

Číselné INID kódy pro označování bibliografických dat technických řešení

INID Codes for the identification of bibliographic data of technical solutions

(Standard WIPO ST. 9 a ST. 80)

(11)	číslo patentu/zápisu/osvědčení	(11)	Number of the patent/registration/certification
(15)	datum zápisu průmyslového vzoru	(15)	Industrial design registration date
(21)	číslo přihlášky/zálosti	(21)	Application number
(22)	datum podání přihlášky/zálosti	(22)	Date of application filing
(23)	údaje o výstavní prioritě	(23)	Exhibition priority data
(28)	počet průmyslových vzorů	(28)	Number of industrial designs included in the application
(31)	číslo prioritní přihlášky	(31)	Number of priority application
(32)	datum podání prioritní přihlášky	(32)	Filing date of priority application
(33)	země priority	(33)	Priority country
(40)	datum zveřejnění přihlášky vynálezu	(40)	Date of publication of patent application
(45)	datum zveřejnění zapsaného průmyslového vzoru	(45)	Publication date of the registered industrial design
(47)	datum zveřejnění udělení patentu a zápisu užitého vzoru, datum zápisu užitého vzoru, datum oznámení udělení evropského patentu v Evropském patentovém věstníku	(47)	Publication date of patent granting and publication date of utility model registration, registration date of utility model, publication date of European patent granting in the European patent bulletin
(51)	mezinárodní patentové třídění/Locarnské třídění průmyslových vzorů	(51)	International Patent Classification/ Locarno Classification for Industrial Designs
(54)	název	(54)	Title
(55)	vyobrazení průmyslového vzoru	(55)	Reproduction of the industrial design
(57)	anotace	(57)	Abstract
(68)	číslo základního patentu	(68)	Number of the basic patent
(71)	označení přihlašovatele/zadatele	(71)	Applicant
(72)	označení původce	(72)	Inventor
(73)	označení majitele/vlastníka	(73)	Owner
(74)	označení zástupce	(74)	Attorney's name and address
(86)	číslo mezinárodní přihlášky	(86)	International application number
(87)	číslo mezinárodního zveřejnění	(87)	International publication number
(92)	datum a číslo první registrace přípravku pro Českou republiku	(92)	Date and number(s) of the first authorization to market the product in the CZ
(93)	datum, číslo a země první registrace přípravku v rámci Společenství	(93)	Date, number(s) and country of the first authorization to market the product in the EEC
(94)	doba platnosti osvědčení	(94)	Term of certification validity
(95)	označení a typ přípravku	(95)	Name of the product and product type
(96)	datum podání a číslo evropské patentové přihlášky	(96)	European patent application filing date and number
(97)	datum zveřejnění a číslo zveřejnění evropské patentové přihlášky v Evropském patentovém věstníku	(97)	European patent application publication date and publication number in the European patent bulletin

Číselné INID kódy pro označování bibliografických dat ochranných známek

INID codes and minimum required for the identification of bibliographics data relating to marks

(Standard WIPO ST.60)

(111)	Číslo zápisu ochranné známky (registrace)	(111)	Number of registration
(151)	Datum zápisu ochranné známky	(151)	Date of the registration
(210)	Číslo přihlášky ochranné známky (spisu)	(210)	Number of the application
(220)	Datum podání přihlášky	(220)	Date of filing of the application
(320)	Datum vzniku práva přednosti	(320)	Date of the first application
(442)	Datum zveřejnění přihlášky po průzkumu	(442)	Date of the publication of the examined application
(450)	Datum zveřejnění zápisu ochranné známky ve Věstníku	(450)	Date of publication of the registration
(510)	Seznam výrobků a služeb	(510)	List of goods and/or services
(511)	Číslo třídy výrobků a služeb	(511)	Number of the class of goods and/or services
(526)	Omezení rozsahu ochrany o prvek	(526)	Disclaimer
(540)	Znění nebo vyobrazení ochranné známky	(540)	Reproduction of the mark
(551)	Kolektivní ochranná známka	(551)	Collective mark
(554)	Prostorová ochranná známka	(554)	Three-dimensional mark
(558)	Ochranná známka tvořená pouze barvou nebo kombinací barev	(558)	Mark consisting exclusively of one or several colours
(583)	Datum právní moci rozhodnutí/výsledek rozhodnutí	(583)	Date of the legal force of the decision/ result of the decision
(591)	Údaje o barevnosti ochranné známky	(591)	Information concerning colour
(730)	Přihlašovatel/vlastník ochranné známky	(730)	The applicant or the holder of the mark
(740)	Zástupce	(740)	Name and address of the representative
(811)	Mezinárodní číslo zápisu ochranné známky	(811)	Number of the international registration
(890)	Kód státu ochrany mezinárodní ochranné známky	(890)	INID code of the state of the international mark

Kódy pro kódování záhlaví oznámení publikovaných ve Věstníku

(Standard WIPO ST. 17)

BB9A	zveřejněné přihlášky vynálezů	MK4A	zánik patentů uplynutím doby platnosti
FG1K	zapsané užité vzory	MK4F	zánik autorských osvědčení uplynutím doby ochrany
FG4A	udělené patenty	MK4Q	zánik průmyslového vzoru uplynutím doby ochrany
FG4Q	zapsané průmyslové vzory	MM4A	zánik patentů pro nezaplacení ročních poplatků
LD3K	částečný výmaz užitého vzoru	MM4F	zánik autorských osvědčení pro nezaplacení ročních poplatků
LD4Q	částečný výmaz průmyslového vzoru	ND1K	prodloužení platnosti užitého vzoru
MA4A	zánik patentu vzdáním se	ND4Q	obnova doby ochrany průmyslového vzoru
MA4F	zánik autorských osvědčení vzdáním se	PA4A	změna autorského osvědčení na patent
MC3K	výmaz užitého vzoru	PC9A	změna dispozičního práva k vynálezu
MC4A	zrušení patentu	PD1K	převod práv a ostatní změny majitelů užitého vzoru
MC4F	zrušení autorského osvědčení	PD4A	převod práv a ostatní změny majitelů patentů
MC4Q	výmaz průmyslového vzoru	PD4Q	převod práv a ostatní změny vlastníků průmyslových vzorů
MH1K	zánik užitého vzoru vzdáním se	QA9A	nabídka licence
MH4A	částečné zrušení patentu	SB4A	zapsané patenty do rejstříku po odtajnění
MH4F	částečné zrušení autorského osvědčení	SB4F	zapsaná autorská osvědčení do rejstříku po odtajnění
MH4Q	zánik průmyslového vzoru vzdáním se		
MK1K	zánik užitého vzoru uplynutím doby platnosti		

Opravy Změny Různé

Opravy u přihlášek vynálezů s žádostí o udělení patentu

HA9A	jmenování vynálezce	HF9A	oprava dat
HB9A	oprava jmen	HG9A	oprava chyb v třídění
HC9A	změna jmen	HH9A	oprava nebo změna všeobecně
HD9A	oprava adres	HK9A	tiskové chyby v úřed. věstnících
HE9A	změna adres		

Opravy ochranných dokumentů

patenty	autorská osvědčení	užitné vzory	průmyslové vzory	
TA4A	TA4F	TA1K	TA4Q	jmenování vynálezce
TB4A	TB4F	TB1K	TB4Q	oprava jmen
TC4A	TC4F	TC1K	TC4Q	změna jmen
TD4A	TD4F	TD1K	TD4Q	oprava adres
TE4A	TE4F	TE1K	TE4Q	změna adres
TF4A	TF4F	TF1K	TF4Q	oprava dat
TG4A	TG4F	TG1K	TG4Q	oprava chyb v třídění
TH4A	TH4F	TH1K	TH4Q	oprava nebo změna všeobecně
TK9A	TK9F	TK1K	TK4Q	tiskové chyby v úřed. věstnících

Kódy pro označování zemí a mezinárodních organizací použité ve věstníku

CH	Švýcarsko
CL	Chile
CY	Kypr
CZ	Česká republika
DE	Spolková republika Německo
DK	Dánsko
FR	Francie
GB	Velká Británie
IL	Izrael
IT	Itálie
JP	Japonsko
LU	Lucembursko
MT	Malta
NL	Nizozemí
NZ	Nový Zéland
SE	Švédsko
SK	Slovensko
UA	Ukrajina
US	Spojené státy americké
VG	Panenské ostrovy (Britské)

Kódy pro označování států USA použité ve věstníku

CA	California
FL	Florida
MI	Michigan
NJ	New Jersey
OH	Ohio
UT	Utah
VA	Virginia
WA	Washington

BB9A Zveřejněné přihlášky vynálezů - přehled podle čísel přihlášek

Dále uvedené přihlášky vynálezů byly zveřejněny dnem, uvedeným ve Věstníku podle zákona č. 527/1990 Sb., o vynálezech a zlepšovacích návrzích, ve znění pozdějších předpisů, a jsou k dispozici v patentové knihovně Úřadu průmyslového vlastnictví, Antonína Čermáka 2a, 160 68, Praha 6.

2010-588	<i>F 15 D 1/02</i>	(2006.01)
2010-781	<i>C 11 B 3/00</i>	(2006.01)
2010-796	<i>G 06 F 15/177</i>	(2006.01)
2010-805	<i>G 03 B 17/18</i>	(2006.01)
2010-821	<i>G 08 B 26/00</i>	(2006.01)
2010-842	<i>A 61 N 2/04</i>	(2006.01)
2010-900	<i>G 08 B 1/08</i>	(2006.01)
2010-934	<i>B 65 D 81/24</i>	(2006.01)
2010-980	<i>H 04 L 29/12</i>	(2006.01)
2010-982	<i>E 04 C 2/54</i>	(2006.01)
2010-985	<i>A 61 B 8/00</i>	(2006.01)
2010-989	<i>A 23 J 3/20</i>	(2006.01)
2010-990	<i>A 23 J 3/20</i>	(2006.01)
2010-991	<i>A 23 J 3/20</i>	(2006.01)
2010-992	<i>A 23 J 3/00</i>	(2006.01)
2010-993	<i>A 23 J 3/00</i>	(2006.01)
2010-994	<i>A 23 J 3/00</i>	(2006.01)
2010-999	<i>C 07 D 495/04</i>	(2006.01)
2010-1002	<i>H 05 H 1/36</i>	(2006.01)
2011-253	<i>C 03 C 10/10</i>	(2006.01)
2011-254	<i>C 03 C 10/10</i>	(2006.01)
2011-861	<i>B 29 C 44/12</i>	(2006.01)
2012-215	<i>B 65 D 71/00</i>	(2006.01)

Zveřejněné přihlášky vynálezů - řazené podle MPT

- | | |
|--|---|
| <p>(51) A23J 3/00 (2006.01)
(21) 2010-992
(71) C2P s.r.o., Chlumec nad Cidlinou, CZ
(72) Hromádka Róbert MUDr., Hradec Králové, CZ
Kolomazník Karel Prof. Ing. DRSc., Zlín, CZ
Jelínek Miloš Ing. CSc., Hradec Králové, CZ
Pecha Jiří Ing. Ph.D., Zlín, CZ</p> <p>(54) Potravní kvasničný doplněk a způsob jeho výroby
(22) 30.12.2010
(57) Potravní kvasničný doplněk je tvořen kvasničným hydrolyzátem, který je doplněn alespoň 1,5 % hmotn. hydrolyzátu syrovátky a alespoň 10 % hmotn. kolagenního hydrolyzátu. Způsob jeho výroby spočívá v tom, že se provádí fermentace syrovátky, při níž se při teplotě 20 až 40 °C postupně dávkuje kvasnice ve formě vodné suspenze, přičemž pH reakční směsi se udržuje na hodnotě 3 až 4 a tento proces se ukončí při dosažení obsahu kyseliny mléčné nejméně 1,5 % hmotn., potom se přidají další kvasnice ve formě vodné suspenze, přidá se také alespoň 10 % hmotn. kolagenního hydrolyzátu a provede se hydrolyza vzniklé kvasničné biomasy při teplotě 130 až 150 °C a tlaku 340 až 370 kPa, po provedení hydrolyzy se provede dekantace, při které se usazený n ezhydrolyzovaný podíl odstraní a horní vrstva obsahující 5 až 10 % hmotn. sušiny se zahustí a usuší.</p> <p>(74) Jan Brykner, Resslova 741, Hradec Králové, 50002</p> | <p>150 °C a tlaku 340 až 370 kPa, po provedení hydrolyzy se provede dekantace, při které se usazený n ezhydrolyzovaný podíl odstraní a horní vrstva obsahující 5 až 10 % hmotn. sušiny se zahustí a usuší.</p> <p>(74) Jan Brykner, Resslova 741, Hradec Králové, 50002</p> |
| <p>(51) A23J 3/00 (2006.01)
(21) 2010-993
(71) C2P s.r.o., Chlumec nad Cidlinou, CZ
(72) Hromádka Róbert MUDr., Hradec Králové, CZ
Kolomazník Karel Prof. Ing. DrSc., Zlín, CZ
Jelínek Miloš Ing. Ph.D., Hradec Králové, CZ
Pecha Jiří Ing. Ph.D., Zlín, CZ</p> <p>(54) Potravní kvasničný doplněk a způsob jeho výroby
(22) 30.12.2010
(57) Potravní kvasničný doplněk je tvořen kvasničným hydrolyzátem, který je doplněn alespoň 1,5 % hmotn. hydrolyzátu syrovátky a alespoň 10 % hmotn. kolagenního hydrolyzátu. Způsob jeho výroby spočívá v tom, že se provádí fermentace syrovátky, při níž se při teplotě 20 až 40 °C postupně dávkuje kvasnice ve formě vodné suspenze, přičemž pH reakční směsi se udržuje na hodnotě 3 až 4 a tento proces se ukončí při dosažení obsahu kyseliny mléčné nejméně 1,5 % hmotn., potom se přidají další kvasnice ve formě vodné suspenze, provede se hydrolyza vzniklé kvasničné biomasy při teplotě 130 až 150 °C a tlaku 340 až 370 kPa, po provedení hydrolyzy se provede dekantace, při které se usazený n ezhydrolyzovaný podíl odstraní a horní vrstva obsahující 5 až 10 % hmotn. sušiny se zahustí, doplní se alespoň 10 % hmotn. kolagenního hydrolyzátu a usuší se.</p> <p>(74) Jan Brykner, Resslova 741, Hradec Králové, 50002</p> | <p>(51) A23J 3/20 (2006.01)
(21) 2010-989
(71) C2P s.r.o., Chlumec nad Cidlinou, CZ
(72) Hromádka Róbert MUDr., Hradec Králové, CZ
Beran Miloš Ing., Praha 5, CZ
Adámek Lubomír RNDr., Praha 4, CZ
Rutová Eva, Praha 3, CZ</p> <p>(54) Způsob výroby solidla a ochucovadla
(22) 30.12.2010
(57) Způsob výroby spočívá v tom, že kvasničná suspenze získaná kultivací se podrobí hydrolyze v tlakové nádobě a získaná hydrolyzovaná suspenze se usuší. Hydrolyza může probíhat za přítomnosti rostlinných materiálů nebo jejich extraktů a kvasničná suspenze může být obohacena o stopové prvky. Kombinací stopových prvků může být doplněna i usušená hydrolyzovaná suspenze, která může být doplněna také rostlinnými materiály nebo jejich extrakty. Jako kvasničné suspenze může být výhodně použita kvasničná suspenze etanolových kvasnic <i>Torulopsis ethanolitolerans</i> či <i>Candida utilis</i>.</p> <p>(74) Jan Brykner, Resslova 741, Hradec Králové, 50002</p> |
| <p>(51) A23J 3/00 (2006.01)
(21) 2010-994
(71) C2P s.r.o., Chlumec nad Cidlinou, CZ
(72) Hromádka Róbert MUDr., Hradec Králové, CZ
Kolomazník Karel Prof. Ing. DrSc., Zlín, CZ
Jelínek Miloš Ing. CSc., Hradec Králové, CZ
Pecha Jiří Ing. Ph.D., Zlín, CZ</p> <p>(54) Potravní kvasničný doplněk a způsob jeho výroby
(22) 30.12.2010
(57) Potravní kvasničný doplněk je tvořen kvasničným hydrolyzátem, který je doplněn alespoň 5 % hmotn. hydrolyzátu syrovátky. Způsob jeho výroby spočívá v tom, že se provádí fermentace syrovátky, při níž se při teplotě 20 až 40 °C postupně dávkuje kvasnice ve formě vodné suspenze, přičemž pH reakční směsi se udržuje na hodnotě 3 až 4 a tento proces se ukončí při dosažení obsahu kyseliny mléčné nejméně 1,5 % hmotn., potom se přidají další kvasnice ve formě vodné suspenze a provede se hydrolyza vzniklé kvasničné biomasy při teplotě 130 až</p> | <p>(51) A23J 3/20 (2006.01)
(21) 2010-990
(71) C2P s.r.o., Chlumec nad Cidlinou, CZ
(72) Hromádka Róbert MUDr., Hradec Králové, CZ
Beran Miloš Ing., Praha 5, CZ
Adámek Lubomír RNDr., Praha 4, CZ
Rutová Eva, Praha 3, CZ</p> <p>(54) Způsob výroby solidla a ochucovadla
(22) 30.12.2010
(57) Způsob výroby spočívá v tom, že kvasničná suspenze získaná kultivací se podrobí hydrolyze v tlakové nádobě a získaná hydrolyzovaná suspenze se odstředěním rozdělí na dvě frakce, jednou je čirý supernatant, obsahující rozpustný buněčný podíl a druhou je pevný sediment. Hydrolyza může probíhat za přítomnosti rostlinných materiálů nebo jejich extraktů a kvasničná suspenze etanolových kvasnic může být obohacena o stopové prvky. Kombinací stopových prvků může být doplněna i hydrolyzovaná suspenze, která může být doplněna také rostlinnými materiály nebo jejich extrakty. Jako kvasničné suspenze etanolových kvasnic může být výhodně použita kvasničná suspenze etanolových kvasnic <i>Torulopsis ethanolitolerans</i> či <i>Candida utilis</i>.</p> <p>(74) Jan Brykner, Resslova 741, Hradec Králové, 50002</p> |
| <p>(51) A23J 3/00 (2006.01)
(21) 2010-994
(71) C2P s.r.o., Chlumec nad Cidlinou, CZ
(72) Hromádka Róbert MUDr., Hradec Králové, CZ
Kolomazník Karel Prof. Ing. DrSc., Zlín, CZ
Jelínek Miloš Ing. CSc., Hradec Králové, CZ
Pecha Jiří Ing. Ph.D., Zlín, CZ</p> <p>(54) Potravní kvasničný doplněk a způsob jeho výroby
(22) 30.12.2010
(57) Způsob spočívá v tom, že se provádí smíchání kvasničné bílkoviny s kyselou syrovátkou o pH 3,0 až 5,5, kdy na jeden díl kvasničné bílkoviny připadne 4 až 9 dílů kyselé syrovátky a při stálém míchání se provádí hydrolyza při teplotě 100 až 150 °C a tlaku 300 až 400 kPa po dobu 2 až 4,5 hod., provede se ochlazení hydrolyzované směsi, nezhydrolyzovaný podíl se oddělí a horní vrstva hydrolyzované směsi se zahustí ve vakuové odparce a případně se provede usušení této směsi na sprejové sušárně. Mohou se přidat i složky pro zvýšení léčebné účinnosti a zlepšení chuťových vlastností. Kyselá syrovátka se zpravidla získá fermentací syrovátky.</p> | <p>(51) A23J 3/20 (2006.01)
(21) 2010-991
(71) C2P s.r.o., Chlumec nad Cidlinou, CZ
(72) Hromádka Róbert MUDr., Hradec Králové, CZ
Kolomazník Karel Prof. Ing. DrSc., Zlín, CZ
Jelínek Miloš Ing. CSc., Hradec Králové, CZ
Pecha Jiří Ing. Ph.D., Zlín, CZ</p> <p>(54) Způsob výroby hydrolyzátu kvasničné bílkoviny
(22) 30.12.2010
(57) Způsob spočívá v tom, že se provádí smíchání kvasničné bílkoviny s kyselou syrovátkou o pH 3,0 až 5,5, kdy na jeden díl kvasničné bílkoviny připadne 4 až 9 dílů kyselé syrovátky a při stálém míchání se provádí hydrolyza při teplotě 100 až 150 °C a tlaku 300 až 400 kPa po dobu 2 až 4,5 hod., provede se ochlazení hydrolyzované směsi, nezhydrolyzovaný podíl se oddělí a horní vrstva hydrolyzované směsi se zahustí ve vakuové odparce a případně se provede usušení této směsi na sprejové sušárně. Mohou se přidat i složky pro zvýšení léčebné účinnosti a zlepšení chuťových vlastností. Kyselá syrovátka se zpravidla získá fermentací syrovátky.</p> |

(74) Jan Brykner, Resslerova 741, Hradec Králové, 50002

(51) **A61B 8/00** (2006.01)

(21) **2010-985**

(71) MEDIPO - ZT, s.r.o., Brno, CZ

(72) Podhorský Jaroslav Ing., Brno, CZ

Chalupa František Ing., Jihlava, CZ

Kovář Miroslav Ing., Brno, CZ

(54) **Způsob robotického zaměření polohy konkrementu v těle pacienta pomocí ultrazvukové sondy uspořádané na raménku a robotické raménko k provádění zůsobu**

(22) 30.12.2010

(57) Způsob robotického zaměření polohy konkrementu v těle pacienta pomocí ultrazvukové sondy uspořádané na raménku. Robotické raménko má upínací oko (1) v němž je uspořádán aretovatelný čep (2) spojený s nosným svařencem (3) k němuž je jednou svou částí připojen první kluzný kloub (4), zatímco svou druhou částí je spojen s druhým kluzným kloubem (6), tento druhý kluzný kloub (6) je spojen pomocí druhého ramene (10) s třetím kluzným kloubem (7), zatímco propojení třetího kluzného kloubu (7) a čtvrtého kluzného kloubu (8) je provedeno pomocí třetího ramene (11), přičemž dále je druhé rameno (10) je opatřeno prvním snímačem náklonu (12) a třetí rameno (11) je opatřeno druhým snímačem náklonu (13), přičemž třetím snímačem náklonu (14) je opatřen držák (15) ultrazvukové sondy (16), přičemž čtvrtý kluzný kloub (8) je spojen s otočným kloubem (5), jehož koncová část je spojena s držákem (15) ultrazvukové sondy (16), v němž je tato ultrazvuková sonda upevněna.

(74) INPARTNERS GROUP, Ing. Dušan Kendereški, Lidická 51, Brno, 60200

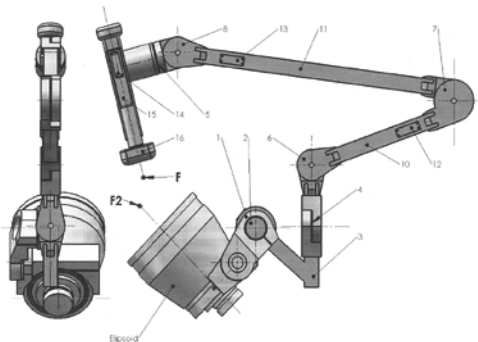

(51) **A61N 2/04** (2006.01)

A61N 2/00 (2006.01)

(21) **2010-842**

(71) Enjoy spol. s r.o., Brno, CZ

(72) Rampl Ivan Doc. Ing. CSc., Brno, CZ

(54) **Sedadlo s anticelulitickými účinky**

(22) 16.11.2010

(57) Vynalezené řešení se týká sedadla s anticelulitickými účinky, kde podstatou vynálezu je, že sedák sedadla (1) je opatřen sedacím aplikátorem (3) s řídicí jednotkou (4). Sedací aplikátor (3) je uložen souběžně se sedací plochou sedáku (1) u povrchu sedací plochy sedáku (1) a je opatřen soustavou plošně uspořádaných cívek (5) z vodivého materiálu, umístěných na nevodivé pružné nemagnetické podložce. Tyto cívky (5) jsou jednotlivě nebo po skupinách připojovány systémem (6) spínačů výstupního výkonu k výkonovému generátoru (7) proudových impulzů, jehož řídicí vstup je připojen k řídicímu výstupu řídicí jednotky (4). Řídicí jednotku (4) v příkladném provedení tvoří systém navzájem se kontrolujících elektronických obvodů, jehož ústředním obvodem je výkonový generátor (7), jehož činnost je řízena v sedacím aplikátoru (3) umístěným mikroprocesorem (8) sedacího aplikátoru kontrolujícím synchronizaci přepínání cívek (5) k výkonovému generátoru (7) proudových impulzů prostřednictvím bezpečnostního obvodu (9) takovým způsobem, aby při jakékoliv poruše byla činnost sedacího aplikátoru (2) přerušena. Sedadlo s anticelulitickými účinky určené pro osoby nacházející se ve svalovém klidu je doplněno podnožkou (16) na uložení nohou. Ve

výhodném provedení je sedadlo s anticelulitickými účinky vytvořeno jako sedadlo řidiče motorového vozidla.

(74) Ing. František Kania, Mendlovo nám. 1a, Brno, 60300

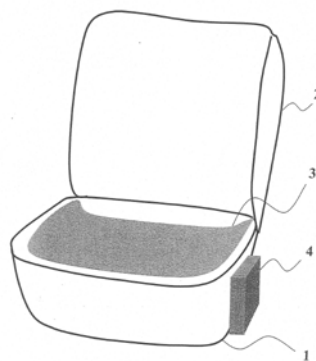

(51) **B29C 44/12** (2006.01)

B29C 44/56 (2006.01)

B29C 63/26 (2006.01)

B32B 1/04 (2006.01)

B62D 25/00 (2006.01)

(21) **2011-861**

(71) Greiner Perfoam GmbH, Kremsmünster A 4550, AT

(72) Riepl Roland, Steyr, DE

(54) **Konstrukční díl, způsob výroby konstrukčního dílu a forma**

(22) 21.12.2011

(32) 29.12.2010

(31) A2155/2010

(33) AT

(57) Řešení se týká konstrukčního dílu (1) pro automobily s vícevrstevným základním tělesem (2), které má alespoň jednu řeznou hranu (8), která je nastříknuta nebo napěněna alespoň jednou plastickou hmotou pro vytvoření okrajového prvku (9). Způsob výroby konstrukčního dílu (1), spočívá v tom, že řezná hrana (8) se ve formě (25) s dutinou (30), pro vznik okrajového prvku (9), nastříkne alespoň jednou plastickou hmotou nebo se vypění plastickou hmotou. Forma (25) obsahuje horní díl (27) formy, který je v uzavřené poloze umístěn v částečném odstupu od spodního dílu (26) formy za vzniku meziprostoru (32) pro umístění okrajové oblasti konstrukčního dílu (1) s řeznou hranou (8), přičemž meziprostor (32) má zúžený průřez.

(74) Společná advokátní kancelář Všeťečka Zelený Švorčík Kalenský a partneři, JUDr. Otakar Švorčík, Hálkova 2, Praha 2, 12000

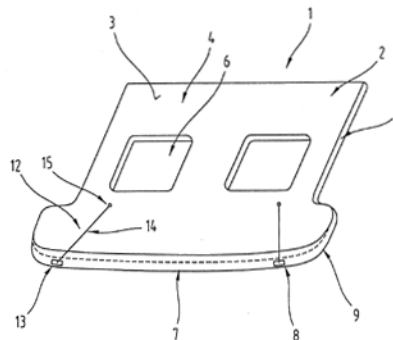

(51) **B65D 71/00** (2006.01)

B65D 85/16 (2006.01)

A61F 13/15 (2006.01)

(21) **2012-215**

(71) THE PROCTER & GAMBLE COMPANY, Cincinnati, Ohio 45202, CA, US

- (72) Weisman Paul Thomas, Cincinnati, Ohio 45241, OH, US
Duval Dean Larry, Lebanon, Ohio 45036, OH, US
Hundorf Harald Hermann, D-53115 Born, DE
Beruda Holger, 65824 Schwalbach, DE
Blessing Horst, Cincinnati, Ohio 45208, OH, US
Dziezok Peter, Hochheim 65239 Hessen, DE
Krause Axel, 50374 Erfstadt, DE
Schmidt Mattias, Idstein 65510 Hessen, DE
Stelzig Lutz, D-60489 Frankfurt Am Main, DE
- (54) **Způsob, naložená paleta a naložené vozidlo pro dosažení maximální účinnosti při přepravě absorpčních prostředků**
- (22) 29.09.2010
(32) 29.09.2009, 27.09.2010
(31) 61/246 690, 12/890 800
(33) US, US
(86) PCT/PCT/US2010/050609
(87) WO 2011/041335
(57) Poskytuje se způsob optimalizace přepravy prostředků s absorpčním jádrem, které v podstatě neobsahuje buničinu. Způsob zahrnuje kroky identifikace optimalizované pleny, identifikace optimalizovaného balíku, který pojme dvě nebo více optimalizovaných plenek, identifikace optimalizované krabice, která pojme dva nebo více optimalizovaných balíčků, identifikaci optimalizované palety a na ní poskládaných optimalizovaných krabic, a identifikace optimalizovaného plánu naložení pro vozidlo a poskládání optimalizovaných palet na vozidlo. Když je vozidlo naložené optimalizovanými paletami, je vypočtený koeficient naložení vozidla v rozmezí 0,7 až 1,0.
- (74) PATENTSERVIS Praha a.s., Jivenská 1273/1, Praha 4, 14021

- (51) **B65D 81/24** (2006.01)
(21) **2010-934**
(71) Kaštánek Milan, Staré Město, CZ
(72) Kaštánek Milan, Staré Město, CZ
(54) **Přípravek pro prevenci oxidace nápojů v lahvích**
(22) 15.12.2010
(57) Přípravek je tvořen podélným vodícím prvkem (1), který je od dolního konce v 30 % až 100 % své délky tuhý a je na dolním konci spojen s pružným těsnicím prvkem (2) tak, že osa vodícího prvku (1) prochází středem těsnicího prvku (2) kolmo k ploché nosné oblasti (3) těsnicího prvku (2), která je na okrajích opatřena nahoru otevřenou kontaktní plochou (4), přičemž celková délka vodícího prvku (1) je větší nebo rovna výšce lahve (5), průměr vodícího prvku (1) je roven 15 % až 40 % vnitřního průměru hrdla (6) lahve (5), tvar a největší půdorysný rozměr těsnicího prvku (2) odpovídají tvaru a vnitřním půdorysným rozměrům těla (7) lahve (5), tloušťka těsnicího prvku (1) na vnějším obvodu kontaktní plochy (4) je 0,2 až 2 mm. Těsnicí prvek (1) je svou plochou nosnou oblastí (3) v bezprostředním kontaktu s hladinou nápoje v lahvi (5) a kontakt nápoje s vzdušným kyslíkem je minimalizován.

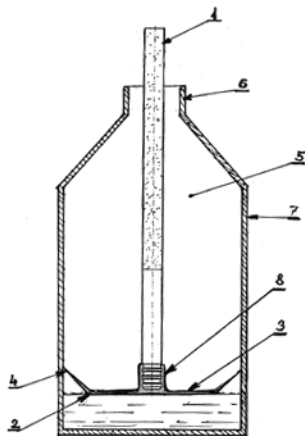

- (51) **C03C 10/10** (2006.01)
A61C 13/083 (2006.01)
C04B 35/14 (2006.01)
C04B 35/10 (2006.01)
(21) **2011-253**
(71) Vysoká škola chemicko-technologická v Praze, Praha 6, CZ
(72) Kohoutová Martina Ing. Ph.D., Praha 6, CZ
Kloužková Alexandra Ing. CSc., Senohraby, CZ
Šatava Vladimír Prof. Ing. DrSc., Praha 6, CZ
Mrázková Martina Ing. Ph.D., Přeštice, CZ
- (54) **Leucit pro výrobu kovokeramických či celokeramických zubních náhrad, synteticky získaný v hydrotermálních podmínkách**
- (22) 29.04.2011
(57) Řešení se týká leucitu pro výrobu kovokeramických nebo celokeramických zubních náhrad, technicky získaného v hydrotermálních podmínkách, o chemickém vzorci $K_2O \cdot Al_2O_3 \cdot 4SiO_2$ resp. $KAISi_2O_6$. Leucit je tvořen v práškové formě, viz obr. 1. Obsah leucitu v kulovitých krystalických částicích je 95 - 99,9 %.
- (74) Smrčková Marie, Ing., Velflíkova 10, Praha 6, 16000

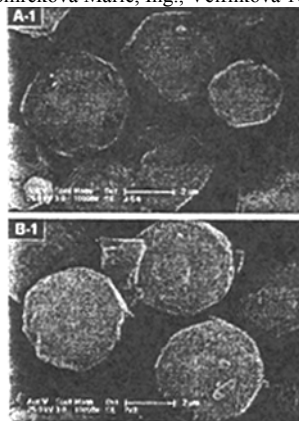

- (51) **C03C 10/10** (2006.01)
C04B 35/19 (2006.01)
A61C 13/083 (2006.01)
(21) **2011-254**
(71) Vysoká škola chemicko-technologická v Praze, Praha 6, CZ
(72) Kohoutová Matina Ing. Ph.D., Praha 6, CZ
Kloužková Alexandra Ing. CSc., Senohraby, CZ
Šatava Vladimír Prof. Ing. DrSc., Praha 6, CZ
Mrázová Martina Ing. Ph.D., Přeštice, CZ
- (54) **Způsob výroby leucitu, v hydrotermálních podmínkách pro výrobu kovokeramických či celokeramických zubních náhrad**
- (22) 29.04.2011
(57) Způsob výroby leucitu v hydrotermálních podmínkách, při němž se syntetickou cestou získá leucit o chemickém vzorci $K_2O \cdot Al_2O_3 \cdot 4SiO_2$ respektive $KAISi_2O_6$, obsahuje dva kroky, kde v prvním kroku se připraví sodný analog leucitu, kterým je analcimu o chemickém vzorci $NaAlSi_2O_6 \cdot H_2O$, respektive $Na_2O \cdot Al_2O_3 \cdot 4SiO_2 \cdot 2H_2O$, a druhým krokem se získá z analcimu leucit iontovou výměnou, přičemž oba kroky se provádí v hydrotermálních podmínkách ve vodném prostředí za nízkých teplot 100 - 250 °C.
- (74) Ing. Marie Smrčková, patentový zástupce, Velflíkova 10, Praha 6, 16000

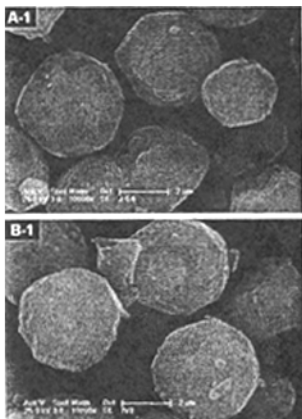

- (51) **C07D 495/04** (2006.01)
(21) **2010-999**
(71) Zentiva, k.s., Praha 10 - Dolní Měcholupy, CZ
(72) Kaminská Kateřina, Praha 10, CZ
Hájíček Josef, Nehvizdy, CZ
Štěpánková Hana, Český Brod, CZ
(54) **Nový hydrobromid formy C 5-[2-cyklopropyl-1-(2-fluorofenyl)-2-oxoethyl]-4,5,6,7-tetrahydrothieno[3,2-c]pyridin-2-yl acetátu známého pod nechráněným názvem prasugrel a způsob jeho výroby**
(22) 30.12.2010
(57) Řešení se týká polymorfní formy hydrobromidu prasugrelu, známé látky snižující srážlivost krve, prasugrelu vzorce I, která se vyznačuje vysokou chemickou stabilitou, a způsobu její výroby.
(74) ;:Rott, Růžička & Guttmann Patentové, známkové a advokátní kanceláře, Ing. Jana Fuchsová, Vinohradská 37, Praha 2, 12000

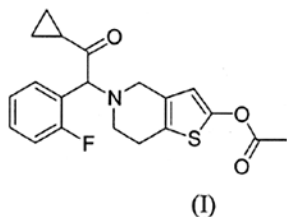

- (51) **C11B 3/00** (2006.01)
C11B 3/14 (2006.01)
A23D 9/02 (2006.01)
(21) **2010-781**
(71) Vysoká škola chemicko-technologická v Praze, Praha 6, CZ
(72) Šmidrkal Jan Prof. Ing. CSc., Rakovník, CZ
Velíšek Jan Prof. Ing. DrSc., Praha 9, CZ
Filip Vladimír Prof. Ing. CSc., Praha 4, CZ
Zelinková Zuzana Ing. Ph.D., Zlín, CZ
Doležal Marek Doc. Dr. Ing., Praha 5, CZ
Kyselka Jan Ing., Týnec nad Sázavou, CZ
Hrádková Iveta Ing. Ph.D., Praha 5, CZ
(54) **Způsob zabránění vzniku acylderivatů monochlorpropandiolu při vysokoteplotních úpravách olejů a tuků**
(22) 27.10.2010
(57) Způsob zabránění vzniku chlorovaných derivátů, zejména acylderivatů 3-monochlorpropan-1,2-diolu (3-MCPD), 2-monochlorpropan-1,3-diolu (2-MCPD), 2,3-dichlorpropan-1-olu (2,3-DCP), 1,3-dichlorpropan-2-olu (1,3-DCP) a glycidylesterů vznikajících při vysokoteplotních úpravách v rozmezí teplot 80 až 320 °C, zejména v procesu deodorace rostlinných olejů a živočišných tuků obsahujících chloridy, spočívá v tom, že se na 1 mol obsažené volné mastné kyseliny přidá 0,1 až 100 molů báze vybrané ze skupiny tvořené lithiem, sodíkem, draslíkem, hořčíkem, vápníkem nebo hydridem, oxidem, hydroxidem, alkoxidem, uhličitánem, hydrogenuhličitánem, alkanoátem lithným nebo sodným nebo draselných nebo hořečnatým nebo vápenatým nebo jejich směsí.

- (51) **E04C 2/54** (2006.01)
E04B 5/46 (2006.01)
E04F 15/00 (2006.01)
(21) **2010-982**
(71) LUXONA STUDIO s.r.o., Psáry - Dolní Jirčany, CZ
(72) Kaplunenka Vitalii, Psáry - Dolní Jirčany, CZ
Ten Svitlana, Psáry - Dolní Jirčany, CZ
(54) **Svítilní dlažební prvek**
(22) 30.12.2010
(57) Svítilní dlažební prvek je tvořen světlovodným obalem (2), v němž je nerozebíratelně uspořádán o kompaktní průsvitné pouzdro (3) se základnou (1), která je připevněna na nepohledové stěně (8) pouzdra (3). Základna (1) je na vnitřní straně pouzdra (3) opatřena alespoň jedním zdrojem světla (4) a průchodkou (5).
(74) Loskotová & partneři, patentová a známková kancelář, Ing. Gabriela Loskotová, K Závětínám 727, Praha 5, 15500

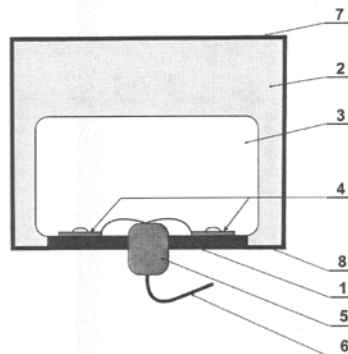

- (51) **F15D 1/02** (2006.01)
F15C 1/22 (2006.01)
B05B 1/14 (2006.01)
B05B 1/08 (2006.01)
(21) **2010-588**
(71) Ústav termomechaniky AV ČR, v.v.i., Praha 8, CZ
(72) Tesař Václav Prof. Ing. CSc., Praha 4, CZ
Trávníček Zdeněk Ing. CSc., Praha 8, CZ
(54) **Způsob dvou režimového řízení průtoku tekutiny a zařízení k provádění tohoto způsobu**
(22) 30.07.2010
(57) Při provádění způsobu dvou režimového řízení průtoku tekutin se v dutinách pro průtok tekutiny v místech, kde se tyto dutiny větví do dvou cest, působí na proudící tekutinu. Konkrétně se na proudící tekutinu působí pulsacemi vyvozenými ve vnitřním prostoru oscilačního aktuátoru, které mají střídavý charakter s periodicky se střídajícím výtokem tekutiny z tohoto prostoru a zpětným nasáváním do tohoto vnitřního prostoru, přičemž alespoň jedna z cest je za místem větvení ve směru průtoku opatřena přídržnou stěnou. Zařízení k provádění tohoto způsobu zahrnuje alespoň jeden rozváděcí fluidický ventil, obsahující alespoň jednu trysku (1) pro přívod tekutiny, proti které jsou umístěny dvě cesty pro odvod tekutiny, kde jednou z cest je kolektor (3), který je dále spojen s vývodem fluidického ventilu, s výhodou prostřednictvím difuzoru (13), přičemž mezi kolektorem (3) a ústím trysky (1) je přídržná stěna (7) pro přilnutí tekutinového proudu a mezi přídržnou stěnou (7) a ústím trysky (1) je alespoň jeden řídicí přívod (4). Zařízení dále zahrnuje alespoň jeden oscilační aktuátor (99), uspořádaný tak, že jeho vnitřní prostor (5) je průtočnými dutinami propojen s řídicím přívodem (4), přičemž jeden oscilační aktuátor (99) může být propojen s více řídicími přívody (4).
(74) Středisko společných činností AV ČR, v. v. i., Patentové a licenční služby, Národní 1009/3, Praha 1, 11000

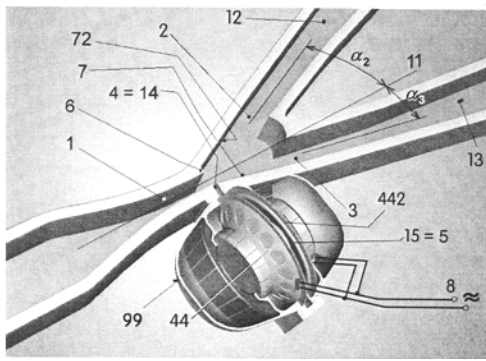

- (51) **G03B 17/18** (2006.01)
G03B 17/40 (2006.01)
G03B 17/00 (2006.01)
G03B 17/46 (2006.01)
G03B 7/00 (2006.01)
G03B 7/26 (2006.01)

(21) **2010-805**

(71) Vysoké učení technické, Brno, CZ

(72) Baxant Petr Doc. Ing. Ph.D., Brno, CZ

(54) **Způsob regulace doby spuštění uzávěrky fotoaparátu a zařízení pro provádění tohoto způsobu**

(22) 08.11.2010

(57) Při způsobu regulace doby spuštění uzávěrky fotoaparátu je fotografovaný objekt osvětlen umělým osvětlením napájeným ze zdroje střídavého proudu, zejména pro zajištění stejného osvětlení každého ze sledu snímků. Měří se průběh intenzity osvětlení fotografovaného objektu a tyto změněné hodnoty se přeměňují na elektrický signál, jehož velikost je v každém okamžiku úměrná hodnotě okamžité intenzity osvětlení fotografovaného objektu. Dále se určí v jaké fázi tohoto kolísavého elektrického signálu se spustí uzávěrka fotoaparátu. Uzávěrka fotoaparátu se odblokuje v okamžiku, kdy tento elektrický signál se dostane do zvolené fáze. Zařízení obsahuje čidlo (1) intenzity osvětlení fotografovaného objektu, jehož výstup je připojen k detektoru (3) fáze kolísavé světelné vlny, jehož výstup je spojen s prvním vstupem logického obvodu (5), k jehož druhému vstupu je připojen výstup z ruční spouště (4) fotoaparátu a jehož výstup je připojen k aktivátoru (6) uzávěrky fotoaparátu. Logický obvod (5) je vytvořen pro vyslání spouštěcího signálu do aktivátoru (6) uzávěrky fotoaparátu v okamžiku současného sepnutí ruční spouště (4) fotoaparátu a detekování dosažení zvolené fáze elektrického signálu pro spuštění uzávěrky fotoaparátu jeho náběžnou hranou.

(74) KANIA, SEDLÁK, SMOLA Patentová a známková kancelář, Ing. František Kania, Mendlovo nám. 1a, Brno, 60300

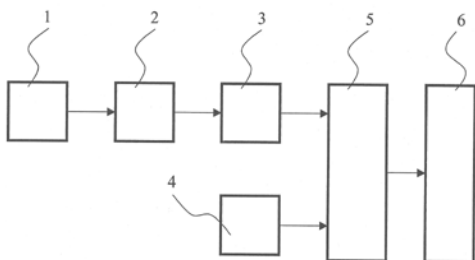

- (51) **G06F 15/177** (2006.01)
G06F 19/26 (2011.01)

(21) **2010-796**

(71) AMiT, spol. s r.o., Praha 5, CZ

(72) Přerovský Michal Ing., Jilové u Prahy, CZ
Ludvík Karel Ing., Praha, CZ

(54) **Zajištění bezpečného zobrazení informace na zařízeních typu rozhraní člověk - stroj**

(22) 02.11.2010

(57) Princip zajištění bezpečného zobrazení technologických dat (4) na zařízeních typu HMI (rozhraní stroj - člověk) nezávislým monitoringem datového toku zobrazovaných dat (2) mezi výkonným procesorem (1) a vlastním

zobrazovacím prvkem (3) prostřednictvím vyhrazeného analytického procesoru (5), který zajišťuje v případě zjištěného rozdílu mezi referenčními daty (7) a zobrazovanými daty (2), vzniklými zpracováním technologických dat výkonným procesorem (1), bezpečně vypnutí (6) napájení (8) zobrazovacího prvku (3) tak, aby nedošlo k zobrazení nesprávné informace.

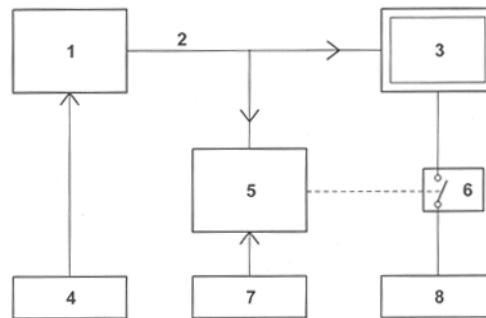

- (51) **G08B 1/08** (2006.01)
G08B 21/02 (2006.01)
G08B 21/04 (2006.01)
G08B 21/22 (2006.01)

(21) **2010-900**

(71) Filippov Alexandr, Praha 6, CZ

(72) Filippov Alexandr, Praha 6, CZ

(54) **Multifunkční bezdrátové zařízení pro dozorování a ochranu osob a způsob činnosti tohoto zařízení**

(22) 07.12.2010

(57) Multifunkční bezdrátové zařízení pro dozorování a ochranu osob zahrnuje Osobní jednotku (1), která vyhodnocuje stav dozorované osoby a při překročení nastavených limitů těchto senzorů či jejich kombinací pošle signál či datovou informaci Přijímací jednotce (4). Osobní jednotka (1) je aktivována či deaktivována Ovládací jednotkou (2) a může být vybavena záložním zdrojem signálu. Zařízení dále zahrnuje Paralelní jednotku (3), která monitoruje Osobní jednotku (1), informace o ní ukládá a při výpadku spojení s Osobní jednotkou (1) či překročení sledovaných parametrů pošle signál či datovou informaci Přijímací jednotce či jednotkám (4). Zařízení umožňuje definovat geografické oblasti tak, že při opuštění předem definované oblasti na delší než stanovenou dobu Paralelní jednotka (3) nezávisle na Osobní jednotce (1) posílá signál či datovou informaci Přijímací jednotce (4).
(74) PRK Partners s.r.o., LL.M. Marek Procházka, Jáchymova 26/2, Praha 1, 11000

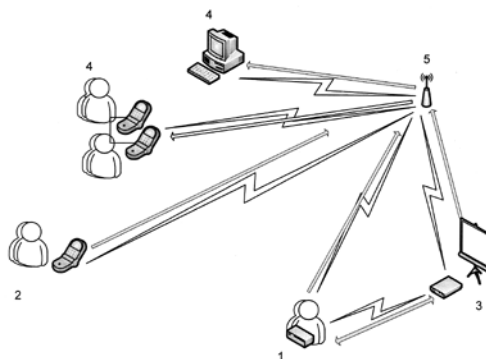

- (51) **G08B 26/00** (2006.01)
G08B 25/10 (2006.01)
G08B 1/08 (2006.01)
G08B 29/14 (2006.01)
G08B 21/22 (2006.01)

(21) **2010-821**

(71) VYSOKÁ ŠKOLA BÁŇSKÁ-TECHNICKÁ UNIVERZITA OSTRAVA, Ostrava - Poruba, CZ

Kašperlík Roman Ing., Ostrava - Poruba, CZ

(72) Heger Milan Doc. Ing. CSc., Ostrava - Poruba, CZ

Kašperlík Roman Ing., Ostrava - Martinov, CZ

- (54) **Způsob ostrahy perimetru pomocí RFID akceleračních detektorů**
 (22) 11.11.2010
 (57) Způsob ostrahy perimetru pomocí RFID akceleračních detektorů, kdy na jednotlivých dílcích (3) plotu nebo vratech (4) jsou umístěny RFID akcelerační detektory (1), schopné detekovat překonání perimetru narušitelem, schopné detekovat všechny klimatické vlivy, které by jinak mohly způsobit falešný poplach, schopné detekovat sabotáž systému a schopné detekovat kvalitu prováděné obchůzky ve činnosti strážných kolem celého perimetru. Způsob aktivní autokalibrace RFID akceleračních detektorů (1), které jsou schopné na vyžádání řídicí jednotky detektoru (D4) aktivovat vibrační prvek (D2) zabudovaný v RFID akceleračním detektoru (1) a na základě změřené odezvy snímačem chvění (D1) provést autokalibraci detektoru. Současně měřením napájecího napětí (D3) při zatížení je řídicí jednotka detektoru (D4) schopna kontrolovat aktuální stav napájecího zdroje a určit předpokládanou dobu použitelnosti zařízení. Způsob přenosu informací z RFID akceleračních detektorů (1) s postupným předáváním oprávnění zpracovat a odvíjet informace v kruhu s možností ignorování a nahlášení případného vadného RFID akceleračního detektoru (1) v kruhu a v případě detekce narušení nebo sabotáže s možností urychlit předání informací nejbližší RFID monitorovací jednotce (5) rádiovou cestou. RFID monitorovací jednotka (5) okamžitě zajistí natočení kamery do místa s detekcí narušení nebo sabotáže. Z principu periodického startu přenosu informací v kruhu může mít u větších perimetrů oprávnění zpracovat a odvíjet potřebné informace i více RFID akceleračních detektorů (1) současně, případně může být využit i tok informací v opačném směru, je-li to v danou chvíli výhodné. Způsob vyhodnocení narušení nebo sabotáže přímo na úrovni RFID akceleračních detektorů (1), a to nejen z hodnot úrovně vibrací dílce (3) plotu na kterém je RFID akcelerační detektor (1) umístěn, ale také z hodnot vibrací změřených a předaných dále RFID akceleračními detektory (1), které jsou umístěny na dílcích (3) plotu předcházejících z hlediska postupu informací v kruhu.

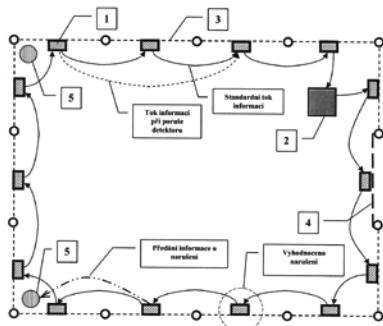

- (51) **H04L 29/12** (2006.01)
H04L 12/44 (2006.01)
 (21) **2010-980**
 (71) COMINFO, a.s., Zlín, CZ
 (72) Knotek Kamil, Praha 6 - Nebušice, CZ
 Kolčava Václav Ing., Zlín, CZ
 (54) **Způsob vytváření komunikační sítě s dynamickou topologií pro využití malými elektronickými zařízeními**
 (22) 29.12.2010
 (57) Podstata vynálezu je vytváření komunikační sítě s dynamickou topologií pro využití malými elektronickými zařízeními, tj. zařízeními s extrémně omezenými paměťovými prostředky a nízkým výpočetním výkonem řídicího procesoru. Popis umístění prvku sítě v topologii vyžaduje jen 2 Byte. Libovolný prvek začleněný do sítě je jednoznačně identifikován adresou o délce 1 Byte a jeho pozice v topologii sítě je dána jednoznačně adresou jeho rodičovského prvku o délce 1 Byte. Způsob komunikace a koordinace bezdrátových zařízení, využívající síť podle vynálezu umožňuje zajištění bezpečné komunikace, a to

jak z pohledu zajištění spolehlivosti přenosu, tak z pohledu ochrany přenášených dat před prozračením obsahu. Pro realizaci hardware prvků sítě je dostačující 8 bitový mikrokontroler s RAM pamětí o kapacitě 512B a pracovní frekvenci 1 MHz. Paměťové nároky implementace síťového protokolu jsou u koncového bodu 2 Byte, u usměrňovače (3) 3 Byte a u koordinátoru (4) 128Byte RAM.

- (74) Loskotová & partneři, patentová a známková kancelář, Ing. Jarmila Loskotová, K Závětinám 727, Praha 5, 15500

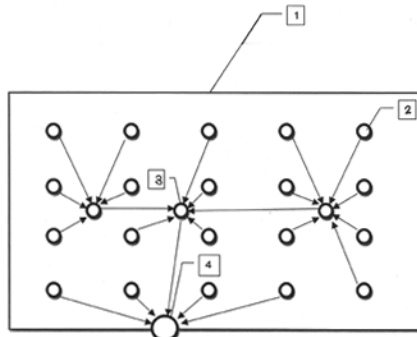

- (51) **H05H 1/36** (2006.01)
 (21) **2010-1002**
 (71) Ústav fyziky plazmatu Akademie věd České republiky, v. v. i., Praha 8, CZ
 (72) Hrabovský Milan Doc. RNDr. CSc., Praha 8, CZ
 Březina Václav Ing., Praha 8, CZ
 Filip Petr, Praha 9 Horní Počernice, CZ
 (54) **Plazmatron s obloukem stabilizovaným kapalinou**
 (22) 31.12.2010
 (57) Řešení se týká plazmatronu s obloukem stabilizovaným kapalinou, ve kterém je elektrický oblouk hořící mezi katodou (1) a anodou (2), které jsou připojené k hlavnímu napájecímu obvodu (A) přes spínač (13), stabilizovaný parami kapaliny uvolňovanými z kapaliny v sériově uspořádaných vírových komorách (6) stabilizačního kanálu (15) uspořádaného mezi katodou (1) a anodou (2). Katoda (1) je od stabilizačního kanálu (15) oddělená katodovou tryskou (3), ke které je připojený vysokonapěťový obvod (B) pro generování vysokonapěťového pulzu při startu plazmatronu, který je připojený jednak přes oddělovací obvod (C) k anodovému výstupu hlavního napájecího obvodu (A) a jednak ke katodě (1).
 (74) Ing. Václav Herman, Hlavní 43, Průhonice, 25243

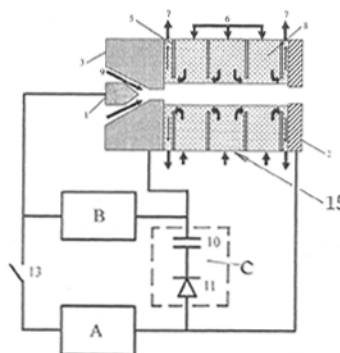

Zveřejněné přihlášky vynálezů - přehled podle třídících znaků

Tato kapitola obsahuje zveřejněné přihlášky vynálezů uspořádané podle třídících znaků mezinárodního patentové třídění, nacházejících se na druhém až x-tém místě zatřídění přihlášky vynálezu. Přihlášky vynálezu uspořádané podle třídících znaků na 1. pozici zatřídění jsou uvedeny v předchozí části.

<i>A 23 D 9/02</i>	(2006.01)	2010-781
<i>A 61 C 13/083</i>	(2006.01)	2011-253
		2011-254
<i>A 61 F 13/15</i>	(2006.01)	2012-215
<i>A 61 N 2/00</i>	(2006.01)	2010-842
<i>B 05 B 1/08</i>	(2006.01)	2010-588
<i>B 05 B 1/14</i>	(2006.01)	2010-588
<i>B 29 C 44/56</i>	(2006.01)	2011-861
<i>B 29 C 63/26</i>	(2006.01)	2011-861
<i>B 32 B 1/04</i>	(2006.01)	2011-861
<i>B 62 D 25/00</i>	(2006.01)	2011-861
<i>B 65 D 85/16</i>	(2006.01)	2012-215
<i>C 04 B 35/10</i>	(2006.01)	2011-253
<i>C 04 B 35/14</i>	(2006.01)	2011-253
<i>C 04 B 35/19</i>	(2006.01)	2011-254
<i>C 11 B 3/14</i>	(2006.01)	2010-781
<i>E 04 B 5/46</i>	(2006.01)	2010-982
<i>E 04 F 15/00</i>	(2006.01)	2010-982
<i>F 15 C 1/22</i>	(2006.01)	2010-588
<i>G 03 B 17/00</i>	(2006.01)	2010-805
<i>G 03 B 17/40</i>	(2006.01)	2010-805
<i>G 03 B 17/46</i>	(2006.01)	2010-805
<i>G 03 B 7/00</i>	(2006.01)	2010-805
<i>G 03 B 7/26</i>	(2006.01)	2010-805
<i>G 06 F 19/26</i>	(2011.01)	2010-796
<i>G 08 B 1/08</i>	(2006.01)	2010-821
<i>G 08 B 21/02</i>	(2006.01)	2010-900
<i>G 08 B 21/04</i>	(2006.01)	2010-900
<i>G 08 B 21/22</i>	(2006.01)	2010-821
		2010-900
<i>G 08 B 25/10</i>	(2006.01)	2010-821
<i>G 08 B 29/14</i>	(2006.01)	2010-821
<i>H 04 L 12/44</i>	(2006.01)	2010-980

Seznam přihlašovatelů zveřejněných přihlášek vynálezů

(71)	(21)	(51)	(71)	(21)	(51)
AMiT, spol. s r.o., Praha 5, CZ	2010-796	G 06 F 15/177	(2006.01)		
COMINFO, a.s., Zlín, CZ	2010-980	H 04 L 29/12	(2006.01)		
C2P s.r.o., Chlumeck nad Cidlinou, CZ	2010-989	A 23 J 3/20	(2006.01)		
C2P s.r.o., Chlumeck nad Cidlinou, CZ	2010-990	A 23 J 3/20	(2006.01)		
C2P s.r.o., Chlumeck nad Cidlinou, CZ	2010-991	A 23 J 3/20	(2006.01)		
C2P s.r.o., Chlumeck nad Cidlinou, CZ	2010-992	A 23 J 3/00	(2006.01)		
C2P s.r.o., Chlumeck nad Cidlinou, CZ	2010-993	A 23 J 3/00	(2006.01)		
C2P s.r.o., Chlumeck nad Cidlinou, CZ	2010-994	A 23 J 3/00	(2006.01)		
Enjoy spol. s r.o., Brno, CZ	2010-842	A 61 N 2/04	(2006.01)		
Filippov Alexandr, Praha 6, CZ	2010-900	G 08 B 1/08	(2006.01)		
Greiner Perfoam GmbH, Kremsmünster A 4550, AT	2011-861	B 29 C 44/12	(2006.01)		
Kaštánek Milan, Staré Město, CZ	2010-934	B 65 D 81/24	(2006.01)		
LUXONA STUDIO s.r.o., Psáry - Dolní Jirčany, CZ	2010-982	E 04 C 2/54	(2006.01)		
MEDIPO - ZT, s.r.o., Brno, CZ	2010-985	A 61 B 8/00	(2006.01)		
THE PROCTER & GAMBLE COMPANY, Cincinnati, Ohio 45202, CA, US	2012-215	B 65 D 71/00	(2006.01)		
Ústav fyziky plazmatu Akademie věd České republiky, v. v. i., Praha 8, CZ	2010-1002	H 05 H 1/36	(2006.01)		
Ústav termomechaniky AV ČR, v.v.i., Praha 8, CZ	2010-588	F 15 D 1/02	(2006.01)		
VYSOKÁ ŠKOLA BÁŇSKÁ- TECHNICKÁ UNIVERZITA OSTRAVA, Ostrava - Poruba, CZ	2010-821	G 08 B 26/00	(2006.01)		
Vysoká škola chemicko- technologická v Praze, Praha 6, CZ	2010-781	C 11 B 3/00	(2006.01)		
Vysoká škola chemicko- technologická v Praze, Praha 6, CZ	2011-253	C 03 C 10/10	(2006.01)		
Vysoká škola chemicko- technologická v Praze, Praha 6, CZ	2011-254	C 03 C 10/10	(2006.01)		
Vysoké učení technické, Brno, CZ	2010-805	G 03 B 17/18	(2006.01)		
Zentiva, k.s., Praha 10 - Dolní Měcholupy, CZ	2010-999	C 07 D 495/04	(2006.01)		

FG4A

Udělené patenty - přehled podle čísel patentů

V období uzávěrky tohoto čísla Věstníku udělil Úřad průmyslového vlastnictví tyto patenty.

303272	<i>A 61 K 38/17</i>	(2006.01)
303273	<i>D 03 C 9/06</i>	(2006.01)
303274	<i>C 07 K 1/36</i>	(2006.01)
303275	<i>A 61 K 9/24</i>	(2006.01)
303276	<i>B 65 D 77/06</i>	(2006.01)
303277	<i>C 07 D 403/06</i>	(2006.01)
303278	<i>D 21 H 21/16</i>	(2006.01)
303279	<i>A 61 F 9/00</i>	(2006.01)
303280	<i>F 15 D 1/02</i>	(2006.01)
303281	<i>C 11 B 3/00</i>	(2006.01)
303282	<i>G 03 B 17/18</i>	(2006.01)
303283	<i>B 65 D 81/24</i>	(2006.01)
303284	<i>C 03 C 10/10</i>	(2006.01)
303285	<i>C 03 C 10/10</i>	(2006.01)

FG4A

Udělené patenty - přehled podle MPT

(51)	A61F 9/00	(2006.01)	(22)	23.05.2001
(11)	A61M 35/00	(2006.01)	(74)	Ing. Jiří Chlustina, Jana Masaryka 43-47, Praha 2, 12000
(40)	303279			
(40)	18.08.2010			
(21)	2009-66		(51)	B65D 81/24
(73)	Stodůlka Pavel MUDr. Ph.D., Zlín, CZ		(11)	303283
(72)	Stodůlka Pavel MUDr. Ph.D., Zlín, CZ		(40)	11.07.2012
(54)	Oční aplikátor k injekčnímu vpravování substance do tkáně oka		(21)	2010-934
(22)	06.02.2009		(73)	Kašťánek Milan, Staré Město, CZ
(74)	UTB ve Zlíně, Univerzitní institut, Ing. Jan Görig, Nám. T.G.Masaryka 5555, Zlín, 76001		(72)	Kašťánek Milan, Staré Město, CZ
			(54)	Přípravek pro prevenci oxidace nápojů v lahvích
			(22)	15.12.2010
(51)	A61K 38/17	(2006.01)	(51)	C03C 10/10
	C07K 14/705	(2006.01)		A61C 13/083
	A61K 39/395	(2006.01)		C04B 35/14
	C07K 16/28	(2006.01)		C04B 35/10
	C12N 15/12	(2006.01)	(11)	303284
	A61P 11/00	(2006.01)	(40)	11.07.2012
	A61P 11/06	(2006.01)	(21)	2011-253
	A61P 13/12	(2006.01)	(73)	Vysoká škola chemicko-technologická v Praze, Praha 6, CZ
	A61P 35/00	(2006.01)	(72)	Kohoutová Martina Ing. Ph.D., Praha 6, CZ
	A61P 37/06	(2006.01)		Kloužková Alexandra Ing. CSc., Senohraby, CZ
(11)	303272			Šatava Vladimír Prof. Ing. DrSc., Praha 6, CZ
(40)	13.03.2002			Mrázková Martina Ing. Ph.D., Přeštice, CZ
(21)	2001-2465		(54)	Leucit pro výrobu kovokeramických či celokeramických zubních náhrad, synteticky získaný v hydrotermálních podmínkách
(73)	ZYMOGENETICS, INC., Seattle, WA, US		(22)	29.04.2011
(72)	Gross Jane A., Seattle, WA, US		(74)	Smrčková Marie, Ing., Velflíkova 10, Praha 6, 16000
	Xu Wenfeng, Mukilteo, WA, US			
	Madden Karen L., Bellevue, WA, US		(51)	C03C 10/10
	Yee David P., Shaker Heights, OH, US			C04B 35/19
(54)	Farmaceutický prostředek obsahující fúzní protein, izolovaná molekula polynukleotidu, expresní vektor, kultivovaná buňka, způsob přípravy polypeptidu a izolovaný polypeptid			A61C 13/083
(32)	07.01.1999		(11)	303285
(31)	09/226533		(40)	11.07.2012
(33)	US		(21)	2011-254
(86)	PCT/US2000/000396		(73)	Vysoká škola chemicko-technologická v Praze, Praha 6, CZ
(87)	WO 2000/040716		(72)	Kohoutová Matina Ing. Ph.D., Praha 6, CZ
(22)	07.01.2000			Kloužková Alexandra Ing. CSc., Senohraby, CZ
(74)	PATENTSERVIS PRAHA a.s., Jivenská 1, Praha 4, 14000			Šatava Vladimír Prof. Ing. DrSc., Praha 6, CZ
				Mrázová Martina Ing. Ph.D., Přeštice, CZ
(51)	A61K 9/24	(2006.01)	(54)	Způsob výroby leucitu, v hydrotermálních podmínkách pro výrobu kovokeramických či celokeramických zubních náhrad
	A61K 31/167	(2006.01)	(22)	29.04.2011
	A61P 29/00	(2006.01)	(74)	Ing. Marie Smrčková, patentový zástupce, Velflíkova 10, Praha 6, 16000
(11)	303275			
(40)	12.03.2003			
(21)	2002-3470		(51)	C07D 403/06
(73)	SMITHKLINE BEECHAM P. L. C., Brentford, GB			A61K 31/496
(72)	Chan Shing Yue, Parsipanny, NJ, US			A61K 31/4025
	Grattan Timothy James, Weybridge, GB			A61P 9/00
	Sengmanee Bounkhiene, Ermington, AU		(11)	303277
(54)	Farmaceutický prostředek		(40)	17.12.2003
(32)	19.04.2000		(21)	2003-2210
(31)	0009522		(73)	BOEHRINGER INGELHEIM PHARMA GMBH & CO. KG, Ingelheim, DE
(33)	GB		(72)	Eickmeier Christian, Mittelbiberach, DE
(86)	PCT/EP2001/004302			Sieger Peter, Mittelbiberach, DE
(87)	WO 2001/080834			Körner Volkmar, Biberach, DE
(22)	12.04.2001			Herter Rolf Ulrich Wilhelm, Biberach, DE
(74)	JUDr. Zdeňka Korejzová, Spálená 29, Praha 1, 11000			Rall Werner, Mittelbiberach, DE
			(54)	Benzylguanidinová sůl
(51)	B65D 77/06	(2006.01)	(32)	15.02.2001
	B65D 77/04	(2006.01)	(31)	10106970
(11)	303276		(33)	DE
(40)	14.04.2004		(86)	PCT/EP2002/001535
(21)	2002-4239		(87)	WO 2002/064563
(73)	MAUSER-WERKE GMBH & CO. KG, Brühl, DE		(22)	14.02.2002
(72)	Przytulla Dietmar, Kerpen, DE		(74)	JUDr. Zdeňka Korejzová, Spálená 29, Praha 1, 11000
(54)	Paletový kontejner			
(32)	25.05.2000, 18.10.2000, 02.11.2000			
(31)	20009265, 20017895, 60/245332			
(33)	DE, DE, US			
(86)	PCT/EP2001/005908			
(87)	WO 2001/089955			

(51)	C07K 1/36	(2006.01)	(22)	10.02.2005
	C07K 1/16	(2006.01)	(74)	Inventia s.r.o., Ing. Marta Gabrielová, patentový zástupce, Na Bělidle 3, Praha 5, 15000
	C07K 1/18	(2006.01)		
	C07K 1/20	(2006.01)		
	A61K 38/24	(2006.01)	(51)	F15D 1/02 (2006.01)
	A61P 5/06	(2006.01)		F15C 1/22 (2006.01)
	C07K 14/59	(2006.01)		B05B 1/14 (2006.01)
(11)	303274			B05B 1/08 (2006.01)
(40)	15.01.2003		(11)	303280
(21)	2002-2856		(40)	11.07.2012
(73)	Merck Serono SA, Vaud, CH		(21)	2010-588
(72)	Paradisi Gianfranco, Monterotondo, IT Rossi Mara, Rome, IT Scaglia Laura, Rome, IT		(73)	Ústav termomechaniky AV ČR, v.v.i., Praha 8, CZ
(54)	Způsob vyčištění luteinizačního hormonu		(72)	Tesař Václav Prof. Ing. CSc., Praha 4, CZ Trávníček Zdeněk Ing. CSc., Praha 8, CZ
(32)	22.02.2000		(54)	Způsob dvouřezimového řízení průtoku tekutiny a zařízení k provádění tohoto způsobu
(31)	00103692		(22)	30.07.2010
(33)	EP		(74)	Středisko společných činností AV ČR, v. v. i., Patentové a licenční služby, Národní 1009/3, Praha 1, 11000
(86)	PCT/EP2001/000666			
(87)	WO 2001/062774			
(22)	22.01.2001		(51)	G03B 17/18 (2006.01)
(74)	KOREJZOVÁ & SPOL., v.o.s., JUDr. Petra Korejzová, advokátka, Korunní 810/104 E, Praha 10, 10100			G03B 17/40 (2006.01)
				G03B 17/00 (2006.01)
(51)	C11B 3/00	(2006.01)		G03B 17/46 (2006.01)
	C11B 3/14	(2006.01)		G03B 7/00 (2006.01)
	A23D 9/02	(2006.01)		G03B 7/26 (2006.01)
(11)	303281		(11)	303282
(40)	11.07.2012		(40)	11.07.2012
(21)	2010-781		(21)	2010-805
(73)	Vysoká škola chemicko-technologická v Praze, Praha 6, CZ		(73)	Vysoké učení technické, Brno, CZ
(72)	Šmidrkal Jan Prof. Ing. CSc., Rakovník, CZ Velíšek Jan Prof. Ing. DrSc., Praha 9, CZ Filip Vladimír Prof. Ing. CSc., Praha 4, CZ Zelinková Zuzana Ing. Ph.D., Zlín, CZ Doležal Marek Doc. Dr. Ing., Praha 5, CZ Kyselka Jan Ing., Týnec nad Sázavou, CZ Hrádková Iveta Ing. Ph.D., Praha 5, CZ		(72)	Baxant Petr Doc. Ing. Ph.D., Brno, CZ
(54)	Způsob zabránění vzniku acylderivátů monochlorpropandiolu při vysokoteplotních úpravách olejů a tuků		(54)	Způsob regulace doby spuštění uzávěrky fotoaparátu a zařízení pro provádění tohoto způsobu
(22)	27.10.2010		(22)	08.11.2010
			(74)	KANIA, SEDLÁK, SMOLA Patentová a známková kancelář, Ing. František Kania, Mendlovo nám. 1a, Brno, 60300
(51)	D03C 9/06	(2006.01)		
	D03C 1/14	(2006.01)		
(11)	303273			
(40)	13.11.2002			
(21)	2002-1132			
(73)	Grob Textile AG, 8853 Lachen SZ, CH			
(72)	Baumann Hans, Horgen, CH			
(54)	Spoj listového činku tkalcovského brda s boční podpěrrou tkalcovského brda			
(32)	04.04.2001			
(31)	10116813			
(33)	DE			
(22)	29.03.2002			
(74)	Čermák Hořejš Matějka a spol., JUDr. Jan Matějka, advokát, Národní 32, Praha 1, 11000			
(51)	D21H 21/16	(2006.01)		
	D21H 17/23	(2006.01)		
	D21H 17/28	(2006.01)		
(11)	303278			
(40)	15.11.2006			
(21)	2006-544			
(73)	Technofill Kereskedelmi és Szolgáltató Kft, Budapest, HU			
(72)	Kutasi Tamás, Budapest, HU Csizmadia Istvánné Sámuel Zsuzsa, Budapest, HU Varga Győző, Budapest, HU Erdélyi József, HU			
(54)	Způsob povrchové úpravy vlnitého papíru pro zvýšení pevnosti			
(32)	11.02.2004			
(31)	0400410			
(33)	HU			
(86)	PCT/HU2005/000011			
(87)	WO 2005/078191			

Seznam majitelů udělených patentů

(73)	(11)	(51)	(73)	(11)	(51)
BOEHRINGER INGELHEIM PHARMA GMBH & CO. KG, Ingelheim, DE	303277	<i>C 07 D 403/06</i>	(2006.01)		
Grob Textile AG, 8853 Lachen SZ, CH	303273	<i>D 03 C 9/06</i>	(2006.01)		
Kaštánek Milan, Staré Město, CZ	303283	<i>B 65 D 81/24</i>	(2006.01)		
MAUSER-WERKE GMBH & CO. KG, Brühl, DE	303276	<i>B 65 D 77/06</i>	(2006.01)		
Merck Serono SA, Vaud, CH	303274	<i>C 07 K 1/36</i>	(2006.01)		
SMITHKLINE BEECHAM P. L. C., Brentford, GB	303275	<i>A 61 K 9/24</i>	(2006.01)		
Stodůlka Pavel MUDr. Ph.D., Zlín, CZ	303279	<i>A 61 F 9/00</i>	(2006.01)		
Technofill Kereskedelmi és Szolgáltató Kft, Budapest, HU	303278	<i>D 21 H 21/16</i>	(2006.01)		
Ústav termomechaniky AV ČR, v.v.i., Praha 8, CZ	303280	<i>F 15 D 1/02</i>	(2006.01)		
Vysoká škola chemicko-technologická v Praze, Praha 6, CZ	303281	<i>C 11 B 3/00</i>	(2006.01)		
Vysoká škola chemicko-technologická v Praze, Praha 6, CZ	303284	<i>C 03 C 10/10</i>	(2006.01)		
Vysoká škola chemicko-technologická v Praze, Praha 6, CZ	303285	<i>C 03 C 10/10</i>	(2006.01)		
Vysoké učení technické, Brno, CZ	303282	<i>G 03 B 17/18</i>	(2006.01)		
ZYMOGENETICS, INC., Seattle, WA, US	303272	<i>A 61 K 38/17</i>	(2006.01)		

Udělené evropské patenty

Evropský patentový úřad udělil následující evropské patenty s účinky pro Českou republiku. Tyto patenty mohou být zrušeny nebo zachovány v pozměněném znění Evropským patentovým úřadem v řízení o odporu. K tomu, aby nabyl evropský patent účinnosti na území České republiky, je třeba, aby byl Úřadu předložen ve stanovené lhůtě překlad patentového spisu do českého jazyka (§ 35c odst. 2 až 4 zákona č. 527/1990 Sb., v platném znění).

(97)	EP 1286221	(47)	27.06.2012	(97)	EP 1691760	(47)	27.06.2012
(97)	EP 1422675	(47)	27.06.2012	(97)	EP 1692187	(47)	27.06.2012
(97)	EP 1441957	(47)	27.06.2012	(97)	EP 1694909	(47)	27.06.2012
(97)	EP 1447583	(47)	27.06.2012	(97)	EP 1697131	(47)	27.06.2012
(97)	EP 1449674	(47)	27.06.2012	(97)	EP 1697352	(47)	27.06.2012
(97)	EP 1454166	(47)	27.06.2012	(97)	EP 1698624	(47)	27.06.2012
(97)	EP 1454194	(47)	27.06.2012	(97)	EP 1710818	(47)	27.06.2012
(97)	EP 1456726	(47)	27.06.2012	(97)	EP 1715319	(47)	27.06.2012
(97)	EP 1474339	(47)	27.06.2012	(97)	EP 1719580	(47)	27.06.2012
(97)	EP 1484165	(47)	27.06.2012	(97)	EP 1719762	(47)	27.06.2012
(97)	EP 1487332	(47)	27.06.2012	(97)	EP 1722834	(47)	27.06.2012
(97)	EP 1489262	(47)	27.06.2012	(97)	EP 1723235	(47)	27.06.2012
(97)	EP 1493051	(47)	27.06.2012	(97)	EP 1734946	(47)	27.06.2012
(97)	EP 1497299	(47)	27.06.2012	(97)	EP 1735027	(47)	27.06.2012
(97)	EP 1508256	(47)	27.06.2012	(97)	EP 1735398	(47)	27.06.2012
(97)	EP 1511525	(47)	27.06.2012	(97)	EP 1740039	(47)	27.06.2012
(97)	EP 1512368	(47)	27.06.2012	(97)	EP 1742602	(47)	27.06.2012
(97)	EP 1517853	(47)	27.06.2012	(97)	EP 1743014	(47)	27.06.2012
(97)	EP 1518964	(47)	27.06.2012	(97)	EP 1743041	(47)	27.06.2012
(97)	EP 1525213	(47)	27.06.2012	(97)	EP 1743064	(47)	27.06.2012
(97)	EP 1526948	(47)	27.06.2012	(97)	EP 1745089	(47)	27.06.2012
(97)	EP 1529174	(47)	27.06.2012	(97)	EP 1745672	(47)	27.06.2012
(97)	EP 1549244	(47)	27.06.2012	(97)	EP 1748063	(47)	27.06.2012
(97)	EP 1549313	(47)	27.06.2012	(97)	EP 1751087	(47)	27.06.2012
(97)	EP 1551212	(47)	27.06.2012	(97)	EP 1752568	(47)	27.06.2012
(97)	EP 1553170	(47)	27.06.2012	(97)	EP 1758719	(47)	27.06.2012
(97)	EP 1558367	(47)	27.06.2012	(97)	EP 1758735	(47)	27.06.2012
(97)	EP 1562909	(47)	27.06.2012	(97)	EP 1760208	(47)	27.06.2012
(97)	EP 1563471	(47)	27.06.2012	(97)	EP 1761602	(47)	27.06.2012
(97)	EP 1564175	(47)	27.06.2012	(97)	EP 1762412	(47)	27.06.2012
(97)	EP 1571525	(47)	27.06.2012	(97)	EP 1765065	(47)	27.06.2012
(97)	EP 1572771	(47)	27.06.2012	(97)	EP 1765965	(47)	27.06.2012
(97)	EP 1580074	(47)	27.06.2012	(97)	EP 1769937	(47)	27.06.2012
(97)	EP 1581171	(47)	27.06.2012	(97)	EP 1771548	(47)	27.06.2012
(97)	EP 1581630	(47)	27.06.2012	(97)	EP 1774846	(47)	27.06.2012
(97)	EP 1587480	(47)	27.06.2012	(97)	EP 1775292	(47)	27.06.2012
(97)	EP 1587892	(47)	27.06.2012	(97)	EP 1776195	(47)	27.06.2012
(97)	EP 1589917	(47)	27.06.2012	(97)	EP 1776235	(47)	27.06.2012
(97)	EP 1593526	(47)	27.06.2012	(97)	EP 1777145	(47)	27.06.2012
(97)	EP 1596961	(47)	27.06.2012	(97)	EP 1783282	(47)	27.06.2012
(97)	EP 1597445	(47)	27.06.2012	(97)	EP 1785156	(47)	27.06.2012
(97)	EP 1598719	(47)	27.06.2012	(97)	EP 1786899	(47)	27.06.2012
(97)	EP 1599985	(47)	27.06.2012	(97)	EP 1787376	(47)	27.06.2012
(97)	EP 1602121	(47)	27.06.2012	(97)	EP 1791693	(47)	27.06.2012
(97)	EP 1604363	(47)	27.06.2012	(97)	EP 1799184	(47)	27.06.2012
(97)	EP 1608523	(47)	27.06.2012	(97)	EP 1799832	(47)	27.06.2012
(97)	EP 1612178	(47)	27.06.2012	(97)	EP 1801910	(47)	27.06.2012
(97)	EP 1626958	(47)	27.06.2012	(97)	EP 1805277	(47)	27.06.2012
(97)	EP 1636190	(47)	27.06.2012	(97)	EP 1806082	(47)	27.06.2012
(97)	EP 1642753	(47)	27.06.2012	(97)	EP 1809515	(47)	27.06.2012
(97)	EP 1644474	(47)	27.06.2012	(97)	EP 1810986	(47)	27.06.2012
(97)	EP 1652624	(47)	27.06.2012	(97)	EP 1813186	(47)	27.06.2012
(97)	EP 1654599	(47)	27.06.2012	(97)	EP 1813815	(47)	27.06.2012
(97)	EP 1656283	(47)	27.06.2012	(97)	EP 1815016	(47)	27.06.2012
(97)	EP 1657899	(47)	27.06.2012	(97)	EP 1819303	(47)	27.06.2012
(97)	EP 1665328	(47)	27.06.2012	(97)	EP 1825735	(47)	27.06.2012
(97)	EP 1665615	(47)	27.06.2012	(97)	EP 1826048	(47)	27.06.2012
(97)	EP 1667304	(47)	27.06.2012	(97)	EP 1826578	(47)	27.06.2012
(97)	EP 1668324	(47)	27.06.2012	(97)	EP 1827335	(47)	27.06.2012
(97)	EP 1670308	(47)	27.06.2012	(97)	EP 1831288	(47)	27.06.2012
(97)	EP 1670449	(47)	27.06.2012	(97)	EP 1835136	(47)	27.06.2012
(97)	EP 1673459	(47)	27.06.2012	(97)	EP 1835582	(47)	27.06.2012
(97)	EP 1676457	(47)	27.06.2012	(97)	EP 1837569	(47)	27.06.2012
(97)	EP 1680192	(47)	27.06.2012	(97)	EP 1838740	(47)	27.06.2012
(97)	EP 1680790	(47)	27.06.2012	(97)	EP 1839242	(47)	27.06.2012
(97)	EP 1681275	(47)	27.06.2012	(97)	EP 1839897	(47)	27.06.2012
(97)	EP 1684901	(47)	27.06.2012	(97)	EP 1839936	(47)	27.06.2012
(97)	EP 1685235	(47)	27.06.2012	(97)	EP 1841464	(47)	27.06.2012
(97)	EP 1688574	(47)	27.06.2012	(97)	EP 1845194	(47)	27.06.2012
(97)	EP 1690113	(47)	27.06.2012	(97)	EP 1845643	(47)	27.06.2012

(97)	EP 1845685	(47)	27.06.2012	(97)	EP 1941117	(47)	27.06.2012
(97)	EP 1847732	(47)	27.06.2012	(97)	EP 1941961	(47)	27.06.2012
(97)	EP 1851523	(47)	27.06.2012	(97)	EP 1942039	(47)	27.06.2012
(97)	EP 1853211	(47)	27.06.2012	(97)	EP 1943209	(47)	27.06.2012
(97)	EP 1854494	(47)	27.06.2012	(97)	EP 1943744	(47)	27.06.2012
(97)	EP 1854800	(47)	27.06.2012	(97)	EP 1944061	(47)	27.06.2012
(97)	EP 1856042	(47)	27.06.2012	(97)	EP 1944312	(47)	27.06.2012
(97)	EP 1857477	(47)	27.06.2012	(97)	EP 1944416	(47)	27.06.2012
(97)	EP 1857905	(47)	27.06.2012	(97)	EP 1944540	(47)	27.06.2012
(97)	EP 1860451	(47)	27.06.2012	(97)	EP 1944551	(47)	27.06.2012
(97)	EP 1862342	(47)	27.06.2012	(97)	EP 1945279	(47)	27.06.2012
(97)	EP 1863358	(47)	27.06.2012	(97)	EP 1945809	(47)	27.06.2012
(97)	EP 1864118	(47)	27.06.2012	(97)	EP 1946436	(47)	27.06.2012
(97)	EP 1864132	(47)	27.06.2012	(97)	EP 1949902	(47)	27.06.2012
(97)	EP 1866119	(47)	27.06.2012	(97)	EP 1951084	(47)	27.06.2012
(97)	EP 1866377	(47)	27.06.2012	(97)	EP 1952652	(47)	27.06.2012
(97)	EP 1867650	(47)	27.06.2012	(97)	EP 1952851	(47)	27.06.2012
(97)	EP 1868488	(47)	27.06.2012	(97)	EP 1953213	(47)	27.06.2012
(97)	EP 1868600	(47)	27.06.2012	(97)	EP 1953586	(47)	27.06.2012
(97)	EP 1871186	(47)	27.06.2012	(97)	EP 1953691	(47)	27.06.2012
(97)	EP 1871666	(47)	27.06.2012	(97)	EP 1954535	(47)	27.06.2012
(97)	EP 1873298	(47)	27.06.2012	(97)	EP 1955786	(47)	27.06.2012
(97)	EP 1874597	(47)	27.06.2012	(97)	EP 1957737	(47)	27.06.2012
(97)	EP 1875632	(47)	27.06.2012	(97)	EP 1958677	(47)	27.06.2012
(97)	EP 1878643	(47)	27.06.2012	(97)	EP 1960241	(47)	27.06.2012
(97)	EP 1879652	(47)	27.06.2012	(97)	EP 1960429	(47)	27.06.2012
(97)	EP 1879955	(47)	27.06.2012	(97)	EP 1960944	(47)	27.06.2012
(97)	EP 1880429	(47)	27.06.2012	(97)	EP 1961159	(47)	27.06.2012
(97)	EP 1882853	(47)	27.06.2012	(97)	EP 1962697	(47)	27.06.2012
(97)	EP 1883811	(47)	27.06.2012	(97)	EP 1962755	(47)	27.06.2012
(97)	EP 1885301	(47)	27.06.2012	(97)	EP 1963579	(47)	27.06.2012
(97)	EP 1886437	(47)	27.06.2012	(97)	EP 1963948	(47)	27.06.2012
(97)	EP 1887669	(47)	27.06.2012	(97)	EP 1964807	(47)	27.06.2012
(97)	EP 1889772	(47)	27.06.2012	(97)	EP 1966125	(47)	27.06.2012
(97)	EP 1890040	(47)	27.06.2012	(97)	EP 1966501	(47)	27.06.2012
(97)	EP 1892029	(47)	27.06.2012	(97)	EP 1966881	(47)	27.06.2012
(97)	EP 1892195	(47)	27.06.2012	(97)	EP 1967070	(47)	27.06.2012
(97)	EP 1893079	(47)	27.06.2012	(97)	EP 1968129	(47)	27.06.2012
(97)	EP 1893099	(47)	27.06.2012	(97)	EP 1968161	(47)	27.06.2012
(97)	EP 1893303	(47)	27.06.2012	(97)	EP 1968524	(47)	27.06.2012
(97)	EP 1894105	(47)	27.06.2012	(97)	EP 1968644	(47)	27.06.2012
(97)	EP 1894711	(47)	27.06.2012	(97)	EP 1969691	(47)	27.06.2012
(97)	EP 1895205	(47)	27.06.2012	(97)	EP 1970277	(47)	27.06.2012
(97)	EP 1897475	(47)	27.06.2012	(97)	EP 1970301	(47)	27.06.2012
(97)	EP 1897536	(47)	27.06.2012	(97)	EP 1970512	(47)	27.06.2012
(97)	EP 1900472	(47)	27.06.2012	(97)	EP 1971705	(47)	27.06.2012
(97)	EP 1900480	(47)	27.06.2012	(97)	EP 1972730	(47)	27.06.2012
(97)	EP 1903369	(47)	27.06.2012	(97)	EP 1972815	(47)	27.06.2012
(97)	EP 1903596	(47)	27.06.2012	(97)	EP 1973566	(47)	27.06.2012
(97)	EP 1905370	(47)	27.06.2012	(97)	EP 1974425	(47)	27.06.2012
(97)	EP 1906144	(47)	27.06.2012	(97)	EP 1974883	(47)	27.06.2012
(97)	EP 1906222	(47)	27.06.2012	(97)	EP 1976644	(47)	27.06.2012
(97)	EP 1906802	(47)	27.06.2012	(97)	EP 1976815	(47)	27.06.2012
(97)	EP 1908910	(47)	27.06.2012	(97)	EP 1976987	(47)	27.06.2012
(97)	EP 1911880	(47)	27.06.2012	(97)	EP 1977524	(47)	27.06.2012
(97)	EP 1911960	(47)	27.06.2012	(97)	EP 1977799	(47)	27.06.2012
(97)	EP 1915030	(47)	27.06.2012	(97)	EP 1979670	(47)	27.06.2012
(97)	EP 1916311	(47)	27.06.2012	(97)	EP 1980011	(47)	27.06.2012
(97)	EP 1919061	(47)	27.06.2012	(97)	EP 1980359	(47)	27.06.2012
(97)	EP 1919487	(47)	27.06.2012	(97)	EP 1980688	(47)	27.06.2012
(97)	EP 1919921	(47)	27.06.2012	(97)	EP 1982183	(47)	27.06.2012
(97)	EP 1920222	(47)	27.06.2012	(97)	EP 1983305	(47)	27.06.2012
(97)	EP 1920962	(47)	27.06.2012	(97)	EP 1984246	(47)	27.06.2012
(97)	EP 1921123	(47)	27.06.2012	(97)	EP 1984340	(47)	27.06.2012
(97)	EP 1922169	(47)	27.06.2012	(97)	EP 1984422	(47)	27.06.2012
(97)	EP 1922421	(47)	27.06.2012	(97)	EP 1984549	(47)	27.06.2012
(97)	EP 1924802	(47)	27.06.2012	(97)	EP 1984935	(47)	27.06.2012
(97)	EP 1925693	(47)	27.06.2012	(97)	EP 1985296	(47)	27.06.2012
(97)	EP 1928644	(47)	27.06.2012	(97)	EP 1985591	(47)	27.06.2012
(97)	EP 1930449	(47)	27.06.2012	(97)	EP 1988163	(47)	27.06.2012
(97)	EP 1930678	(47)	27.06.2012	(97)	EP 1989217	(47)	27.06.2012
(97)	EP 1931892	(47)	27.06.2012	(97)	EP 1989701	(47)	27.06.2012
(97)	EP 1932261	(47)	27.06.2012	(97)	EP 1990279	(47)	27.06.2012
(97)	EP 1935260	(47)	27.06.2012	(97)	EP 1990395	(47)	27.06.2012
(97)	EP 1935409	(47)	27.06.2012	(97)	EP 1990871	(47)	27.06.2012
(97)	EP 1935739	(47)	27.06.2012	(97)	EP 1991422	(47)	27.06.2012
(97)	EP 1937773	(47)	27.06.2012	(97)	EP 1991430	(47)	27.06.2012
(97)	EP 1937775	(47)	27.06.2012	(97)	EP 1991559	(47)	27.06.2012

(97)	EP 1992338	(47)	27.06.2012	(97)	EP 2043132	(47)	27.06.2012
(97)	EP 1992367	(47)	27.06.2012	(97)	EP 2043450	(47)	27.06.2012
(97)	EP 1992679	(47)	27.06.2012	(97)	EP 2043802	(47)	27.06.2012
(97)	EP 1992812	(47)	27.06.2012	(97)	EP 2043829	(47)	27.06.2012
(97)	EP 1993605	(47)	27.06.2012	(97)	EP 2043883	(47)	27.06.2012
(97)	EP 1994635	(47)	27.06.2012	(97)	EP 2043944	(47)	27.06.2012
(97)	EP 1995958	(47)	27.06.2012	(97)	EP 2044223	(47)	27.06.2012
(97)	EP 1996923	(47)	27.06.2012	(97)	EP 2045928	(47)	27.06.2012
(97)	EP 1997052	(47)	27.06.2012	(97)	EP 2045929	(47)	27.06.2012
(97)	EP 1998318	(47)	27.06.2012	(97)	EP 2046111	(47)	27.06.2012
(97)	EP 1999056	(47)	27.06.2012	(97)	EP 2047721	(47)	27.06.2012
(97)	EP 1999106	(47)	27.06.2012	(97)	EP 2049160	(47)	27.06.2012
(97)	EP 1999120	(47)	27.06.2012	(97)	EP 2050457	(47)	27.06.2012
(97)	EP 2000007	(47)	27.06.2012	(97)	EP 2050903	(47)	27.06.2012
(97)	EP 2000011	(47)	27.06.2012	(97)	EP 2054028	(47)	27.06.2012
(97)	EP 2001622	(47)	27.06.2012	(97)	EP 2054643	(47)	27.06.2012
(97)	EP 2002686	(47)	27.06.2012	(97)	EP 2054706	(47)	27.06.2012
(97)	EP 2004027	(47)	27.06.2012	(97)	EP 2055768	(47)	27.06.2012
(97)	EP 2004478	(47)	27.06.2012	(97)	EP 2056939	(47)	27.06.2012
(97)	EP 2005074	(47)	27.06.2012	(97)	EP 2057031	(47)	27.06.2012
(97)	EP 2005418	(47)	27.06.2012	(97)	EP 2057088	(47)	27.06.2012
(97)	EP 2006812	(47)	27.06.2012	(97)	EP 2057106	(47)	27.06.2012
(97)	EP 2007165	(47)	27.06.2012	(97)	EP 2057522	(47)	27.06.2012
(97)	EP 2007202	(47)	27.06.2012	(97)	EP 2057915	(47)	27.06.2012
(97)	EP 2007729	(47)	27.06.2012	(97)	EP 2058078	(47)	27.06.2012
(97)	EP 2007755	(47)	27.06.2012	(97)	EP 2058254	(47)	27.06.2012
(97)	EP 2007765	(47)	27.06.2012	(97)	EP 2058463	(47)	27.06.2012
(97)	EP 2008879	(47)	27.06.2012	(97)	EP 2058522	(47)	27.06.2012
(97)	EP 2009992	(47)	27.06.2012	(97)	EP 2058669	(47)	27.06.2012
(97)	EP 2010351	(47)	27.06.2012	(97)	EP 2060672	(47)	27.06.2012
(97)	EP 2010806	(47)	27.06.2012	(97)	EP 2061505	(47)	27.06.2012
(97)	EP 2010917	(47)	27.06.2012	(97)	EP 2061890	(47)	27.06.2012
(97)	EP 2010922	(47)	27.06.2012	(97)	EP 2062581	(47)	27.06.2012
(97)	EP 2011791	(47)	27.06.2012	(97)	EP 2062775	(47)	27.06.2012
(97)	EP 2012816	(47)	27.06.2012	(97)	EP 2064446	(47)	27.06.2012
(97)	EP 2012936	(47)	27.06.2012	(97)	EP 2064982	(47)	27.06.2012
(97)	EP 2012938	(47)	27.06.2012	(97)	EP 2066117	(47)	27.06.2012
(97)	EP 2013170	(47)	27.06.2012	(97)	EP 2066422	(47)	27.06.2012
(97)	EP 2013561	(47)	27.06.2012	(97)	EP 2066613	(47)	27.06.2012
(97)	EP 2014401	(47)	27.06.2012	(97)	EP 2066964	(47)	27.06.2012
(97)	EP 2015959	(47)	27.06.2012	(97)	EP 2067851	(47)	27.06.2012
(97)	EP 2016191	(47)	27.06.2012	(97)	EP 2068469	(47)	27.06.2012
(97)	EP 2018159	(47)	27.06.2012	(97)	EP 2068762	(47)	27.06.2012
(97)	EP 2018203	(47)	27.06.2012	(97)	EP 2068922	(47)	27.06.2012
(97)	EP 2018204	(47)	27.06.2012	(97)	EP 2070240	(47)	27.06.2012
(97)	EP 2018400	(47)	27.06.2012	(97)	EP 2070673	(47)	27.06.2012
(97)	EP 2018648	(47)	27.06.2012	(97)	EP 2071045	(47)	27.06.2012
(97)	EP 2020031	(47)	27.06.2012	(97)	EP 2072368	(47)	27.06.2012
(97)	EP 2020079	(47)	27.06.2012	(97)	EP 2072722	(47)	27.06.2012
(97)	EP 2020677	(47)	27.06.2012	(97)	EP 2073261	(47)	27.06.2012
(97)	EP 2021146	(47)	27.06.2012	(97)	EP 2074096	(47)	27.06.2012
(97)	EP 2021865	(47)	27.06.2012	(97)	EP 2074804	(47)	27.06.2012
(97)	EP 2022309	(47)	27.06.2012	(97)	EP 2074953	(47)	27.06.2012
(97)	EP 2022367	(47)	27.06.2012	(97)	EP 2075069	(47)	27.06.2012
(97)	EP 2023113	(47)	27.06.2012	(97)	EP 2075359	(47)	27.06.2012
(97)	EP 2023939	(47)	27.06.2012	(97)	EP 2075368	(47)	27.06.2012
(97)	EP 2023999	(47)	27.06.2012	(97)	EP 2077823	(47)	27.06.2012
(97)	EP 2024439	(47)	27.06.2012	(97)	EP 2077972	(47)	27.06.2012
(97)	EP 2024942	(47)	27.06.2012	(97)	EP 2078409	(47)	27.06.2012
(97)	EP 2024986	(47)	27.06.2012	(97)	EP 2078924	(47)	27.06.2012
(97)	EP 2025219	(47)	27.06.2012	(97)	EP 2079602	(47)	27.06.2012
(97)	EP 2026620	(47)	27.06.2012	(97)	EP 2079652	(47)	27.06.2012
(97)	EP 2026679	(47)	27.06.2012	(97)	EP 2079909	(47)	27.06.2012
(97)	EP 2026830	(47)	27.06.2012	(97)	EP 2080328	(47)	27.06.2012
(97)	EP 2028211	(47)	27.06.2012	(97)	EP 2080461	(47)	27.06.2012
(97)	EP 2028753	(47)	27.06.2012	(97)	EP 2081410	(47)	27.06.2012
(97)	EP 2030214	(47)	27.06.2012	(97)	EP 2081789	(47)	27.06.2012
(97)	EP 2031080	(47)	27.06.2012	(97)	EP 2082184	(47)	27.06.2012
(97)	EP 2031661	(47)	27.06.2012	(97)	EP 2082542	(47)	27.06.2012
(97)	EP 2032208	(47)	27.06.2012	(97)	EP 2083986	(47)	27.06.2012
(97)	EP 2032528	(47)	27.06.2012	(97)	EP 2084130	(47)	27.06.2012
(97)	EP 2032698	(47)	27.06.2012	(97)	EP 2084168	(47)	27.06.2012
(97)	EP 2035168	(47)	27.06.2012	(97)	EP 2086237	(47)	27.06.2012
(97)	EP 2035563	(47)	27.06.2012	(97)	EP 2086667	(47)	27.06.2012
(97)	EP 2037037	(47)	27.06.2012	(97)	EP 2086835	(47)	27.06.2012
(97)	EP 2039094	(47)	27.06.2012	(97)	EP 2086996	(47)	27.06.2012
(97)	EP 2039230	(47)	27.06.2012	(97)	EP 2087067	(47)	27.06.2012
(97)	EP 2042271	(47)	27.06.2012	(97)	EP 2087247	(47)	27.06.2012

(97)	EP 2088810	(47)	27.06.2012	(97)	EP 2122063	(47)	27.06.2012
(97)	EP 2089216	(47)	27.06.2012	(97)	EP 2122084	(47)	27.06.2012
(97)	EP 2089465	(47)	27.06.2012	(97)	EP 2122426	(47)	27.06.2012
(97)	EP 2089628	(47)	27.06.2012	(97)	EP 2122648	(47)	27.06.2012
(97)	EP 2090142	(47)	27.06.2012	(97)	EP 2123628	(47)	27.06.2012
(97)	EP 2090474	(47)	27.06.2012	(97)	EP 2123632	(47)	27.06.2012
(97)	EP 2090514	(47)	27.06.2012	(97)	EP 2124151	(47)	27.06.2012
(97)	EP 2090971	(47)	27.06.2012	(97)	EP 2124374	(47)	27.06.2012
(97)	EP 2091266	(47)	27.06.2012	(97)	EP 2124714	(47)	27.06.2012
(97)	EP 2092263	(47)	27.06.2012	(97)	EP 2124731	(47)	27.06.2012
(97)	EP 2092366	(47)	27.06.2012	(97)	EP 2124924	(47)	27.06.2012
(97)	EP 2092959	(47)	27.06.2012	(97)	EP 2125284	(47)	27.06.2012
(97)	EP 2094496	(47)	27.06.2012	(97)	EP 2125735	(47)	27.06.2012
(97)	EP 2094815	(47)	27.06.2012	(97)	EP 2125918	(47)	27.06.2012
(97)	EP 2094949	(47)	27.06.2012	(97)	EP 2126334	(47)	27.06.2012
(97)	EP 2095356	(47)	27.06.2012	(97)	EP 2126366	(47)	27.06.2012
(97)	EP 2095364	(47)	27.06.2012	(97)	EP 2126420	(47)	27.06.2012
(97)	EP 2095786	(47)	27.06.2012	(97)	EP 2126943	(47)	27.06.2012
(97)	EP 2097079	(47)	27.06.2012	(97)	EP 2126969	(47)	27.06.2012
(97)	EP 2097196	(47)	27.06.2012	(97)	EP 2127472	(47)	27.06.2012
(97)	EP 2098565	(47)	27.06.2012	(97)	EP 2127909	(47)	27.06.2012
(97)	EP 2098784	(47)	27.06.2012	(97)	EP 2127937	(47)	27.06.2012
(97)	EP 2099734	(47)	27.06.2012	(97)	EP 2129448	(47)	27.06.2012
(97)	EP 2100601	(47)	27.06.2012	(97)	EP 2129609	(47)	27.06.2012
(97)	EP 2102085	(47)	27.06.2012	(97)	EP 2129762	(47)	27.06.2012
(97)	EP 2102183	(47)	27.06.2012	(97)	EP 2130163	(47)	27.06.2012
(97)	EP 2102259	(47)	27.06.2012	(97)	EP 2130520	(47)	27.06.2012
(97)	EP 2103452	(47)	27.06.2012	(97)	EP 2130867	(47)	27.06.2012
(97)	EP 2104187	(47)	27.06.2012	(97)	EP 2131321	(47)	27.06.2012
(97)	EP 2104226	(47)	27.06.2012	(97)	EP 2132078	(47)	27.06.2012
(97)	EP 2104764	(47)	27.06.2012	(97)	EP 2132101	(47)	27.06.2012
(97)	EP 2104908	(47)	27.06.2012	(97)	EP 2132102	(47)	27.06.2012
(97)	EP 2105530	(47)	27.06.2012	(97)	EP 2132344	(47)	27.06.2012
(97)	EP 2106058	(47)	27.06.2012	(97)	EP 2132420	(47)	27.06.2012
(97)	EP 2106640	(47)	27.06.2012	(97)	EP 2132862	(47)	27.06.2012
(97)	EP 2106774	(47)	27.06.2012	(97)	EP 2132975	(47)	27.06.2012
(97)	EP 2107092	(47)	27.06.2012	(97)	EP 2134633	(47)	27.06.2012
(97)	EP 2107253	(47)	27.06.2012	(97)	EP 2134742	(47)	27.06.2012
(97)	EP 2108140	(47)	27.06.2012	(97)	EP 2134977	(47)	27.06.2012
(97)	EP 2108253	(47)	27.06.2012	(97)	EP 2134978	(47)	27.06.2012
(97)	EP 2108529	(47)	27.06.2012	(97)	EP 2135325	(47)	27.06.2012
(97)	EP 2108551	(47)	27.06.2012	(97)	EP 2135802	(47)	27.06.2012
(97)	EP 2108621	(47)	27.06.2012	(97)	EP 2135830	(47)	27.06.2012
(97)	EP 2109548	(47)	27.06.2012	(97)	EP 2136670	(47)	27.06.2012
(97)	EP 2110077	(47)	27.06.2012	(97)	EP 2137049	(47)	27.06.2012
(97)	EP 2110300	(47)	27.06.2012	(97)	EP 2137786	(47)	27.06.2012
(97)	EP 2111409	(47)	27.06.2012	(97)	EP 2139791	(47)	27.06.2012
(97)	EP 2112004	(47)	27.06.2012	(97)	EP 2140247	(47)	27.06.2012
(97)	EP 2112392	(47)	27.06.2012	(97)	EP 2140505	(47)	27.06.2012
(97)	EP 2113323	(47)	27.06.2012	(97)	EP 2140663	(47)	27.06.2012
(97)	EP 2113390	(47)	27.06.2012	(97)	EP 2141033	(47)	27.06.2012
(97)	EP 2113773	(47)	27.06.2012	(97)	EP 2141556	(47)	27.06.2012
(97)	EP 2113813	(47)	27.06.2012	(97)	EP 2141807	(47)	27.06.2012
(97)	EP 2113977	(47)	27.06.2012	(97)	EP 2142046	(47)	27.06.2012
(97)	EP 2114051	(47)	27.06.2012	(97)	EP 2142272	(47)	27.06.2012
(97)	EP 2114335	(47)	27.06.2012	(97)	EP 2142303	(47)	27.06.2012
(97)	EP 2114725	(47)	27.06.2012	(97)	EP 2142458	(47)	27.06.2012
(97)	EP 2114980	(47)	27.06.2012	(97)	EP 2142941	(47)	27.06.2012
(97)	EP 2115825	(47)	27.06.2012	(97)	EP 2143369	(47)	27.06.2012
(97)	EP 2115833	(47)	27.06.2012	(97)	EP 2143499	(47)	27.06.2012
(97)	EP 2116460	(47)	27.06.2012	(97)	EP 2143517	(47)	27.06.2012
(97)	EP 2116640	(47)	27.06.2012	(97)	EP 2143654	(47)	27.06.2012
(97)	EP 2117410	(47)	27.06.2012	(97)	EP 2143679	(47)	27.06.2012
(97)	EP 2117521	(47)	27.06.2012	(97)	EP 2143750	(47)	27.06.2012
(97)	EP 2117732	(47)	27.06.2012	(97)	EP 2144444	(47)	27.06.2012
(97)	EP 2117975	(47)	27.06.2012	(97)	EP 2144778	(47)	27.06.2012
(97)	EP 2118168	(47)	27.06.2012	(97)	EP 2145054	(47)	27.06.2012
(97)	EP 2118471	(47)	27.06.2012	(97)	EP 2145547	(47)	27.06.2012
(97)	EP 2118562	(47)	27.06.2012	(97)	EP 2145725	(47)	27.06.2012
(97)	EP 2118646	(47)	27.06.2012	(97)	EP 2147589	(47)	27.06.2012
(97)	EP 2119884	(47)	27.06.2012	(97)	EP 2148123	(47)	27.06.2012
(97)	EP 2120750	(47)	27.06.2012	(97)	EP 2148768	(47)	27.06.2012
(97)	EP 2120873	(47)	27.06.2012	(97)	EP 2149281	(47)	27.06.2012
(97)	EP 2120985	(47)	27.06.2012	(97)	EP 2149486	(47)	27.06.2012
(97)	EP 2121480	(47)	27.06.2012	(97)	EP 2149625	(47)	27.06.2012
(97)	EP 2121553	(47)	27.06.2012	(97)	EP 2149640	(47)	27.06.2012
(97)	EP 2121771	(47)	27.06.2012	(97)	EP 2149728	(47)	27.06.2012
(97)	EP 2122027	(47)	27.06.2012	(97)	EP 2149896	(47)	27.06.2012

(97)	EP 2150091	(47)	27.06.2012	(97)	EP 2186003	(47)	27.06.2012
(97)	EP 2150251	(47)	27.06.2012	(97)	EP 2186352	(47)	27.06.2012
(97)	EP 2150468	(47)	27.06.2012	(97)	EP 2186541	(47)	27.06.2012
(97)	EP 2150486	(47)	27.06.2012	(97)	EP 2186869	(47)	27.06.2012
(97)	EP 2151008	(47)	27.06.2012	(97)	EP 2187117	(47)	27.06.2012
(97)	EP 2151076	(47)	27.06.2012	(97)	EP 2187807	(47)	27.06.2012
(97)	EP 2151357	(47)	27.06.2012	(97)	EP 2188263	(47)	27.06.2012
(97)	EP 2151405	(47)	27.06.2012	(97)	EP 2188568	(47)	27.06.2012
(97)	EP 2151624	(47)	27.06.2012	(97)	EP 2189105	(47)	27.06.2012
(97)	EP 2154202	(47)	27.06.2012	(97)	EP 2189200	(47)	27.06.2012
(97)	EP 2154338	(47)	27.06.2012	(97)	EP 2189385	(47)	27.06.2012
(97)	EP 2155769	(47)	27.06.2012	(97)	EP 2189389	(47)	27.06.2012
(97)	EP 2155788	(47)	27.06.2012	(97)	EP 2189819	(47)	27.06.2012
(97)	EP 2156142	(47)	27.06.2012	(97)	EP 2189983	(47)	27.06.2012
(97)	EP 2156711	(47)	27.06.2012	(97)	EP 2190493	(47)	27.06.2012
(97)	EP 2156905	(47)	27.06.2012	(97)	EP 2190525	(47)	27.06.2012
(97)	EP 2157265	(47)	27.06.2012	(97)	EP 2190952	(47)	27.06.2012
(97)	EP 2159123	(47)	27.06.2012	(97)	EP 2191156	(47)	27.06.2012
(97)	EP 2159185	(47)	27.06.2012	(97)	EP 2191715	(47)	27.06.2012
(97)	EP 2159511	(47)	27.06.2012	(97)	EP 2191738	(47)	27.06.2012
(97)	EP 2161050	(47)	27.06.2012	(97)	EP 2191958	(47)	27.06.2012
(97)	EP 2161241	(47)	27.06.2012	(97)	EP 2192795	(47)	27.06.2012
(97)	EP 2161492	(47)	27.06.2012	(97)	EP 2193001	(47)	27.06.2012
(97)	EP 2161652	(47)	27.06.2012	(97)	EP 2193031	(47)	27.06.2012
(97)	EP 2161676	(47)	27.06.2012	(97)	EP 2193082	(47)	27.06.2012
(97)	EP 2161851	(47)	27.06.2012	(97)	EP 2193833	(47)	27.06.2012
(97)	EP 2161859	(47)	27.06.2012	(97)	EP 2193939	(47)	27.06.2012
(97)	EP 2162092	(47)	27.06.2012	(97)	EP 2194808	(47)	27.06.2012
(97)	EP 2162208	(47)	27.06.2012	(97)	EP 2194866	(47)	27.06.2012
(97)	EP 2162634	(47)	27.06.2012	(97)	EP 2195240	(47)	27.06.2012
(97)	EP 2163677	(47)	27.06.2012	(97)	EP 2195484	(47)	27.06.2012
(97)	EP 2164097	(47)	27.06.2012	(97)	EP 2196061	(47)	27.06.2012
(97)	EP 2164364	(47)	27.06.2012	(97)	EP 2196330	(47)	27.06.2012
(97)	EP 2164529	(47)	27.06.2012	(97)	EP 2196492	(47)	27.06.2012
(97)	EP 2164735	(47)	27.06.2012	(97)	EP 2196620	(47)	27.06.2012
(97)	EP 2164844	(47)	27.06.2012	(97)	EP 2196693	(47)	27.06.2012
(97)	EP 2165359	(47)	27.06.2012	(97)	EP 2197650	(47)	27.06.2012
(97)	EP 2166219	(47)	27.06.2012	(97)	EP 2197977	(47)	27.06.2012
(97)	EP 2166252	(47)	27.06.2012	(97)	EP 2198108	(47)	27.06.2012
(97)	EP 2166312	(47)	27.06.2012	(97)	EP 2198200	(47)	27.06.2012
(97)	EP 2166339	(47)	27.06.2012	(97)	EP 2198558	(47)	27.06.2012
(97)	EP 2166646	(47)	27.06.2012	(97)	EP 2199144	(47)	27.06.2012
(97)	EP 2166687	(47)	27.06.2012	(97)	EP 2199296	(47)	27.06.2012
(97)	EP 2167405	(47)	27.06.2012	(97)	EP 2199763	(47)	27.06.2012
(97)	EP 2167514	(47)	27.06.2012	(97)	EP 2200672	(47)	27.06.2012
(97)	EP 2168370	(47)	27.06.2012	(97)	EP 2201016	(47)	27.06.2012
(97)	EP 2170917	(47)	27.06.2012	(97)	EP 2201042	(47)	27.06.2012
(97)	EP 2172251	(47)	27.06.2012	(97)	EP 2201103	(47)	27.06.2012
(97)	EP 2174849	(47)	27.06.2012	(97)	EP 2201204	(47)	27.06.2012
(97)	EP 2174876	(47)	27.06.2012	(97)	EP 2201758	(47)	27.06.2012
(97)	EP 2174956	(47)	27.06.2012	(97)	EP 2202025	(47)	27.06.2012
(97)	EP 2175711	(47)	27.06.2012	(97)	EP 2202161	(47)	27.06.2012
(97)	EP 2175749	(47)	27.06.2012	(97)	EP 2202216	(47)	27.06.2012
(97)	EP 2175971	(47)	27.06.2012	(97)	EP 2203273	(47)	27.06.2012
(97)	EP 2176198	(47)	27.06.2012	(97)	EP 2203366	(47)	27.06.2012
(97)	EP 2176274	(47)	27.06.2012	(97)	EP 2203618	(47)	27.06.2012
(97)	EP 2177043	(47)	27.06.2012	(97)	EP 2203811	(47)	27.06.2012
(97)	EP 2177274	(47)	27.06.2012	(97)	EP 2203918	(47)	27.06.2012
(97)	EP 2178289	(47)	27.06.2012	(97)	EP 2204650	(47)	27.06.2012
(97)	EP 2179119	(47)	27.06.2012	(97)	EP 2205375	(47)	27.06.2012
(97)	EP 2179191	(47)	27.06.2012	(97)	EP 2205377	(47)	27.06.2012
(97)	EP 2179683	(47)	27.06.2012	(97)	EP 2205499	(47)	27.06.2012
(97)	EP 2181009	(47)	27.06.2012	(97)	EP 2205680	(47)	27.06.2012
(97)	EP 2181053	(47)	27.06.2012	(97)	EP 2205760	(47)	27.06.2012
(97)	EP 2181630	(47)	27.06.2012	(97)	EP 2206077	(47)	27.06.2012
(97)	EP 2181728	(47)	27.06.2012	(97)	EP 2206986	(47)	27.06.2012
(97)	EP 2181832	(47)	27.06.2012	(97)	EP 2207108	(47)	27.06.2012
(97)	EP 2182188	(47)	27.06.2012	(97)	EP 2207464	(47)	27.06.2012
(97)	EP 2182761	(47)	27.06.2012	(97)	EP 2207661	(47)	27.06.2012
(97)	EP 2182820	(47)	27.06.2012	(97)	EP 2208241	(47)	27.06.2012
(97)	EP 2183029	(47)	27.06.2012	(97)	EP 2208251	(47)	27.06.2012
(97)	EP 2183073	(47)	27.06.2012	(97)	EP 2208408	(47)	27.06.2012
(97)	EP 2183174	(47)	27.06.2012	(97)	EP 2208685	(47)	27.06.2012
(97)	EP 2183469	(47)	27.06.2012	(97)	EP 2209569	(47)	27.06.2012
(97)	EP 2184059	(47)	27.06.2012	(97)	EP 2209600	(47)	27.06.2012
(97)	EP 2184181	(47)	27.06.2012	(97)	EP 2209960	(47)	27.06.2012
(97)	EP 2185297	(47)	27.06.2012	(97)	EP 2209971	(47)	27.06.2012
(97)	EP 2185553	(47)	27.06.2012	(97)	EP 2209987	(47)	27.06.2012

(97)	EP 2210115	(47)	27.06.2012	(97)	EP 2239310	(47)	27.06.2012
(97)	EP 2210720	(47)	27.06.2012	(97)	EP 2239396	(47)	27.06.2012
(97)	EP 2210771	(47)	27.06.2012	(97)	EP 2240125	(47)	27.06.2012
(97)	EP 2211216	(47)	27.06.2012	(97)	EP 2240350	(47)	27.06.2012
(97)	EP 2211368	(47)	27.06.2012	(97)	EP 2240380	(47)	27.06.2012
(97)	EP 2211802	(47)	27.06.2012	(97)	EP 2240642	(47)	27.06.2012
(97)	EP 2211814	(47)	27.06.2012	(97)	EP 2241056	(47)	27.06.2012
(97)	EP 2211970	(47)	27.06.2012	(97)	EP 2241112	(47)	27.06.2012
(97)	EP 2212568	(47)	27.06.2012	(97)	EP 2241435	(47)	27.06.2012
(97)	EP 2212754	(47)	27.06.2012	(97)	EP 2241778	(47)	27.06.2012
(97)	EP 2212806	(47)	27.06.2012	(97)	EP 2242045	(47)	27.06.2012
(97)	EP 2213556	(47)	27.06.2012	(97)	EP 2242954	(47)	27.06.2012
(97)	EP 2213610	(47)	27.06.2012	(97)	EP 2243146	(47)	27.06.2012
(97)	EP 2214728	(47)	27.06.2012	(97)	EP 2243469	(47)	27.06.2012
(97)	EP 2214921	(47)	27.06.2012	(97)	EP 2243566	(47)	27.06.2012
(97)	EP 2215050	(47)	27.06.2012	(97)	EP 2243583	(47)	27.06.2012
(97)	EP 2215089	(47)	27.06.2012	(97)	EP 2243747	(47)	27.06.2012
(97)	EP 2215676	(47)	27.06.2012	(97)	EP 2243799	(47)	27.06.2012
(97)	EP 2216079	(47)	27.06.2012	(97)	EP 2243911	(47)	27.06.2012
(97)	EP 2216583	(47)	27.06.2012	(97)	EP 2244836	(47)	27.06.2012
(97)	EP 2216685	(47)	27.06.2012	(97)	EP 2246045	(47)	27.06.2012
(97)	EP 2217082	(47)	27.06.2012	(97)	EP 2246185	(47)	27.06.2012
(97)	EP 2217147	(47)	27.06.2012	(97)	EP 2246360	(47)	27.06.2012
(97)	EP 2217828	(47)	27.06.2012	(97)	EP 2246535	(47)	27.06.2012
(97)	EP 2218602	(47)	27.06.2012	(97)	EP 2246554	(47)	27.06.2012
(97)	EP 2218666	(47)	27.06.2012	(97)	EP 2246593	(47)	27.06.2012
(97)	EP 2219899	(47)	27.06.2012	(97)	EP 2246594	(47)	27.06.2012
(97)	EP 2220099	(47)	27.06.2012	(97)	EP 2246698	(47)	27.06.2012
(97)	EP 2220234	(47)	27.06.2012	(97)	EP 2246776	(47)	27.06.2012
(97)	EP 2220915	(47)	27.06.2012	(97)	EP 2247488	(47)	27.06.2012
(97)	EP 2220931	(47)	27.06.2012	(97)	EP 2248348	(47)	27.06.2012
(97)	EP 2221171	(47)	27.06.2012	(97)	EP 2248401	(47)	27.06.2012
(97)	EP 2221511	(47)	27.06.2012	(97)	EP 2248758	(47)	27.06.2012
(97)	EP 2222166	(47)	27.06.2012	(97)	EP 2249163	(47)	27.06.2012
(97)	EP 2222184	(47)	27.06.2012	(97)	EP 2249994	(47)	27.06.2012
(97)	EP 2222507	(47)	27.06.2012	(97)	EP 2250770	(47)	27.06.2012
(97)	EP 2222870	(47)	27.06.2012	(97)	EP 2251113	(47)	27.06.2012
(97)	EP 2222991	(47)	27.06.2012	(97)	EP 2251268	(47)	27.06.2012
(97)	EP 2223052	(47)	27.06.2012	(97)	EP 2251408	(47)	27.06.2012
(97)	EP 2223131	(47)	27.06.2012	(97)	EP 2252057	(47)	27.06.2012
(97)	EP 2223812	(47)	27.06.2012	(97)	EP 2255728	(47)	27.06.2012
(97)	EP 2224850	(47)	27.06.2012	(97)	EP 2256001	(47)	27.06.2012
(97)	EP 2225086	(47)	27.06.2012	(97)	EP 2256002	(47)	27.06.2012
(97)	EP 2225252	(47)	27.06.2012	(97)	EP 2256003	(47)	27.06.2012
(97)	EP 2225253	(47)	27.06.2012	(97)	EP 2256309	(47)	27.06.2012
(97)	EP 2226204	(47)	27.06.2012	(97)	EP 2256667	(47)	27.06.2012
(97)	EP 2226347	(47)	27.06.2012	(97)	EP 2257196	(47)	27.06.2012
(97)	EP 2226403	(47)	27.06.2012	(97)	EP 2257490	(47)	27.06.2012
(97)	EP 2226612	(47)	27.06.2012	(97)	EP 2257512	(47)	27.06.2012
(97)	EP 2226747	(47)	27.06.2012	(97)	EP 2258932	(47)	27.06.2012
(97)	EP 2227275	(47)	27.06.2012	(97)	EP 2259067	(47)	27.06.2012
(97)	EP 2227416	(47)	27.06.2012	(97)	EP 2259353	(47)	27.06.2012
(97)	EP 2228226	(47)	27.06.2012	(97)	EP 2260862	(47)	27.06.2012
(97)	EP 2228486	(47)	27.06.2012	(97)	EP 2261107	(47)	27.06.2012
(97)	EP 2228663	(47)	27.06.2012	(97)	EP 2262510	(47)	27.06.2012
(97)	EP 2229492	(47)	27.06.2012	(97)	EP 2262965	(47)	27.06.2012
(97)	EP 2229751	(47)	27.06.2012	(97)	EP 2264200	(47)	27.06.2012
(97)	EP 2231439	(47)	27.06.2012	(97)	EP 2264247	(47)	27.06.2012
(97)	EP 2231512	(47)	27.06.2012	(97)	EP 2265088	(47)	27.06.2012
(97)	EP 2231572	(47)	27.06.2012	(97)	EP 2265884	(47)	27.06.2012
(97)	EP 2231871	(47)	27.06.2012	(97)	EP 2266047	(47)	27.06.2012
(97)	EP 2232510	(47)	27.06.2012	(97)	EP 2266402	(47)	27.06.2012
(97)	EP 2233135	(47)	27.06.2012	(97)	EP 2270465	(47)	27.06.2012
(97)	EP 2233320	(47)	27.06.2012	(97)	EP 2271176	(47)	27.06.2012
(97)	EP 2233377	(47)	27.06.2012	(97)	EP 2271275	(47)	27.06.2012
(97)	EP 2233766	(47)	27.06.2012	(97)	EP 2271504	(47)	27.06.2012
(97)	EP 2233819	(47)	27.06.2012	(97)	EP 2271574	(47)	27.06.2012
(97)	EP 2234871	(47)	27.06.2012	(97)	EP 2271594	(47)	27.06.2012
(97)	EP 2235021	(47)	27.06.2012	(97)	EP 2272759	(47)	27.06.2012
(97)	EP 2235268	(47)	27.06.2012	(97)	EP 2273051	(47)	27.06.2012
(97)	EP 2235301	(47)	27.06.2012	(97)	EP 2273718	(47)	27.06.2012
(97)	EP 2235699	(47)	27.06.2012	(97)	EP 2274251	(47)	27.06.2012
(97)	EP 2235982	(47)	27.06.2012	(97)	EP 2274710	(47)	27.06.2012
(97)	EP 2236217	(47)	27.06.2012	(97)	EP 2277634	(47)	27.06.2012
(97)	EP 2237033	(47)	27.06.2012	(97)	EP 2279303	(47)	27.06.2012
(97)	EP 2237836	(47)	27.06.2012	(97)	EP 2279764	(47)	27.06.2012
(97)	EP 2238268	(47)	27.06.2012	(97)	EP 2280211	(47)	27.06.2012
(97)	EP 2238976	(47)	27.06.2012	(97)	EP 2280952	(47)	27.06.2012

(97)	EP 2281267	(47)	27.06.2012	(97)	EP 2318751	(47)	27.06.2012
(97)	EP 2281440	(47)	27.06.2012	(97)	EP 2319377	(47)	27.06.2012
(97)	EP 2281458	(47)	27.06.2012	(97)	EP 2319610	(47)	27.06.2012
(97)	EP 2281471	(47)	27.06.2012	(97)	EP 2319716	(47)	27.06.2012
(97)	EP 2281691	(47)	27.06.2012	(97)	EP 2320842	(47)	27.06.2012
(97)	EP 2281755	(47)	27.06.2012	(97)	EP 2321133	(47)	27.06.2012
(97)	EP 2282332	(47)	27.06.2012	(97)	EP 2321563	(47)	27.06.2012
(97)	EP 2282401	(47)	27.06.2012	(97)	EP 2322253	(47)	27.06.2012
(97)	EP 2282685	(47)	27.06.2012	(97)	EP 2322344	(47)	27.06.2012
(97)	EP 2284656	(47)	27.06.2012	(97)	EP 2322433	(47)	27.06.2012
(97)	EP 2285615	(47)	27.06.2012	(97)	EP 2322448	(47)	27.06.2012
(97)	EP 2286384	(47)	27.06.2012	(97)	EP 2322771	(47)	27.06.2012
(97)	EP 2286903	(47)	27.06.2012	(97)	EP 2324649	(47)	27.06.2012
(97)	EP 2286967	(47)	27.06.2012	(97)	EP 2325069	(47)	27.06.2012
(97)	EP 2287008	(47)	27.06.2012	(97)	EP 2326228	(47)	27.06.2012
(97)	EP 2287397	(47)	27.06.2012	(97)	EP 2326328	(47)	27.06.2012
(97)	EP 2287471	(47)	27.06.2012	(97)	EP 2326865	(47)	27.06.2012
(97)	EP 2287666	(47)	27.06.2012	(97)	EP 2327297	(47)	27.06.2012
(97)	EP 2288330	(47)	27.06.2012	(97)	EP 2327328	(47)	27.06.2012
(97)	EP 2290116	(47)	27.06.2012	(97)	EP 2327633	(47)	27.06.2012
(97)	EP 2290253	(47)	27.06.2012	(97)	EP 2327834	(47)	27.06.2012
(97)	EP 2291277	(47)	27.06.2012	(97)	EP 2328239	(47)	27.06.2012
(97)	EP 2291281	(47)	27.06.2012	(97)	EP 2329175	(47)	27.06.2012
(97)	EP 2292513	(47)	27.06.2012	(97)	EP 2329548	(47)	27.06.2012
(97)	EP 2292685	(47)	27.06.2012	(97)	EP 2329751	(47)	27.06.2012
(97)	EP 2292847	(47)	27.06.2012	(97)	EP 2329970	(47)	27.06.2012
(97)	EP 2293169	(47)	27.06.2012	(97)	EP 2330006	(47)	27.06.2012
(97)	EP 2293170	(47)	27.06.2012	(97)	EP 2331342	(47)	27.06.2012
(97)	EP 2293313	(47)	27.06.2012	(97)	EP 2331736	(47)	27.06.2012
(97)	EP 2295614	(47)	27.06.2012	(97)	EP 2332232	(47)	27.06.2012
(97)	EP 2295646	(47)	27.06.2012	(97)	EP 2332804	(47)	27.06.2012
(97)	EP 2297172	(47)	27.06.2012	(97)	EP 2333022	(47)	27.06.2012
(97)	EP 2299778	(47)	27.06.2012	(97)	EP 2333453	(47)	27.06.2012
(97)	EP 2299890	(47)	27.06.2012	(97)	EP 2334046	(47)	27.06.2012
(97)	EP 2300581	(47)	27.06.2012	(97)	EP 2335001	(47)	27.06.2012
(97)	EP 2301346	(47)	27.06.2012	(97)	EP 2335319	(47)	27.06.2012
(97)	EP 2301422	(47)	27.06.2012	(97)	EP 2335951	(47)	27.06.2012
(97)	EP 2301752	(47)	27.06.2012	(97)	EP 2336046	(47)	27.06.2012
(97)	EP 2302121	(47)	27.06.2012	(97)	EP 2336289	(47)	27.06.2012
(97)	EP 2302238	(47)	27.06.2012	(97)	EP 2337050	(47)	27.06.2012
(97)	EP 2302720	(47)	27.06.2012	(97)	EP 2337727	(47)	27.06.2012
(97)	EP 2302903	(47)	27.06.2012	(97)	EP 2339905	(47)	27.06.2012
(97)	EP 2303022	(47)	27.06.2012	(97)	EP 2339906	(47)	27.06.2012
(97)	EP 2304016	(47)	27.06.2012	(97)	EP 2341000	(47)	27.06.2012
(97)	EP 2304821	(47)	27.06.2012	(97)	EP 2342027	(47)	27.06.2012
(97)	EP 2305463	(47)	27.06.2012	(97)	EP 2342782	(47)	27.06.2012
(97)	EP 2305762	(47)	27.06.2012	(97)	EP 2343016	(47)	27.06.2012
(97)	EP 2306573	(47)	27.06.2012	(97)	EP 2343499	(47)	27.06.2012
(97)	EP 2306574	(47)	27.06.2012	(97)	EP 2344581	(47)	27.06.2012
(97)	EP 2307463	(47)	27.06.2012	(97)	EP 2345563	(47)	27.06.2012
(97)	EP 2308357	(47)	27.06.2012	(97)	EP 2346164	(47)	27.06.2012
(97)	EP 2308363	(47)	27.06.2012	(97)	EP 2347588	(47)	27.06.2012
(97)	EP 2308364	(47)	27.06.2012	(97)	EP 2351182	(47)	27.06.2012
(97)	EP 2308546	(47)	27.06.2012	(97)	EP 2354511	(47)	27.06.2012
(97)	EP 2308745	(47)	27.06.2012	(97)	EP 2357609	(47)	27.06.2012
(97)	EP 2308767	(47)	27.06.2012	(97)	EP 2357622	(47)	27.06.2012
(97)	EP 2310599	(47)	27.06.2012	(97)	EP 2360781	(47)	27.06.2012
(97)	EP 2311139	(47)	27.06.2012	(97)	EP 2361391	(47)	27.06.2012
(97)	EP 2311444	(47)	27.06.2012	(97)	EP 2367654	(47)	27.06.2012
(97)	EP 2311459	(47)	27.06.2012	(97)	EP 2368062	(47)	27.06.2012
(97)	EP 2312134	(47)	27.06.2012	(97)	EP 2372273	(47)	27.06.2012
(97)	EP 2312278	(47)	27.06.2012	(97)	EP 2372893	(47)	27.06.2012
(97)	EP 2313200	(47)	27.06.2012	(97)	EP 2374450	(47)	27.06.2012
(97)	EP 2313389	(47)	27.06.2012	(97)	EP 2374604	(47)	27.06.2012
(97)	EP 2313562	(47)	27.06.2012	(97)	EP 2375087	(47)	27.06.2012
(97)	EP 2314091	(47)	27.06.2012	(97)	EP 2377651	(47)	27.06.2012
(97)	EP 2314342	(47)	27.06.2012	(97)	EP 2377766	(47)	27.06.2012
(97)	EP 2314438	(47)	27.06.2012	(97)	EP 2377786	(47)	27.06.2012
(97)	EP 2314763	(47)	27.06.2012	(97)	EP 2381268	(47)	27.06.2012
(97)	EP 2314787	(47)	27.06.2012	(97)	EP 2381655	(47)	27.06.2012
(97)	EP 2316549	(47)	27.06.2012	(97)	EP 2382916	(47)	27.06.2012
(97)	EP 2316587	(47)	27.06.2012	(97)	EP 2388051	(47)	27.06.2012
(97)	EP 2316758	(47)	27.06.2012	(97)	EP 2388064	(47)	27.06.2012
(97)	EP 2317508	(47)	27.06.2012	(97)	EP 2395223	(47)	27.06.2012
(97)	EP 2317609	(47)	27.06.2012	(97)	EP 2400122	(47)	27.06.2012
(97)	EP 2318121	(47)	27.06.2012	(97)	EP 2404510	(47)	27.06.2012
(97)	EP 2318337	(47)	27.06.2012	(97)	EP 2424523	(47)	27.06.2012
(97)	EP 2318609	(47)	27.06.2012				

Zveřejněné překlady evropských patentových spisů

U následujících udělených evropských patentů s účinky pro Českou republiku byl majitelem předložen překlad patentového spisu do českého jazyka (§ 35c odst. 2 až 4 zákona č. 527/1990 Sb., v platném znění). Údaje jsou řazeny vzestupně podle čísel evropských patentů.

(97) EP 1398591	(87) WO 2003/054130
(47) 14.03.2012	(74) KOREJZOVÁ & SPOL., v.o.s., JUDr. Petra Korejzová, Korunní 810/104 E, Praha 10, 10100
(97) 17.03.2004	
(51) F28D 20/00 (2006.01)	
F24H 9/20 (2006.01)	
F24D 19/10 (2006.01)	
F24D 11/00 (2006.01)	
(96) 12.07.2003	(97) EP 1572641
(96) 03015917.2	(47) 07.03.2012
(73) Vaillant GmbH, 42859 Remscheid, DE	(97) 01.07.2004
(72) Noll, Wolfgang, 42369 Wuppertal, DE	(51) C07D 207/12 (2006.01)
(54) Vrstvový akumulární zásobník	C07D 409/12 (2006.01)
(32) 18.07.2002, 26.08.2002	A61K 31/381 (2006.01)
(31) 10233246, 12682002	A61K 31/40 (2006.01)
(33) DE, AT	A61K 31/4025 (2006.01)
(74) FISCHER & PARTNER Intellectual Property s.r.o., Ing. Michael Fischer, Na Hrobci 294/5, Praha 2, 12000	A61P 1/06 (2006.01)
	A61P 13/06 (2006.01)
	C07D 409/12 (2006.01)
	C07D 333/00 (2006.01)
	C07D 207/00 (2006.01)
	(96) 18.12.2003
	(96) 03782435.6
	(73) MEDA Pharma GmbH & Co. KG, 61352 Bad Homburg, DE
	(72) NOE, Christian, R., A-1180 Wien, AT
	WALTER, Martin, R., 65830 Kriftel, DE
	(54) Způsob výroby glykopyrroloniových stereoisomerů s konfigurací R,R (nebo S,S)
	(32) 18.12.2002
	(31) 18962002
	(33) AT
	(86) PCT/EP2003/014432
	(87) WO 2004/054971
	(74) Čermák a spol., JUDr. Karel Čermák, Elišky Peškové 15, Praha 5, 15000
(97) EP 1428827	(97) EP 1658277
(47) 28.03.2012	(47) 04.04.2012
(97) 16.06.2004	(97) 24.02.2005
(51) C07D 519/00 (2006.01)	(51) C07D 241/04 (2006.01)
C07D 495/04 (2006.01)	C07C 17/16 (2006.01)
C08G 61/12 (2006.01)	C12P 7/22 (2006.01)
(96) 27.11.2003	C07C 25/22 (2006.01)
(96) 03027357.7	C07C 35/32 (2006.01)
(73) Heraeus Precious Metals GmbH & Co. KG, 63450 Hanau, DE	C12P 41/00 (2006.01)
(72) Reuter, Knud, Dr., 47800 Krefeld, DE	A61K 31/495 (2006.01)
(54) Deriváty 2,2'-di (3,4-alkylendioxythiofenu) jejich výroba a použití	A61P 25/18 (2006.01)
(32) 10.12.2002	C07C 29/143 (2006.01)
(31) 10257539	(96) 18.08.2004
(33) DE	(96) 04762772.4
(74) Společná advokátní kancelář Všetečka Zelený Švorčík Kalenský a partneři, JUDr. Michal Havlík, Hálkova 2, Praha 2, 12000	(73) H. Lundbeck A/S, 2500 Valby-Copenhagen, DK
	(72) LOPEZ DE DIEGO, Heidi, 2850 Naerum, DK
	NIELSEN, Ole, DK-2500 Valby, DK
	RINGGARD, Lone, Munch, DK-2400 Copenhagen NV, DK
	SVANE, Henrik, DK-4296 Virum, DK
	DAHL, Allan, Carsten, DK-4296 Nyrup, DK
	HOWELLS, Mark, DK-4622 Havdrup, DK
	BANG-ANDERSEN, Benny, DK-2300 Copenhagen S, DK
	LYNGSO, Lars Ole, 3670 Veko Sj., DK
	(54) SUKCINÁTOVÁ A MALONÁTOVÁ SŮL TRANS-4- (1R, 3S)-6-CHLOR-3-FENYL- INDAN-1-YL)-1,2,2-TRIMETHYLPIPERAZIN A POUŽITÍ JAKO LÉKU
	(32) 18.08.2003, 18.08.2003, 11.09.2003, 14.11.2003
	(31) 200301180, 496058 P, 200301305, 520246 P
	(33) DK, US, DK, US
	(86) PCT/DK2004/000545
	(87) WO 2005/016900
(97) EP 1476531	
(47) 28.03.2012	
(97) 03.07.2003	
(51) A61K 8/11 (2006.01)	
A61K 8/37 (2006.01)	
A61K 8/92 (2006.01)	
A61Q 13/00 (2006.01)	
B01J 13/12 (2006.01)	
C11D 3/22 (2006.01)	
C11D 17/00 (2006.01)	
B01J 13/02 (2006.01)	
A61L 9/01 (2006.01)	
A61L 9/12 (2006.01)	
A61L 9/04 (2006.01)	
A61K 9/16 (2006.01)	
C11D 3/50 (2006.01)	
A61K 8/73 (2006.01)	
(96) 11.12.2002	
(96) 02792962.9	
(73) Henkel AG & Co. KGaA, 40589 Düsseldorf, DE	
(72) SCHMIEDEL, Peter, 40599 Düsseldorf, DE	
BECKER, Axel, 64319 Pfungstadt, DE	
HARDACKER, Ingo, 46499 Hamminkeln, DE	
FERENCZ, Andreas, 40223 Düsseldorf, DE	
(54) Polymerní kapsle s obsahem vonných látek a jejich výroba	
(32) 20.12.2001	
(31) 10163142	
(33) DE	
(86) PCT/EP2002/014050	

(74) Společná advokátní kancelář Vsetečka Zelený Švorčík Kalenský a partneři, JUDr. Michal Havlík, Hálkova 2, Praha 2, 12000

(74) KOREJZOVÁ & SPOL., v.o.s., JUDr. Petra Korejzová, Korunní 810/104 E, Praha 10, 10100

(97) **EP 1762835**
(47) 04.04.2012
(97) 14.03.2007
(51) **G01N 1/38** (2006.01)
G01N 1/40 (2006.01)
C22B 1/00 (2006.01)
C22B 11/02 (2006.01)
G01N 1/28 (2006.01)
(96) 23.08.2006
(96) 06017483.6
(73) Heraeus Precious Metals GmbH & Co. KG, 63450 Hanau, DE
(72) Mock, Christian, Dr., Shanghai 201702, CN
Meyer, Horst, Dr., 63674 Altenstadt, DE
Grehl, Matthias, Dr., 60388 Frankfurt, DE
Schlessmann, Jochen, 63825 Blankenbach, DE
Stettner, Martin, 63674 Altenstadt, DE
(54) **Způsob homogenizace a případně způsob analýzy při zpracování vlhkých rekuperačních materiálů s obsahem vzácného kovu s neznámým obsahem vzácného kovu**
(32) 09.09.2005, 14.10.2005
(31) 102005043286, 102005049702
(33) DE, DE
(74) Čermák a spol., JUDr. Karel Čermák, Elišky Peškové 15, Praha 5, 15000

(97) **EP 1802409**
(47) 25.01.2012
(97) 09.03.2006
(51) **B22C 1/18** (2006.01)
(96) 02.09.2005
(96) 05783967.2
(73) ASK Chemicals GmbH, 40721 Hilden, DE
(72) WEICKER, Günter, 42695 Solingen, DE
KOCH, Diether, 40822 Mettmann, DE
MÜLLER, Jens, 42781 Haan, DE
SKERDI, Udo, 56170 Bendorf, DE
REHSE, Henning, 42929 Wermelskirchen, DE
GIENIC, Anton, 40721 Hilden, DE
STÖTZEL, Reinhard, 46325 Borken, DE
DÜNNWALD, Thomas, 50733 Köln, DE
(54) **Směs formovací hmoty pro výrobu lících forem pro zpracování kovů**
(32) 02.09.2004
(31) 102004042535
(33) DE
(86) PCT/EP2005/009470
(87) WO 2006/024540
(74) Společná advokátní kancelář Vsetečka Zelený Švorčík Kalenský a partneři, JUDr. Michal Havlík, Hálkova 2, Praha 2, 12000

(97) **EP 1771155**
(47) 21.03.2012
(97) 17.11.2005
(51) **A61K 9/127** (2006.01)
A61K 9/00 (2006.01)
A61K 31/495 (2006.01)
A61P 37/08 (2006.01)
(96) 06.05.2005
(96) 05742190.1
(73) Biolipox AB, 751 05 Uppsala, SE
(72) PERESWETOFF-MORATH, Lena, 751 05 Uppsala, SE
CARLSSON, Anders, 112 38 Stockholm, SE
(54) **Způsob a kompozice pro léčení rinitidy**
(32) 11.05.2004
(31) 842433
(33) US
(86) PCT/GB2005/001758
(87) WO 2005/107711
(74) Společná advokátní kancelář Vsetečka Zelený Švorčík Kalenský a partneři, JUDr. Michal Havlík, Hálkova 2, Praha 2, 12000

(97) **EP 1825760**
(47) 11.04.2012
(97) 29.08.2007
(51) **A23G 1/00** (2006.01)
A23G 1/20 (2006.01)
A23G 3/00 (2006.01)
A23G 3/20 (2006.01)
(96) 23.02.2006
(96) 06003684.5
(73) Kraft Foods R & D, Inc. Zweigniederlassung München, 81737 München, DE
(72) Schmidt, Ralph T., 20357 Hamburg, DE
Jung, Christian W., 81545 Munich, DE
(54) **Způsob pro výrobu najednou plněných cukrovinkových produktů**
(74) Společná advokátní kancelář Vsetečka Zelený Švorčík Kalenský a partneři, JUDr. Michal Havlík, Hálkova 2, Praha 2, 12000

(97) **EP 1801407**
(47) 28.03.2012
(97) 06.04.2006
(51) **F02M 25/07** (2006.01)
F28F 3/08 (2006.01)
F28D 1/06 (2006.01)
F28D 9/02 (2006.01)
F28F 9/02 (2006.01)
F28F 9/26 (2006.01)
(96) 27.09.2005
(96) 05787871.2
(73) T.RAD Co., Ltd., Shibuya-ku Tokyo 151-0053, JP
(72) NAKAMURA, Yoichi, Nagoya-shi Aichi, 457-8560, JP
(54) **EGR chladič**
(32) 28.09.2004, 17.02.2005, 23.02.2005
(31) 2004281862, 2005041178, 2005047830
(33) JP, JP, JP
(86) PCT/JP2005/018258
(87) WO 2006/035986

(97) **EP 1827403**
(47) 18.01.2012
(97) 15.06.2006
(51) **A61K 31/00** (2006.01)
A61K 31/551 (2006.01)
A61P 27/02 (2006.01)
(96) 09.12.2005
(96) 05825944.1
(73) Bueno, Lionel, 31840 Aussonne, FR
Droy-Lefaix, Marie-Thérèse, 60370 Hermes, FR
Caron, Philippe, 06140 Vence, FR
(72) Bueno, Lionel, 31840 Aussonne, FR
Droy-Lefaix, Marie-Thérèse, 60370 Hermes, FR
Caron, Philippe, 06140 Vence, FR
(54) **Kompozice pro léčbu patologií očního povrchu**
(32) 09.12.2004
(31) 0413136
(33) FR
(86) PCT/FR2005/003095
(87) WO 2006/061525
(74) Společná advokátní kancelář Vsetečka Zelený Švorčík Kalenský a partneři, JUDr. Michal Havlík, Hálkova 2, Praha 2, 12000

(97) **EP 1878849**
(47) 21.03.2012
(97) 16.01.2008
(51) **E04F 17/02** (2006.01)
F16L 59/02 (2006.01)
(96) 05.07.2007
(96) 07013205.5
(73) SAINT-GOBAIN ISOVER G+H AG, 67059
Ludwigshafen, DE
Schiedel AG, 1120 Wien, AT
(72) Albrecht, Volker, 67360 Lingenfeld, DE
Bissinger, Claus, Dr., 67271 Kleinkarlbach, DE
Elfert, Thomas, 04668 Leipzig, DE
Maas, Siegbert, 85386 Dietersheim, DE
(54) **Izolační dílec se svítkovým trubcovým pouzdem pro
uložení horkého vedení, vytvořený jako prefabrikát**
(32) 10.07.2006
(31) 202006010637 U
(33) DE
(74) Společná advokátní kancelář Všetěčka Zelený Švorčík
Kalenský a partneři, JUDr. Otakar Švorčík, Hálkova 2,
Praha 2, 12000

(97) **EP 1891711**
(47) 14.03.2012
(97) 21.12.2006
(51) **H01R 13/639** (2006.01)
(96) 14.06.2006
(96) 06762041.9
(73) Kostal Kontakt Systeme GmbH, 58507 Lüdenschaid, DE
(72) TITOKIS, Konstantinos, 58507 Lüdenschaid, DE
(54) **Elektrický konektor pro motorové vozidlo**
(32) 17.06.2005
(31) 102005028037
(33) DE
(86) PCT/EP2006/005710
(87) WO 2006/133919
(74) Čermák a spol., JUDr. Karel Čermák, Elišky Peškové 15,
Praha 5, 15000

(97) **EP 1899454**
(47) 30.05.2012
(97) 11.01.2007
(51) **C07K 14/59** (2006.01)
(96) 04.07.2006
(96) 06764058.1
(73) ARES TRADING S.A., 1170 Aubonne, CH
(72) FONTA, Jean-Pierre, CH-1295 Tannay, CH
DUCOMMUN, Paul, CH-1003 Lausanne, CH
DEPARIS, Véronique, CH-1815 Clarens, CH
(54) **Bezseróvé kultivační médium pro výrobu
rekombinantních gonadotropinů**
(32) 05.07.2005, 06.07.2005
(31) 05106060, 697077 P
(33) EP, US
(86) PCT/EP2006/063862
(87) WO 2007/003640
(74) KOREJZOVÁ & SPOL., v.o.s., JUDr. Petra Korejzová,
Korunní 810/104 E, Praha 10, 10100

(97) **EP 1912780**
(47) 02.05.2012
(97) 18.01.2007
(51) **B30B 15/28** (2006.01)
B30B 15/14 (2006.01)
B30B 1/24 (2006.01)
B30B 15/00 (2006.01)
B30B 15/10 (2006.01)
B30B 15/12 (2006.01)
(96) 10.07.2006
(96) 06754698.6

(73) Gebr. Schmidt Fabrik für Feinmechanik GmbH & Co. KG,
78112 St. Georgen, DE
(72) SUTERMEISTER, Peter, 78050 Villing-Schwenningen,
DE
BABIEL, Hartmut, 78112 St. Georgen, DE
(54) **Manuálně ovládaný lis s pojistkou proti přetížení**
(32) 13.07.2005
(31) 102005034424
(33) DE
(86) PCT/EP2006/006717
(87) WO 2007/006523
(74) Čermák a spol., JUDr. Karel Čermák, Elišky Peškové 15,
Praha 5, 15000

(97) **EP 1936752**
(47) 22.02.2012
(97) 25.06.2008
(51) **H01R 13/625** (2006.01)
(96) 17.12.2007
(96) 07123335.7
(73) LQ Mechatronik-Systeme GmbH, 74354 Besigheim, DE
Pfeiffer, Wolfgang, 94559, Niederwinkling, DE
(54) **Modulární kruhový konektor**
(32) 19.12.2006
(31) 202006019235 U
(33) DE
(74) Čermák a spol., JUDr. Karel Čermák, Elišky Peškové 15,
Praha 5, 15000

(97) **EP 1941121**
(47) 25.01.2012
(97) 05.04.2007
(51) **E06B 9/11** (2006.01)
E06B 9/15 (2006.01)
(96) 18.08.2006
(96) 06776946.3
(73) REHAU AG + Co, 95111 Rehau, DE
(72) GRIESSHAMMER, Klaus, 95111 Rehau, DE
(54) **Nábytková skříňka**
(32) 28.09.2005
(31) 202005015290 U
(33) DE
(86) PCT/EP2006/008150
(87) WO 2007/036265
(74) Čermák a spol., JUDr. Karel Čermák, Elišky Peškové 15,
Praha 5, 15000

(97) **EP 1948689**
(47) 11.04.2012
(97) 24.05.2007
(51) **C07K 14/51** (2006.01)
A61K 38/18 (2006.01)
A61P 19/00 (2006.01)
A61P 19/10 (2006.01)
A61P 25/00 (2006.01)
(96) 17.11.2006
(96) 06818642.8
(73) BIOPHARM GESELLSCHAFT ZUR
BIOTECHNOLOGISCHEN ENTWICKLUNG VON
PHARMAKA mbH, 69115 Heidelberg, DE
(72) POHL, Jens, 76707 Hambrücken, DE
PLÖGER, Frank, 69126 Heidelberg, DE
KRUSE, Michael, 55130 Mainz, DE
(54) **Mutanty růstového faktoru s vysokou aktivitou**
(32) 18.11.2005
(31) 05025261
(33) EP
(86) PCT/EP2006/011074
(87) WO 2007/057212
(74) KOREJZOVÁ & SPOL., v.o.s., JUDr. Petra Korejzová,
Korunní 810/104 E, Praha 10, 10100

(97) EP 1961423	(51) F16C 1/10	(2006.01)
(47) 21.03.2012	F16H 13/04	(2006.01)
(97) 31.05.2007	B62M 25/04	(2006.01)
(51) A61K 35/42	(96) 30.01.2007	
(2006.01)	(96) 07762982.2	
(96) 27.11.2006	(73) Fallbrook Technologies Inc., San Diego, CA 92121, US	
(96) 06841789.8	(72) ARMSTRONG, Oronde, Austin, TX 78753, US	
(73) Consejo Superior de Investigaciones Cientificas (CSIC), 28006 Madrid, ES	BARROW, Chris, Queens Village, NY 11428, US	
(72) SERRANO MOLLAR, Ana Maria, E-08036 Barcelona, ES	ELHARDT, Paul, Charlotte, NC 28273, US	
CLOSA AUTET, Daniel, E-08036 Barcelona, ES	MACK, Henry, Phillipsburg, NJ 08865-9458, US	
BULBENA MOREU, José Oriol, E-08036 Barcelona, ES	MIGGELS, Stephen, Wyckoff, NJ 07481-2720, US	
(54) Použití pneumocytů II. typu v léčbě plicních chorob asociovaných s plicní fibrózou	(54) Systém pro manipulování kontinuálně proměnlivým převodem	
(32) 28.11.2005	(32) 30.01.2006	
(31) 200502939	(31) 763295 P	
(33) ES	(33) US	
(86) PCT/ES2006/070182	(86) PCT/US2007/002597	
(87) WO 2007/060278	(87) WO 2007/089815	
(74) Rott, Růžička & Guttman Patentové, známkové a advokátní kanceláře, Ing. Ivana Jirotková, Vinohradská 37, Praha 2, 12000	(74) TRAPLOVÁ HAKR KUBÁT Advokátní a patentová kancelář, Ing. Eduard Hakr, Přístavní 24, Praha 7, 17000	
(97) EP 1972171	(97) EP 1990849	
(47) 28.03.2012	(47) 11.04.2012	
(97) 05.07.2007	(97) 12.11.2008	
(51) H04W 24/10	(51) H01M 2/10	(2006.01)
(2009.01)	H01M 10/50	(2006.01)
(96) 20.12.2006	(96) 06.05.2008	
(96) 06847880.9	(96) 08155738.1	
(73) Qualcomm Incorporated, San Diego, CA 92121-1714, US	(73) Valeo Klimasysteme GmbH, 96476 Bad Rodach, DE	
(72) DAS, Arnab, Summit, NJ 07901, US	(72) Haussmann, Roland, 69168 Wiesloch, DE	
ALEJANDRO ANIGSTEIN, Pablo, Gillette, NJ 07933, US	(54) Bateriový modul pro pohon elektrického vozidla s palivovými články nebo hybridního vozidla	
SRINIVASAN, Murari, Palo Alto, CA 94301, US	(32) 07.05.2007	
LI, Junyi, Bedminster, NJ 07921, US	(31) 102007021293	
(54) Způsob a zařízení pro sdělování zpráv s řídicími informacemi	(33) DE	
(32) 22.12.2005, 17.01.2006, 14.07.2006	(74) Společná advokátní kancelář Všetečka Zelený Švorčík Kalenský a partneri, JUDr. Michal Havlík, Hájkova 2, Praha 2, 12000	
(31) 752973 P, 333792, 487051		
(33) US, US, US	(97) EP 2010342	
(86) PCT/US2006/048721	(47) 21.03.2012	
(87) WO 2007/075851	(97) 08.11.2007	
(74) Čermák a spol., JUDr. Karel Čermák, Elišky Peškové 15, Praha 5, 15000	(51) B21D 51/26	(2006.01)
	B21D 19/12	(2006.01)
(97) EP 1984536	(96) 23.01.2007	
(47) 28.03.2012	(96) 07702945.2	
(97) 23.08.2007	(73) Mall + Herlan Schweiz AG, 8505 Pfyn, CH	
(51) C23C 22/34	(72) FRATTINI, Roberto, I-24010 Ponteranica, IT	
(2006.01)	(54) Způsob a zařízení pro vytváření okraje nebo obruby se složitou strukturou na kovových polotovarech	
C23C 22/83	(32) 27.04.2006	
(2006.01)	(31) MI20060833	
B05D 5/00	(33) IT	
(2006.01)	(86) PCT/EP2007/000534	
C25D 11/24	(87) WO 2007/124792	
(2006.01)	(74) KOREJZOVÁ & SPOL., v.o.s., JUDr. Petra Korejzová, Korunní 810/104 E, Praha 10, 10100	
(96) 13.02.2007		
(96) 07756896.2	(97) EP 2016246	
(73) Henkel AG & Co. KGaA, 40589 Düsseldorf, DE	(47) 28.03.2012	
(72) KRAMER, Kirk, West Bloomfield, MI 48322, US	(97) 22.11.2007	
SALET, Lisa, Sterling Heights, MI 48310, US	(51) E05D 11/10	(2006.01)
(54) Prostředek a způsoby na místě sušených povlaků na bázi trojmocného chromu, odolných proti korozi, pro použití na povrchy kovů	E05F 5/02	(2006.01)
(32) 14.02.2006	(96) 10.05.2007	
(31) 773290 P	(96) 07728972.6	
(33) US	(73) Arturo Salice S.p.A., I-22060 Novedrate (Como), IT	
(86) PCT/US2007/062026	(72) SALICE, Luciano, I-22060 Carimate, IT	
(87) WO 2007/095517	(54) Nábytkový závěs s tlumícím zařízením	
(74) KOREJZOVÁ & SPOL., v.o.s., JUDr. Petra Korejzová, Korunní 810/104 E, Praha 10, 10100	(32) 11.05.2006	
	(31) RM20060081 U	
(97) EP 1984637	(33) IT	
(47) 04.04.2012		
(97) 09.08.2007		

(86) PCT/EP2007/054520
(87) WO 2007/131933
(74) Rott, Růžička & Guttman Patentové, známkové a advokátní kanceláře, JUDr. Ing. Miloslav Hainz, Vinohradská 37, Praha 2, 12000

(47) 15.02.2012
(97) 12.06.2008
(51) **F03D 1/00** (2006.01)
F03D 11/00 (2006.01)
F03D 11/02 (2006.01)

(97) **EP 2057902**

(47) 04.04.2012
(97) 13.05.2009

(51) **A23L 1/29** (2006.01)
A23D 7/015 (2006.01)
A23D 9/00 (2006.01)
A23L 1/30 (2006.01)
C11B 3/00 (2006.01)
C11B 3/06 (2006.01)
C11C 3/02 (2006.01)
A23L 1/307 (2006.01)

(96) 04.12.2007
(96) 07847800.5
(73) Bosch Rexroth AG, 70184 Stuttgart, DE
(72) BERGER, Günter, 44577 Castrop-Rauxel, DE
BAUER, Gerhard, 58453 Witten, DE
(54) **Převodovka větrné elektrárny s rozvětvením výkonu**
(32) 04.12.2006
(31) 102006057055
(33) DE
(86) PCT/EP2007/063300
(87) WO 2008/068260
(74) Čermák a spol., JUDr. Karel Čermák, Elišky Peškové 15, Praha 5, 15000

(96) 30.10.2008
(96) 08167992.0

(73) Kraft Foods Global Brands LLC, Northfield, IL 60093, US
(72) Klemann, Lawrence Paul, Annandale, LA 08801, US
Finley, John Westcott, Baton Rouge, LA 70810, US

(97) **EP 2128511**

(47) 21.03.2012
(97) 02.12.2009

(54) **Kompozice strukturovaných lipidů a způsoby jejich přípravy**

(32) 08.11.2007

(31) 937046

(33) US

(74) Společná advokátní kancelář Vsetečka Zelený Švorčík Kalenský a partneři, JUDr. Michal Havlík, Hálkova 2, Praha 2, 12000

(51) **F16L 39/02** (2006.01)
F16L 33/22 (2006.01)
E04B 1/68 (2006.01)

(96) 27.04.2009
(96) 09005833.0

(73) StekoX GmbH, 71106 Magstadt, DE
(72) Kogel, Andreas, 72108 Rottenberug a. N., DE
Steinbuch, Claus, 71711 Steinheim, DE

(54) **Spojovací zařízení pro uložení nejméně jedné výtlačkové hadice**

(32) 28.05.2008

(31) 102008025578

(33) DE

(74) UNIPATENT, Ing. Jiří Chlustina, Jana Masaryka 43-47, Praha 2, 12000

(97) **EP 2073008**

(47) 18.04.2012
(97) 24.06.2009

(51) **G01N 33/53** (2006.01)
G01N 33/564 (2006.01)
G01N 33/574 (2006.01)

(96) 26.05.2006
(96) 09004778.8

(73) ONCIMMUNE LIMITED, Nottingham NG5 1PB, GB
(72) Robertson, John Forsyth Russell, Nottingham NG5 1PB, GB

(97) **EP 2134604**

(47) 11.01.2012
(97) 06.11.2008

Barnes, Tony, Georgia 30338, US
Murray, Andrea, Nottingham NG5 1PB, GB
Chapman, Caroline, Nottingham NG5 1PB, GB

(51) **B64D 15/12** (2006.01)
F02C 7/047 (2006.01)

(96) 19.03.2008
(96) 08788024.1

(73) Turbomeca, 64510 Bordes, FR
(72) HAEHNER, Edgar, F-64510 Bordes, FR
ROYER, Eric, F-64160 Serres Morlaas, FR

(54) **Zlepšené způsoby imunotestů**

(32) 27.05.2005, 27.05.2005

(31) 0510943, 685422 P

(33) GB, US

(74) TRAPLOVÁ HAKR KUBÁT Advokátní a patentová kancelář, Ing. Jan Kubát, Přístavní 24, Praha 7, 17000

(54) **Zařízení pro odstraňování námrazy ze vstupu vzduchu plynové trouby**

(32) 19.03.2007

(31) 0753900

(33) FR

(86) PCT/FR2008/050475
(87) WO 2008/132376

(74) Společná advokátní kancelář Vsetečka Zelený Švorčík Kalenský a partneři, JUDr. Michal Havlík, Hálkova 2, Praha 2, 12000

(97) **EP 2091706**

(47) 28.03.2012
(97) 12.06.2008

(51) **B08B 7/02** (2006.01)
B27N 3/14 (2006.01)

(96) 07.11.2007
(96) 07823233.7

(73) Dieffenbacher Panelboard Oy, 15560 Nastola, FI
(72) MÄNNIKKÖ, Ari, 15560 Nastola, FI

(97) **EP 2137021**

(47) 11.04.2012
(97) 23.10.2008

(54) **Zařízení pro rozptylování vláknitého materiálu**

(32) 04.12.2006

(31) 20061067

(33) FI

(86) PCT/FI2007/050596
(87) WO 2008/068378

(51) **B60K 35/00** (2006.01)
B60K 37/02 (2006.01)

(96) 17.04.2008
(96) 08749596.6

(73) VOLKSWAGEN AG, 38436 Wolfsburg, DE
(72) DEHMANN, Rainer, 10963 Berlin, DE
NEUNER, Helge, 38300 Wolfenbüttel, DE
RINGEL, Stephan, 38442 Wolfsburg, DE
BOENKER, Martin, 38126 Braunschweig, DE

(74) Rott, Růžička & Guttman Patentové, známkové a advokátní kanceláře, Ing. Ivana Menšíková, Vinohradská 37, Praha 2, 12000

(97) **EP 2097641**

(54) **Způsob vybírání zápisu do seznamu a příslušné ovládací ústrojí**
(32) 17.04.2007
(31) 102007018076
(33) DE
(86) PCT/EP2008/054687
(87) WO 2008/125695
(74) TRAPLOVÁ HAKR KUBÁT Advokátní a patentová kancelář, Ing. Eduard Hakr, Přístavní 24, Praha 7, 17000

(97) **EP 2138364**
(47) 01.02.2012
(97) 30.12.2009
(51) **B60T 1/16** (2006.01)
B60K 16/00 (2006.01)
(96) 26.06.2008
(96) 08011617.1
(73) Forstgarten Holding GmbH, 6900 Bregenz, AT
(72) Laxhuber, Ludwig, Dr., 82211 Hersching, DE
(54) **Vozidlo obsahující brzdovou soustavu využívající odpor vzduchu vozidla k výrobě energie**
(74) Ing. Jiří Chlustina, Jana Masaryka 43-47, Praha 2, 12000

(97) **EP 2146749**
(47) 28.03.2012
(97) 20.11.2008
(51) **A61K 49/00** (2006.01)
(96) 16.05.2008
(96) 08750628.3
(73) GE Healthcare AS, 0401 Oslo, NO
(72) JOHANNESSEN, Edvin, Wilhelm, N-0401 Oslo, NO
CUTHBERTSON, Alan, N-0401 Oslo, NO
(54) **Značené peptidy vázající HGF na zobrazování**
(32) 16.05.2007, 13.08.2007
(31) 0709441, 0715682
(33) GB, GB
(86) PCT/GB2008/001696
(87) WO 2008/139207
(74) Čermák a spol., JUDr. Karel Čermák, Elišky Peškové 15, Praha 5, 15000

(97) **EP 2148796**
(47) 14.03.2012
(97) 06.11.2008
(51) **B60Q 1/14** (2006.01)
B60R 25/04 (2006.01)
(96) 23.04.2008
(96) 08736510.2
(73) Leopold Kostal GmbH & Co. KG, 58513 Lüdenscheid, DE
(72) HIRSCHFELD, Klaus, 58515 Lüdenscheid, DE
FIALA, Lukas, 58511 Lüdenscheid, DE
LANGS, Michael, 58511 Lüdenscheid, DE
WESSENDORF, Benno, 58515 Lüdenscheid, DE
(54) **Modul sloupku řízení**
(32) 25.04.2007
(31) 102007019493
(33) DE
(86) PCT/EP2008/054939
(87) WO 2008/132116
(74) Čermák a spol., JUDr. Karel Čermák, Elišky Peškové 15, Praha 5, 15000

(97) **EP 2163131**
(47) 21.03.2012
(97) 11.12.2008
(51) **H05B 6/68** (2006.01)
(96) 30.05.2008
(96) 08750774.5
(73) E2V Technologies (UK) Limited, Chelmsford Essex CM1 2QU, GB

(72) RICHARDSON, Robert, Chelmsford Essex CM3 5PQ, GB
(54) **Napájecí zdroj pro vysokofrekvenční topné zařízení**
(32) 08.06.2007
(31) 0711094
(33) GB
(86) PCT/GB2008/050379
(87) WO 2008/149133
(74) Společná advokátní kancelář Vsetečka Zelený Švorčík Kalenský a partneři, JUDr. Michal Havlík, Hálkova 2, Praha 2, 12000

(97) **EP 2170754**
(47) 11.04.2012
(97) 08.01.2009
(51) **E01B 29/16** (2006.01)
B66C 1/64 (2006.01)
B66C 23/02 (2006.01)
B66C 7/10 (2006.01)
(96) 06.05.2008
(96) 08749337.5
(73) Robel Bahnbaumaschinen GmbH, 83395 Freilassing, DE
(72) WIDLROITHER, Otto, 83395 Freilassing, DE
(54) **Kolejový jeřáb pro transport kolejnic**
(32) 29.06.2007
(31) 202007009139 U
(33) DE
(86) PCT/EP2008/003610
(87) WO 2009/003554
(74) TRAPLOVÁ HAKR KUBÁT Advokátní a patentová kancelář, Ing. Eduard Hakr, Přístavní 24, Praha 7, 17000

(97) **EP 2174704**
(47) 01.02.2012
(97) 14.04.2010
(51) **B01F 7/00** (2006.01)
(96) 07.10.2008
(96) 08017564.9
(73) R.E.U.S. Energy GmbH, 83527 Kirchdorf, DE
(72) Chowdhury, Rajib Pal, 83512 Wasserburg, DE
Bürger, Adam, 83527 Haag/Obb., DE
(54) **Zařízení pro provádění údržby na výškově nastavitelném ponorném zařízení s vlasním pohonem, v nádrži na výrobu bioplynu - fermentoru**
(74) Ing. Jiří Chlustina, Jana Masaryka 43-47, Praha 2, 12000

(97) **EP 2182825**
(47) 28.03.2012
(97) 05.03.2009
(51) **A47B 47/00** (2006.01)
A47B 87/02 (2006.01)
(96) 12.08.2008
(96) 08787146.3
(73) Würth International AG, 7004 Chur, CH
(72) HOHL, Wolfgang, 74653 Amrichshausen, DE
(54) **Regálový element**
(32) 28.08.2007
(31) 202007012444 U
(33) DE
(86) PCT/EP2008/060591
(87) WO 2009/027225
(74) Čermák a spol., JUDr. Karel Čermák, Elišky Peškové 15, Praha 5, 15000

(97) **EP 2186774**
(47) 21.03.2012
(97) 19.05.2010

(51) **C01B 25/22** (2006.01)
C01B 25/222 (2006.01)
C01B 25/223 (2006.01)
C01B 25/234 (2006.01)
C01B 25/237 (2006.01)
C01F 11/46 (2006.01)
C01D 3/04 (2006.01)
(96) 16.10.2009
(96) 09173249.5
(73) Ecophos S.A., 1348 Louvain-la-Neuve, BE
(72) Takhim, Mohamed, 1325 Corroy-le-Grand, BE
(54) **Způsob přípravy kyseliny fosforečné vysoké čistoty**
(32) 16.10.2008, 16.10.2008
(31) 200800572, PCT/EP2008/063969
(33) BE, EP
(74) TRAPLOVÁ HAKR KUBÁT Advokátní a patentová kancelář, Ing. Eduard Hakr, Přístavní 24, Praha 7, 17000

(97) **EP 2188155**
(47) 18.01.2012
(97) 19.02.2009
(51) **B60R 19/18** (2006.01)
F16B 5/02 (2006.01)
(96) 24.07.2008
(96) 08801065.7
(73) Ruia Global Fasteners AG, 41462 Neuss, DE
(72) SCHRAER, Thorsten, 85305 Jetzendorf, DE
(54) **Zařízení pro upevnění plastových částí na karosérii motorového vozidla**
(32) 16.08.2007
(31) 202007011491 U
(33) DE
(86) PCT/DE2008/001226
(87) WO 2009/021483
(74) Společná advokátní kancelář Všečeka Zelený Švorčík Kalenský a partneři, JUDr. Michal Havlík, Hálkova 2, Praha 2, 12000

(97) **EP 2211549**
(47) 09.05.2012
(97) 28.07.2010
(51) **H04N 7/24** (2011.01)
H04N 5/92 (2006.01)
(96) 09.12.2003
(96) 10159561.9
(73) Panasonic Corporation, Kadoma-shi Osaka 571-8501, JP
(72) Kadono, Shinya, Osaka 540-6207, JP
Notoya, Youji, Osaka 540-6207, JP
(54) **Způsob kódování videa**
(32) 17.01.2003, 20.01.2003
(31) 2003010233, 2003010551
(33) JP, JP
(74) Rott, Růžička & Guttmann Patentové, známkové a advokátní kanceláře, Ing. Ivana Menšíková, Vinohradská 37, Praha 2, 12000

(97) **EP 2217089**
(47) 29.02.2012
(97) 04.06.2009
(51) **A23K 1/18** (2006.01)
A23K 1/16 (2006.01)
(96) 27.11.2008
(96) 08854124.8
(73) Interquim, S.A, 08190 Sant Cugat del Valles, Barcelona, ES
(72) CRESPO, Javier, E-08950 Esplugues De Llobregat (Barcelona), ES
(54) **Prostředky pro zvýšení chuti k jídlu u selat**
(32) 28.11.2007
(31) 07121806
(33) EP
(86) PCT/EP2008/066358

(87) WO 2009/068622
(74) KOREJZOVÁ & SPOL., v.o.s., JUDr. Petra Korejzová, Korunní 810/104 E, Praha 10, 10100

(97) **EP 2218878**
(47) 04.04.2012
(97) 18.08.2010
(51) **F01D 11/00** (2006.01)
F16J 15/44 (2006.01)
F04D 29/12 (2006.01)
(96) 01.02.2010
(96) 10152223.3
(73) ABB Turbo Systems AG, 5400 Baden, CH
(72) Schlienger, Joel, 8008 Zürich, CH
Aberle, Patrick, 5417 Unterschuggen, CH
(54) **Těsnící zařízení turbodmychadla na výfukové plyny**
(32) 12.02.2009
(31) 09152668
(33) EP
(74) Čermák a spol., JUDr. Karel Čermák, Elišky Peškové 15, Praha 5, 15000

(97) **EP 2239907**
(47) 28.03.2012
(97) 13.10.2010
(51) **H04L 27/26** (2006.01)
H04L 5/00 (2006.01)
H04B 7/26 (2006.01)
H04L 5/26 (2006.01)
(96) 11.12.2008
(96) 10170591.1
(73) LG Electronics Inc., Seoul 150-721, KR
(72) Ko, Woo Suk, 137-724, Seoul, KR
Moon, Sang Chul, 137-724, Seoul, KR
(54) **Zařízení pro vysílání a příjem signálu a způsob vysílání a příjmu signálu**
(32) 12.12.2007, 14.12.2007, 19.12.2007, 08.12.2008
(31) 13298 P, 13643 P, 15194 P, 20080124330
(33) US, US, US, KR
(74) KOREJZOVÁ & SPOL., v.o.s., JUDr. Petra Korejzová, Korunní 810/104 E, Praha 10, 10100

(97) **EP 2239908**
(47) 28.03.2012
(97) 13.10.2010
(51) **H04L 27/26** (2006.01)
H04L 5/00 (2006.01)
H04B 7/26 (2006.01)
H04L 5/26 (2006.01)
(96) 11.12.2008
(96) 10170593.7
(73) LG Electronics, Seoul, 150-721, KR
(72) Ko, Woo Suk, 137-724, Seoul, KR
Moon, Sang Chul, 137-724, Seoul, KR
(54) **Zařízení pro vysílání a příjem signálu a způsob vysílání a příjmu signálu**
(32) 12.12.2007, 14.12.2007, 19.12.2007, 08.12.2008
(31) 13298 P, 13643 P, 15194 P, 20080124330
(33) US, US, US, KR
(74) KOREJZOVÁ & SPOL., v.o.s., JUDr. Petra Korejzová, Korunní 810/104 E, Praha 10, 10100

(97) **EP 2239910**
(47) 04.04.2012
(97) 13.10.2010
(51) **H04L 27/26** (2006.01)
H04L 5/00 (2006.01)
H04B 7/26 (2006.01)
H04L 5/26 (2006.01)
(96) 11.12.2008
(96) 10170663.8

- | | |
|---|---|
| <p>(73) LG ELECTRONICS INC., Yeongdeungpo-gu Seoul 150-721, KR
(72) Ko, Woo Suk, 137-724, Seoul, KR
Moon, Sang Chul, 137-724, Seoul, KR
(54) Zařízení pro vysílání a příjem signálu a způsob vysílání a příjmu signálu
(32) 12.12.2007, 14.12.2007, 19.12.2007, 08.12.2008
(31) 13298 P, 13643 P, 15194 P, 20080124331
(33) US, US, US, KR
(74) KOREJZOVÁ & SPOL., v.o.s., JUDr. Petra Korejzová, Korunní 810/104 E, Praha 10, 10100</p> | <p>(97) EP 2275648
(47) 28.03.2012
(97) 19.01.2011
(51) F01D 25/00 (2006.01)
F02C 3/30 (2006.01)
F02C 7/143 (2006.01)
F02C 9/16 (2006.01)
F01D 5/28 (2006.01)
F02C 7/04 (2006.01)
F02C 7/232 (2006.01)
(96) 05.09.2007
(96) 10005747.0
(73) Gas Turbine Efficiency Sweden AB, 175 27 Järfälla, SE
(72) Wagner, Thomas, Troy, NY 12180, US
Cesar, Carlos, Caracas Venezuela 1071, VE
(54) Systém a způsob zvyšování výkonu turbíny
(32) 11.09.2006, 31.08.2007
(31) 519575, 897879
(33) US, US
(74) Čermák a spol., JUDr. Karel Čermák, Elišky Peškové 15, Praha 5, 15000</p> |
| <p>(97) EP 2242654
(47) 28.03.2012
(97) 24.09.2009
(51) B41J 2/125 (2006.01)
B41J 25/00 (2006.01)
B41J 2/145 (2006.01)
B41J 3/407 (2006.01)
B41J 25/304 (2006.01)
(96) 17.02.2009
(96) 09722690.6
(73) Ceradrop, 87069 Limoges, FR
(72) NOGUERA, Rémi, F-87100 Limoges, FR
COQUET, Cédric, F-87100 Limoges, FR
(54) Zařízení držáku tiskových hlav
(32) 22.02.2008
(31) 0851149
(33) FR
(86) PCT/FR2009/000175
(87) WO 2009/115681
(74) Rott, Růžička & Guttmann Patentové, známkové a advokátní kanceláře, Ing. Ivana Menšíková, Vinohradská 37, Praha 2, 12000</p> | <p>(97) EP 2276629
(47) 28.03.2012
(97) 18.03.2010
(51) B32B 7/06 (2006.01)
B41M 5/24 (2006.01)
(96) 28.08.2009
(96) 09782316.5
(73) TESA SE, 20253 Hamburg, DE
(72) SIEBERT, Michael, 22869 Schenefeld, DE
PREUB, Philipp, 49828 Neuenhaus, DE
(54) Způsob výroby vícevrstvé folie
(32) 09.09.2008
(31) 102008046462
(33) DE
(86) PCT/EP2009/061116
(87) WO 2010/028960
(74) KOREJZOVÁ & SPOL., v.o.s., JUDr. Petra Korejzová, Korunní 810/104 E, Praha 10, 10100</p> |
| <p>(97) EP 2242673
(47) 14.03.2012
(97) 09.07.2009
(51) B60T 17/08 (2006.01)
(96) 02.01.2009
(96) 09700106.9
(73) Arfesan Arkan Fren Elemanlari Sanayi Ve Ticaret A.S., 41480 Kocaeli, TR
(72) AKIN, Ahmet, 41480 Kocaeli, TR
BATTAL, Yavuz, 41480 Kocaeli, TR
TENGERLI, Cuneyt, 41480 Kocaeli, TR
(54) Vnitřně ventilující brzdový válec s membránovým pístem
(32) 02.01.2008
(31) 200800007
(33) TR
(86) PCT/TR2009/000001
(87) WO 2009/085024
(74) Společná advokátní kancelář Všetečka Zelený Švorčík Kalenský a partneři, JUDr. Michal Havlík, Hálkova 2, Praha 2, 12000</p> | <p>(97) EP 2282958
(47) 07.03.2012
(97) 17.12.2009
(51) B65G 65/28 (2006.01)
(96) 10.06.2009
(96) 09761855.7
(73) Andritz Oy, 00180 Helsinki, FI
(72) KOKKO, Pekka, FI-16710 Hollola, FI
OHVO, Heikki, FI-15860 Hollola, FI
(54) Zařízení pro skladování volně sypaného materiálu na hromadu a pro zpětné získávání z hromady
(32) 11.06.2008
(31) 20080403
(33) FI
(86) PCT/FI2009/050494
(87) WO 2009/150300
(74) Společná advokátní kancelář Všetečka Zelený Švorčík Kalenský a partneři, JUDr. Michal Havlík, Hálkova 2, Praha 2, 12000</p> |
| <p>(97) EP 2251123
(47) 21.03.2012
(97) 17.11.2010
(51) B23B 31/16 (2006.01)
B25B 5/08 (2006.01)
B25J 15/02 (2006.01)
(96) 12.05.2009
(96) 09160073.4
(73) Yerly, Michel, 2864 Soulce, CH
(72) Yerly, Michel, 2864 Soulce, CH
(54) Způsob a zařízení pro upínání obrobku při jeho opracování
(74) FISCHER & PARTNER Intellectual Property s.r.o., Ing. Michael Fischer, Na Hrobcí 294/5, Praha 2, 12000</p> | <p>(97) EP 2288267
(47) 29.02.2012
(97) 03.12.2009
(51) A23K 1/16 (2006.01)
A23K 1/165 (2006.01)
A23K 1/18 (2006.01)
(96) 07.04.2009
(96) 09753725.2</p> |

- | | | | | |
|------|---|------|--|-----------|
| (73) | Institut de Recerca i Tecnologia Agroalimentaries, 08007 Barcelona, ES | (97) | 06.04.2011 | |
| | Industrial Tècnica Pecuaría S.A., 08011 Barcelona, ES | (51) | G08G 1/04 | (2006.01) |
| (72) | BRUFAU DE BARBERA, Joaquim, E-43201 Reus (Tarragona), ES | | G08G 1/052 | (2006.01) |
| | PÉREZ VENDRELL, Ana María, E-43382 Maspujols (Tarragona), ES | | G08G 1/056 | (2006.01) |
| | BADIOLA SANZ, Ignasi, E-08860 Castelldefels (Barcelona), ES | (96) | G01B 11/25 | (2006.01) |
| | PERIS MIRAS, Silvia, E-08970 Sant Joan Despí (Barcelona), ES | (96) | G08G 1/015 | (2006.01) |
| (54) | ENZYMATICKÝ PREMIX PROTI KOLONIZACI GRAMNEGATIVNÍCH BAKTERIÍ V ZAŽÍVACÍM TRAKTU ZVÍŘAT | (96) | G08G 1/017 | (2006.01) |
| (32) | 14.04.2008 | (96) | 01.10.2009 | |
| (31) | 08154484 | (96) | 09450190.5 | |
| (33) | EP | (73) | Kapsch TrafficCom AG, 1120 Wien, AT | |
| (86) | PCT/EP2009/054172 | (72) | Leopold, Alexander, 1100 Wien, AT | |
| (87) | WO 2009/144070 | | Nagy, Oliver, 1190 Wien, AT | |
| (74) | Rott, Růžička & Guttman Patentové, známkové a advokátní kanceláře, Ing. Jana Fuchsová, Vinohradská 37, Praha 2, 12000 | (54) | Zařízení a způsob pro klasifikaci vozidel | |
| | | (74) | Společná advokátní kancelář Všeťečka Zelený Švorčík Kalenský a partneři, JUDr. Otakar Švorčík, Hálkova 2, Praha 2, 12000 | |
| (97) | EP 2297059 | (97) | EP 2313404 | |
| (47) | 16.05.2012 | (47) | 28.03.2012 | |
| (97) | 07.01.2010 | (97) | 11.02.2010 | |
| (51) | C04B 2/10 | (51) | C07D 453/02 | (2006.01) |
| | (2006.01) | | A61K 31/439 | (2006.01) |
| | C04B 28/18 | | A61P 11/00 | (2006.01) |
| | (2006.01) | (96) | 21.07.2009 | |
| | F17C 1/00 | (96) | 09777321.2 | |
| | (2006.01) | (73) | CHIESI FARMACEUTICI S.p.A., 43100 Parma, IT | |
| (96) | 29.05.2009 | (72) | AMARI, Gabriele, I-43100 Parma, IT | |
| (96) | 09772683.0 | (72) | DELCANALE, Maurizio, I-43100 Parma, IT | |
| (73) | L'Air Liquide Société Anonyme pour l'Etude et l'Exploitation des Procédés Georges Claude, 75007 Paris, FR | (54) | Chinuklidin karbonátové deriváty a farmaceutické prostředky s jejich obsahem | |
| (72) | DEL-GALLO, Pascal, F-91410 Dourdan, FR | (32) | 08.08.2008 | |
| | BAUNE, Emmanuel, F-95660 Maffliers, FR | (31) | 08162066 | |
| | CANTONNET, Jérôme, F-19100 Brive, FR | (33) | EP | |
| (54) | Způsob výroby plicní struktury s řízením parametrů hydrotermální syntézy | (86) | PCT/EP2009/005272 | |
| (32) | 02.07.2008 | (87) | WO 2010/015324 | |
| (31) | 0854501 | (74) | KOREJZOVÁ & SPOL., v.o.s., JUDr. Petra Korejzová, Korunní 810/104 E, Praha 10, 10100 | |
| (33) | FR | | | |
| (86) | PCT/FR2009/051017 | (97) | EP 2324718 | |
| (87) | WO 2010/001000 | (47) | 21.03.2012 | |
| (74) | Společná advokátní kancelář Všeťečka Zelený Švorčík Kalenský a partneři, JUDr. Michal Havlík, Hálkova 2, Praha 2, 12000 | (97) | 25.05.2011 | |
| | | (51) | A23F 3/34 | (2006.01) |
| (97) | EP 2298391 | (96) | 18.11.2009 | |
| (47) | 28.03.2012 | (96) | 09176301.1 | |
| (97) | 23.03.2011 | (73) | Jang, Young-Sam, Mapo-Ku Seoul 121-210, KR | |
| (51) | A61M 5/20 | (72) | Jang, Young-Sam, Mapo-Ku Seoul 121-210, KR | |
| | (2006.01) | (54) | Zdravotní čaj a způsob jeho přípravy | |
| | A61M 5/24 | (74) | A. Holas & partner Patentová a známková kancelář, Ing. Mgr. Hana Holasová, Křížová 4/105, Brno, 60300 | |
| | (2006.01) | | | |
| (96) | 17.02.2005 | (97) | EP 2338715 | |
| (96) | 10010976.8 | (47) | 06.06.2012 | |
| (73) | Ares Trading S.A., 1170 Aubonne, CH | (97) | 29.06.2011 | |
| (72) | Pongpairachana, Vincent, 1093 La Conversion, CH | (51) | B60J 5/06 | (2006.01) |
| | Maclean, Timothy, John, Somerset, BA2 4DU, GB | | E05D 15/10 | (2006.01) |
| | Prasser, Robert, 9330 Althofen, AT | (96) | 09.11.2010 | |
| | Lauchard, Gerhard, 9334 Silbereg, AT | (96) | 10014423.7 | |
| | Wurmbauer, Werner, 9020 Klagenfurt, AT | (73) | DURA Automotive Body and Glass Systems GmbH, 58840 Plettenberg, DE | |
| | Kogler, Gerhard, 9330 Althofen, AT | (72) | Heuel, Gerhard, 57462 Olpe, DE | |
| (54) | Přenosné elektronické injekční zařízení pro injekční vstříkávání kapalného léku | | Krehmke, Michael, 58840 Plettenberg, DE | |
| (32) | 18.02.2004 | | Rottmann, Ralf, 57489 Drolshagen, DE | |
| (31) | 04100647 | (54) | Posuvné dveře pro vozidlo | |
| (33) | EP | (32) | 17.12.2009 | |
| (74) | KOREJZOVÁ & SPOL., v.o.s., JUDr. Petra Korejzová, Korunní 810/104 E, Praha 10, 10100 | (31) | 102009058583 | |
| | | (33) | DE | |
| (97) | EP 2306429 | (74) | Rott, Růžička & Guttman Patentové, známkové a advokátní kanceláře, Ing. Jiří Andera, Vinohradská 37, Praha 2, 12000 | |
| (47) | 21.03.2012 | (97) | EP 2362059 | |

- (47) 21.03.2012
(97) 31.08.2011
(51) **E06B 9/11** (2006.01)
A47B 43/00 (2006.01)
(96) 18.08.2006
(96) 11002270.4
(73) Rehau AG & Co, 95111 Rehau, DE
(72) Griesshammer, Klaus, 95111 Rehau, DE
(54) **Nábytková skříňka**
(32) 28.09.2005
(31) 202005015289 U
(33) DE
(74) Čermák a spol., JUDr. Karel Čermák, Elišky Peškové 15,
Praha 5, 15000

- (97) **EP 2381645**
(47) 21.03.2012
(97) 26.10.2011
(51) **H04L 29/08** (2006.01)
G08C 17/00 (2006.01)
G08C 23/00 (2006.01)
H04L 12/24 (2006.01)
H04W 8/24 (2009.01)
(96) 26.04.2010
(96) 10450067.3
(73) Kapsch TrafficCom AG, 1120 Wien, AT
(72) Tijink, Jasja, 2380 Perchtoldsdorf, AT
Povolny, Robert, 1190 Wien, AT
(54) **Zařízení a způsob rádiového programování
bezdrátových terminálů**
(74) Společná advokátní kancelář Všetečka Zelený Švorčík
Kalenský a partneři, JUDr. Otakar Švorčík, Hálkova 2,
Praha 2, 12000

- (97) **EP 2383063**
(47) 21.03.2012
(97) 02.11.2011
(51) **B23D 36/00** (2006.01)
B21B 15/00 (2006.01)
(96) 18.04.2011
(96) 11162824.4
(73) Pong, David Teng, 1 Connaught Place Hong Kong SAR,
CN
(72) Pong, David Teng, 1 Connaught Place Hong Kong SAR,
CN
(54) **Způsob a zařízení pro výrobu na délku nařezaných tyčí
v ocelárně**
(32) 30.04.2010
(31) 771058
(33) US
(74) Společná advokátní kancelář Všetečka Zelený Švorčík
Kalenský a partneři, JUDr. Michal Havlík, Hálkova 2,
Praha 2, 12000

Zveřejněné opravené překlady evropských patentových spisů

U následujících udělených evropských patentů s účinky pro Českou republiku byl majitelem předložen opravený překlad patentového spisu do českého jazyka (§35d odst. 2 zákona č. 527/1990 Sb., v platném znění).

Datem zveřejnění opraveného překladu evropského patentového spisu je datum publikace tohoto Věstníku.

(97) EP 2178931

Zveřejněné překlady pozměněného, nebo omezeného znění evropských patentových spisů

U následujících udělených evropských patentů s účinky pro Českou republiku byl majitelem předložen překlad omezeného, nebo pozměněného znění evropského patentového spisu do českého jazyka (§35f odst. 3 zákona č. 527/1990 Sb., v platném znění).

(97) EP 1802406

Evropské patenty zrušené Evropským patentovým úřadem

Následující evropské patenty udělené Evropským patentovým úřadem s účinky pro Českou republiku byly zrušeny Evropským patentovým úřadem podle článku 102 Úmluvy o udělování evropských patentů (§35f odst 2 zákona č. 527/1990 Sb., v platném znění).

(97) EP 1446428

(97) EP 1521807

(97) EP 1896019

(97) EP 1984006

PD4A Převod práv a ostatní změny majitelů evropských patentů

(97) **EP 1673147**

(73) Fischer Sports Gmbh, 4910 Ried im Innkreis, AT

(97) **EP 1778432**

(73) AIR LIQUIDE WELDING FRANCE, 75007 Paris, FR

(97) **EP 1902141**

(73) Baxter Healthcare SA, 8152 Glattpark (Opfikon), CH

(97) **EP 1902141**

(73) Immune Disease Institute, Inc., Boston, 02115, MA, US

(97) **EP 2227396**

(73) Bobst Bielefeld GmbH, 33609 Bielefeld, DE

FG1K

Zapsané užité vzory - přehled podle čísel zápisu

V období uzávěrky tohoto čísla Věstníku zapsal Úřad průmyslového vlastnictví tyto užité vzory.

24035	B 67 C 3/30	(2006.01)
24036	A 47 G 1/14	(2006.01)
24037	B 24 B 7/24	(2006.01)
24038	G 01 N 21/63	(2006.01)
24039	F 24 F 12/00	(2006.01)
24040	B 32 B 19/02	(2006.01)
24041	E 04 G 3/24	(2006.01)
24042	F 24 F 3/147	(2006.01)
24043	B 05 B 13/00	(2006.01)
24044	A 23 L 1/211	(2006.01)
24045	A 23 L 1/211	(2006.01)
24046	E 04 B 1/62	(2006.01)
24047	F 24 J 2/52	(2006.01)
24048	F 24 J 2/52	(2006.01)
24049	H 02 G 7/20	(2006.01)
24050	A 63 C 5/06	(2006.01)
24051	B 65 B 41/16	(2006.01)
24052	F 04 D 29/00	(2006.01)
24053	F 24 J 2/04	(2006.01)
24054	G 21 F 5/008	(2006.01)
24055	F 41 B 11/00	(2006.01)
24056	E 06 C 5/24	(2006.01)
24057	E 04 B 2/58	(2006.01)
24058	B 61 L 29/28	(2006.01)
24059	G 21 F 5/008	(2006.01)
24060	E 04 B 1/16	(2006.01)
24061	E 04 H 4/06	(2006.01)
24062	H 04 N 1/04	(2006.01)
24063	H 02 G 9/10	(2006.01)
24064	B 62 K 19/30	(2006.01)
24065	G 01 N 27/02	(2006.01)
24066	B 65 D 8/22	(2006.01)
24067	B 61 K 13/00	(2006.01)
24068	A 63 B 57/00	(2006.01)
24069	H 04 B 1/10	(2006.01)

FG1K

Zapsané užité vzory - řazené podle MPT

- (51) **A23L 1/211** (2006.01)
(11) 24044
(21) **2012-25847**
(22) 30.03.2012
(47) 28.06.2012
(73) Výzkumný ústav potravinářský Praha, v.v.i., Praha - Hostivař, CZ
(72) Strohaln Jan, Praha, CZ
Dostálová Jana Prof. Ing. CSc., Praha, CZ
Landfeld Aleš Ing., Zásmyky, CZ
Houška Milan Ing. CSc., Praha, CZ
- (54) **Luštěniny, zejména sója se sníženým obsahem alfa-galaktosidů a mikroorganismů**
(74) Patentová a známková kancelář Novotný, Ing. Jaroslav Novotný, Římská 45/2135, Praha 2, 12000
- (51) **A23L 1/211** (2006.01)
(11) 24045
(21) **2012-25902**
(22) 12.04.2012
(47) 28.06.2012
(73) Výzkumný ústav potravinářský Praha, v.v.i., Praha - Hostivař, CZ
(72) Landfeld Aleš Ing., Zásmyky, CZ
Halama Radek Ing., Rychnov u Jablonce n. Nisou, CZ
Strohaln Jan, Praha, CZ
Erban Vladimír RNDr. CSc., Praha - Jižní Město, CZ
Eichlerová Eva Ing., Mělník, CZ
Kýhos Karel, Praha, CZ
Houška Milan Ing. CSc., Praha, CZ
- (54) **Submerzně naklíčená sója s minimální mikrobiální kontaminací a sníženým obsahem alfa-galaktosidů**
(74) Patentová a známková kancelář Novotný, Ing. Jaroslav Novotný, Římská 45/2135, Praha 2, 12000
- (51) **A47G 1/14** (2006.01)
(11) 24036
(21) **2011-24949**
(22) 10.10.2011
(47) 28.06.2012
(73) Černý Pavel, Staré Sedliště, CZ
(72) Černý Pavel, Staré Sedliště, CZ
(54) **Rámeček pro vkládání fotografií, pohlednic nebo dalších materiálů s papírovým podkladem**
- (51) **A63B 57/00** (2006.01)
(11) 24068
(21) **2012-26162**
(22) 01.06.2012
(47) 02.07.2012
(73) CE-BOW s.r.o., Hradec Králové, CZ
(72) Borůvka Karel, Hluboká nad Vltavou, CZ
(54) **Zařízení pro uložení sférických předmětů**
(74) A. Holas & partner Patentová a známková kancelář, Ing. Mgr. Hana Holasová, Křížová 4/105, Brno, 60300
- (51) **A63C 5/06** (2006.01)
(11) 24050
(21) **2012-25547**
(22) 28.01.2012
(47) 02.07.2012
(73) Peterka Dušan Mgr., Lelekovice, CZ
(72) Peterka Dušan Mgr., Lelekovice, CZ
(54) **Lyže**
(74) Ing. František Čáslava, Sabinova 6, Brno, 61600
- (51) **B05B 13/00** (2006.01)
B05B 15/12 (2006.01)
(11) 24043
(21) **2012-25776**
(22) 16.03.2012
- (47) 28.06.2012
(73) 3VH Plastics s.r.o., Uherský Brod, CZ
(72) Velecký Pavel Ing., Nivnice, CZ
Velecký Milan Ing., Uherský Brod, CZ
Velecký Libor Ing., Uherský Brod, CZ
Hornáková Marta Ing., Uherský Brod, CZ
- (54) **Stříkací kabina pro nanášení polymerních kapalných směsí na kovové plošné polotovary**
(74) Patentová a známková kancelář, ing. Jaromír Příkryl, Včelín 1161, Hulín, 76824
- (51) **B24B 7/24** (2006.01)
(11) 24037
(21) **2011-25005**
(22) 19.10.2011
(47) 28.06.2012
(73) Čapka Vlastimil Ing., Praha, CZ
(72) Čapka Vlastimil Ing., Praha, CZ
(54) **Zařízení k vytvoření dezénu na povrchu plochého skla**
- (51) **B32B 19/02** (2006.01)
B32B 23/08 (2006.01)
B32B 27/18 (2006.01)
B32B 27/32 (2006.01)
(11) 24040
(21) **2011-25354**
(22) 20.12.2011
(47) 28.06.2012
(73) Technická univerzita v Liberci, Liberec, CZ
(72) Lenfeld Petr Prof. Dr. Ing., Liberec, CZ
Ausperger Aleš Ing. PhD., Liberec, CZ
Běhálek Luboš Ing., Liberec, CZ
Bobek Jiří Ing., Liberec, CZ
Seidl Martin Ing., Hradec Králové, CZ
- (54) **Kompozitní materiál s přírodními vláknennými plnivými bázi kokosu pro výrobu plastových dílů**
(74) RETROPATENT s.r.o., Dolní nám. 5/679, Jablonec nad Nisou, 46601
- (51) **B61K 13/00** (2006.01)
B60S 13/00 (2006.01)
B66F 7/00 (2006.01)
(11) 24067
(21) **2012-26111**
(22) 24.05.2012
(47) 02.07.2012
(73) EUROVIA CS, a.s., Praha, CZ
(72) Čančík Pavel, Praha - Dolní Počernice, CZ
Đurana Marián Ing., Jinočany, CZ
Klimeš Petr Ing., Praha, CZ
Komanec Jan, Hřebeč, CZ
Kormaňáková Renata Ing., Praha, CZ
Němec Pavel, Praha, CZ
Vítner Roman Ing., Kladno, CZ
- (54) **Podpěrná konstrukce pro údržbu a opravy kolejových vozidel**
(74) PATENT LIBEREC, patentová a známková kancelář, Ing. Vladimír Janko, Pivovarská 53/2734, Jablonec nad Nisou, 46601
- (51) **B61L 29/28** (2006.01)
G08G 1/00 (2006.01)
(11) 24058
(21) **2012-25970**
(22) 27.04.2012
(47) 02.07.2012
(73) AŽD Praha s. r. o., Praha, CZ
(72) Bačík Michal Ing., Veselí nad Moravou, CZ
(54) **Zařízení pro světelnou signalizaci v pozemní komunikaci před železničním přejezdem**

- (74) Ing. Marie Smrčková, patentový zástupce, Velflíkova 10, Praha 6, 16000
- (51) **B62K 19/30** (2006.01)
B62K 25/00 (2006.01)
- (11) 24064
(21) **2012-26092**
(22) 21.05.2012
(47) 02.07.2012
(73) Putzolu Fabio, Praha, CZ
(72) Putzolu Fabio, Praha, CZ
(54) **Stavitelné uložení zadního kola ve vidlici rámové konstrukce jízdního kola**
- (74) Pavel Reichel a kol., Ing. Pavel Reichel, Lopatecká 14, Praha 4, 14700
- (51) **B65B 41/16** (2006.01)
- (11) 24051
(21) **2012-25597**
(22) 09.02.2012
(47) 02.07.2012
(73) Západočeská univerzita v Plzni, Plzeň, CZ
(72) Slípka František Bc., Chomutov, CZ
Klenovský Rudolf Bc., Chomutov, CZ
Dvořák Josef Ing., Bilina, CZ
Kopecký Martin Ing., Domažlice, CZ
- (54) **Automatický odvinovací mechanismus pro pokládání stropní fólie při balení palet**
- (51) **B65D 8/22** (2006.01)
B65D 8/02 (2006.01)
B60P 1/64 (2006.01)
A62C 27/00 (2006.01)
A62B 31/00 (2006.01)
B60P 1/46 (2006.01)
B60P 3/14 (2006.01)
B60P 1/54 (2006.01)
- (11) 24066
(21) **2012-26105**
(22) 23.05.2012
(47) 02.07.2012
(73) Tauchman Jindřich Ing., Jilemnice, CZ
(72) Tauchman Jindřich Ing., Jilemnice, CZ
(54) **Víceúčelový nástavbový modul**
- (74) JUDr. Aleš Zábrš, Na Beránce 2, Praha 6, 16000
- (51) **B67C 3/30** (2006.01)
B67C 7/00 (2006.01)
B67C 9/00 (2006.01)
- (11) 24035
(21) **2010-23148**
(22) 24.08.2010
(47) 28.06.2012
(73) Česká zemědělská univerzita v Praze, Praha - Suchbát, CZ
(72) Chládek Ladislav Doc. Ing. CSc., Praha - Vršovice, CZ
(54) **Víceúčelové zařízení pro sanitaci nápojů pro nápojový průmysl**
- (51) **E04B 1/16** (2006.01)
E04G 13/04 (2006.01)
E04G 9/02 (2006.01)
- (11) 24060
(21) **2012-26017**
(22) 09.05.2012
(47) 02.07.2012
(73) STAVOMODUL s.r.o., Čebín, CZ
(72) Trčka Ludvík Ing., Čebín, CZ
(54) **Tvarovka ztraceného bednění, zejména pro železobetonové ztužující věnce v obvodovém keramickém a keramzitbetonovém zdivu**
- (74) Ing. Marie Jandová, Nerudova 1095, Kuřim, 66434
- (51) **E04B 1/62** (2006.01)
E04C 2/36 (2006.01)
E04F 13/078 (2006.01)
- (11) 24046
- (21) **2012-26015**
(22) 09.05.2012
(47) 28.06.2012
(73) Benda Jiří Ing., Žebrák, CZ
(72) Benda Jiří Ing., Žebrák, CZ
(54) **Izolační vrstva, zejména pro pláště zateplení**
- (74) Ing. Iva Rylková, Polská 1525, Ostrava - Poruba, 70800
- (51) **E04B 2/58** (2006.01)
E04B 2/56 (2006.01)
E04B 2/88 (2006.01)
- (11) 24057
(21) **2012-25922**
(22) 18.04.2012
(47) 02.07.2012
(73) Morávek Petr Ing. CSc., Jablonec nad Nisou, CZ
(72) Morávek Petr Ing. CSc., Jablonec nad Nisou, CZ
(54) **Integrovaný rošt fasádních izolací a obkladů**
- (51) **E04G 3/24** (2006.01)
E04G 3/28 (2006.01)
- (11) 24041
(21) **2011-25379**
(22) 22.12.2011
(47) 28.06.2012
(73) České vysoké učení technické v Praze, Fakulta strojní, Ústav výrobních strojů a zařízení, Praha, CZ
(72) Andrlík Vladimír doc. Ing. CSc., Praha, CZ
(54) **Posuvový stožár pro stavbu chladicích věží**
- (74) Ing. Václav Kratochvíl, Husníkova 2086/22, Praha 5, 15800
- (51) **E04H 4/06** (2006.01)
- (11) 24061
(21) **2012-26027**
(22) 10.05.2012
(47) 02.07.2012
(73) ASPAR spol. s r.o., Brno, CZ
TAPI PLUS spol. s r.o., Modřice, CZ
Klement Květoslav, Brno, CZ
ASPAR (Cyprus) Ltd., Larnaca, CY
(72) Klement Květoslav, Brno, CZ
(54) **Uložení navijecího zařízení pro bazénové rolety**
- (74) A. Holas & partner Patentová a známková kancelář, Ing. Mgr. Hana Holasová, Křížová 4/105, Brno, 60300
- (51) **E06C 5/24** (2006.01)
E06C 1/14 (2006.01)
E06C 1/16 (2006.01)
E06C 1/383 (2006.01)
- (11) 24056
(21) **2012-25871**
(22) 05.04.2012
(47) 02.07.2012
(73) Čech Radomil Mgr., Praha, CZ
Blažek Pavel, Veřovice, CZ
Žíla Radek, Kájov, CZ
(72) Čech Radomil Mgr., Praha, CZ
Blažek Pavel, Veřovice, CZ
Žíla Radek, Kájov, CZ
(54) **Skládací bezpečnostní schůdky k automobilům, zejména pro obsluhu střešních nákladů**
- (51) **F04D 29/00** (2006.01)
- (11) 24052
(21) **2012-25638**
(22) 17.02.2012
(47) 02.07.2012
(73) NORIA s.r.o., Psáry, CZ
(72) Havránek Petr, Znojmo, CZ
(54) **Čerpadlo**
- (74) Ing. Dobroslav Musil, patentová kancelář, Ing. Dobroslav Musil, Cejl 38, Brno, 60200
- (51) **F24F 12/00** (2006.01)
- (11) 24039
(21) **2011-25250**

- (22) 02.12.2011
(47) 28.06.2012
(73) Morávek Petr Ing. CSc., Jablonec nad Nisou, CZ
(72) Morávek Petr Ing. CSc., Jablonec nad Nisou, CZ
(54) **Plochá větrací jednotka s integrovaným by-passem**
- (51) **F24F 3/147** (2006.01)
F24F 7/06 (2006.01)
- (11) 24042
(21) **2012-25510**
(22) 24.01.2012
(47) 28.06.2012
(73) Morávek Petr Ing. CSc., Jablonec nad Nisou, CZ
(72) Morávek Petr Ing. CSc., Jablonec nad Nisou, CZ
(54) **Rekuperační výměník vzduchotechnických zařízení a soustav**
- (51) **F24J 2/04** (2006.01)
- (11) 24053
(21) **2012-25679**
(22) 29.02.2012
(47) 02.07.2012
(73) Vysoké učení technické v Brně, Brno, CZ
(72) Mrňa Libor RNDr. Ph.D., Brno - Slatina, CZ
Forejt Milan Prof. Ing. CSc., Brno - Slatina, CZ
Kubiček Jaroslav Ing., Hrušovany u Brna, CZ
Podaný Kamil, Skalička, CZ
Lidmila Zdeněk Doc. Ing. CSc., Brno - Řečkovice, CZ
(54) **Solární absorber se strukturovaným povrchem**
- (51) **F24J 2/52** (2006.01)
F24J 2/00 (2006.01)
F24J 2/16 (2006.01)
H01L 31/04 (2006.01)
H01L 31/042 (2006.01)
H01L 31/052 (2006.01)
- (11) 24048
(21) **2012-26056**
(22) 15.05.2012
(47) 28.06.2012
(73) Solartec s.r.o., Rožnov pod Radhoštěm, CZ
(72) Mrázek Jan Doc. RNDr. Ing. CSc., Opava, CZ
Řehák Jaromír Ing., Rožnov pod Radhoštěm, CZ
(54) **Nosná konstrukce, zejména pro fotovoltaické systémy**
(74) Ing. Petr Soukup, Vídeňská 8, Olomouc, 77200
- (51) **F24J 2/52** (2006.01)
F24J 2/00 (2006.01)
F24J 2/16 (2006.01)
H01L 31/04 (2006.01)
H01L 31/052 (2006.01)
H01L 31/042 (2006.01)
- (11) 24047
(21) **2012-26055**
(22) 15.05.2012
(47) 28.06.2012
(73) Solartec s.r.o., Rožnov pod Radhoštěm, CZ
(72) Mrázek Jan Doc. RNDr. Ing. CSc., Opava, CZ
Řehák Jaromír Ing., Rožnov pod Radhoštěm, CZ
(54) **Nosná konstrukce, zejména pro fotovoltaické systémy**
(74) Ing. Petr Soukup, Vídeňská 8, Olomouc, 77200
- (51) **F41B 11/00** (2006.01)
F41A 19/06 (2006.01)
F41A 19/15 (2006.01)
- (11) 24055
(21) **2012-25771**
(22) 16.03.2012
(47) 02.07.2012
(73) Chyba Jan, Pardubice, CZ
(72) Chyba Jan, Pardubice, CZ
(54) **Spoušťový mechanismus pro airsoftové zbraně**
- (51) **G01N 21/63** (2006.01)
G01N 21/64 (2006.01)
G01N 21/62 (2006.01)
G01N 21/35 (2006.01)
- (11) 24038
(21) **2011-25157**
(22) 15.11.2011
(47) 28.06.2012
(73) ISATech, s. r. o., Pardubice, CZ
GEOLOGICKÝ ÚSTAV AV ČR v.v.i., Praha, CZ
(72) Rohovec Jan RNDr. Ph.D., Praha, CZ
Vachalovský Petr, Roztoky, CZ
Navrátil Tomáš RNDr. Ph.D., Praha, CZ
Vaněček Michal Mgr., Praha, CZ
Hanus Radek RNDr. Ph.D., Vysoký Újezd, CZ
(54) **Zařízení určené k in situ měření koncentrace stopovacích látek**
- (51) **G01N 27/02** (2006.01)
G01N 27/26 (2006.01)
G01N 27/416 (2006.01)
- (11) 24065
(21) **2012-26095**
(22) 22.05.2012
(47) 02.07.2012
(73) Vysoká škola chemicko-technologická v Praze, Praha, CZ
(72) Hnat Jaromír Ing., Chodovlice, CZ
Bouzek Karel Prof. Dr. Ing., Kladno, CZ
Mališ Jakub Ing., Železný Brod, CZ
(54) **Cela pro měření příčné iontové vodivosti membrán metodou elektrochemické impedanční spektroskopie v bezproudém stavu**
- (51) **G21F 5/008** (2006.01)
G21F 5/12 (2006.01)
- (11) 24054
(21) **2012-25681**
(22) 29.02.2012
(47) 02.07.2012
(73) FITE a. s., Ostrava - Mariánské Hory, CZ
MORA VSKÝ VÝZKUM, s.r.o., Ostrava - Moravská Ostrava, CZ
Haladová Petra Ing., Horní Bludovice, CZ
(72) Bartoš Pavel Ing., Ludgeřovice, CZ
Strnadel Bohumír Prof. Ing. Dr.Sc., Ostrava, CZ
Haladová Petra Ing., Horní Bludovice, CZ
(54) **Transportní a manipulační víceplášťový systém pro uschování vyhořelého jaderného paliva**
- (51) **G21F 5/008** (2006.01)
G21F 5/12 (2006.01)
- (11) 24059
(21) **2012-25977**
(22) 30.04.2012
(47) 02.07.2012
(73) FITE a. s., Ostrava - Mariánské Hory, CZ
MORA VSKÝ VÝZKUM, s.r.o., Ostrava - Moravská Ostrava, CZ
Halada Pavel, Havířov - Město, CZ
(72) Bartoš Pavel Ing., Ludgeřovice, CZ
Strnadel Bohumír Prof. Ing. Dr.Sc., Ostrava, CZ
Halada Pavel, Havířov - Město, CZ
Svoboda Tomáš Ing., Ostrava, CZ
(54) **Transportní a manipulační tříplášťový úložný obalový systém pro ukládání vyhořelého jaderného paliva**
- (51) **H02G 7/20** (2006.01)
H02G 7/00 (2006.01)
H02G 3/02 (2006.01)
H02G 7/05 (2006.01)
H02G 1/02 (2006.01)
A01M 29/06 (2011.01)
- (11) 24049
(21) **2012-26139**
(22) 29.05.2012
(47) 28.06.2012
(73) ENERGETIKA SERVIS s.r.o., České Budějovice, CZ
(72) Kadlec František, Praha, CZ
(54) **Nosný systém pro nadzemní elektrické vedení vysokého napětí s trojúhelníkovým uspořádáním vodičů**

- (74) PatentCentrum Sedlák a Partners s.r.o., Ing. Jiří Sedlák,
Husova 5, České Budějovice, 37001
- (51) **H02G 9/10** (2006.01)
H02G 9/08 (2006.01)
H02G 9/00 (2006.01)
F16L 3/00 (2006.01)
- (11) 24063
(21) **2012-26048**
(22) 15.05.2012
(47) 02.07.2012
(73) Výzkumný ústav stavebních hmot, Brno, CZ
(72) Trčka Pavel, Drásov, CZ
Vilam Hynek Ing., Slavkov u Brna, CZ
Dvořák Ivo Ing., Brno, CZ
- (54) **Žlabový systém k vedení kabelů**
- (74) Ing. Libor Markes, Grohova 54/145, Brno, 60200
- (51) **H04B 1/10** (2006.01)
H04L 12/28 (2006.01)
H04B 7/24 (2006.01)
H04K 3/00 (2006.01)
- (11) 24069
(21) **2012-26165**
(22) 04.06.2012
(47) 02.07.2012
(73) Česká zemědělská univerzita v Praze, Praha - Suchdol, CZ
(72) Hart Jan Ing., Praha - Smíchov, CZ
Votruba Zdeněk Ing., Holubice - Kozinec, CZ
- (54) **Detektor rušení bezdrátových systémů**
- (51) **H04N 1/04** (2006.01)
H04N 1/00 (2006.01)
H04N 1/387 (2006.01)
G06K 7/00 (2006.01)
- (11) 24062
(21) **2012-26039**
(22) 14.05.2012
(47) 02.07.2012
(73) Česká zemědělská univerzita v Praze, Praha, CZ
(72) Hart Jan Ing., Praha - Smíchov, CZ
Matušů Radim Ing., Strachotice, CZ
- (54) **Oboustranný skener**

Seznam majitelů zapsaných užitečných vzorů

(73)	(11)	(51)	(73)	(11)	(51)	
ASPAR (Cyprus) Ltd., Larnaca, CY	24061	E 04 H 4/06	(2006.01)	MORAVSKÝ VÝZKUM, s.r.o., Ostrava - Moravská Ostrava, CZ	24054 G 21 F 5/008	(2006.01)
ASPAR spol. s r.o., Brno, CZ	24061	E 04 H 4/06	(2006.01)	MORAVSKÝ VÝZKUM, s.r.o., Ostrava - Moravská Ostrava, CZ	24059 G 21 F 5/008	(2006.01)
AŽD Praha s. r. o., Praha, CZ	24058	B 61 L 29/28	(2006.01)	NORIA s.r.o., Psáry, CZ	24052 F 04 D 29/00	(2006.01)
Benda Jiří Ing., Žebrák, CZ	24046	E 04 B 1/62	(2006.01)	Peterka Dušan Mgr., Lelekovice, CZ	24050 A 63 C 5/06	(2006.01)
Blažek Pavel, Veřovice, CZ	24056	E 06 C 5/24	(2006.01)	Putzolu Fabio, Praha, CZ	24064 B 62 K 19/30	(2006.01)
CE-BOW s.r.o., Hradec Králové, CZ	24068	A 63 B 57/00	(2006.01)	Solartec s.r.o., Rožnov pod Radhoštěm, CZ	24047 F 24 J 2/52	(2006.01)
Chyba Jan, Pardubice, CZ	24055	F 41 B 11/00	(2006.01)	Solartec s.r.o., Rožnov pod Radhoštěm, CZ	24048 F 24 J 2/52	(2006.01)
Čapka Vlastimil Ing., Praha, CZ	24037	B 24 B 7/24	(2006.01)	STAVOMODUL s.r.o., Čebín, CZ	24060 E 04 B 1/16	(2006.01)
Čech Radomil Mgr., Praha, CZ	24056	E 06 C 5/24	(2006.01)	TAPI PLUS spol. s r.o., Modřice, CZ	24061 E 04 H 4/06	(2006.01)
Černý Pavel, Staré Sedliště, CZ	24036	A 47 G 1/14	(2006.01)	Tauchman Jindřich Ing., Jilemnice, CZ	24066 B 65 D 8/22	(2006.01)
Česká zemědělská univerzita v Praze, Praha - Suchdol, CZ	24035	B 67 C 3/30	(2006.01)	Technická univerzita v Liberci, Liberec, CZ	24040 B 32 B 19/02	(2006.01)
Česká zemědělská univerzita v Praze, Praha, CZ	24062	H 04 N 1/04	(2006.01)	Vysoká škola chemicko-technologická v Praze, Praha, CZ	24065 G 01 N 27/02	(2006.01)
Česká zemědělská univerzita v Praze, Praha - Suchdol, CZ	24069	H 04 B 1/10	(2006.01)	Vysoké učení technické v Brně, Brno, CZ	24053 F 24 J 2/04	(2006.01)
České vysoké učení technické v Praze, Fakulta strojní, Ústav výrobních strojů a zařízení, Praha, CZ	24041	E 04 G 3/24	(2006.01)	Výzkumný ústav potravinářský Praha, v.v.i., Praha - Hostivař, CZ	24044 A 23 L 1/211	(2006.01)
ENERGETIKA SERVIS s.r.o., České Budějovice, CZ	24049	H 02 G 7/20	(2006.01)	Výzkumný ústav potravinářský Praha, v.v.i., Praha - Hostivař, CZ	24045 A 23 L 1/211	(2006.01)
EUROVIA CS, a.s., Praha, CZ	24067	B 61 K 13/00	(2006.01)	Výzkumný ústav stavebních hmot, Brno, CZ	24063 H 02 G 9/10	(2006.01)
FITE a. s., Ostrava - Mariánské Hory, CZ	24054	G 21 F 5/008	(2006.01)	Západočeská univerzita v Plzni, Plzeň, CZ	24051 B 65 B 41/16	(2006.01)
FITE a. s., Ostrava - Mariánské Hory, CZ	24059	G 21 F 5/008	(2006.01)	Žíla Radek, Kájov, CZ	24056 E 06 C 5/24	(2006.01)
GEOLOGICKÝ ÚSTAV AV ČR v.v.i., Praha, CZ	24038	G 01 N 21/63	(2006.01)	3VH Plastics s.r.o., Uherský Brod, CZ	24043 B 05 B 13/00	(2006.01)
Halada Pavel, Havířov - Město, CZ	24059	G 21 F 5/008	(2006.01)			
Haladová Petra Ing., Horní Bludovice, CZ	24054	G 21 F 5/008	(2006.01)			
ISATech, s. r. o., Pardubice, CZ	24038	G 01 N 21/63	(2006.01)			
Klement Květoslav, Brno, CZ	24061	E 04 H 4/06	(2006.01)			
Morávek Petr Ing. CSc., Jablonec nad Nisou, CZ	24039	F 24 F 12/00	(2006.01)			
Morávek Petr Ing. CSc., Jablonec nad Nisou, CZ	24042	F 24 F 3/147	(2006.01)			
Morávek Petr Ing. CSc., Jablonec nad Nisou, CZ	24057	E 04 B 2/58	(2006.01)			

FG4Q

Zapsané průmyslové vzory - přehled podle čísel zápisu

V období uzávěrky tohoto čísla Věstníku zapsal Úřad průmyslového vlastnictví tyto průmyslové vzory:

35337	02-02
35338	25-01
35339	25-01
35340	09-09
35341	25-03
35342	19-08
35343	25-03
35344	08-08
35345	13-02

FG4Q

Zapsané průmyslové vzory - přehled podle tříd

- (51) 02-02
- (11) 35337
- (21) 2010-38500
- (22) 16.12.2010
- (15) 29.06.2012
- (45) 29.06.2012
- (54) Stejnokroj
- (28) 8
- (73) KAJA s.r.o., Prostějov, CZ
- (72) Gottwaldová Karla, Prostějov, CZ
- (74) Advokátní kancelář Janstová, Smetana & Partneři, Mgr.
Tomáš Kaplan, Římská 104/14, Praha 2, 12000
- (55)

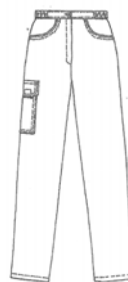

3.1

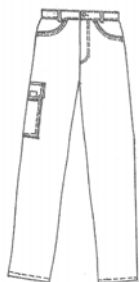

1.1

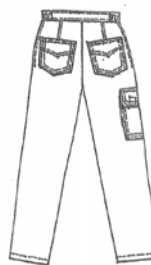

3.2

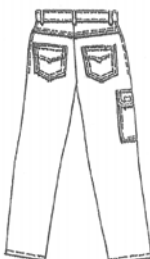

1.2



4.1



2.1



4.2



2.2

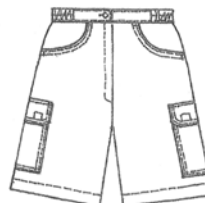

5.1



5.2



6.1



6.2



7.1

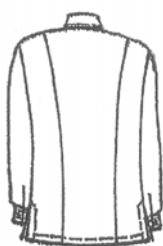

7.2



8.1



8.2

-
- (51) **08-08**
(11) 35344
(21) 2012-39066
(22) 25.05.2012
(15) 29.06.2012
(45) 29.06.2012
(54) Držák květníků
(28) 1
(73) Kašír s.r.o., Praha 4, CZ
(72) Kořínek Miroslav, Radostná pod Kozákovem, CZ
Pažout Tomáš, Žďár, CZ
(74) PATENT LIBEREC, patentová a známková kancelář, Ing.
Vladimír Janko, Pivovarská 53/2734, Jablonec nad Nisou,
46601

(55)

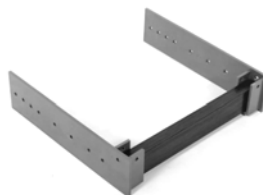

1.1

-
- (51) **09-09**
(11) 35340
(21) 2010-38321
(22) 26.07.2010
(15) 29.06.2012
(45) 29.06.2012
(54) Cestovní nafukovací nočník
(28) 1
(73) Eiselová Daniela, Praha 4, CZ
Kumžáková Ilona, Praha 6, CZ
(72) Eiselová Daniela, Praha 4, CZ
Kumžáková Ilona, Praha 6, CZ

(55)

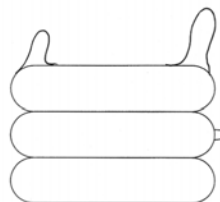

1.1

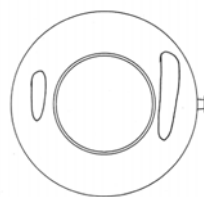

1.2

- (51) **13-02**
- (11) 35345
- (21) 2012-38928
- (22) 24.01.2012
- (15) 29.06.2012
- (45) 29.06.2012
- (54) Nabíjecí stanice pro elektromobily
- (28) 1
- (73) Varvarinec Arnold, Praha 10, CZ
- (72) Varvarinec Arnold, Praha 10, CZ
- (74) AK Mgr. Petr Mimochoдек, Mgr. Petr Mimochoдек,
Nuselská 375/98, Praha 4, 14000
- (55)



1.1



1.2

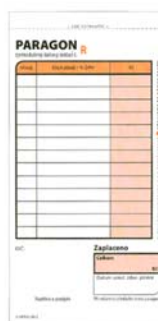

1.2



1.3



1.4

- (51) **19-08**
- (11) 35342
- (21) 2012-39009
- (22) 04.04.2012
- (15) 29.06.2012
- (45) 29.06.2012
- (54) Hospodářské tiskopisy
- (28) 2
- (73) OPTYS, spol. s r.o., Dolní Životice, CZ
- (72) Vícha Jan Ing., Hradec nad Moravicí, CZ
- (55)



1.1



2.1



2.2



2.3



2.4

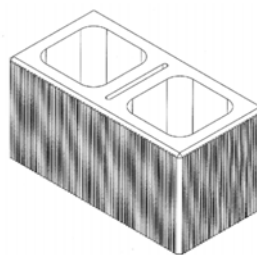

1.4

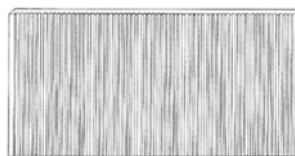

2.1



2.2

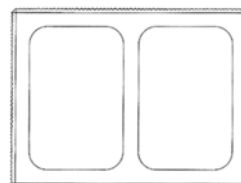

2.3

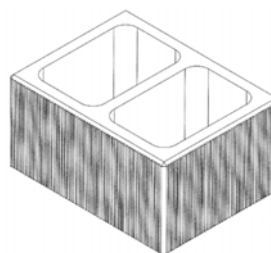

2.4



3.1



3.2

- (51) **25-01**
(11) 35338
(21) 2010-38466
(22) 25.11.2010
(15) 29.06.2012
(45) 29.06.2012
(54) Tvarovka
(28) 3
(73) KB - BLOK systém, s.r.o., Postoloprty, CZ
(72) Vzdal se práva být uveden - § 35(2)(c) zák. č. 207/2000
Sb., neuvedeno, XY
(74) Mgr. David Krofta, advokát, Újezd 450/40, Praha 1 - Malá
Strana, 11801
(55)



1.1

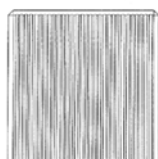

1.2

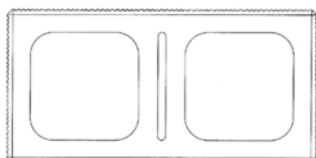

1.3

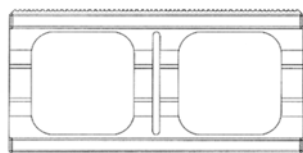

3.3

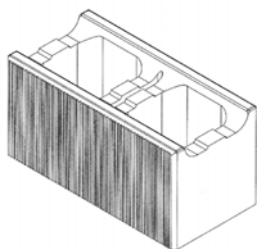

3.4

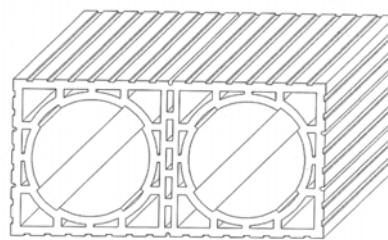

2.2

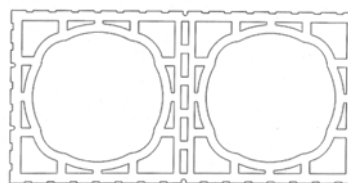

3.1

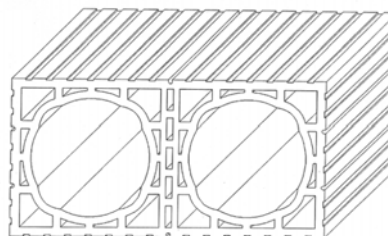

3.2

- (51) **25-01**
(11) 35339
(21) 2010-38415
(22) 19.10.2010
(15) 29.06.2012
(45) 29.06.2012
(54) Větrací tvarovka
(28) 5
(73) HELUZ cihlářský průmysl v.o.s., Dolní Bukovsko, CZ
(72) Krامل Pavel, Dolní Bukovsko, CZ
(74) PatentCentrum Sedlák & Partners s.r.o., Husova 5, České Budějovice, 37001
(55)

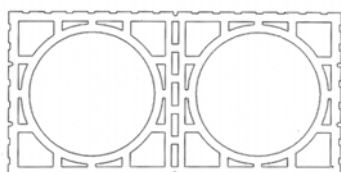

1.1

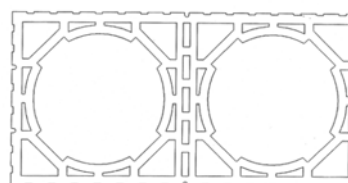

4.1

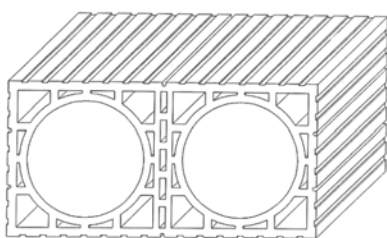

1.2

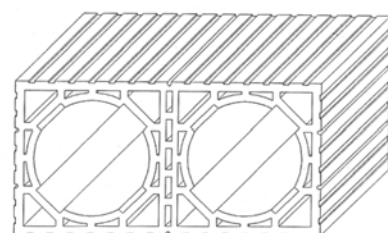

4.2

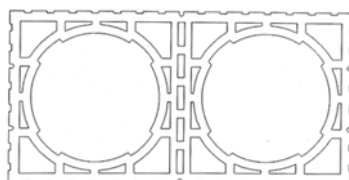

2.1

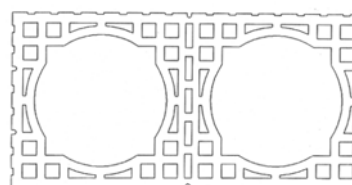

5.1

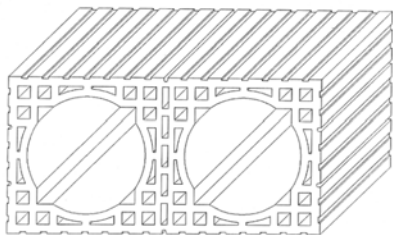

5.2

- (51) **25-03**
(11) 35343
(21) 2012-39050
(22) 09.05.2012
(15) 29.06.2012
(45) 29.06.2012
(54) Dům
(28) 1
(73) Vališová Simona Ing. arch., Praha 1, CZ
(72) Vališová Simona Ing. arch., Praha 1, CZ
(55)

- (51) **25-03**
(11) 35341
(21) 2012-39049
(22) 09.05.2012
(15) 29.06.2012
(45) 29.06.2012
(54) Dům s parkovou úpravou
(28) 1
(73) Vališová Simona Ing. arch., Praha 1, CZ
(72) Vališová Simona Ing. arch., Praha 1, CZ
(55)



1.1



1.2



1.3



1.4



1.5



1.1



1.2



1.3

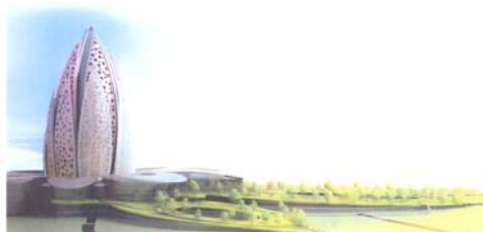

1.4

Seznam vlastníků zapsaných průmyslových vzorů

(73)	(11)	(51)	(73)	(11)	(51)
Eiseltová Daniela, Praha 4, CZ	35340	09-09			
HELUZ cihlářský průmysl v.o.s., Dolní Bukovsko, CZ	35339	25-01			
KAJA s.r.o., Prostějov, CZ	35337	02-02			
Kašír s.r.o., Praha 4, CZ	35344	08-08			
KB - BLOK systém, s.r.o., Postoloprty, CZ	35338	25-01			
Kumžáková Ilona, Praha 6, CZ	35340	09-09			
OPTYS, spol. s r.o., Dolní Životice, CZ	35342	19-08			
Vališová Simona Ing. arch., Praha 1, CZ	35341	25-03			
Vališová Simona Ing. arch., Praha 1, CZ	35343	25-03			
Varvarinec Arnold, Praha 10, CZ	35345	13-02			

Úřední rozhodnutí a oznámení

MK4A, MK4F

Zánik patentů a autorských osvědčení uplynutím doby platnosti

(11)	(21)	Int.Cl/(51)	(11)	(21)	Int.Cl/(51)
278851	1992-2074	8/B61G 5/04			
280651	1992-2062	8/C07C 243/12			
282486	1993-2923	6/G02B 6/44			
284757	1992-2078	8/C07D 487/04			
286949	1992-2075	8/C07D 471/06			

MK1K

Zániky užitných vzorů uplynutím doby platnosti

(11)	(21)	(51)	
12538	2002-13261	B30B 11/22	(2006.01)
12636	2002-13280	B65D 19/31	(2006.01)
15388	2004-16108	G01B 5/12	(2006.01)
15441	2004-16095	E03F 3/02	(2006.01)
18207	2007-19516	F04D 29/40	(2006.01)
18208	2007-19517	F04D 29/40	(2006.01)
18222	2007-19493	F02G 5/02	(2006.01)
18247	2007-19523	B62B 3/00	(2006.01)
18274	2007-19506	C10L 5/44	(2006.01)
18301	2007-19499	F24D 17/00	(2006.01)
18302	2007-19500	H01L 23/34	(2006.01)
18320	2007-19494	F24F 12/00	(2006.01)
18323	2007-19513	C02F 1/14	(2006.01)
18324	2007-19524	A61G 7/018	(2006.01)
18386	2007-19521	F16K 47/02	(2006.01)
18488	2007-19511	G09F 19/22	(2006.01)
18579	2007-19518	B65D 85/57	(2006.01)
18580	2007-19529	B30B 1/30	(2006.01)

MK4Q

Zániky práva ze zapsaných průmyslových vzorů uplynutím doby ochrany

(11)	(21)	Int.Cl/(51)	(11)	(21)	Int.Cl/(51)
30946	2001-33631	7/31-00			
30953	2001-33633	7/23-02			
31060	2001-33634	7/19-07			
33869	2006-36946	8/02-01			
33924	2006-36943	8/03-01			
33948	2006-36941	8/19-08			
33951	2006-36944	8/21-01			

MC3K

Výmazy užitných vzorů

(11)	15064	
(21)	2004-15090	
(22)	18.02.2004	
(54)	Svislá lišta k posuvným dveřím	
	18.02.2004	
(11)	15065	
(21)	2004-15091	
(22)	18.02.2004	
(54)	Svislá lišta k posuvným hliníkovým dveřím	
	18.02.2004	
(11)	15066	
(21)	2004-15092	
(22)	18.02.2004	
(54)	Vodorovná lišta horní, spojovací k posuvným dveřím	
	18.02.2004	
(11)	15067	
(21)	2004-15093	
(22)	18.02.2004	
(54)	Vodorovná lišta spodní k posuvným dveřím	
	18.02.2004	

Zápis licenčních smluv do rejstříku užitných vzorů pro nabyvatele

(11) 13304
(73) AquaNova International s.r.o., Praha 4 - Újezd,
CZ
Nabyvatel: HYDROTECH s.r.o., Kopečná 14, Brno,
60200, CZ
Druh licence: nevýlučná
Datum uzavření smlouvy: 15.03.2012
Datum zápisu smlouvy: 28.06.2012

(11) 22423
(73) Pliska Jan, Březová-Jančí, CZ
Plisková Eva, Březová-Jančí, CZ
Nabyvatel: TOWER OF SPIRIT s.r.o., Čsl. Legii
105, Bohumín - Starý Bohumín, 73581, CZ
Druh licence: výlučná
Datum uzavření smlouvy: 28.06.2011
Datum zápisu smlouvy: 02.07.2012

(11) 23745
(73) Eliašová Erika MVDr., Nitra, SK
Eliaš Daniel MVDr. Ph.D., Nitra, SK
Nabyvatel: VETCHEM, s.r.o., Panská dolina 59,
949 01 Nitra, SK
Druh licence: výlučná
Datum uzavření smlouvy: 03.05.2012
Datum zápisu smlouvy: 28.06.2012

ND1K

První prodloužení doby platnosti užitných vzorů

(51) **D07B 1/02** (2006.01)
D07B 1/16 (2006.01)
D07B 1/18 (2006.01)
A62B 1/16 (2006.01)

(11) 18865
(21) 2008-20059
(22) 23.06.2008
(73) LANEX, a. s., Bolatice, CZ
(54) Rychlé lano

(51) **G09B 29/10** (2006.01)
G09B 29/00 (2006.01)
G03C 9/08 (2006.01)

(11) 18891
(21) 2008-20087
(22) 27.06.2008
(73) Prášilová Helena Mgr., Jičín, Nové Město, CZ
Prášil Jan Ing., Jičín, Nové Město, CZ
(54) Didaktická kartografická pomůcka

ND4Q

První obnovy doby ochrany průmyslových vzorů

(51) 15-02
(11) 34236
(21) 2007-37108
(22) 19.06.2007
(54) Hydraulická část ponorného čerpadla

(51) 08-08
(11) 34253
(21) 2007-37219
(22) 14.09.2007
(54) Deformační těmen, zejména pro kotvení svodidla

(51) 20-03
(11) 34374
(21) 2007-37134
(22) 26.06.2007
(54) Reklamní nosič

ND4Q

Druhé obnovy doby ochrany průmyslových vzorů

- (51) 09-01
(11) 31388
(21) 2002-34040
(22) 03.07.2002
(54) Láhev
- (51) 21-03
(11) 31394
(21) 2002-34087
(22) 24.07.2002
(54) Přední panel výherního automatu

ND4Q

Třetí obnovy doby ochrany průmyslových vzorů

- (51) 25-03
(11) 27904
(21) 1997-30388
(22) 17.09.1997
(54) Lavička s přední i zadní reklamní plochou
- (51) 05-06
(11) 28169
(21) 1997-30235
(22) 02.07.1997
(54) Papírové, kuchyňské, ruční a stírací ubrousky a toaletní papír

PD4A

Převod práv a ostatní změny majitelů patentů

- (11) 297367
(21) 1998-1859
(73) National Institute of Research & Development for Technical Physics, Iasi, RO
- (11) 302499
(21) 2000-4476
(73) Metalysis Limited, Rotherham S63 5DB, GB
- (11) 302971
(21) 2001-4154
(73) Crimagua Limited, Dublin 2, IE
Janssen Alzheimer Immunotherapy, Little Island,
County Cork, IE
Neotope Biosciences Limited, County Westmeath, IE

PD1K

Převod práv a ostatní změny majitelů užitných vzorů

- | | |
|---|---|
| (11) 15836 | (11) 19139 |
| (21) 2005-16488 | (21) 2008-19950 |
| (73) Bucyrus DBT Europe GmbH, Lünen, DE | (73) Caterpillar Global Mining Europe GmbH, 44534 Lünen, DE |
| (11) 15836 | |
| (21) 2005-16488 | |
| (73) Bucyrus Europe GmbH, Lünen, DE | |
| (11) 15836 | |
| (21) 2005-16488 | |
| (73) Caterpillar Global Mining Europe GmbH, Lünen, DE | |
| (11) 18736 | |
| (21) 2008-19901 | |
| (73) Bucyrus Europe GmbH, 44534 Lünen, DE | |
| (11) 18736 | |
| (21) 2008-19901 | |
| (73) Caterpillar Global Mining Europe GmbH, 44534 Lünen, DE | |
| (11) 19139 | |
| (21) 2008-19950 | |
| (73) Bucyrus Europe GmbH, 44534 Lünen, DE | |

PD4Q

Převod práv a ostatní změny vlastníků průmyslových vzorů

- (11) 29687
- (21) 2000-32314
- (73) ISH PUMPS OLOMOUC a.s., Olomouc -
Hodolany, CZ

QA9A

Nabídka licence

- (73) VYSOKÁ ŠKOLA BÁŇSKÁ TECHNICKÁ -
UNIVERZITA OSTRAVA, Ostrava - Poruba, CZ
- (11) 303354
- (54) Přípravek pro demontáž kolíků z konstrukčních
těles

Zamítnuté a částečně zamítnuté přihlášky ochranných známek před zveřejněním

Kapitola obsahuje údaje o rozhodnutích o přihláškách ochranných známek, u kterých byly na základě provedeného věcného průzkumu shledány Úřadem důvody pro zamítnutí přihlášky ochranné známky podle ustanovení § 4 nebo 6 zákona č. 441/2003 Sb. Na základě toho Úřad vydal rozhodnutí o zamítnutí přihlášky podle ustanovení § 22 zákona č. 441/2003 Sb., a to pro celý seznam výrobků a služeb nebo pro jeho část. Údaje o výsledku rozhodnutí (zamítnutí přihlášky, částečné zamítnutí přihlášky) jsou uvedeny za datem právní moci rozhodnutí pod INID kódem (583) s názvem "Datum právní moci rozhodnutí/výsledek rozhodnutí".

(210) **O-478766**

(540) **HURVÍN A ŠPEJBL, ŽARYK,
MÁŇA, PAN HURVÍN ŠPEJBL.**

(583) 05.06.2012 / zamítnutí přihlášky

(210) **O-481685**

(540) **BINGO - LIVE**

(583) 26.06.2012 / zamítnutí přihlášky

(210) **O-484299**

(540) **New Times Publishing RESTART**

(583) 20.06.2012 / částečné zamítnutí přihlášky

(210) **O-486743**

(540) **Koalice pro Prahu**

(583) 11.06.2012 / zamítnutí přihlášky

(210) **O-486744**

(540) **Koalice pro Moravskoslezský kraj**

(583) 11.06.2012 / zamítnutí přihlášky

(210) **O-486745**

(540) **Koalice pro Středočeský kraj**

(583) 11.06.2012 / zamítnutí přihlášky

(210) **O-486746**

(540) **Koalice pro Ústecký kraj**

(583) 11.06.2012 / zamítnutí přihlášky

(210) **O-486748**

(540) **Koalice pro Karlovarský kraj**

(583) 11.06.2012 / zamítnutí přihlášky

(210) **O-486749**

(540) **Koalice pro Liberecký kraj**

(583) 11.06.2012 / zamítnutí přihlášky

(210) **O-486750**

(540) **Koalice pro Jihočeský kraj**

(583) 11.06.2012 / zamítnutí přihlášky

(210) **O-486753**

(540) **Koalice Středu**

(583) 11.06.2012 / zamítnutí přihlášky

(210) **O-486875**

(540) **SPAZIO**

(583) 19.06.2012 / částečné zamítnutí přihlášky

(210) **O-488625**

(540) **Relaxfit**

(583) 16.06.2012 / zamítnutí přihlášky

(210) **O-490071**

(540) **CHROME**

(583) 16.06.2012 / částečné zamítnutí přihlášky

(210) **O-490525**

(540) **Cena Česká kniha**

(583) 19.06.2012 / zamítnutí přihlášky

Přehled zveřejněných přihlášek ochranných známek

Přihlášky ochranných známek, které byly na základě výsledků formálního a věcného průzkumu provedeného Úřadem shledány schopné zápisu do rejstříku ochranných známek, jsou obsaženy v této kapitole. Důležitou právní skutečností je, že zveřejněním přihlášky ochranné známky v této kapitole Věstníku (§ 23 zákona č. 441/2003 Sb.) začíná běžet zákonná tříměsíční lhůta pro podání námitek podle ustanovení § 25 zákona č. 441/2003 Sb.

Číselný přehled

O-483627, O-484614, O-486234, O-489003, O-489649, O-490071, O-491227, O-491228, O-491462, O-491853, O-492093, O-492141, O-492142, O-492227, O-492285, O-492352, O-492353, O-492356, O-492516, O-492518, O-492593, O-492602, O-492603, O-492604, O-492605, O-492607, O-492664, O-492668, O-492669, O-492685, O-492686, O-492687, O-492716, O-492717, O-492721, O-492780, O-492802, O-492807, O-492808, O-492888, O-493032, O-493066, O-493204, O-493205, O-493283, O-493357, O-493358, O-493464, O-493483, O-493516, O-493531, O-493532, O-493672, O-493789, O-493790, O-493882, O-493900, O-493901, O-493939, O-493940, O-493941, O-494010, O-494015, O-494016, O-494017, O-494024, O-494025, O-494152, O-494153, O-494155, O-494156, O-494221, O-494229, O-494230, O-494231, O-494232, O-494234, O-494293, O-494294, O-494302, O-494305, O-494306, O-494336, O-494359, O-494364, O-494368, O-494374, O-494375, O-494376, O-494377, O-494378, O-494435, O-494437, O-494445, O-494487, O-494488, O-494505, O-494506, O-494507, O-494511, O-494512, O-494514, O-494515, O-494516, O-494517, O-494518, O-494538, O-494539, O-494591, O-494593, O-494749, O-494848, O-494999, O-495259, O-495297, O-495697, O-495725, O-496144

Zveřejněné přihlášky ochranných známek

(210) **O-483627**

(220) 28.02.2011

(320) 28.02.2011

(511) 9, 16, 22, 35, 38, 41, 44

(540)

MISS HASIČKA

(510) (9) přístroje pro záznam, převod, reprodukci zvuku nebo obrazu, fotografické, filmové, optické přístroje a nástroje pro vážení, měření, signalizaci, kontrolu a záchranu a přístroje pro vyučování, akustická (zvuková) poplašná zařízení, amplióny, reproduktory, antény, audiovizuální zařízení pro výuku, automaty hudební, hrací skříně uváděné do chodu vhozením mince, automaty prodejní, azbestové oděvy na ochranu proti ohni, azbestové rukavice ochranné, bezpečnostní sítě, bleskosvody, bleskojistky, fotografické blesky, čističe nosičů zvukových záznamů, detektory kouře, požární hlásiče, diapositivy, rámečky na diapositivy, diaprojektory, promítací žárovky, audio - video kompaktní disky, disky nahrané (se zvukovými nahrávkami), gramofonové desky, exponované kinofilmy, filmové kamery, fotoaparáty, sušičky a lešticí zařízení na fotografické snímky (pozitivy), gramofonové desky, hasicí přístroje, hrací skříně (pro počítače), hromosvody, hubice rozprašovací protipožární, hubice, trysky požárních hadic, kazety (fotografie), kazety pro videohry, kinofilmy (exponované), stříhací zařízení na kinofilmy, kolejnice elektrické jako podpora projektorů nebo reflektorů, kompaktní disky (audio - video), kompaktní optické disky, CD ROM, krabice, skříňky na reproduktory, kryty ochranné proti ohni, magnetická média, magnetické disky, magnetické nosiče dat, magnetické pásky, magnetofony, magnetoskopy, videorekordéry, měřidla, mikrofony, monitory (hardware, programy), mřížky pro výrobu štoků, podložky pod myši, návěští světelná, signální lucerny, nosiče dat magnetické, magnetická média, nosiče dat optické, nosiče zvukových nahrávek, objektivy, čočky (optika), obleky ochranné proti úrazům, radiaci a ohni, obuv ochranná proti nehodám, ozáření a ohni, oděvy protipožární, ochranné plachty, přílby, rukavice, sítě proti nehodám a štíty na obličej, optické nosiče dat, optické snímáče znaků, optické výrobky, pásky pro zvukové záznamy, plátna promítací, počítačové disky, počítačové stroje, kalkulačky, počítače, nahrané počítačové programy, počítačové programy (s možností stažení), požární schodiště nebo žebříky, požární stříkačky, požární čluny a lodí, požárnícké hole, promítací přístroje - nahrané programy operačních systémů, pružné disky, diskety, přehrávače kazet a kompaktních disků, přístroje pro nahrávání a reprodukci zvuku, pyrometry, regulátory osvětlení jeviště, regulátory otáček pro přehrávače zvuku, regulátory světla, reostaty, stmívače (elektrické), reproduktory, amplióny (ozvučnice -), snímáče obrazu, skenery (zpracování dat), telefotografická zařízení, zařízení pro obrazovou telegrafii, televizní přístroje, videokamery, videokazety, videopásky, videorekordéry, magnetoskopy, osobní vysílačky, záchrané přístroje a vybavení, zařízení na přenášení zvuku, pásky se zvukovými záznamy; (16) papír a výrobky z papíru, kancelářské a papírnické výrobky, adresové štítky do adresovacích strojů, archy papíru, balicí papír, dopisní papír, blahopřání, blahopřání hudební, papírnické výrobky - bloky, desky, obálky, obaly, školní potřeby, kancelářské potřeby - sešivačky, děrovačky, dávkovače lepicí pásky, gumičky, sponky, lepidla, nože na papír, publikace, tiskopisy, tištěné publikace, tiskoviny, brožury, noviny, časopisy, periodika, kalendáře, katalogy, příručky, pohlednice, karty, ročenky, záložky do knih, alba, portréty, brožované knížky, knižní zarážky, komiksy, desky na dokumenty, šanony, pořadače, dopisní papír, držáky na psací potřeby, etikety, kromě textilních, figurky (sošky) z papírové hmoty, formuláře, fotografie, stojany na fotografie, grafické reprodukcce, gumy na mazání, hlina modelovací, kružítko, křída na psaní nebo značení, pravítka, křívítka, kryty papírové pro květináče, výrobky z lepenky a papíru, papírenské výrobky, papírové archy, papírové pásky, papírové podložky pod sklenice, papírové ubrousky a ubrusy, litografie, malby (obrazy) zarámované či nezarámované, papírové mašle, vlajky a kornouty, papírové ubrusy, materiály na modelování, stříhy na oděvy, nálepky (lepicí pásky) pro kancelářské použití nebo pro domácnost, připínáčky a napínáčky,

ořezávací stroje na tužky, ořezávátka na tužky, doutníkové pásky, pastelky, pečeti, penály, potřeby na psaní, psací podložky, pera, tužky, psací soupravy, tužky, rýsovací nástroje, fólie hliníková na balení potravin, samolepky, sešity, štočky, tabule, těžítka, zápisníky; (22) lana, s výjimkou kovových, lana vlečná pro automobily, řemeny a popruhy, s výjimkou kovových na manipulování s náklady, provazové žebříky, provazy, lana, struny, šňůry, sítě, struny; (35) reklama a propagační činnost, agentury umělecké v rámci třídy, aktualizování reklamních materiálů, zprostředkování obchodní činnosti pro výrobky a služby uvedené ve třídách 9, 16, 22, 35, 38, 41, 44, obchodní reklama, pomoc při řízení obchodní činnosti, pronájem reklamních materiálů, pronájem reklamních ploch, předvádění (služby modelek) pro reklamní účely a podporu prodeje, předvádění zboží, překlad informací do počítačových databází, přepisování, příprava inzertních sloupků, reklama, propagace, reklama on-line v počítačové síti, reklamní agentury, reklamní materiály (aktualizování a pronájem), reklamní nebo inzertní materiály (rozšiřování, zasilání) zákazníkům (letáky, prospekty, tisky, vzorky), reklamní texty (vydávání, zveřejňování, oznámení, vyhlášení, publikování), rozhlasová reklama, statistické informace, systemizace informací do počítačových databází, televizní reklama, vedení kartoték v počítači, venkovní reklama, vydávání reklamních nebo náborových, propagačních a inzertních textů, zboží (předvádění); (38) přenos zpráv, obrázků a obrazových informací pomocí počítačů, přenosy zpráv faxy, telegrafický přenos, rozhlasové vysílání, televizní vysílání, vysílání kabelové televize; (41) umělecké a módní agentury, digitální zpracování obrazu, elektronické publikování, filmová tvorba, fotografování, fotografování na mikrofilm, hraní o peníze, informace o možnostech rekreace, zábavy a rozptýlení, informace o výchově a vzdělávání, kluby zdraví, vydávání knih, vydávání elektronických knih a časopisů on-line, měření času při sportovních disciplínách, obrazové zpravodajství, zpravodajské služby, organizování kulturních nebo vzdělávacích výstav, organizování plesů, plánování a organizování večírků, pořádání loterií, poskytování on-line elektronických publikací, předprodej vstupenek, organizování představení, psaní scénářů, reportérské služby, rozhlasová zábava, výchovně-zábavné klubové služby, výroba rozhlasových a televizních programů, televizní zábava, zveřejňování textů kromě reklamních a náborových, opatřování titulky, výroba nahrávání a stříhání videofilmů a video pásek, instruktážní a výchovný výcvik, výroba rozhlasových a televizních programů, výroba videofilmů, televizní zábava, zábavní služby, zábava, pobavení, živé představení, organizování živých vystoupení; (44) kadeřnické salóny, veřejné lázně pro hygienické účely, manikúra, masáže, parní lázně, salóny krásy, zkrášlovací salóny.

(730) **GLOBAL ESTATE, a.s.**, Koněvova 2660/141, Praha 3, 13000, CZ

(740) White & Case, advokátní kancelář, Mgr. Jakub Menčl, LL.M., Na Příkopě 8, Praha 1, 11000

(210) **O-484614**

(220) 04.04.2011

(320) 04.04.2011

(511) 16, 21, 32, 35

(540)

SVATOJÁNSKÝ PRAMEN

(510) (16) výrobky z papíru, kartónu a celulózy, zejména pro balení výrobků, papírové etikety, letáky; (21) nádoby na pitnou vodu, zejména demizóny a nádoby na pitnou vodu pro nápojové automaty; (32) nealkoholické nápoje, zejména pramenitá voda; (35) zprostředkování obchodu v oblasti nealkoholických nápojů, reklama, propagace, marketing.

(730) **AQUARA s.r.o.**, K Červenému dvoru 24, Praha 3 - Strašnice, 13000, CZ

(740) Ing. Marie Smrčková, patentový zástupce, Velflíkova 10, Praha 6, 16000

(210) **O-486234**

(220) 06.06.2011

(320) 06.06.2011

(511) 21, 32, 43
(540)

SVATOJÁNSKÉ

- (510) (21) zboží skleněné spadající do této třídy, zejména láhve, sklenice na pití, püllitry, poháry keramické, keramické a porcelánové tácky, porcelánové džbány, vázičky, nádoby z plastu, karafy, stolní lahve, podtácky kromě papírových a určených k prostírání, pohárky z papíru nebo umělých hmot, poháry, tácky papírové, tácy (podnosy), cestovní lahve, otvíráky na lahve, štíty vývěšné, reklamní z porcelánu nebo skla, desky na jídelní lístky, pouzdra na jídelní lístky, tepelně izolační nádoby, termosky na jídlo, termosky na nápoje, krabice na jídlo; (32) aperitivy nealkoholické, nealkoholické nápoje, pivo, sladové pivo, sladové nápoje, výtažky z chmele na výrobu piva, přípravky na výrobu nápojů, zázvorové pivo, prášky na přípravu šumivých nápojů, příchutě na výrobu nápojů, minerální vody, limonády, šumivé nápoje, ovocné šťávy a nápoje, sirupy na výrobu nápojů; (43) barové služby, bufety, hotelové služby, rezervace hotelů, jídelny a závodní jídelny, kavárny, poskytování přechodného ubytování, poskytování gastronomických služeb, provoz hotelového ubytování, půjčování stanů, půjčování židlí, stolů, prostírání, nápojového skla, restaurace, služby spojené s provozováním pohostinství, ubytovací služby (hotely, penzióny), zásobování.
- (730) **Heineken Česká republika, a.s.**, U Pivovaru 1, Krušovice, 27053, CZ
- (740) Kyjovský, Blažek & kolegové, advokátní kancelář, JUDr. Milan Kyjovský, Poštovská 8c, Brno, 60100

(210) **O-489003**
(220) 27.09.2011
(320) 27.09.2011
(511) 35, 36, 41
(540)



- (510) (35) propagace, reklama, pomoc při řízení obchodní činnosti; (36) služby finanční, peněžní, nemovitostní, zprostředkování služeb ve třídě 36; (41) výchova, vzdělání, zábava, zprostředkování služeb ve třídě 41.
- (590) Barevná
- (730) **DBK Praha a.s.**, Budějovická 1667/64, Praha 4, 14000, CZ
- (740) JUDr. Eva Pelikánová, Slovenská 955/7, Praha 2, 12000

(210) **O-489649**
(220) 24.10.2011
(320) 24.10.2011
(511) 9, 16, 35, 36
(540)

Lady karta

- (510) (9) speciální platební karty s magnetickým čipem, speciální platební karty bez magnetického čipu, ovládací a přístupové karty pro provádění obchodních transakcí pomocí výpočetní techniky a Internetu, počítačové programy a softwarové vybavení počítačů pro internetové bankovníctví; (16) papír a výrobky z papíru, kancelářské potřeby, papírové nosiče informací, zejména tiskoviny, letáky, propagační materiály, plakáty, fotografie, psací a kancelářské potřeby, papírenské zboží; (35) inzertní a reklamní činnost, propagační činnost, pomoc při řízení obchodní činnosti, obchodní administrativy, kancelářské práce, marketing; (36) pojišťovnictví a peněžnictví, služba finanční, peněžní, nemovitostní a pojišťovací, zejména přijímání vkladů, investování do cenných papírů na vlastní účet, platební styk a zúčtování, obchodování na vlastní účet s devizovými hodnotami,

finanční makléřství a činnosti, které přímo souvisejí s činnostmi výše uvedenými.

(730) **Komerční banka, a.s.**, Na Příkopě 969/33, Praha 1, 11407, CZ

(210) **O-490071**
(220) 07.11.2011
(320) 07.11.2011
(511) 11, 20
(540)

CHROME

- (510) (11) výrobky sanitární techniky z akrylátu, koupací vany, hydromasážní vany, vany pro sedací koupele, lázeňské vany, lázeňské vybavení (teplovzdušné lázně), sprchovací kouty, vanové a sprchové kabiny a boxy, vanové a sprchové zástěny, umyvadla; (20) koupelnový a sanitární nábytek, police, zrcadla, desky skleněné pro zrcadla, toaletní zrcátka.
- (730) **RAVAK a.s.**, Obecnická 285, Příbram 1, 26101, CZ

(210) **O-491227**
(220) 19.12.2011
(320) 19.12.2011
(511) 35, 36
(540)



- (510) (35) poradenství v obchodní nebo podnikatelské činnosti, pomoc při řízení podniku, vyhledávání a poskytování obchodních nebo podnikatelských informací, marketingové studie a průzkum trhu, zpracování a analýzy dat; (36) správa nemovitostí, odborné informační a konzultační služby v souvislosti s nebytovými či bytovými nemovitostmi, oceňování a odhady nemovitostí, pronájem bytových a nebytových prostor, služby realitní kanceláře, finanční analýzy a poradenství, finanční odhady a oceňování nemovitostí, správa finančních záležitostí vztahujících se k nemovitostem, správa majetku, konzultace týkající se pojištění nemovitostí, leasing a financování v oboru nemovitostí, kapitálové investice, poradenské služby v oblasti výběru a akvizic nemovitostí, nabídkové řízení v oblasti nemovitostí, investiční management, poradenství v oblasti investování do nemovitostí, finanční služby vztahující se k řízení fondů, řízení investičních fondů.
- (730) **SB PROPERTY SERVICES a.s.**, Krakovská 1366/25, Praha 1, 11000, CZ

(210) **O-491228**
(220) 19.12.2011
(320) 19.12.2011
(511) 35, 36
(540)

SB PROPERTY SERVICES

- (510) (35) poradenství v obchodní nebo podnikatelské činnosti, pomoc při řízení podniku, vyhledávání a poskytování obchodních nebo podnikatelských informací, marketingové studie a průzkum trhu, zpracování a analýzy dat; (36) správa nemovitostí, odborné informační a konzultační služby v souvislosti s nebytovými či bytovými nemovitostmi, oceňování a odhady nemovitostí, pronájem bytových a nebytových prostor, služby realitní kanceláře, finanční analýzy a poradenství, finanční odhady a oceňování nemovitostí, správa finančních záležitostí vztahujících se k nemovitostem, správa majetku, konzultace týkající se pojištění nemovitostí, leasing a financování v oboru nemovitostí, kapitálové investice, poradenské služby v oblasti výběru a akvizic nemovitostí, nabídkové řízení v oblasti nemovitostí, investiční management, poradenství v oblasti investování do nemovitostí, finanční služby vztahující se k řízení fondů, řízení investičních fondů.
- (730) **SB PROPERTY SERVICES a.s.**, Krakovská 1366/25, Praha 1, 11000, CZ

(210) **O-491462**
(220) 03.01.2012

(320) 03.01.2012
(511) 33, 34
(540)



(510) (33) alkoholické nápoje s výjimkou piv, aperitivy, brandy, gin, griotka, lihoviny, medovina, mentolový likér, nápoje (destilované -), pálenky, rum, víno, vodka, whisky, curaçao (pomerančový likér), digestiva (likéry a pálenky), digestiva (likéry hořké), nápoje obsahující ovoce (alkoholické -), výtažky z ovoce (alkoholické -); (34) tabák, tabák (dózy na -), tabatěrky, zápalky, krabičky na zápalky, zapalovače kuřácké, strojky (kapesní) na plnění cigaret, popelníky pro kuřáky, papír cigaretový, cigarety, cigarillos, cigaretové papíry (bloky -), filtry (cigaretové -).

(730) **Direct Trade Service s.r.o.**, Na Zámecké 1518/9, Praha 4, 14000, CZ

(210) **O-491853**
(220) 17.01.2012
(320) 17.01.2012
(511) 7, 11, 37
(540)

iWASH

(510) (7) průmyslové armatury obsažené v této třídě, brusky (stroje), brusné kotouče (části strojů), čerpadla, kompresory, čisticí stroje, filtry motorů, vysokotlaké čisticí stroje, elektrické generátory, hydraulické mechanismy, kladkostroje, motory ne pro automobilová vozidla, mycí zařízení pro vozidla, mycí linky na automobily, nože (části strojů) všeho druhu včetně elektrických, obráběcí stroje, stříkací pistole na barvy, zařízení pro vytlačování tmelů a podobných hmot, vrtačky, řezací hlavy, sklíčidla, seřizovací stroje, zdvihačské přístroje obsažené v této třídě, vstříkovače, mazací a/nebo chladicí systémy strojů, sušící stroje, elektrické čisticí stroje a přístroje; (11) filtrační přístroje, chladicí a mrazicí přístroje a zařízení, klimatizační zařízení, radiátory, ventilátory, příslušenství pro motorová vozidla, autodoplňky a jejich náhradní díly náležející do této třídy; (37) instalace a opravy, pronájem a leasing strojů a zařízení spadající do této třídy, servisní služba, mytí vozidel, údržba a opravy motorových vozidel, opravy a servis mycích a sušících zařízení, čištění automobilů, pronájem čisticích strojů, pneuservisní stanice pro pozemní motorová vozidla, mycí centrum.

(730) **ITALMEC, spol. s r.o.**, Bělocerkevská 1295/16, Praha 10, 10000, CZ

(740) Ing. Václav Kratochvíl, Husníkova 2086/22, Praha 5, 15800

(210) **O-492093**
(220) 26.01.2012
(320) 26.01.2012
(511) 20, 28
(540)



(510) (20) dekorativní předměty (přenosné); (28) hračky.
(730) **Valerián Erik Ing.**, Těrlicko 669, Těrlicko, 73542, CZ
(740) Moural, Kopecký, Sobala & Partneři advokátní kancelář, Mgr. Václav Sobala, 28. října 2663/150, Ostrava, 70200

(210) **O-492141**
(220) 27.01.2012
(320) 27.01.2012
(511) 33, 35, 40

(540)



(510) (33) alkoholické nápoje (s výjimkou piv); (35) veškerá obchodní činnost s výrobky ve tř. 33; (40) zpracování materiálů.

(730) **Mlada Jelínková**, Buzulucká 570/8, Praha 6 - Dejvice, 16000, CZ

(210) **O-492142**
(220) 27.01.2012
(320) 27.01.2012
(511) 33, 35, 40
(540)



(510) (33) alkoholické nápoje (s výjimkou piv); (35) veškerá obchodní činnost s výrobky ve tř. 33; (40) zpracování materiálů.

(730) **Mlada Jelínková**, Buzulucká 570/8, Praha 6 - Dejvice, 16000, CZ

(210) **O-492227**
(220) 31.01.2012
(320) 31.01.2012
(511) 3
(540)

NevO

(510) (3) vlasové šampóny, vlasové kondicionéry, vlasové krémy, tělové krémy, krémy na obličej, kosmetické sady na úpravu nehtů, tělové peelings, tělová másla, vonné tělové oleje, masážní oleje, jiné než pro léčebné účely, mýdla, sprchové gely, soli do koupele, ne pro léčebné účely, gelová oční séra, pleťové masky, balzámy, jiné než pro lékařské účely, pleťové vody, deodoranty pro lidskou potřebu.

(730) **BRLA Ltd.**, Geneva Place, Waterfront Drive PO Box 3469, Road Town, Tortola, VG

(740) **HAVEL & HOLÁSEK s.r.o.**, advokátní kancelář, Mgr. Robert Nešpůrek, LL.M., Týn 1049/3, Praha 1, 11000

(210) **O-492285**
(220) 02.02.2012
(320) 02.02.2012
(511) 32, 41, 43
(540)

líbačka

(510) (32) piva, minerální vody, šumivé nápoje a jiné nápoje nealkoholické, nealkoholické nápoje a šťávy ovocné, sirupy a jiné přípravky ke zhotovování nápojů; (41) výchova, vzdělávání, zábava, sportovní a kulturní aktivity; (43) služby zajišťující stravování a nápoje, dočasné ubytování.

(730) **Mark2 Corporation Investment SE**, Pod višňovkou 1662/23, Praha 4 - Krč, 14000, CZ

(210) **O-492352**
(220) 03.02.2012

(320) 03.02.2012
(511) 9, 21, 25
(540)

**AUSTRALIAN
LINE**

(510) (9) ochranné rukavice pro průmyslové účely, rukavice máčené v PVC proti kyselinám a louhům, rukavice máčené v PVC s nitrilem, rukavice z přírodního latexu máčené v nitrilu, rukavice azbestové, dielektrické, rukavice z vysoce odolných nerezových kroužků, dvouvrstvé a třívrstvé rukavice pro ochranu před kontaktem s vysokými teplotami, rukavice s kombinací uvedených materiálů i dalších materiálů, jako jsou štipaná vepřovice, hovězí štipenka, lícová kozinka, jemná lícová hověžina, bavlněná tkanina, ochranné brýle pro průmyslové účely, například svářečské brýle, brýle proti oslnění, ochranné brýle k použití přes dioptrické brýle, ke všem ochranným brýlím veškeré příslušenství, skla s UV filtrem, sluneční brýle, přilby, štíty a masky pro ochranu hlavy a obličeje, pracovní oděvy, ochranné oděvy pro průmyslové účely, proti úrazu, proti chladu, proti netoxickým chemikáliím, oděvy azbestové, oděvy protipožární, oděvy výstražné, například s retroreflexními prvky, sluchátka, ochranné respirátory; (21) rukavice pro domácí použití, zejména pro leštění, práce na zahradě, úklid, čištění; (25) ochrana uší proti chladu, klapky na uši, pokrývky hlavy, rukavice textilní, kožené, kombinované, oděvy, ochranné oděvy proti špíně, dešti, vodě, zateplené i nezateplené, bundy, kalhoty, vesty, overaly, pláště z kůže, z imitace kůže, oděvy výstražné, například s retroreflexními prvky, obuv, obuv pracovní kožená, gumová, nepromokavá, zateplená i nezateplená, s ocelovou výztuží.

(730) ČERVA EXPORT IMPORT a.s., Archeologická 1378, Hostivice, 25301, CZ

(740) Loskotová & partneři, patentová a známková kancelář, Ing. Gabriela Loskotová, K Závětinám 727, Praha 5, 15500

(210) **O-492353**
(220) 03.02.2012
(320) 03.02.2012
(511) 9, 21, 25
(540)

**AUSTRALIAN
LINE**
PROFESSIONAL WORKWEAR

(510) (9) ochranné rukavice pro průmyslové účely, rukavice máčené v PVC proti kyselinám a louhům, rukavice máčené v PVC s nitrilem, rukavice z přírodního latexu máčené v nitrilu, rukavice azbestové, dielektrické, rukavice z vysoce odolných nerezových kroužků, dvouvrstvé a třívrstvé rukavice pro ochranu před kontaktem s vysokými teplotami, rukavice s kombinací uvedených materiálů i dalších materiálů, jako jsou štipaná vepřovice, hovězí štipenka, lícová kozinka, jemná lícová hověžina, bavlněná tkanina, ochranné brýle pro průmyslové účely, například svářečské brýle, brýle proti oslnění, ochranné brýle k použití přes dioptrické brýle, ke všem ochranným brýlím veškeré příslušenství, skla s UV filtrem, sluneční brýle, přilby, štíty a masky pro ochranu hlavy a obličeje, pracovní oděvy, ochranné oděvy pro průmyslové účely, proti úrazu, proti chladu, proti netoxickým chemikáliím, oděvy azbestové, oděvy protipožární, oděvy výstražné, například s retroreflexními prvky, sluchátka, ochranné respirátory; (21) rukavice pro domácí použití, zejména pro leštění, práce na zahradě, úklid, čištění; (25) ochrana uší proti chladu, klapky na uši, pokrývky hlavy, rukavice textilní, kožené, kombinované, oděvy, ochranné oděvy proti špíně, dešti, vodě, zateplené i nezateplené, bundy, kalhoty, vesty, overaly, pláště z kůže, z imitace kůže, oděvy výstražné, například s retroreflexními prvky, obuv, obuv pracovní kožená, gumová, nepromokavá, zateplená i nezateplená, s ocelovou výztuží.

(730) ČERVA EXPORT IMPORT a.s., Archeologická 1378, Hostivice, 25301, CZ

(740) Loskotová & partneři, patentová a známková kancelář, Ing. Gabriela Loskotová, K Závětinám 727, Praha 5, 15500

(210) **O-492356**
(220) 03.02.2012
(320) 03.02.2012
(511) 9, 16, 35, 37, 38, 41, 42
(540)

TRICOLOR
Systems

(510) (9) počítače všeho druhu a jejich součásti, zejména osobní počítače, základní desky k počítačům, monitory, paměti, procesory, controllery, klávesnice, pevné disky, grafické karty, zálohovací zdroje k počítačům, příslušenství k výpočetní technice všeho druhu, počítačové sítě, zařízení pro tvorbu počítačových sítí, počítačové systémy a jejich přídatná zařízení a doplňky v rámci této třídy, hardware, software všeho druhu a programové vybavení všeho druhu, včetně speciálního, elektronické přístroje, elektronické moduly, měřicí a regulační technika, přístroje pro záznam, převod, reprodukci zvuku a obrazu, baterie, nosiče zvukových, obrazových a datových záznamů, osobní organizátory, kancelářská technika - tiskárny, faxy, skenery, telefony, kopírovací stroje a zařízení (fotografické, elektrostatické, termické), skartovače, DVD, mobilní telefony, včetně jejich komponentů a příslušenství, navigační přístroje, přístroje pro zpracování informací, včetně promítacích, satelitní přijímače, videohry, televizory, audiovizuální technika všeho druhu, videokamery, fotoaparáty, hrací přístroje fungující po připojení na televizní přijímače, karty s pamětí nebo mikroprocesorem, elektronické databáze, databázové produkty a další informační produkty na paměťových médiích nebo v elektronických, datových, informačních a komunikačních sítích, zejména uživatelské příručky v digitální podobě; (16) periodický a neperiodický tisk, noviny, časopisy, katalogy, knihy, brožury, fotografie, reklamní plakáty, manuály a tiskoviny z oblasti výpočetní techniky, kalendáře, diáře, formuláře, telefonní seznamy, reklamní a upomínkové předměty z papíru, umělecké předměty z papíru, obchodní aplikační záznamníky (tištěné výstupy), servisní informační zprávy (tištěné výstupy), servisní bulletiny, údržbářské a servisní příručky, návody a příručky pro uživatele, vše zejména z oblasti výpočetní techniky, ostatní tištěné materiály a ostatní kancelářské potřeby zařazené do třídy 16; (35) reklama, propagace, inzertní činnost, marketing, pořádání komerčních výstav a přehlídek v oblasti výpočetní techniky, zprostředkování obchodních záležitostí, vytváření obchodních sítí (databáze odběratelů), zprostředkování interaktivního obchodu pomocí globálních komunikačních sítí (Internet), referenční servis, služby v oblasti získávání obchodních kontrakčních partnerů, vytváření obchodních a obchodně - informačních sítí (databáze odběratelů), on-line maloobchodní služby (e-obchody) s výrobky ve tř. 9 a 16, reklama on-line na počítačové komunikační síti, on-line inzerce, marketingové studie, předvádění zboží, obchodní nebo podnikatelské informace, pomoc při řízení obchodní činnosti, odborné obchodní poradenství, vyhledávání dat v počítačových souborech (pro třetí osoby), systemizace informací do počítačových databází, kopírování nebo rozmnožování (reprodukce) dokumentů, dokladů, internetový obchod s výrobky výpočetní techniky, včetně software a souvisejících katalogů, manuálů a informačních a servisních materiálů, konzultační a poradenská činnost a rozšiřování, přenos a zveřejňování inzerce a reklamy prostřednictvím informačních a telekomunikačních prostředků a sítí, vč. Internetu; (37) instalace a servis elektrických a elektronických zařízení, servis, opravy a údržba počítačů a počítačových sítí, zprostředkovatelská a poradenská činnost v oblasti služeb v oboru servisu, oprav a údržby počítačů a počítačových sítí; (38) služby zabezpečující audiovizuální komunikace prostřednictvím informačních a telekomunikačních

sítí, rozšiřování, přenos a zveřejňování informací, dat, zpráv, nabídek prostřednictvím informačních a telekomunikačních prostředků a sítí, včetně Internetu, šíření elektronických publikací prostřednictvím počítačových sítí a satelitů, zprostředkovatelská a poradenská činnost v oblasti služeb v oboru šíření, přenosu a zveřejňování informací, nabídek prostřednictvím všech informačních a telekomunikačních prostředků a sítí, včetně Internetu a komunikační techniky, spadající do této třídy; (41) organizace a pořádání vzdělávacích, propagačních, poradenských a informačních kurzů, školení, seminářů a konferencí, pořádání nekomerčních výstav a přehlídek výpočetní techniky, vzdělávání v otázkách organizace podnikání a obchodu, tvorba elektronických časopisů, periodik, knih v rámci třídy, vydavatelská a nakladatelská činnost; (42) tvorba programového vybavení určeného pro řízení technologických procesů, tvorba software se zaměřením na obchodní a obchodně-informační sítě, výzkumná a vývojová činnost v oblasti elektroniky a kybernetiky, poradenská a konzultační činnost v oboru výpočetní techniky, vývoj a tvorba software.

(730) **Tricolor Systems s.r.o.**, Březová 180, Březová, 76315, CZ

(740) Ing. Zdeněk Kučera, Dlouhá 207 (P.O.BOX 92), Slušovice, 76315

(210) **O-492516**

(220) 10.02.2012

(320) 10.02.2012

(511) 3, 5, 9, 14, 16, 17, 18, 25, 28, 29, 30, 31, 34, 35, 39, 41, 42, 43, 44

(540)



(510) (3) přípravky pro bělení a jiné prostředky k praní, přípravky pro čištění, leštění, odmašťování a broušení, mýdla, parfumerie, vonné oleje, kosmetika, vlasové vody (lotions), šampony, laky na vlasy, gely na vlasy, vlasová kosmetika typu blanch, oxidy pro vlasovou kosmetiku, přípravky pro trvalou ondulaci, balzámy na vlasy, ošetřující masky na vlasy, modelační přípravky na vlasy, krémy pro ošetření a regeneraci pokožky rukou, barvy pro vlasovou kosmetiku, vzorník barevné škály pro výběr a/nebo pro ověření odstínu barev pro vlasovou kosmetiku, zubní pasty a prášky; (5) výrobky pro osobní hygienu k léčebným účelům (kromě toaletních potřeb), léčebná kosmetika, výrobky dietetické a sílicí k léčebným účelům, potraviny pro děti k léčebným účelům, potraviny pro batolata, vitamínové a multivitaminové přípravky a nápoje, vitamíny a minerály a stopové prvky, výtažky z bylin a kombinované přípravky z vitamínů, minerálů a bylinných výtažků, potravinové doplňky obohacené vitamíny a/nebo minerály a/nebo stopovými prvky, vše na bázi přírodních produktů pro regeneraci a rekondici k léčebným účelům, potravinové doplňky na bázi přírodních produktů obohacené vitamíny a/nebo minerály a/nebo stopovými prvky, jako doplňky výživy pro regeneraci a rekondici, jakož i pro zvláštní výživu pro sportovce; (9) přístroje pro záznam, přenos nebo reprodukci zvuku či obrazu, hardware výpočetní a/nebo komunikační a/nebo informační techniky, software na elektronických, magnetických a optických nosičích všeho druhu, elektronické, magnetické nebo optické nosiče zvukových a/nebo obrazových záznamů nahrané i nenahrané, videokazety nahrané i nenahrané, audiokazety nahrané i nenahrané, audiovizuální programy, audiovizuální díla, audiovizuální díla v digitální podobě, CD disky, videodiskety, audiodiskety, informace a záznamy v elektronické podobě, elektronické datové sítě, počítačové a telekomunikační elektronické sítě a systémy pro přenos dat, data, databáze a databázové produkty na elektronických, magnetických a optických nosičích všeho druhu a v elektronických, datových, informačních, počítačových a telekomunikačních sítích všeho druhu, zařízení a přístroje pro datovou komunikaci, elektronické časopisy, knihy v elektronické podobě, multimediální noviny a časopisy, multimediální, zejména elektronická periodika, multimediální informační katalogy; (14) vzácné kovy a jejich

slitiny, reklamní a upomínkové předměty ze vzácných kovů a jejich slitin (s výjimkou klenotů, šperků, hodinářských a chronometrických přístrojů), zařazené v této třídě, mince, pamětní mince, medaile, pamětní medaile, speciální pouzdra pro výrobky, které jsou zařazené do této třídy; (16) papír, lepenka a výrobky z těchto materiálů, které nejsou zařazené do jiných tříd, tiskárenské výrobky, tiskoviny, časopisy, periodika, knihy, potřeby pro knižní vazby, fotografie, papírenské zboží, fólie na balení, kalendáře, katalogy, prospekty, plakáty, poutače, pamětní listy, aršíky, ročenky, rytiny, mapy, obálky, obaly spadající do tř. 16, obaly na spisy, desky, desky na dokumenty, držáky na psací potřeby, etikety kromě textilních, samolepky, obtisky, vložky papírové, papír balicí, papírové ubrousky, psací potřeby, psací podložky, psací soupravy, poštovní známky, razítka, razítkovací uměléce, štětce, psací stroje a kancelářské potřeby, s výjimkou nábytku, kancelářské pořadače, učební a školní potřeby a pomůcky, s výjimkou přístrojů, plastické obaly, které nejsou zařazené do jiných tříd; (17) kaučuk, gutaperča, guma, azbest, slída a výrobky z těchto materiálů, pokud nejsou obsaženy v jiných třídách, plastické hmoty a polotovary z plastických hmot, jako fólie, desky a tyče, těsnicí materiály, ucpávky a izolace tepelné, elektrické nebo zvukové, ohebné nekovové trubky a hadice, bezpečnostní nárazové absorbery, vyrobené z materiálů spadajících do této třídy; (18) kůže, imitace kůže, výrobky z těchto materiálů, pokud nejsou obsaženy v jiných třídách, surové kůže a kožešiny, kožená lepenka, kabelky, krabice z vulkanfibru, kufrů, kufříky, nákupní tašky, peněženky, pouzdra na klíče (kožená galanterie), pouzdra na deštníky, kožená pouzdra na pružiny, příkrývky na koně, kožené pytle jako obaly, ruksaky, cestovní brašny, školní tašky, lovecké torby, schránky kožené nebo z kožené lepenky, nákupní sítky, deštníky, slunečníky a hole, kožené šňůrky, postroje na koně a sedlářské výrobky; (25) oděvy, obuv, kloboučnické zboží, včetně pro sportovní a rekreační účely v rámci této třídy; (28) hry v rámci této třídy, tělocvičné a sportovní potřeby, s výjimkou oděvů, sportovní potřeby, pokud nejsou zařazené do jiných tříd, zejména rybářské potřeby, hrací žetony, stolní hry, domina, hrací karty, společenské hry, hračky, výukové zábavní hry a/nebo hračky, dřevěné hračky, ozdoby na vánoční stromky; (29) potraviny a potravinářské výrobky, spadající do této třídy, jako jsou potraviny z ryb a potraviny solené, maso, maso v jateční úpravě, masové výtažky, masné a uzenářské výrobky, ryby, měkkýši, koryši, drůbež, zvěřina, konzervy masové, konzervy rybí, konzervy zeleninové, sušené a vařené ovoce a zelenina, rosoly, zavařeniny, vejce, mléko a jiné mlékárenské výrobky, včetně mléčných nápojů s vysokým obsahem mléka, čokoládové maslo, jedlé oleje a tuky, rajský protlak; (30) káva, čaj, kakao, cukr, rýže, tapioka, ságo, kávové náhražky, mouka a obilní přípravky, chléb, sušenky, suchary, koláče, jemné pečivo a cukrovinky, čokoláda, čokoládové pasty, čokoládové pomazánky, čokoládové náplně do pečiva, zmrzlina, med, sirup z melasy, kvasnice, prášky do pečiva, sůl, hořčice, ocet, chuťové omáčky, majonézy, kečupy, koření, led na chlazení; (31) výrobky zemědělské, zahradnické, lesní a zrní, pokud nejsou uvedeny v jiných třídách, živá zvířata, čerstvé ovoce a zelenina, osivo, čerstvé rostliny a květiny, čerstvé lesní plody, krmivo pro zvířata, slad na výrobu piva a lihovin; (34) tabák, tabákové náhražky, cigarety, doutníky, krátké doutníky, cigarety s obsahem tabákových náhražek, s výjimkou cigaret pro léčebné účely, byliny na kouření spadající do této třídy, šňupavý tabák, žvýkací tabák, cigaretové filtry, cigaretový papír, bloky cigaretových papírků, papíry do dýmek, cigaretové dutinky, cigaretové špičky, s výjimkou špiček z drahých kovů, náustky na cigaretové špičky, hroty na špičky na doutníky a cigarety, strojky na plnění cigaret, čističe dýmek, kuřácké soupravy, dýmky, stojany na dýmky, popelníky, s výjimkou popelníků z drahých kovů, odřezávače doutníkových špiček, pouzdra na tabák, dózy na tabák, s výjimkou dóz z drahých kovů, tabatěrky, s výjimkou tabatěrek z drahých kovů, křesadla, zápalky, zápalkové krabičky, s výjimkou krabiček z drahých kovů, držáky na zápalky, s výjimkou držáků z drahých kovů, zapalovače, náplně do zapalovačů; (35) inzertní, reklamní a propagační činnost, poskytování pomoci při provozu obchodu, včetně zprostředkování obchodních a souvisejících obchodně personálních záležitostí, organizování výstav a veletrhů k reklamním a obchodním účelům, organizování módních přehlídek k obchodním účelům, odborné poradenství, vztahující se k organizování výstav a veletrhů k reklamním a obchodním

účelům, správa obchodních zájmů třetích osob, vypracování statistických přehledů, poradenství v oblasti organizace a ekonomiky podnikání, marketing, průzkum a analýzy trhů, činnost a služby v oblasti aranžérství výstavních ploch, výstavních expozic, jakož i výstavních exponátů k reklamním a obchodním účelům, pronájem kancelářských strojů a zařízení, distribuce zboží k reklamním účelům, rozmnožování dokumentů, zprostředkovatelská činnost v souvisejících uvedených oborech, spadajících do tř. 35; (39) doprava, přepravování a skladování zboží, doprava v rámci služeb cestovní kanceláře, organizování cest, poskytování a zprostředkování cestovních služeb, zprostředkování dopravy, poskytování průvodcovských služeb, pořádání prohlídek, zájezdů a výletů, pronájem vozidel, garáží, parkovišť a skladů, ustájení koní a jejich pronájem, provozování lyžařského vleku, zprostředkovatelská činnost v souvisejících uvedených oborech, spadajících do tř. 39; (41) činnost vyučovací, výchovná, vzdělávací a zábavní, včetně pořádání specializačních doškolovacích kurzů, symposií a konferencí, doprovodné výstavy, provozování pracovních diskusních a zájmového klubu, organizování společensko-kulturních akcí, organizování výstav a veletrhů ke vzdělávacím, kulturním, výchovným a zábavním účelům, organizování módních přehlídek pro výchovné, vzdělávací, kulturní a zábavní účely, kromě módních přehlídek pro reklamní účely, tvorba rozhlasových a televizních programů, tvorba audiovizuálních programů, pořádání zábavních pořadů, pořádání zábavních soutěží, činnost v oblasti sportovních aktivit, provozování tělovýchovných zařízení a zařízení, sloužících k regeneraci a rekondici, provozování golfových a tenisových hřišť, provozování bazénů, nakladatelská a vydavatelská činnost, půjčovná činnost, spadající do této třídy, provozování galerií, zprostředkovatelská činnost v souvisejících uvedených oborech, spadajících do tř. 41; (42) projektová, konstrukční a inženýrská činnost v investiční výstavbě v oblasti stavebnictví, strojírenství a elektrotechniky, jakož i v oblasti strojů a zařízení pro zpracování druhotných surovin a pro ekologická zařízení a stavby, poradenské služby v oblasti projektové, konstrukční a inženýrské činnosti, inženýrsko-technická činnost v oblasti tvorby hardware a software, technické poradenství a vypracování posudků, spadající do této třídy, pronájem hardware, pronájem software, pronájem strojů a zařízení, spadající do této třídy, pronájem zařízení pro zpracování dat (počítačů), obstaravatelská, zprostředkovatelská a poradenská činnost v souvisejících uvedených oborech, spadajících do tř. 42; (43) hostinské, restaurační, hotelové a jiné služby pro hosty, včetně rezervace ubytování, služby rychlého občerstvení, provozování kempů, zprostředkovatelská činnost v souvisejících uvedených oborech, spadajících do tř. 43; (44) provozování lázní a saun, chov hospodářských zvířat, zprostředkovatelská činnost v souvisejících uvedených oborech, spadajících do tř. 44.

(730) **KOMETA GROUP, a.s.**, Křídlovická 34, Brno, 60300, CZ
(740) Ing. Jiří Dohnal, Nedbalova 29, Brno, 62300

(210) **O-492518**

(220) 10.02.2012

(320) 10.02.2012

(511) 3, 5, 9, 14, 16, 17, 18, 25, 28, 29, 30, 31, 34, 35, 39, 41, 42, 43, 44

(540)

HC KOMETA BRNO

(510) (3) přípravky pro bělení a jiné prostředky k praní, přípravky pro čištění, leštění, odmašťování a broušení, mýdla, parfumerie, vonné oleje, kosmetika, vlasové vody (lotions), šampóny, laky na vlasy, gely na vlasy, vlasová kosmetika typu blanch, oxidy pro vlasovou kosmetiku, přípravky pro trvalou ondulaci, balzámy na vlasy, ošetřující masky na vlasy, modelační přípravky na vlasy, krémy pro ošetření a regeneraci pokožky rukou, barvy pro vlasovou kosmetiku, vzorník barevné škály pro výběr a/nebo pro ověření odstínu barev pro vlasovou kosmetiku, zubní pasty a prášky; (5) výrobky pro osobní hygienu k léčebným účelům (kromě toaletních potřeb), léčebná kosmetika, výrobky dietetické a silící k léčebným účelům, potraviny pro děti k léčebným účelům, potraviny pro batolata, vitamínové a multivitaminové přípravky a nápoje, vitamíny a minerály a stopové prvky, výtažky z bylin a kombinované přípravky z vitamínů, minerálů a bylinných výtažků, potravinové doplňky obohacené vitamíny a/nebo minerály a/nebo stopovými prvky, vše na bázi přírodních produktů pro regeneraci a rekondici k léčebným účelům,

potravinové doplňky na bázi přírodních produktů obohacené vitamíny a/nebo minerály a/nebo stopovými prvky, jako doplňky výživy pro regeneraci a rekondici, jakož i pro zvláštní výživu pro sportovce; (9) přístroje pro záznam, přenos nebo reprodukci zvuku či obrazu, hardware výpočetní a/nebo komunikační a/nebo informační techniky, software na elektronických, magnetických a optických nosičích všeho druhu, elektronické, magnetické nebo optické nosiče zvukových a/nebo obrazových záznamů nahrané i nenahrané, videokazety nahrané i nenahrané, audiokazety nahrané i nenahrané, audiovizuální programy, audiovizuální díla, audiovizuální díla v digitální podobě, CD disky, videodiskety, audiodiskety, informace a záznamy v elektronické podobě, elektronické datové sítě, počítačové a telekomunikační elektronické sítě a systémy pro přenos dat, data, databáze a databázové produkty na elektronických, magnetických a optických nosičích všeho druhu a v elektronických, datových, informačních, počítačových a telekomunikačních sítích všeho druhu, zařízení a přístroje pro datovou komunikaci, elektronické časopisy, knihy v elektronické podobě, multimediální noviny a časopisy, multimediální, zejména elektronická periodika, multimediální informační katalogy; (14) vzácné kovy a jejich slitiny, reklamní a upomínkové předměty ze vzácných kovů a jejich slitin (s výjimkou klenotů, šperků, hodinářských a chronometrických přístrojů), zařazené v této třídě, mince, pamětní mince, medaile, pamětní medaile, speciální pouzdra pro výrobky, které jsou zařazeny do této třídy; (16) papír, lepenka a výrobky z těchto materiálů, které nejsou zařazeny do jiných tříd, tiskárenské výrobky, tiskoviny, časopisy, periodika, knihy, potřeby pro knižní vazby, fotografie, papírenské zboží, fólie na balení, kalendáře, katalogy, prospekty, plakáty, poutače, pamětní listy, aršíky, ročenky, rytiny, mapy, obálky, obaly spadající do tř. 16, obaly na spisy, desky, desky na dokumenty, držáky na psací potřeby, etikety kromě textilních, samolepky, obtisky, vlnky papírové, papír balicí, papírové ubrusky, psací potřeby, psací podložky, psací soupravy, poštovní známky, razítka, razítkovací podložky, lepidla pro papírenství nebo domácnost, materiál pro umělec, štětce, psací stroje a kancelářské potřeby, s výjimkou nábytku, kancelářské pořadače, učební a školní potřeby a pomůcky, s výjimkou přístrojů, plastické obaly, které nejsou zařazeny do jiných tříd; (17) kaučuk, gutaperča, guma, azbest, slída a výrobky z těchto materiálů, pokud nejsou obsaženy v jiných třídách, plastické hmoty a polotovary z plastických hmot, jako fólie, desky a tyče, těsnicí materiály, ucpačky a izolace tepelné, elektrické nebo zvukové, ohebné nekovové trubky a hadice, bezpečnostní nárazové absorbery, provedené z materiálů spadajících do této třídy; (18) kůže, imitace kůže, výrobky z těchto materiálů, pokud nejsou obsaženy v jiných třídách, surové kůže a kožešiny, kožená lepenka, kabelky, krabice z vulkanfibru, kufrů, kufříky, nákupní tašky, peněženky, pouzdra na klíče (kožená galanterie), pouzdra na deštníky, kožená pouzdra na pružiny, příkrývky na koně, kožené pytle jako obaly, ruksaky, cestovní brašny, školní tašky, lovecké torby, sáčky kožené nebo z kožené lepenky, nákupní sítky, deštníky, slunečníky a hole, kožené šňůrky, postroje na koně a sedlářské výrobky; (25) oděvy, obuv, kloboučnické zboží, včetně pro sportovní a rekreační účely v rámci této třídy; (28) hry v rámci této třídy, tělocvičné a sportovní potřeby, s výjimkou oděvů, sportovní potřeby, pokud nejsou zařazeny do jiných tříd, zejména rybářské potřeby, hrací žetony, stolní hry, domina, hrací karty, společenské hry, hračky, výukové zábavní hry a/nebo hračky, dřevěné hračky, ozdoby na vánoční stromky; (29) potraviny a potravinářské výrobky, spadající do této třídy, jako jsou potraviny z ryb a potraviny solené, maso, maso v jateční úpravě, masové výtažky, masné a uzenářské výrobky, ryby, měkkýši, korýši, drůbež, zvěřina, konzervy masové, konzervy rybí, konzervy zeleninové, sušené a vařené ovoce a zelenina, rosoly, zavařeniny, vejce, mléko a jiné mlékařenské výrobky, včetně mléčných nápojů s vysokým obsahem mléka, čokoládové máslo, jedlé oleje a tuky, rajský protlak; (30) káva, čaj, kakao, cukr, rýže, tapioka, ságo, kávové náhražky, mouka a obilní přípravky, chléb, sušenky, suchary, koláče, jemné pečivo a cukrovinky, čokoláda, čokoládové pasty, čokoládové pomazánky, čokoládové náplně do pečiva, zmrzlina, med, sirup z melasy, kvasnice, prášky do pečiva, sůl, hořčice, ocet, chuťové omáčky, majonézy, kečupy, koření, led na chlazení; (31) výrobky zemědělské, zahradnické, lesní a zrní, pokud nejsou uvedeny v jiných třídách, živá zvířata, čerstvé ovoce a zelenina, osivo, čerstvé rostliny a květiny, čerstvé lesní plody, krmivo pro zvířata, slad na výrobu

piva a lihovin; (34) tabák, tabákové náhražky, cigarety, doutníky, krátké doutníky, cigarety s obsahem tabákových náhražek, s výjimkou cigaret pro léčebné účely, byliny na kouření spadající do této třídy, šňupavý tabák, žvýkací tabák, cigaretové filtry, cigaretový papír, bloky cigaretových papírků, papíry do dýmek, cigaretové dutinky, cigaretové špičky, s výjimkou špiček z drahých kovů, náustky na cigaretové špičky, hroty na špičky na doutníky a cigarety, strojky na plnění cigaret, čističe dýmek, kuřácké soupravy, dýmky, stojany na dýmky, popelníky, s výjimkou popelníků z drahých kovů, odězavače doutníkových špiček, pouzdra na tabák, dózy na tabák, s výjimkou dóz z drahých kovů, tabatěrky, s výjimkou tabatěrek z drahých kovů, křesadla, zápalky, zápalkové krabičky, s výjimkou krabiček z drahých kovů, držáky na zápalky, s výjimkou držáků z drahých kovů, zapalovače, náplně do zapalovačů; (35) inzertní, reklamní a propagační činnost, poskytování pomoci při provozu obchodu, včetně zprostředkování obchodních a souvisejících obchodně personálních záležitostí, organizování výstav a veletrhů k reklamním a obchodním účelům, organizování módních přehlídek k obchodním účelům, odborné poradenství, vztahující se k organizování výstav a veletrhů k reklamním a obchodním účelům, správa obchodních zájmů třetích osob, vypracování statistických přehledů, poradenství v oblasti organizace a ekonomiky podnikání, marketing, průzkum a analýzy trhů, činnost a služby v oblasti aranžérství výstavních ploch, výstavních expozic, jakož i výstavních exponátů k reklamním a obchodním účelům, pronájem kancelářských strojů a zařízení, distribuce zboží k reklamním účelům, rozmnožování dokumentů, zprostředkovatelská činnost v souvisejících uvedených oborech, spadajících do tř. 35; (39) doprava, přepravování a skladování zboží, doprava v rámci služeb cestovní kanceláře, organizování cest, poskytování a zprostředkování cestovních služeb, zprostředkování dopravy, poskytování průvodcovských služeb, pořádání prohlídek, zájezdů a výletů, pronájem vozidel, garáží, parkovišť a skladů, ustájení koní a jejich pronájem, provozování lyžařského vleku, zprostředkovatelská činnost v souvisejících uvedených oborech, spadajících do tř. 39; (41) činnost vyučovací, výchovná, vzdělávací a zábavní, včetně pořádání specializačních doškolovacích kurzů, symposií a konferencí, doprovodné výstavy, provozování pracovních diskusního a zájmového klubu, organizování společensko-kulturních akcí, organizování výstav a veletrhů ke vzdělávacím, kulturním, výchovným a zábavním účelům, organizování módních přehlídek pro výchovné, vzdělávací, kulturní a zábavní účely, kromě módních přehlídek pro reklamní účely, tvorba rozhlasových a televizních programů, tvorba audiovizuálních programů, pořádání zábavních pořadů, pořádání zábavních soutěží, činnost v oblasti sportovních aktivit, provozování tělovýchovných zařízení a zařízení, sloužících k regeneraci a rekondici, provozování golfových a tenisových hřišť, provozování bazénů, nakladatelská a vydavatelská činnost, půjčovná činnost, spadající do této třídy, provozování galerií, zprostředkovatelská činnost v souvisejících uvedených oborech, spadajících do tř. 41; (42) projektová, konstrukční a inženýrská činnost v investiční výstavbě v oblasti stavebnictví, strojírenství a elektrotechniky, jakož i v oblasti strojů a zařízení pro zpracování druhotných surovin a pro ekologická zařízení a stavby, poradenské služby v oblasti projektové, konstrukční a inženýrské činnosti, inženýrsko-technická činnost v oblasti tvorby hardware a software, technické poradenství a vypracování posudků, spadající do této třídy, pronájem hardware, pronájem software, pronájem strojů a zařízení, spadající do této třídy, pronájem zařízení pro zpracování dat (počítačů), obstaravatelská, zprostředkovatelská a poradenská činnost v souvisejících uvedených oborech, spadajících do tř. 42; (43) hostinské, restaurační, hotelové a jiné služby pro hosty, včetně rezervace ubytování, služby rychlého občerstvení, provozování kempů, zprostředkovatelská činnost v souvisejících uvedených oborech, spadajících do tř. 43; (44) provozování lázní a saun, chov hospodářských zvířat, zprostředkovatelská činnost v souvisejících uvedených oborech, spadajících do tř. 44.

(730) **KOMETA GROUP, a.s.**, Křídlovická 34, Brno, 60300, CZ
(740) Ing. Jiří Dohnal, Nedbalova 29, Brno, 62300

(210) **O-492593**
(220) 14.02.2012
(320) 14.02.2012

(511) 35
(540)

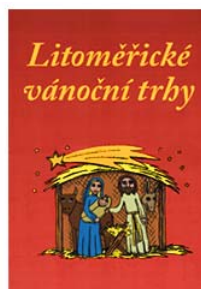

(510) (35) vylepování plakátů, vydávání a zasílání reklamních nebo inzertních materiálů, rozšiřování reklamních materiálů zákazníkům, aktualizování reklamních materiálů, reklama, televizní reklama, organizování výstav (komerčních nebo reklamních), pořádání veletrhů pro obchodní a reklamní účely, reklama poštou, pronájem reklamních ploch, reklama on-line v počítačové síti, prezentace výrobků v komunikačních médiích pro účely maloobchodu, psaní reklamních textů.
(590) Barevná
(730) **VÝSTAVY, spol. s r.o.**, Na Vinici 13, Litoměřice, 41201, CZ

(210) **O-492602**
(220) 14.02.2012
(320) 14.02.2012
(511) 35, 36, 41
(540)



(510) (35) propagační, reklamní a inzertní služby prostřednictvím jakéhokoliv média; (36) bankovní obchody a bankovní a finanční služby s těmito službami související; (41) organizování vzdělávacích a zábavných soutěží, organizování sportovních soutěží.
(590) Barevná
(730) **Česká spořitelna, a.s.**, Olbrachtova 1929/62, Praha 4, 14000, CZ

(210) **O-492603**
(220) 14.02.2012
(320) 14.02.2012
(511) 35, 36, 41
(540)



(510) (35) propagační, reklamní a inzertní služby prostřednictvím jakéhokoliv média; (36) bankovní obchody a bankovní a finanční služby s těmito službami související; (41) organizování vzdělávacích a zábavných soutěží, organizování sportovních soutěží.
(590) Barevná
(730) **Česká spořitelna, a.s.**, Olbrachtova 1929/62, Praha 4, 14000, CZ

(210) **O-492604**
(220) 14.02.2012
(320) 14.02.2012
(511) 35, 36, 41



(730) **K-GEMINI s.r.o.**, ČSA 377, Broumov, 55001, CZ
(740) Jansa, Mokrý, Otevřel & partneři, v.o.s., JUDr. Lukáš Jansa, advokát, Sokola Tůmy 743/16, Ostrava - Mariánské Hory, 70900

(210) **O-492664**
(220) 16.02.2012
(320) 16.02.2012
(511) 22, 24
(540)

(510) (35) propagační, reklamní a inzertní služby prostřednictvím jakéhokoliv média; (36) bankovní obchody a bankovní a finanční služby s těmito službami související; (41) organizování vzdělávacích a zábavných soutěží, organizování sportovních soutěží.

(590) Barevná
(730) **Česká spořitelna, a.s.**, Olbrachtova 1929/62, Praha 4, 14000, CZ

SPILL SOFT

(510) (22) stříkaná rouna; (24) netkané, tkané a pletené textilie, objemné netkané textilie, vrstvené netkané textilie, vrstvené textilie složené z různých druhů textilií a textilních materiálů, textilní náplně.

(730) **ECOTEXTIL, s.r.o.**, Hornátky 1, Neratovice, 27711, CZ

(210) **O-492605**
(220) 14.02.2012
(320) 14.02.2012
(511) 35, 36, 41
(540)



(210) **O-492668**
(220) 16.02.2012
(320) 16.02.2012
(511) 9, 35, 41
(540)

(510) (35) propagační, reklamní a inzertní služby prostřednictvím jakéhokoliv média; (36) bankovní obchody a bankovní a finanční služby s těmito službami související; (41) organizování vzdělávacích a zábavných soutěží, organizování sportovních soutěží.

(590) Barevná
(730) **Česká spořitelna, a.s.**, Olbrachtova 1929/62, Praha 4, 14000, CZ

KRKONOŠE

(510) (9) data, databáze a jiné informační produkty na magnetických, elektronických a optických nosičích, související software a hardware, nosiče dat všeho druhu spadající do třídy 9; (35) propagační činnost, reklama, pomoc při řízení obchodní činnosti, obchodní nebo podnikatelský průzkum, hospodářské (ekonomické) prognózy, marketingové studie, průzkum trhu, rozhlasové reklamy, televizní reklamy, aktualizování a pronájem reklamních materiálů a reklamních ploch, rozšiřování reklamních nebo inzertních materiálů, sestavování statistiky, venkovní reklama, vyhledávání sponzorů; (41) informace o možnostech rekreace, organizování kulturních nebo vzdělávacích výstav, organizování soutěží, plánování a organizování večírků, provozování sportovních zařízení, půjčování sportovního nářadí, služby pro oddech a rekreaci, školení, vzdělávací informace, vzdělávání (výchovné služby).

(590) Barevná
(730) **UNITED SPORT PARTNERS s.r.o.**, Ověnecká 380/9, Praha 7 - Holešovice, 17000, CZ

(740) Společná advokátní kancelář Wimětal & Pilařová, Mgr. Lukáš Wimětal, advokát, Veselá 24, Brno, 60200

(210) **O-492607**
(220) 14.02.2012
(320) 14.02.2012
(511) 5, 10, 35, 41, 44
(540)



(510) (5) výrobky farmaceutické a hygienické, zejména pro použití v gynekologii a porodnictví, léky, léčiva a léčivé přípravky pro výše uvedené obory, hygienické výrobky pro léčebné účely, obvazový materiál, dezinfekční přípravky; (10) prostředky zdravotnické techniky, zejména zdravotnické pomůcky pro ženy, lékařské přístroje a nástroje zejména pro gynekologii a porodnictví, porodnické nástroje, porodnické matrace; (35) maloobchodní a velkoobchodní činnost se zaměřením na prodej zboží v rámci výše uvedených tříd 5 a 10, služby elektronického obchodu s výrobky uvedenými ve třídách 5 a 10, předvádění zboží prostřednictvím Internetu, komerční využití Internetu v oblastech obchodu a nabídky obchodních služeb, inzertní, propagační služby a informační služby prostřednictvím Internetu za účelem obchodu, propagační činnost a reklama; (41) výchova a vzdělávání, pořádání a organizace odborných kurzů, seminářů v oblasti gynekologie, porodnictví; (44) poskytování péče, zejména léčebné, preventivní, diagnostické, rehabilitační a protetické v oborech gynekologie, porodnictví, sonografie, poradenská činnost v oborech gynekologie, porodnictví, provozování zdravotnických zařízení, konzultační činnost v uvedených oblastech této třídy.

(590) Barevná

(210) **O-492669**
(220) 16.02.2012
(320) 16.02.2012
(511) 9, 35, 41
(540)

KRKONOŠE
regioncard.cz

(510) (9) data, databáze a jiné informační produkty na magnetických, elektronických a optických nosičích, související software a hardware, nosiče dat všeho druhu spadající do třídy 9; (35) propagační činnost, reklama, pomoc při řízení obchodní činnosti, obchodní nebo podnikatelský průzkum, hospodářské (ekonomické) prognózy, marketingové studie, průzkum trhu, rozhlasové reklamy, televizní reklamy, aktualizování a pronájem reklamních materiálů a reklamních ploch, rozšiřování reklamních nebo inzertních materiálů, sestavování statistiky, venkovní reklama, vyhledávání sponzorů; (41) informace o možnostech

rekreace, organizování kulturních nebo vzdělávacích výstav, organizování soutěží, plánování a organizování večírků, provozování sportovních zařízení, půjčování sportovního nářadí, služby pro oddech a rekreaci, školení, vzdělávací informace, vzdělávání (výchovné služby).

- (590) Barevná
(730) **UNITED SPORT PARTNERS s.r.o.**, Ověnecká 380/9, Praha 7 - Holešovice, 17000, CZ
(740) Společná advokátní kancelář Wimětal & Pilařová, Mgr. Lukáš Wimětal, advokát, Veselá 24, Brno, 60200

- (210) **O-492685**
(220) 16.02.2012
(320) 16.02.2012
(511) 9, 16, 18, 24, 25, 28, 34, 35, 36, 38, 41, 42
(540)



- (510) (9) nosiče zvukových, obrazových a zvukově obrazových záznamů, zejména magnetofonové kazety, videokazety, disky dvd, disky cd, minidisky, pásky dat; (16) časopisy, knihy, publikace, reklamní prospekty, informační letáky, losy, propagační předměty jako jsou zejména tužky, kalendáře, plakáty, diáře, těžítka; (18) tašky, brašny, batohy, kufrы, deštníky, slunečníky, hole, výrobky z kůže a imitace kůže; (24) tkaniny, textilní výrobky, které nejsou uvedeny v jiných třídách, ručníky, ubrusy; (25) oděvy, obuv, klobouky, trička, čepice; (28) hrací karty, hry, hračky, potřeby pro gymnastiku; (34) zapalovače, zápalky, potřeby pro kuřáky; (35) reklamní činnost, administrativní práce, kancelářské práce, automatizované zpracování dat, propagační publikace - rozšiřování, inzerce reklamní, reklamní texty (vydávání), reklama on-line, aktualizace reklamních materiálů, výstavy - organizování výstav na pomoc obchodu a výstav reklamních, přeskupování různých výrobků (kromě jejich přepravy) pro třetí osoby za účelem umožnit spotřebitelům, aby si tyto výrobky mohli pohodlně prohlížet a nakupovat; (36) pronájem bytových a nebytových prostor, finanční, peněžní, nemovitostní služby, obstaratelství v rozsahu tř. 36; (38) šíření informací prostřednictvím sítí, poskytování informací prostřednictvím Internetu, spoje (komunikace), poskytování internetových diskusních fór, elektronická pošta, posílání a přijímání zpráv elektronicky, počítačová komunikace, poskytování přístupu k databázím, přenos zpráv a obrazových informací pomocí počítače; (41) organizování sázek a číselných loterií, provozování loterií a jiných podobných her v souladu s obecně závaznými právními předpisy, provozování nevýherních a výherních hracích přístrojů, provozování kulečnickové herny, prodej losů a příjem sázek ve smluvně závazných sběrných právnických a fyzických osob a ve sběrných zřízených společnostech, vydavatelská činnost, nakladatelská činnost, služby nahrávacího studia, pořizování záznamů zvukových, obrazových a zvukově obrazových, pronájem nahrávacího studia, pronájem a půjčování nosičů zvukových, obrazových a zvukově obrazových, poradenství a školicí činnosti k výše uvedenému; (42) průmyslový design, obalový design, grafický design, vědecké a technologické služby a s nimi spojený výzkum a návrhy, průmyslové analýzy a výzkum, návrh a vývoj počítačového hardwaru a softwaru.

- (590) Barevná
(730) **CHANCE a.s.**, Radniční 13, Frýdek - Místek, 73801, CZ
(740) RETROPATENT s.r.o., Mgr. Kamil Kolátor, Dolní nám. 5/679, Jablonec nad Nisou, 46601

- (210) **O-492686**
(220) 16.02.2012
(320) 16.02.2012
(511) 9, 16, 18, 24, 25, 28, 34, 35, 36, 38, 41, 42



- (510) (9) nosiče zvukových, obrazových a zvukově obrazových záznamů, zejména magnetofonové kazety, videokazety, disky dvd, disky cd, minidisky, pásky dat; (16) časopisy, knihy, publikace, reklamní prospekty, informační letáky, losy, propagační předměty jako jsou zejména tužky, kalendáře, plakáty, diáře, těžítka; (18) tašky, brašny, batohy, kufrы, deštníky, slunečníky, hole, výrobky z kůže a imitace kůže; (24) tkaniny, textilní výrobky, které nejsou uvedeny v jiných třídách, ručníky, ubrusy; (25) oděvy, obuv, klobouky, trička, čepice; (28) hrací karty, hry, hračky, potřeby pro gymnastiku; (34) zapalovače, zápalky, potřeby pro kuřáky; (35) reklamní činnost, administrativní práce, kancelářské práce, automatizované zpracování dat, propagační publikace - rozšiřování, inzerce reklamní, reklamní texty (vydávání), reklama on-line, aktualizace reklamních materiálů, výstavy - organizování výstav na pomoc obchodu a výstav reklamních, přeskupování různých výrobků (kromě jejich přepravy) pro třetí osoby za účelem umožnit spotřebitelům, aby si tyto výrobky mohli pohodlně prohlížet a nakupovat; (36) pronájem bytových a nebytových prostor, finanční, peněžní, nemovitostní služby, obstaratelství v rozsahu tř. 36; (38) šíření informací prostřednictvím sítí, poskytování informací prostřednictvím Internetu, spoje (komunikace), poskytování internetových diskusních fór, elektronická pošta, posílání a přijímání zpráv elektronicky, počítačová komunikace, poskytování přístupu k databázím, přenos zpráv a obrazových informací pomocí počítače; (41) organizování sázek a číselných loterií, provozování loterií a jiných podobných her v souladu s obecně závaznými právními předpisy, provozování nevýherních a výherních hracích přístrojů, provozování kulečnickové herny, prodej losů a příjem sázek ve smluvně závazných sběrných právnických a fyzických osob a ve sběrných zřízených společnostech, vydavatelská činnost, nakladatelská činnost, služby nahrávacího studia, pořizování záznamů zvukových, obrazových a zvukově obrazových, pronájem nahrávacího studia, pronájem a půjčování nosičů zvukových, obrazových a zvukově obrazových, poradenství a školicí činnosti k výše uvedenému; (42) průmyslový design, obalový design, grafický design, vědecké a technologické služby a s nimi spojený výzkum a návrhy, průmyslové analýzy a výzkum, návrh a vývoj počítačového hardwaru a softwaru.

- (590) Barevná
(730) **CHANCE a.s.**, Radniční 13, Frýdek - Místek, 73801, CZ
(740) RETROPATENT s.r.o., Mgr. Kamil Kolátor, Dolní nám. 5/679, Jablonec nad Nisou, 46601

- (210) **O-492687**
(220) 16.02.2012
(320) 16.02.2012
(511) 9, 16, 18, 24, 25, 28, 34, 35, 36, 38, 41, 42
(540)



- (510) (9) nosiče zvukových, obrazových a zvukově obrazových záznamů, zejména magnetofonové kazety, videokazety, disky dvd, disky cd, minidisky, pásky dat; (16) časopisy, knihy, publikace, reklamní prospekty, informační letáky, losy, propagační předměty jako jsou zejména tužky, kalendáře, plakáty, diáře, těžítka; (18) tašky, brašny, batohy, kufrы, deštníky, slunečníky, hole, výrobky z kůže a imitace kůže; (24) tkaniny, textilní výrobky, které nejsou uvedeny v jiných třídách, ručníky, ubrusy; (25) oděvy, obuv, klobouky, trička, čepice; (28) hrací karty, hry, hračky, potřeby pro gymnastiku; (34) zapalovače, zápalky, potřeby pro kuřáky; (35) reklamní činnost, administrativní práce, kancelářské práce, automatizované zpracování dat, propagační publikace - rozšiřování, inzerce

reklamní, reklamní texty (vydávání), reklama on-line, aktualizace reklamních materiálů, výstavy - organizování výstav na pomoc obchodu a výstav reklamních, přeskupování různých výrobků (kromě jejich přepravy) pro třetí osoby za účelem umožnit spotřebiteli, aby si tyto výrobky mohl pohodlně prohlížet a nakupovat; (36) pronájem bytových a nebytových prostor, finanční, peněžní, nemovitostní služby, obstaratelství v rozsahu tř. 36; (38) šíření informací prostřednictvím sítí, poskytování informací prostřednictvím Internetu, spoje (komunikace), poskytování internetových diskusních fór, elektronická pošta, posílání a přijímání zpráv elektronicky, počítačová komunikace, poskytování přístupu k databázím, přenos zpráv a obrazových informací pomocí počítače; (41) organizování sázek a číselných loterií, provozování loterií a jiných podobných her v souladu s obecně závaznými právními předpisy, provozování nevěherních a věherních hracích přístrojů, provozování kulečnické herny, prodej losů a příjem sázek ve smluvně závazných sběrných právnických a fyzických osob a ve sběrných zřízeních společností, vydavatelská činnost, nakladatelská činnost, služby nahrávacího studia, pořizování záznamů zvukových, obrazových a zvukově obrazových, pronájem nahrávacího studia, pronájem a půjčování nosičů zvukových, obrazových a zvukově obrazových, poradenství a školicí činnosti k výše uvedenému; (42) průmyslový design, obalový design, grafický design, vědecké a technologické služby a s nimi spojený výzkum a návrhy, průmyslové analýzy a výzkum, návrh a vývoj počítačového hardwaru a softwaru.

(590) Barevná

(730) **CHANCE a.s.**, Radniční 13, Frýdek - Místek, 73801, CZ

(740) **RETROPATENT s.r.o.**, Mgr. Kamil Kolátor, Dolní nám. 5/679, Jablonec nad Nisou, 46601

(210) **O-492716**

(220) 17.02.2012

(320) 17.02.2012

(511) 35, 36, 38

(540)

MITON

(510) (35) propagační, reklamní a inzertní činnost, komerční informační kancelář, reklamní agentura, předvádění zboží, prezentace výrobků v komunikačních médiích, aktualizování reklamních materiálů, rozšiřování a zaslání reklamních materiálů, vydávání reklamních textů, rozhlasová a televizní reklama, organizace a pořádání výstav ke komerčním a reklamním účelům, příprava elektronických pozvánek, prezentace uživatelů na stránkách world wide web v počítačové síti Internet, činnost organizačních a ekonomických poradců, ekonomické prognózy, systematizace informací do počítačové databáze, obchodní průzkum, průzkum trhu, zprostředkovatelská činnost v oblasti obchodu se zbožím ve třídách 25-34 a služeb ve třídách 41, 43 a 44, internetový prodej reklamy a inzerce, služby a poradenství v obchodní činnosti, marketingové studie, organizační poradenství, zprostředkovávání obchodních kontaktů, provádění obchodních operací, komerční využití Internetu v oblastech komerčních internetových médií a vyhledávacích služeb, on-line inzerce, shromažďování, poskytování, třídění, překlad nebo jiné zpracovávání obchodních nebo podnikatelských informací včetně vytváření, zpracovávání a třídění dat v rámci databází, účetnictví; (36) analýzy a finanční analýzy, bezpečnostní schránky a úschovni služby včetně úschovy cenností, finanční informace a poradenství, investice a investování kapitálu, konzultační služby, koupě a nákup na splátky, správa majetku, finanční a peněžní služby, služby pro zpracování plateb po síti, služby elektronických plateb, zprostředkovatelské služby burzy cenných papírů, zprostředkování služeb vztahujících se k obchodu s cennými papíry, akciím, obligacím, opcím, dalším cenným papířím, se zlatem, stříbrem a jinými drahými kovy či drahými kameny, leasing; (38) telekomunikační služby, komunikace prostřednictvím sítí vláknové optiky, komunikace prostřednictvím počítačových terminálů, komunikace prostřednictvím rádia, komunikace prostřednictvím telefonu, počítačem řízený přenos dat a obrazu, poskytování přístupu do světových počítačových sítí, poskytování interaktivních on-line vývěsek pro přenos vzkazů mezi počítačovými uživateli, informace, poradenství a konzultace vztahující se k výše uvedeným službám.

(730) **MITON INVESTMENT, a.s.**, Soukenná 712/1, Jablonec nad Nisou, 46601, CZ

(740) **PELIKÁN KROFTA KOHOUTEK** advokátní kancelář s.r.o., Mgr. Matěj Vácha, Tyršův dům, Újezd 450/40, Praha 1 - Malá Strana, 11801

(210) **O-492717**

(220) 17.02.2012

(320) 17.02.2012

(511) 35, 36, 38

(540)



(510) (35) propagační, reklamní a inzertní činnost, komerční informační kancelář, reklamní agentura, předvádění zboží, prezentace výrobků v komunikačních médiích, aktualizování reklamních materiálů, rozšiřování a zaslání reklamních materiálů, vydávání reklamních textů, rozhlasová a televizní reklama, organizace a pořádání výstav ke komerčním a reklamním účelům, příprava elektronických pozvánek, prezentace uživatelů na stránkách world wide web v počítačové síti Internet, činnost organizačních a ekonomických poradců, ekonomické prognózy, systematizace informací do počítačové databáze, obchodní průzkum, průzkum trhu, zprostředkovatelská činnost v oblasti obchodu se zbožím ve třídách 25-34 a služeb ve třídách 41, 43 a 44, internetový prodej reklamy a inzerce, služby a poradenství v obchodní činnosti, marketingové studie, organizační poradenství, zprostředkovávání obchodních kontaktů, provádění obchodních operací, komerční využití Internetu v oblastech komerčních internetových médií a vyhledávacích služeb, on-line inzerce, shromažďování, poskytování, třídění, překlad nebo jiné zpracovávání obchodních nebo podnikatelských informací včetně vytváření, zpracovávání a třídění dat v rámci databází, účetnictví; (36) analýzy a finanční analýzy, bezpečnostní schránky a úschovni služby včetně úschovy cenností, finanční informace a poradenství, investice a investování kapitálu, konzultační služby, koupě a nákup na splátky, správa majetku, finanční a peněžní služby, služby pro zpracování plateb po síti, služby elektronických plateb, zprostředkovatelské služby burzy cenných papírů, zprostředkování služeb vztahujících se k obchodu s cennými papíry, akciím, obligacím, opcím, dalším cenným papířím, se zlatem, stříbrem a jinými drahými kovy či drahými kameny, leasing; (38) telekomunikační služby, komunikace prostřednictvím sítí vláknové optiky, komunikace prostřednictvím počítačových terminálů, komunikace prostřednictvím rádia, komunikace prostřednictvím telefonu, počítačem řízený přenos dat a obrazu, poskytování přístupu do světových počítačových sítí, poskytování interaktivních on-line vývěsek pro přenos vzkazů mezi počítačovými uživateli, informace, poradenství a konzultace vztahující se k výše uvedeným službám.

(730) **MITON INVESTMENT, a.s.**, Soukenná 712/1, Jablonec nad Nisou, 46601, CZ

(740) **PELIKÁN KROFTA KOHOUTEK** advokátní kancelář s.r.o., Mgr. Matěj Vácha, Tyršův dům, Újezd 450/40, Praha 1 - Malá Strana, 11801

(210) **O-492721**

(220) 17.02.2012

(320) 17.02.2012

(511) 9, 18, 25

(540)



(510) (9) akumulátory elektrické pro vozidla, baterie, články (elektrické -), blikáče, světelná signalizace, brýle, brýle sluneční, hands-free sady pro telefony, helmy (ochranné -) pro sportovní

účely, měřidla, měřítka, měřítka posuvná, metry krejčovské, nabíječky akumulátorů, nabíječky pro elektrické baterie, navigační přístroje pro vozidla (palubní počítače), neprůstředelné vesty ochranné, obroučky brýlové, obuv ochranná proti nehodám, ozáření a ohni, odrazové nášivky na oděvy (prevence dopravních nehod), odrušovače (elektrotechnika), ochranné brýle pro sportovní účely, ochranné helmy pro sportovce, ochranné masky, ochranné prostředky osobní proti nehodám, ochranné přilby zejména pro motocyklisty, ochranné rukavice, ochranné štíty na obličej, páteřové chrániče a ledvinové pásy pro motocyklisty, plachty ochranné, pneumatiky (automatická zařízení signalizující nízký tlak v -); (18) batohy, cestovní kufry, hole vycházkové, imitace kůže, kufry, kufry (držadla pro -), kufry cestovní, kůže, kůže (imitace -), kůže (popruhy z -), mošny, nákupní tašky, náprsní tašky, obaly na oděvy (cestovní), oblečky pro domácí zvířata, ohlávky, opratě, peněženky, podložky pod koňská sedla, ruksaky, sedla (jezdecká -), sedlářské výrobky, tašky (nákupní -), tašky (náprsní -), tašky (sportovní), tašky cestovní, zvířata (postroje pro -); (25) bačkory, boty šněrovací, bundy sportovní, bundy sportovní s kapucí (s kožešinou nebo plyšovou vložkou), čepice, holínky polovysoké, holínky vysoké, kalhotky dětské (oděvy), kalhoty, kombinézy (oděvy), konfekce, košile, kravaty, kůže (oděvy z napodobenin -), kůže (oděvy z -), legíny (kalhoty), límce, oblečení, obuv (kování na -), obuv, obuv sportovní, oděvy pro motoristy, opasky, pantofle, pásky ke kalhotám, pláště, pláštěnky, pokrývky hlavy, ponožky, prádlo (osobní), prádlo (osobní, lněné), prádlo (spodní), prádlo spodní (proti pocení), přezůvky přes boty, rukavice, rukavice bez prstů, rukavice palcové, spodky, spodky pánské, sportovní obuv pro motorkáře, vesty.

(590) Barevná

(730) **Anila s.r.o.**, Hlavní 12, Šenov, 73934, CZ

(210) **O-492780**

(220) 20.02.2012

(320) 20.02.2012

(511) 35, 37, 38, 39

(540)



(510) (35) služby v oblasti propagace a reklamy, poskytování reklamních materiálů; (37) údržba, servis, opravy motorových a nemotorových i elektrických vozidel a jejich půjčování, oprava radiových, televizních a mobilních přístrojů; (38) pronájem telekomunikačních přístrojů včetně digitálních; (39) služby cestovní kanceláře v rámci této třídy, doprava.

(730) **Robotour s.r.o.**, Vodňanského 1184, Praha 6, 16000, CZ

(210) **O-492802**

(220) 21.02.2012

(320) 21.02.2012

(511) 5, 35

(540)



(510) (5) potravinové doplňky léčebné i neléčebné, vitamínové přípravky, přípravky pro sportovce neléčebné pro zvýšení výkonnosti a urychlení regenerace, posílení imunity organismu a zlepšení zdraví, vytvořené na bázi aminokyselin, sacharidů a rostlinných extraktů v tuhém i tekutém stavu ve formě práškových směsí, kapek, sirupů, gelů, past, tablet, šumivých tablet, pastilek, dražé, tobolek, kapslí, bonbónů, želé, prášků; (35) zprostředkovatelská činnost v oblasti obchodu s výrobky uvedenými ve tř. 5, organizování a pořádání reklamních akcí

spojených s propagací výrobků uvedených ve tř. 5.

(730) **HOLMA s.r.o.**, Masarykova 118, Modřice, 66442, CZ

(740) Ing. Petr Soukup, Videňská 8, Olomouc, 77200

(210) **O-492807**

(220) 21.02.2012

(320) 21.02.2012

(511) 9, 35

(540)

Synbus

(510) (9) servery, procesory počítačů, počítačové tiskárny, kopírovací stroje, skenery, akumulátory, antény, baterie, dálkové ovladače, optické disky, grafické karty, GPS, hands-free, kabely, kompaktní disky, krokoměry, laptopy, magnetické nosiče dat, modemy, monitory, počítačové myši, nabíječky akumulátorů, televizní přístroje, přístroje pro nahrávání a reprodukci zvuku, mikrofony, rádia, notebooky, sluchátka, projektory, reproduktory, digitální kamery, DVD přehrávače a rekordéry, rádia, přenosné a stolní přehrávače digitálních médií, kalkulatory, fotoaparáty, telefonní přístroje, přenosné telefony, videokamery; (35) maloobchodní a velkoobchodní činnost se zaměřením na prodej zboží v rámci třídy 9, služby elektronického obchodu s výrobky v rámci třídy 9, předvádění zboží prostřednictvím Internetu, komerční využití Internetu v oblastech obchodu a nabídky služeb, inzertní, propagační služby a informační služby prostřednictvím Internetu za účelem obchodu, propagační činnost a reklama, tisk reklamních materiálů, inserce v časopisech a denících.

(730) **Jakubec Michal Ing.**, Malá Lhota 33, Malá Lhota, 67921, CZ

(740) KOPŘIVA & PENKA, advokátní kancelář, JUDr. Ing. Jan

Kopřiva, Zahradnická 6, Brno, 60300

(210) **O-492808**

(220) 21.02.2012

(320) 21.02.2012

(511) 9, 35

(540)

Jasyko

(510) (9) servery, procesory počítačů, počítačové tiskárny, kopírovací stroje, skenery, akumulátory, antény, baterie, dálkové ovladače, optické disky, grafické karty, GPS, hands-free, kabely, kompaktní disky, krokoměry, laptopy, magnetické nosiče dat, modemy, monitory, počítačové myši, nabíječky akumulátorů, televizní přístroje, přístroje pro nahrávání a reprodukci zvuku, mikrofony, rádia, notebooky, sluchátka, projektory, reproduktory, digitální kamery, DVD přehrávače a rekordéry, rádia, přenosné a stolní přehrávače digitálních médií, kalkulatory, fotoaparáty, telefonní přístroje, přenosné telefony, videokamery; (35) maloobchodní a velkoobchodní činnost se zaměřením na prodej zboží v rámci třídy 9, služby elektronického obchodu s výrobky v rámci třídy 9, předvádění zboží prostřednictvím Internetu, komerční využití Internetu v oblastech obchodu a nabídky služeb, inzertní, propagační služby a informační služby prostřednictvím Internetu za účelem obchodu, propagační činnost a reklama, tisk reklamních materiálů, inserce v časopisech a denících.

(730) **Jakubec Michal Ing.**, Malá Lhota 33, Malá Lhota, 67921, CZ

(740) KOPŘIVA & PENKA, advokátní kancelář, JUDr. Ing. Jan

Kopřiva, Zahradnická 6, Brno, 60300

(210) **O-492888**

(220) 23.02.2012

(320) 23.02.2012

(511) 30

(540)

KOMINÍČCI

(510) (30) oplatky, lázeňské oplatky, trojhránkové oplatky, trvanlivé pečivo, čokoládové a nečokoládové cukrovinky, sušenky, keksy.
(730) **Matulová Žaneta**, Dr. Veselého 1008, Luhačovice, 76326, CZ
(740) Ing. Zdeněk Kučera, Dlouhá 207 (P.O.BOX 92), Slušovice, 76315

(210) **O-493032**

(220) 10.04.2012

(320) 10.04.2012

(511) 25, 40

(540)



(510) (25) čepice čelenky, šály, rukavice; (40) textilie - úprava a zpracování.

(590) Barevná

(730) **Uhlíř Michal**, Březinova 1331/24, Třebíč, 67401, CZ

(740) Apis Press, s.r.o., Jiří Burda, Křížkova 491/7, Třebíč, 67401

(210) **O-493066**

(220) 28.02.2012

(320) 28.02.2012

(511) 35, 43

(540)



(510) (35) prodej alkoholických a nealkoholických nápojů; (43) hostinská a restaurační činnost, poskytování gastronomických služeb, příprava jídel a výrobků studené a teplé kuchyně, pořádání hostin, provozování baru, bufetu, kavárny, pronajímání restauračních a jednacích místností k pořádání seminářů, konferencí, školení a společenských akcí, podávání alkoholických a nealkoholických nápojů, zásobovací služby a rozvoz jídla v rámci této třídy.

(730) **S.T.Y.X. IP s.r.o.**, 5. května 103, Kostomlátky, 28921, CZ

(740) JUDr. Jindřiška Šulcová, Na Radouči 1052, Mladá Boleslav, 29301

(210) **O-493204**

(220) 05.03.2012

(320) 05.03.2012

(511) 9, 35, 37

(540)

AcquaMAG

(510) (9) indukční průtokoměry; (35) prodej indukčních průtokoměrů; (37) montáž, servis a ověřování indukčních průtokoměrů.

(730) **Horizontal s.r.o.**, Pod nemocnicí 9, Brno, 62500, CZ

(210) **O-493205**

(220) 05.03.2012

(320) 05.03.2012

(511) 7, 9, 35, 36, 37, 39, 41, 42, 43, 44, 45

(540)

M2.C

(510) (7) roboty (stroje); (9) indikátory elektrické, hlásiče, interkomy, zařízení pro vnitřní spojení - v rámci této třídy, elektrotechnické odrušovače, operační systémy, nahrané programy pro operační systémy, parkovací automaty mincovní, parkovací hodiny, elektronické publikace, radiotelefonní zařízení; (35) komerční informační kanceláře, marketingové studie, nábor zaměstnanců, obchodní a průmyslové podniky, pomoc při řízení obchodních a průmyslových podniků, personální poradenství, psychologické testování pro výběr zaměstnanců, provozování služeb spočívajících v telefonních vzkazech a dotazech, poradenství v obchodní činnosti, vyhledávání umístění nákladních vozů pomocí počítače, nábor zaměstnanců; (36) jednatelství; (37) čištění budov, fasád, vnějších povrchů, ploch a interiérů, požární hlásiče - instalace a opravy požárních hlásičů, úklid interiérů budov; (39) přeprava obrněnými vozy; (41) informace o výchově a vzdělání, organizování a vedení kolokvií, konferencí, kongresů, seminářů, organizování plesů, organizování představení, manažerské služby, pomoc při výběru povolání, poradenství pro volbu povolání, praktický výcvik, soutěže, organizování vzdělávacích a

zábavných soutěží, studium dálkové, školení, pořádání a řízení školení, večírky, organizování a plánování večírků, výcvik a služby instruktážní i výchovné, vyučování, výuka, vzdělávání, vzdělávací informace, zábava, pobavení, zpravodajské služby; (42) poradenství o ochraně životního prostředí, projektová činnost, projektové studie technické, tvorba software a počítačových programů, vývoj a výzkum nových výrobků, výzkum fyzikální, výzkum v oboru strojírenství; (43) ubytovací služby, pronajímání a přechodné ubytování; (44) údržba trávníků; (45) poradenství v oblasti bezpečnosti, detektivní kanceláře, hašení požárů, hlídací noční služba, monitorování bezpečnostních a poplašných zařízení, pátrání po nezvěstných osobách, osobní strážce, strážní hlídka, duševní vlastnictví, konzultační služby v oblasti duševního vlastnictví, ochrana duševního vlastnictví, poradenství v oblasti duševního vlastnictví, pátrání.

(730) **Mark2 Corporation Investment SE**, Pod višňovkou 1662/23, Praha 4 - Krč, 14000, CZ

(210) **O-493283**

(220) 07.03.2012

(320) 07.03.2012

(511) 35, 38, 41

(540)



(510) (35) inzertní činnost, reklamní činnost; (38) přenos zpráv prostřednictvím počítačů, počítačových, datových a telekomunikačních sítí (zejména prostřednictvím Internetu), šíření obsahu tištěných a elektronických periodik prostřednictvím Internetu; (41) výchovná, vzdělávací a zábavná činnost, sportovní a kulturní aktivity, organizování vzdělávacích a zábavných soutěží, vydavatelská činnost, rozmnožování a nahrávání zvukových a zvukově-obrazových záznamů.

(730) **Ringier Axel Springer CZ a.s.**, Komunardů 1584/42, Praha 7, 17000, CZ

(210) **O-493357**

(220) 12.03.2012

(320) 12.03.2012

(511) 3, 5, 10, 35, 38

(540)

REGINA

(510) (3) kosmetika, kosmetické přípravky, kosmetické krémy, masážní krémy a přípravky, veškeré výrobky k péči, pěstění a krásnění těla, pleti, očí, rtů, vlasů, rukou a nohou, dekorativní kosmetika pro líčení rtů, zejména balzámy na rty, pomády na rty, lesky na rty, rtěnky, konturovací tužky na rty, dekorativní kosmetika líčení tváře zejména pudr, korektor, make up, růž na tvář, dekorativní kosmetika líčení očí zejména oční linky, oční stíny, tužky na oči, dekorativní kosmetika líčení řas, dekorativní nehtová kosmetika zejména lak na nehty, odlakovač, regenerátor, olej na nehty, pilníky na nehty, kosmetické přípravky chránící před sluncem, kosmetické přípravky do koupelí, tělové a pleťové krémy, masky, krášlicí masky, maskara, přípravky proti pocení, oleje pro kosmetické a toaletní účely, sprchové gely, mýdla, parfumerie, vonné oleje, vlasové vody, éterické oleje, pěny na holení, vody a krémy před a po holení, čistící toaletní přípravky, odličovací a depilační přípravky, výživná a vitaminizovaná kosmetika, šampóny, vlasové přípravky, tužidla, laky a barvy na vlasy, zubní pasty, ústní vody, přípravky pro péči o ústní dutinu, nikoliv pro lékařské účely, desodorační prostředky pro osobní použití, vata pro kosmetické účely, štetce a aplikátory k líčení, nemedicinní toaletní přípravky a esence; (5) léčebné kosmetické výrobky, zdravotní lepicí pásy, fixační pásy, rychloobvazy, náplasti, potraviny určené pro zvláštní výživu k léčebným účelům, výrobky dietetické určené k léčebným účelům, farmaceutické, veterinární a vitamínové přípravky, dezinfekční prostředky, přípravky baktericidní a fungicidní spadající do této třídy, pesticidy, insekticidy a herbicidy, léčivé přípravky do

- (540) koupele, antiseptické prostředky, masti, balzámy, mléka, oleje a krémy na popáleniny od slunce, zklidňující pudry a krémy pro podrážděnou pokožku, vše pro léčebné účely, deodoranty jiné než pro osobní potřebu, dezinfekční prostředky; (10) ochranné zdravotnické pomůcky, zejména chrániče sluchu; (35) informační servis a poradenské služby v obchodě, maloobchodní a velkoobchodní činnost s výrobky uvedenými ve tř. 3, 5, 10, zprostředkovatelské služby v oblasti obchodu s výrobky uvedenými ve tř. 3, 5, 10, průzkum trhu a marketing, internetový prodej (e-shop) s výrobky uvedenými ve tř. 3, 5, 10, obchodní zastoupení tuzemských a zahraničních firem; (38) šíření tiskovin, časopisů, periodik, knih v elektronické podobě prostřednictvím počítačové sítě včetně Internetu, prostřednictvím satelitů apod., šíření a přenos inzerce a reklamy prostřednictvím telefonních sítí.
- (730) **Detecha, chemické výrobní družstvo**, Husovo nám. 1208, Nové Město nad Metují, 54901, CZ
- (740) PatentCentrum Sedlák & Partners s.r.o., Husova 5, České Budějovice, 37001

(210) **O-493358**

(220) 12.03.2012

(320) 12.03.2012

(511) 14, 16, 21

(540)

BRILLIANT PENCIL

- (510) (14) bižuterie, umělecké předměty z drahých kamenů; (16) stojany na pera a tužky, pera a tužky, stojany na fotografie, stojany na razítka; (21) veškeré výrobky z užitkového a dekorativního skla včetně uměleckých předmětů ze skla, poháry, malované, smaltované, broušené, leptané, ryté, zdobené, pískované i hladké skleněné výrobky, křišťálové skleněné výrobky, vše v rozsahu třídy 21.
- (730) **BOHEMIAN GIFTS s.r.o.**, Smetanova 66, Jablonec nad Nisou, 46601, CZ

(210) **O-493464**

(220) 14.03.2012

(320) 14.03.2012

(511) 35, 38, 41

(540)

Korunka na 3

- (510) (35) reklamní činnost, administrativní práce, kancelářské práce, automatizované zpracování dat, rozšiřování propagačních publikací, inzerce reklamní, vydávání reklamních textů, reklama on-line, aktualizace reklamních materiálů, (38) šíření informací prostřednictvím sítí, poskytování informací prostřednictvím Internetu, spoje (komunikace), poskytování internetových diskusních fór, elektronická pošta, posílání a přijímání zpráv elektronicky, počítačová komunikace, poskytování přístupu k databázím, přenos zpráv a obrazových informací pomocí počítače; (41) organizování sázek a číselných loterií, provozování loterií a jiných podobných her v souladu s obecně závaznými právními předpisy, provozování nevýherních a výherních hracích přístrojů, prodej losů a příjem sázek ve smluvně závazných sběrných právnických a fyzických osob a ve sběrných zřízených společností, vydavatelská činnost, nakladatelská činnost, služby nahrávacího studia, pořizování záznamů zvukových, obrazových a zvukově obrazových, pronájem nahrávacího studia, pronájem a půjčování nosičů zvukových, obrazových a zvukově obrazových, školící činnost, poradenství v rámci služeb uvedených ve tř. 41.
- (730) **CHANCE a.s.**, Radniční 13, Frýdek - Místek, 73801, CZ
- (740) RETROPATENT s.r.o., Mgr. Kamil Kolátor, Dolní nám. 5/679, Jablonec nad Nisou, 46601

(210) **O-493483**

(220) 14.03.2012

(320) 14.03.2012

(511) 29, 31, 32



- (29) konzervované, mražené, sušené a vařené ovoce a zelenina, želé, džemy, kompoty; (31) zrní a zemědělské, zahradnické a lesní produkty nezahrnuté v jiných třídách, čerstvé ovoce a zelenina, semena rostlin, rostliny a květiny (s výjimkou umělých), krmiva pro zvířata, slad pro zvířata, slad na výrobu piva a lihovin; (32) ovocné šťávy a nápoje z ovocných šťáv, zeleninové nápoje, sirupy, koncentráty a jiné přípravky k přípravě nápojů, vody minerální a šumivé a jiné nealkoholické nápoje.
- (590) Barevná
- (730) **BILLA, spol. s r.o.**, Modletice 67, Říčany u Prahy, 25101, CZ
- (740) ČERVENKA, KLEINTOVÁ, TURKOVÁ Patentová, známková a advokátní kancelář, Mgr. Jana Turková, Budečská 6/974, Praha 2, 12000

(210) **O-493516**

(220) 15.03.2012

(320) 15.03.2012

(511) 35, 36, 38, 39, 41, 43, 45

(540)

miMY

- (510) (35) hospodářské nebo ekonomické prognózy, kanceláře dovozní a vývozní, komerční informace a rady pro spotřebitele (spotřebitelská poradna), komerční informační kanceláře, komerční správa licencí na výrobky a služby ostatních, marketingové studie, nákupní objednávky (administrativní zpracování), pomoc při řízení obchodních a průmyslových podniků, obchodní činnost (pomoc při řízení), obchodní management a podnikové poradenství, obchodní nebo podnikatelské informace, obchodní nebo podnikatelské poradenství profesionální, obchodní nebo podnikatelský průzkum, obchodní reklama pro třetí osoby, organizování výstav komerčních nebo reklamních, personální poradenství, předklad informací do počítačových databází, systemizace informací do počítačových databází, podnikové poradenství a obchodní management, poradenství odborné obchodní, poradenství personální, poradenství při vedení podniků, poradenství v obchodní činnosti, posuzování efektivnosti provozu a racionalizace práce, prezentace výrobků v komunikačních médiích pro účely maloobchodu, průzkum obchodní, průzkum trhu, průzkum veřejného mínění, předvádění (služby modelek) pro reklamní účely a podporu prodeje, předvádění zboží, přepisování, psaní na stroji, reklama (propagace), reklama on-line v počítačové síti, reklamní agentury, reklamní materiály-pronájem, aktualizování, rozšiřování, zaslání reklamních materiálů zákazníkům (letáky, prospekty, tisky, vzorky), reklamní nebo inzertní materiály (rozšiřování), reklamní texty (psaní), rozhlasová reklama, řízení (poradenské služby obchodní nebo podnikatelské, sekretářské služby, sestavování statistiky, služby (telefonní vzkazy, dotazy), služby v oblasti grafické úpravy pro reklamní účely, služby v oblasti pro srovnávání cen, služby, poradenství v obchodní činnosti, správa hotelů, styky s veřejností, subdavatelské služby (obchodní pomoc), televizní reklama, umělci (agentury), vedení kartoték v počítači, venkovní reklama, vydávání reklamních nebo náborových, propagačních a inzertních textů (vydávání, zveřejňování, oznámení, vyhlášení, publikování), vyhledávání dat v počítačových souborech (pro třetí osoby), vyhledávání sponzorů, vylepování plakátů, výstřižková služba na zprávy, vzorky zboží (rozšiřování, distribuce), zaměstnanci (nábor), zaslání reklamních materiálů zákazníkům, zpracování (administrativní) nákupních objednávek, zpracování textů, zprostředkovatelské práce; (36) celní služby, domácí bankovní služby (home-banking), finanční analýzy,

finanční informace, finanční poradenství, finanční řízení, finanční služby, finanční sponzorování, informace o pojištění, investování kapitálu, jednatelství, kanceláře realitní, kanceláře ubytovací (byty, místnosti), konzultační služby finanční, konzultační služby v oblasti pojišťovnictví, koupě na splátky (financování), nájemní (inkasování, vybírání), nájemní, činžovní domy (vedení), nemovitosti (zprostředkování), organizování dobročinných sbírek (shromažďování prostředků na dobročinné účely), organizování sbírek, pojistky (uzavírání), poradenství v oblasti pojištění, pronájem bytů, pronájem farem, pronájem nájemních činžovních domů, pronájem nemovitostí, pronajímání kanceláří (nemovitosti), půjčky (financování), směnárenské služby, správa majetku, správa nemovitostí, úrazové pojištění (uzavírání smluv), zprostředkování pojištění; (38) diskusní fóra (poskytování internetových diskusních fór), elektronická pošta, elektronické nástěnky - služby (telekomunikační služby), informační kanceláře, komunikace telefonní, služby dálkových konferencí, mobilní telefony (komunikace), počítačová komunikace, posílání zpráv, poskytování telekomunikačních přípojení ke globální počítačové síti, přenos zpráv a obrázků pomocí počítačů, přístupový čas ke globálním počítačovým sítím (pronájem), telefonické služby, informace o telekomunikacích, tiskové agentury, výzvy (služby poskytované rádiem, telefonem nebo jinými elektronickými komunikačními prostředky); (39) automobilová doprava, balení zboží, cestování (rezervace), dodávky květin, dopravní informace, doprovázení turistů, doručovací služby, kurýrní služby, doručování balíků, doručování novin a časopisů, doručování zboží, dovoz, doprava, organizování exkurzí, pronájem garáže, informace o dopravě, pronájem koní, kurýrní služby (dokumenty nebo zboží), nosiče na automobily (pronájem), nošení, organizování cest, organizování exkurzí, organizování okružních výletů, organizování prohlídek, organizování zájezdů, osobní doprava, parkovací plochy (pronájem), parkování automobilů (služby), prohlídky (turistické), pronájem automobilů, pronájem vozidel, přeprava turistů, rezervace v dopravě, skladování, skladování (informace), skladování elektronicky uložených dat nebo dokumentů, skladování zboží, pronájem skladů, taxislužba, turisté (doprava), uskladňování, zprostředkování dopravy (zasílatelství), zprostředkování přepravy; (41) agentury (umělecké módní), cvičení (praktické), dálkové studium, drezúra zvířat, elektronické publikování (DTP), fotografování, hraní o peníze, informace o možnostech rekreace, informace o možnostech rozptýlení, zábavy, informace o výchově a vzdělávání, korespondenční služby, náboženská výchova, organizace a pořádání koncertů, organizování a vedení konferencí, organizování a vedení kongresů, organizování a vedení seminářů, organizování a vedení sympozií, organizování sportovních soutěží, plánování a organizování večírků, poradenství pro volbu povolání, pořádání a řízení pracovních setkání (školení), poskytování on-line elektronických publikací (bez možnosti stažení), prázdninové tábory (služby) (zábava), překladatelské služby, psaní scénářů, psaní textů jiných než reklamních, rekreace (služby pro oddech a -), služby klubové (výchovně-zábavné), služby v oblasti grafické úpravy, jiné než pro reklamní účely, sportovní zařízení (provozování), školení, školení (pořádání a řízení), texty (psaní textů) jiné než reklamní, texty (zveřejňování) kromě reklamních, výcvik (instruktážní, výchovný), vydávání elektronických knih a časopisů on-line, vydávání knih, vydávání textů, s výjimkou reklamních nebo náborových, vyučování, výuka, zkoušení, přezkoušení; (43) hotelové služby, motely (služby), noclehárny turistické, penziony, penziony pro zvířata, poskytování přechodného ubytování, prázdninové tábory (ubytovací služby), provozování kempů, přenosné stavby (pronájem), půjčování stanů, restaurace, restaurace (samoobslužné), rezervace hotelů, rezervace penzionů, rezervace přechodného ubytování, ubytovací služby (hotely, penziony), zásobování; (45) ochrana duševního vlastnictví, duševní vlastnictví (licence), poradenství v oblasti duševního vlastnictví, doprovod do společnosti, hlídání noční služba, manželské a předmanželské poradny, poradenství v oblasti bezpečnosti.

(730) **Gatnarová Romana**, Krále Jiřího 1151/31, Karlovy Vary, 36001, CZ

(210) **O-493531**

(220) 15.03.2012

(320) 15.03.2012
(511) 3, 5, 21, 30, 35
(540)

Glucudent laktát

(510) (3) barviva na vlasy, barviva toaletní, kosmetické barvy, přípravky pro odstraňování barvy, přípravky pro bělení a jiné prací prostředky, přípravky pro čištění, leštění, odmašťování a broušení, bělicí a čistící přípravky na kůži, čistící mléko pro toaletní účely, čistící oleje, přípravky pro čištění umělého chrupu, přípravky na bělení zubů, přípravky pro depilaci, dezinfekční mýdla, deodoranty pro osobní potřebu, přípravky na holení, holicí mýdlo, kolínská voda, kosmetika, kosmetické přípravky, kosmetické tužky, koupelové soli, nikoliv pro medicínské účely, krémy na kůži, krémy na obličej, krémy pleťové, regenerační krémy, vitamínové krémy, lak na vlasy, lak na nehty, lepidla pro kosmetické účely, levandulová voda, líčidla, mýdla, mléko pro toaletní účely, umělé nehty, umělé řasy, odlakovače, přípravky na odličování, bylinné přípravky, vonné oleje, oleje do voňavek, oleje éterické, oleje pro kosmetické účely, přípravky na ondulaci, opalovací přípravky, parfumerie, parfémy, voňavky, pleťová voda pro kosmetické účely, pomády pro kosmetické účely, rtěnky, šampóny, toaletní přípravky, ústní vody, nikoliv pro lékařské účely, vata pro kosmetické účely, prostředky pro ošetřování pokožky, vlasů, nehtů a kůže, vlasové vody, koupelové pěny, zubní pasty; (5) výrobky (přípravky) farmaceutické, veterinářské a hygienické výrobky pro léčebné účely, výrobky baktericidní, hygienické potřeby pro lékařství a pro osobní hygienu s výjimkou toaletních potřeb, diabetické přípravky pro léčebné účely, potraviny, nápoje a jiné dietní výrobky pro účely léčebné, potraviny pro batolata a kojence, potraviny silící pro děti a nemocné k léčebným účelům, prášek zasypací na rány k léčebným účelům, dětský zázrak k léčebným účelům, prostředky proti lupům k léčebným účelům, potraviny speciální pro nemocné a rekonvalescenty k léčebným účelům, výtažky bohaté na rostlinné bílkoviny pro výživu dětí a nemocných k léčebným účelům, výživné přípravky pro mikroorganismy k léčebným účelům, doplňky výživové pro lékařské účely, balzámy pro lékařské účely, léčivé přípravky do koupele, náplasti, leukoplast, obvazový materiál, obklady k léčebným účelům, lepicí pásy pro lékařské účely, materiály pro plombování zubů a pro zubní otisky, slitiny drahých kovů pro zubolékařské účely, léky proti bolesti zubů nebo hlavy, zubní brusné prostředky, fungicidy, herbicidy, cigarety bez tabáku k léčebnému účelu, léčivé byliny a čaje, čaje odučňovací k léčebným účelům, bylinné přípravky pro léčebné účely, výrobky z pramenitých vod (ze zřídelných vod) k léčebným účelům, bonbóny proti kašli k léčebným účelům, čípky, čistící přípravky pro kontaktní čočky, vitamínové přípravky, vitamínové nápoje včetně práškových, strojené minerální vody a vody termální, vše pro léčebné účely, vitamínové bonbóny, spadající do této třídy, šumivé vitamínové, tablety, povzbuzující prostředky (farmaceutické), vitamín E koncentrovaný, léky proti kašli, multivitaminové přípravky, tabletky a pastilky pro farmaceutické účely, chemicko-farmaceutické přípravky všeho druhu, antikoncepční přípravky, homeopatické přípravky, bílkovinné přípravky pro lékařské účely, léky tekuté, glukóza pro léčebné účely, oleje pro lékařské použití, opiáty, drogy pro léčebné účely, narkotika, výrobky pro prevenci nebo ulehčení (utišení) nemoci, výrobky pro zmírňování bolesti, alkohol pro léčebné účely, lékařské přípravky pro hubnutí, sedativa, diagnostické přípravky pro léčebné účely, cukr pro lékařské účely, cukrovinky s léčivými přísadami, masti pro farmaceutické účely, mléko pro farmaceutické účely, mléko sušené pro kojence, žvýkačky pro lékařské účely, minerální vody pro lékařské účely, soli do minerálních koupelí k léčebným účelům, soli pro lékařské účely, potraviny rostlinného původu obohacené minerály, multiminerálními komplexy a stopovými prvky jako doplňky výživy - v rámci této třídy; (21) dávkovače mýdla, dávkovače papírových ručníků, dávkovače toaletního papíru, holicí štetky, mycí houby, hřebeny, kartáčky na nehty, kartáčky na obočí, kartáčky zubní, kosmetické náčiní, krabičky na mýdlo, niť zubní, potřeby toaletní, pouzdra na hřebeny, rozprašovače na voňavky a parfémy, pudřenky s výjimkou pudřenek z drahých kovů, přístroje na odstraňování zápachu pro osobní potřebu, štetky na čištění záchodů, elektrické zubní kartáčky; (30) cukrovinky, sladidla na bázi přírodních látek, dietetické potravinové přípravky, vše v tabletované nebo práškové formě, žvýkačky, ne pro lékařské účely; (35) reklama, propagace, inzerce, rozesílání

propagačního materiálu, publikace reklamních textů, výstavy k reklamním a obchodním účelům, aktualizování reklamních materiálů, reklama on-line v počítačové síti, on-line inzerce, rozšiřování reklamních materiálů zákazníkům (letáky, prospekty, tisky, vzorky), zaslání reklamních materiálů zákazníkům, vydávání, zveřejňování, oznámení, vyhlášení, publikování reklamních textů, venkovní reklama, vyhledávání dat a informací v počítačových souborech (pro třetí osoby), kopírování nebo rozmnožování (reprodukce) dokumentů, dokladů apod., obchodní nebo podnikatelské informace, dodavatelské služby pro třetí osoby (nákup výrobků a služeb pro jiné podniky, pomoc při řízení obchodních a průmyslových podniků, služby a poradenství v obchodní činnosti, obchodní nebo podnikatelský průzkum, pořádání veletrhů pro obchodní a reklamní účely, prezentace výrobků v komunikačních médiích pro účely maloobchodu, management, marketingové studie, služby (telefonní vzkazy, dotazy) pro nepřítomné, styky s veřejností, provádění obchodních operací, poskytování obchodních informací a obchodních služeb pomocí Internetu, velkoobchod, maloobchod, zprostředkování obchodu s výrobky, uvedenými ve tř. 3, 5, 21 a 30, zprostředkovatelská činnost v oblasti obchodu a služeb k obchodním účelům, týkající se výrobků, uvedených ve tř. 3, 5, 21 a 30, zprostředkování obchodních kontaktů v oblasti výrobků, uvedených ve tř. 3, 5, 21 a 30, zprostředkování internetového obchodu v oblasti výrobků, uvedených ve tř. 3, 5, 21 a 30, komerční využití Internetu v oblastech komerčních internetových médií a vyhledávacích služeb v oblasti výrobků, uvedených ve tř. 3, 5, 21 a 30, prezentace uživatelů na stránkách World Wide Web v počítačové síti Internet.

(730) **NATURPUR spol. s r.o.**, Dražovice 250, Rousínov u Vyškova, 68301, CZ

(740) Ing. Pavel Nádvorník s.r.o., Sokola Tůmy 1099/1, Ostrava-Mariánské Hory, 70900

(210) **O-493532**

(220) 15.03.2012

(320) 15.03.2012

(511) 3, 5, 21, 30, 35

(540)

Glucadent aktiv

(510) (3) barviva na vlasy, barviva toaletní, kosmetické barvy, přípravky pro odstraňování barvy, přípravky pro bělení a jiné prací prostředky, přípravky pro čištění, leštění, odmašťování a broušení, bělicí a čistící přípravky na kůži, čistící mléko pro toaletní účely, čistící oleje, přípravky pro čištění umělého chrupu, přípravky na bělení zubů, přípravky pro depilaci, dezinfekční mýdla, deodoranty pro osobní potřebu, přípravky na holení, holicí mýdlo, kolínská voda, kosmetika, kosmetické přípravky, kosmetické tužky, koupelové soli, nikoliv pro medicijnální účely, krémy na kůži, krémy na obličej, krémy pleťové, regenerační krémy, vitamínové krémy, lak na vlasy, lak na nehty, lepidla pro kosmetické účely, levandulová voda, líčidla, mýdla, mléko pro toaletní účely, umělé nehty, umělé řasy, odlakovače, přípravky na odličování, bylinné přípravky, vonné oleje, oleje do voňavek, oleje éterické, oleje pro kosmetické účely, přípravky na ondulaci, opalovací přípravky, parfumerie, parfém, voňavky, pleťová voda pro kosmetické účely, pomády pro kosmetické účely, rtěnky, šampóny, toaletní přípravky, ústní vody, nikoliv pro lékařské účely, vata pro kosmetické účely, prostředky pro ošetřování pokožky, vlasů, nehtů a kůže, vlasové vody, koupelové pěny, zubní pasty; (5) výrobky (přípravky) farmaceutické, veterinářské a hygienické pro lékařské účely, výrobky baktericidní, hygienické potřeby pro lékařství a pro osobní hygienu s výjimkou toaletních potřeb, diabetické přípravky pro léčebné účely, potraviny, nápoje a jiné dietní výrobky pro účely léčebné, potraviny pro batolata a kojence, potraviny silící pro děti a nemocné k léčebným účelům, prášek zasypací na rány k léčebným účelům, dětský zásyp k léčebným účelům, prostředky proti lupům k léčebným účelům, potraviny speciální pro nemocné a rekonvalescenty k léčebným účelům, výtažky bohaté na rostlinné bílkoviny pro výživu dětí a nemocných k léčebným účelům, výživné přípravky pro mikroorganismy k léčebným účelům, doplňky výživové pro lékařské účely, balzámy pro lékařské účely, léčivé přípravky do koupele, náplastí, leukoplast, obvazový materiál, obklady k léčebným účelům, lepicí pásy pro lékařské účely, materiály pro plombování zubů a pro zubní otisky, slitiny drahých kovů pro zubolékařské účely, léky proti bolestem zubů nebo hlavy, zubní

brusné prostředky, fungicidy, herbicidy, cigarety bez tabáku k léčebnému účelu, léčivé byliny a čaje, čaje odučňovací k léčebným účelům, bylinné přípravky pro léčebné účely, výrobky z pramenitých vod (ze zřídelených vod) k léčebným účelům, bonbóny proti kašli k léčebným účelům, čípky, čistící přípravky pro kontaktní čočky, vitamínové přípravky, vitamínové nápoje včetně práškových, strojené minerální vody a vody termální, vše pro léčebné účely, vitamínové bonbóny, spadající do této třídy, šumivé vitamínové, tablety, povzbuzující prostředky (farmaceutické), vitamín E koncentrovaný, léky proti kašli, multivitaminové přípravky, tablety a pastilky pro farmaceutické účely, chemicko-farmaceutické přípravky všeho druhu, antikoncepční přípravky, homeopatické přípravky, bílkovinné přípravky pro lékařské účely, léky tekuté, glukóza pro léčebné účely, oleje pro lékařské použití, opiáty, drogy pro léčebné účely, narkotika, výrobky pro prevenci nebo ulehčení (utišení) nemoci, výrobky pro zmírňování bolesti, alkohol pro léčebné účely, lékařské přípravky pro hubnutí, sedativa, diagnostické přípravky pro léčebné účely, cukr pro lékařské účely, cukrovinky s léčivými přísadami, masti pro farmaceutické účely, mléko pro farmaceutické účely, mléko sušené pro kojence, žvýkačky pro lékařské účely, minerální vody pro lékařské účely, soli do minerálních koupelí k léčebným účelům, soli pro lékařské účely, potraviny rostlinného původu obohacené minerály, kalciumminerálovými komplexy a stopovými prvky jako doplňky výživy – v rámci této třídy; (21) dávkovače mýdla, dávkovače papírových ručníků, dávkovače toaletního papíru, holicí štětky, mycí houby, hřebeny, kartáčky na nehty, kartáčky na obočí, kartáčky zubní, kosmetické náčiní, krabičky na mýdlo, niť zubní, potřeby toaletní, pouzdra na hřebeny, rozprašovače na voňavky a parfém, pudřenky s výjimkou pudřenek z drahých kovů, přístroje na odstraňování zápachu pro osobní potřebu, štětky na čištění záchodů, elektrické zubní kartáčky; (30) cukrovinky, sladidla na bázi přírodních látek, dietetické potravinové přípravky, vše v tabletované nebo práškové formě, žvýkačky, ne pro lékařské účely; (35) reklama, propagace, inzerce, rozesílání propagačního materiálu, publikace reklamních textů, výstavy k reklamním a obchodním účelům, aktualizování reklamních materiálů, reklama on-line v počítačové síti, on-line inzerce, rozšiřování reklamních materiálů zákazníkům (letáky, prospekty, tisky, vzorky), zaslání reklamních materiálů zákazníkům, vydávání, zveřejňování, oznámení, vyhlášení, publikování reklamních textů, venkovní reklama, vyhledávání dat a informací v počítačových souborech (pro třetí osoby), kopírování nebo rozmnožování (reprodukce) dokumentů, dokladů apod., obchodní nebo podnikatelské informace, dodavatelské služby pro třetí osoby (nákup výrobků a služeb pro jiné podniky), pomoc při řízení obchodních a průmyslových podniků, služby a poradenství v obchodní činnosti, obchodní nebo podnikatelský průzkum, pořádání veletrhů pro obchodní a reklamní účely, prezentace výrobků v komunikačních médiích pro účely maloobchodu, management, marketingové studie, služby (telefonní vzkazy, dotazy) pro nepřítomné, styky s veřejností, provádění obchodních operací, poskytování obchodních informací a obchodních služeb pomocí Internetu, velkoobchod, maloobchod, zprostředkování obchodu s výrobky, uvedenými ve tř. 3, 5, 21 a 30, zprostředkovatelská činnost v oblasti obchodu a služeb k obchodním účelům, týkající se výrobků, uvedených ve tř. 3, 5, 21 a 30, zprostředkování obchodních kontaktů v oblasti výrobků, uvedených ve tř. 3, 5, 21 a 30, zprostředkování internetového obchodu v oblasti výrobků, uvedených ve tř. 3, 5, 21 a 30, komerční využití Internetu v oblastech komerčních internetových médií a vyhledávacích služeb v oblasti výrobků, uvedených ve tř. 3, 5, 21 a 30, prezentace uživatelů na stránkách World Wide Web v počítačové síti Internet.

(730) **NATURPUR spol. s r.o.**, Dražovice 250, Rousínov u Vyškova, 68301, CZ

(740) Ing. Pavel Nádvorník s.r.o., Sokola Tůmy 1099/1, Ostrava-Mariánské Hory, 70900

(210) **O-493672**

(220) 20.03.2012

(320) 20.03.2012

(511) 16, 35, 38, 41

(540)

Agrospoj

(510) (16) papír, výrobky z papíru, které nejsou zařazeny do jiných tříd, tiskoviny, periodický a neperiodický tisk, zejména časopisy,

noviny, knihy, prospekty, plakáty, fotografie, pohlednice, kalendáře, knihařské výrobky, propagační materiály a předměty z papíru, obalový materiál, tiskařské typy a štočky; (35) reklamní, inzertní, propagační a marketingová činnost, on-line inzertní činnost, vyhledávání obchodních informací, obchodní poradenské a konzultační služby, ekonomické a účetní poradenství, poskytování informací a informačních produktů reklamního charakteru, propagačního tisku, zprostředkovatelská služba v reklamě a propagaci, organizační zajištění a pořádání výstav a prezentací pro komerční a reklamní účely, překlad informací do počítačové databáze, tisková výstřížková služba; (38) telefonní a telekomunikační služby, přenos veřejných informací, zpráv a obrázků pomocí počítačů, zprostředkování v oblasti telekomunikací, šíření elektronických časopisů a jiných periodik, knih a dalších informací v počítačových sítích, zprostředkovatelská služba v telekomunikačních službách a v šíření informací, počítačová komunikace, elektronická pošta, poradenská činnost v oblasti telekomunikačních systémů, obrazové zpravodajství, provozování informačních sítí, systémů a databází, včetně elektronických, zejména on-line systémů, dálkopisné služby; (41) nakladatelská a vydavatelská činnost v oboru zábavních, odborných, zpravodajských a vzdělávacích tiskovin, časopisů, periodických i neperiodických publikací, zvukových, textových a audiovizuálních nosičů, produkční a agenturní činnost v oblasti zábavy, kultury a výchovy, pořádání zábavních a odborných soutěží, společenských akcí, výstav, vzdělávacích, zábavních, sportovních a kulturních akcí, odborných setkání, seminářů a konferencí.

(730) **Savov František Ing.**, Bozděchova 7, Praha 5, 15000, CZ

(210) **O-493789**

(220) 23.03.2012

(320) 23.03.2012

(511) 35, 36, 39

(540)



(510) (35) provozování obchodů a obchodních činností v obchodním podniku s osobními a nákladními auty, jakož i služby reklamní zbytvající se sdělováním veřejnosti; (36) služby týkající se financí ve spojitosti s úvěry, úvěrových institucí jiných než jsou banky; (39) služby týkající se automobilové dopravy osob a zboží a nutné služby spojené s dopravou osob a zboží, jako jsou čerpací stanice pohonných hmot a servisní služby.

(730) **KREANS a.s.**, Masarykova 4, Bohušovice nad Ohří, 41156, CZ

(740) JUDr. Jan Michalec, advokát, Dobětická 10, Ústí nad Labem, 40001

(210) **O-493790**

(220) 23.03.2012

(320) 23.03.2012

(511) 35, 36, 39

(540)



(510) (35) provozování obchodů a obchodních činností v obchodním podniku s osobními a nákladními auty, jakož i služby reklamní zbytvající se sdělováním veřejnosti; (36) služby týkající se financí ve spojitosti s úvěry, úvěrových institucí jiných než jsou banky; (39) služby týkající se automobilové dopravy osob a zboží a nutné služby spojené s dopravou osob a zboží, jako jsou čerpací stanice pohonných hmot a servisní služby.

(730) **KREANS a.s.**, Masarykova 4, Bohušovice nad Ohří, 41156, CZ

(740) JUDr. Jan Michalec, advokát, Dobětická 10, Ústí nad Labem, 40001



(510) (35) velkoobchodní, maloobchodní a elektronický prodej paliv a maziv, dopravních prostředků a příslušenství k motorovým vozidlům (autopotřeby), obchodní služby autobazaru, reklamní a marketingové činnosti, organizování a pořádání reklamních a prodejních akcí, průzkumy trhu, podnikatelský průzkum, služby public relations, předvádění výrobků, zaslání reklamních materiálů, obchodní poradenství - business management, služby manažerů, pomoc při řízení firmy nebo obchodu, obchodní zastoupení jiných podnikatelských subjektů, automatizované i ruční zpracování obchodních dat, správa obchodních dat, administrativní a kancelářské práce, činnosti účetních poradců, vedení účetnictví, vedení daňové evidence, činnost podnikatelských, organizačních a ekonomických poradců, informační servis-sloužby obchodních databank, poskytování obchodních a podnikatelských informací, poskytování obchodních slev, obchodní zprostředkování uvedených služeb; (36) správa majetku nemovitého a movitého majetku, realitní činnosti, investiční činnost, finanční poradenství, převody finančních prostředků, zprostředkování v oblasti realit, financí a pojištění, konzultace a poskytování informací v realitní a finanční oblasti; (37) opravárenské a servisní činnosti různého charakteru, zejména v oblasti autopřemyslu, čisticí a úklidové služby různého charakteru, provoz čerpacích stanic s palivou a mazivou, servisní činnost dopravních prostředků, montáže, údržba a opravy motorových vozidel, čištění motorových vozidel a jejich součástí - návěsů, dopravních kontejnerů, cisteren a podobně, revize, zkoušky a plnění vyhrazených tlakových tlakových nádob, stavební činnost - provádění staveb včetně jejich změn, udržovacích prací na nich a jejich odstraňování, stavebně-montážní služby, údržba nemovitostí, servis, montáž a opravy průmyslových strojů a zařízení, instalační práce - voda, elektro a plyn, konzultace a poskytování informací v servisní a stavební oblasti; (39) dopravní činnosti, zejména silniční motorová nákladní doprava, mezinárodní kamiónová doprava, přeprava tankových kontejnerů, zasilatelství, speciální doprava - přeprava nadměrných nákladů a nebezpečných/hořlavých látek, nakládání, transport, vykládání, balení a skladování produktů/zboží, pronájem motorových vozidel, provoz autoparku a logistického centra, provoz skladů, konzultace v dopravě a poskytování dopravních informací.

(730) **L.C. SOKOTRANS REALITY a.s.**, Tovární 610, Sokolov, 35601, CZ

(740) Ing. Jiří Střelák, Šumberova 42, Praha 6, 16200

(210) **O-493900**

(220) 27.03.2012

(320) 27.03.2012

(511) 18, 20, 22, 23, 29, 30, 31, 32, 43, 44

(540)

Farma Košík

(510) (18) kůže a její imitace, zboží vyrobené z těchto materiálů, nezahrnuté v jiných třídách, zvířecí kůže, usně, kufry a cestovní tašky, deštníky a slunečníky, vycházkové hole, biče, jezdecké postroje a sedla; (20) nábytek, zrcadla, rámy, výrobky nejmenované v jiných třídách ze dřeva, korku, rákosu, vrbového proutí, z rohu, kostí, slonoviny, z kotic, želvoviny, jantaru, perleti, mořské pěny, náhražky všech těchto materiálů nebo náhražky z plastických hmot; (22) lana, provazy, sítky, stany, plachty, plachtoviny, pytle (neobsažené v jiných třídách), materiál na vycpávky (s výjimkou kaučuku nebo plastických hmot), textilní materiály ze surových vláken, chlupy zvířat, srst zvířat, žíně, surová nebo zpracovaná vlna, stříž z ovčí vlny, vlna střížní; (23) vlákna pro textilní účely; (29) maso, ryby, drůbež a zvěřina, masové výtahy, konzervované, mražené, sušené a vařené ovoce a zelenina, želé, džemy, kompoty, vejce, mléko a mléčné výrobky, jedlé oleje a tuky; (30) káva, čaj, kakao a

kávové náhražky, rýže, tapioka a ságo, mouka a obilninové přípravky, chléb, pečivo a cukrovinky, polevy, cukr, med, melasa, droždí, prášek do pečiva, sůl, hořčice, ocet, omáčky (chuťové přísady), koření, zmrzlina; (31) zrní a zemědělské, zahradnické a lesní produkty nezahrnuté v jiných třídách, živá zvířata, čerstvé ovoce a zelenina, semena, rostliny a květiny (jiné než umělé), krmiva pro zvířata, slad na výrobu piva a lihovin, brambory čerstvé; (32) piva, minerální vody, šumivé nápoje a jiné nápoje nealkoholické, nápoje a šťávy ovocné, sirupy a jiné přípravky k zhotovování nápojů; (43) služby zajišťující stravování a nápoje, restaurace, dočasné ubytování, agroturistika (služby v oblasti ubytování a stravování), penzióny; (44) lékařské služby, veterinární služby, péče o hygienu a krásu osob a zvířat, zemědělské, zahradnické a lesnické služby, chov zvířat.

(730) **PET s.r.o.**, Štěpánská 61, Praha 1, 11000, CZ
(740) Rott, Růžička & Guttman Patentové, známkové a advokátní kanceláře, JUDr. Vladimír Rott, Vinohradská 37, Praha 2, 12000

(210) **O-493901**
(220) 27.03.2012
(320) 27.03.2012
(511) 18, 20, 22, 23, 29, 30, 31, 32, 43, 44
(540)



(510) (18) kůže a její imitace, zboží vyrobené z těchto materiálů, nezahrnuté v jiných třídách, zvířecí kůže, usně, kufry a cestovní tašky, deštníky a slunečníky, vycházkové hole, biče, jezdecké postroje a sedla; (20) nábytek, zrcadla, rámy, výrobky nejmenované v jiných třídách ze dřeva, korku, rákosu, vrbového proutí, z rohu, kostí, slonoviny, z kostic, želvoviny, jantaru, perleti, mořské pěny, náhražky všech těchto materiálů nebo náhražky z plastických hmot; (22) lana, provazy, síťky, stany, plachty, plachtoviny, pytle (neobsažené v jiných třídách), materiál na vycpávky (s výjimkou kaučuku nebo plastických hmot), textilní materiály ze surových vláken, chlupy zvířat, srst zvířat, žíně, surová nebo zpracovaná vlna, stříž z ovčí vlny, vlna střížní; (23) vlákna pro textilní účely; (29) maso, ryby, drůbež a zvěřina, masové výtahy, konzervované, mražené, sušené a vařené ovoce a zelenina, želé, džemy, kompoty, vejce, mléko a mléčné výrobky, jedlé oleje a tuky; (30) káva, čaj, kakao a kávové náhražky, rýže, tapioka a ságo, mouka a obilninové přípravky, chléb, pečivo a cukrovinky, polevy, cukr, med, melasa, droždí, prášek do pečiva, sůl, hořčice, ocet, omáčky (chuťové přísady), koření, zmrzlina; (31) zrní a zemědělské, zahradnické a lesní produkty nezahrnuté v jiných třídách, živá zvířata, čerstvé ovoce a zelenina, semena, rostliny a květiny (jiné než umělé), krmiva pro zvířata, slad na výrobu piva a lihovin, brambory čerstvé; (32) piva, minerální vody, šumivé nápoje a jiné nápoje nealkoholické, nápoje a šťávy ovocné, sirupy a jiné přípravky k zhotovování nápojů; (43) služby zajišťující stravování a nápoje, restaurace, dočasné ubytování, agroturistika (služby v oblasti ubytování a stravování), penzióny; (44) lékařské služby, veterinární služby, péče o hygienu a krásu osob a zvířat, zemědělské, zahradnické a lesnické služby, chov zvířat.

(730) **PET s.r.o.**, Štěpánská 61, Praha 1, 11000, CZ
(740) Rott, Růžička & Guttman Patentové, známkové a advokátní kanceláře, JUDr. Vladimír Rott, Vinohradská 37, Praha 2, 12000

(210) **O-493939**
(220) 28.03.2012
(320) 28.03.2012
(511) 2, 17, 19
(540)



(510) (2) barvy, malby (náterové barvy), nátěry, fixativy (nátěry), laky, ochranné výrobky proti korozi a proti deteriorizaci dřeva, barviva, mořidla, přírodní pryskyřice v surovém stavu, lazurovací barvy na dřevo (vnitřní i vnější), mořidla na dřevo, kovy ve formě fólií a prášku pro natěrače a dekoratéry, materiály pro povrchové úpravy stěn budov (barvy) pro vnější i vnitřní použití, fasádní barvy, akrylové barvy, antikorozi látky, ředidla, zahušťovadla nátěrových hmot, pigmenty a pojiva pro barvy, pojiva a i ředidla pro barvy; (17) polyuretanové pěny, materiály těsnící, ucpávací a izolační (spadající do třídy 17); (19) bitumenové nátěry, cementové obklady, malta na dodělávky, malta na bázi syntetických pryskyřic, spárovací hmoty.

(590) Barevná
(730) **PPG Deco Czech a.s.**, Břasy 223, Břasy, 33824, CZ
(740) Čermák a spol., Mgr. Ondřej Čerych, Elišky Peškové 15, Praha 5, 15000

(210) **O-493940**
(220) 28.03.2012
(320) 28.03.2012
(511) 2, 17, 19
(540)



(510) (2) barvy, malby (náterové barvy), nátěry, fixativy (nátěry), laky, ochranné výrobky proti korozi a proti deteriorizaci dřeva, barviva, mořidla, přírodní pryskyřice v surovém stavu, lazurovací barvy na dřevo (vnitřní i vnější), mořidla na dřevo, kovy ve formě fólií a prášku pro natěrače a dekoratéry, materiály pro povrchové úpravy stěn budov (barvy) pro vnější i vnitřní použití, fasádní barvy, akrylové barvy, antikorozi látky, ředidla, zahušťovadla nátěrových hmot, pigmenty a pojiva pro barvy, pojiva a ředidla pro barvy; (17) polyuretanové pěny, materiály těsnící, ucpávací a izolační (spadající do třídy 17); (19) bitumenové nátěry, cementové obklady, malta na dodělávky, malta na bázi syntetických pryskyřic, spárovací hmoty.

(590) Barevná
(730) **PPG Deco Czech a.s.**, Břasy 223, Břasy, 33824, CZ
(740) Čermák a spol., Mgr. Ondřej Čerych, Elišky Peškové 15, Praha 5, 15000

(210) **O-493941**
(220) 28.03.2012
(320) 28.03.2012
(511) 2, 17, 19
(540)



(510) (2) barvy, malby (náterové barvy), nátěry, fixativy (nátěry), laky, ochranné výrobky proti korozi a proti deteriorizaci dřeva, barviva, mořidla, přírodní pryskyřice v surovém stavu, lazurovací barvy na dřevo (vnitřní i vnější), mořidla na dřevo, kovy ve formě fólií a prášku pro natěrače a dekoratéry, materiály pro povrchové úpravy stěn budov (barvy) pro vnější i vnitřní použití, fasádní barvy, akrylové barvy, antikorozi látky, ředidla, zahušťovadla nátěrových hmot, pigmenty a pojiva pro barvy, pojiva a ředidla pro barvy; (17) polyuretanové pěny, materiály těsnící, ucpávací a izolační (spadající do třídy 17); (19) bitumenové nátěry, cementové obklady, malta na dodělávky, malta na bázi syntetických pryskyřic, spárovací hmoty.

(590) Barevná
(730) **PPG Deco Czech a.s.**, Břasy 223, Břasy, 33824, CZ
(740) Čermák a spol., Mgr. Ondřej Čerych, Elišky Peškové 15, Praha 5, 15000

(210) **O-494010**
(220) 30.03.2012
(320) 30.03.2012

(511) 19, 37, 42
(540)



(510) (19) cementové stavební díly; (37) provádění staveb, jiné stavební služby v rámci této třídy; (42) projektová činnost ve výstavbě.
(590) Barevná
(730) **VP INVEST s.r.o.**, S. K. Neumanna 2489, Pardubice, 53002, CZ

(210) **O-494015**
(220) 30.03.2012
(320) 30.03.2012
(511) 5, 30, 40
(540)



(510) (5) potraviny biologické, dietetické, posilující, obohacené vitamíny, dietetické nutriční doplňky, pečivo pro děti a nemocné, vše výhradně pro léčebné účely; (30) mlynářské, těstářské, pekařské a cukrářské výrobky, výrobky obsahující obiloviny a směsi z nich, výrobky z mouky, kukuřice, výrobky expandované, extrudované, čokoláda a výrobky z ní, pochutiny a pokruty na bázi obilovin, jemné a trvanlivé pečivo, chléb všeho druhu, mouka, sladové prášky a polevy, cukrovinky; (40) provoz cukrárny a pekárny – výroba (zpracování).
(730) **KOMPEK, kombinát pekařské a cukrářské výroby, spol. s r.o.**, J. Hory 671, Kladno, 27201, CZ
(740) PROPATENT, Ing. Vlasta Sedláčková, Ke Kateřinkám 1393, Praha 4, 14900

(210) **O-494016**
(220) 30.03.2012
(320) 30.03.2012
(511) 5, 10, 41
(540)

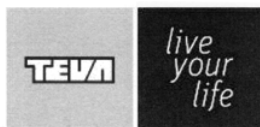

(510) (5) farmaceutické a veterinární přípravky, hygienické přípravky pro lékařské účely, dietetické substance pro lékařské účely, potraviny pro batolata, náplasti, obvazový materiál, dezinfekční přípravky pro hygienické účely; (10) lékařská zařízení; (41) vzdělávání, výchova a školení pro lékařské účely.
(730) **TEVA Pharmaceuticals Industries Ltd.**, Science Based Industries Campus, Har Hotzvim P.O.Box 1142, Jerusalem 91010, IL
(740) Rott, Růžička & Guttman Patentové, známkové a advokátní kanceláře, JUDr. Vladimír Rott, Vinohradská 37, Praha 2, 12000

(210) **O-494017**
(220) 30.03.2012
(320) 30.03.2012
(511) 5, 10, 41

(540)



(510) (5) farmaceutické a veterinární přípravky, hygienické přípravky pro lékařské účely, dietetické substance pro lékařské účely, potraviny pro batolata, náplasti, obvazový materiál, dezinfekční přípravky pro hygienické účely; (10) lékařská zařízení; (41) vzdělávání, výchova a školení pro lékařské účely.
(730) **TEVA Pharmaceutical Industries Ltd.**, Science Based Industries Campus, Har Hotzvim P.O.Box 1142, Jerusalem 91010, IL
(740) Rott, Růžička & Guttman Patentové, známkové a advokátní kanceláře, JUDr. Vladimír Rott, Vinohradská 37, Praha 2, 12000

(210) **O-494024**
(220) 30.03.2012
(320) 30.03.2012
(511) 18
(540)



(510) (18) tašky nákupní, sportovní, cestovní, plážové, školní.
(730) **ALBERTO ALBANY s.r.o.**, Klimentská 1216/46, Praha 1, 11002, CZ

(210) **O-494025**
(220) 30.03.2012
(320) 30.03.2012
(511) 23, 26, 35
(540)

TOPTEX

(510) (23) vlákna pro textilní účely, nitě a příze, příze pro pletení a háčkování, galanterní produkty spadající do této třídy; (26) krajky a vyšívky, stuhy a tkaničky, knoflíky, háčky a očka, poutka-galanterie, špendlíky a jehly, umělé květiny, zipy, galanterní produkty spadající do této třídy; (35) reklama, propagace, zprostředkování v oblasti obchodu s výrobky ve třídě 23, inzerce, reklama on-line v počítačové síti, maloobchod, velkoobchod, internetový obchod se zbožím ve třídě 23, pomoc při řízení obchodní činnosti, obchodní administrativa, dodavatelské služby pro třetí osoby, prezentace výrobků v komunikačních médiích pro účely maloobchodu, prezentace výrobků a služeb včetně prezentace na WWW stránkách v počítačové síti Internet, prezentace výrobků na e-shopu.
(730) **TOPTEX pletací příze s.r.o.**, Halenkov 636, Halenkov, 75603, CZ
(740) Ing. Pavel Nádvořník s.r.o., Sokola Tůmy 1099/1, Ostrava-Mariánské Hory, 70900

(210) **O-494152**
(220) 04.04.2012
(320) 04.04.2012
(511) 41
(540)



(510) (41) informace o výchově a vzdělávání, semináře (organizování a vedení-), organizování kulturních nebo vzdělávacích výstav,

- (590) cvičení (praktické-), školení, vyučování.
(730) Barevná
Česká stomatologická společnost s.r.o., K Betáni 1082/39,
Praha 4, 14000, CZ

(320) 06.04.2012
(511) 29, 30, 32, 33
(540)

- (210) **O-494153**
(220) 04.04.2012
(320) 04.04.2012
(511) 5
(540)

ZIVUTO

- (510) (5) farmaceutické přípravky a léky pro léčbu srdečních a kardiovaskulárních chorob a dysfunkcí.
(730) **Abbott Products Operations AG**, Hegenheimermattweg 127,
4123 Allschwil, CH
(740) Společná advokátní kancelář Všetečka Zelený Švorčík Kalenský
a partneři, JUDr. Michal Havlík, Hálkova 2, Praha 2, 12000

- (210) **O-494155**
(220) 04.04.2012
(320) 04.04.2012
(511) 24, 25, 26
(540)



- (510) (24) tkaniny a textilní výrobky, které jsou zahrnuty ve třídě 24, například záclony, pokrývky ložní, ubrusy, příkrývky včetně cestovních pokrývek, vlajky, potahy, drobné kusové textilní výrobky jako ručníky, kapesníky a podobně, textilní tapety, plátno hrubé ztužené (voskované), pytlovina, zíněnky pro hygienické účely; (25) oděvy, prádlo, saka, kalhoty, svetry, košile, obleky, sukně, pláště, kostýmy, blůzy, cvičební úbory, spodní prádlo, oděvní doplňky, kravaty, motýlky, šály, rukavice, klobouky, čepice, ponožky, podkolenky, šle, barety, šátky, turistické oděvy, oděvy pro volný čas, zejména pro sport, pracovní kombinézy, obuv, střevíce, trepky, kloboučnické zboží; (26) krajky, výšivky, stuhy, šněrovalda, prýmkařské zboží, knoflíky, stiskací knoflíky, háčky a očka, špendlíky, jehly, zipy, odznaky ne z drahých kovů, umělé květiny a ovoce, věnce z umělých květů, kadeřnické výrobky zahrnuté do třídy 26, paruky.
(730) **Milan, spol. s r.o.**, Bezručova 705/4, Svitavy - Předměstí,
56802, CZ
(740) UNIPATENT, Ing. Jiří Chlustina, Jana Masaryka 43-47, Praha 2,
12000

- (210) **O-494156**
(220) 04.04.2012
(320) 04.04.2012
(511) 36, 39, 43
(540)



- (510) (36) zprostředkování cestovního pojištění; (39) poradenská a zprostředkovatelská činnost v oblasti cestovního ruchu, rezervace dopravy, poskytování cestovních a dopravních informací, on-line rezervace letenek, zprostředkování a vyřizování víz, zprostředkování dopravních služeb, zprostředkování zájezdů pořádaných CK, průvodcovská činnost, zprostředkování doprovázení turistů, zprostředkování výletů; (43) zprostředkování rezervací pro cestující v oblasti ubytování a stravování, on-line rezervace ubytování.
(590) Barevná
(730) **Komárek František**, Španielova 1271, Praha 6, 16300, CZ

- (210) **O-494221**
(220) 06.04.2012

- (510) (29) maso, sušené a vařené ovoce a zelenina, želé, džemy, kompoty, mléko a mléčné výrobky; (30) med; (32) nápoje a šťávy ovocné, sirupy a jiné přípravky k zhotovování nápojů; (33) vína, bylinná vína, ovocná vína, medovina, slivovice, domácí pálenky.
(590) Barevná
(730) **Zainer Jan Ing.**, Pod Dubovcem 616, Valašské Klobouky,
76601, CZ



- (210) **O-494229**
(220) 06.04.2012
(320) 06.04.2012
(511) 5, 30, 32
(540)

GREENFIT

- (510) (5) farmaceutické přípravky a léčiva humánní a veterinární, doplňky stravy pro léčebné účely, potraviny pro zvláštní účely, diabetické přípravky pro léčebné účely, doplňky stravy pro neléčebné účely vyrobené na bázi mladých zelených obilovin, bylin, koření i ve směsích s dalšími složkami - vitamíny, minerály; (30) bylinné nápoje vyrobené na bázi mladých zelených obilovin, koření (též obohacené i vitamíny, minerály); (32) nealkoholické ovocné, zeleninové nápoje, šťávy, sirupy a extrakty (též obohacené o vitamíny nebo minerály).
(730) **Dr. POPOV s.r.o.**, Plzeňská 857, Planá u Mar. L., 34815, CZ

- (210) **O-494230**
(220) 06.04.2012
(320) 06.04.2012
(511) 1, 2, 16, 40
(540)



- (510) (1) fotografický papír, citlivý papír, citlivá tkanina pro fotografii, fotocitlivé desky, desky citlivé pro ofsetový tisk, papír pro modráky, pro tisk kopií technického výkresu; (2) barvy, barvy a tonery pro fotokopírky, tonerové náplně pro tiskárny a kopírovací přístroje, prášky kovové pro malíře, tiskaře, dekoratéry a umělce, fólie kovové pro malíře, dekoratéry, tiskaře a umělce, tiskové barvy, tuše, tiskařské barvy; (16) inkousty, pásky barvicí do tiskáren k počítačům, pásky do psacích strojů, kopírovací zařízení (cyklostyly), tiskařské štočky, tiskárničky přenosné (kancelářské potřeby), papír pro kopírování, papír do registračních přístrojů, tyčinka inkoustová; (40) tiskárny (služby), sítotisk, fotosazba, fotografické snímky (kopírování), hlubotisk (fotografické leptání), litografické tisky, ofsetový tisk.
(730) **Softprint s.r.o.**, Mírová 166/23, Ostrava-Vítkovice, 70300, CZ

- (210) **O-494231**
(220) 06.04.2012
(320) 06.04.2012
(511) 1, 2, 16, 40
(540)



- (510) (1) fotografický papír, citlivý papír, citlivá tkanina pro fotografii,

fotocitlivé desky, desky citlivé pro ofsetový tisk, papír pro modráky, pro tisk kopií technického výkresu; (2) barvy, barvy a tonery pro fotokopírky, tonerové náplně pro tiskárny a kopírovací přístroje, prášky kovové pro malíře, tiskaře, dekoratéry a umělce, fólie kovové pro malíře, dekoratéry, tiskaře a umělce, tiskové barvy, tuše, tiskařské barvy; (16) inkousty, pásky barvicí do tiskáren k počítačům, pásky do psacích strojů, kopírovací zařízení (cyklostyly), tiskařské štočky, tiskárničky přenosné (kancelářské potřeby), papír pro kopírování, papír do registračních přístrojů, tyčinka inkoustová; (40) tiskárny (služby), sitotisk, fotosazba, fotografické snímky (kopírování), hlubotisk (fotografické leptání), litografické tisky, ofsetový tisk.

(730) **Softprint s.r.o.**, Mírová 166/23, Ostrava-Vítkovice, 70300, CZ

(210) **O-494232**

(220) 06.04.2012

(320) 06.04.2012

(511) 9, 39, 42

(540)



(510) (9) elektrické měniče, solární články, kabely elektrické; (39) rozvod elektřiny, rozvod energie; (42) inženýrské práce a expertizy, stavební projekce, projektová činnost, projektování, technické projektové studie.

(590) Barevná

(730) **General Energy a.s.**, Klimentská 1216/46, Praha 1, 11002, CZ

(210) **O-494234**

(220) 06.04.2012

(320) 06.04.2012

(511) 35, 36, 41

(540)



(510) (35) reklamní, inzertní a propagační činnost, marketing, reklamní, inzertní a propagační činnost prostřednictvím jakéhokoliv média, prostřednictvím telefonní sítě nebo datové sítě nebo informační sítě, poskytování komerčních informací a jiných komerčních informačních produktů všeho druhu, informačních produktů reklamního charakteru, poskytování multimediálních informací komerčního charakteru, komerční využití Internetu v oblastech komerčních internetových médií a vyhledávacích služeb, on-line inzerce, zprostředkování v obchodních vztazích, výstavy komerční, merchandising, služby zahrnující záznam, přenos, přepis, převod, vypracování, kompilaci, přenášení nebo systematickosti písemných sdělení a/nebo záznamů, využívání nebo kompilaci matematických a statistických údajů, činnost ekonomických a/nebo organizačních poradců, zprostředkování v obchodních vztazích, merchandising, franchising, pomoc při využívání a řízení obchodního podniku, personální agentura, personální poradenství, automatizované zpracování dat, pomoc při provozování obchodů a obchodních činností průmyslového nebo obchodního podniku, služby spadající do této třídy na podporu a intenzifikaci obchodních služeb založených na zvýhodňování klíčových spolupracovníků a klientů, věrnostní a bonusové systémy jako například poskytování slev a odměn, přednostní a nadstandardní poskytování služeb, vše zejména v prodeji výrobků ve tř. 1-34 a služeb spadajících do tř. 36 a 41 a této třídy; (36) finanční služby, pojišťovnictví, zajišťovací činnost, činnosti související s pojišťovací a zajišťovací činností, zábranná činnost, bankovníctví, finanční služby, provádění bankovních obchodů a jakýchkoliv operací s tím spojených, bankovní služby, služby týkající se financí a peněžnictví, přijímání vkladů, poskytování úvěrů, vydávání hypotečních zástavních listů, investování do cenných papírů, financování pronájmu, vedení účtů, penzijní pojištění, penzijní připojištění, penzijní spoření, doplňkové penzijní spoření, důchodové pojištění, důchodové spoření, řízení, obsluha a provozování výměny dat v rámci platebního styku,

poradenská a informační činnost a zprostředkování v oblasti financí a pojišťovnictví a spoření a investování a penzí, sponzoring, shromažďování a poskytování finančních prostředků, organizování a provozování dobročinných a humanitárních akcí formou poskytování slev a příspěvků potřebným ve finanční podobě; (41) výchova, vzdělávání, zábava, sportovní, soutěžní a kulturní aktivity, agenturní činnost v oblasti kultury, informační služby v oblasti výchovy, vzdělávání, zábavy, soutěží, her a sportovních a kulturních aktivit, zprostředkování v oblasti kultury, výchovy, zábavy, soutěží a sportu, výchovná, vzdělávací, soutěžní a zábavní činnost, výroba a provozování a organizování zábavných nebo kulturních nebo vzdělávacích nebo soutěžních nebo sportovních představení, organizace společenských a kulturních akcí, organizace, provozování a provádění her a soutěží i veřejných, výstavní činnost v oblasti kultury nebo zábavy nebo výchovy nebo vzdělávání, nakladatelství a vydavatelství, ediční činnost, publikační činnost, nahrávání nosičů zvukových nebo obrazové zvukových, půjčování nahraných zvukových a zvukově obrazových záznamů, tvorba a šíření audiovizuálních děl, zpravodajství, publicistika, tvorba programů, tvorba a výroba televizních a audiovizuálních programů, informační služby v oblasti kultury, výchovy, zábavy, soutěží a sportu, zajišťování vstupenek v oblasti kultury, výchovy, zábavy, soutěží a sportu, překladatelské služby.

(590) Barevná

(730) **Česká pojišťovna a.s.**, Spálená 16, Praha 1, 11304, CZ

(740) Advokátní a patentová kancelář VYSKOČIL, KROŠLÁK a spol., Dana Lukajová, Voršílská 10/130, Praha 1, 11000

(210) **O-494293**

(220) 10.04.2012

(320) 10.04.2012

(511) 41, 43, 44

(540)

Hotel Princ

(510) (41) fotografování, informace o možnostech rekreace, informace o možnostech rozptýlení, informace o možnostech zábavy, informace o výchově a vzdělávání, plánování a organizování večírků, organizace a pořádání koncertů, organizování a vedení konferencí, organizování a vedení kongresů, organizování a vedení seminářů, provozování sportovních zařízení, školení, zábava, pobavení; (43) bary (služby -), bufety, hotelové služby, jídelny a závodní jídelny, kavárny, penziony, poskytování přechodného ubytování, provoz hotelového ubytování, restaurace, samoobslužné restaurace, ubytovací služby (hotely, penziony); (44) kadeřnické salóny, lázeňské služby, manikúra, masáže, parní lázně, salóny krásy, služby solárií, služby v oblasti sauny, služby vizážistů.

(730) **H-Princ s.r.o.**, Bakalářská 627/19, Praha 10, 10800, CZ

(740) ADVOKÁTNÍ KANCELÁŘ ERHARTOVÁ VÍTEK, JUDr. Jindřich Vítek, Ph.D., Nad Petruskou 1, Praha 2, 12000

(210) **O-494294**

(220) 10.04.2012

(320) 10.04.2012

(511) 41, 42

(540)



(510) (41) vzdělávání; (42) vědecký výzkum pro lékařské účely.

(590) Barevná

(730) **NEOX s.r.o.**, Pancířova 1196/2, Praha 4, 14300, CZ

(740) JUDr. Šárka Špeciánová, Čínská 2022/23, Praha 6, 16000

(210) **O-494302**

(220) 11.04.2012

(320) 11.04.2012

(511) 29, 30, 39

(540)



(510) (29) saláty (ovocné -), saláty (zeleninové -); (30) housky, chléb, jemné pečivo, nekynutý chléb, pečivo s masovou náplní, pizzy, potraviny z mouky, rohlíky, sladké pečivo, tacos, žemle (sladké -); (39) balení zboží.

(730) **fresh is best s.r.o.**, Vyšehradská 1349/2, Praha 2 - Nové Město, 12800, CZ

(740) Mgr. Andrea Pacltová, Rubešova 2, Praha 2, 12000

(210) **O-494305**

(220) 11.04.2012

(320) 11.04.2012

(511) 35, 36, 45

(540)

ADVOKÁTNÍ KANCELÁŘ JELÍNEK s.r.o.

(510) (35) příprava a vyhotovení daňových přiznání, pomoc při řízení obchodních a průmyslových podniků, pomoc při řízení obchodní činnosti, poradenství a pomoc při obchodní činnosti, podnikové poradenství, provádění obchodních a podnikatelských průzkumů, odborné obchodní a personální poradenství, zpracování hospodářských nebo ekonomických prognóz, účetní služby; (36) daňové služby a odhady, úschovní služby, úschova ceností, úschova v bezpečnostních schránkách, finanční poradenství, konzultační finanční služby; (45) právní služby všeho druhu zařazené do této třídy, zejména služby advokátní kanceláře a výkon advokacie a služeb s tím spojených, arbitrážní služby, ochrana duševního vlastnictví, poradenství a konzultační služby v oblasti duševního vlastnictví, právní služby a registrace v oblasti názvů domén.

(730) **ADVOKÁTNÍ KANCELÁŘ JELÍNEK s.r.o.**, Dražkovice 181, Pardubice, 53333, CZ

(210) **O-494306**

(220) 11.04.2012

(320) 11.04.2012

(511) 35, 36, 45

(540)



(510) (35) příprava a vyhotovení daňových přiznání, pomoc při řízení obchodních a průmyslových podniků, pomoc při řízení obchodní činnosti, poradenství a pomoc při obchodní činnosti, podnikové poradenství, provádění obchodních a podnikatelských průzkumů, odborné obchodní a personální poradenství, zpracování hospodářských nebo ekonomických prognóz, účetní služby; (36) daňové služby a odhady, úschovní služby, úschova ceností, úschova v bezpečnostních schránkách, finanční poradenství, konzultační finanční služby; (45) právní služby všeho druhu zařazené do této třídy, zejména služby advokátní kanceláře a výkon advokacie a služeb s tím spojených, arbitrážní služby, ochrana duševního vlastnictví, poradenství a konzultační služby v oblasti duševního vlastnictví, právní služby a registrace v oblasti názvů domén.

(730) **ADVOKÁTNÍ KANCELÁŘ JELÍNEK s.r.o.**, Dražkovice 181, Pardubice, 53333, CZ

(210) **O-494336**

(220) 12.04.2012

(320) 12.04.2012

(511) 28, 35, 41
(540)



(510) (28) hry, hračky; (35) propagační činnost; (41) výchova, vzdělávání, zábava.

(730) **Andrsová Eva**, Blanická 2135/13, Praha 2 - Vinohrady, 12000, CZ

(210) **O-494359**

(220) 12.04.2012

(320) 12.04.2012

(511) 9, 16, 25, 28, 30, 32, 33, 34, 35, 41, 43, 45

(540)



(510) (9) magnetické nosiče zvukových záznamů, gramofonová desky; (16) tiskárenské výrobky; (25) oděvy, obuv, kloboučnické zboží; (28) hry, hračky, potřeby pro gymnastiku a sport, které nejsou uvedeny v jiných třídách, vánoční ozdoby; (30) káva, čaj, kakao, cukr, rýže, tapioka, ságo, kávové náhražky, mouka a přípravky z obilnin, chléb, pečivo, cukrovinky, zmrzlina, sůl, hořčice, koření; (32) piva, minerální vody, šumivé nápoje a jiné nápoje nealkoholické, nápoje a šťávy ovocné, sirupy a jiné přípravky k zhotovování nápojů; (33) alkoholické nápoje (s výjimkou pív); (34) tabák, potřeby pro kuřáky, zápalky; (35) propagační činnost, reklama, pomoc při řízení obchodní činnosti, obchodní administrativy, kancelářské práce; (41) výchova, vzdělávání, zábava, sportovní a kulturní aktivity; (43) služby zajišťující stravování a nápoje, dočasné ubytování; (45) bezpečnostní služby pro ochranu majetku a jednotlivců, osobní a sociální služby poskytované ostatními za účelem uspokojování potřeb jednotlivců.

(730) **Mark2 Corporation Tourist s.r.o.**, Pod višňovkou 21/1662, Praha 4, 14000, CZ

(210) **O-494364**

(220) 13.04.2012

(320) 13.04.2012

(511) 41

(540)



(510) (41) zábava, sportovní a kulturní aktivity, soutěže krásy a sportovní soutěže.

(730) **Mgr. Michal Pivoňka**, Machuldova 578/19, Praha 4 - Kamýk, 14200, CZ

(740) Advokátní kancelář Arzinger & Partneři, s.r.o., Mgr. Tomáš Mařatka, Dušní 8/11, Praha 1, 11000

(210) **O-494368**

(220) 13.04.2012

(320) 13.04.2012

(511) 28, 35

- (540) **BABEKO**
- (510) (28) dřevěné hračky (autíčka, jeřáby, traktory, bagry a vláčky), kreativní a interaktivní hračky, didaktické hračky a pomůcky, vzdělávací hračky a hry, společenské hry, rébusy, mozaiky a puzzles, dřevěné kostky a stavebnice, kuželky a kuličky, dřevěné houpačky, hračky, loutky, panenky a maňásci (plyšové a látkové), šatičky, pokojíčky a postýlky pro panenky, hračky pro nejmenší děti a miminka, chřestítka, chřestítka a kousátka, jednoduché hračky k rozvoji motoriky; (35) prezentace nabízených služeb prostřednictvím internetových stránek a maloobchodu s cílem snadného prohlédnutí, seznámení se a nákupem nabízeného zboží.
- (730) **Vyhřidal František Ing.,** Černotín 3E, Černotín, 75368, CZ
Havránková, Dis. Pavlína Bc., Na Hrázi 1730, Hranice, 75301, CZ
- (740) Ing. František Vyhřidal, Černotín 3E, Černotín, 75368

- (210) **O-494374**
(220) 13.04.2012
(320) 13.04.2012
(511) 9, 16, 35, 38, 41, 42

HAPPY COMEBACK

- (510) (9) software, nosiče zvukových, obrazových a zvukově obrazových záznamů nahrané i nenahrané, data a databáze i jiné informace na všech druzích elektronických nosičů v rozsahu třídy 9, elektronický časopis, elektronické publikace, elektronické prezentace, multimediální produkty, programové vybavení, aplikační programové vybavení, programové produkty a nástroje pro vývoj aplikací; (16) nosiče informací všeho druhu v rozsahu třídy 16, tiskoviny, periodický a neperiodický tisk, časopisy, noviny, knihy, prospekty, plakáty, fotografie, pohlednice, dopisnice, dopisní papíry, kalendáře, knihařské výrobky, propagační materiály a předměty z papíru, zejména letáky, brožury, obtisky, obalový materiál z papíru a plastických hmot, tiskařské typy a štočky, ozdobné a propagační předměty z papíru; (35) systemizace informací do počítačových databází, obchodní nebo podnikatelské informace, marketingová, propagační, reklamní, informačně-obchodní a inzertní činnost, maloobchodní a velkoobchodní činnost s výrobky ve třídách 1 až 34 týkajících se potřeb a předmětů pro zvířata, zprostředkování interaktivního obchodu s výrobky ve třídách 1 až 34 týkajících se potřeb a předmětů pro zvířata pomocí globálních komunikačních sítí (Internet), administrativní práce spadající do této třídy, internetový prodej (e-shop) s výrobky ve třídách 1 až 34 týkajících se potřeb a předmětů pro zvířata, organizování výstav a předvádění výrobků a zboží pro komerční a reklamní účely a podporu prodeje, vytváření obchodních a obchodně-informačních sítí; (38) poskytování (šíření) informací prostřednictvím komunikačních sítí, například Internetu nebo jiné sítě včetně bezdrátové, kabelové, případně satelitní, provozování a zajišťování komunikačních služeb, jako jsou diskusní skupiny v režimu on-line, elektronická pošta, počítačová komunikace, přenos zpráv a obrazových informací pomocí počítače, distribuce informací pomocí komunikace mezi sítěmi, provozování Internetového serveru, přenos informací po Internetu, služby přenosu publikací na nosičích přenášených po síti, přenos zpráv a obrazových informací pomocí počítače; (41) pořádání zábavních a vzdělávacích soutěží a akcí, zájmových klubů, nakladatelská a vydavatelská činnost, vydávání knih, publikací, časopisů, CD-ROM titulů, tvorba audiovizuálních děl, datových souborů včetně jejich elektronické podoby, korespondenční kurzy, výroba zvukových a zvukově obrazových záznamů, zábava, vzdělávací informace; (42) tvorba software a tvorba počítačových systémů, poradenství poskytované v souvislosti se zaváděním software, počítačové programování, aktualizace počítačových programů, instalace počítačových programů, umístování webových stránek.
- (730) **Bubeníčková Lerchová Veronika, S. K. Neumanna** 913/14, Praha 8 - Libeň, 18200, CZ
- (740) PatentCentrum Sedlák & Partners s.r.o., Husova 5, České Budějovice, 37001

- (210) **O-494375**
(220) 13.04.2012
(320) 13.04.2012

- (511) 37, 42, 45
(540)

KABAU

- (510) (37) montáž, instalace, servis a opravy bazénů a bazénové techniky a technologie všeho druhu, stavební, výkopové a izolační práce spojené s výše uvedenými činnostmi, zastřešování bazénů, stavební dozor, provádění staveb všeho druhu včetně jejich změn, udržovacích prací na nich a jejich odstraňování, konzultační poradenská a zprostředkovatelská činnost v uvedených oblastech, odborná pomoc a autorský dozor ve stavebnictví, technicko - organizační činnost v oblasti požární ochrany, kominičtví; (42) projektová činnost, projektové studie a technické dokumentace, inženýrská činnost - vše v oblasti stavebnictví a požární ochrany; (45) poradenská činnost v oblasti bezpečnosti a ochrany zdraví a života při protipožární ochraně, vytváření směrnic a katalogizace v oblasti požární ochrany.
- (730) **KABAU CZ s.r.o.,** Husova 1063, Unhošť, 27351, CZ
- (740) Ing. Michal Jupa, patentový zástupce, Na Baních 1385, Praha 5 - Zbraslav, 15600

- (210) **O-494376**
(220) 13.04.2012
(320) 13.04.2012
(511) 16, 35, 41
(540)

Klub dvojčat

- (510) (16) brožury, časopisy (periodika), formuláře, fotografie (tištěné), grafiky, kalendáře, kancelářské potřeby, kromě nábytku, výrobky z kartónu, katalogy, knihy, knížky brožované, lepicí pásky pro kancelářské účely, lístky, manuály, mapy, nálepky (lepicí pásky), noviny, obálky, obaly na spisy, oběžníky, obchodní karty jiné než pro hry, oznámení, papír, papír dopisní, papír pro kopírování, pastelky, pera (kancelářské potřeby), periodika (časopisy), plakáty, psací potřeby, prospekty, příručky, publikace, razítka, ročenky, zápisníky; (35) aktualizování reklamních materiálů, obchodní činnost (služby, poradenství), reklama on-line v počítačové síti, reklamní materiály – zasílání zákazníkům, reklamní nebo inzertní materiály (rozšiřování), vydávání reklamních nebo náborových, propagačních a inzertních textů; (41) elektronické publikování, fotografování, informace o výchově a vzdělávání, klubové služby, knihy (vydávání), kurzy korespondenční, organizování a vedení konferencí, organizování a vedení kongresů, organizování a vedení seminářů, organizování a vedení sympozií, organizování kulturních nebo vzdělávacích výstav, organizování soutěží vzdělávacích nebo zábavních, pořádání a řízení pracovních setkání, poskytování on-line elektronických publikací (bez možnosti stažení), praktický výcvik, psaní textů (jiných než reklamních), služby v oblasti grafické úpravy, jiné než pro reklamní účely, školení, výchovné služby, texty (zveřejňování) kromě reklamních, vydávání elektronických knih a časopisů on-line, vydávání knih, vzdělávací informace, zábava, pobavení.
- (730) **Českomoravská asociace Klubů dvojčat a vícercát, o.s.,** Nádražní 1272/15, Praha 5, 15000, CZ

- (210) **O-494377**
(220) 13.04.2012
(320) 13.04.2012
(511) 16, 35, 41
(540)



- (510) (16) brožury, časopisy (periodika), formuláře, fotografie (tištěné), grafiky, kalendáře, kancelářské potřeby, kromě nábytku, výrobky z kartónu, katalogy, knihy, knížky brožované, lepicí pásky pro kancelářské účely, lístky, manuály, mapy, nálepky (lepicí pásky), noviny, obálky, obaly na spisy, oběžníky, obchodní karty jiné než pro hry, oznámení, papír, papír dopisní, papír pro kopírování, pastelky, pera (kancelářské potřeby), periodika (časopisy), plakáty, psací potřeby, prospekty, příručky, publikace, razítka, ročenky, zápisníky; (35) aktualizování reklamních materiálů, obchodní činnost (služby, poradenství),

reklama on-line v počítačové síti, reklamní materiály – zaslání zákazníkům, reklamní nebo inzertní materiály (rozšiřování), vydávání reklamních nebo náborových, propagačních a inzertních textů; (41) elektronické publikování, fotografování, informace o výchově a vzdělávání, klubové služby, knihy (vydávání), kurzy korespondenční, organizování a vedení konferencí, organizování a vedení kongresů, organizování a vedení seminářů, organizování a vedení sympozií, organizování kulturních nebo vzdělávacích výstav, organizování soutěží vzdělávacích nebo zábavných, pořádání a řízení pracovních setkání, poskytování on-line elektronických publikací (bez možnosti stažení), praktický výcvik, psaní textů (jiných než reklamních), služby v oblasti grafické úpravy, jiné než pro reklamní účely, školení, výchovné služby, texty (zveřejňování) kromě reklamních, vydávání elektronických knih a časopisů on-line, vydávání knih, vzdělávací informace, zábava, pobavení.

(730) **Českomoravská asociace Klubů dvojčat a vícěrčat, o.s.**, Nádražní 1272/15, Praha 5, 15000, CZ

(210) **O-494378**

(220) 13.04.2012

(320) 13.04.2012

(511) 9, 16, 35, 41

(540)

Institut Vaši Příhody

(510) (9) informace, data a databáze a jiné informační produkty na magnetických a optických nosičích všeho druhu v rámci této třídy, a to nahrané a nenahrané nosiče informací magnetické a elektronické, nosiče zvukových, zvukově-obrazových a obrazových záznamů, multimediální aplikace, kompaktní disky, pásky se zvukovými záznamy, 3D animace, elektronické informační publikace, texty, časopisy a periodika, nahraný počítačový software, přístroje pro snímání, záznam a reprodukci zvuku a obrazu, včetně jejich příslušenství; (16) odborné a informační texty a publikace na papírových nosičích, zejména brožury a hudebniny, notový materiál, včetně zpěvníků a partitur, propagační tiskoviny, letáky fotografie a fotografická alba, zejména z oboru hudební, hudebně-dramatické a divadelní tvorby, plakáty a papírové reklamní desky a poutače, etikety (vyjma textilních), reprodukce a grafiky, diáře a kalendáře, blahopřání, obaly z papíru a plastu, například etuje, desky a tašky, propagační a upomínkové předměty z papíru; (35) propagační činnost a marketing v oblasti práce s mládeží, umění, kultury, hudby a dalšího vzdělávání v oblasti památek a kulturních hodnot, maloobchod - velkoobchod s výrobky zařazenými do tříd 9 a 16, obchodní poradenství v oboru nosičů informací, řízení reklamní a propagační činnosti, zpracování a prodej informačních produktů na papírových a elektronických nosičích, včetně multimediálních informací pro reklamní a inzertní účely, styky s veřejností, on-line inzercce a prezentace v počítačové síti Internet, vydávání propagačních a informačních materiálů na papírových a elektronických nosičích včetně jejich zpracování a rozšiřování, inzertní a propagační služby, služby obchodního zastupování třetích subjektů, zprostředkovatelská činnost v oblasti mediálního průmyslu, například zprostředkování reklamy, inzercce, propagace a komerčních informací, poradenské služby v oboru propagace a inzercce, management koncertní, divadelní, výchovné, sportovní a zábavní činnosti a práce s mládeží; (41) divadelní představení, filmové projekce, půjčování filmů, fotografování, gymnastický výcvik, informace o možnostech rekreace, informace o možnostech rozptýlení, informace o možnostech zábavy, informace o výchově a vzdělávání, výchovně - zábavné klubové služby, knihovny - půjčovny knih, vydávání knih, nahrávací studia (služby), organizace a pořádání koncertů, divadelních, výchovných a zábavních představení, kolokvií, konferencí, kongresů, seminářů, sympozií, kulturních nebo vzdělávacích výstav, organizace a pořádání plesů, sportovních, vzdělávacích nebo zábavních soutěží, pomoc při výběru povolání, poskytování on-line elektronických publikací bez možnosti stažení, praktický výcvik, organizace a pořádání prázdninových táborů, pronájem audio nahrávek, divadelních dekorací, kinematografických filmů, půjčování nahraných záznamů na elektronických nosičích, půjčování nahraných zvukových nosičů a zvukově-obrazových a obrazových záznamů, filmů, hudebních nástrojů, hudebnin a notového materiálu, divadelních dekorací, půjčování sportovního nářadí, s výjimkou dopravních prostředků, služby pro oddech a rekreaci, informování o možnostech

rekreace, rozhlasová zábava, školení, vyučování, tělesná výchova, vzdělávací informace, zábava, pobavení, zkoušení, přezkoušení, organizování živých vystoupení, ediční činnost, zprostředkovatelská a agenturní činnost a zpravodajské služby v oblasti kultury, vzdělávání a zábavy, nahrávání zvukových, zvukově-obrazových a obrazových záznamů a dabingu, vydávání odborných publikací a materiálů v oblasti vzdělávání, kultury a zábavy na papírových a elektronických nosičích, management koncertní, divadelní, výchovné a zábavní činnosti, odborná poradenská a konzultační činnost v oblasti kultury, umění, vzdělávání, sportu a ochrany památek.

(730) **Institut Vaši Příhody**, Komenského 201, Vodňany, 38901, CZ

(740) Mgr. Roman Fojtášek, advokát, Vinohradská 6, Praha 2, 12000

(210) **O-494435**

(220) 16.04.2012

(320) 16.04.2012

(511) 9, 16, 41

(540)



(510) (9) nosiče informací, zvuku a obrazu všeho druhu v rozsahu třídy 9, zahrnující CD a DVD nosiče, paměti, flash disky, elektronické publikace; (16) nosiče informací všeho druhu v rozsahu třídy 16, knihy, tiskoviny, grafické listy, obrazy, fotografie, kalendáře, poznámkové sešity a bloky, plakáty, vstupenky, jízdenky; (41) výchova, vzdělávání, zábava, sportovní a kulturní aktivity, prezentace živých představení, setkávání umělců, produkce hudby, rozhlasových a televizních programů, galerie (provozování), organizování výstav, prezentace vizuálního umění pro kulturní nebo vzdělávací účely, pořádání a vedení seminářů, workshopů a sympozií, služby určené k upoutání pozornosti, služby pro rozvoj duševních schopností osob.

(730) **Nadace Milady a Jiřího Anderlových**, U Matěje 4, Praha 6, 16000, CZ

(740) Reichel & kol., patent. kancelář, Ing. Pavel Reichel, Lopatecká 14, Praha 4, 14700

(210) **O-494437**

(220) 16.04.2012

(320) 16.04.2012

(511) 9, 16, 35, 36, 38, 39, 41, 42

(540)

ČSOB Hypotéka s bonusem

(510) (9) systémy dálkového přenosu dat, programy na zpracování dat, dešifrovací soustavy, platební karty, čipy, informační produkty v elektronické podobě, bezpečnostní zařízení pro úschovu svěřených peněz, cenných listin, dokumentů i ostatních cenostů spadající do této třídy, přístroje a zařízení pro směnu a výměnu peněz spadající do této třídy; (16) tiskoviny všeho druhu, včetně cenných papírů, šeků, směnek, burzovních listů, cenných papírů, informační produkty na papírových nosičích; (35) inzertní, reklamní a propagační činnost, uskutečňovaná prostřednictvím jakýchkoliv médií, marketing, informační servis a poradenské služby v oblasti obchodu, obchodní management a obchodní administrativa, automatizované zpracování obchodních dat v oblasti bankovníctví, prezentace akcí pro reklamní a obchodní účely; (36) služby finanční, peněžní, nemovitostní a pojišťovací, včetně příslušných on-line služeb spadajících do této třídy; (38) telekomunikace, systém dálkového přenosu dat prostřednictvím všech dostupných médií; (39) přeprava peněz, cenných papírů a jiných cenostů; (41) výchova a vzdělávání, pořádání společenských, kulturních, zábavních i sportovních akcí; (42) tvorba, zavádění, adaptace, aktualizace a údržba softwaru, kódování a dekódování zabezpečovacích systémů, tvorba www stránek.

- (730) **Československá obchodní banka, a.s.,** Radlická 333/105, Praha 5, 15157, CZ
(740) Baker & McKenzie v.o.s., advokátní kancelář, JUDr. Jiří Čermák, advokát, Klimentská 46/1216, Praha 1, 11002

- (210) **O-494445**
(220) 17.04.2012
(320) 17.04.2012
(511) 36
(540)



- (510) (36) služby finanční.
(590) Barevná
(730) OPTIEXE s.r.o., Všechnomy 72, Strančice, 25164, CZ

- (210) **O-494487**
(220) 17.04.2012
(320) 17.04.2012
(511) 9, 16, 41, 44
(540)

Dynamická Neuromuskulární Stabilizace podle Koláře

- (510) (9) nosiče dat a informací nahané, multimediální informační katalogy, multimediální a informační katalogy v elektronické podobě, elektronické časopisy, elektronická periodika a knihy v elektronické podobě, elektronické publikace (stažitelné), multimediální aplikace, informační produkty na nosičích dat a/nebo v elektronických datových, informačních telekomunikačních sítích všeho druhu; (16) tiskoviny, tiskárenské výrobky, periodické a neperiodické publikace, knihy, časopisy, katalogy, brožury, fotografie, plakáty, kalendáře, billboardy v rámci této třídy, tištěné instruktážní materiály, učební pomůcky s výjimkou přístrojů, informační a reklamní materiály zařazené v této třídě; (41) publikační činnost, nakladatelská a vydavatelská činnost, elektronické publikování, výchovná, vzdělávací, školicí a lektorská činnost, pořádání seminářů, školení, pracovních setkávání, workshopů, kongresů, konferencí, symposií, kolokvií, tvorba výukových programů, půjčování nahaných nosičů dat, zvukových a obrazových záznamů, sportovní poradenství, tělesná výchova, pořádání sportovních, společenských a kulturních akcí, provozování tělovýchovných a sportovních zařízení, provozování zařízení sloužících k regeneraci a rekondici - v rámci této třídy, instruktáž k provádění pohybových cvičení; (44) lékařské služby, lékařské diagnostické služby, fyzioterapie, fyzikální terapie, rehabilitace, neurologie (chiropraktika), provádění specifických pohybových cvičení - v rámci této třídy, fyzioterapeutická péče pro rekreační a soutěžní sportovce, aplikace fyzioterapeutických technik, konceptů a poznatků do sportovních tréninků jednotlivých sportů a her, využití fyzioterapeutických technik, konceptů a poznatků pro vytváření předpokladů sportovního výkonu jednotlivých sportů a her dle sportovních odvětví, nutriční poradenství v rámci této třídy, masáže, ošetřovatelské služby, nemocnice (služby-), kliniky nebo sanatoria (soukromé).
(730) **Doc. PaedDr. Pavel Kolář, Ph.D.,** Diamantová 755/34, Praha 5 - Slivenec, 15400, CZ
(740) AK SODOMKA-SOUČEK-JINDRA-MOKRÝ & PARTNEŘI, JUDr. Tomáš Jindra, U Prašné brány 3, Praha 1, 11000

- (210) **O-494488**
(220) 17.04.2012
(320) 17.04.2012
(511) 9, 16, 41, 44
(540)

Dynamic neuromuscular Stabilization according to Kolar

- (510) (9) nosiče dat a informací nahané, multimediální informační

katalogy, multimediální a informační katalogy v elektronické podobě, elektronické časopisy, elektronická periodika a knihy v elektronické podobě, elektronické publikace (stažitelné), multimediální aplikace, informační produkty na nosičích dat a/nebo v elektronických datových, informačních telekomunikačních sítích všeho druhu; (16) tiskoviny, tiskárenské výrobky, periodické a neperiodické publikace, knihy, časopisy, katalogy, brožury, fotografie, plakáty, kalendáře, billboardy v rámci této třídy, tištěné instruktážní materiály, učební pomůcky s výjimkou přístrojů, informační a reklamní materiály zařazené v této třídě; (41) publikační činnost, nakladatelská a vydavatelská činnost, elektronické publikování, výchovná, vzdělávací, školicí a lektorská činnost, pořádání seminářů, školení, pracovních setkávání, workshopů, kongresů, konferencí, symposií, kolokvií, tvorba výukových programů, půjčování nahaných nosičů dat, zvukových a obrazových záznamů, sportovní poradenství, tělesná výchova, pořádání sportovních, společenských a kulturních akcí, provozování tělovýchovných a sportovních zařízení, provozování zařízení sloužících k regeneraci a rekondici - v rámci této třídy, instruktáž k provádění pohybových cvičení; (44) lékařské služby, lékařské diagnostické služby, fyzioterapie, fyzikální terapie, rehabilitace, neurologie (chiropraktika), provádění specifických pohybových cvičení - v rámci této třídy, fyzioterapeutická péče pro rekreační a soutěžní sportovce, aplikace fyzioterapeutických technik, konceptů a poznatků do sportovních tréninků jednotlivých sportů a her, využití fyzioterapeutických technik, konceptů a poznatků pro vytváření předpokladů sportovního výkonu jednotlivých sportů a her dle sportovních odvětví, nutriční poradenství v rámci této třídy, masáže, ošetřovatelské služby, nemocnice (služby-), kliniky nebo sanatoria (soukromé).

- (730) **Doc. PaedDr. Kolář, Ph.D. Pavel,** Diamantová 755/34, Praha 5 - Slivenec, 15400, CZ

- (740) AK SODOMKA-SOUČEK-JINDRA-MOKRÝ & PARTNEŘI, JUDr. Tomáš Jindra, U Prašné brány 3, Praha 1, 11000

- (210) **O-494505**
(220) 18.04.2012
(320) 18.04.2012
(511) 35, 36, 45
(540)



- (510) (35) reklamní, inzertní a propagační činnost, administrativní služby, obchodování s pohledávkami, odkup pohledávek, analýzy nákladů, dražby, obchodní informace, obchodní management a podnikové poradenství, poradenství v obchodní činnosti, pomoc při řízení obchodní činnosti, oceňování obchodních podniků, účetní služby a poradenství, prodej informačních systémů, zejména v oblasti financí; (36) finanční, úvěrové a pojišťovací služby, realitní činnost, správa nemovitostí, pronájem nemovitostí, půjčky, úvěry, leasingové služby, poradenská činnost v oblasti financí, půjček, investic a pojištění, poradenská činnost v oblasti konsolidace pohledávek, správa a vymáhání pohledávek, daňové a auditorské služby a poradenství v rámci třídy, finanční analýzy, poradenství v oblasti pohledávek, oddlužení a insolvence; (45) právní služby.
(590) Barevná
(730) **ZUQ Czech, s.r.o.,** Olivova 948/6, Praha 1, 11000, CZ
(740) Mgr. Michaela Chytilová, Budečská 2165/35, Praha 2 - Vinohrady, 12000

- (210) **O-494506**
(220) 18.04.2012
(320) 18.04.2012
(511) 35, 36, 41

(540)



(510) (35) propagační činnost, reklama, pomoc při řízení obchodní činnosti, obchodní administrativa, kancelářské práce; (36) pojištění; (41) výchova, vzdělávání.

(590) Barevná

(730) **RESPECT, a.s.**, Pod Krčským lesem 2016/22, Praha 4, 14200, CZ

(740) Advokátní kancelář Bartošová & Cihelková, JUDr. Jolana Bartošová, Opletalova 57, Praha 1, 11000

(210) **O-494507**

(220) 18.04.2012

(320) 18.04.2012

(511) 35, 36, 41

(540)



(510) (35) propagační činnost, reklama, pomoc při řízení obchodní činnosti, obchodní administrativa, kancelářské práce; (36) pojištění; (41) výchova, vzdělávání.

(590) Barevná

(730) **RESPECT, a.s.**, Pod Krčským lesem 2016/22, Praha 4, 14200, CZ

(740) Advokátní kancelář Bartošová & Cihelková, JUDr. Jolana Bartošová, Opletalova 57, Praha 1, 11000

(210) **O-494511**

(220) 18.04.2012

(320) 18.04.2012

(511) 8

(540)



(510) (8) souprava nářadí.

(590) Barevná

(730) **ATX, EU s.r.o.**, Šrobárova 2551, Praha 10, 10000, CZ

(740) **HESIA CZ s.r.o.**, JUDr. Ing. Zdeněk Srb, MBA, Šrobárova 48, Praha 10, 10000

(210) **O-494512**

(220) 18.04.2012

(320) 18.04.2012

(511) 5

(540)

TRUMICO

(510) (5) farmaceutické přípravky a výrobky, léky pro humánní užití.

(730) **Abbott Products Operations AG**, Hegenheimerattweg 127, 4123 Allschwil, CH

(740) Společná advokátní kancelář Všečeka Zelený Švorčík Kalenský a partneři, JUDr. Michal Havlík, Hálkova 2, Praha 2, 12000

(210) **O-494514**

(220) 18.04.2012

(320) 18.04.2012

(511) 29, 30, 32

(540)

OLMA - ANO, je čas

(510) (29) všechny druhy másla a kombinovaných tuků, mléka, sýrů, kysaných výrobků včetně jogurtů, mléčné krémy, sušené mléko a

sušené výrobky na bázi mléka, všechny druhy tvarohů, smetan, ostatní výrobky získané z mléka; (30) všechny druhy pudिंगů, mražené krémy všeho druhu; (32) nealkoholické nápoje včetně džusů a nektarů.

(730) **OLMA, a.s.**, Pavelkova 18, Olomouc, 77200, CZ

(740) Advokátní kancelář Novák, Hlína, Schenk, Příkazská a partneři, JUDr. Lenka Příkazská, Čechova 2, Přerov, 75002

(210) **O-494515**

(220) 18.04.2012

(320) 18.04.2012

(511) 29, 30, 32

(540)

OLMA - ANO, je čas na změnu

(510) (29) všechny druhy másla a kombinovaných tuků, mléka, sýrů, kysaných výrobků včetně jogurtů, mléčné krémy, sušené mléko a sušené výrobky na bázi mléka, všechny druhy tvarohů, smetan, ostatní výrobky získané z mléka; (30) všechny druhy pudिंगů, mražené krémy všeho druhu; (32) nealkoholické nápoje včetně džusů a nektarů.

(730) **OLMA, a.s.**, Pavelkova 18, Olomouc, 77200, CZ

(740) Advokátní kancelář Novák, Hlína, Schenk, Příkazská a partneři, JUDr. Lenka Příkazská, Čechova 2, Přerov, 75002

(210) **O-494516**

(220) 18.04.2012

(320) 18.04.2012

(511) 29, 30, 32

(540)

OLMA - je čas na změnu

(510) (29) všechny druhy másla a kombinovaných tuků, mléka, sýrů, kysaných výrobků včetně jogurtů, mléčné krémy, sušené mléko a sušené výrobky na bázi mléka, všechny druhy tvarohů, smetan, ostatní výrobky získané z mléka; (30) všechny druhy pudिंगů, mražené krémy všeho druhu; (32) nealkoholické nápoje včetně džusů a nektarů.

(730) **OLMA, a.s.**, Pavelkova 18, Olomouc, 77200, CZ

(740) Advokátní kancelář Novák, Hlína, Schenk, Příkazská a partneři, JUDr. Lenka Příkazská, Čechova 2, Přerov, 75002

(210) **O-494517**

(220) 18.04.2012

(320) 18.04.2012

(511) 29, 30, 32

(540)

OLMA - je čas žít

(510) (29) všechny druhy másla a kombinovaných tuků, mléka, sýrů, kysaných výrobků včetně jogurtů, mléčné krémy, sušené mléko a sušené výrobky na bázi mléka, všechny druhy tvarohů, smetan, ostatní výrobky získané z mléka; (30) všechny druhy pudिंगů, mražené krémy všeho druhu; (32) nealkoholické nápoje včetně džusů a nektarů.

(730) **OLMA, a.s.**, Pavelkova 18, Olomouc, 77200, CZ

(740) Advokátní kancelář Novák, Hlína, Schenk, Příkazská a partneři, JUDr. Lenka Příkazská, Čechova 2, Přerov, 75002

(210) **O-494518**

(220) 18.04.2012

(320) 18.04.2012

(511) 29, 30, 32

(540)

OLMA - je čas

(510) (29) všechny druhy másla a kombinovaných tuků, mléka, sýrů, kysaných výrobků včetně jogurtů, mléčné krémy, sušené mléko a sušené výrobky na bázi mléka, všechny druhy tvarohů, smetan, ostatní výrobky získané z mléka; (30) všechny druhy pudिंगů, mražené krémy všeho druhu; (32) nealkoholické nápoje včetně džusů a nektarů.

(730) **OLMA, a.s.**, Pavelkova 18, Olomouc, 77200, CZ

(740) Advokátní kancelář Novák, Hlína, Schenk, Příkazská a partneři, JUDr. Lenka Příkazská, Čechova 2, Přerov, 75002

(210) **O-494538**

(220) 19.04.2012

(320) 19.04.2012

(511) 9, 16, 35, 37, 41

(540)



(511) 9, 16, 35, 37, 41
(540)



Dřevo a stavby Brno

(510) (9) přístroje pro záznam, přenos nebo reprodukci zvuku či obrazu, hardware výpočetní a/nebo komunikační a/nebo informační techniky, software na elektronických, magnetických a optických nosičích všeho druhu, elektronické, magnetické nebo optické nosiče zvukových a/nebo obrazových záznamů nahrané i nenahrané, videokazety nahrané i nenahrané, audiokazety nahrané i nenahrané, audiovizuální programy, audiovizuální díla, audiovizuální díla v digitální podobě, CD disky, videodiskety, audiodiskety, informace a záznamy v elektronické podobě, elektronické datové sítě, počítačové a telekomunikační elektronické sítě a systémy pro přenos dat, data, databáze a databázové produkty na elektronických, magnetických a optických nosičích všeho druhu a v elektronických, datových, informačních, počítačových a telekomunikačních sítích všeho druhu, zařízení a přístroje pro datovou komunikaci, elektronické časopisy, knihy v elektronické podobě, multimediální noviny a časopisy, multimediální, zejména elektronická periodika, multimediální informační katalogy, vše pouze v rámci organizování výstav a veletrhů k reklamním a obchodním účelům, a/nebo v rámci organizování výstav a veletrhů ke vzdělávacím, kulturním, výchovným a zábavním účelům; (16) papír, lepenka a výrobky z těchto materiálů, které nejsou zařazeny do jiných tříd, tiskárenské výrobky, tiskoviny, časopisy, periodika, knihy, potřeby pro knižní vazby, papírenské zboží, fotografie, fólie z umělých hmot na balení, kalendáře, katalogy, prospekty, plakáty, pohlednice, mapy, obálky, obaly spadající do této třídy, desky spadající do této třídy, dopisní papír, držáky na psací potřeby, etikety kromě textilních, samolepky, vlajky papírové, papír balící, papírové ubrousky, psací potřeby, psací podložky, psací soupravy, lepidla pro papírenství nebo domácnost, materiál pro umělce, štetce, psací stroje a kancelářské potřeby s výjimkou nábytku, kancelářské pořadače, učební a školní potřeby a pomůcky s výjimkou přístrojů, plastické obaly, které nejsou zařazeny do jiných tříd, vše pouze v rámci organizování výstav a veletrhů k reklamním a obchodním účelům, a/nebo v rámci organizování výstav a veletrhů ke vzdělávacím, kulturním, výchovným a zábavním účelům; (35) inzertní, reklamní a propagační činnost, poskytování pomoci při provozu obchodu včetně zprostředkování obchodních a souvisejících obchodně personálních záležitostí, organizování výstav a veletrhů k reklamním a obchodním účelům, organizování módních přehlídek k obchodním účelům, odborné poradenství, vztahující se k organizování výstav a veletrhů k reklamním a obchodním účelům, správa obchodních zájmů třetích osob, vypracování statistických přehledů, poradenství v oblasti organizace a ekonomiky podnikání, marketing, průzkum a analýzy trhů, činnost a služby v oblasti aranžérství výstavních ploch, výstavních expozic, jakož i výstavních exponátů k reklamním a obchodním účelům, pronájem kancelářských strojů a zařízení, distribuce zboží k reklamním účelům, rozmnožování dokumentů; (37) technické zabezpečení výstav a výstavních ploch, zejména montáž a demontáž výstavních expozic, jakož i výstavních exponátů; (41) organizování výstav a veletrhů ke vzdělávacím, kulturním, výchovným a zábavním účelům, organizování soutěží o oceňování nejlepších exponátů, jakož i nejlepších expozic, odborné poradenství, vztahující se k organizování výstav a veletrhů ke vzdělávacím, kulturním, výchovným a zábavním účelům, organizování módních přehlídek pro výchovné, vzdělávací, kulturní a zábavní účely, kromě módních přehlídek pro reklamní účely, nakladatelská a vydavatelská činnost, provozování galerií.

(730) **Veletrhy Brno, a.s.**, Výstaviště 1, Brno, 64700, CZ

(740) Ing. Jiří Dohnal, Nedbalova 29, Brno, 62300

(510) (9) přístroje pro záznam, přenos nebo reprodukci zvuku či obrazu, hardware výpočetní a/nebo komunikační a/nebo informační techniky, software na elektronických, magnetických a optických nosičích všeho druhu, elektronické, magnetické nebo optické nosiče zvukových a/nebo obrazových záznamů nahrané i nenahrané, videokazety nahrané i nenahrané, audiokazety nahrané i nenahrané, audiovizuální programy, audiovizuální díla, audiovizuální díla v digitální podobě, CD disky, videodiskety, audiodiskety, informace a záznamy v elektronické podobě, elektronické datové sítě, počítačové a telekomunikační elektronické sítě a systémy pro přenos dat, data, databáze a databázové produkty na elektronických, magnetických a optických nosičích všeho druhu a v elektronických, datových, informačních, počítačových a telekomunikačních sítích všeho druhu, zařízení a přístroje pro datovou komunikaci, elektronické časopisy, knihy v elektronické podobě, multimediální noviny a časopisy, multimediální, zejména elektronická periodika, multimediální informační katalogy, vše pouze v rámci organizování výstav a veletrhů k reklamním a obchodním účelům, a/nebo v rámci organizování výstav a veletrhů ke vzdělávacím, kulturním, výchovným a zábavním účelům; (16) papír, lepenka a výrobky z těchto materiálů, které nejsou zařazeny do jiných tříd, tiskárenské výrobky, tiskoviny, časopisy, periodika, knihy, potřeby pro knižní vazby, papírenské zboží, fotografie, fólie z umělých hmot na balení, kalendáře, katalogy, prospekty, plakáty, pohlednice, mapy, obálky, obaly spadající do této třídy, desky spadající do této třídy, dopisní papír, držáky na psací potřeby, etikety kromě textilních, samolepky, vlajky papírové, papír balící, papírové ubrousky, psací potřeby, psací podložky, psací soupravy, lepidla pro papírenství nebo domácnost, materiál pro umělce, štetce, psací stroje a kancelářské potřeby s výjimkou nábytku, kancelářské pořadače, učební a školní potřeby a pomůcky s výjimkou přístrojů, plastické obaly, které nejsou zařazeny do jiných tříd, vše pouze v rámci organizování výstav a veletrhů k reklamním a obchodním účelům, a/nebo v rámci organizování výstav a veletrhů ke vzdělávacím, kulturním, výchovným a zábavním účelům; (35) inzertní, reklamní a propagační činnost, poskytování pomoci při provozu obchodu včetně zprostředkování obchodních a souvisejících obchodně personálních záležitostí, organizování výstav a veletrhů k reklamním a obchodním účelům, organizování módních přehlídek k obchodním účelům, odborné poradenství, vztahující se k organizování výstav a veletrhů k reklamním a obchodním účelům, správa obchodních zájmů třetích osob, vypracování statistických přehledů, poradenství v oblasti organizace a ekonomiky podnikání, marketing, průzkum a analýzy trhů, činnost a služby v oblasti aranžérství výstavních ploch, výstavních expozic, jakož i výstavních exponátů k reklamním a obchodním účelům, pronájem kancelářských strojů a zařízení, distribuce zboží k reklamním účelům, rozmnožování dokumentů; (37) technické zabezpečení výstav a výstavních ploch, zejména montáž a demontáž výstavních expozic, jakož i výstavních exponátů; (41) organizování výstav a veletrhů ke vzdělávacím, kulturním, výchovným a zábavním účelům, organizování soutěží o oceňování nejlepších exponátů, jakož i nejlepších expozic, odborné poradenství, vztahující se k organizování výstav a veletrhů ke vzdělávacím, kulturním, výchovným a zábavním účelům, organizování módních přehlídek pro výchovné, vzdělávací, kulturní a zábavní účely, kromě módních přehlídek pro reklamní účely, nakladatelská a vydavatelská činnost, provozování galerií.

(730) **Veletrhy Brno, a.s.**, Výstaviště 1, Brno, 64700, CZ

(740) Ing. Jiří Dohnal, Nedbalova 29, Brno, 62300

(210) **O-494539**

(220) 19.04.2012

(320) 19.04.2012

(210) **O-494591**

(220) 20.04.2012

(320) 20.04.2012
(511) 18, 26
(540)



(510) (18) kůže a její imitace, zboží vyrobené z těchto materiálů, nezahrnuté v jiných třídách, zvířecí kůže, usně, kufry a cestovní tašky, deštníky a slunečníky; (26) galanterie textilní.
(730) **Globe Vision s.r.o.**, Nepilova 3, Praha 9, 19000, CZ

(210) **O-494593**
(220) 20.04.2012
(320) 20.04.2012
(511) 41, 45
(540)



(510) (41) výchova, vzdělání, zábava, sportovní a kulturní aktivity; (45) právní služby, bezpečnostní služby pro ochranu majetku a jednotlivců, osobní a sociální služby poskytované ostatními za účelem uspokojování potřeb jednotlivců.
(590) Barevná
(730) **Sdružení Lex**, Slévačská 497, Praha 9, 19800, CZ
(740) Advokátní kancelář Paroulek, Zrůstek, Lúdl v.o.s., Mgr. Tomáš Šetina, Orlí 36, Brno, 60200

(210) **O-494749**
(220) 26.04.2012
(320) 26.04.2012
(511) 37, 38, 42
(540)

S4NET

(510) (37) počítačové vybavení (montáž, údržba a opravy-);(38) poskytování telekomunikačních připojení ke globální počítačové síti, poskytování přístupu k databázím, pošta (elektronická); (42) hosting webových stránek.
(730) **S4NET s.r.o.**, Dvořákova 161/14, České Budějovice, 37001, CZ

(210) **O-494848**
(220) 30.04.2012
(320) 30.04.2012
(511) 16, 25, 28, 35, 38, 39, 41, 42, 43
(540)



(510) (16) papírové reklamní, inzertní, propagační materiály i tiskoviny, plakáty, billboardy z lepenky nebo papíru, tiskoviny všeho druhu a ostatní polygrafické výrobky zař. v této třídě, etikety, diplomy, kvalifikační certifikáty, balicí papír a balicí fólie z umělých hmot, papírové obaly (skládačky), lepenka a kartonážní výrobky, obaly, tašky a propagační výrobky z plastů nezařazené do jiných tříd, katalogy, knihy a knihařské výrobky, fotografie, výrobky z papíru, papírové vlaječky, papírnické zboží, obálky, dopisní papíry, kalendáře, plánovače, záznamníky, gratulace, psací potřeby včetně psacích potřeb ze vzácných kovů a jejich slitin, kancelářské výrobky (s výjimkou nábytku), upomínkové propagační předměty z papíru a z plastů spadající

do této třídy; (25) oděvy, oděvní zboží a oděvní doplňky všech druhů, obleky, bundy, overaly, kombinézy, veškeré spodní prádlo spadající do této třídy, oblečení, obuv a oděvní doplňky pro sport, tělocvik, trénink, tenis, golf, lyžování, turistiku, cyklistiku, horolezectví včetně ostatních sportů, pro fitness, pro volný čas, pro zábavu, pro rozptýlení, pro rekreaci i pro volné chvíle, vše spadající do této třídy, zakázkové oblečení a oděvy, oblečení z kůže, z její imitace a nebo v kombinaci, vaky na oděvy, textilní výrobky spadající do této třídy, pletené zboží, legíny, fleecové, elastické oblečení a speciální oblečení odpuzující vodu a pohlcující pot, košile, úbory, kimona, šátky, čelenky, čepice, ponožky a punčochové zboží, plavky, koupací pláště a plážové oblečení včetně doplňků - v rámci této třídy, rukavice; (28) náčiní, potřeby, doplňky, pomůcky, přístroje a zařízení pro veškeré sporty, tělocvik, tenis, golf, lyžování, turistiku, cyklistiku, horolezectví, pro fitness, pro volný čas, pro zábavu, pro rozptýlení, pro rekreaci i pro volné chvíle, veškeré druhy lyží a snowboardy a jejich vázání, hole, vosky, vaky a pytle na sportovní potřeby, golfové vaky na kolečkách, veškeré sportovní náčiní a pomůcky, vše spadající do této třídy; (35) marketing a marketingové studie, mediální zastoupení, vyhledávání sponzorů, obchodní management a poradenství, propagační, reklamní a inzertní služby prostřednictvím jakéhokoliv média - prostřednictvím telefonní, datové nebo informační sítě a jejich distribuce, merchandising, pomoc při řízení obchodní a zahraničně-obchodní činnosti, reklamní prezentace na sportovních akcích, soutěžích, na výstavách a veletrzích, administrativní služby, automatizované zpracování dat a informací, zprostředkovatelské služby v oblasti vydávání reklamních, inzertních a propagačních tiskovin a zajištění jejich distribuce, činnost organizačně-ekonomických poradců, služby v oblasti organizování a pořádání komerčních anket, soutěží, koncipování prezentací a jiných informačních nabídek k reklamním i prodejním účelům, předvádění zboží, internetový obchod s výrobky zařazené ve třídách 16, 25, 28, dodavatelské služby pro třetí osoby (nákup výrobků a služeb), kopírovací nebo rozmnožovací služby; (38) telekomunikační služby, počítačová komunikace, elektronický přenos dat, informací a dokumentů, poskytování internetových fór a účasti při hodnocení výrobků a služeb v oblasti sportů, vzdělávání a volného času; (39) doprava, doprava automobilová, doprava autobusová, doprava lodní, doprava letecká, nákladní doprava, organizování cest, organizování dopravy, informace o dopravě, kurýrní služby, doručování zboží, organizace pronájmu dopravních prostředků, zajišťování pronájmu dopravních prostředků, parkování automobilů, parkovací plochy; (41) management sportovců, lektorské služby, činnost vyučovací, tělovýchovná, vzdělávací a v oblasti zábavy, provozování tělovýchovných a sportovních zařízení a zařízení sloužících k relaxaci, regeneraci a rekondici, provozování golf centra a fitness, pořádání kulturních akcí, produkci a služeb v oblasti zábavy, klubové služby, veškeré služby za účelem rozptýlení, rekreace a oddechu, zajišťování a provozování sportovních a výchovných akcí, pořádání sportovních, rekreačních a relaxačních pobytů, mimoškolní služby a služby sportovních táborů, výcvik praktický a instruktážní, pořádání kurzů pro cvičitele, trenéry a rozhodčí, pořádání tělovýchovných kurzů a činnost sportovních instruktorů, provozování a pronájem tělovýchovného nářadí a sportovních zařízení s výjimkou dopravních prostředků, organizování sportovních soutěží, informační služby o sportovních akcích a soutěžích v jakémkoliv médiu včetně Internetu, elektronické publikování se zaměřením na sporty, fitness, golf a zdravý životní styl, poradenství sportovní, v oblasti společenských věd a rozvoje osobností, organizování a pořádání mezinárodních i tuzemských sportovních soutěží, zprostředkovatelská činnost v oblasti vzdělávání, kultury, zábavy a sportu, prezentace na společenských, kulturních, sportovních a zábavně společenských akcích, redakční péče o internetové výstupy - v rámci této třídy, vydavatelské služby, elektronická ediční činnost, překladatelské služby, modeling a služby s ním související (umělecká módní agentura), pořádání módních přehlídek a soutěží krásy, poskytování know-how v oblasti golfu, lyžování, tělovýchovy, sportu, rozptýlení a zábavy; (42) počítačové programování, tvorba, strukturování a programování či jiné vytváření počítačových programů a počítačových systémů, zejména programového vybavení internetových, intranetových či jiných síťových serverů, tvorba, správa a provozování www stránek, poskytování webových portálů, hostingové a související

činnosti, design grafický, umělecký a design interiérů, design oděvní, obalový a průmyslový, vypracovávání odborných expertíz, studií a posudků v oblasti tělovýchovy a sportu; (43) rezervace ubytování a ubytovací služby, prázdninové tábory (ubytovací služby).

- (590) Barevná
(730) **BESTAlent s.r.o.**, Michalská 432/12, Praha 1, 11000, CZ
(740) Advokátní kancelář Chlost & Svoboda, JUDr. Tomáš Chlost, Na Zámecké 7, Praha 4, 14000



- (210) **O-494999**
(220) 09.05.2012
(320) 09.05.2012
(511) 1
(540)

BLACKBULL



- (510) (1) minisouprava pro černění kovů (chemický přípravek).
(730) **Janků Jaroslav**, Cihlářská 3228, Varnsdorf, 40747, CZ

- (210) **O-495259**
(220) 17.05.2012
(320) 17.05.2012
(511) 16, 34, 35
(540)



- (510) (16) papír a výrobky z papíru, papírové obaly, lepenkové obaly, propagační, reklamní a informační materiály, alba, fotografie, katalogy, kalendáře, brožury, etikety, nálepky, samolepky, obtisky, podložky, pohlednice, tašky, vše spadající do této třídy; (34) cigaretový papír, bločky cigaretových papírů, cigaretové papírky v knížkách, cigaretové filtry, cigaretové dutinky, filtrační vložky, spojiče tabáků, absorpční papíry do dýmek; (35) propagační činnost a reklama, průzkum trhu, marketingové studie, organizování výstav komerčních a reklamních, předvádění zboží, vedení počítačové informační databáze, reklama on-line v počítačové síti, zaslání a rozšiřování reklamních materiálů, zveřejňování reklamních textů, distribuce vzorků zboží.
(590) Barevná
(730) **OP papírna, s.r.o.**, Olšany 18, Olšany, 78962, CZ
(740) Ing. Blanka Brodská, patentový zástupce, Josefy Faimonové 14/2229, Brno, 62800

- (210) **O-495297**
(220) 18.05.2012
(320) 18.05.2012
(511) 9, 24, 25
(540)



- (510) (9) obleky ochranné proti úrazům radiací a ohněm, ochranné oděvy pro svářeče, ochranné rukavice pro svářeče, oděvy a obuv odolávající ohni, roztavenému kovu a elektrickému výboji; (24) tkaniny a textilní výrobky odolávající ohni, roztavenému kovu a elektrickému výboji; (25) oděvy, obuv.
(730) **PÍCHA Safety, s.r.o.**, V okruží 2158, Praha 3, 13000, CZ

- (210) **O-495697**
(220) 04.06.2012
(320) 04.06.2012
(511) 5, 29, 30, 32

- (510) (5) výrobky dietetické pro léčebné účely, potraviny pro děti, batolata a nemocné, jako dětská a kojenecká výživa, potravinové přípravky a doplňky všeho druhu, jako posilující poživatiny, vitamínové přípravky, poživatiny pro doplnění redukčních diet nebo přípravků pro hubnutí, vše s léčebnými účinky, přípravky s léčebnými účinky obsahující biochemické katalyzátory, zejména pro fyzicky aktivní osoby, rekonvalescenty a nemocné, vše výše uvedené určené k léčebným účelům; (29) maso a masové výrobky jako masové krémy, pomazánky na chleba, přesnídávky, lunch, ryby, drůbež, zvěřina, masové výtazky, paštiky, ovoce, houby a zelenina konzervované, sušené a zavažené, konzervovaná hotová jídla na bázi masa, ryb, drůbeže, zvěřiny, zeleniny a hub spadající do této třídy, mléko a mléčné výrobky, konzervy masové a rybí, želé, kompoty, oleje a tuky jedlé, přesnídávky, ovocné dřeně, marmelády, džemy, ovocná povidla, ovocné pomazánky; (30) kaše ovesná, ovocná, s rýží, s kukuřičnými lupínky, s ovesnými vločkami, s piškoty, s krupicí, oplatky, cukrovinky, včetně gumových a esencí pro cukrovinky (jiné než esenciální oleje), cukrářské výrobky všeho druhu, hořčice, ocet, kečup a kečupové omáčky, šňáva rajčatová, chuťové a pikantní omáčky, majonézy, omáčky v prášku, koření a kořenící směsi, káva, čaj, kakao, cukr, rýže, kávové náhražky, med, sirup melasový, droždí pro kynutí, sůl, obilné vločky, výrobky na bázi sušené bramborové kaše, pšeničné mouky, nativních a modifikovaných škrobů, jako bramborové těsto v prášku, bramborová kaše v prášku, bramborové krokety v prášku, bramborové noky v prášku, směs pro přípravu knedlíků; (32) piva všeho druhu, vody minerální a šumivé a jiné nealkoholické nápoje, sirupy a jiné přípravky k přípravě nápojů, ovocné šťávy a nápoje z ovocných šťáv, energetické nápoje, iontové nápoje.

- (730) **Hamé s.r.o.**, Na Drahách 814, Kunovice, 68604, CZ
(740) Václav Müller, patentový zástupce, Filipova 2016, Praha 4, 14800

- (210) **O-495725**
(220) 05.06.2012
(320) 05.06.2012
(511) 14, 18, 25
(540)

buskal

- (510) (14) vzácné kovy a jejich slitiny a výrobky z těchto látek nebo postříbeného nebo pozlaceného kovu, klenoty, bižuterie, drahokamy, hodinářské potřeby a chronometrické přístroje; (18) kůže a její imitace, zboží vyrobené z těchto materiálů, zvířecí kůže, usně, kufry a cestovní tašky, deštníky a slunečníky; (25) oděvy, obuv, kloboučnické zboží.
(730) **Bučová Eva Ing.**, Dopravná 2436/9, 93401 Levice, SK
(740) Havel, Holásek & Partners s.r.o., Mgr. Robert Nešpůrek, LL.M., Týn 1049/3, Praha 1, 11000

- (210) **O-496144**
(220) 20.06.2012
(320) 20.06.2012
(511) 31
(540)



- (510) (31) plnivo pro WC domácích zvířat, podestýlky, krmiva pro zvířata.
(590) Barevná

(730) **ZooBest s.r.o.**, Radouňova 2682/26, Praha 5 - Stodůlky, 15500,
CZ

Zamítnuté a částečně zamítnuté přihlášky ochranných známek po zveřejnění

Zjistí-li Úřad v průběhu řízení o námitkách, že přihlašovaná ochranná známka nespĺňuje podmínky pro zápis, přihlášku zamítne. Zjistí-li, že přihlašovaná ochranná známka nespĺňuje podmínky pro zápis jen pro některé výrobky nebo služby, přihlášku zamítne v rozsahu výrobků nebo služeb, pro které přihláška nespĺňuje podmínky zápisu. S ohledem na tuto skutečnost, obsahuje tato kapitola údaje o rozhodnutích o zamítnutí přihlášky ochranné známky v celém nebo částečném rozsahu na základě ustanovení § 26 zákona č. 441/2003 Sb.

Údaje o výsledku rozhodnutí (zamítnutí přihlášky, částečné zamítnutí přihlášky) jsou uvedeny za datem právní moci rozhodnutí pod INID kódem (583) s názvem "Datum právní moci rozhodnutí/výsledek rozhodnutí".

(210) **O-473190**

(540)

X-treme

(583) 22.06.2012 / zamítnutí přihlášky

(210) **O-478088**

(540)



(583) 05.06.2012 / částečné zamítnutí přihlášky

(210) **O-478110**

(540)

BusinessCar

(583) 28.06.2012 / zamítnutí přihlášky

(210) **O-482439**

(540)

Lutel

(583) 15.05.2012 / zamítnutí přihlášky

(210) **O-482446**

(540)

TAKOS

(583) 11.06.2012 / částečné zamítnutí přihlášky

Zamítnuté námítky týkající se ochranných známek

V průběhu řízení o námítkách může být Úřadem zjištěno, že přihlašovaná ochranná známka, která byla zveřejněna ve Věstníku, nezasahuje do zákonem chráněných starších práv třetích osob, tzv. namítajících, uvedených v ustanovení § 7 zákona č. 441/2003 Sb., a proto Úřad námítky zamítne. Údaje o rozhodnutích o zamítnutí námítek na základě ustanovení § 26 zákona č. 441/2003 Sb. jsou obsaženy v této kapitole.

(210) **O-442471**

(540)

SIGNAMAX

(583) 07.06.2012

(210) **O-476740**

(540)

Pyramida

(583) 05.06.2012

(210) **O-480637**

(540)

NEUREN

(583) 09.06.2012

Přehled zápisů ochranných známek bez změny ve vztahu ke zveřejněným přihláškám

Kapitola obsahuje údaje o ochranných známkách zapsaných na základě ustanovení § 28 odst. 1 zákona č. 441/2003 Sb., u kterých nedošlo ke změně údajů oproti zveřejněné přihlásce ochranné známky.

Číselný přehled

325821, 325822, 325823, 325824, 325825, 325826, 325827, 325828, 325829, 325830, 325831, 325832, 325833, 325834, 325835, 325836, 325837, 325838, 325839, 325840, 325841, 325842, 325843, 325844, 325845, 325846, 325847, 325848, 325849, 325850, 325851, 325852, 325853, 325854, 325855, 325856, 325857, 325858, 325859, 325860, 325861, 325862, 325863, 325864, 325865, 325866, 325867, 325868, 325869, 325870, 325871, 325872, 325873, 325874, 325875, 325876, 325877, 325878, 325879, 325880, 325881, 325882, 325883, 325884, 325885, 325886, 325887, 325888, 325889, 325890, 325891, 325892, 325893, 325894, 325895, 325896, 325897, 325898, 325899, 325900, 325901, 325902, 325903, 325904, 325905, 325906, 325907, 325908, 325909, 325910, 325911, 325912, 325913, 325914, 325915, 325916, 325917, 325918, 325919, 325920, 325921, 325922, 325923, 325924, 325925, 325926, 325927, 325928, 325929, 325930, 325931, 325932, 325933, 325934, 325935, 325936, 325937, 325938, 325939, 325940, 325941, 325942, 325943, 325944, 325945, 325946, 325947, 325948, 325949, 325950, 325951, 325952, 325953, 325954, 325955, 325956, 325957, 325958, 325959, 325960, 325961, 325962, 325963, 325964, 325965, 325966, 325967, 325968.

Zápis ochranných známek bez změny ve vztahu ke zveřejněným přihláškám

-
- (111) **325821**
(220) 16.04.2010
(320) 16.04.2010
(442) 25.01.2012
(151) 27.06.2012
(730) **Město Litoměřice**, Mírové náměstí 15/7, Litoměřice,
41201, CZ
(210) O-475974
-
- (111) **325822**
(220) 13.09.2010
(320) 13.09.2010
(442) 21.03.2012
(151) 27.06.2012
(730) **Bednář Jan**, Vavřínecká 1059/6, Brno - Komín, 62400,
CZ
(210) O-479399
-
- (111) **325823**
(220) 13.09.2010
(320) 13.09.2010
(442) 21.03.2012
(151) 27.06.2012
(730) **Bednář Jan**, Vavřínecká 1059/6, Brno - Komín, 62400,
CZ
(210) O-479400
-
- (111) **325824**
(220) 10.11.2010
(320) 10.11.2010
(442) 21.03.2012
(151) 27.06.2012
(730) **TAVOČER s.r.o.**, Nad Vinným potokem 2/1149, Praha
10, 10100, CZ
(210) O-480870
-
- (111) **325825**
(220) 17.12.2010
(320) 17.12.2010
(442) 21.03.2012
(151) 27.06.2012
(730) **Société des Produits Nestlé S.A.**, 1800 Vevey, CH
(210) O-481867
-
- (111) **325826**
(220) 11.01.2011
(320) 11.01.2011
(442) 21.03.2012
(151) 27.06.2012
(730) **CH&T s.r.o.**, K Průhonicům 83, Praha 10, Křeslice,
10400, CZ
(210) O-482319
-
- (111) **325827**
(220) 25.02.2011
(320) 25.02.2011
(442) 21.03.2012
(151) 27.06.2012
(730) **MAX CARS Plus s.r.o.**, Antonína Dvořáka 98, Dobříš,
26301, CZ
(210) O-483560
-
- (111) **325828**
(220) 04.03.2011
(320) 04.03.2011
(442) 21.03.2012
(151) 27.06.2012
-
- (460) **Ford Motor Company**, One American Road, Dearborn
48126, MI, US
(210) O-483782
-
- (111) **325829**
(220) 23.03.2011
(320) 23.03.2011
(442) 21.03.2012
(151) 27.06.2012
(730) **PARKON s.r.o.**, Okružní 752, Kolín, 28002, CZ
(210) O-484307
-
- (111) **325830**
(220) 31.03.2011
(320) 31.03.2011
(442) 21.03.2012
(151) 27.06.2012
(730) **SONO s.r.o.**, Šlikova 45, Praha 6, 16900, CZ
(210) O-484512
-
- (111) **325831**
(220) 15.04.2011
(320) 15.04.2011
(442) 08.06.2011
(151) 27.06.2012
(730) **Teva Pharmaceuticals CR, s.r.o.**, Radlická 3185/1c,
Praha 5, 15000, CZ
(210) O-484963
-
- (111) **325832**
(220) 05.08.2011
(320) 05.08.2011
(442) 21.03.2012
(151) 27.06.2012
(730) **Hermanová Jiřina Ing.**, Tobručká 713, Praha 6, 16000,
CZ
(210) O-487746
-
- (111) **325833**
(220) 10.08.2011
(320) 10.08.2011
(442) 21.03.2012
(151) 27.06.2012
(730) **Tereza Slancová**, Na Zlaté Stezce 918, Dobříš, 26301,
CZ
Mgr. Eva Ekrťová, Kosořice 169, Dobruvice, 29441, CZ
(210) O-487830
-
- (111) **325834**
(220) 28.08.2011
(320) 28.08.2011
(442) 21.03.2012
(151) 27.06.2012
(730) **UNIVENT CZ s.r.o.**, Boleslavova 15/53, Praha 4,
14000, CZ
(210) O-488264
-
- (111) **325835**
(220) 30.08.2011
(320) 30.08.2011
(442) 21.03.2012
(151) 27.06.2012
(730) **Pivovar Dačický s.r.o.**, Klínek 81, Mníšek pod Brdy,
25210, CZ
(210) O-488321
-
- (111) **325836**

(220) 01.09.2011 (320) 01.09.2011 (442) 21.03.2012 (151) 27.06.2012 (730) UniCall Communication Group s.r.o. , U Smaltovny 625, České Budějovice, 37001, CZ (210) O-488414	(210) O-488788
(111) 325837 (220) 05.09.2011 (320) 05.09.2011 (442) 21.03.2012 (151) 27.06.2012 (730) Esthé-Klinika estetické medicíny a.s. , Na Příkopě 1047/17, Praha 1, 11000, CZ (210) O-488479	(111) 325845 (220) 19.09.2011 (320) 19.09.2011 (442) 21.03.2012 (151) 27.06.2012 (730) Melitrade a.s. , Roháčova 188/37, Praha 3, 13000, CZ (210) O-488789
(111) 325838 (220) 09.09.2011 (320) 09.09.2011 (442) 21.03.2012 (151) 27.06.2012 (730) Schiller Jaroslav Ing. , Houškova 1211/2, Brno, 62400, CZ (210) O-488583	(111) 325846 (220) 19.09.2011 (320) 19.09.2011 (442) 21.03.2012 (151) 27.06.2012 (730) Melitrade a.s. , Roháčova 188/37, Praha 3, 13000, CZ (210) O-488790
(111) 325839 (220) 09.09.2011 (320) 09.09.2011 (442) 21.03.2012 (151) 27.06.2012 (730) Schiller Jaroslav Ing. , Houškova 1211/2, Brno, 62400, CZ (210) O-488584	(111) 325847 (220) 19.09.2011 (320) 19.09.2011 (442) 21.03.2012 (151) 27.06.2012 (730) BAUER MEDIA v.o.s. , Moulíkova 3286/1b, Praha 5 - Smíchov, 15000, CZ (210) O-488810
(111) 325840 (220) 09.09.2011 (320) 09.09.2011 (442) 21.03.2012 (151) 27.06.2012 (730) Schiller Jaroslav Ing. , Houškova 1211/2, Brno, 62400, CZ (210) O-488585	(111) 325848 (220) 20.09.2011 (320) 20.09.2011 (442) 21.03.2012 (151) 27.06.2012 (730) IVT IMUNO, s.r.o. , Pavlovická 12/59, Olomouc - Pavlovičky, 77200, CZ (210) O-488813
(111) 325841 (220) 14.09.2011 (320) 14.09.2011 (442) 21.03.2012 (151) 27.06.2012 (730) Pakosta Petr Mgr. , Puškinova 23, Brno, 61600, CZ (210) O-488671	(111) 325849 (220) 22.09.2011 (320) 22.09.2011 (442) 21.03.2012 (151) 27.06.2012 (730) eMan s.r.o. , Korunní 810/104, Praha 10, 10100, CZ (210) O-488883
(111) 325842 (220) 19.09.2011 (320) 19.09.2011 (442) 21.03.2012 (151) 27.06.2012 (730) Kocková Edita , Kostnická 603, Pardubice, 53006, CZ (210) O-488778	(111) 325850 (220) 23.09.2011 (320) 23.09.2011 (442) 21.03.2012 (151) 27.06.2012 (730) Ing. Josef Hnojil, Ph.D. , Brtnická 1169/9, Praha 10, 10100, CZ Homola Jan Ing. , Svatopluka Čecha 14, Hustopeče, 69301, CZ (210) O-488912
(111) 325843 (220) 19.09.2011 (320) 19.09.2011 (442) 21.03.2012 (151) 27.06.2012 (730) Melitrade a.s. , Roháčova 188/37, Praha 3, 13000, CZ (210) O-488787	(111) 325851 (220) 23.09.2011 (320) 23.09.2011 (442) 21.03.2012 (151) 27.06.2012 (730) Orsi Roberto , Via Alessandria 160, Strevi (AL), IT (210) O-488939
(111) 325844 (220) 19.09.2011 (320) 19.09.2011 (442) 21.03.2012 (151) 27.06.2012 (730) Melitrade a.s. , Roháčova 188/37, Praha 3, 13000, CZ	(111) 325852 (220) 04.10.2011 (320) 04.10.2011 (442) 21.03.2012 (151) 27.06.2012 (730) PIZZA GO HOME - centrum s.r.o. , Argentinská 702/1, Praha 7, 17000, CZ (210) O-489140
(111) 325853	(111) 325853

(220) 06.10.2011 (320) 06.10.2011 (442) 21.03.2012 (151) 27.06.2012 (730) Teplárny Brno, a.s. , Okružní 25, Brno, 63800, CZ (210) O-489225	(151) 27.06.2012 (730) WERCO spol. s r.o. , Za Mlýnem 25/1562, Praha 4, 14700, CZ (210) O-489700
(111) 325854 (220) 06.10.2011 (320) 06.10.2011 (442) 21.03.2012 (151) 27.06.2012 (730) SULKO, s.r.o. , Československé armády 861/28, Zábřeh, 78901, CZ (210) O-489226	(111) 325862 (220) 25.10.2011 (320) 25.10.2011 (442) 21.03.2012 (151) 27.06.2012 (730) A&M Property, s.r.o. , Na Zlatnici 144/8, Praha 4, 14700, CZ (210) O-489709
(111) 325855 (220) 06.10.2011 (320) 06.10.2011 (442) 21.03.2012 (151) 27.06.2012 (730) events 4u s.r.o. , Rytiřská 411/4, Praha 1 - Staré Město, 11000, CZ (210) O-489227	(111) 325863 (220) 25.10.2011 (320) 25.10.2011 (442) 21.03.2012 (151) 27.06.2012 (730) Formuliance B.V. , Dr. Willem Dreesweg 2, Amstelveen, NL (210) O-489729
(111) 325856 (220) 06.10.2011 (320) 06.10.2011 (442) 21.03.2012 (151) 27.06.2012 (730) KSENIA TRAVEL s.r.o. , U Imperiálu 2116/1, Karlovy Vary, 36001, CZ (210) O-489228	(111) 325864 (220) 26.10.2011 (320) 26.10.2011 (442) 21.03.2012 (151) 27.06.2012 (730) Lenoch Pavel , Mířejovice 10, Nová Ves - Mířejovice, 27751, CZ (210) O-489767
(111) 325857 (220) 12.10.2011 (320) 12.10.2011 (442) 21.03.2012 (151) 27.06.2012 (730) MEDIARESEARCH, a.s. , Českobratská 1/2778, Praha 3, 13000, CZ (210) O-489408	(111) 325865 (220) 26.10.2011 (320) 26.10.2011 (442) 21.03.2012 (151) 27.06.2012 (730) Svaz provozovatelů lanovek a vleků, o.s. , U Velké Skály 170/10, Praha 8 - Bohnice, 18100, CZ (210) O-489769
(111) 325858 (220) 17.10.2011 (320) 17.10.2011 (442) 21.03.2012 (151) 27.06.2012 (730) ACER HK s.r.o. , Bratří Štefanů 967, Hradec Králové, 50003, CZ (210) O-489498	(111) 325866 (220) 31.10.2011 (320) 31.10.2011 (442) 21.03.2012 (151) 27.06.2012 (730) zoom s.r.o. , K Vinici 1256, Pardubice, 53002, CZ (210) O-489831
(111) 325859 (220) 24.10.2011 (320) 24.10.2011 (442) 21.03.2012 (151) 27.06.2012 (730) VYDRUS spol. s r.o. , Plynárenská 384, Králupy, 56169, CZ (210) O-489645	(111) 325867 (220) 31.10.2011 (320) 31.10.2011 (442) 21.03.2012 (151) 27.06.2012 (730) MD Access, a.s. , Hvězdova 33, Praha 4, 14021, CZ (210) O-489832
(111) 325860 (220) 25.10.2011 (320) 25.10.2011 (442) 21.03.2012 (151) 27.06.2012 (730) TRANSPORTERCLUB, s.r.o. , Příční 130/24, Brno, Zábřovice, 60200, CZ (210) O-489699	(111) 325868 (220) 31.10.2011 (320) 31.10.2011 (442) 21.03.2012 (151) 27.06.2012 (730) MD Access, a.s. , Hvězdova 33, Praha 4, 14021, CZ (210) O-489833
(111) 325861 (220) 25.10.2011 (320) 25.10.2011 (442) 21.03.2012	(111) 325869 (220) 31.10.2011 (320) 31.10.2011 (442) 21.03.2012 (151) 27.06.2012 (730) MD Access, a.s. , Hvězdova 33, Praha 4, 14021, CZ (210) O-489834

(111) **325870**
(220) 01.11.2011
(320) 01.11.2011
(442) 21.03.2012
(151) 27.06.2012
(730) **Bison & Rose s.r.o.**, Bělohorská 33, Praha 6, 16900, CZ
(210) O-489917

(111) **325871**
(220) 01.11.2011
(320) 01.11.2011
(442) 21.03.2012
(151) 27.06.2012
(730) **Peřina Petr**, Moravská 1589/16, Praha 2, 12000, CZ
(210) O-489920

(111) **325872**
(220) 02.11.2011
(320) 02.11.2011
(442) 21.03.2012
(151) 27.06.2012
(730) **KB - BLOK systém, s.r.o.**, Masarykova 635,
Postoloprty, 43942, CZ
(210) O-489922

(111) **325873**
(220) 02.11.2011
(320) 02.11.2011
(442) 21.03.2012
(151) 27.06.2012
(730) **KB - BLOK systém, s.r.o.**, Masarykova 635,
Postoloprty, 43942, CZ
(210) O-489923

(111) **325874**
(220) 02.11.2011
(320) 02.11.2011
(442) 21.03.2012
(151) 27.06.2012
(730) **KB - BLOK systém, s.r.o.**, Masarykova 635,
Postoloprty, 43942, CZ
(210) O-489924

(111) **325875**
(220) 02.11.2011
(320) 02.11.2011
(442) 21.03.2012
(151) 27.06.2012
(730) **Hughan Craig Guy**, Lincoln Street 45, Auckland, NZ
(210) O-489925

(111) **325876**
(220) 02.11.2011
(320) 02.11.2011
(442) 21.03.2012
(151) 27.06.2012
(730) **DORLAND, spol. s r.o.**, Rokycanova 794/31, Praha 3,
13000, CZ
(210) O-489928

(111) **325877**
(220) 02.11.2011
(320) 02.11.2011
(442) 21.03.2012
(151) 27.06.2012
(730) **Asten Hotels s.r.o.**, Pařížská 1073/1, Praha 1, 11000, CZ
(210) O-489930

(111) **325878**
(220) 02.11.2011
(320) 02.11.2011
(442) 21.03.2012
(151) 27.06.2012

(730) **Lehrmannová Prouzová Zuzana MgA.**, Kaplířova 148,
Libochovice, 41117, CZ
Púry Jozef, Kaplířova 148, Libochovice, 41117, CZ
(210) O-489933

(111) **325879**
(220) 03.11.2011
(320) 03.11.2011
(442) 21.03.2012
(151) 27.06.2012
(730) **MONET+, a.s.**, Za Dvorem 505, Zlín-Štípa, 76314, CZ
(210) O-489980

(111) **325880**
(220) 07.11.2011
(320) 07.11.2011
(442) 21.03.2012
(151) 27.06.2012
(730) **FTV Prima, spol. s r.o.**, Na Žertvách 24/132, Praha 8,
18000, CZ
(210) O-490072

(111) **325881**
(220) 08.11.2011
(320) 08.11.2011
(442) 21.03.2012
(151) 27.06.2012
(730) **SRDCE EVROPY, s.r.o.**, Bořivojova 17, Praha 3,
13000, CZ
(210) O-490078

(111) **325882**
(220) 08.11.2011
(320) 08.11.2011
(442) 21.03.2012
(151) 27.06.2012
(730) **Michalcová Marie**, Fryčajova 13, Brno, 61400, CZ
(210) O-490079

(111) **325883**
(220) 08.11.2011
(320) 08.11.2011
(442) 21.03.2012
(151) 27.06.2012
(730) **ROWOOD & Co. s.r.o.**, Bulharská 1491/18, Znojmo,
69902, CZ
(210) O-490081

(111) **325884**
(220) 08.11.2011
(320) 08.11.2011
(442) 21.03.2012
(151) 27.06.2012
(730) **Berezhnyi Dmytro**, ul. Primakova d. 79/1, Aleksandria,
Kirovogradská oblast, UA
(210) O-490111

(111) **325885**
(220) 09.11.2011
(320) 09.11.2011
(442) 21.03.2012
(151) 27.06.2012
(730) **Kostecká Monika**, Mánesova 14, Plzeň, 30100, CZ
(210) O-490141

(111) **325886**
(220) 09.11.2011
(320) 09.11.2011
(442) 21.03.2012
(151) 27.06.2012
(730) **CarWay Assistance CZ s.r.o.**, Dopraváků 723/1, Praha
8, 18400, CZ
(210) O-490154

(111) 325887	(220) 15.11.2011
(220) 10.11.2011	(320) 15.11.2011
(320) 10.11.2011	(442) 21.03.2012
(442) 21.03.2012	(151) 27.06.2012
(151) 27.06.2012	(730) TOMANAX s.r.o. , Zábřdovická 2, Brno, 61500, CZ
(730) Colour Group s.r.o. , Františka Diviše 386/29, Praha 10 - Uhřetřves, 10400, CZ	(210) O-490353
(210) O-490184	
(111) 325888	(111) 325896
(220) 11.11.2011	(220) 15.11.2011
(320) 11.11.2011	(320) 15.11.2011
(442) 21.03.2012	(442) 21.03.2012
(151) 27.06.2012	(151) 27.06.2012
(730) Břešťanová Markéta , Pod Marjánkou 1675/41, Praha 6, 16900, CZ	(730) BANCO-CASINO a.s. , Na Příkopě 959/27, Praha 1, 11000, CZ
Šilingerová Linda, Sarajevská 10, Praha 2, 12000, CZ	(210) O-490360
(210) O-490217	
(111) 325889	(111) 325897
(220) 10.11.2011	(220) 16.11.2011
(320) 10.11.2011	(320) 16.11.2011
(442) 21.03.2012	(442) 21.03.2012
(151) 27.06.2012	(151) 27.06.2012
(730) Česká pošta, s.p. , Politických vězňů 909/4, Praha 1, 22599, CZ	(730) Český zahrádkářský svaz, o.s. , Rokycanova 15, Praha 3, 13000, CZ
(210) O-490218	(210) O-490405
(111) 325890	(111) 325898
(220) 11.11.2011	(220) 16.11.2011
(320) 11.11.2011	(320) 16.11.2011
(442) 21.03.2012	(442) 21.03.2012
(151) 27.06.2012	(151) 27.06.2012
(730) Školní jídelna GASTRON - Zuzana Vaníčková s.r.o. , Ještědská 354, Liberec 8, 46008, CZ	(730) Český zahrádkářský svaz, o.s. , Rokycanova 15, Praha 3, 13000, CZ
(210) O-490224	(210) O-490406
(111) 325891	(111) 325899
(220) 11.11.2011	(220) 22.11.2011
(320) 11.11.2011	(320) 22.11.2011
(442) 21.03.2012	(442) 21.03.2012
(151) 27.06.2012	(151) 27.06.2012
(730) PQL poradenství pro kvalitu a logistiku, s.r.o. , K Hájence 204, Dolní Lutyně, 73553, CZ	(730) Radek Raška , Peškova 487/2, Olomouc, 77900, CZ
(210) O-490228	(210) O-490478
(111) 325892	(111) 325900
(220) 14.11.2011	(220) 22.11.2011
(320) 14.11.2011	(320) 22.11.2011
(442) 21.03.2012	(442) 21.03.2012
(151) 27.06.2012	(151) 27.06.2012
(730) CET 21 spol. s r.o. , Křiženeckého náměstí 1078/5, Praha 5, 15252, CZ	(730) Total Brokers a.s. , Za Skalkou 421/10, Praha 4 - Braník, 14700, CZ
(210) O-490299	(210) O-490486
(111) 325893	(111) 325901
(220) 15.11.2011	(220) 22.11.2011
(320) 15.11.2011	(320) 22.11.2011
(442) 21.03.2012	(442) 21.03.2012
(151) 27.06.2012	(151) 27.06.2012
(730) Klub psychotroniky a UFO, o.s. , Borská 19, Plzeň, 32022, CZ	(730) Buha Zoran , Libočanská 843/8, Praha 9, 10900, CZ
(210) O-490350	(210) O-490488
(111) 325894	(111) 325902
(220) 15.11.2011	(220) 22.11.2011
(320) 15.11.2011	(320) 22.11.2011
(442) 21.03.2012	(442) 21.03.2012
(151) 27.06.2012	(151) 27.06.2012
(730) TOMANAX s.r.o. , Zábřdovická 2, Brno, 61500, CZ	(730) Incheba Praha, spol. s r.o. , Areál Výstaviště 67, Praha 7, 17000, CZ
(210) O-490352	(210) O-490493
(111) 325895	(111) 325903
	(220) 22.11.2011
	(320) 22.11.2011
	(442) 21.03.2012
	(151) 27.06.2012
	(730) TOP APPS a.s. , Křenova 438/7, Praha 6, 16200, CZ

(210) O-490495	(320) 25.11.2011 (442) 21.03.2012 (151) 27.06.2012 (730) Rychtrová Marie , Komenského 67, Plzeň, 32300, CZ (210) O-490623
(111) 325904 (220) 22.11.2011 (320) 22.11.2011 (442) 21.03.2012 (151) 27.06.2012 (730) Danone, a.s. , Vinohradská 2828/151, Praha 3, 13000, CZ (210) O-490496	(111) 325913 (220) 25.11.2011 (320) 25.11.2011 (442) 21.03.2012 (151) 27.06.2012 (730) Šmerha Miroslav , Obránců míru 713, Hořovice, 26801, CZ (210) O-490624
(111) 325905 (220) 22.11.2011 (320) 22.11.2011 (442) 21.03.2012 (151) 27.06.2012 (730) Do Thuyen , Pražská 3/5, Hořovice, 26801, CZ (210) O-490497	(111) 325914 (220) 25.11.2011 (320) 25.11.2011 (442) 21.03.2012 (151) 27.06.2012 (730) WELLNESS PROFI s.r.o. , Bezručova 133/87, Žďár nad Sázavou, 59102, CZ (210) O-490634
(111) 325906 (220) 23.11.2011 (320) 23.11.2011 (442) 21.03.2012 (151) 27.06.2012 (730) Lebeda Václav , Na Cukavě 1480, Milevsko, 39901, CZ (210) O-490533	(111) 325915 (220) 25.11.2011 (320) 25.11.2011 (442) 21.03.2012 (151) 27.06.2012 (730) WELLNESS PROFI s.r.o. , Bezručova 133/87, Žďár nad Sázavou, 59102, CZ (210) O-490635
(111) 325907 (220) 23.11.2011 (320) 23.11.2011 (442) 21.03.2012 (151) 27.06.2012 (730) Lebeda Václav , Na Cukavě 1480, Milevsko, 39901, CZ (210) O-490534	(111) 325916 (220) 25.11.2011 (320) 25.11.2011 (442) 21.03.2012 (151) 27.06.2012 (730) Grulich s.r.o. , Sedloňov 149, Sedloňov, 51791, CZ (210) O-490637
(111) 325908 (220) 24.11.2011 (320) 24.11.2011 (442) 21.03.2012 (151) 27.06.2012 (730) Karochová Gabriela , Ohnivcova 18/1333, Praha 4, 14700, CZ Kokay s.r.o. , Ohnivcova 18/1333, Praha 4, 14700, CZ (210) O-490549	(111) 325917 (220) 28.11.2011 (320) 28.11.2011 (442) 21.03.2012 (151) 27.06.2012 (730) SPOLEK ČESKÝCH PRÁVNÍKŮ VŠEHRD , Nám. Curieových 901/7, Praha 1, 11640, CZ (210) O-490648
(111) 325909 (220) 24.11.2011 (320) 24.11.2011 (442) 21.03.2012 (151) 27.06.2012 (730) Vejsada Antonín , Reiherstrasse 31, Otterstadt, DE (210) O-490552	(111) 325918 (220) 28.11.2011 (320) 28.11.2011 (442) 21.03.2012 (151) 27.06.2012 (730) Jiřina Jiříčková - FARMEX , Nerudova 1186, Vrchlabí, 54301, CZ (210) O-490654
(111) 325910 (220) 24.11.2011 (320) 24.11.2011 (442) 21.03.2012 (151) 27.06.2012 (730) Boldi Ladislav , Hellichova 632/11A, Praha 1, 11000, CZ (210) O-490572	(111) 325919 (220) 29.11.2011 (320) 29.11.2011 (442) 21.03.2012 (151) 27.06.2012 (730) COPRONE s.r.o. , U Hostavického potoka 722/9, Praha 9, Hostavice, 19800, CZ (210) O-490700
(111) 325911 (220) 24.11.2011 (320) 24.11.2011 (442) 21.03.2012 (151) 27.06.2012 (730) JUDr. Marianna Svobodová , Frýdlantská 1304/18, Praha 8, 18200, CZ Mgr. Pavel Duška , Jeřabinová 3251/10, Praha 5, 15000, CZ (210) O-490589	(111) 325920 (220) 29.11.2011 (320) 29.11.2011 (442) 21.03.2012 (151) 27.06.2012
(111) 325912 (220) 25.11.2011	

(730) COPRONE s.r.o. , U Hostavického potoka 722/9, Praha 9, Hostavice, 19800, CZ	(210) O-490872
(210) O-490701	
(111) 325921	(111) 325929
(220) 30.11.2011	(220) 09.12.2011
(320) 30.11.2011	(320) 09.12.2011
(442) 21.03.2012	(442) 21.03.2012
(151) 27.06.2012	(151) 27.06.2012
(730) ADV, s.r.o. , Měřičkova 77, Brno, 62100, CZ	(730) VLTAVA - LABE - PRESS, a.s. , nám. Přemysla Otakara II. 8/5, České Budějovice, 37001, CZ
(210) O-490730	(210) O-490999
(111) 325922	(111) 325930
(220) 30.11.2011	(220) 09.12.2011
(320) 30.11.2011	(320) 09.12.2011
(442) 21.03.2012	(442) 21.03.2012
(151) 27.06.2012	(151) 27.06.2012
(730) Čermák Zdeněk , Pod Novým lesem 66, Praha 6, 16200, CZ	(730) Tipek Michal Ing. , Luční 910, Ostrov, 36301, CZ
(210) O-490743	(210) Pospíšek Libor , Masarykovo náměstí 100, Šlapanice, 66451, CZ
(111) 325923	(111) 325931
(220) 02.12.2011	(220) 09.12.2011
(320) 02.12.2011	(320) 09.12.2011
(442) 21.03.2012	(442) 21.03.2012
(151) 27.06.2012	(151) 27.06.2012
(730) CAC CREDIT a.s. , Holečkova 777/39, Praha 5 - Smíchov, 15000, CZ	(730) Bečovská Hradní, s.r.o. , náměstí 5. května 19, Bečov nad Teplou, 36464, CZ
(210) O-490788	(210) O-491032
(111) 325924	(111) 325932
(220) 06.12.2011	(220) 09.12.2011
(320) 06.12.2011	(320) 09.12.2011
(442) 21.03.2012	(442) 21.03.2012
(151) 27.06.2012	(151) 27.06.2012
(730) Medindex, spol. s r.o. , Olštýnská 607/1, Praha 8, 18100, CZ	(730) Viña San Esteban S.A. , La Florida 2178, San Esteban, Los Andes, CL
(210) O-490864	(210) O-491036
(111) 325925	(111) 325933
(220) 06.12.2011	(220) 15.12.2011
(320) 06.12.2011	(320) 15.12.2011
(442) 21.03.2012	(442) 21.03.2012
(151) 27.06.2012	(151) 27.06.2012
(730) ENERGOKOMPLEX, spol. s r.o. , Thunovská 179/12, Praha 1 - Malá Strana, 11800, CZ	(730) PSJ, a.s. , Jiráskova 3960/32, Jihlava, 58604, CZ
(210) O-490866	(210) O-491145
(111) 325926	(111) 325934
(220) 06.12.2011	(220) 15.12.2011
(320) 06.12.2011	(320) 15.12.2011
(442) 21.03.2012	(442) 21.03.2012
(151) 27.06.2012	(151) 27.06.2012
(730) Národní knihovna České republiky , Klementinum 190, Praha 1, 11000, CZ	(730) PSJ, a.s. , Jiráskova 3960/32, Jihlava, 58604, CZ
(210) O-490868	(210) O-491146
(111) 325927	(111) 325935
(220) 06.12.2011	(220) 21.12.2011
(320) 06.12.2011	(320) 21.12.2011
(442) 21.03.2012	(442) 21.03.2012
(151) 27.06.2012	(151) 27.06.2012
(730) Národní knihovna České republiky , Klementinum 190, Praha 1, 11000, CZ	(730) Kuzmischev Alexander , Zlonín 69, Praha - východ, 25063, CZ
(210) O-490869	(210) O-491305
(111) 325928	(111) 325936
(220) 06.12.2011	(220) 27.12.2011
(320) 06.12.2011	(320) 20.10.2011
(442) 21.03.2012	(442) 21.03.2012
(151) 27.06.2012	(151) 27.06.2012
(730) Národní knihovna České republiky , Klementinum 190, Praha 1, 11000, CZ	(730) Dinner Date Ltd. , Tower Business Centre Suite 2 Room 2 Tower Street, Swatar BKR 4013, MT
	(210) O-491385

(111) 325937	(151) 27.06.2012
(220) 27.12.2011	(730) PROFIL Brno, s.r.o. , Rosická 1, Brno, 60200, CZ
(320) 20.10.2011	(210) O-491572
(442) 21.03.2012	
(151) 27.06.2012	
(730) Dinner Date Ltd. , Tower Business Centre Suite 2 Room 2 Tower Street, Swatar BKR 4013, MT	(111) 325946
(210) O-491386	(220) 10.01.2012
	(320) 10.01.2012
	(442) 21.03.2012
	(151) 27.06.2012
	(730) Místní akční skupina LAG Strakonicko, o.s. , Palackého náměstí 1090, Strakonice, 38601, CZ
	(210) O-491617
(111) 325938	(111) 325947
(220) 03.01.2012	(220) 13.01.2012
(320) 03.01.2012	(320) 13.01.2012
(442) 21.03.2012	(442) 21.03.2012
(151) 27.06.2012	(151) 27.06.2012
(730) EUROPE ECHT s.r.o. , Ke Stinkovskému rybníku 509/6, Praha 10, 10700, CZ	(730) Real Seven s.r.o. , Vranovská 834/49, Brno, Husovice, 61400, CZ
(210) O-491458	(210) O-491730
(111) 325939	(111) 325948
(220) 03.01.2012	(220) 13.01.2012
(320) 03.01.2012	(320) 13.01.2012
(442) 21.03.2012	(442) 21.03.2012
(151) 27.06.2012	(151) 27.06.2012
(730) MILADA-MA PROJECTMANAGEMENT LTD. , Kleomenous I, Nicosia, CY	(730) Veletrhy Brno, a.s. , Výstaviště 1, Brno, 64700, CZ
(210) O-491460	(210) O-491732
(111) 325940	(111) 325949
(220) 03.01.2012	(220) 13.01.2012
(320) 03.01.2012	(320) 13.01.2012
(442) 21.03.2012	(442) 21.03.2012
(151) 27.06.2012	(151) 27.06.2012
(730) NATURVINI, s.r.o. , Bavory 147, Bavory, 69201, CZ	(730) SANDWICH, s.r.o. , Anglická 17, Praha 2, 12000, CZ
(210) O-491469	(210) O-491736
(111) 325941	(111) 325950
(220) 03.01.2012	(220) 13.01.2012
(320) 03.01.2012	(320) 13.01.2012
(442) 21.03.2012	(442) 21.03.2012
(151) 27.06.2012	(151) 27.06.2012
(730) DCK Rekrea Ostrava s.r.o. , Nádražní 40, Ostrava - Moravská Ostrava, 70200, CZ	(730) Development & Investment CZ, a.s. , Korunní 810/104, Praha 10, 10100, CZ
(210) O-491473	(210) O-491738
(111) 325942	(111) 325951
(220) 04.01.2012	(220) 18.01.2012
(320) 04.01.2012	(320) 18.01.2012
(442) 21.03.2012	(442) 21.03.2012
(151) 27.06.2012	(151) 27.06.2012
(730) Šesták Jaromír , Rybníčná 14/3a, Praha 6, 16200, CZ	(730) PEJSKAR & spol., spol. s r.o. , Dlouhá 614/10, Praha 1, 11000, CZ
(210) O-491493	(210) O-491882
(111) 325943	(111) 325952
(220) 05.01.2012	(220) 18.01.2012
(320) 05.01.2012	(320) 18.01.2012
(442) 21.03.2012	(442) 21.03.2012
(151) 27.06.2012	(151) 27.06.2012
(730) Česká televize , Kavčí Hory, Praha 4 - Kavčí Hory, 14070, CZ	(730) PEJSKAR & spol., spol. s r.o. , Dlouhá 614/10, Praha 1, 11000, CZ
(210) O-491508	(210) O-491883
(111) 325944	(111) 325953
(220) 09.01.2012	(220) 20.01.2012
(320) 09.01.2012	(320) 20.01.2012
(442) 21.03.2012	(442) 21.03.2012
(151) 27.06.2012	(151) 27.06.2012
(730) CK UMĚLECKÝ KLUB s.r.o. , Hudečkova 2036/1A, Praha 4, 14000, CZ	(730) Správa areálu Slezské plovárny, s.r.o. , Na Mlejнку 1130/21b, Hradec Králové, Slezské Předměstí, 50003, CZ
(210) O-491570	
(111) 325945	
(220) 09.01.2012	
(320) 09.01.2012	
(442) 21.03.2012	

(210) O-491956	(151) 27.06.2012
	(730) OLEMAX s.r.o. , Paťanka 2722/11b, Praha 6, 16000, CZ
	(210) O-492264
(111) 325954	(111) 325963
(220) 24.01.2012	(220) 02.02.2012
(320) 24.01.2012	(320) 02.02.2012
(442) 21.03.2012	(442) 21.03.2012
(151) 27.06.2012	(151) 27.06.2012
(730) Fortuna Loterie a.s. , Vodičkova 30, Praha 1, 11000, CZ	(730) Greyhound Company, a.s. , Jindřišská 889/17, Praha 1, 11000, CZ
(210) O-492026	(210) O-492266
(111) 325955	(111) 325964
(220) 24.01.2012	(220) 02.02.2012
(320) 24.01.2012	(320) 02.02.2012
(442) 21.03.2012	(442) 21.03.2012
(151) 27.06.2012	(151) 27.06.2012
(730) PRAŽSKÝ FOTBALOVÝ SVAZ , Kozi 915/7, Praha 1, 11015, CZ	(730) Cestovní kancelář FISCHER, a.s. , Na Strži 65/1702, Praha 4 - Nusle, 14062, CZ
(210) O-492031	(210) O-492293
(111) 325956	(111) 325965
(220) 25.01.2012	(220) 02.02.2012
(320) 25.01.2012	(320) 02.02.2012
(442) 21.03.2012	(442) 21.03.2012
(151) 27.06.2012	(151) 27.06.2012
(730) Charity Mints.com, s.r.o. , Roháčova 188/37, Praha 3, 13000, CZ	(730) Cestovní kancelář FISCHER, a.s. , Na Strži 65/1702, Praha 4 - Nusle, 14062, CZ
(210) O-492071	(210) O-492294
(111) 325957	(111) 325966
(220) 27.01.2012	(220) 08.02.2012
(320) 27.01.2012	(320) 08.02.2012
(442) 21.03.2012	(442) 21.03.2012
(151) 27.06.2012	(151) 27.06.2012
(730) Fortuna Loterie a.s. , Vodičkova 30, Praha 1, 11000, CZ	(730) Zámiška Miroslav Dr. JUDr. , Na Příkopě 23, Praha 1, 11000, CZ
(210) O-492159	(210) O-492450
(111) 325958	(111) 325967
(220) 27.01.2012	(220) 29.02.2012
(320) 27.01.2012	(320) 29.02.2012
(442) 21.03.2012	(442) 21.03.2012
(151) 27.06.2012	(151) 27.06.2012
(730) Fortuna Loterie a.s. , Vodičkova 30, Praha 1, 11000, CZ	(730) BOHEMIA MACHINE s.r.o. , Zámecká 1177, Světlá nad Sázavou, 58291, CZ
(210) O-492160	(210) O-493088
(111) 325959	(111) 325968
(220) 30.01.2012	(220) 05.03.2012
(320) 30.01.2012	(320) 05.03.2012
(442) 21.03.2012	(442) 21.03.2012
(151) 27.06.2012	(151) 27.06.2012
(730) Lovemusie s.r.o. , Lidická 303/35, Praha 5, 15000, CZ	(730) ROYAX, s.r.o. , Na Příkopě 859/22, Praha 1, 11000, CZ
(210) O-492174	(210) O-493207
(111) 325960	
(220) 01.02.2012	
(320) 01.02.2012	
(442) 21.03.2012	
(151) 27.06.2012	
(730) Eurologis s.r.o. , Pobřežní 370/4, Praha 8 - Karlín, 18600, CZ	
(210) O-492260	
(111) 325961	
(220) 01.02.2012	
(320) 01.02.2012	
(442) 21.03.2012	
(151) 27.06.2012	
(730) KORAMO, s.r.o. , Raisova 57, Kolín, 28002, CZ	
(210) O-492261	
(111) 325962	
(220) 01.02.2012	
(320) 01.02.2012	
(442) 21.03.2012	

Zápisy licenčních smluv k ochranným známkám

V této kapitole jsou zveřejněny zápisy licenčních smluv podle ustanovení § 18 odst. 1 zákona č. 441/2003 Sb.

Číslo zápisu	Vlastník	Nabyvatel licence	Druh licence	Datum uzavření licenční smlouvy	S účinností od data
271992	Zelinářská unie Čech a Moravy, o.s., Krapkova 3, Olomouc, 77900, CZ;	Jan Gazda, Družstevní 77, Jaroslavice u Znojma, 67128, CZ;	nevýlučná	24.04.2012	29.06.2012
317478	Datart Investments S. A., 65 Blvd Grande-Duchesse Charlotte, L-1331 Luxembourg, LU;	DATART INTERNATIONAL, a.s., Pernerova 149/35, Praha 8, 18600, CZ;	výlučná	01.02.2012	27.06.2012

Ochranné známky zrušené a prohlášené za neplatné

Tato kapitola obsahuje údaje o rozhodnutích o zrušení ochranné známky na základě ustanovení § 31 zákona č. 441/2003 Sb. nebo o prohlášení ochranné známky za neplatnou na základě ustanovení § 32 zákona č. 441/2003 Sb. Existuje-li důvod zrušení/prohlášení ochranné známky za neplatnou pouze ve vztahu k některým z výrobků nebo služeb, Úřad ochrannou známku zruší/prohlásí za neplatnou pouze pro tyto výrobky nebo služby. Údaje o výsledku rozhodnutí (zrušení ochranné známky, částečné zrušení ochranné známky, prohlášení ochranné známky za neplatnou, prohlášení ochranné známky za částečně neplatnou) jsou uvedeny za datem právní moci rozhodnutí pod INID kódem (583) s názvem "Datum právní moci rozhodnutí/výsledek rozhodnutí".

(111) 244664
(540)



(583) 19.06.2012 / zrušení ochranné známky

(111) 257484
(540)

FÉNIX

(583) 19.06.2012 / částečné zrušení ochranné známky

Obnovy zápisu ochranných známek

(111) **106562**
(220) 27.06.1932
(151) 27.06.1932
(540)
(730) **SUPRAPHON a.s.**, Palackého 740/1, Praha 1, 11299, CZ
(740) Ing. Pavel Reichel, Lopatecká 14, Praha 4, 14700
(510) (9) gramofonové desky, gramofony, radiové přístroje.
(511) 9
(210) O-2864

SUPRAPHON

(111) **106563**
(220) 27.06.1932
(151) 27.06.1932
(540)
(730) **SUPRAPHON a.s.**, Palackého 740/1, Praha 1, 11299, CZ
(740) Ing. Pavel Reichel, Lopatecká 14, Praha 4, 14700
(510) (9) gramofonové desky, gramofony, radiové přístroje.
(511) 9
(210) O-25594

SUPRAPHONET

(111) **120003A**
(220) 06.09.1932
(151) 06.09.1932
(540)



(730) **MATADOR HOLDING, a.s.**, Streženická cesta 45, 02001 Púchov, SK
(740) KOREJZOVÁ & SPOL., v.o.s., JUDr. Petra Korejzová, Korunní 810/104 E, Praha 10, 10100
(510) Guma, gumové obruče, gumové duše.
(511) 12, 17
(210) O-65590

(111) **120003**
(220) 06.09.1932
(151) 06.09.1932
(540)



(730) **MATADOR HOLDING, a.s.**, Streženická cesta 45, 02001 Púchov, SK
(740) KOREJZOVÁ & SPOL., v.o.s., JUDr. Petra Korejzová, Korunní 810/104 E, Praha 10, 10100
(510) Gumové zboží zvláště pro technické a hygienické účely, náhražky gumy a zboží z nich, těsnicí a ucpávkové hmoty, tepelně ochranné a isolační prostředky, gumové pásy, gumové desky, gumové zátky, gumové kroužky, gumové boty, součástky bot z gumy, gumové punčochy, gumové prádlo, gumové hračky, kancelářské předměty z gumy, části strojů a přístrojů z gumy.
(511) 7, 10, 16, 17, 25, 28
(210) O-17383

(111) **155210**

(220) 16.06.1962
(151) 29.08.1962
(540)

SYNTEGAL

(730) **Enaspol a.s.**, Velvěty 79, Teplice 1, 41501, CZ
(740) Známková kancelář Praha, v.o.s., Tichá Laura, p.o.box 46, Praha 5, 15250
(510) (1) textilní pomocné přípravky, zejména egalizační prostředky.
(511) 1
(210) O-26780

(111) **155251**
(220) 10.07.1962
(151) 22.10.1962
(540)

CAROLAN

(730) **MITSUBISHI RAYON KABUSHIKI KAISHA (trading also as MITSUBISHI RAYON CO., LTD.)**, 1-1, Marunouchi 1-Chome, Chiyoda-ku, Tokyo, JP
(740) KOREJZOVÁ & SPOL., v.o.s., JUDr. Petra Korejzová, Korunní 810/104 E, Praha 10, 10100
(510) (24) kusové zboží vyrobené zcela nebo převážně z přízi a nití z diacetatu nebo triacetatu celulosy.
(511) 24
(210) O-26935

(111) **160957**
(220) 16.06.1972
(151) 31.07.1972
(540)



(730) **BARVY A LAKY HOSTIVAŘ, a.s.**, Průmyslová 11, Praha 10 - Hostivař, 10219, CZ
(740) RNDr. Marek Moša, Ph.D., patentový zástupce, Mečeříž 213, Mečeříž, 29477
(510) Barvy; laky; pojidla; tmely; fermeže; barviva a pigmenty; rozpouštědla a ředidla; tiskové barvy; hmoty nátěrové a pro úpravu ve stavebnictví; zinková běloba a produkty, vzniklé z její produkce; leštící, impregnační prostředky, též k použití na auta; pasty tónovací; mořidla, pigmenty a barvy v prášku.
(511) 1, 2, 17, 19
(210) O-46215

(111) **160970**
(220) 22.06.1972
(151) 07.08.1972
(540)

COGNOSCIN

(730) **AVEFLOR, a.s.**, Budčeves 26, Kopidlno, 50732, CZ
(740) Ing. Nedomlelová Margita, Štrauchova 932, Jičín, 50601
(510) (1) výrobky lučební pro zdravotnický průmysl, umělé a syntetické pryskyřice, lučebniny na konzervování potravin; (5) výrobky lékárnické, veterinářské, zdravotnické a dentální, léčiva pro lidi a zvířata, výrobky dietetické pro děti a nemocné, náplastí, materiál na obvazy, hmoty na plombování zubů a na otisky zubů, léčiva a přípravky pro dentisty, desinfekční prostředky s výjimkou desinfekčních prostředků na vázání prachu, prostředky na ničení plevele a škodlivých zvířat,

medicinální vína, sirupy k farmaceutickým účelům; (10) (540)
zdravotnické přístroje, zejména k účelům zubolékařským
(včetně umělých zubů, očí a údů).

(511) 1, 5, 10
(210) O-46229

(111) **161054**
(220) 16.06.1972
(151) 05.10.1972
(540)



(730) **BARVY A LAKY HOSTIVAŘ, a. s.**, Průmyslová 11, Praha 10 - Hostivař, 10219, CZ

(740) RNDr. Marek Moša, Ph.D., patentový zástupce, Mečeříž 213, Mečeříž, 29477

(510) Barvy; laky; pojidla; tmely; fermeže; pryskyřice a jejich roztoky; barviva a pigmenty; rozpouštědla a ředidla; tiskové barvy a pomocné prostředky a přípravky pro tisk; technické tuky a oleje; hmoty nátěrové a pro úpravu ve stavebnictví; lepidla; klíhy; zinková běloba a produkty, vzniklé z její produkce; leštící, impregnační, antikorozní a čisticí prostředky, též k použití na auta; mimokoncesní lučebniny; pracovní náčíní, prostředky a přípravky pro malíře a natěrače; pasty tónovací; mazadla; mořidla, pigmenty a barvy v prášku a parketový vosk.

(511) 1, 2, 3, 4, 8, 16, 17, 19
(210) O-46216

(111) **165655**
(220) 22.06.1983
(151) 28.04.1984
(540)

SYNBETAN

(730) **Synthesia, a.s.**, Semtín č.p. 103, Pardubice, 53217, CZ

(740) Patentservis Praha a.s., Jivenská 1273/1, Praha 4, 14021

(510) (5) přípravky pro hubení škůdců a ničení plevele, přípravky pesticidní, insekticidní, herbicidní, fungicidní a přípravky desinfekční.

(511) 5
(210) O-53210

(111) **172901**
(220) 21.01.1993
(151) 30.06.1993
(540)



(730) **Rubena a.s.**, Akademička Bedrny, Hradec Králové, 50002, CZ

(740) Rott, Růžička & Guttman Patentové, známkové a advokátní kanceláře, JUDr. Vladimír Rott, Vinohradská 37, Praha 2, 12000

(510) Výroba těžkých výrobků z technické pryže, zejména desek, spojovacích hadic, vaků, nádrží, kontejnerů, autokoberců a jezů; výroba lehkých výrobků z technické pryže, zejména těsnících kroužků, manžet, prašnic, průchodek, pružin a vytlačovaných silikonových profilů; výroba desek a tvarových profilů z mechové pryže; výroba oprýžovaného textilu; výroba velopláštů, motopláštů; výroba veloduší, duší do galusek, duší mopedových; výroba vložek na ráfků kol (tape); výroba zdravotní pryže, zejména implantátů, endoprotéz a epitéz, silikonových sosáků, šidítek a hadiček, fixačních a rehabilitačních pomůcek jako dlah a antidekubitních podložek; výroba pryžových kladiv; výroba sportovních potřeb z pryže, hokejových puků a maket zbraní; výroba a opravy strojů, zařízení, forem a náhradních dílů pro gumárenský, plastikařský a osinkářský průmysl.

(511) 6, 7, 8, 10, 12, 17, 24, 28, 37
(210) O-74622

(111) **172902**
(220) 21.01.1993
(151) 30.06.1993



(730) **Rubena a.s.**, Akademička Bedrny, Hradec Králové, 50002, CZ

(740) Rott, Růžička & Guttman Patentové, známkové a advokátní kanceláře, JUDr. Vladimír Rott, Vinohradská 37, Praha 2, 12000

(510) Výroba těžkých výrobků z technické pryže, zejména desek, spojovacích hadic, vaků, nádrží, kontejnerů, autokoberců a jezů; výroba lehkých výrobků z technické pryže, zejména těsnících kroužků, manžet, prašnic, průchodek, pružin a vytlačovaných silikonových profilů; výroba desek a tvarových profilů z mechové pryže; výroba oprýžovaného textilu; výroba velopláštů, motopláštů; výroba veloduší, duší do galusek, duší mopedových; výroba vložek na ráfků kol (tape); výroba zdravotní pryže, zejména implantátů, endoprotéz a epitéz, silikonových sosáků, šidítek a hadiček, fixačních a rehabilitačních pomůcek jako dlah a antidekubitních podložek; výroba pryžových kladiv; výroba sportovních potřeb z pryže, hokejových puků a maket zbraní; výroba a opravy strojů, zařízení, forem a náhradních dílů pro gumárenský, plastikařský a osinkářský průmysl.

(511) 6, 7, 8, 10, 12, 17, 24, 28, 37
(210) O-74623

(111) **175706**
(220) 07.07.1992
(151) 11.04.1994
(540)



(730) **WOMBAT, s.r.o.**, Březinova 23, Brno, 61600, CZ

(740) ELITFORM - Patentová a známková kancelář, Mgr. Lukáš Dlabáček, Bolzanova 5, Brno, 61800

(510) Čištění a údržba kanalizací, veřejných i soukromých; rekonstrukce a drobné úpravy kanalizačních sítí; výstavba štol a podchodů; výstavba kanalizačních přípojek; hloubení studní; drobná výstavba a údržba objektů; odvodnění dopravních staveb; výstavba zařízení pro využití volného času; geodetické služby včetně poradenské a konsultační činnosti.

(511) 37, 42
(210) O-69923

(111) **176157**
(220) 02.07.1992
(151) 10.05.1994
(540)



(730) **Ing. Jiří Kraus**, Rakovského 3162, Praha 4, 14300, CZ

(510) (42) projekce vzduchotechnických a chladících zařízení; inženýrská, poradenská a konsultační činnost v oboru techniky prostředí.

(511) 42
(210) O-69890

(111) **176821**
(220) 27.08.1992
(151) 24.05.1994

- (540) **JRC**
(730) **Game Czech a.s.**, Naskové 3, Praha 5, 15000, CZ
(510) Software, hardware, výroba, instalace, opravy el. strojů a přístrojů, montáž a opravy kancelářské a reprodukční elektroniky.
(511) 9, 37
(210) O-71166

- (111) **177539**
(220) 17.07.1992
(151) 20.06.1994
(540)

NOVA

- (730) **Robert McBride Ltd**, Middleton Way, Middleton, Manchester M24 4DP, GB
(740) KOREJZOVÁ & SPOL. v.o.s., JUDr. Zdeňka Korejzová, Spálená 29, Praha 1, 11000
(510) (3) toaletní mýdla, parfémy, éterické oleje, nemedicijnální toaletní přípravky, deodoranty a přípravky proti pocení pro osobní potřebu, přípravky pro péči o vlasy, pokožku, tělo, zuby a ústa.
(511) 3
(210) O-70328

- (111) **177560**
(220) 02.07.1992
(151) 20.06.1994
(540)

PRÁVO

- (730) **BORGIS, a.s.**, Slezská 13, Praha 2, 12150, CZ
(510) Polygrafické výrobky, inzerce, nakladatelská činnost.
(511) 16, 35, 41
(210) O-69889

- (111) **177691**
(220) 03.06.1992
(151) 27.06.1994
(540)

MOVETA

- (730) **BMT Medical Technology s.r.o.**, Cejl 50, Brno, 65660, CZ
(740) INPARTNERS GROUP, Ing. Dušan Kendereški, Lidická 51, Brno, 60200
(510) Zdravotnická technika, přístroje pro zdravotnickou sterilizaci, přístroje pro přípravu destilované vody, tepelné zdroje pro sterilizační přístroje, příslušenství pro sterilizační přístroje, kryogenní soubory, rentgenové přístroje včetně příslušenství, elektronické zdravotnické přístroje, laboratorní přístroje pro zdravotnické účely, náhradní díly; odlitky z neželezných kovů; služby výpočetní techniky.
(511) 6, 9, 10, 11, 42
(210) O-69019

- (111) **177944**
(220) 05.08.1992
(151) 01.07.1994
(540)

HYTORC

- (730) **Unex Corporation, společnost zřízená podle zákonů státu New Jersey**, 120 Wesley Street, South Hackensack, NJ, US
(740) KOREJZOVÁ & SPOL. Advokátní a patentová kancelář, JUDr. Korejzová Zdeňka, Spálená 29, Praha 1, 11000
(510) (7) obráběcí stroje, čerpadla, hydraulická výtlačná čerpadla, hydraulické stroje a zařízení, upevňovací zařízení, části a fitinky všech uvedených zařízení, mechanické přístroje, klíče k průmyslovým mechanickým přístrojům, průmyslová upevňovací zařízení.
(511) 7
(210) O-70706

- (111) **178801**
(220) 01.07.1992
(151) 08.08.1994



- (540)
(730) **Hultafors Group AB**, BOX 989, 191 29 Sollentuna, SE
(740) Rott, Růžička & Guttman Patentové, známkové a advokátní kanceláře, JUDr. Vladimír Rott, Vinohradská 37, Praha 2, 12000
(510) (25) oděvy, obuv, pokrývky hlavy.
(511) 25
(210) O-69821

- (111) **178891**
(220) 13.07.1992
(151) 16.08.1994
(540)

WICK BLAU

- (730) **The Procter & Gamble Company**, One Procter & Gamble Plaza, Cincinnati, OH, US
(740) ŠTROS & KUSÁK advokátní a patentová kancelář, JUDr. David Štros, advokát, Národní 32, Praha 1, 11000
(510) Výrobky farmaceutické, zvěrolékařské a zdravotnické; výrobky dietetické pro děti a nemocné; náplasti, obvazový materiál, hmoty určené k plombování zubů a na otisky zubů; dezinfekční prostředky; prostředky k hubení rostlinných a živočišných škůdců, antiparazitní látky; káva, čaj, kakao, cukr, rýže, tapioka, ságo, kávové náhražky; mouka a obilné výrobky určené k lidské výživě, např. ovesné vločky apod.; nápoje z kávy, kakaa nebo čokolády; chléb, suchary a sušenky, koláče, jemné pečivo a cukrovinky; zmrzlina, med, sirup z melasy, kvasnice, prášky do pečiva; sůl, hořčice; pepř, ocet, chuťové omáčky; koření, led.
(511) 5, 30
(210) O-70146

- (111) **179568**
(220) 05.06.1992
(151) 13.09.1994
(540)



- (730) **Pavla Štrausová - SM TRADE**, Brodského 1666/8, Praha 4, 14900, CZ
(740) Ing. Kratochvíl Václav, Husníkova 2086, Praha 5, 15800
(510) Přístroje a nástroje k vědeckým a laboratorním účelům, měřicí přístroje; přístroje a nástroje zdravotnické techniky; vývoj a servis ve výše uvedené oblasti; poradenství v oblasti využití prostředků výpočetní techniky.
(511) 9, 10, 37, 42
(210) O-69101

- (111) **180099**
(220) 31.07.1992
(151) 30.09.1994
(540)

BENADRYL

- (730) **Johnson & Johnson společnost zřízená podle zákonů státu New Jersey**, One Johnson & Johnson Plaza, New Brunswick, NJ, US
(740) Čermák a spol., JUDr. Karel Čermák, Elišky Peškové 15, Praha 5, 15000
(510) (5) lékařské a farmaceutické přípravky.
(511) 5
(210) O-70632

- (111) **180100**
(220) 31.07.1992
(151) 30.09.1994

- (540) **BENYLIN** (540)
(730) **Johnson & Johnson společnost zřízená podle zákonů státu New Jersey**, One Johnson & Johnson Plaza, New Brunswick, NJ, US
(740) Čermák a spol., JUDr. Karel Čermák, Elišky Peškové 15, Praha 5, 15000
(510) (5) lékařské a farmaceutické přípravky.
(511) 5
(210) O-70633

- (111) **180263**
(220) 11.06.1992
(151) 12.10.1994
(540)

DENTIMINT

- (730) **ROBERT MCBRIDE LIMITED**, Middleton Way, Middleton, Manchester M24 4DP, GB
(740) Společná advokátní kancelář Vsetečka a partneři, JUDr. Zelený Pavel, Hálkova 2, Praha 2, 12000
(510) (3) pasty na zuby, ústní vody, přípravky pro péči o zuby a ústa.
(511) 3
(210) O-69243

- (111) **180284**
(220) 01.07.1992
(151) 13.10.1994
(540)

POSITRIM

- (730) **Alticor Inc.**, 7575 Fulton Street East, Ada, MI, US
(740) Čermák a spol., JUDr. Karel Čermák, Elišky Peškové 15, Praha 5, 15000
(510) Výrobky farmaceutické a farmaceutické výrobky obsahující vitamíny a minerály v tabletách nebo kapslích, proteinové přípravky, dietetické výrobky a nápoje upravené pro lékařské využití. Cukrovinky obohacené vitamíny, minerály, proteiny a dalšími živinami včetně vláknin. Aromatické nápoje obohacené živinami určené do mléka a jiných tekutin.
(511) 5, 30, 32
(210) O-69840

- (111) **180381**
(220) 16.07.1992
(151) 18.10.1994
(540)

GOLFLAND

- (730) **Ing. Jiří Velden**, Nad lesem 16, Praha 4, 14700, CZ
(510) Výstavba golfových hřišť (příprava, projekce, výstavba, management, nemovitosti pro zajištění výstavby golfových hřišť), provozování golfových hřišť; golfové oblečení, golfové náčiní, míčky, golfová literatura, různé upomínkové předměty jako např. přívěsky na klíče, čepice, míčky s názvy klubů, tužky s nápisy a pod.
(511) 16, 21, 25, 28, 37, 41
(210) O-70301

- (111) **180423**
(220) 25.06.1992
(151) 19.10.1994
(540)



- (730) **Tomáš Šubrt**, Jiráskova 553, Dobruška, 51801, CZ
(510) Výrobky ze dřeva, hračky.
(511) 20, 28
(210) O-69573

- (111) **180443**
(220) 01.07.1992
(151) 20.10.1994



- (730) **TOS KUŘIM - OS, a.s.**, Štefánikova 41/110, Brno, 60200, CZ
(740) AK Mrázek - Mrázková, JUDr. Josef Mrázek, DrSc., Pernerova 11, Praha 8, 18600
(510) (7) obráběcí stroje, zejména frézovací stroje univerzální i zvláštní, obráběcí centra, jednoúčelové stroje, automatické linky, výrobní systémy, kulíčkové převody, plynulá převodová zařízení, nářadí a měřidla, příslušenství k uvedeným výrobkům; (35) reklamní, propagační, servisní, poradenská a zprostředkovatelská činnost; (42) práce průmyslové povahy a výpočetní techniky, projektová činnost, montáže technologických zařízení, ubytovací, rekreační a cestovní služby, závodní a veřejné stravovací služby, maloobchodní prodej vlastních výrobků, materiálů a doplňkového sortimentu, pronájem sportovních, rekreačních, kulturních, sociálních a provozně výrobních zařízení a prostor, společensky prospěšné práce.
(511) 7, 35, 42
(210) O-69828

- (111) **181014**
(220) 29.07.1992
(151) 18.11.1994
(540)



- (730) **Ing. Josef Michl**, Jabloňová 29, Brno, 62100, CZ
(740) Kořistka Martin, patentový zástupce, Karpatská 3, Brno 25, 62500
(510) Zámečnické výrobky kovové i nekovové; automobily všeho druhu, automobilové motory, kola, chassis, automobilová ochranná skla, houkačky, kapoty, karoserie, automobilové osvětlovací přístroje, reflektory, ukazatele směru, řetězy, stěrače, tlumiče nárazů a další automobilové součástky; opravy automobilů a jejich dílů, opravy a vulkanizace pneumatik, preventivní ošetřování vozidel na ochranu proti rezavění, úpravy motorů, převodovek a dalších funkčních celků automobilů a vozidel; sportovní agentura pro motorismus tisková a informační; pronájem vozidel; úprava výrobků automobilového průmyslu; osobní doprava; konstrukční, vývojová, testovací a vyhodnocovací činnost pro automobily a motorismus.
(511) 6, 11, 12, 37, 38, 39, 40, 42
(210) O-70580

- (111) **182053**
(220) 14.12.1992
(151) 03.01.1995
(540)

ROTO-JET

- (730) **EnviroTech Pumpsystems, Inc., a Delaware corporation**, 440 West 800 South, Salt Lake City, UT, US
(740) Patentservis Praha a.s., Jivenská 1273/1, Praha 4, 14021
(510) (7) pumpy včetně hydraulických pump, Pitotovy pumpy, součástky a příslušenství.
(511) 7
(210) O-73818

- (111) **182084**
(220) 13.01.1993
(151) 04.01.1995

- (540)
(730) **Solné mlýny, a.s.**, Sladkovského č.p. 234/47, Olomouc - Holice, 77911, CZ
(740) HALAXOVÁ & HALAXOVÁ, TETRAPAT, RNDr. Zdeňka Halaxová, Dukelská 891/4, Olomouc, 77200
(510) (1) směs k nakládání zeleniny, hub, ryb, masa apod.
(511) 1
(210) O-74502

PIKANTA

práce s jeřábem, vysokozdvihnými vozíky, plošinami a ostatními druhy zvedacích zařízení; školící činnost; inženýrské služby; technická poradenská činnost.
(511) 6, 7, 8, 11, 12, 19, 20, 37, 39, 41, 42
(210) O-73019

- (111) **182781**
(220) 31.08.1992
(151) 31.01.1995
(540)



- (730) **BRIKLIS, spol. s r.o.**, Malšice 335, 39175, CZ
(740) PatentCentrum Sedlák & Partners s.r.o., Husova 5, České Budějovice, 37001
(510) Brikety z dřevěných pilin a z biomasy; strojní zařízení na zpracování dřevěného odpadu, zvláště bubnové sušárny dřevěných pilin; hydraulické lisovací soupravy na výrobu dřevěných briket a briket z biomasy a další příslušenství těchto zařízení; vývojová, výzkumná a projekční činnost, zejména v oblasti strojního zařízení a technologií na zpracování dřevěného odpadu; projekční a konstrukční činnost ve strojírenství; poradenské služby v oblasti technologie výroby ekologicky nezávadných paliv; obchodní činnost se strojním zařízením a jeho příslušenstvím na zpracování dřevěného odpadu, včetně montážní a servisní činnosti.
(511) 4, 7, 11, 37, 42
(210) O-71248

- (111) **183173**
(220) 19.11.1992
(151) 28.02.1995
(540)

PEDRO

- (730) **Candy Plus, a.s.**, Vinohradská 343/6, Praha 2, 12000, CZ
(740) JUDr. Ing. Adam Černý, advokát, Dřevná 382/2, Praha 2, 12800
(510) (30) žvýkačky.
(511) 30
(210) O-73161

- (111) **183437**
(220) 17.11.1992
(151) 15.03.1995
(540)



- (730) **STAVOPLAST KL spol. s r.o.**, Stachy 266, 38473, CZ
(740) Müller Václav, patentový zástupce, Filipova 2016, Praha 4, 14800
(510) Kovové stavební materiály všeho druhu; stroje a obráběcí stroje včetně náhradních dílů a náhradních dílů pro automobilový průmysl; ruční nástroje; kotle parní a plynové včetně servisu; stavební materiál nekovový všeho druhu; užitkové výrobky, zvláště ze dřeva a kovu zařazené do tř. 20; stavební činnost jako práce zednické, klempířské, pokrývačské, tesařské, truhlářské, elektrikářské, malířské, montážní, stavební zámečnictví a ostatní stavební práce, včetně prací zemních a pomocných; práce pro technické zařízení budov jako zdravotní instalace, kanalizace, topenářské práce; všechny druhy zemních prací; servisní a garanční činnost; renovace stavebních strojů; nákladní a osobní autoprava, horizontální přeprava břemen,

- (111) **184077**
(220) 14.08.1992
(151) 10.04.1995
(540)



- (730) **ROZKOŠ bez RIZIKA**, Vlhká 166/10, Brno, 60200, CZ
(740) Ing. Walter Jiří, Počernická 54, Praha 10, 10800
(510) Poskytování informací o bezpečných placených sexuálních službách, technická a obchodní činnost směřující ke zvýšení úrovně a bezpečnosti sexuálních služeb, poradenství, informace a vzdělávání ke zvýšení úrovně a bezpečnosti sexuálních služeb.
(511) 41, 42
(210) O-70924

- (111) **184909**
(220) 01.07.1992
(151) 22.05.1995
(540)



- (730) **MICRORISC s.r.o.**, Dělnická 222, Jičín, 50601, CZ
(740) Ing. Reichel Pavel, Lopatecká 14, Praha 4, 14700
(510) (9) výrobky spotřební elektroniky; poplašný systém pro automobily, nemovitosti; regulační zařízení vytápění objektů; zabezpečení programů počítačů; výrobky na bázi jednočipových mikropočítačů.
(511) 9
(210) O-69826

- (111) **188710**
(220) 15.06.1993
(151) 19.03.1996
(540)



- (730) **BOHEMIA SEKT, s.r.o.**, Smetanova 220, Starý Plzenec, 33202, CZ
(740) Advokátní kancelář Kříž a Bělina s.r.o., prof. JUDr. Kříž Jan, advokát, Dlouhá 13, Praha 1, 11000
(510) (33) vína všeho druhu.
(511) 33
(210) O-80591

- (111) **188718**
(220) 17.06.1993
(151) 19.03.1996

(540)



- (730) **Josef Piša**, Masarykova 928, Nymburk, 28802, CZ
(510) (29) maso, uzeniny a konzervované masové produkty.
(511) 29
(210) O-80668

(111) **189227**

- (220) 28.05.1993
(151) 29.04.1996
(540)

RIVAL

- (730) **Šárka Pelikánová - RIVAL**, Tovární 229/5, České Budějovice, 37001, CZ
(740) PatentCentrum Sedlák & Partners s.r.o., Husova 5, České Budějovice, 37001
(510) (32) pivo, lehká piva i ležáky, minerální vody, šumivé a jiné nealkoholické nápoje, sirupy a jiné přípravky k přípravě nápojů, ovocné šťávy a nápoje z ovocných šťáv.
(511) 32
(210) O-80231

(111) **191806**

- (220) 03.05.1993
(151) 24.07.1996
(540)



- (730) **ELSAT spol. s r.o.**, Bezdrevská 1082/9, České Budějovice, 37011, CZ
(740) PatentCentrum Sedlák & Partners s.r.o., Husova 5, České Budějovice, 37001
(510) (7) pračky, myčky nádobí, sušičky nádobí, kuchyňské roboty; (8) strojky holicí; (9) televizní a rádiové přijímače, magnetofony, vysavače, audio a video kazety, televizní antény, satelitní zařízení, televizní kabelové rozvody; (11) sporáky, ledničky, mrazicí boxy, překapávače, mikrovlnné trouby, bojler, elektrické ohříváče, teplovzdušné ventilátory, elektrická svítidla, vysoušeče vlasů; (37) servis elektrotechnických zařízení, včetně montáže a servisu televizních antén, satelitních zařízení a televizních kabelových rozvodů; (41) školení a kurzy v oblasti elektrotechniky.
(511) 7, 8, 9, 11, 37, 41
(210) O-76712

(111) **248716**

- (220) 28.01.2002
(151) 29.10.2002
(540)

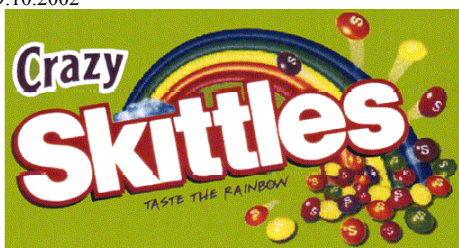

- (730) **Mars, Incorporated**, 6885 Elm Street, Mc Lean, VA, US

- (740) **KOREJZOVÁ & SPOL.** Advokátní a patentová kancelář, Mgr. Petra S. de Brantes, Spálená 29, Praha 1, 11000

- (510) (29) konzervovaná, mražená, sušená nebo vařená zelenina, ovoce a brambory, náplně nebo směsi pro přípravu jídel, hotová jídla nebo polotovary a pomazánky na chléb zhotovené především ze shora uvedených produktů, sušené zeleninové natě, čerstvé, mražené nebo konzervované maso, ryby, drůbež a zvěřina, mořské ryby a korýši, náplně a směsi pro přípravu jídel, hotová jídla nebo polotovary a pomazánky na chléb, zhotovené především z uvedených produktů, polévky, mléko, mléčné výrobky, zejména máslo, sýry, smetana, jogurty, tvaroh, podmáslí, kefir, mléko srážené sýřidlem, náplně nebo směsi pro přípravu jídel, hotová jídla nebo polotovary a pomazánky na chléb zhotovené především z uvedených produktů, mléčné nápoje, marmelády, džemy, nakládaná zelenina, jedlé oleje a tuky, náplně nebo směsi pro přípravu jídel, hotová jídla nebo polotovary a pomazánky na chléb, zhotovené především z uvedených produktů, hotové potraviny vyrobené z bílkovinných látek jako přísady do jídel ve formě kousků, v texturované nebo práškové formě, omáčky, potraviny vyrobené ze zboží v této třídě, krémy; (30) mouka, obiloviny, obilné výrobky pro lidskou výživu, rýže, rýže ve varných sáčcích, předvařená nebo dehydrovaná rýže, těstoviny, pomazánky na chléb, hotová jídla nebo polotovary, slané a sladké zákusky a malá občerstvení mezi jídly, vše zhotovené především z uvedených produktů, případně doplněné brambory, masem, rybami, drůbeží, zeleninou a kořením, čaj, káva, kávové náhražky, kakao, čokoláda na pití, uvedené výrobky také ve formě extraktů (tekutých nebo sušených), jako nápoje, nápoje v obalech a pro prodej v automatech, náplně pro pečivo a cukrářské zboží a náplně do dortů, vše zhotovené především z uvedených produktů, sirup z melasy, cukr, med, omáčky, salátové dresingy, cukrovinky bez léčebných účinků, zmrzlina, zmrzlinové krémy, zmrzlinové výrobky, mražené cukrovinky, chléb, sladké pečivo včetně dortů, sušenky a suchary, pečivo a cukrářské zboží, sladkosti, dezerty, čokoláda, kusové výrobky z čokolády, občerstvení vyrobené z výrobků zahrnutých ve tř. 30, potraviny vyrobené z výrobků zahrnutých v této třídě, kořeněné omáčky k namáčení kousků jídla.

- (511) 29, 30
(210) O-176027

(111) **250605**

- (220) 18.06.2002
(151) 12.12.2002
(540)



- (730) **Gajdáček Adam**, Přímá 1/1330, Havířov - Podlesí, 73601, CZ
(740) Ing. Radmila Baumová, nám. Republiky 75/2, Žďár nad Sázavou, 59101
(510) (28) rybářské potřeby jako např. rybářské vaky, návnady, vlasce, zátěže, pruty, udice, prutové držáky, pouzdra na pruty, schránky na rybářské náčiní, schránky na navijáky, navijáky, podběráky, odstraňovače háčků, háčky, muškařské pruty, soupravy návnad, schránky na mušky, schránky na vnařidla.
(511) 28
(210) O-180949

(111) **251162**

- (220) 28.06.2002
(151) 27.01.2003

(540)



- (730) **MELECKY a.s.**, Čermenská 910, Vítkov, 74901, CZ
(740) Ing. Petr Soukup, patentový a známkový zástupce, Vídeňská 8, Olomouc, 77200
(510) (6) výrobky a konstrukční prvky ze železných a neželezných kovů a jejich slitin, kovové polotovary, konstrukční a stavební prvky se základní voštinovou (šestibokou) strukturou a výrobky z těchto materiálů v deskách i rolích, potištěné i nepotištěné, jednovrstvé, vícevrstvé, vlnité či extrudované a zařazené v této třídě, papírové a lepenkové výrobky se základní strukturou voštin a sendvičů, papírové a lepenkové výrobky pro užití v balicí a obalové technice, foliované i nefoliované, jako jsou pytle, sáčky, odnosné tašky, krabice, bedny, kontejnery, palety, obaly na lahve a na průmyslové zboží, reklamní, propagační a užitkové výrobky z papíru a lepenky, jako jsou etikety, tácky, kelímky a podnosy pro rychlé občerstvení, toaletní papír, papírové utěrky, ubrusy, ubrousky, ručníky, kapesníky, tiskoviny, periodické i neperiodické publikace, informace, reklamní a propagační letáky, plakáty, prospekty, pohlednice, mapy, průvodce, dopisní obálky, přání, novoročenky, kalendáře, samolepky, obtisky, vystřihovánky, omalovánky, kartičky, papírové kancelářské a školní potřeby, jako jsou sešity, skicáky učebnice, skripta, pracovní plány, učební rozvrhy, poštovní tašky, bloky, záznamní knihy, účetní knihy a účetní doklady, rychlovazače, zakládací desky, pořadače, adresáře, tiskárenské a kartonážní výrobky, jako jsou deníčky, diáře, památníky, kroniky, knižní desky, visačky, papírové tabule, krabičky na cukrovinky či drobné dárky, obalové folie z papíru a plastických hmot; (19) nekovové (papírové, lepenkové, plastové) výrobky a výplně se základní voštinovou (šestibokou) strukturou a výrobky z voštinových sendvičů pro exteriérové i interiérové stavební dílce a stavební konstrukční prvky, jako jsou dveře, okna, rámy, podlahové, stropní a obkladové desky; (20) nábytek, nábytkové dílce, prvky, výplně, kostry, stavebnicové nábytkové sestavy a soubory ze dřeva, náhražek dřeva, papíru, lepenky, kovů a jejich slitin nebo imitací kovů, vše rovněž se základní konstrukcí ve formě voštinové (šestiboké) struktury a voštinových sendvičů; (35) marketing a zprostředkovatelská činnost v oblasti velkoobchodu, maloobchodu, exportu a importu výrobků uvedených ve tř.6,16,19, 20; (40) tiskařská a polygrafická výroba, knihařství, ofsetový tisk, sitotisk, litografický tisk, flexografický tisk, potisk reklamních předmětů a textilu, fotosazba.
- (511) 6, 16, 19, 20, 35, 40
(210) O-181463

- (111) **251951**
(220) 22.05.2002
(151) 24.02.2003
(540)



- (730) **Bronislava Kijonková**, Fryštátská 188/48, Karviná - Fryštát, 73301, CZ
(740) Mgr. Václav Pacl, Pod Školou 1278, Šenov, 73934
(510) (35) dodavatelské služby, reklama, pronájem reklamních ploch; (37) opravy a údržba automatů; (39) pronájem automobilů, doručování zboží, osobní doprava, taxislužba, zprostředkování přepravy.

- (511) 35, 37, 39
(210) O-180014

- (111) **252047**
(220) 11.06.2002
(151) 24.02.2003
(540)

GREEN FAIRY

- (730) **CZECH ABSINTH, s.r.o.**, Havlíčkovo nábřeží 2728/38, Ostrava - Moravská Ostrava, 70200, CZ
(510) (16) reklamní a propagační tiskoviny, etikety (kromě textilních), ceníky; (33) alkoholické nápoje; (35) reklamní a propagační činnost, zprostředkování v oblasti obchodu.
- (511) 16, 33, 35
(210) O-180775

- (111) **252105**
(220) 20.08.2002
(151) 17.02.2003
(540)

ACEGENERIC

- (730) **TOMIL s.r.o.**, Gen. Svatoně 149/IV, Vysoké Mýto, 56601, CZ
(740) Rott, Růžička & Guttman Patentové, známkové a advokátní kanceláře, JUDr. Michal Růžička, CSc., Vinohradská 37, Praha 2, 12000
(510) (3) mýdla, tekutá mýdla, šampony, kondicionéry, šampony tělové, pěny do koupele, pleťová a tělová kosmetika, krémy, přípravky pro bělení, prací prostředky, (i tekuté), aviváže, tekuté mycí a čisticí prostředky, zubní pasty, přípravky pro čištění, leštění, odmašťování a broušení, čistící, lešticí a brousící přípravky pro automobily, autokosmetika, tělová mléka, čistící mléka, pleťové vody, dětská kosmetika; (5) přípravky pro čištění a osvěžování vzduchu, deodoranty (jiné než pro osobní potřebu), hygienické výrobky pro osobní hygienu zařazené do třídy 5, antibakteriální a dezinfekční přípravky; (16) tiskoviny a výrobky z papíru jako letáky, katalogy, kalendáře, fotografie, etikety, tašky papírové, plakáty, kartony, pohlednice, gratulace, obálky, samolepky, tašky umělohmotné; (35) šíření informací a reklamy počítačovou sítí a internetem, rádiovými a televizními programy.
- (511) 3, 5, 16, 35
(210) O-182748

- (111) **252106**
(220) 20.08.2002
(151) 17.02.2003
(540)

AGEGENERIC

- (730) **TOMIL s.r.o.**, Gen. Svatoně 149/IV, Vysoké Mýto, 56601, CZ
(740) Rott, Růžička & Guttman Patentové, známkové a advokátní kanceláře, JUDr. Michal Růžička, CSc., Vinohradská 37, Praha 2, 12000
(510) (3) mýdla, tekutá mýdla, šampony, kondicionéry, šampony tělové, pěny do koupele, pleťová a tělová kosmetika, krémy, přípravky pro bělení, prací prostředky, (i tekuté), aviváže, tekuté mycí a čisticí prostředky, zubní pasty, přípravky pro čištění, leštění, odmašťování a broušení, čistící, lešticí a brousící přípravky pro automobily, autokosmetika, tělová mléka, čistící mléka, pleťové vody, dětská kosmetika; (5) přípravky pro čištění a osvěžování vzduchu, deodoranty (jiné než pro osobní potřebu), hygienické výrobky pro osobní hygienu zařazené do třídy 5, antibakteriální a dezinfekční přípravky; (16) tiskoviny a výrobky z papíru jako letáky, katalogy, kalendáře, fotografie, etikety, tašky papírové, plakáty, kartony, pohlednice, gratulace, obálky, samolepky, tašky umělohmotné; (35) šíření informací a reklamy počítačovou sítí a internetem, rádiovými a televizními programy.
- (511) 3, 5, 16, 35
(210) O-182750

- (111) **252107**
(220) 20.08.2002
(151) 17.02.2003
(540)

AIRGENERIC

- (730) **TOMIL s.r.o.**, Gen. Svatoně 149/IV, Vysoké Mýto, 56601, CZ
(740) Rott, Růžička & Guttman Patentové, známkové a advokátní kanceláře, JUDr. Michal Růžička, CSc., Vinohradská 37, Praha 2, 12000
(510) (3) mýdla, tekutá mýdla, šampony, kondicionéry, šampony tělové, pěny do koupele, pleťová a tělová kosmetika, krémy, přípravky pro bělení, prací prostředky, (i tekuté), aviváže, tekuté mycí a čisticí prostředky, zubní pasty, přípravky pro čištění, leštění, odmašťování a broušení, čisticí, lešticí a brousící přípravky pro automobily, autokosmetika, tělová mléka, čisticí mléka, pleťové vody, dětská kosmetika; (5) přípravky pro čištění a osvěžování vzduchu, deodoranty (jiné než pro osobní potřebu), hygienické výrobky pro osobní hygienu zařazené do třídy 5, antibakteriální a dezinfekční přípravky; (16) tiskoviny a výrobky z papíru jako letáky, katalogy, kalendáře, fotografie, etikety, tašky papírové, plakáty, kartony, pohlednice, gratulace, obálky, samolepky, tašky umělohmotné; (35) šíření informací a reklamy počítačovou sítí a internetem, radiovými a televizními programy.
(511) 3, 5, 16, 35
(210) O-182751

- (111) **252108**
(220) 20.08.2002
(151) 17.02.2003
(540)

AGENERIC

- (730) **TOMIL s.r.o.**, Gen. Svatoně 149/IV, Vysoké Mýto, 56601, CZ
(740) Rott, Růžička & Guttman Patentové, známkové a advokátní kanceláře, JUDr. Michal Růžička, CSc., Vinohradská 37, Praha 2, 12000
(510) (3) mýdla, tekutá mýdla, šampony, kondicionéry, šampony tělové, pěny do koupele, pleťová a tělová kosmetika, krémy, přípravky pro bělení, prací prostředky, (i tekuté), aviváže, tekuté mycí a čisticí prostředky, zubní pasty, přípravky pro čištění, leštění, odmašťování a broušení, čisticí, lešticí a brousící přípravky pro automobily, autokosmetika, tělová mléka, čisticí mléka, pleťové vody, dětská kosmetika; (5) přípravky pro čištění a osvěžování vzduchu, deodoranty (jiné než pro osobní potřebu), hygienické výrobky pro osobní hygienu zařazené do třídy 5, antibakteriální a dezinfekční přípravky; (16) tiskoviny a výrobky z papíru jako letáky, katalogy, kalendáře, fotografie, etikety, tašky papírové, plakáty, kartony, pohlednice, gratulace, obálky, samolepky, tašky umělohmotné; (35) šíření informací a reklamy počítačovou sítí a internetem, radiovými a televizními programy.
(511) 3, 5, 16, 35
(210) O-182752

- (111) **252109**
(220) 20.08.2002
(151) 17.02.2003
(540)

SOLITAIRE

- (730) **TOMIL s.r.o.**, Gen. Svatoně 149/IV, Vysoké Mýto, 56601, CZ
(740) Rott, Růžička & Guttman Patentové, známkové a advokátní kanceláře, JUDr. Michal Růžička, CSc., Vinohradská 37, Praha 2, 12000
(510) (3) mýdla, tekutá mýdla, šampony, kondicionéry, šampony tělové, pěny do koupele, pleťová a tělová kosmetika, krémy, přípravky pro bělení, prací prostředky, (i tekuté), aviváže, tekuté mycí a čisticí prostředky, zubní pasty, přípravky pro čištění, leštění, odmašťování a broušení, čisticí, lešticí a brousící přípravky pro automobily, autokosmetika, tělová mléka, čisticí mléka, pleťové vody, dětská kosmetika; (5) přípravky pro čištění a osvěžování vzduchu, deodoranty (jiné než pro osobní potřebu), hygienické výrobky pro osobní hygienu zařazené do třídy 5, antibakteriální a dezinfekční přípravky; (16) tiskoviny a výrobky z papíru jako letáky, katalogy, kalendáře, fotografie, etikety, tašky papírové, plakáty, kartony, pohlednice, gratulace, obálky, samolepky, tašky umělohmotné; (35) šíření informací a reklamy počítačovou sítí a internetem, radiovými a televizními programy.
(511) 3, 5, 16, 35

(210) O-182753

- (111) **252448**
(220) 30.04.2002
(151) 24.03.2003
(540)



- (730) **MIPL, spol. s r.o.**, Šumická 2325, Uherský Brod, 68801, CZ
(740) Ing. Zdeněk Kučera, Dlouhá 207 (P.O.BOX 92), Slušovice, 76315
(510) (29) zmrazené ryby, zmrazená drůbež, zmrazené maso, zmrazená zvěřina, zmrazené ovoce, zmrazená zelenina, zmrazené bramborové výrobky; (30) zmrzlina, mražené krémy, mražené krémy ovocné, zmrzlina ovocná, led na osvěžení, zmrazené těstoviny, zmrazené knedlíky, zmrazená pizza, zmrazená hotová jídla a zmrazené polotovary zhotovené ze surovin spadajících do této třídy.
(511) 29, 30
(210) O-179394

- (111) **252449**
(220) 30.04.2002
(151) 24.03.2003
(540)



- (730) **MIPL, spol. s r.o.**, Šumická 2325, Uherský Brod, 68801, CZ
(740) Ing. Zdeněk Kučera, Dlouhá 207 (P.O.BOX 92), Slušovice, 76315
(510) (29) zmrazené ryby, zmrazená drůbež, zmrazené maso, zmrazená zvěřina, zmrazené ovoce, zmrazená zelenina, zmrazené bramborové výrobky; (30) zmrzlina, mražené krémy, mražené krémy ovocné, zmrzlina ovocná, led na osvěžení, zmrazené těstoviny, zmrazené knedlíky, zmrazená pizza, zmrazená hotová jídla a zmrazené polotovary zhotovené ze surovin spadajících do této třídy.
(511) 29, 30
(210) O-179396

- (111) **252450**
(220) 30.04.2002
(151) 24.03.2003
(540)



- (730) **MIPL, spol. s r.o.**, Šumická 2325, Uherský Brod, 68801, CZ
(740) Ing. Zdeněk Kučera, Dlouhá 207 (P.O.BOX 92), Slušovice, 76315
(510) (29) zmrazené ryby, zmrazená drůbež, zmrazené maso, zmrazená zvěřina, zmrazené ovoce, zmrazená zelenina, zmrazené bramborové výrobky; (30) zmrzlina, mražené krémy, mražené krémy ovocné, zmrzlina ovocná, led na osvěžení, zmrazené těstoviny, zmrazené knedlíky, zmrazená pizza, zmrazená hotová jídla a zmrazené polotovary zhotovené ze

surovin spadajících do této třídy. (540)
(511) 29, 30
(210) O-179397



(111) **252451**
(220) 30.04.2002
(151) 24.03.2003
(540) **MIPL MRAZÍRNY UHERSKÝ BROD**

(730) **MIPL, spol. s r.o.**, Šumická 2325, Uherský Brod, 68801, CZ
(740) Ing. Zdeněk Kučera, Dlouhá 207 (P.O.BOX 92), Slušovice, 76315
(510) (29) zmrazené ryby, zmrazená drůbež, zmrazené maso, zmrazená zvířina, zmrazené ovoce, zmrazená zelenina, zmrazené bramborové výrobky; (30) zmrzlina, mražené krémy, mražené krémy ovocné, zmrzlina ovocná, led na osvěžení, zmrazené těstoviny, zmrazené knedlíky, zmrazená pizza, zmrazená hotová jídla a zmrazené polotovary zhotovené ze surovin spadajících do této třídy.
(511) 29, 30
(210) O-179398

(111) **252517**
(220) 22.05.2002
(151) 24.03.2003
(540)



(730) **ABF, a.s.**, Mimoňská 645, Praha 9 - Prosek, 19000, CZ
(510) (9) nosiče informací, zejména zvuku a obrazu; (16) tiskoviny, např. knihy, časopisy, informační letáky a brožury, studijní texty, katalogy, vstupenky, fotografie; (35) veletrhy a výstavy k reklamním a obchodním účelům, reklamní a propagační služby; (41) pořádání odborných setkání, např. přednášek, školení, kurzů, konferencí, vydavatelství.
(511) 9, 16, 35, 41
(210) O-180060

(111) **252658**
(220) 13.06.2002
(151) 24.03.2003
(540)

AVARIS

(730) **AVARIS, s.r.o.**, Krahulčí 2016/9, Praha 9 - Horní Počernice, 19300, CZ
(740) BOHEMIA PATENT, Ing. Jana Vandělková, Vodičkova 791/41, Praha 1 - Nové Město, 11000
(510) (9) data, databáze a jiné informační produkty na magnetických, elektronických a optických nosičích, související software a hardware, nosiče dat všeho druhu spadající do tř. 9, software pro počítače, programové vybavení pro informační technologie a pro komunikaci, modulární aplikační softwarový systém, zejména informační, elektronický systém kupř. pro kontrolu obchůzky strážní služby K.O.S., software a hardware pro přístupový a docházkový systém; (35) zprostředkovatelská činnost v oblasti obchodu a služeb, pomoc při řízení obchodních a průmyslových podniků, pomoc při řízení obchodní činnosti, služby a poradenství v obchodní činnosti, podnikatelské informace; (41) vydavatelská činnost, vzdělávací služby, organizování a vedení seminářů, školení, vzdělávacích akcí, konferencí, organizování vzdělávacích výstav, organizování soutěží, klubových setkání, pořádání a řízení pracovních setkání.
(511) 9, 35, 41
(210) O-180858

(111) **252732**
(220) 28.06.2002
(151) 24.03.2003

(730) **MELECKY a.s.**, Čermenská 910, Vítkov, 74901, CZ
(740) Ing. Petr Soukup, patentový a známkový zástupce, Vídeňská 8, Olomouc, 77200

(510) (6) výrobky a konstrukční prvky ze železných a neželezných kovů a jejich slitin, kovové polotovary, konstrukční a stavební prvky se základní voštinovou (šestibokou) strukturou a výrobky z voštinových sendvičů; (16) papír, lepenka a výrobky z těchto materiálů v deskách i rolích, potištěné i nepotištěné, jednovrstvé, vícevrstvé, vlnité či extrudované a zařazené v této třídě, papírové a lepenkové výrobky se základní strukturou voštin a sendvičů, papírové a lepenkové výrobky pro užití v balicí a obalové technice, foliované i nefoliované, jako jsou pytle, sáčky, odnosné tašky, krabice, bedny, kontejnery, palety, obaly na lahve a na průmyslové zboží, reklamní, propagační a užitkové výrobky z papíru a lepenky, jako jsou etikety, tácky, kelímky a podnosy pro rychlé občerstvení, toaletní papír, papírové utěrky, ubrusy, ubrousky, ručníky, kapesníky, tiskoviny, periodické i neperiodické publikace, informační, reklamní a propagační letáky, plakáty, prospekty, pohlednice, mapy, průvodce, dopisní obálky, přání, novoročenky, kalendáře, samolepky, obtisky, vystřihovánky, omalovánky, kartičky, papírové kancelářské a školní potřeby, jako jsou sešity, skicáky učebnice, skripta, pracovní plány, učební rozvrhy, poštovní tašky, bloky, záznamní knihy, účetní knihy a účetní doklady, rychlovažače, zakládací desky, pořadače, adresáře, tiskárenské a kartonážní výrobky, jako jsou deníčky, diáře, památníky, kroniky, knižní desky, visačky, papírové tabule, krabičky na cukrovinky či drobné dárky, obalové folie z papíru a plastických hmot; (19) nekovové (papírové, lepenkové, plastové) výrobky a výplně se základní voštinovou (šestibokou) strukturou a výrobky z voštinových sendvičů pro exteriérové i interiérové stavební dílce a stavební konstrukční prvky, jako jsou dveře, okna, rámy, podlahové, stropní a obkladové desky; (20) nábytek, nábytkové dílce, prvky, výplně, kostry, stavebnicové nábytkové sestavy a soubory ze dřeva, náhražek dřeva, papíru, lepenky, kovů a jejich slitin nebo imitací kovů, vše rovněž se základní konstrukcí ve formě voštinové (šestiboké) struktury a voštinových sendvičů; (35) marketing a zprostředkovatelská činnost v oblasti velkoobchodu, maloobchodu, exportu a importu výrobků uvedených ve tř.6,16,19, 20; (40) tiskařská a polygrafická výroba, knihařství, ofsetový tisk, sitotisk, litografický tisk, flexografický tisk, potisk reklamních předmětů a textilu, fotosazba.

(511) 6, 16, 19, 20, 35, 40
(210) O-181462

(111) **252887**
(220) 05.08.2002
(151) 24.03.2003
(540)



(730) **ZEBRA CO., LTD**, 2-9, Higashigoken-cho, Shinjuku-ku, Tokyo, JP
(740) Patentservis Praha a.s., Jivenská 1273/1, Praha 4, 14021
(510) (16) tužky, psací pera s plstěným hrotem, psací pera mající hrot z vláken, mechanické tužky, kuličková psací pera, plnicí pera, náhradní náplně (patrony) s inkoustem pro psací pera mající hrot z vláken, náhradní náplně pro mechanické psací tužky,

- náhradní náplně (patrony) s inkoustem pro kuličková psací pera, náhradní náplně (patrony) s inkoustem pro plnicí pera. (151) 28.04.2003
(511) 16 (540)

- (111) **253385**
(220) 18.06.2002
(151) 28.04.2003
(540)

Svět spánku

- (730) **Taurus Textil společnost s ručením omezeným**, Sloupnice 139, Ústí nad Orlicí, 56553, CZ
(740) Rott, Růžička & Guttman Patentové, známkové a advokátní kanceláře, JUDr. Vladimír Rott, Vinohradská 37, Praha 2, 12000
(510) (24) příkrývky ložní, včetně prošívaných příkrývek a polštářů, ložní prádlo, matracové chrániče.
(511) 24
(210) O-181033

- (111) **253388**
(220) 29.07.2002
(151) 28.04.2003
(540)



- (730) **EQUISERVIS, spol. s r.o.**, Obchodní 977, Rudná, 25219, CZ
(510) (3) kosmetika pro koně; (18) sedlářské výrobky pro jezdecký sport; (25) textilní výrobky pro jezdecký sport - v rámci této třídy.
(511) 3, 18, 25
(210) O-181045

- (111) **253473**
(220) 09.07.2002
(151) 28.04.2003
(540)

ČEMUS

- (730) **Jaroslav Čemus**, K elektrárně 871, Kostelec n. L., 27713, CZ
(510) (9) speciální nábytek pro laboratoře; (10) speciální nábytek pro lékařské účely; (20) nábytek.
(511) 9, 10, 20
(210) O-181700

- (111) **253522**
(220) 17.07.2002
(151) 28.04.2003
(540)

GEFORCE

- (730) **NVIDIA Corporation**, 2701 San Tomas Expressway, Santa Clara, CA, US
(740) KOREJZOVÁ & SPOL., v.o.s., JUDr. Petra Korejzová, Korunní 810/104 E, Praha 10, 10100
(510) (9) počítačový hardware, zejména integrované obvody, polovodiče a sady čipů.
(511) 9
(210) O-181927

- (111) **253545**
(220) 22.07.2002



- (730) **Bayerische Milchindustrie eG**, Kloetzlmüllerstrasse 140, Landshut, DE
(740) Čermák a spol., JUDr. Karel Čermák jr., Ph.D., LL.M., advokát, Národní 32, Praha 1, 11000
(510) (29) mléko, mléčné výrobky, zejména sýry.
(511) 29
(210) O-182065

- (111) **253605**
(220) 30.07.2002
(151) 28.04.2003
(540)

PACKFORUM

- (730) **Cryovac, Inc.**, 200 Riverfront Boulevard, Elmwood Park, NJ, US
(740) KANIA, SEDLÁK, SMOLA Patentová a známková kancelář, Ing. František Kania, Mendlovo nám. 1a, Brno, 60300
(510) (41) instruktážní služby, zejména semináře pro technický personál a personál výstavních center, vedení odborných seminářů, organizování vzdělávacích výstav, předvádění a zaškolování v oblasti potravinářského marketingu a obalové techniky.
(511) 41
(210) O-182286

- (111) **253683**
(220) 09.08.2002
(151) 28.04.2003
(540)

VERO MODA

- (730) **Aktieselskabet af 21. november 2001**, Industrivej 28, Brande, DK
(740) Patentservis Praha a.s., Jivenská 1273/1, Praha 4, 14021
(510) (3) přípravky pro bělení a jiné prací prostředky, přípravky pro čištění, leštění, odmašťování a broušení, mýdla, parfumerie, vonné oleje, kosmetika, vlasové vody (lotions), zubní pasty; (9) přístroje a nástroje vědecké, námořní, geodetické, fotografické, filmové, optické, přístroje pro vážení, měření, signalizaci, kontrolu (inspekci), záchranu a přístroje pro vyučování, přístroje a nástroje pro vedení, přepínání, přeměnu, akumulaci, regulaci nebo řízení elektrického proudu, přístroje pro záznam, převod, reprodukci zvuku nebo obrazu, magnetické nosiče zvukových záznamů, gramofonové desky, automatické distributory a mechanismy pro přístroje a mince, zapisovací pokladny, počítací stroje, přístroje pro zpracování informací a počítače, hasicí přístroje; (14) vzácné kovy a jejich slitiny a výrobky z těchto látek nebo postříbeného nebo pozlaceného kovu, nejsou-li uvedeny v jiných třídách, klenoty, bižuterie, drahokamy, hodinářské potřeby a chronometrické přístroje; (18) kůže, imitace kůže, výrobky z těchto materiálů, které nejsou zahrnuty do jiných tříd, kůže ze zvířat, kufry a zavazadla, deštníky, slunečníky a hole, biče a sedlářské výrobky; (25) oděvy, obuv, kloboučnické zboží (spadající do této třídy).
(511) 3, 9, 14, 18, 25
(210) O-182571

- (111) **253684**
(220) 09.08.2002
(151) 28.04.2003
(540)

ONLY

- (730) **Aktieselskabet af 21. november 2001**, Industrivej 28, Brande, DK
(740) Patentservis Praha a.s., Jivenská 1273/1, Praha 4, 14021
(510) (3) přípravky pro bělení a jiné prací prostředky, přípravky pro

čištění, leštění, odmašťování a broušení, mýdla, parfumerie, vonné oleje, kosmetika, vlasové vody (lotions), zubní pasty; (9) přístroje a nástroje vědecké, námořní, geodetické, fotografické, filmové, optické, přístroje pro vážení, měření, signalizaci, kontrolu (inspekci), záchranu a přístroje pro vyučování, přístroje a nástroje pro vedení, přepínání, přeměnu, akumulaci, regulaci nebo řízení elektrického proudu, přístroje pro záznam, převod, reprodukci zvuku nebo obrazu, magnetické nosiče zvukových záznamů, gramofonové desky, automatické distributory a mechanismy pro přístroje a mince, zapisovací pokladny, počítači stroje, přístroje pro zpracování informací a počítače, hasicí přístroje; (14) vzácné kovy a jejich slitiny a výrobky z těchto látek nebo postříbřeného nebo pozlaceného kovu, nejsou-li uvedeny v jiných třídách, klenoty, bižuterie, drahokamy, hodinářské potřeby a chronometrické přístroje; (18) kůže, imitace kůže, výrobky z těchto materiálů, které nejsou zahrnuty do jiných tříd, kůže ze zvířat, kufrý a zavazadla, deštníky, slunečníky a hole, biče a sedlářské výrobky; (25) oděvy, obuv, kloboučnické zboží (spadající do této třídy).

(511) 3, 9, 14, 18, 25
(210) O-182572

(111) **254625**
(220) 27.09.2002
(151) 26.05.2003
(540)

YOPLUS

(730) YOPLAIT MARQUES, 170 bis Boulevard du Montparnasse, 75014 Paris, FR
(740) PATENTSERVIS Praha a.s., Jivenská 1273/1, Praha 4, 14021
(510) (29) mléko a mléčné výrobky.
(511) 29
(210) O-184053

(111) **254643**
(220) 01.10.2002
(151) 26.05.2003
(540)

NUTRICIA



Diason

(730) N.V. Nutricia, Eerste Stationsstraat 186, 2712 HM Zoetermeer, NL
(740) Rott, Růžička & Guttmann Patentové, známkové a advokátní kanceláře, JUDr. Vladimír Rott, Vinohradská 37, Praha 2, 12000
(510) (5) dietetické přípravky upravené pro lékařské účely, výživa podávaná sondou.
(511) 5
(210) O-184182

(111) **254979**
(220) 28.06.2002
(151) 25.06.2003
(540)

JK Design

(730) Jaroslav Koča - JK DESIGN, Břasy 357, Břasy, 33824, CZ
(740) Ing. Čmejla Vladimír, patentový zástupce, Rašínovo nábř. 54, Praha 2, 12800
(510) (12) motorová vozidla jako osobní a nákladní automobily, sportovní automobily, autobusy, terénní automobily, traktory,

tříkolky, motocykly, závodní automobily osobní, nákladní, motocykly, rekordové speciály, motokáry, karosérie a kapoty automobilů, automobilové příslušenství, motocyklová kapotáž; (35) reklamní činnost včetně inzerce, bilbordů, rozhlasové reklamy; (42) design průmyslový.

(511) 12, 35, 42
(210) O-181502

(111) **255051**
(220) 20.08.2002
(151) 25.06.2003
(540)

NEON

(730) TOMIL s.r.o., Gen. Svatoně 149/IV, Vysoké Mýto, 56601, CZ
(740) Rott, Růžička & Guttmann Patentové, známkové a advokátní kanceláře, JUDr. Michal Růžička, CSc., Vinohradská 37, Praha 2, 12000
(510) (5) přípravky pro čištění a osvěžování vzduchu, deodoranty (jiné než pro osobní potřebu), hygienické výrobky pro osobní hygienu zařazené do třídy 5, antibakteriální a dezinfekční přípravky; (16) výrobky z papíru s výjimkou časopisů a periodik, jako letáky, katalogy, kalendáře, fotografie, etikety, tašky papírové, plakáty, kartony, pohlednice, gratulace, obálky, samolepky, tašky umělohmotné; (35) šíření reklamy počítačovou sítí a internetem, rádiovými a televizními programy; (38) šíření informací počítačovou sítí a internetem, rádiovými a televizními programy.
(511) 5, 16, 35, 38
(210) O-182749

(111) **255137**
(220) 25.09.2002
(151) 25.06.2003
(540)



(730) Biomín, a.s., Potočná 1/1, Cífer, 91943, SK
(740) Müller Václav, patentový zástupce, Filipova 2016, Praha 4, 14800
(510) (1) farmaceutické konzervační přísady; (5) biologické přípravky pro lékařské, zvěrolékařské a farmaceutické účely, zejména přípravky na bázi vaječných surovin na prevenci a léčeni, farmaceutické a chemické výrobky pro zdravotní péči, farmaceutické přípravky, chemické přípravky pro lékařské účely a farmaceutické účely, léčiva pro lidskou potřebu, drogy pro léčebné účely, dietetické látky, dietetické potraviny a dietetické nápoje upravené pro lékařské účely, doplňky výživy (pro lékařské účely), minerální přípravky potravinářské pro léčebné účely, posilňující přípravky, potrava pro farmaceutické účely, potraviny (dietní-) přizpůsobené pro lékařské účely, léčivé nápoje, tekuté léky, léky ve formě nápojů, přípravky obsahující stopové prvky a biogenní prvky pro lidi a zvířata, přísady do krmiv pro lékařské účely; (32) nealkoholické nápoje osvěžující a posilňující, také obohacené biologickými přísadami, nápoje izotonické, nápoje (přípravky na výrobu -), fortifikační přísady do nápojů, zejména biologické.

(511) 1, 5, 32
(210) O-183988

(111) **255622**
(220) 30.04.2002
(151) 28.07.2003
(540)

FAJN

(730) MIPL, spol. s r.o., Šumická 2325, Uherský Brod, 68801, CZ
(740) Ing. Zdeněk Kučera, Dlouhá 207 (P.O.BOX 92), Slušovice, 76315
(510) (29) zmrazené ryby, zmrazená drůbež, zmrazené maso, zmrazená zvěřina, zmrazené ovoce, zmrazená zelenina,

zmrazené bramborové výrobky; (30) zmrzlina, mražené krémy, mražené krémy ovocné, zmrzlina ovocná, led na osvěžení, zmrazené těstoviny, zmrazené knedlíky, zmrazená pizza, zmrazená hotová jídla a zmrazené polotovary zhotovené ze surovin spadajících do této třídy.

(511) 29, 30
(210) O-179399

(111) **255777**
(220) 20.08.2002
(151) 28.07.2003
(540)

Bohemia Ringy

(730) **INTERSNACK a. s.**, Choustník 164, Choustník, okr. Tábor, 39118, CZ
(740) Rott, Růžička & Guttman Patentové, známkové a advokátní kanceláře, JUDr. Vladimír Rott, Vinohradská 37, Praha 2, 12000
(510) (29) bramborové lupínky, včetně smažených bramborových lupínků a tyčinek; (30) slané pečivo.

(511) 29, 30
(210) O-182747

(111) **255794**
(220) 29.08.2002
(151) 28.07.2003
(540)



(730) **MICRORISC s. r. o.**, Dělnická 222, Jičín, 50601, CZ
(740) Ing. Reichel Pavel, Lopatecká 14, Praha 4, 14700
(510) (9) výrobky spotřební elektroniky v rozsahu třídy 9, zejména telekomunikační přístroje a zařízení, jako například mobilní telefony a videotelefony, přístroje pro záznam, reprodukci a přenos zvuku a/nebo obrazu, software.

(511) 9
(210) O-182993

(111) **256145**
(220) 21.11.2002
(151) 28.07.2003
(540)



(730) **Velkoobchod Zajac, s.r.o.**, Výškovická 38, Ostrava - Zábřeh, 70030, CZ
(740) Ing. Tomáš Pavlica, Lohniského 846, Praha 5, 15200
(510) (3) antistatické přípravky pro použití v domácnosti, apretační přípravky pro žehlení prádla, aroma, barviva na vlasy, barviva toaletní, kosmetické barvy, přípravky pro odstraňování barev, bělicí a čistící přípravky, bělicí přípravky na prádlo, brusné přípravky, cididla, čistící prostředky a roztoky, depilační přípravky, dezodoranty, kosmetické přípravky, kosmetika, krémy na obuv a kosmetické, laky na vlasy a nehty, moridla, mýdla všeho druhu, parfémy, leštící pasty a přípravky, prací prostředky a prostředky na namáčení, toaletní přípravky, ústní vody, vosky, zubní pasty; (25) pracovní kombinézy a oděvy, pracovní pláště, pracovní rukavice, pracovní obuv, plenkové kalhotky, plenky, spodní prádlo, zástěry; (35) pomoc při řízení obchodní činnosti, analýzy nákupních a velkoobchodních cen, obchodní činnost (služby, poradenství), obchodní nebo podnikatelské informace a průzkumy, rozšiřování vzorků zboží,

předvádění zboží.
(511) 3, 25, 35
(210) O-185861

(111) **256767**
(220) 12.11.2002
(151) 27.08.2003
(540)



(730) **FAN s.r.o.**, Skálava 466, Turnov, 51101, CZ
(510) (39) organizování cest, zájezdů a exkurzí se zaměřením na výuku jazyků; (41) vzdělávací služby, výuka jazyků, organizování a vedení konferencí a seminářů v oblasti jazykového vzdělávání.

(511) 39, 41
(210) O-185507

(111) **257637**
(220) 10.01.2003
(151) 29.09.2003
(540)

TEXEVO

(730) **Vlastimil Votava**, Osady Ležáků 911, Skuteč, 53973, CZ
(740) PROPATENT, Ing. Vlasta Sedláčková, Ke Kateřinkám 1393, Praha 4, 14900
(510) (18) výrobky z kůže a imitace kůže, kabelky, tašky, diplomatky, peněženky, batohy, pytle, opasky, pásky; (25) obuv, klobouky, šály, čepice, rukavice; (26) textilní galanterie.

(511) 18, 25, 26
(210) O-187444

(111) **257818**
(220) 31.01.2003
(151) 29.09.2003
(540)

Melange

(730) **IREKS ENZYMA s.r.o.**, Kšírova 257, Brno, 61900, CZ
(740) MIRA - patentová a známková kancelář, Blanka Fišerová, V Kapslovně 11/2770, Praha 3, 13000
(510) (1) enzymatické přípravky, antioxidanty a veškeré chemické zlepšující přípravky nezařazené v jiných třídách, určené pro potravinářský průmysl, pro pekárenské, těstářenské a cukrářské výrobky, pro jemné pečivo, pro bezpečné výrobky i výrobky zdravé a racionální výživy, emulgátory a stabilizátory k výrobě těstářenských, pekařských a cukrářských výrobků, veškeré syntetické chuťové přípravky a syntetická sladidla, konzervační přípravky, protispěškové přípravky, látky k rozpouštění škrobu a ke snížení obsahu tuků, pektiny, kyselina askorbová, fosfolipidy, fosfoglyceridy, maltodextrin, glutaman sodný, hydrokoloidy, mléčné kvasinky, uhlíčan amonný, sladová bílkovina, přípravky ke konzervování a k uchování čerstvosti i trvanlivosti potravin, látky k rozpouštění škrobu a ke snížení obsahu tuků, lecitin a jeho deriváty - vše pro použití v potravinářství, v pekárenské a cukrářské výrobě; (29) vejce a výrobky z vajec; (40) zpracování a úprava surovin pro pekárenskou, těstářenskou a cukrářskou výrobu.

(511) 1, 29, 40
(210) O-188166

(111) **258093**
(220) 17.09.2002
(151) 29.10.2003
(540)

LAZURSIL

(730) **BARVY A LAKY HOSTIVAŘ, a. s.**, Průmyslová 11, Praha 10 - Hostivař, 10219, CZ
(740) RNDr. Marek Moša, Ph.D., patentový zástupce, Mečeříž 213, Mečeříž, 29477

(510) (1) chemické výrobky určené pro průmysl, vědy a fotografie, jakož i pro zemědělství, zahradnictví a lesnictví, to vše spadající do této třídy; (2) barvy, nátěry, laky, lazury, ředidla, ochranné výrobky proti korozi a deteriorizaci dřeva, to vše spadající do této třídy.

(511) 1, 2
(210) O-183714

(111) **258509**
(220) 27.02.2003
(151) 29.10.2003
(540)

Šebastian Freitag z Čepiroh

(730) Znovín Znojmo a.s., Šatov, 67122, CZ
(740) Rott, Růžička & Guttmann Patentové, známkové a advokátní kanceláře, Ing. Ludmila Kavínková, Vinohradská 37, Praha 2, 12000

(510) (16) tiskoviny; (33) vína.
(511) 16, 33
(210) O-189234

(111) **258510**
(220) 27.02.2003
(151) 29.10.2003
(540)

Charles Seasfeld

(730) Znovín Znojmo a.s., Šatov, 67122, CZ
(740) Rott, Růžička & Guttmann Patentové, známkové a advokátní kanceláře, Ing. Ludmila Kavínková, Vinohradská 37, Praha 2, 12000

(510) (16) tiskoviny; (33) vína.
(511) 16, 33
(210) O-189235

(111) **258545**
(220) 06.03.2003
(151) 29.10.2003
(540)



(730) Milan Jančar - Hydroizolace, Budislav 21, Soběslav, 39201, CZ
(740) PATENTFORM, Ing. Dušek Stanislav, Mědinská 530, Praha 9-Klánovice, 19014
(510) (6) kovové konstrukce; (37) izolování staveb, montáž, instalace a opravy strojů a přístrojů.
(511) 6, 37
(210) O-189408

(111) **258763**
(220) 30.04.2002
(151) 27.11.2003
(540)



(730) MIPL, spol. s r.o., Šumická 2325, Uherský Brod, 68801, CZ
(740) Ing. Zdeněk Kučera, Dlouhá 207 (P.O.BOX 92), Slušovice, 76315
(510) (29) zmrazené ryby, zmrazená drůbež, zmrazené maso, zmrazená zvěřina, zmrazené ovoce, zmrazená zelenina, zmrazené bramborové výrobky; (30) led na osvěžení, zmrazené těstoviny, zmrazené knedlíky, mrazená hotová jídla a zmrazené

polotovary zhotovené ze surovin spadajících do této třídy.
(511) 29, 30
(210) O-179395

(111) **258775**
(220) 04.06.2002
(151) 27.11.2003
(540)

SIBELIUS

(730) OK-TOURS a.s., Jana Masaryka č.p. 194/39, Praha 2, 12000, CZ
(740) Advokátní kancelář, JUDr. Hanuš Jiří a spol., Americká 15, Praha 2 - Vinohrady, 12000
(510) (43) služby spojené s opatřováním ubytování a stravování v hotelích, penzionech.
(511) 43
(210) O-180421

(111) **258795**
(220) 19.07.2002
(151) 27.11.2003
(540)

PALM

(730) Palm Trademark Holding Company, LLC, 950 Maude Avenue, Sunnyvale, CA, US
(740) Společná advokátní kancelář Všecka Zelený Švorčík Kalenský a partneři, JUDr. Pavel Zelený, Hálkova 2, Praha 2, 12000
(510) (9) počítačový software a mikroprogramové vybavení, obzvláště programy operačních systémů, počítačový software pro rozpoznávání ručního písma, počítačový software pro vedení personálních informací, programy synchronizace dat, elektronické knihy (velkokapacitní segmenty paměti, ebooks), hry, software pro servery, mobilní komunikační software a programy nástrojů aplikačního vývoje pro osobní počítače a počítače do ruky, počítačový hardware a počítačové periferie, zejména modemy, kabely pro počítače, počítačová pera či snímací hroty, přenosné a vestavěné počítače, zejména počítače do ruky mající bezdrátový e-mail a bezdrátový přístup do elektronických komunikačních sítí, destičkové (tablet) počítače, mobilní telefony, pagery, osobní komunikační zařízení a přehrávače přenosných paměťových nosičů, instruktážní příručky prodávané s nimi jako celek pro všechny výše uvedené produkty (v mezinárodní třídě 9); (35) pořádání a řízení obchodních výstav v oblasti počítačů a počítačových periferií, bezdrátových komunikací a informační technologie, podpora a propagace zboží a služeb jiných subjektů umístěním reklamy a propagačních ukázek v elektronických pracovištích (site), přístupných přes elektronické komunikační sítě, propagování zboží a služeb jiných pomoci poskytování webu, v němž se uživatelé mohou připojovat v režimu on-line k široké rozmanitosti maloobchodů, počítačové zakázkové (objednávací) služby v režimu on-line, vyznačující se maloobchodním rozesláním knih, hudby, her a počítačového softwaru, počítačové zakázkové služby on-line, vyznačující se maloobchodním rozesláním počítačů do ruky, software, příslušenství, periferií a služeb pro ně (v mezinárodní třídě 35); (42) poradenské a projektové služby v oblasti informační techniky, mobilních počítačů, vestavěných počítačů, počítačového softwaru, telekomunikačních a elektronických komunikačních sítí, počítačové služby, zejména poskytování vyhledávacích zařízení pro získávání údajů na elektronických komunikačních sítích v oblasti počítačů do ruky, poskytování interaktivního webu poskytujícího zprávy a informace o počítačích do ruky, softwaru stolních počítačů a softwaru počítačů do ruky, mobilních telefonech, digitálních technologiích a bezdrátových službách pro počítače do ruky prostřednictvím elektronických komunikačních sítí, hostitelské websity pro jiné subjekty, poskytující osobní kalendáře, adresáře a časové plánování, počítačový hardware, software a mikroprogramové vybavení projektované pro jiné, počítačové služby, zejména poskytování v režimu on-line časopisu v oblasti počítačů do ruky a bezdrátových zařízení, obstarávání aplikačních služeb poskytujících používání softwaru bezpečnosti dat, které zajišťují, chrání, kódují, dekódují, opravňují, monitorují a kontrolují, sledují a hledají a přenášejí elektronická data, elektronickou poštu, komunikace a materiál

chráněný autorským právem v elektronické podobě (v mezinárodní třídě 42).
(511) 9, 35, 42
(210) O-182004

(111) **259294**
(220) 26.03.2003
(151) 27.11.2003
(540)



(730) **Mgr. Helena Erdélyiová**, Na Poříčí 1066/27, Praha 1, 11000, CZ
(510) (35) reklamní a propagační činnost, pořádání komerčních výstav se zaměřením na výrobky a služby poskytované k péči o zdraví, včetně léčebných, výživových a kosmetických výrobků; (41) zprostředkování a organizování výchovné, osvětové a vzdělávací činnosti zaměřené na péči o zdraví, výživu a zdravý životní styl; (44) zprostředkování služeb se zaměřením na poradenství v péči o zdraví s využitím metod klasické i alternativní medicíny, psychoterapie, psychologie a esoteriky.
(511) 35, 41, 44
(210) O-190039

(111) **259402**
(220) 14.04.2003
(151) 27.11.2003
(540)

Tex-Color

(730) **TexColor Č. Budějovice, spol. s r.o.**, Vráto 87, České Budějovice, 37001, CZ
(740) PatentCentrum Sedlák & Partners s.r.o., Husova 5, České Budějovice, 37001
(510) (37) stavebnictví, stavitelství, provádění staveb včetně jejich změn, udržovacích prací na nich a jejich odstraňování, demolice budov, utěšňování budov, čištění budov (fasád, vnějších povrchů a ploch), čištění interiérů budov, zateplování a izolování staveb, izolování proti vlhkosti, montáže, půjčování a pronájem lešení, pronájem stavebních strojů a zařízení, provádění a zprostředkování služeb, souvisejících s přípravou, koordinací a kolaudací stavby, poradenské a konzultační služby v oboru stavební činnosti; (42) projektová činnost v investiční výstavbě, designérská činnost ve stavebnictví a vybavení interiérů, inženýrská činnost v investiční výstavbě.
(511) 37, 42
(210) O-190653

(111) **259403**
(220) 14.04.2003
(151) 27.11.2003
(540)



(730) **TexColor Č. Budějovice, spol. s r.o.**, Vráto 87, České Budějovice, 37001, CZ
(740) PatentCentrum Sedlák & Partners s.r.o., Husova 5, České Budějovice, 37001
(510) (37) stavebnictví, stavitelství, provádění staveb včetně jejich změn, udržovacích prací na nich a jejich odstraňování, demolice budov, utěšňování budov, čištění budov (fasád, vnějších povrchů a ploch), čištění interiérů budov, zateplování a izolování staveb, izolování proti vlhkosti, montáže, půjčování

a pronájem lešení, pronájem stavebních strojů a zařízení, provádění a zprostředkování služeb, souvisejících s přípravou, koordinací a kolaudací stavby, poradenské a konzultační služby v oboru stavební činnosti; (42) projektová činnost v investiční výstavbě, designérská činnost ve stavebnictví a vybavení interiérů, inženýrská činnost v investiční výstavbě.

(511) 37, 42
(210) O-190654

(111) **259546**
(220) 23.05.2003
(151) 21.11.2003
(540)

ROOMSTAR

(730) **Škoda Auto a.s.**, Tř. Václava Klementa 869, Mladá Boleslav, 29360, CZ
(510) (12) osobní automobily a z nich odvozené modifikace, jejich doplňky a příslušenství zařazené v této třídě, spalovací motory pro uvedená vozidla; (35) inzertní a reklamní služby a činnost; (37) servisní a opravárenské služby a činnost.
(511) 12, 35, 37
(210) O-191892

(111) **259698**
(220) 20.08.2002
(151) 23.12.2003
(540)

Bohemia Krekry

(730) **INTERSNACK a.s.**, Choustník 164, Choustník, okr. Tábor, 39118, CZ
(740) Rott, Růžička & Guttman Patentové, známkové a advokátní kanceláře, JUDr. Vladimír Rott, Vinohradská 37, Praha 2, 12000
(510) (30) slané pečivo.
(511) 30
(210) O-182745

(111) **260113**
(220) 23.05.2003
(151) 23.12.2003
(540)



(730) **DIEMA s.r.o.**, Na Poříčí 1198, Frýdek - Místek, 73801, CZ
(510) (29) drůbeží maso - chlazená a mražená celá a porcovaná drůbež a drůbeží droby chlazené a mražené.
(511) 29
(210) O-191869

(111) **260350**
(220) 11.03.2003
(151) 26.01.2004
(540)



(730) **Institút klinické a experimentální medicíny**, Vídeňská 1958/9, Praha 4, 14021, CZ
(740) PROPATENT, Ing. Vlasta Sedláčková, Ke Kateřinkám 1393, Praha 4, 14900
(510) (16) postery, vizitky, fotografie; (35) systematizace informací do počítačových databází; (40) spalování odpadů; (41) výchova vědeckých, vědeckotechnických a odborných pracovníků,

pregraduální a postgraduální výchovná činnost v resortu zdravotnictví v součinnosti s lékařskými fakultami, Institutem postgraduálního vzdělávání ve zdravotnictví a Institutem pro další vzdělávání ve zdravotnictví, fotografování; (42) tvorba a správa počítačového systému pro registry v resortu MZ ČR, vědeckovýzkumná činnost v oblasti kardiiovaskulárních chorob, transplantací srdce, bloku srdce-plíce, ledvin, jater, slinivky břišní, diabetologie a poruch metabolismu, grafický design; (44) vysoce specializovaná preventivní, diagnostická a léčebná činnost v oblasti kardiiovaskulárních chorob, transplantací srdce, bloku srdce-plíce, ledvin, jater, slinivky břišní, diabetologie a poruch metabolismu, koordinace programu orgánových transplantací.

(511) 16, 35, 40, 41, 42, 44
(210) O-189535

(111) **260415**
(220) 07.04.2003
(151) 26.01.2004
(540)



(730) **Institut klinické a experimentální medicíny**, Vídeňská 1958/9, Praha 4, 14021, CZ
(740) PROPATENT, Ing. Vlasta Sedláčková, Ke Kateřinkám 1393, Praha 4, 14900
(510) (16) postery, vizitky, fotografie; (35) systemizace informací do počítačových databází; (40) spalování odpadů; (41) výchova vědeckých, vědeckotechnických a odborných pracovníků, pregraduální a postgraduální výchovná činnost v resortu zdravotnictví v součinnosti s lékařskými fakultami, Institutem postgraduálního vzdělávání ve zdravotnictví a Institutem pro další vzdělávání ve zdravotnictví, fotografování; (42) tvorba a správa počítačového systému pro registry v resortu MZ ČR, vědeckovýzkumná činnost v oblasti kardiiovaskulárních chorob, transplantací srdce, bloku srdce-plíce, ledvin, jater, slinivky břišní, diabetologie a poruch metabolismu, grafický design; (44) vysoce specializovaná preventivní, diagnostická a léčebná činnost v oblasti kardiiovaskulárních chorob, transplantací srdce, bloku srdce-plíce, ledvin, jater, slinivky břišní, diabetologie a poruch metabolismu, koordinace programu orgánových transplantací.

(511) 16, 35, 40, 41, 42, 44
(210) O-190371

(111) **260574**
(220) 14.05.2003
(151) 26.01.2004
(540)



(730) **Jiří Pálka**, Gen. Jaroše 1546/33, Velké Meziříčí, 59401, CZ
(740) Ing. Baumová Radmila, Nádražní 29, Žďár nad Sázavou, 59101
(510) (9) přístroje a nástroje elektrické, zejména kabely elektrické, elektrické vedení, materiály na elektrické vedení, kabely, vodiče, spony a spojky, svorky, koncovky, skříňové rozvaděče, skříňové akumulátorové, sítě bezpečnostní (ochranné), signalizační panely, rozvodné panely, domovní přístroje - zásuvky, spínače, jištění, rozvodné skříňe; (17) materiály těsnící, ucpávací a izolační; (37) montáž, oprava a údržba elektrických zařízení; (42) poradenská činnost zařízení elektro.

(511) 9, 17, 37, 42
(210) O-191579

(111) **260741**
(220) 16.06.2003
(151) 26.01.2004
(540)

IND-Ex.net

(730) **IND, s. r. o.**, Frýdlandská 1310/23, Praha 8, 18200, CZ
(510) (9) veškeré počítačové programy a software; (42) návrh a vývoj počítačového hardwaru a softwaru, informatizace společnosti - zavádění informačních systémů, technologií apod..

(511) 9, 42
(210) O-192831

(111) **260742**
(220) 16.06.2003
(151) 26.01.2004
(540)

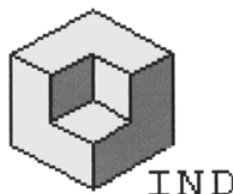

(730) **IND, s. r. o.**, Frýdlandská 1310/23, Praha 8, 18200, CZ
(510) (9) veškeré počítačové programy a software; (42) návrh a vývoj počítačového hardwaru a softwaru, informatizace společnosti - zavádění informačních systémů, technologií apod..

(511) 9, 42
(210) O-192832

(111) **261505**
(220) 24.06.2003
(151) 24.02.2004
(540)

HORTISERVIS.CZ

(730) **Miroslava Paclová**, Červená Řečice 229, Červená Řečice, 39446, CZ
(510) (35) výstřížková služba na zprávy, vyhledávání dat v počítačových souborech pro třetí osoby, vydávání reklamních, náborových, propagačních a inzertních textů, styky s veřejností - public relations, vedení kartoték v počítači a řízení souborů, texty - zpracování, systemizace informací do počítačových databází, reklamní texty - vydávání, zveřejňování, oznámení, vyhlášení, publikování, překlad informací do počítačových databází; (41) vydávání knih, vydávání elektronických knih a časopisů - on line, vydávání textů s výjimkou reklamních nebo náborových, reportéřské služby, půjčování kinofilmů, půjčování filmů, psaní scénářů, fotografování, elektronické publikování, digitální zpracování obrazu a služby s tím související; (42) správa autorských práv, duševní vlastnictví - ochrana a konzultační služby.

(511) 35, 41, 42
(210) O-193101

(111) **261977**
(220) 27.05.2003
(151) 23.03.2004
(540)

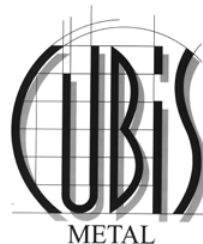

(730) **CU B I S METAL, spol. s r.o.**, Zahradní 160, Panenské Břežany, 25070, CZ
(510) (6) kovové konstrukce; (35) zprostředkování v oblasti obchodu; (40) svařování, kotlářství, frézování.

(511) 6, 35, 40
(210) O-192015

(111) **262740**
(220) 25.10.2002
(151) 10.05.2004
(540)

GALA

(730) Norddeutsche Verlagsgesellschaft mbH, Griegstr. 75, D-22763 Hamburg, DE
(740) Šachta, Zmeškal & partneři, Ing. Kratochvíl Václav, Radlická 28/663, Praha 5, 15000
(510) (16) tiskoviny; (41) vydávání tiskovin.
(511) 16, 41
(210) O-185032

(111) **262770**
(220) 08.01.2003
(151) 10.05.2004
(540)

VITALSOFT

(730) IREKS ENZYMA s.r.o., Kšírova 257, Brno, 61900, CZ
(740) MIRA - patentová a známková kancelář, Blanka Fišerová, V Kapslovně 11, Praha 3, 13000
(510) (1) enzymatické přípravky, antioxidanty a veškeré chemické zlepšující přípravky nezařazené v jiných třídách, určené pro potravinářský průmysl, pro pekárenské, těstářenské a cukrářské výrobky, pro jemné pečivo, pro bezpečkové výrobky i výrobky zdravé a racionální výživy, emulgátory a stabilizátory k výrobě těstářenských, pekařských a cukrářských výrobků, veškeré syntetické chuťové přípravky a syntetická sladidla, konzervační přípravky, protispěkové přípravky, látky k rozpouštění škrobu a ke snížení obsahu tuků, pektiny, kyselina askorbová, fosfolipidy, fosfoglyceridy, maltodextrin, glutaman sodný, hydrokoloidy, mléčné kvasinky, uhlíčan amonný, sladová bílkovina, přípravky ke konzervování a k uchování čerstvosti i trvanlivosti potravin, látky k rozpouštění škrobu a ke snížení obsahu tuků, lecitin a jeho deriváty - vše pro použití v potravinářství, v pekárenské a cukrářské výrobě; (29) extrakty na bázi mléka, náhražky vaječných žloutků, rostlinné a sojové vlákniny, proteiny a texturované proteiny pro lidskou spotřebu, kolagen (bílkovina) a jeho extrakty, želatinové výrobky, směsi z konzervovaných luštěnin a z jedlých olejnin; (30) speciální přísady a činidla vylepšující mouku a její směsi, upravená rýže, kukuřice, obilniny, výrobky z obilovin, mlynářské výrobky, mouky všech druhů a jejich směsi, výrobky z olejnin, ze semen a kukuřice, chléb, běžné pečivo, bagety, večky, vánočky, koláče, buchty, štolý, biskupský chlebiček, jemné pečivo, oplatky a trvanlivé pečivo, cukrovinky, dorty a cukrářské výrobky, med, sirup melasový, ságo, droždí, prášky do pečiva, chuťové esence, škrob a modifikovaný škrob, výrobky zdravé a racionální výživy, zejména výrobky s minimálním obsahem tuků, neobsahující přírodní cukry a konzervační látky, pekárenské výrobky s obsahem amarantu, sójová mouka a výrobky z ní, včetně výrobků, obsahujících sójovou vlákninu, slad a výrobky z něj, zejména sladové moučky pražené a karamelizované včetně jejich extraktů, lepek a přípravky z něj, výrobky zlepšující reologické vlastnosti těsta, stimulanty pro zlepšení chutě, pro zvýšení vláčnosti a trvanlivosti pekárenských a cukrářských výrobků, těsta, náplně a polevy ve formě práškových směsí, pekárenské, těstářenské a cukrárenské bezpečkové a dietní výrobky pro nemedicijnální účely, včetně výrobků pro redukční dietu, výrobky extrudované a expandované na bázi obilovin, rýže a kukuřice, veškeré pekárenské výrobky obsahující bramborovou vlákninu, zmrazené pekárenské, těstářenské a cukrářské výrobky, vše výše uvedené obsažené v této třídě; (40) zpracování obilovin, semen, luštěnin, olejnin a amarantu a/nebo jejich směsí včetně zlepšujících pekárenských, těstářenských a cukrárenských přípravků, zpracování sladu a mlynářských odpadů, mlynářství, pekařství.
(511) 1, 29, 30, 40
(210) O-187376

(111) **262897**
(220) 21.05.2003

(151) 10.05.2004
(540)

NORDIC ICE

(730) BOHEMIA SEKT, s.r.o., Smetanova 220, Starý Plzenec, 33202, CZ
(740) Advokátní kancelář Kříž a Bělina s.r.o., prof. JUDr. Jan Kříž, advokát, Dlouhá 13, Praha 1, 11000
(510) (32) nealkoholické nápoje; (33) alkoholické nápoje s výjimkou pív, lihoviny.
(511) 32, 33
(210) O-191821

(111) **262967**
(220) 17.06.2003
(151) 10.05.2004
(540)

HELFI

(730) Vladimír Helmhacker, K sídlišti 9, Praha 4, 14000, CZ
(510) (45) pohřební služby.
(511) 45
(210) O-192873

(111) **263721**
(220) 30.05.2003
(151) 26.05.2004
(540)

DMS-CZ

(730) Škoda Auto a.s., Tř. Václava Klementa 869, Mladá Boleslav, 29360, CZ
(510) (12) pozemní vozidla, jejich části a příslušenství a náhradní díly pro výše uvedené zboží, spadající do této třídy, spalovací motory pro pozemní vozidla; (37) opravy automobilů a servisní služby.
(511) 12, 37
(210) O-192173

(111) **263947**
(220) 14.05.2003
(151) 28.06.2004
(540)

Škoda Octavia. Přítel pro život.

(730) Škoda Auto a.s., Tř. Václava Klementa 869, Mladá Boleslav, 29360, CZ
(510) (12) osobní automobily a z nich odvozené modifikace, jejich doplňky a příslušenství spadající do této třídy, spalovací motory pro uvedená vozidla; (35) inzertní a reklamní služby a činnost; (37) servisní a opravárenské služby a činnost.
(511) 12, 35, 37
(210) O-191575

(111) **263948**
(220) 14.05.2003
(151) 28.06.2004
(540)

Škoda Superb. Velikost objevíte v detailu.

(730) Škoda Auto a.s., Tř. Václava Klementa 869, Mladá Boleslav, 29360, CZ
(510) (12) osobní automobily a z nich odvozené modifikace, jejich doplňky a příslušenství spadající do této třídy, spalovací motory pro uvedená vozidla; (35) inzertní a reklamní služby a činnost; (37) servisní a opravárenské služby a činnost.
(511) 12, 35, 37
(210) O-191576

(111) **263949**
(220) 14.05.2003
(151) 28.06.2004
(540)

Škoda Fabia. Větší prostor k nápadům.

(730) Škoda Auto a.s., Tř. Václava Klementa 869, Mladá Boleslav, 29360, CZ
(510) (12) osobní automobily a z nich odvozené modifikace, jejich doplňky a příslušenství spadající do této třídy, spalovací motory pro uvedená vozidla; (35) inzertní a reklamní služby a činnost; (37) servisní a opravárenské služby a činnost.

(511) 12, 35, 37
(210) O-191577

(540)



(111) **263963**
(220) 04.06.2003
(151) 28.06.2004
(540)



(730) **E.ON Česká republika, s.r.o.**, F. A. Gerstnera 2151/6, České Budějovice, 37049, CZ

(740) PatentCentrum Sedlák & Partners s.r.o., Husova 5, České Budějovice, 37001

(510) (4) plyná, kapalná a tuhá paliva, maziva, topné plyny; (6) kovové trubky, kovové stavební materiály, kovové skříně pro rozvod plynu, kovové potřeby instalatérské, cisterny kovové, lahve kovové na stlačený plyn, tlakové kovové zásobníky; (9) měřicí a regulační zařízení pro rozvod plynu, elektrická zařízení pro měření a rozvod plynu, plynové čerpací stanice, přístroje a nástroje vědecké, námořní, geodetické, fotografické, filmové, optické, přístroje pro vážení, měření, signalizaci, kontrolu (inspekci), záchranu a přístroje pro vyučování, přístroje pro vedení, přepínání, přeměnu, akumulaci, regulaci nebo řízení elektrického proudu, přístroje pro záznam, převod, reprodukci zvuku nebo obrazu, magnetické nosiče zvukových záznamů, gramofonové desky, automatické distributory a mechanismy pro přístroje na mince, zapisovací pokladny, počítačové stroje, přístroje pro zpracování informací a počítače, hasicí přístroje, CD Romy, software na nosičích, elektronické publikace; (11) přístroje pro osvětlení, topení, výrobu páry, pro vaření, přístroje chladicí, pro sušení, ventilaci, rozvod vody a sanitární zařízení, regulační a bezpečnostní příslušenství k plynovým potrubím; (16) papír a výrobky z papíru, tiskoviny periodické a neperiodické, zejména vztahující se k plynárenství a příbuzným oborům, reklamní a propagační letáky, prospekty, katalogy, fotografie apod.; (35) činnost organizačních poradců, zejména v oblasti plynárenství a v oblasti měření a regulace, pomoc při řízení obchodní činnosti v oblasti marketingu a průzkumu trhu, obchodní administrativa, kancelářské práce, automatizované zpracování dat; (37) stavební činnost, zejména provádění inženýrských a průmyslových staveb, stavitelství, stavby plynovodů, investiční výstavba plynárenských zařízení s příslušenstvím a potrubní činnost, plynoinstalatérství, elektroinstalatérství, montážní, opravárenské a servisní práce v plynárenství, montáže, opravy, revize a zkoušky plynových, tlakových a elektrických zařízení, měřidel, opravy motorových vozidel, pronájem stavebních mechanismů, instalace a opravy ústředního vytápění a větrání, opravy výrobků a zařízení spotřební elektroniky, revize vyhrazených plynových, elektrických a tlakových zařízení; (38) šíření a výměna informací a zpráv, zprostředkovatelská činnost v oblasti dálkového přenosu informací vztahujících se k plynárenství a k příbuzným oborům; (39) skladování, přenos a rozvod plynu a tepla, přeprava plynu a tepla potrubními systémy, silniční motorová doprava a pronájem motorových vozidel; (40) zpracování a úprava zemního plynu a odpadního tepla, plnění tlakových nádob plynem; (41) školící a vzdělávací činnost, pořádání odborných kursů a školení, organizování konferencí, výstav, seminářů a dalších odborně - společenských akcí; (42) výzkumné a vývojové služby pro potřeby plynárenského odvětví, aplikovaný výzkum a vývojové práce v oblasti topných plynů, projektová a technicko - inženýrská činnost ve stavebnictví, projektování elektrických zařízení, odborné poradenské a konzultační služby v plynárenství, tvorba software.

(511) 4, 6, 9, 11, 16, 35, 37, 38, 39, 40, 41, 42
(210) O-192309

(111) **263964**
(220) 04.06.2003
(151) 28.06.2004

(730) **E.ON Česká republika, s.r.o.**, F. A. Gerstnera 2151/6, České Budějovice, 37049, CZ

(740) PatentCentrum Sedlák & Partners s.r.o., Husova 5, České Budějovice, 37001

(510) (4) plyná, kapalná a tuhá paliva, maziva, topné plyny; (6) kovové trubky, kovové stavební materiály, kovové skříně pro rozvod plynu, kovové potřeby instalatérské, cisterny kovové, lahve kovové na stlačený plyn, tlakové kovové zásobníky; (9) měřicí a regulační zařízení pro rozvod plynu, elektrická zařízení pro měření a rozvod plynu, plynové čerpací stanice, přístroje a nástroje vědecké, námořní, geodetické, fotografické, filmové, optické, přístroje pro vážení, měření, signalizaci, kontrolu (inspekci), záchranu a přístroje pro vyučování, přístroje pro vedení, přepínání, přeměnu, akumulaci, regulaci nebo řízení elektrického proudu, přístroje pro záznam, převod, reprodukci zvuku nebo obrazu, magnetické nosiče zvukových záznamů, gramofonové desky, automatické distributory a mechanismy pro přístroje na mince, zapisovací pokladny, počítačové stroje, přístroje pro zpracování informací a počítače, hasicí přístroje, CD Romy, software na nosičích, elektronické publikace; (11) přístroje pro osvětlení, topení, výrobu páry, pro vaření, přístroje chladicí, pro sušení, ventilaci, rozvod vody a sanitární zařízení, regulační a bezpečnostní příslušenství k plynovým potrubím; (16) papír a výrobky z papíru, tiskoviny periodické a neperiodické, zejména vztahující se k plynárenství a příbuzným oborům, reklamní a propagační letáky, prospekty, katalogy, fotografie apod.; (35) činnost organizačních poradců, zejména v oblasti plynárenství a v oblasti měření a regulace, pomoc při řízení obchodní činnosti v oblasti marketingu a průzkumu trhu, obchodní administrativa, kancelářské práce, automatizované zpracování dat; (37) stavební činnost, zejména provádění inženýrských a průmyslových staveb, stavitelství, stavby plynovodů, investiční výstavba plynárenských zařízení s příslušenstvím a potrubní činnost, plynoinstalatérství, elektroinstalatérství, montážní, opravárenské a servisní práce v plynárenství, montáže, opravy, revize a zkoušky plynových, tlakových a elektrických zařízení, měřidel, opravy motorových vozidel, pronájem stavebních mechanismů, instalace a opravy ústředního vytápění a větrání, opravy výrobků a zařízení spotřební elektroniky, revize vyhrazených plynových, elektrických a tlakových zařízení; (38) šíření a výměna informací a zpráv, zprostředkovatelská činnost v oblasti dálkového přenosu informací vztahujících se k plynárenství a k příbuzným oborům; (39) skladování, přenos a rozvod plynu a tepla, přeprava plynu a tepla potrubními systémy, silniční motorová doprava a pronájem motorových vozidel; (40) zpracování a úprava zemního plynu a odpadního tepla, plnění tlakových nádob plynem; (41) školící a vzdělávací činnost, pořádání odborných kursů a školení, organizování konferencí, výstav, seminářů a dalších odborně - společenských akcí; (42) výzkumné a vývojové služby pro potřeby plynárenského odvětví, aplikovaný výzkum a vývojové práce v oblasti topných plynů, projektová a technicko - inženýrská činnost ve stavebnictví, projektování elektrických zařízení, odborné poradenské a konzultační služby v plynárenství, tvorba software.

(511) 4, 6, 9, 11, 16, 35, 37, 38, 39, 40, 41, 42
(210) O-192310

(111) **265900**
(220) 21.05.2003
(151) 29.09.2004
(540)

SPRIT ICE

(730) **BOHEMIA SEKT, s.r.o.**, Smetanova 220, Starý Plzenec, 33202, CZ

(740) Advokátní kancelář Kříž a Bělina s.r.o., prof. JUDr. Jan Kříž, advokát, Dlouhá 13, Praha 1, 11000

- (510) (32) nealkoholické nápoje; (33) alkoholické nápoje s výjimkou pív, lihoviny.
(511) 32, 33
(210) O-191820

- (111) **266679**
(220) 17.06.2003
(151) 26.10.2004
(540)



- (730) **E.ON Česká republika, s.r.o.**, F. A. Gerstnera 2151/6, České Budějovice, 37049, CZ

- (740) PatentCentrum Sedlák & Partners s.r.o., Husova 5, České Budějovice, 37001

- (510) (1) elektřina, voda pro průmyslové účely; (6) obecné kovy a jejich slitiny, kovové stavební materiály, kovové stavební materiály přenosné, kovové kabely a dráty neelektrické, kovové potřeby zámečnické a klempířské, kovové trubky, kovové výrobky, spadající do této třídy, kovové sloupy pro elektrické vedení, kovové skříně pro rozvod elektrické energie; (7) stroje a obráběcí stroje, motory (s výjimkou motorů pro pozemní vozidla), elektrické generátory; (9) přístroje a nástroje optické, přístroje pro měření, signalizaci, kontrolu (inspekci), regulaci, blikáče, světelná signalizace, čtecí zařízení, detektory, hlásiče elektrické, elektroměry, jističe, pojistky, kmitoměry, kondenzátory elektrické, transformátory, tlumivky, měniče, usměrňovače, elektrická relé, elektrická zabezpečovací zařízení proti krádeži, elektrické akumulátory, elektrické dráty, elektrické kabely, elektrické spojky, svorky, konektory, elektrické svářecí přístroje, pájky, elektrické vedení, manometry, tlakoměry, přístroje pro záznam, převod, reprodukci zvuku nebo obrazu, přístroje pro zpracování informací a počítače, periferní zařízení a příslušenství pro počítače spadajících do tř. 9, software na nosičích, nosiče dat, spadající do této třídy, nosiče zvuku a obrazu, elektrické baterie a články, síťové adaptéry, světelná reklama, elektronické publikace, zprávy a databáze na nosičích, spadající do této třídy, jakož i šířené prostřednictvím datových a komunikačních sítí v elektronické podobě; (11) přístroje pro osvětlení, topení, výrobu páry, pro vaření, přístroje chladící, pro sušení, ventilaci, rozvod vody a sanitární zařízení, elektrické lampy, filtry, kompresory, čerpadla; (16) papír a výrobky z papíru, spadající do této třídy, tiskoviny periodické i neperiodické, prospekty, katalogy, letáky, fotografie, obaly z papíru a z umělých hmot, spadající do této třídy; (17) materiály těsnící, ucpávací a izolační, zejména izolace pro elektroinstalace; (19) stavební materiály nekovové, neohebné trubky nekovové pro stavebnictví, asfalt, směla, přenosné konstrukce nekovové, nekovové pomníky, sloupy pro elektrické vedení nekovové; (35) automatizované zpracování dat, pomoc při řízení obchodní činnosti, obchodní administrativa, kancelářské práce, obchodní management a podnikové poradenství, sekretářské služby, poradenství v obchodní činnosti, statistické informace, marketingové studie, provádění reprografických prací, výstavy komerční a reklamní, obstaravatelská a zprostředkovatelská činnost v oblasti obchodu, zejména v oblasti energetiky, dovozu a vývozu elektřiny, služby spojené s vyřizováním telefonických vzkazů, dotazů a objednávek, styk s veřejností, prodej, dovoz a vývoz elektřiny, nákup a prodej tepla, vody a plynu, objednávkové služby s tím související; (36) kapitálové investice; (37) stavebnictví, opravy, instalační služby, zejména údržba, opravy, výstavba, rekonstrukce a modernizace elektrických zařízení a rozvodů elektrické energie, zařízení dispečerské řídicí a telekomunikační techniky a technických prostředků k řízení spotřeby elektřiny, montáž, opravy, údržba a revize vyhrazených elektrických zařízení, zřizování, montáž, údržba a servis telekomunikačních zařízení, pronájem stavebních mechanizačních prostředků, opravy a montáž měřidel; (38) elektronická pošta, počítačová komunikace, posílání zpráv, přenos faxem, přenos zpráv a obrazových informací pomocí počítače, telefonické služby, telegrafická komunikace, poskytování telekomunikačních služeb, služby spojené s přenosem hlasových informací, poskytovaných bezplatně pro volajícího; (39) distribuce, tranzit elektřiny, řízení distribuční elektrizační soustavy, distribuce tepla, vody a

plynu, silniční motorová doprava, pronájem dopravních prostředků; (40) zpracování materiálů, zejména výroba elektřiny, výroba energie a tepla, výroba elektřiny v malé vodní elektrárně; (41) výchova, vzdělávání, zábava, sportovní a kulturní aktivity; (42) tvorba software, projektování elektrických zařízení, činnost technických poradců v oblasti energetiky, vývojová a inženýrská činnost v oblasti energetiky, vědecký a průmyslový výzkum, programování počítačů, technický průzkum, počítačové systémové analýzy; (43) poskytování ubytování, hostinská činnost, jídelny a závodní jídelny.

- (511) 1, 6, 7, 9, 11, 16, 17, 19, 35, 36, 37, 38, 39, 40, 41, 42, 43
(210) O-192864

- (111) **266680**
(220) 17.06.2003
(151) 26.10.2004
(540)



- (730) **E.ON Česká republika, s.r.o.**, F. A. Gerstnera 2151/6, České Budějovice, 37049, CZ

- (740) PatentCentrum Sedlák & Partners s.r.o., Husova 5, České Budějovice, 37001

- (510) (1) elektřina, voda pro průmyslové účely; (6) obecné kovy a jejich slitiny, kovové stavební materiály, kovové stavební materiály přenosné, kovové kabely a dráty neelektrické, kovové potřeby zámečnické a klempířské, kovové trubky, kovové výrobky, spadající do této třídy, kovové sloupy pro elektrické vedení, kovové skříně pro rozvod elektrické energie; (7) stroje a obráběcí stroje, motory (s výjimkou motorů pro pozemní vozidla), elektrické generátory; (9) přístroje a nástroje optické, přístroje pro měření, signalizaci, kontrolu (inspekci), regulaci, blikáče, světelná signalizace, čtecí zařízení, detektory, hlásiče elektrické, elektroměry, jističe, pojistky, kmitoměry, kondenzátory elektrické, transformátory, tlumivky, měniče, usměrňovače, elektrická relé, elektrická zabezpečovací zařízení proti krádeži, elektrické akumulátory, elektrické dráty, elektrické kabely, elektrické spojky, svorky, konektory, elektrické svářecí přístroje, pájky, elektrické vedení, manometry, tlakoměry, přístroje pro záznam, převod, reprodukci zvuku nebo obrazu, přístroje pro zpracování informací a počítače, periferní zařízení a příslušenství pro počítače spadající do tř. 9, software na nosičích, nosiče dat, spadající do této třídy, nosiče zvuku a obrazu, elektrické baterie a články, síťové adaptéry, světelná reklama, elektronické publikace, zprávy a databáze na nosičích, spadající do této třídy, jakož i šířené prostřednictvím datových a komunikačních sítí v elektronické podobě; (11) přístroje pro osvětlení, topení, výrobu páry, pro vaření, přístroje chladící, pro sušení, ventilaci, rozvod vody a sanitární zařízení, elektrické lampy, filtry, kompresory, čerpadla; (16) papír a výrobky z papíru, spadající do této třídy, tiskoviny periodické i neperiodické, prospekty, katalogy, letáky, fotografie, obaly z papíru a z umělých hmot, spadající do této třídy; (17) materiály těsnící, ucpávací a izolační, zejména izolace pro elektroinstalace; (19) stavební materiály nekovové, neohebné trubky nekovové pro stavebnictví, asfalt, směla, přenosné konstrukce nekovové, nekovové pomníky, sloupy pro elektrické vedení nekovové; (35) automatizované zpracování dat, pomoc při řízení obchodní činnosti, obchodní administrativa, kancelářské práce, obchodní management a podnikové poradenství, sekretářské služby, poradenství v obchodní činnosti, statistické informace, marketingové studie, provádění reprografických prací, výstavy komerční a reklamní, obstaravatelská a zprostředkovatelská činnost v oblasti obchodu, zejména v oblasti energetiky, dovozu a vývozu elektřiny, služby spojené s vyřizováním telefonických vzkazů, dotazů a objednávek, styk s veřejností; (36) kapitálové investice; (37) stavebnictví, opravy, instalační služby, zejména údržba, opravy, výstavba, rekonstrukce a

modernizace elektrických zařízení a rozvodů elektrické energie, zařízení dispečerské řídicí a telekomunikační techniky a technických prostředků k řízení spotřeby elektřiny, montáž, opravy, údržba a revize vyhrazených elektrických zařízení, zřizování, montáž, údržba a servis telekomunikačních zařízení, pronájem stavebních mechanizačních prostředků, opravy a montáž měřidel; (38) elektronická pošta, počítačová komunikace, posílání zpráv, přenos faxem, přenos zpráv a obrazových informací pomocí počítače, telefonické služby, telegrafická komunikace, poskytování telekomunikačních služeb, služby spojené s přenosem hlasových informací, poskytovaných bezplatně pro volajícího; (39) distribuce, tranzit a prodej, dovoz a vývoz elektřiny, řízení distribuční elektrizační soustavy, nákup, distribuce a prodej tepla, vody a plynu, objednávkové a další služby související s dodávkou, odběrem a používáním elektřiny a tepla, silniční motorová doprava, pronájem dopravních prostředků; (40) zpracování materiálů, zejména výroba elektřiny, výroba energie a tepla, výroba elektřiny v malé vodní elektrárně; (41) výchova, vzdělávání, zábava, sportovní a kulturní aktivity; (42) tvorba softwaru, projektování elektrických zařízení, činnost technických poradců v oblasti energetiky, vývojová a inženýrská činnost v oblasti energetiky, vědecký a průmyslový výzkum, programování počítačů, technický průzkum, počítačové systémové analýzy; (43) poskytování ubytování, hostinská činnost, jídelny a závodní jídelny.

(511) 1, 6, 7, 9, 11, 16, 17, 19, 35, 36, 37, 38, 39, 40, 41, 42, 43
(210) O-192865

(111) **267398**
(220) 28.04.2003
(151) 29.11.2004
(540)

DIGIMAX

(730) **AT Computers a.s.**, Těšínská 1970/56, Ostrava, Slezská Ostrava, 71000, CZ
(740) Ing. Pavel Nádvorník s.r.o., Sokola Tůmy 1099/1, Ostrava-Mariánské Hory, 70900
(510) (9) výpočetní technika všeho druhu včetně periferních zařízení a komunikačních zařízení, telekomunikační technika všeho druhu včetně interface pro spojení s výpočetní technikou, počítače-hardware včetně počítačových doplňků, uživatelské počítače, přenosné počítače, mikropočítače, mikroprogramové vybavení, notebooky a laptopy, polovodiče, mikroprocesory, integrované obvody, sady počítačových čipů, základní desky počítače a přídatné desky, desky na počítačovou grafiku, hardware pro počítačovou síť, adaptéry pro počítačovou síť, přepínače, směrovače a vedlejší ústředny, počítačové periferie a elektronická zařízení na použití s počítači, počítačové klávesnice, kulové ovládače, zařízení počítačové myši, počítačové vstupní zařízení, monitory, desky s plošnými spoji na video, produkty videosystémů mimo kamery, CCD kamery a videokamery, přístroje a zařízení pro záznam, zpracování, příjem, reprodukci, přenos, modifikaci, komprimování a dekomprimování, vysílání, mísení a nebo rozšiřování zvuku, videozáznamů, obrázků, grafiky a dat, mimo kamery, CCD kamery a videokamery, algoritmy na komprimování a dekomprimování dat, mimo kamery, CCD kamery a videokamery, přístroje na zkoušení a kalibrování počítačových součástek, set-top boxes (část hardwaru spojeného s televizním přijímačem, jemuž umožňuje propojení s internetem, jinými kabelovými digitálními zdroji a tak fungovat jako počítač), počítačové programy na řízení sítě, počítačové obslužné programy, systémový software na provoz počítačů, počítačové programy na záznam, zpracování, příjem, reprodukci, přenos, modifikaci, komprimování a dekomprimování, počítačové programy na vytváření webovských stránek, počítačové programy na přístup a použití internetu, přístroje pro zpracování informací, nosiče dat magnetické, magnetická média, nosiče dat optické, nosiče zvukových nahrávek, nosiče software, videokazet, CD disky, kancelářská technika - tiskárny, telefony, faxy, kopírovací stroje, skartovače, přístroje a nástroje vědecké, mimo binokuláry, optické čočky, mikroskopy, přístroje a nástroje navigační, přístroje a nástroje geodetické a přístroje pro bezdrátovou telegrafii, fotoelektrické buňky, fotografické aparáty (speciální pouzdra na -), fotografické snímky - pozitivy (sušičky na -), fotografické snímky - pozitivy (leštící zařízení na -), fotokomory,

fotokomory (lampy do -), fotolampy do tmných komor, fotometry, filtry (fotografické -), odkapávače k fotografickým účelům, spouště uzávěrek (fotografie jako obor), stabilizátory pro osvětlovací přístroje, stativy na fotoaparáty, UV filtry pro fotografické účely, zvětšovací přístroje (fotografie jako obor), přístroje a nástroje k měření a vážení, přístroje a nástroje signalizační, přístroje a nástroje pro účely záchranné, přístroje a nástroje pro účely učební, mimo kamery, CCD kamery, binokuláry, optické čočky, mikroskopy, fotografické blesky a videokamery, přístroje pro záznam a reprodukci mluveného slova, mimo kamery, CCD kamery a videokamery, rozhlasové a televizní přijímače a vysílače, satelitní přijímače, gramofony, audiovizuální technika všeho druhu mimo kamery, CCD kamery, binokuláry, optické čočky, mikroskopy, fotografické blesky a videokamery, magnetofony všeho druhu, kancelářské stroje děrovací, zařízení na zpracování dat, zapisovací pokladny a počítací stroje, přenosné propojovací mezipřipojky pro hlavní počítače, měřicí přístroje a nástroje, měřicí přístroje se záznamovými prvky, měřiče elektřiny a elektrické měřicí přístroje, elektrická a elektronická zařízení pro výpočet a předávání statistických údajů a informací, jakož i pro dohled, ověřování a dálkové ovládání průmyslových operací, informační systémy, elektrotechnické přístroje; (16) fotografie, fotografie (přístroje na lepení -), fotografie (stojany na -), periodika, časopisy (periodika), brožury, kalendáře, katalogy, knihy, plakáty, prospekty, publikace, tiskopisy, grafické reprodukce, grafiky, kancelářské potřeby (kromě nábytku), papírenské výrobky, pomůcky učební, kromě přístrojů; (41) vydávání (on-line) knih a časopisů v elektronické formě, poskytování elektronických publikací on-line (bez možnosti kopírování), školení, zveřejňování textů kromě reklamních, vydávání textů s výjimkou reklamních a náborových, vydávání knih a časopisů, vyučování (výuka), vzdělávání, vzdělávací informace, fotografování, elektronické publikování (DTP).

(511) 9, 16, 41
(210) O-191079

(111) **267406**
(220) 21.05.2003
(151) 29.11.2004
(540)

SILVER DRY GIN

(730) **BOHEMIA SEKT, s.r.o.**, Smetanova 220, Starý Plzenec, 33202, CZ
(740) Advokátní kancelář Kříž a Bělina s.r.o., prof. JUDr. Jan Kříž, advokát, Dlouhá 13, Praha 1, 11000
(510) (32) nealkoholické nápoje; (33) alkoholické nápoje s výjimkou pív, lihoviny.
(511) 32, 33
(210) O-191819

(111) **268072**
(220) 29.04.2002
(151) 15.12.2004
(540)

FIVE STAR

(730) **SPICERS LIMITED**, Sawston, Cambridge, GB
(740) Rott, Růžička a Guttman, patentová, známková a právní kancelář, JUDr. Rott Vladimír, Nad Štolou 12, Praha 7, 17000
(510) (2) tonerové náplně (plné) pro tiskárny a kopírky, tonerové náplně do laserových tiskáren, barvicí pásky do počítačových tiskáren; (3) přípravky pro bělení a jiné prací prostředky, přípravky pro odmašťování a broušení, mýdla, vonné oleje; (6) kovové koupelnové kování, pokladničky, sejfy, kovové schránky na dokumenty, kovové skříňky na klíče, kovové schránky, pokladny, kovové přenosné schůdky, díly a kování k výše uvedenému zboží; (9) diskety, držáky myši, magnety, baterie, diktafony, kalkulačky, pouzdra na diskety, organizéry pro CD, krabičky na diskety, organizéry na diskety, schránky na diskety, organizéry na minidiskety, podložky pod myš; (11) přístroje a zařízení pro vytápění, přístroje a zařízení pro chlazení, přístroje a zařízení pro klimatizaci, větráky, větráky pro klimatizaci, přenosné a mobilní přístroje a zařízení pro vytápění, pro chlazení a pro klimatizaci, ventilátorové ohřívače, přístroje a zařízení pro osvětlování, svítidla, lampy, stolní lampy, stojanové lampy, zařízení pro světelné vyznačení cesty, díly součásti k výše uvedenému zboží, umyvadla; (16) papírové

kapesníky, papírové ubrusy, papírové ubrousky a ručníky, toaletní papír, pytle na odpadky, pytle do odpadkových košů, papír s výjimkou dopisních a formulářových papírů, lepenka a zboží vyrobené z těchto materiálů nezahnuté do ostatních tříd, tiskoviny, materiál pro knižní vazbu, fotografie, papírnické zboží, prezentační knihy, rukopisné knihy, lepidla pro kancelářské potřeby a pro domácí účely, materiály pro umělce, štětce, psací stroje a kancelářské vybavení (kromě nábytku), výukové a učební pomůcky (kromě přístrojů), obálky, včetně obálek s měkkou výplní, s tuhou zadní stranou a s vložkou, tiskařské typy, tiskařské štočky, pásy do kalkulaček, lepicí pásy, vazby knih, podložky pro použití v kanceláři, zpevňovací podložky, krabice na složky z papíru nebo lepenky, krabice na skladové karty vyrobené z papíru nebo lepenky, svorky, připínáčky, sponky na papíry, psací desky s klípskem, opravné vodičky, stolní schránky vyrobené z papíru nebo lepenky, díře, dávkovače pásy, tabule na suché utírání a značkovače, kartotéční listky, role faxovacího papíru, stírací tabule, zvýrazňovače, štítky nikoli látkové, faxové poznámkové lepicí štítky, pera, značkovače, odstraňovače značek, tužky, gumy, ořezávátka, záznamové karty, přemísťovací značky, oddělovače a podložky, pružné pásy pro kancelář zabraňující vypnutí obsahu spisu, pravítka, razítkovací polštářky, inkousty, zásobníky inkoustu, sešivačky, elektrické sešivačky, číslovačky a kancelářské skartovací stroje, misky a stojánky pro kancelářské účely, pokladní listky, příslušenství pro zobrazovací jednotky, zejména držáky na papír, držáky na myši, pásy do psacích strojů, barvicí pásy do psacích strojů, barvicí pásy do kalkulaček, barvicí pásy do kancelářských strojů na zpracování textu a do registračních pokladen, nastavitelné podložky pod zápěstí, desky pro výtvarníky, rámečky na svorky, držáky dokumentů, datumovky a razítka se zprávami vyrobená na přání, samobarvicí razítka vyrobená na přání, pryžová razítka, razítka vyrobená na přání předem napuštěnou barvou, držáky dokumentů šetřící místo, stříhačky a řezačky na papír; (18) peněženky a brašny na zip; (20) koupelnový nábytek, zrcadla, zástěny do koupelen, koupelnové doplňky zahrnuté v této třídě, výrobky ze dřeva, korku, rákosu, proutí, rohů, slonoviny, z kostic, želvoviny, jantaru, perleti, mořské pěny, náhražky všech těchto materiálů a náhražky z plastů, nábytek, kancelářský nábytek, nádoby a krabice ze dřeva nebo plastů, krabice na složky z plastů, krabice na skladové karty z plastů, stolní schránky vyrobené z plastů, kartotéky, nekovové nádoby a nekovové kontejnery (skladové nádoby a boxy), nekovové koše, police, multimediální přihrádky (součást kancelářského nábytku), kontejnery na ukládání disket (plastová pouzdra umístěvaná v zásuvkách psacích stolů nebo na stole), skříňky (nábytek) na ukládání disket, roztažitelné stojany na centrální jednotky počítače, nožní opěry, mobilní stojany na centrální jednotky počítače a otočná ramena na monitor, výkyvná ramena pro telefonní přístroje, stojany na tiskárny a zásobník a univerzální stojan na tiskárnu, kartotéční vozíky, univerzální vozíky (součást kancelářského nábytku), kancelářské vozíky jako části kancelářského nábytku, stojany pod monitor, nekovové přenosné schůdky, součásti ke všemu výše uvedenému zboží; (21) čisticí potřeby, dávkovače na mýdlo a toaletní papír, kovové dávkovače (nádoby/dávkovače) pro koupelny, nekovové dávkovače pro koupelny, držáky na mýdlo, jelenice pro čištění, nádoby pro domácí použití, misky, prachovky, rukavice pro domácí práce, odpadkové koše, koše s víkem (pro ukládání potravin), piknikové koše; (24) tkaniny a textilní výrobky, které nejsou uvedeny v jiných třídách, toaletní rukavice (na umývání), utěrky.

(511) 2, 3, 6, 9, 11, 16, 18, 20, 21, 24
(210) O-179377

(111) **280845**
(220) 16.09.2002
(151) 10.05.2006

(540)



(730) **MP JET s.r.o.**, Lazenská 578, Ledenice, 37311, CZ
(740) PatentCentrum Sedlák & Partners s.r.o., Husova 5, České Budějovice, 37001

(510) (16) modelářské potřeby zařazené do této třídy; (28) hry, hračky, modely lodí, letadel a pozemních vozidel, jejich součásti a příslušenství, elektromotory a motory pro modely lodí, letadel a pozemních vozidel a jejich díly.

(511) 16, 28
(210) O-183680

(111) **283756**
(220) 10.07.2002
(151) 25.09.2006
(540)

ArtiVit

(730) **VITAR, s.r.o.**, třída Tomáše Bati 385, Zlín - Louky, 76302, CZ

(740) JUDr. Lucie Miklová, advokátka, tř. T. Bati 385, Zlín, 76302
(510) (30) cukrovinky, (32) nealkoholické nápoje a tabletované a práškové přípravky pro jejich přípravu.

(511) 30, 32
(210) O-181727

(111) **324990**
(220) 17.10.2002
(151) 23.05.2012
(540)

PLAY

(730) **LRC Products Limited**, 103-105 Bath Road SL1 3UH, Slough, GB

(740) Dr. Jan Tomsa, advokát, Laubova 8, Praha 3 - Vinohrady, 13000

(510) (5) farmaceutické přípravky a látky, antikoncepční přípravky a látky, spermicidní gely, tekutiny a krémy, hygienické lubrikanty a dezinfekční prostředky; (10) prezervativy, antikoncepční, hygienické nebo profylaktické zařízení.

(511) 5, 10
(210) O-490512

Zániky ochranných známek uplynutím doby platnosti

Kapitola obsahuje údaje o ochranných známkách, které zanikly uplynutím doby platnosti podle ustanovení § 29 odst. 1 zákona č. 441/2003 Sb.

Číslo zápisu	Datum zániku						
160658	16.12.2011	247689	14.12.2011	249298	12.12.2011	253080	17.12.2011
165225	17.12.2011	247690	14.12.2011	249299	13.12.2011	254207	12.12.2011
165264	18.12.2011	247691	14.12.2011	249300	13.12.2011	254210	18.12.2011
169225	17.12.2011	247693	17.12.2011	249302	14.12.2011	254862	13.12.2011
173095	17.12.2011	247695	17.12.2011	249303	14.12.2011	254863	13.12.2011
173343	20.12.2011	247696	17.12.2011	249306	17.12.2011	254864	17.12.2011
173933	18.12.2011	247697	17.12.2011	249307	17.12.2011	255537	17.12.2011
173964	19.12.2011	247698	18.12.2011	249309	18.12.2011	255539	17.12.2011
174183	18.12.2011	247699	18.12.2011	249311	18.12.2011	255540	17.12.2011
174270	19.12.2011	247700	18.12.2011	249312	18.12.2011	258002	12.12.2011
174284	16.12.2011	247701	18.12.2011	249315	18.12.2011	258003	13.12.2011
174335	12.12.2011	247702	18.12.2011	250131	12.12.2011	258005	17.12.2011
174485	12.12.2011	247705	19.12.2011	250134	12.12.2011	262651	14.12.2011
174562	16.12.2011	247706	19.12.2011	250136	18.12.2011	263874	19.12.2011
174687	19.12.2011	247710	20.12.2011	250137	18.12.2011	264939	17.12.2011
174823	16.12.2011	247714	20.12.2011	250138	18.12.2011	265824	14.12.2011
174922	20.12.2011	247715	20.12.2011	250146	20.12.2011	268070	19.12.2011
175115	20.12.2011	247898	18.12.2011	250147	20.12.2011	279184	29.06.2012
175708	12.12.2011	248474	12.12.2011	250812	12.12.2011	288928	27.06.2012
175965	19.12.2011	248477	12.12.2011	250813	12.12.2011		
175966	19.12.2011	248478	12.12.2011	250817	13.12.2011		
175967	19.12.2011	248479	12.12.2011	250818	17.12.2011		
176298	16.12.2011	248481	12.12.2011	250822	19.12.2011		
176432	13.12.2011	248482	12.12.2011	251424	12.12.2011		
176646	20.12.2011	248483	12.12.2011	251425	12.12.2011		
177215	20.12.2011	248484	12.12.2011	251426	12.12.2011		
177216	20.12.2011	248485	12.12.2011	251429	14.12.2011		
177258	12.12.2011	248486	12.12.2011	251430	14.12.2011		
177513	12.12.2011	248487	12.12.2011	251431	14.12.2011		
177825	16.12.2011	248488	12.12.2011	251433	14.12.2011		
179889	19.12.2011	248489	13.12.2011	251434	14.12.2011		
180347	12.12.2011	248490	13.12.2011	251435	17.12.2011		
180349	12.12.2011	248498	14.12.2011	251439	17.12.2011		
180351	12.12.2011	248499	14.12.2011	251442	18.12.2011		
181649	19.12.2011	248500	14.12.2011	251443	18.12.2011		
245324	13.12.2011	248503	17.12.2011	251445	18.12.2011		
245325	13.12.2011	248504	17.12.2011	251448	18.12.2011		
245326	13.12.2011	248506	17.12.2011	251449	18.12.2011		
245327	13.12.2011	248507	17.12.2011	251450	18.12.2011		
246179	12.12.2011	248512	17.12.2011	251452	18.12.2011		
246184	18.12.2011	248513	17.12.2011	251453	19.12.2011		
246944	13.12.2011	248514	18.12.2011	251455	19.12.2011		
246945	13.12.2011	248515	18.12.2011	251456	20.12.2011		
246946	14.12.2011	248517A	27.06.2012	252250	14.12.2011		
246947	14.12.2011	248518	19.12.2011	252251	14.12.2011		
246948	14.12.2011	248521	19.12.2011	252252	20.12.2011		
247678	12.12.2011	248523	19.12.2011	252253	20.12.2011		
247679	12.12.2011	248524	19.12.2011	253071	13.12.2011		
247680	12.12.2011	248525	19.12.2011	253072	13.12.2011		
247682	12.12.2011	248526	19.12.2011	253077	14.12.2011		
247683	12.12.2011	248530	20.12.2011	253078	14.12.2011		
247685	12.12.2011	249295	12.12.2011	253079	14.12.2011		

Vzdání se práv k ochranné známce

Vlastník ochranné známky se může podle ustanovení § 30 zákona č. 441/2003 Sb. u Úřadu písemným prohlášením vzdát práv k ochranné známce v rozsahu všech výrobků nebo služeb, pro které byla zapsána, nebo některých z nich. Účinky tohoto prohlášení nastávají dnem doručení prohlášení vlastníka ochranné známky Úřadu a nelze je vzít zpět. V této kapitole je tedy uvedeno datum účinnosti vzdání se práv k ochranné známce. Pokud se vlastník vzdal práv k ochranné známce jen v rozsahu některých výrobků a služeb, je pod příslušným INID kódem zveřejněn rovněž zbývající seznam výrobků a služeb, pro které ochranné známka zůstává zapsána.

Tato kapitola dále zahrnuje údaje o ochranných známkách, u kterých vlastník písemným prohlášením omezil rozsah ochrany ve vztahu k prvku ochranné známky.

(111) 319815
(540)



(510) (5) léčivé přípravky do koupele, léčivé soli, minerální doplňky
potravy.

(511) 5

(210) O-483125
s účinností ode dne 30.09.2011/částečné vzdání se práv k
ochranné známce

Změny vlastníků ochranných známek

Kapitola obsahuje údaje o ochranných známkách, které byly převedeny nebo přešly ve smyslu ustanovení § 15 odst. 1, 2 a § 16 zákona č. 441/2003 Sb. na jiného vlastníka v rozsahu všech zapsaných výrobků nebo služeb.

Číslo zápisu	Dřívější vlastník	Nynější vlastník	S účinností od
178801	Snickers Intellectual Property AB, Djupdalsvägen 13-15, Box 989, Sollentuna, 19129, SE	Snickers Workwear AB, BOX 989, 191 29 Sollentuna, SE	02.07.2012

Změny v údajích o vlastních ochranných známkách

Kapitola obsahuje ochranné známky, u kterých byla v rejstříku ochranných známkách vyznačena změna v údajích o vlastních ve smyslu ustanovení § 27 odst. 2 a 7 zákona č. 441/2003 Sb.

Číslo zápisu	Vlastník	S účinností od
155210	Enaspol a.s., Velvěty 79, Teplice 1, 41501, CZ	28.06.2012
155251	MITSUBISHI RAYON KABUSHIKI KAISHA (trading also as MITSUBISHI RAYON CO., LTD.), 1-1, Marunouchi 1-Chome, Chiyoda-ku, Tokyo, JP	27.06.2012
156172	TOS KUŘIM - OS, a.s., Štefánikova 41/110, Brno, 60200, CZ	29.06.2012
175534	PaedDr. Karel Stárek, Velká Losenice 326, 59211, CZ	02.07.2012
176562	MUDr. Helena Kamišová, Mánesova 64, Praha 2, 12000, CZ	29.06.2012
178801	Hultafors Group AB, BOX 989, 191 29 Sollentuna, SE	02.07.2012
180263	ROBERT MCBRIDE LIMITED, Middleton Way, Middleton, Manchester M24 4DP, GB	29.06.2012
180443	TOS KUŘIM - OS, a.s., Štefánikova 41/110, Brno, 60200, CZ	29.06.2012
181291	Ste. Michelle Wine Estates Ltd., One Stimson Lane, Woodinville, WA, US	27.06.2012
181292	Ste. Michelle Wine Estates Ltd., One Stimson Lane, Woodinville, WA, US	27.06.2012
181293	Ste. Michelle Wine Estates Ltd., One Stimson Lane, Woodinville, WA, US	27.06.2012
181294	Ste. Michelle Wine Estates Ltd., One Stimson Lane, Woodinville, WA, US	27.06.2012
182781	BRIKLIS, spol. s r.o., Malšice 335, 39175, CZ	28.06.2012
184077	ROZKOŠ bez RIZIKA, Vlhká 166/10, Brno, 60200, CZ	29.06.2012
255137	Biomin, a.s., Potočná 1/1, Cífer, 91943, SK	29.06.2012
256677	Karel Stárek - KASTAR, Velká Losenice 326, 59211, CZ	02.07.2012
256767	FAN s.r.o., Skálova 466, Turnov, 51101, CZ	27.06.2012
258775	OK-TOURS a.s., Jana Masaryka č.p. 194/39, Praha 2, 12000, CZ	29.06.2012
261977	CU B I S METAL, spol. s r.o., Zahradní 160, Panenské Břežany, 25070, CZ	28.06.2012
262967	Vladimír Helmhacker, K sídlišti 9, Praha 4, 14000, CZ	27.06.2012
263963	E.ON Česká republika, s.r.o., F. A. Gerstnera 2151/6, České Budějovice, 37049, CZ	28.06.2012
263964	E.ON Česká republika, s.r.o., F. A. Gerstnera 2151/6, České Budějovice, 37049, CZ	28.06.2012
269525	Roltechnik a. s., Třebařov 160, Třebařov, 56933, CZ	27.06.2012
277863	Roltechnik a. s., Třebařov 160, Třebařov, 56933, CZ	27.06.2012
280845	MP JET s.r.o., Lazenská 578, Ledenice, 37311, CZ	27.06.2012
283648	Karel Stárek - KASTAR, Velká Losenice 326, 59211, CZ	02.07.2012

Ostatní rozhodné údaje a úřední opravy

Kapitola zahrnuje zejména přetřídění seznamu výrobků a služeb v návaznosti na mezinárodní zápis, opravu chyb ve formulaci, přepisů a zjevných nesprávností za účelem uvedení do souladu se skutečností. V této kapitole jsou zveřejňovány jen takové údaje, které nemohou být zveřejněny spolu se zveřejněním přihlášky nebo se zápisem ochranné známky. Dále kapitola obsahuje důležitá úřední sdělení.

(97) **EP 1893649**

Datum provedení změny: 27.06.2012

Oznámení o udělení evropského patentu č. 1893649 ze dne 16.05.2012 bylo zrušeno a řízení bylo přerušeno.

(97) **EP 2038209**

Datum provedení změny: 27.06.2012

Oznámení o udělení evropského patentu č. 2038209 ze dne 08.02.2012 bylo zrušeno a řízení bylo přerušeno.