

### Číselné INID kódy pro označování bibliografických dat technických řešení

### INID Codes for the identification of bibliographic data of technical solutions

(Standard WIPO ST. 9 a ST. 80)

(11)	číslo patentu/zápisu/osvědčení	(11)	Number of the patent/registration/certification
(15)	datum zápisu průmyslového vzoru	(15)	Industrial design registration date
(21)	číslo přihlášky/zálosti	(21)	Application number
(22)	datum podání přihlášky/zálosti	(22)	Date of application filing
(23)	údaje o výstavní prioritě	(23)	Exhibition priority data
(28)	počet průmyslových vzorů	(28)	Number of industrial designs included in the application
(31)	číslo prioritní přihlášky	(31)	Number of priority application
(32)	datum podání prioritní přihlášky	(32)	Filing date of priority application
(33)	země priority	(33)	Priority country
(40)	datum zveřejnění přihlášky vynálezu	(40)	Date of publication of patent application
(45)	datum zveřejnění zapsaného průmyslového vzoru	(45)	Publication date of the registered industrial design
(47)	datum zveřejnění udělení patentu a zápisu užitého vzoru, datum zápisu užitého vzoru, datum oznámení udělení evropského patentu v Evropském patentovém věstníku	(47)	Publication date of patent granting and publication date of utility model registration, registration date of utility model, publication date of European patent granting in the European patent bulletin
(51)	mezinárodní patentové třídění/Locarnské třídění průmyslových vzorů	(51)	International Patent Classification/ Locarno Classification for Industrial Designs
(54)	název	(54)	Title
(55)	vyobrazení průmyslového vzoru	(55)	Reproduction of the industrial design
(57)	anotace	(57)	Abstract
(68)	číslo základního patentu	(68)	Number of the basic patent
(71)	označení přihlašovatele/žadatele	(71)	Applicant
(72)	označení původce	(72)	Inventor
(73)	označení majitele/vlastníka	(73)	Owner
(74)	označení zástupce	(74)	Attorney's name and address
(86)	číslo mezinárodní přihlášky	(86)	International application number
(87)	číslo mezinárodního zveřejnění	(87)	International publication number
(92)	datum a číslo první registrace přípravku pro Českou republiku	(92)	Date and number(s) of the first authorization to market the product in the CZ
(93)	datum, číslo a země první registrace přípravku v rámci Společenství	(93)	Date, number(s) and country of the first authorization to market the product in the EEC
(94)	doba platnosti osvědčení	(94)	Term of certification validity
(95)	označení a typ přípravku	(95)	Name of the product and product type
(96)	datum podání a číslo evropské patentové přihlášky	(96)	European patent application filing date and number
(97)	datum zveřejnění a číslo zveřejnění evropské patentové přihlášky v Evropském patentovém věstníku	(97)	European patent application publication date and publication number in the European patent bulletin

### Číselné INID kódy pro označování bibliografických dat ochranných známek

### INID codes and minimum required for the identification of bibliographics data relating to marks

(Standard WIPO ST.60)

(111)	Číslo zápisu ochranné známky (registrace)	(111)	Number of registration
(151)	Datum zápisu ochranné známky	(151)	Date of the registration
(210)	Číslo přihlášky ochranné známky (spisu)	(210)	Number of the application
(220)	Datum podání přihlášky	(220)	Date of filing of the application
(320)	Datum vzniku práva přednosti	(320)	Date of the first application
(442)	Datum zveřejnění přihlášky po průzkumu	(442)	Date of the publication of the examined application
(450)	Datum zveřejnění zápisu ochranné známky ve Věstníku	(450)	Date of publication of the registration
(510)	Seznam výrobků a služeb	(510)	List of goods and/or services
(511)	Číslo třídy výrobků a služeb	(511)	Number of the class of goods and/or services
(526)	Omezení rozsahu ochrany o prvek	(526)	Disclaimer
(540)	Znění nebo vyobrazení ochranné známky	(540)	Reproduction of the mark
(551)	Kolektivní ochranná známka	(551)	Collective mark
(554)	Prostorová ochranná známka	(554)	Three-dimensional mark
(558)	Ochranná známka tvořená pouze barvou nebo kombinací barev	(558)	Mark consisting exclusively of one or several colours
(583)	Datum právní moci rozhodnutí/výsledek rozhodnutí	(583)	Date of the legal force of the decision/ result of the decision
(591)	Údaje o barevnosti ochranné známky	(591)	Information concerning colour
(730)	Přihlašovatel/vlastník ochranné známky	(730)	The applicant or the holder of the mark
(740)	Zástupce	(740)	Name and address of the representative
(811)	Mezinárodní číslo zápisu ochranné známky	(811)	Number of the international registration
(890)	Kód státu ochrany mezinárodní ochranné známky	(890)	INID code of the state of the international mark

# Kódy pro kódování záhlaví oznámení publikovaných ve Věstníku

(Standard WIPO ST. 17)

BB9A	zveřejněné přihlášky vynálezů	MK4A	zánik patentů uplynutím doby platnosti
FG1K	zapsané užité vzory	MK4F	zánik autorských osvědčení uplynutím doby platnosti
FG4A	udělené patenty	MK4Q	zánik průmyslového vzoru uplynutím doby ochrany
FG4Q	zapsané průmyslové vzory	MM4A	zánik patentů pro nezaplacení ročních poplatků
LD3K	částečný výmaz užitého vzoru	MM4F	zánik autorských osvědčení pro nezaplacení ročních poplatků
LD4Q	částečný výmaz průmyslového vzoru	ND1K	prodloužení platnosti užitého vzoru
MA4A	zánik patentu vzdáním se	ND4Q	obnova doby ochrany průmyslového vzoru
MA4F	zánik autorských osvědčení vzdáním se	PA4A	změna autorského osvědčení na patent
MC3K	výmaz užitého vzoru	PC9A	změna dispozičního práva k vynálezu
MC4A	zrušení patentu	PD1K	převod práv a ostatní změny majitelů užitého vzoru
MC4F	zrušení autorského osvědčení	PD4A	převod práv a ostatní změny majitelů patentů
MC4Q	výmaz průmyslového vzoru	PD4Q	převod práv a ostatní změny vlastníků průmyslových vzorů
MH1K	zánik užitého vzoru vzdáním se	QA9A	nabídka licence
MH4A	částečné zrušení patentu	SB4A	zapsané patenty do rejstříku po odtajnění
MH4F	částečné zrušení autorského osvědčení	SB4F	zapsaná autorská osvědčení do rejstříku po odtajnění
MH4Q	zánik průmyslového vzoru vzdáním se		
MK1K	zánik užitého vzoru uplynutím doby platnosti		

## Opravy Změny Různé

### Opravy u přihlášek vynálezů s žádostí o udělení patentu

HA9A	jmenování vynálezce	HF9A	oprava dat
HB9A	oprava jmen	HG9A	oprava chyb v třídění
HC9A	změna jmen	HH9A	oprava nebo změna všeobecně
HD9A	oprava adres	HK9A	tiskové chyby v úřed. věstnících
HE9A	změna adres		

## Opravy ochranných dokumentů

patenty	autorská osvědčení	užité vzory	průmyslové vzory	
TA4A	TA4F	TA1K	TA4Q	jmenování vynálezce
TB4A	TB4F	TB1K	TB4Q	oprava jmen
TC4A	TC4F	TC1K	TC4Q	změna jmen
TD4A	TD4F	TD1K	TD4Q	oprava adres
TE4A	TE4F	TE1K	TE4Q	změna adres
TF4A	TF4F	TF1K	TF4Q	oprava dat
TG4A	TG4F	TG1K	TG4Q	oprava chyb v třídění
TH4A	TH4F	TH1K	TH4Q	oprava nebo změna všeobecně
TK9A	TK9F	TK1K	TK4Q	tiskové chyby v úřed. věstnících

## **Kódy pro označování zemí a mezinárodních organizací použité ve věstníku**

AT	Rakousko
CA	Kanada
CH	Švýcarsko
CY	Kypr
CZ	Česká republika
DE	Spolková republika Německo
FR	Francie
GB	Velká Británie
GR	Řecko
HU	Maďarsko
IL	Izrael
IT	Itálie
KR	Korejská republika
LU	Lucembursko
MD	Moldavsko
MX	Mexiko
NL	Nizozemí
SK	Slovensko
US	Spojené státy americké

## **Kódy pro označování států USA použité ve věstníku**

CA	California
CT	Connecticut
IL	Illinois
KY	Kentucky
NJ	New Jersey
NY	New York
RI	Rhode Island
TX	Texas

## **BB9A Zveřejněné přihlášky vynálezů - přehled podle čísel přihlášek**

Dále uvedené přihlášky vynálezů byly zveřejněny dnem, uvedeným ve Věstníku podle zákona č. 527/1990 Sb., o vynálezech a zlepšovacích návrzích, ve znění pozdějších předpisů, a jsou k dispozici v patentové knihovně Úřadu průmyslového vlastnictví, Antonína Čermáka 2a, 160 68, Praha 6.

2010-722	<i>C 08 J 3/20</i>	(2006.01)
2010-731	<i>H 01 J 37/244</i>	(2006.01)
2010-735	<i>A 01 M 1/02</i>	(2006.01)
2010-736	<i>B 60 R 9/058</i>	(2006.01)
2010-737	<i>A 61 B 5/028</i>	(2006.01)
2011-98	<i>F 04 C 18/356</i>	(2006.01)

## Zveřejněné přihlášky vynálezů - řazené podle MPT

- (51) **A01M 1/02** (2006.01)  
(21) **2010-735**  
(71) Česká zemědělská univerzita v Praze, Praha 6 - Suchbát, CZ  
Výzkumný ústav živočišné výroby, v. v. i., Praha 10 -  
Uhřetěves, CZ  
(72) Barták Miroslav prof. RNDr. CSc., Praha 8 - Bohnice, CZ  
Kubík Štěpán Ing. Ph.D., Praha 6, CZ  
Kunc Petr Doc. Ing. Ph.D., Praha 4, CZ  
Knížková Ivana Doc. Ing. CSc., Praha 3, CZ  
(54) **Lapák hmyzu s atraktantem z přírodního substrátu**  
(22) 07.10.2010  
(57) Řešení se týká lapáku hmyzu s atraktantem z přírodního  
substrátu. Atraktant je vytvořen z nejméně 0,01 % hmotn.  
vakuově odpařeného pefiltrovaného extraktu z přírodního  
substrátu, který byl získán z potravinového materiálu  
rozpuštěného rozpouštědlem na bázi organických  
rozpuštědel nebo etylalkoholu, dále z vody a z nejméně  
0,1 % hmotn. detergentu, přičemž atraktant je umístěn  
nejméně do dvou misek rozdílné barvy, jejichž hloubka je  
minimálně 1 cm a objem je alespoň 500 ml.  
(74) Ministerstvo zemědělství ČR, Mgr. Hana Jirkalová, Těšnov 17,  
Praha 1, 11705

- (51) **A61B 5/028** (2006.01)  
**A61B 5/0215** (2006.01)  
**A61B 5/027** (2006.01)  
(21) **2010-737**  
(71) Štásek Josef MUDr. Ph.D., Libčany, CZ  
Endrys Jiří Doc. MUDr. CSc., Hradec Králové, CZ  
Bis Josef MUDr., Hradec Králové, CZ  
Šídlo Pavel Ing., Pardubice, CZ  
Mizun Zdeněk, Hradec Králové, CZ  
(72) Endrys Jiří Doc. MUDr. CSc., Hradec Králové, CZ  
Štásek Josef MUDr. Ph.D., Libčany, CZ  
Bis Josef MUDr., Hradec Králové, CZ  
Šídlo Pavel Ing., Pardubice, CZ  
Mizun Zdeněk, Hradec Králové, CZ  
(54) **Zařízení k provádění měření intrakardiálních zkratů a  
chlopených regurgitací**  
(22) 08.10.2010  
(57) Řešení slouží k provádění měření intrakardiálních zkratů,  
chlopených regurgitací a rovněž srdečního minutového  
objemu. Zahrnuje speciální měřicí termosondu (1), která je  
zavedena skrz běžný katétr na jakékoli místo v srdci a  
velkých cévách, sondu (11) k měření teploty  
fyziologického roztoku, snímací jednotku (14),  
bezpečnostní zdroj a notebook s originálním softwarem,  
umožňujícím snímání, zobrazování, vyhodnocení, ukládání  
a tisk výsledků.  
(74) Jan Brykner, Resslova 741, Hradec Králové, 50002

- (51) **B60R 9/058** (2006.01)  
(21) **2010-736**  
(71) ŠKODA AUTO a. s., Mladá Boleslav, CZ  
(72) Novotný Miloslav Ing., Praha, CZ  
Stach Ivan Ing., Jilemnice, CZ  
(54) **Zařízení k upevnění střešního nosiče**  
(22) 08.10.2010  
(57) Zařízení k upevnění střešního nosiče je tvořeno tělesem  
střešního nosiče (2) opatřeným upevňovacími patkami (3)  
s otvory (4) a dále upevňovacím držákem (6). Ten je  
opatřen fixačním členem (10) ve tvaru válcového pouzdra  
(19), které je s výhodou rozčleněno na šest pružných  
elementů (11), které jsou opatřeny pojistnými zobáčky  
(13). Nasunutím fixačního členu (10) do otvoru střechy  
(18) a následným zatlačením dojde k tomu, že upevňovací  
držák (6) je vůči střeše (15) pevně fixován, což umožní  
jeho připevnění k vnější postranici (22) vozidla pomocí  
strukturního lepidla (21) před trvalým upevněním  
upevňovacího držáku (6) ke karoserii vozidla.

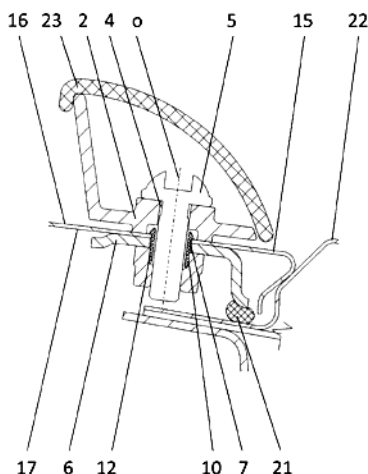

- (51) **C08J 3/20** (2006.01)  
**C08J 3/205** (2006.01)  
**C08F 2/44** (2006.01)  
(21) **2010-722**  
(71) POLYMER INSTITUTE BRNO, spol. s r. o., Brno, CZ  
(72) Skoumal Miroslav, Brno, CZ  
Pospíšil Ladislav, Brno, CZ  
Zbořilová Petra, Brno, CZ  
(54) **Způsob přípravy nukleovaného semikrystalického  
polyolefinu**  
(22) 05.10.2010  
(57) Způsob přípravy nukleovaného semikrystalického  
polyolefinu v koordinační polymeraci, při níž se nukleační  
činitel dává ve formě suspenze nebo roztoku v  
nepolárním uhlovodíkovém rozpouštědle nebo v  
koncentrovaném organoaluminu, jako součást katalytického  
systému polymerujícího  $\alpha$ -olefinu.  
(74) A. Holas & partner Patentová a známková kancelář, Ing.  
Antonín Holas, Křížová 4, Brno, 60300
- (51) **F04C 18/356** (2006.01)  
**F04C 23/00** (2006.01)  
(21) **2011-98**  
(71) Mitsubishi Electric Corporation, 100-8310 Chiyoda-ku, Tokyo,  
JP  
(72) Fukaya Atsuyoshi, Tokyo 100-8310, JP  
Tani Masao, Tokyo 100-8310, JP  
(54) **Dvoustupňový kompresor a zařízení tepelného čerpadla**  
(22) 25.02.2011  
(32) 02.03.2010  
(31) 2010/45535  
(33) JP  
(57) U dvoustupňového kompresoru jsou kompresní jednotka  
(10) nízkého stupně a kompresní jednotka vysokého  
stupně zapojeny do série. Poměr S1/S2 mezi oblastí S1  
otevření výtlakového otvoru (16) kompresní jednotky (10)  
nízkého stupně a oblastí S2 otevření výtlakového otvoru  
(36) vysokého stupně kompresní jednotky vysokého  
stupně je nastaven tak, že vyhovuje vztahu  $1 < S1/S2 \leq 2,25$ .  
Poměr 1/H2 mezi velikostí H1 zdvihu výtlakového  
ventilu (17) nízkého stupně ve výtlakovém otvoru (16)  
nízkého stupně a velikostí H2 zdvihu výtlakového ventilu  
(37) vysokého stupně ve výtlakovém otvoru (36) vysokého  
stupně je nastaven tak, že vyhovuje vztahu  $1 < H1/H2 \leq 2,1$ .  
Při vstřikování je poměr H1/H2 nastaven tak, že  
vyhovuje vztahu  $0,47 \leq H1/H2 < 1$ . Je navržen o zařízení  
tepelného čerpadla s kompresorem.  
(74) Čermák a spol., JUDr. Karel Čermák, advokát, Národní 32,  
Praha 1, 11000

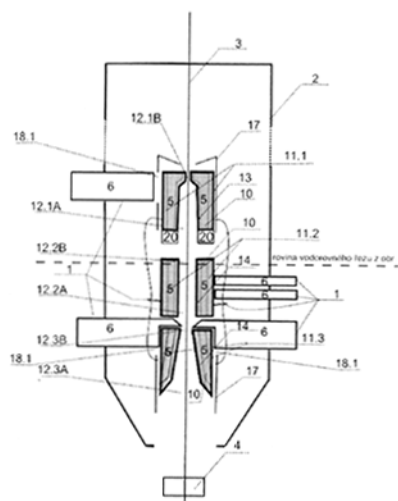
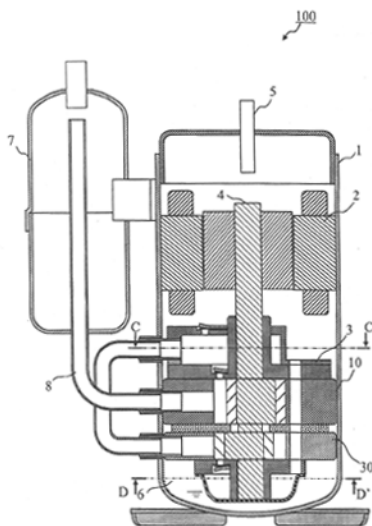

- (51) **H01J 37/244** (2006.01)  
 (21) **2010-731**  
 (71) TESCAN, a. s., Brno, CZ  
 CRYTUR, spol. s r. o., Turnov, CZ  
 (72) Zadražil Martin Ing. Ph.D., Brno, CZ  
 Dokulilová Silvie RNDr. Ph.D., Brno, CZ  
 Blažek Karel Ing., Turnov, CZ  
 Horodyský Petr RNDr. Ph.D., Moravany, CZ  
 (54) **Scintilační detekční jednotka pro detekci zpětně odražených elektronů pro elektronové nebo iontové mikroskopy**  
 (22) 07.10.2010  
 (57) Scintilační detekční jednotka mající tubus (2) s podélnou osou (3) se skládá z těla (5) a alespoň jedné soustavy (6) pro zpracování světelného signálu tvořené fotodetektorem nebo fotodetektorem s předřazenými dalšími optickými členy. Vstup (9) soustavy (6) je umístěn v těsné blízkosti těla (5) scintilační detekční jednotky (1). Tělo (5) je alespoň částečně tvořeno scintilačním materiálem a je alespoň z části umístěno v tubusu (2) elektronového nebo iontového mikroskopu a je tvořeno alespoň jedním dutým tělesem (11, 11.1, 11.2, 11.3, 11.4), které mají ve spodní podstavě vytvořeny spodní otvory (12A, 12.1A, 12.2A, 12.3A, 12.4A) a v horní podstavě horní otvory (12B, 12.1B, 12.2B, 12.3B, 12.4) pro průchod primárního svazku nabitých částic. Dutinou, spodními otvory (12A, 12.1A, 12.2A, 12.3A, 12.4A) a horními otvory (12B, 12.1B, 12.2B, 12.3B, 12.4B) prochází podélná osa (3). Výška (v) těla (5) scintilační detekční jednotky (1) ve směru podélné osy (3) je větší než jeden a půl násobek největší šířky (š) měřené ve směru kolmém na podélnou osu (3) tubusu toho z dutých těles (11, 11.1, 11.2, 11.3, 11.4), u něhož je tato šířka největší. V případě zařazení více dutých těles (11.1, 11.2, 11.3, 11.4) tvořících tělo (5) je jeho výška (v) ve směru podélné osy (3) dána součtem průmětů použitých těles (11.1, 11.2, 11.3, 11.4) na podélnou osu (3). Pokud se některé z průmětů překrývají, do celkové výšky (v) se započítou pouze jednou. Povrchové vrstvy dutého tělesa (11, 11.1, 11.2, 11.3, 11.4) přivrácené k podélné ose (3) jsou buď celé tvořeny aktivní scintilační vrstvou (10), nebo jsou alespoň částečně aktivní scintilační vrstvou (10) opatřeny. Spodní konec těla (5) scintilační detekční jednotky (1) leží nad zkoumaným preparátem (4).  
 (74) Ing. Hana Dušková, Na Kočově 180, Chotutice, 28103

## Zveřejněné přihlášky vynálezů - přehled podle třídících znaků

Tato kapitola obsahuje zveřejněné přihlášky vynálezů uspořádané podle třídících znaků mezinárodního patentové třídění, nacházejících se na druhém až x-tém místě zatřídění přihlášky vynálezu. Přihlášky vynálezu uspořádané podle třídících znaků na 1. pozici zatřídění jsou uvedeny v předchozí části.

<i>A 61 B 5/0215</i>	(2006.01)	2010-737
<i>A 61 B 5/027</i>	(2006.01)	2010-737
<i>C 08 F 2/44</i>	(2006.01)	2010-722
<i>C 08 J 3/205</i>	(2006.01)	2010-722
<i>F 04 C 23/00</i>	(2006.01)	2011-98

### Seznam přihlašovatelů zveřejněných přihlášek vynálezů

(71)	(21)	(51)	(71)	(21)	(51)
Česká zemědělská univerzita v Praze, Praha 6 - Suchbát, CZ	2010-735	<i>A 01 M 1/02</i>	(2006.01)		
Mitsubishi Electric Corporation, 100-8310 Chiyoda-ku, Tokyo, JP	2011-98	<i>F 04 C 18/356</i>	(2006.01)		
POLYMER INSTITUTE BRNO, spol. s r. o., Brno, CZ	2010-722	<i>C 08 J 3/20</i>	(2006.01)		
ŠKODA AUTO a. s., Mladá Boleslav, CZ	2010-736	<i>B 60 R 9/058</i>	(2006.01)		
Štásek Josef MUDr. Ph.D., Libčany, CZ	2010-737	<i>A 61 B 5/028</i>	(2006.01)		
TESCAN, a. s., Brno, CZ	2010-731	<i>H 01 J 37/244</i>	(2006.01)		



## FG4A

## Udělené patenty - přehled podle čísel patentů

V období uzávěrky tohoto čísla Věstníku udělil Úřad průmyslového vlastnictví tyto patenty.

303121	<i>D 05 B 3/02</i>	(2006.01)
303122	<i>F 16 G 3/08</i>	(2006.01)
303123	<i>F 16 L 58/02</i>	(2006.01)
303124	<i>A 01 C 1/06</i>	(2006.01)
303125	<i>E 04 B 1/48</i>	(2006.01)
303126	<i>D 05 B 19/02</i>	(2006.01)
303127	<i>B 04 C 5/13</i>	(2006.01)
303128	<i>C 12 N 15/12</i>	(2006.01)
303129	<i>F 28 F 9/18</i>	(2006.01)
303130	<i>C 07 D 223/22</i>	(2006.01)

FG4A

Udělené patenty - přehled podle MPT

(51) <b>A01C 1/06</b> (2006.01)	(33) EP
(11) 303124	(86) PCT/EP2000/002219
(40) 11.01.2006	(87) WO 2000/053749
(21) <b>2005-542</b>	(22) 13.03.2000
(73) Prykmeta Aleksandr Vasilievich, Donetsk, UA	(74) KOREJZOVÁ & SPOL., v.o.s., JUDr. Zdeňka Korejzová, Spálená 29, Praha 1, 11000
(72) Abramov Sergey Nikolaevich, Torez, UA	
(54) <b>Způsob obalování semen</b>	
(32) 27.01.2003	
(31) 2003010677	
(33) UA	
(86) PCT/UA2004/000002	
(87) WO 2004/066709	
(22) 26.01.2004	
(74) PATENTSERVIS Praha a.s., Jivenská 1273/1, Praha 4, 14021	
(51) <b>B04C 5/13</b> (2006.01)	(51) <b>D05B 19/02</b> (2006.01)
<b>B04C 5/085</b> (2006.01)	<b>D05B 3/02</b> (2006.01)
<b>F27D 1/00</b> (2006.01)	(11) 303126
<b>C04B 35/00</b> (2006.01)	(40) 17.04.2002
<b>C04B 7/48</b> (2006.01)	(21) <b>2000-3838</b>
(11) 303127	(73) JUKI CORPORATION, Chofu-shi, JP
(40) 16.01.2002	(72) Yokomizo Yasuhisa, Chofu-shi, JP
(21) <b>2001-1678</b>	Hattori Yoshikatsu, Chofu-shi, JP
(73) KHD Humboldt Wedag GmbH, Köln, DE	(54) <b>Elektronický šicí stroj pro šití klikatým stehem</b>
(72) Filges Ralf, Bergisch Gladbach, DE	(32) 18.10.1999, 13.10.2000
Schilling Horst, Köln, DE	(31) 1999/294659, 2000/312795
(54) <b>Žárem a opotřebením namáhaný vestavný prvek, především segment k sestavení segmentové ponorné trubky cyklónového odlučovače</b>	(33) JP, JP
(32) 12.05.2000, 07.07.2000	(22) 17.10.2000
(31) 10023387, 10033293	(74) JUDr. Jan Matějka, Národní 32, Praha 1, 11000
(33) DE, DE	
(22) 11.05.2001	
(74) Společná advokátní kancelář Všečečka Zelený Švorčík Kalenský a partneři, JUDr. Michal Havlík, Hálkova 2, Praha 2, 12000	
(51) <b>C07D 223/22</b> (2006.01)	(51) <b>D05B 3/02</b> (2006.01)
<b>A61K 31/55</b> (2006.01)	<b>D05B 19/00</b> (2006.01)
<b>A61P 25/08</b> (2006.01)	<b>D05B 37/04</b> (2006.01)
(11) 303130	(11) 303121
(40) 16.06.2004	(40) 11.12.2002
(21) <b>2003-3203</b>	(21) <b>2001-734</b>
(73) BIAL - Portela & CA, S.A., 4745-457 S. Mamede do Coronado, PT	(73) JUKI CORPORATION, Chofu-shi, JP
(72) Learmonth David Alexander, Vermoim, PT	(72) Yamamoto Hiroshi, Chofu-shi, JP
(54) <b>Způsob přípravy 1a,10b-dihydro-6H-dibenz[b,f]oxireno[d]azepin-6-karboxamidu</b>	Kasuga Toshiaki, Chofu-shi, JP
(32) 25.05.2001	Ogata Takahiro, Chofu-shi, JP
(31) 0112812	Hirano Yasuaki, Chofu-shi, JP
(33) GB	(54) <b>Cyklický šicí stroj a způsoby jeho řízení</b>
(86) PCT/GB2002/002356	(32) 29.02.2000, 14.02.2001
(87) WO 2002/096881	(31) 2000/54222, 2001/37279
(22) 22.05.2002	(33) JP, JP
(74) Čermák Hořejš Matějka a spol., JUDr. Karel Čermák, advokát, Národní 32, Praha 1, 11000	(22) 27.02.2001
	(74) JUDr. Jan Matějka, Národní 32, Praha, 11000
(51) <b>C12N 15/12</b> (2006.01)	(51) <b>E04B 1/48</b> (2006.01)
<b>C07K 14/705</b> (2006.01)	<b>F16B 13/00</b> (2006.01)
<b>C07K 16/28</b> (2006.01)	<b>E04F 13/21</b> (2006.01)
<b>A61P 9/00</b> (2006.01)	(11) 303125
<b>C12Q 1/68</b> (2006.01)	(40) 09.02.2011
<b>A61K 38/17</b> (2006.01)	(21) <b>2009-510</b>
<b>A61K 39/395</b> (2006.01)	(73) BRAVOLL spol. s r. o., Žirovnice, CZ
(11) 303128	(72) Voráček Luboš Ing., Žirovnice, CZ
(40) 13.02.2002	(54) <b>Hmoždinka s alternativním zapuštěním přítlačného talíře v izolaci a způsob montáže a montážní přípravek</b>
(21) <b>2001-3267</b>	(22) 31.07.2009
(73) LABORATOIRES SERONO SA, Aubonne, CH	(74) Daniela Toningerová, patentový a známkový zástupce, Kamenická 3, Praha 7, 17000
(72) Imhof Beat Albert, Conches, CH	
Aurrand-Lions Michel, Geneva, CH	
(54) <b>Adhezni molekula 1 regulovaná konfluencí CRAM-1, její kódující nukleová kyselina, protilátky a použití</b>	(51) <b>F16G 3/08</b> (2006.01)
(32) 11.03.1999	<b>F16G 3/00</b> (2006.01)
(31) 99200746	(11) 303122
	(40) 16.10.2002
	(21) <b>2001-3021</b>
	(73) ASER, Saint-Chamond, FR
	(72) Jakob Horst, Deaux, FR
	(54) <b>Nerzpojitelne spojovací zařízení pro spojení dvou konců dopravníkového pásu a způsob jeho výroby</b>
	(32) 19.01.2000
	(31) 0000735
	(33) FR
	(86) PCT/FR2001/000130
	(87) WO 2001/053715
	(22) 16.01.2001
	(74) JUDr. Jan Matějka, Národní 32, Praha, 11000
	(51) <b>F16L 58/02</b> (2006.01)
	<b>F16L 58/16</b> (2006.01)
	<b>F16L 57/06</b> (2006.01)
	<b>F16L 55/162</b> (2006.01)

(11) 303123  
(40) 12.05.2004  
(21) **2004-11**  
(73) RIB LOC AUSTRALIA PTY LTD, Gepps Cross, AU  
(72) Bateman Ian Roger, Happy Valley, AU  
(54) **Stroj na vinutí trub o malém průměru**  
(32) 08.06.2001  
(31) 20015572  
(33) AU  
(86) PCT/AU2002/000736  
(87) WO 2002/101278  
(22) 07.06.2002  
(74) Ing. Václav Herman, Hlavní 43, Průhonice, 25243

---

(51) **F28F 9/18** (2006.01)  
**F28D 1/053** (2006.01)  
(11) 303129  
(40) 17.07.2002  
(21) **2001-4147**  
(73) ERBSLÖH AG, Velbert, DE  
(72) Sucke Norbert, Duisburg, DE  
Boyraz Ismail, Bochum, DE  
(54) **Tepelný výměník a způsob jeho výroby**  
(32) 18.05.1999  
(31) 19922673  
(33) DE  
(86) PCT/EP2000/003936  
(87) WO 2000/070291  
(22) 03.05.2000  
(74) JUDr. Petr Kalenský, Hálkova 2, Praha 2, 12000

---

### Seznam majitelů udělených patentů

(73)	(11)	(51)	(73)	(11)	(51)
ASER, Saint-Chamond, FR	303122	<i>F 16 G 3/08</i>			(2006.01)
BIAL - Portela & CA, S.A., 4745-457 S. Mamede do Coronado, PT	303130	<i>C 07 D 223/22</i>			(2006.01)
BRAVOLL spol. s r. o., Žirovnice, CZ	303125	<i>E 04 B 1/48</i>			(2006.01)
ERBSLÖH AG, Velbert, DE	303129	<i>F 28 F 9/18</i>			(2006.01)
JUKI CORPORATION, Chofu-shi, JP	303121	<i>D 05 B 3/02</i>			(2006.01)
JUKI CORPORATION, Chofu-shi, JP	303126	<i>D 05 B 19/02</i>			(2006.01)
KHD Humboldt Wedag GmbH, Köln, DE	303127	<i>B 04 C 5/13</i>			(2006.01)
LABORATOIRES SERONO SA, Aubonne, CH	303128	<i>C 12 N 15/12</i>			(2006.01)
Prykmeta Aleksandr Vasilievich, Donetsk, UA	303124	<i>A 01 C 1/06</i>			(2006.01)
RIB LOC AUSTRALIA PTY LTD, Gepps Cross, AU	303123	<i>F 16 L 58/02</i>			(2006.01)

## Zpřístupněné překlady nároků evropských patentových přihlášek

U následujících zveřejněných evropských patentových přihlášek s účinky pro Českou republiku byl přihlašovatelem předložen překlad patentových nároků do českého jazyka (§ 35a, odst. 4 zákona č. 527/1990 Sb., v platném znění). Datum zpřístupnění překladu patentových nároků veřejnosti je datum publikace tohoto Věstníku. Údaje jsou řazeny vzestupně podle čísla zveřejnění evropské patentové přihlášky.

- (97) **EP 1310780**  
(97) 14.05.2003  
(51) **G01L 5/10** (1968.09)  
(96) 08.11.2002  
(96) 02380233.3  
(71) Dinacell Electronica, S.L., 28043 Madrid, ES  
(72) Gonzalez Gallegos, Rafael, 28529 Rivas Vaciamadrid (Madrid), ES  
(54) **Zlepšená sonda pro měření mechanických napětí v kabelech**  
(32) 08.11.2001  
(31) 200102474  
(33) ES  
(74) Společná advokátní kancelář Všetečka Zelený Švorčík Kalenský a partneři, JUDr. Michal Havlík, Hálkova 2, Praha 2, 12000

## Udělené evropské patenty

Evropský patentový úřad udělil následující evropské patenty s účinky pro Českou republiku. Tyto patenty mohou být zrušeny nebo zachovány v pozměněném znění Evropským patentovým úřadem v řízení o odporu. K tomu, aby nabyl evropský patent účinnosti na území České republiky, je třeba, aby byl Úřadu předložen ve stanovené lhůtě překlad patentového spisu do českého jazyka (§ 35c odst. 2 až 4 zákona č. 527/1990 Sb., v platném znění).

(97) EP 1292072	(47) 04.04.2012	(97) EP 1540835	(47) 04.04.2012
(97) EP 1335480	(47) 04.04.2012	(97) EP 1543420	(47) 04.04.2012
(97) EP 1408928	(47) 04.04.2012	(97) EP 1544657	(47) 04.04.2012
(97) EP 1422153	(47) 04.04.2012	(97) EP 1545495	(47) 04.04.2012
(97) EP 1423734	(47) 04.04.2012	(97) EP 1546491	(47) 04.04.2012
(97) EP 1427987	(47) 04.04.2012	(97) EP 1547129	(47) 04.04.2012
(97) EP 1433351	(47) 04.04.2012	(97) EP 1552676	(47) 04.04.2012
(97) EP 1433920	(47) 04.04.2012	(97) EP 1553411	(47) 04.04.2012
(97) EP 1434798	(47) 04.04.2012	(97) EP 1554329	(47) 04.04.2012
(97) EP 1437965	(47) 04.04.2012	(97) EP 1557300	(47) 04.04.2012
(97) EP 1443993	(47) 04.04.2012	(97) EP 1557414	(47) 04.04.2012
(97) EP 1446647	(47) 04.04.2012	(97) EP 1557418	(47) 04.04.2012
(97) EP 1447133	(47) 04.04.2012	(97) EP 1559237	(47) 04.04.2012
(97) EP 1448000	(47) 04.04.2012	(97) EP 1563145	(47) 04.04.2012
(97) EP 1455814	(47) 04.04.2012	(97) EP 1564454	(47) 04.04.2012
(97) EP 1456934	(47) 04.04.2012	(97) EP 1565452	(47) 04.04.2012
(97) EP 1459094	(47) 04.04.2012	(97) EP 1565623	(47) 04.04.2012
(97) EP 1459239	(47) 04.04.2012	(97) EP 1567445	(47) 04.04.2012
(97) EP 1466001	(47) 04.04.2012	(97) EP 1567870	(47) 04.04.2012
(97) EP 1466890	(47) 04.04.2012	(97) EP 1568342	(47) 04.04.2012
(97) EP 1468525	(47) 04.04.2012	(97) EP 1572621	(47) 04.04.2012
(97) EP 1471695	(47) 04.04.2012	(97) EP 1575439	(47) 04.04.2012
(97) EP 1477197	(47) 04.04.2012	(97) EP 1576960	(47) 04.04.2012
(97) EP 1480737	(47) 04.04.2012	(97) EP 1578326	(47) 04.04.2012
(97) EP 1480905	(47) 04.04.2012	(97) EP 1584158	(47) 04.04.2012
(97) EP 1491614	(47) 04.04.2012	(97) EP 1585585	(47) 04.04.2012
(97) EP 1494540	(47) 04.04.2012	(97) EP 1586422	(47) 04.04.2012
(97) EP 1496576	(47) 04.04.2012	(97) EP 1589385	(47) 04.04.2012
(97) EP 1496584	(47) 04.04.2012	(97) EP 1592841	(47) 04.04.2012
(97) EP 1497180	(47) 04.04.2012	(97) EP 1595601	(47) 04.04.2012
(97) EP 1498946	(47) 04.04.2012	(97) EP 1595953	(47) 04.04.2012
(97) EP 1499296	(47) 04.04.2012	(97) EP 1597057	(47) 04.04.2012
(97) EP 1505876	(47) 04.04.2012	(97) EP 1602071	(47) 04.04.2012
(97) EP 1506986	(47) 04.04.2012	(97) EP 1609342	(47) 04.04.2012
(97) EP 1507731	(47) 04.04.2012	(97) EP 1615878	(47) 04.04.2012
(97) EP 1507993	(47) 04.04.2012	(97) EP 1618379	(47) 04.04.2012
(97) EP 1509619	(47) 04.04.2012	(97) EP 1628774	(47) 04.04.2012
(97) EP 1516335	(47) 04.04.2012	(97) EP 1631204	(47) 04.04.2012
(97) EP 1522794	(47) 04.04.2012	(97) EP 1631389	(47) 04.04.2012
(97) EP 1525779	(47) 04.04.2012	(97) EP 1631619	(47) 04.04.2012
(97) EP 1534162	(47) 04.04.2012	(97) EP 1636708	(47) 04.04.2012
(97) EP 1537044	(47) 04.04.2012	(97) EP 1638670	(47) 04.04.2012
(97) EP 1540019	(47) 04.04.2012	(97) EP 1638994	(47) 04.04.2012

(97)	EP 1639264	(47)	04.04.2012	(97)	EP 1799709	(47)	04.04.2012
(97)	EP 1644679	(47)	04.04.2012	(97)	EP 1800401	(47)	04.04.2012
(97)	EP 1644726	(47)	04.04.2012	(97)	EP 1811147	(47)	04.04.2012
(97)	EP 1651909	(47)	04.04.2012	(97)	EP 1811273	(47)	04.04.2012
(97)	EP 1658277	(47)	04.04.2012	(97)	EP 1814353	(47)	04.04.2012
(97)	EP 1660641	(47)	04.04.2012	(97)	EP 1816876	(47)	04.04.2012
(97)	EP 1661970	(47)	04.04.2012	(97)	EP 1817256	(47)	04.04.2012
(97)	EP 1663193	(47)	04.04.2012	(97)	EP 1817939	(47)	04.04.2012
(97)	EP 1664946	(47)	04.04.2012	(97)	EP 1819543	(47)	04.04.2012
(97)	EP 1665023	(47)	04.04.2012	(97)	EP 1819592	(47)	04.04.2012
(97)	EP 1665658	(47)	04.04.2012	(97)	EP 1821370	(47)	04.04.2012
(97)	EP 1669989	(47)	04.04.2012	(97)	EP 1825173	(47)	04.04.2012
(97)	EP 1670723	(47)	04.04.2012	(97)	EP 1825306	(47)	04.04.2012
(97)	EP 1670891	(47)	04.04.2012	(97)	EP 1826269	(47)	04.04.2012
(97)	EP 1671414	(47)	04.04.2012	(97)	EP 1828802	(47)	04.04.2012
(97)	EP 1675638	(47)	04.04.2012	(97)	EP 1829829	(47)	04.04.2012
(97)	EP 1675648	(47)	04.04.2012	(97)	EP 1831959	(47)	04.04.2012
(97)	EP 1677820	(47)	04.04.2012	(97)	EP 1833172	(47)	04.04.2012
(97)	EP 1678014	(47)	04.04.2012	(97)	EP 1833744	(47)	04.04.2012
(97)	EP 1679018	(47)	04.04.2012	(97)	EP 1835881	(47)	04.04.2012
(97)	EP 1679166	(47)	04.04.2012	(97)	EP 1837947	(47)	04.04.2012
(97)	EP 1679880	(47)	04.04.2012	(97)	EP 1838595	(47)	04.04.2012
(97)	EP 1681503	(47)	04.04.2012	(97)	EP 1841714	(47)	04.04.2012
(97)	EP 1683431	(47)	04.04.2012	(97)	EP 1841822	(47)	04.04.2012
(97)	EP 1684378	(47)	04.04.2012	(97)	EP 1842952	(47)	04.04.2012
(97)	EP 1685174	(47)	04.04.2012	(97)	EP 1844072	(47)	04.04.2012
(97)	EP 1690058	(47)	04.04.2012	(97)	EP 1844593	(47)	04.04.2012
(97)	EP 1693121	(47)	04.04.2012	(97)	EP 1846133	(47)	04.04.2012
(97)	EP 1693975	(47)	04.04.2012	(97)	EP 1846641	(47)	04.04.2012
(97)	EP 1694706	(47)	04.04.2012	(97)	EP 1847040	(47)	04.04.2012
(97)	EP 1697480	(47)	04.04.2012	(97)	EP 1847839	(47)	04.04.2012
(97)	EP 1697898	(47)	04.04.2012	(97)	EP 1848328	(47)	04.04.2012
(97)	EP 1697899	(47)	04.04.2012	(97)	EP 1849737	(47)	04.04.2012
(97)	EP 1699284	(47)	04.04.2012	(97)	EP 1851083	(47)	04.04.2012
(97)	EP 1701648	(47)	04.04.2012	(97)	EP 1853665	(47)	04.04.2012
(97)	EP 1704118	(47)	04.04.2012	(97)	EP 1854595	(47)	04.04.2012
(97)	EP 1704237	(47)	04.04.2012	(97)	EP 1855707	(47)	04.04.2012
(97)	EP 1704243	(47)	04.04.2012	(97)	EP 1855854	(47)	04.04.2012
(97)	EP 1705020	(47)	04.04.2012	(97)	EP 1857253	(47)	04.04.2012
(97)	EP 1706395	(47)	04.04.2012	(97)	EP 1857543	(47)	04.04.2012
(97)	EP 1709369	(47)	04.04.2012	(97)	EP 1858919	(47)	04.04.2012
(97)	EP 1709671	(47)	04.04.2012	(97)	EP 1861524	(47)	04.04.2012
(97)	EP 1709783	(47)	04.04.2012	(97)	EP 1866233	(47)	04.04.2012
(97)	EP 1715261	(47)	04.04.2012	(97)	EP 1868455	(47)	04.04.2012
(97)	EP 1720535	(47)	04.04.2012	(97)	EP 1869110	(47)	04.04.2012
(97)	EP 1727877	(47)	04.04.2012	(97)	EP 1870116	(47)	04.04.2012
(97)	EP 1736660	(47)	04.04.2012	(97)	EP 1873526	(47)	04.04.2012
(97)	EP 1743217	(47)	04.04.2012	(97)	EP 1874938	(47)	04.04.2012
(97)	EP 1743998	(47)	04.04.2012	(97)	EP 1874997	(47)	04.04.2012
(97)	EP 1751452	(47)	04.04.2012	(97)	EP 1879995	(47)	04.04.2012
(97)	EP 1751499	(47)	04.04.2012	(97)	EP 1881984	(47)	04.04.2012
(97)	EP 1752166	(47)	04.04.2012	(97)	EP 1884763	(47)	04.04.2012
(97)	EP 1753417	(47)	04.04.2012	(97)	EP 1890225	(47)	04.04.2012
(97)	EP 1759905	(47)	04.04.2012	(97)	EP 1891022	(47)	04.04.2012
(97)	EP 1759970	(47)	04.04.2012	(97)	EP 1892094	(47)	04.04.2012
(97)	EP 1762609	(47)	04.04.2012	(97)	EP 1892738	(47)	04.04.2012
(97)	EP 1762835	(47)	04.04.2012	(97)	EP 1893583	(47)	04.04.2012
(97)	EP 1765133	(47)	04.04.2012	(97)	EP 1894719	(47)	04.04.2012
(97)	EP 1767211	(47)	04.04.2012	(97)	EP 1894739	(47)	04.04.2012
(97)	EP 1767344	(47)	04.04.2012	(97)	EP 1898043	(47)	04.04.2012
(97)	EP 1769184	(47)	04.04.2012	(97)	EP 1898881	(47)	04.04.2012
(97)	EP 1773587	(47)	04.04.2012	(97)	EP 1899146	(47)	04.04.2012
(97)	EP 1774049	(47)	04.04.2012	(97)	EP 1900522	(47)	04.04.2012
(97)	EP 1778619	(47)	04.04.2012	(97)	EP 1905144	(47)	04.04.2012
(97)	EP 1779212	(47)	04.04.2012	(97)	EP 1905335	(47)	04.04.2012
(97)	EP 1782640	(47)	04.04.2012	(97)	EP 1906164	(47)	04.04.2012
(97)	EP 1783198	(47)	04.04.2012	(97)	EP 1907649	(47)	04.04.2012
(97)	EP 1784512	(47)	04.04.2012	(97)	EP 1908213	(47)	04.04.2012
(97)	EP 1785255	(47)	04.04.2012	(97)	EP 1910268	(47)	04.04.2012
(97)	EP 1787176	(47)	04.04.2012	(97)	EP 1910979	(47)	04.04.2012
(97)	EP 1787776	(47)	04.04.2012	(97)	EP 1911743	(47)	04.04.2012
(97)	EP 1788119	(47)	04.04.2012	(97)	EP 1913094	(47)	04.04.2012
(97)	EP 1791556	(47)	04.04.2012	(97)	EP 1913363	(47)	04.04.2012
(97)	EP 1792621	(47)	04.04.2012	(97)	EP 1914225	(47)	04.04.2012
(97)	EP 1793386	(47)	04.04.2012	(97)	EP 1915538	(47)	04.04.2012
(97)	EP 1794077	(47)	04.04.2012	(97)	EP 1915718	(47)	04.04.2012
(97)	EP 1797131	(47)	04.04.2012	(97)	EP 1915975	(47)	04.04.2012
(97)	EP 1798907	(47)	04.04.2012	(97)	EP 1916351	(47)	04.04.2012

(97)	EP 1921919	(47)	04.04.2012	(97)	EP 2016675	(47)	04.04.2012
(97)	EP 1921981	(47)	04.04.2012	(97)	EP 2018478	(47)	04.04.2012
(97)	EP 1922449	(47)	04.04.2012	(97)	EP 2021327	(47)	04.04.2012
(97)	EP 1922776	(47)	04.04.2012	(97)	EP 2022446	(47)	04.04.2012
(97)	EP 1923086	(47)	04.04.2012	(97)	EP 2022810	(47)	04.04.2012
(97)	EP 1924047	(47)	04.04.2012	(97)	EP 2023800	(47)	04.04.2012
(97)	EP 1924052	(47)	04.04.2012	(97)	EP 2024293	(47)	04.04.2012
(97)	EP 1926371	(47)	04.04.2012	(97)	EP 2028090	(47)	04.04.2012
(97)	EP 1927120	(47)	04.04.2012	(97)	EP 2028220	(47)	04.04.2012
(97)	EP 1927321	(47)	04.04.2012	(97)	EP 2030919	(47)	04.04.2012
(97)	EP 1927867	(47)	04.04.2012	(97)	EP 2032458	(47)	04.04.2012
(97)	EP 1928519	(47)	04.04.2012	(97)	EP 2032478	(47)	04.04.2012
(97)	EP 1929374	(47)	04.04.2012	(97)	EP 2034218	(47)	04.04.2012
(97)	EP 1931567	(47)	04.04.2012	(97)	EP 2035892	(47)	04.04.2012
(97)	EP 1931568	(47)	04.04.2012	(97)	EP 2038115	(47)	04.04.2012
(97)	EP 1933790	(47)	04.04.2012	(97)	EP 2041441	(47)	04.04.2012
(97)	EP 1933900	(47)	04.04.2012	(97)	EP 2041633	(47)	04.04.2012
(97)	EP 1934225	(47)	04.04.2012	(97)	EP 2043593	(47)	04.04.2012
(97)	EP 1934404	(47)	04.04.2012	(97)	EP 2046971	(47)	04.04.2012
(97)	EP 1935860	(47)	04.04.2012	(97)	EP 2048730	(47)	04.04.2012
(97)	EP 1935881	(47)	04.04.2012	(97)	EP 2050259	(47)	04.04.2012
(97)	EP 1936865	(47)	04.04.2012	(97)	EP 2051851	(47)	04.04.2012
(97)	EP 1937105	(47)	04.04.2012	(97)	EP 2054335	(47)	04.04.2012
(97)	EP 1939491	(47)	04.04.2012	(97)	EP 2055752	(47)	04.04.2012
(97)	EP 1940301	(47)	04.04.2012	(97)	EP 2057059	(47)	04.04.2012
(97)	EP 1940351	(47)	04.04.2012	(97)	EP 2057902	(47)	04.04.2012
(97)	EP 1940627	(47)	04.04.2012	(97)	EP 2058988	(47)	04.04.2012
(97)	EP 1941078	(47)	04.04.2012	(97)	EP 2059205	(47)	04.04.2012
(97)	EP 1941089	(47)	04.04.2012	(97)	EP 2059375	(47)	04.04.2012
(97)	EP 1941331	(47)	04.04.2012	(97)	EP 2059555	(47)	04.04.2012
(97)	EP 1942182	(47)	04.04.2012	(97)	EP 2059635	(47)	04.04.2012
(97)	EP 1944698	(47)	04.04.2012	(97)	EP 2060316	(47)	04.04.2012
(97)	EP 1945328	(47)	04.04.2012	(97)	EP 2062482	(47)	04.04.2012
(97)	EP 1945401	(47)	04.04.2012	(97)	EP 2062621	(47)	04.04.2012
(97)	EP 1949947	(47)	04.04.2012	(97)	EP 2064122	(47)	04.04.2012
(97)	EP 1950119	(47)	04.04.2012	(97)	EP 2065991	(47)	04.04.2012
(97)	EP 1950344	(47)	04.04.2012	(97)	EP 2066430	(47)	04.04.2012
(97)	EP 1952961	(47)	04.04.2012	(97)	EP 2067907	(47)	04.04.2012
(97)	EP 1953027	(47)	04.04.2012	(97)	EP 2069296	(47)	04.04.2012
(97)	EP 1954768	(47)	04.04.2012	(97)	EP 2069435	(47)	04.04.2012
(97)	EP 1959531	(47)	04.04.2012	(97)	EP 2069515	(47)	04.04.2012
(97)	EP 1960343	(47)	04.04.2012	(97)	EP 2069855	(47)	04.04.2012
(97)	EP 1961418	(47)	04.04.2012	(97)	EP 2073505	(47)	04.04.2012
(97)	EP 1961530	(47)	04.04.2012	(97)	EP 2074429	(47)	04.04.2012
(97)	EP 1961971	(47)	04.04.2012	(97)	EP 2074455	(47)	04.04.2012
(97)	EP 1962992	(47)	04.04.2012	(97)	EP 2075364	(47)	04.04.2012
(97)	EP 1967459	(47)	04.04.2012	(97)	EP 2076914	(47)	04.04.2012
(97)	EP 1970363	(47)	04.04.2012	(97)	EP 2077297	(47)	04.04.2012
(97)	EP 1971997	(47)	04.04.2012	(97)	EP 2078900	(47)	04.04.2012
(97)	EP 1974158	(47)	04.04.2012	(97)	EP 2080426	(47)	04.04.2012
(97)	EP 1978584	(47)	04.04.2012	(97)	EP 2080597	(47)	04.04.2012
(97)	EP 1979341	(47)	04.04.2012	(97)	EP 2080598	(47)	04.04.2012
(97)	EP 1981405	(47)	04.04.2012	(97)	EP 2080726	(47)	04.04.2012
(97)	EP 1983488	(47)	04.04.2012	(97)	EP 2082067	(47)	04.04.2012
(97)	EP 1984194	(47)	04.04.2012	(97)	EP 2082719	(47)	04.04.2012
(97)	EP 1984243	(47)	04.04.2012	(97)	EP 2083879	(47)	04.04.2012
(97)	EP 1984637	(47)	04.04.2012	(97)	EP 2084507	(47)	04.04.2012
(97)	EP 1985031	(47)	04.04.2012	(97)	EP 2084716	(47)	04.04.2012
(97)	EP 1988487	(47)	04.04.2012	(97)	EP 2085229	(47)	04.04.2012
(97)	EP 1989458	(47)	04.04.2012	(97)	EP 2085256	(47)	04.04.2012
(97)	EP 1989873	(47)	04.04.2012	(97)	EP 2086366	(47)	04.04.2012
(97)	EP 1990697	(47)	04.04.2012	(97)	EP 2088231	(47)	04.04.2012
(97)	EP 1990813	(47)	04.04.2012	(97)	EP 2089075	(47)	04.04.2012
(97)	EP 1991072	(47)	04.04.2012	(97)	EP 2090642	(47)	04.04.2012
(97)	EP 1992499	(47)	04.04.2012	(97)	EP 2092206	(47)	04.04.2012
(97)	EP 1993665	(47)	04.04.2012	(97)	EP 2092227	(47)	04.04.2012
(97)	EP 1994145	(47)	04.04.2012	(97)	EP 2092755	(47)	04.04.2012
(97)	EP 1995002	(47)	04.04.2012	(97)	EP 2093485	(47)	04.04.2012
(97)	EP 1997393	(47)	04.04.2012	(97)	EP 2093605	(47)	04.04.2012
(97)	EP 1998922	(47)	04.04.2012	(97)	EP 2094498	(47)	04.04.2012
(97)	EP 2000914	(47)	04.04.2012	(97)	EP 2094951	(47)	04.04.2012
(97)	EP 2006197	(47)	04.04.2012	(97)	EP 2096172	(47)	04.04.2012
(97)	EP 2007030	(47)	04.04.2012	(97)	EP 2096545	(47)	04.04.2012
(97)	EP 2008118	(47)	04.04.2012	(97)	EP 2096922	(47)	04.04.2012
(97)	EP 2009180	(47)	04.04.2012	(97)	EP 2096935	(47)	04.04.2012
(97)	EP 2009259	(47)	04.04.2012	(97)	EP 2097420	(47)	04.04.2012
(97)	EP 2015314	(47)	04.04.2012	(97)	EP 2097461	(47)	04.04.2012
(97)	EP 2016148	(47)	04.04.2012	(97)	EP 2100031	(47)	04.04.2012

(97)	EP 2100190	(47)	04.04.2012	(97)	EP 2158354	(47)	04.04.2012
(97)	EP 2101659	(47)	04.04.2012	(97)	EP 2158460	(47)	04.04.2012
(97)	EP 2102794	(47)	04.04.2012	(97)	EP 2159049	(47)	04.04.2012
(97)	EP 2103496	(47)	04.04.2012	(97)	EP 2160013	(47)	04.04.2012
(97)	EP 2105211	(47)	04.04.2012	(97)	EP 2160276	(47)	04.04.2012
(97)	EP 2106461	(47)	04.04.2012	(97)	EP 2160490	(47)	04.04.2012
(97)	EP 2106576	(47)	04.04.2012	(97)	EP 2160793	(47)	04.04.2012
(97)	EP 2106587	(47)	04.04.2012	(97)	EP 2160941	(47)	04.04.2012
(97)	EP 2110590	(47)	04.04.2012	(97)	EP 2160998	(47)	04.04.2012
(97)	EP 2110660	(47)	04.04.2012	(97)	EP 2162556	(47)	04.04.2012
(97)	EP 2111143	(47)	04.04.2012	(97)	EP 2164897	(47)	04.04.2012
(97)	EP 2111161	(47)	04.04.2012	(97)	EP 2165098	(47)	04.04.2012
(97)	EP 2111329	(47)	04.04.2012	(97)	EP 2165487	(47)	04.04.2012
(97)	EP 2111513	(47)	04.04.2012	(97)	EP 2166904	(47)	04.04.2012
(97)	EP 2111552	(47)	04.04.2012	(97)	EP 2167394	(47)	04.04.2012
(97)	EP 2113382	(47)	04.04.2012	(97)	EP 2167409	(47)	04.04.2012
(97)	EP 2113430	(47)	04.04.2012	(97)	EP 2168209	(47)	04.04.2012
(97)	EP 2113708	(47)	04.04.2012	(97)	EP 2168428	(47)	04.04.2012
(97)	EP 2114181	(47)	04.04.2012	(97)	EP 2169002	(47)	04.04.2012
(97)	EP 2114466	(47)	04.04.2012	(97)	EP 2169857	(47)	04.04.2012
(97)	EP 2114912	(47)	04.04.2012	(97)	EP 2171692	(47)	04.04.2012
(97)	EP 2117908	(47)	04.04.2012	(97)	EP 2172394	(47)	04.04.2012
(97)	EP 2118415	(47)	04.04.2012	(97)	EP 2173330	(47)	04.04.2012
(97)	EP 2119277	(47)	04.04.2012	(97)	EP 2174780	(47)	04.04.2012
(97)	EP 2119420	(47)	04.04.2012	(97)	EP 2174913	(47)	04.04.2012
(97)	EP 2119910	(47)	04.04.2012	(97)	EP 2175084	(47)	04.04.2012
(97)	EP 2120820	(47)	04.04.2012	(97)	EP 2175309	(47)	04.04.2012
(97)	EP 2121116	(47)	04.04.2012	(97)	EP 2176020	(47)	04.04.2012
(97)	EP 2121969	(47)	04.04.2012	(97)	EP 2177006	(47)	04.04.2012
(97)	EP 2122071	(47)	04.04.2012	(97)	EP 2177342	(47)	04.04.2012
(97)	EP 2122324	(47)	04.04.2012	(97)	EP 2178137	(47)	04.04.2012
(97)	EP 2122634	(47)	04.04.2012	(97)	EP 2178931	(47)	04.04.2012
(97)	EP 2122926	(47)	04.04.2012	(97)	EP 2179672	(47)	04.04.2012
(97)	EP 2123590	(47)	04.04.2012	(97)	EP 2179940	(47)	04.04.2012
(97)	EP 2123650	(47)	04.04.2012	(97)	EP 2179967	(47)	04.04.2012
(97)	EP 2124064	(47)	04.04.2012	(97)	EP 2180591	(47)	04.04.2012
(97)	EP 2124681	(47)	04.04.2012	(97)	EP 2181340	(47)	04.04.2012
(97)	EP 2125237	(47)	04.04.2012	(97)	EP 2182030	(47)	04.04.2012
(97)	EP 2125271	(47)	04.04.2012	(97)	EP 2182694	(47)	04.04.2012
(97)	EP 2125298	(47)	04.04.2012	(97)	EP 2183178	(47)	04.04.2012
(97)	EP 2125662	(47)	04.04.2012	(97)	EP 2184108	(47)	04.04.2012
(97)	EP 2126402	(47)	04.04.2012	(97)	EP 2185048	(47)	04.04.2012
(97)	EP 2126412	(47)	04.04.2012	(97)	EP 2187031	(47)	04.04.2012
(97)	EP 2131613	(47)	04.04.2012	(97)	EP 2188021	(47)	04.04.2012
(97)	EP 2132026	(47)	04.04.2012	(97)	EP 2188154	(47)	04.04.2012
(97)	EP 2132145	(47)	04.04.2012	(97)	EP 2189381	(47)	04.04.2012
(97)	EP 2133284	(47)	04.04.2012	(97)	EP 2190069	(47)	04.04.2012
(97)	EP 2133497	(47)	04.04.2012	(97)	EP 2190903	(47)	04.04.2012
(97)	EP 2134613	(47)	04.04.2012	(97)	EP 2191082	(47)	04.04.2012
(97)	EP 2136045	(47)	04.04.2012	(97)	EP 2191779	(47)	04.04.2012
(97)	EP 2136538	(47)	04.04.2012	(97)	EP 2193112	(47)	04.04.2012
(97)	EP 2137719	(47)	04.04.2012	(97)	EP 2194391	(47)	04.04.2012
(97)	EP 2137731	(47)	04.04.2012	(97)	EP 2194530	(47)	04.04.2012
(97)	EP 2139257	(47)	04.04.2012	(97)	EP 2195380	(47)	04.04.2012
(97)	EP 2139817	(47)	04.04.2012	(97)	EP 2196683	(47)	04.04.2012
(97)	EP 2140063	(47)	04.04.2012	(97)	EP 2196888	(47)	04.04.2012
(97)	EP 2140761	(47)	04.04.2012	(97)	EP 2197706	(47)	04.04.2012
(97)	EP 2141050	(47)	04.04.2012	(97)	EP 2198172	(47)	04.04.2012
(97)	EP 2141266	(47)	04.04.2012	(97)	EP 2199240	(47)	04.04.2012
(97)	EP 2142749	(47)	04.04.2012	(97)	EP 2199748	(47)	04.04.2012
(97)	EP 2143518	(47)	04.04.2012	(97)	EP 2199837	(47)	04.04.2012
(97)	EP 2143981	(47)	04.04.2012	(97)	EP 2200274	(47)	04.04.2012
(97)	EP 2144927	(47)	04.04.2012	(97)	EP 2200532	(47)	04.04.2012
(97)	EP 2145708	(47)	04.04.2012	(97)	EP 2201255	(47)	04.04.2012
(97)	EP 2146286	(47)	04.04.2012	(97)	EP 2201845	(47)	04.04.2012
(97)	EP 2147185	(47)	04.04.2012	(97)	EP 2201861	(47)	04.04.2012
(97)	EP 2147281	(47)	04.04.2012	(97)	EP 2202813	(47)	04.04.2012
(97)	EP 2150675	(47)	04.04.2012	(97)	EP 2203997	(47)	04.04.2012
(97)	EP 2151478	(47)	04.04.2012	(97)	EP 2204125	(47)	04.04.2012
(97)	EP 2152524	(47)	04.04.2012	(97)	EP 2204296	(47)	04.04.2012
(97)	EP 2153160	(47)	04.04.2012	(97)	EP 2204801	(47)	04.04.2012
(97)	EP 2153595	(47)	04.04.2012	(97)	EP 2205082	(47)	04.04.2012
(97)	EP 2155446	(47)	04.04.2012	(97)	EP 2205124	(47)	04.04.2012
(97)	EP 2156128	(47)	04.04.2012	(97)	EP 2205678	(47)	04.04.2012
(97)	EP 2156732	(47)	04.04.2012	(97)	EP 2206153	(47)	04.04.2012
(97)	EP 2157117	(47)	04.04.2012	(97)	EP 2206910	(47)	04.04.2012
(97)	EP 2157337	(47)	04.04.2012	(97)	EP 2207305	(47)	04.04.2012
(97)	EP 2158070	(47)	04.04.2012	(97)	EP 2207531	(47)	04.04.2012



(97)	EP 2207717	(47)	04.04.2012	(97)	EP 2246022	(47)	04.04.2012
(97)	EP 2208132	(47)	04.04.2012	(97)	EP 2246704	(47)	04.04.2012
(97)	EP 2208801	(47)	04.04.2012	(97)	EP 2246752	(47)	04.04.2012
(97)	EP 2209869	(47)	04.04.2012	(97)	EP 2247500	(47)	04.04.2012
(97)	EP 2210472	(47)	04.04.2012	(97)	EP 2247968	(47)	04.04.2012
(97)	EP 2210714	(47)	04.04.2012	(97)	EP 2248852	(47)	04.04.2012
(97)	EP 2210773	(47)	04.04.2012	(97)	EP 2250190	(47)	04.04.2012
(97)	EP 2211246	(47)	04.04.2012	(97)	EP 2250951	(47)	04.04.2012
(97)	EP 2212081	(47)	04.04.2012	(97)	EP 2251011	(47)	04.04.2012
(97)	EP 2212322	(47)	04.04.2012	(97)	EP 2251721	(47)	04.04.2012
(97)	EP 2212546	(47)	04.04.2012	(97)	EP 2251966	(47)	04.04.2012
(97)	EP 2212976	(47)	04.04.2012	(97)	EP 2252647	(47)	04.04.2012
(97)	EP 2213407	(47)	04.04.2012	(97)	EP 2252722	(47)	04.04.2012
(97)	EP 2213596	(47)	04.04.2012	(97)	EP 2252774	(47)	05.10.2011
(97)	EP 2213813	(47)	04.04.2012	(97)	EP 2252822	(47)	04.04.2012
(97)	EP 2215188	(47)	04.04.2012	(97)	EP 2255051	(47)	04.04.2012
(97)	EP 2215467	(47)	04.04.2012	(97)	EP 2255844	(47)	04.04.2012
(97)	EP 2215588	(47)	04.04.2012	(97)	EP 2256850	(47)	04.04.2012
(97)	EP 2216018	(47)	04.04.2012	(97)	EP 2257254	(47)	04.04.2012
(97)	EP 2216242	(47)	04.04.2012	(97)	EP 2257397	(47)	04.04.2012
(97)	EP 2217228	(47)	04.04.2012	(97)	EP 2258161	(47)	04.04.2012
(97)	EP 2217455	(47)	04.04.2012	(97)	EP 2258162	(47)	04.04.2012
(97)	EP 2217488	(47)	04.04.2012	(97)	EP 2258222	(47)	04.04.2012
(97)	EP 2217858	(47)	04.04.2012	(97)	EP 2260530	(47)	04.04.2012
(97)	EP 2217977	(47)	04.04.2012	(97)	EP 2260550	(47)	04.04.2012
(97)	EP 2218491	(47)	04.04.2012	(97)	EP 2261534	(47)	04.04.2012
(97)	EP 2218605	(47)	17.08.2011	(97)	EP 2261889	(47)	04.04.2012
(97)	EP 2218688	(47)	04.04.2012	(97)	EP 2262456	(47)	04.04.2012
(97)	EP 2218878	(47)	04.04.2012	(97)	EP 2263153	(47)	04.04.2012
(97)	EP 2218896	(47)	04.04.2012	(97)	EP 2263585	(47)	04.04.2012
(97)	EP 2218929	(47)	04.04.2012	(97)	EP 2263916	(47)	04.04.2012
(97)	EP 2219371	(47)	04.04.2012	(97)	EP 2266474	(47)	04.04.2012
(97)	EP 2219495	(47)	04.04.2012	(97)	EP 2266803	(47)	04.04.2012
(97)	EP 2219842	(47)	04.04.2012	(97)	EP 2270970	(47)	04.04.2012
(97)	EP 2220183	(47)	04.04.2012	(97)	EP 2271340	(47)	04.04.2012
(97)	EP 2220659	(47)	04.04.2012	(97)	EP 2272451	(47)	04.04.2012
(97)	EP 2221202	(47)	04.04.2012	(97)	EP 2273497	(47)	04.04.2012
(97)	EP 2221680	(47)	04.04.2012	(97)	EP 2273703	(47)	04.04.2012
(97)	EP 2221845	(47)	04.04.2012	(97)	EP 2275034	(47)	04.04.2012
(97)	EP 2222079	(47)	04.04.2012	(97)	EP 2276893	(47)	04.04.2012
(97)	EP 2222863	(47)	04.04.2012	(97)	EP 2277464	(47)	04.04.2012
(97)	EP 2223631	(47)	04.04.2012	(97)	EP 2277675	(47)	04.04.2012
(97)	EP 2223980	(47)	04.04.2012	(97)	EP 2277734	(47)	04.04.2012
(97)	EP 2225285	(47)	04.04.2012	(97)	EP 2279068	(47)	04.04.2012
(97)	EP 2226107	(47)	04.04.2012	(97)	EP 2279116	(47)	04.04.2012
(97)	EP 2226412	(47)	04.04.2012	(97)	EP 2279409	(47)	04.04.2012
(97)	EP 2227377	(47)	04.04.2012	(97)	EP 2280192	(47)	04.04.2012
(97)	EP 2227423	(47)	04.04.2012	(97)	EP 2280347	(47)	04.04.2012
(97)	EP 2227526	(47)	04.04.2012	(97)	EP 2280421	(47)	04.04.2012
(97)	EP 2227645	(47)	04.04.2012	(97)	EP 2280959	(47)	04.04.2012
(97)	EP 2228907	(47)	04.04.2012	(97)	EP 2281767	(47)	04.04.2012
(97)	EP 2228951	(47)	04.04.2012	(97)	EP 2281815	(47)	04.04.2012
(97)	EP 2229510	(47)	04.04.2012	(97)	EP 2282452	(47)	04.04.2012
(97)	EP 2229716	(47)	04.04.2012	(97)	EP 2282710	(47)	04.04.2012
(97)	EP 2229832	(47)	04.04.2012	(97)	EP 2282903	(47)	04.04.2012
(97)	EP 2230337	(47)	04.04.2012	(97)	EP 2284064	(47)	04.04.2012
(97)	EP 2231069	(47)	04.04.2012	(97)	EP 2284502	(47)	04.04.2012
(97)	EP 2231531	(47)	04.04.2012	(97)	EP 2284863	(47)	04.04.2012
(97)	EP 2232304	(47)	04.04.2012	(97)	EP 2285765	(47)	04.04.2012
(97)	EP 2232416	(47)	04.04.2012	(97)	EP 2286512	(47)	04.04.2012
(97)	EP 2232755	(47)	04.04.2012	(97)	EP 2286583	(47)	04.04.2012
(97)	EP 2235477	(47)	04.04.2012	(97)	EP 2287864	(47)	04.04.2012
(97)	EP 2235868	(47)	04.04.2012	(97)	EP 2288619	(47)	04.04.2012
(97)	EP 2237128	(47)	04.04.2012	(97)	EP 2289152	(47)	04.04.2012
(97)	EP 2238180	(47)	04.04.2012	(97)	EP 2289389	(47)	04.04.2012
(97)	EP 2239022	(47)	04.04.2012	(97)	EP 2289672	(47)	04.04.2012
(97)	EP 2239910	(47)	04.04.2012	(97)	EP 2289805	(47)	04.04.2012
(97)	EP 2240438	(47)	04.04.2012	(97)	EP 2289809	(47)	04.04.2012
(97)	EP 2240519	(47)	04.04.2012	(97)	EP 2290566	(47)	04.04.2012
(97)	EP 2241243	(47)	04.04.2012	(97)	EP 2291308	(47)	04.04.2012
(97)	EP 2241268	(47)	04.04.2012	(97)	EP 2292122	(47)	04.04.2012
(97)	EP 2241431	(47)	04.04.2012	(97)	EP 2292388	(47)	04.04.2012
(97)	EP 2242611	(47)	04.04.2012	(97)	EP 2292453	(47)	04.04.2012
(97)	EP 2243208	(47)	04.04.2012	(97)	EP 2292475	(47)	04.04.2012
(97)	EP 2243669	(47)	04.04.2012	(97)	EP 2292486	(47)	04.04.2012
(97)	EP 2244000	(47)	04.04.2012	(97)	EP 2292804	(47)	04.04.2012
(97)	EP 2244682	(47)	04.04.2012	(97)	EP 2293064	(47)	04.04.2012
(97)	EP 2245988	(47)	04.04.2012	(97)	EP 2293316	(47)	04.04.2012

(97)	EP 2295293	(47)	04.04.2012
(97)	EP 2295499	(47)	04.04.2012
(97)	EP 2295785	(47)	04.04.2012
(97)	EP 2295787	(47)	04.04.2012
(97)	EP 2297219	(47)	04.04.2012
(97)	EP 2298383	(47)	04.04.2012
(97)	EP 2298523	(47)	04.04.2012
(97)	EP 2298740	(47)	04.04.2012
(97)	EP 2299752	(47)	04.04.2012
(97)	EP 2300236	(47)	04.04.2012
(97)	EP 2300285	(47)	04.04.2012
(97)	EP 2302231	(47)	04.04.2012
(97)	EP 2302607	(47)	04.04.2012
(97)	EP 2302822	(47)	04.04.2012
(97)	EP 2303773	(47)	04.04.2012
(97)	EP 2303982	(47)	04.04.2012
(97)	EP 2304145	(47)	04.04.2012
(97)	EP 2304832	(47)	04.04.2012
(97)	EP 2304866	(47)	04.04.2012
(97)	EP 2306236	(47)	04.04.2012
(97)	EP 2306802	(47)	04.04.2012
(97)	EP 2308711	(47)	04.04.2012
(97)	EP 2310645	(47)	04.04.2012
(97)	EP 2310717	(47)	04.04.2012
(97)	EP 2313905	(47)	04.04.2012
(97)	EP 2313918	(47)	04.04.2012
(97)	EP 2314533	(47)	04.04.2012
(97)	EP 2315698	(47)	04.04.2012
(97)	EP 2318032	(47)	04.04.2012
(97)	EP 2318219	(47)	04.04.2012
(97)	EP 2318457	(47)	04.04.2012
(97)	EP 2320769	(47)	04.04.2012
(97)	EP 2324558	(47)	04.04.2012
(97)	EP 2326191	(47)	04.04.2012
(97)	EP 2326706	(47)	04.04.2012
(97)	EP 2326909	(47)	04.04.2012
(97)	EP 2327589	(47)	04.04.2012
(97)	EP 2328204	(47)	04.04.2012
(97)	EP 2328845	(47)	04.04.2012
(97)	EP 2328992	(47)	04.04.2012
(97)	EP 2330885	(47)	04.04.2012
(97)	EP 2331456	(47)	04.04.2012
(97)	EP 2332093	(47)	04.04.2012
(97)	EP 2332152	(47)	04.04.2012
(97)	EP 2332857	(47)	04.04.2012
(97)	EP 2333812	(47)	04.04.2012
(97)	EP 2336056	(47)	04.04.2012
(97)	EP 2336937	(47)	04.04.2012
(97)	EP 2337059	(47)	04.04.2012
(97)	EP 2346376	(47)	04.04.2012
(97)	EP 2347556	(47)	04.04.2012
(97)	EP 2347734	(47)	04.04.2012
(97)	EP 2353780	(47)	04.04.2012
(97)	EP 2353821	(47)	04.04.2012
(97)	EP 2354294	(47)	04.04.2012
(97)	EP 2357363	(47)	04.04.2012
(97)	EP 2360997	(47)	04.04.2012
(97)	EP 2363618	(47)	04.04.2012
(97)	EP 2363737	(47)	04.04.2012
(97)	EP 2365483	(47)	04.04.2012
(97)	EP 2374211	(47)	04.04.2012
(97)	EP 2386603	(47)	04.04.2012
(97)	EP 2430960	(47)	04.04.2012

## Zveřejněné překlady evropských patentových spisů

U následujících udělených evropských patentů s účinky pro Českou republiku byl majitelem předložen překlad patentového spisu do českého jazyka (§ 35c odst. 2 až 4 zákona č. 527/1990 Sb., v platném znění). Údaje jsou řazeny vzestupně podle čísel evropských patentů.

(97)	<b>EP 1414629</b>	(72)	STUTZ, Josef, KRONOSPAN TECHNICAL COMPANY LTD., 2404 Engoni, Nicosia, CY
(47)	19.10.2011		
(97)	20.02.2003	(54)	<b>Ekologicky vyrobená deska z dřevěného materiálu</b>
(51)	<b>B27N 1/02</b>	(32)	01.08.2001, 16.08.2001, 10.07.2002
(96)	18.07.2002	(31)	20112599 U, 0109472, 20210718 U
(96)	02794508.8	(33)	DE, EP, DE
(73)	Kronoplus Technical AG, 9052 Niederteufen, CH	(86)	PCT/EP2002/008003
		(87)	WO 2003/013809

- |   |   |
|---|---|
| <p>(74) Čermák a spol., JUDr. Karel Čermák, Elišky Peškové 15, Praha 5, 15000</p>   | <p>(51) <i>C07D 211/58</i> (2006.01)<br/><i>C07D 401/14</i> (2006.01)<br/><i>C07D 401/12</i> (2006.01)<br/><i>C07D 401/06</i> (2006.01)<br/><i>A61K 31/444</i> (2006.01)<br/><i>A61K 31/4436</i> (2006.01)<br/><i>A61K 31/4439</i> (2006.01)<br/><i>A61K 31/4409</i> (2006.01)</p>  |
| <hr/>   |   |
| <p>(97) <b>EP 1484593</b><br/>(47) 05.10.2011<br/>(97) 08.12.2004<br/>(51) <i>G01M 17/007</i> (2006.01)<br/><i>G01L 5/28</i> (2006.01)<br/>(96) 03.06.2004<br/>(96) 04013096.5<br/>(73) HORIBA Europe GmbH, 64293 Darmstadt, DE<br/>(72) Oehme, Uwe, 64380 Rossdorf, DE<br/>(54) <b>Stav pro zkoušení vozidel</b><br/>(32) 03.06.2003<br/>(31) 10325276<br/>(33) DE<br/>(74) Čermák a spol., JUDr. Karel Čermák, advokát, Národní 32, Praha 1, 11000</p>  | <p>(96) 03.09.2004<br/>(96) 04780442.2<br/>(73) ELI LILLY AND COMPANY, Indianapolis, IN 46285, US<br/>(72) BLANCO-PILLADO, Maria-Jesus, Fishers, Indiana 46037, US<br/>COHEN, Michael, Philip, Indianapolis, IN 46236, US<br/>FILLA, Sandra, Ann, Brownsburg, IN 46112, US<br/>HUDZIAK, Kevin, John, Indianapolis, IN 46234, US<br/>KOHLMAN, Daniel, Timothy, Camby, IN 46113, US<br/>BENESH, Dana, Rae, Westfield, IN 46074, US<br/>VICTOR, Frantz, Indianapolis, IN 46205, US<br/>XU, Yao-Chang, Fishers, IN 46038, US<br/>YING, Bai-Ping, Fishers, IN 46038, US<br/>ZACHERL, DeAnna, Piatt, Noblesville, IN 46060, US<br/>ZHANG, Deyi, Carmel, IN 46032, US<br/>MATHES, Brian Michael, Indianapolis, Indiana 46278, US</p> |
| <hr/>   |   |
| <p>(97) <b>EP 1495188</b><br/>(47) 28.12.2011<br/>(97) 16.10.2003<br/>(51) <i>E01C 19/05</i> (2006.01)<br/>(96) 03.10.2002<br/>(96) 02789138.1<br/>(73) Gencer, Mehmet Nezir, 16180 Bursa, TR<br/>(72) Gencer, Mehmet Nezir, 16180 Bursa, TR<br/>(54) <b>Jednotky systému pro zpracování kamenivového materiálu</b><br/>(32) 09.04.2002<br/>(31) 200200962<br/>(33) TR<br/>(86) PCT/TR2002/000061<br/>(87) WO 2003/085204<br/>(74) TRAPLOVÁ HAKR KUBÁT Advokátní a patentová kancelář, Ing. Jan Kubát, Přístavní 24, Praha 7, 17000</p>   | <p>(54) <b>Substituované 2-karbonylamino-6-piperidinaminopyridiny a substituované 1-karbonylamino-3-piperidinaminobenzeny jako 5-HT1F agonisté</b><br/>(32) 12.09.2003<br/>(31) 502780 P<br/>(33) US<br/>(86) PCT/US2004/025607<br/>(87) WO 2005/035499<br/>(74) KANIA, SEDLÁK, SMOLA Patentová a známková kancelář, Mgr. Martina Dvořáková, Mendlovo nám. 1a, Brno, 60300</p>  |
| <hr/>   |   |
| <p>(97) <b>EP 1545565</b><br/>(47) 30.11.2011<br/>(97) 18.03.2004<br/>(51) <i>A61K 35/12</i> (2006.01)<br/><i>A61K 35/36</i> (2006.01)<br/><i>A61P 17/02</i> (2006.01)<br/>(96) 05.09.2003<br/>(96) 03755791.5<br/>(73) DFB Technology Holdings, LLC, San Antonio, TX 78215, US<br/>(72) ROLLAND, Eric, F-01220 Divonne les Bains, FR<br/>HUNZIKER, Thomas, CH-3653 Oberhofen, CH<br/>MIS, Beatrice, CH-1004 Lausanne, CH<br/>RINSCH, Christopher, CH-1012 Lausanne, CH<br/>(54) <b>Prostředky obsahující mitoticky inaktivované allogenní fibroblasty a keratinocyty pro použití při regeneraci tkání</b><br/>(32) 06.09.2002, 19.12.2002<br/>(31) 408565 P, 324257<br/>(33) US, US<br/>(86) PCT/US2003/027888<br/>(87) WO 2004/022077<br/>(74) PATENTSERVIS Praha a.s., Jivenská 1273/1, Praha 4, 14021</p> | <p>(97) <b>EP 1670433</b><br/>(47) 23.11.2011<br/>(97) 06.05.2005<br/>(51) <i>A61K 9/06</i> (2006.01)<br/><i>A61K 47/10</i> (2006.01)<br/>(96) 06.10.2004<br/>(96) 04790156.6<br/>(73) Ferring BV, 2132 JX Hoofddorp, NL<br/>(72) R. CARRARA, Dario, Norberto, CH-4104 Oberwil, CH<br/>GRENIER, Arnaud, F-68440 Steinbrunn le Haut, FR<br/>BESSE, Celine, F-68300 Saint Louis, FR<br/>(54) <b>Transdermální farmaceutická formulace pro minimalizaci zbytků na kůži</b><br/>(32) 10.10.2003<br/>(31) 510613 P<br/>(33) US<br/>(86) PCT/EP2004/011175<br/>(87) WO 2005/039531<br/>(74) PATENTSERVIS Praha a.s., Jivenská 1273/1, Praha 4, 14021</p>  |
| <hr/>   |   |
| <p>(97) <b>EP 1663971</b><br/>(47) 21.12.2011<br/>(97) 21.04.2005</p>   | <p>(97) <b>EP 1734200</b><br/>(47) 28.12.2011<br/>(97) 20.12.2006<br/>(51) <i>E04C 2/12</i> (2006.01)<br/>(96) 21.09.2005<br/>(96) 05020614.3<br/>(73) REINVERBUND S.R.L., 39026 Prad am Stilfersjoch (BZ), IT<br/>(72) Niederfriniger, Herbert, 39040 Racines BZ, IT<br/>Strickner, Armin, 39040 Racines BZ, IT<br/>(54) <b>Stěnový prvek budovy a dřevěná vrstvená deska</b><br/>(32) 17.06.2005<br/>(31) BZ20050031<br/>(33) IT</p>  |

(74) Pavel Reichel & kol., patentová kancelář, Ing. Pavel Reichel, Lopatecká 14, Praha 4, 14700

(97) 04.05.2006  
(51) **B01D 69/08** (2006.01)  
**B01D 63/04** (2006.01)

(97) **EP 1742644**

(47) 28.12.2011

(97) 10.11.2005

(51) **A61K 31/7076** (2006.01)

**A61K 31/5513** (2006.01)

**A61P 35/00** (2006.01)

(96) 26.04.2005

(96) 05762344.9

(73) IPSEN PHARMA, 92100 Boulogne-Billancourt, FR

(72) DELAVALT, Patrick, F-92700 Colombes, FR

PEPPER, Chris, Vale of Glamorgan CF64 5QD, GB

(54) **Farmaceutický prostředek, obsahující alespoň jeden derivát pyrrlobenzodiazepinu a fludarabinu**

(32) 27.04.2004

(31) 0404424

(33) FR

(86) PCT/FR2005/001025

(87) WO 2005/105113

(74) KOREJZOVÁ & SPOL., v.o.s., JUDr. Petra Korejzová, Korunní 810/104 E, Praha 10, 10100

(96) 25.10.2005

(96) 05810548.7

(73) Zenon Technology Partnership, Wilmington, Delaware 19801, US

(72) SZABO, Robert, H-8000 Szekesfehervar, HU

BAKOS, Gabor, H-1213 Budapest, HU

PALINKAS, Attila, H-1125 Budapest, HU

PEDERSEN, Steven Kristian, Burlington, Ontario L7M 3T9, CA

(54) **Čelní část pro modul membrán z dutých vláken a způsob zalévání dutých vláken**

(32) 26.10.2004, 28.10.2004

(31) 2486677, 623540 P

(33) CA, US

(86) PCT/CA2005/001641

(87) WO 2006/045191

(74) Čermák a spol., JUDr. Karel Čermák, Elišky Peškové 15, Praha 5, 15000

(97) **EP 1815197**

(47) 09.11.2011

(97) 30.03.2006

(51) **F26B 1/00** (2006.01)

**F26B 7/00** (2006.01)

**F26B 17/20** (2006.01)

(96) 22.09.2005

(96) 05804444.7

(73) CLEXTRAL, F-42700 Firminy, FR

DURAND, Daniel, F-42500 LE CHAMBON

FEUGEROLLES, FR

BOUVIER, Jean Marie, F-42000 SAINT ETIENNE, FR

MALLER, Gilles, F-42680 SAINT-MARCELLIN-EN-FOREZ, FR

SCOTT, Maxwell, Berwick, VICTORIA 3806, AU

STEVENSON, Stewart Robert, MATAKOHE, RD1, NZ

ROBERTS, Steven James, RAUMATI SOUTH, NZ

(54) **Postup výroby práškového výrobku**

(32) 22.09.2004, 15.09.2005

(31) 0410025, 0509450

(33) FR, FR

(86) PCT/FR2005/002361

(87) WO 2006/032797

(74) INPARTNERS GROUP, Ing. Dušan Kendereski, Lidická 51, Brno, 60200

(97) **EP 1755801**

(47) 27.04.2011

(97) 24.11.2005

(51) **B21C 37/15** (2006.01)

**B21D 7/028** (2006.01)

**C21D 1/673** (2006.01)

**C21D 9/08** (2006.01)

(96) 13.05.2005

(96) 05740415.4

(73) Accra Teknik AB, 943 31 Öjebyn, SE

(72) NILSSON, Lars, S-973 41 Lulea, SE

WIKSTRÖM, Peter, S-944 73 Pitea, SE

(54) **Zařízení a způsob tvarování a kalení nosníku**

(32) 13.05.2004, 13.05.2004

(31) 0401248, 0401249

(33) SE, SE

(86) PCT/SE2005/000687

(87) WO 2005/110638

(74) Společná advokátní kancelář Všečeka Zelený Švorčík Kalenský a partneři, JUDr. Petr Kalenský, Hálkova 2, Praha 2, 12000

(97) **EP 1802654**

(47) 28.12.2011

(97) 27.04.2006

(51) **C07K 14/47** (2006.01)

(96) 19.10.2005

(96) 05794729.3

(73) Bio Products Laboratory Limited, Elstree Hertfordshire WD6 3BX, GB

(72) DALTON, Joan, Bio Products Laboratory, Hertfordshire WD6 3BX, GB

PODMORE, Adrian, Bio Products Laboratory,

Hertfordshire WD6 3BX, GB

KUMPALUME, Peter, Bio Products Laboratory,

Hertfordshire WD6 3BX, GB

(54) **Způsob izolace heptoglobinu**

(32) 19.10.2004

(31) 0423196

(33) GB

(86) PCT/GB2005/004037

(87) WO 2006/043062

(74) KOREJZOVÁ & SPOL., v.o.s., JUDr. Petra Korejzová, Korunní 810/104 E, Praha 10, 10100

(97) **EP 1848675**

(47) 03.08.2011

(97) 03.08.2006

(51) **C05F 7/00** (2006.01)

**B01F 7/04** (2006.01)

**B01F 15/00** (2006.01)

**C05F 17/00** (2006.01)

**C12M 1/06** (2006.01)

(96) 04.11.2005

(96) 05798809.9

(73) Axpo Kompogas AG, 8152 Glattdbrugg, CH

(72) SCHMID, Walter, 8152 Glattdbrugg, CH

(54) **Fermentor s míchadlem**

(32) 26.01.2005

(31) 122052005

(33) CH

(86) PCT/CH2005/000646

(87) WO 2006/079227

(74) HALAXOVÁ & HALAXOVÁ, TETRAPAT, RNDr. Zdeňka Halaxová, Dukelská 891/4, Olomouc, 77200

(97) **EP 1812148**

(47) 11.01.2012

(97) **EP 1870100**

(47) 11.01.2012

(97) 26.12.2007

- |   |           |  |           |
|---|-----------|--|-----------|
| (51) <b>C07D 401/12</b>   | (2006.01) | (97) <b>EP 1945622</b>   |           |
| (96) 03.03.2003   |           | (47) 28.12.2011  |           |
| (96) 07115663.2   |           | (97) 26.04.2007  |           |
| (73) Boehringer Ingelheim Pharma GmbH & Co. KG, 55216 Ingelheim am Rhein, DE  |           | (51) <b>C07D 307/79</b>  | (2006.01) |
| (72) Brauns, Ulrich, 88400, BIBERACH, DE  |           | <b>A61K 51/04</b>  | (2006.01) |
| (54) <b>Orální dávková forma pro ethylester kyseliny 3-[(2-{[4-(hexyloxy-karbonylamino-imino-methyl)-fenylamino]methyl}-1-methyl-1H-benzimidazol-5-karbonyl)-pyridin-2-yl-amino]-propionové a jeho soli</b> |           | (96) 10.10.2006  |           |
| (32) 07.03.2002, 30.09.2002   |           | (96) 06825654.4  |           |
| (31) 10209985, 10245624   |           | (73) University of Pittsburgh - Of the Commonwealth System of Higher Education, Pittsburgh, PA 15260, US   |           |
| (33) DE, DE   |           | (72) KLUNK, William, E., Pittsburgh, PA 15218, US  |           |
| (74) KOREJZOVÁ & SPOL., v.o.s., JUDr. Petra Korejzová, Korunní 810/104 E, Praha 10, 10100   |           | (54) <b>Izotopicky značené benzofuranové sloučeniny jako zobrazovací látky amyloidogenních proteinů</b>    |           |
|   |           | (32) 11.10.2005  |           |
|   |           | (31) 724782 P  |           |
|   |           | (33) US  |           |
|   |           | (86) PCT/US2006/039412   |           |
|   |           | (87) WO 2007/047204  |           |
|   |           | (74) A. Holas & partner Patentová a známková kancelář, Ing. Mgr. Hana Holasová, Křížová 4/105, Brno, 60300 |           |
| (97) <b>EP 1870264</b>  |           |  |           |
| (47) 29.02.2012   |           |  |           |
| (97) 26.12.2007   |           |  |           |
| (51) <b>B60G 13/00</b>  | (2006.01) |  |           |
| (96) 13.06.2007   |           | (97) <b>EP 1951718</b>   |           |
| (96) 07075468.4   |           | (47) 29.02.2012  |           |
| (73) BWI Company Limited S.A., 1628 Luxembourg, LU  |           | (97) 24.05.2007  |           |
| (72) Kaffanke, Sebastian, 32-050 Skawina, PL  |           | (51) <b>C07D 413/04</b>  | (2006.01) |
| Skrent, Bartosz, 58-300 Walbrzych, PL   |           | <b>C07D 413/14</b>   | (2006.01) |
| Wierzbicki, Robert M., 30-110 Krakow, PL  |           | <b>A61K 31/454</b>   | (2006.01) |
| (54) <b>Způsob připevnění závěsného tlumiče ke třmenu</b>   |           | <b>A61P 25/00</b>  | (2006.01) |
| (32) 22.06.2006   |           | (96) 21.11.2006  |           |
| (31) 0612375  |           | (96) 06829087.3  |           |
| (33) GB   |           | (73) Purdue Pharma LP, Stamford, CT 06901, US  |           |
| (74) PATENTSERVIS Praha a.s., Jivenská 1273/1, Praha 4, 14021   |           | (72) TAFESSE, Laykea, Robbinsville, NJ 08691, US   |           |
|   |           | (54) <b>4-Oxadiazolylopyridinové sloučeniny a jejich použití</b>   |           |
|   |           | (32) 21.11.2005  |           |
|   |           | (31) 739107 P  |           |
|   |           | (33) US  |           |
|   |           | (86) PCT/EP2006/011150   |           |
|   |           | (87) WO 2007/057229  |           |
|   |           | (74) Čermák a spol., JUDr. Karel Čermák, Elišky Peškové 15, Praha 5, 15000                                 |           |
| (97) <b>EP 1917338</b>  |           |  |           |
| (47) 14.12.2011   |           |  |           |
| (97) 01.03.2007   |           |  |           |
| (51) <b>C11D 3/37</b>   | (2006.01) |  |           |
| <b>C11D 3/18</b>  | (2006.01) |  |           |
| <b>B01D 19/04</b>   | (2006.01) |  |           |
| <b>C11D 1/72</b>  | (2006.01) |  |           |
| (96) 10.08.2006   |           | (97) <b>EP 1989266</b>   |           |
| (96) 06776739.2   |           | (47) 14.12.2011  |           |
| (73) Henkel AG & Co. KGaA, 40589 Düsseldorf, DE   |           | (97) 23.08.2007  |           |
| (72) BRÜCKNER, Erik, 40723 Hilden, DE   |           | (51) <b>C09D 9/00</b>  | (2006.01) |
| LAMBOTTE, Alexander, 40597 Düsseldorf, DE   |           | (96) 30.01.2007  |           |
| MIDDELHAUVE, Birgit, 40789 Monheim, DE  |           | (96) 07703128.4  |           |
| (54) <b>Granulát regulátoru pěny</b>  |           | (73) Henkel AG & Co. KGaA, 40589 Düsseldorf, DE  |           |
| (32) 24.08.2005   |           | (72) BASTIAN, Marco, 40625 Düsseldorf, DE  |           |
| (31) 102005040274   |           | SCHLAICH, Bernd, 72351 Geislingen, DE  |           |
| (33) DE   |           | (54) <b>Způsob dvou nebo více stupňového odstraňování barvy</b>  |           |
| (86) PCT/EP2006/007918  |           | (32) 15.02.2006  |           |
| (87) WO 2007/022871   |           | (31) 102006007246  |           |
| (74) KOREJZOVÁ & SPOL., v.o.s., JUDr. Petra Korejzová, Korunní 810/104 E, Praha 10, 10100   |           | (33) DE  |           |
|   |           | (86) PCT/EP2007/000773   |           |
|   |           | (87) WO 2007/093278  |           |
|   |           | (74) KOREJZOVÁ & SPOL., v.o.s., JUDr. Petra Korejzová, Korunní 810/104 E, Praha 10, 10100                  |           |
| (97) <b>EP 1920075</b>  |           |  |           |
| (47) 28.12.2011   |           |  |           |
| (97) 12.07.2007   |           |  |           |
| (51) <b>C21B 13/00</b>  | (2006.01) |  |           |
| (96) 04.01.2006   |           | (97) <b>EP 2029489</b>   |           |
| (96) 06706162.2   |           | (47) 25.01.2012  |           |
| (73) Saarstahl AG, 66333 Völklingen, DE   |           | (97) 08.11.2007  |           |
| (72) KARL, Brotzmann, 92224 Amberg, DE  |           | (51) <b>C02F 1/28</b>  | (2006.01) |
| (54) <b>Způsob předehřevu železných aglomerátů</b>  |           | <b>C02F 1/461</b>  | (2006.01) |
| (86) PCT/EP2006/000036  |           | <b>B01J 20/34</b>  | (2006.01) |
| (87) WO 2007/076896   |           | (96) 25.04.2007  |           |
| (74) KANIA, SEDLÁK, SMOLA Patentová a známková kancelář, Ing. Veronika Zemanová, Mendlovo nám. 1a, Brno, 60300  |           | (96) 07732580.1  |           |
|   |           | (73) Arvia Technology Limited, Manchester M13 9NT, GB  |           |
|   |           | (72) BROWN, Nigel, Willis, Stoke-on-Trent ST7 2PW, GB  |           |
|   |           | ROBERTS, Edward, P. L., Chester CH1 4AD, GB  |           |
|   |           | ECCLESTON, Amy, Jane, Lichtfield, Staffordshire WS14 0JS, GB   |           |

(54) **Zařízení na úpravu kapaliny a způsob úpravy kapaliny částicovým absorpčním materiálem**  
(32) 28.04.2006  
(31) 0608352  
(33) GB  
(86) PCT/GB2007/001544  
(87) WO 2007/125334  
(74) PATENTSERVIS Praha a.s., Jivenská 1273/1, Praha 4, 14021

(97) **EP 2040814**  
(47) 07.12.2011  
(97) 21.12.2007  
(51) **B01D 39/20** (2006.01)  
**C04B 38/06** (2006.01)  
**C04B 38/08** (2006.01)  
(96) 13.06.2007  
(96) 07725992.7  
(73) Aqua-nu Filtration Systems Limited, Dundalk Louth, IE  
(72) FARRELLY, Patrick, Dundalk County Louth, IE  
McCORMACK, Sean, Newbridge County Kildare, IE  
VERKERK, Robert, Dundalk County Louth, IE  
MAYBIN, David, Scarva County Armagh, GB  
(54) **Keramický filtr**  
(32) 14.06.2006  
(31) 20060450  
(33) IE  
(86) PCT/EP2007/005213  
(87) WO 2007/144159  
(74) KANIA, SEDLÁK, SMOLA Patentová a známková kancelář, Mgr. Martina Dvořáková, Mendlovo nám. 1a, Brno, 60300

(97) **EP 2043637**  
(47) 04.01.2012  
(97) 24.01.2008  
(51) **A61K 31/426** (2006.01)  
**A61K 31/192** (2006.01)  
(96) 17.07.2007  
(96) 07813027.5  
(73) Horizon Pharma USA, Inc., Palo Alto, 94031, CA, US  
(72) TIDMARSH, George, Portola Valley, California 94028, US  
GOLOMBIK, Barry L., Incline Village, Nevada 89451, US  
SHARMA, Puneet, Gaithersburg, Maryland 20882, US  
(54) **Způsoby a prostředky pro podávání ibuprofenu**  
(32) 18.07.2006, 18.07.2006, 24.01.2007  
(31) 489272, 489269, 897371 P  
(33) US, US, US  
(86) PCT/US2007/073716  
(87) WO 2008/011426  
(74) KOREJZOVÁ & SPOL., v.o.s., JUDr. Petra Korejzová, Korunní 810/104 E, Praha 10, 10100

(97) **EP 2047950**  
(47) 15.02.2012  
(97) 15.04.2009  
(51) **B25B 5/08** (2006.01)  
(96) 12.10.2007  
(96) 07020030.8  
(73) Wesoba Werkzeug- und Sondermaschinenbau GmbH, 08340 Schwarzenberg, DE  
(72) Kűfner, Frank, Dipl.-Ing., 08340 Schwarzenberg, DE  
(54) **Upínacího svěráku s 2 ovládacími rameny, která se pohybují na základě nuceného řízení**  
(74) PATENTSERVIS Praha a.s., Jivenská 1273/1, Praha 4, 14021

(97) **EP 2063590**

(47) 25.01.2012  
(97) 10.04.2008  
(51) **H04L 12/58** (2006.01)  
(96) 21.09.2007  
(96) 07816942.2  
(73) Huawei Technologies Co., Ltd., Longgang District, Shenzhen Guangdong 518129, CN  
(72) YIN, Weihua, Shenzhen, Guangdong 518129, CN  
(54) **Poštovní přenosový systém a způsob a push poštovní server**  
(32) 22.09.2006  
(31) 200610139755  
(33) CN  
(86) PCT/CN2007/070751  
(87) WO 2008/040248  
(74) TRAPLOVÁ HAKR KUBÁT Advokátní a patentová kancelář, Ing. Eduard Hakr, Přístavní 24, Praha 7, 17000

(97) **EP 2079327**  
(47) 22.02.2012  
(97) 21.02.2008  
(51) **A24C 5/356** (2006.01)  
(96) 17.08.2007  
(96) 07793962.7  
(73) International Tobacco Machinery Poland Ltd., 26-600 Radom, PL  
(72) SIKORA, Leszek, 26-600 Radom, PL  
GIELNIEWSKI, Adam, 26-600 Radom, PL  
CIESLIKOWSKI, Bartosz, 26-400 Przysucha, PL  
OWCZAREK, Radoslaw, 26-600 Radom, PL  
(54) **Způsob vyprazdňování zásobníku pro tabákový průmysl**  
(32) 18.08.2006  
(31) 38043906  
(33) PL  
(86) PCT/PL2007/000058  
(87) WO 2008/020775  
(74) PATENTSERVIS Praha a.s., Jivenská 1273/1, Praha 4, 14021

(97) **EP 2113463**  
(47) 21.03.2012  
(97) 04.11.2009  
(51) **B65B 43/52** (2006.01)  
**B65B 59/00** (2006.01)  
**B65G 17/32** (2006.01)  
(96) 02.05.2008  
(96) 08008367.8  
(73) INDAG Gesellschaft für Industriebedarf mbH & Co. Betriebs KG, 69214 Eppelheim, DE  
(72) Kurz, Michael, 69242 Mühlhausen, DE  
Wild, Hans-Peter, 69214 Eppelheim, DE  
(54) **Zařízení pro manipulaci pružných sáčků**  
(74) TRAPLOVÁ HAKR KUBÁT Advokátní a patentová kancelář, Ing. Eduard Hakr, Přístavní 24, Praha 7, 17000

(97) **EP 2133410**  
(47) 28.12.2011  
(97) 16.12.2009  
(51) **C11D 3/40** (2006.01)  
**C11D 17/04** (2006.01)  
(96) 13.06.2008  
(96) 08158232.2  
(73) The Procter & Gamble Company, Cincinnati, OH 45202, US  
(72) Boutoille, Alice Michele, 1030 Brussels, BE  
Courchay, Florence Catherine, 1050 Bruxelles, BE  
Moss, Michael Alan John, 1150 Woluwe Saint Pierre, BE  
Sifnioti, Pandora (nmn), 1060 Brussels, BE  
(54) **Kapsička s několika oddíly**

(74) Společná advokátní kancelář Všeťečka Zelený Švorčík Kalenský a partneři, JUDr. Otakar Švorčík, Hálkova 2, Praha 2, 12000

(97) **EP 2136216**

(47) 11.01.2012

(97) 23.12.2009

(51) **G01R 19/00** (2006.01)

(96) 19.06.2008

(96) 08158592.9

(73) ABB Technology AG, 8050 Zürich, CH

(72) Javora, Radek, 62400, Brno, CZ

(72) Kral, Petr J., 62500, Brno, CZ

(54) **Kombinované elektrické měřicí zařízení**

(74) KANIA, SEDLÁK, SMOLA Patentová a známková kancelář, Ing. František Kania, Mendlovo nám. 1a, Brno, 60300

(97) **EP 2138463**

(47) 14.12.2011

(97) 30.12.2009

(51) **B05B 15/12** (2006.01)

**C02F 1/24** (2006.01)

C02F 1/00 (2006.01)

(96) 23.06.2009

(96) 09163476.6

(73) Henkel AG & Co. KGaA, 40589 Düsseldorf, DE

(72) Rübe, Steffen, 40789, Monheim, DE

(72) Senner, Marcus, 41564, Kaarst, DE

(54) **Způsob provozování systémové nádrže lakovacího zařízení**

(32) 25.06.2008

(31) 102008029852

(33) DE

(74) KOREJZOVÁ & SPOL., v.o.s., JUDr. Petra Korejzová, Korunní 810/104 E, Praha 10, 10100

(97) **EP 2139742**

(47) 08.02.2012

(97) 16.10.2008

(51) **B61D 3/18** (2006.01)

**B61D 45/00** (2006.01)

(96) 26.02.2008

(96) 08775600.3

(73) Lohr Industrie, 67980 Hangenbieten, FR

(72) ANDRE, Jean-Luc, F-67120 Molsheim, FR

(72) SCHVERER, Mathieu, F-67400 Illkirch-Graffenstaden, FR

(54) **Soustava pro rozložení nákladu se samostavným vystředěním čepu vlečného sedla návěsu na železniční jednotce**

(32) 19.03.2007

(31) 0701961

(33) FR

(86) PCT/FR2008/000249

(87) WO 2008/122720

(74) Čermák a spol., JUDr. Karel Čermák, Elišky Peškové 15, Praha 5, 15000

(97) **EP 2152690**

(47) 11.01.2012

(97) 04.12.2008

(51) **C07D 401/12** (2006.01)

**C07D 401/14** (2006.01)

**C07D 413/14** (2006.01)

**A61K 31/4525** (2006.01)

**A61P 25/00** (2006.01)

**A61K 31/454** (2006.01)

**A61K 31/4535** (2006.01)

**A61K 31/506** (2006.01)

**C07D 417/14** (2006.01)

(96) 22.05.2008

(96) 08754659.4

(73) Merck Sharp & Dohme Corp., Rahway, NJ 07065, US

(72) BRESLIN, Michael, J., Rahway, NJ 07065-0907, US

COLEMAN, Paul, J., Rahway, NJ 07065-0907, US

COX, Christopher, D., Rahway, NJ 07065-0907, US

SCHREIER, John, D., Rahway, NJ 07065-0907, US

(54) **Pyridylpiperidinové antagonisté orexinového receptoru**

(32) 23.05.2007

(31) 931458 P

(33) US

(86) PCT/US2008/006563

(87) WO 2008/147518

(74) PATENTSERVIS Praha a.s., Jivenská 1273/1, Praha 4, 14021

(97) **EP 2154439**

(47) 28.12.2011

(97) 17.02.2010

(51) **F24F 13/14** (2006.01)

**F24F 11/04** (2006.01)

(96) 05.08.2008

(96) 08013967.8

(73) TROX GmbH, 47506 Neukirchen-Vluyn, DE

(72) Sefker, Thomas, Dr., 47506 Neukirchen-Vluyn, DE

Baumeister, Gregor, 47802 Krefeld, DE

(54) **Regulátor objemového průtoku, zejména pro klimatizační a vzduchotechnická zařízení**

(74) Společná advokátní kancelář Všeťečka Zelený Švorčík Kalenský a partneři, JUDr. Otakar Švorčík, Hálkova 2, Praha 2, 12000

(97) **EP 2163167**

(47) 04.01.2012

(97) 17.03.2010

(51) **A43C 15/06** (2006.01)

(96) 11.09.2009

(96) 09354037.5

(73) Zedel, 38920 Crolles, FR

(72) Petzl, Paul, 38530 Barraux, FR

Plaze, Pierre, 73000 Chambéry, FR

(54) **Stupačka na led pro horolezectví s upravitelným předním bodem**

(32) 15.09.2008

(31) 0805046

(33) FR

(74) Společná advokátní kancelář Všeťečka Zelený Švorčík Kalenský a partneři, JUDr. Petr Kalenský, Hálkova 2, Praha 2, 12000

(97) **EP 2163524**

(47) 14.12.2011

(97) 17.03.2010

(51) **C02F 3/30** (2006.01)

(96) 12.09.2008

(96) 08016104.5

(73) cyklar-stulz GmbH, 8737 Gommiswald, CH

(54) **Způsob zpracování odpadní vody s obsahem amonia**

(74) TRAPLOVÁ HAKR KUBÁT Advokátní a patentová kancelář, Ing. Eduard Hakr, Přístavní 24, Praha 7, 17000

(97) **EP 2164492**

(47) 04.01.2012

(97) 27.11.2008

(51) **A61K 31/495** (2006.01)

**A61P 25/18** (2006.01)

**A61K 45/06** (2006.01)

(96) 19.05.2008

(96) 08762654.5

(73) Richter Gedeon Nyrt., 1103 Budapest, HU

(72) LASZLOVSZKY, István, H-1111 Budapest, HU  
NÉMETH, György, H-1021 Budapest, HU  
ANDOR, György, H-1118 Budapest, HU  
(54) **Trans-4-{2-[4-(2,3-dichlorfenyl)-piperazin-1-yl]-ethyl}-  
N,N-dimethylkarbamoyl-cyclohexylamin k léčení  
schizofrenie**  
(32) 24.05.2007  
(31) 0700369  
(33) HU  
(86) PCT/HU2008/000051  
(87) WO 2008/142462  
(74) Rott, Růžička & Guttman Patentové, známkové a  
advokátní kanceláře, JUDr. Ing. Michal Guttman,  
Vinohradská 37, Praha 2, 12000

(97) **EP 2167354**  
(47) 25.01.2012  
(97) 29.01.2009  
(51) **B60S 1/58** (2006.01)  
(96) 20.05.2008  
(96) 08759758.9  
(73) Robert Bosch GmbH, 70442 Stuttgart, DE  
(72) REITH, Michael, 77815 Buehl-Vimbuch, DE  
ALBRECHT, Gerard, F-67690 Hatten, FR  
(54) **Upevňovací uspořádání**  
(32) 20.07.2007  
(31) 102007034028  
(33) DE  
(86) PCT/EP2008/056138  
(87) WO 2009/013039  
(74) Čermák a spol., JUDr. Karel Čermák, Elišky Peškové 15,  
Praha 5, 15000

(97) **EP 2167428**  
(47) 14.12.2011  
(97) 15.01.2009  
(51) **C01F 11/38** (2006.01)  
**C01F 11/42** (2006.01)  
**C05C 5/04** (2006.01)  
**C05C 7/02** (2006.01)  
**C05D 3/02** (2006.01)  
**C05C 3/00** (2006.01)  
**C05G 5/00** (2006.01)  
(96) 09.07.2008  
(96) 08779511.8  
(73) Duslo, A.S., 927 03 Sala, SK  
(72) LENCSÉS, Ladislav, 951 32 Horna Kralova, SK  
KRALIK, Milan, 841 05 Bratislava, SK  
STEFANCOVA, Radka, 966 15 Banska Bela, SK  
GBELSKY, Frantisek, 821 08 Bratislava, SK  
KERDO, Pavol, 925 22 Velke Ulany, SK  
FERENCI, Michal, 951 07 Maly Cetin, SK  
PROTUS, Roman, 927 05 Sala, SK  
(54) **Způsob přípravy granulovaného průmyslového  
dusíkato-vápenatého hnojiva**  
(32) 09.07.2007  
(31) 500062007  
(33) SK  
(86) PCT/SK2008/050011  
(87) WO 2009/008845  
(74) Pavel Reichel & kol., patentová kancelář, Ing. Pavel  
Reichel, Lopatecká 14, Praha 4, 14700

(97) **EP 2168844**  
(47) 26.10.2011  
(97) 24.12.2008  
(51) **B62D 23/00** (2006.01)  
**B62D 33/04** (2006.01)  
(96) 10.06.2008  
(96) 08772946.3  
(73) Hou, Jiurong, Liaoning 110030, CN  
(72) Hou, Jiurong, Liaoning 110030, CN

(54) **Integrovaná komorová karoserie vozidla**  
(32) 14.06.2007  
(31) 200710011696  
(33) CN  
(86) PCT/CN2008/001121  
(87) WO 2008/154804  
(74) Čermák a spol., JUDr. Karel Čermák, Elišky Peškové 15,  
Praha 5, 15000

(97) **EP 2180280**  
(47) 22.02.2012  
(97) 28.04.2010  
(51) **F27B 1/00** (2006.01)  
**F27B 1/16** (2006.01)  
**C04B 2/12** (2006.01)  
(96) 30.09.2009  
(96) 09171865.0  
(73) Maerz Ofenbau AG, 8027 Zürich, CH  
(72) Piringer, Hannes, 5712, Beinwill am See, CH  
(54) **Prstencová šachtová pec**  
(32) 24.10.2008  
(31) 102008053136  
(33) DE  
(74) Čermák a spol., JUDr. Karel Čermák, Elišky Peškové 15,  
Praha 5, 15000

(97) **EP 2180862**  
(47) 04.01.2012  
(97) 28.05.2009  
(51) **A61F 13/496** (2006.01)  
(96) 06.11.2008  
(96) 08851722.2  
(73) Paul Hartmann Aktiengesellschaft, 89522 Heidenheim, DE  
(72) HORNRUNG, Fridmann, Santiago, CL  
WENZEL, Benjamin, 89231 Neu-Ulm, DE  
OSTERTAG, Wolfgang, 89547 Gerstetten, DE  
(54) **Inkontinenční artikl ve tvaru kalhotek**  
(32) 21.11.2007  
(31) 102007055628  
(33) DE  
(86) PCT/EP2008/009361  
(87) WO 2009/065498  
(74) TRAPLOVÁ HAKR KUBÁT Advokátní a patentová  
kancelář, Ing. Eduard Hakr, Přístavní 24, Praha 7, 17000

(97) **EP 2180863**  
(47) 04.01.2012  
(97) 28.05.2009  
(51) **A61F 13/496** (2006.01)  
(96) 06.11.2008  
(96) 08851777.6  
(73) Paul Hartmann Aktiengesellschaft, 89522 Heidenheim, DE  
(72) HORNRUNG, Fridmann, Santiago, CL  
OSTERTAG, Wolfgang, 89547 Gerstetten, DE  
WENZEL, Benjamin, 89231 Neu-Ulm, DE  
(54) **Inkontinenční výrobek ve formě kalhotek**  
(32) 21.11.2007  
(31) 102007056126  
(33) DE  
(86) PCT/EP2008/009362  
(87) WO 2009/065499  
(74) TRAPLOVÁ HAKR KUBÁT Advokátní a patentová  
kancelář, Ing. Eduard Hakr, Přístavní 24, Praha 7, 17000

(97) **EP 2180864**  
(47) 04.01.2012  
(97) 28.05.2009  
(51) **A61F 13/496** (2006.01)  
(96) 06.11.2008  
(96) 08852812.0  
(73) Paul Hartmann Aktiengesellschaft, 89522 Heidenheim, DE



(72) HORNUNG, Fridmann, Santiago, CL  
WENZEL, Benjamin, 89231 Neu-Ulm, DE  
OSTERTAG, Wolfgang, 89547 Gerstetten, DE  
(54) **Inkontinenční výrobek ve formě kalhotek**  
(32) 21.11.2007, 21.11.2007, 21.11.2007, 30.11.2007  
(31) 102007055628, 102007056126, 102007055524,  
102007058832  
(33) DE, DE, DE, DE  
(86) PCT/EP2008/009363  
(87) WO 2009/065500  
(74) TRAPLOVÁ HAKR KUBÁT Advokátní a patentová  
kancelář, Ing. Eduard Hakr, Přístavní 24, Praha 7, 17000

(97) **EP 2211590**  
(47) 05.10.2011  
(97) 28.07.2010  
(51) **H05B 3/50** (2006.01)  
**F24H 3/04** (2006.01)  
(96) 04.01.2010  
(96) 10150054.4  
(73) Behr GmbH & Co. KG, 70469 Stuttgart, DE  
Behr France Rouffach SAS, 68250 Rouffach, FR  
(72) Kohl, Michael, 74321 Bietigheim, DE  
Englert, Peter, 74177 Bad Friedrichshall, DE  
Lochmahr, Karl, 71665 Vaihingen/Enz, DE  
Jin, Fan, 70569 Stuttgart, DE  
Himmer, Thomas, 73326 Reichenbach, DE  
Clauss, Thierry, 67400 Illkirch-Graffenstaden, FR  
Strauß, Thomas, 73274 Notzingen, DE  
Bauer, Marc, 68440 Habsheim, FR  
(54) **Výměník tepla**  
(32) 23.01.2009  
(31) 09290047  
(33) EP  
(74) Čermák a spol., JUDr. Karel Čermák, Elišky Peškové 15,  
Praha 5, 15000

(97) **EP 2211812**  
(47) 04.01.2012  
(97) 28.05.2009  
(51) **A61F 13/496** (2006.01)  
(96) 06.11.2008  
(96) 08851536.6  
(73) Paul Hartmann Aktiengesellschaft, 89522 Heidenheim, DE  
(72) HORNUNG, Fridmann, Santiago, CL  
WENZEL, Benjamin, 89231 Neu-Ulm, DE  
OSTERTAG, Wolfgang, 89547 Gerstetten, DE  
(54) **Inkontinenční výrobek ve formě kalhotek**  
(32) 21.11.2007  
(31) 102007055524  
(33) DE  
(86) PCT/EP2008/009360  
(87) WO 2009/065497  
(74) TRAPLOVÁ HAKR KUBÁT Advokátní a patentová  
kancelář, Ing. Eduard Hakr, Přístavní 24, Praha 7, 17000

(97) **EP 2212027**  
(47) 21.03.2012  
(97) 28.05.2009  
(51) **B03C 1/015** (2006.01)  
**B03C 1/32** (2006.01)  
(96) 17.11.2008  
(96) 08851798.2  
(73) BASF SE, 67056 Ludwigshafen, DE  
(72) DOMKE, Imme, 68165 Mannheim, DE  
MICHAILOVSKI, Alexej, 68165 Mannheim, DE  
MRONGA, Norbert, 69221 Dossenheim, DE  
HIBST, Hartmut, 69198 Schriesheim, DE  
(54) **Magnetické oddělování substancí založené na jejich  
rozdílných povrchových nábojích**  
(32) 19.11.2007  
(31) 07120973

(33) EP  
(86) PCT/EP2008/065666  
(87) WO 2009/065802  
(74) Společná advokátní kancelář Všeťečka Zelený Švorčík  
Kalenský a partneři, JUDr. Petr Kalenský, Hálkova 2,  
Praha 2, 12000

(97) **EP 2215709**  
(47) 01.02.2012  
(97) 07.05.2009  
(51) **H02M 7/06** (2006.01)  
**H02H 7/125** (2006.01)  
**H02M 1/42** (2007.01)

(96) 30.10.2008  
(96) 08844359.3  
(73) Eltek Valere AS, 3003 Drammen, NO  
MYHRE, Erik, N-1385 Asker, NO  
(72) BRASTAD, Jan, Tore, N-3015 Drammen, NO  
GJERDE, Knut-Ivar, N-3032 Drammen, NO  
ROJAS, Roberto, S-126 51 Stockholm, SE  
(54) **ZAŘÍZENÍ USPOŘÁDANÉ PRO PŘEVOD  
STRÍDAVÉHO VSTUPNÍHO NAPĚTÍ NA  
STEJNOSMĚRNÉ VÝSTUPNÍ NAPĚTÍ**  
(32) 31.10.2007, 31.10.2007  
(31) 983938 P, 0721413  
(33) US, GB  
(86) PCT/NO2008/000383  
(87) WO 2009/058024  
(74) FISCHER & PARTNER Intellectual Property s.r.o., Ing.  
Michael Fischer, Na Hrobci 294/5, Praha 2, 12000

(97) **EP 2218957**  
(47) 04.01.2012  
(97) 18.08.2010  
(51) **F16N 25/02** (2006.01)  
**F16N 27/00** (2006.01)

(96) 12.02.2010  
(96) 10153402.2  
(73) Lincoln GmbH, 69190 Walldorf, DE  
Paluncic, Zdravko, Dr., 67067 Ludwigshafen, DE  
Trinkel, Ralf, 67229 Gerolsheim, DE  
(54) **Rozdělovač maziva**  
(32) 14.02.2009, 03.03.2009, 25.03.2009  
(31) 202009002574 U, 202009002951 U, 202009004167 U  
(33) DE, DE, DE  
(74) Společná advokátní kancelář Všeťečka Zelený Švorčík  
Kalenský a partneři, JUDr. Otakar Švorčík, Hálkova 2,  
Praha 2, 12000

(97) **EP 2219065**  
(47) 18.01.2012  
(97) 18.08.2010  
(51) **G02C 7/04** (2006.01)  
**G02C 7/06** (2006.01)  
**A61F 2/16** (2006.01)

(96) 17.02.2010  
(96) 10153882.5  
(73) Procornea Holding B.V., 6961 LZ Eerbeek, NL  
(72) Wanders, Bernardus Franciscus Maria, 6986 AH, Angerlo,  
NL  
Wolterinck, Walter Bernardus Johannes, 6815 BP,  
Arnhem, NL

(54) **Nitrooční čočka s optickými sektory**  
(32) 17.02.2009, 17.02.2009  
(31) 2002540, 153044 P  
(33) NL, US  
(74) Hák, Janeček & Švestka, Patentová a známková kancelář,  
Ing. Pavel Janeček, U Průhonu 5, Praha 7, 17000

(97) **EP 2231614**  
(47) 22.02.2012

(97) 16.07.2009  
(51) **C07D 215/20** (2006.01)  
**C07F 7/08** (2006.01)  
**A01N 43/42** (2006.01)  
(96) 08.01.2009  
(96) 09700383.4  
(73) Syngenta Participations AG, 4058 Basel, CH  
(72) MURPHY KESSABI, Fiona, CH-4332 Stein, CH  
QUARANTA, Laura, CH-4332 Stein, CH  
BEAUDEGNIES, Renaud, CH-4332 Stein, CH  
BRUNNER, Hans-Georg, CH-4415 Lausen, CH  
CEDERBAUM, Fredrik, CH-4332 Stein, CH  
(54) **Fungicidy**  
(32) 10.01.2008  
(31) 0800407  
(33) GB  
(86) PCT/EP2009/000069  
(87) WO 2009/087098  
(74) TRAPLOVÁ HAKR KUBÁT Advokátní a patentová kancelář, Ing. Eduard Hakr, Přístavní 24, Praha 7, 17000

(97) **EP 2233775**  
(47) 08.02.2012  
(97) 29.09.2010  
(51) **F16F 9/348** (2006.01)  
**F16F 9/512** (2006.01)  
(96) 23.03.2009  
(96) 09004094.0  
(73) BWI Company Limited S.A., 1628 Luxembourg, LU  
(72) Slusarczyk, Pawel, 32-400 Myslenice, PL  
Widla, Waldemar, 31-636 Krakow, PL  
Kaffanke, Sebastian, 32-050 Skawina, PL  
(54) **Hydraulický tlumič pro systém zavěšení náprav v motorovém vozidle**  
(74) PATENTSERVIS Praha a.s., Jivenská 1273/1, Praha 4, 14021

(97) **EP 2242346**  
(47) 04.01.2012  
(97) 20.10.2010  
(51) **H05K 7/20** (2006.01)  
**H01J 7/24** (2006.01)  
**H01J 17/28** (2006.01)  
(96) 24.09.2004  
(96) 10166718.6  
(73) GrafTech International Holdings Inc., Parma, OH 44130, US  
(72) Clovesko, Timothy, Westlake, OH 44145, US  
Norley, Julian, Chagrin Falls, OH 44023/US, US  
Smalc, Martin David, Parma, OH 44129/US, US  
Capp, Joseph Paul, Strongsville, OH 44136/US, US  
(54) **Rozvaděč tepla (chladič), který je vhodný pro zobrazovací zařízení, např. PDP, LCD, LED**  
(32) 14.10.2003, 12.05.2004, 22.07.2004  
(31) 685103, 844537, 897308  
(33) US, US, US  
(74) PATENTSERVIS Praha a.s., Jivenská 1273/1, Praha 4, 14021

(97) **EP 2243891**  
(47) 28.12.2011  
(97) 27.10.2010  
(51) **E04B 5/02** (2006.01)  
**E04B 5/12** (2006.01)  
**E04C 2/26** (2006.01)  
(96) 21.04.2009  
(96) 09158394.8  
(73) Weibel, Rodolphe, 1094 Paudex, CH  
(72) Weibel, Rodolphe, 1094 Paudex, CH  
(54) **Smišená deska ze dřeva a betonu**

(74) Společná advokátní kancelář Vsetečka Zelený Švorčík Kalenský a partneři, JUDr. Michal Havlík, Hálkova 2, Praha 2, 12000

(97) **EP 2265409**  
(47) 25.01.2012  
(97) 24.09.2009  
(51) **B23Q 7/14** (2006.01)  
(96) 09.03.2009  
(96) 09722760.7  
(73) MAG IAS GmbH, 73033 Göppingen, DE  
(72) HORN, Wolfgang, 73035 Göppingen, DE  
KRISCHKE, Joachim, 74821 Mosbach, DE  
SCHMAUDER, Horst, 72555 Metzingen-Giems, DE  
(54) **Obráběcí stroj s vkládacím a odebiracím zařízením**  
(32) 18.03.2008  
(31) 102008014781  
(33) DE  
(86) PCT/EP2009/001661  
(87) WO 2009/115204  
(74) Čermák a spol., JUDr. Karel Čermák, Elišky Peškové 15, Praha 5, 15000

(97) **EP 2270010**  
(47) 25.01.2012  
(97) 05.01.2011  
(51) **C07D 487/04** (2006.01)  
**C07D 519/00** (2006.01)  
**A61K 31/5517** (2006.01)  
**A61P 35/00** (2006.01)  
(96) 01.03.2005  
(96) 10174003.3  
(73) Spirogen Limited, Ryde, Isle of Wight PO33 2JF, GB  
(72) Howard, Philip Wilson, St Albans, Hertfordshire AL1 1LS, GB  
Gregson, Stephen John, London, Greater London SE28 OHJ, GB  
(54) **Deriváty 11-hydroxy-5h-pyrrolo[2,1-c][1,4]benzodiazepin-5-onu jako klíčové meziproducty pro přípravu c2 substituovaných pyrrolobenzodiazepinů**  
(32) 01.03.2004, 01.12.2004  
(31) 0404575, 0426392  
(33) GB, GB  
(74) KOREJZOVÁ & SPOL., v.o.s., JUDr. Petra Korejzová, Korunní 810/104 E, Praha 10, 10100

(97) **EP 2274583**  
(47) 29.02.2012  
(97) 12.11.2009  
(51) **G01F 23/22** (2006.01)  
**G01F 23/24** (2006.01)  
(96) 19.03.2009  
(96) 09741781.0  
(73) Areva NP GmbH, 91052 Erlangen, DE  
(72) NIEDZBALLA, Günter, 65428 Rüsselsheim, DE  
(54) **Způsob a zařízení pro monitorování stavu naplnění kapaliny v nádobě na kapalinu**  
(32) 06.05.2008  
(31) 102008022363  
(33) DE  
(86) PCT/EP2009/002032  
(87) WO 2009/135562  
(74) Čermák a spol., JUDr. Karel Čermák, Elišky Peškové 15, Praha 5, 15000

(97) **EP 2293896**  
(47) 01.02.2012  
(97) 26.11.2009  
(51) **B23B 29/04** (2006.01)  
**B23B 27/04** (2006.01)

(96) 07.04.2009  
(96) 09750267.8  
(73) Iscar Ltd., 24959 Tefen, IL  
(72) HECHT, Gil, 22443 Nahariya, IL  
(54) **Řezný nástroj a příslušná řezná vložka**  
(32) 18.05.2008  
(31) 19152008  
(33) IL  
(86) PCT/IL2009/000393  
(87) WO 2009/141815  
(74) Čermák a spol., JUDr. Karel Čermák, Elišky Peškové 15, Praha 5, 15000

(97) **EP 2294241**  
(47) 22.02.2012  
(97) 14.01.2010  
(51) **C23C 14/34** (2006.01)  
**C23C 14/08** (2006.01)  
(96) 07.07.2009  
(96) 09793942.5  
(73) Bekaert Advanced Coatings, 9800 Deinze, BE  
(72) DELRUE, Hilde, B-7750 Mont-de-L'Enclus, BE  
VAN HOLSBEKE, Johnny, B-7890 Ellezelles, BE  
CARVALHO, Nuno, Jorge, Marcolino, B-9051 Sint-Denijs-Westrem, BE  
DE BOSSCHER, Wilmert, B-9031 Drogenen, BE  
(54) **Způsob výroby oxidového naprašovacího terče zahrnujícího první a druhou fázi**  
(32) 08.07.2008  
(31) 08159926  
(33) EP  
(86) PCT/EP2009/058593  
(87) WO 2010/003947  
(74) Společná advokátní kancelář Vsetečka Zelený Švorčík Kalenský a partneři, JUDr. Michal Havlík, Hálkova 2, Praha 2, 12000

(97) **EP 2294351**  
(47) 07.03.2012  
(97) 30.12.2009  
(51) **F41A 17/56** (2006.01)  
**F41A 17/64** (2006.01)  
(96) 24.06.2009  
(96) 09769615.7  
(73) HS PRODUKT d.o.o., 47000 Karlovac, HR  
(72) TRPCIC, Dubravko, 47000 Karlovac, HR  
(54) **Mechanismus pro rozebírání ruční střelné zbraně bez spouštění**  
(32) 26.06.2008  
(31) 20080302  
(33) HR  
(86) PCT/HR2009/000023  
(87) WO 2009/156774  
(74) Společná advokátní kancelář Vsetečka Zelený Švorčík Kalenský a partneři, JUDr. Michal Havlík, Hálkova 2, Praha 2, 12000

(97) **EP 2295303**  
(47) 01.02.2012  
(97) 16.03.2011  
(51) **B61D 3/18** (2006.01)  
**B60P 3/08** (2006.01)  
**B60R 3/00** (2006.01)  
(96) 11.09.2009  
(96) 09425350.7  
(73) S.I.T.F.A. - Societa Italiana Trasporti Ferroviari Autoveicoli S.p.A., 10121 Torino, IT  
(72) Giacone, Marco, 12038 Savigliano (Torino), IT  
(54) **Železniční vůz pro přepravu motorových vozidel**  
(74) PATENTSERVIS Praha a.s., Jivenská 1273/1, Praha 4, 14021

(97) **EP 2304296**  
(47) 23.11.2011  
(97) 30.12.2009  
(51) **F16L 21/08** (2006.01)  
**F16L 37/084** (2006.01)  
**F16L 37/091** (2006.01)  
**F16L 37/092** (2006.01)  
(96) 15.06.2009  
(96) 09770429.0  
(73) Georg Fischer WAGA N.V., 8161 PA Epe, NL  
(72) Nijsen, Andreas Jacobus Louis, NL-7521 AT Enschede, NL  
(54) **Spojovací prostředek pro trubku obsahující spojovací díl s vkládacím koncem pro trubku a těsnicí útvar**  
(32) 26.06.2008  
(31) 2001726  
(33) NL  
(86) PCT/NL2009/050338  
(87) WO 2009/157766  
(74) PATENTSERVIS Praha a.s., Jivenská 1273/1, Praha 4, 14021

(97) **EP 2315580**  
(47) 28.12.2011  
(97) 30.09.2010  
(51) **A61K 9/00** (2006.01)  
**A61K 47/02** (2006.01)  
**A61K 47/12** (2006.01)  
(96) 26.03.2010  
(96) 10711127.0  
(73) Pulmatrix, Inc., Lexington, MA 02421, US  
(72) LIPP, Michael M., Framingham Massachusetts 01701, US  
CLARKE, Robert W., Canton Massachusetts 02021, US  
HAVA, David L., Natick Massachusetts 01760, US  
BATYCKY, Richard, Newton Massachusetts 02461, US  
HANRAHAN, John, West Roxbury Massachusetts 02132-2316, US  
(54) **Farmaceutické přípravky a způsoby léčby infekcí dýchacích cest**  
(32) 26.03.2009, 26.03.2009, 28.10.2009, 25.01.2010, 18.02.2010  
(31) 163772 P, 163763 P, 163767 P, 255764 P, 298092 P, 305819 P  
(33) US, US, US, US, US  
(86) PCT/US2010/028906  
(87) WO 2010/111644  
(74) TRAPLOVÁ HAKR KUBÁT Advokátní a patentová kancelář, Ing. Eduard Hakr, Přístavní 24, Praha 7, 17000

## Zveřejněné překlady pozměněného, nebo omezeného znění evropských patentových spisů

U následujících udělených evropských patentů s účinky pro Českou republiku byl majitelem předložen překlad omezeného, nebo pozměněného znění evropského patentového spisu do českého jazyka (§35f odst. 3 zákona č. 527/1990 Sb., v platném znění).

(97) EP 1790701

## Evropské patenty zrušené Evropským patentovým úřadem

Následující evropské patenty udělené Evropským patentovým úřadem s účinky pro Českou republiku byly zrušeny Evropským patentovým úřadem podle článku 102 Úmluvy o udělování evropských patentů (§35f odst 2 zákona č. 527/1990 Sb., v platném znění).

(97) EP 1972201

(97) EP 1977653

## MM4A Zánik evropských patentů nezaplacením poplatků za udržování platnosti patentu

Následující evropské patenty udělené Evropským patentovým úřadem s účinky pro Českou republiku zanikly pro nezaplacení poplatků za udržování platnosti patentu (§22 písm. b) zákona č. 527/1990 Sb., v platném znění).

(97) EP 1297909

(97) EP 1302448

(97) EP 1413772

(97) EP 1430034

(97) EP 1430047

(97) EP 1432921

(97) EP 1436144

(97) EP 1468330

(97) EP 1542805

(97) EP 1545455

(97) EP 1551835

(97) EP 1554259

(97) EP 1664012

(97) EP 1668598

(97) EP 1670608

(97) EP 1677990

(97) EP 1678262

(97) EP 1678866

(97) EP 1682285

(97) EP 1685064

(97) EP 1695010

(97) EP 1800520

(97) EP 1811979

(97) EP 1906282

(97) EP 1926843

(97) EP 1940353

(97) EP 2042249

## PD4A Převod práv a ostatní změny majitelů evropských patentů

(97) <b>EP 1443940</b>	(73) Siemens Concentrated Solar Power Ltd., 91450 Jerusalem, IL
(73) Besins International Belgique, 1000 Bruxelles, BE	

---

(97) <b>EP 1443940</b>	
(73) BESINS MANUFACTURING BELGIUM, 1000 Bruxelles, BE	

---

(97) <b>EP 1443940</b>	
(73) BESINS MANUFACTURING BELGIUM, 1050 Bruxelles, BE	

---

(97) <b>EP 1443940</b>	
(73) BESINS HEALTHCARE LUXEMBOURG SARL, 1331 Luxembourg, LU	

---

(97) <b>EP 1588105</b>	
------------------------	--

## FG1K

## Zapsané užité vzory - přehled podle čísel zápisu

V období uzávěrky tohoto čísla Věstníku zapsal Úřad průmyslového vlastnictví tyto užité vzory.

23634	<b>A 61 F 2/68</b>	(2006.01)
23635	<b>B 23 B 51/08</b>	(2006.01)
23636	<b>G 09 F 7/18</b>	(2006.01)
23637	<b>A 01 M 1/20</b>	(2006.01)
23638	<b>A 01 G 25/00</b>	(2006.01)
23639	<b>G 08 C 19/00</b>	(2006.01)
23640	<b>G 07 F 7/08</b>	(2006.01)
23641	<b>A 61 N 1/365</b>	(2006.01)
23642	<b>G 06 Q 90/00</b>	(2006.01)
23643	<b>A 23 L 1/06</b>	(2006.01)
23644	<b>B 01 F 7/04</b>	(2006.01)
23645	<b>B 65 D 19/44</b>	(2006.01)
23646	<b>C 23 G 5/02</b>	(2006.01)
23647	<b>G 01 H 5/00</b>	(2006.01)
23648	<b>G 01 C 3/00</b>	(2006.01)
23649	<b>G 01 F 23/296</b>	(2006.01)
23650	<b>A 47 B 3/08</b>	(2006.01)
23651	<b>F 24 D 17/02</b>	(2006.01)
23652	<b>G 09 F 19/00</b>	(2006.01)
23653	<b>A 47 C 9/10</b>	(2006.01)
23654	<b>C 12 Q 1/68</b>	(2006.01)
23655	<b>A 63 F 7/36</b>	(2006.01)
23656	<b>A 61 B 5/11</b>	(2006.01)
23657	<b>E 01 B 31/17</b>	(2006.01)
23658	<b>A 61 B 5/087</b>	(2006.01)
23659	<b>B 60 Q 1/52</b>	(2006.01)
23660	<b>G 01 K 7/00</b>	(2006.01)
23661	<b>A 24 F 17/00</b>	(2006.01)
23662	<b>G 01 F 23/36</b>	(2006.01)
23663	<b>F 17 D 1/20</b>	(2006.01)
23664	<b>B 62 K 21/08</b>	(2006.01)
23665	<b>E 01 F 8/00</b>	(2006.01)
23666	<b>G 01 N 1/44</b>	(2006.01)
23667	<b>E 03 C 1/12</b>	(2006.01)
23668	<b>A 63 B 51/14</b>	(2006.01)
23669	<b>C 22 C 21/12</b>	(2006.01)
23670	<b>C 08 J 11/10</b>	(2006.01)
23671	<b>A 61 H 3/04</b>	(2006.01)

FG1K

Zapsané užité vzory - řazené podle MPT

- (51) **A01G 25/00** (2006.01)  
(11) 23638  
(21) **2011-25112**  
(22) 10.11.2011  
(47) 05.04.2012  
(73) AKP spol. s r.o., Brno, CZ  
(72) Vacek - Veselý Pavel Ing., Brno, CZ  
(54) **Rameno postřikovacího zařízení**  
(74) Ing. Dobroslav Musil, patentová kancelář, Ing. Dobroslav Musil, Cejl 38, Brno, 60200
- (51) **A01M 1/20** (2006.01)  
(11) 23637  
(21) **2011-24987**  
(22) 17.10.2011  
(47) 05.04.2012  
(73) Štefan Jan, Praha, CZ  
(72) Štefan Jan, Praha, CZ  
(54) **Zařízení k hubení škodlivého hmyzu**  
(74) Ing. Ludvík Koldovský, Horáčkova 9, Praha 4, 14000
- (51) **A23L 1/06** (2006.01)  
**A23L 1/09** (2006.01)  
**A23L 1/05** (2006.01)  
(11) 23643  
(21) **2012-25472**  
(22) 12.01.2012  
(47) 05.04.2012  
(73) MADAMI, s.r.o., Pardubice, CZ  
(72) Erben Vladimír, Pardubice, CZ  
(54) **Dezertní směs**  
(74) Jan Brykner, Resslova 741, Hradec Králové, 50002
- (51) **A24F 17/00** (2006.01)  
(11) 23661  
(21) **2012-25607**  
(22) 10.02.2012  
(47) 10.04.2012  
(73) Darola Daniel, Praha, CZ  
(72) Darola Daniel, Praha, CZ  
(54) **Zásobník s cigaretovým papírem**  
(74) UNIPATENT, Ing. Jiří Chludina, Jana Masaryka 43-47, Praha 2, 12000
- (51) **A47B 3/08** (2006.01)  
(11) 23650  
(21) **2011-25324**  
(22) 15.12.2011  
(47) 10.04.2012  
(73) Nejedlý Karel, Mratín, CZ  
(72) Nejedlý Karel, Mratín, CZ  
(54) **Skládací stůl**  
(74) Jan Brykner, Resslova 741, Hradec Králové, 50002
- (51) **A47C 9/10** (2006.01)  
(11) 23653  
(21) **2012-25429**  
(22) 04.01.2012  
(47) 10.04.2012  
(73) Šubrt Michael Ing., Rozdrojovice, CZ  
(72) Šubrt Michael Ing., Rozdrojovice, CZ  
(54) **Univerzální tepelně izolační sedátko**  
(74) Ing. Libor Markes, Grohova 54/145, Brno, 60200
- (51) **A61B 5/087** (2006.01)  
**A61B 5/091** (2006.01)  
**G06F 19/00** (2011.01)  
(11) 23658  
(21) **2012-25555**  
(22) 31.01.2012  
(47) 10.04.2012
- (73) VYSOKÁ ŠKOLA BÁŇSKÁ - TECHNICKÁ UNIVERZITA OSTRAVA, Ostrava, CZ  
(72) Adamec Ondřej Ing., Hlučín, CZ  
Augustýnek Martin Ing., Ostrava, CZ  
Černý Martin Ing., Prostějov, CZ  
(54) **USB spirometr**
- (51) **A61B 5/11** (2006.01)  
(11) 23656  
(21) **2012-25523**  
(22) 25.01.2012  
(47) 10.04.2012  
(73) Univerzita Karlova v Praze, Praha, CZ  
(72) Vodička Pavel Ing., Praha, CZ  
Zahálka František Ing. Ph.D., Praha, CZ  
(54) **Diagnostické zařízení pro hodnocení a zdokonalování motorických dovedností**  
(74) Hák Janeček & Švestka, Patentová a známková kancelář, RNDr. Roman Hák, U Průhonu 5, Praha 7, 17000
- (51) **A61F 2/68** (2006.01)  
(11) 23634  
(21) **2011-24254**  
(22) 22.04.2011  
(47) 05.04.2012  
(73) Hýbl Ján, Kladno, CZ  
Kutílek Patrik Mgr. Ing. Ph.D., Přelouč, CZ  
(72) Hýbl Ján, Kladno, CZ  
Kutílek Patrik Mgr. Ing. Ph.D., Přelouč, CZ  
(54) **Senzorový systém**
- (51) **A61H 3/04** (2006.01)  
(11) 23671  
(21) **2012-25747**  
(22) 13.03.2012  
(47) 10.04.2012  
(73) Hampl Petr, Chlumčany, CZ  
(72) Hampl Petr, Chlumčany, CZ  
Petele Jaroslav, Chlumčany, CZ  
(54) **Rehabilitační chodítko**  
(74) POLÁČEK a kol. patentopravní a známková kancelář, Ing. Jiří Poláček, Dominikánská 6, Plzeň, 30112
- (51) **A61N 1/365** (2006.01)  
**A61N 1/37** (2006.01)  
(11) 23641  
(21) **2011-25167**  
(22) 16.11.2011  
(47) 05.04.2012  
(73) VYSOKÁ ŠKOLA BÁŇSKÁ - TECHNICKÁ UNIVERZITA OSTRAVA, Ostrava, CZ  
(72) Augustýnek Martin Ing., Ostrava - Koblov, CZ  
Penhaker Marek Ing. Ph.D., Ostrava, CZ  
Korpas David Ing. Ph.D., Olomouc, CZ  
(54) **Monitorovací systém vibrací pacienta pro řízení kardiostimulátoru**
- (51) **A63B 51/14** (2006.01)  
(11) 23668  
(21) **2012-25684**  
(22) 29.02.2012  
(47) 10.04.2012  
(73) Zdražila Václav, Lesonice, CZ  
(72) Zdražila Václav, Lesonice, CZ  
(54) **Pomůcka pro vyplétání křížových strun raket**  
(74) Daniela Toningerová, patentový a známkový zástupce, Kamenická 3, Praha 7, 17000
- (51) **A63F 7/36** (2006.01)  
**A63H 33/06** (2006.01)  
(11) 23655  
(21) **2012-25521**

- (22) 25.01.2012  
(47) 10.04.2012  
(73) Holub Igor Ing., Praha, CZ  
(72) Holub Igor Ing., Praha, CZ  
(54) **Kolejový systém pro kulíčkovou respektive balónkovou dráhu**
- (51) **B01F 7/04** (2006.01)  
**B01F 7/18** (2006.01)  
(11) 23644  
(21) **2012-25592**  
(22) 07.02.2012  
(47) 05.04.2012  
(73) České vysoké učení technické v Praze, Fakulta strojní, Ústav procesní a zpracovatelské techniky, Praha, CZ  
(72) Jirout Tomáš doc. Ing. Ph.D., Praha - Zličín, CZ  
Rieger František prof. Ing. DrSc., Praha, CZ  
(54) **Axiální míchadlo s velkoplošnými lomenými lopatkami**  
(74) Ing. Václav Kratochvíl, Husníkova 2086/22, Praha 5, 15800
- (51) **B23B 51/08** (2006.01)  
(11) 23635  
(21) **2011-24476**  
(22) 13.06.2011  
(47) 05.04.2012  
(73) HOFMEISTER s. r. o., Plzeň, CZ  
Západočeská univerzita v Plzni, Plzeň, CZ  
(72) Kožmín Pavel Ing. Ph.D., Písek, CZ  
Hofmeister Václav, Plzeň, CZ  
Kříž Antonín Doc. Dr. Ing., Plzeň, CZ  
Zetek Miroslav Ing. Ph.D., Rokycany, CZ  
Syravátka Jiří Ing., Plzeň, CZ  
Roud Pavel Ing., Plzeň, CZ  
Sklenička Josef Ing., Slabce, CZ  
Hofmeister Jindřich, Plzeň, CZ  
(54) **Vrtací multifunkční nástroj**  
(74) LANGROVA s.r.o., Skrětova 48, Plzeň, 30100
- (51) **B60Q 1/52** (2006.01)  
**B60K 28/10** (2006.01)  
**B60K 28/16** (2006.01)  
(11) 23659  
(21) **2012-25558**  
(22) 31.01.2012  
(47) 10.04.2012  
(73) Janata Marek, Praha, CZ  
(72) Janata Marek, Praha, CZ  
(54) **Zařízení pro varování účastníků silničního provozu**  
(74) Společná advokátní kancelář Vsetečka Zelený Švorčík Kalenský a partneři, JUDr. Petr Kalenský, Hálkova 2, Praha 2, 12000
- (51) **B62K 21/08** (2006.01)  
**F16F 7/00** (2006.01)  
(11) 23664  
(21) **2012-25646**  
(22) 20.02.2012  
(47) 10.04.2012  
(73) Západočeská univerzita v Plzni, Plzeň, CZ  
(72) Trojan Tomáš Ing., Plzeň, CZ  
(54) **Systém kloubového uložení centrálního tlumiče**
- (51) **B65D 19/44** (2006.01)  
(11) 23645  
(21) **2012-25691**  
(22) 01.03.2012  
(47) 05.04.2012  
(73) Jihočeská univerzita v Českých Budějovicích, Ekonomická fakulta, České Budějovice, CZ
- (72) Matějčková Jana, Vimperk, CZ  
Řeháček Jakub, Týn nad Vltavou, CZ  
Pincová Kristýna, Tábor, CZ  
Sládková Lucie, Český Krumlov, CZ  
Smolová Veronika, Příbram, CZ  
Sovová Jana, Žatec, CZ  
Matoušová Jana, Plzeň, CZ  
(54) **Zařízení pro fixaci zboží na paletě**  
(74) PatentCentrum Sedlák a Partners s.r.o., Husova 5, České Budějovice, 37001
- (51) **C08J 11/10** (2006.01)  
**C10B 53/07** (2006.01)  
**F23G 5/027** (2006.01)  
**C10K 1/02** (2006.01)  
**C10L 1/04** (2006.01)  
(11) 23670  
(21) **2012-25728**  
(22) 09.03.2012  
(47) 10.04.2012  
(73) ACSC s.r.o., Brno, CZ  
(72) Predný Jozef Ing., Brno, CZ  
(54) **Zařízení pro tepelný rozklad polymerních materiálů**  
(74) Ing. Vítězslav Žák, patentový zástupce, Ostopovická 4, Troubsko, 66441
- (51) **C12Q 1/68** (2006.01)  
**C12N 15/11** (2006.01)  
(11) 23654  
(21) **2012-25499**  
(22) 20.01.2012  
(47) 10.04.2012  
(73) Genex CZ, s.r.o., Brno, CZ  
(72) Horváth Radek RNDr. Ph.D., Brno, CZ  
Dendis Miloš RNDr., Brno, CZ  
(54) **Diagnostický prostředek pro real-time PCR identifikaci HLA alel asociovaných s DM 1**
- (51) **C22C 21/12** (2006.01)  
**C22C 21/16** (2006.01)  
(11) 23669  
(21) **2012-25712**  
(22) 06.03.2012  
(47) 10.04.2012  
(73) Aero Vodochody a.s., Odolena Voda, CZ  
(72) Majer Augustin Ing., Praha, CZ  
(54) **Zpevněná povrchová vrstva bez mikrotrhlin slitiny lehkých kovů**
- (74) Rott, Růžička & Guttman Patentové, známkové a advokátní kanceláře, Ing. Václav Krmenčík, Vinohradská 37, Praha 2, 12000
- (51) **C23G 5/02** (2006.01)  
**C23G 5/036** (2006.01)  
(11) 23646  
(21) **2011-24654**  
(22) 28.07.2011  
(47) 10.04.2012  
(73) Pazdera Pavel doc. RNDr. CSc., Viničné Šumice, CZ  
(72) Pazdera Pavel doc. RNDr. CSc., Viničné Šumice, CZ  
Pazderová Jana, Viničné Šumice, CZ  
(54) **Prostředek pro čištění a fixaci stříbrných a zlatých povrchů**
- (51) **E01B 31/17** (2006.01)  
(11) 23657  
(21) **2012-25536**  
(22) 13.05.2011  
(47) 10.04.2012  
(73) Morávek Petr, Libchavy, CZ  
(72) Morávek Petr, Libchavy, CZ  
(54) **Zařízení k broušení železničních kolejí**  
(74) Ing. Dobroslav Musil, patentová kancelář, Ing. Dobroslav Musil, Cejl 38, Brno, 60200
- (51) **E01F 8/00** (2006.01)

- (11) 23665  
(21) **2012-25656**  
(22) 21.02.2012  
(47) 10.04.2012  
(73) Pekař Josef, Zlín, CZ  
(72) Pekař Josef, Zlín, CZ  
(54) **Dřevěný oboustranně pohltivý protihlukový panel**
- (51) **E03C 1/12** (2006.01)  
**E03F 5/04** (2006.01)  
(11) 23667  
(21) **2012-25678**  
(22) 28.02.2012  
(47) 10.04.2012  
(73) Alca Plast s.r.o., Praha, CZ  
(72) Fabičovic František, Valtice, CZ  
(54) **Rohový odtokový žlab**  
(74) Ing. Dobroslav Musil, patentová kancelář, Ing. Dobroslav Musil, Cejl 38, Brno, 60200
- (51) **F17D 1/20** (2006.01)  
(11) 23663  
(21) **2012-25625**  
(22) 15.02.2012  
(47) 10.04.2012  
(73) Poweregia s.r.o., Praha, CZ  
(72) Porš Pavel Ing., Praha, CZ  
Řezníček Ivan Ing., Praha, CZ  
Zatloukal Tomáš Ing., Praha, CZ  
(54) **Zdroj ohřevu plynu v regulační stanici zemního plynu**  
(74) Ing. Vladimír Čmejla - LEGR PATENT, Ing. Vladimír Čmejla, patentový zástupce a soudní znalec, Rašínovo nábřeží 54/385, Praha 2, 12800
- (51) **F24D 17/02** (2006.01)  
**F24D 12/02** (2006.01)  
(11) 23651  
(21) **2011-25361**  
(22) 21.12.2011  
(47) 10.04.2012  
(73) Mazur Jiří, Lhotka u Litultovic, CZ  
(72) Mazur Jiří, Lhotka u Litultovic, CZ  
(54) **Zařízení s tepelným čerpadlem pro výrobu topné a teplé užitkové vody**  
(74) Patentový zástupce, Doc. Ing. Jindřich Špaček, CSc., Svatopluka Čecha 106A, Brno, 61200
- (51) **G01C 3/00** (2006.01)  
**G01C 3/16** (2006.01)  
**G01C 15/06** (2006.01)  
**G01C 15/02** (2006.01)  
(11) 23648  
(21) **2011-25194**  
(22) 22.11.2011  
(47) 10.04.2012  
(73) České vysoké učení technické v Praze, Fakulta stavební, Katedra speciální geodézie, Praha, CZ  
(72) Jiříkovský Tomáš Ing. Ph.D., Třebíz, CZ  
(54) **Zařízení pro měření délek**  
(74) Ing. Václav Kratochvíl, Husníkova 2086/22, Praha 5, 15800
- (51) **G01F 23/296** (2006.01)  
(11) 23649  
(21) **2011-25243**  
(22) 01.12.2011  
(47) 10.04.2012  
(73) Mendelova univerzita v Brně, Brno, CZ  
(72) Kupec Petr Ing. Ph.D., Kuřim, CZ  
Deutscher Jan Ing., Kuřim, CZ  
(54) **Portálový stojan pro ultrazvukovou sondu, zejména pro kontinuální měření výšek hladin drobných vodních toků**  
(74) Ing. Marie Jandová, Nerudova 1095, Kuřim, 66434
- (51) **G01F 23/36** (2006.01)  
(11) 23662
- (21) **2012-25618**  
(22) 14.02.2012  
(47) 10.04.2012  
(73) ELEDO s.r.o., Pěnčín, CZ  
(72) Dopita Marek, Pěnčín, CZ  
(54) **Zařízení pro snímání hladiny kapaliny v nádržích**  
(74) Ing. Petr Soukup, Vídeňská 8, Olomouc, 77200
- (51) **G01H 5/00** (2006.01)  
**G01H 15/00** (2006.01)  
**F15B 15/17** (2006.01)  
(11) 23647  
(21) **2011-25171**  
(22) 18.11.2011  
(47) 10.04.2012  
(73) Technický a zkušební ústav stavební Praha, s.p., Praha - Prosek, CZ  
(72) Crhák Karel Ing., Ústí nad Labem, CZ  
Rubáš Pavel Ing. Ph.D., Teplice, CZ  
(54) **Zařízení pro posun zkušební komory pro stanovení akustických vlastností stavebních materiálů a konstrukcí**  
(74) Mgr. Ing. Jana Krupičková, Divadelní 3/a, Plzeň, 30100
- (51) **G01K 7/00** (2006.01)  
**G01K 13/00** (2006.01)  
(11) 23660  
(21) **2012-25591**  
(22) 07.02.2012  
(47) 10.04.2012  
(73) Vysoká škola báňská - Technická univerzita Ostrava  
Fakulta elektrotechniky a informatiky Katedra kybernetiky a biomedicínského inženýrství, Ostrava-Poruba, CZ  
(72) Hájovský Radovan Ing. Ph.D., Klimkovice, CZ  
Koziorek Jiří Doc. Ing. Ph.D., Frýdek - Místek, CZ  
Vlček Pavel Bc., Frýdek - Místek, CZ  
(54) **Zařízení pro automatizované měření teplotního profilu hloubkového vrtu**
- (51) **G01N 1/44** (2006.01)  
**G01N 33/24** (2006.01)  
**C09K 17/40** (2006.01)  
(11) 23666  
(21) **2012-25660**  
(22) 22.02.2012  
(47) 10.04.2012  
(73) Masarykova univerzita, Brno, CZ  
(72) Hofman Jakub Doc. RNDr. Ph.D., Lelekovice, CZ  
Šmídová Klára Mgr., Blansko, CZ  
(54) **Umělá půda pro testy ekotoxicity**  
(74) Inventia s.r.o., RNDr. Kateřina Hartvichová, Na Bělidle 3, Praha 5, 15000
- (51) **G06Q 90/00** (2006.01)  
(11) 23642  
(21) **2011-25285**  
(22) 08.12.2011  
(47) 05.04.2012  
(73) Jihočeská univerzita v Českých Budějovicích Pedagogická fakulta, České Budějovice, CZ  
(72) Novák Milan PhDr. Ph.D., České Budějovice, CZ  
(54) **Systém pro propojení alespoň jednoho hardwarového uživatelského komunikačního prostředku se vzdáleným kontrolním serverem obsahujícím softwarový prostředek generování dat pro odhalování textových plagiátů**  
(74) PatentCentrum Sedlák a Partners s.r.o., Ing. Jiří Sedlák, Husova 5, České Budějovice, 37001
- (51) **G07F 7/08** (2006.01)  
**G07F 5/22** (2006.01)  
**G07F 11/24** (2006.01)  
**G07F 11/36** (2006.01)  
**G07F 11/00** (2006.01)  
(11) 23640  
(21) **2011-25148**



- (22) 15.11.2011  
(47) 05.04.2012  
(73) CAFE & NETPOINT a.s., Praha, CZ  
(72) Šmíd Jaroslav, Praha, CZ  
(54) **Systém výdejního a prodejního automatu s externím počítačem, zejména pro průmyslový mezisklad**  
(74) Pavel Reichel a kol., Ing. Pavel Reichel, Lopatecká 14, Praha 4, 14700
- (51) **G08C 19/00** (2006.01)  
**H04B 14/00** (2006.01)  
**H04L 12/16** (2006.01)  
**H04L 12/00** (2006.01)
- (11) 23639  
(21) **2011-25125**  
(22) 11.11.2011  
(47) 05.04.2012  
(73) Mycroft Mind, a.s., Brno, CZ  
LESPROJEKT-SLUŽBY s.r.o., Záryby, CZ  
(72) Procházka Filip Mgr. Ph.D., Adamov, CZ  
Oškera Michal Mgr., Brno, CZ  
Švehla Martin Mgr., Ústí nad Labem - Krásné Březno, CZ  
Křivánek Zbyněk Ing., Praha, CZ  
Ježek Jan Ing. Ph.D., Rokycany, CZ  
Musil Marek, Tábor, CZ  
Kepka Michal Ing., Druztová, CZ
- (54) **Uspořádání energeticky a kapacitně úsporného systému sběru dat v rozsáhlé senzorové síti a jejich vyhodnocení na základě samoučících se algoritmů**  
(74) INPARTNERS GROUP, Ing. Dušan Kendereški, Lidická 51, Brno, 60200
- (51) **G09F 19/00** (2006.01)
- (11) 23652  
(21) **2011-25364**  
(22) 21.12.2011  
(47) 10.04.2012  
(73) Šudřich Karel, Vratimov, CZ  
(72) Šudřich Karel, Vratimov, CZ  
(54) **Technická úprava oděvu pro uchycení feromagnetických předmětů**  
(74) Ing. Pavel Nádvořník s.r.o. společnost patentových zástupců, Sokola Tůmy 1/1099, Ostrava-Mariánské Hory, 70900
- (51) **G09F 7/18** (2006.01)  
**G09F 15/00** (2006.01)
- (11) 23636  
(21) **2011-24569**  
(22) 07.07.2011  
(47) 05.04.2012  
(73) EFFECT COMPANY a.s., Praha, CZ  
(72) Srový Jan, Třebíč, CZ  
(54) **Čtyřboký reklamní nosič**  
(74) PATENTFORM, Ing. Stanislav Dušek, Medinská 530, Praha 9 - Klánovice, 19014

### Seznam majitelů zapsaných užitečných vzorů

(73)	(11)	(51)	(73)	(11)	(51)	
ACSC s.r.o., Brno, CZ	23670	<b>C 08 J 11/10</b>	(2006.01)	Nejedlý Karel, Mratín, CZ	23650 <b>A 47 B 3/08</b>	(2006.01)
Aero Vodochody a.s., Odolena Voda, CZ	23669	<b>C 22 C 21/12</b>	(2006.01)	Pazdera Pavel doc. RNDr. CSc., Viničné Šumice, CZ	23646 <b>C 23 G 5/02</b>	(2006.01)
AKP spol. s r.o., Brno, CZ	23638	<b>A 01 G 25/00</b>	(2006.01)	Pekař Josef, Zlín, CZ	23665 <b>E 01 F 8/00</b>	(2006.01)
Alca Plast s.r.o., Praha, CZ	23667	<b>E 03 C 1/12</b>	(2006.01)	Poweregia s.r.o., Praha, CZ	23663 <b>F 17 D 1/20</b>	(2006.01)
CAFE & NETPOINT a.s., Praha, CZ	23640	<b>G 07 F 7/08</b>	(2006.01)	Štefan Jan, Praha, CZ	23637 <b>A 01 M 1/20</b>	(2006.01)
České vysoké učení technické v Praze, Fakulta strojní, Ústav procesní a zpracovatelské techniky, Praha, CZ	23644	<b>B 01 F 7/04</b>	(2006.01)	Šubrt Michael Ing., Rozdrojovice, CZ	23653 <b>A 47 C 9/10</b>	(2006.01)
České vysoké učení technické v Praze, Fakulta stavební, Katedra speciální geodézie, Praha, CZ	23648	<b>G 01 C 3/00</b>	(2006.01)	Šudřich Karel, Vratimov, CZ	23652 <b>G 09 F 19/00</b>	(2006.01)
Darola Daniel, Praha, CZ	23661	<b>A 24 F 17/00</b>	(2006.01)	Technický a zkušební ústav stavební Praha, s.p., Praha - Prosek, CZ	23647 <b>G 01 H 5/00</b>	(2006.01)
EFFECT COMPANY a.s., Praha, CZ	23636	<b>G 09 F 7/18</b>	(2006.01)	Univerzita Karlova v Praze, Praha, CZ	23656 <b>A 61 B 5/11</b>	(2006.01)
ELEDO s.r.o., Pěnčín, CZ	23662	<b>G 01 F 23/36</b>	(2006.01)	VYSOKÁ ŠKOLA BÁŇSKÁ - TECHNICKÁ UNIVERZITA OSTRAVA, Ostrava, CZ	23641 <b>A 61 N 1/365</b>	(2006.01)
Genex CZ, s.r.o., Brno, CZ	23654	<b>C 12 Q 1/68</b>	(2006.01)	VYSOKÁ ŠKOLA BÁŇSKÁ - TECHNICKÁ UNIVERZITA OSTRAVA, Ostrava, CZ	23658 <b>A 61 B 5/087</b>	(2006.01)
Hampl Petr, Chlumčany, CZ	23671	<b>A 61 H 3/04</b>	(2006.01)	Vysoká škola báňská - Technická univerzita Ostrava Fakulta elektrotechniky a informatiky Katedra kybernetiky a biomedicínského inženýrství, Ostrava-Poruba, CZ	23660 <b>G 01 K 7/00</b>	(2006.01)
HOFMEISTER s. r. o., Plzeň, CZ	23635	<b>B 23 B 51/08</b>	(2006.01)	Západočeská univerzita v Plzni, Plzeň, CZ	23635 <b>B 23 B 51/08</b>	(2006.01)
Holub Igor Ing., Praha, CZ	23655	<b>A 63 F 7/36</b>	(2006.01)	Západočeská univerzita v Plzni, Plzeň, CZ	23664 <b>B 62 K 21/08</b>	(2006.01)
Hýbl Ján, Kladno, CZ	23634	<b>A 61 F 2/68</b>	(2006.01)	Zdražila Václav, Lesonice, CZ	23668 <b>A 63 B 51/14</b>	(2006.01)
Janata Marek, Praha, CZ	23659	<b>B 60 Q 1/52</b>	(2006.01)			
Jihočeská univerzita v Českých Budějovicích, Ekonomická fakulta, České Budějovice, CZ	23645	<b>B 65 D 19/44</b>	(2006.01)			
Jihočeská univerzita v Českých Budějovicích Pedagogická fakulta, České Budějovice, CZ	23642	<b>G 06 Q 90/00</b>	(2006.01)			
Kutílek Patrik Mgr. Ing. Ph.D., Přelouč, CZ	23634	<b>A 61 F 2/68</b>	(2006.01)			
LESPROJEKT-SLUŽBY s.r.o., Záryby, CZ	23639	<b>G 08 C 19/00</b>	(2006.01)			
MADAMI, s.r.o., Pardubice, CZ	23643	<b>A 23 L 1/06</b>	(2006.01)			
Masarykova univerzita, Brno, CZ	23666	<b>G 01 N 1/44</b>	(2006.01)			
Mazur Jiří, Lhotka u Litultovic, CZ	23651	<b>F 24 D 17/02</b>	(2006.01)			
Mendelova univerzita v Brně, Brno, CZ	23649	<b>G 01 F 23/296</b>	(2006.01)			
Morávek Petr, Libchavy, CZ	23657	<b>E 01 B 31/17</b>	(2006.01)			
Mycroft Mind, a.s., Brno, CZ	23639	<b>G 08 C 19/00</b>	(2006.01)			

## **FG4Q**

## **Zapsané průmyslové vzory - přehled podle čísel zápisu**

V období uzávěrky tohoto čísla Věstníku zapsal Úřad průmyslového vlastnictví tyto průmyslové vzory:

35295	19-08
35296	06-03, 06-05
35297	10-05

## FG4Q

## Zapsané průmyslové vzory - přehled podle tříd

- (51) 06-03, 06-05
- (11) 35296
- (21) 2011-38898
- (22) 20.12.2011
- (15) 04.04.2012
- (45) 04.04.2012
- (54) Mini-multifunkční pracovní kout
- (28) 4
- (73) Valášková Michaela Ing., Pardubice, CZ
- (72) Valášková Michaela Ing., Pardubice, CZ
- (55)



1.1

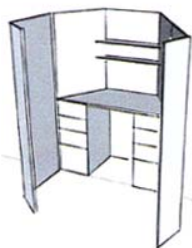

1.2

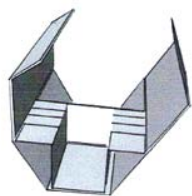

1.3



1.4

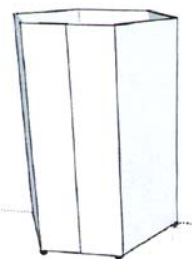

2.1

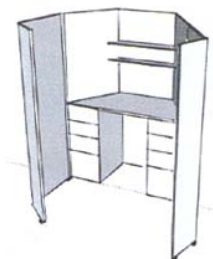

2.2

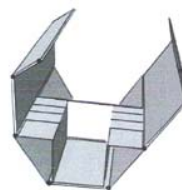

2.3



2.4



3.1

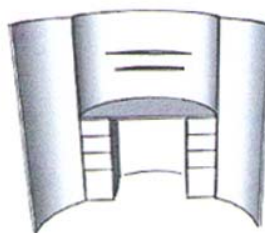

3.2

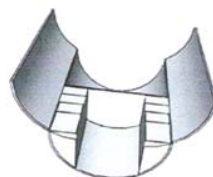

3.3

(55)

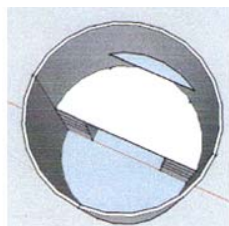

3.4



4.1



4.2

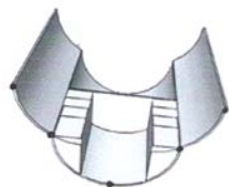

4.3

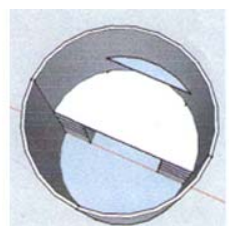

4.4



1.1



1.2

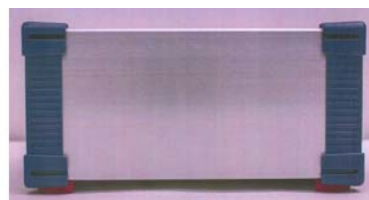

1.3



1.4

- (51) **19-08**  
 (11) 35295  
 (21) 2011-38539  
 (22) 31.01.2011  
 (15) 04.04.2012  
 (45) 04.04.2012  
 (54) Etiketa potravinového obalu  
 (28) 5  
 (73) NOWACO Czech Republic s.r.o., Kralupy nad Vltavou, CZ  
 (72) Šebek Dušan, Klecany, CZ  
 (74) Václav Müller, patentový zástupce, Filipova 2016, Praha 4, 14800  
 (55)

- (51) **10-05**  
 (11) 35297  
 (21) 2012-38938  
 (22) 06.02.2012  
 (15) 04.04.2012  
 (45) 04.04.2012  
 (54) Duální termoregulátor pro řízení teploty chemických a elektrochemických systémů  
 (28) 1  
 (73) Vysoká škola chemicko-technologická v Praze, Praha 6, CZ  
 (72) Mališ Jakub Ing., Železný Brod, CZ  
 Prof. Dr. Ing. Karel Bouzek, Kladno, CZ



1.1



2.1



3.1



4.1



5.1

### Seznam vlastníků zapsaných průmyslových vzorů

(73)	(11)	(51)	(73)	(11)	(51)
NOWACO Czech Republic s.r.o., Kralupy nad Vltavou, CZ	35295	19-08			
Valášková Michaela Ing., Pardubice, CZ	35296	06-03, 06- 05			
Vysoká škola chemicko-technologická v Praze, Praha 6, CZ	35297	10-05			

## **Dodatková ochranná osvědčení pro léčiva a pro přípravky na ochranu rostlin**

### **Podání žádosti o udělení osvědčení**

- (22) 28.03.2012
- (21) SPC/CZ2012/217
- (73) BRISTOL-MYERS SQUIBB COMPANY, Princeton, NJ, US
- (68) 302788
- (54) 'N-(2-Chlor-6-methylfenyl)-2-[[6-[4-(2-hydroxyethyl)-1-piperazinyl]-2-methyl-4-pyrimidinyl]amino]-5-thiazolkarboxamid, jeho použití a farmaceutický prostředek s jeho obsahem
- (92) EU/1/06/363/001 až EU/1/06/363/015, 20.11.2006
- (95) SPRYCEL-dasatinib, léčivý přípravek



## Úřední rozhodnutí a oznámení

### MK4A, MK4F

### Zánik patentů a autorských osvědčení uplynutím doby platnosti

(11)	(21)	Int.Cl/(51)	(11)	(21)	Int.Cl/(51)
279140	1992-1093	8/C02F 1/40			
281751	1992-1092	8/C09K 5/00			
285129	1993-2098	6/A61K 31/38			

### MK1K

### Zániky užitečných vzorů uplynutím doby platnosti

(11)	(21)	(51)	
12257	2002-13008	<i>F16F 1/02</i>	(2006.01)
12291	2002-12999	<i>H01R 4/30</i>	(2006.01)
18057	2007-19237	<i>F16C 33/48</i>	(2006.01)
18153	2007-19239	<i>A01K 97/04</i>	(2006.01)

### MK4Q

### Zániky práva ze zapsaných průmyslových vzorů uplynutím doby ochrany

(11)	(21)	Int.Cl/(51)	(11)	(21)	Int.Cl/(51)
27215	1996-29573	6/23-03			
33834	2006-36866	8/06-03			
33853	2006-36862	8/19-08			
33880	2006-36863	8/09-03			
33881	2006-36864	8/17-03			
33921	2006-36865	8/11-01, 30-04			

### LD4Q

### Částečné výmazy průmyslových vzorů

(11)	33746
(21)	2006-36643
(22)	01.03.2006
(54)	Láhev a blistrový obal

Průmyslový vzor č. 2, hromadně zapsaný pod číslem zápisu 33746 se vymazává z rejstříku průmyslových vzorů. Výmaz působí od počátku platnosti zápisu průmyslového vzoru.

Datum nabytí právní moci rozhodnutí o částečném výmazu: 28.03.2012

### Zápisy licenčních smluv do patentového rejstříku pro nabyvatele

(11)	302917
(73)	Západočeská univerzita v Plzni, Plzeň, CZ Nabyvatel: BERG & WHITE s.r.o., Magdalény Rettigové 79/8, Praha 1, 11000, CZ Druh licence: nevýlučná Datum uzavření smlouvy: 19.01.2012 Datum zápisu smlouvy: 10.04.2012

### ND4Q

### První obnovy doby ochrany průmyslových vzorů

(51)	20-03
(11)	34020
(21)	2007-37041
(22)	03.04.2007
(54)	Reklamní panel
(51)	10-06
(11)	34230
(21)	2007-37078
(22)	21.09.2007
(54)	Světelné signalizační zařízení

### ND4Q

### Třetí obnovy doby ochrany průmyslových vzorů

(51)	07-01
(11)	28501
(21)	1997-30167
(22)	04.06.1997
(54)	Láhev s pohárky

## PD4A

### Převod práv a ostatní změny majitelů patentů

- (11) 291762  
(21) 1998-1254  
(73) SOLVAY S.A., 1120 Brussels, BE
- (11) 296482  
(21) 2002-3464  
(73) SOLVAY S.A., 1120 Brussels, BE
- (11) 297772  
(21) 2003-1966  
(73) SOLVAY S.A., 1120 Brussels, BE
- (11) 299012  
(21) 2002-1041  
(73) SOLVAY S.A., 1120 Brussels, BE
- (11) 300800  
(21) 2006-270  
(73) ROKOSPOL a.s., Praha, Nové Město, CZ
- (11) 301227  
(21) 2007-395  
(73) ROKOSPOL a.s., Praha, Nové Město, CZ
- (11) 301391  
(21) 2001-2093  
(73) SOLVAY S.A., 1120 Brussels, BE
- (11) 303077  
(21) 2001-2215  
(73) SOLVAY S.A., 1120 Brussels, BE

## PD1K

### Převod práv a ostatní změny majitelů užitných vzorů

- (11) 15521  
(21) 2005-16424  
(73) Aleris Aluminium Vogt GmbH, Vogt, DE
- (11) 15879  
(21) 2005-16788  
(73) OPTYS, spol. s r. o., Dolní Životice, CZ
- (11) 16623  
(21) 2006-17523  
(73) OPTYS, spol. s r. o., Dolní Životice, CZ
- (11) 19131  
(21) 2008-20356  
(73) OPTYS, spol. s r. o., Dolní Životice, CZ
- (11) 19377  
(21) 2008-20588  
(73) OPTYS, spol. s r. o., Dolní Životice, CZ
- (11) 19593  
(21) 2009-20772  
(73) OPTYS, spol. s r. o., Dolní Životice, CZ
- (11) 20232  
(21) 2009-21512  
(73) OPTYS, spol. s r. o., Dolní Životice, CZ
- (11) 21986  
(21) 2010-23487  
(73) OPTYS, spol. s r. o., Dolní Životice, CZ
- (11) 22314  
(21) 2010-23393  
(73) OPTYS, spol. s r. o., Dolní Životice, CZ

## PD4Q

### Převod práv a ostatní změny vlastníků průmyslových vzorů

- (11) 34621  
(21) 2009-37749  
(73) OPTYS, spol. s r. o., Dolní Životice, CZ
- (11) 34768  
(21) 2009-37750  
(73) OPTYS, spol. s r. o., Dolní Životice, CZ

- (11) 35208
- (21) 2011-38632
- (73) OPTYS, spol. s r. o., Dolní Životice, CZ

## **QA9A**

## **Nabídka licence**

- (73) Technický a zkušební ústav stavební Praha, s.p.,  
Praha 9 - Prosek, CZ
- (11) 303177
- (54) Zařízení k testování akustických vlastností  
stavebních materiálů a konstrukcí
  
- (73) VYSOKÁ ŠKOLA BÁŇSKÁ-TECHNICKÁ  
UNIVERZITA OSTRAVA, Ostrava - Poruba, CZ
- (11) 303189
- (54) Snímač sil a způsob snímání sil v procesu řezání  
vysokorychlostním kapalinovým paprskem

## Zamítnuté a částečně zamítnuté přihlášky ochranných známek před zveřejněním

Kapitola obsahuje údaje o rozhodnutích o přihláškách ochranných známek, u kterých byly na základě provedeného věcného průzkumu shledány Úřadem důvody pro zamítnutí přihlášky ochranné známky podle ustanovení § 4 nebo 6 zákona č. 441/2003 Sb. Na základě toho Úřad vydal rozhodnutí o zamítnutí přihlášky podle ustanovení § 22 zákona č. 441/2003 Sb., a to pro celý seznam výrobků a služeb nebo pro jeho část. Údaje o výsledku rozhodnutí (zamítnutí přihlášky, částečné zamítnutí přihlášky) jsou uvedeny za datem právní moci rozhodnutí pod INID kódem (583) s názvem "Datum právní moci rozhodnutí/výsledek rozhodnutí".

(210) **O-478215**

(540)

MANUFATURA  
est. 1991  
*Original*

(583) 27.03.2012 / zamítnutí přihlášky

---

(210) **O-483605**

(540)

**DESIGN house**

(583) 24.03.2012 / zamítnutí přihlášky

---

(210) **O-485153**

(540)

nepro  stavební

(583) 25.02.2012 / částečné zamítnutí přihlášky

---

(210) **O-487777**

(540)

**věda pro život.cz**

(583) 29.03.2012 / zamítnutí přihlášky

---

## Přehled zveřejněných přihlášek ochranných známek

Přihlášky ochranných známek, které byly na základě výsledků formálního a věcného průzkumu provedeného Úřadem shledány schopné zápisu do rejstříku ochranných známek, jsou obsaženy v této kapitole. Důležitou právní skutečností je, že zveřejněním přihlášky ochranné známky v této kapitole Věstníku (§ 23 zákona č. 441/2003 Sb.) začíná běžet zákonná tříměsíční lhůta pro podání námitek podle ustanovení § 25 zákona č. 441/2003 Sb.

### Číselný přehled

O-467869, O-483208, O-485314, O-486157, O-486273, O-487163, O-487248, O-487345, O-487728, O-488122, O-488588, O-488717, O-488718, O-488978, O-489002, O-489099, O-489326, O-489659, O-490090, O-490186, O-490187, O-490188, O-490244, O-490254, O-490258, O-490259, O-490372, O-490379, O-490386, O-490387, O-490388, O-490389, O-490483, O-490511, O-490515, O-490608, O-490714, O-490723, O-490849, O-490873, O-490874, O-490885, O-490886, O-490912, O-490953, O-491083, O-491084, O-491085, O-491086, O-491087, O-491088, O-491090, O-491123, O-491276, O-491426, O-491524, O-491541, O-491542, O-491543, O-491544, O-491553, O-491554, O-491555, O-491556, O-491557, O-491558, O-491613, O-491710, O-491855, O-491861, O-491865, O-491868, O-491869, O-491877, O-491878, O-491905, O-492003, O-492010, O-492048, O-492170, O-492370, O-492635, O-492726, O-492727, O-492728, O-492729, O-492730, O-492746, O-492765, O-492766, O-492956, O-493089, O-493551, O-493552, O-493948

## Zveřejněné přihlášky ochranných známek

(210) **O-467869**  
(220) 11.05.2009  
(320) 11.05.2009  
(511) 16, 35, 41  
(540)

### Golf.cz

(510) (16) papír, lepenka a kartonážní výrobky, psací potřeby, lepidla kancelářská a pro domácnost, tužky, pastelky, uhly, štětce, psací stroje, kancelářské potřeby kromě nábytku, školní sešity, skicáky, pastelky, tuhy, guma na mazání, ořezávátka, ořezávátka-strojky, penály, papírové ubrousky, kapesníky a pleny, pytle a sáčky z plastických hmot pro obalovou techniku, papírové obaly, obrazy, omalovánky, obtisky, karty, razítka a razidla, písmena pro tiskárny, tiskařské štočky, kopírovací zařízení (cyklostyly); (35) inzertní, reklamní a propagační služby, marketingové služby, poskytování komerčních informací a informačních produktů reklamního charakteru, multimediálních informací obchodního a reklamního charakteru, komerční využití Internetu v oblastech komerčních internetových médií a vyhledávacích služeb, on-line inzerce, organizování výstav ke komerčním a reklamním účelům; (41) provoz galerie, pořádání výstav ke kulturním a vzdělávacím účelům, veškerá agenturní a produkční činnost v oblasti kultury, vzdělání a zábavy, pořádání koncertů, zábavné hudební produkce, vystupování výkonných umělců.  
(730) **Golf.cz, s.r.o.**, Mezibranská 1579/4, Praha 1, 11000, CZ  
(740) UNIPATENT, Ing. Jiří Chlustina, Jana Masaryka 43-47, Praha 2, 12000

(210) **O-483208**  
(220) 11.02.2011  
(320) 11.02.2011  
(511) 16, 25, 35, 41  
(540)

### TOUR DE KIDS

(510) (16) reklamní, inzertní a propagační materiály a tiskoviny všeho druhu; (25) oděvy, sportovní oděvy, obuv, sportovní obuv; (35) propagační, reklamní a inzertní služby prostřednictvím jakéhokoliv média; (41) výchova, školení (formace), zábava, sportovní a kulturní aktivity, organizování sportovních soutěží.  
(730) **Alfa Events, s.r.o.**, Měšická 276, Tábor, 39002, CZ  
(740) PatentCentrum Sedlák & Partners s.r.o., Husova 5, České Budějovice, 37001

(210) **O-485314**  
(220) 29.04.2011  
(320) 29.04.2011  
(511) 7, 9, 37  
(540)

### DM-SECURE

(510) (7) motory (s výjimkou motorů pro pozemní vozidla), stroje, obráběcí stroje, zemědělské stroje, elektrické generátory, vše spadající do této třídy; (9) aparáty a přístroje vědecké, námořní, výrobky přepěťové ochrany - zařízení proti pulsnímu přepětí, jističe; (37) instalace a opravy elektronických a elektrických zařízení, strojů a přístrojů, instalace počítačových sítí.  
(730) **SALTEK s.r.o.**, Drážďanská 561/85, Ústí nad Labem, 40007, CZ  
(740) PROPATENT, Ing. Vlasta Sedláčková, Ke Kateřinkám 1393, Praha 4, 14900

(210) **O-486157**  
(220) 01.06.2011  
(320) 01.06.2011  
(511) 32, 33, 35

(540)

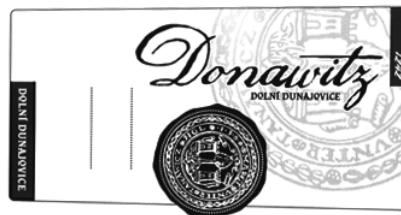

(510) (32) piva, minerální vody, šumivé nápoje a jiné nápoje nealkoholické, nápoje a šťavy ovocné, sirupy a jiné přípravky k zhotovování nápojů; (33) alkoholické nápoje (s výjimkou pív) pocházející z oblasti Dolní Dunajovice a Donawitz; (35) propagační činnost, reklama, obchodní administrativa, kancelářské práce, pomoc při řízení obchodní činnosti.  
(730) **Zámecké vinařství Bzenec s.r.o.**, Zámecká 1508, Bzenec, 69681, CZ  
(740) RETROPATENT s.r.o., 28. října 2015/23, Jablonec nad Nisou, 46601

(210) **O-486273**  
(220) 07.06.2011  
(320) 07.06.2011  
(511) 36  
(540)

### OK HOLDING

(510) (36) pojištění, služby finanční, služby peněžní, služby nemovitostní.  
(730) **OK GROUP a.s.**, Mánesova 3014/16, Brno, 61200, CZ  
(740) JUDr. Pavel Škvřina, Koniklecová 8, Brno, 63400

(210) **O-487163**  
(220) 13.07.2011  
(320) 13.07.2011  
(511) 44, 45  
(540)



Rodinné centrum Amálka

(510) (44) psychologické poradenství, poradenství v oblasti vývoje miminek; (45) právní poradenství.  
(590) Barevná  
(730) **Informační centrum občanského sektoru Český Krumlov, o.s.**, Náměstí Svornosti 2, Český Krumlov, 38101, CZ

(210) **O-487248**  
(220) 19.07.2011  
(320) 19.07.2011  
(511) 29, 43  
(540)



(510) (29) maso, hovězí maso, vepřové maso, telecí maso, zvěřina, jehněčí maso, drůbež, masné a uzenářské výrobky, maso konzervované a potravinářské, výrobky z masa, ryby a potravinářské výrobky z ryb, mořské plody a výrobky z mořských plodů; (43) zásobování, catering, stravovací služby, zprostředkování stravování.  
(730) **ASPIUS spol. s r.o.**, Řevnická 37, Zadní Třebáň, 26729, CZ

- (210) **O-487345**  
(220) 21.07.2011  
(320) 21.07.2011  
(511) 6, 11, 16, 28, 35, 36, 39, 40, 41, 42  
(540)

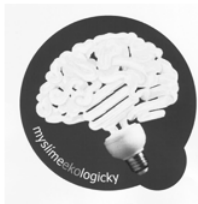

- (510) (6) přepravní kontejnery kovové, odpadní nádoby kovové; (11) osvětlovací a světelná technika a zařízení, svítidla, světelné zdroje; (16) tiskoviny, letáky, brožury, knihy, plakáty, kalendáře, samolepky, propagační tiskoviny, výrobky papírenské, učební a vyučovací pomůcky s výjimkou přístrojů; (28) hry společenské, hry stolní; (35) akviziční, marketingová, propagační, reklamní činnost, komerčně - informační a inzertní činnost, obchodní administrativa, kancelářské práce, činnost podnikatelských, organizačních a ekonomických poradců v oblasti nakládání s odpady, poskytování organizační pomoci při řízení obchodní činnosti, odborné obchodní poradenství a zprostředkování odbytu upraveného elektroodpadu v rámci této třídy, propagační, reklamní, informační, inzertní materiály, jejich aktualizace a rozšiřování, zprostředkování pronájmu reklamních, informačních a inzertních ploch, marketingové studie a průzkumy v oblasti nakládání s odpady a nakládání s elektroodpady z osvětlovací a světelné techniky, systemizace informací do databáze, poradenská a zprostředkovatelská činnost v oblasti obchodu s elektroodpadem, nákup upraveného elektroodpadu, zprostředkování obchodu s elektroodpadem, zejména z osvětlovacích zařízení; (36) činnost finančních poradců v oblasti nakládání s odpady; (39) doprava, shromažďování a skladování odpadu a elektroodpadu, sběr, shromažďování, zpětný odběr a odvoz odpadu, zejména elektroodpadu, spediční služby, skladování, pronájem a zprostředkování těchto služeb, pronájem a zprostředkování skladů, kontejnerových přepravníků, kontejnerů, odpadních nádob a vozidel, to vše v souvislosti s elektroodpadem z osvětlovací a světelné techniky, poradenská a zprostředkovatelská činnost v oblasti sběru elektroodpadu; (40) nakládání s odpady, jako jsou demontáže a likvidace zařízení a celků v oblasti osvětlovací techniky, svítidel a světelných zdrojů, pro odstranění elektroodpadu z nich v celém průběhu výrobního cyklu, úprava, zneškodňování, zpracování, recyklace, regenerace a likvidace elektroodpadu, zejména elektroodpadu ze světelné a osvětlovací techniky, pronájem strojů pro úpravu, recyklaci a zpracování elektroodpadu, poradenská a instruktážní činnost v oblasti nakládání s odpady, zejména elektroodpadem ze světelné techniky a druhotnými surovinami, poradenská činnost při třídění, čištění, úpravách, zpracování, recyklaci, regeneraci a likvidaci elektroodpadu; (41) vzdělávání, školení, semináře, konference, kongresy, jejich organizování a vedení v oblasti nakládání s odpady, zejména elektroodpadu ze světelné a osvětlovací techniky; (42) vědecké a technologické služby a s nimi spojený výzkum a návrhy, průmyslové analýzy, poradenství v oblasti životního prostředí, zejména při nakládání s elektroodpadem, zprostředkování inženýrských prací, expertiz a technických projektů v oblasti životního prostředí, zejména nakládání s elektroodpadem, tvorba a správa webových stránek, návrh a vývoj počítačového hardwaru a softwaru v této oblasti, zprostředkování a poradenství při posuzování a kategorizaci elektroodpadu, odběrů kontrolních vzorků, analytických rozborů, testování toxicity odpadů, vypracování posudků a dobrozdání v oblasti hospodaření s odpady (inženýrská činnost).
- (730) **EKOLAMP s.r.o.**, náměstí I. P. Pavlova 1789/5, Praha 2, 12000, CZ
- (740) Patentová a známková kancelář, Ing. Marie Smrčková, patentová zástupkyně, Velflíkova 10, Praha 6, 16000

- (210) **O-487728**  
(220) 04.08.2011  
(320) 04.08.2011  
(511) 32, 33, 43

- (540)
- Lomcovák**
- (510) (32) nealkoholické nápoje, míchané nápoje, minerální vody, šumivé nápoje a jiné nápoje nealkoholické, nápoje a šťávy ovocné a zeleninové, ovocné a zeleninové výtažky nealkoholické, mošty, též hroznové, nealkoholické koktejly, sirupy, ovocné šťávy a nápoje z ovocných šťáv, slazené ovocné nápoje, jiné přípravy ke zhotovování nealkoholických nápojů, sorbety spadající do této třídy; (33) míchané nápoje na bázi svařeného vína; (43) provozování pohostinských služeb, rychlé občerstvení, pojižděné občerstvení, provozování jídelen, samoobslužná restaurace (nebo) občerstvení.
- (730) **Balák Martin**, Svážná 7, Brno, 63400, CZ
- (740) Mgr. Marie Žáková, patentový zástupce, Ostopovická 4, Troubsko, 66441

- (210) **O-488122**  
(220) 22.08.2011  
(320) 22.08.2011  
(511) 33, 35, 40  
(540)
- MORAVSKÁ HRUŠKA**
- (510) (33) alkoholické nápoje s výjimkou piv; (35) zprostředkování obchodu s alkoholickými nápoji, reklama v oblasti alkoholických nápojů; (40) výroba alkoholických nápojů.
- (730) **RUDOLF JELÍNEK a.s.**, Razov 472, Vizovice, 76312, CZ
- (740) Mgr. Dagmar Maršíková, advokátka, Štefánikova 458, Zlín, 76001

- (210) **O-488588**  
(220) 09.09.2011  
(320) 09.09.2011  
(511) 6, 17, 19, 37  
(540)
- Chytrá pěna**
- (510) (6) montované stavby kovové, montované stavby kovové s přestavitelnými prvky a s měnitelnou dispozicí; (17) materiály těsnící, ucpávací a izolační, těsnění, nástříkové hmoty s tepelné a zvukově izolačními vlastnostmi, nástříkové těsnící, plísním rezistentní hmoty; (19) montované stavby kancelářských, výrobních, skladovacích, obytných a rekreačních budov, montované stavby s přestavitelnými prvky a s měnitelnou dispozicí, interiérové stavební materiály jako montované vnitřní nekovové, nekovové panely pro obklady stěn, stěny dřevěné, panely dřevěné; (37) stavby a opravy, montážně stavební práce, montování staveb a interiérů, speciální úpravy akustických vlastností interiérů, instalace akustických (zvukově izolačních) panelů, montáže sádrokartonových dílců, montáže dělicích stěn a příček, montáže sádrokartonových systémů, stavební inženýrské práce, stavby (nadzemní i podzemní), provádění průmyslových staveb, bytových a občanských staveb a staveb inženýrských, provádění tepelných izolací, provádění hlukových izolací, provádění tepelných a akustických izolací staveb (interiérů, fasád i střech) formou nástříků.
- (730) **Eko-izolace HS Group s.r.o.**, Polská 9, Česká Ves, 79081, CZ
- (740) Advokátní a patentová kancelář VYSKOČIL, KROŠLÁK a spol., Dana Lukajová, Voršílská 10/130, Praha 1, 11000

- (210) **O-488717**  
(220) 15.09.2011  
(320) 15.09.2011  
(511) 9, 35, 42  
(540)



- (510) (9) přístroje a nástroje pro kontrolu (inspekci), přístroje pro vyučování, přístroje a nástroje pro vedení, přepínání, přeměnu, akumulaci, regulaci nebo řízení elektrického proudu, přístroje pro záznam, přístroje pro zpracování informací a počítače, přístroje pro vědecké laboratorní výzkumy, přístroje a nástroje vědecké, námořní, geodetické, fotografické, filmové, optické,

přístroje pro vážení, měření, signalizaci, kontrolu (inspekci) a záchranu, veškeré počítačové programy a software bez ohledu na záznamová média nebo prostředky šíření, tj. software nahraný na magnetických médiích nebo stažený ze vzdálené počítačové sítě, počítačové programy, veškeré systémy a přístroje integrovaného ovládní, systémy, zařízení, přístroje a komponenty v oblasti automatizace procesů a dálkového řízení signalizace, veškerá zařízení monitorovací, signalizační, poplašná a zabezpečovací spadající do této třídy; (35) podnikové poradenství a obchodní management, poradenství při vedení podniku, marketing a marketingové studie, služby zajišťující optimalizaci firemního chování a fungování s cílem zvýšení produktivity a profistability na základě cíleného řízení vztahu se zákazníky, organizační management, obchodní informace a pomoc při řízení obchodní a zahraničně obchodní činnosti, franchising, vyhledávání obchodních informací pomocí Internetu i globálních telekomunikačních sítí, dodavatelské služby pro třetí osoby, zprostředkování obchodu výrobků spadajících do tř. 9 a 11, koncipování prezentací a jiných informačních nabídek k

(590) Barevná  
(730) **VYSOKÁ ŠKOLA BÁŇSKÁ - TECHNICKÁ UNIVERZITA OSTRAVA**, 17. listopadu 15/2172, Ostrava - Poruba, 70833, CZ

(210) **O-488718**  
(220) 15.09.2011  
(320) 15.09.2011  
(511) 9, 35, 42  
(540)

**EGUARD  
ENERGO**

(510) (9) přístroje a nástroje pro kontrolu (inspekci), přístroje pro vyučování, přístroje a nástroje pro vedení, přepínání, přeměnu, akumulaci, regulaci nebo řízení elektrického proudu, přístroje pro záznam, přístroje pro zpracování informací a počítače, přístroje pro vědecké laboratorní výzkumy, přístroje a nástroje vědecké, námořní, geodetické, fotografické, filmové, optické, přístroje pro vážení, měření, signalizaci, kontrolu (inspekci) a záchranu, veškeré počítačové programy a software bez ohledu na záznamová média nebo prostředky šíření, tj. software nahraný na magnetických médiích nebo stažený ze vzdálené počítačové sítě, počítačové programy, veškeré systémy a přístroje integrovaného ovládní, systémy, zařízení, přístroje a komponenty v oblasti automatizace procesů a dálkového řízení signalizace, veškerá zařízení monitorovací, signalizační, poplašná a zabezpečovací spadající do této třídy; (35) podnikové poradenství a obchodní management, poradenství při vedení podniku, marketing a marketingové studie, služby zajišťující optimalizaci firemního chování a fungování s cílem zvýšení produktivity a profistability na základě cíleného řízení vztahu se zákazníky, organizační management, obchodní informace a pomoc při řízení obchodní a zahraničně obchodní činnosti, franchising, vyhledávání obchodních informací pomocí Internetu i globálních telekomunikačních sítí, dodavatelské služby pro třetí osoby, zprostředkování obchodu výrobků spadajících do tř. 9 a 11, koncipování prezentací a jiných informačních nabídek k

reklamním i prodejním účelům, vzorky zboží (předvádění a distribuce), velkoobchodní a maloobchodní prodej zařízení a výrobků uvedených ve tř. 9, 11, internetový obchod se zařízením a výrobky uvedenými ve tř. 9, 11, služby v oblasti importu a exportu zařízení a výrobků uvedených ve tř. 9, 11, činnosti a služby organizačních a ekonomických poradců, obchodně ekonomické studie, mediální a venkovní reklama, reklamní, propagační a inzertní služby prostřednictvím jakéhokoliv média, prostřednictvím telefonní, datové nebo informační sítě, rozšiřování reklamních nebo inzertních materiálů, poradenská, konzultační a informační činnost ve výše uvedených oborech služeb spadajících do tř. 35; (42) vědecké a technologické služby a související výzkum a projektování, analytické a výzkumné služby v průmyslu, navrhování a vývoj počítačového hardwaru a softwaru, služby techniků, kteří provádějí vyhodnocení, odhady, výzkum a posudky v oblasti vědy a techniky.

(730) **VYSOKÁ ŠKOLA BÁŇSKÁ - TECHNICKÁ UNIVERZITA OSTRAVA**, 17. listopadu 15/2172, Ostrava - Poruba, 70833, CZ

(210) **O-488978**  
(220) 26.09.2011  
(320) 26.09.2011  
(511) 32, 33, 43  
(540)

**KORKORAN**

(510) (32) piva, minerální vody, nealkoholické šumivé nápoje, nealkoholické nápoje, šťávy ovocné, sirupy a jiné přípravky ke zhotovování nápojů; (33) alkoholické nápoje (s výjimkou pív); (43) služby zajišťující stravování a nápoje, dočasné ubytování, restaurace.

(730) **BARTIDA s.r.o.**, Zborovská 54, Praha 5, 15000, CZ  
(740) Mgr. Petra Fialová, V Jámě 1, Praha 1, 11000

(210) **O-489002**  
(220) 27.09.2011  
(320) 27.09.2011  
(511) 35, 36, 41  
(540)



(510) (35) propagace, reklama, pomoc při řízení obchodní činnosti; (36) služby finanční, peněžní, nemovitostní, zprostředkování služeb ve tř. 36; (41) výchova, vzdělání, zábava, zprostředkování služeb ve tř. 41.

(590) Barevná  
(730) **DBK Praha a.s.**, Budějovická 1667/64, Praha 4, 14000, CZ  
(740) JUDr. Eva Pelikánová, Slovenská 955/7, Praha 2, 12000

(210) **O-489099**  
(220) 03.10.2011  
(320) 03.10.2011  
(511) 16, 25, 35, 39, 41  
(540)

**MAKRO Mistrovství ČR ve  
filetování lososa**

(510) (16) psací potřeby, kalendáře; (25) oděvy, obuv, kloboučnické zboží; (35) maloobchod a velkoobchod se zbožím ve třídách 29, 30, 31, 32 a 33; (39) organizování cest a pobytů v zahraničí; (41) soutěžní a zábavní činnost, organizování soutěží, přehlídek a kulturních akcí, vzdělávací činnost.

(730) **MIP METRO Group Intellectual Property GmbH & Co. KG**, Metro-Strasse 1, 40235 Düsseldorf, DE  
(740) TRAPLOVÁ-HAKR-KUBÁT Advokátní a patentová kancelář, JUDr. Jarmila Traplová, Přístavní 24, Praha 7, 17000

(210) **O-489326**  
(220) 10.10.2011  
(320) 10.10.2011  
(511) 35, 39, 43



(540)



- (510) (35) organizování výstav ke komerčním a reklamním účelům, aktualizování reklamních materiálů, poskytování obchodních nebo podnikatelských informací, komerční informační kanceláře, pomoc při řízení obchodní činnosti, obchodní reklama, psaní reklamních textů, reklama, aktualizování reklamních materiálů, propagace, rozšiřování reklamních materiálů, správa hotelů (ekonomické vedení), venkovní reklama, vylepování plakátů; (39) autobusová doprava, automobilová doprava, pronájem automobilů, rezervace cestování, organizování cest, poskytování dopravních informací, doprovázení turistů, organizování exkurzí, organizování okružních výletů, organizování prohlídek, organizování zájezdů, přeprava turistů, rezervace v dopravě; (43) hotelové služby, rezervace hotelových služeb, služby motelů a turistických nocleháren, penziony, provoz hotelového ubytování, ubytovací služby v hotelech a penzionech, pronajímání přechodného ubytování.

(730) **Levin Alexander**, Legerova 2856/18, Praha 2, 12000, CZ

(210) **O-489659**

(220) 24.10.2011

(320) 24.10.2011

(511) 6, 20, 21

(540)

## MINI

- (510) (6) dveřní a okenní kování, jako kliky, dveřní kliky, okenní kliky, kliky polohové, rozety, bezpečnostní rozety, dveřní zarážky, držadla, dveřní uzávěry, bezpečnostní štítky, štítky, okenní klíčky, zástrčky okenní, okenní zarážky, okenní uzávěry, koule, madla a mušle, bezpečnostní řetězy, dveřní závory, protipožární kování, dveřní zámky, zámkové vložky, klíče, kování na nábytek, domovní čísla a identifikační štítky, vše zařazené ve třídě 6; (20) kování na dveře a okna nekovové, identifikační štítky nekovové; (21) kliky na dveře porcelánové.

(730) **Material & Technology s.r.o.**, Chlístovská 3, Nové Město nad Metují - Spy, 54901, CZ

(740) Ing. Milan Škoda, Nahořanská 308, Nové Město nad Metují, 54901

(210) **O-490090**

(220) 08.11.2011

(320) 08.11.2011

(511) 6, 11, 16, 19, 35, 37, 42

(540)



- (510) (6) kovové konstrukce komínů, kovové komíny, kovové komínové vložky a jiné součásti komínů, kouřové roury, kouřovody, kovové části topenišť, kovové klempířské výrobky, kovové konstrukce, kovové lávky a žebříky, kovová zábradlí; (11) komínové roury; (16) periodické a neperiodické tiskoviny, reklamní, propagační, inzertní a informační materiály (například katalogy, prospekty, plakáty, letáky), fotografie a jiná vyobrazení, tiskopisy, obchodní a technická dokumentace na papírovém nosiči, výstupy počítačů v papírové formě, obaly a obálky v jiné třídě neobsažené; (19) stavební materiály nekovové, zejména zdící a výplňové, stavební hmoty, roury, trouby, trubky a tvarovky nekovové, stavební tvarovky, součásti komínů nekovové v jiných třídách nezařazené, klempířské prvky nekovové; (35) zprostředkování obchodu výrobky uvedenými u tříd 6 a 19, zprostředkování obchodu s materiály těsnicemi a izolačními, zprostředkování obchodu s kotli, krby, krbovými

vložkami, kamny, topenářským a železářským zbožím, krbovým náčiním, náčiním k čištění komínů a topenišť, čisticími prostředky a přípravky, zprostředkování obchodu s hutním materiálem, administrativní a účetní činnosti, pořádání výstav a přehlídek komerčního charakteru, předvádění a nabízení zboží, prezentace služeb, reklamní a propagační činnost, vydávání a šíření reklamních a propagačních materiálů; (37) stavební výroba, práce stavební a montážní, výstavba a kompletace komínů, vložkování komínů, instalace a osazení kotlů, výstavba a montáže topenišť, montážní, servisní, údržbářské a opravárenské činnosti, preventivní a revizní prohlídky komínů, kotlů a topenišť, zajišťování takovýchto prohlídek a revizí, čištění kotlů, komínů a topenišť, přípravné práce pro stavby, zejména práce lešenářské, montáž a demontáž bednění; (42) poradenské služby v oboru kotlů, topenišť, komínů a komínové techniky, konstrukční, projekční a technologická činnost v oboru kotlů, topenišť, komínů a komínové techniky, odborné posudky v oboru kotlů, topenišť, komínů a komínové techniky, tvorba software pro uvedenou oblast.

(590) Barevná

(730) **BUILDING SP, spol. s r.o.**, Dopravní 2098, Nymburk, 28802, CZ

(210) **O-490186**

(220) 10.11.2011

(320) 10.11.2011

(511) 2, 17, 19

(540)

## DUPOX

- (510) (2) barvy, nátěry, laky, ochranné výrobky proti korozi a proti deteriorizaci dřeva, barviva, mořidla, přírodní pryskyřice v surovém stavu, kovy listkové a práškové pro malíře, dekorátéry a umělce; (17) kaučuk, gutaperča, guma, azbest, slída a výrobky z těchto materiálů, které nejsou zahrnuty do jiných tříd, polotovary z plastických hmot, materiály těsnicí, ucpávací a izolační, ohebné trubky nekovové; (19) stavební materiály nekovové, neohebné trubky nekovové pro stavebnictví, asfalt, směla, přenosné konstrukce nekovové.

(730) **Colour Group s.r.o.**, Františka Diviše 368/29, Praha 10 - Uhřetěves, 10400, CZ

(210) **O-490187**

(220) 10.11.2011

(320) 10.11.2011

(511) 2, 17, 19

(540)

## DUOXID

- (510) (2) barvy, nátěry, laky, ochranné výrobky proti korozi a proti deteriorizaci dřeva, barviva, mořidla, přírodní pryskyřice v surovém stavu, kovy listkové a práškové pro malíře, dekorátéry a umělce; (17) kaučuk, gutaperča, guma, azbest, slída a výrobky z těchto materiálů, které nejsou zahrnuty do jiných tříd, polotovary z plastických hmot, materiály těsnicí, ucpávací a izolační, ohebné trubky nekovové; (19) stavební materiály nekovové, neohebné trubky nekovové pro stavebnictví, asfalt, směla, přenosné konstrukce nekovové.

(730) **Colour Group s.r.o.**, Františka Diviše 368/29, Praha 10 - Uhřetěves, 10400, CZ

(210) **O-490188**

(220) 10.11.2011

(320) 10.11.2011

(511) 2, 17, 19

(540)

## DUCRYL

- (510) (2) barvy, nátěry, laky, ochranné výrobky proti korozi a proti deteriorizaci dřeva, barviva, mořidla, přírodní pryskyřice v surovém stavu, kovy listkové a práškové pro malíře, dekorátéry a umělce; (17) kaučuk, gutaperča, guma, azbest, slída a výrobky z těchto materiálů, které nejsou zahrnuty do jiných tříd, polotovary z plastických hmot, materiály těsnicí, ucpávací a izolační, ohebné trubky nekovové; (19) stavební materiály nekovové, neohebné trubky nekovové pro stavebnictví, asfalt, směla, přenosné konstrukce nekovové.

(730) **Colour Group s.r.o.**, Františka Diviše 368/29, Praha 10 - Uhřetěves, 10400, CZ

(210) **O-490244**  
(220) 11.11.2011  
(320) 11.11.2011  
(511) 9, 16, 35, 41  
(540)



- (510) (9) přístroje pro kontrolu a měření rychlosti, radarové přístroje, laserové přístroje pro měření, detektory radarů, zejména detektory policejních radarů a detektory měření rychlosti spojené se zvukovou či vizuální výstrahou, detektory laserových přístrojů pro měření, zejména detektory policejních laserových přístrojů pro měření a detektory měření rychlosti spojené se zvukovou či vizuální výstrahou, kombinované přístroje pro detekci radarů a laserových měřičů, zejména detektory policejních radarů a laserových měřičů a detektory měření rychlosti spojené se zvukovou či vizuální výstrahou, nosiče audiovizuálních záznamů, nosiče pro počítačové programy; (16) propagační materiály, reklamní předměty pro podporu prodeje zařazené ve třídě 16; (35) propagační činnost, reklama; (41) pořádání a řízení školení a seminářů se zaměřením na dopravní problematiku.
- (730) **AntiRadary.NET s.r.o.**, Na Sekyrcce 1392, Praha 6 - Dejvice, 16000, CZ
- (740) Patentová a známková kancelář Novotný, Ing. Jaroslav Novotný, Římská 45/2135, Praha 2, 12000

(210) **O-490254**  
(220) 11.11.2011  
(320) 11.11.2011  
(511) 5, 29  
(540)

## IbuCELL

- (510) (5) výrobky farmaceutické, parafarmaceutické a veterinární, vitamíny a minerály a stopové prvky, dietní a nutriční přípravky a léčiva, medicínální sirupy, výtažky z léčivých bylin a kombinované přípravky vitamínů, minerálů, stopových prvků a bylinných výtažků, potravinové doplňky obohacené vitamíny nebo minerály nebo stopovými prvky, vitamínové přípravky, vitamíny a multivitaminové preparáty, minerály a multiminerálové preparáty, bylinné čaje, léčivé byliny, cukrovinky nebo pastilky nebo tabletky nebo tobolky nebo kapsle nebo žvýkačky s léčivými přísadami, dietetické látky upravené pro lékařské účely, minerální vody a dietetické nápoje upravené pro lékařské účely, dietní potraviny upravené pro lékařské účely, doplňky výživové pro lékařské účely, bílkovinné přípravky nebo potrava pro lékařské účely, balzámy a krémy a masti pro lékařské účely, chemické přípravky pro lékařské účely, léčivé oleje, oleje pro lékařské účely, tuky pro lékařské účely, léčivé soli, tinktury pro lékařské účely, bylinné výtažky nebo sirupy, vitamínová a minerální výživa ve formě koncentrátů, proteinové koncentráty jako výživné přísady k potravinám, droždí pro farmaceutické účely, potravinové doplňky s léčebnými účinky, výživné nebo dietetické přípravky pro lékařské účely pro denní doplnění stravy jako rozpustná strava nebo samostatná směs, která se skládá hlavně z mléka v prášku nebo ze živočišných nebo zeleninových proteinů, také s přísadkou vitamínů nebo minerálů nebo stopových prvků nebo cukru - vše v rámci této třídy; (29) potravinové doplňky ne pro lékařské účely (zařazené v této třídě) a obsahující látky živočišného původu, protein pro lidskou spotřebu, proteinové výrobky a přípravky pro výživu, přípravky zvláště pro sportovce nebo osoby s vysokým energetickým výdejem, jedlá želatina, želatinové výrobky a přípravky pro výživu, tuky jedlé, oleje jedlé, extrakty z chaluh jako výživa, výživné přípravky pro denní doplnění stravy, která se skládá hlavně z mléka v prášku nebo ze živočišných nebo zeleninových proteinů, také s přísadkou vitamínů nebo minerálů, stopových prvků nebo cukru - vše v rámci této třídy.
- (730) **NOVA COAST INC.**, 255 Keele St., Toronto M6P-2K1, CA
- (740) **BOHEMIA PATENT**, Ing. Jana Vandělková, Spálená 97/29, Praha 1, 11000

(210) **O-490258**  
(220) 11.11.2011  
(320) 11.11.2011  
(511) 16, 25, 35, 39, 41  
(540)

## MAKRO Mistrovství ČR v gulášování

- (510) (16) psací potřeby, kalendáře; (25) oděvy, obuv, kloboučnické zboží; (35) maloobchod a velkoobchod zbožím ve třídách 29, 30, 31, 32 a 33; (39) organizování cest a pobytů v zahraničí; (41) soutěžní a zábavní činnost, organizování soutěží, přehlídek - v rámci této třídy a kulturních akcí, vzdělávací činnost.
- (730) **MIP METRO Group Intellectual Property GmbH & Co. KG**, Metro-Strasse 1, 40235 Düsseldorf, DE
- (740) **TRAPLOVÁ-HAKR-KUBÁT Advokátní a patentová kancelář**, JUDr. Jarmila Traplová, Přístavní 24, Praha 7, 17000

(210) **O-490259**  
(220) 11.11.2011  
(320) 11.11.2011  
(511) 16, 25, 35, 39, 41  
(540)

## MAKRO Mistrovství ČR v grilování

- (510) (16) psací potřeby, kalendáře; (25) oděvy, obuv, kloboučnické zboží; (35) maloobchod a velkoobchod zbožím ve třídách 29, 30, 31, 32 a 33; (39) organizování cest a pobytů v zahraničí; (41) soutěžní a zábavní činnost, organizování soutěží, přehlídek - v rámci této třídy a kulturních akcí, vzdělávací činnost.
- (730) **MIP METRO Group Intellectual Property GmbH & Co. KG**, Metro-Strasse 1, 40235 Düsseldorf, DE
- (740) **TRAPLOVÁ-HAKR-KUBÁT Advokátní a patentová kancelář**, JUDr. Jarmila Traplová, Přístavní 24, Praha 7, 17000

(210) **O-490372**  
(220) 15.11.2011  
(320) 15.11.2011  
(511) 3, 14, 35  
(540)

## ELLISSI

- (510) (8) nože, vidličky, lžičky (přístroje) ze vzácných kovů, ze slitin vzácných kovů, ze vzácných kovů s kombinací běžných materiálů pro přístroje, nože, vidličky, lžičky (přístroje) z běžných kovů a smaltované, nože, vidličky, lžičky (přístroje) z běžných kovů, ze vzácných kovů, ze slitin vzácných kovů a navíc smaltované; (14) klenoty, bižuterie, drahokamy, výrobky částečně skleněné dotvořené ze vzácných kovů a jejich slitin (sklenice, poháry), výrobky částečně z křišťálu dotvořené ze vzácných kovů a jejich slitin, výrobky ze vzácných kovů a jejich slitin, výrobky z kovových látek a jiných látek postříbené nebo pozlacené, výrobky ze vzácných kovů a jejich slitin smaltované, dárkové nebo památkové předměty z běžných materiálů (plastů) s kombinací ze vzácných kovů a jejich slitin, doplněné drahokamy, vše v rámci této třídy; (35) výhradní prodej, nákup a prodej zboží obsaženého ve třídách 8 a 14, obchodní administrativní činnost, propagační a reklamní činnost, pomoc při řízení obchodní činnosti.
- (730) **EDGAR GROUP, s.r.o.**, Kubišтова 1099/2, Praha 4 - Podolí, 14000, CZ

(210) **O-490379**  
(220) 16.11.2011  
(320) 16.11.2011  
(511) 19, 24, 26  
(540)

## Tylex – kvalita českého výrobce

- (510) (19) technické textilie nekovové, technické síťoviny nekovové, 3D distanční úplety (nekovové technické textilie); (24) textilní výrobky nezahrnuté v jiných třídách, bytový textil, záclony, ubrusy s výjimkou papírových, pevné a elastické tyly, hladké elastické úplety; (26) textilní galanterie, krajky, krajkoviny.
- (730) **Tylex Letovice, akciová společnost**, Brněnská 20/3, Letovice, 67961, CZ
- (740) Patentová kancelář, Ing. Dobroslav Musil, Cejl 38, Brno, 60200

(210) **O-490386**  
(220) 16.11.2011  
(320) 16.11.2011  
(511) 16, 35, 41  
(540)



(510) (16) tiskoviny všeho druhu; (35) marketing, marketingové studie a průzkum, vyhledávání a poskytování obchodních nebo podnikatelských informací, obchodní nebo podnikatelský průzkum, průzkum trhu, rozšiřování reklamních materiálů; (41) pořádání a řízení školení, organizování a vedení konferencí, kongresů, seminářů, informace o možnostech zábavy a rekreace.  
(730) **Blue Events, s.r.o.**, Vysokovská 1336, Praha 9, 19300, CZ  
(740) Mgr. Jana Nováková, advokátka, U Nikolajky 5/833, Praha 5, 15000

(210) **O-490387**  
(220) 16.11.2011  
(320) 16.11.2011  
(511) 29, 30  
(540)



(510) (29) mléko, mléčné nápoje a mléčné výrobky všeho druhu v rozsahu třídy 29; (30) mražené smetanové krémy a dezerty, zmrzliny, nápoje připravované na bázi kávy, kakaa nebo čokolády.  
(590) Barevná  
(730) **LAKTOS, a.s.**, Nová cesta 17, Praha 4, 14000, CZ  
(740) Ing. Pavel Reichel, Lopatecká 14, Praha 4, 14700

(210) **O-490388**  
(220) 16.11.2011  
(320) 16.11.2011  
(511) 22, 28, 35  
(540)

## PETRSPORT

(510) (22) lana, provazy, plachtoviny, plachty, síťoviny, sítě, síťky, patřící do třídy 22; (28) tělocvičné a sportovní předměty zařazené do této třídy, přístroje a zařízení k tělesnému, gymnastickému a sportovnímu tréninku, zejména fotbalové branky, sítě do fotbalových branek; (35) propagační činnost, reklama, obchodní činnost s výrobky uvedenými ve třídách 22 a 28, maloobchodní a velkoobchodní služby s výrobky uvedenými ve třídách 22 a 28, poskytování obchodních informací, pomoc, poradenství a poskytování konzultací v obchodní činnosti, vytváření obchodních sítí, zprostředkování interaktivního obchodu pomocí globálních komunikačních sítí (Internet).  
(730) **Lískovec Petr Ing.**, Palmová 4, České Budějovice, 37008, CZ  
(740) PatentCentrum Sedlák & Partners s.r.o., Husova 5, České Budějovice, 37001

(210) **O-490389**  
(220) 16.11.2011  
(320) 16.11.2011  
(511) 39

(540)



(510) (39) autopůjčovna včetně rezervace aut do zahraničí a pronájmu motorových vozidel, zprostředkovatelská činnost v oblasti pronájmu motorových vozidel, doprava pozemní autobusová, automobilová - osobní i nákladní, včetně jejího zprostředkování, přeprava osob, zavazadel a nákladů, včetně skladování, poskytování průvodcovských služeb.  
(730) **Czechocar, a.s.**, 5. května 65, Praha 4, 14000, CZ  
(740) BOHEMIA PATENT, Ing. Jana Vanděliková, Spálená 97/29, Praha 1, 11000

(210) **O-490483**  
(220) 22.11.2011  
(320) 22.11.2011  
(511) 8, 16, 18, 20, 21, 27, 35  
(540)



## PRECIS

(510) (8) jídelní příbory, nože, vidličky, lžice, škrabky na zeleninu, držáky na nože, sekáčky, nůžky na papír, kuchyňské nože, nůžky na potraviny, otvíráky univerzální neelektrické, kráječe vajec, kráječe na zeleninu, odšťavňovače neelektrické, kleště, pinzety, louskáčky ořechů; (16) papír a výrobky z papíru, spadající do této třídy, tiskoviny, katalogy, knihy, časopisy, fotografie, plakáty, samolepky (papírnické výrobky), obtisky, obaly všeho druhu papírové, papírové tašky, papírové kapesníky, papírové ubrusy a ubrousky, databázové produkty v papírové formě, databáze v papírové formě, tiskárenské výrobky, losy, potřeby pro knižní vazby, umělecké nebo ozdobné předměty z papíru, pytle a sáčky z plastických hmot pro obalovou techniku; (18) deštníky, slunečníky a hole, tašky nákupní, tašky plážové; (20) nábytek a jeho části, výrobky z plastických hmot, které nejsou uvedeny v jiných třídách, zrcadla jako součást bytového zařízení a zrcadla samostatná, rámy, ložní potřeby jako jsou matrace do postelí, podhlavníky, dopisní schránky ze dřeva nebo z umělých hmot; (21) pomůcky a nádoby pro domácnost a kuchyň (neelektrické), zejména kuchyňské nádobí, malé přístroje k sekání, mletí, lisování s ručním pohonem, pánve, hrnce, kastroly, hrnce tlakové, nádobí, nádoby na led, kuchyňské soupravy, nádoby na pití, termosky, vykrajovátko na pečivo; (27) koberce, rohožky, rohože, linoleum a jiné obklady podlah, tapety na stěny (nikoliv textilní); (35) propagační činnost, reklama, obchodní činnost s výrobky uvedenými ve třídách 8, 16, 18, 20, 21, 27, maloobchodní a velkoobchodní služby s výrobky uvedenými ve třídách 8, 16, 18, 20, 21, 27, poskytování obchodních informací, pomoc, poradenství a poskytování konzultací v obchodní činnosti.  
(730) **PHT, a.s.**, Za Strahovem 373/69, Praha 6, 16900, CZ  
(740) PatentCentrum Sedlák & Partners s.r.o., Husova 5, České Budějovice, 37001

(210) **O-490511**  
(220) 23.11.2011  
(320) 23.11.2011  
(511) 6, 19, 35, 37

(540)



(510) (6) okna (kovová), vrata (kovová), dveře (kovové), dveřní zárubně (kovové), žaluzie (kovové), rolety vnější (kovové), rolety ocelové, vnější žaluzie (kovové); (19) okna nekovová, vrata nekovová, dveře (nekovové), zárubně pro dveře (nekovové), výplně pro dveře nekovové, žaluzie (nekovové), rolety (venkovní), kromě kovových a textilních; (35) administrativní zpracování nákupních objednávek, analýzy nákladů, daňové příznání (příprava a vyhotovení), dodavatelské služby pro třetí osoby (nákup výrobků a služeb pro jiné podniky), fakturace, mzdy a výplatní listiny (příprava), účetnictví, předvádění zboží; (37) demolice budov, utěšňování budov, čištění oken, dveře a okna (instalace), dozor nad stavbami, informace stavební, izolování proti vlhkosti, izolování staveb, okna (instalace dveří a oken), stavby a opravy skladů, stavební dozor, stavebnictví, stavitelství, štukování, sádrování, zedníci (zednické služby), zednické služby.

(590) Barevná

(730) **INOVA okna s.r.o.**, Dvořákova 1929/1, Jihlava, 58601, CZ

(210) **O-490515**

(220) 23.11.2011

(320) 23.11.2011

(511) 35, 36, 41

(540)



(510) (35) administrativní zpracování nákupních objednávek, aktualizování reklamních materiálů, analýzy nákladů, příprava a vyhotovení daňového příznání, vyhledávání dat v počítačových souborech, dodavatelské služby pro třetí osoby (nákup výrobků a služeb pro jiné podniky), dražby, posuzování efektivnosti provozu a racionalizace práce, hospodářské (ekonomické) prognózy, obchodní nebo podnikatelské informace, komerční informační kanceláře, pronájem kancelářských strojů a zařízení, komerční informace a rady pro spotřebitele (spotřebitelská poradna), komunikační média (prezentace výrobků v komunikačních médiích) pro účely maloobchodu, licence na výrobky a služby ostatních (komerční správa), nábor zaměstnanců, analýzy nákupních cen a velkoobchodních cen, pomoc při řízení obchodních a průmyslových podniků, pomoc při řízení obchodní činnosti, služby a poradenství v obchodní činnosti, obchodní management a podnikové poradenství, poskytování obchodních nebo podnikatelských informací, profesionální obchodní nebo podnikatelské poradenství, obchodní nebo podnikatelský průzkum, obchodní reklama (pro třetí osoby), oceňování obchodních podniků, personální poradenství, překlad informací do počítačové databáze, systemizace informací do počítačové databáze, oceňování a odhady v oblasti podnikání, pomoc při řízení obchodní činnosti, odborné obchodní poradenství, poradenství při vedení podniků, poradenství v obchodní činnosti, prezentace výrobků v komunikačních médiích pro účely maloobchodu, pronájem reklamních materiálů, pronájem reklamních ploch, obchodní průzkum, průzkum trhu, příprava inzertních sloupků, psychologické testování pro výběr zaměstnanců, reklama (propagace), reklama on-line v počítačové síti, rozšiřování reklamních materiálů zákazníkům (letáky, prospekty, tisky, vzorky), reklamní materiály (zasílání zákazníkům), rozšiřování reklamních nebo inzertních materiálů, vydávání, zveřejňování, oznámení, vyhlášení, publikování reklamních textů, revize účtů (audit), sekretářské služby, sestavování statistiky, služby (telefonní vzkazy, dotazy), služby v oblasti srovnávání cen,

marketingové studie, subdodavatelské služby (obchodní pomoc), průzkum veřejného mínění, styky s veřejností, vydávání reklamních nebo náborových, propagačních a inzertních textů, vyhledávání sponzorů; (36) finanční analýzy, burzovní makléřství, pronájem bytů, celní služby, vydávání cenných papírů, úschova cenností, clearing (zúčtování vzájemných pohledávek a závazků - bezhotovostní operace), daňové odhady (služby), elektronický převod kapitálu, finanční informace, finanční odhady a oceňování (pojišťovnictví, bankovníctví, nemovitosti), finanční poradenství, finanční řízení, finanční služby, finanční sponzorování, důchodové fondy, garance, záruky, kauce, hypotéky (poskytování půjček), informace o pojištění, kapitálové investice, jednatelství, kanceláře pro inkasování pohledávek, kanceláře realitní, konzultační služby v oblasti pojišťovnictví, koupě na splátky (financování), služby kreditních karet, vydávání kreditních karet, kurzovní záznamy na burze, služby likvidace podniků, makléřství, inkasování nájemného, obchodování s nemovitostmi, oceňování a odhady nemovitostí, pronájem nemovitostí, správa nemovitostí, směňování peněz, platby na splátky, pronajímání kanceláří (nemovitosti), záruční nebo zástavní půjčky, půjčky (financování), shromáždění prostředků na dobročinné účely, správa majetku, úschovny služby, úschova v bezpečnostních schránkách, služby týkající se úvěrových karet; (41) dálkové studium, informace o výchově a vzdělávání, organizování a vedení kolokvií, organizování a vedení konferencí, organizování a vedení kongresů, organizování a vedení seminářů, organizování a vedení sympozií, pořádání a řízení pracovních setkání (školení), školení, vyučování, zkoušení, přezkoušení.

(730) **ACTIVE CAPITAL s.r.o.**, Vyšehradská 1376/43, Praha 2, 12800, CZ

(210) **O-490608**

(220) 25.11.2011

(320) 25.11.2011

(511) 34

(540)

**TUREK**

(510) (34) tabák a tabákové výrobky, potřeby pro kuřáky, zápalky, zapalovače, dýmky.

(730) **International Exclusive Tobacco, s.r.o.**, Dominika Tatarka 2953, 921 01 Piešťany, SK

(740) Rott, Růžička & Guttman Patentové, známkové a advokátní kanceláře, JUDr. Vladimír Rott, Vinohradská 37, Praha 2, 12000

(210) **O-490714**

(220) 29.11.2011

(320) 29.11.2011

(511) 16, 26, 35, 41, 42, 45

(540)



(510) (16) knihy, publikace, plakáty, letáky, kalendáře, úřední tiskoviny, samolepky, fotografie, papírenské zboží, papír a výrobky z papíru, pera plnicí, psací pera, razítka, igelitové tašky; (26) odznaky; (35) propagační činnost, reklamní činnost, rozmnožování dokladů, písemností a propagačních materiálů; (41) výchovná, zábavní a vzdělávací činnost, vzdělávání členů svazu, rekreační a sportovní aktivity; (42) dopravní měření pro potřeby železnice a pro ostatní kolejová vozidla, vývoj a výzkum nových výrobků a zařízení v oblasti dopravy, údržba počítačových programů, tvorba software, tvorba a správa webových stránek; (45) poradenství v oblasti bezpečnosti práce, zabezpečování ochrany majetku, poskytování služeb k ochraně majetku a osob zejména v dopravě, správa autorských práv.

(590) Barevná

(730) **Federace strojířů České republiky**, Hybernská 1034/5, Praha 1, 11000, CZ

(740) PROPATENT, Ing. Vlasta Sedláčková, Ke Kateřinkám 1393, Praha 4, 14900

(210) **O-490723**



(220) 30.11.2011  
(320) 30.11.2011  
(511) 39  
(540)



(510) (39) lodivodství, pilotování, lodní doprava, námořní doprava.  
(590) Barevná  
(730) **ACCOUNT trade s.r.o.**, Na Rybníčku 2969/19, Opava, Předměstí, 74601, CZ

(210) **O-490849**  
(220) 05.12.2011  
(320) 05.12.2011  
(511) 32, 41, 43  
(540)

## U Stočesů

(510) (32) piva; (41) služby určené k zábavě, rozptýlení a upoutání pozornosti; (43) služby zajišťující stravování a nápoje, restaurace s pivnicí s vlastní výrobou piva.  
(730) **100čes s.r.o.**, Bořivojova 878/35, Praha 3, 13000, CZ  
(740) Ing. Pavel Reichel, Lopatecká 14, Praha 4, 14700

(210) **O-490873**  
(220) 06.12.2011  
(320) 06.12.2011  
(511) 9, 35, 36, 42, 44  
(540)

## KEP

(510) (9) hardware, software; (35) výzkum a vyhodnocování obchodní činnosti, záznam, zpracování a vyhodnocování dat, shromažďování informací ve prospěch třetích osob; (36) vyhodnocování finančních a peněžních služeb, služby v pojišťovnictví, zpracování finančních analýz pro pojišťovatele; (42) navrhování a vývoj software a hardware, tvorba databázových systémů; (44) lékařské služby, například analytické služby v lékařství.  
(730) **Aksys s.r.o.**, Osadní 12a/č.p. 324, Praha 7, 17000, CZ

(210) **O-490874**  
(220) 06.12.2011  
(320) 06.12.2011  
(511) 9, 35, 41, 42  
(540)



(510) (9) magnetické nebo optické suporty zvukových nebo zvukově obrazových záznamů, počítačové hry s výstupem na PC nebo na TV, nosiče záznamů nahrané i nenahrané, videokazety nahrané i nenahrané, audiokazety nahrané i nenahrané, audiovizuální programy, audioprogramy, audiovizuální díla na nosičích, audiovizuální díla v digitální podobě, filmy exponované, hudební díla na nosičích nebo v elektronické podobě, CD disky, programové vybavení pro počítače, software, hardware výpočetní techniky nebo komunikační nebo informační techniky, elektronické databáze a databázové produkty, informace a záznamy v elektronické podobě, informace a data a databáze a informační produkty na nosičích nebo i v elektronických, datových, informačních, počítačových a komunikačních sítích všeho druhu, související software a hardware, elektronické nebo datové nebo informační nebo komunikační nebo výpočetní sítě včetně jednotlivých součástí a náhradních dílů obsažených ve třídě 9, multimediální aplikace, elektronické multimediální nebo elektronické informační katalogy, elektronické časopisy,

elektronická periodika a knihy v elektronické podobě; (35) reklamní, inzertní a propagační činnost, marketing, reklamní, inzertní a propagační činnost prostřednictvím jakéhokoliv média, prostřednictvím telefonní sítě nebo datové sítě nebo informační sítě nebo elektronické sítě nebo komunikační sítě nebo počítačové sítě, poskytování informací a jiných informačních produktů komerčního nebo reklamního charakteru, poskytování multimediálních informací komerčního charakteru, komerční využití Internetu v oblastech komerčních internetových médií a vyhledávacích služeb, prezentace uživatelů na stránkách World Wide Web v počítačové síti Internet, on-line inzerce, činnost reklamní agentury, zprostředkovatelská činnost v rámci obchodních vztahů, zprostředkování obchodu s výrobky ve třídě 9, pořádání komerčních a reklamních výstav, veletrhů a předváděcích akcí, pořádání komerčních a reklamních výstav, veletrhů, předváděcích a prodejních akcí se zaměřením na oblast kosmetiky a kadeřnictví, obchodní a ekonomické poradenství, obchodní a marketingová činnost, zprostředkování služeb ve třídě 35; (41) agenturní činnost v oblasti kultury, pořádání, vedení a organizování kulturních, poznávacích, vzdělávacích a sportovních akcí, konferencí, kongresů, seminářů a briefingu, organizování kulturních nebo vzdělávacích výstav a veletrhů, pořádání odborných soutěží a přehlídek, vydavatelská a nakladatelská činnost, nakladatelství a vydavatelství periodických a neperiodických publikací v tištěné i elektronické podobě a CD nosičů, ediční činnost, publikační činnost, tvorba kulturních programů, nahrávání nosičů zvukových nebo obrazově zvukových, půjčování, rozšiřování a rozmnožování nahraných zvukových a/nebo obrazově zvukových záznamů, zprostředkování služeb ve třídě 41; (42) návrh programového vybavení, aktualizace programového vybavení, údržba programového vybavení, programování počítačů, technické studie v oblasti počítačů a jejich programového vybavení, pronájem programového vybavení a počítačů, základní a aplikovaný výzkum, podpora rozvoje komerčního využití Internetu a jiných počítačových, datových a komunikačních sítí, vyhledávací služby, výzkum a vývoj a tvorba systémů pro elektronické obchodování včetně příslušného software a hardware, know-how pro oblast elektronického obchodování a informačních technologií, tvorba software, programování internetových databázových systémů a internetových aplikací, programování multimediálních aplikací, vytváření a modelování 3D animací, tvorba interaktivních a grafických programů, tvorba multimediálních dokumentů, prezentací, aplikací, katalogů, konstrukce WWW prezentací, řešení WWW serverů, tvorba počítačové animace a vizualizace, webhosting, programové projekty, tvorba informačních databází, zprostředkování služeb ve třídě 42.

(730) **MASCOTTE s.r.o.**, Na Výhledu 1432, Hostivice, 25301, CZ

(210) **O-490885**  
(220) 06.12.2011  
(320) 06.12.2011  
(511) 16, 32, 33  
(540)



(510) (16) tiskoviny, propagační materiály v rámci této třídy, etikety, obaly a tašky z papíru; (32) nealkoholické nápoje; (33) alkoholické nápoje s výjimkou piva.  
(730) **CHATEAU LEDNICE a.s.**, Nejeddecká 714, Lednice, 69144, CZ  
(740) **RETROPATENT s.r.o.**, Mgr. Kamil Kolátor, Dolní nám. 5/679, Jablonec nad Nisou, 46601

(210) **O-490886**  
(220) 06.12.2011  
(320) 06.12.2011  
(511) 16, 32, 35  
(540)

## KOHOUTKOVICE

(510) (16) tiskoviny, propagační materiály v rámci této třídy, etikety,

obaly a tašky z papíru; (32) nealkoholické nápoje; (35) reklamní agentura, propagační činnost, pomoc při řízení obchodní činnosti, obchodní administrativa, kancelářské práce, rozšiřování propagačních publikací, obchodní informace, inzertní reklamní, vydávání reklamních textů, reklama on-line, aktualizace reklamních materiálů, organizování výstav na pomoc obchodu a výstav reklamních.

- (730) CHATEAU LEDNICE a.s., Nejedská 714, Lednice, 69144, CZ  
(740) RETROPATENT s.r.o., Mgr. Kamil Kolátor, Dolní nám. 5/679, Jablonec nad Nisou, 46601

- (210) O-490912  
(220) 06.12.2011  
(320) 06.12.2011  
(511) 11  
(540)



- (510) (11) kotle výhřevné.  
(590) Barevná  
(730) ZK Design a.s., Osvoboditelů 355, Velká Polom, 74764, CZ  
(740) Ing. Ladislav Kašing, Třešňová 5183/10, Ostrava - Třebovice, 72200

- (210) O-490953  
(220) 07.12.2011  
(320) 07.12.2011  
(511) 4, 35, 37, 42  
(540)

### Shale Gas Europe s.r.o.

- (510) (4) plyny palivové pohonné, uhlí; (35) dodavatelské služby pro třetí osoby (nákup výrobků pro jiné podniky), reklama a propagace, rozšiřování reklamních materiálů zákazníkům, obchodní nebo podnikatelský průzkum, obchodní management a podnikové poradenství, pomoc při řízení obchodní činnosti, administrativní služby, zprostředkovatelská a poradenská činnost v oblasti obchodu; (37) stavební podzemní práce v oblasti hornické činnosti v rozsahu přípravy, odkrývání přípravy a dobývání ložisek, hloubení vrtů, jam, šachet, ražení štol, tunelů a jiných podzemních prostor souvisejících s hornickou činností, provádění trhacích prací, těžba uhlí a plynu; (42) geologické expertizy, geologický a hydrogeologický průzkum, geologický výzkum, inženýrské práce.

- (730) Shale Gas Europe s.r.o., Kubánské náměstí 1391/11, Praha 10, 10000, CZ

- (210) O-491083  
(220) 12.12.2011  
(320) 12.12.2011  
(511) 35, 41, 42  
(540)



- (510) (35) inzertní, reklamní a propagační činnost, poskytování pomoci při provozu obchodu, včetně zprostředkování obchodních a souvisejících obchodních záležitostí, zprostředkování obchodu v oblasti oděvnictví a textilu, předvádění zboží, předvádění (služby modelek) pro reklamní účely a podporu prodeje, organizování výstav (komerčních nebo reklamních), pořádání veletrhů pro obchodní a reklamní účely, pořádání módních přehlídek, doprovodných programů, společenských akcí k reklamním a obchodním účelům, reklama, reklamní a umělecké agentury, prezentace výrobků v komunikačních médiích pro účely

maloobchodu, styky s veřejností, rozšiřování reklamních nebo inzertních materiálů, služby v oblasti grafické úpravy pro reklamní účely, pronájem reklamních materiálů, marketingové studie, personální poradenství, poradenství v obchodní činnosti, správa obchodních zájmů třetích osob, vypracování statistických přehledů, poradenství v oblasti modelingu, poradenství v oblasti organizace a ekonomiky, odborné poradenství vztahující se k organizování výstav a veletrhů pro komerční a reklamní účely, oceňování a odhady v oblasti podnikání, marketing, průzkum a analýzy trhu, pronájem kancelářských strojů a zařízení, vydávání reklamních nebo náborových, propagačních a inzertních textů, pronájem reklamních ploch, pronájem reklamní doby v komunikačních médiích, aranžování výkladů, texty (psaní reklamních textů), obstaravatelská a zprostředkovatelská činnost v oblasti služeb ve třídě 35, direct mailing; (41) modelingová agentura, umělecké a módní agentury, organizování, pořádání a vedení módních přehlídek, plesů, představení, soutěží, koncertů, konferencí, symposií, kulturních nebo vzdělávacích výstav, plánování a organizování večírků, pořádání soutěží krásy, pořádání loterií, předprodej vstupenek, služby v oblasti grafické úpravy, jiné než pro reklamní účely, fotografování, obrazové zpravodajství, filmová tvorba a projekce, výcvik, vyučování a školení, překladatelské služby, výroba divadelních a/nebo jiných představení, zábava, pobavení, živé představení, odborné poradenství vztahující se k organizování výstav a veletrhů ke kulturním a vzdělávacím účelům, činnost v oblasti sportovních aktivit, provozování tělovýchovných zařízení a zařízení sloužících k regeneraci a rekondici spadající do této třídy, provozování bazénů, nakladatelská a vydavatelská činnost, půjčovná činnost spadající do této třídy, zejména půjčování audiozařízení, filmových promítaček a zařízení, filmů, videokamer; (42) oděvní návrhářství, grafický, umělecký a průmyslový design, výzkum v oblasti kosmetiky, výzdoba interiérů.

- (590) Barevná  
(730) Unique One s.r.o., Voctářova 16, Praha 8, 18000, CZ

- (210) O-491084  
(220) 12.12.2011  
(320) 12.12.2011  
(511) 9, 21, 25  
(540)

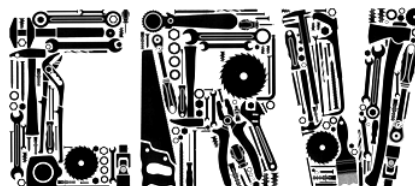

- (510) (9) ochranné rukavice pro průmyslové účely, rukavice máčené v PVC proti kyselinám a louhům, rukavice máčené v PVC s nitrilem, rukavice z přírodního latexu máčené v nitrilu, rukavice azbestové, dielektrické, rukavice z vysoce odolných nerezových kroužků, dvouvrstvé a třívrstvé rukavice pro ochranu před kontaktem s vysokými teplotami, rukavice s kombinací uvedených materiálů i dalších materiálů, jako jsou štipaná vepřovice, hovězí štipenka, lícová kozinka, jemná lícová hovězí, bavlněná tkanina, ochranné brýle pro průmyslové účely, například svářečské brýle, brýle proti oslnění, ochranné brýle k použití přes dioptrické brýle, ke všem ochranným brýlím veškeré příslušenství, skla s UV filtrem, sluneční brýle, přílby, štíty a masky pro ochranu hlavy a obličeje, pracovní oděvy, ochranné oděvy pro průmyslové účely, proti úrazu, proti chladu, proti netoxickým chemikáliím, oděvy azbestové, oděvy protipožární, oděvy výstražné, například s retroreflexními prvky, sluchátka, ochranné respirátory; (21) rukavice pro domácí použití, zejména pro leštění, práce na zahradě, úklid, čištění; (25) ochrana uší proti chladu, klapky na uši, pokrývky hlavy, rukavice textilní, kožené, kombinované, oděvy, ochranné oděvy proti špině, dešti, vodě, zateplené i nezateplené, bundy, kalhoty, vesty, overaly, pláště z kůže, z imitace kůže, oděvy výstražné, například s retroreflexními prvky, obuv, obuv pracovní kožená, gumová, nepromokavá, zateplená i nezateplená, s ocelovou výztuží.

- (730) **ČERVA EXPORT IMPORT a.s.**, Archeologická 1378,  
Hostivice, 25301, CZ  
(740) Loskotová & partneři, patentová a známková kancelář, Ing.  
Jarmila Loskotová, K Závětínám 727, Praha 5, 15500

- (210) **O-491085**  
(220) 13.12.2011  
(320) 13.12.2011  
(511) 9, 35, 38, 41, 42, 45  
(540)

## MUSEION

- (510) (9) nosiče dat optické, počítače, periférie počítačové, periferní zařízení počítačů, počítačové programy (nahrané -), počítačové programy (s možností stažení), počítačový software (nahraný -), programy operačních systémů (nahrané -), publikace (elektronické -) (s možností stažení), zařízení ke zpracování dat; (35) data (vyhledávání -) v počítačových souborech (pro třetí osoby), počítačové databáze (překlad informací do -), počítačové databáze (systemizace informací do -), vedení kartoték v počítači; (38) poskytování přístupu k databázím; (41) muzea (provozování -), školení, organizování a vedení seminářů, organizování kulturních nebo vzdělávacích výstav, poskytování on-line elektronických publikací (bez možnosti stažení); (42) aktualizace počítačových programů, instalace počítačových programů, konzultace (v oblasti počítačového softwaru), programy počítačů (údržba -), pronájem počítačového software, software (tvorba -), vyhledávače (poskytování) pro Internet, webové servery (pronájem webových serverů), webové stránky (tvorba a správa -); (45) počítačový software (poskytování licencí) (právní služby).
- (730) **Musoft s.r.o.**, náměstí 14. října 1307/2, Praha 5, 15000, CZ

organizování kulturních nebo vzdělávacích výstav, poskytování on-line elektronických publikací (bez možnosti stažení); (42) aktualizace počítačových programů, instalace počítačových programů, konzultace (v oblasti počítačového softwaru), programy počítačů (údržba -), pronájem počítačového software, software (tvorba -), vyhledávače (poskytování) pro Internet, webové servery (pronájem webových serverů), webové stránky (tvorba a správa -); (45) počítačový software (poskytování licencí) (právní služby).

- (590) Barevná  
(730) **Musoft s.r.o.**, náměstí 14. října 1307/2, Praha 5, 15000, CZ

- (210) **O-491088**  
(220) 13.12.2011  
(320) 13.12.2011  
(511) 43  
(540)



- (510) (43) hotelové služby.  
(590) Barevná  
(730) **VPV TRADING OSTRAVA a.s.**, Nováčkova 717/5, Ostrava, Výchovice, 70030, CZ  
(740) Mgr. Jana Glogarová, adokátka, Porážková 1424/20, Ostrava, Moravská Ostrava, 70200

- (210) **O-491086**  
(220) 13.12.2011  
(320) 13.12.2011  
(511) 5, 10, 24  
(540)

## ANEX

- (510) (5) farmaceutické a veterinářské výrobky, hygienické výrobky pro léčebné účely, obvazový materiál, krytí na rány, hemostatický materiál k zastavení krvácení, absorpční tampóny, chirurgické implantáty, náplasti, obinadla, obklady, chirurgické síťky; (10) bandáže, chirurgické implantáty, anální expandér, pomůcka při chirurgických operacích v řitním kanálu, pomůcka pro šetrnou kompresi análního kanálu, pomůcka k tamponádě řiti, tamponáda nežádoucího pooperačního krvácení, elastické obvazy, pásy pro lékařské účely, roušky; (24) textilie, filtrační materiál spadající do této třídy, plst, tkaniny, úplety.
- (730) **Výzkumný ústav pletářský, a.s.**, Šujanovo nám. 3, Brno, 65861, CZ  
(740) Ing. Václav Kratochvíl, Tábořská 758/33, Mladá Boleslav, 29301

- (210) **O-491090**  
(220) 13.12.2011  
(320) 13.12.2011  
(511) 9, 41, 42  
(540)



- (510) (9) software; (41) vzdělávání, školení; (42) návrhy, tvorba, programování, údržba softwaru.  
(590) Barevná  
(730) **TLC - Top Language Centre, s.r.o.**, Františkánská 6, Brno, 60200, CZ  
(740) Mgr. Iva Hesová, advokátka, Ptašinského 4, Brno, 60200

- (210) **O-491087**  
(220) 13.12.2011  
(320) 13.12.2011  
(511) 9, 35, 38, 41, 42, 45  
(540)

## MUSEION



- (510) (9) nosiče dat optické, počítače, periférie počítačové, periferní zařízení počítačů, počítačové programy (nahrané -), počítačové programy (s možností stažení), počítačový software (nahraný -), programy operačních systémů (nahrané -), publikace (elektronické -) (s možností stažení), zařízení ke zpracování dat; (35) data (vyhledávání -) v počítačových souborech (pro třetí osoby), počítačové databáze (překlad informací do -), počítačové databáze (systemizace informací do -), vedení kartoték v počítači; (38) poskytování přístupu k databázím; (41) muzea (provozování -), školení, organizování a vedení seminářů,

- (210) **O-491123**  
(220) 14.12.2011  
(320) 14.12.2011  
(511) 35, 39, 44  
(540)



- (510) (35) maloobchodní a velkoobchodní služby ve vztahu k farmaceutickým, lékařským, zdravotnickým a kosmetickým výrobkům, sjednocení různého zboží týkající se farmaceutických, lékařských, zdravotnických a kosmetických výrobků v zájmu druhých, umožňující zákazníkům pohodlně prohlížet a nakupovat tyto výrobky v maloobchodě nebo velkoobchodě, z katalogu zásilkového prodeje nebo on-line přes Internet, poradenské služby týkající se k marketingu, obchodní poradenství týkající se k marketingu, podnikový management, obchodní administrativa, kancelářské práce; (39) distribuce a dodávka farmaceutických, lékařských, zdravotnických a kosmetických produktů, balení a



skladování zboží; (44) lékařské služby, péče o hygienu osob, poradenské služby v oblasti zdraví a krásy, poradenské služby týkající se léčivých přípravků, farmaceutické poradenství, poradenství lékáren, výdej léčiv, vyšetření zdravotního stavu (screening).

- (730) **Alliance UniChem IP Limited**, 2 The Heights, Brooklands, Weybridge, Surrey, KT13 ONY, GB  
(740) TRAPLOVÁ-HAKR-KUBÁT Advokátní a patentová kancelář, JUDr. Jarmila Traplová, Přístavní 24, Praha 7, 17000

- (210) **O-491276**  
(220) 21.12.2011  
(320) 21.12.2011  
(511) 44  
(540)



- (510) (44) stomatologie, lékařské služby, zubní technici (služby).  
(730) **K 11, spol. s r.o.**, Karáskovo nám. 11, Brno, 61500, CZ

- (210) **O-491426**  
(220) 30.12.2011  
(320) 30.12.2011  
(511) 1, 5, 42, 43, 44  
(540)

**Axonlab**

connecting ideas

- (510) (1) chemické výrobky určené pro průmysl, vědu, fotografii, jakož i v zemědělství, zahradnictví a lesnictví, umělé pryskyřice v surovém stavu, plastické hmoty v surovém stavu, půdní hnojiva, hasicí přístroje (složení), prostředky pro kalení a letování kovů, chemické výrobky určené ke konzervování potravin, tříslicí materiály, lepidla pro průmysl; (5) farmaceutické, veterinární a hygienické výrobky pro léčebné účely, dietetické látky pro lékařské užití, potraviny pro batolata, náplasti, obvazový materiál, materiály pro plombování zubů a pro zubní otisky, dezinfekční přípravky, výrobky pro hubení škodlivých zvířat, fungicidy, herbicidy; (42) služby molekulární biologie, biochemie a chemie, biologický výzkum, vědecký a průmyslový výzkum, programování; (43) služby zajišťující stravování a nápoje, dočasné ubytování; (44) lékařská péče, péče o hygienu a krásu, veterinární a zemědělské služby.

- (590) Barevná  
(730) **Axon Lab AB**, Täferstrasse 15, 5405 Baden-Dättwil, CH  
(740) Čermák a spol., JUDr. Karel Čermák jr., Ph.D., LL.M., advokát, Elišky Peškové 15/735, Praha 5, 15000

- (210) **O-491524**  
(220) 23.01.2012  
(320) 23.01.2012  
(511) 35, 41, 42  
(540)

**AUDISO**

- (510) (35) obchodní a průmyslové podniky (pomoc při řízení -), zákaznické audity (obchodní), obchodní nebo podnikatelský průzkum, obchodní poradenství v oblasti rozvoje podniku zaměřené na procesní optimalizaci a využití IT podpory v řízení,

výběr dodavatelů; (41) školicí činnosti na podporu řízení podniků v oblasti systémů managementů v souladu s platnými mezinárodními standarty; (42) kontrola kvality, certifikace - auditní činnost pro potvrzení shody zavedeného, udržovaného a zlepšovaného systému řízení kvality (QMS), systému řízení bezpečnosti a ochrany zdraví při práci (SMS), systému enviromentálního managementu (EMS), systémů managementu hospodaření s energií (EnMS) a další systémy managementu akreditované dle platných mezinárodních standartů, inženýrské práce (expertizy), dozor technologických procesů ve firmách zabývajících se strojírenskou výrobou, technologický dozor nad speciálními procesy u výrobce, technologický dozor u dodavatelů (kooperace), expediting - monitorování časového plnění projektů, posouzení schopnosti výrobce/dodavatele plnit požadavky normy ČSN EN ISO 3834 (požadavky na jakost při tavném svařování kovových materiálů), inspekce svařování a svařovacích postupů.

- (590) Barevná  
(730) **AUDISO a.s.**, Tišnovská 384, Veverská Bítýška, 66471, CZ

- (210) **O-491541**  
(220) 06.01.2012  
(320) 06.01.2012  
(511) 35, 41  
(540)

## Fortuna Superloto

- (510) (35) inzertní, reklamní, propagační činnost, vydávání reklamních textů, provozování reklamních ploch, reklamních bannerů, reklamních balonů, reklamních klipů, vše v souvislosti s provozováním loterie, marketing k provozování loterie; (41) provozování a organizování loterií a jiných podobných her v souladu s obecně závaznými právními předpisy prostřednictvím poboček sázkové kanceláře a dalších smluvně zavázaných prodejních míst.

- (730) **Fortuna Loterie a.s.**, Vodičkova 30, Praha 1, 11000, CZ  
(740) Mgr. Radek Schmitz, advokátní kancelář s.r.o., Mgr. Radek Schmitz, advokát, Podkovářská 933/3, Praha 9, 19000

- (210) **O-491542**  
(220) 06.01.2012  
(320) 06.01.2012  
(511) 35, 41  
(540)



- (510) (35) inzertní, reklamní, propagační činnost, vydávání reklamních textů, provozování reklamních ploch, reklamních bannerů, reklamních balonů, reklamních klipů, vše v souvislosti s provozováním loterie, marketing k provozování loterie; (41) provozování a organizování loterií a jiných podobných her v souladu s obecně závaznými právními předpisy prostřednictvím poboček sázkové kanceláře a dalších smluvně zavázaných prodejních míst.

- (590) Barevná  
(730) **Fortuna Loterie a.s.**, Vodičkova 30, Praha 1, 11000, CZ  
(740) Mgr. Radek Schmitz, advokátní kancelář s.r.o., Mgr. Radek Schmitz, advokát, Podkovářská 933/3, Praha 9, 19000

- (210) **O-491543**  
(220) 06.01.2012  
(320) 06.01.2012  
(511) 35, 41



(540)



(510) (35) inzertní, reklamní, propagační činnost, vydávání reklamních textů, provozování reklamních ploch, reklamních bannerů, reklamních balonů, reklamních klipů, vše v souvislosti s provozováním loterie, marketing k provozování loterie; (41) provozování a organizování loterií a jiných podobných her v souladu s obecně závaznými právními předpisy prostřednictvím poboček sázkové kanceláře a dalších smluvně zavázaných prodejních míst.

(590) Barevná

(730) Fortuna Loterie a.s., Vodičkova 30, Praha 1, 11000, CZ

(740) Mgr. Radek Schmitz, advokátní kancelář s.r.o., Mgr. Radek Schmitz, advokát, Podkovářská 933/3, Praha 9, 19000

(210) O-491544

(220) 06.01.2012

(320) 06.01.2012

(511) 35, 41

(540)



(510) (35) inzertní, reklamní, propagační činnost, vydávání reklamních textů, provozování reklamních ploch, reklamních bannerů, reklamních balonů, reklamních klipů, vše v souvislosti s provozováním loterie, marketing k provozování loterie; (41) provozování a organizování loterií a jiných podobných her v souladu s obecně závaznými právními předpisy prostřednictvím poboček sázkové kanceláře a dalších smluvně zavázaných prodejních míst.

(590) Barevná

(730) Fortuna Loterie a.s., Vodičkova 30, Praha 1, 11000, CZ

(740) Mgr. Radek Schmitz, advokátní kancelář s.r.o., Mgr. Radek Schmitz, advokát, Podkovářská 933/3, Praha 9, 19000

(210) O-491553

(220) 09.01.2012

(320) 09.01.2012

(511) 7, 9, 17, 37, 39, 42

(540)



(510) (7) rozvaděče automatické, automatické distribuční stroje; (9) měřidla; (17) tlakovzdušné potrubní armatury (nekovové); (37) topná zařízení (montáž a opravy -), stavebnictví, stavitelství, dozor nad stavbami, zámky (opravy bezpečnostních -); (39) voda (rozvod -), elektřina (rozvod -); (42) projektové studie technické, inženýrské práce (expertizy).

(590) Barevná

(730) MVV enservis a.s., Pivovarská 2073, Česká Lípa, 47001, CZ

(210) O-491554

(220) 09.01.2012

(320) 09.01.2012

(511) 9, 16, 20, 30, 32, 33, 41

(540)



(510) (9) elektronické publikace, kompaktní disky, kompaktní optické disky, nosiče dat magnetické, nosiče dat optické, počítačové programy, software počítačový, bóje, majáky světelné; (16) brožury, časopisy (periodika), katalogy, knihy, prospekty, tištěné publikace, brídicové tabulky; (20) včelí úly, součásti včelích úlů, plástve pro včelí úly; (30) med, medovíčky, perníky, mateří kašička pro lidskou spotřebu; (32) nealkoholické nápoje a sirupy; (33) alkoholické nápoje, s výjimkou pív, medovina; (41) organizování a vedení konferencí, kongresů, seminářů, kolokvií a symposií, nakladatelská a vydavatelská činnost, organizování kulturních nebo vzdělávacích výstav, pořádání a řízení pracovních setkání (školení), praktický výcvik, vydávání elektronických knih a časopisů, vydávání knih, vydávání textů, s výjimkou reklamních nebo náborových, výroba videofilmů, vyučování, vzdělávání.

(730) Pracovní společnost nástavkových včelařů CZ, o.s., Staroměstská 6/1, České Budějovice, 37004, CZ

(210) O-491555

(220) 09.01.2012

(320) 09.01.2012

(511) 7, 8, 9, 16, 20, 41

(540)



(510) (7) stroje a zařízení pro včelařství motoricky poháněné; (8) ruční nástroje a nářadí pro včelařství; (9) elektronické publikace, kompaktní disky, kompaktní optické disky, nosiče dat magnetické, nosiče dat optické, počítačové programy, software počítačový, bóje, majáky světelné; (16) brožury, časopisy (periodika), katalogy, knihy, prospekty, tištěné publikace, brídicové tabulky; (20) včelí úly, součásti včelích úlů, plástve pro včelí úly; (41) organizování a vedení konferencí, kongresů, seminářů, kolokvií a symposií, nakladatelská a vydavatelská činnost, organizování kulturních nebo vzdělávacích výstav, pořádání a řízení pracovních setkání (školení), praktický výcvik, vydávání elektronických knih a časopisů, vydávání knih, vydávání textů, s výjimkou reklamních nebo náborových, výroba videofilmů, vyučování, vzdělávání.

(730) Pracovní společnost nástavkových včelařů CZ, o.s., Staroměstská 6/1, České Budějovice, 37004, CZ

(210) O-491556

(220) 09.01.2012

(320) 09.01.2012

(511) 16, 32, 35, 43

(540)

ŠOFÉR

(510) (16) periodické a neperiodické tiskoviny všeho druhu, papírenské výrobky, fotografie, pohlednice, kalendáře (nástěnné, stolní a kapesní), plakáty, billboardy - v rámci této třídy, prospekty, papírové etikety, nálepky, samolepky, obtisky, razítka, paragony, papírové vlajky, papírové ubrousky a ubrusy, papírová prostírání, papírové ručníky, papírové kornouty, papírové kelímky - v rámci této třídy, podtácky (papírové podložky pod sklenice), papírové obaly všeho druhu, balicí papír, papírové tašky, umělohmotné tašky, reklamní a ozdobné předměty neuvedené v jiné třídě; (32) piva všeho druhu, nealkoholická piva, piva s ovocnou příchutí, minerální vody, šumivé nápoje a jiné nealkoholické nápoje,

sirupy a jiné přípravy na výrobu nealkoholických nápojů, ovocné a zeleninové šťávy jako nápoje nebo na výrobu nealkoholických nápojů; (35) pomoc při řízení obchodní činnosti, obchodní administrativa, kancelářské práce, zprostředkovatelská činnost v oblasti obchodu s výrobky ve třídách 16 a 32, šíření a distribuce vzorků a reklamních předmětů, reklama, propagace a inzerce všemi druhy médií, výstavní akce reklamního a obchodního charakteru, maloobchodní a velkoobchodní prodej a zprostředkování v oblasti nákupu a prodeje zboží včetně prodeje prostřednictvím Internetu s výrobky ve třídách 16 a 32; (43) hostinská činnost, bary, bufety, cukrárny, kavárny, restaurace, ubytovací služby (hotely, penziony), služby motelů v rámci této třídy, turistické noclehárny, zprostředkovatelská a obstaratelská činnost v uvedených oblastech.

(730) **Měšťanský pivovar Havlíčkův Brod a.s.**, Dobrovského 2027, Havlíčkův Brod, 58001, CZ

(740) Ing. Radmila Baumová, nám. Republiky 75/2, Žďár nad Sázavou, 59101

(210) **O-491557**

(220) 09.01.2012

(320) 09.01.2012

(511) 28

(540)



(510) (28) hry, hračky.

(590) Barevná

(730) **Voborský Tomáš**, Lázeňská 88, Janské Lázně, 54225, CZ

(210) **O-491558**

(220) 09.01.2012

(320) 09.01.2012

(511) 9, 42

(540)



(510) (9) software; (42) tvorba a vývoj software (počítačových programů), aktualizace software.

(590) Barevná

(730) **REPLAC-BM a.s.**, Sv. Čecha 889, Jičín, 50601, CZ

(210) **O-491613**

(220) 10.01.2012

(320) 10.01.2012

(511) 16, 35, 39, 40, 41, 42

(540)



(510) (16) papír, lepenka a výrobky z těchto materiálů nezařazené do jiných tříd, tiskárenské výrobky a papírenské zboží, zejména periodické a neperiodické publikace, knihy, knihařské výrobky, učebnice a učební pomůcky, noviny, časopisy, brožury, prospekty, tiskopisy, tiskoviny, fotografie, informační produkty na papírových nosičích, letáky, plakáty, reklamní tiskoviny a papír, kartonážní výrobky, data a databáze na papírových nosičích, tištěné manuály, katalogy, mapy, reklamní, propagační, uživatelské, umělecké nebo ozdobné předměty z papíru, pohlednice, dopisní papíry, vizitky, obálky, přání, kalendáře, ročenky, zápisníky, alba, samolepky, obtisky, vystřihovánky, kartičky,

tašky, sešity, skicáky, pastelky, penály, pera, nože na papír, těžítka, transparenty papírové, vývěsky papírové, písmena papírová, formuláře, grafické reprodukce, tisky vícebarevné, tisky olejovými barvami a tisky rotační v rámci této třídy, obaly z plastů pro obalovou techniku, obaly z plastů a papíru, výrobky z kartónu, fólie z umělých hmot na balení, reklamní sáčky nebo obálky z papíru či plastických hmot, potřeby pro knižní vazby, písmena, štočky, tiskařské typy, galvanotypy, potřeby pro umělce, kancelářské potřeby, učební a školní potřeby, kancelářské náčiní, kancelářské psací potřeby, razítka kancelářská, razítka všeho druhu, těžítka, písma umělecké; (35) návrhy a zpracování propagačních materiálů, jako jsou letáky, prospekty, tiskopisy, vzorky, reklamní tabule, plakáty, kalendáře, zápisníky a podobně, služby v oblasti grafické úpravy pro reklamní účely, reklamní inzerce, pronájem propagačních prostředků, reklamních ploch a materiálů, rozšiřování reklamních nebo inzertních materiálů včetně distribuce vzorků zboží, fotokopírování, reprodukce dokumentů, zasílání reklamních materiálů zákazníkům, vydávání reklamních a propagačních materiálů, textů a publikací, (39) skladování, balení a expedice tiskovin, doručování novin a časopisů, doprava knih, časopisů a periodik, zprostředkování v oblasti distribuce tiskovin – v rámci této třídy; (40) služby tiskárny, ofsetový tisk, světlotisk, rotační tisk, tisky lithografické, fotosazba, hlubotisk, sítotisk, zpracování a úprava papíru včetně apretování, knihařství, vazba publikací, vazba knih, reprodukce fotografií; (41) vydavatelská činnost, vydávání knih, časopisů a periodik, vydávání knih, časopisů a periodik v elektronické podobě, nakladatelská činnost, zprostředkování v oblasti vydávání tiskovin, psaní textů jiných než reklamních, služby v oblasti grafické úpravy, jiné než pro reklamní účely; (42) návrhy obalů, obalový design, přenos dat nebo dokumentů z fyzických nosičů na elektronické nosiče.

(590) Barevná

(730) **Moraviapress a.s.**, U póny 3061, Břeclav, 69002, CZ

(740) INPARTNERS GROUP, Ing. Leopold Dadej, patentový zástupce, Na Valtické 339/6, Břeclav 4, 69141

(210) **O-491710**

(220) 12.01.2012

(320) 12.01.2012

(511) 14, 16, 20, 25, 28, 42

(540)

**natahu**

(510) (14) klenoty, náhrdelníky, náramky (šperky), náušnice, ozdoby (šperky), prsteny, přívěsky (šperky); (16) akvarely, architektonické makety, bloky, brožury, bublinové obaly (z umělých hmot), desky, etikety, fotografie, grafické reprodukce, grafické znaky, grafiky, kalendáře, kancelářské potřeby, kartón (výrobky z -), kartón, katalogy, komiksy, krabice lepenkové nebo papírové, lepenka (výrobky z -), lepty, litografie, obálky, obaly, obrazy, plakáty, plány, portréty, rytiny, sešity, skicáky; (20) dekorativní předměty (přenosné), díla umělecká ze dřeva, vosku, sádry nebo umělých hmot, nábytek, nábytek (kancelářský -); (25) konfekce, oděvy, trička; (28) hračky, hry; (42) architektonické poradenství, architektura, design průmyslový, grafický design, interiérová výzdoba, inženýrské práce (expertizy), navrhování (průmyslový design -), navrhování obalů, obalový design, oděvní návrhářství, plánování městské výstavby, projekce (stavební), projektová činnost, studie technických projektů, projektování, umělecký design.

(730) **Langr Lukáš Ing. arch.**, Rooseveltova 34, Praha 6, 16000, CZ

(210) **O-491855**

(220) 17.01.2012

(320) 17.01.2012

(511) 30

(540)



(510) (30) kakao, čokoláda, kávové nápoje, čokoládové nápoje a

přípravky pro takové nápoje, pekařské výrobky, sušenky, pečivo a cukrářské výrobky, zejména sladké a čokoládové cukroví, výrobky z těsta, přípravky z obilovin, led na potravinářské účely, zmrzlina.

- (590) Barevná  
(730) **Kraft Foods Schweiz Holding GmbH**, Chollerstrasse 4, 6301 Zug, CH  
(740) Čermák a spol., JUDr. Karel Čermák jr., Ph.D., LL.M., advokát, Elišky Peškové 15/735, Praha 5, 15000

- (210) **O-491861**  
(220) 17.01.2012  
(320) 17.01.2012  
(511) 9, 16, 35, 38, 41  
(540)



- (510) (9) aparáty a přístroje elektronické, fotografické, filmové, optické, aparáty pro záznam, převod, reprodukci zvuku nebo obrazu, magnetické suporty zvukových záznamů, audiovizuální díla na jakémkoliv nosiči v rámci této třídy, filmové kamery, filmové přístroje, obaly na zvukové nosiče, gramofonové desky, přístroje pro zpracování informací, zařízení výpočetní techniky, programové vybavení pro počítače na nosičích, nosiče magnetických záznamů nahrané i nenahrané, audiovizuální díla na nosičích, audiokazety a videokazety nahrané i nenahrané, CD disky; (16) papír, lepenka a výrobky z těchto materiálů patřící do třídy 16, plakáty, fotografie, pohlednice, gratulace, dopisní papíry, obálky, kalendáře, zejména nástěnné a stolní, samolepky, obtisky, poznámkové bloky, desky na spisy, pořadače, omalovánky, aktivity books, balicí papír, školní sešity, skicáky, tužky, pastelky, tuhy do tužek, gumy na mazání, ořezávátka na tužky, penály, papírové a umělohmotné tašky spadající do této třídy, papírové kapesníčky, tiskoviny, časopisy, periodika, knihy, tiskárenské výrobky, lepidla na papír a pro domácnost, materiály pro umělce, štetce, kancelářské potřeby patřící do třídy 16, učební pomůcky (s výjimkou přístrojů), papírové obaly, obaly z plastických hmot zařazené v této třídě; (35) reklamní, inzertní a propagační činnost, prodej reklamního času inzerentům, prezentace výrobků a služeb v komunikačních médiích; (38) televizní vysílání, rozšiřování televizního vysílání, přenosy zpráv, přenos zpráv a obrazových informací pomocí počítače, přenášení vysílání pomocí satelitních družic, šíření audiovizuálních děl, vysílání kabelové televize, technické a organizační zabezpečení televizního vysílání; (41) nakladatelská a vydavatelská činnost, nahrávání nosičů zvukových a/nebo obrazových, agenturní činnost v oblasti kultury v rámci této třídy, tvorba a vydávání audiovizuálních děl, půjčování nahraných a nosičů zvukových a/nebo obrazových záznamů, výchovná a zábavní činnost, organizace her a soutěží pro veřejnost, tvorba televizních pořadů.

- (590) Barevná  
(730) **FTV Prima, spol. s r.o.**, Na Žertvách 24/132, Praha 8, 18000, CZ

- (210) **O-491865**  
(220) 17.01.2012  
(320) 17.01.2012  
(511) 9, 36, 41  
(540)



- (510) (9) aparáty pro záznam, uchování, převod, přenos nebo

reprodukcí zvuku nebo obrazu, magnetické nebo optické suporty zvukových nebo zvukově obrazových záznamů, přístroje pro zpracování informací a počítače a telefony, včetně jejich jednotlivých součástí a náhradních dílů ze třídy 9, počítačové hry s výstupem na PC nebo na TV, hrací skříně uváděné v činnost vhozením mince, reklamní světelné přístroje, nosiče záznamů nahrané i nenahrané, videokazety nahrané i nenahrané, audiokazety nahrané i nenahrané, audiovizuální díla na nosičích, audiovizuální díla v digitální podobě, filmy, hudební díla na nosičích nebo v elektronické podobě, CD disky, programové vybavení pro počítače, software, elektronické hry (software), hardware výpočetní techniky nebo komunikační nebo informační techniky, elektronické databáze a databázové produkty, informace a data a databáze a záznamy v elektronické podobě, elektronické nebo datové nebo informační nebo komunikační nebo výpočetní sítě, včetně jednotlivých součástí a náhradních dílů obsažených ve třídě 9, multimediální aplikace, elektronické multimediální nebo elektronické informační katalogy, elektronické časopisy, elektronická periodika a knihy v elektronické podobě; (36) pojištění, služby finanční, služby peněžní, služby nemovitostní, finanční služby, pojišťovnictví, zajišťovací činnost, činnosti související s pojišťovací a zajišťovací činností, zábranná činnost, likvidace pojistných událostí, bankovníctví, provádění bankovních obchodů a jakýchkoliv operací s tím spojených, bankovní služby, služby týkající se financí a peněžnictví, přijímání vkladů, poskytování úvěrů, vydávání hypotečních zástavních listů, investování do cenných papírů, financování pronájmu, vedení účtů, řízení, obsluha a provozování výměny dat v rámci platebního styku, poradenská a informační činnost a zprostředkování v oblasti financí a pojišťovnictví, pojišťovací a asistenční služby v pojišťovnictví, sponzoring, shromažďování a poskytování finančních prostředků, organizování a provozování dobročinných a humanitárních akcí formou poskytování slev a příspěvků potřebným ve finanční podobě; (41) výchova, vzdělávání, zábava, sportovní, soutěžní a kulturní aktivity, agenturní činnost v oblasti kultury, informační služby v oblasti výchovy, vzdělávání, zábavy, soutěží, her a sportovních a kulturních aktivit, zprostředkování v oblasti kultury, výchovy, zábavy, soutěží a sportu, výchovná, vzdělávací, soutěžní a zábavní činnost, výroba a provozování a organizování zábavných nebo kulturních nebo vzdělávacích nebo soutěžních nebo sportovních představení, organizace společenských a kulturních akcí, organizace, provozování a provádění her a soutěží i veřejných, výstavní činnost v oblasti kultury nebo zábavy nebo výchovy nebo vzdělávání, nakladatelství a vydavatelství, ediční činnost, publikační činnost, nahrávání nosičů zvukových nebo obrazových zvukových, půjčování nahraných zvukových a zvukově obrazových záznamů, tvorba a šíření audiovizuálních děl, zpravodajství, publicistika, tvorba programů, tvorba a výroba televizních a audiovizuálních programů, informační služby v oblasti kultury, výchovy, zábavy, soutěží a sportu, zajišťování vstupenek v oblasti kultury, výchovy, zábavy, soutěží a sportu, překladatelské služby.

- (730) **Česká pojišťovna a.s.**, Spálená 16, Praha 1, 11304, CZ  
(740) Advokátní a patentová kancelář **VYSKOČIL, KROŠLÁK a spol.**, Dana Lukajová, Voršílská 10/130, Praha 1, 11000

- (210) **O-491868**  
(220) 18.01.2012  
(320) 18.01.2012  
(511) 7, 8, 9, 11, 12, 15, 16, 35, 36, 38, 39, 42  
(540)

## Datart, Opravdový elektrospecialista

- (510) (7) veškeré domácí potřeby a přístroje poháněné elektrickým motorem, zejména pračky, myčky nádobí, sušičky, mandly, ždímačky, odstředivky, vysavače, míchací, řezací, loupací a krájecí stroje, otvírače konzerv, mixéry, hnětačí stroje, drtiče, elektrické ostříže nožů, drtiče a mixéry, lisy na ovoce, mlynky a dále též části a díly pro všechno výše uvedené zboží; (8) britvy a holicí strojky, přístroje na stříhání vlasů, kovové strojky pro manikúru a pedikúru; (9) přístroje a zařízení pro reprodukci, přenos a záznam zvuku a/nebo obrazu všeho druhu, média pro záznam dat, počítače, příslušenství a periferie počítačů, tiskárny, veškeré počítačové programy a software bez ohledu na záznamová média nebo prostředky šíření, to je software nahraný



na magnetických médiích nebo stažený ze vzdálené počítačové sítě, fotografické, kinematografické a optické přístroje a nástroje; (11) elektrické náčiní pro vaření a domácnost, zejména žárovky všeho druhu, kávovary, vysoušeče vlasů, opékače, chladničky, mrazničky, kávovary, ventilátory, ohřívače, konvice, zařízení pro domácí topení a chlazení a dále též části a díly pro všechno výše uvedené zboží; (12) vozidla; (15) elektrické a elektronické hudební nástroje; (16) tiskoviny, časopisy, periodika, knihy, reklamní tiskoviny; (35) maloobchodní a velkoobchodní činnost v oblasti obchodu se spotřebním zbožím, soustředěování rozmanitých druhů zboží pro užitek jiných, umožňující zákazníkům pohodlně prohlížet, vybírat a nakupovat, poradenská a konzultační činnost v oblasti obchodu, zprostředkovatelská činnost v oblasti obchodu se spotřebním zbožím, zakládání, vedení a prodej společnosti, propagační činnost; (36) služby týkající se financí a peněžnictví, zejména spotřebitelských úvěrů a pojištění, včetně jejich zprostředkování; (38) elektronická pošta, počítačová komunikace, přenos zpráv a obrazových informací pomocí počítačů, bezdrátový přenos zpráv a obrazových informací; (39) doprava, balení a skladování zboží; (42) programování počítačů, tvorba počítačových systémů, tvorba software.

(730) **DATART INTERNATIONAL, a.s.**, Pernerova 149/35, Praha 8, 18000, CZ

(740) JUDr. Filip Winter, advokát, Mostecká 21, Praha 1, 11000

(210) **O-491869**

(220) 18.01.2012

(320) 18.01.2012

(511) 9, 16, 41

(540)

## NAKLADATELSTVÍ NAŠE ŠKOLA

(510) (9) software, počítačové programy a hry, audiozáznamy, videozáznamy, zvukově-obrazové záznamy, elektronické multimediální produkty; (16) periodické i neperiodické publikace, školní potřeby, knihy a publikace výukového zaměření, fotografie, školní tabule; (41) nakladatelství a vydavatelství, knihy (vydávání-), organizování a vedení seminářů, poskytování on-line elektronických publikací, provozování her on-line, školení, vyučování, školství, filmová tvorba, informace o výchově a vzdělávání, výuka jazyků.

(730) **NOVÁ ŠKOLA, s.r.o.**, Bratislavská 884/23d, Brno, 60200, CZ

(740) JUDr. Pavlína Urbancová, Křenová 26, Brno, 60200

(210) **O-491877**

(220) 18.01.2012

(320) 18.01.2012

(511) 4, 41, 44

(540)



(510) (4) tělové a ušní svíce; (41) vzdělávání v oblasti systému přírodního léčení a léčitelství; (44) terapeutické masáže HADŽIKY.

(730) **Hadaš Miroslav Ing.**, Polní 20, Jihlava, 58601, CZ  
**Chadžijská Marcela**, Pod Lesem 25, Děčín IV., 40502, CZ

(210) **O-491878**

(220) 18.01.2012

(320) 18.01.2012

(511) 6, 19, 37, 42

(540)

## OXYPAN

(510) (6) stavební materiály kovové všeho druhu, zejména okna, dveře, schodiště, stavební nosníky, střechy a střešní krytiny, kování, vše v rámci této třídy; (19) stavební materiály nekovové všeho druhu, zejména prkna, trámy, dřevěné panely, stavební nosníky nekovové, desky, stavební deskové materiály, překližky,

palubky, sendvičové stavební panely, stěnové panely, střechy a střešní krytiny všeho druhu nekovové, krovy, okna, dveře a schodiště nekovové, obklady, dlažby, fasádní profily nekovové, polystyren pro použití ve stavebnictví, sádrokartony, montované nízkoenergetické dřevostavby a pasivní domy, vše v rámci této třídy; (37) provádění staveb všeho druhu, včetně jejich změn, udržovacích prací na nich a jejich odstraňování, konzultační činnost ve stavebnictví, odborná pomoc a stavební dozor ve stavebnictví, poradenská a obstaravatelská činnost v investiční výstavbě, údržba nemovitostí; (42) vývoj, konstrukce a projektová činnost ve stavebnictví, technicko - inženýrská činnost v investiční výstavbě.

(730) **CZECH PAN s.r.o.**, Čsl. letců 786, Varnsdorf, 40747, CZ

(740) Ing. Michal Jupa, patentový zástupce, Na Baních 1385, Praha 5 - Zbraslav, 15600

(210) **O-491905**

(220) 19.01.2012

(320) 19.01.2012

(511) 9, 11, 20

(540)



(510) (9) přístroje pro vědecké laboratorní výzkumy, například digestoře; (11) přístroje chladicí, ventilace a rozvod vody, zařízení pro klimatizaci; (20) nábytek, jeho části a výrobky z plastických hmot, které nejsou uvedeny v jiných třídách.

(730) **Labor-Komplet s.r.o.**, Hlívická 416, Praha 8, 18100, CZ

(210) **O-492003**

(220) 23.01.2012

(320) 23.01.2012

(511) 14, 18, 24, 25, 26

(540)



(510) (14) ozdobné předměty z drahých kovů a bižuterie, drahé kameny, drahé kovy, klenoty, šperky, kazety na šperky, hodinky, hodiny; (18) tašky, kabelky, kufrы, pásky, biče, peněženky, klíčenky, deštníky, slunečníky, pouzdra kožená v rámci této třídy, oblečky pro domácí zvířata, obojky, řemínky, šňůry (výrobky z kůže a imitace kůže); (24) ložní prádlo, prostěradla, ubrusy, ubrousky, závěsy, záclony, ručníky, žinky, štítky textilní, povlaky, potahy; (25) oděvy, klubové oblečení, kostýmy, korzety, prádlo, spodní prádlo, oděvy plážové, plavky, noční oblečení, podvazky, opasky, manžety, rukavice, legíny, punčochy, punčocháče, podkolenky, ponožky, šály, šátky, kravaty, pokrývky hlavy, čelenky, oděvní doplňky v rámci této třídy, obuv; (26) krajky, výšivky, stuhy, lemy, stužky, tkaničky, ozdobné knoflíky, poutka - galanterie, paruky, spony, upínadla, šňůry, přezky, ozdoby blýskavé pro oděvy, ozdoby kloboukové (ne z drahých kovů), ozdoby na obuv (ne z drahých kovů), vlasové ozdoby, perli (oděvní doplňky).

(590) Barevná

(730) **J+J Style s.r.o.**, V Průčelí 1650/12, Praha 4, 14900, CZ

(210) **O-492010**

(220) 23.01.2012

(320) 23.01.2012

(511) 3, 5, 21, 30, 35

(540)

# GLUCALUT

- (510) (3) barviva na vlasy, barviva toaletní, kosmetické barvy, přípravky pro odstraňování barvy, přípravky pro bělení a jiné prací prostředky, přípravky pro čištění, leštění, odmašťování a broušení, bělicí a čistící přípravky na kůži, čistící mléko pro toaletní účely, čistící oleje, přípravky pro čištění umělého chrupu, přípravky na bělení zubů, přípravky pro depilaci, dezinfekční mýdla, deodoranty pro osobní potřebu, přípravky na holení, holicí mýdlo, kolínská voda, kosmetika, kosmetické přípravky, kosmetické tužky, koupelové soli, nikoliv pro medicijní účely, krémy na kůži, krémy na obličej, krémy pleťové, regenerační krémy, vitamínové krémy, lak na vlasy, lak na nehty, lepidla pro kosmetické účely, levandulová voda, líčidla, mýdla, mléko pro toaletní účely, umělé nehty, umělé fasy, odlakovače, přípravky na odličování, bylinné přípravky, vonné oleje, oleje do voňavek, oleje éterické, oleje pro kosmetické účely, přípravky na ondulaci, opalovací přípravky, parfumerie, parfém, voňavky, pleťová voda pro kosmetické účely, pomády pro kosmetické účely, rtěnky, šampóny, toaletní přípravky, ústní vody, nikoliv pro lékařské účely, vata pro kosmetické účely, prostředky pro ošetřování pokožky, vlasů, nehtů a kůže, vlasové vody, koupelové pěny, zubní pasty; (5) výrobky (přípravky) farmaceutické, veterinářské a hygienické pro léčebné účely, výrobky baktericidní, hygienické potřeby pro lékařství a pro osobní hygienu s výjimkou toaletních potřeb, diabetické přípravky pro léčebné účely, potraviny, nápoje a jiné dietní výrobky pro účely léčebné, potraviny pro batolata a kojence, potraviny silící pro děti a nemocné k léčebným účelům, prášek zasypací na rány k léčebným účelům, dětský zázrak k léčebným účelům, prostředky proti lupům k léčebným účelům, potraviny speciální pro nemocné a rekonvalescenty k léčebným účelům, výtažky bohaté na rostlinné bílkoviny pro výživu dětí a nemocných k léčebným účelům, výživné přípravky pro mikroorganismy k léčebným účelům, doplňky výživové pro lékařské účely, balzámy pro lékařské účely, léčivé přípravky do koupele, náplastí, leukoplast, obvazový materiál, obklady k léčebným účelům, lepicí pásky pro lékařské účely, materiály pro plombování zubů a pro zubní otisky, slitiny drahých kovů pro zubolékařské účely, léky proti bolestem zubů nebo hlavy, zubní brusné prostředky, fungicidy, herbicidy, cigarety bez tabáku k léčebnému účelu, léčivé byliny a čaje, čaje odtučňovací k léčebným účelům, bylinné přípravky pro léčebné účely, výrobky z pramenitých vod (ze zřídelných vod) k léčebným účelům, bonbóny proti kašli k léčebným účelům, čípky, čistící přípravky pro kontaktní čočky, vitamínové přípravky, vitamínové nápoje včetně práškových, strouhané minerální vody a vody termální, vše pro léčebné účely, vitamínové bonbóny, spadající do této třídy, šumivé vitamínové, tablety, povzbuzující prostředky (farmaceutické), vitamín E koncentrovaný, léky proti kašli, multivitaminové přípravky, tablety a pastilky pro farmaceutické účely, chemicko-farmaceutické přípravky všeho druhu, antikoncepční přípravky, homeopatické přípravky, bílkovinné přípravky pro lékařské účely, léky tekuté, glukóza pro léčebné účely, oleje pro lékařské použití, opiáty, drogy pro léčebné účely, narkotika, výrobky pro prevenci nebo ulehčení (utišení) nemocí, výrobky pro zmírňování bolesti, alkohol pro léčebné účely, lékařské přípravky pro hubnutí, sedativa, diagnostické přípravky pro léčebné účely, cukr pro lékařské účely, cukrovinky s léčivými přísadami, masti pro farmaceutické účely, mléko pro farmaceutické účely, mléko sušené pro kojence, žvýkačky pro lékařské účely, minerální vody pro lékařské účely, soli do minerálních koupelí k léčebným účelům, soli pro lékařské účely; (21) dávkovače mýdla, dávkovače papírových ručníků, dávkovače toaletního papíru, holicí štětky, mycí houby, hřebeny, kartáčky na nehty, kartáčky na obočí, kartáčky zubní, kosmetické náčiní, krabičky na mýdlo, nit' zubní, potřeby toaletní, pouzdra na hřebeny, rozprašovače na voňavky a parfém, pudřenky s výjimkou pudřenek z drahých kovů, přístroje na odstraňování zápachu pro osobní potřebu, štětky na čištění záchodů, elektrické zubní kartáčky; (30) cukrovinky, sladidla na bázi přírodních látek, dietetické potravinové přípravky, vše v tabletované nebo práškové formě, žvýkačky, ne pro lékařské účely, potraviny

rostlinného původu obohacené minerály, multiminerálovými komplexy a stopovými prvky jako doplňky výživy - v rámci této třídy; (35) reklama, propagace, inzerce, rozšiřování propagačního materiálu, publikace reklamních textů, výstavy k reklamním a obchodním účelům, aktualizování reklamních materiálů, reklama on-line v počítačové síti, on-line inzerce, rozšiřování reklamních materiálů zákazníkům (letáky, prospekty, tisky, vzorky), zasílání reklamních materiálů zákazníkům, vydávání, zveřejňování, oznámení, vyhlášení, publikování reklamních textů, venkovní reklama, vyhledávání dat a informací v počítačových souborech (pro třetí osoby), kopírování nebo rozmnožování (reprodukce) dokumentů, dokladů apod., obchodní nebo podnikatelské informace, dodavatelské služby pro třetí osoby (nákup výrobků a služeb pro jiné podniky), pomoc při řízení obchodních a průmyslových podniků, služby a poradenství v obchodní činnosti, obchodní nebo podnikatelský průzkum, pořádání veletrhů pro obchodní a reklamní účely, prezentace výrobků v komunikačních médiích pro účely maloobchodu, management, marketingové studie, služby (telefonní vzkazy, dotazy) pro nepřítomné, styky s veřejností, provádění obchodních operací, poskytování obchodních informací a obchodních služeb pomocí Internetu, velkoobchod, maloobchod, zprostředkování obchodu s výrobky uvedenými ve tř. 3, 5, 21 a 30, zprostředkovatelská činnost v oblasti obchodu a služeb k obchodním účelům týkající se výrobků uvedených ve tř. 3, 5, 21 a 30, zprostředkování obchodních kontaktů v oblasti výrobků uvedených ve tř. 3, 5, 21 a 30, zprostředkování internetového obchodu v oblasti výrobků uvedených ve tř. 3, 5, 21 a 30, komerční využití Internetu v oblastech komerčních internetových médií a vyhledávacích služeb v oblasti výrobků uvedených ve tř. 3, 5, 21 a 30, prezentace uživatelů na stránkách World Wide Web v počítačové síti Internet.

- (590) Barevná  
(730) **NATURPUR spol. s r.o.**, Dražovice 250, Rousínov u Vyškova, 68301, CZ  
(740) Ing. Pavel Nádvorník s.r.o., Sokola Tůmy 1099/1, Ostrava-Mariánské Hory, 70900

- (210) **O-492048**  
(220) 24.01.2012  
(320) 24.01.2012  
(511) 16, 35, 41  
(540)



- (510) (16) tiskárenské výrobky, plakáty, vstupenky, materiál pro umělec, štočky; (35) propagační činnost; (41) produkce cirkusových vystoupení, kulturní a sportovní aktivity.  
(730) **Lagron Norbert**, Náchodská 149, Praha 9 - Horní Počernice, 19300, CZ  
**Lagronová Angela**, Karla Tomáše 12, Praha 9 - Horní Počernice, 19300, CZ  
(740) Norbert Lagron, K Lesu 7, Jirny - Praha východ, 25090

- (210) **O-492170**  
(220) 30.01.2012  
(320) 30.01.2012  
(511) 1, 2, 3, 4, 5, 16, 37  
(540)



- (510) (1) chemické výrobky určené pro průmysl, vědy a fotografii, jakož i pro zemědělství, zahradnictví a lesnictví, hnojiva pro půdu, lepidla pro průmysl, chemické přípravky k čištění komínů

(krbů), aceton, chemické přípravky pro tekutý škrob, toluen; (2) barvy, nátěry, laky, ředidla barev a další pomocné přípravky v oboru nátěrových hmot, ochranné přípravky proti korozi a proti deteriorizaci dřeva, barvidla, mořidla, přírodní pryskyřice v surovém stavu; (3) přípravky pro bělení a jiné prostředky ku praní, namáčení, apretaci, škrobení, přípravky pro aviváž, přípravky pro čištění, leštění, odmašťování a broušení, mýdla, vonné oleje, kosmetika, zubní pasty, čističí a kosmetické přípravky pro zvířata, chemické přípravky pro ošetřování a údržbu automobilů, deodoranty pro lidskou potřebu nebo pro zvířata; (4) paliva pro lampy, podpalovače, lih technický, petrolej, benzín, etanol; (5) farmaceutické a veterinářské výrobky, antiparazitní a repelentní přípravky pro zvířata, dezinfekční přípravky, deodoranty jiné než pro lidskou potřebu nebo pro zvířata, deodoranty pro oděvy a textil, osvěžovače ovzduší, fungicidy, herbicidy; (16) lepidla pro papírenství nebo domácnost; (37) chemické čištění interiérů a exteriérů budov (například antigrafiti program), ostatní služby a opravy ve stavebnictví.

- (590) Barevná  
(730) **Severochema, družstvo pro chemickou výrobu, Liberec**, Vilová 333/2, Liberec, 46171, CZ  
(740) Jiří Kvítek, patentový zástupce, Pod průsekem 11, Praha 10, 10200

- (210) **O-492370**  
(220) 06.02.2012  
(320) 06.02.2012  
(511) 35, 37, 39  
(540)



- (510) (35) propagační činnost, reklama, pomoc při řízení obchodní činnosti, obchodní administrativa, kancelářské práce; (37) stavebnictví, opravy, instalační služby; (39) doprava, balení a skladování zboží, organizování cest.  
(590) Barevná  
(730) **FREKO a.s.**, Teplárenská 602/9, Praha 10, 10800, CZ  
(740) Dagmar Tomášová, Kolínská 12/1964, Praha 3 - Vinohrady, 13000

- (210) **O-492635**  
(220) 15.02.2012  
(320) 15.02.2012  
(511) 3, 5, 10, 21, 35, 40, 41, 42, 44  
(540)



- (510) (3) zubní pasty, zubní gely, ústní vody neléčivé, prostředky pro ústní hygienu v rámci této třídy; (5) abraziva (dentální-), lepidla pro umělé chrupy, slitiny vzácných kovů pro zubařské účely, zlaté zubní výplně, kaučuk pro zubolékařské účely, modelovací vosky (dentální-), zubní cementy, tmely a laky, materiály na otisky zubů, porcelán na zubní protézy, prostředky pro úlevu při prořezávání zubů, materiál pro plombování zubů a pro zubní náhrady, výrobky lékárenské v rámci této třídy, výrobky farmaceutické a výrobky hygienické pro léčebné účely, dezinfekční přípravky a pohlčovače pachů, obvazový materiál; (10) přístroje, nástroje a zařízení lékařská, chirurgická, zubní a veterinářská, stomatologická zařízení a nástroje, zubolékařské přístroje (elektrické), umělé zuby, zuby (kroužky pro usnadnění prořezávání-), zubařský nábytek, zubařská křesla a zrcátka, zubní frézy, diagnostické přístroje pro lékařské účely, lasery pro lékařské účely, speciální kufříky na lékařské nástroje, pouzdra na nástroje zubní chirurgie, přístroje pro zubní laboratoře, čepy pro umělé zuby, zubní implantáty, zubní protézy, protetické části na

zubních implantátech, radiologické přístroje pro lékařské účely, ochranné štíty radiologické pro lékařské účely, přístroje a zařízení vysílající rentgenové paprsky pro lékařské účely, ochranná zařízení proti rentgenovému záření pro lékařské účely, nitro-ústní skenery, mimo-ústní skenery, materiál na sešívání ran; (210) kartáčky na zuby, zubní kartáčky (elektrické), ústní dentální pomůcky jako mezizubní kartáčky, dentální vlákna, párátko, nitě k čištění zubů, pouzdra na kartáčky; (35) nákladové a cenové analýzy, obchodní administrativa pro lékařské a zubařské účely, kancelářské funkce, styk s veřejností pro lékařské a zubařské účely, organizační poradenství v souvislosti s organizováním a vedením podniku pro lékařské a zubařské účely, reklamní texty (vydávání, zveřejňování, oznámení, vyhlášení, publikování-); (40) zpracování materiálů, zejména služby zubního technika, vyhotovení můstků, implantátů a inlejí, zubní laboratoř (zubní technici); (41) vzdělávací služby v oboru zubní medicíny a zubní zdravotnické péče, vzdělávání, jmenovitě technické konzultace vztahující se k přípravě studijních osnov pro vzdělávání zubních lékařů a zubních sester, šíření povědomí veřejnosti o záležitostech týkajících se zubní péče (vzdělávací služby); (42) zubní výzkum a výzkum pro zubní zdravotnickou péči, technické konzultace vztahující se k vývoji modelového systému zubní péče pro nemocnice a kliniky, výzkum v oboru zubní péče a lékařství, vzdělávací výzkum v oboru zubní medicíny a zubní zdravotnické péče pro lékařské účely, zubní laboratoř (lékařská laboratoř); (44) stomatologie, praktické zubní lékařství, stomatologická ambulance, ústní čelistní a obličejová chirurgie, estetická stomatologie, péče léčebná, hygienická a kosmetická, plastická chirurgie, půjčování lékařského zařízení, příprava receptur v lékárnách, farmaceutické poradenství, zprostředkovatelská a poradenská činnost ve vztahu ke službám uvedeným v této třídě.

- (730) **Dental Design s.r.o.**, Konviktská 952/8, Praha 1 - Staré Město, 11000, CZ  
(740) AK SÓDOMKA-SOUČEK-JINDRA-MOKRÝ & PARTNEŘI, JUDr. Jan Souček, U Prašné brány 3, Praha 1, 11000

- (210) **O-492726**  
(220) 17.02.2012  
(320) 17.02.2012  
(511) 35, 36  
(540)



*benson oak*

- (510) (35) analýzy nákladů, nábor zaměstnanců, obchodní činnost (služby, poradenství v -), obchodní management a podnikové poradenství, obchodní nebo podnikatelské informace, obchodní nebo podnikatelské poradenství (profesionální -), obchodní nebo podnikatelský průzkum, oceňování obchodních podniků, personální poradenství, pomoc při řízení obchodní činnosti, poradenství při vedení podniků, posuzování efektivnosti provozu a racionalizace práce, prognózy (hospodářské nebo ekonomické -), průzkum (obchodní -), řízení (poradenské služby obchodní nebo podnikatelské), řízení obchodních nebo průmyslových podniků (poskytování pomoci při -); (36) finanční analýzy, finanční informace, finanční poradenství, finanční řízení, investice (kapitálové -), kurzovní záznamy na burze, likvidace podniků (služby -) (finanční záležitosti).

- (730) **Benson Oak, spol. s r.o.**, Dykova 20, Praha 10, 10100, CZ  
(740) ŘANDA HAVEL LEGAL advokátní kancelář s.r.o., Mgr. Iva Javorská, LL.M., Divadelní 2728/3a, Plzeň, 30100

- (210) **O-492727**  
(220) 17.02.2012  
(320) 17.02.2012  
(511) 35, 36

(540)

**benson oak**

(510) (35) analýzy nákladů, nábor zaměstnanců, obchodní činnost (služby, poradenství v -), obchodní management a podnikové poradenství, obchodní nebo podnikatelské informace, obchodní nebo podnikatelské poradenství (profesionální -), obchodní nebo podnikatelský průzkum, oceňování obchodních podniků, personální poradenství, pomoc při řízení obchodní činnosti, poradenství při vedení podniků, posuzování efektivnosti provozu a racionalizace práce, prognózy (hospodářské nebo ekonomické -), průzkum (obchodní -), řízení (poradenské služby obchodní nebo podnikatelské), řízení obchodních nebo průmyslových podniků (poskytování pomoci při -); (36) finanční analýzy, finanční informace, finanční poradenství, finanční řízení, investice (kapitálové -), kurzovní záznamy na burze, likvidace podniků (služby -) (finanční záležitosti).

(730) **Benson Oak, spol. s r.o.**, Dykova 10, Praha 10, 10100, CZ  
(740) ŘANDA HAVEL LEGAL advokátní kancelář s.r.o., Mgr. Iva Javorská, LL.M., Divadelní 2728/3a, Plzeň, 30100

(210) **O-492728**  
(220) 17.02.2012  
(320) 17.02.2012  
(511) 35, 36  
(540)

**benson oak capital**

(510) (35) analýzy nákladů, nábor zaměstnanců, obchodní činnost (služby, poradenství v -), obchodní management a podnikové poradenství, obchodní nebo podnikatelské informace, obchodní nebo podnikatelské poradenství (profesionální -), obchodní nebo podnikatelský průzkum, oceňování obchodních podniků, personální poradenství, pomoc při řízení obchodní činnosti, poradenství při vedení podniků, posuzování efektivnosti provozu a racionalizace práce, prognózy (hospodářské nebo ekonomické -), průzkum (obchodní -), řízení (poradenské služby obchodní nebo podnikatelské), řízení obchodních nebo průmyslových podniků (poskytování pomoci při -); (36) finanční analýzy, finanční informace, finanční poradenství, finanční řízení, investice (kapitálové -), kurzovní záznamy na burze, likvidace podniků (služby -) (finanční záležitosti).

(730) **Benson Oak, spol. s r.o.**, Dykova 10, Praha 10, 10100, CZ  
(740) ŘANDA HAVEL LEGAL advokátní kancelář s.r.o., Mgr. Iva Javorská, LL.M., Divadelní 2728/3a, Plzeň, 30100

(210) **O-492729**  
(220) 17.02.2012  
(320) 17.02.2012  
(511) 35, 36  
(540)



(510) (35) analýzy nákladů, nábor zaměstnanců, obchodní činnost (služby, poradenství v -), obchodní management a podnikové poradenství, obchodní nebo podnikatelské informace, obchodní nebo podnikatelský průzkum, oceňování obchodních podniků, personální poradenství, pomoc při řízení obchodní činnosti, poradenství při vedení podniků, posuzování efektivnosti provozu a racionalizace práce, prognózy (hospodářské nebo ekonomické -), průzkum (obchodní -), řízení (poradenské služby obchodní

nebo podnikatelské), řízení obchodních nebo průmyslových podniků (poskytování pomoci při -); (36) finanční analýzy, finanční informace, finanční poradenství, finanční řízení, investice (kapitálové -), kurzovní záznamy na burze, likvidace podniků (služby -) (finanční záležitosti).

(730) **Benson Oak, spol. s r.o.**, Dykova 10, Praha 10, 10100, CZ  
(740) ŘANDA HAVEL LEGAL advokátní kancelář s.r.o., Mgr. Iva Javorská, LL.M., Divadelní 2728/3a, Plzeň, 30100

(210) **O-492730**  
(220) 17.02.2012  
(320) 17.02.2012  
(511) 35, 36  
(540)



**benson oak capital**

(510) (35) analýzy nákladů, nábor zaměstnanců, obchodní činnost (služby, poradenství v -), obchodní management a podnikové poradenství, obchodní nebo podnikatelské informace, obchodní nebo podnikatelské poradenství (profesionální -), obchodní nebo podnikatelský průzkum, oceňování obchodních podniků, personální poradenství, pomoc při řízení obchodní činnosti, poradenství při vedení podniků, posuzování efektivnosti provozu a racionalizace práce, prognózy (hospodářské nebo ekonomické -), průzkum (obchodní -), řízení (poradenské služby obchodní nebo podnikatelské), řízení obchodních nebo průmyslových podniků (poskytování pomoci při -); (36) finanční analýzy, finanční informace, finanční poradenství, finanční řízení, investice (kapitálové -), kurzovní záznamy na burze, likvidace podniků (služby -) (finanční záležitosti).

(730) **Benson Oak, spol. s r.o.**, Dykova 10, Praha 10, 10100, CZ  
(740) ŘANDA HAVEL LEGAL advokátní kancelář s.r.o., Mgr. Iva Javorská, LL.M., Divadelní 2728/3a, Plzeň, 30100

(210) **O-492746**  
(220) 17.02.2012  
(320) 17.02.2012  
(511) 7, 11, 37, 40, 42  
(540)

**ARCRobotics**

(510) (7) průmyslové stroje a jejich součásti, robotické stroje, robotizované průmyslové stroje, stroje pro svařování, svařovací automaty, zdroje pro svařování, systémy pro orbitální svařování, svařovací pojezdové systémy, plazmové systémy, svařovací buňky, svářecí invertory, průmyslové stroje pro zpracování, opracování a konečnou úpravu materiálů, obráběcí stroje a CNC obráběcí stroje, tryskací a otryskávací stroje, stroje pro dělení materiálů, průmyslové stroje pro frézování, řezání, vrtání, stříhání, děrování, nýtování, rytí, broušení, leštění a lakování, hydraulické stroje, dopravníky (stroje), kompresory (stroje), mechanické ruční nástroje, motory pro průmyslové stroje a jejich součásti (spadající do této třídy), součásti a náhradní díly uvedených průmyslových strojů a zařízení (spadající do této třídy); (11) průmyslové pece, mobilní pece, stroje, přístroje a zařízení pro tepelné zpracování, hořáky, přístroje pro ohřev, přístroje pro předehřev a dohřev při svařování, přístroje a zařízení pro topení, chlazení, zmrazení, rozmrazování, ventilaci, klimatizaci, přístroje pro sušení, odsávání, vysoušení a zvlhčování, přístroje pro pečení a vaření, přístroje pro osvětlení, světelné zdroje, přístroje a zařízení pro distribuci vody, plynu či jiných látek, produktovody, sanitární technika; (37) servis, opravy a rekonstrukce průmyslových strojů a zařízení, půjčování a pronájem průmyslových strojů a zařízení; (40) zpracování a úprava materiálů, povrchová a finální úprava materiálů,



zušlechťování materiálů, svařování, robotické svařování, plazmové svařování a dělení, obrábění, kovoobrábění, CNC obrábění, pokovení, tepelné zpracování materiálů, tepelné zpracování v průmyslových pecích, předehřevy a dohřevy při svařování, žihání na odstranění vnitřního pnutí po svařování a obrábění, normalizační žihání a popouštění, recyklace materiálů, spalování, nakládání s odpady a nebezpečnými odpady, zpracování a úprava různých nerostných surovin, polygrafické služby, tisk a potisk materiálů, gravírování; (42) projektová a inženýrská činnost ve strojírenství, konstruktérská činnost, průmyslový design, výzkum a vývoj ve strojírenství, konzultace a odborné poradenství ve strojírenství, projektová, inženýrská, architektonická a konstruktérská činnost, geodetické služby, programování průmyslových strojů a počítačů, činnosti programátorů, pronájem software, tvorba a správa webových stránek, měřicí a laboratorní činnosti, zkušební a testovací činnosti, kontroly jakosti a kvality materiálů nebo výrobků.

- (730) **ARC-H a.s.**, Doudlevecká 17, Plzeň, 30100, CZ  
(740) Ing. Jiří Střelák, Šumberova 42, Praha 6, 16200

- (210) **O-492765**  
(220) 20.02.2012  
(320) 20.02.2012  
(511) 35, 40, 41, 44  
(540)

## Nový prales

- (510) (35) propagační činnost, reklama, pomoc při řízení obchodní činnosti, obchodní administrativa, kancelářské práce; (40) kácení lesů a zpracování dřeva; (41) výchova, vzdělávání, zábava, sportovní a kulturní aktivity; (44) zemědělské, zahradnické a lesnické služby.  
(730) **Čmelák - Společnost přátel přírody, o.s.**, Švermova 32, Liberec 10, 46010, CZ

- (210) **O-492766**  
(220) 20.02.2012  
(320) 20.02.2012  
(511) 35, 40, 41, 44  
(540)

## Čmelák - Společnost přátel přírody

- (510) (35) propagační činnost, reklama, pomoc při řízení obchodní činnosti, obchodní administrativa, kancelářské práce; (40) kácení lesů a zpracování dřeva; (41) výchova, vzdělávání, zábava, sportovní a kulturní aktivity; (44) zemědělské, zahradnické a lesnické služby.  
(730) **Čmelák - Společnost přátel přírody, o.s.**, Švermova 32, Liberec 10, 46010, CZ

- (210) **O-492956**  
(220) 24.02.2012  
(320) 22.02.2012  
(511) 30  
(540)

## MADISON

- (510) (30) jemné pečivo a cukrářské výrobky, zejména sušenky, sušenky obalované či pokryté čokoládou, koláče, zákusky, biskvity, biskvity obalované či pokryté čokoládou, dorty, muffiny, vdolky, vafle, oplatky, suchary, čokoláda, čokoládové výrobky, pralinky, cukrovinky, marcipán.  
(730) **Kaufland Warenhandel GmbH & Co. KG**, Rötzelstrasse 35, 74172 Neckarsulm, DE  
(740) TRAPLOVÁ-HAKR-KUBÁT Advokátní a patentová kancelář, JUDr. Jarmila Traplová, Přístavní 24, Praha 7, 17000

- (210) **O-493089**  
(220) 29.02.2012  
(320) 29.02.2012  
(511) 6, 37, 40, 42  
(540)



- (510) (6) obecné kovy a jejich slitiny, kovové materiály pro železnice; (37) opravy; (40) zpracování materiálů; (42) průmyslové analýzy.  
(730) **České dráhy, a.s.**, Nábřeží L. Svobody 1222, Praha 1, 11015, CZ

- (210) **O-493551**  
(220) 15.03.2012  
(320) 15.03.2012  
(511) 9, 16, 41, 44  
(540)



- (510) (9) nosiče dat a informací nahrané, multimediální informační katalogy, multimediální a informační katalogy v elektronické podobě, elektronické časopisy, elektronická periodika a knihy v elektronické podobě, elektronické publikace (stažitelné), multimediální aplikace, informační produkty na nosičích dat a/nebo v elektronických datových, informačních telekomunikačních sítích všeho druhu; (16) tiskoviny, tiskárenské výrobky, periodické a neperiodické publikace, knihy, časopisy, katalogy, brožury, fotografie, plakáty, kalendáře, billboardy v rámci této třídy, tištěné instruktážní materiály, učební pomůcky s výjimkou přístrojů, informační a reklamní materiály zařazené v této třídě; (41) publikační činnost, nakladatelská a vydavatelská činnost, elektronické publikování, výchovná, vzdělávací, školící a lektorská činnost, pořádání seminářů, školení, pracovních setkávání, workshopů, kongresů, konferencí, symposií, kolokvií, tvorba výukových programů, půjčování nahraných nosičů dat, zvukových a obrazových záznamů, sportovní poradenství, tělesná výchova, pořádání sportovních, společenských a kulturních akcí, provozování tělovýchovných a sportovních zařízení, provozování zařízení sloužících k regeneraci a rekondici - v rámci této třídy, instruktáž k provádění pohybových cvičení; (44) lékařské služby, lékařské diagnostické služby, fyzioterapie, fyzikální terapie, neurologie (chiropraktika), provádění specifických pohybových cvičení - v rámci této třídy, fyzioterapeutická péče pro rekreační a soutěžní sportovce, aplikace fyzioterapeutických technik, konceptů a poznatků do sportovních tréninků jednotlivých sportů a her, využití fyzioterapeutických technik, konceptů a poznatků pro vytváření předpokladů sportovního výkonu jednotlivých sportů a her dle sportovních odvětví, nutriční poradenství v rámci této třídy, masáže, ošetrovatelské služby, nemocnice (služby-), kliniky nebo sanatoria (soukromé).  
(730) **Doc. PaedDr. Pavel Kolář, Ph.D.**, Diamantová 755/34, Praha 5 - Slivenec, 15400, CZ  
(740) **AK SODOMKA-SOUČEK-JINDRA-MOKRÝ & PARTNEŘI, JUDr. Tomáš Jindra**, U Prašné brány 3, Praha 1, 11000

- (210) **O-493552**  
(220) 15.03.2012  
(320) 15.03.2012  
(511) 9, 16, 41, 44  
(540)



- (510) (9) nosiče dat a informací nahrané, multimediální informační katalogy, multimediální a informační katalogy v elektronické podobě, elektronické časopisy, elektronická periodika a knihy v elektronické podobě, elektronické publikace (stažitelné), multimediální aplikace, informační produkty na nosičích dat a/nebo v elektronických datových, informačních



telekomunikačních sítích všeho druhu; (16) tiskoviny, tiskárenské výrobky, periodické a neperiodické publikace, knihy, časopisy, katalogy, brožury, fotografie, plakáty, kalendáře, billboardy v rámci této třídy, tištěné instruktážní materiály, učební pomůcky s výjimkou přístrojů, informační a reklamní materiály zařazené v této třídě; (41) publikační činnost, nakladatelská a vydavatelská činnost, elektronické publikování, výchovná, vzdělávací, školicí a lektorská činnost, pořádání seminářů, školení, pracovních setkávání, workshopů, kongresů, konferencí, symposií, kolokvií, tvorba výukových programů, půjčování nahraných nosičů dat, zvukových a obrazových záznamů, sportovní poradenství, tělesná výchova, pořádání sportovních, společenských a kulturních akcí, provozování tělovýchovných a sportovních zařízení, provozování zařízení sloužících k regeneraci a rekondici - v rámci této třídy, instruktáž k provádění pohybových cvičení; (44) lékařské služby, lékařské diagnostické služby, fyzioterapie, fyzikální terapie, neurologie (chiropraktika), provádění specifických pohybových cvičení - v rámci této třídy, fyzioterapeutická péče pro rekreační a soutěžní sportovce, aplikace fyzioterapeutických technik, konceptů a poznatků do sportovních tréninků jednotlivých sportů a her, využití fyzioterapeutických technik, konceptů a poznatků pro vytváření předpokladů sportovního výkonu jednotlivých sportů a her dle sportovních odvětví, nutriční poradenství v rámci této třídy, masáže, ošetrovatelské služby, nemocnice (služby-), kliniky nebo sanatoria (soukromé).

(730) **Doc. PaedDr. Pavel Kolář, Ph.D.**, Diamantová 755/34, Praha 5 - Slivenec, 15400, CZ

(740) **AK SODOMKA-SOUČEK-JINDRA-MOKRÝ & PARTNEŘI**, JUDr. Tomáš Jindra, U Prašné brány 3, Praha 1, 11000

(210) **O-493948**

(220) 28.03.2012

(320) 28.03.2012

(511) 9, 35, 38, 41, 42

(540)



(510) (9) digitální a elektronická média, zejména zvukový, vizuální a multimediální obsah s možností stažení v oblasti zpráv, zábavy, vzdělání, sportů, komedie, dramatu, filmů, hudby a hudebních videí, počítačový software, zejména přehrávače s možností stažení pro zvukový, vizuální a multimediální obsah, softwarové nástroje pro editování zvukového, vizuálního a multimediálního obsahu, software pro vyhledávání a komentování videa, software pro ochranu obsahu, software pro sledování a optimalizaci reklamy, software pro videohry, interaktivní herní programy, nahrávací a předem nahraná média, zejména DVD, CD, hudebně vizuální interaktivní disky (MVIS), audio a videokazety, laserové disky, počítačový software pro vyhledávání a rešerše informací, webových stránek, souborů a dokumentů, elektronické a digitální publikace s možností stažení, digitální a elektronické zařízení pro nahrávání, přenos a zobrazování textu, zvuku a/nebo obrazů, software s možností stažení umožňující nahrávání, aktualizaci, předvádění, zobrazování, označování, blogování, sdílení a další způsoby poskytování elektronických a digitálních médií a informací přes Internet a jiné komunikační sítě, aplikační programové rozhraní (API), které umožňuje vývojářům integrovat vizuální obsah a funkce do webových stránek, softwarových aplikací a zařízení; (35) reklama, pronájem reklamního prostoru, šíření reklamy pro ostatní, online reklama a marketingové služby na bannerech, on-line maloobchodní služby vyznačující se zvukovým, vizuálním a multimediálním streamem a možností jeho stahování, vývoj a poskytování marketingových programů pro inzerenty, obchodníky a poskytovatele obsahu, poskytování webových stránek, kde inzerenti, obchodníci a poskytovatelé obsahu mohou pronikat k on-line uživatelům, angažovat je a být s nimi v interakčním spojení za účelem propagace nebo reklamy; (38) vysílání a streamování zvukového, vizuálního a multimediálního obsahu přes Internet a ostatní komunikační sítě, podcastingové, webcastingové a streamovací služby, přenos zpráv, dat a obsahu

přes Internet a ostatní komunikační sítě, přenos videoher a interaktivních her, podcastingové a webcastingové služby, zejména vysílání programů přes Internet do osobních elektronických diářů, celulárních a mobilních telefonů a do ostatních přenosných elektronických zařízení s přístupem na Internet, poskytování fór, chatovacích místností, elektronických konferencí a blogů pro přenos zpráv, komentářů, zvukového, vizuálního a multimediálního obsahu mezi uživateli přes Internet a ostatní komunikační sítě, přenos digitálních a elektronických médií, zvukového, vizuálního a multimediálního obsahu, videí, filmů, obrazů, obrázků, textu, fotografií, obsahu generovaného uživateli a informací přes internet a ostatní komunikační sítě, poskytování společných fór pro uživatele pro aktualizaci, vyhledávání, prohlížení, sdílení, kritizování, ohodnocování a komentování videí a ostatního zvukového, vizuálního a multimediálního obsahu přes Internet a ostatní komunikační sítě, poskytování on-line elektronických nástěnek pro přenos vzkazů mezi uživateli v oblasti obecného zájmu, služby webových vzkazů, služby přenosu videa na požádání, služby interaktivního televizního vysílání; (41) vzdělávací a zábavní služby, zejména on-line služby poskytující zvukový, vizuální a multimediální obsah, poskytování interaktivních on-line her, poskytování on-line informací o tématech z oblasti zábavy, vzdělávání, filmů, televizních programů, videí, hudebních videí a hudby, poskytování online interaktivních možností zábavy a programových průvodců týkajících se témat z oblasti zábavy, vzdělávání, filmů, televizních programů, videí, hudebních videí a hudby, elektronické publikační služby, zejména publikování textu, grafiky, fotografií, obrazů a zvukových, vizuálních a multimediálních děl ostatních, on-line elektronické a digitální publikační služby, zejména publikování zvukového, vizuálního a multimediálního obsahu ostatních, produkce, distribuce a pronájem zvukových, vizuálních a multimediálních děl v oblastech zpráv, zábavy, vzdělání, sportů, komedie, dramatu, hudby a hudebních videí, poskytování webových stránek zaměřených na zvukový, vizuální a multimediální obsah v oblastech zpráv, zábavy, vzdělání, sportů, komedie, dramatu, hudby a hudebních videí, poskytování webových stránek zaměřených na videohry a na interaktivní hry, výroba rozhlasových a televizních pořadů, výroba videodisků a videopásek, výroba filmů, zábava divadelního charakteru, zábava charakteru vizuálních a zvukových představení; (42) poskytování dočasného užívání softwaru bez možnosti stažení umožňujícího nahrávání, shromažďování, aktualizaci, předvádění, editování, přehrávání, streamování, prohlížení, předběžné prohlížení, zobrazování, označování, blogování, sdílení, manipulování, rozšiřování, publikování, reprodukování a další způsoby poskytování elektronických médií, zvukového, vizuálního a multimediálního obsahu, videí, filmů, obrazů, obrázků, textu, fotografií, obsahu generovaného uživateli a informací přes Internet a ostatní komunikační sítě, poskytování dočasného užívání softwaru bez možnosti stažení umožňujícího sdílení zvukového, vizuálního a multimediálního obsahu a komentářů mezi uživateli, poskytování dočasného užívání softwaru bez možnosti stažení umožňujícího poskytovatelům obsahu sledování zvukového, vizuálního a multimediálního obsahu, poskytování dočasného užívání analytického softwaru bez možnosti stažení, zejména softwaru, který poskytuje statistiky o chování diváků on-line videí, filmů, obrazů, obrázků, textu, fotografií, her a ostatního uživateli generovaného obsahu, hostování na webových stránkách zaměřené na zvukový, vizuální a multimediální obsah pro ostatní, poskytování webových stránek, které dávají uživatelům počítačů možnost nahrávat a sdílet uživateli generovaná videa, písemné práce a články s širokým výběrem témat a předmětů, poskytování vyhledávačů pro lokalizaci, předběžné prohlížení a nahrávání zvukového, vizuálního a multimediálního obsahu, počítačové služby, zejména vytváření informačních indexů, stránek, mediálních souborů a ostatních možností zábavy k dispozici na počítačových sítích.

(730) **CME MEDIA PRO B.V.**, Dam 5B, Amsterdam, JS 1012, NL

(740) **Rott, Růžička & Guttman Patentové, známkové a advokátní kanceláře**, JUDr. Vladimír Rott, Vinohradská 37/938, Praha 2, 12000

## Zamítnuté a částečně zamítnuté přihlášky ochranných známek po zveřejnění

Zjistí-li Úřad v průběhu řízení o námitkách, že přihlašovaná ochranná známka nespĺňuje podmínky pro zápis, přihlášku zamítne. Zjistí-li, že přihlašovaná ochranná známka nespĺňuje podmínky pro zápis jen pro některé výrobky nebo služby, přihlášku zamítne v rozsahu výrobků nebo služeb, pro které přihláška nespĺňuje podmínky zápisu. S ohledem na tuto skutečnost, obsahuje tato kapitola údaje o rozhodnutích o zamítnutí přihlášky ochranné známky v celém nebo částečném rozsahu na základě ustanovení § 26 zákona č. 441/2003 Sb.

Údaje o výsledku rozhodnutí (zamítnutí přihlášky, částečné zamítnutí přihlášky) jsou uvedeny za datem právní moci rozhodnutí pod INID kódem (583) s názvem "Datum právní moci rozhodnutí/výsledek rozhodnutí".

(210) **O-460462**

(540)

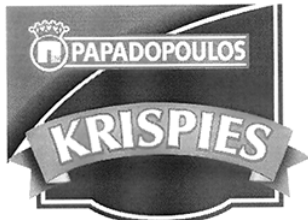

(583) 03.04.2012 / zamítnutí přihlášky

---

(210) **O-479696**

(540)

**EUPHORICA**

(583) 27.03.2012 / zamítnutí přihlášky

---

(210) **O-480887**

(540)

**COMBO**

(583) 30.03.2012 / zamítnutí přihlášky

---

(210) **O-483107**

(540)



(583) 27.03.2012 / částečné zamítnutí přihlášky

---

## Zamítnuté námítky týkající se ochranných známek

V průběhu řízení o námítkách může být Úřadem zjištěno, že přihlašovaná ochranná známka, která byla zveřejněna ve Věstníku, nezasahuje do zákonem chráněných starších práv třetích osob, tzv. namítajících, uvedených v ustanovení § 7 zákona č. 441/2003 Sb., a proto Úřad námítky zamítne. Údaje o rozhodnutích o zamítnutí námítek na základě ustanovení § 26 zákona č. 441/2003 Sb. jsou obsaženy v této kapitole.

(210) **O-471352**

(540)



(583) 30.03.2012

---

(210) **O-479398**

(540)



(583) 02.03.2012

---

(210) **O-479561**

(540)



(583) 27.03.2012

---

(210) **O-480918**

(540)

**TRIBO**

(583) 27.03.2012

---

## Přehled zápisů ochranných známek bez změny ve vztahu ke zveřejněným přihláškám

Kapitola obsahuje údaje o ochranných známkách zapsaných na základě ustanovení § 28 odst. 1 zákona č. 441/2003 Sb., u kterých nedošlo ke změně údajů oproti zveřejněné přihlášce ochranné známky.

Číselný přehled
-----------------

324046, 324047, 324049, 324050, 324051, 324052, 324053, 324054, 324055, 324056, 324057, 324058, 324059, 324060, 324061, 324062, 324063, 324064, 324065, 324066, 324067, 324068, 324069, 324070, 324071, 324072, 324073, 324074, 324075, 324076, 324077, 324078, 324079, 324080, 324081, 324082, 324083, 324084, 324085, 324086, 324087, 324088, 324089, 324090, 324091, 324092, 324093, 324094, 324095, 324096, 324097, 324098, 324099, 324100, 324101, 324102, 324103, 324104, 324105, 324106, 324107, 324108, 324109, 324110, 324111, 324112, 324113, 324114, 324115, 324116, 324117, 324118, 324119, 324120, 324121, 324122, 324123, 324124, 324125, 324126, 324127, 324128, 324129, 324130, 324131, 324132, 324133, 324134, 324135, 324136, 324137, 324138, 324139, 324140, 324141, 324142, 324143.
---

## Zápis ochranných známek bez změny ve vztahu ke zveřejněným přihláškám

(111) <b>324046</b>	(210) O-485734
(220) 13.02.2008	
(320) 13.02.2008	
(442) 28.12.2011	
(151) 04.04.2012	
(730) <b>Globus Car, s.r.o.</b> , Za Sídlištěm 303, Dolní Břežany, 25241, CZ	
(210) O-456369	
(111) <b>324047</b>	(111) <b>324055</b>
(220) 27.10.2009	(220) 24.05.2011
(320) 27.10.2009	(320) 24.05.2011
(442) 28.12.2011	(442) 28.12.2011
(151) 04.04.2012	(151) 04.04.2012
(730) <b>Karlovarské minerální vody, a.s.</b> , Horova 3, Karlovy Vary, 36021, CZ	(730) <b>Česká pojišťovna a.s.</b> , Spálená 16, Praha 1, 11304, CZ
(210) O-471752	(210) O-485924
(111) <b>324049</b>	(111) <b>324056</b>
(220) 25.10.2010	(220) 26.05.2011
(320) 25.10.2010	(320) 26.05.2011
(442) 28.12.2011	(442) 28.12.2011
(151) 04.04.2012	(151) 04.04.2012
(730) <b>Diplomatická akademie s.r.o.</b> , Donovalská 433/2, Praha 4 - Chodov, 14900, CZ	(730) <b>LEO Express a.s.</b> , Kutvirtova 339/5, Praha 5 - Radlice, 15000, CZ
(210) O-480482	(210) O-485990
(111) <b>324050</b>	(111) <b>324057</b>
(220) 28.01.2011	(220) 26.05.2011
(320) 28.01.2011	(320) 26.05.2011
(442) 28.12.2011	(442) 28.12.2011
(151) 04.04.2012	(151) 04.04.2012
(730) <b>CET 21 spol. s r.o.</b> , Křiženeckého náměstí 1078/5, Praha 5, 15200, CZ	(730) <b>OLMA, a.s.</b> , Pavelkova 18, Olomouc, 77234, CZ
(210) O-482772	(210) O-486004
(111) <b>324051</b>	(111) <b>324058</b>
(220) 27.02.2011	(220) 26.05.2011
(320) 27.02.2011	(320) 26.05.2011
(442) 28.12.2011	(442) 28.12.2011
(151) 04.04.2012	(151) 04.04.2012
(730) <b>Luboš Hora - Ekodendra</b> , Straky 46, Zabuřany, 41771, CZ	(730) <b>OLMA, a.s.</b> , Pavelkova 18, Olomouc, 77234, CZ
(210) O-483593	(210) O-486005
(111) <b>324052</b>	(111) <b>324059</b>
(220) 17.03.2011	(220) 27.05.2011
(320) 17.03.2011	(320) 27.05.2011
(442) 28.12.2011	(442) 28.12.2011
(151) 04.04.2012	(151) 04.04.2012
(730) <b>RELIA s.r.o.</b> , 8. března 12/3, Liberec, 46001, CZ	(730) <b>Czech LIME s.r.o.</b> , Chlum u Třeboně 442, Chlum u Třeboně, 37804, CZ
(210) O-484123	(210) O-486009
(111) <b>324053</b>	(111) <b>324060</b>
(220) 18.04.2011	(220) 30.05.2011
(320) 18.04.2011	(320) 30.05.2011
(442) 28.12.2011	(442) 28.12.2011
(151) 04.04.2012	(151) 04.04.2012
(730) <b>SOPO s.r.o.</b> , Modletice 19, Modletice, 25101, CZ	(730) <b>FAST ČR, a.s.</b> , Čermokostelecká 2111, Praha 10, 10000, CZ
(210) O-484978	(210) O-486063
(111) <b>324054</b>	(111) <b>324061</b>
(220) 17.05.2011	(220) 01.06.2011
(320) 17.05.2011	(320) 01.06.2011
(442) 28.12.2011	(442) 28.12.2011
(151) 04.04.2012	(151) 04.04.2012
(730) <b>GAS Familia, s.r.o. Stará Ľubovňa</b> , Prešovská 8, Stará Ľubovňa, SK	(730) <b>GOLDEN ROSE cosmetics s.r.o.</b> , Erbenova 783/29, Ostrava, Vítkovice, 70300, CZ
	(210) O-486162
	(111) <b>324062</b>
	(220) 02.06.2011
	(320) 02.06.2011
	(442) 28.12.2011
	(151) 04.04.2012

(730) <b>CJSC "TIRASPOL WINE &amp; BRANDY DISTILLERY "KVINT"</b> , Lenin Street 38, TIRASPOL, MD	(730) <b>AAA POPTÁVKA.CZ, s.r.o.</b> , Zárubova 512/5, Praha 4 - Kamýk, 14200, CZ
(210) O-486187	(210) O-486430
(111) <b>324063</b>	(111) <b>324071</b>
(220) 07.06.2011	(220) 15.06.2011
(320) 07.06.2011	(320) 15.06.2011
(442) 28.12.2011	(442) 28.12.2011
(151) 04.04.2012	(151) 04.04.2012
(730) <b>FARAON, reality s.r.o.</b> , Polská 1211/26, Praha 2 - Vinohrady, 12000, CZ	(730) <b>VETRO-PLUS a.s.</b> , Vocelova 1176, Hradec Králové, 50002, CZ
(210) O-486276	(210) O-486557
(111) <b>324064</b>	(111) <b>324072</b>
(220) 07.06.2011	(220) 17.06.2011
(320) 07.06.2011	(320) 17.06.2011
(442) 28.12.2011	(442) 28.12.2011
(151) 04.04.2012	(151) 04.04.2012
(730) <b>PRESENTA PICTURES, s.r.o.</b> , Vinohradská 184, Praha 3, 13052, CZ	(730) <b>Trading &amp; Consulting s.r.o.</b> , Bezovka 428, Chrást, 33003, CZ
(210) O-486294	(210) O-486596
(111) <b>324065</b>	(111) <b>324073</b>
(220) 08.06.2011	(220) 17.06.2011
(320) 08.06.2011	(320) 17.06.2011
(442) 28.12.2011	(442) 28.12.2011
(151) 04.04.2012	(151) 04.04.2012
(730) <b>ChcemeSlevy.cz s.r.o.</b> , Křenova 438/7, Praha 6, 16200, CZ	(730) <b>Karel Nejedlý</b> , Sluhy 242, Mratín, 25063, CZ
(210) O-486315	(210) O-486614
(111) <b>324066</b>	(111) <b>324074</b>
(220) 09.06.2011	(220) 17.06.2011
(320) 09.06.2011	(320) 17.06.2011
(442) 28.12.2011	(442) 28.12.2011
(151) 04.04.2012	(151) 04.04.2012
(730) <b>PLANET DRINKS, s.r.o.</b> , Jeremiášova 870/24, Praha 5, 15543, CZ	(730) <b>Karel Nejedlý</b> , Sluhy 242, Mratín, 25063, CZ
(210) O-486346	(210) O-486615
(111) <b>324067</b>	(111) <b>324075</b>
(220) 10.06.2011	(220) 29.06.2011
(320) 10.06.2011	(320) 29.06.2011
(442) 28.12.2011	(442) 28.12.2011
(151) 04.04.2012	(151) 04.04.2012
(730) <b>DAPI, s.r.o.</b> , Na Jamách 1472, Rychnov nad Kněžnou, 51601, CZ	(730) <b>Václav Rout</b> , Vršovická 68, Praha 10, 10000, CZ
(210) O-486426	(210) O-486882
(111) <b>324068</b>	(111) <b>324076</b>
(220) 10.06.2011	(220) 30.06.2011
(320) 10.06.2011	(320) 30.06.2011
(442) 28.12.2011	(442) 28.12.2011
(151) 04.04.2012	(151) 04.04.2012
(730) <b>TEVA Pharmaceuticals Industries Ltd.</b> , Science Based Industries Campus, Har Hotzvim P.O. Box 1142, Jeruzalém 91010, IL	(730) <b>Český spolek horských průvodců, o.s.</b> , Jiráskova 532/1, Děčín, 40502, CZ
(210) O-486427	(210) O-486916
(111) <b>324069</b>	(111) <b>324077</b>
(220) 10.06.2011	(220) 14.07.2011
(320) 10.06.2011	(320) 14.07.2011
(442) 28.12.2011	(442) 28.12.2011
(151) 04.04.2012	(151) 04.04.2012
(730) <b>AŠ Financial Services a.s.</b> , Veselská 699, Praha 9 - Letňany, 19900, CZ	(730) <b>Teva Pharmaceuticals CR, s.r.o.</b> , Radlická 3185/1c, Praha 5, 15000, CZ
(210) O-486429	(210) O-487178
(111) <b>324070</b>	(111) <b>324078</b>
(220) 10.06.2011	(220) 18.07.2011
(320) 10.06.2011	(320) 18.07.2011
(442) 28.12.2011	(442) 19.10.2011
(151) 04.04.2012	(151) 04.04.2012
	(730) <b>AGRICOLA CZ, s.r.o.</b> , Ondříčkova 6, Karlovy Vary, 36001, CZ
	(210) O-487223

---

(111) <b>324079</b>	(220) 21.07.2011	(220) 29.07.2011
(320) 21.07.2011	(320) 29.07.2011	(320) 29.07.2011
(442) 28.12.2011	(442) 28.12.2011	(442) 28.12.2011
(151) 04.04.2012	(151) 04.04.2012	(151) 04.04.2012
(730) <b>Smielak Wojciech</b> , Na Okraji 644/2, Ostrava-Bartovice, 71700, CZ	(730) <b>Uličník, s.r.o.</b> , Letohradská 754/48, Praha 7, 17000, CZ	(730) <b>Uličník, s.r.o.</b> , Letohradská 754/48, Praha 7, 17000, CZ
(210) O-487312	(210) O-487547	(210) O-487547
<hr/>		
(111) <b>324080</b>	(220) 21.07.2011	(220) 29.07.2011
(320) 21.07.2011	(320) 29.07.2011	(320) 29.07.2011
(442) 28.12.2011	(442) 28.12.2011	(442) 28.12.2011
(151) 04.04.2012	(151) 04.04.2012	(151) 04.04.2012
(730) <b>Smielak Wojciech</b> , Na Okraji 644/2, Ostrava-Bartovice, 71700, CZ	(730) <b>ASKLEPION Trade, s.r.o.</b> , Londýnská 160/39, Praha 2, 12000, CZ	(730) <b>ASKLEPION Trade, s.r.o.</b> , Londýnská 160/39, Praha 2, 12000, CZ
(210) O-487313	(210) O-487570	(210) O-487570
<hr/>		
(111) <b>324081</b>	(220) 28.07.2011	(220) 29.07.2011
(320) 28.07.2011	(320) 29.07.2011	(320) 29.07.2011
(442) 28.12.2011	(442) 28.12.2011	(442) 28.12.2011
(151) 04.04.2012	(151) 04.04.2012	(151) 04.04.2012
(730) <b>Česká republika - Ministerstvo práce a sociálních věcí</b> , Na Poříčním právu 376/1, Praha 2, 12801, CZ	(730) <b>ASKLEPION Trade, s.r.o.</b> , Londýnská 160/39, Praha 2, 12000, CZ	(730) <b>ASKLEPION Trade, s.r.o.</b> , Londýnská 160/39, Praha 2, 12000, CZ
(210) O-487482	(210) O-487571	(210) O-487571
<hr/>		
(111) <b>324082</b>	(220) 28.07.2011	(220) 29.07.2011
(320) 28.07.2011	(320) 29.07.2011	(320) 29.07.2011
(442) 28.12.2011	(442) 28.12.2011	(442) 28.12.2011
(151) 04.04.2012	(151) 04.04.2012	(151) 04.04.2012
(730) <b>JVS Semilská pekárna, s.r.o.</b> , 3. května 328, Semily, 51301, CZ	(730) <b>ARAS Tiernahrung ARTINA VertriebsgmbH</b> , Altmannsdorfer Strasse 76A, 4/B12, 1120 Wien, AT	(730) <b>ARAS Tiernahrung ARTINA VertriebsgmbH</b> , Altmannsdorfer Strasse 76A, 4/B12, 1120 Wien, AT
(210) O-487490	(210) O-487653	(210) O-487653
<hr/>		
(111) <b>324083</b>	(220) 28.07.2011	(220) 29.07.2011
(320) 28.07.2011	(320) 29.07.2011	(320) 29.07.2011
(442) 28.12.2011	(442) 28.12.2011	(442) 28.12.2011
(151) 04.04.2012	(151) 04.04.2012	(151) 04.04.2012
(730) <b>EFFECT COMPANY a.s.</b> , U Slávie 1125/2a, Praha 10 - Vršovice, 10000, CZ	(730) <b>ratiopharm GmbH</b> , Graf-Arco-Str. 3, 89079 Ulm, DE	(730) <b>ratiopharm GmbH</b> , Graf-Arco-Str. 3, 89079 Ulm, DE
(210) O-487492	(210) O-487705	(210) O-487705
<hr/>		
(111) <b>324084</b>	(220) 28.07.2011	(220) 29.07.2011
(320) 28.07.2011	(320) 29.07.2011	(320) 29.07.2011
(442) 28.12.2011	(442) 28.12.2011	(442) 28.12.2011
(151) 04.04.2012	(151) 04.04.2012	(151) 04.04.2012
(730) <b>Vodní zdroje Chrudim, spol. s r.o.</b> , U Vodárny 137, Chrudim II, 53701, CZ	(730) <b>ratiopharm GmbH</b> , Graf-Arco-Str. 3, 89079 Ulm, DE	(730) <b>ratiopharm GmbH</b> , Graf-Arco-Str. 3, 89079 Ulm, DE
(210) O-487493	(210) O-487706	(210) O-487706
<hr/>		
(111) <b>324085</b>	(220) 28.07.2011	(220) 29.07.2011
(320) 28.07.2011	(320) 29.07.2011	(320) 29.07.2011
(442) 28.12.2011	(442) 28.12.2011	(442) 28.12.2011
(151) 04.04.2012	(151) 04.04.2012	(151) 04.04.2012
(730) <b>ROMANTICK s.r.o.</b> , Rudolfovska tř. 34, České Budějovice, 37001, CZ	(730) <b>ratiopharm GmbH</b> , Graf-Arco-Str. 3, 89079 Ulm, DE	(730) <b>ratiopharm GmbH</b> , Graf-Arco-Str. 3, 89079 Ulm, DE
(210) O-487499	(210) O-487708	(210) O-487708
<hr/>		
(111) <b>324086</b>	(220) 29.07.2011	(220) 29.07.2011
(320) 29.07.2011	(320) 29.07.2011	(320) 29.07.2011
(442) 28.12.2011	(442) 28.12.2011	(442) 28.12.2011
(151) 04.04.2012	(151) 04.04.2012	(151) 04.04.2012
(730) <b>Elektrotechnický zkušební ústav, s.p.</b> , Pod Lisem 129, Praha 8 - Troja, 17102, CZ	(730) <b>Kia Motors Corporation</b> , Yangjae-dong, Seocho-gu 231, Seoul, KR	(730) <b>Kia Motors Corporation</b> , Yangjae-dong, Seocho-gu 231, Seoul, KR
(210) O-487543	(210) O-487719	(210) O-487719
<hr/>		
(111) <b>324087</b>	(220) 08.08.2011	(220) 29.07.2011
	(320) 08.08.2011	(320) 29.07.2011
	(442) 28.12.2011	(442) 28.12.2011
	(151) 04.04.2012	(151) 04.04.2012
	(730) <b>FTV Prima, spol. s r.o.</b> , Na Žertvách 24/132, Praha 8, 18000, CZ	(730) <b>FTV Prima, spol. s r.o.</b> , Na Žertvách 24/132, Praha 8, 18000, CZ

(210) O-487789	(320) 03.10.2011 (442) 28.12.2011 (151) 04.04.2012 (730) <b>Politayko Alexander Mgr.</b> , Narcisova 497, Osnice, 25242, CZ
(111) <b>324096</b> (220) 15.08.2011 (320) 15.08.2011 (442) 28.12.2011 (151) 04.04.2012 (730) <b>ASIANA, spol. s r.o.</b> , Velflíkova 1430/8, Praha 6, 16000, CZ	(210) O-489093
(210) O-487964	(111) <b>324105</b> (220) 19.03.2010 (320) 19.03.2010 (442) 28.12.2011 (151) 04.04.2012 (730) <b>Phytoceuticals, INC</b> , 37 Midland Avenue, Elmwood Park, NJ, US
(210) O-487964	(210) O-489211
(111) <b>324097</b> (220) 15.08.2011 (320) 15.08.2011 (442) 28.12.2011 (151) 04.04.2012 (730) <b>ASIANA, spol. s r.o.</b> , Velflíkova 1430/8, Praha 6, 16000, CZ	(111) <b>324106</b> (220) 06.10.2011 (320) 06.10.2011 (442) 28.12.2011 (151) 04.04.2012 (730) <b>Svobodová Veronika Mgr.</b> , Heřmanova 1168/24, Praha 7, 17000, CZ
(210) O-487965	(210) O-489252
(111) <b>324098</b> (220) 16.08.2011 (320) 11.04.2011 (442) 28.12.2011 (151) 04.04.2012 (730) <b>WALMARK, a.s.</b> , Oldřichovice 44, Třinec, 73961, CZ	(111) <b>324107</b> (220) 12.10.2011 (320) 12.10.2011 (442) 28.12.2011 (151) 04.04.2012 (730) <b>NAFIGATE, a.s.</b> , Kolbenova 568/29, Praha 9 - Hloubětín, 19800, CZ
(210) O-487999	(210) O-489386
(111) <b>324099</b> (220) 19.08.2011 (320) 19.08.2011 (442) 28.12.2011 (151) 04.04.2012 (730) <b>SHINE Consulting s.r.o.</b> , Oulehla 443, Pozořice, 66407, CZ	(111) <b>324108</b> (220) 14.10.2011 (320) 14.10.2011 (442) 28.12.2011 (151) 04.04.2012 (730) <b>Strategic Consulting s.r.o.</b> , Pod Rapidem 10, Praha 10 - Vinohrady, 10000, CZ
(210) O-488089	(210) O-489436
(111) <b>324100</b> (220) 02.09.2011 (320) 02.09.2011 (442) 28.12.2011 (151) 04.04.2012 (730) <b>Vodárny a kanalizace Karlovy Vary, a.s.</b> , Studentská 328/64, Karlovy Vary, 36007, CZ	(111) <b>324109</b> (220) 19.10.2011 (320) 19.10.2011 (442) 28.12.2011 (151) 04.04.2012 (730) <b>Richterová Veronika ak. mal.</b> , Oty Pavla 34, Buštěhrad, 27343, CZ
(210) O-488448	(210) O-489569
(111) <b>324101</b> (220) 05.09.2011 (320) 05.09.2011 (442) 28.12.2011 (151) 04.04.2012 (730) <b>SPEL, a.s.</b> , Třídvorská 1402, Kolín V, 28002, CZ	(111) <b>324110</b> (220) 19.10.2011 (320) 19.10.2011 (442) 28.12.2011 (151) 04.04.2012 (730) <b>ALL INVESTMENT GROUP SE</b> , Koněvova 342/123, Praha 3 - Žižkov, 13000, CZ
(210) O-488455	(210) O-489570
(111) <b>324102</b> (220) 13.09.2011 (320) 13.09.2011 (442) 28.12.2011 (151) 04.04.2012 (730) <b>Lemonade s.r.o.</b> , Na Okraji 439/44, Praha 6, 16200, CZ	(111) <b>324111</b> (220) 19.10.2011 (320) 19.10.2011 (442) 28.12.2011 (151) 04.04.2012 (730) <b>ALL INVESTMENT GROUP SE</b> , Koněvova 342/123, Praha 3 - Žižkov, 13000, CZ
(210) O-488656	(210) O-489571
(111) <b>324103</b> (220) 16.09.2011 (320) 16.09.2011 (442) 28.12.2011 (151) 04.04.2012 (730) <b>CHARISMA EYEWEAR DISTRIBUTION s.r.o.</b> , Rozvojová zóna 500, Janovice nad Úhlavou, 34021, CZ	(111) <b>324112</b> (220) 19.10.2011 (320) 19.10.2011 (442) 28.12.2011
(210) O-488753	
(111) <b>324104</b> (220) 03.10.2011	



(151) 04.04.2012  
(730) **ALL INVESTMENT GROUP SE**, Koněvova 342/123,  
Praha 3 - Žižkov, 13000, CZ  
(210) O-489572

(111) **324113**  
(220) 19.10.2011  
(320) 19.10.2011  
(442) 28.12.2011  
(151) 04.04.2012  
(730) **ALL INVESTMENT GROUP SE**, Koněvova 342/123,  
Praha 3 - Žižkov, 13000, CZ  
(210) O-489573

(111) **324114**  
(220) 19.10.2011  
(320) 19.10.2011  
(442) 28.12.2011  
(151) 04.04.2012  
(730) **ALL INVESTMENT GROUP SE**, Koněvova 342/123,  
Praha 3 - Žižkov, 13000, CZ  
(210) O-489574

(111) **324115**  
(220) 19.10.2011  
(320) 19.10.2011  
(442) 28.12.2011  
(151) 04.04.2012  
(730) **ALL INVESTMENT GROUP SE**, Koněvova 342/123,  
Praha 3 - Žižkov, 13000, CZ  
(210) O-489575

(111) **324116**  
(220) 25.10.2011  
(320) 25.10.2011  
(442) 28.12.2011  
(151) 04.04.2012  
(730) **TERMO + holding, a.s.**, Všebořická 239/9, Ústí nad  
Labem, Bukov, 40001, CZ  
(210) O-489732

(111) **324117**  
(220) 25.10.2011  
(320) 25.10.2011  
(442) 28.12.2011  
(151) 04.04.2012  
(730) **TERMO + holding, a.s.**, Všebořická 239/9, Ústí nad  
Labem, Bukov, 40001, CZ  
(210) O-489733

(111) **324118**  
(220) 25.10.2011  
(320) 25.10.2011  
(442) 28.12.2011  
(151) 04.04.2012  
(730) **TERMO + holding, a.s.**, Všebořická 239/9, Ústí nad  
Labem, Bukov, 40001, CZ  
(210) O-489734

(111) **324119**  
(220) 25.10.2011  
(320) 25.10.2011  
(442) 28.12.2011  
(151) 04.04.2012  
(730) **TERMO + holding, a.s.**, Všebořická 239/9, Ústí nad  
Labem, Bukov, 40001, CZ  
(210) O-489735

(111) **324120**  
(220) 25.10.2011  
(320) 25.10.2011  
(442) 28.12.2011  
(151) 04.04.2012

(730) **Culek Jan**, T.G.Masaryka 96, Kostelec nad Labem,  
27713, CZ  
(210) O-489736

(111) **324121**  
(220) 26.10.2011  
(320) 26.10.2011  
(442) 28.12.2011  
(151) 04.04.2012  
(730) **Piráti Chomutov a.s.**, Mostecká 5773, Chomutov,  
43001, CZ  
(210) O-489738

(111) **324122**  
(220) 31.10.2011  
(320) 31.10.2011  
(442) 28.12.2011  
(151) 04.04.2012  
(730) **Kantorová Žaneta**, Hornická 366, Sviadnov, 73925, CZ  
(210) O-489842

(111) **324123**  
(220) 04.11.2011  
(320) 04.11.2011  
(442) 28.12.2011  
(151) 04.04.2012  
(730) **LASKARA s.r.o.**, Čížovská 2317, Praha 21, 19016, CZ  
(210) O-489999

(111) **324124**  
(220) 04.11.2011  
(320) 04.11.2011  
(442) 28.12.2011  
(151) 04.04.2012  
(730) **Autohaus-Morava s.r.o.**, Husinecká 903/10, Praha 3 -  
Žižkov, 13000, CZ  
(210) O-490001

(111) **324125**  
(220) 04.11.2011  
(320) 04.11.2011  
(442) 28.12.2011  
(151) 04.04.2012  
(730) **Fryček Vratislav**, Březina 114, Březina, 33824, CZ  
(210) O-490002

(111) **324126**  
(220) 04.11.2011  
(320) 04.11.2011  
(442) 28.12.2011  
(151) 04.04.2012  
(730) **LASKARA s.r.o.**, Čížovská 2317, Praha 21, 19016, CZ  
(210) O-490004

(111) **324127**  
(220) 04.11.2011  
(320) 04.11.2011  
(442) 28.12.2011  
(151) 04.04.2012  
(730) **ALKONE a.s.**, Senovážné náměstí 992/8, Praha 1,  
11000, CZ  
(210) O-490013

(111) **324128**  
(220) 04.11.2011  
(320) 04.11.2011  
(442) 28.12.2011  
(151) 04.04.2012  
(730) **BUNGE Zrt.**, Váci út. 33., H-1134 Budapest, HU  
(210) O-490014

(111) **324129**  
(220) 30.11.2011

(320) 30.11.2011  
(442) 28.12.2011  
(151) 04.04.2012  
(730) **Tatiček Jaroslav**, Bělušice 28, Bělušice, 43401, CZ  
(210) O-490065

(111) **324130**  
(220) 07.11.2011  
(320) 07.11.2011  
(442) 28.12.2011  
(151) 04.04.2012  
(730) **Tatiček Jaroslav**, Bělušice 28, Bělušice, 43401, CZ  
(210) O-490066

(111) **324131**  
(220) 09.11.2011  
(320) 09.11.2011  
(442) 28.12.2011  
(151) 04.04.2012  
(730) **S-COMP Centre CZ s.r.o.**, Ohradní 59, Praha 4, 14000, CZ  
(210) O-490143

(111) **324132**  
(220) 09.11.2011  
(320) 09.11.2011  
(442) 28.12.2011  
(151) 04.04.2012  
(730) **S-COMP Centre CZ s.r.o.**, Ohradní 59, Praha 4, 14000, CZ  
(210) O-490145

(111) **324133**  
(220) 10.11.2011  
(320) 10.11.2011  
(442) 28.12.2011  
(151) 04.04.2012  
(730) **Aircraft Industries, a.s.**, Na Záhonech 1177, Kunovice, 68604, CZ  
(210) O-490219

(111) **324134**  
(220) 15.11.2011  
(320) 15.11.2011  
(442) 28.12.2011  
(151) 04.04.2012  
(730) **CARLING, spol. s r.o.**, Hvězdoslavova 51, Brno, 62700, CZ  
(210) O-490346

(111) **324135**  
(220) 29.11.2011  
(320) 29.11.2011  
(442) 28.12.2011  
(151) 04.04.2012  
(730) **SYMPLEX GROUP, s.r.o.**, Na Balkáně 2532/82, Praha 3, 13000, CZ  
(210) O-490445

(111) **324136**  
(220) 25.11.2011  
(320) 25.11.2011  
(442) 28.12.2011  
(151) 04.04.2012  
(730) **Zentiva, k.s.**, U Kabelovny 130, Praha 10 - Dolní Měcholupy, 10237, CZ  
(210) O-490609

(111) **324137**  
(220) 25.11.2011  
(320) 25.11.2011  
(442) 28.12.2011  
(151) 04.04.2012

(730) **Zentiva, k.s.**, U Kabelovny 130, Praha 10 - Dolní Měcholupy, 10237, CZ  
(210) O-490610

(111) **324138**  
(220) 25.11.2011  
(320) 25.11.2011  
(442) 28.12.2011  
(151) 04.04.2012  
(730) **Zentiva, k.s.**, U Kabelovny 130, Praha 10 - Dolní Měcholupy, 10237, CZ  
(210) O-490611

(111) **324139**  
(220) 25.11.2011  
(320) 25.11.2011  
(442) 28.12.2011  
(151) 04.04.2012  
(730) **Zentiva, k.s.**, U Kabelovny 130, Praha 10 - Dolní Měcholupy, 10237, CZ  
(210) O-490612

(111) **324140**  
(220) 25.11.2011  
(320) 25.11.2011  
(442) 28.12.2011  
(151) 04.04.2012  
(730) **Zentiva, k.s.**, U Kabelovny 130, Praha 10 - Dolní Měcholupy, 10237, CZ  
(210) O-490613

(111) **324141**  
(220) 25.11.2011  
(320) 25.11.2011  
(442) 28.12.2011  
(151) 04.04.2012  
(730) **Zentiva, k.s.**, U Kabelovny 130, Praha 10 - Dolní Měcholupy, 10237, CZ  
(210) O-490614

(111) **324142**  
(220) 25.11.2011  
(320) 25.11.2011  
(442) 28.12.2011  
(151) 04.04.2012  
(730) **Zentiva, k.s.**, U Kabelovny 130, Praha 10 - Dolní Měcholupy, 10237, CZ  
(210) O-490615

(111) **324143**  
(220) 25.11.2011  
(320) 25.11.2011  
(442) 28.12.2011  
(151) 04.04.2012  
(730) **Zentiva, k.s.**, U Kabelovny 130, Praha 10 - Dolní Měcholupy, 10237, CZ  
(210) O-490616

## **Přehled zápisů ochranných známek se změnou ve vztahu ke zveřejněným přihláškám**

Kapitola obsahuje údaje o ochranných známkách zapsaných na základě ustanovení § 28 odst. 1 zákona č. 441/2003 Sb., u kterých došlo ke změně údajů oproti zveřejněné přihlášce ochranné známky.

Číselný přehled

324048

## Zápis ochranných známek se změnou ve vztahu ke zveřejněným přihláškám

(111) **324048**  
(220) 08.09.2010  
(320) 08.09.2010  
(442) 27.10.2010  
(151) 04.04.2012  
(540)

The logo for 'NextBig' features the word 'Next' in a bold, black, sans-serif font, followed by 'Big' in a larger, bold, black, sans-serif font. A small green dot is positioned above the letter 'i' in 'Big'.

(730) **Next Big s.r.o.**, Jihozápadní IV. 1117/9, Praha 4, 14100, CZ  
(510) (41) organizování a vedení seminářů.  
(590) Barevná  
(511) 41  
(210) O-479314

---

## Zápisy licenčních smluv k ochranným známkám

V této kapitole jsou zveřejněny zápisy licenčních smluv podle ustanovení § 18 odst. 1 zákona č. 441/2003 Sb.

Číslo zápisu	Vlastník	Nabyvatel licence	Druh licence	Datum uzavření licenční smlouvy	S účinností od data
159491	Teva Czech Industries s.r.o., Ostravská 29/305, Opava - Komárov, 74770, CZ;	VAKOS XT a.s., Pernerova 28a, Praha 8, 18600, CZ;	výlučná	14.02.2012	04.04.2012
168553	Doctor's Associates Inc., Bic Drive 325, 06461 Milford, CT, US;	DALICOM CZ s.r.o., nábř. Jana Palacha 1139/40, Karlovy Vary, 36001, CZ;	sublicence	28.02.2012	06.04.2012
196543	Severočeské doly, a.s., Boženy Němcové 5359, Chomutov, 43001, CZ;	SD - KOMES, a.s., Moskevská 14/1, Most, 43401, CZ;	nevýlučná	28.03.2012	10.04.2012
196543	Severočeské doly, a.s., Boženy Němcové 5359, Chomutov, 43001, CZ;	SD - Rekultivace, a.s., Tušimice 7, Kadaň, 43201, CZ;	nevýlučná	28.03.2012	10.04.2012

## Ochranné známky zrušené a prohlášené za neplatné

Tato kapitola obsahuje údaje o rozhodnutích o zrušení ochranné známky na základě ustanovení § 31 zákona č. 441/2003 Sb. nebo o prohlášení ochranné známky za neplatnou na základě ustanovení § 32 zákona č. 441/2003 Sb. Existuje-li důvod zrušení/prohlášení ochranné známky za neplatnou pouze ve vztahu k některým z výrobků nebo služeb, Úřad ochrannou známku zruší/prohlásí za neplatnou pouze pro tyto výrobky nebo služby. Údaje o výsledku rozhodnutí (zrušení ochranné známky, částečné zrušení ochranné známky, prohlášení ochranné známky za neplatnou, prohlášení ochranné známky za částečně neplatnou) jsou uvedeny za datem právní moci rozhodnutí pod INID kódem (583) s názvem "Datum právní moci rozhodnutí/výsledek rozhodnutí".

(111) 253746  
(540)

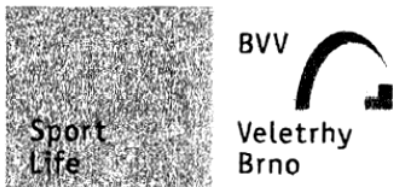

(111) 319209  
(540)

**BonyBony**

(583) 28.03.2012 / prohlášení ochranné známky za částečně neplatnou

(583) 27.03.2012 / částečné zrušení ochranné známky

(111) 266342  
(540)



(583) 27.03.2012 / částečné zrušení ochranné známky

(111) 266375  
(540)



(583) 27.03.2012 / částečné zrušení ochranné známky

(111) 312656  
(540)

**MEDIBOOK**

(583) 30.03.2012 / prohlášení ochranné známky za neplatnou

(111) 316076  
(540)

**NATURVINI**

(583) 24.03.2012 / prohlášení ochranné známky za částečně neplatnou

(111) 319208  
(540)



(583) 28.03.2012 / prohlášení ochranné známky za částečně neplatnou



## Obnovy zápisu ochranných známek

(111) **112183**  
(220) 26.05.1942  
(151) 26.05.1942  
(540)

### PETROF

(730) **PETROF, spol. s r.o.**, Na Brně 1955, Hradec Králové, 50006, CZ  
(740) Advokátní kancelář Vidura, Kratochvíl, Polišínská, Mgr. Pavel Vidura, advokát, Solná 5, Ostrava, 70200  
(510) (15) píana, pianina, harmonia, varhany a součásti těchto nástrojů, zejména klávesové příklony u pian, pianin, harmonií a varhan a litinové rámy.  
(511) 15  
(210) O-2919

(151) 08.06.1993  
(540)

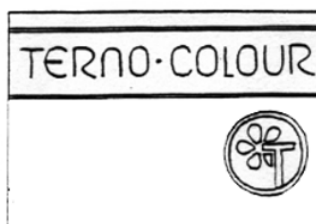

(730) **Josef Vašina**, B. Václavka 39/2, Třebíč, 67401, CZ  
(740) KOREJZOVÁ & SPOL., v.o.s., JUDr. Petra Korejzová, advokátka, Korunní 810/104 E, Praha 10, 10100  
(510) Barvy, lepidla pro průmysl a na papír, natěračské tmely.  
(511) 1, 2, 16  
(210) O-67825

(111) **113333**  
(220) 17.05.1902  
(151) 17.05.1902  
(540)

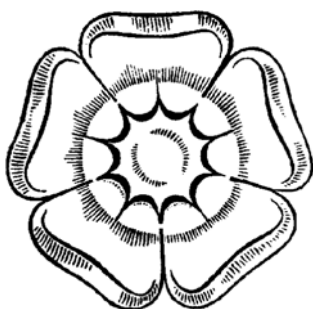

(730) **JIP - Papírný Větrník, a. s.**, Papírenská čp. 2, Větrník, 38211, CZ  
(740) PatentCentrum Sedlák & Partners s.r.o., Husova 5, České Budějovice, 37001  
(510) (16) veškeré papírové výrobky.  
(511) 16  
(210) O-1480

(111) **174938**  
(220) 29.04.1992  
(151) 17.02.1994  
(540)

### OLMECA

(730) **Pernod Ricard México, S.A. de C.V.**, Paseo de los Tamarindos No. 100, Floors 3 & 4, Bosques de las Lomas, Cuajimalpa de Morelos, 05120, México DF, MX  
(740) Čermák a spol., JUDr. Karel Čermák, Elišky Peškové 15, Praha 5, 15000  
(510) (33) víno, lihoviny, likéry.  
(511) 33  
(210) O-68275

(111) **170838**  
(220) 31.03.1992  
(151) 30.07.1992  
(540)

### WICO

(730) **WICO B.G.M., a. s.**, Rudolfova 1, Děčín, 40505, CZ  
(740) BOHEMIA PATENT, Ing. Jana Vandělíková, Spálená 97/29, Praha 1, 11000  
(510) (26) zdrhovadla z kovu a z jiných hmot.  
(511) 26  
(210) O-67634

(111) **174947**  
(220) 07.04.1992  
(151) 17.02.1994  
(540)



(730) **GROTTO S.P.A.**, Via Ponte dei Granatieri, Chiuppano (Vicenza), IT  
(740) PATENTSERVIS Praha a.s., Jivenská 1273/1, Praha 4, 14021  
(510) (25) části oděvů, ponožky, punčochy, kravaty, šály, šátky na hlavu, šátky na krk, rukavice (obsažené pouze ve třídě 25), opasky (obsažené pouze ve třídě 25), části sportovních oděvů, trička, barevná trička či bundy, tkané a pletené části oděvů, džíny, džínové kabátky, pokrývky hlavy, obuvnické zboží včetně holínek a jiných bot.  
(511) 25  
(210) O-67769

(111) **172264**  
(220) 08.04.1992  
(151) 15.04.1993  
(540)



(730) **Josef Vašina**, B. Václavka 39/2, Třebíč, 67401, CZ  
(510) Barvy, lepidla pro průmysl a na papír, natěračské tmely.  
(511) 1, 2, 16  
(210) O-67826

(111) **175023**  
(220) 29.04.1992  
(151) 23.02.1994  
(540)

### MARIACHI

(730) **Pernod Ricard México, S.A. de C.V.**, Paseo de los Tamarindos No. 100, Floors 3 & 4, Bosques de las Lomas, Cuajimalpa de Morelos, 05120, México DF, MX  
(740) Čermák a spol., JUDr. Karel Čermák, Elišky Peškové 15, Praha 5, 15000  
(510) (33) víno, lihoviny a likéry.  
(511) 33  
(210) O-68276

(111) **172838**  
(220) 08.04.1992

(111) **175073**  
(220) 05.06.1992  
(151) 28.02.1994



(540)



- (730) **Carlton Sports Company Limited**, Shire Hill, Saffron Walden, Essex, GB  
(740) Společná advokátní kancelář Všeťečka a partneři, JUDr. Všeťečka Miloš, Háalkova 2, Praha 2, 12000  
(510) (28) hry a hračky; gymnastické a sportovní zboží zejména rakety, míčky a příslušenství pro badminton.  
(511) 28  
(210) O-69104

- (111) **175111**  
(220) 09.12.1991  
(151) 28.02.1994  
(540)



- (730) **Petr Schweiner - KASST kartonáž Studénka**, Poštovní 771, Studénka, 74213, CZ  
(740) HALAXOVÁ & HALAXOVÁ, TETRAPAT, RNDr. Zdeňka Halaxová, Dukelská 891/4, Olomouc, 77200  
(510) Kartonážnické výrobky z papíru a lepenky.  
(511) 16  
(210) O-65292

- (111) **175948**  
(220) 17.03.1992  
(151) 29.04.1994  
(540)



- (730) **PRECIOSA - LUSTRY, akciová společnost**, Nový Svět čp.915, Kamenický Šenov, 47114, CZ  
(740) Patentservis Praha a.s., Jivenská 1273/1, Praha 4, 14021  
(510) Osvětlovací zařízení, skleněné zboží a ozdobnické výrobky.  
(511) 6, 11, 21  
(210) O-67284

- (111) **176000**  
(220) 14.07.1992  
(151) 29.04.1994  
(540)

### GABRIELA

- (730) **Gabriella Salvete a.s.**, Krajinská 16/251, České Budějovice, 37001, CZ  
(740) PatentCentrum Sedlák & Partners s.r.o., Husova 5, České Budějovice, 37001  
(510) (3) kosmetické výrobky.  
(511) 3  
(210) O-70221

- (111) **176038**  
(220) 02.04.1992  
(151) 04.05.1994  
(540)

### HEROLD BUSINESS DATA

- (730) **Herold Business Data AG**, Guntramsdorfer Str. 105, 2340 Mödling, AT

- (740) Společná advokátní kancelář Všeťečka a partneři, JUDr. Švorčík Otakar, Háalkova 2, Praha 2, 12000  
(510) (16) telefonní seznamy a adresáře.  
(511) 16  
(210) O-67719

- (111) **176127**  
(220) 28.04.1992  
(151) 09.05.1994  
(540)

### MACMIROR COMPLEX

- (730) **POLICHEM S.A.**, 50 Val Fleuri, Luxembourg, LU  
(740) Patentservis Praha a.s., Jivenská 1273/1, Praha 4, 14021  
(510) (5) ) výrobky farmaceutické se zaměřením na gynekologii a urologii.  
(511) 5  
(210) O-68211

- (111) **176128**  
(220) 28.04.1992  
(151) 09.05.1994  
(540)

### DAFNEGIN

- (730) **POLICHEM S.A.**, 50 Val Fleuri, Luxembourg, LU  
(740) Patentservis Praha a.s., Jivenská 1273/1, Praha 4, 14021  
(510) (5) výrobky farmaceutické se zaměřením na gynekologii a urologii.  
(511) 5  
(210) O-68212

- (111) **177023**  
(220) 24.02.1992  
(151) 31.05.1994  
(540)

### modelář

- (730) **Slovakia Press, s.r.o.**, V Dědině 881/34, Říčany u Brna, 66482, CZ  
(740) Ing. Jana Vanděliková - BOHEMIA PATENT, Ing. Jana Vanděliková, Vodičkova 791/41, Praha 1 - Nové Město, 11000  
(510) Periodické tiskoviny, neperiodické publikace, propagační, reklamní a inzertní materiály a předměty, propagační a reklamní služby, plány.  
(511) 16, 35, 42  
(210) O-66758

- (111) **177680**  
(220) 08.04.1992  
(151) 27.06.1994  
(540)

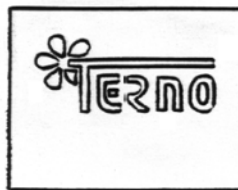

- (730) **Josef Vašina**, B. Václavka 39/2, Třebíč, 67401, CZ  
(740) KOREJZOVÁ & SPOL., v.o.s., JUDr. Petra Korejzová, advokátka, Korunní 810/104 E, Praha 10, 10100  
(510) Chemické výrobky pro zemědělství a zahradnictví (např. hnojiva), prostředky k ničení plevele a plesní, k hubení živočišných škůdců, proti houbovým chorobám, zvěrolékařské prostředky, zemědělské stroje, zahradnické nářadí, traktory a jiná vozidla pro zemědělství a zahradnictví, výrobky pro hobby a kutily - pomůcky pro pěstitele rostlin a chovatele drobného a domácího zvířectva, semena, krmiva pro dobytek, ptactvo, akvarijní rybky a pod.; mořidla, barvy, laky, lepidla, dekorativní předměty; služby pohostinské a občerstvení.  
(511) 1, 2, 5, 7, 8, 12, 16, 20, 21, 31, 42  
(210) O-67824

- (111) **177914**

(220) 15.04.1992  
(151) 30.06.1994  
(540)

## HITBURGER

- (730) **Salomon Hitburger GmbH**, Nordring 13, Grossostheim-Ringheim, DE
- (740) Advokátní a patentová kancelář Traplová, Hakr, Kubát, JUDr. Traplová Jarmila, Přístavní 24, Praha 7, 17000
- (510) Maso, ryby a výrobky z nich připravené včetně čerstvých, zmražených, vařených, pečených nebo předpečených nebo/a uzených nebo na vzduchu sušených masových výrobků, zejména pečeně, šunka a trvanlivé výrobky z masa, uzeniny, zejména v podobě vařených, pečených nebo/a uzených nebo/a na vzduchu sušených, včetně masových a rybích paštik, masové konzervy, konzervy z masových výrobků, rybí konzervy a konzervy uzenin jakož i konzervy masových výrobků ve vlastní šťávě, konzervy obsahující směsi masa a zeleniny, masové, uzeninové, rybí a zeleninové saláty v čerstvé a konzervované podobě, polévky a omáčky, včetně salátových omáček s případným podílem masa, pevné a kapalné extrakty z masa, extrakty z masového vývaru a výrobky z masového vývaru, masové a uzeninové huspeniny jakož i z nich připravené masové výrobky a uzeninové výrobky, rosoly z masa, jedlé tuky včetně tuků na smažení, polotovary a kuchyňská hotová jídla jakož i hotové pokrmy sestávající hlavně z masa, ryb nebo/a uzenin včetně příloh obsahujících zeleninu, brambory, rýži, těstoviny a upravené ovoce, pekárenské výrobky s náplněmi sestávajícími hlavně z masa, ryb nebo uzenin, těstoviny, chlebové výrobky a pekárenské výrobky připravené za použití masa jakož i kombinované produkty z masa, těstovin nebo/a pekárenských výrobků zejména sekaná masa v obalu z těsta, hamburgery v žemli, karbanátky, "hod dogs", dietní masové výrobky neurčené pro lékařské účely, upravené zboží vyrobené z masa a/nebo ryb neurčené pro lékařské účely.
- (511) 29, 30  
(210) O-67999

(111) **178335**  
(220) 21.05.1992  
(151) 19.07.1994  
(540)

## HIGH SIERRA

- (730) **HIGH SIERRA SPORT COMPANY**, 880 Corporate Woods Parkway, Vernon Hills, IL, US
- (740) Společná advokátní kancelář Všečeka a partneři, JUDr. Kalenský Petr, Hálkova 2, Praha 2, 12000
- (510) Dámské kabelky, kabelky, batohy, zavazadla a sportovní látkové tašky pro všechny účely, oděvy, prádlo, sportovní oděvy, nepromokavé oděvy, ponča, vysoké boty, klobouky, pláště do deště, pláštěnky a oděvy do deště.
- (511) 18, 25  
(210) O-68731

(111) **178434**  
(220) 28.12.1992  
(151) 22.07.1994  
(540)

*opportunity*

- (730) **OPPORTUNITY, spol. s r.o.**, Durdáková 47, Brno, 61300, CZ
- (740) Ing. Vítězslav Žák, patentový zástupce, Ostopovická 4, Troubsko, 66441
- (510) Motocykly, automobily, příslušenství; sportovní potřeby; sportovní a motoristické oblečení a vybavení.
- (511) 12, 25, 28  
(210) O-74171

(111) **178991**  
(220) 07.04.1992

(151) 22.08.1994  
(540)



- (730) **BÄR, spol. s r.o.**, Na Borovém 340/6, Praha 4, 14200, CZ
- (740) Rott, Růžička & Guttman Patentové, známkové a advokátní kanceláře, JUDr. Vladimír Rott, Vinohradská 37, Praha 2, 12000
- (510) Videokazety, audiokazety, filmy, tiskoviny propagačního charakteru, zejména katalogy, prospekty, plakáty, fotografie, reklamní a propagační činnost, filmová tvorba, videoprogramy, zvukové nahrávky, videoklipy.
- (511) 9, 16, 35, 41, 42  
(210) O-67787

(111) **179918**  
(220) 05.06.1992  
(151) 26.09.1994  
(540)



- (730) **LITES Liberec s.r.o.**, Oblouková 135, Stráž nad Nisou, 46303, CZ
- (510) Elektrická kontaktní zařízení, elektrické spínače (přístroje), elektrické vypínače, instalace elektrické na ochranu proti krádeži, poplachová zařízení proti vloupání nebo proti požárům, hlásiče požáru, elektrické přístroje pro dohled, dozor, zařízení speciálně upravená proti krádeži motorových vozidel; vědecké přístroje a nástroje; elektrické kontrolní a měřicí přístroje, kontrolní přístroje a nástroje; elektrická a elektronická zařízení pro výpočet a předávání statistických údajů a informací, jakož i pro dozor, prověřování a dálkové ovládání průmyslových operací; elektrické lékařské a zubolékařské přístroje, elektromagnetické přístroje a stroje pro chirurgii a lékařství; opravy poplachových zařízení proti vloupání nebo proti požárům; výzkum a vývoj nových výrobků (elektrických); inženýrské práce (projekce, expertízy, technické porady) pro aplikace shora uvedených výrobků a služeb.
- (511) 9, 10, 37, 42  
(210) O-69090

(111) **180926**  
(220) 11.05.1992  
(151) 11.11.1994  
(540)

## Lites

- (730) **LITES Liberec s.r.o.**, Oblouková 135, Stráž nad Nisou, 46303, CZ
- (510) Elektrická kontaktní zařízení, elektrické spínače, elektrické vypínače, bezpečnostní zařízení a jejich instalace, hlásiče požáru, elektrické přístroje pro dohled, dozor, vědecké přístroje a nástroje, elektrická a elektronická zařízení pro výpočet a předávání statistických údajů jakož i pro dozor, prověřování a dálkové ovládání průmyslových operací, elektrické lékařské a zubolékařské přístroje, elektromagnetické přístroje a stroje pro chirurgii a lékařství, výzkumná, vývojová a inženýrská činnost ve shora uvedených oblastech.
- (511) 9, 10, 37, 42  
(210) O-68443

(111) **180927**  
(220) 21.12.1992  
(151) 11.11.1994  
(540)



- (730) **LITES Liberec s.r.o.**, Oblouková 135, Stráž nad Nisou, 46303, CZ

- (510) Elektrická kontaktní zařízení, elektrické spínače, elektrické vypínače, bezpečnostní zařízení a jejich instalace, hlásiče požáru, elektrické přístroje pro dohled, dozor, vědecké přístroje a nástroje, elektrická a elektronická zařízení pro výpočet a předávání statistických údajů jakož i pro dozor, prověřování a dálkové ovládání průmyslových operací, elektrické lékařské a zubolékařské přístroje, elektromagnetické přístroje a stroje pro chirurgii a lékařství, výzkumná, vývojová a inženýrská činnost ve shora uvedených oblastech.
- (511) 9, 10, 37, 42  
(210) O-74052

- (111) **183333**  
(220) 26.01.1993  
(151) 13.03.1995  
(540)



- (730) **No Fear International Limited**, Grenville Court, Britwell Road, Burnham, Buckinghamshire SL1 8DF, GB
- (740) Rott, Růžička & Guttman Patentové, známkové a advokátní kanceláře, JUDr. Vladimír Rott, Vinohradská 37, Praha 2, 12000
- (510) (25) svrchní oděvy, zvláště trička, pánské košile, šortky, kalhoty, lehká bavlněná trička, tenké tepláky, klobouky, čepice se štítkem, boty, sandály a pásky.
- (511) 25  
(210) O-74676

- (111) **186694**  
(220) 08.06.1992  
(151) 12.07.1995  
(540)



- (730) **COMINFO, a.s.**, Nábřeží 695, Zlín - Prštené, 76001, CZ
- (740) Ing. Kučera Zdeněk, Padělký 548 (P.O.BOX 92), Slušovice, 76315
- (510) Formy z výlisků a jiné výrobky z kovu, ruční nářadí a nástroje, stroje pro přenos dat, regulační a měřicí, nosiče magnetických záznamů, chronometrická zařízení, časopisy, tiskoviny, knihy, elektronické hračky, počítačové hry, inzertní a reklamní činnost, doprava a skladování.
- (511) 6, 8, 9, 14, 16, 28, 35, 39  
(210) O-69120

- (111) **248702**  
(220) 25.01.2002  
(151) 29.10.2002  
(540)

### RIVODARON

- (730) **RIVOPHARM S.A.**, CH-6928 Manno, CH
- (740) Patentservis Praha a.s., Jivenská 1273/1, Praha 4, 14021
- (510) (3) přípravky pro bělení a jiné prací prostředky, přípravky pro čištění, leštění, odmašťování a broušení, mýdla, parfumerie, vonné oleje, příchutě (aroma) pro nápoje, kosmetika, vlasové vody, zubní pasty, zubní prášek, ústní vody; (5) farmaceutické, veterinářské a zdravotnické přípravky, dietetické látky určené pro lékařské účely, včetně posilujících nápojů, potraviny pro batolata, náplasti, obvazový materiál, materiál pro plombování zubů a zubní otisky, dezinfekční přípravky, výrobky pro hubení škodlivých zvířat, fungicidy, herbicidy.
- (511) 3, 5  
(210) O-175890

- (111) **248857**  
(220) 06.03.2002

- (151) 29.10.2002  
(540)

### EUROŠARM

- (730) **EURO - Šarm, spol. s r.o.**, Těšínská 222, Šenov, 73934, CZ
- (740) Mgr. Václav Pacl, Okrajová 1416/4, Haviřov - Podleší, 73601
- (510) (1) chemické suroviny, výrobky a přípravky pro průmysl, pro výrobu slitin kovů, též pro vědecké účely (kromě užití v lékařství a zvěrolékařství), zejména pro analytické postupy a přípravky, pro tiskárny, fotografii, zemědělství, zahradnictví a lesnictví, půdní hnojiva přírodní nebo umělá, zejména chemické výrobky k hnojení půdy (jiné než fungicidy, insekticidy a herbicidy), umělé pryskyřice, plastické hmoty v surovém stavu (v prášku, pastách, ve stavu tekutém, v emulcích, dispersích a granulích pro průmysl), alkohol (líh), alkohol čistý, bělicí činidlo, vytvářející optické bělmo a bělicí hlinky (na oleje) - spadající do třídy 1, borax, brzdové kapaliny, buničina, spadající do třídy 1, celulóza, celulosové deriváty a přípravky, filtrační hmoty polozpracované z hmot rostlinných, surových nebo polozpracovaných, ze substancí nerostných nebo z prášků či granulí plastických hmot, aktivní uhlí, chemické přípravky a ochranné plyny pro svařování, flotační přípravky, hasicí směsi, jodová a kamenná sůl, kapalina pro hydraulický okruh, kyslík, též kapalný, dolomit, dolomit surový nebo pálený pro průmysl, draslík, průmyslová lepidla a pojidla, rtuť a rtuť technická (zakalená), struska, tiskařský papír (tiskový papír), ustalovací roztoky a fotografické vývojky a fotografický papír, tříslové výtažky a výrobky k vydělávání kůží, též dřevo na vydělávání, tuha (pro průmyslové účely), prací a čistící prostředky pro použití v průmyslových procesech nebo při výrobě, konzervační prostředky na zdivo (kromě nátěrů), chemické přípravky pro textilní průmysl, pro barvírny, vedlejší obilní výrobky určené pro průmysl, vinný líh, vodní sklo, chemické výrobky na impregnaci textilu a kůže, okyselená voda na doplnění akumulátorů, prostředky pro čišnění a čišnění tekutin, destilovaná voda, ochranné přípravky pro dlaždice a obkládačky, s výjimkou barev a olejů, octan hlinitý, hnojiva, hrnčířská hlína, humus, chemikálie pro čišnění radiátorů, chladicí kapaliny pro motory vozidel, chemické látky pro konzervování potravin, lepidla jiná než kancelářská, přípravky na ochranu květin, parafin, peroxid vodíku, tmely na pneumatiky, štěpařské vosky a tmely, lepidla na papírové tapety, přípravky ze živočišného uhlí, látky proti utváření nebo na odstraňování usazenin, chemické přípravky na sebeobranu proti útočníkovi, chemické přípravky na uzení masa, přípravky proti vlhkosti zdíva, přípravky na změkčování vody, chemické přípravky pro zkvalitňování půdy; (2) barvy, nátěry, laky, fermeže a mořidla pro průmyslové, řemeslnické a umělecké účely, sklenářský tmel, přípravky k barvení potravin a nápojů, barviva, zejména pro barvení oděvů, antikorozní a impregnační nátěry a přípravky, ochranné antikorozní přípravky, zejména tuky a oleje, přírodní pryskyřice v surovém stavu, kovové fólie, kovy v prášku pro účely malířské a dekoratérské, tonerové náplně pro tiskárny a kopírovací přístroje, ředidla, zejména pro barvy a laky, sušící činidla na barvy; (4) průmyslové oleje a tuky, mazadla, zejména automobilová a na zbraně, mazadla grafitová nebo jiná, strojní olej, vazelína pro průmyslové účely, mazut a ropa, paliva (černé a hnědé uhlí, rašelina), paliva k topným účelům, zejména palivové dřevo, líh a oleje pro vytápění, palivové směsi, petrolej, oleje a pohonné hmoty, zejména benzin, nafta, plyny palivové, pohonné, látky pro osvětlování a svícení, zejména vosk a svíčky, prostředky na vázání, kropení, odsávání a pohlcování prachu, též desinfekční, hmoty pro údržbu kůže nebo na zdivo, zejména impregnační oleje.
- (511) 1, 2, 4  
(210) O-177405

- (111) **248924**  
(220) 24.04.2002  
(151) 18.10.2002

(540)



- (730) **SK Tabák, s.r.o.**, Športová 20, Veľký Biel, SK  
(740) Advokátní kancelář JUDr. Jiří Vaniček, JUDr. Jiří Vaniček, Šaldova 34/466, Praha 8, Karlín, 18600  
(510) (30) káva; (33) alkoholické nápoje ( s výjimkou piva ); (34) tabák, potřeby pro kuřáky, zápalky.  
(511) 30, 33, 34  
(210) O-179189

- (111) **249809**  
(220) 09.04.2002  
(511) 25.11.2002  
(540)

### VITALITEA

- (730) **OXALIS, spol. s r.o.**, K Teplínám 663, Slušovice, 76315, CZ  
(740) Ing. Yveta Janášová, Mášova 9, Brno, 60200  
(510) (30) sypané čaje, sypané čaje aromatizované, sypané čaje ochucené, sypané čaje ovocné, sypané čaje bylinné s výjimkou ostatních nápojů všeho druhu spadajících do této třídy.  
(511) 30  
(210) O-178669

- (111) **249815**  
(220) 09.04.2002  
(511) 25.11.2002  
(540)

### ZDRAVÉ TIPY

- (730) **BORGIS, a.s.**, Slezská 13, Praha 2, 12150, CZ  
(510) (16) polygrafické výrobky, zejména noviny, knihy, časopisy; (35) inzerce, propagace, reklama; (41) výchovná a zábavná činnost, vydavatelská a nakladatelská činnost.  
(511) 16, 35, 41  
(210) O-178702

- (111) **249816**  
(220) 09.04.2002  
(511) 25.11.2002  
(540)



- (730) **BORGIS, a.s.**, Slezská 13, Praha 2, 12150, CZ  
(510) (16) polygrafické výrobky, zejména noviny, knihy, časopisy; (35) inzerce, propagace, reklama; (41) výchovná a zábavná činnost, vydavatelská a nakladatelská činnost.  
(511) 16, 35, 41  
(210) O-178704

- (111) **250379**  
(220) 22.03.2002  
(511) 30.12.2002  
(540)

### SULFIKA

- (730) **KLOFÁČ, spol. s r. o.**, Dolní 680, Brtnice, 58832, CZ  
(740) INPROCHES Patentová a známková kancelář, Mgr. Alžběta Jurtíková, Mezírka 1, Brno, 60200  
(510) (1) půdní hnojiva, přípravky pro hnojení na list a roztoky pro hydroponii pro zemědělství, vinohradnictví, zahradnictví a lesnictví, ochranné chemické přípravky pro zemědělství,

vinohradnictví, zahradnictví a lesnictví, mořidla na ochranu semen a sadby, emulze elementární sýry, síra koloidní, sirný květ pro chemické účely, přípravky pro zkvalitnění půdy; (5) fungicidní přípravky pro zemědělství, vinohradnictví, zahradnictví a lesnictví, chemické přípravky pro léčení vinné révy zahrnuté do tř. 5, přípravky proti parazitům, zejména pro hubení roztočů, pesticidy, sirné knoty pro desinfekci, přípravky proti sněti obilné zahrnuté do tř. 5.

- (511) 1, 5  
(210) O-178171

- (111) **250436**  
(220) 03.04.2002  
(511) 30.12.2002  
(540)

### ACTION MAN

- (730) **Hasbro, Inc.**, 1027 Newport Avenue, Pawtucket, RI, US  
(740) KOREJZOVÁ & SPOL., v.o.s., JUDr. Petra Korejzová, Korunní 810/104 E, Praha 10, 10100  
(510) (28) hry, hračky, potřeby pro gymnastiku a sport, které nejsou uvedeny v jiných třídách, vánoční ozdoby.  
(511) 28  
(210) O-178513

- (111) **250452**  
(220) 05.04.2002  
(511) 30.12.2002  
(540)



- (730) **Wi-Fi Alliance**, 10900-B Stonelake Boulevard, Suite 126, Austin, 78759, TX, US  
(740) Patentservis Praha a.s., Jivenská 1273/1, Praha 4, 14021  
(510) (9) počítačový hardware a periferní zařízení, zejména výrobky pro bezdrátovou výstavbu sítí pro místní oblast.  
(511) 9  
(210) O-178598

- (111) **250457**  
(220) 05.04.2002  
(511) 30.12.2002  
(540)

### WARBURG PINCUS

- (730) **Warburg Pincus & Co.**, 450 Lexington Avenue, Suite 3250, New York, 10017, NY, US  
(740) KOREJZOVÁ & SPOL., v.o.s., JUDr. Petra Korejzová, Korunní 810/104 E, Praha 10, 10100  
(510) (36) finanční služby, zejména investice do společných investičních fondů, poskytování makléřských služeb společným investičním fondům, rozdělování společných investičních fondů, finanční analýzy a konzultace po telefonu, investiční poradenství, poskytování konzultací v oblasti investic, investování kapitálu v zastoupení jiných osob.  
(511) 36  
(210) O-178617

- (111) **250982**  
(220) 29.03.2002  
(511) 27.01.2003  
(540)

### ÁBÍČKO

- (730) **Ringier Axel Springer CZ a.s.**, Komunardů 1584/42, Praha 7, 17000, CZ  
(510) (16) tiskoviny všeho druhu, noviny, časopisy, periodika, knihy, papírenské zboží; (28) hry, hračky; (35) inzertní a reklamní činnost; (38) přenos zpráv prostřednictvím počítačů; (41) výchovná, vzdělávací a zábavná činnost, sportovní a kulturní aktivity.  
(511) 16, 28, 35, 38, 41

(210) O-178416

(540)

(111) **251017**  
(220) 12.04.2002  
(151) 27.01.2003  
(540)



(730) **JIP - Papírny Větrník, a. s.**, Papírenská čp. 2, Větrník, 38211, CZ  
(740) PatentCentrum Sedlák & Partners s.r.o., Husova 5, České Budějovice, 37001  
(510) (1) nebělená sulfitová buničina; (16) tiskové a balící papíry.  
(511) 1, 16  
(210) O-178820

(111) **251018**  
(220) 12.04.2002  
(151) 27.01.2003  
(540)



(730) **JIP - Papírny Větrník, a. s.**, Papírenská čp. 2, Větrník, 38211, CZ  
(740) PatentCentrum Sedlák & Partners s.r.o., Husova 5, České Budějovice, 37001  
(510) (1) nebělená sulfitová buničina; (16) tiskové a balící papíry.  
(511) 1, 16  
(210) O-178821

(111) **251019**  
(220) 12.04.2002  
(151) 27.01.2003  
(540)



(730) **JIP - Papírny Větrník, a. s.**, Papírenská čp. 2, Větrník, 38211, CZ  
(740) PatentCentrum Sedlák & Partners s.r.o., Husova 5, České Budějovice, 37001  
(510) (1) nebělená sulfitová buničina; (16) tiskové a balící papíry.  
(511) 1, 16  
(210) O-178822

(111) **251020**  
(220) 12.04.2002  
(151) 27.01.2003



(730) **JIP - Papírny Větrník, a. s.**, Papírenská čp. 2, Větrník, 38211, CZ  
(740) PatentCentrum Sedlák & Partners s.r.o., Husova 5, České Budějovice, 37001  
(510) (1) nebělená sulfitová buničina; (16) tiskové a balící papíry.  
(511) 1, 16  
(210) O-178823

(111) **251619A**  
(220) 19.03.2002  
(151) 25.07.2003  
(540)



(730) **Jaroslav Čermák**, Jana Šťastného 591, Mníšek pod Brdy, 25210, CZ  
(740) Šachta, Zmeškal & partneři, Ing. Kratochvíl Václav, Radlická 28/663, Praha 5, 15000  
(510) (37) opravy truhlářských výrobků a ostatních výrobků ze dřeva, montáže interiérů, rekonstrukce a opravy dřevěných částí historických vozidel.  
(511) 37  
(210) O-194162

(111) **251767**  
(220) 23.04.2002  
(151) 24.02.2003  
(540)



(730) **SSANGYONG MOTOR COMPANY**, 150-3, Chilko-Dong, Pyungtaek-Si, Kyungki-Do, KR  
(740) Rott, Růžička & Guttman Patentové, známkové a advokátní kanceláře, JUDr. Vladimír Rott, Vinohradská 37, Praha 2, 12000  
(510) (12) vozidla, dopravní prostředky pozemní, vzdušné nebo vodní, sportovní užitková vozidla, víceúčelová vozidla, osobní vozidla, dodávková vozidla, lehké nákladní automobily, autobusy, tahače, přívěsy, sklápěcí nákladní automobily, závodní automobily, kola vozidel, motocykly.  
(511) 12  
(210) O-179164

(111) **252385**  
(220) 09.04.2002  
(151) 24.03.2003

(540)

# FIT SERVIS

- (730) **BORGIS, a.s.**, Slezská 13, Praha 2, 12150, CZ  
(510) (35) inzerce, propagace, reklama.  
(511) 35  
(210) O-178703

- (111) **252604**  
(220) 05.06.2002  
(151) 24.03.2003  
(540)



- (730) **Hasbro, Inc.**, 1027 Newport Avenue, Pawtucket, RI, US  
(740) **KOREJZOVÁ & SPOL., v.o.s.**, JUDr. Petra Korejzová, Korunní 810/104 E, Praha 10, 10100  
(510) (9) přístroje a nástroje vědecké, námořní, geodetické, fotografické, filmové, optické, přístroje pro vážení, měření, signalizaci, kontrolu (inspekci), záchranu a přístroje pro vyučování, přístroje a nástroje pro vedení, přepínání, přeměnu, akumulaci, regulaci nebo řízení elektrického proudu, přístroje pro záznam, převod a reprodukci zvuku nebo obrazu, magnetické nosiče zvukových záznamů, gramofonové desky, automatické distributory a mechanismy pro přístroje na mince, zapisovací pokladny, počítačové stroje, přístroje pro zpracování informací a počítače, hasicí přístroje; (28) hry, hračky, potřeby pro gymnastiku a sport, vánoční ozdoby.  
(511) 9, 28  
(210) O-180461

- (111) **252733**  
(220) 28.06.2002  
(151) 24.03.2003  
(540)

# IP Connect

- (730) **Telefónica Czech Republic, a.s.**, Za Brumlovkou 266/2, Praha 4, Michle, 14022, CZ  
(740) **AK SODOMKA-SOUČEK-JINDRA-MOKRÝ & PARTNEŘI**, JUDr. Tomáš Jindra, U Prašné brány 3, Praha 1, 11000  
(510) (16) výrobky z papíru, lepenky a plastu, tiskoviny včetně reklamních a propagačních, formuláře, příručky, průvodní dokumentace, umělecké, dárkové a ozdobné předměty vyrobené z papíru, lepenky a plastu v rámci tř. 16; (35) pomoc při řízení obchodní a podnikatelské činnosti, automatické zpracování informací; (37) výstavba, montáž a údržba a opravy telekomunikačních, datových a výpočetních sítí, servis telekomunikačních, datových a výpočetních sítí; (38) telekomunikační služby, pronájem telekomunikačních okruhů, připojování zařízení a jejich začleňování do sítí, zřizování a provozování účelových, veřejných a privátních datových sítí, služby přístupu k datovým, informačním sítím, poskytování telekomunikačních připojení ke globální počítačové síti, poskytování uživatelského přístupu ke globální počítačové síti, elektronická pošta; (42) poradenská činnost a výpočetních služeb, zprostředkovatelská a poradenská činnost

- v oblasti výpočetní techniky a informatiky.  
(511) 16, 35, 37, 38, 42  
(210) O-181471

- (111) **252734**  
(220) 28.06.2002  
(151) 24.03.2003  
(540)

# IP Call

- (730) **Telefónica Czech Republic, a.s.**, Za Brumlovkou 266/2, Praha 4, Michle, 14022, CZ  
(740) **AK SODOMKA-SOUČEK-JINDRA-MOKRÝ & PARTNEŘI**, JUDr. Tomáš Jindra, U Prašné brány 3, Praha 1, 11000  
(510) (16) výrobky z papíru, lepenky a plastu, tiskoviny včetně reklamních a propagačních, formuláře, příručky, průvodní dokumentace, umělecké, dárkové a ozdobné předměty vyrobené z papíru, lepenky a plastu v rámci tř. 16; (35) pomoc při řízení obchodní a podnikatelské činnosti, automatické zpracování informací; (37) výstavba, montáž a údržba a opravy telekomunikačních, datových a výpočetních sítí, servis telekomunikačních, datových a výpočetních sítí; (38) telekomunikační služby, pronájem telekomunikačních okruhů, připojování zařízení a jejich začleňování do sítí, zřizování a provozování účelových, veřejných a privátních datových sítí, služby přístupu k datovým, informačním sítím, poskytování telekomunikačních připojení ke globální počítačové síti, poskytování uživatelského přístupu ke globální počítačové síti, elektronická pošta, směrovací a spojovací služby pro telekomunikace, komunikace pomocí telefonů; (42) poradenská činnost v oblasti informací a výpočetních služeb, zprostředkovatelská a poradenská činnost v oblasti výpočetní techniky a informatiky.  
(511) 16, 35, 37, 38, 42  
(210) O-181472

- (111) **252735**  
(220) 28.06.2002  
(151) 24.03.2003  
(540)

## Profil Barevné linky

- (730) **Telefónica Czech Republic, a.s.**, Za Brumlovkou 266/2, Praha 4, Michle, 14022, CZ  
(740) **AK SODOMKA-SOUČEK-JINDRA-MOKRÝ & PARTNEŘI**, JUDr. Tomáš Jindra, U Prašné brány 3, Praha 1, 11000  
(510) (35) informace (obchodní nebo podnikatelské), propagace, reklama, zpracování textů, automatické zpracování informací, zprostředkovatelská a obstaravatelská činnost v oblasti obchodu, marketing, překlad informací do počítačových databází, pomoc při řízení obchodní a podnikatelské činnosti, veškeré informační služby v rámci tř. 35, telefonní služby - vzkazy pro nepřítomné; (38) telekomunikační služby, elektronický přenos dokumentů, získávání a šíření zpráv a informací prostřednictvím telefonní sítě nebo datové sítě nebo sítě výpočetní, šíření elektronických tiskovin, časopisů, periodik a knih prostřednictvím počítačové, datové, elektronické, telekomunikační nebo informační sítě, služby přístupu k datovým a informačním sítím a Internetu, přenos informací, zprostředkování přenosu dat, poradenská činnost v oblasti telekomunikací, telekomunikační směrovací a spojovací služby, poskytování telekomunikačních připojení ke globální počítačové síti, poskytování uživatelského přístupu ke globální počítačové síti, přenos zpráv a obrazových informací pomocí počítače, pronájem zařízení pro přenos informací; (42) poradenská a zprostředkovatelská činnost v oblasti informací a výpočetních služeb, tvorba WWW stránek, tvorba informačních databází, tvorba mediálních dokumentů, umístění webových stránek, tvorba a správa webových stránek pro třetí osoby.  
(511) 35, 38, 42  
(210) O-181473



(111) **252764**  
(220) 04.07.2002  
(151) 24.03.2003  
(540)

### TITANIA

(730) **NOVASERVIS spol. s r.o.**, Merhautova 208, Brno, 61300, CZ  
(740) Ing. Libor Markes, Grohova 54/145, Brno, 60200  
(510) (6) kovové trubky, armatury pro potrubí na stlačený vzduch; (11) zařízení pro ohřev a rozvod vody, vodovodní baterie, vany jako sanitární zařízení, vanové příslušenství (armatury), vodovodní potrubní zařízení.  
(511) 6, 11  
(210) O-181635

(111) **253498**  
(220) 15.07.2002  
(151) 28.04.2003  
(540)



(730) **ATLANTIK PRODUKT Třešňák s.r.o.**, Libušská 395/229, Praha 4, Libuš, 14200, CZ  
(740) Ing. Dobroslav Musil, patentová kancelář, Ing. Dobroslav Musil, Cejl 38, Brno, 60200  
(510) (29) ryby, ryby mražené a chlazené, ryby uzené, ryby pečené, ryby marinované, ryby konzervované, ryby sušené, ryby v rosolu, ryby v oleji, ryby v nálevu, ryby v majonéze, rybí pomazánky a paštiky, rybí saláty, maso, masové výtahy, drůbež, zvěřina, ovoce a zelenina konzervované, mražené, chlazené, sušené a zavařované, želé, džemy, vejce, mléko a mléčné výrobky, jedlé oleje a tuky; (30) ochucené omáčky a nálevy, remulády, káva, čaj, kakao, cukr, med, rýže, hořčice, chléb, pečivo, cukrovinky, zmrzlina, droždí, sůl, ocet, koření, čokoláda, nápoje na bázi kakaa, čokolády a kávy, chuťové stimulanty a konzervační přípravky (sůl pro konzervování potravin); (31) čerstvé ovoce a zelenina, osiva, krmiva pro zvířata, živí korýši a měkkýši.  
(511) 29, 30, 31  
(210) O-181861

(111) **253556**  
(220) 24.07.2002  
(151) 28.04.2003  
(540)

### ProcesInvest

(730) **PROCESINVEST, a.s.**, Jana Masaryka 252/6, Praha 2, 12000, CZ  
(510) (36) kanceláře pro inkasování pohledávek, kapitálové investice, půjčky (financování), konzultační služby (finanční), poskytování služby v oblasti financování soudních, rozhodčích či obdobných řízení a se soudními či obdobnými řízeními spojených nákladů, inkaso výnosů ze soudních sporů na bázi smluvní odměny; (42) konzultační činnost v oblasti právních sporů.  
(511) 36, 42  
(210) O-182100

(111) **254267**  
(220) 10.04.2002  
(151) 26.05.2003  
(540)

### citadela

(730) **Miloš Novotný**, Pomořanská 482, Praha 8, 18100, CZ  
(510) (35) reklamní a propagační činnost, reklamní agentura, marketingové studie; (40) polygrafické služby, zejména odborné zprostředkovatelské a poradenské služby v oboru polygrafie, tiskárenské služby, předtisková příprava - sken, sazba, vlom, retuše, litografie.

(511) 35, 40  
(210) O-178742

(111) **254275**  
(220) 22.04.2002  
(151) 26.05.2003  
(540)

### ProSteam

(730) **WS International a. s.**, Perunská 2, Hodonín, 69501, CZ  
(740) Ing. Petr Soukup, patentový a známkový zástupce, Vídeňská 8, Olomouc, 77200  
(510) (7) zařízení a přístroje pro výrobu a vývoj páry (části strojů), čistící a lešticí stroje využívající páru i tlak páry, žehlicí stroje a automaty, elektromechanické spotřebiče pro domácnost na sekání, drtiče neelektrické, stroje strouhací, míchací zařízení, stroje hnětací, mlecí, rozmačkávací, šlehače pro domácnost, kráječe (stroje), stroje k vymačkávání, rozměňování a emulgování potravin, pochutin, ovoce a zeleniny; (9) přístroje, zařízení a příslušenství pro záznam, přenos a reprodukci zvuku, obrazu a datových souborů, nosiče obrazových zvukových a datových záznamů, počítače a jejich příslušenství, žehličky včetně napařovacích, přístroje pro měření a vážení; (11) přístroje pro výrobu a vývoj páry, zařízení, náčiní a výrobky pro vaření, pečení, smažení, topení, ohřívání, chlazení, větrání, úpravu vzduchu, úpravu a rozvod vody, vše pro kuchyňské i průmyslové účely a pro všechny druhy paliv, a to včetně náhradních dílů a příslušenství.  
(511) 7, 9, 11  
(210) O-179075

(111) **254276**  
(220) 22.04.2002  
(151) 26.05.2003  
(540)

### Star blade

(730) **WS International a. s.**, Perunská 2, Hodonín, 69501, CZ  
(740) Ing. Petr Soukup, patentový a známkový zástupce, Vídeňská 8, Olomouc, 77200  
(510) (7) elektrické a elektromechanické přístroje, stroje a zařízení na sekání, krájení, řezání, drcení, rozměňování potravin a pochutin včetně náhradních dílů a příslušenství v rámci této třídy; (8) ruční kuchyňské nářadí jako sekáčky na zeleninu, kráječe, nožičské zboží, pilky, přibory, lžice, vidličky, nůžky, holicí strojky i elektrické, stříhací strojky i elektrické - vše v rámci této třídy; (21) drobné přenosné nástroje, náčiní a přípravky pro kuchyni a domácnost z plechu, hliníku, plastických a jiných hmot jako sekáčky, kráječe těst, drtiče kuchyňské s výjimkou elektrických v rámci této třídy.  
(511) 7, 8, 21  
(210) O-179076

(111) **254326**  
(220) 22.05.2002  
(151) 26.05.2003  
(540)



(730) **BROWN-FORMAN CORPORATION**, 850 Dixie Highway, Louisville, KY, US  
(740) Společná advokátní kancelář Všeťečka Zelený Švorčík Kalenský a partneři, JUDr. Pavel Zelený, Hálkova 2, Praha 2, 12000  
(510) (33) alkoholické nápoje, zejména tequila.  
(511) 33  
(210) O-180033

(111) **254329**  
(220) 22.05.2002  
(151) 26.05.2003

(540)



- (730) **BROWN-FORMAN CORPORATION**, 850 Dixie Highway, Louisville, KY, US  
(740) Společná advokátní kancelář Všetečka Zelený Švorčík Kalenský a partneři, JUDr. Pavel Zelený, Hálkova 2, Praha 2, 12000  
(510) (33) alkoholické nápoje, zejména tequila  
(511) 33  
(210) O-180036

- (111) **254375**  
(220) 18.06.2002  
(151) 26.05.2003  
(540)



- (730) **Jaroměřická mlékárna, a.s.**, Kaunicova 198, Jaroměřice nad Rokytnou, 67551, CZ  
(740) BOHEMIA PATENT, Ing. Jana Vanděliková, Spálená 97/29, Praha 1, 11000  
(510) (29) mléko, mléko v prášku, ochucené mléko, šlehané mléko, mléčné nápoje obohacené vitaminy, minerálními látkami, stopovými prvky, mléčné nápoje obsahující kousky ovoce, mléko srážené syřidlem, kvašené mléčné výrobky neochucené nebo s příchutí, mléčné výrobky, zejména máslo, máslo kakaové, kokosové a mandlové, jedlé tuky, sýry, tavené sýry, zrající sýry, plišňové zrající sýry, nezrající čerstvé sýry, sýrové a tvarohové hmoty, sýry v solném nálevu, čerstvé sýry tekuté nebo ve formě pasty, sýry s obsahem konzervovaných bylinek zahradních, smetana, jogurty, dietní jogurty ne pro léčebné použití, jogurtové nápoje, pěny a krémy spadající do této třídy, šlehačka, dezertní krémy spadající do této třídy, mléčné dezerty s želatinou i bez želatiny, tvaroh, podmásli, kefir, syrovátka.  
(511) 29  
(210) O-181038

- (111) **254879**  
(220) 30.01.2002  
(151) 25.06.2003  
(540)

### iBase

- (730) **Telefónica Czech Republic, a.s.**, Za Brumlovkou 266/2, Praha 4, Michle, 14022, CZ  
(740) AK SODOMKA-SOUČEK-JINDRA-MOKRÝ & PARTNEŘI, JUDr. Tomáš Jindra, U Prašné brány 3, Praha 1, 11000  
(510) (9) telekomunikační přístroje a zařízení pro záznam, přenos, zpracování a reprodukci informací, elektronické nosiče informací, karta s pamětí nebo mikroprocesorem, zejména telefonní karty, hardware, software na nosičích, vyjma obrazové databáze pro počítače; (16) výrobky z papíru, lepenky, plakáty, periodika, tiskoviny včetně reklamních a propagačních, formuláře, návody a příručky, průvodní dokumentace, ochranné obaly z papíru, lepenky a plastu (nezařazené do jiných tříd); (35) inzertní, reklamní agentura, zpracování textů, automatické zpracování a přenos informací v oblasti reklamy a pomoci při řízení obchodní činnosti, zprostředkovatelská a obstaravatelská činnost v oblasti obchodu, marketing, propagace a reklama vč. WWW aplikací a aplikací jím obdobných, obchodní nebo podnikatelské informace, pomoc při řízení obchodní činnosti, obchodní nebo podnikatelské průzkumy, překlad informací do počítačových

databází, systemizace informací do počítačových databází, služby související s poskytováním obchodních informací, informačními registry, informačními stránkami a jinými zdroji informací, které jsou k dispozici na počítačových, datových a telekomunikačních sítích, obchodní služby poskytované elektronicky, elektronické provozování virtuálních veletrhů a výstav, obchodní informace, poskytování on-line informačních bulletinů v oblasti obchodu; (36) platební systémy, finanční informace, poskytování on-line informačních bulletinů v oblasti financí; (38) telekomunikační a informační služby, univerzální služba v oblasti telekomunikací, zřizování, propojování a provozování veřejných, účelových a privátních sítí, služby poskytované integrovanou digitální sítí, zprostředkovatelská činnost v oblasti telekomunikací, zřizování, připojování a propojování počítačových sítí (např. Internet), pronájem zařízení a sítí pro uvedené služby, poskytování on-line elektronických vývěsek, poskytování uživatelského přístupu na globální počítačovou informační síť, služby telekomunikační brány, zejména poskytování on-line spojení na zprávy a na odkazové materiály, přenos zpráv a obrazových informací pomocí počítačů, telekonference; (41) vydavatelství nosičů informací, tiskopisů, časopisů, publikací, nakladatelská činnost, zprostředkování v oblasti kultury, sportovní, zábavná a výchovná činnost, organizace provádění her a soutěží; (42) služby výpočetní techniky, odborné poradenství (s výjimkou obchodního) v oblasti informací, pronájem počítačů a zařízení pro zpracování dat a informací, provozování počítačových center s přístupem do databází, počítačové služby, poskytování vyhledávacích prostředků k získání informací na globálních informačních sítích.

- (511) 9, 16, 35, 36, 38, 41, 42  
(210) O-176146

- (111) **255085**  
(220) 09.09.2002  
(151) 25.06.2003  
(540)

### SORUN

- (730) **CHOPA, spol. s r.o.**, Starý Vestec 224/78, 28916, CZ  
(740) Müller Václav, patentový zástupce, Filipova 2016, Praha 4, 14800  
(510) (1) chemické výrobky určené pro průmysl, zemědělství a zahradnictví, půdní hnojiva přírodní i umělá, chemické prostředky pro konzervování potravin, průmyslová pojidla a lepidla; (3) výrobky kosmetické a přípravky pro hygienu bytu, jako prostředky WC hygieny, čističe skvm, výrobky bytové a spotřební chemie, zejména pro WC, koupelny, kuchyně, domácnost a komunální hygienu, čisticí prostředek na nádobí a přípravky na čištění textilií a jiných předmětů, mýdla tuhá i mýdla tekutá, přípravky pro tělovou kosmetiku, šampony vlasové i tělové, pěny a sole do koupelí, sprchové gely, čisticí prostředky pro pleť, jako pleťové mléka, přípravky na růst vlasů, opalovací krémy, pleťové masky, krémy, vodičky, přípravky k čištění, leštění a odmašťování, brusné přípravky, voňavkářské výrobky, éterické oleje, dekorativní kosmetika apod.; (5) přípravky pro desinfekci bytu, WC deodoranty, WC osvěžovače, WC gely, prostředky k ničení plevele a k hubení živočišných škůdců, hmyzu a škodlivých zvířat, fungicidy a herbicidy, prostředky odpuzující hmyz, výrobky zvěrolékařské, farmaceutické a zdravotnické spadající do této třídy jako jsou dezinfekční prostředky, diabetické přípravky pro léčebné účely, hygienické potřeby pro lékařství a pro osobní hygienu.  
(511) 1, 3, 5  
(210) O-183485

- (111) **255235**  
(220) 10.10.2002  
(151) 25.06.2003  
(540)

### medix

- (730) **COMS computer system, spol. s r.o.**, Tolstého 8, Opava, 74601, CZ  
(740) PROPATENT, Ing. Vlasta Sedláčková, Ke Kateřinkám 1393, Praha 4, 14900  
(510) (9) software počítačový.  
(511) 9  
(210) O-184500



(111) **255735**  
(220) 22.07.2002  
(151) 28.07.2003  
(540)

## ČOKO TURISTKY

(730) **AHOLD Czech Republic, a.s.**, Slavičkova 1a, Brno, 63800, CZ  
(740) Čermák a spol., Mgr. Lukáš Lorenc, Elišky Peškové 15/735, Praha 5, 15000  
(510) (5) bikarbonát sodný pro farmaceutické účely, bílkoviny obohacené mléko a bílkovinná potrava pro lékařské účely, léčivé byliny, bylinné čaje, cukrovinky s léčebnými přísadami, diabetický chléb, diastáza, dietetické nápoje a potraviny upravené pro lékařské účely, digestiava pro farmaceutické účely, doplňky potravin pro lékařské účely, glukóza pro lékařské účely, hořčice pro lékařské účely, lékařské přípravky pro hubnutí, léčivé přípravky do koupele, přísady do krmiva pro lékařské účely, minerální vody a soli pro lékařské účely, laktóza, lněná semena mletá pro lékařské účely, mléko sušené pro kojence, nápoje dietetické upravené pro lékařské účely, odtučňovací čaje pro lékařské účely, potrava pro kojence, přípravky pro péči o ústní dutinu upravené pro léčebné účely, živočišné uhlí pro farmaceutické účely, posilující přípravky a tonika pro léčebné účely; (29) ančovičky, arašidy zpracované, bílek, bílkoviny jako potrava, bramborové lupínky, bujóny, byliny konzervované, cibule konzervovaná, čočka konzervovaná, datle, droby, drůbež (neživá), ovocná dřev, džemy, fazole konzervované, garnáty (neživé), hrách konzervovaný, hranolky, hrozinky, huspeniny, játra, jedlé oleje a tuky, jogurt, kandované ovoce, kaviár, kefir, klobásy, salámy, párky, kokosová moučka, konzervy masové, konzervy rybí, konzervovaná zelenina, korýši, krevety, kůry ovocné, kyselé zelí, langusty, lanýže, losos, mandle zpracované, margarín, marmeláda, máslo, maso, masové extrakty, měkkýši, mléčné nápoje, mléčné výrobky, mléko, mražené ovoce, mušle neživé, nakládaná zelenina, nasolené potraviny, olivy konzervované, ořišky zpracované, konzervované ovoce, ovocné rosoly, paštiky, raci, rajčatový protlak, ryby, saláty, sardinky, sledi, slanina, smetana, sušená vejce, syrovátka, šlehačka, šunka, tofu, tuňák, uzeniny, vejce, zelenina, zvěřina, houby konzervované, želatina; (30) anýz (semena), aromatické přípravky do potravin, badyán, bonbóny, bramborová moučka, cikorka jako kávová náhražka, cukr, cukroví, cukrovinky, čaj, čokoláda, čokoládové nápoje, dorty, droždí, glukóza pro výživu, hořčice, housky, chléb, chuťové přísady, ječmen loupáný a mletý, jemné pečivo, kakao, kakaové nápoje, kandys, kapary, kari (koření), kaše rostlinného původu pro konzumaci, káva, kávoviny, kávové nápoje, keksy, koláče, koření, krekrý, kroupy, krupice, kuchyňská sůl, kukuřice mletá, kukuřice pražená, kukuřičné vločky, kypřicí prášek, lékořice, lepek, listové těsto, majonéza, maltosa, masové omáčky, masové pirožky, med, perníky, melasa, mouky, müsli, muškátové ořechy, nové koření, ocet, omáčka sojová, oplatky, vločky, palačinky, paprika jako koření, pastilky (cukrovinky), pepř, pizzy, potraviny z mouky, potraviny škrobovité, pralinky, příchutě (aroma), pudinky, rýže, ságo, sendviče, skořice, suchary, sušenky, šafrán, škrob, tapioka, těsta, těstoviny, vanilin, vanilka, zákusky, zálivky, zázvor, zmrzlina, želé ovocné, žemle, žvýkačky; (31) arašidy, bílkoviny pro zvířata, plody jalovce, brambory, byliny čerstvé jako koření, cibule, citrusové ovoce, čekanka salátová, čerstvé ovoce, dřevo surové, fazole, hlávkový salát, hospodářská zvířata, houby, hrách, hrozny, chléb svatojánský, chmel, chovatelské a pěstitelské produkty jako ječmen, jikry, plůdek, kaštany, keře, kolové ořechy, korýši, kořen čekanky, krmiva, krmné směsi, kukuřice, květiny živé, květiny sušené, langusty, moučka pro zvířata, obilí, okurky, olivy, ořechy, otruby, oves, ovoce, píce, podestýlky, podhoubí, pokrutiny, pórek, suchary pro psy, pšenice, rašelina, reveň, réva vinná, rostliny, růže, ryby živé, řepa, sadby, semena rostlin, seno, sépie, sezam, slad, sláma, stelivo, šrot, tykev, ústřice, vánoční stromky, zelenina, zrní, zvířata domácí a hospodářská, žito, houby čerstvé; (32) nealkoholické nápoje, ovocné a zeleninové šťávy, výtažky z ovoce, iontové nápoje, pivo, prášky pro přípravu šumivých nápojů, příchutě a přípravky pro nápoje, přípravky pro výrobu likérů, sodová voda, minerálky, sirupy, sladové nápoje, stolní vody, syrovátkové nápoje.

(511) 5, 29, 30, 31, 32  
(210) O-182035

(111) **255736**  
(220) 22.07.2002  
(151) 28.07.2003  
(540)

## TURISTKY

(730) **AHOLD Czech Republic, a.s.**, Slavičkova 1a, Brno, 63800, CZ  
(740) Čermák a spol., Mgr. Lukáš Lorenc, Elišky Peškové 15/735, Praha 5, 15000  
(510) (5) bikarbonát sodný pro farmaceutické účely, bílkoviny obohacené mléko a bílkovinná potrava pro lékařské účely, léčivé byliny, bylinné čaje, cukrovinky s léčebnými přísadami, diabetický chléb, diastáza, dietetické nápoje a potraviny upravené pro lékařské účely, digestiava pro farmaceutické účely, doplňky potravin pro lékařské účely, glukóza pro lékařské účely, hořčice pro lékařské účely, lékařské přípravky pro hubnutí, léčivé přípravky do koupele, přísady do krmiva pro lékařské účely, minerální vody a soli pro lékařské účely, laktóza, lněná semena mletá pro lékařské účely, mléko sušené pro kojence, nápoje dietetické upravené pro lékařské účely, odtučňovací čaje pro lékařské účely, potrava pro kojence, přípravky pro péči o ústní dutinu upravené pro léčebné účely, živočišné uhlí pro farmaceutické účely, posilující přípravky a tonika pro léčebné účely; (29) ančovičky, arašidy zpracované, bílek, bílkoviny jako potrava, bramborové lupínky, bujóny, byliny konzervované, cibule konzervovaná, čočka konzervovaná, datle, droby, drůbež (neživá), ovocná dřev, džemy, fazole konzervované, garnáty (neživé), hrách konzervovaný, hranolky, hrozinky, huspeniny, játra, jedlé oleje a tuky, jogurt, kandované ovoce, kaviár, kefir, klobásy, salámy, párky, kokosová moučka, konzervy masové, konzervy rybí, konzervovaná zelenina, korýši, krevety, kůry ovocné, kyselé zelí, langusty, lanýže, losos, mandle zpracované, margarín, marmeláda, máslo, maso, masové extrakty, měkkýši, mléčné nápoje, mléčné výrobky, mléko, mražené ovoce, mušle neživé, nakládaná zelenina, nasolené potraviny, olivy konzervované, ořišky zpracované, konzervované ovoce, ovocné rosoly, paštiky, raci, rajčatový protlak, ryby, saláty, sardinky, sledi, slanina, smetana, sušená vejce, syrovátka, šlehačka, šunka, tofu, tuňák, uzeniny, vejce, zelenina, zvěřina, houby konzervované, želatina; (30) anýz (semena), aromatické přípravky do potravin, badyán, bonbóny, bramborová moučka, cikorka jako kávová náhražka, cukr, cukroví, cukrovinky, čaj, čokoláda, čokoládové nápoje, dorty, droždí, glukóza pro výživu, hořčice, housky, chléb, chuťové přísady, ječmen loupáný a mletý, jemné pečivo, kakao, kakaové nápoje, kandys, kapary, kari (koření), kaše rostlinného původu pro konzumaci, káva, kávoviny, kávové nápoje, keksy, koláče, koření, krekrý, kroupy, krupice, kuchyňská sůl, kukuřice mletá, kukuřice pražená, kukuřičné vločky, kypřicí prášek, lékořice, lepek, listové těsto, majonéza, maltosa, masové omáčky, masové pirožky, med, perníky, melasa, mouky, müsli, muškátové ořechy, nové koření, ocet, omáčka sojová, oplatky, vločky, palačinky, paprika jako koření, pastilky (cukrovinky), pepř, pizzy, potraviny z mouky, potraviny škrobovité, pralinky, příchutě (aroma), pudinky, rýže, ságo, sendviče, skořice, suchary, sušenky, šafrán, škrob, tapioka, těsta, těstoviny, vanilin, vanilka, zákusky, zálivky, zázvor, zmrzlina, želé ovocné, žemle, žvýkačky; (31) arašidy, bílkoviny pro zvířata, plody jalovce, brambory, byliny čerstvé jako koření, cibule, citrusové ovoce, čekanka salátová, čerstvé ovoce, dřevo surové, fazole, hlávkový salát, hospodářská zvířata, houby, hrách, hrozny, chléb svatojánský, chmel, chovatelské a pěstitelské produkty jako ječmen, jikry, plůdek, kaštany, keře, kolové ořechy, korýši, kořen čekanky, krmiva, krmné směsi, kukuřice, květiny živé, květiny sušené, langusty, moučka pro zvířata, obilí, okurky, olivy, ořechy, otruby, oves, ovoce, píce, podestýlky, podhoubí, pokrutiny, pórek, suchary pro psy, pšenice, rašelina, reveň, réva vinná, rostliny, růže, ryby živé, řepa, sadby, semena rostlin, seno, sépie, sezam, slad, sláma, stelivo, šrot, tykev, ústřice, vánoční stromky, zelenina, zrní, zvířata domácí a hospodářská, žito, houby čerstvé; (32) nealkoholické nápoje, ovocné a zeleninové šťávy, výtažky z ovoce, iontové nápoje, pivo, prášky pro přípravu šumivých nápojů, příchutě a přípravky pro nápoje, přípravky pro výrobu

likérů, sodová voda, minerálky, sirupy, sladové nápoje, stolní vody, syrovátkové nápoje.  
(511) 5, 29, 30, 31, 32  
(210) O-182036

(111) **255767**  
(220) 14.08.2002  
(151) 28.07.2003  
(540)

**Nutra - Ben<sup>®</sup>**



(730) **Nutra-Bona s.r.o.**, Růžová 1240, Černošice, 25228, CZ  
(740) Müller Václav, patentový zástupce, Filipova 2016, Praha 4, 14800  
(510) (3) kosmetické výrobky, jako přípravky WC hygieny, čističe skvrn, výrobky bytové a spotřební chemie, zejména pro WC, koupelny, kuchyně, domácnost a komunální hygienu, přípravky na čištění textilií a jiných předmětů, hygienické potřeby, jako mýdla, mýdla tekutá, šampony vlasové i tělové, pěny a sole do koupelí, čisticí prostředky pro pleť, přípravky na růst vlasů, opalovací krémy, pleťové masky, balzámy na rty, krémy, zubní pasty, prací prostředky, vody po holení, přípravky k čištění, leštění a odmašťování, brusné přípravky, voňavkářské výrobky, parfémy, éterické oleje, dekorativní kosmetika jako rtěnky, umělé řasy, makeupy a pod.; (5) výrobky dietetické, pro léčebné účely, potraviny pro děti, batolata a nemocné, potravinové přípravky a doplňky výživy, jako posilující poživatiny, vitamínové přípravky, poživatiny pro doplnění redukčních diet nebo přípravků pro hubnutí, vše s léčebnými účinky, přípravky s léčebnými účinky obsahující biochemické katalyzátory, zejména pro fyzicky aktivní osoby, rekonvalescenty a nemocné, desinfekční prostředky, WC deodoranty, WC osvěžovače a WC gely k dezinfekčním účelům, prostředky k ničení plevele a k hubnutí živočišných škůdců, přípravky zvěrolékařské a farmaceutické, zdravotnické materiály spadající do této třídy, diabetické přípravky pro léčebné účely; (29) maso, ryby, drůbež, zvěřina, paštiky, masové výtažky, ovoce a zelenina konzervované, sušené a zavařené, želé, džemy, kompoty, vejce, mléko a mléčné výrobky, výrobky na bázi brambor, jako bramborové lupínky a pod., oleje a tuky jedlé, ovocné dřeně; (30) oplatky, cukrovinky, včetně gumových a esencí pro cukrovinky, cukrářské výrobky všeho druhu, káva, čaj, kakao, cukr, rýže, kávové náhražky, med, sirup melasový, droždí pro kynutí, sůl, hořčice, ocet, omáčky, koření, zmrzlina, led pro osvěžení, obilné vločky, výrobky na bázi sušené bramborové kaše, pšeničné mouky, nativních a modifikovaných škrobů, jako bramborové těsto v prášku, bramborová kaše v prášku, bramborové drtě, bramborové krokety v prášku, bramborové noky v prášku, směs pro přípravu knedlíků; (32) piva všeho druhu, vody minerální a šumivé a jiné nealkoholické nápoje, sirupy a jiné přípravky k přípravě nápojů, ovocné šťávy a nápoje z ovocných šťáv.

(511) 3, 5, 29, 30, 32  
(210) O-182641

(111) **255768**  
(220) 14.08.2002  
(151) 28.07.2003  
(540)

**Nutra  
Bona**  
symba



(730) **Nutra-Bona s.r.o.**, Růžová 1240, Černošice, 25228, CZ  
(740) Müller Václav, patentový zástupce, Filipova 2016, Praha 4, 14800  
(510) (3) kosmetické výrobky, jako přípravky WC hygieny, čističe skvrn, výrobky bytové a spotřební chemie, zejména pro WC, koupelny, kuchyně, domácnost a komunální hygienu, přípravky na čištění textilií a jiných předmětů, hygienické potřeby, jako mýdla, mýdla tekutá, šampony vlasové i tělové, pěny a sole do koupelí, čisticí prostředky pro pleť, přípravky na růst vlasů, opalovací krémy, pleťové masky, balzámy na rty, krémy, zubní pasty, prací prostředky, vody po holení, přípravky k čištění, leštění a odmašťování, brusné přípravky, voňavkářské výrobky, parfémy, éterické oleje, dekorativní kosmetika jako rtěnky, umělé řasy, makeupy a pod.; (5) výrobky dietetické, pro léčebné účely, potraviny pro děti, batolata a nemocné, potravinové přípravky a doplňky výživy, jako posilující poživatiny, vitamínové přípravky, poživatiny pro doplnění redukčních diet nebo přípravků pro hubnutí, vše s léčebnými účinky, přípravky s léčebnými účinky obsahující biochemické katalyzátory, zejména pro fyzicky aktivní osoby, rekonvalescenty a nemocné, desinfekční prostředky, WC deodoranty, WC osvěžovače a WC gely k dezinfekčním účelům, prostředky k ničení plevele a k hubnutí živočišných škůdců, přípravky zvěrolékařské a farmaceutické, zdravotnické materiály spadající do této třídy, diabetické přípravky pro léčebné účely; (29) maso, ryby, drůbež, zvěřina, paštiky, masové výtažky, ovoce a zelenina konzervované, sušené a zavařené, želé, džemy, kompoty, vejce, mléko a mléčné výrobky, výrobky na bázi brambor, jako bramborové lupínky a pod., oleje a tuky jedlé, ovocné dřeně; (30) oplatky, cukrovinky, včetně gumových a esencí pro cukrovinky, cukrářské výrobky všeho druhu, káva, čaj, kakao, cukr, rýže, kávové náhražky, med, sirup melasový, droždí pro kynutí, sůl, hořčice, ocet, omáčky, koření, zmrzlina, led pro osvěžení, obilné vločky, výrobky na bázi sušené bramborové kaše, pšeničné mouky, nativních a modifikovaných škrobů, jako bramborové těsto v prášku, bramborová kaše v prášku, bramborové drtě, bramborové krokety v prášku, bramborové noky v prášku, směs pro přípravu knedlíků; (32) piva všeho druhu, vody minerální a šumivé a jiné nealkoholické nápoje, sirupy a jiné přípravky k přípravě nápojů, ovocné šťávy a nápoje z ovocných šťáv.

(511) 3, 5, 29, 30, 32  
(210) O-182642

(111) **255769**  
(220) 14.08.2002  
(151) 28.07.2003  
(540)

**Gastronut**



NUTRA-BONA

(730) **Nutra-Bona s.r.o.**, Růžová 1240, Černošice, 25228, CZ  
(740) Müller Václav, patentový zástupce, Filipova 2016, Praha 4, 14800  
(510) (3) kosmetické výrobky, jako přípravky WC hygieny, čističe skvrn, výrobky bytové a spotřební chemie, zejména pro WC, koupelny, kuchyně, domácnost a komunální hygienu, přípravky na čištění textilií a jiných předmětů, hygienické potřeby, jako mýdla, mýdla tekutá, šampony vlasové i tělové, pěny a sole do koupelí, čisticí prostředky pro pleť, přípravky na růst vlasů, opalovací krémy, pleťové masky, balzámy na rty, krémy, zubní pasty, prací prostředky, vody po holení, přípravky k čištění, leštění a odmašťování, brusné přípravky, voňavkářské výrobky, parfémy, éterické oleje, dekorativní kosmetika jako rtěnky, umělé řasy, makeupy a pod.; (5) výrobky dietetické, pro léčebné účely, potraviny pro děti, batolata a nemocné, potravinové přípravky a doplňky výživy, jako posilující poživatiny, vitamínové přípravky, poživatiny pro doplnění redukčních diet nebo přípravků pro hubnutí, vše s léčebnými účinky, přípravky s léčebnými účinky obsahující biochemické

katalyzátory, zejména pro fyzicky aktivní osoby, rekonvalescenty a nemocné, desinfekční prostředky, WC deodoranty, WC osvěžovače a WC gely k dezinfekčním účelům, prostředky k ničení plevele a k hubení živočišných škůdců, přípravky zvěrolékařské a farmaceutické, zdravotnické materiály spadající do této třídy, diabetické přípravky pro léčebné účely; (29) maso, ryby, drůbež, zvěřina, paštiky, masové výtažky, ovoce a zelenina konzervované, sušené a zavařené, želé, džemy, kompoty, vejce, mléko a mléčné výrobky, výrobky na bázi brambor, jako bramborové lupínky a pod., oleje a tuky jedlé, ovocné dřevě; (30) oplatky, cukrovinky, včetně gumových a esencí pro cukrovinky, cukrářské výrobky všeho druhu, káva, čaj, kakao, cukr, rýže, kávové náhražky, med, sirup melasový, droždí pro kynutí, sůl, hořčice, ocet, omáčky, koření, zmrzlina, led pro osvěžení, obilné vločky, výrobky na bázi sušené bramborové kaše, pšeničné mouky, nativních a modifikovaných škrobů, jako bramborové těsto v prášku, bramborová kaše v prášku, bramborové drtě, bramborové krokety v prášku, bramborové noky v prášku, směs pro přípravu knedlíků; (32) piva všeho druhu, vody minerální a šumivé a jiné nealkoholické nápoje, sirupy a jiné přípravky k přípravě nápojů, ovocné šťávy a nápoje z ovocných šťáv.

(511) 3, 5, 29, 30, 32  
(210) O-182643

(111) **255770**  
(220) 14.08.2002  
(151) 28.07.2003  
(540)

Praeostin



NUTRA-BONA

(730) **Nutra-Bona s.r.o.**, Růžová 1240, Černošice, 25228, CZ  
(740) Müller Václav, patentový zástupce, Filipova 2016, Praha 4, 14800  
(510) (3) kosmetické výrobky, jako přípravky WC hygieny, čističe skvrn, výrobky bytové a spotřební chemie, zejména pro WC, koupelny, kuchyně, domácnost a komunální hygienu, přípravky na čištění textilií a jiných předmětů, hygienické potřeby, jako mýdla, mýdla tekutá, šampony vlasové i tělové, pěny a sole do koupelí, čisticí prostředky pro pleť, přípravky na růst vlasů, opalovací krémy, pleťové masky, balzámy na rty, krémy, zubní pasty, prací prostředky, vody po holení, přípravky k čištění, leštění a odmašťování, brusné přípravky, voňavkářské výrobky, parfémy, éterické oleje, dekorativní kosmetika jako rtěnky, umělé řasy, makeupy a pod.; (5) výrobky dietetické, pro léčebné účely, potraviny pro děti, batolata a nemocné, potravinové přípravky a doplňky výživy, jako posilující poživatiny, vitamínové přípravky, poživatiny pro doplnění redukčních diet nebo přípravků pro hubnutí, vše s léčebnými účinky, přípravky s léčebnými účinky obsahující biochemické katalyzátory, zejména pro fyzicky aktivní osoby, rekonvalescenty a nemocné, desinfekční prostředky, WC deodoranty, WC osvěžovače a WC gely k dezinfekčním účelům, prostředky k ničení plevele a k hubení živočišných škůdců, přípravky zvěrolékařské a farmaceutické, zdravotnické materiály spadající do této třídy, diabetické přípravky pro léčebné účely; (29) maso, ryby, drůbež, zvěřina, paštiky, masové výtažky, ovoce a zelenina konzervované, sušené a zavařené, želé, džemy, kompoty, vejce, mléko a mléčné výrobky, výrobky na bázi brambor, jako bramborové lupínky a pod., oleje a tuky jedlé, ovocné dřevě; (30) oplatky, cukrovinky, včetně gumových a esencí pro cukrovinky, cukrářské výrobky všeho druhu, káva, čaj, kakao, cukr, rýže, kávové náhražky, med, sirup melasový, droždí pro kynutí, sůl, hořčice, ocet, omáčky, koření, zmrzlina, led pro osvěžení, obilné vločky, výrobky na bázi sušené bramborové kaše, pšeničné mouky, nativních a modifikovaných škrobů, jako bramborové těsto v prášku, bramborová kaše v prášku, bramborové drtě, bramborové krokety v prášku, bramborové

noky v prášku, směs pro přípravu knedlíků; (32) piva všeho druhu, vody minerální a šumivé a jiné nealkoholické nápoje, sirupy a jiné přípravky k přípravě nápojů, ovocné šťávy a nápoje z ovocných šťáv.

(511) 3, 5, 29, 30, 32  
(210) O-182644

(111) **255938**  
(220) 18.10.2002  
(151) 28.07.2003  
(540)



QUICKSTEP  
ANTICORRO

(730) **QUICKSTEP ANTICORRO s.r.o.**, Dubská 769, Kladno, 27204, CZ  
(740) Langrova, s.r.o., Skřetova 48/1011, Plzeň, 30100  
(510) (6) armatury pro potrubí na stlačený vzduch, barely kovové, cisterny kovové, dna kovová pro výrobu kotlů a tlakových nádob, kovová potrubí pro klimatizační zařízení, kolena kovová pro potrubí, nádoby kovové na skladování, na přepravu, na tekutá paliva, nádrže kovové, potrubí kovová, trubky kovové; (7) barvicí stroje, extraktory, kondenzační zařízení, odlučovače; (11) tlakové vodní zásobníky, kotle výhřevné, odpařovače, výměníky tepla; (40) kotlářství - výroba kotlů, laser - vypalování, řezání kovů.

(511) 6, 7, 11, 40  
(210) O-184781

(111) **255963**  
(220) 24.10.2002  
(151) 28.07.2003  
(540)

BERTÍK

(730) **AHOLD Czech Republic, a.s.**, Slavíčkova 1a, Brno, 63800, CZ  
(740) Čermák a spol., Mgr. Lukáš Lorenc, Elišky Peškové 15/735, Praha 5, 15000  
(510) (16) archy papíru, alba, atlasy, balicí papír, barvy vodové, blahopřání, bloky, brožury, časopisy, časopisy-komiksy, celofán, periodika, tuš, číselovačky, děrovačky, desky na dokumenty, pleny papírové, dopisní papír, etikety kromě textilních, filtrační papír, fotografie, globusy, reprodukce grafické, grafiky, gumy na mazání, hmota modelovací, houbičky, karty, inkousty, kalendáře, kancelářské potřeby, kancelářské sponky, křída na psaní, kapesníky papírové, kartóny, knihy, konfety, krajóny, křivítka, lepicí pásky a lepidla pro kancelářské účely a pro domácnost, listky, malířské potřeby, mapy, napínáčky, noviny, nože a nožíky (kancelářské potřeby), obálky, obaly, obtisky, obrazy, ořezávátka na tužky, papír, papír toaletní, papírenské výrobky, ubrousky papírové, ubrusy papírové, pastelky, pečetící vosk, plakáty, plány, pohlednice, poštovní známky, potřeby na psaní, praporky papírové, pravítka, prostírání papírové, psací stroje, pytlíky papírové, razítka, ručníky papírové, rýsovací potřeby, sešity, sešivačky, skicáky, školní potřeby, štetce, těžítka, tiskopisy, tužky, učební pomůcky kromě přístrojů, folie na balení z plastických hmot, malířské válečky, zápisníky, zpěvníky, záložky do knih; (35) rozšiřování reklamních materiálů zákazníkům, vydávání a publikování reklamních textů, distribuce vzorků zboží; (41) vydávání periodických a neperiodických publikací a textů, zejména knih a časopisů.

(511) 16, 35, 41  
(210) O-184962

(111) **255964**  
(220) 24.10.2002  
(151) 28.07.2003

(540)



- (730) **AHOLD Czech Republic, a.s.**, Slavičkova 1a, Brno, 63800, CZ  
(740) Čermák a spol., Mgr. Lukáš Lorenc, Elišky Peškové 15/735, Praha 5, 15000  
(510) (16) archy papíru, alba, atlasy, balicí papír, barvy vodové, blahopřání, bloky, brožury, časopisy, časopisy-komiksy, celofán, periodika, tuš, číslovačky, děrovačky, desky na dokumenty, pleny papírové, dopisní papír, etikety kromě textilních, filtrační papír, fotografie, globusy, reprodukce grafické, grafiky, gumy na mazání, hmota modelovací, houbičky, karty, inkousty, kalendáře, kancelářské potřeby, kancelářské sponky, křída na psaní, kapesníky papírové, kartóny, knihy, konfety, krajóny, křivítka, lepicí pásky a lepidla pro kancelářské účely a pro domácnost, listky, malířské potřeby, mapy, napínáčky, noviny, nože a nožíky (kancelářské potřeby), obálky, obaly, obtisky, obrazy, ořezávátko na tužky, papír, papír toaletní, papírenské výrobky, ubrousky papírové, ubrusy papírové, pastelky, pečeti vosk, plakáty, plány, pohlednice, poštovní známky, potřeby na psaní, praporky papírové, pravítka, prostírání papírové, psací stroje, pytlíky papírové, razítka, ručníky papírové, rýsovací potřeby, sešity, sešivačky, skicáky, školní potřeby, štětce, těžítka, tiskopisy, tužky, učební pomůcky kromě přístrojů, folie na balení z plastických hmot, malířské válečky, zápisníky, zpěvníky, záložky do knih; (35) rozšiřování reklamních materiálů zákazníkům, vydávání a publikování reklamních textů, distribuce vzorků zboží; (41) vydávání periodických a neperiodických publikací a textů, zejména knih a časopisů.

(511) 16, 35, 41  
(210) O-184963

(111) **256032**

(220) 05.11.2002  
(151) 28.07.2003

(540) **SEDLÁKOVO KUŘE**

- (730) **AHOLD Czech Republic, a.s.**, Slavičkova 1a, Brno, 63800, CZ  
(740) Čermák a spol., Mgr. Lukáš Lorenc, Elišky Peškové 15/735, Praha 5, 15000  
(510) (29) paštika z drůbežního masa, játra drůbeží, konzervy masové s převahou drůbežního masa, drůbeží bujón a bujónové koncentráty, drůbeží maso konzervované, drůbež konzervovaná chlazením či mražením, masové extrakty (drůbeží), polévky z drůbežního masa, přípravky na výrobu polévek, uzeniny z drůbežního masa, uzeniny z drůbežního masa v těstě, drůbeží vnitřnosti, vejce, bílek, žloutek, tukové pomazánky na chléb z drůbežím masem; (30) chuťové přísady, koření na drůbež, masové paštiky z drůbežního masa zapečené v těstě, masové pirožky s drůbežím masem, masové šťávy z drůbežního masa, pečivo s drůbeží masovou náplní, těstoviny plněné drůbežím masem; (31) drůbež živá, přípravky pro drůbež zařazené v této třídě, krmivo.

(511) 29, 30, 31  
(210) O-185289

(111) **256706**

(220) 01.11.2002  
(151) 27.08.2003

(540) **Altivec**

- (730) **FREESCALE SEMICONDUCTOR, INC.**, 6501 William Cannon Drive West, Austin, TX, US  
(740) Společná advokátní kancelář Všetečka Zelený Švorčík Kalenský a partneři, JUDr. Pavel Zelený, Hálkova 2, Praha 2, 12000  
(510) (9) počítačové operační systémy, počítačový aplikační software

na nosičích, konkrétně počítačový software pro použití v aplikacích pro multimédia, grafické video, audio a numericky náročné výpočty, počítačový hardware, integrované obvody, polovodičové procesory, počítačový hardware a software na nosičích pro vývoj, zkušební programování a výrobu výše uvedených produktů.

(511) 9  
(210) O-185208

(111) **257184**

(220) 29.04.2002  
(151) 29.09.2003  
(540)



- (730) **Telefónica Czech Republic, a.s.**, Za Brumlovkou 266/2, Praha 4, Michle, 14022, CZ  
(740) AK SODOMKA-SOUČEK-JINDRA-MOKRÝ & PARTNEŘI, JUDr. Tomáš Jindra, U Prašné brány 3, Praha 1, 11000  
(510) (9) elektronické nosiče informací, karty s pamětí nebo mikroprocesorem; (16) výrobky z papíru, lepenky a plastů spadající do tř. 16, tištěné publikace, zejména karty s potiskem, materiály reklamní a propagační v rámci této třídy, návody, průvodní dokumentace, ochranné obaly z papíru, lepenky a plastu v rámci této třídy; (20) karty plastové v rámci této třídy; (35) služby v oblasti reklamy a poradenství v obchodní činnosti, marketingové služby, služby v oblasti správy elektronických databází, kompilace a systemizace informací do počítačových databází; (38) telekomunikační služby, zejména spojené s přenosem hlasových, datových a faxových informací, zprostředkovatelská činnost v oblasti telekomunikací; (42) odborné poradenství v oblasti informatiky.

(511) 9, 16, 20, 35, 38, 42  
(210) O-179347

(111) **257238**

(220) 07.08.2002  
(151) 29.09.2003  
(540)

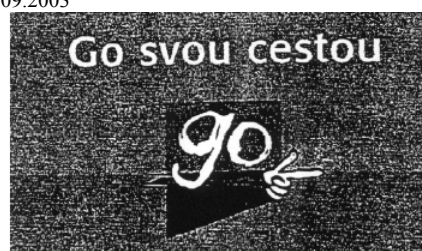

- (730) **Telefónica Czech Republic, a.s.**, Za Brumlovkou 266/2, Praha 4, Michle, 14022, CZ  
(740) AK SODOMKA-SOUČEK-JINDRA-MOKRÝ & PARTNEŘI, JUDr. Tomáš Jindra, U Prašné brány 3, Praha 1, 11000  
(510) (9) přístroje umožňující komunikaci jedné osoby s druhou nebo druhými osobami, telefonní přístroje a příslušenství, telefonní automaty, telefonní ústředny, mobilní telefony, všechny telekomunikační přístroje a zařízení, přístroje pro zpracování informací, software, hardware zejména výpočetní nebo telekomunikační nebo informační techniky, počítače, minipočítače, notebooky, monitory, klávesnice, terminály a všechny další jednotlivé části, součásti a náhradní díly, všechny sítě z oblasti výpočetní techniky a jejich jednotlivé části i náhradní díly, datové sítě, elektronické sítě, nosiče záznamů nahrané nebo nenahrané, čipové karty, elektronické karty včetně platebních, databáze, databázové produkty, informace a záznamy v elektronické podobě, data a/nebo databáze a/nebo informační produkty na nosičích a/nebo v elektronických, datových, informačních a telekomunikačních sítích, související software a hardware, elektronické sítě, elektronické multimediální aplikace, multimediální nebo informační katalogy v elektronické podobě, elektronické časopisy,

elektronická periodika a knihy v elektronické podobě, stroje pro záznam, přenos, převod a reprodukci zvuku nebo obrazu nebo informace, nosiče záznamů nahrané i nenahrané, zvukové disky, vybavení pro zpracování informací a pro počítače, přístroje a nástroje optické, přístroje a nástroje k měření, signalizování, elektronická data nebo databáze nebo informační produkty v elektronických, datových, informačních a telekomunikačních sítích; (16) papír, lepenka a výrobky z těchto materiálů zatříděné ve třídě 16, výrobky z papíru, plakáty, kalendáře, pohlednice, gratulace, dopisní papíry, obálky, samolepky, obtisky, fotografie, poznámkové bloky, desky na spisy, pořadače, omalovánky, activity books, balící papír, obaly všeho druhu papírové, listy, pytlíky a sáčky pro obalovou techniku, školní sešity, skicáky, tužky, pastelky, tuhy, gummy, ořezávátka, ořezávátka strojky, penály, papírové tašky, papírové kapesníky, papírové ubrusy a ubrousky, hlavolamy papírové, těžítka na papíry, tiskoviny, tiskopisy, časopisy, periodika, knihy, databázové produkty v papírové formě, databáze v papírové formě, tiskoviny z oblasti telekomunikací, tiskárenské výrobky, losy, štočky, potřeby pro knižní vazby, psací stroje a kancelářské potřeby, učební pomůcky, umělecké nebo ozdobné předměty z papíru, obaly bublinkové (z umělých hmot); (35) reklamní a inzertní činnost, propagace, marketing, pomoc při podnikání, poradenství týkající se organizace a podnikání, distribuce prospektů, podnikatelské informace, computerizovaná pomoc při podnikání (počítačem podporované podnikání), předplatné tiskovin pro třetí osoby, účetnictví, distribuce propagačních tiskovin, plánování obchodních a propagačních akcí, ověřování obchodních transakcí, potvrzování uskutečnění obchodních transakcí, poskytování informací reklamního nebo komerčního charakteru, reklamní, inzertní a propagační činnost prostřednictvím jakéhokoliv média prostřednictvím telefonní, datové nebo informační sítě, poskytování informací a informačních produktů, zejména však informačních produktů reklamního či komerčního charakteru, multimediálních informací komerčního nebo reklamního charakteru, komerční využití Internetu v oblastech komerčních internetových médií a vyhledávacích služeb, on-line inzerce, zprostředkovatelská činnost v oblasti obchodu, merchandising, pronájem reklamních, informačních i komunikačních míst, uchování a zpracování dat a informací elektronickými a počítačovými prostředky a prostřednictvím elektronické pošty, poskytování informací přes Internet, komerční provozování počítačových center s přístupem do databází, komerční služby zpracování databází; (36) zprostředkovatelská činnost v oblasti financí, poskytování půjček a úvěrů, finanční služby, ověřování finančních transakcí elektronický převod kapitálu, finanční informace, garance, záruky, kauce, ručení, platební převody vykonávané elektronicky; (38) telekomunikace, komunikace pomocí terminálů nebo počítačů, elektronická pošta, počítačový přenos pošty a obrazu, komunikace a transakce v síti, tisková agentura, komunikace prostřednictvím telefonů nebo mobilních telefonů nebo počítačů a telekomunikační služby s tím spojené, poskytování telekomunikační služby přenosu dat a dalších informací, provozování datové sítě, provozování veřejné mobilní radiotelefonní sítě, zprostředkovatelská činnost v oblasti telekomunikační a výpočetní a informační techniky, zprostředkovatelská a poradenská činnost v oblasti telekomunikací, výměna, získávání a šíření informací a zpráv prostřednictvím telekomunikační sítě nebo datové sítě nebo sítě výpočetní nebo informační nebo komunikační nebo elektronické techniky nebo satelitů nebo kabelu, šíření elektronických tiskovin, časopisů, periodik a knih prostřednictvím počítačové, datové, elektronické, telekomunikační nebo informační sítě, telekomunikační služby na Internetu, služby hlasové schránky, telekomunikační služby, služby spočívající v přímém propojení lokální zákaznické pevné sítě se sítí mobilních telefonů, služby krátkých textových zpráv, teletext a služby s ním spojené, poskytování informací (informační kancelář), služby elektronické pošty, pronájem telekomunikačních zařízení a přístrojů včetně telefonů, služby zprostředkování zpráv, služby zprostředkování přístupu k počítačové síti, služby přenosu dat a informací pomocí datové sítě, služby přístupu a připojení k datovým a informačním sítím a Internetu, pronájem informačních a komunikačních míst, hosting, poskytování přístupu na on-line informační služby a databáze, přenos, poskytování nebo vyvolávání informací z počítačové databáze, on-line informační a databázové služby,

komunikační služby prostřednictvím Internetu, vnějších sítí a vnitřních sítí a dalších elektronických prostředků; (41) konzultační a školicí činnost v oblasti telekomunikační a výpočetní techniky, tvorba elektronických časopisů, periodik a knih v elektronické podobě, výchovná, kulturní, vzdělávací a zábavní činnost, školící činnost, pořádání kulturních, společenských a sportovních akcí, vydavatelská a nakladatelská činnost, tvorba a šíření elektronických časopisů a knih, organizace a pořádání výchovných, kulturních nebo vzdělávacích nebo společenských výstav, soutěžní činnost; (42) návrh programového vybavení, aktualizace programového vybavení, programování počítačů, pronájem doby přístupu k databázi, technické studie v oblasti počítačů a programového vybavení, výzkumné, projekční a inženýrské práce v oblasti telekomunikací, informací a výpočetních služeb, pronájem programového vybavení a počítačů, základní a aplikovaný výzkum v oblasti informačních technologií, přístup k počítačům za účelem podnikání, právní služby, zpravodajství, nahrávání videa, správa výstavních prostor, tvorba WEB, tvorba a poskytování software, tvorba WWW stránek, interaktivních a grafických programů (jejich tvorba), tvorba multimediálních aplikací, tvorba programových projektů, tvorba informačních databází, podpora rozvoje komerčního využití Internetu i jiných počítačových, datových a komunikačních sítí, vyhledávací služby, výzkum, vývoj a tvorba systémů pro elektronické obchodování a příslušného software a hardware včetně know-how pro oblast elektronického obchodování a informačních technologií.

(511) 9, 16, 35, 36, 38, 41, 42  
(210) O-182513

(111) **257239**  
(220) 07.08.2002  
(151) 29.09.2003  
(540)

### Go svou cestou

(730) **Telefónica Czech Republic, a.s.**, Za Brumlovkou 266/2, Praha 4, Michle, 14022, CZ  
(740) AK SODOMKA-SOUČEK-JINDRA-MOKRÝ & PARTNEŘI, JUDr. Tomáš Jindra, U Prašné brány 3, Praha 1, 11000  
(510) (9) přístroje umožňující komunikaci jedné osoby s druhou nebo druhými osobami, telefonní přístroje a příslušenství, telefonní automaty, telefonní ústředny, mobilní telefony, všechny telekomunikační přístroje a zařízení, přístroje pro zpracování informací, software, hardware zejména výpočetní nebo telekomunikační nebo informační techniky, počítače, minipočítače, notebooky, monitory, klávesnice, terminály a všechny další jednotlivé části, součásti a náhradní díly, všechny sítě z oblasti výpočetní techniky a jejich jednotlivé části i náhradní díly, datové sítě, elektronické sítě, nosiče záznamů nahrané nebo nenahrané, čipové karty, elektronické karty včetně platebních, databáze, databázové produkty, informace a záznamy v elektronické podobě, data a/nebo databáze a/nebo informační produkty na nosičích a/nebo v elektronických, datových, informačních a telekomunikačních sítích, související software a hardware, elektronické sítě, elektronické multimediální aplikace, multimediální nebo informační katalogy v elektronické podobě, elektronické časopisy, elektronická periodika a knihy v elektronické podobě, stroje pro záznam, přenos, převod a reprodukci zvuku nebo obrazu nebo informace, nosiče záznamů nahrané i nenahrané, zvukové disky, vybavení pro zpracování informací a pro počítače, přístroje a nástroje optické, přístroje a nástroje k měření, signalizování, elektronická data nebo databáze nebo informační produkty v elektronických, datových, informačních a telekomunikačních sítích; (16) papír, lepenka a výrobky z těchto materiálů zatříděné ve třídě 16, výrobky z papíru, plakáty, kalendáře, pohlednice, gratulace, dopisní papíry, obálky, samolepky, obtisky, fotografie, poznámkové bloky, desky na spisy, pořadače, omalovánky, activity books, balící papír, obaly všeho druhu papírové, listy, pytlíky a sáčky pro obalovou techniku, školní sešity, skicáky, tužky, pastelky, tuhy, gummy, ořezávátka, ořezávátka strojky, penály, papírové tašky, papírové kapesníky, papírové ubrusy a ubrousky, hlavolamy papírové, těžítka na papíry, tiskoviny, tiskopisy, časopisy, periodika, knihy, databázové produkty v papírové formě, databáze v papírové formě, tiskoviny z oblasti telekomunikací, tiskárenské výrobky, losy, štočky, potřeby pro knižní vazby,

psací stroje a kancelářské potřeby, učební pomůcky, umělecké nebo ozdobné předměty z papíru, obaly bublinkové (z umělých hmot); (35) reklamní a inzertní činnost, propagace, marketing, pomoc při podnikání, poradenství týkající se organizace a podnikání, distribuce prospektů, podnikatelské informace, computerizovaná pomoc při podnikání (počítačem podporované podnikání), předplatné tiskovin pro třetí osoby, účetnictví, distribuce propagačních tiskovin, plánování obchodních a propagačních akcí, ověřování obchodních transakcí, potvrzování uskutečnění obchodních transakcí, poskytování informací reklamního nebo komerčního charakteru, reklamní, inzertní a propagační činnost prostřednictvím jakéhokoliv média prostřednictvím telefonní, datové nebo informační sítě, poskytování informací a informačních produktů, zejména však informačních produktů reklamního či komerčního charakteru, multimediálních informací komerčního nebo reklamního charakteru, komerční využití Internetu v oblastech komerčních internetových médií a vyhledávacích služeb, on-line inzerce, zprostředkovatelská činnost v oblasti obchodu, merchandising, pronájem reklamních, informačních i komunikačních míst, uchování a zpracování dat a informací elektronickými a počítačovými prostředky a prostřednictvím elektronické pošty, poskytování informací přes Internet, komerční provozování počítačových center s přístupem do databází, komerční služby zpracování databází; (36) zprostředkovatelská činnost v oblasti financí, poskytování půjček a úvěrů, finanční služby, ověřování finančních transakcí elektronický převod kapitálu, finanční informace, garance, záruky, kauce, ručení, platební převody vykonávané elektronicky; (38) telekomunikace, komunikace pomocí terminálů nebo počítačů, elektronická pošta, počítačový přenos pošty a obrazu, komunikace a transakce v síti, tisková agentura, komunikace prostřednictvím telefonů nebo mobilních telefonů nebo počítačů a telekomunikační služby s tím spojené, poskytování telekomunikační služby přenosu dat a dalších informací, provozování datové sítě, provozování veřejné mobilní radiotelefonní sítě, zprostředkovatelská činnost v oblasti telekomunikační a výpočetní a informační techniky, zprostředkovatelská a poradenská činnost v oblasti telekomunikací, výměna, získávání a šíření informací a zpráv prostřednictvím telekomunikační sítě nebo datové sítě nebo sítě výpočetní nebo informační nebo komunikační nebo elektronické techniky nebo satelitů nebo kabelu, šíření elektronických tiskovin, časopisů, periodik a knih prostřednictvím počítačové, datové, elektronické, telekomunikační nebo informační sítě, telekomunikační služby na Internetu, služby hlasové schránky, telekomunikační služby, služby spočívající v přímém propojení lokální zákaznické pevné sítě se sítí mobilních telefonů, služby krátkých textových zpráv, teletext a služby s ním spojené, poskytování informací (informační kancelář), služby elektronické pošty, pronájem telekomunikačních zařízení a přístrojů včetně telefonů, služby zprostředkování zpráv, služby zprostředkování přístupu k počítačové síti, služby přenosu dat a informací pomocí datové sítě, služby přístupu a připojení k datovým a informačním sítím a Internetu, pronájem informačních a komunikačních míst, hosting, poskytování přístupu na on-line informační služby a databáze, přenos, poskytování nebo vyvolávání informací z počítačové databáze, on-line informační a databázové služby, komunikační služby prostřednictvím Internetu, vnějších sítí a vnitřních sítí a dalších elektronických prostředků; (41) konzultační a školicí činnost v oblasti telekomunikační a výpočetní techniky, tvorba elektronických časopisů, periodik a knih v elektronické podobě, výchovná, kulturní, vzdělávací a zábavní činnost, školicí činnost, pořádání kulturních, společenských a sportovních akcí, vydavatelská a nakladatelská činnost, tvorba a šíření elektronických časopisů a knih, organizace a pořádání výchovných, kulturních nebo vzdělávacích nebo společenských výstav, soutěžní činnost; (42) návrh programového vybavení, aktualizace programového vybavení, programování počítačů, pronájem doby přístupu k databázi, technické studie v oblasti počítačů a programového vybavení, výzkumné, projekční a inženýrské práce v oblasti telekomunikací, informací a výpočetních služeb, pronájem programového vybavení a počítačů, základní a aplikovaný výzkum v oblasti informačních technologií, přístup k počítačům za účelem podnikání, právní služby, zpravodajství, nahrávání videa, správa výstavních prostor, tvorba WEB, tvorba a poskytování software, tvorba WWW stránek,

interaktivních a grafických programů (jejich tvorba), tvorba multimediálních aplikací, tvorba programových projektů, tvorba informačních databází, podpora rozvoje komerčního využití Internetu i jiných počítačových, datových a komunikačních sítí, vyhledávací služby, výzkum, vývoj a tvorba systémů pro elektronické obchodování a příslušného software a hardware včetně know-how pro oblast elektronického obchodování a informačních technologií.

(511) 9, 16, 35, 36, 38, 41, 42  
(210) O-182514

(111) **257947**  
(220) 10.03.2003  
(151) 29.09.2003  
(540)



(730) **Com Hotel s. r. o.**, Staré nám. 14, Praha 6, 16000, CZ  
(740) JUDr. Miroslav Kupka, Levého 1532, Rakovník, 26901  
(510) (39) informační činnost v cestovním ruchu; (41) výchovná, vzdělávací, sportovní, kulturní a zábavní činnost; (43) hotelové služby, poskytování a zprostředkování ubytování a stravování.  
(511) 39, 41, 43  
(210) O-189509

(111) **258037**  
(220) 02.05.2002  
(151) 29.10.2003  
(540)

### Newsweek

(730) **Ringier Axel Springer CZ a.s.**, Komunardů 1584/42, Praha 7, 17000, CZ  
(510) (16) periodické a neperiodické publikace všeho druhu zejména časopisy, tiskárenské výrobky zejména pohledy, plakáty, obřisky, záložky, fotografie, katalogy, knihy; (35) reklama a propagace, inzertní činnost, hospodářské a ekonomické prognózy, marketingové studie, poskytování obchodních a podnikatelských informací, služby a poradenství v obchodní činnosti, analýzy nákupních a velkoobchodních cen, průzkum trhu, průzkum veřejného mínění, průzkum v oblasti reklamy, systemizace informací do počítačových databází; (36) poskytování finančních informací; (38) přenos a zobrazení informací v elektronické podobě prostřednictvím Internetu.  
(511) 16, 35, 36, 38  
(210) O-179434

(111) **258338**  
(220) 30.01.2003  
(151) 29.10.2003  
(540)

### MegaInk

(730) **INX Digital Czech, a.s.**, Pražská 298, Brandýs nad Labem, 25001, CZ  
(740) PROPATENT, Ing. Vlasta Sedláčková, Ke Kateřinkám 1393, Praha 4, 14900  
(510) (2) barvy do digitálních velkoplošných tiskáren; (35) pomoc při řízení obchodní činnosti.  
(511) 2, 35  
(210) O-188093

(111) **258518**  
(220) 28.02.2003  
(151) 29.10.2003



(540)



(730) **1. VASTO spol. s r.o.**, Na Dolansku 295/9, Vsetín, 75501, CZ

(740) Ing. Jiří Střelák, Šumberova 42, Praha 6, 16200

(510) (19) stavební materiály nekovové spadající do této třídy, stavební dřevo, stavební plasty, stavební a tabulové sklo, dřevěná/plastová okna, dveře, parkety apod.; (37) stavební činnost - provádění staveb včetně jejich změn, udržovacích prací na nich a jejich odstraňování - provádění bytových, občanských i inženýrských staveb, zámečnictví - opravy; (42) projektová a inženýrská činnost v investiční výstavbě.

(511) 19, 37, 42

(210) O-189257

(111) **258638**

(220) 21.03.2003

(151) 29.10.2003

(540)



(730) **Mladá fronta a.s.**, Mezi Vodami 1952/9, Praha 4 - Modřany, 14300, CZ

(510) (9) nosiče záznamů nahrané i nenahrané, videokazety nahrané i nenahrané, audiokazety nahrané i nenahrané, CD disky, elektronické časopisy, elektronická periodika a knihy v elektronické podobě; (16) periodické a neperiodické tiskoviny všeho druhu, tiskárenské výrobky, zejména pohledy, obtisky, záložky, fotografie, papírenské zboží všeho druhu, kancelářské potřeby, zejména bloky, kalendáře, fotoalba, dopisní papíry, desky, psací potřeby, drobné kancelářské potřeby z plastů a kovu v této třídě, učební pomůcky, plastické obaly (nezařazené do jiných tříd), karty, štočky, polygrafické výrobky všeho druhu; (35) reklamní, inzertní a propagační činnost, včetně reklamní, inzertní a propagační činností prostřednictvím elektronických počítačových sítí, zejména prostřednictvím Internetu, výstavy k obchodním účelům; (38) šíření elektronických časopisů, informací, elektronických periodik, knih v elektronické podobě prostřednictvím elektronické, telekomunikační nebo počítačové sítě, zejména Internetu; (41) výchova, zábava, sportovní a kulturní aktivity, pořádání odborných setkání, seminářů a konferencí, pořádání společenských akcí, soutěží a estrád, vydavatelství a nakladatelství, vydávání tiskovin v elektronické podobě, nahrávání zvukových nebo obrazově zvukových nosičů záznamů.

(511) 9, 16, 35, 38, 41

(210) O-189896

(111) **258643**

(220) 26.03.2003

(151) 29.10.2003

(540)



(730) **PAP OIL čerpací stanice, s.r.o.**, Drnovská 1042/28, Praha 6, 16000, CZ

(740) Ing. Francis Jupa, Měchenická 4/2554, Praha 4, 14100

(510) (1) chemické přípravky pro motorová vozidla, brzdové kapaliny, lepidla pro průmyslové účely; (4) pohonné hmoty,

paliva, maziva, motorové oleje; (35) zprostředkovatelská činnost v oblasti obchodu, exportní a importní kancelář, marketing, propagace, reklama, inzerce všemi druhy médií, šíření reklamních předmětů; (36) realitní činnost, činnost správců nemovitostí; (37) provozování čerpacích stanic s pohonnými hmotami a mazivy, servis, údržba, opravy motorových vozidel, mytí vozidel, údržba nemovitostí; (39) skladování paliv a maziv, pronájem garáží, skladišť a odstavných ploch, motorová doprava, nákladní přeprava a rozvoz pohonných hmot.

(511) 1, 4, 35, 36, 37, 39

(210) O-190032

(111) **258757**

(220) 08.04.2002

(151) 27.11.2003

(540)

### AuditPro

(730) **truconneXion, a.s.**, Boleslavská 199, Kosmonosy, 29306, CZ

(740) BOHEMIA PATENT, Ing. Jana Vandělíková, Spálená 97/29, Praha 1, 11000

(510) (9) data, databáze a jiné informační produkty na magnetických, elektronických a optických nosičích, související software a hardware, nosiče dat všeho druhu spadající do tř. 9, elektronické a datové sítě, multimediální aplikace, 3D animace, multimediální informační katalogy, software pro počítače, modulární aplikační softwarový systém, zejména informační a správní systém pro evidenci počítačů a správu software, programové vybavení pro informační technologie a pro komunikaci, programové vybavení umožňující elektronické obchodování, nahraný software na CD a DVD discích a magnetických médiích, systémy informačních technologií zařazené do tř. 9, systémy výpočetní, komunikační a informační techniky zařazené ve tř. 9; (42) návrh programového vybavení, aktualizace programového vybavení, údržba programového vybavení, programování počítačů, pronájem doby přístupu k databázi, technické studie v oblasti počítačů a programového vybavení, pronájem programového vybavení a počítačů, základní a aplikovaný výzkum, tvorba software, programování internetových databázových systémů a internetových aplikací, programování multimediálních aplikací, vytváření a modelování 3D animací, tvorba interaktivních a grafických programů, tvorba multimediálních dokumentů, prezentací, aplikací, katalogů, konstrukce WWW prezentací, tvorba informačních databází.

(511) 9, 42

(210) O-178659

(111) **258855**

(220) 24.10.2002

(151) 27.11.2003

(540)

### OHNIVÁ POMAZÁNKA

(730) **AHOLD Czech Republic, a.s.**, Slavičkova 1a, Brno, 63800, CZ

(740) Čermák a spol., Mgr. Lukáš Lorenc, Elišky Peškové 15/735, Praha 5, 15000

(510) (29) paštiky, ovoce konzervované, zelenina konzervovaná, rajčatový protlak, tukové pomazánky na chléb, potravinářské výrobky z ryb jako pomazánka; (30) chuťové přísady, koření chuťové směsi, pikantní zeleninové omáčky, zálivky na ochucení (dresingy), pomazánky na bázi hořčice či majonézy.

(511) 29, 30

(210) O-184961

(111) **259014**

(220) 10.02.2003

(151) 27.11.2003

(540)



- (730) **AGRAL s. r. o.**, Zelený pruh 1560/99, Praha 4 - Braník, 14002, CZ  
(740) Ing. Francis Jupa, Měchenická 4/2554, Praha 4, 14100  
(510) (16) časopis.  
(511) 16  
(210) O-188599

- (111) **259185**  
(220) 12.03.2003  
(151) 27.11.2003  
(540)



- (730) **WIN IMPORT - EXPORT TRADE s.r.o.**, Kolbenova 159/7, Praha 9, 19000, CZ  
(510) (25) pánský, dámský a dětský textil.  
(511) 25  
(210) O-189576

- (111) **259326**  
(220) 01.04.2003  
(151) 27.11.2003  
(540)



**MLADÁ FRONTA**

- (730) **Mladá fronta a. s.**, Mezi Vodami 1952/9, Praha 4 - Modřany, 14300, CZ  
(510) (9) nahrané a nenahrané nosiče záznamů zvuku a obrazu, zejména audio a video kazety, magnetofonové pásky, gramofonové desky, kompaktní desky, videodisky; (16) knihy a ostatní periodické i neperiodické publikace, tiskoviny, letáky, bibliofilie, kalendáře, reklamní a propagační tiskoviny; (35) marketing, reklama, inzertní činnost, organizování výstav pro reklamní a komerční účely, propagační činnost; (41) vydavatelství a nakladatelství, organizování kulturních a vzdělávacích výstav.  
(511) 9, 16, 35, 41  
(210) O-190218

- (111) **259340**  
(220) 03.04.2003  
(151) 27.11.2003  
(540)

**BLACK CARD**

- (730) **BlackCard s.r.o.**, Oborného 299/10, Ostrava, 70900, CZ  
(740) PROPATENT, Ing. Vlasta Sedláčková, Ke Kateřinkám 1393, Praha 4, 14900  
(510) (16) papír a výrobky z papíru, kancelářské potřeby, karty, pouzdra ke kartám, letáky, prospekty, tisky, vzorky ve třídě 16; (35) agenturní činnost (obchodní vedení), inzertní a reklamní činnost, služby obchodní ve třídě 35, reklamní, propagační, dodavatelské služby pro třetí osoby; (40) služby polygrafické.  
(511) 16, 35, 40

(210) O-190274

- (111) **259773**  
(220) 31.12.2002  
(151) 23.12.2003  
(540)

**BUSINESS WIRE**

- (730) **BUSINESS WIRE, Inc.**, 44 Montgomery Street, 39th Floor, San Francisco, CA, US  
(740) Ing. Smola Josef, Mendlovo nám. 1a, Brno, 60300  
(510) (9) elektronické bulletiny a letáky, tiskové zprávy a zpravodajství; (38) elektronický přenos zpráv a obrazů, údajů a dokumentů, prostřednictvím počítačových terminálů, internetu, satelitu a bezdrátového přenosu, elektronická pošta, faxový přenos; (41) uveřejňování a vydávání elektronických bulletinů a letáků, poskytování tiskových zpráv a zpravodajství.  
(511) 9, 38, 41  
(210) O-187239

- (111) **260202**  
(220) 30.04.2002  
(151) 26.01.2004  
(540)

**KORUPČNÍ KLIMA**

- (730) **GfK Czech, s.r.o.**, Na Hřebenech II 1718/10, Praha 4, 14000, CZ  
(740) Ing. Reichel Pavel, Lopatecká 14, Praha 4, 14700  
(510) (9) nosiče dat a informací se záznamem zvuku a/nebo obrazu, elektronické publikace, software pro grafickou prezentaci dat; (16) tiskoviny, knihy a brožury, neperiodické a periodické publikace; (35) průzkumy a analýzy trhu a tržního prostředí, marketingové studie; (38) šíření informací prostřednictvím veřejných datových sítí.  
(511) 9, 16, 35, 38  
(210) O-179409

- (111) **260203**  
(220) 30.04.2002  
(151) 26.01.2004  
(540)

**CORRUPTION CLIMATE**

- (730) **GfK Czech, s.r.o.**, Na Hřebenech II 1718/10, Praha 4, 14000, CZ  
(740) Ing. Reichel Pavel, Lopatecká 14, Praha 4, 14700  
(510) (9) nosiče dat a informací se záznamem zvuku a/nebo obrazu, elektronické publikace, software pro grafickou prezentaci dat; (16) tiskoviny, knihy a brožury, neperiodické a periodické publikace; (35) průzkumy a analýzy trhu a tržního prostředí, marketingové studie; (38) šíření informací prostřednictvím veřejných datových sítí.  
(511) 9, 16, 35, 38  
(210) O-179410

- (111) **260285**  
(220) 04.02.2003  
(151) 26.01.2004  
(540)



- (730) **Jaroslav Fešar**, Michelská 50, Praha 4, 14100, CZ  
(510) (10) ortopedické potřeby, ortopedické vložky, ortopedické korektory; (25) obuv, ortopedická obuv, sportovní obuv, obuv pro diabetiky; (44) lékařské služby, péče o hygienu a krásu osob, pedikúra, pediatrie, dermatologie, ortopedie, rehabilitace, reflexní terapie.  
(511) 10, 25, 44  
(210) O-188235



(111) **262749**  
(220) 15.11.2002  
(151) 10.05.2004  
(540)

### **HOBBY DANCE**

- (730) **Svaz učitelů tance České republiky, občanské sdružení**,  
Národní 10, Praha 1, Nové Město, 11000, CZ
- (740) ZEMAN - podkrušnohorská patentová a známková kancelář,  
Mgr. Dita Fialová, Hradní 301, Locket, 35733
- (510) (16) periodické a neperiodické tiskoviny, jako například knihy,  
noviny, časopisy, katalogy, prospekty, plakáty, letáky a jiné  
propagační, reklamní a informační materiály, vstupenky, šatní  
lístky, pohlednice, fotografie a grafická díla, grafické  
reprodukce a jiná vyobrazení, kalendáře, jiné výrobky z papíru  
např. jako součásti výzdoby; (35) reklamní, propagační a  
inzerční služby, reklama všeho druhu; (41) organizování plesů,  
organizování soutěží zejména tanečních, zprostředkování,  
zajišťování a organizování výchovy a vzdělávání, pořádání  
školení a kurzů, organizování a pořádání společenských,  
kulturních, sportovních a jiných zábavních akcí, vydávání  
informačních, propagačních a reklamních materiálů,  
zajišťování vstupenek na sportovní, kulturní, společenské a jiné  
zábavní akce.
- (511) 16, 35, 41  
(210) O-185603
- 

(111) **262798**  
(220) 19.02.2003  
(151) 10.05.2004  
(540)

### **maXXimix**

- (730) **EVROPA 2, spol. s r. o.**, Wenzigova 4/1872, Praha 2, 12000,  
CZ
- (510) (9) nahrané a nenahrané nosiče zvuku a obrazu, zejména  
audiokazety, videokazety, magnetofonové pásky, gramofonové  
desky, audiovizuální díla na nosičích/ hudební díla na nosičích,  
aparáty pro záznam, převod, reprodukci zvuku nebo obrazu,  
přístroje pro zpracování informací; (35) reklamní a propagační  
činnost, publicistika, inzerční činnost, zprostředkovatelská  
činnost v oblastech uvedených v této třídě; (38) provozování  
celoplošného rozhlasového vysílání, šíření a výměna informací  
prostřednictvím počítačových a telekomunikačních sítí, včetně  
Internetu; (41) tvorba rozhlasových programů, rozhlasového  
zpravodajství a publicistiky, činnost vzdělávací, vyučovací,  
zábavná, vydavatelská a nakladatelská, pořádání koncertů,  
hudebních soutěží.
- (511) 9, 35, 38, 41  
(210) O-188942
-

## Zániky ochranných známek uplynutím doby platnosti

Kapitola obsahuje údaje o ochranných známkách, které zanikly uplynutím doby platnosti podle ustanovení § 29 odst. 1 zákona č. 441/2003 Sb.

Číslo zápisu	Datum zániku		
165312	24.09.2011	254195	26.09.2011
172018	26.09.2011	254824	24.09.2011
172446	26.09.2011	257994	25.09.2011
173144	23.09.2011		
173592	26.09.2011		
173727	24.09.2011		
173728	24.09.2011		
173729	24.09.2011		
173874	24.09.2011		
173935	25.09.2011		
173997	25.09.2011		
174014	24.09.2011		
174015	24.09.2011		
174017	24.09.2011		
174018	24.09.2011		
174553	23.09.2011		
243940	26.09.2011		
243942	26.09.2011		
243943	26.09.2011		
243944	26.09.2011		
245238	24.09.2011		
245240	24.09.2011		
245243	26.09.2011		
245244	26.09.2011		
246000	25.09.2011		
246001	25.09.2011		
246003	26.09.2011		
246004	26.09.2011		
246666	24.09.2011		
246672	25.09.2011		
246674	26.09.2011		
246676	26.09.2011		
246677	26.09.2011		
246678	26.09.2011		
246679	26.09.2011		
246680	26.09.2011		
247340	25.09.2011		
248166	25.09.2011		
248167	25.09.2011		
248169	26.09.2011		
249153	24.09.2011		
249154	24.09.2011		
249156	26.09.2011		
249157	26.09.2011		
250050	24.09.2011		
250051	24.09.2011		
252211	24.09.2011		
252212	24.09.2011		
252214	25.09.2011		
253019	25.09.2011		
253020	26.09.2011		
253021	26.09.2011		

## Vzdání se práv k ochranné známce

Vlastník ochranné známky se může podle ustanovení § 30 zákona č. 441/2003 Sb. u Úřadu písemným prohlášením vzdát práv k ochranné známce v rozsahu všech výrobků nebo služeb, pro které byla zapsána, nebo některých z nich. Účinky tohoto prohlášení nastávají dnem doručení prohlášení vlastníka ochranné známky Úřadu a nelze je vzít zpět. V této kapitole je tedy uvedeno datum účinnosti vzdání se práv k ochranné známce. Pokud se vlastník vzdal práv k ochranné známce jen v rozsahu některých výrobků a služeb, je pod příslušným INID kódem zveřejněn rovněž zbývající seznam výrobků a služeb, pro které ochranná známka zůstává zapsána.

Tato kapitola dále zahrnuje údaje o ochranných známkách, u kterých vlastník písemným prohlášením omezil rozsah ochrany ve vztahu k prvku ochranné známky.

(111) 310196  
(540)



dočasné ubytování, rezervace ubytování, hostinská činnost.

(511) 35, 39, 41, 43

(210) O-481704

s účinností ode dne 03.04.2012/částečné vzdání se práv k ochranné známce

(111) 318046

(540)



(510) (29) maso, ryby, drůbež a zvěřina, masové výtažky, zavařované, mražené, sušené a vařené ovoce a zelenina, želé, džemy, vejce, mléko a mléčné výrobky, oleje a tuky jedlé; (30) káva, čaj, kakao, cukr, rýže, tapioka, ságo, kávové náhražky, mouka a přípravky z obilnin, chléb, pečivo, cukrovinky, zmrzlina, med, sirup melasový, droždí, prášky do těsta, sůl, hořčice, ocet, nálevy (k ochucení), koření, led pro osvěžení; (35) propagační činnost, reklama, pomoc při řízení obchodní činnosti, obchodní administrativa, kancelářské práce; (41) výchova, vzdělávání, zábava, sportovní a kulturní aktivity.

(511) 29, 30, 35, 41

(210) O-469716

s účinností ode dne 03.04.2012/částečné vzdání se práv k ochranné známce

(510) (35) marketing, propagační činnost a reklama se zaměřením na leteckou dopravu, pomoc při řízení obchodní činnosti, obchodní administrativa, kancelářské práce; (39) doprava, balení a skladování zboží, zabezpečování nakládky a vykládky nákladů, organizování a zajišťování dopravy, služby týkající se provozu na letištích (zejména odbavování cestujících, informační služby v oblasti letecké dopravy, poskytování informací v cestovním ruchu, prodej a rezervace letenek), provozování cestovní kanceláře; (41) výchova, vzdělávání, zábava, sportovní a kulturní aktivity; (43) služby zajišťující stravování a nápoje, dočasné ubytování, rezervace ubytování, hostinská činnost.

(111) 311169

(540)

**CSA Services**

(510) (29) maso, ryby, drůbež a zvěřina, masové výtažky, zavařované, mražené, sušené a vařené ovoce a zelenina, želé, džemy, vejce, mléko a mléčné výrobky, oleje a tuky jedlé; (30) káva, čaj, kakao, cukr, rýže, tapioka, ságo, kávové náhražky, mouka a přípravky z obilnin, chléb, pečivo, cukrovinky, zmrzlina, med, sirup melasový, droždí, prášky do těsta, sůl, hořčice, ocet, nálevy (k ochucení), koření, led pro osvěžení; (41) zábava, sportovní a kulturní aktivity.

(511) 29, 30, 41

(210) O-469715

s účinností ode dne 03.04.2012/částečné vzdání se práv k ochranné známce

(511) 35, 39, 41, 43

(210) O-481705

s účinností ode dne 03.04.2012/částečné vzdání se práv k ochranné známce

(111) 318045

(540)



(510) (35) marketing, propagační činnost a reklama se zaměřením na leteckou dopravu, pomoc při řízení obchodní činnosti, obchodní administrativa, kancelářské práce; (39) doprava, balení a skladování zboží, zabezpečování nakládky a vykládky nákladů, organizování a zajišťování dopravy, služby týkající se provozu na letištích (zejména odbavování cestujících, informační služby v oblasti letecké dopravy, poskytování informací v cestovním ruchu, prodej a rezervace letenek), provozování cestovní kanceláře; (41) výchova, vzdělávání, zábava, sportovní a kulturní aktivity; (43) služby zajišťující stravování a nápoje,

## Úpravy znění/vyobrazení ochranných známek a seznamu výrobků a služeb

Kapitola obsahuje údaje o ochranných známkách, u kterých na žádost vlastníka ochranné známky došlo v souladu s ustanovením § 27 zákona č.441/2003 Sb. k úpravě ve znění, vyobrazení nebo seznamu výrobků a služeb, pokud tato změna uvádí údaje v ochranné známce do souladu se skutečností, aniž by se tím ochranná známka zásadně změnila. Kapitola dále obsahuje údaje o ochranných známkách, jejichž zápis byl obnoven pouze pro některé z výrobků a služeb v souladu s ustanovením §29 zákona č. 441/2003 Sb.

(111)	<b>250457</b>
(510)	(36) finanční služby, zejména investice do společných investičních fondů, poskytování makléřských služeb společným investičním fondům, rozdělování společných investičních fondů, finanční analýzy a konzultace po telefonu, investiční poradenství, poskytování konzultací v oblasti investic, investování kapitálu v zastoupení jiných osob.
(511)	36

---

## Změny vlastníků ochranných známek

Kapitola obsahuje údaje o ochranných známkách, které byly převedeny nebo přešly ve smyslu ustanovení § 15 odst. 1, 2 a § 16 zákona č. 441/2003 Sb. na jiného vlastníka v rozsahu všech zapsaných výrobků nebo služeb.

Číslo zápisu	Dřívější vlastník	Nynější vlastník	S účinností od
174938	JDC, S.A. DE C.V., Av. Del Tequila 1, Arandas, MX	Pernod Ricard México, S.A. de C.V., Ejercito National, #216, Piso 15, Colonia Anzures, Mexico DF, MX	06.04.2012
175023	JDC, S.A. DE C.V., Av. Del Tequila 1, Arandas, MX	Pernod Ricard México, S.A. de C.V., Ejercito National, #216, Piso 15, Colonia Anzures, Mexico DF, MX	06.04.2012
224006	PRIMAGAS s.r.o., Na Pankráci 30, Praha 4, 14000, CZ	Compagnie des Gaz de Petrole Primagaz S.A., 4, rue Hérault de Séchelles, 75017 Paříž, FR	05.04.2012
237536	Nakladatelství C.H. BECK, organizační složka která reprezentuje Verlag C.H.Beck oHG se sídlem Wilhelmstrasse 9, 80801 München, Spolková republika Německo, Řeznická 17, Praha 1, 11000, CZ	Nakladatelství C. H. BECK, s. r. o., Řeznická 17, Praha 1, 11000, CZ	05.04.2012
270977	OVANET, a.s., Hájkova 1100/13, Ostrava - Přívoz, 70200, CZ	OVANET a.s., Hájkova 1100/13, Ostrava - Přívoz, 70200, CZ	06.04.2012
272140	OVANET a.s., Hájkova 1100/13, Ostrava - Přívoz, 70200, CZ	OVANET a.s., Hájkova 1100/13, Ostrava - Přívoz, 70200, CZ	06.04.2012
282416	Týnský Dvůr Development, s.r.o., Týn 644/10, Praha 1, 11000, CZ	Babylino, spol. s r.o., Jana Masaryka 252/6, Praha 2, 12000, CZ	05.04.2012
286916	Týnský Dvůr Development s. r. o., Týn 637/7, Praha 1, Staré Město, 11000, CZ	Babylino, spol. s r.o., Jana Masaryka 252/6, Praha 2, 12000, CZ	05.04.2012
288691	Compagnie des Gaaz de Petrole Primagaz S.A., 4, rue Hérault de Séchelles, 75017 Paříž, FR PRIMAGAS spol. s r. o., Na Pankráci 30, Praha 4, 14000, CZ	Compagnie des Gaz de Petrole Primagaz S.A., 4, rue Hérault de Séchelles, 75017 Paříž, FR	05.04.2012
289082	Martinů Josef Ing., Zahradní 253, Klášterec nad Ohří, 43151, CZ	ARMABETON GROUP, s.r.o., Masná 1051/3, Praha 1 - Staré Město, 11000, CZ	05.04.2012
289083	Martinů Josef Ing., Zahradní 253, Klášterec nad Ohří, 43151, CZ	ARMABETON GROUP, s.r.o., Masná 1051/3, Praha 1 - Staré Město, 11000, CZ	05.04.2012
295799	Pavel Bret, V Štíhlách 42, Praha 4, 14200, CZ	Vodvářka Vladimír, Jeseniova 148, Praha 3, 13000, CZ	10.04.2012
296858	Nakladatelství C.H.BECK, organizační složka, která reprezentuje Verlag C.H.BECK oHG se sídlem Wilhelmstrasse 9, 80801 München, Spolková republika Německo, Řeznická 17, Praha 1, 11000, CZ	Nakladatelství C. H. BECK, s. r. o., Řeznická 17, Praha 1, 11000, CZ	05.04.2012
296860	Nakladatelství C.H.BECK, organizační složka, která reprezentuje Verlag C.H.BECK oHG se sídlem Wilhelmstrasse 9, 80801 München, Spolková republika Německo, Řeznická 17, Praha 1, 11000, CZ	Nakladatelství C. H. BECK, s. r. o., Řeznická 17, Praha 1, 11000, CZ	05.04.2012
296861	Nakladatelství C.H.BECK, organizační složka, která reprezentuje Verlag C.H.BECK oHG se sídlem Wilhelmstrasse 9, 80801 München, Spolková republika Německo, Řeznická 17, Praha 1, 11000, CZ	Nakladatelství C. H. BECK, s. r. o., Řeznická 17, Praha 1, 11000, CZ	05.04.2012
298276	Nakladatelství C.H.BECK, organizační složka, která reprezentuje Verlag C.H.BECK oHG se sídlem Wilhelmstrasse 9, 80801 München, Spolková republika Německo, Řeznická 17, Praha 1, 11000, CZ	Nakladatelství C. H. BECK, s. r. o., Řeznická 17, Praha 1, 11000, CZ	05.04.2012

Číslo zápisu	Dřívější vlastník	Nynější vlastník	S účinností od
303116	METROPOL MEDIA s.r.o., Nám. 14. října 1307/2, Praha 5, Smíchov, 15000, CZ	European Press Holding a.s., Revoluční 1082/8, Praha 1, Nové Město, 11000, CZ	06.04.2012
307806	OVANET a.s., Hájkova 1100/13, Ostrava - Přívoz, 70200, CZ	OVANET a.s., Hájkova 1100/13, Ostrava - Přívoz, 70200, CZ	06.04.2012
312401	PRIMAGAS s.r.o., Na Pankráci 30, Praha 4, 14000, CZ	Compagnie des Gaz de Petrole Primagaz S.A., 4, rue Hérault de Séchelles, 75017 Paříž, FR	05.04.2012
312402	PRIMAGAS s.r.o., Na Pankráci 30, Praha 4, 14000, CZ	Compagnie des Gaz de Petrole Primagaz S.A., 4, rue Hérault de Séchelles, 75017 Paříž, FR	05.04.2012
312403	PRIMAGAS s.r.o., Na Pankráci 30, Praha 4, 14000, CZ	Compagnie des Gaz de Petrole Primagaz S.A., 4, rue Hérault de Séchelles, 75017 Paříž, FR	05.04.2012
313097	PRIMAGAS s.r.o., Na Pankráci 30, Praha 4, 14000, CZ	Compagnie des Gaz de Petrole Primagaz S.A., 4, rue Hérault de Séchelles, 75017 Paříž, FR	05.04.2012
318014	AIR MARINE - ROLLPA Group s.r.o., Václavské náměstí 43, Praha 1, 11000, CZ	Uherek Miroslav, Liberijská 593/3, Praha 6 - Vokovice, 16000, CZ	05.04.2012
318527	Nakladatelství C.H.BECK, organizační složka, která reprezentuje Verlag C.H.BECK oHG se sídlem Wilhelmstrasse 9, 80801 München, Spolková republika Německo, Řeznická 17, Praha 1, 11000, CZ	Nakladatelství C. H. BECK, s. r. o., Řeznická 17, Praha 1, 11000, CZ	05.04.2012
318528	Nakladatelství C.H.BECK, organizační složka, která reprezentuje Verlag C.H.BECK oHG se sídlem Wilhelmstrasse 9, 80801 München, Spolková republika Německo, Řeznická 17, Praha 1, 11000, CZ	Nakladatelství C. H. BECK, s. r. o., Řeznická 17, Praha 1, 11000, CZ	05.04.2012
320284	OLD WARHORSE s.r.o., Staré Ouholice 85, Nová Ves, 27752, CZ	SONNENSTEIN ADVISORY LTD, Webber Street 15, Stopher House, Londýn, GB	06.04.2012
320866	OLD WARHORSE s.r.o., Staré Ouholice 85, Nová Ves, 27752, CZ	SONNENSTEIN ADVISORY LTD, Webber Street 15, Stopher House, Londýn, GB	06.04.2012
322189	PMZCZ cousins s.r.o., Václavské náměstí 793/36, Praha 1, 11000, CZ	Petraia, s.r.o., U Klubu 365, Horní Bříza, 33012, CZ	05.04.2012

## Změny v údajích o vlastních ochranných známkách

Kapitola obsahuje ochranné známky, u kterých byla v rejstříku ochranných známkách vyznačena změna v údajích o vlastních ve smyslu ustanovení § 27 odst. 2 a 7 zákona č. 441/2003 Sb.

Číslo zápisu	Vlastník	S účinností od
109151	GHN Assets a.s., Na Strži 1702/65, Praha 4, 14062, CZ	05.04.2012
109628	GHN Assets a.s., Na Strži 1702/65, Praha 4, 14062, CZ	05.04.2012
109711	GHN Assets a.s., Na Strži 1702/65, Praha 4, 14062, CZ	05.04.2012
109754	GHN Assets a.s., Na Strži 1702/65, Praha 4, 14062, CZ	05.04.2012
110039	GHN Assets a.s., Na Strži 1702/65, Praha 4, 14062, CZ	05.04.2012
110078	GHN Assets a.s., Na Strži 1702/65, Praha 4, 14062, CZ	05.04.2012
110216A	GHN Assets a.s., Na Strži 1702/65, Praha 4, 14062, CZ	05.04.2012
110389	GHN Assets a.s., Na Strži 1702/65, Praha 4, 14062, CZ	05.04.2012
112183	PETROF, spol. s r.o., Na Brně 1955, Hradec Králové, 50006, CZ	06.04.2012
113333	JIP - Papírny Věťní, a. s., Papírenská čp. 2, Věťní, 38211, CZ	04.04.2012
160815	GHN Assets a.s., Na Strži 1702/65, Praha 4, 14062, CZ	05.04.2012
172400A	GHN Assets a.s., Na Strži 1702/65, Praha 4, 14062, CZ	05.04.2012
174938	Pernod Ricard México, S.A. de C.V., Paseo de los Tamarindos No. 100, Floors 3 & 4, Bosques de las Lomas, Cuajimalpa de Morelos, 05120, México DF, MX	06.04.2012
175023	Pernod Ricard México, S.A. de C.V., Paseo de los Tamarindos No. 100, Floors 3 & 4, Bosques de las Lomas, Cuajimalpa de Morelos, 05120, México DF, MX	06.04.2012
176609	Petr Jurníček - CULIPRESS, Hvozdnice 4, Hvozdnice, 25205, CZ	06.04.2012
178991	BĀR, spol. s r.o., Na Borovém 340/6, Praha 4, 14200, CZ	05.04.2012
183169	HASBU spol. s r.o., Novohradská 745/21, České Budějovice, 37001, CZ	05.04.2012
186056	LINEA METAL CHRUDIM s.r.o., Čs. armády 367, Chrudim, 53701, CZ	10.04.2012
186694	COMINFO, a.s., Nábřeží 695, Zlín - Prštené, 76001, CZ	10.04.2012
188493	Ty-net, spol. s r.o., Traťová 574/1, Brno-město, 61900, CZ	05.04.2012
200634	GHN Assets a.s., Na Strži 1702/65, Praha 4, 14062, CZ	05.04.2012
202571	DUTCH MASTERS, s.r.o., Otradovická 735/19, Praha 4, 14200, CZ	10.04.2012
206011	GHN Assets a.s., Na Strži 1702/65, Praha 4, 14062, CZ	05.04.2012
207355	GHN Assets a.s., Na Strži 1702/65, Praha 4, 14062, CZ	05.04.2012
207888	Svaz účetních, Jugoslávská 567/16, Praha 2 - Vinohrady, 12000, CZ	04.04.2012
208732	MĚSTO PŘELOUČ, Československé armády 1665, Přelouč, 53533, CZ	10.04.2012
213336	GHN Assets a.s., Na Strži 1702/65, Praha 4, 14062, CZ	05.04.2012
213337	GHN Assets a.s., Na Strži 1702/65, Praha 4, 14062, CZ	05.04.2012
218733	Svaz účetních, Jugoslávská 567/16, Praha 2 - Vinohrady, 12000, CZ	04.04.2012
223816	ALEDETO s.r.o., Chářovská 803/78, Krnov - Pod Cvilínem, 79401, CZ	06.04.2012
225865	Svaz účetních, Jugoslávská 567/16, Praha 2 - Vinohrady, 12000, CZ	04.04.2012
225866	Svaz účetních, Jugoslávská 567/16, Praha 2 - Vinohrady, 12000, CZ	04.04.2012
225867	Svaz účetních, Jugoslávská 567/16, Praha 2 - Vinohrady, 12000, CZ	04.04.2012
228780	ALEDETO s.r.o., Chářovská 803/78, Krnov - Pod Cvilínem, 79401, CZ	06.04.2012
236460	GHN Assets a.s., Na Strži 1702/65, Praha 4, 14062, CZ	05.04.2012
241880	Richard Hrádek, Revoluční 25, Praha 1, 11000, CZ	10.04.2012
249821	ARDEA grafické studio, s.r.o., Podkovářská 674/2, Praha 9, 19000, CZ	05.04.2012
250452	Wi-Fi Alliance, 10900-B Stonelake Boulevard, Suite 126, Austin, 78759, TX, US	10.04.2012
251017	JIP - Papírny Věťní, a. s., Papírenská čp. 2, Věťní, 38211, CZ	04.04.2012

Číslo zápisu	Vlastník	S účinností od
251018	JIP - Papírny Větřní, a. s., Papírenská čp. 2, Větřní, 38211, CZ	04.04.2012
251019	JIP - Papírny Větřní, a. s., Papírenská čp. 2, Větřní, 38211, CZ	04.04.2012
251020	JIP - Papírny Větřní, a. s., Papírenská čp. 2, Větřní, 38211, CZ	04.04.2012
252733	Telefónica Czech Republic, a.s., Za Brumlovkou 266/2, Praha 4, Michle, 14022, CZ	05.04.2012
252734	Telefónica Czech Republic, a.s., Za Brumlovkou 266/2, Praha 4, Michle, 14022, CZ	05.04.2012
252735	Telefónica Czech Republic, a.s., Za Brumlovkou 266/2, Praha 4, Michle, 14022, CZ	05.04.2012
253498	ATLANTIK PRODUKT Třešňák s.r.o., Libušská 395/229, Praha 4, Libuš, 14200, CZ	10.04.2012
253876	Richard Hrádek, Revoluční 25, Praha 1, 11000, CZ	10.04.2012
254879	Telefónica Czech Republic, a.s., Za Brumlovkou 266/2, Praha 4, Michle, 14022, CZ	05.04.2012
254987	Ing. Václav Stejskal, V Zeleném údolí 1376/6, Praha 4, 14800, CZ	05.04.2012
257184	Telefónica Czech Republic, a.s., Za Brumlovkou 266/2, Praha 4, Michle, 14022, CZ	05.04.2012
257238	Telefónica Czech Republic, a.s., Za Brumlovkou 266/2, Praha 4, Michle, 14022, CZ	05.04.2012
257239	Telefónica Czech Republic, a.s., Za Brumlovkou 266/2, Praha 4, Michle, 14022, CZ	05.04.2012
261034	Informační a bezpečnostní agentura s.r.o., Pražská 1219/7, Chomutov, 43001, CZ	05.04.2012
275956	ALEDETO s.r.o., Chářovská 803/78, Krnov - Pod Cvilínem, 79401, CZ	06.04.2012
278272	PhDr. Antonín Kočař, CSc., Krakovská 1346/15, Praha 1 - Nové Město, 11000, CZ	10.04.2012
282458	NOSRETI a.s., 28. října 2020/231, Ostrava-Mariánské Hory, 70900, CZ	06.04.2012
288118	GHN Assets a.s., Na Strži 1702/65, Praha 4, 14062, CZ	05.04.2012
288393	NOSRETI a.s., 28. října 2020/231, Ostrava-Mariánské Hory, 70900, CZ	06.04.2012
288652	GHN Assets a.s., Na Strži 1702/65, Praha 4, 14062, CZ	05.04.2012
288653	GHN Assets a.s., Na Strži 1702/65, Praha 4, 14062, CZ	05.04.2012
295333	Peter Harčarik, Skuhrovecká 106, Mnichovice Božkov, 25164, CZ	10.04.2012
301067	Svaz účetních, Jugoslávská 567/16, Praha 2 - Vinohrady, 12000, CZ	04.04.2012
305845	Svaz účetních, Jugoslávská 567/16, Praha 2 - Vinohrady, 12000, CZ	04.04.2012



## **Prominutí zmeškané lhůty týkající se ochranných známek**

Předloží-li účastník řízení důkaz o tom, že nemohl nikoli vlastní vinou dodržet lhůtu stanovenou zákonem nebo Úřadem, Úřad na jeho žádost promine zmeškání lhůty, není-li to v zákoně č. 441/2003 Sb. stanoveno jinak. Pokud Úřad vyhoví žádosti o prominutí zmeškání lhůty, údaje o tomto rozhodnutí Úřad zveřejní v této kapitole Věstníku.

(111) **255611**  
(210) O-178913  
(583) 03.04.2012