

Číselné INID kódy pro označování bibliografických dat technických řešení

INID Codes for the identification of bibliographic data of technical solutions

(Standard WIPO ST. 9 a ST. 80)

(11)	číslo patentu/zápisu/osvědčení	(11)	Number of the patent/registration/certification
(15)	datum zápisu průmyslového vzoru	(15)	Industrial design registration date
(21)	číslo přihlášky/žádosti	(21)	Application number
(22)	datum podání přihlášky/žádosti	(22)	Date of application filing
(23)	údaje o výstavní prioritě	(23)	Exhibition priority data
(28)	počet průmyslových vzorů	(28)	Number of industrial designs included in the application
(31)	číslo prioritní přihlášky	(31)	Number of priority application
(32)	datum podání prioritní přihlášky	(32)	Filing date of priority application
(33)	země priority	(33)	Priority country
(40)	datum zveřejnění přihlášky vynálezu	(40)	Date of publication of patent application
(45)	datum zveřejnění zapsaného průmyslového vzoru	(45)	Publication date of the registered industrial design
(47)	datum zveřejnění udělení patentu a zápisu užitého vzoru, datum zápisu užitého vzoru, datum oznámení udělení evropského patentu v Evropském patentovém věstníku	(47)	Publication date of patent granting and publication date of utility model registration, registration date of utility model, publication date of European patent granting in the European patent bulletin
(51)	mezinárodní patentové třídění/Locarnské třídění průmyslových vzorů	(51)	International Patent Classification/ Locarno Classification for Industrial Designs
(54)	název	(54)	Title
(55)	vyobrazení průmyslového vzoru	(55)	Reproduction of the industrial design
(57)	anotace	(57)	Abstract
(68)	číslo základního patentu	(68)	Number of the basic patent
(71)	označení přihlašovatele/žadatele	(71)	Applicant
(72)	označení původce	(72)	Inventor
(73)	označení majitele/vlastníka	(73)	Owner
(74)	označení zástupce	(74)	Attorney's name and address
(86)	číslo mezinárodní přihlášky	(86)	International application number
(87)	číslo mezinárodního zveřejnění	(87)	International publication number
(92)	datum a číslo první registrace přípravku pro Českou republiku	(92)	Date and number(s) of the first authorization to market the product in the CZ
(93)	datum, číslo a země první registrace přípravku v rámci Společenství	(93)	Date, number(s) and country of the first authorization to market the product in the EEC
(94)	doba platnosti osvědčení	(94)	Term of certification validity
(95)	označení a typ přípravku	(95)	Name of the product and product type
(96)	datum podání a číslo evropské patentové přihlášky	(96)	European patent application filing date and number
(97)	datum zveřejnění a číslo zveřejnění evropské patentové přihlášky v Evropském patentovém věstníku	(97)	European patent application publication date and publication number in the European patent bulletin

Číselné INID kódy pro označování bibliografických dat ochranných známek

INID codes and minimum required for the identification of bibliographics data relating to marks

(Standard WIPO ST.60)

(111)	Číslo zápisu ochranné známky (registrace)	(111)	Number of registration
(151)	Datum zápisu ochranné známky	(151)	Date of the registration
(210)	Číslo přihlášky ochranné známky (spisu)	(210)	Number of the application
(220)	Datum podání přihlášky	(220)	Date of filing of the application
(320)	Datum vzniku práva přednosti	(320)	Date of the first application
(442)	Datum zveřejnění přihlášky po průzkumu	(442)	Date of the publication of the examined application
(450)	Datum zveřejnění zápisu ochranné známky ve Věstníku	(450)	Date of publication of the registration
(510)	Seznam výrobků a služeb	(510)	List of goods and/or services
(511)	Číslo třídy výrobků a služeb	(511)	Number of the class of goods and/or services
(526)	Omezení rozsahu ochrany o prvek	(526)	Disclaimer
(540)	Znění nebo vyobrazení ochranné známky	(540)	Reproduction of the mark
(551)	Kolektivní ochranná známka	(551)	Collective mark
(554)	Prostorová ochranná známka	(554)	Three-dimensional mark
(558)	Ochranná známka tvořená pouze barvou nebo kombinací barev	(558)	Mark consisting exclusively of one or several colours
(583)	Datum právní moci rozhodnutí/výsledek rozhodnutí	(583)	Date of the legal force of the decision/ result of the decision
(591)	Údaje o barevnosti ochranné známky	(591)	Information concerning colour
(730)	Přihlašovatel/vlastník ochranné známky	(730)	The applicant or the holder of the mark
(740)	Zástupce	(740)	Name and address of the representative
(811)	Mezinárodní číslo zápisu ochranné známky	(811)	Number of the international registration
(890)	Kód státu ochrany mezinárodní ochranné známky	(890)	INID code of the state of the international mark

Kódy pro kódování záhlaví oznámení publikovaných ve Věstníku

(Standard WIPO ST. 17)

BB9A	zveřejněné přihlášky vynálezů	MK4A	zánik patentů uplynutím doby platnosti
FG1K	zapsané užité vzory	MK4F	zánik autorských osvědčení uplynutím doby platnosti
FG4A	udělené patenty	MK4Q	zánik průmyslového vzoru uplynutím doby ochrany
FG4Q	zapsané průmyslové vzory	MM4A	zánik patentů pro nezaplacení ročních poplatků
LD3K	částečný výmaz užitého vzoru	MM4F	zánik autorských osvědčení pro nezaplacení ročních poplatků
LD4Q	částečný výmaz průmyslového vzoru	ND1K	prodloužení platnosti užitého vzoru
MA4A	zánik patentu vzdáním se	ND4Q	obnova doby ochrany průmyslového vzoru
MA4F	zánik autorských osvědčení vzdáním se	PA4A	změna autorského osvědčení na patent
MC3K	výmaz užitého vzoru	PC9A	změna dispozičního práva k vynálezu
MC4A	zrušení patentu	PD1K	převod práv a ostatní změny majitelů užitého vzoru
MC4F	zrušení autorského osvědčení	PD4A	převod práv a ostatní změny majitelů patentů
MC4Q	výmaz průmyslového vzoru	PD4Q	převod práv a ostatní změny vlastníků průmyslových vzorů
MH1K	zánik užitého vzoru vzdáním se	QA9A	nabídka licence
MH4A	částečné zrušení patentu	SB4A	zapsané patenty do rejstříku po odtajnění
MH4F	částečné zrušení autorského osvědčení	SB4F	zapsaná autorská osvědčení do rejstříku po odtajnění
MH4Q	zánik průmyslového vzoru vzdáním se		
MK1K	zánik užitého vzoru uplynutím doby platnosti		

Opravy Změny Různé

Opravy u přihlášek vynálezů s žádostí o udělení patentu

HA9A	jmenování vynálezce	HF9A	oprava dat
HB9A	oprava jmen	HG9A	oprava chyb v třídění
HC9A	změna jmen	HH9A	oprava nebo změna všeobecně
HD9A	oprava adres	HK9A	tiskové chyby v úřed. věstnících
HE9A	změna adres		

Opravy ochranných dokumentů

patenty	autorská osvědčení	užitné vzory	průmyslové vzory	
TA4A	TA4F	TA1K	TA4Q	jmenování vynálezce
TB4A	TB4F	TB1K	TB4Q	oprava jmen
TC4A	TC4F	TC1K	TC4Q	změna jmen
TD4A	TD4F	TD1K	TD4Q	oprava adres
TE4A	TE4F	TE1K	TE4Q	změna adres
TF4A	TF4F	TF1K	TF4Q	oprava dat
TG4A	TG4F	TG1K	TG4Q	oprava chyb v třídění
TH4A	TH4F	TH1K	TH4Q	oprava nebo změna všeobecně
TK9A	TK9F	TK1K	TK4Q	tiskové chyby v úřed. věstnících

Kódy pro označování zemí a mezinárodních organizací použité ve věstníku

CH	Švýcarsko
CY	Kypr
CZ	Česká republika
DE	Spolková republika Německo
FR	Francie
GB	Velká Británie
HR	Chorvatsko
IE	Irsko
JP	Japonsko
KR	Korejská republika
NL	Nizozemí
PL	Polsko
SC	Seychely
SI	Slovinsko
SK	Slovensko
US	Spojené státy americké

Kódy pro označování států USA použité ve věstníku

CA	California
CT	Connecticut
MA	Massachusetts
NY	New York
OH	Ohio
TN	Tennessee
WA	Washington

BB9A Zveřejněné přihlášky vynálezů - přehled podle čísel přihlášek

Dále uvedené přihlášky vynálezů byly zveřejněny dnem, uvedeným ve Věstníku podle zákona č. 527/1990 Sb., o vynálezech a zlepšovacích návrzích, ve znění pozdějších předpisů, a jsou k dispozici v patentové knihovně Úřadu průmyslového vlastnictví, Antonína Čermáka 2a, 160 68, Praha 6.

2010-512	<i>A 61 F 7/00</i>	(2006.01)
2010-698	<i>E 04 B 1/92</i>	(2006.01)
2010-708	<i>B 01 F 3/12</i>	(2006.01)
2010-711	<i>B 01 D 29/07</i>	(2006.01)
2010-712	<i>G 01 N 19/04</i>	(2006.01)
2010-713	<i>H 04 H 20/59</i>	(2008.01)
2010-714	<i>C 07 D 413/14</i>	(2006.01)
2010-717	<i>G 06 T 15/00</i>	(2011.01)
2010-718	<i>C 12 Q 1/68</i>	(2006.01)
2010-721	<i>A 61 L 17/04</i>	(2006.01)
2010-995	<i>C 07 C 213/00</i>	(2006.01)
2010-996	<i>C 07 C 57/48</i>	(2006.01)
2011-176	<i>C 03 C 4/00</i>	(2006.01)
2011-592	<i>H 01 J 37/20</i>	(2006.01)
2011-600	<i>H 01 J 37/26</i>	(2006.01)
2011-613	<i>F 02 C 7/05</i>	(2006.01)

Zveřejněné přihlášky vynálezů - řazené podle MPT

- (51) **A61F 7/00** (2006.01)
A61F 7/10 (2006.01)
A61B 18/02 (2006.01)
- (21) **2010-512**
- (71) VYSOKÁ ŠKOLA BÁŇSKÁ-TECHNICKÁ UNIVERZITA OSTRAVA, Ostrava - Poruba, CZ
- (72) Noga Zdeněk Ing. CSc., Rychvald, CZ
Tomeček František Ing., Zlín, CZ
- (54) **Zařízení pro aplikaci hypotermie**
- (22) 28.06.2010
- (57) Zařízení pro aplikaci hypotermie s využitím Peltierova článku při ochlazování živé tkáně je sestavené z nosné konstrukce (1), na kterou je uchycen minimálně jeden chladicí blok (5) nebo minimálně jeden tepelně vodivý blok (12) a ke každému chladicímu bloku (5) nebo tepelně vodivému bloku (12) je uchycen Peltierův článek (8), který je svou studenou stranou propojen s kontaktním prvkem (7), který je ze strany okolí izolován izolací (6), pro zabránění kondenzace vzdušné vlhkosti, mimo místo kontaktu se studenou stranou Peltierova článku (8). Každý chladicí blok (5) nebo tepelně vodivý blok (12) je tvořen tepelně vodivým materiálem a je propojen s nosnou konstrukcí (1) spojovacím prvkem (4). Jednotlivé části nosné konstrukce (1) s chladicími bloky (5) nebo tepelně vodivými bloky (12) jsou propojeny upínacím zařízením (2), pro zabezpečení kontaktu kontaktního prvku (7) se živou tkání. Nosná konstrukce (1) je vybavena otvory pro umožnění zavádění lékařských nástrojů a přístrojů a teplá strana Peltierova článku (8) je chlazena, přičemž nosná konstrukce (1), je pevně připojitelná k lůžku.

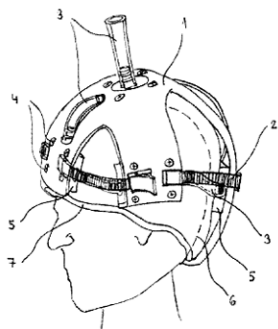

profil (4) je uchycen s určitým odsazením od bočnice horního rámu (3).

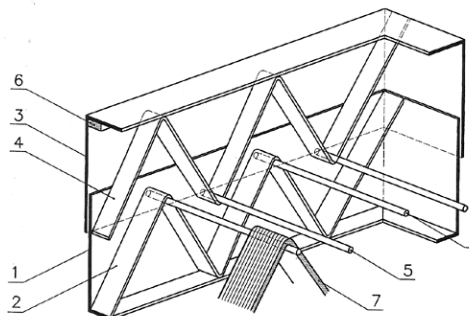

- (51) **B01F 3/12** (2006.01)
B82B 1/00 (2006.01)
G01N 21/65 (2006.01)
- (21) **2010-708**
- (71) Univerzita Palackého v Olomouci prof. RNDr., CSc. Miroslav Mašláň, Olomouc, CZ
- (72) Prucek Robert RNDr. Ph.D., Olbramice, CZ
Kvítek Libor Doc. RNDr. CSc., Velký Týnec, CZ
Panáček Aleš RNDr. Ph.D., Uničov, CZ
Ranc Václav RNDr. Ph.D., Dolany, CZ
Zbořil Radek Doc. RNDr. Ph.D., Olomouc, CZ
- (54) **Způsob aktivace vodných disperzí nanočástic stříbra pro účely povrchem zesílené Ramanovy spektroskopie**
- (22) 29.09.2010
- (57) Způsob aktivace vodných disperzí nanočástic stříbra pro účely povrchem zesílené Ramanovy spektroskopie, při němž se k vodné disperzi nanočástic stříbra přidá roztok chloridových iontů o koncentraci v rozmezí $1 \text{ mol} \cdot \text{dm}^{-3}$ až koncentrace nasyceného roztoku v takovém množství, aby finální koncentrace chloridových iontů v aktivované disperzi byla v rozmezí $0,1$ až $1 \text{ mol} \cdot \text{dm}^{-3}$. Je výhodné, když se do disperze v průběhu aktivace vžene kyslík. Při tomto způsobu dochází k rekrystalizaci částic stříbra, která je pro účely Ramanovy spektroskopie rychlejší a reprodukovatelnější než agregace částic stříbra, která je známa ze stavu techniky.
- (74) PI VTP UP, Ing. Radek Žilka, Šlechtitelů 21, Olomouc, 78371

- (51) **A61L 17/04** (2006.01)
- (21) **2010-721**
- (71) Textilní zkušební ústav, s.p., Brno, CZ
- (72) Benešovský Petr Mgr. Ph.D., Šlapanice, CZ
Schneeweiss Oldřich Ing. DrSc., Brno, CZ
Poláková Kateřina Mgr. Ph.D., Prostějov, CZ
Krupa Petr Doc. MUDr. CSc., Brno, CZ
- (54) **Vlákno pro lékařské účely a způsob výroby vlákna**
- (22) 04.10.2010
- (57) Řešení se týká vlákna pro lékařské účely, zejména pro chirurgické nitě a textilní implantáty, které obsahuje polymer s příměsí $0,01$ až $0,5$ hmotnostních % oxidů železa, přičemž tyto oxidy železa umožňují zobrazovat metodou MRI polohu a stav vlákna po implantaci do lidského nebo zvířecího těla. Řešení se rovněž týká způsobu výroby takového vlákna a použití vlákna pro výrobu textilního lékařského implantátu.
- (74) Ing. Veronika Zemanová, Mendlovo nám. 1a, Brno, 60300

- (51) **B01D 29/07** (2006.01)
- (21) **2010-711**
- (71) Morávek Petr Ing. CSc., Jablonec nad Nisou, CZ
- (72) Morávek, CSc. Petr Ing., Jablonec nad Nisou, CZ
- (54) **Těsný skládaný filtr pro vzduchotechniku**
- (22) 30.09.2010
- (57) Těsný skládaný filtr, sestávající ze dvou samostatných rámu, soustavy zvlhčených profilů a příčných spojek, jehož podstatou je, že spodní opěrný profil (2) je neprodyšně uchycen k bočnici spodního rámu (1) a horní přítlačný

- (51) **C03C 4/00** (2006.01)
C03C 3/097 (2006.01)
- (21) **2011-176**
- (71) Vysoká škola chemicko-technologická v Praze, Praha 6, CZ
- (72) Kloužek Jaroslav Doc. Ing. CSc., Senohraby, CZ
Polák Miroslav Ing., Jablonec nad Nisou, CZ
Hřebíček Milan Ing. CSc., Valašské Meziříčí, CZ
Kaiser Karel, Valašské Meziříčí, CZ
Tonarová Vladislava Ing. Ph.D., Žďár nad Sázavou, CZ
- (54) **Křišťálové bezolovnaté a bezbarvé sklo, s obsahem oxidů lanthanu a niobu**
- (22) 30.03.2011
- (57) Křišťálové bezolovnaté a bezbarvé sklo s obsahem oxidů lanthanu a niobu, s indexem lomu vyšším než $1,54$ a měmou hmotností nejméně $2,58 \text{ g} \cdot \text{cm}^{-3}$, obsahuje v % hmotn. $63,0 \pm 2,5 \text{ SiO}_2$, až $2,0 \text{ Al}_2\text{O}_3$ a/nebo až $2,0 \text{ B}_2\text{O}_3$, $3,0 \pm 2,5 \text{ La}_2\text{O}_3$, $4,0 \pm 3,5 \text{ Nb}_2\text{O}_5$, $3,0 \pm 2,0 \text{ SrO}$, $7,0 \pm 2,0 \text{ CaO}$, $1,0 \pm 1,0 \text{ MgO}$, $2,0 \pm 2,0 \text{ ZnO}$, $5,0 \pm 2,0 \text{ Na}_2\text{O}$, $10,0 \pm 2,0 \text{ K}_2\text{O}$, $0,4 \pm 0,2 \text{ Sb}_2\text{O}_3$, $0,05 \pm 0,02 \text{ Er}_2\text{O}_3 + \text{Nd}_2\text{O}_3$, přičemž suma Al_2O_3 a B_2O_3 je do 4 % hmotn., suma K_2O a ZnO je vyšší než 10 % hmotn., a suma La_2O_3 , a Nb_2O_5 je v rozmezí $4 - 12$ % hmotn.
- (74) Ing. Marie Smrková, patentový zástupce, Velflíkova 10, Praha 6, 16000

- (51) **C07C 57/48** (2006.01)
C07C 57/42 (2006.01)
C07C 51/353 (2006.01)
C07C 67/08 (2006.01)
C07C 69/025 (2006.01)

(21) **2010-996**

(71) Zentiva, k.s., Praha 10 - Dolní Měcholupy, CZ

(72) Vlasáková Růžena, Pečky, CZ

Hájíček Josef, Nehvizdy, CZ

Zezula Josef, Polná, CZ

(54) **Způsob výroby O-substituovaných kyselin (2R,3R)-3-(3-hydroxyfenyl)-2-methyl-4-pentenových**

(22) 30.12.2010

(57) O-substituované kyseliny (2R, 3R)-3-(3-hydroxyfenyl)-2-methyl-4-pentenové obecného vzorce I, v němž R značí skupinu alkylovou s 1 až 4 atomy uhlíku, nebo skupinu benzylovou, 4-methoxybenzylovou skupinu, skupinu benzhydrylovou nebo tritylovou, přičemž kyseliny jsou opticky čisté, opticky obohacené, případně racemické. Sloučeniny obecného vzorce I jsou nové a představují důležitá intermediaáty v syntéze tapentadolu. Dalším řešením je způsob výroby O-substituovaných kyselin, přičemž se cinnamyl-propanoáty obecného vzorce III, v němž R má shora uvedený význam, ve stupni A přesmykují pomocí silných bází na racemické kyseliny obecného vzorce (±)-I a vyrobené racemické kyseliny obecného vzorce (±)-I, v němž R má shora uvedený význam, ve stupni B se opticky štěpí pomocí krystalizace soli sloučeniny (±)-I s chirální bází ve vhodných rozpouštědlech vybraných ze skupiny C1 až C4 nižší alkoholy, aceton, methylethylketon, diethyl ether, tert-butylmethylether, ethyl-acetát, dichlormethan a voda, nebo jejich směsi.

(74) Rott, Růžička & Guttman Patentové, známkové a advokátní kanceláře, Ing. Jana Fuchsová, Vinohradská 37, Praha 2, 12000

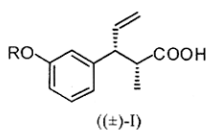
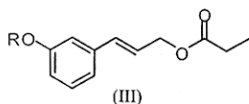
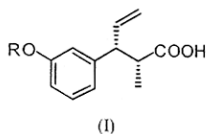

- (51) **C07C 213/00** (2006.01)
C07C 215/54 (2006.01)
C07C 57/30 (2006.01)
C07C 233/05 (2006.01)

(21) **2010-995**

(71) Zentiva, k.s., Praha 10 - Dolní Měcholupy, CZ

(72) Vlasáková Růžena, Pečky, CZ

Hájíček Josef, Nehvizdy, CZ

(54) **Způsob výroby (2R,3R)-N,N-dimethyl-3-(3-hydroxyfenyl)-2-methylpentylaminu**

(22) 30.12.2010

(57) Způsob výroby opticky čistého nebo opticky obohaceného tapentadolu vzorce I a jeho farmaceuticky akceptovatelných solí, který zahrnuje a) hydrogenaci O-substituovaných kyselin (2R, 3R)-3-(3-hydroxyfenyl)-2-methyl-4-pentenových obecného vzorce II, v němž R značí skupinu fenylnmethyllovou, substituovanou nebo nesubstituovanou na benzenovém jádru, např. benzyl nebo 4-methoxybenzyl, skupinu benzhydrylovou nebo tritylovou, vodíkem na kovových katalysátorech, b) reakci získané (2R, 3R)-kyseliny vzorce III s aktivačním činidlem, jako je thionylchlorid nebo oxalychlorid, a

potom s dimethylaminem, c) redukcí získaného N,N-dimethylamidu vzorce V pomocí hydridových činidel, a případně konverzi takto získaného tapentadolu vzorce I na jeho soli s farmaceuticky akceptovatelnými kyselinami.

(74) Rott, Růžička & Guttman Patentové, známkové a advokátní kanceláře, Ing. Jana Fuchsová, Vinohradská 37, Praha 2, 12000

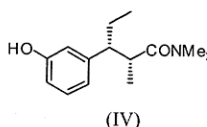
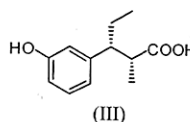
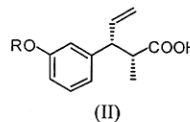
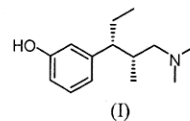

- (51) **C07D 413/14** (2006.01)
C07B 43/00 (2006.01)
C07B 53/00 (2006.01)
C07D 413/12 (2006.01)

(21) **2010-714**

(71) Farmak, a. s., Olomouc, CZ

(72) Urbášek Miroslav Ing., Mřkslesy, CZ

Hradil Pavel Prof. Ing. CSc., Hlušovice, CZ

Grepl Martin Ing. Ph.D., Hlušovice, CZ

Oremus Vladimír Ing. CSc., Olomouc, CZ

Fialová Petra RNDr. Ph.D., Olomouc, CZ

Šlězár Petr Ing., Olomouc, CZ

(54) **Způsob výroby 2-((5S)-2-oxo-3-[4-(3-oxo-4-morfolinyl)fenyl]-1,3-oxazolidin-5-yl)methyl)-1H-isoindol-1,3(2H)-dionu ve vysoké optické čistotě**

(22) 30.09.2010

(57) Řešení se týká způsobu výroby opticky vysoce čistého 2-((5S)-2-oxo-3-[4-(3-oxo-4-morfolinyl)fenyl]-1,3-oxazolidin-5-yl)methyl)-1H-isoindol-1,3(2H)-dionu, reakcí 2-((2R)-2-hydroxy-3-[4-(3-oxo-4-morfolinyl)fenyl]aminopropyl)-1H-isoindol-1,3(2H)-dionu, látky vzorce III, obsahující (2S)-izomer, látku vzorce IIIb, s N,N-karboxyldiimidazolem v tetrahydrofuranu bez přítomnosti katalyzátoru 4-dimethylaminopyridinu, přičemž reakce se provádí tak, že je ukončena ve chvíli, kdy reakční směs ještě obsahuje nezreagovanou látku III v množství, které je v rozmezí 3 a 5 násobku původního množství (2S)-izomeru v nasazované látce III.

(74) Rott, Růžička & Guttman Patentové, známkové a advokátní kanceláře, Ing. Jana Fuchsová, Vinohradská 37, Praha 2, 12000

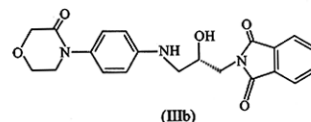
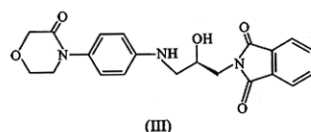
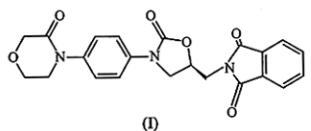

směrech.
(74) PatentCentrum Sedlák & Partners s.r.o., Husova 5, České Budějovice, 37001

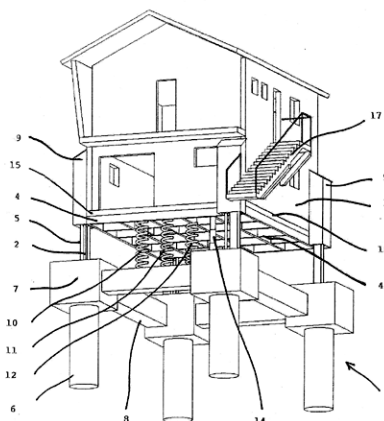

- (51) **C12Q 1/68** (2006.01)
C12Q 1/44 (2006.01)
G01N 33/53 (2006.01)
- (21) **2010-718**
- (71) Ústav organické chemie a biochemie AV ČR, v.v.i., Praha 6, CZ
- (72) Vysoká škola chemicko-technologická v Praze, Praha 6, CZ
Rumlová Michaela Dr. Ing. Ph.D., Praha 10, CZ
Ruml Tomáš Prof. Ing. CSc., Praha 10, CZ
Hadravová Romana Ing., Praha 8, CZ
Pichová Iva Ing. CSc., Praha 9, CZ
- (54) **Způsob testování inhibitorů tvorby virových částic ve velkém formátu s použitím značených oligonukleotidů či nukleových kyselin**
- (22) 04.10.2010
- (57) Způsob testování účinnosti látek inhibujících skládání viří nebo inkorporaci genetické informace do vznikající virové částice, založený na použití izolovaného rekombinantního retrovirového strukturního proteinu v kombinaci se značeným oligonuklotidem nebo nukleovou kyselinou. Použití modifikovaných oligonukleotidů či nukleových kyselin je založeno na poznatku, že tyto složky jsou do částic účinně inkorporovány, což vede k eliminaci měřitelného signálu.

- (51) **F02C 7/05** (2006.01)
B01D 25/00 (2006.01)
B01D 29/00 (2006.01)
- (21) **2011-613**
- (71) Altair Filter Technology Limited, Alton Hampshire GU34 2QE, GB
- (72) Hiner Steve David, Alton Hampshire GU34 2QE, GB
Richardson Paul, Alton Hampshire GU34 2QE, GB
Bryant Paul, Alton Hampshire GU34 2QE, GB
- (54) **Filtrační systém a způsob jeho návrhu**
- (22) 30.09.2011
- (32) 30.09.2010
- (31) 1016441
- (33) GB
- (57) Filtrační systém zahrnuje alespoň jeden filtrační prvek (15, 25) alespoň první a druhé filtrační médium, která jsou navzájem odlišná a jsou uspořádána vedle sebe paralelně, díky čemuž tekutina proudící skrz systém je rozdělena na první část proudu tekutiny, která proudí skrz první médium a druhou část proudu tekutiny, která proudí skrz druhé médium. Dále je popsán způsob optimalizace výkonu tohoto systému, jakož i plynová turbina opatřená popsaným filtračním systémem.
- (74) Společná advokátní kancelář Všetečka Zelený Švorčík Kalenský a partneři, JUDr. Otakar Švorčík, Hálkova 2, Praha 2, 12000

- (51) **E04B 1/92** (2006.01)
E04H 9/14 (2006.01)
E04B 1/343 (2006.01)
E02D 27/32 (2006.01)
- (21) **2010-698**
- (71) DOMOJA spol. s.r.o., České Budějovice, CZ
MV Technik s.r.o., Chotěboř, CZ
- (72) Eismann Stanislav Dr., České Budějovice, CZ
Míča Pavel Ing., Chotěboř, CZ
Volák Vítězslav Ing., Chotěboř, CZ
- (54) **Zařízení k ochraně staveb proti záplavám a povodním**
- (22) 20.09.2010
- (57) Stavba (1), zejména montovaná dřevostavba, je ve spodní části opatřena manipulačním rámem (15), který je uložen na nosném rámu (4) zařízení k ochraně staveb (1) proti záplavám a povodním. Zařízení zahrnuje základ (3) zapuštěný v zemi, alespoň jedno zdvihací zařízení (2) spojené se základem (3), a nosný rám (4), který je spojen se zdvihacím zařízením (2). Při indikaci záplavy nebo povodně se stavba pomocí zdvihacího zařízení (2) zvedne nad úroveň vodní hladiny, a po opadnutí vody se spustí zpět na základ (3). Podstata zařízení podle vynálezu spočívá v tom, že piloty (6) tvořící základ (3) jsou opatřeny hlavnicemi (7) propojenými obvodovým rámem (8), hydraulická nebo mechanická zdvihací zařízení (2) jsou uspořádána paralelně s vodícími nosníky (5) nad piloty (6), a vodící nosníky (5) jsou pevně spojeny se základem (3) a uloženy ve stavbě (1) s možností posuvného vertikálního pohybu stavby (1) podél nosníků (5) a s vymezením vůlí nosníků (5) v horizontálních

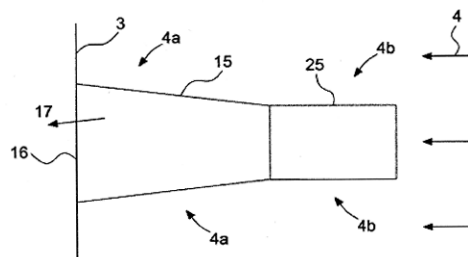

- (51) **G01N 19/04** (2006.01)
G01N 33/26 (2006.01)
- (21) **2010-712**
- (71) Holub Rudolf Ing., Praha 6 - Břevnov, CZ
- (72) Holub Rudolf Ing., Praha 6 - Břevnov, CZ
- (54) **Způsob zjišťování zbytkového zamaštění povrchu**
- (22) 30.09.2010
- (57) Působnost vynálezu je v průmyslové výrobě tam, kde je nutno zjišťovat zbytkové zamaštění povrchu resp. kvalitu odmaštění. Ta je zde definována mezní hodnotou přepočtenou na "množství směsi různých olejů v ploše" na povrchu výrobku. Způsob zjišťování zbytkového zamaštění povrchu mastnotou se vyznačuje tím, že lze pomocí nejméně jednoho prášku určit, nebo pomocí více prášků, upřesnit, zda hodnota zamaštění výrobku v kontrolovaném místě je horší než mezní hodnota prášku, pokud se prášek na povrchu uchytil. A to i na vnitřních plochách. Každá mezní hodnota má svůj prášek specifický

svým složením, ale chemicky netečný k olejům. Mezní hodnoty a odpovídající prášky lze měnit podle požadavku technologií. Výsledkem způsobu zjišťování je, že v ploše kontroly, kde se prášek neuchytí, není více olejových zbytků než mezní hodnota prášku. Výsledky lze zdokumentovat. Způsob je vhodný pro všechny druhy pevných materiálů. Je určen ke kontrole tam, kde následná technologie vyžaduje dodržení mezní hodnoty zamaštění.

- (51) **G06T 15/00** (2011.01)
G06T 13/40 (2011.01)
- (21) **2010-717**
- (71) Masarykova univerzita, Brno, CZ
- (72) Přenosil Václav Prof. Ing. CSc., Brno, CZ
Františ Petr Ing. Ph.D., Lomnička, CZ
Hodický Jan Ing. Ph.D., Lomnička, CZ
- (54) **Způsob zobrazení taktických dat z vojenských systémů velení a řízení a jejich reprezentace ve třech rozměrech a zapojení k jeho provádění**
- (22) 01.10.2010
- (57) Způsob zobrazení taktických dat z vojenských systémů velení a řízení a jejich reprezentace ve třech rozměrech, jehož podstata spočívá v tom, že po spuštění systému nově prezentační vrstvy (9) s prvky virtuální reality proběhne v prvním kroku inicializace načtení dat uložených v generátoru (25) terénní databáze, inicializace bloku (20) grafického enginu virtuální reality a následně inicializace prostředků virtuální reality, načež v druhém kroku proběhne generování 3D reprezentace vojenských jednotek ve formě značek na základě informací z bloku (2) operačně taktického systému velení a řízení. Poté následuje predikce směru pohybu jednotek s následnou aplikací agregačních filtrů a generování značek ze souboru (26) digitálních mapových podkladů, tyto informace jsou následně zpracovány vstupní vrstvou (28), která zpracuje 2D informace ze systému a aplikuje agregační filtry s predikcí pohybu s cílem potlačit neurčitosti zabírané plochy jednotkou při převodu značek do 3D rozměru. Ve třetím kroku se načtou informace z datových rukavic (23) a trekovacího zařízení (24), načež se na základě těchto informací ve čtvrtém kroku vypočte 3D pohled na zájmovou oblast, do které se vloží 3D reprezentace jednotek, která se poté zobrazí ve vybraných zobrazovacích systémech, přičemž druhý, třetí a čtvrtý krok probíhá v cyklu až do ukončení práce systému.
- (74) INPARTNERS GROUP, Ing. Dušan Kendereški, Lidická 51, Brno, 60200

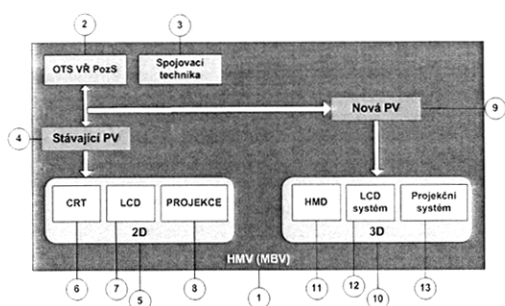

- (51) **H01J 37/20** (2006.01)
H01J 37/26 (2006.01)
H01J 37/30 (2006.01)
- (21) **2011-592**
- (71) Carl Zeiss NTS GmbH, 73446 Oberkochen, DE
- (72) Biberger Josef Dr., 93359 Wildenberg, DE
Pulwey Ralph Dr., 73430 Aalen, DE
- (54) **Přístroj s koruskulárním paprskem s nosičem vzorku**
- (22) 23.09.2011
- (32) 29.09.2010
- (31) 102010041678
- (33) DE
- (57) Vynález se týká přístroje s koruskulárním paprskem, jako je elektronový mikroskop SEM nebo TEM, vybavený Johnsouvaným iontovým svazkem FIB, a zařízení k uložení

vzorku, které obsahuje nosič (112) vzorku. Nosič (112) vzorku je uspořádán pohyblivě podél alespoň první osy (x) a podél alespoň druhé osy (y). Dále je nosič (112) vzorku uspořádán otočně okolo jedné první rotační osy (124) a okolo druhé rotační osy (128). První držák (118) vzorku je okolo třetí rotační osy (129) uspořádán relativně otočně vůči nosiči (112) vzorku, přičemž třetí rotační osa (129) a druhá rotační osa (128) jsou alespoň částečně vzájemně laterálně přesazeny. Přístroj dále zahrnuje ovládací zařízení, přičemž první držák (118) vzorku je pomocí ovládacího zařízení otočný okolo třetí rotační osy (129) do polohy zkoumání a/nebo polohy opracování.

- (74) Ing. Veronika Zemanová, Mendlovo nám. 1a, Brno, 60300

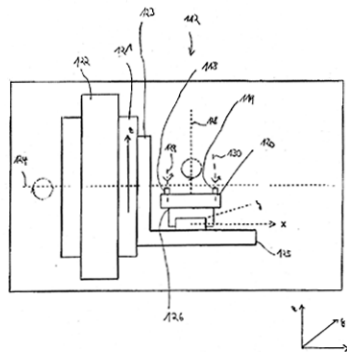

- (51) **H01J 37/26** (2006.01)
H01J 37/12 (2006.01)
H01J 37/153 (2006.01)
H01J 37/30 (2006.01)
- (21) **2011-600**
- (71) Carl Zeiss NTS GmbH, 73446 Oberkochen, DE
- (72) Schnell Michael, 73547 Lorch, DE
- (54) **Přístroj s koruskulárním paprskem a způsob zkoumání a / nebo opracování objektu**
- (22) 27.09.2011
- (32) 30.09.2010
- (31) 102010041813
- (33) DE
- (57) Vynález se týká přístroje s koruskulárním paprskem, příkladně elektronový mikroskop TEM, a způsobu zkoumání a/nebo opracování objektu. Vynález má za úkol nabídnout přístroj s koruskulárním paprskem a způsob, u kterého je poloha křížového optické ose (OA) přístroje (1) s koruskulárním paprskem i při pevném extrakčním potenciálu a při pevném vysokém napětí libovolně nastavitelná. Tato úloha je podle vynálezu řešena přístrojem (1) s koruskulárním paprskem, který obsahuje první elektrodovou jednotku (24) se třemi elektrodovými zařízeními (4, 8, 9), druhou elektrodovou jednotku (26) se třemi elektrodovými zařízeními a jednu urychlovací jednotku (27). Způsob podle vynálezu používá přístroj s koruskulárním paprskem.
- (74) KANIA, SEDLÁK, SMOLA Patentová a známková kancelář, Ing. Veronika Zemanová, Mendlovo nám. 1a, Brno, 60300

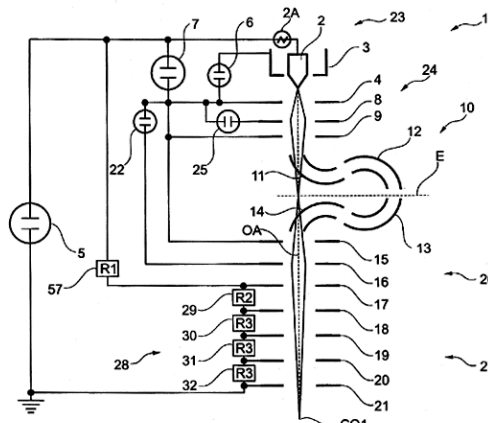

- (51) **H04H 20/59** (2008.01)
H04H 20/61 (2008.01)
H04H 60/15 (2008.01)
H04H 60/23 (2008.01)
H04H 60/42 (2008.01)
G01S 19/42 (2010.01)
- (21) **2010-713**
- (71) Brunclík Milan JUDr., Turnov, CZ
Skrbek Jan Doc. Dr. Ing., Liberec 1, CZ
- (72) Brunclík Milan JUDr., Turnov, CZ
Skrbek Jan Doc. Dr. Ing., Liberec 1, CZ
- (54) **Šifrování a dešifrování vysílání na základě pozice přijímače**
- (22) 30.09.2010
- (57) Vynález "Šifrování a dešifrování vysílání na základě pozice přijímače" se týká způsobu, kterým je mimo vymezené oblasti zamezen příjem vysílané rádiové relace do geograficky vymezené oblasti cílového příjmu (1), a to generováním šifrovacího klíče geografického vymezení oblasti cílového příjmu vysílání, a jeho uplatněním na zašifrování vysílané relace (2). Zároveň se týká konstrukčního uspořádání zařízení jako je přijímač šifrovaného adresného vysílání a generátor dešifrovacího klíče. Zařízení přijímače šifrovaného adresného vysílání obsahuje přijímač šifrovaného adresného vysílání, systém určení polohy a generátor dešifrovacího klíče, jenž je připojen na výstup systému určení polohy a generuje poziční dešifrovací klíč pro dešifrátor. Při detekci šifrované rádiové relace je aktivován a následně jsou porovnány poziční dešifrovací klíč z generátoru dešifrovacího klíče s šifrovacím klíčem geografického vymezení oblasti cílového příjmu odeslaným vysílačem. Pokud je v dešifrátoru přijímače dosažen definovaný stupeň korelace obou klíčů, je signál z přijímače signálu šifrovaného adresného vysílání odemknut reprodukcímu zařízením.

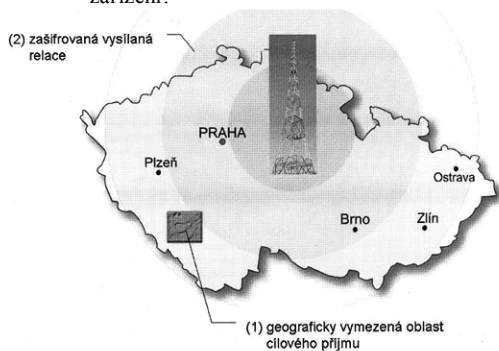

Zveřejněné přihlášky vynálezů - přehled podle třídících znaků

Tato kapitola obsahuje zveřejněné přihlášky vynálezů uspořádané podle třídících znaků mezinárodního patentové třídění, nacházejících se na druhém až x-tém místě zatřídění přihlášky vynálezu. Přihlášky vynálezu uspořádané podle třídících znaků na 1. pozici zatřídění jsou uvedeny v předchozí části.

<i>A 61 B 18/02</i>	(2006.01)	2010-512
<i>A 61 F 7/10</i>	(2006.01)	2010-512
<i>B 01 D 25/00</i>	(2006.01)	2011-613
<i>B 01 D 29/00</i>	(2006.01)	2011-613
<i>B 82 B 1/00</i>	(2006.01)	2010-708
<i>C 03 C 3/097</i>	(2006.01)	2011-176
<i>C 07 B 43/00</i>	(2006.01)	2010-714
<i>C 07 B 53/00</i>	(2006.01)	2010-714
<i>C 07 C 215/54</i>	(2006.01)	2010-995
<i>C 07 C 233/05</i>	(2006.01)	2010-995
<i>C 07 C 51/353</i>	(2006.01)	2010-996
<i>C 07 C 57/30</i>	(2006.01)	2010-995
<i>C 07 C 57/42</i>	(2006.01)	2010-996
<i>C 07 C 67/08</i>	(2006.01)	2010-996
<i>C 07 C 69/025</i>	(2006.01)	2010-996
<i>C 07 D 413/12</i>	(2006.01)	2010-714
<i>C 12 Q 1/44</i>	(2006.01)	2010-718
<i>E 02 D 27/32</i>	(2006.01)	2010-698
<i>E 04 B 1/343</i>	(2006.01)	2010-698
<i>E 04 H 9/14</i>	(2006.01)	2010-698
<i>G 01 N 21/65</i>	(2006.01)	2010-708
<i>G 01 N 33/26</i>	(2006.01)	2010-712
<i>G 01 N 33/53</i>	(2006.01)	2010-718
<i>G 01 S 19/42</i>	(2010.01)	2010-713
<i>G 06 T 13/40</i>	(2011.01)	2010-717
<i>H 01 J 37/12</i>	(2006.01)	2011-600
<i>H 01 J 37/153</i>	(2006.01)	2011-600
<i>H 01 J 37/26</i>	(2006.01)	2011-592
<i>H 01 J 37/30</i>	(2006.01)	2011-592
		2011-600
<i>H 04 H 20/61</i>	(2008.01)	2010-713
<i>H 04 H 60/15</i>	(2008.01)	2010-713
<i>H 04 H 60/23</i>	(2008.01)	2010-713
<i>H 04 H 60/42</i>	(2008.01)	2010-713

Seznam přihlašovatelů zveřejněných přihlášek vynálezů

(71)	(21)	(51)	(71)	(21)	(51)
Altair Filter Technology Limited, Alton Hampshire GU34 2QE, GB	2011-613	F 02 C 7/05	(2006.01)		
Brunclík Milan JUDr., Turnov, CZ	2010-713	H 04 H 20/59	(2008.01)		
Carl Zeiss NTS GmbH, 73446 Oberkochen, DE	2011-592	H 01 J 37/20	(2006.01)		
Carl Zeiss NTS GmbH, 73446 Oberkochen, DE	2011-600	H 01 J 37/26	(2006.01)		
DOMOJA spol. s.r.o., České Budějovice, CZ	2010-698	E 04 B 1/92	(2006.01)		
Farmak, a. s., Olomouc, CZ	2010-714	C 07 D 413/14	(2006.01)		
Holub Rudolf Ing., Praha 6 - Břevnov, CZ	2010-712	G 01 N 19/04	(2006.01)		
Masarykova univerzita, Brno, CZ	2010-717	G 06 T 15/00	(2011.01)		
Morávek Petr Ing. CSc., Jablonec nad Nisou, CZ	2010-711	B 01 D 29/07	(2006.01)		
Textilní zkušební ústav, s.p., Brno, CZ	2010-721	A 61 L 17/04	(2006.01)		
Univerzita Palackého v Olomouci prof. RNDr., CSc. Miroslav Mašláň, Olomouc, CZ	2010-708	B 01 F 3/12	(2006.01)		
Ústav organické chemie a biochemie AV ČR, v.v.i., Praha 6, CZ	2010-718	C 12 Q 1/68	(2006.01)		
VYSOKÁ ŠKOLA BÁŇSKÁ-TECHNICKÁ UNIVERZITA OSTRAVA, Ostrava - Poruba, CZ	2010-512	A 61 F 7/00	(2006.01)		
Vysoká škola chemicko-technologická v Praze, Praha 6, CZ	2011-176	C 03 C 4/00	(2006.01)		
Zentiva, k.s., Praha 10 - Dolní Měcholupy, CZ	2010-995	C 07 C 213/00	(2006.01)		
Zentiva, k.s., Praha 10 - Dolní Měcholupy, CZ	2010-996	C 07 C 57/48	(2006.01)		

FG4A

Udělené patenty - přehled podle čísel patentů

V období uzávěrky tohoto čísla Věstníku udělil Úřad průmyslového vlastnictví tyto patenty.

303111	<i>D 03 D 9/00</i>	(2006.01)
303112	<i>C 07 D 249/12</i>	(2006.01)
303113	<i>C 07 D 487/04</i>	(2006.01)
303114	<i>A 61 F 7/00</i>	(2006.01)
303115	<i>C 07 C 213/00</i>	(2006.01)
303116	<i>C 07 C 57/48</i>	(2006.01)
303117	<i>C 03 C 4/00</i>	(2006.01)
303118	<i>E 04 B 1/92</i>	(2006.01)
303119	<i>A 61 F 2/16</i>	(2006.01)
303120	<i>C 07 K 14/605</i>	(2006.01)

FG4A

Udělené patenty - přehled podle MPT

(51)	A61F 2/16	(2006.01)	(54)	Způsob výroby O-substituovaných kyselin (2R,3R)-3-(3-hydroxyfenyl)-2-methyl-4-pentenových	
	A61F 9/007	(2006.01)	(22)	30.12.2010	
	B65B 23/00	(2006.01)	(74)	Rott, Růžička & Guttman Patentové, známkové a advokátní kanceláře, Ing. Jana Fuchsová, Vinohradská 37, Praha 2, 12000	
(11)	303119				
(40)	21.03.2007				
(21)	2005-565				
(73)	Stodůlka Pavel MUDr. Ph.D., Zlín, CZ				
(72)	Stodůlka Pavel MUDr. Ph.D., Zlín, CZ				
(54)	Cartridge k uchování a/nebo zavádění očního implantátu		(51)	C07D 249/12	(2006.01)
(22)	08.09.2005			C07D 239/54	(2006.01)
(74)	UTB ve Zlíně, Univerzitní institut, Ing. Jan Görig, Nám. T.G.Masaryka 5555, Zlín, 76001			C07C 303/38	(2006.01)
			(11)	303112	
(51)	A61F 7/00	(2006.01)	(40)	14.05.2003	
	A61F 7/10	(2006.01)	(21)	2002-3893	
	A61B 18/02	(2006.01)	(73)	FMC CORPORATION, Philadelphia, PA, US	
(11)	303114		(72)	Smeltz Leland A., Langhorne, PA, US	
(40)	11.04.2012			Sedergran Thomas C., Englishtown, NJ, US	
(21)	2010-512			Jarrow Harold C., Kendall Park, NJ, US	
(73)	VYSOKÁ ŠKOLA BĀŇSKÁ-TECHNICKÁ UNIVERZITA OSTRAVA, Ostrava - Poruba, CZ		(54)	Způsob přípravy sulfonamidů	
(72)	Noga Zdeněk Ing. CSc., Rychvald, CZ		(32)	05.06.2000	
	Tomeček František Ing., Zlín, CZ		(31)	60/209374	
(54)	Zařízení pro aplikaci hypotermie		(33)	US	
(22)	28.06.2010		(86)	PCT/US2001/017931	
			(87)	WO 2001/094320	
			(22)	01.06.2001	
			(74)	JUDr. Pavel Zelený, Hálkova 2, Praha 2, 12000	
(51)	C03C 4/00	(2006.01)	(51)	C07D 487/04	(2006.01)
	C03C 3/097	(2006.01)		A61K 31/4162	(2006.01)
(11)	303117			A61K 31/4985	(2006.01)
(40)	11.04.2012			A61P 3/10	(2006.01)
(21)	2011-176		(11)	303113	
(73)	Vysoká škola chemicko-technologická v Praze, Praha 6, CZ		(40)	29.09.2011	
(72)	Kloužek Jaroslav Doc. Ing. CSc., Senohraby, CZ		(21)	2010-198	
	Polák Miroslav Ing., Jablonec nad Nisou, CZ		(73)	Zentiva, k.s., Praha 10 - Dolní Měcholupy, CZ	
	Hřebíček Milan Ing. CSc., Valašské Meziříčí, CZ		(72)	Richter Jindřich, Pardubice, CZ	
	Kaiser Karel, Valašské Meziříčí, CZ			Jirman Josef, Praha 10, CZ	
	Tonarová Vladislava Ing. Ph.D., Žďár nad Sázavou, CZ		(54)	Způsob přípravy sitagliptinu	
(54)	Křišťálové bezolovnaté a bezbarvé sklo, s obsahem oxidů lanthanu a niobu		(22)	16.03.2010	
(22)	30.03.2011		(74)	Rott, Růžička & Guttman Patentové, známkové a advokátní kanceláře, Ing. Jana Fuchsová, Vinohradská 37, Praha 2, 12000	
(74)	Ing. Marie Smrčková, patentový zástupce, Velflíkova 10, Praha 6, 16000				
(51)	C07C 213/00	(2006.01)	(51)	C07K 14/605	(2006.01)
	C07C 215/54	(2006.01)		A61K 38/26	(2006.01)
	C07C 57/30	(2006.01)		A61P 3/08	(2006.01)
	C07C 233/05	(2006.01)		A61P 3/10	(2006.01)
(11)	303115		(11)	303120	
(40)	11.04.2012		(40)	12.12.2001	
(21)	2010-995		(21)	2001-1895	
(73)	Zentiva, k.s., Praha 10 - Dolní Měcholupy, CZ		(73)	SOCIETE DE CONSEILS DE RECHERCHES ET DAPPLICATIONS SCIENTIFIQUES S. A., Paris, FR	
(72)	Vlasáková Růžena, Pečky, CZ			THE ADMINISTRATORS OF THE TULANE EDUCATIONAL FUND, New Orleans, LA, US	
	Hájíček Josef, Nehvizdy, CZ		(72)	Dong Zheng Xin, Holliston, MA, US	
(54)	Způsob výroby (2R,3R)-N,N-dimethyl-3-(3-hydroxyfenyl)-2-methylpentylaminu			Coy David H., New Orleans, LA, US	
(22)	30.12.2010		(54)	Sloučenina a farmaceutický prostředek	
(74)	Rott, Růžička & Guttman Patentové, známkové a advokátní kanceláře, Ing. Jana Fuchsová, Vinohradská 37, Praha 2, 12000		(32)	07.12.1998, 07.12.1998	
			(31)	09/206833, 60/111186	
			(33)	US, US	
			(86)	PCT/US1999/028929	
			(87)	WO 2000/034332	
			(22)	07.12.1999	
			(74)	PATENTSERVIS PRAHA a.s., Jivenská 1, Praha 4, 14000	
(51)	C07C 57/48	(2006.01)	(51)	D03D 9/00	(2006.01)
	C07C 57/42	(2006.01)		D03D 13/00	(2006.01)
	C07C 51/353	(2006.01)		E02D 3/00	(2006.01)
	C07C 67/08	(2006.01)	(11)	303111	
	C07C 69/025	(2006.01)	(40)	11.09.2002	
(11)	303116		(21)	2002-2128	
(40)	11.04.2012		(73)	HUESKER SYNTHETIC GMBH, Gescher, DE	
(21)	2010-996		(72)	Pintz Heiko, Nordhorn, DE	
(73)	Zentiva, k.s., Praha 10 - Dolní Měcholupy, CZ			Bült Hermann, Gescher, DE	
(72)	Vlasáková Růžena, Pečky, CZ		(54)	Mřížková tkanina	
	Hájíček Josef, Nehvizdy, CZ		(32)	22.12.1999	
	Zežula Josef, Polná, CZ				

- (31) 19962441
(33) DE
(86) PCT/EP2000/010451
(87) WO 2001/046504
(22) 24.10.2000
(74) Ing. Josef Smola, Mendlovo nám. 1a, Brno, 60300
-
- (51) *E04B 1/92* (2006.01)
E04H 9/14 (2006.01)
E04B 1/343 (2006.01)
E02D 27/32 (2006.01)
(11) 303118
(40) 11.04.2012
(21) **2010-698**
(73) DOMOJA spol. s.r.o., České Budějovice, CZ
MV Technik s.r.o., Chotěboř, CZ
(72) Eismann Stanislav Dr., České Budějovice, CZ
Míča Pavel Ing., Chotěboř, CZ
Volák Vítězslav Ing., Chotěboř, CZ
(54) **Zařízení k ochraně staveb proti záplavám a povodním**
(22) 20.09.2010
(74) PatentCentrum Sedlák & Partners s.r.o., Husova 5, České
Budějovice, 37001
-

Seznam majitelů udělených patentů

(73)	(11)	(51)	(73)	(11)	(51)
DOMOJA spol. s.r.o., České Budějovice, CZ	303118	<i>E 04 B 1/92</i>			(2006.01)
FMC CORPORATION, Philadelphia, PA, US	303112	<i>C 07 D 249/12</i>			(2006.01)
HUESKER SYNTHETIC GMBH, Gescher, DE	303111	<i>D 03 D 9/00</i>			(2006.01)
MV Technik s.r.o., Chotěboř, CZ	303118	<i>E 04 B 1/92</i>			(2006.01)
SOCIETE DE CONSEILS DE RECHERCHES ET D'APPLICATIONS SCIENTIFIQUES S. A., Paris, FR	303120	<i>C 07 K 14/605</i>			(2006.01)
Stodůlka Pavel MUDr. Ph.D., Zlín, CZ	303119	<i>A 61 F 2/16</i>			(2006.01)
THE ADMINISTRATORS OF THE TULANE EDUCATIONAL FUND, New Orleans, LA, US	303120	<i>C 07 K 14/605</i>			(2006.01)
VYSOKÁ ŠKOLA BÁŇSKÁ-TECHNICKÁ UNIVERZITA OSTRAVA, Ostrava - Poruba, CZ	303114	<i>A 61 F 7/00</i>			(2006.01)
Vysoká škola chemicko-technologická v Praze, Praha 6, CZ	303117	<i>C 03 C 4/00</i>			(2006.01)
Zentiva, k.s., Praha 10 - Dolní Měcholupy, CZ	303113	<i>C 07 D 487/04</i>			(2006.01)
Zentiva, k.s., Praha 10 - Dolní Měcholupy, CZ	303115	<i>C 07 C 213/00</i>			(2006.01)
Zentiva, k.s., Praha 10 - Dolní Měcholupy, CZ	303116	<i>C 07 C 57/48</i>			(2006.01)

Zpřístupněné překlady nároků evropských patentových přihlášek

U následujících zveřejněných evropských patentových přihlášek s účinky pro Českou republiku byl přihlašovatelem předložen překlad patentových nároků do českého jazyka (§ 35a, odst. 4 zákona č. 527/1990 Sb., v platném znění). Datum zpřístupnění překladu patentových nároků veřejnosti je datum publikace tohoto Věstníku. Údaje jsou řazeny vzestupně podle čísla zveřejnění evropské patentové přihlášky.

(97) **EP 2053172**
(97) 29.04.2009
(51) **E04B 1/68** (2006.01)
(96) 27.10.2008
(96) 08105663.2
(71) MIGUA Fugensysteme GmbH & Co. KG., 42489
Wülfrath, DE
(72) Wolf, Andreas, 45145 Essen, DE
(54) **Zařízení k překlenutí dilatační spáry s povrstveným
povrchem**
(32) 25.10.2007
(31) 102007051426
(33) DE
(74) Společná advokátní kancelář Všetečka Zelený Švorčík
Kalenský a partneři, JUDr. Michal Havlík, Hálkova 2,
Praha 2, 12000

(97) **EP 2397237**
(97) 21.12.2011
(51) **B08B 9/08** (2006.01)
B65G 33/04 (2006.01)
(96) 16.06.2011
(96) 11450077.0
(71) Peböck, Helmut, 3100 St. Pölten, AT
(72) Peböck, Helmut, 3100 St. Pölten, AT
(54) **Zařízení k čištění nádrží se šroubovitým transportním
zařízením**
(32) 16.06.2010
(31) 9922010
(33) AT
(74) PATENTSERVIS Praha a.s., Jivenská 1273/1, Praha 4,
14021

Udělené evropské patenty

Evropský patentový úřad udělil následující evropské patenty s účinky pro Českou republiku. Tyto patenty mohou být zrušeny nebo zachovány v
pozměněném znění Evropským patentovým úřadem v řízení o odporu. K tomu, aby nabyl evropský patent účinnosti na území České republiky, je
třeba, aby byl Úřadu předložen ve stanovené lhůtě překlad patentového spisu do českého jazyka (§ 35c odst. 2 až 4 zákona č. 527/1990 Sb., v platném
znění).

(97) EP 1298858	(47) 28.03.2012	(97) EP 1476531	(47) 28.03.2012
(97) EP 1316298	(47) 28.03.2012	(97) EP 1478395	(47) 28.03.2012
(97) EP 1361634	(47) 28.03.2012	(97) EP 1483432	(47) 28.03.2012
(97) EP 1398189	(47) 28.03.2012	(97) EP 1485958	(47) 28.03.2012
(97) EP 1428827	(47) 28.03.2012	(97) EP 1494577	(47) 28.03.2012
(97) EP 1432707	(47) 28.03.2012	(97) EP 1496547	(47) 28.03.2012
(97) EP 1433104	(47) 28.03.2012	(97) EP 1498282	(47) 28.03.2012
(97) EP 1439763	(47) 28.03.2012	(97) EP 1498458	(47) 28.03.2012
(97) EP 1440320	(47) 28.03.2012	(97) EP 1499269	(47) 28.03.2012
(97) EP 1445602	(47) 28.03.2012	(97) EP 1499527	(47) 28.03.2012
(97) EP 1447579	(47) 28.03.2012	(97) EP 1499580	(47) 28.03.2012
(97) EP 1447641	(47) 28.03.2012	(97) EP 1499664	(47) 28.03.2012
(97) EP 1449103	(47) 28.03.2012	(97) EP 1501202	(47) 28.03.2012
(97) EP 1450479	(47) 28.03.2012	(97) EP 1503964	(47) 28.03.2012
(97) EP 1451708	(47) 28.03.2012	(97) EP 1510017	(47) 28.03.2012
(97) EP 1453508	(47) 28.03.2012	(97) EP 1514714	(47) 28.03.2012
(97) EP 1456974	(47) 28.03.2012	(97) EP 1515760	(47) 28.03.2012
(97) EP 1459629	(47) 28.03.2012	(97) EP 1516059	(47) 28.03.2012
(97) EP 1467792	(47) 28.03.2012	(97) EP 1517700	(47) 28.03.2012
(97) EP 1468550	(47) 28.03.2012	(97) EP 1520145	(47) 28.03.2012
(97) EP 1468876	(47) 28.03.2012	(97) EP 1524040	(47) 28.03.2012
(97) EP 1472234	(47) 28.03.2012	(97) EP 1527047	(47) 28.03.2012
(97) EP 1473025	(47) 28.03.2012	(97) EP 1528600	(47) 28.03.2012
(97) EP 1474704	(47) 28.03.2012	(97) EP 1534519	(47) 28.03.2012
(97) EP 1475067	(47) 28.03.2012	(97) EP 1541715	(47) 28.03.2012

(97) EP 1543830	(47) 28.03.2012	(97) EP 1716726	(47) 28.03.2012
(97) EP 1550337	(47) 28.03.2012	(97) EP 1717909	(47) 28.03.2012
(97) EP 1552718	(47) 28.03.2012	(97) EP 1718147	(47) 28.03.2012
(97) EP 1553137	(47) 28.03.2012	(97) EP 1718757	(47) 28.03.2012
(97) EP 1556197	(47) 28.03.2012	(97) EP 1719012	(47) 28.03.2012
(97) EP 1558514	(47) 28.03.2012	(97) EP 1719199	(47) 28.03.2012
(97) EP 1560605	(47) 28.03.2012	(97) EP 1720010	(47) 28.03.2012
(97) EP 1562001	(47) 28.03.2012	(97) EP 1720949	(47) 28.03.2012
(97) EP 1562500	(47) 28.03.2012	(97) EP 1721552	(47) 28.03.2012
(97) EP 1564040	(47) 28.03.2012	(97) EP 1721786	(47) 28.03.2012
(97) EP 1565610	(47) 28.03.2012	(97) EP 1727473	(47) 28.03.2012
(97) EP 1569676	(47) 28.03.2012	(97) EP 1728917	(47) 28.03.2012
(97) EP 1570135	(47) 28.03.2012	(97) EP 1729689	(47) 28.03.2012
(97) EP 1572318	(47) 28.03.2012	(97) EP 1730825	(47) 28.03.2012
(97) EP 1573824	(47) 28.03.2012	(97) EP 1731766	(47) 28.03.2012
(97) EP 1574649	(47) 28.03.2012	(97) EP 1733857	(47) 28.03.2012
(97) EP 1575769	(47) 28.03.2012	(97) EP 1736232	(47) 28.03.2012
(97) EP 1578290	(47) 28.03.2012	(97) EP 1740797	(47) 28.03.2012
(97) EP 1579872	(47) 28.03.2012	(97) EP 1743016	(47) 28.03.2012
(97) EP 1581427	(47) 28.03.2012	(97) EP 1743273	(47) 28.03.2012
(97) EP 1583797	(47) 28.03.2012	(97) EP 1748093	(47) 28.03.2012
(97) EP 1584123	(47) 28.03.2012	(97) EP 1750908	(47) 28.03.2012
(97) EP 1586834	(47) 28.03.2012	(97) EP 1751302	(47) 28.03.2012
(97) EP 1588403	(47) 28.03.2012	(97) EP 1751893	(47) 28.03.2012
(97) EP 1589907	(47) 28.03.2012	(97) EP 1753703	(47) 28.03.2012
(97) EP 1592802	(47) 28.03.2012	(97) EP 1753968	(47) 28.03.2012
(97) EP 1603883	(47) 28.03.2012	(97) EP 1754224	(47) 28.03.2012
(97) EP 1611702	(47) 28.03.2012	(97) EP 1757227	(47) 28.03.2012
(97) EP 1615712	(47) 28.03.2012	(97) EP 1763448	(47) 28.03.2012
(97) EP 1616427	(47) 28.03.2012	(97) EP 1765362	(47) 28.03.2012
(97) EP 1618277	(47) 28.03.2012	(97) EP 1765510	(47) 28.03.2012
(97) EP 1628737	(47) 28.03.2012	(97) EP 1765894	(47) 28.03.2012
(97) EP 1629611	(47) 28.03.2012	(97) EP 1766077	(47) 28.03.2012
(97) EP 1635906	(47) 28.03.2012	(97) EP 1767128	(47) 28.03.2012
(97) EP 1636776	(47) 28.03.2012	(97) EP 1767590	(47) 28.03.2012
(97) EP 1636984	(47) 28.03.2012	(97) EP 1768390	(47) 28.03.2012
(97) EP 1639255	(47) 28.03.2012	(97) EP 1771196	(47) 28.03.2012
(97) EP 1639791	(47) 28.03.2012	(97) EP 1774053	(47) 28.03.2012
(97) EP 1641068	(47) 28.03.2012	(97) EP 1775778	(47) 28.03.2012
(97) EP 1641783	(47) 28.03.2012	(97) EP 1781894	(47) 28.03.2012
(97) EP 1645436	(47) 28.03.2012	(97) EP 1784447	(47) 28.03.2012
(97) EP 1645798	(47) 28.03.2012	(97) EP 1789371	(47) 28.03.2012
(97) EP 1647957	(47) 28.03.2012	(97) EP 1790406	(47) 28.03.2012
(97) EP 1650287	(47) 28.03.2012	(97) EP 1793794	(47) 28.03.2012
(97) EP 1651373	(47) 28.03.2012	(97) EP 1796787	(47) 28.03.2012
(97) EP 1651432	(47) 28.03.2012	(97) EP 1797380	(47) 28.03.2012
(97) EP 1651667	(47) 28.03.2012	(97) EP 1799199	(47) 28.03.2012
(97) EP 1653693	(47) 28.03.2012	(97) EP 1799655	(47) 28.03.2012
(97) EP 1654596	(47) 28.03.2012	(97) EP 1799685	(47) 28.03.2012
(97) EP 1655319	(47) 28.03.2012	(97) EP 1801407	(47) 28.03.2012
(97) EP 1655326	(47) 28.03.2012	(97) EP 1801696	(47) 28.03.2012
(97) EP 1658449	(47) 28.03.2012	(97) EP 1802689	(47) 28.03.2012
(97) EP 1659968	(47) 28.03.2012	(97) EP 1802991	(47) 28.03.2012
(97) EP 1660761	(47) 28.03.2012	(97) EP 1803505	(47) 28.03.2012
(97) EP 1663175	(47) 28.03.2012	(97) EP 1806230	(47) 28.03.2012
(97) EP 1666796	(47) 28.03.2012	(97) EP 1807065	(47) 28.03.2012
(97) EP 1670398	(47) 28.03.2012	(97) EP 1808612	(47) 28.03.2012
(97) EP 1671094	(47) 28.03.2012	(97) EP 1809388	(47) 28.03.2012
(97) EP 1672874	(47) 28.03.2012	(97) EP 1809477	(47) 28.03.2012
(97) EP 1674956	(47) 28.03.2012	(97) EP 1810216	(47) 28.03.2012
(97) EP 1675724	(47) 28.03.2012	(97) EP 1810302	(47) 28.03.2012
(97) EP 1679058	(47) 28.03.2012	(97) EP 1813092	(47) 28.03.2012
(97) EP 1679443	(47) 28.03.2012	(97) EP 1813150	(47) 28.03.2012
(97) EP 1682537	(47) 28.03.2012	(97) EP 1815612	(47) 28.03.2012
(97) EP 1688221	(47) 28.03.2012	(97) EP 1815813	(47) 28.03.2012
(97) EP 1690870	(47) 28.03.2012	(97) EP 1815871	(47) 28.03.2012
(97) EP 1691553	(47) 28.03.2012	(97) EP 1815984	(47) 28.03.2012
(97) EP 1694110	(47) 28.03.2012	(97) EP 1817560	(47) 28.03.2012
(97) EP 1694210	(47) 28.03.2012	(97) EP 1818030	(47) 28.03.2012
(97) EP 1694731	(47) 28.03.2012	(97) EP 1818375	(47) 28.03.2012
(97) EP 1694775	(47) 28.03.2012	(97) EP 1819862	(47) 28.03.2012
(97) EP 1696278	(47) 28.03.2012	(97) EP 1819975	(47) 28.03.2012
(97) EP 1700011	(47) 28.03.2012	(97) EP 1821158	(47) 28.03.2012
(97) EP 1704497	(47) 28.03.2012	(97) EP 1825504	(47) 28.03.2012
(97) EP 1711246	(47) 28.03.2012	(97) EP 1825979	(47) 28.03.2012
(97) EP 1712880	(47) 28.03.2012	(97) EP 1826797	(47) 28.03.2012
(97) EP 1713420	(47) 28.03.2012	(97) EP 1828739	(47) 28.03.2012
(97) EP 1716636	(47) 28.03.2012	(97) EP 1831267	(47) 28.03.2012

(97) EP 1831710	(47) 28.03.2012	(97) EP 1922882	(47) 28.03.2012
(97) EP 1834192	(47) 28.03.2012	(97) EP 1923821	(47) 28.03.2012
(97) EP 1834222	(47) 28.03.2012	(97) EP 1925337	(47) 28.03.2012
(97) EP 1835628	(47) 28.03.2012	(97) EP 1929079	(47) 28.03.2012
(97) EP 1838112	(47) 28.03.2012	(97) EP 1929252	(47) 28.03.2012
(97) EP 1842393	(47) 28.03.2012	(97) EP 1929531	(47) 28.03.2012
(97) EP 1846450	(47) 28.03.2012	(97) EP 1930404	(47) 28.03.2012
(97) EP 1847470	(47) 28.03.2012	(97) EP 1931494	(47) 28.03.2012
(97) EP 1847513	(47) 28.03.2012	(97) EP 1932071	(47) 28.03.2012
(97) EP 1849293	(47) 28.03.2012	(97) EP 1933664	(47) 28.03.2012
(97) EP 1850532	(47) 28.03.2012	(97) EP 1934191	(47) 28.03.2012
(97) EP 1850757	(47) 28.03.2012	(97) EP 1935085	(47) 28.03.2012
(97) EP 1851749	(47) 28.03.2012	(97) EP 1935745	(47) 28.03.2012
(97) EP 1852016	(47) 28.03.2012	(97) EP 1940109	(47) 28.03.2012
(97) EP 1852229	(47) 28.03.2012	(97) EP 1940510	(47) 28.03.2012
(97) EP 1852441	(47) 28.03.2012	(97) EP 1941541	(47) 28.03.2012
(97) EP 1853863	(47) 28.03.2012	(97) EP 1942374	(47) 28.03.2012
(97) EP 1854840	(47) 28.03.2012	(97) EP 1942679	(47) 28.03.2012
(97) EP 1855295	(47) 28.03.2012	(97) EP 1943092	(47) 28.03.2012
(97) EP 1857244	(47) 28.03.2012	(97) EP 1943782	(47) 28.03.2012
(97) EP 1857794	(47) 28.03.2012	(97) EP 1944255	(47) 28.03.2012
(97) EP 1858981	(47) 28.03.2012	(97) EP 1944344	(47) 28.03.2012
(97) EP 1858996	(47) 28.03.2012	(97) EP 1944945	(47) 28.03.2012
(97) EP 1859041	(47) 28.03.2012	(97) EP 1945342	(47) 28.03.2012
(97) EP 1860860	(47) 28.03.2012	(97) EP 1946251	(47) 28.03.2012
(97) EP 1862058	(47) 28.03.2012	(97) EP 1947147	(47) 28.03.2012
(97) EP 1863414	(47) 28.03.2012	(97) EP 1947302	(47) 28.03.2012
(97) EP 1864808	(47) 28.03.2012	(97) EP 1947932	(47) 28.03.2012
(97) EP 1865045	(47) 28.03.2012	(97) EP 1951233	(47) 28.03.2012
(97) EP 1865871	(47) 28.03.2012	(97) EP 1951690	(47) 28.03.2012
(97) EP 1866593	(47) 28.03.2012	(97) EP 1954706	(47) 28.03.2012
(97) EP 1867098	(47) 28.03.2012	(97) EP 1955309	(47) 28.03.2012
(97) EP 1869765	(47) 28.03.2012	(97) EP 1955523	(47) 28.03.2012
(97) EP 1870191	(47) 28.03.2012	(97) EP 1955588	(47) 28.03.2012
(97) EP 1871542	(47) 28.03.2012	(97) EP 1955938	(47) 28.03.2012
(97) EP 1872473	(47) 28.03.2012	(97) EP 1958222	(47) 28.03.2012
(97) EP 1875620	(47) 28.03.2012	(97) EP 1958900	(47) 28.03.2012
(97) EP 1876412	(47) 28.03.2012	(97) EP 1959011	(47) 28.03.2012
(97) EP 1876888	(47) 28.03.2012	(97) EP 1959168	(47) 28.03.2012
(97) EP 1877332	(47) 28.03.2012	(97) EP 1960847	(47) 28.03.2012
(97) EP 1877581	(47) 28.03.2012	(97) EP 1961174	(47) 28.03.2012
(97) EP 1877584	(47) 28.03.2012	(97) EP 1962696	(47) 28.03.2012
(97) EP 1878132	(47) 28.03.2012	(97) EP 1962727	(47) 28.03.2012
(97) EP 1878216	(47) 28.03.2012	(97) EP 1965003	(47) 28.03.2012
(97) EP 1878816	(47) 28.03.2012	(97) EP 1966540	(47) 28.03.2012
(97) EP 1881106	(47) 28.03.2012	(97) EP 1968142	(47) 28.03.2012
(97) EP 1882634	(47) 28.03.2012	(97) EP 1968237	(47) 28.03.2012
(97) EP 1885191	(47) 28.03.2012	(97) EP 1968805	(47) 28.03.2012
(97) EP 1885291	(47) 28.03.2012	(97) EP 1968843	(47) 28.03.2012
(97) EP 1885911	(47) 28.03.2012	(97) EP 1969245	(47) 28.03.2012
(97) EP 1889004	(47) 28.03.2012	(97) EP 1969819	(47) 28.03.2012
(97) EP 1890778	(47) 28.03.2012	(97) EP 1969857	(47) 28.03.2012
(97) EP 1893100	(47) 28.03.2012	(97) EP 1971500	(47) 28.03.2012
(97) EP 1893350	(47) 28.03.2012	(97) EP 1971635	(47) 28.03.2012
(97) EP 1893379	(47) 28.03.2012	(97) EP 1972039	(47) 28.03.2012
(97) EP 1894721	(47) 28.03.2012	(97) EP 1972171	(47) 28.03.2012
(97) EP 1894722	(47) 28.03.2012	(97) EP 1973788	(47) 28.03.2012
(97) EP 1894892	(47) 28.03.2012	(97) EP 1973846	(47) 28.03.2012
(97) EP 1894919	(47) 28.03.2012	(97) EP 1974694	(47) 28.03.2012
(97) EP 1901925	(47) 28.03.2012	(97) EP 1974716	(47) 28.03.2012
(97) EP 1904869	(47) 28.03.2012	(97) EP 1977589	(47) 28.03.2012
(97) EP 1905400	(47) 28.03.2012	(97) EP 1977704	(47) 28.03.2012
(97) EP 1906729	(47) 28.03.2012	(97) EP 1978990	(47) 28.03.2012
(97) EP 1907756	(47) 28.03.2012	(97) EP 1980044	(47) 28.03.2012
(97) EP 1908439	(47) 28.03.2012	(97) EP 1980674	(47) 28.03.2012
(97) EP 1909856	(47) 28.03.2012	(97) EP 1981688	(47) 28.03.2012
(97) EP 1910157	(47) 28.03.2012	(97) EP 1981945	(47) 28.03.2012
(97) EP 1910693	(47) 28.03.2012	(97) EP 1984536	(47) 28.03.2012
(97) EP 1911787	(47) 28.03.2012	(97) EP 1984608	(47) 28.03.2012
(97) EP 1913558	(47) 28.03.2012	(97) EP 1984961	(47) 28.03.2012
(97) EP 1913655	(47) 28.03.2012	(97) EP 1985589	(47) 28.03.2012
(97) EP 1915787	(47) 28.03.2012	(97) EP 1986559	(47) 28.03.2012
(97) EP 1916815	(47) 28.03.2012	(97) EP 1986669	(47) 28.03.2012
(97) EP 1917865	(47) 28.03.2012	(97) EP 1987167	(47) 28.03.2012
(97) EP 1918011	(47) 28.03.2012	(97) EP 1987179	(47) 28.03.2012
(97) EP 1919945	(47) 28.03.2012	(97) EP 1988238	(47) 28.03.2012
(97) EP 1920202	(47) 28.03.2012	(97) EP 1988915	(47) 28.03.2012
(97) EP 1922054	(47) 28.03.2012	(97) EP 1989651	(47) 28.03.2012

(97) EP 1991630	(47) 28.03.2012	(97) EP 2073306	(47) 28.03.2012
(97) EP 1994248	(47) 28.03.2012	(97) EP 2074962	(47) 28.03.2012
(97) EP 1995994	(47) 28.03.2012	(97) EP 2075127	(47) 28.03.2012
(97) EP 2001039	(47) 28.03.2012	(97) EP 2075249	(47) 28.03.2012
(97) EP 2003348	(47) 28.03.2012	(97) EP 2075498	(47) 28.03.2012
(97) EP 2004444	(47) 28.03.2012	(97) EP 2075903	(47) 28.03.2012
(97) EP 2004463	(47) 28.03.2012	(97) EP 2076893	(47) 28.03.2012
(97) EP 2004558	(47) 28.03.2012	(97) EP 2080020	(47) 28.03.2012
(97) EP 2006260	(47) 28.03.2012	(97) EP 2081723	(47) 28.03.2012
(97) EP 2008484	(47) 28.03.2012	(97) EP 2082431	(47) 28.03.2012
(97) EP 2008560	(47) 28.03.2012	(97) EP 2082554	(47) 28.03.2012
(97) EP 2009498	(47) 28.03.2012	(97) EP 2082696	(47) 28.03.2012
(97) EP 2010693	(47) 28.03.2012	(97) EP 2082877	(47) 28.03.2012
(97) EP 2011956	(47) 28.03.2012	(97) EP 2083026	(47) 28.03.2012
(97) EP 2012428	(47) 28.03.2012	(97) EP 2083105	(47) 28.03.2012
(97) EP 2013400	(47) 28.03.2012	(97) EP 2084881	(47) 28.03.2012
(97) EP 2015652	(47) 28.03.2012	(97) EP 2085635	(47) 28.03.2012
(97) EP 2016246	(47) 28.03.2012	(97) EP 2086608	(47) 28.03.2012
(97) EP 2016297	(47) 28.03.2012	(97) EP 2086685	(47) 28.03.2012
(97) EP 2019620	(47) 28.03.2012	(97) EP 2088488	(47) 28.03.2012
(97) EP 2020490	(47) 28.03.2012	(97) EP 2089087	(47) 28.03.2012
(97) EP 2021033	(47) 28.03.2012	(97) EP 2089324	(47) 28.03.2012
(97) EP 2021153	(47) 28.03.2012	(97) EP 2089783	(47) 28.03.2012
(97) EP 2021358	(47) 28.03.2012	(97) EP 2089836	(47) 28.03.2012
(97) EP 2021825	(47) 28.03.2012	(97) EP 2089848	(47) 28.03.2012
(97) EP 2023674	(47) 28.03.2012	(97) EP 2090253	(47) 28.03.2012
(97) EP 2027011	(47) 28.03.2012	(97) EP 2091478	(47) 28.03.2012
(97) EP 2027076	(47) 28.03.2012	(97) EP 2091706	(47) 28.03.2012
(97) EP 2027211	(47) 28.03.2012	(97) EP 2091767	(47) 28.03.2012
(97) EP 2027779	(47) 28.03.2012	(97) EP 2092177	(47) 28.03.2012
(97) EP 2027843	(47) 28.03.2012	(97) EP 2092846	(47) 28.03.2012
(97) EP 2028385	(47) 28.03.2012	(97) EP 2093457	(47) 28.03.2012
(97) EP 2028868	(47) 28.03.2012	(97) EP 2094159	(47) 28.03.2012
(97) EP 2029434	(47) 28.03.2012	(97) EP 2095370	(47) 28.03.2012
(97) EP 2030844	(47) 28.03.2012	(97) EP 2095433	(47) 28.03.2012
(97) EP 2032082	(47) 28.03.2012	(97) EP 2096255	(47) 28.03.2012
(97) EP 2032423	(47) 28.03.2012	(97) EP 2096974	(47) 28.03.2012
(97) EP 2035172	(47) 28.03.2012	(97) EP 2097271	(47) 28.03.2012
(97) EP 2037299	(47) 28.03.2012	(97) EP 2098105	(47) 28.03.2012
(97) EP 2037408	(47) 28.03.2012	(97) EP 2099250	(47) 28.03.2012
(97) EP 2038006	(47) 28.03.2012	(97) EP 2099461	(47) 28.03.2012
(97) EP 2040574	(47) 28.03.2012	(97) EP 2099594	(47) 28.03.2012
(97) EP 2043457	(47) 28.03.2012	(97) EP 2100504	(47) 28.03.2012
(97) EP 2043538	(47) 28.03.2012	(97) EP 2101684	(47) 28.03.2012
(97) EP 2045207	(47) 28.03.2012	(97) EP 2102839	(47) 28.03.2012
(97) EP 2045403	(47) 28.03.2012	(97) EP 2103163	(47) 28.03.2012
(97) EP 2046807	(47) 28.03.2012	(97) EP 2105464	(47) 28.03.2012
(97) EP 2048954	(47) 28.03.2012	(97) EP 2106367	(47) 28.03.2012
(97) EP 2049058	(47) 28.03.2012	(97) EP 2106881	(47) 28.03.2012
(97) EP 2051267	(47) 28.03.2012	(97) EP 2110541	(47) 28.03.2012
(97) EP 2051489	(47) 28.03.2012	(97) EP 2111863	(47) 28.03.2012
(97) EP 2051511	(47) 28.03.2012	(97) EP 2112184	(47) 28.03.2012
(97) EP 2052236	(47) 28.03.2012	(97) EP 2112185	(47) 28.03.2012
(97) EP 2053322	(47) 28.03.2012	(97) EP 2112664	(47) 28.03.2012
(97) EP 2054578	(47) 28.03.2012	(97) EP 2112999	(47) 28.03.2012
(97) EP 2054767	(47) 28.03.2012	(97) EP 2113398	(47) 28.03.2012
(97) EP 2055341	(47) 28.03.2012	(97) EP 2113486	(47) 28.03.2012
(97) EP 2056313	(47) 28.03.2012	(97) EP 2113588	(47) 28.03.2012
(97) EP 2056358	(47) 28.03.2012	(97) EP 2113606	(47) 28.03.2012
(97) EP 2056719	(47) 28.03.2012	(97) EP 2114019	(47) 28.03.2012
(97) EP 2057859	(47) 28.03.2012	(97) EP 2114546	(47) 28.03.2012
(97) EP 2059367	(47) 28.03.2012	(97) EP 2116085	(47) 28.03.2012
(97) EP 2059683	(47) 28.03.2012	(97) EP 2116329	(47) 28.03.2012
(97) EP 2061831	(47) 28.03.2012	(97) EP 2118087	(47) 28.03.2012
(97) EP 2062204	(47) 28.03.2012	(97) EP 2118437	(47) 28.03.2012
(97) EP 2062866	(47) 28.03.2012	(97) EP 2119013	(47) 28.03.2012
(97) EP 2062968	(47) 28.03.2012	(97) EP 2120429	(47) 28.03.2012
(97) EP 2063434	(47) 28.03.2012	(97) EP 2120669	(47) 28.03.2012
(97) EP 2066349	(47) 28.03.2012	(97) EP 2121497	(47) 28.03.2012
(97) EP 2067541	(47) 28.03.2012	(97) EP 2121615	(47) 28.03.2012
(97) EP 2068614	(47) 28.03.2012	(97) EP 2123531	(47) 28.03.2012
(97) EP 2069375	(47) 28.03.2012	(97) EP 2123536	(47) 28.03.2012
(97) EP 2069800	(47) 28.03.2012	(97) EP 2126390	(47) 28.03.2012
(97) EP 2070176	(47) 28.03.2012	(97) EP 2127002	(47) 28.03.2012
(97) EP 2070403	(47) 28.03.2012	(97) EP 2127879	(47) 28.03.2012
(97) EP 2072138	(47) 28.03.2012	(97) EP 2128177	(47) 28.03.2012
(97) EP 2072373	(47) 28.03.2012	(97) EP 2130452	(47) 28.03.2012
(97) EP 2072882	(47) 28.03.2012	(97) EP 2130468	(47) 28.03.2012

(97) EP 2130864	(47) 28.03.2012	(97) EP 2166886	(47) 28.03.2012
(97) EP 2131279	(47) 28.03.2012	(97) EP 2167270	(47) 28.03.2012
(97) EP 2131617	(47) 28.03.2012	(97) EP 2167367	(47) 28.03.2012
(97) EP 2131687	(47) 28.03.2012	(97) EP 2167718	(47) 28.03.2012
(97) EP 2131764	(47) 28.03.2012	(97) EP 2168524	(47) 28.03.2012
(97) EP 2132738	(47) 28.03.2012	(97) EP 2169463	(47) 28.03.2012
(97) EP 2133962	(47) 28.03.2012	(97) EP 2172290	(47) 28.03.2012
(97) EP 2134967	(47) 28.03.2012	(97) EP 2172508	(47) 28.03.2012
(97) EP 2135565	(47) 28.03.2012	(97) EP 2174702	(47) 28.03.2012
(97) EP 2135754	(47) 28.03.2012	(97) EP 2174750	(47) 28.03.2012
(97) EP 2135777	(47) 28.03.2012	(97) EP 2175115	(47) 28.03.2012
(97) EP 2136050	(47) 28.03.2012	(97) EP 2175901	(47) 28.03.2012
(97) EP 2136703	(47) 28.03.2012	(97) EP 2175903	(47) 28.03.2012
(97) EP 2137707	(47) 28.03.2012	(97) EP 2176088	(47) 28.03.2012
(97) EP 2138027	(47) 28.03.2012	(97) EP 2176662	(47) 28.03.2012
(97) EP 2138397	(47) 28.03.2012	(97) EP 2177438	(47) 28.03.2012
(97) EP 2138428	(47) 28.03.2012	(97) EP 2178878	(47) 28.03.2012
(97) EP 2138619	(47) 28.03.2012	(97) EP 2179173	(47) 28.03.2012
(97) EP 2139202	(47) 28.03.2012	(97) EP 2179468	(47) 28.03.2012
(97) EP 2139231	(47) 28.03.2012	(97) EP 2179922	(47) 28.03.2012
(97) EP 2139838	(47) 28.03.2012	(97) EP 2180379	(47) 28.03.2012
(97) EP 2139839	(47) 28.03.2012	(97) EP 2180802	(47) 28.03.2012
(97) EP 2140395	(47) 28.03.2012	(97) EP 2181216	(47) 28.03.2012
(97) EP 2140763	(47) 28.03.2012	(97) EP 2181533	(47) 28.03.2012
(97) EP 2141190	(47) 28.03.2012	(97) EP 2182027	(47) 28.03.2012
(97) EP 2141565	(47) 28.03.2012	(97) EP 2182825	(47) 28.03.2012
(97) EP 2143891	(47) 28.03.2012	(97) EP 2183201	(47) 28.03.2012
(97) EP 2144232	(47) 28.03.2012	(97) EP 2184205	(47) 28.03.2012
(97) EP 2144332	(47) 28.03.2012	(97) EP 2184942	(47) 28.03.2012
(97) EP 2144522	(47) 28.03.2012	(97) EP 2185339	(47) 28.03.2012
(97) EP 2144640	(47) 28.03.2012	(97) EP 2186529	(47) 28.03.2012
(97) EP 2145501	(47) 28.03.2012	(97) EP 2186536	(47) 28.03.2012
(97) EP 2146538	(47) 28.03.2012	(97) EP 2186833	(47) 28.03.2012
(97) EP 2146749	(47) 28.03.2012	(97) EP 2188276	(47) 28.03.2012
(97) EP 2147277	(47) 28.03.2012	(97) EP 2189367	(47) 28.03.2012
(97) EP 2148357	(47) 28.03.2012	(97) EP 2189369	(47) 28.03.2012
(97) EP 2148418	(47) 28.03.2012	(97) EP 2189543	(47) 28.03.2012
(97) EP 2148862	(47) 28.03.2012	(97) EP 2190678	(47) 28.03.2012
(97) EP 2149178	(47) 28.03.2012	(97) EP 2190748	(47) 28.03.2012
(97) EP 2149498	(47) 28.03.2012	(97) EP 2190998	(47) 28.03.2012
(97) EP 2150080	(47) 28.03.2012	(97) EP 2191161	(47) 28.03.2012
(97) EP 2150538	(47) 28.03.2012	(97) EP 2191174	(47) 28.03.2012
(97) EP 2150718	(47) 28.03.2012	(97) EP 2191545	(47) 28.03.2012
(97) EP 2151197	(47) 28.03.2012	(97) EP 2191619	(47) 28.03.2012
(97) EP 2151218	(47) 28.03.2012	(97) EP 2192089	(47) 28.03.2012
(97) EP 2155185	(47) 28.03.2012	(97) EP 2192259	(47) 28.03.2012
(97) EP 2157439	(47) 28.03.2012	(97) EP 2193285	(47) 28.03.2012
(97) EP 2157724	(47) 28.03.2012	(97) EP 2193607	(47) 28.03.2012
(97) EP 2157942	(47) 28.03.2012	(97) EP 2193696	(47) 28.03.2012
(97) EP 2158364	(47) 28.03.2012	(97) EP 2194295	(47) 28.03.2012
(97) EP 2158449	(47) 28.03.2012	(97) EP 2194607	(47) 28.03.2012
(97) EP 2158566	(47) 28.03.2012	(97) EP 2195242	(47) 28.03.2012
(97) EP 2158744	(47) 28.03.2012	(97) EP 2197762	(47) 28.03.2012
(97) EP 2158826	(47) 28.03.2012	(97) EP 2198161	(47) 28.03.2012
(97) EP 2159060	(47) 28.03.2012	(97) EP 2198674	(47) 28.03.2012
(97) EP 2159107	(47) 28.03.2012	(97) EP 2198691	(47) 28.03.2012
(97) EP 2159166	(47) 28.03.2012	(97) EP 2198702	(47) 28.03.2012
(97) EP 2159457	(47) 28.03.2012	(97) EP 2200745	(47) 28.03.2012
(97) EP 2159584	(47) 28.03.2012	(97) EP 2200801	(47) 28.03.2012
(97) EP 2159594	(47) 28.03.2012	(97) EP 2200921	(47) 28.03.2012
(97) EP 2160297	(47) 28.03.2012	(97) EP 2201228	(47) 28.03.2012
(97) EP 2161157	(47) 28.03.2012	(97) EP 2201258	(47) 28.03.2012
(97) EP 2161844	(47) 28.03.2012	(97) EP 2201851	(47) 28.03.2012
(97) EP 2162428	(47) 28.03.2012	(97) EP 2202332	(47) 28.03.2012
(97) EP 2162570	(47) 28.03.2012	(97) EP 2203348	(47) 28.03.2012
(97) EP 2163043	(47) 28.03.2012	(97) EP 2203613	(47) 28.03.2012
(97) EP 2163313	(47) 28.03.2012	(97) EP 2204148	(47) 28.03.2012
(97) EP 2163315	(47) 28.03.2012	(97) EP 2206133	(47) 28.03.2012
(97) EP 2163456	(47) 28.03.2012	(97) EP 2206403	(47) 28.03.2012
(97) EP 2163573	(47) 28.03.2012	(97) EP 2206554	(47) 28.03.2012
(97) EP 2163602	(47) 28.03.2012	(97) EP 2207172	(47) 28.03.2012
(97) EP 2164075	(47) 28.03.2012	(97) EP 2208375	(47) 28.03.2012
(97) EP 2164679	(47) 28.03.2012	(97) EP 2208841	(47) 28.03.2012
(97) EP 2164709	(47) 28.03.2012	(97) EP 2209179	(47) 28.03.2012
(97) EP 2165891	(47) 28.03.2012	(97) EP 2210677	(47) 28.03.2012
(97) EP 2165927	(47) 28.03.2012	(97) EP 2211625	(47) 28.03.2012
(97) EP 2166642	(47) 28.03.2012	(97) EP 2214440	(47) 28.03.2012
(97) EP 2166750	(47) 28.03.2012	(97) EP 2215533	(47) 28.03.2012

(97)	EP 2217156	(47)	28.03.2012	(97)	EP 2257033	(47)	28.03.2012
(97)	EP 2217304	(47)	28.03.2012	(97)	EP 2257135	(47)	28.03.2012
(97)	EP 2217792	(47)	28.03.2012	(97)	EP 2257470	(47)	28.03.2012
(97)	EP 2217853	(47)	28.03.2012	(97)	EP 2257703	(47)	28.03.2012
(97)	EP 2218291	(47)	28.03.2012	(97)	EP 2258325	(47)	28.03.2012
(97)	EP 2220147	(47)	28.03.2012	(97)	EP 2258904	(47)	28.03.2012
(97)	EP 2220316	(47)	28.03.2012	(97)	EP 2259983	(47)	28.03.2012
(97)	EP 2220344	(47)	28.03.2012	(97)	EP 2260048	(47)	28.03.2012
(97)	EP 2221128	(47)	28.03.2012	(97)	EP 2260818	(47)	28.03.2012
(97)	EP 2221352	(47)	28.03.2012	(97)	EP 2261406	(47)	28.03.2012
(97)	EP 2221403	(47)	28.03.2012	(97)	EP 2261945	(47)	28.03.2012
(97)	EP 2222913	(47)	28.03.2012	(97)	EP 2262726	(47)	28.03.2012
(97)	EP 2223297	(47)	28.03.2012	(97)	EP 2262862	(47)	28.03.2012
(97)	EP 2223862	(47)	28.03.2012	(97)	EP 2263794	(47)	28.03.2012
(97)	EP 2224712	(47)	28.03.2012	(97)	EP 2263959	(47)	28.03.2012
(97)	EP 2224750	(47)	28.03.2012	(97)	EP 2263960	(47)	28.03.2012
(97)	EP 2225092	(47)	28.03.2012	(97)	EP 2265822	(47)	28.03.2012
(97)	EP 2225209	(47)	28.03.2012	(97)	EP 2266429	(47)	28.03.2012
(97)	EP 2225693	(47)	28.03.2012	(97)	EP 2266642	(47)	28.03.2012
(97)	EP 2228027	(47)	28.03.2012	(97)	EP 2266818	(47)	28.03.2012
(97)	EP 2228249	(47)	28.03.2012	(97)	EP 2266866	(47)	28.03.2012
(97)	EP 2229069	(47)	28.03.2012	(97)	EP 2267056	(47)	28.03.2012
(97)	EP 2229631	(47)	28.03.2012	(97)	EP 2268232	(47)	28.03.2012
(97)	EP 2229702	(47)	28.03.2012	(97)	EP 2269204	(47)	28.03.2012
(97)	EP 2230304	(47)	28.03.2012	(97)	EP 2270128	(47)	28.03.2012
(97)	EP 2230943	(47)	28.03.2012	(97)	EP 2270478	(47)	28.03.2012
(97)	EP 2230951	(47)	28.03.2012	(97)	EP 2271696	(47)	28.03.2012
(97)	EP 2230977	(47)	28.03.2012	(97)	EP 2272367	(47)	28.03.2012
(97)	EP 2231315	(47)	28.03.2012	(97)	EP 2272620	(47)	28.03.2012
(97)	EP 2231693	(47)	28.03.2012	(97)	EP 2272713	(47)	28.03.2012
(97)	EP 2232710	(47)	28.03.2012	(97)	EP 2274609	(47)	28.03.2012
(97)	EP 2232756	(47)	28.03.2012	(97)	EP 2274889	(47)	28.03.2012
(97)	EP 2233350	(47)	28.03.2012	(97)	EP 2275147	(47)	28.03.2012
(97)	EP 2233545	(47)	28.03.2012	(97)	EP 2275648	(47)	28.03.2012
(97)	EP 2233730	(47)	28.03.2012	(97)	EP 2275714	(47)	28.03.2012
(97)	EP 2233939	(47)	28.03.2012	(97)	EP 2276629	(47)	28.03.2012
(97)	EP 2234798	(47)	28.03.2012	(97)	EP 2277641	(47)	28.03.2012
(97)	EP 2235315	(47)	28.03.2012	(97)	EP 2277664	(47)	28.03.2012
(97)	EP 2235328	(47)	28.03.2012	(97)	EP 2278350	(47)	28.03.2012
(97)	EP 2237467	(47)	28.03.2012	(97)	EP 2278832	(47)	28.03.2012
(97)	EP 2237914	(47)	28.03.2012	(97)	EP 2279164	(47)	28.03.2012
(97)	EP 2238592	(47)	28.03.2012	(97)	EP 2279877	(47)	28.03.2012
(97)	EP 2238939	(47)	28.03.2012	(97)	EP 2279921	(47)	28.03.2012
(97)	EP 2239066	(47)	28.03.2012	(97)	EP 2281119	(47)	28.03.2012
(97)	EP 2239907	(47)	28.03.2012	(97)	EP 2281132	(47)	28.03.2012
(97)	EP 2239908	(47)	28.03.2012	(97)	EP 2281148	(47)	28.03.2012
(97)	EP 2239983	(47)	28.03.2012	(97)	EP 2281439	(47)	28.03.2012
(97)	EP 2240228	(47)	28.03.2012	(97)	EP 2281749	(47)	28.03.2012
(97)	EP 2241731	(47)	28.03.2012	(97)	EP 2282218	(47)	28.03.2012
(97)	EP 2242138	(47)	28.03.2012	(97)	EP 2282870	(47)	28.03.2012
(97)	EP 2242654	(47)	28.03.2012	(97)	EP 2283072	(47)	28.03.2012
(97)	EP 2242738	(47)	28.03.2012	(97)	EP 2283716	(47)	28.03.2012
(97)	EP 2243604	(47)	28.03.2012	(97)	EP 2283717	(47)	28.03.2012
(97)	EP 2243806	(47)	28.03.2012	(97)	EP 2283718	(47)	28.03.2012
(97)	EP 2244484	(47)	28.03.2012	(97)	EP 2283738	(47)	28.03.2012
(97)	EP 2244596	(47)	28.03.2012	(97)	EP 2284039	(47)	28.03.2012
(97)	EP 2244661	(47)	28.03.2012	(97)	EP 2284216	(47)	28.03.2012
(97)	EP 2245304	(47)	28.03.2012	(97)	EP 2284469	(47)	28.03.2012
(97)	EP 2245545	(47)	28.03.2012	(97)	EP 2284798	(47)	28.03.2012
(97)	EP 2246077	(47)	28.03.2012	(97)	EP 2285255	(47)	28.03.2012
(97)	EP 2246679	(47)	28.03.2012	(97)	EP 2285560	(47)	28.03.2012
(97)	EP 2247446	(47)	28.03.2012	(97)	EP 2286026	(47)	28.03.2012
(97)	EP 2247847	(47)	28.03.2012	(97)	EP 2286958	(47)	28.03.2012
(97)	EP 2248025	(47)	28.03.2012	(97)	EP 2287001	(47)	28.03.2012
(97)	EP 2248222	(47)	28.03.2012	(97)	EP 2287661	(47)	28.03.2012
(97)	EP 2248346	(47)	28.03.2012	(97)	EP 2289068	(47)	28.03.2012
(97)	EP 2248639	(47)	28.03.2012	(97)	EP 2289120	(47)	28.03.2012
(97)	EP 2249371	(47)	28.03.2012	(97)	EP 2289310	(47)	28.03.2012
(97)	EP 2249512	(47)	28.03.2012	(97)	EP 2289736	(47)	28.03.2012
(97)	EP 2250163	(47)	28.03.2012	(97)	EP 2290140	(47)	28.03.2012
(97)	EP 2250373	(47)	28.03.2012	(97)	EP 2290275	(47)	28.03.2012
(97)	EP 2250865	(47)	28.03.2012	(97)	EP 2290380	(47)	28.03.2012
(97)	EP 2251310	(47)	28.03.2012	(97)	EP 2291341	(47)	28.03.2012
(97)	EP 2251581	(47)	28.03.2012	(97)	EP 2291669	(47)	28.03.2012
(97)	EP 2251841	(47)	28.03.2012	(97)	EP 2291858	(47)	28.03.2012
(97)	EP 2252612	(47)	28.03.2012	(97)	EP 2292482	(47)	28.03.2012
(97)	EP 2254051	(47)	28.03.2012	(97)	EP 2292488	(47)	28.03.2012
(97)	EP 2256302	(47)	28.03.2012	(97)	EP 2292827	(47)	28.03.2012

(97)	EP 2293942	(47)	28.03.2012	(97)	EP 2362360	(47)	28.03.2012
(97)	EP 2294155	(47)	28.03.2012	(97)	EP 2363740	(47)	28.03.2012
(97)	EP 2294487	(47)	28.03.2012	(97)	EP 2363928	(47)	28.03.2012
(97)	EP 2294980	(47)	28.03.2012	(97)	EP 2366286	(47)	28.03.2012
(97)	EP 2295739	(47)	28.03.2012	(97)	EP 2366825	(47)	28.03.2012
(97)	EP 2296456	(47)	28.03.2012	(97)	EP 2375024	(47)	28.03.2012
(97)	EP 2297015	(47)	28.03.2012	(97)	EP 2381731	(47)	28.03.2012
(97)	EP 2297021	(47)	28.03.2012	(97)	EP 2382544	(47)	28.03.2012
(97)	EP 2297058	(47)	28.03.2012	(97)	EP 2390530	(47)	28.03.2012
(97)	EP 2297372	(47)	28.03.2012	(97)	EP 2395385	(47)	28.03.2012
(97)	EP 2297477	(47)	28.03.2012				
(97)	EP 2298391	(47)	28.03.2012				
(97)	EP 2299069	(47)	28.03.2012				
(97)	EP 2299080	(47)	28.03.2012				
(97)	EP 2299370	(47)	28.03.2012				
(97)	EP 2300290	(47)	28.03.2012				
(97)	EP 2300486	(47)	28.03.2012				
(97)	EP 2301387	(47)	28.03.2012				
(97)	EP 2301390	(47)	28.03.2012				
(97)	EP 2303062	(47)	28.03.2012				
(97)	EP 2303093	(47)	28.03.2012				
(97)	EP 2303559	(47)	28.03.2012				
(97)	EP 2303696	(47)	28.03.2012				
(97)	EP 2304831	(47)	28.03.2012				
(97)	EP 2307768	(47)	28.03.2012				
(97)	EP 2308062	(47)	28.03.2012				
(97)	EP 2308181	(47)	28.03.2012				
(97)	EP 2309030	(47)	28.03.2012				
(97)	EP 2309289	(47)	28.03.2012				
(97)	EP 2309872	(47)	28.03.2012				
(97)	EP 2310165	(47)	28.03.2012				
(97)	EP 2310665	(47)	28.03.2012				
(97)	EP 2310726	(47)	28.03.2012				
(97)	EP 2310792	(47)	28.03.2012				
(97)	EP 2310886	(47)	28.03.2012				
(97)	EP 2311642	(47)	28.03.2012				
(97)	EP 2312991	(47)	28.03.2012				
(97)	EP 2313007	(47)	28.03.2012				
(97)	EP 2313018	(47)	28.03.2012				
(97)	EP 2313404	(47)	28.03.2012				
(97)	EP 2313613	(47)	28.03.2012				
(97)	EP 2314125	(47)	28.03.2012				
(97)	EP 2314860	(47)	28.03.2012				
(97)	EP 2315515	(47)	28.03.2012				
(97)	EP 2315869	(47)	28.03.2012				
(97)	EP 2315939	(47)	28.03.2012				
(97)	EP 2318190	(47)	28.03.2012				
(97)	EP 2318264	(47)	28.03.2012				
(97)	EP 2318569	(47)	28.03.2012				
(97)	EP 2318813	(47)	28.03.2012				
(97)	EP 2319432	(47)	28.03.2012				
(97)	EP 2319774	(47)	28.03.2012				
(97)	EP 2319978	(47)	28.03.2012				
(97)	EP 2321207	(47)	28.03.2012				
(97)	EP 2321547	(47)	28.03.2012				
(97)	EP 2321549	(47)	28.03.2012				
(97)	EP 2323541	(47)	28.03.2012				
(97)	EP 2323938	(47)	28.03.2012				
(97)	EP 2326463	(47)	28.03.2012				
(97)	EP 2326649	(47)	28.03.2012				
(97)	EP 2327141	(47)	28.03.2012				
(97)	EP 2327966	(47)	28.03.2012				
(97)	EP 2329474	(47)	28.03.2012				
(97)	EP 2329551	(47)	28.03.2012				
(97)	EP 2330657	(47)	28.03.2012				
(97)	EP 2330938	(47)	28.03.2012				
(97)	EP 2332366	(47)	28.03.2012				
(97)	EP 2332734	(47)	28.03.2012				
(97)	EP 2334255	(47)	28.03.2012				
(97)	EP 2337580	(47)	28.03.2012				
(97)	EP 2341196	(47)	28.03.2012				
(97)	EP 2343867	(47)	28.03.2012				
(97)	EP 2345471	(47)	28.03.2012				
(97)	EP 2345971	(47)	28.03.2012				
(97)	EP 2347919	(47)	28.03.2012				
(97)	EP 2360292	(47)	28.03.2012				
(97)	EP 2360717	(47)	28.03.2012				
(97)	EP 2361687	(47)	28.03.2012				

Zveřejněné překlady evropských patentových spisů

U následujících udělených evropských patentů s účinky pro Českou republiku byl majitelem předložen překlad patentového spisu do českého jazyka (§ 35c odst. 2 až 4 zákona č. 527/1990 Sb., v platném znění). Údaje jsou řazeny vzestupně podle čísel evropských patentů.

- | | |
|--|--|
| (97) EP 1427885 | (73) CRODA INTERNATIONAL PLC, Goole East Yorkshire
DN14 9AA, GB |
| (47) 28.12.2011 | Uniqema B.V., 2802 BE Gouda, NL |
| (97) 13.03.2003 | (72) APPELMAN, Eric, NL- 3311 LB Dordrecht, NL |
| (51) D21H 21/16 (2006.01) | SCHIJNDEL, Renee-van, NL-6702 AS Gouda, NL |
| B65D 65/40 (2006.01) | CARTER, Jeffrey Thomas, Cleveland TS8 9QR, GB |
| (96) 30.08.2002 | (54) Kompozice na bázi epoxidové pryskyřice |
| (96) 02763159.7 | (32) 31.07.2002 |
| (73) Korsnäs AB (publ), 801 18 Gävle, SE | (31) 0217608 |
| (72) HÜBINETTE, Mats, S-806 45 Gävle, SE | (33) GB |
| AKSBERG, Rein, 803 23 Gävle, SE | (86) PCT/GB2003/003109 |
| H KANSSON, Sven, S-814 91 Furuvik, SE | (87) WO 2004/011542 |
| (54) Nenatíraný karton k balení | (74) Čermák a spol., JUDr. Karel Čermák, Elišky Peškové 15,
Praha 5, 15000 |
| (32) 05.09.2001 | |
| (31) 0102941 | |
| (33) SE | |
| (86) PCT/SE2002/001547 | |
| (87) WO 2003/021040 | |
| (74) Rott, Růžička & Guttman Patentové, známkové a
advokátní kanceláře, Ing. Václav Krmenčík, Vinohradská
37, Praha 2, 12000 | |
| <hr/> | |
| (97) EP 1471191 | (97) EP 1560977 |
| (47) 18.01.2012 | (47) 25.01.2012 |
| (97) 27.10.2004 | (97) 27.05.2004 |
| (51) E04B 2/96 (2006.01) | (51) D21F 1/00 (2006.01) |
| E06B 7/14 (2006.01) | (96) 24.10.2003 |
| E04D 3/08 (2006.01) | (96) 03779278.5 |
| (96) 10.04.2004 | (73) ALBANY INTERNATIONAL CORP., Albany, New York
12204, US |
| (96) 04008685.2 | (72) JOSEF, Michael, J., Clifton Park, NY 12065, US |
| (73) GUTMANN AG, 91781 Weißenburg, DE | BARBERY, Rick, Columbia, South CA 29210, US |
| (72) Frank, Hermann, 86929 Untermühlhausen, DE | (54) Vysoušecí tkanina se vzduchovými kanály |
| Schubert, Frank, 39175 Biederitz, DE | (32) 07.11.2002 |
| (54) Fasáda nebo střecha s více odvodňovacími rovinami | (31) 289968 |
| (32) 25.04.2003 | (33) US |
| (31) 10319001 | (86) PCT/US2003/033921 |
| (33) DE | (87) WO 2004/044308 |
| (74) Čermák a spol., JUDr. Karel Čermák, Elišky Peškové 15,
Praha 5, 15000 | (74) Rott, Růžička & Guttman Patentové, známkové a
advokátní kanceláře, Ing. Ivana Menšíková, Vinohradská
37, Praha 2, 12000 |
| <hr/> | |
| (97) EP 1523022 | (97) EP 1563209 |
| (47) 02.11.2011 | (47) 25.01.2012 |
| (97) 13.04.2005 | (97) 03.06.2004 |
| (51) H01H 13/70 (2006.01) | (51) F16J 15/38 (2006.01) |
| (96) 09.09.2004 | (96) 12.11.2003 |
| (96) 04021401.7 | (96) 03811374.2 |
| (73) PAS Deutschland GmbH, 16816 Neuruppin, DE | (73) EagleBurgmann Germany GmbH & Co. KG, 82515
Wolfratshausen, DE |
| (72) Geiger, Peter, 72800 Eningen u.A., DE | (72) DRÖSCHER, Peter, 82538 Geretsried, DE |
| Hegewald, Ronald, 93164 Laaber, DE | LANG, Klaus, 82547 Beuerberg, DE |
| Seikel, Michael, Dr., 10829 Berlin, DE | LEDERER, Günther, 82538 Geretsried, DE |
| (54) Uspořádání tlačítek pro ovládací panel | NOSOWICZ, Josef, 82538 Geretsried, DE |
| (32) 17.09.2003, 21.01.2004 | SCHRÜFER, Andreas, 82515 Wolfratshausen, DE |
| (31) 10344917, 102004004247 | STEIGENBERGER, Georg, 82541 Münsing, DE |
| (33) DE, DE | WAIDNER, Peter, 82380 Peissenberg, DE |
| (74) Čermák a spol., JUDr. Karel Čermák, Elišky Peškové
735/15, Praha 5, 15000 | (54) Sekundární těsnicí prvek |
| <hr/> | |
| (97) EP 1539871 | (32) 20.11.2002 |
| (47) 28.12.2011 | (31) 20217983 U |
| (97) 05.02.2004 | (33) DE |
| (51) C08K 5/092 (2006.01) | (86) PCT/EP2003/012659 |
| C08K 5/053 (2006.01) | (87) WO 2004/046591 |
| C08L 63/00 (2006.01) | (74) Inventia s.r.o., RNDr. Kateřina Hartvichová, Na Bělidle 3,
Praha 5, 15000 |
| C08L 67/00 (2006.01) | |
| C09J 163/00 (2006.01) | |
| (96) 17.07.2003 | |
| (96) 03771143.9 | |
| <hr/> | |
| (97) EP 1573498 | (97) EP 1573498 |
| (47) 14.12.2011 | (47) 14.12.2011 |
| (97) 03.06.2004 | (97) 03.06.2004 |
| (51) G08C 17/02 (2006.01) | (51) G08C 17/02 (2006.01) |
| G08C 23/04 (2006.01) | G08C 23/04 (2006.01) |
| (96) 28.10.2003 | (96) 28.10.2003 |
| (96) 03758471.1 | (96) 03758471.1 |

- | | | | | |
|------|--|------|---|-----------|
| (73) | Koninklijke Philips Electronics N.V., 5621 BA Eindhoven, NL | (51) | <i>C08G 18/70</i> | (2006.01) |
| (72) | MEKENKAMP, Gerhardus, E. Prof., NL-5656 AA Eindhoven, NL | | <i>C08G 18/79</i> | (2006.01) |
| | DEKKER, Tim Prof., NL-5656 AA Eindhoven, NL | | <i>C08G 18/62</i> | (2006.01) |
| (54) | Systém uživatelského rozhraní založený na ukazovacím zařízení | | <i>C08G 18/34</i> | (2006.01) |
| (32) | 20.11.2002 | | <i>C08G 18/12</i> | (2006.01) |
| (31) | 02079816 | | <i>C08G 18/24</i> | (2006.01) |
| (33) | EP | (96) | <i>C08G 18/22</i> | (2006.01) |
| (86) | PCT/IB2003/004830 | (96) | <i>C09D 175/04</i> | (2006.01) |
| (87) | WO 2004/047011 | (96) | <i>C08G 18/42</i> | (2006.01) |
| (74) | Společná advokátní kancelář Všeťečka Zelený Švorčík Kalenský a partneři, JUDr. Pavel Zelený, Hálkova 2, Praha 2, 12000 | (73) | Bayer MaterialScience AG, 51368 Leverkusen, DE | |
| | | (72) | GÜRTLER, Christoph, 50676 Köln, DE | |
| | | | PIRES, Raul, 50670 Köln, DE | |
| | | | DORNBUSCH, Heinrich, 47119 Duisburg, DE | |
| | | (54) | Dvosložkové polyurethanové systémy (2K-PUR-systémy) | |
| (97) | EP 1576095 | (32) | 26.02.2003 | |
| (47) | 21.12.2011 | (31) | 10308106 | |
| (97) | 30.10.2003 | (33) | DE | |
| (51) | <i>C12N 9/00</i> | (86) | PCT/EP2004/001418 | |
| | <i>C12N 1/20</i> | (87) | WO 2004/076521 | |
| | <i>C12N 15/00</i> | (74) | TRAPLOVÁ HAKR KUBÁT Advokátní a patentová kancelář, Ing. Eduard Hakr, Přístavní 24, Praha 7, 17000 | |
| | <i>C12Q 1/00</i> | | | |
| | <i>C12Q 1/34</i> | | | |
| | <i>C12Q 1/68</i> | | | |
| | <i>C12P 21/06</i> | (97) | EP 1601396 | |
| | <i>C12P 21/04</i> | (47) | 11.01.2012 | |
| | <i>A61K 38/44</i> | (97) | 16.09.2004 | |
| | <i>C07H 21/04</i> | (51) | <i>A61M 5/315</i> | (2006.01) |
| | <i>C07K 1/00</i> | (96) | 03.03.2004 | |
| (96) | 18.04.2003 | (96) | 04716589.9 | |
| (96) | 03724119.7 | (73) | DCA Design International Limited, Warwick CV34 4AB, GB | |
| (73) | Cognis IP Management GmbH, 40589 Düsseldorf, DE | (72) | VEASEY, Robert Frederick, Lillington, Leamington Spa CV32 7EP Warwickshire, GB | |
| (72) | EIRICH, L. Dudley, Milford, OH 45150, US | | PERKINS, Robert, Warwickshire CV31 2TG, GB | |
| | CRAFT, David, L., Fort Thomas, KY 41075, US | | PLUMPTRE, David Aubrey, Worcestershire, GB | |
| (54) | Geny a proteiny alkoholoxidázy specifické pro mastné alkoholy z Candida tropicalis a související metody | (54) | Hnací mechanismus pro použití v zařízení pro podávání léčiva | |
| (32) | 19.04.2002, 18.04.2003 | (32) | 03.03.2003 | |
| (31) | 374021 P, 418819 | (31) | 0304824 | |
| (33) | US, US | (33) | GB | |
| (86) | PCT/US2003/012144 | (86) | PCT/EP2004/002118 | |
| (87) | WO 2003/089610 | (87) | WO 2004/078226 | |
| (74) | Společná advokátní kancelář Všeťečka Zelený Švorčík Kalenský a partneři, JUDr. Otakar Švorčík, Hálkova 2, Praha 2, 12000 | (74) | TRAPLOVÁ HAKR KUBÁT Advokátní a patentová kancelář, Ing. Eduard Hakr, Přístavní 24, Praha 7, 17000 | |
| (97) | EP 1590503 | (97) | EP 1635731 | |
| (47) | 21.12.2011 | (47) | 21.12.2011 | |
| (97) | 05.08.2004 | (97) | 12.08.2004 | |
| (51) | <i>C23G 1/12</i> | (51) | <i>A61L 31/00</i> | (2006.01) |
| | <i>C23G 1/22</i> | (96) | 15.01.2004 | |
| (96) | 23.01.2004 | (96) | 04702483.1 | |
| (96) | 04704843.4 | (73) | Synovis Life Technologies, Inc., St. Paul, MN 55114-1024, US | |
| (73) | Henkel AG & Co. KGaA, 40589 Düsseldorf, DE | (72) | ORAY, Nicholas, B., Woodbury, MN 55125, US | |
| (72) | HATCH, Andrew, M., Lake Orion, MI 48360, US | | MOORADIAN, Daniel, L., Eagan, MN 55123, US | |
| | ROCHFORD, Gary, L., Shelby Township, MI 48316, US | (54) | Způsob prevence chirurgických adhezí | |
| | BANASZAK, Richard, D., Sterling Heights, MI 48313, US | (32) | 17.01.2003 | |
| (54) | Čistící směs pro tvarované kovové předměty | (31) | 346240 | |
| (32) | 23.01.2003 | (33) | US | |
| (31) | 350965 | (86) | PCT/US2004/000880 | |
| (33) | US | (87) | WO 2004/066965 | |
| (86) | PCT/US2004/001880 | (74) | Společná advokátní kancelář Všeťečka Zelený Švorčík Kalenský a partneři, JUDr. Michal Havlík, Hálkova 2, Praha 2, 12000 | |
| (87) | WO 2004/065661 | | | |
| (74) | KOREJZOVÁ & SPOL., v.o.s., JUDr. Petra Korejzová, Korunní 810/104 E, Praha 10, 10100 | | | |
| (97) | EP 1599525 | (97) | EP 1640669 | |
| (47) | 04.01.2012 | (47) | 21.12.2011 | |
| (97) | 10.09.2004 | (97) | 29.03.2006 | |
| | | (51) | <i>F24D 19/10</i> | (2006.01) |
| | | (96) | 16.09.2005 | |

(96) 05077115.3
(73) Danfoss A/S, 6430 Nordborg, DK
(72) Jørgensen, Lasse, 8600 Silkeborg, DK
Dam, Lars, 6000 Kolding, DK
Hansen, Jesper Bruhn, 6760 Ribe, DK
(54) **Zařízení pro vytápění místností**
(32) 24.09.2004
(31) 102004046689
(33) DE
(74) Společná advokátní kancelář Všeťečka Zelený Švorčík
Kalenský a partneři, JUDr. Michal Havlík, Hálkova 2,
Praha 2, 12000

(97) 15.08.2007
(51) **E04G 17/04** (2006.01)
(96) 08.02.2007
(96) 07101995.4
(73) Mesa Imalat Sanayii Ve Ticaret A.S., 06378 Ankara, TR
(72) Akyildiz, Nihat, Yenikent 06378 Ankara, TR
(54) **Zlepšený systém tabulového bednění pro stavbu a
veřejné práce**
(32) 13.02.2006
(31) 0601240
(33) FR
(74) PATENTSERVIS Praha a.s., Jivenská 1273/1, Praha 4,
14021

(97) **EP 1641572**
(47) 28.12.2011
(97) 20.01.2005
(51) **B08B 7/00** (2006.01)
(96) 08.07.2004
(96) 04743293.5
(73) Spectrum Technologies PLC, Bridgend CF31 3RT, GB
(72) THOMAS, Adrian, Mid Glamorgan CF31 3RT, GB
DAVIES, Jonathan, Mid Glamorgan CF31 3RT, GB
DICKINSON, Peter, Hugh, Mid Glamorgan CF31 3RT,
GB
(54) **Laserové odstranění vrstvy nebo povrchové úpravy z
podložky**
(32) 08.07.2003, 12.07.2003
(31) 0315947, 0316347
(33) GB, GB
(86) PCT/GB2004/002950
(87) WO 2005/005065
(74) PATENTSERVIS Praha a.s., Jivenská 1273/1, Praha 4,
14021

(97) **EP 1827461**
(47) 29.02.2012
(97) 29.06.2006
(51) **A61K 31/7076** (2006.01)
A61K 38/21 (2006.01)
A61P 25/00 (2006.01)
(96) 20.12.2005
(96) 05823474.1
(73) Merck Serono SA, 1267 Coinsins, Vaud, CH
(72) DE LUCA, Giampiero, CH-1231 Conches, CH
YTHIER, Arnaud, 1239 Collex-Bossy, CH
MUNAFO, Alain, 1180 Tartegnin, CH
LOPEZ-BRESNAHAN, Maria, Lincoln, MA 01773, US
(54) **Režim léčby roztroušené sklerózy cladribinem**
(32) 22.12.2004, 22.12.2004
(31) 638669 P, 04106909
(33) US, EP
(86) PCT/EP2005/056954
(87) WO 2006/067141
(74) Společná advokátní kancelář Všeťečka Zelený Švorčík
Kalenský a partneři, JUDr. Michal Havlík, Hálkova 2,
Praha 2, 12000

(97) **EP 1682733**
(47) 28.12.2011
(97) 06.05.2005
(51) **E04F 13/08** (2006.01)
(96) 20.10.2004
(96) 04790655.7
(73) ArsRatio Holding GmbH, 6020 Innsbruck, AT
(72) PERMESANG, Claus, 81667 München, DE
(54) **Stavební prvek k výrobě podlahových nebo stěnových
obložení**
(32) 24.10.2003
(31) 10349790
(33) DE
(86) PCT/EP2004/011843
(87) WO 2005/040521
(74) Společná advokátní kancelář Všeťečka Zelený Švorčík
Kalenský a partneři, JUDr. Michal Havlík, Hálkova 2,
Praha 2, 12000

(97) **EP 1839269**
(47) 07.03.2012
(97) 20.07.2006
(51) **G07B 15/02** (2011.01)
G06K 19/00 (2006.01)
(96) 11.11.2005
(96) 05806387.6
(73) DB Systel GmbH, 60326 Frankfurt am Main, DE
(72) HOLZ, Siegfried, 22927 Grosshansdorf, DE
(54) **Způsob registrace úhrad za služby ve veřejných
dopravních prostředcích**
(32) 30.12.2004
(31) 102004063600
(33) DE
(86) PCT/EP2005/012106
(87) WO 2006/074738
(74) Čermák a spol., JUDr. Karel Čermák, Elišky Peškové 15,
Praha 5, 15000

(97) **EP 1764468**
(47) 14.12.2011
(97) 21.03.2007
(51) **E05D 15/06** (2006.01)
(96) 26.05.2006
(96) 06380141.9
(73) KLEIN IBÉRICA, S.A., 08110 Montcada i Reixac
(Barcelona), ES
(72) Tarrega I Lloret, Miguel Angel, 08017 Barcelona, ES
(54) **Mechanismus pro posuvné sklo**
(32) 16.09.2005
(31) 200502261
(33) ES
(74) PATENTSERVIS Praha a.s., Jivenská 1273/1, Praha 4,
14021

(97) **EP 1841458**
(47) 28.12.2011
(97) 13.07.2006
(51) **A61K 45/00** (2006.01)
A61K 45/06 (2006.01)
(96) 06.01.2006
(96) 06717499.5
(73) Discovery Laboratories, Inc., Warrington PA 18976, US
(72) KILLIAN, Anthony, Easton, Pennsylvania 18042, US
SCHABER, Christopher, Wrightstown, New Jersey
08562, US
SEGAL, Robert, Gwynedd Valley, Pennsylvania 19437,
US
GUARDIA, Carlos, Philadelphia, Pennsylvania 19103, US
(54) **Léčebný režim surfaktantem při léčbě nebo prevenci
bronchopulmonální dysplázie**

(97) **EP 1818479**
(47) 14.12.2011

(32) 06.01.2005
(31) 641805 P
(33) US
(86) PCT/US2006/000308
(87) WO 2006/074296
(74) TRAPLOVÁ HAKR KUBÁT Advokátní a patentová kancelář, Ing. Eduard Hakr, Přístavní 24, Praha 7, 17000

(97) **EP 1852145**
(47) 21.12.2011
(97) 07.11.2007
(51) **A62B 35/00** (2006.01)
A62B 1/16 (2006.01)
(96) 20.04.2007
(96) 07354024.7
(73) ZEDEL, 38920 Crolles, FR
(72) Petzl, Paul, 38530 Barraux, FR
(54) **Navazovací úvazek s integrovaným břišním blokem**
(32) 02.05.2006
(31) 0603921
(33) FR
(74) Společná advokátní kancelář Všečka Zelený Švorčík Kalenský a partneři, JUDr. Petr Kalenský, Hálkova 2, Praha 2, 12000

(97) **EP 1856843**
(47) 21.12.2011
(97) 08.09.2006
(51) **H04L 12/28** (2006.01)
(96) 04.03.2005
(96) 05717317.1
(73) Nokia Corporation, 02150 Espoo, FI
(72) PIIPPONEN, Antti, FI-33200 Tampere, FI
PÄRSSINEN, Aarno, FI-02360 Espoo, FI
KASSLIN, Mika, FI-02770 Espoo, FI
(54) **Ustanovování spoje v bezdrátovém komunikačním prostředí**
(86) PCT/FI2005/050063
(87) WO 2006/092465
(74) Společná advokátní kancelář Všečka Zelený Švorčík Kalenský a partneři, JUDr. Michal Havlík, Hálkova 2, Praha 2, 12000

(97) **EP 1857120**
(47) 28.12.2011
(97) 27.07.2006
(51) **A61K 47/14** (2006.01)
A61K 9/08 (2006.01)
A61K 31/22 (2006.01)
A61K 31/245 (2006.01)
A61K 31/43 (2006.01)
A61K 31/431 (2006.01)
A61K 31/546 (2006.01)
A61K 31/7036 (2006.01)
A61K 47/44 (2006.01)
A61P 15/00 (2006.01)
A61K 9/00 (2006.01)
(96) 18.01.2006
(96) 06711869.5
(73) Nippon Zenyaku Kogyo Co., Ltd., Asaka-machi, Koriyama-shi Fukushima 963-0196, JP
(72) TSUKADA, Junko, Nippon Zenyaku Kogyo Co., Ltd., Koriyama-shi, Fukushima, 963-0196, JP
OHASHI, Eiichi, Nippon Zenyaku Kogyo Co., Ltd., Koriyama-shi, Fukushima, 963-0196, JP
MATSUNAGA, Tomio, Nippon Zenyaku Kogyo Co., Ltd., Koriyama-shi, Fukushima, 963-0196, JP
(54) **Infuze pro léčbu mastitidy**
(32) 19.01.2005
(31) 2005011646
(33) JP
(86) PCT/JP2006/300600

(87) WO 2006/077856
(74) Čermák a spol., JUDr. Karel Čermák, Elišky Peškové 15, Praha 5, 15000

(97) **EP 1863469**
(47) 21.12.2011
(97) 21.09.2006
(51) **A61K 31/167** (2006.01)
A61K 31/53 (2006.01)
A61K 9/00 (2006.01)
A61K 9/06 (2006.01)
A61P 17/02 (2006.01)
A61K 31/137 (2006.01)
A61K 47/38 (2006.01)
(96) 15.03.2006
(96) 06721260.5
(73) Animal Ethics Pty Ltd, Crestmead, Queensland 4132, AU
(72) SHEIL, Meredith, Hunters Hill, New South Wales 2110, AU
GIFFARD, Allan, Yarra Glen, Victoria 3775, AU
OLSSON, Charles Robert, Gordon, New South Wales 2072, AU
(54) **Topická analgetická kompozice**
(32) 15.03.2005, 06.05.2005, 14.09.2005, 12.12.2005
(31) 2005901250, 2005902296, 2005905062, 2005906965
(33) AU, AU, AU, AU
(86) PCT/AU2006/000337
(87) WO 2006/096914
(74) Společná advokátní kancelář Všečka Zelený Švorčík Kalenský a partneři, JUDr. Michal Havlík, Hálkova 2, Praha 2, 12000

(97) **EP 1871512**
(47) 28.12.2011
(97) 03.08.2006
(51) **B01D 35/30** (2006.01)
B01D 29/56 (2006.01)
B01D 61/02 (2006.01)
C02F 1/44 (2006.01)
(96) 27.01.2006
(96) 06734034.9
(73) EcoWater Systems, LLC, Woodbury, MN 55125, US
(72) Kennedy, Gregory, Maplewood, MN 55177, US
Sinkula, David, Coon Rapids, MN 55433, US
Zimmermann, Jeffrey, Forest Lake, MN 55025, US
Khamis, Chaouki, Edina, MN 54424, US
Stoick, Michael, New Market, MN 55054, US
Dusheck, Nathan, Hammond, WI 64015, US
(54) **Závitový uzamykací mechanismus mezi filtrační hlavou a filtrační vložkou**
(32) 27.01.2005
(31) 647680 P
(33) US
(86) PCT/US2006/003172
(87) WO 2006/081542
(74) PATENTSERVIS Praha a.s., Jivenská 1273/1, Praha 4, 14021

(97) **EP 1872783**
(47) 28.12.2011
(97) 02.11.2006
(51) **A61K 31/41** (2006.01)
A61P 27/02 (2006.01)
(96) 21.04.2006
(96) 06732190.1
(73) SANTEN PHARMACEUTICAL CO., LTD., Higashiyodogawa-ku, Osaka-shi, Osaka 533-8651, JP

- | | |
|---|--|
| (72) SHIBAGAKI, Keiichi, SANTEN PHARMACEUTICAL CO. LTD, Ikoma-shi, Nara 6300101, JP | (86) PCT/EP2006/007772 |
| HIRAI, Shin-ichiro, SANTEN PHARMACEUTICAL CO. LTD, Ikoma-shi, Nara 6300101, JP | (87) WO 2007/019981 |
| NAKAMURA, Masatsugu, SANTEN PHARMACEUTICAL CO LTD, Ikoma-shi, Nara 6300101, JP | (74) KOREJZOVÁ & SPOL., v.o.s., JUDr. Petra Korejzová, Korunní 810/104 E, Praha 10, 10100 |
| (54) Terapeutické činidlo pro poruchy rohovky/spojivky | (97) EP 1937669 |
| (32) 21.04.2005 | (47) 01.02.2012 |
| (31) 2005123791 | (97) 08.03.2007 |
| (33) JP | (51) C07D 405/04 (2006.01) |
| (86) PCT/JP2006/308382 | C07D 311/22 (2006.01) |
| (87) WO 2006/115185 | C07D 311/68 (2006.01) |
| (74) PATENTSERVIS Praha a.s., Jivenská 1273/1, Praha 4, 14021 | A61K 31/353 (2006.01) |
| | A61P 13/00 (2006.01) |
| | C07D 417/04 (2006.01) |
| | C07D 413/04 (2006.01) |
| | C07D 417/12 (2006.01) |
| | C07D 413/12 (2006.01) |
| | C07D 405/12 (2006.01) |
| | C07D 491/04 (2006.01) |
| | C07F 9/655 (2006.01) |
| (97) EP 1913000 | (96) 30.08.2006 |
| (47) 11.01.2012 | (96) 06802751.5 |
| (97) 01.02.2007 | (73) Janssen Pharmaceutica NV, 2340 Beerse, BE |
| (51) C07D 487/04 (2006.01) | (72) ZHANG, Xuqing, Exton, Pennsylvania 19341, US |
| C07D 211/56 (2006.01) | LI, Xiaojie, Raritan, New Jersey 08869, US |
| (96) 17.07.2006 | SUI, Zhihua, Exton, Pennsylvania 19341, US |
| (96) 06779900.7 | (54) Nové benzopyranové deriváty jako otvirače draslíkových kanálků |
| (73) Pfizer Products Inc., Groton, CT 06340, US | (32) 01.09.2005 |
| (72) RUGGERI, Sally Gut, Groton, CT 06340, US | (31) 713323 P |
| HAWKINS, Joel Michael, Groton, CT 06340, US | (33) US |
| MAKOWSKI, Teresa Margaret, Groton, CT 06340, US | (86) PCT/US2006/034128 |
| RUTHERFORD, Jennifer Lea, Groton, CT 06340, US | (87) WO 2007/027959 |
| URBAN, Frank John, Old Sybrook, CT 06475, US | (74) Čermák a spol., JUDr. Karel Čermák, Elišky Peškové 15, Praha 5, 15000 |
| (54) Pyrrolo [2,3-D] pyrimidinové deriváty, jejich meziprodukty a syntéza | |
| (32) 29.07.2005 | (97) EP 1944029 |
| (31) 704011 P | (47) 21.12.2011 |
| (33) US | (97) 10.05.2007 |
| (86) PCT/IB2006/002048 | (51) A61K 31/47 (2006.01) |
| (87) WO 2007/012953 | A61K 9/16 (2006.01) |
| (74) Společná advokátní kancelář Všeťečka Zelený Švorčík Kalenský a partneři, JUDr. Pavel Zelený, Hálkova 2, Praha 2, 12000 | A61K 9/28 (2006.01) |
| | A61K 47/02 (2006.01) |
| | A61K 47/20 (2006.01) |
| | A61P 3/06 (2006.01) |
| | A61K 9/20 (2006.01) |
| | A61K 9/50 (2006.01) |
| (97) EP 1913947 | (96) 30.10.2006 |
| (47) 28.12.2011 | (96) 06822589.5 |
| (97) 23.04.2008 | (73) Kowa Company, Ltd., Nagoya-shi, Aichi-ken 460-8625, JP |
| (51) A61K 31/7068 (2006.01) | Nissan Chemical Industries, Ltd., Chiyoda-ku, Tokyo 101-0054, JP |
| A61K 31/7088 (2006.01) | (72) KOZAKI, Masato, Fuji-shi Shizuoka 417-8650, JP |
| A61P 35/00 (2006.01) | TANIZAWA, Yoshio, Fuji-shi Shizuoka 417-8650, JP |
| A61K 31/337 (2006.01) | KAWASHIMA, Hiroyuki, Fuji-shi Shizuoka 417-8650, JP |
| (96) 15.04.2005 | (54) Farmaceutický přípravek mající vynikající fotostabilitu |
| (96) 07119706.5 | (32) 31.10.2005 |
| (73) ELI LILLY AND COMPANY, Indianapolis, IN 46285, US | (31) 2005316758 |
| (72) Patel, Bharvin, Kumar, Westifeld, IN 46074, US | (33) JP |
| (54) Kombinovaná terapie pro léčbu rakoviny | (86) PCT/JP2006/321632 |
| (32) 22.04.2004 | (87) WO 2007/052592 |
| (31) 564540 P | (74) Rott, Růžička & Guttman Patentové, známkové a advokátní kanceláře, Ing. Jana Fuchsová, Vinohradská 37, Praha 2, 12000 |
| (33) US | |
| (74) Společná advokátní kancelář Všeťečka Zelený Švorčík Kalenský a partneři, JUDr. Otakar Švorčík, Hálkova 2, Praha 2, 12000 | |
| (97) EP 1915438 | (97) EP 1946583 |
| (47) 21.12.2011 | (47) 28.12.2011 |
| (97) 22.02.2007 | (97) 10.05.2007 |
| (51) CIID 3/34 (2006.01) | (51) H04W 74/08 (2009.01) |
| (96) 05.08.2006 | (96) 26.10.2006 |
| (96) 06776638.6 | (96) 06809711.2 |
| (73) Henkel AG & Co. KGaA, 40589 Düsseldorf, DE | (73) Koninklijke Philips Electronics N.V., 5621 BA Eindhoven, NL |
| (72) PENNINGER, Josef, 40724 Hilden, DE | |
| GLÜSEN, Birgit, 40591 Düsseldorf, DE | |
| (54) Prací prostředek chránící barvy | |
| (32) 19.08.2005 | |
| (31) 102005039580 | |
| (33) DE | |

(72) HUS, Olivier, J-M., NL-5656 AA Eindhoven, NL
BAKER, Matthew, P., J., NL-5656 AA Eindhoven, NL
MOULSLEY, Timothy, J., NL-5656 AA Eindhoven, NL
(54) **Asociovaný pagingový indikátor**
(32) 01.11.2005, 03.01.2006
(31) 05110229, 06100034
(33) EP, EP
(86) PCT/IB2006/053943
(87) WO 2007/052190
(74) Společná advokátní kancelář Všeťečka Zelený Švorčík
Kalenský a partneři, JUDr. Pavel Zelený, Hálkova 2, Praha
2, 12000

(97) **EP 1958633**
(47) 14.12.2011
(97) 20.08.2008
(51) **A61K 31/505** (2006.01)
C07D 405/06 (2006.01)
C07D 309/10 (2006.01)
C07D 309/30 (2006.01)
(96) 23.03.2005
(96) 08157487.3
(73) Redx Pharma Limited, Manchester, M2 3AW, GB
(72) Moody, David John, Fife, KY15 7AY, GB
Wiffen, Jonathan William, County Down, BT67 0OB, GB
(54) **Způsob a přechodné sloučeniny užitečné při přípravě
statinů, zejména rosuvastatinu**
(32) 26.03.2004
(31) 0406757
(33) GB
(74) A. Holas & partner Patentová a známková kancelář, Ing.
Mgr. Hana Holasová, Křížová 4/105, Brno, 60300

(97) **EP 1972961**
(47) 01.02.2012
(97) 24.09.2008
(51) **G01S 7/487** (2006.01)
G01S 17/10 (2006.01)
G01S 7/497 (2006.01)
(96) 14.03.2008
(96) 08102606.4
(73) SICK AG, 79183 Waldkirch, DE
(72) Hug, Gottfried, 79183 Waldkirch, DE
Heizmann, Reinhard, 79286 Glottertal, DE
(54) **Optoelektronické čidlo a způsob měření vzdálenosti
nebo změny vzdálenosti**
(32) 22.03.2007
(31) 102007013714
(33) DE
(74) KANIA, SEDLÁK, SMOLA Patentová a známková
kancelář, Ing. František Kania, Mendlovo nám. 1a, Brno,
60300

(97) **EP 1978809**
(47) 18.01.2012
(97) 09.08.2007
(51) **A21C 15/00** (2006.01)
A23G 3/28 (2006.01)
(96) 05.02.2007
(96) 07715832.7
(73) Reynards International Holding B. V., 4817ZH Breda, NL
(72) van der STRAATEN, Jan Cornelis, NL-4818 TV Breda,
NL
(54) **Vytlačovací sáček k nanášení potravin na podklad**
(32) 03.02.2006
(31) 1031061
(33) NL
(86) PCT/NL2007/000032
(87) WO 2007/089138
(74) PATENTSERVIS Praha a.s., Jivenská 1273/1, Praha 4,
14021

(97) **EP 1989490**
(47) 21.12.2011
(97) 16.08.2007
(51) **F24F 11/00** (2006.01)
(96) 08.02.2007
(96) 07702477.6
(73) Danfoss A/S, DK-6430 Nordborg, DK
(72) LARSEN, Lars, Finn, Sloth, DK-6470 Sydals, DK
THYBO, Honglian, DK-6400 Sønderborg, DK
THYBO, Claus, DK-6400 Sønderborg, DK
(54) **Způsob a systém pro řízení klimatických poměrů v
budově**
(32) 10.02.2006
(31) 200600199
(33) DK
(86) PCT/DK2007/000059
(87) WO 2007/090400
(74) Společná advokátní kancelář Všeťečka Zelený Švorčík
Kalenský a partneři, JUDr. Michal Havlík, Hálkova 2,
Praha 2, 12000

(97) **EP 1992618**
(47) 18.01.2012
(97) 13.09.2007
(51) **C07D 233/64** (2006.01)
A61K 31/4178 (2006.01)
A61K 31/4196 (2006.01)
A61K 31/437 (2006.01)
A61K 31/4985 (2006.01)
A61K 31/5383 (2006.01)
A61P 25/28 (2006.01)
A61P 43/00 (2006.01)
C07D 233/90 (2006.01)
C07D 403/10 (2006.01)
C07D 405/06 (2006.01)
(96) 08.03.2007
(96) 07738023.6
(73) Eisai R&D Management Co., Ltd., Tokyo 112-8088, JP
(72) KIMURA, Teiji, Tsukuba-shi, Ibaraki 300-2635, JP
KITAZAWA, Noritaka, Tsukuba-shi, Ibaraki 300-2635,
JP
KANEKO, Toshihiko, Tsukuba-shi, Ibaraki 300-2635, JP
SATO, Nobuaki, Tsukuba-shi, Ibaraki 300-2635, JP
KAWANO, Koki, Tsukuba-shi, Ibaraki 300-2635, JP
ITO, Koichi, Tsukuba-shi, Ibaraki 300-2635, JP
DOI, Eriko, Tsukuba-shi, Ibaraki 300-2635, JP
TAKAISHI, Mamoru, Tsukuba-shi, Ibaraki 300-2635, JP
SASAKI, Takeo, Tsukuba-shi, Ibaraki 300-2635, JP
DOKO, Takashi, Tsukuba-shi, Ibaraki 300-2635, JP
MIYAGAWA, Takehiko, Tsukuba-shi, Ibaraki 300-2635,
JP
HAGIWARA, Hiroaki, Tsukuba-shi, Ibaraki 300-2635, JP
(54) **Polycyklického derivátu cinnamidu a inhibitoru tvorby
amyloidu- , který obsahuje tento derivát jako aktivní
složku**
(32) 09.03.2006, 09.03.2006, 30.11.2006, 30.11.2006
(31) 2006063562, 780517 P, 2006322728, 861702 P
(33) JP, US, JP, US
(86) PCT/JP2007/054532
(87) WO 2007/102580
(74) PATENTSERVIS Praha a.s., Jivenská 1273/1, Praha 4,
14021

(97) **EP 2004149**
(47) 21.12.2011
(97) 25.10.2007
(51) **A61K 9/26** (2006.01)
A61P 29/02 (2006.01)
(96) 12.04.2007
(96) 07724218.8
(73) Alfred E. Tiefenbacher (GmbH & Co. KG), 22767
Hamburg, DE
(72) Dr. RUCHATZ, Dieter, 22767 Hamburg, DE

(54) **Farmaceutické prostředky, které obsahují Leflunomid**
(32) 13.04.2006
(31) 102006017896
(33) DE
(86) PCT/EP2007/003277
(87) WO 2007/118684
(74) KOREJZOVÁ & SPOL., v.o.s., JUDr. Petra Korejzová,
Korunní 810/104 E, Praha 10, 10100

(31) 102005041798
(33) DE
(86) PCT/EP2006/008488
(87) WO 2007/025739
(74) FISCHER & PARTNER Intellectual Property s.r.o., Ing.
Michael Fischer, Na Hrobcí 294/5, Praha 2, 12000

(97) **EP 2006418**
(47) 25.01.2012
(97) 24.12.2008
(51) **C25B 15/02** (2006.01)
(96) 11.06.2008
(96) 08010650.3
(73) Recherche 2000 Inc., Montréal QC H2Y 3X7, CA
(72) Berriah, Said, Laval Québec, H7R 7P8, CA
Veillette, Michel, St-Bruno Québec, J3V 3K2, CA
Tremblay, Gilles, Montréal Québec, H2Y 1Y8, CA
(54) **Optimalizace účinnosti a detekce poškození
elektrolytických článků**
(32) 11.06.2007
(31) 943188 P
(33) US
(74) Čermák a spol., JUDr. Karel Čermák, Elišky Peškové 15,
Praha 5, 15000

(97) **EP 2109361**
(47) 28.12.2011
(97) 31.07.2008
(51) **A01K 67/027** (2006.01)
C12N 15/867 (2006.01)
A61K 48/00 (2006.01)
(96) 23.01.2008
(96) 08705168.6
(73) Instytut Biologii Doswiadczalnej IM.M. Nenckiego Pan,
02-093 Warszawa, PL
(72) KACZMAREK, Leszek, PL-05-806 Komorow, PL
KONOPKA, Witold, PL-44-194 Knurów, PL
DUNIEC, Kamila, PL-01-460 Warszawa, PL
(54) **Transgenní zvíře a způsob získání tohoto zvířete**
(32) 25.01.2007
(31) 38160507
(33) PL
(86) PCT/PL2008/000009
(87) WO 2008/091171
(74) Inventia s.r.o., RNDr. Kateřina Hartvichová, Na Bělidle 3,
Praha 5, 15000

(97) **EP 2020347**
(47) 25.01.2012
(97) 04.02.2009
(51) **B60S 1/04** (2006.01)
B60S 1/16 (2006.01)
(96) 27.05.2008
(96) 08104106.3
(73) Robert Bosch GmbH, 70442 Stuttgart, DE
(72) Knauf, Richard, 67480 Roppenheim, FR
(54) **Způsob a zařízení k montáži pohonu stěrače**
(32) 24.07.2007
(31) 102007034332
(33) DE
(74) Čermák a spol., JUDr. Karel Čermák, Elišky Peškové 15,
Praha 5, 15000

(97) **EP 2110454**
(47) 28.12.2011
(97) 21.10.2009
(51) **C22C 38/00** (2006.01)
(96) 07.01.2009
(96) 09000098.5
(73) Kabushiki Kaisha Kobe Seiko Sho (Kobe Steel, Ltd.),
Kobe-shi, Hyogo 651-8585, JP
(72) Deura, Tetsushi, Hyogo 651-2271, JP
Nagao, Motohiro, Hyogo 676-8670, JP
Abiko, Takashi, Hyogo 651-2271, JP
(54) **Ocel pro kování a kované výrobky získané jejím
použitím**
(32) 22.01.2008
(31) 2008011123
(33) JP
(74) PATENTSERVIS Praha a.s., Jivenská 1273/1, Praha 4,
14021

(97) **EP 2034578**
(47) 11.01.2012
(97) 11.03.2009
(51) **H02G 3/12** (2006.01)
A61G 12/00 (2006.01)
(96) 04.09.2007
(96) 07115630.1
(73) NIKO, N.V., 9100 Sint-Niklaas, BE
(72) Tas, Johan (Helena Alice), 9100 Sind-Niklaas, BE
(54) **Montážní rámeček pro aplikační moduly**
(74) A. Holas & partner Patentová a známková kancelář, Ing.
Mgr. Hana Holasová, Křížová 4/105, Brno, 60300

(97) **EP 2114743**
(47) 26.10.2011
(97) 12.09.2008
(51) **B61D 35/00** (2006.01)
F16L 37/18 (2006.01)
F16L 37/47 (2006.01)
(96) 05.03.2008
(96) 08716270.7

(97) **EP 2064308**
(47) 11.01.2012
(97) 08.03.2007
(51) **C12M 1/107** (2006.01)
C12M 1/02 (2006.01)
B01F 7/00 (2006.01)
B01F 15/00 (2006.01)
(96) 30.08.2006
(96) 06777124.6
(73) Agraferm Technologies AG, 85276 Pfaffenhofen/Ilm, DE
(72) FRIEDMANN, Johann, 85298 Scheyern/ Fernhag, DE
HECK, Christian, L-7794 Bissen, LU
(54) **Míchadlo pro fermentor, fermentor a způsob
provozování fermentoru**
(32) 02.09.2005

(73) Haag, Werner, 27771 Osterholz-Scharmbeck, DE
(72) Haag, Werner, 27771 Osterholz-Scharmbeck, DE
(54) **Hadicová spojka pro odstraňování fekálií na kolejových
vozidlech**
(32) 08.03.2007
(31) 102007011210
(33) DE
(86) PCT/EP2008/001753
(87) WO 2008/107177
(74) Čermák a spol., JUDr. Karel Čermák, Elišky Peškové 15,
Praha 5, 15000

(97) **EP 2117297**
(47) 25.01.2012
(97) 14.08.2008

- | | | | | |
|------|--|-----------|------|---|
| (51) | A01N 25/00 | (2006.01) | (73) | Asys Automatisierungssysteme GmbH, 89160 Dornstadt, DE |
| | A01N 43/653 | (2006.01) | (72) | Lindner, Jörg, 83224 Grassau, DE |
| | A01N 47/34 | (2006.01) | (54) | Způsob a zařízení pro zlomení polovodičových desek, nebo podobných podkladů |
| | A01N 47/24 | (2006.01) | (32) | 07.07.2008 |
| | C07D 417/06 | (2006.01) | (31) | 102008031619 |
| (96) | 08.02.2008 | | (33) | DE |
| (96) | 08708832.4 | | (74) | Společná advokátní kancelář Všetečka Zelený Švorčík Kalenský a partneři, JUDr. Petr Kalenský, Hálkova 2, Praha 2, 12000 |
| (73) | BASF SE, 67056 Ludwigshafen, DE | | | |
| (72) | ISRAELS, Rafel, 50674 Köln, DE | | | |
| | SAXELL, Heidi, Emilia, 67071 Ludwigshafen, DE | | | |
| | BRATZ, Matthias, 67133 Maxdorf, DE | | | |
| | KUHNS, Marco, 67454 Hassloch, DE | | | |
| | ERK, Peter, 67227 Frankenthal, DE | | | |
| (54) | Krystalické komplexy zemědělsky aktivních organických sloučenin | | (97) | EP 2153841 |
| (32) | 09.02.2007 | | (47) | 14.12.2011 |
| (31) | 07102083 | | (97) | 17.02.2010 |
| (33) | EP | | (51) | A61K 38/04 (2006.01) |
| (86) | PCT/EP2008/051562 | | | A61K 39/36 (2006.01) |
| (87) | WO 2008/096005 | | | C07K 7/04 (2006.01) |
| (74) | TRAPLOVÁ HAKR KUBÁT Advokátní a patentová kancelář, Ing. Jan Kubát, Přístavní 24, Praha 7, 17000 | | | A61P 37/08 (2006.01) |
| | | | (96) | 01.05.2009 |
| | | | (96) | 09251252.4 |
| | | | (73) | Circassia Limited, Oxford OX4 4GA, GB |
| | | | (72) | Larche, Mark, Hamilton, ON L8N 3Z5, CA |
| | | | | Hafner, Roderick Peter, Oxford, OX4 4GA, GB |
| | | | | Laidler, Paul, Oxford OX4 4GA, GB |
| | | | (54) | Vakcína obsahující Amb a 1 peptidy pro použití v léčbě alergie na ambrózií |
| | | | (32) | 15.08.2008, 20.08.2008 |
| | | | (31) | 0814986, 0815218 |
| | | | (33) | GB, GB |
| | | | (74) | Společná advokátní kancelář Všetečka Zelený Švorčík Kalenský a partneři, JUDr. Petr Kalenský, Hálkova 2, Praha 2, 12000 |
| | | | | |
| (97) | EP 2138039 | | (97) | EP 2156739 |
| (47) | 18.01.2012 | | (47) | 28.12.2011 |
| (97) | 30.12.2009 | | (97) | 24.02.2010 |
| (51) | A01N 41/10 (2006.01) | | (51) | A21B 3/04 (2006.01) |
| | A01N 47/34 (2006.01) | | | F24C 15/32 (2006.01) |
| | A01N 43/40 (2006.01) | | (96) | 04.08.2009 |
| | A01N 39/04 (2006.01) | | (96) | 09167176.8 |
| | A01N 37/40 (2006.01) | | (73) | MIWE Michael Wenz GmbH, 97450 Arnstein, DE |
| | A01P 13/02 (2006.01) | | (72) | Frings, Thomas, 53518, Adenau, DE |
| | A01N 25/32 (2006.01) | | (54) | Parní zařízení pro pece |
| (96) | 25.11.2002 | | (32) | 21.08.2008 |
| (96) | 09012739.0 | | (31) | 102008041412 |
| (73) | Bayer CropScience AG, 40789 Monheim, DE | | (33) | DE |
| (72) | Hacker, Erwin, Dr., 65239 Hochheim, DE | | (74) | KANIA, SEDLÁK, SMOLA Patentová a známková kancelář, Ing. Veronika Zemanová, Mendlovo nám. 1a, Brno, 60300 |
| | Bieringer, Hermann, Dr., 65817 Eppstein, DE | | | |
| | Krähmer, Hansjörg, Dr., 65719 Hofheim, DE | | | |
| (54) | Synergické herbicidní prostředky | | | |
| (32) | 07.12.2001 | | | |
| (31) | 10160139 | | | |
| (33) | DE | | | |
| (74) | TRAPLOVÁ HAKR KUBÁT Advokátní a patentová kancelář, Ing. Eduard Hakr, Přístavní 24, Praha 7, 17000 | | | |
| | | | | |
| (97) | EP 2140021 | | (97) | EP 2173737 |
| (47) | 11.01.2012 | | (47) | 11.01.2012 |
| (97) | 28.08.2008 | | (97) | 22.01.2009 |
| (51) | C12Q 1/68 (2006.01) | | (51) | C07D 401/12 (2006.01) |
| (96) | 22.02.2008 | | | C07D 401/14 (2006.01) |
| (96) | 08730578.5 | | | A61K 31/454 (2006.01) |
| (73) | Genentech, Inc., South San Francisco, CA 94080, US | | | A61P 3/10 (2006.01) |
| (72) | DIEHL, Lauri, Los Altos, CA 94024, US | | (96) | 16.07.2008 |
| | FLANAGAN, Kenneth, San Francisco, CA 94116, US | | (96) | 08781868.8 |
| | MO, Lian, Palo Alto, CA 94306, US | | (73) | Bristol-Myers Squibb Company, Princeton NJ 08543-4000, US |
| (54) | Způsob detekce zánětlivého onemocnění střev | | (72) | WACKER, Dean A., Pennington, NJ 08534, US |
| (32) | 22.02.2007, 13.11.2007, 28.01.2008 | | | ROSSI, Karen A., Pennington, NJ 08534, US |
| (31) | 891196 P, 987752 P, 24170 | | | WANG, Ying, Pennington, NJ 08534, US |
| (33) | US, US, US | | (54) | Způsob modulace receptoru spojeného s proteinem GPR119 G a vybrané sloučeniny |
| (86) | PCT/US2008/054805 | | (32) | 17.07.2007 |
| (87) | WO 2008/103962 | | (31) | 950162 P |
| (74) | KOREJZOVÁ & SPOL., v.o.s., JUDr. Petra Korejzová, Korunní 810/104 E, Praha 10, 10100 | | (33) | US |
| | | | (86) | PCT/US2008/070103 |
| | | | (87) | WO 2009/012277 |
| | | | | |
| (97) | EP 2143537 | | | |
| (47) | 08.02.2012 | | | |
| (97) | 13.01.2010 | | | |
| (51) | B28D 5/00 (2006.01) | | | |
| | H01L 21/00 (2006.01) | | | |
| (96) | 07.07.2009 | | | |
| (96) | 09008877.4 | | | |

(74) PATENTSERVIS Praha a.s., Jivenská 1273/1, Praha 4, 14021

(51) **C21D 1/02** (2006.01)
C21D 1/20 (2006.01)
C22C 38/00 (2006.01)

(97) **EP 2177374**

(47) 15.02.2012

(97) 21.04.2010

(51) **B60C 1/00** (2006.01)

C08L 19/00 (2006.01)

C08L 51/04 (2006.01)

C08F 287/00 (2006.01)

C08L 53/02 (2006.01)

C08F 279/02 (2006.01)

C08K 5/548 (2006.01)

C08L 9/06 (2006.01)

C08L 21/00 (2006.01)

C08L 13/00 (2006.01)

C08K 3/36 (2006.01)

(96) 15.10.2009

(96) 09173093.7

(73) LANXESS Deutschland GmbH, 51369 Leverkusen, DE

(72) Steinhauser, Norbert, 40789, Monheim, DE

Obrecht, Werner, 47447, Moers, DE

Hardy, David, 41541, Dormagen, DE

Groß, Thomas, 42489, Wülfrath, DE

(54) **Kaučukové směsi s funkcionalizovanými dienovými kaučuky a mikrogely, způsob jejich výroby a jejich použití**

(32) 20.10.2008

(31) 102008052116

(33) DE

(74) Společná advokátní kancelář Všetečka Zelený Švorčík Kalenský a partneři, JUDr. Michal Havlík, Hálkova 2, Praha 2, 12000

(96) 12.08.2008

(96) 08801149.9

(73) Georgsmarienhütte GmbH, 49124 Georgsmarienhütte, DE

(72) DIEDERICHS, Roman, 42899 Remscheid, DE

STÜBER, Axel, 49090 Osnabrück, DE

LANGER, Robert, 49080 Osnabrück, DE

(54) **Ocel k výrobě masivně přetvářených strojních součástí**

(32) 27.08.2007

(31) 102007040616

(33) DE

(86) PCT/DE2008/001319

(87) WO 2009/026881

(74) Společná advokátní kancelář Všetečka Zelený Švorčík Kalenský a partneři, JUDr. Michal Havlík, Hálkova 2, Praha 2, 12000

(97) **EP 2185608**

(47) 28.12.2011

(97) 12.03.2009

(51) **C08F 10/02** (2006.01)

C08F 2/00 (2006.01)

C08L 23/06 (2006.01)

(96) 29.08.2008

(96) 08803370.9

(73) INEOS Manufacturing Belgium NV, 2040 Antwerpen, BE

(72) KOCH, Benoît, B-4280 Hannut, BE

MARISSAL, Daniel, F-13620 Carry Le Rouet, FR

PARISEL, Marc, B-1800 Vilvoorde, BE

WALWORTH, Brent R, B-9100 Sint-Niklaas, BE

(54) **Způsob polymerace v suspenzní fázi**

(32) 03.09.2007

(31) 07253486

(33) EP

(86) PCT/EP2008/061372

(87) WO 2009/030647

(74) Čermák a spol., JUDr. Karel Čermák, Elišky Peškové 15, Praha 5, 15000

(97) **EP 2178858**

(47) 28.12.2011

(97) 05.02.2009

(51) **C07D 401/14** (2006.01)

C07D 401/06 (2006.01)

C07D 401/04 (2006.01)

C07D 417/06 (2006.01)

C07D 417/14 (2006.01)

C07D 211/70 (2006.01)

C07D 409/14 (2006.01)

C07D 513/04 (2006.01)

C07D 413/14 (2006.01)

C07D 407/14 (2006.01)

C07D 471/04 (2006.01)

A61K 31/4545 (2006.01)

A61P 13/02 (2006.01)

(96) 01.08.2008

(96) 08785292.7

(73) Recordati Ireland Limited, Ringaskiddy County Cork, IE

(72) LEONARDI, Amedeo, I-20154 Milano, IT

MOTTA, Gianni, I-20030 Barlassina, IT

RIVA, Carlo, I-21100 Varese, IT

POGGESI, Elena, I-20148 Milano, IT

GRAZIANI, Davide, I-20155 Milano, IT

LONGHI, Matteo Marco, I-21053 Castellanza (Varese), IT

(54) **Nové heterocyklické sloučeniny jako antagonisté mGlu5**

(32) 02.08.2007, 15.04.2008

(31) 953677 P, 45175 P

(33) US, US

(86) PCT/EP2008/006351

(87) WO 2009/015897

(74) KOREJZOVÁ & SPOL., v.o.s., JUDr. Petra Korejzová, Korunní 810/104 E, Praha 10, 10100

(97) **EP 2185619**

(47) 28.12.2011

(97) 05.03.2009

(51) **C08G 18/48** (2006.01)

C08J 9/00 (2006.01)

C08G 101/00 (2006.01)

(96) 31.07.2008

(96) 08828214.0

(73) Albemarle Corporation, Baton Rouge, LA 70801, US

(72) GERARD, Eric-Jack, Nanjing 210014, CN

ZHENG, Haiting, Nanjing 210018, CN

WANG, Jeff, Nanjing 210018, CN

(54) **Samozhásací prostředky vhodné pro použití ve viskoelastických polyurethanových pěnach**

(32) 07.08.2007

(31) 954500 P

(33) US

(86) PCT/US2008/071678

(87) WO 2009/029378

(74) KOREJZOVÁ & SPOL., v.o.s., JUDr. Petra Korejzová, Korunní 810/104 E, Praha 10, 10100

(97) **EP 2186946**

(47) 07.12.2011

(97) 19.05.2010

(51) **E02D 29/14** (2006.01)

E05B 49/00 (2006.01)

E05B 63/08 (2006.01)

(96) 10.10.2009

(96) 09012845.5

(73) Langmatz GmbH, 82467 Garmisch-Partenkirchen, DE

(97) **EP 2183396**

(47) 14.12.2011

(97) 05.03.2009

(72) Wulf, Stephan, 82467 Garmisch-Partenkirchen, DE
(54) **Zabezpečovací uspořádání pro uzavíratelnou nebo zablokovatelnou součást, zejména pro šachtový poklop**
(32) 12.11.2008
(31) 102008057023
(33) DE
(74) Čermák a spol., JUDr. Karel Čermák, Elišky Peškové 15, Praha 5, 15000

(74) Společná advokátní kancelář Všeťečka Zelený Švorčík Kalenský a partneři, JUDr. Michal Havlík, Hálkova 2, Praha 2, 12000

(97) **EP 2198176**
(47) 15.02.2012
(97) 26.03.2009
(51) **F16D 13/64** (2006.01)
(96) 18.08.2008
(96) 08801606.8
(73) BorgWarner Inc., Auburn Hills, MI 48326, US
(72) NEUBAUER, Dirk, 69502 Hemsbach, DE
WAGNER, Michael, 68782 Brühl, DE
MERKEL, Harald, Otto, 74918 Angelbachtal, DE
(54) **Segmentovaný nosný plech pro lamelu a lamela s takovýmto segmentovaným nosným plechem**
(32) 14.09.2007, 12.11.2007
(31) 102007043999, 102007053758
(33) DE, DE
(86) PCT/EP2008/006769
(87) WO 2009/036853
(74) TRAPLOVÁ HAKR KUBÁT Advokátní a patentová kancelář, Ing. Eduard Hakr, Přístavní 24, Praha 7, 17000

(97) **EP 2224157**
(47) 08.02.2012
(97) 01.09.2010
(51) **F16L 37/10** (2006.01)
F16L 37/092 (2006.01)

(96) 28.05.2009
(96) 10004304.1
(73) John Guest International Limited, West Drayton, Middlesex UB7 8JL, GB
(72) Guest, Timothy, Stephen, Bray Berkshire SL6 2EU, GB
(54) **Zdokonalení vztahující se k potrubní spoje**
(32) 28.05.2008, 25.06.2008
(31) 0809685, 0811665
(33) GB, GB
(74) TRAPLOVÁ HAKR KUBÁT Advokátní a patentová kancelář, Ing. Jan Kubát, Přístavní 24, Praha 7, 17000

(97) **EP 2205503**
(47) 25.01.2012
(97) 16.04.2009
(51) **B65D 65/10** (2006.01)
B65D 75/04 (2006.01)
(96) 10.10.2008
(96) 08802860.0
(73) Philip Morris Products S.A., 2000 Neuchâtel, CH
(72) STOJAK, Piotr, 31-231 Krakow, PL
WOLANIN, Przemyslaw, 32-002 Wegrzce Wielkie Gm. Wieliczka, PL
ODZIOMEK, Leszek, 30-384 Krakow, PL
TROFIMIUK, Andrew, 2013 Colombier, CH
GRAF, Didier, 1312 Eclepens, CH
ZELENY, Jiri, 286 01 Cástlav, CZ
ZELENY, Radek, 286 01 Cástlav, CZ
RIHA, Jiri, 285 22 Zruc nad Sázavou, CZ
(54) **Zabalená krabička spotřebních výrobků**
(32) 11.10.2007
(31) 07254031
(33) EP
(86) PCT/EP2008/008591
(87) WO 2009/046999
(74) PATENTSERVIS Praha a.s., Jivenská 1273/1, Praha 4, 14021

(97) **EP 2225129**
(47) 01.02.2012
(97) 25.06.2009
(51) **B60S 1/38** (2006.01)
B60S 1/40 (2006.01)

(96) 17.12.2008
(96) 08862837.5
(73) Valeo Systemes d'Essuyage, 78321 La Verriere, FR
(72) OLLIER, Nicolas, F-43700 Arsac En Velay, FR
(54) **Stírátko pro stěrač se spojovacím dílem a způsob výroby takovéhoho stírátko**
(32) 18.12.2007
(31) 0708810
(33) FR
(86) PCT/EP2008/067755
(87) WO 2009/077563
(74) Společná advokátní kancelář Všeťečka Zelený Švorčík Kalenský a partneři, JUDr. Michal Havlík, Hálkova 2, Praha 2, 12000

(97) **EP 2218807**
(47) 15.02.2012
(97) 18.08.2010
(51) **D01F 6/60** (2006.01)
D01D 10/02 (2006.01)
(96) 17.02.2009
(96) 09153014.7
(73) Teijin Aramid B.V., 6824 BM Arnhem, NL
(72) Knijnenberg, Alwin, 2564 KE Den Haag, NL
Busscher, Leonardus Antonius Godfried, 6921 AZ Duiven, NL
Dingemans, Theodorus Jacobus, 2331 LZ Leiden, NL
Bos, Johannes, 7323 LB Apeldoorn, NL
(54) **Tepelná úprava ke zlepšení pevnosti v tlaku PPTA vláken**

(97) **EP 2231774**
(47) 30.11.2011
(97) 30.07.2009
(51) **C08L 23/06** (2006.01)
C08L 23/08 (2006.01)
D01F 6/46 (2006.01)
D01F 8/06 (2006.01)
D04H 1/00 (2006.01)
D04H 3/00 (2006.01)

(96) 20.01.2009
(96) 09704627.0
(73) Fiberweb Corovin GmbH, 31224 Peine, DE
Fiberweb Berlin GmbH, 12277 Berlin, DE
(72) BORNEMANN, Steffen, 31241 Klein Lisede, DE
KLAUSEN, Thomas, 31224 Peine, DE

(54) **Polymerová směs**
(32) 21.01.2008
(31) 102008005466
(33) DE
(86) PCT/EP2009/000323
(87) WO 2009/092562
(74) Společná advokátní kancelář Všeťečka Zelený Švorčík Kalenský a partneři, JUDr. Otakar Švorčík, Hálkova 2, Praha 2, 12000

(97) **EP 2243972**
(47) 21.12.2011
(97) 27.10.2010
(51) **F16B 45/00** (2006.01)
(96) 24.03.2010

-
- (96) 10354014.2
(73) Zedel, 38920 Crolles, FR
(72) Petzl, Paul, 38530 Barraux, FR
Hédé, Jean-Marc, 38420 Domene, FR
- (54) **Připojovací spona a otočný uzavíratelný kroužek**
(32) 22.04.2009
(31) 0901948
(33) FR
(74) Společná advokátní kancelář Vsetečka Zelený Švorčík Kalenský a partneři, JUDr. Petr Kalenský, Hálkova 2, Praha 2, 12000
-
- (97) **EP 2253295**
(47) 04.01.2012
(97) 24.11.2010
(51) **A61F 13/496** (2006.01)
(96) 06.11.2008
(96) 10006110.0
(73) Paul Hartmann Aktiengesellschaft, 89522 Heidenheim, DE
(72) Hornung, Fridmann, Dr., Penalolén Santiago, CL
Ostertag, Wolfgang, 89547 Gerstetten, DE
Wenzel, Benjamin, Dr., 88231 Neu-Ulm, DE
- (54) **Inkontinenční výrobek ve tvaru kalhotek**
(32) 21.11.2007
(31) 102007056126
(33) DE
(74) TRAPLOVÁ HAKR KUBÁT Advokátní a patentová kancelář, Ing. Eduard Hakr, Přístavní 24, Praha 7, 17000
-
- (97) **EP 2254340**
(47) 18.01.2012
(97) 24.11.2010
(51) **H04N 7/30** (2006.01)
H04N 7/50 (2006.01)
(96) 27.03.2003
(96) 10165483.8
(73) Panasonic Corporation, Kadoma-shi Osaka 571-8501, JP
(72) ABE, Kiyofumi, 2-1-61, Shiromi, Chuo-ku, Osaka 540-6207, JP
KADONO, Shinya, 2-1-61, Shiromi, Chuo-ku, Osaka 540-6207, JP
KONDO, Satoshi, 2-1-61, Shiromi, Chuo-ku, Osaka 540-6207, JP
HAGAI, Makoto, 2-1-61, Shiromi, Chuo-ku, Osaka 540-6207, JP
- (54) **Způsob a zařízení pro dekódování obrazu**
(32) 15.04.2002
(31) 2002112665
(33) JP
(74) Rott, Růžička & Guttman Patentové, známkové a advokátní kanceláře, Ing. Ivana Menšíková, Vinohradská 37, Praha 2, 12000
-
- (97) **EP 2268960**
(47) 16.11.2011
(97) 05.11.2009
(51) **F16L 41/02** (2006.01)
F16L 47/32 (2006.01)
F16L 55/179 (2006.01)
F16L 55/165 (2006.01)
F16L 11/08 (2006.01)
(96) 22.06.2009
(96) 09737528.1
(73) Kübel, Johann, 3072 Kasten, AT
(72) Kübel, Johann, 3072 Kasten, AT
- (54) **Hadice**
(32) 29.04.2008
(31) 6742008
(33) AT
(86) PCT/AT2009/000249
(87) WO 2009/132376
-
- (74) KANIA, SEDLÁK, SMOLA Patentová a známková kancelář, Ing. Veronika Zemanová, Mendlovo nám. 1a, Brno, 60300
-
- (97) **EP 2276946**
(47) 26.10.2011
(97) 12.11.2009
(51) **F16D 65/12** (2006.01)
(96) 05.05.2008
(96) 08789945.6
(73) Freni Brembo S.p.A., 24035 Curno (Bergamo), IT
(72) OBERTI, Leone, I-24010 Lenna, IT
MARONATI, Gianluigi, I-24058 Romano di Lombardia, IT
- (54) **Brzdny pás disku pro větraný typ diskové brzdy**
(86) PCT/IT2008/000304
(87) WO 2009/136416
(74) PATENTSERVIS Praha a.s., Jivenská 1273/1, Praha 4, 14021
-
- (97) **EP 2281461**
(47) 08.02.2012
(97) 09.02.2011
(51) **A21D 13/00** (2006.01)
(96) 04.06.2010
(96) 10251043.5
(73) Kraft Foods Global Brands LLC, Northfield, IL 60093, US
(72) Zubanas, Steve B., Verona, New Jersey 07044, US
Chiang, Bin-Yea, Cedar Knolls, New Jersey 07927, US
- (54) **Sušenky se zvýšenou stabilitou**
(32) 12.06.2009
(31) 186700 P
(33) US
(74) Společná advokátní kancelář Vsetečka Zelený Švorčík Kalenský a partneři, JUDr. Michal Havlík, Hálkova 2, Praha 2, 12000
-
- (97) **EP 2285700**
(47) 04.01.2012
(97) 15.10.2009
(51) **B65D 1/30** (2006.01)
B65D 77/20 (2006.01)
(96) 25.04.2008
(96) 08734548.4
(73) Henriksen, Lars, 2900 Hellerup, DK
(72) HENRIKSEN, Lars, 2900 Hellerup, DK
HENRIKSEN, Jörgen, 2920 Charlottenlund, DK
- (54) **Řada vík a víka pro plastové nebo kovové nádoby**
(32) 09.04.2008
(31) 200800518
(33) DK
(86) PCT/DK2008/050093
(87) WO 2009/124546
(74) KANIA, SEDLÁK, SMOLA Patentová a známková kancelář, Ing. František Kania, Mendlovo nám. 1a, Brno, 60300
-
- (97) **EP 2289873**
(47) 08.02.2012
(97) 02.03.2011
(51) **C07C 269/06** (2006.01)
C07C 271/12 (2006.01)
(96) 31.08.2009
(96) 09169055.2
(73) LANXESS Deutschland GmbH, 51369 Leverkusen, DE
(72) Koop, Bernd, Dr., 50668 Köln, DE
Gausing, Wolfgang, Dr., 40885 Ratingen, DE
Uhr, Hermann, Dr., 51373 Leverkusen, DE
- (54) **Způsob výroby jodpropargylových sloučenin**

(74) Společná advokátní kancelář Vsetečka Zelený Švorčík
Kalenský a partneři, JUDr. Michal Havlík, Hálkova 2,
Praha 2, 12000

(97) **EP 2300209**

(47) 01.02.2012

(97) 14.01.2010

(51) **B29C 41/08** (2006.01)

B29C 41/38 (2006.01)

B29C 33/50 (2006.01)

(96) 06.07.2009

(96) 09780178.1

(73) RECTICEL Automobilsysteme GmbH, 53619
Rheinbreitbach, DE

(72) BREEST, Jürgen, 53757 St. Augustin, DE

DE WINTER, Hugo, B-9270 Kalken, BE

VAN HOUCKE, Geert, B-9300 Aalst, BE

(54) **Způsob výroby tvarovaného potahu a příslušné
tvarovací zařízení**

(32) 05.07.2008

(31) 102008031841

(33) DE

(86) PCT/EP2009/058493

(87) WO 2010/003915

(74) Čermák a spol., JUDr. Karel Čermák, Elišky Peškové 15,
Praha 5, 15000

(97) **EP 2305531**

(47) 22.02.2012

(97) 06.04.2011

(51) **B61G 11/12** (2006.01)

F16F 9/346 (2006.01)

F16F 9/48 (2006.01)

B61G 9/16 (2006.01)

(96) 01.10.2009

(96) 09171936.9

(73) Voith Patent GmbH, 89522 Heidenheim, DE

(72) Mombour, Klaus, 47477 Moers, DE

(54) **Zařízení pro tlumení tahových a tlakových sil**

(74) FISCHER & PARTNER Intellectual Property s.r.o., Ing.
Michael Fischer, Na Hrobci 294/5, Praha 2, 12000

(97) **EP 2307360**

(47) 21.12.2011

(97) 28.01.2010

(51) **C07C 279/00** (2006.01)

(96) 17.07.2009

(96) 09800037.5

(73) BASF SE, 67056 Ludwigshafen, DE

(72) DAUN, Gregor, 69151 Neckargemünd, DE

WITTENBECHER, Lars, 40545 Düsseldorf, DE

HENNINGSSEN, Michael, 67227 Frankenthal, DE

FLICK, Dieter, 67459 Böhl-Iggelheim, DE

GEISLER, Joerg-Peter, 55441 Bingen, DE

SCHILLGALIES, Juergen, 47445 Moers, DE

JACOBI, Erhard, 65510 Hünstetten, DE

(54) **Způsob pro přípravu tvarovaných těles za použití směsí
aminů s guanidinovými deriváty**

(32) 22.07.2008, 08.07.2009

(31) 08160857, PCT/EP2009/058701

(33) EP, EP

(86) PCT/EP2009/059237

(87) WO 2010/010047

(74) Společná advokátní kancelář Vsetečka Zelený Švorčík
Kalenský a partneři, JUDr. Otakar Švorčík, Hálkova 2,
Praha 2, 12000

(97) **EP 2308645**

(47) 14.03.2012

(97) 13.04.2011

(51) **B24C 3/04** (2006.01)

B24C 5/02 (2006.01)

(96) 22.09.2010

(96) 10178185.4

(73) BIESSE S.p.A., 61100 Pesaro, IT

(72) Siepi, Marco, 61100 Pesaro Urbino, IT

Traini, Matteo, 61100 Pesaro Urbino, IT

Belli, Marco, 61100 Pesaro Urbino, IT

(54) **Rozdělovač pro souvislý přívod abrazivního materiálu
ve strojích na řezání vodním paprskem**

(32) 28.09.2009

(31) TO20090732

(33) IT

(74) PATENTSERVIS Praha a.s., Jivenská 1273/1, Praha 4,
14021

(97) **EP 2313235**

(47) 28.12.2011

(97) 02.12.2010

(51) **B25B 7/22** (2006.01)

B25B 27/10 (2006.01)

H01R 43/042 (2006.01)

(96) 17.05.2010

(96) 10721473.6

(73) Rennsteig Werkzeuge GmbH, 98547 Viernau, DE

(72) WAGNER, Thomas, 98587 Bermbach, DE

LUTZE, Peter, 98587 Bermbach, DE

(54) **Způsob ke hlídání opotřebení ručních kleští a zařízení
pro provádění tohoto způsobu**

(32) 26.05.2009

(31) 102009026470

(33) DE

(86) PCT/EP2010/056692

(87) WO 2010/136346

(74) Ing. František Kania, Mendlovo nám. 1a, Brno, 60300

(97) **EP 2317877**

(47) 04.01.2012

(97) 28.01.2010

(51) **A23L 1/305** (2006.01)

A23J 1/20 (2006.01)

A23C 9/142 (2006.01)

(96) 23.07.2009

(96) 09788245.0

(73) N.V. Nutricia, 2712 HM Zoetermeer, NL

(72) Huisman, Ingmar Harald, NL-2627 AD Delft, NL

(54) **Způsob filtrace mléka**

(32) 23.07.2008

(31) PCT/NL2008/050504

(33) NL

(86) PCT/NL2009/050456

(87) WO 2010/011142

(74) Hák, Janeček & Švestka, Patentová a známková kancelář,
Ing. Pavel Janeček, U Průhonu 5, Praha 7, 17000

(97) **EP 2334687**

(47) 04.01.2012

(97) 04.03.2010

(51) **C07D 493/10** (2006.01)

C07H 15/18 (2006.01)

A61K 31/357 (2006.01)

A61P 3/10 (2006.01)

(96) 17.08.2009

(96) 09786960.6

(73) Pfizer Inc., New York, NY 10017, US

(72) MASCITTI, Vincent, Groton, Connecticut 06340, US

COLLMAN, Benjamin, Micah, Groton, Connecticut
06340, US

(54) **1-Dioxabicyklo [3. 2. 1] oktan-2,3,4-triolové deriváty**

(32) 28.08.2008, 21.07.2009

(31) 92470 P, 227212 P

(33) US, US

(86) PCT/IB2009/053626

(87) WO 2010/023594

- (74) Společná advokátní kancelář Vsetečka Zelený Švorčík
Kalenský a partneři, JUDr. Pavel Zelený, Hálkova 2, Praha
2, 12000

Zveřejněné opravené překlady evropských patentových spisů

U následujících udělených evropských patentů s účinky pro Českou republiku byl majitelem předložen opravený překlad patentového spisu do českého jazyka (§35d odst. 2 zákona č. 527/1990 Sb., v platném znění).

Datem zveřejnění opraveného překladu evropského patentového spisu je datum publikace tohoto Věstníku.

- (97) EP 1417665
(97) EP 1852656
(97) EP 1979375

Evropské patenty zrušené Evropským patentovým úřadem

Následující evropské patenty udělené Evropským patentovým úřadem s účinky pro Českou republiku byly zrušeny Evropským patentovým úřadem podle článku 102 Úmluvy o udělování evropských patentů (§35f odst 2 zákona č. 527/1990 Sb., v platném znění).

- (97) EP 1592767

MM4A Zánik evropských patentů nezaplacením poplatků za udržování platnosti patentu

Následující evropské patenty udělené Evropským patentovým úřadem s účinky pro Českou republiku zanikly pro nezaplacení poplatků za udržování platnosti patentu (§22 písm. b) zákona č. 527/1990 Sb., v platném znění).

- | | |
|-----------------|-----------------|
| (97) EP 1295813 | (97) EP 2036629 |
| (97) EP 1300810 | (97) EP 2064501 |
| (97) EP 1411296 | |
| (97) EP 1413653 | |
| (97) EP 1427403 | |
| (97) EP 1429761 | |
| (97) EP 1433305 | |
| (97) EP 1438296 | |
| (97) EP 1518641 | |
| (97) EP 1542545 | |
| (97) EP 1542678 | |
| (97) EP 1542881 | |
| (97) EP 1543456 | |
| (97) EP 1545902 | |
| (97) EP 1558409 | |
| (97) EP 1638119 | |
| (97) EP 1645626 | |
| (97) EP 1647769 | |
| (97) EP 1663185 | |
| (97) EP 1664097 | |
| (97) EP 1665483 | |
| (97) EP 1668282 | |
| (97) EP 1670785 | |
| (97) EP 1675699 | |
| (97) EP 1676550 | |
| (97) EP 1689945 | |
| (97) EP 1714811 | |
| (97) EP 1767308 | |
| (97) EP 1780437 | |
| (97) EP 1791852 | |
| (97) EP 1797099 | |
| (97) EP 1799657 | |
| (97) EP 1809273 | |
| (97) EP 1827136 | |
| (97) EP 1900653 | |
| (97) EP 1903242 | |
| (97) EP 1926535 | |
| (97) EP 1927226 | |
| (97) EP 1937765 | |
| (97) EP 1938531 | |
| (97) EP 1940786 | |
| (97) EP 1949564 | |

PD4A Převod práv a ostatní změny majitelů evropských patentů

(97) **EP 1448707**
(73) Samyang Biopharmaceuticals Corporation, Seoul 110-725, KR

(97) **EP 1490397**
(73) Bayer CropScience NV, 1831 Diegem, BE

(97) **EP 1504104**
(73) Bayer CropScience NV, 1831 Diegem, BE

(97) **EP 1547462**
(73) Bayer CropScience NV, 1831 Diegem, BE

(97) **EP 1670433**
(73) Ferring BV, 2132 JX Hoofddorp, NL

(97) **EP 1687435**
(73) Bayer CropScience NV, 1831 Diegem, BE

(97) **EP 1794306**
(73) Bayer CropScience NV, 1831 Diegem, BE

(97) **EP 1848675**
(73) Axpo Kompogas AG, 8152 Glatbrugg, CH

(97) **EP 1871901**
(73) Bayer CropScience NV, 1831 Diegem, BE

(97) **EP 1999141**
(73) Bayer CropScience NV, 1831 Diegem, BE

(97) **EP 2025756**
(73) Bayer CropScience NV, 1831 Diegem, BE

(97) **EP 2043637**
(73) Horizon Pharma USA, Inc., Palo Alto, 94031, CA, US

(97) **EP 2152487**
(73) ELG Carbon Fibre Limited, Coseley, Dudley, West Midlands WV 14 8XR, GB

FG1K

Zapsané užité vzory - přehled podle čísel zápisu

V období uzávěrky tohoto čísla Věstníku zapsal Úřad průmyslového vlastnictví tyto užité vzory.

23608	G 01 M 9/02	(2006.01)
23609	F 24 J 2/12	(2006.01)
23610	C 10 L 7/00	(2006.01)
23611	C 02 F 3/18	(2006.01)
23612	G 01 N 25/16	(2006.01)
23613	B 08 B 9/34	(2006.01)
23614	A 63 F 9/04	(2006.01)
23615	A 47 C 17/52	(2006.01)
23616	A 47 B 97/06	(2006.01)
23617	B 44 F 1/00	(2006.01)
23618	G 01 N 33/02	(2006.01)
23619	G 01 N 11/04	(2006.01)
23620	F 23 M 5/08	(2006.01)
23621	E 04 H 1/12	(2006.01)
23622	F 24 J 2/00	(2006.01)
23623	G 01 N 27/02	(2006.01)
23624	B 05 B 1/00	(2006.01)
23625	G 06 Q 30/06	(2012.01)
23626	C 12 C 12/00	(2006.01)
23627	B 66 C 13/00	(2006.01)
23628	C 12 C 12/00	(2006.01)
23629	E 01 D 6/00	(2006.01)
23630	G 10 D 3/00	(2006.01)
23631	B 27 G 13/00	(2006.01)
23632	C 12 C 5/02	(2006.01)
23633	A 47 C 7/54	(2006.01)

FG1K

Zapsané užité vzory - řazené podle MPT

- | | |
|---|---|
| (51) A47B 97/06 (2006.01) | (11) B27G 13/08 (2006.01) |
| (11) B43L 1/04 (2006.01) | (21) 23631 |
| (21) 23616 | (22) 2012-25520 |
| (22) 2011-25007 | (22) 25.01.2012 |
| (22) 19.10.2011 | (47) 02.04.2012 |
| (47) 02.04.2012 | (73) Karned Tools s. r. o., Praha - Čakovice, CZ |
| (73) Gaisler Bohumil Ing., Zlín, CZ | (72) Vrba Milan Ing., Ludvikovice, CZ |
| JT Motors s.r.o., Police nad Metují - Velká Ledhuje, CZ | (54) Systém upínání řezných nožů u frézovacích nástrojů pro dřevoobrábění |
| (72) Kaulich Karel, Červený Kostelec, CZ | (74) STRNAD Patent. a známková kancelář, Ing. Václav Strnad, Rychtářská 375/31, Liberec 14, 46014 |
| (54) Posuvný tabulový rám pro projekci | |
| (51) A47C 17/52 (2006.01) | (51) B44F 1/00 (2006.01) |
| (11) 23615 | (51) B44F 7/00 (2006.01) |
| (21) 2011-24869 | (11) 23617 |
| (22) 22.09.2011 | (21) 2011-25016 |
| (47) 02.04.2012 | (22) 21.10.2011 |
| (73) Harasim Milan Ing., Štěpánkovice, CZ | (47) 02.04.2012 |
| (72) Richterová Jitka, Březová, CZ | (73) Peters Jiří Ing., Rožnov pod Radhoštěm, CZ |
| (54) Schránka obsahující sklápěcí mechanismus, zejména pro sklopnou postel | (72) Eberl Ladislav, Ostrov, CZ |
| (51) A47C 7/54 (2006.01) | (72) Peters Jiří Ing., Rožnov pod Radhoštěm, CZ |
| (11) A47C 1/03 (2006.01) | (72) Eberl Ladislav, Ostrov, CZ |
| (11) 23633 | (54) Soustava prosvětlených zrcadel s prostorovým světelným efektem |
| (21) 2012-25645 | (51) B66C 13/00 (2006.01) |
| (22) 20.02.2012 | (11) 23627 |
| (47) 02.04.2012 | (21) 2011-25369 |
| (73) Západočeská univerzita v Plzni, Plzeň, CZ | (22) 21.12.2011 |
| (72) Habrčel Vlastimil Bc., Ruda, CZ | (47) 02.04.2012 |
| (72) Dvořák Josef Ing., Bilina, CZ | (73) VYMYSLICKÝ - VÝTAHY spol. s r.o., Uherské Hradiště, Jarošov, CZ |
| (54) Systém pro nastavení polohy područek relaxačního transportního křesla | (72) Vymyslický Radislav, Bílovice, CZ |
| (51) A63F 9/04 (2006.01) | (54) Šestipanelové automatické dveře výtahu |
| (11) G09B 1/32 (2006.01) | (74) Ing. Dobroslav Musil, patentová kancelář, Ing. Dobroslav Musil, Cejl 38, Brno, 60200 |
| (11) G09B 1/40 (2006.01) | |
| (11) 23614 | (51) C02F 3/18 (2006.01) |
| (21) 2011-24741 | (11) 23611 |
| (22) 19.08.2011 | (21) 2011-24011 |
| (47) 02.04.2012 | (22) 03.03.2011 |
| (73) VITEX TRADING LIMITED, Limassol, CY | (47) 02.04.2012 |
| (72) Hunter Richard Thomas, Liberec, CZ | (73) Topol Jan Ing., Praha - Libeň, CZ |
| Gráf Otakar, Poděbrady, CZ | (72) Topol Jan Ing., Praha - Libeň, CZ |
| (54) Sada kostek, především pro výuku jazyků | (54) Domovní čistírna odpadních vod |
| (74) Ing. Jiří Walter, Počernická 54, Praha 10, 10800 | (74) Ing. Přemysl Pitrman, Letohradská 870/6, Praha 7, 17000 |
| (51) B05B 1/00 (2006.01) | (51) C10L 7/00 (2006.01) |
| (11) 23624 | (51) B09B 3/00 (2006.01) |
| (21) 2011-25236 | (51) C12S 3/00 (2006.01) |
| (22) 30.11.2011 | (11) 23610 |
| (47) 02.04.2012 | (21) 2011-24002 |
| (73) Mára Jan, Tábor, CZ | (22) 02.03.2011 |
| (72) Mára Jan, Tábor, CZ | (47) 02.04.2012 |
| (54) Ruční sprchová hlavice se zrcátkem | (73) Váňa Jaroslav Ing. CSc., Praha, CZ |
| (51) B08B 9/34 (2006.01) | (73) Gabryš Josef Ing., Luhačovice, CZ |
| (11) F15D 1/00 (2006.01) | (72) Váňa Jaroslav Ing. CSc., Praha, CZ |
| (11) E21C 25/60 (2006.01) | (72) Gabryš Josef Ing., Solné, CZ |
| (11) 23613 | (54) Směs k přípravě biopaliva |
| (21) 2011-24698 | (51) C12C 12/00 (2006.01) |
| (22) 10.08.2011 | (51) A23L 2/38 (2006.01) |
| (47) 02.04.2012 | (51) C12N 1/18 (2006.01) |
| (73) Ústav geoniky AV ČR, v.v.i., Ostrava, CZ | (51) A61K 36/074 (2006.01) |
| (72) Říha Zdeněk Ing. Ph.D., Brno, CZ | (11) 23628 |
| Foldyna Josef Ing. CSc., Valašské Meziříčí, CZ | (21) 2011-25371 |
| (54) Přechodová plocha v potrubí s tlakovými pulsacemi tekutiny | (22) 21.12.2011 |
| (74) Středisko společných činností AV ČR, v.v.i., Patentové a licenční služby, Národní 1009/3, Praha 1, 11000 | (47) 02.04.2012 |
| (51) B27G 13/00 (2006.01) | (73) Výzkumný ústav potravinářský Praha, v.v.i., Praha - Hostivař, CZ |
| (11) B27G 13/04 (2006.01) | |

- (72) Erban Vladimír RNDr. CSc., Praha, CZ
Čírtková Veronika Ing., Praha, CZ
Eichlerová Eva Ing., Mělník, CZ
Antošová Jana, Praha, CZ
Kováříková Eliška Ing. Ph.D., Praha, CZ
- (54) **Fermentovaný nápoj**
- (74) Václav Müller, patentový zástupce, Filipova 2016, Praha 4, 14800
- (51) **C12C 12/00** (2006.01)
A23L 2/38 (2006.01)
C12N 1/18 (2006.01)
A61K 36/074 (2006.01)
A61K 36/9068 (2006.01)
- (11) 23626
(21) **2011-25368**
(22) 21.12.2011
(47) 02.04.2012
(73) Výzkumný ústav potravinářský Praha, v.v.i., Praha - Hostivař, CZ
- (72) Erban Vladimír RNDr. CSc., Praha, CZ
Čírtková Veronika Ing., Praha, CZ
Eichlerová Eva Ing., Mělník, CZ
Antošová Jana, Praha, CZ
- (54) **Fermentovaný nápoj**
- (74) Václav Müller, patentový zástupce, Filipova 2016, Praha 4, 14800
- (51) **C12C 5/02** (2006.01)
- (11) 23632
(21) **2012-25553**
(22) 31.01.2012
(47) 02.04.2012
(73) Pietoň Marek, Ostrava, CZ
(72) Pietoň Marek, Ostrava, CZ
- (54) **Zlaté pivo**
- (51) **E01D 6/00** (2006.01)
E01D 6/02 (2006.01)
E01D 15/133 (2006.01)
E01D 15/12 (2006.01)
E01D 101/10 (2006.01)
- (11) 23629
(21) **2012-25450**
(22) 09.01.2012
(47) 02.04.2012
(73) PONTEX, s.r.o., Praha - Bráňík, CZ
(72) Míčka Tomáš Ing., Praha - Kobylisy, CZ
Borový Jan Ing., Praha - Chodov, CZ
- (54) **Stavebnicová nosná konstrukce mostu**
- (74) Ing. Hana Dušková, Na Kočově 180, Chotutice, 28103
- (51) **E04H 1/12** (2006.01)
A47F 10/06 (2006.01)
- (11) 23621
(21) **2011-25169**
(22) 18.11.2011
(47) 02.04.2012
(73) Padalík Vladislav, Praha, CZ
(72) Padalík Vladislav, Praha, CZ
- (54) **Samoobslužný prodejní stánek**
- (51) **F23M 5/08** (2006.01)
- (11) 23620
(21) **2011-25121**
(22) 11.11.2011
(47) 02.04.2012
(73) TENZA, a. s., Brno, CZ
(72) Kraml Stanislav Ing., Brno, CZ
Kól Přemysl Ing., Brno, CZ
Frömel Zdeněk Ing., Brno, CZ
Čech Bohumír Dr. Ing., Ostrava, CZ
- (54) **Membránová stěna spalovacího zařízení**
- (74) Ing. Libor Markes, patentový zástupce, Grohova 51, Brno, 60200
- (51) **F24J 2/00** (2006.01)
- (11) 23622
(21) **2011-25173**
(22) 18.11.2011
(47) 02.04.2012
(73) Vysoké učení technické v Brně, Brno, CZ
(72) Adam Pavel Ing., Osová Bítýška, CZ
- (54) **Systém pro ohřev čerstvého venkovního vzduchu pomocí tepelných zisků ze solárních kolektorů**
- (51) **F24J 2/12** (2006.01)
- (11) 23609
(21) **2011-23866**
(22) 28.01.2011
(47) 02.04.2012
(73) Talanda Milan Ing., Libina, CZ
(72) Talanda Milan Ing., Libina, CZ
- (54) **Reflektor pro odrazné solární kolektory, zejména s bodovým ohniskem**
- (74) HALAXOVÁ & HALAXOVÁ, TETRAPAT, RNDr. Zdeňka Halaxová, Dukelská 891/4, Olomouc, 77200
- (51) **G01M 9/02** (2006.01)
G01M 9/00 (2006.01)
G01M 9/06 (2006.01)
- (11) 23608
(21) **2010-22349**
(22) 01.03.2010
(47) 02.04.2012
(73) Výzkumný a zkušební letecký ústav, a.s., Praha - Letňany, CZ
- (72) Grossmann Lukáš Ing., Frýdlant nad Ostravicí, CZ
- (54) **Zařízení pro generování poryvů v měřicím prostoru aerodynamického tunelu**
- (51) **G01N 11/04** (2006.01)
B29C 47/12 (2006.01)
- (11) 23619
(21) **2011-25115**
(22) 26.07.2011
(47) 02.04.2012
(73) Univerzita Tomáše Bati ve Zlíně, Zlín, CZ
(72) Zatloukal Martin prof. Ing. CSc. Ph.D., Zlín, CZ
Musil Jan Ing., Zlín, CZ
- (54) **Vytlačovací hlava s inertní plochou štěrbínou s nulovou délkou**
- (74) UTB ve Zlíně, Univerzitní institut, Ing. Dana Kreizlová, nám. T. G. Masaryka 5555, Zlín, 76001
- (51) **G01N 25/16** (2006.01)
G01N 25/02 (2006.01)
- (11) 23612
(21) **2011-24598**
(22) 15.07.2011
(47) 02.04.2012
(73) Technická univerzita v Liberci, Liberec, CZ
(72) Lenfeld Petr Prof. Dr. Ing., Liberec, CZ
Seidl Martin Ing., Hradec Králové, CZ
- (54) **Upínací přípravek pro stanovení koeficientu délkové teplotní roztažnosti**
- (51) **G01N 27/02** (2006.01)
G01N 27/04 (2006.01)
G01N 33/15 (2006.01)
- (11) 23623
(21) **2011-25188**
(22) 21.11.2011
(47) 02.04.2012
(73) Fakulta tělesné výchovy a sportu University Karlovy katedra Anatomie a Biomechaniky, Praha - Veveřslavín, CZ
(72) Otáhal Stanislav Prof. Ing. CSc., Praha, CZ
Otáhal Jakub, Praha, CZ
Kubový Petr Ing., Praha, CZ
Lopot František Ing. Ph.D., Praha, CZ
Novák Petr, Ústí nad Labem, CZ
- (54) **Bioreometr kolenního kloubu**

- (74) Katedra Anatomie a Biomechaniky FTVS-UK, Mgr. PhD.
Petr Šťastný, advokát, Bobrky 825, Vsetín, 75501
- (51) **G01N 33/02** (2006.01)
C12Q 1/28 (2006.01)
C12Q 1/24 (2006.01)
- (11) 23618
- (21) **2011-25081**
- (22) 04.11.2011
- (47) 02.04.2012
- (73) Výzkumný ústav potravinářský Praha, v.i.i., Praha -
Hostivař, CZ
SEDIUM RD, s. r. o., Pardubice, CZ
ELISA development, s. r. o., Litoměřice, CZ
- (72) Lexmaulová Hana Ing., Vyškov, CZ
Plicka Jan Ing., Velké Žernoseky, CZ
Gabrovská Dana Ing., Praha - Černý Most, CZ
Rysová Jana Ing., Praha - Kyje, CZ
Šturm František Ing., Pardubice, CZ
Koryčanová Květa Ing., Horka nad Moravou, CZ
- (54) **Imunoanalytická souprava na stanovení proteinů
arašídů v potravinách**
- (74) Ministerstvo zemědělství ČR, Mgr. Hana Jirkalová, Těšnov
17, Praha 1, 11705
- (51) **G06Q 30/06** (2012.01)
H04L 12/28 (2006.01)
- (11) 23625
- (21) **2011-25304**
- (22) 12.12.2011
- (47) 02.04.2012
- (73) Župka Ondřej, Brno, CZ
- (72) Župka Ondřej, Brno, CZ
- (54) **Zařízení pro nákup a prodej audiovizuálních děl
podléhajících autorskému právu on-line**
- (74) Ing. Jiří Malůšek, Mendlovo nám. 1a, Brno, 60300
- (51) **G10D 3/00** (2006.01)
- (11) 23630
- (21) **2012-25460**
- (22) 10.01.2012
- (47) 02.04.2012
- (73) Duda Leoš, Zlín, CZ
- (72) Ivan Martin, Banská Bystrica, SK
- (54) **Trojpolohovatelný pás na elektrickou kytaru a
baskytaru**

Seznam majitelů zapsaných užitečných vzorů

(73)	(11)	(51)	(73)	(11)	(51)	
Duda Leoš, Zlín, CZ	23630	G 10 D 3/00	(2006.01)	Vysoké učení technické v Brně, Brno, CZ	23622 F 24 J 2/00	(2006.01)
Eberl Ladislav, Ostrov, CZ	23617	B 44 F 1/00	(2006.01)	Výzkumný a zkušební letecký ústav, a.s., Praha - Letňany, CZ	23608 G 01 M 9/02	(2006.01)
ELISA development, s. r. o., Litoměřice, CZ	23618	G 01 N 33/02	(2006.01)	Výzkumný ústav potravinářský Praha, v.i.i., Praha - Hostivař, CZ	23618 G 01 N 33/02	(2006.01)
Fakulta tělesné výchovy a sportu University Karlovy katedra Anatomie a Biomechaniky, Praha - Veveslavín, CZ	23623	G 01 N 27/02	(2006.01)	Výzkumný ústav potravinářský Praha, v.v.i., Praha - Hostivař, CZ	23626 C 12 C 12/00	(2006.01)
Gabryš Josef Ing., Luhačovice, CZ	23610	C 10 L 7/00	(2006.01)	Výzkumný ústav potravinářský Praha, v.v.i., Praha - Hostivař, CZ	23628 C 12 C 12/00	(2006.01)
Gaisler Bohumil Ing., Zlín, CZ	23616	A 47 B 97/06	(2006.01)	Západočeská univerzita v Plzni, Plzeň, CZ	23633 A 47 C 7/54	(2006.01)
Harasim Milan Ing., Štěpánkovice, CZ	23615	A 47 C 17/52	(2006.01)	Župka Ondřej, Brno, CZ	23625 G 06 Q 30/06	(2012.01)
JT Motors s.r.o., Police nad Metují - Velká Ledhuje, CZ	23616	A 47 B 97/06	(2006.01)			
Karned Tools s. r. o., Praha - Čakovice, CZ	23631	B 27 G 13/00	(2006.01)			
Mára Jan, Tábor, CZ	23624	B 05 B 1/00	(2006.01)			
Padalik Vladislav, Praha, CZ	23621	E 04 H 1/12	(2006.01)			
Peters Jiří Ing., Rožnov pod Radhoštěm, CZ	23617	B 44 F 1/00	(2006.01)			
Pietoň Marek, Ostrava, CZ	23632	C 12 C 5/02	(2006.01)			
PONTEX, s.r.o., Praha - Bráník, CZ	23629	E 01 D 6/00	(2006.01)			
SEDIUM RD, s. r. o., Pardubice, CZ	23618	G 01 N 33/02	(2006.01)			
Talanda Milan Ing., Libina, CZ	23609	F 24 J 2/12	(2006.01)			
Technická univerzita v Liberci, Liberec, CZ	23612	G 01 N 25/16	(2006.01)			
TENZA, a. s., Brno, CZ	23620	F 23 M 5/08	(2006.01)			
Topol Jan Ing., Praha - Libeň, CZ	23611	C 02 F 3/18	(2006.01)			
Univerzita Tomáše Bati ve Zlíně, Zlín, CZ	23619	G 01 N 11/04	(2006.01)			
Ústav geoniky AV ČR, v.v.i., Ostrava, CZ	23613	B 08 B 9/34	(2006.01)			
Váňa Jaroslav Ing. CSc., Praha, CZ	23610	C 10 L 7/00	(2006.01)			
VITEX TRADING LIMITED, Limassol, CY	23614	A 63 F 9/04	(2006.01)			
VYMYSLICKÝ - VÝTAHY spol. s r.o., Uherské Hradiště, Jarošov, CZ	23627	B 66 C 13/00	(2006.01)			

FG4Q

Zapsané průmyslové vzory - přehled podle čísel zápisu

V období uzávěrky tohoto čísla Věstníku zapsal Úřad průmyslového vlastnictví tyto průmyslové vzory:

35290	19-08
35291	15-03
35292	06-01
35293	12-11
35294	12-11

FG4Q

Zapsané průmyslové vzory - přehled podle tříd

- (51) 06-01
- (11) 35292
- (21) 2011-38719
- (22) 22.06.2011
- (15) 28.03.2012
- (45) 28.03.2012
- (54) Soubor křesel
- (28) 4
- (73) JECH CZ s.r.o., Dobruška, CZ
- (72) Jech Pavel, Dobruška, CZ
- (74) Jan Brykner, Resslova 741, Hradec Králové, 50002
- (55)



1.1

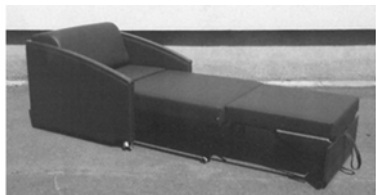

1.2



1.3



1.4



2.1



2.2



2.3



2.4



3.1



3.2



3.3



4.4



3.4



4.1

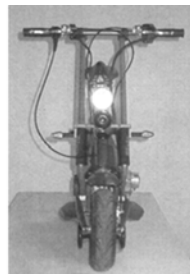

1.1



4.2

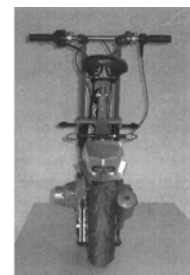

1.2

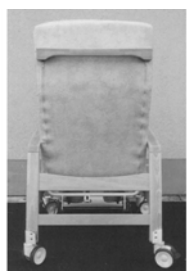

4.3

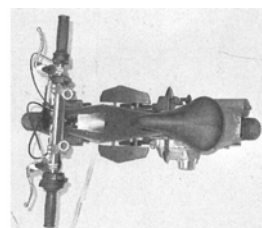

1.3



1.4

(51) **12-11**
(11) 35293
(21) 2011-38626
(22) 06.04.2011
(15) 02.04.2012
(45) 02.04.2012
(54) Skútr
(28) 1
(73) BLATA, s.r.o., Blansko, CZ
(72) Blata Pavel, Blansko, CZ
(55)



1.5



1.4



1.6

- (51) **12-11**
(11) 35294
(21) 2011-38639
(22) 14.04.2011
(15) 02.04.2012
(45) 02.04.2012
(54) Motocykl
(28) 1
(73) BLATA, s.r.o., Blansko, CZ
(72) Blata Pavel, Blansko, CZ
(55)



1.1



1.2

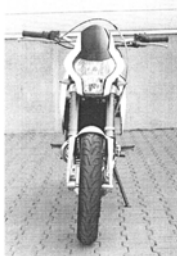

1.3

- (51) **15-03**
(11) 35291
(21) 2010-38487
(22) 03.12.2010
(15) 28.03.2012
(45) 28.03.2012
(54) Aplikční zařízení rosiče chmele pro nízké konstrukce
(28) 1
(73) Chmelařský institut s. r. o., Žatec, CZ
Česká zemědělská univerzita v Praze Technická fakulta,
Praha, CZ
(72) Ing. František Veselý, CSc., Žatec, CZ
Ciniburk Václav Ing., Žatec, CZ
Ing. Jiří Kořen, Ph.D., Žatec, CZ
Ing. Jindřich Křivánek, Ph.D., Žatec, CZ
Ježek Josef Ing., Žatec, CZ
doc. Ing. Adolf Rybka, CSc., Praha, CZ
doc. Ing. Petr Heřmánek, Ph.D., Praha, CZ
Honzík Ivo Ing., Praha, CZ
Jošt Bohuslav, Praha, CZ
(55)

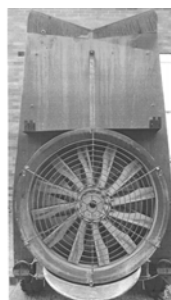

1.1



1.2



1.3



1.4



1.5



1.6



1.7

- (51) **19-08**
(11) 35290
(21) 2010-38446
(22) 11.11.2010
(15) 28.03.2012
(45) 28.03.2012
(54) Etiketa
(28) 2
(73) Diama s.r.o., Mratín, CZ
(72) Vzdal se práva být uveden - §35(2)(c) zák. č. 207/2000
Sb., neuvedeno, XY
(55)



1.1



2.1

Seznam vlastníků zapsaných průmyslových vzorů

(73)	(11)	(51)	(73)	(11)	(51)
BLATA, s.r.o., Blansko, CZ	35293	12-11			
BLATA, s.r.o., Blansko, CZ	35294	12-11			
Chmelařský institut s. r. o., Žatec, CZ	35291	15-03			
Česká zemědělská univerzita v Praze Technická fakulta, Praha, CZ	35291	15-03			
Diana s.r.o., Mratín, CZ	35290	19-08			
JECH CZ s.r.o., Dobruška, CZ	35292	06-01			

Dodatková ochranná osvědčení pro léčiva a pro přípravky na ochranu rostlin

Podání žádosti o udělení osvědčení

- (22) 19.03.2012
- (21) SPC/CZ2012/216
- (73) Takeda Pharmaceutical Company Limited, Osaka-shi, Osaka
541-0045, JP
- (68) 1718641
- (54) Derivát benzimidazolu a jeho použití jako antagonist AII
receptoru
- (92) ., 07.12.2011
- (93) EU/1/11/734/001 - 011, EU/1/11/735/001 -
EU/1/11/735/011, 07.12.2011, EU
- (95) Edarbi - (Ipreziv) - azilsartan medoxomil, léčivý přípravek

Úřední rozhodnutí a oznámení

MK4A, MK4F

Zánik patentů a autorských osvědčení uplynutím doby platnosti

(11)	(21)	Int.Cl.(51)	(11)	(21)	Int.Cl.(51)
282388	1992-974	8/A23C 19/08			
284489	1993-401	6/A61K 35/78			
287132	1992-970	8/G11B 27/28			
287375	1993-2046	7/C09D 175/04			
287886	1993-2063	7/B65D 65/46			

MM4A, MM4F

Zániky patentů a autorských osvědčení pro nezaplacení udržovacích poplatků

(11)	(21)	Int.Cl.(51)	(11)	(21)	Int.Cl.(51)
281535	1994-196	6/C03B 7/08	295184	2002-670	7/B22D 11/057
281758	1992-2716	8/A61K 31/19	295186	1997-2097	8/C09C 3/04
282499	1992-2269	8/E04G 7/00	295334	1998-2443	8/B61D 19/00
282958	1994-367	6/C05G 3/00	295409	1999-2964	8/B22D 13/02
283067	1993-1732	8/C07D 243/22	295441	1997-2096	8/C09C 3/04
283203	1996-2038	8/B28B 1/30	295568	1999-2848	8/C12P 19/18
283301	1996-763	6/A23D 9/00	295675	1995-2219	8/C07D 491/056
283622	1995-477	6/D21C 11/04	295744	2004-822	8/B60P 3/00
283756	1995-3476	6/A63F 3/06	295824	1999-182	7/C07C 237/06
284038	1994-1789	8/B62D 11/10	295929	1996-182	7/C07D 471/10
284081	1996-572	6/D04B 21/18	295941	1998-2766	8/B30B 11/22
284142	1992-2243	8/C21D 9/52	295986	2000-2783	8/C07C 227/40
284269	1995-2619	6/A61K 33/26	296026	2004-899	8/F24D 15/04
284485	1997-2163	8/A44C 27/00	296041	1999-606	7/C08K 5/17
284912	1994-1851	8/B29C 67/20	296180	2004-908	8/A61G 5/06
285290	1997-360	6/A61K 31/495	296238	1999-379	8/H01H 33/18
285662	1992-2382	8/B32B 7/14	296274	2000-406	8/C07D 233/02
286345	1992-2383	8/B32B 37/00	296332	2000-79	8/C07C 69/54
286725	1995-85	7/A61K 38/46	296372	2000-3130	8/C07H 15/00
286832	1996-1982	8/A61K 31/425	296547	2002-2386	8/F16J 15/02
286843	1994-1939	8/E01F 8/02	296855	1999-614	8/C07H 19/167
286977	1997-32	7/G10K 11/172	297014	2000-764	8/C07D 231/22
287408	1995-2225	8/B60P 3/16	297119	2002-2890	8/A43C 15/06
287483	1995-1077	7/H01J 37/34	297231	2002-2817	8/F02M 33/00
287707	1996-2015	8/C22C 38/00	297238	2002-1230	8/B60S 1/34
288267	1995-2220	8/C07D 491/056	297537	1999-471	8/C04B 20/10
288578	1993-1774	8/B65H 19/22	297558	2005-514	8/C21C 5/56
288679	1995-2221	8/C07D 491/056	297609	2000-2740	8/B61K 11/00
288699	1995-2084	8/B01F 7/18	297896	2000-711	8/C07D 491/22
288915	1995-913	7/A23L 1/18	298143	1999-2803	8/C08J 11/04
289172	1995-2051	8/C07C 323/52	298264	2003-4	8/F02M 61/18
289295	2000-2951	8/C22B 7/04	298435	2001-521	8/F04H 12/22
289350	1999-162	7/A61K 6/02	298436	2001-1009	8/E04B 1/94
289440	1998-17	7/A61K 31/135	298542	1999-435	8/A61K 31/445
289551	2000-2811	8/A47G 33/08	298550	2006-451	8/B60R 27/00
290261	1995-1848	8/C04B 18/02	298657	2000-93	8/E04H 4/16
290492	2000-3015	8/B21C 25/02	298676	2006-538	8/A61K 31/7048
290525	1997-86	7/F01K 13/02	298723	2003-2227	8/C04B 35/14
290916	1996-344	7/A21D 6/00	298877	2002-2701	8/A43B 13/20
291287	1998-1898	7/F02M 45/06	298890	2004-912	8/D06F 37/30
291753	2001-327	7/C07D 513/14	299121	2001-956	8/E06B 3/02
292540	1997-2200	8/A61G 3/06	299132	2002-2841	8/A23L 1/052
293281	1994-400	7/C07K 7/06	299183	2002-1581	8/F01D 17/00
293312	1997-2352	8/E03F 5/02	299324	2001-2769	8/E01B 29/32
293553	2001-2576	8/E03D 11/12	299340	2003-12	8/C07D 513/04
293831	1999-224	7/F16B 37/08	299400	1999-3000	8/A23L 1/40
293872	2002-491	7/A01N 25/08	299417	1999-742	8/A61K 39/00
293906	2000-2813	8/C09C 3/04	299441	2002-1352	8/F04C 14/00
293952	2001-2718	8/C01G 23/047	299588	2002-1909	8/B60S 1/34
293953	1996-131	7/C07D 263/52	299717	2000-386	8/C11D 1/22
294083	2002-2882	8/F01C 3/00	299738	2000-521	8/C08F 10/02
294234	1999-2434	8/B66B 11/04	299761	2007-507	8/B09B 3/00
294502	2003-11	7/C07D 513/04	299834	2000-203	8/A01N 57/20
294548	1995-150	7/C10L 1/10	299868	1999-546	8/B61L 19/06
294663	1999-63	7/B01J 38/48	300095	2002-166	8/C07D 209/96
294744	2001-793	7/C08G 18/24	300231	2005-429	8/F16B 35/00
294891	2003-2094	8/C22C 9/04	300321	2001-1008	8/E06B 5/00
295030	2002-2634	8/B60J 3/00	300337	2003-164	8/A61K 31/616
295124	2000-448	7/E04G 7/30	300448	2001-522	8/E01C 5/06

300510	2002-68	8/C07D 403/06
300566	2003-1937	8/D04B 15/38
300648	2001-1007	8/E06B 5/16
300720	2004-83	8/C08F 210/02
300733	2003-2330	8/D04B 15/60
300744	2002-59	8/C07D 265/30
300780	2001-144	8/C07F 9/38
300815	1999-2607	8/F17D 1/17
300847	2000-446	8/C07D 237/14
300949	2005-480	8/D04B 15/32
301064	2002-755	8/A47J 31/44
301117	2006-473	8/C02F 11/14
301204	2004-19	8/A61K 31/55
301255	2003-2108	8/G01B 7/004
301281	2003-315	8/C07D 417/12
301468	2002-627	8/B32B 15/08
301582	2003-848	8/A61K 48/00
301588	2000-1021	8/C09F 9/00
301624	2001-560	8/C07C 209/10
301737	2002-724	8/A61K 31/4406
301762	2000-703	8/A61C 7/08
301793	2004-820	8/F42B 12/74
301827	2008-452	8/F21S 8/10
301834	2003-402	8/C07D 211/34
301864	2003-17	8/B42D 15/00
302003	2000-466	8/B22D 11/04
302053	2000-783	8/A23K 1/00
302073	2002-187	8/C07D 277/20
302091	2001-907	8/B27N 3/12
302185	2001-3145	8/D05B 71/00
302448	2003-177	8/A61K 31/18
302531	2002-2598	8/H02K 27/00

MK1K

Zániky užitečných vzorů uplynutím doby platnosti

(11)	(21)	(51)	
12364	2002-12967	H01H 71/24	(2006.01)
14862	2004-15835	G08B 13/194	(2006.01)
14907	2004-15837	E03F 5/06	(2006.01)
14908	2004-15838	E03F 5/06	(2006.01)
14932	2004-15822	F15B 13/02	(2006.01)
14935	2004-15841	G01F 9/00	(2006.01)
14957	2004-15913	G07F 7/08	(2006.01)
15006	2004-15836	B65G 7/12	(2006.01)
15042	2004-15824	B60B 21/02	(2006.01)
17727	2007-18799	G08B 5/40	(2006.01)
17851	2007-19120	A63H 23/04	(2006.01)
17971	2007-19122	A23L 1/168	(2006.01)
18025	2007-19228	F16H 1/46	(2006.01)
18056	2007-19234	B26B 13/00	(2006.01)
18073	2007-19232	F24H 1/24	(2006.01)
18127	2007-19217	C06B 31/28	(2006.01)
18129	2007-19220	B61K 5/00	(2006.01)
18130	2007-19221	B61K 5/00	(2006.01)
18151	2007-19219	G01B 3/36	(2006.01)
18152	2007-19222	B66F 7/00	(2006.01)
18186	2007-19223	A61B 1/303	(2006.01)
18211	2007-19211	E04H 12/22	(2006.01)
18382	2007-19231	G01L 1/26	(2006.01)
18411	2007-19224	A44C 9/00	(2006.01)
18598	2007-19213	B65D 65/38	(2006.01)
19717	2009-20879	H04Q 7/20	(2006.01)

MK4Q

Zániky práva ze zapsaných průmyslových vzorů uplynutím doby ochrany

(11)	(21)	Int.Cl.(51)	(11)	(21)	Int.Cl.(51)
27267	1996-29540	6/21-01			
27268	1996-29541	6/21-01			
30727	2001-33333	7/06-01			
30990	2001-33475	7/05-05			

ND1K

První prodloužení doby platnosti užitečných vzorů

(51)	E21D 23/04	(2006.01)	(51)	F16L 3/04	(2006.01)
(11)	18646		(11)	19262	
(21)	2008-19809		(21)	2008-20440	
(22)	27.03.2008		(22)	16.10.2008	
(73)	Bucyrus DBT Europe GmbH, Lünen, DE		(73)	DCK Holoubkov Bohemia a.s., Holoubkov, CZ	
(54)	Stojan kráčivé výztuže pro podzemní dobývání		(54)	Spojka na upevňovací pásy	
(51)	G01F 1/075	(2006.01)	(51)	C12N 1/00	(2006.01)
(11)	18687		(11)	19898	
(21)	2008-19836		(21)	2009-21107	
(22)	03.04.2008		(22)	14.04.2009	
(73)	BONEGA, spol. s r.o., Sudoměřice, CZ		(73)	Imuna Pharm, a.s., 082 22 Šarišské Michal'any, SK	
(54)	Vodoměr s ochranou proti neoprávněné manipulaci		(54)	Substrát pro kultivaci vakcinačních kmenů virů	
(51)	G01F 1/075	(2006.01)			
(11)	18688				
(21)	2008-19837				
(22)	03.04.2008				
(73)	BONEGA, spol. s r.o., Sudoměřice, CZ				
(54)	Vodoměr s ochranou proti neoprávněné mechanické manipulaci				
(51)	G08G 1/14	(2006.01)			
(11)	18698				
(21)	2008-19846				
(22)	07.04.2008				
(73)	Martišek Radek Ing. arch., Praha, CZ				
(54)	Systém uspořádání parkovacích míst doplněný databázovou tabulkou a/nebo digitální mapou				
(51)	G01M 1/00	(2006.01)			
(11)	18699				
(21)	2008-19878				
(22)	18.04.2008				
(73)	Vysoká škola báňská - Technická univerzita Ostrava, Ostrava-Poruba, CZ				
(54)	Zařízení pro měření polohy a/nebo změny polohy tělesa				
(51)	E06B 3/26	(2006.01)			
(11)	19109				
(21)	2008-20002				
(22)	03.06.2008				
(73)	Němec Leo, Praha, CZ				
(54)	Okno pro náhradu vnější části špaletového okna				
(51)	H02B 1/38	(2006.01)			
(11)	19232				
(21)	2008-20438				
(22)	16.10.2008				
(73)	DCK Holoubkov Bohemia a.s., Holoubkov, CZ				
(54)	Dveře rozvodné skříně				
(51)	F16L 3/24	(2006.01)			
(11)	19261				
(21)	2008-20439				
(22)	16.10.2008				
(73)	DCK Holoubkov Bohemia a.s., Holoubkov, CZ				
(54)	Držák trubek a kabelů pro připevnění na sloupy				

ND1K

Druhé prodloužení doby platnosti užitečných vzorů

(51)	G09F 1/10	(2006.01)
	G09F 3/18	(2006.01)
(11)	15430	
(21)	2005-16425	
(22)	23.03.2005	
(73)	NEUBERT marketing & Company s. r. o., Vráž, CZ	
(54)	Stojan na tiskoviny	
(51)	H04M 3/42	(2006.01)
	H04M 11/00	(2006.01)
	A63F 13/12	(2006.01)
(11)	15462	
(21)	2005-16441	
(22)	29.03.2005	
(73)	Kolářek Jaroslav, Praha, CZ	
(54)	Soustava pro telefonické sázení	

ND4Q

Druhé obnovy doby ochrany průmyslových vzorů

(51)	04-02	
(11)	31156	
(21)	2002-33934	
(22)	17.05.2002	
(54)	Zubní kartáček	
(51)	04-02	
(11)	31173	
(21)	2002-33936	
(22)	17.05.2002	
(54)	Hlava zubního kartáčku	
(51)	28-03	
(11)	31198	
(21)	2002-33874	
(22)	17.04.2002	
(54)	Zubní kartáček	
(51)	09-01	
(11)	31247	
(21)	2002-33933	
(22)	17.05.2002	
(54)	Sestavný obal potravinářského výrobku	
(51)	24-02	
(11)	31370	
(21)	2002-34020	
(22)	26.06.2002	
(54)	Autoizopatická baňka	

ND4Q

Třetí obnovy doby ochrany průmyslových vzorů

(51)	11-01	(51)	04-02
(11)	27016	(11)	27662
(21)	1997-30035	(21)	1997-30126
(22)	04.04.1997	(22)	16.05.1997
(54)	Kámen s brusem	(54)	Kartáček na zuby
(51)	11-01	(51)	15-99
(11)	27032	(11)	28286
(21)	1997-30041	(21)	1997-30170
(22)	09.04.1997	(22)	05.06.1997
(54)	Kámen s brusem	(54)	Ložiskové pouzdro
(51)	11-01		
(11)	27033		
(21)	1997-30045		
(22)	11.04.1997		
(54)	Kámen s brusem		
(51)	04-02		
(11)	27661		
(21)	1997-30125		
(22)	16.05.1997		
(54)	Kartáček na zuby		

ND4Q

Čtvrté obnovy doby ochrany průmyslových vzorů

(51) 04-02
(11) 23904
(21) 1992-25624
(22) 15.06.1992
(54) Kartáček na zuby

(51) 04-02
(11) 23938
(21) 1992-25617
(22) 12.06.1992
(54) Zubní kartáček

(51) 04-02
(11) 23940
(21) 1992-25615
(22) 12.06.1992
(54) Hlava zubního kartáčku

(51) 04-02
(11) 23941
(21) 1992-25614
(22) 12.06.1992
(54) Zubní kartáček

PD4A

Převod práv a ostatní změny majitelů patentů

(11) 302233
(21) 2009-706
(73) Centrum pro výzkum globální změny AV ČR, v.v.i.,
Brno, CZ

PD1K

Převod práv a ostatní změny majitelů užitečných vzorů

(11) 18195
(21) 2007-18841
(73) Mikovič Tomáš, Praha 9, CZ

Zamítnuté a částečně zamítnuté přihlášky ochranných známek před zveřejněním

Kapitola obsahuje údaje o rozhodnutích o přihláškách ochranných známek, u kterých byly na základě provedeného věcného průzkumu shledány Úřadem důvody pro zamítnutí přihlášky ochranné známky podle ustanovení § 4 nebo 6 zákona č. 441/2003 Sb. Na základě toho Úřad vydal rozhodnutí o zamítnutí přihlášky podle ustanovení § 22 zákona č. 441/2003 Sb., a to pro celý seznam výrobků a služeb nebo pro jeho část. Údaje o výsledku rozhodnutí (zamítnutí přihlášky, částečné zamítnutí přihlášky) jsou uvedeny za datem právní moci rozhodnutí pod INID kódem (583) s názvem "Datum právní moci rozhodnutí/výsledek rozhodnutí".

(210) **O-480681**

(540) **REGIO MÁCHOVA KRAJE**

(583) 16.03.2012 / částečné zamítnutí přihlášky

(210) **O-484851**

(540) **Průvodce vědomého podnikání**

(583) 23.03.2012 / zamítnutí přihlášky

(210) **O-486521**

(540) **eKontrol**

(583) 31.03.2012 / zamítnutí přihlášky

(210) **O-486607**

(540) **COOLINARIA**

(583) 30.03.2012 / částečné zamítnutí přihlášky

(210) **O-486863**

(540) **HOTEL ALBA**

(583) 28.03.2012 / zamítnutí přihlášky

(210) **O-486866**

(540) **CHATA ALBA**

(583) 28.03.2012 / zamítnutí přihlášky

Přehled zveřejněných přihlášek ochranných známek

Přihlášky ochranných známek, které byly na základě výsledků formálního a věcného průzkumu provedeného Úřadem shledány schopné zápisu do rejstříku ochranných známek, jsou obsaženy v této kapitole. Důležitou právní skutečností je, že zveřejněním přihlášky ochranné známky v této kapitole Věstníku (§ 23 zákona č. 441/2003 Sb.) začíná běžet zákonná tříměsíční lhůta pro podání námitek podle ustanovení § 25 zákona č. 441/2003 Sb.

Číselný přehled

O-476193, O-480394, O-483897, O-484732, O-485954, O-486046, O-486075, O-486349, O-486607, O-486779, O-488340, O-488685, O-488888, O-488889, O-488981, O-489421, O-489473, O-489529, O-489740, O-489824, O-489835, O-489958, O-490102, O-490103, O-490104, O-490106, O-490107, O-490108, O-490109, O-490110, O-490185, O-490243, O-490246, O-490250, O-490294, O-490464, O-490466, O-490467, O-490468, O-490530, O-490531, O-490578, O-490711, O-490712, O-490715, O-490716, O-490722, O-490800, O-490937, O-490944, O-490955, O-490956, O-490957, O-491011, O-491180, O-491223, O-491242, O-491243, O-491244, O-491245, O-491393, O-491394, O-491395, O-491396, O-491506, O-491530, O-491546, O-491547, O-491549, O-491550, O-491551, O-491569, O-491574, O-491577, O-491647, O-491657, O-491673, O-491674, O-491696, O-491700, O-491701, O-491706, O-491707, O-491708, O-491712, O-491713, O-491727, O-491728, O-491733, O-491819, O-491842, O-491843, O-491844, O-491851, O-491856, O-491857, O-491926, O-491932, O-491933, O-491934, O-491935, O-491959, O-492046, O-492054, O-492179, O-492200, O-492216, O-492336, O-492420, O-492487, O-492550, O-492572, O-492630, O-492631, O-492692, O-492693, O-492694, O-492695, O-492697, O-492759, O-492820, O-492831, O-492946, O-492947, O-492950, O-492952, O-492953, O-492954, O-493078, O-493092, O-493093, O-493099, O-493103, O-493105, O-493109, O-493111, O-493114, O-493116, O-493133, O-493161, O-493198, O-493235, O-493307, O-493308, O-493488, O-493548

Zveřejněné přihlášky ochranných známek

(210) **O-476193**
(220) 26.04.2010
(320) 26.04.2010
(511) 7, 9
(540)



(510) (7) roboty (stroje), vysavače, součástky a příslušenství k vysavačům spadající do této třídy; (9) přístroje pro záznam, přenos a reprodukci zvuku a obrazu.
(730) **DigiPlus.cz, s.r.o.**, Chrudimská 2526/2a, Praha 3, 13000, CZ
(740) PatentCentrum Sedláč & Partners s.r.o., Husova 5, Česká Budějovice, 37001

(210) **O-480394**
(220) 21.10.2010
(320) 21.10.2010
(511) 9, 16, 33, 35, 38, 39, 41, 43
(540)

Grand Bar

(510) (9) aparáty pro záznam, uchování, převod, přenos nebo reprodukci zvuku nebo obrazu, magnetické nebo optické suporty zvukových nebo zvukově obrazových záznamů, automatické distributory a mechanismy na mince, reklamní světelné přístroje, nosiče záznamů nahrané i nenahrané, videokazety nahrané i nenahrané, audiokazety nahrané i nenahrané, audiovizuální programy, audioprogramy, audiovizuální díla na nosičích, audiovizuální díla v digitální podobě, filmy, hudební díla na nosičích nebo v elektronické podobě, CD disky, programové vybavení pro počítače, software, hardware výpočetní techniky nebo komunikační nebo informační techniky, elektronické databáze a databázové produkty, informace a data a databáze a záznamy v elektronické podobě, elektronické nebo datové nebo informační nebo komunikační nebo výpočetní sítě včetně jednotlivých součástí a náhradních dílů obsažených ve třídě 9, multimediální aplikace, elektronické multimediální nebo elektronické informační katalogy, elektronické časopisy, elektronická periodika a knihy v elektronické podobě; (16) tiskoviny, tiskopisy, časopisy, periodika, knihy, databázové produkty a databáze v papírové formě, tiskárenské výrobky; (33) alkoholické nápoje (s výjimkou pív), lihoviny, likéry; (35) organizace spotřebitelských soutěží reklamního charakteru zaměřených zejména na podporu prodeje, vyhlášení výsledků soutěží reklamního charakteru zaměřených zejména na podporu prodeje, organizace spotřebitelských soutěží - v rámci této třídy, spotřebitelská anketa, propagace výherce soutěže či ankety, reklamní, inzertní a propagační činnost, marketing, poskytování informací komerčního nebo reklamního charakteru, multimediálních informací komerčního charakteru, on-line inzerce, pronájem informačních míst v rámci třídy, činnost reklamní agentury, činnost ekonomických a/nebo organizačních poradců, zprostředkování v obchodních vztazích, automatizované zpracování dat, pomoc při provozování obchodů a obchodních činnostech průmyslového nebo obchodního podniku, služby, které zahrnují záznam, přepis, vypracování, kompilaci, přenesení nebo systematickosti písemných či datových či elektronických sdělení a záznamů, jakož i využívání nebo kompilaci matematických a statistických údajů, organizační zabezpečování televizního vysílání; (38) televizní vysílání, rozhlasové vysílání, digitální vysílání, televizní vysílání programů, televizní vysílání zábavných, vzdělávacích, výchovných, soutěžních, diskusních a informačních pořadů, telematika, šíření, výměna nebo získávání zpráv a informací, šíření elektronických časopisů, informací, elektronických periodik, knih v elektronické podobě, audio nebo audiovizuálních děl prostřednictvím informační nebo datové nebo elektronické nebo komunikační nebo telekomunikační nebo

počítačové sítě, zejm. Internetu, pomocí satelitů aj., služby na Internetu související s televizním vysíláním, pronájem komunikačních míst; (39) služby cestovní kanceláře, jako například organizování zájezdů a výletů, turistických prohlídek, rezervace cest, okružních plaveb, informační služby v cestovním ruchu, doprava pozemní, autobusová, automobilová i železniční, lodní, včetně trajektů, letecká, včetně jejího zprostředkování, přeprava osob, přeprava zavazadel a nákladů, včetně jejich skladování, poskytování průvodcovských služeb, cestovní kancelář, poskytování a zprostředkování cestovních služeb, organizování rekreačních, turistických, tematických a jiných zájezdů a pobytů, zprostředkování přepravy, zajišťování vyhlídkových a okružních jízd, distribuce a rezervace letenek, jízdenek a místenek, distribuce cestovních katalogů a nabídkových listin v tuzemsku i zahraničí, služby, týkající se sdělování informací ohledně cesty, které poskytují turistické kanceláře, služby, týkající se organizování pobytu turistů, zprostředkování dopravy (zasílatelství), poradenská a konzultační činnost v cestovním ruchu, doprava, zprostředkování a průvodcovská činnost v cestovním ruchu, informační služby v cestovním ruchu, pořádání tematických zájezdů, zejména kulturních, sportovních, studijních, pobytových, poznávacích s komplexním programem, poradenské služby v turistickém ruchu; (41) nakladatelství a vydavatelství, ediční činnost, publikační činnost, nahrávání nosičů zvukových nebo obrazově zvukových, půjčování nahraných zvukových a zvukově obrazových záznamů, tvorba a šíření audiovizuálních děl, televizní produkce, filmová produkce, televizní výroba programů, tvorba programů, tvorba a výroba televizních a audiovizuálních programů, agenturní činnost v oblasti kultury, zprostředkování v oblasti kultury, výchovy, zábavy a sportu, výchovná, vzdělávací, soutěžní a zábavní činnost, zábavní nebo kulturní nebo vzdělávací představení, organizace společenských a kulturních akcí, organizace, provozování a provádění her a soutěží i veřejných, čtenářská anketa, divácká anketa, vyhlášení soutěží a vyhlášení jejich výsledků, výstavní činnost v oblasti kultury nebo zábavy nebo výchovy nebo vzdělávání, organizace turistických, ekologických a kulturních akcí a slavností, organizace a vyhlášení soutěží a anket a jejich výsledků a prezentace těchto výsledků z oblasti gastronomie; (43) bary, hodnocení služeb souvisejících s gastronomií, ochutnávky související s anketou a soutěží, anketa na hodnocení restaurací a barů, hodnocení restauračních, barových a gastronomických služeb, služby zajišťující stravování a nápoje, bankety, rauty, gala večere, cateringové služby, ubytovací služby, zajišťování, zprostředkovávání a rezervace ubytování a stravování, zajišťování noclehů, cestovní kancelář - ubytování.

(730) **PhDr. Pavel Maurer**, Raisova 2, Praha 6, 16000, CZ
(740) **ČÍŽEK HOSTAŠ**, advokátní kancelář, v.o.s., JUDr. Petr Hostaš, advokát, Na Struze 1740/7, Praha 1, 11000

(210) **O-483897**
(220) 09.03.2011
(320) 09.03.2011
(511) 9, 36, 42
(540)

Insight Home

(510) (9) audiovizuální zařízení, bezpečnostní sítě, centrální procesorové jednotky, automatické časové spínače, integrované obvody, dálkové ovladače, dálkové ovládání domácnosti, interkomy, karty s pamětí nebo mikroprocesorem, měřicí přístroje, monitorovací přístroje elektrické, monitory, spojovací skřínky, operační systémy, optické přístroje a nástroje, rozvodné panely, počítačové periferie, počítače, software pro digitální domácnost a inteligentní dům, regulátory světla, reostary, stmívače, řídicí panely, teploměry, vysílače (telekomunikace), zabezpečovací zařízení proti krádeži, zařízení ke zpracování dat; (36) realitní kancelář, nákup, správa a pronájem nemovitostí, pronájem bytů a nebytových prostor, kapitálové investice; (42) konzultace v oblasti počítačového softwaru, pronájem počítačů, tvorba softwaru, počítačové systémové analýzy, tvorba počítačových systémů, poradenství v oblasti počítačového hardwaru, pronájem počítačového hardwaru a softwaru, zpracování softwaru a hardwaru pro digitální domácnost a

inteligentní dům, projektová činnost, výzkum a vývoj v oblasti stavebnictví, inženýrská činnost ve výstavbě, činnost technických poradců ve stavebnictví, činnost technických poradců v oblasti architektury.
(730) **Insight Home, a.s.**, K Libuši 4/24, Praha 4, 14800, CZ
(740) Ing. Václav Kratochvíl, Husníčkova 2086/22, Praha 5, 15800

(210) **O-484732**
(220) 07.04.2011
(320) 07.04.2011
(511) 16, 35, 41, 45
(540)

Oáza poznání

(510) (16) tiskové typy; (35) zpracování obchodních informací a dat do databází, odborné obchodní a personální poradenství, zprostředkování v oblasti obchodní činnosti s výrobky ve třídě 16; (41) pořádání a řízení školení, přednášek a seminářů, kurzy, vyučování; (45) poradenství v oblasti duchovní.
(730) **Čapková Helena Ing.**, Jaklovecká 22/1680, Ostrava, 71000, CZ

(210) **O-485954**
(220) 25.05.2011
(320) 25.05.2011
(511) 35, 39
(540)



(510) (35) prodej výrobků spadajících do tř. 32; (39) doprava nákladní, dovoz, doprava, skladování, uskladňování, zboží (balení -), zboží (doručování -), zboží (skladování -), zboží (distribuce).
(590) Barevná
(730) **CASPIAN LOGISTICS SERVICES s.r.o.**, Argentinská 194/12, Praha 7 - Holešovice, 17000, CZ

(210) **O-486046**
(220) 30.05.2011
(320) 30.05.2011
(511) 37, 38, 42
(540)



(510) (37) montáž, opravy, instalace elektrických strojů a přístrojů, oprava a instalace elektrických spotřebičů, opravy a instalace kancelářských strojů a přístrojů, montáž, servis, údržba a opravy počítačového vybavení a veškeré výpočetní techniky, opravy a instalace reprodukcí techniky, servisní a montážní služby pro elektrické a elektronické přístroje a zařízení, instalace počítačových sítí, odrušování elektrických přístrojů, vše v rámci této třídy; (38) pronájem času na přístup do počítačových databází - v rámci této třídy; (42) projektování, projektování elektrických zařízení, studie projektů, inženýrské práce, pronájem počítačového software, pronájem výpočetní techniky, převod a konverzace počítačových programů a údajů (kromě fyzické konverzace), převod a konverzace údajů a dokumentů z fyzických médií na elektronická média, grafické práce včetně počítačové grafiky, grafický design, technické kreslení, konzultační a poradenská činnost v oblasti informatiky, poradenská činnost v oblasti výpočetní techniky, vše v rámci této třídy.
(590) Barevná
(730) **C Servis Liberec, s.r.o.**, Poštovní náměstí 24/7, Liberec 6, 46006, CZ

(210) **O-486075**
(220) 31.05.2011
(320) 31.05.2011
(511) 35, 41
(540)

TESCO CITY

(510) (35) propagační činnost, reklama, pomoc při řízení obchodní činnosti, obchodní administrativa, kancelářské práce, zprostředkování obchodu s výrobky zařazenými ve třídách 1 až 34, internetový obchod s výrobky tříd 1 až 34; (41) výchova, vzdělávání, školení, zábava, sportovní a kulturní aktivity, organizování soutěží.
(730) **Tesco Stores ČR, a.s.**, Vršovická 1527/68b, Praha 10, 10000, CZ

(210) **O-486349**
(220) 09.06.2011
(320) 09.06.2011
(511) 6, 9, 14, 16, 18, 25, 41, 42
(540)

Western Arts Club

(510) (6) upomínkové předměty, ozdoby a přívěsky z železných a neželezných kovů a jejich slitin, vše spadající do této třídy; (9) multimediální informační katalogy, elektronické publikace, programy pro počítačové hry, elektronická herní zařízení spadající do této třídy, kompas; (14) medaile a plakety z drahých kovů; (16) papír a výrobky z papíru a lepenky, reklamní, propagační a užitkové výrobky z papíru, pohlednice, kartičky, etikety kromě textilních, kelímky papírové na mléčné výrobky, papírové podnosy pro rychlé občerstvení, papírové utěrky, ubrusy, ubrousky a ručníky, tiskoviny, periodické i neperiodické publikace, informační, reklamní a propagační letáky, plakáty, prospekty, obrazy zarámované či nezarámované, mapy, atlasy, průvodce, dopisní obálky, přání, kalendáře, samolepky, obtisky, alba, vystřihovánky, omalovánky, balicí papír, tašky papírové, sešity, skicáky, tužky, globusy, turistické a cestovní příručky, kalendáře, tiskárenské a kartonážní výrobky, papírové obaly, papírové a plastové sáčky, stojany na fotografie, stojany na pera a tužky, speciální zákaznické a klubové karty, vše spadající do této třídy; (18) kůže a imitace kůže, výrobky z kůže a imitace kůže, kožená galanterie, deštníky, slunečníky, hole, kufr, zavazadla, kabelky, aktovky, kufříky, peněženky, klíčenky, batohy, obaly na doklady, tašky (zavazadla), náprsní tašky, cestovní neceséry, dámské taštičky, kožené obaly na diáře a dopisní soupravy, vše v rámci této třídy; (25) oděvy, pokrývky hlavy, čelenky, kšilty, trička, šátky, šály, opasky, oděvní doplňky v jiné třídě neuvedené; (41) pořádání sportovních a kulturních akcí a soutěží, organizace soutěží, turnajů a mistrovství ve westernových disciplínách, zejména pak westernové mistrovství Evropy v ovládní biče, lasa, westernového revolveru, v hodu nožem a tomahawkem, provozování zájmového klubu, zprostředkovatelská a organizační činnost v oblasti sportu a soutěží ve westernových disciplínách, pořádání sportovních a kulturních akcí a soutěží; (42) provozování (tvorba a správa) webových stránek s informací o klubových činnostech, akcích, soutěžích či mistrovstvích ve westernových disciplínách.
(730) **Western Arts Club ČR o.s.**, Opavská 236/9, Rýmařov - Janovice, 79342, CZ
(740) Ing. Petr Soukup, patentový a známkový zástupce, Vídeňská 8, Olomouc, 77200

(210) **O-486607**
(220) 17.06.2011
(320) 17.06.2011
(511) 31, 32, 34, 43
(540)

COOLINARIA

(510) (31) výrobky zemědělské, zahradnické, lesní a zrní neuvedené v jiných třídách, živá zvířata, čerstvé ovoce a zelenina, osivo, rostliny a přírodní květiny, krmivo pro zvířata, slad; (32) piva, minerální vody, šumivé nápoje a jiné nápoje nealkoholické, nápoje a šávy ovocné, sirupy a jiné přípravky k zhotovování nápojů; (34) tabák, potřeby pro kuřáky, zápalky; (43) služby zajišťující stravování a nápoje, dočasné ubytování.
(730) **Derco Martin**, Tyršova 208, Řevnice, 25230, CZ
(740) Advokátní kancelář, Mgr. Liliana Křístková, advokátka, nám. I. P. Pavlova 3, Praha 2, 12000

- (210) **O-486779**
(220) 24.06.2011
(320) 24.06.2011
(511) 5, 29, 30, 39
(540)

Lístek zdraví

- (510) (5) diabetické a medicínální čaje všeho druhu, sypané, sáčkované, granulované a tekuté, včetně jejich směsí, bylinné a ovocné čaje, sušené byliny, výtažky a aromata z bylin, vše výše uvedené k léčebným účelům; (29) konzervované, sušené i vařené ovoce, zavařeniny, marmelády, ovocné džemy, konzervované, sušené i vařené rostliny a lesní plody všeho druhu spadající do této třídy; (30) káva a čaje všeho druhu, včetně čajů rostlinných a ovocných a jejich směsí, a to sypané, sáčkované, granulované a tekuté, čajové nápoje, bylinné a rostlinné potravinářské výtažky a aromata, vyjma éterických olejů; (39) skladování, balení, expedice a doprava kávy a čajů, sušeného ovoce, rostlin, bylin, včetně jejich směsí.
- (730) **OXALIS, spol. s r.o.**, K Teplínám 663, Slušovice, 76315, CZ
(740) Ing. Yveta Janášová, Mášova 9, Brno, 60200

- (210) **O-488340**
(220) 31.08.2011
(320) 31.08.2011
(511) 16, 35, 36, 41, 42
(540)



Vysoká škola podnikání

- (510) (16) periodické a neperiodické publikace, skripta, učební pomůcky, tištěné propagační materiály; (35) poradenská činnost v oblasti ekonomiky, marketing, činnost podnikatelských, organizačních a ekonomických poradců, poradenská činnost v oblasti podnikání; (36) činnost finančních poradců, poskytování studijních stipendií; (41) školící a výchovně vzdělávací činnost, pořádání školení, kurzů, konferencí, vydavatelská a nakladatelská činnost, provoz vzdělávacího zařízení - vysoké školy pro akreditované obory podnikání, pro podnikání a management v obchodu, pro informatiku a Internet v podnikání, pro podnikání a management v životním prostředí, kooperace v oblasti zajištění studia v zahraničí, vytváření studijních programů, vytváření metodik vyučování a studijních činností, pronájem vzdělávacích a kulturních zařízení, agenturní činnost a informační služby v oblasti vzdělávání, zprostředkování v oblasti vzdělávání, pronájem zvukových a zvukově obrazových záznamů, vše v rámci této třídy; (42) vědecká, výzkumná a vývojová činnost, technické projektování studijních programů, tvorba a správa elektronického internetového informačního a vzdělávacího portálu.
- (730) **Vysoká škola podnikání, a.s.**, Michálkovičká 1810/181, Ostrava - Slezská Ostrava, 71000, CZ
(740) HM PARTNERS s.r.o., Ing. Zdeněk Michálek, 28. října 150, Ostrava, 70200

- (210) **O-488685**
(220) 14.09.2011
(320) 14.09.2011
(511) 9, 38, 41
(540)



- (510) (9) zvukové, obrazové a datové nahrávky a reprodukční přístroje pro ukládání, záznam, přenos a reprodukci zvuku a) nebo obrazu, zábavní herní přístroje k použití s televizní obrazovkou nebo

videomonitorem, počítačové nebo elektronické zábavní přístroje, elektrické nebo elektronické zábavní přístroje spouštěné mincí nebo žetonem, počítačový software, počítačové hry, elektronické hry, videohry, hry na kompaktních discích chráněných proti zápisu, hry se zvukovým výstupem, herní cartridge pro počítačové videohry a herní přístroje s obrazovým výstupem, kazety s počítačovými hrami, programy pro počítačové hry, pásky s počítačovými hrami, zvukové a obrazové nahrávky, gramofonové nahrávky, gramofonové desky, kinematografické a fotografické filmy, hrané filmy a videokazety, MP 3 přehrávače, digitální kamery a fotoaparáty, mobilní telefony a veškeré bezdrátové příslušenství k mobilním telefonům, včetně předních krytů pro mobilní telefony, vyzváněcí melodie chápané v kontextu vyzváněcích melodií, hudby, MP 3, grafiky, her a video záznamů určených ke stažení do bezdrátových mobilních komunikačních přístrojů, přístroje pro bezdrátový přenos a mobilní komunikaci, které umožňují hlasování a příjem hlasových a textových zpráv z jiných bezdrátových mobilních komunikačních přístrojů, sluneční brýle/ brýle, magnetické datové nosiče obsahující obraz a/nebo zvuk, laserové disky, video disky, kompaktní disky, CD ROM, CD-i média, DVD média, kazety, videokazety, cartridge, karty s hranými filmy, zpravodajstvím, sporty a televizními seriály, dokumenty, herními pořady, animovanými pořady, koncerty a jinými představeními, paměťové nosiče, interaktivní kompaktní disky a CD ROM (kompaktní disky chráněné proti zápisu), brašny pro kazety a kompaktní disky, interaktivní elektronické hry pro použití s počítači; (38) vysílací a telekomunikační služby, kabelové a satelitní přenosové služby, bezdrátové služby pro mobilní telefony, poskytování vyzváněcích melodií, hudby, MP 3, grafiky, her, video záznamů a informací určených ke stažení do bezdrátových mobilních komunikačních přístrojů, poskytování bezdrátového přenosu pro nahrávání a stahování melodií, hudby, MP 3, grafiky, her, video záznamů, informací a zpravodajství prostřednictvím celosvětové počítačové sítě do bezdrátových mobilních komunikačních přístrojů, hlasování prostřednictvím bezdrátového mobilního komunikačního přístroje, odesílání a přijímání hlasových a textových zpráv mezi bezdrátovými mobilními komunikačními přístroji, poskytování on-line hlasovacího systému přes internet nebo bezdrátový komunikační přístroj, internetové služby, které by měly být chápány tak, že zahrnují komunikační služby, zejména přenos streamovaných zvukových a audiovizuálních záznamů přes Internet, distribuce televizních a rozhlasových pořadů a filmů, animovaných filmů a zvukových a obrazových nahrávek prostřednictvím interaktivních médií, např. Internetu; (41) zábavní služby, výroba, příprava, vystavování, pronájem televizních a rozhlasových pořadů a filmů, animovaných filmů a zvukových a obrazových nahrávek, a to i prostřednictvím interaktivních médií, například internetu, výroba přímých přenosů zábavných pořadů, výroba zábavných televizních pořadů, televizní pořady s hudbou, vydávání knih, časopisů a periodik, výroba a pronájem vzdělávacích a výukových materiálů, organizace, výroba a prezentace událostí ke vzdělávacím, kulturním či zábavním účelům, a to i prostřednictvím interaktivních médií, organizace, výroba a prezentace soutěží, her, kvízů, výstav, sportovních událostí, show, road show, inscenací, divadelních představení, koncertů, přímých přenosů a událostí s účastí diváků, organizace interaktivních her, výroba programů s kvízem přes SMS, zábava a vzdělávání, všechny uvedené služby poskytované také přes celosvětovou počítačovou síť a jinými (interaktivními) komunikačními sítěmi, včetně Internetu.

- (590) Barevná
(730) **Comedy Partners, a partnership organized under the laws of New York, having as partner (s) Viacom International, INC., Delaware corporation and Viacom hearty ha! ha!, LLC, a delaware limited liability company**, 1515 Broadway, New York 10036, NY, US
(740) Společná advokátní kancelář Vsetečka Zelený Švorčík Kalenský a partneři, JUDr. Otakar Švorčík, Hájkova 2, Praha 2, 12000

- (210) **O-488888**
(220) 22.09.2011
(320) 22.09.2011
(511) 29, 43, 44

- (540) **angus tatar beef - mistrovství republiky v míchání tataráku**
- (510) (29) maso, uzeniny, klobásy, salámy, párky, masové extrakty, polévky, vepřové maso, vnitřnosti, droby, dršťky, výtažky masové, nasolené potraviny, drůbež (neživá), hranolky (bramborové), játra, játrová paštika, jelito, krvavá tlačěnka, jogurt, konzervy masové, konzervy rybí, konzervy zeleninové, krokety, margarín, marmeláda, máslo, mléčné nápoje (s vysokým obsahem mléka), mléčné výrobky, mléko, mražené ovoce, nakládaná zelenina, nakládané okurky, kandované ovoce, ovoce (kompoty), konzervované ovoce, ovocné saláty, rybí plátky (filé), konzervované ryby, potravinářské výrobky z ryb, solené ryby, ryby s výjimkou živých, smetana, sójové mléko (náhražka mléka), sušená vejce, sýry, šlehačka, šunka, tofu, tvaroh, vejce, vepřové sádlo, sušená zelenina, vařená zelenina, zelenina v pikantním nálevu, zeleninové polévky, zeleninové saláty, zvěřina, žampiony konzervované, žlutek; (43) restaurace, zásobování; (44) chov zvířat.
- (730) **Angusfarm s.r.o.**, Soběšuky 9, Neurazy, 33501, CZ
(740) JUDr. Tomáš Tesař, Ph.D., Malická 11, Plzeň, 30100

- (210) **O-488889**
(220) 22.09.2011
(320) 22.09.2011
(511) 9, 16, 35, 38, 41, 43
(540)

Goscha

- (510) (9) audiovizuální díla, nosiče zvukových a zvukově obrazových záznamů, veškeré nosiče informací v rozsahu třídy 9, včetně audiovizuálních děl, přístroje pro reprodukci zvuku nebo obrazu, magnetické suporty zvukových záznamů, gramofonové desky, nosiče magnetických záznamů nahrané i nenahrané, audiokazety a videokazety nahrané i nenahrané, CD disky, DVD nosiče, obaly na zvukové nosiče - vše v rámci této třídy; (16) tiskoviny všeho druhu zařazené do této třídy, periodické a neperiodické publikace, noviny, časopisy, periodika, knihy, katalogy, plakáty, fotografie, kalendáře, samolepky, propagační tiskoviny, papír, lepenka a výrobky z těchto materiálů; (35) reklamní, inzertní a propagační činnost všemi druhy médií, pronájem reklamního času inzerentům, zprostředkovatelská činnost v oblasti obchodu s audiovizuálními díly, zejména s nahranými nosiči zvuku a obrazu; (38) televizní vysílání, šíření informací prostřednictvím veřejných datových sítí; (41) tvorba televizních pořadů, nakladatelská a vydavatelská činnost, výchovná a zábavní činnost, kulturní a sportovní aktivity, soutěže pro veřejnost, nahrávání nosičů zvukových a/nebo obrazových, agenturní činnost v oblasti kultury, výroba a šíření (půjčování) audiovizuálních programů a děl, půjčování nahraných a nenahraných nosičů, zvukových a/nebo zvukově obrazových záznamů, nosičů dat, pořádání společenských, zábavních a soutěžních akcí, pořádání výstav ke kulturním a zábavním účelům, zprostředkovatelská činnost v oblastech uvedených ve třídě 41; (43) hostinská a restaurační činnost, zejména provozování barů, restaurací, kaváren, čajoven a rychlých občerstvení, poskytování dočasného ubytování, zejména provoz hotelů, motelů a penzionů, catering.
- (730) **Chau Igor**, Dobrovského 42, Praha 7, 17000, CZ
(740) JUDr. Aleš Zábrš, Na Beránce 2, Praha 6, 16000

- (210) **O-488981**
(220) 26.09.2011
(320) 26.09.2011
(511) 17, 19, 35
(540)



- (510) (17) izolační pásy a izolační materiály; (19) hydroizolační lepenky; (35) zprostředkovatelská činnost v oblasti obchodu s výrobky ve třídách 17 a 19.

- (590) Barevná
(730) **Dehtochema Bitumat s.r.o.**, Pražská 870, Bělá pod Bezdězem, 29421, CZ
(740) Čermák a spol., JUDr. Karel Čermák jr., Ph.D., LL.M., advokát, Národní 32, Praha 1, 11000

- (210) **O-489421**
(220) 13.10.2011
(320) 13.10.2011
(511) 3, 5, 30
(540)

Keltský jíl

- (510) (3) přípravky pro čištění, bělení, leštění, odmašťování a broušení, mýdla, přípravky kosmetické, vonné a parfumerie jako například oleje, masti, krémy, vody, kúry, vosky, pasty, pomády, vazelíny, silice, soli, šampóny a podobně; (5) farmaceutické, veterinářské a hygienické výrobky pro lékařské účely jako například bylinné a živočišné výtažky, výživové doplňky, bílkovinné přípravky, balzámy, krémy a masti, vitamíny, minerály, stopové prvky, sirupy, výtažky z léčivých bylin, bylinné čaje a tuky, léčivé soli, soli pro koupele, bahno léčivé, tinktury, alkohol pro léčebné účely, farmaceutické potraviny a potraviny určené pro zvláštní a zdravotní výživu, funkční potraviny a doplňky stravy, diabetické a dietetické přípravky pro léčebné účely, potraviny pro batolata; (30) potravinové doplňky ne pro lékařské účely v rámci této třídy obsahující látky rostlinného původu jako například čaj, kakao, čokoládové a čajové nápoje, potraviny z obilovin pro lidskou potřebu, tyčinky, med, koření.
- (730) **EPAM Distribution s.r.o.**, Kazašská 1426/6, Praha 10, 10000, CZ
(740) Ing. Michal Jupa, patentový zástupce, Na Baních 1385, Praha 5 - Zbraslav, 15600

- (210) **O-489473**
(220) 17.10.2011
(320) 17.10.2011
(511) 16, 35, 41, 42, 44
(540)

FESTAD

- (510) (16) tiskoviny, knihy, časopisy, noviny a jiná periodika, výrobky drobné grafiky (pohlednice, gratulace, vizitky), fotografie, papír a papírové výrobky (nezařazené do jiných tříd), lepenka a kartonážní výrobky (nezařazené do jiných tříd), materiál pro umělce, štětky, učební a vyučovací pomůcky s výjimkou přístrojů, psací potřeby, kancelářské potřeby s výjimkou nábytku; (35) propagační, reklamní a inzertní služby, organizování výstav a veletrhů pro reklamní a komerční účely, obchodní vedení uměleckých agentur; (41) výchova, vzdělání, zábava, sportovní a kulturní aktivity, služby zajišťující vzdělávání a výchovu osob, organizování a pořádání kulturních a vzdělávacích výstav, koncertů a festivalů, vydavatelská a nakladatelská činnost, poradenství v oblasti vzdělávacích, kulturních a výchovných činností; (42) architektura a architektonické poradenství, výzdoba interiérů, umělecký design, průmyslový design, grafický design, oděvní návrhářství, navrhování obalů, obalový design, projektování, projektová činnost, studie technických projektů, inženýrské práce, tvorba a správa webových stránek pro třetí osoby; (44) služby poskytované v oblasti zahradní architektury, návrhářství pro tvorbu krajiny, zahradnické služby, zahradnictví, aranžování květin.
- (730) **Hozák Ondřej Ing. arch.**, Kulturní 1783, Rožnov pod Radhoštěm, 75661, CZ

- (210) **O-489529**
(220) 18.10.2011
(320) 18.10.2011
(511) 9, 12, 25, 35, 41, 42, 45
(540)



(510) (9) ochranné výrobky/pomůcky pro sport a turistiku v rámci této třídy, ochranné cyklistické helmy, ochranné a sluneční brýle, závodní cyklistické helmy a brýle, cyklocomputery; (12) dopravní prostředky, jízdní (cyklistická) kola všeho druhu, jejich součásti a náhradní díly - vše v rámci této třídy, závodní cyklistická kola, funkční prototypy jízdních kol; (25) oděvy a obuv všeho druhu, oděvní doplňky, pokrývky hlavy - vše v rámci této třídy, oděvy a obuv pro sport a volný čas, funkční prádlo, speciální cyklistické oděvy a obuv, závodní cyklistické dresy a kombinézy; (35) reklamní a marketingové činnosti, průzkumy trhu, inzertní činnosti, mediální zastoupení (public relations), mediální zastoupení sportovců, maloobchodní, velkoobchodní a elektronický prodej výrobků uvedených ve třídách 9, 12, 25, automatizované i ruční zpracování obchodních dat, poskytování obchodních dat - jejich prodej, pronájem a správa, statistické informace, vyhodnocování výsledků (dat), služby obchodních/informačních databank, obchodní zastoupení jiných podnikatelských subjektů, zejména výrobců, distribuce reklamních vzorků výrobků a informací o výrobcích k reklamním účelům, obchodní management, vedení/řízení podniku, administrativní činnosti, kopírování dokumentů, organizování a pořádání reklamních a prodejních akcí, organizování výstav k obchodním a reklamním účelům; (41) provoz a pronájem tělovýchovných zařízení a sportovních center, pronájem sportovních potřeb, činnosti sportovních klubů, agenturní činnosti v oblasti sportu, organizování a pořádání sportovních akcí, organizování a pořádání sportovních soutěží v tuzemsku i zahraničí, zejména cyklistických závodů, vyhlašování výsledků závodů, předávání cen za výkon ve sportovních soutěžích, organizování a pořádání výstav/veletrhů se zaměřením na sport a turistiku, televizní a rozhlasové sportovní přenosy, sportovní zpravodajství, sportovní sázky, zábavní, kulturní, společenské a vzdělávací činnosti, tělovýchova a mimoškolní výchova dětí a mládeže, vzdělávací činnosti v oblasti sportu, pořádání kurzů, školení, včetně lektorské činnosti, trenérské činnosti, výchova a vzdělávání sportovců, vydavatelské a nakladatelské činnosti, elektronické publikování, sportovní publicistika, umělecké činnosti, fotografování, nadační a humanitární činnosti v rámci této třídy, pomoc handicapovaným sportovcům v rámci této třídy, odborné poradenské a konzultační činnosti v oblasti sportu, spolupráce se sportovními svazy a asociacemi v tuzemsku i zahraničí (společné sportovní, zábavní a kulturní akce, výměna poznatků z oblasti profesionálního i amatérského sportu) - vše v rámci této třídy, navrhování norem pro pořádání cyklistických závodů; (42) navrhování norem pro výrobu cyklistických kol, technicko-inženýrské, projektové a vývojové činnosti v oblasti sportovního vybavení a cyklistických kol, zkušební a testovací činnosti v oblasti sportovního vybavení a cyklistických kol, tvorba a správa webových (internetových) stránek, průmyslový design, počítačová grafika; (45) právní a legislativní činnosti v oblasti sportu, udělování sportovních licencí.

(730) **Český svaz cyklistiky**, Nad Hlínikem 1186/4, Praha 5, 15000, CZ

(740) Ing. Jirí Střelák, Šumberova 42, Praha 6, 16200

(210) **O-489740**

(220) 26.10.2011

(320) 26.10.2011

(511) 10, 20, 28, 35, 38

(540)

TELE PRODUKT

(510) (10) pokrývky a podušky vyhřívané elektricky pro lékařské účely, ortopedické výrobky jako ortopedické bandáže, ortopedické boty a ortopedické pásy, punčochy na křečové žíly, teplovzdušná terapeutická zařízení, přístroje na měření krevního tlaku, masážní přístroje, naslouchátka, umělé zuby, lahve pro kojence, kondomy, výrobky pro povzbuzení (dodání energie) a rozhýbání ústrojí páteře, masírovací (masážní) zařízení, kolostomické pásy, zdravotnické pásy, pásy břišní, pásy hypogastrické, pásy ortopedické, pásy zdravotní určené k

hubnutí, umělé údy, erotické vibromasážní přístroje, jako vibrátory, kuličky a podobně; (20) nábytek, broušená skla v rámci této třídy a zrcadla, rámy, bytové zařízení v rámci této třídy, umělecká díla ze dřeva, vosku, sádry nebo umělých hmot, výrobky ze dřeva, korku, rákosu, třtiny, vrbového proutí, rohoviny, kostí, slonoviny, jantaru, perleti, buničiny, náhražky z plastických hmot, ložní potřeby a lůžkoviny s výjimkou ložního prádla (zejména matrace, polštáře, žíněnky, podhlavníky, podnožky a podobně), spací pytle na kempování, dětská chodítka, poštovní schránky kromě kovových a zděných, stojany na lahve, lékárníčky; (28) vánoční stromečky umělé, ozdoby na vánoční stromečky (s výjimkou osvětlení a cukrovinek), vánoční dekorativní předměty, hry, hračky včetně hraček pro domácí zvířata, nářadí pro sportovní hry, rybářské náčiní a návnady, vábníčky, výrobky plážové a koupací, tělocvičné a sportovní přístroje, zařízení, nářadí a potřeby, zejména pro tělesnou kulturu, léčebnou gymnastiku, regeneraci a rekondici, koloběžky, stacionární jízdní kola cvičná a tréninková, cyklotrenažery; (35) propagační činnost a reklama, televizní reklama - teleshopping, rozhlasová reklama, reklama šířená prostřednictvím digitálního televizního a rozhlasového vysílání, reklama šířená telefonicky, tisková reklama, inzerce poštou, propagační činnost a reklama v oblasti zásilkového obchodu, reklama na Internetu, zasílání reklamních materiálů zákazníkům, služby spočívající v kontaktování zákazníků prostřednictvím poštovní zásilky, digitálního televizního a rozhlasového vysílání, telefonicky a elektronickou poštou, pořádání výstav a veletrhů pro obchodní a reklamní účely, zprostředkovatelská činnost v oblasti maloobchodu a velkoobchodu s výrobky, uvedenými ve třídách 10, 20 a 28, reklamy, zprostředkovatelské obchodní služby v rámci této třídy, průzkum a analýza trhu a veřejného mínění, kopírování dokumentů, distribuce zboží k reklamním účelům, aranžérství, aranžování výkladů, marketing, automatizované zpracování dat, pomoc při řízení obchodní činnosti, obchodní administrativní, kancelářské práce, provozování elektronického/internetového obchodu s výrobky, uvedenými ve třídách 10, 20, 28; (38) spoje a pošta, zejména rozhlasové a televizní vysílání včetně digitálního vysílání, provozování spojovacích sítí, telegrafní služby, přenos zvuku a obrazu pomocí satelitu, výměna, šíření a/nebo získávání zpráv a informací, včetně doprovodného zvuku, šíření elektronických časopisů, informací, elektronických periodik, knih v elektronické podobě, audio nebo audiovizuálních děl prostřednictvím informační nebo datové nebo elektronické nebo komunikační nebo telekomunikační nebo počítačové sítě, zejména Internetu, pomocí satelitů a jině, služby na Internetu, vysílání, shromažďování a předávání dat a informací elektronicky, počítačovými, kabelovými, rozhlasovými a dálkopisnými prostředky, elektronickou poštou, prostředky satelitní komunikace.

(730) **Studio Moderna s.r.o.**, U nákladového nádraží 3153/8, Praha 3, 13000, CZ

(740) Vozáb & Co., JUDr. Jakub Vozáb, advokát, Pod vilami 747/10, Praha 4, 14000

(210) **O-489824**

(220) 31.10.2011

(320) 31.10.2011

(511) 16, 41

(540)



(510) (16) učební pomůcky kromě přístrojů; (41) výchova, vzdělávání, zábava, sportovní a kulturní aktivity.

(730) **Valošková Kateřina**, Těšinská 402/21, Karviná - Louky, 73301, CZ

(210) **O-489835**

(220) 31.10.2011

(320) 31.10.2011

(511) 35, 38, 42

(540)



- (510) (35) reklama, propagační služby, rozhlasová reklama, televizní reklama, on-line reklama, direct mail (reklama), vývoj a aktualizace reklamních materiálů, distribuce reklamních materiálů, psaní a vydávání propagačních textů, pronájem reklamních ploch, včetně Internetu a jiných počítačových sítí, pronájem reklamního času v komunikačních médiích, distribuce vzorků zboží, předvádění zboží, úprava výloh, uspořádání služeb pro reklamní účely, služby pro správu reklamy, pořádání výstav a veletrhů pro komerční nebo reklamní účely, služby reklamní agentury, služby public relations, průzkum veřejného mínění, průzkum trhu a analýzy nákladů, kancelářské služby, řízení podniku a obchodní poradenství, obchodní administrativa, poskytování obchodních informací a pomoci při řízení obchodní činnosti, komerční správa licencí na zboží nebo služby ostatních, provádění výzkumu a dotazů týkající se obchodní činnosti, účetnictví, vedení účetnictví, fakturace, vypracování statistiky, sestavování a systematizace dat do počítačových databází, vyhledávání dat v počítačových databázích pro ostatní, služby odborníků v oblasti výkonnosti zaměstnanců, kopírování dokumentů, psaní na stroji, dovozní a vývozní agentury, zpracování objednávek, poskytování pomoci při nákupu a nákup zboží a služeb pro jiné (dodavatelské služby pro třetí osoby), zprostředkovatelské služby v oblasti obchodu a maloobchodu - včetně poskytování prostřednictvím globální počítačové sítě - s obecným a spotřebním zbožím, on-line maloobchodní vyhledávání a objednávání pro obchod s obecným a spotřebním zbožím, služby srovnávání cen, srovnávání výrobků a služeb a jejich hodnocení, příprava a šíření obchodních informací o vlastnostech, kvalitě a cenách zboží a služeb, aukce, organizování a vedení aukčního prodeje, a to i prostřednictvím počítačové sítě a Internetu, operační programy loajality zákazníků, sestavování počítačových on-line databází a on-line prohledávání databází v oblasti sociálních sítí, informační, poradenské a konzultační služby týkající se výše uvedeného spadající do této třídy; (38) telekomunikace, přenos dat, snímků a/nebo zvuku pomocí kabelů, satelitu, počítačové sítě, telefonu, ISDN nebo jiných přenosových médií, počítačový přenos zpráv a obrazů, komunikace sítěmi z optických vláken, služby posílání zpráv, služby telekonference, telefonní a faxové služby, poskytování on-line blogů, diskusních fór, fotogalerií, chatů a elektronických úředních desek pro přenos a šíření zpráv mezi uživateli, poskytování přístupu k on-line multimediálnímu prostoru, který umožní třetím stranám nahrávat, zpřístupňovat, komentovat a hodnotit text, grafiku, fotografie, video a/nebo audio obsah, poskytování přístupu k on-line systémům, které umožní uživateli nahrávat stránky s hodnocením a komentáři o ostatních uživateli se stejnými webovými stránkami s ohledem na jejich vzájemnou obchodní činnost, předávání a sdílení zpráv, informací, obrázků, videa a zvukových nahrávek, rozhlasové a televizní vysílání, služby zpravodajské agentury (přenos zpráv), poskytování přístupu k databázím, elektronickým publikacím, počítačovým sítím a Internetu, služby internetového spojení, služby internetových portálů, pronájem telekomunikačních zařízení, informační, poradenské a konzultační služby týkající se výše uvedeného a spadající do této třídy; (42) návrh, vývoj a/nebo realizace počítačových softwarů a internetových řešení, aktualizace a instalace programového vybavení, analýzy počítačových systémů, služby technické podpory v oboru počítačů, řešení problémů počítačového softwaru, návrh, tvorba, hosting, řízení a/nebo udržování webových stránek pro jiné, návrh a vývoj systémů pro elektronické platby a zpracování převodů elektronických fondů, návrh a vývoj on-line ověření uživatelů procesů, návrh a vývoj pro programování aplikací na rozhraní (API), projektování, řízení a monitorování internetových webových stránek sociálních sítí, informační, poradenské a konzultační služby, týkající se výše uvedeného a spadající do této třídy.

- (730) **MIH Allegro BV**, Taurusavenue 105, 2132 LS Hoofddorp, NL
(740) KOREJZOVÁ & SPOL., v.o.s., JUDr. Petra Korejzová, Korunní 810/104 E, Praha 10, 10100

- (210) **O-489958**
(220) 03.11.2011
(320) 03.11.2011
(511) 16, 35, 41
(540)



- (510) (16) učební pomůcky kromě přístrojů (učebnice a pracovní sešity); (35) inzertní, reklamní a propagační činnost, pomoc při řízení obchodní činnosti, obchodní administrativa, kancelářské práce, marketing; (41) výchova a vzdělávání, zajišťování dalšího vzdělávání pedagogických pracovníků, pořádání a organizace odborných kurzů, seminářů, vydavatelská činnost.
(590) Barevná
(730) **Janáčková Zita Mgr.**, Franzova 66, Brno 14, 61400, CZ

- (210) **O-490102**
(220) 08.11.2011
(320) 08.11.2011
(511) 29, 35, 39, 40
(540)



- (510) (29) šunka, uzeniny, zabijačkové výrobky, maso, ryby, drůbež, vnitřnosti, zvěřina, měkkýši, koryši a výrobky z nich, masové vývary a výtažky a polotovary z masa, ryb, zvěřiny, měkkýšů a koryšů a ostatních plodů moře, vajíčka, jedlé tuky, oleje, konzervované maso včetně uzeného, naložené maso, sádlo, masové náplně a směsi pro přípravu jídel včetně instantních, masové pomazánky, huspeniny a pasty, hotová jídla, polotovary a pomazánky, sestávající převážně z uvedených výrobků, ostatní potraviny živočišného původu patří do této třídy; (35) propagační, reklamní a inzertní činnost, administrativní činnost, předvádění zboží, organizace a pořádání výstav ke komerčním a reklamním účelům, zprostředkovatelská činnost v oblasti obchodu s výrobky ve třídě 29, zprostředkovatelská činnost v oblasti obchodu se službami ve třídě 40, obchodní činnost v oblasti masných výrobků; (39) mrazírenské služby v rámci třídy 39, doprava a skladování v souvislosti s uvedenými výrobky a službami ve třídách 29, 31 a 40; (40) řeznictví, zpracování a konzervování potravin, zejména masa a uzenin, porážka zvířat, zprostředkovatelská činnost v oblasti služeb spadajících do této třídy.
(730) **LE & CO - Ing. Jiří Lenc, s.r.o.**, Poděbradská 606, Jirny, 25090, CZ
(740) HALAXOVÁ & HALAXOVÁ, TETRAPAT, RNDr. Zdeňka Halaxová, Dukelská 891/4, Olomouc, 77200

- (210) **O-490103**
(220) 08.11.2011
(320) 08.11.2011
(511) 29, 35, 39, 40
(540)

LE&CO veselá šunka

- (510) (29) šunka, uzeniny, zabijačkové výrobky, maso, ryby, drůbež, vnitřnosti, zvěřina, měkkýši, koryši a výrobky z nich, masové vývary a výtažky a polotovary z masa, ryb, zvěřiny, měkkýšů a koryšů a ostatních plodů moře, vajíčka, jedlé tuky, oleje,

konzervované maso včetně uzeného, naložené maso, sádlo, masové náplně a směsi pro přípravu jídel včetně instantních, masové pomazánky, huspeniny a pasty, hotová jídla, polotovary a pomazánky, sestávající převážně z uvedených výrobků, ostatní potraviny živočišného původu patřící do této třídy; (35) propagační, reklamní a inzertní činnost, administrativní činnost, předvádění zboží, organizace a pořádání výstav ke komerčním a reklamním účelům, zprostředkovatelská činnost v oblasti obchodu s výrobky ve třídě 29, zprostředkovatelská činnost v oblasti obchodu se službami ve třídě 40, obchodní činnost v oblasti masných výrobků; (39) mrazírenské služby v rámci třídy 39, doprava a skladování v souvislosti s uvedenými výrobky a službami ve třídách 29, 31 a 40; (40) řeznictví, zpracování a konzervování potravin, zejména masa a uzenin, porážka zvířat, zprostředkovatelská činnost v oblasti služeb spadajících do této třídy.

(730) **LE & CO - Ing. Jiří Lenc, s.r.o.**, Poděbradská 606, Jirny, 25090, CZ

(740) HALAXOVÁ & HALAXOVÁ, TETRAPAT, RNDr. Zdeňka Halaxová, Dukelská 891/4, Olomouc, 77200

(210) **O-490104**

(220) 08.11.2011

(320) 08.11.2011

(511) 29, 35, 39, 40

(540) **LE&CO Inspirovaná životem**

(510) (29) šunka, uzeniny, zabijačkové výrobky, maso, ryby, drůbež, vnitřnosti, zvěřina, měkkýši, korýši a výrobky z nich, masové vývary a výtažky a polotovary z masa, ryb, zvěřiny, měkkýšů a korýšů a ostatních plodů moře, vajíčka, jedlé tuky, oleje, konzervované maso včetně uzeného, naložené maso, sádlo, masové náplně a směsi pro přípravu jídel včetně instantních, masové pomazánky, huspeniny a pasty, hotová jídla, polotovary a pomazánky, sestávající převážně z uvedených výrobků, ostatní potraviny živočišného původu patřící do této třídy; (35) propagační, reklamní a inzertní činnost, administrativní činnost, předvádění zboží, organizace a pořádání výstav ke komerčním a reklamním účelům, zprostředkovatelská činnost v oblasti obchodu s výrobky ve třídě 29, zprostředkovatelská činnost v oblasti obchodu se službami ve třídě 40, obchodní činnost v oblasti masných výrobků; (39) mrazírenské služby v rámci třídy 39, doprava a skladování v souvislosti s uvedenými výrobky a službami ve třídách 29, 31 a 40; (40) řeznictví, zpracování a konzervování potravin, zejména masa a uzenin, porážka zvířat, zprostředkovatelská činnost v oblasti služeb spadajících do této třídy.

(730) **LE & CO - Ing. Jiří Lenc, s.r.o.**, Poděbradská 606, Jirny, 25090, CZ

(740) HALAXOVÁ & HALAXOVÁ, TETRAPAT, RNDr. Zdeňka Halaxová, Dukelská 891/4, Olomouc, 77200

(210) **O-490106**

(220) 08.11.2011

(320) 08.11.2011

(511) 29, 39, 40

(540) **LE&CO Kvalita dostupná pro každého**

(510) (29) šunka, uzeniny, zabijačkové výrobky, maso, ryby, drůbež, vnitřnosti, zvěřina, měkkýši, korýši a výrobky z nich, masové vývary a výtažky a polotovary z masa, ryb, zvěřiny, měkkýšů a korýšů a ostatních plodů moře, vajíčka, jedlé tuky, oleje, konzervované maso včetně uzeného, naložené maso, sádlo, masové náplně a směsi pro přípravu jídel včetně instantních, masové pomazánky, huspeniny a pasty, hotová jídla, polotovary a pomazánky, sestávající převážně z uvedených výrobků, ostatní potraviny živočišného původu patřící do této třídy; (39) mrazírenské služby v rámci třídy 39, doprava a skladování v souvislosti s uvedenými výrobky a službami ve třídách 29, 31 a 40; (40) řeznictví, zpracování a konzervování potravin, zejména masa a uzenin, porážka zvířat, zprostředkovatelská činnost v oblasti služeb spadajících do této třídy.

(730) **LE & CO - Ing. Jiří Lenc, s.r.o.**, Poděbradská 606, Jirny, 25090, CZ

(740) HALAXOVÁ & HALAXOVÁ, TETRAPAT, RNDr. Zdeňka Halaxová, Dukelská 891/4, Olomouc, 77200

(210) **O-490107**

(220) 08.11.2011

(320) 08.11.2011

(511) 16, 35, 41

(540)



(510) (16) časopisy (periodika); (35) propagační činnost, reklama; (41) prezentace vizuálního umění nebo literatury veřejnosti pro kulturní a vzdělávací účely.

(730) **Extra Publishing s.r.o.**, Bubeníčková 9, Brno, 61500, CZ

(210) **O-490108**

(220) 08.11.2011

(320) 08.11.2011

(511) 9

(540)



(510) (9) síťové rozbočovače a prepínače pro metalická i optická vedení, brány pro připojení do počítačových sítí na Internet, diskové servery, konventory a opakovače metalických a optických datových vedení, adaptéry, zařízení pro telefonování přes Internet, ethernet adaptéry, externí ethernet adaptéry, datové metalické kabely, optické kabely, kabelové rozvaděče, kamerové systémy.

(590) Barevná

(730) **ASM spol. s r.o.**, Rožmberská 1272, Praha 9, 19800, CZ

(210) **O-490109**

(220) 08.11.2011

(320) 08.11.2011

(511) 29, 35, 39, 40

(540)

LE&CO Na zdraví našich dětí nám záleží

(510) (29) šunka, uzeniny, zabijačkové výrobky, maso, ryby, drůbež, vnitřnosti, zvěřina, měkkýši, korýši a výrobky z nich, masové vývary a výtažky a polotovary z masa, ryb, zvěřiny, měkkýšů a korýšů a ostatních plodů moře, vajíčka, jedlé tuky, oleje, konzervované maso včetně uzeného, naložené maso, sádlo, masové náplně a směsi pro přípravu jídel včetně instantních, masové pomazánky, huspeniny a pasty, hotová jídla, polotovary a pomazánky, sestávající převážně z uvedených výrobků, ostatní potraviny živočišného původu patřící do této třídy; (35) propagační, reklamní a inzertní činnost, administrativní činnost, předvádění zboží, organizace a pořádání výstav ke komerčním a reklamním účelům, zprostředkovatelská činnost v oblasti obchodu s výrobky ve třídě 29, zprostředkovatelská činnost v oblasti obchodu se službami ve třídě 40, obchodní činnost v oblasti masných výrobků; (39) mrazírenské služby v rámci třídy 39, doprava a skladování v souvislosti s uvedenými výrobky a službami ve třídách 29, 31 a 40; (40) řeznictví, zpracování a konzervování potravin, zejména masa a uzenin, porážka zvířat, zprostředkovatelská činnost v oblasti služeb spadajících do této třídy.

(730) **LE & CO - Ing. Jiří Lenc, s.r.o.**, Poděbradská 606, Jirny, (540)
25090, CZ

(740) **HALAXOVÁ & HALAXOVÁ, TETRAPAT, RNDr.** Zdeňka
Halaxová, Dukelská 891/4, Olomouc, 77200

(210) **O-490110**

(220) 08.11.2011

(320) 08.11.2011

(511) 29, 30, 31

(540)

(510) (29) maso, ryby, drůbež, zvěřina, ovoce a zelenina - zavařované, mražené, sušené a vařené, džemy, vejce, mléko, mléčné výrobky; (30) cukrovinky, pečivo, káva, čaj, kakao, cukr, rýže, mouka, med, sůl, hořčice, ocet, koření, droždí; (31) čerstvé ovoce a zelenina, výrobky zemědělské a zahradnické, krmivo pro zvířata v rámci této třídy.

(730) **Revise s.r.o.**, Nušlova 2281/27, Praha 5, 15800, CZ

(740) **PROPATENT, Ing. Vlasta Sedláčková, Ke Kateřinkám 1393,**
Praha 4, 14900

(210) **O-490185**

(220) 10.11.2011

(320) 10.11.2011

(511) 2, 17, 19

(540)

DUTYP

(510) (2) barvy, nátěry, laky, ochranné výrobky proti korozi a proti deterioraci dřeva, barviva, mořidla, přírodní pryskyřice v surovém stavu, kovy listkové a práškové pro malíře, dekoratéry a umělce; (17) kaučuk, gutaperča, guma, azbest, slída a výrobky z těchto materiálů, které nejsou zahrnuty do jiných tříd, polotovary z plastických hmot, materiály těsnící, ucpávací a izolační, ohebné trubky nekovové; (19) stavební materiály nekovové, neohebné trubky nekovové pro stavebnictví, asfalt, směla, přenosné konstrukce nekovové.

(730) **Colour Group s.r.o.**, Františka Diviše 368/29, Praha 10 -
Uhlíněves, 10400, CZ

(210) **O-490243**

(220) 11.11.2011

(320) 11.11.2011

(511) 11

(540)

(510) (11) vytápěcí zařízení (elektrická).

(730) **Infraline s.r.o.**, Trojická 437/20, Praha 2, 12000, CZ

(740) **Advokátní kancelář, JUDr. Matouš Jíra, 28.října 1001/3, Praha 6,**
16000

(210) **O-490246**

(220) 11.11.2011

(320) 11.11.2011

(511) 25, 28, 35

(510) (25) oděvy, obuv a kloboučnické zboží zařazené do této třídy; (28) hry, hračky a sportovní potřeby zařazené do této třídy; (35) zprostředkovatelská, konzultační a poradenská činnost v oblasti obchodu s výrobky uvedenými ve třídách 25 a 28, propagace, reklama, inzerce a poskytování obchodních informací prostřednictvím všech druhů médií, marketing.

(730) **Skuhřavá Iveta, Gorazdova 332/20, Praha 2, 12000, CZ**

(740) **Ing. Michal Jupa, patentový zástupce, Na Baních 1385, Praha 5 -**
Zbraslav, 15600

(210) **O-490250**

(220) 11.11.2011

(320) 11.11.2011

(511) 35, 43

(540)

WEKO

(510) (35) propagační činnost, reklama, pomoc při řízení obchodní činnosti, obchodní administrativa, kancelářské práce, zejména maloobchodní služby (včetně služeb poskytovaných prostřednictvím internetových stránek) v oblastech - převlékací kabiny, stavební a nábytkové kování, železné a kovové zboží, drobné železné zboží, sítě proti hmyzu, dlaždicové obklady, rohožky, podlahy, háčky na šatstvo, skleníky, zvony, zvonky, držadla a tlačítka, háčky, žaluzie, komíny včetně komínových nástavců a komínových krytů, kufříky na nářadí, hřebíky, jmenovky, zámky, závory, rolety, závěsy (panty), desky, klíče, dveřní kování, dveřní kliky, otvírače dveří, dveřní závory, zavírače dveří, myčky na nádobí, kuchyňské strojky, mixéry pro domácnost, mixéry, elektrické spotřebiče pro domácnost a kuchyni, nožičské zboží, vidličky a lžice, jídelní přístroje, osvětlovací zařízení, topná zařízení, zařízení na výrobu páry, kuchyňské náčiní, chladicí zařízení, sušicí zařízení, vzduchotechnika, vodovodní přístroje stejně jako zdravotnická zařízení, lampy a svítidla všeho druhu jako zařízeníové předměty, drahé kovy a jejich slitiny stejně jako z nich vyrobené nebo jimi pokovené předměty, klenotnické zboží, šperky, drahé kameny, hodiny a chronometrické přístroje, výrobky z papíru, tiskařské výrobky, knihařské výrobky, fotografie, psací potřeby, lepidla, výtvarné potřeby, štetce, kancelářské potřeby, zařízeníové předměty a dekorativní předměty, balicí materiál z plastu, kůže a imitace kůže stejně jako zboží z nich vyrobené, cestovní kufry a příruční kufříky, deštníky, slunečníky, vycházkové hole, sedlářské zboží, figurky obzvláště z mramoru, geotextilie, umělecké předměty obzvláště z mramoru, lamelové rošty, parkety, sochy a sošky obzvláště z mramoru, dřevěné lišty, obkládání, nábytek, zrcadla, obrazové rámy, náčiní a nádoby pro domácnost a kuchyni, hřebeny, mycí houby, kartáče, skleněné zboží, porcelán, zboží z kameniny, tkané látky a textilní výrobky, ložní příkrývky a ubrusy, krajky a výšivky, stuhy a tkaničky, knoflíky, háčky a poutka, špendlíky, umělé květiny, koberce, podlahové rohože, podložky, linoleum a jiné podlahové krytiny, tapety, hry, hračky, cvičební a sportovní potřeby, ozdoby na vánoční stromky; (43) služby zajišťující stravování a nápoje, dočasné ubytování - zejména služby zajišťující stravování a nápoje hostům, zvláště v restauracích, kavárnách a samoobslužných restauracích v obchodních domech s nábytkem.

(730) **WEKO-Wohnen GmbH, Südeinfahrt 1, 84347 Pfarrkirchen,**
DE

(740) **Mgr. Marek Bomba, advokát, Revoluční 15, Praha 1, 11000**

(210) **O-490294**

(220) 06.01.2012

(320) 06.01.2012

(511) 9, 35, 36, 37, 39, 40, 41, 42, 43

(540)

1.KŠPA

(510) (9) přístroje pro vyučování, přístroje a nástroje pro vedení,

přepínání, přeměnu, akumulaci, regulaci nebo řízení elektrického proudu, přístroje pro záznam, převod, reprodukci zvuku nebo obrazu, nosiče dat magnetické, záznamové disky, kompaktní disky, DVD a ostatní digitální záznamové nosiče, kalkulačky, zařízení na zpracování dat, počítače, počítačový software; (35) propagační činnost, reklama, služby reklamní kanceláře, marketingové služby, průzkumy trhu, činnost organizačních, ekonomických a podnikatelských poradců, pomoc při řízení obchodní činnosti, zprostředkování v obchodní oblasti, obchodní administrativa, manažerské činnosti, poradenství v řízení firmy a podnikání, personální služby, kancelářské práce, účetnictví, maloobchodní a velkoobchodní prodej, elektronický prodej - provoz e-shopu s potravinami, oblečením, učebními pomůckami a elektronikou, zásilkový obchod, reklamní a prodejní akce, výstavy a veletrhy; (36) služby nemovitostní, realitní činnost, zprostředkování obchodu s nemovitostmi, realitní makléři, služby správců nemovitostí, pozemků a majetku, služby pronájmu, odhadu nemovitostí nebo služby tichého spolčenika, služby agentů zabývajících se nemovitostmi a cennými papíry; (37) služby týkající se stavby budov a služby specializovaných podniků spadajících do oblasti stavebnictví, jako jsou služby malířů, instalatérů, topenářů nebo pokrývačů, služby opravářské, a to služby uvedení kteréhokoliv objektu do dobrého stavu po opotřebením, po vzniklých škodách, poškození nebo částečném zničení (restaurování budovy nebo jiného existujícího předmětu, který se stal nevyhovujícím oproti svému původnímu stavu), různé služby opravářské, jako služby v oblastech elektřiny, nábytku, nástrojů a nářadí, služby údržbářské, čisticí a úklidové práce, mytí aut; (39) organizování cest, služby týkající se pronájmu dopravních vozidel, činnost cestovních kancelářů, doprovod turistů, průvodcovské služby; (40) tisk-polygrafické služby, potisk, zpracovávání fotografií; (41) vydavatelská a nakladatelská činnost, elektronické publikování, vyučovací, školicí a vzdělávací činnosti, lektorská činnost, jazykové kurzy, kurzy všeho druhu, provoz vzdělávacích zařízení-základních škol, odborných škol, vysokých a jazykových škol, služby umělců-hudebníků, zpěváků, malířů, spisovatelů, vzdělávání a výchova v mateřské, základní, střední, vyšší i vysoké škole, služby týkající se výchovy osob nebo drezúry zvířat ve všech formách, prezentace vizuálního umění nebo literatury veřejnosti pro kulturní a vzdělávací účely, poradenská a konzultační činnost v oblasti koučování, ve schopnostech vedení, ve finanční gramotnosti a managementu, překlady a tlumočení; (42) navrhování a vývoj počítačového hardwaru a softwaru, zhotovování softwaru na zakázku, služby programátorů, pronájem výpočetní techniky, webové stránky a jejich tvorba, správa, webhosting, návrhy interiérů a exteriérů, grafický a průmyslový design; (43) ubytovací činnost - provoz hotelů, ubytoven, motelů, hotelů, penzionů, hostinská činnost - provoz restaurací, barů, kaváren.

(730) **Skallová Hana Ing.**, Na Mičance 15/1856, Praha 6, 16000, CZ

(210) **O-490464**
(220) 21.11.2011
(320) 21.11.2011
(511) 35
(540)



(510) (35) reklama, organizování komerčních a reklamních výstav, pořádání veletrhů pro obchodní a reklamní účely.

(590) Barevná

(730) **EQUICOM s.r.o.**, Kotlářská 815/27, Brno, 60200, CZ

(210) **O-490466**
(220) 21.11.2011
(320) 21.11.2011
(511) 5, 29, 30
(540)

ESTROMENOX

(510) (5) dietetické výrobky s léčebnými účinky; (29) potravinové

doplňky živočišného původu v rámci této třídy; (30) potravinové doplňky pro zvláštní výživu na bylinné bázi, spadající do této třídy.

(730) **PURUS - MEDA, s.r.o.**, Palackého 174, Brno, 61200, CZ
(740) **PROPATENT, Ing. Vlasta Sedláčková**, Ke Kateřinkám 1393, Praha 4, 14900

(210) **O-490467**
(220) 21.11.2011
(320) 21.11.2011
(511) 16, 35, 42, 44
(540)



Nemocnice Český Krumlov

(510) (16) tiskoviny, periodický a neperiodický tisk, časopisy, noviny, knihy, prospekty, plakáty, plakáty velké plošné, fotografie, pohlednice, dopisnice, dopisní papíry, kalendáře, knihařské výrobky, propagační materiály a předměty z papíru, letáky, brožury, vizitky, obtisky, obalový materiál z papíru a plastických hmot, tiskařské typy a štočky, ozdobné a propagační předměty z papíru, papírové kelímky, pasparty, účtenky, papírové visačky, novoroční přání, papírové ubrousky; (35) propagační činnost v oblasti zdravotní péče, prevence nemocí a zdravotní osvěty, pomoc při řízení obchodní činnosti v oblasti zdravotnictví, reklamní, inzertní služby všeho druhu včetně inzerce a reklamy poskytované v počítačových, telekomunikačních a obdobných sítích, informační servis a poradenské služby v propagační činnosti v oblasti zdravotní péče, prevence nemocí a zdravotní osvěty; (42) provádění a zajišťování klinického hodnocení a zkoušení léčiv a ověřování zdravotnické techniky; (44) komplexní lékárenská, preventivní, diagnostická, laboratorní, zdravotní a rehabilitační péče, fyzioterapie, poskytování ambulantní a hospitalizační zdravotní péče ve všech oborech medicíny, lékařské služby, lékařské poradenství, ošetrovatelské služby, lékárenské služby, provoz lékárny a výdejní činnost léčiv pro veřejnost, výdej léčiv pro ambulantní zdravotnická zařízení, poradenství a konzultace odborných záležitostí ve zdravotnictví, provoz krevní banky, provoz banky kostní dřevě, provozování sterilizačního centra, provozování rychlé záchranné služby, provozování klinické laboratoře, hematologie, onkologie, radioterapie, transplantačního a replantačního centra, provádění zdravotních koupelí, rtg vyšetření, angiografických vyšetření, ultrazvukových vyšetření a jiných vyšetření pro lékařské účely, provádění operačních výkonů, výkon další odborné zdravotní činnosti v rozsahu potřebném pro naplnění hlavní činnosti organizace a s touto činností související, spadající do tř. 44.

(730) **Nemocnice Český Krumlov, a.s.**, Horní Brána 429, Český Krumlov, 38127, CZ
(740) **PatentCentrum Sedlák & Partners s.r.o.**, Husova 5, České Budějovice, 37001

(210) **O-490468**
(220) 21.11.2011
(320) 21.11.2011
(511) 16, 35, 42, 44
(540)



Nemocnice
Český Krumlov

(510) (16) tiskoviny, periodický a neperiodický tisk, časopisy, noviny, knihy, prospekty, plakáty, plakáty velké plošné, fotografie, pohlednice, dopisnice, dopisní papíry, kalendáře, knihařské výrobky, propagační materiály a předměty z papíru, letáky, brožury, vizitky, obtisky, obalový materiál z papíru a plastických hmot, tiskařské typy a štočky, ozdobné a propagační předměty z

papíru, papírové kelímky, pasparty, účtenky, papírové visačky, novoroční přání, papírové ubrousky; (35) propagační činnost v oblasti zdravotní péče, prevence nemocí a zdravotní osvěty, pomoc při řízení obchodní činnosti v oblasti zdravotnictví, reklamní, inzertní služby všeho druhu včetně inzerce a reklamy poskytované v počítačových, telekomunikačních a obdobytných sítích, informační servis a poradenské služby v propagační činnosti v oblasti zdravotní péče, prevence nemocí a zdravotní osvěty; (42) provádění a zajišťování klinického hodnocení a zkoušení léčiv a ověřování zdravotnické techniky; (44) komplexní lékárenská, preventivní, diagnostická, laboratorní, zdravotní a rehabilitační péče, fyzioterapie, poskytování ambulantní a hospitalizační zdravotní péče ve všech oborech medicíny, lékařské služby, lékařské poradenství, ošetřovatelské služby, lékárenské služby, provoz lékárny a výdejní činnost léčiv pro veřejnost, výdej léčiv pro ambulantní zdravotnická zařízení, poradenství a konzultace odborných záležitostí ve zdravotnictví, provoz krevní banky, provoz banky kostní dřeně, provozování sterilizačního centra, provozování rychlé záchranné služby, provozování klinické laboratoře, hematologie, onkologie, radioterapie, transplantčního a replantačního centra, provádění zdravotních koupelí, rtg vyšetření, angiografických vyšetření, ultrazvukových vyšetření a jiných vyšetření pro lékařské účely, provádění operačních výkonů, výkon další odborné zdravotní činnosti v rozsahu potřebném pro naplnění hlavní činnosti organizace a s touto činností související, spadající do tř. 44.

(730) **Nemocnice Český Krumlov, a.s.**, Horní Brána 429, Český Krumlov, 38127, CZ

(740) PatentCentrum Sedlák & Partners s.r.o., Husova 5, České Budějovice, 37001

(210) **O-490530**
(220) 15.11.2010
(320) 15.11.2010
(511) 6, 7, 9, 19, 37, 42
(540)



(510) (6) kovové železniční pražce, kolejové materiály (kovové), ocelové prvky železničního svršku, například kolejové výhybky a jejich komponenty, kolejová křížení, traťová přestavná stanoviště, železniční výhybky, kovové stavební materiály, přenosné kovové stavební materiály, kovové materiály pro výstavbu železnice a železničních kolejí, kolejiště, železniční tratě, výhybky, křížení a jejich díly, kovové kabely a dráty neelektrické, drobné kovové výrobky, jednotlivé drobné kovové předměty, roury a kovové trubky, zboží z běžných kovů nezahrnuté do jiných tříd, kovové kolejnicové spojky, přepínače jízdy nebo nastavovací zařízení, vrátky (pruty), zařízení pro uzamykání dorazové plochy výhybky, přepínače blokádové zařízení; (7) stroje pro válcování kolejnic; (9) zařízení pro řízení železniční dopravy, telekomunikační přístroje, zařízení železniční signalizace, zařízení pouliční signalizace, bezpečnostní zařízení pro železniční dopravu, přístroje a nástroje pro měření, signalizaci a kontrolu (inspekci), přístroje pro monitorování polohy železniční výhybky, přepínače detekce kol, přístroje pro dálkové ovládání železničních přepínačů, elektrická kontrolní a ovládací zařízení používaná v železniční dopravě, elektrodynamické zařízení pro dálkové ovládání železničních výhybek, elektrodynamická zařízení pro dálkové ovládání signálů, dálkové spínače, samočinné vypínače, elektrodynamická zařízení pro dálkové ovládání železničních výhybek, elektrodynamické přístroje pro dálkové ovládání, zařízení pro zajištění bezpečnosti v železniční dopravě, automatické přístroje pro dálkové ovládání železničních uzlů, přístroje pro měření vzdálenosti, přístroje na ovládání a zabezpečení železničního provozu, přístroje pro kontrolu stavu výhybek, přístroje pro testování výhybkových zařízení; (19) nekovové stavební materiály, neohebné trubky nekovové pro stavebnictví, nekovové stavební panely, cementové panely, nekovové nosníky, nekovové

konstrukční prvky pro stavebnictví, nekovové kolejové pražce, betonové pražce, zejména betonové kolejové pražce pod výhybky, nekovové železniční pražce, betonové stavební prvky, nekovové silniční bloky, nekovové silniční panely, nekovová silniční svodidla, podpěry kolejí, opěrné zdi, betonové a cementové panely; (37) stavební služby, opravy železničních tratí, provozování, péče, údržba a opravy lokomotiv a železničních vagonů všeho druhu, kolejí, výhybek, zařízení kolejových zařízení a vybavení a systémů a obsluhy sítí s nimi spojených struktur, montáže, údržba a opravy elektrických a elektronických přístrojů a komponent ve vozidlech; (42) vědecké a technologické služby a s nimi spojený výzkum a návrhy, stavební poradenství, průmyslové analýzy a výzkum, inženýrsko-technické služby, výzkum v oblasti techniky a stavby strojů, technické plánování a rozvoj kolejových cest se šterkovým svrškem a svrškem bez použití šterku, rozvoj kolejových dílů na železnici, zejména kolejových výhybek, kolejových výhybek, spojovacího materiálu a jeho částí, rovněž pohony pro tyto díly, realizace a provádění technických testů pro uvedené zboží, technické konstrukční plánování v rámci, podle vyměřování a vytváření jízdních kolejových systémů, tvorba technických projektů, návrh a zlepšování přístrojů, inženýrské služby, technické konzultace, průmyslový design.

(730) **Track Tec S.A.**, ul. Postępu 21, Warszawa, PL

(740) Advokátní kancelář Hajduk a partneři s.r.o., Mgr. Bogdan Hajduk, Havlíčkova 190/12, Český Těšín, 73701

(210) **O-490531**
(220) 23.11.2011
(320) 23.11.2011
(511) 32, 35, 41
(540)

BU2R

(510) (32) pivo; (35) marketingová, propagační, reklamní činnost, informační činnost v oblasti reklamy, komerčně - informační a inzertní činnost, činnost podnikatelských, organizačních a ekonomických poradců v oblasti projektů mladých umělců a sportovců, poskytování organizační pomoci, propagační, reklamní, informační, inzertní materiály, jejich aktualizace a rozšiřování, organizování komerčních a reklamních výstav; (41) organizace motivačních akcí a soutěží, vztahujících se ke vzdělávacím akcím kulturního, sportovního nebo společenského rázu, výchova, vzdělávání, zábava, sportovní a kulturní aktivity, agenturní činnost v oblasti kultury, zejména pořádání, vedení a organizování kulturních, společenských, zábavních, sportovních akcí, projekty mladých umělců v oblasti hudby, módy, street art, architektury a sportu, soutěží, seminářů a výstav v rámci této třídy, organizování, provozování a pořádání setkání všeho druhu, zprostředkovatelská činnost v oblasti kultury, sportu.

(730) **Budějovický Budvar, n.p.**, Karolíny Světlé 4, České Budějovice, 37021, CZ

(740) Čermák a spol., JUDr. Karel Čermák, advokát, Národní 32, Praha 1, 11000

(210) **O-490578**
(220) 24.11.2011
(320) 24.11.2011
(511) 16, 39, 43
(540)



(510) (16) veškeré tiskoviny, včetně katalogů, letáků, plakátů, tištěných reklamních materiálů; (39) služby cestovní kanceláře, zajišťování dopravy, rezervace cestování, organizování cest, informace o dopravě, rezervace dopravy, organizování exkurzí, letecká doprava, rezervace místenek, organizování okružních výletů, organizování prohlídek, organizování zájezdů, osobní doprava, přeprava turistů, služby v dopravě a přepravě, doprava turistů, organizování výletů, zprostředkování dopravy, zprostředkování přepravy; (43) hotelové služby, rezervace hotelů, rezervace penzionů, poskytování přechodného ubytování, pronajímání

jednací místností, provoz hotelového ubytování, rezervace přechodného ubytování, ubytovací služby (hotely, penziony), ubytování (pronajímání a přechodné ubytování).

(590) Barevná
(730) **OK-TOURS a.s.**, Jana Masaryka 194/39, Praha 2, 12000, CZ

(210) **O-490711**

(220) 29.11.2011
(320) 29.11.2011
(511) 35, 38, 41
(540)



PRVNÍ BIGBEAT V ČECHÁCH

(510) (35) reklama, rozhlasová reklama, propagace, styky s veřejností; (38) rozhlasové vysílání; (41) organizování vzdělávacích nebo zábavných soutěží, organizování sportovních soutěží, rozhlasová zábava, výroba rozhlasových programů, výchova, vzdělávání, zábava, zábavní služby.

(590) Barevná
(730) **BROADCAST MEDIA, s.r.o.**, Říčanská 3, Praha 10, 10100, CZ
(740) Dr. Jan Tomsa, advokát, Laubova 8, Praha 3 - Vinohrady, 13000

(210) **O-490712**

(220) 29.11.2011
(320) 29.11.2011
(511) 30
(540)

KOKOMEN

(510) (30) nudle (syrové), instantní nudle, nudle, špagety, čínské nudle (syrové), udon nudle (japonského typu), instantní soba nudle (japonského typu), instantní udon nudle (japonského typu), instantní čínské nudle, vermicelli (nudle).

(730) **Paldo Co., Ltd.**, 577 Gangnamdaero, (7th Floor, Jamwon-Dong), Seocho-Gu, Seoul, KR

(740) Čermák a spol., JUDr. Karel Čermák jr., Ph.D., LL.M., advokát, Elišky Peškové 15/735, Praha 5, 15000

(210) **O-490715**

(220) 29.11.2011
(320) 29.11.2011
(511) 5, 29, 30
(540)

KOZÍ KAŠE CHUTNÁ A NAŠE

(510) (5) potraviny pro kojení, batolata a malé děti, zejména počáteční a pokračovací kojenecká výživa, kojenecká a dětská mléka, kaše obilné, kaše obilno-mléčné, kaše s ovocnou a/nebo zeleninovou složkou, těstoviny, polévky, příkrmy ovocné, příkrmy obilné, příkrmy s mléčnou složkou, příkrmy masové, příkrmy zeleninové, příkrmy masozeleninové, příkrmy ovocozeleninové, příkrmy kombinované, sušenky, piškoty, suchary, bonbóny, pastilky, čaje, nápoje tekuté, sušené, granulované, nápojové koncentráty, deserty, funkční potraviny, nutraceutika, mikrobiotika, probiotika, prebiotika, synbiotika a další výživové doplňky pro humánní speciální výživu a léčebné účely ve formě tekuté, granulované, práškové, tablet, kapslí a čípků, diabetické, bezlepkové, bezcholesterolové výrobky fortifikované vitamíny, minerálními a stopovými prvky, léčivými bylinami nebo jejich extrakty určené pro speciální výživu a léčebné účely v rámci této třídy, sirupy cukerné s léčivými přísadami; (29) mléčné nápoje na bázi kravského, kozího, ovčího mléka v tekutém, sušeném i granulovaném stavu doplněné probiotickými a/nebo prebiotickými složkami, rostlinnými oleji, vitamíny, proteiny, aminokyselinami, minerálními látkami,

stopovými prvky, ovocem, zeleninou, léčivými bylinami a jejich extrakty, syrovátka, proteiny pro lidskou výživu, sýry a sýrové potraviny, sušená zelenina, ovoce, rosoly, zavařeniny, želé, byliny ve formě drčené, mleté nebo extraktů doplněné vitamíny, minerálními látkami, stopovými prvky, bioflavonoidními látkami, doplňky stravy zařazené v této třídě (ne pro lékařské účely) a obsahující látky živočišného původu, proteinové výrobky, potraviny pro zvláštní výživu sportovců nebo osob s vysokým energetickým výdejem, želatinové výrobky pro speciální výživu, dietetické oleje, nutričně vyvážené přípravky pro redukční výživové režimy na bázi živočišných a rostlinných bílkovin, koenzymů, fortifikované vitamíny a/nebo minerálními a/nebo stopovými prvky a/nebo bylinnými výtažky, doplňky stravy živočišného charakteru obsahující enzymové přípravky a vitamínové přípravky, mléčné výrobky, sušené ovoce, polévky; (30) nápoje připravované na bázi kávy, kakaa a čokolády a kávové a kakaové náhražky, obiloviny upravené pro přímou konzumaci do formy tyčinek, sušenek, syplých směsí cereálních snídaní, kaší, desertů, trvanlivého, polotrvanlivého a jemného pečiva, výrobky z medu, nečokoládové a čokoládové cukrovinky, čaje, čajové koncentráty, instantní čaje, granulované čaje, doplňky stravy zařazené v této třídě (ne pro lékařské účely), potraviny pro úpravu hmotnosti a pro sportovní výživu obsahující látky rostlinného charakteru zařazené do této třídy, doplněné o minerální soli, stopové prvky, vitamíny, sacharidy, rostlinné bílkoviny, rostlinné enzymy, rostlinné koenzymy, probiotika, prebiotika, synbiotika, bylinné extrakty, biologicky aktivní látky v tekuté, granulované, práškové, tabletované nebo tobolekované formě, přípravky potlačující chuť k jídlu (ne pro lékařské účely), čaje a čajové nápoje, čokoládové nápoje, kakaové nápoje, kávové nápoje, cukrovinky tabletované a instantní dezerty a polévky na bázi obilovin a škrobů, potraviny na bázi ovsy a ostatních obilovin, muesli a vlákninové potraviny.

(730) **GOLDIM, spol. s r.o.**, U Habrovky 247/11, Praha 4, 14000, CZ

(210) **O-490716**

(220) 29.11.2011
(320) 29.11.2011
(511) 5, 29, 30
(540)



(510) (5) potraviny pro kojení, batolata a malé děti, zejména počáteční a pokračovací kojenecká výživa, kojenecká a dětská mléka, kaše obilné, kaše obilno-mléčné, kaše s ovocnou a/nebo zeleninovou složkou, těstoviny, polévky, příkrmy ovocné, příkrmy obilné, příkrmy s mléčnou složkou, příkrmy masové, příkrmy zeleninové, příkrmy masozeleninové, příkrmy ovocozeleninové, příkrmy kombinované, sušenky, piškoty, suchary, bonbóny, pastilky, čaje, nápoje tekuté, sušené, granulované, nápojové koncentráty, deserty, funkční potraviny, nutraceutika, mikrobiotika, probiotika, prebiotika, synbiotika a další výživové doplňky pro humánní speciální výživu a léčebné účely ve formě tekuté, granulované, práškové, tablet, kapslí a čípků, diabetické, bezlepkové, bezcholesterolové výrobky fortifikované vitamíny, minerálními a stopovými prvky, léčivými bylinami nebo jejich extrakty určené pro speciální výživu a léčebné účely v rámci této třídy, sirupy cukerné s léčivými přísadami; (29) mléčné nápoje na bázi kravského, kozího, ovčího mléka v tekutém, sušeném i granulovaném stavu doplněné probiotickými a/nebo prebiotickými složkami, rostlinnými oleji, vitamíny, proteiny, aminokyselinami, minerálními látkami, stopovými prvky, ovocem, zeleninou, léčivými bylinami a jejich extrakty, syrovátka, proteiny pro lidskou výživu, sýry a sýrové potraviny, sušená zelenina, ovoce, rosoly, zavařeniny, želé, byliny ve formě drčené, mleté nebo extraktů doplněné vitamíny, minerálními látkami, stopovými prvky, bioflavonoidními látkami, doplňky stravy zařazené v této třídě (ne pro lékařské účely) a obsahující látky živočišného původu, proteinové výrobky, potraviny pro zvláštní výživu sportovců nebo osob s vysokým energetickým výdejem, želatinové výrobky pro

speciální výživu, dietetické oleje, nutričně vyvážené přípravky pro redukční výživové režimy na bázi živočišných a rostlinných bílkovin, koenzymů, fortifikované vitamíny a/nebo minerálními a/nebo stopovými prvky a/nebo bylinnými výtažky, doplňky stravy živočišného charakteru obsahující enzymové přípravky a vitamínové přípravky, mléčné výrobky, sušené ovoce, polévky; (30) nápoje připravované na bázi kávy, kakaa a čokolády a kávové a kakaové náhražky, obiloviny upravené pro přímou konzumaci do formy tyčinek, sušenek, sypkých směsí cereálních snídaní, kaší, desertů, trvanlivého, polotrvanlivého a jemného pečiva, výrobky z medu, nečokoládové a čokoládové cukrovinky, čaje, čajové koncentráty, instantní čaje, granulované čaje, doplňky stravy zařazené v této třídě (ne pro lékařské účely), potraviny pro úpravu hmotnosti a pro sportovní výživu obsahující látky rostlinného charakteru zařazené do této třídy, doplněné o minerální soli, stopové prvky, vitamíny, sacharidy, rostlinné bílkoviny, rostlinné enzymy, rostlinné koenzymy, probiotika, prebiotika, synbiotika, bylinné extrakty, biologicky aktivní látky v tekuté, granulované, práškové, tabletové nebo tobolkované formě, přípravky potlačující chuť k jídlu (ne pro lékařské účely), čaje a čajové nápoje, čokoládové nápoje, kakaové nápoje, kávové nápoje, cukrovinky tabletové a instantní dezerty a polévky na bázi obilovin a škrobů, potraviny na bázi ovesa a ostatních obilovin, muesli a vlákninové potraviny.

(590) Barevná

(730) **GOLDIM, spol. s r.o.**, U Habrovky 247/11, Praha 4, 14000, CZ

(210) **O-490722**

(220) 30.11.2011

(320) 30.11.2011

(511) 4, 19, 31, 37, 39, 44

(540)



(510) (4) pelety a brikety z energetické biomasy, tvarovaná energetická biomasa, energetická biomasa, brikety dřevěné, brikety palivové, dřevo palivové, podpalovače, třísky dřevěné pro podpalování; (19) řezivo, řezivo neopracované; (31) dřevo surové, vánoční stroměčky, sazenice dřevin všeho druhu; (37) opravy silničních vozidel, mazání a opravy automobilů, opravy dopravních prostředků všeho druhu, opravy karosérií, opravy pracovních strojů, údržba a opravy motorových vozidel, údržba vozidel, stavební činnost pro lesní hospodářství; (39) silniční motorová doprava nákladní, vnitrostátní a mezinárodní; (44) lesnictví, těžba dřeva, poskytování služeb v myslivosti, rostlinné školky, ochrana a ošetřování rostlin.

(730) **SOLITERA spol. s r.o.**, Palackého nám. 77, Hořovice, 26801, CZ

(210) **O-490800**

(220) 02.12.2011

(320) 02.12.2011

(511) 14, 18, 25, 35

(540)

www.krutyhadry.cz

(510) (14) hodinky, náramkové hodinky, pásky k náramkovým hodinkám, řetízky k hodinkám, šperky, náramky (šperky), řetízky (šperky), přívěšky (šperky), náušnice; (18) batohy, sportovní tašky, cestovní tašky, tašky náprsní, peněženky; (25) oděvy, obuv, kloboučnické zboží, zejména trička, mikiny, svetry, sportovní bundy, kalhoty, sportovní soupravy, teplákové soupravy, nylonové soupravy, velurové soupravy, pyžama, spodní prádlo, obuv, obuv plátěná, obuv sportovní, opasky, pásky ke kalhotám, kravaty, čepice, šály, šátky, čepice s kšiltý, kšiltovky, šátky, klobouky, klapky na uši, plavky, ponožky, rukavice, potítka pro oděvy; (35) zprostředkování v oblasti obchodu s výrobky dle tříd 14, 18 a 25, dodavatelské služby pro třetí osoby, včetně obstarání výrobků dle tříd 14, 18 a 25 pro jiné podnikatelské subjekty, reklamní, inzertní a propagační činnost, reklamní služby a marketing, pomoc při řízení obchodní činnosti, služby reklamní agentury, databáze (automatizované zpracování

dat), nákup a prodej zboží ve třídách 14, 18 a 25, administrativní činnost, činnost podnikatelských, ekonomických a organizačních poradců, zprostředkování v oblasti reklamních služeb, marketingu a pomoci při řízení obchodní činnosti, velkoobchod a specializovaný maloobchod ve třídách 14, 18 a 25.

(730) **Michal Krobot**, Blatnická 21, Šumperk, 78701, CZ

Lukáš Makowski, Valtická 15, Brno, 62900, CZ

(740) **A. Holas & partner Patentová a známková kancelář**, Ing. Mgr. Hana Holasová, Křížová 4/105, Brno, 60300

(210) **O-490937**

(220) 07.12.2011

(320) 07.12.2011

(511) 16, 25, 28, 35, 41

(540)



(510) (16) alba, architektonické makety, archy papíru, atlasy, balicí papír, pouzdra s barvami (školní pomůcky), misky na barvy vodové, blahopřání, blahopřání hudební, blány (přilnavé natahovací -) na paletizaci z umělých hmot, bloky (papírnické výrobky), brožury, bryndáčky papírové, břídlíkové tabulky, celofán (celulózové fólie) na balení, časopisy - komiksy, časopisy (periodika), děrovačky (kancelářské potřeby), desky (papírnické výrobky), desky s klipsem na přidržování papíru, desky na dokumenty (šanonny, pořadače), dětské plenky z papíru nebo buničiny jednorázové, diagramy, dopisní papír, držáky na psací potřeby, etikety, kromě textilních, figurky (sošky) z papírové hmoty, fólie viskózní na balení, fólie z regenerované celulózy (celofán) na balení, fólie z umělých hmot na balení, formy na modelovací hlíny (umělecké materiály), fotografie, stojany na fotografie, globusy zemské, grafické reprodukcce, grafiky, gummy na mazání, jízdní řady (tiskoviny), kalendáře, kalendáře trhací, kalhotky plenkové z papíru nebo buničiny (jednorázové), skřínky na kancelářské potřeby, kancelářské potřeby kromě nábytku, kapesníky papírové, výrobky z kartónu, kartón, karty, katalogy, kelímky papírové na mléčné výrobky, knihy, záložky do knih, knihy k nalepování výstřížků (alba), knížky brožované, obaly na šekové knížky, knižní zářky, komiksy, kornouty papírové, krabice lepenkové nebo papírové, krabice na klobouky z lepenky, krabice na poštu, kružítko, držáky na křídlo, křída na psaní, křívítka, kryty papírové pro květináče, laminovačky na dokumenty pro použití v kanceláři, výrobky z lepenky, lepenkové roury, lepicí pásky pro kancelářské účely a použití v domácnosti, lístky, malby (obrazy) zarámované či nezarámované, malířská plátna, malířské stojany, malířské štětce, manuály, manžety na upevnění psacích potřeb, mapy, mašle papírové, materiály na pečeti, misky na vodové barvy, nálepky (lepicí pásky) pro kancelářské použití nebo pro domácnost, násadky na pera, noviny, nože na papír (kancelářské potřeby), nože na rozřezávání papíru (kancelářské potřeby), obálky (papírnické výrobky), obaly (papírnické výrobky), obaly na lahve lepenkové nebo papírové, obaly na spisy, oběžníky, obrazy, obtisky, stříhy na oděvy, sáčky na odpadky z papíru nebo umělých hmot, olejotisky, ořezávací strojky na tužky, ořezávacíka na tužky, oznámení (rodinné události) (papírnické výrobky), papír, papír balicí, papír dopisní, papír filtrační, papír kopírovací, papír toaletní, papírenské výrobky, papírová prostrání, papírové podložky pod sklenice, papírové ubrousky, papírové ubrusy, pásky doutníkové, pásky lepicí (papírnické výrobky), pastelky, pouzdra na pasy, pečete, pečeti oplatky, penály, pera (kancelářské potřeby), pera plnicí, periodika, plakáty, podložky psací, podložky na stůl papírové, podložky pod pивní sklenice, pohlednice, pomůcky učební (kromě přístrojů), portréty, pořadače (šanonny), poštovní známky, potřeby na psaní, pouzdra na doklady, pouzdra na pera, pouzdra s psacími potřebami, pouzdra s barvami (školní pomůcky), praporečky papírové, pravítka, prospekty, prostrání papírová, prostrání stolní z papíru, pruhy lepicí pro kancelářské účely nebo použití v domácnosti, průsvitky (papírnické výrobky), pytlíky jako obaly

(z papíru nebo umělých hmot), razítka, ročenky, přístroje a stroje na rozmnožování, ručníky papírové, růžence, rýsovací nástroje, rýsovací trojúhelníky, sáčky jako obaly (z papíru nebo umělých hmot), samolepky (papírnické výrobky), samolepky pro domácnost a pro kancelářské účely, sešity, sešivačky (kancelářské potřeby), skicáky, slintáčky papírové, sošky (figurky) z papírové hmoty, svorky na peníze, školní potřeby, škrobová lepidla pro domácnost a kancelářské účely, štítky (papírové nálepky), štítky na označování, štítky pro adresy, štíty vývěsní z papíru nebo z lepenky, stočky tiskařské, tabule reklamní z papíru nebo lepenky, těžitka, tikety, tiskárničky přenosné (kancelářské potřeby), tiskopisy, tiskoviny, tisky, tužky (stojany na-), tužky, ubrousky papírové na odličování, vlajky papírové, voskovaný papír, výšivky (vzory pro -), zářáky na knihy, zeměpisné mapy, zpěvníky; (25) bačkory, baret, boa (kožešinové límce), body (spodní prádlo), boty šněrovací, bryndáčky (ne z papíru), bundy sportovní, bundy sportovní s kapucí, cylindry, čapky (přiléhavé), čelenky, čepce jeptišek, čepice, čepice koupací, čepice se štítkem, dětské pleny z textilu, dřeváky, fotbalová obuv, oděvy z gabardénu, galoše, holínky polovysoké, holínky vysoké, chrániče uší proti chladu, jako pokrývka hlavy, kabátky krátké, kabáty svrchní, kalhoty, kamaše, kapesníčky do vrchní kapsy saka, kapuce, klapky na uši (proti chladu, jako pokrývka hlavy), klobouky, klobouky papírové, kombiné (spodní prádlo), kombinézy, kombinézy pracovní, konfekce, korzety (kombinace podvazkového pásu a podprsenky), korzety (prádlo), kostýmy maškarní, kostýmy, obleky, košile, koupací pláště, kožešinové stoly, kožešiny, kravaty, čepice s kšiltu, kšiltu sluneční, oděvy z napodobenin kůže, oděvy z kůže, límečky, lyžařská obuv, manipuly (části mešních rouch), manžety, masky na spaní, náprsenky (části košile), noční kabátky, oblečení, obuv, špičky pro obuv, obuv gymnastická, obuv koupací, obuv plátěná, obuv plážová, obuv pro fotbal, obuv sportovní, oděvy svrchní, potítka pro oděvy, oděvy, oděvy koupací, oděvy nepromokavé, oděvy papírové, oděvy plážové, oděvy pletené, oděvy pro cyklisty, oděvy pro motoristy, oděvy tělocvičné, opasky, opasky na peníze (oděvy), pánské plavky, pásky ke kalhotám, plastróny (nevázané kravaty), pláště, pláště pracovní, pláštěnky, pláštěnky dámské (peleríny), plavky, plavky dámské, penkové kalhotky pro děti, pletené zboží (stávkové zboží), podprsenky, podvazkové pásy, podvazky, podvazky pánské, pokrývky hlavy, ponožky, prádlo spodní, přehozy (přes ramena), přezůvky přes boty, psí dečky (nízké kamaše), pulovry, punčochy, pytle na oděvy, pyžama, rukavice, rukávničky, rybářské vesty, saka, sandály, sáry, slintáčky (ne z papíru), spodky, spodničky, sprchovací čepice, střevice, sukně, svetry, svetry silně vlněné, šály, šály na krk, šátky kolem krku, šátky, šaty dámské, šerpy, šněrovací boty, stoly kožešinové, tílka, košilk, nátělníky, tógy, trepky, trička, turbany, uniformy, vaky na oděvy, vesty, výbavička pro novorozence, zástěry, závoje, zimníky, živůtky, župany; (28) autička rádiem řízená - na hraní, autička na hraní, automobilové modely zmenšené, balónky na hraní, baseballové rukavice, bazény plavecké (potřeby pro hru), karty na bingo, boby, bonbóny třaskavé (zábavná pyrotechnika), boty na bruslení s upevněnými bruslemi, boxerské rukavice, brusle kolečkové, brusle lední, bublířuk (hračka), cvičební prkna, cvičení pytle, činky, dáma (stolní hra), disky (sportovní nářadí), divadelní masky, domečky pro panenky, domino (stolní hra), draci létající, elektronické terče, stoly pro stolní fotbal, golfové hole, golfové rukavice, golfové vaky na kolečkách nebo bez koleček, gymnastické zařízení, harpunovací puška (jako sportovní potřeby), hokejky, holenní chrániče (sportovní zboží), holubi hlinění (terče), horolezecká výstroj, houpačky, hra v kostky, hra v kuželky, hra v šachy, hrací karty, hrací koule, hrací kuličky, hrací žetony, hračky, hračky plyšové, hračky pohyblivé, hračky pro domácí zvířata, hráčské pátky (sportovní náčiní), hry, hry společenské, hry stolní, hry jiné než upravené pro použití s externí obrazovkou nebo monitorem, hůlky pro mažoretky, chrániče kolen - nákolenníky (sportovní potřeby), chrániče na holeně (sportovní zboží), chrániče na lokty (jako sportovní potřeby), chrastítka, in-line brusle, jízdní kola nehybná určená pro trénink, káča, vlček (hračky), kaleidoskopy, kanadské žertíky (atrapy), kapsle do kapslových pistolí (hračky), kapsle nárazové (zábavná pyrotechnika) jako hračky, karnevalové masky, karty na bingo, kluzáky závěsné (rogalla), koloběžky, koně houpací, konfety, kostky (stolní hra), pohárky na hrací kostky, kostky stavebnicové (hračky), kotiliony (plesové ozdoby), kouzelnické

potřeby, kroužky (hra, při které se kroužky házejí na kolíky), kryty na lyže, křídla padáková (paragliding), kuličky hrací, kůže tulení (obaly na lyžařské skluznice proti klouzání), kuželky, lahve sací pro panenky, náčiní na lukostřelbu, luky na lukostřelbu, lyžařské vázání, lyžařské vosky, lyže, pytle na surfovací prkna a lyže, lyže pro surfaře, lyže vodní, mah-jong (hra společenská čínská podobná dominu), malé plachetnice, masky šermířské, medvídci plyšovi, míče hrací, míče na hraní, míčky badmintonové, síť na motýly, můstky odrazové (sportovní nářadí), náčiní rybářské, obaly na lyže, ochranné vycpávky jako části sportovní výstroje, ozdoby na vánoční stromečky s výjimkou osvětlení a cukrovinek, náboje na paintball (sportovní nářadí), pákkařské rukavice na kriket nebo baseball (herní potřeby), pátky hráčské (sportovní náčiní), panenky, postýlky pro panenky, šatičky pro panenky, paragliding (padáková křídla), pinatas (hra), pistole (hračky), pistolky vzduchové (hračky), stěžně pro malé plachetnice, výstroje na malé plachetnice, plachetnice malé, plavecké potápěčské ploutve, podkovy koňské na hraní, pohárky na hrací kostky, pokoje pro panenky, posilovací stroje, posilovače svalů, povlaky na lyže, prskyřice pro atlety, přístroje pro tělesná cvičení, puky hokejové, pušky harpunovací (jako sportovní potřeby), pytle s kriketovými potřebami, výplety pro rakety, rukavice pro sportovní hry, rukavice pro pákkaře na kriket nebo baseball (herní potřeby), rukavice pro šermíře, sáňky (sportovní potřeby), síť (sportovní potřeby), síť tenisové, skateboardy, skluzavky (hry), sněhové koule, sněžnice, sníh umělý na vánoční stromečky, splávky (rybářská výstroj), společenské hry, sportovní disky, sportovní suspenzory pro muže (sportovní vybavení), startovací bloky (pro sporty), stavebnice (hračky), stavebnicové kostky (hračky), stěrky na lyže, stolní fotbal, stoly na stolní tenis, stoly biliardové (kulečnickové), stromečky vánoční umělé, surfovací prkna, svícinky na svíčky pro vánoční stromečky, šachovnice, šipky (hra), škrabky na lyže, talíře létající (hračky), tašky s kriketovými potřebami, terče, terče elektronické, tobogan (hry), vázání na lyže, zábavné stroje automatické a automaty, zařízení pro kulturistiku, zdvihací pásy na závaží, žertovné předměty pro oklamání; (35) dodavatelské služby pro třetí osoby (nákup výrobků a služeb pro jiné podniky), posuzování efektivnosti provozu a racionalizace práce, fakturace, fotokopírování, správa hotelů, informace obchodní nebo podnikatelské, informační kanceláře komerční, Inzerce poštou, prezentace výrobků, v komunikačních médiích pro účely maloobchodu, kopírování nebo rozmnožování (reprodukce), dokumentů, dokladů a podobně, komerční správa licencí na výrobky a služby ostatních, marketingové studie, pomoc při řízení obchodní činnosti, služby poradenství v obchodní činnosti, obchodní management a podnikové poradenství, informace, poradenství profesionální obchodní nebo podnikatelské, obchodní nebo podnikatelský průzkum, obchodní reklama pro třetí osoby, organizování komerčních nebo reklamních výstav, oceňování a odhady v oblasti podnikání, poradenství odborné obchodní, poradenství personální, poradenství při vedení podniků, poradenství v obchodní činnosti, pořádání veletrhů pro obchodní a reklamní účely, prezentace výrobků v komunikačních médiích pro účely maloobchodu, prognózy hospodářské nebo ekonomické, pronájem kancelářských strojů a zařízení, pronájem prodejních automatů, pronájem reklamní doby v komunikačních médiích, pronájem reklamních materiálů, pronájem reklamních ploch, průzkum trhu, průzkum veřejného mínění, předvádění (služby modelek) pro reklamní účely a podporu prodeje, předvádění zboží, komerční informace a rady pro spotřebitele (spotřebitelská poradna), reklama, reklama (propagace), reklama on-line v počítačové síti, reklamní agentury, aktualizování reklamních materiálů, vydávání, zveřejňování, oznámení, vyhlášení, publikování reklamních textů, rozhlasová reklama, rozšiřování reklamních materiálů zákazníkům (letáky, prospekty, tisky, vzorky), služby v oblasti grafické úpravy pro reklamní účely, studie marketingové, styky s veřejností, subdodavatelské služby (obchodní pomoc), televizní reklama, venkovní reklama, vyhledávání sponzorů, aranžování výkladů, vylepování plakátů, výstřižková služba na zprávy; (41) agentury (umělecké módní), cirkusy, praktická cvičení, pronájem dekorací, dětské jesle a školky, digitální zpracování obrazu, diskotéky (služby), pronájem divadelních dekorací, divadelní představení, dřezúra zvířat, elektronické publikování (DTP), estrády, filmová studia, filmová tvorba, filmové projekce, fotografování, provozování golfových hřišť, gymnastický výcvik, hraní o peníze, informace

o možnostech rekreace, informace o možnostech rozptýlení, informace o možnostech zábavy, informace o výchově a vzdělávání, poskytování služeb karaoke, provozování kasin, kempinky (služby -), klubové služby výchovně-zábavné, kluby zdraví (služby), půjčovny knih, vydávání knih, pojízdný knižní servis, koncertní síně, sály, organizování a vedení konferencí a kongresů, pořádání loterií, měření času při sportovních disciplínách, provozování muzeí, nahrávání videopásek, noční kluby, obrazové zpravodajství, organizace a pořádání koncertů, organizování a vedení seminářů a sympozií, organizování kulturních nebo vzdělávacích výstav, organizování plesů, organizování představení, organizování soutěží vzdělávacích nebo zábavných, organizování sportovních soutěží, služby poskytované orchestry, zábavné parky, plánování a organizování večírků, pořádání a řízení pracovních setkání (školení), organizace a pořádání koncertů, pořádání soutěží krásy, poskytování on-line elektronických publikací (bez možnosti stažení), půjčování potápěčské výstroje, praktický výcvik, prázdninové tábory (zábavné služby), pronájem audio nahrávek, pronájem kinematografických filmů, pronajímání tenisových dvorců, provozování her on-line (z počítačové sítě), provozování heren, provozování sportovních zařízení, provozování zoologických zahrad, předprodej vstupenek, organizování představení (manažerské služby), výroba divadelních nebo jiných představení, překladatelské služby, psaní scénářů, psaní textů jiných než reklamních, půjčování sportovního nářadí, s výjimkou dopravních prostředků, informace o možnostech rekreace, služby pro oddech a rekreaci, reportérské služby, rozhlasová zábava, výroba rozhlasových a televizních programů, skládání hudby (služby -), služby v oblasti grafické úpravy, jiné než pro reklamní účely, služby v oblasti prodeje vstupenek (zábava), pořádání soutěží krásy, sportovní služby pro kempování, pronájem sportovních zařízení, s výjimkou dopravních prostředků, pronájem stadiónů.

(590) Barevná

(730) **Mr. Action s.r.o.**, Opletalova 1418/23, Praha 1, 11000, CZ

materiály, komponenty počítačových sítí, elektrické vodič-kabely všeho druhu, strukturované kabeláže, ochranné pomůcky pro oblast elektro, součásti a náhradní díly k uvedeným přístrojům a zařízením spadající do této třídy; (35) poradenské činnosti v oblasti ekonomiky a obchodu, činnost ekonomických a organizačních poradců, obchodní management, obchodní strategie a plánování, poradenství v oblasti řízení podniku a provozně-ekonomických otázkách, zprostředkování obchodních záležitostí, průzkum a analýza trhů, personální poradenství, automatizované i ruční zpracování dat, statistické zpracování dat, služby databank, správa, prodej a pronájem obchodních dat, poskytování obchodních informací, kancelářské administrativní služby, reklamní a marketingové činnosti, předvádění výrobků, pronájem reklamní plochy, organizování a pořádání reklamních akcí, maloobchodní, velkoobchodní a elektronický prodej výpočetní techniky, telekomunikační techniky, spotřební elektroniky, počítačových programů (software) a informačních systémů nebo technologií; (38) počítačová komunikace - elektronický přenos dat a informací, elektronická pošta, pronájem telekomunikační techniky a zařízení pro přenos dat a informací, telekomunikační služby, poskytování telekomunikačních připojení k počítačovým sítím, poskytování informací a poradenství v oblasti elektronického přenosu dat; (42) tvorba počítačových programů, tvorba řídicích, informačních a komunikačních systémů, činnosti programátorů - programování počítačů, kontrola software, počítačové analýzy, kopírování software, výzkum a vývoj software, informačních systémů a technologií, programování průmyslových strojů, poradenství a konzultace v oblasti počítačové techniky, informatiky, programování a informačních systémů, pronájem počítačové techniky a software, tvorba internetových stránek, webhosting, projektová a inženýrská činnost v průmyslu, průmyslový design, měřicí, zkušební, kontrolní a testovací činnosti.

(730) **GIST, s.r.o.**, Collinova 421, Hradec Králové, 50003, CZ

(740) Ing. Jiří Štělák, Šumberova 42, Praha 6, 16200

(210) **O-490944**

(220) 07.12.2011

(320) 07.12.2011

(511) 1, 2, 4

(540)

CS Antifreeze G

(510) (1) chemické výrobky určené pro průmysl, chladicí kapaliny a nemrznoucí směsi, brzdové kapaliny, kapaliny do ostřikovačů, rozpouštědla; (2) ochranné výrobky proti korozi; (4) průmyslové oleje a tuky, mazadla, přísady do paliv a maziv, motorové oleje, aditiva do olejů.

(730) **Classic Oil s.r.o.**, Oty Peška 343, Kladno, 27201, CZ

(210) **O-490956**

(220) 07.12.2011

(320) 07.12.2011

(511) 9, 35, 38, 42

(540)

GIST
■ Consulting

(210) **O-490955**

(220) 07.12.2011

(320) 07.12.2011

(511) 9, 35, 38, 42

(540)

GIST
■ Intelligence

(510) (9) počítače a přístroje pro zpracování informací, počítačové programy (software), informační, komunikační a řídicí/operační počítačové systémy, počítačové a telekomunikační sítě a technologie, příslušenství k počítačové technice spadající do této třídy, monitory, displeje, čipy, procesory, tiskárny, modemy, myši, klávesnice, baterie a akumulátory, elektronické nosiče dat - paměťová média všeho druhu, přístroje pro měření, vážení, kontrolu a signalizaci, telekomunikační přístroje, optické, filmové a fotografické přístroje, přístroje pro záznam, převod a reprodukci zvuku a obrazu, audio-video přístroje, přístroje pro čtení dat a identifikaci, přístroje a zařízení pro vedení, výrobu, přepínání, přeměnu, akumulaci, regulaci nebo řízení elektrického proudu, elektrosoučástky spadající do této třídy, elektroinstalační materiály, komponenty počítačových sítí, elektrické vodič-kabely všeho druhu, strukturované kabeláže, ochranné pomůcky pro oblast elektro, součásti a náhradní díly k uvedeným přístrojům a zařízením spadající do této třídy; (35) poradenské činnosti v oblasti ekonomiky a obchodu, činnost ekonomických a organizačních poradců, obchodní management, obchodní strategie a plánování, poradenství v oblasti řízení podniku a provozně-ekonomických otázkách, zprostředkování obchodních záležitostí, průzkum a analýza trhů, personální poradenství, automatizované i ruční zpracování dat, statistické zpracování dat, služby databank, správa, prodej a pronájem obchodních dat, poskytování obchodních informací, kancelářské administrativní služby, reklamní a marketingové činnosti, předvádění výrobků,

(510) (9) počítače a přístroje pro zpracování informací, počítačové programy (software), informační, komunikační a řídicí/operační počítačové systémy, počítačové a telekomunikační sítě a technologie, příslušenství k počítačové technice spadající do této třídy, monitory, displeje, čipy, procesory, tiskárny, modemy, myši, klávesnice, baterie a akumulátory, elektronické nosiče dat - paměťová média všeho druhu, přístroje pro měření, vážení, kontrolu a signalizaci, telekomunikační přístroje, optické, filmové a fotografické přístroje, přístroje pro záznam, převod a reprodukci zvuku a obrazu, audio-video přístroje, přístroje pro čtení dat a identifikaci, přístroje a zařízení pro vedení, výrobu, přepínání, přeměnu, akumulaci, regulaci nebo řízení elektrického proudu, elektrosoučástky spadající do této třídy, elektroinstalační

pronájem reklamní plochy, organizování a pořádání reklamních akcí, maloobchodní, velkoobchodní a elektronický prodej výpočetní techniky, telekomunikační techniky, spotřební elektroniky, počítačových programů (software) a informačních systémů nebo technologií; (38) počítačová komunikace - elektronický přenos dat a informací, elektronická pošta, pronájem telekomunikační techniky a zařízení pro přenos dat a informací, telekomunikační služby, poskytování telekomunikačních připojení k počítačovým sítím, poskytování informací a poradenství v oblasti elektronického přenosu dat; (42) tvorba počítačových programů, tvorba řídicích, informačních a komunikačních systémů, činnosti programátorů - programování počítačů, kontrola software, počítačové analýzy, kopírování software, výzkum a vývoj software, informačních systémů a technologií, programování průmyslových strojů, poradenství a konzultace v oblasti počítačové techniky, informatiky, programování a informačních systémů, pronájem počítačové techniky a software, tvorba internetových stránek, webhosting, projektová a inženýrská činnost v průmyslu, průmyslový design, měřicí, zkušební, kontrolní a testovací činnosti.

(730) **GIST, s.r.o.**, Collinova 421, Hradec Králové, 50003, CZ
(740) Ing. Jiří Střelák, Šumberova 42, Praha 6, 16200

(210) **O-490957**
(220) 07.12.2011
(320) 07.12.2011
(511) 9, 35, 38, 42
(540)

GiST
■ Controlling

(510) (9) počítače a přístroje pro zpracování informací, počítačové programy (software), informační, komunikační a řídicí/operační počítačové systémy, počítačové a telekomunikační sítě a technologie, příslušenství k počítačové technice spadající do této třídy, monitory, displeje, čipy, procesory, tiskárny, modemy, myši, klávesnice, baterie a akumulátory, elektronické nosiče dat - paměťová média všeho druhu, přístroje pro měření, vážení, kontrolu a signalizaci, telekomunikační přístroje, optické, filmové a fotografické přístroje, přístroje pro záznam, převod a reprodukci zvuku a obrazu, audio-video přístroje, přístroje pro čtení dat a identifikaci, přístroje a zařízení pro vedení, výrobu, přepínání, přeměnu, akumulaci, regulaci nebo řízení elektrického proudu, elektrosoučástky spadající do této třídy, elektroinstalační materiály, komponenty počítačových sítí, elektrické vodiče - kabely všeho druhu, strukturované kabeláže, ochranné pomůcky pro oblast elektro, součásti a náhradní díly k uvedeným přístrojům a zařízením spadající do této třídy; (35) poradenské činnosti v oblasti ekonomiky a obchodu, činnost ekonomických a organizačních poradců, obchodní management, obchodní strategie a plánování, poradenství v oblasti řízení podniku a provozně-ekonomických otázkách, zprostředkování obchodních záležitostí, průzkum a analýza trhů, personální poradenství, automatizované i ruční zpracování dat, statistické zpracování dat, služby databank, správa, prodej a pronájem obchodních dat, poskytování obchodních informací, kancelářské administrativní služby, reklamní a marketingové činnosti, předvádění výrobků, pronájem reklamní plochy, organizování a pořádání reklamních akcí, maloobchodní, velkoobchodní a elektronický prodej výpočetní techniky, telekomunikační techniky, spotřební elektroniky, počítačových programů (software) a informačních systémů nebo technologií; (38) počítačová komunikace - elektronický přenos dat a informací, elektronická pošta, pronájem telekomunikační techniky a zařízení pro přenos dat a informací, telekomunikační služby, poskytování telekomunikačních připojení k počítačovým sítím, poskytování informací a poradenství v oblasti elektronického přenosu dat; (42) tvorba počítačových programů, tvorba řídicích, informačních a komunikačních systémů, činnosti programátorů - programování počítačů, kontrola software, počítačové analýzy,

kopírování software, výzkum a vývoj software, informačních systémů a technologií, programování průmyslových strojů, poradenství a konzultace v oblasti počítačové techniky, informatiky, programování a informačních systémů, pronájem počítačové techniky a software, tvorba internetových stránek, webhosting, projektová a inženýrská činnost v průmyslu, průmyslový design, měřicí, zkušební, kontrolní a testovací činnosti.

(730) **GIST, s.r.o.**, Collinova 421, Hradec Králové, 50003, CZ
(740) Ing. Jiří Střelák, Šumberova 42, Praha 6, 16200

(210) **O-491011**
(220) 09.12.2011
(320) 09.12.2011
(511) 24, 25, 35
(540)

BL★CK STAR
DREAM FACTORY

(510) (24) tkaniny a textilní výrobky, které nejsou uvedeny v jiných třídách, pokrývky ložní a ubrusy; (25) oděvy, obuv, kloboučnické zboží; (35) propagační činnost, reklama, pomoc při řízení obchodní činnosti, obchodní administrativa, kancelářské práce.

(730) **CANAMIPHARM s.r.o.**, Na Brně 566, Hradec Králové, 50006, CZ

(210) **O-491180**
(220) 16.12.2011
(320) 16.12.2011
(511) 9, 16, 35, 36
(540)



World Senior Card

(510) (9) plastové karty s elektrickým obvodem nebo čipem nebo magnetickou páskou, ovládací a přístupové karty pro provádění obchodních transakcí pomocí výpočetní techniky a Internetu; (16) speciální platební a slevové karty bez magnetického čipu; (35) inzertní činnost, propagační činnost, reklama, pronájem reklamních materiálů a pronájem reklamních ploch, marketing, prezentace výrobků v komunikačních médiích pro účely maloobchodu, pomoc při řízení obchodní činnosti, rady pro spotřebitele (spotřebitelská poradna), obchodní administrativa, obchodní management a podnikové poradenství, obchodní nebo podnikatelské informace, systemizace informací do počítačových databází, zajišťování slev při nákupu maloobchodního zboží a služeb pro držitele speciálních karet; (36) finanční služby, peněžní služby.

(730) **Cornavin s.r.o.**, Od Vysoké 121/19, Praha 5, 15000, CZ
(740) JUDr. Zuzana Čísařová, Voršilská 10, Praha 1, 11000

(210) **O-491223**
(220) 19.12.2011
(320) 19.12.2011
(511) 35, 40, 42
(540)

PNK-přípravky-nástroje s.r.o.

(510) (35) maloobchod, velkoobchod a internetový obchod s nástroji, nářadím, kovovými výrobky, zámečnickými a obdobnými výrobky; (40) nástrojařství, zámečnictví, obrábění kovů, kovovýroba; (42) příprava a zpracování technických návrhů a výkresů.

(730) **PNK-přípravky-nástroje s.r.o.**, Zengrova 110, Kolín IV, 28002, CZ

(740) Mgr. Michaela Chytilová, Na Zlatnici 108/18, Praha 4 - Podolí, 14700

(210) **O-491242**
(220) 20.12.2011
(320) 20.12.2011
(511) 30, 32
(540)

Aquafruit

- (510) (30) jídla na bázi těstovin, rýže, obilnin a přísady do jídla spadající do této třídy, snídaňové cereálie a cereální potraviny k přímé spotřebě, včetně výrobků z pšenice, žita, ječmene, kukuřice, ovsu a rýže, výrobky z obilnin obsahující čokoládu nebo čokoládovou příchut' nebo jinak ochucené, zejména medem a ovocem, mouka a obilné výrobky určené k lidské výživě, zejména ovesné a kukuřičné vločky, trvanlivé pekárenské výrobky, müsli, cornflakes, popcorn, toastové pečivo, vafle, lívance a další pekařské zboží, suchary a sušenky, keksy, biskvity, oplatky, jemné pečivo a cukrovinky, zmrzliny, káva, kakao, cukr, rýže, tapioka, ságo, kávové náhražky, čaje, ledové čaje, nápoje na bázi čaje; (32) minerální vody, stolní vody, limonády, piva, šumivé nápoje, šťávy ovocné, sirupy, výrobky z minerálních vod a jiné nealkoholické nápoje.
- (730) **Karlovarské minerální vody, a.s.**, Horova 3, Karlovy Vary, 36021, CZ
- (740) AK Mrázek - Mrázková, JUDr. Josef Mrázek, DrSc., advokát, Pernerova 11, Praha 8, 18600

(210) **O-491243**
(220) 20.12.2011
(320) 20.12.2011
(511) 30, 32
(540)

Fruttini

- (510) (30) jídla na bázi těstovin, rýže, obilnin a přísady do jídla spadající do této třídy, snídaňové cereálie a cereální potraviny k přímé spotřebě, včetně výrobků z pšenice, žita, ječmene, kukuřice, ovsu a rýže, výrobky z obilnin obsahující čokoládu nebo čokoládovou příchut' nebo jinak ochucené, zejména medem a ovocem, mouka a obilné výrobky určené k lidské výživě, zejména ovesné a kukuřičné vločky, trvanlivé pekárenské výrobky, müsli, cornflakes, popcorn, toastové pečivo, vafle, lívance a další pekařské zboží, suchary a sušenky, keksy, biskvity, oplatky, jemné pečivo a cukrovinky, zmrzliny, káva, kakao, cukr, rýže, tapioka, ságo, kávové náhražky, čaje, ledové čaje, nápoje na bázi čaje; (32) minerální vody, stolní vody, limonády, piva, šumivé nápoje, šťávy ovocné, sirupy, výrobky z minerálních vod a jiné nealkoholické nápoje.
- (730) **Karlovarské minerální vody, a.s.**, Horova 3, Karlovy Vary, 36021, CZ
- (740) AK Mrázek - Mrázková, JUDr. Josef Mrázek, DrSc., advokát, Pernerova 11, Praha 8, 18600

(210) **O-491244**
(220) 20.12.2011
(320) 20.12.2011
(511) 4, 35, 38, 39
(540)



- (510) (4) paliva a pohonné látky spadající do této třídy, zejména palivové dřevo, dřevní pelety z lisovaných pilin jako palivo, piliny jako palivo, brikety dřevěné, dřevěné uhlí; (35) maloobchodní, velkoobchodní a internetový prodej s výrobky uvedenými ve třídě 4, zprostředkovatelské služby v oblasti obchodu s výrobky uvedenými ve třídě 4, reklamní a marketingová činnost, průzkumy trhu, předvádění výrobků, zaslání reklamních materiálů, pořádání reklamních a prodejních akcí, administrativní služby, správa obchodních dat; (38) rozšiřování a zveřejňování informací, dat a zpráv prostřednictvím informačních a telekomunikačních sítí, zejména Internetu, počítačová digitální komunikace, elektronická pošta; (39) dovoz, doprava, balení, skladování a distribuce zboží ve třídě 4, poskytování informací o skladování, dopravní informace.

- (730) **Robert Kučera**, Pod Kuřidlem 396, Strakonice 1 - Dražejov, 38601, CZ
- (740) PatentCentrum Sedlák & Partners s.r.o., Husova 5, České Budějovice, 37001

(210) **O-491245**
(220) 20.12.2011
(320) 20.12.2011
(511) 44
(540)

HAIR STUDIO FIVE

- (510) (44) kadeřnické salóny.
- (730) **Renata Matějková**, Podjavorinské 1601/8, Praha 4, 14900, CZ
- (740) JUDr. Josef Skácel, advokát, Londýnská 55, Praha 2, 12000

(210) **O-491393**
(220) 28.12.2011
(320) 28.12.2011
(511) 6, 8, 9, 12, 13, 14, 16, 18, 21, 24, 25, 26, 28, 30, 32, 34, 35, 36, 38, 39, 41, 42, 43, 45
(540)

Pyrotechnický odbor PČR

- (510) (6) reklamní a propagační výrobky kovové, botičky kovové na znehynění kol automobilů, desky pamětní (kovové), dopravní značky (kovové), držadla (kovová), držadla nožů (kovová), hřebíky, identifikační štítky (kovové), klíče, kontejnery (kovové), nádoby (jako obal) (kovové), poštovní schránky (kovové), pouta, reklamní sloupy (kovové), sošky z obecných kovů; (8) nářadí a nástroje s ručním pohonem, nože, vidličky a lžice, sečné zbraně, břitvy, bodáky, čepele, dýky, mačety, meče, obušky, otvíráky konzerv (neelektrické), policejní obušky, přibory, šavle, zbraně sečné a bodné; (9) potápěčské masky, potápěčské oděvy, potápěčské přístroje, potápěčské rukavice, pravítka (měřicí nástroje), prevence dopravních nehod (odrazové nášivky na oděvy), přílby ochranné, radary, radiotelefonní zařízení, rychloměry, tachometry, měřiče rychlosti, signalizační zařízení v případě požáru, simulátory řízení a ovládání vozidel, snímáče obrazu, skenery, světelná signalizace, blikáče, tachometry, měřiče vzdáleností pro vozidla, elektronická ukazovátka (světelná), vysílací zařízení, vysílačky, záchranné přístroje a vybavení, záchranné pásy, záchranné vesty, zaměřovací dalekohledy, teleskopy pro střelné zbraně; (12) vozidla, dopravní prostředky pozemní, vzdušné nebo vodní, auta, autobusy, automobily, balóny, bezpečnostní pásy pro sedadla vozidel, bezpečnostní sedačky pro děti, čluny, dálkově řízená vozidla (jiná než hračky), elektromobily, houkačky pro vozidla, jízdní kola, letadla, lodě, motocykly, nákladní auta, padáky, poplašná zabezpečovací zařízení pro vozidla, přívěsný obytný vůz, přívěsy (za vozidla), sportovní auta; (13) střelné zbraně, střelivo (munice) a střely, výbušniny, ohňostroje, kulometry, lovecké střelné zbraně, lučičky spouští zbraní a pušek, mířidla, hledáčky střelných zbraní, munice pro střelné zbraně, munice, střelivo, nábojnice, náboje, nábojnicové pouzdro, nárameníky na zbraně, pažby, pistole (zbraně), plničky nábojnic, plynové zbraně (slzné), pouzdra na pušky, pušky, pyrotechnické výrobky, revolvery, rozbušky, slzotvorné zbraně, sportovní střelné zbraně, vzduchové pistole (zbraně); (14) amulety, brože, hodinky, spony a jehlice do kravaty, manžetové knoflíky, medaile, medailony, měděné žetony, mince, nádobí stříbrné, nádobí z drahých kovů, náramky, náušnice, odznaky z drahých kovů, ozdobné jehlice, ozdoby, prsteny, pozlacené výrobky, spony do kravát, špendlíky (šperky), špendlíky do kravát, umělecká díla z drahých kovů; (16) papír, lepenka a výrobky z těchto materiálů, které nejsou zařazeny do jiných tříd, tiskárenské výrobky, fotografie, papírenské zboží, učební a vyučovací pomůcky (s výjimkou přístrojů), plastické obaly, štočky, kancelářské, reklamní a propagační výrobky z papíru, blahopřání, blahopřání hudební, bloky (papírnické výrobky), brožury, desky, dopisní papír, etikety, formuláře, fotografie, grafické reprodukcce, grafické znaky, grafiky, gummy na mazání, kancelářské potřeby, karty, knihy, lepenka (výrobky z ní), lepty, listky, mapy, nálepky, noviny, nože na papír, obálky, obaly na spisy, oběžníky, obtisky, oznámení, papír dopisní, papírové ubrusky, páska lepicí, pastelky, pečeti, periodika, plakáty, psací podložky, podušky na razítkování, pohlednice, praporky, pravítka, prospekty, příručky, publikace, razítka, ročenky, samolepky, štítky pro adresy, těžítka, tikety, tiskopisy, záložky do knih, zpěvníky; (18) kůže, imitace

kůže, výrobky z těchto materiálů, kufry a zavazadla, deštníky, slunečníky, hole, aktovky, batohy, brašny, klíčenky, náhubky, nášivky v rámci této třídy, obaly na oděvy (cestovní), pásky (kožené), peněženky, postroje, ruksaky, řemínky, sáčky jako obaly (kožené); (21) sklo, porcelán a výrobky z nich, lahve; (24) propagační a reklamní výrobky z tkaniny a textilií v rámci této třídy; (25) oděvy, obuv, kloboučnické zboží, baret, bundy, čapky, čelenky, čepice, kabáty, kalhoty, kapuce, kombinézy, kostýmy, obleky, košile, oblečení, pláštěnky, ponožky, prádlo, pulovry, punčocháče, rukavice, saka, uniformy, svetry, bundy sportovní, šály; (26) výšivky, knoflíky, špendlíky; (28) hry, hračky, vánoční ozdoby, autička, autička na hraní, automobilové modely zmenšené, hry společenské, loutky, míče; (30) cukr, cukrovinky, bonbóny, čaj, čokoláda, mandle, nápoje kávové, kakaové, čokoládové, nápoje na bázi čaje, příchutě do nápojů, jiné než esence, žvýkačky; (32) minerální vody, nealkoholické nápoje, ostatní nápoje v rámci této třídy, šťávy ovocné, sirupy; (34) zápalky, křesadla, tabatěrky; (35) propagační činnost, reklama, obchodní administrativa, kancelářské práce, nábor zaměstnanců, personální poradenství, překlad a systemizace informací do počítačových databází, poradenství odborné obchodní, personální, při vedení podniků, v obchodní činnosti, podnikové (obchodní management), průzkum obchodní, průzkum trhu, průzkum veřejného mínění, příprava mezd a výplatních listin, reklama (propagace), pronájem, aktualizování, zaslání reklamních materiálů zákazníkům, rozšiřování letáků, prospektů, tisků a vzorků zákazníkům, sekretářské služby, správa hotelů, styky s veřejností, televizní reklama, testování (psychologické) pro výběr zaměstnanců, venkovní reklama, zaměstnanci (nábor); (36) správa, správa majetku, správa nemovitostí; (38) spoje (komunikace), poskytování a zprostředkování informací prostřednictvím sítí elektronických komunikací, elektronická pošta, komunikace (telefonní), mobilní telefony (komunikace), počítačová komunikace, posílání zpráv, přenos faxem, přenos zpráv a obrázků pomocí počítačů, telefonické služby, telekonference; (39) doprava, doručovací služby, kurýrské služby, parkovací plochy (pronájem), přeprava; (41) výchova, vzdělávání, sportovní a kulturní aktivity, internátní školy, prázdninové tábory (výchovně-zábavná činnost), konference, muzea, školení (pořádání a řízení), školení, vyučování, školství, tělesná výchova, výcvik, vydávání elektronických knih a časopisů on-line, vydávání knih, vyučování, vzdělávání, živé vystoupení, vydavatelská a nakladatelská činnost, pořádání vzdělávacích akcí za účelem předcházení trestné činnosti; (42) vědecké a technologické služby a související výzkum a projektování, analytické a výzkumné služby, navrhování a vývoj počítačového hardwaru a softwaru, aktualizace počítačových programů, analýzy chemické, expertízy, fyzikální (výzkum), hosting webových stránek, chemické analýzy, chemický výzkum, instalace počítačových programů, inženýrské práce (expertízy), ověřování pravosti uměleckých děl, výzkum (biologický), výzkum (fyzikální), výzkum (geologický), výzkum (bakteriologický), výzkum v oblasti chemie, výzkum v oblasti kosmetiky, výzkum v oboru strojírenství, webové stránky (tvorba a správa), zkoušky materiálů; (43) služby zajišťující stravování a nápoje, dočasné ubytování, bufety, hotelové služby, hotely, jídelny a závodní jídelny, provoz hotelového ubytování, provozování kempů, restaurace; (45) právní služby, pátrání, bezpečnostní služby pro ochranu majetku a jednotlivců, detektivní kanceláře, kontrola pro bezpečnostní účely, kontrola zavazadel pro bezpečnostní účely, pátrání po nezvěstných osobách, strážní hlídka, vyhledávání informací o předcích osob, zajišťování ochrany osob, ostraha a ochrana majetku, doprovod, hlídací noční služba, osobní strážce, poradenství v oblasti bezpečnosti, ochrana bezpečnosti osob a majetku a veřejného pořádku, zabezpečování úkolů na úseku vnitřního pořádku a bezpečnosti.

(730) **Česká republika - Ministerstvo vnitra**, Nad Štolou 3, Praha 7, 17034, CZ

(210) **O-491394**

(220) 28.12.2011

(320) 28.12.2011

(511) 6, 8, 9, 12, 13, 14, 16, 18, 21, 24, 25, 26, 28, 30, 32, 34, 35, 36, 38, 39, 41, 42, 43, 45

(540) **Pyrotechnická služba Policie České republiky**

(510) (6) reklamní a propagační výrobky kovové, botičky kovové na znehynění kol automobilů, desky pamětní (kovové), dopravní značky (kovové), držadla (kovová), držadla nožů (kovová), hřebíky, identifikační štítky (kovové), klíče, kontejnery (kovové), nádoby (jako obal) (kovové), poštovní schránky (kovové), pouta, reklamní sloupy (kovové), sošky z obecných kovů; (8) nářadí a nástroje s ručním pohonem, nože, vidličky a lžice, sečné zbraně, břitvy, bodáky, čepele, dýky, mačety, meče, obušky, otvíráky konzerv (neelektrické), policejní obušky, přibory, šavle, zbraně sečné a bodné; (9) potápěčské masky, potápěčské oděvy, potápěčské přístroje, potápěčské rukavice, pravítka (měřicí nástroje), prevence dopravních nehod (odrazové nášivky na oděvy), přílby ochranné, radary, radiotelefonní zařízení, rychloměry, tachometry, měřiče rychlosti, signalizační zařízení v případě požáru, simulátory řízení a ovládání vozidel, snímáče obrazu, skenery, světelná signalizace, blikáče, tachometry, měřiče vzdáleností pro vozidla, elektronická ukazovátka (světelná), vysílací zařízení, vysílačky, záchranné přístroje a vybavení, záchranné pásy, záchranné vesty, zaměřovací dalekohledy, teleskopy pro střelné zbraně; (12) vozidla, dopravní prostředky pozemní, vzdušné nebo vodní, auta, autobusy, automobily, balóny, bezpečnostní pásy pro sedadla vozidel, bezpečnostní sedačky pro děti, čluny, dálkově řízená vozidla (jiná než hračky), elektromobily, houkačky pro vozidla, jízdní kola, letadla, lodě, motocykly, nákladní auta, padáky, poplašná zabezpečovací zařízení pro vozidla, přívěsný obytný vůz, přívěsy (za vozidla), sportovní auta; (13) střelné zbraně, střelivo (munice) a střely, výbušniny, ohňostroje, kulometry, lovecké střelné zbraně, lučičky spouští zbraní a pušek, mířidla, hledáčky střelných zbraní, munice pro střelné zbraně, munice, střelivo, nábojnice, náboje, nábojnicové pouzdro, nárameníky na zbraně, pažby, pistole (zbraně), plničky nábojnic, plynové zbraně (slzné), pouzdra na pušky, pušky, pyrotechnické výrobky, revolvery, rozbušky, slzotvorné zbraně, sportovní střelné zbraně, vzduchové pistole (zbraně); (14) amulety, brože, hodinky, spony a jehlice do kravaty, manžetové knoflíky, medaile, medailony, měděné žetony, mince, nádoby stříbrné, nádoby z drahých kovů, náramky, náušnice, odznaky z drahých kovů, ozdobné jehlice, ozdoby, prsteny, pozlacené výrobky, spony do kravát, špendlíky (šperky), špendlíky do kravát, umělecká díla z drahých kovů; (16) papír, lepenka a výrobky z těchto materiálů, které nejsou zařazeny do jiných tříd, tiskárenské výrobky, fotografie, papírenské zboží, učební a vyučovací pomůcky (s výjimkou přístrojů), plastické obaly, štočky, kancelářské, reklamní a propagační výrobky z papíru, blahopřání, blahopřání hudební, bloky (papírnické výrobky), brožury, desky, dopisní papír, etikety, formuláře, fotografie, grafické reprodukcce, grafické znaky, grafiky, gummy na mazání, kancelářské potřeby, karty, knihy, lepenka (výrobky z ní), lepty, lístky, mapy, nálepky, noviny, nože na papír, obálky, obaly na spisy, oběžníky, obtisky, oznámení, papír dopisní, papírové ubrousky, páska lepicí, pastelky, pečeti, periodika, plakáty, psací podložky, podušky na razítkování, pohlednice, praporečky, pravítka, prospekty, příručky, publikace, razítka, ročenky, samolepky, štítky pro adresy, těžítka, tikety, tiskopisy, záložky do knih, zpěvníky; (18) kůže, imitace kůže, výrobky z těchto materiálů, kufry a zavazadla, deštníky, slunečníky, hole, aktovky, batohy, brašny, klíčenky, náhubky, nášivky v rámci této třídy, obaly na oděvy (cestovní), pásky (kožené), peněženky, postroje, ruksaky, řemínky, sáčky jako obaly (kožené); (21) sklo, porcelán a výrobky z nich, lahve; (24) propagační a reklamní výrobky z tkaniny a textilií v rámci této třídy; (25) oděvy, obuv, kloboučnické zboží, baret, bundy, čapky, čelenky, čepice, kabáty, kalhoty, kapuce, kombinézy, kostýmy, obleky, košile, oblečení, pláštěnky, ponožky, prádlo, pulovry, punčocháče, rukavice, saka, uniformy, svetry, bundy sportovní, šály; (26) výšivky, knoflíky, špendlíky; (28) hry, hračky, vánoční ozdoby, autička, autička na hraní, automobilové modely zmenšené, hry společenské, loutky, míče; (30) cukr, cukrovinky, bonbóny, čaj, čokoláda, mandle, nápoje kávové, kakaové, čokoládové, nápoje na bázi čaje, příchutě do nápojů, jiné než esence, žvýkačky; (32) minerální vody, nealkoholické nápoje, ostatní nápoje v rámci této třídy, šťávy ovocné, sirupy; (34) zápalky, křesadla, tabatěrky; (35) propagační činnost, reklama, obchodní administrativa, kancelářské práce, nábor

zaměstnanců, personální poradenství, překlad a systemizace informací do počítačových databází, poradenství odborné obchodní, personální, při vedení podniků, v obchodní činnosti, podnikové (obchodní management), průzkum obchodní, průzkum trhu, průzkum veřejného mínění, příprava mezd a výplatních listin, reklama (propagace), pronájem, aktualizování, zaslání reklamních materiálů zákazníkům, rozšiřování letáků prospektů, tisků a vzorků zákazníkům, sekretářské služby, správa hotelů, styky s veřejností, televizní reklama, testování (psychologické) pro výběr zaměstnanců, venkovní reklama, zaměstnanci (nábor); (36) správa, správa majetku, správa nemovitostí; (38) spoje (komunikace), poskytování a zprostředkování informací prostřednictvím sítí elektronických komunikací, elektronická pošta, komunikace (telefonní), mobilní telefony (komunikace), počítačová komunikace, posílání zpráv, přenos faxem, přenos zpráv a obrázků pomocí počítačů, telefonické služby, telekonference; (39) doprava, doručovací služby, kurýrské služby, parkovací plochy (pronájem), přeprava; (41) výchova, vzdělávání, sportovní a kulturní aktivity, internátní školy, prázdninové tábory (výchovně-zábavná činnost), konference, muzea, školení (pořádání a řízení), školení, vyučování, školství, tělesná výchova, výcvik, vydávání elektronických knih a časopisů on-line, vydávání knih, vyučování, vzdělávání, živé vystoupení, vydavatelská a nakladatelská činnost, pořádání vzdělávacích akcí za účelem předcházení trestné činnosti; (42) vědecké a technologické služby a související výzkum a projektování, analytické a výzkumné služby, navrhování a vývoj počítačového hardwaru a softwaru, aktualizace počítačových programů, analýzy chemické, expertízy, fyzikální (výzkum), hosting webových stránek, chemické analýzy, chemický výzkum, instalace počítačových programů, inženýrské práce (expertízy), ověřování pravosti uměleckých děl, výzkum (biologický), výzkum (fyzikální), výzkum (geologický), výzkum (bakteriologický), výzkum v oblasti chemie, výzkum v oblasti kosmetiky, výzkum v oboru strojírenství, webové stránky (tvorba a správa), zkoušky materiálů; (43) služby zajišťující stravování a nápoje, dočasné ubytování, bufety, hotelové služby, hotely, jídelny a závodní jídelny, provoz hotelového ubytování, provozování kempů, restaurace; (45) právní služby, pátrání, bezpečnostní služby pro ochranu majetku a jednotlivců, detektivní kanceláře, kontrola pro bezpečnostní účely, kontrola zavazadel pro bezpečnostní účely, pátrání po nezvěstných osobách, strážní hlídka, vyhledávání informací o předcích osob, zajišťování ochrany osob, ostraha a ochrana majetku, doprovod, hlídka noční služba, osobní strážce, poradenství v oblasti bezpečnosti, ochrana bezpečnosti osob a majetku a veřejného pořádku, zabezpečování úkolů na úseku vnitřního pořádku a bezpečnosti.

(730) **Česká republika - Ministerstvo vnitra**, Nad Štolou 3, Praha 7, 17034, CZ

(210) **O-491395**

(220) 28.12.2011

(320) 28.12.2011

(511) 6, 8, 9, 12, 13, 14, 16, 18, 21, 24, 25, 26, 28, 30, 32, 34, 35, 36, 38, 39, 41, 42, 43, 45

(540) **Pyrotechnická služba PČR**

(510) (6) reklamní a propagační výrobky kovové, botičky kovové na znehybnění kol automobilů, desky pamětní (kovové), dopravní značky (kovové), držadla (kovová), držadla nožů (kovová), hřebíky, identifikační štítky (kovové), klíče, kontejnery (kovové), nádoby (jako obal) (kovové), poštovní schránky (kovové), pouta, reklamní sloupky (kovové), sošky z obecných kovů; (8) nářadí a nástroje s ručním pohonem, nože, vidličky a lžice, sečné zbraně, břitvy, bodáky, čepele, dýky, mačety, meče, obušky, otvárače konzerv (neelektrické), policejní obušky, přístroje, šavle, zbraně sečné a bodné; (9) potápěčské masky, potápěčské oděvy, potápěčské přístroje, potápěčské rukavice, pravítka (měřicí nástroje), prevence dopravních nehod (odrazové nášivky na oděvy), přílby ochranné, radary, radiotelefonní zařízení, rychloměry, tachometry, měřiče rychlosti, signalizační zařízení v případě požáru, simulátory řízení a ovládání vozidel, snímače obrazu, skenery, světelná signalizace, blikače, tachometry, měřiče vzdálenosti pro vozidla, elektronická ukazovátká (světelná), vysílací zařízení, vysílačky, záchranné přístroje a vybavení, záchranné pásy, záchranné vesty, zaměřovací dalekohledy, teleskopy pro střelné zbraně; (12)

vozidla, dopravní prostředky pozemní, vzdušné nebo vodní, auta, autobusy, automobily, balóny, bezpečnostní pásy pro sedadla vozidel, bezpečnostní sedačky pro děti, čluny, dálkově řízená vozidla (jiná než hračky), elektromobily, houkačky pro vozidla, jízdní kola, letadla, lodě, motocykly, nákladní auta, padáky, poplašná zabezpečovací zařízení pro vozidla, přívěsný obytný vůz, přívěsy (za vozidla), sportovní auta; (13) střelné zbraně, střelivo (munice) a střely, výbušniny, ohňostroje, kulometry, lovecké střelné zbraně, lučičky spouští zbraní a pušek, mířidla, hledáčky střelných zbraní, munice pro střelné zbraně, munice, střelivo, nábojnice, náboje, nábojnicové pouzdro, nárameníky na zbraně, pažby, pistole (zbraně), plničky nábojnic, plynové zbraně (slzné), pouzdra na pušky, pušky, pyrotechnické výrobky, revolvéry, rozbušky, slzotvorné zbraně, sportovní střelné zbraně, vzduchové pistole (zbraně); (14) amulety, brože, hodinky, spony a jehlice do kravat, manžetové knoflíky, medaile, medailony, měděné žetony, mince, nádobí stříbrné, nádobí z drahých kovů, náramky, náušnice, odznaky z drahých kovů, ozdobné jehlice, ozdoby, prsteny, pozlacené výrobky, spony do kravat, špendlíky (šperky), špendlíky do kravat, umělecká díla z drahých kovů; (16) papír, lepenka a výrobky z těchto materiálů, které nejsou zařazeny do jiných tříd, tiskárenské výrobky, fotografie, papírenské zboží, učební a vyučovací pomůcky (s výjimkou přístrojů), plastické obaly, štočky, kancelářské, reklamní a propagační výrobky z papíru, blahopřání, blahopřání hudební, bloky (papírnické výrobky), brožury, desky, dopisní papír, etikety, formuláře, fotografie, grafické reprodukcce, grafické znaky, grafiky, gummy na mazání, kancelářské potřeby, karty, knihy, lepenka (výrobky z ní), lepty, listy, mapy, nálepky, noviny, nože na papír, obálky, obaly na spisy, oběžníky, obtisky, oznámení, papír dopisní, papírové ubrusy, páska lepicí, pastelky, pečeti, periodika, plakáty, psací podložky, podušky na razítkování, pohlednice, praporky, pravítka, prospekty, příručky, publikace, razítka, ročenky, samolepky, štítky pro adresy, těžítka, tikety, tiskopisy, záložky do knih, zpěvníky; (18) kůže, imitace kůže, výrobky z těchto materiálů, kufrů a zavazadel, deštníky, slunečníky, hole, aktovky, batohy, brašny, klíčenky, náhubky, nášivky v rámci této třídy, obaly na oděvy (cestovní), pásy (kožené), peněženky, postroje, ruksaky, řemínky, sáčky jako obaly (kožené); (21) sklo, porcelán a výrobky z nich, lahve; (24) propagační a reklamní výrobky z tkaniny a textilií v rámci této třídy; (25) oděvy, obuv, kloboučnické zboží, baret, bundy, čapky, čelenky, čepice, kabáty, kalhoty, kapuce, kombinézy, kostýmy, obleky, košile, oblečení, pláštěnky, ponožky, prádlo, pulovry, punčocháče, rukavice, saka, uniformy, svetry, bundy sportovní, šály; (26) výšivky, knoflíky, špendlíky; (28) hry, hračky, vánoční ozdoby, autička, autička na hraní, automobily modely zmenšené, hry společenské, loutky, míče; (30) cukr, cukrovinky, bonbóny, čaj, čokoláda, mandle, nápoje kávové, kakaové, čokoládové, nápoje na bázi čaje, příchutě do nápojů, jiné než esence, žvýkačky; (32) minerální vody, nealkoholické nápoje, ostatní nápoje v rámci této třídy, šťávy ovocné, sirupy; (34) zápalky, křesadla, tabatěrky; (35) propagační činnost, reklama, obchodní administrativa, kancelářské práce, nábor zaměstnanců, personální poradenství, překlad a systemizace informací do počítačových databází, poradenství odborné obchodní, personální, při vedení podniků, v obchodní činnosti, podnikové (obchodní management), průzkum obchodní, průzkum trhu, průzkum veřejného mínění, příprava mezd a výplatních listin, reklama (propagace), pronájem, aktualizování, zaslání reklamních materiálů zákazníkům, rozšiřování letáků prospektů, tisků a vzorků zákazníkům, sekretářské služby, správa hotelů, styky s veřejností, televizní reklama, testování (psychologické) pro výběr zaměstnanců, venkovní reklama, zaměstnanci (nábor); (36) správa, správa majetku, správa nemovitostí; (38) spoje (komunikace), poskytování a zprostředkování informací prostřednictvím sítí elektronických komunikací, elektronická pošta, komunikace (telefonní), mobilní telefony (komunikace), počítačová komunikace, posílání zpráv, přenos faxem, přenos zpráv a obrázků pomocí počítačů, telefonické služby, telekonference; (39) doprava, doručovací služby, kurýrské služby, parkovací plochy (pronájem), přeprava; (41) výchova, vzdělávání, sportovní a kulturní aktivity, internátní školy, prázdninové tábory (výchovně-zábavná činnost), konference, muzea, školení (pořádání a řízení), školení, vyučování, školství, tělesná výchova, výcvik, vydávání elektronických knih a časopisů on-line, vydávání knih, vyučování, vzdělávání, živé vystoupení, vydavatelská a

nakladatelská činnost, pořádání vzdělávacích akcí za účelem předcházení trestné činnosti; (42) vědecké a technologické služby a související výzkum a projektování, analytické a výzkumné služby, navrhování a vývoj počítačového hardwaru a softwaru, aktualizace počítačových programů, analýzy chemické, expertizy, fyzikální (výzkum), hosting webových stránek, chemické analýzy, chemický výzkum, instalace počítačových programů, inženýrské práce (expertizy), ověřování pravosti uměleckých děl, výzkum (biologický), výzkum (fyzikální), výzkum (geologický), výzkum (bakteriologický), výzkum v oblasti chemie, výzkum v oblasti kosmetiky, výzkum v oboru strojírenství, webové stránky (tvorba a správa), zkoušky materiálů; (43) služby zajišťující stravování a nápoje, dočasné ubytování, bufety, hotelové služby, hotely, jídelny a závodní jídelny, provoz hotelového ubytování, provozování kempů, restaurace; (45) právní služby, pátrání, bezpečnostní služby pro ochranu majetku a jednotlivců, detektivní kanceláře, kontrola pro bezpečnostní účely, kontrola zavazadel pro bezpečnostní účely, pátrání po nezvěstných osobách, strážní hlídka, vyhledávání informací o předcích osob, zajišťování ochrany osob, ostraha a ochrana majetku, doprovod, hlídací noční služba, osobní strážce, poradenství v oblasti bezpečnosti, ochrana bezpečnosti osob a majetku a veřejného pořádku, zabezpečování úkolů na úseku vnitřního pořádku a bezpečnosti.

(730) **Česká republika - Ministerstvo vnitra**, Nad Štolou 3, Praha 7, 17034, CZ

(210) **O-491396**

(220) 28.12.2011

(320) 28.12.2011

(511) 6, 8, 9, 12, 13, 14, 16, 18, 21, 24, 25, 26, 28, 30, 32, 34, 35, 36, 38, 39, 41, 42, 43, 45

(540) **Pyrotechnický odbor Policie
České republiky**

(510) (6) reklamní a propagační výrobky kovové, botičky kovové na znehynění kol automobilů, desky pamětní (kovové), dopravní značky (kovové), držadla (kovová), držadla nožů (kovová), hřebíky, identifikační štítky (kovové), klíče, kontejnery (kovové), nádoby (jako obal) (kovové), poštovní schránky (kovové), pouta, reklamní sloupy (kovové), sošky z obecných kovů; (8) nářadí a nástroje s ručním pohonem, nože, vidličky a lžice, sečné zbraně, břitvy, bodáky, čepele, dýky, mačety, meče, obušky, otvíráky konzerv (neelektrické), policejní obušky, přístroje, šavle, zbraně sečné a bodné; (9) potápěčské masky, potápěčské oděvy, potápěčské přístroje, potápěčské rukavice, pravítka (měřicí nástroje), prevence dopravních nehod (odrazové nášivky na oděvy), přílby ochranné, radary, radiotelefonní zařízení, rychloměry, tachometry, měřiče rychlosti, signalizační zařízení v případě požáru, simulátory řízení a ovládání vozidel, snímače obrazu, skenery, světelná signalizace, blikáče, tachometry, měřiče vzdálenosti pro vozidla, elektronická ukazovátka (světelná), vysílací zařízení, vysílačky, záchranné přístroje a vybavení, záchranné pásy, záchranné vesty, zaměřovací dalekohledy, teleskopy pro střelné zbraně; (12) vozidla, dopravní prostředky pozemní, vzdušné nebo vodní, auta, autobusy, automobily, balóny, bezpečnostní pásy pro sedadla vozidel, bezpečnostní sedačky pro děti, čluny, dálkově řízená vozidla (jiná než hračky), elektromobily, houkačky pro vozidla, jízdní kola, letadla, lodě, motocykly, nákladní auta, padáky, poplašná zabezpečovací zařízení pro vozidla, přívěsný obytný vůz, přívěsy (za vozidla), sportovní auta; (13) střelné zbraně, střelivo (munice) a střely, výbušniny, ohňostroje, kulometry, lovecké střelné zbraně, lučičky spouští zbraní a pušek, mířidla, hledáčky střelných zbraní, munice pro střelné zbraně, munice, střelivo, nábojnice, náboje, nábojnicové pouzdro, nárameníky na zbraně, pažby, pistole (zbraně), plničky nábojnic, plynové zbraně (slzné), pouzdra na pušky, pušky, pyrotechnické výrobky, revolvery, rozbušky, slzotvorné zbraně, sportovní střelné zbraně, vzduchové pistole (zbraně); (14) amulety, brože, hodinky, spony a jehlice do kravaty, manžetové knoflíky, medaile, medailony, měděné žetony, mince, nádobí stříbrné, nádobí z drahých kovů, náramky, náušnice, odznaky z drahých kovů, ozdobné jehlice, ozdoby, prsteny, pozlacené výrobky, spony do kravat, špendlíky (šperky), špendlíky do kravat, umělecká díla z drahých kovů; (16) papír, lepenka a výrobky z těchto materiálů, které nejsou zařazeny do jiných tříd, tiskárenské výrobky, fotografie,

papírenské zboží, učební a vyučovací pomůcky (s výjimkou přístrojů), plastické obaly, štočky, kancelářské, reklamní a propagační výrobky z papíru, blahopřání, blahopřání hudební, bloky (papírnické výrobky), brožury, desky, dopisní papír, etikety, formuláře, fotografie, grafické reprodukcce, grafické znaky, grafiky, gummy na mazání, kancelářské potřeby, karty, knihy, lepenka (výrobky z ní), lepty, lístky, mapy, nálepky, noviny, nože na papír, obálky, obaly na spisy, oběžníky, obtisky, oznámení, papír dopisní, papírové ubrusy, páska lepicí, pastelky, pečeti, periodika, plakáty, psací podložky, podušky na razítkování, pohlednice, praporky, pravítka, prospekty, příručky, publikace, razítka, ročenky, samolepky, štítky pro adresy, těžítka, tikety, tiskopisy, záložky do knih, zpěvníky; (18) kůže, imitace kůže, výrobky z těchto materiálů, kufrů a zavazadel, deštníky, slunečníky, hole, aktovky, batohy, brašny, klíčenky, náhubky, nášivky v rámci této třídy, obaly na oděvy (cestovní), pásky (kožené), peněženky, postroje, ruksaky, féminky, sáčky jako obaly (kožené); (21) sklo, porcelán a výrobky z nich, lahve; (24) propagační a reklamní výrobky z tkaniny a textilií v rámci této třídy; (25) oděvy, obuv, kloboučnické zboží, barety, bundy, čapky, čelenky, čepice, kabáty, kalhoty, kapuce, kombinézy, kostýmy, obleky, košile, oblečení, pláštěnky, ponožky, prádlo, pulovry, punčocháče, rukavice, saka, uniformy, svetry, bundy sportovní, šály; (26) výšivky, knoflíky, špendlíky; (28) hry, hračky, vánoční ozdoby, autička, autička na hraní, automobilové modely zmenšené, hry společenské, loutky, míče; (30) cukr, cukrovinky, bonbóny, čaj, čokoláda, mandle, nápoje kávové, kakaové, čokoládové, nápoje na bázi čaje, příchutě do nápojů, jiné než esence, žvýkačky; (32) minerální vody, nealkoholické nápoje, ostatní nápoje v rámci této třídy, šťávy ovocné, sirupy; (34) zápalky, křesadla, tabatěrky; (35) propagační činnost, reklama, obchodní administrativní, kancelářské práce, nábor zaměstnanců, personální poradenství, překlad a systemizace informací do počítačových databází, poradenství odborné obchodní, personální, při vedení podniků, v obchodní činnosti, podnikové (obchodní management), průzkum obchodní, průzkum trhu, průzkum veřejného mínění, příprava mezd a výplatních listin, reklama (propagace), pronájem, aktualizování, zaslání reklamních materiálů zákazníkům, rozšiřování letáků, prospektů, tisků a vzorků zákazníkům, sekretářské služby, správa hotelů, styky s veřejností, televizní reklama, testování (psychologické) pro výběr zaměstnanců, venkovní reklama, zaměstnanci (nábor); (36) správa, správa majetku, správa nemovitostí; (38) spoje (komunikace), poskytování a zprostředkování informací prostřednictvím sítí elektronických komunikací, elektronická pošta, komunikace (telefonní), mobilní telefony (komunikace), počítačová komunikace, posílání zpráv, přenos faxem, přenos zpráv a obrázků pomocí počítačů, telefonické služby, telekonference; (39) doprava, doručovací služby, kurýrské služby, parkovací plochy (pronájem), přeprava; (41) výchova, vzdělávání, sportovní a kulturní aktivity, internátní školy, prázdninové tábory (výchovně-zábavná činnost), konference, muzea, školení (pořádání a řízení), školení, vyučování, školství, tělesná výchova, výcvik, vydávání elektronických knih a časopisů on-line, vydávání knih, vyučování, vzdělávání, živé vystoupení, vydavatelská a nakladatelská činnost, pořádání vzdělávacích akcí za účelem předcházení trestné činnosti; (42) vědecké a technologické služby a související výzkum a projektování, analytické a výzkumné služby, navrhování a vývoj počítačového hardwaru a softwaru, aktualizace počítačových programů, analýzy chemické, expertizy, fyzikální (výzkum), hosting webových stránek, chemické analýzy, chemický výzkum, instalace počítačových programů, inženýrské práce (expertizy), ověřování pravosti uměleckých děl, výzkum (biologický), výzkum (fyzikální), výzkum (geologický), výzkum (bakteriologický), výzkum v oblasti chemie, výzkum v oblasti kosmetiky, výzkum v oboru strojírenství, webové stránky (tvorba a správa), zkoušky materiálů; (43) služby zajišťující stravování a nápoje, dočasné ubytování, bufety, hotelové služby, hotely, jídelny a závodní jídelny, provoz hotelového ubytování, provozování kempů, restaurace; (45) právní služby, pátrání, bezpečnostní služby pro ochranu majetku a jednotlivců, detektivní kanceláře, kontrola pro bezpečnostní účely, kontrola zavazadel pro bezpečnostní účely, pátrání po nezvěstných osobách, strážní hlídka, vyhledávání informací o předcích osob, zajišťování ochrany osob, ostraha a ochrana majetku, doprovod, hlídací noční služba, osobní strážce, poradenství v oblasti bezpečnosti, ochrana bezpečnosti osob a

majetku a veřejného pořádku, zabezpečování úkolů na úseku vnitřního pořádku a bezpečnosti.
(730) **Česká republika - Ministerstvo vnitra**, Nad Štolou 3, Praha 7, 17034, CZ

(730) **TERMO + holding, a.s.**, Všebořická 239/9, Ústí nad Labem, Bukov, 40001, CZ
(740) ZEMAN - podkrušnohorská patentová a známková kancelář, Petr Zeman, patentový zástupce, Hradní 301, Loket, 35733

(210) **O-491506**
(220) 28.03.2012
(320) 05.01.2012
(511) 6, 18, 20, 24, 25, 26, 35, 39, 40, 41, 43
(540)

BARCI s.r.o.

(510) (6) obecné kovy a jejich slitiny, kovové výrobky, které nejsou uvedeny v jiných třídách; (18) kůže a její imitace, zboží vyrobené z těchto materiálů, nezahrnuté v jiných třídách, zvířecí kůže, usně, kufry a cestovní tašky, deštníky a slunečníky; (20) nábytek, zrcadla, rámy, nábytek kovový a pro camping, ložní potřeby (například matrace do postelí, podhlavníky); (24) textil a textilní zboží nezahrnuté v jiných třídách, povlečení, ubrusy; (25) oděvy, obuv, kloboučnické zboží; (26) krajky a výšivky, stuhy a tkaničky, knoflíky, háčky a očka, poutka - galanterie, špendlíky a jehly; (35) propagační činnost, reklama; (39) doprava, balení a skladování zboží; (40) zpracování materiálů, služby vztahující se na transformaci objektu nebo látky, nebo na zpracování vyžadující modifikace jejich hlavních vlastností (například barvení šatstva), služby vztahující se na zpracování materiálů, které mohly nastat během výroby jakéhokoliv materiálu nebo jiného objektu než jsou nějaké budovy (například služby spojené s vykrajováním, úpravou, leštěním, broušením nebo kovovým potažením); (41) výchova, vzdělávání; (43) služby zajišťující stravování a nápoje, dočasné ubytování.

(730) **BARCI s.r.o.**, Nová 268, Strakonice, 38601, CZ

(210) **O-491530**
(220) 06.01.2012
(320) 06.01.2012
(511) 18, 24, 25
(540)

bazzart

(510) (18) kůže, imitace kůže, výrobky z těchto materiálů, které nejsou zahrnuty do jiných tříd, kůže ze zvířat, kufry a zavazadla, školní aktovky, batohy turistické, diplomaty, kabelky, nákupní tašky, sportovní tašky, cestovní tašky, tašky na kolečkách, tašky plážové, tašky na nošení dětí, deštníky, klíčenky, peněženky, slunečníky a hole, biče a sedlářské výrobky, vše v rámci této třídy; (24) tkaniny a textilní výrobky, které nejsou uvedeny v jiných třídách, pokrývky ložní a ubrusy; (25) veškeré oděvy, spadající do této třídy (pánské, dámské, dětské), včetně spodního prádla, plavky, župany, veškeré doplňky k oděvům, spadající do této třídy, kloboučnické zboží, veškerá obuv spadající do této třídy, pytle na oděvy.

(730) **PaedDr. Erik Skříšovský**, Horská 19, Brno, 61600, CZ
(740) Ing. Michael Trejtnar, Na Rybníku 813, Jevíčov, 56943

(210) **O-491546**
(220) 09.01.2012
(320) 09.01.2012
(511) 1, 2, 17
(540)

TermoSilikongrund

(510) (1) chemické přípravky do barev, pojiva do betonů a malt, chemické, vodovzdorné, impregnační a konzervační přípravky do betonů a malt náležející do této třídy, ochranné přípravky na nekovové stavební konstrukce, silikonové přípravky, přípravky na silikonové pryskyřičné bázi; (2) penetrační nátěry hloubkově působící, jiné nátěrové hmoty, barvy, laky, ředidla pro barvy, barviva, lepidla pro barvy; (17) izolační laky, izolační nátěry, izolační omítky.

(210) **O-491547**
(220) 09.01.2012
(320) 09.01.2012
(511) 32, 33, 43
(540)

Čechmánek

(510) (32) pivo, sladové pivo, sladové nápoje, nealkoholické nápoje, minerální vody, limonády; (33) alkoholické nápoje (s výjimkou pív), destilované nápoje, lihoviny; (43) barové služby, bufety, hotelové služby, jídelny a závodní jídelny, kavárny, poskytování přechodného ubytování, poskytování gastronomických služeb v rámci této třídy, provoz hotelového ubytování, restaurace, služby spojené s provozováním pohostinství, ubytovací služby (hotely, penziony), zásobování.

(730) **Roman Čechmánek**, Valy I 5321, Zlín, 76001, CZ
(740) JUDr. Pavlína Urbancová, advokátka, Křenová 26, Brno, 60200

(210) **O-491549**
(220) 09.01.2012
(320) 09.01.2012
(511) 9, 35, 37, 38, 42
(540)

AG COM

(510) (9) software a hardware spadající do třídy 9, software na CD a DVD discích a magnetických médiích, data, databáze a jiné informační produkty na elektronických, magnetických a optických nosičích a v elektronických, datových, informačních a telekomunikačních sítích, elektronické a datové sítě, programové vybavení pro informační technologie a pro komunikaci, systémy výpočetní, komunikační a informační techniky zařazené ve třídě 9, kamerové systémy, zabezpečovací systémy s možností napojení na PCO, elektronická protipožární signalizace, slaboproudé systémy, strukturovaná kabeláž; (35) systemizace informací do počítačových databází, komerční využití Internetu v oblasti nabídky obchodu a služeb, obchodní činnost s produkty uvedenými ve třídě 9, propagační činnost a reklama v rámci této třídy; (37) zřizování, provoz a údržba provozu www a ftp serverů (hardware), montáž a údržba počítačů a počítačových sítí včetně instalace, servis a údržba počítačů, připojení, instalace a servis sítí, například Internet; (38) služby zprostředkování přístupu k počítačové síti, pronájem informačních a komunikačních míst, informační služby vztahující se ke spojům, poskytování on-line přístupu k informacím a ke spojovým službám, služby zabezpečující komunikaci a přenos dat prostřednictvím informačních a telekomunikačních sítí, například počítačové sítě, Internetu, satelitů, počítačů či terminálů nebo jakýmkoliv jinými prostředky, přenos elektronické pošty a přenos dat v reálném čase a poskytování a zprostředkování služeb s tím spojených spadajících do této třídy, poskytování přístupu a připojení k těmto telekomunikačním sítím, rozšiřování, zveřejňování a přenos informací prostřednictvím informačních a telekomunikačních prostředků a sítí, prostřednictvím datové sítě, prostřednictvím informační nebo komunikační nebo elektronické techniky; (42) navrhování a vývoj počítačového hardwaru a softwaru, poradenské, konzultační, asistenční, analytické, designérské, vyhodnocovací a programovací služby týkající se počítačového software, hardware, počítačových systémů a informačních technologií, projektová činnost v oblasti telekomunikační a výpočetní techniky, projektování, projektové studie týkající se počítačového software, hardware, počítačových systémů a informačních technologií, tvorby, vývoje, programování či jiného vytváření internetových stránek, návrhy, vývoj, strukturování a programování či jiné vytváření počítačových programů a počítačových systémů a programového vybavení internetových, intranetových či jiných síťových serverů, serverových stanic a systémů, instalace, zavádění, pronájem, aktualizace a údržba softwaru, návrhy, strukturování, vývoj a programování či jiné vytváření databází, jiných datových systémů a aplikací pro jejich zpracování, včetně pronájmu a jejich instalace, tvorby, zavádění, aktualizace a údržby, návrhy, strukturování a programování či jiné vytváření a spravování internetových či intranetových počítačových stránek a

internetových či intranetových aplikací, včetně jejich instalace a umístění, konzultace v oblasti počítačového softwaru, obnova (regenerace) počítačových dat, pronájem počítačového software, počítačů a webových serverů, tvorba, umístění a správa webových stránek pro třetí osoby, poskytování vyhledávačů pro Internet, konzultace v ICT, procesní audit ICT, externí správa sítí informačních a komunikačních technologií (ICT), poradenství a konzultace v oblasti IT techniky a Internetu.

- (730) **AG COM a.s.**, nám. Míru 22, Smiřice, 50303, CZ
(740) JUDr. Lukáš Jansa, advokát, Sokola Tůmy 743/16, Ostrava - Mariánské Hory, 70900

- (210) **O-491550**
(220) 09.01.2012
(320) 09.01.2012
(511) 9, 35, 37, 38, 42
(540)

AGCOM

- (510) (9) software a hardware spadající do třídy 9, software na CD a DVD discích a magnetických médiích, data, databáze a jiné informační produkty na elektronických, magnetických a optických nosičích a v elektronických, datových, informačních a telekomunikačních sítích, elektronické a datové sítě, programové vybavení pro informační technologie a pro komunikaci, systémy výpočetní, komunikační a informační techniky zařazené ve třídě 9, kamerové systémy, zabezpečovací systémy s možností napojení na PCO, elektronická protipožární signalizace, slaboproudé systémy, strukturovaná kabeláž; (35) systemizace informací do počítačových databází, komerční využití Internetu v oblasti nabídky obchodu a služeb, obchodní činnost s produkty uvedenými ve třídě 9, propagační činnost a reklama v rámci této třídy; (37) zřizování, provoz a údržba provozu www a ftp serverů (hardware), montáž a údržba počítačů a počítačových sítí včetně instalace, servis a údržba počítačů, připojení, instalace a servis sítí, například Internet; (38) služby zprostředkování přístupu k počítačové síti, pronájem informačních a komunikačních míst, informační služby vztahující se ke spojení, poskytování on-line přístupu k informacím a ke spojovým službám, služby zabezpečující komunikaci a přenos dat prostřednictvím informačních a telekomunikačních sítí, například počítačové sítě, Internetu, satelitů, počítačů či terminálů nebo jakýmkoliv jinými prostředky, přenos elektronické pošty a přenos dat v reálném čase a poskytování a zprostředkování služeb s tím spojených spadajících do této třídy, poskytování přístupu a připojení k těmto telekomunikačním sítím, rozšiřování, zveřejňování a přenos informací prostřednictvím informačních a telekomunikačních prostředků a sítí, prostřednictvím datové sítě, prostřednictvím informační nebo komunikační nebo elektronické techniky; (42) navrhování a vývoj počítačového hardwaru a softwaru, poradenské, konzultační, asistenční, analytické, designérské, vyhodnocovací a programovací služby týkající se počítačového software, hardware, počítačových systémů a informačních technologií, projektová činnost v oblasti telekomunikační a výpočetní techniky, projektování, projektové studie týkající se počítačového software, hardware, počítačových systémů a informačních technologií, tvorby, vývoje, programování či jiného vytváření internetových stránek, návrhy, vývoj, strukturování a programování či jiné vytváření počítačových programů a počítačových systémů a programového vybavení internetových, intranetových či jiných síťových serverů, serverových stanic a systémů, instalace, zavádění, pronájem, aktualizace a údržba softwaru, návrhy, strukturování, vývoj a programování či jiné vytváření databází, jiných datových systémů a aplikací pro jejich zpracování, včetně pronájem a jejich instalace, tvorby, zavádění, aktualizace a údržby, návrhy, strukturování a programování či jiné vytváření a spravování internetových či intranetových počítačových stránek a internetových či intranetových aplikací, včetně jejich instalace a umístění, konzultace v oblasti počítačového softwaru, obnova (regenerace) počítačových dat, pronájem počítačového software, počítačů a webových serverů, tvorba, umístění a správa webových stránek pro třetí osoby, poskytování vyhledávačů pro

internet, konzultace v ICT, procesní audit ICT, externí správa sítí informačních a komunikačních technologií (ICT), poradenství a konzultace v oblasti IT techniky a Internetu.

- (730) **AG COM a.s.**, nám. Míru 22, Smiřice, 50303, CZ
(740) JUDr. Lukáš Jansa, advokát, Sokola Tůmy 743/16, Ostrava, 70900

- (210) **O-491551**
(220) 09.01.2012
(320) 09.01.2012
(511) 29, 30, 32, 43
(540)



- (510) (29) maso, ryby, drůbež a zvěřina, masové výtahy, zavařované, mražené, sušené a vařené ovoce a zelenina, želé, džemy, vejce, mléko a mléčné výrobky, jedlé oleje a tuky; (30) čaje všeho druhu, zejména čaje černé, zelené, ovocné, bylinné, čajové směsi, a to i bylinné a ovocné, ne pro léčebné účely, čaje a čajové extrakty neléčebné přírodní i aromatizované, včetně s přísadkami vitamínů, minerálních vláken a ochucovacích přípravků, nápoje na bázi čaje; (32) nealkoholické nápoje sycené i nesycené, koncentráty a jiné přípravky pro přípravu nápojů, ovocné nápoje, přísady do nápojů; (43) restaurační služby, služby v oblasti pohostinství, poskytování a obstarávání jídla a nápojů, provozování restaurace, samoobslužné restaurace, bufetu, obsluha hostů v restauracích, kavárnách, cukrárnách a na společenských akcích.
- (730) **Ba Ha Nguyen**, Palackého náměstí 576/46, Česká Lípa, 47001, CZ
(740) JUDr. Lukáš Jansa, advokát, Sokola Tůmy 743/16, Ostrava, 70900

- (210) **O-491569**
(220) 09.01.2012
(320) 09.01.2012
(511) 9, 10, 11
(540)



- (510) (9) přístroje pro signalizaci; (10) speciální nábytek k lékařským účelům, včetně lamp pro lékařské účely; (11) přístroje pro osvětlení, topení, výrobu páry, pro vaření, přístroje chladicí, pro sušení, ventilaci, rozvod vody a sanitární zařízení.
- (730) **OLEMAX s.r.o.**, Pařanka 2722/11b, Praha 6, 16000, CZ

- (210) **O-491574**
(220) 09.01.2012
(320) 09.01.2012
(511) 35, 38, 41
(540)



- (510) (35) informace (obchodní nebo podnikatelské), obchodní nebo podnikatelský průzkum, organizování výstav (komerčních a reklamních), pořádání veletrhů pro obchodní a reklamní účely, prezentace výrobků v komunikačních médiích pro účely maloobchodu, pronájem reklamních ploch, předvádění zboží,

radly pro spotřebitele, reklama, reklama on-line v počítačové síti, rozhlasová reklama, rozšiřování reklamních nebo inzertních materiálů, srovnávací služby (v oblasti cen), televizní reklama, vydávání reklamních nebo náborových, propagačních a inzertních textů; (38) informační kanceláře, poskytování internetových diskusních fór, poskytování přístupu k databázím; (41) agentury (umělecké módní), fotografování, informace o možnostech rekreace, informace o možnostech rozptýlení, informace o možnostech zábavy, organizování kulturních nebo vzdělávacích výstav, organizování plesů, plánování a organizování večírků, pronájem dekorací, vydávání knih, zábava (služby-).

- (590) Barevná
(730) **Janečková Patricia**, Kukelská 904/3, Praha 14, 19800, CZ
(740) Advokátní kancelář JUDr. Jiří Kuděj & spol., JUDr. Jiří Kuděj, Šlikova 20, Praha 6, 16900

- (210) **O-491577**
(220) 09.01.2012
(320) 09.01.2012
(511) 29, 30, 33
(540)

MIX & GO

- (510) (29) maso, ryby, drůbež a zvěřina, masové výtahy, zavařované, mražené, sušené a vařené ovoce a zelenina, želé, džemy, vejce, mléko a mléčné výrobky, oleje a tuky jedlé; (30) káva, čaj, kakao, cukr, rýže, tapioka, ságo, kávové náhražky, mouka a přípravky z obilnin, chléb, pečivo, cukrovinky, zmrzlina, bonbóny, čokoláda, kakaové směsi, sušenky, karamely, med, sirup melasový, droždí, prášky do těsta, sůl, hořčice, ocet, nálevy (k ochucení), koření, koření přípravky, led pro osvěžení; (33) alkoholické nápoje, alkoholické likéry, destiláty.
(730) **Zadrazil Ivan Mgr.**, Družstevní 272, Týnec nad Sázavou, 25741, CZ

- (210) **O-491647**
(220) 11.01.2012
(320) 11.01.2012
(511) 28, 35, 39, 41
(540)

MAXÍKOVY HRAČKY

- (510) (28) hry, hračky, potřeby pro gymnastiku a sport, které nejsou uvedeny v jiných třídách, vánoční ozdoby, rybářské potřeby, nářadí pro sporty a různé hry; (35) propagační činnost, reklama, pomoc při řízení obchodní činnosti, obchodní administrativa, kancelářské práce, služby, které poskytují osoby nebo organizace, jejichž cílem je hlavně pomoc při provozu a řízení podniku nebo pomoc při provozování obchodů a obchodních činností průmyslového nebo obchodního podniku, jakož i služby reklamních kanceláří, které se zabývají hlavně sdělováním veřejnosti, prohlášeními nebo inzeráty a používají všechny možné prostředky sdělovací, týkající se všech druhů zboží nebo služeb, přeskupování různých výrobků (kromě jejich přepravy) pro třetí osoby za účelem umožnit spotřebitelům, aby si tyto výrobky mohli pohodlně prohlížet a nakupovat, služby, které zahrnují záznam, přepis, vypracování, kompilaci (shromažďování dokumentů), přenašení nebo systematizaci písemných sdělení a záznamů, jakož i využívání nebo kompilaci matematických a statistických údajů, služby reklamních agentur, jakož i služby jako jsou distribuce prospektů přímo nebo poštou nebo distribuce vzorků, jiné služby týkající se reklamy, jako služby týkající se bankovních půjček nebo reklam rozhlasem; (39) doprava, balení a skladování zboží, organizování cest, zejména služby týkající se dopravy osob nebo zboží z jednoho místa na druhé (doprava železniční, silniční, vodní, vzdušná nebo potrubím) a nutné služby spojené s těmito druhy dopravy, jakož i služby týkající se uskladnění zboží do skladů nebo do jiné budovy za účelem jejich ochrany nebo uchování, zejména služby, které poskytují společnosti mající v provozu stanice, mosty, převozní lodě (transbordéry) (rail-road ferries) a tak dále, používané přepravcem, služby týkající se pronájmu dopravních vozidel, služby týkající se námořních vleků, zložených nákladů, provozu v přístavech a nástupišťích (doky) a záchranné práce při ztroskotání lodí a jejich ztrátě nákladu, služby týkající se provozu na letištích, služby týkající se balení zboží před odesláním, služby týkající se sdělování informací ohledně cesty nebo dopravy zboží, které poskytují agenti nebo turistické kanceláře, nebo

informace týkající se tarifů, jízdního řádu a dopravních způsobů, služby týkající se kontroly vozidel nebo zboží před dopravou; (41) výchova, vzdělávání, zábava, sportovní a kulturní aktivity, zejména služby, které poskytují osoby nebo instituce pro rozvoj duševních schopností osob nebo zvířat, jakož i služby určené k zábavě nebo k upoutání pozornosti, služby týkající se výchovy osob nebo drezúry zvířat ve všech formách, služby, jejichž hlavním cílem jsou zábavy, rozptýlení nebo rekreace osob, prezentace vizuálního umění nebo literatury veřejnosti pro kulturní a vzdělávací účely.

- (730) **FAMICO, s.r.o.**, Černokostecká 1621, Říčany, 25101, CZ

- (210) **O-491657**
(220) 11.01.2012
(320) 11.01.2012
(511) 9, 16, 44
(540)

OPTIKA  SOVA

- (510) (9) brýle, brýlová skla, brýlové obroučky, brýle sluneční, brýle proti slunci, pouzdra na brýle, brýlové fletky a šňůrky, clony na oči, dalekohledy, kontaktní čočky, pouzdra na kontaktní čočky, korekční čočky (optika), optické čočky, skla do brýlí, zrcadla (optika), zvětšovací skla, lupy; (16) plakáty, paragony, prospekty, poutače z papíru nebo z lepenky, katalogy, kartotéční lístky, kancelářské potřeby (kromě nábytku), kalendáře, fotografie, formuláře, brožury, bloky, blahopřání, výrobky papírenské, tiskoviny; (44) optici (služby optické), pronajímání zdravotních (zdravotnických) zařízení, zdravotní péče.
(730) **Brádle Jiří**, Mostek 150, Mostek, 54475, CZ

- (210) **O-491673**
(220) 11.01.2012
(320) 11.01.2012
(511) 2, 16, 35, 37, 40
(540)



- (510) (2) barvy, spadající do této třídy, tonerové náplně a kazety pro tiskárny a kopírovací stroje, též inkoustové kazety; (16) papír a papírenské zboží, kancelářské náčiní a potřeby (s výjimkou nábytku), zařízení, přístroje a nástroje pro použití v kanceláři v rozsahu této třídy, pro úpravu a opracování spisů, dokladů a dokumentů; (35) maloobchodní a velkoobchodní služby s výrobky uvedenými ve třídách 2 a 16, zprostředkování obchodních záležitostí, předvádění zboží, obchodní nebo podnikatelské informace, shromažďování různých výrobků pro třetí osoby (kromě jejich přepravy), v rozsahu zboží tříd 1 až 34, za účelem umožnění spotřebitelům, aby si tyto výrobky mohli pohodlně prohlížet a nakupovat, elektronický obchod prostřednictvím Internetu (e-shop) s výrobky ve třídách 1 - 34; (37) instalace, montáž, demontáž, opravy, revize a servis záruční i pozáruční výpočetní, reprografické a telekomunikační techniky, zejména tiskových a kopírovacích zařízení, renovace tonerových a inkoustových kazet pro faxy, tiskárny, kopírovací stroje a zařízení; (40) zpracování a úprava materiálů, polygrafické služby a polygrafická výroba, vše v rámci této třídy, odborné poradenství k polygrafickým službám, renovace a recyklace kazet, zejména pro tiskárny, kopírky, faxy, multifunkční zařízení (tiskárna, kopírka, skener) a psací stroje.
(590) Barevná
(730) **Z+M servis, spol. s r.o.**, Valchařská 3261/17, Ostrava, Moravská Ostrava, 70200, CZ
(740) Silesia Patent & Trademark s.r.o., Pod Školou 1278, Šenov, 73934

(210) **O-491674**
(220) 11.01.2012
(320) 11.01.2012
(511) 2, 16, 35, 37, 40
(540)



(510) (2) barvy, spadající do této třídy, tonerové náplně a kazety pro tiskárny a kopírovací stroje, též inkoustové kazety; (16) papír a papírenské zboží, kancelářské náčiní a potřeby (s výjimkou nábytku), zařízení, přístroje a nástroje pro použití v kanceláři v rozsahu této třídy, pro úpravu a opracování spisů, dokladů a dokumentů; (35) maloobchodní a velkoobchodní služby s výrobky uvedenými ve třídách 2 a 16, zprostředkování obchodních záležitostí, předvádění zboží, obchodní nebo podnikatelské informace, shromažďování různých výrobků pro třetí osoby (kromě jejich přepravy), v rozsahu zboží tříd 1 až 34, za účelem umožnění spotřebitelům, aby si tyto výrobky mohli pohodlně prohlížet a nakupovat, elektronický obchod prostřednictvím Internetu (e-shop) s výrobky ve třídách 1 - 34; (37) instalace, montáž, demontáž, opravy, revize a servis záruční i pozáruční výpočetní, reprografické a telekomunikační techniky, zejména tiskových a kopírovacích zařízení, renovace tonerových a inkoustových kazet pro faxy, tiskárny, kopírovací stroje a zařízení; (40) zpracování a úprava materiálu, polygrafické služby a polygrafická výroba, vše v rámci této třídy, odborné poradenství k polygrafickým službám, renovace a recyklace kazet, zejména pro tiskárny, kopírky, faxy, multifunkční zařízení (tiskárna, kopírka, skener) a psací stroje.

(590) Barevná

(730) **Z+M servis, spol. s r.o.**, Valchařská 3261/17, Ostrava, Moravská Ostrava, 70200, CZ

(740) Silesia Patent & Trademark s.r.o., Pod Školou 1278, Šenov, 73934

(210) **O-491696**
(220) 12.01.2012
(320) 12.01.2012
(511) 35, 41, 43
(540)

Plzeňský trpaslík

(510) (35) propagační činnost, reklama, pomoc při řízení obchodní činnosti; (41) zábava, sportovní a kulturní aktivity; (43) služby zajišťující stravování a nápoje, dočasné ubytování, restaurace, hospody, bary, kavárny a bufety, samoobslužná restaurace, automaty rychlého občerstvení, pronájem jednacích místností, motely, penziony, noclehárny, služby vztahující se k vyřízení rezervace ubytování, půjčování židlí, stolů, prostírání a nápojového skla.

(730) **Tower Consulting Group s.r.o.**, Hálkova 34, Plzeň, 30100, CZ

(740) Advokátní kancelář, JUDr. Helena Ottová, advokátka, Sady pětaticátníků 31, Plzeň, 30100

(210) **O-491700**
(220) 12.01.2012
(320) 12.01.2012
(511) 35, 41, 43
(540)

ŠTASTNÝ OBCHOD

(510) (35) propagační činnost, reklama, pomoc při řízení obchodní společnosti, obchodní administrativa, kancelářské práce; (41) výchova, vzdělávání, zábava, sportovní a kulturní aktivity; (43) služby zajišťující stravování a nápoje, dočasné ubytování.

(730) **INTERNET GAMES, s.r.o.**, Karlovo náměstí 671/24, Praha 1, 11000, CZ

(210) **O-491701**
(220) 12.01.2012
(320) 12.01.2012
(511) 35, 41, 43

(540) **LUCKY DEAL**

(510) (35) propagační činnost, reklama, pomoc při řízení obchodní společnosti, obchodní administrativa, kancelářské práce; (41) výchova, vzdělávání, zábava, sportovní a kulturní aktivity; (43) služby zajišťující stravování a nápoje, dočasné ubytování.

(730) **INTERNET GAMES, s.r.o.**, Karlovo náměstí 671/24, Praha 1, 11000, CZ

(210) **O-491706**
(220) 12.01.2012
(320) 12.01.2012
(511) 29, 35
(540)



(510) (29) mléko, mléčné výrobky, jogurty; (35) obchodní činnost s výrobky ve třídě 29.

(730) **Mlékárna Kunín a.s.**, Kunín 291, 74253, CZ

(740) Patentová a známková kancelář, Ing. Jaromír Příkryl, Včelín 1161, Hulín, 76824

(210) **O-491707**
(220) 12.01.2012
(320) 12.01.2012
(511) 29, 35
(540)

DUETO

(510) (29) mléko, mléčné výrobky, jogurty; (35) obchodní činnost s výrobky ve třídě 29.

(730) **Mlékárna Kunín a.s.**, Kunín 291, 74253, CZ

(740) Patentová a známková kancelář, Ing. Jaromír Příkryl, Včelín 1161, Hulín, 76824

(210) **O-491708**
(220) 12.01.2012
(320) 12.01.2012
(511) 19, 37, 42
(540)

WALLSTONE

(510) (19) stavební materiály nekovové, zejména výrobky z přírodního a umělého kamene, hlavně dlaždice, obklady, překlady, podlahové krytiny stavebního charakteru v rámci této třídy, obkladový materiál spadající do této třídy; (37) zprostředkování ve výstavbě, poradenská činnost ve stavebnictví; (42) inženýrská činnost ve stavebnictví, projektová činnost ve stavebnictví.

(730) **DEKSTONE přírodní kámen s.r.o.**, Drýsy 286, Drýsy, 27714, CZ

(210) **O-491712**
(220) 12.01.2012
(320) 12.01.2012
(511) 35, 36, 39
(540)

ACEMA

(510) (35) analýzy nákladů, dražby, fakturace, komerční informace a rady pro spotřebitele, propagační činnost, reklama on-line v počítačové síti, překlad informací do počítačových databází, systematizace informací do počítačových databází, obchodní průzkum, vedení dražeb, vedení kartoték v počítači; (36) bankovníctví, bankovníctví finanční transakce, clearing (zúčtování vzájemných pohledávek a závazků - bezhotovostní operace), elektronický převod kapitálu, finanční informace, finanční analýzy, finanční poradenství, finanční řízení, finanční a peněžní služby, finanční sponzorování, garance, záruky, kauce, hypotéky (poskytování půjček), finanční konzultační služby, kanceláře pro inkasování pohledávek, koupě na splátky (financování), platby na splátky, platební převody vykonávané elektronicky, půjčky, splácení plateb, úvěrové ústavy, úvěrové banky, poskytování úvěrů a vydávání platebních prostředků,

poskytování spotřebitelských úvěrů, finanční odhady a oceňování (pojišťovnictví, bankovníctví, nemovitosti), zprostředkování prodeje nemovitostí, obchodování s nemovitostmi, oceňování a odhady nemovitostí, pronájem nemovitostí, správa nemovitostí; (39) skladování elektronicky uložených dat nebo dokumentů, skladování informací.

(730) **ACM Money Česká Republika, a.s.**, Čimická 780/61, Praha 8, 18000, CZ

(740) Advokátní kancelář Mašek, Kočí, Aujezdský, JUDr. Josef Aujezdský, Opletalova 1535/4, Praha 1, 11000

(210) **O-491713**

(220) 12.01.2012

(320) 12.01.2012

(511) 35, 36, 39

(540)

The logo for ACEMA features a stylized circular icon on the left, composed of three curved segments forming a circle, followed by the word "ACEMA" in a bold, sans-serif font.

(510) (35) analýzy nákladů, dražby, fakturace, komerční informace a rady pro spotřebitele, propagační činnost, reklama on-line v počítačové síti, překlad informací do počítačových databází, systematizace informací do počítačových databází, obchodní průzkum, vedení dražeb, vedení kartoték v počítači; (36) bankovníctví, bankovníctví finanční transakce, clearing (zúčtování vzájemných pohledávek a závazků - bezhotovostní operace), elektronický převod kapitálu, finanční informace, finanční analýzy, finanční poradenství, finanční řízení, finanční a peněžní služby, finanční sponzorování, garance, záruky, kauce, hypotéky (poskytování půjček), finanční konzultační služby, kanceláře pro inkasování pohledávek, koupě na splátky (financování), platby na splátky, platební převody vykonávané elektronicky, půjčky, splácení plateb, úvěrové ústavy, úvěrové banky, poskytování úvěrů a vydávání platebních prostředků, poskytování spotřebitelských úvěrů, finanční odhady a oceňování (pojišťovnictví, bankovníctví, nemovitosti), zprostředkování prodeje nemovitostí, obchodování s nemovitostmi, oceňování a odhady nemovitostí, pronájem nemovitostí, správa nemovitostí; (39) skladování elektronicky uložených dat nebo dokumentů, skladování informací.

(730) **ACM Money Česká Republika, a.s.**, Čimická 780/61, Praha 8, 18000, CZ

(740) Advokátní kancelář Mašek, Kočí, Aujezdský, JUDr. Josef Aujezdský, Opletalova 1535/4, Praha 1, 11000

(210) **O-491727**

(220) 13.01.2012

(320) 13.01.2012

(511) 16, 21, 24

(540)



(510) (16) výrobky z papíru a buničitého papíru, zejména papírové kapesníky, kosmetické kapesníčky a tampónky, toaletní papír, papírové kuchyňské a čisticí utěrky, papírové ubrousky, papírové pleny, papírovina a papírové zboží neobsažené v jiných třídách, papíry zesílené tkaninou nebo s tkanou vložkou; (21) čisticí utěrky; (24) kuchyňské utěrky textilní.

(730) **MORACELL s.r.o.**, Průmyslová 542, Žabčice, 66463, CZ

(740) PatentCentrum Sedlák & Partners s.r.o., Husova 5, České Budějovice, 37001

(210) **O-491728**

(220) 13.01.2012

(320) 13.01.2012

(511) 25, 28, 32

(540)



(510) (25) oděvy, obuv; (28) potřeby pro gymnastiku a sport, které nejsou uvedeny v jiných třídách; (32) nápoje a šťávy ovocné, sirupy a jiné přípravky k zhotovování nápojů.

(730) **EXIKO International s.r.o.**, Pplk. Vladimíra Štěrby 1090, Uherské Hradiště, 68605, CZ

(210) **O-491733**

(220) 13.01.2012

(320) 13.01.2012

(511) 36

(540)

CM reality

(510) (36) zprostředkování prodeje a koupě bytů, rodinných domů, pozemků, provozních a rekreačních objektů, zprostředkování pronájmu bytových a nebytových prostor, financování nemovitostí, finanční poradenství, tržní odhady nemovitostí, znalecké posudky v oblasti nemovitostí.

(730) **Foretek David Ing.**, Nová 1959/52, České Budějovice, 37001, CZ

(210) **O-491819**

(220) 16.01.2012

(320) 16.01.2012

(511) 3, 5, 30, 35, 41, 42, 43, 44, 45

(540)



(510) (3) přípravky pro bělení a jiné prací prostředky, mýdla, parfumerie, vonné oleje, osvěžovače vzduchu, kosmetika, vlasové vody (lotions), toaletní přípravky, zubní pasty; (5) farmaceutické a veterinářské výrobky, hygienické výrobky pro léčebné účely, cigarety bez tabáku k léčebnému účelu, dietní potraviny a dietetické přípravky pro léčebné nebo veterinární účely, potraviny pro batolata, potravní doplňky pro lidskou potřebu a pro zvířata, náplasti, obvazový materiál, dietetické doplňky určené k obohacení normální stravy nebo k posílení zdraví, náhražky potravin, dietní potraviny a nápoje určené pro lékařské nebo veterinární účely; (30) káva, čaj, kakao a kávové náhražky, mouka a obilninové přípravky, chléb, pečivo a cukrovinky, polevy, cukr, med, melasa, koření, zmrzlina; (35) propagační činnost, reklama, pomoc při řízení obchodní činnosti, obchodní administrativa, kancelářské práce; (41) výchova, vzdělávání, zábava, sportovní a kulturní aktivity, informace o možnostech rekreace, rozptýlení a zábavy, informace o výchově a vzdělávání, výchovné a vzdělávací služby klubu zdraví, organizování klubů zdraví, vyučování; (42) vědecké a technologické služby a související výzkum a projektování, kosmetika - výzkum v oblasti oděvní návrhářství, výzdoba interiéru; (43) služby zajišťující stravování a nápoje, dočasné ubytování, domovy důchodců, hotelové služby, jídelny a závodní jídelny, kavárny, restaurace, restaurace (samoobslužné), penziony, provozování campů, ubytovací služby; (44) lékařské služby, veterinární služby, péče o hygienu a krásu osob a zvířat, aranžování květin, architektura zahradní, aromaterapeutické služby, farmaceutické poradenství, fyzikální terapie, fyzioterapie, plastická chirurgie, implantace vlasů, kadeřnické salóny, kliniky a sanatoria (soukromé), lázeňské služby, lázně (parní), lázně (veřejné) pro hygienické účely, manikúra, masáže, nemocnice (služby), neurologie (chiropraktika), optici (služby), ošetřovatelské služby, pronájem zdravotních (zdravotnických) zařízení, psycholog (služby), salony krásy, sanatoria, služby solárií, služby v oblasti sauny, služby vizážistů, telemedicinské

služby, tetování, zdravotní péče, zdravotnická střediska, zahradnictví, zotavovny; (45) právní služby, bezpečnostní služby pro ochranu majetku a jednotlivců, osobní a sociální služby poskytované ostatními za účelem uspokojování potřeb jednotlivců, doprovod, hlídání dětí.

(590) Barevná
(730) **Takácsová Zlata MUDr.**, Hrnčířská 472, Louny, 44001, CZ



Akord služby s.r.o.

(210) **O-491842**

(220) 17.01.2012

(320) 17.01.2012

(511) 36, 41, 43

(540)

(510) (37) úklidové služby; (44) údržba zeleně, řez keřů, stromů, zahradnické práce.

(590) Barevná

(730) **AKORD služby s.r.o.**, Opletalova 958/27, Praha 1, 11000, CZ



(510) (36) služby nemovitostní; (41) loterie (pořádání), herny (provozování), hraní o peníze, kasína (provozování), klubové služby (výchovně-zábavné), oraganizování soutěží, provozování her on-line, zábava; (43) bary, restaurace.

(730) **BONVER WIN, a.s.**, Cholevova 1530/1, Ostrava Hrabůvka, 70030, CZ

(210) **O-491843**

(220) 17.01.2012

(320) 17.01.2012

(511) 36, 41, 43

(540)

(210) **O-491856**

(220) 17.01.2012

(320) 17.01.2012

(511) 16, 35, 41

(540)

PiDivadlo

(510) (16) tiskárenské výrobky, fotografie, učební a vyučovací pomůcky (s výjimkou přístrojů); (35) reklamní a propagační činnost, vydávání a poskytování reklamních materiálů; (41) výchova, vzdělávání, zábava, kulturní aktivity, vydavatelská činnost, divadlo, výstavy k výchovným a kulturním účelům.

(590) Barevná

(730) **Vyšší odborná škola herecká s.r.o.**, Hadovitá 1023/7, Praha 4 - Michle, 14100, CZ



(510) (36) služby nemovitostní; (41) loterie (pořádání), herny (provozování), hraní o peníze, kasína (provozování), klubové služby (výchovně-zábavné), oraganizování soutěží, provozování her on-line, zábava; (43) bary, restaurace.

(730) **BONVER WIN, a.s.**, Cholevova 1530/1, Ostrava Hrabůvka, 70030, CZ

(210) **O-491857**

(220) 17.01.2012

(320) 17.01.2012

(511) 16, 35, 41

(540)



(210) **O-491844**

(220) 17.01.2012

(320) 17.01.2012

(511) 36, 41, 43

(540)

(510) (16) tiskárenské výrobky, fotografie, učební a vyučovací pomůcky (s výjimkou přístrojů); (35) reklamní a propagační činnost, vydávání a poskytování reklamních materiálů; (41) výchova, vzdělávání, zábava, kulturní aktivity, vydavatelská činnost, divadlo, výstavy k výchovným a kulturním účelům.

(590) Barevná

(730) **Vyšší odborná škola herecká s.r.o.**, Hadovitá 1023/7, Praha 4 - Michle, 14100, CZ



(510) (36) služby nemovitostní; (41) loterie (pořádání), herny (provozování), hraní o peníze, kasína (provozování), klubové služby (výchovně-zábavné), oraganizování soutěží, provozování her on-line, zábava; (43) bary, restaurace.

(730) **BONVER WIN, a.s.**, Cholevova 1530/1, Ostrava Hrabůvka, 70030, CZ

(210) **O-491926**

(220) 19.01.2012

(320) 19.01.2012

(511) 9, 16, 35, 38, 39, 41, 42

(540)

ČESKÝ ROZHLAS

(510) (9) nahrané a nenahrané nosiče záznamů zvuku a obrazu; (16) časopisy, periodické a neperiodické tiskoviny, propagační tiskoviny, zejména katalogy, prospekty, plakáty, fotografie, knihy; (35) propagační činnost, reklama, zejména prostřednictvím rozhlasového vysílání; (38) provozování rozhlasového vysílání, šíření rozhlasových pořadů přes Internet; (39) archivování rozhlasových fondů; (41) činnost vzdělávací, zábavná a vyučovací, pořádání koncertů, agenturní činnost v oblasti umění a kultury, pořádání hudebních soutěží, tvorba rozhlasových programů, rozhlasové zpravodajství, publicistika; (42) tvorba a správa webových stránek.

(210) **O-491851**

(220) 17.01.2012

(320) 17.01.2012

(511) 37, 44

- (730) **Český rozhlas**, Vinohradská 12, Praha 2, 12099, CZ
(740) JUDr. Filip Winter, advokát, Na Příkopě 25, Praha 1, 11000

- (210) **O-491932**
(220) 19.01.2012
(320) 19.01.2012
(511) 35, 38, 41, 42, 43, 44
(540)



- (510) (35) budování dokumentových fondů, reprografické služby - kopírování dokumentů, vytváření elektronických bibliografických a faktografických databází, vydávání reklamních informačních letáků o službách a produktech zemědělské a potravinářské knihovny ÚZEI, provádění analýzy nákladů, analýzy nákupních a velkoobchodních cen, činnost statistická, hospodářské (ekonomické) prognózy; (38) transfer informací a obrazových informací v oblasti agrárního sektoru (zemědělství, potravinářství, lesní a vodní hospodářství, myslivost, rybářství, životní prostředí atd.) prostřednictvím komunikačních sítí; (41) školicí činnost (pořádání, řízení, vzdělávání), ediční (vydavatelské) služby, vydávání lektorovaných vědeckých časopisů, výpůjční služby - půjčování knih, časopisů atd., meziknihovní služby - půjčování knih z oblasti agrárního sektoru (zemědělství, potravinářství, lesní a vodní hospodářství, myslivost, rybářství, životní prostředí atd.) pro potřeby výzkumu (výzkumní pracovníci), praxe (zemědělci a potravináři) a vzdělávání, pořádání exkurzí a seminářů pro uživatele zemědělské a potravinářské knihovny ÚZEI, praktický výcvik a vzdělávání pro zemědělce a potravináře; (42) odborná informační činnost v oblasti agrárně-potravinářského komplexu - v rámci této třídy, správa počítačových sítí (komunikace se sítí testovacích podniků), vědecký a průmyslový průzkum v agrární oblasti, tvorba koncepčních návrhů pro realizaci hospodářské politiky v rámci agrárně-potravinářského komplexu, informační, referenční, rešeršní a poradenské služby z oblasti životního prostředí, webové stránky (tvorba, správa, umístění) - vše v oblasti agrárního sektoru (zemědělství, potravinářství, lesní a vodní hospodářství, myslivost, rybářství, životní prostředí atd.), poskytování výzkumných služeb pro oblast agrárně-potravinářského komplexu, výzkum v oblasti ochrany životního prostředí, výzkumné služby (výzkumní pracovníci); (43) informační, referenční, rešeršní a poradenské služby z oblasti potravinářství; (44) informační, referenční, rešeršní a poradenské služby z oblasti zemědělství, lesní a vodní hospodářství, myslivost a rybářství.

- (730) **Ústav zemědělské ekonomiky a informací**, Mánesova 1453/75, Praha 2, 12056, CZ

- (210) **O-491933**
(220) 19.01.2012
(320) 19.01.2012
(511) 35, 38, 41, 42, 43, 44
(540)



- (510) (35) budování dokumentových fondů, reprografické služby - kopírování dokumentů, vytváření elektronických bibliografických a faktografických databází, vydávání reklamních informačních letáků o službách a produktech zemědělské a potravinářské knihovny ÚZEI, provádění analýzy nákladů, analýzy nákupních a velkoobchodních cen, činnost statistická, hospodářské (ekonomické) prognózy; (38) transfer informací a obrazových informací v oblasti agrárního sektoru (zemědělství, potravinářství, lesní a vodní hospodářství, myslivost, rybářství, životní prostředí atd.) prostřednictvím komunikačních sítí; (41) školicí činnost (pořádání, řízení, vzdělávání), ediční (vydavatelské) služby, vydávání lektorovaných vědeckých časopisů, výpůjční služby - půjčování

knih, časopisů atd., meziknihovní služby - půjčování knih z oblasti agrárního sektoru (zemědělství, potravinářství, lesní a vodní hospodářství, myslivost, rybářství, životní prostředí atd.) pro potřeby výzkumu (výzkumní pracovníci), praxe (zemědělci a potravináři) a vzdělávání, pořádání exkurzí a seminářů pro uživatele zemědělské a potravinářské knihovny ÚZEI, praktický výcvik a vzdělávání pro zemědělce a potravináře; (42) odborná informační činnost v oblasti agrárně-potravinářského komplexu - v rámci této třídy, správa počítačových sítí (komunikace se sítí testovacích podniků), vědecký a průmyslový průzkum v agrární oblasti, tvorba koncepčních návrhů pro realizaci hospodářské politiky v rámci agrárně-potravinářského komplexu, informační, referenční, rešeršní a poradenské služby z oblasti životního prostředí, webové stránky (tvorba, správa, umístění) - vše v oblasti agrárního sektoru (zemědělství, potravinářství, lesní a vodní hospodářství, myslivost, rybářství, životní prostředí atd.), poskytování výzkumných služeb pro oblast agrárně-potravinářského komplexu, výzkum v oblasti ochrany životního prostředí, výzkumné služby (výzkumní pracovníci); (43) informační, referenční, rešeršní a poradenské služby z oblasti potravinářství; (44) informační, referenční, rešeršní a poradenské služby z oblasti zemědělství, lesní a vodní hospodářství, myslivost a rybářství.

- (590) Barevná
(730) **Ústav zemědělské ekonomiky a informací**, Mánesova 1453/75, Praha 2, 12056, CZ

- (210) **O-491934**
(220) 19.01.2012
(320) 19.01.2012
(511) 35, 38, 41, 42, 43, 44
(540)



- (510) (35) budování dokumentových fondů, reprografické služby - kopírování dokumentů, vytváření elektronických bibliografických a faktografických databází, vydávání reklamních informačních letáků o službách a produktech zemědělské a potravinářské knihovny ÚZEI, provádění analýzy nákladů, analýzy nákupních a velkoobchodních cen, činnost statistická, hospodářské (ekonomické) prognózy; (38) transfer informací a obrazových informací v oblasti agrárního sektoru (zemědělství, potravinářství, lesní a vodní hospodářství, myslivost, rybářství, životní prostředí atd.) prostřednictvím komunikačních sítí; (41) školicí činnost (pořádání, řízení, vzdělávání), ediční (vydavatelské) služby, vydávání lektorovaných vědeckých časopisů, výpůjční služby - půjčování knih, časopisů atd., meziknihovní služby - půjčování knih z oblasti agrárního sektoru (zemědělství, potravinářství, lesní a vodní hospodářství, myslivost, rybářství, životní prostředí atd.) pro potřeby výzkumu (výzkumní pracovníci), praxe (zemědělci a potravináři) a vzdělávání, pořádání exkurzí a seminářů pro uživatele zemědělské a potravinářské knihovny ÚZEI, praktický výcvik a vzdělávání pro zemědělce a potravináře; (42) odborná informační činnost v oblasti agrárně-potravinářského komplexu - v rámci této třídy, správa počítačových sítí (komunikace se sítí testovacích podniků), vědecký a průmyslový průzkum v agrární oblasti, tvorba koncepčních návrhů pro realizaci hospodářské politiky v rámci agrárně-potravinářského komplexu, informační, referenční, rešeršní a poradenské služby z oblasti životního prostředí, webové stránky (tvorba, správa, umístění) - vše v oblasti agrárního sektoru (zemědělství, potravinářství, lesní a vodní hospodářství, myslivost, rybářství, životní prostředí atd.), poskytování výzkumných služeb pro oblast agrárně-potravinářského komplexu, výzkum v oblasti ochrany životního prostředí, výzkumné služby (výzkumní pracovníci); (43) informační, referenční, rešeršní a poradenské služby z oblasti potravinářství; (44) informační, referenční, rešeršní a poradenské služby z oblasti zemědělství, lesní a vodní hospodářství, myslivost a rybářství.

- (730) **Ústav zemědělské ekonomiky a informací**, Mánesova 1453/75, Praha 2, 12056, CZ

(210) **O-491935**
(220) 19.01.2012
(320) 19.01.2012
(511) 35, 38, 41, 42, 43, 44
(540)



(510) (35) budování dokumentových fondů, reprografické služby - kopírování dokumentů, vytváření elektronických bibliografických a faktografických databází, vydávání reklamních informačních letáků o službách a produktech zemědělské a potravinářské knihovny ÚZEI, provádění analýzy nákladů, analýzy nákupních a velkoobchodních cen, činnost statistická, hospodářské (ekonomické) prognózy; (38) transfer informací a obrazových informací v oblasti agrárního sektoru (zemědělství, potravinářství, lesní a vodní hospodářství, myslivost, rybářství, životní prostředí atd.) prostřednictvím komunikačních sítí; (41) školicí činnost (pořádání, řízení, vzdělávání), ediční (vydavatelské) služby, vydávání lektorovaných vědeckých časopisů, výpůjční služby - půjčování knih, časopisů atd., meziknihovní služby - půjčování knih z oblasti agrárního sektoru (zemědělství, potravinářství, lesní a vodní hospodářství, myslivost, rybářství, životní prostředí atd.) pro potřeby výzkumu (výzkumní pracovníci), praxe (zemědělci a potravináři) a vzdělávání, pořádání exkurzí a seminářů pro uživatele zemědělské a potravinářské knihovny ÚZEI, praktický výcvik a vzdělávání pro zemědělce a potravináře; (42) odborná informační činnost v oblasti agrárně-potravinářského komplexu - v rámci této třídy, správa počítačových sítí (komunikace se sítí testovacích podniků), vědecký a průmyslový průzkum v agrární oblasti, tvorba koncepčních návrhů pro realizaci hospodářské politiky v rámci agrárně-potravinářského komplexu, informační, referenční, rešeršní a poradenské služby z oblasti životního prostředí, webové stránky (tvorba, správa, umístění) - vše v oblasti agrárního sektoru (zemědělství, potravinářství, lesní a vodní hospodářství, myslivost, rybářství, životní prostředí atd.), poskytování výzkumných služeb pro oblast agrárně-potravinářského komplexu, výzkum v oblasti ochrany životního prostředí, výzkumné služby (výzkumní pracovníci); (43) informační, referenční, rešeršní a poradenské služby z oblasti potravinářství; (44) informační, referenční, rešeršní a poradenské služby z oblasti zemědělství, lesní a vodní hospodářství, myslivost a rybářství.

(590) Barevná
(730) **Ústav zemědělské ekonomiky a informací**, Mánesova 1453/75, Praha 2, 12056, CZ

(210) **O-491959**
(220) 20.01.2012
(320) 20.01.2012
(511) 6, 11, 19, 20, 30, 43
(540)



(510) (6) prodejní stánky kovové pro pouliční prodej mobilní, prodejní stánky kovové pro pouliční prodej stacionární; (11) kávovary, pražiče kávy; (19) prodejní stánky ne z kovu pro pouliční prodej mobilní, prodejní stánky ne z kovu pro pouliční prodej stacionární; (20) prodejní stánky pro pouliční prodej mobilní, prodejní stánky pro pouliční prodej stacionární, vše zahrnuté do této třídy; (30) káva, čaj, kakao, cukr, cukrovinky, zmrzlina, led, kávové nápoje, kávové nápoje s mlékem, kávové příchutě, kávové náhražky; (43) služby zajišťující stravování a nápoje, zejména kavárna, pouliční prodej kávy a jiných nápojů, rychlé občerstvení, automat.

(730) **KOFI-KOFI servis s.r.o.**, Železná 713/1a, Brno, 61900, CZ
(740) JUDr. Helena Špíchalová, advokátka, Kozi 10, Brno, 60200

(210) **O-492046**
(220) 24.01.2012
(320) 24.01.2012
(511) 30, 35, 41
(540)



(510) (30) pekařské výrobky, jemné pečivo, trvanlivé pečivo sladké i slané, cukrářské výrobky, oplatky, kakaové, čokoládové, kávové náplně, krémy a polevy, cukrovinky, výrobky z obilovin, cereální výrobky; (35) akviziční, marketingová, propagační, reklamní, informačně-obchodní a inzertní činnost, distribuce zboží k reklamním účelům, zejména v oblasti výrobků trvanlivého pečiva; (41) organizování a pořádání soutěží pro veřejnost na podporu prodeje výrobků trvanlivého pečiva.

(590) Barevná
(730) **Opavia - LU, s.r.o.**, Karolinská 661, Praha 8, 18600, CZ
(740) Advokátní kancelář Kučírek Legal, JUDr. Tomáš Kučírek, Petráská 29, Praha 1, 11000

(210) **O-492054**
(220) 25.01.2012
(320) 25.01.2012
(511) 29, 30, 35, 40
(540)

JELIBO

(510) (29) maso a masné výrobky všeho druhu, masné výrobky čerstvé i potravinářsky upravené - tepelně zpracované, uzené, sušené, zmrazené apod., uzeniny všeho druhu, drůbež, ryby, zvěřina, masové výtažky, masné výrobky pro děti, mléko, vejce, mléčné a vaječné výrobky všeho druhu, spadající do této třídy, jedlé oleje a tuky, ovoce a zelenina konzervovaná, zmrazená, sušená a zavařená, hotová jídla a polotovary z uvedených potravin spadající do této třídy, delikatesy - lahůdky z uvedených potravin spadající do této třídy, speciální potraviny z uvedených surovin - dietetické, bezlepkové nebo pro děti (spadající do této třídy); (30) koření všeho druhu - sušené i tekuté, nálevy, dresinky, marinády a omáčky k ochucení, majonézy a hořčice všeho druhu, mouka, droždí a výrobky z nich - pečivo a chléb všeho druhu, trvanlivé pečivo slané i sladké, sendviče/bagety, pizza, suší, rýže a výrobky z ní, káva, čaj, kakao, cukr, sůl a výrobky z nich, cukrovinky, obilniny pro osobní konzumaci, müsli, ovesné a kukuřičné vločky, kukuřice pražená, sójová mouka, krupice, potravinářské škroby a soli, potravinářské příchutě (aroma), delikatesy/lahůdky z uvedených potravin, spadající do této třídy; (35) maloobchodní, velkoobchodní a elektronický prodej potravin, zejména masa a masných výrobků a hotových jídel, zprostředkování v oblasti nákupu a prodeje potravin a potravinářských surovin, poskytování obchodních informací, obchodní management-řízení podniku nebo obchodu, obchodní zastoupení jiných podnikatelských subjektů, reklamní a marketingová činnost v oblasti potravinářství, průzkumy trhu, předvádění výrobků, organizování a pořádání prodejních a reklamních akcí, automatizované i ruční zpracování dat, administrativní práce; (40) výroba, zpracování a úprava potravin, zejména masa a masných výrobků, tepelná či jiná úprava potravin, konzervace potravin, uzení, sušení, zmrazení potravin, porážka zvířat, řeznictví, uzenářství, polygrafická činnost - tisk, potisk obalů výrobků.

(730) **ZEDNÍČEK a.s.**, Kunovice 1482, Kunovice, 68604, CZ
(740) Ing. Jiří Střelák, Šumberova 42, Praha 6, 16200

(210) **O-492179**
(220) 30.01.2012
(320) 30.01.2012
(511) 5, 29, 30, 32

(540)



LEU-CORE

- (510) (5) vitamínové přípravky, minerální vody pro léčebné účely, dietetické nápoje upravené pro lékařské účely, doplňky potravy pro lékařské účely, potraviny dietní přizpůsobené pro lékařské účely; (29) mléko, mléčné výrobky, mléčné nápoje s vysokým obsahem mléka, kefír, protein pro lidskou potřebu, syrovátka, tofu, želatina, kumys, jedlé oleje, potravinové doplňky ne pro lékařské účely (zařazené v této třídě) a obsahující látky živočišného původu; (30) pastilky (cukrovinky), mentolové cukroví, čaj, glukóza pro výživu, žvýkací guma ne pro lékařské účely, muesli, příchutě do potravin (s výjimkou esenci a éterických olejů), potravinové doplňky ne pro lékařské účely (zařazené v této třídě) a obsahující látky rostlinného původu; (32) nealkoholické nápoje, přípravky nebo příchutě na výrobu nápojů, koncentráty a sirupy k výrobě nápojů, ovocné nebo zeleninové šťávy a džusy a sirupy, nealkoholické nápoje obohacené vitamíny nebo minerály, iontové a energetické nápoje nealkoholické, proteinové nealkoholické nápoje, dietní nápoje, želatinové nápoje, tablety a prášky na přípravu šumivých nealkoholických nápojů, ovocné nebo zeleninové nealkoholické nápoje, nealkoholické nápoje s příchutí ovoce a zeleniny, minerální vody, pramenité vody, sodová voda, voda, šumivé nealkoholické nápoje, míchané nápoje nealkoholické, rajčatová šťáva jako nápoj, aperitivy nealkoholické.
- (730) **LARGE LIFE LIMITED**, 6 Bexley Square, Salford, Manchester, M3 GBZ, Velká Británie, GB
- (740) Václav Müller, patentový zástupce, Filipova 2016, Praha 4, 14800

(210) **O-492200**
(220) 30.01.2012
(320) 30.01.2012
(511) 1, 17, 37
(540)

TOPSTONE

- (510) (1) chemické výrobky určené pro průmysl, vědy a fotografii, jakož i pro zemědělství, zahradnictví a lesnictví, umělé pryskyřice v surovém stavu, epoxidové pryskyřice (surovina), pryskyřice akrylové v surovém stavu, pryskyřice syntetické (surovina), plastické hmoty v surovém stavu, hnojiva pro půdu, prostředky pro kalení a letování kovů, tříslicí materiály, lepidla pro průmysl; (17) pryskyřice akrylátové (polotovary), pryskyřice syntetické (polotovary), pryskyřice umělé (polotovary), kaučuk, guma, azbest, slída a výrobky z těchto materiálů, které nejsou zahrnuty do jiných tříd, polotovary z plastických hmot, materiály těsnící, ucpávací a izolační, ohební trubky nekovové; (37) stavebnictví, opravy, instalační služby, pokládka dlažby, kladení podlahových krytín a podlah.
- (730) **TOPSTONE s.r.o.**, Halenkov 636, Halenkov, 75603, CZ
- (740) Ing. Pavel Nádvorník s.r.o., Sokola Tůmy 1099/1, Ostrava-Mariánské Hory, 70900

(210) **O-492216**
(220) 31.01.2012
(320) 31.01.2012
(511) 44
(540)

He-Wa Esthetic Medical Care s.r.o.

- (510) (44) lékařské služby, péče o hygienu a krásu osob a zvířat.
- (730) **He-Wa Esthetic Medical Care s.r.o.**, K Vejvodě 1359, Praha 5, 15600, CZ
- (740) Advokátní kancelář Vacek, Mrkvička a spol. v.o.s., Mgr. Pavel Vacek, Husovo nám. 468/16, Praha 10, 10400

(210) **O-492336**

(220) 03.02.2012
(320) 03.02.2012
(511) 33
(540)



- (510) (33) vína a meziprodukty, šumivá vína dosycená oxidem uhličitým, perlivá vína dosycená oxidem uhličitým, vše pocházející z Ruska.
- (730) **SEKTANA ZNOJMO, ZNOJMO SEKT v.o.s.**, Dobšická 2296/4, Znojmo, 66902, CZ

(210) **O-492420**
(220) 07.02.2012
(320) 07.02.2012
(511) 9, 16, 35, 41, 43
(540)



- (510) (9) magnetické nosiče dat, optické nosiče dat, nosiče zvukových a obrazových záznamů; (16) tiskárenské výrobky, fotografie, plakáty, grafiky, kalendáře, periodické a neperiodické tiskoviny a publikace, knihy, brožury, nálepky, samolepky, štítky, noviny, časopisy, obálky, pozvánky, oznámení, prospekty, tištěné programy, vstupenky, bloky, sešity, dopisní papíry, papírenské výrobky, papírová prostírání, papírové ubrousky, papírové ubrusy, papírové podložky pod sklenice, kancelářské potřeby, kromě nábytku, plány, podložky na stůl papírové, pohlednice, psací potřeby, psací soupravy, poutače z papíru nebo z lepenky; (35) propagační činnost, reklama, inzerce, podpora a propagace mezinárodní kulturní výměny, včetně hudby - v rámci této třídy, pomoc při řízení obchodní činnosti, služby poradenství v obchodní činnosti, administrativní činnost, obchodní management a podnikové poradenství, poskytování obchodních nebo podnikatelských informací, obchodní nebo podnikatelský průzkum, organizování výstav (komerčních nebo reklamních), odborné obchodní poradenství, pronájem reklamních materiálů, pronájem reklamních ploch, rozšiřování reklamních nebo inzertních materiálů, vyhledávání informací sponzorů; (41) výchova, vzdělání, zábava, sportovní a kulturní aktivity, organizace a pořádání kulturních akcí, zejména plesů, koncertů, festivalů a výstav, pořádání soutěží (vzdělávacích nebo zábavných), vydavatelská a publicistická činnost, vydávání odborných publikací, periodik a nosičů zvukových a obrazových záznamů, provozování koncertní sítě, sálu, předprodej vstupenek; (43) služby zajišťující stravování a nápoje.
- (730) **C&B Communication Group, s.r.o.**, Jugoslávských partyzánů 2036/13, Praha 6 - Dejvice, 16000, CZ
- (740) Společná advokátní kancelář Všecka Zelený Švorčík Kalenský a partneři, JUDr. Michal Havlík, Hálkova 2, Praha 2, 12000

(210) **O-492487**
(220) 09.02.2012
(320) 09.02.2012
(511) 39

(540)



- (510) (39) doprava letecká, automobilová, nákladní, spedice, skladování.
(590) Barevná
(730) PONYEXPRES Organization s.r.o., Královská 1086/14, Praha 1, 11000, CZ

(210) **O-492550**

(220) 10.02.2012

(320) 10.02.2012

(511) 5, 9, 15, 16, 29, 30, 31, 32, 35, 41, 43

(540)

U Džoudyho

- (510) (5) dietní potraviny, potravní doplňky, vše upravené pro lékařské účely; (9) analogové i digitální záznamové nosiče, především zvukové a obrazové nosiče typu CD a DVD; (15) hudební nástroje; (16) tiskoviny, především knihy a časopisy; (29) maso, ryby, drůbež, zvěřina, konzervované, mražené, sušené a vařené ovoce a zelenina, želé, džemy, kompoty, vejce, mléko a mléčné výrobky, jedlé oleje a tuky; (30) káva, čaj, kakao, rýže, tapioka a ságo, mouka a obilninové přípravky, chléb, pečivo a cukrovinky, polevy, cukr, med, melasa, droždí, prášek do pečiva, sůl, hořčice, ocet, omáčky, koření, zmrzlina; (31) zrní a zemědělské, zahradnické a lesní produkty nezahrnuté v jiných třídách, čerstvé ovoce a zelenina, semena, rostliny a květiny; (32) piva, minerální vody, šumivé a jiné nápoje nealkoholické, nápoje a šťávy ovocné, sirupy a jiné přípravky pro zhotovování nápojů; (35) obchod s potravinami, servis pro obchod s potravinami v rámci této třídy, propagační služby; (41) výchova, vzdělávání, zábavní, sportovní a kulturní aktivity; (43) služby zajišťující stravování a nápoje, především služby restaurační, kavárenské a čajovnické.

(730) ANO, spol. s r.o., Jugoslávská 7/670, Praha 2, 12000, CZ

(740) Ing. Jiří Walter, Počernická 54, Praha 10, 10800

(210) **O-492572**

(220) 13.02.2012

(320) 13.02.2012

(511) 29, 30, 32, 35, 42

(540)



- (510) (29) maso, ryby, drůbež a zvěřina, masové výtažky, zavařované, mražené, sušené a vařené ovoce a zelenina, želé, džemy, vejce, mléko a mléčné výrobky, oleje a tuky jedlé; (30) káva, čaj, kakao, cukr, rýže, tapioka, ságo, kávové náhražky, mouka a přípravky z obilnin, chléb, pečivo, cukrovinky, zmrzlina, med, sirup melasový, droždí, prášky do těsta, sůl, hořčice, ocet, nálevy (k ochucení), koření, led pro osvěžení; (32) piva, minerální vody, šumivé nápoje a jiné nápoje nealkoholické, nápoje a šťávy ovocné, sirupy a jiné přípravky k zhotovování nápojů; (35) propagační a reklamní činnost, zprostředkovatelská činnost v oblasti obchodu s výrobky ve tř. 29, 30 a 32, poradenská, informační a konzultační činnost v oblasti obchodu s výrobky ve tř. 29, 30 a 32, maloobchod a velkoobchod s výrobky ve tř. 29, 30 a 32; (42) vědecké a technologické služby a související výzkum a projektování, analytické a výzkumné služby v průmyslu, navrhování a vývoj počítačového hardwaru a softwaru.

(730) GMB, s.r.o., Husova 17, České Budějovice, 37344, CZ

(740) PatentCentrum Sedlák & Partners s.r.o., Husova 5, České Budějovice, 37001

(210) **O-492630**

(220) 14.02.2012

(320) 14.02.2012

(511) 9, 35, 38, 41, 42

(540)



- (510) (9) přístroje pro zpracování informací, čtecí zařízení pro zpracování dat, dalekohledy, dálkoměry, detektory a senzory, elektrosoučástky v rámci této třídy, elektronická média v rámci této třídy, nosiče dat a příslušenství k výpočetní technice spadající do této třídy (včetně optických a magnetických nosičů informací), dálkové monitorovací přístroje, monitorovací přístroje v rámci této třídy, periferní zařízení počítačů, píšťalky na psy, počítače - zejména počítače osobní a počítače přenosné (laptopy, notebooky, počítačové tablety), počítačový software všeho druhu, přístroje telekomunikační techniky (včetně přenosných telefonů a mobilních telefonů), přístroje pro záznam, převod a reprodukci zvuku nebo obrazu, přístroje optické, filmové, fotografické, vědecké aparáty a přístroje, satelitní navigační přístroje, vysílače elektronických signálů; (35) dodavatelské služby pro třetí osoby (nákup výrobků a služeb pro jiné podniky), komerční informace a rady pro spotřebitele (spotřebitelská poradna), marketingové studie, obchodní reklama pro třetí osoby, organizování výstav (komerčních nebo reklamních), poradenství v obchodní činnosti, prezentace výrobků v komunikačních médiích pro účely maloobchodu, průzkum trhu, předvádění zboží, překlad informací do počítačových databází, reklama, rozšiřování reklamních nebo inzertních materiálů, pomoc při řízení podniku, sestavování statistiky, služby v oblasti grafické úpravy pro reklamní účely, služby a poradenství v obchodní činnosti, správa licencí na výrobky a služby ostatních, subdodatelské služby (obchodní pomoc), systemizace informací do počítačových databází, vydávání reklamních nebo náborových, propagačních a inzertních textů, vyhledávání dat v počítačových souborech (pro třetí osoby), zpracování a správa obchodních dat, organizování obchodních soutěží; (38) diskusní fóra (poskytování internetových diskusních fór), elektronická pošta, služby elektronické nástěnky, elektronický přenos dat a informací, počítačová komunikace, posílání zpráv, poskytování přístupu k databázím, poskytování služby telekomunikačního připojení ke globální počítačové síti a k informacím na ní umístěným, pronájem zařízení pro přenos dat a informací, přenášení pomocí satelitních družic, telekonference jako služba, zaslání zpráv; (41) elektronické publikování (DTP), filmová produkce jiná než reklamní, fotografování, informace o možnostech zábavy, informace o výchově a vzdělávání, klubové služby (výchovně-zábavné), organizování a vedení konferencí a seminářů, organizování soutěží vzdělávacích nebo zábavných, poskytování on-line elektronických publikací, praktický výcvik, služby pro rekreaci a oddech, školení (pořádání a řízení), výcviky a drezúra zvířat, vydávání elektronických knih a časopisů on-line, výroba videofilmů, vyučování, vzdělávání, zábava; (42) hosting webových stránek, instalace počítačových programů, konzultace v oblasti počítačového softwaru, obnova počítačových dat (regenerace), počítačové systémové analýzy, poradenství v oblasti navrhování a vývoje počítačového hardware a software, pronájem počítačového hardware, software a informačních technologií, pronájem webových serverů, přenos dat nebo dokumentů z fyzických nosičů na elektronické nosiče, převod (konverze) dat a počítačových programů (s výjimkou fyzického převodu), služby v oblasti ochrany proti počítačovým virům, tvorba a správa webových stránek (pro třetí osoby), tvorba počítačových systémů, tvorba a poskytování software (počítačových programů), údržba a aktualizace počítačových programů, umístění webových stránek, vývoj a výzkum nových výrobků, vědecké a technologické služby v oblasti výpočetní techniky a software, výzkum a vývoj v oblasti ochrany životního prostředí.

(590) Barevná

(730) **HF Biz s.r.o.**, Slovanská 255/21, Šumperk, 78701, CZ
(740) Patentový zástupce, Mgr. Michal Černý, Ph.D., Husovo náměstí 2238/31, Prostějov, 79601

(210) **O-492631**
(220) 14.02.2012
(320) 14.02.2012
(511) 9, 35, 38, 41, 42
(540)

Honitba snadno a rychle

(9) přístroje pro zpracování informací, čtecí zařízení pro zpracování dat, dalekohledy, dálkoměry, detektory a senzory, elektrosoučástky v rámci této třídy, elektronická média v rámci této třídy, nosiče dat a příslušenství k výpočetní technice spadající do této třídy (včetně optických a magnetických nosičů informací), dálkové monitorovací přístroje, monitorovací přístroje v rámci této třídy, periferní zařízení počítačů, pištálky na psy, počítače - zejména počítače osobní a počítače přenosné (laptopy, notebooky, počítačové tablety), počítačový software všeho druhu, přístroje telekomunikační techniky (včetně přenosných telefonů a mobilních telefonů), přístroje pro záznam, převod a reprodukci zvuku nebo obrazu, přístroje optické, filmové, fotografické, vědecké aparáty a přístroje, satelitní navigační přístroje, vysílače elektronických signálů; (35) dodavatelské služby pro třetí osoby (nákup výrobků a služeb pro jiné podniky), komerční informace a rady pro spotřebitele (spotřebitelská poradna), marketingové studie, obchodní reklama pro třetí osoby, organizování výstav (komerčních nebo reklamních), poradenství v obchodní činnosti, prezentace výrobků v komunikačních médiích pro účely maloobchodu, průzkum trhu, předvádění zboží, překlad informací do počítačových databází, reklama, rozšiřování reklamních nebo inzertních materiálů, pomoc při řízení podniku, sestavování statistiky, služby v oblasti grafické úpravy pro reklamní účely, služby a poradenství v obchodní činnosti, správa licencí na výrobky a služby ostatních, subdodatelské služby (obchodní pomoc), systemizace informací do počítačových databází, vydávání reklamních nebo náborových, propagačních a inzertních textů, vyhledávání dat v počítačových souborech (pro třetí osoby), zpracování a správa obchodních dat, organizování obchodních soutěží; (38) diskusní fóra (poskytování internetových diskusních fór), elektronická pošta, služby elektronické nástěnky, elektronický přenos dat a informací, počítačová komunikace, posílání zpráv, poskytování přístupu k databázím, poskytování služby telekomunikačního připojení ke globální počítačové síti a k informacím na ní umístěným, pronájem zařízení pro přenos dat a informací, přenášení pomocí satelitních družic, telekonference jako služba, zaslání zpráv; (41) elektronické publikování (DTP), filmová produkce jiná než reklamní, fotografování, informace o možnostech zábavy, informace o výchově a vzdělávání, klubové služby (výchovně-zábavné), organizování a vedení konferencí a seminářů, organizování soutěží vzdělávacích nebo zábavných, poskytování on-line elektronických publikací, praktický výcvik, služby pro rekreaci a oddech, školení (pořádání a řízení), výcviky a drezúra zvířat, vydávání elektronických knih a časopisů on-line, výroba videofilmů, vyučování, vzdělávání, zábava; (42) hosting webových stránek, instalace počítačových programů, konzultace v oblasti počítačového softwaru, obnova počítačových dat (regenerace), počítačové systémové analýzy, poradenství v oblasti navrhování a vývoje počítačového hardware a software, pronájem počítačového hardware, software a informačních technologií, pronájem webových serverů, přenos dat nebo dokumentů z fyzických nosičů na elektronické nosiče, převod (konverze) dat a počítačových programů (s výjimkou fyzického převodu), služby v oblasti ochrany proti počítačovým virům, tvorba a správa webových stránek (pro třetí osoby), tvorba počítačových systémů, tvorba a poskytování software (počítačových programů), údržba a aktualizace počítačových programů, umístování webových stránek, vývoj a výzkum nových výrobků, vědecké a technologické služby v oblasti výpočetní techniky a software, výzkum a vývoj v oblasti ochrany životního prostředí.

(730) **HF Biz s.r.o.**, Slovanská 255/21, Šumperk, 78701, CZ
(740) Patentový zástupce, Mgr. Michal Černý, Ph.D., Husovo náměstí 2238/31, Prostějov, 79601

(210) **O-492692**
(220) 16.02.2012
(320) 16.02.2012
(511) 16, 35, 36, 38, 41
(540)



(16) papírové nosiče informací, zejména tiskoviny všeho druhu, papírové reklamní předměty, papírenské a kartonážní zboží; (35) inzertní, reklamní a propagační činnost, poskytování pomoci při provozu obchodu, zejména v oblasti energetiky, obchodní činnost s elektrickou energií a plynem včetně nabízení elektrické energie a plynu k prodeji, dovoz a vývoz elektrické energie a plynu, průzkumy trhu a průzkumy a ovlivňování veřejného mínění, zejména formou propagace, inzerce a medializace; (36) finanční služby a analýzy, materiální podpora rozvoje regionů, organizování sbírek, finanční sponzorování; (38) spoje a komunikace, zejména činnost tiskové agentury, pořádání diskusních fór, počítačové komunikace, činnost informační kanceláře, organizování internetových diskusí, komunikační projekty na podporu zlepšení veřejného mínění o skupině ČEZ, komunikace s občany, právníckými osobami a regiony, a to zejména o energetice; (41) výchovná, vzdělávací, školicí, kulturní a zábavní činnost, organizování konferencí, kongresů a seminářů, vzdělávání v oblasti úspor energií, vydavatelská a nakladatelská činnost.

(590) Barevná
(730) **ČEZ, a.s.**, Duhová 2/1444, Praha 4, 14053, CZ
(740) JUDr. Aleš Zábrš, Na Beránce 2, Praha 6, 16000

(210) **O-492693**
(220) 16.02.2012
(320) 16.02.2012
(511) 16, 35, 36, 38, 41
(540)



(16) papírové nosiče informací, zejména tiskoviny všeho druhu, papírové reklamní předměty, papírenské a kartonážní zboží; (35) inzertní, reklamní a propagační činnost, poskytování pomoci při provozu obchodu, zejména v oblasti energetiky, obchodní činnost s elektrickou energií a plynem včetně nabízení elektrické energie a plynu k prodeji, dovoz a vývoz elektrické energie a plynu, průzkumy trhu a průzkumy a ovlivňování veřejného mínění, zejména formou propagace, inzerce a medializace; (36) finanční služby a analýzy, investiční činnost a investování kapitálů, zejména investování do rozvoje obnovitelných zdrojů energií, a to jak v České republice, tak i v zahraničí, materiální podpora rozvoje regionů, organizování sbírek, finanční sponzorování; (38) spoje a komunikace, zejména činnost tiskové agentury, pořádání diskusních fór, počítačové komunikace, činnost informační kanceláře, organizování internetových diskusí, komunikace s občany, právníckými osobami a regiony, a to zejména o energetice; (41) výchovná, vzdělávací, školicí, kulturní a zábavní činnost, organizování konferencí, kongresů a seminářů, vzdělávání v oblasti úspor energií a rozvoje obnovitelných zdrojů energií, vydavatelská a nakladatelská činnost.

(590) Barevná
(730) **ČEZ, a.s.**, Duhová 2/1444, Praha 4, 14053, CZ
(740) JUDr. Aleš Zábrš, Na Beránce 2, Praha 6, 16000

(210) **O-492694**
(220) 16.02.2012
(320) 16.02.2012
(511) 16, 24, 26

- (540) **LEPIVKA**
- (510) (16) papír a výrobky z papíru a lepenky, reklamní, propagační a uživatelské výrobky z papíru, zejména pohlednice, kartičky, etikety, utěrky, ubrusy, ubrousky, ručníky, samolepky, obtisky, vystřihovánky, omalovánky, balicí papír, tašky papírové, sešity, skicáky, tužky, tiskárenské a kartonážní výrobky, vše spadající do této třídy; (24) textilní zboží nezahrnuté v jiných třídách; (26) cedulky na prádlo, etikety na prádlo a oděvy, knoflíky, lemovky, lemy, ozdoby, přezky, spony, stuhy, uzávěry, výšivky, nášivky, záplaty, zdrhovadla, zipy, značení pro prádlo a oděvy.
- (730) **Martin Průša, PAMS**, Chlumecká 347, Chlumecká, 40339, CZ
- (740) **RETROPATENT s.r.o.**, Mgr. Kamil Kolátor, Dolní nám. 5/679, Jablonec nad Nisou, 46601

- (210) **O-492695**
(220) 16.02.2012
(320) 16.02.2012
(511) 35, 37, 44
(540)



- (510) (35) propagační činnost, reklama, poradenství v obchodní činnosti; (37) stavebnictví; (44) zemědělské, zahradnické a lesnické služby, zahradní architektura.
- (590) Barevná
- (730) **LIVING IN GREEN s.r.o.**, Palackého 70, Dobříchovice, 25229, CZ

- (210) **O-492697**
(220) 16.02.2012
(320) 16.02.2012
(511) 7, 9, 37
(540)



- (510) (7) osobní a nákladové výtahy, paternostery a pohyblivé schody a pohyblivé chodníky, stavební prvky a stavební skupiny pro osobní a nákladové výtahy, pro paternostery a pohyblivé schody a pohyblivé chodníky, výtahové kabiny a paternosterové kabiny, pohonné mechanismy pro výtahy, technologická zařízení staveb; (9) přístroje pro měření, signalizaci, kontrolu, řízení a regulaci, rozvodné panely, ovládací panely, poschodové vypínače; (37) instalační služby, údržbářské služby a opravy výtahů, paternosterů, pohyblivých schodů a pohyblivých chodníků, údržba a opravy technologických zařízení staveb.
- (590) Barevná
- (730) **LIFTMONT CZ, s.r.o.**, Nádražní 2459/35 2459/35, Šternberk, 78501, CZ
- (740) Halaxová & Halaxová TETRAPAT, RNDr. Zdeňka Halaxová, Ostrovského 30, Praha, 15000

- (210) **O-492759**
(220) 20.02.2012
(320) 20.02.2012
(511) 9, 16, 35, 38, 41, 42

- (540)
-
- (510) (9) veškeré zvukové, obrazové a zvukové obrazové nosiče; (16) periodické a neperiodické publikace, veškeré tiskárenské výrobky, plakáty, fotografie, reklamní výrobky na papírových nosičích; (35) reklama (inzertní a reklamní služby a činnost); (38) rozhlasové a televizní vysílání, počítačová komunikace, elektronická pošta, telefonní komunikace; (41) umělecká činnost, kulturní tvorba včetně veřejných vystoupení, zprostředkovatelská činnost v oblasti kultury, zábavní činnost, organizování soutěží a estrád, vydavatelská a nakladatelská činnost; (42) tvorba a správa webových stránek, hosting webových stránek.
- (590) Barevná
- (730) **Stiborová Marie Luisa Bc.**, Bezručova 241/8, Český Těšín, 73701, CZ

- (210) **O-492820**
(220) 21.02.2012
(320) 21.02.2012
(511) 16, 30, 32
(540)



- (510) (16) papír, lepenka a výrobky z těchto materiálů, které nejsou zařazeny do jiných tříd, tiskárenské výrobky, potřeby pro knižní vazby, fotografie, papírenské zboží, lepidla pro papírenství nebo domácnost, materiál pro umělce, štětce, psací stroje a kancelářské potřeby (vyjímaje nábytek), učební a vyučovací pomůcky s výjimkou přístrojů, plastické obaly (nezařazené do jiných tříd), tiskařské typy, štočky; (30) káva, čaj, kakao, cukr, rýže, tapioka, ságo, kávové náhražky, mouka a přípravky z obilnin, chléb, pečivo, cukrovinky, zmrzlina, med, sirup melasový, droždí, prášky do těsta, sůl, hořčice, ocet, nálevy (k ochucení), koření, led pro osvěžení; (32) piva, minerální vody, šumivé nápoje a jiné nápoje nealkoholické, nápoje a šťávy ovocné, sirupy a jiné přípravky k zhotovování nápojů.
- (730) **Fiedler Milan**, Čsl. legii 699, Jilemnice, 51401, CZ

- (210) **O-492831**
(220) 21.02.2012
(320) 21.02.2012
(511) 9, 16, 35, 36, 41
(540)



- (510) (9) elektronické sítě, multimediální informační katalogy, elektronické časopisy, elektronická periodika a knihy v elektronické podobě, data na magnetických a optických nosičích, počítačový software; (16) knihy, časopisy, tiskoviny všeho druhu periodické i neperiodické, tiskopisy, letáky, manuály, příručky, brožury, fotografie, data a databáze tištěné, tiskárenské výrobky, např. publikace, brožury, periodika, výrobky z papíru pro reklamní účely zahrnuté v této třídě; (35) reklamní, inzertní, propagační a marketingová činnost, on-line inzertní činnost, vydávání a rozšiřování reklamních materiálů a textů na všech dostupných nosičích, vydávání reklamních brožur a katalogů, umístění reklamních nálepek na zboží, venkovní reklama na billboardech, reklamní inzerce v tisku, v rozhlasových a televizních spotech, v síti Internet, aktualizování reklamních

materiálů, vše vztahující se k reklamě v oblasti bankovníctví, vyhledávání obchodních informací, obchodní poradenské a konzultační služby, poskytování informací a informačních produktů reklamního charakteru, vedení databází a jiných záznamů o obchodních kontaktech, konzultace v oblasti obchodu a ekonomiky, organizační zajištění a pořádání výstav a prezentací pro komerční účely, poskytování pomoci při řízení obchodní činnosti a obchodní administrativa s tím spojená, zvláště podnikové poradenství a obchodní management včetně marketingových studií, průzkumu trhu, organizování a účast na výstavách a předvádění zboží, shromažďování obchodních a statistických informací pro obchodní účely, vše vztahující se k obchodní a reklamní činnosti v oblasti bankovníctví, organizace spotřebitelských soutěží, spotřebitelská anketa; (36) finanční a bankovní služby v podobě konzultací a poradenství, expertní služby v oblasti pojištění a garancí v investiční oblasti pro tuzemské a zahraniční subjekty, finanční analýzy, finanční informace v oblasti bankovníctví; (41) školicí a vzdělávací činnost, nakladatelská a vydavatelská činnost, vydávání elektronických knih a časopisů on-line, elektronické publikování (DTP), výchovná a zábavní činnost - pořádání anket mezi laickou a odbornou veřejností, služby spojené s pořádáním zábavy, jako je pořádání oslav, provozování programu při udílení cen a obdobných jednorázových událostí, organizování, inscenování a poskytování příležitosti k soutěžím, vyhlášení soutěží a vyhlášení jejich výsledků, čtenářská anketa, organizování a vedení konferencí, symposií a kongresů v oblasti bankovníctví.

(730) **Fincentrum Media s.r.o.**, Pobřežní 620/3, Praha 8, 18600, CZ
(740) Ing. Václav Kratochvíl, Táborská 758/33, Mladá Boleslav, 29301

(210) **O-492946**

(220) 24.02.2012

(320) 24.02.2012

(511) 32, 33, 43

(540)

VINIUM VIKTORY

(510) (32) nealkoholické nápoje; (33) alkoholické nápoje s výjimkou piva; (43) hostinské služby, ochutnávka vín a alkoholických nápojů.

(730) **VINIUM a.s.**, Hlavní 666, Velké Pavlovice, 69106, CZ

(740) JUDr. Iveta Sokolová, advokátka, Patočkova 1419/39, Praha 6, 16900

(210) **O-492947**

(220) 24.02.2012

(320) 24.02.2012

(511) 16, 32, 33

(540)

VINIUM MORAVIA DIPLOMAT

(510) (16) tiskoviny, etikety s výjimkou textilních, papírové podložky pod sklenice, ubrousky, papírové sáčky jako obaly; (32) nealkoholické nápoje; (33) alkoholické nápoje s výjimkou piva.

(730) **VINIUM a.s.**, Hlavní 666, Velké Pavlovice, 69106, CZ

(740) JUDr. Iveta Sokolová, advokátka, Patočkova 1419/39, Praha 6, 16900

(210) **O-492950**

(220) 24.02.2012

(320) 24.02.2012

(511) 9, 35, 37, 38, 41, 42, 45

(540)



(510) (9) programové vybavení pro počítače, software, hardware, zejména z oblasti výpočetní techniky, komunikační techniky, informační techniky a telekomunikační techniky zařazené v této třídě a všechny jejich náhradní díly a součásti ve třídě 9, nosiče

záznamů nahrané i nenahrané, přenosné (mobilní) telefony; (35) zprostředkovatelská činnost v obchodní oblasti s aplikací výpočetní techniky, zprostředkovatelská činnost v oblasti obchodu s programovým vybavením pro počítače, software, hardware, zejména z oblasti výpočetní techniky, informační techniky a telekomunikační techniky a všemi jejich náhradními díly a součástmi, s nosiči záznamů nahranými i nenahranými, automatizované zpracování dat, činnost organizačních a ekonomických poradců, reklamní, propagační a inzertní činnost, marketingové studie, zpracování dat, pomoc při řízení obchodní činnosti, podnikové poradenství a obchodní management, poradenství v obchodní činnosti a vedení podniků, personální poradenství, posuzování efektivnosti provozu a racionalizace práce; (37) montáž, instalace, opravy, údržba a servis kancelářské, reprodukční, výpočetní, komunikační a informační techniky, včetně hardwaru, montáž a údržba koncových telekomunikačních zařízení, instalace a servis datových sítí; (38) komunikace spočívající ve výměně, šíření, získávání a poskytování informací a zpráv prostřednictvím telekomunikačních sítí, poskytování telekomunikačních služeb, poskytování veřejných a neveřejných datových telekomunikačních služeb, provozování informačních a komunikačních sítí a poskytování obecných informací v rámci informačních a komunikačních sítí, vysílání kabelové televize, komunikace mobilními telefony, služby elektronických nástěnek; (41) vydavatelská a nakladatelská činnost, školicí činnost, zejména v oblasti výpočetní techniky, informatiky, kancelářské a komunikační techniky a informačních technologií; (42) poradenská činnost v oblasti aplikace výpočetní techniky, v oblasti informatiky, kancelářské a komunikační techniky a informačních technologií, navrhování a realizace automatizovaných systémů řízení, programátorská činnost, projekce datových sítí, tvorba a pronájem softwaru, instalace, opravy, údržba a servis softwaru; (45) poskytování licencí k softwaru.

(590) Barevná

(730) **Alnair a.s.**, U Plynárny 1002/97, Praha 10, 10100, CZ

(740) Mgr. Ludvík Mühlberger, advokát, Dukelských hrdinů 19, Praha 7, 17000

(210) **O-492952**

(220) 24.02.2012

(320) 24.02.2012

(511) 9, 16, 35, 38, 41

(540)

MLADÉ PROUDY

(510) (9) nosiče informací, elektronické publikace, elektronický časopis; (16) výrobky z papíru, periodické a neperiodické publikace, knihy, časopisy, brožury, tiskopisy, kancelářské výrobky s výjimkou tiskovin, obálky, papírové reklamní a propagační materiály, např. plakáty, prapory, transparenty, letáky, poutače, samolepky, obtisky, zápisníky, tašky a ostatní drobné předměty běžně používané jako propagační materiál, informační produkty v papírové podobě; (35) služby v oblasti propagace, reklamy a inzerce, zprostředkovatelská činnost v oblasti obchodu s výrobky ve tř. 9 a 16, vydávání reklamních a propagačních materiálů; (38) šíření informací prostřednictvím veřejných datových sítí, např. Internetem; (41) organizování a pořádání politických akcí a konferencí, kulturních, společenských, vzdělávacích akcí, besedy, odborné přednášky, činnost nakladatelství a vydavatelství, zejména vydávání časopisů, knih, včetně vydávání tiskovin prostřednictvím počítačových sítí.

(730) **Národní socialisté - levice 21. století**, Radlická 58, Praha 5, 15000, CZ

(740) PATENTSERVIS Praha a.s., Jivenská 1273/1, Praha 4, 14021

(210) **O-492953**

(220) 24.02.2012

(320) 24.02.2012

(511) 34

(540)

L&M NEBER PRŮMĚR

(510) (34) tabák surový nebo zpracovaný, tabákové výrobky, včetně doutníků, cigaret, cigarillo, tabáku k balení cigaret, dýmkového tabáku, žvýkáčieho tabáku, šňupacího tabáku, kretek, snus, tabákové náhražky (nikoliv pro léčebné účely), kuřácké potřeby,

včetně cigaretových papírů a dutinek, cigaretových filtrů, tabatěrek, pouzder na cigarety a popelníků, dýmek, kapesních strojků k balení cigaret, zapalovačů, zápalky.

(730) **Philip Morris Products S.A.**, Quai Jeanrenaud 3, Neuchâtel, 2000, CH

(740) Zeiner & Zeiner v.o.s., Mgr. Karel Šindelka, Maiselova 15/38, Praha 1, 11000

(210) **O-492954**

(220) 24.02.2012

(320) 02.12.2011

(511) 34

(540)

DEFY AVERAGE

(510) (34) tabák surový nebo zpracovaný, tabákové výrobky, včetně doutníků, cigaret, cigarillos, tabáku k balení cigaret, dýmkového tabáku, žvýkacího tabáku, šňupacího tabáku, kretuku, snus, tabákové náhražky (nikoliv pro léčebné účely), kuřácké potřeby, včetně cigaretových papírů a dutinek, cigaretových filtrů, tabatěrek, pouzder na cigarety a popelníků, dýmek, kapesních strojků k balení cigaret, zapalovačů, zápalky.

(730) **Philip Morris Products S.A.**, Quai Jeanrenaud 3, Neuchâtel, 2000, CH

(740) Zeiner & Zeiner v.o.s., Mgr. Karel Šindelka, Maiselova 15/38, Praha 1, 11000

(210) **O-493078**

(220) 29.02.2012

(320) 29.02.2012

(511) 35, 36, 45

(540)



(510) (35) činnost reklamní a inzertní; (36) realitní činnost, služby realitní kanceláře, obchodování s nemovitostmi; (45) činnost bezpečnostní agentury, bezpečnostní služby pro ochranu majetku, detektivní kanceláře.

(590) Barevná

(730) **Zahradník Milan**, U Vodičků 528, Soběslav II, 39201, CZ

(740) Václav Müller, patentový zástupce, Filipova 2016, Praha 4, 14800

(210) **O-493092**

(220) 29.02.2012

(320) 29.02.2012

(511) 34

(540)

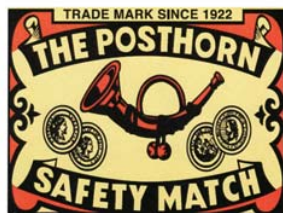

(510) (34) tabák, potřeby pro kuřáky, zápalky.

(590) Barevná

(730) **European Property Group, a.s.**, Cejl 494/25, Brno, 60200, CZ

(740) TRAPLOVÁ-HAKR-KUBÁT Advokátní a patentová kancelář, JUDr. Jarmila Traplová, Přístavní 24, Praha 7, 17000

(210) **O-493093**

(220) 29.02.2012

(320) 29.02.2012

(511) 34

(540)



(510) (34) tabák, potřeby pro kuřáky, zápalky.

(590) Barevná

(730) **European Property Group, a.s.**, Cejl 494/25, Brno, 60200, CZ

(740) TRAPLOVÁ-HAKR-KUBÁT Advokátní a patentová kancelář, JUDr. Jarmila Traplová, Přístavní 24, Praha 7, 17000

(210) **O-493099**

(220) 29.02.2012

(320) 29.02.2012

(511) 35, 36, 41

(540)



zodpovědný
člověk

(510) (35) propagační, inzertní a reklamní činnost; (36) veřejné finanční sbírky, shromažďování finančních prostředků na dobročinné účely, finanční sponzorování, charitativní finanční činnost, organizování sbírek; (41) výchovná a vzdělávací činnost, zábavná, školicí, sportovní a kulturní činnost, pořádání neziskových aktivit na podporu dětí v rámci této třídy (například soutěže, výchova a vzdělávání), pořádání kulturních, společenských, sportovních a benefičních akcí, vzdělávacích projektů, podpora a pomoc dětem v dětských domovech spočívající v pomoci při hledání zaměstnání, pořádání odborných seminářů, konferencí a sympozií.

(730) **DEJME DĚTEM ŠANCI o.s.**, Ovesná 191, Praha 10, 10900, CZ

(740) Advokátní kancelář, JUDr. Markéta Vaňková, Ph.D., Nad Nuslemi 11/714, Praha 1, 11000

(210) **O-493103**

(220) 29.02.2012

(320) 29.02.2012

(511) 35

(540)

TOUSEK - NAŠE POHONY PRO VAŠE VRATA

(510) (35) reklama (propagace), reklamní materiály (rozšiřování) zákazníkům (letáky, prospekty, tisky, vzorky), reklama on-line v počítačové síti.

(730) **Tousek s.r.o.**, Zdikovská 60, Praha 5, 15000, CZ

(210) **O-493105**

(220) 29.02.2012

(320) 29.02.2012

(511) 16, 41

(540)



(510) (16) tiskoviny, informační materiály, informační listy, informační letáky, informační brožury, vše týkající se léčiv, léčby a prevence rakoviny; (41) vzdělávací služby, zajišťování a vedení vzdělávání, seminářů, konferencí a workshopů v oblasti rakoviny.

- (730) **Bristol-Myers Squibb Company a Delaware corporation**, 345 Park Avenue, 10154 New York, NY, US
(740) Baker & McKenzie v.o.s., advokátní kancelář, JUDr. Jiří Čermák, advokát, Klimentská 46/1216, Praha 1, 11002

(210) **O-493109**
(220) 29.02.2012
(320) 29.02.2012
(511) 41
(540)



- (510) (41) cvičení praktické, estrády (služby v oblasti -), organizace a pořádání koncertů, organizování a vedení konferencí, organizování a vedení kongresů, organizování a vedení seminářů, organizování a vedení sympozií, organizování představení (manažerské služby), organizování soutěží (vzdělávacích nebo zábavných), organizování sportovních soutěží, pořádání a řízení pracovních setkání (školení), pořádání koncertů (organizace a -), poskytování on-line elektronických publikací (bez možnosti stažení), praktický výcvik, prázdninové tábory (služby -) (zábava), prázdninové tábory (služby poskytované -) (zábava), provozování her on-line (z počítačové sítě), provozování sportovních zařízení, předprodej vstupenek, představení (výroba divadelních nebo jiných -), rekreace (informace o možnostech -), rekreace (služby pro oddech a -), rozhlasové a televizní programy (výroba -), služby klubové (výchovné zábavné -), služby v oblasti prodeje vstupenek (zábava), sportovní disciplíny (měření času při -), sportovní služby pro kempování, sportovní zařízení (pronájem -), s výjimkou dopravních prostředků, sportovní zařízení (provozování -), školení, školení (pořádání a řízení), vyučování, večírky (organizování a plánování -), vstupenky (předprodej -), výcvik (instruktažní), výcvik (výchovný), výroba videofilmů, výstavy (organizování kulturních nebo vzdělávacích -), vyučování, vyučování (instruktažní služby), vyučování (výchovné služby), vyučování (výuka), vzdělávání, vzdělávací informace, vzdělávání (výchovné služby), zábava (služby -), zábava (televizní -), zábava, pobavení, zkoušení, přezkoušení, živé vystoupení (organizování -).
(730) **BNM, s.r.o.**, K Měchurce 769/12, Praha 5, 15800, CZ

(210) **O-493111**
(220) 01.03.2012
(320) 01.03.2012
(511) 7, 8, 17
(540)



- (510) (7) průmyslové obráběcí stroje všeho druhu spadající do této třídy - pro úpravu kovů, dřeva, plastů a jiných materiálů, CNC obráběcí stroje, frézy, gravírovací stroje, kompresory, stroje a nářadí na stlačený vzduch, díly k obráběcím strojům, ruční nářadí i s mechanickým pohonem - vrtáčky, pily, brusky, leštičky, řezačky, nýtovačky, děrovačky, hřebíkovačky, upínací stroje, svěráky - stroje a podobně; (8) nářadí a nástroje s ručním pohonem všeho druhu spadající do této třídy, například montážní klíče, momentové klíče, gola-sady a jiné montážní soupravy, pilníky, nůžky, šroubováky, kleště, kladiwa, vrtáky, navrtávačky, výstružníky, výhrušníky, i záhlubníky, průbojníky, závitníky, závitové čelisti, pilové listy a pásy, vyměnitelné břitové destičky a držáky destiček, nástroje pro ruční broušení a leštění, ruční pily, ruční zvedáky, ruční svěráky, ruční kráječe, ruční stříkací pistole, ruční upínací nástroje, včetně magnetických, škrabky, špachtle, dláta, hoblíky, ruční razidla, rašple a další ruční tvářecí nástroje, rýhovací nástroje, soustružnická sklíčidla a hroty, kleštiny, šídla, tvrdokovové nástroje, nástroje z řezné keramiky,

frézovací nástroje, diamantové nástroje, brusné nástroje, brusné kotouče, řezné nástroje - nože, sekery, sekáčky a podobně; (17) těsnicí, balicí a izolační materiál - termoreflexní izolační fólie, parozábrany, tepelné izolace, zvukové izolace, samolepící pásky (všechny výrobky k tepelné a zvukové izolaci).

(590) Barevná
(730) **Bureš René**, Leoše Janáčka 538, Lázně Bohdaneč, 53341, CZ

(210) **O-493114**
(220) 01.03.2012
(320) 01.03.2012
(511) 7, 9, 12, 37
(540)



- (510) (7) stroje a zařízení pro pilařský průmysl, hydraulické jeřáby, odkorňovací stroje, reduktory kořenových náběhů; (9) měřicí zařízení kulatiny; (12) manipulačně-třídící vozíky kulatiny; (37) služby v rámci pilařského dřevopřemyslu, opravy, renovace, údržba a montáž strojů.
(590) Barevná
(730) **BALJER-ZEMBROD, spol. s r.o.**, U Svitavy 2, Brno, 61800, CZ
(740) PROPATENT, Ing. Vlasta Sedláčková, Ke Kateřinkám 1393, Praha 4, 14900

(210) **O-493116**
(220) 01.03.2012
(320) 01.03.2012
(511) 7, 37, 40, 41, 42
(540)



- (510) (7) spojky obráběcích strojů, stroje a obráběcí stroje na dřevo, číslicově ovládané obráběcí stroje, obráběcí centra (stroje), razidla pro použití s obráběcími stroji, dokončovací obráběcí stroje, frézy (obráběcí stroje), adaptéry pro obráběcí stroje, elektrické pohony obráběcích strojů, výrobní linky složené z propojených obráběcích center, obráběcí stroje na prodej v rozloženém stavu, soustruhy (obráběcí stroje), raznice pro obráběcí stroje, řezací vložky do obráběcích strojů, vrtáčky k obráběcím strojům, výrobní linky složené z propojených obráběcích strojů, závitové frézy (obráběcích a tvářecích strojů), obráběcí zařízení pro dřevoobráběcí stroje, rukojeti jako části obráběcích strojů, obráběcí stroje pro vyvrtávání s numerickým ovládním, obráběcí stroje pro vrtání, obráběcí brusné stroje, vrtná/jádrovací korunka (obráběcí stroje), roboty pro obráběcí stroje, vrtáky pro obráběcí stroje, vrtací obráběcí stroje, obráběcí stroje pro vyvrtávání s paletizačním systémem s numerickým ovládním, obráběcí stroje pro řezání, pracovní svorky pro obráběcí stroje, brusné kotouče (obráběcí stroje), hnací ústrojí fréz (obráběcí stroje), výstružníky (obráběcí stroje), obráběcí stroje, obráběcí stroje na frézování, hnací mechanismy pro obráběcí stroje, obráběcí centra (zařízení), zařízení na výměnu palet pro obráběcí stroje, příruby vřetenových adaptérů pro obráběcí stroje, otočné stoly pro obráběcí stroje, karbidové vrtáčky (obráběcí stroje), řezáky jako obráběcí stroje, obráběcí stroje s automatickým výměníkem nástrojů s numerickým ovládním, obráběcí zařízení (nářadí s vlastním pohonem), magnetické držáky pro obráběcí nástroje, řezné nástroje (obráběcí nástroje), (stroje) ve formě čelních stopových fréz, vřetena obráběcích strojů, protahovací trny (obráběcí stroje), zahlubovací nástroje pro obráběcí stroje, kola jako obráběcí stroje, přesné obráběcí stroje pro přesné obrábění obrobků, obráběcí stroje (elektrické), obráběcí stroje pro vrtání, nástroje

pro obráběcí stroje, upínací zařízení pro použití s obráběcími stroji, obráběcí stroje pro dělení, přesné obráběcí stroje pro přesné obrábění materiálu, rydlo hlav (obráběcí stroje), držáky pro obráběcí nástroje, ložiskové kuličky pro obráběcí stroje, vrtací zařízení (obráběcí stroje), elektrické vodiče desky vrtáčků (stroje nebo obráběcí stroje), prstencové frézy, vrtáky (obráběcí stroje), upínací zařízení jako součásti obráběcích strojů, číslicově řízené obráběcí stroje na vrtání, obráběcí stroje pro oddělování, přesné obráběcí stroje na řezání obrobků, stroje a obráběcí stroje, klíče pro uvolňování obráběcích bitů, obráběcí stroje na drážkování, přesné obráběcí stroje na řezání materiálu, modulární spojky pro obráběcí stroje, upínací čelisti pro použití s obráběcími stroji, zemědělské obráběcí stroje, obráběcí stroje pro odstraňování odpadního materiálu, přesné obráběcí stroje jako části souprav, naváděcí rámy pro obráběcí stroje, obráběcí stroje pro opracování kovů, obráběcí stroje z karbidu wolframu, přesné obráběcí stroje, obráběcí centra, stroje na obrábění kovů, přesné obráběcí stroje pro přesné obrábění obrobků, robotické lisy na obrábění kovů, stroje pro vnější opracování (obrábění), přesné obráběcí stroje pro přesné obrábění materiálu, přípravky pro umístění komponent v průběhu obrábění, univerzální frézy s numerickým polohováním pro obrábění, tvářecí stroje (pro obrábění kovů), protahovací stroje na obrábění kovů, děrovací lisy (pro obrábění kovů), rohovací stroje (pro obrábění kovů), hydraulické lisy (pro obrábění kovů), lapovací stroje na obrábění kovů, obrábění (zařízení na -), brousíci stroje (pro obrábění kovů), upínáky pro obrábění kovů, hoblovací stroje (pro obrábění kovů); (37) servis obráběcích strojů, půjčování obráběcích strojů; (40) zpracování (obrábění) kovů, obrábění kovů; (41) organizování programů školení mládeže vztahujících se k obrábění; (42) technologické studie vztahující se k obráběcím strojům, inženýrské služby týkající se navrhování obráběcích strojů, vývoj technologií obrábění.

(590) Barevná

(730) **ITAX PRECISION, spol. s r.o.**, Bouřilova 1102, Praha 9, 19800, CZ

(210) **O-493133**

(220) 20.03.2012

(320) 20.03.2012

(511) 4, 31, 39

(540)



(510) (4) pelety dřevěné, palivové, rašelinové, uhelné, pilinové, brikety dřevěné, palivové, rašelinové, uhelné, pilinové, dřevo palivové, podpalovací třísky, výrobky pro topení - paliva; (31) krmiva pro zvířata; (39) doprava, balení a skladování.

(590) Barevná

(730) **Pastorek Jan**, Bezručova 586, Kardašova Řečice, 37821, CZ

(210) **O-493161**

(220) 02.03.2012

(320) 02.03.2012

(511) 5

(540)

MODRASIL

(510) (5) farmaceutické přípravky s účinnou látkou Sildenafil citrate.

(730) **PRO.MED.CS Praha a.s.**, Telčská 1, Praha 4, 14000, CZ

(740) Mgr. Klára Studená, advokátní a patentová kancelář, Komunardů 36, Praha 7, 17000

(210) **O-493198**

(220) 05.03.2012

(320) 05.03.2012

(511) 43

(540)

CAFE CASANOVA

(510) (43) pohostinská činnost.

(730) **FOOD AND SERVICE a.s.**, Bohunická 519/24, Brno, 61900, CZ

(210) **O-493235**

(220) 06.03.2012

(320) 06.03.2012

(511) 16, 33, 35

(540)



(510) (16) propagační předměty z papíru a plastických hmot - v rámci této třídy, zejména kalendáře, letáky, plakáty, karty, tužky, pera, svorky v rámci této třídy; (33) alkoholické nápoje (s výjimkou piva); (35) propagační činnost, reklamní činnost.

(730) **STOCK Plzeň - Božkov s.r.o.**, Palírenská 641/2, Plzeň - Božkov, 32600, CZ

(740) Čermák a spol., Mgr. Lukáš Lorenc, Elišky Peškové 15/735, Praha 5, 15000

(210) **O-493307**

(220) 08.03.2012

(320) 08.03.2012

(511) 39, 41, 43

(540)



(510) (39) provozování cestovní kanceláře v rámci této třídy, poradenská a konzultační činnost v cestovním ruchu, doprava, zprostředkování a průvodcovská činnost v cestovním ruchu, obstarávání, rezervace a prodej jízdének, letenek a lodních lístků, činnost touroperátora, pronájem lodí, lodivodství, lodní doprava; (41) pořádání cvičných a výukových kurzů pro řízení lodí, pořádání kapitánských kurzů pro řízení lodí, pořádání cvičných a kondičních lodních plaveb, pořádání sportovně - společenských akcí; (43) hostinská a ubytovací činnost v rámci cestovního ruchu - provozování cestovní kanceláře.

(730) **DUTCH MASTERS, s.r.o.**, Otradovická 735/19, Praha 4, 14200, CZ

(740) Ing. Michal Jupa, patentový zástupce, Na Baních 1385, Praha 5 - Zbraslav, 15600

(210) **O-493308**

(220) 08.03.2012

(320) 08.03.2012

(511) 35, 39, 43

(540)



(510) (35) marketing, reklama, propagace a inzerce všemi druhy médií, činnost komerční informační kanceláře a komerčního informačního centra, komerční využití Internetu v oblasti vyhledávacích služeb; (39) provozování cestovní kanceláře v rámci této třídy, poradenská a konzultační činnost v cestovním ruchu, doprava, zprostředkování a průvodcovská činnost v cestovním ruchu, obstarávání, rezervace a prodej jízdének, letenek a lodních lístků, činnost touroperátora, pronájem lodí,

lodivodství, lodní doprava; (43) hostinská a ubytovací činnost v rámci cestovního ruchu - provozování cestovní kanceláře.

- (730) **DUTCH MASTERS, s.r.o.**, Otradovická 735/19, Praha 4, 14200, CZ
(740) Ing. Michal Jupa, patentový zástupce, Na Baních 1385, Praha 5 - Zbraslav, 15600

(210) **O-493488**

- (220) 14.03.2012
(320) 14.03.2012
(511) 32
(540)

GRADUS

- (510) (32) pivo všeho druhu.
(730) **Pivovar ZUBR a.s.**, Komenského 35, Přerov, 75151, CZ
(740) Čermák a spol., Mgr. Lukáš Lorenc, Elišky Peškové 15/735, Praha 5, 15000

(210) **O-493548**

- (220) 15.03.2012
(320) 15.03.2012
(511) 7, 9, 35, 41, 42
(540)



- (510) (7) manipulační zařízení pro manipulaci se zavěšenými předměty, otočné stojany, otočné stoly (jako součásti strojů), manipulátory, elektrické motory s výjimkou motorů pro pozemní vozidla; (9) přístroje fotografické, filmové a optické, fotografické stativy, osvětlovací stativy, otočné stojany a držáky pro fotografickou a filmovou techniku, fotografické příslušenství, přístroje a nástroje pro vedení, přepínání, přeměnu, regulaci nebo řízení elektrického proudu, lasery, ne pro lékařské účely, laserové zaměřovače, elektrická polohovací zařízení, přístroje pro záznam, převod, reprodukci obrazu a zvuku, počítačový software, zařízení na zpracování informací, počítače, počítačový software, nosiče dat magnetické, záznamové disky, kompaktní disky, DVD, ostatní digitální záznamové nosiče; (35) tvorba prezentací výrobků pro účely maloobchodu a pro reklamní účely, propagační činnost, reklama; (41) fotografování, fotografické práce, provoz fotoateliérů, poradenská činnost v oblasti fotografie a fotografování, tvorba audiovizuálních prezentací pro kulturní a vzdělávací účely; (42) navrhování a vývoj software, servis, aktualizace, upgrade software, pronájem software, poradenství a konzultační činnost v oblasti software.
(730) **Hrbáček Kamil**, U vysočanského pivovaru 3, Praha 9, 19000, CZ
(740) Rott, Růžička & Guttman Patentové, známkové a advokátní kanceláře, JUDr. Michal Růžička, CSc., Vinohradská 37, Praha 2, 12000

Zamítnuté a částečně zamítnuté přihlášky ochranných známek po zveřejnění

Zjistí-li Úřad v průběhu řízení o námitkách, že přihlašovaná ochranná známka nespĺňuje podmínky pro zápis, přihlášku zamítne. Zjistí-li, že přihlašovaná ochranná známka nespĺňuje podmínky pro zápis jen pro některé výrobky nebo služby, přihlášku zamítne v rozsahu výrobků nebo služeb, pro které přihláška nespĺňuje podmínky zápisu. S ohledem na tuto skutečnost, obsahuje tato kapitola údaje o rozhodnutích o zamítnutí přihlášky ochranné známky v celém nebo částečném rozsahu na základě ustanovení § 26 zákona č. 441/2003 Sb.

Údaje o výsledku rozhodnutí (zamítnutí přihlášky, částečné zamítnutí přihlášky) jsou uvedeny za datem právní moci rozhodnutí pod INID kódem (583) s názvem "Datum právní moci rozhodnutí/výsledek rozhodnutí".

(210) **O-476256**

(540)

MOTILEN

(583) 24.03.2012 / zamítnutí přihlášky

(210) **O-476343**

(540)



(583) 26.03.2012 / částečné zamítnutí přihlášky

(210) **O-479314**

(540)

NextBig

(583) 26.03.2012 / částečné zamítnutí přihlášky

(210) **O-480637**

(540)

NEUREN

(583) 27.03.2012 / částečné zamítnutí přihlášky

(210) **O-481901**

(540)

MEDIfashion

(583) 26.03.2012 / zamítnutí přihlášky

(210) **O-482384**

(540)

NANOBOTOX

(583) 26.03.2012 / zamítnutí přihlášky

Přehled zápisů ochranných známek bez změny ve vztahu ke zveřejněným přihláškám

Kapitola obsahuje údaje o ochranných známkách zapsaných na základě ustanovení § 28 odst. 1 zákona č. 441/2003 Sb., u kterých nedošlo ke změně údajů oproti zveřejněné přihlášce ochranné známky.

Číselný přehled

323831, 323833, 323835, 323836, 323837, 323838, 323839, 323840, 323841, 323842, 323843, 323844, 323845, 323846, 323847, 323848, 323849, 323850, 323851, 323852, 323853, 323854, 323855, 323856, 323857, 323858, 323859, 323860, 323861, 323862, 323863, 323864, 323865, 323866, 323867, 323868, 323869, 323870, 323871, 323872, 323873, 323874, 323875, 323876, 323877, 323878, 323879, 323880, 323881, 323882, 323883, 323884, 323885, 323886, 323887, 323888, 323889, 323890, 323891, 323892, 323893, 323894, 323895, 323896, 323897, 323898, 323899, 323900, 323901, 323902, 323903, 323904, 323905, 323906, 323907, 323908, 323909, 323910, 323911, 323912, 323913, 323914, 323915, 323916, 323917, 323918, 323919, 323920, 323921, 323922, 323923, 323924, 323925, 323926, 323927, 323928, 323929, 323930, 323931, 323932, 323933, 323934, 323935, 323936, 323937, 323938, 323939, 323940, 323941, 323942, 323943, 323944, 323945, 323946, 323947, 323948, 323949, 323950, 323951, 323952, 323953, 323954, 323955, 323956, 323957, 323958, 323959, 323960, 323961, 323962, 323963, 323964, 323965, 323966, 323967, 323968, 323969, 323970, 323971, 323972, 323973, 323974, 323975, 323976, 323977, 323978, 323979, 323980, 323981, 323982, 323983, 323984, 323985, 323986, 323987, 323988, 323989, 323990, 323991, 323992, 323993, 323994, 323995, 323996, 323997, 323998, 323999, 324000, 324001, 324002, 324003, 324004, 324005, 324006, 324007, 324008, 324009, 324010, 324011, 324012, 324013, 324014, 324015, 324016, 324017, 324018, 324019, 324020, 324021, 324022, 324023, 324024, 324025, 324026, 324027, 324028, 324029, 324030, 324031, 324032, 324033, 324034, 324035, 324036, 324037, 324038, 324039, 324040, 324041, 324042, 324043, 324044, 324045.

Zápis ochranných známek bez změny ve vztahu ke zveřejněným přihláškám

(111) 323831	(111) 323841
(220) 14.05.2004	(220) 17.01.2011
(320) 14.05.2004	(320) 17.01.2011
(442) 15.12.2004	(442) 21.12.2011
(151) 28.03.2012	(151) 28.03.2012
(730) Boček Petr , Sadová 355, Průhonice, 25243, CZ	(730) Centrum Holdings s.r.o. , Jankovcova 1037/49, Praha 7, 17000, CZ
(210) O-346552	(210) O-482411
(111) 323833	(111) 323842
(220) 06.03.2009	(220) 21.01.2011
(320) 06.03.2009	(320) 21.01.2011
(442) 03.11.2010	(442) 21.12.2011
(151) 28.03.2012	(151) 28.03.2012
(730) Věžička s.r.o. , Nám. Republiky 369/11, Opava, 74601, CZ	(730) NADACE T - SOFT ETERNITY , Novodvorská 1010/14, Praha 4 - Lhotka, 14201, CZ
(210) O-466368	(210) O-482526
(111) 323835	(111) 323843
(220) 10.03.2010	(220) 02.03.2011
(320) 10.03.2010	(320) 02.03.2011
(442) 21.12.2011	(442) 21.12.2011
(151) 28.03.2012	(151) 28.03.2012
(730) ACCOR , 2 rue de la Mare Neuve, 91000 Evry, FR	(730) PLAY NET a.s. , Cimburkova 258/21, Praha 3, 13000, CZ
(210) O-475018	(210) O-483689
(111) 323836	(111) 323844
(220) 12.08.2010	(220) 02.03.2011
(320) 12.08.2010	(320) 02.03.2011
(442) 21.12.2011	(442) 21.12.2011
(151) 28.03.2012	(151) 28.03.2012
(730) NOMITA s.r.o. , Ocelářská 2274/1, Praha 9, 19000, CZ	(730) PLAY NET a.s. , Cimburkova 258/21, Praha 3, 13000, CZ
(210) O-478716	(210) O-483690
(111) 323837	(111) 323845
(220) 19.10.2010	(220) 03.03.2011
(320) 19.10.2010	(320) 03.03.2011
(442) 20.04.2011	(442) 21.12.2011
(151) 28.03.2012	(151) 28.03.2012
(730) Kastnerová Jana , Údolní 307/26, Brno, 60200, CZ	(730) FITES - Český filmový a televizní svaz , Pod Nuselskými schody 1721/3, Praha 2, 12000, CZ
(210) O-480320	(210) O-483753
(111) 323838	(111) 323846
(220) 10.11.2010	(220) 07.04.2011
(320) 10.11.2010	(320) 07.04.2011
(442) 21.12.2011	(442) 21.12.2011
(151) 28.03.2012	(151) 28.03.2012
(730) Prchal Štěpán , K Haltýři 689/16, Praha 8, 18100, CZ	(730) Ing. Pavel Hála , Čtvrtě 8, Brno, 63400, CZ
(210) O-480875	(210) O-484710
(111) 323839	(111) 323847
(220) 02.12.2010	(220) 19.04.2011
(320) 02.12.2010	(320) 19.04.2011
(442) 16.02.2011	(442) 21.12.2011
(151) 28.03.2012	(151) 28.03.2012
(730) Kulka, CSc. Jiří Doc. PhDr. , Lidická 23b, Brno, 60200, CZ	(730) AGENTURA VELRYBA s.r.o. , Zarámí 4432, Zlín, 76177, CZ
(210) O-481448	(210) O-485026
(111) 323840	(111) 323848
(220) 23.12.2010	(220) 12.05.2011
(320) 23.12.2010	(320) 12.05.2011
(442) 23.02.2011	(442) 21.12.2011
(151) 28.03.2012	(151) 28.03.2012
(730) Podnikatelský svaz pekařů a cukrářů v České republice , Drahobejlova 2215/6, Praha 9, 19000, CZ	
(210) O-482003	

(730) Goldfish Investments s.r.o. , Na Větráku 495, Pozořice, 66407, CZ	(111) 323857
(210) O-485638	(220) 22.06.2011
	(320) 22.06.2011
	(442) 21.12.2011
	(151) 28.03.2012
(111) 323849	(730) ŠKODA VAGONKA a.s. , I. máje 3176/102, Ostrava, 70300, CZ
(220) 07.06.2011	(210) O-486721
(320) 07.06.2011	
(442) 21.12.2011	
(151) 28.03.2012	
(730) AdFinance s.r.o. , Polská 1211, Praha 2, 12000, CZ	(111) 323858
(210) O-486277	(220) 22.06.2011
	(320) 22.06.2011
	(442) 21.12.2011
	(151) 28.03.2012
(111) 323850	(730) ŠKODA VAGONKA a.s. , I. máje 3176/102, Ostrava, 70300, CZ
(220) 10.06.2011	(210) O-486723
(320) 10.06.2011	
(442) 21.12.2011	
(151) 28.03.2012	
(730) Vaše DEDRA s.r.o. , Podhradní 69, Česká Skalice, 55203, CZ	(111) 323859
(210) O-486407	(220) 22.06.2011
	(320) 22.06.2011
	(442) 21.12.2011
	(151) 28.03.2012
(111) 323851	(730) ŠKODA VAGONKA a.s. , I. máje 3176/102, Ostrava, 70300, CZ
(220) 10.06.2011	(210) O-486724
(320) 10.06.2011	
(442) 21.12.2011	
(151) 28.03.2012	
(730) Vaše DEDRA s.r.o. , Podhradní 69, Česká Skalice, 55203, CZ	(111) 323860
(210) O-486408	(220) 22.06.2011
	(320) 22.06.2011
	(442) 21.12.2011
	(151) 28.03.2012
(111) 323852	(730) ŠKODA VAGONKA a.s. , I. máje 3176/102, Ostrava, 70300, CZ
(220) 10.06.2011	(210) O-486725
(320) 10.06.2011	
(442) 21.12.2011	
(151) 28.03.2012	
(730) Eval Trading s.r.o. , Radimova 2056/46, Praha 6, 16900, CZ	(111) 323861
(210) O-486424	(220) 23.06.2011
	(320) 23.06.2011
	(442) 21.12.2011
	(151) 28.03.2012
(111) 323853	(730) Kámen Brno, spol. s r.o. , Mezírka 775/1, Brno, 60200, CZ
(220) 13.06.2011	(210) O-486735
(320) 13.06.2011	
(442) 21.12.2011	
(151) 28.03.2012	
(730) Pozemstav Brno, akciová společnost , Masarykova 427/31, Brno, 65622, CZ	(111) 323862
(210) O-486442	(220) 23.06.2011
	(320) 23.06.2011
	(442) 21.12.2011
	(151) 28.03.2012
(111) 323854	(730) BIOGENA CB spol. s r.o. , U Pily 702, České Budějovice, 37001, CZ
(220) 20.06.2011	(210) O-486764
(320) 20.06.2011	
(442) 21.12.2011	
(151) 28.03.2012	
(730) Evropsko-ruská banka, a.s. , Štefánikova 78/50, Praha 5, 15000, CZ	(111) 323863
(210) O-486630	(220) 23.06.2011
	(320) 23.06.2011
	(442) 21.12.2011
	(151) 28.03.2012
(111) 323855	(730) hamko cz s.r.o. , Tábořská 117/21, Praha 4, 14000, CZ
(220) 20.06.2011	(210) O-486770
(320) 20.06.2011	
(442) 21.12.2011	
(151) 28.03.2012	
(730) ERB systems s.r.o. , Štefánikova 78/50, Praha 5, 15000, CZ	(111) 323864
(210) O-486631	(220) 23.06.2011
	(320) 23.06.2011
	(442) 21.12.2011
	(151) 28.03.2012
(111) 323856	(730) hamko cz s.r.o. , Tábořská 117/21, Praha 4, 14000, CZ
(220) 21.06.2011	(210) O-486771
(320) 21.06.2011	
(442) 21.12.2011	
(151) 28.03.2012	
(730) Kleiblová Jana , Budkovice 47, Ivančice, 66491, CZ	(111) 323865
(210) O-486663	(220) 27.06.2011
	(320) 27.06.2011

(442) 21.12.2011 (151) 28.03.2012 (730) ALUPA s.r.o. , Chrudimská 146, Pardubice, 53002, CZ (210) O-486842	(210) O-487185
(111) 323866 (220) 29.06.2011 (320) 29.06.2011 (442) 21.12.2011 (151) 28.03.2012 (730) Michal Valta , Partyzánská 46, Plzeň, 31205, CZ (210) O-486886	(111) 323874 (220) 14.07.2011 (320) 14.07.2011 (442) 21.12.2011 (151) 28.03.2012 (730) LIMEMEDIA a.s. , Nad Petruskou 63/1, Praha 2, 12000, CZ (210) O-487187
(111) 323867 (220) 29.06.2011 (320) 29.06.2011 (442) 21.12.2011 (151) 28.03.2012 (730) Michal Valta , Partyzánská 46, Plzeň, 31205, CZ (210) O-486887	(111) 323875 (220) 18.07.2011 (320) 18.07.2011 (442) 21.12.2011 (151) 28.03.2012 (730) Viktorýnová Jana , Ludvíka Poděště 1856, Ostrava, Poruba, 70800, CZ (210) O-487247
(111) 323868 (220) 29.06.2011 (320) 29.06.2011 (442) 21.12.2011 (151) 28.03.2012 (730) LIPOVICA trade s.r.o. , Zeleného 1267/67, Brno, 61600, CZ (210) O-486895	(111) 323876 (220) 19.07.2011 (320) 19.07.2011 (442) 21.12.2011 (151) 28.03.2012 (730) Štursa Libor Ing. , Hegerova 935, Polička, 57201, CZ (210) O-487260
(111) 323869 (220) 29.06.2011 (320) 29.06.2011 (442) 21.12.2011 (151) 28.03.2012 (730) Česká tisková kancelář , Opletalova 5/7, Praha 1, 11144, CZ (210) O-486910	(111) 323877 (220) 20.07.2011 (320) 20.07.2011 (442) 21.12.2011 (151) 28.03.2012 (730) ROKOSPOL a.s. , Krakovská 1346/15, Praha 1, 11000, CZ (210) O-487302
(111) 323870 (220) 29.06.2011 (320) 29.06.2011 (442) 21.12.2011 (151) 28.03.2012 (730) Česká tisková kancelář , Opletalova 5/7, Praha 1, 11144, CZ (210) O-486911	(111) 323878 (220) 20.07.2011 (320) 20.07.2011 (442) 21.12.2011 (151) 28.03.2012 (730) DCK Holoubkov Bohemia a.s. , Holoubkov 79, 33801, CZ (210) O-487305
(111) 323871 (220) 29.06.2011 (320) 29.06.2011 (442) 21.12.2011 (151) 28.03.2012 (730) Česká tisková kancelář , Opletalova 5/7, Praha 1, 11144, CZ (210) O-486912	(111) 323879 (220) 20.07.2011 (320) 20.07.2011 (442) 21.12.2011 (151) 28.03.2012 (730) DCK Holoubkov Bohemia a.s. , Holoubkov 79, 33801, CZ (210) O-487306
(111) 323872 (220) 30.06.2011 (320) 30.06.2011 (442) 21.12.2011 (151) 28.03.2012 (730) PROKARAVAN s.r.o. , Řepice 164, Strakonice, 39806, CZ (210) O-486931	(111) 323880 (220) 21.07.2011 (320) 21.07.2011 (442) 21.12.2011 (151) 28.03.2012 (730) Stavební a inženýrská společnost, spol. s r.o. , Štětškova 18, Praha 4 - Nusle, 14000, CZ (210) O-487331
(111) 323873 (220) 14.07.2011 (320) 14.07.2011 (442) 21.12.2011 (151) 28.03.2012 (730) LIMEMEDIA a.s. , Nad Petruskou 63/1, Praha 2, 12000, CZ	(111) 323881 (220) 21.07.2011 (320) 21.07.2011 (442) 21.12.2011 (151) 28.03.2012 (730) Stavební a inženýrská společnost, spol. s r.o. , Štětškova 18, Praha 4 - Nusle, 14000, CZ (210) O-487332

-
- | | | |
|--|--|--|
| (111) 323882 | (220) 21.07.2011 | (220) 21.07.2011 |
| (320) 21.07.2011 | (442) 21.12.2011 | (320) 21.07.2011 |
| (442) 21.12.2011 | (151) 28.03.2012 | (442) 21.12.2011 |
| (151) 28.03.2012 | (730) Stavební a inženýrská společnost, spol. s r.o., Štětškova | (151) 28.03.2012 |
| (730) Stavební a inženýrská společnost, spol. s r.o., Štětškova | 18, Praha 4 - Nusle, 14000, CZ | (730) Stavební a inženýrská společnost, spol. s r.o., Štětškova |
| (210) O-487333 | (210) O-487341 | 18, Praha 4 - Nusle, 14000, CZ |
-
- | | | |
|--|--|--|
| (111) 323883 | (220) 21.07.2011 | (220) 21.07.2011 |
| (320) 21.07.2011 | (442) 21.12.2011 | (320) 21.07.2011 |
| (442) 21.12.2011 | (151) 28.03.2012 | (442) 21.12.2011 |
| (151) 28.03.2012 | (730) Stavební a inženýrská společnost, spol. s r.o., Štětškova | (151) 28.03.2012 |
| (730) Stavební a inženýrská společnost, spol. s r.o., Štětškova | 18, Praha 4 - Nusle, 14000, CZ | (730) Stavební a inženýrská společnost, spol. s r.o., Štětškova |
| (210) O-487334 | (210) O-487342 | 18, Praha 4 - Nusle, 14000, CZ |
-
- | | | |
|--|--|--|
| (111) 323884 | (220) 21.07.2011 | (220) 21.07.2011 |
| (320) 21.07.2011 | (442) 21.12.2011 | (320) 21.07.2011 |
| (442) 21.12.2011 | (151) 28.03.2012 | (442) 21.12.2011 |
| (151) 28.03.2012 | (730) Stavební a inženýrská společnost, spol. s r.o., Štětškova | (151) 28.03.2012 |
| (730) Stavební a inženýrská společnost, spol. s r.o., Štětškova | 18, Praha 4 - Nusle, 14000, CZ | (730) Stavební a inženýrská společnost, spol. s r.o., Štětškova |
| (210) O-487335 | (210) O-487343 | 18, Praha 4 - Nusle, 14000, CZ |
-
- | | | |
|--|--|--|
| (111) 323885 | (220) 21.07.2011 | (220) 25.07.2011 |
| (320) 21.07.2011 | (442) 21.12.2011 | (320) 25.07.2011 |
| (442) 21.12.2011 | (151) 28.03.2012 | (442) 21.12.2011 |
| (151) 28.03.2012 | (730) Stavební a inženýrská společnost, spol. s r.o., Štětškova | (151) 28.03.2012 |
| (730) Stavební a inženýrská společnost, spol. s r.o., Štětškova | 18, Praha 4 - Nusle, 14000, CZ | (730) Království železnic a.s., Vinohradská 124, Praha 3, |
| (210) O-487336 | (210) O-487414 | 13000, CZ |
-
- | | | |
|--|--|---|
| (111) 323886 | (220) 21.07.2011 | (220) 25.07.2011 |
| (320) 21.07.2011 | (442) 21.12.2011 | (320) 25.07.2011 |
| (442) 21.12.2011 | (151) 28.03.2012 | (442) 21.12.2011 |
| (151) 28.03.2012 | (730) Stavební a inženýrská společnost, spol. s r.o., Štětškova | (151) 28.03.2012 |
| (730) Stavební a inženýrská společnost, spol. s r.o., Štětškova | 18, Praha 4 - Nusle, 14000, CZ | (730) BANG BANG APPAREL CO., Ltd., 943-1, Dogok- |
| (210) O-487337 | (210) O-487419 | dong, Gangnam-gu, Seoul, KR |
-
- | | | |
|--|--|--|
| (111) 323887 | (220) 21.07.2011 | (220) 22.07.2011 |
| (320) 21.07.2011 | (442) 21.12.2011 | (320) 22.07.2011 |
| (442) 21.12.2011 | (151) 28.03.2012 | (442) 21.12.2011 |
| (151) 28.03.2012 | (730) Stavební a inženýrská společnost, spol. s r.o., Štětškova | (151) 28.03.2012 |
| (730) Stavební a inženýrská společnost, spol. s r.o., Štětškova | 18, Praha 4 - Nusle, 14000, CZ | (730) TYMBARK - MWS Sp. z o.o. S.K.A., Tymbark 156, |
| (210) O-487338 | (210) O-487420 | 34-650 Tymbark, PL |
-
- | | | |
|--|--|---|
| (111) 323888 | (220) 21.07.2011 | (220) 26.07.2011 |
| (320) 21.07.2011 | (442) 21.12.2011 | (320) 26.07.2011 |
| (442) 21.12.2011 | (151) 28.03.2012 | (442) 21.12.2011 |
| (151) 28.03.2012 | (730) Stavební a inženýrská společnost, spol. s r.o., Štětškova | (151) 28.03.2012 |
| (730) Stavební a inženýrská společnost, spol. s r.o., Štětškova | 18, Praha 4 - Nusle, 14000, CZ | (730) PUNTO DESIGN s.r.o., V Jirchářích 12, Praha 1, |
| (210) O-487339 | (210) O-487430 | 11000, CZ |
-
- | | | |
|--|--|--|
| (111) 323889 | (220) 21.07.2011 | (220) 26.07.2011 |
| (320) 21.07.2011 | (442) 21.12.2011 | (320) 26.07.2011 |
| (442) 21.12.2011 | (151) 28.03.2012 | (442) 21.12.2011 |
| (151) 28.03.2012 | (730) Stavební a inženýrská společnost, spol. s r.o., Štětškova | (151) 28.03.2012 |
| (730) Stavební a inženýrská společnost, spol. s r.o., Štětškova | 18, Praha 4 - Nusle, 14000, CZ | (730) ABF, a.s., Mimoňská 645, Praha 9, 19000, CZ |
| (210) O-487340 | (210) O-487431 | |
-
- | | | |
|---------------------|------------------|------------------|
| (111) 323890 | (220) 26.07.2011 | (220) 26.07.2011 |
| (320) 26.07.2011 | (442) 21.12.2011 | (320) 26.07.2011 |
| (442) 21.12.2011 | | (442) 21.12.2011 |

(151) 28.03.2012 (730) ABF, a.s. , Mimoňská 645, Praha 9, 19000, CZ (210) O-487432	(111) 323907 (220) 01.08.2011 (320) 01.08.2011 (442) 21.12.2011 (151) 28.03.2012 (730) SEPTWOLVES s.r.o. , Lannova 2061/8, Praha 1, 11000, CZ (210) O-487593
(111) 323899 (220) 26.07.2011 (320) 26.07.2011 (442) 21.12.2011 (151) 28.03.2012 (730) ABF, a.s. , Mimoňská 645, Praha 9, 19000, CZ (210) O-487433	(111) 323908 (220) 01.08.2011 (320) 01.08.2011 (442) 21.12.2011 (151) 28.03.2012 (730) SEPTWOLVES s.r.o. , Lannova 2061/8, Praha 1, 11000, CZ (210) O-487594
(111) 323900 (220) 26.07.2011 (320) 26.07.2011 (442) 21.12.2011 (151) 28.03.2012 (730) Société des Produits Nestlé S.A. , Vevey, CH (210) O-487441	(111) 323909 (220) 02.08.2011 (320) 02.08.2011 (442) 21.12.2011 (151) 28.03.2012 (730) Šimík Jan , Jarošova 1194/31b, Havířov, 73601, CZ (210) O-487630
(111) 323901 (220) 28.07.2011 (320) 28.07.2011 (442) 21.12.2011 (151) 28.03.2012 (730) Stiborek Jaromír Ing. , Jugoslávská 1046/8, Nový Jičín, 74101, CZ (210) O-487495	(111) 323910 (220) 02.08.2011 (320) 02.08.2011 (442) 21.12.2011 (151) 28.03.2012 (730) POEX Velké Meziříčí, a.s. , Třebíčská 384, Velké Meziříčí, 59401, CZ (210) O-487643
(111) 323902 (220) 28.07.2011 (320) 28.07.2011 (442) 21.12.2011 (151) 28.03.2012 (730) Media Pro Pictures s.r.o. , Kříženeckého náměstí 1078/5A, Praha 5, 15200, CZ (210) O-487518	(111) 323911 (220) 02.08.2011 (320) 02.08.2011 (442) 21.12.2011 (151) 28.03.2012 (730) POEX Velké Meziříčí, a.s. , Třebíčská 384, Velké Meziříčí, 59401, CZ (210) O-487644
(111) 323903 (220) 29.07.2011 (320) 29.07.2011 (442) 21.12.2011 (151) 28.03.2012 (730) ADW AGRO, a.s. , Krahulov 76, Okříšky, 67521, CZ (210) O-487545	(111) 323912 (220) 03.08.2011 (320) 03.08.2011 (442) 21.12.2011 (151) 28.03.2012 (730) AVIS stylový nábytek s.r.o. , Moskevská 1111/1c, Havířov, Město, 73601, CZ (210) O-487658
(111) 323904 (220) 31.07.2011 (320) 31.07.2011 (442) 21.12.2011 (151) 28.03.2012 (730) Vodovody a kanalizace Náchod a.s. , Kladská 1521, Náchod, 54701, CZ (210) O-487584	(111) 323913 (220) 04.08.2011 (320) 04.08.2011 (442) 21.12.2011 (151) 28.03.2012 (730) PHARMALORD s.r.o. , Holušická 2221/3, Praha 4, 14000, CZ (210) O-487702
(111) 323905 (220) 01.08.2011 (320) 01.08.2011 (442) 21.12.2011 (151) 28.03.2012 (730) BSP Lawyer Partners a.s. , K Červenému dvoru 3269/25A, Praha 3, 13000, CZ (210) O-487591	(111) 323914 (220) 04.08.2011 (320) 04.08.2011 (442) 21.12.2011 (151) 28.03.2012 (730) ERGO Versicherungsgruppe AG , Victoriaplatz 2, Düsseldorf, DE (210) O-487717
(111) 323906 (220) 01.08.2011 (320) 01.08.2011 (442) 21.12.2011 (151) 28.03.2012 (730) SEPTWOLVES s.r.o. , Lannova 2061/8, Praha 1, 11000, CZ (210) O-487592	(111) 323915 (220) 04.08.2011

(320) 04.08.2011
(442) 21.12.2011
(151) 28.03.2012
(730) **Jahoda o.s.**, Vybíralova 969, Praha 14, 19800, CZ
(210) O-487721

(111) **323916**
(220) 04.08.2011
(320) 04.08.2011
(442) 21.12.2011
(151) 28.03.2012
(730) **MgA. Simona Krompholcová**, Bronzová 2012/5, Praha 5, 15500, CZ
(210) O-487722

(111) **323917**
(220) 05.08.2011
(320) 05.08.2011
(442) 21.12.2011
(151) 28.03.2012
(730) **Ing. Michaela Baštová**, Míru 342, Kardašova Řečice, 37821, CZ
(210) O-487725

(111) **323918**
(220) 05.08.2011
(320) 05.08.2011
(442) 21.12.2011
(151) 28.03.2012
(730) **PIVO Praha, spol. s r.o.**, K Fialce 469, Praha 5, 15500, CZ
(210) O-487747

(111) **323919**
(220) 08.08.2011
(320) 08.08.2011
(442) 21.12.2011
(151) 28.03.2012
(730) **Rusnok Libor MBA**, Oldřichovice 115, Třinec, 73961, CZ
(210) O-487761

(111) **323920**
(220) 08.08.2011
(320) 08.08.2011
(442) 21.12.2011
(151) 28.03.2012
(730) **Ametist Slovakia, s.r.o.**, Továrenská 4201/50, 018 41 Dubnica nad Váhom, SK
(210) O-487762

(111) **323921**
(220) 08.08.2011
(320) 08.08.2011
(442) 21.12.2011
(151) 28.03.2012
(730) **Textilní zkušební ústav, s.p.**, Václavská 6, Brno, 65841, CZ
(210) O-487763

(111) **323922**
(220) 08.08.2011
(320) 08.08.2011
(442) 21.12.2011
(151) 28.03.2012
(730) **Visa International Service Association**, 900 Metro Center Boulevard, Foster City, 94404, CA, US
(210) O-487769

(111) **323923**
(220) 08.08.2011
(320) 08.08.2011
(442) 21.12.2011
(151) 28.03.2012

(730) **Esthetic Line s.r.o.**, Bubenská 225/49, Praha 7, 17000, CZ
(210) O-487770

(111) **323924**
(220) 08.08.2011
(320) 08.08.2011
(442) 21.12.2011
(151) 28.03.2012
(730) **Kohutka Jiří Ing.**, Sokolská 27/464, Praha 2 - Nové Město, 12000, CZ
(210) O-487774

(111) **323925**
(220) 09.08.2011
(320) 09.08.2011
(442) 21.12.2011
(151) 28.03.2012
(730) **ID Stavby energo s.r.o.**, Zelený pruh 95/97, Praha 4 - Braník, 14000, CZ
(210) O-487797

(111) **323926**
(220) 10.08.2011
(320) 10.08.2011
(442) 21.12.2011
(151) 28.03.2012
(730) **ROSOMAC, s.r.o.**, Bašného 80, Brno, 62300, CZ
(210) O-487817

(111) **323927**
(220) 10.08.2011
(320) 10.08.2011
(442) 21.12.2011
(151) 28.03.2012
(730) **MAXIS GROUP, a.s.**, Lazarská 13/8, Praha 2, 12000, CZ
(210) O-487827

(111) **323928**
(220) 10.08.2011
(320) 10.08.2011
(442) 21.12.2011
(151) 28.03.2012
(730) **Ing. Martin Molnár**, Ráby 23, 53352, CZ
(210) O-487831

(111) **323929**
(220) 10.08.2011
(320) 10.08.2011
(442) 21.12.2011
(151) 28.03.2012
(730) **Ing. Martin Molnár**, Ráby 23, 53352, CZ
(210) O-487832

(111) **323930**
(220) 10.10.2011
(320) 24.10.2011
(442) 21.12.2011
(151) 28.03.2012
(730) **Ing. Miloslava Veselá**, Anny Letenské 11, Praha 2, 12000, CZ
(210) O-487865

(111) **323931**
(220) 12.08.2011
(320) 12.08.2011
(442) 21.12.2011
(151) 28.03.2012
(730) **PAWLICA s.r.o.**, Opuková 12/407, Praha 6, 16300, CZ
(210) O-487908

(111) **323932**

(220) 12.08.2011 (320) 12.08.2011 (442) 21.12.2011 (151) 28.03.2012 (730) Newag, spol. s r.o. , Vestecská 104, Zlatníky - Hodkovice, 25241, CZ (210) O-487909	(210) O-488064
(111) 323933 (220) 12.08.2011 (320) 12.08.2011 (442) 21.12.2011 (151) 28.03.2012 (730) MSIDE s.r.o. , Dlouhá 90, Blansko - Klepačov, 67801, CZ (210) O-487911	(111) 323941 (220) 18.08.2011 (320) 18.08.2011 (442) 21.12.2011 (151) 28.03.2012 (730) Continental Eyewear Limited , P.O.Box No. 8, Prescott, Merseyside, GB (210) O-488066
(111) 323934 (220) 12.08.2011 (320) 12.08.2011 (442) 21.12.2011 (151) 28.03.2012 (730) CarWay Assistance CZ s.r.o. , Dopraváků 723/1, Praha 8 - Dolní Chabry, 18400, CZ (210) O-487913	(111) 323942 (220) 18.08.2011 (320) 18.08.2011 (442) 21.12.2011 (151) 28.03.2012 (730) Toner Expres s.r.o. , Lihovarská 1060/12, Praha 9, 19000, CZ (210) O-488069
(111) 323935 (220) 12.08.2011 (320) 12.08.2011 (442) 21.12.2011 (151) 28.03.2012 (730) t. f. steel s.r.o. , Poříčí 2425/15, Blansko, 67801, CZ (210) O-487914	(111) 323943 (220) 18.08.2011 (320) 18.08.2011 (442) 21.12.2011 (151) 28.03.2012 (730) EDIKT a.s. , Rudolfovská 461/95, České Budějovice, 37001, CZ (210) O-488071
(111) 323936 (220) 13.08.2011 (320) 13.08.2011 (442) 21.12.2011 (151) 28.03.2012 (730) ABCOM, s.r.o. , Bubenská 7/412, Praha 7, 17000, CZ (210) O-487920	(111) 323944 (220) 18.08.2011 (320) 18.08.2011 (442) 21.12.2011 (151) 28.03.2012 (730) CONTINENTAL LINK POINT , Pod Harfou 938/3014, Praha 9 - Vysočany, 19000, CZ (210) O-488072
(111) 323937 (220) 15.08.2011 (320) 15.08.2011 (442) 21.12.2011 (151) 28.03.2012 (730) Decastelo Eva , Pod Harfou 938/58, Praha 9, 19000, CZ (210) O-487930	(111) 323945 (220) 22.08.2011 (320) 22.08.2011 (442) 21.12.2011 (151) 28.03.2012 (730) Daniel Kaman , Spojovací 934, Bystřice nad Pernštejnem, 59301, CZ (210) O-488144
(111) 323938 (220) 15.08.2011 (320) 15.08.2011 (442) 21.12.2011 (151) 28.03.2012 (730) STAVAD s.r.o. , Martinice 134, 76901, CZ (210) O-487968	(111) 323946 (220) 22.08.2011 (320) 22.08.2011 (442) 21.12.2011 (151) 28.03.2012 (730) Lubomír Rákos , Kladenská 527, Kamenné Žehrovice, 27301, CZ (210) O-488146
(111) 323939 (220) 16.08.2011 (320) 16.08.2011 (442) 21.12.2011 (151) 28.03.2012 (730) United drinks s.r.o. , U Santošky 955/22, Praha 5, 15000, CZ (210) O-487988	(111) 323947 (220) 22.08.2011 (320) 22.08.2011 (442) 21.12.2011 (151) 28.03.2012 (730) Roman Zindulka , Gogolova 416/2, Hradec Králové, 50004, CZ (210) O-488148
(111) 323940 (220) 18.08.2011 (320) 18.08.2011 (442) 21.12.2011 (151) 28.03.2012 (730) Slow Food Brno, občanské sdružení , Údolní 33, Brno, 60300, CZ	(111) 323948 (220) 23.08.2011 (320) 23.08.2011 (442) 21.12.2011 (151) 28.03.2012 (730) Balvinglass s.r.o. , Sokolovská 366/84, Praha 8 - Karlín, 18600, CZ (210) O-488151

(111) 323949	(320) 31.08.2011
(220) 25.08.2011	(442) 21.12.2011
(320) 25.08.2011	(151) 28.03.2012
(442) 21.12.2011	(730) BAFF s.r.o. , Nad Tratí 1178, Vlašim, 25801, CZ
(151) 28.03.2012	(210) O-488343
(730) ASTRALIS s.r.o. , Palackého 200/59, Jablonec nad Nisou, 46604, CZ	
(210) O-488210	
(111) 323950	(111) 323958
(220) 25.08.2011	(220) 31.08.2011
(320) 25.08.2011	(320) 31.08.2011
(442) 21.12.2011	(442) 21.12.2011
(151) 28.03.2012	(151) 28.03.2012
(730) Ptáčnicková Jarmila Ing. , Za Vokovickou vozovnou 13, Praha 6, 16100, CZ	(730) Vaše DEDRA s.r.o. , Podhradní 69, Česká Skalice, 55203, CZ
(210) O-488211	(210) O-488344
(111) 323951	(111) 323959
(220) 25.08.2011	(220) 31.08.2011
(320) 25.08.2011	(320) 31.08.2011
(442) 21.12.2011	(442) 21.12.2011
(151) 28.03.2012	(151) 28.03.2012
(730) GASTRO POTRAVINY s.r.o. , Platanová 2819, Louny, 44001, CZ	(730) FINN SUB s.r.o. , Rakovecká 35, Brno, 63500, CZ
(210) O-488217	(210) O-488345
(111) 323952	(111) 323960
(220) 25.08.2011	(220) 31.08.2011
(320) 25.08.2011	(320) 31.08.2011
(442) 21.12.2011	(442) 21.12.2011
(151) 28.03.2012	(151) 28.03.2012
(730) K.B. POTRAVINY s.r.o. , Platanová 2819, Louny, 44000, CZ	(730) DANVIT REALITY s.r.o. , Na Brně 1972, Hradec Králové, 50006, CZ
(210) O-488218	(210) O-488346
(111) 323953	(111) 323961
(220) 25.08.2011	(220) 31.08.2011
(320) 25.08.2011	(320) 31.08.2011
(442) 21.12.2011	(442) 21.12.2011
(151) 28.03.2012	(151) 28.03.2012
(730) INV Plan, s.r.o. , A. Randýskové 3234, Zlín, 76001, CZ	(730) Němeček John , Osvoboditelů 485, Zlín, 76001, CZ
(210) O-488219	(210) O-488352
(111) 323954	(111) 323962
(220) 29.08.2011	(220) 31.08.2011
(320) 29.08.2011	(320) 31.08.2011
(442) 21.12.2011	(442) 21.12.2011
(151) 28.03.2012	(151) 28.03.2012
(730) Perfect Beauty s.r.o. , Lužánecká 2002/4b, Brno, 60200, CZ	(730) Folklorní krůžek Pohárek o.s. , Týnec 168, Týnec, 69154, CZ
(210) O-488284	(210) O-488353
(111) 323955	(111) 323963
(220) 29.08.2011	(220) 31.08.2011
(320) 29.08.2011	(320) 31.08.2011
(442) 21.12.2011	(442) 21.12.2011
(151) 28.03.2012	(151) 28.03.2012
(730) Středisko společných činností AV ČR, v.v.i. , Národní 1009/3, Praha 1, 11000, CZ	(730) Roll Aleš Mgr. Bc. , Pražská 564, Nehvizdy, 25081, CZ
(210) O-488290	(210) O-488355
(111) 323956	(111) 323964
(220) 29.08.2011	(220) 31.08.2011
(320) 29.08.2011	(320) 31.08.2011
(442) 21.12.2011	(442) 21.12.2011
(151) 28.03.2012	(151) 28.03.2012
(730) VŘÍDELNÍ SŮL, spol. s r.o. , Na Výhledě 886/3a, Karlovy Vary, 36017, CZ	(730) REPLAC-BM a.s. , Sv. Čecha 889, Jičín, 50601, CZ
(210) O-488310	(210) O-488356
(111) 323957	(111) 323965
(220) 31.08.2011	(220) 31.08.2011
	(320) 31.08.2011
	(442) 21.12.2011
	(151) 28.03.2012
	(730) PrimeCell a.s. , Jáchymova 26/2, Praha 1, 11000, CZ
	(210) O-488357

(111) 323966	(220) 09.09.2011	(420) 09.09.2011
(220) 05.09.2011	(320) 09.09.2011	(442) 21.12.2011
(320) 05.09.2011	(442) 21.12.2011	(151) 28.03.2012
(442) 21.12.2011	(151) 28.03.2012	(730) TERINVEST, spol. s r.o. , Americká 459/27, Praha 2, 12000, CZ
(151) 28.03.2012	(730) TERINVEST, spol. s r.o. , Americká 459/27, Praha 2, 12000, CZ	(210) O-488593
(730) AXXOS hotel & spa management s.r.o. , Ke Golfu 111, Karlovy Vary, Olšová Vrata, 36001, CZ		
(210) O-488449		
<hr/>		
(111) 323967	(220) 09.09.2011	(420) 09.09.2011
(220) 05.09.2011	(320) 09.09.2011	(442) 21.12.2011
(320) 05.09.2011	(442) 21.12.2011	(151) 28.03.2012
(442) 21.12.2011	(151) 28.03.2012	(730) TERINVEST, spol. s r.o. , Americká 459/27, Praha 2, 12000, CZ
(151) 28.03.2012	(730) TERINVEST, spol. s r.o. , Americká 459/27, Praha 2, 12000, CZ	(210) O-488594
(730) TRANSPOL spol. s r.o. , Mariánskolázeňská 307/27, Karlovy Vary, 36001, CZ		
(210) O-488450		
<hr/>		
(111) 323968	(220) 09.09.2011	(420) 09.09.2011
(220) 05.09.2011	(320) 09.09.2011	(442) 21.12.2011
(320) 05.09.2011	(442) 21.12.2011	(151) 28.03.2012
(442) 21.12.2011	(151) 28.03.2012	(730) Červenka Radim , Vidče 270, Vidče, 75653, CZ
(151) 28.03.2012	(730) Červenka Radim , Vidče 270, Vidče, 75653, CZ	(210) O-488595
(730) TRANSPOL spol. s r.o. , Mariánskolázeňská 307/27, Karlovy Vary, 36001, CZ		
(210) O-488451		
<hr/>		
(111) 323969	(220) 12.09.2011	(420) 12.09.2011
(220) 05.09.2011	(320) 12.09.2011	(442) 21.12.2011
(320) 05.09.2011	(442) 21.12.2011	(151) 28.03.2012
(442) 21.12.2011	(151) 28.03.2012	(730) Goryczka Peter JUDr. , Novolipanská 78, Praha 10, 10300, CZ
(151) 28.03.2012	(730) Goryczka Peter JUDr. , Novolipanská 78, Praha 10, 10300, CZ	(210) O-488621
(730) Media Pro Pictures s.r.o. , Kříženeckého náměstí 1078/5A, Praha 5, 15200, CZ		
(210) O-488485		
<hr/>		
(111) 323970	(220) 12.09.2011	(420) 12.09.2011
(220) 06.09.2011	(320) 12.09.2011	(442) 21.12.2011
(320) 06.09.2011	(442) 21.12.2011	(151) 28.03.2012
(442) 21.12.2011	(151) 28.03.2012	(730) Vinklar Dušan , Riegrova 5, Nový Jičín, 74101, CZ
(151) 28.03.2012	(730) Vinklar Dušan , Riegrova 5, Nový Jičín, 74101, CZ	(210) O-488627
(730) Töpfer a bratr spol. s r.o. , Na bojišti 14, Praha 2, 12000, CZ		
(210) O-488486		
<hr/>		
(111) 323971	(220) 13.09.2011	(420) 13.09.2011
(220) 06.09.2011	(320) 13.09.2011	(442) 21.12.2011
(320) 06.09.2011	(442) 21.12.2011	(151) 28.03.2012
(442) 21.12.2011	(151) 28.03.2012	(730) KAREL HOLOUBEK - Trade Group a.s. , Vodičkova 20, Praha 1, 11000, CZ
(151) 28.03.2012	(730) KAREL HOLOUBEK - Trade Group a.s. , Vodičkova 20, Praha 1, 11000, CZ	(210) O-488629
(730) Töpfer a bratr spol. s r.o. , Na bojišti 14, Praha 2, 12000, CZ		
(210) O-488487		
<hr/>		
(111) 323972	(220) 13.09.2011	(420) 13.09.2011
(220) 06.09.2011	(320) 13.09.2011	(442) 21.12.2011
(320) 06.09.2011	(442) 21.12.2011	(151) 28.03.2012
(442) 21.12.2011	(151) 28.03.2012	(730) KAREL HOLOUBEK - Trade Group a.s. , Vodičkova 20, Praha 1, 11000, CZ
(151) 28.03.2012	(730) KAREL HOLOUBEK - Trade Group a.s. , Vodičkova 20, Praha 1, 11000, CZ	(210) O-488630
(730) Zentiva, k.s. , U Kabelovny 130, Praha 10 - Dolní Měcholupy, 10237, CZ		
(210) O-488488		
<hr/>		
(111) 323973	(220) 13.09.2011	(420) 13.09.2011
(220) 09.09.2011	(320) 13.09.2011	(442) 21.12.2011
(320) 09.09.2011	(442) 21.12.2011	(151) 28.03.2012
(442) 21.12.2011	(151) 28.03.2012	(730) Oftex, s.r.o. , Čajkovského 988, Hradec Králové 9, 50009, CZ
(151) 28.03.2012	(730) Oftex, s.r.o. , Čajkovského 988, Hradec Králové 9, 50009, CZ	(210) O-488633
(730) TERINVEST, spol. s r.o. , Americká 459/27, Praha 2, 12000, CZ		
(210) O-488592		
<hr/>		
(111) 323974	(220) 13.09.2011	(420) 13.09.2011
	(320) 13.09.2011	(442) 21.12.2011
	(442) 21.12.2011	(151) 28.03.2012
	(151) 28.03.2012	

(730) SPONTE SUA o.s. , Podvinný Mlýn 2357/44, Praha 9, 19000, CZ	(210) O-488736
(210) O-488637	
(111) 323983	(111) 323991
(220) 13.09.2011	(220) 16.09.2011
(320) 13.09.2011	(320) 16.09.2011
(442) 21.12.2011	(442) 21.12.2011
(151) 28.03.2012	(151) 28.03.2012
(730) Vaše DEDRA s.r.o. , Podhradní 69, Česká Skalice, 55203, CZ	(730) TWIN s.r.o. , Zemědělská 571/9, Plzeň, 32100, CZ
(210) O-488639	(210) O-488748
(111) 323984	(111) 323992
(220) 13.09.2011	(220) 16.09.2011
(320) 13.09.2011	(320) 16.09.2011
(442) 21.12.2011	(442) 21.12.2011
(151) 28.03.2012	(151) 28.03.2012
(730) Vaše DEDRA s.r.o. , Podhradní 69, Česká Skalice, 55203, CZ	(730) FAMILY G, s.r.o. , Svatopetrská 35/7, Brno, 61700, CZ
(210) O-488640	(210) O-488749
(111) 323985	(111) 323993
(220) 13.09.2011	(220) 16.09.2011
(320) 13.09.2011	(320) 16.09.2011
(442) 21.12.2011	(442) 21.12.2011
(151) 28.03.2012	(151) 28.03.2012
(730) Vaše DEDRA s.r.o. , Podhradní 69, Česká Skalice, 55203, CZ	(730) NOTAM s.r.o. , J. Hory 1494, Kladno, 27201, CZ
(210) O-488641	(210) O-488750
(111) 323986	(111) 323994
(220) 14.09.2011	(220) 16.09.2011
(320) 14.09.2011	(320) 16.09.2011
(442) 21.12.2011	(442) 21.12.2011
(151) 28.03.2012	(151) 28.03.2012
(730) Carbol Jaroslav , Tlapákova 1224/3, Ostrava-Hrabůvka, 70030, CZ	(730) Dulovčík Jozef , Francouzská 1189/34, Kopřivnice, 74221, CZ
(210) O-488666	(210) O-488762
(111) 323987	(111) 323995
(220) 14.09.2011	(220) 19.09.2011
(320) 14.09.2011	(320) 19.09.2011
(442) 21.12.2011	(442) 21.12.2011
(151) 28.03.2012	(151) 28.03.2012
(730) LIFTEC CZ spol. s r.o. , Počernická 272/96, Praha 10, 10803, CZ	(730) Egrt Roman , Zahradní 127, Mšeno, 27735, CZ
(210) O-488675	(210) O-488808
(111) 323988	(111) 323996
(220) 14.09.2011	(220) 28.09.2011
(320) 14.09.2011	(320) 28.09.2011
(442) 21.12.2011	(442) 21.12.2011
(151) 28.03.2012	(151) 28.03.2012
(730) ERGOlighting, spol. s r.o. , Masarykovo nám. 41, Litvínov, 43601, CZ	(730) ZVVZ a.s. , Sažinova 888, Milevsko, 39925, CZ
(210) O-488688	(210) O-488817
(111) 323989	(111) 323997
(220) 15.09.2011	(220) 21.09.2011
(320) 15.09.2011	(320) 21.09.2011
(442) 21.12.2011	(442) 21.12.2011
(151) 28.03.2012	(151) 28.03.2012
(730) REDOMO a.s. , Vážní 1064, Hradec Králové, 50003, CZ	(730) ADVISORIA Financial Consulting SE , K Vinici 1256, Pardubice, 53002, CZ
(210) O-488734	(210) O-488866
(111) 323990	(111) 323998
(220) 15.09.2011	(220) 21.09.2011
(320) 15.09.2011	(320) 21.09.2011
(442) 21.12.2011	(442) 21.12.2011
(151) 28.03.2012	(151) 28.03.2012
(730) Asseco Solutions, a.s. , Zelený pruh 1560/99, Praha 4, 14002, CZ	(730) VISIMPEX a.s. , Seifertova 2834/33, Přerov I - Město, 75002, CZ
	(210) O-488867
	(111) 323999
	(220) 21.09.2011
	(320) 21.09.2011
	(442) 21.12.2011

(151) 28.03.2012	(111) 324008
(730) BANG BANG APPAREL CO., LTD , 943-1, Dogok-dong, Gangnam-gu, Seoul, KR	(220) 03.10.2011
(210) O-488868	(320) 03.10.2011
	(442) 21.12.2011
	(151) 28.03.2012
	(730) Ješetický Jakub , Červenohradecká 1524, Jirkov, 43111, CZ
	(210) O-489091
(111) 324000	(111) 324009
(220) 23.09.2011	(220) 03.10.2011
(320) 23.09.2011	(320) 03.10.2011
(442) 21.12.2011	(442) 21.12.2011
(151) 28.03.2012	(151) 28.03.2012
(730) Průša Jan , Šromova 865/14, Praha 9, 19000, CZ	(730) AYLA s.r.o. , Sadová 1746/16, Cheb, 35002, CZ
(210) O-488922	(210) O-489092
(111) 324001	(111) 324010
(220) 23.09.2011	(220) 03.10.2011
(320) 23.09.2011	(320) 03.10.2011
(442) 21.12.2011	(442) 21.12.2011
(151) 28.03.2012	(151) 28.03.2012
(730) Blažek Ladislav , K Zeleným domkům 1267/30A, Praha 4, 14800, CZ	(730) Česká televize , Kavčí hory, Praha 4 - Kavčí hory, 14070, CZ
(210) O-488925	(210) O-489094
(111) 324002	(111) 324011
(220) 23.09.2011	(220) 03.10.2011
(320) 23.09.2011	(320) 03.10.2011
(442) 21.12.2011	(442) 21.12.2011
(151) 28.03.2012	(151) 28.03.2012
(730) Blažek Ladislav , K Zeleným domkům 1267/30A, Praha 4, 14800, CZ	(730) RELEVANT s.r.o. , tř. Dr. M. Horákové 185/66, Liberec, 46006, CZ
(210) O-488926	(210) O-489101
(111) 324003	(111) 324012
(220) 23.09.2011	(220) 03.10.2011
(320) 23.09.2011	(320) 03.10.2011
(442) 21.12.2011	(442) 21.12.2011
(151) 28.03.2012	(151) 28.03.2012
(730) Blažek Ladislav , K Zeleným domkům 1267/30A, Praha 4, 14800, CZ	(730) Horák Michal , B. Jelínka 120, Choltice, 53361, CZ
(210) O-488927	(210) O-489102
(111) 324004	(111) 324013
(220) 23.09.2011	(220) 03.10.2011
(320) 23.09.2011	(320) 03.10.2011
(442) 21.12.2011	(442) 21.12.2011
(151) 28.03.2012	(151) 28.03.2012
(730) Republika slev, s.r.o. , Bubeníčková 9, Brno, 61500, CZ	(730) Conteg, spol. s r.o. , Na Vítězné pláni 1719/4, Praha 4, 14000, CZ
(210) O-488933	(210) O-489106
(111) 324005	(111) 324014
(220) 27.09.2011	(220) 03.10.2011
(320) 27.09.2011	(320) 03.10.2011
(442) 21.12.2011	(442) 21.12.2011
(151) 28.03.2012	(151) 28.03.2012
(730) Vaněk Jiří , Vachova 43/5, Brno, 60200, CZ	(730) Conteg, spol. s r.o. , Na Vítězné pláni 1719/4, Praha 4, 14000, CZ
(210) O-489007	(210) O-489108
(111) 324006	(111) 324015
(220) 29.09.2011	(220) 05.10.2011
(320) 29.09.2011	(320) 05.10.2011
(442) 21.12.2011	(442) 21.12.2011
(151) 28.03.2012	(151) 28.03.2012
(730) Mirosep s.r.o. , Kubánské náměstí 1391/1, Praha 10, 10000, CZ	(730) M & D Concepts, s.r.o. , Václavské náměstí 832/19, Praha 1, 11000, CZ
(210) O-489036	(210) O-489198
(111) 324007	(111) 324016
(220) 03.10.2011	(220) 05.10.2011
(320) 03.10.2011	(320) 05.10.2011
(442) 21.12.2011	
(151) 28.03.2012	
(730) Mojžíš Libor Mgr. , Žernov 111, Žernov, 55203, CZ	
(210) O-489083	

(442) 21.12.2011
(151) 28.03.2012
(730) **M & D Concepts, s.r.o.**, Václavské náměstí 832/19,
Praha 1, 11000, CZ
(210) O-489199

(220) 07.10.2011
(320) 07.10.2011
(442) 21.12.2011
(151) 28.03.2012
(730) **Araxon s.r.o.**, Korunní 810/104, Praha 10, 10100, CZ
(210) O-489267

(111) **324017**
(220) 05.10.2011
(320) 05.10.2011
(442) 21.12.2011
(151) 28.03.2012
(730) **NOVARTIS AG**, 4002 Basel, CH
(210) O-489201

(111) **324026**
(220) 07.10.2011
(320) 07.10.2011
(442) 21.12.2011
(151) 28.03.2012
(730) **Hušek Miloš Ing.**, Měnik, Měnik 77, 50364, CZ
(210) O-489275

(111) **324018**
(220) 05.10.2011
(320) 05.10.2011
(442) 21.12.2011
(151) 28.03.2012
(730) **NOVARTIS AG**, 4002 Basel, CH
(210) O-489202

(111) **324027**
(220) 12.10.2011
(320) 12.10.2011
(442) 21.12.2011
(151) 28.03.2012
(730) **REHASPORT TRADE s.r.o.**, Michelská 3/9, Praha 4,
14000, CZ
(210) O-489374

(111) **324019**
(220) 05.10.2011
(320) 05.10.2011
(442) 21.12.2011
(151) 28.03.2012
(730) **Česká pojišťovna a.s.**, Spálená 75/16, Praha 1, 11304,
CZ
(210) O-489203

(111) **324028**
(220) 13.10.2011
(320) 13.10.2011
(442) 21.12.2011
(151) 28.03.2012
(730) **ATOZ EVENT s.r.o.**, Holečkova 29, Praha 5, 15095,
CZ
(210) O-489423

(111) **324020**
(220) 05.10.2011
(320) 05.10.2011
(442) 21.12.2011
(151) 28.03.2012
(730) **Čedok a.s.**, Na Příkopě 18, Praha 1, 11135, CZ
(210) O-489205

(111) **324029**
(220) 18.10.2011
(320) 18.10.2011
(442) 21.12.2011
(151) 28.03.2012
(730) **MICOS spol. s r.o.**, Vápenice 17, Prostějov, 79601, CZ
(210) O-489515

(111) **324021**
(220) 06.10.2011
(320) 06.10.2011
(442) 21.12.2011
(151) 28.03.2012
(730) **JEAN PAUL WHITECASTLE spol. s r.o.**, Kaprova
42/14, Praha 1, 11000, CZ
(210) O-489256

(111) **324030**
(220) 18.10.2011
(320) 18.10.2011
(442) 21.12.2011
(151) 28.03.2012
(730) **MICOS spol. s r.o.**, Vápenice 17, Prostějov, 79601, CZ
(210) O-489516

(111) **324022**
(220) 06.10.2011
(320) 06.10.2011
(442) 21.12.2011
(151) 28.03.2012
(730) **pay4me s.r.o.**, Kollárova 22, Plzeň, 30100, CZ
(210) O-489261

(111) **324031**
(220) 18.10.2011
(320) 18.10.2011
(442) 21.12.2011
(151) 28.03.2012
(730) **BIZ MEDIA**, Vítězství 119, Děčín, 40711, CZ
(210) O-489517

(111) **324023**
(220) 06.10.2011
(320) 06.10.2011
(442) 21.12.2011
(151) 28.03.2012
(730) **pay4me s.r.o.**, Kollárova 22, Plzeň, 30100, CZ
(210) O-489264

(111) **324032**
(220) 19.10.2011
(320) 19.10.2011
(442) 21.12.2011
(151) 28.03.2012
(730) **Almma s.r.o.**, Příbramská 964, Dobříš, 26301, CZ
(210) O-489566

(111) **324024**
(220) 06.10.2011
(320) 06.10.2011
(442) 21.12.2011
(151) 28.03.2012
(730) **pay4me s.r.o.**, Kollárova 22, Plzeň, 30100, CZ
(210) O-489266

(111) **324033**
(220) 24.10.2011
(320) 24.10.2011
(442) 21.12.2011
(151) 28.03.2012
(730) **REFREE.CZ realitní kancelář, s.r.o.**, Divišova 882/5,
Hradec Králové, 50003, CZ
(210) O-489643

(111) **324025**

(111) **324034**
(220) 24.10.2011
(320) 24.10.2011
(442) 21.12.2011
(151) 28.03.2012
(730) **Moder Michael**, Maďarská 1461/7, Ostrava, 70800, CZ
(210) O-489646

(111) **324035**
(220) 24.10.2011
(320) 24.10.2011
(442) 21.12.2011
(151) 28.03.2012
(730) **Fatra a.s.**, tř. T. Bati 1541, Napajedla, 76361, CZ
(210) O-489647

(111) **324036**
(220) 24.10.2011
(320) 24.10.2011
(442) 21.12.2011
(151) 28.03.2012
(730) **Plzeňský Prazdroj, a.s.**, U Prazdroje 7, Plzeň, 30497, CZ
(210) O-489648

(111) **324037**
(220) 24.10.2011
(320) 24.10.2011
(442) 21.12.2011
(151) 28.03.2012
(730) **Kremláček Jan**, Evropská 26, Praha 6, 16000, CZ
(210) O-489682

(111) **324038**
(220) 25.10.2011
(320) 25.10.2011
(442) 21.12.2011
(151) 28.03.2012
(730) **Medochemie Ltd.**, Constantinoupoleos Street, Limassol, CY
(210) O-489710

(111) **324039**
(220) 27.10.2011
(320) 27.10.2011
(442) 21.12.2011
(151) 28.03.2012
(730) **RC Guru s.r.o.**, Argentinská 1024/22, Praha 7, 17000, CZ
(210) O-489790

(111) **324040**
(220) 27.10.2011
(320) 27.10.2011
(442) 21.12.2011
(151) 28.03.2012
(730) **Beton Brož s.r.o.**, Dědina 484, Otnice, 68354, CZ
(210) O-489794

(111) **324041**
(220) 27.10.2011
(320) 27.10.2011
(442) 21.12.2011
(151) 28.03.2012
(730) **XINTEX, spol. s r.o.**, Sokolovská 84-86, Praha 8, 18600, CZ
(210) O-489796

(111) **324042**
(220) 16.11.2011
(320) 16.11.2011
(442) 21.12.2011
(151) 28.03.2012

(730) **Aerodynamic Wind Machines s.r.o.**, Lazaretní 7, Brno, 61500, CZ
(210) O-490385

(111) **324043**
(220) 28.11.2011
(320) 28.11.2011
(442) 21.12.2011
(151) 28.03.2012
(730) **ALDIT s.r.o.**, Lučany nad Nisou 133, Lučany nad Nisou, 46871, CZ
(210) O-490671

(111) **324044**
(220) 29.11.2011
(320) 29.11.2011
(442) 21.12.2011
(151) 28.03.2012
(730) **Pýcha Jakub**, Národní obrany 8, Praha 6, 16000, CZ
(210) O-490702

(111) **324045**
(220) 29.11.2011
(320) 29.11.2011
(442) 21.12.2011
(151) 28.03.2012
(730) **KALAS Sportswear, s.r.o.**, Měšická 276, Tábor, 39002, CZ
(210) O-490713

Přehled zápisů ochranných známek se změnou ve vztahu ke zveřejněným přihláškám

Kapitola obsahuje údaje o ochranných známkách zapsaných na základě ustanovení § 28 odst. 1 zákona č. 441/2003 Sb., u kterých došlo ke změně údajů oproti zveřejněné přihlášce ochranné známky.

Číselný přehled

323832, 323834

Zápisy ochranných známek se změnou ve vztahu ke zveřejněným přihláškám

(111) **323832**
(220) 16.06.2008
(320) 16.06.2008
(442) 29.10.2008
(151) 28.03.2012
(540)

VERATEX

(730) **Veratex cz s.r.o.**, Zámecká 280, Teplice nad Metují, 54957, CZ
(740) **DANĚK & PARTNERS** Advokátní a patentová kancelář, Dr. Vilém Daněk, Vinohradská 45, Praha 2, 12000
(510) (24) povlečení z papíru, mycí rukavice, sprchové závěsy z umělé hmoty, závěsy plastové; (25) pokrývky hlavy, kloboučnické zboží, zejména barety, cylindry, čapky, čepice, klobouky, klobouky textilní; (42) návrhářství v oblasti textilního průmyslu, technické dozory, grafické práce související s textilním průmyslem, grafický design, design průmyslový, umělecký design, oděvní návrhářství, interiérová výzdoba, dárkové balení, navrhování obalů, vývoj a výzkum nových výrobků, zkoušení textilu, počítačové programování, tvorba software, instalace, aktualizace, konzultační, asistenční, analytické, designérské, vyhodnocovací a programovací služby týkající se počítačového software, firmware, hardware a informačních technologií, konzultace týkající se hodnocení, výběru a zavádění počítačového software, firmware, hardware, informačních technologií a systému zpracování dat, právních záležitostí, informačních technologií a duševního vlastnictví, a to i prostřednictvím telekomunikačních sítí, dodávkou on-line, Internetem a sítí World Wide Web, webhosting, webdesing, výzkumné služby, kódování a dekódování zabezpečovacích systémů (tvorba software), poradenská činnost v oblasti aplikace výpočetní techniky, v oblasti informatiky, vytváření virtuálních/počítačových 3 D animací a modelů, informačních technologií, navrhování a realizace automatizovaných systémů řízení, programátorská činnost, projekce počítačových sítí, poskytování práva užití software a pronájem software, instalace, opravy, údržba a servis software, vytváření interaktivních aplikací umožňující předávání a tvorbu grafické podoby prostřednictvím sítě Internet, programování, software - návrhy, převod a konverze počítačových programů a údajů (kromě fyzické konverze), převod a konverze údajů a dokumentů z fyzických médií na elektronická média, tvorba a údržba počítačových stránek WEB pro zákazníky, hostování na počítačových stránkách WEB, instalace počítačových programů, návrh počítačových systémů, programování internetových databázových systémů a internetových aplikací, konstrukce WWW prezentací a řešení WWW serverů, aktualizace a údržba počítačových programů, pronájem času dat a údajů na přístup do počítačových databází, zhotovování kopií počítačových programů, technické studie v oblasti počítačů a programového vybavení, výzkum, vývoj a tvorba systémů pro elektronické obchodování, včetně příslušného software a hardware, poskytování know-how pro oblast elektronického obchodování a informačních technologií, programování multimediálních aplikací, vytváření interaktivních a grafických programů, počítačové animace a vizualizace, grafický design, zavádění, aktualizace, návrhy, strukturování a programování či jiné vytváření databází, jiných datových systémů a aplikací pro jejich zpracování, včetně jejich poskytování přístupu k nim a jejich instalace, zavádění, aktualizace a údržby, návrhy, strukturování a programování či jiné vytváření internetových či intranetových počítačových stránek a nástěnek (webpages a websites) a internetových či intranetových aplikací, hostování (poskytování volného prostoru) pro internetové či intranetové informace, stránky a nástěnky (webpages a websites), hostování (poskytování volného prostoru) pro internetové či intranetové aplikace, převod (konverze) počítačových programů, dat či jiných údajů v elektronické podobě z různých formátů do jiných formátů, převod (konverze) dokumentů, dat či jiných údajů z fyzických médií na elektronická média, zálohování dat a informací elektronickými a počítačovými prostředky a prostřednictvím elektronické pošty, poradenství v oblasti

výpočetní a informační techniky.

(511) 24, 25, 42
(210) O-460003

(111) **323834**
(220) 09.03.2010
(320) 09.03.2010
(442) 28.07.2010
(151) 28.03.2012
(540)



(730) **NIKOM, a.s.**, Mníšek pod Brdy 900, Mníšek pod Brdy, 25210, CZ
(740) Ing. Marie Smrčková, patentový zástupce, Velflíkova 10, Praha 6, 16000
(510) (19) cihly, brikety a pelety zhotovené z nekovové strusky, cihly, brikety a pelety zhotovené z nekovové syntetické strusky, stavební výrobky nekovové, zhotovené z nekovového odpadního materiálu z výroby feroslitin, sypké nekovové stavební hmoty; (35) zprostředkování obchodu s výrobky obsaženými ve třídách 1 a 19, zprostředkování obchodu s druhotnými surovinami, především se železným šrotem a barevnými kovy a jejich slitinami, zprostředkování obchodu s odpady, obchodní a podnikatelský průzkum v oblasti trhu s hutními produkty a feroslitinami, marketing a propagace; (39) zprostředkování služeb v oblasti skladování odpadů; (40) zprostředkování služeb v oblasti zpracování odpadů; (42) zprostředkování služeb v oblasti životního prostředí.
(511) 19, 35, 39, 40, 42
(210) O-474978

Zápisy licenčních smluv k ochranným známkám

V této kapitole jsou zveřejněny zápisy licenčních smluv podle ustanovení § 18 odst. 1 zákona č. 441/2003 Sb.

Číslo zápisu	Vlastník	Nabyvatel licence	Druh licence	Datum uzavření licenční smlouvy	S účinností od data
168553	Doctor's Associates Inc., Bic Drive 325, 06461 Milford, CT, US;	A.T. Future, s.r.o., Rybářská 575/10, Brno, 60300, CZ;	sublicence	01.02.2012	30.03.2012
280070	ADLER International, a.s., Masarykova 1689/57, Ústí nad Labem, 40001, CZ;	ADLER Czech, a.s., Nový svět čp. 199, Ústí nad Labem - Krásné Březno, 40007, CZ;	výlučná	01.02.2011	28.03.2012
302565	ADLER International, a.s., Masarykova 1689/57, Ústí nad Labem, 40001, CZ;	ADLER Czech, a.s., Nový svět čp. 199, Ústí nad Labem - Krásné Březno, 40007, CZ;	výlučná	01.02.2011	28.03.2012
314463	ADLER International, a.s., Masarykova 1689/57, Ústí nad Labem, 40001, CZ;	ADLER Czech, a.s., Nový svět čp. 199, Ústí nad Labem - Krásné Březno, 40007, CZ;	výlučná	01.02.2011	28.03.2012

Ochranné známky zrušené a prohlášené za neplatné

Tato kapitola obsahuje údaje o rozhodnutích o zrušení ochranné známky na základě ustanovení § 31 zákona č. 441/2003 Sb. nebo o prohlášení ochranné známky za neplatnou na základě ustanovení § 32 zákona č. 441/2003 Sb. Existuje-li důvod zrušení/prohlášení ochranné známky za neplatnou pouze ve vztahu k některým z výrobků nebo služeb, Úřad ochrannou známku zruší/prohlásí za neplatnou pouze pro tyto výrobky nebo služby. Údaje o výsledku rozhodnutí (zrušení ochranné známky, částečné zrušení ochranné známky, prohlášení ochranné známky za neplatnou, prohlášení ochranné známky za částečně neplatnou) jsou uvedeny za datem právní moci rozhodnutí pod INID kódem (583) s názvem "Datum právní moci rozhodnutí/výsledek rozhodnutí".

(111) 255580
(540)



(583) 22.03.2012 / částečné zrušení ochranné známky

(111) 312763
(540)

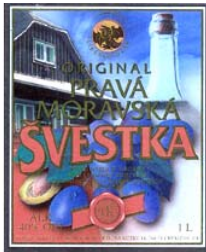

(583) 28.03.2012 / prohlášení ochranné známky za neplatnou

Obnovy zápisu ochranných známek

(111) **160964**
(220) 13.05.1972
(151) 02.08.1972
(540)

The logo for 'Mikov' consists of the word 'Mikov' in a bold, black, sans-serif font. The letters are closely spaced and have a slightly irregular, hand-drawn appearance.

(730) **Mikov s.r.o.**, Mikulášovice 741, 40779, CZ
(740) PATENTSERVIS Praha a.s., Jivenská 1273/1, Praha 4, 14021
(510) Nožířské zboží všeho druhu, zejména jídelní přístroje (včetně doplňků jídelních přístrojů z hliníku), kapesní nože, lovecké nože, řemeslnické nože, kuchyňské a řeznické nože, nůžky všeho druhu, pinzety všeho druhu, kleštičky, pilníky na nehty; potřeby pro domácnost a kancelář z kovu neb umělé hmoty, jako kancelářské strojky, dírkovače, ořezávací strojky, sešivačky, sponky na dopisy, vzorové spony a připínáčky.

(511) 6, 8, 10, 16, 21
(210) O-46149

(111) **161183**
(220) 01.09.1972
(151) 15.12.1972
(540)

The logo for 'Firestone' features the word 'Firestone' in a bold, black, serif font. The letters are thick and have a classic, slightly rounded appearance.

(730) **Bridgestone Licensing Services, Inc.**, 535 Marriott Drive, Nashville, TN, US
(740) Společná advokátní kancelář Vsetečka Zelený Švorčík Kalenský a partneři, JUDr. Otakar Švorčík, Hálkova 2, Praha 2, 12000
(510) Smíšené klovatiny, lepidla a prášek na výrobu lepidel, klovatina a klovatinová lepidla, gumové roztoky, vše pokud spadá do tř.1, pneumatikové a plné obruče, nekovové obruče, duše, protektory a příslušenství, totiž botky, šněrovadla, chlopně nebo tkaninové kostry pro pneumatiky a duše, náhradní díly pro opravy obručí, záplaty na opravu tkanin a gumy, guma a syntetická guma ve formě záplat a listů pro opravu duší a koster pro pneumatiky, záplatovací materiál (jiný než roztok cementu nebo gumy) pro obruče, pruhy na protektorování pláště z gumy nebo syntetické gumy, vše pokud spadá do tř.12, guma a syntetická guma ve formě listů, tyčí, válců, bloků, trubek nebo tvarovaných kusů a výrobky z nich, pokud spadají do tř.17, impregnovaná guma pro protektorování tkanin na pláště pneumatik, vulkanisovaná listová guma, guma na opravu povrchů pláště a polštářů, materiály na výrobu pásů, duši a obalů, pokud spadají do tř.17.

(511) 1, 2, 17
(210) O-46438

(111) **161184**
(220) 01.09.1972
(151) 15.12.1972
(540)



(730) **Bridgestone Licensing Services, Inc.**, 535 Marriott Drive, Nashville, TN, US
(740) Společná advokátní kancelář Vsetečka Zelený Švorčík Kalenský a partneři, JUDr. Otakar Švorčík, Hálkova 2, Praha 2, 12000
(510) Smíšené klovatiny, lepidla a prášek na výrobu lepidel, klovatina a klovatinová lepidla, gumové roztoky, vše pokud spadá do tř.1, pneumatikové a plné obruče, nekovové obruče, duše, protektory a příslušenství, totiž botky, šněrovadla,

chlopně nebo tkaninové kostry pro pneumatiky a duše, náhradní díly pro opravy obručí, záplaty na opravu tkanin a gumy, guma a syntetická guma ve formě záplat a listů pro opravu duší a koster pro pneumatiky, záplatovací materiál (jiný než roztok cementu nebo gumy) pro obruče, pruhy na protektorování pláště z gumy nebo syntetické gumy, vše pokud spadá do tř.12, guma a syntetická guma ve formě listů, tyčí, válců, bloků, trubek nebo tvarovaných kusů a výrobky z nich, pokud spadají do tř.17, impregnovaná guma pro protektorování tkanin na pláště pneumatik, vulkanisovaná listová guma, guma na opravu povrchů pláště a polštářů, materiály na výrobu pásů, duši a obalů, pokud spadají do tř.17.

(511) 1, 2, 17
(210) O-46439

(111) **161802**
(220) 17.05.1972
(151) 08.02.1974
(540)



(730) **Kuraray CO., LTD**, 1621 Sakazu, Kurashiki City, Okayama Prefecture, JP
(740) Advokátní a patentová kancelář Čermák, Hořejš, Myslíl, JUDr. Matějka Jan, Národní 32, Praha 1, 11000
(510) Chemické výrobky používané v průmyslu, umělé a syntetické pryskyřice, plastické hmoty ve formě prášku, pasty, tekutin, emulzí, dispersí, vloček, drobných kusů, hrudek, granulátů, to vše pro použití v průmyslu; guma a syntetická guma a zboží obsažené v tř. 17 vyrobené výhradně anebo hlavně z gumy, syntetické gumy a plastických hmot, plastické hmoty zahrnuté ve tř. 17 ve formě listů (nikoliv textilní), filmů, bloků, tyček, trubek nebo profilovaných sektorů, to vše pro použití ve výrobě; kůže, imitace kůže a zboží zahrnuté ve tř. 18, vyrobené hlavně z těchto materiálů; přírodní a syntetická textilní vlákna, vázací vlákna pro výrobu papíru a netkaných materiálů, vlákna pro zpevněné plastické hmoty, nekovová lana, struny, síť, stany, rolety, dehtová plátna, pytle, plachty, plátna k výrobě lodních plachet, tkaniny pro pneumatiky z kordu, pokrývky na padací dveře na pokrývky na čluny a plátna na vozíky, sáčky patřící do tř. 22; přize a nitě, všechno zahrnuté do tř. 23; tkaniny z textilních materiálů nebo syntetických materiálů a výrobky zahrnuté ve tř. 24, vyrobené z těchto materiálů; oděvní zboží vyrobené zcela nebo hlavně z kůže nebo imitace kůže, gumy nebo syntetické gumy nebo plastických hmot, obuv, která je rovněž oděvním zbožím.

(511) 1, 17, 18, 22, 23, 24, 25
(210) O-46156

(111) **170304**
(220) 13.12.1991
(151) 11.06.1992
(540)

SLOVAKOFARMA

(730) **Zentiva, a.s.**, Nitrianska 100, Hlohovec, 92027, SK
(740) Rott, Růžička & Guttman Patentové, známkové a advokátní kanceláře, JUDr. Vladimír Rott, Vinohradská 37, Praha 2, 12000
(510) Léčiva, drogy, farmaceutické přípravky humánní a veterinární, chemické výrobky pro lékařství, hygienu, farmacie a vědu, přípravky diagnostické, baktericidní, fungicidní a insekticidní, dezinfekční přípravky a přípravky pro konzervování potravin, silice a extrakty z léčivých rostlin, zubní pasty a gely, ústní vody, kosmetické přípravky, ochranné pracovní a léčivé masti,

(511) vitamínové přípravky.
1, 3, 5
(210) O-65395

tiskovin.
41
(210) O-65581

(111) **170363**
(220) 14.04.1992
(151) 15.06.1992
(540)



(730) **Crystalex CZ, s.r.o.**, Masarykovo nábřeží 236/30, Praha 1 -
Nové Město, 11000, CZ
(740) BOHEMIA PATENT, Ing. Jana Vanděliková, Spálená 97/29,
Praha 1, 11000
(510) (21) výrobky z hladkého a dekorovaného skla, jmenovitě
nápojové soupravy.
(511) 21
(210) O-67951

(111) **173868**
(220) 17.10.1991
(151) 02.11.1993
(540)



(730) **Miloš Šedivý**, Vinařice 6, Jirkov, 43111, CZ
(510) Hračky, suvenýry a doplňkové předměty zejména z gumy a
plastu, sádra.
(511) 17, 19, 21, 28
(210) O-64232

(111) **171462**
(220) 10.07.1992
(151) 23.10.1992
(540)



(730) **DHL International GmbH**, Charles-de-Gaulle-Str. 20, 53113
Bonn, DE
(740) Čermák a spol., JUDr. Karel Čermák, Elišky Peškové 15, Praha
5, 15000
(510) (39) služby při dopravě a stěhování.
(511) 39
(210) O-70121

(111) **174625**
(220) 31.03.1992
(151) 24.01.1994
(540)



(730) **Jiří Valenta**, Francouzská 6022/1, Ostrava - Poruba, 70800,
CZ
(510) Přístroje a nástroje pro přenášení rozkazů, přístroje a nástroje
elektrické začleněné do třídy 9, přístroje a nástroje pro
bezdrátovou telegrafii, k vážení a měření, signalizační, ke
kontrolním účelům, pro účely záchranné, automaty uváděné v
činnost vhozením známky, přístroje pro záznam a reprodukci
mluveného slova, zapisovací pokladny a počítačové stroje,
speciální pouzdra pro přístroje a nástroje, které jsou zařazeny
do této třídy; přístroje určené pro pozemní vozidla; služby
zprostředkovatelské a poradenské; opravy a údržba.
(511) 9, 12, 37, 42
(210) O-67628

(111) **173066**
(220) 25.01.1993
(151) 09.07.1993
(540)



(730) **Rapid, akciová společnost**, Na Cihlářce 1340/11, Praha 5,
15000, CZ
(740) Ing. Vlasta Sedláčková, PROPATENT, Ke Kateřinkám 1393,
Praha 4, 14900
(510) Kožená galanterie; drobné upomínkové předměty, užitkové
sklo, porcelán; reklamní činnost, průzkum trhu, organizační
porady; vydavatelství, nakladatelství; činnost ekonomických
poradců, zajišťování výstav, veletrhů a jiných akcí.
(511) 18, 21, 35, 41, 42
(210) O-74659

(111) **175052**
(220) 14.05.1992
(151) 28.02.1994
(540)

PAMPERS

(730) **The Procter & Gamble Company, společnost zřízená podle
zákonů státu Ohio**, One Procter & Gamble Plaza, Cincinnati,
OH, US
(740) ŠTROS & KUSÁK advokátní a patentová kancelář, JUDr.
David Štros, advokát, Národní 32, Praha 1, 11000
(510) (3) mýdla, parfumerie, éterické oleje, kosmetika, přípravky na
vlasy, zubní pasty a prášky.
(511) 3
(210) O-68555

(111) **173358**
(220) 23.12.1991
(151) 19.08.1993
(540)

OLIVA

(730) **Olga Vašková**, Polská 11, Praha 2, 12000, CZ
(510) (41) vydavatelství a nakladatelství neperiodických publikací a

(111) **175271**
(220) 14.07.1992
(151) 14.03.1994
(540)

ABSO

(730) **ASTRID, spol. s r. o.**, U průhonu 10, Praha 7, 17004, CZ
(510) (3) kosmetické výrobky.
(511) 3

(210) O-70232

(111) **175272**
(220) 14.07.1992
(151) 14.03.1994
(540)

INA

(730) **ASTRID, spol. s r. o.**, U průhonu 10, Praha 7, 17004, CZ
(510) (3) kosmetické výrobky.
(511) 3
(210) O-70229

(111) **175273**
(220) 14.07.1992
(151) 14.03.1994
(540)

1 + 1

(730) **ASTRID, spol. s r. o.**, U průhonu 10, Praha 7, 17004, CZ
(510) (3) kosmetické výrobky.
(511) 3
(210) O-70208

(111) **175277**
(220) 14.07.1992
(151) 14.03.1994
(540)

SABRINA

(730) **ASTRID, spol. s r. o.**, U průhonu 10, Praha 7, 17004, CZ
(510) (3) kosmetické výrobky.
(511) 3
(210) O-70218

(111) **175278**
(220) 14.07.1992
(151) 14.03.1994
(540)

KAROLINA

(730) **ASTRID, spol. s r. o.**, U průhonu 10, Praha 7, 17004, CZ
(510) (3) kosmetické výrobky.
(511) 3
(210) O-70219

(111) **175280**
(220) 14.07.1992
(151) 14.03.1994
(540)

THEO

(730) **ASTRID, spol. s r. o.**, U průhonu 10, Praha 7, 17004, CZ
(510) (3) kosmetické výrobky.
(511) 3
(210) O-70222

(111) **175925**
(220) 12.08.1992
(151) 27.04.1994
(540)



(730) **SONEKO s.r.o.**, Bělehradská 858/23, Praha 2, 12000, CZ
(740) Patentová a známková kancelář, Ing. Jaromír Příkryl, Včelín 1161, Hulín, 76824
(510) Tesařské a truhlářské výrobky pro potřeby ve stavebnictví a pro individuální potřebu zejména okna, dveře, okenní kostry, okenní a dveřní rámy, římsy, portály, profily, podlahy, parkety, vlasy, parketové dýhy, prahy, schodiště, stropy, obložení stěn a zdí, stropní, střešní a volierové konstrukce, pergoly, střešní

krytiny, kominové lávky, mostní a podpěrné konstrukce, pažení pro beton, bednění, podchodná lešení, podhledy, tesařské zárubně, příčky, sauny, tesařské konstrukce rodinných domů, chat, altánů a kůlen, obaly pro přepravu výrobků vše ze dřeva; dřevo stavební, polozpracované, nábytkové, dýhové, dřevotříská; nábytkové truhlářské výrobky a doplňky, jejich části, díly a ostatní truhlářské výrobky zař. ve tř. 20 zejména stoly konferenční, servírovací a noční stolky, židle, sedátka, lavice, křesla, postele, válendy, dvoulůžka, kolébky, skříně, knihovny, skleníky, prádelníky, nábytkové dveře, police, desky a rámy všeho druhu, zrcadla, věšáky, zahradní lehátka a nábytek, příhrádkové stěny pro nábytek, okenní soupravy, kryty na ústřední topení, na krby, na elektrické a vodovodní potrubí, kompletní vybavení interiérů dle individuálního přání vše ze dřeva nebo v kombinaci dřeva s korkem, rákosem, perletí, kostic a jantarem, regály, pulty, ponky, hoblice, skladovací a přepravní palety, zábradlí, žebříky, štafle, rakve vše ze dřeva; skluzavky, prolézačky, houpačky, hrazdy, kostky, hranoly a veškeré ostatní hračky a sportovní náčiní ze dřeva pro vybavení dětských hřišť; zprostředkovatelská činnost v oblasti stavebnictví; veškeré stavební, zednické a pomocné zednické práce; montáž lešení; práce se dřevem, jeho zpracování, povrchové a jakostní úpravy zejména řezání, hoblování, frézování, dlabání, vrtání, broušení, soustružení, ohýbání, rozebíratelné i nerozebíratelné spojování, moření, napouštění, kytování, opalování, lakování, vysoušení, namáčení, lihování, lisování.

(511) 19, 20, 28, 37, 40
(210) O-70862

(111) **175996**
(220) 14.07.1992
(151) 29.04.1994
(540)

MIA

(730) **ASTRID, spol. s r. o.**, U průhonu 10, Praha 7, 17004, CZ
(510) (3) kosmetické výrobky s výjimkou toaletních mýdel.
(511) 3
(210) O-70228

(111) **175997**
(220) 14.07.1992
(151) 29.04.1994
(540)

ALO

(730) **ASTRID, spol. s r. o.**, U průhonu 10, Praha 7, 17004, CZ
(510) (3) kosmetické výrobky s výjimkou toaletních mýdel.
(511) 3
(210) O-70211

(111) **175999**
(220) 14.07.1992
(151) 29.04.1994
(540)

ELA

(730) **ASTRID, spol. s r. o.**, U průhonu 10, Praha 7, 17004, CZ
(510) (3) kosmetické výrobky s výjimkou toaletních mýdel.
(511) 3
(210) O-70214

(111) **176033**
(220) 14.07.1992
(151) 03.05.1994
(540)

LEA

(730) **ASTRID, spol. s r. o.**, U průhonu 10, Praha 7, 17004, CZ
(510) (3) kosmetické výrobky s výjimkou toaletních mýdel.
(511) 3
(210) O-70227

(111) **176035**
(220) 14.07.1992
(151) 03.05.1994
(540)

JANTAR

(730) **ASTRID, spol. s r. o.**, U průhonu 10, Praha 7, 17004, CZ

- (510) (3) kosmetické výrobky s výjimkou vody po holení.
(511) 3
(210) O-70210

- (111) **176037**
(220) 01.04.1992
(151) 04.05.1994
(540)



- (730) **Družstevní asociace České republiky, zájmové sdružení právnických osob**, Těšnov 5, Praha 1, 11000, CZ
(740) Patentová a známková kancelář, Ing. Jaromír Příkryl, Včelín 1161, Hulín, 76824
(510) Chemické výrobky pro průmysl, vědu, fotografii, zemědělství, zahradnictví, lesnictví, pryskyřice umělé a syntetické, plastické hmoty v surovém stavu, půdní hnojiva (přírodní a strojená), hasební prostředky, prostředky pro kalení a přípravky pro svařování kovů, chemické prostředky pro konzervování potravin, třísloviny, průmyslová pojidla a lepidla; barvy, fermeže, laky, ochranné prostředky proti rezu a proti hnilobě dřeva, barviva, mořidla, pryskyřice přírodní v surovém stavu, kovy listkové a práškové pro malíře a dekoratéry, tiskaře a umělce; přípravky bělicí a jiné prací prostředky, přípravky k čištění, leštění, odmašťování a broušení, mýdlo, výrobky voňavkářské, éterické oleje, vodičky na vlasy, zubní pasty; průmyslové oleje a tuky (nikoliv oleje a tuky jedlé a éterické oleje), mazadla, prostředky pro pohlcování a vázání prachu, paliva (včetně motorových paliv) a osvětlovací prostředky, svíce, svíčky, knoty; obecné kovy v surovém a polorozpracovaném stavu a jejich slitiny, kotvy, kovádky, zvony, stavební materiál z válcovaného a litého kovu, kolejnice a jiný kovový materiál pro železnice, řetězy (s výjimkou hnacích řetězů pro vozidla), kovové kabely a neelektrické dráty, zámečnické výrobky, kovové roury, nedobytné pokladny a schránky, ocelové kuličky, podkovy, hřebíky a šrouby, jiné výrobky z kovu (nikoliv z drahých kovů) neobsažené v jiných třídách, rudy. Stroje a obráběcí stroje, motory (kromě motorů pro pozemní vozidla), soukolí a hnací řemeny (nikoliv pro pozemní vozidla), zemědělské stroje, líhně; ruční nářadí a nástroje, nožičské výrobky, vidličky a lžice, sečné zbraně, břitvy; přístroje a nástroje vědecké, navigační, geodetické, elektrické (včetně pro bezdrátovou telegrafii), fotografické, kinematografické, optické přístroje a nástroje k vážení, měření, signalizování, pro účely kontrolní (inspekční), záchranné a pro výuku, automatické přístroje uváděné v činnost vhozením mince nebo známky, stroje pro záznam, přenos a reprodukci zvuku nebo obrazu, zapisovací pokladny a počítačové stroje, hasicí přístroje; vozidla a náhradní díly k vozidlům; drahé kovy a jejich slitiny a předměty z těchto hmot nebo z plátovaných (dublovaných) kovů (s výjimkou zboží nožičského, vidliček a lžic), šperky, drahokamy, drahé kameny, hodinářské výrobky a jiná chronometrická zařízení; hudební nástroje (s výjimkou gramofonů a radiopřístrojů); papír a výrobky z papíru, lepenka a kartonážní výrobky, tiskoviny, časopisy, periodika, knihy, knihařské výrobky, fotografie, papírnické zboží, lepidla (kancelářská a pro domácnost), potřeby pro umělce, štětce, psací stroje a kancelářské potřeby (kromě nábytku), učební a školní potřeby a pomůcky (kromě přístrojů), hrací karty, tiskařské štočky, obalové materiály z plastických hmot; kaučuk, gutaperča, guma, balata a náhražky, výrobky z těchto hmot pokud nejsou obsaženy v jiných třídách, fólie, desky a tyče z plastických hmot (polotovary), hmoty těsnící, ucpávkové a izolační, osinek, slída a výrobky z nich, hadice (kromě kovových); kůže a imitace kůže, výrobky z nich pokud nejsou obsaženy v jiných třídách, surové kůže, kufry a cestovní brašny, deštníky, slunečníky a hole, biče, postroje na koně a sedlářské výrobky. Stavební materiál, kámen přírodní a umělý, cement, vápno, malta, sádra, štěr, kameninové nebo cementové roury, výrobky pro stavbu cest, asfalt, smola a

živce, přenosné domy, kamenné pomníky, krby, komíny; nábytek, zrcadla, rámy, výrobky (pokud nejsou obsaženy v jiných třídách) ze dřeva, korku, třtiny, rákosu, vrbového proutí, rohoviny, kostí, slonoviny, kostic, želvoviny, jantaru, perleti, mořské pěny, buničiny a náhražek těchto hmot nebo z plastických hmot; drobné nářadí a přenosné nádoby pro domácnost a kuchyni (nikoliv z drahých kovů nebo z kovů plátovaných-dublé), hřebeny a mycí houby, kartáče (s výjimkou štětců), kartáčnický materiál, pomůcky a látky k čištění, drátěnky, sklo surové nebo polozpracované (s výjimkou stavebního skla), zboží skleněné, porcelánové a kameninové neobsažené v jiných třídách, keramické miniatury; provazy, šňůry, provázky, sítě, stany, plachty, pytle, vycpávkový materiál (žíně, kapok, peří, mořská tráva, atd.), surová textilní vlákna. Níť k textilním účelům; tkaniny, pokrývky ložní a stolní, textilní výrobky neobsažené v jiných třídách; oděvy, obuv, kloboučnické zboží; krajky a výšivky, stuhy a šněrovadla, knoflíky, stiskací knoflíky, háčky a očka, špendlíky a jehly, umělé květiny; koberce, rohože, rohožky a jiné podlahové krytiny, tapety (kromě z textilu); hry, hračky, tělocvičné a sportovní potřeby (s výjimkou oděvů), ozdoby na vánoční stromky; maso, ryby, drůbež, zvěřina, masové výtazky, konzervované, sušené a vařené ovoce a zelenina, rosoly, zavařeniny, vejce, mléko a jiné mlékařské výrobky, jedlé oleje a tuky, potraviny v konzervách; káva, čaj, kakao, cukr, rýže, tapioka, ságo, kávové náhražky, mouka a obilní přípravky, chléb, sušenky, suchary, koláče, jemné pečivo a cukrovinky, zmrzlina, med, sirup z melasy, kvasnice, prášky do pečiva, sůl, hořčice, pepř, ocet, chuťové omáčky, koření, led na chlazení; výrobky zemědělské, zahradnické, lesnické a semena neobsažené v jiných třídách, živá zvířata, čerstvé ovoce a zelenina, semena, živé rostliny a přírodní květiny, krmiva pro dobytek, slad; pivo, lehká piva a ležáky, vody minerální a šumivé a jiné nealkoholické nápoje, sirupy a jiné přípravky k přípravě nápojů; alkoholické nápoje (kromě piv); tabák v surovém nebo zpracovaném stavu, kuřácké potřeby, zápalky; agentura dovozní a vývozní.

- (511) 1, 2, 3, 4, 6, 7, 8, 9, 12, 14, 15, 16, 17, 18, 19, 20, 21, 22, 23, 24, 25, 26, 27, 28, 29, 30, 31, 32, 33, 34, 35
(210) O-67666

- (111) **177653**
(220) 09.04.1992
(151) 27.06.1994
(540)



- (730) **Moragro, a.s. v Prostějově**, Za drahou 4332/4, Prostějov, 79687, CZ
(740) Ing. Petr Soukup, patentový a známkový zástupce, Vídeňská 8, Olomouc, 77200
(510) Káva, soja, rýže, ořechy, mandle, kukuřice, zmrzlina, cukrářské výrobky.
(511) 30, 35
(210) O-67855

- (111) **177654**
(220) 09.04.1992
(151) 27.06.1994

(540)



- (730) **Moragro, a.s. v Prostějově**, Za drahou 4332/4, Prostějov, 79687, CZ
(740) Ing. Petr Soukup, patentový a známkový zástupce, Vídeňská 8, Olomouc, 77200
(510) Káva, soja, rýže, ořechy, mandle, kukuřice, zmrzlina, cukrářské výrobky.
(511) 30, 35
(210) O-67856

- (111) **177924**
(220) 11.05.1992
(151) 30.06.1994
(540)

CAMAY

- (730) **The Procter & Gamble Company, Společnost zřízená podle zákonů státu Ohio**, One Procter & Gamble Plaza, Cincinnati, OH, US
(740) ŠTROS & KUSÁK advokátní a patentová kancelář, JUDr. David Štros, advokát, Národní 32, Praha 1, 11000
(510) (3) prací a bělicí přípravky, čisticí přípravky, mýdlo, lešticí přípravky, odmašťovací přípravky, výrobky kosmetické, voňavkářské včetně éterických olejů, vodičky na vlasy, zubní pasty, prášky.
(511) 3
(210) O-68455

- (111) **178444**
(220) 05.05.1992
(151) 22.07.1994
(540)

SEAGRAM

- (730) **Pernod Ricard USA, LLC**, 100 Manhattanville Road, Purchase, NY, US
(740) Čermák a spol., JUDr. Karel Čermák, Elišky Peškové 15, Praha 5, 15000
(510) (33) vína, lihoviny, likéry.
(511) 33
(210) O-68362

- (111) **179478**
(220) 14.07.1992
(151) 08.09.1994
(540)

FLUID

- (730) **ASTRID, spol. s r. o.**, U průhonu 10, Praha 7, 17004, CZ
(510) (3) kosmetické výrobky s výjimkou toaletních mýdel.
(511) 3
(210) O-70231

- (111) **180151**
(220) 13.10.1992
(151) 05.10.1994
(540)



- (730) **PODRAVKA Prehrambena industrija d.d.**, Ante Starčevića 32, HR-48000 Koprivnica, HR
(740) ČERVENKA, KLEINTOVÁ, TURKOVÁ Patentová, známková a advokátní kancelář, Mgr. Jana Turková, Budečská 6/974, Praha 2, 12000
(510) (30) káva, čaj, kakao, cukr, rýže, tapioka, sago, kávová náhražka, omáčky, koření, mouka, žitné výrobky, chléb, biskvity, koláče, lahůdky.
(511) 30
(210) O-72297

- (111) **180152**
(220) 13.10.1992
(151) 05.10.1994
(540)



- (730) **PODRAVKA Prehrambena industrija d.d.**, Ante Starčevića 32, HR-48000 Koprivnica, HR
(740) ČERVENKA, KLEINTOVÁ, TURKOVÁ Patentová, známková a advokátní kancelář, Mgr. Jana Turková, Budečská 6/974, Praha 2, 12000
(510) Masné konzervy, polévky, přísady do polévek.
(511) 29, 30
(210) O-72298

- (111) **180232**
(220) 13.10.1992
(151) 11.10.1994
(540)



- (730) **PODRAVKA Prehrambena industrija d.d.**, Ante Starčevića 32, HR-48000 Koprivnica, HR
(740) ČERVENKA, KLEINTOVÁ, TURKOVÁ Patentová, známková a advokátní kancelář, Mgr. Jana Turková, Budečská 6/974, Praha 2, 12000
(510) Dietetické výrobky, dětská výživa a vitamíny, konzervovaná hotová jídla, majonézy, tuhy a oleje, zeleninové a ovocné konzervy, masné výrobky, maso a zvěřina, masné konzervy, masné výtažky, krémy, pektinové přípravky pro výživu, bonbony, čaj, kakaové výrobky, káva a kávová náhražka, žito a žitné výrobky, biskvity, těstoviny, polévkové koncentráty, med, ocet, kvasnice, prášek do pečiva, pudingový prášek, škrob a výrobky ze škrobu, hořčice, omáčky a koření, průmyslové plodiny, zemědělské a lesní produkty, ovoce a zelenina, živá zvířata a zvěřina.
(511) 5, 29, 30, 31
(210) O-72289

- (111) **180755**
(220) 29.06.1992
(151) 03.11.1994

(540)



- (730) **AULOS, s.r.o.**, Kosárkovo nábřeží 1, Praha 1, 11800, CZ
(740) BOHEMIA PATENT, Ing. Jana Vandělíková, Umělecká 6, Praha 7, 17000
(510) Nakladatelská činnost; knihy, bibliofilie a bibliofilské tisky.
(511) 16, 41
(210) O-69679

- (111) **181409**
(220) 28.05.1992
(151) 02.12.1994
(540)



CAMAY

- (730) **The Procter & Gamble Company, společnost zřízená podle zákonů státu Ohio**, One Procter & Gamble Plaza, Cincinnati, OH, US
(740) ŠTROS & KUSÁK advokátní a patentová kancelář, JUDr. David Štros, advokát, Národní 32, Praha 1, 11000
(510) (3) mýdla všeho druhu včetně náhražek toaletních mýdel, přísady do koupele, sprchové gely, parfumerie, éterické oleje, přípravky pro péči o tělo a krásu, kosmetické přípravky, přípravky pro péči o pleť, její čištění, zkrášlování a úpravu, včetně nemedikovaných krémů na ruce, toaletních vod, krémů a pleťových vod, zubní pasty a vody, deodoranty pro osobní použití a toaletní antiperspiranty.
(511) 3
(210) O-68877

- (111) **182465**
(220) 31.08.1992
(151) 18.01.1995
(540)



- (730) **GASTRO - Tobiáš & Hanzlík, spol.s r.o.**, Zemědělská ul. 500, Kamenný Újezd, 37381, CZ
(740) PatentCentrum Sedlák & Partners s.r.o., Husova 5, České Budějovice, 37001
(510) Potravinářské stroje a zařízení, jako jsou např. kuchyňská zařízení pro restaurační provozy, chladicí pulty, chladicí vitríny, výčepní pulty a stolice, elektromechanické stroje na přípravu jídla, elektrické kuchyňské stroje, kuchyňské trouby, opékače, ohřivače vody, kovový kuchyňský nábytek a zařízení z nerezů a další; zdravotnická technika a zařízení, zvláště drobné technické zařízení nemocničních provozů, sterilizátory, chladicí zařízení, manipulační vozíky, kovový nábytek apod.; náhradní díly k těmto strojům a zařízením; opravy uvedených zařízení.
(511) 7, 10, 11, 12, 20, 37
(210) O-71247

- (111) **184111**
(220) 17.06.1992
(151) 11.04.1995

(540)



- (730) **NHL ENTERPRISES B.V.**, Polakweg 14D, Rijswijk, NL
(740) Společná advokátní kancelář Všeťečka Zelený Švorčík Kalenský a partneři, JUDr. Michal Havlík, Hálkova 2, Praha 2, 12000
(510) Elektrické, elektronické přístroje a nástroje, přístroje a nástroje k ochraně zdraví a života a vyučovací přístroje a zařízení, přílby, přístroje k zaznamenávání přenosu a reprodukci zvuku nebo obrazů, elektronické hry a obrazové hry, části a příslušenství pro všechno uvedené zboží, kazety, magnetické pásky a videopásky, filmy, světelná znamení a magnety včetně magnetů pro chladničky; tiskoviny, fotografie, papírnické zboží, instrukční a učební materiál (kromě přístrojů), hrací karty, obchodní štítky, pera, tužky, značkovače, krejony, pohlednice, poznámkové sešity, barevné sešity, knihy, časopisy, noviny, alba, instrukční materiál pro lední hokej, nálepky na tlumiče popřípadě nárazníky vozidel, nálepky, vpalované etikety, okenní označení, balící papír, plakáty a tištěné visací štítky na dveřní knoflíky; ošacení, látky, obuv, pokrývky hlavy, sportovní oblečení a sportovní obuv, čapky, kalhoty, krátké kalhoty, spodní kalhoty, boxerské sportovní kalhoty, Tkošile, vlněné halenky, svetry, košile, tepláky, šátky na krk, klobouky bez střechy, rukavice, zvláště upravené rukavice, lehká saka, slintáčky, ponožky, trepky, ochranné vycpávky pro sportovní obuv, trenýrky, hokejové kalhoty; hry a předměty na hraní, sportovní předměty, části a příslušenství pro všechno shora uvedené zboží, náustky pro použití při sportu, branky, hole, brusle, touše, golfové míče, mechanické hry, hry vyznačené na deskách, nálepky na hračky, létající kotouče, pohyblivé panenky, chovaci hračky, přílby pro sportovní účely, loutky a ozdobné předměty na vánoční stromky.
(511) 9, 16, 24, 25, 28
(210) O-69374

- (111) **184112**
(220) 17.06.1992
(151) 11.04.1995
(540)



- (730) **NHL ENTERPRISES B.V.**, Polakweg 14D, Rijswijk, NL
(740) Společná advokátní kancelář Všeťečka Zelený Švorčík Kalenský a partneři, JUDr. Michal Havlík, Hálkova 2, Praha 2, 12000
(510) Elektrické, elektronické přístroje a nástroje, přístroje a nástroje k ochraně zdraví a života a vyučovací přístroje a zařízení, přílby, přístroje k zaznamenávání přenosu a reprodukci zvuku nebo obrazů, elektronické hry a obrazové hry, části a příslušenství pro všechno uvedené zboží, kazety, magnetické pásky a videopásky, filmy, světelná znamení a magnety včetně magnetů pro chladničky; tiskoviny, fotografie, papírnické zboží, instrukční a učební materiál (kromě přístrojů), hrací karty, obchodní štítky, pera, tužky, značkovače, krejony, pohlednice, poznámkové sešity, barevné sešity, knihy, časopisy, noviny, alba, instrukční materiál pro lední hokej, nálepky na tlumiče popřípadě nárazníky vozidel, nálepky, vpalované etikety, okenní označení, balící papír, plakáty a tištěné visací štítky na dveřní knoflíky; ošacení, látky, obuv, pokrývky hlavy, sportovní oblečení a sportovní obuv, čapky, kalhoty, krátké kalhoty, spodní kalhoty, boxerské sportovní kalhoty, Tkošile, vlněné halenky, svetry, košile, tepláky, šátky na krk, klobouky bez střechy, rukavice, zvláště upravené

rukavice, lehká saka, saka, slintáčky, ponožky, trepky, ochranné vycpávky pro sportovní obuv, trenýrky, hokejové kalhoty; hry a předměty na hraní, sportovní předměty, části a příslušenství pro všechno shora uvedené zboží, náústky pro použití při sportu, branky, hole, brusle, touše, golfové míče, mechanické hry, hry vyznačené na deskách, nálepky na hračky, létající kotouče, pohyblivé panenky, chovací hračky, přílby pro sportovní účely, loutky a ozdobné předměty na vánoční stromky.

(511) 9, 16, 24, 25, 28
(210) O-69375

(111) **185285**
(220) 27.05.1992
(151) 30.05.1995
(540)



(730) **ORACLE AMERICA, INC.**, 500 Oracle Parkway, Redwood Shores, CA, US
(740) Společná advokátní kancelář Všetěčka Zelený Švorčík Kalenský a partneři, JUDr. Petr Kalenský, Hálkova 2, Praha 2, 12000
(510) Počítačový hardware zvláště procesory a paměti, video displeje, klávesnice, myši a kabely, počítačový software zvláště programy nahrané na magnetických discích a páskách.
(511) 9, 42
(210) O-68840

(111) **187312**
(220) 28.02.1992
(151) 24.01.1996
(540)



(730) **FAGUS, a.s.**, Dostihová ul., Slušovice, 76315, CZ
(740) Ing. Zdeněk Kučera, Dlouhá 207 (P.O.BOX 92), Slušovice, 76315
(510) (6) nábytkové a stavební kování, klempířské výrobky, kovové konstrukce a rámy; (19) mobilní buňky, obytné kontejnery, montované stavby obytných a rekreačních domků; (20) pilařské výrobky, dřevěné obaly a palety; (37) stavebnictví; (40) kovovýroba, svařování kovů.
(511) 6, 19, 20, 37, 40
(210) O-66892

(111) **188465**
(220) 29.06.1992
(151) 19.03.1996
(540)

ENAP

(730) **KRKA, tovarna zdravil, d.d.**, Šmarješka cesta 6, Novo Mesto, SI
(740) Rott, Růžička & Guttman Patentové, známkové a advokátní kanceláře, JUDr. Vladimír Rott, Vinohradská 37, Praha 2, 12000
(510) (5) farmaceutické přípravky, léčiva.
(511) 5
(210) O-69705

(111) **188497**
(220) 29.09.1992

(151) 19.03.1996
(540)

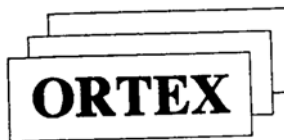

(730) **ORTEX spol. s r. o.**, Resslerova 935/3, Hradec Králové, 50002, CZ
(510) (9) software; (42) tvorba programového vybavení (software).
(511) 9, 42
(210) O-71937

(111) **188499**
(220) 29.09.1992
(151) 19.03.1996
(540)

ORTEX

(730) **ORTEX spol. s r. o.**, Resslerova 935/3, Hradec Králové, 50002, CZ
(510) (9) software; (42) tvorba programového vybavení (software).
(511) 9, 42
(210) O-71939

(111) **246916**
(220) 03.12.2001
(151) 26.08.2002
(540)

LUTEX

(730) **František Maňásek**, Tupesy 461, Tupesy, 68707, CZ
(510) (25) oděvy.
(511) 25
(210) O-174358

(111) **247504**
(220) 08.11.2001
(151) 24.09.2002
(540)

ANTEGREN

(730) **ELAN PHARMA INTERNATIONAL LIMITED**, Treasury Building, Lower Grand Canal Street, Dublin 2, IE
(740) Společná advokátní kancelář Všetěčka, Zelený, Švorčík, Kalenský a partneři, JUDr. Pavel Zelený, advokát, Hálkova 2, Praha 2, 12000
(510) (5) farmaceutické přípravky.
(511) 5
(210) O-173502

(111) **247896**
(220) 16.04.2002
(151) 13.09.2002
(540)

Stalingrad

(730) **Take-Two Interactive Software, Inc.**, 622 Broadway, New York 10012, NY, US
(740) KANIA, SEDLÁK, SMOLA Patentová a známková kancelář, Ing. Jiří Malůšek, Mendlovo nám. 1a, Brno, 60300
(510) (9) zvukové a obrazové nosiče, počítačové hry, video hry; (16) tištěné manuály k počítačovým hrám.
(511) 9, 16
(210) O-178884

(111) **248886**
(220) 13.03.2002
(151) 29.10.2002
(540)

COLGATE INTENSE CLEAN

(730) **COLGATE-PALMOLIVE COMPANY, A Delaware Corporation**, 300 Park Avenue, New York, NY, US
(740) ŠTROS & KUSÁK advokátní a patentová kancelář, JUDr. David Štros, advokát, Národní 32, Praha 1, 11000
(510) (21) zubní kartáčky.
(511) 21
(210) O-177755

(111) **249696**
(220) 11.03.2002
(151) 25.11.2002
(540)



(730) **PENCO, s.r.o.**, nám. Jiřího z Poděbrad 64, Řevnice, 25230, CZ
(740) Müller Václav, patentový zástupce, Filipova 2016, Praha 4, 14800
(510) (5) výrobky dietetické, pro léčebné účely, potraviny pro děti, batolata a nemocné, potravinové přípravky a doplňky všeho druhu, jako posilující poživatiny, vitamínové přípravky, poživatiny pro doplnění redukčních diet nebo přípravků pro hubnutí, vše s léčebnými účinky, přípravky s léčebnými účinky obsahující biochemické katalyzátory, zejména pro fyzicky aktivní osoby, rekonvalescenty a nemocné, vše výše uvedené určené k léčebným účelům, desinfekční prostředky, WC deodoranty, WC osvěžovače, WC gely, prostředky k ničení plevele a k hubení živočišných škůdců, přípravky zvěrolékařské, diabetické přípravky pro léčebné účely; (30) oplatky, cukrovinky, včetně gumových a esencí pro cukrovinky, cukrářské výrobky všeho druhu, káva, čaj, kakao, cukr, rýže, kávové náhražky, med, sirup melasový, droždí pro kynutí, sůl, hořčice, ocet, omáčky, kečup, koření, zmrzlina, led pro osvěžení, müsli, čaje, nápojové směsi a prášky, extrakty a potraviny pro zvláštní výživu, potravní doplňky pro posílení imunity organismu a zlepšení zdraví rostlinného původu v tuhém i tekutém stavu pro neléčebné účely spadající do této třídy, obilné vločky, výrobky na bázi sušené bramborové kaše, pšeničné mouky, nativních a modifikovaných škrobů, jako bramborové těsto v prášku, bramborová kaše v prášku, bramborové drtě, bramborové krokety v prášku, bramborové noky v prášku, směs pro přípravu knedlíků; (32) nealkoholické nápoje sycené i nesycené, včetně nápojů minerálních, šumivých a energetických, sirupy a jiné přípravky a koncentráty pro přípravu nápojů, včetně nápojů diabetických a dietetických, ovocné šťávy, nápoje z ovocných šťáv, stolní a minerální vody, energetické nápoje, iontové nápoje.
(511) 5, 30, 32
(210) O-177643

(111) **249719**
(220) 16.03.2002
(151) 25.11.2002
(540)

SULFICA

(730) **KLOFÁČ, spol. s r.o.**, Dolní 680, Brtnice, 58832, CZ
(740) INPROCHES Patentová a známková kancelář, Mgr. Alžběta Jurtíková, Mezírka 1, Brno, 60200
(510) (1) půdní hnojiva, přípravky pro hnojení na list a roztoky pro hydroponii pro zemědělství, vinohradnictví, zahradnictví a lesnictví, ochranné chemické přípravky pro zemědělství, vinohradnictví, zahradnictví a lesnictví, mořidla na ochranu semen a sadby, emulze elementární síry, síra koloidní, sírný květ pro chemické účely, přípravky pro zkvalitnění půdy; (5) fungicidní přípravky pro zemědělství, vinohradnictví, zahradnictví a lesnictví, chemické přípravky pro léčení vinné révy zahrnuté do tř. 5, přípravky proti parazitům, zejména pro hubení roztočů, pesticidy, sírné kloty pro dezinfekci, přípravky proti sněti obilné zahrnuté do tř. 5.
(511) 1, 5
(210) O-177832

(111) **249754**
(220) 25.03.2002
(151) 25.11.2002
(540)

PARAPLAST

(730) **PARABIT Technologies, s.r.o.**, Zbuzany 307, Rychnov nad Kněžnou, 51601, CZ
(740) HALAXOVÁ & HALAXOVÁ, TETRAPAT, RNDr. Zdeňka Halaxová, Dukelská 891/4, Olomouc, 77200
(510) (19) stavební hmoty nekovové, stavební izolační materiály s asfaltovou směsí, zejména asfaltové pásy s vložkou.
(511) 19
(210) O-178199

(111) **249755**
(220) 25.03.2002
(151) 25.11.2002
(540)

PARAALBIT

(730) **PARABIT Technologies, s.r.o.**, Zbuzany 307, Rychnov nad Kněžnou, 51601, CZ
(740) HALAXOVÁ & HALAXOVÁ, TETRAPAT, RNDr. Zdeňka Halaxová, Dukelská 891/4, Olomouc, 77200
(510) (19) stavební izolační materiály s asfaltovou směsí, zejména asfaltové pásy s vložkou proti pronikání radonu.
(511) 19
(210) O-178200

(111) **249756**
(220) 25.03.2002
(151) 25.11.2002
(540)

PARASAMBIT

(730) **PARABIT Technologies, s.r.o.**, Zbuzany 307, Rychnov nad Kněžnou, 51601, CZ
(740) HALAXOVÁ & HALAXOVÁ, TETRAPAT, RNDr. Zdeňka Halaxová, Dukelská 891/4, Olomouc, 77200
(510) (19) stavební izolační materiály s asfaltovou směsí, zejména pásy s jednostranně nanesenou asfaltovou vrstvou.
(511) 19
(210) O-178201

(111) **249757**
(220) 25.03.2002
(151) 25.11.2002
(540)

PARAELAST

(730) **PARABIT Technologies, s.r.o.**, Zbuzany 307, Rychnov nad Kněžnou, 51601, CZ
(740) HALAXOVÁ & HALAXOVÁ, TETRAPAT, RNDr. Zdeňka Halaxová, Dukelská 891/4, Olomouc, 77200
(510) (19) stavební hmoty nekovové, stavební izolační materiály s asfaltovou směsí, zejména asfaltové pásy s vložkou a kaučukem.
(511) 19
(210) O-178202

(111) **249810**
(220) 09.04.2002
(151) 25.11.2002
(540)



(730) **Tomáš Karhánek**, Šeříková 364/1, Opava, 74601, CZ
(510) (12) letadla, automobily; (35) reklama, propagace, zprostředkovatelské práce; (39) letecká doprava, automobilová doprava, zprostředkování dopravy.
(511) 12, 35, 39
(210) O-178670

(111) **249889**
(220) 29.05.2002
(151) 25.11.2002

- (540) **SYRANO**
(730) **ALIMPEX FOOD a.s.**, Českobrodská 1174, Praha 9, 19000, CZ
(740) FISCHER & PARTNER Intellectual Property s.r.o., Ing. Michael Fischer, Na Hrobci 294/5, Praha 2, 12000
(510) (29) mléko, mléčné nápoje, mléčné výrobky a výrobky odvozené z mléka, zejména máslo, sýry a výrobky z nich, jogurty, kefiry, dezerty, vejce, ryby, drůbež, zvěřina, potraviny z ryb, drůbeže a zvěřiny, maso a masné výrobky, paštiky, jedlé oleje a tuky, tukové pomazánky, kaviár, šampióny, zelenina konzervovaná, nakládaná, sušená a vařená, ovoce konzervované, mražené a zavažené, ovocné saláty, kompoty, džemy, poživatiny, potraviny konzervované, sušené a važené, nápoje mléčné nebo odvozené z mléka, nápoje ze syrovátky; (32) nealkoholické nápoje a koktejly, přípravky k přípravě nápojů, vody minerální a šumivé, pivo.
(511) 29, 32
(210) O-180241

- (111) **250335**
(220) 18.03.2002
(151) 30.12.2002
(540)

KAMIKADZE

- (730) **BRATTON INVESTMENT LTD.**, Suite 13, First Floor, Oliaji Trade Centre, Francis Rachel Street, Victoria, Mahe, SC
(740) UNIPATENT, Ing. Jiří Chlustina, Jana Masaryka 43-47, Praha 2, 12000
(510) (5) diabetické a dietetické nápoje pro léčebné účely, přírodní pramenité a kojenecké vody pro léčebné účely; (32) nealkoholické nápoje syčené i nesyčené, včetně nápojů minerálních, šumivých, iontových a energetických, sirupy, koncentráty a jiné přípravky pro přípravu nápojů, ovocné a zeleninové šťávy, mošty, ovocné nektary a nápoje z ovocných šťáv, stolní, minerální a přírodní pramenité vody, diabetické a dietetické nápoje neléčebné, kojenecké vody neléčebné; (33) alkoholické nápoje, zejména likéry, destiláty, lihoviny, vinné nápoje, aperitivy, vína, vína a likéry pro trávení, nízkoalkoholické míchané nápoje, bowle a jiné alkoholické nápoje obsahující ovoce.
(511) 5, 32, 33
(210) O-177839

- (111) **250492**
(220) 12.04.2002
(151) 30.12.2002
(540)



- (730) **PRECIOSA, a.s.**, Opletalova č.p. 3197, Jablonec nad Nisou, 46667, CZ
(510) (11) svítidla, lustry, sklo lampové; (14) bižuterie, bižuterní ozdoby, kameny pro bižuterii a šperky, perly, borty, šperkařské a bižuterní polotovary; (16) růžence; (21) lustróvé ověsy z křišťálového a barevného skla, osvětlovací sklo, křišťálové sklo, výrobky z křišťálového a barevného skla, skleněné dekorační hranoly, sklo křemenné jako polotovar - jiné než pro stavebnictví, bloky z křišťálového a barevného skla jako polotovary, skleněné figurky.
(511) 11, 14, 16, 21
(210) O-178802

- (111) **250497**
(220) 12.04.2002
(151) 30.12.2002

- (540) **Skatt**
(730) **SKATT, spol. s r.o.**, Bohosudovská čp. 13, Teplice - Sobědruhy, 41501, CZ
(740) JUDr. Ivo Koula, advokát, Wolkerova 2, Teplice, 41501
(510) (29) smažené bramborové lupinky.
(511) 29
(210) O-178819



- (111) **251033**
(220) 17.04.2002
(151) 27.01.2003
(540)



- (730) **COLGATE - PALMOLIVE Company**, 300 Park Avenue, New York, NY, US
(740) Advokátní a patentová kancelář Traplová, Hakr, Kubát, JUDr. Traplová Jarmila, Přístavní 24, Praha 7, 17000
(510) (3) přípravky pro bělení a jiné prací prostředky, přípravky pro čištění, leštění, odmašťování a broušení, zubní pasty, výrobky osobní hygieny, zejména kusová mýdla, tělové šampóny, sprchové a koupelové výrobky jako jsou sprchové gely, oleje do koupele a koupelové pěny, tekutá mýdla, tělové oleje, pleťové vody (lotions), oleje a krémy, vlasové přípravky zejména šampóny, kondicionéry, vlasové vody, kosmetika, éterické oleje a parfumerie.
(511) 3
(210) O-178970

- (111) **251048**
(220) 24.04.2002
(151) 27.01.2003
(540)



- (730) **Český Real, a. s.**, U Lužického semináře 97/18, Praha, Malá Strana, 11800, CZ
(740) Langrova, s.r.o., Skrétova 48/1011, Plzeň, 30100
(510) (29) maso a masné výrobky, droby, vnitřnosti, dršťky, drůbež neživá, uzeniny jako klobásy, salámy, párky, konzervy masové, rybí, ryby a potraviny z ryb, zařazené do této třídy, korýši, sumýši a měkkýši, zařazení do této třídy, výtazky a vývary masové, zvěřina; (31) živá zvířata včetně drůbeže; (40) konzervování potravin, uzení potravin, zejména masa, porážka zvířat.
(511) 29, 31, 40
(210) O-179176

- (111) **251049**
(220) 24.04.2002
(151) 27.01.2003
(540)

BUSILVEX

- (730) **Otsuka Pharmaceutical Co., Ltd.**, 2-9, Kanda-Tsukasamachi, Chiyoda-ku, Tokyo, JP
(740) Čermák a spol., JUDr. Karel Čermák jr., Ph.D., LL.M., advokát, Elišky Peškové 15/735, Praha 5, 15000
(510) (5) farmaceutické přípravky používané při transplantaci kostní dřeně.
(511) 5
(210) O-179211

- (111) **251074**
(220) 09.05.2002
(151) 27.01.2003
(540)



- (730) **Klinika CLT, spol. s r. o.**, Laubeho náměstí č. 2, Teplice, 41501, CZ
(740) Ing. Reichel Pavel, Lopatecká 14, Praha 4, 14700
(510) (9) nosiče informací všeho druhu v rozsahu třídy 9, zejména obrazu a/nebo zvuku, elektronické publikace; (16) nosiče informací všeho druhu v rozsahu třídy 16, zejména tiskoviny, letáky, brožury, katalogy, vstupenky, ozdobné výrobky z papíru; (35) dražby; (36) směnářenské služby; (38) šíření informací prostřednictvím veřejných datových sítí, např. prostřednictvím Internetu; (39) služby cestovní kanceláře v rozsahu tř. 39; (41) výchovná a zábavní činnost, vzdělávání v oblasti lidských zdrojů, jazyková výuka, překladatelské a tlumočnické služby; (43) ubytovací služby, pohostinské služby, služby cestovní kanceláře, např. zajištění ubytování, rezervace hotelových pokojů; (44) poskytování veškeré lázeňské péče, např. preventivní, léčebné, rehabilitační a rekondiční, poskytování odborných zdravotnických služeb, masérské služby, psychologické poradenství a diagnostika, správa a využívání přírodních léčivých zdrojů, včetně jejich ochrany.
(511) 9, 16, 35, 36, 38, 39, 41, 43, 44
(210) O-179663

- (111) **251075**
(220) 09.05.2002
(151) 27.01.2003
(540)



- (730) **Klinika CLT, spol. s r. o.**, Laubeho náměstí č. 2, Teplice, 41501, CZ
(740) Ing. Reichel Pavel, Lopatecká 14, Praha 4, 14700
(510) (9) nosiče informací všeho druhu v rozsahu třídy 9, zejména obrazu a/nebo zvuku, elektronické publikace; (16) nosiče informací všeho druhu v rozsahu třídy 16, zejména tiskoviny, letáky, brožury, katalogy, vstupenky, ozdobné výrobky z papíru; (35) dražby; (36) směnářenské služby; (38) šíření informací prostřednictvím veřejných datových sítí, např. prostřednictvím Internetu; (39) služby cestovní kanceláře v rozsahu tř. 39; (41) výchovná a zábavní činnost, vzdělávání v oblasti lidských zdrojů, jazyková výuka, překladatelské a tlumočnické služby; (43) ubytovací služby, pohostinské služby, služby cestovní kanceláře, např. zajištění ubytování, rezervace hotelových pokojů; (44) poskytování veškeré lázeňské péče, např. preventivní, léčebné, rehabilitační a rekondiční, poskytování odborných zdravotnických služeb, masérské služby, psychologické poradenství a diagnostika, správa a využívání přírodních léčivých zdrojů, včetně jejich ochrany.

- (511) 9, 16, 35, 36, 38, 39, 41, 43, 44
(210) O-179664

- (111) **251092**
(220) 15.05.2002
(151) 27.01.2003
(540)

KAMIKAZE

- (730) **BRATTON INVESTMENT LTD.**, Suite 13, First Floor, Oliaji Trade Centre, Francis Rachel Street, Victoria, Mahe, SC
(740) UNIPATENT, Ing. Jiří Chlustina, Jana Masaryka 43-47, Praha 2, 12000
(510) (5) diabetické a dietetické nápoje pro léčebné účely, přírodní pramenité a kojenecké vody pro léčebné účely; (32) nealkoholické nápoje syčené i nesyčené, včetně nápojů minerálních, šumivých, iontových a energetických, sirupy, koncentráty a jiné přípravky pro přípravu nápojů, ovocné a zeleninové šťávy, mošty, ovocné nektary a nápoje z ovocných šťáv, stolní, minerální a přírodní pramenité vody, diabetické a dietetické nápoje neléčebné, kojenecké vody neléčebné; (33) alkoholické nápoje, zejména likéry, destiláty, lihoviny, vinné nápoje, aperitivy, vína, vína a likéry pro trávení, nízkalkoholické míchané nápoje, bowle a jiné alkoholické nápoje obsahující ovoce.
(511) 5, 32, 33
(210) O-179786

- (111) **251760**
(220) 23.04.2002
(151) 24.02.2003
(540)



- (730) **Vinařství Kovacs s.r.o.**, Novosedly 5, Novosedly na Moravě, 69182, CZ
(740) INPARTNERS GROUP, Mgr. Simona Hejdrová, Lidická 51, Brno, 60200
(510) (33) víno; (35) obchodní činnost v oboru zemědělské prvovýroby, výroby a vinařství; (43) restaurační a ubytovací činnost.
(511) 33, 35, 43
(210) O-179149

- (111) **251779**
(220) 25.04.2002
(151) 24.02.2003
(540)

IGNUM - JEŠTĚ LEPŠÍ HOSTING

- (730) **IGNUM, s.r.o.**, Vinohradská 190/2405, Praha 3 - Vinohrady, 13061, CZ
(740) Zavadil & partneři, advokátní kancelář, Mgr. Zlesák Tomáš, Revoluční 3, Praha 1, 11000
(510) (9) přístroje a nástroje elektronické, přístroje na měření, signalizaci, kontrolu, vybavení a přístroje pro zpracování dat a informací a počítače, radiokomunikační zařízení pro přenos dat, telefonních hovorů, pro propojení počítačových sítí a pro připojení na internet; (35) automatizované zpracování dat, zprostředkovatelská činnost v oblasti obchodu; (37) instalace a opravy elektronických zařízení, zejména výpočetní techniky; (38) přenos zpráv a informací prostřednictvím internetu; (42) služby programování počítačů, pronájem výpočetní techniky, poradenská a konzultační činnost v oblasti výpočetní techniky.
(511) 9, 35, 37, 38, 42
(210) O-179261

- (111) **251967**
(220) 23.05.2002
(151) 24.02.2003

(540)



- (730) **CORAX, spol. s r.o.**, Mládežnická 1/1948, Dobrá Voda u Č. Budějovic, 37316, CZ
(740) PatentCentrum Sedláč & Partners s.r.o., Husova 5, České Budějovice, 37001
(510) (39) doprava, zasilatelství, skladování.
(511) 39
(210) O-180066

(111) **252364**
(220) 02.04.2002
(151) 24.03.2003

THANE

- (730) **THANE INTERNATIONAL, INC.**, La Quinta, CA, US
(740) Ing. Reichel Pavel, Lopatecká 14, Praha 4, 14700
(510) (3) kosmetika, zejména obličejová líčidla a laky na nehty, přípravky pro pleťový peeling, odstraňovače laku na nehty, přípravky pro úpravu nehtů (kondicionery), mýdlo na ruce, toaletní mýdlo, přípravky na mytí nádobí, vlasové šampony a parfémy, čističí a dezinfekční prostředky pro domácnost, přípravky k ošetřování podlah, zejména k jejich čištění, leštění, odmašťování a broušení; (4) svíčky; (5) vitamínové a posilující přípravky pro léčebné účely, výživové doplňky pro léčebné účely, nápoje a tekuté náhražky potravy pro léčebné účely; (8) zahradnické ruční nářadí, zejména rýče, lopaty, motyky a hrábě, stříbrné stolní náčiní, kuchyňské a jídelní přístroje, nože, lžice a vidličky, mēchačky a naběračky; (9) nahrané audio a video pásky, určené k zábavě, zdravotní osvětě a k výchově ke zdravému životnímu stylu, televizory, rádia, přehrávače kompaktních disků, sluneční brýle, kompaktní disky a digitální videodisky s nahrávkami určenými pro zábavu, pro poslech hudby a pro výchovu ke zdraví a zdravému životnímu stylu; (10) masážní přístroje; (11) vysavače prachu a lampy, sušiče na vlasy, stojany na sušiče vlasů; (12) jízdní kola; (14) šperky a hodiny; (16) litografie, katalogy, papírnické zboží, časopisy, noviny, brožury, knihy a osvětové publikace s tematikou zábavy, zdraví a zdravého životního stylu, kuchařky a receptáře, rádce zdravého životního stylu, knihy o hubnutí, diáře a plánovací kalendáře; (18) cestovní kufry a brašny, peněženky a deštníky; (20) nábytek a jeho části, zejména gauče, pohovky, křesla, otomany, stoly, konferenční stoly, odkládací stoly, taburety, skříně, skříňky, obývací stěny, předložky, postelové rámy a čela, matrace, okenní clony a zástěny, obrazové rámy, zrcadla, zahradní a venkovní nábytek; (21) kuchyňské náčiní, hrnce, pánve, misky, šálky, hrnky, misky, sklenice, džbánky, jídelní servisy, servírovací tácy a podnosy, talíře, podšálky, slánky a pepřenky, talíře a pohárky z papíru, sušáky na ručníky, držáky na zubní kartáčky, misky na mýdlo, nádržky na tekuté mýdlo, automatické zásobníky nití na čištění zubů; (24) lůžkoviny, podušky, pokrývky, stolní prádlo, povlaky a přehozy na polštáře, prošívání pokrývky a příkrývky, matracové chrániče, závěsy, ručníky, záclony, koupelňové závěsy, postelové přehozy; (25) oděvy, zejména plavky, pásky, klobouky, vložky do podprsenek, dětské oděvy, oděvy pro volný čas, spodní prádlo, prádélko, noční prádlo, trička a trika, svetry, košile, kalhoty, šaty, vesty, obleky šortky, pyžama, punčochy, ponožky, domácí střevice, boty, tenisky, pásková obuv, sandály, vycházková obuv, čepice, pláště do deště, holínky, kabáty, saka, šály, rukavice, kulichy; (28) tělocvičné náčiní, zejména posilovací nářadí a rotopedy, činky, boogieboardy, skateboardy, golfové hole, rybářská vnaidla, tenisové rakety a míčky, umělé rybářské návnady, hrací karty; (30) přesnídávkové cereálie, těstoviny, těsto na koláče a dortové korpusy, mražená jídla především z těstovin nebo z rýže; (32) vitamínové a iontové nápoje; (35) pomoc při řízení obchodní činnosti, poradenství v obchodní činnosti, přeskupování a předvádění výrobků, zejména doplňků výživy, kosmetiky a potravin, rozšiřování instrukčních a propagačních

materiálů a vzorků zboží, zejména v oblasti zdraví a zdravého životního stylu (fitness).

- (511) 3, 4, 5, 8, 9, 10, 11, 12, 14, 16, 18, 20, 21, 24, 25, 28, 30, 32, 35
(210) O-178488

(111) **252433**
(220) 26.04.2002
(151) 24.03.2003
(540)



- (730) **Humax Holdings Co., Ltd.**, 212-1 Yubang-dong, Cheoin-gu, Yougin City, Gyonggi-Do, KR
(740) Ing. Kratochvíl Václav, patentový zástupce, Radlická 28/663, Praha 5, 15000
(510) (9) televizní satelitní přijímače, audio a video přijímače, DVD přehrávače, přístroje na satelitní lokalizaci na moři a přístroje na lokalizaci na pevnině, CD přehrávače, nahrané počítačové programy, přenosná komunikační zařízení, radary, interkomunikační zařízení, dálnopisy, MP3 přehrávače, antény, autorádia, nástroje na určování azimutu, baterie, brýle, buzoly, centrální procesorové jednotky, přístroje na zaznamenávání času, integrované obvody, čističe nosičů zvukových záznamů, solární články, čtecí zařízení v televizi, čtecí zařízení na zpracování dat, dalekohledy, dálkové ovladače, detektory, diagnostické přístroje jiné než k lékařským účelům, diktafony, magnetické nosiče dat, kompaktní disky, optické nosiče dat, elektronická pera, elektronické publikace, faxy, filmové kamery, fotoaparáty, kalkulačky, měřicí přístroje, mikrofony, monitorovací přístroje elektrické, monitory, navigační přístroje, telefonní přístroje, rádia, reproduktory, satelitní navigační přístroje, sluchátka, vysílací zařízení, zařízení na zpracování dat, zesilovače, přístroje pro reprodukci zvuku.
(511) 9
(210) O-179300

(111) **252456**
(220) 02.05.2002
(151) 24.03.2003
(540)



- (730) **Otis Elevator Company**, 10 Farm Springs, Farmington, CT, US
(740) ŠTROS & KUSÁK advokátní a patentová kancelář, JUDr. David Štros, advokát, Národní 32, Praha 1, 11000
(510) (7) výtahy a jejich konstrukční části, zejména skupinové ovladače výtahů, eskalátory a náhradní díly k eskalátorům, zejména stupně, madla a pohonné mechanismy, stupňovité zdviže, motoricky poháněné zdviže pro dopravu, parkování a ukládání pozemních vozidel, dopravní pásy pro osoby (nikoliv pro dopravu zboží), motory a pohony pro uvedené výrobky, jejich součásti a díly zahrnuté v této třídě; (37) instalace a opravy výtahů, eskalátorů, motoricky poháněných zdviží pro dopravu, parkování a ukládání pozemních vozidel, dopravních pásů pro osoby (nikoliv pro dopravu zboží) a jejich součásti a dílů.
(511) 7, 37
(210) O-179467

(111) **253183**
(220) 04.04.2002
(151) 28.04.2003
(540)

GRISOFT

- (730) **AVG Technologies CZ, s.r.o.**, Holandská 4, Brno, 63900, CZ

(740) Martin Kořistka, patentový zástupce, Karpatská 3, Brno, 62500
(510) (9) software, programy nahrané, data a databáze i jiné informace na všech druzích elektronických magnetických i optických nosičů, včetně CD, DVD, elektronický časopis, elektronické publikace, multimediální produkty, osobní počítače a přenosné osobní počítače i jejich součástí, doplňky a příslušenství; (16) časopis, publikace, tiskoviny periodické i neperiodické, návody pro práci se SW, diplomy a certifikáty z papíru, tabule reklamní z papíru nebo lepenky, prospekty, pohlednice, tiskopisy, propagační předměty z výrobků ve třídě 16 (např. těžítka, tužky a psací potřeby, podložky na psaní, nálepky, nože na dopisy a papír, ubrousky, prostírání, vlaječky, záložky do knih, sáčky z papíru a plastických hmot); (42) instalace, aktualizace, pronájem, kopírování, obnova a údržba počítačového software, regenerace počítačových dat i SW, počítačové systémové analýzy, přenos dat nebo dokumentů z fyzických nosičů na elektronické nosiče, konverze počítačových dat a programů, pronájem počítačů a poradenství v oblasti hardware.

(511) 9, 16, 42
(210) O-178552

(111) **253215**
(220) 23.04.2002
(151) 28.04.2003
(540)



(730) Amerex PRAHA, spol. s r.o., Vrší 42, Praha 8, 18200, CZ
(740) Moreno Vlk & Asociados, Mgr. Václav Vlk, Sokolovská 22, Praha 8, 18600
(510) (1) umělá sladidla, chemické látky ke konzervaci potravin, potravinářské přísady - stabilizátory; (29) maso a výrobky z něj, masové výtažky, mléko, vejce a výrobky z nich, oleje a jedlé tuky, želatina; (30) marinovací přípravky, koření a kořenící směsi, zahušťovadla, stimulanty chuti potravin, sladidla (přírodní); (40) poradenství při výrobě potravin s použitím biotechnologických přípravků; (42) poradenská činnost v oblasti biotechnologií; (44) poradenská činnost v oblasti zemědělství.

(511) 1, 29, 30, 40, 42, 44
(210) O-179136

(111) **253241**
(220) 03.05.2002
(151) 28.04.2003
(540) **W.I.T.C.H.WILL IRMA TARANEE
CORNELIA HAY LIN**

(730) Disney Enterprises, Inc. a Delaware corporation, 500 South Buena Vista Street, Burbank, CA, US
(740) Čermák a spol., JUDr. Karel Čermák jr., Ph.D., LL.M., advokát, Elišky Peškové 15/735, Praha 5, 15000
(510) (9) přístroje a nástroje vědecké, námořní, geodetické, fotografické, filmové, optické, přístroje pro vážení, měření, signalizaci, kontrolu (inspekci), záchranu a přístroje pro vyučování, přístroje a nástroje pro vedení, přepínání, přeměnu, akumulaci, regulaci nebo řízení elektrického proudu, přístroje pro záznam, převod, reprodukci zvuku nebo obrazu, magnetické nosiče zvukových záznamů, gramofonové desky, automatické distributory a mechanismy pro přístroje a mince, zapisovací pokladny, počítací stroje, přístroje pro zpracování informací a počítače, hasící přístroje; (16) papír, lepenka a výrobky z těchto materiálů, které nejsou zařazeny do jiných tříd, tiskárenské výrobky, potřeby pro knižní vazby, fotografie, papírenské zboží, lepidla pro papírenství nebo domácnost, materiál pro umělce, štetce, psací stroje a kancelářské potřeby (vyjímaje nábytek), učební a vyučovací pomůcky s výjimkou přístrojů, plastické obaly (nezařazené do jiných tříd), tiskařské

typy, štočky; (41) výchova, vzdělávání, zábava, sportovní a kulturní aktivity.

(511) 9, 16, 41
(210) O-179524

(111) **253258**
(220) 09.05.2002
(151) 28.04.2003
(540)



**LÁZNĚ TEPLICE
V ČECHÁCH**

(730) Lázně Teplice v Čechách, a.s., Mlýnská 253, Teplice, 41538, CZ
(740) Ing. Reichel Pavel, Lopatecká 14, Praha 4, 14700
(510) (9) nosiče informací všeho druhu v rozsahu třídy 9, zejména obrazu a/nebo zvuku, elektronické publikace; (16) nosiče informací všeho druhu v rozsahu třídy 16, zejména tiskoviny, letáky, brožury, katalogy, vstupenky, ozdobné výrobky z papíru; (35) dražby; (36) směnářské služby; (38) šíření informací prostřednictvím veřejných datových sítí, např. Internet; (39) služby cestovní kanceláře; (41) výchovná a zábavní činnost, vzdělávání v oblasti lidských zdrojů, jazyková výuka, překladatelské a tlumočnické služby; (43) ubytovací služby, pohostinské služby; (44) poskytování veškeré lázeňské péče, např. preventivní, léčebné, rehabilitační a rekondiční, poskytování odborných zdravotnických služeb, maséřské služby, psychologické poradenství a diagnostika, správa a využívání přírodních léčivých zdrojů, včetně jejich ochrany.

(511) 9, 16, 35, 36, 38, 39, 41, 43, 44
(210) O-179661

(111) **253259**
(220) 09.05.2002
(151) 28.04.2003
(540)



(730) Lázně Teplice v Čechách, a.s., Mlýnská 253, Teplice, 41538, CZ
(740) Ing. Reichel Pavel, Lopatecká 14, Praha 4, 14700
(510) (9) nosiče informací všeho druhu v rozsahu třídy 9, zejména obrazu a/nebo zvuku, elektronické publikace; (16) nosiče informací všeho druhu v rozsahu třídy 16, zejména tiskoviny, letáky, brožury, katalogy, vstupenky, ozdobné výrobky z papíru; (35) dražby; (36) směnářské služby; (38) šíření informací prostřednictvím veřejných datových sítí, např. Internet; (39) služby cestovní kanceláře; (41) výchovná a zábavní činnost, vzdělávání v oblasti lidských zdrojů, jazyková výuka, překladatelské a tlumočnické služby; (43) ubytovací služby, pohostinské služby; (44) poskytování veškeré lázeňské péče, např. preventivní, léčebné, rehabilitační a rekondiční, poskytování odborných zdravotnických služeb, maséřské služby, psychologické poradenství a diagnostika, správa a využívání přírodních léčivých zdrojů, včetně jejich ochrany.

(511) 9, 16, 35, 36, 38, 39, 41, 43, 44
(210) O-179662

(111) **253346**
(220) 07.06.2002
(151) 28.04.2003

(540)	SOKOLOVSKÁ UHELNÁ 	(210)	O-180548
(730)	Sokolovská uhelná, právní nástupce, a.s. , Staré náměstí 69, Sokolov, 35600, CZ	(111)	253412
(740)	ZEMAN - podkrušnohorská patentová a známková kancelář, Petr Zeman, Hradní 301, Loket, 35733	(220)	21.06.2002
(510)	(1) chemicky vyráběné látky spadající do této třídy, plyny pro průmyslové užití spadající do této třídy, půdní hnojiva a jiné chemické prostředky pro zemědělství, zahradnictví a lesnictví, hasicí prostředky, průmyslová pojidla a lepidla; (4) uhlí a výrobky z něj jako hnědouhelný dehet, průmyslové tuky a oleje, palivové dříví, pohonné hmoty; (9) přístroje, nástroje a zařízení pro měření a regulaci, zařízení kontrolní, signalizační a poplašná, počítače a počítačové systémy, strojně čitelné nosiče informací jako magnetické pásky, magnetické disky, kompaktní optické disky a přístroje ke čtení záznamů na uvedených nosičích, měřidla, přístroje a nástroje geodetické, telekomunikační technika, pásové váhy, mostové váhy, hasicí přístroje, ochranné pomůcky a ochranné oděvy zařazené ve třídě 9, akumulátory; (11) zařízení osvětlovací, zařízení topná, zařízení na výrobu a rozvod páry, teplovodní zařízení, zařízení klimatizační a vzduchotechnická, zařízení pro rozvod vody, plynová zařízení a plynovody; (16) polygrafické výrobky, fotografie, tiskoviny periodické i neperiodické, časopisy a jiná periodika, knižní publikace, katalogy, prospekty, plakáty, letáky a jiné reklamní, propagační a informační materiály, tiskopisy, počítačové výstupy na papírovém nosiči, papírové obaly a obálky, kalendáře, diáře, kartografické výrobky, pohlednice a jiná vyobrazení, psací potřeby a pouzdra a stojánky na ně, učební pomůcky a potřeby, kancelářské potřeby, psací stroje, papírenské zboží, makety a modely z papíru, vývěsní štítky; (35) inzertní a reklamní činnost, inzerce slovem i obrazem, předvádění zboží a prezentace služeb, poskytování pomoci při provozu podniku, organizační, ekonomické a účetní poradenství, automatizované zpracování dat, zprostředkování obchodu zejména v oblasti paliv, elektrické energie, tepla, chemických produktů, obchodní administrativní marketing; (39) přeprava osob a nákladů na pozemních komunikacích, provozování železniční dopravy, provozování pásové a lanové dopravy, doprava plynů a kapalin, rozvody vody a tepla, rozvod elektřiny, pronájem dopravních mechanismů a železničních vozidel, provozování skladového hospodářství, zejména skladování hmot a materiálů, skladování výrobků, skladování kapalných a plyných médií v nádobách a nádržích a jejich expedice, skladování odpadů všeho druhu, skladování vytěženého materiálu na výsypkách, zprostředkování silniční a železniční přepravy, provozování parkovišť a garáží, záchranné služby, organizování exkurzí; (40) výroba páry a tepelné energie, výroba elektrické energie, zpracování chemických produktů, práce truhlářské, úprava a zpracování textilií, úpravy a rekonstrukce laboratorního skla v jiné třídě neuvedené, kovoobrábění, broušení kovů, galvanizace kovů, kalení kovů, práce kovářské, práce svářečské a práce zámečnické spojené s mechanickou změnou výrobků v jiné třídě neuvedené, úprava vody a výroba pitné vody, zpracování, recyklace a likvidace odpadů, zpracování kamene v jiné třídě neuvedené, zásadní přestavba tlakových zařízení včetně vyhrazených a zdvihacích zařízení v jiné třídě neuvedená, knihtisk, sitotisk a ofsetový tisk; (42) projektová činnost v investiční výstavbě, projektování elektrických zařízení, konstrukční práce, měřičské a geodetické práce, geologické práce, práce trhačské, provádění revizí a periodických zkoušek vybraných dozorovaných zařízení tlakových, plynových, zdvihacích a elektrických, výzkum a vývoj v oboru těžby nerostných surovin, zpracování uhlí, výroby elektrické energie, plynárenství, vodního hospodářství a nakládání s odpady všeho druhu, laboratorní práce, tvorba software, laboratorní služby, chemické analýzy, výzkum v oblasti chemie, geologických výzkum, defektoskopie, zkoušky materiálů.	(151)	28.04.2003
(511)	1, 4, 9, 11, 16, 35, 39, 40, 42	(540)	
(730)	Zemědělský svaz České republiky , Hybernská 38, Praha 1, 11000, CZ	(111)	253705
(740)	PATENTSERVIS Praha a.s., Jivenská 1273/1, Praha 4, 14021	(220)	15.08.2002
(510)	(35) analýza nákladů, hospodářské a ekonomické prognózy, obchodní a podnikatelské informace, analýzy nákupních cen, služby a poradenství v obchodní činnosti, podnikatelské poradenství; (42) právnícké komerční služby a právnícké poradenství.	(151)	28.04.2003
(511)	35, 42	(540)	
(210)	O-181215	(111)	253812
(730)	AVIATIK SERVIS, společnost s.r.o. , Šeránkova 311/4, Brno, 61600, CZ	(220)	27.08.2002
(510)	(9) filmy exponované, nosiče obrazu a zvuku magnetické a optické, jako kazety, CD i DVD disky a ostatní nosiče spadající do třídy 9; (16) papír a výrobky z papíru, lepenka a výrobky z lepenky, výrobky knihařské, psací potřeby, tiskoviny, noviny, časopisy, knihy, obchodní propagační tisky, otisky kreseb, reklamní panely, vzory na kopírování, nálepky a samolepky, zeměpisné mapy, plány měst a zástaveb, prospekty, pohlednice, veškeré propagační předměty spadající do třídy 16; (25) oděvy, obuv, kloboučnické zboží; (35) reklama, reklamní agentury a vše s reklamou související ve třídě 35; (41) organizování sportovních soutěží, plánování a organizování večírků, pořádání a řízení školení, organizování a vedení kongresů, symposií, seminářů, konferencí, zejména akce, týkající se balonového létání.	(151)	28.04.2003
(511)	9, 16, 25, 35, 41	(540)	
(210)	O-182663	(111)	WINNIE THE POOH
(730)	Disney Enterprises, Inc. a Delaware corporation , 500 South Buena Vista Street, Burbank, CA, US	(220)	27.08.2002
(740)	Čermák a spol., JUDr. Karel Čermák jr., Ph.D., LL.M., advokát, Elišky Peškové 15/735, Praha 5, 15000	(151)	28.04.2003
(510)	(9) přístroje a nástroje vědecké, námořní, geodetické, fotografické, filmové, optické, přístroje pro vážení, měření, signalizaci, kontrolu (inspekci), záchranu a přístroje pro vyučování, přístroje a nástroje pro vedení, přepínání, přeměnu, akumulaci, regulaci nebo řízení elektrického proudu, přístroje pro záznam, převod, reprodukci zvuku nebo obrazu, magnetické nosiče zvukových záznamů, gramofonové desky, automatické distributory a mechanismy pro přístroje a mince, zapisovací pokladny, počítačové stroje, přístroje pro zpracování informací a počítače, hasicí přístroje; (16) papír, lepenka a výrobky z těchto materiálů, které nejsou zařazeny do jiných tříd, tiskárenské výrobky, potřeby pro knižní vazby, fotografie,	(540)	

papírenské zboží, lepidla pro papírenství nebo domácnost, materiál pro umělce, štetce, psací stroje a kancelářské potřeby (vyjímaje nábytek), učební a vyučovací pomůcky s výjimkou přístrojů, plastické obaly (nezařazené do jiných tříd), tiskařské typy, štočky; (25) oděvy, obuv, kloboučnické zboží; (28) hry, hračky, potřeby pro gymnastiku a sport, které nejsou uvedeny v jiných třídách, vánoční ozdoby; (41) výchova, vzdělávání, zábava, sportovní a kulturní aktivity.

(511) 9, 16, 25, 28, 41
(210) O-182924

(111) **253828**
(220) 29.08.2002
(151) 28.04.2003
(540)



(730) **Dial Telecom, a.s.**, Křižíkova 36a/237, Praha 8 - Karlín, 18600, CZ

(740) ČERVENKA, KLEINTOVÁ, TURKOVÁ Patentová, známková a advokátní kancelář, Ing. Eva Kleintová, Budečská 6/974, Praha 2, 12000

(510) (9) počítačový software; (38) telekomunikační služby, poskytování informací pomocí počítačové sítě internet, datové a hlasové služby; (42) vývoj a tvorba software.

(511) 9, 38, 42
(210) O-183004

(111) **253882**
(220) 05.09.2002
(151) 28.04.2003
(540)

DISNEY

(730) **Disney Enterprises, Inc. a Delaware corporation**, 500 South Buena Vista Street, Burbank, CA, US

(740) Čermák a spol., JUDr. Karel Čermák jr., Ph.D., LL.M., advokát, Elišky Peškové 15/735, Praha 5, 15000

(510) (9) přístroje a nástroje vědecké, námořní, geodetické, fotografické, filmové, optické, přístroje pro vážení, měření, signalizaci, kontrolu (inspekci), záchranu a přístroje pro vyučování, přístroje a nástroje pro vedení, přepínání, přeměnu, akumulaci, regulaci nebo řízení elektrického proudu, přístroje pro záznam, převod, reprodukci zvuku nebo obrazu, magnetické nosiče zvukových záznamů, gramofonové desky, automatické distributory a mechanismy pro přístroje a mince, zapisovací pokladny, počítačové stroje, přístroje pro zpracování informací a počítače, hasicí přístroje; (16) papír, lepenka a výrobky z těchto materiálů, které nejsou zařazeny do jiných tříd, tiskárenské výrobky, potřeby pro knižní vazby, fotografie, papírenské zboží, lepidla pro papírenství nebo domácnost, materiál pro umělce, štetce, psací stroje a kancelářské potřeby (vyjímaje nábytek), učební a vyučovací pomůcky s výjimkou přístrojů, plastické obaly (nezařazené do jiných tříd), tiskařské typy, štočky; (25) oděvy, obuv, kloboučnické zboží; (28) hry, hračky, potřeby pro gymnastiku a sport, které nejsou zařazeny do jiných tříd, vánoční ozdoby; (41) výchova, vzdělávání, zábava, sportovní a kulturní aktivity.

(511) 9, 16, 25, 28, 41
(210) O-183197

(111) **254293**
(220) 30.04.2002
(151) 26.05.2003
(540)

InformARCH

(730) **ABF, a.s.**, Mimoňská 645, Praha 9 - Prosek, 19000, CZ

(510) (9) nosiče textových, obrazových a zvukových dat a informací (v rozsahu tř. 9), elektronický časopis; (16) tiskoviny a polygrafické výrobky; (38) šíření informací prostřednictvím veřejných datových sítí, např. v Internetu.

(511) 9, 16, 38
(210) O-179408

(111) **254399**
(220) 03.07.2002
(151) 26.05.2003
(540)

PETRO

(730) **SDP Logistics s.r.o.**, Ovocný trh 572/11, Praha 1, 11000, CZ
(740) Šachta, Zmeškal & partneři, Ing. Kratochvíl Václav, Radlická 28/663, Praha 5, 15000

(510) (20) bedny laťové přepravní, bedny ze dřeva nebo umělých hmot, desky k vystavování zboží, stojany na časopisy, deštníky, klobouky, dřevěné rolety, přepravní kontejnery nekovové, koše nekovové, košíky nekovové, kozy na řezání, krabice ze dřeva nebo umělých hmot, násady a rukojeti k nářadí nekovová, nakládací palety, palety na manipulaci se zbožím, přepravní palety, podstavce na sudy nekovové, police, ponky, přepravky nekovové, pulty, regály, schránky ze dřeva nebo umělých hmot, pracovní stoly; (39) automobilová doprava, informace o dopravě a skladování, nákladní doprava, doručování zboží, nakládání a vykládání, pronájem skladů, pronájem skladovacích kontejnerů, skládání nákladu, skladování, uskladňování, zprostředkování přepravy; (40) zpracování dřeva, hoblování, řezání pilou, informace o úpravě a zpracování dřeva.

(511) 20, 39, 40
(210) O-181586

(111) **254550**
(220) 11.09.2002
(151) 26.05.2003
(540)

TOUCHSTONE

(730) **Disney Enterprises, Inc. a Delaware corporation**, 500 South Buena Vista Street, Burbank, CA, US

(740) Čermák a spol., JUDr. Karel Čermák jr., Ph.D., LL.M., advokát, Elišky Peškové 15/735, Praha 5, 15000

(510) (9) přístroje a nástroje vědecké, námořní, geodetické, fotografické, filmové, optické, přístroje pro vážení, měření, signalizaci, kontrolu (inspekci), záchranu a přístroje pro vyučování, přístroje a nástroje pro vedení, přepínání, přeměnu, akumulaci, regulaci nebo řízení elektrického proudu, přístroje pro záznam, převod, reprodukci zvuku nebo obrazu, magnetické nosiče zvukových záznamů, gramofonové desky, automatické distributory a mechanismy pro přístroje a mince, zapisovací pokladny, počítačové stroje, přístroje pro zpracování informací, počítače a jejich příslušenství, programy počítačových her, počítačový software a hardware, tiskárny, pagery, hasicí přístroje; (41) výchova, vzdělávání, zábava, sportovní a kulturní aktivity.

(511) 9, 41
(210) O-183559

(111) **255056**
(220) 22.08.2002
(151) 25.06.2003
(540)

EEYORE

(730) **Disney Enterprises, Inc. a Delaware corporation**, 500 South Buena Vista Street, Burbank, CA, US

(740) Čermák a spol., JUDr. Karel Čermák jr., Ph.D., LL.M., advokát, Elišky Peškové 15/735, Praha 5, 15000

(510) (9) přístroje a nástroje vědecké, námořní, geodetické, fotografické, filmové, optické, přístroje pro vážení, měření, signalizaci, kontrolu (inspekci), záchranu a přístroje pro vyučování, přístroje a nástroje pro vedení, přepínání, přeměnu, akumulaci, regulaci nebo řízení elektrického proudu, přístroje pro záznam, převod, reprodukci zvuku nebo obrazu, magnetické nosiče zvukových záznamů, gramofonové desky, automatické distributory a mechanismy pro přístroje a mince, zapisovací pokladny, počítačové stroje, přístroje pro zpracování informací a počítače, hasicí přístroje; (16) papír, lepenka a výrobky z těchto materiálů, které nejsou zařazeny do jiných tříd, tiskárenské výrobky, potřeby pro knižní vazby, fotografie, papírenské zboží, lepidla pro papírenství nebo domácnost, materiál pro umělce, štetce, psací stroje a kancelářské potřeby

(vyjímaje nábytek), učební a vyučovací pomůcky s výjimkou (540)
přístrojů, plastické obaly (nezařazené do jiných tříd), tiskařské
typy, štočky; (25) oděvy, obuv, kloboučnické zboží; (28) hry,
hračky, potřeby pro gymnastiku a sport, které nejsou uvedeny v
jiných třídách, vánoční ozdoby; (41) výchova, vzdělávání,
zábava, sportovní a kulturní aktivity.

(511) 9, 16, 25, 28, 41
(210) O-182804

(111) **255181**
(220) 02.10.2002
(151) 25.06.2003
(540)



(730) **MORACELL s.r.o.**, Průmyslová 542, Žabčice, 66463, CZ
(740) PatentCentrum Sedlák & Partners s.r.o., Husova 5, České
Budějovice, 37001
(510) (16) výrobky z papíru a buničitého papíru, zejména papírové
kapesníky, kosmetické kapesníčky a tampónky, toaletní papír,
ubrousky papírové, papírové pleny, papíry zesílené tkaninou
nebou tkanou vložkou, papírovina a papírové zboží neobsazené
v jiných třídách; (21) čisticí utěrky; (24) kuchyňské utěrky.
(511) 16, 21, 24
(210) O-184227

(111) **255275**
(220) 17.10.2002
(151) 25.06.2003
(540)

Révia

(730) **Slovenské liehovary a líkérky, a.s.**, Trnavská cesta,
Leopoldov, SK
(740) Rott, Růžička a Guttman, patentová, známková a právní
kancelář, JUDr. Rott Vladimír, Nad Štolou 12, Praha 7, 17000
(510) (32) nealkoholické nápoje, sirupy na výrobu limonád, sirupy na
výrobu nápojů, mošty, hroznový mošt (nekvašený).
(511) 32
(210) O-184756

(111) **255611**
(220) 16.04.2002
(151) 28.07.2003
(540)

RIDE

(730) **K-2 Corporation, an Indiana corporation**, 4201 6th Ave S,
Seattle, WA, US
(740) Společná advokátní kancelář Všečeka Zelený Švorčík
Kalenský a partneři, JUDr. Petr Kalenský, Hálkova 2, Praha 2,
12000
(510) (18) kufry a zavazadla; (25) oděvy, obuv, kloboučnické zboží;
(28) potřeby pro sport.
(511) 18, 25, 28
(210) O-178913

(111) **255636**
(220) 22.05.2002
(151) 28.07.2003



Výstaviště Praha – Letňany

(730) **ABF, a.s.**, Mimoňská 645, Praha 9 - Prosek, 19000, CZ
(510) (9) nosiče informací, zvuku a obrazu v rozsahu třídy 9,
elektronické publikace; (16) nosiče informací v rozsahu třídy
16, tiskoviny, plakáty, vstupenky, katalogy; (35) organizování a
pořádání výstav, veletrhů, kongresů k reklamním a obchodním
účelům, reklamní a propagační činnost, informační servis v
oblasti obchodu; (38) šíření informací prostřednictvím
veřejných datových sítí, např. Internet; (41) organizování a
pořádání výstav, veletrhů, kongresů a sympozií ke kulturním a
vzdělávacím účelům.
(511) 9, 16, 35, 38, 41
(210) O-180059

(111) **255654**
(220) 07.06.2002
(151) 28.07.2003
(540)



(730) **Sokolovská uhelná, právní nástupce, a.s.**, Staré náměstí 69,
Sokolov, 35600, CZ
(740) ZEMAN - podkrušnohorská patentová a známková kancelář,
Petr Zeman, Hradní 301, Loket, 35733
(510) (1) chemicky vyráběné látky spadající do této třídy, plyny pro
průmyslové užití, půdní hnojiva a jiné chemické prostředky pro
zemědělství, zahradnictví a lesnictví, hasící prostředky,
průmyslová pojidla a lepidla; (2) barvy, laky, fermeže,
ochranné prostředky proti korozi kovů, konzervační prostředky
k ochraně dřeva; (4) uhlí a výrobky z něj jako hnědouhelný
dehet, průmyslové tuky a oleje, palivové dříví, pohonné hmoty;
(5) dietetické potraviny a potraviny pro batolata spadající do
této třídy, desinfekční prostředky, prostředky k ničení plevelů a
k hubení živočišných škůdců; (6) výrobky z kovů, zejména
zámečnické a kovářské jako upravená kovová lana, koleje,
kolejové výhybky a jiná kolejová překřížení včetně
příslušenství, kovové potrubí, kovové nádrže a nádoby, ocelové
konstrukce, sloupy, stožáry, lávky a schodiště, kovové poklapy
a kryty, kovové díly na obklady povrchů a jiné kovové stavební
prvky, profilový a tyčový kovový materiál, kolejnice, plechy,
kovové kabely, kovové řetězy, zejména pro průmyslové
použití, veškerý kovový spojovací materiál; (7) elektrické stroje
a stroje na elektrický pohon včetně pohonných jednotek,
stacionární motory, hnací a převodová ústrojí; (8) ruční nářadí a
nástroje; (9) přístroje, nástroje a zařízení pro měření a regulaci,
zařízení kontrolní, signalizační a poplašná, počítače a
počítačové systémy, strojně čitelné nosiče informací jako
magnetické pásky, magnetické disky, kompaktní optické disky
a přístroje ke čtení záznamů na uvedených nosičích, měřidla,
přístroje a nástroje geodetické, telekomunikační technika,
pásově váhy, mostové váhy, hasící přístroje, ochranné pomůcky
a ochranné oděvy zařazené ve třídě 9, akumulátory; (11)
zařízení osvětlovací, zařízení topná, zařízení na výrobu a
rozvod páry, teplovodní zařízení, zařízení klimatizační a
vzduchotechnická, zařízení pro rozvod vody, plynová zařízení a
plynovody; (12) pozemní dopravní prostředky, zejména vozidla
silniční a kolejová, veškeré náhradní díly pro tato vozidla,
zařazené ve třídě 12; (13) střešivo a výbušniny pro trhačské a
střelmistrovské práce; (16) polygrafické výrobky, fotografie,
tiskoviny periodické i neperiodické, časopisy a jiná periodika,
knižní publikace, katalogy, prospekty, plakáty, letáky a jiné

reklamní, propagační a informační materiály, tiskopisy, počítačové výstupy na papírovém nosiči, papírové obaly a obálky, kalendáře, diáře, kartografické výrobky, pohlednice a jiná vyobrazení, psací potřeby a pouzdra a stojánky na ně, učební pomůcky a potřeby, kancelářské potřeby, psací stroje, papírenské zboží, makety a modely z papíru, vývěsní štítky; (17) výrobky z pryže, těsnící a izolační materiál a hmoty, fólie, desky a tyče z plastických hmot, nekovové hadice, trubky a tvarovky v jiné třídě neuvedené; (18) pracovní brašny, kožené výrobky pro průmyslové užití; (19) stavební kámen, kamenické výrobky, stavební materiál a hmoty, jako zdicí materiály a materiály pro vodorovné stavební konstrukce, stavební tvarovky a prefabrikáty, střešní krytiny, vápno, cement a betony, asfalt a další výrobky pro stavbu cest, stavební sklo, železobetonové a dřevěné pražce, dřevěný stavební materiál, jako trámy, prkna, latě, lišty, laťovky, překližky a výrobky z těchto materiálů; (20) nábytek a jiné truhlářské výrobky, další výrobky ze dřeva a jiných nekovových materiálů v jiné třídě neuvedené, spojovací materiál ze dřeva a jiných nekovových materiálů spadající do této třídy; (21) sklo, zejména tabulové a laboratorní, skleněné výrobky, porcelán užitný, ozdobný a figurální, keramika, drobné nářadí a přenosné nádoby pro domácnost a kuchyň, pomůcky a látky k čištění; (22) provazy, lana konopná, plachty, pytle; (23) pracovní oděvy, pracovní obuv, prádlo, oděvní doplňky, pokrývky hlavy, šátky, šály, rukavice; (24) podlahové krytiny všeho druhu, tapety; (25) upravené maso, ryby, drůbež a zvěřina, uzeniny, tlačenky, huspeniny a jiné masné výrobky, ovoce a zelenina v podobě konzervované, sušené a mražené, potraviny v konzervách, rosoly a zavařeniny, jedlé oleje a tuky, vejce, mléko, sýry, mléčné nápoje a krémy, jogurty a jiné mlékařské výrobky, mražené mléčné krémy; (26) káva, čaj, kakao, kávové, kakaové a čokoládové nápoje, chléb, pečivo čerstvé, jemné a trvanlivé, sušenky, suchary, oplatky, čokoláda, cukrovinky, med, zmrzlina, cukr, sůl, koření, hořčice, chuťové omáčky; (27) živé rostliny, přírodní květiny, semena v jiné třídě neuvedená, výrobky zemědělské, zahradnické a lesnické, živá zvířata, čerstvé ovoce a zelenina; (28) minerální a stolní vody, ovocné šťávy, jiné nealkoholické nápoje a přípravky k jejich přípravě, pivo; (29) alkoholické nápoje, zejména vína, lihoviny, destiláty a nápoje míchané a mixované; (30) tabák, tabákové výrobky, kuřácké potřeby; (31) inzertní a reklamní činnost, inzerce slovem i obrazem, předvádění zboží a prezentace služeb, poskytování pomoci při provozu podniku, organizační, ekonomické a účetní poradenství, automatizované zpracování dat, zprostředkování obchodu zejména v oblasti paliv, elektrické energie, tepla, chemických produktů, obchodní administrativní marketing; (32) služby peněžní, zejména činnost spořitelny a pojišťovny, činnost investičního fondu, služby směnářské, pronájem nemovitostí, bytů, správa nemovitostí; (33) těžba skryvky, těžba uhlí, práce trhačské, služby ve stavebnictví, zejména práce zednické a betonářské, pokrývačské, truhlářské, tesařské a klempířské, práce lešenařské - stavba a demontáž lešení, práce malířské, natěračské, obkladačské, tapetařské, podlahářské, sklenářské, pismomalířství, provádění vodotěsných, tepelných a zvukových izolací, práce vodoinstalatérské včetně topenářských, práce elektroinstalatérské, práce plynoinstalatérské, práce zámečnické opravárenského charakteru, komplexní služby ve stavebnictví, zejména provádění staveb pozemních, inženýrských a průmyslových, služby v oblasti prací zemních, služby v oblasti stavebního dozoru, servisní a opravárenské služby a práce v oboru těžkých a speciálních mechanismů, jako důlních dobývacích strojů, zemědělských, lesnických a stavebních strojů, speciální dopravní a přepravní techniky a strojů, pronájem strojů a zařízení a výše uvedené speciální techniky, opravy motorových vozidel včetně karosérií, opravy pneumatik a vzdušnic, práce vulkanizérské opravárenské, opravy kolejových vozidel, opravy elektrických strojů a přístrojů, montáž a opravy měřidel, montáž a opravy kancelářské a reprodukční techniky a výrobků spotřební elektroniky, opravy laboratorního skla, montáž, údržba a opravy vyhrazených tlakových, plynových a zdvihacích zařízení a vyhrazených elektrických zařízení, údržba budov, úklidové a čističské práce, praní, žehlení a opravy prádla a oděvů, provádění revizí a periodických zkoušek vybraných dozorovaných zařízení tlakových, plynových, zdvihacích a elektrických; (34) provozování uzavřené telefonní a rádiové sítě; (35) přeprava

osob a nákladů na pozemních komunikacích, provozování železniční dopravy, provozování pásové a lanové dopravy, doprava plynů a kapalin, rozvody vody a tepla, rozvod elektřiny, pronájem dopravních mechanismů a dopravní techniky včetně silničních motorových vozidel a kolejových vozidel, provozování skladového hospodářství, zejména skladování hmot a materiálů, skladování výrobků, skladování kapalných a plyných médií v nádobách a nádržích a jejich expedice, skladování odpadů všeho druhu, skladování vytěženého materiálu na výsypkách, zprostředkování silniční a železniční přepravy, provozování parkovišť a garáží, doručování písemností, záchranné služby, organizování exkurzí; (36) výroba páry a tepelné energie, výroba elektrické energie, zpracování chemických produktů, úprava a zpracování textilií, úpravy a rekonstrukce laboratorního skla v jiné třídě neuvedené, kovoobrábění, broušení kovů, galvanizace kovů, kalení kovů, práce kovářské, práce svářečské a práce zámečnické spojené s mechanickou změnou výrobků v jiné třídě neuvedené, vulkanizace jako úprava materiálů, úprava vody a výroba pitné vody, zpracování, recyklace a likvidace odpadů, práce rekultivační, opracování kamene v jiné třídě neuvedené, zásadní přestavba tlakových zařízení včetně vyhrazených a zdvihacích zařízení v jiné třídě neuvedená, knihtisk, sitotisk a ofsetový tisk, zpracování filmů a fotografický kopírovací proces; (37) nakladatelská a vydavatelská činnost, zejména vydávání periodických a neperiodických tiskovin, knižních publikací, plošných výtvarných prvků a pomůcek pro výchovu a vzdělávání a jejich šíření, vzdělávání a rekvalifikace, lektorská a konzultační činnost, provozování svářečské školy, pořádání krátkodobých specializačních kurzů pro obsluhu dozorovaných zařízení a pro řidiče dopravních vozíků, pořádání kulturních, sportovních, společenských a jiných zábavních akcí, včetně filmových představení, organizování a vedení kongresů, konferencí, seminářů a kolokvií, provozování sportovišť, služby spojené s provozováním koupališť, provozování školek a dětských jeslí, fotografické a filmařské práce, zpravodajství a reportáže spadající do této třídy, fotoreportáže, filmové reportáže; (38) projektová a inženýrská činnost v investiční výstavbě, projektování elektrických zařízení, konstrukční práce, měřičské a geodetické práce, geologické práce, výzkum a vývoj v oboru těžby nerostných surovin, zpracování uhlí, výroby elektrické energie, plynárenství, vodního hospodářství a nakládání s odpady všeho druhu, výzkum v oblasti chemie, geologických výzkum, laboratorní práce jako např. chemické analýzy, tvorba software, defektoskopie a jiné zkoušky materiálů; (39) ubytovací služby včetně provozování hostinských zařízení, závodních jídelen, provoz kantýn a kiosků, provozování dětských jeslí, provozování veřejných tábořišť, kempů a prázdninových táborů; (40) provozování zdravotnického zařízení, poskytování první pomoci, psychologické služby, rekultivace pozemků, údržba zeleně, zahradnické práce; (41) hlídací služby, požární prevence, činnosti hasičského sboru.

(111) 1, 2, 4, 5, 6, 7, 8, 9, 11, 12, 13, 16, 17, 18, 19, 20, 21, 22, 25,
27, 29, 30, 31, 32, 33, 34, 35, 36, 37, 38, 39, 40, 41, 42, 43,
44, 45

(120) O-180549

(111) **255944**

(120) 21.10.2002

(151) 28.07.2003

(540)

DONALD DUCK

(730) **Disney Enterprises, Inc. a Delaware corporation, 500**
South Buena Vista Street, Burbank, CA, US

(740) Čermák a spol., JUDr. Karel Čermák jr., Ph.D., LL.M.,
advokát, Elišky Peškové 15/735, Praha 5, 15000

(510) (9) přístroje a nástroje vědecké, námořní, geodetické, fotografické, filmové, optické, přístroje pro vážení, měření, signalizaci, kontrolu (inspekci), záchranu a přístroje pro vyučování, přístroje a nástroje pro vedení, přepínání, přeměnu, akumulaci, regulaci nebo řízení elektrického proudu, přístroje pro záznam, převod, reprodukci zvuku nebo obrazu, magnetické nosiče zvukových záznamů, gramofonové desky, automatické distributory a mechanismy pro přístroje a mince, zapisovací pokladny, počítačové stroje, přístroje pro zpracování informací a počítače, hasicí přístroje; (16) papír, lepenka a výrobky z těchto materiálů, které nejsou zařazeny do jiných

tříd, tiskárenské výrobky, potřeby pro knižní vazby, fotografie, papírenské zboží, lepidla pro papírenství nebo domácnost, materiál pro umělce, štětce, psací stroje a kancelářské potřeby (vyjímaje nábytek), učební a vyučovací pomůcky s výjimkou přístrojů, plastické obaly (nezařazené do jiných tříd), tiskařské typy, štočky; (41) výchova, vzdělávání, zábava, sportovní a kulturní aktivity.

(511) 9, 16, 41
(210) O-184850

(111) **255945**
(220) 21.10.2002
(151) 28.07.2003
(540)

MICKEY MOUSE

(730) **Disney Enterprises, Inc. a Delaware corporation**, 500 South Buena Vista Street, Burbank, CA, US

(740) Čermák a spol., JUDr. Karel Čermák jr., Ph.D., LL.M., advokát, Elišky Peškové 15/735, Praha 5, 15000

(510) (9) přístroje a nástroje vědecké, námořní, geodetické, fotografické, filmové, optické, přístroje pro vážení, měření, signalizaci, kontrolu (inspekci), záchranu a přístroje pro vyučování, přístroje a nástroje pro vedení, přepínání, přeměnu, akumulaci, regulaci nebo řízení elektrického proudu, přístroje pro záznam, převod, reprodukci zvuku nebo obrazu, magnetické nosiče zvukových záznamů, gramofonové desky, automatické distributory a mechanismy pro přístroje a mince, zapisovací pokladny, počítačové stroje, přístroje pro zpracování informací a počítače, hasicí přístroje; (16) papír, lepenka a výrobky z těchto materiálů, které nejsou zařazeny do jiných tříd, tiskárenské výrobky, potřeby pro knižní vazby, fotografie, papírenské zboží, lepidla pro papírenství nebo domácnost, materiál pro umělce, štětce, psací stroje a kancelářské potřeby (vyjímaje nábytek), učební a vyučovací pomůcky s výjimkou přístrojů, plastické obaly (nezařazené do jiných tříd), tiskařské typy, štočky; (41) výchova, vzdělávání, zábava, sportovní a kulturní aktivity.

(511) 9, 16, 41
(210) O-184851

(111) **255946**
(220) 21.10.2002
(151) 28.07.2003
(540)

MINNIE MOUSE

(730) **Disney Enterprises, Inc. a Delaware corporation**, 500 South Buena Vista Street, Burbank, CA, US

(740) Čermák a spol., JUDr. Karel Čermák jr., Ph.D., LL.M., advokát, Elišky Peškové 15/735, Praha 5, 15000

(510) (9) přístroje a nástroje vědecké, námořní, geodetické, fotografické, filmové, optické, přístroje pro vážení, měření, signalizaci, kontrolu (inspekci), záchranu a přístroje pro vyučování, přístroje a nástroje pro vedení, přepínání, přeměnu, akumulaci, regulaci nebo řízení elektrického proudu, přístroje pro záznam, převod, reprodukci zvuku nebo obrazu, magnetické nosiče zvukových záznamů, gramofonové desky, automatické distributory a mechanismy pro přístroje a mince, zapisovací pokladny, počítačové stroje, přístroje pro zpracování informací a počítače, hasicí přístroje; (16) papír, lepenka a výrobky z těchto materiálů, které nejsou zařazeny do jiných tříd, tiskárenské výrobky, potřeby pro knižní vazby, fotografie, papírenské zboží, lepidla pro papírenství nebo domácnost, materiál pro umělce, štětce, psací stroje a kancelářské potřeby (vyjímaje nábytek), učební a vyučovací pomůcky s výjimkou přístrojů, plastické obaly (nezařazené do jiných tříd), tiskařské typy, štočky; (41) výchova, vzdělávání, zábava, sportovní a kulturní aktivity.

(511) 9, 16, 41
(210) O-184852

(111) **256181**
(220) 28.11.2002
(151) 28.07.2003
(540)

AVAS

(730) **AVAS EXPORT - IMPORT, spol. s r.o.**, Alšova 694, Dobřany, 33441, CZ

(740) **PROPATENT, Ing. Vlasta Sedláčková**, Ke Kateřinkám 1393, Praha 4, 14900

(510) (1) chemické výrobky určené pro průmysl, vědy a fotografii, jakož i pro zemědělství, zahradnictví a lesnictví, umělé pryskyřice a plastické hmoty v surovém stavu, hnojiva pro půdu, prostředky pro kalení a letování kovů, chemické výrobky určené ke konzervaci potravin, lepidla pro průmysl, tříslicí materiál, formovací oleje; (2) barvy, nátěry a laky, ochranné výrobky proti korozi a deteriorizaci dřeva, barviva, mořidla, přírodní pryskyřice v surovém stavu, kovy listkové a práškové pro malíře, dekoratéry a umělce; (3) přípravky pro bělení a jiné prostředky ku praní, přípravky pro čištění, leštění, odmašťování a broušení, mýdla, parfumerie, vonné oleje, kosmetika, vlasové vody, zubní pasty; (19) stavební materiály nekovové, neohébné trubky nekovové pro stavebnictví, asfalt, směla, přenosné konstrukce nekovové, pomníky, cement, zeolit; (27) koberce, rohožky, linoleum a jiné obklady podlah, tapety na stěny; (35) zprostředkování obchodní činnosti, reklamní a propagační služby, dovozní a vývozní kancelář; (42) poradenství v oblasti průmyslové chemie.

(511) 1, 2, 3, 19, 27, 35, 42
(210) O-186069

(111) **256235**
(220) 06.12.2002
(151) 28.07.2003
(540)



(730) **Slovenské liehovary a likérky, a.s.**, Trnavská cesta, Leopoldov, 92041, SK

(740) Advokátní a patentová kancelář Čermák, Hořejš, Myslíl, JUDr. Matějka Jan, Národní 32, Praha 1, 11000

(510) (33) lihoviny, alkoholické nápoje s výjimkou piva.
(511) 33
(210) O-186458

(111) **256314**
(220) 18.12.2002
(151) 28.07.2003
(540)



(730) **EUROPE ECHT s.r.o.**, Ke Stinkovskému rybníku 509/6, Praha 10, 10700, CZ

(510) (18) kůže, imitace kůže, kůže ze zvířat, tašky, výrobky z těchto materiálů, kufry a zavazadla, deštníky, slunečníky a hole, biče a sedlářské výrobky; (25) obuv, oděvy, kloboučnické zboží; (40) krejčovství, šití kožených oděvů a zboží na zakázku.

(511) 18, 25, 40
(210) O-186949

(111) **256441**
(220) 24.04.2002
(151) 27.08.2003
(540)

AB PRINT

(730) **Michalík Erik**, tř. Dukelských hrdinů 2335/52, Hodonín, 69501, CZ

(740) Ing. Kučera Zdeněk, Padělky 548 (P.O.BOX 92), Slušovice, 76315

(510) (16) knihy, brožury, hudebniny, hudební rukopisy, atlasy,

mapy, noviny, časopisy, inzertní katalogy, fotografie, plakáty, obrazy, pohlednice, vizitky, kalendáře, diáře, formuláře, telefonní seznamy, ostatní periodický a neperiodický tisk a tištěné materiály a ostatní kancelářské potřeby zařazené do třídy 16; (35) reklamní činnost a marketing, zpracování a výroba návrhů reklamy, šíření reklamy, průzkum trhu, pořádání výstav a předváděcích akcí komerčního charakteru; (41) nakladatelská a vydavatelská činnost - knihy, brožury, hudebniny, hudební rukopisy, atlasy, mapy, noviny, časopisy, inzertní katalogy, fotografie, plakáty, obrazy, pohlednice, vizitky, kalendáře, diáře, formuláře, telefonní seznamy, ostatní periodický a neperiodický tisk a tištěné materiály, pořádání výstav a veletrhů nekomerčního charakteru, organizování společenských, vzdělávacích, kulturních a sportovních akcí; (42) tvorba software, počítačová grafika, scénování.

(511) 16, 35, 41, 42
(210) O-179186

(111) **256469**
(220) 07.06.2002
(151) 27.08.2003
(540)

**NADACE
ČESKÉ SPOŘITELNY**

(730) **Nadace České spořitelny**, Olbrachtova 62 č.p. 1929, Praha 4, 14000, CZ
(510) (36) shromažďování a poskytování finančních prostředků na podporu projektů v oblasti kultury, vzdělávání a vědy, veřejných a sociálních záležitostí, zdravotní péče, charity, komunálních aktivit, sportu a ekologie, jednotlivcům v jejich tíživých životních nebo sociálních situacích způsobených nepředvídatelnými událostmi.

(511) 36
(210) O-180557

(111) **256711**
(220) 01.11.2002
(151) 27.08.2003
(540)



(730) **ST. NICOLAUS a.s.**, ul. 1. mája 113, Liptovský Mikuláš, SK
(740) Rott, Růžička a Guttman, patentová, známková a právní kancelář, JUDr. Rott Vladimír, Nad Štolou 12, Praha 7, 17000
(510) (30) hořčice, kečup, pochutiny; (32) nealkoholické nápoje; (33) lihoviny, alkoholické nápoje s výjimkou piva.

(511) 30, 32, 33
(210) O-185215

(111) **256712**
(220) 01.11.2002
(151) 27.08.2003
(540)



(730) **ST. NICOLAUS a.s.**, ul. 1. mája 113, Liptovský Mikuláš, SK

(740) Rott, Růžička a Guttman, patentová, známková a právní kancelář, JUDr. Rott Vladimír, Nad Štolou 12, Praha 7, 17000
(510) (30) hořčice, kečup, pochutiny; (32) nealkoholické nápoje; (33) lihoviny, alkoholické nápoje s výjimkou piva.
(511) 30, 32, 33
(210) O-185216

(111) **257156**
(220) 25.03.2002
(151) 29.09.2003
(540)

STEMEX

(730) **Ing. Alexander Sókup**, Hanojská 2832, Tábor, 39005, CZ
(740) BOHEMIA PATENT, Ing. Jana Vanděliková, Spálená 97/29, Praha 1, 11000
(510) (2) nátěrové hmoty všeho druhu pro průmyslové i umělecké použití, barvy, laky, ochranné přípravky na dřevo, baktericidní barvy a nátěry, oleje na konzervování dřeva, konzervační prostředky na dřevo, pro kůži apod., mořidla, latexové emulze, emulzní nátěrové hmoty, disperzní barviva, tmely sklenářské, pomocné přípravky v oboru nátěrových hmot, chemické přípravky pro povrchovou úpravu - oleje antikorozní, nátěry proti usazeninám, barvy práškové, nástřikové hmoty; (17) izolační omítky, izolační nátěry, kaučuk, gutaperča, guma, azbest, slída a výrobky z těchto materiálů patřící do tř. 17, polotovary z plastických hmot, veškeré materiály, těsnící, ucpávkové a izolační, azbestové obklady, izolační desky, fólie, hadice, azbestová lepenka, pryskyřice (polotovary), tmely těsnící, chemické směsi k izolačním účelům; (19) nekovové stavební materiály a nekovové konstrukce, sádra, malty, omítky, suché maltové směsi, ohnivzdorné ochranné cementové vrstvy, cement, písek, štěrk, cihly, tvárnice, stropy, sádra, sádrokartonové desky, stavební příčky nekovové, beton, stavební prvky z betonu, štukatérské profily, tmely a štěrkové hmoty, překlíčky, dehet, desky z cementu a podobných stavebních hmot, dlaždice, stavební kámen přírodní a umělý, suroviny pro keramiku, korek lisovaný, stavební obklady a nekovové podlahy, stavební sklo a dřevo, vápno, nátěrové hmoty pro stavebnictví.

(511) 2, 17, 19
(210) O-178218

(111) **257160**
(220) 28.03.2002
(151) 29.09.2003
(540)

CCM

(730) **GfK Czech, s.r.o.**, Na hřebenech II 1718/10, Praha 4, 14000, CZ
(740) Ing. Reichel Pavel, Lopatecká 14, Praha 4, 14700
(510) (16) tiskoviny v oblasti bankovníctví a marketingu; (35) marketingové studie.

(511) 16, 35
(210) O-178387

(111) **257161**
(220) 28.03.2002
(151) 29.09.2003
(540)

**fórum**
architektury & stavitelství

(730) **ABF, a.s.**, Mimoňská 645, Praha 9 - Prosek, 19000, CZ
(510) (9) nosiče textových, obrazových a zvukových dat a informací (v rozsahu tř. 9), elektronický časopis; (16) tiskoviny a polygrafické výrobky; (38) šíření informací prostřednictvím veřejných datových sítí, např. v Internetu.

(511) 9, 16, 38
(210) O-178388

(111) **257253**
(220) 02.09.2002
(151) 29.09.2003
(540)

The logo for KASHI features the word "KASHI" in a bold, sans-serif font. The letter "K" is significantly larger than the others and has a long, wavy tail that extends to the right, underlining the letters "A", "S", and "H".

- (730) **Zdeněk Kašpar**, Veselíčko 34, Veselíčko, 39843, CZ
(740) PatentCentrum Sedlák & Partners s.r.o., Husova 5, České Budějovice, 37001
(510) (35) daňové poradenství - daňové přiznání, činnost organizačních, ekonomických a účetních poradců, služby likvidátorů a správců konkursních podstat, vedení účetnictví, zprostředkovatelská činnost v oblasti ekonomiky, auditorská činnost, poradenství v oblasti podnikání, organizace obchodu a průmyslu, zprostředkovatelská a obstaravatelská činnost v oblasti obchodu a průmyslu; (36) správa a odkup pohledávek, finanční, investiční a daňové poradenství, správa cenných papírů, depozitářské služby, zprostředkovatelská, obstaravatelská a poradenská činnost v oblasti financí a investic, konzultační činnost v oblasti správy majetku; (41) školicí činnost v oblasti ekonomiky a účetnictví.
(511) 35, 36, 41
(210) O-183060

(111) **257680**
(220) 16.01.2003
(151) 29.09.2003
(540)

The logo for ISES features the word "ISES" in a bold, stylized font. The letters are white with a black outline and are set against a black background. Above the letters is a white circle with a black outline, resembling a sun or a moon.

- (730) **ISES, s. r. o.**, M. J. Lermontova 25/859, Praha 6, 16000, CZ
(510) (35) zprostředkování v oblasti obchodu a průmyslu, zprostředkovatelská obchodní činnost; (36) realitní kancelář, správa bytových a nebytových prostor, zprostředkování v oblasti investic; (37) provádění staveb včetně jejich změn, udržování a odstraňování; (40) likvidace, recyklace, spalování a zpracování odpadu; (42) poradenství v ekologii, projektová činnost ve výstavbě, inženýrská činnost v oboru vodních staveb.
(511) 35, 36, 37, 40, 42
(210) O-187641

(111) **258601**
(220) 17.03.2003
(151) 29.10.2003
(540)

Herriot

- (730) **CYMEDICA, spol. s r.o.**, Pod nádražím 853, Hořovice, 26801, CZ
(510) (16) tiskoviny, časopisy, knihy, periodické i neperiodické publikace, uživatelské příručky, databázové produkty v papírové formě; (35) reklamní, propagační a inzertní činnost.
(511) 16, 35
(210) O-189713

(111) **258646**
(220) 27.03.2003
(151) 29.10.2003

(540)

The logo for DGS Druckguss-Systeme features the letters "DGS" in a large, bold, sans-serif font. Below "DGS" is the text "Druckguss-Systeme" in a smaller, sans-serif font. A horizontal line is positioned above the "DGS" letters.

- (730) **DGS Druckguss Systeme s.r.o.**, Volgogradská 89, Liberec, 46010, CZ
(740) PROPATENT, Ing. Vlasta Sedláčková, Ke Katerinkám 1393, Praha 4, 14900
(510) (6) hliník, slitiny z obecných kovů; (36) pronájem nemovitostí; (40) odlévání kovů, montáž materiálů na objednávky (pro třetí osoby); (42) vývoj a výzkum nových výrobků, průmyslový design, zkoušky materiálů, výzkum v oboru strojírenství.
(511) 6, 36, 40, 42
(210) O-190068

(111) **258648**
(220) 27.03.2003
(151) 29.10.2003
(540)

The logo for NICOTRANS features the word "NICOTRANS" in a bold, sans-serif font. The letters are white with a black outline and are set against a black background. The letters "I", "O", and "A" have horizontal lines through them.

- (730) **NICOTRANS a.s.**, Hlinská 2/a, České Budějovice, 37028, CZ
(740) Ing. Jiří Střelák, Šumberova 42, Praha 6, 16200
(510) (12) motorová vozidla, pozemní dopravní prostředky a jejich součásti; (37) opravy motorových vozidel a jejich součástí, opravy karosérií; (39) dopravní služby - silniční motorová doprava nákladní, skladovací služby, pronájem motorových vozidel.
(511) 12, 37, 39
(210) O-190078

(111) **258787**
(220) 09.07.2002
(151) 27.11.2003
(540)

FINDING NEMO

- (730) **Disney Enterprises, Inc. a Delaware corporation**, 500 South Buena Vista Street, Burbank, CA, US
(740) Čermák a spol., JUDr. Karel Čermák jr., Ph.D., LL.M., advokát, Elišky Peškové 15/735, Praha 5, 15000
(510) (9) přístroje a nástroje vědecké, námořní, geodetické, fotografické, filmové, optické, přístroje a nástroje pro vedení, přepínání, přeměnu, akumulaci, regulaci nebo řízení elektrického proudu, přístroje pro vážení, měření, signalizaci, kontrolu (inspekci) s výjimkou přístrojů sloužících handicapovaným osobám a osobám s omezenou mobilitou, záchranu a přístroje pro vyučování, přístroje pro záznam, převod, reprodukci zvuku nebo obrazu, gramofonové desky, automatické distributory a mechanismy pro přístroje na mince, zapisovací pokladny, počítačové stroje, přístroje pro zpracování informací a počítače vyjma filtrů na obrazovky, hasicí přístroje; (18) kůže, imitace kůže, výrobky z těchto materiálů, které nejsou zahrnuty do jiných tříd, kůže ze zvířat, kufrů a zavazadel, deštníky, slunečníky a hole, biče a sedlářské výrobky; (20) nábytek, zrcadla, rámy, výrobky nejmenované v jiných třídách ze dřeva, korku, rákosy, vrbového proutě, z rohu, kosti, slonoviny, z kostic, želvoviny, jantaru, perleti, mořské pěny, náhražky všech těchto materiálů nebo náhražky z plastických hmot; (21) náčiní a nádoby pro domácnost nebo kuchyň (nikoliv z drahých kovů, ani postříbřených nebo pozlacených kovů), hřebeny a mycí houby, kartáče (s výjimkou štětců), materiály pro výrobu kartáčů, čisticí potřeby, drátky na čištění parket, sklo surové nebo opracované (s výjimkou

stavebního skla), sklo, porcelán a majolika neobsažené v jiných třídách; (24) tkaniny a textilní výrobky, které nejsou uvedeny v jiných třídách, pokrývky ložní a ubrusy; (25) oděvy, obuv, kloboučnické zboží; (28) hry, hračky, potřeby pro gymnastiku a sport, které nejsou uvedeny v jiných třídách, vánoční ozdoby; (29) maso, ryby, drůbež a zvěřina, masové výtahy, ovoce a zelenina konzervované, sušené a zavařené, želé, džemy, kompoty, vejce, mléko a mléčné výrobky, oleje a tuky jedlé; (30) káva, čaj, kakao, cukr, rýže, tapioka, ságo, kávové náhražky, mouka a přípravky z obilnin, chléb, pečivo, cukrovinky, zmrzlina, med, sirup melasový, droždí, prášky do těsta, sůl, hořčice, ocet, nálevy (k ochucení), koření, led pro osvěžení; (32) piva, minerální vody, šumivé nápoje a jiné nápoje nealkoholické, nápoje a šťávy ovocné, sirupy a jiné přípravky k zhotovování nápojů; (41) výchova, vzdělávání, zábava, sportovní a kulturní aktivity.

(511) 9, 18, 20, 21, 24, 25, 28, 29, 30, 32, 41
(210) O-181708

(111) **259020**
(220) 10.02.2003
(151) 27.11.2003
(540)



(730) **VIAMARE, spol. s r. o.**, Francouzská 16, Praha 2, 12000, CZ
(740) Ing. Jupa Francis, patentový zástupce, Měchenická 4, Praha 4, 14100
(510) (35) zprostředkovatelská činnost v oblasti obchodu, marketing, propagace, reklama, inzercce všemi druhy médií; (39) provozování cestovní kanceláře v rámci této třídy, poradenská a konzultační činnost v cestovním ruchu, doprava, zprostředkování a průvodcovská činnost v cestovním ruchu, činnost touroperátora; (43) hostinská a ubytovací činnost v rámci cestovního ruchu a v rámci provozování cestovní kanceláře.

(511) 35, 39, 43
(210) O-188626

(111) **259021**
(220) 10.02.2003
(151) 27.11.2003
(540)

www.viamare.cz

(730) **VIAMARE, spol. s r. o.**, Francouzská 16, Praha 2, 12000, CZ
(740) Ing. Jupa Francis, patentový zástupce, Měchenická 4, Praha 4, 14100
(510) (35) zprostředkovatelská činnost v oblasti obchodu, marketing, propagace, reklama, inzercce všemi druhy médií; (39) provozování cestovní kanceláře v rámci této třídy, poradenská a konzultační činnost v cestovním ruchu, doprava, zprostředkování a průvodcovská činnost v cestovním ruchu, činnost touroperátora; (43) hostinská a ubytovací činnost v rámci cestovního ruchu a v rámci provozování cestovní kanceláře.

(511) 35, 39, 43
(210) O-188627

(111) **259170**
(220) 10.03.2003
(151) 27.11.2003
(540)

ZEKAN

(730) **CWS s.r.o.**, Tovární 1378/40, Ústí nad Labem, 40001, CZ
(740) ZEMAN - podkrušnohorská patentová a známková kancelář, Petr Zeman, Hradní 301, Lohotky, 35733
(510) (9) zařízení a komponenty pro vedení elektrického proudu, elektroinstalační potrubí; (19) stavební materiály nekovové.

(511) 9, 19
(210) O-189511

(111) **259846**
(220) 26.02.2003
(151) 23.12.2003
(540)



(730) **Casa a.s.**, V Tůních 11, Praha 2, 12072, CZ
(740) Radvan & Co., advokátní kancelář, JUDr. Martin Radvan, LL. M., Revoluční 13, Praha 1, 11000
(510) (9) magnetické a elektronické nosiče audio, video a audiovizuálních dat, software; (16) tiskoviny, tiskopisy, periodické a neperiodické publikace, papírenské výrobky, kancelářské potřeby, formuláře, fotografie, kalendáře, plakáty, letáky, reklamní a propagační tiskoviny a tabule z papíru, samolepky, štítky, psací potřeby, učební pomůcky, zápisníky, notesy, diáře; (41) vydavatelství a nakladatelství, informace o výchově a vzdělání, knižní a časopisecký servis, organizování a vedení symposií, kolokvií, seminářů, konferencí, kongresů a školení, vyučování, vzdělávání, instruktážní služby, výchovné služby, vzdělávací informace, informace o možnostech rekreace, zábavy, rozptýlení a o výchově.

(511) 9, 16, 41
(210) O-189169

(111) **260972**
(220) 28.03.2003
(151) 24.02.2004
(540)



GRANO Skuteč spol. s r.o.

(730) **GRANO Skuteč spol. s r.o.**, Tyršova 389, Skuteč, 53973, CZ
(510) (6) kovové konstrukce, svařované kovové výrobky; (37) stavební činnost; (40) zpracování kamene, zpracování kovů pomocí svařování, zpracování kovů pomocí broušení, zámečnictví.

(511) 6, 37, 40
(210) O-190105

(111) **260973**
(220) 28.03.2003
(151) 24.02.2004
(540)



GRANO Skuteč spol. s r.o.

(730) **GRANO Skuteč spol. s r.o.**, Tyršova 389, Skuteč, 53973, CZ
(510) (6) kovové konstrukce, svařované kovové výrobky; (37) stavební činnost; (40) zpracování kamene, zpracování kovů pomocí svařování, zpracování kovů pomocí broušení, zámečnictví.

(511) 6, 37, 40
(210) O-190106

(111) **262825**
(220) 20.03.2003
(151) 10.05.2004
(540)

www.novyjicin.cz

(730) **Město Nový Jičín**, Masarykovo nám. 1, Nový Jičín, 74111, CZ

- (740) PROPATENT, Ing. Vlasta Sedláčková, Ke Kateřinkám 1393, Praha 4, 14900
(510) (9) software; (35) reklamní činnost; (38) poskytování přístupu na Internet; (41) organizování a zabezpečování školicích akcí; (42) tvorba software - vyhotovování programů na zakázku, poskytování komplexních služeb při využití výpočetní techniky zařazených v této třídě, web hosting.
(511) 9, 35, 38, 41, 42
(210) O-189837

(220) 08.04.2002
(151) 15.12.2010
(540)

HYUNDAI MATRIX

- (730) **Hyundai Motor Company**, 231, Yangjae-Dong, Seocho-Gu, Seoul, KR
(740) Čermák a spol., JUDr. Karel Čermák jr., Ph.D., LL.M., advokát, Elišky Peškové 15/735, Praha 5, 15000
(510) (12) vozidla, dopravní prostředky pozemní, vzdušné nebo vodní, zejména osobní automobily, nákladní auta, autobusy, přívěsy, traktory, kola automobilů, pneumatiky, částí a součástky shora uvedeného zboží ve tř. 12.
(511) 12
(210) O-178643

- (111) **262826**
(220) 20.03.2003
(151) 10.05.2004
(540)

www.novy-jicin.cz

- (730) **Město Nový Jičín**, Masarykovo nám. 1, Nový Jičín, 74111, CZ
(740) PROPATENT, Ing. Vlasta Sedláčková, Ke Kateřinkám 1393, Praha 4, 14900
(510) (9) software; (35) reklamní činnost; (38) poskytování přístupu na Internet; (41) organizování a zabezpečování školicích akcí; (42) tvorba software - vyhotovování programů na zakázku, poskytování komplexních služeb při využití výpočetní techniky zařazených v této třídě, web hosting.
(511) 9, 35, 38, 41, 42
(210) O-189838

- (111) **265853**
(220) 23.12.2002
(151) 29.09.2004
(540)



- (730) **SU - servis s.r.o.**, Hraniční 6, České Budějovice, 37006, CZ
(740) PatentCentrum Sedlák & Partners s.r.o., Husova 5, České Budějovice, 37001
(510) (3) přípravky pro bělení a jiné prací prostředky, přípravky pro čištění, leštění, odmašťování a broušení, mýdla, dezinfekční mýdla, antistatické přípravky pro použití v domácnosti, čisticí roztoky, čističe ucpaných odpadů, detergenty (s výjimkou pro použití při průmyslových procesech a lékařství), přípravky na odstraňování vodního kamene pro užití v domácnosti, přípravky pro namáčení prádla, prací prášky, roztoky a koncentráty, aviváže, přípravky pro chemické čištění, prostředky na odstraňování rzi, soda a louhy na praní a čištění, bělicí soli, vosky na podlahy a na leštění, dezodoranty pro osobní potřeby; (5) dezinfekční přípravky pro hygienické účely, dezinfekční přípravky pro chemická WC, dezodoranty jiné než pro osobní potřebu, herbicidy, repelenty proti hmyzu, fungicidy; (36) správa nemovitostí; (37) čištění interiérů budov, úklid interiérů budov, povrchové čištění fasád a vnějších ploch budov, údržba a čištění nábytku a koberců, údržba nemovitostí.
(511) 3, 5, 36, 37
(210) O-187119

- (111) **268912**
(220) 08.01.2003
(151) 26.01.2005
(540) **Mezinárodní dětská výtvarná výstava
Lidice**

- (730) **Památník Lidice**, Lidice, Lidice, 27354, CZ
(740) Václav Müller, Filipova 2016, Praha 4, 14800
(510) (41) pořádání výstav umění pro kulturní a vzdělávací účely.
(511) 41
(210) O-187374

- (111) **315736**

Zániky ochranných známek uplynutím doby platnosti

Kapitola obsahuje údaje o ochranných známkách, které zanikly uplynutím doby platnosti podle ustanovení § 29 odst. 1 zákona č. 441/2003 Sb.

Číslo zápisu	Datum zániku		
155300	21.09.2011	247324	17.09.2011
155301	21.09.2011	247325	17.09.2011
160522	17.09.2011	247328	17.09.2011
160842	16.09.2011	247329	18.09.2011
172588	19.09.2011	247334	20.09.2011
172607	20.09.2011	248162	19.09.2011
172763	19.09.2011	249138	17.09.2011
172899	20.09.2011	249139	17.09.2011
172980	16.09.2011	249140	17.09.2011
173708	17.09.2011	249141	17.09.2011
173796	17.09.2011	249142	17.09.2011
175849	17.09.2011	249143	17.09.2011
242775	20.09.2011	249144	18.09.2011
242776	21.09.2011	249145	18.09.2011
242777	21.09.2011	249146	18.09.2011
245225	17.09.2011	249147	18.09.2011
245229	19.09.2011	249148	18.09.2011
245230	19.09.2011	249149	18.09.2011
245233	19.09.2011	249150	18.09.2011
245234	19.09.2011	249151	18.09.2011
245235	21.09.2011	249152	18.09.2011
245236	21.09.2011	250045	17.09.2011
245237	21.09.2011	250046	19.09.2011
245980	17.09.2011	250047	19.09.2011
245981	17.09.2011	250048	20.09.2011
245983	17.09.2011	251346	19.09.2011
245984	18.09.2011	252206	19.09.2011
245986	18.09.2011	252207	19.09.2011
245987	19.09.2011	252209	19.09.2011
245990	19.09.2011	255509	20.09.2011
245994	20.09.2011		
245995	20.09.2011		
245996	20.09.2011		
246626	17.09.2011		
246630	17.09.2011		
246631	18.09.2011		
246636	18.09.2011		
246637	18.09.2011		
246638	18.09.2011		
246639	18.09.2011		
246644	19.09.2011		
246645	19.09.2011		
246647	20.09.2011		
246649	20.09.2011		
246651	21.09.2011		
246653	21.09.2011		
246654	21.09.2011		
246655	21.09.2011		
246657	21.09.2011		
246658	21.09.2011		
246659	21.09.2011		
246660	21.09.2011		

Vzdání se práv k ochranné známce

Vlastník ochranné známky se může podle ustanovení § 30 zákona č. 441/2003 Sb. u Úřadu písemným prohlášením vzdát práv k ochranné známce v rozsahu všech výrobků nebo služeb, pro které byla zapsána, nebo některých z nich. Účinky tohoto prohlášení nastávají dnem doručení prohlášení vlastníka ochranné známky Úřadu a nelze je vzít zpět. V této kapitole je tedy uvedeno datum účinnosti vzdání se práv k ochranné známce. Pokud se vlastník vzdal práv k ochranné známce jen v rozsahu některých výrobků a služeb, je pod příslušným INID kódem zveřejněn rovněž zbývající seznam výrobků a služeb, pro které ochranné známka zůstává zapsána.

Tato kapitola dále zahrnuje údaje o ochranných známkách, u kterých vlastník písemným prohlášením omezil rozsah ochrany ve vztahu k prvku ochranné známky.

(111) 242431
(540)
(210) O-167103
s účinností ode dne 30.03.2012/vzdání se práv k ochranné známce

WODKA BORIS JELZIN

(111) 284813
(540)
(210) O-435422
s účinností ode dne 30.03.2012/vzdání se práv k ochranné známce

JELZIN KIRSCH

(111) 256092
(540)
(210) O-185582
s účinností ode dne 30.03.2012/vzdání se práv k ochranné známce

JELZIN ICE LIFE

(111) 284824
(540)
(210) O-435466
s účinností ode dne 30.03.2012/vzdání se práv k ochranné známce

JELZIN POWER GOLD

(111) 269615
(540)



(210) O-189197
s účinností ode dne 30.03.2012/vzdání se práv k ochranné známce

(111) 269616
(540)

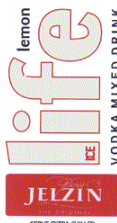

(210) O-189198
s účinností ode dne 30.03.2012/vzdání se práv k ochranné známce

(111) 278631
(540)
(210) O-426242
s účinností ode dne 30.03.2012/vzdání se práv k ochranné známce

Volksbank Prestige konto

(111) 278878
(540)
(210) O-428146
s účinností ode dne 30.03.2012/vzdání se práv k ochranné známce

Volksbank free konto

(111) 278879
(540)
(210) O-428147
s účinností ode dne 30.03.2012/vzdání se práv k ochranné známce

Volksbank expert konto

Změny vlastníků ochranných známek

Kapitola obsahuje údaje o ochranných známkách, které byly převedeny nebo přešly ve smyslu ustanovení § 15 odst. 1, 2 a § 16 zákona č. 441/2003 Sb. na jiného vlastníka v rozsahu všech zapsaných výrobků nebo služeb.

Číslo zápisu	Dřívější vlastník	Nynější vlastník	S účinností od
172264	Josef Vašina, V. Nezvala 9, Třebíč, 67401, CZ	Josef Vašina, B. Václavka 39/2, Třebíč, 67401, CZ	03.04.2012
207672	Park ZIKO, spol. s r.o., Bystrcká 1079/40, Brno, 62400, CZ	Ing. Miroslav Vyhňalík, Hybešova 1005/11, Boskovice, 68001, CZ	03.04.2012
243000	UNICHTERM SK s. r. o., L. Széchényiho 3/4, Tvrdošovce, SK	UNICHTERM s.r.o., Liberecká 801/20, Jablonec nad Nisou, 46601, CZ	29.03.2012
252854	Iváněk Petr, Za Hospodou 314/9, Praha - Štěrboholy, 10200, CZ	Ivánková Ivana, Za Hospodou 314/9, Praha 10 - Štěrboholy, 10200, CZ	03.04.2012
255938	QUICKSTEP, a.s., Dubská 769, Kladno, 27203, CZ	QUICKSTEP ANTICORRO s.r.o., Dubská 769, Kladno, 27204, CZ	28.03.2012
289918	Česká lékárna, a.s., Palackého ul. 105, Brno, 61200, CZ	SALSTRONA HOLDINGS LIMITED, Agias Fylaxeos & Polygnostou 212, C&I CENTER BUILDING, 2nd floor, 3082 Limassol, CY	30.03.2012
292612	MID-AM TOUR Production, s.r.o., Na rovni 40/1885, Praha 6, 16200, CZ	Ehrenberger Ilja, Ve smečkách 1767/7, Praha 1 - Nové Město, 11000, CZ	03.04.2012
295746	LAILY s.r.o., Brdičkova 1914/15, Praha 5, 15500, CZ	Xu Chenjiang, Mikanova 3260/1, Praha, 10600, CZ	28.03.2012
304768	Česká lékárna, a.s., Palackého 105, Brno, 61200, CZ	SALSTRONA HOLDINGS LIMITED, Agias Fylaxeos & Polygnostou 212, C&I CENTER BUILDING, 2nd floor, 3082 Limassol, CY	30.03.2012
312365	PARTNERS 4 YOU a.s., nám. 14. října 1307/2, Praha 5 - Smíchov, 15000, CZ	E.U.D.GROUP, a.s., J. Palacha 121/8, Břeclav, 69002, CZ	29.03.2012
313330	PARTNERS 4 YOU a.s., nám. 14. října 1307/2, Praha 5 - Smíchov, 15000, CZ	E.U.D.GROUP, a.s., J. Palacha 121/8, Břeclav, 69002, CZ	29.03.2012
313331	PARTNERS 4 YOU a.s., nám. 14. října 1307/2, Praha 5, Smíchov, 15000, CZ	E.U.D.GROUP, a.s., J. Palacha 121/8, Břeclav, 69002, CZ	29.03.2012
313434	PARTNERS 4 YOU a.s., nám. 14. října 1307/2, Praha 5 - Smíchov, 15000, CZ	E.U.D.GROUP, a.s., J. Palacha 121/8, Břeclav, 69002, CZ	29.03.2012
318989	PARTNERS 4 YOU a.s., nám. 14. října 1307/2, Praha 5 - Smíchov, 15000, CZ	E.U.D.GROUP, a.s., J. Palacha 121/8, Břeclav, 69002, CZ	29.03.2012
319300	PARTNERS 4 YOU a.s., nám. 14. října 1307/2, Praha 5 - Smíchov, 15000, CZ	E.U.D.GROUP, a.s., J. Palacha 121/8, Břeclav, 69002, CZ	29.03.2012
320425	PARTNERS 4 YOU a.s., nám. 14. října 1307/2, Praha 5 - Smíchov, 15000, CZ	E.U.D.GROUP, a.s., J. Palacha 121/8, Břeclav, 69002, CZ	29.03.2012
321040	PARTNERS 4 YOU a.s., nám. 14. října 1307/2, Praha 5 - Smíchov, 15000, CZ	E.U.D.GROUP, a.s., J. Palacha 121/8, Břeclav, 69002, CZ	29.03.2012

Změny v údajích o vlastních ochranných známkách

Kapitola obsahuje ochranné známky, u kterých byla v rejstříku ochranných známkách vyznačena změna v údajích o vlastních ve smyslu ustanovení § 27 odst. 2 a 7 zákona č. 441/2003 Sb.

Číslo zápisu	Vlastník	S účinností od
174625	Jiří Valenta, Francouzská 6022/1, Ostrava - Poruba, 70800, CZ	02.04.2012
176599	A.W. Chesterton Company, 500 Unicom Park Drive, 01801 Woburn, MA, US	02.04.2012
180196	DART, spol. s r.o., K Cihelně 420, Praha 9 - Satalice, 19015, CZ	03.04.2012
183258	GRAFOBAL BOHEMIA s.r.o., Holubov 52, Křemže, 38203, CZ	02.04.2012
184691	Miloš Smolík, Kubatova 1437/17, Praha 15 - Hostivař, 10200, CZ	02.04.2012
200833	Pražská komorní filharmonie, o.p.s., Husova 241/7, Praha 1 - Staré Město, 11000, CZ	30.03.2012
251667	Ing. Marek Malaska, Loděnická 633, Bohuňovice, 78314, CZ	03.04.2012
252570	Wienerberger cihlářský průmysl, a. s., Plachého 388/28, České Budějovice, 37046, CZ	03.04.2012
254399	SDP Logistics s.r.o., Ovocný trh 572/11, Praha 1, 11000, CZ	02.04.2012
256314	EUROPE ECHT s.r.o., Ke Stinkovskému rybníku 509/6, Praha 10, 10700, CZ	28.03.2012
257160	GfK Czech, s.r.o., Na hřebenech II 1718/10, Praha 4, 14000, CZ	02.04.2012
257253	Zdeněk Kašpar, Veseličko 34, Veseličko, 39843, CZ	28.03.2012
258601	CYMEDICA, spol. s r.o., Pod nádražím 853, Hořovice, 26801, CZ	29.03.2012
260202	GfK Czech, s.r.o., Na Hřebenech II 1718/10, Praha 4, 14000, CZ	30.03.2012
260203	GfK Czech, s.r.o., Na Hřebenech II 1718/10, Praha 4, 14000, CZ	30.03.2012
260341	Martin Břeň, Sazovická 458/30, Praha 5, 15521, CZ	03.04.2012
261875	PLASTOCHEM BRNO, spol. s r.o., Olomoucká 1129/63, Brno, 62700, CZ	02.04.2012
262749	Svaz učitelů tance České republiky, občanské sdružení, Národní 10, Praha 1, Nové Město, 11000, CZ	02.04.2012
277121	Pražská komorní filharmonie, o.p.s., Husova 241/7, Praha 1 - Staré Město, 11000, CZ	30.03.2012
279993	NADACE BOHUSLAVA MARTINŮ, Bořanovická 1779/14, Praha 8 - Kobylisy, 18200, CZ	28.03.2012
285524	Pražská komorní filharmonie, o.p.s., Husova 241/7, Praha 1 - Staré Město, 11000, CZ	30.03.2012
298978	Pražská komorní filharmonie, o.p.s., Husova 241/7, Praha 1 - Staré Město, 11000, CZ	30.03.2012
301018	Pražská komorní filharmonie, o.p.s., Husova 241/7, Praha 1 - Staré Město, 11000, CZ	30.03.2012
305037	S.Europe, s.r.o., Sokolská třída 1263/24, Ostrava - Moravská Ostrava, 70200, CZ	03.04.2012
307454	Pražská komorní filharmonie, o.p.s., Husova 241/7, Praha 1 - Staré Město, 11000, CZ	30.03.2012
307455	Pražská komorní filharmonie, o.p.s., Husova 241/7, Praha 1 - Staré Město, 11000, CZ	30.03.2012