

Číselné INID kódy pro označování bibliografických dat technických řešení

INID Codes for the identification of bibliographic data of technical solutions

(Standard WIPO ST. 9 a ST. 80)

(11)	číslo patentu/zápisu/osvědčení	(11)	Number of the patent/registration/certification
(15)	datum zápisu průmyslového vzoru	(15)	Industrial design registration date
(21)	číslo přihlášky/zálosti	(21)	Application number
(22)	datum podání přihlášky/zálosti	(22)	Date of application filing
(23)	údaje o výstavní prioritě	(23)	Exhibition priority data
(28)	počet průmyslových vzorů	(28)	Number of industrial designs included in the application
(31)	číslo prioritní přihlášky	(31)	Number of priority application
(32)	datum podání prioritní přihlášky	(32)	Filing date of priority application
(33)	země priority	(33)	Priority country
(40)	datum zveřejnění přihlášky vynálezu	(40)	Date of publication of patent application
(45)	datum zveřejnění zapsaného průmyslového vzoru	(45)	Publication date of the registered industrial design
(47)	datum zveřejnění udělení patentu a zápisu užitého vzoru, datum zápisu užitého vzoru, datum oznámení udělení evropského patentu v Evropském patentovém věstníku	(47)	Publication date of patent granting and publication date of utility model registration, registration date of utility model, publication date of European patent granting in the European patent bulletin
(51)	mezinárodní patentové třídění/Locarnské třídění průmyslových vzorů	(51)	International Patent Classification/ Locarno Classification for Industrial Designs
(54)	název	(54)	Title
(55)	vyobrazení průmyslového vzoru	(55)	Reproduction of the industrial design
(57)	anotace	(57)	Abstract
(68)	číslo základního patentu	(68)	Number of the basic patent
(71)	označení přihlašovatele/zadatele	(71)	Applicant
(72)	označení původce	(72)	Inventor
(73)	označení majitele/vlastníka	(73)	Owner
(74)	označení zástupce	(74)	Attorney's name and address
(86)	číslo mezinárodní přihlášky	(86)	International application number
(87)	číslo mezinárodního zveřejnění	(87)	International publication number
(92)	datum a číslo první registrace přípravku pro Českou republiku	(92)	Date and number(s) of the first authorization to market the product in the CZ
(93)	datum, číslo a země první registrace přípravku v rámci Společenství	(93)	Date, number(s) and country of the first authorization to market the product in the EEC
(94)	doba platnosti osvědčení	(94)	Term of certification validity
(95)	označení a typ přípravku	(95)	Name of the product and product type
(96)	datum podání a číslo evropské patentové přihlášky	(96)	European patent application filing date and number
(97)	datum zveřejnění a číslo zveřejnění evropské patentové přihlášky v Evropském patentovém věstníku	(97)	European patent application publication date and publication number in the European patent bulletin

Číselné INID kódy pro označování bibliografických dat ochranných známek

INID codes and minimum required for the identification of bibliographics data relating to marks

(Standard WIPO ST.60)

(111)	Číslo zápisu ochranné známky (registrace)	(111)	Number of registration
(151)	Datum zápisu ochranné známky	(151)	Date of the registration
(210)	Číslo přihlášky ochranné známky (spisu)	(210)	Number of the application
(220)	Datum podání přihlášky	(220)	Date of filing of the application
(320)	Datum vzniku práva přednosti	(320)	Date of the first application
(442)	Datum zveřejnění přihlášky po průzkumu	(442)	Date of the publication of the examined application
(450)	Datum zveřejnění zápisu ochranné známky ve Věstníku	(450)	Date of publication of the registration
(510)	Seznam výrobků a služeb	(510)	List of goods and/or services
(511)	Číslo třídy výrobků a služeb	(511)	Number of the class of goods and/or services
(526)	Omezení rozsahu ochrany o prvek	(526)	Disclaimer
(540)	Znění nebo vyobrazení ochranné známky	(540)	Reproduction of the mark
(551)	Kolektivní ochranná známka	(551)	Collective mark
(554)	Prostorová ochranná známka	(554)	Three-dimensional mark
(558)	Ochranná známka tvořená pouze barvou nebo kombinací barev	(558)	Mark consisting exclusively of one or several colours
(583)	Datum právní moci rozhodnutí/výsledek rozhodnutí	(583)	Date of the legal force of the decision/ result of the decision
(591)	Údaje o barevnosti ochranné známky	(591)	Information concerning colour
(730)	Přihlašovatel/vlastník ochranné známky	(730)	The applicant or the holder of the mark
(740)	Zástupce	(740)	Name and address of the representative
(811)	Mezinárodní číslo zápisu ochranné známky	(811)	Number of the international registration
(890)	Kód státu ochrany mezinárodní ochranné známky	(890)	INID code of the state of the international mark

Kódy pro kódování záhlaví oznámení publikovaných ve Věstníku

(Standard WIPO ST. 17)

BB9A	zveřejněné přihlášky vynálezů	MK4A	zánik patentů uplynutím doby platnosti
FG1K	zapsané užité vzory	MK4F	zánik autorských osvědčení uplynutím doby platnosti
FG4A	udělené patenty	MK4Q	zánik průmyslového vzoru uplynutím doby ochrany
FG4Q	zapsané průmyslové vzory	MM4A	zánik patentů pro nezaplacení ročních poplatků
LD3K	částečný výmaz užitého vzoru	MM4F	zánik autorských osvědčení pro nezaplacení ročních poplatků
LD4Q	částečný výmaz průmyslového vzoru	ND1K	prodloužení platnosti užitého vzoru
MA4A	zánik patentu vzdáním se	ND4Q	obnova doby ochrany průmyslového vzoru
MA4F	zánik autorských osvědčení vzdáním se	PA4A	změna autorského osvědčení na patent
MC3K	výmaz užitého vzoru	PC9A	změna dispozičního práva k vynálezu
MC4A	zrušení patentu	PD1K	převod práv a ostatní změny majitelů užitého vzoru
MC4F	zrušení autorského osvědčení	PD4A	převod práv a ostatní změny majitelů patentů
MC4Q	výmaz průmyslového vzoru	PD4Q	převod práv a ostatní změny vlastníků průmyslových vzorů
MH1K	zánik užitého vzoru vzdáním se	QA9A	nabídka licence
MH4A	částečné zrušení patentu	SB4A	zapsané patenty do rejstříku po odtajnění
MH4F	částečné zrušení autorského osvědčení	SB4F	zapsaná autorská osvědčení do rejstříku po odtajnění
MH4Q	zánik průmyslového vzoru vzdáním se		
MK1K	zánik užitého vzoru uplynutím doby platnosti		

Opravy Změny Různé

Opravy u přihlášek vynálezů s žádostí o udělení patentu

HA9A	jmenování vynálezce	HF9A	oprava dat
HB9A	oprava jmen	HG9A	oprava chyb v třídění
HC9A	změna jmen	HH9A	oprava nebo změna všeobecně
HD9A	oprava adres	HK9A	tiskové chyby v úřed. věstnících
HE9A	změna adres		

Opravy ochranných dokumentů

patenty	autorská osvědčení	užitné vzory	průmyslové vzory	
TA4A	TA4F	TA1K	TA4Q	jmenování vynálezce
TB4A	TB4F	TB1K	TB4Q	oprava jmen
TC4A	TC4F	TC1K	TC4Q	změna jmen
TD4A	TD4F	TD1K	TD4Q	oprava adres
TE4A	TE4F	TE1K	TE4Q	změna adres
TF4A	TF4F	TF1K	TF4Q	oprava dat
TG4A	TG4F	TG1K	TG4Q	oprava chyb v třídění
TH4A	TH4F	TH1K	TH4Q	oprava nebo změna všeobecně
TK9A	TK9F	TK1K	TK4Q	tiskové chyby v úřed. věstnících

Kódy pro označování zemí a mezinárodních organizací použité ve věstníku

BE	Belgie
CA	Kanada
CH	Švýcarsko
CN	Čína
CY	Kypr
CZ	Česká republika
DE	Spolková republika Německo
FR	Francie
GB	Velká Británie
IE	Irsko
IT	Itálie
JP	Japonsko
KR	Korejská republika
MC	Monako
NL	Nizozemí
PL	Polsko
RO	Rumunsko
SE	Švédsko
SK	Slovensko
SZ	Svazijsko
TW	Tajwan
US	Spojené státy americké
VG	Panenské ostrovy (Britské)

Kódy pro označování států USA použité ve věstníku

CA	California
CT	Connecticut
FL	Florida
IL	Illinois
MA	Massachusetts
NJ	New Jersey
NY	New York
TN	Tennessee

BB9A Zveřejněné přihlášky vynálezů - přehled podle čísel přihlášek

Dále uvedené přihlášky vynálezů byly zveřejněny dnem, uvedeným ve Věstníku podle zákona č. 527/1990 Sb., o vynálezech a zlepšovacích návrzích, ve znění pozdějších předpisů, a jsou k dispozici v patentové knihovně Úřadu průmyslového vlastnictví, Antonína Čermáka 2a, 160 68, Praha 6.

2010-203	<i>F 24 F 13/20</i>	(2006.01)
2010-598	<i>B 23 D 61/02</i>	(2006.01)
2010-695	<i>G 01 V 1/16</i>	(2006.01)
2010-699	<i>B 01 J 20/06</i>	(2006.01)
2010-703	<i>H 01 M 10/052</i>	(2010.01)
2010-704	<i>B 60 T 7/08</i>	(2006.01)
2010-910	<i>E 04 B 2/74</i>	(2006.01)
2010-932	<i>F 24 F 11/08</i>	(2006.01)
2011-454	<i>A 01 F 25/16</i>	(2006.01)
2011-572	<i>G 08 B 21/00</i>	(2006.01)

Zveřejněné přihlášky vynálezů - řazené podle MPT

- (51) **A01F 25/16** (2006.01)
A23K 3/02 (2006.01)
(21) **2011-454**
(71) Výzkumný ústav živočišné výroby, v.v.i., Praha 10-Uhřetěves, CZ
NutriVet s.r.o., Pohořelice, CZ
(72) Loučka Radko Ing. CSc., Česká Rybná, CZ
Jambor Václav Ing. CSc., Pohořelice, CZ
(54) **Zařízení na stanovení aerobní stability siláží**
(22) 25.07.2011
(57) Řešení se týká zařízení na stanovení aerobní stability siláží, které je charakterizováno tím, že sestává nejméně z jedné nádoby (2) se vzorkem siláže, přičemž ve víku a dnu nádoby (2) je otvor, kterým prochází teplotní čidlo (3) do vzorku siláže a kabel k záznamníku (4), který je spojen s počítačem.
(74) Ministerstvo zemědělství ČR, Mgr. Hana Jirkalová, Těšnov 17, Praha 1, 11705

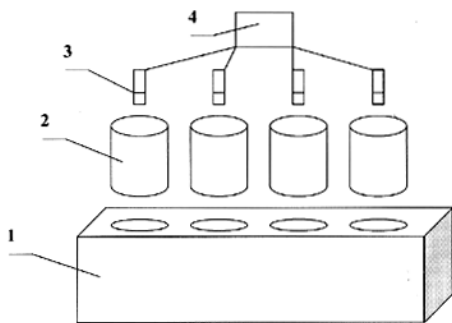

- (51) **B01J 20/06** (2006.01)
C01G 49/02 (2006.01)
C01B 33/40 (2006.01)
B81B 7/00 (2006.01)
B82B 1/00 (2006.01)
(21) **2010-699**
(71) VYSOKÁ ŠKOLA BÁŇSKÁ-TECHNICKÁ UNIVERZITA OSTRAVA, Ostrava - Poruba, CZ
(72) Seidlorová Jana Prof. Ing. CSc., Lubojaty, CZ
Šafařík Ivo Prof. Ing. Dr.Sc, České Budějovice, CZ
Šafaříková Miroslava Ing. Ph.D., České Budějovice, CZ
Bartošová Květoslava, Bílovec, CZ
(54) **Magnetický sorbent iontů kovů na bázi jílového minerálu**
(22) 20.09.2010
(57) Magnetický sorbent iontů kovů na bázi jílového minerálu provedený jako jílový minerál, v jehož struktuře jsou, za pomoci interakcí minerálu s ferofluidem, nebo srážením za podmínek vzniku nanočástic, zabudovány magnetické oxidy železa, s minimálním celkovým obsahem železa 3,2 % hmotn.

- (51) **B23D 61/02** (2006.01)
(21) **2010-598**
(71) Kaňa Roman, Újezd u Brna, CZ
(72) Kaňa Roman, Újezd u Brna, CZ
(54) **Ozubení pilového kotouče**
(22) 05.08.2010
(57) Pilový kotouč je určený zejména pro dělení plných nebo dutých kovových a kompozitních profilů. Břity (1) zubů (2) jsou střídavě, z pravé a levé strany, bočně zúžené plochými vybráními (3). Jsou široké 0,5 až 0,9 dílů šířky S_1 kotouče (5) a jsou hluboké 0,01 až 1 mm a tvoří roviny souběžné s osou otáčení kotouče. Zúžené zuby (2), jsou na kotouči (5) uspořádané tak, že lícují střídavě a zrcadlově s pravou a levou rovinou (6) kotouče (5). Na vybrání (3) kotouče (5) bočně navazuje úkos (4), jehož rovina svírá s rovinou vybrání (3) úhel $\alpha = 0,1^\circ$ až 60° . Břit (1) zubu (2) je z materiálu shodného s materiálem kotouče (5) nebo z karbidů kovů nebo z keramických materiálů.

- (74) INPROCHES Patentová a známková kancelář, Ing. Mihnea Gheorghiu, CSc., Mezírka 1, Brno, 60200

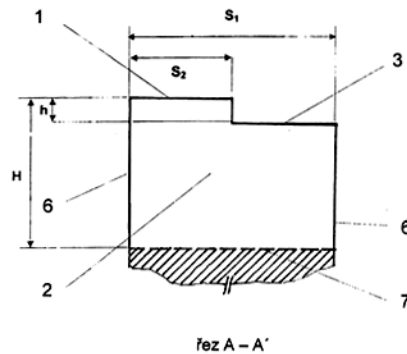

- (51) **B60T 7/08** (2006.01)
G05G 1/06 (2006.01)
(21) **2010-704**
(71) BRANO a.s., Hradec nad Moravicí, CZ
(72) Mayer Jiří Ing., Rumburk, CZ
Dvořák Vladimír, Mnichovo Hradiště, CZ
Hykl Josef, Rumburk, CZ
(54) **Konzola pro uložení páky ruční brzdy**
(22) 23.09.2010
(57) Konzola pro uložení páky ruční brzdy je tvořena dvoustěnným plechovým tělesem (1), mezi jehož stěnami (2, 3) je vytvořena dutina (4). Těleso (1) je vytvořeno z jednoho kusu plechu, jehož tloušťka leží v rozmezí (1,5 - 2,5) mm. V oblastech kolem otvorů (5) pro připevňovací šrouby (6) na sebe stěny (2, 3) tělesa (1) dosedají a vytvářejí zahlužení kolem hlav připevňovacích šroubů (6). Stěny (2, 3) tělesa (1) na sebe dále dosedají v několika místech (7), v nichž jsou spolu spojena bodovými svary. Místa (7) jsou přitom představována proti sobě směřujícími prolisy stěn (2, 3).
(74) Ing. Karel Pospíšil, Na vinici 361, Klecany, 25067

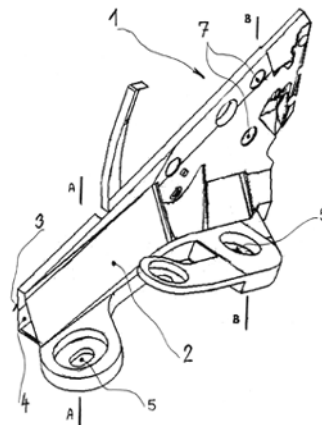

- (51) **E04B 2/74** (2006.01)
E04B 2/76 (2006.01)
(21) **2010-910**
(71) Slabey Ladislav Ing. arch., Bratislava 84106, SK
(72) Slabey Ladislav Ing. arch., Bratislava 84106, SK
(54) **Dělicí stěna**
(22) 08.12.2010
(32) 24.09.2010
(31) 5036-2010
(33) SK
(57) Dělicí stěna podle vynálezu se skládá z alespoň jednoho dělicího panelu (1) a alespoň dvou nosníků (2), přičemž dělicí panel (1), který je na jedné straně prostřednictvím alespoň dvou pantů (3) otočně spojený s prvním nosníkem (2), má na druhé straně alespoň dvě fixační očka (4) a alespoň jedno manipulační očko (5). Na druhém nosníku

(2) jsou připevněné alespoň dva fixační háčky (6) umístěné tak, že v zařezané poloze dělicího panelu (1) zasahují do otvorů fixačních oček (4). Manipulační součástí dělicí stěny může být manipulační tyč (7), která má na svém horním konci manipulační háček (8) a pod ním ochranný štít (9). Dělicí panel (1) může být vyrobený z jednoho kompaktního kusu anebo je vytvořený z rámu (10) s výplní (11).

(74) KANIA, SEDLÁK, SMOLA Patentová a známková kancelář, Ing. František Kania, Mendlovo nám. 1a, Brno, 60300

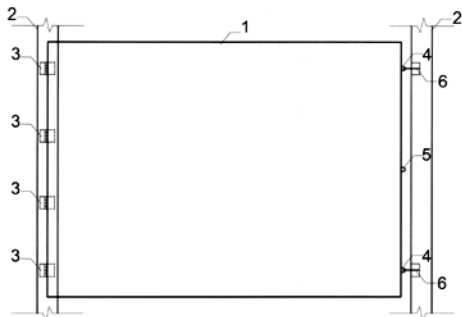

(51) **F24F 11/08** (2006.01)
F24F 13/08 (2006.01)

(21) **2010-932**

(71) České vysoké učení technické v Praze, Fakulta strojní, Ústav techniky prostředí, Praha 6, CZ

(72) Nový Richard Doc. Ing. CSc., Praha 5, CZ
Kučera Miroslav Ing. Ph.D., Zákolany, CZ

(54) **Zařízení pro regulaci průtoku vzduchu v systémech vzduchotechniky**

(22) 14.12.2010

(57) Zařízení pro regulaci průtoku vzduchu v systémech vzduchotechniky, opatřené regulačním prvkem (1), který je tvořen dvojicí klapek (11, 12), umístěných v potrubí (2) koncového elementu za sebou ve vzdálenosti větší než je poloměr potrubí (2), přičemž alespoň jedna klapka (11, 12) je propojena s regulačním zařízením. Alespoň jedna klapka (11, 12) může být opatřena na 30 až 60 % své plochy perforací a/nebo průměr alespoň jedné klapky (11, 12) může být o 4 až 8 % menší než je vnitřní průměr potrubí (2).

(74) Ing. Václav Kratochvíl, patentový zástupce, Tábořská 758/33, Mladá Boleslav, 29301

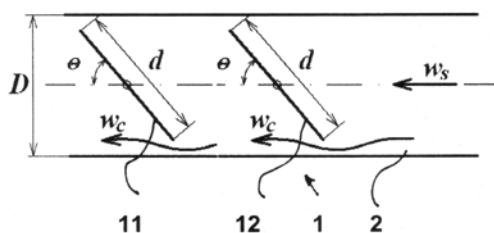

(51) **F24F 13/20** (2006.01)
F24F 13/22 (2006.01)
B08B 15/00 (2006.01)

(21) **2010-203**

(71) BLOCK a.s., Praha 9, CZ

(72) Válek Stanislav, Ratiboř, CZ

(54) **Digestoř**

(22) 18.03.2010

(57) Digestoř sestávající z odsávané skříně (1) obsahující horní stěnu (11), zadní stěnu (12), přední stěnu (13) s výšuvným oknem (4) uchyceným v bočních stěnách (14) a spodní technickou část (15) s pracovní deskou (151), na zadní stěnu (12) a horní stěnu (11) skříně (1) je připevněn odsávací kanál (2), na který je připojen fídelitný systém vzduchotechniky (40) nasávání čistého vzduchu vstupujícího do pracovní komory (3) a odsávání škodlivých substancí z pracovní komory (3) a to v návaznosti na informace poskytnuté čidlem umístěným uvnitř pracovní komory (3), kde výšuvné okno (4) je na

spodní hraně (41) přívodu vzduchu do pracovní komory (3) osazeno okenní náběhovou lištou (5), boční stěny (14) jsou na přední hraně (141) přívodu vzduchu do pracovní komory (3) osazeny boční náběhovou aerodynamickou lištou (7) a na zadní stěně (12) je nad pracovní deskou (151) vytvořen soubor spodních otvorů (121), přibližně v pracovní výšce otevřeného výšuvného okna (4) je na zadní stěně (12) vytvořen soubor středových otvorů (122) a na horní stěně (11) v blízkosti zadní stěny (12) je vytvořen soubor horních otvorů (111), přičemž odsávaná skříně (1) je na vstupní hraně (152) pracovní desky (151) osazená dvojitou náběhovou aerodynamickou lištou (6). Tato dvojitá náběhová aerodynamická lišta (6) je složena z plného profilu (61) připevněného k pracovní desce (151) a náběhové lišty (62) tvořícími vzduchový kanál (63), kde plný profil (61) i náběhová lišta (62) jsou jednou stranou vyvedeny vně skříně (1) a druhou stranou zasahující až do pracovní komory (3), náběhová lišta (62) je osazena nad plným profilem (61), ke kterému je připojena prvky (64). Náběhová lišta (62) je v oblasti zasahující do pracovní komory (3) zakončena otvory (621).

(74) Ing. Jaromír Příkryl - patentový zástupce, Včelín 1161, Hulín, 76824

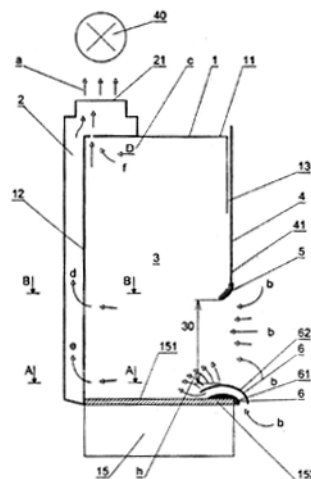

(51) **G01V 1/16** (2006.01)
G01V 1/18 (2006.01)

(21) **2010-695**

(71) Geofyzikální ústav AVČR, v. v. i., Praha 4, CZ

(72) Jedlička Petr Ing., Praha, CZ

Buben Jiří RNDr. CSc., Praha 10, CZ

Kozák Jan RNDr. CSc., Praha, CZ

(54) **Kapalinový rotační seismometr s pohyblivou přepážkou**

(22) 16.09.2010

(57) Kapalinový rotační seismometr s pohyblivou přepážkou je tvořen obvodově uzavřenou trubicí (1) (viz obr. 1) naplněnou kapalinou (2), která má v jednom místě vnitřní buďto pohyblivou, otáčivě výkyvnou přepážku - clonku (3) nebo ohebnou přepážku - clonku (3a) na jedné straně pevně spojenou s trubicí. Pohyb clonky (3), resp. deformace (ohyb) clonky (3a), je snímáním kapacitním, indukčním, optickým nebo tenzometrickým snímačem, který převádí její pohyb na elektrický signál úměrný pohybu trubice (1). Trubice (1) může mít libovolný průřez a tvar. Trubice může být stočena do více závitů - šroubovice, její tvar může být i jiný než k ruhový.

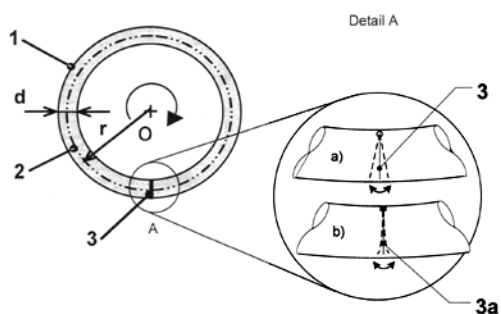

- průchody (34) pro teplosměnné médium. Teplosměnným médiem může být přímo elektrolyt. Akumulátor je opatřen přírodním a zpětným potrubím (81, 82) propojující akumulátor s čerpadlem (8) a tepelným výměníkem (18).
- (74) Ing. Petr Řezáč, CSc., Jihozápadní III 1145/4, Praha 4 - Spořilov, 14100

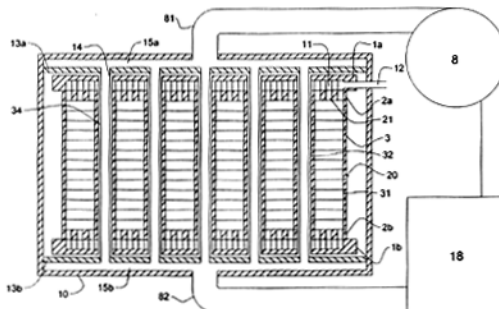

- (51) **G08B 21/00** (2006.01)
G08C 19/36 (2006.01)
2011-572
- (71) General Electric Company, Schenectady, NY, US
(72) Jarrier Etienne Rene, Alton, Hampshire, GB
Hiner Steve David, Alton, Hampshire, GB
Larcombe Simon Charles, Alton, Hampshire, GB
- (54) **Systém a způsob monitorování integrity článku**
(22) 15.09.2011
(32) 17.09.2010
(31) 12/884814
(33) US
- (57) Systém (100) monitorování pro monitorování integrity článku (202) umístěný ve stroji obsahuje analyzátor (104) obrazu nastavený na přijímání obrazových dat (102) ze snímacího zařízení (206) a na určení množství záření dopadajícího na jeden nebo více z jednoho nebo více pixelů snímacího zařízení. Systém monitorování také obsahuje monitor (106) připojený k analyzátoru obrazu a nastavený na vyvolání poplachu v případě, že množství záření na jeden nebo více z jednoho nebo více pixelů překročí mez.
- (74) Společná advokátní kancelář Všetěčka Zelený Švorčík Kalenský a partneři, JUDr. Otakar Švorčík, Hálkova 2, Praha 2, 12000

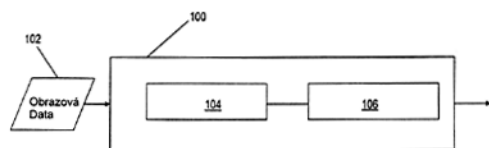

- (51) **H01M 10/052** (2010.01)
H01M 10/28 (2006.01)
H01M 10/50 (2006.01)
H01M 2/40 (2006.01)
- (21) **2010-703**
(71) HE3DA s.r.o., Praha 7, Holešovice, CZ
(72) Procházka Jan Jun. Ing., Kamenné Žehrovice, okres Kladno, CZ
Procházka Jan Sen. Ing., Kamenné Žehrovice, okres Kladno, CZ
Polívka Jaroslav Ing., Praha 6, CZ
Postler Jiří, Loděnice, CZ
- (54) **Lithiový akumulátor**
(22) 23.09.2010
(57) Lithiový akumulátor obsahující pozitivní a negativní elektrody, s minimální tloušťkou 0,5 mm, oddělené separátory, kde každá elektroda je uložena v otvoru rámu, jako součásti soupravy rámu uspořádaných ve svazku mezi okrajovými víky s elektrickou izolací mezi rámy s opačnými elektrodami a se sběrači elektrického proudu shodných elektrod, u kterého každý rám (3) obsahuje nejméně jeden průchozí kanál (32) pro průchod teplosměnného média. Kanály (32) v jednotlivých rámech (3) jsou navzájem propojeny. Každý rám (3) může obsahovat více jak jeden shodně umístěný otvor (31) pro elektrodu a nejméně jeden, mezi těmito otvory (31) shodně umístěný kanál (32). Elektrody (4a, 4b) uložené v sousedních otvorech (31) rámu (3) tvoří spolu s přilehlými stěnami rámu (3), separátory (5), elektroizolačním materiálem (55) a sběrací proudy jednotlivé moduly (20) akumulátoru. Kanály (32) tvoří

Zveřejněné přihlášky vynálezů - přehled podle třídících znaků

Tato kapitola obsahuje zveřejněné přihlášky vynálezů uspořádané podle třídících znaků mezinárodního patentové třídění, nacházejících se na druhém až x-tém místě zatřídění přihlášky vynálezu. Přihlášky vynálezu uspořádané podle třídících znaků na 1. pozici zatřídění jsou uvedeny v předchozí části.

A 23 K 3/02	(2006.01)	2011-454
B 08 B 15/00	(2006.01)	2010-203
B 81 B 7/00	(2006.01)	2010-699
B 82 B 1/00	(2006.01)	2010-699
C 01 B 33/40	(2006.01)	2010-699
C 01 G 49/02	(2006.01)	2010-699
E 04 B 2/76	(2006.01)	2010-910
F 24 F 13/08	(2006.01)	2010-932
F 24 F 13/22	(2006.01)	2010-203
G 01 V 1/18	(2006.01)	2010-695
G 05 G 1/06	(2006.01)	2010-704
G 08 C 19/36	(2006.01)	2011-572
H 01 M 10/28	(2006.01)	2010-703
H 01 M 10/50	(2006.01)	2010-703
H 01 M 2/40	(2006.01)	2010-703

Seznam přihlašovatelů zveřejněných přihlášek vynálezů

(71)	(21)	(51)	(71)	(21)	(51)
BLOCK a.s., Praha 9, CZ	2010-203	F 24 F 13/20	(2006.01)		
BRANO a.s., Hradec nad Moravicí, CZ	2010-704	B 60 T 7/08	(2006.01)		
České vysoké učení technické v Praze, Fakulta strojní, Ústav techniky prostředí, Praha 6, CZ	2010-932	F 24 F 11/08	(2006.01)		
General Electric Company, Schenectady, NY, US	2011-572	G 08 B 21/00	(2006.01)		
Geofyzikální ústav AVČR, v. v. i., Praha 4, CZ	2010-695	G 01 V 1/16	(2006.01)		
HE3DA s.r.o., Praha 7, Holešovice, CZ	2010-703	H 01 M 10/052	(2010.01)		
Kaňa Roman, Újezd u Brna, CZ	2010-598	B 23 D 61/02	(2006.01)		
Slabey Ladislav Ing. arch., Bratislava 84106, SK	2010-910	E 04 B 2/74	(2006.01)		
VYSOKÁ ŠKOLA BÁŇSKÁ-TECHNICKÁ UNIVERZITA OSTRAVA, Ostrava - Poruba, CZ	2010-699	B 01 J 20/06	(2006.01)		
Výzkumný ústav živočišné výroby, v.v.i., Praha 10-Uhřetěves, CZ	2011-454	A 01 F 25/16	(2006.01)		

FG4A

Udělené patenty - přehled podle čísel patentů

V období uzávěrky tohoto čísla Věstníku udělil Úřad průmyslového vlastnictví tyto patenty.

303096	A 61 K 31/565	(2006.01)
303097	C 07 D 233/74	(2006.01)
303098	A 01 F 25/16	(2006.01)
303099	C 07 H 17/08	(2006.01)
303100	F 24 J 2/52	(2006.01)
303101	C 07 D 413/04	(2006.01)
303102	C 07 C 45/50	(2006.01)
303103	B 21 L 1/00	(2006.01)
303104	G 01 N 21/39	(2006.01)
303105	E 01 C 19/23	(2006.01)
303106	B 01 D 53/77	(2006.01)
303107	B 01 D 53/00	(2006.01)
303108	F 24 F 13/20	(2006.01)
303109	F 24 F 11/08	(2006.01)
303110	C 07 K 14/56	(2006.01)

FG4A

Udělené patenty - přehled podle MPT

(51) A01F 25/16 (2006.01)	(72) Bayer Georg, Plattsburgh, NY, US
(11) A23K 3/02 (2006.01)	Schonbek Andrew J., Plattsburgh, NY, US
(40) 303098	Tavano Carl, Peru, NY, US
(21) 04.04.2012	Jarvis Robin, Altona, NY, US
(73) 2011-454	Tucker Daniel, Chazy, NY, US
Výzkumný ústav živočišné výroby, v.v.i., Praha 10-Uhřetěves, CZ	Patnode Timothy, Peru, NY, US
NutriVet s.r.o., Pohořelice, CZ	(54) Způsob sestavení řetězu a sestava pro spojení dekoračních ozdob
(72) Loučka Radko Ing. CSc., Česká Rybná, CZ	(32) 05.02.2004
Jambor Václav Ing. CSc., Pohořelice, CZ	(31) 10/774264
(54) Zařízení na stanovení aerobní stability siláží	(33) US
(22) 25.07.2011	(22) 03.02.2005
(74) Ministerstvo zemědělství ČR, Mgr. Hana Jirkalová, Těšnov 17, Praha 1, 11705	(74) Ing. Eduard Hakr, Přístavní 24, Praha 7, 17000
(51) A61K 31/565 (2006.01)	(51) C07C 45/50 (2006.01)
(11) A61P 35/00 (2006.01)	C07C 45/79 (2006.01)
(40) 303096	B01J 38/74 (2006.01)
(21) 12.02.2003	B01J 31/40 (2006.01)
(73) ASTRAZENECA AB, Södertälje, SE	(11) 303102
(72) Thurlimann Beat, St. Gallen, CH	(40) 18.06.2003
(54) Léčivo pro léčení karcinomu prsu obsahující fulvestrant	(21) 2003-619
(32) 05.04.2000	(73) JOHNSON MATTHEY PLC, London, GB
(31) 0008172	(72) Brown Alistair Chalmers Ramsay, Darlington, GB
(33) GB	Pearce Ronald, Yarm, GB
(86) PCT/GB2001/001500	Reynolds Geoffrey, Redcar, GB
(87) WO 2001/074366	Burnham David Robert, Macclesfield, GB
(22) 02.04.2001	Pickard Derek John, Stockton on Tees, GB
(74) Ing. Eduard Hakr, Přístavní 24, Praha 7, 17000	(54) Způsob hydroformylace
(51) B01D 53/00 (2006.01)	(32) 05.09.2000
B01D 71/36 (2006.01)	(31) 0021715
B01D 65/00 (2006.01)	(33) GB
(11) 303107	(86) PCT/GB2001/003780
(40) 18.01.2012	(87) WO 2002/020451
(21) 2010-438	(22) 22.08.2001
(73) Česká hlava s.r.o., Svatý Jan pod Skalou, okr. Beroun, CZ	(74) Ing. Eduard Hakr, Přístavní 24, Praha 7, 17000
(72) Izák Pavel Ing. Ph.D., Praha 9, CZ	(51) C07D 233/74 (2006.01)
Poloncarzová Magda Ing., Litoměřice, CZ	C07D 239/22 (2006.01)
Vejražka Jiří Ing. Ph.D., Praha 6, CZ	C06B 25/00 (2006.01)
(54) Způsob separace plynné směsi a zařízení k provádění tohoto způsobu	(11) 303097
(22) 02.06.2010	(40) 17.06.2009
(74) Čermák a spol., JUDr. Karel Čermák, advokát, Národní 32, Praha 1, 11000	(21) 2007-860
(51) B01D 53/77 (2006.01)	(73) Explosia a.s., Pardubice, CZ
B01D 53/00 (2006.01)	Univerzita Pardubice, Pardubice, CZ
C10L 3/00 (2006.01)	FOI - Swedish Defence Research Agency, Tumba, SE
(11) 303106	(72) Dudek Kamil, Pardubice, CZ
(40) 18.01.2012	Mareček Pavel, Slatiňany, CZ
(21) 2010-437	Jalový Zdeněk, Skalice nad Svitavou, CZ
(73) Česká hlava s.r.o., Svatý Jan pod Skalou, okr. Beroun, CZ	Ottis Jan, Jablonec nad Nisou, CZ
(72) Izák Pavel Ing. Ph.D., Praha 9, CZ	Ek Stefan, Stockholm, SE
Poloncarzová Magda Ing., Litoměřice, CZ	Latypov Nikolaj, Tumba, SE
Vejražka Jiří Ing. Ph.D., Praha 6, CZ	Johansson Martin, Svartsjö, SE
(54) Způsob obohacování bioplynu z čistíček odpadních vod nebo ze zemědělské prvovýroby o methan a zařízení k provádění tohoto způsobu	(54) Způsob přípravy 2-methoxy-2-methylimidazolidin-4,5-dionu jako meziprojektu pro výrobu výbušnin
(22) 02.06.2010	(22) 07.12.2007
(74) Čermák a spol., JUDr. Karel Čermák, advokát, Národní 32, Praha 1, 11000	(74) Ing. Dobroslav Musil, patentová kancelář, Ing. Dobroslav Musil, Cejl 38, Brno, 60200
(51) B21L 1/00 (2006.01)	
B21L 11/00 (2006.01)	
A44C 27/00 (2006.01)	
A44C 11/00 (2006.01)	
F16G 13/18 (2006.01)	
F16G 15/00 (2006.01)	
F21V 21/02 (2006.01)	
(11) 303103	
(40) 15.02.2006	
(21) 2005-68	
(73) Schonbek Worldwide Lighting Inc., Plattsburgh, NY, US	

- | | | | | |
|------|--|-----------|------|---|
| (51) | C07D 413/04 | (2006.01) | (33) | US |
| | C07D 413/14 | (2006.01) | (86) | PCT/US1999/020900 |
| | C07D 417/04 | (2006.01) | (87) | WO 2000/029440 |
| | C07D 417/14 | (2006.01) | (22) | 05.10.1999 |
| | C07D 263/32 | (2006.01) | (74) | PATENTSERVIS Praha a.s., Jivenská 1273/1, Praha 4, 14021 |
| | C07D 263/46 | (2006.01) | | |
| | C07D 263/48 | (2006.01) | | |
| | C07D 277/32 | (2006.01) | (51) | E01C 19/23 (2006.01) |
| | C07D 277/36 | (2006.01) | | E01C 19/26 (2006.01) |
| | C07D 277/38 | (2006.01) | (11) | 303105 |
| | A61K 31/422 | (2006.01) | (40) | 05.01.2011 |
| | A61K 31/427 | (2006.01) | (21) | 2009-408 |
| | A61K 31/381 | (2006.01) | (73) | Ammann Czech Republic a.s., Nové Město nad Metují, CZ |
| | A61P 25/00 | (2006.01) | (72) | Doležal Luboš Ing., Náchod, CZ |
| | A61P 25/02 | (2006.01) | (54) | Tandemový zhuňovací válec |
| | A61P 25/14 | (2006.01) | (22) | 26.06.2009 |
| | A61P 25/16 | (2006.01) | (74) | Jaromír Hlavatý, Husitská 16, Nové Město nad Metují, 54901 |
| | A61P 25/24 | (2006.01) | | |
| | A61P 25/28 | (2006.01) | | |
| | A61P 29/00 | (2006.01) | (51) | F24F 11/08 (2006.01) |
| (11) | 303101 | | | F24F 13/08 (2006.01) |
| (40) | 12.06.2002 | | (11) | 303109 |
| (21) | 2002-446 | | (40) | 04.04.2012 |
| (73) | Takeda Pharmaceutical Company Limited, Osaka-shi, JP | | (21) | 2010-932 |
| (72) | Momose Yu, Takarazuka-shi, JP | | (73) | České vysoké učení technické v Praze, Fakulta strojní, Ústav techniky prostředí, Praha 6, CZ |
| | Murase Katsuhito, Dallas, TX, US | | (72) | Nový Richard Doc. Ing. CSc., Praha 5, CZ |
| (54) | Přípravek podporující tvorbu/sekreci neurotropinu | | | Kučera Miroslav Ing. Ph.D., Zákolany, CZ |
| (32) | 25.08.1999 | | (54) | Zařízení pro regulaci průtoku vzduchu v systémech vzduchotechniky |
| (31) | 1999/238917 | | (22) | 14.12.2010 |
| (33) | JP | | (74) | Ing. Václav Kratochvíl, patentový zástupce, Tábořská 758/33, Mladá Boleslav, 29301 |
| (86) | PCT/JP2000/005681 | | | |
| (87) | WO 2001/014372 | | (51) | F24F 13/20 (2006.01) |
| (22) | 24.08.2000 | | | F24F 13/22 (2006.01) |
| (74) | RNDr. Naděžda Nowaková CSc., Nad Ohradou 3, Praha 3, 13000 | | | B08B 15/00 (2006.01) |
| | | | (11) | 303108 |
| (51) | C07H 17/08 | (2006.01) | (40) | 04.04.2012 |
| | A61K 31/7048 | (2006.01) | (21) | 2010-203 |
| | A61P 31/04 | (2006.01) | (73) | BLOCK a.s., Praha 9, CZ |
| | A61P 33/02 | (2006.01) | (72) | Válek Stanislav, Ratiboř, CZ |
| (11) | 303099 | | (54) | Digestoř |
| (40) | 13.03.2002 | | (22) | 18.03.2010 |
| (21) | 2001-1754 | | (74) | ing. Jaromír Příklad - patentový zástupce, Včelín 1161, Hulín, 76824 |
| (73) | PFIZER PRODUCTS INC., Groton, CT, US | | | |
| (72) | Rafka Robert John, Stonington, CT, US | | (51) | F24J 2/52 (2006.01) |
| | Morton Barry James, Gales Ferry, CT, US | | (11) | 303100 |
| | Ragan Colman Brendan, Mystic, CT, US | | (40) | 24.03.2010 |
| | Bertinato Peter, Old Lyme, CT, US | | (21) | 2008-550 |
| | Dirlam John Philip, Gales Ferry, CT, US | | (73) | Hořánek Petr, Plzeň, CZ |
| | Blize Alan Elwood, New London, CT, US | | | DOMA Drehfundamente CZ, s.r.o., Plzeň, CZ |
| | Ziegler Carl Bernard, East Lyme, CT, US | | (72) | Hořánek Petr, Plzeň, CZ |
| (54) | Třináctičlenný azalid, farmaceutická kompozice obsahující tento azalid a použití tohoto azalidu při výrobě léčiva | | (54) | Pevná i polohovací nosná konstrukce fotovoltaických zařízení |
| (32) | 20.11.1998 | | (22) | 10.09.2008 |
| (31) | 60/109399 | | (74) | Langrova, s.r.o., Skrétova 48, Plzeň, 30100 |
| (33) | US | | | |
| (86) | PCT/IB1999/001803 | | (51) | G01N 21/39 (2006.01) |
| (87) | WO 2000/031097 | | | G01N 21/01 (2006.01) |
| (22) | 09.11.1999 | | | G01N 21/31 (2006.01) |
| (74) | JUDr. Jan Matějka, Národní 32, Praha, 11000 | | (11) | 303104 |
| | | | (40) | 07.07.2010 |
| (51) | C07K 14/56 | (2006.01) | (21) | 2008-840 |
| (11) | 303110 | | (73) | Fyzikální ústav AV ČR, v.v.i., Praha 8 - Libeň, CZ |
| (40) | 15.08.2001 | | (72) | Adámek Petr Doc. PaedDr. Ph.D., České Budějovice, CZ |
| (21) | 2011-11 | | | Čada Martin Mgr. Ph.D., Praha 6, CZ |
| (73) | SCHERING CORPORATION, Kenilworth, NJ 07033-0530, NJ, US | | | Hubička Zdeněk Mgr. Ph.D., Praha 5, CZ |
| (72) | Cannon-Carlson Susan, Wayne, NJ 07470, NJ, US | | | Virostko Petr Mgr., Frýdek-Místek, CZ |
| | Frei Andres, Freehold, NJ 07728, NJ, US | | | Jastrabík Lubomír RNDr. CSc., Praha 3, CZ |
| | Lee Seoju, Edison, NJ 08817, NJ, US | | | Olejníček Jiří RNDr. Ph.D., České Budějovice, CZ |
| | Mengisen Roland, Freehold, NJ 07728, NJ, US | | | Straňák Vítězslav RNDr. Ph.D., České Budějovice, CZ |
| | Voloch Marcio, New York, NY 10024, NY, US | | | Hippler Rainer Prof. Dr. rer. nat., Neuenkirchen, DE |
| | Wylie David C., Cranford, NJ 07016, NJ, US | | | Do Hoang Tung BcS., Greifswald, DE |
| (54) | Způsob zvýšení výtěžku prostředku obsahujícího interferon alfa | | (54) | Způsob diagnostiky pro časově rozlišenou laserovou absorpční spektroskopii v impulzním plazmatu a měřicí systém k provádění způsobu této diagnostiky |
| (32) | 12.11.1998 | | | |
| (31) | 09/190542 | | | |

(22) 23.12.2008

(74) Ing. Petr Soukup, Videňská 8, Olomouc, 77200

Seznam majitelů udělených patentů

(73)	(11)	(51)	(73)	(11)	(51)
Ammann Czech Republic a.s., Nové Město nad Metují, CZ	303105	<i>E 01 C 19/23</i>	(2006.01)		
ASTRAZENECA AB, Södertälje, SE	303096	<i>A 61 K 31/565</i>	(2006.01)		
BLOCK a.s., Praha 9, CZ	303108	<i>F 24 F 13/20</i>	(2006.01)		
Česká hlava s.r.o., Svatý Jan pod Skalou, okr. Beroun, CZ	303106	<i>B 01 D 53/77</i>	(2006.01)		
Česká hlava s.r.o., Svatý Jan pod Skalou, okr. Beroun, CZ	303107	<i>B 01 D 53/00</i>	(2006.01)		
České vysoké učení technické v Praze, Fakulta strojní, Ústav techniky prostředí, Praha 6, CZ	303109	<i>F 24 F 11/08</i>	(2006.01)		
DOMA Drehfundamente CZ, s.r.o., Plzeň, CZ	303100	<i>F 24 J 2/52</i>	(2006.01)		
Explosia a.s., Pardubice, CZ	303097	<i>C 07 D 233/74</i>	(2006.01)		
FOI - Swedish Defence Research Agency, Tumba, SE	303097	<i>C 07 D 233/74</i>	(2006.01)		
Fyzikální ústav AV ČR, v.v.i., Praha 8 - Libeň, CZ	303104	<i>G 01 N 21/39</i>	(2006.01)		
Hořánek Petr, Plzeň, CZ	303100	<i>F 24 J 2/52</i>	(2006.01)		
JOHNSON MATTHEY PLC, London, GB	303102	<i>C 07 C 45/50</i>	(2006.01)		
NutriVet s.r.o., Pohořelice, CZ	303098	<i>A 01 F 25/16</i>	(2006.01)		
PFIZER PRODUCTS INC., Groton, CT, US	303099	<i>C 07 H 17/08</i>	(2006.01)		
SCHERING CORPORATION, Kenilworth, NJ 07033-0530, NJ, US	303110	<i>C 07 K 14/56</i>	(2006.01)		
Schonbek Worldwide Lighting Inc., Plattsburgh, NY, US	303103	<i>B 21 L 1/00</i>	(2006.01)		
Takeda Pharmaceutical Company Limited, Osaka-shi, JP	303101	<i>C 07 D 413/04</i>	(2006.01)		
Univerzita Pardubice, Pardubice, CZ	303097	<i>C 07 D 233/74</i>	(2006.01)		
Výzkumný ústav živočišné výroby, v.v.i., Praha 10- Uhřetěves, CZ	303098	<i>A 01 F 25/16</i>	(2006.01)		

Udělené evropské patenty

Evropský patentový úřad udělil následující evropské patenty s účinky pro Českou republiku. Tyto patenty mohou být zrušeny nebo zachovány v pozměněném znění Evropským patentovým úřadem v řízení o odporu. K tomu, aby nabyl evropský patent účinnosti na území České republiky, je třeba, aby byl Úřadu předložen ve stanovené lhůtě překlad patentového spisu do českého jazyka (§ 35c odst. 2 až 4 zákona č. 527/1990 Sb., v platném znění).

(97) EP 1296108	(47) 21.03.2012	(97) EP 1556740	(47) 21.03.2012
(97) EP 1354933	(47) 21.03.2012	(97) EP 1560388	(47) 21.03.2012
(97) EP 1369377	(47) 21.03.2012	(97) EP 1564934	(47) 21.03.2012
(97) EP 1370108	(47) 21.03.2012	(97) EP 1567275	(47) 21.03.2012
(97) EP 1377106	(47) 21.03.2012	(97) EP 1567678	(47) 21.03.2012
(97) EP 1386675	(47) 21.03.2012	(97) EP 1569520	(47) 21.03.2012
(97) EP 1386768	(47) 21.03.2012	(97) EP 1570031	(47) 21.03.2012
(97) EP 1389413	(47) 21.03.2012	(97) EP 1572564	(47) 21.03.2012
(97) EP 1393847	(47) 21.03.2012	(97) EP 1576367	(47) 21.03.2012
(97) EP 1404056	(47) 21.03.2012	(97) EP 1576731	(47) 21.03.2012
(97) EP 1407235	(47) 21.03.2012	(97) EP 1579394	(47) 21.03.2012
(97) EP 1417558	(47) 21.03.2012	(97) EP 1580592	(47) 21.03.2012
(97) EP 1422218	(47) 21.03.2012	(97) EP 1581150	(47) 21.03.2012
(97) EP 1422936	(47) 21.03.2012	(97) EP 1586090	(47) 21.03.2012
(97) EP 1423936	(47) 21.03.2012	(97) EP 1587774	(47) 21.03.2012
(97) EP 1425610	(47) 21.03.2012	(97) EP 1587995	(47) 21.03.2012
(97) EP 1427448	(47) 21.03.2012	(97) EP 1588793	(47) 21.03.2012
(97) EP 1431342	(47) 21.03.2012	(97) EP 1592949	(47) 21.03.2012
(97) EP 1436624	(47) 21.03.2012	(97) EP 1594937	(47) 21.03.2012
(97) EP 1438564	(47) 21.03.2012	(97) EP 1600101	(47) 21.03.2012
(97) EP 1439174	(47) 21.03.2012	(97) EP 1602878	(47) 21.03.2012
(97) EP 1441665	(47) 21.03.2012	(97) EP 1603978	(47) 21.03.2012
(97) EP 1441778	(47) 21.03.2012	(97) EP 1605126	(47) 21.03.2012
(97) EP 1448854	(47) 21.03.2012	(97) EP 1606658	(47) 21.03.2012
(97) EP 1449417	(47) 21.03.2012	(97) EP 1608339	(47) 21.03.2012
(97) EP 1450366	(47) 21.03.2012	(97) EP 1610837	(47) 21.03.2012
(97) EP 1453438	(47) 21.03.2012	(97) EP 1611197	(47) 21.03.2012
(97) EP 1459252	(47) 21.03.2012	(97) EP 1613771	(47) 21.03.2012
(97) EP 1461428	(47) 21.03.2012	(97) EP 1616193	(47) 21.03.2012
(97) EP 1462236	(47) 21.03.2012	(97) EP 1618288	(47) 21.03.2012
(97) EP 1472020	(47) 21.03.2012	(97) EP 1619565	(47) 21.03.2012
(97) EP 1472411	(47) 21.03.2012	(97) EP 1620458	(47) 21.03.2012
(97) EP 1473508	(47) 21.03.2012	(97) EP 1622953	(47) 21.03.2012
(97) EP 1475128	(47) 21.03.2012	(97) EP 1622954	(47) 21.03.2012
(97) EP 1478399	(47) 21.03.2012	(97) EP 1627658	(47) 21.03.2012
(97) EP 1479528	(47) 21.03.2012	(97) EP 1630757	(47) 21.03.2012
(97) EP 1483628	(47) 21.03.2012	(97) EP 1631099	(47) 21.03.2012
(97) EP 1485963	(47) 21.03.2012	(97) EP 1631163	(47) 21.03.2012
(97) EP 1486200	(47) 21.03.2012	(97) EP 1632244	(47) 21.03.2012
(97) EP 1488808	(47) 21.03.2012	(97) EP 1633404	(47) 21.03.2012
(97) EP 1504351	(47) 21.03.2012	(97) EP 1635640	(47) 21.03.2012
(97) EP 1504989	(47) 21.03.2012	(97) EP 1635912	(47) 21.03.2012
(97) EP 1505502	(47) 21.03.2012	(97) EP 1639056	(47) 21.03.2012
(97) EP 1506409	(47) 21.03.2012	(97) EP 1639415	(47) 21.03.2012
(97) EP 1507734	(47) 21.03.2012	(97) EP 1639858	(47) 21.03.2012
(97) EP 1509957	(47) 21.03.2012	(97) EP 1641507	(47) 21.03.2012
(97) EP 1511786	(47) 21.03.2012	(97) EP 1642259	(47) 21.03.2012
(97) EP 1513891	(47) 21.03.2012	(97) EP 1642932	(47) 21.03.2012
(97) EP 1513992	(47) 21.03.2012	(97) EP 1644999	(47) 21.03.2012
(97) EP 1515988	(47) 21.03.2012	(97) EP 1646295	(47) 21.03.2012
(97) EP 1518021	(47) 21.03.2012	(97) EP 1647306	(47) 21.03.2012
(97) EP 1518158	(47) 21.03.2012	(97) EP 1648255	(47) 21.03.2012
(97) EP 1522875	(47) 21.03.2012	(97) EP 1651790	(47) 21.03.2012
(97) EP 1525531	(47) 21.03.2012	(97) EP 1651917	(47) 21.03.2012
(97) EP 1526370	(47) 21.03.2012	(97) EP 1654183	(47) 21.03.2012
(97) EP 1528858	(47) 21.03.2012	(97) EP 1656213	(47) 21.03.2012
(97) EP 1528935	(47) 21.03.2012	(97) EP 1656555	(47) 21.03.2012
(97) EP 1532142	(47) 21.03.2012	(97) EP 1657491	(47) 21.03.2012
(97) EP 1532348	(47) 21.03.2012	(97) EP 1658387	(47) 21.03.2012
(97) EP 1534248	(47) 21.03.2012	(97) EP 1659696	(47) 21.03.2012
(97) EP 1535451	(47) 21.03.2012	(97) EP 1660803	(47) 21.03.2012
(97) EP 1536729	(47) 21.03.2012	(97) EP 1660991	(47) 21.03.2012
(97) EP 1540779	(47) 21.03.2012	(97) EP 1661845	(47) 21.03.2012
(97) EP 1541044	(47) 21.03.2012	(97) EP 1663337	(47) 21.03.2012
(97) EP 1542735	(47) 21.03.2012	(97) EP 1663843	(47) 21.03.2012
(97) EP 1543829	(47) 21.03.2012	(97) EP 1663848	(47) 21.03.2012
(97) EP 1549381	(47) 21.03.2012	(97) EP 1664321	(47) 21.03.2012
(97) EP 1549900	(47) 21.03.2012	(97) EP 1665446	(47) 21.03.2012
(97) EP 1553266	(47) 21.03.2012	(97) EP 1670410	(47) 21.03.2012
(97) EP 1554002	(47) 21.03.2012	(97) EP 1670766	(47) 21.03.2012

(97)	EP 1672041	(47)	21.03.2012	(97)	EP 1809408	(47)	21.03.2012
(97)	EP 1672220	(47)	21.03.2012	(97)	EP 1809750	(47)	21.03.2012
(97)	EP 1673910	(47)	21.03.2012	(97)	EP 1810481	(47)	21.03.2012
(97)	EP 1676085	(47)	21.03.2012	(97)	EP 1812067	(47)	21.03.2012
(97)	EP 1676093	(47)	21.03.2012	(97)	EP 1812644	(47)	21.03.2012
(97)	EP 1679827	(47)	21.03.2012	(97)	EP 1812814	(47)	21.03.2012
(97)	EP 1680484	(47)	21.03.2012	(97)	EP 1815014	(47)	21.03.2012
(97)	EP 1680520	(47)	21.03.2012	(97)	EP 1815165	(47)	21.03.2012
(97)	EP 1680527	(47)	21.03.2012	(97)	EP 1815569	(47)	21.03.2012
(97)	EP 1681943	(47)	21.03.2012	(97)	EP 1816275	(47)	21.03.2012
(97)	EP 1683559	(47)	21.03.2012	(97)	EP 1817495	(47)	21.03.2012
(97)	EP 1684858	(47)	21.03.2012	(97)	EP 1819368	(47)	21.03.2012
(97)	EP 1685059	(47)	21.03.2012	(97)	EP 1820370	(47)	21.03.2012
(97)	EP 1685244	(47)	21.03.2012	(97)	EP 1824977	(47)	21.03.2012
(97)	EP 1689887	(47)	21.03.2012	(97)	EP 1825257	(47)	21.03.2012
(97)	EP 1690279	(47)	21.03.2012	(97)	EP 1825387	(47)	21.03.2012
(97)	EP 1694467	(47)	21.03.2012	(97)	EP 1825621	(47)	21.03.2012
(97)	EP 1698060	(47)	21.03.2012	(97)	EP 1827598	(47)	21.03.2012
(97)	EP 1700183	(47)	21.03.2012	(97)	EP 1833691	(47)	21.03.2012
(97)	EP 1706045	(47)	21.03.2012	(97)	EP 1838204	(47)	21.03.2012
(97)	EP 1706731	(47)	21.03.2012	(97)	EP 1838489	(47)	21.03.2012
(97)	EP 1708755	(47)	21.03.2012	(97)	EP 1840021	(47)	21.03.2012
(97)	EP 1709248	(47)	21.03.2012	(97)	EP 1843897	(47)	21.03.2012
(97)	EP 1712318	(47)	21.03.2012	(97)	EP 1846137	(47)	21.03.2012
(97)	EP 1712503	(47)	21.03.2012	(97)	EP 1847813	(47)	21.03.2012
(97)	EP 1713311	(47)	21.03.2012	(97)	EP 1848072	(47)	21.03.2012
(97)	EP 1714445	(47)	21.03.2012	(97)	EP 1853510	(47)	21.03.2012
(97)	EP 1717297	(47)	21.03.2012	(97)	EP 1853629	(47)	21.03.2012
(97)	EP 1731631	(47)	21.03.2012	(97)	EP 1854337	(47)	21.03.2012
(97)	EP 1732932	(47)	21.03.2012	(97)	EP 1860350	(47)	21.03.2012
(97)	EP 1734732	(47)	21.03.2012	(97)	EP 1864803	(47)	21.03.2012
(97)	EP 1734923	(47)	21.03.2012	(97)	EP 1864804	(47)	21.03.2012
(97)	EP 1734989	(47)	21.03.2012	(97)	EP 1866095	(47)	21.03.2012
(97)	EP 1736665	(47)	21.03.2012	(97)	EP 1866833	(47)	21.03.2012
(97)	EP 1737590	(47)	21.03.2012	(97)	EP 1871507	(47)	21.03.2012
(97)	EP 1741088	(47)	21.03.2012	(97)	EP 1874987	(47)	21.03.2012
(97)	EP 1743742	(47)	21.03.2012	(97)	EP 1878313	(47)	21.03.2012
(97)	EP 1744300	(47)	21.03.2012	(97)	EP 1878849	(47)	21.03.2012
(97)	EP 1744695	(47)	21.03.2012	(97)	EP 1879651	(47)	21.03.2012
(97)	EP 1747439	(47)	21.03.2012	(97)	EP 1879783	(47)	21.03.2012
(97)	EP 1749670	(47)	21.03.2012	(97)	EP 1881110	(47)	21.03.2012
(97)	EP 1750253	(47)	21.03.2012	(97)	EP 1882478	(47)	21.03.2012
(97)	EP 1750928	(47)	21.03.2012	(97)	EP 1882658	(47)	21.03.2012
(97)	EP 1755709	(47)	21.03.2012	(97)	EP 1883510	(47)	21.03.2012
(97)	EP 1755710	(47)	21.03.2012	(97)	EP 1886338	(47)	21.03.2012
(97)	EP 1761495	(47)	21.03.2012	(97)	EP 1886554	(47)	21.03.2012
(97)	EP 1764564	(47)	21.03.2012	(97)	EP 1887090	(47)	21.03.2012
(97)	EP 1766121	(47)	21.03.2012	(97)	EP 1888050	(47)	21.03.2012
(97)	EP 1766728	(47)	21.03.2012	(97)	EP 1888101	(47)	21.03.2012
(97)	EP 1767999	(47)	21.03.2012	(97)	EP 1888103	(47)	21.03.2012
(97)	EP 1768515	(47)	21.03.2012	(97)	EP 1888313	(47)	21.03.2012
(97)	EP 1768571	(47)	21.03.2012	(97)	EP 1890165	(47)	21.03.2012
(97)	EP 1771155	(47)	21.03.2012	(97)	EP 1891194	(47)	21.03.2012
(97)	EP 1773196	(47)	21.03.2012	(97)	EP 1891665	(47)	21.03.2012
(97)	EP 1773581	(47)	21.03.2012	(97)	EP 1893301	(47)	21.03.2012
(97)	EP 1774193	(47)	21.03.2012	(97)	EP 1894655	(47)	21.03.2012
(97)	EP 1776011	(47)	21.03.2012	(97)	EP 1895816	(47)	21.03.2012
(97)	EP 1776618	(47)	21.03.2012	(97)	EP 1896372	(47)	21.03.2012
(97)	EP 1776632	(47)	21.03.2012	(97)	EP 1898393	(47)	21.03.2012
(97)	EP 1778020	(47)	21.03.2012	(97)	EP 1899015	(47)	21.03.2012
(97)	EP 1778024	(47)	21.03.2012	(97)	EP 1900133	(47)	21.03.2012
(97)	EP 1778446	(47)	21.03.2012	(97)	EP 1901631	(47)	21.03.2012
(97)	EP 1778695	(47)	21.03.2012	(97)	EP 1901924	(47)	21.03.2012
(97)	EP 1779286	(47)	21.03.2012	(97)	EP 1902002	(47)	21.03.2012
(97)	EP 1783192	(47)	21.03.2012	(97)	EP 1902519	(47)	21.03.2012
(97)	EP 1784169	(47)	21.03.2012	(97)	EP 1902845	(47)	21.03.2012
(97)	EP 1784853	(47)	21.03.2012	(97)	EP 1903492	(47)	21.03.2012
(97)	EP 1786855	(47)	21.03.2012	(97)	EP 1904583	(47)	21.03.2012
(97)	EP 1788944	(47)	21.03.2012	(97)	EP 1906704	(47)	21.03.2012
(97)	EP 1789139	(47)	21.03.2012	(97)	EP 1907209	(47)	21.03.2012
(97)	EP 1793155	(47)	21.03.2012	(97)	EP 1907216	(47)	21.03.2012
(97)	EP 1799808	(47)	21.03.2012	(97)	EP 1907524	(47)	21.03.2012
(97)	EP 1801724	(47)	21.03.2012	(97)	EP 1908759	(47)	21.03.2012
(97)	EP 1802557	(47)	21.03.2012	(97)	EP 1910364	(47)	21.03.2012
(97)	EP 1802783	(47)	21.03.2012	(97)	EP 1910713	(47)	21.03.2012
(97)	EP 1803002	(47)	21.03.2012	(97)	EP 1912523	(47)	21.03.2012
(97)	EP 1807743	(47)	21.03.2012	(97)	EP 1913786	(47)	21.03.2012
(97)	EP 1808017	(47)	21.03.2012	(97)	EP 1914341	(47)	21.03.2012

(97) EP 1917199	(47) 21.03.2012	(97) EP 1982377	(47) 21.03.2012
(97) EP 1917221	(47) 21.03.2012	(97) EP 1983143	(47) 21.03.2012
(97) EP 1917752	(47) 21.03.2012	(97) EP 1983621	(47) 21.03.2012
(97) EP 1918016	(47) 21.03.2012	(97) EP 1984047	(47) 21.03.2012
(97) EP 1918452	(47) 21.03.2012	(97) EP 1984599	(47) 21.03.2012
(97) EP 1918596	(47) 21.03.2012	(97) EP 1986443	(47) 21.03.2012
(97) EP 1919320	(47) 21.03.2012	(97) EP 1987806	(47) 21.03.2012
(97) EP 1920078	(47) 21.03.2012	(97) EP 1988660	(47) 21.03.2012
(97) EP 1921827	(47) 21.03.2012	(97) EP 1989551	(47) 21.03.2012
(97) EP 1921917	(47) 21.03.2012	(97) EP 1989659	(47) 21.03.2012
(97) EP 1923350	(47) 21.03.2012	(97) EP 1992584	(47) 21.03.2012
(97) EP 1924400	(47) 21.03.2012	(97) EP 1992713	(47) 21.03.2012
(97) EP 1924407	(47) 21.03.2012	(97) EP 1996563	(47) 21.03.2012
(97) EP 1925071	(47) 21.03.2012	(97) EP 1997738	(47) 21.03.2012
(97) EP 1925376	(47) 21.03.2012	(97) EP 1997930	(47) 21.03.2012
(97) EP 1926444	(47) 21.03.2012	(97) EP 1999357	(47) 21.03.2012
(97) EP 1926706	(47) 21.03.2012	(97) EP 1999765	(47) 21.03.2012
(97) EP 1928577	(47) 21.03.2012	(97) EP 2000337	(47) 21.03.2012
(97) EP 1928818	(47) 21.03.2012	(97) EP 2000365	(47) 21.03.2012
(97) EP 1928963	(47) 21.03.2012	(97) EP 2000976	(47) 21.03.2012
(97) EP 1929045	(47) 21.03.2012	(97) EP 2001522	(47) 21.03.2012
(97) EP 1929185	(47) 21.03.2012	(97) EP 2002971	(47) 21.03.2012
(97) EP 1930368	(47) 21.03.2012	(97) EP 2004593	(47) 21.03.2012
(97) EP 1930974	(47) 21.03.2012	(97) EP 2005915	(47) 21.03.2012
(97) EP 1931757	(47) 21.03.2012	(97) EP 2007779	(47) 21.03.2012
(97) EP 1931960	(47) 21.03.2012	(97) EP 2008774	(47) 21.03.2012
(97) EP 1933997	(47) 21.03.2012	(97) EP 2009936	(47) 21.03.2012
(97) EP 1934015	(47) 21.03.2012	(97) EP 2010342	(47) 21.03.2012
(97) EP 1934082	(47) 21.03.2012	(97) EP 2014755	(47) 21.03.2012
(97) EP 1934345	(47) 21.03.2012	(97) EP 2015723	(47) 21.03.2012
(97) EP 1934593	(47) 21.03.2012	(97) EP 2016102	(47) 21.03.2012
(97) EP 1937389	(47) 21.03.2012	(97) EP 2018154	(47) 21.03.2012
(97) EP 1939480	(47) 21.03.2012	(97) EP 2018233	(47) 21.03.2012
(97) EP 1939511	(47) 21.03.2012	(97) EP 2018869	(47) 21.03.2012
(97) EP 1939926	(47) 21.03.2012	(97) EP 2019127	(47) 21.03.2012
(97) EP 1941042	(47) 21.03.2012	(97) EP 2019152	(47) 21.03.2012
(97) EP 1941631	(47) 21.03.2012	(97) EP 2019386	(47) 21.03.2012
(97) EP 1941780	(47) 21.03.2012	(97) EP 2020820	(47) 21.03.2012
(97) EP 1942733	(47) 21.03.2012	(97) EP 2020904	(47) 21.03.2012
(97) EP 1943179	(47) 21.03.2012	(97) EP 2021042	(47) 21.03.2012
(97) EP 1945527	(47) 21.03.2012	(97) EP 2021388	(47) 21.03.2012
(97) EP 1946827	(47) 21.03.2012	(97) EP 2021979	(47) 21.03.2012
(97) EP 1946847	(47) 21.03.2012	(97) EP 2023138	(47) 21.03.2012
(97) EP 1949015	(47) 21.03.2012	(97) EP 2025064	(47) 21.03.2012
(97) EP 1949147	(47) 21.03.2012	(97) EP 2025108	(47) 21.03.2012
(97) EP 1949707	(47) 21.03.2012	(97) EP 2029314	(47) 21.03.2012
(97) EP 1951832	(47) 21.03.2012	(97) EP 2029436	(47) 21.03.2012
(97) EP 1952142	(47) 21.03.2012	(97) EP 2030954	(47) 21.03.2012
(97) EP 1953723	(47) 21.03.2012	(97) EP 2031155	(47) 21.03.2012
(97) EP 1954120	(47) 21.03.2012	(97) EP 2031271	(47) 21.03.2012
(97) EP 1954678	(47) 21.03.2012	(97) EP 2031279	(47) 21.03.2012
(97) EP 1956696	(47) 21.03.2012	(97) EP 2033701	(47) 21.03.2012
(97) EP 1957104	(47) 21.03.2012	(97) EP 2035189	(47) 21.03.2012
(97) EP 1958798	(47) 21.03.2012	(97) EP 2038052	(47) 21.03.2012
(97) EP 1959068	(47) 21.03.2012	(97) EP 2038054	(47) 21.03.2012
(97) EP 1959163	(47) 21.03.2012	(97) EP 2038335	(47) 21.03.2012
(97) EP 1959498	(47) 21.03.2012	(97) EP 2038350	(47) 21.03.2012
(97) EP 1959622	(47) 21.03.2012	(97) EP 2039380	(47) 21.03.2012
(97) EP 1960601	(47) 21.03.2012	(97) EP 2043458	(47) 21.03.2012
(97) EP 1960842	(47) 21.03.2012	(97) EP 2043814	(47) 21.03.2012
(97) EP 1960934	(47) 21.03.2012	(97) EP 2044212	(47) 21.03.2012
(97) EP 1961423	(47) 21.03.2012	(97) EP 2046106	(47) 21.03.2012
(97) EP 1963102	(47) 21.03.2012	(97) EP 2047949	(47) 21.03.2012
(97) EP 1966244	(47) 21.03.2012	(97) EP 2048281	(47) 21.03.2012
(97) EP 1969529	(47) 21.03.2012	(97) EP 2049493	(47) 21.03.2012
(97) EP 1971216	(47) 21.03.2012	(97) EP 2049558	(47) 21.03.2012
(97) EP 1972193	(47) 21.03.2012	(97) EP 2050045	(47) 21.03.2012
(97) EP 1973603	(47) 21.03.2012	(97) EP 2050128	(47) 21.03.2012
(97) EP 1974223	(47) 21.03.2012	(97) EP 2050745	(47) 21.03.2012
(97) EP 1974537	(47) 21.03.2012	(97) EP 2051555	(47) 21.03.2012
(97) EP 1974798	(47) 21.03.2012	(97) EP 2051848	(47) 21.03.2012
(97) EP 1976735	(47) 21.03.2012	(97) EP 2052565	(47) 21.03.2012
(97) EP 1977622	(47) 21.03.2012	(97) EP 2056322	(47) 21.03.2012
(97) EP 1979724	(47) 21.03.2012	(97) EP 2056469	(47) 21.03.2012
(97) EP 1979916	(47) 21.03.2012	(97) EP 2056470	(47) 21.03.2012
(97) EP 1980149	(47) 21.03.2012	(97) EP 2057726	(47) 21.03.2012
(97) EP 1980480	(47) 21.03.2012	(97) EP 2058027	(47) 21.03.2012
(97) EP 1981737	(47) 21.03.2012	(97) EP 2058234	(47) 21.03.2012

(97) EP 2059731	(47) 21.03.2012	(97) EP 2133148	(47) 21.03.2012
(97) EP 2060214	(47) 21.03.2012	(97) EP 2133577	(47) 21.03.2012
(97) EP 2061318	(47) 21.03.2012	(97) EP 2134662	(47) 21.03.2012
(97) EP 2062303	(47) 21.03.2012	(97) EP 2135823	(47) 21.03.2012
(97) EP 2064149	(47) 21.03.2012	(97) EP 2135932	(47) 21.03.2012
(97) EP 2064250	(47) 21.03.2012	(97) EP 2136609	(47) 21.03.2012
(97) EP 2064382	(47) 21.03.2012	(97) EP 2136927	(47) 21.03.2012
(97) EP 2064420	(47) 21.03.2012	(97) EP 2138687	(47) 21.03.2012
(97) EP 2065133	(47) 21.03.2012	(97) EP 2138845	(47) 21.03.2012
(97) EP 2066566	(47) 21.03.2012	(97) EP 2138847	(47) 21.03.2012
(97) EP 2066841	(47) 21.03.2012	(97) EP 2139548	(47) 21.03.2012
(97) EP 2067255	(47) 21.03.2012	(97) EP 2139678	(47) 21.03.2012
(97) EP 2067847	(47) 21.03.2012	(97) EP 2140328	(47) 21.03.2012
(97) EP 2069549	(47) 21.03.2012	(97) EP 2140630	(47) 21.03.2012
(97) EP 2069602	(47) 21.03.2012	(97) EP 2140974	(47) 21.03.2012
(97) EP 2072468	(47) 21.03.2012	(97) EP 2141238	(47) 21.03.2012
(97) EP 2073635	(47) 21.03.2012	(97) EP 2141780	(47) 21.03.2012
(97) EP 2074147	(47) 21.03.2012	(97) EP 2142235	(47) 21.03.2012
(97) EP 2075378	(47) 21.03.2012	(97) EP 2143622	(47) 21.03.2012
(97) EP 2076562	(47) 21.03.2012	(97) EP 2143702	(47) 21.03.2012
(97) EP 2076682	(47) 21.03.2012	(97) EP 2143910	(47) 21.03.2012
(97) EP 2077255	(47) 21.03.2012	(97) EP 2144070	(47) 21.03.2012
(97) EP 2077380	(47) 21.03.2012	(97) EP 2144731	(47) 21.03.2012
(97) EP 2078015	(47) 21.03.2012	(97) EP 2145628	(47) 21.03.2012
(97) EP 2078787	(47) 21.03.2012	(97) EP 2145947	(47) 21.03.2012
(97) EP 2081609	(47) 21.03.2012	(97) EP 2147265	(47) 21.03.2012
(97) EP 2083240	(47) 21.03.2012	(97) EP 2147471	(47) 21.03.2012
(97) EP 2084080	(47) 21.03.2012	(97) EP 2147829	(47) 21.03.2012
(97) EP 2085404	(47) 21.03.2012	(97) EP 2148621	(47) 21.03.2012
(97) EP 2087409	(47) 21.03.2012	(97) EP 2148770	(47) 21.03.2012
(97) EP 2087605	(47) 21.03.2012	(97) EP 2148801	(47) 21.03.2012
(97) EP 2088167	(47) 21.03.2012	(97) EP 2148934	(47) 21.03.2012
(97) EP 2088357	(47) 21.03.2012	(97) EP 2149054	(47) 21.03.2012
(97) EP 2088406	(47) 21.03.2012	(97) EP 2149166	(47) 21.03.2012
(97) EP 2092225	(47) 21.03.2012	(97) EP 2150458	(47) 21.03.2012
(97) EP 2093194	(47) 21.03.2012	(97) EP 2151241	(47) 21.03.2012
(97) EP 2094195	(47) 21.03.2012	(97) EP 2151331	(47) 21.03.2012
(97) EP 2094864	(47) 21.03.2012	(97) EP 2152732	(47) 21.03.2012
(97) EP 2096432	(47) 21.03.2012	(97) EP 2152812	(47) 21.03.2012
(97) EP 2096794	(47) 21.03.2012	(97) EP 2153074	(47) 21.03.2012
(97) EP 2097110	(47) 21.03.2012	(97) EP 2153683	(47) 21.03.2012
(97) EP 2097652	(47) 21.03.2012	(97) EP 2155447	(47) 21.03.2012
(97) EP 2098369	(47) 21.03.2012	(97) EP 2156755	(47) 21.03.2012
(97) EP 2098487	(47) 21.03.2012	(97) EP 2157105	(47) 21.03.2012
(97) EP 2098583	(47) 21.03.2012	(97) EP 2157639	(47) 21.03.2012
(97) EP 2099404	(47) 21.03.2012	(97) EP 2158565	(47) 21.03.2012
(97) EP 2102302	(47) 21.03.2012	(97) EP 2158602	(47) 21.03.2012
(97) EP 2106165	(47) 21.03.2012	(97) EP 2158629	(47) 21.03.2012
(97) EP 2107692	(47) 21.03.2012	(97) EP 2158933	(47) 21.03.2012
(97) EP 2107982	(47) 21.03.2012	(97) EP 2159065	(47) 21.03.2012
(97) EP 2107998	(47) 21.03.2012	(97) EP 2159116	(47) 21.03.2012
(97) EP 2108955	(47) 21.03.2012	(97) EP 2159159	(47) 21.03.2012
(97) EP 2110815	(47) 21.03.2012	(97) EP 2159655	(47) 21.03.2012
(97) EP 2113463	(47) 21.03.2012	(97) EP 2160440	(47) 21.03.2012
(97) EP 2113602	(47) 21.03.2012	(97) EP 2160970	(47) 21.03.2012
(97) EP 2113604	(47) 21.03.2012	(97) EP 2161176	(47) 21.03.2012
(97) EP 2113685	(47) 21.03.2012	(97) EP 2162228	(47) 21.03.2012
(97) EP 2115445	(47) 21.03.2012	(97) EP 2162294	(47) 21.03.2012
(97) EP 2116684	(47) 21.03.2012	(97) EP 2162463	(47) 21.03.2012
(97) EP 2117439	(47) 21.03.2012	(97) EP 2162662	(47) 21.03.2012
(97) EP 2118093	(47) 21.03.2012	(97) EP 2162702	(47) 21.03.2012
(97) EP 2118711	(47) 21.03.2012	(97) EP 2162737	(47) 21.03.2012
(97) EP 2119421	(47) 21.03.2012	(97) EP 2162961	(47) 21.03.2012
(97) EP 2121232	(47) 21.03.2012	(97) EP 2163131	(47) 21.03.2012
(97) EP 2121393	(47) 21.03.2012	(97) EP 2163390	(47) 21.03.2012
(97) EP 2121854	(47) 21.03.2012	(97) EP 2163617	(47) 21.03.2012
(97) EP 2123239	(47) 21.03.2012	(97) EP 2163757	(47) 21.03.2012
(97) EP 2123636	(47) 21.03.2012	(97) EP 2164307	(47) 21.03.2012
(97) EP 2123697	(47) 21.03.2012	(97) EP 2165046	(47) 21.03.2012
(97) EP 2124022	(47) 21.03.2012	(97) EP 2165799	(47) 21.03.2012
(97) EP 2124251	(47) 21.03.2012	(97) EP 2165856	(47) 21.03.2012
(97) EP 2126370	(47) 21.03.2012	(97) EP 2166671	(47) 21.03.2012
(97) EP 2127599	(47) 21.03.2012	(97) EP 2167531	(47) 21.03.2012
(97) EP 2128367	(47) 21.03.2012	(97) EP 2167879	(47) 21.03.2012
(97) EP 2128492	(47) 21.03.2012	(97) EP 2168771	(47) 21.03.2012
(97) EP 2128511	(47) 21.03.2012	(97) EP 2170552	(47) 21.03.2012
(97) EP 2129940	(47) 21.03.2012	(97) EP 2170566	(47) 21.03.2012
(97) EP 2133076	(47) 21.03.2012	(97) EP 2170567	(47) 21.03.2012

(97)	EP 2170670	(47)	21.03.2012	(97)	EP 2217330	(47)	21.03.2012
(97)	EP 2171450	(47)	21.03.2012	(97)	EP 2217640	(47)	21.03.2012
(97)	EP 2173796	(47)	21.03.2012	(97)	EP 2218346	(47)	21.03.2012
(97)	EP 2174543	(47)	21.03.2012	(97)	EP 2218427	(47)	21.03.2012
(97)	EP 2174824	(47)	21.03.2012	(97)	EP 2219325	(47)	21.03.2012
(97)	EP 2176245	(47)	21.03.2012	(97)	EP 2219830	(47)	21.03.2012
(97)	EP 2176432	(47)	21.03.2012	(97)	EP 2220158	(47)	21.03.2012
(97)	EP 2176505	(47)	21.03.2012	(97)	EP 2220411	(47)	21.03.2012
(97)	EP 2176655	(47)	21.03.2012	(97)	EP 2220730	(47)	21.03.2012
(97)	EP 2177661	(47)	21.03.2012	(97)	EP 2221409	(47)	21.03.2012
(97)	EP 2178725	(47)	21.03.2012	(97)	EP 2221718	(47)	21.03.2012
(97)	EP 2179549	(47)	21.03.2012	(97)	EP 2222291	(47)	21.03.2012
(97)	EP 2181233	(47)	21.03.2012	(97)	EP 2223472	(47)	21.03.2012
(97)	EP 2181729	(47)	21.03.2012	(97)	EP 2223842	(47)	21.03.2012
(97)	EP 2182265	(47)	21.03.2012	(97)	EP 2223981	(47)	21.03.2012
(97)	EP 2183177	(47)	21.03.2012	(97)	EP 2224057	(47)	21.03.2012
(97)	EP 2183495	(47)	21.03.2012	(97)	EP 2224104	(47)	21.03.2012
(97)	EP 2184825	(47)	21.03.2012	(97)	EP 2224888	(47)	21.03.2012
(97)	EP 2185469	(47)	21.03.2012	(97)	EP 2226636	(47)	21.03.2012
(97)	EP 2185710	(47)	21.03.2012	(97)	EP 2226870	(47)	21.03.2012
(97)	EP 2186139	(47)	21.03.2012	(97)	EP 2227338	(47)	21.03.2012
(97)	EP 2186774	(47)	21.03.2012	(97)	EP 2228415	(47)	21.03.2012
(97)	EP 2186968	(47)	21.03.2012	(97)	EP 2229230	(47)	21.03.2012
(97)	EP 2187354	(47)	21.03.2012	(97)	EP 2229674	(47)	21.03.2012
(97)	EP 2188055	(47)	21.03.2012	(97)	EP 2231079	(47)	21.03.2012
(97)	EP 2188057	(47)	21.03.2012	(97)	EP 2232873	(47)	21.03.2012
(97)	EP 2188254	(47)	21.03.2012	(97)	EP 2233345	(47)	21.03.2012
(97)	EP 2188485	(47)	21.03.2012	(97)	EP 2233367	(47)	21.03.2012
(97)	EP 2188763	(47)	21.03.2012	(97)	EP 2233885	(47)	21.03.2012
(97)	EP 2189694	(47)	21.03.2012	(97)	EP 2235100	(47)	21.03.2012
(97)	EP 2190241	(47)	21.03.2012	(97)	EP 2236354	(47)	21.03.2012
(97)	EP 2191099	(47)	21.03.2012	(97)	EP 2236362	(47)	21.03.2012
(97)	EP 2191126	(47)	21.03.2012	(97)	EP 2236437	(47)	21.03.2012
(97)	EP 2191941	(47)	21.03.2012	(97)	EP 2236453	(47)	21.03.2012
(97)	EP 2193304	(47)	21.03.2012	(97)	EP 2236787	(47)	21.03.2012
(97)	EP 2193819	(47)	21.03.2012	(97)	EP 2238040	(47)	21.03.2012
(97)	EP 2194002	(47)	21.03.2012	(97)	EP 2239358	(47)	21.03.2012
(97)	EP 2195138	(47)	21.03.2012	(97)	EP 2239639	(47)	21.03.2012
(97)	EP 2195195	(47)	21.03.2012	(97)	EP 2239909	(47)	21.03.2012
(97)	EP 2195694	(47)	21.03.2012	(97)	EP 2239911	(47)	21.03.2012
(97)	EP 2195917	(47)	21.03.2012	(97)	EP 2239912	(47)	21.03.2012
(97)	EP 2196278	(47)	21.03.2012	(97)	EP 2240064	(47)	21.03.2012
(97)	EP 2196715	(47)	21.03.2012	(97)	EP 2241384	(47)	21.03.2012
(97)	EP 2199065	(47)	21.03.2012	(97)	EP 2241584	(47)	21.03.2012
(97)	EP 2199088	(47)	21.03.2012	(97)	EP 2243565	(47)	21.03.2012
(97)	EP 2199095	(47)	21.03.2012	(97)	EP 2243838	(47)	21.03.2012
(97)	EP 2200409	(47)	21.03.2012	(97)	EP 2244402	(47)	21.03.2012
(97)	EP 2200914	(47)	21.03.2012	(97)	EP 2244861	(47)	21.03.2012
(97)	EP 2201247	(47)	21.03.2012	(97)	EP 2244978	(47)	21.03.2012
(97)	EP 2202355	(47)	21.03.2012	(97)	EP 2245266	(47)	21.03.2012
(97)	EP 2203324	(47)	21.03.2012	(97)	EP 2245305	(47)	21.03.2012
(97)	EP 2204771	(47)	21.03.2012	(97)	EP 2245328	(47)	21.03.2012
(97)	EP 2204773	(47)	21.03.2012	(97)	EP 2246138	(47)	21.03.2012
(97)	EP 2204992	(47)	21.03.2012	(97)	EP 2246159	(47)	21.03.2012
(97)	EP 2206285	(47)	21.03.2012	(97)	EP 2247099	(47)	21.03.2012
(97)	EP 2206604	(47)	21.03.2012	(97)	EP 2247139	(47)	21.03.2012
(97)	EP 2206668	(47)	21.03.2012	(97)	EP 2247215	(47)	21.03.2012
(97)	EP 2206735	(47)	21.03.2012	(97)	EP 2249594	(47)	21.03.2012
(97)	EP 2206984	(47)	21.03.2012	(97)	EP 2251123	(47)	21.03.2012
(97)	EP 2207741	(47)	21.03.2012	(97)	EP 2251154	(47)	21.03.2012
(97)	EP 2207775	(47)	21.03.2012	(97)	EP 2251490	(47)	21.03.2012
(97)	EP 2208703	(47)	21.03.2012	(97)	EP 2251632	(47)	21.03.2012
(97)	EP 2208921	(47)	21.03.2012	(97)	EP 2252487	(47)	12.10.2011
(97)	EP 2209205	(47)	21.03.2012	(97)	EP 2253353	(47)	21.03.2012
(97)	EP 2209970	(47)	21.03.2012	(97)	EP 2253400	(47)	21.03.2012
(97)	EP 2210180	(47)	21.03.2012	(97)	EP 2253733	(47)	21.03.2012
(97)	EP 2210799	(47)	21.03.2012	(97)	EP 2253749	(47)	21.03.2012
(97)	EP 2210993	(47)	21.03.2012	(97)	EP 2253809	(47)	21.03.2012
(97)	EP 2212027	(47)	21.03.2012	(97)	EP 2254304	(47)	21.03.2012
(97)	EP 2212146	(47)	21.03.2012	(97)	EP 2254374	(47)	21.03.2012
(97)	EP 2212642	(47)	21.03.2012	(97)	EP 2255700	(47)	21.03.2012
(97)	EP 2212899	(47)	21.03.2012	(97)	EP 2257213	(47)	21.03.2012
(97)	EP 2213116	(47)	21.03.2012	(97)	EP 2258214	(47)	21.03.2012
(97)	EP 2213166	(47)	21.03.2012	(97)	EP 2258235	(47)	21.03.2012
(97)	EP 2213254	(47)	21.03.2012	(97)	EP 2258266	(47)	21.03.2012
(97)	EP 2213604	(47)	21.03.2012	(97)	EP 2258546	(47)	21.03.2012
(97)	EP 2214242	(47)	21.03.2012	(97)	EP 2258910	(47)	21.03.2012
(97)	EP 2217093	(47)	21.03.2012	(97)	EP 2259491	(47)	21.03.2012

(97)	EP 2260149	(47)	21.03.2012	(97)	EP 2301459	(47)	21.03.2012
(97)	EP 2260210	(47)	21.03.2012	(97)	EP 2301774	(47)	21.03.2012
(97)	EP 2261300	(47)	21.03.2012	(97)	EP 2301808	(47)	21.03.2012
(97)	EP 2261382	(47)	21.03.2012	(97)	EP 2302258	(47)	21.03.2012
(97)	EP 2261403	(47)	21.03.2012	(97)	EP 2303732	(47)	21.03.2012
(97)	EP 2262036	(47)	21.03.2012	(97)	EP 2305758	(47)	21.03.2012
(97)	EP 2262622	(47)	21.03.2012	(97)	EP 2306124	(47)	21.03.2012
(97)	EP 2262987	(47)	21.03.2012	(97)	EP 2306429	(47)	21.03.2012
(97)	EP 2265077	(47)	21.03.2012	(97)	EP 2306762	(47)	21.03.2012
(97)	EP 2266883	(47)	21.03.2012	(97)	EP 2306876	(47)	21.03.2012
(97)	EP 2267973	(47)	21.03.2012	(97)	EP 2306919	(47)	21.03.2012
(97)	EP 2268147	(47)	21.03.2012	(97)	EP 2307116	(47)	21.03.2012
(97)	EP 2268509	(47)	21.03.2012	(97)	EP 2307605	(47)	21.03.2012
(97)	EP 2269848	(47)	21.03.2012	(97)	EP 2307751	(47)	21.03.2012
(97)	EP 2270548	(47)	21.03.2012	(97)	EP 2307850	(47)	21.03.2012
(97)	EP 2270927	(47)	21.03.2012	(97)	EP 2307937	(47)	21.03.2012
(97)	EP 2271813	(47)	21.03.2012	(97)	EP 2308079	(47)	21.03.2012
(97)	EP 2272862	(47)	21.03.2012	(97)	EP 2308692	(47)	21.03.2012
(97)	EP 2272903	(47)	21.03.2012	(97)	EP 2309875	(47)	21.03.2012
(97)	EP 2273137	(47)	21.03.2012	(97)	EP 2310659	(47)	21.03.2012
(97)	EP 2273187	(47)	21.03.2012	(97)	EP 2311300	(47)	21.03.2012
(97)	EP 2273347	(47)	21.03.2012	(97)	EP 2312599	(47)	21.03.2012
(97)	EP 2273888	(47)	21.03.2012	(97)	EP 2312600	(47)	21.03.2012
(97)	EP 2273928	(47)	21.03.2012	(97)	EP 2312742	(47)	21.03.2012
(97)	EP 2274134	(47)	21.03.2012	(97)	EP 2313626	(47)	21.03.2012
(97)	EP 2276062	(47)	21.03.2012	(97)	EP 2313906	(47)	21.03.2012
(97)	EP 2276634	(47)	21.03.2012	(97)	EP 2314381	(47)	21.03.2012
(97)	EP 2277673	(47)	21.03.2012	(97)	EP 2314560	(47)	21.03.2012
(97)	EP 2277931	(47)	21.03.2012	(97)	EP 2316208	(47)	21.03.2012
(97)	EP 2278145	(47)	21.03.2012	(97)	EP 2317111	(47)	21.03.2012
(97)	EP 2278257	(47)	21.03.2012	(97)	EP 2317946	(47)	21.03.2012
(97)	EP 2278670	(47)	21.03.2012	(97)	EP 2318205	(47)	21.03.2012
(97)	EP 2279085	(47)	21.03.2012	(97)	EP 2318740	(47)	21.03.2012
(97)	EP 2279490	(47)	21.03.2012	(97)	EP 2319236	(47)	21.03.2012
(97)	EP 2279820	(47)	21.03.2012	(97)	EP 2319956	(47)	21.03.2012
(97)	EP 2280206	(47)	21.03.2012	(97)	EP 2320399	(47)	21.03.2012
(97)	EP 2280623	(47)	21.03.2012	(97)	EP 2320806	(47)	21.03.2012
(97)	EP 2281136	(47)	21.03.2012	(97)	EP 2320946	(47)	21.03.2012
(97)	EP 2281430	(47)	21.03.2012	(97)	EP 2321502	(47)	21.03.2012
(97)	EP 2281468	(47)	21.03.2012	(97)	EP 2322044	(47)	21.03.2012
(97)	EP 2281969	(47)	21.03.2012	(97)	EP 2322116	(47)	21.03.2012
(97)	EP 2282959	(47)	21.03.2012	(97)	EP 2322413	(47)	21.03.2012
(97)	EP 2283397	(47)	21.03.2012	(97)	EP 2322600	(47)	21.03.2012
(97)	EP 2283506	(47)	21.03.2012	(97)	EP 2322810	(47)	21.03.2012
(97)	EP 2283873	(47)	21.03.2012	(97)	EP 2323270	(47)	21.03.2012
(97)	EP 2284196	(47)	21.03.2012	(97)	EP 2323633	(47)	21.03.2012
(97)	EP 2284831	(47)	21.03.2012	(97)	EP 2323764	(47)	21.03.2012
(97)	EP 2285208	(47)	21.03.2012	(97)	EP 2323930	(47)	21.03.2012
(97)	EP 2286238	(47)	21.03.2012	(97)	EP 2323973	(47)	21.03.2012
(97)	EP 2287492	(47)	21.03.2012	(97)	EP 2324205	(47)	21.03.2012
(97)	EP 2287888	(47)	21.03.2012	(97)	EP 2324718	(47)	21.03.2012
(97)	EP 2288141	(47)	21.03.2012	(97)	EP 2325049	(47)	21.03.2012
(97)	EP 2288205	(47)	21.03.2012	(97)	EP 2326416	(47)	21.03.2012
(97)	EP 2288598	(47)	21.03.2012	(97)	EP 2326738	(47)	21.03.2012
(97)	EP 2289044	(47)	21.03.2012	(97)	EP 2326756	(47)	21.03.2012
(97)	EP 2289109	(47)	21.03.2012	(97)	EP 2327747	(47)	21.03.2012
(97)	EP 2289585	(47)	21.03.2012	(97)	EP 2327748	(47)	21.03.2012
(97)	EP 2289644	(47)	21.03.2012	(97)	EP 2327749	(47)	21.03.2012
(97)	EP 2289862	(47)	21.03.2012	(97)	EP 2327820	(47)	21.03.2012
(97)	EP 2290038	(47)	21.03.2012	(97)	EP 2328201	(47)	21.03.2012
(97)	EP 2290379	(47)	21.03.2012	(97)	EP 2328981	(47)	21.03.2012
(97)	EP 2290381	(47)	21.03.2012	(97)	EP 2329262	(47)	21.03.2012
(97)	EP 2290509	(47)	21.03.2012	(97)	EP 2329929	(47)	21.03.2012
(97)	EP 2291290	(47)	21.03.2012	(97)	EP 2329946	(47)	21.03.2012
(97)	EP 2292677	(47)	21.03.2012	(97)	EP 2329952	(47)	21.03.2012
(97)	EP 2293040	(47)	21.03.2012	(97)	EP 2331379	(47)	21.03.2012
(97)	EP 2293335	(47)	21.03.2012	(97)	EP 2331404	(47)	21.03.2012
(97)	EP 2293940	(47)	21.03.2012	(97)	EP 2332090	(47)	21.03.2012
(97)	EP 2294909	(47)	21.03.2012	(97)	EP 2333295	(47)	21.03.2012
(97)	EP 2295330	(47)	21.03.2012	(97)	EP 2333369	(47)	21.03.2012
(97)	EP 2295336	(47)	21.03.2012	(97)	EP 2333871	(47)	21.03.2012
(97)	EP 2295339	(47)	21.03.2012	(97)	EP 2334210	(47)	21.03.2012
(97)	EP 2295814	(47)	21.03.2012	(97)	EP 2335127	(47)	21.03.2012
(97)	EP 2296669	(47)	21.03.2012	(97)	EP 2336320	(47)	21.03.2012
(97)	EP 2297590	(47)	21.03.2012	(97)	EP 2336412	(47)	21.03.2012
(97)	EP 2299169	(47)	21.03.2012	(97)	EP 2336696	(47)	21.03.2012
(97)	EP 2300245	(47)	21.03.2012	(97)	EP 2336930	(47)	21.03.2012
(97)	EP 2300874	(47)	21.03.2012	(97)	EP 2336991	(47)	21.03.2012

(97)	EP 2338126	(47)	21.03.2012
(97)	EP 2338690	(47)	21.03.2012
(97)	EP 2338797	(47)	21.03.2012
(97)	EP 2339220	(47)	21.03.2012
(97)	EP 2339699	(47)	21.03.2012
(97)	EP 2341354	(47)	21.03.2012
(97)	EP 2341650	(47)	21.03.2012
(97)	EP 2341661	(47)	21.03.2012
(97)	EP 2345070	(47)	21.03.2012
(97)	EP 2349925	(47)	21.03.2012
(97)	EP 2353366	(47)	21.03.2012
(97)	EP 2353743	(47)	21.03.2012
(97)	EP 2354338	(47)	21.03.2012
(97)	EP 2354512	(47)	21.03.2012
(97)	EP 2354513	(47)	21.03.2012
(97)	EP 2354700	(47)	21.03.2012
(97)	EP 2357273	(47)	21.03.2012
(97)	EP 2357338	(47)	21.03.2012
(97)	EP 2359994	(47)	21.03.2012
(97)	EP 2360145	(47)	21.03.2012
(97)	EP 2360424	(47)	21.03.2012
(97)	EP 2362059	(47)	21.03.2012
(97)	EP 2363249	(47)	21.03.2012
(97)	EP 2363334	(47)	21.03.2012
(97)	EP 2363770	(47)	21.03.2012
(97)	EP 2364839	(47)	21.03.2012
(97)	EP 2364890	(47)	21.03.2012
(97)	EP 2366916	(47)	21.03.2012
(97)	EP 2368542	(47)	21.03.2012
(97)	EP 2372375	(47)	21.03.2012
(97)	EP 2381126	(47)	21.03.2012
(97)	EP 2381533	(47)	21.03.2012
(97)	EP 2381645	(47)	21.03.2012
(97)	EP 2383063	(47)	21.03.2012
(97)	EP 2383184	(47)	21.03.2012
(97)	EP 2386433	(47)	21.03.2012

Zveřejněné překlady evropských patentových spisů

U následujících udělených evropských patentů s účinky pro Českou republiku byl majitelem předložen překlad patentového spisu do českého jazyka (§ 35c odst. 2 až 4 zákona č. 527/1990 Sb., v platném znění). Údaje jsou řazeny vzestupně podle čísel evropských patentů.

(97)	EP 1431370	(31)	10232113
(47)	01.02.2012	(33)	DE
(97)	23.06.2004	(86)	PCT/EP2003/007093
(51)	C09K 21/14 (2006.01)	(87)	WO 2004/006894
	C08J 9/00 (2006.01)	(74)	TRAPLOVÁ HAKR KUBÁT Advokátní a patentová kancelář, Ing. Eduard Hakr, Přístavní 24, Praha 7, 17000
(96)	18.12.2002		
(96)	02258722.4		
(73)	SYNBRA TECHNOLOGY B.V., 4871 NM Etten-Leur, NL	(97)	EP 1527023
(72)	Aslin, David C., Ripley, Derbyshire DE5 3DA, GB	(47)	30.11.2011
(54)	Ohnivzdorné materiály	(97)	12.02.2004
(74)	Rott, Růžička & Guttman Patentové, známkové a advokátní kanceláře, Ing. Václav Krmenčík, Vinohradská 37, Praha 2, 12000	(51)	C03B 5/235 (2006.01)
		(96)	30.07.2003
		(96)	03758188.1
		(73)	SAINT-GOBAIN GLASS FRANCE, 92400 Courbevoie, FR
(97)	EP 1523303	(72)	JACQUES, Rémi, F-60190 Estrées Saint-Denis, FR
(47)	28.12.2011		JEANVOINE, Pierre, F-78300 Poissy, FR
(97)	22.01.2004		PALMIERI, Biagio, Bâtiment B,2F-60200 Compiègne, FR
(51)	A61K 9/28 (2006.01)	(54)	Způsob a pec obsahující několik van v řadě pro tavení skla
	A61K 31/53 (2006.01)	(32)	31.07.2002
	A61P 15/10 (2006.01)	(31)	0209728
(96)	03.07.2003	(33)	FR
(96)	03763695.8	(86)	PCT/FR2003/002414
(73)	Bayer HealthCare AG, 51368 Leverkusen, DE	(87)	WO 2004/013056
(72)	SERNO, Peter, 51467 Bergisch Gladbach, DE	(74)	Společná advokátní kancelář Všečeka Zelený Švorčík Kalenský a partneři, JUDr. Michal Havlík, Hálkova 2, Praha 2, 12000
	GRUNENBERG, Alfons, 41539 Dormagen, DE		
	OHM, Andreas, 41468 Neuss, DE		
	BELLINGHAUSEN, Rainer, 51519 Odenthal, DE		
	VOLLERS, Eimer, 51373 Leverkusen, DE		
	HENCK, Jan-Olav, 47877 Willich, DE		
(54)	Léčiva obsahující vardenafil hydrochlorid trihydrát a způsob jejich výroby	(97)	EP 1585966
(32)	16.07.2002	(47)	30.11.2011
		(97)	22.01.2004

- | | | |
|---|-----------|--|
| (51) A61K 39/395 | (2006.01) | (87) WO 2005/003806 |
| (96) 11.07.2003 | | (74) Rott, Růžička & Guttmann Patentové, známkové a advokátní kanceláře, Ing. Ivana Menšíková, Vinohradská 37, Praha 2, 12000 |
| (96) 03755724.6 | | |
| (73) F.Hoffmann-La Roche AG, 4070 Basel, CH | | |
| (72) KOLL, Hans, 85247 Oberroth, DE | | |
| BOSSENMAIER, Birgit, 82229 Seefeld, DE | | |
| MÜLLER, Hans-Joachim, 82377 Penzberg, DE | | |
| SLIWKOWSKI, Mark, X., San Carlos, CA 94070, US | | |
| KELSEY, Stephen, Michael, Montara, CA 94037, US | | |
| (54) Léčení zhoubných nádorů anti-ErbB2 protilátkou rhuMAb 2C4 | | (97) EP 1623114 |
| (32) 15.07.2002, 20.06.2003 | | (47) 07.03.2012 |
| (31) 396290 P, 480043 P | | (97) 18.11.2004 |
| (33) US, US | | (51) F03D 7/02 (2006.01) |
| (86) PCT/US2003/021590 | | F03D 9/00 (2006.01) |
| (87) WO 2004/008099 | | F03D 7/00 (2006.01) |
| (74) KOREJZOVÁ & SPOL., v.o.s., JUDr. Petra Korejzová, Korunní 810/104 E, Praha 10, 10100 | | (96) 19.04.2004 |
| | | (96) 04728181.1 |
| | | (73) Wobben, Aloys, 26607 Aurich, DE |
| | | (72) Wobben, Aloys, 26607 Aurich, DE |
| | | (54) Zařízení na větrnou energii s elektricky buzeným generátorem, a větrného parku s centrálním zařízením pro řízení parku |
| | | (32) 05.05.2003, 26.06.2003 |
| | | (31) 10320087, 10328889 |
| | | (33) DE, DE |
| | | (86) PCT/EP2004/004118 |
| | | (87) WO 2004/099604 |
| | | (74) PATENTSERVIS Praha a.s., Jivenská 1273/1, Praha 4, 14021 |
| (97) EP 1594193 | | |
| (47) 14.12.2011 | | |
| (97) 09.11.2005 | | |
| (51) H01R 13/115 (2006.01) | | |
| (96) 02.03.2005 | | |
| (96) 05004518.6 | | |
| (73) Lumberg Connect GmbH, 58579 Schalksmühle, DE | | |
| (72) Hegel, Jörg, 58099 Hagen, DE | | |
| (54) Kontaktní zařízení | | |
| (32) 03.05.2004 | | |
| (31) 102004021529 | | |
| (33) DE | | |
| (74) KOREJZOVÁ & SPOL., v.o.s., JUDr. Petra Korejzová, Korunní 810/104 E, Praha 10, 10100 | | |
| | | (97) EP 1652877 |
| | | (47) 14.12.2011 |
| | | (97) 03.05.2006 |
| | | (51) C08K 3/04 (2006.01) |
| | | C08K 3/36 (2006.01) |
| | | C08K 7/00 (2006.01) |
| | | F16C 33/16 (2006.01) |
| | | (96) 27.10.2004 |
| | | (96) 04025535.8 |
| | | (73) SGL Carbon SE, 65203 Wiesbaden, DE |
| | | (72) Woizenko, Adi, 51143 Köln, DE |
| | | Metzinger, Thomas, Dr., 53508 Mayschoss, DE |
| | | (54) Těleso z kluzného materiálu z grafitu a pojiva ze syntetické pryskyřice, odolné vůči otěru |
| | | (74) Čermák a spol., JUDr. Karel Čermák, Elišky Peškové 15, Praha 5, 15000 |
| (97) EP 1597727 | | |
| (47) 28.12.2011 | | |
| (97) 02.09.2004 | | |
| (51) G11B 20/00 (2006.01) | | |
| (96) 05.02.2004 | | |
| (96) 04708423.1 | | |
| (73) Koninklijke Philips Electronics N.V., 5621 BA Eindhoven, NL | | |
| (72) STEK, Aalbert, NL-5656 AA Eindhoven, NL | | |
| BLUM, Martinus, W., NL-5656 AA Eindhoven, NL | | |
| VAN ROMPAEY, Bart, NL-5656 AA Eindhoven, NL | | |
| HEEMSKERK, Jacobus, P., J., NL-5656 AA Eindhoven, NL | | |
| (54) Informační nosič obsahující přístupové informace | | (97) EP 1657390 |
| (32) 20.02.2003 | | (47) 01.02.2012 |
| (31) 1022743 | | (97) 17.05.2006 |
| (33) NL | | (51) E05D 7/10 (2006.01) |
| (86) PCT/IB2004/050079 | | (96) 17.10.2005 |
| (87) WO 2004/075187 | | (96) 05022562.2 |
| (74) Společná advokátní kancelář Vsetečka Zelený Švorčík Kalenský a partneři, JUDr. Pavel Zelený, Hálkova 2, Praha 2, 12000 | | (73) ROTO FRANK AG, 70771 Leinfelden-Echterdingen, DE |
| | | (72) Beyer, Joachim, 71111 Waldenbuch, DE |
| | | Röder, Manfred, 89173 Lonsee, DE |
| | | (54) Okno, dveře nebo podobně s otočným uložením |
| | | (32) 13.11.2004 |
| | | (31) 202004017659 U |
| | | (33) DE |
| | | (74) Čermák a spol., JUDr. Karel Čermák, Elišky Peškové 15, Praha 5, 15000 |
| (97) EP 1608997 | | |
| (47) 27.07.2011 | | |
| (97) 13.01.2005 | | |
| (51) G01S 13/00 (2006.01) | | |
| (96) 12.03.2004 | | |
| (96) 04775838.8 | | |
| (73) Enterprise Electronics Corporation, Enterprise, AL 36330, US | | |
| (72) ALFORD, James, Larry, Enterprise, AL 36330, US | | |
| HELVIN, James, Rogers, Enterprise, AL 36330, US | | |
| (54) Radarový systém se simultánní duální polarizací | | (97) EP 1670987 |
| (32) 21.03.2003 | | (47) 11.01.2012 |
| (31) 393732 | | (97) 21.04.2005 |
| (33) US | | (51) D21F 1/00 (2006.01) |
| (86) PCT/US2004/007554 | | D21F 11/00 (2006.01) |
| | | D21F 11/14 (2006.01) |
| | | (96) 10.08.2004 |
| | | (96) 04780569.2 |
| | | (73) ALBANY INTERNATIONAL CORP., Albany, New York 12204, US |

(72) LAFOND, John, J., Appleton, WI 54915, US
MATHE, Cynthia, Rose, Oshkosh, WI 54901, US
COLLEGNON, Jeffrey, Joseph, Combined Locks, WI 54113, US
STOWE, Bruce, Neenah, WI 54956, US
(54) **Vícevrstvá tkanina pro papírenskou výrobu, mající kapsovitě oblasti definované rozdílem úrovní rovin mezi alespoň dvěma útkovými vlákny horní vrstvy**
(32) 11.09.2003
(31) 659962
(33) US
(86) PCT/US2004/025758
(87) WO 2005/035867
(74) Společná advokátní kancelář Všeťečka Zelený Švorčík Kalenský a partneři, JUDr. Michal Havlík, Hálkova 2, Praha 2, 12000

(97) **EP 1684792**
(47) 14.12.2011
(97) 09.06.2005
(51) **A61K 38/21** (2006.01)
A61K 9/10 (2006.01)
(96) 19.11.2004
(96) 04805850.7
(73) FLAMEL TECHNOLOGIES, 69200 Vénissieux, FR
(72) BIGNON, Sophie, F-69001 Lyon, FR
MEYRUEIX, Rémi, F-69009 Lyon, FR
SOULA, Olivier, F-69330 Meyzieu, FR
(54) **Farmaceutické formulace pro prodloužené uvolňování interleukinů a jejich terapeutická použití**
(32) 21.11.2003
(31) 0350888
(33) FR
(86) PCT/FR2004/050607
(87) WO 2005/051418
(74) PATENTSERVIS Praha a.s., Jivenská 1273/1, Praha 4, 14021

(97) **EP 1737616**
(47) 07.12.2011
(97) 03.11.2005
(51) **B24B 45/00** (2006.01)
(96) 12.04.2005
(96) 05739622.8
(73) C. & E. Fein GmbH, 73529 Schwäbisch Gmünd-Bargau, DE
(72) POLLAK, Roland, 65594 Runkel, DE
ZIEGLER, Rolf, 72820 Sonnenbühl, DE
(54) **Motoricky poháněné ruční nářadí s upínacím zařízením pro nástroj**
(32) 23.04.2004
(31) 102004020982
(33) DE
(86) PCT/EP2005/003794
(87) WO 2005/102605
(74) Čermák a spol., JUDr. Karel Čermák, Elišky Peškové 15, Praha 5, 15000

(97) **EP 1740213**
(47) 29.02.2012
(97) 10.11.2005
(51) **A61K 47/02** (2006.01)
A61K 47/10 (2006.01)
A61K 47/12 (2006.01)
A61K 38/27 (2006.01)
A61P 5/02 (2006.01)
(96) 30.03.2005
(96) 05774044.1
(73) ARES TRADING S.A., 1170 Aubonne, CH
(72) ARVINTE, Tudor, CH-4125 Riehen, CH
LUET KLEIBER, Karine, 74160 Saint Julien en Genevois, FR

(54) **Kapalně formulace růstového hormonu**
(32) 07.04.2004
(31) 04101444
(33) EP
(86) PCT/EP2005/051448
(87) WO 2005/105148
(74) KOREJZOVÁ & SPOL., v.o.s., JUDr. Petra Korejzová, Korunní 810/104 E, Praha 10, 10100

(97) **EP 1745868**
(47) 28.12.2011
(97) 24.01.2007
(51) **B21C 23/14** (2006.01)
B21C 23/22 (2006.01)
(96) 12.07.2006
(96) 06014506.7
(73) Kabushiki Kaisha Kobe Seiko Sho (Kobe Steel, Ltd.), Kobe-shi, Hyogo 651-8585, JP
(72) Kaida, Kazuhiro, Shimonoseki-shi, Yamaguchi 752-0953, JP
Sakae, Akira, Kobe-shi, Hyogo 651-2271, JP
(54) **Protlačovaný dutý panel z hliníkové slitiny a způsob jeho výroby**
(32) 20.07.2005
(31) 2005210081
(33) JP
(74) PATENTSERVIS Praha a.s., Jivenská 1273/1, Praha 4, 14021

(97) **EP 1749755**
(47) 14.12.2011
(97) 07.02.2007
(51) **B65D 71/22** (2006.01)
(96) 02.08.2006
(96) 06016097.5
(73) Wanfried-Druck Kalden GmbH, 37281 Wanfried, DE
(72) Mann, Wolfgang E., D-37281, DE
(54) **Nástřih pro výrobu opínacího obalu pro láhve a s jeho pomocí vyrobený opínací obal**
(32) 03.08.2005
(31) 202005012173 U
(33) DE
(74) Společná advokátní kancelář Všeťečka Zelený Švorčík Kalenský a partneři, JUDr. Otakar Švorčík, Hálkova 2, Praha 2, 12000

(97) **EP 1755821**
(47) 09.11.2011
(97) 01.12.2005
(51) **B23P 11/00** (2006.01)
(96) 21.04.2004
(96) 04750398.2
(73) VAM USA, LLC, Houston, TX 77060, US
(72) EVANS, M., Edward, Spring, TX 77388, US
COSTA, D., Scott, Kingwood, TX 77339, US
DELANGÉ, Richard, W., Kingwood, TX 77345, US
(54) **Způsob a zařízení pro těsnění radiálně roztažených spojů**
(86) PCT/US2004/012241
(87) WO 2005/113190
(74) Společná advokátní kancelář Všeťečka Zelený Švorčík Kalenský a partneři, JUDr. Michal Havlík, Hálkova 2, Praha 2, 12000

(97) **EP 1757528**
(47) 28.12.2011
(97) 28.02.2007
(51) **B65D 41/34** (2006.01)
(96) 30.06.2006
(96) 06013567.0
(73) Heinlein Plastik-Technik GmbH, 91522 Ansbach-Eyb, DE

(54) **Originální uzávěr pro nádobu**

(32) 26.08.2005
(31) 102005040745
(33) DE
(74) Čermák a spol., JUDr. Karel Čermák, Elišky Peškové 15, Praha 5, 15000

(97) **EP 1759021**

(47) 18.01.2012
(97) 29.12.2005
(51) **C13B 10/08** (2011.01)
(96) 03.05.2005
(96) 05740015.2
(73) Südzucker Aktiengesellschaft Mannheim/Ochsenfurt, 68165 Mannheim, DE
(72) ARNOLD, Jochen, 67283 Obrigheim, DE
FRENZEL, Stefan, 69469 Weinheim, DE
MICHELBERGER, Thomas, 67269 Grünstadt, DE
SCHEUER, Timo, 67549 Worms, DE

(54) **Extrakce obsahových látek z řepných řízků**

(32) 16.06.2004
(31) 102004028782
(33) DE
(86) PCT/EP2005/004769
(87) WO 2005/123967
(74) Čermák a spol., JUDr. Karel Čermák, Elišky Peškové 15, Praha 5, 15000

(97) **EP 1760952**

(47) 18.01.2012
(97) 07.03.2007
(51) **H04L 12/403** (2006.01)
H04L 25/02 (2006.01)
(96) 17.08.2006
(96) 06119093.0
(73) Valeo Systemes Thermiques, 78321 Le Mesnil St Denis Cedex, FR
(72) Moreau, Fabrice M. Valeo Systemes Thermiques, 94000, Creteil, FR
(54) **Způsob řízení rychlosti komunikace na sběrnici LIN**
(32) 02.09.2005
(31) 0509005
(33) FR
(74) Společná advokátní kancelář Všetečka Zelený Švorčík Kalenský a partneři, JUDr. Michal Havlík, Hálkova 2, Praha 2, 12000

(97) **EP 1776030**

(47) 04.01.2012
(97) 16.02.2006
(51) **A47L 13/58** (2006.01)
A47L 13/59 (2006.01)
(96) 01.08.2005
(96) 05779270.7
(73) Leifheit AG, 56377 Nassau/Lahn, DE
(72) FISCHER, Klaus-Jürgen, 56379 Holzappel, DE
(54) **Systém na čištění hadrů**
(32) 05.08.2004, 17.12.2004, 17.12.2004, 17.12.2004
(31) 102004038244, 102004061643, 102004061645, 102004061644
(33) DE, DE, DE, DE
(86) PCT/EP2005/008316
(87) WO 2006/015759
(74) A. Holas & partner Patentová a známková kancelář, Ing. Mgr. Hana Holasová, Křížová 4/105, Brno, 60300

(97) **EP 1781550**

(47) 11.01.2012
(97) 02.02.2006
(51) **B65D 55/06** (2006.01)
B65D 51/20 (2006.01)

(96) 27.07.2005

(96) 05768024.1
(73) BAPCO CLOSURES RESEARCH LIMITED, Woking, Surrey GU21 4SU, GB
(72) MCGEOUGH, Peter Michael, Kells, Co Meath, IE
VON SPRECKEISEN, Henning c/o Bapco Closures Research Ltd., Horsell, Woking, Surrey GU21 4SU, GB

(54) **Způsob sestavování uzávěru v tovarně a svařování tohoto uzávěru s hrdlem nádoby**

(32) 27.07.2004
(31) 0416719
(33) GB
(86) PCT/GB2005/050118
(87) WO 2006/010960
(74) Společná advokátní kancelář Všetečka Zelený Švorčík Kalenský a partneři, JUDr. Michal Havlík, Hálkova 2, Praha 2, 12000

(97) **EP 1785572**

(47) 28.12.2011
(97) 16.05.2007
(51) **E05G 1/04** (2006.01)
E05B 47/00 (2006.01)
E05B 63/12 (2006.01)
G07F 9/06 (2006.01)
(96) 14.11.2006
(96) 06380294.6
(73) Telefónica, S.A., 28013 Madrid, ES
(72) Martin Lopez, Antonio, 28020 Madrid, ES
(54) **Zamykací zařízení pro schránky trezorů veřejných telefonů**
(32) 14.11.2005
(31) 200502778
(33) ES
(74) Rott, Růžička & Guttman Patentové, známkové a advokátní kanceláře, Ing. Ivana Menšíková, Vinohradská 37, Praha 2, 12000

(97) **EP 1789563**

(47) 14.12.2011
(97) 09.03.2006
(51) **C12N 15/82** (2006.01)
(96) 02.09.2005
(96) 05786884.6
(73) KWS Saat AG, 37555 Einbeck, DE
(72) HEHL, Reinhard, 38114 Braunschweig, DE
OLTMANN, Heiko, 26835 Neukamperfehn, DE
STAHL, Dietmar Jürgen, 37574 Einbeck, DE
(54) **Promotor specifický pro kořen a dřevní parenchym**
(32) 03.09.2004
(31) 102004043207
(33) DE
(86) PCT/DE2005/001540
(87) WO 2006/024291
(74) FISCHER & PARTNER Intellectual Property s.r.o., Ing. Michael Fischer, Na Hrobci 294/5, Praha 2, 12000

(97) **EP 1792877**

(47) 21.12.2011
(97) 06.06.2007
(51) **C02F 11/04** (2006.01)
C02F 3/28 (2006.01)
C12P 5/02 (2006.01)
(96) 28.11.2006
(96) 06124867.0
(73) Tekniska Verken I Linköping AB, 581 15 Linköping, SE
(72) Ejlertsson, Jörgen, SE-590 41, RIMFORSA, SE
(54) **Způsob a aditivum k digesci organické hmoty**
(32) 01.12.2005
(31) 0502624
(33) SE

(74) Společná advokátní kancelář Všeťečka Zelený Švorčík Kalenský a partneři, JUDr. Michal Havlík, Hálkova 2, Praha 2, 12000

(74) Čermák a spol., JUDr. Karel Čermák, Elišky Peškové 15, Praha 5, 15000

(97) **EP 1802291**

(47) 07.12.2011

(97) 20.04.2006

(51) **A61K 31/015** (2006.01)

A61K 31/135 (2006.01)

A61K 31/216 (2006.01)

A61K 31/09 (2006.01)

A61K 31/155 (2006.01)

A61K 31/4192 (2006.01)

A61P 31/04 (2006.01)

A61P 35/00 (2006.01)

A61P 43/00 (2006.01)

A61P 9/10 (2006.01)

A61P 27/02 (2006.01)

A61P 27/06 (2006.01)

A61P 19/02 (2006.01)

A61P 15/00 (2006.01)

(96) 04.10.2005

(96) 05817221.4

(73) REGENTS OF THE UNIVERSITY OF MINNESOTA, Saint Paul, MN 55114-8658, US

(72) MAYO, Kevin, H., Minneapolis, MN 55413, US

HOYE, Thomas, R., St. Paul, MN 55104, US

CHEN, Xuemei, Guilderland, New York 12084, US

(54) **Peptidová konformační mimetika na bázi kalixarenu, způsoby použití a způsoby výroby**

(32) 04.10.2004

(31) 616133 P

(33) US

(86) PCT/US2005/036128

(87) WO 2006/042104

(74) TRAPLOVÁ HAKR KUBÁT Advokátní a patentová kancelář, Ing. Eduard Hakr, Přístavní 24, Praha 7, 17000

(97) **EP 1805776**

(47) 14.12.2011

(97) 04.05.2006

(51) **H01H 71/52** (2006.01)

H01H 71/00 (2006.01)

(96) 26.10.2005

(96) 05851050.4

(73) Eaton Industries (Netherlands) B.V., 7559 SC Hengelo, NL

(72) HEMMER, Aloysius, Gerardus, Majella, NL-7558 TD Hengelo, NL

(54) **Mechanismus pro bezpečnostní spínač**

(32) 26.10.2004

(31) 1027340

(33) NL

(86) PCT/NL2005/050022

(87) WO 2006/046869

(74) Společná advokátní kancelář Všeťečka Zelený Švorčík Kalenský a partneři, JUDr. Michal Havlík, Hálkova 2, Praha 2, 12000

(97) **EP 1809329**

(47) 21.12.2011

(97) 30.03.2006

(51) **A61K 47/26** (2006.01)

A61K 31/445 (2006.01)

A61K 9/08 (2006.01)

A61P 23/02 (2006.01)

(96) 15.09.2005

(96) 05812735.8

(73) Durect Corporation, Cupertino, CA 95014, US

(72) VERITY, Neil, A., Sunnyvale, CA 94087, US

(54) **Kompozice pro trvalou lokální anestézii obsahující SAIB**

(32) 17.09.2004, 17.06.2005

(31) 610797 P, 691395 P

(33) US, US

(86) PCT/US2005/032863

(87) WO 2006/033948

(74) Společná advokátní kancelář Všeťečka Zelený Švorčík Kalenský a partneři, JUDr. Petr Kalenský, Hálkova 2, Praha 2, 12000

(97) **EP 1812642**

(47) 11.01.2012

(97) 18.05.2006

(51) **D21F 1/00** (2006.01)

(96) 02.11.2005

(96) 05817484.8

(73) ALBANY INTERNATIONAL CORP., Albany, New York 12204, US

(72) DAVENPORT, Francis, L., Ballston Lake, NY 12019, US

(54) **Jedinečná modulární konstrukce pro použití jako formovací tkanina ve výrobě papíru, hedvábného papíru nebo netkaných roun**

(32) 11.11.2004

(31) 985639

(33) US

(86) PCT/US2005/039864

(87) WO 2006/052690

(74) Společná advokátní kancelář Všeťečka Zelený Švorčík Kalenský a partneři, JUDr. Michal Havlík, Hálkova 2, Praha 2, 12000

(97) **EP 1820792**

(47) 18.01.2012

(97) 22.08.2007

(97) **EP 1802339**

(47) 21.09.2011

(97) 30.03.2006

(51) **A61K 39/08** (2006.01)

A61P 35/04 (2006.01)

(96) 23.09.2005

(96) 05814023.7

(73) Toxcure, Inc., Demarest, NJ 07627, US

(72) SHAARI, Christopher, M, MD, Demarest, NJ 07627, US

(54) **Léčba novotvarů neurotoxinem**

(32) 23.09.2004

(31) 612443 P

(33) US

(86) PCT/US2005/033982

(87) WO 2006/034404

(74) ŠTROS & KUSÁK advokátní a patentová kancelář, JUDr. David Štros, advokát, Národní 32, Praha 1, 11000

(97) **EP 1805086**

(47) 09.11.2011

(97) 16.03.2006

(51) **B65D 41/22** (2006.01)

B65D 83/08 (2006.01)

(96) 08.09.2005

(96) 05782766.9

(73) Edmunds, Melissa, Ringwood Hampshire BH24 1QN, GB

(72) Edmunds, Melissa, Ringwood Hampshire BH24 1QN, GB

(54) **Víčko nádoby a vydávací zařízení**

(32) 08.09.2004

(31) 0419895

(33) GB

(86) PCT/GB2005/003478

(87) WO 2006/027597

(51) **C07C 209/62** (2006.01)
C07C 211/38 (2006.01)
C07C 233/06 (2006.01)
C07C 335/32 (2006.01)
(96) 21.02.2006
(96) 06003477.4
(73) Hexal AG, 83607 Holzkirchen, DE
(72) Schickaneder, Christian, 01309, Dresden, DE
(54) **Proces přípravy adamantaminů**
(74) TRAPLOVÁ HAKR KUBÁT Advokátní a patentová kancelář, Ing. Jan Kubát, Přístavní 24, Praha 7, 17000

(97) **EP 1825054**
(47) 11.01.2012
(97) 22.06.2006
(51) **D21F 1/00** (2006.01)
(96) 21.11.2005
(96) 05825090.3
(73) ALBANY INTERNATIONAL CORP., Albany, New York 12204, US
(72) BILLINGS, Alan, L., Clifton Park, NY 12065, US
(54) **Zlepšená spirálová tkanina**
(32) 15.12.2004
(31) 12512
(33) US
(86) PCT/US2005/042034
(87) WO 2006/065454
(74) Společná advokátní kancelář Všeťečka Zelený Švorčík Kalenský a partneři, JUDr. Michal Havlík, Hálkova 2, Praha 2, 12000

(97) **EP 1848078**
(47) 21.12.2011
(97) 24.10.2007
(51) **H02G 3/04** (2006.01)
(96) 03.04.2007
(96) 07006936.4
(73) Tehalit GmbH, 67716 Heltersberg, DE
(72) Pfeifer, Christoph, 67707 Schopp, DE
Arnold, Hans-Joachim, 67706 Krickenbach, DE
(54) **Zemní vrchní části kabelového kanálu**
(32) 21.04.2006
(31) 202006006418 U
(33) DE
(74) Společná advokátní kancelář Všeťečka Zelený Švorčík Kalenský a partneři, JUDr. Otakar Švorčík, Hálkova 2, Praha 2, 12000

(97) **EP 1870479**
(47) 18.01.2012
(97) 26.12.2007
(51) **C21B 3/06** (2006.01)
C21B 7/14 (2006.01)
C21B 3/10 (2006.01)
(96) 14.02.2007
(96) 07003091.1
(73) Hulek, Dipl.-Ing., Anton, A-4040 Linz, AT
(72) Hulek, Dipl.-Ing., Anton, A-4040 Linz, AT
(54) **Způsob a zařízení ke kontinuálnímu dalšímu zpracování kapalné hutní strusky**
(32) 23.02.2006
(31) 2962006
(33) AT
(74) Společná advokátní kancelář Všeťečka Zelený Švorčík Kalenský a partneři, JUDr. Michal Havlík, Hálkova 2, Praha 2, 12000

(97) **EP 1874973**
(47) 28.12.2011
(97) 02.11.2006

(51) **C22C 38/52** (2006.01)
C22C 38/44 (2006.01)
C22C 38/06 (2006.01)
C21D 6/00 (2006.01)
C21D 6/04 (2006.01)
(96) 20.04.2006
(96) 06743718.6
(73) AUBERT & DUVAL, 75015 Paris, FR
Sneema, 75015 Paris, FR
(72) MONTAGNON, Jacques, F-63000 Clermont-Ferrand, FR
HERITIER, Philippe, F-63100 Clermont-Ferrand, FR
PESLERBE, Isabelle, F-91340 Ollainville, FR
MONS, Claude, F-77176 Savigny Le Temple, FR
(54) **Tvrzená martenzitická ocel, způsob výroby dílu z této oceli a díl takto vyrobený**
(32) 27.04.2005, 12.07.2005
(31) 0504254, 0507482
(33) FR, FR
(86) PCT/FR2006/000877
(87) WO 2006/114499
(74) INPARTNERS GROUP, Ing. Dušan Kendereški, Lidická 51, Brno, 60200

(97) **EP 1889540**
(47) 02.11.2011
(97) 07.12.2006
(51) **A01N 43/90** (2006.01)
(96) 31.05.2006
(96) 06756816.2
(73) Meiji Seika Pharma Co., Ltd., Tokyo 104-8002, JP
The Kitasato Institute, Tokyo 108-8642, JP
(72) GOTO, Kimihiko, c/o Meiji Seika Kaisha, Ltd.,
Yokohama-shi, Kanagawa-Ken 222-8567, JP
HORIKOSHI, Ryo, c/o Meiji Seika Kaisha, Ltd.,
Yokohama-shi, Kanagawa-Ken 222-8567, JP
TSUCHIDA, Mariko, c/o Meiji Seika Kaisha, Ltd.,
Yokohama-shi, Kanagawa-Ken 2222-8567, JP
OYAMA, Kazuhiko, c/o Meiji Seika Kaisha, Ltd.,
Yokohama-shi, Kanagawa-Ken 222-8567, JP
OMURA, Satoshi, Tokyo 1570076, JP
TOMODA, Hiroshi, Tokyo 1820035, JP
SUNAZUKA, Toshiaki, Funabashi-shi, Chiba -Ken 273-0043, JP
(54) **Látka pro ochranu proti škůdcům**
(32) 01.06.2005
(31) 2005161019
(33) JP
(86) PCT/JP2006/310883
(87) WO 2006/129714
(74) KOREJZOVÁ & SPOL., v.o.s., JUDr. Petra Korejzová, Korunní 810/104 E, Praha 10, 10100

(97) **EP 1892748**
(47) 19.10.2011
(97) 27.02.2008
(51) **H01J 37/305** (2006.01)
H01J 37/301 (2006.01)
H01J 37/18 (2006.01)
(96) 25.02.2003
(96) 07022228.6
(73) Carl Zeiss NTS GmbH, 73447 Oberkochen, DE
Carl Zeiss SMS GmbH, 07745 Jena, DE
(72) Koops, Hans, W., P., 64372 Ober-Ramstadt, DE
Hoffrogge, Peter, 73447 Oberkochen, DE
(54) **Systém opracování materiálu a způsob opracování materiálu**
(32) 25.02.2002
(31) 10208043
(33) DE
(74) KANIA, SEDLÁK, SMOLA Patentová a známková kancelář, Ing. František Kania, Mendlovo nám. 1a, Brno, 60300

(97) **EP 1894461**
(47) 07.12.2011
(97) 05.03.2008
(51) **A01D 41/127** (2006.01)
G01N 21/85 (2006.01)
(96) 31.08.2006
(96) 06018196.3
(73) Monsanto Agrar Deutschland GmbH, 40470 Düsseldorf, DE
(72) Holzhausen, Eckhard, 46342 Velen, DE
Möllenbruck, Frank, 46325 Borken, DE
(54) **Systém pro analýzu složek siláže v reálném čase**
(74) KANIA, SEDLÁK, SMOLA Patentová a známková kancelář, Mgr. Martina Dvořáková, Mendlovo nám. 1a, Brno, 60300

(72) GRUSS, Michael, 52080 Aachen, DE
HELL, Wolfgang, 52066 Aachen, DE
SZELAGIEWICZ, Martin, CH-4142 Münchenstein, CH
BERGHAUSEN, Jörg, 79541 Lörrach, DE
DE PAUL, Susan, Margaret, CH-8057 Zürich, CH
VON RAUMER, Markus, CH-4144 Arlesheim, CH
(54) **Sůl kyseliny fumarové a 3-[2-(dimethylamino)-methyl-(cyklohex-1-yl)]-fenolu a její krystalické formy**
(32) 22.07.2005
(31) 102005034973
(33) DE
(86) PCT/EP2006/007161
(87) WO 2007/009793
(74) Společná advokátní kancelář Všeťečka Zelený Švorčík Kalenský a partneři, JUDr. Michal Havlík, Hálkova 2, Praha 2, 12000

(97) **EP 1900587**
(47) 15.02.2012
(97) 19.03.2008
(51) **B60W 20/00** (2006.01)
F16H 61/04 (2006.01)
F16H 3/72 (2006.01)
(96) 15.12.2003
(96) 07121991.9
(73) Toyota Jidosha Kabushiki Kaisha, Toyota-shi, Aichi-ken, 471-8571, JP
(72) Endo, Hiroatsu, Toyota-shi Aichi 471-8571, JP
Ozeki, Tatsuya, Toyota-shi Aichi 471-8571, JP
Sugiyama, Masataka, Toyota-shi Aichi 471-8571, JP
(54) **Řídicí zařízení hybridní hnací jednotky**
(32) 25.12.2002, 25.12.2002, 25.12.2002
(31) 2002374978, 2002374975, 2002374973
(33) JP, JP, JP
(74) Rott, Růžička & Guttmann Patentové, známkové a advokátní kanceláře, JUDr. Ing. Miloslav Hainz, Vinohradská 37, Praha 2, 12000

(97) **EP 1914401**
(47) 18.01.2012
(97) 23.04.2008
(51) **F01N 13/10** (2010.01)
F01N 13/18 (2010.01)
(96) 16.10.2007
(96) 07020249.4
(73) Friedrich Boysen GmbH & Co. KG, 72213 Altensteig, DE
Diez, Rainer, 72202 Nagold, DE
Sahan, Ramazan, 72285 Pfalzgrafenweiler, DE
Ramusch, Marcus, 72213 Altensteig, DE
(54) **Sběrné výfukové potrubí**
(32) 17.10.2006
(31) 202006015883 U
(33) DE
(74) KANIA, SEDLÁK, SMOLA Patentová a známková kancelář, Ing. Veronika Zemanová, Mendlovo nám. 1a, Brno, 60300

(97) **EP 1900975**
(47) 07.03.2012
(97) 19.03.2008
(51) **B60W 20/00** (2006.01)
B60K 6/365 (2007.10)
F16H 61/04 (2006.01)
F16H 3/72 (2006.01)
(96) 15.12.2003
(96) 07121990.1
(73) Toyota Jidosha Kabushiki Kaisha, Toyota-shi, Aichi-ken, 471-8571, JP
(72) Endo, Hiroatsu, Toyota-shi Aichi 471-8571, JP
Ozeki, Tatsuya, Toyota-shi Aichi 471-8571, JP
Sugiyama, Masataka, Toyota-shi Aichi 471-8571, JP
(54) **Řídicí zařízení pro hybridní hnací jednotku**
(32) 25.12.2002, 25.12.2002, 25.12.2002
(31) 2002374978, 2002374975, 2002374973
(33) JP, JP, JP
(74) Rott, Růžička & Guttmann Patentové, známkové a advokátní kanceláře, JUDr. Ing. Miloslav Hainz, Vinohradská 37, Praha 2, 12000

(97) **EP 1926729**
(47) 21.12.2011
(97) 05.04.2007
(51) **C07D 417/04** (2006.01)
C07D 417/08 (2006.01)
C07D 417/12 (2006.01)
C07D 277/64 (2006.01)
C07D 487/04 (2006.01)
A61K 31/428 (2006.01)
A61K 51/04 (2006.01)
A61P 9/10 (2006.01)
(96) 19.09.2006
(96) 06814914.5
(73) ABBOTT LABORATORIES, Abbott Park, IL 60064-6008, US
(72) COWART, Marlon, D., Illinois 60073, US
SUN, Minghua, Burlingame, CA 94010, US
ZHAO, Chen, Illinois 60048, US
ZHENG, Guo Zhu, Lexington, MA 02421, US
(54) **Benzothiazolcyklobutylaminové deriváty a jejich použití jako ligandů histamin-3 receptorů**
(32) 22.09.2005, 08.09.2006
(31) 719516 P, 518132
(33) US, US
(86) PCT/US2006/036422
(87) WO 2007/038074
(74) Rott, Růžička & Guttmann Patentové, známkové a advokátní kanceláře, JUDr. Ing. Michal Guttmann, Vinohradská 37, Praha 2, 12000

(97) **EP 1907350**
(47) 11.01.2012
(97) 25.01.2007
(51) **C07C 215/64** (2006.01)
A61K 31/135 (2006.01)
(96) 20.07.2006
(96) 06776326.8
(73) Grünenthal GmbH, 52078 Aachen, DE

(97) **EP 1950019**
(47) 21.12.2011
(97) 22.03.2007
(51) **B29B 17/02** (2006.01)
C03C 27/12 (2006.01)
C09K 13/04 (2006.01)
(96) 11.09.2006

- | | |
|--|---|
| (96) 06810229.2 | (51) H05H 1/34 (2006.01) |
| (73) Nippon Sheet Glass Company, Limited, Tokyo, 108-6321, JP | (96) 12.09.2007 |
| (72) HORI, Masahiro, Tokyo 105-8552, JP | (96) 07814820.2 |
| MITANI, Kazuishi, Tokyo 105-8552, JP | (73) Hypertherm, Inc., Hanover, NH 03755, US |
| SAITO, Yasuhiro, Tokyo 105-8552, JP | (72) TWAROG, Peter, J., West Lebanon, NH 03784, US |
| TAKATSUKI, Nobuyuki, Tokyo 105-8552, JP | ROBERTS, Jesse, A., Cornish, NH 03745, US |
| SHUKURI, Kyouichi, 8-11-1 Seishin Sagamihara-city Kanagawa 229-1116, JP | (54) Plazmový obloukový řezací hořák s vysokou viditelností |
| KURAMOTO, Shunji, 8-11-1 Seishin Sagamihara-city Kanagawa 229-1116, JP | (32) 13.09.2006, 15.12.2006 |
| (54) Způsob separace mezivrstevové fólie | (31) 825453 P, 611625 |
| (32) 12.09.2005 | (33) US, US |
| (31) 2005264368 | (86) PCT/US2007/078248 |
| (33) JP | (87) WO 2008/033905 |
| (86) PCT/JP2006/318437 | (74) PATENTSERVIS Praha a.s., Jivenská 1273/1, Praha 4, 14021 |
| (87) WO 2007/032501 | |
| (74) Čermák a spol., JUDr. Karel Čermák, Elišky Peškové 15, Praha 5, 15000 | |
| | (97) EP 2011504 |
| | (47) 28.12.2011 |
| | (97) 07.01.2009 |
| | (51) A61K 33/38 (2006.01) |
| | A61K 45/06 (2006.01) |
| | A61P 17/02 (2006.01) |
| | A61P 17/04 (2006.01) |
| | A61K 36/185 (2006.01) |
| (97) EP 1973209 | (96) 01.07.2008 |
| (47) 25.01.2012 | (96) 08011814.4 |
| (97) 24.09.2008 | (73) STADA ARZNEIMITTEL AG, 61118 Bad Vilbel, DE |
| (51) H02G 3/04 (2006.01) | (72) Hansen, Peter, Dr., 63303 Dreieich, DE |
| (96) 22.03.2007 | Heppner, Andrea, 61197 Florstadt, DE |
| (96) 07005979.5 | Rillmann, Thomas, Dr., 76756 Bellheim, DE |
| (73) Waldner Labor- und Schuleinrichtungen GmbH, 01097 Dresden, DE | Schumann, Christof, 35767 Breitscheid, DE |
| (72) Keibach, Dieter, 88267 Vogt, DE | (54) Použití částecek stříbra se střední velikostí 1 až 100 µm v kombinaci s pupalkovým olejem pro přípravu farmaceutického přípravku pro léčbu neurodermitidy |
| (54) Zařízení pro zásobování medii | (32) 06.07.2007 |
| (74) KANIA, SEDLÁK, SMOLA Patentová a známková kancelář, Ing. František Kania, Mendlovo nám. 1a, Brno, 60300 | (31) 102007031650 |
| | (33) DE |
| | (74) PATENTSERVIS Praha a.s., Jivenská 1273/1, Praha 4, 14021 |
| | |
| (97) EP 1993786 | (97) EP 2016837 |
| (47) 14.12.2011 | (47) 22.02.2012 |
| (97) 13.09.2007 | (97) 21.01.2009 |
| (51) B24D 13/08 (2006.01) | (51) A23G 1/20 (2006.01) |
| (96) 01.03.2007 | A23G 3/02 (2006.01) |
| (96) 07731681.8 | A23G 3/52 (2006.01) |
| (73) Saint-Gobain Abrasifs Technologie et Services, 78700 Conflans Saint Honorine, FR | A23G 1/52 (2006.01) |
| (72) LAVAIRE, Flavien, F-37100 Tours, FR | (96) 20.07.2007 |
| (54) Jemný brusný kotouč pro začišťování, použití tohoto brusného kotouče a způsob jeho výroby | (96) 07014288.0 |
| (32) 06.03.2006 | (73) Kraft Foods R & D, Inc., Northfield, IL 60093, US |
| (31) 0650776 | (72) Abylov, Melis, 81669 Munchen, DE |
| (33) FR | Durco, Juraj, Zalesie, 90028, SK |
| (86) PCT/FR2007/050864 | (54) Způsob výroby cukrářského výrobku |
| (87) WO 2007/101957 | (74) Společná advokátní kancelář Všeťečka Zelený Švorčík Kalenský a partneři, JUDr. Michal Havlík, Hálkova 2, Praha 2, 12000 |
| (74) Společná advokátní kancelář Všeťečka Zelený Švorčík Kalenský a partneři, JUDr. Michal Havlík, Hálkova 2, Praha 2, 12000 | |
| | |
| (97) EP 1997688 | (97) EP 2020014 |
| (47) 04.01.2012 | (47) 02.11.2011 |
| (97) 03.12.2008 | (97) 01.11.2007 |
| (51) B60R 19/00 (2006.01) | (51) H01H 83/02 (2006.01) |
| B60K 5/12 (2006.01) | H02H 3/10 (2006.01) |
| (96) 14.05.2008 | H02H 3/33 (2006.01) |
| (96) 08466011.7 | (96) 21.03.2007 |
| (73) Škoda Auto a.s., Mladá Boleslav, CZ | (96) 07710525.2 |
| (72) Pavlicek, Jan, 29301 Mladá Boleslav, CZ | (73) Eaton Industries (Austria) GmbH, 3943 Schrems, AT |
| Krubl, Robert, 29431 Krnsko, CZ | (72) BARTONEK, Michael, 1080 Wien, AT |
| (54) Zařízení k absorpci sil při nárazu vozidla | DOBUSCH, Gerhard, 1180 Wien, AT |
| (32) 30.05.2007 | (54) Spinací zařízení |
| (31) 20070375 | (32) 20.04.2006 |
| (33) CZ | (31) 6752006 |
| | (33) AT |
| (97) EP 2011375 | (86) PCT/AT2007/000136 |
| (47) 21.12.2011 | |
| (97) 20.03.2008 | |

(87) WO 2007/121492
(74) Čermák a spol., JUDr. Karel Čermák, Elišky Peškové 15, Praha 5, 15000

(74) Společná advokátní kancelář Vsetečka Zelený Švorčík Kalenský a partneři, JUDr. Petr Kalenský, Hálkova 2, Praha 2, 12000

(97) **EP 2034856**
(47) 25.01.2012
(97) 06.12.2007
(51) **A23L 2/02** (2006.01)
A23L 2/44 (2006.01)
A23F 5/00 (2006.01)
(96) 23.05.2007
(96) 07777250.7
(73) The Coca-Cola Company, Atlanta, GA 30313, US
(72) SAFKO, Paula, Windermere, FL 34786, US
(54) **Nápojové kompozice zahrnující konzervační systém**
(32) 26.05.2006
(31) 441220
(33) US
(86) PCT/US2007/012350
(87) WO 2007/139864
(74) TRAPLOVÁ HAKR KUBÁT Advokátní a patentová kancelář, Ing. Eduard Hakr, Přístavní 24, Praha 7, 17000

(97) **EP 2045363**
(47) 14.12.2011
(97) 08.04.2009
(51) **B44C 1/24** (2006.01)
B44F 9/02 (2006.01)
(96) 05.10.2007
(96) 07117972.5
(73) Spanolux N.V. Div. Balterio, 8710 Sint-Baafs-Vijve, BE
(72) Vermeulen, Bruno Paul Louis, 3680 Aldeneik-Maaseik, BE
(54) **Způsob výroby lisovací desky a způsob vzorování podlahové desky ražením**
(74) Společná advokátní kancelář Vsetečka Zelený Švorčík Kalenský a partneři, JUDr. Michal Havlík, Hálkova 2, Praha 2, 12000

(97) **EP 2035835**
(47) 28.12.2011
(97) 06.12.2007
(51) **G01N 33/68** (2006.01)
(96) 30.05.2007
(96) 07722631.4
(73) Antibodyshop A/S, 2820 Gentofte, DK
(72) BANGERT, Kristian, 2840 Holte, DK
UTTENTHAL, Lars, Otto, 37002 Salamanca, ES
(54) **Metody rychlého posouzení závažnosti poranění**
(32) 30.05.2006
(31) 809228 P
(33) US
(86) PCT/DK2007/000254
(87) WO 2007/137584
(74) Rott, Růžička & Guttmann Patentové, známkové a advokátní kanceláře, Ing. Ivana Jirotková, Vinohradská 37, Praha 2, 12000

(97) **EP 2046459**
(47) 23.11.2011
(97) 05.02.2009
(51) **A62C 99/00** (2010.01)
(96) 29.07.2008
(96) 08786571.3
(73) Amrona AG, 6302 Zug, CH
(72) WAGNER, Ernst-Werner, 29308 Winsen/Aller, DE
(54) **Inertizační proces ke snížení rizika vzplanutí požáru v uzavřeném prostoru a zařízení k provedení tohoto procesu**
(32) 01.08.2007
(31) 07113644
(33) EP
(86) PCT/EP2008/059934
(87) WO 2009/016176
(74) INPARTNERS GROUP, Ing. Bc. Ivan Lukšiček, Lidická 51/707, Brno, 60200

(97) **EP 2041177**
(47) 14.12.2011
(97) 13.12.2007
(51) **C07K 16/28** (2006.01)
C12N 15/13 (2006.01)
A61K 39/00 (2006.01)
(96) 01.06.2007
(96) 07777380.2
(73) REGENERON PHARMACEUTICALS, INC., Tarrytown, NY 10591, US
(72) STEVENS, Sean, Mohegan Lake, NY 10547, US
HUANG, Tammy T., Golden Bridge, NY 10526, US
MARTIN, Joel H., Putnam Valley, NY 10579, US
FAIRHURST, Jeanette L., White Plains, NY 10603, US
RAFIQUE, Ashique, Yonkers, NY 10705, US
SMITH, Eric, New York, NY 10016, US
POBURSKY, Kevin J., Beacon, NY 12508, US
PAPADOPOULOS, Nicholas J., Lagrangeville, NY 12540, US
FANDL, James P., Lagrangeville, NY 12540, US
CHEN, Gang, Yorktown Heights, NY 10598, US
KAROW, Margaret, Camarillo, CA 93012, US

(97) **EP 2047857**
(47) 04.01.2012
(97) 03.01.2008
(51) **A61K 38/00** (2006.01)
A61K 9/08 (2006.01)
A61K 47/04 (2006.01)
A61K 47/26 (2006.01)
A61P 31/04 (2006.01)
A61K 47/40 (2006.01)
(96) 28.06.2007
(96) 07767796.1
(73) aRigen Pharmaceuticals, Inc., Minato-ku Tokyo 107-0052, JP
(72) NAKAJIMA, Hirofumi, Tokyo 107-0052, JP
MACHIDA, Haruhiko, Tokyo 107-0052, JP
(54) **Injekcí aplikovatelná formulace přípravku depsipeptidového antibiotika WAP-8294A**
(32) 29.06.2006
(31) 2006179778
(33) JP
(86) PCT/JP2007/063003
(87) WO 2008/001849
(74) PATENTSERVIS Praha a.s., Jivenská 1273/1, Praha 4, 14021

(54) **Vysoce afinitní protilátky proti lidskému IL-6 receptoru**
(32) 02.06.2006, 08.09.2006
(31) 810664 P, 843232 P
(33) US, US
(86) PCT/US2007/013062
(87) WO 2007/143168

(97) **EP 2052829**
(47) 14.12.2011
(97) 29.04.2009

- | | |
|---|--|
| <p>(51) B29C 33/38 (2006.01)
 B29C 45/26 (2006.01)
 B23P 15/24 (2006.01)
 A44B 18/00 (2006.01)
 B29C 45/34 (2006.01)
 B29C 33/10 (2006.01)
 B23K 20/02 (2006.01)
 B29C 33/42 (2006.01)</p> <p>(96) 12.09.2008
 (96) 08290857.5</p> <p>(73) Aplix, 75008 Paris, FR
 (72) Mahe, Antony, 44450 Saint Julien de Concelles, FR
 Sachee, Quresh, Charlotte, NC 28277, US</p> <p>(54) Vložkový blok pro vytváření pole háčků na předmětu tvářeném vstříkáním a tvářený předmět obsahující pole háčků tohoto druhu</p> <p>(32) 26.10.2007
 (31) 0707533
 (33) FR
 (74) Společná advokátní kancelář Vsetečka Zelený Švorčík Kalenský a partneři, JUDr. Michal Havlík, Hálkova 2, Praha 2, 12000</p> | <p>(74) Rott, Růžička & Guttman Patentové, známkové a advokátní kanceláře, Ing. Jiří Andera, Vinohradská 37, Praha 2, 12000</p> |
| <p>(97) EP 2052833
 (47) 11.01.2012
 (97) 29.04.2009</p> <p>(51) B29C 45/00 (2006.01)
 B29C 37/00 (2006.01)
 B60R 21/215 (2011.01)</p> <p>(96) 23.10.2007
 (96) 07020696.6</p> <p>(73) PEGUFORM GMBH, 79268 Bötzingen, DE
 (72) Schirmer, Hans, 68600 Heiteren, FR</p> <p>(54) Způsob a zařízení pro výrobu výlisku s linií žádaného zlomu pro otvor pro airbag</p> <p>(74) Čermák a spol., JUDr. Karel Čermák, Elišky Peškové 15, Praha 5, 15000</p> | <p>(97) EP 2064325
 (47) 07.12.2011
 (97) 06.03.2008</p> <p>(51) C07K 16/00 (2006.01)
 (96) 29.08.2007
 (96) 07814544.8</p> <p>(73) Therapeutic Human Polyclonals, Inc., Palo Alto, CA 94304, US
 (72) BUELOW, Roland, Palo Alto, CA 94303, US
 (54) Zvýšená exprese humánního nebo humanizovaného imunoglobulinu v transgenních živočišných jiného než lidského původu</p> <p>(32) 01.09.2006
 (31) 841890 P
 (33) US
 (86) PCT/US2007/077143
 (87) WO 2008/027986
 (74) Čermák a spol., JUDr. Karel Čermák, Elišky Peškové 15, Praha 5, 15000</p> |
| <p>(97) EP 2052941
 (47) 14.12.2011
 (97) 29.04.2009</p> <p>(51) B61F 15/28 (2006.01)
 B60B 37/06 (2006.01)
 B61L 1/18 (2006.01)</p> <p>(96) 09.10.2008
 (96) 08166231.4</p> <p>(73) ALSTOM Transport SA, 92300 Levallois-Perret, FR
 (72) Costes, Cyril Florent, 71200 Le Creusot, FR
 Rodet, Alain Jean, 71100 Chalon sur Saône, FR
 Longueville, Yves, 71210 Torcy, FR</p> <p>(54) Zařízení pro zkratování a zpětný proud pro kolejové vozidlo</p> <p>(32) 15.10.2007
 (31) 0758311
 (33) FR
 (74) INPARTNERS GROUP, Ing. Dušan Kendereški, Lidická 51, Brno, 60200</p> | <p>(97) EP 2071028
 (47) 04.01.2012
 (97) 17.06.2009</p> <p>(51) C12N 15/09 (2006.01)
 (96) 04.11.2004
 (96) 09003839.9</p> <p>(73) International Institute of Cancer Immunology, Inc., Suita-shi, Osaka 564-0053, JP
 (72) Sugiyama, Haruo, Minoo-shi Osaka 562-0036, JP
 (54) HLA - DR - vazebný antigenový protein odvozený od WT 1</p> <p>(32) 05.11.2003
 (31) 2003375603
 (33) JP
 (74) PATENTSERVIS Praha a.s., Jivenská 1273/1, Praha 4, 14021</p> |
| <p>(97) EP 2053693
 (47) 11.01.2012
 (97) 29.04.2009</p> <p>(51) H01R 4/16 (2006.01)
 H01R 13/187 (2006.01)</p> <p>(96) 06.10.2008
 (96) 08017484.0</p> <p>(73) Amphenol-Tuchel Electronics GmbH, 74080 Heilbronn, DE
 (72) Schewe, Eckhard, 74074 Heilbronn, DE</p> <p>(54) Objímka zdiřky konektoru</p> <p>(32) 26.10.2007
 (31) 102007051266
 (33) DE</p> | <p>(97) EP 2080177
 (47) 30.11.2011
 (97) 17.04.2008</p> <p>(51) G08B 17/10 (2006.01)
 H02H 3/04 (2006.01)</p> <p>(96) 08.10.2007
 (96) 07834766.3</p> <p>(73) Lie, Per Erik, 1410 Kolbotn, NO
 (72) Lie, Per Erik, 1410 Kolbotn, NO
 (54) Systém protipožární ochrany elektrických instalací</p> <p>(32) 09.10.2006
 (31) 20064585
 (33) NO
 (86) PCT/NO2007/000353
 (87) WO 2008/044939
 (74) Rott, Růžička & Guttman Patentové, známkové a advokátní kanceláře, JUDr. Ing. Miloslav Hainz, Vinohradská 37, Praha 2, 12000</p> |
| <p>(97) EP 2093152
 (47) 18.01.2012
 (97) 26.08.2009</p> <p>(51) B65D 33/00 (2006.01)
 (96) 13.02.2009
 (96) 09152806.7</p> <p>(73) Trani, Giorgio, 30100 Venezia, IT
 (72) Trani, Giorgio, 30100 Venezia, IT
 Sternar, Marion, 30123 Venezia, IT
 Scatto, Marco, 30035 Mirano, IT
 Andreotti, Leonardo, 44100 Ferrara, IT</p> | <p>(97) EP 2080177
 (47) 30.11.2011
 (97) 17.04.2008</p> <p>(51) G08B 17/10 (2006.01)
 H02H 3/04 (2006.01)</p> <p>(96) 08.10.2007
 (96) 07834766.3</p> <p>(73) Lie, Per Erik, 1410 Kolbotn, NO
 (72) Lie, Per Erik, 1410 Kolbotn, NO
 (54) Systém protipožární ochrany elektrických instalací</p> <p>(32) 09.10.2006
 (31) 20064585
 (33) NO
 (86) PCT/NO2007/000353
 (87) WO 2008/044939
 (74) Rott, Růžička & Guttman Patentové, známkové a advokátní kanceláře, JUDr. Ing. Miloslav Hainz, Vinohradská 37, Praha 2, 12000</p> |

(54) **Způsob výroby trojrozměrných obalů opatřených reliéfními dekoracemi**
(32) 14.02.2008
(31) VE20080012
(33) IT
(74) PATENTSERVIS Praha a.s., Jivenská 1273/1, Praha 4, 14021

(97) **EP 2112756**

(47) 04.01.2012

(97) 28.10.2009

(51) **H02M 1/08** (2006.01)

H02M 3/335 (2006.01)

(96) 21.04.2009

(96) 09158378.1

(73) Valeo Etudes Electroniques, 94042 Créteil Cédex, FR

(72) Sardat, Pierre, 93250 Villemomble, FR

(54) **Zařízení pro generování regulovaného vstupního napětí elektrické jednotky**

(32) 21.04.2008

(31) 0852686

(33) FR

(74) Společná advokátní kancelář Všeťečka Zelený Švorčík Kalenský a partneři, JUDr. Michal Havlík, Hálkova 2, Praha 2, 12000

(97) **EP 2117820**

(47) 07.12.2011

(97) 21.08.2008

(51) **B29D 30/24** (2006.01)

B29D 30/32 (2006.01)

B29D 30/30 (2006.01)

(96) 15.02.2007

(96) 07705890.7

(73) Pirelli Tyre S.p.A., 20126 Milano, IT

(72) MANCINI, Gianni, I-20126 Milan, IT

LO PRESTI, Gaetano, I-20126 Milan, IT

(54) **Způsob a zařízení pro výrobu pneumatik**

(86) PCT/IB2007/050498

(87) WO 2008/099236

(74) Společná advokátní kancelář Všeťečka Zelený Švorčík Kalenský a partneři, JUDr. Pavel Zelený, Hálkova 2, Praha 2, 12000

(97) **EP 2147687**

(47) 14.12.2011

(97) 27.01.2010

(51) **A61L 27/24** (2006.01)

A61L 27/36 (2006.01)

(96) 21.07.2008

(96) 09014319.9

(73) Aesculap AG, 78532 Tuttlingen/Donau, DE

(72) Odermatt, Erich, CH-8200 Schaffhausen, DE

Wegmann, Jürgen, 78333 Stockach, DE

Blender, Bernd, 88367 Hohentengen, DE

(54) **Ploché implantát**

(32) 24.07.2007

(31) 102007037051

(33) DE

(74) Čermák a spol., JUDr. Karel Čermák, Elišky Peškové 15, Praha 5, 15000

(97) **EP 2148090**

(47) 28.12.2011

(97) 27.01.2010

(51) **F03D 11/00** (2006.01)

(96) 23.07.2009

(96) 09166284.1

(73) WILIC S.AR.L, 1724 Luxembourg, LU

(72) Pabst, Otto, 39037 Rio di Pusteria, IT
Casazza, Matteo, 39049 Vipiteno, IT
Gelmini, Emmanuele, 38100 Trento, IT

(54) **Aretační sestava rotoru větrné elektrárny**

(32) 23.07.2008

(31) MI20081340

(33) IT

(74) Ing. Marie Smrčková, patentový zástupce, Velflíkova 10, Praha 6, 16000

(97) **EP 2152712**

(47) 11.01.2012

(97) 20.11.2008

(51) **C07D 487/04** (2006.01)

(96) 05.05.2008

(96) 08737600.0

(73) Pfizer Inc., New York, NY 10017, US

(72) VERHOEST, Patrick, Robert, Groton, CT 06340, US

PROULX-LAFRANCE, Caroline, Groton, CT 06340, US

(54) **Amino-heterocyklické sloučeniny**

(32) 11.05.2007

(31) 917333 P

(33) US

(86) PCT/IB2008/001125

(87) WO 2008/139293

(74) Společná advokátní kancelář Všeťečka Zelený Švorčík Kalenský a partneři, JUDr. Pavel Zelený, Hálkova 2, Praha 2, 12000

(97) **EP 2154353**

(47) 21.12.2011

(97) 17.02.2010

(51) **F02D 41/22** (2006.01)

(96) 28.10.2005

(96) 08000300.7

(73) TOYOTA JIDOSHA KABUSHIKI KAISHA, Aichi-ken, 471-8571, JP

(72) Shibagaki, Nobuyuki, Toyota-shi Aichi-ken 471-8571, JP
Mashiki, Zenichiro, Toyota-shi Aichi-ken 471-8571, JP

(54) **Ovládací zařízení pro motor s vnitřním spalováním**

(32) 02.11.2004, 22.03.2005

(31) 2004319115, 2005081858

(33) JP, JP

(74) Společná advokátní kancelář Všeťečka Zelený Švorčík Kalenský a partneři, JUDr. Otakar Švorčík, Hálkova 2, Praha 2, 12000

(97) **EP 2158319**

(47) 07.12.2011

(97) 20.11.2008

(51) **C12N 15/55** (2006.01)

A61K 38/46 (2006.01)

A61P 19/08 (2006.01)

C12N 15/85 (2006.01)

C12N 5/10 (2006.01)

C12N 9/16 (2006.01)

(96) 12.05.2008

(96) 08757088.3

(73) Enobia Canada Limited Partnership, Montréal, Québec H1W 4A4, CA

(72) CRINE, Philippe, Outremont, Quebec H2V 2X1, CA

BOILEAU, Guy, Brossard, Quebec J4Y 1E6, CA

LOISEL, Thomas, P., Montreal, Quebec H8Y 1Z7, CA

LEMIRE, Isabelle, Montreal, Quebec HIT 2P1, CA

LEONARD, Pierre, Montreal, Quebec H4J 2C4, CA

HEFT, Robert, Dollard-des-Ormeaux, Quebec H9A 1V5, CA

LANDY, Hal, Cambridge, MA 02139, US

(54) **Alkalická fosfatáza zacilená na kost, sady a způsoby jejího použití**

(32) 11.05.2007

(31) 917589 P

(33) US
(86) PCT/CA2008/000923
(87) WO 2008/138131
(74) TRAPLOVÁ HAKR KUBÁT Advokátní a patentová kancelář, Ing. Jan Kubát, Přístavní 24, Praha 7, 17000

(74) Společná advokátní kancelář Vsetečka Zelený Švorčík Kalenský a partneři, JUDr. Michal Havlík, Hálkova 2, Praha 2, 12000

(97) **EP 2160542**
(47) 22.02.2012
(97) 08.01.2009
(51) **F23Q 3/00** (2006.01)
F23D 11/42 (2006.01)
(96) 30.06.2008
(96) 08785889.0
(73) Siemens Aktiengesellschaft, 80333 München, DE
(72) HOHMANN, Christian, 45473 Mülheim an der Ruhr, DE
KLUGE, Andre, 48249 Dülmen, DE
LIEBE, Roland, 40789 Monheim, DE
PFEIFFER, Elmar, 52525 Heinsberg, DE
(54) **třibodové upevnění zapalovacích elektrod hořáku**
(32) 03.07.2007
(31) 07013006
(33) EP
(86) PCT/EP2008/058353
(87) WO 2009/003973
(74) Čermák a spol., JUDr. Karel Čermák, Elišky Peškové 15, Praha 5, 15000

(97) **EP 2175705**
(47) 04.01.2012
(97) 14.04.2010
(51) **H05K 3/34** (2006.01)
H05K 13/04 (2006.01)
B23K 1/005 (2006.01)
B23K 3/08 (2006.01)
(96) 09.10.2009
(96) 09172640.6
(73) Valeo Etudes Electroniques, 94042 Créteil Cédex, FR
(72) Vivet, Laurent, 94000 Creteil, FR
Morelle, Jean-Michel, 94000 Creteil, FR
Dimelli, Sandra, 94000 Creteil, FR
Deneu-Fontaine, Laurent, 94000 Creteil, FR
Lenoir, Romaric, 94000 Creteil, FR
(54) **Způsob a zařízení pro spojování komponentu se substrátem přidáním pájecí hmoty**
(32) 10.10.2008
(31) 0856876
(33) FR
(74) Společná advokátní kancelář Vsetečka Zelený Švorčík Kalenský a partneři, JUDr. Michal Havlík, Hálkova 2, Praha 2, 12000

(97) **EP 2164975**
(47) 01.02.2012
(97) 15.01.2009
(51) **C12P 19/02** (2006.01)
C13K 1/06 (2006.01)
C07K 14/415 (2006.01)
A23K 1/14 (2006.01)
(96) 04.07.2008
(96) 08774787.9
(73) BASF SE, 67056 Ludwigshafen, DE
(72) BOY, Matthias, 64625 Bensheim, DE
CHOI, Jong-Kyu, Jungwhasan Jeju, KR
CHUNG, Jin Won, Gunsan, KR
LOHSCHIEDT, Markus, 69121 Heidelberg, DE
CHOI, Jong In, Gunsan, KR
SEO, Jae Yeol, Jeonju, KR
BRAUN, Jörg, 76879 Essingen, DE
KIM, Mo Se, Jeonju, KR
KIM, Sung Hyun, Jeonbuk, KR
KOCHNER, Arno, 67165 Waldsee, DE
(54) **Způsob výroby koncentrovaného vodného roztoku glukózy z kukuřice**
(32) 06.07.2007
(31) 07111976
(33) EP
(86) PCT/EP2008/058709
(87) WO 2009/007326
(74) Společná advokátní kancelář Vsetečka Zelený Švorčík Kalenský a partneři, JUDr. Petr Kalenský, Hálkova 2, Praha 2, 12000

(97) **EP 2178851**
(47) 28.12.2011
(97) 22.01.2009
(51) **C07D 261/08** (2006.01)
C07D 413/12 (2006.01)
A61K 31/42 (2006.01)
A61P 3/06 (2006.01)
(96) 11.07.2008
(96) 08781651.8
(73) Eli Lilly & Company, Indianapolis, IN 46285, US
(72) GENIN, Michael, James, Zionsville, Indiana 46077, US
AGEJAS-CHICHARRO, Francisco, Javier, E-28108 Alcobendas, Madrid, ES
BUENO MELENDO, Ana, Belen, E-28108 Alcobendas, Madrid, ES
MANNINEN, Peter, Rudolph, Brownsburg, Indiana 46112, US
WARSHAWSKY, Alan, M., Carmel, Indiana 46032, US
(54) **Sloučeniny a způsoby modulování FXR**
(32) 16.07.2007
(31) 949974 P
(33) US
(86) PCT/US2008/069719
(87) WO 2009/012125
(74) Společná advokátní kancelář Vsetečka Zelený Švorčík Kalenský a partneři, JUDr. Otakar Švorčík, Hálkova 2, Praha 2, 12000

(97) **EP 2172136**
(47) 08.02.2012
(97) 07.04.2010
(51) **A47C 17/17** (2006.01)
(96) 02.10.2009
(96) 09012516.2
(73) himolla Polstermöbel GmbH, 84416 Taufkirchen / Vils, DE
(72) Woller, Franz, 84416 Taufkirchen/Vils, DE
Brandhuber, Robert, 84481 Neufraunhofen, DE
(54) **Sedací nábytek se sedací částí a zadní částí**
(32) 02.10.2008
(31) 202008013162 U
(33) DE

(97) **EP 2184072**
(47) 14.12.2011
(97) 08.01.2009
(51) **A61K 39/385** (2006.01)
(96) 26.06.2008
(96) 08757902.5
(73) Centro de Inmunologia Molecular, Cuba Ciudad De La Habana 11600, CU

- | | |
|--|--|
| <p>(72) RODRÍGUEZ MARTÍNEZ, Grysstell María, Ciudad De La Habana 11600, CU
VINA RODRÍGUEZ, Lisel, Ciudad De La Habana 19250, CU
CALVO GONZÁLEZ, Loany, Ciudad De La Habana 10600, CU
CUEVAS FIALLO, Ariadna, Ciudad De La Habana 11500, CU
CHICO VELIZ, Ernesto, Ciudad De La Habana 11600, CU
CROMBET RAMOS, Tania, Ciudad De La Habana 10800, CU
ALBISA NOVO, Airama, Ciudad De La Habana 11500, CU
GONZÁLEZ MARINELLO, Gisela María, Ciudad De La Habana 11300, CU
LAGE DÁVILA, Agustín Bienvenido, Ciudad De La Habana 11300, CU</p> <p>(54) Výroba homogenního vakcínového přípravku pro léčeni rakoviny</p> <p>(32) 29.06.2007
(31) 20070154
(33) CU
(86) PCT/CU2008/000005
(87) WO 2009/003425
(74) PATENTSERVIS Praha a.s., Jivenská 1273/1, Praha 4, 14021</p> <hr/> <p>(97) EP 2184095
(47) 11.01.2012
(97) 12.05.2010
(51) B01D 29/33 (2006.01)
B01D 29/66 (2006.01)
B01D 29/88 (2006.01)
B01D 29/90 (2006.01)
B01D 35/22 (2006.01)
(96) 11.11.2008
(96) 08382063.9
(73) EMD Millipore Corporation, Billerica, 01821, MA, US
(72) Merino, Felipe, 28012, Madrid, ES
Penacho, Luis, 08015, Barcelona, ES
Iribarren, Miquel, 08030, Barcelona, ES
Vicente, Antonio, 28022, Madrid, ES
Cabria, Angel, 28020, Madrid, ES
Pineiro, Juan Carlos, 28821, Madrid, ES</p> <p>(54) Systém a způsob pro filtraci kapalin</p> <p>(74) Společná advokátní kancelář Všečeka Zelený Švorčík Kalenský a partneři, JUDr. Michal Havlík, Hálkova 2, Praha 2, 12000</p> <hr/> <p>(97) EP 2189523
(47) 04.01.2012
(97) 26.05.2010
(51) C12N 9/04 (2006.01)
C12N 15/52 (2006.01)
C07K 16/40 (2006.01)
G01N 33/50 (2006.01)
A01K 67/027 (2006.01)
C12N 5/10 (2006.01)
(96) 12.10.2004
(96) 10002316.7
(73) Baxter International Inc., Deerfield, IL 60015, US
Baxter Healthcare SA, 8152 Glattpark (Opfikon), CH
(72) Oldenburg, Johannes, 53639 Königswinter, DE
Müller-Reible, Clemens R., 97082 Würzburg, DE
Fregin, Andreas, 55129 Mainz, DE
Strom, Tim-Matthias, 80798 München, DE
Rost, Simone, 97072 Würzburg, DE</p> <p>(54) Vitamin K epoxid recyklující polypeptid VKORC1, terapeutický cíl kumarinu a jeho derivátů</p> <p>(32) 14.10.2003
(31) 511041 P
(33) US</p> | <p>(74) Čermák a spol., JUDr. Karel Čermák, Elišky Peškové 15, Praha 5, 15000</p> <hr/> <p>(97) EP 2206585
(47) 21.12.2011
(97) 14.07.2010
(51) B26D 1/00 (2006.01)
B23D 61/02 (2006.01)
A24C 5/36 (2006.01)
B26D 7/26 (2006.01)
(96) 08.01.2010
(96) 10150317.5
(73) International Tobacco Machinery Poland Sp. z o.o., 26-600 Radom, PL
(72) Sieredziski, Marek, 26-600, Radom, PL
(54) Rotační diskový nůž, způsob jeho namontování na hřídel řezací sestavy a způsob jeho demontáže</p> <p>(32) 13.01.2009
(31) 38702309
(33) PL
(74) PATENTSERVIS Praha a.s., Jivenská 1273/1, Praha 4, 14021</p> <hr/> <p>(97) EP 2210832
(47) 04.01.2012
(97) 28.07.2010
(51) B65G 17/42 (2006.01)
F16C 33/50 (2006.01)
B65G 35/00 (2006.01)
B65G 17/08 (2006.01)
B65G 39/20 (2006.01)
(96) 07.03.2006
(96) 10004234.0
(73) WRH Walter Reist Holding AG, 8272 Ermatingen, CH
Reist, Walter, 8340 Hinwil, CH
Müller, Erwin, 8635 Dürnten, CH
(54) Valivé těleso, jakož i dopravního zařízení s takovýmito valivým tělesem</p> <p>(32) 11.03.2005, 20.05.2005
(31) PCT/CH2005/000144, 8782005
(33) CH, CH
(74) PATENTSERVIS Praha a.s., Jivenská 1273/1, Praha 4, 14021</p> <hr/> <p>(97) EP 2212571
(47) 21.12.2011
(97) 22.05.2009
(51) F16C 9/00 (2006.01)
F16C 17/10 (2006.01)
F16C 43/02 (2006.01)
(96) 10.11.2008
(96) 08848732.7
(73) Federal-Mogul Wiesbaden GmbH, 65201 Wiesbaden, DE
(72) LEHMANN, Uwe, 55232 Alzey, DE
KLIER, Jürgen, 65232 Taunusstein, DE
GROOTEBOER, Thomas, 55270 Essenheim, DE
(54) Opěrná podložka a radiálně axiální ložisko s takovouto opěrnou podložkou</p> <p>(32) 14.11.2007
(31) 102007055005
(33) DE
(86) PCT/EP2008/065211
(87) WO 2009/062904
(74) KANIA, SEDLÁK, SMOLA Patentová a známková kancelář, Ing. Veronika Zemanová, Mendlovo nám. 1a, Brno, 60300</p> <hr/> <p>(97) EP 2219647
(47) 21.12.2011
(97) 22.05.2009</p> |
|--|--|

- (51) **A61K 31/495** (2006.01)
A61P 25/00 (2006.01)
- (96) 12.11.2008
(96) 08850935.1
- (73) H. Lundbeck A/S, 2500 Valby, DK
Takeda Pharmaceuticals U.S.A., Inc., Deerfield, 60015, IL, US
- (72) MOORE, Nicholas, Ridgewood, NJ 07450, US
DRAGHEIM, Marianne, DK-2950 Vedbæk, DK
BATRA, Aneil, Chicago, Illinois 60618, US
CHON, Jin, Barrington, Illinois 60010, US
- (54) **Terapeutické použití sloučenin s kombinovanou sert, 5HT3 a 5-HT1A aktivitou**
- (32) 13.11.2007, 13.11.2007, 14.12.2007, 14.12.2007, 17.09.2008, 17.09.2008
- (31) 200701607, 987710 P, 200701788, 13722, 200801300, 97840
- (33) DK, US, DK, US, DK, US
- (86) PCT/DK2008/050271
- (87) WO 2009/062517
- (74) Společná advokátní kancelář Všeťečka Zelený Švorčík Kalenský a partneři, JUDr. Michal Havlík, Hálkova 2, Praha 2, 12000
-
- (97) **EP 2219954**
(47) 28.12.2011
(97) 29.04.2010
- (51) **B65B 11/12** (2006.01)
B65B 51/02 (2006.01)
B65B 53/02 (2006.01)
B65D 75/00 (2006.01)
- (96) 08.10.2009
(96) 09740057.6
- (73) KHS GmbH, 44143 Dortmund, DE
(72) AGELING, Werner, 47533 Kleve, DE
- (54) **Způsob a zařízení pro výrobu obalové jednotky**
- (32) 22.10.2008
- (31) 102008052633
- (33) DE
- (86) PCT/EP2009/007254
- (87) WO 2010/046037
- (74) Čermák a spol., JUDr. Karel Čermák, Elišky Peškové 15, Praha 5, 15000
-
- (97) **EP 2238175**
(47) 14.12.2011
(97) 06.08.2009
- (51) **C08C 1/15** (2006.01)
C08F 236/12 (2006.01)
- (96) 16.01.2009
(96) 09705310.2
- (73) LANXESS Deutschland GmbH, 51369 Leverkusen, DE
(72) OBRECHT, Werner, 47447 Moers, DE
- (54) **Případně koncové alkylthioskupiny obsahující případně hydrogenované nitrilové kaučuky**
- (32) 29.01.2008
- (31) 08150761
- (33) EP
- (86) PCT/EP2009/050462
- (87) WO 2009/095315
- (74) Společná advokátní kancelář Všeťečka Zelený Švorčík Kalenský a partneři, JUDr. Michal Havlík, Hálkova 2, Praha 2, 12000
-
- (97) **EP 2242198**
(47) 28.12.2011
(97) 20.10.2010
- (51) **H04L 1/00** (2006.01)
H04L 27/26 (2006.01)
- (96) 29.09.2008
(96) 10167426.5
- (73) LG ELECTRONICS INC., Yeongdeungpo-gu Seoul 150-721, KR
- (72) Ko, Woo Suk, Seoul 137-724, KR
Moon, Sang Chul, Seoul 137-724, KR
- (54) **Zařízení a způsob pro vysílání a příjem signálu**
- (32) 28.09.2007, 09.10.2007, 18.10.2007
- (31) 976410 P, 978725 P, 980799 P
- (33) US, US, US
- (74) KOREJZOVÁ & SPOL., v.o.s., JUDr. Petra Korejzová, Korunní 810/104 E, Praha 10, 10100
-
- (97) **EP 2242945**
(47) 14.12.2011
(97) 06.08.2009
- (51) **F16K 31/44** (2006.01)
- (96) 07.01.2009
(96) 09706971.0
- (73) DVG Automation S.P.A., 29016 Cortemaggiore (Piacenza), IT
- (72) DORDONI, FILIPPO, I-29016 Cortemaggiore (Piacenza), IT
- (54) **Pohon ventilu**
- (32) 28.01.2008
- (31) PR20080007
- (33) IT
- (86) PCT/IB2009/050030
- (87) WO 2009/095803
- (74) Společná advokátní kancelář Všeťečka Zelený Švorčík Kalenský a partneři, JUDr. Michal Havlík, Hálkova 2, Praha 2, 12000
-
- (97) **EP 2247514**
(47) 14.12.2011
(97) 30.07.2009
- (51) **B65D 85/10** (2006.01)
B65D 5/66 (2006.01)
- (96) 20.01.2009
(96) 09703848.3
- (73) Philip Morris Products S.A., 2000 Neuchâtel, CH
(72) LUTZIG, Bodo, W., 1373 Chavornay, CH
SNYDER, Tony, 1052 Le Mont-sur-Lausanne, CH
- (54) **Obal se závěsným víčkem**
- (32) 21.01.2008
- (31) 08250259
- (33) EP
- (86) PCT/EP2009/000318
- (87) WO 2009/092559
- (74) PATENTSERVIS Praha a.s., Jivenská 1273/1, Praha 4, 14021
-
- (97) **EP 2249313**
(47) 23.11.2011
(97) 10.11.2010
- (51) **G07B 15/00** (2006.01)
B60R 25/00 (2006.01)
- (96) 05.05.2009
(96) 09450094.9
- (73) Kapsch TrafficCom AG, 1120 Wien, AT
(72) Nagy, Oliver, 1190 Wien, AT
- (54) **Způsob pro uživatelsky specifickou inicializaci přístrojů pro vozidla**
- (74) Společná advokátní kancelář Všeťečka Zelený Švorčík Kalenský a partneři, JUDr. Otakar Švorčík, Hálkova 2, Praha 2, 12000
-
- (97) **EP 2257499**
(47) 18.01.2012
(97) 03.09.2009

(51) **C02F 1/76** (2006.01)
C02F 1/68 (2006.01)
B01D 27/08 (2006.01)
B01D 27/10 (2006.01)
(96) 19.02.2009
(96) 09715103.9
(73) Siemens Aktiengesellschaft, 80333 München, DE
(72) SCHNITZLER, Simon, 89346 Bibertal, DE
(54) **Zásobník a zařízení a způsob výroby dezinfekčního roztoku**
(32) 27.02.2008
(31) 102008011276
(33) DE
(86) PCT/EP2009/051973
(87) WO 2009/106476
(74) Čermák a spol., JUDr. Karel Čermák, Elišky Peškové 15, Praha 5, 15000

(97) **EP 2257526**
(47) 14.12.2011
(97) 01.10.2009
(51) **C07D 209/14** (2006.01)
C07D 471/04 (2006.01)
A61K 31/437 (2006.01)
A61P 25/04 (2006.01)
(96) 25.03.2009
(96) 09725570.7
(73) Grünenthal GmbH, 52078 Aachen, DE
(72) ZEMOLKA, Saskia, 52066 Aachen, DE
SCHUNK, Stefan, 52070 Aachen, DE
LINZ, Klaus, 53343 Wachtberg, DE
SCHRÖBER, Wolfgang, 52074 Aachen, DE
ENGLBERGER, Werner, 52223 Stolberg, DE
THEIL, Fritz, 12247 Berlin, DE
ROLOFF, Birgit, 12587 Berlin, DE
(54) **Spiro (5,5) undekanové deriváty**
(32) 27.03.2008
(31) 08005804
(33) EP
(86) PCT/EP2009/002180
(87) WO 2009/118169
(74) Společná advokátní kancelář Všeťečka Zelený Švorčík Kalenský a partneři, JUDr. Petr Kalenský, Hálkova 2, Praha 2, 12000

(97) **EP 2261228**
(47) 28.12.2011
(97) 15.12.2010
(51) **C07H 21/04** (2006.01)
C12N 15/82 (2006.01)
A01H 5/00 (2006.01)
A01H 5/10 (2006.01)
(96) 04.11.2002
(96) 10172499.5
(73) Syngenta Participations AG, 4058 Basel, CH
(72) Milligan, Stephen, B., Kirkland, WA 98034, US
Skalla, Dale, Research Triangle Park, NC 27709, US
Lawton, Kay, Raleigh, NC 27612, US
(54) **Promotor na regulaci genové exprese v rostlinných kořenech**
(32) 07.11.2001
(31) 337026 P
(33) US
(74) PATENTSERVIS Praha a.s., Jivenská 1273/1, Praha 4, 14021

(97) **EP 2265159**
(47) 26.10.2011
(97) 22.10.2009
(51) **A47J 43/044** (2006.01)
(96) 15.04.2009
(96) 09733264.7

(73) Kenwood Limited, Havant Hampshire PO9 2NH, GB
(72) SEIDLER, Mark, Hampshire PO92NH, GB
LEAMAN, Keith, Hampshire PO92NH, GB
(54) **Uspořádání stojanového mixéru**
(32) 19.04.2008
(31) 0807184
(33) GB
(86) PCT/GB2009/050367
(87) WO 2009/127866
(74) Čermák a spol., JUDr. Karel Čermák, Elišky Peškové 15, Praha 5, 15000

(97) **EP 2268627**
(47) 14.12.2011
(97) 05.11.2009
(51) **C07D 307/60** (2006.01)
(96) 24.04.2009
(96) 09738065.3
(73) Akzo Nobel N.V., 6824 BM Arnhem, NL
(72) DE JONG, Aaldert, Johannes, NL-3781 XN Voorthuizen, NL
WERNER, Martin, 50374 Erfstadt, DE
STRUCK, Oliver, 91239 Henfenfeld, DE
(54) **Aditiva pro klížení papíru, jejich způsob přípravy a jejich použití**
(32) 29.04.2008, 15.05.2008
(31) 08155398, 53582 P
(33) EP, US
(86) PCT/EP2009/054931
(87) WO 2009/133021
(74) Rott, Růžička & Guttmann Patentové, známkové a advokátní kanceláře, Ing. Jana Fuchsová, Vinohradská 37, Praha 2, 12000

(97) **EP 2274406**
(47) 02.11.2011
(97) 05.11.2009
(51) **C10L 5/44** (2006.01)
C10L 5/48 (2006.01)
(96) 30.04.2009
(96) 09738228.7
(73) Werner, Hans, 81825 München, DE
(72) Werner, Hans, 81825 München, DE
(54) **Způsob a zařízení pro výrobu paliva z vlhké biomasy**
(32) 02.05.2008, 29.07.2008
(31) 102008021722, 102008035222
(33) DE, DE
(86) PCT/EP2009/055294
(87) WO 2009/133184
(74) Čermák a spol., JUDr. Karel Čermák, advokát, Elišky Peškové 15, Praha 5, 15000

(97) **EP 2278172**
(47) 28.12.2011
(97) 26.01.2011
(51) **F16B 5/02** (2006.01)
F16B 25/00 (2006.01)
(96) 20.07.2009
(96) 09405118.2
(73) Rogger Fasteners AG, 3257 Grossaffoltern, CH
(72) Rogger, Adrian, 3250 Lyss, CH
Rogger, Marcel, 3257 Grossaffoltern, CH
(54) **Zařízení na upevňování stavebního prvku v nějaké vzdálenosti k nějakému nosnému stavebnímu dílu**
(74) PATENTSERVIS Praha a.s., Jivenská 1273/1, Praha 4, 14021

(97) **EP 2288699**
(47) 28.12.2011
(97) 17.12.2009

- | | | | | | |
|------|---|-----------|------|---|-----------|
| (51) | C12N 11/14 | (2006.01) | (96) | 22.05.2009 | |
| | A61L 27/08 | (2006.01) | (96) | 09775807.2 | |
| (96) | 21.05.2009 | | (73) | API CZ S.R.O., 391 76 Slapy, CZ | |
| (96) | 09761298.0 | | (72) | BARTOS, Miroslav, 390 01 Tabor, US | |
| (73) | Fyzikální ústav AV ČR, v.v.i., Praha 8, CZ
Fyziologický ústav AV ČR, v.v.i., Praha 4, CZ
Univerzita Karlova V Praze, 1. lékařská fakulta, Praha 2, CZ | | (54) | Výklopná nájezdová rampa pro nájezd invalidního vozíku s pasažérem do vozidla | |
| (72) | REZEK, Bohuslav, 182 00 Praha 8, CZ
MICHALIKOVA, Lenka, 951 36 Nove Mesto nad Vahom, SK
KROMKA, Alexander, 951 36 Lehota, SK
KALBACOVA, Marie, 468 11 Janov nad Nisou, CZ
KMOCH, Stanislav, 110 00 Praha 1, CZ
GRAUSOVA, Lubica, 841 01 Bratislava, SK
BACAKOVA, Lucie, 155 00 Praha 5, CZ
VANECEK, Milan, 143 00 Praha 12, CZ
KOCKA, Jan, 190 16 Praha 9, CZ | | (32) | 08.07.2008 | |
| | Způsob přípravy uspořádaných buněčných struktur | | (31) | 200820117 U | |
| (32) | 10.06.2008 | | (33) | CZ | |
| (31) | 20080355 | | (86) | PCT/CZ2009/000073 | |
| (33) | CZ | | (87) | WO 2010/003387 | |
| (86) | PCT/CZ2009/000072 | | (74) | Sedlák, Jiri, Husova 5 P.O. Box 1, CZ-370 01 České Budejovice | |
| (87) | WO 2009/149673 | | | | |
| (97) | EP 2288748 | | (97) | EP 2295678 | |
| (47) | 02.11.2011 | | (47) | 25.01.2012 | |
| (97) | 29.10.2009 | | (97) | 16.03.2011 | |
| (51) | D21F 1/46 | (2006.01) | (51) | E05B 1/00 | (2006.01) |
| | D21F 1/60 | (2006.01) | | E05C 9/02 | (2006.01) |
| (96) | 17.04.2009 | | | E05C 9/18 | (2006.01) |
| (96) | 09736031.7 | | (96) | 13.08.2009 | |
| (73) | Woollard And Henry Ltd., Aberdeenshire AB217DZ, GB | | (96) | 09010421.7 | |
| (72) | BOWDEN, Frederick, James, Aberdeenshire AB158BY, GB | | (73) | ROTO FRANK AG, 70771 Leinfelden-Echterdingen, DE | |
| (54) | Sítový buben | | (72) | Nemeth, Zsolt, 9400 Sopron, HU
Marton, Laszlo, 9400 Sopron, HU
Mattausch, Jürgen, 71144 Steinenbronn, DE
Minich, Peter, 70327 Stuttgart, DE
Hanel, Dirk, 71144 Steinenbronn, DE
Klaiber, Jochen, 71332 Waiblingen, DE | |
| (32) | 22.04.2008 | | (54) | Kování pro okno, dveře nebo podobně a okno, dveře nebo podobně s takovými kováními | |
| (31) | 202008005526 U | | (74) | Čermák a spol., JUDr. Karel Čermák, Elišky Peškové 15, Praha 5, 15000 | |
| (33) | DE | | | | |
| (86) | PCT/EP2009/054630 | | (97) | EP 2297148 | |
| (87) | WO 2009/130174 | | (47) | 04.01.2012 | |
| (74) | Kania, Sedlák, Smola Patentová a známková kancelář, Ing. Josef Smola, Mendlovo nám. 1a, Brno, 60300 | | (97) | 17.12.2009 | |
| | | | (51) | C07D 471/08 | (2006.01) |
| (97) | EP 2292456 | | | C07D 487/08 | (2006.01) |
| (47) | 21.12.2011 | | | A61K 31/529 | (2006.01) |
| (97) | 09.03.2011 | | | A61P 25/00 | (2006.01) |
| (51) | B60J 5/06 | (2006.01) | | A61P 29/00 | (2006.01) |
| (96) | 03.09.2009 | | | A61P 35/00 | (2006.01) |
| (96) | 09011299.6 | | (96) | 12.06.2009 | |
| (73) | VBG GROUP TRUCK EQUIPMENT GmbH, 47807 Krefeld, DE | | (96) | 09761939.9 | |
| (72) | Wensing, Udo, 46145 Oberhausen, DE
Hahnen, Hans Boris, 47475 Kamp-Lintfort, DE
Neumeyer, Frank, 47877 Willich, DE
Frentzen, Frank, 41749 Viersen, DE
Birkenbach, Rolf, 47809 Krefeld, DE
Roßbach, Joachim, 41747 Viersen, DE
Kemmerling, Karl, 42719 Solingen, DE
Scholz, Axel, 47447 Moers, DE
Lauterbach, Tim, 41066 Mönchengladbach, DE
Weigelt, Rolf, 47228 Duisburg, DE
Ragnvald, Andersson, 46794 Grästorpe, SE | | (73) | SANOFI, 75013 Paris, FR | |
| (54) | Napínací zařízení | | (72) | BARONI, Marco, F-75013 Paris, FR
BONO, Françoise, F-75013 Paris, FR
DELBARY-GOSSART, Sandrine, F-75013 Paris, FR | |
| (74) | Společná advokátní kancelář Všetečka Zelený Švorčík Kalenský a partneři, JUDr. Otakar Švorčík, Hálkova 2, Praha 2, 12000 | | (54) | Nové deriváty (mústkového piperaziny)-1-alkanonu a jejich použití jako inhibitorů p75 | |
| | | | (32) | 13.06.2008 | |
| (97) | EP 2293755 | | (31) | 0803299 | |
| (47) | 16.11.2011 | | (33) | FR | |
| (97) | 14.01.2010 | | (86) | PCT/FR2009/051118 | |
| (51) | A61G 3/06 | (2006.01) | (87) | WO 2009/150388 | |
| | B60P 1/43 | (2006.01) | (74) | TRAPLOVÁ HAKR KUBÁT Advokátní a patentová kancelář, Ing. Eduard Hakr, Přístavní 24, Praha 7, 17000 | |
| | B60R 3/02 | (2006.01) | | | |
| | | | (97) | EP 2307358 | |
| | | | (47) | 21.12.2011 | |
| | | | (97) | 28.01.2010 | |
| | | | (51) | C07C 279/00 | (2006.01) |
| | | | (96) | 17.07.2009 | |
| | | | (96) | 09780758.0 | |
| | | | (73) | BASF SE, 67056 Ludwigshafen, DE | |
| | | | (72) | DAUN, Gregor, 69151 Neckargemünd, DE
WITTENBECHER, Lars, 40545 Düsseldorf, DE
HENNINGSEN, Michael, 67227 Frankenthal, DE
FLICK, Dieter, 67459 Böhl-Iggelheim, DE
GEISLER, Joerg-Peter, 55441 Bingen, DE
SCHILLGALIES, Juergen, 47445 Moers, DE
JACOBI, Erhard, 65510 Hünstetten, DE | |

- (54) **Směsi aminů s guanidinovými deriváty**
(32) 22.07.2008, 08.07.2009
(31) 08160857, PCT/EP2009/058700
(33) EP, EP
(86) PCT/EP2009/059210
(87) WO 2010/010045
(74) Společná advokátní kancelář Všečeka Zelený Švorčík
Kalenský a partneři, JUDr. Otakar Švorčík, Hálkova 2,
Praha 2, 12000
-

Zveřejněné překlady pozměněného, nebo omezeného znění evropských patentových spisů

U následujících udělených evropských patentů s účinky pro Českou republiku byl majitelem předložen překlad omezeného, nebo pozměněného znění evropského patentového spisu do českého jazyka (§35f odst. 3 zákona č. 527/1990 Sb., v platném znění).

- (97) EP 1522522
(97) EP 1719742
(97) EP 1747843

Evropské patenty zrušené Evropským patentovým úřadem

Následující evropské patenty udělené Evropským patentovým úřadem s účinky pro Českou republiku byly zrušeny Evropským patentovým úřadem podle článku 102 Úmluvy o udělování evropských patentů (§35f odst 2 zákona č. 527/1990 Sb., v platném znění).

- (97) EP 1487418
(97) EP 1601359
(97) EP 1630173

MA4A Zánik evropských patentů vzdáním se patentu

Následující evropské patenty udělené Evropským patentovým úřadem s účinky pro Českou republiku zanikly z toho důvodu, že se jich majitel vzdal (§22 písm. c) zákona č. 527/1990 Sb., v platném znění).

- (97) EP 1362590

PD4A Převod práv a ostatní změny majitelů evropských patentů

- (97) **EP 1382554**
(73) FLSmidth A/S, 2500 Valby, DK
-
- (97) **EP 1642700**
(73) ROVEMA GmbH, 35463 Fernwald-Annerod, DE
-
- (97) **EP 1661366**
(73) Core Wireless Licensing S.a.r.l., 2310 Luxembourg, LU
-
- (97) **EP 1678166**
(73) Astex Pharmaceuticals, Inc., Dublin, 94568, CA, US
-
- (97) **EP 1810460**
(73) Core Wireless Licensing S.a.r.l., 2310 Luxembourg, LU
-
- (97) **EP 1950019**
(73) Nippon Sheet Glass Company, Limited, Tokyo, 108-6321, JP
-
- (97) **EP 2184095**
(73) EMD Millipore Corporation, Billerica, 01821, MA, US
-
- (97) **EP 2219647**
(73) Takeda Pharmaceuticals U.S.A., Inc., Deerfield, 60015, IL, US

FG1K

Zapsané užité vzory - přehled podle čísel zápisu

V období uzávěrky tohoto čísla Věstníku zapsal Úřad průmyslového vlastnictví tyto užité vzory.

23573	G 01 N 3/08	(2006.01)
23574	G 05 G 15/02	(2006.01)
23575	B 65 D 81/38	(2006.01)
23576	A 61 H 9/00	(2006.01)
23577	B 65 D 51/28	(2006.01)
23578	A 23 L 2/38	(2006.01)
23579	A 23 F 3/34	(2006.01)
23580	A 23 F 5/44	(2006.01)
23581	B 30 B 9/12	(2006.01)
23582	E 04 B 9/22	(2006.01)
23583	E 04 B 2/86	(2006.01)
23584	E 03 C 1/122	(2006.01)
23585	G 01 N 3/30	(2006.01)
23586	E 21 C 29/02	(2006.01)
23587	A 63 F 1/04	(2006.01)
23588	A 63 F 1/04	(2006.01)
23589	C 09 K 3/32	(2006.01)
23590	B 32 B 27/40	(2006.01)
23591	C 04 B 103/67	(2006.01)
23592	G 09 B 1/08	(2006.01)
23593	F 24 H 1/24	(2006.01)
23594	B 65 F 1/16	(2006.01)
23595	B 30 B 9/12	(2006.01)
23596	C 05 F 9/04	(2006.01)
23597	A 01 G 17/00	(2006.01)
23598	B 65 G 1/04	(2006.01)
23599	E 04 B 1/80	(2006.01)
23600	B 26 B 21/22	(2006.01)
23601	E 06 B 3/96	(2006.01)
23602	E 04 H 4/06	(2006.01)
23603	A 01 G 9/00	(2006.01)
23604	E 04 H 9/14	(2006.01)
23605	E 04 F 21/16	(2006.01)
23606	F 16 B 37/16	(2006.01)
23607	G 04 G 3/02	(2006.01)

FG1K

Zapsané užité vzory - řazené podle MPT

- (51) **A01G 17/00** (2006.01)
A01D 43/00 (2006.01)
- (11) 23597
(21) **2011-25360**
(22) 21.12.2011
(47) 26.03.2012
(73) Chmelařský institut s. r. o., Žatec, CZ
OSTRATICKÝ, spol. s r. o., Týnec, CZ
- (72) Křivánek Jindřich Ing. Ph.D., Chýše, CZ
Ježek Josef Ing., Žatec, CZ
Pokorný Jaroslav Ing., Teplice, CZ
Krofta Karel Ing. Ph.D., Žatec, CZ
Ostratický Radek Ing., Týnec u Břeclavi, CZ
Ostratický Josef, Týnec u Břeclavi, CZ
- (54) **Zařízení pro boční odhoz mulčované plodiny v meziřadí chmelnic s variabilní šířkou pracovního záběru**
- (51) **A01G 9/00** (2006.01)
A47G 7/00 (2006.01)
- (11) 23603
(21) **2012-25471**
(22) 12.01.2012
(47) 26.03.2012
(73) Frank Karel, Jindřichův Hradec, CZ
(72) Frank Karel, Jindřichův Hradec, CZ
- (54) **Korpus pro přenosnou zahradní skalku**
(74) Ing. Michal Jupa, patentový zástupce, Na Baních 1385, Praha 5 - Zbraslav, 15600
- (51) **A23F 3/34** (2006.01)
A61K 36/074 (2006.01)
A23L 2/60 (2006.01)
A23C 9/18 (2006.01)
- (11) 23579
(21) **2011-25373**
(22) 21.12.2011
(47) 22.03.2012
(73) Výzkumný ústav potravinářský Praha, v.v.i., Praha - Hostivař, CZ
- (72) Erban Vladimír RNDr. CSc., Praha, CZ
Čírtková Veronika Ing., Praha, CZ
Eichlerová Eva Ing., Mělník, CZ
Antošová Jana, Praha, CZ
- (54) **Čajový nápoj**
(74) Václav Müller, patentový zástupce, Filipova 2016, Praha 4, 14800
- (51) **A23F 5/44** (2006.01)
A61K 36/074 (2006.01)
A61K 36/28 (2006.01)
A23L 1/185 (2006.01)
A23L 2/60 (2006.01)
A23C 9/18 (2006.01)
- (11) 23580
(21) **2011-25374**
(22) 21.12.2011
(47) 22.03.2012
(73) Výzkumný ústav potravinářský Praha, v.v.i., Praha - Hostivař, CZ
- (72) Erban Vladimír RNDr. CSc., Praha, CZ
Čírtková Veronika Ing., Praha, CZ
Eichlerová Eva Ing., Mělník, CZ
Antošová Jana, Praha, CZ
- (54) **Kávovinový nápoj**
(74) Václav Müller, patentový zástupce, Filipova 2016, Praha 4, 14800
- (51) **A23L 2/38** (2006.01)
A61K 36/074 (2006.01)
A23L 2/54 (2006.01)
- (11) 23578
- (21) **2011-25372**
(22) 21.12.2011
(47) 22.03.2012
(73) Výzkumný ústav potravinářský Praha, v.v.i., Praha - Hostivař, CZ
- (72) Erban Vladimír RNDr. CSc., Praha, CZ
Čírtková Veronika Ing., Praha, CZ
Eichlerová Eva Ing., Mělník, CZ
Antošová Jana, Praha, CZ
- (54) **Nefermentovaný nápoj**
(74) Václav Müller, patentový zástupce, Filipova 2016, Praha 4, 14800
- (51) **A61H 9/00** (2006.01)
A61H 37/00 (2006.01)
A61H 23/00 (2006.01)
A61H 23/02 (2006.01)
- (11) 23576
(21) **2011-25182**
(22) 18.11.2011
(47) 22.03.2012
(73) Průcha Jaroslav doc. Ing. CSc. Ph.D., Blovice, Hradiště, CZ
(72) Průcha Jaroslav doc. Ing. CSc. Ph.D., Blovice, Hradiště, CZ
- (54) **Přístroj pro vakuově-kompresní terapii**
(74) Ing. Václav Kratochvíl, Husnikova 2086/22, Praha 5, 15800
- (51) **A63F 1/04** (2006.01)
A63F 1/02 (2006.01)
- (11) 23587
(21) **2011-24927**
(22) 06.10.2011
(47) 26.03.2012
(73) Frydrych Martin, Hranice, CZ
(72) Frydrych Martin, Hranice, CZ
- (54) **Stolní hra**
- (51) **A63F 1/04** (2006.01)
A63F 1/02 (2006.01)
- (11) 23588
(21) **2011-24928**
(22) 06.10.2011
(47) 26.03.2012
(73) Frydrych Martin, Hranice, CZ
(72) Frydrych Martin, Hranice, CZ
- (54) **Stolní logická hra**
- (51) **B26B 21/22** (2006.01)
B26B 21/58 (2006.01)
- (11) 23600
(21) **2011-25394**
(22) 27.12.2011
(47) 26.03.2012
(73) Jalůvka Otakar, Frýdek-Místek, CZ
(72) Jalůvka Otakar, Frýdek-Místek, CZ
- (54) **Hlavice holicího strojku pro holení více směry**
- (51) **B30B 9/12** (2006.01)
- (11) 23595
(21) **2011-25307**
(22) 12.12.2011
(47) 26.03.2012
(73) Invelt Industry International, a.s, Plzeň, CZ
Farkaš Miloslav Ing., Holešov, CZ
- (72) Farkaš Miloslav Ing., CZ
Bajer Aleš Ing., Plzeň, CZ
Doležal Miroslav, Vejprnice, CZ
- (54) **Zařízení pro snižování obsahu vody vyloužených řepných řízků**
(74) Pavel Reichel a kol., Ing. Pavel Reichel, Lopatecká 14, Praha 4, 14700

- (51) **B30B 9/12** (2006.01)
(51) **B30B 9/16** (2006.01)
(11) 23581
(21) **2011-25417**
(22) 30.12.2011
(47) 22.03.2012
(73) FARMET a.s., Česká Skalice, CZ
(72) Modrý Aleš, Česká Skalice, CZ
Potoček Jaroslav Ing., Nové Město nad Metují, CZ
Žďárský Karel Ing., Hradec Králové, CZ
(54) **Zařízení pro lisování**
(74) Ing. Milan Škoda, Nahořanská 308, Nové Město nad Metují, 54901
- (51) **B32B 27/40** (2006.01)
(51) **B32B 15/08** (2006.01)
(51) **B32B 15/06** (2006.01)
(11) 23590
(21) **2011-25078**
(22) 08.11.2011
(47) 26.03.2012
(73) CZ WELDING s.r.o., Hodonín, CZ
(54) **Polyuretan s magnetickou fólií**
- (51) **B65D 51/28** (2006.01)
(51) **B65D 81/32** (2006.01)
(11) 23577
(21) **2011-25343**
(22) 19.12.2011
(47) 22.03.2012
(73) ISOline EU s.r.o., Praha - Staré Město, CZ
(72) Pichrt Vladislav, Ostrov, CZ
(54) **Dávkovací uzávěr**
(74) Patentová a známková kancelář Novotný, Ing. Jaroslav Novotný, Římská 45/2135, Praha 2, 12000
- (51) **B65D 81/38** (2006.01)
(11) 23575
(21) **2011-25143**
(22) 15.11.2011
(47) 22.03.2012
(73) Družstevní závody Dražice-strojírna s.r.o., Benátky nad Jizerou, CZ
(72) Linda Miroslav, Benátky nad Jizerou, CZ
(54) **Akumulační nádrž**
(74) Ing. Václav Kratochvíl, Husníkova 2086/22, Praha 5, 15800
- (51) **B65F 1/16** (2006.01)
(11) 23594
(21) **2011-25279**
(22) 07.12.2011
(47) 26.03.2012
(73) Alfa Plastik, a.s., Bruntál, CZ
(72) Čech Jan Ing., Sosnová, CZ
(54) **Zpětná klapka ve víku s uzávěrem pro nádobu**
- (51) **B65G 1/04** (2006.01)
(51) **A47B 81/00** (2006.01)
(11) 23598
(21) **2011-25378**
(22) 22.12.2011
(47) 26.03.2012
(73) Česká republika-Ministerstvo obrany, Praha, CZ
(72) Hajduk Luboš Ing., Olomouc, CZ
Bačík Pavol Ing., Olšany u Prostějova, CZ
Králík Jiří Ing., Olomouc, CZ
(54) **Regál skladový na ruční zbraně**
- (51) **C04B 103/67** (2006.01)
(51) **A01N 59/20** (2006.01)
(11) 23591
(21) **2011-25111**
(22) 10.11.2011
(47) 26.03.2012
(73) Effmert Vilém Ing., Soběslav, CZ
- (72) Effmert Vilém Ing., Soběslav, CZ
(54) **Betonová směs, beton a betonový výrobek se zvýšenou odolností proti tvorbě mechu a/nebo lišejníků**
(74) PatentCentrum Sedlák a Partners s.r.o., Ing. Jiří Sedlák, Husova 5, České Budějovice, 37001
- (51) **C05F 9/04** (2006.01)
(51) **C05F 9/02** (2006.01)
(11) 23596
(21) **2011-25337**
(22) 15.12.2011
(47) 26.03.2012
(73) Výzkumný ústav zemědělské techniky v.v.i., Praha, CZ
Česká zemědělská univerzita v Praze, Praha - Suchdol, CZ
Pliva Petr Ing. CSc., Praha, CZ
Čejka Zdeněk, Praha, CZ
Hanč Aleš Ing. Ph.D., Praha - Suchdol, CZ
(54) **Dvoumodulový vermireaktor**
(74) Ministerstvo zemědělství ČR, Mgr. Hana Jirkalová, Těšnov 17, Praha 1, 11705
- (51) **C09K 3/32** (2006.01)
(51) **B01J 20/26** (2006.01)
(11) 23589
(21) **2011-24954**
(22) 10.10.2011
(47) 26.03.2012
(73) Reo Amos, spol. s.r.o., Ostrava-Třebovice, CZ
(54) **Sorbent pro fixaci znečišťujících látek z pevných povrchů, vody a vodní hladiny na bázi modifikované polyuretanové pěny**
- (51) **E03C 1/122** (2006.01)
(51) **E03F 5/04** (2006.01)
(11) 23584
(21) **2011-24497**
(22) 17.06.2011
(47) 26.03.2012
(73) Alca plast, s.r.o., Praha, CZ
(72) Fabičovic František Ing., Valtice, CZ
(54) **Sifon s kombinovanou zápachovou uzávěrou pro vložení do podlahové vpustí**
(74) KANIA, SEDLÁK, SMOLA Patentová a známková kancelář, Ing. Jiří Malůšek, Mendlovo nám. 1a, Brno, 60300
- (51) **E04B 1/80** (2006.01)
(51) **E04B 1/74** (2006.01)
(51) **E04C 2/26** (2006.01)
(11) 23599
(21) **2011-25384**
(22) 23.12.2011
(47) 26.03.2012
(73) Vysoké učení technické v Brně, Brno, CZ
(72) Brzoň Roman Ing., Humpolec, CZ
Ostrý Milan Ing. Ph.D., Brno, CZ
Klupal Tomáš Ing., Šebkovice, CZ
(54) **Tepelně akumulční podhled aktivovaný větranou vzduchovou mezerou**
(74) Ing. Jiří Malůšek, Mendlovo nám. 1a, Brno, 60300
- (51) **E04B 2/86** (2006.01)
(51) **E04G 9/00** (2006.01)
(51) **E02D 27/00** (2006.01)
(11) 23583
(21) **2012-25563**
(22) 31.01.2012
(47) 22.03.2012
(73) Moravčíková Martina, Nový Bydžov, CZ
(72) Moravčíková Martina, Nový Bydžov, CZ
(54) **Tvarovka ztraceného bednění**
(74) Jan Brykner, Resslerova 741, Hradec Králové, 50002
- (51) **E04B 9/22** (2006.01)
(51) **E04B 5/12** (2006.01)
(11) 23582

- (21) **2012-25507**
(22) 24.01.2012
(47) 22.03.2012
(73) České vysoké učení technické v Praze, Fakulta stavební, Katedra ocelových a dřevěných konstrukcí, Praha, CZ
(72) Nechanický Pavel Ing., Tanvald, CZ
Kuklíková Anna Ing. Ph.D., Praha - Kamýk, CZ
Kuklík Petr doc. Ing. CSc., Praha - Kamýk, CZ
- (54) **Spražení nosníků na bázi dřeva spojených pomocí ocelových destiček s oboustranně prolisovanými trny se základní deskou**
(74) Ing. Václav Kratochvíl, Husníkova 2086/22, Praha 5, 15800
- (51) **E04F 21/16** (2006.01)
E04F 21/06 (2006.01)
(11) 23605
(21) **2012-25519**
(22) 25.01.2012
(47) 26.03.2012
(73) Tsybakh Volodymyr, Liberec, CZ
(72) Tsybakh Volodymyr, Liberec, CZ
- (54) **Špaletový rovinný stahovák**
(74) STRNAD Patent. a známková kancelář, Ing. Václav Strnad, Rychtářská 375/31, Liberec 14, 46014
- (51) **E04H 4/06** (2006.01)
(11) 23602
(21) **2012-25434**
(22) 04.01.2012
(47) 26.03.2012
(73) Bumerang - zastřešení bazénů s.r.o., Horka nad Moravou, CZ
(72) Zatloukal Radek Ing., Křelov - Břuchotín, CZ
- (54) **Lineární vedení pojezdů modulových systémů, zejména pro teleskopická zastřešení bazénů**
(74) Ing. Petr Soukup, Videňská 8, Olomouc, 77200
- (51) **E04H 9/14** (2006.01)
E04H 9/16 (2006.01)
(11) 23604
(21) **2012-25509**
(22) 24.01.2012
(47) 26.03.2012
(73) Česká zemědělská univerzita v Praze Fakulta životního prostředí, Praha, CZ
(72) Landa Ivan Prof. RNDr. Ing. DrSc., Točnick, CZ
Šimek Pavel Ing., Příbram, CZ
Juanola Freixas Andrea Ing., Praha, CZ
- (54) **Stabilní systém ochrany budov před průnikem škodlivých těkavých látek**
(51) **E06B 3/96** (2006.01)
E06B 3/964 (2006.01)
(11) 23601
(21) **2011-25402**
(22) 28.12.2011
(47) 26.03.2012
(73) VAREX CZECH, s.r.o., Polná, CZ
(72) Vlach Ivan, Polná, CZ
- (54) **Spojovací profil**
(74) Ing. Jiří Langhans, Krajínova 805/7, Třebíč, 67401
- (51) **E21C 29/02** (2006.01)
E21C 31/12 (2006.01)
E21F 13/08 (2006.01)
(11) 23586
(21) **2011-24904**
(22) 18.03.2010
(47) 26.03.2012
(32) 01.04.2009
(31) 202009002021.5
(33) DE
(73) Bucyrus Europe GmbH, Lünen, DE
(72) Schmidt Siegfried, Bottrop, DE
Wirtz Jörg, Witten, DE
- (54) **Ozubnicové uspořádání pro podzemní dobývací zařízení a příslušná nosná konzola**
(74) Čermák a spol., JUDr. Karel Čermák, advokát, Národní 32, Praha 1, 11000
- (51) **F16B 37/16** (2006.01)
(11) 23606
(21) **2012-25561**
(22) 31.01.2012
(47) 26.03.2012
(73) Švéda Zdeněk Ing., Hrochův Týnec, CZ
(72) Švéda Zdeněk Ing., Hrochův Týnec, CZ
- (54) **Matice**
(74) Jan Brykner, Resslova 741, Hradec Králové, 50002
- (51) **F24H 1/24** (2006.01)
F23B 99/00 (2006.01)
(11) 23593
(21) **2011-25263**
(22) 05.12.2011
(47) 26.03.2012
(73) LU-MI servis s.r.o., Svitavy, CZ
(72) Plocek Milan, Vraclav, CZ
Karal Lukáš Bc., Svitavy, CZ
- (54) **Kotel na pevná paliva**
(74) PatentCentrum Sedlák a Partners s.r.o., Husova 5, České Budějovice, 37001
- (51) **G01N 3/08** (2006.01)
G01N 3/02 (2006.01)
(11) 23573
(21) **2010-23755**
(22) 31.12.2010
(47) 22.03.2012
(73) České vysoké učení technické v Praze, Fakulta strojní, Ústav výrobních strojů a zařízení, Praha, CZ
Chladicí věže Praha, a. s, Praha - Braník, CZ
(72) Andrlik Vladimír Doc. Ing. CSc., Praha, CZ
Kozel Filip Ing., Česká Čermná, CZ
- (54) **Zkušební stolice pro proměření rozměrové stálosti a deformačních charakteristik posuvových stožárů pro výstavbu chladicích věží**
(74) Ing. Václav Kratochvíl, Tábořská 758/33, Mladá Boleslav, 29301
- (51) **G01N 3/30** (2006.01)
G01N 3/34 (2006.01)
G01M 7/08 (2006.01)
(11) 23585
(21) **2011-24847**
(22) 15.09.2011
(47) 26.03.2012
(73) Česká zemědělská univerzita v Praze, Technická fakulta, Praha - Suchdol, CZ
(72) Müller Miroslav Doc. Ing. Ph.D., Praha, CZ
Chotěborský Rostislav Doc. Ing. Ph.D., Praha, CZ
- (54) **Zařízení pro hodnocení rázové houževnatosti ve smyku lepených spojů**
(51) **G04G 3/02** (2006.01)
G04G 15/00 (2006.01)
G04G 19/00 (2006.01)
G08B 6/00 (2006.01)
(11) 23607
(21) **2012-25574**
(22) 02.02.2012
(47) 26.03.2012
(73) České vysoké učení technické v Praze, Fakulta elektrotechnická, Praha, CZ
(72) Štátný Jakub Ing. Ph.D., Praha, CZ
Fila Jan Bc., Dvůr Králové nad Labem, CZ
- (54) **Vibrační systém pro periodické upozorňování uživatele**
(74) Ing. Hana Dušková, Na Kočově 180, Chotutice, 28103
- (51) **G05G 15/02** (2006.01)
G05G 15/06 (2006.01)

- G05G 15/08** (2006.01)
B25J 9/00 (2006.01)
B25J 11/00 (2006.01)
F16C 1/04 (2006.01)
- (11) 23574
(21) **2011-24352**
(22) 16.05.2011
(47) 22.03.2012
(73) České vysoké učení technické v Praze, Fakulta strojní,
Ústav přístrojové a řídicí techniky, Praha, CZ
AIRSHIPCLUB.COM - občanské sdružení, Praha - Braník,
CZ
(72) Kobrzek Filip Ing., Praha - Braník, CZ
Mareček Petr Ing., Olomouc, CZ
(54) **Hemisférický pozicionér**
(74) Ing. Václav Kratochvíl, Husníkova 22/2086, Praha 5,
15800
- (51) **G09B 1/08** (2006.01)
(11) 23592
(21) **2011-25229**
(22) 29.11.2011
(47) 26.03.2012
(73) Mateřská škola Klubičko Tlumačov, s.r.o., Tlumačov, CZ
(72) Stodůlková Ludmila Bc., Napajedla, CZ
(54) **Skladebná soustava prvků systému strukturovaného
učení pro komunikaci a orientaci osob s autismem a
těžkým mentálním postižením**
(74) UTB ve Zlíně, Univerzitní institut, Ing. Jan Görig, Nám.
T.G.Masaryka 5555, Zlín, 76001

Seznam majitelů zapsaných užitečných vzorů

(73)	(11)	(51)	(73)	(11)	(51)	
AIRSHIPCLUB.COM - občanské sdružení, Praha - Braník, CZ	23574	G 05 G 15/02	(2006.01)	Frank Karel, Jindřichův Hradec, CZ	23603 A 01 G 9/00	(2006.01)
Alca plast, s.r.o., Praha, CZ	23584	E 03 C 1/122	(2006.01)	Frydrych Martin, Hranice, CZ	23587 A 63 F 1/04	(2006.01)
Alfa Plastik, a.s., Bruntál, CZ	23594	B 65 F 1/16	(2006.01)	Frydrych Martin, Hranice, CZ	23588 A 63 F 1/04	(2006.01)
Bucyrus Europe GmbH, Lünen, DE	23586	E 21 C 29/02	(2006.01)	Invelt Industry International, a.s, Plzeň, CZ	23595 B 30 B 9/12	(2006.01)
Bumerang - zastřešení bazénů s.r.o., Horka nad Moravou, CZ	23602	E 04 H 4/06	(2006.01)	ISOLine EU s.r.o., Praha - Staré Město, CZ	23577 B 65 D 51/28	(2006.01)
Chladicí věže Praha, a. s, Praha - Braník, CZ	23573	G 01 N 3/08	(2006.01)	Jalůvka Otakar, Frýdek-Místek, CZ	23600 B 26 B 21/22	(2006.01)
Chmelařský institut s. r. o., Žatec, CZ	23597	A 01 G 17/00	(2006.01)	LU-MI servis s.r.o., Svitavy, CZ	23593 F 24 H 1/24	(2006.01)
CZ WELDING s.r.o., Hodonín, CZ	23590	B 32 B 27/40	(2006.01)	Mateřská škola Klubičko Tlumačov, s.r.o., Tlumačov, CZ	23592 G 09 B 1/08	(2006.01)
Česká republika-Ministerstvo obrany, Praha, CZ	23598	B 65 G 1/04	(2006.01)	Moravčíková Martina, Nový Bydžov, CZ	23583 E 04 B 2/86	(2006.01)
Česká zemědělská univerzita v Praze, Praha - Suchdol, CZ	23596	C 05 F 9/04	(2006.01)	OSTRATICKÝ, spol. s r. o., Týnec, CZ	23597 A 01 G 17/00	(2006.01)
Česká zemědělská univerzita v Praze, Technická fakulta, Praha - Suchdol, CZ	23585	G 01 N 3/30	(2006.01)	Průcha Jaroslav doc. Ing. CSc. Ph.D., Blovice, Hradiště, CZ	23576 A 61 H 9/00	(2006.01)
Česká zemědělská univerzita v Praze Fakulta životního prostředí, Praha, CZ	23604	E 04 H 9/14	(2006.01)	Reo Amos, spol. s.r.o., Ostrava-Třebovice, CZ	23589 C 09 K 3/32	(2006.01)
České vysoké učení technické v Praze, Fakulta strojní, Ústav přístrojové a řídicí techniky, Praha, CZ	23574	G 05 G 15/02	(2006.01)	Švéda Zdeněk Ing., Hrochův Týnec, CZ	23606 F 16 B 37/16	(2006.01)
České vysoké učení technické v Praze, Fakulta stavební, Katedra ocelových a dřevěných konstrukcí, Praha, CZ	23582	E 04 B 9/22	(2006.01)	Tsybakh Volodymyr, Liberec, CZ	23605 E 04 F 21/16	(2006.01)
České vysoké učení technické v Praze, Fakulta elektrotechnická, Praha, CZ	23607	G 04 G 3/02	(2006.01)	VAREX CZECH, s.r.o., Polná, CZ	23601 E 06 B 3/96	(2006.01)
České vysoké učení technické v Praze, Fakulta strojní, Ústav výrobních strojů a zařízení, Praha, CZ	23573	G 01 N 3/08	(2006.01)	Vysoké učení technické v Brně, Brno, CZ	23599 E 04 B 1/80	(2006.01)
Družstevní závody Dražice-strojírna s.r.o., Benátky nad Jizerou, CZ	23575	B 65 D 81/38	(2006.01)	Výzkumný ústav potravinářský Praha, v.v.i., Praha - Hostivař, CZ	23578 A 23 L 2/38	(2006.01)
Effmert Vilém Ing., Soběslav, CZ	23591	C 04 B 103/67	(2006.01)	Výzkumný ústav potravinářský Praha, v.v.i., Praha - Hostivař, CZ	23579 A 23 F 3/34	(2006.01)
Farkaš Miloslav Ing., Holešov, CZ	23595	B 30 B 9/12	(2006.01)	Výzkumný ústav potravinářský Praha, v.v.i., Praha - Hostivař, CZ	23580 A 23 F 5/44	(2006.01)
FARMET a.s., Česká Skalice, CZ	23581	B 30 B 9/12	(2006.01)	Výzkumný ústav zemědělské techniky v.v.i., Praha, CZ	23596 C 05 F 9/04	(2006.01)

FG4Q

Zapsané průmyslové vzory - přehled podle čísel zápisu

V období uzávěrky tohoto čísla Věstníku zapsal Úřad průmyslového vlastnictví tyto průmyslové vzory:

35284	08-05
35285	21-01
35286	12-11
35287	21-03
35288	15-99
35289	09-05

FG4Q

Zapsané průmyslové vzory - přehled podle tříd

- (51) **08-05**
- (11) 35284
- (21) 2011-38553
- (22) 14.02.2011
- (15) 21.03.2012
- (45) 21.03.2012
- (54) Malířský váleček
- (28) 1
- (73) Dostál Miroslav, Bystřice pod Hostýnem, CZ
- (72) Dostál Miroslav, Bystřice pod Hostýnem, CZ
- (55)



1.1

- (51) **12-11**
- (11) 35286
- (21) 2011-38692
- (22) 31.05.2011
- (15) 21.03.2012
- (45) 21.03.2012
- (54) Jednotka odpružení
- (28) 6
- (73) DOKOV spol. s r.o., České Budějovice, CZ
- (72) Šraga Daniel Ing., České Budějovice, CZ
Šragová Martina, České Budějovice, CZ
- (74) PatentCentrum Sedlák a Partners s.r.o., Ing. Jiří Sedlák,
Husova 5, České Budějovice, 37001
- (55)

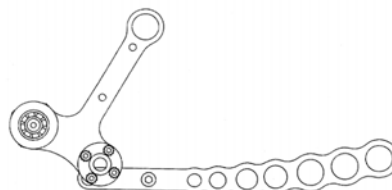

1.1

- (51) **09-05**
- (11) 35289
- (21) 2011-38529
- (22) 17.01.2011
- (15) 26.03.2012
- (45) 26.03.2012
- (54) Třídící sáčky do auta
- (28) 1
- (73) Kessner František, Hradec Králové, CZ
- (72) Kessner František, Hradec Králové, CZ
- (55)



1.1

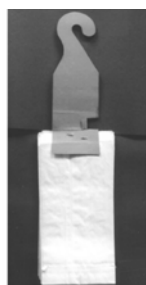

1.2



1.3

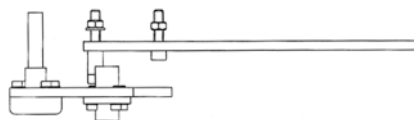

1.2

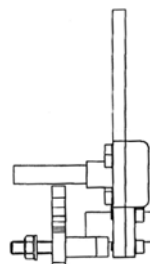

1.3

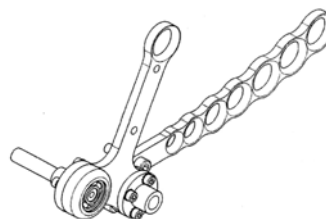

1.4

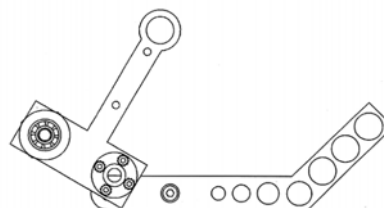

2.1

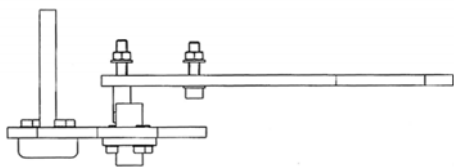

2.2

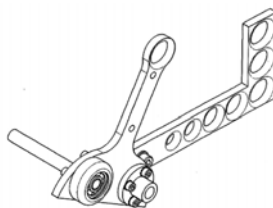

3.4

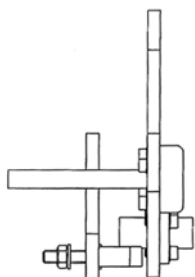

2.3

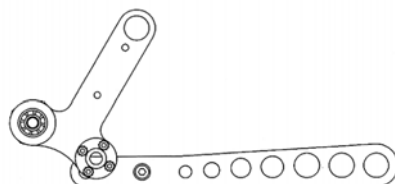

4.1

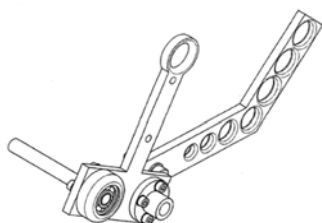

2.4

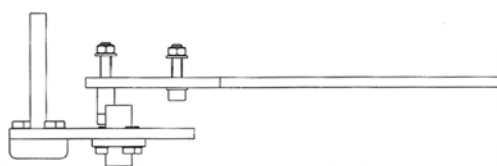

4.2

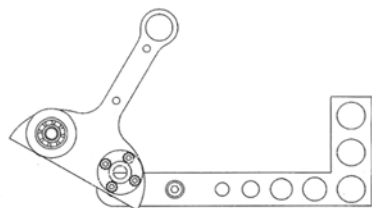

3.1

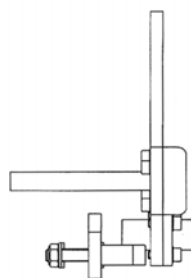

4.3

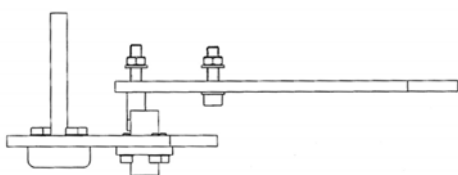

3.2

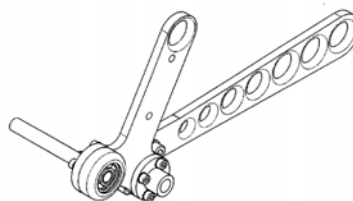

4.4

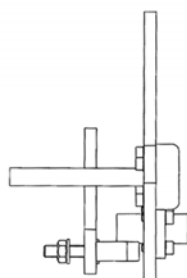

3.3

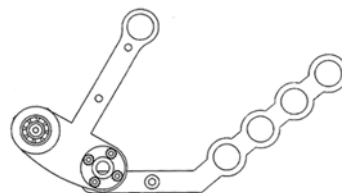

5.1

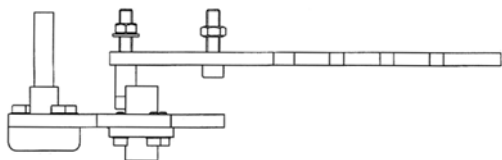

5.2

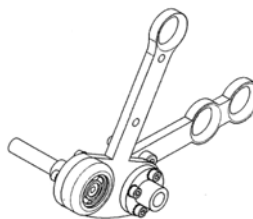

6.4

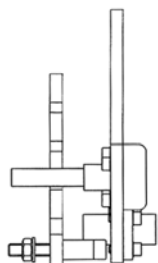

5.3

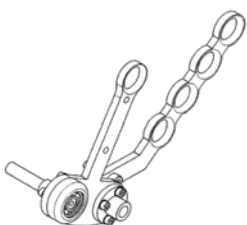

5.4

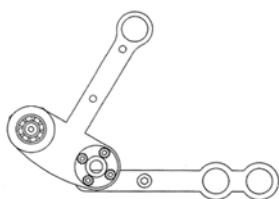

6.1

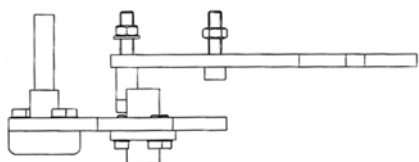

6.2

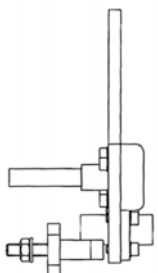

6.3

- (51) **15-99**
(11) 35288
(21) 2010-38236
(22) 17.05.2010
(15) 26.03.2012
(45) 26.03.2012
(54) Svěrný oplén
(28) 1
(73) Mendelova univerzita v Brně, Brno, CZ
Novotný Vojtěch Ing., Dubicko, CZ
(72) Prof. Ing. Jindřich Neruda, CSc., Brno, CZ
Prof. Ing. Radomír Ulrich, CSc., Brno, CZ
Klimeš Pavel Ing., Uničov, CZ
(55)



1.1



1.2

- (51) **21-01**
(11) 35285
(21) 2011-38625
(22) 05.04.2011
(15) 21.03.2012
(45) 21.03.2012
(54) Hračka - koník
(28) 1
(73) Červená Kateřina, Beroun, CZ
Zámstná Klára Ing., Beroun, CZ
(72) Červená Kateřina, Beroun, CZ
Zámstná Klára Ing., Beroun, CZ
(55)



1.1



1.2



1.3



1.3



1.4

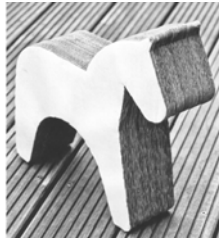

1.4

- (51) **21-03**
(11) 35287
(21) 2012-38941
(22) 13.02.2012
(15) 21.03.2012
(45) 21.03.2012
(54) Hlavalam
(28) 1
(73) Lapeš Martin, Moravský Krumlov, CZ
(72) Lapeš Martin, Moravský Krumlov, CZ
(55)



1.1



1.2

Seznam vlastníků zapsaných průmyslových vzorů

(73)	(11)	(51)	(73)	(11)	(51)
Červená Kateřina, Beroun, CZ	35285	21-01			
DOKOV spol. s r.o., České Budějovice, CZ	35286	12-11			
Dostál Miroslav, Bystřice pod Hostýnem, CZ	35284	08-05			
Kessner František, Hradec Králové, CZ	35289	09-05			
Lapeš Martin, Moravský Krumlov, CZ	35287	21-03			
Mendelova univerzita v Brně, Brno, CZ	35288	15-99			
Novotný Vojtěch Ing., Dubicko, CZ	35288	15-99			
Zámostná Klára Ing., Beroun, CZ	35285	21-01			

Dodatková ochranná osvědčení pro léčiva a pro přípravky na ochranu rostlin

Udělení osvědčení

- (73) Palau Pharma, S.A., 08184 Palau-solita i Plegamans, ES
(68) 1424329
(11) 1424329/199
(54) Způsob přípravy 4-(imidazol-1-yl)benzensulfonamidových derivátů
(92) EU/2/10/119/001-012, 18.02.2011
(93) EU/2/10/119/001-012, 18.02.2011, EU
(95) Cimalgex-cimicoxib, léčivý přípravek
(94) 18.02.2026
-
- (73) Boehringer Ingelheim Pharma GmbH & Co. KG, 55216 Ingelheim am Rhein, DE
(68) 1532149
(11) 1532149/209
(54) 8-[3-Aminopiperidin-1-yl]-xanthiny, jejich výroba a jejich použití jako léčiv
(92) EU/1/11/707/001-011, 24.08.2011
(93) EU/1/11/707/001-011, 24.08.2011, EU
(95) Trajenta-linagliptin, léčivý přípravek
(94) 24.08.2026
-
- (73) PFIZER PRODUCTS INC., Groton, CT, US
(68) 301081
(11) 301081/167
(54) Farmaceutická kompozice a léčivo pro léčení hypertenze nebo hyperlipidémie, anginy pectoris nebo zvládnutí kardiálního rizika
(92) 83/616/05-C, 28.12.2005
(93) 63123849, 07.07.2005, FR
(95) CAUDET-amlodipin/atorvastatin, léčivý přípravek
(94) 07.07.2020
-

Úřední rozhodnutí a oznámení

MK4A, MK4F

Zánik patentů a autorských osvědčení uplynutím doby platnosti

(11)	(21)	Int.Cl/(51)	(11)	(21)	Int.Cl/(51)
281972	1993-2484	6/C07C 209/02			
284756	1992-887	8/A61K 9/52			
286936	1993-2116	7/A61K 9/72			
289218	1992-912	8/C12P 41/00			

MK1K

Zániky užitečných vzorů uplynutím doby platnosti

(11)	(21)	(51)	
12208	2002-12960	H01C 7/12	(2006.01)
12363	2002-12948	E02D 29/14	(2006.01)
12384	2002-12951	F24D 15/00	(2006.01)
12546	2002-12965	A23L 2/00	(2006.01)
12568	2002-12954	G09F 13/00	(2006.01)
14877	2004-15816	A63B 71/02	(2006.01)
14989	2004-15803	D01H 4/38	(2006.01)
14990	2004-15804	D01H 4/38	(2006.01)
15300	2004-15806	F16G 11/00	(2006.01)
17939	2007-19193	A01K 97/12	(2006.01)
17980	2007-19200	E06B 9/322	(2006.01)
17981	2007-19209	F24D 19/10	(2006.01)
18022	2007-19196	G06F 19/00	(2006.01)
18024	2007-19208	B29C 65/24	(2006.01)
18043	2007-18787	E02F 5/08	(2006.01)
18049	2007-19199	G09F 21/04	(2006.01)
18053	2007-19210	E05B 3/00	(2006.01)
18072	2007-19198	B65D 41/34	(2006.01)
18092	2007-19204	F41A 17/34	(2006.01)
18093	2007-19205	G09F 13/04	(2006.01)
18126	2007-19201	C12C 12/04	(2006.01)
20197	2007-19194	C09D 5/06	(2006.01)

MK4Q

Zániky práva ze zapsaných průmyslových vzorů uplynutím doby ochrany

(11)	(21)	Int.Cl/(51)	(11)	(21)	Int.Cl/(51)
27189	1996-29481	6/25-03			
27190	1996-29482	6/25-03			
30820	2001-33472	7/09-01			
30821	2001-33473	7/09-01			
30867	2001-33466	7/08-07			
30878	2001-33470	7/20-03			
30879	2001-33471	7/20-03			
30881	2001-33469	7/20-03			
33833	2006-36857	8/22-04			
34077	2006-36855	8/12-16			

MC3K

Výmazy užitečných vzorů

(11)	21440
(21)	2010-23216
(22)	14.09.2010
(54)	Nosný systém elektrické rozvodné sítě 14.09.2010

Zápisy licenčních smluv do rejstříku užitečných vzorů pro nabyvatele

(11)	17438
(73)	ArcelorMittal Ostrava a.s., Ostrava – Kunčice, CZ Nabyvatel: KLS, s.r.o., Mierová 212, 821 06 Bratislava, SK Druh licence: nevýlučná Datum uzavření smlouvy: 08.02.2012 Datum zápisu smlouvy: 22.03.2012

ND1K

První prodloužení doby platnosti užitečných vzorů

(51)	A63B 29/00	(2006.01)	(51)	B60R 9/058	(2006.01)
	A63B 29/02	(2006.01)		B63J 5/00	(2006.01)
	A62B 1/18	(2006.01)	(11)	18627	
	A62B 1/00	(2006.01)	(21)	2008-19902	
(11)	18480		(22)	28.04.2008	
(21)	2008-19750		(73)	Böhmová Eva, Mníšek pod Brdy, CZ	
(22)	13.03.2008		(54)	Příčný střešní nosič pro připevnění ke karoserii nebo k podélným střešním nosičům dopravních prostředků	
(73)	LANEX a.s., Bolatice, CZ				
(54)	Jistící a slaňovací pomůcka				
(51)	H01F 5/02	(2006.01)	(51)	G08G 1/09	(2006.01)
	G01R 19/00	(2006.01)		G08G 1/052	(2006.01)
	G01R 15/18	(2006.01)		G08G 1/054	(2006.01)
(11)	18535		(11)	18652	
(21)	2008-19786		(21)	2008-19887	
(22)	20.03.2008		(22)	23.04.2008	
(73)	ABB Technology AG, Zürich, CH		(73)	Centrum dopravního výzkumu, v. v. i., Brno, CZ	
(54)	Prstencové jádro Rogowského cívky		(54)	Taranis Invest s.r.o., Praha, CZ	
				Automatický preventivní systém monitorování dopravy	
(51)	G01R 21/127	(2006.01)	(51)	G01N 3/08	(2006.01)
	G01R 21/133	(2006.01)	(11)	18675	
(11)	18536		(21)	2008-19859	
(21)	2008-19787		(22)	10.04.2008	
(22)	20.03.2008		(73)	Výzkumný a zkušební letecký ústav, a. s., Praha, CZ	
(73)	České vysoké učení technické v Praze Fakulta elektrotechnická, Praha, CZ		(54)	Zatěžovací blok pro pevnostní zkoušky konstrukcí	
(54)	Zařízení pro vysoce selektivní měření vysokofrekvenčního výkonu s vysokým dynamickým rozsahem				
(51)	E06B 9/32	(2006.01)	(51)	G06F 13/00	(2006.01)
(11)	18540			H04L 12/28	(2006.01)
(21)	2008-19812			H04B 7/00	(2006.01)
(22)	28.03.2008			H04B 1/38	(2006.01)
(73)	ISOTRA a.s., Opava, CZ		(11)	18679	
(54)	Zařízení pro ovládání a řízení činnosti pohonného ústrojí zatemňovacích systémů		(21)	2008-19936	
			(22)	14.05.2008	
			(73)	MICRORISC s. r. o., Jičín, CZ	
			(54)	Komunikační zařízení ke zpřístupnění periférií v bezdrátové síti těchto komunikačních zařízení	
(51)	A01G 9/24	(2006.01)	(51)	C04B 33/138	(2006.01)
	A01G 9/14	(2006.01)	(11)	18689	
(11)	18543		(21)	2008-19841	
(21)	2008-19833		(22)	07.04.2008	
(22)	03.04.2008		(73)	ŽDB GROUP a.s., Bohumín, CZ	
(73)	ENKI, o. p. s., Třeboň, CZ		(54)	Kamnářský tmel	
(54)	Skleník, zimní zahrada nebo podobný objekt s regulací tepelného režimu				
(51)	B61D 31/00	(2006.01)	(51)	A63B 21/075	(2006.01)
	B61D 33/00	(2006.01)		A63B 21/072	(2006.01)
	B61D 1/08	(2006.01)		A63B 21/06	(2006.01)
	B61D 1/04	(2006.01)		A63B 21/00	(2006.01)
	B61D 1/02	(2006.01)	(11)	18721	
	B61D 1/00	(2006.01)	(21)	2008-19848	
(11)	18573		(22)	07.04.2008	
(21)	2008-19895		(73)	Červ Michal, Praha 9, CZ	
(22)	25.04.2008		(54)	Posilovací stroj	
(73)	BORCAD cz, s. r. o., Fryčovice, CZ				
(54)	Přestavovací lůžková stěna v železničním voze		(51)	A61H 33/00	(2006.01)
				A61H 33/06	(2006.01)
				A61H 33/10	(2006.01)
(51)	B66B 9/00	(2006.01)	(11)	18746	
(11)	18586		(21)	2008-19856	
(21)	2008-19729		(22)	10.04.2008	
(22)	06.03.2008		(73)	Hradil Alexandr, Nové Sedlice, CZ	
(73)	VÝTAHY s.r.o., Velké Meziříčí, CZ		(54)	Zařízení pro ozdravné a relaxační procedury	
(54)	Osobní výtah				
(51)	G01K 7/02	(2006.01)	(51)	A61H 33/10	(2006.01)
(11)	18615			A61H 33/06	(2006.01)
(21)	2008-19838			A61H 33/00	(2006.01)
(22)	03.04.2008		(11)	18747	
(73)	České vysoké učení technické Fakulta stavební, Praha, CZ		(21)	2008-19858	
(54)	Neadiabatický kalorimetr zejména pro měření velkoobjemových a hmotnějších materiálových vzorků		(22)	10.04.2008	
			(73)	Hradil Alexandr, Nové Sedlice, CZ	
			(54)	Relaxační lázeň pro ozdravné a relaxační procedury	

(51)	G01N 33/44	(2006.01)	(51)	A01K 1/02	(2006.01)
	G01N 33/483	(2006.01)	(11)	18888	
	G01N 1/28	(2006.01)	(21)	2008-20026	
(11)	18794		(22)	13.06.2008	
(21)	2008-20057		(73)	Výzkumný ústav živočišné výroby, v. v. i., Praha, CZ	
(22)	20.06.2008			Miller Jan Ing., Holubice, CZ	
(73)	Výzkumný ústav živočišné výroby, v. v. i., Praha, CZ		(54)	Individuální box pro volné ustájení zvířat	
	Česká zemědělská univerzita v Praze, Praha, CZ				
(54)	Médium pro pořizování transverzálních řezů keratinózních tkání		(51)	H01H 37/46	(2006.01)
				G01K 5/48	(2006.01)
				F04D 29/58	(2006.01)
				F01P 7/12	(2006.01)
(51)	B04C 1/00	(2006.01)	(11)	19066	
	B04C 5/04	(2006.01)	(21)	2008-19791	
	B04C 5/23	(2006.01)	(22)	21.03.2008	
	B04C 7/00	(2006.01)	(73)	VEND s.r.o., Jenikov, CZ	
(11)	18798		(54)	Termostatické čidlo ovládaní náhonu chladicího ventilátoru	
(21)	2008-20129				
(22)	11.07.2008				
(73)	LB MINERALS, s.r.o., Horní Bříza, CZ				
(54)	Odlučovač prachu z teplého vlhkého vzduchu se zachycením tepla		(51)	E01F 15/02	(2006.01)
				E01F 15/00	(2006.01)
			(11)	19250	
(51)	F23B 10/00	(2006.01)	(21)	2008-20051	
	F24H 1/00	(2006.01)	(22)	19.06.2008	
	F23L 9/06	(2006.01)	(73)	ArcelorMittal Ostrava a.s., Ostrava - Kunčice, CZ	
	F24B 1/195	(2006.01)	(54)	Jednostranné svodidlo, zejména pro krajnice rychlostních komunikací	
	F24B 1/19	(2006.01)			
(11)	18855				
(21)	2008-19915		(51)	E2ID 11/18	(2006.01)
(22)	07.05.2008			E2ID 11/14	(2006.01)
(73)	Cankář Jaroslav, Bělá pod Bezdězem, CZ			E2ID 11/12	(2006.01)
(54)	Topeniště pro zplynovací kotel		(11)	22166	
			(21)	2011-24054	
			(22)	21.03.2008	
(51)	F23B 10/00	(2006.01)	(73)	Krupička Jan Ing., Veverská Bítýška, CZ	
	F24H 1/00	(2006.01)	(54)	Výztužný rám	
	F23L 9/06	(2006.01)			
	F24B 1/19	(2006.01)			
	F24B 1/195	(2006.01)			
(11)	18856				
(21)	2008-19916				
(22)	07.05.2008				
(73)	Cankář Jaroslav, Bělá pod Bezdězem, CZ				
(54)	Spalovací komora zplynovacího teplovodního kotle				
(51)	F23B 10/00	(2006.01)			
	F24H 1/00	(2006.01)			
	F23L 9/06	(2006.01)			
	F24B 1/19	(2006.01)			
	F24B 1/195	(2006.01)			
(11)	18857				
(21)	2008-19917				
(22)	07.05.2008				
(73)	Cankář Jaroslav, Bělá pod Bezdězem, CZ				
(54)	Spalovací komora zplynovacího teplovodního kotle				
(51)	F23B 10/00	(2006.01)			
	F24H 1/00	(2006.01)			
	F23L 9/06	(2006.01)			
	F24B 1/19	(2006.01)			
	F24B 1/195	(2006.01)			
(11)	18858				
(21)	2008-19918				
(22)	07.05.2008				
(73)	Cankář Jaroslav, Bělá pod Bezdězem, CZ				
(54)	Topeniště zplynovacího kotle				
(51)	F23B 10/00	(2006.01)			
	F24H 1/00	(2006.01)			
	F23L 9/06	(2006.01)			
	F24B 1/19	(2006.01)			
	F24B 1/195	(2006.01)			
(11)	18859				
(21)	2008-19919				
(22)	07.05.2008				
(73)	Cankář Jaroslav, Bělá pod Bezdězem, CZ				
(54)	Topeništní a spalovací prostor teplovodního kotle				

ND1K

Druhé prodloužení doby platnosti užitečných vzorů

(51)	G06F 17/00	(2006.01)	(51)	G08G 1/07	(2006.01)
	H04M 1/00	(2006.01)	(11)	16246	
	H04M 1/21	(2006.01)	(21)	2006-17357	
	H04N 1/04	(2006.01)	(22)	04.03.2005	
	G06K 7/10	(2006.01)	(73)	ELTODO dopravní systémy s. r. o., Praha, CZ	
	H04Q 7/32	(2006.01)	(54)	Autonomní systém preference, zejména pro vozidla při průjezdu křižovatkou řízenou světelným signalizačním zařízením a řízení dopravních prostředků v rámci dopravní cesty	
	H04W 88/02				
	H04W 4/00				
(11)	15237				
(21)	2004-15900				
(22)	15.10.2004		(51)	A2ID 2/36	(2006.01)
(73)	Tůma Eduard, Praha, CZ		(11)	19230	
	Tůma Miloslav, Praha, CZ		(21)	2008-20402	
	Pros Miloslav Ing., Kosmonosy, CZ		(22)	27.04.2005	
(54)	Mobilní systém pro čtení a zpracování identifikačních prvků		(73)	Výzkumný ústav potravinářský Praha, v.v.i., Praha 10 - Hostivař, CZ	
			(54)	Mlýnská obilná směs s obsahem rutinu	
(51)	F23J 13/02	(2006.01)			
(11)	15403		(51)	A2ID 2/36	(2006.01)
(21)	2005-16418			A2ID 13/00	(2006.01)
(22)	23.03.2005		(11)	19629	
(73)	VERTICAL INDUSTRIAL, a.s., 821 08 Bratislava, SK		(21)	2008-20592	
(54)	Kominová vypouzdřovací, limitně dilatující konstrukce		(22)	27.04.2005	
			(73)	Výzkumný ústav potravinářský Praha, v.v.i., Praha, CZ	
			(54)	Pekařský výrobek s obsahem rutinu	
(51)	B64C 11/04	(2006.01)			
(11)	15468				
(21)	2005-16489				
(22)	14.04.2005				
(73)	Výzkumný a zkušební letecký ústav, a. s., Praha, CZ				
(54)	Kořenový systém kompozitového vrtulového listu				
(51)	F21S 8/04	(2006.01)			
(11)	15584				
(21)	2005-16610				
(22)	10.05.2005				
(73)	TREVOS, a. s., Turnov, CZ				
(54)	Elektrické zářivkové svítidlo				
(51)	E03F 3/02	(2006.01)			
	E03F 5/00	(2006.01)			
	E03F 5/02	(2006.01)			
	E04G 15/06	(2006.01)			
(11)	15679				
(21)	2005-16556				
(22)	27.04.2005				
(73)	Klimeš Pavel, Český Krumlov, CZ				
(54)	Šachtová přesuvka kanalizačního řádu				
(51)	B65G 15/08	(2006.01)			
	B65G 39/02	(2006.01)			
	B65G 39/04	(2006.01)			
	B65G 39/10	(2006.01)			
(11)	15704				
(21)	2005-16405				
(22)	21.03.2005				
(73)	Schenck Process s.r.o., Praha 6, Ruzyně, CZ				
(54)	Pásový dopravník				
(51)	D06F 39/02	(2006.01)			
	D06F 39/00	(2006.01)			
(11)	15705				
(21)	2005-16417				
(22)	22.03.2005				
(73)	Tonar Jan, Žďár nad Sázavou, CZ				
(54)	Dávkovač sypkých materiálů				
(51)	B65G 15/08	(2006.01)			
	B65G 15/04	(2006.01)			
	B65G 15/30	(2006.01)			
(11)	15712				
(21)	2005-16635				
(22)	18.05.2005				
(73)	Schenck Process s.r.o., Praha 6, Ruzyně, CZ				
(54)	Pásový dopravník				

ND4Q

První obnovy doby ochrany průmyslových vzorů

- (51) 26-06
(11) 33966
(21) 2007-36988
(22) 07.02.2007
(54) Sdružená svítidla vozidla
- (51) 08-01
(11) 34022
(21) 2007-37045
(22) 05.04.2007
(54) Těleso frézovacího nástroje a těleso břitové destičky pro třískové obrábění

ND4Q

Druhé obnovy doby ochrany průmyslových vzorů

- (51) 09-01
(11) 31207
(21) 2002-33755
(22) 18.03.2002
(54) Láhev
- (51) 25-02
(11) 31336
(21) 2002-33922
(22) 15.05.2002
(54) Rošt
- (51) 28-03
(11) 31604
(21) 2002-33843
(22) 02.04.2002
(54) Škrabka na kůži kosmetická
- (51) 06-01
(11) 31606
(21) 2002-34051
(22) 10.07.2002
(54) Vysoká dětská stolička

ND4Q

Třetí obnovy doby ochrany průmyslových vzorů

- (51) 23-02
(11) 27733
(21) 1997-30053
(22) 15.04.1997
(54) Nádobka na tekuté mýdlo

PD4A

Převod práv a ostatní změny majitelů patentů

- | | |
|---|------------------------------|
| (11) 287984 | (11) 297879 |
| (21) 1995-100 | (21) 2002-2460 |
| (73) RIEMSER Arzneimittel AG, 17493 Greifswald - Insel Riems, DE | (73) IZIP, a.s., Praha 4, CZ |
| (11) 288218 | |
| (21) 1997-2574 | |
| (73) BIONICHE LIFE SCIENCES INC., Belleville, Ontario K8N 1E2, CA | |
| (11) 288218 | |
| (21) 1997-2574 | |
| (73) BIONICHE THERAPEUTICS LIMITED, Belleville, Ontario K8N 1E2, CA | |
| (11) 288218 | |
| (21) 1997-2574 | |
| (73) BIONICHE TEORANTA, Casla, County Galway, IE | |
| (11) 297879 | |
| (21) 2002-2460 | |
| (73) IZIP, spol. s r.o., Praha 1, CZ | |
| (11) 297879 | |
| (21) 2002-2460 | |
| (73) IZIP, spol. s r.o., Praha 4, CZ | |

PD1K

Převod práv a ostatní změny majitelů užitečných vzorů

(11) 15403
(21) 2005-16418
(73) VERTICAL INDUSTRIAL, a.s., 821 08 Bratislava,
SK

(11) 15403
(21) 2005-16418
(73) VERTICAL INDUSTRIAL, a.s., 821 08 Bratislava,
SK

PD4Q

Převod práv a ostatní změny vlastníků průmyslových vzorů

(11) 31984
(21) 2003-34702
(73) DYNEX TECHNOLOGIES, spol.s r.o., Praha 1,
Nové Město, CZ

MH4A

Částečné zrušení patentů

- (11) 292093
(21) 2002-2453
(22) 19.06.1996
(54) Farmaceutický přípravek
Patentové nároky se stanovují v následujícím znění:

„1. Farmaceutický přípravek, vyznačující se tím, že obsahuje posilovač citlivosti na inzulín, vybraný z pioglitazonu nebo jeho farmakologicky přijatelné soli, v kombinaci s metforminem.“

2. Farmaceutický přípravek podle nároku 1, vyznačující se tím, že posilovač citlivosti na inzulín a metformin jsou vytvořeny dohromady.

3. Farmaceutický přípravek podle nároku 1, vyznačující se tím, že posilovač citlivosti na inzulín a metformin jsou vytvořeny nezávisle pro podávání současně nebo v rozložených časech stejnému subjektu.

4. Farmaceutický přípravek podle kteréhokoli z nároků 1 až 3, vyznačující se tím, že posilovačem citlivosti na inzulín je pioglitazon nebo jeho hydrochlorid.

5. Farmaceutický přípravek podle kteréhokoli z nároků 1 až 3, vyznačující se tím, že je pro profylaxi nebo léčení diabetu.

6. Farmaceutický přípravek podle kteréhokoli z nároků 1 až 3, vyznačující se tím, že je pro profylaxi nebo léčení diabetických komplikací.

7. Použití posilovače citlivosti na inzulín, vybraného z pioglitazonu nebo jeho farmakologicky přijatelné soli, v kombinaci s metforminem pro výrobu léčiv pro profylaxi a léčení diabetu.

8. Použití posilovače citlivosti na inzulín, vybraného z pioglitazonu nebo jeho farmakologicky přijatelné soli, v kombinaci s metforminem pro výrobu léčiv pro profylaxi a léčení diabetických komplikací.

9. Použití podle kteréhokoli z nároků 7 nebo 8, přičemž posilovačem citlivosti na inzulín je pioglitazon nebo jeho hydrochlorid.

10. Použití podle kteréhokoli z nároků 7 nebo 8, přičemž posilovač citlivosti na inzulín a metformin se mají podávat současně stejnému subjektu.

11. Použití podle kteréhokoliv z nároků 7 nebo 8, přičemž posilovač citlivosti na inzulín a metformin se mají podávat v rozložených časech stejnému subjektu.

12. Použití posilovače citlivosti na inzulín, vybraného z pioglitazonu nebo jeho farmakologicky přijatelné soli, pro výrobu léčiv obsahujících kombinaci posilovače citlivosti na inzulín, vybraného z pioglitazonu nebo jeho farmakologicky přijatelné soli, a metforminu pro profylaxi a léčení diabetu.

13. Použití posilovače citlivosti na inzulín, vybraného z pioglitazonu nebo jeho farmakologicky přijatelné soli, pro výrobu léčiv obsahujících kombinaci posilovače citlivosti na inzulín, vybraného z pioglitazonu nebo jeho farmakologicky přijatelné soli, a metforminu pro profylaxi a léčení diabetických komplikací.

14. Použití podle nároku 11 nebo 13, přičemž jsou posilovač citlivosti na inzulín a metformin vytvořeny dohromady.

15. Použití podle nároku 11 nebo 13, přičemž jsou posilovač citlivosti na inzulín a metformin vytvořeny nezávisle pro podávání současně nebo v rozložených časech stejnému subjektu.

16. Použití metforminu pro výrobu léčiv obsahujících kombinaci posilovače citlivosti na inzulín, vybraného z pioglitazonu nebo jeho farmakologicky přijatelné soli, a metforminu pro profylaxi a léčení diabetu.

17. Použití metforminu pro výrobu léčiv obsahujících kombinaci posilovače citlivosti na inzulín, vybraného z pioglitazonu nebo jeho farmakologicky přijatelné soli, a metforminu pro profylaxi a léčení diabetických komplikací.

18. Použití podle nároku 16 nebo 17, přičemž jsou posilovač citlivosti na inzulín a metformin vytvořeny dohromady.

19. Použití podle nároku 16 nebo 17, přičemž jsou posilovač citlivosti na inzulín a metformin vytvořeny nezávisle pro podávání současně nebo v rozložených časech stejnému subjektu.“

Datum částečného zrušení: 22.03.2012

Zamítnuté a částečně zamítnuté přihlášky ochranných známek před zveřejněním

Kapitola obsahuje údaje o rozhodnutích o přihláškách ochranných známek, u kterých byly na základě provedeného věcného průzkumu shledány Úřadem důvody pro zamítnutí přihlášky ochranné známky podle ustanovení § 4 nebo 6 zákona č. 441/2003 Sb. Na základě toho Úřad vydal rozhodnutí o zamítnutí přihlášky podle ustanovení § 22 zákona č. 441/2003 Sb., a to pro celý seznam výrobků a služeb nebo pro jeho část. Údaje o výsledku rozhodnutí (zamítnutí přihlášky, částečné zamítnutí přihlášky) jsou uvedeny za datem právní moci rozhodnutí pod INID kódem (583) s názvem "Datum právní moci rozhodnutí/výsledek rozhodnutí".

(210) **O-467869**

(540)

Golf.cz

(583) 08.03.2012 / částečné zamítnutí přihlášky

(210) **O-482198**

(540)

TYVOLE

(583) 13.03.2012 / zamítnutí přihlášky

(210) **O-482979**

(540)

Vodka Blended

(583) 16.03.2012 / zamítnutí přihlášky

(210) **O-483288**

(540)

Bezlepková sekaná

(583) 20.03.2012 / částečné zamítnutí přihlášky

(210) **O-483495**

(540)



(583) 15.03.2012 / částečné zamítnutí přihlášky

(210) **O-484732**

(540)

Oáza poznání

(583) 03.03.2012 / částečné zamítnutí přihlášky

(210) **O-484760**

(540)



Evropská interoperabilita

(583) 16.03.2012 / zamítnutí přihlášky

(210) **O-485954**

(540)



(583) 13.03.2012 / částečné zamítnutí přihlášky

(210) **O-486046**

(540)



(583) 16.03.2012 / částečné zamítnutí přihlášky

(210) **O-486438**

(540)

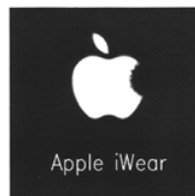

(583) 16.03.2012 / zamítnutí přihlášky

(210) **O-486520**

(540)

eDávky

(583) 17.03.2012 / zamítnutí přihlášky

(210) **O-486705**

(540)



(583) 21.03.2012 / částečné zamítnutí přihlášky

(210) **O-486786**

(540)



(583) 07.03.2012 / zamítnutí přihlášky

(210) **O-488395**

(540)

GX-50

(583) 20.03.2012 / zamítnutí přihlášky

(210) **O-489567**

(540)

Banka v mobilu

(583) 16.03.2012 / zamítnutí přihlášky

(210) **O-489568**

(540)

Banka v mobilu - Smart Banking

(583) 16.03.2012 / zamítnutí přihlášky

Přehled zveřejněných přihlášek ochranných známek

Přihlášky ochranných známek, které byly na základě výsledků formálního a věcného průzkumu provedeného Úřadem shledány schopné zápisu do rejstříku ochranných známek, jsou obsaženy v této kapitole. Důležitou právní skutečností je, že zveřejněním přihlášky ochranné známky v této kapitole Věstníku (§ 23 zákona č. 441/2003 Sb.) začíná běžet zákonná tříměsíční lhůta pro podání námitek podle ustanovení § 25 zákona č. 441/2003 Sb.

Číselný přehled

O-473514, O-479683, O-480617, O-482561, O-483288, O-483495, O-483848, O-484461, O-486461, O-486705, O-486774, O-487162, O-487455, O-487632, O-487633, O-487912, O-488070, O-488354, O-488444, O-488608, O-488668, O-488714, O-488838, O-489021, O-489041, O-489136, O-489137, O-489182, O-489185, O-489208, O-489409, O-489431, O-489434, O-489466, O-489522, O-489604, O-489691, O-489692, O-489693, O-489759, O-489801, O-489820, O-489896, O-489900, O-489911, O-489915, O-489916, O-489946, O-489955, O-489956, O-489968, O-489969, O-490082, O-490117, O-490125, O-490130, O-490133, O-490160, O-490268, O-490274, O-490277, O-490302, O-490373, O-490407, O-490409, O-490536, O-490539, O-490540, O-490542, O-490583, O-490618, O-490666, O-490670, O-490682, O-490683, O-490684, O-490685, O-490699, O-490719, O-490774, O-490785, O-490786, O-490787, O-490789, O-490840, O-490841, O-490879, O-490903, O-490947, O-490961, O-490967, O-490969, O-490974, O-490986, O-491006, O-491054, O-491117, O-491127, O-491136, O-491139, O-491144, O-491162, O-491257, O-491258, O-491260, O-491261, O-491264, O-491265, O-491270, O-491285, O-491327, O-491328, O-491346, O-491352, O-491353, O-491397, O-491398, O-491399, O-491402, O-491404, O-491420, O-491429, O-491434, O-491453, O-491459, O-491505, O-491573, O-491650, O-491667, O-491676, O-491737, O-491739, O-491741, O-491742, O-491753, O-491870, O-491871, O-491898, O-491961, O-491962, O-491963, O-492029, O-492032, O-492037, O-492038, O-492187, O-492189, O-492191, O-492207, O-492364, O-492375, O-492378, O-492379, O-492383, O-492492, O-492495, O-492501, O-492625, O-492626, O-492628, O-492645, O-492646, O-492651, O-492654, O-492655, O-492660, O-492828, O-492850, O-493582

Zveřejněné přihlášky ochranných známek

(210) **O-473514**
(220) 18.01.2010
(320) 18.01.2010
(511) 35, 36, 43
(540)



(510) (35) propagační činnost, reklama; (36) zprostředkovatelská činnost v oblasti nemovitostí, včetně poradenské a konzultační činnosti, činnosti realitní kanceláře, makléřské služby, správa nemovitostí, vedení nájemních a činžovních domů, to vše s výjimkou pronájmů bytových a nebytových prostor; (43) poskytování přechodného ubytování, pronajímání jednacích místností, ubytovací služby.
(730) **Kratochvíl Michal**, Nádražní 106/56, Praha 5 - Smíchov, 15000, CZ
(740) Inventia s.r.o., RNDr. Kateřina Hartvichová, Na Bělidle 3, Praha 5, 15000

(210) **O-479683**
(220) 23.09.2010
(320) 23.09.2010
(511) 5, 29, 30, 32
(540)



(510) (5) výrobky dietetické pro léčebné účely, potraviny pro batolata a nemocné pro lékařské účely, potravinové přípravky a doplňky všeho druhu, zejména pro lékařské i zvěrolékařské účely, zejména na bázi jednodruhových hub jako hlívy ústříčné, Shiitake v prášku i směsi hub s léčebnými účinky, posilující poživatiny k léčebným účelům, vitamínové přípravky, poživatiny pro doplnění redukčních diet nebo přípravků pro hubnutí, vše s léčebnými účinky, přípravky s léčebnými účinky obsahující biochemické katalyzátory, zejména pro fyzicky aktivní osoby, rekonvalescenty a nemocné, nápoje iontové, vše výše uvedené určené k léčebným účelům, dezinfekční prostředky a přípravky, jiné než pro osobní potřebu, WC deodoranty, WC osvěžovače, WC gely, prostředky k ničení plevele a k hubení živočišných škůdců, výrobky veterinářské, farmaceutické a zdravotnické, spadající do této třídy, diabetické přípravky pro léčebné účely, nápoje dietetické a dětské sirupy, upravené pro lékařské účely, čaje léčivé, enzymatické přípravky pro lékařské i zvěrolékařské účely, léky a léčiva pro humánní medicínu i pro zvěrolékařské účely, léčivé rostliny, masti na popáleniny, mikroorganismy pro lékařské a zvěrolékařské účely, pastilky pro farmaceutické účely, pesticidy; (29) maso, ryby, drůbež, zvěřina, paštiky, masové, rybí, drůbeží a zvěřinové konzervy, masové a sójové výtažky, ovoce a zelenina konzervovaná, sušená a zavařená, tofu, šťáva rajčatová na vaření, želé, džemy, kompoty, vejce, mléko a mléčné výrobky, výrobky na bázi brambor, jako bramborové lupínky apod., spadající do tř. 29, oleje a tuky jedlé, ovocné dřeně, potravinové doplňky ne pro lékařské účely (zařazené v této třídě) a obsahující látky živočišného původu; (30) oplatky, cukrovinky, včetně gumových (žvýkací guma ne pro lékařské účely) a esenci pro cukrovinky, pekárenské výrobky, cukrářské výrobky všeho druhu, jako dorty, koláče, marcipán, pečivo jemné, perníky, medovníky, suchary, zákusky apod., káva, čaj, kakao, cukr, rýže, kávové náhražky, med, sirup melasový, droždí

pro kynutí, sůl, hořčice, ocet, omáčky, majonéza, kečup, koření, zmrzliny, led pro osvěžení, obilné vločky, těstoviny, výrobky na bázi sušené bramborové kaše, mouka potravinářská a výrobky z mouky, jako bramborové těsto v prášku, bramborová kaše v prášku, bramborové drtě, bramborové krokety v prášku, bramborové noky v prášku, směs pro přípravu knedlíků, potravinové doplňky ne pro lékařské účely (zařazené v této třídě) a obsahující látky rostlinného původu; (32) nealkoholické nápoje, přípravky nebo příchutě na výrobu nápojů, koncentráty a sirupy k výrobě nápojů, ovocné nebo zeleninové šťávy a džusy a sirupy, dětské sirupy, zejména na bázi jednodruhových hub, nealkoholické nápoje obohacené vitamíny nebo minerály, iontové a energetické nápoje nealkoholické, proteinové nealkoholické nápoje, dietní nápoje, želatinové nápoje, tablety a prášky na přípravu šumivých nealkoholických nápojů, ovocné nebo zeleninové nealkoholické nápoje, nealkoholické nápoje s příchutí ovoce a zeleniny, minerální vody, pramenité vody, sodová voda, voda stolní, šumivé nealkoholické nápoje, míchané nápoje nealkoholické, rajčatová šťáva jako nápoj, aperitivy nealkoholické.

(590) Barevná
(730) **Svátová Terézia Ing.**, Na Veselí 26, Praha 4, 14000, CZ
(740) Václav Müller, patentový zástupce, Filipova 2016, Praha 4, 14800

(210) **O-480617**
(220) 29.10.2010
(320) 29.10.2010
(511) 9, 12, 16, 19, 25, 28, 32, 35, 36, 38, 39, 41, 42, 43
(540)



(510) (9) všechny sítě z oblasti výpočetní techniky a jejich jednotlivé části i náhradní díly, včetně sítí datových, informačních a telekomunikačních, přístroje a zařízení pro záznam, přenos, převod, zpracování a reprodukci zvuku, obrazu, textu nebo jiných dat či informací, data, databáze a jiné informační produkty na elektronických, magnetických a optických nosičích všeho druhu a v elektronických, datových, informačních a telekomunikačních sítích všeho druhu, související software a hardware, nosiče dat všeho druhu, zejména diskety, CD ROM, magnetické disky, optické disky, DVD apod., multimediální aplikace, 3D animace, multimediální informační katalogy, elektronické časopisy, elektronická periodika a knihy v elektronické podobě, nahraný software na CD a DVD discích a magnetických médiích, audiovizuální díla a programy, audio programy, hudební díla, pohledy ilustrované se zvukovou nahrávkou, nahrané zvukové a zvukové obrazové záznamy, obaly na zvukové nosiče a videokazety, elektronický vyhledávač, elektronické sítě, elektrické hrací a výherní automaty, elektronická herní a tipovací zařízení, počítače a elektronické terminály; (12) vozidla, dopravní prostředky pozemní; (16) papír, lepenka a výrobky z těchto materiálů zatříděné ve třídě 16, výrobky z papíru, plakáty, kalendáře, pohlednice, gratulace, dopisní papíry, obálky, samolepky, obtisky, poznámkové bloky, desky na spisy, pořadače, omalovánky, activity books, balicí papír, obaly všeho druhu papírové, listy, pytlíky a sáčky pro obalovou techniku, školní sešity, skicáky, tužky, pastelky, tuhy, gummy, ořezávátka, ořezávátka strojky, penály, papírové tašky, papírové kapesníky, papírové ubrusy a ubrusy, těžítka na papíry, tiskoviny všech druhů, zejména noviny, časopisy, knihy, papírové propagační materiály, fotografie, tiskopisy, časopisy, periodika, knihy, databázové produkty v papírové formě, databáze v papírové formě, tiskoviny z oblasti telekomunikací, tiskárenské výrobky, písma pro tiskárny, losy, štočky, potřeby pro knižní vazby, psací stroje a kancelářské potřeby, učební

pomůcky s výjimkou přístrojů, umělecké nebo ozdobné předměty z papíru, obaly bublinové (z umělých hmot); (19) garážová vrata, domovní dveře, průmyslová vrata, dveře, zárubně, v rámci této třídy; (25) oděvy, obuv, kloboučnické zboží; (28) hry, hračky, potřeby pro gymnastiku a sport, které nejsou uvedeny v jiných třídách; (32) pivo; (35) shromažďování, poskytování, třídění, překlad nebo jiné zpracovávání obchodních nebo podnikatelských informací včetně vytváření, zpracovávání a třídění dat v rámci databází, pomoc při řízení obchodní činnosti, průzkum trhu, šíření propagačních informací, zejména tvorba informačních systémů a specializovaných podnikových evidencí, reklamní a propagační činnost, rozšiřování a poskytování reklamních a inzertních materiálů - periodických a neperiodických tiskovin, zejména novin, časopisů, prospektů, letáků, katalogů, reklamní literatury, brožur v tištěné podobě, na jiných nosných médiích či prostřednictvím sítě Internet nebo jiné obdobné veřejné či neveřejné telekomunikační sítě, reklamní služby a marketing, reklama na Internetu, zajištění a realizace reklamních kampaní, instalace reklamních banerů, poskytování informací a jiných informačních produktů, zejména reklamního charakteru, multimediálních informací reklamního charakteru, komerční využití Internetu, on-line inzerce, zajišťování reklamních kampaní, komerční využití Internetu v oblastech komerčních internetových médií a vyhledávacích služeb, zprostředkování práce a souvisejících služeb spadajících do této třídy; (36) služby peněžní; (38) komunikace a přenos dat prostřednictvím veřejné nebo neveřejné telekomunikační sítě včetně Internetu, pomocí telefonů, mobilních telefonů, telefaxů, satelitů, počítačů či terminálů nebo jakýmkoliv jinými prostředky, včetně přenosu elektronické pošty a přenosu dat v reálném čase (zvuku, obrazu, textu nebo jiných dat či informací) a poskytování a zprostředkovávání služeb s tím spojených včetně poskytování přístupu a připojení k těmto telekomunikačním sítím včetně Internetu, provozování veřejné nebo neveřejné telekomunikační sítě, poskytování obsahu včetně šíření a zpřístupňování elektronických tiskovin, časopisů, periodik, knih a jiných dat prostřednictvím veřejné nebo neveřejné telekomunikační sítě včetně Internetu, shromažďování, zpracovávání a poskytování informačních služeb na Internetu včetně provozování elektronických nástěnek, diskusních skupin a fór a poskytování přístupu k on-line informačním službám a databázím, tisková agentura, provozování internetového serveru, provozování internetového portálu, poskytování přístupu k Internetu, šíření elektronických časopisů, elektronických periodik a knih v elektronické podobě prostřednictvím počítačové sítě, pomocí satelitů, poskytování přístupu k počítačovým databázím; (39) skladování údajů a dokumentů uložených na hmotných nosičích nebo v elektronické podobě, služby distribuční, zejména distribuce knih, novin a časopisů; (41) nakladatelské a vydavatelské služby, zejména vydávání novin, časopisů, knih, zabezpečování obrazových a zvukových záznamů, tvorba rozhlasových, televizních, filmových a jiných audiovizuálních programů, kulturní aktivity, zejména soutěže, pořádání loterií a obdobných her, služby v oblasti vzdělávání, zábavy a sportu, pořádání výchovně vzdělávacích akcí, překladatelské a tlumočnické služby, tvorba elektronických časopisů, periodik, knih, DTP služby, sázkové hry, tipovací soutěže a hry, provoz heren a kasin; (42) návrhy, strukturování a programování či jiné vytváření počítačových programů a počítačových systémů, zejména programového vybavení internetových, intranetových či jiných síťových serverů, serverových stanic a systémů, včetně jejich instalace, zavádění, aktualizace a údržby, návrhy, strukturování a programování či jiné vytváření databází, jiných datových systémů a aplikací pro jejich zpracování, jejich instalace, zavádění, aktualizace a údržba, návrhy, strukturování a programování či jiné vytváření internetových či intranetových počítačových stránek a nástěnek (webpages a websites) a internetových či intranetových aplikací, včetně jejich instalace, zavádění, aktualizace a údržby, hostování (poskytování volného prostoru) pro internetové či intranetové počítačové stránky a nástěnky (webpages a websites) nebo hostování (poskytování volného prostoru) v rámci těchto stránek či nástěnek, hostování (poskytování volného prostoru) pro internetové či intranetové aplikace, převod (konverze) počítačových programů, dat či jiných údajů v elektronické podobě z různých formátů do jiných formátů, převod (konverze) dokumentů, dat či jiných údajů z fyzických médií na elektronická média, elektronická grafická ediční činnost v malém, grafická digitální tvorba obrazů na

výstupních zařízeních, Internet café (zajišťující internetové služby), tvorba software, programování internetových databázových systémů a internetových aplikací, programování multimediálních aplikací, vytváření a modelování 3D animací, tvorba interaktivních a grafických programů, tvorba multimediálních dokumentů, prezentací, aplikací, katalogů, konstrukce WWW prezentací a řešení WWW serverů, tvorba počítačové animace a vizualizace, tvorba programových projektů, tvorba informačních databází; (43) služby zajišťující stravování a nápoje, dočasné ubytování.

- (590) Barevná
(730) **Fotbalová asociace České republiky, o.s.**, Diskařská 2431/4, Praha 6 - Břevnov, 16900, CZ
(740) Havel, Holásek & Partners s.r.o., Mgr. Robert Nešpůrek, LL.M., Týn 1049/3, Praha 1, 11000

- (210) **O-482561**
(220) 21.01.2011
(320) 21.01.2011
(511) 16, 35, 38, 39, 41
(540)

CZECH POSITION

- (510) (16) tiskoviny všech druhů, zejména noviny, časopisy, knihy, tištěné propagační materiály, fotografie; (35) služby propagační, reklamní, inzertní, agenturní služby (obchodní vedení), zprostředkovatelské služby v oblasti obchodních informací a obchodu s výrobky ve třídě 16, prodej reklamy, reklamní a PR služby, průzkumy trhu, průzkumy veřejného mínění, personální poradenství, personální služby a zprostředkování práce, poskytované též prostřednictvím Internetu, prodej audiovizuálních nosičů, manažerské poradenství; (38) šíření zpráv a tiskovin, šíření a přenos inzerce a reklamy - vše prostřednictvím počítačových sítí, včetně Internetu, šíření audiovizuálních a publicistických děl (pořadů), informační kanceláře, mediální poradenství; (39) služby distribuční, zejména distribuce knih, novin a časopisů, distribuce audiovizuálních nosičů; (41) nakladatelské a vydavatelské služby, zejména vydávání novin, časopisů a knih, vzdělávací aktivity, pořádání konferencí a společenských setkání, zpravodajské služby, výroba audiovizuálních nosičů a děl a publicistických děl.
(730) **Léko Media Group s.r.o.**, Ostrovní 129, Praha 1, 11000, CZ
(740) Advokátní kancelář Pokorný, Wagner & partneři, s.r.o., JUDr. Richard Wagner, společník a jednatel, Karolíny Světlé 301/8, Praha 1, 11000

- (210) **O-483288**
(220) 16.02.2011
(320) 16.02.2011
(511) 29, 30, 31
(540)

Bezlepková sekaná

- (510) (29) cibule konzervovaná, čočka konzervovaná, fazole konzervované, hrách konzervovaný, zelenina konzervovaná a chlazená a výrobky z ní konzervované; (30) koláče s náplní, koláčky, koláče, občerstvení na bázi cereálií, občerstvení na bázi rýže, pečivo, pečivo jemné, potraviny na bázi ovsu, potraviny z mouky, rýže a výrobky z rýže, rýžové koláčky, výrobky z obilnin, zákusky, sušenky, oplatky, všechny tyto výrobky buď jako přírodní a/nebo obalované a/nebo ochucené, kukuřičná mouka; (31) zelenina čerstvá a výrobky z ní čerstvé, kukuřice.
(730) **Burša Radomír**, Javorová 721, Kopřivnice, 74221, CZ

- (210) **O-483495**
(220) 24.02.2011
(320) 24.02.2011
(511) 21, 33

- (540) 
- (510) (21) sklenice na pití; (33) víno.
(590) Barevná
(730) **České vinařské závody a.s.**, Bělehradská 7/13, Praha 4, 14016, CZ
(740) advokát, JUDr. Iveta Sokolová, Patočkova 1419/39, Praha 6, 16900
- (460) (21) (manažerské služby), představení (výroba divadelních nebo jiných -), školení, večírky (organizování a plánování -), výroba divadelních anebo jiných představení, výroba rozhlasových a televizních programů, výstavy (organizování kulturních nebo vzdělávacích -), zábava (služby -), zábava (televizní -), živé vystoupení (organizování -); (42) architektura, design průmyslový, grafický design, návrhářství (oděvní -), navrhování (průmyslový design -), navrhování obalů, obalový design, projekce (stavební), projektování, průmyslový design, umělecký design, výzdoba interiérů, webové stránky (tvorba a správa -).
(730) **SCENOGRAFIE, s.r.o.**, Černokostecká 90/1168, Praha 10, 10100, CZ
(740) Advokátní kancelář JUDr. Jan Rath, Mgr. Ondřej Toul, Na Poříčí 19, Praha 1, 11000

- (210) **O-483848**
(220) 08.03.2011
(320) 08.03.2011
(511) 9, 35, 37, 41, 42
(540)

TERMOAUDIT

- (510) (9) termografická zařízení a systémy všeho druhu, zvláště pro bezkontaktní zobrazování a kvantifikaci teplotních polí, řídicí a regulační systémy, teplotní sondy a snímače, tepelné kontrolní přístroje; (35) reklamní, inzertní a propagační činnost také prostřednictvím počítačové sítě; (37) realizační činnost v oblasti tepelných izolací staveb a zařízení; (41) výchovná činnost v oblasti energií, organizování a pořádání výstav ke kulturním a vzdělávacím účelům v oboru energií; (42) poradenské a konzultační služby v oblasti měření teplot (mimo zdravotnictví), poradenská činnost v oblasti výroby energií, analýza a zpracování nákladů na vytápění a spotřebu energií, analýza úniku tepla, diagnostika objektů termokamerou či jiným způsobem ke zjištění vlastností související se spotřebou energie, provádění termografických zkoušek ve stavebnictví a v průmyslu, konzultace v oblasti úspor energie.
(730) **STOMP s.r.o.**, Letecká 429, Libčice nad Vltavou, 25266, CZ
(740) JUDr. Lukáš Jansa, advokát, Sokola Tůmy 16, Ostrava, 70900

- (210) **O-484461**
(220) 30.03.2011
(320) 30.03.2011
(511) 35, 40, 41, 42
(540)

SCENOGRAFIE

- (510) (35) agentury umělecké (obchodní vedení-), dodavatelské služby pro třetí, osoby (nákup výrobků a služeb pro jiné podniky), fotokopírování, kopírování dokumentů, marketingové studie, obchodní reklama, organizování výstav (komerčních nebo reklamních), pronájem reklamních materiálů, reklama, propagace, reklama on-line v počítačové síti, reklamní agentury, reklamní materiály (aktualizování -), reklamní materiály (pronájem-), televizní reklama, umělci (agentury), veletrhy (pořádání -) pro obchodní a reklamní účely, venkovní reklama, vydávání reklamních nebo náborových, propagačních a inzertních textů, výklady (aranžování -), výstavy komerční a reklamní (organizování -); (40) litografické tisky, montáž materiálů na objednávku (pro třetí osoby), ofsetový tisk, sítotisk, tiskárny (služby-); (41) agentury (umělecké módní), dekorace (pronájem -), digitální zpracování obrazu, divadelní dekorace (pronájem -), divadelní představení, elektronické publikování (DTP), estrády (služby v oblasti -), filmová tvorba, fotografování, konference (organizování a vedení -), kongresy (organizování a vedení -), organizování a vedení seminářů, organizování a vedení symposií, pronajímání osvětlovacích zařízení pro divadla nebo studia, představení (organizování -)

- (210) **O-486461**
(220) 13.06.2011
(320) 13.06.2011
(511) 6, 7, 12, 19, 35, 37, 39, 40, 42
(540)



Techno

- (510) (6) kovy a jejich slitiny, kovy polozpracované, polotovary z kovů, kovové zásobníky, nádrže a síla všeho druhu - na zemědělské produkty, na chemikálie, na kapalný plyn, na ropné produkty a na stavební nebo posypové materiály, poklopy pro nádrže, kovové nádrže pro lakovny, kovové výlisky a formy všeho druhu pro průmyslové užití, železářské zboží spadající do této třídy, spojovací materiály kovové - šrouby, matky, podložky, nýty, hřebíky, koncovky, šroubení a příruby, stavební kování, kovové hutní výrobky - ocelové profily, stavební armovací ocel, kovové plechy a tyče, kovové stavební - průmyslové konstrukce, kovové stavební lešení a bednění, kovové okapní systémy, kovové střechy a krytiny, kovové stavební - průmyslové prvky - okna a dveře, rámy a zárubně, lišty, prahy, desky, příčky, zábradlí, mříže, brány, ploty a rošty, kovové výrobky spadající do této třídy, kovové materiály pro železnice, kovové potřeby zámečnické a klempířské, kovové výrobky neuvedené v jiných třídách; (7) stroje - hevery, zdvihová zařízení, výtahy, dopravníky všeho druhu spadající do této třídy, obráběcí stroje, tvářecí stroje, roboty (stroje), nářadí a nástroje ruční (mechanické) spadající do této třídy, opravy pro stroje, stroje a části strojů, obráběcí stroje, motory a části motorů, soukolí a hnací řemeny, spojky a transmisní zařízení mimo ty, které jsou pro pozemní vozidla, zemědělské stroje, maznice; (12) pozemní motorové dopravní prostředky - silniční (nákladní vozidla), železniční (vlaky), lodní (lodě), nástavby, návěsy, opravy a podvozky motorových dopravních prostředků, vozíky všeho druhu, dopravní prostředky, zejména lokomotivy, vagóny, přesuvná zařízení pro železniční vozidla; (19) stavební materiály nekovové; (35) nábor zaměstnanců, psychologické testování pro výběr zaměstnanců, personální poradenství, posuzování efektivnosti provozu a racionalizace práce, zprostředkovatelné práce, pomoc při řízení obchodní činnosti, odborné obchodní nebo podnikatelské poradenství, řízení (poradenské služby obchodní nebo podnikatelské), poradenství a obchodní management, poskytování obchodních nebo podnikatelských informací, obchodní nebo podnikatelský průzkum, hospodářské nebo ekonomické prognózy, srovnávací služby v oblasti cen, distribuce vzorků zboží, předvádění zboží, příprava inzertních sloupků, psaní reklamních textů, vydávání, zveřejňování, oznámení, publikování reklamních textů, aktualizování reklamních materiálů, rozšiřování reklamních materiálů zákazníkům (letáky, prospekty, tisky, vzorky), vydávání reklamních nebo náborových, propagačních a inzertních textů, prezentace výrobků v komunikačních médiích pro účely maloobchodu, televizní reklama, rozhlasová reklama, reklama on-line v počítačové síti, venkovní reklama, vylepování plakátů, pronájem reklamních ploch, pronájem reklamních materiálů, pronájem reklamní doby v komunikačních médiích, inzerce poštou, služby v oblasti grafické úpravy pro reklamní účely,

obchodní reklama pro třetí osoby, pořádání veletrhů pro obchodní a reklamní účely, reklamní agentury, aranžování výkladů, pronájem fotokopirovacích strojů, fotokopírování, pronájem prodejních automatů, zajišťování předplatného novin a časopisů, zajišťování předplatného telekomunikačních služeb pro ostatní, pronájem kancelářských strojů a zařízení, vyhledávání umístění nákladních vozů pomocí počítače, komerční informační kanceláře, průzkum trhu, průzkum veřejného mínění, vyhledávání sponzorů, styky s veřejností, komerční informace a rady pro spotřebitele (spotřebitelská poradna), kanceláře dovozní a vývozní, analýzy nákupních cen, velkoobchodních cen, marketingové studie, analýzy nákladů, administrativní zpracování nákupních objednávek, fakturace, přepisování, příprava mezd a výplatních listin, příprava a vyhotovení daňových přiznání, revize účtů (audit), účetnictví (vedení účetních knih), vedení dražeb, dodavatelské služby pro třetí osoby (nákup výrobků a služeb pro jiné podniky), služby poskytované v souvislosti se stěhováním provozů a podniků, subdodavatelské služby (obchodní pomoc), správa hotelů, obchodní vedení uměleckých agentur, komerční správa licencí na výrobky a služby ostatních, provádění výpisů z účtů, psaní na stroji, těsnopis, zpracování textů ve formátu Word, sekretářské služby (telefonní vzkazy pro nepřítomné), kopírování dokumentů, překlad informací do počítačových databází, systemizace informací, vedení kartoték v počítači, vyhledávání dat v počítačových souborech (pro třetí osoby), výstřižková služba na zprávy; (37) servisně - montážní a opravárenské služby dopravních prostředků, stavebních strojů a mechanismů, garanční a pogaranční a generální opravy vozidel a jejich součástí, výstavba vysokozdvizných plošin, opravy a rekonstrukce železničních vozů, lokomotiv a vozových dílů, pronájem cisternových vozů; (39) dopravní služby - zejména silniční a železniční nákladní doprava, provoz skladů a přepravních ploch, konzultace, informace a zprostředkování v dopravě, přepravní služby; (40) zpracování a úprava materiálů, zejména kovů, povrchová úprava materiálů, zpracování odpadu; (42) expertizy, inženýrské práce, kalibrování (měření), kontrola kvality, zkoušky materiálů, projektová činnost, studie technických projektů, výzkum v oblasti strojírenství.

(590) Barevná

(730) **Technosys a.s.**, Musilovka 172/58, Praha 5, 15000, CZ

(210) **O-486705**

(220) 22.06.2011

(320) 22.06.2011

(511) 33

(540)

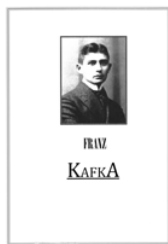

(510) (33) vodka.

(730) **Sparavalo Vojislav Ing.**, Avenue Princesse Grace 7, Monaco, MC

(210) **O-486774**

(220) 23.06.2011

(320) 23.06.2011

(511) 9, 16, 35, 40, 42

(540)

FOTODARKY

(510) (9) blesky (fotografické -), přístroje fotografické, kinematografické, optické a příslušenství k těmto přístrojům, podložky pod myš, počítačový software, zejména software pro

nahrávání, stahování a zpracování obrázků a obrazových dat, jakož i software pro tvorbu a zpracování a tvorbu fotografických alb, elektronické rámečky pro fotografie; (16) papír a výrobky z papíru a z kartónu, tiskoviny, tiskárenské výrobky, fotografie, plakáty, fotoobrazy, kalendáře, fotografická alba, foto-knihy, reklamní a propagační předměty - v rámci této třídy; (35) reklamní a propagační činnost, inzerce, fotokopírování, kopírování nebo rozmnožování (reprodukce) dokumentů, dokladů a podobně, reklama (propagace), reklamní materiály - zasilání, vzorky zboží (distribuce -), zprostředkování nákupu a prodeje výrobků uvedených ve třídách 9 a 16; (40) fotografické filmy (vyvolávání -), fotografické snímky (kopírování -), oděvy (úprava -), ofsetový tisk, papír (úprava -), papír (zpracování -), textil (úprava a zpracování -), tisk vzorů, umělecká díla (rámování -), vazby publikací, knihařství, vyšívání, vyvolávání filmů, vzory (tisk -), polygrafické služby, tisk, služby fotografické laboratoře, zejména zhotovování fotografií, vyvolávání a kopírování filmů a fotografií, kopírování a úpravy fotografických snímků, fotosazba, nanášení obrazových dat na zboží, gravitování a ostatní umístování obrazových dat na zboží (například tiskem, rytím, a/nebo zažehlováním a/nebo nalisováním), tisk plakátů, fotografií a fotografických alb; (42) poskytování on-line platformy pro nahrávání, stahování a zpracování obrázků a obrazových dat, jakož i pro tvorbu fotoalb, zpracování fotoalb a návrhů fotoalb, poskytování on-line platformy pro objednávání výrobků, na kterých jsou umístěna obrazová data objednavatele.

(730) **Fotodarky.cz s.r.o.**, Celetná 3, Praha 1, 11000, CZ

(210) **O-487162**

(220) 13.07.2011

(320) 13.07.2011

(511) 35, 37, 41, 42

(540)

BY ARCHITECTS

(510) (35) propagace architektury, designu, stavebnictví a výtvarného umění, prodej produktů v oblasti architektury, designu, stavebnictví a výtvarného umění; (37) stavebnictví; (41) vzdělávání v oboru architektury, designu, stavebnictví a výtvarného umění; (42) služby architektů, design, výzkum a vývoj v oblasti architektury, designu a výtvarného umění.

(730) **Zdebská Markéta MgA.**, Zborovská 4, Praha 5, 15000, CZ
Hajasová Jana MgA., Nad Primaskou 1028/30, Praha 10, 10000, CZ
Dobeš Jan MgA., Štúrova 39, Praha 4, 14200, CZ

(210) **O-487455**

(220) 27.07.2011

(320) 27.07.2011

(511) 5, 29, 30, 32, 41, 42

(540)



(510) (5) výrobky parafarmaceutické, vitamíny, přípravky pro lidi a zvířata obsahující minerály a stopové prvky, dietní a nutriční přípravky pro léčebné účely, kombinované přípravky vitamínů, minerálů, stopových prvků a bylinných výtažků, bílkovinné přípravky nebo potrava pro lékařské účely, všechny výše uvedené výrobky vyráběné v souladu s předpisy o ekologickém zemědělství; (29) potravinové doplňky ne pro lékařské účely (zařazené v této třídě) a obsahující látky živočišného původu, protein pro lidskou spotřebu, proteinové výrobky a přípravky pro humánní výživu, přípravky zvláštní výživy na bázi živočišného původu pro sportovce nebo osoby s vysokým energetickým výdejem, proteinové koncentráty jako výživné přísady k

potravinám, přípravky a poživatiny obsahující látky živočišného původu a biologické katalyzátory pro fyzicky aktivní osoby, sportovce a rekonvalescenty, extrakty a potraviny pro zvláštní výživu, ne pro léčebné účely, všechny výše uvedené výrobky vyráběné v souladu s předpisy o ekologickém zemědělství; (30) potravní doplňky neléčebné obsahující látky rostlinného původu pro posílení imunity organismu v tuhém i tekutém stavu ve formě práškových směsí, kapek, sirupů, gelů, past, tablet, šumivých tablet, pastilek, dražé, tobolek, kapslí, bonbónů, žele, prášku, přípravky a poživatiny obsahující látky rostlinného původu a biologické katalyzátory pro fyzicky aktivní osoby, sportovce a rekonvalescenty, extrakty a potraviny pro zvláštní výživu, ne pro léčebné účely, všechny výše uvedené výrobky vyráběné v souladu s předpisy o ekologickém zemědělství; (32) nealkoholické nápoje syacené i nesyacené včetně nápojů minerálních, šumivých, iontových a energetických, sirupy, koncentráty a jiné přípravky pro přípravu nápojů, práškové nealkoholické nápoje, všechny výše uvedené výrobky vyráběné v souladu s předpisy o ekologickém zemědělství; (41) organizace a pořádání sportovních a výchovných akcí, soutěží, zejména se zaměřením na fitness a zdravý životní styl, provozování sportovních zařízení a zařízení sloužících k regeneraci a rekondici; (42) výzkumná a vývojová činnost v oblasti výživy lidí a zvířat.

(590) Barevná

(730) **Ekoproduct, spol. s r.o.**, Jinačovice 501, Kuřim, 66434, CZ

(210) **O-487632**

(220) 02.08.2011

(320) 02.08.2011

(511) 3, 5, 10

(540)

MEDAPREX
DERMATOLOGIE

- (510) (3) adstringentní přípravky pro kosmetické účely, bělení pokožky (krémy na -), bělicí a čistící přípravky na kůži, bělicí soda, brusné přípravky, brusný papír leštící, čistící mléko pro toaletní účely, čistící oleje, čistění umělého chrupu (přípravky pro -), depilační přípravky, depilační vosk, dezinfekční mýdla, éterické oleje, gaultierový olej, gely (zubní bělicí -), hladící kameny, kosmetické přípravky, kosmetické přípravky pro zeštíhlení, kosmetické tužky, kosmetika, koupele (kosmetické přípravky do -), krémy (kosmetické -), lepidla pro kosmetické účely, mandlové mléko pro kosmetické účely, mandlové mýdlo, mandlový olej, maskara (barvy a stíny na oční víčka a řasy), masky (krášlicí -), mastkový prášek toaletní, mléko (čistící -) pro toaletní účely, mléko pro kosmetické účely (mandlové -), mydélka, mýdla, mýdla (dezinfekční -), mýdla medicínální, mýdlo (dezodorizační -), mýdlo proti pocení, neceséry (kosmetické -), nehty (laky na -), obočí (kosmetické přípravky na -), odličování (přípravky na -), odmašťovací přípravky, s výjimkou těch, které jsou užívány při průmyslových postupech nebo při výrobě, opalovací přípravky (kosmetika), opalovací přípravky (opalovací krémy), osvěžení dechu (spreje pro -), parfémy, peroxid vodíku pro kosmetické účely, pleťová voda pro kosmetické účely, pocení (přípravky proti -) (toaletní potřeby), pokožka (kosmetické přípravky pro péstění -), politory (leštidla), pomády pro kosmetické účely, protězy zubní (leštící přípravky pro -), protězy zubní (přípravky pro čištění -), přípravky pro péči o nehty, pudr na líčení, rtěnky, řasy (kosmetické přípravky na -), řasy oční umělé, řasy umělé (lepidla pro upevnění -), soli koupelové, ne pro medicínální účely, spreje pro osvěžení dechu, šampóny, toaletní přípravky, toaletní voda, trvalá ondulace (neutralizační přípravky pro -), tuky pro kosmetické účely, tužky (kosmetické -), tužky na obočí, umělé nehty, umělé vlasy (lepidla pro připevnění -), umělý chrup (leštící přípravky pro -), ústní vody, nikoliv pro lékařské účely, vata na špejli (toaletní potřeby), vata pro kosmetické účely, vatové tyčinky pro kosmetické účely, vlasové vody, vlasy (barvíva na -), vlasy (přípravky na ondulaci -), voda parfémovaná, voda po holení, voňavkářské výrobky, vosk (depilační -), vosk na vousy, vykuřování (přípravky pro -) (parfumerie), zubní pasty; (5) absorpční tampóny, absorpční vata, albuminová potrava (bílkovinná) pro lékařské účely, aldehydy pro farmaceutické účely, alkalické jodidy pro farmaceutické účely, alkaloidy pro lékařské účely, alkohol pro léčebné účely, antiseptická vata, antiseptika, antiurika (přípravky proti močení), aseptická vata, balzamování (přípravky pro -) pro lékařské účely, balzámy pro lékařské účely, bavlna pro lékařské účely, biologické přípravky pro lékařské účely, bolest hlavy (prostředky proti -), bolest hlavy (tyčinky proti -), bradavice (tyčinky proti -), čaj astmatický, čaje léčivé, čaje odtučňovací pro lékařské účely, čípky, čistící přípravky pro kontaktní čočky, detergenty pro lékařské účely, dezinfekční přípravky pro hygienické účely, diabetický chléb, diagnostické přípravky pro lékařské účely, diagnostikování těhotenství (chemické přípravky pro -), dietetické látky upravené pro lékařské účely, dietetické nápoje upravené pro lékařské účely, doplňky stravy minerální, doplňky výživové pro lékařské účely, drogy pro léčebné účely, dutina ústní (přípravky pro péči o -) pro lékařské účely, elektrody (chemické vodiče pro elektrokardiografy), enzymy pro lékařské účely, estery pro farmaceutické účely, farmaceutické přípravky, farmaceutické přípravky proti lupům, fenol pro farmaceutické účely, fenykl pro lékařské účely, fermenty pro farmaceutické účely, fosfáty pro farmaceutické účely, gáza na obvazování, glukóza pro lékařské účely, glycerin pro lékařské účely, guma pro lékařské účely, hemeroidy (přípravky proti -), hojivé (léčebné) houby (ne potraviny), hormony pro lékařské účely, hubnutí (lékařské přípravky pro -), hygienické ubrousky, hygienické vložky, chemické přípravky pro farmaceutické účely, chemicko-farmaceutické přípravky, chirurgické obvazy, chirurgické roušky, infuze (medicínální -), inkontinentní pacienti (absorpční kalhotky pro -), inkontinentní pacienti (hygienické vložky pro -), jod pro farmaceutické účely, jodová tinktura, kalhotky (hygienické -), kalhotky menstruační, kalhotky zdravotní, kapsle pro farmaceutické účely, kapsle pro léky, koupel (terapeutické přípravky do -), koupele (bahno pro -), koupele zdravotní (mořská voda pro -), koupelové soli (léčivé -), kůry pro farmaceutické účely, kuřácké bylinky pro lékařské účely, kuří oka (náplasti na -), kyseliny pro farmaceutické účely, kyslíkaté koupele, laky (zubní -), pastilky, léčivé čaje, lékárníčky včetně obsahu, lékařské přípravky pro podporu růstu vlasů, léky tekuté, leukoplast, limimenty (tekuté masti), lotiony (ubrousky napuštěné farmaceutickými -), lupy (farmaceutické přípravky pro léčení -), magnezie (oxid hořečnatý) pro farmaceutické účely, masti na popáleniny od slunce, masti pro farmaceutické účely, minerální vody pro lékařské účely, mléčný cukr (laktóza), modelovací vosky (dentální -), mozoly (přípravky na -), náplasti (hořčičné -), náplasti (pogumované -), náplasti pro lékařské účely, nápoje léčivé, náramky protirevmatické, nohy (přípravky proti pocení -), obinadla hygienická, obinadla pro ošetření ran, obvazový materiál, obvazy (gáza pro -), obvazy (chirurgické -), obvazy (zdravotnické -), oči (přípravky pro vyplachování -); (10) aerosolové dávkovače pro lékařské účely, akupunktura (elektrické nástroje na -), ambulanti nosítka, ampule s radioaktivními preparáty pro lékařské účely, analýzy (přístroje a zařízení na lékařské -), anesteziologické masky, antikoncepční prostředky, s výjimkou chemických, bandáže (ortopedické), bandáže (suspensory), bandáže na klouby (anatomické), bandáže na kolenní klouby (ortopedické), berle pro invalidy (chrániče na -), boty (ortopedické), boty pro lékařské účely, břišní korzety, čepy pro umělé zuby, čočky (nitrooční protězy) pro chirurgické implantace, dávkovače aerosolové pro lékařské účely, dávkovače pilulek, defibrilátory, diagnostické přístroje pro lékařské účely, dialyzátory, dlahy (chirurgické), drenáže pro lékařské účely, elastické punčochy pro chirurgické účely, elektrody pro lékařské použití, elektrokardiografy, filtry na ultrafialové paprsky, pro lékařské účely, frézky zubolékařské, fyzioterapeutická zařízení, galvanické pásy pro lékařské účely, gastroscopy, hematimetry, chirurgické nástroje (operační), chirurgické nitě, chirurgické přístroje a nástroje, chirurgie (zrcadla pro -), chrupy umělé, implantáty chirurgické, injekční stříkačky pro lékařské účely, inkontinence (pomočování) (prostěradla pro použití při -), intraokulární (nitrooční) čočky pro chirurgické implantace, jehly na sešívání ran, jehly pro akupunkturu, jehly pro lékařské účely, kanyly, katetry, katgut (chirurgické nitě), kompresory chirurgické, korzety pro zdravotnické účely, krevní tlak (přístroje na měření -), křesla pro lékařské nebo zubolékařské účely, kufříky speciální na lékařské nástroje, lampy na ultrafialové paprsky (pro lékařské účely), lampy pro lékařské účely, lasery

pro lékařské účely, lékařské a chirurgické tašky, lékařské přístroje a nástroje, lékařské vodiče dráty, masážní přístroje, masážní přístroje (pro estetickou masáž), misky hygienické, naslouchací aparáty pro neslyšící, naslouchátka, nástroje (schránky na chirurgické a lékařské -), nitě (chirurgické), nože chirurgické, nůžky chirurgické, obvazy (elastické), obvazy sádrové pro ortopedické účely, oční protězy, ortopedické pásy, ortopedické pomůcky, ortopedické výrobky, pásy břišní, pásy hypogastrické, pásy kýlní, pásy pro lékařské účely, pásy pro těhotné, ploché nohy (vložky pro -), podkožní (hypodermické) stříkačky, pouštění žilou (nástroje na -), protězy (umělé končetiny), prsy umělé, punčochy na křečové žíly, pupeční pásy, radiologické přístroje pro lékařské účely, roušky (obličejové) pro lékařský personál, roušky sterilní (chirurgické), rozbor krve (zařízení pro -), sešívání ran (materiály pro -), stimulatory kardiologické, stříkačky injekční, stříkačky pro lékařské účely, stříkačky uretrální, škrabadla na jazyk, teploměry pro lékařské účely, teplovzdušná terapeutická zařízení, terapeutické přístroje (galvanické), termoelektrické obvazy (chirurgie), tlakoměry na měření krevního tlaku, tonometry na měření krevního tlaku, trokary (nástroje na nabodnutí tělní dutiny), trubičky drenážní pro lékařské účely, ultrafialové záření pro lékařské účely (filtry na -), umělé dýchání (přístroje pro -), umělé údy, umělé zuby (sady), urologické přístroje a nástroje, ušní kyrety, UV-lampy pro lékařské účely, vlasové protězy, vložky do bot (ortopedické), vložky pro ploché nohy, výztuže do bot pro podporu nožní klenby, zrcadla pro chirurgy, zrcátka zubolékařská, zubní přístroje a nástroje, zuby (kroužky pro usnadnění proezávání -).

(730) **MedaPreX, s.r.o.**, Truhlářská 27/1518, Praha 1, 11000, CZ

(740) Advokátní kancelář JUDr. Jan Rath, Mgr. Ondřej Toul, Na Poříčí 19, Praha 1, 11000

(210) **O-487633**

(220) 02.08.2011

(320) 02.08.2011

(511) 3, 5, 10

(540)

MĚDAPREX

(510) (3) adstringentní přípravky pro kosmetické účely, bělení pokožky (krémy na -), bělicí a čistící přípravky na kůži, bělicí soda, brusné přípravky, brusný papír leštící, čistící mléko pro toaletní účely, čistící oleje, čištění umělého chrupu (přípravky pro -), depilační přípravky, depilační vosk, dezinfekční mýdla, éterické oleje, gaultierový olej, gely (zubní bělicí -), hladící kameny, kosmetické přípravky, kosmetické přípravky pro zeštíhlení, kosmetické tužky, kosmetika, koupele (kosmetické přípravky do -), krémy (kosmetické -), lepidla pro kosmetické účely, mandlové mléko pro kosmetické účely, mandlové mýdlo, mandlový olej, maskara (barvy a stíny na oční víčka a řasy), masky (krásliví -), maskový prášek toaletní, mléko (čisticí -) pro toaletní účely, mýdlo pro kosmetické účely (mandlové -), mydélka, mýdla, mýdla (dezinfekční -), mýdla medicínální, mýdlo (dezodorizační -), mýdlo proti pocení, neceséry (kosmetické -), nehty (laky na -), obočí (kosmetické přípravky na -), odličování (přípravky na -), odmašťovací přípravky, s výjimkou těch, které jsou užívány při průmyslových postupech nebo při výrobě, opalovací přípravky (kosmetika), opalovací přípravky (opalovací krémy), osvěžení dechu (spreje pro -), parfémy, peroxid vodíku pro kosmetické účely, pleťová voda pro kosmetické účely, pocení (přípravky proti -) (toaletní potřeby), pokožka (kosmetické přípravky pro péči -), politury (leštidla), pomády pro kosmetické účely, protězy zubní (leštící přípravky pro -), protězy zubní (přípravky pro čištění -), přípravky pro péči o nehty, pudr na líčení, rtěnky, řasy (kosmetické přípravky na -), řasy oční umělé, řasy umělé (lepidla pro upevnění -), soli koupelové, ne pro medicínální účely, spreje pro osvěžení dechu, šampóny, toaletní přípravky, toaletní voda, trvalá ondulace (neutralizační přípravky pro -), tuky pro kosmetické účely, tužky (kosmetické -), tužky na obočí, umělé nehty, umělé vlasy (lepidla pro připevnění -), umělý chrup (leštící přípravky pro -), ústní vody, nikoliv pro lékařské účely, vata na špejli (toaletní potřeby), vata pro kosmetické účely,

vatové tyčinky pro kosmetické účely, vlasové vody, vlasy (barviva na -), vlasy (přípravky na ondulaci -), voda parfémovaná, voda po holení, voňavkářské výrobky, vosk (depilační -), vosk na vousy, vykuřování (přípravky pro -) (parfumérie), zubní pasty; (5) absorpční tampóny, absorpční vata, albuminová potrava (bílkovinná) pro lékařské účely, aldehydy pro farmaceutické účely, alkalické jodidy pro farmaceutické účely, alkaloidy pro lékařské účely, alkohol pro léčebné účely, antiseptická vata, antiseptika, antiurika (přípravky proti močení), aseptická vata, balzamování (přípravky pro -) pro lékařské účely, balzámy pro lékařské účely, bavlna pro lékařské účely, biologické přípravky pro lékařské účely, bolest hlavy (prostředky proti -), bolest hlavy (tyčinky proti -), bradavice (tyčinky proti -), čaj astmatický, čaje léčivé, čaje odtučňovací pro lékařské účely, čipky, čistící přípravky pro kontaktní čočky, detergenty pro lékařské účely, dezinfekční přípravky pro hygienické účely, diabetický chléb, diagnostické přípravky pro lékařské účely, diagnostikování těhotenství (chemické přípravky pro -), dietetické látky upravené pro lékařské účely, dietetické nápoje upravené pro lékařské účely, doplňky stravy minerální, doplňky výživové pro lékařské účely, drogy pro léčebné účely, dutina ústní (přípravky pro péči o -) pro lékařské účely, elektrody (chemické vodiče pro elektrokardiografy), enzymy pro lékařské účely, estery pro farmaceutické účely, farmaceutické přípravky, farmaceutické přípravky proti lupům, fenol pro farmaceutické účely, fenykl pro lékařské účely, fermenty pro farmaceutické účely, fosfáty pro farmaceutické účely, gáza na obvazování, glukóza pro lékařské účely, glycerin pro lékařské účely, guma pro lékařské účely, hemeroidy (přípravky proti -), hojivé (léčebné) houby (ne potraviny), hormony pro lékařské účely, hubnutí (lékařské přípravky pro -), hygienické ubrousky, hygienické vložky, chemické přípravky pro farmaceutické účely, chemicko-farmaceutické přípravky, chirurgické obvazy, chirurgické roušky, infuze (medicínální -), inkontinentní pacienti (absorpční kalhotky pro -), inkontinentní pacienti (hygienické vložky pro -), jod pro farmaceutické účely, jodová tinktura, kalhotky (hygienické -), kalhotky menstruační, kalhotky zdravotní, kapsle pro farmaceutické účely, kapsle pro léky, koupel (terapeutické přípravky do -), koupele (bahno pro -), koupele zdravotní (mořská voda pro -), koupelové soli (léčivé -), kúry pro farmaceutické účely, kuřácké bylinky pro lékařské účely, kuří oka (náplasti na -), kyseliny pro farmaceutické účely, kyslíkaté koupele, laky (zubní -), pastilky, léčivé čaje, lékárníčky včetně obsahu, lékařské přípravky pro podporu růstu vlasů, léky tekuté, leukoplast, linimenty (tekuté masti), lotiony (ubrousky napuštěné farmaceutickými -), lupy (farmaceutické přípravky pro léčení -), magnezie (oxid hořečnatý) pro farmaceutické účely, masti na popáleniny od slunce, masti pro farmaceutické účely, minerální vody pro lékařské účely, mléčný cukr (laktóza), modelovací vosky (dentální -), mozoly (přípravky na -), náplasti (hořčičné -), náplasti (pogumované -), náplasti pro lékařské účely, nápoje léčivé, náramky protirevmatické, nohy (přípravky proti pocení -), obinadla hygienická, obinadla pro ošetření ran, obvazový materiál, obvazy (gáza pro -), obvazy (chirurgické -), obvazy (zdravotnické -), oči (přípravky pro vyplachování -); (10) aerosolové dávkovače pro lékařské účely, akupunktura (elektrické nástroje na -), ambulantní nosítka, ampule s radioaktivními preparáty pro lékařské účely, analýzy (přístroje a zařízení na lékařské -), anesteziologické masky, antikoncepční prostředky, s výjimkou chemických, bandáže (ortopedické), bandáže (suspensory), bandáže na klouby (anatomické), bandáže na kolenní klouby (ortopedické), berle pro invalidy (chrániče na -), boty (ortopedické), boty pro lékařské účely, břišní korzety, čepy pro umělé zuby, čočky (nitrooční protězy) pro chirurgické implantace, dávkovače aerosolové pro lékařské účely, dávkovače pilulek, defibrilátory, diagnostické přístroje pro lékařské účely, dialyzátory, dlahy (chirurgické), drenáže pro lékařské účely, elastické punčochy pro chirurgické účely, elektrody pro lékařské použití, elektrokardiografy, filtry na ultrafialové paprsky pro lékařské účely, frézky zubolékařské, fyzioterapeutická zařízení, galvanické pásy pro lékařské účely, gastroscopy, hematimetry, chirurgické nástroje (operační), chirurgické nitě, chirurgické přístroje a nástroje, chirurgie (zrcadla pro -), chrupy umělé, implantáty chirurgické, injekční stříkačky pro lékařské účely, inkontinence (pomočování) (prostěradla pro použití při -), intraokulární (nitrooční) čočky pro chirurgické implantace, jehly na sešívání ran, jehly pro akupunkturu, jehly pro lékařské účely, kanyly, katetry, katgut (chirurgické nitě), kompresory

chirurgické, korzety pro zdravotnické účely, krevní tlak (přístroje na měření -), křesla pro lékařské nebo zubolékařské účely, kuřičky speciální na lékařské nástroje, lampy na ultrafialové paprsky (pro lékařské účely), lampy pro lékařské účely, lasery pro lékařské účely, lékařské a chirurgické tašky, lékařské přístroje a nástroje, lékařské vodící dráty, masážní přístroje, masážní přístroje (pro estetickou masáž), misky hygienické, naslouchací aparáty pro neslyšící, naslouchátka, nástroje (schránky na chirurgické a lékařské -), nitě (chirurgické), nože chirurgické, nůžky chirurgické, obvazy (elastické), obvazy sádrové pro ortopedické účely, oční protézy, ortopedické pásy, ortopedické pomůcky, ortopedické výrobky, pásy břišní, pásy hypogastrické, pásy kýlní, pásy pro lékařské účely, pásy pro těhotné, ploché nohy (vločky pro -), podkožní (hypodermické) stříkačky, pouštění žilou (nástroje na -), protézy (umělé končetiny), prsy umělé, punčochy na křečové žíly, pupeční pásy, radiologické přístroje pro lékařské účely, roušky (obličejové) pro lékařský personál, roušky sterilní (chirurgické), rozbor krve (zařízení pro -), sešívání ran (materiály pro -), stimulatory kardiologické, stříkačky injekční, stříkačky pro lékařské účely, stříkačky uretrální, škrabadla na jazyk, teploměry pro lékařské účely, teplovzdušná terapeutická zařízení, terapeutické přístroje (galvanické), termoelektrické obvazy (chirurgie), tlakoměry na měření krevního tlaku, tonometry na měření krevního tlaku, trokary (nástroje na nabodnutí tělní dutiny), trubičky drenážní pro lékařské účely, ultrafialové záření pro lékařské účely (filtry na -), umělé dýchání (přístroje pro -), umělé údy, umělé zuby (sady), urologické přístroje a nástroje, ušní kyrety, UV-lampy pro lékařské účely, vlasové protézy, vločky do bot (ortopedické), vločky pro ploché nohy, výztuže do bot pro podporu nožní klenby, zrcadla pro chirurgy, zrcátka zubolékařská, zubní přístroje a nástroje, zuby (kroužky pro usnadnění prořezávání -).

(730) **MedaPreX, s.r.o.**, Truhlářská 27/1518, Praha 1, 11000, CZ
(740) Advokátní kancelář JUDr. Jan Rath, Mgr. Ondřej Toul, Na Poříčí 19, Praha 1, 11000

(210) **O-487912**
(220) 12.08.2011
(320) 12.08.2011
(511) 3, 5, 35, 44
(540)

PET POINT

(510) (3) hygienické a kosmetické přípravky pro zvířata; (5) minerální a vitamínové směsi, potraviny a potravinové doplňky pro zvířata (veterinářské výrobky); (35) maloobchod a velkoobchod zbožím pro chovatele ve třídách 3, 5, 6, 8, 10, 11, 18, 20, 21, 22, 25, 28, 31; (44) služby veterinární farmacie, veterinární asistence, chov zvířat, veterinární služby, veterinární dentální služby, hygienická a krášílicí péče pro zvířata.

(730) **RAPETO a.s.**, Čeliv 17, Bezručovice, 34953, CZ
(740) TRAPLOVÁ-HAKR-KUBÁT Advokátní a patentová kancelář, JUDr. Jarmila Traplová, Přístavní 24, Praha 7, 17000

(210) **O-488070**
(220) 18.08.2011
(320) 18.08.2011
(511) 1, 5, 31
(540)



PRIMAHNOJIVO

(510) (1) hnojiva rostlinného nebo živočišného původu, hnojiva-stimulátor růstu rostlin, substráty (bezzeminové rostlinné), zemina pro pěstování, chemické přípravky pro zkvalitnění půdy, půda - humus, přípravky pro hnojení, ledek, kompost, rašelina, mořidla na ochranu semen, vzácné zeminy, chemické přípravky pro zkvalitnění půdy; (5) přípravky na ochranu rostlin, zejména insekticidy, fungicidy, herbicidy, pesticidy, chemické přípravky proti mšicím, chemické přípravky na hubení hmyzu, akaricidy, přípravky pro sterilizaci půdy, přípravky proti parazitům, chemické přípravky na hubení škodlivých zvířat - potkanů, myši, krysa a škůdci; (31) osiva, travní směsi, kůra mulčovací,

chovatelské, pěstitelské produkty, krmiva, kultura houbová na výsev, rostlinná semena, slaměný mulč (materiál na pokrytí povrchu půdy).

(730) **AGRO CS, a.s.**, Říkov 265, Česká Skalice, 55203, CZ
(740) Václav Müller, patentový zástupce, Filipova 2016, Praha 4, 14800

(210) **O-488354**
(220) 31.08.2011
(320) 31.08.2011
(511) 11, 42
(540)

PROMA

(510) (11) vzduchotechnika, klimatizace a technické vybavení budov, zejména topení, chlazení, zařízení pro úpravu vzduchu; (42) poradenské a projekční služby v oboru vzduchotechniky a klimatizace.

(730) **Bezděk Jan Ing.**, Proutěná 404/9, Praha 4, 14900, CZ

(210) **O-488444**
(220) 02.09.2011
(320) 02.09.2011
(511) 9, 16, 35, 37, 38, 41, 42, 43
(540)

TOUCH BAR

(510) (9) elektronické dotykové stoly, stolní desky a tabule, světelné reklamní tabule, světelné elektronické informační, reklamní a oznamovací tabule, elektronická zařízení pro přehrávání hudby, obrázků a multimédií, elektronické terminály, nahraný počítačový software, včetně software ze vzdálené počítačové sítě a softwaru umožňujícího stažení z Internetu, software pro řízení a provoz elektronických zařízení a jejich částí, software na nosičích informací, včetně multimediálních nosičů, audio a videoprogramy, multimediální programy, výpočetní, komunikační a informační technika (hardware), zařízení a přístroje pro datovou a elektronickou komunikaci, čipové karty, zařízení pro čtení čipů nebo snímání čárových kódů, elektronické vyučovací pomůcky obsažené v této třídě; (16) výrobky z papíru, lepenky a kartónu, periodické a neperiodické publikace, noviny, časopisy, letáky, včetně reklamních a propagačních, katalogy, knihy, manuály, kalendáře, diáře, vstupenky; (35) marketing, propagace, reklama, zprostředkování služeb v oblasti marketingu a reklamy, zprostředkování prodeje reklamních předmětů a materiálů, zprostředkování prodeje reklamního prostoru a času, zprostředkování obchodu s výrobky uvedenými ve třídách 9 a 16, zprostředkování služeb uvedených ve třídách 38, 41, 42 a 43; (37) montáž, instalace, údržba, kontrola a opravy elektrických a elektronických sítí a zařízení, montáž, instalace, údržba a oprava počítačového vybavení, včetně instalace potřebného softwaru, montáž, instalace a opravy poplašných a zabezpečovacích systémů, výroba, montáž, instalace, údržba a opravy elektronických informačních a reklamních tabulí a zařízení k jejich provozu, stavební dozor nad pracemi v oblasti elektroinstalací, včetně instalace elektrických a elektronických zařízení, stavební práce v oblasti elektroinstalace a instalace datových sítí a rozvodů; (38) komunikace, komunikace po Internetu, komunikace po telekomunikačních a datových sítích, počítačová komunikace, elektronická pošta, poskytování přístupu k Internetu a datovým sítím, včetně privátních datových okruhů, provozování zařízení pro přenos multimediálního obsahu, včetně reklamního, poskytování telekomunikačních kanálů pro teleshoppingové služby, zajištění nákupu výrobků a služeb on-line prostřednictvím počítačových terminálů a dalších prostředků pro přenos a zpracování informací, pronájem zařízení pro přenos informací, pronájem telekomunikačních zařízení a zařízení pro přenos dat a informací, televizní a rozhlasové vysílání, včetně kabelového a internetového vysílání a vysílání s reklamním a marketingovým obsahem vysílání kabelové televize; (41) vydavatelská a nakladatelská činnost, služby spojené s digitálním zpracováním zvuku, obrázků a multimediálního obsahu, služby nahrávacích studií, výroba rozhlasových a televizních pořadů, výroba multimediálních pořadů, elektronické publikování, včetně on-line publikování a vydávání e-publikací a periodik, zpracování obsahu e-knih a e-periodik, provozování heren, včetně on-line heren, organizování a vedení seminářů, konferencí a kongresů, instruktážní výcvik, vyučování a vzdělávání, služby v oblasti prodeje vstupenek, včetně on-line prodeje organizování

sportovních a uměleckých soutěží, včetně zapůjčení vybavení pro jejich pořádání, provoz sportovních zařízení, především pro halové sporty, půjčování zařízení pro pořizování nebo prezentaci multimediálního obsahu, pronájem dataprojektorů, promítacích pláten, včetně elektronických; (42) instalace, aktualizace, úprava, údržba a obnova počítačových programů, včetně programů pro síťové aplikace, tvorba, vývoj, údržba a obnova počítačových systémů, pronájem počítačového software, pronájem počítačů a periferních zařízení, pronájem webových serverů, přenos dat nebo dokumentů z fyzických nosičů na elektronické nosiče, převod (konverze) dat a počítačových programů (ne fyzický), služby v oblasti ochrany proti počítačovým virům, tvorba a správa webových stránek pro třetí osoby, služby počítačového grafika, grafický design, hosting webových stránek, tvorba internetových prezentací pro třetí osoby, vývoj a výzkum nových výrobků a služeb; (43) hotelové služby, penziony, poskytování přechodného ubytování, kavárny, restaurace, penziony, pronajímání jednacích a konferenčních místností.

- (730) **TOUCH BAR s.r.o.**, Kámen 67, Kámen u Habrů, 58242, CZ
(740) Ing. Marie Smrčková, patentový zástupce, Velflíkova 10, Praha 6, 16000

- (210) **O-488608**
(220) 12.09.2011
(320) 12.09.2011
(511) 3, 29, 31
(540)



CHLORELLA PURA

- (510) (3) kosmetika, kosmetické přípravky; (29) extrakty ze sladkovodních řas jako potravinové doplňky; (31) řasy pro lidskou nebo živočišnou spotřebu - potravina.
(590) Barevná
(730) **Chlorella centrum s.r.o.**, Příkopy 901, Kostelec nad Orlicí, 51741, CZ
(740) Ing. Přemysl Pitman, Letohradská 6, Praha 7, 17000

- (210) **O-488668**
(220) 14.09.2011
(320) 14.09.2011
(511) 35, 41
(540)

Diskotéka Citov

CITOV
REAL PARTY EXPERIENCE

- (510) (35) agentury umělecké (obchodní vedení -), dodavatelské služby pro třetí osoby, obchodní nebo podnikatelské poradenství, obchodní nebo podnikatelský průzkum, obchodní reklama, organizování komerčních a reklamních výstav, podnikové poradenství a obchodní management, pomoc při řízení obchodní činnosti, poradenství v obchodní činnosti, pořádání veletrhů pro obchodní a reklamní účely, pronájem reklamních materiálů, pronájem reklamních ploch, průzkum trhu, předvádění (služby modelek) pro reklamní účely a podporu prodeje, psaní reklamních textů, reklama, reklama on-line v počítačové síti, reklamní agentury, reklamní texty (vydávání, zveřejňování, oznámení, vyhlášení, publikování -), rozšiřování reklamních nebo inzertních materiálů, služby v oblasti grafické úpravy pro reklamní účely, obchodní činnost (služby, poradenství v -), prezentace výrobků v komunikačních médiích pro účely maloobchodu, venkovní reklama, vylepování plakátů; (41) diskotéky (služby), filmová studia, filmová tvorba, fotografování, informace o možnostech zábavy, koncertní síně, sály, noční kluby, organizace a pořádání koncertů, organizování kulturních

nebo vzdělávacích výstav, organizování plesů, organizování představení (manažerské služby), organizování soutěží (vzdělávacích nebo zábavných), organizování sportovních soutěží, plánování a organizování večírků, psaní textů (jiných než reklamních), služby v oblasti grafické úpravy, jiné než pro reklamní účely, umělecké módní agentury, výroba videofilmů, vyučování, vzdělávání, zábava, pobavení, živé představení.

- (730) **Šefčík Martin**, Citov 138, Citov, 75103, CZ

- (210) **O-488714**
(220) 15.09.2011
(320) 15.09.2011
(511) 35, 36, 41
(540)

 **I.D.S. daně - účetnictví s.r.o.**

- (510) (35) analýzy nákladů, příprava a vyhotovení daňových přiznání, posuzování efektivity provozu a racionalizace práce, fakturace, hospodářské (ekonomické) prognózy, poskytování obchodních nebo podnikatelských informací, příprava mezd a výplatních listin, personální poradenství, oceňování a odhady v oblasti podnikání, podnikové poradenství a obchodní management, revize účtů (audit), účetnictví, sestavování výpisů z účtů, vedení účetních knih; (36) finanční analýzy, daňové odhady (služby), finanční poradenství, finanční řízení, jednatelství (finanční zprostředkování), služby při likvidaci podniků (finanční záležitosti), daňové oceňování a odhady; (41) organizování a vedení konferencí, organizování sportovních soutěží, pronajímání tenisových dvorců, služby pro oddech a rekreaci, pronájem sportovních zařízení, s výjimkou dopravních prostředků, školení.
(590) Barevná
(730) **I.D.S. daně - účetnictví s.r.o.**, Palackého nám. 2, Plzeň, 30100, CZ

- (210) **O-488838**
(220) 20.09.2011
(320) 20.09.2011
(511) 35, 36
(540)

ČSOB Leasing
Budoucnost, která má jméno

- (510) (35) propagační činnost, reklama, pomoc při řízení obchodní činnosti; (36) pojištění, služby finanční, služby peněžní, služby nemovitostní.
(590) Barevná
(730) **ČSOB Leasing, a.s.**, Na Pankráci 310/60, Praha 4, 14000, CZ

- (210) **O-489021**
(220) 29.09.2011
(320) 29.09.2011
(511) 9, 16, 35, 38, 41
(540)

KUCHAŘSKÉ SOS

- (510) (9) nosiče zvukových záznamů, nosiče zvukově obrazových záznamů, audiovizuální záznamové disky, CD, DVD disky, zejména s kuchařskými a kulinářskými recepty a postupy vaření,

programové vybavení počítačů, programy počítačových her, audiovizuální technika pro výuku, čtecí zařízení (informatika), čtecí zařízení (na napovídání pro účinkující), optické čítače, dálkové ovladače, diapozitivy, zpětné projektory, kompaktní disky, magnetické disky, optické disky, optické kompaktní disky, DVD přehrávač, exponované filmy, kreslené filmy, fotografické filtry, fotoaparáty, fotokomory, gramofonové desky, gramofony, hologramy, hrací hudební automaty uváděné v činnost vhozením mince, herní zařízení fungující po připojení na externí obrazovku nebo monitor, karty paměťové a mikroprocesorové (v počítačích), kinofilmy (exponované), laterna magika, magnetická média, magnetofony, megafony, měřicí přístroje, měřicí pomůcky, metronomy, mikrofony, monitorovací počítačové programy, elektrické monitorovací přístroje, monitory [počítačový hardware], myši [informatika], magnetické nosiče dat, optické nosiče dat, pásky na zvukové nahrávání, periferní zařízení počítačů, promítací plátna, počítače, počítačové paměti, počítačový software, přenosný přehrávač, rádia, radiotelefonní zařízení, radiotelegrafické zařízení, satelitní navigační přístroje, zkušební přístroje s výjimkou přístrojů pro lékařské účely, telefonní přístroje, telefonní sluchátka, telefonní záznamník, televizní přijímače, tiskárny k počítačům, videokamery, videokazety, videopásky, vysílací zařízení [telekomunikace], vysílače elektronických signálů, vysokofrekvenční přístroje, zábavné zařízení fungující po připojení na externí obrazovku nebo monitor, antény pro příjem a přenos televizních signálů, přístroje pro příjem satelitní televize, dekodéry satelitního televizního signálu digitální televize, elektrické počítačové hry přizpůsobené pro použití s televizními přijímači, kryty na televizní zařízení, mobilní jednotky pro televizní vysílání, nahrávky televizních programů, nahrávky televizních filmů, opakovače pro rozhlasové a televizní stanice, předplacené zařízení pro televizní přístroje, přenosné kamery pro televizní vysílání, průmyslové televizní kamery, rozhlasové a televizní antény, televizní hry, televizní přístroje, televizní synchronizační zařízení, televizní vysílače, televizní zobrazovací přístroje, videokamery pro televizní přenosové systémy; (16) televizní programy na papírových nosičích, časopisy, tiskoviny, periodické a neperiodické publikace, kuchařky a příručky, knihy o vaření, měsíční listy vztahující se k televizním programům (tiskoviny), televizní programy v podobě tištěných materiálů, televizní kulisy, papír, lepenka a výrobky z těchto materiálů, které nejsou zahrnuty v jiných třídách, papírové karty nebo kartičky, knihařské výrobky, fotografie, papírenské zboží a psací potřeby, lepidla na papír a na použití v domácnosti, učební a vyučovací pomůcky s výjimkou přístrojů, obalové materiály z plastických hmot, které nejsou zahrnuty v jiných třídách, tiskařské písmo, štočky, katalogy, databáze na papírových nosičích, alba, pohlednice, fotografie, grafické zobrazení, plakáty všech druhů a rozměrů, papírové propagační materiály, tištěné reklamní a užitkové manuály, reklamní tabule z papíru, kartónu nebo lepenky, knihy, brožury, tiskopisy, ročenky, kalendáře, příručky, prospekty, publikace, papírové vlajky, papírové praporky, poutače z papíru nebo lepenky, razítka, pečeti, papírenské zboží, sešity, listy, obálky, obaly, nálepky, netextilní etikety, kancelářské potřeby s výjimkou nábytku, především kancelářské potřeby použité jako reklamní nebo dárkové předměty, formuláře, spisové obaly, pytle a sáčky z papíru nebo plastických materiálů, plastické obaly, sáčky a tašky jako obalové materiály, psací potřeby, pera (kancelářské potřeby), tužky, držáky na psací potřeby, kancelářské svorky, obaly na doklady, pastelky, podložky na psaní, pouzdra na psací potřeby, stojany a rámy na fotografie, firemní listiny, letáky, tiskopisy; (35) poskytování reklamního prostoru a reklamních on-line adresářů na vyhledávání a zobrazování informací, blogů, diskusí, videí a fotografií týkajících se zejména vaření, kuchařských receptů a kulinářství, prezentace výrobků zejména potravin, nápojů, doplňků výživy a hotových jídel v komunikačních médiích, grafická úprava tiskovin k reklamním účelům, vyhledávání informací v počítačových souborech (pro zákazníky), komerční informační kanceláře, kopírování nebo rozmnožování dokumentů, lepení plakátů, administrativní zpracování obchodních zakázek, obchodní management v oblasti umění, obchodní nebo podnikatelské informace, organizování komerčních nebo reklamních výstav a veletrhů, organizování výstav pro obchodní a reklamní účely, zajišťování předplacených novin a časopisů, pořizování předplatného pro třetí osoby, předvádění zboží, pronájem kancelářských strojů a zařízení,

pronájem reklamního času ve všech komunikačních médiích, pronájem reklamních materiálů, pronájem reklamních prostorů, průzkum trhu, průzkum veřejného mínění, příprava inzertních sloupců, reklama, on-line reklama na počítačové komunikační síti, rozšiřování - reklamní materiály zákazníkům (letáky, prospekty, tiskoviny, vzorky), vydávání a aktualizace reklamních materiálů, rozšiřování reklamních sdělení, pronájem reklamních ploch, zveřejňování reklamních textů, zásilkové reklamní služby, televizní a rozhlasová reklama, rozšiřování reklamních nebo inzertních sdělení, sekretářské služby, služby srovnávání cen, vyhledávání sponzorů, zpracování textů, statistické kompilace, účetnictví, fakturace, vedení kartoték v počítači, vedení účetních knih, vydávání reklamních nebo náborových textů, zajišťování novinového předplatného (pro předplatitele), dodavatelské služby pro třetí osoby (nákup zboží a služeb pro jiné podniky), sběr dat do počítačových databází, řazení dat v počítačových databázích, služby zabývající se shromažďováním výstřižků z časopisů, maloobchodní a velkoobchodní služby se zbožím v třídách 9 a 16, odborné obchodní poradenství, shromažďování různých výrobků pro třetí osoby (kromě dopravy) s cílem umožnit zákazníkům, aby si mohli tyto výrobky pohodlně prohlížet a nakupovat, a to prostřednictvím maloobchodních prodejen, velkoobchodních prodejen, prostřednictvím katalogového prodeje nebo elektronickými prostředky, prostřednictvím webových stránek nebo prostřednictvím teleshoppingu, poradenství v obchodní činnosti, obchodní nebo podnikatelský průzkum, obchodní služby při poskytování sponzorské podpory televizním programům, obchodní služby při poskytování sponzorské podpory televizním reklamám, předplatným televizních stanic, průzkum sledovanosti rozhlasového a televizního vysílání, průzkum trhu pro účely shromažďování informací o televizních divácích, telefonické a televizní aukce, maloobchodní a velkoobchodní činnost s magnetickými nosiči dat, s nosiči zvukových záznamů, s nosiči zvukově-obrazových záznamů, s audiovizuálními záznamovými disky, s programovým vybavením počítačů, se softwarem, s počítačovými hrami, poskytování informací o uvedených službách prostřednictvím komunikačních médií, elektronické pošty, SMS zpráv, počítačových sítí a Internetu; (38) vysílání kabelové televize, vysílání internetové televize, komunikace prostřednictvím optických kabelů, počítačová komunikace, poskytování prostoru pro diskusi na Internetu, telekomunikační přenos elektronických tiskovin, časopisů, periodik, knih a jiných dat prostřednictvím telekomunikační sítě včetně Internetu a/nebo intranetu, telekomunikační přenos informací na Internetu včetně provozování elektronických nástěnek, chatů, blogů, diskusních skupin týkajících se zejména vaření, kuchařských receptů a kulinářství, poskytování přístupu k on-line informačním datovým službám, počítačová komunikace, poskytování přístupu do databází, poskytování telekomunikačního připojení do světové počítačové sítě, poskytování telekomunikačních kanálů na teleshopping, elektronická pošta, pronájem přístrojů pro přenos zpráv, pronájem zařízení pro přenos informací, přenos signálu pomocí satelitu, přenos zpráv a obrazových informací pomocí počítače, rozhlasové vysílání, zpravodajské agentury, telekomunikační informace, telekonferenční služby, televizní vysílání, teletextové služby, tiskové kanceláře, rádiové vysílání, výzvy (rádiem, telefonem nebo jinými elektronickými komunikačními prostředky), satelitní vysílání, kabelové vysílání, informační kanceláře, tiskové kanceláře, zpravodajské služby, bezdrátové přenosy a vysílání televizních programů, interaktivní služby pro usnadnění nahrávání televizních programů, interaktivní služby pro televizní diváky umožňující předvolbu programů, interaktivní televizní a rozhlasové vysílání, obsluha televizních kabelových sítí, placené služby televizních přenosů, poskytování televizních vysílacích zařízení na vysílání z exteriérů, pronájem rozhlasových a televizních vysílacích zařízení, pronájem vybavení kabelové televize, provozování televizních vysílačů na vysílání signálu ze země do satelitu, poskytování informací o uvedených službách prostřednictvím komunikačních médií, elektronické pošty, SMS zpráv, počítačových sítí a Internetu; (41) televizní zábava, výroba, pronájem, sdílení nebo vysílání televizních programů, televizních vzdělávacích nebo zábavných programů, zejména programů o vaření, digitální tvorba obrazů na výstupních zařízeních, organizování soutěží ve vaření, pořádání veřejných nahrávek, konzultační služby v oblasti soutěží ve vaření, vzdělávání v oblasti vaření, organizování autogramiády a křtu vydaných knih,

CD a DVD zejména o vaření, on-line vydávání časopisů, novin a knih především s kuchafskou tematikou v elektronické formě, elektronická ediční činnost v malém, vyučování, vzdělávání, zábava, pobavení, pronájem divadelních dekorací, divadelní představení, služby v oblasti estrády, filmová tvorba, filmová studia, pronájem filmových projektorů a jejich příslušenství, fotografická reportáž, pronájem filmů, formátování textů s výjimkou k reklamním účelům, fotografování, fotografování na mikrofilm, hrani o peníze, hudební skladatelské služby, informace o možnostech rekreace, informace o možnostech rozptýlení, informace o možnostech zábavy, informace o výchově a vzdělávání, vydávání knih, knihovny (půjčovny knih), koncertní síně, sály, organizování a vedení konferencí, pořádání loterií, služby nahrávacích studií, nahrávání videokazet, noční kluby, obveselení, organizování a vedení koncertů, organizování kulturních nebo vzdělávacích výstav, organizování plesů, organizování představení (manažerské služby), organizování soutěží (vědomostních nebo zábavných), organizování soutěží krásy, organizování sportovních soutěží, organizování živých vystoupení, diskotéky (služby), zábavní parky, psaní textů (kromě reklamních), plánování a organizování večírků, postsynchronizace, dabing, půjčování filmů, půjčování filmových projektorů a příslušenství, půjčování videokazet, výroba divadelních nebo jiných představení, překladatelské služby, pronájem audio nahrávek, pronájem audio přístrojů, pronájem kinematografických přístrojů, pronájem osvětlovacích přístrojů do divadelních sálů a televizních studií, pronájem videokamer, pronájem videorekordérů, provozování karaoke, provozování kinosálů, redigování scénářů, reportérské služby, rezervace vstupenek, rozhlasová zábava, výroba rozhlasových a televizních programů, pronájem rozhlasových a televizních přijímačů, střihání videokazet, filmová studia, televizní zábava, titulky, tlumočení znakové řeči, výroba (tvorba) videofilmů, umělecké módní agentury, organizování a plánování večírků, prodej vstupenek na zábavní představení, pronájem zvukových nahrávacích zařízení, živé představení, služby sportovišť, provozování sportovních zařízení, výroba audiovizuálních programů, organizování kulturních, sportovních, vzdělávacích a zábavných akcí, pronájem a půjčování nahrávacích a promítacích zařízení, osvětlovacích zařízení, dekorací, filmů, videozáznamů, činnost filmových studií, shromažďování a poskytování informací v oblasti kultury, sportu, zábavy a vzdělávání, poskytování klubových služeb (výchovně-zábavných), vydavatelská a nakladatelská činnost s výjimkou vydávání reklamních a náborových textů, elektronická ediční činnost (DPT služby), distribuce televizních programů (kromě přepravy), konkurzy pro televizní soutěže talentů, leasing interakčního a digitálního tlakového televizního zařízení, organizování slavnosti spojených s udělováním ocenění v oblasti televize, plánování v oblasti televizních a rozhlasových programů, poskytování informací o televizních programech, pronájem kulis televizních studií, pronájem osvětlení pro televizní scény, pronájem televizních kamer, produkce programů nákupu přes televizi, produkce živých televizních vzdělávacích programů, služby televizních a nahrávacích studií, zábava ve formě televizních zpravodajských show, poskytování informací o uvedených službách prostřednictvím komunikačních médií, elektronické pošty, SMS zpráv, počítačových sítí a Internetu.

(730) **212, s.r.o.**, Nitřová 6, Bratislava, SK
(740) Ing. Róbert Porubčan, Puškinova 19, Ivanka pri Dunaji

(210) **O-489041**
(220) 29.09.2011
(320) 29.09.2011
(511) 5, 32, 35
(540)

KYSELKA PRAGA

(510) (5) léčivé nápoje, minerální potravinové doplňky v tuhém i tekutém stavu, diabetické a dietetické nápoje pro lékařské účely, nápoje pro kojence; (32) nealkoholické nápoje, minerální vody přírodní, ochucené stolní a pramenité vody, sycené nápoje nealkoholické, ovocné šťávy, sirupy a přípravky ke zhotovování nápojů, piva; (35) zprostředkování obchodní činnosti pro výrobky uvedené ve třídách 5 a 32, průzkumy trhu.

(730) **Kyselka Praga a.s.**, Ke Žřidlu 144, Břvany u Loun, 43942, CZ
(740) PROPATENT, JUDr. Matěj Sedláček, Ke Kateřinkám 1393, Praha 4, 14900

(210) **O-489136**
(220) 04.10.2011
(320) 04.10.2011
(511) 16, 35, 40
(540)



(510) (16) papír a výrobky z papíru spadající do této třídy, reklamní, propagační a užitkové výrobky z papíru spadající do této třídy, tiskoviny, letáky, plakáty, prospekty, katalogy, pásky lepicí (kancelářské potřeby), samolepky (papírnické výrobky), samolepicí papírové fólie, fotografie, lepidla pro papírenství a pro domácnost, polygrafické výrobky, plastické obaly spadající do této třídy; (35) reklamní, propagační a inzertní činnost, tvorba firemního stylu jako součást uvedeného v rámci této třídy, zpracování reklamních a propagačních vyobrazení, provádění polepů reklamních nápisů; (40) potisk reklamních předmětů, polygrafická výroba, ofsetový tisk, digitální tisk.
(590) Barevná
(730) **Dárky s.r.o.**, Zeyerova 1456, Žatec, 43801, CZ
(740) AK Prof. JUDr. Jiří Nezkusil DrSc. a spol., Mgr. Jiří Kubovic, Badeniho 290/1, Praha 6, 16000

(210) **O-489137**
(220) 04.10.2011
(320) 04.10.2011
(511) 16, 35, 40, 42
(540)



(510) (16) papír a výrobky z papíru spadající do této třídy, reklamní, propagační a užitkové výrobky z papíru spadající do této třídy, tiskoviny, letáky, plakáty, prospekty, katalogy, pásky lepicí (kancelářské potřeby), samolepky (papírnické výrobky), samolepicí papírové fólie, fotografie, lepidla pro papírenství a pro domácnost, polygrafické výrobky, plastické obaly spadající do této třídy; (35) reklamní, propagační a inzertní činnost, tvorba firemního stylu jako součást uvedeného v rámci této třídy, zpracování reklamních a propagačních vyobrazení, provádění polepů reklamních nápisů; (40) potisk reklamních předmětů, polygrafická výroba, ofsetový tisk, digitální tisk; (42) zpracování výtvarných a grafických návrhů.
(590) Barevná
(730) **Sittardia s.r.o.**, Zeyerova 1456, Žatec, 43801, CZ
(740) AK Prof. JUDr. Jiří Nezkusil DrSc. a spol., Mgr. Jiří Kubovič, Badeniho 290/1, Praha 6, 16000

(210) **O-489182**
(220) 05.10.2011
(320) 05.10.2011
(511) 16, 32, 33
(540)

MORIC

(510) (16) papír a výrobky z papíru spadající do této třídy, lepenka a kartonážní výrobky spadající do této třídy, časopisy, tiskoviny, periodika, knihy, knihařské výrobky, fotografie, pohlednice, papírnické zboží, pivní tácky, etikety s výjimkou textilních, viněty, obalové materiály z papíru a z plastických hmot spadající do této třídy; (32) nealkoholické nápoje a minerální vody, kojenecká voda, limonády, džusy, instantní nápoje, tabletované a práškové přípravky pro přípravu nealkoholických nápojů, ovocné koncentráty, ovocné šťávy, koktejly, sirupy, mošty, pivo, lehká piva a ležáky, ochucená piva; (33) alkoholické nápoje (s výjimkou pív), vína všech druhů, lihoviny.

- (730) **ALKONE a.s.**, Senovážné náměstí 992/8, Praha 1, 11000, CZ (540)
(740) Ing. Zdeněk Kučera, Dlouhá 207 (P.O.BOX 92), Slušovice, 76315

- (210) **O-489185**
(220) 05.10.2011
(320) 05.10.2011
(511) 32, 33
(540)

CLIPPER

- (510) (32) nealkoholické nápoje a minerální vody, kojenecká voda, limonády, džusy, instantní nápoje, tabletované a práškové přípravky pro přípravu nealkoholických nápojů, ovocné koncentráty, ovocné šťávy, džusy, koktejly, sirupy, mošty, pivo, lehká piva a ležáky, ochucená piva; (33) alkoholické nápoje (s výjimkou pív), vína všech druhů, lihoviny.
(730) **ALKONE a.s.**, Senovážné náměstí 992/8, Praha 1, 11000, CZ
(740) Ing. Zdeněk Kučera, Dlouhá 207 (P.O.BOX 92), Slušovice, 76315

- (210) **O-489208**
(220) 05.10.2011
(320) 05.10.2011
(511) 29, 30, 43
(540)



- (510) (29) maso, ryby, drůbež a zvěřina, masové výtahy, zavařované, mražené, sušené a vařené ovoce a zelenina, želé, džemy, vejce, mléko a mléčné výrobky, oleje a tuky jedlé; (30) káva, čaj, kakao, cukr, rýže, tapioka, ságo, kávové náhražky, mouka a přípravky z obilnin, chléb, pečivo, cukrovinky, zmrzlina, med, sirup melasový, droždí, prášky do těsta, sůl, hořčice, ocet, nálevy (k ochucení), koření, led pro osvěžení; (43) služby zajišťující stravování a nápoje, dočasné ubytování.
(730) **Zadrazil Ivan Mgr.**, Družstevní 272, Týnec nad Sázavou, 25741, CZ

- (210) **O-489409**
(220) 13.10.2011
(320) 13.10.2011
(511) 31, 35, 36, 44
(540)

LESOŠKOLKY

- (510) (31) zemědělské, zahradnické a lesnické produkty okrasných a lesnických školek, zejména lesní dřeviny, okrasné dřeviny, trvalky, keře, rostlinná semena a osiva lesních dřevin, sadba a sazenice, vánoční stromky, podestýlka a krmivo pro dobytek; (35) odborné poradenství v obchodní činnosti; (36) pronájem nemovitostí; (44) služby v zahradnickém, zemědělském a lesnickém oboru v oblasti realizace a údržby zeleně, rostlinné školky, letecké a povrchové rozmetávání hnojiv a jiných chemikálií pro zemědělství.
(730) **LESOŠKOLKY s.r.o.**, 1. máje 104, Řečany nad Labem, 53313, CZ

- (210) **O-489431**
(220) 13.10.2011
(320) 13.10.2011
(511) 9, 16, 35, 38, 41

ČESKO NA TALÍŘI

- (510) (9) aparáty a přístroje elektronické, fotografické, filmové, optické, aparáty pro záznam, převod, reprodukci zvuku nebo obrazu, magnetické supporty zvukových záznamů, audiovizuální díla na jakémkoliv nosiči, filmové kamery, filmové přístroje, obaly na zvukové nosiče, gramofonové desky, přístroje pro zpracování informací, zařízení výpočetní techniky, programové vybavení pro počítače na nosičích, nosiče magnetických záznamů nahrané i nenahrané, audiovizuální díla na nosičích, audiokazety a videokazety nahrané i nenahrané, CD disky; (16) papír, lepenka a výrobky z těchto materiálů patřící do třídy 16, plakáty, fotografie, pohlednice, gratulace, dopisní papíry, obálky, kalendáře, zejména nástěnné a stolní, samolepky, obtisky, poznámkové bloky, desky na spisy, pořadače, omalovánky, aktivity books, balicí papír, školní sešity, skicárky, tužky, pastelky, tuhy, gumy, ořezávátko na tužky, penály, papírové tašky, umělohmotné tašky, papírové kapesníčky, tiskoviny, časopisy, periodika, knihy, tiskárenské výrobky, lepidla na papír a pro domácnost, materiály pro umělce, štětce, kancelářské potřeby patřící do třídy 16, učební pomůcky (s výjimkou přístrojů), papírové obaly, obaly z plastických hmot zařazené v této třídě; (35) reklamní, inzertní a propagační činnost, prodej reklamního času inzerentům, prezentace her a soutěží pro veřejnost; (38) televizní vysílání, rozšiřování televizního vysílání, přenosy zpráv, přenos zpráv a obrazových informací pomocí počítače, přenášení vysílání pomocí satelitních družic, šíření audiovizuálních děl, vysílání kabelové televize, technická organizační zabezpečení televizního vysílání; (41) nakladatelská a vydavatelská činnost, nahrávání nosičů zvukových a/nebo obrazových, agenturní činnost v oblasti kultury v rámci této třídy, tvorba a vydávání audiovizuálních děl, půjčování nahraných a nosičů zvukových a/nebo obrazových záznamů, výchovná a zábavní činnost, organizace her a soutěží pro veřejnost, tvorba televizních pořadů.
(730) **FTV Prima, spol. s r.o.**, Na Žertvách 24/132, Praha 8 - Libeň, 18000, CZ

- (210) **O-489434**
(220) 14.10.2011
(320) 14.10.2011
(511) 29, 30, 35
(540)

Cajthaml LAHŮDKY

- (510) (29) výrobky z masa, ryb, drůbeže a zvěřiny, vajec, mléka a mléčných výrobků, výrobky ze zavařovaného, mraženého, sušeného ovoce a zeleniny, želé a džemy a z nich zejména výrobky lahůdkářské zařazené v této třídě, především ovocné, zeleninové, masové a rybí saláty a obložené chlebičky; (30) výrobky z kávy, kakaa, cukru, rýže, mouky a přípravky z obilnin, pečivo, cukrovinky, výrobky z droždí, prášků do těsta, octa a nálevů a koření a z nich zejména výrobky cukrářské; (35) inzertní, reklamní a propagační činnost, obstaratelská a zprostředkovatelská činnost v oblasti obchodu s potravinami, zejména lahůdkami, vystavování a nabízení potravinářského zboží, zejména lahůdek, za účelem prohlídky a nákupu zákazníky, obchodní administrativa, marketing, pomoc při řízení obchodní činnosti s potravinami, zejména lahůdkami, kancelářské práce, komerční informace a rady pro spotřebitele, obchody s potravinářským zbožím, zejména s lahůdkami, obchodní a podnikatelské informace, prezentace výrobků v komunikačních médiích pro účely maloobchodu, průzkum trhu.
(730) **Cajthaml Tomáš**, Jeremiášova 870, Praha 5, 15500, CZ

(210) **O-489466**
(220) 17.10.2011
(320) 17.10.2011
(511) 20, 37, 40, 42
(540)

 KLINAE

(510) (20) nábytek, bytové doplňky ze dřeva, korku, proutí, rákosu, třtiny, rohoviny, slonoviny, kostic, želvoviny, jantaru, perleti, mošské pěny, buničiny a z náhražek těchto hmot nebo z plastických hmot spadající do této třídy; (37) stavebnictví, opravy, instalační služby, montáže nábytku a bytových doplňků; (40) zpracování materiálů, úpravy nábytku a bytových doplňků; (42) architektonické poradenství, architektura, interiérová výzdoba, navrhování (průmyslový design), projektování ve výstavbě.

(730) **Burešová Jana Ing.**, Africká 31/688, Praha 6, 16000, CZ

(210) **O-489522**
(220) 18.10.2011
(320) 18.10.2011
(511) 35, 41, 42
(540)

 SBC

(510) (35) reklamní činnost, obchodní management, obchodní správa, obchodní administrativní, kancelářské práce, administrativní zpracování obchodních objednávek, analýzy nákladů, aranžování výloh, fakturace, marketingové studie, obchodní průzkum, on-line reklama na počítačové komunikační síti, podpora prodeje (pro třetí osoby), předvádění zboží, průzkum trhu, činnost reklamní agentury, rozšiřování vzorků zboží, služby outsourcing, vedení kartoték v počítačích, vedení účetních knih, vydávání a aktualizování reklamních materiálů, vyhledávání informací v počítačových databázích pro zákazníky, plakátovací služby, shromažďování a seřazování údajů do počítačových databází, prodej počítačového hardware a software; (41) vzdělávání, zabezpečování odborných akcí, školení, kurzů, přednášek, konferencí, soutěží, zábava, sportovní a kulturní, činnost fotografické reportáže; (42) služby vědecké a technologické, výzkum v oblasti vědy a průmyslu, průmyslové analýzy a průmyslový výzkum, návrh, vývoj počítačového hardware a software, obnovování počítačových databází.

(730) **S.B.C. Slovensko, s.r.o.**, Pribinova 20, Bratislava, 81109, SK
(740) Mgr. Marie Žáková, patentový zástupce, Ostopovická 4, Troubsko, 66441

(210) **O-489604**
(220) 20.10.2011
(320) 20.10.2011
(511) 8, 9, 11, 14, 16, 20, 24, 27, 28, 35
(540)

naoko

(510) (8) nože, přístroje, kuchyňské nástroje s ručním pohonem, sada nářadí s ručním pohonem; (9) váhy, teploměry s výjimkou lékařských, přístroje pro reprodukci zvuku, počítačové příslušenství; (11) svítidla (cylindry), ventilátory; (14) bižuterie, hodiny, hodinky; (16) papírenské výrobky spadající do této třídy, kancelářské potřeby s výjimkou nábytku; (20) drobný nábytek, zrcadla, rámy na obrazy; (24) textilní výrobky pro domácnost spadající do této třídy; (27) rohožky u dveří nekovové; (28) dárkové předměty spadající do této třídy, společenské hry, sportovní potřeby spadající do této třídy; (35) pomoc při řízení obchodní činnosti, reklamní činnost, provozování maloobchodu a velkoobchodu s výrobky uvedenými ve tř. 8, 9, 11, 14, 16, 18,

20, 21, 24, 27 a 28.
(730) **Albertina s.r.o.**, Bělohorská 144, Praha 6, 16000, CZ

(210) **O-489691**
(220) 24.10.2011
(320) 24.10.2011
(511) 19, 37
(540)

 mobile-point
montované obytné moduly
CORPORATION a.s.

(510) (19) pláště budov, dřevo pro stavby, stavby přenosné; (37) stavebnictví, informace stavební.
(730) **Mobile Point Corporation a.s.**, Bořivojova 878/35, Praha 3, 13000, CZ
(740) Mgr. Bohuslav Novák, Sartoriova 26/9, Praha 6, 16900

(210) **O-489692**
(220) 24.10.2011
(320) 24.10.2011
(511) 19, 37
(540)

 mobile-point
montované domovy seniorů
CORPORATION a.s.

(510) (19) pláště budov, dřevo pro stavby, stavby přenosné; (37) stavebnictví, informace stavební.
(730) **Mobile Point Corporation a.s.**, Bořivojova 878/35, Praha 3, 13000, CZ
(740) Mgr. Bohuslav Novák, Sartoriova 26/9, Praha 6, 16900

(210) **O-489693**
(220) 24.10.2011
(320) 24.10.2011
(511) 19, 37
(540)

 mobile-point
montované mateřské školy
CORPORATION a.s.

(510) (19) pláště budov, dřevo pro stavby, stavby přenosné; (37) stavebnictví, informace stavební.
(730) **Mobile Point Corporation a.s.**, Bořivojova 878/35, Praha 3, 13000, CZ
(740) Mgr. Bohuslav Novák, Sartoriova 26/9, Praha 6, 16900

(210) **O-489759**
(220) 26.10.2011
(320) 26.10.2011
(511) 39, 43
(540)

 HOMETRAVEL
www.home-travel.eu

(510) (39) organizování cest, služby cestovní kanceláře v rámci tř. 39; (43) rezervace ubytování.
(590) Barevná
(730) **HOME EXPERT, s.r.o.**, Hornátecká 5, Praha 8, 18200, CZ

(210) **O-489801**
(220) 27.10.2011
(320) 27.10.2011
(511) 9, 18, 25, 28
(540)

GANG SNOWBOARD

- (510) (9) ochranné pomůcky - helmy; (18) peněženky, batohy, kufry, cestovní tašky, tašky na notebook a jiná zavazadla; (25) snowboardové a lyžařské boty, oděvy (bundy, kalhoty, mikiny, trička, čepice, rukavice a podobně); (28) snowboardy, lyže, skateboardy, wakeboardy, kiteboardy, vázání na snowboardy, lyže, wakeboardy a kiteboardy, lyžařské hůlky, ochranné pomůcky jako sportovní pomůcky obsažené v této třídě (chrániče páteře, kolen, zápěstí a další), snowboardové a lyžařské obaly, ostatní sportovní vybavení spadající do této třídy.
- (730) **AR SPORT SNOWBOARDS, s.r.o.**, Obránců míru 467/5, Třebíč, 67401, CZ

(210) **O-489820**
(220) 27.10.2011
(320) 27.10.2011
(511) 9, 35, 36
(540)

Pojišťomat

- (510) (9) elektronické sítě, multimediální informační katalogy, elektronické časopisy, elektronická periodika a knihy v elektronické podobě, data na magnetických a optických nosičích; (35) pomoc při řízení obchodní činnosti, činnost organizačních, ekonomických poradců, poradenství obchodního managementu, obchodní poradenství správy dat, systemizace a překlad informací do počítačové databáze, podpora řízení obchodních projektů zahrnutých v této třídě, obchodní audit, administrativní zpracování objednávek, obchodní odhady, obchodní management, průzkum obchodu a průzkum trhu, poradenské služby na poli obchodního managementu, služby zpracování počítačových dat - administrativní zpracování dat, služby obchodní administrativy, služby v oblasti administrativní správy a služby organizačně hospodářské povahy u fyzických a právnických osob, administrativní a kancelářské práce, zprostředkování obchodu s výrobky ve třídách 1 - 34; (36) zprostředkování pojištění, pojistné smlouvy a jejich uzavírání, spořicí smlouvy, poskytování služeb při zřizování pojistných smluv a spořicí smluv, smlouvy o stavebním spojení, penzijním připojištění, konzultační služby v oblasti pojišťovnictví, makléřství, činnost finančních poradců, finanční služby převodu kapitálu, finanční odhady, zprostředkovatelství v oblasti pojištění a financí spadající do této třídy, deblokace a kapitalizace pohledávek, prevence vzniku pohledávek, odkup pohledávek, inkasní činnost, správa portfolia pohledávek, zprostředkování finančních operací, poradenská činnost v oblasti finančních služeb, inkasování pohledávek, zprostředkování pohledávek, faktoring, zajišťovací služby.
- (730) **Click Insurance a.s.**, Lyčkovo nám. 508/7, Praha 8 - Karlín, 18600, CZ

(210) **O-489896**
(220) 01.11.2011
(320) 01.11.2011
(511) 36, 39
(540)



- (510) (36) pronájem nemovitostí, správa majetku, správa nemovitostí, inkasování nájemného, pronájem kanceláří; (39) automobilová doprava, autobusová doprava, služby v dopravě a přepravě, rezervace místenek, služby dopravců, zprostředkování dopravy, informace o dopravě, rezervace dopravy.
- (590) Barevná
- (730) **Autobusová doprava s.r.o. Podbořany**, Dělnická 946, Podbořany, 44101, CZ

(210) **O-489900**
(220) 01.11.2011
(320) 01.11.2011
(511) 8, 20, 28
(540)

宗矩
MUNENORI

- (510) (8) čepelky, dýky, meče, nože, pochvy na šavle, řezné nástroje, sečné a bodné zbraně, šavle; (20) dekorativní předměty přenosné spadající do této třídy, desky k vystavování zboží, nábytek, stojany k vystavování zboží; (28) šermířské zbraně.
- (730) **Eduard Valentík**, Zahrady 428, Buchlovice, 68708, CZ

(210) **O-489911**
(220) 01.11.2011
(320) 01.11.2011
(511) 30, 35, 43
(540)

Coffee House Express

- (510) (30) káva, čaj, kakaové nápoje, dorty, sušenky, jemné pečivo, cukrovinky, bonbóny, čokoláda; (35) prodej nápojů a potravin; (43) kavárna, cukrárna, restaurace, bufet, rychlé občerstvení.
- (730) **ČD Restaurant, a.s.**, Prvního pluku 81/2a, Praha 3, 13011, CZ
- (740) **AK Šubrtová & partneři**, JUDr. Michaela Šubrtová, Dlouhá 16, Praha 1, 11000

(210) **O-489915**
(220) 01.11.2011
(320) 01.11.2011
(511) 9, 35, 37, 42, 43
(540)



- (510) (9) přístroje pro zpracování informací a počítače, včetně periférií, počítačový software; (35) kancelářské práce, vedení účetnictví, mzdové agendy, včetně personalistiky; (37) instalace a opravy přístrojů a zařízení uvedených ve tř. 9; (42) programování pro počítače, poradenství při zavádění výpočetní techniky; (43) restaurační služby.
- (730) **PROPEM spol. s r.o.**, K Nouzovu 2090/6, Praha 4, 14300, CZ

(210) **O-489916**
(220) 01.11.2011
(320) 01.11.2011
(511) 35, 41
(540)

Knihex

- (510) (35) pořádání knižního trhu pro reklamní a obchodní účely; (41) pořádání workshopů, happeningů, výstav ke kulturním a vzdělávacím účelům, koncertů.
- (730) **Mgr. Karolina Voňková**, Osadní 6, Praha 7, 17000, CZ

(210) **O-489946**
(220) 02.11.2011
(320) 02.11.2011
(511) 6, 9, 35, 37

(540)



(510) (6) zámečnické výrobky včetně klíčů a hrubých klíčů, válcových vložek zámek, zapadacích plechů, kování a příslušenství, zavíračů dveří (neelektrických), kovových pantů (závěsů), klik z kovu nebo převážně z kovu, kovových závor a ústrojí pro nouzové otvírání a zavírání dveří, bezpečnostní schránky, části k výše uvedeným výrobkům; (9) elektrické a elektromechanické zámky, zámkové karty a čtečky zámkových karet, elektrické zapadací plechy, elektrické dveřní zavírače a otvírače, signalizační a kontrolní přístroje a nástroje včetně těch, které ověřují a kontrolují pohyb osob uvnitř budov, vstup do budov a odchod z budov, průchod/průjezd dveřmi a vstupními prostory, jakož i těch přístrojů a nástrojů, které se používají se zámky a/nebo bezpečnostními schránkami; (35) provozování virtuálních obchodních středisek na Internetu v oblasti mechanických, elektromechanických i elektrických zámek, klíčů, prostředků všeho druhu pro uzavírání a otevírání objektů a zařízení a jejich zajištění, zámečnických výrobků a jejich příslušenství; (37) instalace a oprava zámek a jim podobných výrobků.

(730) **ASSA ABLOY Rychnov, s.r.o.**, Strojnická 633, Rychnov nad Kněžnou, 51621, CZ

(740) Ing. Pavel Reichel, Lopatecká 14, Praha 4, 14700

(210) **O-489955**

(220) 03.11.2011

(320) 03.11.2011

(511) 1

(540)



(510) (1) hydrazin, kyseliny, kyselina sulfonová, soli pro průmyslové účely, benzoová kyselina, katechu, naftalen, odbarvovací přípravky pro průmyslové účely, lepidla pro průmyslové účely, zásady, toluen, uhlohydráty, alkohol, fenol pro průmyslové účely.

(730) **Jiangsu Huada Chemical Group Co., Ltd.**, Gangqubeilu, Jiangbian Chemical Zone, Xinbei industrial Park, Changzhou 8, Jingsu, CN

(740) INPROCHES Patentová a známková kancelář, Mgr. Alžběta Jurtíková, patentová zástupkyně, Mezírka 1, Brno, 60200

(210) **O-489956**

(220) 03.11.2011

(320) 03.11.2011

(511) 43

(540)

COMODA

(510) (43) služby zajišťující stravování a nápoje.

(730) **Precious Stone s.r.o.**, Nám. Marie Poštové 49, Beroun, 26601, CZ

(740) Mgr. Tereza Klečková, advokátka, Jiráskova 184, Nová Ves I, 28002

(210) **O-489968**

(220) 03.11.2011

(320) 03.11.2011

(511) 6, 19, 37

(540)

iline

(510) (6) zastřešení bazénů, bazény, whirlpooly, kovové konstrukce, bazény, skleníky a skleníkové konstrukce, kolejnice, kryty

bazény pevné, kryty bazénů pohyblivé, modulové zastřešení, kovové potřeby zámečnické, kovové sprchové kabiny, kovové zámky, kovové panty, kovové konstrukce zastávek - vše v rámci této třídy; (19) zastřešení bazénů - v rámci této třídy, nekovové kryty bazénů, bazény nekovové, nekovové sprchové kabiny, whirlpooly nekovové, nekovové potřeby zámečnické; (37) stavební služby, realizace staveb a průmyslových staveb, opravy, instalace, klempířství a instalatérství, montáž bazénů a zastřešení bazénů.

(730) **Bumerang - zastřešení bazénů s.r.o.**, Družstevní 625/10, Horka nad Moravou, 78335, CZ

(740) Ing. Petr Soukup, Vídeňská 8, Olomouc, 77200

(210) **O-489969**

(220) 03.11.2011

(320) 03.11.2011

(511) 6, 19, 37

(540)

evoline

(510) (6) zastřešení bazénů, bazény, whirlpooly, kovové konstrukce, bazény, skleníky a skleníkové konstrukce, kolejnice, kryty bazénů pevné, kryty bazénů pohyblivé, modulové zastřešení, kovové potřeby zámečnické, kovové sprchové kabiny, kovové zámky, kovové panty, kovové konstrukce zastávek - vše v rámci této třídy; (19) zastřešení bazénů - v rámci této třídy, nekovové kryty bazénů, bazény nekovové, nekovové sprchové kabiny, whirlpooly nekovové, nekovové potřeby zámečnické; (37) stavební služby, realizace staveb a průmyslových staveb, opravy, instalace, klempířství a instalatérství, montáž bazénů a zastřešení bazénů.

(730) **Bumerang - zastřešení bazénů s.r.o.**, Družstevní 625/10, Horka nad Moravou, 78335, CZ

(740) Ing. Petr Soukup, Vídeňská 8, Olomouc, 77200

(210) **O-490082**

(220) 08.11.2011

(320) 08.11.2011

(511) 4, 35, 37, 39

(540)

VYDRUS

(510) (4) paliva, maziva, motorové oleje, pohonné látky, minerální oleje, mazadla, parafin, ceresin a veškeré výrobky z ropy; (35) prodej nákladních vozidel; (37) údržba a opravy vozidel a jejich částí, opravy pneumatik, mytí vozidel; (39) silniční doprava osobní i nákladní, autobusová doprava, kamiónová nákladní doprava, skladování zboží, expedice, provozování parkovišť garáží a jiných odstavných ploch, pronájem nákladních vozidel.

(730) **VYDRUS spol. s r.o.**, Plynárenská 384, Králíky, 56169, CZ

(210) **O-490117**

(220) 08.11.2011

(320) 08.11.2011

(511) 16, 41, 44

(540)



ŠKOLA PAMĚTI

(510) (16) tiskoviny, periodické i neperiodické publikace, časopisy, katalogy, knihy, zejména skripta, manuály, brožury, příručky, fotografie, učebnice, studijní materiály, letáky, plakáty, vizitky, tištěné informační materiály, školní a psací potřeby, sylaby a učebnice pro výuku cizích jazyků, učební a školní potřeby a pomůcky (kromě přístrojů), ročenky, tiskoviny a tištěné publikace, texty, propagační materiál, alba, pouzdra s barvami (školní pomůcky), blahopřání, bloky (papírnické výrobky), brožury, desky (papírnické výrobky), psací desky s klipsem na přidržování papíru, desky na dokumenty (šanonny, pořadače), dopisní papír, držáky na psací potřeby, figurky (sošky) z papírové hmoty, fólie hliníková na balení potravin, fotografie, stojany na fotografie, grafické reprodukce, grafiky, gumy na mazání, houbičky navlhčovací (kancelářské potřeby), hroty psacích per, chrániče prstů (kancelářské potřeby), inkoust v

tyčince, inkousty, kalendáře, kalendáře trhací, kancelářské potřeby, kromě nábytku, kancelářské sponky, papírové kapesníky, výrobky z kartónu, spadající do této třídy, karty, katalogy, kelímky papírové na mléčné výrobky, krabice na klobouky z lepenky, knihy, záložky do knih, knížky brožované, knižní zarážky, vzory na kopírování, papírové kornouty, krabice lepenkové nebo papírové, křída na psaní, pomůcky na mazání, nálepky (lepící pásky) pro kancelářské použití nebo pro domácnost, napínáčky, násadky na pera, noviny, obálky, obaly (papírnické výrobky), obaly na spisy, obtisky, opěradla na ruce pro malíře, ořezávací stroje jako obaly, razítka, razítka datovací, papír, dopisní papír, papír kopírovací (pauzovací), pergamenový papír, papír sací, papírenské výrobky spadající do této třídy, papírová prostrání, papírové ubrusy, papírové podložky pod sklenice, papírové ubrusky, pastelky, pouzdra na pasy, pečeti, penály, pera (kancelářské potřeby), pera plnicí, periodika, plakáty, plány, psací podložky, pomůcky učební, pohlednice, poštovní známky, potřeby na psaní, pouzdra na doklady, pouzdra na pera, pouzdra s psacími potřebami, papírové praporky, publikace, papírové pytlíky jako obaly, razítka, razítka datovací, pouzdra na razítka, razítkovací podušky, ročenky, papírové ručníky, rýsovací nástroje, samolepky, samolepky pro domácnost a pro kancelářské potřeby, sešity, sešivačky, školní potřeby, tabule školní, těžítka, tikety, tiskové typy, tužky, tuhy do tužek, držátka na tužky; (41) služby v oblasti výchovy a zábavy, školící, vzdělávací a konzultační činnost, lektorská a pedagogická činnost, služby v oblasti rozvoje duševních schopností, dálkové studium, provádění odborných zkoušek, organizování studia, předškolní vzdělávání, dálkové studium, distanční studium, organizování celoživotního vzdělávání, rekvalifikační kurzy, organizování a vedení konferencí, kongresů, seminářů a symposií, pořádání a řízení pracovních setkání a školení, elektronické publikování, výuka cizích jazyků, provádění speciálních zkoušek, školení a výcvik - trénink, vyučování, poskytování vzdělání a udělování absolventských certifikátů, vydavatelská a nakladatelská činnost včetně jejich zprostředkování, vydávání brožur, příruček, učebnic, elektronických knih a časopisů, on-line, a to i v různých jazykových mutacích, publikační činnost, organizování a vedení konferencí, kongresů, seminářů, školení, odborných stáží, organizování kulturních a vzdělávacích akcí, pořádání pracovních setkání, knihovny, sportovní aktivity, provozování sportovních zařízení a zařízení sloužících k regeneraci a rekondici, služby pro oddech a poskytování poradenství v oblasti volného času a rekreace, produkce, pořizování a šíření zvukových, obrazových a zvukově obrazových snímků a záznamů všeho druhu, pronájem a půjčování nosičů zvukových, obrazových nebo zvukově obrazových záznamů, umělecká činnost, poskytování on-line elektronických publikací bez možnosti stažení, psaní textů (jiných než reklamních), zajišťování rekreačních pobytů, publikační činnost, projektování studijních programů - v rámci této třídy, poskytování informací prostřednictvím elektronického internetového portálu v oblasti vzdělávání;(44) zprostředkování služeb se zaměřením na poradenství v péči o zdraví s využitím metod klasické i alternativní medicíny, psychoterapie, psychologie a esoteriky, poradenství v oblasti zdravého životního stylu, rozvoje osobnosti, v oborech psychoterapie, psychologie, v oblasti techniky sebepoznávání, využívání přírodních léčivých zdrojů, aromaterapie, přírodní a alternativní medicína, přírodní terapie, služby regenerační, rekonvalescenční, relaxační a masérské.

(590) Barevná

(730) **Pok Jakub Mgr. et Mgr.**, Kloboučnická 1626/5, Praha 4, 14000, CZ

(210) **O-490125**

(220) 08.11.2011

(320) 08.11.2011

(511) 9, 16, 35, 41

(540)



(510) (9) přístroje pro vyučování, zábavní přístroje, hry a herní zařízení upravené pro použití s externí obrazovkou nebo monitorem, programy pro počítačové hry, kazety pro videohry, veškeré elektronické a magnetické nosiče zvukových záznamů a video záznamů, gramofonové desky a kompaktní disky (audio-video), CD ROM, optické nosiče dat, veškeré počítačové programy a software bez ohledu na záznamová média nebo prostředky šíření, tj. software nahraný na magnetických médiích, CD ROM nebo stažený ze vzdálené počítačové sítě, elektronické publikace včetně těch s možností stažení, hologramy; (16) učební a vyučovací pomůcky s výjimkou přístrojů, tiskárenské výrobky a tištěné materiály, knihy a brožované knížky, noviny, periodika, publikace, ročenky, papírové a lepenkové nosiče informací všeho druhu, kalendáře, karty, výrobky papírenské, plakáty, fotografie, obálky, etikety a samolepky v rámci této třídy; (35) poradenství personální a podnikové za pomoci metod neuro-lingvistického programování, zejména v oblasti osobního rozvoje, motivování lidí, zlepšování manažerských schopností, poradenství v oblasti psychologického testování pro výběr zaměstnanců; (41) výchovná a vzdělávací činnost, pořádání a řízení školení, zejména v oblasti neuro-lingvistického programování a interpersonální komunikace, v oblasti rozvoje technik osobního rozvoje, v oblasti rozvoje fyzických a duševních schopností osob a rozvoje v oblasti emocionální a spirituální, poradenství pro volbu povolání, výchovně-zábavné klubové služby, vydávání knih a textů kromě reklamních, instruktážní, výchovný a praktický výcvik, psaní scénářů, psaní textů (jiných než reklamních), výroba rozhlasových a televizních programů zejména v uvedených oblastech.

(590) Barevná

(730) **NLP Mezinárodní Centrum, s.r.o.**, Plaská 622/3, Praha 5, 15000, CZ

(740) JUDr. Věroslav Sobotka, Markušova 1631, Praha 4, 14900

(210) **O-490130**

(220) 08.11.2011

(320) 08.11.2011

(511) 16, 35, 41

(540)

Ecce liber

(510) (16) papír, lepenka a výrobky z těchto materiálů, které nejsou zařazeny do jiných tříd, tiskárenské výrobky, potřeby pro knižní vazby, fotografie, papírenské zboží, lepidla pro papírenství nebo domácnost, materiál pro umělce, štetce, psací stroje a kancelářské potřeby (vyjímaje nábytek), učební a vyučovací pomůcky s výjimkou přístrojů, plastické obaly (nezařazené do jiných tříd), tiskařské typy, štočky; (35) propagační činnost, reklama, pomoc při řízení obchodní činnosti, obchodní administrativa, kancelářské práce; (41) výchova, vzdělávání, zábava, sportovní a kulturní aktivity.

(730) **FKP CONSULTING s.r.o.**, Kukučínova 1148/4, Praha 4, 14200, CZ

(210) **O-490133**

(220) 08.11.2011

(320) 08.11.2011

(511) 38, 41, 45

(540)

vášň pro dobrou službu

(510) (38) šíření elektronických informací, šíření periodik v elektronické podobě, šíření tiskovin pomocí počítačových a obdobných sítí, elektronická komunikace, poskytování informačních služeb na Internetu; (41) organizování a vedení seminářů, školení, přednášek, konferencí a kongresů, školení, vyučování, přednášení, webináře - školení prostřednictvím počítačových sítí; (45) právní služby, ochrana duševního vlastnictví, správa autorských práv, konzultační služby a poradenství v oblasti duševního vlastnictví, registrace domén -

(730) právní služby.
(730) **Jasanská Ladislava Mgr.**, Lomnického 7, Praha 4, 14000, CZ

(210) **O-490160**
(220) 09.11.2011
(320) 09.11.2011
(511) 16, 33, 43
(540)



(510) (16) etikety kromě textilních, papírové obaly na láhve, sáčky jako obaly (z papíru nebo umělých hmot), papírové podložky pod sklenice, papírové ubrousky; (33) víno, alkoholické nápoje s výjimkou piva; (43) hostinské služby, ochutnávka vín a alkoholických nápojů.
(590) Barevná
(730) **VINIUM a.s.**, Hlavní 666, Velké Pavlovice, 69106, CZ
(740) advokát, JUDr. Iveta Sokolová, Patočkova 1419/39, Praha 6, 16900

(210) **O-490268**
(220) 11.11.2011
(320) 11.11.2011
(511) 41
(540)



(510) (41) sportovní aktivita.
(730) **Centrum talentů golfové mládeže o.s.**, Šmeralova 331/21, Praha 7 - Bubeneč, 17000, CZ

(210) **O-490274**
(220) 11.11.2011
(320) 11.11.2011
(511) 9, 35, 41
(540)

PCQ

(510) (9) veškeré známé nosiče zvukových, zvukově-obrazových a obrazových záznamů, které spadají do této třídy, softwarové a multimediální aplikace; (35) reklamní, inzertní a propagační činnost v oblasti kultury prostřednictvím jakéhokoliv média, vydávání propagačních a nabídkových materiálů a jejich fyzické i elektronické šíření; (41) koncertní činnost, výchovná a zábavní činnost, pořádání a zprostředkování společenských, sportovních, zábavných, soutěžních akcí, uměleckých pořadů a vystoupení (hudebních, pěveckých a divadelních), nahrávání hudebních děl na zvukové, zvukově-obrazové a obrazové nosiče, nahrávky pro rozhlas, televizi, film a internetové produkce, vydavatelská činnost v oblasti knih, hudební tvorby, propagačních tiskovin a časopisů, vzdělávací pořady a odborné semináře.
(730) **Zvěřina Jan**, Újezd 394/39, Praha 1, 11800, CZ

(210) **O-490277**
(220) 13.11.2011
(320) 13.11.2011
(511) 32

(540)



(510) (32) piva, minerální vody, šumivé nápoje a jiné nápoje nealkoholické, nápoje a šťávy ovocné, sirupy a jiné přípravky k zhotovování nápojů.
(730) **Dzhuhan Vasył Ing.**, T. G. Masaryka 19, Dašice, 53303, CZ
(740) Ing. Martin Drábek, Ostřešany 275, Pardubice, 53002

(210) **O-490302**
(220) 14.11.2011
(320) 14.11.2011
(511) 11, 14, 21, 25
(540)



(510) (11) skleněná svítidla a lampy; (14) drahé kameny, drahé kovy, hodinky, klenoty, ozdoby (šperk), sklo bižuterní k napodobení drahých kamenů, bižuterie, bižuturní ozdoby, šperkařské a bižuturní polotovary; (21) křišťálové sklo, barevné sklo, skleněné výrobky v rámci této třídy, držáky na toaletní papír, na mýdlo, na svíce, na ubrousky, figurky, vše v rámci této třídy; (25) boty, čepice, kabáty, klobouky, kombinézy, kostýmy, obleky, košile, kůže (oděvy z -), kůže (oděvy z napodobenin-), spodní prádlo, oblečení, obuv, oděvy, kalhoty, slipy, kalhotky, tričko, pyžama, prádlo, noční košile, rukavice, pulovry, bundy, plavky, mikiny.
(590) Barevná
(730) **Sun International trade Group s.r.o.**, Švábky 2, Praha 8, 18000, CZ

(210) **O-490373**
(220) 15.11.2011
(320) 15.11.2011
(511) 5, 35, 40
(540)

oparek

(510) (5) výrobky a přípravky chemické, farmaceutické, veterinární, hygienické, dezinfekční, antiseptické, vše v rámci této třídy, antibakteriální a antiparazitní látky, farmaceutické a výživové potraviny a nápoje pro léčebné účely, cukrovinky s léčivými přísadami, vitamínové, minerální (včetně stopových prvků) a výživové doplňky potravy, pro léčebné účely, přírodní léčivé výtažky, posilující a antibakteriální přípravky, farmaceutické a dermatologické přípravky pro péči o pokožku, přísady do krmiva pro léčebné účely, medicínální emulze, výrobky pro prevenci nebo utišení bolesti, hygienické a dezinfekční přípravky a potřeby pro léčebné účely, prostředky k hubení rostlinných a živočišných škůdců; (35) maloobchodní a velkoobchodní služby s výrobky uvedenými ve třídách 3 a 5, zprostředkování obchodních záležitostí, předvádění zboží, obchodní nebo podnikatelské informace, poradenství a poskytování konzultací v obchodní činnosti, zprostředkování interaktivního obchodu s výrobky ve třídách 1 až 34 pomocí globálních komunikačních sítí (Internet), marketing, reklamní a propagační činnost, zprostředkování reklamní činnosti, zejména pomocí globálních komunikačních sítí, organizování komerčních a reklamních výstav, vytváření obchodních a obchodně-informačních sítí, shromažďování různého zboží pro třetí osoby (kromě jejich přepravy), v rozsahu zboží tříd 1 až 34, za účelem umožnění spotřebitelům, aby si tyto výrobky mohli pohodlně prohlížet a nakupovat, dovozní a vývozní agentura, elektronický obchod prostřednictvím Internetu (e-shop) s výrobky ve třídách 1 - 34; (40) zpracování a úprava materiálů, zejména mechanickou, chemickou či tepelnou transformací,

- úprava a zpracování produktů tříd 3 a 5, poradenství v oblasti zpracování produktů tříd 3 a 5.
(730) **Cihlář Kamil**, Petrovice-Závada 166, Petrovice, 73572, CZ
Kucko Ján, Stránské 183, Stránske, SK
(740) Silesia Patent & Trademark s.r.o., Pod Školou 1278, Šenov, 73934

- žárovky, žhavicí vlákna do elektrických lamp, elektrické žárovky, zářivky pro osvětlení, svítidla pro akvária, kryty pro svítidla, objímky na svítidla, svítidla (cylindry), svítidla pro jízdní kola.
(590) Barevná
(730) **EULED s.r.o.**, Durychova 101/66, Praha 4 - Lhotka, 14200, CZ

- (210) **O-490407**
(220) 16.11.2011
(320) 16.11.2011
(511) 41
(540)



- (510) (41) vzdělávání, vzdělávací soutěže, vydávání časopisů.
(730) **Český zahrádkářský svaz, o.s.**, Rokycanova 15, Praha 3, 13000, CZ
(740) JUDr. Jitka Bartlová, Jungmannova 5, Praha 1, 11000

- (210) **O-490539**
(220) 23.11.2011
(320) 23.11.2011
(511) 35, 36, 38, 41
(540)



- (510) (35) provoz a obchodní správa obchodních/nákupních center, hypermarketů a supermarketů, provoz obchodních prodejen a prodejních stánků, provoz slevových (outletových) prodejen, provoz a pronájem prodejních automatů, reklamní a marketingové činnosti, marketingové studie, průzkumy trhu, inzerce, předvádění výrobků, distribuce zboží k reklamním účelům, pronájem reklamních ploch, zprostředkování reklamy, obchodní zprostředkování, obchodní zastoupení jiných výrobních/podnikatelských subjektů, organizační, ekonomické a podnikatelské poradenství, automatizované zpracování a správa obchodních dat, administrativní činnosti, personální služby, obchodní poradenství - řízení podniku/obchodu, obchodní management, obchodní analýzy, poskytování podnikatelských/obchodních informací, kopírování dokumentů, maloobchodní a velkoobchodní činnosti či elektronický prodej v oblasti spotřební elektroniky, audio-vizuální, telekomunikační a výpočetní techniky, kosmetiky, léčiv a hygienických či zdravotnických potřeb, oděvů, módních doplňků, obuvi, potravin, potřeb pro domácnost a kuchyň, domácích elektrických spotřebičů, sanitární techniky, sportovních a turistických potřeb, nábytku, potravin, potravinových doplňků, potřeb pro zvířata, dárků, tiskovin - časopisů, novin a knih a potřeb pro kuřáky, rostlin a květin, hodinek a šperků, brýlí a optických potřeb, organizování a pořádání komerčních, reklamních a prodejních akcí a soutěží, obchodní merchandising, aranžování výkladů obchodů; (36) realitní a developerská činnost v oboru realit, pronájem a správa nemovitostí - obchodních center, hypermarketů a supermarketů, pronájem a správa pozemků, nebytových prostor k podnikání a bytů, investorská činnost, poskytování finančních informací, finanční zprostředkování, finanční služby spojené s pronájmem a prodejem nemovitostí a obchodních prostor; (38) provoz elektronického portálu s informacemi o nákupních/obchodních centrech a prodejnách, obchodních slevách a akcích, prodejní době a sortimentu zboží, elektronická pošta, počítačová komunikace; (41) organizování a pořádání zábavních, vzdělávacích, sportovních, kulturních a společenských akcí, zábavní, sportovní, vzdělávací, kulturní a společenské činnosti, pořádání zákaznických soutěží, provoz zábavních center, provoz kin a knihoven, provoz heren a kasin, provoz sázkových kanceláří, provoz vzdělávacích center, provoz relaxačních a sportovních center, provoz kulturních a společenských center, zprostředkování v zábavě, sportu, vzdělávání a kultuře, vydavatelská a nakladatelská činnost, elektronické publikování.

- (210) **O-490409**
(220) 16.11.2011
(320) 16.11.2011
(511) 16, 35, 43
(540)



- (510) (16) desky (papírnické výrobky), desky na dokumenty, fotografie, karty, knihy, manuály, obaly na spisy, obrazy, papírové archy, plakáty, pomůcky učební, pořadače, pouzdra na doklady, prospekty, publikace, rejstříky, štítky (papírové nálepky), tiskoviny, tištěné publikace, materiály pro vázání knih, vzory na kopírování; (35) administrativní zpracování nákupních objednávek, aktualizování reklamních materiálů, dodavatelské služby pro třetí osoby, fotokopírování, obchodní a podnikatelské informace, komerční informace a rady pro spotřebitele, obchodní reklama pro třetí osoby, prezentace výrobků v komunikačních médiích pro účely maloobchodu, reklama (propagace), aktualizování reklamních materiálů, rozšiřování reklamních materiálů zákazníkům (letáky, prospekty, tisky), psaní reklamních textů, vydávání (zveřejňování) reklamních textů; (43) bary (služby), bufety, hotelové služby, kavárny, motely, penziony, restaurace, zásobování (catering).
(590) Barevná
(730) **Kabičková Michaela MUDr.**, Daškova 3075/12, Praha 4, 14300, CZ

- (590) Barevná
(730) **Bainbridge Czech Republic Ústí nad Labem Holding s.r.o.**, Ovocný trh 1096/8, Praha 1, 11000, CZ
(740) Ing. Jiří Střelák, Šumberova 42, Praha 6, 16200

- (210) **O-490536**
(220) 23.11.2011
(320) 23.11.2011
(511) 9, 11
(540)



- (210) **O-490540**
(220) 23.11.2011
(320) 23.11.2011
(511) 35, 39, 41

- (510) (9) elektronky se žhavenou katodou, elektronky zesilovací; (11)

(540)



- (510) (35) personální služby, činnost personální agentury, zprostředkování a zajištění práce, automatizované nebo ruční zpracování a správa obchodních dat, činnost ekonomických a organizačních poradců, administrativní a kancelářské práce, kopírování dokumentů, daňové a účetní služby, vedení účetnictví, služby a poradenství v oblasti managementu, obchodní strategie, obchodní správa firem a obchodních podílů ve firmách, obchodní zastoupení jiných podnikatelských subjektů, zejména výrobců, odborné služby řízení firem, organizace chodu firmy - vedení týmu, teambuilding, vedení obchodních zástupců v terénu, podpora obchodních technik, organizace obchodních klientských věrnostních programů, řízení a organizace prodejen, řízení obchodních a podnikatelských aktivit, vedení firemní administrativy - evidence fakturace, objednávek, účetnictví, vozového parku, skladového hospodářství a obchodní evidence klientů a zboží, marketingová, reklamní a inzertní činnost, průzkumy trhu, obchodní analýzy a statistiky, direktmarketing, telemarketing, prodejní merchandising, obchodní monitoring prodeje zboží, poskytování prodejních slev, vyhledávání a poskytování obchodních informací, služby obchodních databank, organizování a pořádání komerčních a reklamních akcí, předvádění výrobků, distribuce vzorků zboží k reklamním účelům (sampling), modelling, služby prodejních hostesek, pořádání obchodních/prodejních spotřebitelských soutěží, organizování a pořádání obchodních a reklamních akcí na zakázku pro zaměstnance ve firmách a obchodní partnery; (39) dopravní a spediční činnosti, doprava/přeprava zboží nebo osob, přepravní služby zásilkového velkoobchodu, kurýrní služby, provoz skladů, skladovací služby, balení zboží, nakládání zboží, přeprava zboží, vykládání zboží, organizace dopravy, logistické činnosti, provoz autoparku, poskytování dopravních informací; (41) vzdělávací činnosti, činnost vzdělávací agentury, organizování a pořádání odborných kurzů a školení, firemní vzdělávání, školení obchodních zástupců/prodejců, školení prodejních týmů, organizování a pořádání vzdělávacích, kulturních, společenských, zábavních a sportovních akcí na zakázku pro zaměstnance ve firmách a obchodní partnery, vydavatelská a nakladatelská činnost, elektronické publikování, vydávání obchodních či firemních zpráv (reportů), hudební, filmová a umělecká produkce, zprostředkování v oblasti vzdělávání, zábavy, kultury a sportu.
- (590) Barevná
(730) **Advenio s.r.o.**, Modřanská 98/307, Praha 4, 14706, CZ
(740) Ing. Jiří Střelák, Šumberova 42, Praha 6, 16200

- (210) **O-490542**
(220) 23.11.2011
(320) 23.11.2011
(511) 32, 33, 43
(540)



- (510) (32) piva, minerální vody, šumivé nápoje nealkoholické, nealkoholické nápoje, šťavy ovocné, sirupy a jiné přípravky k zhotovování nápojů; (33) alkoholické nápoje (s výjimkou pív); (43) služby zajišťující stravování a nápoje, dočasné ubytování, restaurace.
- (590) Barevná
(730) **BARTIDA s.r.o.**, Zborovská 54, Praha 5, 15000, CZ
(740) fialová advokátní kancelář, Mgr. Petra Fialová, V Jámě 1, Praha 1, 11000

- (210) **O-490583**
(220) 24.11.2011
(320) 24.11.2011
(511) 43
(540)



- (510) (43) kavárna, rychlé občerstvení.
(590) Barevná
(730) **ReLoad Technologies s.r.o.**, Konzumní 640/4, Praha 9, 19800, CZ

- (210) **O-490618**
(220) 25.11.2011
(320) 25.11.2011
(511) 35, 41
(540)



- (510) (35) organizování výstav (komerčních nebo reklamních), pořádání veletrhů pro obchodní a reklamní účely; (41) organizování a vedení konferencí, organizování a vedení kongresů, organizování a vedení seminářů, organizování a vedení sympozií, organizování kulturních a vzdělávacích výstav, plánování a organizování večírků, pořádání a řízení pracovních setkání (školení).
- (590) Barevná
(730) **Sdružení oboru vodovodů a kanalizací ČR**, Novotného lávka 5, Praha 1, 11668, CZ

- (210) **O-490666**
(220) 28.11.2011
(320) 28.11.2011
(511) 4, 7, 35, 37, 42
(540)

GENETOP

- (510) (4) elektrická energie; (7) zařízení pro výrobu elektrické energie, větrné elektrárny, jejich součásti a příslušenství; (35) maloobchod a velkoobchod zbožím ve tř. 4, a to elektrickou energií, tř. 7, a to zejména zařízením pro výrobu elektrické energie, větrnými elektrárnami jejich součástmi a příslušenstvím, tř. 9, a to zejména akumulátory, elektrickými agregáty, bateriemi, elektrickými kabely, elektrickými regulátory v rámci této třídy, elektrickými články včetně nabíjecího zařízení pro ně, elektrickými bateriemi, rozvaděči elektrického proudu, zprostředkování obchodu výrobky ve třídách 4, 7, 9, poradenství v oblasti prodeje energií, provádění cenových kalkulací; (37) stavby, servis, opravy a montážní činnost týkající se větrných elektráren, poradenství týkající se povětrnostních podmínek pro využití větrných elektráren; (42) měření povětrnostních podmínek v souvislosti s větrnými elektrárnami.
- (730) **GENETOP s.r.o.**, U Topolu 149, Stochov, 27303, CZ
(740) TRAPLOVÁ-HAKR-KUBÁT Advokátní a patentová kancelář, JUDr. Jarmila Traplová, Přístavní 24, Praha 7, 17000

- (210) **O-490670**
(220) 28.11.2011
(320) 28.11.2011
(511) 26, 35, 36, 41

(540)



- (510) (26) odznaky a náramky (ne z drahých kovů) na propagaci činnosti občanského sdružení na pomoc imobilním občanům a občanům s nervosvalovým onemocněním; (35) marketing a zprostředkování služeb v oblasti propagace činnosti občanského sdružení na pomoc imobilním občanům a občanům s nervosvalovým onemocněním, reklamní činnost, obchodní administrativa; (36) charitativní činnost spadající do této třídy, organizování finančních sbírek, shromažďování prostředků na dobročinné účely pro cílovou skupinu imobilních občanů a občanů s nervosvalovým onemocněním v tuzemsku; (41) výchova, vzdělávání, zábava, sportovní a kulturní aktivity, řízení a organizace sportovních, kulturních a společenských akcí, školení, organizování odborných kurzů pro imobilní občany, semináře a setkání v oblasti léčby, rehabilitace a další pomoci imobilním lidem a lidem s nervosvalovým onemocněním, nahrávání zvukových a obrazových záznamů, fotografické reportáže, zpravodajské služby.
- (730) **MDA RIDE o.s.**, Zubatého 10/330, Praha 5, 15000, CZ
(740) Mgr. Marie Žáková, patentový zástupce, Ostopovická 4, Troubsko, 66441

- (210) **O-490682**
(220) 28.11.2011
(320) 28.11.2011
(511) 16, 21, 32, 43
(540)

Redern

- (510) (16) papírové výrobky, papírové tácky, etikety, kelímky a ubrousky, fotografie, tiskoviny a papírenské zboží, reklamní, propagační a informační materiály papírové, kancelářské potřeby obsažené v této třídě, papírové a plastické obaly v rámci této třídy; (21) sklo, porcelán a majolika neobsažené v jiných třídách, kuchyňské nádobí a náčiní, skleněné a porcelánové výrobky; (32) pivo, nelkoholické nápoje; (43) služby zajišťující stravování a nápoje, restaurace, hostinská činnost, služby zajišťující dočasné ubytování, hotely, penziony, ubytovny.
- (730) **Čupa Michal Ing.**, Azalková 490, Jesenice, 25242, CZ
(740) Mgr. Jana Švehlová, advokátní kancelář, Mickiewiczova 242/17, Praha 6, 16000

- (210) **O-490683**
(220) 28.11.2011
(320) 28.11.2011
(511) 16, 21, 32, 43
(540)

Matyáš

- (510) (16) papírové výrobky, papírové tácky, etikety, kelímky a ubrousky, fotografie, tiskoviny a papírenské zboží, reklamní, propagační a informační materiály papírové, kancelářské potřeby obsažené v této třídě, papírové a plastické obaly v rámci této třídy; (21) sklo, porcelán a majolika neobsažené v jiných třídách, kuchyňské nádobí a náčiní, skleněné a porcelánové výrobky; (32) pivo, nelkoholické nápoje; (43) služby zajišťující stravování a nápoje, restaurace, hostinská činnost, služby zajišťující dočasné ubytování, hotely, penziony, ubytovny.
- (730) **Čupa Michal Ing.**, Azalková 490, Jesenice, 25242, CZ
(740) Mgr. Jana Švehlová, advokátní kancelář, Mickiewiczova 242/17, Praha 6, 16000

- (210) **O-490684**
(220) 28.11.2011
(320) 28.11.2011
(511) 16, 21, 32, 43
(540)

Biberštejn

- (510) (16) papírové výrobky, papírové tácky, etikety, kelímky a ubrousky, fotografie, tiskoviny a papírenské zboží, reklamní, propagační a informační materiály papírové, kancelářské potřeby

obsažené v této třídě, papírové a plastické obaly v rámci této třídy; (21) sklo, porcelán a majolika neobsažené v jiných třídách, kuchyňské nádobí a náčiní, skleněné a porcelánové výrobky; (32) pivo, nelkoholické nápoje; (43) služby zajišťující stravování a nápoje, restaurace, hostinská činnost, služby zajišťující dočasné ubytování, hotely, penziony, ubytovny.

- (730) **Čupa Michal Ing.**, Azalková 490, Jesenice, 25242, CZ
(740) Mgr. Jana Švehlová, advokátní kancelář, Mickiewiczova 242/17, Praha 6, 16000

- (210) **O-490685**
(220) 28.11.2011
(320) 28.11.2011
(511) 16, 21, 32, 43
(540)

Clam-Gallasův pivovar

- (510) (16) papírové výrobky, papírové tácky, etikety, kelímky a ubrousky, fotografie, tiskoviny a papírenské zboží, reklamní, propagační a informační materiály papírové, kancelářské potřeby obsažené v této třídě, papírové a plastické obaly v rámci této třídy; (21) sklo, porcelán a majolika neobsažené v jiných třídách, kuchyňské nádobí a náčiní, skleněné a porcelánové výrobky; (32) pivo, nelkoholické nápoje; (43) služby zajišťující stravování a nápoje, restaurace, hostinská činnost, služby zajišťující dočasné ubytování, hotely, penziony, ubytovny.
- (730) **Čupa Michal Ing.**, Azalková 490, Jesenice, 25242, CZ
(740) Mgr. Jana Švehlová, advokátní kancelář, Mickiewiczova 242/17, Praha 6, 16000

- (210) **O-490699**
(220) 29.11.2011
(320) 29.11.2011
(511) 35, 38, 39
(540)

coproně?

- (510) (35) maloobchod, velkoobchod s dárkovými předměty, pomocí objednávkových katalogů nebo elektronických médií, např. prostřednictvím internetových stránek nebo teleshoppingu, shromažďování, poskytování a třídění obchodních nebo podnikatelských informací, překlad informací do počítačových databází nebo jiné zpracování obchodních nebo podnikatelských informací, včetně vytváření, zpracování a třídění dat v rámci databází, pomoc při řízení obchodní činnosti, průzkum trhu, šíření propagačních informací, zejména systemizace informací do počítačových databází, zpracování specializovaných podnikových evidencí, reklamní a propagační činnost, rozšiřování a poskytování reklamních a inzertních materiálů, periodických a neperiodických tiskovin, a to novin, časopisů určených pro reklamu a propagaci, prospektů, letáků, katalogů, reklamní literatury, brožur v tištěné podobě, na jiných nosných médiích prostřednictvím sítě Internet nebo jiné, reklama on-line v počítačové síti; (38) komunikace a přenos dat prostřednictvím veřejné nebo neveřejné telekomunikační sítě včetně Internetu pomocí telefonů, mobilních telefonů, telefaxů, satelitů, počítačů či terminálů nebo jakýmkoliv jinými prostředky, včetně přenosu elektronické pošty a přenosu dat v reálném čase (přenosu zvuku, obrazu, textu nebo jiných dat či informací) a poskytování a zprostředkovávání služeb s tím spojených včetně poskytování přístupu a připojení k těmto telekomunikačním sítím včetně Internetu, provozování veřejné nebo neveřejné telekomunikační sítě, šíření a zpřístupňování elektronických tiskovin, časopisů, periodik, knih a jiných dat prostřednictvím veřejné nebo neveřejné telekomunikační sítě včetně Internetu, informační služby na Internetu (informační kancelář) včetně provozování elektronických nástěnek, diskusních skupin a fór a poskytování přístupu k on-line informačním službám a databázím, tisková agentura; (39) doprava, balení a skladování zboží, organizování cest, skladování údajů a dokumentů uložených na hmotných nosičích nebo v elektronické podobě.

- (730) **COPRONE s.r.o.**, U Hostavického potoka 722/9, Praha 9, Hostavice, 19800, CZ (540)
(740) Advokátní kancelář Šocová, Klvačová & Širhalová, Mgr. Bohdana Šocová, Gajdošova 7, Brno, Židenice, 61500

- (210) **O-490719**
(220) 29.11.2011
(320) 29.11.2011
(511) 9, 12, 35, 39
(540)



Ústecké Trysky

- (510) (9) nahané počítačové programy, nahaný počítačový software (programové vybavení počítačů); (12) vozidla pro cestování po zemi, vzduchu (bez vodní a železniční dopravy), automobily, osobní automobily, auta, sportovní auta, elektromobily, kola jízdní, mopedy, skútry (vozidla), motocykly, motorové tříkolky, tříkolky, dodávkové tříkolky, motorové koloběžky (skládací), přívěsné (boční) vozíky, přívěsy (za vozidla), ruční vozíky, vzduchové pumpy (výstroj vozidel), pumpy pro jízdní kola a motocykly, stojany jízdních kol, stojany motocyklů, lepicí gumové záplaty na opravu duší, letadla, vzdušné balóny, balóny a vzducholodě (řiditelné), kluzáky, hydroplány, obojživelná letadla, vznášedlo jako dopravní prostředek, vrtulníky, ultralehká letadla, závěsné kluzáky (rogala); (35) administrativní zpracování nákupních objednávek, dodavatelské služby pro třetí osoby (nákup výrobků a služeb pro jiné podniky), subdodavatelské služby (obchodní pomoc), fakturace, účetnictví, kanceláře dovozní a vývozní (import – export vozidel), licence na výrobky a služby ostatních (komerční správa), nábor zaměstnanců, reklama (propagace), obchodní reklama (pro třetí osoby), prezentace výrobků v komunikačních médiích pro účely maloobchodu, pronájem reklamní doby v komunikačních médiích, rozhlasová reklama, televizní reklama, reklama on-line v počítačové síti (např. Internet), venkovní reklama, vylepování plakátů, pronájem reklamních ploch, inzerce poštou, rozšiřování (zasílání) reklamních materiálů zákazníkům (letáky, prospekty, tisky, vzorky), rozšiřování reklamních nebo inzertních materiálů, vydávání reklamních nebo náborových, propagačních a inzertních textů, služby (telefonní vzkazy, dotazy), systemizace informací do počítačových databází, vedení kartoték v počítači (např. evidence objednávek), vyhledávání dat v počítačových souborech (pro třetí osoby), vyhledávání umístění nákladních a osobních vozů pomocí počítače; (39) automobilová doprava, autobusová doprava, osobní doprava (silniční motorová), dopravci, zprostředkování dopravy (zasílatelství), dovoz, doprava, zprostředkování přepravy, doručovací služby, kurýrské služby, kurýrní služby (dokumenty nebo zboží), přeprava cenností, doručování balíků, doručování zboží, letecká doprava (osobní), nakládání, resp. vykládání, skládání (vykládání) nákladu, skladování zboží, odtahování dopravních prostředků při poruchách, pronájem automobilů, přeprava (doprava) turistů (letištní přeprava osob), služby řidičů (odvoz aut – drink servis, osobní řidiči), služby v dopravě a přepravě - asistenční služby motoristům, taxislužby, záchranné služby (v dopravě), dopravní dispečink (zprostředkování objednávek dopravy zákazníků přes mobilní telefony).
- (730) **Hořejší Tomáš**, Kruhová 239/5, Ústí nad Labem - Vaňov, 40001, CZ
(740) Ing. František Knížek, Meruňková 2851/11, Ústí nad Labem - Severní Terasa, 40011

- (210) **O-490774**
(220) 01.12.2011
(320) 01.12.2011
(511) 33, 35, 39



- (510) (33) alkoholické nápoje (s výjimkou pív); (35) propagační činnost, reklama, pomoc při řízení obchodní činnosti, obchodní administrativa, kancelářské práce; (39) doprava, balení a skladování zboží, organizování cest.
- (590) Barevná
(730) **S.C. PRODAL' 94 S.R.L.**, Str. Drumul Între Tarlale nr. 1, Comuna Cernica, Judetul Ilfov, RO
(740) Čermák a spol., JUDr. Karel Čermák jr., Ph.D., LL.M., advokát, Národní 32, Praha 1, 11000

- (210) **O-490785**
(220) 02.12.2011
(320) 02.12.2011
(511) 9, 35, 42
(540)



- (510) (9) počítačové programy (nahané), počítačové programy (s možností stažení), počítačový software (nahaný); (35) systematizace informací do počítačových databází, daňové příznání (příprava a vyhotovení), obchodní činnost (služby, poradenství), příprava mezd a výplatních listin, poradenství (personální), překlad informací do počítačových databází, systematizace informací do počítačových databází, poradenství při vedení podniků, služby, poradenství v obchodní činnosti, revize účtů (audit), vedení kartoték v počítači; (42) aktualizace počítačových programů, obnova počítačových dat (regenerace), počítačové programování, poradenství v oblasti počítačového hardware, údržba počítačových programů, pronájem počítačového software, tvorba software.
- (730) **UOL a.s.**, Pekařská 628/14, Praha 5 - Jinonice, 15500, CZ
(740) Mgr. Jakub Drábek, Oldřichova 23, Praha 2, 12000

- (210) **O-490786**
(220) 02.12.2011
(320) 02.12.2011
(511) 9, 35, 42
(540)



- (510) (9) počítačové programy (nahané), počítačové programy (s možností stažení), počítačový software (nahaný); (35) systematizace informací do počítačových databází, daňové příznání (příprava a vyhotovení), obchodní činnost (služby, poradenství), příprava mezd a výplatních listin, poradenství (personální), překlad informací do počítačových databází, systematizace informací do počítačových databází, poradenství při vedení podniků, služby, poradenství v obchodní činnosti, revize účtů (audit), vedení kartoték v počítači; (42) aktualizace počítačových programů, obnova počítačových dat (regenerace), počítačové programování, poradenství v oblasti počítačového hardware, údržba počítačových programů, pronájem počítačového software, tvorba software.
- (730) **UOL a.s.**, Pekařská 628/14, Praha 5 - Jinonice, 15500, CZ
(740) Mgr. Jakub Drábek, Oldřichova 23, Praha 2, 12000

- (210) **O-490787**

(220) 02.12.2011
(320) 02.12.2011
(511) 30, 32, 33, 41, 43
(540)

SLAMARIS

(510) (30) čaj, čokoláda, chuťové přísady, kakao, káva, káva nepražená, kávové náhražky, kávové náhražky rostlinného původu, kávové nápoje, kávové nápoje s mlékem, kávové příchutě, ledový čaj, nápoje čokoládové, nápoje kakaové, nápoje na bázi čaje, příchutě pečiva, do zmrzlin, zálivky na saláty, sendviče, sladké pečivo, zmrzlina, zmrzlinové poháry; (32) aperitivy nealkoholické, citronády, koktejly nealkoholické, přípravky na výrobu likérů, minerální vody, mošty, nápoje nealkoholické, ovocné šťávy, pivo, příchutě na výrobu nápojů, sirupy pro limonády, sladové nápoje, sladové pivo, soda, stolové vody, ovocné šťávy, zeleninové šťávy, šumivá voda; (33) alkoholické esence, alkoholické nápoje s výjimkou pív, alkoholické výtažky z ovoce, alkoholové extrakty, aperitivy, destilátové nápoje, digestiva (likéry), esence do lihovin, lihoviny, víno; (41) diskotéky, estrády, filmové projekce, herny, hraní o peníze, informace o možnostech rozptýlení, informace o možnostech zábavy, karaoke, kasina, klubové služby, koncertní síně a sály, loterie, noční kluby, organizace a pořádání koncertů, organizování plesů, organizování soutěží (vzdělávacích nebo zábavných), plánování a organizování večírků, pořádání soutěží krásy, provozování heren, zábava (služby), živé vystoupení (organizování); (43) automaty (rychlé občerstvení), bary, bufety, hotelové služby, kavárny, restaurace, samoobslužné restaurace, zásobování (catering).

(730) **Slamaris s.r.o.**, Vinohradská 1789/40, Praha 2, 12000, CZ

(210) **O-490789**
(220) 02.12.2011
(320) 02.12.2011
(511) 14, 25
(540)

L'Aphrodite

(510) (14) klíčenky (bižuterie), náušnice, prsteny, sklo bižuterní k napodobení drahých kamenů (štras), náhrdelníky; (25) body (spodní prádlo), kombiné (spodní prádlo), kalhotky plenkové pro děti, korzety (kombinace podvazkového pásu a podprsenky), korzety (prádlo), korzety (spodní prádlo), podprsenky, podvazkové pásy, podvazky na punčochy, prádlo (spodní), prádlo spodní (proti pocení), punčochy, ramínka u dámského prádla, spodky, tílka, košílky.

(730) **Phanová Lien**, nám. Přátelství 1518/3, Praha 10 - Hostivař, 10200, CZ

(210) **O-490840**
(220) 05.12.2011
(320) 05.12.2011
(511) 17, 19, 20, 21, 40
(540)

Foamit+

(510) (17) pěnové sklo, surové pěnové sklo; (19) stavební materiály nekovové včetně polozpracovaného řeziva (trámy, prkna, dřevěné panely), překližky, skleněné cihly, ploché a ostatní stavební sklo včetně skla matovaného, leptaného různými technikami, včetně pomocí diamantových kartáčů, skleněné tašky, obkládačky, dlaždice, přírodní a umělý kámen, cement, vápno, malta, sádra, šterk, neohebné trubky nekovové pro stavebnictví, stavební materiál pro stavbu cest, asphalt, směla, přenosné konstrukce nekovové, nekovové pomníky, umělecké předměty z kamene, plastová okna, posuvná nekovová okna, tabulové okenní sklo, nerosty použité ve stavebnictví, minerály pro použití ve stavebnictví; (20) nábytek včetně kovového a kempingového nábytku, zrcadla, rámy, košíkářské zboží, výrobky nejmenované v jiných třídách ze dřeva, korku, vrbového proutí, rákosu, třtiny, slonoviny, kostic, želvoviny, jantaru, perleti, mořské pěny a z náhražek těchto hmot nebo z plastických hmot, určených jako bytové doplňky nebo okrasné předměty, matrace do postelí, postelové žíněnky, podhlavníky, spací pytle pro kempování, dřevěné a lamelové rošty pohovek a postelí, skleněné výrobky spadající do této třídy včetně skleněných výrobků matovaných a výrobků z pěnového skla, umělecké předměty ze sádry; (21) náčiní a nádoby pro domácnost nebo kuchyň z obecných kovů, dřeva, kameniny, porcelánu, skla a umělých hmot, mycí houby, kartáče, kartáčnický materiál,

pomůcky k čištění (drátky na čištění parket, drátěnky), sklo surové nebo opracované včetně skla matovaného, s výjimkou stavebního, malé přístroje k sekání, mletí, lisování s ručním pohonem, hřebeny (i elektrické), kameninové, porcelánové a skleněné zboží okrasného charakteru včetně skleněného zboží okrasného charakteru z pěnového skla; (40) zpracování a úprava materiálu - služby řezání, pokovování, šití oděvů na zakázku, zpracování odpadků a druhotných surovin, činnost tiskárny, polygrafické služby všeho druhu, tisk vzorů, tisk ofsetový, tisky litografické, typografické práce, práce truhlářské a tesařské, povrchové upravování skla všeho druhu včetně jeho matování diamantovými kartáči, výroba a zpracování skla všeho druhu včetně skla pěnového.

(730) **Panchartek Zbyšek Ing.**, Vinohradská 1431/69, Praha 2, 12000, CZ

(740) UNIPATENT, Ing. Jiří Chlustina, Jana Masaryka 43-47, Praha 2, 12000

(210) **O-490841**
(220) 05.12.2011
(320) 05.12.2011
(511) 17, 19, 20, 21, 40
(540)

Foamit

(510) (17) pěnové sklo, surové pěnové sklo; (19) stavební materiály nekovové včetně polozpracovaného řeziva (trámy, prkna, dřevěné panely), překližky, skleněné cihly, ploché a ostatní stavební sklo včetně skla matovaného, leptaného různými technikami, včetně pomocí diamantových kartáčů, skleněné tašky, obkládačky, dlaždice, přírodní a umělý kámen, cement, vápno, malta, sádra, šterk, neohebné trubky nekovové pro stavebnictví, stavební materiál pro stavbu cest, asphalt, směla, přenosné konstrukce nekovové, nekovové pomníky, umělecké předměty z kamene, plastová okna, posuvná nekovová okna, tabulové okenní sklo, nerosty použité ve stavebnictví, minerály pro použití ve stavebnictví; (20) nábytek včetně kovového a kempingového nábytku, zrcadla, rámy, košíkářské zboží, výrobky nejmenované v jiných třídách ze dřeva, korku, vrbového proutí, rákosu, třtiny, slonoviny, kostic, želvoviny, jantaru, perleti, mořské pěny a z náhražek těchto hmot nebo z plastických hmot, určených jako bytové doplňky nebo okrasné předměty, matrace do postelí, postelové žíněnky, podhlavníky, spací pytle pro kempování, dřevěné a lamelové rošty pohovek a postelí, skleněné výrobky spadající do této třídy včetně skleněných výrobků matovaných a výrobků z pěnového skla, umělecké předměty ze sádry; (21) náčiní a nádoby pro domácnost nebo kuchyň z obecných kovů, dřeva, kameniny, porcelánu, skla a umělých hmot, mycí houby, kartáče, kartáčnický materiál, pomůcky k čištění (drátky na čištění parket, drátěnky), sklo surové nebo opracované včetně skla matovaného, s výjimkou stavebního, malé přístroje k sekání, mletí, lisování s ručním pohonem, hřebeny (i elektrické), kameninové, porcelánové a skleněné zboží okrasného charakteru včetně skleněného zboží okrasného charakteru z pěnového skla; (40) zpracování a úprava materiálu - služby řezání, pokovování, šití oděvů na zakázku, zpracování odpadků a druhotných surovin, činnost tiskárny, polygrafické služby všeho druhu, tisk vzorů, tisk ofsetový, tisky litografické, typografické práce, práce truhlářské a tesařské, povrchové upravování skla všeho druhu včetně jeho matování diamantovými kartáči, výroba a zpracování skla všeho druhu včetně skla pěnového.

(730) **Panchartek Zbyšek Ing.**, Vinohradská 1431/69, Praha 2, 12000, CZ

(740) UNIPATENT, Ing. Jiří Chlustina, Jana Masaryka 43-47, Praha 2, 12000

(210) **O-490879**
(220) 06.12.2011
(320) 06.12.2011
(511) 33, 35, 39

(540)



- (510) (33) alkoholické nápoje (s výjimkou pív); (35) propagační činnost, reklama, pomoc při řízení obchodní činnosti, obchodní administrativa, kancelářské práce; (39) doprava, balení a skladování zboží, organizování cest.
- (590) Barevná
- (730) S.C. PRODAL '94 S.R.L., Str. Drumul Intre Tarlale nr. 1, Comuna Cernica, Judetul Ilfov, RO
- (740) Čermák a spol., JUDr. Karel Čermák jr., Ph.D., LL.M., advokát, Národní 32, Praha 1, 11000

(210) **O-490903**

- (220) 06.12.2011
(320) 06.12.2011
(511) 9, 16, 35, 39, 41, 42
(540)



- (510) (9) počítačový software, interaktivní software, počítačový hardware, elektronické publikace (s možností stažení), tištěné publikace v elektronické nebo digitální formě, CD-ROM, on-line elektronické publikace, texty, informační bulletiny, informační listy ke stažení z databází nebo prostřednictvím Internetu, elektronické multimediální publikace, magnetické nosiče dat, nahrané kompaktní disky, CD ROM/DVD disky, pásky, paměťové zásuvné moduly a kazety, nahraná videa, magnetické karty, paměťové karty, videokazety, CD kompaktní disky, zvukové, magnetické a optické nosiče dat s nahranými vzdělávacími a výukovými programy a pořady, audiopásky, videokazety, laserové disky zaměřené na zábavu, finanční vzdělávací informace a jazykové vzdělávání, software pro hraní her vztahujících se k jazykovému či finančnímu vzdělávání, včetně softwaru, ke kterému je možné přistupovat prostřednictvím Internetu nebo prostřednictvím intranetu, elektronické publikace ke stažení zaměřené na jazykové, jazykově-vzdělávací či finančně-vzdělávací informace, poskytování audio a video nahrávek ke stažení v oboru jazykových, finančních či sebe-rozvojových vzdělávacích seminářů, jazykového vzdělávání a zpráv z oblasti jazykového vzdělávání, jazykového auditu a jazykového poradenství, počítačový software pro správu databází, zákaznické služby, jazykové vzdělávání, sestavování finančních zpráv, sestavování daňových zpráv a výkazů, sestavování zpráv jazykového auditu, kalkulaci zakázek, přívodu prostředků, marketingu a prognóz prodeje, počítačový software pro správu platů a účetnictví, počítačový vzdělávací software a software pro školení; (16) knihy, časopisy, zejména pro výuku cizích jazyků a českého jazyka, učebnice, skripta, manuály, sylaby, učební a vyučovací pomůcky, brožury, periodické i neperiodické publikace, formuláře, kalendáře, katalogy, ročenky, příručky, tiskoviny a tištěné publikace, texty, vyučovací pomůcky s výjimkou přístrojů, papír, lepenka a výrobky z těchto materiálů, které nejsou zařazeny do jiných tříd, tiskárenské výrobky, potřeby pro knižní vazby, fotografie, grafiky, knihy, komiksy, informační produkty, prospekty, průvodce, papírové informační produkty, propagační materiály, reklamní materiály, omalovánky, mapy, obrazy, reklamní a ozdobné předměty, tiskařský materiál, štočky, zápisníky a záznamníky jako upomínkové předměty, vystřihovánky, památníky, leporela, diplomy, rozvrhy hodin, potištěné papírenské výrobky, umělecké a upomínkové předměty; (35) propagační činnost, reklama, pomoc při řízení obchodní činnosti, obchodní administrativa, kancelářské práce,

konzultační činnost pro obchodní účely, administrativní zpracování informací, poskytování informací a interaktivních služeb v oblasti přijímání pracovníků, zaměstnání, pracovního postupu a tvorby životopisů, služby pracovní agentury, pracovní poradenství, šíření inzerce jménem zájemců sítovým elektronickým systémem on-line, dodavatelské služby pro třetí osoby, nákup výrobků a služeb pro jiné podniky, personální poradenství, poradenství v oblasti lidských zdrojů, poradenství v oblasti systému výběru, motivace a hodnocení zaměstnanců, poradenství v oblasti poskytování zaměstnaneckých výhod, průzkumy motivace zaměstnanců, poradenství v oblasti personálního auditu a tvorby příznivého sociálního klimatu na pracovišti, vyhledávání, výběr a odborné posouzení nově přijímaných pracovníků, služby v oblasti odborného posouzení potenciálu osobnosti, poradenská činnost v oblasti rozvoje osobnosti, posuzování provozu a racionalizace práce, marketingové studie, nábor zaměstnanců, psychologické testování pro výběr zaměstnanců, reklama on-line v počítačové síti, televizní reklama, rozhlasová reklama, prezentace firem v médiích, rozvoj reklamních a marketingových konceptů, inzertní a propagační činnost prostřednictvím jakéhokoliv média, odborné obchodní poradenství, poradenství v oblasti strategie firmy a organizačního rozvoje, pomoc při řízení obchodní činnosti, poradenství v oblasti obchodního managementu, poradenství v oblasti vedení podniku, automatizované zpracování dat; (39) zprostředkování a organizování výchovných, vzdělávacích a školicích pobytů v tuzemsku i zahraničí, organizování cest; (41) výchovná a vzdělávací činnost, organizování studia, dálkové studium, organizace konferencí, kongresů, seminářů a sympozií, vydavatelská činnost, vedení a provozování knihoven, organizování vzdělávacích výstav, vyučování, zkoušení a přezkoušení, poskytování informací o výchově a vzdělávání, informace o možnostech rozptýlení, informace o možnostech zábavy, půjčování filmů, filmová a animovaná tvorba, korespondenční kurzy, poradenství zejména v oblasti přijímání pracovníků, zaměstnání, pracovního postupu a tvorby životopisu, vytváření zábavně-vyučovacích her, organizace setkávání za účelem zvýšení finanční gramotnosti, poskytování studijního, osobnostního, sebe-rozvojového a kariérového poradenství, poradenství o soukromých školách, internátech a univerzitách v tuzemsku a zahraničí a zprostředkování školáků popřípadě studentů na tyto školy, internáty a univerzity, zprostředkování jazykové výuky s pobytů pro žáky a dospělé, poradenství v oblasti vzdělávání, jazyková a umělecká výuka dětí, předškolní a školní výchova, výuka cizích jazyků, školní a kulturní aktivity, vydávání učebních pomůcek, organizování a výchovných, vzdělávacích a školicích kurzů, přednášek a seminářů pro děti a dospělé s využitím vlastní učební metody, poskytování zábavy, pomoc při výběru zaměstnání, poradenství pro volbu zaměstnání, praktický výcvik, organizování a vedení seminářů, odborných kurzů, školení, tréninků, výcviků v oblasti koučování, vzdělávací, konzultační a poradenská činnost v oblasti společenských věd a rozvoje osobnosti, vzdělávací, poradenská a konzultační činnost v oblasti lidských zdrojů, koučování - podnikové, korporátní, kariérové, životní, individuální, týmové, skupinové, supervize koučování, trénink a koučování pro vrcholový a střední management, výcvik manažerských a sociálních dovedností, vedení lidí a motivace, výcvik (instruktážní), výcvik (výchovný), vydávání certifikátů opravňujících k provozování odborné praxe a výuky, poskytování učebních pomůcek, informace a zprostředkování možností rekreace, rozptýlení, pořádání divadelních představení, provozování her on-line (z počítačové sítě), výchovně-zábavné klubové služby, organizování vzdělávacích, zábavných, sportovních soutěží nebo soutěží krásy, plánování a organizování večírků, pomoc při výběru povolání, poradenství pro volbu povolání, pronájem audio-nahrávek, pronájem kinematografických filmů, překladatelské služby, psaní textů (jiných než reklamních), filmová tvorba, digitální zpracování obrazu, nahrávací studia, výroba rozhlasových a televizních programů, fotografování, elektronické publikování (DTP), vydávání elektronických knih a on-line časopisů, poskytování on-line elektronických publikací (bez možnosti stažení), vydávání elektronických knih a časopisů on-line, posunková řeč (tlumočení), prázdninové tábory, tvorba počítačové grafiky, tělesná výchova, skládání hudby, lektorská činnost, překladatelství, tlumočnictví, korekce překladů, zprostředkovatelská činnost výše uvedených činností; (42)

- (220) počítačové služby, zejména poskytování přístupu k interaktivní databázi různých druhů inzerátů včetně inzerátů týkajících se přijímání pracovníků, inzerátů s pracovními nabídkami a další inzerce, konzultační činnost pro jiné než obchodní účely, vědecké a technologické služby a související výzkum a projektování, analytické a výzkumné služby v průmyslu, navrhování a vývoj počítačového hardwaru a softwaru.
(730) **Nonna School s.r.o.**, Národní třída 138/10, Praha 1 - Nové Město, 11000, CZ



- (210) **O-490947**
(220) 07.12.2011
(320) 07.12.2011
(511) 1, 2, 4, 39
(540)



- (510) (1) chemické výrobky určené pro průmysl, chladicí kapaliny určené pro chladicí systém motorových vozidel, chladicí kapaliny pro všechny typy topných a chladicích systémů včetně solárních kolektorů a tepelných čerpadel, brzdové kapaliny, kapaliny do ostřikovačů, rozpouštědla; (2) ochranné výrobky proti korozi; (4) průmyslové oleje a tuky, mazadla, maziva, motorové oleje plně syntetické, syntetické a minerální, převodové oleje, oleje pro zemědělské a stavební stroje, hydraulické oleje; (39) doprava, balení a skladování zboží.
(730) **Classic Oil s.r.o.**, Oty Peška 343, Kladno, 27201, CZ

- (210) **O-490961**
(220) 08.12.2011
(320) 08.12.2011
(511) 32, 33
(540)



- (510) (32) nápoje zbavené alkoholu, piva; (33) alkoholické nápoje.
(730) **Krýsl Josef Ing.**, K Fořtovně 7/212, Plzeň - Červený Hrádek, 31214, CZ
(740) Pavel Reichel a kol., Ing. Pavel Reichel, Lopatecká 14, Praha 4, 14700

- (210) **O-490967**
(220) 08.12.2011
(320) 08.12.2011
(511) 31, 32, 33
(540)



- (510) (31) sazenice rostlin, zejména révy vinné, množitelský materiál, například očka, podnožové řízky, vinné hrozny, vinné matoliny; (32) nealkoholické nápoje, zejména hroznová šťáva, vinné mošty a výtažky z vinných moštů; (33) alkoholické nápoje, zejména vína, vermuty, sekty.
(730) **Vinné sklepy Velké Bílovice, s.r.o.**, Husova 593, Modřice, 66442, CZ
(740) JUDr. Petr Přehnil, Ph.D., Doležalova 3, Brno, 61600

- (210) **O-490969**

- (220) 08.12.2011
(320) 08.12.2011
(511) 9, 35, 38, 41
(540)

- (510) (9) elektronické publikace; (35) reklama a marketing prostřednictvím Internetu, provozování virtuálních obchodních středisek na Internetu, elektronické přijímání objednávek zboží a organizování prodeje; (38) komunikace, zejména prostřednictvím Internetu; (41) výchova, vzdělávání, zábava, sportovní a kulturní aktivity, to vše prostřednictvím Internetu.
(590) Barevná
(730) **Lukr Ingeneering, a.s.**, Pallova 2573/12, Plzeň, 30112, CZ
(740) Pavel Reichel a kol., Ing. Pavel Reichel, Lopatecká 14, Praha 4, 14700

- (210) **O-490974**
(220) 08.12.2011
(320) 08.12.2011
(511) 9, 41, 44
(540)

BODY IP

- (510) (9) počítačový software, elektrická zařízení, elektromechanické zařízení, počítačový hardware a software, vše pro oblast automatizovaného zpracování a doručování zpráv a dokumentů, počítačový software pro technologii integrovaného zpracování a přenosu zpráv; (41) provozování fitness centra a zařízení sloužících regeneraci a rekondici, vše včetně internetového a elektronického poradenství, provozování bazény, pořádání sportovních a výchovných akcí, pořádání sportovních pobytů, pořádání kurzů pro cvičitele, trenéry, půjčovány tělovýchovného nářadí, organizování sportovních soutěží, internetové a elektronické publikování se zaměřením na fitness a zdravý životní styl, sportovní poradenství včetně internetového a elektronického poradenství; (44) poradenství ohledně vývoje postavy, snižování nadváhy, včetně internetového a elektronického poradenství, provozování solária a sauny.
(730) **BODY IP Czech s.r.o.**, Lhotákova 2299/13, Praha 8, 18200, CZ
(740) JEHNE, VODÁK a partneři, JUDr. Robert Jehne, advokát, Školská 32, Praha 1, 11000

- (210) **O-490986**
(220) 08.12.2011
(320) 08.12.2011
(511) 5
(540)

VEYANNE

- (510) (5) gynekologické výrobky.
(730) **Laboratoire Théramex S.A.M.**, Avenue Albert II, Zone F, Bloc B, 84 etage 6, 98000 Monaco, MC
(740) Rott, Růžička & Guttman Patentové, známkové a advokátní kanceláře, JUDr. Vladimír Rott, Vinohradská 37, Praha 2, 12000

- (210) **O-491006**
(220) 09.12.2011
(320) 09.12.2011
(511) 1, 5, 42
(540)

IONTOSORB

- (510) (1) chemické výrobky pro farmaceutický průmysl, iontově-výměnné sorbenty, chelatační (selektivní) sorbenty, sorbenty pro afinitní chromatografii, sorbenty pro Dye-ligand chromatografii, jejichž základ je tvořen makroporézní perlovou celulosou, chemická činidla (s výjimkou pro lékařské a zvěrolékařské účely), farmaceutické a chemické výrobky a sloučeniny (užití zejména v biotechnologii a pro výrobu léčiv) – v rámci této třídy, chemikálie pro laboratorní analýzy a vědecké účely a pro průmysl (s výjimkou pro lékařské a zvěrolékařské účely), farmaceutické konzervační přísady, biologické a bakteriální přípravky (s výjimkou pro lékařské a zvěrolékařské účely), bakteriologické přípravky pro octové kvašení, prostředky pro

čištění tekutin, chemické a biochemické přípravky pro čištění vody, destilovaná a draselná voda, diagnostické preparáty (s výjimkou pro lékařské a zvěrolékařské účely), kultury mikroorganismů (s výjimkou pro lékařské a zvěrolékařské účely), biochemické katalyzátory, přídavné kapaliny pro použití s abrazivní, syntetické materiály pro absorpci oleje, acetyty, octany, etanáty, aceton, propanon, dimetylketon, acetylen, adhezivní přípravky na chirurgické bandážování, aktinium, aktivní uhlí, roztoky pro odstraňování síranů z akumulátorů, albuminový papír, aldehydy, algináty (jiné než potravinářské), alkalické jodidy pro průmyslové účely, alkalické kovy, alkaloidy, etylalkohol, amonika pro průmyslové účely, amonné soli, amylacetát, amylalkohol, antimon, kyselina antranilová, chemické apretace, arabská guma pro průmyslové účely, argon, arsen, arseničitan olovnatý, arsenové kyseliny, astat, balzám gurjanský na výrobu laků, adhezivní přípravky pro chirurgické bandážování, bariem, chemické přípravky pro barvy, baryt, bauxit, chemické přípravky na bělení olejů a tuku, organické bělicí přípravky, benzoová kyselina, bezvodý amoniak, jodidovaná a sladová bílkovina, živočišná nebo rostlinná bílkovina jako surovina, bizmut, brom pro chemické účely, celulóza a celulózové deriváty, cer, cesium, citlivý papír, cymen (izopropyltoluen), činidla chemická (s výjimkou pro lékařské a zvěrolékařské účely), přípravky proti zakalení a zamlžení čoček, dehydratační prostředky pro průmyslové účely, fotocitlivé desky, průmyslové detergenty, dextrin (apretura), diastáza (enzym) pro průmyslové účely, diazopapír, dispergační činidla pro olej a ropu, disperze plastické hmoty, ditioničitany, draselná voda, draslík, dřevný lih a ocet, dusičnan bizmutitý pro chemické účely, dusičnan stříbrný a uranu, dusík, dusný oxid, dvochroman draselný a sodný, dysprosium, emulgátory, enzymatické přípravky pro průmyslové účely, epoxidové pryskyřice v surovém stavu, erbium, octová esence, estery, etan, étery, etylalkohol, etylenglykol, etyléter, europium, fenol pro průmyslové účely, mléčné kvasinky pro průmyslové účely, fermium, ferokyanidy, filtrační materiály (chemické přípravky a rostlinné látky), filtrační keramické materiály ve formě částic, uhlík do filtrů, flokulační (vločkovací) činidla, formaldehyd pro chemické účely, fosfatidy, fosfáty (hnojiva), fosfor, fotografická redukční činidla, fotografické emulze a vývojky, fotografický papír, fluor, francium, chemické přísady pro fungicidy, galium, galáty bizmutu, hydroxid bizmutitý, galotaninová kyselina, galvanické přípravky, glukóza pro průmyslové účely, glyceridy, glykol, glykoléter, glykosidy, grafit pro průmyslové účely, rozpouštědla na gummy, helium, hasící směsi, octan hlinitý, holmium, hydráty, hydraulické kapaliny, hydrogen uhličitý sodný pro chemické účely, hydrochloroethan, hydroxid amonný a bizmutitý pro průmyslové účely, hydroxidy alkalických kovů, chlor, chlorečnany, chloridy, chemický indikátorový papír, infuzoriová hlinka, křemelina, izotopy pro průmyslové účely, jod pro chemické a průmyslové účely, jodidovaná bílkovina, kafr pro průmyslové účely, kalcinovaná voda, bezvodý uhličitý sodný, prostředky pro kalení kovů, kalifornium, kamenec, kamenná sůl, kaolin, karbid, katalyzátory, keramické glazury, keramické materiály ve formě částic užívané jako filtry, ketony, klížící přípravky, kolodium, chemické látky pro kondenzaci, kondenzaci zabraňující chemikálie, korozivní přípravky, kostní uhlí, alkalické kovy, krypton, kreozot pro chemické účely, přípravky pro zpracování kůže, chemické látky pro kvašení vína, kyanidy, kyseliny, kyselinovzdorné chemické sloučeniny, lakmusový papír, lantam, lecitin jako surovina, lepidla pro průmyslové účely, lithium, louh sodný pro průmyslové účely, lutecium, mangany, mastné kyseliny, chladicí média, metan, metylbenzen, metyléter, mikroorganismy (s výjimkou pro lékařské a zvěrolékařské účely), naftalin, naftalen, nemrznoucí látky (chemikálie), neodým, neon, neptunium, nitrátový papír, oxidy, paládium, papírová vlákna, parafin, peroxid vodíku, peroxoboritan sodný, peroxiuhličitany, chemické přípravky pro výrobu pigmentů, plastifikátory, plutonium, plyn, polokovy, nekovy, praseodym, prometium, protaktinium, pryskyřice – v rámci této třídy, přísady chemické do insekticidů a fungicidů, radioaktivní prvky pro vědecké účely, radon, renium, reagenční papír, rtuť, rubidium, sacharin, salmiak, samarium, selen, silikáty, silikony, síra, skandium, umělá sladidla, sladová bílkovina, sodík, soli (chemické přípravky), stroncium, stříbro, sůl (surovina), sulfáty, sulfidy, škumpa (trislovina), tanin, telur, technecium, terbiem, tetrachloridy, těžká voda, thalium,

thiokarbanilid, thorium, thulium, titaničitany, toluen, neutralizační přípravky pro toxické plyny, uličitany, uhlík, uran, urychlovače vulkanizace, vápenec, viskóza, vodík, vulkanizační přípravky, vzácné zeminy, xenon, yterbium, yttrium, zásady, změkčovačla (plastifikátory), želatina pro průmyslové účely, živočišné uhlí; (5) chemické a farmaceutické výrobky a přípravky, zejm. pro použití v oblasti chemické technologie, analytické chemie, biochemie, farmacie a biotechnologie, bakteriální, chemické, biologické přípravky pro lékařské a veterinární účely, chemicko-farmaceutické přípravky, bylinné čaje pro lékařské účely, byliny (léčivé byliny), drogy pro léčebné účely, diagnostické preparáty pro lékařské a veterinární účely, dezinfekční přípravky, enzymatické přípravky pro lékařské a veterinární účely, chemická činidla pro lékařské a zvěrolékařské účely, chemikálie pro laboratorní analýzy pro lékařské a zvěrolékařské účely, přípravky z mikroorganismů pro lékařské a zvěrolékařské účely, diagnostická činidla pro použití in vitro pro lokalizování rakovinných míst a pro farmaceutické použití, diagnostická činidla biologického původu pro použití při diagnóze nemoci, chemické přípravky pro použití při analýzách DNA pro léčebné účely, živné půdy pro bakteriální kultury, vitamíny pro lékařské a zvěrolékařské účely, antibiotika, aminokyseliny pro lékařské účely, analgetika, anestetika, antiseptika, přípravky pro péči o dutinu ústní pro lékařské účely, léčivé přípravky do koupele, léčiva na zuby, léčivé čaje, léčivé kořeny, léčivé rostliny, vodičky pro veterinární účely, zvěrolékařské přípravky, tampóny absorpční, balzámy pro lékařské účely, bílkovinná potrava pro lékařské účely, cukr pro lékařské účely, čipky, alkohol pro léčebné účely, deodoranty (jiné než pro osobní potřebu), dietetické látky upravené pro lékařské účely, hormony pro lékařské účely, kapsle pro lékařské účely, lékárníčky včetně obsahu, masti pro lékařské účely, náplasti a obvaziva pro lékařské účely, soli pro lékařské účely do koupele, vlákna pro lékařské účely, čichací soli, přípravky na čištění vzduchu, diastáza, chinin, chinolin, izotopy, kafr, minerální vody, pásky, peroxid vodíku, radioaktivní látky, radium, ricinová olej, sikativa a želatina (to vše pro lékařské účely), digitalin, digestiva, estery, fenol, étery, formaldehyd, fosfáty, guajakol, hořec, vinný kámen, kolodium, magnezie, mentol, mellissová voda, mouka, rybí moučka, myrobalánová kúra, octany, slad, tabletky, terpentín, živočišné uhlí, vápno a žíravé látky (a to vše pro farmaceutické účely), hematogen, hemoglobin, herbicidy, chloroform, jedy, jodoform, jojoba, krevní plazma, media pro bakteriologické kultury, laktóza, mikroorganismy pro použití v lékařství a zvěrolékařství, narkotika, opiáty, projímadla, styptika; (42) výzkum a vývoj v oblasti chemické technologie, analytické chemie, farmacie, biochemie, biotechnologie, lékařství (zejména pro třetí osoby), výzkum v oblasti péče o zdraví, vědecké a technologické služby, výzkum klinický, lékařský, vědecký, expertní analýzy v oblasti lékařství, farmacie, veterinárního lékařství, biologický, bakteriologický a chemický výzkum, testování, zkoušení, vývoj a studie farmaceutik, kontrola jakosti léčiv - fyzikální, fyzikálně-chemické a chemické zkoušení léčiv včetně uchovávání vzorků pro zrychlené a dlouhodobé stabilní studie, výzkum v oblasti kosmetiky, expertizy, vývoj nových technologií, vědeckotechnické analýzy, testování a měření, kontrola kvality, zkoušky materiálů, poradenské a konzultační služby v oboru biochemie, vývoj počítačového hardwaru a softwaru, lékařské laboratorní služby, farmaceutické objevy, vývoj farmaceutických směsí, chemické analýzy, fyzikální výzkum, technický průzkum, geologické expertizy, farmaceutické klinické studie pomocí webových databází, návrhy počítačových systémů a konstrukcí WWW prezentací v oblasti farmacie, konzultační, asistenční, analytické, designérské, vyhodnocovací a programovací služby týkající se počítačového software, firmware, hardware a informačních technologií, konzultace týkající se hodnocení, výběru a zavádění počítačového software, firmware, hardware, informačních technologií a systému zpracování dat, informačních technologií, a to i prostřednictvím telekomunikačních sítí, dodávkou on-line, Internetem a sítí World Wide Web, webhosting, webdesing, výzkumné služby, kódování a dekódování zabezpečovacích systémů (tvorba software), poradenská činnost v oblasti aplikace výpočetní techniky, v oblasti informatiky, vytváření virtuálních/počítačových 3 D animací a modelů, informačních technologií, navrhování a realizace automatizovaných systémů řízení, programátorská činnost, projekce počítačových sítí, pronájem software, instalace,

opravy, údržba a servis software, vytváření interaktivních aplikací umožňující předávání a tvorbu grafické podoby prostřednictvím sítě Internet, programování, software - návrh, převod a konverze počítačových programů a údajů (kromě fyzické konverze), převod a konverze údajů a dokumentů z fyzických médií na elektronická média, tvorba a údržba počítačových stránek WEB pro zákazníky, hostování na počítačových stránkách WEB, instalace počítačových programů, návrh počítačových systémů, programování internetových databázových systémů a internetových aplikací, konstrukce WWW prezentací a řešení WWW serverů, aktualizace a údržba počítačových programů, pronájem času dat a údajů na přístup do počítačových databází – v rámci této třídy, zhotovování kopií počítačových programů, technické studie v oblasti počítačů a programového vybavení, výzkum, vývoj a tvorba systémů pro elektronické obchodování, včetně příslušného software a hardware, programování multimediálních aplikací, vytváření interaktivních a grafických programů, počítačové animace a vizualizace, grafický design, zavádění, aktualizace, návrh, strukturování a programování či jiné vytváření databází, jiných datových systémů a aplikací pro jejich zpracování, včetně jejich poskytování přístupu k nim a jejich instalace, zavádění, aktualizace a údržby, návrhy, strukturování a programování či jiné vytváření internetových či intranetových počítačových stránek a nástěnek (webpages a websites) a internetových či intranetových aplikací, hostování (poskytování volného prostoru) pro internetové či intranetové informace, stránky a nástěnky (webpages a websites), hostování (poskytování volného prostoru) pro internetové či intranetové aplikace, převod (konverze) počítačových programů, dat či jiných údajů v elektronické podobě z různých formátů do jiných formátů, převod (konverze) dokumentů, dat či jiných údajů z fyzických médií na elektronická média, poradenství v oblasti výpočetní a informační techniky.

- (730) **Tokar Oldřich**, Anežky České 657/33, Ústí nad Labem, 40007, CZ
(740) **DANĚK & PARTNERS** Advokátní a patentová kancelář, Ing. Dr. Vilém Daněk, Vinohradská 45/1107, Praha 2, 12000

- (210) **O-491054**
(220) 12.12.2011
(320) 12.12.2011
(511) 9, 16, 35, 38, 41
(540)

Rádio Impuls. Pošli to dál.

- (510) (9) nahrané a nenahrané nosiče zvuku a obrazu, zejména audiokazety, videokazety, magnetofonové pásky, gramofonové desky, kompaktní disky; (16) propagační tiskoviny, zejména katalogy, prospekty, plakáty, kalendáře, fotografie, knihy, časopisy, pohlednice, penály, těžítka, periodické a neperiodické tiskoviny, tiskárenské výrobky, kancelářské potřeby, spadající do této třídy, potřeby pro knižní vazby, papírenské zboží, lepidla pro papírenské zboží nebo domácnost, štetce, štočky, papír, lepenka a výrobky z těchto materiálů, které nejsou zařazeny do jiných tříd, fotografie, učební pomůcky s výjimkou přístrojů, umělecké nebo ozdobné předměty z papíru nebo plastických hmot; (35) reklamní a propagační činnost prostřednictvím jakéhokoliv média, prostřednictvím telefonní sítě nebo datové sítě nebo informační sítě, inzertní činnost, zprostředkování reklamy, inzerce a propagace, zprostředkovatelská činnost v oblasti obchodu s výrobky ve třídách 9 a 16, televizní reklama; (38) provozování rozhlasového vysílání, šíření a výměna informací prostřednictvím počítačových a telekomunikačních sítí, včetně Internetu, televizní vysílání; (41) činnost vyučující, vzdělávací a zábavná, pořádání koncertů, hudební soutěže, živá kulturní vystoupení, publicistika, činnost vydavatelská a nakladatelská, zprostředkovatelská, poradenská a konzultační činnost v oblasti multimediální a masmediální tvorby, výroba rozhlasových a televizních programů, televizní zábava.

- (730) **LONDA spol. s r.o.**, Křemencova 4, Praha 1, 11000, CZ
(740) **JUDr. Jiří Bedrna**, Eliášova 21/922, Praha 6, 16000

- (210) **O-491117**
(220) 14.12.2011
(320) 14.12.2011
(511) 36, 37, 41

(540)



- (510) (36) služby agentů zabývajících se nemovitostmi, služby realitní kanceláře, prodej, koupě a zprostředkovatelská činnost v oblasti pozemků a nemovitostí, zprostředkovatelská činnost v oblasti obchodu s nemovitostmi a souvisejících služeb, realitní činnost, správa nemovitostí, zpracování odborných studií a posudků finančních; (37) údržba nemovitostí; (41) překladatelská a tlumočnické služby, zprostředkování překladatelských a tlumočnických služeb, konzultační a poradenská činnost v uvedených službách.
(730) **Auš Patricie Noemi**, Varšavská 746/35, Praha 2, 12000, CZ
(740) **Mgr. Nadežda Priečinská**, Zborovská 49, Praha 5, 15000

- (210) **O-491127**
(220) 14.12.2011
(320) 14.12.2011
(511) 11, 37, 42
(540)



- (510) (11) zařízení, stroje a přístroje k topení, k ohřevu vody a na výrobu páry, k větrání včetně přístrojů pro úpravu a čištění vody a vzduchu, rozvody teplé topné a užitkové vody, ohřevače a zásobníky teplé užitkové vody, tepelné akumulátory, tepelná čerpadla všech druhů, jejich součástí a náhradní díly, solární kolektory a solární systémy, jejich součástí a náhradní díly, veškerá zařízení a stroje ke chlazení, přístroje pro sušení, ventilaci, výměníky tepla, ventilátory vzduchové a spalínové, koupelnové armatury, vanové příslušenství, sprchy, expanzní nádrže, topná tělesa, radiátory, regulátory topení, termostatické ventily jako části topných zařízení, teplovodní topení, těsnění vodovodní, tlakové vodní zásobníky, větrací zařízení, vzduchové ventily, rozvod vody a sanitární zařízení, tepelné generátory, tepelné vařiče, tepelné instalace a ventilační agregáty, klimatizační jednotky a zařízení, jejich součástí a náhradní díly; (37) služby v oblasti montáže a zprovoznění výrobků zařazených ve tř. 11, jejich záruční servis, rekonstrukce, opravy a požáruční servis všech uvedených výrobků zařazených ve tř. 11, vrtání studní, stavitelství, stavební práce a stavební dozor, poradenská, konzultační a informační činnost a poskytování know-how v oborech služeb uvedených ve třídě 37; (42) projektování a projektové studie, výzkumná a vývojová činnost a projektování v oblasti tepelných čerpadel, solárních systémů, jejich součástí i náhradních dílů, všech druhů a výrobků i zařízení uvedených ve tř. 11 včetně jejich optimálního využití, projektování topných soustav na bázi tepelných čerpadel, solárních systémů a klimatizačních zařízení, služby pro regulaci a řízení tepelných čerpadel a regulačních centrál pro tepelná čerpadla a ventilační agregáty, poradenská, konzultační a informační činnost a poskytování know-how v oborech služeb uvedených ve třídě 42.
(590) Barevná

- (730) **Mazur Jiří**, Lhotka u Litultovic 95, Lhotka u Litultovic, 74755, CZ
(740) **Patentový zástupce, Doc. Ing., CSc. Jindřich Špaček**, Svatopluka Čecha 106A, Brno, 61200

- (210) **O-491136**
(220) 15.12.2011
(320) 15.12.2011
(511) 16, 35, 41, 42
(540)

YLD

- (510) (16) bloky (papírnické výrobky), brožury, formuláře, manuály, desky psací s klípsem (na přidržování papíru), desky na

dokumenty (šanonny, pořadače), dopisní papír, fotografie, grafické znaky (pro kopírování), grafiky, katalogy, knihy, knihy (záložky do knih), knížky (brožované), krabice lepenkové nebo papírové, nálepky (lepící pásy) pro kancelářské použití nebo pro domácnost, obálky (papírnické výrobky), obaly (papírnické výrobky), obaly bublinové (z umělých hmot), obaly na spisy, obtisky, papírenské výrobky, papírové archy, páska lepící, pera (kancelářské potřeby), pohlednice, pomůcky učební, kromě přístrojů, pořadače, prospekty, příručky, publikace, samolepky (papírnické výrobky), sešity, štítky (papírové nálepky), tiskopisy, učební pomůcky, kromě přístrojů, výrobky papírenské, záložky do knih, zápisníky (notesy); (35) dodavatelské služby pro třetí osoby (nákup výrobků a služeb pro jiné podniky), marketingové studie, pomoc při řízení obchodní činnosti, obchodní management a podnikové poradenství, obchodní nebo podnikatelské informace, organizování výstav komerčních nebo reklamních, personální poradenství, poradenství při vedení podniků, poradenství v obchodní činnosti, průzkum obchodní, průzkum trhu, psychologické testování pro výběr zaměstnanců, poradenské služby obchodní nebo podnikatelské – řízení, poskytování pomoci při řízení obchodních nebo průmyslových podniků, sekretářské služby, služby, poradenství v obchodní činnosti, studie marketingové, vedení podniků (poradenství), vyhledávání sponzorů, nábor zaměstnanců, zprostředkovatelské práce; (41) fotografování, informace o výchově a vzdělávání, korespondenční kurzy, nahrávání videopásek, organizování a vedení kolokvií, organizování a vedení konferencí, kongresů, seminářů, symposií, organizování kulturních nebo vzdělávacích výstav, organizování soutěží vzdělávacích nebo zábavných, poradenství pro volbu povolání, pořádání a řízení pracovních setkání (školení), poskytování on-line elektronických publikací (bez možnosti stažení), praktický výcvik, organizování představení (manažerské služby), psaní textů (jiných než reklamních), studium dálkové, pořádání a řízení školení, výroba videofilmů, výcvik instruktážní, vyučování (instruktážní služby), vzdělávání (výchovné služby), zkoušení, přezkoušení; (42) aktualizace počítačových programů, expertizy, grafický design, inženýrské práce (expertizy), konzultace (v oblasti počítačového softwaru), navrhování obalů, obalový design, obnova počítačových dat (regenerace), počítačové programování, počítačové programy - (aktualizace, instalace, kopírování), pronájem počítačového software, software (tvorba).

(730) **FBE Praha, s.r.o.**, Pod Horkou 204, Černošice, okres Praha - západ, 25228, CZ

(210) **O-491139**
(220) 15.12.2011
(320) 15.12.2011
(511) 35, 42
(540)

Volná-práce.cz

(510) (35) reklama on-line v počítačové síti, vydávání reklamních nebo náborových, propagačních a inzertních textů; (42) vyhledávací (poskytování) pro Internet.

(730) **Kmošek Petr Mgr.**, Horní Ředice 349, Dolní Ředice, 53375, CZ

(210) **O-491144**
(220) 15.12.2011
(320) 15.12.2011
(511) 17, 19, 37
(540)

EKOPLAN

(510) (17) plošné fólie z plastických hmot na izolaci staveb proti vlhkosti, izolace proti vlhkosti staveb, izolační materiály, tepelné izolační materiály, hydroizolační fólie, podkládání (materiál na-)

z umělých hmot, podkladní fólie a pojistné pásy a fólie pro střechy, ochranné fólie z plastu; (19) střechy nekovové, střešní materiály nekovové, stavební hmoty nekovové, materiály pro zelené střechy; (37) izolování proti vlhkosti, izolování staveb, stavebnictví.

(730) **Fatra a.s.**, tř. T. Bati 1541, Napajedla, 76361, CZ

(210) **O-491162**
(220) 15.12.2011
(320) 15.12.2011
(511) 14, 35, 40, 42
(540)

VÚK - Čisté kovy

(510) (14) drahé kovy (zlato, stříbro, platina, paladium) ve formě ingotů, tyčí, drátů, fólií, granulí, targetů, polotovárů pro zlatníky; (35) výkup drahých kovů (zlato, stříbro, platina, paladium) ve formě ingotů, tyčí, drátů, fólií, granulí, targetů, polotovárů pro zlatníky; (40) přepracování vysoce čistých kovů a jejich slitin a zpracování vysoce čistých drahých kovů (zlato, stříbro, platina, paladium) ve formě ingotů, tyčí, drátů, fólií, granulí, targetů a polotovárů pro zlatníky, získávání drahých kovů z odpadů; (42) vývoj technologií, výzkum a vývoj v oblasti přírodních a technických věd nebo společenských věd, technické poradenství v oblasti čistých kovů, výzkum a vývoj nových slitin kovů.

(730) **VÚK - Čisté kovy, s.r.o.**, Panenské Břežany 50, Odolena Voda, 25070, CZ

(210) **O-491257**
(220) 20.12.2011
(320) 20.12.2011
(511) 29, 30, 31, 32, 33, 34, 41, 43
(540)

COLORE

(510) (29) maso, ryby, drůbež a zvěřina, masové výtazky, zavařované, mražené, sušené a vařené ovoce a zelenina, želé, džemy, vejce, mléko a mléčné výrobky, oleje a tuky jedlé; (30) káva, čaj, kakao, cukr, rýže, kávové náhražky, mouka a přípravky z obilnin, chléb, pečivo, cukrovinky, zmrzlina, med, sirup melasový, droždí, prášky do těsta, sůl, hořčice, ocet, nálevy (k ochucení), koření, led pro osvěžení; (31) výrobky zemědělské, zahradnické, lesní a zrní neuvedené v jiných třídách, čerstvé ovoce a zelenina, rostliny a přírodní květiny; (32) piva, minerální vody, šumivé nápoje a jiné nápoje nealkoholické, nápoje a šťávy ovocné, sirupy a jiné přípravky k zhotovování nápojů; (33) alkoholické nápoje; (34) tabák, potřeby pro kuřáky, zápalky; (41) výchova, vzdělávání, zábava, sportovní a kulturní aktivity.

(730) **COLORE PRAHA s.r.o.**, Palackého 740/1, Praha 1, 11000, CZ

(210) **O-491258**
(220) 20.12.2011
(320) 20.12.2011
(511) 35, 39, 42, 43
(540)

BRENNA
cestovní kancelář

(510) (35) propagace nabídek zájezdů a pobytů cestovních kanceláří na www stránkách, prodej internetové (on-line) reklamy, zadávání dat, správa databáze; (39) internetový (on-line) prodej a rezervace tuzemských i zahraničních zájezdů, rekreace a pobytů, poradenská činnost v oblasti cestovního ruchu, zprostředkovatelská činnost v oblasti cestovního ruchu, provozování cestovní kanceláře pro zajišťování cest a s nimi souvisejících služeb v rámci této třídy, průvodcovská činnost, přeprava osob a nákladu, zprostředkování přepravy; (42) programátorská činnost, tvorba software; (43) zajištění ubytování v tuzemsku, ubytovací a stravovací služby, hotelové služby,

služby cestovních kanceláří v oblasti zajištění ubytování a stravování.
(590) Barevná
(730) **BRENNA s.r.o.**, Jakubské nám. 6, Brno, 60200, CZ
(740) Halaxová & Halaxová, TETRAPAT, RNDr. Zdeňka Halaxová, Dukelská 4, Olomouc, 77900

(210) **O-491270**
(220) 20.12.2011
(320) 20.12.2011
(511) 14, 35, 40, 42
(540)

PURE METALS



(210) **O-491260**
(220) 20.12.2011
(320) 20.12.2011
(511) 3, 5
(540)

AKNEROLL

(510) (3) kosmetické přípravky, jako kosmetické krémy, regenerační přípravky, regenerační oleje, čistící regenerační krémy, regenerační roztoky, čistící mléko pro toaletní účely, čistící oleje, čistící roztoky, přípravky pro čištění pleti, éterické esence, éterické oleje, toaletní vody, toaletní a medicínální mýdla, voňavkářské zboží, prostředky k péči o tělo a krásu, dezodoranta a hygienické přípravky jako mýdla, šampóny a deodoranty; (5) farmaceutické přípravky a substance, dermatologické farmaceutické výrobky, léčivé přípravky do koupelí, leukoplasti, masti a krémy pro farmaceutické účely, oleje pro lékařské použití, obvazový materiál, dezinfekční přípravky pro hygienické účely.

(730) **Dr. Popov s.r.o.**, Plzeňská 857, Planá, 34815, CZ

(510) (14) drahé kovy (zlato, stříbro, platina, paladium) ve formě ingotů, tyčí, drátů, fólií, granulí, targetů, polotovarů pro zlatníky; (35) výkup drahých kovů (zlato, stříbro, platina, paladium) ve formě ingotů, tyčí, drátů, fólií, granulí, targetů, polotovarů pro zlatníky; (40) přepracování vysoce čistých kovů a jejich slitin a zpracování vysoce čistých drahých kovů (zlato, stříbro, platina, paladium) ve formě ingotů, tyčí, drátů, fólií, granulí, targetů a polotovarů pro zlatníky, získávání drahých kovů z odpadů; (42) vývoj technologií, výzkum a vývoj v oblasti přírodních a technických věd nebo společenských věd, technické poradenství v oblasti čistých kovů, výzkum a vývoj nových slitin kovů.

(590) Barevná
(730) **VŮK - Čisté kovy, s.r.o.**, Panenské Břežany 50, Odolena Voda, 25070, CZ

(210) **O-491261**
(220) 20.12.2011
(320) 20.12.2011
(511) 3, 5, 30
(540)

MIGRENOL

(510) (3) kosmetické přípravky, jako kosmetické krémy a masti, regenerační přípravky, regenerační oleje, regenerační roztoky, éterické esence, éterické oleje, toaletní vody, toaletní a medicínální mýdla, voňavkářské zboží, prostředky k péči o tělo a krásu, masážní a koupelňové oleje, hygienické přípravky jako mýdla, šampóny, deodoranty, osvěžovače vzduchu; (5) farmaceutické přípravky a substance, dermatologické farmaceutické výrobky, léčivé přípravky do koupelí, leukoplasti, masti a krémy pro farmaceutické účely, oleje pro lékařské použití, obvazový materiál, dezinfekční přípravky pro hygienické účely, potravinové přípravky a doplňky pro léčebné účely, čaj léčivý; (30) čaj všeho druhu, včetně jejich směsí, sypané, porcované, sáčkové a lisované, zejména z ovoce, bylin a jiných přírodních produktů, čajové extrakty přírodní a ochucené, potravinové doplňky zařazené v této třídě (obsahující potraviny rostlinného původu).

(730) **Dr. Popov s.r.o.**, Plzeňská 857, Planá, 34815, CZ

(210) **O-491285**
(220) 21.12.2011
(320) 21.12.2011
(511) 7, 16, 35, 40
(540)

Era-pack

(510) (7) stroje a zařízení pro obalový průmysl a jejich součásti, balicí stroje, dávkovače lepicí pásky, dělicí stroje, děrovačky, dopravníky, hydraulická a pneumatická ovládací zařízení pro stroje, hydraulické hnací stroje a motory, manipulační zařízení, motory a hnací stroje, pásy pro dopravníky, kolkovací stroje, podavače obalů, zatahovací stroje, stroje a zařízení pro polygrafii a jejich součásti, ofsetové stroje, sítotiskové stroje, tampónové stroje, digitální tiskové stroje včetně přídavných zařízení, kompresory; (16) balicí papír a fólie z umělých hmot pro obalovou techniku uvedené v této třídě, papír, lepenka a výrobky z těchto materiálů spadající do této třídy, balicí papír, dávkovače lepicí pásky (kancelářské potřeby), etiketovací přístroje ruční, etikety, fólie hliníková na balení potravin, fólie z umělých hmot na balení, výrobky z kartónu, kartón, obaly lepenkové nebo papírové, obaly bublinové z umělých hmot, obaly škrabové, papírenské výrobky, pásky lepicí, sáčky jako obaly z papíru nebo umělých hmot, periodické a neperiodické tiskoviny všeho druhu, fotografie, psací, školní, učební a kancelářské potřeby spadající do této třídy, štočky tiskařské, klišé tiskařské, tiskařské typy, razítka, tiskoviny všeho druhu, noviny, časopisy, knihy, potřeby pro laminaci, ořezávání, lepení, sešívání a vázání tiskárenských výrobků obsažené v této třídě; (35) zprostředkování obchodní činnosti, maloobchod a velkoobchod, vše v oblasti výrobků uvedených ve třídách 7 a 16, internetový obchod, vše v oblasti výrobků uvedených ve třídách 7 a 16, reklama a propagace, specializovaný velkoobchod a maloobchod s výrobky pro obalový průmysl a balení, specializovaný internetový obchod s výrobky pro obalový průmysl a balení, reklama a propagace; (40) výroba obalů na zakázku, odborné poradenství k výrobě obalů, polygrafické služby a polygrafická výroba, odborné poradenství k polygrafickým službám, polygrafické služby všeho druhu uvedené v této třídě, zejména potisk obalů všeho druhu, zpracování papíru a plastických hmot zejména pro oblast obalového průmyslu, sazba, osvit, gravírování, leptání, laminování, provádění vazeb, tampónový tisk, sítotisk, ofsetový tisk, digitální tisk, litografický tisk, tisk vzorů, flexotisk,

(210) **O-491264**
(220) 20.12.2011
(320) 20.12.2011
(511) 41
(540)

CoreFit

(510) (41) cvičení (praktické -), praktický výcvik, provozování sportovních zařízení, semináře (organizování a vedení -), školení (pořádání a řízení), školení, vyučování, tělesná výchova, vzdělávání.

(730) **Doležal Martin Mgr.**, Rakouská 544, Milovice, 28923, CZ

(210) **O-491265**
(220) 20.12.2011
(320) 20.12.2011
(511) 9, 16, 18, 25, 31
(540)

DOXÍKY

(510) (9) elektronický časopis, elektronické nosiče informací; (16) tiskoviny, periodika, knihy, časopisy, katalogy, kalendáře, fotografie; (18) oděvy pro zvířata, výrobky z kůže a z imitace kůže; (25) oděvy, obuv, kloboučnické zboží; (31) potraviny a krmivo pro zvířata.

(730) **Grohová Markéta**, Třeboradická 1077, Praha 8, 18000, CZ

knihtisk, fotosazba, hlubotisk, laminování tiskovin a obalů, předtisková příprava (pre press), dokončovací tiskařské práce, horká ražba, kašírování potištěných fólií, nátisková zařízení (služby), pronájem strojů a zařízení pro výrobu obalů, pronájem polygrafických strojů a zařízení, likvidace odpadu, recyklace odpadu, spalování odpadu, zpracování odpadu, třídění odpadu, ekologická likvidace obalů.

(540)



(590) Barevná
(730) **ERA - PACK, s.r.o.**, Pišťovy 821, Chrudim, 53701, CZ
(740) Mgr. Ladislav Sudík, Polní 293, Letohrad, 56151

(510) (35) analýzy nákladů, příprava a vyhotovení daňových přiznání, vyhledávání dat v počítačových souborech, systematizace informací do počítačových databází, dodavatelské služby pro třetí osoby (nákup výrobků a služeb), poskytování obchodních a podnikatelských informací, kopírování a rozmnožování dokumentů a dokladů, marketingové studie, příprava mezd a výplatních listin, služby v obchodní a podnikatelské činnosti, podnikové a obchodní poradenství, poradenství při vedení řízení podniků, obchodní reklama pro třetí osoby, posuzování efektivnosti provozu a racionalizace práce, pronájem reklamní doby v komunikačních médiích, pronájem reklamních materiálů, průzkum trhu, příprava a vyhotovení přiznání daní, reklama a propagace, reklama on-line v počítačové síti, aktualizování reklamních materiálů, rozšiřování a zaslání reklamních materiálů zákazníkům, pronájem reklamních ploch, vydávání, zveřejňování, oznámení, vyhlášení a publikování reklamních, náborových a propagačních textů a inzertních materiálů, statistické studie, styk s veřejností, systematizace informací do počítačových databází, účetnictví, vedení kartotek v počítači, vedení účetních knih, předvádění zboží; (36) celní služby, informace o pojištění, kauce a záruky, konzultační služby v oblasti pojišťovnictví, kreditní karty (vydávání a služby), pronájem nemovitostí, směňování peněz, uzavírání pojistek, vydávání (prodej) cenin, zprostředkování pojištění, poradenství v oblasti pojištění, směnářské služby, provozování směnářské činnosti; (39) rezervace v dopravě, rezervace místenek, organizování cest, služby v dopravě a přepravě, spedice a zasilatelství, informace v oblasti dopravy, zprostředkovatelská činnost v oblasti dopravy.

(730) **R-benefit s.r.o.**, Barákova 575, Jičín, Nové Město, 50601, CZ

(210) **O-491327**
(220) 22.12.2011
(320) 22.12.2011
(511) 18, 20, 21, 24, 25
(540)



(510) (18) kůže, imitace kůže, výrobky z těchto materiálů, které nejsou zahrnuty v jiných třídách, kůže ze zvířat, deštníky, slunečníky a hole; (20) nábytek, zrcadla, rámy, výrobky nejmenované v jiných třídách ze dřeva, korku, rákosu, vrbového proutí, z rohu, kostí, slonoviny, z kotic, želvoviny, jantaru, perleti, mořské pěny, náhražky všech těchto materiálů nebo náhražky z plastických hmot; (21) pomůcky a nádoby pro domácnost a kuchyň, čistící prostředky, sklo surové a neopracované, sklo, porcelán a majolika neobsažené v jiných třídách; (24) tkaniny a textilní výrobky, které nejsou uvedeny v jiných třídách, pokrývky ložní a ubrusy; (25) oděvy, obuv, kloboučnické zboží.

(590) Barevná
(730) **Cozyconcept s.r.o.**, Dušní 8/11, Praha 1, 11000, CZ
(740) Mgr. Zdeněk Milík, Karmelitská 382/14, Praha 1, 11800

(210) **O-491352**
(220) 23.12.2011
(320) 23.12.2011
(511) 3, 9, 18, 25, 35, 38, 41
(540)

Olga Path

(510) (3) parfumerie, vonné oleje, kosmetika, vlasové vody; (9) veškeré počítačové programy a software bez ohledu na záznamová média nebo prostředky, tj. software nahraný na magnetických médiích nebo stažený ze vzdálené počítačové sítě, počítačový software, kompaktní disky, DVD ostatní záznamové nosiče, nosiče dat magnetické, záznamové disky, přístroje pro záznam, převod, reprodukci zvuku nebo obrazu; (18) kufry a cestovní tašky, deštníky a slunečníky; (25) oděvy, obuv, kloboučnické zboží; (35) propagační činnost, služby, které se zabývají hlavně sdělováním veřejnosti, prohlášením nebo inzeráty a používají všechny možné prostředky sdělovací, týkající se všech druhů zboží tak, aby si zákazníci mohli toto zboží pohodlně prohlédnout a nakoupit (poskytování těchto služeb pomocí elektronických médií a internetových stránek); (38) služby, které spočívají v rozšiřování rádiových a televizních programů; (41) služby, jejichž hlavním cílem jsou zábavy, rozptýlení nebo rekreace osob, prezentace vizuálního umění nebo literatury veřejnosti pro kulturní a vzdělávací účely.

(730) **Štíplová Olga Patricie**, Wolkerova 9, Mohelnice, 78985, CZ

(210) **O-491328**
(220) 22.12.2011
(320) 22.12.2011
(511) 18, 20, 21, 24, 25
(540)



(510) (18) kůže, imitace kůže, výrobky z těchto materiálů, které nejsou zahrnuty v jiných třídách, kůže ze zvířat, deštníky, slunečníky a hole; (20) nábytek, zrcadla, rámy, výrobky nejmenované v jiných třídách ze dřeva, korku, rákosu, vrbového proutí, z rohu, kostí, slonoviny, z kotic, želvoviny, jantaru, perleti, mořské pěny, náhražky všech těchto materiálů nebo náhražky z plastických hmot; (21) pomůcky a nádoby pro domácnost a kuchyň, čistící prostředky, sklo surové a neopracované, sklo, porcelán a majolika neobsažené v jiných třídách; (24) tkaniny a textilní výrobky, které nejsou uvedeny v jiných třídách, pokrývky ložní a ubrusy; (25) oděvy, obuv, kloboučnické zboží.

(590) Barevná
(730) **Cozyconcept s.r.o.**, Dušní 8/11, Praha 1, 11000, CZ
(740) Mgr. Zdeněk Milík, Karmelitská 382/14, Praha 1, 11800

(210) **O-491353**
(220) 23.12.2011
(320) 23.12.2011
(511) 3, 9, 18, 25, 35, 38, 41
(540)

(210) **O-491346**
(220) 23.12.2011
(320) 23.12.2011
(511) 35, 36, 39



(510) (3) parfumerie, vonné oleje, kosmetika, vlasové vody; (9)

veškeré počítačové programy a software bez ohledu na záznamová média nebo prostředky, tj. software nahraný na magnetických médiích nebo stažený ze vzdálené počítačové sítě, počítačový software, kompaktní disky, DVD, ostatní záznamové nosiče, nosiče dat magnetické, záznamové disky, přístroje pro záznam, převod, reprodukci zvuku nebo obrazu; (18) kufrů a cestovní tašky, deštníky a slunečníky; (25) oděvy, obuv, kloboučnické zboží; (35) propagační činnost, služby, které se zabývají hlavně sdělováním veřejnosti, prohlášeními nebo inzeráty a používají všechny možné prostředky sdělovací, týkající se všech druhů zboží tak, aby si zákazníci mohli toto zboží pohodlně prohlédnout a nakoupit (poskytování těchto služeb pomocí elektronických médií a internetových stránek); (38) služby, které spočívají v rozšiřování rádiových a televizních programů; (41) služby, jejichž hlavním cílem jsou zábavy, rozptýlení nebo rekreace osob, prezentace vizuálního umění nebo literatury veřejnosti pro kulturní a vzdělávací účely.

(730) Štíplová Olga Patricie, Wolkerova 9, Mohelnice, 78985, CZ

(210) O-491397

(220) 28.12.2011

(320) 28.12.2011

(511) 30

(540)



(510) (30) kakao, čokoláda, kávové nápoje, čokoládové nápoje a přípravky pro takové nápoje, pekařské výrobky, sušenky, pečivo a cukrářské výrobky, zejména sladké a čokoládové cukroví, výrobky z těsta, přípravky z obilovin, led na potravinářské účely, zmrzlina.

(590) Barevná

(730) Kraft Foods Schweiz Holding GmbH, Chollerstrasse 4, 6301 Zug, CH

(740) Čermák a spol., JUDr. Karel Čermák jr., Ph.D., LL.M., advokát, Elišky Peškové 15/735, Praha 5, 15000

(210) O-491398

(220) 28.12.2011

(320) 28.12.2011

(511) 30

(540)



(510) (30) kakao, čokoláda, kávové nápoje, čokoládové nápoje a přípravky pro takové nápoje, pekařské výrobky, sušenky, pečivo a cukrářské výrobky, zejména sladké a čokoládové cukroví, výrobky z těsta, přípravky z obilovin, led na potravinářské účely, zmrzlina.

(590) Barevná

(730) Kraft Foods Schweiz Holding GmbH, Chollerstrasse 4, 6301 Zug, CH

(740) Čermák a spol., JUDr. Karel Čermák jr., Ph.D., LL.M., advokát, Elišky Peškové 15/735, Praha 5, 15000

(210) O-491399

(220) 28.12.2011

(320) 28.12.2011

(511) 30

(540)

MILKA CHOCOGRAINS

(510) (30) kakao, čokoláda, kávové nápoje, čokoládové nápoje a přípravky pro takové nápoje, pekařské výrobky, sušenky, pečivo

a cukrářské výrobky, zejména sladké a čokoládové cukroví, výrobky z těsta, přípravky z obilovin, led na potravinářské účely, zmrzlina.

(730) Kraft Foods Schweiz Holding GmbH, Chollerstrasse 4, 6301 Zug, CH

(740) Čermák a spol., JUDr. Karel Čermák jr., Ph.D., LL.M., advokát, Elišky Peškové 15/735, Praha 5, 15000

(210) O-491402

(220) 28.12.2011

(320) 28.12.2011

(511) 18, 25, 28

(540)

ESAROL

(510) (18) kufrů, zavazadla, batohy a tašky pro sport a volný čas, deštníky, slunečníky; (25) oděvy, obuv, kloboučnické zboží, oděvy a obuv, kloboučnické zboží pro sport a volný čas; (28) hry, hračky, potřeby pro sport, skateboarding a jejich příslušenství, potřeby pro skateboarding, vše spadající do této třídy.

(730) kamo obchodní společnost, s.r.o., Částkov 132, Částkov, 68714, CZ

(210) O-491404

(220) 29.12.2011

(320) 29.12.2011

(511) 9, 35, 36

(540)



(510) (9) počítačové programy s možností stažení; (35) propagační, reklamní a inzertní služby prostřednictvím jakéhokoliv média; (36) bankovní obchody a bankovní a finanční služby s těmito službami související.

(590) Barevná

(730) Česká spořitelna, a.s., Olbrachtova 1929/62, Praha 4, 14000, CZ

(210) O-491420

(220) 29.12.2011

(320) 29.12.2011

(511) 9, 35, 38, 41, 42

(540)

Prima PLAY

(510) (9) aparáty a přístroje elektronické, fotografické, filmové, optické, aparáty pro záznam, převod, reprodukci zvuku nebo obrazu, magnetické supporty zvukových záznamů, audiovizuální díla na jakémkoliv nosiči, filmové kamery, filmové přístroje, obaly na zvukové nosiče, gramofonové desky, přístroje pro zpracování informací, zařízení výpočetní techniky, programové vybavení pro počítače na nosičích, nosiče magnetických záznamů nahrané i nenahrané, audiovizuální díla na nosičích, audiokazety a videokazety nahrané i nenahrané, CD disky; (35) reklamní, inzertní a propagační činnost, prodej reklamního času inzerentům, prezentace her a soutěží pro veřejnost; (38) televizní vysílání, rozšiřování televizního vysílání, přenosy zpráv, přenos zpráv a obrazových informací pomocí počítače, přehášení vysílání pomocí satelitních družic, šíření audiovizuálních děl, vysílání kabelové televize, technické a organizační zabezpečení televizního vysílání; (41) nakladatelská a vydavatelská činnost, nahrávání nosičů zvukových a/nebo obrazových, agenturní činnost v oblasti kultury v rámci této třídy, tvorba a vydávání audiovizuálních děl, půjčování nahraných a nosičů zvukových a/nebo obrazových záznamů, výchovná a zábavní činnost, organizace her a soutěží pro veřejnost, tvorba televizních pořadů; (42) poskytování dočasněho užívání softwaru bez možnosti

stažení umožňujícího nahrávání, shromažďování, aktualizaci, předvádění, editování, přehrávání, streamování, prohlížení, předběžné prohlížení, zobrazování, označování, blogování, sdílení, manipulování, rozšiřování, publikování, reprodukování a další způsoby poskytování elektronických médií, zvukového, vizuálního a multimediálního obsahu, videí, filmů, obrazů, obrázků, textu, fotografií, obsahu generovaného uživateli a informací přes Internet a ostatní komunikační sítě, poskytování dočasného užívání softwaru bez možnosti stažení umožňujícího sdílení zvukového, vizuálního a multimediálního obsahu a komentářů mezi uživateli, poskytování dočasného užívání softwaru bez možnosti stažení umožňujícího poskytovatelům obsahu sledování zvukového, vizuálního a multimediálního obsahu, poskytování dočasného užívání analytického softwaru bez možnosti stažení, zejména softwaru, který poskytuje statistiky o chování diváků on-line videí, filmů, obrazů, obrázků, textu, fotografií, her a ostatního uživateli generovaného obsahu, hostování na webových stránkách zaměřené na zvukový, vizuální a multimediální obsah pro ostatní, poskytování webových stránek, které dávají uživatelům počítačů možnost nahrávat a sdílet uživateli generovaná videa, písemné práce a články s širokým výběrem témat a předmětů, poskytování vyhledávačů pro lokalizaci, předběžné prohlížení a nahrávání zvukového, vizuálního a multimediálního obsahu, počítačové služby, zejména vytváření informačních indexů, stránek, mediálních souborů a ostatních možností zábavy k dispozici na počítačových sítích.

(730) **FTV Prima, spol. s r.o.**, Na Žertvách 24/132, Praha 8 - Libeň, 18000, CZ

(210) **O-491429**

(220) 30.12.2011

(320) 30.12.2011

(511) 35, 41

(540)



(510) (35) propagace, inzerce a reklama, propagační činnost v oblasti ochrany přírody, péče o životní prostředí, turistiky a tábormictví, průzkum a analýzy trhů, rozmnožování dokumentů, distribuce zboží k propagačním účelům, aranžerství, automatizované zpracování dat; (41) organizování táborek, expedic, exkurzí a pobytů, organizování a provádění klubové a spolkové činnosti, organizování a provádění výchovně vzdělávací a poznávací činnosti s důrazem na výchovu k ekologickému chování a ochraně přírody, výchovná, zábavní, školicí, sportovní a kulturní činnost, jako organizace ekologických, turistických, společenských, sportovních a kulturních akcí a slavností, pořádání táborek pro děti a mládež, pořádání školení, půjčování a rozšiřování knih, novin a časopisů, nakladatelská a vydavatelská činnost, klubové služby (výchovně-zábavné), vydavatelství, nakladatelství, pořádání školení a seminářů.

(590) Barevná

(730) **Mladí ochránci přírody**, Dittrichova 9/337, Praha 2, 12000, CZ

(210) **O-491434**

(220) 02.01.2012

(320) 02.01.2012

(511) 6

(540)



(510) (6) kování kovové pro stavebnictví a nábytek.

(730) **Novotný Milan Ing.**, Akátová 530, Klatovy, 33901, CZ

(740) **TICHÝ & POLÁČEK** Patentoprávní a známková kancelář, Ing. Jiří Poláček, Dominikánská 6, Plzeň, 30112

(210) **O-491453**

(220) 02.01.2012

(320) 02.01.2012

(511) 6, 7, 8, 9, 11, 17, 19, 21, 40

(540)

dřevotrúst

(510) (6) kovové stavební materiály, kovové stavební materiály přenosné, kovové kabely a dráty neelektrické, kovové potřeby zámečnické a klempířské, kovové trubky, kovové výrobky, které nejsou uvedeny v jiných třídách, nábytkové kování; (7) stroje a obráběcí stroje, motory (kromě motorů pro pozemní vozidla) a jejich součástky, zemědělské stroje, čerpadla pro ústřední topení, kotle parní, soustruhy, obrážky, jeřáby nákladní, stroje elektrické (generátory), stroje na postřik (malbu) zdi, čerpadla (stroje), čisticí elektrické stroje a přístroje, alternátory, stříkací pistole, brusky (stroje), generátory, frézky (stroje), hoblovky, kompresory, dynamo, kladkostroje, lisy - v rámci této třídy, ložiska, pily (stroje), kuchyňské stroje elektrické, kuchyňské elektrické roboty, masové mlýnky (stroje), míšící kuchyňské stroje elektrické, mixéry (stroje), šlehače elektrické pro domácnost, mlýnky elektrické pro domácnost, mechanické ruční nástroje a nářadí, myčky na nádobí, pračky na praní a barvení, sekačky na trávu, svařovací stroje elektrické, šicí stroje, ruční elektrické vrtačky, vysavače prachu, hadice k vysavačům prachu, příslušenství pro rozptylování vůni a dezinfekčních přípravků pro vysávání prachu; (8) nářadí a nástroje s ručním pohonem, sekery, polní lopatky, brousáky, diamanty pro sklenáře (části ručních strojů), dláta, frézy (nástroje), hoblíky, vrtáky, řezné nástroje, ruční vrtáky (nářadí), čepelky holicí, depilační přístroje, pouzdra na holicí strojky a břitvy, kapesní nože, nože, nožičské zboží, přibory, nůžky, nože pro nůžky, nůžky na nehty (elektrické nebo neelektrické), nůžky na stříhání vousů, nůžky na větve, nůžky zahradnické, pilníky (nástroje), pilníky na nehty, zahradnické nářadí (ruční); (9) elektrody pro elektrické sváření, kinematografické, optické přístroje, fotografické náčiní a příslušenství, hledáčky a objektivy (fotografické), fotografické stativy, osvětlovací stativy, nástroje pro účely kontrolní (inspekční), automatické přístroje uváděné v činnost vhozením mince nebo známky, zapisovací pokladny a počítačové stroje, hasicí přístroje, automaty na zboží, baterie pro kapesní svítilny, busoly, přístroje a nástroje vědecké, přístroje a nástroje navigační, přístroje a nástroje geodetické, fotoaparáty, digitální fotoaparáty, fotoelektrické buňky, fotobuňky, speciální pouzdra na fotografické aparáty, sušičky na fotografické snímky (pozitivy), lešticí zařízení na fotografické snímky (pozitivy), fotokomory, fotolampy do temných komor, fotometry, paměťová média pro digitální fotoaparáty, fotografické filtry, odkapávače k fotografickým účelům, spouště uzávěrek fotografické, stabilizátory pro osvětlovací přístroje, stativy na fotoaparáty, UV filtry pro fotografické účely, zvětšovací přístroje, přístroje a nástroje k měření a vážení, přístroje a nástroje signální, přístroje a nástroje pro účely záchranné a učební, kancelářské stroje děrovací, měřicí přístroje a nástroje, měřicí přístroje se záznamovými prvky, měřiče elektřiny a elektrické měřicí přístroje; (11) přístroje pro osvětlení, topení, pro vaření, přístroje chladicí, přístroje pro sušení, ventilaci, rozvod vody a sanitární zařízení, dřezy, fritézy, grily na opékání, elektrické hrnce tlakové, koupelnové obklady a vyzdívky, krby (pro domácnost), kryty pro svítidla, kuchyňská odsávací zařízení, kuchyňské potřeby elektrické, pece, pisky, radiátory (topení), radiátory elektrické, regulátory topení, regulátory pro vodní nebo plynové zařízení a potrubí, rošty do pecí, rošty na opékání masa, zařízení pro sauny, saunová zařízení, sušičky prádla elektrické, trouby mikrovlnné, trouby s výjimkou trub pro experimentální účely, elektrické sporáky pro domácnost; (17) polotovary z plastických hmot, materiály těsnící, ucpávací a izolační, ohebné trubky nekovové; (19) stavební materiál nekovový, neohebné trubky nekovové pro stavebnictví, stavební dřevěné polotovary, dřevěné

montované stavby zejména pro táboření (podsady pod stany, jídelny, umývárny, WC), obklady stěn (nekovové), dřevěné obložení, okna nekovová, řezivo, řezivo neopracované, stavební dřevo neopracované, zárubně dveří (nekovové), vrata nekovová, žaluzie (nekovové), dřevo na bedny, dřevo na dýhy, dýhy, listy nekovové, dřevo překližkové, formovatelné dřevo, dřevo stavební, dřevo tvarované, dřevo způsobilé k lití (směs dřevěného prachu), lepenka a dřevolepenka pro stavebnictví, dříví důlní, dřevěné podlahy, nekovové podlahy a stropy pro stavby, materiály pro jednolitou podlahu, podlahovina z korkové drti, nekovové potřeby pro stavbu podlah, parkety, parketové podlahy, prkna (stavební dřevo), překližky, schody, vlysy podlahové, dlaždice nekovové, střešní krytiny a tašky nekovové, brídlice na střechy, brídlice přírodní nebo umělá, brídlice (krytina), brídicové desky broušené, hlazené, leštěné nebo opracované jinak, akvária (stavby), altány, bazény plavecké (nekovové), trubky pro drenáže (nekovové), nátěrové hmoty pro stavebnictví, skleníky a vrata nekovové, fitinky nekovové - vše v rámci této třídy; (21) náčíní, nádobí, nádoby a potřeby pro domácnost nebo kuchyni, drobné náčiní a přenosné nádoby pro domácnost a kuchyni (nikoliv z drahých kovů nebo z kovů platových-dublé), hrnce, kastrolы, hřebeny a mycí houby, kartáče (s výjimkou štětů), kartáčnický materiál, pomůcky a látky k čištění, drátěnky, sklo surové nebo polozpracované (s výjimkou stavebního skla), zboží skleněné, porcelánové a kameninové neobsažené v jiných třídách, neelektrické nádoby pro domácnost tlakové a tlakové hrnce, nádoby pro domácnost vakuové, papírové utěrky napuštěné čisticím nebo pracím prostředkem k čištění nádobí, láhve polní, láhve cestovní, láhve vakuové, lahvové podložky, láhve ochlazovací, dávkovače mýdla, koše na odpadky, mixéry ruční, mixéry s výjimkou elektrických pro použití v domácnosti, mlýnky ruční pro domácnost, prádelní sušáky, prkna žehlicí, rukavice pro domácnost, sklo tabulové (surovina), výrobky z křišťálového skla; (40) zpracování a úprava materiálu a výrobků v rámci této třídy, zpracování plastických hmot, zpracování kovů, řezání pilou, zpracování dřeva, kácení dřeva, hoblování, barvení, příprava, zpracování a povrchové zušlechťování kůží, povrchová úprava kovů, emailování, galvanizace, fosfátování, chromování, zinkování, zámečnictví - v rámci této třídy, tiskárny, tisk ofsetový, tisky litografické.

(590) Barevná

(730) **Dřevo Trust - prodej, a.s.**, Jaromírova 51, Praha 2, 12800, CZ

(740) Ing. Pavel Nádvořník s.r.o., Sokola Tůmy 1099/1, Ostrava, Mariánské Hory, 70900

(210) **O-491459**

(220) 03.01.2012

(320) 03.01.2012

(511) 6, 7, 8, 9, 11, 12, 18, 20

(540)



(510) (6) skříňky na nářadí z kovu, pětizásuvkové kovové skříňky na nářadí, boční police z kovu pro skříňky na nářadí, krabice na nářadí z kovu, pouzdra z kovu pro ukládání nářadí, regály z kovu pro ukládání nářadí, příslušenství, díly a potřeby pro veškeré výše uvedené zboží; (7) energií poháněné nářadí a příslušenství pro něj, vrtačky, elektrické vrtačky, pneumatické vrtačky, přikleповé vrtačky, nárazové šroubováky, vrtací šroubováky, úhlové vrtačky, vrtací kladiva, pneumatická kladiva, brusky, elektrické brusky, pneumatické brusky, excentrické brusky, rotační brusky, kotoučové brusky, pásové brusky, leštička, pily, pneumatické pily, ocasové pily, brusky, pneumatické brusky, úhlové brusky, přímé brusky, kotoučové brusky, příslušenství, díly a vybavení pro výše uvedené zboží, včetně vrtákových korunek, upínacích mechanismů vrtáku, kuželových záhlubníků, sklíčidel na vrtáky, klíčů sklíčidel na vrtáky, upínacích pouzder, vodících mechanismů úhlu vrtání, kladivových bitů, kladivových dlátkových bitů, vrtacích hlav, listů pily, listů cirkulární pily, listů do vykrúžovací pily, čepelí do pily s vratným pohybem, kotoučových nožů, brusných kotoučů, leštících kotoučů, obrušovacích kotoučů, rozbrušovacích kotoučů, brusných

kamenů, pilníků, rašplí, kolíků pro kolíkové frézy, čepelí pro hoblovačky, bitů do šroubováků, bitů do horní frézy, brusných kotoučů, brusných pásů, brusných řezacích kamenů, brusných kamenů, brusných kamenů k broušení za vlhka, pytlů na prach pro brusky, kartáčů, drátěných kartáčů, drátěných kartáčů, košů míchadel, vodítka a stavítka pro mechanické nářadí, vodítka a stavítka pro stroje na ostření listů a nožů, hydraulické lahve a hydraulické vozíky, odvaděč kapaliny spojky a brzdy, zejména, stroj pro opravování automobilů propláchnutím vzduchu z vedení automobilové spojky a brzdy a adaptérové díly pro něj, plynová pájedla, příslušenství, díly a vybavení pro veškeré výše uvedené zboží - vše výše uvedené v rámci této třídy; (8) ruční nářadí a příslušenství pro ruční nářadí, ruční příslušenství, kladiva, nýtovací kladiva, oblá kladiva, zednická kladiva, neodskakující kladiva, kladiva s měkkou plochou, paličky, kladiva s vyměnitelnou špičkou, špičky pro kladiva, dláta, kladivová dláta, raznice, děrovací důlčičky, důlčičky, jehlové dírkovače, průbojníky, tyče páčidel, svěráky, sochory, páky, pily, ruční pily, pily na kov, vrypovací jehly do oceli, nůžky, elektrikářské nože, užitkové nože, řezače, řezače kabelů, řezače trubek, řezače rour, kleště na šrouby, čepel pro kleště na plech, nůžky, nůžky na kov, nůžky na šrouby, pinzeta, kombinačky, přenastavitelné kleště, kleště na pojistné kroužky pro přídržné kroužky, štípací kleště, děrovací kleště, samosvorné kleště, manikurní kleště, krimpovací kleště, kleště na stahování izolace, stahovací kleště pláště kabelu, nýtovačky, špachtle, nástroje na karoserii automobilu, zejména kladiva na vyklepávání dílů karoserie, čistící odliktů, ocelové ruční opěrky, lžice, čepel, rám pro vroubkované pilníky, vroubkované pilníky, nastavitelné držáky pilníků, vrtací korunky, stupňové vrtákové bity, držáky pro vrtačky, vrtáková sklíčidla, klíče vrtákových sklíčidel, vratidla na závitníky, vnitřní závitníky, šroubové závitníky, závitnice, odlamovací čepel, čepel užitkových nožů, listy pily, pilníky, rašple, šroubováky, bity do šroubováku, držáky bitů do šroubováků, ráčny pro bit šroubováku, adaptéry bitů šroubováku, klíče, imbusy, sada klíčů na držáku, šroubováky na matky, kartáče, drátěné kartáče, utahovačky na matky, ráčny, maticové klíče, nastavitelné klíče, řetězové klíče, nástrčné klíče, utahovací klíče s hákovým ramenem, dvoustranné klíče, vyhnuté dvoustranné klíče, klíče s otevřeným koncem, klíče s uzavřeným koncem, vyhnuté klíče s uzavřeným koncem, ráčnové dvoustranné klíče, ráčnové klíče s uzavřeným koncem, zahnuté nástrčné klíče, nástrčné klíče, úhlové nástrčné klíče, momentové klíče, násobiče točivého momentu, utahovací nástavce, pružné nástavce, urychlovací kliky utahování, hasáky, páskové klíče na olejový filtr, maticové klíče na převlečné matice, stranové klíče, francouzské klíče, nástrčkové klíče, adaptéry, adaptérové sady s držákem, nástrčkové adaptéry spojovací členy adaptérů, nástavce, kardanovy klouby, utahovací T rukojeti s kardanovým kloubem, držadla adaptérů kardanových kloubů, utahovací T rukojeti, T tyče, kloubové upevněné tyče, stahovačky, skříňky na nářadí, opasky na nářadí, kapsy na nářadí pro připevnění na opasky na nářadí, držáky kladiv, pouzdra na vrtačku, měkké polstrované batohy na nářadí, hevery (ručně poháněné), stojany heverů pro ruční hevery, podpěrné stolice, olejníčky, zrcadla pro prohlídky, pistole na tuby, izolované nářadí povahy stahovacích kleští pro dráty, kombinačky, šroubováky, utahovačky na matky, ručně ovládané hydraulické zvedáky, speciální ruční nářadí pro opravu vozidel, zejména, bity pro výpustné šrouby nádrže s olejem, zásuvky pro výpustné šrouby nádrže s olejem, klíče pro výpustné šrouby nádrže s olejem klíče na pásek olejového filtru, klíče na řetěz olejového filtru, nastavitelné klíče olejového filtru, samosvorné klíče olejového filtru, klíče na víčko pro olejový filtr, montážní páky na pneumatiky, zouvačky na pneumatiky, nástavce na matice držící kola, klíče na matice držící kola, příčné vzpěry matic držících kola, nástavce pro vstříkovací trysky dieselových motorů, nástrčkové konektory a klíče na zapalovací svíčky, kompresory se spirálovitými pružinami, pružinové kompresory tlumičů nárazu, štípací kleště výfukového potrubí, brzdové nářadí, zejména sady brzdových klíčů a odvaděče brzdové kapaliny tvořené hadicí odvaděče brzdové kapaliny a adaptéry a sběrnými lahvemi, spony na kapalinové hadice jakožto ruční nářadí, kleště na hadicové spony, samosvorné kleště na spony pro spony na hadice, sady nářadí pro nastavování časování motoru, odstraňovač ventilků, nástroje pro odstraňování přichytek a plastových komponent, opěrka řemenice, klíče na řemenici, klíče na utahování matek pro napínání řemenu, zdvihací nástroje ventilů klouzavého kladiva, zabrušovače

ventilů, odstraňovače manžet palivoměru, oddělovače kulového kloubu, extraktory pro kolíky tyče řízení, sady nářadí pro odstraňování vstříkovačích trysek dieselu, sady nářadí pro odmontování a přimontování kotoučů alternátorů, odstraňovače ramen stěračů předního skla, sady nástrojů pro výměnu čelního skla, obsahující přísavné držáky, kleště na vyvažování kol, kleště na pružiny brzdových čelistí, zarovnávače kotoučů spojky, kleště na pružinové spony hadic, kleště na pružinové úchyty hadic, nářadí lambda-sond, řetězové řezače na trubky, řezací řetězové blokovací kleště na trubky, sady nářadí pro vytahování zapalovacích cívek, čističe a rozšiřovače vývodů baterií, sady obsahující nástroje pro servis baterií, plniče baterií, zejména lahve, sací čerpadlo pro kapalinu baterie, drátové kartáče pro čelisti kotoučových brzd, nástroje pro rozšiřování konců trubek, díly, vybavení a příslušenství pro veškeré výše uvedené zboží - vše výše uvedené v rámci této třídy; (9) elektrické nabíječky pro bezdrátové mechanické nástroje, elektrické páječky, bateriové startéry, bateriové příslušenství, zejména, startovací kabely baterie, vývody, kabely, šrouby a držáky, primární vinutí, zařízení pro testování elektrického a elektronického vybavení, zejména, elektrické dráty kabelů, multimetry, digitální multimetry, voltmetry, ampérmetry, kleště ampérmetrů, šroubováky testerů napětí, nástroje pro měření vzdálenosti, zejména, měřicí pásma, svinovací metry, skládací metry, vodováhy, posuvná měřítka s noniem, spároměry, boty, obuv a pracovní obuv, vše pro ochranu proti nehodě nebo zranění, ochranné rukavice, osobní ochranné vybavení, obličejové masky, chránidla na tváře, ochranné brýle, stínítka na oči, ochranné pokrývky hlavy, helmy, mechanické, optické, elektrické a chemické měřicí a testovací přístroje pro údržbu a opravy vozidla, zejména, testovací nástroje pro testování elektroniky v motorovém vozidle, testovací kabely pro testování elektronických komponent v motorových vozidlech, testovací přístroje pro testování osvětlení v motorových vozidlech, hydraulické testovací zařízení pro testování kroutícího momentu u motorových vozidel, testovací zařízení úniku kolem hlavy válce pro motorová vozidla, testovací přístroje pro testování poklesu tlaku pro účely diagnostiky v automobilovém průmyslu, teploměr pro měření chladiva, optický tester pro měření nemrznoucí směsi nebo kyseliny baterie, endoskopy pro diagnostiku v automobilovém průmyslu, automobilové testovací zařízení, zejména testery brzdové kapaliny, testery baterií, elektrické testery, stetoskopy mechaniky motoru (pro nelékařské použití), hustoměry nemrznoucí směsi, hustoměry kyseliny pro baterie, kompresní testery pro benzínové a naftové motory, testery pro testování automobilových chladicích systémů, omezovače proudových nárazů, ochrany proti přepětí, infračervené teploměry (pro nelékařské použití), časovači stroboskopické svítilny, příslušenství, díly a vybavení pro veškeré výše uvedené zboží; (11) přenosná dílenská světla, bezdrátové inspekční lampy, kabelové fluorescenční lampy, kapesní svítilny a baterky, příslušenství, díly a vybavení pro veškeré výše uvedené zboží; (12) dílenské vozíky, vozíky na nářadí, mechanikova pojízdná lehátka a sedadla, skříňky na kolečkách, boční skříňky pro připevnění ke skříňkám na kolečkách, držák nářadí a plechovek pro připevnění ke skříňkám na kolečkách, příslušenství, díly a vybavení pro veškeré výše uvedené zboží; (18) kufríky, tašky a pytle, batohy, přenosné látkové tašky, přenosné tašky na nářadí, látkové kapsy, kožené tašky a kapsy na nářadí, příslušenství, díly a vybavení pro veškeré výše uvedené zboží; (20) dílenské pracovní stoly, zásuvky pro pracovní stoly, pouzdra a krabice z plastu na nářadí - v rámci této třídy, plastové zásuvky pro ukládání nářadí, plastové úložné moduly na nářadí pro použití v zásuvce stolu, plastický modulární úložný systém pro nástroje pro použití v zásuvce stolu, prodejní výstavní stojany, prodejní výstavní pouzdra, tabule, police, regály pro ukládání zboží a produktů prodávaných maloobchodně.

(730) **Stanley Works (Europe) GmbH**, Ringstrasse 14, Dübendorf, 8600, SZ

(740) Společná advokátní kancelář Všečeka Zelený Švorčík Kalenský a partneři, JUDr. Petr Kalenský, Hálkova 2, Praha 2, 12000

(210) **O-491505**

(220) 05.01.2012

(320) 05.01.2012

(511) 35, 36, 37, 39, 42

(540)

ATRIUM FLÓRA

(510) (35) aranžování výkladů, poradenství při vedení podniků, vedení účetnictví, předvádění zboží; (36) pronájem a správa nemovitostí, pronájem kanceláří, pronájem bytových a nebytových prostor včetně poskytování služeb, zajišťujících řádný provoz nemovitostí, bytů a nebytových prostor, správa majetku, zprostředkování nemovitostí, činnost realitní kanceláře; (37) provádění bytových, občanských a průmyslových staveb, stavební informace, dozor nad stavbami, údržba interiérů budov, stavby a údržba skladů, obstaravatelská a zprostředkovatelská činnost ve stavebnictví, poradenská a konzultační služba v oblasti výstavby a stavebnictví; (39) pronájem garáží, pronájem parkovacích ploch, pronájem skladů, pronájem skladovacích kontejnerů; (42) projektová a inženýrská činnost, zajišťování projektové a průmyslové dokumentace, zpracování projektové dokumentace a koncepcí rozvoje, provádění projektování a vyhodnocování geologických prací, provádění zkušebních a diagnostických prací ve stavebnictví, posudky, konstruktérské práce.

(730) **Atrium Flóra a.s.**, U Libeňského pivovaru 63/2, Praha 8, 18000, CZ

(210) **O-491573**

(220) 09.01.2012

(320) 09.01.2012

(511) 9

(540)

Micronet

(510) (9) LAN (Local area network), spínače a směrovače, drátem spojené bezdrátové sítě a vybavení, VoIP (Voice Over Internet Protocol) vybavení, kamerové systémy.

(730) **MICRONET COMMUNICATION INC.**, 12Fl., No 100, Min-Chuan Road, Xindian Dist., New Taipei City 231, TW

(740) **PATENTSERVIS Praha a.s.**, Jivenská 1273/1, Praha 4, 14021

(210) **O-491650**

(220) 11.01.2012

(320) 11.01.2012

(511) 5, 29, 30, 35, 40

(540)



(510) (5) výrobky dietetické a diabetické pro léčebné účely, dietetické, farmaceutické a výživové potraviny, potraviny pro batolata, děti a nemocné pro léčebné účely, bezlepkové pečivo a bezlepkové potraviny, pekařské výrobky pro zvláštní výživu, cukrovinky s léčivými přísadami, vitamínové, minerální (včetně stopových prvků) a výživové doplňky potravy, pro léčebné účely, přírodní léčivé výtažky, poživatiny pro doplnění redukčních diet nebo přípravků pro hubnutí, vše s léčebnými účinky, přípravky s léčebnými účinky, obsahující biochemické katalyzátory, zejména pro fyzicky aktivní osoby, rekonvalescenty a nemocné, potravní doplňky pro posílení imunity organismu a zlepšení zdraví pro léčebné účely, vše výše uvedené pro léčebné účely; (29) mléko, vejce a výrobky z nich, spadající do této třídy, oleje a jedlé tuky, cukrové náhražky, suroviny a polotovary pro pekařskou a cukrářskou výrobu spadající do této třídy, texturované proteiny a směsi z nich pro humánní využití, ostatní speciální komponenty a výrobky pro zušlechťování poživatin v rámci této třídy, obilní klíčky, ovoce mražené, sušené, zavažené, konzervované, kompotové a kandované, ovocná dřev, želé a želatina, džemy a marmelády, hrozinky, zákusky vyrobené z ovoce, potravinové doplňky ne pro lékařské účely (zařazené v této třídě) a obsahující látky živočišného původu, jádra ořechů a oříšků, datle,

pomazánky s ořechovým nebo nugátovým základem; (30) potraviny rostlinného původu připravené pro konzumaci nebo konzervování, jakož i stimulanty pro zlepšení chutě potravin, pečivové hmoty k dalšímu zpracování, pekařské a cukrářské výrobky, z nich především vafle, oplatky a jemné pečivo pro rychlé občerstvení s použitím tuku, vajec, mléka, džemu, citronů, ořechů, kaka, čokolády, cukru, medu a koření, pekařské a cukrářské výrobky k dopečení, výrobky zdravé a racionální výživy, přírodní vlákniny, káva, kávové náhražky a přísady, čaj, kakao a kakaové přípravky a výrobky, čokoláda, fondán, cukr, droždí, kypřicí prášky, koření a jeho směsi, potravinářské zahušťovače, těsta a plnicí masy a náplně do pekařských a cukrářských výrobků, zmrzlina, potravinové doplňky v rámci této třídy, nikoliv pro léčebné účely, trestí a výtažky do potravin, nikoliv pro lékařské, náplně, krémy a polevy, přípravky z obilnin, bio výrobky pekařské, těstářské a cukrářské, perník, perníkové zboží, perníkové výrobky desertní, perníkové výrobky plněné i neplněné, perníkové výrobky tvarované a zdobené, perníkové výrobky sendvičové a figurální, perníkové výrobky potahované i bez potahu, medové perníky, perníkové korpusy, pekařské a cukrářské výrobky z perníkových a ořechových hmot, med a výrobky z medu, medovníky; (35) maloobchodní a velkoobchodní služby s výrobky uvedenými ve třídách 5, 29 a 30, shromažďování různého zboží pro třetí osoby (kromě jejich přepravy) v rozsahu zboží tříd 5, 29 a 30 za účelem umožnění spotřebitelům, aby si tyto výrobky mohli pohodlně prohlížet a nakupovat, zprostředkovatelská činnost v oblasti obchodu s výrobky uvedenými ve třídách 5, 29 a 30, export a import těchto výrobků, elektronický obchod prostřednictvím Internetu (e-shop) s výrobky ve třídách 1 - 34; (40) pekařská a cukrářská činnost a zpracování jejich výrobků, zpracování pečivových hmot pro těstářské, pekařské a cukrářské výrobky, zpracování mléka, ovoce, obilovin, luštěnin, semen, olejnin a jejich směsí, výroba oplatkového, medovníkového a perníkového zboží v rámci této třídy, zmrazování a konzervování potravin, provozování pekařství a cukráren.

(590) Barevná

(730) **MOKATE SPÓLKA Z OGRANICZONA**

(740) **ODPOWIEDZIALNOŚCIA**, Strażacka 48, M. Żory, PL
Mgr. Václav Pacl, Okrajová 1416/4, Havířov - Podlesí, 73601

(210) **O-491667**

(220) 11.01.2012

(320) 11.01.2012

(511) 29, 30, 40

(540)



(510) (29) polévky, instantní polévky, přípravky na výrobu polévek, masové extrakty, zeleninové extrakty, instantní omáčky, mražené výrobky ze zeleniny nebo ovoce, potravinové polotovary, zápražky do omáček a polévek, potravinové minutky, instantní potraviny, tekuté omáčky, tekuté polévky, polévkové základy, bujóny a masové vývary všeho druhu, přísady a zavářky do polévek, hotové polévky, maso, ryby, drůbež a zvěřina, koryši a měkkýši neživí a speciality z nich, polotovary i hotová jídla z masa, ryb a mořských plodů, masové koncentráty, zelenina a houby konzervované či sušené, zeleninové a houbové koncentráty; (30) instantní nudle a rýže, instantní nudle se sladkým ochucovadlem, svačtinová jídla s nudlemi, těstoviny a jídla na bázi těstovin, výrobky z mouky a obilovin, uvedené výrobky i jako dietní potraviny ne pro léčebné účely, koření, omáčky a pikantní náplně, polotovary, hotová jídla a rychlé občerstvení spadající do této třídy; (40) výroba a zpracování potravin, výroba surovin pro potravinářský průmysl.

(590) Barevná

(730) **ALTIN JM GROUP s.r.o.**, Pionýrů 839, Frýdek - Místek, 73801, CZ

(740) Halaxová & Halaxová, TETRAPAT, RNDr. Zdeňka Halaxová, Dukelská 4, Olomouc, 77900

(210) **O-491676**

(220) 12.01.2012

(320) 12.01.2012

(511) 37, 39, 40

(540)



(510) (37) pronájem stavebních strojů a zařízení, demolice budov, pronájem bagrů a rypadel; (39) automobilová doprava, doprava a skladování odpadu; (40) recyklace odpadu, zpracování odpadu, likvidace odpadu, třídění odpadů a recyklovatelného materiálu.

(590) Barevná

(730) **KARE, Praha, s.r.o.**, Mezi Vodami 168/37, Praha 4 - Modřany, 14300, CZ

(210) **O-491737**

(220) 13.01.2012

(320) 13.01.2012

(511) 25, 29, 30, 31, 32, 35, 41, 43

(540)



(510) (25) oděvy; (29) maso, ryby, drůbež a zvěřina, masové výtažky, potraviny připravené z masných, rybích a drůbežích výrobků, masové sendviče, rybí sendviče, masové šťávy a omáčky, krevety, losos, tuňák, uzeniny, ovocné a zeleninové saláty, ovoce a zelenina (konzervovaná, vařená a sušená), mražené ovoce, nakládaná zelenina, jedlé oleje a tuky, mléko a jiné mlékařské výrobky včetně mléčných nápojů, sýry, vejce; (30) čaj, čokoládové nápoje, čokoládové nápoje s mlékem, hořčice, chléb, chuťové přísady, jemné pečivo, jogurtová zmrzlina, káva, kávové nápoje, kávové nápoje s mlékem, kávové náhražky, kečup, keksy, koláče s náplní, koření, majonéza, palačinky, pepř, sendviče, sušenky, sůl, zákusky, koláče, zmrzlina; (31) čerstvé ovoce a zelenina; (32) minerální vody, nealkoholické nápoje, ovocné šťávy, sirupy a jiné přípravky pro výrobu nápojů; (35) zprostředkování obchodní činnosti pro výrobky výše uvedené ve třídách 25, 29, 30, 31 a 32; (41) diskotéky, plánování a organizování večírků, soutěží, kulturní aktivity; (43) pohoštění, zabezpečení stravy, catering a teambuilding pro pohoštění, pivnice, hostince, hospůdky.

(590) Barevná

(730) **SANDWICH, s.r.o.**, Anglická 17, Praha 2, 12000, CZ

(740) **PROPATENT**, Ing. Vlasta Sedláčková, Ke Kateřinkám 1393, Praha 4, 14900

(210) **O-491739**

(220) 13.01.2012

(320) 13.01.2012

(511) 35, 41

(540)

zrakem ostřížím

(510) (35) propagační činnost, reklama, obchodní administrativa, nábor zaměstnanců, personální poradenství, kancelářské práce; (41) výchova, vzdělávání, vedení seminářů, školicí činnost, vydavatelská a nakladatelská činnost.

(730) **Česká republika - Generální inspekce bezpečnostních sborů**, Skokanská 3, Praha 6, 16000, CZ

(210) **O-491741**

(220) 13.01.2012

(320) 13.01.2012

(511) 16, 35, 41
(540)



(510) (16) papírové nosiče informací, zejména tiskoviny všeho druhu, propagační materiály a letáky, fotografie, papírové dárkové předměty, papírenské a kartonážní zboží; (35) inzertní, reklamní a propagační činnost, obstaravatelská a zprostředkovatelská činnost v oblasti poskytování darů a příspěvků, administrativa, kancelářské práce; (41) výchovná, vzdělávací, školící, kulturní a sportovní činnost, činnost nadační, činnosti obdarovávací a filantropické za účelem realizace obecně prospěšných cílů v rámci této třídy, vydavatelství a nakladatelství, prezentace vizuálního umění nebo literatury veřejnosti pro kulturní a vzdělávací účely, poskytování pomoci potřebným formou darů, příspěvků i pracovních činností zdarma.

(590) Barevná
(730) ČEZ, a.s., Duhová 2/1444, Praha 4, 14000, CZ
(740) JUDr. Aleš Zábrš, Na Beránce 2, Praha 6, 16000

(210) **O-491742**
(220) 13.01.2012
(320) 13.01.2012
(511) 16, 35, 41
(540)



(510) (16) papírové nosiče informací, zejména tiskoviny všeho druhu, propagační materiály a letáky, fotografie, papírové dárkové předměty, papírenské a kartonážní zboží; (35) inzertní, reklamní a propagační činnost, obstaravatelská a zprostředkovatelská činnost v oblasti poskytování darů a příspěvků, administrativa, kancelářské práce; (41) výchovná, vzdělávací, školící, kulturní a sportovní činnost, činnost nadační, činnosti obdarovávací a filantropické za účelem realizace obecně prospěšných cílů v rámci této třídy, vydavatelství a nakladatelství, prezentace vizuálního umění nebo literatury veřejnosti pro kulturní a vzdělávací účely, poskytování pomoci potřebným formou darů, příspěvků i pracovních činností zdarma.

(590) Barevná
(730) ČEZ, a.s., Duhová 2/1444, Praha 4, 14000, CZ
(740) JUDr. Aleš Zábrš, Na Beránce 2, Praha 6, 16000

(210) **O-491753**
(220) 13.01.2012
(320) 13.01.2012
(511) 16, 17, 20, 24, 35, 44
(540)



(510) (16) papír a výrobky z papíru a lepenky, reklamní, propagační a užitkové výrobky z papíru, např. pohlednice, kartičky, etikety, tiskoviny, periodické i neperiodické publikace, informační, reklamní a propagační letáky, plakáty, billboardy, prospekty, kalendáře, samolepky, obtisky, balící papír, tašky papírové, kalendáře, tiskárenské a kartonážní výrobky, papírové obaly, papírové a plastové sáčky, speciální zákaznické a klubové karty, vše spadající do této třídy; (17) pěnové materiály na bázi polyuretanových pěn (s výjimkou těsnících a izolačních pěn používaných v průmyslu, ve stavebnictví a automobilovém průmyslu) pro využití při výrobě postelových matrací, podložek určených k sezení a ležení, anatomicky tvarovaných polštářů, čalounění nábytku a výrobě ortopedických a relaxačních pomůcek; (20) matrace, lůžka (zahrnutá v této třídě), lůžkoviny

(s výjimkou ložního prádla), podušky, polštáře; (24) textilie a tkaniny zahrnuté v této třídě, zejména potahy a povlaky na nábytek, na matrace, na polštáře, na postele; (35) zprostředkovatelská a obstaravatelská činnost v oblasti obchodu s výrobky uvedenými ve tř. 17, 20, 24; (44) poradenské služby v oblasti zdravého spánku.

(730) **Hilding Anders Česká republika a.s.**, Roztoky u Jilemnice 215, Roztoky u Jilemnice, 51231, CZ
(740) Ing. Petr Soukup, Vídeňská 8, Olomouc, 77200

(210) **O-491870**
(220) 18.01.2012
(320) 18.01.2012
(511) 30, 32, 33, 43
(540)

BOMBARDINO G. BERTAGNOLLI

(510) (30) káva, čaj, kakao a kávové náhražky, rýže, tapioka a ságo, mouka a obilninové přípravky, chléb, pečivo a cukrovinky, polevy, cukr, med, melasa, droždí, prášek do pečiva, sůl, hořčice, ocet, omáčky (chuťové přísady), koření, zmrzlina; (32) piva, minerální vody, šumivé nápoje a jiné nápoje nealkoholické, nápoje a šťávy ovocné, sirupy a jiné přípravky k zhotovování nápojů; (33) alkoholické nápoje (s výjimkou pív); (43) služby zajišťující stravování a nápoje.

(730) **DISTILLERIA G. BERTAGNOLLI S.R.L.**, Via del Teroldego 11/13, 38016 Mezzocorna, IT
(740) JUDr. Jakub Kadlec, advokát, Břehová 208/8, Praha 1, 11000

(210) **O-491871**
(220) 18.01.2012
(320) 18.01.2012
(511) 30, 32, 33, 43
(540)

G. BERTAGNOLLI

(510) (30) káva, čaj, kakao a kávové náhražky, rýže, tapioka a ságo, mouka a obilninové přípravky, chléb, pečivo a cukrovinky, polevy, cukr, med, melasa, droždí, prášek do pečiva, sůl, hořčice, ocet, omáčky (chuťové přísady), koření, zmrzlina; (32) piva, minerální vody, šumivé nápoje a jiné nápoje nealkoholické, nápoje a šťávy ovocné, sirupy a jiné přípravky k zhotovování nápojů; (33) alkoholické nápoje (s výjimkou pív); (43) služby zajišťující stravování a nápoje.

(730) **DISTILLERIA G. BERTAGNOLLI S.R.L.**, Via del Teroldego 11/13, 38016 Mezzocorna, IT
(740) JUDr. Jakub Kadlec, advokát, Břehová 208/8, Praha 1, 11000

(210) **O-491898**
(220) 19.01.2012
(320) 19.01.2012
(511) 3, 5, 32, 43, 44
(540)



(510) (3) kosmetika, parfumerie, vonné oleje a vlasové vody (lotions); (5) farmaceutické výrobky, hygienické výrobky pro léčebné účely a diabetické přípravky pro léčebné účely; (32) minerální vody, šumivé nápoje a jiné nealkoholické nápoje, sirupy a jiné přípravky ke zhotovování nápojů; (43) ubytovací služby, hostinská činnost; (44) poskytování komplexní ústavní a ambulantní lázeňské péče (preventivní, kurativní a rehabilitační).

(730) **AquaKlim, s.r.o.**, Gorkého 3037/2, Ostrava, Moravská Ostrava, 70200, CZ

(210) **O-491961**
(220) 20.01.2012
(320) 20.01.2012
(511) 30, 35

(540)



(510) (30) potraviny rostlinného původu připravené pro konzumaci nebo konzervování, těstoviny a veškeré výrobky obsahující těstoviny, těstářenské výrobky, výrobky racionální výživy, vše obsažené v této třídě; (35) zprostředkování v oblasti nákupu a prodeje zboží s výrobky ve třídě 30 včetně prodeje prostřednictvím Internetu, maloobchodní a velkoobchodní prodej výrobků uvedených ve třídě 30, reklamní, inzertní a propagační činnost včetně prostřednictvím Internetu, marketing.

(730) **DOBŠICKÉ TĚSTOVINY s.r.o.**, Bantice 97, Prosiměřice, 67161, CZ

(740) Patentová a známková kancelář, Ing. Jaromír Příkryl, Včelín 1161, Hulín, 76824

(210) **O-491962**

(220) 20.01.2012

(320) 20.01.2012

(511) 30, 35

(540)



(510) (30) potraviny rostlinného původu připravené pro konzumaci nebo konzervování, těstoviny a veškeré výrobky obsahující těstoviny, těstářenské výrobky, výrobky racionální výživy, vše obsažené v této třídě; (35) zprostředkování v oblasti nákupu a prodeje zboží s výrobky ve třídě 30 včetně prodeje prostřednictvím Internetu, maloobchodní a velkoobchodní prodej výrobků uvedených ve třídě 30, reklamní, inzertní a propagační činnost včetně prostřednictvím Internetu, marketing.

(730) **DOBŠICKÉ TĚSTOVINY s.r.o.**, Bantice 97, Prosiměřice, 67161, CZ

(740) Patentová a známková kancelář, Ing. Jaromír Příkryl, Včelín 1161, Hulín, 76824

(210) **O-491963**

(220) 20.01.2012

(320) 20.01.2012

(511) 30, 35

(540)



(510) (30) potraviny rostlinného původu připravené pro konzumaci nebo konzervování, těstoviny a veškeré výrobky obsahující těstoviny, těstářenské výrobky, výrobky racionální výživy, vše obsažené v této třídě; (35) zprostředkování v oblasti nákupu a prodeje zboží s výrobky ve třídě 30 včetně prodeje prostřednictvím Internetu, maloobchodní a velkoobchodní prodej výrobků uvedených ve třídě 30, reklamní, inzertní a propagační činnost včetně prostřednictvím Internetu, marketing.

(730) **DOBŠICKÉ TĚSTOVINY s.r.o.**, Bantice 97, Prosiměřice, 67161, CZ

(740) Patentová a známková kancelář, Ing. Jaromír Příkryl, Včelín 1161, Hulín, 76824

(210) **O-492029**

(220) 24.01.2012

(320) 24.01.2012

(511) 6, 14, 16, 21, 25

(540)



(510) (6) drobné dárkové předměty z kovu v rámci této třídy; (14) kovové mince; (16) tiskoviny; (21) upomínkové a dárkové předměty ze skla a keramiky neobsažené v jiných třídách; (25) trička, šátky, šály, kloboučnické zboží, čepice.

(590) Barevná

(730) **MĚSTSKÉ KULTURNÍ STŘEDISKO STRAKONICE**, Mírová 831, Strakonice, 38601, CZ

(210) **O-492032**

(220) 24.01.2012

(320) 24.01.2012

(511) 16, 32, 35, 43

(540)



(510) (16) výrobky z papíru a lepenky, zejména etikety, tácky, plakáty, kalendáře, samolepky, kancelářské potřeby (vyjímaje nábytek), plastické obaly (nezařazené do jiných tříd); (32) nápoje nealkoholické, piva; (35) propagační činnost, reklama, pomoc při řízení obchodní činnosti, obchodní administrativa, kancelářské práce; (43) služby zajišťující stravování a nápoje, dočasné ubytování, rezervace přechodného ubytování.

(730) **Zdeněk Balga, M.A.**, Kůt 10/35, Tvrdonice, 69153, CZ

(740) Mgr. Lukáš Dlabáček, patentový zástupce, Bolzanova 5, Brno, 61800

(210) **O-492037**

(220) 24.01.2012

(320) 24.01.2012

(511) 5, 29, 30

(540)



(510) (5) prostředky proti bolesti hlavy, doplňky potravy minerální, doplňky výživové, fenykl pro lékařské účely, léčivé rostliny, léčivé kořeny; (29) extrakty z chaluh, jako potrava, bujóny, přípravky na vývary, bujón, vývar, polévky, přípravky na výrobu bujónů, potraviny solené, ovoce konzervované, ovoce zavařené slazené, zelenina konzervovaná, zelenina sušená, zelenina vařená, zeleninové polévky, bylinky zahradní konzervované; (30) aromatické přípravky do potravin, koření, hořčice, omáčky k ochucení, kari (koření), koření z chaluh, mořských řas, nové koření, paprika (koření), skořice (koření), (koření), anýz (semena), šafrán (koření), zázvor, sůl kuchyňská, badyán, hřebíček (koření), chuťové přísady, kurkuma jako potrava, lékořice, maltosa (sladový cukr), marinády (chuťové přísady),

muškátové ořechy, pepř, příchutě (aroma), příchutě do potravin s výjimkou esencí a éterických olejů, příchutě s výjimkou éterických olejů, vanilka (příchut'), zálivky na ochucení, omáčky (chuťové přísady).

(730) **HADAPEON s.r.o.**, U Druhé baterie 787, Praha 6, 16200, CZ

Young Art

(210) **O-492038**

(220) 24.01.2012

(320) 24.01.2012

(511) 5, 29, 30

(540)

FITK  **řeni**

(510) (5) prostředky proti bolesti hlavy, doplňky potravy minerální, doplňky výživové, fenyl pro lékařské účely, léčivé rostliny, léčivé kořeny; (29) extrakty z chaluh, jako potrava, bujóny, přípravky na vývary, bujón, vývar, polévky, přípravky na výrobu bujónů, potravin solené, ovoce konzervované, ovoce zavařené slazené, zelenina konzervovaná, zelenina sušená, zelenina vařená, zeleninové polévky, bylinky zahradní konzervované; (30) aromatické přípravky do potravin, koření, hořčice, omáčky k ochucení, kari (koření), koření z chaluh, mořských řas, nové koření, paprika (koření), skořice (koření), (koření), anýz (semena), šafrán (koření), zázvor, sůl kuchyňská, badyán, hřebíček (koření), chuťové přísady, kurkuma jako potrava, lékořice, maltosa (sladový cukr), marinády (chuťové přísady), muškátové ořechy, pepř, příchutě (aroma), příchutě do potravin s výjimkou esencí a éterických olejů, příchutě s výjimkou éterických olejů, vanilka (příchut'), zálivky na ochucení, omáčky (chuťové přísady).

(730) **HADAPEON s.r.o.**, U Druhé baterie 787, Praha 6, 16200, CZ

(210) **O-492187**

(220) 30.01.2012

(320) 30.01.2012

(511) 5

(540)

HerpeNorm

(510) (5) výrobky farmaceutické, parafarmaceutické a veterinární, vitamíny a minerály a stopové prvky, dietní a nutriční přípravky a léčiva, medicínální sirupy, výtažky z léčivých bylin a kombinované přípravky vitamínů, minerálů, stopových prvků a bylinných výtažků, potravinové doplňky obohacené vitamíny nebo minerály nebo stopovými prvky, vitamínové přípravky, vitamíny a multivitaminové preparáty, minerály a multiminerálové preparáty, bylinné čaje, léčivé byliny, cukrovinky nebo pastilky nebo tabletky nebo tobolky nebo kapsle nebo žvýkačky s léčivými přísadami, dietetické látky upravené pro lékařské účely, minerální vody a dietetické nápoje upravené pro lékařské účely, dietní potraviny upravené pro lékařské účely, doplňky výživové pro lékařské účely, bílkovinné přípravky nebo potravina pro lékařské účely, balzámy a krémy a masti pro lékařské účely, chemické přípravky pro lékařské účely, léčivé oleje, oleje pro lékařské účely, tuky pro lékařské účely, léčivé soli, tinktury pro lékařské účely, bylinné výtažky nebo sirupy, vitamínová a minerální výživa ve formě koncentrátů, proteinové koncentráty jako výživné přísady k potravinám, droždí pro farmaceutické účely, potravinové doplňky s léčebnými účinky, výživné nebo dietetické přípravky pro lékařské účely pro denní doplnění stravy jako rozpustná strava nebo samostatná směs, která se skládá hlavně z mléka v prášku nebo ze živočišných nebo zeleninových proteinů, také s přísadkou vitamínů nebo minerálů nebo stopových prvků nebo cukru, vše v rámci této třídy.

(730) **NOVA COAST INC.**, 255 Keele St., Toronto M6P-2K1, CA

(740) **BOHEMIA PATENT**, Ing. Jana Vandělková, Spálená 97/29, Praha 1, 11000

(210) **O-492189**

(220) 30.01.2012

(320) 30.01.2012

(511) 35, 39, 42

(510) (35) administrativní zpracování nákupních objednávek, agentury umělecké (obchodní vedení -), aktualizování reklamních materiálů, analýzy nákladů, efektivnost provozu a racionalizace práce (posuzování -), fakturace, komerční informace a rady pro spotřebitele (spotřebitelská poradna), komunikační média (prezentace výrobků v komunikačních médiích) pro účely maloobchodu, marketingové studie, obchodní reklama (pro třetí osoby -), počítačové databáze (systemizace informací do -), pronájem reklamních ploch, průzkum trhu, předvádění zboží, překlad informací do počítačových databází, reklama on-line v počítačové síti, reklamní agentury, reklamní texty (vydávání, zveřejňování, oznámení, vyhlášení, publikování -), výstavy komerční a reklamní (organizování -); (39) balení zboží, balíky (doručování -), dodávka zboží poštou, doručovací služby, kurýrské služby, skladování, skladování elektronicky uložených dat nebo dokumentů, zboží (skladování -); (42) design průmyslový, expertizy, grafický design, hosting webových stránek, umělecký design, umístování webových stránek, webové servery (pronájem webových serverů), webové stránky (tvorba a správa -).

(590) Barevná

(730) **Kaderková Aneta**, Hostavická 14/34, Praha 9, 19800, CZ

(740) **JUDr. Pavel Ulrych**, advokát, Letohradská 755/50, Praha 7, 17000

(210) **O-492191**

(220) 30.01.2012

(320) 30.01.2012

(511) 6, 10, 25

(540)

Nehrb se!

(510) (6) plechovky; (10) korzety pro zdravotnické účely, břišní korzety a pásy, lékařské přístroje a nástroje spadající do této třídy, lékařské brašny, masážní přístroje, nábytek vyrobený speciálně pro lékařské účely, nafukovací matrace pro lékařské účely, termoelektrické obklady, ortopedické pásy a bandáže na zpevnění kloubů, ortopedické pásy, ortopedické bandáže, podpůrné bandáže, ortopedické boty, ortopedické výrobky, elastické, chirurgické punčochy, elektrické pásy pro lékařské účely, ortopedické pásy, popruhy pro lékařské účely, fyzioterapeutické zařízení, zařízení na fyzické cvičení pro lékařské účely; (25) obuv všeho druhu, oděvy všeho druhu, dětské, dámské a pánské oděvy, oděvní součásti spadající do této třídy, sportovní a turistické oděvy, plavky, pokrývky hlavy, opasky spadající do této třídy, maskarní kostýmy.

(730) **Crystal invest, s.r.o.**, Šafárikovo nám. 2, Bratislava, 81102, SK

(740) **Václav Müller**, patentový zástupce, Filipova 2016, Praha 4, 14800

(210) **O-492207**

(220) 31.01.2012

(320) 31.01.2012

(511) 35

(540)

V.J.ROUSEK

(510) (35) reklama, reklama na Internetu pro třetí osoby, obchodní management, obchodní administrativa, maloobchodní služby v oblasti zboží pro obchod s předměty pro domácnost, kuchyňským náčiním, s předměty ze železářství, předměty pro kutily, zahradními a zahradnickými předměty, předměty pro táboření, elektrickými spotřebiči a elektrickými spotřebiči pro domácnost, předměty pro rekreační účely.

(590) Barevná

- (730) **Rousek Jan**, Náměstí Bratří Synků 9, Praha 4 - Nusle, 14000, CZ
(740) **KOREJZOVÁ & SPOL., v.o.s.,** JUDr. Petra Korejzová, Korunní 810/104 E, Praha 10, 10100

- (210) **O-492364**
(220) 06.02.2012
(320) 06.02.2012
(511) 6, 7, 12, 37
(540)



- (510) (6) kovové konstrukce stavební, kovová schodiště, plošiny a rampy, kovová madla; (7) výtahy, výtahová zařízení, zvedací zařízení (s výjimkou lyžařských vleků), zvedací rampy a plošiny, vše zejména pro invalidy, pohyblivé schody; (12) vozíky, kočárky, kolečková křesla, vozíky s pojezdem do schodů, vše zejména pro invalidy, sedačkové lanovky; (37) instalace a servis zařízení uvedených v ostatních třídách.
(730) **HORIZONT - NARE, s.r.o.,** Vodní 342/5, Český Těšín, 73701, CZ
(740) Ing. Libor Markes, Grohova 54/145, Brno, 60200

- (210) **O-492375**
(220) 06.02.2012
(320) 06.02.2012
(511) 35, 38, 41
(540)



- (510) (35) reklamní, inzertní a propagační činnost, marketing, pronájem informačních míst v rámci této třídy, činnost reklamní agentury, zprostředkování v obchodních vztazích, merchandising, franchising, automatizované zpracování dat, služby, které zahrnují záznam, přepis, vypracování, kompilaci, přenášení nebo systematickosti písemných či datových či elektronických sdělení a záznamů, jakož i využívání nebo kompilaci matematických a statistických údajů, organizační zabezpečování televizního vysílání, podporování a intenzifikace obchodních služeb založené na zvýhodňování klíčových spolupracovníků a klientů, poskytování věrnostních a bonusových systémů, jako například poskytování slev a odměn, přednostní a nadstandardní poskytování služeb, vše zejména v prodeji výrobků zařazených ve tř. 1-34, výstavy komerční nebo reklamní nebo propagační, předvádění zboží prostřednictvím Internetu nebo katalogu nebo výstav za účelem reklamy a/nebo prodeje, přeskupování a shromažďování (kromě dopravy) různých výrobků pro třetí osoby za účelem umožnit spotřebiteli pohodlně vybrat a prohlížet a kupovat (kromě přepravy) prostřednictvím katalogu a/nebo Internetu a/nebo zásilkového prodeje, zásilkový prodej zboží, maloobchodní prodej výrobků zařazených ve tř. 1-34; (38) telekomunikace, služby umožňující komunikaci jedné osoby s druhou, televizní vysílání, rozhlasové vysílání, digitální vysílání, televizní vysílání programů, televizní vysílání zábavných, vzdělávacích, výchovných, soutěžních, diskusních a informačních pořadů, telematika, šíření, výměna nebo získávání zpráv a informací, šíření elektronických časopisů, informací, elektronických periodik, knih v elektronické podobě, audio nebo audiovizuálních děl prostřednictvím informační nebo datové nebo elektronické nebo komunikační nebo telekomunikační nebo počítačové sítě, zejména Internetu, pomocí satelitů a jinými sítěmi, informační služby na Internetu související s televizním vysíláním, služby na Internetu související s televizním vysíláním, komunikace, poradenská činnost v oblasti

sdělovacích prostředků, telekomunikací, informační služby v oblasti telekomunikací, informační kancelář, poskytování informačních služeb prostřednictvím počítačů, pronájem komunikačních míst; (41) nakladatelství a vydavatelství, ediční činnost, publikační činnost, nahrávání nosičů zvukových nebo obrazově zvukových, půjčování nahraných zvukových a zvukově obrazových záznamů, tvorba a šíření audiovizuálních děl, zpravodajství, publicistika, televizní zpravodajství, rozhlasové zpravodajství, obrazové zpravodajství, TV produkce, filmová produkce, televizní výroba programů, tvorba programů, tvorba a výroba televizních a audiovizuálních programů, agenturní činnost v oblasti kultury, zprostředkování v oblasti kultury, výchovy, zábavy a sportu, výchovná, vzdělávací, soutěžní a zábavní činnost, výroba a organizování zábavných nebo kulturních nebo vzdělávacích představení, organizace společenských a kulturních akcí, organizace, provozování a provádění her a soutěží i veřejných, výstavní činnost v oblasti kultury nebo zábavy nebo výchovy nebo vzdělávání, půjčování knih, tiskovin, pronájem a půjčování audiopřístrojů, videopřístrojů, videorekordérů, videokamer, fotoaparátů, promítaček, rozhlasových a televizních přijímačů, filmů, kulturních a vzdělávacích potřeb a přístrojů, půjčování a pronájem obrazů, dekorací.

- (590) Barevná
(730) **Barrandov Televizní Studio a.s.,** Kříženeckého nám. 322, Praha 5, 15200, CZ
(740) Advokátní a patentová kancelář VYSKOČIL, KROŠLÁK a spol., Dana Lukajová, Voršílská 10/130, Praha 1, 11000

- (210) **O-492378**
(220) 06.02.2012
(320) 06.02.2012
(511) 16, 33, 35, 40, 41, 43
(540)

KRAVÁK

- (510) (16) tiskoviny, papírové výrobky v rámci této třídy, výrobky z lepenky v rámci této třídy, viněty, etikety, kartóny, reklamní a propagační tiskoviny; (33) alkoholické nápoje s výjimkou piv, vína všeho druhu; (35) propagační činnost, reklama, maloobchod, velkoobchod, internetový obchod a zprostředkování obchodu s výrobky uvedenými v třídách 16 a 33, marketing, pomoc při řízení obchodní činnosti; (40) zpracování vína, výroba vína; (41) organizování společenských, kulturních, sportovních a vzdělávacích akcí, vydavatelská činnost; (43) hostinská činnost, ubytování, ubytovací služby, ochutnávky vín.

- (730) **Modré sklepy o.s.,** Nový Šaldorf 143, Nový Šaldorf-Sedlešovice, 67181, CZ

- (210) **O-492379**
(220) 06.02.2012
(320) 06.02.2012
(511) 16, 33, 35, 40, 41, 43
(540)

ŠALDORFSKÝ KRAVÁK

- (510) (16) tiskoviny, papírové výrobky v rámci této třídy, výrobky z lepenky v rámci této třídy, viněty, etikety, kartóny, reklamní a propagační tiskoviny; (33) alkoholické nápoje s výjimkou piv, vína všeho druhu; (35) propagační činnost, reklama, maloobchod, velkoobchod, internetový obchod a zprostředkování obchodu s výrobky uvedenými v třídách 16 a 33, marketing, pomoc při řízení obchodní činnosti; (40) zpracování vína, výroba vína; (41) organizování společenských, kulturních, sportovních a vzdělávacích akcí, vydavatelská činnost; (43) hostinská činnost, ubytování, ubytovací služby, ochutnávky vín.

- (730) **Modré sklepy o.s.,** Nový Šaldorf 143, Nový Šaldorf-Sedlešovice, 67181, CZ

- (210) **O-492383**
(220) 06.02.2012
(320) 06.02.2012
(511) 21, 32, 43

(540)



- (510) (21) sklenice, pohárky, poháry, číše, džbány, džbánky, láhve, püllitry, korbele, nápojové sklo, skleněné a keramické nádoby a nádoby, skleněné a keramické zboží neobsažené v jiných třídách, porcelán, tácky z umělých hmot a z keramiky, kelímky, papírové láhve a tácky; (32) piva; (43) služby spojené s provozováním pohostinství, restaurační a hostinské služby.
- (730) **Únětický pivovar a.s.**, Rýznerova 19/5, Únětice, 25262, CZ
- (740) AK Šimková & partneři, Mgr. Petra Šimková, advokátka, Římská 12/103, Praha 2 - Vinohrady, 12000

- (210) **O-492492**
(220) 09.02.2012
(320) 09.02.2012
(511) 20, 35, 39
(540)



- (510) (20) nábytek; (35) propagační činnost, reklama, pomoc při řízení obchodní činnosti, obchodní administrativy, kancelářské práce; (39) doprava, balení a skladování zboží.
- (590) Barevná
- (730) **Kolacia Petr**, Rumunská 645, Veselí nad Moravou, 69801, CZ

- (210) **O-492495**
(220) 09.02.2012
(320) 09.02.2012
(511) 35, 41
(540)



- (510) (35) propagační činnost, reklama, pomoc při řízení obchodní činnosti, obchodní administrativy, kancelářské práce; (41) výchova, vzdělávání, zábava, sportovní a kulturní aktivity.
- (730) **Bonafide Group, SE**, Václavkova 169/1, Praha 6, 16000, CZ

- (210) **O-492501**
(220) 09.02.2012
(320) 09.02.2012
(511) 9, 35, 38, 41, 42, 44
(540)

eVito - Technologie lepšího života

- (510) (9) přístroje a nástroje vědecké, námořní, geodetické, fotografické, filmové, optické, přístroje pro vážení, měření, signalizaci, kontrolu (inspekci), záchranu a přístroje pro vyučování, přístroje a nástroje pro vedení, přepínání, přeměnu, akumulaci, regulaci nebo řízení elektrického proudu, přístroje pro záznam, převod, reprodukci zvuku nebo obrazu, nosiče dat magnetické, záznamové disky, kompaktní disky, DVD a ostatní digitální záznamové nosiče, multimediální aplikace, ústrojí pro přístroje na mince, pokladny registrační, kalkulačky, zařízení na zpracování dat, počítače, počítačový software, hasicí přístroje; (35) propagační činnost, reklama, pomoc při řízení obchodní činnosti, obchodní administrativy, kancelářské práce; (38) komunikace, provozování internetového serveru a interaktivní datové komunikace s uživateli; (41) výchova, vzdělávání,

zábava, sportovní a kulturní aktivity; (42) vědecké a technologické služby a související výzkum a projektování, analytické a výzkumné služby v průmyslu, navrhování a vývoj počítačového hardwaru a softwaru, poskytování softwarových aplikací; (44) lékařské služby, veterinární služby, péče o hygienu a krásu osob a zvířat, zemědělské, zahradnické a lesnické služby, konzultační služby v oboru lékařství a zdravotnictví.

- (730) **SHERLOG BioCom, a.s.**, Londýnská 608/52, Praha 2, 12000, CZ
- (740) Rott, Růžička & Guttman Patentové, známkové a advokátní kanceláře, JUDr. Vladimír Rott, Vinohradská 37/938, Praha 2, 12000

- (210) **O-492625**
(220) 14.02.2012
(320) 14.02.2012
(511) 5
(540)

KinesioMAX

- (510) (5) páska (adhezivní -) pro lékařské účely, páska (lepící -) pro lékařské účely, pásky přílnavé pro lékařské účely, náplasti, leukoplast.
- (730) **Erawan s.r.o.**, Vinohradská 192, Praha 3, 13000, CZ

- (210) **O-492626**
(220) 14.02.2012
(320) 14.02.2012
(511) 35, 41
(540)



- (510) (35) inzertní, reklamní, propagační činnost, vydávání reklamních textů, provozování reklamních ploch, reklamních bannerů, reklamních balonů, reklamních klipů, vše v souvislosti s provozováním loterie, marketing k provozování loterie; (41) provozování a organizování loterií a jiných podobných her v souladu s obecně závaznými právními předpisy prostřednictvím poboček sázkové kanceláře a dalších smluvně zavázaných prodejních míst.
- (590) Barevná
- (730) **Fortuna Loterie a.s.**, Vodičkova 30, Praha 1, 11000, CZ
- (740) Mgr. Radek Schmitz, advokátní kancelář s.r.o., Mgr. Radek Schmitz, Podkovářská 933/3, Praha 9, 19000

- (210) **O-492628**
(220) 14.02.2012
(320) 14.02.2012
(511) 39, 43
(540)

Mňam Tour

- (510) (39) organizování cest, rezervace cest, služby cestovní agentury, jako například organizování zájezdů a výletů, turistických prohlídek, okružních plaveb, informační služby v cestovním ruchu, doprava pozemní, autobusová, automobilová i železniční, lodní, včetně trajektů, letecká, včetně jejího zprostředkování, přeprava osob, přeprava zavazadel a nákladů, včetně jejich skladování, poskytování průvodcovských služeb, poskytování a zprostředkování cestovních služeb, organizování rekreačních, turistických, tematických a jiných zájezdů a pobytů, zprostředkování přepravy, zajišťování vyhlídkových a okružních jízd, distribuce a rezervace letenek, jízdenek a místenek, distribuce cestovních katalogů a nabídkových listin v tuzemsku i zahraničí, služby, týkající se sdělování informací ohledně cesty, které poskytují turistické agentury či kanceláře, služby, týkající se organizování pobytu turistů, zprostředkování dopravy (zasílatelství), poradenská a konzultační činnost v cestovním ruchu, doprava, zprostředkování a průvodcovská činnost v cestovním ruchu, informační služby v cestovním ruchu, pořádání tematických zájezdů, zejména kulturních, sportovních, studijních, pobytových, poznávacích s komplexním programem, doprovázení turistů, organizování exkurzí; (43) rezervace hotelů,

rezervace penzionů, rezervace přechodného ubytování, rezervace ubytování pro cestující, zprostředkování ubytování pro cestující, služby cestovní agentury spojené se zajišťováním ubytování a stravování, zajišťování, zprostředkovávání a rezervace ubytování a stravování, zajišťování noclehů.

- (730) **MauMau, s.r.o.**, Raisova 433/2, Praha 6, 16000, CZ
(740) ČÍŽEK HOSTAŠ advokátní kancelář, v.o.s., JUDr. Petr Hostaš, Na Struze 1740/7, Praha 1, 11000

- (210) **O-492645**
(220) 15.02.2012
(320) 15.02.2012
(511) 9
(540)

GreenPower

- (510) (9) napájecí zdroje do počítačových skříní.
(590) Barevná
(730) **PARTIS a.s.**, Suchbátaršice 110, Úpice, 54232, CZ

- (210) **O-492646**
(220) 15.02.2012
(320) 15.02.2012
(511) 9
(540)

BLACK POWER

- (510) (9) napájecí zdroje do počítačových skříní.
(730) **PARTIS a.s.**, Suchbátaršice 110, Úpice, 54232, CZ

- (210) **O-492651**
(220) 15.02.2012
(320) 15.02.2012
(511) 5
(540)

DICOTEX

- (510) (5) herbicidy.
(730) **AGRIPHAR, société anonyme**, rue de Renory 26, boîte 1, 4102 Seraing (Ougrée), BE
(740) TRAPLOVÁ-HAKR-KUBÁT Advokátní a patentová kancelář, JUDr. Jarmila Traplová, Přístavní 24, Praha 7, 17000

- (210) **O-492654**
(220) 15.02.2012
(320) 15.02.2012
(511) 6, 16, 20, 21, 32, 35, 38, 39, 41, 43
(540)

BUDIVOJ

- (510) (6) reklamní poutače, firemní štíty, zejména pro označení restaurací a občerstvovacích zařízení, orientační tabule, veškeré uvedené výrobky z kovu; (16) tiskoviny, periodický a neperiodický tisk, zejména časopisy, noviny, knihy, prospekty, plakáty, plakáty velké plošné, fotografie, pohlednice, dopisnice, dopisní papíry, kalendáře, knihařské výrobky, propagační materiály a předměty z papíru, zejména letáky, brožury, obtisky, obalový materiál z papíru a plastických hmot, tiskařské typy a štočky, ozdobné a propagační předměty z papíru, kelímky, pasparty, rozetky, úctenky, papírové visačky, novoroční přání, papírové ubrousky; (20) reklamní poutače, firemní štíty, zejména pro označení restaurací a občerstvovacích zařízení, orientační tabule, veškeré uvedené výrobky ze dřeva a plastických hmot; (21) potřeby a nádoby pro domácnost nebo pro kuchyňské použití, nikoliv z drahých kovů, nádoby na pití, sklo, porcelán a majolika zařazené do třídy 21, tácky papírové, pohárky a poháry skleněné, sklenice, poháry keramické, holby keramické, stojany na jídelní listky, keramické a porcelánové tácky, keramické džbány; (32) piva, lehká piva a ležáky, nealkoholická a nízkoalkoholická piva, míchané nápoje obsahující pivo, zařazené

do třídy 32, sladová piva, zázvorová piva, nealkoholické nápoje, vody minerální a šumivé, sirupy a jiné přípravky k přípravě nápojů, ovocné šťávy, ovocné nektary, izotonické nápoje; (35) reklamní, inzertní služby všeho druhu včetně inzerce a reklamy poskytované v počítačových, telekomunikačních a obdobných sítích, informační servis a poradenské služby v obchodě, pořádání reklamních a obchodních výstav a předváděcích akcí zboží a služeb, včetně distribuce zboží k reklamním účelům, zprostředkovatelské služby v oblasti obchodu s výrobky uvedenými ve tř. 6, 16, 20, 21, 32, obchodní služby v oboru polygrafie, průzkum trhu a marketing, obchodní zastoupení tuzemských a zahraničních firem, rozmnožovací služby; (38) zveřejňování, rozšiřování a přenos informací prostřednictvím všech informačních a telekomunikačních prostředků a sítí, satelitů apod., šíření informací prostřednictvím teletextu a počítačových a telekomunikačních sítí včetně Internetu, šíření tiskovin, časopisů, periodik, knih v elektronické podobě prostřednictvím počítačové sítě včetně Internetu, prostřednictvím satelitů apod., šíření a přenos inzerce a reklamy prostřednictvím telefonních sítí; (39) doprava, balení a skladování nápojů; (41) nakladatelská a vydavatelská činnost v oboru zábavních, odborných, zpravodajských a vzdělávacích tiskovin, časopisů, periodických i neperiodických publikací, zpráv a informací, zvukových, textových a audiovizuálních nosičů, včetně multimediálních aplikací, produkční a agenturní činnost v oblasti zábavy, kultury a výchovy, pořádání zábavních soutěží, zájmových klubů a společenských akcí, pořádání společenských módních přehlídek, informační, konzultační, služby v oblasti zábavy, sportovní a kulturní aktivity, pořádání školení, koncertů, živých hudebních a divadelních vystoupení; (43) služby spojené s provozováním pohostinství, restaurací a podniků rychlého občerstvení, poskytování ubytovacích služeb.

- (730) **Kněžínková Lenka**, Šindlovy Dvory 14, České Budějovice, 37001, CZ
(740) PatentCentrum Sedlák & Partners s.r.o., Husova 5, České Budějovice, 37001

- (210) **O-492655**
(220) 15.02.2012
(320) 15.02.2012
(511) 6, 16, 20, 21, 32, 35, 38, 39, 41, 43
(540)



- (510) (6) reklamní poutače, firemní štíty, zejména pro označení restaurací a občerstvovacích zařízení, orientační tabule, veškeré uvedené výrobky z kovu; (16) tiskoviny, periodický a neperiodický tisk, zejména časopisy, noviny, knihy, prospekty, plakáty, plakáty velké plošné, fotografie, pohlednice, dopisnice, dopisní papíry, kalendáře, knihařské výrobky, propagační materiály a předměty z papíru, zejména letáky, brožury, obtisky, obalový materiál z papíru a plastických hmot, tiskařské typy a štočky, ozdobné a propagační předměty z papíru, kelímky, pasparty, rozetky, úctenky, papírové visačky, novoroční přání, papírové ubrousky; (20) reklamní poutače, firemní štíty, zejména pro označení restaurací a občerstvovacích zařízení, orientační tabule, veškeré uvedené výrobky ze dřeva a plastických hmot; (21) potřeby a nádoby pro domácnost nebo pro kuchyňské použití, nikoliv z drahých kovů, nádoby na pití, sklo, porcelán a majolika zařazené do třídy 21, tácky papírové, pohárky a poháry skleněné, sklenice, poháry keramické, holby keramické, stojany na jídelní listky, keramické a porcelánové tácky, keramické džbány; (32) piva, lehká piva a ležáky, nealkoholická a nízkoalkoholická piva, míchané nápoje obsahující pivo, zařazené do třídy 32, sladová piva, zázvorová piva, nealkoholické nápoje, vody minerální a šumivé, sirupy a jiné přípravky k přípravě nápojů, ovocné šťávy, ovocné nektary, izotonické nápoje; (35) reklamní, inzertní služby všeho druhu včetně inzerce a reklamy poskytované v počítačových, telekomunikačních a obdobných sítích, informační servis a poradenské služby v obchodě,

pořádání reklamních a obchodních výstav a předváděcích akcí zboží a služeb, včetně distribuce zboží k reklamním účelům, zprostředkovatelské služby v oblasti obchodu s výrobky uvedenými ve tř. 6, 16, 20, 21, 32, obchodní služby v oboru polygrafie, průzkum trhu a marketing, obchodní zastoupení tuzemských a zahraničních firem, rozmnožovací služby; (38) zveřejňování, rozšiřování a přenos informací prostřednictvím všech informačních a telekomunikačních prostředků a sítí, satelitů apod., šíření informací prostřednictvím teletextu a počítačových a telekomunikačních sítí včetně Internetu, šíření tiskovin, časopisů, periodik, knih v elektronické podobě prostřednictvím počítačové sítě včetně Internetu, prostřednictvím satelitů apod., šíření a přenos inzerce a reklamy prostřednictvím telefonních sítí; (39) doprava, balení a skladování nápojů; (41) nakladatelská a vydavatelská činnost v oboru zábavních, odborných, zpravodajských a vzdělávacích tiskovin, časopisů, periodických i neperiodických publikací, zpráv a informací, zvukových, textových a audiovizuálních nosičů, včetně multimediálních aplikací, produkční a agenturní činnost v oblasti zábavy, kultury a výchovy, pořádání zábavních soutěží, zájmových klubů a společenských akcí, pořádání společenských módních přehlídek, informační, konzultační, služby v oblasti zábavy, sportovní a kulturní aktivity, pořádání školení, koncertů, živých hudebních a divadelních vystoupení; (43) služby spojené s provozováním pohostinství, restaurací a podniků rychlého občerstvení, poskytování ubytovacích služeb.

- (730) **Kněžinková Lenka**, Šindlovy Dvory 14, České Budějovice, 37001, CZ
(740) PatentCentrum Sedlák & Partners s.r.o., Husova 5, České Budějovice, 37001

- (210) **O-492660**
(220) 15.02.2012
(320) 15.02.2012
(511) 7, 9, 37
(540)

LIFTMONT

(510) (7) osobní a nákladové výtahy, paternostery a pohyblivé schody a pohyblivé chodníky, stavební prvky a stavební skupiny pro osobní a nákladové výtahy, pro paternostery a pohyblivé schody a pohyblivé chodníky, výtahové kabiny a paternosterové kabiny, pohonné mechanismy pro výtahy, technologická zařízení staveb; (9) přístroje pro měření, signalizaci, kontrolu, řízení a regulaci, rozvodné panely, ovládací panely, poschodové vypínače; (37) instalační služby, údržbářské služby a opravy výtahů, paternosterů, pohyblivých schodů a pohyblivých chodníků, údržby a opravy technologických zařízení staveb.

- (730) **LIFTMONT CZ, s.r.o.**, Nádražní 2459/35, Šternberk, 78501, CZ
(740) Halaxová & Halaxová TETRAPAT, RNDr. Zdeňka Halaxová, Ostrovského 30, Praha, 15000

- (210) **O-492828**
(220) 21.02.2012
(320) 21.02.2012
(511) 30, 32
(540)

SWIFT

(510) (30) instantní čaj, ledový čaj, nápoje na bázi čaje, uvedené zboží jako připravené (pokud je to možné); (32) instantní nápoje v prášku a v granulích pro přípravu čaje, ledového čaje nebo nápojů na bázi čaje.

- (730) **Kaufland Warenhandel GmbH & Co. KG**, Rötzelstrasse 35, Neckarsulm, DE
(740) TRAPLOVÁ-HAKR-KUBÁT Advokátní a patentová kancelář, JUDr. Jarmila Traplová, Přístavní 24, Praha 7, 17000

- (210) **O-492850**
(220) 21.02.2012
(320) 21.02.2012
(511) 35, 39, 41



- (540)
(510) (35) marketingové studie, obchodní reklama, organizování výstav k reklamním, komerčním a propagačním účelům, pořádání veletrhů komerčních i reklamních, prezentace výrobků; (39) organizování exkurzí, zájezdů; (41) organizování a vedení konferencí, organizování a vedení seminářů, pořádání a řízení školení, organizování plesů, předávání ocenění, organizování výstav ke vzdělávacím, kulturním a zábavním účelům.

- (590) Barevná
(730) **Hála Pavel Ing.**, Čtvrtě 8, Brno, 63400, CZ

- (210) **O-493582**
(220) 16.03.2012
(320) 16.03.2012
(511) 35, 41, 44
(540)



- (510) (35) reklamní a inzertní činnost, výstavy k reklamním účelům; (41) výstavy k výchovným a zábavním účelům; (44) chov zvířat.
(730) **Český kynologický svaz**, U Pergamenky 3, Praha 7, 17000, CZ

Zamítnuté a částečně zamítnuté přihlášky ochranných známek po zveřejnění

Zjistí-li Úřad v průběhu řízení o námitkách, že přihlašovaná ochranná známka nespĺňuje podmínky pro zápis, přihlášku zamítne. Zjistí-li, že přihlašovaná ochranná známka nespĺňuje podmínky pro zápis jen pro některé výrobky nebo služby, přihlášku zamítne v rozsahu výrobků nebo služeb, pro které přihláška nespĺňuje podmínky zápisu. S ohledem na tuto skutečnost, obsahuje tato kapitola údaje o rozhodnutích o zamítnutí přihlášky ochranné známky v celém nebo částečném rozsahu na základě ustanovení § 26 zákona č. 441/2003 Sb.

Údaje o výsledku rozhodnutí (zamítnutí přihlášky, částečné zamítnutí přihlášky) jsou uvedeny za datem právní moci rozhodnutí pod INID kódem (583) s názvem "Datum právní moci rozhodnutí/výsledek rozhodnutí".

(210) **O-460003**

(540)

VERATEX

(583) 19.03.2012 / částečné zamítnutí přihlášky

(210) **O-474591**

(540)



(583) 22.03.2012 / zamítnutí přihlášky

(210) **O-474978**

(540)



(583) 27.02.2012 / částečné zamítnutí přihlášky

(210) **O-474998**

(540)

MOLČÍK

(583) 23.03.2012 / zamítnutí přihlášky

(210) **O-479339**

(540)



(583) 20.03.2012 / zamítnutí přihlášky

Zamítnuté námítky týkající se ochranných známek

V průběhu řízení o námítkách může být Úřadem zjištěno, že přihlašovaná ochranná známka, která byla zveřejněna ve Věstníku, nezasahuje do zákonem chráněných starších práv třetích osob, tzv. namítajících, uvedených v ustanovení § 7 zákona č. 441/2003 Sb., a proto Úřad námítky zamítne. Údaje o rozhodnutích o zamítnutí námítek na základě ustanovení § 26 zákona č. 441/2003 Sb. jsou obsaženy v této kapitole.

(210) **O-466368**

(540) **OPAVSKÁ JEDENÁCTKA**

(583) 21.03.2012

(210) **O-480320**

(540)



(583) 14.03.2012

(210) **O-481448**

(540)



(583) 19.03.2012

Přehled zápisů ochranných známek bez změny ve vztahu ke zveřejněným přihláškám

Kapitola obsahuje údaje o ochranných známkách zapsaných na základě ustanovení § 28 odst. 1 zákona č. 441/2003 Sb., u kterých nedošlo ke změně údajů oproti zveřejněné přihlášce ochranné známky.

Číselný přehled

323767, 323768, 323769, 323770, 323771, 323772, 323773, 323774, 323775, 323776, 323777, 323778, 323779, 323780, 323781, 323782, 323783, 323784, 323785, 323786, 323787, 323788, 323789, 323790, 323791, 323792, 323793, 323794, 323795, 323796, 323797, 323798, 323799, 323800, 323801, 323802, 323803, 323804, 323805, 323806, 323807, 323808, 323809, 323810, 323811, 323812, 323813, 323814, 323815, 323816, 323817, 323818, 323819, 323820, 323821, 323822, 323823, 323824, 323825, 323826, 323827, 323828, 323829, 323830.

Zápis ochranných známek bez změny ve vztahu ke zveřejněným přihláškám

(111) 323767	(210) O-481968
(220) 16.02.2010	
(320) 16.02.2010	
(442) 14.12.2011	
(151) 21.03.2012	
(730) NOESIS s.r.o. , Vaničkova 1594/1, Ústí nad Labem, 40001, CZ	
(210) O-474332	
(111) 323768	(111) 323775
(220) 16.02.2010	(220) 25.01.2011
(320) 16.02.2010	(320) 25.01.2011
(442) 14.12.2011	(442) 14.12.2011
(151) 21.03.2012	(151) 21.03.2012
(730) NOESIS s.r.o. , Vaničkova 1594/1, Ústí nad Labem, 40001, CZ	(730) ARBIS, spol. s r.o. , Podlesí 411, Valašské Meziříčí, 75701, CZ
(210) O-474333	(210) O-482636
(111) 323769	(111) 323776
(220) 02.03.2010	(220) 26.01.2011
(320) 02.03.2010	(320) 26.01.2011
(442) 20.10.2010	(442) 14.12.2011
(151) 21.03.2012	(151) 21.03.2012
(730) TERCON s.r.o. , Sudoměřská 901/24, Praha 3, 13000, CZ	(730) škola Linda s.r.o. , Kryštofova 1014/19, Praha 4 - Háje, 14900, CZ
(210) O-474751	(210) O-482690
(111) 323770	(111) 323777
(220) 11.03.2010	(220) 26.01.2011
(320) 11.03.2010	(320) 26.01.2011
(442) 14.12.2011	(442) 14.12.2011
(151) 21.03.2012	(151) 21.03.2012
(730) COFET, a.s. , Vyšehradská 49/320, Praha 2, 12800, CZ	(730) škola Linda s.r.o. , Kryštofova 1014/19, Praha 4 - Háje, 14900, CZ
(210) O-475070	(210) O-482691
(111) 323771	(111) 323778
(220) 20.05.2010	(220) 21.02.2011
(320) 20.05.2010	(320) 21.02.2011
(442) 21.09.2011	(442) 14.12.2011
(151) 21.03.2012	(151) 21.03.2012
(730) AZ Cert EU s.r.o. , Fryčajova 122, Brno, 61400, CZ	(730) LUKES s.r.o. , Příčná 692, Slavičín, 76321, CZ
(210) O-476818	(210) O-483405
(111) 323772	(111) 323779
(220) 13.08.2010	(220) 21.02.2011
(320) 13.08.2010	(320) 21.02.2011
(442) 22.09.2010	(442) 14.12.2011
(151) 21.03.2012	(151) 21.03.2012
(730) Centrum pasivního domu , Myslivní 5, Brno, 62300, CZ	(730) LUKES s.r.o. , Příčná 692, Slavičín, 76321, CZ
(210) O-478755	(210) O-483406
(111) 323773	(111) 323780
(220) 14.10.2010	(220) 26.04.2011
(320) 14.10.2010	(320) 26.04.2011
(442) 09.03.2011	(442) 14.12.2011
(151) 21.03.2012	(151) 21.03.2012
(730) Českomoravská stavební spořitelna, a.s. , Vinohradská 3218/169, Praha 10, 10017, CZ	(730) NEPA, společnost s ručením omezeným , Purkyňova 45, Brno, 61200, CZ
(210) O-480202	(210) O-485216
(111) 323774	(111) 323781
(220) 22.12.2010	(220) 29.04.2011
(320) 22.12.2010	(320) 29.04.2011
(442) 14.12.2011	(442) 14.12.2011
(151) 21.03.2012	(151) 21.03.2012
(730) BASF SE , Carl-Bosch-Strasse 38, Ludwigshafen am Rhein, DE	(730) AUDIRE s.r.o. , Janonchova 657/7, Praha 4, 14900, CZ
	(210) O-485305
	(111) 323782
	(220) 12.05.2011
	(320) 12.05.2011
	(442) 14.12.2011
	(151) 21.03.2012

(730) Archimedes Brain Trust, a.s. , Opletalova 1535/4, Praha 1, 11376, CZ	(111) 323791
(210) O-485664	(220) 01.06.2011
	(320) 01.06.2011
	(442) 14.12.2011
	(151) 21.03.2012
(111) 323783	(730) Česká podnikatelská pojišťovna, a.s., Vienna Insurance Group , Budějovická 5, Praha 4, 14021, CZ
(220) 13.05.2011	(210) O-486158
(320) 13.05.2011	
(442) 14.12.2011	
(151) 21.03.2012	
(730) Institút Svazu průmyslu ČR , Na Poříčí 12, Praha 1, 11530, CZ	(111) 323792
(210) O-485670	(220) 01.06.2011
	(320) 01.06.2011
	(442) 14.12.2011
	(151) 21.03.2012
(111) 323784	(730) Česká podnikatelská pojišťovna, a.s., Vienna Insurance Group , Budějovická 5, Praha 4, 14021, CZ
(220) 17.05.2011	(210) O-486159
(320) 17.05.2011	
(442) 14.12.2011	
(151) 21.03.2012	
(730) Geus okna a.s. , Nuselská 318, Praha 4 - Michle, 14000, CZ	(111) 323793
(210) O-485736	(220) 01.06.2011
	(320) 01.06.2011
	(442) 14.12.2011
	(151) 21.03.2012
(111) 323785	(730) Vykupto.cz s.r.o. , Lidická 965/31, Brno, 60200, CZ
(220) 17.05.2011	(210) O-486163
(320) 17.05.2011	
(442) 14.12.2011	
(151) 21.03.2012	
(730) Geus okna a.s. , Nuselská 318, Praha 4 - Michle, 14000, CZ	(111) 323794
(210) O-485738	(220) 06.06.2011
	(320) 06.06.2011
	(442) 14.12.2011
	(151) 21.03.2012
	(730) Heineken Česká republika, a.s. , U Pivovaru 1, Krušovice, 27053, CZ
(111) 323786	(210) O-486233
(220) 17.05.2011	
(320) 17.05.2011	
(442) 14.12.2011	
(151) 21.03.2012	
(730) Volf David , Fetrovská 15, Praha 6, 16000, CZ	(111) 323795
(210) O-485752	(220) 06.06.2011
	(320) 06.06.2011
	(442) 14.12.2011
	(151) 21.03.2012
	(730) Heineken Česká republika, a.s. , U Pivovaru 1, Krušovice, 27053, CZ
(111) 323787	(210) O-486235
(220) 23.05.2011	
(320) 23.05.2011	
(442) 14.12.2011	
(151) 21.03.2012	
(730) IAODG s.r.o. , K Bytovkám 365, Horoměřice, 25262, CZ	(111) 323796
(210) O-485853	(220) 06.06.2011
	(320) 06.06.2011
	(442) 14.12.2011
	(151) 21.03.2012
	(730) Heineken Česká republika, a.s. , U Pivovaru 1, Krušovice, 27053, CZ
(111) 323788	(210) O-486236
(220) 23.05.2011	
(320) 23.05.2011	
(442) 14.12.2011	
(151) 21.03.2012	
(730) Gazdik Stanislav , K Bytovkám 365, Horoměřice, 25262, CZ	(111) 323797
(210) O-485854	(220) 13.06.2011
	(320) 13.06.2011
	(442) 14.12.2011
	(151) 21.03.2012
	(730) Regata Máchovo jezero, a.s. , U jezera 393, Doksy, 47201, CZ
(111) 323789	(210) O-486470
(220) 25.05.2011	
(320) 25.05.2011	
(442) 14.12.2011	
(151) 21.03.2012	
(730) DRANA s.r.o. , Českých bratří 313, Náchod, 54701, CZ	(111) 323798
(210) O-485936	(220) 13.06.2011
	(320) 13.06.2011
	(442) 14.12.2011
	(151) 21.03.2012
	(730) Regata Máchovo jezero, a.s. , U jezera 393, Doksy, 47201, CZ
(111) 323790	(210) O-486471
(220) 01.06.2011	
(320) 01.06.2011	
(442) 14.12.2011	
(151) 21.03.2012	
(730) STARLIFE, s.r.o. , Husovo náměstí 1702, Hostivice, 25301, CZ	(111) 323799
(210) O-486122	(220) 13.06.2011

(320) 13.06.2011	(151) 21.03.2012
(442) 14.12.2011	(730) Monika Tutterová, MBA , Edisonova 429, Praha 10 - Petrovice, 10900, CZ
(151) 21.03.2012	(210) O-487354
(730) FORST GROUP s.r.o. , Lhota pod Libčany 186, Lhota pod Libčany, 50327, CZ	
(210) O-486475	
(111) 323800	(111) 323808
(220) 15.06.2011	(220) 22.07.2011
(320) 15.06.2011	(320) 22.07.2011
(442) 14.12.2011	(442) 14.12.2011
(151) 21.03.2012	(151) 21.03.2012
(730) Janda Lukáš , Mikovcova 6/604, Praha 2, 12000, CZ	(730) NWT a.s. , nám. Míru 1217, Hulín, 76824, CZ
Pilař Jan , Moravanů 83/2283, Praha 69, 16900, CZ	(210) O-487358
(210) O-486565	
(111) 323801	(111) 323809
(220) 14.07.2011	(220) 22.07.2011
(320) 14.07.2011	(320) 22.07.2011
(442) 14.12.2011	(442) 14.12.2011
(151) 21.03.2012	(151) 21.03.2012
(730) PAR AVION s.r.o. , nám. Jiřího z Lobkovic 2308/14, Praha 3 - Vinohrady, 13000, CZ	(730) Čížek Jiří , Jiránkova 2209, Pardubice, 53002, CZ
(210) O-487190	(210) O-487359
(111) 323802	(111) 323810
(220) 21.07.2011	(220) 26.07.2011
(320) 21.07.2011	(320) 18.04.2011
(442) 14.12.2011	(442) 14.12.2011
(151) 21.03.2012	(151) 21.03.2012
(730) MK - mont illuminations s.r.o. , Průmyslová 6, Klášterec nad Ohří, 11000, CZ	(730) Japan Tobacco Inc. , 2-2-1 Toranomom, Minato-ku, Tokyo, JP
(210) O-487316	(210) O-487442
(111) 323803	(111) 323811
(220) 21.07.2011	(220) 26.07.2011
(320) 21.07.2011	(320) 18.04.2011
(442) 14.12.2011	(442) 14.12.2011
(151) 21.03.2012	(151) 21.03.2012
(730) Fincentrum Media s.r.o. , Pobřežní 620/5, Praha 8, 18600, CZ	(730) Japan Tobacco Inc. , 2-2-1 Toranomom, Minato-ku, Tokyo, JP
(210) O-487346	(210) O-487443
(111) 323804	(111) 323812
(220) 21.07.2011	(220) 28.07.2011
(320) 21.07.2011	(320) 28.07.2011
(442) 14.12.2011	(442) 14.12.2011
(151) 21.03.2012	(151) 21.03.2012
(730) ELIT CZ, spol. s r.o. , Jeremiášova 1283/18, Praha 5, 15500, CZ	(730) ROMANTICK s.r.o. , Rudolfovska tř. 34, České Budějovice, 37001, CZ
(210) O-487351	(210) O-487483
(111) 323805	(111) 323813
(220) 22.07.2011	(220) 01.08.2011
(320) 22.07.2011	(320) 01.08.2011
(442) 14.12.2011	(442) 14.12.2011
(151) 21.03.2012	(151) 21.03.2012
(730) HERBO MEDICA s.r.o. , Na Roudné 443/18, Plzeň, 30100, CZ	(730) TopQer s.r.o. , Na Heleně 5004/2, Ostrava - Třebovice, 72200, CZ
(210) O-487352	(210) O-487625
(111) 323806	(111) 323814
(220) 22.07.2011	(220) 02.08.2011
(320) 22.07.2011	(320) 02.08.2011
(442) 14.12.2011	(442) 14.12.2011
(151) 21.03.2012	(151) 21.03.2012
(730) Ing. Miroslav Pech, CSc. , U Poradny 1019/9, Plzeň, 32300, CZ	(730) Elmich Group s.r.o. , U Hrubků 1570/123, Ostrava - Nová Ves, 70900, CZ
(210) O-487353	(210) O-487642
(111) 323807	(111) 323815
(220) 22.07.2011	(220) 23.08.2011
(320) 22.07.2011	(320) 23.08.2011
(442) 14.12.2011	(442) 14.12.2011
	(151) 21.03.2012
	(730) Tipek, Ph.D. Alois Ing. , Albrechtice u Frýdlantu 159, Frýdlant, 46331, CZ

(210) O-488164	(111) 323824
(111) 323816	(220) 14.10.2011
(220) 24.08.2011	(320) 14.10.2011
(320) 24.08.2011	(442) 14.12.2011
(442) 14.12.2011	(151) 21.03.2012
(151) 21.03.2012	(730) CATUS spol. s r.o. , Kyjovská 15, Havlíčkův Brod, 58001, CZ
(730) Chmelař Jiří , Březinova 3635/9, Jihlava, 58601, CZ	(210) O-489432
(210) O-488167	
(111) 323817	(111) 323825
(220) 02.09.2011	(220) 19.10.2011
(320) 02.09.2011	(320) 19.10.2011
(442) 14.12.2011	(442) 14.12.2011
(151) 21.03.2012	(151) 21.03.2012
(730) Ollies darty s.r.o. , Výstavní 2968/108, Ostrava Vítkovice, 70300, CZ	(730) PUR - IZOLACE s.r.o. , Křížíkova 3, Litoměřice, 41201, CZ
(210) O-488443	(210) O-489549
(111) 323818	(111) 323826
(220) 07.09.2011	(220) 19.10.2011
(320) 07.09.2011	(320) 19.10.2011
(442) 14.12.2011	(442) 14.12.2011
(151) 21.03.2012	(151) 21.03.2012
(730) Fyzikální ústav AV ČR, v.v.i. , Na Slovance 2, Praha 8, 18221, CZ	(730) PUR - IZOLACE s.r.o. , Křížíkova 3, Litoměřice, 41201, CZ
(210) O-488513	(210) O-489550
(111) 323819	(111) 323827
(220) 07.09.2011	(220) 19.10.2011
(320) 07.09.2011	(320) 19.10.2011
(442) 14.12.2011	(442) 14.12.2011
(151) 21.03.2012	(151) 21.03.2012
(730) Fyzikální ústav AV ČR, v.v.i. , Na Slovance 2, Praha 8, 18221, CZ	(730) VTP Roztoky a.s. , Bucharova 2641/14, Praha 5, 15800, CZ
(210) O-488514	(210) O-489551
(111) 323820	(111) 323828
(220) 18.11.2011	(220) 19.10.2011
(320) 18.11.2011	(320) 19.10.2011
(442) 14.12.2011	(442) 14.12.2011
(151) 21.03.2012	(151) 21.03.2012
(730) MAXMETAL s.r.o. , Masarykovo náměstí 122, Hranice, 75301, CZ	(730) AutoZone Parts, Inc. , 123 South Front Street, Memphis, TN, US
(210) O-488669	(210) O-489563
(111) 323821	(111) 323829
(220) 18.11.2011	(220) 04.11.2011
(320) 18.11.2011	(320) 04.11.2011
(442) 14.12.2011	(442) 14.12.2011
(151) 21.03.2012	(151) 21.03.2012
(730) MAXMETAL s.r.o. , Masarykovo náměstí 122, Hranice, 75301, CZ	(730) Zentiva, k.s. , U Kabelovny 130, Praha 10 - Dolní Měcholupy, 10237, CZ
(210) O-488670	(210) O-490028
(111) 323822	(111) 323830
(220) 03.10.2011	(220) 10.11.2011
(320) 03.10.2011	(320) 10.11.2011
(442) 14.12.2011	(442) 14.12.2011
(151) 21.03.2012	(151) 21.03.2012
(730) Hromíř Milan Ing. , Svatovítská 16/579, Praha 6, 16000, CZ	(730) ISH&MSA ČERPADLA a.s. , Hybešova 1282/16, Olomouc - Hodolany, 77900, CZ
(210) O-489116	(210) O-490216
(111) 323823	
(220) 06.10.2011	
(320) 06.10.2011	
(442) 14.12.2011	
(151) 21.03.2012	
(730) Digitální televize v.o.s. , Hybernská 1009/24, Praha 1, 11000, CZ	
(210) O-489255	

Zápisy licenčních smluv k ochranným známkám

V této kapitole jsou zveřejněny zápisy licenčních smluv podle ustanovení § 18 odst. 1 zákona č. 441/2003 Sb.

Číslo zápisu	Vlastník	Nabyvatel licence	Druh licence	Datum uzavření licenční smlouvy	S účinností od data
214818	Naturprodukt CZ spol. s r.o., Na Viničkách č.p. 638, Šestajovice, Praha - Východ, 25092, CZ;	NATURPUR spol. s r.o., Dražovice 250, Rousínov u Vyškova, 68301, CZ;	nevýlučná	14.02.2012	23.03.2012
216840	Naturprodukt CZ spol. s r.o., Na Viničkách č.p. 638, Šestajovice, Praha - Východ, 25092, CZ;	NATURPUR spol. s r.o., Dražovice 250, Rousínov u Vyškova, 68301, CZ;	nevýlučná	14.02.2012	23.03.2012
227199	Naturprodukt CZ spol. s r.o., Na Viničkách č.p. 638, Šestajovice, Praha - Východ, 25092, CZ;	NATURPUR spol. s r.o., Dražovice 250, Rousínov u Vyškova, 68301, CZ;	nevýlučná	14.02.2012	23.03.2012
231542	Naturprodukt CZ spol. s r.o., Na Viničkách č.p. 638, Šestajovice, Praha - Východ, 25092, CZ;	NATURPUR spol. s r.o., Dražovice 250, Rousínov u Vyškova, 68301, CZ;	nevýlučná	14.02.2012	23.03.2012
232922	Naturprodukt CZ spol. s r.o., Na Viničkách č.p. 638, Praha - Východ, Šestajovice, 25092, CZ;	NATURPUR spol. s r.o., Dražovice 250, Rousínov u Vyškova, 68301, CZ;	nevýlučná	14.02.2012	23.03.2012
235370	NATURPUR spol. s r.o., Dražovice 250, Rousínov u Vyškova, 68301, CZ;	Naturprodukt CZ spol. s r.o., Na Viničkách č.p. 638, Praha - Východ, Šestajovice, 25092, CZ;	nevýlučná	14.02.2012	23.03.2012
237283	NATURPUR spol. s r.o., Dražovice 250, Rousínov u Vyškova, 68301, CZ;	Naturprodukt CZ spol. s r.o., Na Viničkách č.p. 638, Praha - Východ, Šestajovice, 25092, CZ;	nevýlučná	14.02.2012	23.03.2012
237284	NATURPUR spol. s r.o., Dražovice 250, Rousínov u Vyškova, 68301, CZ;	Naturprodukt CZ spol. s r.o., Na Viničkách č.p. 638, Praha - Východ, Šestajovice, 25092, CZ;	nevýlučná	14.02.2012	23.03.2012
237285	NATURPUR spol. s r.o., Dražovice 250, Rousínov u Vyškova, 68301, CZ;	Naturprodukt CZ spol. s r.o., Na Viničkách č.p. 638, Praha - Východ, Šestajovice, 25092, CZ;	nevýlučná	14.02.2012	23.03.2012
237286	NATURPUR spol. s r.o., Dražovice 250, Rousínov u Vyškova, 68301, CZ;	Naturprodukt CZ spol. s r.o., Na Viničkách č.p. 638, Praha - Východ, Šestajovice, 25092, CZ;	nevýlučná	14.02.2012	23.03.2012
238218	NATURPUR spol. s r.o., Dražovice 250, Rousínov u Vyškova, 68301, CZ;	Naturprodukt CZ spol. s r.o., Na Viničkách č.p. 638, Praha - Východ, Šestajovice, 25092, CZ;	nevýlučná	14.02.2012	23.03.2012
238219	NATURPUR spol. s r.o., Dražovice 250, Rousínov u Vyškova, 69301, CZ;	Naturprodukt CZ spol. s r.o., Na Viničkách č.p. 638, Praha - Východ, Šestajovice, 25090, CZ;	nevýlučná	14.02.2012	23.03.2012
238730	NATURPUR spol. s r.o., Dražovice 250, Rousínov u Vyškova, 68301, CZ;	Naturprodukt CZ spol. s r.o., Na Viničkách č.p. 638, Praha - Východ, Šestajovice, 25092, CZ;	nevýlučná	14.02.2012	23.03.2012
239303	NATURPUR spol. s r.o., Dražovice 250, Rousínov u Vyškova, 68301, CZ;	Naturprodukt CZ spol. s r.o., Na Viničkách č.p. 638, Praha - Východ, Šestajovice, 25092, CZ;	nevýlučná	14.02.2012	23.03.2012
239304	NATURPUR spol. s r.o., Dražovice 250, Rousínov u Vyškova, 68301, CZ;	Naturprodukt CZ spol. s r.o., Na Viničkách č.p. 638, Praha - Východ, Šestajovice, 25092, CZ;	nevýlučná	14.02.2012	23.03.2012

Číslo zápisu	Vlastník	Nabyvatel licence	Druh licence	Datum uzavření licenční smlouvy	S účinností od data
239346	NATURPUR spol. s r.o., Dražovice 250, Rousínov u Vyškova, 68301, CZ;	Naturprodukt CZ spol. s r. o., Na Viničkách č.p. 638, Praha - Východ, Šestajovice, 25092, CZ;	nevýlučná	14.02.2012	23.03.2012
240557	Naturprodukt CZ spol. s r.o., Na Viničkách č.p. 638, Praha-Východ, Šestajovice, 25092, CZ;	NATURPUR spol. s r.o., Dražovice 250, Rousínov u Vyškova, 68301, CZ;	nevýlučná	14.02.2012	23.03.2012
240957	NATURPUR spol. s r. o., Dražovice 250, Rousínov u Vyškova, 68301, CZ;	Naturprodukt CZ spol. s r. o., Na Viničkách č.p. 638, Praha - Východ, Šestajovice, 25092, CZ;	nevýlučná	14.02.2012	23.03.2012
240958	NATURPUR spol. s r.o., Dražovice 250, Rousínov u Vyškova, 68301, CZ;	Naturprodukt CZ spol. s r. o., Na Viničkách č.p. 638, Praha - Východ, Šestajovice, 25092, CZ;	nevýlučná	14.02.2012	23.03.2012
245588	Naturprodukt CZ spol. s r.o., Na Viničkách 638, Praha - Východ, Šestajovice, 25092, CZ;	NATURPUR spol. s r.o., Dražovice 250, Rousínov u Vyškova, 68301, CZ;	nevýlučná	14.02.2012	23.03.2012
250830	Naturprodukt CZ spol. s r.o., Na Viničkách 638, Šestajovice, 25092, CZ;	NATURPUR spol. s r.o., Dražovice 250, Rousínov u Vyškova, 68301, CZ;	nevýlučná	14.02.2012	23.03.2012
253109	Naturprodukt CZ spol. s r.o., Na Viničkách č. p. 638, Šestajovice, 25092, CZ;	NATURPUR spol. s r.o., Dražovice 250, Rousínov u Vyškova, 68301, CZ;	nevýlučná	14.02.2012	23.03.2012
254198	NATURPUR spol. s r.o., Dražovice 250, Rousínov u Vyškova, 68301, CZ;	Naturprodukt CZ spol. s r. o., Na Viničkách č.p. 638, Praha - Východ, Šestajovice, 25092, CZ;	nevýlučná	14.02.2012	23.03.2012
254216	Naturprodukt CZ spol. s r.o., Na Viničkách 638, Šestajovice, 25092, CZ;	NATURPUR spol. s r.o., Dražovice 250, Rousínov u Vyškova, 68301, CZ;	nevýlučná	14.02.2012	23.03.2012
256492	Martin Sklenář, Marie Majerové 898, Kralovice, 33141, CZ;	DYNAL, s.r.o., Vrchlického ulice 13, Čistá u Rakovníka, 27034, CZ;	nevýlučná	10.04.2009	27.03.2012
260996	ČEZ, a. s., Duhová 2/1444, Praha 4, 14053, CZ;	ČEZ Prodej, s.r.o., Duhová 1/425, Praha 4, 14053, CZ;	nevýlučná	30.12.2010	22.03.2012
264115	ČEZ, a.s., Duhová 2/1444, Praha 4, 14053, CZ;	ČEZ Prodej, s.r.o., Duhová 1/425, Praha 4, 14053, CZ;	nevýlučná	30.12.2010	22.03.2012
265839	Naturprodukt CZ spol. s r.o., Na Viničkách č. p. 638, Šestajovice, Praha - východ, 25092, CZ;	NATURPUR spol. s r.o., Dražovice 250, Rousínov u Vyškova, 68301, CZ;	nevýlučná	14.02.2012	23.03.2012
270973	Naturprodukt CZ, spol s r.o., Na Viničkách 638, Praha - Východ, Šestajovice, 25092, CZ;	NATURPUR spol. s r.o., Dražovice 250, Rousínov u Vyškova, 68301, CZ;	nevýlučná	14.02.2012	23.03.2012
277031	Sklenář Martin, Marie Majerové 898, Kralovice, 33141, CZ;	DYNAL, s.r.o., Vrchlického ulice 13, Čistá u Rakovníka, 27034, CZ;	nevýlučná	10.04.2009	27.03.2012
277031	Sklenář Martin, Marie Majerové 898, Kralovice, 33141, CZ;	DYNAL společnost pro realizace, s.r.o., Klicperova 9, Plzeň, 30100, CZ;	nevýlučná	10.04.2009	27.03.2012

Číslo zápisu	Vlastník	Nabyvatel licence	Druh licence	Datum uzavření licenční smlouvy	S účinností od data
279623	ČEZ, a. s., Duhová 2/1444, Praha 4, 14053, CZ;	ČEZ Prodej, s.r.o., Duhová 1/425, Praha 4, 14053, CZ;	nevýlučná	30.12.2010	22.03.2012
279624	ČEZ, a. s., Duhová 2/1444, Praha 4, 14053, CZ;	ČEZ Prodej, s.r.o., Duhová 1/425, Praha 4, 14053, CZ;	nevýlučná	30.12.2010	22.03.2012
281107	ČEZ, a. s., Duhová 2/1444, Praha 4, 14053, CZ;	ČEZ Prodej, s.r.o., Duhová 1/425, Praha 4, 14053, CZ;	nevýlučná	30.12.2010	22.03.2012
284272	ČEZ, a.s., Duhová 2/1444, Praha 4, 14053, CZ;	ČEZ Prodej, s.r.o., Duhová 1/425, Praha 4, 14053, CZ;	nevýlučná	30.12.2010	22.03.2012
288621	ČEZ, a. s., Duhová 2/1444, Praha 4, 14053, CZ;	ČEZ Prodej, s.r.o., Duhová 1/425, Praha 4, 14053, CZ;	nevýlučná	30.12.2010	22.03.2012
288622	ČEZ, a. s., Duhová 2/1444, Praha 4, 14053, CZ;	ČEZ Prodej, s.r.o., Duhová 1/425, Praha 4, 14053, CZ;	nevýlučná	30.12.2010	22.03.2012
289535	ČEZ, a.s., Duhová 2/1444, Praha 4, 14053, CZ;	ČEZ Prodej, s.r.o., Duhová 1/425, Praha 4, 14053, CZ;	nevýlučná	30.12.2010	22.03.2012
298434	Naturprodukt CZ spol. s r.o., Na Viničkách 638, Šestajovice, Praha - Východ, 25092, CZ;	NATURPUR spol. s r.o., Dražovice 250, Rousínov u Vyškova, 68301, CZ;	nevýlučná	14.02.2012	23.03.2012
299022	NATURPUR spol. s r.o., Dražovice 250, Rousínov u Vyškova, 68301, CZ;	Naturprodukt CZ spol. s r. o., Na Viničkách č.p. 638, Praha - Východ, Šestajovice, 25092, CZ;	nevýlučná	14.02.2012	23.03.2012
306519	NATURPUR spol. s r.o., Dražovice 250, Rousínov u Vyškova, 68301, CZ;	Naturprodukt CZ spol. s r. o., Na Viničkách č.p. 638, Praha - Východ, Šestajovice, 25092, CZ;	nevýlučná	14.02.2012	23.03.2012
308751	ČEZ, a.s., Duhová 2/1444, Praha 4, 14053, CZ;	ČEZ Prodej, s.r.o., Duhová 1/425, Praha 4, 14053, CZ;	nevýlučná	30.12.2010	22.03.2012
309151	ČEZ, a.s., Duhová 2/1444, Praha 4, 14052, CZ;	ČEZ Prodej, s.r.o., Duhová 1/425, Praha 4, 14053, CZ;	nevýlučná	30.12.2010	22.03.2012
310545	NATURPUR spol. s r.o., Dražovice 250, Rousínov u Vyškova, 68301, CZ;	Naturprodukt CZ spol. s r. o., Na Viničkách č.p. 638, Praha - Východ, Šestajovice, 25092, CZ;	nevýlučná	14.02.2012	23.03.2012
312200	ČEZ, a.s., Duhová 2/1444, Praha 4, 14053, CZ;	ČEZ Prodej, s.r.o., Duhová 1/425, Praha 4, 14053, CZ;	nevýlučná	30.12.2010	22.03.2012
312201	ČEZ, a.s., Duhová 2/1444, Praha 4, 14053, CZ;	ČEZ Prodej, s.r.o., Duhová 1/425, Praha 4, 14053, CZ;	nevýlučná	30.12.2010	22.03.2012
312274	ČEZ, a.s., Duhová 2/1444, Praha 4, 14053, CZ;	ČEZ Prodej, s.r.o., Duhová 1/425, Praha 4, 14053, CZ;	nevýlučná	30.12.2010	22.03.2012
317543	ČEZ, a.s., Duhová 2/1444, Praha 4, 14053, CZ;	ČEZ Prodej, s.r.o., Duhová 1/425, Praha 4, 14053, CZ;	nevýlučná	30.12.2010	22.03.2012
318720	NATURPUR spol. s r.o., Dražovice 250, Rousínov u Vyškova, 68301, CZ;	Naturprodukt CZ spol. s r. o., Na Viničkách č.p. 638, Praha - Východ, Šestajovice, 25092, CZ;	nevýlučná	14.02.2012	23.03.2012

Číslo zápisu	Vlastník	Nabyvatel licence	Druh licence	Datum uzavření licenční smlouvy	S účinností od data
322379	NATURPUR spol. s r.o., Dražovice 250, Rousínov u Vyškova, 68301, CZ;	Naturprodukt CZ spol. s r. o., Na Viničkách č.p. 638, Praha - Východ, Šestajovice, 25092, CZ;	nevýlučná	14.02.2012	23.03.2012

Ochranné známky zrušené a prohlášené za neplatné

Tato kapitola obsahuje údaje o rozhodnutích o zrušení ochranné známky na základě ustanovení § 31 zákona č. 441/2003 Sb. nebo o prohlášení ochranné známky za neplatnou na základě ustanovení § 32 zákona č. 441/2003 Sb. Existuje-li důvod zrušení/prohlášení ochranné známky za neplatnou pouze ve vztahu k některým z výrobků nebo služeb, Úřad ochrannou známku zruší/prohlásí za neplatnou pouze pro tyto výrobky nebo služby. Údaje o výsledku rozhodnutí (zrušení ochranné známky, částečné zrušení ochranné známky, prohlášení ochranné známky za neplatnou, prohlášení ochranné známky za částečně neplatnou) jsou uvedeny za datem právní moci rozhodnutí pod INID kódem (583) s názvem "Datum právní moci rozhodnutí/výsledek rozhodnutí".

(111) 283256
(540)



(583) 16.03.2012 / prohlášení ochranné známky za neplatnou

(111) 312350
(540)



(583) 19.03.2012 / prohlášení ochranné známky za neplatnou

Přehled obnov zápisu ochranných známek

Kapitola obsahuje údaje o ochranných známkách, u kterých byl na žádost vlastníka obnoven zápis podle ustanovení § 28 odst. 2 zákona č. 441/2003 Sb.

Číselný přehled												
95273	155180	155190	161119	161286	165245	174153	174296	174297	174298	174299	174300	174301
174302	174303	174353	174407	174893	175045	175059	175359	175762	176437	176504	176530	176715
176744	177398	177689	178157	178522	179780	179781	180482	181131	184755	184756	204214	243976
248837	249775	249784	250115	250382	250414	250581	250792	250906	250953	251046	251089	251111
251559	251631	251647	251648	251649	251650	251651	251652	251809	251880	252005	252061	252412
252430	252471	252481	252534	252695	252723	252868	252872	253145	253146	253147	253149	253171
253186	253187	253419	253427	253550	253628	253814	253819	253956	254283	254315	254373	254448
254465	254577	254668	254939	254948	255592	255604	255613	255619	255628	255695	255748	255967
256344	256345	256375	256435	256581	256613	256614	256628	257008	257043	257218	257241	257346
257382	257500	258031	258040	258267	258548	258571	258575	258782	259145	259146	259665	259700
259711	259870	260248	260953	260960	262758	262815	265792	308328				

Obnovy zápisu ochranných známek

(111) **95273**
(220) 08.04.1922
(151) 08.04.1922
(540)
AGAPURIN
(730) **ZENTIVA a. s.**, Nitrianska 100, Hlohovec, 92027, SK
(740) Rott, Růžička & Guttman Patentové, známkové a advokátní kanceláře, JUDr. Vladimír Rott, Vinohradská 37, Praha 2, 12000
(510) (5) lékárnické přípravky.
(511) 5
(210) O-1042

(111) **155180**
(220) 14.07.1962
(151) 21.07.1962
(540)
BANBURY
(730) **Farrel Corporation, společnost zřízená podle zákonů státu Connecticut**, 25 Main Street, Ansonia, CT, US
(740) Patentová, známková, grafická kancelář, Ing. Vlasta Sedláčková, Ke Kateřinkám 1393, Praha 4, 14900
(510) (7) mechanické mísiče ke zpracování gumy, plastických hmot a jiných směsí.
(511) 7
(210) O-26950

(111) **155190**
(220) 11.07.1962
(151) 25.07.1962
(540)
FARREL
(730) **Farrel Corporation, společnost zřízená podle zákonů státu Connecticut**, 25 Main Street, Ansonia, CT, US
(740) Patentová, známková, grafická kancelář, Ing. Vlasta Sedláčková, Ke Kateřinkám 1393, Praha 4, 14900
(510) (7) sbalovače na gumu, hnětáky na gumu, stroje na výrobu gumových pásů nebo řemenů, soustruhy na řezání gumových nití, kryty pro mlecí stroje na gumu, stroje k izolaci a povlékání gumou, řezačky na gumu, řezačky na gumové proužky, stroje na rozřezávání gumy, řezačky na balíky gumy, kontinuální vulkanizační stroje, kalandry na plastické hmoty, mísiče na plastické hmoty, mlýny na plastické hmoty, hnětáky na plastické hmoty, sbalovače na plastické hmoty, stroje na vytlačování plastických hmot, řezačky na listy z plastických hmot, lisy ke tváření plastických hmot, mísiče, používané při výrobě gramofonových desek, kalandry pro výrobu gramofonových desek, stroje k hotovení polotovarů pro gramofonové desky, mísiče na asbest, kalandry na asbest; stroje na výrobu asbestových desek, zejména stroje k výrobě desek z asbestových vláken, kalandry na výbušniny (práškové), mlýny na výbušniny (práškové), mísiče asfaltu na dlaždice, mlýny na asfalt na dlaždice, kalandry na asfalt na dlaždice, hydraulické lisy k lisování nebo tváření anebo tvrzení termoplastických hmot, linolea a podobných materiálů; hydraulické lisy k přelísování nebo tváření anebo vytlačování borů, hydraulické zvedací stoly, parní desky k výrobě pryže, parní stoly k výrobě pryže, stroje k hotovení kovových hadů, stáčecí zařízení k hotovení kovových hadů, válečkové stoly pro válcovací stolice, stojany válcovacích stolic, pohony válcovacích stolic, nosiče cukrové třtiny pro mlýny na třtinu, otáčející se nože pro mlýny na třtinu, urovnávače třtiny pro mlýny na třtinu, vložené nosiče pro mlýny na třtinu, mechanické filtry na šfávu a elevátory na bagasu pro třtinové mlýny, ozubená kola, pastorky, ozubené převody, hřídelová ložiska, hnací převody turbin, převody pro lodní pohony, redukční ozubené převody, ozubené převody do rychla, čerpadlové rotory, odvalovací stroje k řezání zubů na ozubených kolech a pastorcích, nástroje k řezání zubů u odvalovacích strojů k výrobě ozubených kol, lapovací stroje na ozubená kola, brusky pro stroje k řezání ozubených kol a hotové ocelové válce pro gumárenské, plastikářské a papírenské stroje.
(511) 7

(210) O-26952

(111) **161119**
(220) 27.09.1972
(151) 17.11.1972
(540)



(730) **PepsiCo, Inc., společnost podle zákonů státu North Carolina**, 700 Anderson Hill Road, Purchase, NY, US
(740) Společná advokátní kancelář Všetěčka a partneři, JUDr. Švorčík Otakar, Hálkova 2, Praha 2, 12000
(510) Maso, ryby, drůbež, zvěřina, masové výtazky, konzervované, sušené a vařené ovoce a zelenina, rosoly, džemy, vejce, mléko a jiné mlékařenské výrobky, jedlé oleje a tuky, konzervy, zelenina konzervovaná v kyselém nálevu; smažené brambůrky, pečená vepřová kůže a pochutiny z ní připravené; káva, čaj, kakao, cukr, rýže, tapioka, ságo, kávové náhražky, mouka a přípravky z obilovin, chléb, suchary a sušenky, koláče, jemné pečivo a cukrovinky, zmrzlina, med, sirup z melasy, droždí, prášky do pečiva, sůl, hořčice, pepř, ocet, omáčky, koření, led; pražená kukuřičná zrnka, kukuřičné pečivo se syrovou příchutí a jiné pochutiny z kukuřice a jiných obilovin; minerální voda, stolní voda, nealkoholické nápoje, sirupy, koncentráty a jiné přísady užívané pro přípravu těchto nápojů tř. 29, 30, 32.
(511) 29, 30, 32
(210) O-46509

(111) **161286**
(220) 28.07.1972
(151) 08.03.1973
(540)

(730) **SOCIETE MARIA GALLAND**, 22 rue Saint Gilles, 75003 Paris, FR
(740) Čermák a spol., JUDr. Karel Čermák, Elišky Peškové 15, Praha 5, 15000
(510) Mýdlo, éterické oleje, výrobky voňavkářské a kosmetické, vodičky na vlasy, zubní pasty a prášky, salony kadernické a salony krásy.
(511) 2, 3
(210) O-46356

(111) **165245**
(220) 06.05.1982
(151) 18.11.1982
(540)

LEPOX METAL

(730) **Lach-Ner, s.r.o.**, Tovární 157, Neratovice, 27711, CZ
(510) (1) dvousložkový epoxidový tmel.
(511) 1
(210) O-52663

(111) **174153**
(220) 19.10.1992

(151) 24.11.1993
(540)



(730) **Universita Karlova v Praze**, Ovocný trh 5, Praha 1, 11636, CZ

(740) Patentservis Praha a.s., Jivenská 1273/1, Praha 4, 14021

(510) Vědecká a vydavatelská činnost - vědecké kongresy, konference a další vědecká setkání s tuzemskou i zahraniční účastí pořádaná UK; vydávání odborných periodik, monografií, odborných referátů, skript; činnost v oblasti výpočetní techniky a informatiky - nákup a prodej softwaru, poradenská činnost pro průmysl a obchod; propagace a reklama - informační publikace o UK, pamětní medaile a pamětní listy, dokumentární a sportovní akce UK, výroba a prodej propagačních předmětů - papírové suvenýry, kalendáře, trička, kravaty, odznaky.

(511) 14, 16, 25, 35, 41, 42
(210) O-72402

(111) **174296**
(220) 19.03.1992
(151) 13.12.1993
(540)



(730) **Všeobecná úverová banka, a.s.**, Mlýnské nivy 1, Bratislava, 82990, SK

(740) Konečná & Zacha, s.r.o., advokátní kancelář, Mgr. Tomáš Zacha, Široká 36/5, Praha 1, 11000

(510) (36) peněžní operace, bankovní obchody.

(511) 36
(210) O-67353

(111) **174297**
(220) 19.03.1992
(151) 13.12.1993
(540)



(730) **Všeobecná úverová banka, a.s.**, Mlýnské nivy 1, Bratislava, 82990, SK

(740) Konečná & Zacha, s.r.o., advokátní kancelář, Mgr. Tomáš Zacha, Široká 36/5, Praha 1, 11000

(510) (36) peněžní operace, bankovní obchody.

(511) 36
(210) O-67350

(111) **174298**
(220) 19.03.1992
(151) 13.12.1993

(540)



(730) **Všeobecná úverová banka, a.s.**, Mlýnské nivy 1, Bratislava, 82990, SK

(740) Konečná & Zacha, s.r.o., advokátní kancelář, Mgr. Tomáš Zacha, Široká 36/5, Praha 1, 11000

(510) (36) peněžní operace, bankovní obchody.

(511) 36
(210) O-67351

(111) **174299**

(220) 19.03.1992

(151) 13.12.1993

(540)



(730) **Všeobecná úverová banka, a.s.**, Mlýnské nivy 1, Bratislava, 82990, SK

(740) Konečná & Zacha, s.r.o., advokátní kancelář, Mgr. Tomáš Zacha, Široká 36/5, Praha 1, 11000

(510) (36) peněžní operace, bankovní obchody.

(511) 36
(210) O-67352

(111) **174300**

(220) 19.03.1992

(151) 13.12.1993

(540)



(730) **Všeobecná úverová banka, a.s.**, Mlýnské nivy 1, Bratislava, 82990, SK

(740) Konečná & Zacha, s.r.o., advokátní kancelář, Mgr. Tomáš Zacha, Široká 36/5, Praha 1, 11000

(510) (36) peněžní operace, bankovní obchody.

(511) 36
(210) O-67354

(111) **174301**

(220) 19.03.1992

(151) 13.12.1993

(540)



(730) **Všeobecná úverová banka, a.s.**, Mlýnské nivy 1, Bratislava, 82990, SK

(740) Konečná & Zacha, s.r.o., advokátní kancelář, Mgr. Tomáš Zacha, Široká 36/5, Praha 1, 11000
(510) (36) peněžní operace, bankovní obchody.
(511) 36
(210) O-67355

(111) **174302**
(220) 19.03.1992
(151) 13.12.1993
(540)



(730) **Všeobecná úverová banka, a.s.**, Mlýnské nivy 1, Bratislava, 82990, SK
(740) Konečná & Zacha, s.r.o., advokátní kancelář, Mgr. Tomáš Zacha, Široká 36/5, Praha 1, 11000
(510) (36) peněžní operace, bankovní obchody.
(511) 36
(210) O-67356

(111) **174303**
(220) 19.03.1992
(151) 13.12.1993
(540)



(730) **Všeobecná úverová banka, a.s.**, Mlýnské nivy 1, Bratislava, 82990, SK
(740) Konečná & Zacha, s.r.o., advokátní kancelář, Mgr. Tomáš Zacha, Široká 36/5, Praha 1, 11000
(510) (36) peněžní operace, bankovní obchody.
(511) 36
(210) O-67357

(111) **174353**
(220) 19.03.1992
(151) 15.12.1993
(540)



(730) **Všeobecná úverová banka, a.s.**, Mlýnské nivy 1, Bratislava, 82990, SK
(740) Konečná & Zacha, s.r.o., advokátní kancelář, Mgr. Tomáš Zacha, Široká 36/5, Praha 1, 11000
(510) (36) peněžní operace, bankovní obchody.
(511) 36
(210) O-67358

(111) **174407**
(220) 20.03.1992
(151) 17.12.1993
(540)



(730) **Joachim Dvořák**, Jablonecká 715, Praha 9, 19000, CZ
(510) Nakladatelství, vydávání časopisu, publikací.
(511) 16, 41
(210) O-67424

(111) **174893**
(220) 16.03.1993
(151) 17.02.1994
(540)



(730) **ASPEC, spol. s r.o.**, 9. května 586/24, Krnov - Pod Cvilínem, 79401, CZ
(510) Výroba pekařských, cukrářských a těstářenských výrobků a obchodní činnost; výrobky pekařské denní spotřeby i trvanlivého charakteru jako například: jemné slané, sladké, sýrové, grahamové, křehké, listové tyčinky a různé pečivo; výrobky cukrářské jako piškoty, korpusy z třené a piškotové hmoty, perník a jiné; extrudované výrobky racionální výživy a těstářenské výrobky.
(511) 30, 35
(210) O-75584

(111) **175045**
(220) 27.04.1992
(151) 28.02.1994
(540)



(730) **Ing. Jaroslav Vrána AVAP**, Horní 4/957, Ostrava - Hrabůvka, 70030, CZ
(510) Protihlukové kryty z betonu, ze dřeva, z oceli zděné; kabiny z oceli, z betonu, ze dřeva, zděné; zástěny a příčky kovové nebo dřevěné; doplňky, zejména tlumiče hluku; akustické obklady stěn, vč. provedení; projekční činnost.
(511) 6, 17, 19, 20, 37, 42
(210) O-68203

(111) **175059**
(220) 22.04.1992
(151) 28.02.1994
(540)



(730) **Město Litoměřice**, Mírové nám 15/7, Litoměřice, 41201, CZ
(740) **BOHEMIA PATENT**, Ing. Jana Vanděliková, Umělecká 6, Praha 7, 17000
(510) (42) výstavnictví.
(511) 42
(210) O-68101

(111) **175359**
(220) 28.02.1992
(151) 21.03.1994
(540)



(730) **CHEPORT, spol. s r.o.**, Lhotsko 93, Vizovice, 76312, CZ

(740) Ing. Zdeněk Kučera, Dlouhá 207 (P.O.BOX 92), Slušovice,
76315
(510) (3) desinfekční mycí roztoky.
(511) 3
(210) O-66880

(111) **175762**
(220) 25.03.1992
(151) 18.04.1994
(540)



(730) Jiří Vágnier, Veverí 106, Brno, 61600, CZ
(740) KANIA, SEDLÁK, SMOLA Patentová a známková kancelář,
Ing. Jiří Malůšek, Mendlovo nám. 1a, Brno, 60300
(510) Papírenské výrobky včetně map a tapet, výrobky pro
kancelářské účely, včetně nůžek, nožů a rýsovacích potřeb,
školní potřeby, kancelářské stroje včetně kancelářské techniky,
kufrů, školní a cestovní brašny, batohy a pod., kancelářský
nábytek, osvětlovací technika pro kancelářské účely,
obchodování s těmito výrobky.
(511) 9, 11, 16, 18, 20, 27, 35
(210) O-67518

(111) **176437**
(220) 07.04.1992
(151) 16.05.1994
(540)

LIDOVÉ NOVINY

(730) MAFRA, a.s., Karla Engliša 519/11, Praha 5, 15000, CZ
(740) Rott, Růžička & Guttman Patentové, známkové a advokátní
kanceláře, JUDr. Michal Růžička, CSc., Vinohradská 37, Praha
2, 12000
(510) Nakladatelská a vydavatelská činnost, výroba, tisk, sazba,
rozšiřování - periodické a neperiodické publikace, tiskoviny a
jiné polygrafické výrobky a zvukové a audiovizuální nahrávky,
zajišťování a zprostředkování inzertních, agenturních a
informačních služeb, poskytování služeb a obchodní činnost v
oblasti počítačových redakčních a sazebních systémů, hardware
a software, stavební a investorská činnost, provozování
ubytovacích a restauračních služeb, zprostředkovatelská a
poradenská činnost.
(511) 9, 16, 35, 36, 37, 41, 42
(210) O-67768

(111) **176504**
(220) 16.09.1992
(151) 17.05.1994
(540)



(730) S.O.S. akciová společnost, Olomouc, Holická 31/1,
Olomouc, 77200, CZ
(510) Montáž a zapojování elektronických bezp. zařízení; provoz
pultu centralizované ochrany vě. vlastní zásahové jednotky;
fyzická ochrana majetku a osob; instalace a servis
bezpečnostních a ochranných prostředků; poradenská a
konzultační činnost v oboru bezpečnostních činností; přeprava

peněz a cenných zásilek.
(511) 37, 39, 42
(210) O-71713

(111) **176530**
(220) 18.02.1992
(151) 19.05.1994
(540)

THE OPEN UNIVERSITY OPEN BUSINESS SCHOOL

(730) The Open University, Walton Hall, Milton Keynes MK 7
6AA, GB
(740) KOREJZOVÁ & SPOL., v.o.s., JUDr. Petra Korejzová,
Korunní 810/104 E, Praha 10, 10100
(510) Přístroje a nástroje k vědeckým účelům, počítače a počítačový
software; zvukové a obrazové záznamy; části a vybavení pro
všechno toto zboží; tiskoviny, periodika, knihy, magazíny,
brožury, programy, papírnické zboží, zboží knihařské, potřeby
pro umělce (s výjimkou barev a fermeže), štětce, učební a
školní pomůcky (s výjimkou přístrojů), pera, tužky, pastely,
plakáty, fotografie, fotografické albumy, diáře, kalendáře,
kresby (grafiky), nálepky a běžné hrací karty; činnost
vyučovací, vzdělávání a trénink; opatření vyučovacích,
vzdělávacích a tréninkových kurzů; universitní služby,
vytváření a půjčování filmových, rozhlasových a televizních
pořadů; publikační služby; zábavní činnost pro rozhlas a
televizi; knižní služby.
(511) 9, 16, 41
(210) O-66558

(111) **176715**
(220) 04.08.1992
(151) 23.05.1994
(540)

PRAGAFILM

(730) Jan Šikl, Pod Havránkou 15a, Praha 7, 17100, CZ
(510) Videokazety, filmy; instrukt., vědecké, reklamní a
dokumentární filmy; zprostředkování reklamní činnosti a
agenturní činnost v tomto oboru.
(511) 9, 35
(210) O-70671

(111) **176744**
(220) 15.05.1992
(151) 23.05.1994
(540)

Nemůžete být všude. Zlaté stránky ano.

(730) Mediatel, spol. s r. o., Thámová 16, Praha 8, 18600, CZ
(510) Telefonní seznamy, seznamy adres, periodika, průvodce,
kalendáře, ročenky, vše na všech druzích nosičů; tiskárenské
výrobky všeho druhu; přímý marketing, rozesílání tiskařských
výrobků všeho druhu včetně tiskařských výrobků reklamního
charakteru; telematika v oblasti reklamní činnosti;
komercializace a publicita v uvedených publikacích, služby
související s uvedenými publikacemi, výrobky a činnostmi;
reklamní činnost všeho druhu.
(511) 9, 16, 35, 39, 41
(210) O-68600

(111) **177398**
(220) 05.05.1992
(151) 15.06.1994
(540)

BONAVITA

(730) PRAGOSOJA, spol. s r. o., U Habrovky 247/11, Praha 4 -
Krč, 14000, CZ
(740) Hák, Janeček & Švestka, Patentová a známková kancelář,
RNDr. Roman Hák, U Průhonu 5, Praha 7, 17000
(510) Sojové potraviny, potraviny z obilovin, dietetické potraviny,
např. křupavé obilné vločky, Cornflakes, kukuřičné polštářky,
sojové kostky, sojové plátky, sojová drť, snídaňové cereálie.
(511) 5, 30
(210) O-68347

(111) **177689**

(220) 30.04.1992
(151) 27.06.1994
(540)



(730) **EUROMEDIA GROUP k.s.**, Nádražní 896/32, Praha 5, 15000, CZ
(740) JUDr. Anna Kokošková, Lublaňská 61, Praha 2, 12000
(510) (16) periodické a neperiodické publikace, reprodukce, drobná grafika a tiskoviny určené k propagaci výsledků ediční a obchodní činnosti; (41) nakladatelství a vydavatelství, Klub čtenářů; (42) vystavování originálů uměleckých děl.
(511) 16, 41, 42
(210) O-68309

(111) **178157**
(220) 03.06.1992
(151) 13.07.1994
(540)



(730) **Bratři Horákové s.r.o.**, Mělnická 150, Lužec nad Vltavou, 27706, CZ
(740) Advokátní a patentová kancelář Traplová, Hakr, Kubát, JUDr. Traplová Jarmila, Přístavní 24, Praha 7, 17000
(510) Chladicí a mrazicí stroje a zařízení, chladicí a mrazicí přepravníky, větrací a klimatizační zařízení; stroje a zařízení pro potravinářský průmysl, společné stravování a zemědělství; chladírenské a mrazírenské dveře; tepelné a hlukové izolace; zařízení pro řízení procesů, rozváděcí skříně; projekční a konstrukční činnost.
(511) 7, 9, 11, 17, 42
(210) O-69050

(111) **178522**
(220) 18.03.1992
(151) 27.07.1994
(540)



(730) **Golden City Tour, spol. s r.o.**, Táboritká 3/913, Praha 3-Žižkov, 13000, CZ
(740) Patentová a známková kancelář, Ing. Jaromír Příkryl, Včelín 1161, Hulín, 76824
(510) Služby cestovního ruchu, zejména zajišťování ubytovacích, stravovacích, přepravních služeb a služeb cestovní kanceláře.
(511) 39, 42
(210) O-67338

(111) **179780**
(220) 17.06.1992
(151) 20.09.1994
(540)

MIKROKOM

(730) **MIKROKOM, spol.s r.o.**, Pod vinicí 622/23, Praha 4 - Modřany, 14300, CZ

(740) PROPATENT, Ing. Vlasta Sedláčková, Ke Kateřinkám 1393, Praha 4, 14900
(510) Zprostředkovatelská činnost v oblasti měřicí techniky televizních kabelových rozvodů a optických sítí související se školicí a poradenskou činností.
(511) 9, 36, 42
(210) O-69378

(111) **179781**
(220) 17.06.1992
(151) 20.09.1994
(540)



(730) **MIKROKOM, spol.s r.o.**, Pod vinicí 622/23, Praha 4 - Modřany, 14300, CZ
(740) PROPATENT, Ing. Vlasta Sedláčková, Ke Kateřinkám 1393, Praha 4, 14900
(510) Zprostředkovatelská činnost v oblasti měřicí techniky televizních kabelových rozvodů a optických sítí související se školicí a poradenskou činností.
(511) 9, 36, 42
(210) O-69379

(111) **180482**
(220) 24.11.1992
(151) 21.10.1994
(540)

ZAHRADE ČECH

(730) **Město Litoměřice**, Mírové nám 15/7, Litoměřice, 41201, CZ
(740) BOHEMIA PATENT, Ing. Jana Vandělíková, Umělecká 6, Praha 7, 17000
(510) (42) výstavní činnost.
(511) 42
(210) O-73256

(111) **181131**
(220) 03.03.1993
(151) 24.11.1994
(540)

EFFERDENT

(730) **Prestige Brands International, Inc.**, 90 North Broadway, Irvington, NY, US
(740) Čermák a spol., JUDr. Karel Čermák jr., Ph.D., LL.M., advokát, Elišky Peškové 15/735, Praha 5, 15000
(510) (3) výrobky kosmetické a toaletní potřeby.
(511) 3
(210) O-75353

(111) **184755**
(220) 29.04.1992
(151) 10.05.1995
(540)

L300

(730) **MITSUBISHI JIDOSHA KOGYO KABUSHIKI KAISHA**, 33-8, Shiba 5-chome, Minato-ku, Tokyo, JP
(740) Čermák, Hořejš, Vrba - advokátní a patentová kancelář, JUDr. Ing. Hořejš Milan, Národní 32, Praha 1, 11000
(510) (12) motorová vozidla, jejich konstrukční součásti a příslušenství.
(511) 12
(210) O-68260

(111) **184756**
(220) 29.04.1992
(151) 10.05.1995
(540)

L200

- (730) **MITSUBISHI JIDOSHA KOGYO KABUSHIKI KAISHA**, 33-8, Shiba 5-chome, Minato-ku, Tokyo, JP
(740) Čermák, Hořejš, Vrba - advokátní a patentová kancelář, JUDr. Ing. Hořejš Milan, Národní 32, Praha 1, 11000
(510) (12) motorová vozidla, jejich konstrukční součásti a příslušenství.
(511) 12
(210) O-68261

- (111) **204214**
(220) 19.05.1992
(151) 30.10.1997
(540)



Membre associé de l'I.R.U.

- (730) **Veolia Eurolines CZ, a.s.**, Karlínské náměstí 6, Praha 8 - Karlín, 18600, CZ
(510) (37) provádění oprav a údržby dopravních a přepravních prostředků; (39) silniční a nákladní doprava, služby cestovní kanceláře; (42) veškeré služby pro cestovní kanceláře.
(511) 37, 39, 42
(210) O-68669

- (111) **243976**
(220) 22.10.2001
(151) 23.04.2002
(540)



JUDR. PETR VÍŠKA A SPOL.
ADVOKÁTNÍ KANCELÁŘ

- (730) **JUDr. Petr Viška**, Malická 11, Plzeň, 30100, CZ
(510) (42) poskytování právních služeb.
(511) 42
(210) O-172942

- (111) **248837**
(220) 27.02.2002
(151) 29.10.2002
(540)



- (730) **Magdalena Dworoková**, Dukelská 109, Jablunkov, 73991, CZ
(740) Ing. Zdeněk Kučera, Dlouhá 207 (P.O.BOX 92), Slušovice, 76315
(510) (20) zrcadla; (21) sklo a skleněné výrobky strojně a ručně vyráběné zahrnuté do tř. 21, skleničky, pohárky, umělecké předměty ze skla, suvenýry ze skla, upomínkové předměty ze skla; (40) dekorace skleněných výrobků.
(511) 20, 21, 40
(210) O-177149

- (111) **249775**
(220) 27.03.2002
(151) 25.11.2002
(540)

LAMBDAXTREME

- (730) **Alcatel-Lucent USA Inc.**, 600 Mountain Avenue, Murray Hill, NJ, US

- (740) Společná advokátní kancelář Vsetečka Zelený Švorčík Kalenský a partneři, JUDr. Michal Havlík, Hálkova 2, Praha 2, 12000
(510) (9) produkty počítačových sítí, zejména optické zesilovače, propojovací přepínače, přijímače, vysílače, kombinované přijímače/vysílače, foto detektory, laserové moduly a správcí šířky pásma, multiplexory a demultiplexory.
(511) 9
(210) O-178300

- (111) **249784**
(220) 28.03.2002
(151) 25.11.2002
(540)



- (730) **Big Partnership Media s.r.o.**, Sokolská 19, Praha 2, 12000, CZ
(510) (35) reklamní činnost a marketing, zprostředkování v oblasti reklamních služeb a marketingu; (41) vydavatelská a nakladatelská činnost.
(511) 35, 41
(210) O-178381

- (111) **250115**
(220) 23.11.2001
(151) 30.12.2002
(540)

MIKROKOM

- (730) **MIKROKOM, spol. s r.o.**, Pod vinicí 622/23, Praha 4 - Modřany, 14300, CZ
(740) PROPATENT, Ing. Vlasta Sedláčková, Ke Kateřinkám 1393, Praha 4, 14900
(510) (35) zprostředkování v oblasti obchodu - měřicí technika, televizní kabelové rozvody a optické sítě; (37) opravy a montáž měřidel pro elektroniku, instalace a opravy elektrických strojů a přístrojů; (41) pořádání odborných kurzů, školení a jiných vzdělávacích akcí včetně lektorské činnosti; (42) testování, měření a analýzy v oblasti měřicí techniky, televizních kabelů a rozvodů a optických sítí, provozování středisek kalibrační služby.
(511) 35, 37, 41, 42
(210) O-174043

- (111) **250382**
(220) 25.03.2002
(151) 30.12.2002
(540)



- (730) **David Lovecký**, Zahraničního odboje 927/27, Třebíč, 67401, CZ
(510) (25) obuv a oděvy.
(511) 25
(210) O-178176

- (111) **250414**
(220) 29.03.2002
(151) 30.12.2002

(540) **CEO ROUND TABLE - EFEKTIVNÍ
KULATÝ STŮL**

- (730) **Kaňáková Eva**, Skaláků 4, Praha 4, 14700, CZ
(510) (16) periodické a neperiodické tiskoviny - prospekty; (35) manažerské poradenství; (41) výchova a vzdělávání, vydavatelství.
(511) 16, 35, 41
(210) O-178413

- (111) **250581**
(220) 13.05.2002
(151) 30.12.2002
(540)



- (730) **PepsiCo, Inc.**, 700 Anderson Hill Road, Purchase, 10577, NY, US
(740) Společná advokátní kancelář Vsetečka Zelený Švorčík Kalenský a partneři, JUDr. Otakar Švorčík, Hálkova 2, Praha 2, 12000
(510) (32) minerálky, sodovky a jiné nealkoholické nápoje, ovocné nápoje a džusy, sirupy, koncentráty a jiné přípravky pro výrobu nápojů.
(511) 32
(210) O-179739

- (111) **250792**
(220) 23.11.2001
(151) 27.01.2003
(540)



- (730) **MIKROKOM, spol. s r.o.**, Pod vinicí 622/23, Praha 4 - Modřany, 14300, CZ
(740) PROPATENT, Ing. Vlasta Sedláčková, Ke Kateřinkám 1393, Praha 4, 14900
(510) (35) zprostředkování v oblasti obchodu - měřicí technika, televizní kabelové rozvody a optické sítě; (37) opravy a montáž měřidel pro elektroniku, instalace a opravy elektrických strojů a přístrojů; (41) pořádání odborných kurzů, školení a jiných vzdělávacích akcí včetně lektorské činnosti; (42) testování, měření a analýzy v oblasti měřicí techniky, televizních kabelů a rozvodů a optických sítí, provozování středisek kalibrační služby.
(511) 35, 37, 41, 42
(210) O-174044

- (111) **250906**
(220) 08.03.2002
(151) 27.01.2003
(540)



- (730) **ROCHER CONSULTING LIMITED**, Totalserve Trust Company Limited, Trust Offices, 197 Main Street, Road Town, Tortola, VG
(510) (27) koberce, rohožky, rohože, linoleum a jiné obklady podlah (podlahové krytiny) spadající do této třídy; (35) inzertní, reklamní a propagační činnost, marketing a pomoc při řízení obchodní činnosti; (37) stavebnictví, opravy a instalační služby, zejména pokládka a čištění koberců.
(511) 27, 35, 37
(210) O-177514

- (111) **250953**
(220) 21.03.2002
(151) 27.01.2003
(540)

SUPERVIT

- (730) **Trouw Nutrition Biofaktory s.r.o.**, Na Chvalce 2049, Praha 9, 19300, CZ
(740) JUDr. Milada Špaňhelová, Žižkova 251, Řevnice, 25230
(510) (31) krmivo pro zvířata, přípravky krmných aditiv, krmné přísady a krmné směsi pro výživu zvířat.
(511) 31
(210) O-178090

- (111) **251046**
(220) 24.04.2002
(151) 27.01.2003
(540)



- (730) **Donath Business & Media s.r.o.**, Spálená 29, Praha 1, 11000, CZ
(510) (35) obchodní nebo podnikatelský průzkum, služby, poradenství v obchodní činnosti, obchodní nebo podnikatelský průzkum, styky s veřejností (Public relations), průzkum trhu, průzkum veřejného mínění; (38) posílání zpráv, informační kanceláře; (41) organizování soutěží (vzdělávacích nebo zábavných), vydávání textů s výjimkou reklamních nebo náborových, organizování a vedení konferencí, organizování vzdělávacích nebo kulturních výstav, organizování a vedení seminářů, organizování a vedení symposií, pořádání a řízení pracovních setkání (školení), elektronické publikování (DTP), zpravodajské služby.
(511) 35, 38, 41
(210) O-179172

- (111) **251089**
(220) 10.05.2002
(151) 27.01.2003
(540)

COLGATE SIMPLY WHITE

- (730) **COLGATE - PALMOLIVE Company, A. Delaware Corporation**, 300 Park Avenue, New York, NY, US
(740) Advokátní a patentová kancelář Traplová, Hakr, Kubát, JUDr. Traplová Jarmila, Přístavní 24, Praha 7, 17000
(510) (3) přípravky pro bělení a jiné prací prostředky, přípravky pro čištění, leštění, odmašťování a broušení, mýdla, parfumerie, vonné oleje, kosmetika, vlasové vody (lotions), prostředky na čištění zubů, zubní pasty a ústní vody.
(511) 3
(210) O-179697

- (111) **251111**
(220) 27.05.2002
(151) 27.01.2003

(540)



- (730) **Foot Locker Retail, Inc.**, 233 Broadway, New York, NY, US
(740) Advokátní a patentová kancelář Traplová, Hakr, Kubát, JUDr. Traplová Jarmila, Přístavní 24, Praha 7, 17000
(510) (25) obuv, oděvy, kloboučnické zboží.
(511) 25
(210) O-180174

- (111) **251559**
(220) 27.02.2002
(151) 24.02.2003
(540)

TRIKAM

- (730) **TRIKAM s. r. o.**, Radlická 28/663, Praha 5, 15000, CZ
(740) Šachta, Zmeškal & partneři, Ing. Kratochvíl Václav, Radlická 28/663, Praha 5, 15000
(510) (9) antény, hrací automaty, buzoly a kompas, baterie, signalizační bóje, brýle, clony proti oslnění, přístroje na zaznamenávání času, dalekohledy, diapozitivy, kompaktní audio, video disky, exponované filmy, chrániče zubů, magnetické identifikační karty, kapesní svítilny, kazety pro videohry, nosiče dat, ochranné masky, měřicí přístroje, ochranné přilby a rukavice, nahaný počítačový software, váhy, vysílačky; (16) atlasy, časopisy, fotografie, kalendáře, kancelářské potřeby, katalogy, knihy, noviny, prospekty, mapy, obtisky, pohlednice, reprodukce, samolepky, tiskoviny, papírenské výrobky; (18) batohy, deštníky, hole, klíčenky, kufr, pouzdra na navštívenky, kožené pásky, peněženky, slunečníky, tašky, vaky na nošení dětí; (25) boty, sportovní bundy, čelenky, čepice, fotbalová obuv, kalhoty, kombinézy, konfekce, košile, koupací pláště, kravaty, legíny, sportovní obuv, oděvy, oděvy pro cyklisty, opasky, plavky, ponožky, potítko, osobní prádlo, pyžama, rukavice, svetry, šály, trička, vaky na oděvy; (26) cedulky na prádlo, čelenky, startovní čísla, stuhy, knoflíky, odznaky, nažehlovací ozdoby textilních výrobků, tkaničky do bot, ozdoby do vlasů; (28) společenské hry, hry, chrániče, ochranné vycpávky jako části sportovní výstroje, přístroje pro tělesná cvičení, rukavice pro sportovní hry, trenážery, sportovní potřeby pro triatlon; (35) reklama, organizování komerčních a reklamních výstav, předvádění zboží, distribuce vzorků zboží, obchodní, nebo podnikatelské poradenství; (36) realitní kancelář; (41) pořádání sportovních a kulturních akcí, informace o možnostech zábavy, organizování a vedení seminářů, organizování sportovních činností a soutěží, praktický výcvik, provozování sportovních zařízení, půjčování sportovních nářadí s výjimkou dopravních prostředků, zábava, zprostředkovatelská činnost v oblasti tělovýchovy a sportu.
(511) 9, 16, 18, 25, 26, 28, 35, 36, 41
(210) O-177193

- (111) **251631**
(220) 22.03.2002
(151) 24.02.2003
(540)

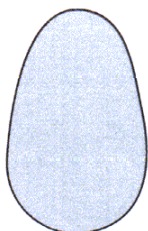

- (730) **Gilead Sciences, Inc.**, 333 Lakeside Drive, Foster City, CA, US
(740) Advokátní a patentová kancelář Traplová, Hakr, Kubát, JUDr. Traplová Jarmila, Přístavní 24, Praha 7, 17000
(510) (5) farmaceutické přípravky pro léčbu infekčních onemocnění.

- (511) 5
(210) O-178161

- (111) **251647**
(220) 27.03.2002
(151) 24.02.2003
(540)

LPFLEX

- (730) **KOPOS KOLÍN a.s.**, Havlíčkova 432, Kolín IV, 28094, CZ
(510) (17) ohebné plastové trubky pro uložení elektrických kabelů, zejména pro instalaci do omítky nebo pod omítku, ohebné nekovové trubky pro uložení elektrických kabelů, zejména pro instalaci do omítky nebo pod omítku, ohebné plastové trubky pro uložení elektrických kabelů, zejména pro instalaci do omítky nebo pod omítku, ohebné nekovové trubky pro stavebnictví, zejména pro uložení elektrických kabelů pro instalaci do omítky nebo pod omítku, ohebné plastové trubky pro stavebnictví, zejména pro uložení elektrických kabelů pro instalaci do omítky nebo pod omítku.
(511) 17
(210) O-178282

- (111) **251648**
(220) 27.03.2002
(151) 24.02.2003
(540)



- (730) **MEFISTO SOFTWARE, a.s.**, U Továren 770/1b, Praha 10, 10200, CZ
(740) AK Hartmann, Jelínek, Fráňa a partneři, Mgr. Ludmila Kutějová, advokátka, Sokolovská 49/5, Praha 8, 18600
(510) (9) počítačové databáze, počítačové programy; (16) příručky a manuály k počítačovým programům; (35) překlad a systematizace informací do počítačových databází, vedení kartoték v počítači; (41) školení v oblasti výpočetní techniky a software; (42) počítačové programování, tvorba počítačových systémů, aktualizace a instalace počítačových programů, počítačové systémové analýzy, údržba a servis počítačových programů, pronájem počítačového software, poradenské služby v oblasti hardware a počítačových programů.
(511) 9, 16, 35, 41, 42
(210) O-178285

- (111) **251649**
(220) 27.03.2002
(151) 24.02.2003
(540)



- (730) **MEFISTO SOFTWARE, a.s.**, U Továren 770/1b, Praha 10, 10200, CZ
(740) AK Hartmann, Jelínek, Fráňa a partneři, Mgr. Ludmila Kutějová, advokátka, Sokolovská 49/5, Praha 8, 18600
(510) (9) počítačové databáze, počítačové programy; (16) příručky a manuály k počítačovým programům; (35) překlad a systematizace informací do počítačových databází, vedení kartoték v počítači; (41) školení v oblasti výpočetní techniky a software; (42) počítačové programování, tvorba počítačových systémů, aktualizace a instalace počítačových programů, počítačové systémové analýzy, údržba a servis počítačových programů, pronájem počítačového software, poradenské služby

v oblasti hardware a počítačových programů.
(511) 9, 16, 35, 41, 42
(210) O-178286

(111) **251650**
(220) 27.03.2002
(151) 24.02.2003
(540)



(730) **MEFISTO SOFTWARE, a.s.**, U Továren 770/1b, Praha 10, 10200, CZ
(740) AK Hartmann, Jelínek, Fráňa a partneři, Mgr. Ludmila Kutějová, advokátka, Sokolovská 49/5, Praha 8, 18600
(510) (9) počítačové databáze, počítačové programy; (16) příručky a manuály k počítačovým programům; (35) překlad a systematizace informací do počítačových databází, vedení kartoték v počítači; (41) školení v oblasti výpočetní techniky a software; (42) počítačové programování, tvorba počítačových systémů, aktualizace a instalace počítačových programů, počítačové systémové analýzy, údržba a servis počítačových programů, pronájem počítačového software, poradenské služby v oblasti hardware a počítačových programů.
(511) 9, 16, 35, 41, 42
(210) O-178287

(111) **251651**
(220) 27.03.2002
(151) 24.02.2003
(540)



(730) **MEFISTO SOFTWARE, a.s.**, U Továren 770/1b, Praha 10, 10200, CZ
(740) AK Hartmann, Jelínek, Fráňa a partneři, Mgr. Ludmila Kutějová, advokátka, Sokolovská 49/5, Praha 8, 18600
(510) (9) počítačové databáze, počítačové programy; (16) příručky a manuály k počítačovým programům; (35) překlad a systematizace informací do počítačových databází, vedení kartoték v počítači; (41) školení v oblasti výpočetní techniky a software; (42) počítačové programování, tvorba počítačových systémů, aktualizace a instalace počítačových programů, počítačové systémové analýzy, údržba a servis počítačových programů, pronájem počítačového software, poradenské služby v oblasti hardware a počítačových programů.
(511) 9, 16, 35, 41, 42
(210) O-178288

(111) **251652**
(220) 27.03.2002
(151) 24.02.2003
(540)

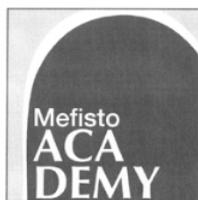

(730) **MEFISTO SOFTWARE, a.s.**, U Továren 770/1b, Praha 10, 10200, CZ
(740) AK Hartmann, Jelínek, Fráňa a partneři, Mgr. Ludmila Kutějová, advokátka, Sokolovská 49/5, Praha 8, 18600
(510) (9) počítačové databáze, počítačové programy; (16) příručky a manuály k počítačovým programům; (35) překlad a systematizace informací do počítačových databází, vedení kartoték v počítači; (41) školení v oblasti výpočetní techniky a software; (42) počítačové programování, tvorba počítačových systémů, aktualizace a instalace počítačových programů, počítačové systémové analýzy, údržba a servis počítačových programů, pronájem počítačového software, poradenské služby v oblasti hardware a počítačových programů.
(511) 9, 16, 35, 41, 42
(210) O-178289

(111) **251809**
(220) 29.04.2002
(151) 24.02.2003
(540)



(730) **Vysoká škola chemicko-technologická v Praze**, Technická 5, Praha 6, 16628, CZ
(510) (16) učební a vyučovací pomůcky; (35) propagační činnost, reklama; (41) výchova, vzdělávání, sportovní a kulturní aktivity; (42) vědecké a technologické služby a s nimi spojený výzkum a návrhy, průmyslové analýzy a výzkum; (43) služby zajišťující stravování a nápoje, dočasné ubytování.
(511) 16, 35, 41, 42, 43
(210) O-179381

(111) **251880**
(220) 13.05.2002
(151) 24.02.2003
(540)

MAGNA CLEAN

(730) **Colgate - Palmolive Company a Delaware corporation**, 300 Park Avenue, New York, NY, US
(740) Advokátní a patentová kancelář Traplová, Hakr, Kubát, JUDr. Traplová Jarmila, Přístavní 24, Praha 7, 17000
(510) (21) zubní kartáčky.
(511) 21
(210) O-179741

(111) **252005**
(220) 31.05.2002
(151) 24.02.2003
(540)

COLGATE TOTAL

(730) **COLGATE - PALMOLIVE Company, A Delaware Corporation**, 300 Park Avenue, New York, 10022, NY, US
(740) Advokátní a patentová kancelář Traplová, Hakr, Kubát, JUDr. Traplová Jarmila, Přístavní 24, Praha 7, 17000
(510) (30) cukrovinky, žvýkačky.
(511) 30
(210) O-180357

(111) **252061**
(220) 13.06.2002
(151) 24.02.2003
(540)

AQUAFINA

(730) **PepsiCo, Inc.**, 700 Anderson Hill Road, Purchase, NY, US
(740) Společná advokátní kancelář Všečeka Zelený Švorčík Kalenský a partneři, JUDr. Otakar Švorčík, Hálkova 2, Praha 2, 12000
(510) (32) minerálky, sodovky a jiné nealkoholické nápoje, ovocné nápoje a džusy, sirupy, koncentráty a jiné přípravky pro výrobu

nápojů.
(511) 32
(210) O-180866

(111) **252412**
(220) 18.04.2002
(151) 24.03.2003
(540)

FIREWIRE

(730) **Apple Inc.**, 1 Infinite Loop, 95014-2084 Cupertino, CA, US
(740) Zeiner & Zeiner v.o.s., Mgr. Karel Šindelka, Maiselova 15, Praha 1, 11000
(510) (9) počítačový hardware a software, periferní počítačové zařízení, jmenovitě adaptéry, adaptérové karty, kabely, polovodiče a jejich díly, pomocný počítačový software, počítače, periferní počítačové zařízení a spotřební elektronika, jmenovitě skenery, automatizované monitory, modemy, tiskárny, diskové mechaniky, jmenovitě pevné disky, disketové mechaniky, zásobníky (cartridge) a páskové mechaniky, CD-ROM mechaniky, CD zapisovací mechaniky (CD-R), CD přepisovací mechaniky (CD-RW), mechaniky DVD určené pouze pro čtení (DVD-ROM), přepisovatelné mechaniky DVD (DVD-RAM), videorekordéry, digitální televizory, stereo přijímače, DVD přehrávače, přístroje pro videohry připojované k televizi nebo počítači, síťové rozhraní, jmenovitě kabelové modemy, síťové směrovače (routery), můstky (bridges), mezisíťová propojení (gateways) a rozbočovače (hubs), profesionální a spotřební zvukové a hudební zesilovače, generátory pro speciální obrazové efekty, digitální fotoaparáty, digitální kamery, průmyslové testovací zařízení, jmenovitě, průmyslové jednotky pro měření dat, digitální displeje, průmyslové ovladače a testovací systémy řízení tvořené počítačovým hardwarem, software pro testování průmyslového vybavení, vědecké a zdravotnické zobrazovací systémy tvořené grafickými displeji pro zobrazení, digitální fotoaparáty a počítačový hardware a software pro zpracování obrazu, magnetooptické disky.
(511) 9
(210) O-179017

(111) **252430**
(220) 25.04.2002
(151) 24.03.2003
(540)



(730) **GAMBIT FACTORY, s.r.o.**, Římská 32/1317, Praha 2, 12000, CZ
(510) (25) oděvy, obuv, kloboučnické zboží; (40) výroba textilu a zpracování; (42) oděvní návrhářství.
(511) 25, 40, 42
(210) O-179265

(111) **252471**
(220) 07.05.2002
(151) 24.03.2003
(540)

CHEVALIER

(730) **Bayer S.A.S.**, 16, Rue Jean-Marie Leclair, 69009 Lyon, FR
(740) Rott, Růžička & Guttman Patentové, známkové a advokátní kanceláře, JUDr. Vladimír Rott, Vinohradská 37, Praha 2, 12000
(510) (5) herbicidy.
(511) 5
(210) O-179620

(111) **252481**
(220) 10.05.2002
(151) 24.03.2003

(540) **SIMPLY WHITE**
(730) **COLGATE - PALMOLIVE Company, A. Delaware Corporation**, 300 Park Avenue, New York, NY, US

(740) Advokátní a patentová kancelář Traplová, Hakr, Kubát, JUDr. Traplová Jarmila, Přístavní 24, Praha 7, 17000
(510) (3) přípravky pro bělení a jiné prací prostředky, přípravky pro čištění, leštění, odmašťování a broušení, mýdla, parfumerie, vonné oleje, kosmetika, vlasové vody (lotions), prostředky na čištění zubů, zubní pasty a ústní vody.
(511) 3
(210) O-179698

(111) **252534**
(220) 27.05.2002
(151) 24.03.2003
(540)

U MERKURA

(730) **U MERKURA PARDUBICE s.r.o.**, Tř. Míru 109, Pardubice, 53002, CZ
(510) (9) nosiče zvukových záznamů, gramofonové desky; (35) propagační činnost; (41) kulturní aktivity, vydavatelství a pořádání kulturních akcí.
(511) 9, 35, 41
(210) O-180153

(111) **252695**
(220) 19.06.2002
(151) 24.03.2003
(540)

ELOTEX

(730) **Akzo Nobel Functional Chemicals LLC**, 525 West Van Buren Street, Chicago, IL, US
(740) Rott, Růžička & Guttman Patentové, známkové a advokátní kanceláře, JUDr. Vladimír Rott, Vinohradská 37, Praha 2, 12000
(510) (1) chemické produkty, zejména syntetické pryskyřice pro použití při zkvalitňování cementových výrobků a jako pojiva v plastech, barvách a lepidlech a adhezni látky (nebo lepidla) pro průmyslové použití.
(511) 1
(210) O-181060

(111) **252723**
(220) 25.06.2002
(151) 24.03.2003
(540)

CODE RED

(730) **PepsiCo, Inc.**, 700 Anderson Hill Road, Purchase, NY, US
(740) Společná advokátní kancelář Vsetečka Zelený Švorčík Kalenský a partneři, JUDr. Otakar Švorčík, Hálkova 2, Praha 2, 12000
(510) (32) minerálky, sodovky a jiné nealkoholické nápoje, ovocné nápoje a džusy, sirupy, koncentráty a jiné přípravky pro výrobu nápojů.
(511) 32
(210) O-181294

(111) **252868**
(220) 01.08.2002
(151) 24.03.2003
(540)

BLACK MOUNTAIN

(730) **Pivovar Černá Hora, a.s.**, Černá Hora 3/5, Černá Hora, 67921, CZ
(740) Ing. Marie Jandová, Nerudova 1095, Kuřim, 66434
(510) (32) piva všeho druhu, minerální vody, šumivé nápoje a jiné nealkoholické nápoje, sirupy a jiné přípravky na výrobu nealkoholických nápojů, ovocné a zeleninové šťávy, výtahy z chmele na výrobu piva; (33) vína, destiláty a jiné alkoholické nápoje; (43) hostinská činnost, bary, bufety, restaurace.
(511) 32, 33, 43
(210) O-182337

(111) **252872**
(220) 01.08.2002

(151) 24.03.2003
(540)

EMAC

(730) **Apple Inc.**, 1 Infinite Loop, 95014-2084 Cupertino, CA, US
(740) Zeiner & Zeiner v.o.s., Mgr. Karel Šindelka, Maiselova 15, Praha 1, 11000
(510) (9) počítače, počítačový software, počítačová periferní zařízení.
(511) 9
(210) O-182356

(111) **253145**
(220) 13.03.2002
(151) 28.04.2003
(540)

EVEREST

(730) **CZECH PRESS GROUP a. s.**, Klíšská 1432/18, Ústí nad Labem, 40001, CZ
(510) (9) časopis v počítačových sítích; (16) časopisy; (41) nakladatelství, vydavatelství.
(511) 9, 16, 41
(210) O-177736

(111) **253146**
(220) 13.03.2002
(151) 28.04.2003
(540)

SVATEBNÍ DEN NEVĚSTY

(730) **CZECH PRESS GROUP a. s.**, Klíšská 1432/18, Ústí nad Labem, 40001, CZ
(510) (9) časopis v počítačových sítích; (16) časopisy; (41) nakladatelství, vydavatelství.
(511) 9, 16, 41
(210) O-177737

(111) **253147**
(220) 13.03.2002
(151) 28.04.2003
(540)

MAGAZÍN PRO NEVĚSTY

(730) **CZECH PRESS GROUP a. s.**, Klíšská 1432/18, Ústí nad Labem, 40001, CZ
(510) (9) časopis v počítačových sítích; (16) časopisy; (41) nakladatelství, vydavatelství.
(511) 9, 16, 41
(210) O-177738

(111) **253149**
(220) 14.03.2002
(151) 28.04.2003
(540)



(730) **ROSA market, s.r.o.**, J. Silného 2683, Kroměříž, 79701, CZ
(740) Ing. Zdeněk Kučera, Dlouhá 207 (P.O.BOX 92), Slušovice, 76315
(510) (3) přípravky bělicí a jiné prací prostředky, přípravky k čištění všeho druhu, přípravky k leštění, odmašťování a broušení, mýdla, mýdla tekutá, šampony vlasové i tělové, pěny a soli do koupelí, čistící prostředky pro pleť, opalovací krémy, pleťové masky, balzámy na rty, parfumerie, vonné oleje, dekorativní kosmetika jako rtěnky, umělé řasy, makeupy, krémy, mléka a vody, deodoranty pro osobní potřebu, toaletní přípravky, vlasové vody, zubní pasty, prášky a vodičky, kosmetické přípravky pro pěstění pokožky, kosmetické přípravky všeho druhu např. krémy, esence, přísady do koupelí, pudry, barviva, ostatní kosmetické a drogistické zboží, papír brusný, papír pískový, papír leštící, papír parfémovaný (též na vykuřování), papír pazourkový, papír pudrovací (pro parfumerie), papírová vodítka k líčení očí, dřevo (přípravky na čištění a leštění); (9) aparáty a přístroje vědecké, námořní, geodetické elektrické,

fotografické, filmové, optické, přístroje pro vážení, měření, signalizaci, kontrolu (inspekci), záchranu a přístroje učební, spotřební elektronika, televizní přístroje, magnetofony, radiomagnetofony, videomagnetofony, videopřehrávače, magnetické suporty a mechanismy na mince, zapisovací pokladny (záznam), kalkulační stroje, přístroje pro zpracování informací a počítače, hasicí přístroje, audio a video záznamy, počítačový software a počítačové programy, metrické konventory, digitální kalkulačky a kalkulačky časových pásem, sluneční brýle, šetřiče počítačových obrazovek, nahrávače zvukových kazet, rádia (včetně rádií s hodinami), triedy, telefony, faxy, soupravy pro záchranu života, vesty záchranné plavecké, korkové vesty, busoly, elektronické plánovače jízdy, osobní bezpečnostní alarmy, krokoměry, elektrické akumulátory včetně pro vozidla, elektrické baterie nabíjecí, elektrické ovládací a rozvodné desky, elektrické spínače, elektrické vedení, elektrické vodiče, elektrické přístroje pro odporové sváření, elektrody pro elektrické sváření, přístroje a nástroje vědecké, elektrická a elektronická zařízení pro dozor, navigační, geodetické, elektrické (včetně pro bezdrátovou telegrafii), fotografické, kinematografické, optické přístroje, fotografické náčiní a příslušenství, hledáčky a objektivy (fotografické), fotografické stativy, osvětlovací stativy, nástroje k vážení, měření a signalizování, pro účely kontrolní (inspekční), záchranné a pro výuku, automaty na zboží, vybavení pro zpracování informací a pro počítače, plynoměry; (16) papír a výrobky z papíru, lepenka a kartonážní výrobky, časopisy, tiskoviny, periodika, knihy, knihařské výrobky, fotografie, papírnické zboží, lepidla papírenského zboží, potřeby pro umělce, štetce, psací stroje a kancelářské potřeby, učební a školní potřeby a pomůcky, tiskařské typy, štočky, obalové materiály z plastických hmot; (29) maso, ryby, drůbež, zvěřina, masové výtažky konzervované, sušené a vařené ovoce a zelenina, rosoly a zavařenina, vejce, mléko a jiné mlékařenské výrobky, jedlé oleje a tuky, masové a zeleninové konzervy, konzervované polotovary jídel, nálevy na saláty, saláty ovocné a zeleninové balené nebo v konzervách; (30) káva, čaj, kakao, cukr, rýže, tapioka, ságo, kávové náhražky, mouka a obilnářské výrobky, chléb, sušenky, suchary, koláče, jemné pečivo a cukrovinky, zmrzlina, med, sirup, melasy, kvasnice, prášky do pečiva, sůl, hořčice, ocet, chuťové omáčky, koření, led na chlazení, porcovaný čaj; (31) výrobky zemědělské prvovýroby, krmiva pro zvířata, pro dobytek, pro koně, psy a kočky, výrobky zahradnické, lesnické, živá zvířata, čerstvé ovoce a zelenina, semena, živé rostliny a přírodní květiny, slad, dřevo surové, nezpracované, neloupané; (32) pivo, lehká piva a ležáky, vody minerální a šumivé a jiné nealkoholické nápoje, sirupy a jiné přípravky k přípravě nápojů, šťávy ovocné a nápoje z ovocných šťáv nealkoholických (nezkvašených), šťávy ovocné, lihuprosté, šťávy (výtažky) pro kuchyni jako nápoj, šumivé ovocné nápoje (lihuprosté), šumivé nápoje s ovocnou šťávou; (33) alkoholické nápoje, víno, lihoviny; (34) tabák v surovém nebo zpracovaném stavu, cigarety, doutníky, kuřácké potřeby, zápalky, papír cigaretový; (35) reklama a propagace, marketing, průzkum a analýza trhu, pořádání komerčních výstav, přehlídek a předváděcích akcí, zprostředkování obchodních záležitostí, poskytování pomoci při provozu obchodu, účetnictví, vedení účetnictví, poradenství a poskytování pomoci při provozu obchodu, zprostředkovatelské služby v obchodní činnosti, pronájem kancelářských strojů a zařízení; (39) distribuce zboží objednaného přes internet.

(511) 3, 9, 16, 29, 30, 31, 32, 33, 34, 35, 39
(210) O-177765

(111) **253171**
(220) 27.03.2002
(151) 28.04.2003
(540)

MONOFLEX

(730) **KOPOS KOLÍN a.s.**, Havlíčkova 432, Kolín IV, 28094, CZ
(510) (17) ohebné plastové trubky pro uložení elektrických kabelů, zejména pro instalaci na povrch, do omítky nebo pod omítku, ohebné nekovové trubky pro uložení elektrických kabelů, zejména pro instalaci na povrch, do omítky nebo pod omítku, ohebné nekovové trubky pro stavebnictví, zejména pro uložení elektrických kabelů na povrch, do omítky nebo pod omítku, ohebné plastové trubky pro stavebnictví, zejména

pro uložení elektrických kabelů pro instalaci na povrch, do omítky nebo pod omítku.
(511) 17
(210) O-178283

(111) **253186**
(220) 08.04.2002
(151) 28.04.2003
(540)

vitto tea

(730) **VITTO TEA BOARD, s. r. o.**, U Habrovky 247/11, Praha 4, 14000, CZ
(740) Ing. Petr Soukup, patentový a známkový zástupce, Vídeňská 8, Olomouc, 77200
(510) (5) čaje bylinné, astmatické, odtučňovací a jiné čaje pro léčebné účely, léčivé byliny, kořeny a rostliny, posilující a vitamínové přípravky pro léčebné účely, žvýkáci gummy a žvýkačky pro léčebné účely; (30) bonbóny, čaje, kakao, káva, kávové náhražky, nápoje čokoládové, kávové a kakaové, želé, žvýkačky.
(511) 5, 30
(210) O-178635

(111) **253187**
(220) 08.04.2002
(151) 28.04.2003
(540)

fruit paradise

(730) **VITTO TEA BOARD, s. r. o.**, U Habrovky 247/11, Praha 4, 14000, CZ
(740) Ing. Petr Soukup, patentový a známkový zástupce, Vídeňská 8, Olomouc, 77200
(510) (5) čaje bylinné, astmatické, odtučňovací a jiné čaje pro léčebné účely, léčivé byliny, kořeny a rostliny, posilující a vitamínové přípravky pro léčebné účely, žvýkáci gummy a žvýkačky pro léčebné účely; (30) bonbóny, čaje, kakao, káva, kávové náhražky, nápoje čokoládové, kávové a kakaové, želé, žvýkačky; (32) iontové nápoje, nealkoholické výtažky z ovoce, nektar, pastilky, tablety a prášky pro výrobu šumivých nápojů, sodová voda, šerbet, šumivá voda, stolní voda.
(511) 5, 30, 32
(210) O-178636

(111) **253419**
(220) 26.06.2002
(151) 28.04.2003
(540)

DR. KAUFMANN PARTNER

(730) **Zdeněk Kaufmann**, Týn 5, Praha 1, 11000, CZ
(510) (35) personální poradenství, manažerské poradenství, organizační poradenství.
(511) 35
(210) O-181408

(111) **253427**
(220) 27.06.2002
(151) 28.04.2003
(540)

FLEBODIA

(730) **Laboratoires INNOTHERA**, 22, Avenue Aristide Briand, 94110 Arcueil, FR
(740) Čermák a spol., JUDr. Karel Čermák, Elišky Peškové 15, Praha 5, 15000
(510) (5) farmaceutické přípravky, zejména venofarmaka.
(511) 5
(210) O-181437

(111) **253550**
(220) 23.07.2002
(151) 28.04.2003
(540)

Push Up

(730) **STOCK Plzeň-Božkov s.r.o.**, Palírenská 641/2, Plzeň-Božkov, 32600, CZ

(740) Čermák a spol., Mgr. Lukáš Lorenc, advokát, Národní 32, Praha 1, 11000
(510) (16) propagační předměty z papíru a plastických hmot, zejména kalendáře, letáky, karty, tužky, pera, svorky; (33) alkoholické nápoje (s výjimkou piv); (35) propagační činnost, reklama.
(511) 16, 33, 35
(210) O-182087

(111) **253628**
(220) 01.08.2002
(151) 28.04.2003
(540)

MONTE NEGRO

(730) **Pivovar Černá Hora, a.s.**, Černá Hora 3/5, Černá Hora, 67921, CZ
(740) Ing. Marie Jandová, Nerudova 1095, Kuřim, 66434
(510) (32) piva všeho druhu, výtažky z chmele na výrobu piva, sirupy a jiné přípravky na výrobu nealkoholických nápojů; (42) vývoj a výzkum nových výrobků v oblasti pivovarnictví, sladovnictví, nealkoholických nápojů a sirupů, odborné poradenství v oblasti pivovarnictví, sladovnictví, zprostředkovatelská činnost v této oblasti; (43) hostinská činnost, bary, bufety, restaurace, odborné poradenství v oblasti nealkoholických nápojů a sirupů.
(511) 32, 42, 43
(210) O-182336

(111) **253814**
(220) 28.08.2002
(151) 28.04.2003
(540)



(730) **ALKUPRIMUS s.r.o.**, Domažlické předměstí 697, Klatovy 3, 33901, CZ
(740) JUDr. Miroslav Kupka, patentový zástupce, Levého 1532, Rakovník, 26901
(510) (17) polotovary z plastických hmot, materiály těsnící, ucpávací a izolační; (19) stavební materiály nekovové, přenosné konstrukce nekovové, panely, dveře, zárubně, okna a rámy spadající do této třídy; (35) zprostředkování obchodu, provádění obchodních operací, obchodní poradenství; (37) montáže a opravy ve stavebnictví.
(511) 17, 19, 35, 37
(210) O-182932

(111) **253819**
(220) 28.08.2002
(151) 28.04.2003
(540)



(730) **ALUTOR L&B s.r.o.**, Dvoutletky 298/24, Praha 10, 10000, CZ
(740) Ing. Jiří Střelák, Šumberova 42, Praha 6, 16200
(510) (6) stavební materiály z kovů a slitin, kovové stavební profily a konstrukce, spojovací materiály z kovu, stavební kování, kovové žaluzie, vrata, mříže a rolety spadající do této třídy; (19) stavební materiály nekovové, plastové stavební profily a konstrukce, spojovací materiály z plastů, plastové či dřevěné žaluzie, vrata, mříže a rolety spadající do této třídy, stavební sklo, stavební dřevo; (37) stavebněmontážní služby, zejména servis a montáž vrat, žaluzií, mříží, rolet apod.

(511) 6, 19, 37
(210) O-182976

(111) **253956**
(220) 13.09.2002
(151) 28.04.2003
(540)

KEYNOTE

(730) **Apple Inc.**, 1 Infinite Loop, 95014-2084 Cupertino, CA, US
(740) Zeiner & Zeiner v.o.s., Mgr. Karel Šindelka, Maiselova 15, Praha 1, 11000
(510) (9) počítačový hardware, počítačový software.
(511) 9
(210) O-183651

(111) **254283**
(220) 25.04.2002
(151) 26.05.2003
(540)

gambit **FACTORY**

(730) **GAMBIT FACTORY, s.r.o.**, Římská 32/1317, Praha 2, 12000, CZ
(510) (25) oděvy, obuv, kloboučnické zboží; (35) propagační činnost, reklama, pořádání výstav a veletrhů komerčních a reklamních (organizace, provoz); (41) výstavy výtvarného umění; (42) grafický design; (43) ubytování, stravování (hotely, penziony a ostatní zařízení), provozování restauračních a kavárenských zařízení.
(511) 25, 35, 41, 42, 43
(210) O-179264

(111) **254315**
(220) 17.05.2002
(151) 26.05.2003
(540)

AQUATEST

(730) **AQUATEST a.s.**, Geologická 4, Praha 5, 15200, CZ
(740) Unipatent, Dipl. Ing. Jiří Chlustina, Jana Masaryka 43-47, Praha 2, 12000
(510) (1) chemické výrobky pro průmyslové a vědecké účely, pro fotografii, zemědělství, zahradnictví, lesnictví, umělé pryskyřice, plastické hmoty v surovém stavu (v prášku, pastách, v tekutém stavu), půdní hnojiva přírodní a umělá, prostředky pro kalení, pro svařování, pro konzervaci potravin, třísloviny, průmyslová pojidla, rtuť, antimon, alkalické a alkalickozemité kovy, bauxit, hasební prostředky a hasicí látky; (4) prostředky na vázání prachu, paliva (černé a hnědé uhlí), palivové dřevo, prostředky pro svícení, svíčky, svíce, knoty; (6) obecné kovy v surovém a polozpracovaném stavu a jejich slitiny, rudy; (7) strojní řezné nástroje, pásové a pneumatické dopravníky; (9) přístroje a nástroje k vědeckým a laboratorním účelům, přístroje a nástroje geodetické, přístroje pro měření a vážení; (14) drahé kovy a jejich slitiny; (19) stavební materiál nekovový, dřevo polozpracované (trámy, prkna, panely), překližky, stavební sklo (skleněné cihly, dlaždice), přírodní a umělý kámen, cement, vápno, malta, sádra, štěrka, kameninové a cementové roury, stavební materiál pro stavbu cest, asfalt, smola, živec; (35) automatické zpracování dat, činnost podnikatelských, organizačních a ekonomických poradců; (36) činnost finančních poradců; (37) sanace a rekultivace v rámci této třídy, provádění staveb včetně jejich změn a odstraňování, hornická činnost a činnost prováděná hornickým způsobem, instalace a opravy elektrických strojů a přístrojů; (39) doprava a skladování, zásobování pitnou vodou, rozvod minerálních a termálních vod, silniční motorová doprava nákladní, doprava a skladování odpadu, jímání minerálních a termálních vod; (40) sanace znečištění vodního a hornického prostředí fyzikálně-chemickými a biologickými technologiemi, zpracování materiálů (např. pokovování, chromování, řezání, hoblování,

mletí, zušlechťování), hydraulické modelování a optimalizace jímání, recyklace, zpracování, spalování a likvidace odpadu; (41) vzdělávání, zábava, pořádání odborných kurzů, školení a jiných vzdělávacích akcí včetně lektorské činnosti; (42) odborné posudky, tvorba speciálního software, vyhledávání zdrojů podzemních vod pro zásobování pitnou vodou, ochrana vodních zdrojů, návrhy ochranných pásem, ochrana minerálních a termálních vod, komplexní laboratorní rozborů vod - bakteriologický průzkum, průzkum znečištění průmyslových a skládkových areálů, vyhodnocení ekologických rizik, hodnocení vlivu staveb na životní prostředí - EIA, technologicko-ekonomická studie čištění půd a vod, analytika odpadních materiálů a znečištěných vod, polní zkoušky a měření včetně geodetických, navrhování a provoz monitorovacích zařízení, výkon zeměměřičských činností, projektování elektrických zařízení, geologické práce, činnost technických poradců v oblasti biologie, ekologické audity a systémy ekologického řízení - EMS, vyhodnocení ekologických údajů v geografickém informačním systému - GIS, geofyzikální průzkum a mapování v GIS, výběr a hodnocení lokalit pro skládku odpadů, projektová činnost ve výstavbě, projektování pozemkových úprav, odborný dohled nad nakládáním s nebezpečnou látkou nebo přípravkem včetně navrhování opatření k nápravě zjištěných nedostatků; (43) hostinská činnost, ubytovací služby; (44) úprava veřejné zeleně; (45) služby v oblasti bezpečnosti a ochrany zdraví při práci.

(511) 1, 4, 6, 7, 9, 14, 19, 35, 36, 37, 39, 40, 41, 42, 43, 44, 45
(210) O-179891

(111) **254373**
(220) 13.06.2002
(151) 26.05.2003
(540)

ARCWELD

(730) **Lincoln Global, Inc.**, 1200 Monterey Pass Road, Monterey Park, CA, US
(740) Společná advokátní kancelář Všetěčka Zelený Švorčík Kalenský a Partneři, JUDr. Petr Kalenský, Hálkova 2, Praha 2, 12000
(510) (6) svařovací díly, jako např. svařovací dráty kovové, svařovací elektrody, svařovací tavidla; (7) generátory elektrické, napájecí zařízení a vybavení k nim; (9) svářečské přístroje elektrické.
(511) 6, 7, 9
(210) O-180867

(111) **254448**
(220) 24.07.2002
(151) 26.05.2003
(540)



(730) **STUALARM IMPORT, s.r.o.**, Na Křivce 1082/30, Praha - Vršovice, 10100, CZ
(740) Müller Václav, patentový zástupce, Filipova 2016, Praha 4, 14800
(510) (9) přístroje a nástroje navigační, fotografické, kinematografické, měřicí, optické, elektrické, přístroje pro bezdrátový přenos informací jako telefony, mobilní telefony, zařízení pro záznam, přenos a reprodukci zvuku nebo obrazu jako rádia, radiomagnetofony, autorádia, autoreprodukční tachometry, antény, koaxiální kabely, spojky pro elektrické kabely, kabely elektrické, kabely startovací pro motory, kabely z optických vláken, spojky a svorky elektrického vedení, konektory, svorkovnice, termostaty, vypínače, televizory s teletextem i bez teletextu, auto kazety a videokazety, sluchátka, přístroje a nástroje pro účely učebni jako např. nástroje a přístroje na měření objemu, elektrotermické nástroje a přístroje jako žehličky klasické i napařovací, počítače a jejich součásti, softwarové produkty; (12) pozemní vozidla všeho druhu, jejich

součástí a příslušenství a náhradní díly spadající do této třídy; (37) opravárenství a instalační služby spojené s telekomunikační technikou a pozemními vozidly, montážní a servisní služby pro spojové a telekomunikační přístroje, elektrické přístroje, montáže telefonů nebo jiných přístrojů do vozidel a ostatních elektrických doplňků, montáž elektrického ovládání oken, montáž audio/video přístrojů, zabezpečovacích zařízení a alarmů.

(511) 9, 12, 37
(210) O-182131

(111) **254465**
(220) 26.07.2002
(151) 26.05.2003
(540)

The logo consists of the word "KOBIT" in a large, bold, black, sans-serif font. Below it, the letters "SZ" are written in a smaller, similar font.

(730) **Ing. Vondrák Zdeněk**, Zahradní č. 1159, Nová Paka, 50901, CZ
(740) Loskotová & partneři patentová a známková kancelář, Ing. Jarmila Loskotová, K Závětínám 727, Praha 5, 15500
(510) (7) stroje a zařízení pro silniční a komunikační hospodářství, elektrické, hydraulické, zejména nakladače sypkých materiálů, sekačky travních porostů, nástavby na univerzální podvozky, stroje pro překládku, pokládku a rozstřík živiničných emulzí, asfaltů a šterků, pro čištění komunikací, zejména zametače samopojízdné i tažné - vše v rámci této třídy; (35) pomoc při provozu obchodu, dovoz, vývoz, zprostředkovatelská činnost v oblasti obchodu; (37) opravy a údržba motorových vozidel, strojů a zařízení, jako jsou například sypače chemických a inertních materiálů, elektrické a hydraulické nakladače sypkých materiálů, sekačky travních porostů, nástavby na univerzální podvozky, stroje na přepravu, pokládku a rozstřík živiničných emulzí, asfaltů a šterků, stroje pro čištění komunikací jako například zametače samopojízdné i tažné, zprostředkovatelská činnost v souvislosti se službami ve třídě 37.

(511) 7, 35, 37
(210) O-182213

(111) **254577**
(220) 16.09.2002
(151) 26.05.2003
(540)

The logo features the words "BLACK HILL" in a large, bold, black, sans-serif font. The letters are slightly shadowed, giving a 3D effect.

(730) **Pivovar Černá Hora, a.s.**, Černá Hora 3/5, Černá Hora, 67921, CZ
(740) Ing. Marie Jandová, Nerudova 1095, Kuřim, 66434
(510) (32) piva všeho druhu, minerální vody, šumivé nápoje a jiné nealkoholické nápoje, sirupy a jiné přípravky na výrobu nealkoholických nápojů, ovocné a zeleninové šťávy (nápoje), výtažky z chmele na výrobu piva; (33) vína, destiláty a jiné alkoholické nápoje; (43) hostinská činnost, bary, bufety, restaurace.

(511) 32, 33, 43
(210) O-183674

(111) **254668**
(220) 09.10.2002
(151) 26.05.2003

(540)



(730) **A. POINT s.r.o.**, Růžová 947/10, Praha 1 - Nové Město, 11503, CZ
(510) (25) oděvy.
(511) 25
(210) O-184457

(111) **254939**
(220) 07.05.2002
(151) 25.06.2003
(540)



(730) **FINTRAX GROUP HOLDINGS LIMITED**, Tully Business Park, Ballinahown, County Galway, IE
(740) Patentservis Praha a.s., Jivenská 1273/1, Praha 4, 14021
(510) (36) služby související s refundací tax VAT/GST turistům za provize, refundace plateb různými měnami a to hotově i šeky, kreditními kartami, elektornickými platbami a prostřednictvím internetu, služby související s kurzovými přepočty plateb v různých měnách, šekové služby, měnové transakce, platební služby poskytované mimo jiné i prostřednictvím kreditních karet, finanční a celní poradenství.
(511) 36
(210) O-179594

(111) **254948**
(220) 24.05.2002
(151) 25.06.2003
(540)

FERONKA

(730) **Feron, a.s.**, Havlíčkova čp. 1043/11, Praha 1, 11182, CZ
(740) Unipatent, Dipl. Ing. Jiří Chlustina, Jana Masaryka 43-47, Praha 2, 12000
(510) (1) tavidla, prostředky pro kalení a pájení, chemické přípravky pro svařování, antimon a alkalické a alkalickozemité kovy včetně jejich slitin s jinými kovy a nekovy; (6) kovy v surovém stavu a jejich slitiny a polotovary z těchto kovů a slitin, přísady všeho druhu pro železné a neželezné kovy, pájky, svařovací materiály spadající do této třídy, výrobky všeho druhu z litých, válcovaných a tažených železných a neželezných kovů, včetně profilové oceli a profilů z neželezných kovů, plechů, trubek, kolejnic a jiných materiálů určených k železničním účelům všeho druhu, drátů a lan, zámečnické výrobky všeho druhu včetně zámečnických výrobků stavebního charakteru, podkov, kovádelin a kotev, spojovací materiál všeho druhu ze železných a neželezných kovů včetně šroubů, matic, podložek, závlaček, pojistek, vrutů, napínačů, čepů, kolíků, šroubových hřebů, nýtů a podobně, řetězy a jejich příslušenství, pletivo a sítě kovové, kovové tkaniny a tahokovy, hřebíky, nábytkové kování (kovové), kovové konstrukce stavebního charakteru, kovová lešení všeho druhu, stavební kování všeho druhu, klempířské výrobky, okapy a okapové svody včetně jejich příslušenství vše kovové, kouřové roury, fitinky kovové, kovové ventily (ne jako části strojů); (8) nářadí a nástroje s ručním pohonem, ručně poháněné strojky na odstraňování prachu a nečistot, leštění a broušení parket apod., krbové náčiní; (9) elektrody svářečské; (11) topné články všeho druhu včetně topných článků litinových a plechových, kotle a kotlové články všeho druhu, včetně součástí a příslušenství, kamna, sporáky a topná tělesa všeho druhu včetně jejich součástí a příslušenství, kovové krby a

jejich součástí a příslušenství, regulační ventily na regulaci hladiny v nádržích, termostatické ventily (části topných zařízení), ventily vzduchové pro parní vytápěcí tělesa, kohoutky potrubní, komínové roury, trubky pro vytápěcí kotle, instalační materiál pro vany a vodovody, koupelnové armatury, radiátorové uzávěry; (19) trubky a fitinky nekovové; (20) nábytkové kování nekovové, kovový a kempingový nábytek, nekovové ventily kromě ventilů jako součást strojů; (21) drobné náčiní a přenosné nádoby k domácím a kuchyňským účelům, kuchyňské nádoby, vědra, plechové misky a nádoby, ručně poháněné kuchyňské strojky na mletí, sekání a lisování zařazené v této třídě, kovové kartáče a kartáčnický materiál, drátěnky; (39) provozování skladů v uvedeném oboru, doprava; (40) úpravy uvedených materiálů a výrobků včetně jejich dělení, povrchových úprav a podobně.

(511) 1, 6, 8, 9, 11, 19, 20, 21, 39, 40
(210) O-180138

(111) **255592**
(220) 22.03.2002
(151) 28.07.2003
(540)



(730) **Apple Inc.**, 1 Infinite Loop, 95014-2084 Cupertino, CA, US
(740) Zeiner & Zeiner v.o.s., Mgr. Karel Šindelka, Maiselova 15, Praha 1, 11000
(510) (9) počítače, periferní zařízení počítačů, příruční počítače, osobní digitální zápisníky, elektronické diáře, elektronické zápisníky, přístroje pro nahrávání, přenos a reprodukci zvuků, obrazů a jiných dat, magnetické nosiče dat, mobilní digitální elektronické přístroje, telefony, počítačové hrací zařízení, mikroprocesory, paměťové desky, monitory, displeje, klávesnice, kabely, modemy, tiskárny, videotelefony, diskové jednotky, kamery, počítačový software, předehrané počítačové programy pro třídění osobních informací, software k vedení databází, software k snímání znaků, software k řízení telefonů, software pro elektronickou poštu a spojovací software, software k pagerům, software k synchronizaci databází, počítačový program pro připojování, listování a vyhledávání online databází, počítačový software a uživatelské programy, jmenovitě programy operačního systému, programy na synchronizaci dat, programy k vývoji aplikačních nástrojů, elektronická příruční zařízení pro bezdrátový příjem, uchovávání a/nebo přenos dat, zvláště vzkazů, a zařízení, která umožňují uživateli zaznamenávat a třídit osobní informace, software pro přeměňování vzkazů, internetové elektronické pošty, a/nebo jiných dat k jednomu nebo více elektronickému příručnímu zařízení z databáze v osobním počítači nebo serveru, a software pro synchronizaci dat mezi dálkovým zdrojem či zařízením a pevnou či dálkovou stanicí nebo zařízením, počítačový hardware a periferní zařízení, faxové přístroje, telefonní záznamníky, na telefonu založený systém vyhledávání informací, adaptéry, adaptérové karty, přípojky a ovladače, prázdná počítačová paměťová média, počítačová média obsahující fonty, druhy písma, řezy písma a symboly, čipy, disky a pásky pro přenos nebo nahrávání počítačových programů a softwaru, paměť s přímým výběrem (RAM), permanentní paměť (ROM), přístroje paměti pevné fáze, elektronická komunikační zařízení a nástroje, telekomunikační přístroje a nástroje, počítačové a elektronické hry, používané výhradně ve spojení s televizním přijímačem, s tímto související počítačové zařízení, multimediální výrobky zahrnující nebo použitelné s jakýmkoliv výše uvedeným zbožím, interaktivní výrobky zahrnující nebo použitelné s jakýmkoliv výše uvedeným zbožím, díly nebo příslušenství pro všechny výše uvedené výrobky; (38) telekomunikační služby, komunikace přes počítač, počítačové dorozumívání, telefax, telegramové a telefonní služby, půjčování, pronájem zařízení pro přenos informací a elektronických poštovních schránek,

služby elektronické nástěnky (BBS), komunikační poradenství, shromažďování faxů a zpráv a spojové služby, přenos dat a informací pomocí prostředků elektronických, počítačových, rádiových, dálkopisných, telegramových, elektronické pošty, dálkového kopírování, televizních, mikrovláknových, laserových, komunikačních satelitů nebo jiných komunikačních prostředků, vysílání nebo přenos rádiových a televizních programů, služby sdílení času pro komunikační přístroje, zajištění telekomunikačního přístupu a spojení počítačových databází a internetu, vše zahrnuté ve třídě 38.

(511) 9, 38
(210) O-178132

(111) **255604**
(220) 04.04.2002
(151) 28.07.2003
(540)

DYNEX

(730) **DYNEX LABORATORIES, s.r.o.**, Vodičkova 791/41, Praha 1, Nové Město, 11000, CZ
(740) Rott, Růžička a Guttman, patentová, známková a právní kancelář, Ing. Kavínková Ludmila, patentový zástupce, Nad Štolou 12, Praha 7, 17000
(510) (9) diagnostické a laboratorní přístroje; (10) zdravotnické, diagnostické a laboratorní přístroje k lékařským účelům; (36) leasing zdravotnických, diagnostických a laboratorních přístrojů; (37) servis a opravy zdravotnických, diagnostických a laboratorních přístrojů.
(511) 9, 10, 36, 37
(210) O-178555

(111) **255613**
(220) 16.04.2002
(151) 28.07.2003
(540)

CHESTERTON

(730) **A. W. Chesterton Company**, 500 Unicorn Park Drive, Woburn, MA, US
(740) Čermák a spol., JUDr. Karel Čermák jr., Ph.D., LL.M., advokát, Elišky Peškové 15/735, Praha 5, 15000
(510) (1) odmašťovací přípravky pro průmyslové užití; (2) syntetické laky, kompozity, epoxidové pryskyřice a emaily, preventivní a ochranné nátěry proti korozi a rzi, včetně nátěrů na odstraňování rzi a stabilizaci povrchu proti rzi, nátěry vzdorující účinkům mořské vody, kapalné, tvarovatelné a nastříkovací plasty, emailové, epoxidové, kompozitové a polymerové ochranné nátěry, vyztužené kompozitové a epoxidové nátěry, vše pro všeobecné použití v průmyslu; (3) odstraňovače rzi, ve vodě rozpustné čisticí přípravky a čisticí přípravky na bázi kyselin, odstraňovače starých nátěrů a čisticí přípravky pro natřené, voskované a polymerem potažené povrchy, čisticí prostředky s dezinfekčními a baktericidními účinky, čisticí prostředky na sklo a nerezovou ocel, prostředky na čištění podlah, prostředky na leštění podlah, prostředky na čištění elektromotorů a elektrických kontaktů, odstraňovače uhlíkových úsad a laku, vše pro všeobecné použití v průmyslu; (7) čerpadla a jejich součásti a strojní části, zejména mechanické těsnění, hydraulické a rotační těsnění a těsnící ucpávky; (17) těsnící materiál a zařízení, zejména vnější těsnící a vložkové materiály, vnější těsnění a těsnící vložky, těsnící kroužky, těsnění, kroužky a třecí těsnění pro hydraulické válce, písty a ojnice a soupravy na opravy obsahující taková těsnění, kroužky a třecí těsnění, vláknité izolační pasty a pásky, pásky vyrobené zcela nebo zčásti z pryže, azbestu a vulkánfibru, syntetické epoxidové pryskyřice obsahující plniva, zejména kovová a nekovová plniva, pro použití jako těsnění, těsnící tmely, vše pro obecné použití v průmyslu, prostředky na utěsnění povrchu betonu, vyztužená kompozitová a epoxidová těsnící činidla.
(511) 1, 2, 3, 7, 17
(210) O-178930

(111) **255619**
(220) 25.04.2002
(151) 28.07.2003

(540)



(730) **GAMBIT FACTORY, s.r.o.**, Římská 32/1317, Praha 2, 12000, CZ

(510) (9) nosiče audiovizuálních, filmových, vizuálních a zvukových záznamů; (35) reklamní a propagační činnost, organizování veletrhů a výstav komerčních a reklamních, zaměřených na vizuální - výtvarné umění; (41) kulturní aktivity, tvorba audiovizuálních děl, organizování uměleckých výstav.

(511) 9, 35, 41
(210) O-179263

(111) **255628**
(220) 16.05.2002
(151) 28.07.2003
(540)



(730) **Apple Inc.**, 1 Infinite Loop, 95014-2084 Cupertino, CA, US
(740) Zeiner & Zeiner v.o.s., Mgr. Karel Šindelka, Maiselova 15, Praha 1, 11000

(510) (42) počítačové služby, obnova počítačových dat, analýza dat, programování počítači, aktualizace počítačového softwaru, údržba počítačového softwaru, počítačových a komunikačních sítí a počítačových systémů, výzkum a vývoj počítačového hardwaru a softwaru, design webových stránek, tvorba, publikování a hostitelské služby, designérské služby, počítačové podpůrné designérské služby, popis upravený na zakázku a design zpráv, korespondence a jiné písemné komunikace, která je doručována elektronickým přenosem, on-line služby pro prohledávání, získávání, indexování a uspořádání dat na počítači a komunikačních sítích, poskytování užítí on-line softwaru nepřenašeného počítačovou sítí, poskytování užítí on-line softwaru nepřenašeného počítačovou sítí pro komunikaci přes lokální nebo globální komunikační sítě, včetně internetu, intranetu, extranetu, televize, celulárních a satelitních sítí, analýza dat k detekci, likvidaci a prevenci výskytu počítačových virů, služby související s ochranou počítačového hardwaru, počítačového softwaru, počítačových sítí a počítačových systémů proti počítačovým virům, útokům nebo poškozením, služby pro zvýšení výkonu, bezpečnosti a funkčnosti počítačových a komunikačních sítí, služby počítačové linky pomoci (help-line), služby technické podpory související s počítači, počítačovým softwarem, telekomunikacemi a internetem, poradenství a poskytování informací a rad on-line z počítačové databáze nebo ze zařízení lokálních nebo globálních komunikačních sítí, včetně internetu, intranetu, extranetu, televize, celulárních a satelitních sítí.

(511) 42
(210) O-179849

(111) **255695**
(220) 01.07.2002
(151) 28.07.2003
(540)

POWERSHOT

(730) **CANON KABUSHIKI KAISHA**, 30-2, 3-chome, Shimomaruko, Ohta-ku, Tokyo, JP

(740) Advokátní a patentová kancelář Traplová, Hakr, Kubát, JUDr. Traplová Jarmila, Přístavní 24, Praha 7, 17000

(510) (9) přístroje a nástroje vědecké, námořní, geodetické, fotografické, filmové, optické, přístroje pro vážení, měření,

signalizaci, kontrolu (inspekci), záchranu a přístroje pro vyučování, přístroje a nástroje pro vedení, přepínání, přeměnu, akumulaci, regulaci nebo řízení elektrického proudu, přístroje pro záznam, převod reprodukci zvuku nebo obrazu, magnetické nosiče zvukových záznamů, gramofonové desky, automatické distributory a mechanismy pro přístroje a mince, zapisovací pokladny, počítací stroje, přístroje pro zpracování informací a počítače, hasicí přístroje, digitální kamery a jejich příslušenství.

(511) 9
(210) O-181524

(111) **255748**
(220) 31.07.2002
(151) 28.07.2003
(540)

ŽELEZNIČNÍ DVOJKOLÍ BONATRANS

(730) **BONATRANS GROUP a.s.**, Revoluční 1234, Bohumín, 73594, CZ

(740) Ing. Jiří Střelák, Šumberova 42, Praha 6, 16200

(510) (6) kovy surové nebo opracované, výrobky z kovu, oceli a slitin určené pro různé druhy průmyslu, hutní materiály všeho druhu, kovové spojovací materiály všeho druhu, kovové formy pro odlévání, odlitky z kovu, oceli a slitin všeho druhu, stavební kovové materiály, kovové prvky, kovové konstrukce apod.; (7) strojírenské kovové materiály; (12) dopravní prostředky a jejich součásti zařazené ve tř. 12, dvojkolí, kola, nápravy, obruče hlav kol, brzdy, tlumiče, převodovky, brzdové kotouče všeho druhu a jejich součásti, zejména pro lokomotivy, železniční vozy, tramvaje; (37) servisní a opravárenská činnost.

(511) 6, 7, 12, 37
(210) O-182325

(111) **255967**
(220) 25.10.2002
(151) 28.07.2003
(540)

GREPIN

(730) **HEMANN, s.r.o.**, Okružní 1495, Frýdlant nad Ostravicí, 73911, CZ

(510) (3) adstringentní přípravky pro kosmetické účely, desinfekční mýdla, dezodoranty pro osobní potřebu, esence (éterické), kosmetické přípravky, kosmetika, kosmetické přípravky do koupele, krémy, mandlové mýdlo, mýdla, kosmetické přípravky pro péči o kůži, proti pocení a proti pocení nohou, vlasové vody, pleťové vody, toaletní přípravky, vody po holení, vlasové balzámy, ústní vody, ne pro lékařské účely; (5) doplňky potravin ve formě tablet a kapslí pro léčebné účely, přípravky proti lupům, léčivé čaje, léčivé rostliny, přípravky na mozoly, přípravky proti pocení nohou, repelenty proti hmyzu, přípravky pro ošetření popálenin, přípravky farmaceutické pro péči o pokožku, přípravky pro ošetřování plísňe, soli koupelové léčivé, tablety pro farmaceutické účely, léčebné přípravky pro péči o ústní dutinu; (33) alkoholické nápoje s výjimkou pív, alkoholické výtažky z ovoce, alkoholové extrakty, alkoholické nápoje obsahující ovoce.

(511) 3, 5, 33
(210) O-185001

(111) **256344**
(220) 15.01.2003
(151) 28.07.2003
(540)



(730) **Barum Continental, spol. s r. o.**, Objizdná 1628, Otrokovice, 76531, CZ

(740) Patentservis Praha a.s., Jivenská 1273/1, Praha 4, 14021

(510) (12) pneumatiky.

(511) 12
(210) O-187584

(111) **256345**
(220) 17.01.2003
(151) 28.07.2003
(540)



(730) **STEP, spol. s r.o.**, Malletova 1141, Praha 9 - Libeň, 19000, CZ
(740) Loskotová & partneři Patentová a známková kancelář, Ing. Jarmila Loskotová, K Závětínám 727, Praha 5, 15500
(510) (6) veškerý stavební materiál kovový, základní, přenosný, doplňující, například lešení, střešní krytiny, okapy (roury, žlaby), stropní desky, zárubně, dveře, okna, mříže, zábradlí, oplocení, dlažba, obklady, výztuže, trubky apod., včetně kovových materiálů pro opravy staveb, ochranu staveb, izolaci a materiál pro veškeré práce na budovách, zejména klempířské, zámečnické, instalatérské, elektroinstalatérské, topenářské, klimatizaci apod.; (7) stavební stroje a zařízení, například bagry, rypadla, buldozery, čisticí stroje apod., stavební nářadí s pohonem, například brusky, plynové přístroje pro pájení, vrtačky a pod; (11) vysoušecí zařízení, instalační materiál pod vany, umyvadla, dřezy; (12) motorová vozidla a veškeré příslušenství zařazené do třídy 12; (19) veškerý stavební materiál nekovový-lešení, kámen přírodní i umělý, šetrk, cement, vápno, malta, sádra, směsi apod., veškerý stavební materiál dřevěný, jako trámy, prkna, panely, dveře, okna mříže, zábradlí, apod., veškerý stavební materiál skleněný, jako stavební sklo, skleněné cihly, tašky apod., izolace pro stavby, trubky (kameninové), obklady, dlažba; (35) činnost podnikatelských, organizačních a ekonomických poradců, zprostředkovatelská činnost v oblasti výše uvedených služeb; (36) činnost finančních poradců, správa nemovitostí, služby realitní kanceláře, zprostředkovatelská činnost v oblasti výše uvedených služeb; (37) provádění staveb všech typů, zejména bytových, dopravních, průmyslových, včetně údržby, změn a oprav, ochrany (izolační, tepelné, protihlukové, odrušení patogenních zón a pod.), restaurování, veškeré řemeslné práce stavební, jako například klempířské, topenářské, malířské, instalatérské, pokrývačské, truhlářské apod. inspekce stavebních projektů, demolice budov a objektů, pronájem jeřábů stavebních strojů a zařízení, například bagrů, rypadel, buldozerů, čisticích strojů a. apod., pronájem lešení, pronájem vysoušecích zařízení, pronájem stavebních strojů a zařízení a stavebního a nářadí s pohonem, činnost technických poradců v oblasti stavebnictví, zprostředkovatelská činnost v oblasti výše uvedených služeb; (39) pronájem automobilů, zprostředkovatelská činnost v oblasti výše uvedených služeb; (42) činnost technických poradců v oblasti architektury, inženýrská činnost v investiční výstavbě, zprostředkovatelská činnost v oblasti výše uvedených služeb.

(511) 6, 7, 11, 12, 19, 35, 36, 37, 39, 42
(210) O-187669

(111) **256375**
(220) 13.02.2003
(151) 28.07.2003
(540)



(730) **Josef Figura**, Malá Morávka 256, 79336, CZ
(740) PROPATENT, Ing. Vlasta Sedláčková, Ke Kateřinkám 1393, Praha 4, 14900
(510) (35) propagační činnost, reklama, pomoc při řízení obchodní činnosti, obchodní administrativa, kancelářské práce; (37)

stavebnictví, opravy; (39) doprava, organizování cest; (41) výchova, vzdělávání, zábava, sportovní a kulturní aktivity; (43) služby zajišťující stravování a nápoje, dočasné ubytování.

(511) 35, 37, 39, 41, 43
(210) O-188757

(111) **256435**
(220) 11.04.2002
(151) 27.08.2003
(540)

ICALNDAR

(730) **Apple Inc.**, 1 Infinite Loop, 95014-2084 Cupertino, CA, US
(740) Zeiner & Zeiner v.o.s., Mgr. Karel Šindelka, Maiselova 15, Praha 1, 11000
(510) (9) počítačový hardware, software, firmware (mikroprogramové vybavení), periferní zařízení, doprovodné manuály, počítačové programy pro správu osobních a obchodních informací pro jednotlivce a skupiny, software pro synchronizaci dat, počítání, vedení výdajů, správu databází, elektronickou poštu, elektronické zprávy, online diskusní skupiny (online chat rooms), ukládání a sdílení dat, editaci textů, zpracování textů, správu kontaktů, správu úkolů, grafiku, automatické upomínky, řízení času a plánování, počítačový software pro publikování informací na internetu; (35) poskytování obchodních informačních služeb, správa elektronických souborů a dat, vyhledávání dokumentů, dat, souborů, obrázků, audio a video záznamů, poskytování služeb vyhledávačů k získávání dat v globální počítačové síti; (38) telekomunikační služby, poskytování drátového a bezdrátového spojení ke globální počítačové síti, služba zaslání zpráv a elektronické vyhledávání lidí (paging), služby elektronické pošty, komunikace mezi počítači, včetně handheldů (kapesní počítače) a mobilních zařízení, služby elektronické vývěsky (Bulletin Board System), elektronický přenos dokumentů, dat, souborů, obrázků, audio a video záznamů, poskytování přístupu k online informacím a datům pro jednotlivce a skupiny, poskytování počítačových databází a přístup k nim; (42) počítačové služby, zejména výzkum, designérské a konzultační služby spojené s počítačovým hardwarem a počítačovým softwarem, počítačové programování.

(511) 9, 35, 38, 42
(210) O-178794

(111) **256581**
(220) 04.10.2002
(151) 27.08.2003
(540)

UNIMILLS

(730) **UNIMILLS a.s.**, Ke Klíčovu 56/1, Praha 9, 19002, CZ
(740) Rott, Růžička & Guttman Patentové, známkové a advokátní kanceláře, JUDr. Vladimír Rott, Vinohradská 37, Praha 2, 12000
(510) (1) antioxidanty a enzymatické přípravky k výrobě pekařských, těstářenských a cukrářských výrobků, lecitin, jeho směsi a deriváty, emulgátory, protispěškové přípravky, látky k rozpouštění škrobu a ke snížení obsahu tuků, chemické zlepšující přípravky nezařazené v jiných třídách určené pro potravinářský průmysl; (5) mouky a moučné směsi všech druhů, mouky fortifikované, výživné, bezlepkové a dietní, mouky obsahující veškeré zlepšující přípravky vhodné k dalšímu zpracování, potraviny dietetické, cereální potravní doplňky obohacené vitaminy, organickými a/nebo anorganickými látkami s přísadou ušlechtilých mikroorganismů, potravní doplňky, pochutiny a pokruty, klíčky z obilí, ze semen a z luštěnin, přípravky ze sladu, syntetická sladidla, bezcholesterové a bezlepkové výrobky - vše pro léčebné účely, potraviny pro kojence, pro děti a nemocné k léčebným účelům; (29) hotová jídla a výrobky studené kuchyně z masa, ryb, drůbeže a zvěřiny, ostatní hotová jídla vyrobená z potravin spadajících do této třídy, potraviny na bázi brambor, tvarohové výrobky, soja a její výrobky (potraviny, polotovary a hotová jídla ze soji), výživové dietní doplňky živočišného původu v rámci této třídy, proteinové výrobky pro výživu, extrudované výrobky na bázi kukuřice, vejce a výrobky z vajec, sladové moučky, texturované proteiny, sušená soja, přísady a činidla vylepšující mouku a její směsi nezařaz. ve tř. 1, 5 a 30, náhražky vaječných žloutků, extrakty z mléka, upravený mák,

semena, ořechy a suché plody; (30) mlynářské výrobky spadající do této třídy, kroupy, krupky, krupička, müsli výrobky, obilné, ovesné a kukuřičné vločky i jejich směsi, mouky, moučné směsi a moučné výrobky všech druhů, výrobky z obilovin, z olejin, ze semen, z rýže a z kukuřice, směsi z celozrnných obilnin, z luštěnin, z olejin fortifikované rostlinnými a/nebo minerálními látkami, vitaminy a s přísadou všech speciálních ingrediencí pro další zpracování, pekárenské výrobky k dopečení, polotovary těstářských, pekárenských a cukrářských výrobků, chléb, běžné a celozrnné pečivo, koláče, závin, buchty, bábovky, pekárenské výrobky plněné, čokoláda a pekárenské výrobky obsahující čokoládu, dorty a cukrářské výrobky, cukrovinky, oplatky a jemné pečivo, ostatní pekárenské výrobky spadající do této třídy, výrobky z obilovin, z olejin, ze semen a z kukuřice, výrobky racionální výživy zejména výrobky neobsahující cholesterol, výrobky obsahující obiloviny, olejniny a/nebo luštěniny event. směsi z nich, mouka jako dělicí produkt pro pekárenské a těstářské výrobky, bobtnavá mouka, sojová mouka, slad pro lidskou spotřebu, sladové moučky pražené a karamelizované včetně jejich extraktů, dortová a cukrářská těsta, náplně a polevy ve formě práškových směsí, těstářské výrobky, extrudované a expandované výrobky na bázi obilovin, soji, rýže a kukuřice, obalová pouzdra z mouky a odpad ze zpracovaného obilného zrna pro humánní použití, mražené pekárenské, těstářské a cukrářské výrobky, občerstvení zhotovené z výrobků zař. do tř. 30; (31) semena a zemědělské produkty nezpracované, slad na výrobu piva a lihovin, sladové přípravky pro pekaře, mák, suché plody nezpracované, ořechy všech druhů, obilí, osiva, semena a jejich směsi; (35) služby organizačně-ekonomické, marketing, obchodní průzkum a pomoc při řízení obchodní činnosti, reklama, propagace a inzerce, pomoc a zprostředkovatelská činnost v oblasti potravin a v oblasti mlynářství, sladovnictví, pekařství, těstářské i cukrářské výrobě a souvisejících služeb; (40) zpracování obilovin, luštěnin, olejin a jejich směsí, mlynářství a zpracování sladu; (43) provozování cukráren, jídelen rychlého občerstvení, bufetů a snack-barů, hostinská činnost.

(511) 1, 5, 29, 30, 31, 35, 40, 43
(210) O-184299

(111) **256613**
(220) 11.10.2002
(151) 27.08.2003
(540)



(730) **UNIMILLS a.s.**, Ke Klíčovu 56/1, Praha 9, 19002, CZ
(740) Rott, Růžička & Guttman Patentové, známkové a advokátní kanceláře, JUDr. Vladimír Rott, Vinohradská 37, Praha 2, 12000
(510) (1) antioxidanty a enzymatické přípravky k výrobě pekařských, těstářských a cukrářských výrobků, lecitin, jeho směsi a deriváty, emulgátory, protispěkové přípravky, látky k rozpouštění škrobu a ke snížení obsahu tuků, chemické zlepšující přípravky nezařazené v jiných třídách určené pro potravinářský průmysl; (5) mouky a moučné směsi všech druhů, mouky fortifikované, výživné, bezlepkové a dietní, mouky obsahující veškeré zlepšující přípravky vhodné k dalšímu zpracování, potraviny dietetické, cereální potravní doplňky obohacené vitaminy, organickými a/nebo anorganickými látkami s přísadou ušlechtilých mikroorganismů, potravní doplňky, pochutiny a pokruty, klíčky z obilí, ze semen a z luštěnin, přípravky ze sladu, syntetická sladidla, bezcholesterové a bezlepkové výrobky - vše pro léčebné účely, potraviny pro kojence, pro děti a nemocné k léčebným účelům; (29) hotová jídla a výrobky studené kuchyně z masa, ryb, drůbeže a zvěřiny, ostatní hotová jídla vyrobená z potravin spadajících do této třídy, potraviny na bázi brambor, tvarohové výrobky, soja a její výrobky (potraviny, polotovary a

hotová jídla ze soji), výživové dietní doplňky živočišného původu v rámci této třídy, proteinové výrobky pro výživu, extrudované výrobky na bázi kukuřice, vejce a výrobky z vajec, sladové moučky, texturované proteiny, sušená soja, přísady a činidla vylepšující mouku a její směsi nezařaz. ve tř. 1, 5 a 30, náhražky vaječných žloutků, extrakty z mléka, upravený mák, semena, ořechy a suché plody; (30) mlynářské výrobky spadající do této třídy, kroupy, krupky, krupička, müsli výrobky, obilné, ovesné a kukuřičné vločky i jejich směsi, mouky, moučné směsi a moučné výrobky všech druhů, výrobky z obilovin, z olejin, ze semen, z rýže a z kukuřice, směsi z celozrnných obilnin, z luštěnin, z olejin fortifikované rostlinnými a/nebo minerálními látkami, vitaminy a s přísadou všech speciálních ingrediencí pro další zpracování, pekárenské výrobky k dopečení, polotovary těstářských, pekárenských a cukrářských výrobků, chléb, běžné a celozrnné pečivo, koláče, závin, buchty, bábovky, pekárenské výrobky plněné, čokoláda a pekárenské výrobky obsahující čokoládu, dorty a cukrářské výrobky, cukrovinky, oplatky a jemné pečivo, ostatní pekárenské výrobky spadající do této třídy, výrobky z obilovin, z olejin, ze semen a z kukuřice, výrobky racionální výživy zejména výrobky neobsahující cholesterol, výrobky obsahující obiloviny, olejniny a/nebo luštěniny event. směsi z nich, mouka jako dělicí produkt pro pekárenské a těstářské výrobky, bobtnavá mouka, sojová mouka, slad pro lidskou spotřebu, sladové moučky pražené a karamelizované včetně jejich extraktů, dortová a cukrářská těsta, náplně a polevy ve formě práškových směsí, těstářské výrobky, extrudované a expandované výrobky na bázi obilovin, soji, rýže a kukuřice, obalová pouzdra z mouky a odpad ze zpracovaného obilného zrna pro humánní použití, mražené pekárenské, těstářské a cukrářské výrobky, občerstvení zhotovené z výrobků zař. do tř. 30; (31) semena a zemědělské produkty nezpracované, slad na výrobu piva a lihovin, sladové přípravky pro pekaře, mák, suché plody nezpracované, ořechy všech druhů, obilí, osiva, semena a jejich směsi; (35) služby organizačně-ekonomické, marketing, obchodní průzkum a pomoc při řízení obchodní činnosti, reklama, propagace a inzerce, pomoc a zprostředkovatelská činnost v oblasti potravin a v oblasti mlynářství, sladovnictví, pekařství, těstářské i cukrářské výrobě a souvisejících služeb; (40) zpracování obilovin, luštěnin, olejin a jejich směsí, mlynářství a zpracování sladu; (43) provozování cukráren, jídelen rychlého občerstvení, bufetů a snack-barů, hostinská činnost.

(511) 1, 5, 29, 30, 31, 35, 40, 43
(210) O-184569

(111) **256614**
(220) 11.10.2002
(151) 27.08.2003
(540)



(730) **UNIMILLS a.s.**, Ke Klíčovu 56/1, Praha 9, 19002, CZ
(740) Rott, Růžička & Guttman Patentové, známkové a advokátní kanceláře, JUDr. Vladimír Rott, Vinohradská 37, Praha 2, 12000
(510) (1) antioxidanty a enzymatické přípravky k výrobě pekařských, těstářských a cukrářských výrobků, lecitin, jeho směsi a deriváty, emulgátory, protispěkové přípravky, látky k rozpouštění škrobu a ke snížení obsahu tuků, chemické zlepšující přípravky nezařazené v jiných třídách určené pro potravinářský průmysl; (5) mouky a moučné směsi všech druhů, mouky fortifikované, výživné, bezlepkové a dietní, mouky obsahující veškeré zlepšující přípravky vhodné k dalšímu zpracování, potraviny dietetické, cereální potravní doplňky obohacené vitaminy, organickými a/nebo anorganickými látkami s přísadou ušlechtilých mikroorganismů, potravní doplňky, pochutiny a pokruty, klíčky z obilí, ze semen a z luštěnin, přípravky ze sladu, syntetická sladidla, bezcholesterové a bezlepkové výrobky - vše pro léčebné účely, potraviny pro kojence, pro děti a nemocné k léčebným účelům; (29) hotová jídla a výrobky studené kuchyně z masa, ryb, drůbeže a zvěřiny, ostatní hotová jídla vyrobená z potravin spadajících do této třídy, potraviny na bázi brambor, tvarohové výrobky, soja a její výrobky (potraviny, polotovary a

hotová jídla ze soji), výživové dietní doplňky živočišného původu v rámci této třídy, proteinové výrobky pro výživu, extrudované výrobky na bázi kukuřice, vejce a výrobky z vajec, sladové moučky, texturované proteiny, sušená soja, přísady a činidla vylepšující mouku a její směsi nezařaz. ve tř. 1, 5 a 30, náhražky vaječných žloutků, extrakty z mléka, upravený mák, semena, ořechy a suché plody; (30) mlynářské výrobky spadající do této třídy, kroupy, krupky, krupička, mšlí výrobky, obilné, ovesné a kukuřičné vločky i jejich směsi, mouky, moučné směsi a moučné výrobky všech druhů, výrobky z obilovin, z olejnin, ze semen, z rýže a z kukuřice, směsi z celozrnných obilnin, z luštěnin, z olejnin fortifikované rostlinnými a/nebo minerálními látkami, vitaminy a s přísadou všech speciálních ingrediencí pro další zpracování, pekárenské výrobky k dopečení, polotovary těstářenských, pekárenských a cukrářských výrobků, chléb, běžné a celozrnné pečivo, koláče, záviny, buchty, bábovky, pekárenské výrobky plněné, čokoláda a pekárenské výrobky obsahující čokoládu, dorty a cukrářské výrobky, cukrovinky, oplatky a jemné pečivo, ostatní pekárenské výrobky spadající do této třídy, výrobky z obilovin, z olejnin, ze semen a z kukuřice, výrobky racionální výživy zejména výrobky neobsahující cholesterol, výrobky obsahující obiloviny, olejninu a/nebo luštěniny event. směsi z nich, mouka jako dělicí produkt pro pekárenské a těstářenské výrobky, bobtnavá mouka, sojová mouka, slad pro lidskou spotřebu, sladové moučky pražené a karamelizované včetně jejich extraktů, dortová a cukrářská těsta, náplně a polevy ve formě práškových směsí, těstářenské výrobky, extrudované a expandované výrobky na bázi obilovin, soji, rýže a kukuřice, obalová pouzdra z mouky a odpad ze zpracovaného obilného zrna pro humánní použití, mražené pekárenské, těstářenské a cukrářské výrobky, občerstvení zhotovené z výrobků zař. do tř. 30; (31) semena a zemědělské produkty nezpracované, slad na výrobu piva a lihovin, sladové přípravky pro pekaře, mák, suché plody nezpracované, ořechy všech druhů, obilí, osiva, semena a jejich směsi; (35) služby organizačně-ekonomické, marketing, obchodní průzkum a pomoc při řízení obchodní činnosti, reklama, propagace a inzerce, pomoc a zprostředkovatelská činnost v oblasti potravin a v oblasti mlynářství, sladovnictví, pekařství, těstářenské i cukrářské výrobě a souvisejících služeb; (40) zpracování obilovin, luštěnin, olejnin a jejich směsí, mlynářství a zpracování sladu; (43) provozování cukráren, jídelen rychlého občerstvení, bufetů a snack-barů, hostinská činnost.

(511) 1, 5, 29, 30, 31, 35, 40, 43
(210) O-184570

(111) **256628**
(220) 16.10.2002
(151) 27.08.2003
(540)

 **DIPRO, spol. s r.o.**

(730) **DIPRO, spol. s r.o.**, Modřanská 1387/11, Praha 4, 14000, CZ
(740) Rott, Růžička & Guttmann Patentové, známkové a advokátní kanceláře, JUDr. Michal Růžička, CSc., Vinohradská 37, Praha 2, 12000
(510) (42) projektová a inženýrská činnost ve výstavbě.
(511) 42
(210) O-184716

(111) **257008**
(220) 16.01.2003
(151) 27.08.2003

(540)



property development cz brno s.r.o.

(730) **IPcz brno s.r.o.**, Milady Horákové 24/26, Brno, 60200, CZ
(740) JUDr. Řezníčková Martina, advokátka, Jakubská 9, Brno, 60200

(510) (36) správa nemovitostí, služby spočívající v pronájmu nemovitostí, bytů a nebytových prostor bez poskytování jiných než základních služeb spojených s pronájmem, realitní činnost;
(42) inženýrská činnost v investiční výstavbě.

(511) 36, 42
(210) O-187563

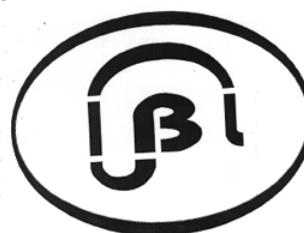
(111) **257043**
(220) 14.02.2003
(151) 27.08.2003
(540)



(730) **IBL CZ a.s.**, Bohosudovská 29, Teplice - Sobědruhy, 41510, CZ

(510) (37) stavební činnost, rekultivace terénu v rámci třídy 37.
(511) 37
(210) O-188794

(111) **257218**
(220) 01.07.2002
(151) 29.09.2003
(540)



(730) **GASTON, spol. s r.o.**, Hluboká 5254, Zlín, 76001, CZ

(510) (29) maso, ryby, drůbež, zvěřina (uzpůsobené prodeji), i chlazené, mražené a konzervované, masové výtahy konzervované, čerstvé, sušené, vařené a konzervované ovoce a zelenina, rosoly a zavařenina, vejce, mléko a jiné mléčářské výrobky, jedlé oleje a tuky, potraviny a hotová jídla v konzervách na bázi masa, ryb a zeleniny, saláty ovocné a zeleninové balené nebo v konzervách; (30) káva, čaj, kakao, čokoláda, cukr, rýže, tapioka, ságo, kávové náhražky, mouka a obilnářské výrobky, chléb, sušenky, suchary, koláče, jemné pečivo a cukrovinky, zmrzlina, med, sirup melasový, kvasnice, prášky do pečiva, sůl, hořčice, ocet, nálevy na saláty, chuťové omáčky, slad pro lidskou potřebu, koření, led na chlazení; (31) výrobky zemědělské prvovýroby, krmiva pro zvířata, pro dobytek, pro koně, psy a kočky, výrobky zahradnické, lesnické, živá zvířata, čerstvé ovoce a zelenina, semena, živé rostliny a přírodní květiny, umělé a sušené květiny, slad pro výrobu piva a lihovin, dřevo surové, nezpracované a neloupané.

(511) 29, 30, 31
(210) O-181512

(111) **257241**
(220) 09.08.2002
(151) 29.09.2003



- (540) (730) **MEDIATEL, spol. s r.o.**, Thámová 137/16, Praha 8, 18000, CZ
- (510) (9) elektronické publikace, magnetické a optické nosiče dat, data na strojově čitelných nosičích, zejména magnetických a optických nosičích, např. CD-R, CD-ROM, programy, počítačový hardware; (16) katalogy firem, služeb a zboží, počítačových programů, počítačových a informačních systémů, periodika, tiskoviny, včetně reklamních a propagačních, formuláře, návody a příručky, průvodní dokumentace, adresáře informací o firmách, zboží a službách, propagační dokumentace, propagační materiál, např. letáky, prospekty, tiskoviny; (35) propagace, kopírování, poskytování obchodních informací, zprostředkování obchodních informací o firmách, agendy informací o firmách, obchodní poradenství, příprava inzercí, rozšiřování reklamních materiálů, zveřejňování reklamních textů, pronájem reklamních ploch, podávání obchodních informací, vydávání reklam na počítačových sítích, reklamní kanceláře, reklamní inzercie, reklama rozhlasem nebo televizi, inzeráty, propagační agentury, vybavování korespondence; (38) agentury tiskové; (41) zveřejňování a vydávání textů, kromě reklamních, vydávání dat na magnetických a optických nosičích, vystavování dat a databází na počítačových sítích, např. INTERNET, vydávání informací a dat na strojově čitelných nosičích, např. magnetických a optických nosičích, vydavatelská a publikační činnost, vydávání katalogů, knih, časopisů, vydávání revue, vydávání elektronických knih a časopisů; (42) počítačové programování, tvorba softwaru a bází dat, vytváření, instalace, spouštění a aktualizace počítačových programů, pronájem času na přístup do databází, poradenství v oblasti hardwaru a softwaru.
- (511) 9, 16, 35, 38, 41, 42
(210) O-182548

- (111) **257346**
(220) 13.11.2002
(511) 29.09.2003
(540)
- AQUAFINA ESSENTIALS**
- (730) **PepsiCo, Inc.**, 700 Anderson Hill Road, Purchase, NY, US
(740) Společná advokátní kancelář Všečečka Zelený Švorčík Kalenský a partneři, JUDr. Otakar Švorčík, Hálkova 2, Praha 2, 12000
- (510) (32) minerálky, sodovky a jiné nealkoholické nápoje, ovocné nápoje a džusy, sirupy, koncentráty a jiné přípravky pro výrobu nápojů.
- (511) 32
(210) O-185534

- (111) **257382**
(220) 26.11.2002
(511) 29.09.2003
(540)



- (730) **POTOMAC CFI s.r.o.**, Washingtonova 1599/17, Praha 1, 11000, CZ
(740) Rott, Růžička & Guttmann Patentové, známkové a advokátní kanceláře, JUDr. Vladimír Rott, Vinohradská 37, Praha 2, 12000
- (510) (36) pronájem nemovitostí, oceňování a odhady nemovitostí, obchodování s nemovitostmi, správa nemovitostí, zprostředkování nemovitostí, služby realitní kanceláře.
- (511) 36
(210) O-186010

- (111) **257500**
(220) 17.12.2002

- (151) 29.09.2003
(540)



- (730) **OK MARKET plus s.r.o.**, nám. Republiky 1487/3, Žďár nad Sázavou, 59101, CZ
(740) Ing. Pavel Nádvořík s.r.o., Sokola Tůmy 1099/1, Ostrava-Mariánské Hory, 70900
- (510) (35) zprostředkování obchodu za provizi.
(511) 35
(210) O-186907

- (111) **258031**
(220) 24.04.2002
(511) 29.10.2003
(540)



- (730) **GASTON, spol. s r.o.**, Hluboká 5254, Zlín, 76001, CZ
(510) (29) maso, ryby, drůbež a zvěřina, maso, ryby, drůbež a zvěřina konzervované, sušené a zavažené, masové výtažky, ovoce, zelenina konzervované, sušené a zavažené, želé, džemy, kompoty, vejce, mléko a mléčné výrobky, oleje a tuky jedlé; (30) káva, čaj, kakao, cukr, čokoláda a čokoládové výrobky, rýže, tapioka, ságo, kávové náhrázky, mouka a obilnářské výrobky, chléb, sušenky, suchary, koláče, jemné pečivo a cukrovinky, cukrářské výrobky, zmrzlina, med, sirup, melasa, kvasnice, prášky do pečiva, sůl, hořčice, ocet, chuťové omáčky, koření, led na chlazení, papírové sáčky plněné čajem nahrazující filtry na čaj; (32) piva, minerální vody, šumivé nápoje a jiné nápoje nealkoholické, nápoje a šťávy ovocné, sirupy a jiné přípravky k zhotovení nápojů; (33) alkoholické nápoje, víno, lihoviny.
- (511) 29, 30, 32, 33
(210) O-179184

- (111) **258040**
(220) 14.05.2002
(511) 29.10.2003
(540)

XSERVE

- (730) **Apple Inc.**, 1 Infinite Loop, 95014-2084 Cupertino, CA, US
(740) Zeiner & Zeiner v.o.s., Mgr. Karel Šindelka, Maiselova 15, Praha 1, 11000
- (510) (9) vědecké, optické, váhové, měřicí a signalizační přístroje a pomůcky, elektrické přístroje pro dálkové ovládání procesorů, počítače, počítačový hardware a počítačový software, součástky a vybavení pro všechny výše uvedené produkty, počítačová periferní zařízení, integrované obvody, elektronické publikace (přenositelné počítačovou sítí), počítačový hardware a počítačový software pro vedení databází, počítačové programy, počítačový software a publikace v elektronické podobě (přenositelný počítačovou sítí) zásobované daty on-line z databází, ze zařízení poskytovaných na globální počítačové síti nebo Internetu, interaktivní počítačový software, zařízení pro vyhledávání elektronických dat z globální počítačové sítě nebo Internetu, magnetické a optické nosiče dat, programy na ukládání dat, servery, přístroje k editaci obrazu, počítačový hardware a software pro použití ve video a filmové produkci, počítačový hardware a software pro použití při editaci videa, audiovizuální počítačový hardware a software, multimediální počítačový software, počítačový software pro interaktivní hry; (38) komunikační a telekomunikační služby, poskytování on-

line komunikačních služeb, komunikace přes globální počítačovou síť nebo Internet, elektronická pošta, služby odesílání a přijímání pošty, vysílací služby, zajišťování webových stránek, přenos a distribuce dat nebo audiovizuálních obrazů přes globální počítačovou síť nebo Internet, ukládání dat získaných prostřednictvím komunikačních služeb, služby počítačových terminálů; (42) poradenské služby spojené s počítačovým hardwarem a softwarem, včetně služeb poskytování serverů a uschování dat, poradenské služby týkající se multimediálního a audiovizuálního softwaru, počítačové programování, podpora a poradenské služby pro počítačové systémy řízení, databáze a aplikace, grafický design pro sestavování webových stránek na Internetu, informace týkající se počítačového hardwaru a softwaru poskytované on-line přes globální počítačovou síť nebo Internet, tvorba a údržba webových stránek, poskytování webových stránek se znaky multimediálních materiálů, hostování webových stránek třetích osob, pronájem přístupové doby k počítačovým databázím.

(511) 9, 38, 42
(210) O-179768

(111) **258267**
(220) 15.01.2003
(151) 29.10.2003
(540)

DEWA

(730) **DEWA consult, s. r. o.**, Pejevové 3128, Praha 4, 14300, CZ
(740) Ing. Michal Jupa, patentový zástupce, Na Baních 1385, Praha 5 - Zbraslav, 15600
(510) (35) vedení účetnictví, činnost účetních poradců, ekonomické a organizační poradenství.
(511) 35
(210) O-187601

(111) **258548**
(220) 06.03.2003
(151) 29.10.2003
(540)

DARLING

(730) **Romana Hodánková**, Ve Smečkách 32, Praha 1, 11000, CZ
(740) Ing. Michal Jupa, patentový zástupce, Na Baních 1385, Praha 5 - Zbraslav, 15600
(510) (35) propagační činnost, reklama, pomoc při řízení obchodní činnosti, obchodní administrativa, kancelářské práce; (41) výchova, vzdělání, zábava, sportovní a kulturní aktivity; (43) služby zajišťující stravování včetně nápojů, dočasné ubytování.
(511) 35, 41, 43
(210) O-189416

(111) **258571**
(220) 10.03.2003
(151) 29.10.2003
(540)



(730) **MUDr. Pavel Janata**, Karolíny Světlé 12, Praha 1, 11000, CZ
(510) (41) kabaret, disco; (43) restaurace.
(511) 41, 43
(210) O-189498

(111) **258575**
(220) 11.03.2003
(151) 29.10.2003
(540)

PETROLKA

(730) **Voženilek František**, Světlá 101, Pardubice, 53301, CZ
(510) (2) barvy, nátěry, laky, ochranné výrobky proti korozi; (4)

průmyslové oleje, tuky a mazadla; (19) asfalt a asfaltové výrobky.

(511) 2, 4, 19
(210) O-189539

(111) **258782**
(220) 28.06.2002
(151) 27.11.2003
(540)

Bezva střecha!

(730) **SATJAM, s.r.o.**, Michalská 1032/21, Ostrava - Slezská Ostrava, 71000, CZ
(740) Ing. Rylková Iva, Polská 1525, Ostrava-Poruba, 70800
(510) (6) střešní krytiny kovové, stavební materiály kovové, kovové stavební konstrukce, stavební kování, kovové profily, kovové plechy, kovové pláště na budovy, kovové okapy; (19) nekovové střešní krytiny, nekovové stavební materiály zahrnuté v této třídě, nekovové okapy; (37) klempířské a tesařské služby a zprostředkování těchto služeb; (40) tváření plechů, včetně profilování plechů, lisování plechů, ohýbání plechů, dělení plechů a zprostředkování těchto služeb.
(511) 6, 19, 37, 40
(210) O-181482

(111) **259145**
(220) 04.03.2003
(151) 27.11.2003
(540)



(730) **TORIO PLUS, spol. s r.o.**, Augustinova 2059, Praha 4, 14800, CZ
(740) Ing. Michal Jupa, patentový zástupce, Na Baních 1385, Praha 5 - Zbraslav, 15600
(510) (7) součásti motorových vozidel nezařazené do tř. 12 jako např. karburátory, vstřikovací zařízení, kardanové spojky, hřídele klikové, ložiska, písty, svíčky apod.; (9) elektrické a elektronické příslušenství a přístroje, zejména k motorovým vozidlům zařazené do této třídy jako např. pojistky, konektory, svorky apod.; (11) žárovky, světla, světelné přístroje a světelné zdroje pro autopřemysl; (12) pozemní vozidla, zejména automobily a motocykly, náhradní díly a tuningové komponenty zařazené do této třídy, jako např. motory, podvozky, hnací mechanismy, hřídele, nápravy, spojky, rychlostní skříně, brzdové obložení a čelisti, tlumiče, pérování, chladiče, hydraulické obvody, řetězy, řemeny a řemenice, karoserie, části karoserií, nárazníky, okna, stěrače, zpětná zrcátka, sedadla, opěrky pro hlavu, potahy sedadel, čalounění, airbagy, bezpečnostní pásy a sedačky, alarmy, zabezpečovací zařízení, nosiče, kola, pneumatiky, duše, ráfky kol, tažná zařízení, volanty, čepy ložiskové; (17) plastické výrobky a hmoty pro autopřemysl, plastové součásti a doplňky k vozidlům a pozemním dopravním prostředkům.
(511) 7, 9, 11, 12, 17
(210) O-189338

(111) **259146**
(220) 04.03.2003
(151) 27.11.2003
(540)

STASAN

(730) **STASAN s. r. o.**, Dobronická 635, Praha 4, 14827, CZ
(740) Ing. Michal Jupa, patentový zástupce, Na Baních 1385, Praha 5 - Zbraslav, 15600
(510) (7) míchačky na betonovou směs, kompresory, vibrační a hutnicí technika, kladiva elektrická, pily elektrické, elektrické vrtačky, elektrické řezačky, vysavače, vysokotlaké myčky, brusky, řezné a brusné kotouče (součásti strojů), hydraulické agregáty, kalová čerpadla; (9) elektrocentrály; (11) odvlhčovače, topné agregáty; (37) záruční a jiné opravy,

instalační služby, montáž, servis a pronájem výše uvedených výrobků ve tř. 7, 9 a 11.
(511) 7, 9, 11, 37
(210) O-189339

(111) **259665**

(220) 09.05.2002

(151) 23.12.2003

(540)

APPLE

(730) **Apple Inc.**, 1 Infinite Loop, 95014-2084 Cupertino, CA, US

(740) Zeiner & Zeiner v.o.s., Mgr. Karel Šindelka, Maiselova 15, Praha 1, 11000

(510) (42) počítačové služby, obnova počítačových dat, analýza dat, počítačové programování, aktualizace počítačového softwaru, údržba počítačového softwaru, počítačových a komunikačních sítí a počítačových systémů, výzkum a vývoj počítačového hardwaru a softwaru, služby související s designem, tvorbou, publikací a hostingem webových stránek, služby designu, počítačově podporované designéřské služby, přizpůsobený imprinting (identifikační otisk) a design zpráv, korespondence a jiné písemné komunikace, která je doručovaná prostřednictvím elektronického přenosu, on-line služby pro vyhledávání, výběr, indexování a organizaci dat na počítačových a komunikačních sítích, poskytování užití on-line nenahraditelného softwaru, poskytování užití on-line nenahraditelného softwaru pro komunikaci přes místní nebo globální komunikační síť, včetně Internetu, intranetu, extranetu, televize, celulárních a satelitních sítí, analýza dat ke zjištění, výmazu a prevenci výskytu počítačových virů, služby spojené s ochranou počítačového hardwaru, počítačového softwaru, počítačových sítí a počítačových systémů proti počítačovým virům, atakům, nebo selháním, služby pro zvýšení výkonu, zabezpečení a funkčnosti počítačových a komunikačních sítí, počítačové help-line služby, služby technické podpory související s počítači, počítačovým softwarem, telekomunikacemi a Internetem, konzultace a poskytování informací a poradenství v oblasti počítačového hardwaru a softwaru a počítačové poradenství on-line z počítačové databáze nebo počítačové poradenství poskytované ze zařízení na místních nebo globálních komunikačních sítích, včetně Internetu, intranetu, extranetu, televize, celulárních a satelitních sítí.

(511) 42

(210) O-179665

(111) **259700**

(220) 26.08.2002

(151) 23.12.2003

(540)

PIVNÍ APERITIV

(730) **Pivovar Černá Hora, a.s.**, Černá Hora 3/5, Černá Hora, 67921, CZ

(740) Ing. Marie Jandová, Nerudova 1095, Kuřim, 66434

(510) (32) piva všeho druhu, výtažky z chmele na výrobu piva; (33) alkoholické nápoje s přídavkem piva; (43) hostinská činnost, bary, bufety, restaurace.

(511) 32, 33, 43

(210) O-182862

(111) **259711**

(220) 04.10.2002

(151) 23.12.2003

(540)

Hon na milion

(730) **MAFRA, a. s.**, Karla Engliše 519/11, Praha 5, 15000, CZ

(740) Rott, Růžička & Guttman Patentové, známkové a advokátní kanceláře, JUDr. Michal Růžička, CSc., Vinohradská 37, Praha 2, 12000

(510) (35) propagační a reklamní činnost; (41) agenturní činnost v oblasti kultury včetně pořádání her a soutěží.

(511) 35, 41

(210) O-184303

(111) **259870**

(220) 07.03.2003

(151) 23.12.2003



(730) **Kamil Krupka**, Biskupská 459/12, České Budějovice, 37001, CZ

(740) Ing. Michal Jupa, patentový zástupce, Na Baních 1385, Praha 5 - Zbraslav, 15600

(510) (39) provozování cestovní kanceláře v rámci této třídy, poradenská a konzultační činnost v cestovním ruchu, doprava, zprostředkování a průvodcovská činnost v cestovním ruchu, obstarávání a prodej letenek, činnost touroperatora; (43) hostinská a ubytovací činnost v rámci cestovního ruchu - provozování cestovní kanceláře.

(511) 39, 43

(210) O-189461

(111) **260248**

(220) 15.11.2002

(151) 26.01.2004

(540)

ATLET ROKU

(730) **Česká atletika, s.r.o.**, 5. května 9/1323, Praha 4, 14000, CZ

(740) Advokátní kancelář JUDr. Klíma Martin, Tř. Václava Klementa 203, Mladá Boleslav, 29301

(510) (35) propagační činnost; (41) sportovní a kulturní aktivity, vydavatelská činnost.

(511) 35, 41

(210) O-185599

(111) **260953**

(220) 11.03.2003

(151) 24.02.2004

(540)



(730) **ARTIS A, akciová společnost**, Ve Slatinách 1, Liberec 15, 46015, CZ

(740) PROPATENT, Ing. Vlasta Sedláčková, Ke Kateřinkám 1393, Praha 4, 14900

(510) (19) omítky a penetrační nátěry pro stavebnictví.

(511) 19

(210) O-189532

(111) **260960**

(220) 17.03.2003

(151) 24.02.2004

(540)



(730) **GOLD GROUP s. r. o.**, Nad Rybníkem 174, Řitka, 25203, CZ

(740) PROPATENT, Ing. Vlasta Sedláčková, Ke Kateřinkám 1393, Praha 4, 14900

(510) (29) maso, ryby, drůbež a zvěřina, masové výtažky, ovoce, zelenina konzervované, sušené a zavařené, želé, džemy, vejce,

mléko a mléčné výrobky, oleje a jedlé tuky; (30) káva, čaj, kakao, cukr, rýže, tapioka, ságo, kávové náhražky, mouka, přípravky z obilnin, chléb, pečivo, cukrovinky, zmrzlina, med, sirup melasový, droždí, prášky do těsta, sůl, hořčice, ocet, nálevy k ochucení, koření, led pro osvěžení; (31) výrobky zemědělské, zahradnické, lesní a zrní neuvedené v jiných třídách, živá zvířata, čerstvé ovoce a zelenina, osivo, rostliny ke zpracování v kuchyni neupravené, přírodní květiny, krmivo pro zvířata, slad; (39) doprava, balení a skladování zboží.

(111) 29, 30, 31, 39
(210) O-189707

(111) **262758**
(220) 29.11.2002
(151) 10.05.2004
(540)

dekonta

(730) **DEKONTA, a.s.**, Dřetovice 109, Stehelčevy, 27342, CZ
(740) ZÁBRŠ - Advokátní, patentová a známková kancelář, JUDr. Aleš Zábrš, Na Beránce 2, Praha 6, 16000
(510) (35) organizační služby v oblasti požární ochrany; (37) provádění staveb, jejich změn a odstraňování, technické služby v oblasti požární ochrany, revize a zkoušky vybraných elektrických zařízení, montážní práce, opravy; (42) geologické práce, projektová činnost ve výstavbě; (45) služby v oblasti bezpečnosti a ochrany zdraví.

(111) 35, 37, 42, 45
(210) O-186119

(111) **262815**
(220) 06.03.2003
(151) 10.05.2004
(540)

BOOM BOOM

(730) **Romana Hodánková**, Ve Smečkách 32, Praha 1, 11000, CZ
(740) Ing. Michal Jupa, patentový zástupce, Na Baních 1385, Praha 5 - Zbraslav, 15600
(510) (35) pomoc při řízení obchodní činnosti, obchodní administrativy, kancelářské práce; (41) sportovní aktivity; (43) služby zajišťující stravování včetně nápojů, dočasné ubytování.

(111) 35, 41, 43
(210) O-189417

(111) **265792**
(220) 17.03.2003
(151) 06.09.2004
(540)

GOLD - GROUP
★★★★★

(730) **GOLD GROUP s. r. o.**, Nad Rybníkem 174, Řitka, 25203, CZ
(740) PROPATENT, Ing. Vlasta Sedláčková, Ke Kateřinkám 1393, Praha 4, 14900
(510) (29) maso, ryby, drůbež a zvěřina, masové výtažky, ovoce, zelenina konzervované, sušené a zavařené, želé, džemy, vejce, mléko a mléčné výrobky, oleje a jedlé tuky; (30) káva, čaj, kakao, cukr, rýže, tapioka, ságo, kávové náhražky, mouka, přípravky z obilnin, zmrzlina, med, sirup melasový, droždí, prášky do těsta, sůl, hořčice, ocet, nálevy k ochucení, koření, led pro osvěžení; (31) výrobky zemědělské, zahradnické, lesní a zrní neuvedené v jiných třídách, živá zvířata, čerstvé ovoce a

zelenina, osivo, rostliny ke zpracování v kuchyni neupravené, přírodní květiny, krmivo pro zvířata, slad; (39) doprava, balení a skladování zboží.

(511) 29, 30, 31, 39
(210) O-189706

(111) **308328**
(220) 19.04.2002
(151) 21.10.2009
(540)

LYNX

(730) **eD' system Czech, a.s.**, Novoveská 95, Ostrava - Mariánské Hory, 70900, CZ
(740) Advokátní a patentová kancelář VYSKOČIL, KROŠLÁK a spol., Dana Lukajová, Voršilská 10, Praha 1, 11000
(510) (9) počítače a jejich komponenty a periferie, příslušenství počítačů, mobilní telefony a jejich komponenty, příslušenství mobilních telefonů, přístroje pro zpracování informací, software, data, databáze a další informační produkty na paměťových médiích, např. uživatelské příručky v digitální podobě, magnetické a čipové karty, nosiče dat všeho druhu; (35) zprostředkovatelská činnost v oblasti obchodu s výrobky uvedenými ve tř.9, účetní poradenství, účetní služby, vedení účetnictví, poradenská činnost v oblasti obchodu a obchodních sítí; (37) servis, opravy a údržba počítačů a počítačových sítí; (38) šíření, přenos a zveřejňování informací, nabídek, inzercí a reklamy prostřednictvím všech informačních a telekomunikačních prostředků a sítí včetně internetu; (42) vývoj, tvorba a pronájem software, služby spojené s využíváním programového vybavení počítačů, tvorba multimediálních aplikací, programové projekty a tvorba informačních databází pro počítače, inženýrsko - technická činnost v oblasti počítačů a software, tvorba multimediálních dokumentů, prezentací, aplikací a katalogů, konstrukce www stránek, řešení www serverů.

(111) 9, 35, 37, 38, 42
(210) O-179044

Zániky ochranných známek uplynutím doby platnosti

Kapitola obsahuje údaje o ochranných známkách, které zanikly uplynutím doby platnosti podle ustanovení § 29 odst. 1 zákona č. 441/2003 Sb.

Číslo zápisu	Datum zániku		
154858	12.09.2011	245979	14.09.2011
171236	10.09.2011	246590	10.09.2011
172603	13.09.2011	246594	10.09.2011
172800	11.09.2011	246595	10.09.2011
172989	12.09.2011	246596	11.09.2011
172990	12.09.2011	246599	11.09.2011
173048	12.09.2011	246604	11.09.2011
173170	11.09.2011	246605	12.09.2011
173715	10.09.2011	246607	12.09.2011
173833	13.09.2011	246608	12.09.2011
173834	13.09.2011	246610	13.09.2011
174176	12.09.2011	246611	13.09.2011
174473	11.09.2011	246613	13.09.2011
174474	11.09.2011	246616	13.09.2011
175590	12.09.2011	246622	14.09.2011
175591	12.09.2011	246623	14.09.2011
175831	10.09.2011	247313	10.09.2011
180369	11.09.2011	247314	10.09.2011
243925	11.09.2011	247315	12.09.2011
243926	11.09.2011	247317	12.09.2011
243927	14.09.2011	247318	12.09.2011
243931	14.09.2011	247322	14.09.2011
244607	10.09.2011	247323	14.09.2011
245214	11.09.2011	248151	10.09.2011
245215	11.09.2011	248156	13.09.2011
245217	11.09.2011	249134	13.09.2011
245219	12.09.2011	249135	13.09.2011
245220	12.09.2011	249136	13.09.2011
245221	12.09.2011	250038	10.09.2011
245652	11.09.2011	250041	13.09.2011
245947	10.09.2011	250042	13.09.2011
245948	10.09.2011	250044	14.09.2011
245950	10.09.2011	250724	10.09.2011
245951	10.09.2011	250726	11.09.2011
245952	11.09.2011	250727	11.09.2011
245953	11.09.2011	250728	13.09.2011
245954	11.09.2011	250729	13.09.2011
245956	11.09.2011	251338	11.09.2011
245958	12.09.2011	251339	11.09.2011
245959	12.09.2011	251341	12.09.2011
245960	12.09.2011	251343	12.09.2011
245961	12.09.2011	251344	12.09.2011
245962	12.09.2011	252205	12.09.2011
245963	12.09.2011	254185	10.09.2011
245964	12.09.2011	254819	11.09.2011
245965	12.09.2011	255503	12.09.2011
245966	12.09.2011	255504	12.09.2011
245967	12.09.2011	255505	12.09.2011
245968	12.09.2011	256399	12.09.2011
245969	12.09.2011	256400	12.09.2011
245973	12.09.2011	268904	12.09.2011
245974	12.09.2011	284555	12.09.2011

Vzdání se práv k ochranné známce

Vlastník ochranné známky se může podle ustanovení § 30 zákona č. 441/2003 Sb. u Úřadu písemným prohlášením vzdát práv k ochranné známce v rozsahu všech výrobků nebo služeb, pro které byla zapsána, nebo některých z nich. Účinky tohoto prohlášení nastávají dnem doručení prohlášení vlastníka ochranné známky Úřadu a nelze je vzít zpět. V této kapitole je tedy uvedeno datum účinnosti vzdání se práv k ochranné známce. Pokud se vlastník vzdal práv k ochranné známce jen v rozsahu některých výrobků a služeb, je pod příslušným INID kódem zveřejněn rovněž zbývající seznam výrobků a služeb, pro které ochranná známka zůstává zapsána.

Tato kapitola dále zahrnuje údaje o ochranných známkách, u kterých vlastník písemným prohlášením omezil rozsah ochrany ve vztahu k prvku ochranné známky.

(111) 238801
(540)



(210) O-162060
s účinností ode dne 26.03.2012/vzdání se práv k ochranné známce



(210) O-185479
s účinností ode dne 26.03.2012/vzdání se práv k ochranné známce

(111) 239588
(540)



Meinh Long 1

(210) O-162058
s účinností ode dne 26.03.2012/vzdání se práv k ochranné známce

(111) 246606
(540)



(210) O-171459
s účinností ode dne 26.03.2012/vzdání se práv k ochranné známce

(111) 248555
(540)



(210) O-175249
s účinností ode dne 26.03.2012/vzdání se práv k ochranné známce

(111) 263686
(540)

Změny vlastníků ochranných známek

Kapitola obsahuje údaje o ochranných známkách, které byly převedeny nebo přešly ve smyslu ustanovení § 15 odst. 1, 2 a § 16 zákona č. 441/2003 Sb. na jiného vlastníka v rozsahu všech zapsaných výrobků nebo služeb.

Číslo zápisu	Dřívější vlastník	Nynější vlastník	S účinností od
93653	Lybar, a.s., Velvěty 33, Rtně nad Bilinou, 41501, CZ	ALTSTAEDTER INVESTMENTS a.s., Radlická 180/50, Praha 5, 15000, CZ	22.03.2012
153731	PML Protein.Mléko.Laktóza, a.s., Smetanova 1332, Nový Bydžov, 50401, CZ	ARTIFEX INSTANT, s.r.o., Plzeňská 529, Toužim, 36401, CZ	23.03.2012
157972	Lybar, a.s., Velvěty 33, Rtně nad Bilinou, 41501, CZ	ALTSTAEDTER INVESTMENTS a.s., Radlická 180/50, Praha 5, 15000, CZ	22.03.2012
162664	PML Protein.Mléko.Laktóza, a.s., Smetanova 1332, Nový Bydžov, 50401, CZ	ARTIFEX INSTANT, s.r.o., Plzeňská 529, Toužim, 36401, CZ	23.03.2012
171462	DHL OPERATIONS B.V., Amsterdam, NL	DHL Operations B.V., Terminalweg 36, 3821 AJ Amersfoort, NL	21.03.2012
171462	DHL Operations B.V., Terminalweg 36, 3821 AJ Amersfoort, NL	DHL International GmbH, Charles-de-Gaulle-Str. 20, 53113 Bonn, DE	21.03.2012
173733	Lybar, a.s., Velvěty 33, Rtně nad Bilinou, 41501, CZ	ALTSTAEDTER INVESTMENTS a.s., Radlická 180/50, Praha 5, 15000, CZ	22.03.2012
183183	PML Protein.Mléko.Laktóza, a.s., Smetanova 1332, Nový Bydžov, 50401, CZ	ARTIFEX INSTANT, s.r.o., Plzeňská 529, Toužim, 36401, CZ	23.03.2012
193555	PML Protein.Mléko.Laktóza, a.s., Smetanova 1332, Nový Bydžov, 50401, CZ	ARTIFEX INSTANT, s.r.o., Plzeňská 529, Toužim, 36401, CZ	23.03.2012
195112	PML Protein.Mléko.Laktóza, a.s., Smetanova 1332, Nový Bydžov, 50401, CZ	ARTIFEX INSTANT, s.r.o., Plzeňská 529, Toužim, 36401, CZ	23.03.2012
195113	PML Protein.Mléko.Laktóza, a.s., Smetanova 1332, Nový Bydžov, 50401, CZ	ARTIFEX INSTANT, s.r.o., Plzeňská 529, Toužim, 36401, CZ	23.03.2012
200069	PML Protein.Mléko.Laktóza, a.s., Smetanova 1332, Nový Bydžov, 50401, CZ	ARTIFEX INSTANT, s.r.o., Plzeňská 529, Toužim, 36401, CZ	23.03.2012
200070	PML Protein.Mléko.Laktóza, a.s., Smetanova 1332, Nový Bydžov, 50401, CZ	ARTIFEX INSTANT, s.r.o., Plzeňská 529, Toužim, 36401, CZ	23.03.2012
200071	PML Protein.Mléko.Laktóza, a.s., Smetanova 1332, Nový Bydžov, 50401, CZ	ARTIFEX INSTANT, s.r.o., Plzeňská 529, Toužim, 36401, CZ	23.03.2012
204723	PML Protein.Mléko.Laktóza, a.s., Smetanova 1332, Nový Bydžov, 50401, CZ	ARTIFEX INSTANT, s.r.o., Plzeňská 529, Toužim, 36401, CZ	23.03.2012
209536	THORN PLUS, a.s., Jiráskovo náměstí 4, Plzeň, 30156, CZ	T.G., a.s., K Cihelnám 699, Plzeň, 32600, CZ	26.03.2012
211270	Thun 1794 a.s., Tovární 242, Nová Role, 36225, CZ	ALTSTA STUDIO s.r.o., Radlická 180/50, Praha 5, 15000, CZ	26.03.2012
218746	PML Protein.Mléko.Laktóza, a.s., Smetanova 1332, Nový Bydžov, 50401, CZ	ARTIFEX INSTANT, s.r.o., Plzeňská 529, Toužim, 36401, CZ	23.03.2012
220247	NAKOS spol. s r.o., 1. máje 56, Nové Město nad Metují, Krčín, 54901, CZ Melitrade a.s., Roháčova 188/37, Praha 3, 13000, CZ	Melitrade a.s., Roháčova 188/37, Praha 3, 13000, CZ	27.03.2012
234715	Jiří Polášek, Cihlářská 16, Hodonín, 69503, CZ	JIPO - CZ s.r.o., Cihlářská čtvrť 3017/8, Hodonín, 69503, CZ	27.03.2012
238580	XAVERgen, a.s., Žižkova 286/12, Říčany u Prahy, 25101, CZ	LONISICO ENTERPRISES LIMITED, 30 Karpenisi street, Nicosia, CY	26.03.2012
238581	XAVERgen, a.s., Žižkova 286/12, Říčany u Prahy, 25101, CZ	LONISICO ENTERPRISES LIMITED, 30 Karpenisi street, Nicosia, CY	26.03.2012

Číslo zápisu	Dřívější vlastník	Nynější vlastník	S účinností od
239183	PML Protein.Mléko.Laktóza, a.s., Smetanova 1332, Nový Bydžov, 50401, CZ	ARTIFEX INSTANT, s.r.o., Plzeňská 529, Toužim, 36401, CZ	23.03.2012
247428	OCT Network s.r.o., Staňkova 258/21, Praha 4, 14900, CZ	OCT Security a.s., Staňkova 258/21, Praha Háje, 14900, CZ	27.03.2012
249934	PML Protein.Mléko.Laktóza, a.s., Smetanova 1332, Nový Bydžov, 50401, CZ	ARTIFEX INSTANT, s.r.o., Plzeňská 529, Toužim, 36401, CZ	23.03.2012
250831	PROTE, spol. s r.o., Nad hradním potokem 386, Praha 6 - Veveslavín, 16200, CZ	Ing. Radomír Mališ, Ostravice 115, Ostravice, 73914, CZ	27.03.2012
255203	NAKOS spol. s r.o., 1. máje 56, Nové Město nad Metují, Krčín, 54901, CZ	Melitrade a.s., Roháčova 188/37, Praha 3, 13000, CZ	27.03.2012
255204	NAKOS spol. s r.o., 1. máje 56, Nové Město nad Metují, Krčín, 54901, CZ	Melitrade a.s., Roháčova 188/37, Praha 3, 13000, CZ	27.03.2012
255264	NAKOS spol. s r.o., 1. máje 56, Nové Město nad Metují, Krčín, 54901, CZ	Melitrade a.s., Roháčova 188/37, Praha 3, 13000, CZ	27.03.2012
259139	PML Protein. Mléko. Laktóza, a. s., Smetanova 1332, Nový Bydžov, 50401, CZ	ARTIFEX INSTANT, s.r.o., Plzeňská 529, Toužim, 36401, CZ	23.03.2012
259253	XAVEROV, a.s., Lopatecká 223/13, Praha 4, 14700, CZ	LONISICO ENTERPRISES LIMITED, 30 Karpenisi street, Nicosia, CY	26.03.2012
259254	XAVEROV, a.s., Lopatecká 223/13, Praha 4, 14700, CZ	LONISICO ENTERPRISES LIMITED, 30 Karpenisi street, Nicosia, CY	26.03.2012
263171	PML Protein.Mléko.Laktóza, a.s., Smetanova 1332, Nový Bydžov, 50401, CZ	ARTIFEX INSTANT, s.r.o., Plzeňská 529, Toužim, 36401, CZ	23.03.2012
264480	PML Protein.Mléko.Laktóza, a.s., Smetanova 1332, Nový Bydžov, 50401, CZ	ARTIFEX INSTANT, s.r.o., Plzeňská 529, Toužim, 36401, CZ	23.03.2012
266187	Štěpáník Petr, Řepečská 682, Praha 9 - Klánovice, 19000, CZ	Marcela Brilliantová, Žofie Podlipné 903, Praha 5, 15600, CZ	27.03.2012
266352	Štěpáník Petr, Řepečská 682, Praha 9 - Klánovice, 19000, CZ	Marcela Brilliantová, Žofie Podlipné 903, Praha 5, 15600, CZ	27.03.2012
271082	PML Protein.Mléko.Laktóza, a.s., Smetanova 1332, Nový Bydžov, 50401, CZ	ARTIFEX INSTANT, s.r.o., Plzeňská 529, Toužim, 36401, CZ	23.03.2012
272424	PML Protein.Mléko.Laktóza, a.s., Smetanova 1332, Nový Bydžov, 50401, CZ	ARTIFEX INSTANT, s.r.o., Plzeňská 529, Toužim, 36401, CZ	23.03.2012
273141	PML Protein.Mléko.Laktóza, a.s., Smetanova 1332, Nový Bydžov, 50401, CZ	ARTIFEX INSTANT, s.r.o., Plzeňská 529, Toužim, 36401, CZ	23.03.2012
273390	XAVEROV, a.s., Lopatecká 223/13, Praha 4, 14700, CZ	LONISICO ENTERPRISES LIMITED, 30 Karpenisi street, Nicosia, CY	26.03.2012
277683	Lybar, a.s., Velvěty 33, Rtně nad Bílinou, 41501, CZ	ALTSTAEDTER INVESTMENTS a.s., Radlická 180/50, Praha 5, 15000, CZ	22.03.2012
282919	Lybar, a.s., Velvěty 33, Rtně nad Bílinou, 41501, CZ	ALTSTAEDTER INVESTMENTS a.s., Radlická 180/50, Praha 5, 15000, CZ	22.03.2012
288710	NAKOS spol. s r.o., 1. máje 56, Nové Město nad Metují, Krčín, 54901, CZ Melitrade a.s., Roháčova 188/37, Praha 3, 13000, CZ	Melitrade a.s., Roháčova 188/37, Praha 3, 13000, CZ	27.03.2012
289852	NAKOS spol. s r.o., 1. máje 56, Nové Město nad Metují, Krčín, 54901, CZ	Melitrade a.s., Roháčova 188/37, Praha 3, 13000, CZ	27.03.2012
289853	NAKOS spol. s r.o., 1. máje 56, Nové Město nad Metují, Krčín, 54901, CZ	Melitrade a.s., Roháčova 188/37, Praha 3, 13000, CZ	27.03.2012
289854	NAKOS spol. s r.o., 1. máje 56, Nové Město nad Metují, Krčín, 54901, CZ	Melitrade a.s., Roháčova 188/37, Praha 3, 13000, CZ	27.03.2012
292959	NAKOS spol. s r.o., 1. máje 56, Nové Město nad Metují, Krčín, 54901, CZ	Melitrade a.s., Roháčova 188/37, Praha 3, 13000, CZ	27.03.2012

Číslo zápisu	Dřívější vlastník	Nynější vlastník	S účinností od
293367	Lybar, a.s., Velvěty 33, Rtyně nad Bílinou, 41501, CZ	ALTSTAEDTER INVESTMENTS a.s., Radlická 180/50, Praha 5, 15000, CZ	22.03.2012
293842	PENTAR s.r.o., Sluneční náměstí 2583/11, Praha 5 - Stodůlky, 15800, CZ	PENTAR CE a.s., Sluneční náměstí 2583/11, Praha 5 - Stodůlky, 15800, CZ	21.03.2012
300088	Lybar, a.s., Velvěty 33, Rtyně nad Bílinou, 41501, CZ	ALTSTAEDTER INVESTMENTS a.s., Radlická 180/50, Praha 5, 15000, CZ	22.03.2012
301621	PENTAR s.r.o., Sluneční náměstí 2583/11, Praha 5 - Stodůlky, 15800, CZ	PENTAR CE a.s., Sluneční náměstí 2583/11, Praha 5 - Stodůlky, 15800, CZ	21.03.2012
303130	ZIDAN s.r.o., Horská 6, Trutnov, 54101, CZ	HELGREY s.r.o., Kubelíkova 1224/42, Praha 3, Žižkov, 13000, CZ	23.03.2012
303739	PML Protein.Mléko.Laktóza, a.s., Smetanova 1332, Nový Bydžov, 50401, CZ	ARTIFEX INSTANT, s.r.o., Plzeňská 529, Toužim, 36401, CZ	23.03.2012
309260	PML Protein.Mléko.Laktóza, a.s., Smetanova 1332, Nový Bydžov, 50401, CZ	ARTIFEX INSTANT, s.r.o., Plzeňská 529, Toužim, 36401, CZ	23.03.2012
315715	Lybar, a.s., Velvěty 33, Rtyně nad Bílinou, 41501, CZ	ALTSTAEDTER INVESTMENTS a.s., Radlická 180/50, Praha 5, 15000, CZ	22.03.2012
317403	PENTAR s.r.o., Sluneční náměstí 2583/11, Praha 5 - Stodůlky, 15800, CZ	PENTAR CE a.s., Sluneční náměstí 2583/11, Praha 5 - Stodůlky, 15800, CZ	21.03.2012
317706	Milkin a.s., Českobrodská 1174, Praha 9 - Kyje, 19800, CZ	ARTIFEX INSTANT, s.r.o., Plzeňská 529, Toužim, 36401, CZ	23.03.2012
317967	PENTAR s.r.o., Sluneční náměstí 2583/11, Praha 5 - Stodůlky, 15800, CZ	PENTAR CE a.s., Sluneční náměstí 2583/11, Praha 5 - Stodůlky, 15800, CZ	21.03.2012
317968	PENTAR s.r.o., Sluneční náměstí 2583/11, Praha 5 - Stodůlky, 15800, CZ	PENTAR CE a.s., Sluneční náměstí 2583/11, Praha 5 - Stodůlky, 15800, CZ	21.03.2012
319879	Lybar, a.s., Velvěty 33, Rtyně nad Bílinou, 41501, CZ	ALTSTAEDTER INVESTMENTS a.s., Radlická 180/50, Praha 5, 15000, CZ	22.03.2012
321026	Petra Vondráková, Dědinova 2007, Praha 4, 14800, CZ	DW Publishing, s.r.o., Karlova 455/48, Praha 1, Staré Město, 11000, CZ	23.03.2012
322868	Gleiss Lutz Hootz Hirsch Partnerschaftsgesellschaft von Rechtsanwälten, Steuerberatern, Bleichstrasse 8-10, 40211 Düsseldorf, DE	PHOENIX Pharmahandel GmbH & Co KG, Pfingstweidstrasse 10-12, 68199 Mannheim, DE	27.03.2012
323040	Milkin a.s., Českobrodská 1174, Praha 9 - Kyje, 19800, CZ	ARTIFEX INSTANT, s.r.o., Plzeňská 529, Toužim, 36401, CZ	23.03.2012

Změny v údajích o vlastních ochranných známkách

Kapitola obsahuje ochranné známky, u kterých byla v rejstříku ochranných známkách vyznačena změna v údajích o vlastních ve smyslu ustanovení § 27 odst. 2 a 7 zákona č. 441/2003 Sb.

Číslo zápisu	Vlastník	S účinností od
166082	The Absolut Company Aktiebolag, 117 97 Stockholm, SE	26.03.2012
174407	Joachim Dvořák, Jablonecká 715, Praha 9, 19000, CZ	21.03.2012
174893	ASPEC, spol. s r.o., 9. května 586/24, Krnov - Pod Cvilínem, 79401, CZ	21.03.2012
175762	Jiří Vágner, Veveří 106, Brno, 61600, CZ	26.03.2012
176715	Jan Šíkl, Pod Havránkou 15a, Praha 7, 17100, CZ	22.03.2012
177535	Tanning Research Laboratories, LLC., 1190 N. US Highway 1, Ormond Beach, 32174, FL, US	26.03.2012
177819	Pavel Janouškovec, Zelenohorská 14, Plzeň, 32600, CZ	26.03.2012
193613	Česká triatlonová asociace o.s., Zátokova 100/2, Praha 6 - Břevnov, 16900, CZ	22.03.2012
199960	The Absolut Company Aktiebolag, 117 97 Stockholm, SE	26.03.2012
203395	The Absolut Company Aktiebolag, 117 97 Stockholm, SE	26.03.2012
205534	Mark2 Corporation Investment SE, Pod višňovkou 1662/23, Praha 4 - Krč, 14000, CZ	22.03.2012
206718	The Absolut Company Aktiebolag, 117 97 Stockholm, SE	26.03.2012
210816	The Absolut Company Aktiebolag, 117 97 Stockholm, SE	26.03.2012
210817	The Absolut Company Aktiebolag, 117 97 Stockholm, SE	26.03.2012
223600	The Absolut Company Aktiebolag, 117 97 Stockholm, SE	26.03.2012
228172	The Absolut Company Aktiebolag, 117 97 Stockholm, SE	26.03.2012
235003	ELEKTROTRANS a.s., Ringhofferova 115/1, Praha 5, 15521, CZ	27.03.2012
238801	EPIAG LOFIDA - PORCELÁN CZ s. r. o., Hlavní 30, Dalovice, 36263, CZ	27.03.2012
239588	EPIAG LOFIDA - PORCELÁN CZ s. r. o., Hlavní 30, Dalovice, 36263, CZ	27.03.2012
243976	JUDr. Petr Víška, Malická 11, Plzeň, 30100, CZ	27.03.2012
246606	EPIAG LOFIDA - PORCELÁN CZ s. r. o., Hlavní 30, Dalovice, 36263, CZ	27.03.2012
247504	ELAN PHARMA INTERNATIONAL LIMITED, Monksland, Athlone, County Westmeath, IE	23.03.2012
247504	ELAN PHARMA INTERNATIONAL LIMITED, Treasury Building, Lower Grand Canal Street, Dublin 2, IE	27.03.2012
248555	EPIAG LOFIDA - PORCELÁN CZ s. r. o., Hlavní 30, Dalovice, 36263, CZ	27.03.2012
249775	Alcatel-Lucent USA Inc., 600 Mountain Avenue, Murray Hill, NJ, US	22.03.2012
249810	Tomáš Karhánek, Šeříková 364/1, Opava, 74601, CZ	23.03.2012
252433	Humax Holdings Co., Ltd., 212-1 Yubang-dong, Cheoin-gu, Yougin City, Gyonggi-Do, KR	26.03.2012
252516	Mark2 Corporation Investment SE, Pod višňovkou 1662/23, Praha 4 - Krč, 14000, CZ	22.03.2012
253427	Laboratoires INNOTHERA, 22, Avenue Aristide Briand, 94110 Arcueil, FR	23.03.2012
254252	ÉTER CZ, spol. s r.o., Pasteurova 905/10, Olomouc - město, 77900, CZ	22.03.2012
254253	ÉTER CZ, spol. s r.o., Pasteurova 905/10, Olomouc - město, 77900, CZ	22.03.2012
254448	STUALARM IMPORT, s.r.o., Na Křivce 1082/30, Praha - Vršovice, 10100, CZ	23.03.2012
254668	A. POINT s.r.o., Růžová 947/10, Praha 1 - Nové Město, 11503, CZ	22.03.2012
255604	DYNEX LABORATORIES, s.r.o., Vodičkova 791/41, Praha 1, Nové Město, 11000, CZ	23.03.2012
255613	A. W. Chesterton Company, 500 Unicorn Park Drive, Woburn, MA, US	26.03.2012
256345	STEP, spol. s r.o., Malletova 1141, Praha 9 - Libeň, 19000, CZ	22.03.2012
256441	Michalík Erik, tř. Dukelských hrdinů 2335/52, Hodonín, 69501, CZ	27.03.2012
258782	SATJAM, s.r.o., Michalská 1032/21, Ostrava - Slezská Ostrava, 71000, CZ	21.03.2012
259773	BUSINESS WIRE, Inc., 44 Montgomery Street, 39th Floor, San Francisco, CA, US	23.03.2012
262758	DEKONTA, a.s., Dřetovice 109, Stehelčevy, 27342, CZ	22.03.2012

Číslo zápisu	Vlastník	S účinností od
263686	EPIAG LOFIDA - PORCELÁN CZ s. r. o., Hlavní 30, Dalovice, 36263, CZ	27.03.2012
275545	Mark2 Corporation Investment SE, Pod višňovkou 1662/23, Praha 4 - Krč, 14000, CZ	22.03.2012
279980	Mark2 Corporation Investment SE, Pod višňovkou 1662/23, Praha 4 - Krč, 14000, CZ	22.03.2012
284564	Česká triatlonová asociace o.s., Zátokova 100/2, Praha 6 - Břevnov, 16900, CZ	22.03.2012
284565	Česká triatlonová asociace o.s., Zátokova 100/2, Praha 6 - Břevnov, 16900, CZ	22.03.2012
299500	Mark2 Corporation Investment SE, Pod višňovkou 1662/23, Praha 4 - Krč, 14000, CZ	22.03.2012
312374	Equa bank a.s., Karolinská 661/4, Praha 8 - Karlín, 18600, CZ	22.03.2012
321404	Česká triatlonová asociace o.s., Zátokova 100/2, Praha 6 - Břevnov, 16900, CZ	22.03.2012
321405	Česká triatlonová asociace o.s., Zátokova 100/2, Praha 6 - Břevnov, 16900, CZ	22.03.2012
321854	VRATACENTRUM s.r.o., Koutníková 180, Hradec Králové 16, 50301, CZ	22.03.2012
323055	Mark2 Corporation Investment SE, Pod višňovkou 1662/23, Praha 4 - Krč, 14000, CZ	22.03.2012
323190	Equa bank a.s., Karolinská 661/4, Praha 8 - Karlín, 18600, CZ	22.03.2012
323418	Mark2 Corporation Investment SE, Pod višňovkou 1662/23, Praha 4 - Krč, 14000, CZ	22.03.2012
323419	Mark2 Corporation Investment SE, Pod višňovkou 1662/23, Praha 4 - Krč, 14000, CZ	22.03.2012

Ostatní rozhodné údaje a úřední opravy

Kapitola zahrnuje zejména přetřídění seznamu výrobků a služeb v návaznosti na mezinárodní zápis, opravu chyb ve formulaci, přepisů a zjevných nesprávností za účelem uvedení do souladu se skutečností. V této kapitole jsou zveřejňovány jen takové údaje, které nemohou být zveřejněny spolu se zveřejněním přihlášky nebo se zápisem ochranné známky. Dále kapitola obsahuje důležitá úřední sdělení.

(111) 224037
(210) O-139098

Datum provedení změny: 21.03.2012

V návaznosti na mezinárodní zápis přetřídí se výrobky "motoroky pro topení pro autobus, pro elektrické vozíky, pro stahovače oken" ze třídy 12 do třídy 7.