

Číselné INID kódy pro označování bibliografických dat technických řešení

INID Codes for the identification of bibliographic data of technical solutions

(Standard WIPO ST. 9 a ST. 80)

(11)	číslo patentu/zápisu/osvědčení	(11)	Number of the patent/registration/certification
(15)	datum zápisu průmyslového vzoru	(15)	Industrial design registration date
(21)	číslo přihlášky/zálosti	(21)	Application number
(22)	datum podání přihlášky/zálosti	(22)	Date of application filing
(23)	údaje o výstavní prioritě	(23)	Exhibition priority data
(28)	počet průmyslových vzorů	(28)	Number of industrial designs included in the application
(31)	číslo prioritní přihlášky	(31)	Number of priority application
(32)	datum podání prioritní přihlášky	(32)	Filing date of priority application
(33)	země priority	(33)	Priority country
(40)	datum zveřejnění přihlášky vynálezu	(40)	Date of publication of patent application
(45)	datum zveřejnění zapsaného průmyslového vzoru	(45)	Publication date of the registered industrial design
(47)	datum zveřejnění udělení patentu a zápisu užitého vzoru, datum zápisu užitého vzoru, datum oznámení udělení evropského patentu v Evropském patentovém věstníku	(47)	Publication date of patent granting and publication date of utility model registration, registration date of utility model, publication date of European patent granting in the European patent bulletin
(51)	mezinárodní patentové třídění/Locarnské třídění průmyslových vzorů	(51)	International Patent Classification/ Locarno Classification for Industrial Designs
(54)	název	(54)	Title
(55)	vyobrazení průmyslového vzoru	(55)	Reproduction of the industrial design
(57)	anotace	(57)	Abstract
(68)	číslo základního patentu	(68)	Number of the basic patent
(71)	označení přihlašovatele/žadatele	(71)	Applicant
(72)	označení původce	(72)	Inventor
(73)	označení majitele/vlastníka	(73)	Owner
(74)	označení zástupce	(74)	Attorney's name and address
(86)	číslo mezinárodní přihlášky	(86)	International application number
(87)	číslo mezinárodního zveřejnění	(87)	International publication number
(92)	datum a číslo první registrace přípravku pro Českou republiku	(92)	Date and number(s) of the first authorization to market the product in the CZ
(93)	datum, číslo a země první registrace přípravku v rámci Společenství	(93)	Date, number(s) and country of the first authorization to market the product in the EEC
(94)	doba platnosti osvědčení	(94)	Term of certification validity
(95)	označení a typ přípravku	(95)	Name of the product and product type
(96)	datum podání a číslo evropské patentové přihlášky	(96)	European patent application filing date and number
(97)	datum zveřejnění a číslo zveřejnění evropské patentové přihlášky v Evropském patentovém věstníku	(97)	European patent application publication date and publication number in the European patent bulletin

Číselné INID kódy pro označování bibliografických dat ochranných známek

INID codes and minimum required for the identification of bibliographics data relating to marks

(Standard WIPO ST.60)

(111)	Číslo zápisu ochranné známky (registrace)	(111)	Number of registration
(151)	Datum zápisu ochranné známky	(151)	Date of the registration
(210)	Číslo přihlášky ochranné známky (spisu)	(210)	Number of the application
(220)	Datum podání přihlášky	(220)	Date of filing of the application
(320)	Datum vzniku práva přednosti	(320)	Date of the first application
(442)	Datum zveřejnění přihlášky po průzkumu	(442)	Date of the publication of the examined application
(450)	Datum zveřejnění zápisu ochranné známky ve Věstníku	(450)	Date of publication of the registration
(510)	Seznam výrobků a služeb	(510)	List of goods and/or services
(511)	Číslo třídy výrobků a služeb	(511)	Number of the class of goods and/or services
(526)	Omezení rozsahu ochrany o prvek	(526)	Disclaimer
(540)	Znění nebo vyobrazení ochranné známky	(540)	Reproduction of the mark
(551)	Kolektivní ochranná známka	(551)	Collective mark
(554)	Prostorová ochranná známka	(554)	Three-dimensional mark
(558)	Ochranná známka tvořená pouze barvou nebo kombinací barev	(558)	Mark consisting exclusively of one or several colours
(583)	Datum právní moci rozhodnutí/výsledek rozhodnutí	(583)	Date of the legal force of the decision/ result of the decision
(591)	Údaje o barevnosti ochranné známky	(591)	Information concerning colour
(730)	Přihlašovatel/vlastník ochranné známky	(730)	The applicant or the holder of the mark
(740)	Zástupce	(740)	Name and address of the representative
(811)	Mezinárodní číslo zápisu ochranné známky	(811)	Number of the international registration
(890)	Kód státu ochrany mezinárodní ochranné známky	(890)	INID code of the state of the international mark

Kódy pro kódování záhlaví oznámení publikovaných ve Věstníku

(Standard WIPO ST. 17)

BB9A	zveřejněné přihlášky vynálezů	MK4A	zánik patentů uplynutím doby platnosti
FG1K	zapsané užité vzory	MK4F	zánik autorských osvědčení uplynutím doby ochrany
FG4A	udělené patenty	MK4Q	zánik průmyslového vzoru uplynutím doby ochrany
FG4Q	zapsané průmyslové vzory	MM4A	zánik patentů pro nezaplacení ročních poplatků
LD3K	částečný výmaz užitého vzoru	MM4F	zánik autorských osvědčení pro nezaplacení ročních poplatků
LD4Q	částečný výmaz průmyslového vzoru	ND1K	prodloužení platnosti užitého vzoru
MA4A	zánik patentu vzdáním se	ND4Q	obnova doby ochrany průmyslového vzoru
MA4F	zánik autorských osvědčení vzdáním se	PA4A	změna autorského osvědčení na patent
MC3K	výmaz užitého vzoru	PC9A	změna dispozičního práva k vynálezu
MC4A	zrušení patentu	PD1K	převod práv a ostatní změny majitelů užitého vzoru
MC4F	zrušení autorského osvědčení	PD4A	převod práv a ostatní změny majitelů patentů
MC4Q	výmaz průmyslového vzoru	PD4Q	převod práv a ostatní změny vlastníků průmyslových vzorů
MH1K	zánik užitého vzoru vzdáním se	QA9A	nabídka licence
MH4A	částečné zrušení patentu	SB4A	zapsané patenty do rejstříku po odtajnění
MH4F	částečné zrušení autorského osvědčení	SB4F	zapsaná autorská osvědčení do rejstříku po odtajnění
MH4Q	zánik průmyslového vzoru vzdáním se		
MK1K	zánik užitého vzoru uplynutím doby platnosti		

Opravy Změny Různé

Opravy u přihlášek vynálezů s žádostí o udělení patentu

HA9A	jmenování vynálezce	HF9A	oprava dat
HB9A	oprava jmen	HG9A	oprava chyb v třídění
HC9A	změna jmen	HH9A	oprava nebo změna všeobecně
HD9A	oprava adres	HK9A	tiskové chyby v úřed. věstnících
HE9A	změna adres		

Opravy ochranných dokumentů

patenty	autorská osvědčení	užitné vzory	průmyslové vzory	
TA4A	TA4F	TA1K	TA4Q	jmenování vynálezce
TB4A	TB4F	TB1K	TB4Q	oprava jmen
TC4A	TC4F	TC1K	TC4Q	změna jmen
TD4A	TD4F	TD1K	TD4Q	oprava adres
TE4A	TE4F	TE1K	TE4Q	změna adres
TF4A	TF4F	TF1K	TF4Q	oprava dat
TG4A	TG4F	TG1K	TG4Q	oprava chyb v třídění
TH4A	TH4F	TH1K	TH4Q	oprava nebo změna všeobecně
TK9A	TK9F	TK1K	TK4Q	tiskové chyby v úřed. věstnících

Kódy pro označování zemí a mezinárodních organizací použité ve věstníku

AT	Rakousko
BZ	Belize
CA	Kanada
CH	Švýcarsko
CN	Čína
CZ	Česká republika
DE	Spolková republika Německo
GB	Velká Británie
JP	Japonsko
KR	Korejská republika
NL	Nizozemí
NO	Norsko
PL	Polsko
SE	Švédsko
SK	Slovensko
US	Spojené státy americké
VG	Panenské ostrovy (Britské)

Kódy pro označování států USA použité ve věstníku

CA	California
CO	Colorado
FL	Florida
NJ	New Jersey
NV	Nevada
NY	New York
OH	Ohio
OK	Oklahoma
PA	Pennsylvania
RI	Rhode Island

BB9A Zveřejněné přihlášky vynálezů - přehled podle čísel přihlášek

Dále uvedené přihlášky vynálezů byly zveřejněny dnem, uvedeným ve Věstníku podle zákona č. 527/1990 Sb., o vynálezech a zlepšovacích návrzích, ve znění pozdějších předpisů, a jsou k dispozici v patentové knihovně Úřadu průmyslového vlastnictví, Antonína Čermáka 2a, 160 68, Praha 6.

2010-451	<i>F 02 B 45/02</i>	(2006.01)
2010-617	<i>D 01 H 13/06</i>	(2006.01)
2010-618	<i>C 12 G 3/14</i>	(2006.01)
2010-619	<i>C 23 C 18/22</i>	(2006.01)
2010-626	<i>G 08 G 1/00</i>	(2006.01)
2010-628	<i>C 07 D 487/22</i>	(2006.01)
2010-660	<i>A 01 K 15/02</i>	(2006.01)
2010-701	<i>B 23 B 47/14</i>	(2006.01)
2010-702	<i>B 23 B 47/18</i>	(2006.01)
2010-734	<i>E 01 C 1/02</i>	(2006.01)
2010-867	<i>C 08 K 5/3475</i>	(2006.01)
2010-918	<i>C 12 G 3/04</i>	(2006.01)
2011-216	<i>C 12 C 3/08</i>	(2006.01)
2011-353	<i>B 82 Y 5/00</i>	(2011.01)
2011-366	<i>B 82 Y 5/00</i>	(2011.01)
2011-490	<i>D 03 D 49/04</i>	(2006.01)

Zveřejněné přihlášky vynálezů - řazené podle MPT

- (51) **A01K 15/02** (2006.01)
A01K 1/12 (2006.01)
H04R 1/00 (2006.01)
- (21) **2010-660**
- (71) Výzkumný ústav zemědělské techniky, v.v.i., Praha 6 - Ruzyně, CZ
- (72) Machálek Antonín Ing. CSc., Praha 6 - Řepy, CZ
- (54) **Audiostimulátor**
- (22) 03.09.2010
- (57) Audiostimulátor, určený zejména pro vyvolání individuálního dojíacího reflexu prostřednictvím zafixovaného zvukového vjemu, obsahuje v pouzdře (1) uložené a navzájem propojené moduly, a to zvukový záznamový modul (5), zvukový reprodukční modul (3), časově programovací modul (2), ovládací modul (4) a elektrický napájecí modul (6). Pouzdro (1) je uzpůsobeno pro umístění u ucha zvířete, a to nejlépe pod ušní známku (7) nebo na ohlávce (8).
- (74) Ing. Libor Šimek, Vinohradská 194, Praha 3 - Vinohrady, 13000

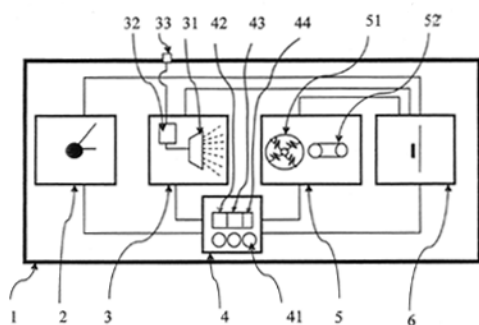

- (22) 22.09.2010
- (57) Výsuvné ústrojí vrtacího vřetene (2) obráběcího stroje, jehož rotační pohon (1) je prostřednictvím převodového ústrojí (4) kinematicky spojen s vrtacím vřetenem (2), a které jsou společně výsuvně a neotočně uloženy v pinole (3) prostřednictvím vestavby (31). Rotační pohon (1) a převodové ústrojí (4) volně obemkávají výsuvný šroub (5), jehož matice (6) je upevněna na vestavbě (31). Pohonné ústrojí (51) výsuvného šroubu (5) je upevněno na pinole (3).
- (74) TICHÝ & POLÁČEK Patentoprávní a známková kancelář, Ing. Jiří Poláček, Dominikánská 6, Plzeň, 30112

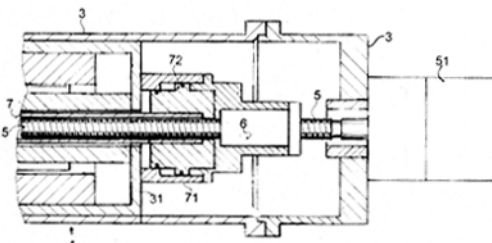

- (51) **B23B 47/14** (2006.01)
B23Q 5/12 (2006.01)
B23Q 5/18 (2006.01)
- (21) **2010-701**
- (71) ŠKODA MACHINE TOOL a.s., Plzeň, CZ
- (72) Stanek Jan Ing., Plzeň, CZ
- (54) **Pohonné ústrojí vrtacího vřetene**
- (22) 22.09.2010
- (57) Vynálezem je pohonné ústrojí vrtacího vřetene (2) obráběcího stroje, které je vůči vrtacímu vřetenu (2) výsuvně a neotočně uloženo v pinole (3). Pohonné ústrojí obsahuje rotační pohon (1) a na něj navazující převodové ústrojí kinematicky spojené s vrtacím vřetenem (2). Rotační pohon (1) a převodové ústrojí volně obemkávají osovou dutinu pinoly (3) určenou pro uložení ovládacích prvků vrtacího vřetene (2).
- (74) TICHÝ & POLÁČEK Patentoprávní a známková kancelář, Ing. Jiří Poláček, Dominikánská 6, Plzeň, 30112

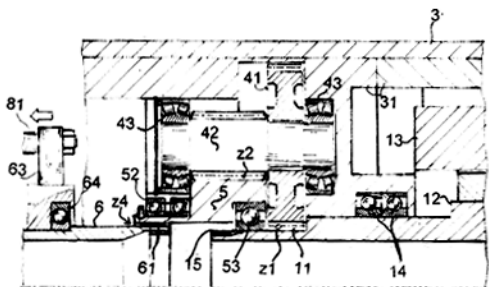

- (51) **B23B 47/18** (2006.01)
B23Q 5/32 (2006.01)
- (21) **2010-702**
- (71) ŠKODA MACHINE TOOL a.s., Plzeň, CZ
- (72) Stanek Jan Ing., Plzeň, CZ
- (54) **Výsuvné ústrojí vrtacího vřetene**

- (51) **B82Y 5/00** (2011.01)
A61K 9/16 (2006.01)
A61K 9/19 (2006.01)
- (21) **2011-353**
- (71) Zentiva, k.s., Praha 10, CZ
- (72) Král Vladimír Prof. RNDr. DrSc., Praha 2, CZ
Rak Jakub Ing., Plzeň, CZ
Zagora Jiří Ing. CSc., Praha 9 - Újezd nad Lesy, CZ
Grünwaldová Veronika Ing., Praha 10, CZ
Řezáčová Anna PharmDr. Ph.D., Libiř, CZ
Jampílek Josef Doc. PharmDr. Ph.D., Mladá Boleslav, CZ
Kůtková Božena RNDr. Ph.D., Praha 9, CZ
- (54) **Příprava, stabilizace a využití nanočástic API pro vývoj moderních lékových forem**
- (22) 13.06.2011
- (57) Patentová přihláška popisuje způsoby přípravy a stabilizace nanočástic API. Stabilizované nanočástice byly využity pro přípravu lékových forem, a to jak orálních tak topických. Je prezentována a biodostupnost jako funkce velikosti a způsobu modifikace částic API.
- (74) Rott, Růžička & Guttmann Patentové, známkové a advokátní kanceláře, Ing. Ivana Jirotková, Vinohradská 37, Praha 2, 12000

- (51) **B82Y 5/00** (2011.01)
B82Y 10/00 (2011.01)
B82Y 40/00 (2011.01)
B82B 1/00 (2006.01)
A61K 47/36 (2006.01)
A61K 47/38 (2006.01)
A61P 35/00 (2006.01)
B82B 3/00 (2006.01)
- (21) **2011-366**
- (71) Zentiva, k. s., Praha 10 - Dolní Měcholupy, CZ
- (72) Král Vladimír Prof. RNDr. CSc. DrSc., Praha 2, CZ
Králová Jarmila RNDr. CSc., Praha 2, CZ
Fliieger Miroslav RNDr. CSc., Praha 7, CZ
Jampílek Josef Doc. PharmDr. Ph.D., Mladá Boleslav, CZ
Řezáčová Anna PharmDr. Ph.D., Libiř, CZ
Dohnal Jiří Doc. Ing. CSc. MBA., Praha 10, CZ
Oktábec Zbyněk PharmDr., Praha 3, CZ
Grünwaldová Veronika Ing., Praha 10, CZ
Záruba Kamil Ing. Ph.D., Praha 3, CZ
Poučková Pavla Doc. RNDr. CSc., Dobřichovice, CZ
Martásek Pavel Prof. MUDr. Ph.D. DrSc., Praha 4, CZ
- (54) **Způsob podávání léčiv ve formě nanočástic umožňující průchod hematoencefalickou bariérou**
- (22) 21.06.2011
- (57) Řešení se týká přípravy a využití nanočástic API aktivních léčivých látek, nebo inkluze API do nanočástic excipientu pro překonání hematoencefalické bariéry a zvýšení koncentrace léčiva v mozku v porovnání s kontrolním

experimentem. Pro stabilizaci, případně inkluzi API jsme použili biokompatibilních polymerních excipientů, především polysacharidového typu a jejich kombinace se sol-gely silikagelového typu. Testované nanočásticové systémy byly využity pro cílený transport léčiv přes hematoencefalickou bariéru. Analytická data ukázala významný přínos této metodiky v porovnání s mikročásticemi API v kontrolním experimentu. Superiorita nanočástic API pro transport API ve formě nanočástic byla prokázána sledováním koncentrace API v mozkové tkáni jeho funkce velikosti částic. Aplikace byly sledovány především pro antipsychotika a cytostatika, a to preferenčně pro orální podávání léčiv. Aplikace je možná také pro subkutánní, intramuskulární a inhalační aplikace. Předloženou metodiku je možné využít jak pro monoterapii, tak kombinace léků.

(74) Rott, Růžička & Guttman Patentové, známkové a advokátní kanceláře, Ing. Jana Fuchsová, Vinohradská 37, Praha 2, 12000

- (51) **C07D 487/22** (2006.01)
A61K 31/409 (2006.01)
A61K 31/555 (2006.01)
A61K 31/28 (2006.01)
A61K 31/315 (2006.01)
A61P 31/00 (2006.01)
A61P 31/04 (2006.01)
- (21) **2010-628**
- (71) Výzkumný ústav organických syntéz a.s., Rybitví, CZ
 Univerzita Karlova v Praze, Lékařská fakulta v Hradci Králové, Hradec Králové 1, CZ
 Fakultní nemocnice Hradec Králové, Hradec Králové, CZ
- (72) Karásková Marie, Pardubice, CZ
 Rakušan Jan, Přelouč, CZ
 Černý Jiří, Pěnčín, CZ
 Slezák Radovan, Třebechovice pod Orebem, CZ
 Ryšková Lenka, Hradec Králové, CZ
 Buchtá Vladimír, Hradec Králové, CZ
- (54) **Sloučenina pro fotodynamickou inaktivaci mikroorganismů, na bázi derivátů ftalocyaninu, derivát ftalocyaninu pro přípravu této sloučeniny, a způsob přípravy této sloučeniny**
- (22) 19.08.2010
- (57) Předmětem vynálezu je sloučenina na bázi derivátů ftalocyaninu pro fotodynamickou inaktivaci mikroorganismů, s univerzálním účinkem na gram pozitivní a gram negativní patogení bakterie a patogenní kvasinky, která je tvořena alespoň jednou solí organické kyseliny sulfamidického typu derivátů ftalocyaninu, a je popsána obecným vzorcem I, kde Me = H₂HOAl, Zn, Pc = ftalocyaninový skelet, n = 1-6, R₁, R₂ jsou nezávisle na sobě rozvětvený nebo nerozvětvený alkyl, A⁻ = anion kyseliny askorbové, kyseliny mléčné, kyseliny citrónové.
- (74) PatentCentrum Sedlák & Partners s.r.o., Husova 5, České Budějovice, 37001

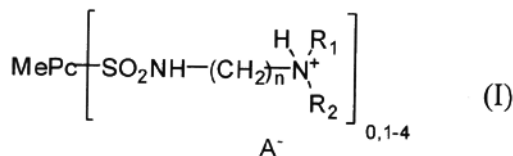

- (51) **C08K 5/3475** (2006.01)
C09D 133/04 (2006.01)
C09D 133/02 (2006.01)
C08K 5/07 (2006.01)
C08K 5/32 (2006.01)
C09J 133/04 (2006.01)
C09J 133/02 (2006.01)
C09D 5/32 (2006.01)
C09J 7/00 (2006.01)
C09K 15/30 (2006.01)
- (21) **2010-867**
- (71) Centrum organické chemie s.r.o., Rybitví, CZ

- (72) Kubáč Lubomír Ing., Rybitví, CZ
 Kotlík Petr Doc. Ing. CSc., Slaný, CZ
 Horálek Jiří Ing. CSc., Pardubice, CZ
 Akerman Jiří Ing. CSc., Lázně Bohdaneč, CZ
 Doubravová Kateřina Ing. Ph.D., Praha 6, CZ
 Bayer Karol Ing., Malacky, SK
 Honců Petr Ing., Pardubice, CZ
- (54) **Fotoprotektivní filmotvorná kompozice, zejména pro ochranu a restaurování památek, a její použití**
- (22) 25.11.2010
- (57) Filmotvorná polymerní kompozice zahrnující polymerní matici s chemicky zabudovaným UV filtrem (UV absorbérem) benzotriazolového typu, jejíž podstata spočívá v tom, že matrice sestává z alespoň jednoho polymeru na bázi esterů α, β - nenasycených kyselin a těchto kyselin samotných, přičemž kompozice dále obsahuje jako aditiva další UV absorbér tvořený hydroxyfunkční látkou benzofenonového typu a/nebo alespoň jeden antioxidant na bázi stericky bráněných aminů (HALS), kde tato aditiva vykazují synergický efekt zvyšující trvalý ochranný účinek kompozice. Tuto kompozici je možno aplikovat buď přímo ve formě ochranného filmu na chráněný předmět nebo jako adhesivní vrstvu na transparentní bezbarvé fólie, které se aplikují na transparentní desky (např. okenní sklo nebo vitríny) a jsou schopny odfiltrovat veškeré UV záření ze světelného zdroje, které osvětluje chráněný prostor s chráněným předmětem nebo předměty. Fotoprotektivní filmotvorná kompozice několikanásobně zvyšuje odolnost chráněných předmětů před účinky UV záření a zajišťuje tak požadované prostředí pro dlouhodobé uložení předmětů s vysokou kulturní a historickou hodnotou.
- (74) PatentCentrum Sedlák & Partners s.r.o., Husova 5, České Budějovice, 37001

- (51) **C12C 3/08** (2006.01)
C12C 3/10 (2006.01)
- (21) **2011-216**
- (71) Chmelařský institut, s. r. o., Žatec, CZ
 Krofta Karel Ing. Ph.D., Žatec, CZ
 Lišková Hana, Žatec, CZ
 Vrabcová Světlana, Holeděč, CZ
- (54) **Způsob přípravy čistých beta kyselin chmele**
- (22) 14.04.2011
- (57) Způsob přípravy čistých beta kyselin chmele ze chmele a chmelových výrobků o čistotě vyšší než 99 % spočívá ve dvoustupňovém procesu. Prvním krokem je separace alfa kyselin chmele a beta kyselin chmele prováděná z toluenového roztoku v alkalickém prostředí. Výsledkem prvního kroku je surový produkt obsahující 75 až 80 % hmotn. beta kyselin chmele, do 3 % hmotn. alfa kyselin chmele, zbytek připadá na nspecifické měkké pryskyřice. Příprava beta kyselin chmele o čistotě vyšší než 99 % se provádí ve druhém kroku rekrystalizací ze směsného rozpouštědla acetonitril-voda při normální teplotě. Podíl acetonitrilu v rozpouštědle je 60 až 80 % obj.
- (74) Mgr. Ing. Stanislav Babický, Budovatelů 2407, Most, 43401

- (51) **C12G 3/04** (2006.01)
C12G 3/06 (2006.01)
A23L 1/185 (2006.01)
C12C 7/00 (2006.01)
- (21) **2010-918**
- (71) Vysoká škola chemicko-technologická v Praze, Praha 6, CZ
 Kolouchová Irena Ing. Ph.D., Kladno, CZ
- (54) **Alkoholické nápoje s obsahem sladiny a/nebo mladiny**
- (22) 09.12.2010
- (57) Alkoholický nápoj obsahující 15 až 80 % obj. alkoholu a 20 až 85 % obj. sladiny a/nebo mladiny. Nápoj může dále obsahovat sladidinový a/nebo mladidinový extrakt a další přísady ovocné nebo zeleninové šťávy či jejich koncentráty a dalších aromat a extraktů z bylin.

- (51) **C12G 3/14** (2006.01)
- (21) **2010-618**
- (71) Žďárský Roman Ing., Jablonec nad Nisou, CZ
 Sobota Jindřich Ing., Jablonec nad Nisou, CZ

- (72) Žďárský Roman Ing., Jablonec nad Nisou, CZ
Sobota Jindřich Ing., Jablonec nad Nisou, CZ
- (54) **Způsob dělení alkoholu v alkoholických nápojích nestacionární a stacionární mrazovou frakcionací**
- (22) 17.08.2010
- (57) Řešení se týká způsobu hmotového rozdělení obsahu alkoholu v alkoholických nápojích, především vínech, kdy výsledkem je získání několika frakcí s kvantitativně odlišným obsahem alkoholu, a to pomocí změny teplot (skupenství).
- (74) RETROPATENT s.r.o., Mgr. Kamil Kolátor, Dolní nám. 5, Jablonec nad Nisou, 46601

- (51) **C23C 18/22** (2006.01)
C23C 18/32 (2006.01)
- (21) **2010-619**
- (71) Vysoká škola chemicko - technologická v Praze, Praha 6, CZ
- (72) Vojtěch Dalibor doc. Dr. Ing., Kladno 1, CZ
Novák Michal Ing., Praha 2, CZ
- (54) **Způsob přípravy tvrdých, tepelně odolných povlaků na slitinách Al-Si**
- (22) 17.08.2010
- (57) Způsob přípravy vrstev Ni-P na slitinách Al-Si o obsahu křemíku 5-25 hm. %, případně s dalšími prvky, probíhá ve třech krocích: 1. úprava povrchu slitiny broušením a odmaštěním, 2. selektivní rozpouštění hliníku pro zvýšení drsnosti povrchu, 3. chemické (bezproudivé) pokovení v lázni. Způsob přípravy vrstev Ni-P-vlákná Al₂O₃ na slitinách Al-Si o obsahu křemíku 5-25 hm. %, případně s dalšími prvky, probíhá ve čtyřech krocích: 1. úprava povrchu slitiny broušením a odmaštěním, 2. selektivní rozpouštění hliníku pro zvýšení drsnosti povrchu, 3. aktivace vláken oxidu hlinitého, 4. chemické (bezproudivé) pokovení v lázni s vlákny z oxidu hlinitého.

- (51) **D01H 13/06** (2006.01)
B65H 54/28 (2006.01)
B65H 51/30 (2006.01)
- (21) **2010-617**
- (71) Rieter CZ s.r.o., Ústí nad Orlicí, CZ
VÚTS, a.s., Liberec 1, CZ
- (72) Founě František Ing., Ústí nad Orlicí, CZ
Klouček Pavel Ing. Ph.D., Liberec 22, CZ
- (54) **Zařízení k rozvádění příze na textilních strojích**
- (22) 17.08.2010
- (57) Zařízení k rozvádění příze navíjené na cívku uloženou v navíjecím ústrojí pracovního místa textilního stroje obsahuje podélnou rozváděcí tyč (2) rovnoběžnou s osou navíjené cívky a společnou pro řadu pracovních míst. Rozváděcí tyč (2) je spřažena s pohonem udělujícím jí přímočarý vratný pohyb a s ovládacím systémem určujícím polohu úvratí rozváděcí tyče (2). Zařízení dále obsahuje dvě ve vzájemném odstupu uspořádané dvojice magnetů (21, 41; 22, 42). Každá dvojice je tvořena stavěcím magnetem (41, 42) uloženým přestavitelně na rámu (1) stroje a pohyblivým magnetem (21, 22) pevně spojeným s rozváděcí tyčí (2). Magnety (21, 41; 22, 42) ve dvojici jsou uloženy stejnými póly proti sobě, přičemž každý stavěcí magnet (41, 42) je pevně spojen s výstupním členem převodového ústrojí nebo soustavy navazujících převodových ústrojí, z nichž alespoň jedno soustrojí je samosvorné, a jejichž vstupní člen je spřažen s krokovým motorem (6).
- (74) Ing. Dobroslav Musil, patentová kancelář, Ing. Dobroslav Musil, Cejl 38, Brno, 60200

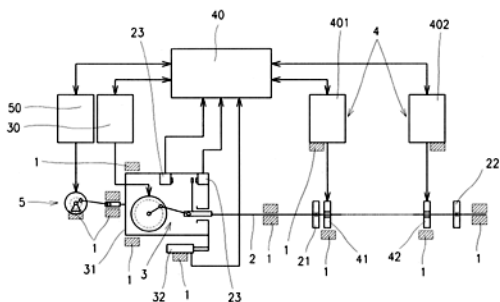

- (51) **D03D 49/04** (2006.01)
D03D 49/14 (2006.01)
G01L 5/04 (2006.01)
G01L 5/10 (2006.01)
D03D 49/18 (2006.01)
- (21) **2011-490**
- (71) Technická univerzita v Liberci, Liberec, CZ
- (72) Bílek Marin Doc. Ing. Ph.D., Liberec 1, CZ
Tumajer Petr Ing. Ph.D., Liberec 12, CZ
- (54) **Způsob a zařízení k měření tkacího odporu na tkacím stroji**
- (22) 10.08.2011
- (57) Způsob měření tkacího odporu se provádí při tkaní, kdy se současně měří tahová síla Q_0 v osnově a tahová síla Q_T ve tkanině a z jejich rozdílu se stanovuje okamžitý tkací odpor $R = Q_0 - Q_T$. Zařízení k měření tkacího odporu R na tkacím stroji (100) obsahuje osnovní vál (102) spřažený s osnovním regulátorem, osnovní svírku (103), tkací listy (105, 106), tkací paprsek (111), navíjecí ústrojí (115) a tenzometrické snímače (2, 7) pro měření tahové síly Q_0 v osnovních nitích (101) a tahové síly Q_T ve vytvářené tkanině (114). Výstupní signál snímače (2) tahové síly Q_0 v osnově je připojena ke kanálu (B) vyhodnocovací jednotky (9) a výstupní signál snímače (7) tahové síly Q_T ve tkanině je připojen ke kanálu (B) vyhodnocovací jednotky (9). Vyhodnocovací jednotka (9) je opatřena nebo spřažena s prostředky pro odpočítání velikosti tahové síly Q_T ve tkanině od velikosti tahové síly Q_0 v osnově, přičemž vypočítaný rozdíl je roven tkacímu odporu R .
- (74) Ing. Dobroslav Musil, patentová kancelář, Ing. Dobroslav Musil, Cejl 38, Brno, 60200

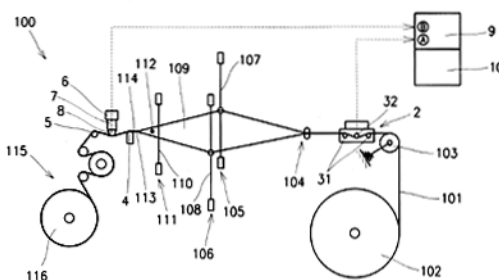

- (51) **E01C 1/02** (2006.01)
E01F 9/00 (2006.01)
- (21) **2010-734**
- (71) Novotný Petr Ing., Pardubice, CZ
- (72) Novotný Petr Ing., Pardubice, CZ
- (54) **Okružní křižovatka pro zajištění plynulého a bezpečného průjezdu vozidel s právem přednosti v jízdě a/nebo vozidel s nadměrným nákladem**
- (22) 07.10.2010
- (57) Okružní křižovatka zahrnuje kruhový objezd (1) se středovým ostrovem (2) a vozovky (3, 3', 4, 4') napojené na kruhový objezd (1). Ve středovém ostrově (2) je vytvořen přejezd (5) středového ostrova (2), tvořený alespoň jedním jízdním pruhem směřujícím šikmo přes středový ostrov (2) od výjezdu z kruhového objezdu (1) na první vozovku (3) k výjezdu z kruhového objezdu (1) na pořadí alespoň třetí vozovky (3') následující od výjezdu na kruhový objezd (1) po první vozovce (3). Před výjezdy na první vozovku (3) a na třetí vozovku (3') mohou být osazena výstražná světla (6, 6') s dálkovým ovládním. Vozidlo (7) s právem přednosti v jízdě a/nebo vozidlo (8) s nadměrným nákladem projíždí přes přejezd (5) středového ostrova (2), přičemž si nejprve najede na první vozovce (3) do protisměru a na kruhový objezd (1) vjede výjezdem na první vozovku (3).
- (74) PatentCentrum Sedláč & Partners s.r.o., Husova 5, České Budějovice, 37001

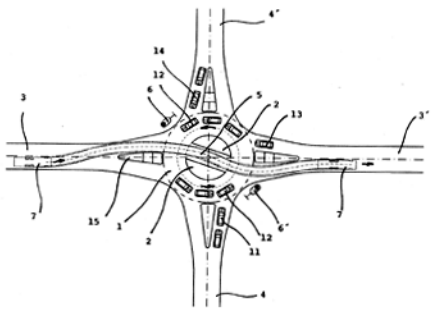

- (51) **F02B 45/02** (2006.01)
 (21) **2010-451**
 (71) Jurán Milan, Valašská Polanka, CZ
 (72) Jurán Milan, Valašská Polanka, CZ
 (54) **Spalovací motor pro spalování pevných práškových paliv**
 (22) 08.06.2010
 (57) Spalovací motor (1) pro spalování pevných práškových paliv sestává z hlavové části (2) a válce (3) a je opatřen palivovým ventilem (4), spalinovým ventilem (5), elektromagnetickými cívkami (6) pro jejich ovládní, iniciačním zápalným zdrojem (7), spalovací komorou (8) a pístem (9) s křížkou (10) připojenou k hřídeli (11) stroje. Hlavová část (2) obsahuje mísící komoru (16), do které je zaústěn přívod (12) vzduchu a přívod (14) paliva. Přívod (14) paliva do mísící komory (16) je opatřen elektromagnetickým kohoutem (15) s kloubovým uzávěrem a přívod (12) vzduchu je opatřen zpětnou klapkou (13).
- (74) Ing. Jiří Malúšek, Mendlovo nám. 1a, Brno, 60300

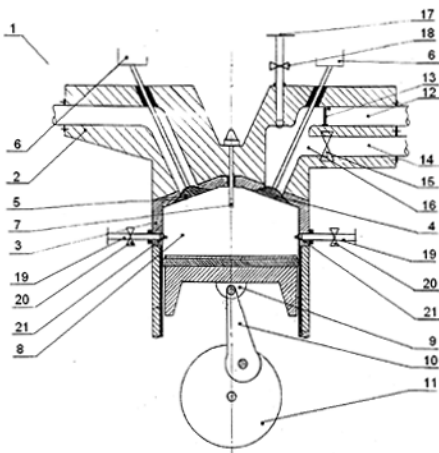

- (51) **G08G 1/00** (2006.01)
G08G 1/0965 (2006.01)
 (21) **2010-626**
 (71) Kalívoda Miloslav, Strakonice 1, CZ
 (72) Kalívoda Miloslav, Strakonice 1, CZ
 (54) **Systém radiové výstrahy**
 (22) 18.08.2010
 (57) Systém radiové výstrahy, sestavený z vysílače a přijímačů s výstupy na signalizační prvky, jehož digitální vysílač (1) s regulovatelným omezeným dosahem (Z) a výkonem s možností přenosu výstražných signálů a mluveného slova a umístěný na vozidle (Y) s právem přednostní jízdy a/nebo na výstražném systému chráněných přejezdů a/nebo na drážním vozidle a/nebo na prostředku letecké záchrané služby je nastaven na jedinou frekvenci stanovenou příslušným zákonným ustanovením pro dané území, přičemž každý přijímač (4) účastníka silničního provozu umístěný na základě zákonného ustanovení na vozidle (X) účastníka silničního provozu s akustickou a optickou signalizací, permanentně zapojený k elektrické instalaci vozidla (X) účastníka silničního provozu je nastaven na frekvenci totožnou s frekvencí digitálního vysílače (1) uspořádaným na vozidle (Y) s právem přednostní jízdy

a/nebo na výstražném systému chráněných přejezdů a/nebo na drážním vozidle a/nebo na prostředku letecké záchrané služby.

- (74) Bartoloměj Kouba, patentový zástupce, Mánesova 1200, Strakonice 1, 38601

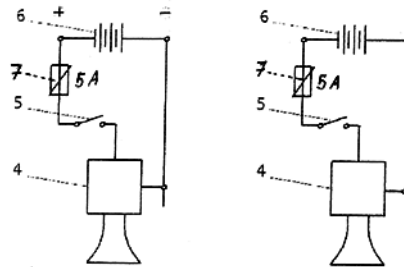
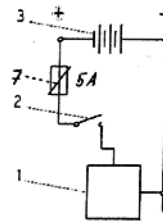

Zveřejněné přihlášky vynálezů - přehled podle třídících znaků

Tato kapitola obsahuje zveřejněné přihlášky vynálezů uspořádané podle třídících znaků mezinárodního patentové třídění, nacházejících se na druhém až x-tém místě zařídění přihlášky vynálezu. Přihlášky vynálezu uspořádané podle třídících znaků na 1. pozici zařídění jsou uvedeny v předchozí části.

A 01 K 1/12	(2006.01)	2010-660
A 23 L 1/185	(2006.01)	2010-918
A 61 K 31/28	(2006.01)	2010-628
A 61 K 31/315	(2006.01)	2010-628
A 61 K 31/409	(2006.01)	2010-628
A 61 K 31/555	(2006.01)	2010-628
A 61 K 47/36	(2006.01)	2011-366
A 61 K 47/38	(2006.01)	2011-366
A 61 K 9/16	(2006.01)	2011-353
A 61 K 9/19	(2006.01)	2011-353
A 61 P 31/00	(2006.01)	2010-628
A 61 P 31/04	(2006.01)	2010-628
A 61 P 35/00	(2006.01)	2011-366
B 23 Q 5/12	(2006.01)	2010-701
B 23 Q 5/18	(2006.01)	2010-701
B 23 Q 5/32	(2006.01)	2010-702
B 65 H 51/30	(2006.01)	2010-617
B 65 H 54/28	(2006.01)	2010-617
B 82 B 1/00	(2006.01)	2011-366
B 82 B 3/00	(2006.01)	2011-366
B 82 Y 10/00	(2011.01)	2011-366
B 82 Y 40/00	(2011.01)	2011-366
C 08 K 5/07	(2006.01)	2010-867
C 08 K 5/32	(2006.01)	2010-867
C 09 D 133/02	(2006.01)	2010-867
C 09 D 133/04	(2006.01)	2010-867
C 09 D 5/32	(2006.01)	2010-867
C 09 J 133/02	(2006.01)	2010-867
C 09 J 133/04	(2006.01)	2010-867
C 09 J 7/00	(2006.01)	2010-867
C 09 K 15/30	(2006.01)	2010-867
C 12 C 3/10	(2006.01)	2011-216
C 12 C 7/00	(2006.01)	2010-918
C 12 G 3/06	(2006.01)	2010-918
C 23 C 18/32	(2006.01)	2010-619
D 03 D 49/14	(2006.01)	2011-490
D 03 D 49/18	(2006.01)	2011-490
E 01 F 9/00	(2006.01)	2010-734
G 01 L 5/04	(2006.01)	2011-490
G 01 L 5/10	(2006.01)	2011-490
G 08 G 1/0965	(2006.01)	2010-626
H 04 R 1/00	(2006.01)	2010-660

Seznam přihlašovatelů zveřejněných přihlášek vynálezů

(71)	(21)	(51)	(71)	(21)	(51)
Centrum organické chemie s.r.o., Rybitví, CZ	2010-867	C 08 K 5/3475	(2006.01)		
Chmelařský institut, s. r. o., Žatec, CZ	2011-216	C 12 C 3/08	(2006.01)		
Juráň Milan, Valašská Polanka, CZ	2010-451	F 02 B 45/02	(2006.01)		
Kalivoda Miloslav, Strakonice 1, CZ	2010-626	G 08 G 1/00	(2006.01)		
Novotný Petr Ing., Pardubice, CZ	2010-734	E 01 C 1/02	(2006.01)		
Rieter CZ s.r.o., Ústí nad Orlicí, CZ	2010-617	D 01 H 13/06	(2006.01)		
ŠKODA MACHINE TOOL a.s., Plzeň, CZ	2010-701	B 23 B 47/14	(2006.01)		
ŠKODA MACHINE TOOL a.s., Plzeň, CZ	2010-702	B 23 B 47/18	(2006.01)		
Technická univerzita v Liberci, Liberec, CZ	2011-490	D 03 D 49/04	(2006.01)		
Vysoká škola chemicko - technologická v Praze, Praha 6, CZ	2010-619	C 23 C 18/22	(2006.01)		
Vysoká škola chemicko-technologická v Praze, Praha 6, CZ	2010-918	C 12 G 3/04	(2006.01)		
Výzkumný ústav organických syntéz a.s., Rybitví, CZ	2010-628	C 07 D 487/22	(2006.01)		
Výzkumný ústav zemědělské techniky, v.v.i., Praha 6 - Ruzyně, CZ	2010-660	A 01 K 15/02	(2006.01)		
Zentiva, k. s, Praha 10 - Dolní Měcholupy, CZ	2011-366	B 82 Y 5/00	(2011.01)		
Zentiva, k.s., Praha 10, CZ	2011-353	B 82 Y 5/00	(2011.01)		
Žďárský Roman Ing., Jablonec nad Nisou, CZ	2010-618	C 12 G 3/14	(2006.01)		

FG4A

Udělené patenty - přehled podle čísel patentů

V období uzávěrky tohoto čísla Věstníku udělil Úřad průmyslového vlastnictví tyto patenty.

303010	A 61 K 31/198	(2006.01)
303011	A 62 D 5/00	(2006.01)
303012	D 03 C 7/00	(2006.01)
303013	B 60 R 21/264	(2006.01)
303014	B 23 B 47/14	(2006.01)
303015	B 23 B 47/18	(2006.01)
303016	C 12 G 3/04	(2006.01)
303017	C 12 C 3/08	(2006.01)
303018	D 03 D 49/04	(2006.01)
303019	B 22 D 11/00	(2006.01)
303020	B 29 C 70/48	(2006.01)
303021	D 03 D 11/00	(2006.01)
303022	A 01 C 3/02	(2006.01)
303023	B 82 B 3/00	(2006.01)
303024	B 82 B 3/00	(2006.01)
303025	F 02 B 45/02	(2006.01)
303026	A 01 K 15/02	(2006.01)
303027	E 01 C 1/02	(2006.01)
303028	C 08 K 5/3475	(2006.01)

FG4A

Udělené patenty - přehled podle MPT

(51) A01C 3/02 (2006.01)	(11) 303019
(51) C05F 9/04 (2006.01)	(40) 18.06.2003
(11) 303022	(21) 2002-3038
(40) 25.06.2008	(73) C. D. Wälzholz GmbH, Hagen, DE
(21) 2006-798	(72) Junius Hans-Toni, Iserlohn, DE
(73) Výzkumný ústav zemědělské techniky, v.v.i., Praha, CZ	(54) Způsob výroby tenkostěnného ocelového konstrukčního dílu a tenkostěnný ocelový konstrukční díl vyrobený tímto způsobem
(72) Váňa Jaroslav Ing., Praha, CZ	(32) 13.03.2000
Ust'ak Sergej Ing., Jirkov, CZ	(31) 10011758
Plíva Petr Ing. CSc., Praha, CZ	(33) DE
Jelínek Antonín Ing. CSc., Praha, CZ	(86) PCT/EP2001/000088
(54) Zařízení pro aeraci kompostu a odsávání zápašných plynů	(87) WO 2001/068293
(22) 14.12.2006	(22) 05.01.2001
(74) Ing. Libor Šimek, Vinohradská 194, Praha 3 - Vinohrady, 13000	(74) FISCHER & PARTNER Intellectual Property s.r.o., Ing. Michael Fischer, Na Hrobcí 294/5, Praha 2, 12000
(51) A01K 15/02 (2006.01)	(51) B23B 47/14 (2006.01)
(51) A01K 1/12 (2006.01)	(51) B23Q 5/12 (2006.01)
(51) H04R 1/00 (2006.01)	(51) B23Q 5/18 (2006.01)
(11) 303026	(11) 303014
(40) 29.02.2012	(40) 29.02.2012
(21) 2010-660	(21) 2010-701
(73) Výzkumný ústav zemědělské techniky, v.v.i., Praha 6 - Ruzyně, CZ	(73) ŠKODA MACHINE TOOL a.s., Plzeň, CZ
(72) Machálek Antonín Ing. CSc., Praha 6 - Řepy, CZ	(72) Stanek Jan Ing., Plzeň, CZ
(54) Audiostimulátor	(72) Vook Patrik Ing. Ph.D., Plzeň, CZ
(22) 03.09.2010	(54) Pohonné ústrojí vrtacího vřetene
(74) Ing. Libor Šimek, Vinohradská 194, Praha 3 - Vinohrady, 13000	(22) 22.09.2010
	(74) TICHÝ & POLÁČEK Patentoprávní a známková kancelář, Ing. Jiří Poláček, Dominikánská 6, Plzeň, 30112
(51) A61K 31/198 (2006.01)	(51) B23B 47/18 (2006.01)
(51) A61K 31/277 (2006.01)	(51) B23Q 5/32 (2006.01)
(51) A61K 31/195 (2006.01)	(11) 303015
(51) A61P 25/16 (2006.01)	(40) 29.02.2012
(11) 303010	(21) 2010-702
(40) 15.05.2002	(73) ŠKODA MACHINE TOOL a.s., Plzeň, CZ
(21) 2001-4636	(72) Stanek Jan Ing., Plzeň, CZ
(73) Orion Corporation (BIC 1999212-6), 02200 Espoo, FI	(72) Vook Patrik Ing. Ph.D., Plzeň, CZ
(72) Kallioinen Sari, Espoo, FI	(54) Výsuvné ústrojí vrtacího vřetene
Kervinen Lasse, Helsinki, FI	(22) 22.09.2010
Laaksonen Marja, Masala, FI	(74) TICHÝ & POLÁČEK Patentoprávní a známková kancelář, Ing. Jiří Poláček, Dominikánská 6, Plzeň, 30112
Lintulaakso Jarmo, Espoo, FI	
Niskanen Mervi, Espoo, FI	
Partanen Marja, Espoo, FI	
Ritala Marja, Espoo, FI	
Vahervuo Kari, Espoo, FI	
Virkki Matti, Masala, FI	
(54) Perorální pevná kompozice obsahující entacapon, levodopu a karbidopu, způsoby její přípravy a použití	(51) B29C 70/48 (2006.01)
(32) 30.06.1999	(11) 303020
(31) 19991485	(40) 12.11.2003
(33) FI	(21) 2003-614
(86) PCT/FI2000/000593	(73) HONEYWELL INTERNATIONAL INC., Morristown, NJ, US
(87) WO 2001/001984	(72) Wood Michael D., South Bend, IN, US
(22) 29.06.2000	Murdie Neil, South Bend, IN, US
(74) Čermák Hořejš Matějka a spol., JUDr. Karel Čermák, advokát, Národní 32, Praha 1, 11000	Heckelsberg Richard A., Niles, MI, US
	Pigford James F., Kingwood, TX, US
	Laforest Mark L., Granger, IN, US
	Dillon Frank, Granger, IN, US
	Parker Charles A., Granger, IN, US
	Holloway Roger W., North Liberty, IN, US
(51) A62D 5/00 (2006.01)	(54) Rychlý přetlačovací lis pro pryskyřici nebo smolu a způsob rychlého přetlačování pryskyřice nebo smoly
(11) 303011	(32) 01.09.2000
(40) 15.01.2003	(31) 09/653880
(21) 2002-2031	(33) US
(73) GORE ENTERPRISE HOLDINGS, INC., Newark, DE, US	(86) PCT/US2001/027042
(72) Maples Allen B., Elkton, MD, US	(87) WO 2002/018120
(54) Ochranný povlak proti chemikáliím	(22) 30.08.2001
(32) 13.12.1999	(74) JUDr. Zdeňka Korejzová, Spálená 29, Praha 1, 11000
(31) 09/460168	
(33) US	
(86) PCT/US2000/033519	(51) B60R 21/264 (2006.01)
(87) WO 2001/041877	(51) B60R 22/46 (2006.01)
(22) 12.12.2000	(51) F15B 15/19 (2006.01)
(74) JUDr. Jan Matějka, Národní 32, Praha, 11000	(11) 303013
	(40) 21.11.2007
	(21) 2006-294
(51) B22D 11/00 (2006.01)	(73) Indet Safety Systems a. s., Vsetín, CZ

(72) Cedidla Zdeněk, Seninka, CZ Němčák Ondřej, Vsetín, CZ Svoboda Jiří, Vsetín, CZ	(51) C12G 3/04 (2006.01) C12G 3/06 (2006.01) A23L 1/185 (2006.01) C12C 7/00 (2006.01)
(54) Hermetizovaný elektrický plastový iniciátor pro elektrické pyrotechnické systémy	(11) 303016
(22) 09.05.2006	(40) 29.02.2012
(74) SPUR, a.s., Ing. Dana Kreizlová, tř. T. Bati 299, Zlín, 76422	(21) 2010-918
	(73) Vysoká škola chemicko-technologická v Praze, Praha 6, CZ
(51) B82B 3/00 (2006.01) D01D 5/08 (2006.01) D01D 5/00 (2006.01) D01D 5/11 (2006.01) D04H 3/02 (2006.01)	(72) Kolouchová Irena Ing. Ph.D., Kladno, CZ
(11) 303024	(54) Alkoholické nápoje s obsahem sladiny a/nebo mladiny
(40) 14.09.2011	(22) 09.12.2010
(21) 2010-164	(51) D03C 7/00 (2006.01) D03D 49/60 (2006.01)
(73) Šafář Václav Ing., Liberec, CZ	(11) 303012
(72) Šafář Václav Ing., Liberec, CZ	(40) 12.05.2004
(54) Způsob výroby nanovláken elektrostatickým zvlákněním polymerního roztoku a zařízení k provádění způsobu	(21) 2004-52
(22) 05.03.2010	(73) LINDAUER DORNIER GESELLSCHAFT MBH, Lindau, DE
(51) B82B 3/00 (2006.01) D02G 1/00 (2006.01) D01D 5/08 (2006.01) D01D 5/00 (2006.01) D01D 5/11 (2006.01)	(72) Wahhoud Adnan, Lindau, DE Vossen Jürgen, Kressbronn, DE
(11) 303023	(54) Tkací stroj na výrobu perlinkové tkaniny
(40) 14.09.2011	(32) 13.06.2001
(21) 2010-163	(31) 10128538
(73) Šafář Václav Ing., Liberec, CZ	(33) DE
(72) Šafář Václav Ing., Liberec, CZ	(86) PCT/DE2002/001990
(54) Způsob sdružování nanovláken do lineárního útvaru a zařízení k provádění způsobu	(87) WO 2002/101131
(22) 05.03.2010	(22) 31.05.2002
(51) C08K 5/3475 (2006.01) C09D 133/04 (2006.01) C09D 133/02 (2006.01) C08K 5/07 (2006.01) C08K 5/32 (2006.01) C09J 133/04 (2006.01) C09J 133/02 (2006.01) C09D 5/32 (2006.01) C09J 7/00 (2006.01) C09K 15/30 (2006.01)	(74) Čermák a spol., JUDr. Karel Čermák jr., Ph.D., LL.M., Národní 32, Praha 1, 11000
(11) 303028	(51) D03D 11/00 (2006.01)
(40) 29.02.2012	(11) 303021
(21) 2010-867	(40) 12.05.2004
(73) Centrum organické chemie s.r.o., Rybitví, CZ	(21) 2004-275
(72) Kubáč Lubomír Ing., Rybitví, CZ	(73) Global Safety Textiles GmbH, Maulburg, DE
Kotlík Petr Doc. Ing. CSc., Slaný, CZ	(72) Tröndle Birgit, Albrück, DE
Horálek Jiří Ing. CSc., Pardubice, CZ	Becker Michael, Zell im Wiesental, DE
Akrman Jiří Ing. CSc., Lázně Bohdaneč, CZ	Eschbach Thomas, Rheinheim, DE
Doubravová Kateřina Ing. Ph.D., Praha 6, CZ	Huber Norbert, Bad Säckingen, DE
Bayer Karol Ing., Malacky, SK	(54) Způsob výroby tkaniny pro airbagy
Honců Petr Ing., Pardubice, CZ	(32) 30.08.2001
(54) Fotoprotektivní filmotvorná kompozice, zejména pro ochranu a restaurování památek, a její použití	(31) 10142130
(22) 25.11.2010	(33) DE
(74) PatentCentrum Sedlák & Partners s.r.o., Husova 5, České Budějovice, 37001	(86) PCT/EP2002/008764
	(87) WO 2003/023102
(51) C12C 3/08 (2006.01) C12C 3/10 (2006.01)	(22) 06.08.2002
(11) 303017	(74) ROTT, RŮŽIČKA & GUTTMANN Patentová, známková a advokátní kancelář, Ing. Jiří Andera, Nad Štolou 12, Praha 7, 17000
(40) 29.02.2012	(51) D03D 49/04 (2006.01) D03D 49/14 (2006.01) G01L 5/04 (2006.01) G01L 5/10 (2006.01) D03D 49/18 (2006.01)
(21) 2011-216	(11) 303018
(73) Chmelařský institut, s. r. o., Žatec, CZ	(40) 29.02.2012
(72) Krofta Karel Ing. Ph.D., Žatec, CZ	(21) 2011-490
Lišková Hana, Žatec, CZ	(73) Technická univerzita v Liberci, Liberec, CZ
Vrabcová Světlana, Holeděč, CZ	(72) Bílek Marin Doc. Ing. Ph.D., Liberec 1, CZ
(54) Způsob přípravy čistých beta kyselin chmele	Tumajer Petr Ing. Ph.D., Liberec 12, CZ
(22) 14.04.2011	(54) Způsob a zařízení k měření tkacího odporu na tkacím stroji
(74) Mgr. Ing. Stanislav Babický, Budovatelů 2407, Most, 43401	(22) 10.08.2011
	(74) Ing. Dobroslav Musil, patentová kancelář, Ing. Dobroslav Musil, Cejl 38, Brno, 60200
(51) E01C 1/02 (2006.01) E01F 9/00 (2006.01)	(51) E01C 1/02 (2006.01) E01F 9/00 (2006.01)
(11) 303027	(11) 303027
(40) 29.02.2012	(40) 29.02.2012
(21) 2010-734	(21) 2010-734
(73) Novotný Petr Ing., Pardubice, CZ	(73) Novotný Petr Ing., Pardubice, CZ
(72) Novotný Petr Ing., Pardubice, CZ	(72) Novotný Petr Ing., Pardubice, CZ

(54) **Okružní křižovatka pro zajištění plynulého a bezpečného průjezdu vozidel s právem přednosti v jízdě a/nebo vozidel s nadměrným nákladem**

(22) 07.10.2010

(74) PatentCentrum Sedlák & Partners s.r.o., Husova 5, České Budějovice, 37001

(51) **F02B 45/02** (2006.01)

(11) 303025

(40) 29.02.2012

(21) **2010-451**

(73) Juráň Milan, Valašská Polanka, CZ

(72) Juráň Milan, Valašská Polanka, CZ

(54) **Spalovací motor pro spalování pevných práškových paliv**

(22) 08.06.2010

(74) Ing. Jiří Malůšek, Mendlovo nám. 1a, Brno, 60300

Seznam majitelů udělených patentů

(73)	(11)	(51)	(73)	(11)	(51)
C. D. Wälzholz GmbH, Hagen, DE	303019	B 22 D 11/00			(2006.01)
Centrum organické chemie s.r.o., Rybitví, CZ	303028	C 08 K 5/3475			(2006.01)
Chmelařský institut, s. r. o., Žatec, CZ	303017	C 12 C 3/08			(2006.01)
Global Safety Textiles GmbH, Maulburg, DE	303021	D 03 D 11/00			(2006.01)
GORE ENTERPRISE HOLDINGS, INC., Newark, DE, US	303011	A 62 D 5/00			(2006.01)
HONEYWELL INTERNATIONAL INC., Morristown, NJ, US	303020	B 29 C 70/48			(2006.01)
Indet Safety Systems a. s., Vsetín, CZ	303013	B 60 R 21/264			(2006.01)
Juráň Milan, Valašská Polanka, CZ	303025	F 02 B 45/02			(2006.01)
LINDAUER DORNIER GESELLSCHAFT MBH, Lindau, DE	303012	D 03 C 7/00			(2006.01)
Novotný Petr Ing., Pardubice, CZ	303027	E 01 C 1/02			(2006.01)
Orion Corporation (BIC 1999212-6), 02200 Espoo, FI	303010	A 61 K 31/198			(2006.01)
Šafář Václav Ing., Liberec, CZ	303023	B 82 B 3/00			(2006.01)
Šafář Václav Ing., Liberec, CZ	303024	B 82 B 3/00			(2006.01)
ŠKODA MACHINE TOOL a.s., Plzeň, CZ	303014	B 23 B 47/14			(2006.01)
ŠKODA MACHINE TOOL a.s., Plzeň, CZ	303015	B 23 B 47/18			(2006.01)
Technická univerzita v Liberci, Liberec, CZ	303018	D 03 D 49/04			(2006.01)
Vysoká škola chemicko-technologická v Praze, Praha 6, CZ	303016	C 12 G 3/04			(2006.01)
Výzkumný ústav zemědělské techniky, v.v.i., Praha, CZ	303022	A 01 C 3/02			(2006.01)
Výzkumný ústav zemědělské techniky, v.v.i., Praha 6 - Ruzyně, CZ	303026	A 01 K 15/02			(2006.01)

Udělené evropské patenty

Evropský patentový úřad udělil následující evropské patenty s účinky pro Českou republiku. Tyto patenty mohou být zrušeny nebo zachovány v pozmeněném znění Evropským patentovým úřadem v řízení o odporu. K tomu, aby nabyl evropský patent účinnosti na území České republiky, je třeba, aby byl Úřadu předložen ve stanovené lhůtě překlad patentového spisu do českého jazyka (§ 35c odst. 2 až 4 zákona č. 527/1990 Sb., v platném znění).

(97) EP 1376079	(47) 15.02.2012	(97) EP 1648506	(47) 15.02.2012
(97) EP 1384909	(47) 15.02.2012	(97) EP 1656406	(47) 15.02.2012
(97) EP 1403232	(47) 15.02.2012	(97) EP 1656517	(47) 15.02.2012
(97) EP 1404796	(47) 15.02.2012	(97) EP 1661907	(47) 15.02.2012
(97) EP 1415183	(47) 15.02.2012	(97) EP 1663056	(47) 15.02.2012
(97) EP 1416905	(47) 15.02.2012	(97) EP 1663909	(47) 15.02.2012
(97) EP 1425044	(47) 15.02.2012	(97) EP 1664210	(47) 15.02.2012
(97) EP 1439272	(47) 15.02.2012	(97) EP 1675869	(47) 15.02.2012
(97) EP 1449699	(47) 15.02.2012	(97) EP 1677573	(47) 15.02.2012
(97) EP 1453562	(47) 15.02.2012	(97) EP 1678212	(47) 15.02.2012
(97) EP 1456267	(47) 15.02.2012	(97) EP 1681106	(47) 15.02.2012
(97) EP 1459280	(47) 15.02.2012	(97) EP 1681965	(47) 15.02.2012
(97) EP 1462078	(47) 15.02.2012	(97) EP 1684641	(47) 15.02.2012
(97) EP 1475034	(47) 15.02.2012	(97) EP 1687351	(47) 15.02.2012
(97) EP 1475481	(47) 15.02.2012	(97) EP 1688741	(47) 15.02.2012
(97) EP 1479602	(47) 15.02.2012	(97) EP 1689929	(47) 15.02.2012
(97) EP 1487920	(47) 15.02.2012	(97) EP 1695380	(47) 15.02.2012
(97) EP 1488156	(47) 15.02.2012	(97) EP 1697146	(47) 15.02.2012
(97) EP 1488795	(47) 15.02.2012	(97) EP 1699962	(47) 15.02.2012
(97) EP 1499261	(47) 15.02.2012	(97) EP 1706795	(47) 15.02.2012
(97) EP 1500977	(47) 15.02.2012	(97) EP 1707148	(47) 15.02.2012
(97) EP 1502313	(47) 15.02.2012	(97) EP 1707644	(47) 15.02.2012
(97) EP 1503888	(47) 15.02.2012	(97) EP 1718774	(47) 15.02.2012
(97) EP 1507137	(47) 15.02.2012	(97) EP 1720134	(47) 15.02.2012
(97) EP 1519149	(47) 15.02.2012	(97) EP 1721517	(47) 15.02.2012
(97) EP 1522671	(47) 15.02.2012	(97) EP 1727795	(47) 15.02.2012
(97) EP 1528284	(47) 15.02.2012	(97) EP 1727829	(47) 15.02.2012
(97) EP 1532161	(47) 15.02.2012	(97) EP 1734782	(47) 15.02.2012
(97) EP 1532446	(47) 15.02.2012	(97) EP 1735268	(47) 15.02.2012
(97) EP 1536456	(47) 15.02.2012	(97) EP 1742131	(47) 15.02.2012
(97) EP 1544925	(47) 15.02.2012	(97) EP 1744718	(47) 15.02.2012
(97) EP 1548715	(47) 15.02.2012	(97) EP 1745982	(47) 15.02.2012
(97) EP 1550420	(47) 15.02.2012	(97) EP 1755572	(47) 15.02.2012
(97) EP 1552742	(47) 15.02.2012	(97) EP 1757672	(47) 15.02.2012
(97) EP 1553359	(47) 15.02.2012	(97) EP 1761771	(47) 15.02.2012
(97) EP 1563157	(47) 15.02.2012	(97) EP 1765861	(47) 15.02.2012
(97) EP 1571476	(47) 15.02.2012	(97) EP 1767166	(47) 15.02.2012
(97) EP 1572227	(47) 15.02.2012	(97) EP 1768666	(47) 15.02.2012
(97) EP 1575304	(47) 15.02.2012	(97) EP 1768853	(47) 15.02.2012
(97) EP 1575771	(47) 15.02.2012	(97) EP 1770190	(47) 15.02.2012
(97) EP 1576073	(47) 15.02.2012	(97) EP 1770683	(47) 15.02.2012
(97) EP 1576667	(47) 15.02.2012	(97) EP 1773500	(47) 15.02.2012
(97) EP 1579286	(47) 15.02.2012	(97) EP 1776065	(47) 15.02.2012
(97) EP 1581239	(47) 15.02.2012	(97) EP 1779056	(47) 15.02.2012
(97) EP 1581570	(47) 15.02.2012	(97) EP 1779194	(47) 15.02.2012
(97) EP 1583182	(47) 15.02.2012	(97) EP 1781208	(47) 15.02.2012
(97) EP 1588332	(47) 15.02.2012	(97) EP 1781255	(47) 15.02.2012
(97) EP 1592063	(47) 15.02.2012	(97) EP 1784347	(47) 15.02.2012
(97) EP 1593971	(47) 15.02.2012	(97) EP 1788984	(47) 15.02.2012
(97) EP 1596250	(47) 15.02.2012	(97) EP 1790810	(47) 15.02.2012
(97) EP 1597781	(47) 15.02.2012	(97) EP 1791871	(47) 15.02.2012
(97) EP 1601362	(47) 15.02.2012	(97) EP 1793477	(47) 15.02.2012
(97) EP 1616721	(47) 15.02.2012	(97) EP 1797028	(47) 15.02.2012
(97) EP 1616860	(47) 15.02.2012	(97) EP 1797077	(47) 15.02.2012
(97) EP 1624995	(47) 15.02.2012	(97) EP 1799147	(47) 15.02.2012
(97) EP 1626225	(47) 15.02.2012	(97) EP 1799517	(47) 15.02.2012
(97) EP 1627395	(47) 15.02.2012	(97) EP 1802784	(47) 15.02.2012
(97) EP 1629336	(47) 15.02.2012	(97) EP 1803892	(47) 15.02.2012
(97) EP 1630858	(47) 15.02.2012	(97) EP 1805474	(47) 15.02.2012
(97) EP 1631459	(47) 15.02.2012	(97) EP 1805858	(47) 15.02.2012
(97) EP 1631844	(47) 15.02.2012	(97) EP 1808377	(47) 15.02.2012
(97) EP 1632071	(47) 15.02.2012	(97) EP 1811038	(47) 15.02.2012
(97) EP 1633695	(47) 15.02.2012	(97) EP 1815983	(47) 15.02.2012
(97) EP 1634335	(47) 15.02.2012	(97) EP 1817554	(47) 15.02.2012
(97) EP 1634714	(47) 15.02.2012	(97) EP 1819680	(47) 15.02.2012
(97) EP 1634716	(47) 15.02.2012	(97) EP 1825090	(47) 15.02.2012
(97) EP 1636268	(47) 15.02.2012	(97) EP 1825212	(47) 15.02.2012
(97) EP 1638577	(47) 15.02.2012	(97) EP 1827214	(47) 15.02.2012
(97) EP 1644019	(47) 15.02.2012	(97) EP 1827708	(47) 15.02.2012
(97) EP 1645252	(47) 15.02.2012	(97) EP 1828737	(47) 15.02.2012

(97)	EP 1829110	(47)	15.02.2012	(97)	EP 1951891	(47)	15.02.2012
(97)	EP 1830702	(47)	15.02.2012	(97)	EP 1951898	(47)	15.02.2012
(97)	EP 1831199	(47)	15.02.2012	(97)	EP 1955795	(47)	15.02.2012
(97)	EP 1832613	(47)	15.02.2012	(97)	EP 1957083	(47)	15.02.2012
(97)	EP 1833709	(47)	15.02.2012	(97)	EP 1958399	(47)	15.02.2012
(97)	EP 1835873	(47)	15.02.2012	(97)	EP 1960826	(47)	15.02.2012
(97)	EP 1838286	(47)	15.02.2012	(97)	EP 1961528	(47)	15.02.2012
(97)	EP 1839589	(47)	15.02.2012	(97)	EP 1961615	(47)	15.02.2012
(97)	EP 1839807	(47)	15.02.2012	(97)	EP 1961668	(47)	15.02.2012
(97)	EP 1839965	(47)	15.02.2012	(97)	EP 1961981	(47)	15.02.2012
(97)	EP 1842603	(47)	15.02.2012	(97)	EP 1962658	(47)	15.02.2012
(97)	EP 1847076	(47)	15.02.2012	(97)	EP 1962682	(47)	15.02.2012
(97)	EP 1849647	(47)	15.02.2012	(97)	EP 1962868	(47)	15.02.2012
(97)	EP 1856479	(47)	15.02.2012	(97)	EP 1963259	(47)	15.02.2012
(97)	EP 1858639	(47)	15.02.2012	(97)	EP 1963296	(47)	15.02.2012
(97)	EP 1859458	(47)	15.02.2012	(97)	EP 1963941	(47)	15.02.2012
(97)	EP 1864214	(47)	15.02.2012	(97)	EP 1964164	(47)	15.02.2012
(97)	EP 1865961	(47)	15.02.2012	(97)	EP 1964919	(47)	15.02.2012
(97)	EP 1869870	(47)	15.02.2012	(97)	EP 1964929	(47)	15.02.2012
(97)	EP 1871332	(47)	15.02.2012	(97)	EP 1966243	(47)	15.02.2012
(97)	EP 1872043	(47)	15.02.2012	(97)	EP 1966476	(47)	15.02.2012
(97)	EP 1875786	(47)	15.02.2012	(97)	EP 1967665	(47)	15.02.2012
(97)	EP 1877389	(47)	15.02.2012	(97)	EP 1968523	(47)	15.02.2012
(97)	EP 1877771	(47)	15.02.2012	(97)	EP 1968722	(47)	15.02.2012
(97)	EP 1878271	(47)	15.02.2012	(97)	EP 1969196	(47)	15.02.2012
(97)	EP 1878337	(47)	15.02.2012	(97)	EP 1970268	(47)	15.02.2012
(97)	EP 1878396	(47)	15.02.2012	(97)	EP 1971680	(47)	15.02.2012
(97)	EP 1880595	(47)	15.02.2012	(97)	EP 1972032	(47)	15.02.2012
(97)	EP 1882036	(47)	15.02.2012	(97)	EP 1973088	(47)	15.02.2012
(97)	EP 1884997	(47)	15.02.2012	(97)	EP 1974061	(47)	15.02.2012
(97)	EP 1885333	(47)	15.02.2012	(97)	EP 1975149	(47)	15.02.2012
(97)	EP 1885547	(47)	15.02.2012	(97)	EP 1975584	(47)	15.02.2012
(97)	EP 1889025	(47)	15.02.2012	(97)	EP 1978378	(47)	15.02.2012
(97)	EP 1890585	(47)	15.02.2012	(97)	EP 1981046	(47)	15.02.2012
(97)	EP 1891966	(47)	15.02.2012	(97)	EP 1981332	(47)	15.02.2012
(97)	EP 1896645	(47)	15.02.2012	(97)	EP 1982117	(47)	15.02.2012
(97)	EP 1897221	(47)	15.02.2012	(97)	EP 1987355	(47)	15.02.2012
(97)	EP 1898990	(47)	15.02.2012	(97)	EP 1992025	(47)	15.02.2012
(97)	EP 1899156	(47)	15.02.2012	(97)	EP 1992382	(47)	15.02.2012
(97)	EP 1899219	(47)	15.02.2012	(97)	EP 1995505	(47)	15.02.2012
(97)	EP 1900587	(47)	15.02.2012	(97)	EP 1999099	(47)	15.02.2012
(97)	EP 1903580	(47)	15.02.2012	(97)	EP 2000351	(47)	15.02.2012
(97)	EP 1903986	(47)	15.02.2012	(97)	EP 2001197	(47)	15.02.2012
(97)	EP 1907487	(47)	15.02.2012	(97)	EP 2006514	(47)	15.02.2012
(97)	EP 1908670	(47)	15.02.2012	(97)	EP 2010720	(47)	15.02.2012
(97)	EP 1909182	(47)	15.02.2012	(97)	EP 2010738	(47)	15.02.2012
(97)	EP 1910005	(47)	15.02.2012	(97)	EP 2012087	(47)	15.02.2012
(97)	EP 1912618	(47)	15.02.2012	(97)	EP 2013146	(47)	15.02.2012
(97)	EP 1913451	(47)	15.02.2012	(97)	EP 2013436	(47)	15.02.2012
(97)	EP 1913973	(47)	15.02.2012	(97)	EP 2014160	(47)	15.02.2012
(97)	EP 1915591	(47)	15.02.2012	(97)	EP 2018428	(47)	15.02.2012
(97)	EP 1916218	(47)	15.02.2012	(97)	EP 2021478	(47)	15.02.2012
(97)	EP 1916262	(47)	15.02.2012	(97)	EP 2024062	(47)	15.02.2012
(97)	EP 1916344	(47)	15.02.2012	(97)	EP 2024652	(47)	15.02.2012
(97)	EP 1916412	(47)	15.02.2012	(97)	EP 2027107	(47)	15.02.2012
(97)	EP 1917490	(47)	15.02.2012	(97)	EP 2028262	(47)	15.02.2012
(97)	EP 1917666	(47)	15.02.2012	(97)	EP 2028270	(47)	15.02.2012
(97)	EP 1917878	(47)	15.02.2012	(97)	EP 2028329	(47)	15.02.2012
(97)	EP 1918826	(47)	15.02.2012	(97)	EP 2028922	(47)	15.02.2012
(97)	EP 1924502	(47)	15.02.2012	(97)	EP 2029415	(47)	15.02.2012
(97)	EP 1927500	(47)	15.02.2012	(97)	EP 2030814	(47)	15.02.2012
(97)	EP 1928548	(47)	15.02.2012	(97)	EP 2031764	(47)	15.02.2012
(97)	EP 1931222	(47)	15.02.2012	(97)	EP 2032440	(47)	15.02.2012
(97)	EP 1932593	(47)	15.02.2012	(97)	EP 2032890	(47)	15.02.2012
(97)	EP 1933217	(47)	15.02.2012	(97)	EP 2033266	(47)	15.02.2012
(97)	EP 1933332	(47)	15.02.2012	(97)	EP 2034050	(47)	15.02.2012
(97)	EP 1935976	(47)	15.02.2012	(97)	EP 2034539	(47)	15.02.2012
(97)	EP 1936033	(47)	15.02.2012	(97)	EP 2034910	(47)	15.02.2012
(97)	EP 1936133	(47)	15.02.2012	(97)	EP 2034991	(47)	15.02.2012
(97)	EP 1936227	(47)	15.02.2012	(97)	EP 2035938	(47)	15.02.2012
(97)	EP 1936314	(47)	15.02.2012	(97)	EP 2036343	(47)	15.02.2012
(97)	EP 1937433	(47)	15.02.2012	(97)	EP 2036623	(47)	15.02.2012
(97)	EP 1937991	(47)	15.02.2012	(97)	EP 2040858	(47)	15.02.2012
(97)	EP 1938628	(47)	15.02.2012	(97)	EP 2047950	(47)	15.02.2012
(97)	EP 1939037	(47)	15.02.2012	(97)	EP 2051465	(47)	15.02.2012
(97)	EP 1939054	(47)	15.02.2012	(97)	EP 2051910	(47)	15.02.2012
(97)	EP 1939256	(47)	15.02.2012	(97)	EP 2053881	(47)	15.02.2012
(97)	EP 1944680	(47)	15.02.2012	(97)	EP 2054780	(47)	15.02.2012

(97)	EP 2055266	(47)	15.02.2012	(97)	EP 2125416	(47)	15.02.2012
(97)	EP 2058257	(47)	15.02.2012	(97)	EP 2125823	(47)	15.02.2012
(97)	EP 2058353	(47)	15.02.2012	(97)	EP 2125949	(47)	15.02.2012
(97)	EP 2059212	(47)	15.02.2012	(97)	EP 2126513	(47)	15.02.2012
(97)	EP 2060179	(47)	15.02.2012	(97)	EP 2127907	(47)	15.02.2012
(97)	EP 2060238	(47)	15.02.2012	(97)	EP 2130563	(47)	15.02.2012
(97)	EP 2060548	(47)	15.02.2012	(97)	EP 2130723	(47)	15.02.2012
(97)	EP 2061304	(47)	15.02.2012	(97)	EP 2132399	(47)	15.02.2012
(97)	EP 2062467	(47)	15.02.2012	(97)	EP 2132451	(47)	15.02.2012
(97)	EP 2062575	(47)	15.02.2012	(97)	EP 2133663	(47)	15.02.2012
(97)	EP 2063337	(47)	15.02.2012	(97)	EP 2135629	(47)	15.02.2012
(97)	EP 2065615	(47)	15.02.2012	(97)	EP 2136104	(47)	15.02.2012
(97)	EP 2069210	(47)	15.02.2012	(97)	EP 2139706	(47)	15.02.2012
(97)	EP 2070442	(47)	15.02.2012	(97)	EP 2141103	(47)	15.02.2012
(97)	EP 2070666	(47)	15.02.2012	(97)	EP 2141284	(47)	15.02.2012
(97)	EP 2070761	(47)	15.02.2012	(97)	EP 2141795	(47)	15.02.2012
(97)	EP 2071853	(47)	15.02.2012	(97)	EP 2142192	(47)	15.02.2012
(97)	EP 2072343	(47)	15.02.2012	(97)	EP 2142705	(47)	15.02.2012
(97)	EP 2072392	(47)	15.02.2012	(97)	EP 2143314	(47)	15.02.2012
(97)	EP 2073374	(47)	15.02.2012	(97)	EP 2143404	(47)	15.02.2012
(97)	EP 2073806	(47)	15.02.2012	(97)	EP 2143648	(47)	15.02.2012
(97)	EP 2074045	(47)	15.02.2012	(97)	EP 2144186	(47)	15.02.2012
(97)	EP 2074367	(47)	15.02.2012	(97)	EP 2144547	(47)	15.02.2012
(97)	EP 2075569	(47)	15.02.2012	(97)	EP 2148101	(47)	15.02.2012
(97)	EP 2076307	(47)	15.02.2012	(97)	EP 2148816	(47)	15.02.2012
(97)	EP 2077402	(47)	15.02.2012	(97)	EP 2149643	(47)	15.02.2012
(97)	EP 2079903	(47)	15.02.2012	(97)	EP 2150223	(47)	15.02.2012
(97)	EP 2080753	(47)	15.02.2012	(97)	EP 2151057	(47)	15.02.2012
(97)	EP 2081925	(47)	15.02.2012	(97)	EP 2151368	(47)	15.02.2012
(97)	EP 2085250	(47)	15.02.2012	(97)	EP 2152567	(47)	15.02.2012
(97)	EP 2086777	(47)	15.02.2012	(97)	EP 2152599	(47)	15.02.2012
(97)	EP 2087972	(47)	15.02.2012	(97)	EP 2155055	(47)	15.02.2012
(97)	EP 2089251	(47)	15.02.2012	(97)	EP 2155294	(47)	15.02.2012
(97)	EP 2089981	(47)	15.02.2012	(97)	EP 2155556	(47)	15.02.2012
(97)	EP 2091824	(47)	15.02.2012	(97)	EP 2155993	(47)	15.02.2012
(97)	EP 2092081	(47)	15.02.2012	(97)	EP 2156143	(47)	15.02.2012
(97)	EP 2092392	(47)	15.02.2012	(97)	EP 2156268	(47)	15.02.2012
(97)	EP 2093079	(47)	15.02.2012	(97)	EP 2157370	(47)	15.02.2012
(97)	EP 2094298	(47)	15.02.2012	(97)	EP 2158119	(47)	15.02.2012
(97)	EP 2094741	(47)	15.02.2012	(97)	EP 2158128	(47)	15.02.2012
(97)	EP 2095842	(47)	15.02.2012	(97)	EP 2158292	(47)	15.02.2012
(97)	EP 2096972	(47)	15.02.2012	(97)	EP 2158960	(47)	15.02.2012
(97)	EP 2097460	(47)	15.02.2012	(97)	EP 2159266	(47)	15.02.2012
(97)	EP 2097636	(47)	15.02.2012	(97)	EP 2159824	(47)	15.02.2012
(97)	EP 2097641	(47)	15.02.2012	(97)	EP 2159980	(47)	15.02.2012
(97)	EP 2098738	(47)	15.02.2012	(97)	EP 2160864	(47)	15.02.2012
(97)	EP 2100193	(47)	15.02.2012	(97)	EP 2161703	(47)	15.02.2012
(97)	EP 2100813	(47)	15.02.2012	(97)	EP 2164730	(47)	15.02.2012
(97)	EP 2102217	(47)	15.02.2012	(97)	EP 2165765	(47)	15.02.2012
(97)	EP 2103194	(47)	15.02.2012	(97)	EP 2166193	(47)	15.02.2012
(97)	EP 2104408	(47)	15.02.2012	(97)	EP 2167399	(47)	15.02.2012
(97)	EP 2105451	(47)	15.02.2012	(97)	EP 2168614	(47)	15.02.2012
(97)	EP 2105529	(47)	15.02.2012	(97)	EP 2168957	(47)	15.02.2012
(97)	EP 2106187	(47)	15.02.2012	(97)	EP 2169893	(47)	15.02.2012
(97)	EP 2106610	(47)	15.02.2012	(97)	EP 2170289	(47)	15.02.2012
(97)	EP 2106681	(47)	15.02.2012	(97)	EP 2170831	(47)	15.02.2012
(97)	EP 2107913	(47)	15.02.2012	(97)	EP 2171466	(47)	15.02.2012
(97)	EP 2107989	(47)	15.02.2012	(97)	EP 2173633	(47)	15.02.2012
(97)	EP 2110203	(47)	15.02.2012	(97)	EP 2173650	(47)	15.02.2012
(97)	EP 2112416	(47)	15.02.2012	(97)	EP 2173776	(47)	15.02.2012
(97)	EP 2113320	(47)	15.02.2012	(97)	EP 2174337	(47)	15.02.2012
(97)	EP 2113562	(47)	15.02.2012	(97)	EP 2175176	(47)	15.02.2012
(97)	EP 2114793	(47)	15.02.2012	(97)	EP 2176156	(47)	15.02.2012
(97)	EP 2116191	(47)	15.02.2012	(97)	EP 2176916	(47)	15.02.2012
(97)	EP 2116232	(47)	15.02.2012	(97)	EP 2177121	(47)	15.02.2012
(97)	EP 2116354	(47)	15.02.2012	(97)	EP 2177167	(47)	15.02.2012
(97)	EP 2117167	(47)	15.02.2012	(97)	EP 2177374	(47)	15.02.2012
(97)	EP 2117883	(47)	15.02.2012	(97)	EP 2180210	(47)	15.02.2012
(97)	EP 2119574	(47)	15.02.2012	(97)	EP 2180707	(47)	15.02.2012
(97)	EP 2119603	(47)	15.02.2012	(97)	EP 2180908	(47)	15.02.2012
(97)	EP 2119616	(47)	15.02.2012	(97)	EP 2181011	(47)	15.02.2012
(97)	EP 2120113	(47)	15.02.2012	(97)	EP 2181238	(47)	15.02.2012
(97)	EP 2120292	(47)	15.02.2012	(97)	EP 2182419	(47)	15.02.2012
(97)	EP 2121141	(47)	15.02.2012	(97)	EP 2183087	(47)	15.02.2012
(97)	EP 2121242	(47)	15.02.2012	(97)	EP 2183141	(47)	15.02.2012
(97)	EP 2122225	(47)	15.02.2012	(97)	EP 2184168	(47)	15.02.2012
(97)	EP 2124944	(47)	15.02.2012	(97)	EP 2185389	(47)	15.02.2012
(97)	EP 2125391	(47)	15.02.2012	(97)	EP 2185843	(47)	15.02.2012

(97)	EP 2186701	(47)	15.02.2012	(97)	EP 2231451	(47)	15.02.2012
(97)	EP 2187201	(47)	15.02.2012	(97)	EP 2231685	(47)	15.02.2012
(97)	EP 2187280	(47)	15.02.2012	(97)	EP 2231841	(47)	15.02.2012
(97)	EP 2188548	(47)	15.02.2012	(97)	EP 2232299	(47)	15.02.2012
(97)	EP 2189337	(47)	15.02.2012	(97)	EP 2233022	(47)	15.02.2012
(97)	EP 2189351	(47)	15.02.2012	(97)	EP 2233066	(47)	15.02.2012
(97)	EP 2189678	(47)	15.02.2012	(97)	EP 2233070	(47)	15.02.2012
(97)	EP 2190270	(47)	15.02.2012	(97)	EP 2233294	(47)	15.02.2012
(97)	EP 2190695	(47)	15.02.2012	(97)	EP 2233807	(47)	15.02.2012
(97)	EP 2191102	(47)	15.02.2012	(97)	EP 2234335	(47)	15.02.2012
(97)	EP 2191613	(47)	15.02.2012	(97)	EP 2234708	(47)	15.02.2012
(97)	EP 2191734	(47)	15.02.2012	(97)	EP 2234867	(47)	15.02.2012
(97)	EP 2191914	(47)	15.02.2012	(97)	EP 2235679	(47)	15.02.2012
(97)	EP 2192319	(47)	15.02.2012	(97)	EP 2235794	(47)	15.02.2012
(97)	EP 2192625	(47)	15.02.2012	(97)	EP 2236282	(47)	15.02.2012
(97)	EP 2192629	(47)	15.02.2012	(97)	EP 2236300	(47)	15.02.2012
(97)	EP 2194212	(47)	15.02.2012	(97)	EP 2236338	(47)	15.02.2012
(97)	EP 2194636	(47)	15.02.2012	(97)	EP 2236967	(47)	15.02.2012
(97)	EP 2194651	(47)	15.02.2012	(97)	EP 2238822	(47)	15.02.2012
(97)	EP 2194991	(47)	15.02.2012	(97)	EP 2239367	(47)	15.02.2012
(97)	EP 2195115	(47)	15.02.2012	(97)	EP 2243617	(47)	15.02.2012
(97)	EP 2195232	(47)	15.02.2012	(97)	EP 2244095	(47)	15.02.2012
(97)	EP 2195795	(47)	15.02.2012	(97)	EP 2244986	(47)	15.02.2012
(97)	EP 2195964	(47)	15.02.2012	(97)	EP 2245708	(47)	15.02.2012
(97)	EP 2196077	(47)	15.02.2012	(97)	EP 2245893	(47)	15.02.2012
(97)	EP 2196448	(47)	15.02.2012	(97)	EP 2248276	(47)	15.02.2012
(97)	EP 2196485	(47)	15.02.2012	(97)	EP 2248570	(47)	15.02.2012
(97)	EP 2197131	(47)	15.02.2012	(97)	EP 2249138	(47)	15.02.2012
(97)	EP 2197303	(47)	15.02.2012	(97)	EP 2249249	(47)	15.02.2012
(97)	EP 2198176	(47)	15.02.2012	(97)	EP 2251848	(47)	15.02.2012
(97)	EP 2198652	(47)	15.02.2012	(97)	EP 2252507	(47)	15.02.2012
(97)	EP 2199014	(47)	15.02.2012	(97)	EP 2253208	(47)	15.02.2012
(97)	EP 2199184	(47)	15.02.2012	(97)	EP 2253238	(47)	15.02.2012
(97)	EP 2200276	(47)	15.02.2012	(97)	EP 2253811	(47)	15.02.2012
(97)	EP 2202080	(47)	15.02.2012	(97)	EP 2257730	(47)	15.02.2012
(97)	EP 2202082	(47)	15.02.2012	(97)	EP 2258260	(47)	15.02.2012
(97)	EP 2202776	(47)	15.02.2012	(97)	EP 2258332	(47)	15.02.2012
(97)	EP 2203578	(47)	15.02.2012	(97)	EP 2258897	(47)	15.02.2012
(97)	EP 2204256	(47)	15.02.2012	(97)	EP 2259912	(47)	15.02.2012
(97)	EP 2204628	(47)	15.02.2012	(97)	EP 2261127	(47)	15.02.2012
(97)	EP 2205113	(47)	15.02.2012	(97)	EP 2261639	(47)	15.02.2012
(97)	EP 2206635	(47)	15.02.2012	(97)	EP 2261778	(47)	15.02.2012
(97)	EP 2206641	(47)	15.02.2012	(97)	EP 2261891	(47)	15.02.2012
(97)	EP 2207859	(47)	15.02.2012	(97)	EP 2263929	(47)	15.02.2012
(97)	EP 2208210	(47)	15.02.2012	(97)	EP 2264108	(47)	15.02.2012
(97)	EP 2208917	(47)	15.02.2012	(97)	EP 2264476	(47)	15.02.2012
(97)	EP 2211156	(47)	15.02.2012	(97)	EP 2266388	(47)	15.02.2012
(97)	EP 2211434	(47)	15.02.2012	(97)	EP 2266424	(47)	15.02.2012
(97)	EP 2212097	(47)	15.02.2012	(97)	EP 2267555	(47)	15.02.2012
(97)	EP 2212164	(47)	15.02.2012	(97)	EP 2269306	(47)	15.02.2012
(97)	EP 2212215	(47)	15.02.2012	(97)	EP 2269846	(47)	15.02.2012
(97)	EP 2212588	(47)	15.02.2012	(97)	EP 2272155	(47)	15.02.2012
(97)	EP 2213458	(47)	15.02.2012	(97)	EP 2272690	(47)	15.02.2012
(97)	EP 2213666	(47)	15.02.2012	(97)	EP 2273375	(47)	15.02.2012
(97)	EP 2215580	(47)	15.02.2012	(97)	EP 2274202	(47)	15.02.2012
(97)	EP 2215919	(47)	15.02.2012	(97)	EP 2274341	(47)	15.02.2012
(97)	EP 2216212	(47)	15.02.2012	(97)	EP 2275270	(47)	15.02.2012
(97)	EP 2216456	(47)	15.02.2012	(97)	EP 2275470	(47)	15.02.2012
(97)	EP 2217644	(47)	15.02.2012	(97)	EP 2276434	(47)	15.02.2012
(97)	EP 2217837	(47)	15.02.2012	(97)	EP 2276435	(47)	15.02.2012
(97)	EP 2218004	(47)	15.02.2012	(97)	EP 2277466	(47)	15.02.2012
(97)	EP 2218807	(47)	15.02.2012	(97)	EP 2278084	(47)	15.02.2012
(97)	EP 2219216	(47)	15.02.2012	(97)	EP 2279123	(47)	15.02.2012
(97)	EP 2220203	(47)	15.02.2012	(97)	EP 2280106	(47)	15.02.2012
(97)	EP 2220326	(47)	15.02.2012	(97)	EP 2280254	(47)	15.02.2012
(97)	EP 2220953	(47)	15.02.2012	(97)	EP 2280301	(47)	15.02.2012
(97)	EP 2221252	(47)	15.02.2012	(97)	EP 2283994	(47)	15.02.2012
(97)	EP 2223094	(47)	15.02.2012	(97)	EP 2284081	(47)	15.02.2012
(97)	EP 2224652	(47)	15.02.2012	(97)	EP 2284171	(47)	15.02.2012
(97)	EP 2224693	(47)	15.02.2012	(97)	EP 2284525	(47)	15.02.2012
(97)	EP 2225190	(47)	15.02.2012	(97)	EP 2285684	(47)	15.02.2012
(97)	EP 2225572	(47)	15.02.2012	(97)	EP 2286064	(47)	15.02.2012
(97)	EP 2226258	(47)	15.02.2012	(97)	EP 2286570	(47)	15.02.2012
(97)	EP 2227405	(47)	15.02.2012	(97)	EP 2288606	(47)	15.02.2012
(97)	EP 2227499	(47)	15.02.2012	(97)	EP 2288811	(47)	15.02.2012
(97)	EP 2228101	(47)	15.02.2012	(97)	EP 2288814	(47)	15.02.2012
(97)	EP 2228553	(47)	15.02.2012	(97)	EP 2291139	(47)	15.02.2012
(97)	EP 2229236	(47)	15.02.2012	(97)	EP 2292678	(47)	15.02.2012

(97)	EP 2294301	(47)	15.02.2012
(97)	EP 2294379	(47)	15.02.2012
(97)	EP 2296362	(47)	15.02.2012
(97)	EP 2296561	(47)	15.02.2012
(97)	EP 2297384	(47)	15.02.2012
(97)	EP 2297772	(47)	15.02.2012
(97)	EP 2298576	(47)	15.02.2012
(97)	EP 2301042	(47)	15.02.2012
(97)	EP 2302193	(47)	15.02.2012
(97)	EP 2304275	(47)	15.02.2012
(97)	EP 2305013	(47)	15.02.2012
(97)	EP 2305423	(47)	15.02.2012
(97)	EP 2305424	(47)	15.02.2012
(97)	EP 2306862	(47)	15.02.2012
(97)	EP 2307160	(47)	15.02.2012
(97)	EP 2307289	(47)	15.02.2012
(97)	EP 2307531	(47)	15.02.2012
(97)	EP 2307614	(47)	15.02.2012
(97)	EP 2307696	(47)	15.02.2012
(97)	EP 2308643	(47)	15.02.2012
(97)	EP 2308983	(47)	15.02.2012
(97)	EP 2309117	(47)	15.02.2012
(97)	EP 2310314	(47)	15.02.2012
(97)	EP 2310470	(47)	15.02.2012
(97)	EP 2310594	(47)	15.02.2012
(97)	EP 2310644	(47)	15.02.2012
(97)	EP 2312705	(47)	15.02.2012
(97)	EP 2313321	(47)	15.02.2012
(97)	EP 2313806	(47)	15.02.2012
(97)	EP 2313815	(47)	15.02.2012
(97)	EP 2315758	(47)	15.02.2012
(97)	EP 2315877	(47)	15.02.2012
(97)	EP 2316041	(47)	15.02.2012
(97)	EP 2317063	(47)	15.02.2012
(97)	EP 2318601	(47)	15.02.2012
(97)	EP 2318635	(47)	15.02.2012
(97)	EP 2318752	(47)	15.02.2012
(97)	EP 2319172	(47)	15.02.2012
(97)	EP 2319217	(47)	15.02.2012
(97)	EP 2319448	(47)	15.02.2012
(97)	EP 2321054	(47)	15.02.2012
(97)	EP 2321286	(47)	15.02.2012
(97)	EP 2321628	(47)	15.02.2012
(97)	EP 2323574	(47)	15.02.2012
(97)	EP 2324161	(47)	15.02.2012
(97)	EP 2326285	(47)	15.02.2012
(97)	EP 2326423	(47)	15.02.2012
(97)	EP 2326793	(47)	15.02.2012
(97)	EP 2327190	(47)	15.02.2012
(97)	EP 2328267	(47)	15.02.2012
(97)	EP 2328726	(47)	15.02.2012
(97)	EP 2330022	(47)	15.02.2012
(97)	EP 2331611	(47)	15.02.2012
(97)	EP 2331624	(47)	15.02.2012
(97)	EP 2331767	(47)	15.02.2012
(97)	EP 2331821	(47)	15.02.2012
(97)	EP 2333390	(47)	15.02.2012
(97)	EP 2333786	(47)	15.02.2012
(97)	EP 2335971	(47)	15.02.2012
(97)	EP 2339202	(47)	15.02.2012
(97)	EP 2343146	(47)	15.02.2012
(97)	EP 2345752	(47)	15.02.2012
(97)	EP 2352910	(47)	15.02.2012
(97)	EP 2354505	(47)	15.02.2012
(97)	EP 2366605	(47)	15.02.2012

Zveřejněné překlady evropských patentových spisů

U následujících udělených evropských patentů s účinky pro Českou republiku byl majitelem předložen překlad patentového spisu do českého jazyka (§ 35c odst. 2 až 4 zákona č. 527/1990 Sb., v platném znění). Údaje jsou řazeny vzestupně podle čísel evropských patentů.

(97)	EP 1277761		(96)	02077875.9
(47)	02.11.2011		(73)	N.V. Organon, 5349 AB Oss, NL
(97)	22.01.2003		(72)	Eggen, Ivo Franci, 5340 BH Oss, NL
(51)	C07K 1/06	(2006.01)		Ten Kortenaar, Paulus Bernardus Wilhelmus, 5340 BH Oss, NL
	C07K 1/08	(2006.01)		
(96)	15.07.2002		(54)	Způsob přípravy peptidů

- | | |
|---|---|
| (32) 19.07.2001 | (31) 10305383 |
| (31) 01202751 | (33) DE |
| (33) EP | (74) Čermák a spol., JUDr. Karel Čermák, Elišky Peškové 15, Praha 5, 15000 |
| (74) PATENTSERVIS Praha a.s., Jivenská 1273/1, Praha 4, 14021 | |
| <hr/> | |
| (97) EP 1354549 | (97) EP 1455169 |
| (47) 16.11.2011 | (47) 30.11.2011 |
| (97) 22.10.2003 | (97) 08.09.2004 |
| (51) A47L 15/24 (2006.01) | (51) G01G 23/00 (2006.01) |
| A47L 15/44 (2006.01) | (96) 02.03.2004 |
| (96) 15.02.2003 | (96) 04396014.5 |
| (96) 03003470.6 | (73) TAMTRON OY, 33561 Tampere, FI |
| (73) Hagleitner Hygiene International GmbH, 5700 Zell am See, AT | (72) Asikainen, Pentti, 35800 Mänttä, FI |
| (72) Hagleitner, Hans Georg, 5700 Zell am See, AT | (54) Metoda a zařízení pro ochranu měřicího převodníku |
| (54) Dávkovací zařízení pro myčku na nádobí | (32) 03.03.2003 |
| (32) 19.04.2002 | (31) 20030328 |
| (31) 2582002 U | (33) FI |
| (33) AT | (74) Loskotová & partneři, patentová a známková kancelář, Ing. Jarmila Loskotová, K Závětinám 727, Praha 5, 15500 |
| (74) Rott, Růžička & Guttman Patentové, známkové a advokátní kanceláře, Ing. Václav Krmenčík, Vinohradská 37, Praha 2, 12000 | |
| <hr/> | |
| (97) EP 1398294 | (97) EP 1498488 |
| (47) 26.10.2011 | (47) 23.11.2011 |
| (97) 17.03.2004 | (97) 06.11.2003 |
| (51) B67D 7/40 (2010.01) | (51) C12P 7/64 (2006.01) |
| (96) 11.09.2003 | (96) 25.04.2003 |
| (96) 03445101.3 | (96) 03723218.8 |
| (73) Dresser Wayne Aktiebolag, 200 61 Malmö, SE | (73) Suntory Holdings Limited, Kita-ku, Osaka-shi, Osaka 530-8203, JP |
| (72) Petersen, Kenneth, 21574 Malmö, SE | (72) Ono, Kazuhisa, Higashihiroshima-shi, Hiroshima 739-2115, JP |
| (54) Zařízení a způsob manipulace s tankovací hadicí | (72) Aki, Tsunehiro, Higashihiroshima-shi, Hiroshima 739-0021, JP |
| (32) 16.09.2002 | (72) Higashiyama, Kenichi, Suntory Limited, Mishima-gun, Osaka 618-0001, JP |
| (31) 0202755 | (54) ZPŮSOB VÝROBY TUKU OBSAHUJÍCÍHO VYSOCE NENASYCENÉ MASTNÉ KYSELINY |
| (33) SE | (32) 26.04.2002 |
| (74) PATENTSERVIS Praha a.s., Jivenská 1273/1, Praha 4, 14021 | (31) 2002126757 |
| <hr/> | |
| (97) EP 1437950 | (33) JP |
| (47) 24.08.2011 | (86) PCT/JP2003/005408 |
| (97) 08.05.2003 | (87) WO 2003/091445 |
| (51) A41D 1/06 (2006.01) | (74) PATENTSERVIS Praha a.s., Jivenská 1273/1, Praha 4, 14021 |
| (96) 16.10.2002 | |
| (96) 02778578.1 | (97) EP 1503906 |
| (73) Dashamerica, Inc., Broomfield, CO 80020, US | (47) 23.11.2011 |
| (72) FORSYTH, Robbin, D., Laguna Beach, CA 92651-2019, US | (97) 20.11.2003 |
| KNOLL, Jonathan, R., Boulder, CO 80301, US | (51) B42D 15/10 (2006.01) |
| (54) Vložka pro cyklistické kalhoty a způsob pro její výrobu | (96) 17.04.2003 |
| (32) 22.10.2001 | (96) 03718768.9 |
| (31) 12922 | (73) Leonhard Kurz Stiftung & Co. KG, 90763 Fürth, DE |
| (33) US | (72) WILD, Heinrich, 91074 Herzogenaurach, DE |
| (86) PCT/US2002/032985 | (72) BREHM, Ludwig, 91352 Adelsdorf, DE |
| (87) WO 2003/037059 | (54) Optický proměnný prvek s částečným transparentním prvkem |
| (74) Společná advokátní kancelář Vsetečka Zelený Švorčík Kalenský a partneři, JUDr. Otakar Švorčík, Hálkova 2, Praha 2, 12000 | (32) 14.05.2002 |
| <hr/> | |
| (97) EP 1445552 | (31) 02010729 |
| (47) 16.11.2011 | (33) EP |
| (97) 11.08.2004 | (86) PCT/EP2003/004022 |
| (51) F24H 1/26 (2006.01) | (87) WO 2003/095227 |
| F24H 3/06 (2006.01) | (74) Čermák a spol., JUDr. Karel Čermák, Elišky Peškové 15, Praha 5, 15000 |
| (96) 06.02.2004 | |
| (96) 04002701.3 | (97) EP 1522790 |
| (73) J. Eberspächer GmbH & Co. KG, 73730 Esslingen, DE | (47) 23.11.2011 |
| (72) Hilber, Jacob, 71229 Leonberg, DE | (97) 13.04.2005 |
| Hohmann, Harry, 73249 Wernau, DE | (51) F23N 5/12 (2006.01) |
| (54) Topné zařízení vozidla | F23N 1/02 (2006.01) |
| (32) 10.02.2003 | (96) 01.10.2004 |
| | (96) 04023477.5 |
| | (73) Vaillant GmbH, 42859 Remscheid, DE |

- (72) Altendorf, Frank, 51061 Köln, DE
Fassbender, Hubert, 41352 Korschenbroich, DE
Grüneberg, Richard, 42283 Wuppertal, DE
Klepka, Michael, 42369 Wuppertal, DE
Richter, Klaus, 42857 Remscheid, DE
Schmidt, Nicole, 42899 Remscheid, DE
Stirnberg, Bettina, 42477 Radevormwald, DE
- (54) **Způsob regulace plynového hořáku, zejména u topných systémů s ventilátorem**
- (32) 08.10.2003, 30.03.2004, 30.03.2004, 30.03.2004, 30.03.2004
- (31) 15852003, 102004015523, 102004015432, 102004015522, 102004015520
- (33) AT, DE, DE, DE, DE
- (74) FISCHER & PARTNER Intellectual Property s.r.o., Ing. Michael Fischer, Na Hrobci 294/5, Praha 2, 12000

(97) **EP 1541041**

(47) 19.10.2011
(97) 15.06.2005

- (51) **A23L 1/305** (2006.01)
A23L 1/302 (2006.01)
A61K 31/661 (2006.01)
A61K 31/513 (2006.01)
A61K 31/4015 (2006.01)
A61K 31/355 (2006.01)
A61K 31/201 (2006.01)
A61K 31/198 (2006.01)
A61K 31/185 (2006.01)
A61K 45/06 (2006.01)
A61P 25/00 (2006.01)

(96) 10.12.2004
(96) 04292941.4

- (73) SYNERGIA, 43500 Beaune sur Arzon, FR
(72) Predal Ludovic, 42015 Saint-Etienne Cedex 2, FR

(54) **Dietetické kompozice proti stresu**

(32) 10.12.2003

(31) 0314451

(33) FR

- (74) Společná advokátní kancelář Všeťečka Zelený Švorčík Kalenský a partneři, JUDr. Michal Havlík, Hálkova 2, Praha 2, 12000

(97) **EP 1541680**

(47) 09.11.2011
(97) 18.03.2004

- (51) **C12N 15/06** (2006.01)
C07K 16/18 (2006.01)

(96) 04.09.2003
(96) 03794236.4

- (73) CHUGAI SEIYAKU KABUSHIKI KAISHA, Tokyo, 115-8543, JP

- (72) ABURATANI, H. Res. Center for Adv. Scien. and Tech, Meguro-ku, Tokyo 153-8, JP

- MIDORIKAWA, Y. Res. Center for Adv. Scie. and Tech, Meguro-ku, Tokyo 153-8, JP

- NAKANO, Kiyotaka, Chugai Seiyaku Kabushiki Kaisha, Gotenba-shi, Shizuoka 412-8513, JP

- OHIZUMI, Iwao, Chugai Seiyaku Kabushiki Kaisha, Gotenba-shi, Shizuoka 412-8513, JP

- ITO, Yukio, Perseus Proteomics Inc., Tokyo 153-0041, JP
TOKITA, Susumu, Perseus Proteomics Inc., Tokyo 153-0041, JP

(54) **Cytotoxická protilátka proti C - terminálnímu peptidu GPC 3**

(32) 04.09.2002

(31) PCT/JP02/08999

(33) JP

(86) PCT/JP2003/011318

(87) WO 2004/022739

- (74) Společná advokátní kancelář Všeťečka Zelený Švorčík Kalenský a partneři, JUDr. Petr Kalenský, Hálkova 2, Praha 2, 12000

(97) **EP 1546780**

(47) 02.11.2011

(97) 08.04.2004

(51) **G02B 6/44** (2006.01)

G02B 6/38 (2006.01)

(96) 23.09.2003

(96) 03754840.1

- (73) Corning Cable Systems LLC, Hickory, NC 28603, US

- (72) DEL GROSSO, Steve, C., Mooresville, NC 28117, US

- SHOOK, JR., Larry, K., Hudson, NC 28638, US

(54) **Optické polaritní moduly a systémy**

(32) 27.09.2002

(31) 256799

(33) US

(86) PCT/US2003/029884

(87) WO 2004/029670

- (74) TRAPLOVÁ HAKR KUBÁT Advokátní a patentová kancelář, Ing. Eduard Hakr, Přístavní 24, Praha 7, 17000

(97) **EP 1583529**

(47) 09.11.2011

(97) 12.08.2004

(51) **A61K 31/421** (2006.01)

A61K 31/422 (2006.01)

A61K 31/426 (2006.01)

A61K 31/427 (2006.01)

C07D 277/34 (2006.01)

C07D 263/44 (2006.01)

A61P 3/04 (2006.01)

A61P 3/06 (2006.01)

A61P 3/08 (2006.01)

A61P 3/10 (2006.01)

A61P 19/02 (2006.01)

A61P 25/00 (2006.01)

A61P 29/00 (2006.01)

A61P 37/02 (2006.01)

(96) 13.01.2004

(96) 04701752.0

- (73) Bexel Pharmaceuticals Inc, Union City, CA 94587, US

- (72) NAG, Bishwajit, Union City, CA 94587, US

- NAG, Abhijeet, Fremont, CA 94555, US

- DEY, Debendranath, Fremont, CA 94587, US

- AGARWAL, Shiv, Kumar, 600 119 Chennai, IN

(54) **Fenoxy-ethery aminokyselin, jejich příprava a použití**

(32) 17.01.2003, 31.01.2003

(31) 440772 P, 356113

(33) US, US

(86) PCT/US2004/000790

(87) WO 2004/066964

- (74) Společná advokátní kancelář Všeťečka Zelený Švorčík Kalenský a partneři, JUDr. Petr Kalenský, Hálkova 2, Praha 2, 12000

(97) **EP 1596938**

(47) 19.10.2011

(97) 12.08.2004

(51) **A61N 2/02** (2006.01)

(96) 23.01.2004

(96) 04704615.6

- (73) vita-life International Franchising & Licensing AG, 9490 Vaduz, LI

- (72) HILBURG, Andreas, 46045 Oberhausen, DE

(54) **Uspořádání k provádění magnetoterapie a způsobu přípravy proudu pro magnetoterapii**

(32) 31.01.2003

(31) 10304085

(33) DE

(86) PCT/EP2004/050043

(87) WO 2004/067090

- (74) KANIA, SEDLÁK, SMOLA Patentová a známková kancelář, Ing. Veronika Zemanová, Mendlovo nám. 1a, Brno, 60300

- | | |
|---|---|
| <p>(97) EP 1597800
(47) 02.11.2011
(97) 05.08.2004
(51) H01R 13/639 (2006.01)
(96) 20.01.2004
(96) 04703316.2
(73) Head Electrical International PTY Ltd., Dudley, New South Wales 2290, AU
(72) WELLS, Mark, Dudley, New South Wales 2290, AU
(54) Elektrické propojovací zařízení
(32) 20.01.2003, 09.05.2003
(31) 2003900291, 2003902257
(33) AU, AU
(86) PCT/AU2004/000064
(87) WO 2004/066452
(74) Rott, Růžička & Guttmann Patentové, známkové a advokátní kanceláře, Ing. Ivana Menšíková, Vinohradská 37, Praha 2, 12000</p> | <p>(72) LIDSTER, Perry, D., Yarrow, British Columbia V2R 5C9, CA
POWRIE, William, Duncan, North Vancouver, British Columbia V7N 3G8, CA
O'DONOVAN, Miriam, North Vancouver, British Columbia V7K 1Z5, CA
LEUNG, Cheong, Kit, Vancouver, British Columbia V5X 2C8, CA
(54) Kompozice a způsob pro konzervaci krájených jablek
(32) 31.03.2003
(31) 2424200
(33) CA
(86) PCT/CA2004/000483
(87) WO 2004/086872
(74) Rott, Růžička & Guttmann Patentové, známkové a advokátní kanceláře, Ing. Jana Fuchsová, Vinohradská 37, Praha 2, 12000</p> |
| <p>(97) EP 1603213
(47) 16.11.2011
(97) 07.12.2005
(51) H02K 7/116 (2006.01)
E05B 65/12 (2006.01)
E05B 47/00 (2006.01)
E05F 15/00 (2006.01)
B60N 2/16 (2006.01)
(96) 24.03.2005
(96) 05006524.2
(73) Brose Schliesssysteme GmbH & Co. KG, 42369 Wuppertal, DE
(72) Kachouh, Checrallah, 44227 Dortmund, DE
Kothe, Markus, 42553 Velbert, DE
(54) Motorický komponent motorového vozidla
(32) 04.06.2004
(31) 102004027420
(33) DE
(74) Čermák a spol., JUDr. Karel Čermák, Elišky Peškové 15, Praha 5, 15000</p> | <p>(97) EP 1613821
(47) 02.11.2011
(97) 21.10.2004
(51) E04H 12/22 (2006.01)
(96) 09.03.2004
(96) 04718781.0
(73) Johansson Roland, 611 95 Nyköping, SE
Mattsson Johnny, 542 45 Mariestad, SE
Johansson, Roland, 153 71 Hölö, SE
Mattsson, Johnny, 542 42 Mariestad, SE
(54) Nastavovací zařízení pro základový nosník
(32) 11.04.2003
(31) 0300639
(33) SE
(86) PCT/SE2004/000333
(87) WO 2004/090265
(74) PATENTSERVIS Praha a.s., Jivenská 1273/1, Praha 4, 14021</p> |
| <p>(97) EP 1607014
(47) 20.07.2011
(97) 21.12.2005
(51) A43B 5/14 (2006.01)
A43B 13/26 (2006.01)
A43B 13/36 (2006.01)
A43C 13/08 (2006.01)
(96) 27.05.2005
(96) 05011465.1
(73) Vibram S.p.A., 21041 Albizzate (Varese), IT
(72) Bramani, Marco, 21041 Albizzate (Prov. of Varese), IT
(54) Podrážka pro obuv zejména pro jízdu na motocyklu
(32) 16.06.2004
(31) MI20040295
(33) IT
(74) PATENTSERVIS Praha a.s., Jivenská 1273/1, Praha 4, 14021</p> | <p>(97) EP 1614088
(47) 15.06.2011
(97) 21.10.2004
(51) G09F 3/02 (2006.01)
(96) 08.04.2004
(96) 04726565.7
(73) Bastione Limited, Bath BA2 0JJ, GB
(72) WHITE, William, Neil, Bath BA2 0JJ, GB
CLOUSTON, David, Brian, Belper DE56 4HG, GB
(54) Bezpečnostní sestava
(32) 12.04.2003
(31) 0308530
(33) GB
(86) PCT/GB2004/001540
(87) WO 2004/090844
(74) Společná advokátní kancelář Všeťečka Zelený Švorčík Kalenský a partneři, JUDr. Miloš Všeťečka, Hálkova 2, Praha 2, 12000</p> |
| <p>(97) EP 1610616
(47) 28.09.2011
(97) 14.10.2004
(51) A23B 7/154 (2006.01)
A23B 7/157 (2006.01)
A23B 7/148 (2006.01)
A23L 3/3418 (2006.01)
A23L 3/3508 (2006.01)
A23L 3/358 (2006.01)
(96) 31.03.2004
(96) 04724507.1
(73) NatureSeal, Inc., Westport, CT 06880, US</p> | <p>(97) EP 1629125
(47) 14.12.2011
(97) 09.12.2004
(51) C21B 5/00 (2006.01)
(96) 28.04.2004
(96) 04729879.9
(73) Loesche GmbH, 40549 Düsseldorf, DE
(72) WULFERT, Holger, 40217 Düsseldorf, DE
LIN, Rongshan, 66763 Dillingen, DE
HARTIG, Walter, 66839 Schmelz, DE
ZEWE, Horst, 66578 Schiffweiler, DE
(54) Palivová směs pro přivádění do výfúcen při výrobě surového železa ve vysoké peci a způsob a zařízení pro výrobu a přivádění této palivové směsi
(32) 26.05.2003
(31) 10323902</p> |

(33) DE
(86) PCT/EP2004/004479
(87) WO 2004/106558
(74) Čermák a spol., JUDr. Karel Čermák, Elišky Peškové 15, Praha 5, 15000

(74) Společná advokátní kancelář Vsetečka Zelený Švorčík Kalenský a partneři, JUDr. Michal Havlík, Hálkova 2, Praha 2, 12000

(97) **EP 1631707**
(47) 21.09.2011
(97) 18.11.2004
(51) **D01F 6/60** (2006.01)
C08J 3/09 (2006.01)
D21H 13/26 (2006.01)
C08J 5/18 (2006.01)
C08K 3/16 (2006.01)
C08L 77/10 (2006.01)
(96) 04.05.2004
(96) 04730969.5
(73) Teijin Aramid B.V., 6824 BM Arnhem, NL
(72) HENDRIKS, Anton, Johannes, Josef, NL-6663 AL Lent, NL
SURQUIN, Jan, M., NL-6812 DB Arnhem, NL
OLDENZEEL, Mirjam, Ellen, NL-6932 CK Westervoort, NL
JOURNEE, René, NL-6922 AN Duiven, NL
VAN BOMMEL, Vincent, A., NL-6903 CZ Zevenaer, NL

(97) **EP 1640572**
(47) 16.11.2011
(97) 29.03.2006
(51) **F01M 1/02** (2006.01)
F01M 5/02 (2006.01)
F16N 7/38 (2006.01)
(96) 11.07.2005
(96) 05106300.6
(73) ROBERT BOSCH GMBH, 70442 Stuttgart, DE
(72) Kaefer, Oliver, 71711 Murr, DE
Weible, Reinhold, 70437 Stuttgart, DE
Gerundt, Oliver, 72119 Ammerbuch-Reusten, DE
Diekmann, Ralf, 71679 Asperg, DE

(54) **Roztok nevláknitého polymeru para-aramidu s vysokou relativní viskozitou**
(32) 08.05.2003
(31) 03010367
(33) EP
(86) PCT/EP2004/004695
(87) WO 2004/099476
(74) Společná advokátní kancelář Vsetečka Zelený Švorčík Kalenský a partneři, JUDr. Michal Havlík, Hálkova 2, Praha 2, 12000

(54) **Motor**
(32) 28.09.2004
(31) 102004046902
(33) DE
(74) Čermák a spol., JUDr. Karel Čermák, Elišky Peškové 15, Praha 5, 15000

(97) **EP 1636015**
(47) 08.02.2012
(97) 29.12.2004
(51) **B29C 59/02** (2006.01)
B44B 5/00 (2006.01)
(96) 04.03.2004
(96) 04717055.0
(73) Hansen, Bernd, 74429 Sulzbach-Laufen, DE
(72) Hansen, Bernd, 74429 Sulzbach-Laufen, DE
(54) **Lisovací zařízení**
(32) 24.06.2003
(31) 10328198
(33) DE
(86) PCT/EP2004/002158
(87) WO 2004/113054
(74) KANIA, SEDLÁK, SMOLA Patentová a známková kancelář, Ing. František Kania, Mendlovo nám. 1a, Brno, 60300

(97) **EP 1644035**
(47) 24.08.2011
(97) 20.01.2005
(51) **A61K 39/095** (2006.01)
B01D 61/14 (2006.01)
C12R 1/36 (2006.01)
C07K 16/12 (2006.01)
(96) 15.07.2004
(96) 04744126.6
(73) Novartis Vaccines and Diagnostics S.r.l., 53100 Siena (SI), IT
(72) Olivieri, Roberto, 53100 Siena, IT
Sabbatini, Fabio, 53100 Siena, IT
Marsili, Ilio, 53100 Siena, IT
(54) **Ultrafiltrace a ultracentrifugace za účelem přípravy vesikulů s vnější membránou**
(32) 15.07.2003
(31) 0316560
(33) GB
(86) PCT/IB2004/002475
(87) WO 2005/004908
(74) Čermák a spol., JUDr. Karel Čermák, advokát, Národní 32, Praha 1, 11000

(97) **EP 1637141**
(47) 16.11.2011
(97) 22.03.2006
(51) **A61K 31/5377** (2006.01)
C07C 257/00 (2006.01)
C07D 207/04 (2006.01)
C07D 211/60 (2006.01)
C07D 223/00 (2006.01)
A61K 45/06 (2006.01)
(96) 21.09.2004
(96) 04022378.6
(73) Trobio AB, SE-131 65 Nacka, SE
(72) Andersson, Lars-Olov, 131 65 Nacka, SE
Ageland, Hans, 116 41 Stockholm, SE
(54) **Stabilizovaná proteázová kompozice obsahující serinproteázu, morfolinové deriváty a reverzibilní inhibitory této serinproteázy**

(97) **EP 1657248**
(47) 26.10.2011
(97) 17.05.2006
(51) **C07K 14/285** (2006.01)
A61K 39/102 (2006.01)
C12N 15/09 (2006.01)
(96) 18.08.2005
(96) 05017940.7
(73) National Chung-Hsing University, Taichung City, TW
(72) Chien, Maw-Sheng, West District Taichung, TW
Liu, Cheng-I, South District Taichung, TW
Liao, Chih-Ming, Er-Lun Hsiang Yun-Lin County, TW
(54) **Vakcína k prevenci a léčbě progresivní atrofické rinitidy prasat**
(32) 20.08.2004
(31) 200410057590
(33) CN
(74) Společná advokátní kancelář Vsetečka Zelený Švorčík Kalenský a partneři, JUDr. Michal Havlík, Hálkova 2, Praha 2, 12000

(97) **EP 1662858**
(47) 12.10.2011
(97) 17.03.2005

- | | |
|--|---|
| (51) A01G 3/00 (2006.01) | (73) Johnson Controls Technology Company, Holland, MI 49423, US |
| A23N 15/00 (2006.01) | (72) JOHNSON, Jack, L., Holland, MI 49424, US |
| A01D 46/00 (2006.01) | WHITE, Daniel, F., Holland, MI 49423, US |
| A01D 46/28 (2006.01) | (54) Komponenta vozidla a způsob výroby komponenty vozidla |
| A01G 3/053 (2006.01) | (32) 16.10.2003 |
| A01G 3/08 (2006.01) | (31) 511988 P |
| A01G 5/00 (2006.01) | (33) US |
| A01G 17/02 (2006.01) | (86) PCT/US2004/016467 |
| A23N 15/02 (2006.01) | (87) WO 2005/039857 |
| (96) 23.08.2004 | (74) Společná advokátní kancelář Vsetečka Zelený Švorčík Kalenský a partneři, JUDr. Petr Kalenský, Hálkova 2, Praha 2, 12000 |
| (96) 04761713.9 | |
| (73) 4522958 Canada Inc., Saint-Jean-Sur-Richelieu QC J2Y 1E7, CA | |
| (72) MERCIER, Pierre, St-Jean-sur-Richelieu QC J2Y 1E7, CA | |
| (54) Chytač listů | |
| (32) 05.09.2003 | (97) EP 1697477 |
| (31) 500006 P | (47) 16.11.2011 |
| (33) US | (97) 14.07.2005 |
| (86) PCT/CA2004/001549 | (51) C09J 7/00 (2006.01) |
| (87) WO 2005/022982 | (96) 16.12.2004 |
| (74) Společná advokátní kancelář Vsetečka Zelený Švorčík Kalenský a partneři, JUDr. Petr Kalenský, Hálkova 2, Praha 2, 12000 | (96) 04803942.4 |
| | (73) Lohmann GmbH & Co. KG, 56567 Neuwied, DE |
| | (72) BLUM, Walter, 56567 Neuwied, DE |
| | WESTER, Dirk, 57537 Selbach, DE |
| | WIEGMANN, Volker, 65232 Taunusstein, DE |
| | (54) Utěšňovací páska k lepení parotěsných fólií a fólií pro zbrzdění prostupu vodní páry a způsob její výroby |
| | (32) 23.12.2003 |
| | (31) 10361475 |
| | (33) DE |
| | (86) PCT/EP2004/014329 |
| | (87) WO 2005/063906 |
| | (74) Rott, Růžička & Guttmann Patentové, známkové a advokátní kanceláře, Ing. Václav Krmenčík, Vinohradská 37, Praha 2, 12000 |
| (97) EP 1665495 | |
| (47) 21.12.2011 | |
| (97) 07.04.2005 | |
| (51) H02J 3/38 (2006.01) | |
| F03D 9/00 (2006.01) | |
| (96) 22.09.2004 | |
| (96) 04765486.8 | |
| (73) Wobben, Aloys, 26607 Aurich, DE | |
| (72) Wobben, Aloys, 26607 Aurich, DE | |
| (54) Způsob provozování zařízení na větrnou energii během poruchy v síti, jakož i odpovídajícího zařízení na větrnou energii | |
| (32) 23.09.2003 | |
| (31) 03021439 | |
| (33) EP | |
| (86) PCT/EP2004/010616 | |
| (87) WO 2005/031941 | |
| (74) PATENTSERVIS Praha a.s., Jivenská 1273/1, Praha 4, 14021 | |
| | (97) EP 1720909 |
| | (47) 23.11.2011 |
| | (97) 09.09.2005 |
| | (51) C07K 16/18 (2006.01) |
| | A61K 39/395 (2006.01) |
| | A61P 25/28 (2006.01) |
| | C12N 15/13 (2006.01) |
| | (96) 17.02.2005 |
| | (96) 05723280.3 |
| | (73) ELI LILLY AND COMPANY, Indianapolis, IN 46285, US |
| | (72) DEMATTOS, Ronald, Bradley, Noblesville, IN 46060, US |
| | KUCHIBHOTLA, Uma, Indianapolis, IN 46236, US |
| | YANG, Hsiu-Chiung, Indianapolis, IN 46203, US |
| | MCCLURE, Don, B., Indianapolis, IN 46256, US |
| | (54) Anti abeta protilátka |
| | (32) 23.02.2004 |
| | (31) 546764 P |
| | (33) US |
| | (86) PCT/US2005/005198 |
| | (87) WO 2005/082939 |
| | (74) Společná advokátní kancelář Vsetečka Zelený Švorčík Kalenský a partneři, JUDr. Otakar Švorčík, Hálkova 2, Praha 2, 12000 |
| (97) EP 1682907 | |
| (47) 02.11.2011 | |
| (97) 06.05.2005 | |
| (51) G01N 33/68 (2006.01) | |
| G01N 33/94 (2006.01) | |
| (96) 27.09.2004 | |
| (96) 04765681.4 | |
| (73) Universiteit Maastricht, 6200 MD Maastricht, NL | |
| (72) PINTO, Yigal, M., 1186 BR Amstelveen, NL | |
| (54) Způsob identifikace subjektu, u něhož existuje riziko vývoje srdečního selhání stanovením hladiny galektinu-3 nebo thrombospondinu-2 | |
| (32) 09.10.2003 | |
| (31) 03078161 | |
| (33) EP | |
| (86) PCT/EP2004/010879 | |
| (87) WO 2005/040817 | |
| (74) TRAPLOVÁ HAKR KUBÁT Advokátní a patentová kancelář, Ing. Eduard Hakr, Přístavní 24, Praha 7, 17000 | |
| | (97) EP 1723052 |
| | (47) 23.11.2011 |
| | (97) 22.09.2005 |
| | (51) B65D 83/14 (2006.01) |
| | B05B 11/00 (2006.01) |
| | A61M 15/08 (2006.01) |
| | (96) 10.03.2005 |
| | (96) 05718003.6 |
| | (73) GLAXO GROUP LIMITED, Greenford, Middlesex UB6 0NN, GB |
| (97) EP 1684963 | |
| (47) 21.09.2011 | |
| (97) 06.05.2005 | |
| (51) B29C 44/12 (2006.01) | |
| B60R 13/02 (2006.01) | |
| (96) 26.05.2004 | |
| (96) 04753313.8 | |

- (72) BONNEY, Stanley George, GlaxoSmithKline, Ware, Hertfordshire SG12 0DP, GB
 CONNELL, Hugh Alexander, Evesham, Worcestershire WR11 8ND, GB
 DAVIES, Michael Birsha, GlaxoSmithKline, Ware, Hertfordshire SG12 0DP, GB
 GODFREY, James William, GlaxoSmithKline, Ware, Hertfordshire SG12 0DP, GB
 HEDLEY, Mark Graham, GlaxoSmithKline, Ware, Hertfordshire SG12 0DP, GB
 TANSLEY, Robert W., Warwick Design Consultant Ltd., Bidford on Avon, Warwickshire B50 4JH, GB
- (54) **Zařízení pro vydávání tekutiny**
- (32) 11.03.2004
 (31) 0405477
 (33) GB
 (86) PCT/GB2005/000944
 (87) WO 2005/087615
 (74) KOREJZOVÁ & SPOL., v.o.s., JUDr. Petra Korejzová, Korunní 810/104 E, Praha 10, 10100
-
- (97) **EP 1723575**
 (47) 19.10.2011
 (97) 15.09.2005
 (51) **G06K 7/00** (2006.01)
 (96) 28.02.2005
 (96) 05706531.0
 (73) Legic Identsystems AG, 8620 Wetzikon, CH
 (72) PLÜSS, Marcel, CH-8632 Tann, CH
 KOCH, Andreas, 78315 Radolfzell, DE
 HAUSMANN, Peter, CH-8118 Pfaffhausen, CH
- (54) **Způsob rozeznávání identifikačních médií**
- (32) 03.03.2004
 (31) 351042004
 (33) CH
 (86) PCT/CH2005/000112
 (87) WO 2005/086069
 (74) Čermák a spol., JUDr. Karel Čermák, Elišky Peškové 15, Praha 5, 15000
-
- (97) **EP 1726652**
 (47) 17.08.2011
 (97) 29.11.2006
 (51) **C12N 15/53** (2006.01)
C12N 15/29 (2006.01)
C12N 9/02 (2006.01)
C12P 7/64 (2006.01)
 (96) 06.02.2003
 (96) 06010843.8
 (73) Rothamsted Research Limited, Hertfordshire AL5 2JQ, GB
 (72) Napier, Johnathan A., Prof. Dr., Harpenden, Herts AL5 2JH, GB
 Sayanova, Olga, Dr., Hertfordshire AL5 2JH, GB
- (54) **Delta 6-desaturázy z rostliny primulaceae, exprimace z rostliny a oleje obsahující PUFA**
- (32) 27.02.2002
 (31) 0204676
 (33) GB
 (74) Společná advokátní kancelář Všetečka Zelený Švorčík Kalenský a partneři, JUDr. Otakar Švorčík, Hálkova 2, Praha 2, 12000
-
- (97) **EP 1750770**
 (47) 21.12.2011
 (97) 09.09.2005
 (51) **A61K 47/48** (2006.01)
A61K 31/728 (2006.01)
A61K 31/60 (2006.01)
A61K 31/737 (2006.01)
 (96) 03.02.2005
 (96) 05717541.6
 (73) Exsymol, 98000 Monaco, MC
- (72) SEGUIN, Marie-Christine, MC-98000 Monaco, MC
 COURBEBBAISSE, Yann, F-35760 Saint Gregoire, FR
- (54) **Použití organokřemičitých sloučenin pro omezení poškození pojivových tkání**
- (32) 05.02.2004
 (31) 0401095
 (33) FR
 (86) PCT/FR2005/000229
 (87) WO 2005/082421
 (74) INPROCHES Patentová a známková kancelář, Mgr. Alžběta Jurtíková, Mezírka 1, Brno, 60200
-
- (97) **EP 1752099**
 (47) 26.10.2011
 (97) 14.02.2007
 (51) **A61B 6/14** (2006.01)
A61B 6/03 (2006.01)
 (96) 09.11.2005
 (96) 05110521.1
 (73) Vatech Co., Ltd., Dongtan-Myeon Hwaseong-Si Kyonggi do, KR
 VATECH EWOO Holdings Co., Ltd, Kyunggi-do 446-904, KR
- (72) SA, Yong-Jae, 447-737, Osan Si, Gyeonggi-Do, KR
 PARK, Jae-Yoon, 445-749, Hwaseong Si, Gyeonggi-Do, KR
 JIN, Young-Gyun, 443-796, Suwon Si, Yeongtong-Gu, Gyeonggi, KR
 KIM, Tae-Woo, 445-973, Hwaseong-Si, Gyeonggi-Do, KR
- (54) **Kombinované panoramatické a počítačové tomografické snímkovací zařízení**
- (32) 08.08.2005
 (31) 200572177
 (33) KR
 (74) FISCHER & PARTNER, Ing. Michael Fischer, Na Hrobcí 5, Praha 2, 12800
-
- (97) **EP 1758733**
 (47) 12.10.2011
 (97) 01.12.2005
 (51) **B32B 3/28** (2006.01)
 (96) 19.05.2005
 (96) 05743441.7
 (73) lightweight solutions GmbH, 83043 Bad Aibling, DE
 Schäpers, Michael, 83071 Stephanskirchen, DE
- (54) **Sendvičový element s vynikající tuhostí, nosností a extrémně nízkou hmotností, způsobu jeho výroby a jeho použití**
- (32) 19.05.2004
 (31) 102004024878
 (33) DE
 (86) PCT/EP2005/005461
 (87) WO 2005/113230
 (74) PATENTSERVIS Praha a.s., Jivenská 1273/1, Praha 4, 14021
-
- (97) **EP 1760738**
 (47) 19.10.2011
 (97) 07.03.2007
 (51) **H01H 3/02** (2006.01)
 (96) 17.08.2006
 (96) 06119100.3
 (73) Valeo Systemes Thermiques, 78321 Le Mesnil St Denis Cedex, FR
 (72) Le Gallic, Lan, 93370, Montfermeil 93370, FR
- (54) **Ovládací knoflík s detekcí přítomnosti**
- (32) 02.09.2005
 (31) 0509027
 (33) FR
 (74) TRAPLOVÁ HAKR KUBÁT Advokátní a patentová kancelář, Ing. Eduard Hakr, Přístavní 24, Praha 7, 17000

(97) EP 1760917	(86) PCT/US2005/031401
(47) 27.07.2011	(87) WO 2006/026759
(97) 07.03.2007	(74) KOREJZOVÁ & SPOL., v.o.s., JUDr. Petra Korejzová, Korunní 810/104 E, Praha 10, 10100
(51) H04H 20/63 (2008.01)	
(96) 23.08.2006	
(96) 06017516.3	
(73) Schwaiger GmbH, 90579 Langenzenn, DE	
(72) Kürten, Bernd, 90587 Obermichelbach, DE	
Grau, Thomas, 90556 Cadolzburg, DE	
Mohr, Harry, 90579 Langenzenn, DE	
Neugebauer, Thomas, 91460 Baudenbach, DE	
(54) Způsob a zařízení pro konfiguraci nezávislých účastníků satelitního přijímacího zařízení	
(32) 23.08.2005	
(31) 102005040012	
(33) DE	
(74) TRAPLOVÁ HAKR KUBÁT Advokátní a patentová kancelář, Ing. Eduard Hakr, Přístavní 24, Praha 7, 17000	
(97) EP 1763707	(97) EP 1785540
(47) 12.10.2011	(47) 02.11.2011
(97) 20.10.2005	(97) 16.05.2007
(51) G03F 7/20 (2006.01)	(51) E04D 13/04 (2006.01)
H01J 37/317 (2006.01)	F16L 5/04 (2006.01)
G11B 11/00 (2006.01)	(96) 03.11.2006
(96) 30.03.2005	(96) 06123439.9
(96) 05717163.9	(73) ACO SEVERIN AHLMANN GMBH & CO. KG, 24768 Rendsburg, DE
(73) Giesecke & Devrient GmbH, 81677 München, DE	(54) Zařízení pro odvádění povrchové vody
(72) KAULE, Wittich, 82275 Emmerring, DE	(32) 10.11.2005
PLONTKE, Rainer, 99441 Magdala, DE	(31) 102005053763
STOLLBERG, Ines, 07743 Jena, DE	(33) DE
SCHUBERT, Andreas, 99510 Niederrossla, DE	(74) PATENTSERVIS Praha a.s., Jivenská 1273/1, Praha 4, 14021
DICHTL, Marius, 81371 München, DE	
(54) Způsob výroby rezistových profilů	(97) EP 1793951
(32) 08.04.2004	(47) 09.11.2011
(31) 102004018147	(97) 30.03.2006
(33) DE	(51) B23B 27/04 (2006.01)
(86) PCT/EP2005/051451	(96) 19.09.2005
(87) WO 2005/098544	(96) 05783856.7
(74) Čermák a spol., JUDr. Karel Čermák, Elišky Peškové 15, Praha 5, 15000	(73) Seco Tools AB, 737 82 Fagersta, SE
	(72) KUGLER, Gabor, S-415 01 Göteborg, SE
	VIRTANEN, Kaj, S-737 40 Fagersta, SE
	(54) Řezný nástroj
	(32) 21.09.2004
	(31) 0402282
	(33) SE
	(86) PCT/SE2005/001361
	(87) WO 2006/033618
	(74) Společná advokátní kancelář Všeťečka Zelený Švorčík Kalenský a partneři, JUDr. Petr Kalenský, Hálkova 2, Praha 2, 12000
(97) EP 1778565	(97) EP 1819700
(47) 14.12.2011	(47) 23.11.2011
(97) 16.02.2006	(97) 08.06.2006
(51) B65D 83/14 (2006.01)	(51) C07D 413/12 (2006.01)
(96) 11.08.2004	A61K 31/513 (2006.01)
(96) 04761476.3	A61P 31/18 (2006.01)
(73) Tekni-Plex Europe NV, 9320 Erembodegem, BE	(96) 02.12.2005
(72) ALLEGAERT, Rudi, Jozef, B-9320 Aalst, BE	(96) 05852840.7
(54) Pumpička na dávkovač nebo lahvičku a trubice a sestava ventilu v ní použité	(73) Merck Sharp & Dohme Corp., Rahway, NJ 07065, US
(86) PCT/BE2004/000115	Istituto di Ricerche di Biologia Molecolare P. Angeletti S.R.L., 00189 Roma (RM), IT
(87) WO 2006/015458	(72) BELYK, Kevin, M., Rahway, New Jersey 07065-0907, US
(74) KOREJZOVÁ & SPOL., v.o.s., JUDr. Petra Korejzová, Korunní 810/104 E, Praha 10, 10100	MORRISON, Henry, G., Rahway, New Jersey 07065- 0907, US
	JONES, Philip, I-00040 Pomezia, IT
	SUMMA, Vincenzo, I-00040 Pomezia, IT
	(54) Draselná sůl pro inhibici HIV integrasy
	(32) 03.12.2004
	(31) 633132 P
	(33) US
	(86) PCT/US2005/043728
	(87) WO 2006/060712
	(74) PATENTSERVIS Praha a.s., Jivenská 1273/1, Praha 4, 14021
(97) EP 1784426	(97) EP 1819870
(47) 23.11.2011	(47) 11.01.2012
(97) 09.03.2006	(97) 08.06.2006
(51) C07K 16/28 (2006.01)	
A61K 39/395 (2006.01)	
(96) 02.09.2005	
(96) 05810856.4	
(73) Genentech, Inc., South San Francisco CA 94080-4990, US	
(72) DENNIS, Mark, S., San Carlos, California 94070, US	
FONG, Sherman, Alameda, California 94502, US	
(54) Humanizovaní anti-beta7 antagonisté a jejich použití	
(32) 03.09.2004	
(31) 607377 P	
(33) US	

(51) D06M 15/568	(2006.01)	(74) Společná advokátní kancelář Vsetečka Zelený Švorčík Kalenský a partneři, JUDr. Petr Kalenský, Hálkova 2, Praha 2, 12000
D06M 15/572	(2006.01)	
D06M 15/507	(2006.01)	
B60R 21/16	(2006.01)	
(96) 26.11.2005		
(96) 05818008.4		
(73) Teijin Aramid B.V., 6824 BM Arnhem, NL		(97) EP 1835591
(72) WILLEMSSEN, Stephanus, NL-6991 Tw Rheden, NL		(47) 14.12.2011
PETERS, Martinus, NL-6521 KK Nijmegen, NL		(97) 19.09.2007
JANSSEN, Johannes, NL-6598 CM Heijen, NL		(51) H02G 15/18
		(2006.01)
(54) Způsob zlepšování soudržnosti svazků aramidových nití		H02G 1/14
(32) 01.12.2004		(2006.01)
(31) 04028395		(96) 13.03.2007
(33) EP		(96) 07005188.3
(86) PCT/EP2005/012664		(73) Tyco Electronics Raychem GmbH, 85521 Ottobrunn, DE
(87) WO 2006/058676		(72) Simonsohn, Thilo, 81735 München, DE
(74) Společná advokátní kancelář Vsetečka Zelený Švorčík Kalenský a partneři, JUDr. Michal Havlík, Hálkova 2, Praha 2, 12000		(54) Spirálovitý nosník a způsob jeho výroby
		(32) 16.03.2006
		(31) 102006012593
		(33) DE
		(74) PATENTSERVIS Praha a.s., Jivenská 1273/1, Praha 4, 14021
(97) EP 1820496		
(47) 12.10.2011		(97) EP 1838552
(97) 22.08.2007		(47) 16.11.2011
(51) A61K 9/20	(2006.01)	(97) 13.07.2006
A61K 31/7036	(2006.01)	(51) B60K 37/02
(96) 25.01.2007		(2006.01)
(96) 07001576.3		(96) 06.01.2006
(73) Heraeus Kulzer GmbH, 63450 Hanau, DE		(96) 06717604.0
(72) Kühn, Klaus-Dieter, Dr., 35041 Marburg, DE		(73) Johnson Controls Technology Company, Holland, MI 49423, US
Vogt, Sebastian, Dr., 99084 Erfurt, DE		(72) EICH, Rodger, W., Holland, Michigan 49423, US
(54) Materiálový implantát		(54) Přístrojová deska
(32) 15.02.2006		(32) 07.01.2005
(31) 102006007245		(31) 642239 P
(33) DE		(33) US
(74) Čermák a spol., JUDr. Karel Čermák, Elišky Peškové 15, Praha 5, 15000		(86) PCT/US2006/000429
		(87) WO 2006/074349
		(74) TRAPLOVÁ HAKR KUBÁT Advokátní a patentová kancelář, Ing. Eduard Hakr, Přístavní 24, Praha 7, 17000
(97) EP 1832093		
(47) 19.10.2011		(97) EP 1847785
(97) 06.07.2006		(47) 19.10.2011
(51) H04M 1/24	(2006.01)	(97) 24.10.2007
H04W 24/06	(2009.01)	(51) F24H 3/00
(96) 22.12.2005		(2006.01)
(96) 05821788.6		F24H 9/18
(73) Keynote Systems, Inc., San Mateo, CA 94404, US		(2006.01)
(72) LÖHLEIN, Martin, 90530 Wendelstein, DE		H05B 3/06
BERGMANN, Reinhard, 91126 Schwabach, DE		(2006.01)
(54) Testovací přístroj pro užití v testovacím systému pro kontrolu průběhů přenosů v síti mobilních telefonů		H05B 3/50
(32) 28.12.2004		(2006.01)
(31) 102004062963		(96) 18.04.2007
(33) DE		(96) 07106363.0
(86) PCT/EP2005/013878		(73) STEGO-Holding GmbH, 74523 Schwäbisch Hall, DE
(87) WO 2006/069735		(72) Eisenhauer, Hartmut, 74545 Michelfeld, DE
(74) Čermák a spol., JUDr. Karel Čermák, Elišky Peškové 15, Praha 5, 15000		(54) Topné zařízení
		(32) 19.04.2006
		(31) 102006018151
		(33) DE
		(74) Společná advokátní kancelář Vsetečka Zelený Švorčík Kalenský a partneři, JUDr. Michal Havlík, Hálkova 2, Praha 2, 12000
(97) EP 1833443		
(47) 23.11.2011		(97) EP 1848635
(97) 13.07.2006		(47) 14.12.2011
(51) A61F 13/00	(2006.01)	(97) 24.08.2006
(96) 16.12.2005		(51) B65B 7/16
(96) 05854530.2		(2006.01)
(73) Teikoku Pharma USA, Inc., San Jose, CA 95131-1711, US		B65B 25/06
(72) SHUDO, Jutaro, San Jose, California 95130, US		(2006.01)
(54) Přípravek chladicé topické náplasti		B65B 31/02
(32) 04.01.2005		(2006.01)
(31) 641482 P		B65B 9/04
(33) US		(2006.01)
(86) PCT/US2005/045835		(96) 08.02.2006
(87) WO 2006/073767		(96) 06706733.0
		(73) Cryovac, Inc., Duncan, SC 29334-0464, US
		(72) ROVEDA, Carmen, I-2014 Nerviano, IT
		CAPITANI, Stefano, I-20200 Como, IT

(54) **Postup balení čerstvých masných produktů, nové balení čerstvého masa, které lze takto získat, a dvojitá krycí fólie k tomuto vhodná**

(32) 18.02.2005
(31) 05101244
(33) EP
(86) PCT/EP2006/001091
(87) WO 2006/087125
(74) INPARTNERS GROUP, Ing. Bc. Ivan Lukšíček, Lidická 51/707, Brno, 60200

(97) **EP 1851452**

(47) 24.08.2011
(97) 24.08.2006
(51) **F16C 27/06** (2006.01)
F16C 33/10 (2006.01)
F16C 33/12 (2006.01)
(96) 20.02.2006
(96) 06709527.3

(73) H.E.F., 42160 Andrézieux-Bouthéon, FR
(72) BARLERIN, Jean-claude, F-42170 Saint-Just-Saint-Rambert, FR
CHADUIRON, Eric, F-42140 Viricelles, FR

(54) **Vodící součást ve tvaru prstence**

(32) 21.02.2005
(31) 0550473
(33) FR
(86) PCT/FR2006/050148
(87) WO 2006/087500
(74) PATENTSERVIS Praha a.s., Jivenská 1273/1, Praha 4, 14021

(97) **EP 1852448**

(47) 31.08.2011
(97) 07.11.2007
(51) **C08G 18/09** (2006.01)
C08G 18/16 (2006.01)
C08G 18/42 (2006.01)
C08J 9/14 (2006.01)
(96) 27.04.2007
(96) 07008702.8
(73) Air Products and Chemicals, Inc., Allentown, PA 18195-1501, US

(72) Burdeniuc, Juan Jesus, Colmar, PA 18915, US
Panitzsch, Torsten, 24558 Henstedt-Ulzburg, DE
Dewhurst, John Elton, Bethlehem, PA 18018, US

(54) **Nové trimerizační katalyzátory ze stéricky blokováných solí**

(32) 04.05.2006
(31) 418287
(33) US
(74) KANIA, SEDLÁK, SMOLA Patentová a známková kancelář, Ing. Lucie Lunzarová, Mendlovo nám. 1a, Brno, 60300

(97) **EP 1863984**

(47) 16.11.2011
(97) 05.10.2006
(51) **E04F 15/04** (2006.01)
E04F 15/02 (2006.01)
(96) 10.01.2006
(96) 06700664.3
(73) Välinge Innovation AB, 263 65 Viken, SE
(72) PERVAN, Darko, S-260 40 Viken, SE

(54) **Podlahový systém**

(32) 30.03.2005
(31) 92748
(33) US
(86) PCT/SE2006/000033
(87) WO 2006/104436
(74) TRAPLOVÁ HAKR KUBÁT Advokátní a patentová kancelář, Ing. Eduard Hakr, Přístavní 24, Praha 7, 17000

(97) **EP 1878480**

(47) 07.09.2011
(97) 16.01.2008
(51) **B01D 11/02** (2006.01)
C13K 1/02 (2006.01)
(96) 29.06.2007
(96) 07012797.2
(73) Kose, Frank, 13189 Berlin, DE
Schmidt, Matthias, 01097 Dresden, DE
(72) Kose, Frank, 13189 Berlin, DE
Schmidt, Matthias, 01097 Dresden, DE

(54) **Extraktor pro hydrolýzu rostlinných surovin**

(32) 10.07.2006
(31) 102006032600
(33) DE
(74) TRAPLOVÁ HAKR KUBÁT Advokátní a patentová kancelář, Ing. Eduard Hakr, Přístavní 24, Praha 7, 17000

(97) **EP 1889824**

(47) 23.11.2011
(97) 14.12.2006
(51) **C07C 5/48** (2006.01)
C07C 5/333 (2006.01)
C07C 15/46 (2006.01)
C07B 61/00 (2006.01)
(96) 09.06.2006
(96) 06766556.2

(73) Mitsubishi Chemical Corporation, Tokyo 108-0014, JP
(72) OBAYASHI, Shuji c/o Mitsubishi Chemical, 3140102, JP
SUZUKI, Shohei c/o Mitsubishi Chemical, 3140102, JP
NISHIYAMA, Takahito c/o Mitsubishi Chemical, 5108530, JP
KINOSHITA, Hisao c/o Mitsubishi Chemical, 5108530, JP
ITO, Mitsunobu c/o Mitsubishi Chemical, 5108530, JP

(54) **Způsob výroby styrenu**

(32) 10.06.2005
(31) 2005171108
(33) JP
(86) PCT/JP2006/311644
(87) WO 2006/132370
(74) Čermák a spol., JUDr. Karel Čermák, Elišky Peškové 15, Praha 5, 15000

(97) **EP 1894955**

(47) 19.10.2011
(97) 05.03.2008
(51) **C08G 18/40** (2006.01)
C08G 18/50 (2006.01)
C08J 9/14 (2006.01)

(96) 22.08.2007
(96) 07016421.5
(73) Bayer MaterialScience LLC, Pittsburgh, PA 15205, US
(72) Mautino, Michael V., Finleyville, PA 15332-1305, US
Schilling, Steven L., Pittsburgh, PA 15228-1821, US
Ball, Edward E., Weirton, WV 26062-4904, US

(54) **Studené polyuretanové pěny s nízkou tepelnou vodivostí a způsob jejich výroby**

(32) 31.08.2006
(31) 513767
(33) US
(74) TRAPLOVÁ HAKR KUBÁT Advokátní a patentová kancelář, Ing. Eduard Hakr, Přístavní 24, Praha 7, 17000

(97) **EP 1896063**

(47) 14.12.2011
(97) 04.01.2007
(51) **A61K 39/095** (2006.01)
A61K 39/102 (2006.01)
A61K 39/116 (2006.01)
(96) 23.06.2006

- (96) 06754599.6
- (73) GlaxoSmithKline Biologicals s.a., 1330 Rixensart Brussels, BE
- (72) BIEMANS, Ralph L., GlaxoSmithKline Biologicals s.a, B-1330 Rixensart, BE
- BOUTRIAU, Dominique, GlaxoSmithKline Bio. s.a., B-1330 Rixensart, BE
- CAPIAU, Carine, GlaxoSmithKline Biologicals s.a., B-1330 Rixensart, BE
- DENOEL, Philippe, GlaxoSmithKline Biologicals s.a., B-1330 Rixensart, BE
- DUVIVIER, Pierre, GlaxoSmithKline Biologicals s.a., B-1330 Rixensart, BE
- POOLMAN, Jan, GlaxoSmithKline Biologicals s.a., B-1330 Rixensart, BE
- (54) **Imunogenní prostředek**
- (32) 27.06.2005, 27.06.2005, 28.07.2005, 28.11.2005, 21.12.2005, 21.12.2005
- (31) 0513069, 0513071, 0515556, 0524204, 0526041, 0526040
- (33) GB, GB, GB, GB, GB, GB
- (86) PCT/EP2006/006220
- (87) WO 2007/000327
- (74) KOREJZOVÁ & SPOL., v.o.s., JUDr. Petra Korejzová, Korunní 810/104 E, Praha 10, 10100
-
- (97) **EP 1909830**
- (47) 28.09.2011
- (97) 08.02.2007
- (51) **A61K 39/39** (2006.01)
- (96) 02.08.2006
- (96) 06795518.7
- (73) Novartis Vaccines and Diagnostics S.r.l., 53100 Siena (SI), IT
- (72) CONTORNI, Mario, Novartis Vaccines&Diagnostics SRL, I-53100 Siena, IT
- (54) **Snižování interference mezi adjuvancií obsahujícími olej a antigeny obsahujícími povrchově aktivní látku**
- (32) 02.08.2005, 04.11.2005, 24.11.2005
- (31) 0515906, 0522599, 0523923
- (33) GB, GB, GB
- (86) PCT/IB2006/002581
- (87) WO 2007/015167
- (74) Čermák a spol., JUDr. Karel Čermák, advokát, Národní 32, Praha 1, 11000
-
- (97) **EP 1913278**
- (47) 26.10.2011
- (97) 15.02.2007
- (51) **F16D 65/12** (2006.01)
- (96) 08.08.2006
- (96) 06761264.8
- (73) Wagner, Arnold, 8406 Winterthur, CH
- (72) WAGNER, Arnold, CH-8406 Winterthur, CH
- (54) **Kotoučová brzda s prstencem kotoučové brzdy z křehkého materiálu a vozidlo s jednou nebo více takovými kotoučovými brzdami**
- (32) 08.08.2005
- (31) 13042005
- (33) CH
- (86) PCT/CH2006/000413
- (87) WO 2007/016806
- (74) Společná advokátní kancelář Vsetečka Zelený Švorčík Kalenský a partneři, JUDr. Michal Havlík, Hálkova 2, Praha 2, 12000
-
- (97) **EP 1914502**
- (47) 07.09.2011
- (97) 23.04.2008
- (51) **F41A 17/06** (2006.01)
- (96) 20.10.2006
- (96) 06022066.2
- (73) Armatix GmbH, 85774 Unterföhring, DE
- (72) Mauch, Ernst, 78655 Dunningen, DE
- Steuwer, Dirk, 81929 München, DE
- (54) **Modernizované bezpečnostní prostředky pro zbraně a způsob zajištění zbraní**
- (74) Čermák a spol., JUDr. Karel Čermák, Elišky Peškové 15, Praha 5, 15000
-
- (97) **EP 1924767**
- (47) 26.10.2011
- (97) 22.03.2007
- (51) **F02M 25/07** (2006.01)
- (96) 12.09.2006
- (96) 06808109.0
- (73) VALEO SYSTEMES THERMIQUES, 78321 Le Mesnil St Denis Cedex, FR
- (72) POTIER, Michel, F-78120 Rambouillet, FR
- LATHIERE, Jean, F-92800 Puteaux, FR
- GESSIER, Bertrand, 78490 Montfort-L'amaury, FR
- (54) **Modul pro výměnu tepla určený k regulaci teploty směsi plynů přiváděné do tepelného motoru motorového vozidla**
- (32) 12.09.2005
- (31) 0509288
- (33) FR
- (86) PCT/FR2006/002083
- (87) WO 2007/031635
- (74) Společná advokátní kancelář Vsetečka Zelený Švorčík Kalenský a partneři, JUDr. Michal Havlík, Hálkova 2, Praha 2, 12000
-
- (97) **EP 1929160**
- (47) 14.09.2011
- (97) 05.04.2007
- (51) **F16B 5/02** (2006.01)
- F16B 37/04** (2006.01)
- (96) 14.07.2006
- (96) 06762578.0
- (73) A. RAYMOND ET CIE, 38000 Grenoble, FR
- (72) DE GELIS, Vincent, F-38170 Seyssinet Pariset, FR
- (54) **Upevňovací spona**
- (32) 23.09.2005
- (31) 102005045723
- (33) DE
- (86) PCT/EP2006/006887
- (87) WO 2007/036253
- (74) Čermák a spol., JUDr. Karel Čermák, advokát, Národní 32, Praha 1, 11000
-
- (97) **EP 1937259**
- (47) 23.11.2011
- (97) 05.04.2007
- (51) **A61K 31/416** (2006.01)
- C07D 231/54** (2006.01)
- C07D 401/12** (2006.01)
- C07D 401/14** (2006.01)
- C07D 403/04** (2006.01)
- C07D 403/06** (2006.01)
- A61P 3/00** (2006.01)
- A61P 25/00** (2006.01)
- (96) 18.09.2006
- (96) 06814802.2
- (73) Janssen Pharmaceutica NV, 2340 Beerse, BE
- LIOTTA, Fina, Westfield New Jersey 07090, US
- PAN, Meng, Neshanic Station, NJ 08853, US
- XIA, Mingde, belle Mead, NJ 08502, US
- WACHTER, Michael, P., Bloomsbury, NJ 08804, US
- LU, Huajun, Bridgewater, NJ 08807, US
- (54) **Hexahydrocykloheptapyrazolové sloučeniny jako kanabionidní modulátory**
- (32) 23.09.2005
- (31) 720253 P
- (33) US

(86) PCT/US2006/036158
(87) WO 2007/038036
(74) Čermák a spol., JUDr. Karel Čermák, Elišky Peškové 15, Praha 5, 15000

(97) **EP 1937329**
(47) 19.10.2011
(97) 08.03.2007
(51) **A61M 1/00** (2006.01)
A61M 25/00 (2006.01)
(96) 25.08.2006
(96) 06779670.6
(73) Jaymore Enterprises Limited, Limassol, CY
(72) PANOTOPOULOS, Christos, GR-112 57 Athens, GR
(54) **Katétrový systém pro výměnu tekutin**
(32) 02.09.2005
(31) 20050100452
(33) GR
(86) PCT/GR2006/000043
(87) WO 2007/026182
(74) Čermák a spol., JUDr. Karel Čermák, Elišky Peškové 735/15, Praha 5, 15000

(97) **EP 1938253**
(47) 23.11.2011
(97) 19.04.2007
(51) **G06Q 10/00** (2006.01)
(96) 11.10.2006
(96) 06799501.9
(73) Ideatics B.V., 1087 NE Amsterdam, NL
(72) VAN INGEN, Jeroen, NL-1861 ED Bergen, NL
(54) **Způsob a systém pro získání objektových dat**
(32) 11.10.2005
(31) 1030164
(33) NL
(86) PCT/NL2006/000512
(87) WO 2007/043867
(74) Háek, Janeček & Švestka, Patentová a známková kancelář, Ing. Pavel Janeček, U Průhonu 5, Praha 7, 17000

(97) **EP 1939351**
(47) 07.09.2011
(97) 02.07.2008
(51) **D21F 1/52** (2006.01)
(96) 21.12.2007
(96) 07024895.0
(73) Johns Manville, Denver CO 80202, US
(72) Cai, Yifang, Littleton, Colorado 80127, US
Granger, Mark Allan, Highlands Ranch, Colorado 80129, US
(54) **Odsávací trubka pro stroj na výrobu netkané rohože a příslušný způsob výroby**
(32) 28.12.2006
(31) 648500
(33) US
(74) Společná advokátní kancelář Všečeka Zelený Švorčík Kalenský a partneři, JUDr. Michal Havlík, Hálkova 2, Praha 2, 12000

(97) **EP 1948149**
(47) 16.11.2011
(97) 12.04.2007
(51) **A61K 31/155** (2006.01)
A61K 31/40 (2006.01)
A61P 3/10 (2006.01)
A61K 9/20 (2006.01)
A61K 9/48 (2006.01)
A61K 31/4439 (2006.01)
(96) 25.09.2006
(96) 06815305.5
(73) Novartis AG, 4056 Basel, CH

(72) JOSHI, Yatindra, Princeton, NJ 08540, US
KOWALSKI, James, Belle Mead, NJ 08502, US
LAKSHMAN, Jay, Parthiban, Cedar Knolls, NJ 07927, US
ROYCE, Alan, Edward, Saylorsburg, PA 18353, US
TONG, Wei-Qin, Basking Ridge, NJ 07920, US
VASANTHAVADA, Madhav, Basking Ridge, NJ 07920, US
(54) **Formulace obsahující metformin a vildagliptin**
(32) 29.09.2005
(31) 722624 P
(33) US
(86) PCT/US2006/037198
(87) WO 2007/041053
(74) TRAPLOVÁ HAKR KUBÁT Advokátní a patentová kancelář, Ing. Jan Kubát, Přístavní 24, Praha 7, 17000

(97) **EP 1956080**
(47) 28.09.2011
(97) 13.08.2008
(51) **C12N 5/07** (2010.01)
G01N 33/569 (2006.01)
A61K 48/00 (2006.01)

(96) 03.08.2006
(96) 08102851.6
(73) FONDAZIONE CENTRO SAN RAFFAELE DEL MONTE TABOR, 20132 Milano, IT
(72) Bonini, Maria Chiara, 20132 Milan, IT
Bondanza, Attilio, 20132 Milan, IT
(54) **Použití IL-7 a IL-15 pro genetickou modifikaci paměťových T lymfocytů**
(32) 08.08.2005
(31) 706503 P
(33) US
(74) INPARTNERS GROUP, Ing. Bc. Ivan Lukšiček, Lidická 51/707, Brno, 60200

(97) **EP 1960387**
(47) 02.11.2011
(97) 31.05.2007
(51) **C07D 401/12** (2006.01)
C07D 409/14 (2006.01)
A61K 31/4725 (2006.01)
A61K 31/473 (2006.01)
A61P 3/00 (2006.01)
A61P 25/00 (2006.01)

(96) 22.11.2006
(96) 06829734.0
(73) SANOFI, 75013 Paris, FR
(72) DIAZ MARTIN, Juan Antonio, F-75013 Paris, FR
ESCRIBANO ARENALES, Beatriz, F-75013 Paris, FR
JIMENEZ BARGUENO, Maria Dolores, F-75013 Paris, FR
(54) **Isochinolinové a benzo[h]isochinolinové deriváty, jejich příprava a jejich použití v terapii jako antagonistů receptoru histaminu H3**
(32) 24.11.2005
(31) 05111248
(33) EP
(86) PCT/EP2006/012246
(87) WO 2007/060027
(74) TRAPLOVÁ HAKR KUBÁT Advokátní a patentová kancelář, Ing. Eduard Hakr, Přístavní 24, Praha 7, 17000

(97) **EP 1971339**
(47) 11.01.2012
(97) 19.07.2007
(51) **A61K 31/53** (2006.01)
A61K 31/64 (2006.01)
A61P 3/10 (2006.01)
(96) 18.12.2006
(96) 06829703.5

(73) POXEL SAS, 69007 Lyon, FR
(72) MOINET, Gérard, F-91400 Orsay, FR
CRAVO, Daniel, F-78500 Sartrouville, FR
MESANGEAU, Didier, F-77380 Combs-la-Ville, FR
(54) **Kombinace triazinových derivátů a stimulatorů sekrece inzulínu**
(32) 13.01.2006
(31) 0600342
(33) FR
(86) PCT/EP2006/012182
(87) WO 2007/079914
(74) Společná advokátní kancelář Všeťečka Zelený Švorčík Kalenský a partneři, JUDr. Michal Havlík, Hálkova 2, Praha 2, 12000

(97) **EP 1975225**
(47) 09.11.2011
(97) 01.10.2008
(51) **CIID 3/12** (2006.01)
CIID 3/386 (2006.01)
CIID 3/40 (2006.01)
CIID 3/50 (2006.01)
CIID 1/83 (2006.01)
(96) 25.02.2008
(96) 08151863.1
(73) The Procter & Gamble Company, Cincinnati, OH 45202, US
(72) Boutique, Jean Pol, 5030, Gembloux, BE
Braeckman, Karl Ghislain, 6280, Gerpinnes, BE
(54) **Způsob praní prádla nebo čištění tvrdých povrchů**
(32) 20.03.2007
(31) 07104492
(33) EP
(74) Společná advokátní kancelář Všeťečka Zelený Švorčík Kalenský a partneři, JUDr. Otakar Švorčík, Hálkova 2, Praha 2, 12000

(97) **EP 1977137**
(47) 09.11.2011
(97) 09.08.2007
(51) **F16H 1/16** (2006.01)
(96) 23.01.2007
(96) 07762885.7
(73) Spincontrol Gearing LLC, Stuart, FL 34997, US
CARRIER, Eric, D., Lake Wales, FL 33898, US
CARRIER, David, O., Lake Wales, FL 33898, US
(54) **Sestava šnekového převodu**
(32) 26.01.2006
(31) 340920
(33) US
(86) PCT/US2007/001774
(87) WO 2007/089479
(74) PATENTSERVIS Praha a.s., Jivenská 1273/1, Praha 4, 14021

(97) **EP 1984671**
(47) 30.11.2011
(97) 16.08.2007
(51) **F21V 33/00** (2006.01)
E04C 1/42 (2006.01)
E04C 2/54 (2006.01)
(96) 07.02.2007
(96) 07705365.0
(73) Westcrowns Contracting Services Limited, Strathclyde G73 1UB, GB
(72) PATERSON, John, Strathclyde G72 8HA, GB
(54) **Zlepšení stěny týkající se stěny a vztahující se ke stěně**
(32) 10.02.2006
(31) 0602679
(33) GB
(86) PCT/GB2007/050052
(87) WO 2007/091104

(74) TRAPLOVÁ HAKR KUBÁT Advokátní a patentová kancelář, Ing. Eduard Hakr, Přístavní 24, Praha 7, 17000

(97) **EP 1990104**
(47) 23.11.2011
(97) 12.11.2008
(51) **B08B 9/032** (2006.01)
(96) 13.05.2008
(96) 08103936.4
(73) SIG Technology AG, 8212 Neuhausen am Rheinfall, CH
(72) Geissler, Hanno, 47802 Krefeld, DE
Peters, Werner, 52428, Jülich, DE
Peters, Wolfram, 50127, Bergheim, DE
(54) **Způsob a zařízení pro současné čištění více potrubí nebo potrubních systémů**
(32) 11.05.2007
(31) 102007022798
(33) DE
(74) Čermák a spol., JUDr. Karel Čermák, Elišky Peškové 15, Praha 5, 15000

(97) **EP 2006246**
(47) 19.10.2011
(97) 24.12.2008
(51) **B67D 7/86** (2010.01)
(96) 20.06.2007
(96) 07110682.7
(73) Dresser Wayne Aktiebolag, 202 15 Malmö, SE
(72) Larsson, Bengt I., 274 53, Skivarp, SE
Birkler, Annika, 211 28, Malmö, SE
Wemmert, Marlene, 217 61, Malmö, SE
(54) **Stojan distribuční jednotky pohonných hmot**
(74) PATENTSERVIS Praha a.s., Jivenská 1273/1, Praha 4, 14021

(97) **EP 2013332**
(47) 09.11.2011
(97) 25.10.2007
(51) **A61K 35/39** (2006.01)
(96) 17.04.2007
(96) 07760776.0
(73) Philadelphia Medical Scientific Center, L.L.C., Huntingdon Valley, P 19006, US
(72) BROYTMAN, Vladislav, Philadelphia, Pennsylvania 19115, US
BROYTMAN, Nikanor, Huntingdon Valley, Pennsylvania 19006, US
SKALETSKIY, Nikolay, Moscow, 123098, RU
(54) **Buněčná terapie: způsob a kompozice pro léčbu diabetes**
(32) 17.04.2006
(31) 792929 P
(33) US
(86) PCT/US2007/066786
(87) WO 2007/121438
(74) TRAPLOVÁ HAKR KUBÁT Advokátní a patentová kancelář, Ing. Jan Kubát, Přístavní 24, Praha 7, 17000

(97) **EP 2014244**
(47) 26.10.2011
(97) 14.01.2009
(51) **A61B 17/22** (2006.01)
(96) 03.03.2005
(96) 08168025.8
(73) Straub Medical AG, 7323 Wangs, CH
(72) Straub, Immanuel, 7323, Wangs, CH
(54) **Pracovní hlava na katéttru**
(32) 04.03.2004, 22.12.2004
(31) 3692004, 21762004
(33) CH, CH

(74) PATENTSERVIS Praha a.s., Jivenská 1273/1, Praha 4, 14021

(87) WO 2007/127175
(74) Společná advokátní kancelář Všeťečka Zelený Švorčík Kalenský a partneři, JUDr. Petr Kalenský, Hálkova 2, Praha 2, 12000

(97) **EP 2027152**

(47) 16.11.2011

(97) 21.12.2007

(51) **C07K 14/78** (2006.01)

C07K 5/10 (2006.01)

(96) 12.06.2007

(96) 07796001.1

(73) Helix Biomedix Inc., Bothell, WA 98021, US

(72) HARRIS, Scott, M., Seattle, WA 98115, US

FALLA, Timothy, J., Woodinville, WA 98072, US

ZHANG, Lijuan, Kenmore, WA 98028, US

(54) **Peptidové fragmenty pro indukci syntézy proteinů extracelulární matrix**

(32) 13.06.2006

(31) 813284 P

(33) US

(86) PCT/US2007/013748

(87) WO 2007/146269

(74) Čermák a spol., JUDr. Karel Čermák, Elišky Peškové 15, Praha 5, 15000

(97) **EP 2049342**

(47) 19.10.2011

(97) 14.02.2008

(51) **B41N 7/06** (2006.01)

B41F 31/26 (2006.01)

(96) 09.08.2007

(96) 07802551.7

(73) Felix Böttcher GmbH & Co. KG, 50933 Köln, DE

(72) BÄCKER, Barbara, 51373 Leverkusen, DE

(54) **Pryžové válce s drsným povrchem**

(32) 10.08.2006

(31) 102006037615

(33) DE

(86) PCT/EP2007/058257

(87) WO 2008/017700

(74) Čermák a spol., JUDr. Karel Čermák, Elišky Peškové 15, Praha 5, 15000

(97) **EP 2055968**

(47) 23.11.2011

(97) 06.05.2009

(51) **F16B 25/00** (2006.01)

F16B 33/06 (2006.01)

(96) 15.10.2008

(96) 08105578.2

(73) HILTI Aktiengesellschaft, 9494 Schaan, LI

(72) Gstach, Peter, 9494 Schaan, LI

Aumüller, Berthold, 92655 Grafenwöhr, DE

(54) **Závitořezný šroub s dříkem**

(32) 31.10.2007

(31) 102007000607

(33) DE

(74) PATENTSERVIS Praha a.s., Jivenská 1273/1, Praha 4, 14021

(97) **EP 2055970**

(47) 23.11.2011

(97) 06.05.2009

(51) **F16B 33/06** (2006.01)

F16B 25/00 (2006.01)

(96) 15.10.2008

(96) 08105580.8

(73) HILTI Aktiengesellschaft, 9494 Schaan, LI

(72) Gahn, Jürgen, 9450 Altstätten, CH

Vorhauer, Andreas, 6832 Sulz, AT

(54) **Šroub s dříkem, který má radiální vnější stranu dříku a oblast volného konce**

(32) 31.10.2007

(31) 102007000605

(33) DE

(74) PATENTSERVIS Praha a.s., Jivenská 1273/1, Praha 4, 14021

(97) **EP 2060000**

(47) 25.01.2012

(97) 13.03.2008

(51) **H02P 1/00** (2006.01)

(96) 20.08.2007

(96) 07802728.1

(73) SIEMENS AKTIENGESELLSCHAFT, 80333 München, DE

(72) REICHENBACH, Norbert, 92224 Amberg, DE

SEITZ, Johann, 92224 Amberg, DE

(54) **Způsob provozu motorového systému, jakož i motorový systém**

(32) 06.09.2006

(97) **EP 2032179**

(47) 05.10.2011

(97) 03.01.2008

(51) **A61L 15/22** (2006.01)

A61L 15/60 (2006.01)

A61L 15/44 (2006.01)

(96) 25.06.2007

(96) 07765600.7

(73) BioCell Gesellschaft für Biotechnologie mbH, 51674 Wiehl, DE

(72) HORCHLER, Daniela, 51674 Wiehl, DE

HORCHLER, Harald K., 51674 Wiehl, DE

(54) **Povlak na rány**

(32) 29.06.2006, 29.06.2006

(31) 06116313, 06116317

(33) EP, EP

(86) PCT/EP2007/056321

(87) WO 2008/000720

(74) Čermák a spol., JUDr. Karel Čermák, Elišky Peškové 15, Praha 5, 15000

(97) **EP 2041139**

(47) 09.11.2011

(97) 08.11.2007

(51) **C07D 491/04** (2006.01)

(96) 24.04.2007

(96) 07755937.5

(73) F.Hoffmann-La Roche AG, 4070 Basel, CH

Genentech, Inc., South San Francisco CA 94080-4990, US

(72) FOLKES, Adrian, 4070 Basel, CH

SHUTTLEWORTH, Stephen, 4070 Basel, CH

CHUCKOWREE, Irina, 4070 Basel, CH

OXENFORD, Sally, 4070 Basel, CH

WAN, Nan Chi, 4070 Basel, CH

CASTANEDO, Georgette, Redwood City, CA 94061, US

GUNZNER, Janet, Berkeley, CA 94708, US

HEFFRON, Tim, San Francisco, CA 94080-4490, US

MATHIEU, Simon, South San Francisco CA 94080-4490, US

OLIVERO, Alan, Half Moon Bay, CA 94019, US

SUTHERLIN, Daniel, P., South San Francisco, CA 94080, US

ZHU, Bing-Yan, Palo Alto, CA 94303, US

GOLDSMITH, Richard, Belmont, CA 94002, US

(54) **Farmaceutické sloučeniny**

(32) 26.04.2006

(31) 795048 P

(33) US

(86) PCT/US2007/009866

(31) 102006041864
(33) DE
(86) PCT/EP2007/058629
(87) WO 2008/028798
(74) Čermák a spol., JUDr. Karel Čermák, Elišky Peškové 15, Praha 5, 15000

(97) **EP 2060492**
(47) 30.11.2011
(97) 20.05.2009
(51) **B65B 9/13** (2006.01)
(96) 16.11.2007
(96) 07022267.4
(73) MSK-VERPACKUNGS-SYSTEME GESELLSCHAFT MIT BESCHRÄNKTER HAFTUNG, D-47533 Kleve, DE

(72) Michels, Frank Rolf, 47533 Kleve, DE
(72) Vermeulen, Norbert, 47533 Kleve, DE
(54) **Zařízení k přetahování hadicové fólie, popřípadě fóliového krytu přes stoh zboží**
(74) Čermák a spol., JUDr. Karel Čermák, Elišky Peškové 15, Praha 5, 15000

(97) **EP 2071732**
(47) 09.11.2011
(97) 17.06.2009
(51) **H04B 1/38** (2006.01)
(96) 23.09.2008
(96) 08105413.2
(73) Robert Bosch GmbH, 70442 Stuttgart, DE
(72) Huebner, Michael, 30827 Garbsen, DE
(54) **Uspořádání obvodů a způsob přenosu frekvenčně modulovaných audio-signálů do přijímače velmi krátkých vln**
(32) 08.11.2007
(31) 102007053306
(33) DE
(74) Čermák a spol., JUDr. Karel Čermák, Elišky Peškové 15, Praha 5, 15000

(97) **EP 2090653**
(47) 31.08.2011
(97) 05.06.2008
(51) **C12N 15/00** (2006.01)
C12N 15/09 (2006.01)
C12Q 1/68 (2006.01)
C12Q 1/70 (2006.01)
(96) 26.11.2007
(96) 07832502.4
(73) Sapporo Breweries Limited, Tokyo 150-8522, JP
(72) OKADA, Yukio, Tokyo 150-8522, JP
ITOGA, Yutaka, Tokyo 150-8522, JP
(54) **Způsob detekce viru mozailly jabloně, sada primerů a KIT k jeho detekci**
(32) 30.11.2006
(31) 2006324371
(33) JP
(86) PCT/JP2007/072777
(87) WO 2008/066002
(74) Společná advokátní kancelář Všetěčka Zelený Švorčík Kalenský a partneři, JUDr. Michal Havlík, Hálkova 2, Praha 2, 12000

(97) **EP 2100402**
(47) 23.11.2011
(97) 10.07.2008
(51) **H04L 7/04** (2006.01)
H04L 27/26 (2006.01)
(96) 28.12.2007
(96) 07866594.0
(73) Nokia Corporation, 02150 Espoo, FI

(72) HOOLI, Kari, FIN-90650 Oulu, FI
KORHONEN, Juha, S., FIN-02210 Espoo, FI
PAJUKOSKI, Kari, FIN-90240 Oulu, FI
THIROLA, Esa, FIN-90450 Kempele, FI
(54) **Přístroj, způsoby a počítačové programové produkty poskytující omezené použití Zadoff-Chu sekvenci v pilotních nebo preambleových signálech**

(32) 29.12.2006, 05.02.2007
(31) 877854 P, 899861 P
(33) US, US
(86) PCT/IB2007/004134
(87) WO 2008/081311
(74) Společná advokátní kancelář Všetěčka Zelený Švorčík Kalenský a partneři, JUDr. Michal Havlík, Hálkova 2, Praha 2, 12000

(97) **EP 2110126**
(47) 09.11.2011
(97) 21.10.2009
(51) **A61K 9/72** (2006.01)
A61K 31/07 (2006.01)
A61K 31/135 (2006.01)
A61K 31/137 (2006.01)
A61K 31/192 (2006.01)
A61K 31/196 (2006.01)
A61K 31/355 (2006.01)
A61K 31/513 (2006.01)
C07C 19/08 (2006.01)

(96) 18.04.2008
(96) 08007640.9
(73) Novaliq GmbH, 69120 Heidelberg, DE
(72) Meinert, Hasso, Prof. Dr., 89231 Neu-Ulm, DE
(54) **Inhalační a instalační aplikace semifluorovaných alkanů jako nosiče v intrapulmonální oblasti**
(74) Rott, Růžička & Guttman Patentové, známkové a advokátní kanceláře, Ing. Ivana Jirotková, Vinohradská 37, Praha 2, 12000

(97) **EP 2111124**
(47) 30.11.2011
(97) 21.08.2008
(51) **A23L 1/236** (2006.01)
(96) 30.03.2007
(96) 07748768.4
(73) Boujbel, Lassaad, 8000 Nabeul, TN
(72) Boujbel, Lassaad, 8000 Nabeul, TN
(54) **Sterilní roztok sukralózy bez konzervačních přípravků a způsob jeho přípravy**
(32) 12.02.2007
(31) 07056
(33) TN
(86) PCT/TN2007/000002
(87) WO 2008/100235
(74) Čermák a spol., JUDr. Karel Čermák, Elišky Peškové 15, Praha 5, 15000

(97) **EP 2113538**
(47) 14.09.2011
(97) 04.11.2009
(51) **C09D 5/44** (2006.01)
(96) 29.04.2009
(96) 09005928.8

(73) Emil Frei GmbH & Co. KG, 78199 Bräunlingen, DE
(72) Fehrenbach, Manuela, 78126 Königsfeld, DE
Gerdes, Heike, 78199 Bräunlingen, DE

(54) **Anodický systém ponorného lakování**
(32) 30.04.2008
(31) 102008021830
(33) DE
(74) Čermák a spol., JUDr. Karel Čermák, Elišky Peškové 15, Praha 5, 15000

(97) EP 2126678	(97) 30.10.2008	
(47) 02.11.2011	(51) A61K 31/137	(2006.01)
(97) 17.07.2008	A61P 25/04	(2006.01)
(51) G06F 3/048	(96) 21.04.2008	
(96) 04.01.2008	(96) 08749016.5	
(96) 08713567.9	(73) Grüenthal GmbH, 52078 Aachen, DE	
(73) APPLE INC., Cupertino, CA 95014, US	(72) LANGE, Claudia, 40239 Düsseldorf, DE	
(72) ORDING, Bas, San Francisco, CA 94131, US	(72) ROMBOUT, Ferdinand, NL-6343 CL Klimmen, NL	
(54) Procházení seznamu a posouvání, změna měřítka, a rotace dokumentu na dotykovém displeji	(54) Titrace tapentadolu	
(32) 07.01.2007, 07.01.2007, 08.01.2007, 22.06.2007, 28.06.2007, 29.06.2007, 14.12.2007	(32) 23.04.2007	
(31) 883801 P, 879253 P, 879469 P, 945858 P, 946971 P, 937993 P, 956969	(31) 07008218	
(33) US, US, US, US, US, US, US	(33) EP	
(86) PCT/US2008/050292	(86) PCT/EP2008/003178	
(87) WO 2008/086218	(87) WO 2008/128740	
(74) Společná advokátní kancelář Všečeka Zelený Švorčík Kalenský a partneři, JUDr. Michal Havlík, Hálkova 2, Praha 2, 12000	(74) Společná advokátní kancelář Všečeka Zelený Švorčík Kalenský a partneři, JUDr. Petr Kalenský, Hálkova 2, Praha 2, 12000	
(97) EP 2128534	(97) EP 2149722	
(47) 26.10.2011	(47) 21.09.2011	
(97) 02.12.2009	(97) 03.02.2010	
(51) F24F 11/00	(51) F16G 13/06	(2006.01)
(96) 30.05.2008	(96) 13.07.2009	
(96) 08104192.3	(96) 09165308.9	
(73) Amrona AG, 6302 Zug, CH	(73) Regina Catene Calibrate S.p.A., 20122 Milano, IT	
(72) Kind, Michael, 12347 Berlin, DE	(72) Garbagnati, Carlo, 23884, Castello Brianza LC, IT	
(54) ZAŘÍZENÍ PRO MINIMALIZACI NEŽÁDOUCÍHO PRŮCHODU MÉDIA Z PRVNÍ SEKCE DO DRUHÉ SEKCE A VÝMĚNÍKOVÝ SYSTÉM S TÍMTO ZAŘÍZENÍM	(72) Fumagalli, Massimiliano, 23873, Missaglia LC, IT	
(74) INPARTNERS GROUP, Ing. Bc. Ivan Lukšíček, Lidická 51/707, Brno, 60200	(54) Řetěz s těsněním pro utěsnění maziva	
(97) EP 2141287	(32) 28.07.2008	
(47) 09.11.2011	(31) MI20081386	
(97) 06.01.2010	(33) IT	
(51) E02D 29/02	(74) Čermák a spol., JUDr. Karel Čermák, Elišky Peškové 15, Praha 5, 15000	
(96) 17.06.2009	(97) EP 2156746	
(96) 09007934.4	(47) 07.12.2011	
(73) Bau-Sanierungstechnik GmbH, 64579 Gernsheim, DE	(97) 24.02.2010	
(72) Sinner, Udo, 64319 Pfungstadt, DE	(51) A23G 1/20	(2006.01)
(54) Způsob zajištění podpěrných zdí	B26D 1/00	(2006.01)
(32) 01.07.2008	B26F 3/00	(2006.01)
(31) 102008030671	(96) 07.08.2009	
(33) DE	(96) 09450147.5	
(74) TRAPLOVÁ HAKR KUBÁT Advokátní a patentová kancelář, Ing. Eduard Hakr, Přístavní 24, Praha 7, 17000	(73) Zotter Holding GmbH & Co KG, 8333 Kornberg bei Riegersburg, AT	
(97) EP 2146030	(72) Zotter, Josef, 8200 Gleisdorf, AT	
(47) 30.11.2011	(54) Zařízení pro lámání čokoládových tyčinek	
(97) 20.01.2010	(32) 07.08.2008	
(51) E05B 19/06	(31) 12262008	
(96) 10.07.2009	(33) AT	
(96) 09009005.1	(74) Rott, Růžička & Guttmann Patentové, známkové a advokátní kanceláře, Ing. Jiří Andera, Vinohradská 37, Praha 2, 12000	
(73) EVVA Sicherheitstechnologie GmbH, 1120 Wien, AT	(97) EP 2157407	
(72) Baumhauer, Walter, 1160 Wien, AT	(47) 12.10.2011	
(54) Plochý klíč	(97) 24.02.2010	
(32) 15.07.2008	(51) G01C 21/34	(2006.01)
(31) 10972008	G08G 1/0968	(2006.01)
(33) AT	F02D 41/02	(2006.01)
(74) KANIA, SEDLÁK, SMOLA Patentová a známková kancelář, Ing. Zdeněk Sedlák, Mendlovo nám. 1a, Brno, 60300	(96) 02.07.2009	
(97) EP 2148670	(96) 09164363.5	
(47) 23.11.2011	(73) ROBERT BOSCH GMBH, 70442 Stuttgart, DE	
	(72) Naberfeld, Frank, 44357, Dortmund, DE	
	(54) Způsob a zařízení pro výpočet jízdní trasy	
	(32) 19.08.2008	
	(31) 102008041348	
	(33) DE	
	(74) Čermák a spol., JUDr. Karel Čermák, advokát, Národní 32, Praha 1, 11000	
	(97) EP 2161219	

(47) 16.11.2011
(97) 10.03.2010
(51) **B65G 1/137** (2006.01)
(96) 02.09.2009
(96) 09169213.7
(73) KNAPP Systemintegration GmbH, 8700 Leoben, AT
(72) Stelzer, Peter, 8101, Gratkorn, AT
Dax, Josef, 8044, Graz, AT
Grablechner, Manfred, 8793, Trofaiach, AT
(54) **Způsob a zařízení k vizuální podpoře procesů kompletace skladových položek**
(32) 05.09.2008
(31) 4772008 U
(33) AT
(74) Rott, Růžička & Guttman Patentové, známkové a advokátní kanceláře, Ing. Jiří Andera, Vinohradská 37, Praha 2, 12000

(97) **EP 2170602**
(47) 26.10.2011
(97) 29.01.2009
(51) **B32B 27/00** (2006.01)
A01G 13/02 (2006.01)
(96) 08.07.2008
(96) 08773913.2
(73) Bayer Innovation GmbH, 40225 Düsseldorf, DE
(72) DUJARDIN, Ralf, 40468 Düsseldorf, DE
SCHMUCK, Arno, 42799 Leichlingen, DE
STREITENBERGER, Almuth, 51061 Köln, DE
(54) **Fólie z polymerového kompozitu s funkcí jako bariéra**
(32) 20.07.2007, 20.08.2007
(31) 951016 P, 956755 P
(33) US, US
(86) PCT/EP2008/005545
(87) WO 2009/012882
(74) TRAPLOVÁ HAKR KUBÁT Advokátní a patentová kancelář, Ing. Eduard Hakr, Přístavní 24, Praha 7, 17000

(97) **EP 2173742**
(47) 23.11.2011
(97) 15.01.2009
(51) **C07D 413/10** (2006.01)
A01N 43/80 (2006.01)
(96) 04.07.2008
(96) 08774790.3
(73) BASF SE, 67056 Ludwigshafen, DE
(72) GEBHARDT, Joachim, 67157 Wachenheim, DE
ERK, Peter, 67227 Frankenthal, DE
SAXELL, Heidi Emilia, 67316 Carlsberg, DE
KRÖHL, Thomas, 69198 Schriesheim, DE
BRATZ, Matthias, 67133 Maxdorf, DE
(54) **Krystalová forma [3-(4,5-dihydro-3-isoxazolyl)-2-methyl-4-(methylsulfonyl)fenyl]-(5-hydroxy-1-methyl-1H-pyrazol-4-yl)methanonu**
(32) 06.07.2007
(31) 07111981
(33) EP
(86) PCT/EP2008/058712
(87) WO 2009/007329
(74) TRAPLOVÁ HAKR KUBÁT Advokátní a patentová kancelář, Ing. Jan Kubát, Přístavní 24, Praha 7, 17000

(97) **EP 2177636**
(47) 02.11.2011
(97) 21.04.2010
(51) **C22B 34/12** (2006.01)
C01G 23/00 (2006.01)
C22C 1/00 (2006.01)
(96) 14.12.2005
(96) 10000646.9
(73) Peruke (Proprietary) Limited, 2001 Johannesburg, ZA

(72) Pretorius, Gerard, 0157 Lyttelton, ZA
(54) **Způsob výroby titanu**
(32) 27.01.2005
(31) 200500819
(33) ZA
(74) PATENTSERVIS Praha a.s., Jivenská 1273/1, Praha 4, 14021

(97) **EP 2178955**
(47) 09.11.2011
(97) 12.02.2009
(51) **C08J 9/00** (2006.01)
C08K 5/521 (2006.01)
C08K 5/523 (2006.01)
C08K 5/5357 (2006.01)
C08G 101/00 (2006.01)
(96) 06.08.2008
(96) 08797281.6
(73) Albemarle Corporation, Baton Rouge, LA 70801, US
(72) CHEW, Hoover, B., Prairieville, LA 70769, US
JOSHI, Ravindra, R., Stevenson Ranch, California 91381, US
MACK, Arthur, G., Prairieville, LA 70769, US
IBAY, Augusto, Baton Rouge, LA 70816, US
(54) **Samozhášecí tuhé polyuretanové pěny a formulace tuhých polyuretanových pěn**
(32) 07.08.2007
(31) 954510 P
(33) US
(86) PCT/US2008/072331
(87) WO 2009/021035
(74) KOREJZOVÁ & SPOL., v.o.s., JUDr. Petra Korejzová, Korunní 810/104 E, Praha 10, 10100

(97) **EP 2180472**
(47) 16.11.2011
(97) 28.04.2010
(51) **G11B 7/24** (2006.01)
B29C 45/26 (2006.01)
B29D 17/00 (2006.01)
G11B 23/00 (2006.01)
(96) 04.09.2003
(96) 10151153.3
(73) Panasonic Corporation, Kadoma-shi Osaka 571-8501, JP
(72) Hayashi, Kazuhiro, Osaka 540-6207, JP
Ohno, Eiji, Osaka 540-6207, JP
Mohri, Masanari, Osaka 540-6207, JP
(54) **Médium pro záznam optických dat**
(32) 05.09.2002, 01.11.2002, 13.03.2003
(31) 2002260192, 2002320017, 2003068752
(33) JP, JP, JP
(74) PATENTSERVIS Praha a.s., Jivenská 1273/1, Praha 4, 14021

(97) **EP 2185830**
(47) 14.09.2011
(97) 05.02.2009
(51) **F16B 43/02** (2006.01)
(96) 10.07.2008
(96) 08773943.9
(73) A. Raymond et Cie., 38000 Grenoble, FR
(72) MOUCHET, Steve, 38530 Chapareillan, FR
(54) **Zařízení pro spojování konstrukčního prvku a na něm ležící desky**
(32) 01.08.2007
(31) 0705634
(33) FR
(86) PCT/EP2008/005617
(87) WO 2009/015748
(74) Společná advokátní kancelář Všečeka Zelený Švorčík Kalenský a partneři, JUDr. Michal Havlík, Hálkova 2, Praha 2, 12000

(97) EP 2187075	(86) PCT/EP2008/062130
(47) 09.11.2011	(87) WO 2009/037192
(97) 19.05.2010	(74) Čermák a spol., JUDr. Karel Čermák, Elišky Peškové 15, Praha 5, 15000
(51) F16C 39/06 (2006.01)	
D01H 4/12 (2006.01)	
(96) 10.09.2009	(97) EP 2209501
(96) 09011571.8	(47) 14.12.2011
(73) Oerlikon Textile GmbH & Co. KG, 42897 Remscheid, DE	(97) 16.04.2009
(72) Winzen, Lothar, 41812 Erkelenz, DE	(51) A61L 9/20 (2006.01)
(54) Axiální ložisko	A61K 31/495 (2006.01)
(32) 12.11.2008	A61K 9/16 (2006.01)
(31) 102008056878	(96) 09.10.2008
(33) DE	(96) 08806744.2
(74) Společná advokátní kancelář Všeťečka Zelený Švorčík Kalenský a partneři, JUDr. Otakar Švorčík, Hálkova 2, Praha 2, 12000	(73) AstraZeneca AB, 151 85 Södertälje, SE
	(72) BLYTH, John, David, Macclesfield, Cheshire SK10 2NA, GB
	DAY, Andrew, John, Macclesfield, Cheshire SK10 4TG, GB
	LENNON, Kieran, James, Macclesfield, Cheshire SK10 2NA, GB
(97) EP 2192373	(54) Kompozice zibotentanu obsahující mannitol a mikrokrystalickou celulózu
(47) 09.11.2011	(32) 12.10.2007, 15.08.2008
(97) 02.06.2010	(31) 979736 P, 89118 P
(51) F41A 17/08 (2006.01)	(33) US, US
F41A 19/69 (2006.01)	(86) PCT/GB2008/050928
(96) 18.11.2009	(87) WO 2009/047565
(96) 09290870.6	(74) TRAPLOVÁ HAKR KUBÁT Advokátní a patentová kancelář, Ing. Eduard Hakr, Přístavní 24, Praha 7, 17000
(73) NEXTER Systems, 42328 Roanne Cedex, FR	
(72) Tillier, Alain, 18023 Bourges Cedex, FR	
(54) Zařízení umožňující automatické rozpojení dvou částí konektoru	
(32) 26.11.2008	(97) EP 2217210
(31) 0806675	(47) 14.12.2011
(33) FR	(97) 14.05.2009
(74) Patentová a známková kancelář, Ing. Jaromír Příkryl, Včelín 1161, Hulín, 76824	(51) A61K 9/16 (2006.01)
	A61K 9/20 (2006.01)
	A61K 31/485 (2006.01)
(97) EP 2197492	(96) 24.10.2008
(47) 23.11.2011	(96) 08847385.5
(97) 09.07.2009	(73) Acino Pharma AG, 4253 Liesberg, CH
(51) A61K 47/24 (2006.01)	(72) ZINGRAFF, Marc, F-68300 Saint-Louis, FR
A61K 47/44 (2006.01)	REHER, Markus, CH-4102 Binningen, CH
A61K 9/00 (2006.01)	(54) Retardované tablety s hydromorfonem
A61K 9/107 (2006.01)	(32) 09.11.2007
(96) 09.10.2008	(31) 07021788
(96) 08868434.5	(33) EP
(73) Aventis Pharma S.A., 92160 Antony, FR	(86) PCT/EP2008/009033
(72) RORTAIS, Patricia, 75013 Paris, FR	(87) WO 2009/059701
GACHON, Carine, F-75013 Paris, FR	(74) Čermák a spol., JUDr. Karel Čermák, Elišky Peškové 15, Praha 5, 15000
(54) Nové kompozice na bázi taxoidů	
(32) 10.10.2007	
(31) 0707092	
(33) FR	
(86) PCT/FR2008/001410	(97) EP 2221556
(87) WO 2009/083664	(47) 02.11.2011
(74) TRAPLOVÁ HAKR KUBÁT Advokátní a patentová kancelář, Ing. Eduard Hakr, Přístavní 24, Praha 7, 17000	(97) 25.08.2010
	(51) F24J 2/46 (2006.01)
	H01L 31/058 (2006.01)
	H01L 31/042 (2006.01)
(97) EP 2205152	(96) 10.01.2010
(47) 23.11.2011	(96) 10075015.7
(97) 26.03.2009	(73) SOLON SE, 12489 Berlin, DE
(51) A61B 5/151 (2006.01)	(72) Schwarze, Sascha Oliver, 12277 Berlin, DE
(96) 12.09.2008	Schäfer, Maik, 12247 Berlin, DE
(96) 08804095.1	(54) Solární zařízení z alespoň jednoho solárního modulu s pružným uložením krycí desky
(73) F. Hoffmann-La Roche AG, 4070 Basel, CH	(32) 23.02.2009
(72) FREY, Stephan-Michael, 64347 Griesheim, DE	(31) 102009010225
LIST, Hans, 64754 Hesseneck-Kailbach, DE	(33) DE
BRAENDLE, Hansjoerg, CH-9244 Niederuzwil, CH	(74) FISCHER & PARTNER Intellectual Property s.r.o., Ing. Michael Fischer, Na Hrobcí 294/5, Praha 2, 12000
HOERAUF, Christian, 68723 Oftersheim, DE	
ROE, Steven N., San Mateo, California 94403, US	
(54) Zařízení na jedno použití pro analýzu tělní tekutiny	
(32) 17.09.2007	
(31) 972996 P	
(33) US	
	(97) EP 2229746
	(47) 07.12.2011

(97) 16.07.2009
(51) **H04L 1/18** (2006.01)
(96) 22.12.2008
(96) 08869828.7
(73) Telefonaktiebolaget L M Ericsson (publ), 164 83 Stockholm, SE
(72) PERSSON, Hakan, S-171 58 Solna, SE
SCHLIWA-BERTLING, Paul, S-590 71 Ljungsbro, SE
(54) **Způsob a přenosové jednotky v komunikačním systému a zejména přenosová jednotka ke snížení rizika zablokování přenosu**
(32) 09.01.2008
(31) 19910 P
(33) US
(86) PCT/SE2008/051552
(87) WO 2009/088348
(74) PATENTSERVIS Praha a.s., Jivenská 1273/1, Praha 4, 14021

(97) **EP 2233147**
(47) 12.10.2011
(97) 29.09.2010
(51) **A61K 33/42** (2006.01)
A61K 33/04 (2006.01)
A61K 33/14 (2006.01)
A61P 1/10 (2006.01)
A61K 31/765 (2006.01)
A61K 33/06 (2006.01)
(96) 28.04.2003
(96) 10001224.4
(73) BRAINTREE LABORATORIES, INC., Braintree, MA 02185, US
(72) Cleveland, Mark, Duxbury MA 02332, US
Fordtran, John S., Dallas TX 75225, US
(54) **Solný roztok na vyprázdnění tlustého střeva**
(32) 30.04.2002
(31) 135857
(33) US
(74) Čermák a spol., JUDr. Karel Čermák, Elišky Peškové 15, Praha 5, 15000

(97) **EP 2239398**
(47) 30.11.2011
(97) 13.10.2010
(51) **E04H 12/12** (2006.01)
F03D 11/04 (2006.01)
(96) 17.03.2010
(96) 10002786.1
(73) Drössler GmbH Umwelttechnik, 57080 Siegen, DE
(72) Stahl, Michael, 51580 Reichshof, DE
(54) **Věž**
(32) 25.03.2009
(31) 102009014926
(33) DE
(74) Společná advokátní kancelář Všetečka Zelený Švorčík Kalenský a partneři, JUDr. Michal Havlík, Hálkova 2, Praha 2, 12000

(97) **EP 2239884**
(47) 28.12.2011
(97) 29.10.2009
(51) **H04L 12/14** (2006.01)
H04W 4/24 (2009.01)
(96) 23.04.2009
(96) 09735049.0
(73) Huawei Technologies Co., Ltd., Longgang District, Shenzhen Guangdong 518129, CN
(72) XIA, Xu, Shenzhen, CN
LI, Yan, Shenzhen, CN
(54) **Způsob, přístroj a systém pro aktualizování PCC pravidel**
(32) 25.04.2008

(31) 200810096056
(33) CN
(86) PCT/CN2009/071426
(87) WO 2009/129747
(74) TRAPLOVÁ HAKR KUBÁT Advokátní a patentová kancelář, Ing. Eduard Hakr, Přístavní 24, Praha 7, 17000

(97) **EP 2241139**
(47) 14.12.2011
(97) 09.07.2009
(51) **H04W 48/20** (2009.01)
(96) 30.10.2008
(96) 08868460.0
(73) Deutsche Telekom AG, 53113 Bonn, DE
(72) SPEICHER, Sebastian, 53225 Bonn, DE
NENNER, Karl-Heinz, 53332 Bornheim, DE
(54) **Způsob účinnějšího vyhledávání přístupových bodů do radiové sítě pro uzavřené skupiny v přístupových radiových sítích**
(32) 21.12.2007
(31) 102007062840
(33) DE
(86) PCT/EP2008/009156
(87) WO 2009/083058
(74) FISCHER & PARTNER Intellectual Property s.r.o., Ing. Michael Fischer, Na Hrobci 294/5, Praha 2, 12000

(97) **EP 2242479**
(47) 21.09.2011
(97) 09.07.2009
(51) **A61K 9/08** (2006.01)
A61K 47/12 (2006.01)
A61K 47/18 (2006.01)
A61K 47/26 (2006.01)
A61K 38/00 (2006.01)
B01D 29/00 (2006.01)
(96) 22.12.2008
(96) 08867937.8
(73) Baxter International Inc., Deerfield, IL 60015, US
Baxter Healthcare S.A., 8152 Glattpark (Opfikon), CH
(72) NIKOLIC, Nebojsa, A-1090 Vienna, AT
FREY, Michaela, 3400 Klosterneuburg, AT
GRABMAYER, Wolfgang, A-1140 Vienna, AT
JANCIK, Thomas, A-1100 Vienna, AT
FRIED, Matthias, A-3721 Limberg, AT
TSCHETSCHKOWITSCH, Klaus, A-1120 Vienna, AT
SCHNECKER, Kurt, A-1170 Vienna, AT
RIEGLER, Barbara, 1200 Wien, AT
KASAPOVIC, Alma, A-1200 Vienna, AT
(54) **Protitlaká filtrace proteinů**
(32) 28.12.2007
(31) 17418 P
(33) US
(86) PCT/US2008/088005
(87) WO 2009/086296
(74) Čermák a spol., JUDr. Karel Čermák, Elišky Peškové 15, Praha 5, 15000

(97) **EP 2242551**
(47) 28.09.2011
(97) 06.08.2009
(51) **A63G 31/00** (2006.01)
A63B 9/00 (2006.01)
A63B 24/00 (2006.01)
(96) 06.01.2009
(96) 09706514.8
(73) Kompan A/S, 5750 Ringe, DK

(72) JULSKJÄR, Niels, DK-5750 Ringe, DK
MÜLLER, Karin, DK-5500 Middelfart, DK
GRÖNFELDT, Peter Christian Raaby, DK-8000 Aarhus
C, DK
NGUYEN, Minh Thanh, DK-5000 Odense C, DK
IBSEN, Hans Jürgen Meyer, DK-5750 Ringe, DK
LARIS, Michael Philip, DK-5000 Odense C, DK
STAHL, Michael, DK-5500 Middelfart, DK

(54) **Příslušenství hřiště**

(32) 31.01.2008
(31) 10947
(33) US
(86) PCT/EP2009/050067
(87) WO 2009/095283
(74) TRAPLOVÁ HAKR KUBÁT Advokátní a patentová
kancelář, Ing. Eduard Hakr, Přístavní 24, Praha 7, 17000

(97) **EP 2277088**
(47) 26.10.2011
(97) 05.11.2009
(51) **G05D 7/01** (2006.01)
F16K 47/12 (2006.01)
F16L 55/027 (2006.01)

(96) 21.04.2009
(96) 09738372.3
(73) Wabco Automotive UK Limited, Leeds LS27 0HQ, GB
(72) HEAPS, David, Morley Leeds LS27 0HQ, GB
RUDDOCK, Paul, Morley Leeds LS27 0HQ, GB

(54) **Člen na zúžení průtoku**

(32) 28.04.2008
(31) 0807715
(33) GB
(86) PCT/GB2009/001013
(87) WO 2009/133342
(74) TRAPLOVÁ HAKR KUBÁT Advokátní a patentová
kancelář, Ing. Eduard Hakr, Přístavní 24, Praha 7, 17000

(97) **EP 2251514**

(47) 12.10.2011
(97) 17.11.2010
(51) **E05D 11/10** (2006.01)
E05F 1/10 (2006.01)
E05C 17/34 (2006.01)
(96) 12.05.2009
(96) 09006367.8
(73) HUWIL Bútoripari és Üzletberendezési, 1184 Budapest,
HU
(72) Schnell, Jürgen, 53797 Lohmar, DE
(54) **Ovladač víka**
(74) Společná advokátní kancelář Všečeka Zelený Švorčík
Kalenský a partneři, JUDr. Michal Havlík, Hálkova 2,
Praha 2, 12000

(97) **EP 2280460**

(47) 16.11.2011
(97) 02.02.2011
(51) **H02B 13/025** (2006.01)
(96) 27.07.2009
(96) 09460033.5
(73) ABB Research Ltd., 8050 Zürich, CH
(72) Kasza, Krzysztof, 30-540 Krakow, PL
Malinowski, Lukasz, 30-079 Krakow, PL
Sekula, Robert, 30-613 Krakow, PL
(54) **Výkonové spínací ústrojí**
(74) Čermák a spol., JUDr. Karel Čermák, Elišky Peškové 15,
Praha 5, 15000

(97) **EP 2254805**

(47) 30.11.2011
(97) 27.08.2009
(51) **B65D 50/04** (2006.01)
(96) 11.02.2009
(96) 09711787.3
(73) Obrist Closures Switzerland GmbH, 4153 Reinach, CH
(72) BULL, Martin, Carey, Attleborough Norfolk NR17 1EY,
GB
(54) **Uzávěr zabraňující dětem manipulovat tímto uzávěrem**
(32) 19.02.2008, 26.02.2008, 30.04.2008
(31) 0802995, 0803433, 0807889
(33) GB, GB, GB
(86) PCT/GB2009/000378
(87) WO 2009/103947
(74) TRAPLOVÁ HAKR KUBÁT Advokátní a patentová
kancelář, Ing. Jan Kubát, Přístavní 24, Praha 7, 17000

(97) **EP 2282640**

(47) 30.11.2011
(97) 19.11.2009
(51) **A21C 9/06** (2006.01)
A23P 1/08 (2006.01)
(96) 07.05.2009
(96) 09745523.2
(73) Arnold, Gerhard, 65197 Wiesbaden, DE
(72) Arnold, Gerhard, 65197 Wiesbaden, DE
(54) **Zařízení na tvarování potravin do válcovité rolky**
(32) 16.05.2008
(31) 102008023973
(33) DE
(86) PCT/EP2009/003266
(87) WO 2009/138189
(74) A. Holas & partner Patentová a známková kancelář, Ing.
Mgr. Hana Holasová, Křížová 4/105, Brno, 60300

(97) **EP 2254950**

(47) 05.10.2011
(97) 12.02.2009
(51) **C09B 29/042** (2006.01)
C09B 29/26 (2006.01)
C09B 29/00 (2006.01)
(96) 01.08.2008
(96) 08802951.7
(73) DyStar Colours Distribution GmbH, 65926 Frankfurt am
Main, DE
(72) JORDAN, Hartwig, 51467 Bergisch Gladbach, DE
(54) **1,3-Thiazolylazobarviva, jejich příprava a použití**
(32) 09.08.2007
(31) 102007037524
(33) DE
(86) PCT/EP2008/060113
(87) WO 2009/019206
(74) TRAPLOVÁ HAKR KUBÁT Advokátní a patentová
kancelář, Ing. Eduard Hakr, Přístavní 24, Praha 7, 17000

(97) **EP 2300889**

(47) 16.11.2011
(97) 21.01.2010
(51) **G05D 1/02** (2006.01)
(96) 18.06.2009
(96) 09797573.4
(73) Sociétés Plymouth Française, 69320 Feyzin, FR
Aperam Alloys Imphy, 93200 Saint Denis, FR
(72) ARNAUD, Daniel, F-42100 Saint Etienne, FR
REYAL, Jean-Pierre, F-95610 Eragny, FR
(54) **Způsob řízení vozidla**
(32) 23.06.2008
(31) 0803504
(33) FR
(86) PCT/FR2009/051161
(87) WO 2010/007278
(74) Čermák a spol., JUDr. Karel Čermák, Elišky Peškové 15,
Praha 5, 15000

(97) **EP 2304263**
(47) 16.11.2011
(97) 21.01.2010
(51) **F16D 65/12** (2006.01)
(96) 13.07.2009
(96) 09777145.5
(73) KNORR-BREMSE Systeme für Schienenfahrzeuge GmbH,
80809 München, DE
(72) SEIFERT, Peter, 85386 Dietersheim, DE
NIESSNER, Matthias, 85737 Ismaning, DE
LUTZ, Rudolf, 82216 Maisach/Gernlinden, DE
(54) **Hřidelový brzdový kotouč, zejména pro kolejové
vozidlo**
(32) 18.07.2008
(31) 102008033742
(33) DE
(86) PCT/EP2009/005067
(87) WO 2010/006748
(74) Společná advokátní kancelář Vsetečka Zelený Švorčík
Kalenský a partneři, JUDr. Michal Havlík, Hálkova 2,
Praha 2, 12000

(97) **EP 2306428**
(47) 09.11.2011
(97) 06.04.2011
(51) **G08G 1/04** (2006.01)
G08G 1/052 (2006.01)
G08G 1/056 (2006.01)
G01B 11/25 (2006.01)
(96) 01.10.2009
(96) 09450188.9
(73) Kapsch TrafficCom AG, 1120 Wien, AT
(72) Leopold, Alexander, 1100 Wien, AT
Schechora, Andreas, 2700 Wiener Neustadt, AT
Nagy, Oliver, 1190 Wien, AT
(54) **Zařízení a způsoby k určování směru, rychlosti a/nebo
vzájemné vzdálenosti vozidel**
(74) Společná advokátní kancelář Vsetečka Zelený Švorčík
Kalenský a partneři, JUDr. Otakar Švorčík, Hálkova 2,
Praha 2, 12000

(97) **EP 2312535**
(47) 09.11.2011
(97) 20.04.2011
(51) **G07B 15/00** (2011.01)
G07F 7/10 (2006.01)
(96) 15.10.2009
(96) 09450196.2
(73) Kapsch TrafficCom AG, 1120 Wien, AT
(72) Hafenscher, Albert, 1210 Wien, AT
Tijink, Jasja, 2380 Perchtoldsdorf, AT
Nagy, Oliver, 1190 Wien, AT
(54) **Zařízení pro personalizaci a registraci přístrojů pro
vozidlo**
(74) Společná advokátní kancelář Vsetečka Zelený Švorčík
Kalenský a partneři, JUDr. Otakar Švorčík, Hálkova 2,
Praha 2, 12000

(97) **EP 2321452**
(47) 28.12.2011
(97) 04.03.2010
(51) **D01D 5/06** (2006.01)
D01F 6/60 (2006.01)
(96) 21.07.2009
(96) 09809302.4
(73) Teijin Aramid B.V., 6827 AV Arnhem, NL
(72) JAARSVELD, Michiel Jan Adriaan, NL-3512 JE Utrecht,
NL
VAN WORKUM, Theodorus Hendrikus, NL-6932 AM
Westervoort, NL
(54) **Způsob výroby množství vláken z aromatického
polyamidu, s vysokou pevností a s vysokým modulem**

(32) 29.08.2008
(31) 08163291
(33) EP
(86) PCT/EP2009/059324
(87) WO 2010/023037
(74) Společná advokátní kancelář Vsetečka Zelený Švorčík
Kalenský a partneři, JUDr. Michal Havlík, Hálkova 2,
Praha 2, 12000

(97) **EP 2325007**
(47) 16.11.2011
(97) 25.05.2011
(51) **B32B 38/18** (2006.01)
B32B 38/04 (2006.01)
G02F 1/133 (2006.01)
B32B 38/10 (2006.01)
B32B 41/00 (2006.01)
(96) 04.10.2010
(96) 10186374.4
(73) Nitto Denko Corporation, Ibaraki-shi, Osaka 567-8680, JP
(72) Kimura, Kouji, Ibaraki-shi Osaka 5678680, JP
Kitada, Kazuo, Ibaraki-shi Osaka 5678680, JP
Shimano, Fumihito, Ibaraki-shi Osaka 5678680, JP
Yura, Tomokazu, Ibaraki-shi Osaka 5678680, JP
Koshio, Satoru, Ibaraki-shi Osaka 5678680, JP
Nakazono, Takuya, Ibaraki-shi Osaka 5678680, JP
Osawa, Teruaki, Ibaraki-shi Osaka 5678680, JP
(54) **Způsob a systém pro průběžnou výrobu prvku displeje
s tekutými krystaly**
(32) 13.10.2009
(31) 2009236088
(33) JP
(74) Společná advokátní kancelář Vsetečka Zelený Švorčík
Kalenský a partneři, JUDr. Michal Havlík, Hálkova 2,
Praha 2, 12000

(97) **EP 2363435**
(47) 26.10.2011
(97) 07.09.2011
(51) **C09C 1/02** (2006.01)
(96) 27.01.2010
(96) 10151846.2
(73) Omya Development AG, 4665 Oftringen, CH
(72) Buri, Matthias, 4852 Rothrist, CH
Rentsch, Samuel, 4663 Aarburg, CH
Gane, Patrick A.C., 4852 Rothrist, CH
(54) **Použití polyethyleniminů jako aditiva ve vodných
suspenzích materiálů obsahujících uhlíčan vápenatý**
(74) Čermák a spol., JUDr. Karel Čermák, Elišky Peškové 15,
Praha 5, 15000

Zveřejněné opravené překlady evropských patentových spisů

U následujících udělených evropských patentů s účinky pro Českou republiku byl majitelem předložen opravený překlad patentového spisu do českého jazyka (§35d odst. 2 zákona č. 527/1990 Sb., v platném znění).

Datem zveřejnění opraveného překladu evropského patentového spisu je datum publikace tohoto Věstníku.

(97) EP 1499729

MM4A Zánik evropských patentů nezaplacením poplatků za udržování platnosti patentu

Následující evropské patenty udělené Evropským patentovým úřadem s účinky pro Českou republiku zanikly pro nezaplacení poplatků za udržování platnosti patentu (§22 písm. b) zákona č. 527/1990 Sb., v platném znění).

(97) EP 1288192
(97) EP 1386718
(97) EP 1389659
(97) EP 1391234
(97) EP 1391471
(97) EP 1412681
(97) EP 1414596
(97) EP 1417115
(97) EP 1421651
(97) EP 1425008
(97) EP 1433143
(97) EP 1471013
(97) EP 1504907
(97) EP 1516763
(97) EP 1528966
(97) EP 1529116
(97) EP 1534736
(97) EP 1537226
(97) EP 1541476
(97) EP 1546289
(97) EP 1546781
(97) EP 1591041
(97) EP 1624217
(97) EP 1628038
(97) EP 1654470
(97) EP 1654471
(97) EP 1660339
(97) EP 1661427
(97) EP 1754629
(97) EP 1784044
(97) EP 1836057
(97) EP 1892371
(97) EP 1912806
(97) EP 1913651
(97) EP 1919974
(97) EP 1919990
(97) EP 2069323
(97) EP 2178959

PD4A Převod práv a ostatní změny majitelů evropských patentů

(97) EP 1723140

(73) Aventis Holdings Inc., Greenville, 19807, DE, US

FG1K

Zapsané užité vzory - přehled podle čísel zápisu

V období uzávěrky tohoto čísla Věstníku zapsal Úřad průmyslového vlastnictví tyto užité vzory.

23409	G 01 M 9/06	(2006.01)
23410	H 02 G 3/30	(2006.01)
23411	G 01 M 15/10	(2006.01)
23412	G 01 N 3/307	(2006.01)
23413	F 02 M 65/00	(2006.01)
23414	F 02 M 65/00	(2006.01)
23415	F 23 Q 2/32	(2006.01)
23416	G 09 F 19/00	(2006.01)
23417	A 24 F 27/00	(2006.01)
23418	F 16 L 11/02	(2006.01)
23419	A 47 B 96/06	(2006.01)
23420	A 23 L 1/05	(2006.01)
23421	G 01 N 33/48	(2006.01)
23422	B 29 C 33/20	(2006.01)
23423	E 04 H 6/44	(2006.01)
23424	B 44 F 3/00	(2006.01)
23425	F 24 J 2/46	(2006.01)
23426	G 10 D 1/00	(2006.01)
23427	C 02 F 9/06	(2006.01)
23428	G 01 M 7/02	(2006.01)
23429	F 15 B 15/08	(2006.01)
23430	H 01 Q 7/00	(2006.01)
23431	G 06 K 9/00	(2006.01)
23432	H 01 L 31/042	(2006.01)
23433	E 01 H 5/02	(2006.01)
23434	E 01 D 6/00	(2006.01)

FG1K

Zapsané užité vzory - řazené podle MPT

- (51) **A23L 1/05** (2006.01)
A61K 31/00 (2006.01)
C12C 3/00 (2006.01)
- (11) 23420
(21) **2011-24980**
(22) 13.10.2011
(47) 20.02.2012
(73) Výzkumný ústav potravinářský Praha, v.v.i., Praha - Hostivař, CZ
Výzkumný ústav pivovarský a sladařský, a.s., Praha, CZ
Fakultní Thomayerova nemocnice s poliklinikou, státní příspěvková organizace, Praha - Krč, CZ
- (72) Houška Milan Ing. CSc., Praha, CZ
Strohalm Jan, Praha, CZ
Mikyška Alexandr Ing., Praha, CZ
Čermák Pavel Doc. MUDr. CSc., Pardubice - Staré Čivice, CZ
- (54) **Potravinový přípravek s čerstvým chmelem**
(74) Patentová a známková kancelář Novotný, Ing. Jaroslav Novotný, Římská 45/2135, Praha 2, 12000
- (51) **A24F 27/00** (2006.01)
G09F 19/00 (2006.01)
- (11) 23417
(21) **2011-24922**
(22) 05.10.2011
(47) 20.02.2012
(73) ORANGE CITY s.r.o., Praha, CZ
(72) Vidov Mikhail, Praha, CZ
Zakardonskaya Olga, Praha, CZ
- (54) **Krabička na zápalky jako dekorativní předmět**
(74) Mgr. Klára Studená, advokátní a patentová kancelář, Komunardů 36, Praha 7, 17000
- (51) **A47B 96/06** (2006.01)
A47C 19/02 (2006.01)
- (11) 23419
(21) **2011-24974**
(22) 07.12.2006
(47) 20.02.2012
(73) Mendelova zemědělská a lesnická univerzita v Brně Lesnická a dřevařská fakulta Ústav nábytku, designu a bydlení, Brno, CZ
(72) Holouš Zdeněk Ing. Ph.D., Rousínov, CZ
- (54) **Závěs pro nábytkové lamely**
(74) KOŘISTKA Martin, patentový zástupce - MORAVIAPATENT, Martin Kořistka, P. O. Box 20, Brno, 62100
- (51) **B29C 33/20** (2006.01)
B29C 33/24 (2006.01)
B29C 43/32 (2006.01)
B29D 30/08 (2006.01)
- (11) 23422
(21) **2011-25104**
(22) 09.11.2011
(47) 20.02.2012
(73) Západočeská univerzita v Plzni, Plzeň, CZ
(72) Hynek Martin Doc. Ing. Ph.D., Plzeň, CZ
Votápek Petr Ing., Hořepník, CZ
Raab Zdeněk Ing., České Budějovice, CZ
Klepáček Jan Ing. Ph.D., Kraslice, CZ
- (54) **Vulkanizační lis s předepínatelnými bočnicemi**
(51) **B44F 3/00** (2006.01)
B44F 7/00 (2006.01)
- (11) 23424
(21) **2011-25208**
(22) 23.11.2011
(47) 20.02.2012
(73) ORANGE CITY s.r.o., Praha, CZ
- (72) Vidov Mikhail, Praha, CZ
Zakardonskaya Olga, Praha, CZ
- (54) **Dekoratивní předmět**
(74) Mgr. Klára Studená, advokátní a patentová kancelář, Komunardů 36, Praha 7, 17000
- (51) **C02F 9/06** (2006.01)
- (11) 23427
(21) **2011-25239**
(22) 30.11.2011
(47) 20.02.2012
(73) ETB group SE, Praha, CZ
(72) Lisichkin Vladimír, Praha, CZ
- (54) **Zařízení pro čištění komunálních odpadních vod**
(74) Ing. Karel Novotný, Žufanova 2/1099, Praha 6, 16300
- (51) **E01D 6/00** (2006.01)
E01D 15/133 (2006.01)
E01D 15/12 (2006.01)
E01D 19/00 (2006.01)
E01D 101/30 (2006.01)
- (11) 23434
(21) **2012-25530**
(22) 26.01.2012
(47) 20.02.2012
(73) Fišer Vladimír, Brno, CZ
(72) Simon Pavel Ing., Lipůvka, CZ
- (54) **Lávka**
(74) A. Holas & partner Patentová a známková kancelář, Ing. Mgr. Hana Holasová, Křížová 4/105, Brno, 60300
- (51) **E01H 5/02** (2006.01)
- (11) 23433
(21) **2012-25511**
(22) 24.01.2012
(47) 20.02.2012
(73) Pospíchal Vladimír, Jablonec nad Nisou, CZ
(72) Pospíchal Vladimír, Jablonec nad Nisou, CZ
- (54) **Hrablo na sníh**
(74) RETROPATENT s.r.o., Mgr. Kamil Kolátor, Dolní nám. 5/679, Jablonec nad Nisou, 46601
- (51) **E04H 6/44** (2006.01)
E04H 6/00 (2006.01)
- (11) 23423
(21) **2011-25206**
(22) 22.11.2011
(47) 20.02.2012
(73) Adamec František Ing., Úvaly, CZ
(72) Adamec František Ing., Úvaly, CZ
- (54) **Mobilní přístřešek pro dolnoplošné letadlo**
(74) Patentová a známková kancelář Novotný, Ing. Jaroslav Novotný, Římská 45/2135, Praha 2, 12000
- (51) **F02M 65/00** (2006.01)
- (11) 23413
(21) **2011-24537**
(22) 29.06.2011
(47) 20.02.2012
(73) Česká zemědělská univerzita v Praze, Technická fakulta, Praha - Suchdol, CZ
(72) Pošta Josef Prof. Ing. CSc., Praha - Suchdol, CZ
Peterka Bohuslav Ing. Ph.D., Horoměřice, CZ
- (54) **Pohon zkušebny vstřikovacích čerpadel**
(51) **F02M 65/00** (2006.01)
- (11) 23414
(21) **2011-24734**
(22) 17.08.2011
(47) 20.02.2012
(73) Česká zemědělská univerzita v Praze Technická fakulta, Praha - Suchdol, CZ

- (72) Peterka Bohuslav Ing. Ph.D., Horoměřice, CZ
Pošta Josef prof. Ing. CSc., Praha - Suchdol, CZ
Pexa Martin Ing. Ph.D., Kostelec nad Černými Lesy, CZ
Aleš Zdeněk Ing. Ph.D., Vyšší Brod, CZ
- (54) **Ovládací jednotka zkušebny vstříkovacích čerpadel**
- (51) **F15B 15/08** (2006.01)
F15B 15/00 (2006.01)
F16J 10/00 (2006.01)
- (11) 23429
(21) **2011-25411**
(22) 29.12.2011
(47) 20.02.2012
(73) ČVUT v Praze, Fakulta strojní, Praha, CZ
(72) Vítek Karel Ing. CSc., Zdislavice, CZ
(54) **Tlakový válec**
- (51) **F16L 11/02** (2006.01)
F24F 13/00 (2006.01)
- (11) 23418
(21) **2011-24938**
(22) 07.10.2011
(47) 20.02.2012
(73) Příhoda s.r.o., Hlinsko v Čechách, CZ
(72) Bureš Michal Ing., Hlinsko, CZ
(54) **Potrubní dílec s vodicím prvkem**
(74) Ing. Veronika Zemanová, Mendlovo nám. 1a, Brno, 60300
- (51) **F23Q 2/32** (2006.01)
- (11) 23415
(21) **2011-24920**
(22) 05.10.2011
(47) 20.02.2012
(73) ORANGE CITY s.r.o., Praha, CZ
(72) Vidov Mikhail, Praha, CZ
Zakardonskaya Olga, Praha, CZ
(54) **Zapalovač jako dekorativní předmět**
(74) Mgr. Klára Studená, advokátní a patentová kancelář,
Komunardů 36, Praha 7, 17000
- (51) **F24J 2/46** (2006.01)
- (11) 23425
(21) **2011-25222**
(22) 25.11.2011
(47) 20.02.2012
(73) T.W.I. spol. s r.o., Vrbno pod Pradědem, CZ
(72) Pravda Zdeněk, Vrbno pod Pradědem, CZ
(54) **Spojka, zejména pro připojení trubkového rozvodu
absorbéru solárního kolektoru k trubce rozvodu
teplonosného média**
(74) Ing. Zdeněk Janík, Bulharská 1418, Ostrava-Poruba, 70800
- (51) **G01M 15/10** (2006.01)
G01M 15/00 (2006.01)
- (11) 23411
(21) **2011-23763**
(22) 05.01.2011
(47) 20.02.2012
(73) České vysoké učení technické v Praze, Fakulta strojní,
Výzkumné centrum spalovacích motorů a automobilů
Josefa Božka, Praha, CZ
(72) Škarohlíd Marcel Ing., Liberec, CZ
Takáts Michal Prof. Ing. CSc., Praha, CZ
Vávra Jiří Ing. Ph.D., Úvaly, CZ
(54) **Zařízení pro výrobu směsi plynů pro měření plynových
spalovacích motorů**
(74) Ing. Václav Kratochvíl, Tábořská 758/33, Mladá Boleslav,
29301
- (51) **G01M 7/02** (2006.01)
G01H 1/00 (2006.01)
- (11) 23428
(21) **2011-25314**
(22) 13.12.2011
(47) 20.02.2012
- (73) Výzkumný a zkušební letecký ústav, a.s., Praha - Letňany, CZ
(72) Had Jiří Ing., Zdíkov, CZ
(54) **Adaptér pro vibrační zkoušky**
- (51) **G01M 9/06** (2006.01)
G01M 9/02 (2006.01)
- (11) 23409
(21) **2010-23181**
(22) 02.09.2010
(47) 20.02.2012
(73) Výzkumný a zkušební letecký ústav, a.s., Praha - Letňany, CZ
(72) Stárek Jan Ing., Praha, CZ
(54) **Zařízení pro měření sil působících na vrtuli v
aerodynamickém tunelu**
- (51) **G01N 3/307** (2006.01)
G01N 3/14 (2006.01)
G01N 3/40 (2006.01)
- (11) 23412
(21) **2011-23904**
(22) 08.02.2011
(47) 20.02.2012
(73) Výzkumný a zkušební letecký ústav, a. s., Praha-Letňany, CZ
(72) Oberthor Martin Ing., Praha, CZ
(54) **Protiodskokový mechanismus ručního impaktoru**
- (51) **G01N 33/48** (2006.01)
G01N 27/26 (2006.01)
- (11) 23421
(21) **2011-25082**
(22) 08.11.2011
(47) 20.02.2012
(73) Univerzita Tomáše Bati ve Zlíně, Zlín, CZ
(72) Hruška František Ph.D. doc. Ing., Zlín, CZ
(54) **Zařízení pro indikaci nebezpečí vzniku plísni v
interiérech**
(74) UTB ve Zlíně, Univerzitní institut, Ing. Dana Kreizlová,
nám. T.G. Masaryka 5555, Zlín, 76001
- (51) **G06K 9/00** (2006.01)
A61B 5/117 (2006.01)
B60R 25/00 (2006.01)
G06F 21/00 (2006.01)
- (11) 23431
(21) **2012-25455**
(22) 10.01.2012
(47) 20.02.2012
(73) DevCom, spol. s.r.o., Praha, CZ
(72) Plíhal Jiří Dr. Ing., Praha, CZ
Jelínek Luboš Ing., Praha, CZ
Kořínek František Ing., Praha, CZ
(54) **Rozpoznávací biometrická jednotka**
- (51) **G09F 19/00** (2006.01)
B65D 51/00 (2006.01)
- (11) 23416
(21) **2011-24921**
(22) 05.10.2011
(47) 20.02.2012
(73) ORANGE CITY s.r.o., Praha, CZ
(72) Vidov Mikhail, Praha, CZ
Zakardonskaya Olga, Praha, CZ
(54) **Zátka jako dekorativní předmět**
(74) Mgr. Klára Studená, advokátní a patentová kancelář,
Komunardů 36, Praha 7, 17000
- (51) **G10D 1/00** (2006.01)
- (11) 23426
(21) **2011-25237**
(22) 30.11.2011
(47) 20.02.2012
(73) Hájek Antonín, Uherské Hradiště - Mařatice, CZ
(72) Hájek Antonín, Uherské Hradiště - Mařatice, CZ

- (54) **Strunný hudební nástroj**
- (51) *H01L 31/042* (2006.01)
H01L 31/048 (2006.01)
H01L 31/05 (2006.01)
H01L 31/058 (2006.01)
F24J 2/24 (2006.01)
F24J 2/51 (2006.01)
F24J 2/52 (2006.01)
- (11) 23432
(21) **2012-25504**
(22) 23.01.2012
(47) 20.02.2012
(73) DAKO Brno, spol. s r.o., Brno, CZ
Výzkumný ústav stavebních hmot a.s., Brno, CZ
Fejfar Antonín RNDr. CSc., Praha, CZ
- (72) Lederer Ludvík Ing., Brno, CZ
Čecháněk René Ing., Brno, CZ
Fejfar Antonín RNDr. CSc., Praha, CZ
- (54) **Fotovoltaický panel**
- (74) Ing. Libor Markes, Grohova 54/145, Brno, 60200
- (51) *H01Q 7/00* (2006.01)
H01Q 1/32 (2006.01)
- (11) 23430
(21) **2012-25441**
(22) 06.01.2012
(47) 20.02.2012
(73) Burger Oldřich, Klimkovice, CZ
Otisk Jiří, Velká Polom, CZ
- (72) Burger Oldřich, Klimkovice, CZ
Otisk Jiří, Velká Polom, CZ
- (54) **Magnetická smyčková anténa s rozprostřenou kapacitní vazbou**
- (74) Zdeněk Větrovský, Ukrajinská 1446/1, Ostrava-Poruba, 70800
- (51) *H02G 3/30* (2006.01)
H02G 7/05 (2006.01)
- (11) 23410
(21) **2010-23431**
(22) 08.11.2010
(47) 20.02.2012
(73) Řehák Petr, Sviadnov, CZ
Vantuch Kamil, Brušperk, CZ
- (72) Řehák Petr, Sviadnov, CZ
Vantuch Kamil, Brušperk, CZ
- (54) **Kotevní závěs**

Seznam majitelů zapsaných užitečných vzorů

(73)	(11)	(51)	(73)	(11)	(51)
Adamec František Ing., Úvaly, CZ	23423	E 04 H 6/44	(2006.01)	Řehák Petr, Sviadnov, CZ	23410 H 02 G 3/30 (2006.01)
Burger Oldřich, Klimkovice, CZ	23430	H 01 Q 7/00	(2006.01)	T.W.I. spol. s r.o., Vrbno pod Pradědem, CZ	23425 F 24 J 2/46 (2006.01)
Česká zemědělská univerzita v Praze, Technická fakulta, Praha - Suchdol, CZ	23413	F 02 M 65/00	(2006.01)	Univerzita Tomáše Bati ve Zlíně, Zlín, CZ	23421 G 01 N 33/48 (2006.01)
Česká zemědělská univerzita v Praze Technická fakulta, Praha - Suchdol, CZ	23414	F 02 M 65/00	(2006.01)	Vantuch Kamil, Brušperk, CZ	23410 H 02 G 3/30 (2006.01)
České vysoké učení technické v Praze, Fakulta strojní, Výzkumné centrum spalovacích motorů a automobilů Josefa Božka, Praha, CZ	23411	G 01 M 15/10	(2006.01)	Výzkumný a zkušební letecký ústav, a. s., Praha-Letňany, CZ	23412 G 01 N 3/307 (2006.01)
ČVUT v Praze, Fakulta strojní, Praha, CZ	23429	F 15 B 15/08	(2006.01)	Výzkumný a zkušební letecký ústav, a.s., Praha - Letňany, CZ	23409 G 01 M 9/06 (2006.01)
DAKO Brno, spol. s r.o., Brno, CZ	23432	H 01 L 31/042	(2006.01)	Výzkumný a zkušební letecký ústav, a.s., Praha - Letňany, CZ	23428 G 01 M 7/02 (2006.01)
DevCom, spol. s.r.o., Praha, CZ	23431	G 06 K 9/00	(2006.01)	Výzkumný ústav pivovarský a sladařský, a.s., Praha, CZ	23420 A 23 L 1/05 (2006.01)
ETB group SE, Praha, CZ	23427	C 02 F 9/06	(2006.01)	Výzkumný ústav potravinářský Praha, v.v.i., Praha - Hostivař, CZ	23420 A 23 L 1/05 (2006.01)
Fakultní Thomayerova nemocnice s poliklinikou, státní příspěvková organizace, Praha - Krč, CZ	23420	A 23 L 1/05	(2006.01)	Výzkumný ústav stavebních hmot a.s., Brno, CZ	23432 H 01 L 31/042 (2006.01)
Fejfar Antonín RNDr. CSc., Praha, CZ	23432	H 01 L 31/042	(2006.01)	Západočeská univerzita v Plzni, Plzeň, CZ	23422 B 29 C 33/20 (2006.01)
Fišer Vladimír, Brno, CZ	23434	E 01 D 6/00	(2006.01)		
Hájek Antonín, Uherské Hradiště - Mařatice, CZ	23426	G 10 D 1/00	(2006.01)		
Mendelova zemědělská a lesnická univerzita v Brně Lesnická a dřevařská fakulta Ústav nábytku, designu a bydlení, Brno, CZ	23419	A 47 B 96/06	(2006.01)		
ORANGE CITY s.r.o., Praha, CZ	23415	F 23 Q 2/32	(2006.01)		
ORANGE CITY s.r.o., Praha, CZ	23416	G 09 F 19/00	(2006.01)		
ORANGE CITY s.r.o., Praha, CZ	23417	A 24 F 27/00	(2006.01)		
ORANGE CITY s.r.o., Praha, CZ	23424	B 44 F 3/00	(2006.01)		
Otisk Jiří, Velká Polom, CZ	23430	H 01 Q 7/00	(2006.01)		
Pospíchal Vladimír, Jablonec nad Nisou, CZ	23433	E 01 H 5/02	(2006.01)		
Příhoda s.r.o., Hlinsko v Čechách, CZ	23418	F 16 L 11/02	(2006.01)		

FG4Q

Zapsané průmyslové vzory - přehled podle čísel zápisu

V období uzávěrky tohoto čísla Věstníku zapsal Úřad průmyslového vlastnictví tyto průmyslové vzory:

35267	16-05
35268	23-02
35269	26-05
35270	28-01
35271	16-05

FG4Q

Zapsané průmyslové vzory - přehled podle tříd

- (51) **16-05**
- (11) 35267
- (21) 2011-38818
- (22) 06.10.2011
- (15) 16.02.2012
- (45) 16.02.2012
- (54) Držák kamery nebo fotoaparátu
- (28) 1
- (73) CarWay Assistance CZ s.r.o., Praha 8, CZ
- (72) Snow William R, Paddington Sydney, 2021, AU
- (74) KOREJZOVÁ & SPOL. s.r.o., JUDr. Petra Korejzová,
Korunní 810/104 E, Praha 10, 10100
- (55)



1.5



1.1



1.2



1.3



1.4

- (51) **16-05**
- (11) 35271
- (21) 2010-38505
- (22) 20.12.2010
- (15) 16.02.2012
- (45) 16.02.2012
- (54) Stereoskopická panoramatická hlava
- (28) 1
- (73) Vysoké učení technické v Brně, Brno, CZ
- (72) Uhlíř Filip Ing., Olomouc, CZ
- Ing. Daniel Koutný, Ph.D., Brno, CZ
- (55)

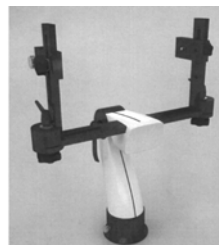

1.1

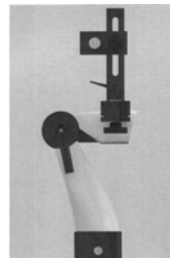

1.2

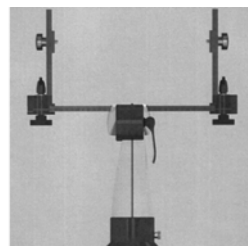

1.3

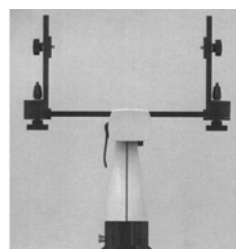

1.4

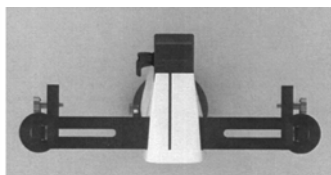

1.5

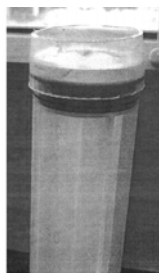

1.5

- (51) **23-02**
(11) 35268
(21) 2010-38440
(22) 10.11.2010
(15) 16.02.2012
(45) 16.02.2012
(54) Plastový obal - dávkovač pro WC gely
(28) 1
(73) Semerád Petr, Říčany, CZ
(72) Semerád Petr, Říčany, CZ
(55)

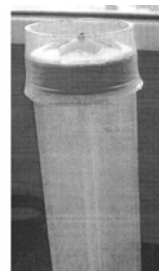

1.6

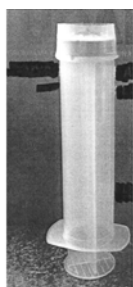

1.1

- (51) **26-05**
(11) 35269
(21) 2011-38668
(22) 10.05.2011
(15) 16.02.2012
(45) 16.02.2012
(54) Svítidlo
(28) 1
(73) Tůma Jiří, Kamenický Šenov, CZ
(72) Tůma Jiří, Kamenický Šenov, CZ
(55)

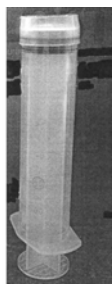

1.2

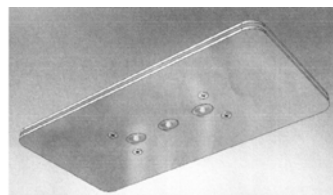

1.1

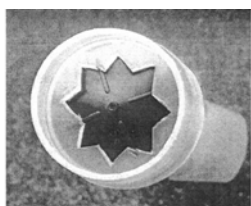

1.3

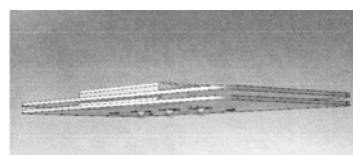

1.2

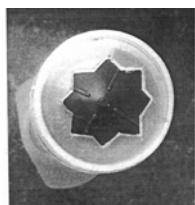

1.4

- (51) **28-01**
(11) 35270
(21) 2010-38473
(22) 29.11.2010
(15) 16.02.2012
(45) 16.02.2012
(54) Kapsle Imunocomplex
(28) 1
(73) C2P s.r.o., Chlumeč nad Cidlinou, CZ
(72) Hromádka Róbert MUDr., Hradec Králové, CZ
Šandříková Viera Bc., Košice 04001, SK
(74) Jan Brykner, Resslova 741, Hradec Králové, 50002

(55)



1.1

Seznam vlastníků zapsaných průmyslových vzorů

(73)	(11)	(51)	(73)	(11)	(51)
CarWay Assistance CZ s.r.o., Praha 8, CZ	35267	16-05			
C2P s.r.o., Chlumeck nad Cidlinou, CZ	35270	28-01			
Semerád Petr, Říčany, CZ	35268	23-02			
Tůma Jiří, Kamenický Šenov, CZ	35269	26-05			
Vysoké učení technické v Brně, Brno, CZ	35271	16-05			

Dodatková ochranná osvědčení pro léčiva a pro přípravky na ochranu rostlin

Podání žádosti o udělení osvědčení

- (22) 19.01.2012
- (21) SPC/CZ2012/213
- (73) LABORATOIRE THERAMEX, Monaco, MC
- (68) 298402
- (54) Použití farmaceutického prostředku obsahujícího estrogen a nomegestrolacetát
- (92) EU/1/11/690/001, 27.07.2011
- (93) EU/1/11/690/001, 27.07.2011, EU
- (95) ZOELY - nomegestrolacetát/estradiol, léčivý přípravek

Úřední rozhodnutí a oznámení

MK4A, MK4F

Zánik patentů a autorských osvědčení uplynutím doby platnosti

(11)	(21)	Int.Cl/(51)	(11)	(21)	Int.Cl/(51)
279493	1992-495	8/B25D 17/08			
283068	1993-1739	6/C09C 1/50			
283970	1992-501	8/B09B 3/00			
285050	1993-1788	6/C07D 471/04			
285847	1994-1888	6/A61F 13/46			
288668	1994-1889	7/B32B 5/02			
289194	1992-516	8/C07D 233/90			
289244	1993-1782	8/C07D 233/90			
295074	1992-497	8/C07D 411/04			

MK1K

Zániky užitečných vzorů uplynutím doby platnosti

(11)	(21)	(51)	
12102	2002-12847	B65D 19/31	(2006.01)
12126	2002-12836	A01K 5/00	(2006.01)
12144	2002-12840	B21J 15/38	(2006.01)
14763	2004-15721	A47B 13/10	(2006.01)
14764	2004-15722	E04C 1/00	(2006.01)
14765	2004-15723	B28B 7/16	(2006.01)
14925	2004-15712	B02C 23/24	(2006.01)
14963	2004-15732	G06K 19/067	(2006.01)
15173	2004-15711	D01H 4/38	(2006.01)
17817	2007-19078	F25B 31/00	(2006.01)
17818	2007-19094	F04D 13/02	(2006.01)
17869	2007-19072	A63C 17/14	(2006.01)
17897	2007-19071	B60W 10/00	(2006.01)
17915	2007-18607	E04H 4/14	(2006.01)
17951	2007-19083	E04C 5/07	(2006.01)
17969	2007-19089	F16K 31/06	(2006.01)
18035	2007-19088	G01H 13/00	(2006.01)
18046	2007-19085	A61G 7/05	(2006.01)
18171	2007-19086	B63B 43/14	(2006.01)
18184	2007-19093	G09F 23/06	(2006.01)
18226	2007-19074	E01H 1/12	(2006.01)
18826	2007-19084	G06F 19/00	(2006.01)

MK4Q

Zániky práva ze zapsaných průmyslových vzorů uplynutím doby ochrany

(11)	(21)	Int.Cl/(51)	(11)	(21)	Int.Cl/(51)
27112	1996-29376	6/19-06			
27589	1996-29378	6/19-08			
27641	1996-29392	6/19-08			
30658	2001-33387	7/19-08			
30708	2001-33385	7/07-06			
30751	2001-33386	7/06-01			

MC3K

Výmazy užitečných vzorů

(11)	19911
(21)	2009-21424
(22)	08.07.2009
(54)	Zabezpečovací systém 08.07.2009

LD3K

Částečné výmazy užitných vzorů

- (11) 15014
(21) 2004-15531
(22) 09.06.2004
(54) Farmaceutická kompozice s postupným uvolňováním
Rozsah ochrany se omezuje změnou nároků takto:
- „1. Farmaceutická kompozice s postupným uvolňováním, vyznačující se tím, že obsahuje tamsulosin nebo jeho farmaceuticky přijatelnou sůl a nosič pro farmaceutickou kompozici s postupným uvolňováním, kde poměr C_{min}/C_{max} plazmatické koncentrace tamsulosinu ve 24 hodinách po perorálním podání preparátu C_{min} vůči maximální plazmatické koncentraci tamsulosinu po podání C_{max} činí 0,4 nebo více, s výjimkou farmaceutických kompozic pro řízené uvolňování obsahujících a) tamsulosin, b) polyethylenoxid s viskozitní průměrnou molekulovou hmotností 2 000 000 nebo vyšší, a c) činidlo řídící velikost částic, přičemž alespoň činidlo řídící velikost částic c) je rovnoměrně dispergováno v polyethylenoxidu b).
2. Farmaceutická kompozice podle nároku 1, vyznačující se tím, že hodnota C_{min} normalizovaná dávkou tamsulosinu nebo jeho farmaceuticky přijatelné soli je větší než $10 (10^{-6} \text{ ml}^{-1})$.
3. Farmaceutická kompozice podle nároku 1 nebo 2, vyznačující se tím, že hodnota C_{min} je asi 4 ng/ml nebo více.
4. Farmaceutická kompozice podle kteréhokoli v z nároků 1 až 3, vyznačující se tím, že hodnota C_{max} normalizovaná dávkou tamsulosinu nebo jeho farmaceuticky přijatelné soli je $40 (10^{-6} \text{ ml}^{-1})$ nebo méně.
5. Farmaceutická kompozice podle kteréhokoli v z nároků 1 až 4, vyznačující se tím, že hodnota C_{max} normalizovaná dávkou tamsulosinu nebo jeho farmaceuticky přijatelné soli je $30 (10^{-6} \text{ ml}^{-1})$ nebo méně.
6. Farmaceutická kompozice podle kteréhokoli v z nároků 1 až 5, vyznačující se tím, že hodnota C_{max} je 20 ng/ml nebo méně.
7. Farmaceutická kompozice podle kteréhokoli v z nároků 1 až 6, vyznačující se tím, že profily jeho nepříznivých účinků nejsou výrazně odlišné od profilů nepříznivých účinků placeba.
8. Farmaceutická kompozice podle kteréhokoli v z nároků 1 až 7, vyznačující se tím, že při podání před příjmem potravy nebo po příjmu potravy zde neexistuje výrazný rozdíl mezi farmakokinetickými parametry získanými z profilů plazmatické koncentrace tamsulosinu.
9. Farmaceutická kompozice podle kteréhokoli v z nároků 1 až 8, vyznačující se tím, že je ve formě preparátu s postupným uvolňováním tvořící hydrogel.
10. Farmaceutická kompozice podle kteréhokoli v z nároků 1 až 8, vyznačující se tím, že je ve formě

preparátu na bázi osmotické pumpy.

11. Farmaceutická kompozice podle kteréhokoli v z nároků 1 až 8, vyznačující se tím, že je ve formě preparátu na bázi gelu, ve kterém je kombinován velký počet pryskyřic.

12. Farmaceutická kompozice podle kteréhokoli v z nároků 1 až 8, vyznačující se tím, že je ve formě preparátu, který se zadržuje v žaludku pomocí bobtnajícího polymeru.

13. Farmaceutická kompozice podle kteréhokoli v z nároků 1 až 8, vyznačující se tím, že je ve formě vícevrstvé tablety obsahující vrstvu léku a vrstvu(y) regulující uvolňování, které jsou geometricky uspořádány.

14. Farmaceutická kompozice podle kteréhokoli v z nároků 1 až 8, vyznačující se tím, že je ve formě matrixového preparátu s polymerem rozpustným ve vodě.“

Datum nabytí právní moci rozhodnutí o částečném výmazu: 13.01.2012

- (11) 15015
(21) 2004-15532
(22) 09.06.2004
(54) Farmaceutická kompozice s postupným uvolňováním

Rozsah ochrany se omezuje změnou nároků takto:

„1. Farmaceutická kompozice s postupným uvolňováním, která obsahuje tamsulosin nebo jeho farmaceuticky přijatelnou sůl a nosič pro farmaceutickou kompozici s postupným uvolňováním, vyznačující se tím, že se tamsulosin uvolní po 7 hodinách od začátku rozpouštění v rozmezí od 20 do 65 %, a po 3 hodinách od začátku rozpouštění v rozmezí od 5 do 45 %, když se test provádí podle rozpouštěcího testu lopatkovou metodou 2 při rychlosti otáčení lopatek 200 ot./min, přičemž uvedená kompozice je matricová tableta, ve které je tamsulosin rovnoměrně dispergovaný v substrátu polymeru rozpustného ve vodě, přičemž polymer rozpustný ve vodě je vybrán z hydroxypropylmethylcelulózy, hydroxymethylcelulózy, hydroxyethylcelulózy s mol. hmotností od 1000 do 4 000 000, hydroxypropylcelulózy s mol. hmotností od 2 000 000 do 2 000 000, karboxyvinyl polymeru, chitosanu, mannanu, galaktomannanu, xanthanu, karmagenanu, amylázy, kyseliny alginové a jejích solí a jejích derivátů, pektinu, akrylátu, methakrylátu, kopolymerů na bázi akrylové/methakrylové kyseliny, vícesytného anhydridu, polyaminokyseliny, polymerů na bázi poly(methyl(vinyl)etheru/anhydridu kyseliny maleinové), polyvinylalkoholu, glukanu, skleroglukanu, karboxymethylcelulózy a jejích derivátů, ethylcelulózy a/nebo methylcelulózy.

2. Farmaceutická kompozice s postupným uvolňováním podle nároku 1, vyznačující se tím, že tamsulosin se uvolní po 7 hodinách od začátku rozpouštění v rozmezí od 25 do 65 %.

3. Farmaceutická kompozice s postupným uvolňováním podle nároku 1 nebo 2, vyznačující se tím, že tamsulosin se uvolní po 3 hodinách od začátku rozpouštění v rozmezí od 5 do 40 %.

4. Farmaceutická kompozice s postupným uvolňováním podle kteréhokoliv nároku 1 až 3, vyznačující se tím, že tamsulosin se uvolní po 3 hodinách od začátku rozpouštění v rozmezí od 5 do 35 %.

5. Farmaceutická kompozice s postupným uvolňováním podle kteréhokoliv z nároků 1 až 3, vyznačující se tím, že tamsulosin se uvolní po 12 hodinách od začátku rozpouštění v množství 40 % nebo více.

6. Farmaceutická kompozice s postupným uvolňováním podle kteréhokoliv z nároků 1 až 5, vyznačující se tím, že tamsulosin se uvolní po 12 hodinách od začátku rozpouštění v množství 50 %

nebo více.

7. Farmaceutická kompozice s postupným uvolňováním podle kteréhokoliv z nároků 1 až 6, vyznačující se tím, že doba, během které se uvolní 50 % tamsulosinu je v rozmezí od 3 hodin do 15 hodin.
8. Farmaceutická kompozice s postupným uvolňováním podle kteréhokoliv z nároků 1 až 7, vyznačující se tím, že doba, během které se uvolní 50 % tamsulosinu se pohybuje v rozmezí od 4 hodin do 12 hodin.
9. Farmaceutická kompozice s postupným uvolňováním podle kteréhokoliv z nároků 1 až 8, vyznačující se tím, že profil jeho nepříznivých účinků není v porovnání s profilem placeba výrazně odlišný.
10. Farmaceutická kompozice s postupným uvolňováním podle kteréhokoliv z nároků 1 až 9, vyznačující se tím, že není výrazný rozdíl ve farmakokinetických parametrech získaných z plazmatických koncentrací tamsulosinu v případě, kdy je přípravek podáván před příjmem potravy nebo po příjmu potravy.“

Datum nabytí právní moci rozhodnutí o částečném výmazu: 13.01.2012

Zápisy licenčních smluv do patentového rejstříku pro nabyvatele

(11) 302669
(73) Univerzita Palackého v Olomouci, Olomouc, CZ
Nabyvatel: RNDr. Jan Šarek, Ph.D. provozovna:
BETULININES, Sázkavská 323, Stříbrná Skalice,
28167, CZ
Druh licence: nevýlučná
Datum uzavření smlouvy: 21.12.2011
Datum zápisu smlouvy: 21.02.2012

ND1K

První prodloužení doby platnosti užitéch vzorů

(51)	B02C 4/06	(2006.01)	(51)	G09F 9/302	(2006.01)
	B02C 9/04	(2006.01)		G09F 19/12	(2006.01)
	B02C 23/08	(2006.01)		G09F 3/00	(2006.01)
(11)	18197			G09F 7/00	(2006.01)
(21)	2007-19242			G09F 17/00	(2006.01)
(22)	27.09.2007		(11)	18647	
(73)	PROKOP INVEST, a. s., Pardubice, CZ		(21)	2008-19810	
(54)	Zařízení k rozměňování materiálu, zejména ke šrotování obilnin		(22)	27.03.2008	
			(73)	Richard Čálek - Design Servis, Praha, CZ	
			(54)	Značení pro denní a noční pozorování	
(51)	E06B 1/06	(2006.01)	(51)	G01J 1/42	(2006.01)
	E06B 1/36	(2006.01)		G01J 5/12	(2006.01)
	E06B 3/66	(2006.01)	(11)	18667	
	E06B 3/50	(2006.01)	(21)	2008-19665	
	E04B 7/18	(2006.01)	(22)	13.02.2008	
(11)	18409		(73)	Česká zemědělská univerzita v Praze, Praha, CZ	
(21)	2008-19680		(54)	Termoelektrický snímač efektivní hodnoty stereoinsolace	
(22)	19.02.2008				
(73)	Oplt Jaroslav Ing., Bakov nad Jizerou, CZ				
(54)	Střešní okno		(51)	G01N 33/22	(2006.01)
			(11)	18668	
(51)	B60J 5/06	(2006.01)	(21)	2008-19685	
	B60J 5/12	(2006.01)	(22)	20.02.2008	
(11)	18450		(73)	Explosia a.s., Pardubice, CZ	
(21)	2008-19694		(54)	Inertní plastická hmota pro testování funkčnosti a citlivosti detektorů výbušin a pro výcvik operátorů detekční techniky	
(22)	22.02.2008				
(73)	DOPP TRADE CZ, s. r. o., Studénka, CZ				
(54)	Ovládací zařízení zlamovacích dveří				
			(51)	G01J 1/42	(2006.01)
(51)	E04C 2/06	(2006.01)		G01J 5/12	(2006.01)
	E04C 2/26	(2006.01)	(11)	18669	
	E04C 2/284	(2006.01)	(21)	2008-19702	
(11)	18472		(22)	27.02.2008	
(21)	2008-19688		(73)	Česká zemědělská univerzita v Praze, Praha, CZ	
(22)	21.02.2008		(54)	Termoelektrický snímač efektivní hodnoty prostorové radiační bilance	
(73)	České vysoké učení technické v Praze Fakulta stavební, Praha, CZ				
(54)	Stropní panel				
			(51)	D01H 4/00	(2006.01)
(51)	A01K 91/18	(2006.01)		D01H 4/12	(2006.01)
	A01K 93/00	(2006.01)		D01H 1/243	(2006.01)
(11)	18504		(11)	18805	
(21)	2008-19777		(21)	2008-19908	
(22)	19.03.2008		(22)	02.05.2008	
(73)	Bubeník Zdeněk, Rychnov u Jablonce nad Nisou, CZ		(73)	Oerlikon Czech s. r. o., Červený Kostelec, CZ	
(54)	Souprava k chytání zejména dravých ryb		(54)	Uložení spřádací jednotky	
(51)	B22D 41/20	(2006.01)	(51)	B65H 54/54	(2006.01)
	B22D 11/08	(2006.01)		D01H 1/18	(2006.01)
(11)	18516			F16F 11/00	(2006.01)
(21)	2008-19804		(11)	18814	
(22)	27.03.2008		(21)	2008-19992	
(73)	Třinecké železářny, a. s., Třinec, CZ		(22)	30.05.2008	
(54)	Chladicí rám startovací hlavy		(73)	Oerlikon Czech s.r.o., Červený Kostelec, CZ	
			(54)	Odlehčovací zařízení tlumiče	
(51)	B65D 85/68	(2006.01)	(51)	D01H 11/00	(2006.01)
(11)	18609			F24F 3/16	(2006.01)
(21)	2008-19788		(11)	18816	
(22)	21.03.2008		(21)	2008-20008	
(73)	Kláštr výrobců obalů, družstvo, Jaroměř, CZ		(22)	05.06.2008	
(54)	Přepavní box pro plastové nárazníky		(73)	Oerlikon Czech s.r.o., Červený Kostelec, CZ	
			(54)	Filtrační systém	

- (51) **G06F 17/00** (2006.01)
G06F 19/00 (2006.01)
G06Q 90/00 (2006.01)
G06K 7/00 (2006.01)
- (11) 18881
(21) 2008-19830
(22) 03.04.2008
(73) PHOBOS, spol. s r.o., Frenštát pod Radhoštěm, CZ
(54) Zařízení pro zabezpečení vstupů do objektu, s použitím bezkontaktní identifikace osob a dopravních prostředků
- (51) **E03D 1/34** (2006.01)
E03D 3/12 (2006.01)
- (11) 19353
(21) 2008-20636
(22) 08.12.2008
(73) Falcon - Jihlava s. r. o., Jihlava, CZ
(54) Zařízení k otevírání vypouštěcího ventilu splachovače WC pomocí tlačítka s možností volby ukončení výtoku splachované vody
- (51) **B61D 13/00** (2006.01)
B61D 19/00 (2006.01)
B61D 25/00 (2006.01)
B61D 17/10 (2006.01)
B61D 17/08 (2006.01)
B61D 17/00 (2006.01)
- (11) 19392
(21) 2008-19708
(22) 29.02.2008
(73) VKV Praha s. r.o., Praha, CZ
(54) Dvoučlánkové jednosměrné nízkopodlažní tramvajové vozidlo, dvoučlánkové obousměrné nízkopodlažní tramvajové vozidlo, obousměrná čtyřčlánková souprava, tříčlánkové jednosměrné tramvajové vozidlo a tříčlánkové obousměrné tramvajové vozidlo
- (51) **E05F 15/18** (2006.01)
E05F 15/00 (2006.01)
E05F 1/00 (2006.01)
E05F 7/00 (2006.01)
H02K 41/02 (2006.01)
B60J 5/06 (2006.01)
- (11) 22557
(21) 2010-22790
(22) 02.09.2004
(73) VÚKV a.s., Praha, CZ
(54) Dveře s pohonem přímým lineárním elektrickým motorem, pro hromadné dopravní prostředky, zejména pro kolejová vozidla
- (51) **A61K 31/439** (2006.01)
A61K 9/22 (2006.01)
C07D 453/02 (2006.01)
A61P 13/00 (2006.01)
- (11) 23088
(21) 2011-24172
(22) 24.03.2005
(73) Astellas Pharma Inc., Chuo-ku, Tokyo, JP
(54) Kompozice pevného farmaceutického přípravku solifenacinu nebo jeho soli
- (51) **A61K 31/439** (2006.01)
A61K 47/38 (2006.01)
A61K 47/34 (2006.01)
- (11) 23089
(21) 2011-24173
(22) 26.12.2005
(73) Astellas Pharma Inc., Chuo-ku, Tokyo, JP
(54) Stabilní granulovaná farmaceutická kompozice solifenacinu nebo jeho soli

ND1K

Druhé prodloužení doby platnosti užitečných vzorů

(51)	C10B 31/02	(2006.01)	(51)	A61K 31/439	(2006.01)
	B65G 69/18	(2006.01)		A61K 9/22	(2006.01)
(11)	15235			C07D 453/02	(2006.01)
(21)	2005-16305			A61P 13/00	(2006.01)
(22)	16.02.2005		(11)	23088	
(73)	VÍTKOVICE STROJÍRENSTVÍ, a. s., Ostrava, CZ		(21)	2011-24172	
(54)	Zařízení k plnění komor koksárenské baterie		(22)	24.03.2005	
			(73)	Astellas Pharma Inc., Chuo-ku, Tokyo, JP	
(51)	A45F 3/04	(2006.01)	(54)	Kompozice pevného farmaceutického přípravku solifenacinu nebo jeho soli	
	A45F 3/06	(2006.01)			
	A45F 3/14	(2006.01)			
	A45F 3/00	(2006.01)	(51)	A61K 31/439	(2006.01)
(11)	15274			A61K 47/34	(2006.01)
(21)	2005-16253		(11)	23090	
(22)	02.02.2005		(21)	2011-24174	
(73)	Hanuš Martin, Nový Knín, CZ		(22)	24.03.2005	
(54)	Soustava tlumoku a odpojitelného bederního pásu		(73)	Astellas Pharma Inc., Chuo-ku, Tokyo, JP	
			(54)	Kompozice pevného farmaceutického přípravku solifenacinu nebo jeho soli	
(51)	G05B 15/02	(2006.01)			
(11)	15427				
(21)	2005-16334				
(22)	24.02.2005				
(73)	Puls Rainer M. Dipl.-Ing., Karlsruhe, DE				
	Puls Oliver Dipl.-Ing., Karlsruhe, DE				
(54)	Zařízení pro řízení strojních mechanismů				
(51)	E21C 29/22	(2006.01)			
	F16H 55/36	(2006.01)			
(11)	15491				
(21)	2005-16365				
(22)	08.03.2005				
(73)	UNEX a. s., Uničov, CZ				
(54)	Kladka, zejména pro lanové mechanismy těžebních velkostrojů				
(51)	E04C 2/292	(2006.01)			
(11)	15515				
(21)	2005-16371				
(22)	09.03.2005				
(73)	Kimerling Stanislav Ing., Bratislava, SK				
(54)	Stavební stěnové panely				
(51)	B23C 1/20	(2006.01)			
(11)	15568				
(21)	2005-16344				
(22)	01.03.2005				
(73)	VÍTKOVICE STROJÍRENSTVÍ, a. s., Ostrava, CZ				
(54)	Transportní frézovací zařízení				
(51)	A41C 3/00	(2006.01)			
	A41C 3/10	(2006.01)			
(11)	15575				
(21)	2005-16510				
(22)	19.04.2005				
(73)	Triola a. s., Praha, CZ				
(54)	Drátová podprsenka s vyztuženými košíčky				
(51)	B61L 5/00	(2006.01)			
	B61L 5/10	(2006.01)			
	B61L 5/02	(2006.01)			
	B61L 5/06	(2006.01)			
(11)	15605				
(21)	2005-16669				
(22)	27.05.2005				
(73)	AŽD Praha s. r. o., Praha, CZ				
(54)	Snímač polohy				
(51)	B66D 1/28	(2006.01)			
(11)	15734				
(21)	2005-16310				
(22)	16.02.2005				
(73)	Puls Rainer M. Dipl.-Ing., Karlsruhe, DE				
	Puls Oliver Dipl.-Ing., Karlsruhe, DE				
(54)	Naviják				

ND4Q

První obnovy doby ochrany průmyslových vzorů

(51) 13-01
(11) 33882
(21) 2006-36869
(22) 29.09.2006
(54) Střídací elektromotor

(51) 25-01
(11) 34035
(21) 2007-37076
(22) 15.05.2007
(54) Ukončovací lišta pro zateplovací obklady fasád

ND4Q

Druhé obnovy doby ochrany průmyslových vzorů

(51) 12-16
(11) 31176
(21) 2002-33789
(22) 07.03.2002
(54) Střešní spoiler

PD1K

Převod práv a ostatní změny majitelů užitných vzorů

(11) 15750
(21) 2005-16583
(73) Pražská strojírna a. s., Praha 9, Vinoř, CZ

(11) 18903
(21) 2008-20165
(73) Siemens Aktiengesellschaft, 80333 München, DE

(11) 21792
(21) 2010-23394
(73) Jihočeská univerzita v Českých Budějovicích
Zemědělská fakulta, České Budějovice, CZ
Jihočeská univerzita v Českých Budějovicích
Pedagogická fakulta, České Budějovice, CZ

QA9A

Nabídka licence

(73) Výzkumný ústav zemědělské techniky, v.v.i., Praha,
CZ
(11) 303034
(54) Čisticí násadec

Zamítnuté a částečně zamítnuté přihlášky ochranných známek před zveřejněním

Kapitola obsahuje údaje o rozhodnutích o přihláškách ochranných známek, u kterých byly na základě provedeného věcného průzkumu shledány Úřadem důvody pro zamítnutí přihlášky ochranné známky podle ustanovení § 4 nebo 6 zákona č. 441/2003 Sb. Na základě toho Úřad vydal rozhodnutí o zamítnutí přihlášky podle ustanovení § 22 zákona č. 441/2003 Sb., a to pro celý seznam výrobků a služeb nebo pro jeho část. Údaje o výsledku rozhodnutí (zamítnutí přihlášky, částečné zamítnutí přihlášky) jsou uvedeny za datem právní moci rozhodnutí pod INID kódem (583) s názvem "Datum právní moci rozhodnutí/výsledek rozhodnutí".

(210) **O-450965**
(540) **Firemní program Domino**
(583) 07.02.2012 / částečné zamítnutí přihlášky

(210) **O-483129**
(540) **MůjDoklad**
(583) 10.02.2012 / zamítnutí přihlášky

(210) **O-475362**
(540) **Fit Park**
(583) 14.02.2012 / částečné zamítnutí přihlášky

(210) **O-483130**
(540) **MyBill**
(583) 10.02.2012 / zamítnutí přihlášky

(210) **O-479068**
(540) **EXTRAFLAME**
(583) 10.02.2012 / zamítnutí přihlášky

(210) **O-483218**
(540)

(210) **O-479069**
(540) **NORDICA - EXTRAFLAME**
(583) 10.02.2012 / zamítnutí přihlášky



(583) 24.01.2012 / zamítnutí přihlášky

(210) **O-480586**
(540) **X-Zone**
(583) 14.02.2012 / částečné zamítnutí přihlášky

(210) **O-484507**
(540) **FAMILY SNACK**
(583) 10.02.2012 / částečné zamítnutí přihlášky

(210) **O-481483**
(540) **herniweb.cz**
(583) 27.09.2011 / zamítnutí přihlášky

(210) **O-486501**
(540)

(210) **O-482246**
(540)



(583) 10.02.2012 / částečné zamítnutí přihlášky

klinikazdraví.cz

(583) 13.02.2012 / částečné zamítnutí přihlášky

(210) **O-487214**
(540)

(210) **O-482260**
(540) **Individual Banking Service**
(583) 14.02.2012 / zamítnutí přihlášky



(583) 10.02.2012 / částečné zamítnutí přihlášky

(210) **O-482261**
(540) **Priority Banking**
(583) 14.02.2012 / zamítnutí přihlášky

(210) **O-487667**
(540) **3D kvalita**
(583) 14.02.2012 / zamítnutí přihlášky

(210) **O-482262**
(540) **First Class Banking**
(583) 14.02.2012 / zamítnutí přihlášky

(210) **O-482264**
(540) **Top Class Banking**
(583) 14.02.2012 / zamítnutí přihlášky

(210) **O-488806**
(540)

LEADER *of* **THE YEAR**

(583) 14.02.2012 / zamítnutí přihlášky

Přehled zveřejněných přihlášek ochranných známek

Přihlášky ochranných známek, které byly na základě výsledků formálního a věcného průzkumu provedeného Úřadem shledány schopné zápisu do rejstříku ochranných známek, jsou obsaženy v této kapitole. Důležitou právní skutečností je, že zveřejněním přihlášky ochranné známky v této kapitole Věstníku (§ 23 zákona č. 441/2003 Sb.) začíná běžet zákonná tříměsíční lhůta pro podání námitek podle ustanovení § 25 zákona č. 441/2003 Sb.

Číselný přehled

O-427359, O-450965, O-475362, O-476281, O-480586, O-482246, O-483621, O-484507, O-485202, O-485837, O-486501, O-486977, O-487104, O-487108, O-487214, O-487276, O-487293, O-487355, O-487656, O-487786, O-487851, O-487993, O-488019, O-488020, O-488049, O-488050, O-488166, O-488208, O-488302, O-488398, O-488739, O-488740, O-488774, O-488783, O-488847, O-488886, O-488970, O-488993, O-489006, O-489096, O-489237, O-489238, O-489242, O-489246, O-489248, O-489250, O-489254, O-489307, O-489310, O-489368, O-489369, O-489442, O-489472, O-489490, O-489504, O-489505, O-489510, O-489623, O-489634, O-489635, O-489636, O-489637, O-489639, O-489715, O-489758, O-489781, O-489786, O-489787, O-489788, O-489789, O-489867, O-489883, O-489904, O-489927, O-489981, O-490052, O-490055, O-490056, O-490057, O-490058, O-490059, O-490062, O-490091, O-490092, O-490093, O-490097, O-490098, O-490100, O-490101, O-490136, O-490189, O-490190, O-490191, O-490192, O-490193, O-490194, O-490195, O-490196, O-490197, O-490198, O-490201, O-490202, O-490205, O-490206, O-490233, O-490235, O-490236, O-490237, O-490238, O-490239, O-490240, O-490241, O-490242, O-490330, O-490331, O-490332, O-490333, O-490334, O-490337, O-490342, O-490343, O-490347, O-490348, O-490349, O-490367, O-490369, O-490370, O-490374, O-490375, O-490414, O-490437, O-490462, O-490472, O-490477, O-490517, O-490518, O-490519, O-490520, O-490522, O-490523, O-490524, O-490527, O-490528, O-490535, O-490689, O-490731, O-490732, O-490765, O-490775, O-490776, O-490810, O-490811, O-490813, O-490815, O-490816, O-490837, O-490858, O-490922, O-490923, O-490927, O-490929, O-490931, O-490932, O-490971, O-490975, O-490976, O-490977, O-490983, O-491001, O-491027, O-491093, O-491159, O-491171, O-491267, O-491271, O-491408, O-491502, O-491503, O-491619, O-491957, O-492211, O-492349, O-492350, O-492351, O-492542, O-492586, O-492587, O-492588

Zveřejněné přihlášky ochranných známek

(210) **O-427359**
(220) 15.06.2005
(320) 15.06.2005
(511) 9, 35, 39
(540)

YELLOW PAGES

(510) (9) telefonní seznamy, seznamy adres, periodika, průvodce, kalendáře, ročenky, noviny, inzertní noviny v elektronické podobě, vše v rámci tř. 9; (35) inzertní služby; (39) rozesílání tiskařských výrobků všeho druhu.

(730) **MEDIATEL, spol. s r.o.**, Thámová 16, Praha 8, 18600, CZ
(740)

(210) **O-450965**
(220) 16.08.2007
(320) 16.08.2007
(511) 9, 35
(540)

Firemní program Domino

(510) (9) speciální platební karty s magnetickým čipem, speciální platební karty bez magnetického čipu, ovládací a přístupové karty pro provádění obchodních transakcí pomocí výpočetní techniky a Internetu; (35) pomoc při řízení obchodní činnosti, obchodní administrativy, kancelářské práce, marketing.

(730) **Komerční banka, a.s.**, Na příkopě 33/969, Praha 1, 11407, CZ

(210) **O-475362**
(220) 23.03.2010
(320) 23.03.2010
(511) 35
(540)

Fit Park

(510) (35) reklama, marketing.

(730) **Fit Park s.r.o.**, Žitkova 4499/3, Jablonec nad Nisou, 46601, CZ

(210) **O-476281**
(220) 29.04.2010
(320) 29.04.2010
(511) 33, 35
(540)

MYSLIVEC

(510) (33) alkoholické nápoje všeho druhu, zejména vína, lihoviny a likéry, destilované nápoje, destiláty vinné, ovocné, bylinné, destiláty ušlechtilé a řezané, alkoholické aperitivy a koktejly, koncentráty k přípravě alkoholických nápojů a esence do lihovin, pálenky, alkoholové extrakty; (35) zprostředkování prodeje a nákupu výrobků v oboru alkoholických a nealkoholických nápojů, inzertní a propagační služby, včetně zveřejňování reklamních a náborových textů a jejich rozšiřování, průzkum a analýza trhu, zpracování odborných obchodních posudků a studií, informační servis v oboru obchodu a reklamy, správa obchodních zájmů třetích osob, obchodní zastoupení tuzemských a zahraničních firem, poskytování pomoci při provozování obchodu, včetně zprostředkování obchodních záležitostí a personalistiky, organizování, zabezpečování a pořádání propagačních nebo komerčních výstav, propagačních a reklamních akcí a přehlídek zboží, včetně distribuce zboží a jeho vzorků k reklamním účelům, odborná poradenská a konzultační činnost v oboru obchodu, podnikání, reklamy a propagace.

(730) **GRANETTE & STAROREŽNÁ Distilleries a.s.**, Drážďanská 80/82, Ústí nad Labem, 40007, CZ

(740) Mgr. Václav Karliček, Vinohradská 6, Praha 2, 12000

(210) **O-480586**
(220) 27.10.2010
(320) 27.10.2010
(511) 16, 25
(540)

X-Zone

(510) (16) pouzdra na na doklady, na pasy; (25) opasky, pytle na oděvy.

(730) **Luna export import s.r.o.**, U Lípy 1154/25, Ostrava Radvanice, 71600, CZ

(210) **O-482246**
(220) 10.01.2011
(320) 10.01.2011
(511) 35
(540)

linikazdraví.cz

(510) (35) propagační činnost, reklama, pomoc při řízení obchodní činnosti, obchodní administrativy, kancelářské práce.

(730) **PLAY NET a.s.**, Cimburkova 258/21, Praha 3, 13000, CZ
(740) KOVANDA, TYKALOVÁ advokátní kancelář s.r.o., Mgr. Eva Tykalová, Vodičkova 28, Praha 1, 11000

(210) **O-483621**
(220) 28.02.2011
(320) 28.02.2011
(511) 16, 33
(540)

TEMPLÁŘSKÁ VÍNA

(510) (16) bloky, brožury, celofán na balení, časopisy, desky, desky na dokumenty, etikety, kalendáře, kancelářské potřeby, kartón, katalogy, knihy, noviny, obálky, obaly, obaly na lahve, papír, papírenské výrobky, balicí papír, plakáty, tužky; (33) sekt, vína, šumivá vína.

(730) **ANTIGONA, s.r.o.**, Mezírka 775/1, Brno, 60200, CZ

(210) **O-484507**
(220) 31.03.2011
(320) 31.03.2011
(511) 31, 43
(540)

FAMILY SNACK

(510) (31) extrudovaná krmiva a krmivové doplňky pro zvířata; (43) výživa zvířat, stravování pro zvířata.

(730) **Dvořáková Zdeňka MVDr.**, Hradčanská 403, Pardubice, 53006, CZ

(210) **O-485202**
(220) 25.04.2011
(320) 25.04.2011
(511) 16, 30, 35, 38, 39, 41, 43
(540)

PEČENÍ HOLUBI

(510) (16) papír, výrobky z papíru, periodické a neperiodické publikace, knihy, časopisy, brožury, letáky, prospekty, fotografie; (30) bombóny, káva, čaje, pečivo, cukrovinky, dorty, zákusky, čokolády, med, perníky, medovíčky, marcipán, zmrzlina, zmrzlinové poháry, výrobky z medu a perníku spadající do této třídy; (35) služby propagace a reklamy, zprostředkovatelská činnost v oblasti obchodu s výrobky ve třídách 16 a 30, aktualizace reklamních materiálů, aranžování výkladů, obchodní nebo podnikatelské informace, komerční informační kanceláře, marketingové studie, organizování výstav ke komerčním účelům, pronájem reklamních materiálů a ploch, průzkum trhu, předvádění zboží, činnost umělecké agentury (obchodní vedení), zprostředkovatelská činnost ve styku s veřejností (public relations); (38) informační servis (informační kancelář), šíření a poskytování zpráv a obrazových informací, interaktivních, grafických a multimediálních sdělení prostřednictvím globálních telekomunikačních sítí a Internetu; (39) přeprava turistů, rezervace letenek, jízdenek a místenek, pronájem kol a vozidel včetně přívěsů, pronájem lodí a jiných plavidel, služby dopravců, služby turistických průvodců,

pronájem garáží a parkovacích ploch, jízdy výletní lodí, pronájem koní a jiných zvířat pro projížďky a cestování, pronájem drožek a kočárů, zprostředkování služeb nosičů zavazadel, organizování a uskutečňování zájezdů, organizování a provádění prohlídek, organizování návštěv muzeí a výstav, organizování cest na kulturní, sportovní, firemní a jiné akce, organizování cest do wellness center, termálních lázní a jiných lázní, spedice, stěhování, taxislužba, služby cestovní kanceláře a zprostředkování služeb ve třídě 39; (41) zprostředkovatelská činnost v oblasti kultury, vzdělávání a informací ve třídě 41, organizování kulturních, sportovních, společenských a vzdělávacích akcí, televizní zábava, filmová tvorba (produkce), vydávání knih, výroba divadelních nebo jiných představení, služby pro oddech a rekreaci, organizování vzdělávacích a zábavných soutěží, výroba videofilmů, rozhlasových a televizních programů, fotografování, redakční služby (zpracování a úprava textů, rukopisů pro tisk), činnost tiskové agentury (zpravodajské služby); (43) služby hostinské, stravovací a ubytovací, služby - rychlé občerstvení, bary, bufety, kavárny, vinárny, jídelny, restaurace, včetně samoobslužné, ubytovny, penziony a hotely.

(730) **KAM NA PARDUBICKU s.r.o.**, V Perníkové chaloupce 38, Ráby u Pardubic, 53352, CZ

(210) **O-485837**

(220) 20.05.2011

(320) 20.05.2011

(511) 5, 29, 30

(540)

CINNAMON MAGIC

(510) (5) dietetické a diabetické potraviny, a to obilné, kukuřičné, luštěninové, včetně jejich směsí, zejména cereální extrudované výrobky a polotovary, vše upravené pro lékařské účely, jedlé rostlinné vlákniny, ne pro výživu; (29) ovoce a zelenina sušené, vařené a konzervované, včetně jejich směsí, ovocné kůry a dřev, ořechy, oříšky a jedlé plody zpracované, směsi sušeného ovoce a oříšků a/nebo ořechů, bramborové lupínky, potraviny a hotová jídla sušená a konzervovaná, maso, ryby, drůbež, zvěřina, upravené pro kuchyňské a průmyslové zpracování, mléko a mléčné výrobky; (30) pekařské, těstovinové a cukrářské výrobky a polotovary, sladké cereální výrobky, zejména extrudované, ve formě pro malé občerstvení nebo snídaně a nikoliv ve formě cereální tyčinky, sójové výrobky a polotovary různých tvarů naturální, aromatizované, potahované, plněné a/nebo směsné, zejména extrudované, luštěninové výrobky a polotovary, rýže a výrobky z ní, olejiny upravené pro lidskou výživu, včetně jejich směsí, koření všeho druhu, pochutiny, chuťové omáčky a přísady do potravin.

(730) **PRAGOSOJA, spol. s r.o.**, U Habrovky 247/11, Praha 4, 14000, CZ

(740) Hák Janeček & Švestka, patentová a známková kancelář, RNDr. Roman Hák, U Průhonu 5, Praha 7, 17000

(210) **O-486501**

(220) 14.06.2011

(320) 14.06.2011

(511) 32

(540)



(510) (32) piva, nealkoholické nápoje, džusy, limonády.

(730) **LASKA DALBOSS, spol. s r.o.**, Wichterlova 2372/10, Praha 8, 18000, CZ

(210) **O-486977**

(220) 01.07.2011

(320) 01.07.2011

(511) 9, 12, 35, 36, 37

(540)

LB Automobile

(510) (9) nabíjecí agregáty pro elektrické baterie, elektrické akumulátory pro vozidla, zvuková poplašná zařízení, antény, autorádia, hasicí přístroje, jističe, pojistky, startovací kabely, tlakoměry, rychloměry, tachometry, ochranné přilby, ochranné oděvy, ochranné rukavice, otáčkoměry, ochranné plachty, audio a video přístroje pro použití ve vozidlech, reproduktory, spínače, teploměry s výjimkou lékařských, termostaty pro dopravní prostředky, výstražné trojúhelníky pro vozidla, elektrické zámky, zapalovače cigaret do automobilu, telefonní přístroje, zejména mobilní, zařízení k instalaci telefonních přístrojů ve vozidlech spadající do této třídy; (12) dopravní prostředky pozemní, zejména automobily a jejich části ve třídě 12, motory pro pozemní vozidla, poháněcí soukolí a hnací řemeny pro pozemní vozidla, spojky a převodová zařízení pro pozemní vozidla, pneumatiky, kryty na automobilová kola, tlumiče pérování pro pozemní vozidla, karoserie automobilů a jiných pozemních vozidel, autodoplňky náležící do této třídy, zejména nosiče jízdních kol, lyží a zavazadel, bezpečnostní sedačky pro děti, stěrače skel, tažná zařízení, spojovací tyče pro vozidla, zařízení pro signalizaci zpětné jízdy automobilů, protioslňovací zařízení do vozidel, protismykové řetězy, potahy na sedadla vozidel; (35) autobazar, zprostředkování obchodu s novými i ojetými vozidly, internetový obchod s automobily, pomoc při řízení obchodní činnosti, zákaznický servis (zajišťování odbytu, zastupování při obchodních jednáních, sjednávání obchodních podmínek), předvádění zboží, inzertní, reklamní a propagační služby, služby dovozní a vývozní kanceláře, poradenství v rámci nákupu a prodeje vozů, obchodní správa vozových parků firem v rámci autoslužeb a autoservisu; (36) zprostředkování leasingových smluv, pojištění a dalších finančních služeb, zejména na dopravní prostředky, finanční služby včetně leasingu, uzavírání pojistek, likvidace pojistných událostí; (37) opravy, opravy vozidel metodou PDR, to je po krupobití, opravy a servis autoklimatizace, klempířské opravy vozů, lakování, údržba, přestavby vozidel, zejména přestavby vozidel do 3,5t, seřizování a mytí dopravních prostředků, montáž a demontáž motorových vozidel, montáž a demontáž autopříslušenství, zprostředkovatelská činnost výše uvedených služeb, pneuservis, plnění funkčních kapalin a látek, zejména plnění klimatizační chladicí kapaliny, chladících a nemrznoucích směsí, olejů a maziv, plnění brzdové kapaliny.

(730) **LB Automobile, s.r.o.**, Vápencová 569/13, Praha 4, 14700, CZ
(740) UNIPATENT, Ing. Jiří Chludstina, Jana Masaryka 43-47, Praha 2, 12000

(210) **O-487104**

(220) 12.07.2011

(320) 12.07.2011

(511) 9, 16, 35, 37, 38, 42

(540)



(510) (9) záznamníky, přístroje a zařízení pro záznam, přenos, příjem, zpracování, vyhledávání, reprodukci, manipulaci, analýzu, zobrazování a vytisknutí obrazu, zvuku a (nebo) dat, mobilní telefony, komunikační a telekomunikační přístroje a zařízení, elektronická zařízení pro určování polohy, zařízení pro měření polohy, vysílače s přijímačem, záchranné přístroje a vybavení, počítačové disketové jednotky, počítačový hardware a firmware, počítačové periferní zařízení, a to paměti, klávesnice, elektronická pera, myši, monitory, rozhraní, počítačové publikace v elektronické formě dodávané on-line z databázi nebo

ze zařízení poskytovaných na Internetu, telekomunikační přístroje (včetně modemů) umožňující připojení k databázím a Internetu, počítače, výpočetní, komunikační a displejové panely pro účely zprostředkování transakcí, datové komunikační výrobky, datové terminály, debetní karty, kreditní karty a nabíjecí karty, digitální komunikační přístroje a zařízení, elektronické přístroje a zařízení elektronické paměťové karty, telefonní karty a elektronické karty - to vše pro použití s komunikačními přístroji a zařízeními, elektronické vývěsky, elektronické obchodní systémy, terminály pro laptopy a notebooky, magnetická a optická datová média, a to magnetické disky, optické disky, diskety, magnetické pásky, magnetické karty, optické karty, karty s integrovaným obvodem, magnetické nosiče dat, optické nosiče dat, mobilní (pohyblivé) telefonní přístroje a zařízení, pagery, PDA (osobní digitální asistent), elektronické přístroje a zařízení pro vzdálený přístup k on-line informacím, satelitní komunikační výrobky, telekomunikační výrobky, uživatelské stanice, navigační přístroje a systémy pro dopravní prostředky, a to elektronické navigační zařízení pro určování polohy, videotelefony, fotoaparáty, mobilní telefony s fotoaparátem, pásky a řemínky pro zavěšení příručních počítačových terminálů, telefony, části a příslušenství pro všechny výše uvedené výrobky; (16) reklamní a propagační materiály, atlasy, plány, výkresy, knihy, brožury, katalogy, informační letáčky, časopisy, bulletiny, periodika, prospekty, propagační letáky, tiskoviny, kalendáře, výrobky z lepenky, karty, kartičky, navštívenky, kontrolní známky, kupony a žetony, diáře, adresáře a seznamy, obaly na adresáře a seznamy, obálky, katalogy reklamních výrobků, mapy, fotografie, tištěné listky, vstupenky, jízdenky, kupony a poukázky, časové plány a harmonogramy, papírenské zboží, pásky a karty - to vše pro záznam počítačových programů a dat, učební materiál, kancelářské potřeby (s výjimkou nábytku), webové stránky stažitelné z Internetu ve formě tiskovin; (35) řízení obchodních nebo průmyslových podniků, zejména krizové řízení, telefonní vzkazové služby; (37) on-line interaktivní databázové a internetové poradenské a konzultační služby týkající se instalací elektrických a elektronických přístrojů, zařízení a komponentů, instalací telekomunikačních sítí, přístrojů, nástrojů, zařízení a systémů, instalací přístrojů, linek pro přenos zvuku, obrazu a dat a dalších informačních přístrojů, zařízení a linek, instalací signálních systémů, komunikačních systémů a sítí, instalací elektronických sdělovacích a informačních systémů a elektronických datových linek a instalací částí a dílů pro všechny uvedené výrobky, on-line interaktivní databázové a internetové poradenské a konzultační služby týkající se instalace, údržby a oprav počítačového hardwaru, počítačů a počítačových sítí; (38) spojovací služby pro signalizaci nebezpečí, komunikace pomocí mobilních telefonů, komunikace pomocí počítačových terminálů, komunikace pomocí optických sítí, datové komunikační služby, digitální komunikační služby, výměna elektronických dat, elektronický přenos dat, obrazu a dokumentů prostřednictvím počítačových terminálů, přenosy faxem, mobilní komunikační služby, monitorování, organizování a analýzy informací o hovorech, vícenásobné zasílání zpráv, poskytování on-line informací týkajících se telekomunikací, pagingové služby, poskytování přístupu k on-line počítačovým službám, poskytování služeb elektronického přenosu, poskytování on-line počítačových databází v oblasti telekomunikace, poskytování telekomunikačního připojení ke globální počítačové síti pomocí mobilních telefonů, poskytování telekomunikačního připojení ke globální počítačové síti pomocí počítačů, poskytování informací a příprava zpráv - to vše týkající se telekomunikací, poskytování telekomunikačního přístupu a linek k počítačovým databázím a Internetu, rádiové a telefonní pagingové služby, služby přístupu ke vzdáleným datům v rámci této třídy, pronájem telekomunikačního vybavení, a to PDA pro vzájemnou komunikaci prostřednictvím telekomunikační sítě, pronájem telefonních přístrojů, faxů (přístrojů) a jiných telekomunikačních přístrojů a zařízení, služby satelitních přenosů, služby pro shromažďování, přenos a zpracování zpráv a dat v rámci třídy 38, služby pro přenos, poskytování nebo zobrazování informací pro obchodní nebo soukromé účely z počítačem uchovávaných datových bank nebo prostřednictvím Internetu, telekomunikace a šíření informací ve zvukové nebo obrazové formě, telekomunikace informací (včetně webových stránek), počítačových programů a jiných dat, telekomunikační služby, poskytování služeb vztahujících se k příjmu, zpracování,

zobrazení, záznamu, vyhledávání nebo přenosu dat, poskytování hlasových a datových komunikačních služeb, veškeré uvedené služby obsažené v této třídě, přenos a zpracování dat ze vzdálených lokací na mobilní telefony, služby pro síť s přidanou hodnotou (VAN), poskytování připojení k bezdrátovým sítím LAN, poskytování přístupu k elektronickým vývěskám prostřednictvím globální počítačové sítě, poradenské služby týkající se telekomunikací, odborné poradenství v oblasti telekomunikačních přístrojů a zařízení, přístrojů a zařízení pro zaslání a přijímání zpráv, přístrojů a zařízení pro přenos dat a datových síťových přístrojů a zařízení; (42) pronájem osobních počítačů a příručních počítačů, počítačové a softwarové poradenství, analýzy počítačových a telekomunikačních systémů a sítí, návrh počítačových sítí pro třetí osoby, počítačové programování pro třetí osoby, počítačové služby, a to tvorba a údržba webových sítí pro třetí osoby, integrační služby počítačových systémů týkající se velkoobchodních a maloobchodních finančních služeb, a to např. regenerace dat, počítačové programování, počítačové systémové analýzy, tvorba software, tvorba počítačových systémů, databázové, on-line, interaktivní databázové a internetové poradenské a konzultační služby týkající se elektronických databázových služeb, databázové, on-line, interaktivní databázové a internetové poradenské a konzultační služby - to vše týkající se služeb ve třídě 42, a to databázové, databázové, on-line, interaktivní databázové a internetové informační služby týkající se elektronických databázových služeb poskytujících informace o počasí a restauracích, o službách bukovacích kanceláří a turistických informačních službách (ubytování), design, kreslení a psaní textu na zakázku - to vše pro sestavování webových stránek na Internetu, elektronické databázové služby pro poskytování informací o počasí, nájem, půjčování a pronájem počítačového hardwaru, softwaru a firmwaru, jakož i hardwaru, softwaru a firmwaru pro zpracování dat, nájem, půjčování a pronájem počítačů a zařízení pro zpracování dat, jakož i přístrojů a zařízení používaných s výše uvedenými výrobky, hosting webových sítí třetích osob na počítačových serverech pro globální počítačové sítě, informační a poradenské služby (včetně poskytování informací) týkající se počasí, pronájem nebo poskytování přístupového času k počítačovým databázím, webovým sítím, domovským stránkám a bulletinovým vývěskám třetích osob, tvorba počítačového softwaru stažitelného z globální počítačové sítě, poskytování dočasného užívání on-line nestažitelného softwaru pro počítačem podporované projektování (CAD), pro počítačové vyhledávací nástroje, pro hry, obslužné programy a pro zpracování textu, poskytování dočasného užívání on-line nestažitelného softwaru používaného jako tabulkový kalkulátor, poskytování dočasného užívání on-line nestažitelného softwaru používaného pro správu databází, testovací služby, aktualizace počítačového softwaru pro třetí osoby, psaní, vývoj, aktualizace a design počítačového softwaru, tvorba vyhledávacích nástrojů.

(730) **GINA Software s.r.o.**, U Vodárny 3032/2a, Brno, 61600, CZ

(210) **O-487108**

(220) 12.07.2011

(320) 12.07.2011

(511) 9, 16, 37, 38, 42

(540)

KDE TĚ MÁM?

(510) (9) záznamníky, přístroje a zařízení pro záznam, přenos, příjem, zpracování, vyhledávání, reprodukci, manipulaci, analýzu, zobrazování a vytisknutí obrazu, zvuku a (nebo) dat, mobilní telefony, komunikační a telekomunikační přístroje a zařízení, elektronická zařízení pro určování polohy, zařízení pro měření polohy, vysílače s přijímačem, záchranné přístroje a vybavení, počítačové disketové jednotky, počítačový hardware a firmware, počítačové periferní zařízení, a to paměti, klávesnice, elektronická pera, myši, monitory, rozhraní, počítačové publikace v elektronické formě dodávané on-line z databází nebo

ze zařízení poskytovaných na Internetu, telekomunikační přístroje (včetně modemů) umožňující připojení k databázím a Internetu, počítače, výpočetní, komunikační a displejové panely pro účely zprostředkování transakcí, datové komunikační výrobky, datové terminály, debetní karty, kreditní karty a nabíjecí karty, digitální komunikační přístroje a zařízení, elektronické přístroje a zařízení elektronické paměťové karty, telefonní karty a elektronické karty - to vše pro použití s komunikačními přístroji a zařízeními, elektronické vývěsky, elektronické obchodní systémy, terminály pro laptopy a notebooky, magnetická a optická datová média, a to magnetické disky, optické disky, diskety, magnetické pásky, magnetické karty, optické karty, karty s integrovaným obvodem, magnetické nosiče dat, optické nosiče dat, mobilní (pohyblivé) telefonní přístroje a zařízení, pagery, PDA (osobní digitální asistent), elektronické přístroje a zařízení pro vzdálený přístup k on-line informacím, satelitní komunikační výrobky, telekomunikační výrobky, uživatelské stanice, navigační přístroje a systémy pro dopravní prostředky, a to elektronické navigační zařízení pro určování polohy, videotelefony, fotoaparáty, mobilní telefony s fotoaparátem, pásky a řemínky pro zavěšení příručních počítačových terminálů, telefony, části a příslušenství pro všechny výše uvedené výrobky; (16) reklamní a propagační materiály, atlasy, plány, výkresy, knihy, brožury, katalogy, informační letáčky, časopisy, bulletiny, periodika, prospekty, propagační letáky, tiskoviny, kalendáře, výrobky z lepenky, karty, kartičky, navštívenky, kontrolní známky, kupony a žetony, diáře, adresáře a seznamy, obaly na adresáře a seznamy, obálky, katalogy reklamních výrobků, mapy, fotografie, tištěné listky, vstupenky, jízdenky, kupony a poukázky, časové plány a harmonogramy, papírenské zboží, pásky a karty - to vše pro záznam počítačových programů a dat, učební materiál, kancelářské potřeby (s výjimkou nábytku), webové stránky stažitelné z Internetu ve formě tiskovin; (37) on-line interaktivní databázové a internetové poradenské a konzultační služby týkající se instalací elektrických a elektronických přístrojů, zařízení a komponentů, instalací telekomunikačních sítí, přístrojů, nástrojů, zařízení a systémů, instalací přístrojů, linek pro přenos zvuku, obrazu a dat a dalších informačních přístrojů, zařízení a linek, instalací signálních systémů, komunikačních systémů a sítí, instalací elektronických sdělovacích a informačních systémů a elektronických datových linek a instalací částí a dílů pro všechny uvedené výrobky, on-line interaktivní databázové a internetové poradenské a konzultační služby týkající se instalace, údržby a oprav počítačového hardwaru, počítačů a počítačových sítí; (38) spojovací služby pro signalizaci nebezpečí, komunikace pomocí mobilních telefonů, komunikace pomocí počítačových terminálů, komunikace pomocí optických sítí, datové komunikační služby, digitální komunikační služby, výměna elektronických dat, elektronický přenos dat, obrazu a dokumentů prostřednictvím počítačových terminálů, přenosy faxem, mobilní komunikační služby, monitorování, organizování a analýzy informací o hovorech, vícenásobné zasilání zpráv, poskytování on-line informací týkajících se telekomunikací, pagingové služby, poskytování přístupu k on-line počítačovým službám, poskytování služeb elektronického přenosu, poskytování on-line počítačových databází v oblasti telekomunikace, poskytování telekomunikačního připojení ke globální počítačové síti pomocí mobilních telefonů, poskytování telekomunikačního připojení ke globální počítačové síti pomocí počítačů, poskytování informací a příprava zpráv - to vše týkající se telekomunikací, poskytování telekomunikačního přístupu a linek k počítačovým databázím a Internetu, rádiové a telefonní pagingové služby, služby přístupu ke vzdáleným datům v rámci této třídy, pronájem telekomunikačního vybavení, a to PDA pro vzájemnou komunikaci prostřednictvím telekomunikační sítě, pronájem telefonních přístrojů, faxů (přístrojů) a jiných telekomunikačních přístrojů a zařízení, služby satelitních přenosů, služby pro shromažďování, přenos a zpracování zpráv a dat v rámci třídy 38, služby pro přenos, poskytování nebo zobrazování informací pro obchodní nebo soukromé účely z počítačem uchovávaných datových bank nebo prostřednictvím Internetu, telekomunikace a šíření informací ve zvukové nebo obrazové formě, telekomunikace informací (včetně webových stránek), počítačových programů a jiných dat, telekomunikační služby, poskytování služeb vztahujících se k příjmu, zpracování, zobrazení, záznamu, vyhledávání nebo přenosu dat, poskytování

hlasových a datových komunikačních služeb, veškeré uvedené služby obsažené v této třídě, přenos a zpracování dat ze vzdálených lokací na mobilní telefony, služby pro síť s přidanou hodnotou (VAN), poskytování připojení k bezdrátovým sítím LAN, poskytování přístupu k elektronickým vývěskám prostřednictvím globální počítačové sítě, poradenské služby týkající se telekomunikací, odborné poradenství v oblasti telekomunikačních přístrojů a zařízení, přístrojů a zařízení pro zasilání a přijímání zpráv, přístrojů a zařízení pro přenos dat a datových síťových přístrojů a zařízení; (42) pronájem osobních počítačů a příručních počítačů, počítačové a softwarové poradenství, analýzy počítačových a telekomunikačních systémů a sítí, návrh počítačových sítí pro třetí osoby, počítačové programování pro třetí osoby, počítačové služby, a to tvorba a údržba webových sítí pro třetí osoby, integrační služby počítačových systémů týkající se velkoobchodních a maloobchodních finančních služeb, a to např. regenerace dat, počítačové programování, počítačové systémové analýzy tvorba software, tvorba počítačových systémů, databázové, on-line, interaktivní databázové a internetové poradenské a konzultační služby týkající se elektronických databázových služeb, databázové, on-line, interaktivní databázové a internetové poradenské a konzultační služby - to vše týkající se služeb ve třídě 42, a to databázové, databázové, on-line, interaktivní databázové a internetové informační služby týkající se elektronických databázových služeb poskytujících informace o počasí a restauracích, o službách bukovacích kanceláří a turistických informačních službách (ubytování), design, kreslení a psaní textu na zakázku - to vše pro sestavování webových stránek na Internetu, elektronické databázové služby pro poskytování informací o počasí, nájem, půjčování a pronájem počítačového hardwaru, softwaru a firmwaru, jakož i hardwaru, softwaru a firmwaru pro zpracování dat, nájem, půjčování a pronájem počítačů a zařízení pro zpracování dat, jakož i přístrojů a zařízení používaných s výše uvedenými výrobky, hosting webových sítí třetích osob na počítačových serverech pro globální počítačové síť, informační a poradenské služby (včetně poskytování informací) týkající se počasí, pronájem nebo poskytování přístupového času k počítačovým databázím, webovým sítím, domovským stránkám a bulletinovým vývěskám třetích osob, tvorba počítačového softwaru stažitelného z globální počítačové sítě, poskytování dočasného užívání on-line nestažitelného softwaru pro počítačem podporované projektování (CAD), pro počítačové vyhledávací nástroje, pro hry, obslužné programy a pro zpracování textu, poskytování dočasného užívání on-line nestažitelného softwaru používaného jako tabulkový kalkulátor, poskytování dočasného užívání on-line nestažitelného softwaru používaného pro správu databází, testovací služby, aktualizace počítačového softwaru pro třetí osoby, psaní, vývoj, aktualizace a design počítačového softwaru, tvorba vyhledávacích nástrojů.

(730) **GINA Software s.r.o.**, U Vodárny 3032/2a, Brno, 61600, CZ

(210) **O-487214**

(220) 15.07.2011

(320) 15.07.2011

(511) 3, 42

(540)



(510) (3) parfumerie, kosmetika a kosmetické výrobky; (42) inženýrská činnost, geologický a geofyzikální průzkum a odborné konzultace v tomto průzkumu.

(730) **Mechtchanenko Iouri Ing.**, Folmavská 158/8, Praha 5, 15500, CZ

(740) Karel Čálek, patentový zástupce, Nad Palatou 12/2657, Praha 5, 15000

(210) **O-487276**

(220) 19.07.2011

(320) 19.07.2011

(511) 9, 16, 35, 38, 41
(540)

do toho!

(510) (9) aparáty a přístroje vědecké, geodetické, fotografické, filmové, optické, přístroje pro vážení, měření, signalizaci, kontrolu, záchranu a přístroje učební, aparáty pro záznam, uchování, převod, přenos nebo reprodukci zvuku nebo obrazu, přístroje a nástroje pro vedení, přepínání, přeměnu, akumulaci, regulaci nebo řízení elektrického proudu, hasicí přístroje, telefony, záznamníky, faxy, ústředny, magnetické nebo optické suporty zvukových nebo zvukově obrazových záznamů, automatické distributory a mechanismy na mince, zapisovací pokladny, kalkulační stroje, přístroje pro zpracování informací a počítače včetně jejich jednotlivých součástí a náhradních dílů ze třídy 9, baterie a články elektrické, elektrické akumulátory, počítačové hry s výstupem na PC nebo na TV, pohledy ilustrované se zvukovou nahrávkou, hrací skříně uváděné v činnost vhozením mince, reklamní světelné přístroje, nosiče záznamů nahrané i nenahrané, videokazety nahrané i nenahrané, audiokazety nahrané i nenahrané, audiovizuální programy, audioprogramy, audiovizuální díla na nosičích, audiovizuální díla v digitální podobě, filmy, hudební díla na nosičích nebo v elektronické podobě, CD disky, DVD disky, obaly na CD nebo DVD disky nebo na nosiče záznamů, programové vybavení pro počítače, software, hardware výpočetní techniky nebo komunikační nebo informační techniky, interaktivní software, internativní databáze, elektronické databáze a databázové produkty, informace a data a databáze a záznamy v elektronické podobě, elektronické nebo datové nebo informační nebo komunikační nebo výpočetní sítě včetně jednotlivých součástí a náhradních dílů obsažených ve třídě 9, multimediální aplikace, elektronické multimediální nebo elektronické informační katalogy, elektronické časopisy, elektronická periodika a knihy v elektronické podobě, počítačový software pro nahrávání, stahování a zpracování obrázků a obrazových dat, software pro tvorbu a organizaci fotografií a obrázků, software pro zacházení s fotografiemi a pro jejich editaci, software a hardware pro digitální zobrazování, software pro tvorbu fotografických alb, hologramy, mikročipové nebo magnetické karty (kódované); (16) papír, lepenka a výrobky z těchto materiálů zařazené ve třídě 16, výrobky z papíru, plakáty, fotografie, kalendáře, diáře, pohlednice, gratulace, blahopřání, zápisníky, dopisní papíry, obálky, samolepky, obtisky, poznámkové bloky, desky na spisy, pořadače, omalovánky, activity books, balící papír, obaly všeho druhu papírové, listy, pytlíky a sáčky pro obalovou techniku, školní sešity, skicáky, propisky, tužky, pastelky, tuhy, gummy, ořezávátko, ořezávátko strojky, penály, učební potřeby s výjimkou nábytku, papírenské výrobky, papírové tašky, papírové kapesníky, papírové ubrusy a ubrousky, těžítka na papíry, tiskoviny, tiskopisy, časopisy, periodika, knihy, databázové produkty a databáze v papírové formě, tiskárenské výrobky, písma pro tiskárny, losy, štočky, potřeby pro knižní vazby, lepidla pro papírenství nebo domácnost, materiál pro umělce, štetce, psací stroje a kancelářské potřeby s výjimkou nábytku, učební pomůcky, umělecké nebo ozdobné předměty z papíru, obaly bublinkové (z umělých hmot), plastické obaly nezafazene do jiných tříd; (35) reklamní, inzertní a propagační činnost, marketing, reklamní, inzertní a propagační činnost prostřednictvím jakéhokoliv média, prostřednictvím telefonní sítě nebo datové sítě nebo informační sítě nebo elektronické sítě nebo komunikační sítě nebo počítačové sítě, poskytování informací komerčního nebo reklamního charakteru, multimediálních informací komerčního charakteru, komerční využití Internetu v oblastech komerčních internetových médií a vyhledávacích služeb, on-line inzerce, pronájem informačních míst v rámci této třídy, činnost reklamní agentury, činnost ekonomických a/nebo organizačních poradců, zprostředkování v obchodních vztazích - merchandising, franchising, pomoc při využívání a řízení obchodního podniku, personální agentura, personální poradenství, automatizované zpracování dat, pomoc při provozování obchodů a obchodních činností průmyslového nebo obchodního podniku, služby, které zahrnují záznam, přepis, vypracování, kompilaci, přenášení nebo systematickosti písemných či datových či elektronických sdělení a záznamů, jakož i využívání nebo kompilaci matematických a statistických údajů a organizační zabezpečování televizního vysílání v rámci této třídy, systém na podporu a intenzifikaci obchodních služeb založený na zvýhodňování klíčových spolupracovníků a klientů,

věrnostní a bonusové systémy jako například poskytování slev a odměn, přednostní a nadstandardní poskytování služeb, vše zejména v prodeji výrobků a služeb, výstavy komerční nebo reklamní nebo propagační, předvádění zboží prostřednictvím Internetu nebo katalogu nebo výstav za účelem reklamy a/nebo prodeje, přeskupování a shromažďování (kromě dopravy) různých výrobků pro třetí osoby za účelem umožnit spotřebiteli pohodlně vybrat a prohlížet a kupovat (kromě přepravy) prostřednictvím katalogu a/nebo Internetu a/nebo zásilkového prodeje, zásilkový prodej zboží, maloobchodní prodej výrobků zařazených ve třídách 1-34; (38) telekomunikace, služby umožňující komunikaci jedné osoby s druhou, televizní vysílání, rozhlasové vysílání, digitální vysílání, televizní vysílání programů, televizní vysílání zábavných, vzdělávacích, výchovných, soutěžních, diskusních a informačních pořadů, telematika, šíření, výměna nebo získávání zpráv a informací, šíření elektronických časopisů, informací, elektronických periodik, knih v elektronické podobě, audio nebo audiovizuálních děl prostřednictvím informační nebo datové nebo elektronické nebo komunikační nebo telekomunikační nebo počítačové sítě, zejména Internetu, pomocí satelitů aj., informační služby na Internetu související s televizním vysíláním, služby na Internetu související s televizním vysíláním, provozování internetového serveru, provozování internetového portálu, zajištění prostoru pro webové stránky, poskytování portálu na Internetu, poskytování on-line platformy pro nahrávání, uchovávání, zpracování, přenos a aktualizaci dat, obrázků, fotografií, 3D aplikací, zprostředkovatelská činnost v oblasti informačního servisu, komunikace a přenos dat prostřednictvím veřejné nebo neveřejné telekomunikační sítě, komunikace, poradenská činnost v oblasti sdělovacích prostředků, telekomunikací, informační služby v oblasti telekomunikací, informační kancelář, poskytování informačních služeb prostřednictvím počítačů, pronájem komunikačních míst, telekomunikace pomocí poskytování online platformy pro nahrávání a zpracování obrázků a obrazových dat, jakož i pro tvorbu a zpracování fotografických alb a fotoknih, telekomunikace pomocí poskytování on-line platformy pro objednávání výrobků, na kterých jsou nanešená obrazová data objednatel; (41) nakladatelství a vydavatelství, ediční činnost, publikační činnost, nahrávání nosičů zvukových nebo obrazových zvukových, půjčování nahraných zvukových a zvukově obrazových záznamů, tvorba a šíření audiovizuálních děl, zpravodajství, publicistika, televizní zpravodajství, rozhlasové zpravodajství, obrazové zpravodajství, TV produkce, filmová produkce, tvorba programů, tvorba a výroba televizních a audiovizuálních programů, agenturní činnost v oblasti kultury, modelingová agentura, digitální zpracování obrazu (služby -), elektronické publikování (DTP), nahrávací studia (služby -), poskytování on-line elektronických publikací a děl [bez možnosti stažení], poskytování on-line elektronických publikací, vydávání elektronických knih a on-line časopisů, poskytování publikací z celosvětové počítačové sítě nebo Internetu s možností prohledávání, pronájem kinematografických filmů, rozhlasové a televizní programy (výroba -), texty (psaní, zveřejňování -) kromě reklamních, vydávání textů, s výjimkou reklamních nebo náborových, výroba divadelních a/nebo jiných představení, výstavy (organizování kulturních nebo vzdělávacích -), poskytování služeb výchovných, vzdělávacích, soutěžních, kulturních a zábavních prostřednictvím Internetu a jiných sítí, provozování tělovýchovných zařízení, pronájem a půjčování sportovních potřeb s výjimkou dopravních prostředků, půjčování knih, tiskovin, pronájem a půjčování audiopřístrojů, videopřístrojů, videorekordérů, videokamer, fotoaparátů, promítaček, rozhlasových a televizních přijímačů, filmů, kulturních a vzdělávacích potřeb a přístrojů, půjčování a pronájem obrazů, dekorací, pronájem stadiónů, tenisových dvorců, pronájem a půjčování potápěčské výstroje, pronájem a půjčování sportovního nářadí s výjimkou dopravních prostředků, provozování a/nebo pronájem fitness centra.

(730) **CET 21 spol. s r.o.**, Kříženeckého nám. 1078/5, Praha 5, 15200, CZ

(740) Advokátní a patentová kancelář VYSKOČIL, KROŠLÁK a spol., Dana Lukajová, Voršílská 10/130, Praha 1, 11000

(210) **O-487293**

(220) 20.07.2011

(320) 20.07.2011
(511) 16, 24, 25, 32, 35, 41

(540) **NEFILTROVANÝ ZÁŽITEK**

(510) (16) papírové ubrousky, papírové nástěnné kalendáře, pívních tácky, letáky, výrobky z papíru, lepenky a z plastických hmot zařazené ve třídě 16 pro reklamní, marketingové a propagační účely; (24) tkaniny a textilní výrobky; (25) oděvy, obuv, kloboučnické zboží; (32) pivo; (35) propagační činnost, reklama; (41) soutěžní a zábavní činnost, výchova, vzdělávání, zábava, sportovní a kulturní aktivity.

(730) **Pivovary Staropramen a.s.**, Nádražní 84, Praha 5, 15000, CZ

(740) TRAPLOVÁ-HAKR-KUBÁT Advokátní a patentová kancelář, JUDr. Jarmila Traplová, Přístavní 24, Praha 7, 17000

(210) **O-487355**

(220) 22.07.2011
(320) 22.07.2011
(511) 35, 37, 41, 43, 44

Golf Resort Lipiny

(510) (35) maloobchodní a velkoobchodní služby s výrobky uvedenými ve třídách 1 až 34, inzerce, prodej v dražbě, provádění veřejných dražeb, předvádění zboží, obchodní nebo podnikatelské informace, obchodní řízení, zejména v oboru golfového, pomoc, poradenství a poskytování konzultací v obchodní činnosti, vytváření obchodních sítí, zprostředkování obchodních záležitostí, zejména souvisejících s provozováním golfového hřiště, zprostředkování interaktivního obchodu pomocí globálních komunikačních sítí (Internet) s výrobky uvedenými ve třídách 1 až 34, referenční servis, marketing, reklamní a propagační činnost, zejména propagace golfových zařízení, turnajů, soutěží a ostatních sportovních akcí, služby agentur pro propagaci sportovců, zprostředkování reklamní činnosti, zejména pomocí globálních komunikačních sítí, styky s veřejností, služby v oblasti získávání obchodních kontraktů partnerů, organizování komerčních a reklamních výstav, organizace obchodních veletrhů, poskytování výstavních služeb a organizování výstav vztahujících se ke golfu, vše v rámci této třídy, vytváření obchodních a obchodně-informačních sítí, zprostředkování obchodních záležitostí, shromažďování různých zboží pro třetí osoby (kromě jejich přepravy) v rozsahu

(730)

(740)

(210) **O-487656**

(220) 02.08.2011
(320) 02.08.2011
(511) 6, 7, 8, 9, 11, 20, 21, 35
(540)

tescoma to má

(510) (6) drátěný program jako závěsné systémy, háčky a věšáky kovové, alobal (hliníková fólie), balicí fólie (kovové), drát hliníkový, dráty (železné), dráty z obecných kovů, dráty ze slitin obecných kovů - netavitelné, držadla nožů (kovová), fólie cínové (staniol), koše (kovové), kovové uzávěry na lahve, nádoby kovové (jako obal), náspyky nemechanické (kovové), těsnící uzávěry (kovové), uzávěry (kovové) na nádoby, víka (kovová) na nádoby, zátky (kovové); (7) kuchyňské stroje elektrické jako ruční mixery, otvíráky univerzální elektrické, otvíráky konzerv elektrické, elektrické mlýnky pro domácnost, mlýnky na koření elektrické, mlýnky na kávu elektrické, masové mlýnky elektrické (stroje), stroje na krájení chleba, kuchyňské elektrické roboty, lisy na ovoce (elektrické) pro domácnost, loupací stroje, mechanické ruční nástroje a nářadí, míscí kuchyňské stroje elektrické, nože (elektrické), nůžky elektrické, prosivací zařízení, pumpy vakuové (stroje), stroje na uzavírání lahví, stroje na výrobu másla, strouhací stroje na zeleninu, škrabací stroje na zeleninu, šlehače (elektrické), šlehače (elektrické) pro domácnost, stroje na výrobu těstovin; (8) jídelní přístroje, vidličky, nože, nožičky s vidličkou, nože na zeleninu, nože na otvírání ústřic, lžice, lžičky, řeznické a kuchyňské nože, ocilky, sekáčky, sekáčky na led, sekáčky na zeleninu, sekáčky na maso (ruční nástroje), nůžky kadeřnické, nůžky krejčovské, nůžky na papír, nůžky na potraviny, brousky nožů, rádlá, kráječ kolečka, otvíráky univerzální a konzerv neelektrické, multifunkční otvíráky, otvíráky s nožikem, kráječ vejce, kráječ na hranolky, kráječ na zeleninu, kráječ pizzy (neelektrické), kráječ sýru (neelektrické), ozdobné kráječ neelektrické, škrabky (ruční nástroje), škrabky na zeleninu, odpeckovače neelektrické, odšťavňovače neelektrické, porcováče neelektrické, pinzety, kleště, kleště s vidličkou, kleště na cukr, na moučníky, na salát a na špagety, kleště na led, louskáčky ořechů, ozdobné kráječ a vykrajovače na těsto, odpeckovače, ořezávátka fólií; (9) kuchyňské váhy, barové dávkovací odměrky, hodiny časoměrné pro použití v kuchyni (přesýpací), hodiny na měření doby vaření vajec (na principu přesýpacích hodin); (11) zařízení pro

poskytování stravovacích služeb zvířatům, provozování

ekonomickou úsporu vody jako spojiče vody pro sprchy a perlátory, WC spojiče vody, elektrické a piezoelektrické zapalovače plynu, plynové zapalovače, zapalovače křesadlové pro vznícení plynu, grily, grily na opékání, opékače chleba, elektrické toasty, elektrické kávovary, filtry (části zařízení pro domácnost), filtry na pitnou vodu, hrnce tlakové (elektrické), kuchyňské potřeby elektrické na pečení a vaření, stroje a zařízení na výrobu ledu, chladicí nádoby; (20) slámky – brčka na pití, háčky a věšáky nekovové, stojany na láhve, stojany na odkapávání nádobí, bambus, koše, koše nekovové, košíky nekovové, rukojeti nožů nekovové, příborníky, uzávěry s výjimkou kovových, těsnící uzávěry nekovové, uzávěry na láhve nekovové, zátky do lahví, uzávěry na víno a šampaňské s výjimkou kovových; (21) nerez kuchyňské nářadí a nádoby, grily neelektrické, nářadí na gril, jehlice, špejle (kovové) na pečení a grilování, mixéry s výjimkou elektrických pro použití v domácnosti, šlehače kuchyňské s výjimkou elektrických, termosky, termosky na jídlo, konvice z nerezavějící oceli, tlakové hrnce, kávovary neelektrické, konvice na čaj, konvice na kávu, schránky na čaj, sklenice na pití, šálky s výjimkou šálků z drahých kovů, kuchyňské potřeby jako nádoby, hrnce, kastrolы, skleněné poklice, pokličky, konvičky, pánve, pánve se speciálními povlaky, formy na pečení, pekáče, plechy na pečení, zapékací mísy, jídelní servisy, servírovací soupravy, talíře, výrobky pro stolování z nerezavějící oceli, tácy, podtácky, podnosy kromě papírových a určených k prostírání, podnosy na použití v domácnosti, podnosy ozdobné na stůl, jídonosiče, mísy, hluboké mísy, misky, hluboké misky, misky na mycí houby, misky na ovoce, misky na uchovávání másla, mísy na zeleninu, mísy polévkové, mísy salátové, podšálky a jejich soupravy, nádoby pro mikrovlnné trouby, nádoby pro mrazicí a chladicí boxy, chladicí návleky na láhve pro domácnost, kuchyňské nářadí a ostatní pomůcky do kuchyně jako otvíráky lahví, otvíráky na korkové a korunkové uzávěry, formičky, tvořítka na led, skřípce, mašlovačky, šlehačí metly, naběračky kuchyňské, stěrky, vařečky, paličky, pěnovačky, cedníky, košíky na cezení, vyvařovací košíky, sítky, nálevky, násypky, skládací rošty, napařovací vějíře, napařovací podložky, struhadla, válečky a tvořítka na těsto, vykrajovalka na těsto, zdobičky, servírovací lopatky, nádoby na přípravu zmrzliny a ledových nápojů, kuchyňské nádoby skleněné, nádoby na cukr, nádoby na smetanu, dózy, dávkovací dózy jako potřeby v domácnosti s výjimkou nádob na odměřování, kuchyňské zásobníky, schránky na chléb a pečivo, solničky, pepřenky, cukřenky, máselníčky, poklopy na máslo (víčka na máselníčky), poklopy na sýr, kořenky a jejich soupravy, ruční mlýnky pro domácnost, ruční mlýnky na koření, ruční mlýnky na kávu, párátko, stojánky na párátko, špejle, stojánky na ubrousky, bloky na nože, obracečky, šťouchadla brambor, loupáče na jablka, lisy na česnek (kuchyňské potřeby), lisy na citron, dávkovače plastové, věšáky kuchyňského nářadí, krájecí desky plastové, dřevěné, skleněné, konvičky s pístem i bez pístu ze skla, kovu, plastu a jejich kombinací, hrníčky, vyluhovací sítky, nálevky tekutin, kroužky na hrdla lahví, visačky na hrdla lahví kromě papírových, vakuové uzávěry a vakuové pumpy, kuchyňské pumpy na kečup, šejkry, míchátko, sítko se spirálou, plastové podnosy a podložky pod horké nádoby, drobné náčiní pro domácnost jako klipsy, sorky nebo poutka, prachovky, utěrky na čištění, hadry na čištění, hadry na utírání prachu, houby na použití v domácnosti, čistící potřeby, rukavice pro domácnost, kartáče, kartáče na čištění nádrží a nádob, kartáče na umývání nádobí, kartáčky na umývání nádobí, kuchyňské desky, podložky na mýdlo kovové, podložky kromě papírových určené k prostírání, podložky na krájení pro použití v kuchyni, baňky, lahve (skleněné nádoby), čajníky, čajová vajíčka (sítky), čajové soupravy, držáky na ubrousky, džbánky, džbány, espresa (kávovary) neelektrické, filtry kávové neelektrické, hůlky, tyčinky jídelní (kuchyňské náčiní), chladicí, mrazicí láhve, kalíšky na vajíčka, domácí kuchyňské potřeby a nádoby z kameniny, stolní karafy na olej, karafy, stolní lahve, kávové soupravy, kbelíky na led, keramika na použití v domácnosti, koše na odpadky, koše na použití v domácnosti, koše piknikové (včetně nádobí), košíky na chléb (pro použití v domácnosti), kroužky na ubrousky, křišťálové sklo (výrobky z-), strojky na výrobu nudlí, porcelán, prkénka na krájení chleba, překapávače kávy, neelektrické, rendlíky na smažení, skleněné zátky, slánky, stojánky na odkládání nožů, trychtýře, tyčinky na míchání koktejlů; (35) marketing, reklamní a propagační služby.

(730) **TESCOMA s.r.o.**, U Tescomy 241, Zlín, 76001, CZ
(740) Václav Müller, patentový zástupce, Filipova 2016, Praha 4, 14800

(210) **O-487786**
(220) 08.08.2011
(320) 08.08.2011
(511) 29, 30, 32, 43
(540)

ŘEDITELSKÉ PÁRKY

(510) (29) maso, ryby, zvěřina a výrobky z nich čerstvé, chlazené a mražené, smažené potraviny spadající do této třídy, jako smažené řízky, karbanátky, sekaná, salám, bramborové lupinky, bujón, vývar, přípravky na bujóny, čočka konzervovaná, drůbež (neživá), dřev (ovocná), džemy, fazole konzervované, hrách konzervovaný, hranolky bramborové, humři (neživí), huspeniny, játra, játrová paštika, jedlé oleje, jedlé tuky, jelita, tlačěnka, kaviár, klobásy, párky, koblíhy plněné brambory, koncentráty bujónové, koncentrované vývary, konzervy masové, konzervy rybí, konzervy zeleninové, korýši (s výjimkou živých), krevety (neživé), krokety, kysané zelí, langusty neživé, lanýže konzervované, losos, margarín, marmeláda, maso konzervované, masové extrakty, masné výrobky tepelně neopracované, masové šťávy (omáčky), měkkýši (neživí), mražené ovoce, mušle (neživé), nakládaná zelenina, nasolené potraviny, olivový olej, ovoce konzervované, ovoce zavažené, ovoce kandované, ovocně-zeleninové saláty, maso-zeleninové saláty, ovocné saláty, zeleninové saláty, rybí plátky, polévky, přípravky pro výrobu polévek, potraviny z ryb, ryby solené, ryby ve slaném nálevu, ryby s výjimkou živých, řepkový olej jedlý, sardinky, slanečci, sledí, slanina, slunečnicový olej jedlý, sušené ovoce, šťávy zeleninové na vaření, šunka, tofu, tukové pomazánky na chléb, tuky jedlé, tuňák, ústřice s výjimkou živých, uzeniny, vejce, vepřové sádlo, vnitřnosti, droby, dršťky, výtázky konzervované, zelenina v pikantním nálevu, zvěřina, žampióny konzervované, želatína, mražená zelenina, zelenina sušená; (30) popcorn (vločky obilné), cukr, cukroví, cukrovinky, čaj, čokoláda, dorty, hořčice, jemné pečivo, kakao, kakaové nápoje s výjimkou nápojů na bázi mléka, karamely, káva, kečup, kekсы, koláče, koření, krekrы, krupice, kuchyňská sůl, kvasnice, droždí v tabletách k nelékařskému účelům, kypřicí prášek, led přírodní nebo umělý, led pro osvěžení, listové těsto, majonéza a majonézové saláty, dresinky, makaróny, mandlové těsto, marcipán, marinády (chuťové přísady), máslové tukové těsto, látky na zjemnění masa pro domácnost, masové paštiky zapečené v těstě, masové pirožky, med, medovníky, perníky, mouka potravinářská a výrobky z mouky, müsli, müsli tyčinky, corn-flakes, nápoje čokoládové, kakaové a kávové s výjimkou nápojů na bázi mléka, nekynutý chléb, nudle, ocet, oplatky, ovesná kaše, potraviny na bázi ovsy, ovesné vločky, ozdoby na dorty jedlé, palačinky a pizzy čerstvé, chlazené a mražené, pralinky, přísady do zmrzlin, pudinky, rajčatová omáčka, ravioli, rýže a výrobky z rýže, rýžové koláčky, suchary, sušenky, biskvity, šerbet, přípravky na ztužení šlehačky, špagety, šťávy s výjimkou dresinků, těsta, těstoviny, těstovinové saláty, vlasové nudle, vločky, zákusky, zálivky na ochucení, zmrzlina, zmrzlinové poháry, želé ovocné (cukrovinky), knedlíky, sójová mouka; (32) přísady do nápojů; (43) restaurace, restaurace samoobslužné, restaurace podávající pokrmy přes ulici, příprava lahůdek, služby poskytované v restauracích a jiných zařízeních podávajících pokrmy a nápoje připravené ke konzumaci, jakož i při prodeji pokrmových specialit.

(730) **PEJSKAR & spol., spol. s r.o.**, Dlouhá 614/10, Praha 1, 11000, CZ
(740) Advokátní kancelář Mgr. Petr Mimochoдек, Mgr. Petr Mimochoдек, Nuselská 375/98, Praha 4, 14000

(210) **O-487851**
(220) 10.08.2011
(320) 10.08.2011
(511) 3, 21, 25

(540) **Nevore**

- (510) (3) kosmetika, kosmetické přípravky do koupele, koupelové soli, mýdla, odlakovače, přípravky na odličování, oleje pro toaletní účely, toaletní voda, šampóny, parfémovaná voda, vlasové vody, toaletní přípravky, přípravky pro péči o nehty, kosmetické přípravky pro pěstění pokožky, pleťová voda pro kosmetické účely, mléko pro toaletní účely, mléko pro kosmetické účely, krášličí masky, lak na nehty, levandulový olej, lak na vlasy, kosmetické krémy, éterické oleje, éterické esence, dezodoranty pro osobní potřebu, depilační přípravky; (21) houby toaletní, kosmetické náčiní, toaletní kuffíky, neceséry, krabičky na mýdlo, misky na mýdlo, pouzdra na mýdlo, toaletní potřeby; (25) oděvy, obuv, pokrývky hlavy.
- (730) **YARDENA LIMITED**, Omar Hodge Building, Road Town, Tortola, VG
- (740) Advokátní kancelář Erhartová, Vítek, JUDr. Olga Erhartová, Nad Petruskou 63/1, Praha 2, 12000

(210) **O-487993**

- (220) 16.08.2011
(320) 16.08.2011
(511) 16, 17, 28
(540)

Easy Thermos

- (510) (16) plastické obaly spadající do této třídy; (17) polotovary z plastických hmot, izolační materiály a výrobky spadající do této třídy; (28) potřeby pro gymnastiku a sport spadající do této třídy.
- (730) **RGMT group s.r.o.**, Ve Vilách 451/8, Beroun, 26601, CZ
BTL Europe s.r.o., Tupoleva 713, Praha 9, 19900, CZ

(210) **O-488019**

- (220) 17.08.2011
(320) 17.08.2011
(511) 19, 37, 40
(540)

BIOS

- (510) (19) střešní konstrukce, příhradové vazníky, vše nekovové; (37) služby tesařů, služby pokrývačů, služby klempířů; (40) zakázkové truhlářství.
- (730) **BIOS Dobříš, s.r.o.**, Nádražní 274, Dobříš, 26301, CZ
- (740) JUDr. Ing. Tomáš Jirout, advokát, Západní 31/255, Praha 6, 16200

(210) **O-488020**

- (220) 17.08.2011
(320) 17.08.2011
(511) 19, 37, 40
(540)



- (510) (19) střešní konstrukce, příhradové vazníky, vše nekovové; (37) služby tesařů, služby pokrývačů, služby klempířů; (40) zakázkové truhlářství.
- (730) **BIOS Dobříš, s.r.o.**, Nádražní 274, Dobříš, 26301, CZ
- (740) JUDr. Ing. Tomáš Jirout, advokát, Západní 31/255, Praha 6, 16200

(210) **O-488049**

- (220) 18.08.2011
(320) 18.08.2011
(511) 5, 35, 39, 41, 44

(540)

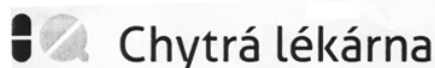

- (510) (5) farmaceutické a veterinářské výrobky, hygienické výrobky pro léčebné účely, dietetické přípravky pro léčebné účely, potraviny pro batolata, náplasti, obvazový materiál, dezinfekční přípravky; (35) propagační činnost, reklama, pomoc při řízení obchodní činnosti, obchodní nebo podnikatelské poradenství, obchodní nebo podnikatelský průzkum, obchodní reklama, průzkum trhu, rozšiřování reklamních materiálů; (39) doprava, balení a skladování zboží, doručování novin a časopisů; (41) organizování a vedení seminářů, pořádání a řízení školení; (44) farmaceutické služby, farmaceutické poradenství, poskytování zdravotní péče, provozování zdravotnických středisek, lékařské služby, veterinární služby, péče o hygienu a krásu.
- (730) **Pharmawell a.s.**, Hlinky 48/122, Brno, 60300, CZ

(210) **O-488050**

- (220) 18.08.2011
(320) 18.08.2011
(511) 5, 35, 39, 41, 44
(540)



- (510) (5) farmaceutické a veterinářské výrobky, hygienické výrobky pro léčebné účely, dietetické přípravky pro léčebné účely, potraviny pro batolata, náplasti, obvazový materiál, dezinfekční přípravky; (35) propagační činnost, reklama, pomoc při řízení obchodní činnosti, obchodní nebo podnikatelské poradenství, obchodní nebo podnikatelský průzkum, obchodní reklama, průzkum trhu, rozšiřování reklamních materiálů; (39) doprava, balení a skladování zboží, doručování novin a časopisů; (41) organizování a vedení seminářů, pořádání a řízení školení; (44) farmaceutické služby, farmaceutické poradenství, poskytování zdravotní péče, provozování zdravotnických středisek, lékařské služby, veterinární služby, péče o hygienu a krásu.
- (730) **Pharmawell a.s.**, Hlinky 48/122, Brno, 60300, CZ

(210) **O-488166**

- (220) 23.08.2011
(320) 23.08.2011
(511) 9, 35, 37
(540)



- (510) (9) počítačové programy, počítačový hardware, počítačový software, monitory, nosiče zvukových nahrávek, notebooky, CD disky, DVD disky, plastové obaly pro CD disky, plastové obaly pro DVD disky, komponenty a periferní vybavení počítače, tiskárny, technické vybavení počítače, počítačová paměťová zařízení, elektronické publikace; (35) služby maloobchodu, služby maloobchodu, organizace a zprostředkování prodeje výrobků uvedených ve tř. 2 – tonery do tiskáren, inkousty do tiskáren, tř. 3 – počítačové čisticí materiály, přípravky pro čištění a leštění monitorů, tř. 9 – počítačové programy, počítačový hardware, počítačový software, monitory, nosiče zvukových nahrávek, notebooky, CD disky, DVD disky, plastové obaly pro CD disky, plastové obaly pro DVD disky, komponenty a periferní vybavení počítače, počítačová paměťová zařízení,

elektronické publikace, tř. 16 – papíry do tiskáren, obchodní činnost v oblasti informačních technologií, inzertní činnost, reklamní a propagační činnost, marketing, obchodní poradenské a konzultační služby, zprostředkovatelská činnost v oblasti obchodu s informační technologií, výstavní činnost k obchodním a reklamním účelům; (37) montáž, údržba a opravy počítačového vybavení, servisní služby v oblasti výpočetní techniky.

- (590) Barevná
(730) **IT TRADE, a.s.**, Štěrboboholská 184/28, Praha 10, 10200, CZ
(740) Mgr. Petra Fialová, V Jámě 1, Praha 1, 11000

- (210) **O-488208**
(220) 25.08.2011
(320) 25.08.2011
(511) 17, 19
(540)



- (510) (17) izolační desky; (19) cihly, příčkovky, prefabrikované stavební díly s výjimkou kovových, nekovové desky na obkládání střech a stěn jako stavební a izolační materiály patřící do této třídy.

- (590) Barevná
(730) **PORFIX CZ a.s.**, Kladská ul. 464, Trutnov 3, 54103, CZ
(740) JUDr. Miroslav Kupka, Levého 1532, Rakovník, 26901

- (210) **O-488302**
(220) 29.08.2011
(320) 29.08.2011
(511) 29
(540)

For Single

- (510) (29) hotová jídla konzervovaná, masové konzervy.
(730) **HAMÉ s.r.o.**, Na Drahách 814, Kunovice, 68604, CZ
(740) Václav Müller, patentový zástupce, Filipova 2016, Praha 4, 14800

- (210) **O-488398**
(220) 01.09.2011
(320) 01.09.2011
(511) 9, 16, 35, 42
(540)

RetailScan
FOR RIGHT DECISIONS

- (510) (9) elektronické databáze v oboru průzkumů trhu, průzkumů médií, reklamních průzkumů, obchodních průzkumů, maloobchodních marketingových a prodejních informací, průzkumů nákupů a chování spotřebitelů, měření publika médií, hodnocení médií a obchodního poradenství a poradenství ohledně obchodních značek, všechno ve formě ke stažení nebo nahrané na počítačových médiích, počítačové programy pro správu a analýzu a přípravu zpráv obsahujících výše uvedené informace, všechno ve formě ke stažení nebo nahrané na počítačových médiích, počítačové programy, programy pro správu databází a manuály prodávané s nimi jako celek pro tvorbu, přístup, prohlížení, hodnocení, manipulaci, kategorizování, analyzování, formátování a přípravu a tisk zpráv z dat a informací ve všech výše uvedených databázích, všechno ve formě ke stažení nebo nahrané na počítačových médiích; (16) tištěné publikace, tištěné zprávy, kalendáře, adresáře, kapesní kalendáře, periodika, prezentace, novinové sloupky, sloupky v časopisech, sloupky v periodikách, brožury, časopisy a publikace v oboru průzkumů trhu, průzkumů médií, reklamních průzkumů, obchodních průzkumů, maloobchodních marketingových a

prodejních informací, průzkumů nákupů a chování spotřebitelů, měření publika médií, hodnocení médií a obchodního poradenství a poradenství ohledně obchodních značek; (35) služby v oblasti průzkumu trhu, mediální průzkumy, reklamní průzkumy, služby obchodního průzkumu, služby ohledně maloobchodních marketingových a prodejních informací, průzkumy nákupů a chování spotřebitelů, měření publika médií, hodnocení médií, obchodní poradenství a poradenství ohledně obchodních značek, analyzování a hodnocení dat získaných vedením obchodních průzkumů, průzkumů mínění, studií, analýz a hodnocení a on-line panelů průzkumů, studie populačních a produktových trendů a příprava a poskytování zpráv o takových studiích, sledování objemu prodeje pro jiné firmy a osoby, plánování a vedení obchodních výstav, plánování a vedení obchodních výstav v oboru průzkumů trhu, průzkumů médií, reklamních průzkumů, obchodních průzkumů, maloobchodních marketingových a prodejních informací, průzkumů nákupů a chování spotřebitelů, měření publika médií, hodnocení médií a obchodního poradenství a poradenství ohledně obchodních značek, plánování a vedení obchodních setkání, plánování a vedení obchodních setkání v oboru průzkumů trhu, průzkumů médií, reklamních průzkumů, obchodních průzkumů, maloobchodních marketingových a prodejních informací, průzkumů nákupů a chování spotřebitelů, měření publika médií, hodnocení médií a obchodního poradenství a poradenství ohledně obchodních značek, poskytování dočasného používání on-line elektronických databází bez možnosti stažení a webových stránek v oboru průzkumů trhu, průzkumů médií, reklamních průzkumů, obchodních průzkumů, maloobchodních marketingových a prodejních informací, průzkumů nákupů a chování spotřebitelů, měření publika médií, hodnocení médií a obchodního poradenství a poradenství ohledně obchodních značek, poskytování dočasného používání on-line databází a softwaru pro správu databází bez možnosti stažení pro tvorbu, přístup, aktualizování, stahování a prohlížení informací, manipulaci s nimi a přípravu zpráv z počítačových databází.

- (730) **RetailScan s.r.o.**, Korunovační 103/6, Praha 7, 17000, CZ
(740) JEHNE, VODÁK a partneři, JUDr. Robert Jehne, advokát, Školská 32, Praha 1, 11000

- (210) **O-488739**
(220) 16.09.2011
(320) 16.09.2011
(511) 9, 16, 35, 37, 38, 39, 41, 42, 45
(540)



- (510) (9) nosiče informací všech druhů, zejména zvukových, obrazových a zvukově-obrazových záznamů, včetně jejich obalů, software všeho druhu, přístroje a zařízení pro reprodukci zvukových, obrazových a zvukově-obrazových snímků a záznamů všeho druhu; (16) tiskoviny a polygrafické výrobky všeho druhu, publikace, včetně publikací obsahujících hudební díla s textem i bez textu, literární, vědecká a umělecká díla v papírové formě; (35) zprostředkování reklamy, šíření zvukových, obrazových a zvukově-obrazových snímků a záznamů všeho druhu pro reklamní účely, rozšiřování tiskovin a polygrafických výrobků všeho druhu pro reklamní účely; (37) opravy a údržba audiovizuálních záznamů; (38) televizní a rozhlasové vysílání všech druhů programů, komunikační služby prostřednictvím audiotextu, teletextu, rozhlasu, televize, počítačové sítě, mobilních telefonů, poskytování telekomunikačních služeb, poskytování telekomunikačního připojení do světové počítačové sítě, poskytování telekomunikačních kanálů na telenákupy, poskytování prostoru pro diskuze na Internetu, přenos a šíření zpráv, informací, publikací, audiovizuálních děl prostřednictvím komunikačních sítí včetně Internetu, tiskové kanceláře, poradenské a informační služby v oblasti uvedených služeb ve třídě 38; (39) distribuce, doručování, dovoz a doprava zvukových, obrazových a zvukově-obrazových snímků a záznamů všeho druhu, tiskovin a polygrafických výrobků všeho

druhu; (41) služby nahrávacího studia a videostudia, filmových ateliérů, kina, pronájem nahrávacích studií, produkce, pořizování a šíření zvukových, obrazových a zvukově-obrazových snímků a záznamů všeho druhu, publikací obsahujících hudební díla s textem i bez textu, literárních, vědeckých a uměleckých děl, výchovná a zábavní činnost, pronájem a půjčování nosičů zvukových, obrazových nebo zvukově-obrazových záznamů; (42) tvorba programových prostředků – programování, instalace počítačového software, pronájem software, tvorba, zpracování a pronájem webových stránek; (45) správa autorských a příbuzných práv, získávání nakladatelských práv k literárním, vědeckým a uměleckým dílům, provádění a zprostředkování převodu těchto práv, získávání autorských práv, práv výkonných umělců a práv výrobců zvukových a obrazových záznamů, provádění nebo zprostředkování převodů těchto práv pro všechny druhy užití takových záznamů.

(590) Barevná
(730) **BONTONFILM a.s.**, Nádražní 344/23, Praha 5, 15000, CZ

(210) **O-488740**
(220) 16.09.2011
(320) 16.09.2011
(511) 9, 16, 35, 37, 38, 39, 41, 42, 45
(540)



(510) (9) nosiče informací všech druhů, zejména zvukových, obrazových a zvukově-obrazových záznamů, včetně jejich obalů, software všeho druhu, přístroje a zařízení pro reprodukci zvukových, obrazových a zvukově-obrazových snímků a záznamů všeho druhu; (16) tiskoviny a polygrafické výrobky všeho druhu, publikace, včetně publikací obsahujících hudební díla s textem i bez textu, literární, vědecká a umělecká díla v papírové formě; (35) zprostředkování reklamy, šíření zvukových, obrazových a zvukově-obrazových snímků a záznamů všeho druhu pro reklamní účely, rozšiřování tiskovin a polygrafických výrobků všeho druhu pro reklamní účely; (37) opravy a údržba audiovizuálních záznamů; (38) televizní a rozhlasové vysílání všech druhů programů, komunikační služby prostřednictvím audiotextu, teletexu, rozhlasu, televize, počítačové sítě, mobilních telefonů, poskytování telekomunikačních služeb, poskytování telekomunikačního připojení do světové počítačové sítě, poskytování telekomunikačních kanálů na telenákupy, poskytování prostoru pro diskuze na Internetu, přenos a šíření zpráv, informací, publikací, audiovizuálních děl prostřednictvím komunikačních sítí včetně Internetu, tiskové kanceláře, poradenské a informační služby v oblasti uvedených služeb ve třídě 38; (39) distribuce, doručování, dovoz a doprava zvukových, obrazových a zvukově-obrazových snímků a záznamů všeho druhu, tiskovin a polygrafických výrobků všeho druhu; (41) služby nahrávacího studia a videostudia, filmových ateliérů, kina, pronájem nahrávacích studií, produkce, pořizování a šíření zvukových, obrazových a zvukově-obrazových snímků a záznamů všeho druhu, publikací obsahujících hudební díla s textem i bez textu, literárních, vědeckých a uměleckých děl, výchovná a zábavní činnost, pronájem a půjčování nosičů zvukových, obrazových nebo zvukově-obrazových záznamů; (42) tvorba programových prostředků – programování, instalace počítačového software, pronájem software, tvorba, zpracování a pronájem webových stránek; (45) správa autorských a příbuzných práv, získávání nakladatelských práv k literárním, vědeckým a uměleckým dílům, provádění a zprostředkování převodu těchto práv, získávání autorských práv, práv výkonných umělců a práv výrobců zvukových a obrazových záznamů, provádění nebo zprostředkování převodů těchto práv pro všechny druhy užití takových záznamů.

(590) Barevná
(730) **BONTONFILM a.s.**, Nádražní 344/23, Praha 5, 15000, CZ

(210) **O-488774**
(220) 18.09.2011

(320) 18.09.2011
(511) 16, 32, 33
(540)



(510) (16) papír a výrobky z papíru, lepenka a kartonážní výrobky spadající do této třídy, časopisy, tiskoviny, periodika, knihy, knihařské výrobky, fotografie, pohlednice, papírnické zboží, pивní tácky, etikety, viněty, obalové materiály z papíru a z plastických hmot spadající do této třídy; (32) nealkoholické nápoje a minerální vody, kojenecká voda, limonády, džusy, instantní nápoje, tabletované a práškové přípravky pro přípravu nealkoholických nápojů, ovocné koncentráty, ovocné šťávy, džusy, koktejly, sirupy, mošty, pivo, lehká piva a ležáky, ochucená piva; (33) alkoholické nápoje, vína všech druhů, lihoviny.

(730) **ALKONE a.s.**, Senovážné náměstí 992/8, Praha 1, 11000, CZ
(740) Ing. Zdeněk Kučera, Dlouhá 207 (P.O.BOX 92), Slušovice, 76315

(210) **O-488783**
(220) 19.09.2011
(320) 19.09.2011
(511) 41
(540)



translatezone.eu

(510) (41) překladatelské služby, psaní textů (jiných než reklamních), pořádání a řízení školení, zveřejňování textů kromě reklamních, tlumočení posunkové řeči, výuka (vyučování).

(590) Barevná
(730) **EasyCorp, s.r.o.**, Troilova 439/1, Praha 10 - Malešice, 10800, CZ
(740) Mgr. David Novák, Ladova 1, Praha 2, 12800

(210) **O-488847**
(220) 21.09.2011
(320) 21.09.2011
(511) 6, 8, 9, 11, 21, 22, 35
(540)



(510) (6) kovové stavební materiály, kovové stavební materiály přenosné, kovové potřeby zámečnické a klempířské, kovové trubky, kovové výrobky, které nejsou uvedeny v jiných třídách; (8) nářadí a nástroje s ručním pohonem, nože, vidličky a lžíce, sečné zbraně; (9) přístroje a nástroje vědecké, námořní, geodetické, elektrické, fotografické, filmové, optické, přístroje pro vážení, měření, signalizaci, kontrolu (inspekci), záchranu a přístroje pro vyučování; (11) přístroje pro osvětlení, topení, výrobu páry, pro vaření, přístroje chladicí, pro sušení, ventilaci, rozvod vody a sanitární zařízení; (21) náčiní a nádoby pro domácnost nebo kuchyň (nikoliv z drahých kovů, ani postříbřených nebo pozlacených kovů), hřebeny a mycí houby, kartáče (s výjimkou štětců), čisticí potřeby, drátky na čištění parket, sklo surové nebo opracované (s výjimkou stavebního skla), porcelán a majolika neobsažené v jiných třídách; (22) lana, provazy, síťky, stany, plachty, plachtoviny, pytle (neobsažené v jiných třídách), textilní materiály ze surových

vláken; (35) pomoc při řízení obchodní činnosti, obchodní administrativa. (540)

(590) Barevná
(730) **Včas s.r.o.**, Dědická 1534, Praha 9, 19016, CZ

(210) **O-488886**

(220) 22.09.2011
(320) 22.09.2011
(511) 6, 16, 22
(540)

SENZASTRAP

(510) (6) balicí fólie (kovové), fólie pro balení (kovové), obaly z pocínovaného plechu, ocelové pásy, pásková ocel, pásy (kovové) na vázání nebo balení, vázací dráty (kovové), vázací pásy (kovové); (16) papírové pásy, pásy lepicí pro kancelářské účely a použití v domácnosti; (22) pásy balicí nebo lemovací, s výjimkou kovových, pásy, s výjimkou kovových na uzavírání.

(730) **FEIFER - kovovýroba, spol. s r.o.**, Holubova 858, Holice, 53435, CZ

(210) **O-488970**

(220) 26.09.2011
(320) 26.09.2011
(511) 31, 35, 44
(540)

Zahrady - Topol

(510) (31) výrobky zemědělské a zahradnické, rostlinná semena, sadba, sazenice, výpěstky, keře, křoví, stromy (jako rostliny), živé rostliny a přírodní květiny, řezané květiny a rostliny, dekorace z živých a sušených rostlin, květinové vazby, květinové cibule, klíčky semen pro botanické účely, kůra surová, růže (keře), okrasné a ovocné stromy, palmy, travní semena, travní dm, přírodní trávníky; (35) nákup a prodej výrobků uvedených ve třídě 31, zprostředkování obchodu a prodeje výrobků uvedených ve třídě 31; (44) vázání a aranžování květin, navrhování zahrad, zhotovování věnců, zahradnické služby, zahradnictví, údržba rostlin, projekce - služby zahradní architektury, výsadba a údržba zahrad a parků, budování okrasných jezírek a nádrží, biologické rekultivace, poradenství v oblasti zahradnictví, zprostředkování služeb v oblasti zahradnictví a využití výrobků uvedených ve třídě 31 spadající do této třídy.

(730) **Lejp Miroslav**, Lochenice 168, Lochenice, 50302, CZ
(740) JUDr. Lukáš Jansa, advokát, Sokola Tůmy 743/16, Ostrava - Mariánské Hory, 70900

(210) **O-488993**

(220) 27.09.2011
(320) 27.09.2011
(511) 11, 20, 35, 37, 41, 44
(540)

(510) (11) saunová zařízení; (20) nábytek; (35) reklama, vydávání a šíření reklamních materiálů zákazníkům; (37) stavby a opravy, zejména výstavba saun; (41) provozování fitness center v rozsahu této třídy; (44) provozování solárií a saun.

(590) Barevná
(730) **DYNTAR spol. s r.o.**, Vitiněves 132, Vitiněves, 50601, CZ
(740) Mgr. Pavel Vidura, advokát, Solná 5, Ostrava, 70200

(210) **O-489006**

(220) 27.09.2011
(320) 27.09.2011
(511) 3, 4, 6, 8, 16, 18, 20, 21, 24, 26, 27, 28, 35, 36, 41

(510) (3) mýdla, vonné oleje; (4) svíčky, knoty; (6) kovové výrobky v rámci této třídy; (8) nože, vidličky, lžice; (16) papír, lepenka, kancelářské a papírenské zboží, materiál pro umělce v rámci této třídy; (18) kůže, imitace kůže, zavazadla; (20) nábytek, zrcadla, rámy; (21) pomůcky a nádoby pro domácnost a kuchyň v rámci třídy; (24) tkaniny a textilní výrobky, ubrusy; (26) umělé květiny; (27) rohožky, rohože, tapety; (28) hry, hračky, vánoční ozdoby; (35) propagační činnost, reklama, pomoc při řízení obchodní činnosti, zprostředkování obchodu a obchodování s výrobky uvedenými ve třídách 3, 4, 6, 8, 16, 18, 20, 21, 24, 26, 27 a 28; (36) služby finanční, peněžní, nemovitostní; (41) výchova, vzdělávání, zábava.

(730) **DBK Praha a.s.**, Budějovická 1667/64, Praha 4, 14000, CZ
(740) JUDr. Eva Pelikánová, advokátka, Slovenská 955/7, Praha 2, 12000

(210) **O-489096**

(220) 03.10.2011
(320) 03.10.2011
(511) 9, 18, 20, 25, 39, 41
(540)



(510) (9) přístroje pro vyučování, fotografické, optické, filmové, magnetické nosiče zvukových záznamů, gramofonové desky, přístroje pro záznam a reprodukci zvuku nebo obrazu; (18) kůže, imitace kůže, výrobky z těchto materiálů, které nejsou zahrnuty do jiných tříd, kůže zvířat, kufry a zavazadla, deštníky, slunečníky a hole, biče a sedlářské výrobky; (20) výrobky nevyjmenované v jiných třídách ze dřeva, korku, rákosu, vrbového proutě, z rohu, kosti, slonoviny, z kotic, želvoviny, jantaru, perleti, mořské pěny, náhražky všech těchto materiálů nebo náhražky z plastických hmot; (25) oděvy, obuv, kloboučnické zboží; (39) organizování cest safari; (41) výchova, vzdělávání, zábava, sportovní a kulturní aktivity.

(730) **Safari Muzeum Hostín**, Hostín 64, Byšice, 27732, CZ

(210) **O-489237**

(220) 06.10.2011
(320) 06.10.2011
(511) 37, 39, 41, 43
(540)



(510) (37) mytí aut; (39) provozování garáží, parkovišť; (41) sportovní aktivity, provozování kongresového centra, organizování a vedení konferencí, kongresů, seminářů, symposií, provozování minigolfu, provozování rozhledny; (43) hotel, ubytovací služby, restaurace, catering.

(590) Barevná
(730) **OREATHEA s.r.o.**, Londýnská 133/21, Praha 2, 12000, CZ
(740) Společná advokátní kancelář Všeťečka Zelený Švorčík Kalenský a partneři, JUDr. Otakar Švorčík, Hálkova 2, Praha 2, 12000

(210) **O-489238**
(220) 06.10.2011
(320) 06.10.2011
(511) 37, 39, 41, 43
(540)

PRAGUE ROCKET

(510) (37) mytí aut; (39) provozování garáží, parkovišť; (41) sportovní aktivity, provozování kongresového centra, organizování a vedení konferencí, kongresů, seminářů, symposií, provozování minigolfu, provozování rozhledny; (43) hotel, ubytovací služby, restaurace, catering.
(730) **OREATHEA s.r.o.**, Londýnská 133/21, Praha 2, 12000, CZ
(740) Společná advokátní kancelář Všečeka Zelený Švorčík Kalenský a partneři, JUDr. Otakar Švorčík, Hájkova 2, Praha 2, 12000

(210) **O-489242**
(220) 06.10.2011
(320) 06.10.2011
(511) 35, 37, 41, 43, 44
(540)

Golf Club Lipiny

(510) (35) maloobchodní a velkoobchodní služby s výrobky uvedenými ve třídách I až 34, inzerce, prodeje v dražbě, provádění veřejných dražeb, předvádění zboží, obchodní nebo podnikatelské informace, obchodní řízení, zejména v oboru golfu, pomoc, poradenství a poskytování konzultací v obchodní činnosti, vytváření obchodních sítí, zprostředkování obchodních záležitostí, zejména souvisejících s provozováním golfového hřiště, zprostředkování interaktivního obchodu pomocí globálních komunikačních sítí (Internet) s výrobky uvedenými ve třídách I až 34, referenční servis, marketing, reklamní a propagační činnost, zejména propagace golfových zařízení, turnajů, soutěží a ostatních sportovních akcí, služby agentur pro propagaci sportovců, zprostředkování reklamní činnosti, zejména pomocí globálních komunikačních sítí, styky s veřejností, služby v oblasti získávání obchodních kontraktčních partnerů, organizování komerčních a reklamních výstav, organizace obchodních veletrhů, poskytování výstavních služeb a organizování výstav vztahujících se ke golfu, vše v rámci této třídy, vytváření obchodních a obchodně-informačních sítí, zprostředkování obchodních záležitostí, shromažďování různého zboží pro třetí osoby (kromě jejich přepravy) v rozsahu zboží tříd I až 34 za účelem umožnění spotřebitelům, aby si tyto výrobky mohli pohodlně prohlížet a nakupovat, dovozní a vývozní agentura, reklamní a obchodní služby v rozsahu zboží tříd I až 34 poskytované golfovým klubem a služby v oblasti zaměstnanosti pro hráče golfu, spadající do této třídy; (37) stavby a opravy, stavební, stavebně-vybavovací a údržbářsko-opravárenská činnost, zejména služby instalací, oprav a údržby golfových hřišť a všech golfových prvků a příslušenství, spadající do této třídy; (41) výchova, vzdělávání, zábava, sportovní aktivity, organizování klubové činnosti, zejména činnosti golfového klubu, provozování a pronájem golfových hřišť, pořádání a vedení sportovních, zábavních a kulturních akcí, organizování golfových soutěží a turnajů, pořádání firemních golfových akcí, organizování prázdninových sportovních, zejména golfových akcí, výuka golfu, vzdělávání v oboru hraní golfu, zábavní služby vztahující se k hraní golfu a sledování druhých, jak hrají golf, vydavatelské služby, zejména pro obor golf, informace, poradenství a rady vztahující se ke všem výše uvedeným službám, trenérská a vzdělávací činnost, zejména v oblasti golfu, půjčování a pronájem sportovního vybavení a náradí, zejména golfového, vše v rámci této třídy, organizování vzdělávacích, zábavních a sportovních soutěží nebo soutěží krásy, zejména v rámci provozování golfové činnosti, pronájem sportovních ploch, výchovná, zábavní, školicí, sportovní a kulturní činnost, jako organizace společenských, sportovních a turistických akcí, pořádání školení, zejména kurzů se zaměřením na golf, lektorská činnost, organizování kulturních, zábavních a sportovních podniků, organizování společenských setkání, konferencí, kongresů, symposií a seminářů, organizování a vedení seminářů v oblasti tělovýchovy a sportu, zejména golfu, provozování sportovních zařízení, vzdělávací služby v oblasti tělovýchovy a sportu, informace a konzultace vztahující se k organizování a provozování golfových hřišť, provozování posilovny; (43) služby, zajišťující dočasné ubytování, stravování a pitný režim, poskytování stravovacích služeb zvířatům, provozování

hostinských činností, restaurace, kavárny, bufety, pizzerie, bary, snack bary, cafeterie, motoresty, poskytování gastronomických služeb, služby rychlého občerstvení, catering (hromadné dodávání hotových jídel, nápojů do restaurací, jídelen, zajištění stravování při společenských akcích), služby spojené s nákupem a obstaráváním potravin, nápojů a občerstvení, spadající do této třídy, služby podávání jídel a nápojů, příprava jídel a nápojů ke spotřebě, provoz automatů pro občerstvení, pořádání hostin, zásobovací služby a rozvoz jídla spadající do této třídy, pronajímání společenských a jednacích místností a salónek, ubytovací služby, hotelové služby, služby zajišťující dočasné ubytování, provoz kempu, rezervace pobytů, půjčování restauračního zařízení; (44) péče o hygienu a krásu osob a zvířat, zemědělské, zahradnické a lesnické služby, služby zahradního designu, údržba trávníků sportovních ploch, zejména golfových hřišť, lékařské služby, lékařské poradenství, zprostředkování ošetrovatelských a lékařských služeb, terapeutické služby, fyzioterapie, rehabilitace, zdravotní péče, provoz bazénu v rámci této třídy, též k masáži krční páteře, k masáži zad, pánve, trupu a končetin, whirlpool, masáž pod vodou jak proudem vody, tak i proudem vzduchu, masáže pomocí perličkových lehátek a lavic pod vodní hladinou, masáže pomocí dnových vřidel a dnových šampaňských perliček, plavání v protiproudu, uhlíčitě koupele, perličkové koupele, vířivé koupele a hydromasáže, provoz sauny, solária a pidaria, služby psychologa, pronajímání zdravotnických služeb v rámci této třídy, provoz parní lázně, ošetrovatelské služby, masáže klasické a reflexní, manikúra a pedikúra, aromaterapeutické služby, skotské stříky, parní koupele, provoz solné jeskyně, užívání wellness techniky, vakuwell a vibrosauny, provozování rehabilitačních technik (individuální rehabilitace, skupinová cvičení, rehabilitace s prvky jógy, rehabilitace páteře), provozování bioptronové lampy, horského slunce, soluxu.

(730) **OKD, a.s.**, Prokešovo náměstí 6/2020, Ostrava, Moravská

Ostrava, 72830, CZ

(740) Mgr. Václav Pacl, Okrajová 1416/4, Havířov - Podlesí, 73601

(210) **O-489246**
(220) 06.10.2011
(320) 06.10.2011
(511) 35, 43, 44
(540)

Golf Restaurant Lipiny

(510) (35) maloobchodní a velkoobchodní služby s výrobky uvedenými ve třídách I až 34, inzerce, prodeje v dražbě, provádění veřejných dražeb, předvádění zboží, obchodní nebo podnikatelské informace, obchodní řízení, zejména v oboru golfu, pomoc, poradenství a poskytování konzultací v obchodní činnosti, vytváření obchodních sítí, zprostředkování obchodních záležitostí, zejména souvisejících s provozováním golfového hřiště, zprostředkování interaktivního obchodu pomocí globálních komunikačních sítí (Internet) s výrobky uvedenými ve třídách I až 34, referenční servis, marketing, reklamní a propagační činnost, zejména propagace golfových zařízení, turnajů, soutěží a ostatních sportovních akcí, služby agentur pro propagaci sportovců, zprostředkování reklamní činnosti, zejména pomocí globálních komunikačních sítí, styky s veřejností, služby v oblasti získávání obchodních kontraktčních partnerů, organizování komerčních a reklamních výstav, organizace obchodních veletrhů, poskytování výstavních služeb a organizování výstav vztahujících se ke golfu, vše v rámci této třídy, vytváření obchodních a obchodně-informačních sítí, zprostředkování obchodních záležitostí, shromažďování různého zboží pro třetí osoby (kromě jejich přepravy) v rozsahu zboží tříd I až 34 za účelem umožnění spotřebitelům, aby si tyto výrobky mohli pohodlně prohlížet a nakupovat, dovozní a vývozní agentura, reklamní a obchodní služby v rozsahu zboží tříd I až 34 poskytované golfovým klubem a služby v oblasti zaměstnanosti pro hráče golfu, spadající do této třídy; (43) služby, zajišťující dočasné ubytování, stravování a pitný režim, poskytování stravovacích služeb zvířatům, provozování hostinských činností, restaurace, kavárny, bufety, pizzerie, bary, snack bary, cafeterie, motoresty, poskytování gastronomických služeb, služby rychlého občerstvení, catering (hromadné dodávání hotových jídel, nápojů do restaurací, jídelen, zajištění stravování při společenských akcích), služby spojené s nákupem a obstaráváním potravin, nápojů a občerstvení, spadající do této třídy, služby podávání jídel a nápojů, příprava jídel a nápojů ke spotřebě, provoz automatů pro občerstvení, pořádání hostin,

zásobovací služby a rozvoz jídla spadající do této třídy, pronajímání společenských a jednacích místností a salónek, ubytovací služby, hotelové služby, služby zajišťující dočasné ubytování, provoz kempu, rezervace pobytů, půjčování restauračního zařízení; (44) péče o hygienu a krásu osob a zvířat, zemědělské, zahradnické a lesnické služby, služby zahradního designu, údržba trávníků sportovních ploch, zejména golfových hřišť, lékařské služby, lékařské poradenství, zprostředkování ošetrovatelských a lékařských služeb, terapeutické služby, fyzioterapie, rehabilitace, zdravotní péče, provoz bazény v rámci této třídy, též k masáži krční páteře, k masáži zad, pánve, trupu a končetin, whirlpool, masáž pod vodou jak proudem vody, tak i proudem vzduchu, masáže pomocí perličkových lehátek a lavic pod vodní hladinou, masáže pomocí dnových vřidel a dnových šampaňských perliček, plavání v protiproudu, uhlíčitě koupele, perličkové koupele, vířivé koupele a hydromasáže, provoz sauny, solária a pidaria, služby psychologa, pronajímání zdravotnických služeb v rámci této třídy, provoz parní lázně, ošetrovatelské služby, masáže klasické a reflexní, manikúra a pedikúra, aromaterapeutické služby, skotské stříky, parní koupele, provoz solné jeskyně, užívání wellnes techniky, vakuwell a vibrosauny, provozování rehabilitačních technik (individuální rehabilitace, skupinová cvičení, rehabilitace s prvky jógy, rehabilitace páteře), provozování bioptronové lampy, horského slunce, soluxu.

- (730) **OKD, a.s.**, Prokešovo náměstí 6/2020, Ostrava, Moravská Ostrava, 72830, CZ
(740) Mgr. Václav Pacl, Okrajová 1416/4, Havířov - Podlesí, 73601

- (210) **O-489248**
(220) 06.10.2011
(320) 06.10.2011
(511) 35, 37, 41, 43, 44
(540)



- (510) (35) maloobchodní a velkoobchodní služby s výrobky uvedenými ve třídách 1 až 34, inzerce, prodeje v dražbě, provádění veřejných dražeb, předvádění zboží, obchodní nebo podnikatelské informace, obchodní řízení, zejména v oboru golfu, pomoc, poradenství a poskytování konzultací v obchodní činnosti, vytváření obchodních sítí, zprostředkování obchodních záležitostí, zejména souvisejících s provozováním golfového hřiště, zprostředkování interaktivního obchodu pomocí globálních komunikačních sítí (Internet) s výrobky uvedenými ve třídách 1 až 34, referenční servis, marketing, reklamní a propagační činnost, zejména propagace golfových zařízení, turnajů, soutěží a ostatních sportovních akcí, služby agentur pro propagaci sportovců, zprostředkování reklamní činnosti, zejména pomocí globálních komunikačních sítí, styky s veřejností, služby v oblasti získávání obchodních kontraktačních partnerů, organizování komerčních a reklamních výstav, organizace obchodních veletrhů, poskytování výstavních služeb a organizování výstav vztahujících se ke golfu, vše v rámci této třídy, vytváření obchodních a obchodně-informačních sítí, zprostředkování obchodních záležitostí, shromažďování různého zboží pro třetí osoby (kromě jejich přepravy) v rozsahu zboží tříd 1 až 34 za účelem umožnění spotřebitelům, aby si tyto výrobky mohli pohodlně prohlížet a nakupovat, dovozní a vývozní agentura, reklamní a obchodní služby v rozsahu zboží tříd 1 až 34 poskytované golfovým klubem a služby v oblasti zaměstnanosti pro hráče golfu, spadající do této třídy; (37) stavby a opravy, stavební, stavebně-vybavovací a údržbářsko-opravárenská činnost, zejména služby instalací, oprav a údržby golfových hřišť a všech golfových prvků a příslušenství, spadající do této třídy; (41) výchova, vzdělávání, zábava, sportovní aktivity, organizování klubové činnosti, zejména činnosti golfového klubu, provozování a pronájem golfových hřišť, pořádání a vedení sportovních, zábavních a kulturních akcí, organizování golfových soutěží a turnajů, pořádání firemních golfových akcí, organizování prázdninových

- sportovních, zejména golfových akcí, výuka golfu, vzdělávání v oboru hraní golfu, zábavní služby vztahující se k hraní golfu a sledování druhých, jak hrají golf, vydavatelské služby, zejména pro obor golf, informace, poradenství a rady vztahující se ke všem výše uvedeným službám, trenérská a vzdělávací činnost, zejména v oblasti golfu, půjčování a pronájem sportovního vybavení a náradí, zejména golfového, vše v rámci této třídy, organizování vzdělávacích, zábavních a sportovních soutěží nebo soutěží krásy, zejména v rámci provozování golfové činnosti, pronájem sportovních ploch, výchovná, zábavní, školicí, sportovní a kulturní činnost, jako organizace společenských, sportovních a turistických akcí, pořádání školení, zejména kurzů se zaměřením na golf, lektorská činnost, organizování kulturních, zábavních a sportovních podniků, organizování společenských setkání, konferencí, kongresů, symposií a seminářů, organizování a vedení seminářů v oblasti tělovýchovy a sportu, zejména golfu, provozování sportovních zařízení, vzdělávací služby v oblasti tělovýchovy a sportu, informace a konzultace vztahující se k organizování a provozování golfových hřišť, provozování posilovny; (43) služby, zajišťující dočasné ubytování, stravování a pitný režim, poskytování stravovacích služeb zvířatům, provozování hostinských činností, restaurace, kavárny, bufety, pizzerie, bary, snack bary, cafeterie, motoresty, poskytování gastronomických služeb, služby rychlého občerstvení, catering (hromadné dodávání hotových jídel, nápojů do restaurací, jídelen, zajištění stravování při společenských akcích), služby spojené s nákupem a obstaráváním potravin, nápojů a občerstvení, spadající do této třídy, služby podávání jídel a nápojů, příprava jídel a nápojů ke spotřebě, provoz automatů pro občerstvení, pořádání hostin, zásobovací služby a rozvoz jídla spadající do této třídy, pronajímání společenských a jednacích místností a salónek, ubytovací služby, hotelové služby, služby zajišťující dočasné ubytování, provoz kempu, rezervace pobytů, půjčování restauračního zařízení; (44) péče o hygienu a krásu osob a zvířat, zemědělské, zahradnické a lesnické služby, služby zahradního designu, údržba trávníků sportovních ploch, zejména golfových hřišť, lékařské služby, lékařské poradenství, zprostředkování ošetrovatelských a lékařských služeb, terapeutické služby, fyzioterapie, rehabilitace, zdravotní péče, provoz bazény v rámci této třídy, též k masáži krční páteře, k masáži zad, pánve, trupu a končetin, whirlpool, masáž pod vodou jak proudem vody, tak i proudem vzduchu, masáže pomocí perličkových lehátek a lavic pod vodní hladinou, masáže pomocí dnových vřidel a dnových šampaňských perliček, plavání v protiproudu, uhlíčitě koupele, perličkové koupele, vířivé koupele a hydromasáže, provoz sauny, solária a pidaria, služby psychologa, pronajímání zdravotnických služeb v rámci této třídy, provoz parní lázně, ošetrovatelské služby, masáže klasické a reflexní, manikúra a pedikúra, aromaterapeutické služby, skotské stříky, parní koupele, provoz solné jeskyně, užívání wellnes techniky, vakuwell a vibrosauny, provozování rehabilitačních technik (individuální rehabilitace, skupinová cvičení, rehabilitace s prvky jógy, rehabilitace páteře), provozování bioptronové lampy, horského slunce, soluxu.
- (730) **OKD, a.s.**, Prokešovo náměstí 6/2020, Ostrava, Moravská Ostrava, 72830, CZ
(740) Mgr. Václav Pacl, Okrajová 1416/4, Havířov - Podlesí, 73601

- (210) **O-489250**
(220) 06.10.2011
(320) 06.10.2011
(511) 35, 37, 41, 43, 44
(540)

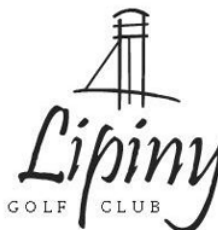

- (510) (35) maloobchodní a velkoobchodní služby s výrobky uvedenými ve třídách 1 až 34, inzerce, prodeje v dražbě, provádění veřejných dražeb, předvádění zboží, obchodní nebo podnikatelské informace, obchodní řízení, zejména v oboru golfu, pomoc, poradenství a poskytování konzultací v obchodní

činnosti, vytváření obchodních sítí, zprostředkování obchodních záležitostí, zejména souvisejících s provozováním golfového hřiště, zprostředkování interaktivního obchodu pomocí globálních komunikačních sítí (Internet) s výrobky uvedenými ve třídách 1 až 34, referenční servis, marketing, reklamní a propagační činnost, zejména propagace golfových zařízení, turnajů, soutěží a ostatních sportovních akcí, služby agentur pro propagaci sportovců, zprostředkování reklamní činnosti, zejména pomocí globálních komunikačních sítí, styky s veřejností, služby v oblasti získávání obchodních kontraktačních partnerů, organizování komerčních a reklamních výstav, organizace obchodních veletrhů, poskytování výstavních služeb a organizování výstav vztahujících se ke golfu, vše v rámci této třídy, vytváření obchodních a obchodně-informačních sítí, zprostředkování obchodních záležitostí, shromažďování různého zboží pro třetí osoby (kromě jejich přepravy) v rozsahu zboží ve třídách 1 až 34 za účelem umožnění spotřebitelům, aby si tyto výrobky mohli pohodlně prohlížet a nakupovat, dovozní a vývozní agentura, reklamní a obchodní služby v rozsahu zboží ve třídách 1 až 34 poskytované golfovým klubem a služby v oblasti zaměstnanosti pro hráče golfu, spadající do této třídy; (37) stavby a opravy, stavební, stavebně-vybavovací a údržbářsko-opravárenská činnost, zejména služby instalací, oprav a údržby golfových hřišť a všech golfových prvků a příslušenství, spadající do této třídy; (41) výchova, vzdělávání, zábava, sportovní aktivity, organizování klubové činnosti, zejména činnosti golfového klubu, provozování a pronájem golfových hřišť, pořádání a vedení sportovních, zábavních a kulturních akcí, organizování golfových soutěží a turnajů, pořádání firemních golfových akcí, organizování prázdninových sportovních, zejména golfových akcí, výuka golfu, vzdělávání v oboru hraní golfu, zábavní služby vztahující se k hraní golfu a sledování druhých, jak hrají golf, vydavatelské služby, zejména pro obor golf, informace, poradenství a rady vztahující se ke všem výše uvedeným službám, trenérská a vzdělávací činnost, zejména v oblasti golfu, půjčování a pronájem sportovního vybavení a náradí, zejména golfového, vše v rámci této třídy, organizování vzdělávacích, zábavních a sportovních soutěží nebo soutěží krásy, zejména v rámci provozování golfové činnosti, pronájem sportovních ploch, výchovná, zábavní, školicí, sportovní a kulturní činnost, jako organizace společenských, sportovních a turistických akcí, pořádání školení, zejména kurzů se zaměřením na golf, lektorská činnost, organizování kulturních, zábavních a sportovních podniků, organizování společenských setkání, konferencí, kongresů, symposií a seminářů, organizování a vedení seminářů v oblasti tělovýchovy a sportu, zejména golfu, provozování sportovních zařízení, vzdělávací služby v oblasti tělovýchovy a sportu, informace a konzultace vztahující se k organizování a provozování golfových hřišť, provozování posilovny; (43) služby, zajišťující dočasné ubytování, stravování a pitný režim, poskytování stravovacích služeb zvířatům, provozování hostinských činností, restaurace, kavárny, bufety, pizzerie, bary, snack bary, cafeterie, motoresty, poskytování gastronomických služeb, služby rychlého občerstvení, catering (hromadné dodávání hotových jídel, nápojů do restaurací, jídelen, zajištění stravování při společenských akcích), služby spojené s nákupem a obstaráváním potravin, nápojů a občerstvení, spadající do této třídy, služby podávání jídel a nápojů, příprava jídel a nápojů ke spotřebě, provoz automatů pro občerstvení, pořádání hostin, zásobovací služby a rozvoz jídla spadající do této třídy, pronajímání společenských a jednacích místností a salónek, ubytovací služby, hotelové služby, služby zajišťující dočasné ubytování, provoz kempu, rezervace pobytů, půjčování restauračního zařízení; (44) péče o hygienu a krásu osob a zvířat, zemědělské, zahradnické a lesnické služby, služby zahradního designu, údržba trávníků sportovních ploch, zejména golfových hřišť, lékařské služby, lékařské poradenství, zprostředkování ošetrovatelských a lékařských služeb, terapeutické služby, fyzioterapie, rehabilitace, zdravotní péče, provoz bazénu v rámci této třídy, též k masáži krční páteře, k masáži zad, páneve, trupu a končetin, whirlpool, masáž pod vodou jak proudem vody, tak i proudem vzduchu, masáže pomocí perličkových lehátek a lavic pod vodní hladinou, masáže pomocí dnových vřidel a dnových šampaňských perliček, plavání v protiproudu, uhličité koupele, perličkové koupele, vířivé koupele a hydromasáže, provoz sauny, solária a pidaria, služby psychologa, pronajímání zdravotnických služeb v rámci této třídy, provoz parní lázně, ošetrovatelské

služby, masáže klasické a reflexní, manikúra a pedikúra, aromaterapeutické služby, skotské stříky, parní koupele, provoz solné jeskyně, užívání wellnes techniky, vakuwell a vibrosauny, provozování rehabilitačních technik (individuální rehabilitace, skupinová cvičení, rehabilitace s prvky jógy, rehabilitace páteře), provozování bioptronové lampy, horského slunce, soluxu.

(730) **OKD, a.s.**, Prokešovo náměstí 6/2020, Ostrava, Moravská Ostrava, 72830, CZ
(740) Mgr. Václav Pacl, Okrajová 1416/4, Havířov - Podlesí, 73601

(210) **O-489254**

(220) 06.10.2011

(320) 06.10.2011

(511) 35, 43, 44

(540)



(510) (35) maloobchodní a velkoobchodní služby s výrobky uvedenými ve třídách 1 až 34, inzerce, prodeje v dražbě, provádění veřejných dražeb, předvádění zboží, obchodní nebo podnikatelské informace, obchodní řízení, zejména v oboru golfu, pomoc, poradenství a poskytování konzultací v obchodní činnosti, vytváření obchodních sítí, zprostředkování obchodních záležitostí, zejména souvisejících s provozováním golfového hřiště, zprostředkování interaktivního obchodu pomocí globálních komunikačních sítí (Internet) s výrobky uvedenými ve třídách 1 až 34, referenční servis, marketing, reklamní a propagační činnost, zejména propagace golfových zařízení, turnajů, soutěží a ostatních sportovních akcí, služby agentur pro propagaci sportovců, zprostředkování reklamní činnosti, zejména pomocí globálních komunikačních sítí, styky s veřejností, služby v oblasti získávání obchodních kontraktačních partnerů, organizování komerčních a reklamních výstav, organizace obchodních veletrhů, poskytování výstavních služeb a organizování výstav vztahujících se ke golfu, vše v rámci této třídy, vytváření obchodních a obchodně-informačních sítí, zprostředkování obchodních záležitostí, shromažďování různého zboží pro třetí osoby (kromě jejich přepravy) v rozsahu zboží ve třídách 1 až 34 za účelem umožnění spotřebitelům, aby si tyto výrobky mohli pohodlně prohlížet a nakupovat, dovozní a vývozní agentura, reklamní a obchodní služby v rozsahu zboží ve třídách 1 až 34 poskytované golfovým klubem a služby v oblasti zaměstnanosti pro hráče golfu, spadající do této třídy; (43) služby, zajišťující dočasné ubytování, stravování a pitný režim, poskytování stravovacích služeb zvířatům, provozování hostinských činností, restaurace, kavárny, bufety, pizzerie, bary, snack bary, cafeterie, motoresty, poskytování gastronomických služeb, služby rychlého občerstvení, catering (hromadné dodávání hotových jídel, nápojů do restaurací, jídelen, zajištění stravování při společenských akcích), služby spojené s nákupem a obstaráváním potravin, nápojů a občerstvení, spadající do této třídy, služby podávání jídel a nápojů, příprava jídel a nápojů ke spotřebě, provoz automatů pro občerstvení, pořádání hostin, zásobovací služby a rozvoz jídla spadající do této třídy, pronajímání společenských a jednacích místností a salónek, ubytovací služby, hotelové služby, služby zajišťující dočasné ubytování, provoz kempu, rezervace pobytů, půjčování restauračního zařízení; (44) péče o hygienu a krásu osob a zvířat, zemědělské, zahradnické a lesnické služby, služby zahradního designu, údržba trávníků sportovních ploch, zejména golfových hřišť, lékařské služby, lékařské poradenství, zprostředkování ošetrovatelských a lékařských služeb, terapeutické služby, fyzioterapie, rehabilitace, zdravotní péče, provoz bazénu v rámci této třídy, též k masáži krční páteře, k masáži zad, páneve, trupu a končetin, whirlpool, masáž pod vodou jak proudem vody, tak i proudem vzduchu, masáže pomocí perličkových lehátek a lavic pod vodní hladinou, masáže pomocí dnových vřidel a dnových šampaňských perliček, plavání v protiproudu, uhličité koupele, perličkové koupele, vířivé koupele a hydromasáže, provoz sauny, solária a pidaria, služby psychologa, pronajímání zdravotnických

služeb v rámci této třídy, provoz parní lázně, ošetrovatelské služby, masáže klasické a reflexní, manikúra a pedikúra, aromaterapeutické služby, skotské stříky, parní koupele, provoz solné jeskyně, užívání wellnes techniky, vakuwell a vibrosauny, provozování rehabilitačních technik (individuální rehabilitace, skupinová cvičení, rehabilitace s prvky jógy, rehabilitace páteře), provozování bioptronové lampy, horského slunce, soluxu.

(730) **OKD, a.s.**, Prokešovo náměstí 6/2020, Ostrava, Moravská Ostrava, 72830, CZ

(740) Mgr. Václav Pacl, Okrajová 1416/4, Havířov - Podlesí, 73601

(210) **O-489307**
(220) 07.10.2011
(320) 07.10.2011
(511) 9, 12, 37, 39, 41, 42
(540)

**PRAGUE
TOČNA
AIRPORT**

(510) (9) letecké přístroje a nástroje pro vybavení letadel spadající do této třídy; (12) dopravní prostředky, zejména letadla, zařízení pro leteckou dopravu spadající do této třídy; (37) restaurování a konzervování technických exponátů, služby na údržbu a opravy letadel, údržba a opravy příslušenství pro letadla; (39) archivace a uskládování exponátů; (41) muzejní činnost, výchovně vzdělávací činnost a služby, provozování muzea, organizování kulturních a vzdělávacích výstav, konferencí, seminářů a přednášek, půjčování muzejních exponátů; (42) vědecké služby a historický výzkum, zpracování odborných expertiz, sbírková a dokumentační činnost v rámci této třídy, poradenská činnost v oblasti vědy a techniky v rámci této třídy.

(590) Barevná
(730) **Letecké Muzeum Točná, s.r.o.**, Radlická 608/2, Praha 5 - Smíchov, 15000, CZ
(740) JUDr. Miroslav Kupka, Levého 1532, Rakovník, 26901

(210) **O-489310**
(220) 09.10.2011
(320) 09.10.2011
(511) 45
(540)

ABEPO
agentura bezpečnosti práce a požární ochrany
služby v oblasti BOZP a PO, školení, revize

(510) (45) poradenství v oblasti bezpečnosti.
(590) Barevná
(730) **Ing. Jiří Hána Ph.D.**, Částkova 818/76, Plzeň, 32600, CZ

(210) **O-489368**
(220) 12.10.2011
(320) 12.10.2011
(511) 3
(540)

DermaCol Platinum Elixir

(510) (3) kosmetika.
(730) **DermaCol, a.s.**, Výtvarná 1023/4, Praha 6, 16100, CZ
(740) JEHNE, VODÁK a partneři, JUDr. Robert Jehne, advokát, Školská 32, Praha 1, 11000

(210) **O-489369**
(220) 12.10.2011
(320) 12.10.2011
(511) 3
(540)

DermaCol Botocell

(510) (3) kosmetika.
(730) **DermaCol, a.s.**, Výtvarná 1023/4, Praha 6, 16100, CZ
(740) JEHNE, VODÁK a partneři, JUDr. Robert Jehne, advokát, Školská 32, Praha 1, 11000

(210) **O-489442**
(220) 14.10.2011
(320) 14.10.2011
(511) 16, 39, 43
(540)



(510) (16) cestovní a propagační brožury a knihy, časopisy, katalogy služeb cestovní kanceláře, cestovní manuály, prospekty, plakáty, pouzdra na doklady a pasy, reklamní tabule zařazené v této třídě; (39) obstarávání přepravy zahraničních návštěvníků i tuzemských zákazníků a jejich zavazadel, prodej a rezervace jízdenek, místenek a jiných cenin pro železniční, automobilové, letecké, lodní cesty v České republice i v zahraničí, prodej a rezervace lůžkových poukázek pro mezinárodní a místní přepravu, organizování i zprostředkování zájezdů a cest dopravními prostředky, zprostředkování přepravy turistů a jejich zavazadel, zajišťování i zprostředkování autobusové a automobilové dopravy, poskytování informací ohledně cest a autobusové, železniční, letecké a lodní dopravy, zprostředkování doprovázení turistů, organizování a zprostředkování výletů, zprostředkování turistických prohlídek, okružních plaveb, obstarávání ostatních služeb v oblasti dopravy souvisejících s cestováním, zajišťování rekreačních pobytů v ČR i v zahraničí v oblasti přepravy turistů, zprostředkování a poskytování pronájmu automobilů a autobusů, zprostředkování pronájmu lodí, autobusů, automobilů, zprostředkování víz, obstarávání poukázek (voucherů) na služby zařazené ve tř. 39; (43) služby cestovní kanceláře, zejména obstarávání poukázek (voucherů) na služby zařazené ve tř. 43, obstarávání poukázek na stravování, zajišťování ubytování a stravování, poskytování hotelových služeb, poskytování přechodného ubytování, rezervace ubytování v hotelích, penzionech a jiných ubytovacích zařízeních v ČR i v zahraničí, obstarávání ostatních služeb v oblasti ubytování a stravování souvisejících s cestováním, zajišťování rekreačních pobytů v ČR a v zahraničí v oblasti ubytování a stravování turistů.

(590) Barevná
(730) **Borisova Tatiana**, Navrátilova 1527/14, Praha 1, 11000, CZ

(210) **O-489472**
(220) 17.10.2011
(320) 17.10.2011
(511) 37
(540)



(510) (37) stavebnictví, opravy, instalační služby, služby údržbářské, které mají uchovat předmět v původním stavu, aniž by se změnila některá z vlastností.
(730) **ČISTÁ AUTA s.r.o.**, Jateční 3474/47C, Ústí nad Labem, 40001, CZ

(210) **O-489490**
(220) 17.10.2011
(320) 17.10.2011
(511) 9, 11, 16, 21, 28, 29, 30, 43

(540)



(220) 21.10.2011
(320) 21.10.2011
(511) 16, 35, 41, 42
(540)

(510) (9) prodejní automaty; (11) robotické mléčné bary (přístroje); (16) kelímky na mléčné výrobky, pasparty, prospekty, brožury, plakáty velké plošné, papírové rozetky, účtenky, papírové tabule, papírové visačky, novoroční přání, letáky, jídelní lístky, papírové ubrousky, tužky; (21) sklenice, skleněné nádoby, papírové kelímky, papírové lahve; (28) hračky, hry, vánoční ozdoby, puzzle, stavebnice; (29) mléčné nápoje, mléčné koktejly, mléčné výrobky, mražené mléčné a smetanové výrobky, kysané mléčné výrobky, mléko, jogurt, tvaroh; (30) jogurtová zmrzlina, kakaové nápoje s mlékem; (43) mléčné bary, bary, restaurace samoobslužné.

(730) **Ing. Petr Čihák**, Boční 232, Čakovičky, 25063, CZ
Ing. Jiří Pospišil, Na Strážnici 383, Dolní Lhota, 74766, CZ

(210) **O-489504**
(220) 18.10.2011
(320) 18.10.2011
(511) 5
(540)

VITADEK CF

(510) (5) dietetické přípravky pro léčebné účely.
(730) **Akacia Group, s.r.o.**, Evropská 94, Praha 6, 16000, CZ

(210) **O-489505**
(220) 18.10.2011
(320) 18.10.2011
(511) 5
(540)

ENHYDROL

(510) (5) dietetické přípravky pro léčebné účely.
(730) **Akacia Group, s.r.o.**, Evropská 94, Praha 6, 16000, CZ

(210) **O-489510**
(220) 18.10.2011
(320) 18.10.2011
(511) 9, 36, 41, 42
(540)



(510) (9) výherní hrací automaty, zábavní přístroje upravené pro použití s externí obrazovkou nebo monitorem, herní zařízení upravené pro použití s externí obrazovkou nebo monitorem, elektronické rulety a jackpoty, bankomaty, hry upravené pro použití s externí obrazovkou nebo monitorem, počítačové hry (programy), kódované magnetické karty, stroje na počítání a třídění peněz; (36) převody (platební) vykonávané elektronicky, finanční služby, směnářské služby, investování kapitálu; (41) herny (provozování), kasina (provozování), služby sázkové kanceláře spadající do této třídy, sázení on-line včetně sportovních a kurzovních sázek, provozování her on-line (z počítačové sítě), hraní o peníze, loterie (pořádání), zábava (služby), klubové služby (výchovně zábavné), noční kluby, hraní o peníze, plánování a organizování večírků, informace o možnostech rozptýlení, poskytování on-line publikací bez možnosti stažení; (42) hosting webových stránek, pronájem webových serverů.

(730) **KIMEX CASINO, a.s.**, Mitrovická 37, Paskov, 73921, CZ
(740) **Ing. Iva Rylková**, Polská 1525, Ostrava - Poruba, 70800

(210) **O-489623**



(510) (16) učební a vyučovací pomůcky a výukové materiály v rámci této třídy, skripta, případové studie, manuály, tištěné podklady prezentací, knihy, časopisy, tiskoviny, periodika, plakáty, fotografie, nástěnné kalendáře, obrazové reprodukce, drobné papírové výrobky spadající do tř. 16, obtisky, omalovánky, vystřihovánky, knihy s volnými listy, zápisníky, blokové zápisníky, notesy, náčrtníky, diáře, obalové materiály spadající do této třídy, psací a kancelářské potřeby; (35) posuzování efektivnosti provozu a racionalizace práce, poskytování obchodních nebo podnikatelských informací, pomoc při řízení obchodních a průmyslových podniků, pomoc při řízení obchodní činnosti, profesionální obchodní nebo podnikatelské poradenství, personální poradenství, obchodní informační a poradenské služby týkající se získávání krátkodobých a trvalých pracovníků, služby personálního řízení a poradenství při výběru pracovníků, poradenství při vedení podniků, poradenství v obchodní činnosti, tvorba reklamních textů, reklama, reklama on-line v počítačové síti, služby v oblasti grafické úpravy pro reklamní účely, zpracování textů, styky s veřejností, inzertní, reklamní a propagační činnost prostřednictvím jakéhokoliv média, obchodní reklama pro třetí osoby, on-line reklama, reklama plakátová, venkovní reklama, vylepování plakátů, rozšiřování reklamních nebo inzertních materiálů, pronájem reklamních ploch, inzerce poštou, on-line inzerce, příprava inzertních sloupků, prezentace výrobků v komunikačních médiích pro účely maloobchodu, rozšiřování reklamních materiálů zákazníkům, aktualizování reklamních materiálů, rozšiřování vzorků (zboží), reprografické práce, marketingové studie, obchodní nebo podnikatelský průzkum, průzkum a analýza trhu, průzkum veřejného mínění, systemizace informací do počítačových databází, vedení kartoték v počítači, vyhledávání dat v počítačových souborech (pro třetí osoby), podpora rozvoje komerčního využití Internetu a jiných počítačových, datových a komunikačních sítí, organizování komerčních nebo reklamních výstav, pořádání veletrhů pro reklamní a obchodní účely, organizování prezentací; (41) poskytování informací o výchově a vzdělávání, organizování a vedení seminářů, školení, pořádání a řízení školení, zajišťování kvalifikačních kursů, vzdělávací a výukové služby, zkoušky všech druhů v rámci výuky a vzdělávání, zprostředkovávání výchovné a zábavní činnosti, zprostředkovávání kulturních a uměleckých akcí, soutěží, přednášek, organizování kulturních nebo vzdělávacích výstav, organizování a/nebo vedení kolokvií, konferencí, kongresů, seminářů, symposií, kulturních nebo vzdělávacích výstav, večírků, tvorba pořadů pro rozhlasové a televizní vysílání, ediční činnost, publikační činnost, nahrávání nosičů zvukových nebo obrazově zvukových, půjčování nahraných zvukových a/nebo obrazově zvukových záznamů; (42) grafický design, konzultace v oblasti počítačového softwaru, tvorba počítačových systémů, počítačové systémové analýzy, počítačové programování, tvorba, navrhování a vývoj software, aktualizace počítačových programů, instalace počítačových programů, konzultace v oblasti počítačového softwaru, údržba počítačových programů, hosting webových stránek, pronájem webových serverů, tvorba a správa webových stránek pro třetí osoby, umístění webových stránek, pronájem webových serverů, analytické činnosti v rámci této třídy, umělecký design, počítačové animace a vizualizace, tvorba multimediálních dokumentů, webových prezentací, aplikací a katalogů.

(730) **GrowJOB s.r.o.**, třída kpt. Jaroše 1844/28, Brno, 60200, CZ
(740) **CZERWENKA & PARTNER v.o.s.**, JUDr. Lenka Grofová, advokát, Minoritská 10, Brno, 60200

(210) **O-489634**

(220) 21.10.2011
(320) 21.10.2011
(511) 31, 32, 33, 43
(540)

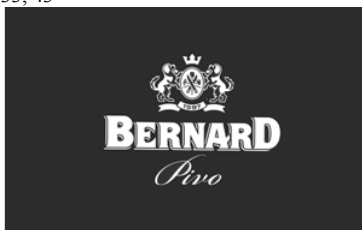

(510) (31) slad pro výrobu piva a lihovin; (32) piva, nealkoholická piva, minerální vody, šumivé nápoje a jiné nápoje nealkoholické, nápoje a šťávy ovocné, sirupy a jiné přípravky k zhotovení nápojů; (33) alkoholické nápoje, lihoviny; (43) služby zajišťující stravování a nápoje, dočasné ubytování, restaurační a hostinské služby, půjčování židlí, stolů, prostírání, nápojového skla, chlazení nápojů a výčepních zařízení, zásobování.

(730) **Rodinný pivovar BERNARD a.s.**, 5. května 1, Humpolec, 39601, CZ

(740) Advokátní kancelář Břeský, Heiplík, Vosátka, JUDr. Ladislav Břeský, advokát, Botičská 1936/4, Praha 2, 12800

(210) **O-489635**
(220) 21.10.2011
(320) 21.10.2011
(511) 31, 32, 33, 43
(540)

BERNARD

(510) (31) slad pro výrobu piva a lihovin; (32) piva, nealkoholická piva, minerální vody, šumivé nápoje a jiné nápoje nealkoholické, nápoje a šťávy ovocné, sirupy a jiné přípravky k zhotovení nápojů; (33) alkoholické nápoje, lihoviny; (43) služby zajišťující stravování a nápoje, dočasné ubytování, restaurační a hostinské služby, půjčování židlí, stolů, prostírání, nápojového skla, chlazení nápojů a výčepních zařízení, zásobování.

(590) Barevná

(730) **Rodinný pivovar BERNARD a.s.**, 5. května 1, Humpolec, 39601, CZ

(740) Advokátní kancelář Břeský, Heiplík, Vosátka, JUDr. Ladislav Břeský, advokát, Botičská 1936/4, Praha 2, 12800

(210) **O-489636**
(220) 21.10.2011
(320) 21.10.2011
(511) 28, 34, 35, 38
(540)

(510) (28) hry, hračky, potřeby pro gymnastiku a sport, které nejsou uvedeny v jiných třídách, vánoční ozdoby; (34) tabák, potřeby pro kuřáky, zápalky; (35) propagační činnost, reklama, pomoc při řízení obchodní činnosti, obchodní administrativa, kancelářské práce; (38) spoje (komunikace).

(730) **Mach Radan**, Rerychova 1075/6, Brno, 63500, CZ

(740) Mgr. Vladislava Jabůrková, advokát, Lidická 57, Brno, 60200

(210) **O-489637**
(220) 21.10.2011
(320) 21.10.2011
(511) 29, 30, 32

(540) **MIXLE PIXLE**

(510) (29) zelenina a brambory (konzervované, sušené nebo vařené), ovoce (konzervované, sušené nebo vařené), houby (konzervované, sušené nebo vařené), maso, drůbež, zvěřina, ryby a mořské plody, všechny tyto výrobky rovněž ve formě výtazků, polévek, želé, past, konzerv, vařených jídel, hluboko zmražených nebo sušených jídel, džemy, vejce, mléko, smetana, máslo, sýry a další potravinářské výrobky na bázi mléka, mléčné náhražky, nápoje vyrobené s mlékem, dezerty vyrobené z mléka a dezerty vyrobené ze smetany, jogurty, sojové mléko (mléčné náhražky), konzervované sojové boby pro lidskou spotřebu, jedlé oleje a tuky, proteinové přípravky pro spotřebu, náhražky smetany bez mléka do kávy a/ nebo čaje (smetanové náhražky), párky a klobásy, uzeniny, arašídové máslo, polévky, polévkové koncentráty, vývary, bujónové kostky, bujóny, consomé (vývar), mléčné fermentované nápoje; (30) káva, kávové výtazky a přípravky a nápoje na bázi kávy, ledová káva, kávové náhražky, výtazky z kávových náhražek, přípravky a nápoje na bázi kávových náhražek, cikorka, čaj, čajové výtazky, přípravky a nápoje na bázi čaje, ledový čaj, přípravky na bázi sladu, kakao a kakaové přípravky a nápoje, čokoláda, čokoládové výrobky, přípravky a nápoje na bázi čokolády, cukrovinky, sladkosti, bonbóny, cukr, žvýkačky, přírodní sladidla, pekařské výrobky, chléb, droždí, pečivo, jemné pečivo, sušenky, moučníky, keksy, oplatky, karamely, karamelové bonbóny, pudinky, zmrzliny, vodové zmrzliny, šerbety, mražené cukrovinky, mražené moučníky, točené zmrzliny, mražené dezerty, mražené jogurty, pojiva pro výrobu zmrzliny a/nebo vodové zmrzliny a/nebo šerbetů a/nebo mražených cukrovinek a/nebo mražených moučníků a/nebo točených zmrzlin a/nebo mražených dezertů a/nebo mražených jogurtů, med a medové náhražky, snídaněové cereálie, muesli, kukuřičné vločky, cereální tyčinky, cereálie k přímé spotřebě, cereální přípravky, rýže, těstoviny, nudle, potraviny na bázi rýže, mouky nebo cereálií, také ve formě hotových jídel, pizzy, sendviče, směsi potravinářských těst a pasty, těsta připravená k pečení, omáčky, sojová omáčka, kečup, výrobky pro aromatizaci a ochucování jídla, jedlá koření, chuťové přísady, salátové zálivky, majonéza, hořčice, ocet; (32) stolní voda, perlivá nebo šumivá voda, zpracovaná voda, pramenitá voda, minerální voda, ochucená voda, nápoje s ovocnou příchutí a nápoje na bázi ovoce, ovocné a zeleninové džusy, nektary, limonády, sody a jiné nealkoholické nápoje, sirupy, extrakty, esence a další přípravky pro výrobu nealkoholických nápojů (kromě esenciálních olejů), mléčné fermentované nápoje, nápoje na bázi soji, nápoje na bázi sladu, izotonické nápoje.

(730) **Société des Produits Nestlé S.A.**, 1800 Vevey, CH

(740) Zeiner & Zeiner v.o.s., Mgr. Karel Šindelka, Maiselova 15, Praha 1, 11000

(210) **O-489639**
(220) 21.10.2011
(320) 21.10.2011
(511) 9, 16, 25, 35, 38, 41
(540)

PIRTIČKI

(510) (9) nahanané i nenahanané magnetické, optické a obdobné nosiče zvuku, obrazu a jiných dat, software na nosičích, elektronické publikace, přístroje pro záznam, převod, reprodukci zvuku nebo obrazu, včetně jejich příslušenství; (16) papír, lepenka a výrobky z těchto materiálů, tiskoviny, periodický a neperiodický tisk, učební a vyučovací pomůcky kromě přístrojů, kancelářské potřeby (mimo nábytku), psací potřeby, odborné a informační publikace a texty na papírových nosičích, propagační tiskoviny, letáky, texty, fotografie a fotografická alba, plakáty a papírové reklamní desky a poutače, etikety (vyjma textilních), reprodukce a grafiky, diáře a kalendáře, blahopřání, obaly z papíru a plastu, etuje, desky a tašky, propagační a upomínkové předměty, vše z papíru, lepenky a plastu; (25) oděvy, obuv, kloboučnické zboží, punčochové zboží, oděvní doplňky jako šátky, šály, rukavice, čepice, klobouky a podobně, prádlo; (35) reklama, marketing, propagace, merchandising, franchising, maloobchod, velkoobchod a internetový obchod s výrobky patřícími do tříd 1 až 34, poskytování informačních produktů na papírových a elektronických nosičích, včetně multimediálních informací pro reklamní a inzertní účely, styky s veřejností, on-line inzerce a prezentace v počítačové síti Internet, zajišťování propagačních a

informačních materiálů na papírových a elektronických nosičích (540) včetně jejich zpracování a rozšiřování, zprostředkovatelská činnost v oblasti mediálního průmyslu, například zprostředkování reklamy, inzerce, propagace, poradenské služby v oboru propagace a inzerce, organizační zabezpečování televizního vysílání v rámci třídy, provozování systému na podporu a intenzifikaci obchodních služeb založený na zvýhodňování klíčových spolupracovníků a klientů, věrnostní a bonusové systémy jako například poskytování slev a odměn, přednostní a nadstandardní poskytování služeb, vše zejména v prodeji výrobků patřících do tříd 1 až 34; (38) televizní a rozhlasové vysílání, televizní a rozhlasové vysílání zábavných, vzdělávacích, výchovných, soutěžních, diskusních a informačních pořadů, telematika, výměna zpráv, šíření, výměna nebo získávání zpráv a informací, šíření elektronických časopisů, informací, elektronických periodik, knih v elektronické podobě, audio nebo audiovizuálních děl prostřednictvím informační nebo datové nebo elektronické nebo komunikační nebo (590) telekomunikační nebo počítačové sítě, zejm. Internetu, pomoci (730) satelitů, služby na Internetu související s televizním vysíláním, organizační a technické zabezpečování televizního vysílání, poradenská činnost v oblasti sdělovacích prostředků, informační kancelář; (41) televizní a rozhlasové zpravodajství, nakladatelství a vydavatelství, ediční činnost, publikační činnost, nahrávání nosičů zvukových nebo obrazově zvukových, půjčování nahraných zvukových a zvukově obrazových záznamů, výroba, tvorba a šíření audiovizuálních děl, TV produkce, filmová produkce, televizní výroba programů, tvorba programů, tvorba a výroba televizních a audiovizuálních programů, agenturní činnost v oblasti kultury, zprostředkování v oblasti kultury, výchovy, zábavy a sportu, výchovná, vzdělávací, soutěžní a zábavní činnost, zábavní nebo kulturní nebo vzdělávací představení, organizace společenských a kulturních akcí, organizace, provozování a provádění her a soutěží i veřejných, výstavní činnost v oblasti kultury nebo zábavy nebo výchovy nebo vzdělávání, produkční činnost.

(730) **Genzer Richard**, K Betání 271/22, Praha 4, 14800, CZ

Suchánek Michal, U Hranic 18, Praha 10, 10000, CZ

(740) Mgr. Michaela Chytilová, Na Zlatnici 108/18, Praha 4 - Podolí, 14700

(210) **O-489715**

(220) 25.10.2011

(320) 25.10.2011

(511) 36, 39, 41, 43

(540)

 **Kouzelné chaloupky**

(510) (36) služby realitní kanceláře, nabídka nemovitostí, včetně on-line nabídky, pronájem nemovitostí, zprostředkování pronájmu nemovitostí; (39) služby cestovní kanceláře v rámci třídy 39; (41) poskytování informací o možnostech rekreace a o turistickém ruchu, včetně on-line poskytování uvedených informací, vše v rámci této třídy; (43) ubytovací a stravovací služby, zprostředkování a rezervace ubytování a stravování, hotelové služby, služby spojené se zajišťováním ubytování a stravování, poskytování informací o možnostech ubytování a stravování.

(730) **AMMO Servis s.r.o.**, Václavov 1, Václavov, Písečné, 37881, CZ

(740) Ing. Dobroslav Musil, patentová kancelář, Ing. Dobroslav Musil, Cejl 38, Brno, 60200

(210) **O-489758**

(220) 26.10.2011

(320) 26.10.2011

(511) 16, 35, 41

šťáva

(510) (16) papírové nosiče informací, tiskoviny, časopisy, fotografie, letáky, plakáty, papírové propagační předměty spadající do této třídy, papírenské a kartonážní zboží spadající do této třídy; (35) inzertní, reklamní a propagační činnost v oblasti energetiky, obstaravatelská a zprostředkovatelská činnost v oblasti prodeje energetiky, marketing, administrativní práce; (41) výchovná, vzdělávací, školící, kulturní a sportovní činnost, vydavatelství a nakladatelství.

(590) Barevná

(730) **ČEZ, a.s.**, Duhová 2/1444, Praha 4, 14053, CZ

(740) JUDr. Aleš Zábrš, Na Beránce 2, Praha 6, 16000

(210) **O-489781**

(220) 27.10.2011

(320) 27.10.2011

(511) 5, 29, 30

(540)

STYLPHARMA

(510) (5) výrobky farmaceutické a parafarmaceutické, vitamíny a minerály a stopové prvky, dietní a nutriční přípravky a léčiva, medicínální sirupy, výtažky z léčivých bylin a kombinované přípravky vitamínů, minerálů, stopových prvků a bylinných výtažků, potravinové doplňky obohacené vitamíny nebo minerály nebo stopovými prvky, vitamínové přípravky, vitamín a multivitaminové preparáty, minerály a multiminerálové preparáty, bylinné čaje, léčivé byliny, cukrovinky nebo pastilky nebo tabletky nebo tobolky nebo kapsle nebo žvýkačky s léčivými přísadami, dietetické látky upravené pro lékařské účely, minerální vody a dietetické nápoje upravené pro lékařské účely, dietní potraviny upravené pro lékařské účely, doplňky výživové pro lékařské účely, bílkovinné přípravky nebo potravina pro lékařské účely, balzámy a krémy a masti pro lékařské účely, chemické přípravky pro lékařské účely, léčivé oleje, oleje pro lékařské účely, tuky pro lékařské účely, léčivé soli, tinktury pro lékařské účely, bylinné výtažky nebo sirupy, vitamínová a minerální výživa ve formě koncentrátů, proteinové koncentráty jako výživné přísady k potravinám, droždí pro farmaceutické účely, potravinové doplňky s léčebnými účinky, výživné nebo dietetické přípravky pro lékařské účely pro denní doplnění stravy jako instantní strava nebo samostatná směs, která se skládá hlavně z mléka v prášku nebo ze živočišných nebo zeleninových proteinů, také s přísadkou vitamínů nebo minerálů nebo stopových prvků nebo cukru; (29) potravinové doplňky ne pro lékařské účely (zařazené v této třídě) a obsahující látky živočišného původu, protein pro lidskou spotřebu, proteinové výrobky a přípravky pro výživu, přípravky zvláštní výživy pro sportovce nebo osoby s vysokým energetickým výdejem, jedlá želatina, želatinové výrobky a přípravky pro výživu, tuky jedlé, oleje jedlé, extrakty z chaluh jako výživa, výživné přípravky pro denní doplnění stravy, která se skládá hlavně z mléka v prášku nebo ze živočišných nebo zeleninových proteinů, také s přísadkou vitamínů nebo minerálů nebo stopových prvků nebo cukru, mléko, mléčné výrobky, jogurty, konzervované, sušené, vařené nebo nakládané ovoce nebo zelenina, polévky, vývary, bujóny; (30) potravinové doplňky ne pro lékařské účely (zařazené v této třídě) a obsahující látky rostlinného původu, cukrovinky, žvýkačky, bonbóny, zmrzliny, pekařské výrobky, cukrářské výrobky, kakao, káva, čaj, čokoláda, nápoje čokoládové, čajové, kakaové nebo kávové, potraviny a pokrmy z obilovin pro lidskou spotřebu, těstoviny, müsli, med, propolis pro lidskou potřebu.

(730) **Fabrický Tomáš Ing.**, Okružní 1052/22, Hradec Králové 3, 50003, CZ

(740) Ing. Zdeněk Kučera, Dlouhá 207 (P.O.BOX 92), Slušovice, 76315

(210) **O-489786**

(220) 27.10.2011

(320) 27.10.2011
(511) 41, 43
(540)



(510) (41) výchova, vzdělávání, zábava, sportovní a kulturní aktivity;
(43) služby zajišťující stravování a nápoje, dočasné ubytování.
(730) **Ing. Jan Šinták - I.P.R.E.**, Kolová 2, Kolová, 36214, CZ
(740) **KOREJZOVÁ & SPOL., v.o.s.,** JUDr. Petra Korejzová, Korunní
810/104 E, Praha 10, 10100

(210) **O-489787**
(220) 27.10.2011
(320) 27.10.2011
(511) 36
(540)



(510) (36) realitní činnost, nemovitostní služby, koupě, prodej a pronájem nemovitostí, správa nemovitostí.
(590) Barevná
(730) **Sekulová Eva Ing.**, Františka Krejčího 194, Karlovy Vary, 36001, CZ

(210) **O-489788**
(220) 27.10.2011
(320) 27.10.2011
(511) 36
(540)

SPAREALITY

(510) (36) realitní činnost, nemovitostní služby, koupě, prodej a pronájem nemovitostí, správa nemovitostí.
(590) Barevná
(730) **Sekulová Eva Ing.**, Františka Krejčího 194, Karlovy Vary, 36001, CZ

(210) **O-489789**
(220) 27.10.2011
(320) 27.10.2011
(511) 32, 33
(540)

KAISERQUELL

(510) (32) piva, minerální vody, šumivé nápoje a jiné nápoje nealkoholické, nápoje a šťávy ovocné, sirupy a přípravky k zhotovování nápojů; (33) alkoholické nápoje (s výjimkou pív).
(730) **Plzeňský Prazdroj, a.s.**, U Prazdroje 7, Plzeň, 30497, CZ

(210) **O-489867**
(220) 31.10.2011
(320) 31.10.2011
(511) 8, 11, 21

(540)



(510) (8) nářadí a nástroje s ručním pohonem, nože, vidličky a lžice, sečné zbraně, břitvy; (11) přístroje pro osvětlení, topení, výrobu páry, pro vaření, přístroje chladicí, pro sušení, ventilaci, rozvod vody a sanitární zařízení; (21) pomůcky a nádoby pro domácnost a kuchyň, hřebeny a mycí houby, kartáče (s výjimkou štětců), materiály pro výrobu kartáčů, čistící potřeby, drátky na čištění parket, sklo surové nebo opracované (s výjimkou stavebního skla), sklo, porcelán a majolika neobsažené v jiných třídách.
(730) **KEDAUNG EUROPE a.s.**, Ruská 2491/73, Praha 10, 10000, CZ
(740) Advokátní kancelář Poupětová/Poupě s.r.o., JUDr. Alice Poupětová, Štěpánská 27, Praha 1, 11000

(210) **O-489883**
(220) 01.11.2011
(320) 01.11.2011
(511) 29, 30, 32
(540)



(510) (29) maso, ryby, drůbež a zvěřina, masové výtahy, zavařované, mražené, sušené a vařené ovoce a zelenina, želé, džemy, vejce, mléko a mléčné výrobky, oleje a tuky jedlé; (30) káva, čaj, kakao, cukr, rýže, tapioka, ságo, kávové náhražky, mouka a přípravky z obilnin, chléb, pečivo, cukrovinky, zmrzlina, med, sirup melasový, droždí, prášky do těsta, sůl, hořčice, ocet, nálevy (k ochucení), koření, led pro osvěžení; (32) minerální vody, šumivé nápoje a jiné nápoje nealkoholické, nápoje a šťávy ovocné nebo zeleninové, sirupy a jiné přípravky k zhotovování nápojů, pramenitá voda, sodová voda, voda, dietní nápoje, želatinové nápoje, nealkoholické nápoje obohacené vitamíny nebo minerály, iontové a energetické nápoje nealkoholické, proteinové nealkoholické nápoje, aperitivy nealkoholické, piva všeho druhu, včetně nealko.
(730) **CZECH BEVERAGE INDUSTRY COMPANY a.s.**, Na Valentince 644/15, Praha 5, 15000, CZ
(740) Inventia s.r.o., Ing. Jana Holpuchová, Na Bělidle 3, Praha 5, 15000

(210) **O-489904**
(220) 01.11.2011
(320) 01.11.2011
(511) 25, 28, 41
(540)



(510) (25) oděvy, obuv; (28) hry, potřeby pro sport ve tř. 28; (41) výchova, vzdělávání, zábava, sportovní a kulturní aktivity.
(730) **Ing. Ondřej Raba, Dr. Horákové** 448/67, Poděbrady, 29001, CZ

(210) **O-489927**
(220) 02.11.2011
(320) 02.11.2011
(511) 18, 25, 35, 42

- (540) 
- (510) (18) kabelky; (25) dámské, pánské, dětské oděvy, zejména svatební, společenské oblečení, oděvní doplňky, například šaty, obleky, kabáty, pláště, sukně, šátky, vesty, kravaty, korzety, kalhoty, halenky, bolerka, kapesníčky, regaty, závoje, kožichy, kostýmy, prádlo, punčochové zboží, pletené oblečení, svetry, kloboučnické výrobky, čepice, rukavičkářské zboží, obuv, zejména společenská a vycházková, oděvní výrobky z kožešin, např. čepice, klobouky, límce, bolerka, kabáty, peleríny, rukávniky, rukavice, pláště; (35) zprostředkovatelská činnost v oblasti obchodu s oděvním a textilním zbožím, módou, obuví a kloboučnickými výrobky, včetně oděvních doplňků, inzertní a propagační činnost, včetně vydávání reklamních a náborových textů a jejich rozšiřování, organizování propagačních, nebo komerčních akcí a setkání, například výstav a přehlídek výrobků, obchodních módních přehlídek, obchodní marketing a obchodní poradenství, dovozní a vývozní služby, pomoc při řízení obchodní činnosti, předvádění zboží, inzertní a propagační činnost ve výše uvedených oborech třídy 35, služby reklamních kanceláří, shromažďování, ve prospěch ostatních, různého zboží (s výjimkou přepravy tohoto zboží) tak, aby si zákazníci mohli toto zboží pohodlně prohlédnout a nakoupit, maloobchodní, velkoobchodní činnost v oblasti oděvů a oděvních doplňků, obchodní činnost v oblasti kamenných obchodů týkající se oděvů a oděvních doplňků, obchodní činnost pomocí objednávkových katalogů, nebo elektronických médií týkající se oděvů a oděvních doplňků, například prostřednictvím internetových stránek nebo teleshoppingu, služby reklamní agentury, distribuce prospektů přímo nebo poštou nebo distribuce vzorků; (42) návrhářská činnost související s oděvními modely a doplňky.
- (730) **Havlatová Jana**, Xaverov 29, Sázava, 28506, CZ

- (210) **O-489981**
(220) 03.11.2011
(320) 03.11.2011
(511) 10
(540)



- (510) (10) rehabilitačně-kompenzační pomůcky elektronické a mechanické.
(590) Barevná
(730) **SPEKTRA, výrobní družstvo nevidomých**, Zátěšská 1914/1, Praha 4 - Modřany, 14300, CZ

- (210) **O-490052**
(220) 07.11.2011
(320) 07.11.2011
(511) 9, 16, 35, 38, 39, 41
(540)



- (510) (9) nosiče informací v rozsahu třídy 9 se záznamem zvuku a/nebo obrazu, audiovizuální programy, nosiče záznamů nahrané i nenahrané, videokazety nahrané i nenahrané, audiokazety

nahrané i nenahrané, audioprogramy, audiovizuální díla, audiovizuální díla v digitální podobě, hudební díla na nosičích, CD disky, informace, data, databáze a informační produkty na nosičích nebo i v elektronických, datových, informačních, počítačových a komunikačních sítích všeho druhu, multimediální aplikace, elektronická periodika a knihy v elektronické podobě; (16) papír a výrobky z papíru, spadající do této třídy, tiskoviny, katalogy, knihy, časopisy, fotografie, plakáty, samolepky (papírnické výrobky), obtisky, obaly všeho druhu papírové, papírové tašky, papírové kapesníky, papírové ubrusy a ubrousky, databázové produkty v papírové formě, databáze v papírové formě, tiskárenské výrobky, losy, potřeby pro knižní vazby, umělecké nebo ozdobné předměty z papíru; (35) zprostředkovatelská činnost v oblasti obchodu a zásilkového obchodu a služby teleshoppingu - vše v oblasti výrobků tř. 9 a 16, reklamní, inzertní a propagační služby, marketing, reklamní, inzertní a propagační činnost prostřednictvím jakéhokoliv média, prostřednictvím telefonní sítě nebo datové sítě nebo informační sítě nebo elektronické sítě nebo komunikační sítě nebo počítačové sítě, televizní reklama, poskytování informací a jiných informačních produktů komerčního nebo reklamního charakteru, multimediálních informací komerčního charakteru, komerční využití Internetu v oblastech komerčních internetových médií a vyhledávacích služeb, on-line inzerce, organizační zabezpečování televizního vysílání, shromažďování dat a informací elektronicky, pořádání výstav k obchodním účelům, všechny uvedené služby s výjimkou oblasti bankovníctví; (38) televizní vysílání, televizní vysílání zábavných, vzdělávacích, výchovných, soutěžních, diskusních a informačních pořadů, vysílání teleshoppingu, rozhlasové vysílání, televizní a rozhlasové vysílání prostřednictvím elektronické, komunikační, telekomunikační nebo počítačové sítě, televizní a rozhlasové vysílání do sítí mobilních telekomunikačních operátorů, služby na Internetu související s televizním vysíláním, poskytování programových nabídek, informační služby, šíření informací prostřednictvím datových sítí, telematika, výměna zpráv, šíření, výměna nebo získávání zpráv a informací, šíření elektronických časopisů, informací, audio nebo audiovizuálních děl prostřednictvím informační nebo datové nebo elektronické nebo komunikační nebo telekomunikační nebo počítačové sítě, zejména Internetu, počítačová komunikace, telefonní komunikace; (39) balení zboží před odesláním, zasilatelství; (41) nakladatelství, vydavatelství, organizování kulturních akcí, tvorba audiovizuálních programů, zejména natáčení filmů, TV pořadů nebo pořadů pro nahrání na videokazety, ediční činnost, publikační činnost, nahrávání nosičů zvukových nebo obrazových zvukových, tvorba audiovizuálních děl, tvorba televizních a audiovizuálních programů, agenturní činnost v oblasti kultury, zprostředkování v oblasti kultury, výchovy, zábavy a sportu, výchovná, vzdělávací, soutěžní a zábavní činnost, zábavní nebo kulturní nebo vzdělávací představení, organizace společenských a kulturních akcí, organizace, provozování a provádění her a soutěží včetně veřejných, výstavní činnost v oblasti kultury nebo zábavy nebo výchovy nebo vzdělávání.

- (730) **ČESKÁ MUZIKA spol. s r.o.**, Křenovice 106, Dubné, 37384, CZ
(740) PatentCentrum Sedlák & Partners s.r.o., Husova 5, České Budějovice, 37001

- (210) **O-490055**
(220) 07.11.2011
(320) 07.11.2011
(511) 10, 18, 25
(540)

CUTULUM

- (510) (10) ortopedické potřeby; (18) výrobky z kůže; (25) oděvy, obuv.
(730) **Kuchtová Eliška**, Žižkova 1267/18, Čelákovice, 25088, CZ

- (210) **O-490056**
(220) 07.11.2011
(320) 07.11.2011
(511) 25

(540)



- (510) (25) společenské šaty, svatební šaty.
(730) SASAREU, s.r.o., J. Glazarové 605/37, Most, 43401, CZ

- (210) **O-490057**
(220) 07.11.2011
(320) 07.11.2011
(511) 9, 16, 35, 38, 41, 42
(540)



- (510) (9) nahané a nenahané nosiče záznamů zvuku a obrazu; (16) propagační tiskoviny, zejména katalogy, prospekty, plakáty, fotografie, knihy, časopisy, periodické a neperiodické tiskoviny; (35) propagační činnost, reklama, zejména prostřednictvím rozhlasového vysílání; (38) provozování rozhlasového vysílání; (41) činnost vzdělávací, zábavná a vyučovací, pořádání koncertů, agenturní činnost v oblasti umění a kultury, pořádání hudebních soutěží, tvorba rozhlasových programů, rozhlasové zpravodajství, publicistika; (42) tvorba a provozování webových stránek.
(730) Český rozhlas, Vinohradská 12, Praha 2, 12099, CZ
(740) JUDr. Filip Winter, advokát, Na Příkopě 25, Praha 1, 11000

- (210) **O-490058**
(220) 07.11.2011
(320) 07.11.2011
(511) 35, 42, 44
(540)

MobileSkot

- (510) (35) propagační činnost, reklama, pomoc při řízení obchodní činnosti, obchodní administrativa, kancelářské práce; (42) vědecké a technologické služby a související výzkum a projektování, analytické a výzkumné služby v průmyslu, navrhování a vývoj počítačového hardwaru a softwaru; (44) veterinární služby, zemědělské, zahradnické a lesnické služby.
(590) Barevná
(730) AGRO-Měřín, a.s., Zarybník 516, Měřín, 59442, CZ
CHOVSERVIS a.s., Zemědělská 897, Hradec Králové, 50003, CZ

- (210) **O-490059**
(220) 07.11.2011
(320) 07.11.2011
(511) 35, 42, 44
(540)

WebSkot

- (510) (35) propagační činnost, reklama, pomoc při řízení obchodní činnosti, obchodní administrativa, kancelářské práce; (42) vědecké a technologické služby a související výzkum a projektování, analytické a výzkumné služby v průmyslu, navrhování a vývoj počítačového hardwaru a softwaru; (44) veterinární služby, zemědělské, zahradnické a lesnické služby.
(590) Barevná
(730) AGRO-Měřín, a.s., Zarybník 516, Měřín, 59442, CZ
CHOVSERVIS a.s., Zemědělská 897, Hradec Králové, 50003, CZ
Chovatelské družstvo Impuls, družstvo, Bohdalec 122, Bobrová, 59255, CZ

- (210) **O-490062**
(220) 07.11.2011
(320) 07.11.2011
(511) 28, 35, 41
(540)



- (510) (28) hry, hračky, potřeby pro sport ve tř. 28; (35) propagační činnost a reklama; (41) výchova, vzdělávání, zábava, sportovní a kulturní aktivity.
(590) Barevná
(730) Česká asociace skateboardingu, Šternova 12, Praha 5, 15800, CZ

- (210) **O-490091**
(220) 08.11.2011
(320) 08.11.2011
(511) 29, 35, 39, 40
(540)

LE&CO šunka s ovocem

- (510) (29) šunka, uzeniny, zabijačkové výrobky, maso, ryby, drůbež, vnitřnosti, zvěřina, měkkýši, koryši a výrobky z nich, masové vývary a výtažky a polotovary z masa, ryb, zvěřiny, měkkýšů a koryšů a ostatních plodů moře, vajíčka, jedlé tuky, oleje, konzervované maso včetně uzeného, naložené maso, sádlo, masové náplně a směsi pro přípravu jídel včetně instantních, masové pomazánky, huspeniny a pasty, hotová jídla, polotovary a pomazánky, sestávající převážně z uvedených výrobků, ostatní potraviny živočišného původu patří do této třídy; (35) propagační, reklamní a inzertní činnost, administrativní činnost, předvádění zboží, organizace a pořádání výstav ke komerčním a reklamním účelům, zprostředkovatelská činnost v oblasti obchodu s výrobky ve třídě 29, zprostředkovatelská činnost v oblasti obchodu se službami ve třídě 40, obchodní činnost v oblasti masných výrobků; (39) mrazirenské služby v rámci třídy 39, doprava a skladování v souvislosti s uvedenými výrobky a službami ve třídách 29, 31 a 40; (40) řeznictví, zpracování a konzervování potravin, zejména masa a uzenin, porážka zvířat, zprostředkovatelská činnost v oblasti služeb spadajících do této třídy.
(730) LE & CO - Ing. Jiří Lenc, s.r.o., Poděbradská 606, Jirny, 25090, CZ
(740) HALAXOVÁ & HALAXOVÁ, TETRAPAT, RNDr. Zdeňka Halaxová, Dukelská 891/4, Olomouc, 77200

- (210) **O-490092**
(220) 08.11.2011
(320) 08.11.2011
(511) 37

(540)



- (510) (37) opravy automobilů.
(590) Barevná
(730) **A SERVIS TRUCK & BUS s.r.o.**, Březnice 537, Zlín, 76001, CZ

- (210) **O-490093**
(220) 08.11.2011
(320) 08.11.2011
(511) 41, 43, 44, 45
(540)



- (510) (41) navazování společenských kontaktů a vztahů pro duševní a křesťanský duchovní rozvoj; (43) poskytování pomoci mužům a ženám bez přístřeší, kteří se z různých příčin ocitli v nepříznivé sociální situaci v rámci této třídy, zejména zajištění přechodného ubytování (azylové domy, noclehárny), zajištění přechodného pobytu v centrech Armády spásy, zajištění a spoluposkytování stravy; (44) poskytování pomoci mužům a ženám bez přístřeší, kteří se z různých příčin ocitli v nepříznivé sociální situaci v rámci této třídy, spočívající zejména v zajišťování osobní hygieny a zajištění základní zdravotní péče, ošetrovatelské služby; (45) poskytování sociální pomoci mužům a ženám bez přístřeší, kteří se z různých příčin ocitli v nepříznivé sociální situaci, sociální služby, spočívající v pomoci při překonávání osamělosti, nedostatku vztahů a izolaci seniorům a lidem pobírající invalidní důchod, sociální služby zaměřené na pomoc lidem žijícím v sociálně vyloučených lokalitách, lidem sociálně vyloučeným nebo sociálním vyloučením ohroženým, sociální služby poskytované v komunitních a nízkoprahových denních centrech, sociální poradenství a asistence, bezplatné právní poradenství, doprovod a služby sociálního pracovníka související s výše uvedenými službami.
(590) Barevná
(730) **Armáda spásy v ČR**, Petržilkova 2565/23, Praha 5, 15800, CZ

- (210) **O-490097**
(220) 08.11.2011
(320) 08.11.2011
(511) 1, 40, 42
(540)



- (510) (1) chemické výrobky určené pro průmysl, aditiva do olejů, bakteriální a biologické přípravky jiné než pro lékařské a zvěrolékařské účely, chemická činidla jiná než pro lékařské a zvěrolékařské účely, plastické hmoty jako suroviny; (40) dekontaminace nebezpečných látek, biodegradace ropných produktů, likvidace a zpracování odpadu, rafinace, sanace, čištění, zpracování ropy; (42) chemické analýzy a výzkum, ochrana životního prostředí, počítačové programování, služby výzkum v oblasti chemie, technický průzkum, vývoj a výzkum nových výrobků, výzkum v oblasti ochrany životního prostředí.
(590) Barevná

- (730) **pay4me s.r.o.**, Kollárova 22, Plzeň, 30100, CZ
(740) Ing. Václav Kratochvíl, Tábořská 758/33, Mladá Boleslav, 29301

- (210) **O-490098**
(220) 08.11.2011
(320) 08.11.2011
(511) 1, 40, 42
(540)



BIODEGRADON

- (510) (1) chemické výrobky určené pro průmysl, aditiva do olejů, bakteriální a biologické přípravky jiné než pro lékařské a zvěrolékařské účely, chemická činidla jiná než pro lékařské a zvěrolékařské účely, plastické hmoty jako suroviny; (40) dekontaminace nebezpečných látek, biodegradace ropných produktů, likvidace a zpracování odpadu, rafinace, sanace, čištění, zpracování ropy; (42) chemické analýzy a výzkum, ochrana životního prostředí, počítačové programování, služby výzkum v oblasti chemie, technický průzkum, vývoj a výzkum nových výrobků, výzkum v oblasti ochrany životního prostředí.
(590) Barevná
(730) **pay4me s.r.o.**, Kollárova 22, Plzeň, 30100, CZ
(740) Ing. Václav Kratochvíl, Tábořská 758/33, Mladá Boleslav, 29301

- (210) **O-490100**
(220) 08.11.2011
(320) 08.11.2011
(511) 9, 11, 37
(540)



- (510) (9) detektory, audiovizuální zařízení, centrální procesorové jednotky, automatické časové spínače, integrované obvody, dálkové ovladače, dálkové ovládání domácnosti, interkomy, karty s pamětí nebo mikroprocesorem, měřicí přístroje, monitorovací přístroje elektrické, monitory, magnetické a optické nosiče dat, optické přístroje a nástroje, rozvodné panely, počítačové periferie, počítače, software, regulátory světla, reostary, stmívače, řídicí panely, teploměry, vysílače (telekomunikace), zabezpečovací zařízení proti krádeži, zařízení ke zpracování dat; (11) svítidla, osvětlovací přístroje a zařízení, jejich části a příslušenství ve třídě 11, rekuperační jednotky, klimatizační zařízení, ohřivače vzduchu a vody, výměníky tepla, větrací zařízení, regulátory topení; (37) montáž a opravy měřicí a regulační techniky, montáž, opravy a údržba elektrických a elektronických zařízení, strojů a přístrojů, instalace a opravy vytápění a větrání.
(590) Barevná
(730) **pay4me s.r.o.**, Kollárova 22, Plzeň, 30100, CZ
(740) Ing. Václav Kratochvíl, Tábořská 758/33, Mladá Boleslav, 29301

- (210) **O-490101**
(220) 08.11.2011
(320) 08.11.2011
(511) 29, 35, 39, 40

(540)

veselá šunka

- (510) (29) šunka, uzeniny, zabijačkové výrobky, maso, ryby, drůbež, vnitřnosti, zvěřina, měkkýši, korýši a výrobky z nich, masové vývary a výtazky a polotovary z masa, ryb, zvěřiny, měkkýšů a korýšů a ostatních plodů moře, vajíčka, jedlé tuky, oleje, konzervované maso včetně uzeného, naložené maso, sádlo, masové náplně a směsi pro přípravu jídel včetně instantních, masové pomazánky, huspeniny a pasty, hotová jídla, polotovary a pomazánky, sestávající převážně z uvedených výrobků, ostatní potraviny živočišného původu patřící do této třídy; (35) propagační, reklamní a inzertní činnost, administrativní činnost, předvádění zboží, organizace a pořádání výstav ke komerčním a reklamním účelům, zprostředkovatelská činnost v oblasti obchodu s výrobky ve třídě 29, zprostředkovatelská činnost v oblasti obchodu se službami ve třídě 40, obchodní činnost v oblasti masných výrobků; (39) mrazírenské služby v rámci třídy 39, doprava a skladování v souvislosti s uvedenými výrobky a službami ve třídách 29, 31 a 40; (40) řeznictví, zpracování a konzervování potravin, zejména masa a uzenin, porážka zvířat, zprostředkovatelská činnost v oblasti služeb spadajících do této třídy.
- (730) **LE & CO - Ing. Jiří Lenc, s.r.o.**, Poděbradská 606, Jirny, 25090, CZ
- (740) **HALAXOVÁ & HALAXOVÁ, TETRAPAT, RNDr. Zdeňka Halaxová, Dukelská 891/4, Olomouc, 77200**

- (210) **O-490136**
(220) 09.11.2011
(320) 09.11.2011
(511) 16, 35, 36, 41, 45
(540)

LTA
LEGAL TAX AUDIT

- (510) (16) tiskárenské výrobky, vytištěné publikace, prospekty, brožury, příručky, knihy učební a studijní pomůcky (s výjimkou přístrojů); (35) auditorské, daňové a účetní služby, činnost podnikatelských, ekonomických a organizačních poradců, daňové a účetní poradenství, ekonomické poradenské služby v otázkách obchodního vedení, konzultační a poradenské služby v oblasti řízení a podnikání, služby v oblasti průzkumu trhu, konzultační a poradenské služby týkající se personálního řízení, zejména postupů při zajišťování stejných příležitostí v zaměstnání, dávek zaměstnancům, trhu práce, vysílání na práci do zahraničí, rozvoje, organizace a realizace postupů a programů personálního řízení pro jiné osoby, obchodní administrativa, organizace obchodu, fúzí a akvizicí, podnikové, obchodní poradenství, pomoc při řízení obchodní činnosti, poradenské služby v oblasti slučování, spojování, koupě a rozdělování společností, poskytování komerčních a obchodních informací, analýzy nákladů a k tomu se vztahující poradenství, průzkumná šetření v obchodních záležitostech, příprava mezd a výplatních listin a konzultační služby, poskytování konzultačních a poradenských služeb a poskytování informací pomocí globální počítačové sítě v oblasti účetních služeb, rešerše v obchodních záležitostech, sestavování obchodních informací, služby sekretariátu pro podniky, správa obchodních společností, vypracování daňových přiznání, zakládání obchodních společností, daňové a účetní služby v oblasti restrukturalizace, převzetí společností a jejich přeměn; (36) finanční analýzy a příprava finančních výkazů, finanční poradenství při insolvenční, finanční služby poskytované advokáty, auditory a daňovými poradci, služby finančního ocenění v oblasti obchodních

společností, zásob, majetku, zařízení, vybavení, poskytování licencí, nemovitostí a duševního vlastnictví, služby oceňování nemovitostí, služby týkající se finančních hledisek zdanění, služby v oblasti kapitálových investic, vypracování daňových posudků a odhadů; (41) příprava a realizace konferencí a seminářů, příprava textů s výjimkou textů reklamních, publikační a přednášková činnost, překladatelské služby; (45) právní služby u rozhodčích řízení, u zprostředkování a alternativních řešení sporů, pomocné služby v oboru práva při vedení soudního řízení a řešení sporů, advokátní kancelář, arbitrážní služby, forenzní účetnictví, jmenovitě zjišťování zpronevěr a podvodů a pátrání po nich, mediace, poskytování informací z oblasti práva prostřednictvím komunikačních médií a informačních nosičů všeho druhu, poskytování právních služeb všeho druhu, právní poradenství a zastupování, právní služby v oblasti restrukturalizace, převzetí společností a jejich přeměn, služby v oblasti smírčích řízení včetně narovnání a jiných řešení konfliktů.

(730) **LTA Melzer Brázdil s.r.o. advokáti**, Anglická 140/20, Praha 2, 12000, CZ
LTA Tax, s.r.o., Anglická 140/20, Praha 2, 12000, CZ
LTA Audit s.r.o., Anglická 140/20, Praha 2, 12000, CZ

- (210) **O-490189**
(220) 10.11.2011
(320) 10.11.2011
(511) 36, 37, 39
(540)



**MODŘANSKÝ
HÁJ**

- (510) (36) pronájem nemovitostí, pronájem bytů, pronájem kanceláří, obchodování nemovitostmi, správa nemovitostí; (37) stavebnictví, stavitelství; (39) pronájem garáží, pronájem parkovacích ploch.
- (590) Barevná
(730) **Modřanský háj s.r.o.**, Bucharova 2641/14, Praha 5, 15800, CZ
(740) **SCHOULTZ & PARTNERS advokátní kancelář s.r.o.**, Jiří Šimeček, Vladislavova 1390/17, Praha 1, 11000

- (210) **O-490190**
(220) 10.11.2011
(320) 10.11.2011
(511) 36, 37, 39
(540)

EXPLORA BUSINESS CENTRE

- (510) (36) pronájem nemovitostí, pronájem bytů, pronájem kanceláří, obchodování nemovitostmi, správa nemovitostí; (37) stavebnictví, stavitelství; (39) pronájem garáží, pronájem parkovacích ploch.
- (730) **Jungmannova, s.r.o.**, Bucharova 2641/14, Praha 5, 15800, CZ
(740) **SCHOULTZ & PARTNERS advokátní kancelář s.r.o.**, Jiří Šimeček, Vladislavova 1390/17, Praha 1, 11000

- (210) **O-490191**
(220) 10.11.2011
(320) 10.11.2011
(511) 36, 37, 39
(540)



EXPLORA
BUSINESS CENTRE

- (510) (36) pronájem nemovitostí, pronájem bytů, pronájem kanceláří, obchodování s nemovitostmi, správa nemovitostí; (37) stavebnictví, stavitelství; (39) pronájem garáží, pronájem parkovacích ploch.
- (590) Barevná

(730) **Jungmannova, s.r.o.**, Bucharova 2641/14, Praha 5, 15800, CZ
(740) SCHOULTZ & PARTNERS advokátní kancelář s.r.o., Jiří Šimeček, Vladislavova 1390/17, Praha 1, 11000

(210) **O-490192**
(220) 10.11.2011
(320) 10.11.2011
(511) 36, 37, 39
(540)

Modřanský háj

(510) (36) pronájem nemovitostí, pronájem bytů, pronájem kanceláří, obchodování nemovitostmi, správa nemovitostí; (37) stavebnictví, stavitelství; (39) pronájem garáží, pronájem parkovacích ploch.
(730) **Modřanský háj s.r.o.**, Bucharova 2641/14, Praha 5, 15800, CZ
(740) SCHOULTZ & PARTNERS advokátní kancelář s.r.o., Jiří Šimeček, Vladislavova 1390/17, Praha 1, 11000

(210) **O-490193**
(220) 10.11.2011
(320) 10.11.2011
(511) 36, 37, 39
(540)



(510) (36) pronájem nemovitostí, pronájem bytů, pronájem kanceláří, obchodování nemovitostmi, správa nemovitostí; (37) stavebnictví, stavitelství (39) pronájem garáží, pronájem parkovacích ploch.
(590) Barevná
(730) **Jungmannova, s.r.o.**, Bucharova 2641/14, Praha 5, 15800, CZ
(740) SCHOULTZ & PARTNERS advokátní kancelář s.r.o., Jiří Šimeček, Vladislavova 1390/17, Praha 1, 11000

(210) **O-490194**
(220) 10.11.2011
(320) 10.11.2011
(511) 36, 37, 39
(540)

EXPLORA BUSINESS CENTRE JUPITER

(510) (36) pronájem nemovitostí, pronájem bytů, pronájem kanceláří, obchodování s nemovitostmi, správa nemovitostí; (37) stavebnictví, stavitelství; (39) pronájem garáží, pronájem parkovacích ploch.
(730) **Explora Jupiter, s.r.o.**, Bucharova 2641/14, Praha 5, 15800, CZ
(740) SCHOULTZ & PARTNERS advokátní kancelář s.r.o., Jiří Šimeček, Vladislavova 1390/17, Praha 1, 11000

(210) **O-490195**
(220) 10.11.2011
(320) 10.11.2011
(511) 36, 37, 39
(540)



(510) (36) pronájem nemovitostí, pronájem bytů, pronájem kanceláří, obchodování s nemovitostmi, správa nemovitostí; (37) stavebnictví, stavitelství, demolice budov; (39) pronájem garáží, pronájem parkovacích ploch.
(590) Barevná

(730) **Explora Jupiter, s.r.o.**, Bucharova 2641/14, Praha 5, 15800, CZ
(740) SCHOULTZ & PARTNERS advokátní kancelář s.r.o., Jiří Šimeček, Vladislavova 1390/17, Praha 1, 11000

(210) **O-490196**
(220) 10.11.2011
(320) 10.11.2011
(511) 36, 37, 39
(540)

EXPLORA BUSINESS CENTRE NEPTUNE

(510) (36) pronájem nemovitostí, pronájem bytů, pronájem kanceláří, obchodování s nemovitostmi, správa nemovitostí; (37) stavebnictví, stavitelství; (39) pronájem garáží, pronájem parkovacích ploch.
(730) **Jungmannova, s.r.o.**, Bucharova 2641/14, Praha 5, 15800, CZ
(740) SCHOULTZ & PARTNERS advokátní kancelář s.r.o., Mgr. Ing. Jiří Šimeček, LL.M., advokát, Vladislavova 1390/17, Praha 1, 11000

(210) **O-490197**
(220) 10.11.2011
(320) 10.11.2011
(511) 36, 37, 39
(540)



(510) (36) pronájem nemovitostí, pronájem bytů, pronájem kanceláří, obchodování s nemovitostmi, správa nemovitostí; (37) stavebnictví, stavitelství; (39) pronájem garáží, pronájem parkovacích ploch.
(590) Barevná
(730) **Jungmannova, s.r.o.**, Bucharova 2641/14, Praha 5, 15800, CZ
(740) SCHOULTZ & PARTNERS advokátní kancelář s.r.o., Mgr. Ing. Jiří Šimeček, LL.M., advokát, Vladislavova 1390/17, Praha 1, 11000

(210) **O-490198**
(220) 10.11.2011
(320) 10.11.2011
(511) 36, 37, 39
(540)

EXPLORA BUSINESS CENTRE SATURN

(510) (36) pronájem nemovitostí, pronájem bytů, pronájem kanceláří, obchodování s nemovitostmi, správa nemovitostí; (37) stavebnictví, stavitelství; (39) pronájem garáží, pronájem parkovacích ploch.
(730) **Jungmannova, s.r.o.**, Bucharova 2641/14, Praha 5, 15800, CZ
(740) SCHOULTZ & PARTNERS advokátní kancelář s.r.o., Mgr. Ing. Jiří Šimeček, LL.M., advokát, Vladislavova 1390/17, Praha 1, 11000

(210) **O-490201**
(220) 10.11.2011
(320) 10.11.2011
(511) 6, 22, 35
(540)

PROSTRAP

(510) (6) ocelové pásy, pásová ocel, kovové pásy pro manipulaci s břemeny, kovové pásy a lišty na vázání nebo balení, kovové vázací dráty, kovové přesky pro vázací pásy; (22) textilní materiály ze surových vláken, motouzy na balení, nekovové řemeny, pásy, lana a popruhy na manipulování s nákladem, nekovové pásy balící nebo lemovací, nekovové pásy na uvazování, tkanice a pásy pro zavěšování a vázání zařazené v této třídě; (35) zprostředkovatelská činnost v oblasti obchodu s výrobky uvedenými ve tř. 6 a 22, export a import těchto výrobků.

(730) **EKOFOL spol. s r.o.**, Železniční 566/7, Olomouc, Chválkovice, 77200, CZ
(740) Ing. Petr Soukup, Videňská 8, Olomouc, 77200

skladování zboží; (41) výchova, vzdělávání, zábava, sportovní a kulturní aktivity; (45) právní služby.

(730) **Křemář Vít Bc.**, Výprachtice 202, Výprachtice, 63700, CZ

(210) **O-490202**
(220) 10.11.2011
(320) 10.11.2011
(511) 6, 22, 35
(540)

PROLASH

(510) (6) ocelové pásy, pásová ocel, kovové pásy pro manipulaci s břemeny, kovové pásy a lišty na vázání nebo balení, kovové vázací dráty, kovové přesky pro vázací pásy; (22) textilní materiály ze surových vláken, motouzy na balení, nekovové řemeny, pásy, lana a popruhy na manipulování s nákladem, nekovové pásy balící nebo lemovací, nekovové pásy na uvazování, tkanice a pásy pro zavěšování a vázání zařazené v této třídě; (35) zprostředkovatelská činnost v oblasti obchodu s výrobky uvedenými ve tř. 6 a 22, export a import těchto výrobků.

(730) **EKOFOL spol. s r.o.**, Železniční 566/7, Olomouc, Chválkovice, 77200, CZ

(740) Ing. Petr Soukup, Videňská 8, Olomouc, 77200

(210) **O-490205**
(220) 10.11.2011
(320) 10.11.2011
(511) 24, 25, 28, 35
(540)

PETRA POÓROVÁ

fashion studio

(510) (24) textilie a textilní výrobky, které nejsou uvedeny v jiných třídách, textilní materiály, ložní příkrývky a pokrývky na stůl; (25) oděvy, obuv a pokrývky hlavy; (28) hry, hračky, tělocvičné a sportovní potřeby, které nejsou uvedeny v jiných třídách, vánoční ozdoby; (35) reklamní činnost.

(730) **Mgr. art. Petra Furák Poórová**, Považská 17, Bratislava, SK

(740) Rott, Růžička & Guttman Patentové, známkové a advokátní kanceláře, JUDr. Vladimír Rott, Vinohradská 37, Praha 2, 12000

(210) **O-490206**
(220) 10.11.2011
(320) 10.11.2011
(511) 24, 25, 28, 35
(540)



(510) (24) textilie a textilní výrobky, které nejsou uvedeny v jiných třídách, textilní materiály, ložní příkrývky a pokrývky na stůl; (25) oděvy, obuv a pokrývky hlavy; (28) hry, hračky, tělocvičné a sportovní potřeby, které nejsou uvedeny v jiných třídách, vánoční ozdoby; (35) reklamní činnost.

(730) **Mgr. art. Petra Furák Poórová**, Považská 17, Bratislava, SK

(740) Rott, Růžička & Guttman Patentové, známkové a advokátní kanceláře, JUDr. Vladimír Rott, Vinohradská 37, Praha 2, 12000

(210) **O-490233**
(220) 11.11.2011
(320) 11.11.2011
(511) 35, 39, 41, 45
(540)

promoteri.eu

(510) (35) propagační činnost, reklama; (39) doprava, balení a

(210) **O-490235**
(220) 11.11.2011
(320) 11.11.2011
(511) 35, 41, 43
(540)



(510) (35) organizování výstav v rámci třídy, pronájem reklamních ploch; (41) výstavy, organizování kulturních a vzdělávacích výstav, vzdělávání a zábavní činnost; (43) kavárny, pronájem jednacích místností.

(730) **ICMC, spol. s r.o.**, Mitrovická 114, Ostrava - Stará Bělá, 72400, CZ

(740) AHA TRADING s.r.o., Nádražní 545/166, Ostrava - Přívoz, 70200

(210) **O-490236**
(220) 11.11.2011
(320) 11.11.2011
(511) 6, 7, 8, 9, 11, 12, 16, 17, 19, 35, 36, 37, 39, 41, 42, 43
(540)



(510) (6) obecné kovy v surovém a polozpracovaném stavu a jejich slitiny, kovové stavební materiály, kabely a kovové dráty neelektrické, zámečnické a klempířské výrobky kovové, kovové nádoby, nádrže a tanky stabilní všech velikostí na kapaliny a plyny, tlakové i beztlakové, zásobníky kovové na sypné nebo vytékání schopné materiály, kovové potrubní rozvody, kovové konstrukce, haly, kovové trubky, roury a hadice, řetězy, ocelové kuličky, hřebíky, šrouby a ostatní spojovací materiál kovový; (7) stroje s mechanickým pohonem, včetně druhotných surovin, obráběcí stroje, elektrické stroje točivé, lisovací, drtící a pýchovací stroje, vrtací stroje, zemní vrtací stroje, řezací stroje, stříhací stroje, jejich součásti a příslušenství, nádrže a tanky na kapaliny a plyny - součásti výrobních zařízení, tlaková průmyslová zařízení, čerpadla spadající do této třídy, čerpací stanice na kapaliny a plyny, zdvihací zařízení, jeřáby a jeřábové dráhy, manipulátory, dopravníky (stroje), zvedací mechanismy jako vrátky a navijáky, stroje pro domácnost spadající do této třídy, vysavače prachu elektrické, jejich součásti a příslušenství, převodní nebo pohonné mechanismy jiné než pro pozemní vozidla, převodovky čelní, šnekové, kuželové, planetové, harmonické i speciální, variátory (součást strojů), motory a pohony spadající do této třídy, ložiska (součást strojů), hřídele a spojky jiné než pro pozemní vozidla, ozubená kola a ozubená soukolí jiná než pro pozemní vozidla, hnací řemeny a hnací řetězy jiná než pro pozemní vozidla, maznice (součást strojů); (8) ruční nářadí a nástroje pro obrábění, dělení, vrtání a další fyzikální zpracování dřeva, kovů a jiných obrobitelných materiálů, holicí strojky, související doplňkové součásti, příslušenství a náhradní díly, nářadí a měřidla pro stroje; (9) elektrické přístroje pro indikaci a) nebo ovládání parametrů fyzikálních veličin okolního prostředí, zejména teploty, vlhkosti, tlaku, rychlosti a) nebo směru proudění okolního tekutinového prostředí a) nebo parametrů elektrického a) nebo magnetického pole, elektrické přístroje pro analýzu vyšších harmonických parametrických fyzikálních veličin elektrického a) nebo magnetického pole, přístroje a nástroje pro vedení, přepínání, přeměnu, akumulaci, regulaci nebo řízení elektrického proudu a)

nebo napětí, rozvaděče nízkého napětí, přístroje a zařízení pro záznam, zesilování, reprodukci a přenos písma, zvuku a obrazu nebo jiných dat, videorekordéry, videokamery, software na elektronických, magnetických a optických nosičích všeho druhu, elektronické, magnetické nebo optické nosiče zvukových a) nebo obrazových záznamů nahrané i nenahrané, videokazety nahrané i nenahrané, audiokazety nahrané i nenahrané, audiovizuální programy, audiovizuální díla, audiovizuální díla v digitální podobě, CD disky, videodiskety, audiodiskety, informace a záznamy v elektronické podobě, elektronické datové sítě, počítačové a telekomunikační elektronické sítě a systémy pro přenos dat, data, databáze a databázové produkty na elektronických, magnetických a optických nosičích všeho druhu a v elektronických, datových, informačních, počítačových a telekomunikačních sítích všeho druhu, zařízení pro datovou komunikaci, elektronické časopisy, knihy v elektronické podobě, multimediální noviny a časopisy, multimediální, zejména elektronická periodika, multimediální informační katalogy, kancelářská technika, zejména počítače, jejich periferní vybavení včetně diskové jednotky pro uchování programu, počítačové terminály, počítačový hardware, počítačové periférie, počítačové sítě, diskové paměti, jednotky pro vnitřní řízení, počítačové programy, počítačové programy na nosičích, počítačové programy na magnetických, elektronických a optických nosičích, ostatní příslušenství počítačů, databanky, rádio/rozhlasové vysílače, zvukové a) nebo obrazové přehrávače do vozidel, globální polohové systémy (GPS), navigační přístroje pro vozidla, počítačové programy pro přístup, prohlížení a) nebo prohledávání on-line databází, elektronická zařízení, přístroje a nástroje pro bezdrátový příjem, ukládání a) nebo přenos dat a zpráv, počítačové programy pro přenos a) nebo přeměrování dat a zpráv, internetové elektronické pošty a) nebo dalších dat do alespoň jednoho elektronického zařízení a) nebo počítače a) nebo serveru, související software pro synchronizaci dat, software pro počítačové a telekomunikační sítě, software pro umožnění komunikace prostřednictvím místních nebo globálních komunikačních sítí, včetně Internetu, intranetu, televize, mobilní komunikace, satelitních sítí nebo celulárních radiotelefonních sítí, telekomunikační faxové přístroje, kopírovací technika, telefonní přístroje, včetně v kombinaci se záznamníky, elektronické kalkulačky a podobně, související doplňkové zařízení, příslušenství a náhradní díly k výše uvedeným výrobkům, fotovoltaiická zařízení na výrobu elektrické energie, elektrické cívky a držáky elektrických cívek, galvanické články, elektrické kolektory, elektrické kontaktní zařízení, elektrické ovládací, spínací a rozvodné desky, elektrické pojistky, elektrické poplašné zvonky, elektrické přípojky, elektrické přístroje pro spouštění a) nebo ovládání strojů a motorů pomocí elektrických veličin, jako například proudu a) nebo napětí, elektrické přístroje pro odporové i obloukové svařování, elektrické spínače, elektrické transformátory, elektrické ukazovací přístroje, jako například elektroměry, elektrické přístroje na zjišťování závad, hasicí zařízení elektráren, elektrické vedení, jakož i kabely elektrického vedení, elektrické vodiče, jakož i ohebné a světelné a elektrický izolovaný drát, elektrické výbojky, elektrody pro elektrické svaření, elektronky (rádio), diody, tranzistory (elektrotechnika), integrované elektronické obvody, jakož i s programovatelným prvkem, včetně mikročipů, elektrodynamické přístroje, elektrogalvanizační přístroje, elektrolyzery, monočlánky, alkalické články, elektrické akumulátory, speciální pouzdra pro zařízení, přístroje a nástroje, které jsou zařazeny do této třídy; (11) zařízení pro osvětlování, topení, chlazení a sušení, zařízení pro větrání, zařízení pro rozvod a regulaci průtoku tekutin včetně vody, tepelná čerpadla, výměníky tepla, expanzní nádoby, konvektory, zařízení pro využití odpadního tepla, zejména pracující na principu přeměny solární energie, solární kolektory, jejich součástí a příslušenství, kohoutky, filtry tlakové i beztlakové, ventily regulační, ventily termostatické, ventily vzduchové pro parní vytápěcí tělesa, sanitární zařízení, pece v rámci této třídy, chladicí vany pro pece, přístroje na chlazení tekutin včetně vzduchu, regenerátory tepla, stroje a přístroje na čištění tekutin včetně vzduchu, úpravný kapalin a) nebo plynů, úpravný vod, plynové a elektrické kotle, kondenzační kotle, chladicí komory, chladicí přístroje, zařízení a stroje, chladicí přístroje a zařízení na chlazení kapalin a) nebo plynů, včetně vody, jakož i nápojů, chladničky, mrazicí přístroje a zařízení, mrazničky, mrazicí boxy, odsávací zařízení, klimatizační zařízení, výčepní chladírenské zařízení, výčepní

chladírenské pulty, ohřivače tekutin, ohřivače tekutin, elektrické ohřivače vody, zařízení pro ventilaci, doplňkové regulační zařízení, příslušenství a náhradní díly pro vytápěcí kotle, přístroje na čištění a filtraci vzduchu, regulačně bezpečnostní zařízení pro rozvod a regulaci průtoku tekutin, regulačně bezpečnostní zařízení pro rozvod vody, sušičky; (12) vozidla pro leteckou, lodní a pozemní dopravu, zejména dvoustupá motorová vozidla, motory a hnací ústrojí pro jejich pohon, zejména poháněcí soukolí a hnací řemeny, doplňkové zařízení, příslušenství a náhradní díly zařazené v této třídě pro leteckou, lodní a pozemní dopravu, jakož i pneumatiky pro vozidla, obytné přívěsy; (16) papír, lepenka a výrobky z těchto materiálů, které nejsou zařazeny do jiných tříd, tiskárenské výrobky, tiskoviny, časopisy, periodika, knihy, potřeby pro knižní vazby, fotografie, papírenské zboží, fotografie, fólie z umělých hmot na balení, kalendáře, katalogy, prospekty, plakáty, pohlednice, mapy, obálky, obaly spadající do této třídy, desky spadající do této třídy, dopisní papír, držáky na psací potřeby, etikety kromě textilních, samolepky, vlajky papírové, papír balicí, papírové ubrousky, psací potřeby, psací podložky, psací soupravy, lepidla pro papírenství nebo domácnost, materiál pro umělce, štetce, psací stroje a kancelářské potřeby s výjimkou nábytku, kancelářské pořadače, učební a školní potřeby a pomůcky s výjimkou přístrojů, plastické obaly, které nejsou zařazeny do jiných tříd; (17) kaučuk, gutaperča, guma, azbest, slída, výrobky a polotovary z těchto materiálů, pokud nejsou obsaženy v jiných třídách, výrobky a polotovary z plastických hmot, jako například fólie, bloky, tabule a válce, jakož i spojovací prostředky rozebiratelného i nerozebiratelného spojení, těsnicí materiály, ucpávky a izolace tepelné, elektrické nebo zvukové, ohebné nekovové trubky a hadice, obalové (polštářové, vycpávkové) materiály z gumy či plastů pro transport zboží, jejich součástí a příslušenství; (19) stavební materiály nekovové, včetně polozpracovaného řeziva, například na trámy, prkna, dřevěné panely, překližky, panely betonové, cihly, tvárnice a dlaždice, střešní krytina, jakož i střešní tašky, skleněné cihly, přírodní kámen, umělý kámen, cement, vápno, malta, jakož i suché maltové a omítkové směsi, sádra, štěrk, drtě, antuka, kameninové a cementové roury, stavební materiál pro stavbu cest, zejména sportovních drah, asfalt, směla, živice, neohebné trubky nekovové pro stavebnictví, přenosné konstrukce nekovové, přenosné domy, stavební sklo, skleněné kostky a dlaždice; (35) inzertní, reklamní a propagační činnost, poskytování pomoci při provozu obchodu, včetně zprostředkování obchodních a souvisejících obchodně personálních záležitostí, správa obchodních zájmů třetích osob v oblasti jejich movitého majetku, kontrola, vedení, ochrana, vypracování statistických přehledů, poradenství v oblasti organizace a ekonomiky podnikání, provádění aukcí a dražeb, marketing, průzkum a analýzy trhů, pronájem kancelářských strojů a zařízení, distribuce zboží k reklamním účelům, rozmnožování dokumentů, obstaravatelská, zprostředkovatelská a poradenská činnost v oblasti výše uvedených služeb třídy 35; (36) pojišťovnictví a peněžnictví, finanční služby, zejména poskytování ručení, výkonů věřitelských práv, leasingové služby finanční, financování obdoby a pojištění úvěrových rizik - faktoring, úvěrování zbožových nákupů, zprostředkování finančních operací, směnárství, investiční činnost, činnost stavební spořitelny, poradenství v oblasti úvěrové politiky, zprostředkovávání úvěrů, šetření ve finančních a pojistných záležitostech, uschova cených věcí včetně úschovy cených papírů, správa pozemků, budov a bytů, bytových i nebytových prostor, zprostředkovávání obchodů s nemovitostmi a hypotékami, správa majetku, nákup, prodej a pronájem pozemků, budov a bytů, bytových i nebytových prostor, obstaravatelská, zprostředkovatelská a poradenská činnost v oblasti výše uvedených služeb třídy 36; (37) stavebnictví, opravy, instalační služby, jakož i vedení a realizace průmyslových, inženýrských, bytových a občanských staveb včetně provádění souvisejících zemních prací, řízení staveb technologických celků, technický dozor pro montáže technologických celků, montážní, servisní a opravárenská činnost v souvisejících uvedených oborech, zámečnické práce spadající do této třídy, obstaravatelská, zprostředkovatelská a poradenská činnost v oblasti výše uvedených služeb třídy 37; (39) doprava, přepravování a skladování zboží, doprava v rámci služeb cestovní kanceláře, organizování cest, poskytování a zprostředkování cestovních služeb, zprostředkování dopravy, poskytování průvodcovských služeb, pořádání prohlídek, zájezdů

a výletů, pronájem vozidel, garáží, parkovišť a skladů, obstaravatelská, zprostředkovatelská a poradenská činnost v oblasti výše uvedených služeb třídy 39; (41) činnost vyučovací, výchovná, vzdělávací a zábavní včetně pořádání specializačních doškolovacích kurzů, sympozií a konferencí, doprovodné výstavy k výchovným a vzdělávacím účelům, organizování kolokvií, výstavy, provozování pracovních diskusí a zájmového klubu, překladatelské služby, organizování módních přehlídek pro výchovné, vzdělávací, kulturní a zábavní účely, kromě módních přehlídek pro reklamní účely, organizování společensko-kulturních akcí, tvorba rozhlasových a televizních programů, tvorba audiovizuálních programů, pořádání zábavních pořadů, pořádání zábavních soutěží, činnost v oblasti sportovních aktivit, provozování tělovýchovných zařízení a zařízení ke sportovním a zábavním účelům, provozování golfových a tenisových hřišť, provozování bazénů, provozování autoškoly, nakladatelská a vydavatelská činnost, distribuční a půjčovná činnost, spadající do této třídy, provozování galerií, obstaravatelská, zprostředkovatelská a poradenská činnost v oblasti výše uvedených služeb třídy 41; (42) projektová, konstrukční a inženýrská činnost v investiční výstavbě v oblasti stavebnictví, strojírenství a elektrotechniky, jakož i v oblasti strojů a zařízení pro zpracování druhotných surovin a pro ekologická zařízení a stavby, poradenské služby v této oblasti, inženýrsko-technická činnost v oblasti tvorby hardware a software, technické poradenství a vypracování posudků, spadající do této třídy, pronájem hardware, pronájem software, pronájem zařízení, spadající do této třídy, pronájem zařízení pro zpracování dat, obstaravatelská, zprostředkovatelská a poradenská činnost v oblasti výše uvedených služeb třídy 42; (43) hostinské, restaurační a hotelové služby pro hosty včetně rezervace ubytování, provozování kempů, služby rychlého občerstvení, obstaravatelská, zprostředkovatelská a poradenská činnost v oblasti výše uvedených služeb třídy 43.

(730) **CHEPOS a.s.**, Národní 60/28, Praha 1 - Nové Město, 11000, CZ
(740) Ing. Jiří Dohnal, Nedbalova 29, Brno, 62300

(210) **O-490237**

(220) 11.11.2011

(320) 11.11.2011

(511) 6, 7, 8, 9, 11, 12, 16, 17, 19, 35, 36, 37, 39, 41, 42, 43

(540)

CHEPOS

(510) (6) obecné kovy v surovém a polozpracovaném stavu a jejich slitiny, kovové stavební materiály, kabely a kovové dráty neelektrické, zámečnické a klempířské výrobky kovové, kovové nádoby, nádrže a tanky stabilní všech velikostí na kapaliny a plyny, tlakové i beztlakové, zásobníky kovové na sypné nebo vytékání schopné materiály, kovové potrubní rozvody, kovové konstrukce, haly, kovové trubky, roury a hadice, řetězy, ocelové kuličky, hřebíky, šrouby a ostatní spojovací materiál kovový; (7) stroje s mechanickým pohonem, včetně druhotných surovin, obráběcí stroje, elektrické stroje točivé, lisovací, drtící a pýchovací stroje, vrtací stroje, zemní vrtací stroje, řezací stroje, stříhací stroje, jejich součásti a příslušenství, nádrže a tanky na kapaliny a plyny - součásti výrobních zařízení, tlaková průmyslová zařízení, čerpadla spadající do této třídy, čerpací stanice na kapaliny a plyny, zdvihací zařízení, jeřáby a jeřábové dráhy, manipulátory, dopravníky (stroje), zvedací mechanismy jako vrátky a navijáky, stroje pro domácnost spadající do této třídy, vysavače prachu elektrické, jejich součásti a příslušenství, převodní nebo pohonné mechanismy jiné než pro pozemní vozidla, převodovky čelní, šnekové, kuželové, planetové, harmonické i speciální, variátory (součást strojů), motory a pohony spadající do této třídy, ložiska (součást strojů), hřídele a spojky jiné než pro pozemní vozidla, ozubená kola a ozubená soukolí jiná než pro pozemní vozidla, hnací řemeny a hnací řetězy jiná než pro pozemní vozidla, maznice (součást strojů); (8) ruční nářadí a nástroje pro obrábění, dělení, vrtání a další fyzikální zpracování dřeva, kovů a jiných obrobitelných materiálů, holicí stroje, související doplňkové součásti, příslušenství a náhradní díly, nářadí a měřidla pro stroje; (9) elektrické přístroje pro indikaci a) nebo ovládání parametrů fyzikálních veličin okolního prostředí, zejména teploty, vlhkosti, tlaku, rychlosti a) nebo směru proudění okolního tekutinového prostředí a) nebo parametrů elektrického a) nebo magnetického pole, elektrické přístroje pro analýzu vyšších harmonických parametrických fyzikálních veličin elektrického a) nebo

magnetického pole, přístroje a nástroje pro vedení, přepínání, přeměnu, akumulaci, regulaci nebo řízení elektrického proudu a) nebo napětí, rozvaděče nízkého napětí, přístroje a zařízení pro záznam, zesilování, reprodukci a přenos písma, zvuku a obrazu nebo jiných dat, videorekordéry, videokamery, software na elektronických, magnetických a optických nosičích všeho druhu, elektronické, magnetické nebo optické nosiče zvukových a) nebo obrazových záznamů nahrané i nenahrané, videokazety nahrané i nenahrané, audiokazety nahrané i nenahrané, audiovizuální programy, audiovizuální díla, audiovizuální díla v digitální podobě, CD disky, videodiskety, audiodiskety, informace a záznamy v elektronické podobě, elektronické datové sítě, počítačové a telekomunikační elektronické sítě a systémy pro přenos dat, data, databáze a databázové produkty na elektronických, magnetických a optických nosičích všeho druhu a v elektronických, datových, informačních, počítačových a telekomunikačních sítích všeho druhu, zařízení a přístroje pro datovou komunikaci, elektronické časopisy, knihy v elektronické podobě, multimediální noviny a časopisy, multimediální, zejména elektronická periodika, multimediální informační katalogy, kancelářská technika, zejména počítače, jejich periferní vybavení včetně diskové jednotky pro uchování programu, počítačové terminály, počítačový hardware, počítačové periferie, počítačové sítě, diskové paměti, jednotky pro vnitřní řízení, počítačové programy, počítačové programy na nosičích, počítačové programy na magnetických, elektronických a optických nosičích, ostatní příslušenství počítačů, databanky, rádio/rozhlasové vysílače, zvukové a) nebo obrazové přehrávače do vozidel, globální polohové systémy (GPS), navigační přístroje pro vozidla, počítačové programy pro přístup, prohlížení a) nebo prohledávání on-line databází, elektronická zařízení, přístroje a nástroje pro bezdrátový příjem, ukládání a) nebo přenos dat a zpráv, počítačové programy pro přenos a) nebo přeměňování dat a zpráv, internetové elektronické pošty a) nebo dalších dat do alespoň jednoho elektronického zařízení a) nebo počítače a) nebo serveru, související software pro synchronizaci dat, software pro počítačové a telekomunikační sítě, software pro umožnění komunikace prostřednictvím místních nebo globálních komunikačních sítí, včetně Internetu, intranetu, televize, mobilní komunikace, satelitních sítí nebo celulárních radiotelefonních sítí, telekomunikační faxové přístroje, kopírovací technika, telefonní přístroje, včetně v kombinaci se záznamníky, elektronické kalkulačky a podobně, související doplňkové zařízení, příslušenství a náhradní díly k výše uvedeným výrobkům, fotovoltaická zařízení na výrobu elektrické energie, elektrické cívky a držáky elektrických cívek, galvanické články, elektrické kolektory, elektrické kontaktní zařízení, elektrické ovládací, spínací a rozvodné desky, elektrické pojistky, elektrické poplašné zvonky, elektrické přípojky, elektrické přístroje pro spouštění a) nebo ovládání strojů a motorů pomocí elektrických veličin, jako například proudu a) nebo napětí, elektrické přístroje pro odporové i oboukóvé svařování, elektrické spínače, elektrické transformátory, elektrické ukazovací přístroje, jako například elektroměry, elektrické přístroje na zjišťování závad, hasicí zařízení elektráren, elektrické vedení, jakož i kabely elektrického vedení, elektrické vodiče, jakož i ohebné a světelné a elektricky izolovaný drát, elektrické výbojky, elektrody pro elektrické svařování, elektronky (rádio), diody, tranzistory (elektrotechnika), integrované elektronické obvody, jakož i s programovatelným prvkem, včetně mikročipů, elektrodynamické přístroje, elektrogalvanizační přístroje, elektrolyzery, monočlánky, alkalické články, elektrické akumulátory, speciální pouzdra pro zařízení, přístroje a nástroje, které jsou zařazeny do této třídy; (11) zařízení pro osvětlování, topení, chlazení a sušení, zařízení pro větrání, zařízení pro rozvod a regulaci průtoku tekutin včetně vody, tepelná čerpadla, výměníky tepla, expanzní nádoby, konvektory, zařízení pro využití odpadního tepla, zejména pracující na principu přeměny solární energie, solární kolektory, jejich součásti a příslušenství, kohoutky, filtry tlakové i beztlakové, ventily regulační, ventily termostatické, ventily vzduchové pro parní vytápěcí tělesa, sanitární zařízení, pece v rámci této třídy, chladicí vany pro pece, přístroje na chlazení tekutin včetně vzduchu, regenerátory tepla, stroje a přístroje na čištění tekutin včetně vzduchu, úpravní kapaliny a) nebo plynů, úpravní vod, plynové a elektrické kotle, kondenzační kotle, chladicí komory, chladicí přístroje, zařízení a stroje, chladicí přístroje a zařízení na chlazení kapalin a) nebo plynů, včetně vody, jakož i nápojů, chladničky, mrazicí přístroje

a zařízení, mrazničky, mrazicí boxy, odsávací zařízení, klimatizační zařízení, výčepní chladírenské zařízení, výčepní chladírenské pulty, ohřívače tekutin, ohřívače tekutin, elektrické ohřívače vody, zařízení pro ventilaci, doplňkové regulační zařízení, příslušenství a náhradní díly pro vytápěcí kotle, přístroje na čištění a filtraci vzduchu, regulačně bezpečnostní zařízení pro rozvod a regulaci průtoku tekutin, regulačně bezpečnostní zařízení pro rozvod vody, sušičky; (12) vozidla pro leteckou, lodní a pozemní dopravu, zejména dvoustopá motorová vozidla, motory a hnací ústrojí pro jejich pohon, zejména poháněcí soukolí a hnací řemeny, doplňkové zařízení, příslušenství a náhradní díly zařazené v této třídě pro leteckou, lodní a pozemní dopravu, jakož i pneumatiky pro vozidla, obytné přívěsy; (16) papír, lepenka a výrobky z těchto materiálů, které nejsou zařazeny do jiných tříd, tiskárenské výrobky, tiskoviny, časopisy, periodika, knihy, potřeby pro knižní vazby, fotografie, papírenské zboží, fotografie, fólie z umělých hmot na balení, kalendáře, katalogy, prospekty, plakáty, pohlednice, mapy, obálky, obaly spadající do této třídy, desky spadající do této třídy, dopisní papír, držáky na psací potřeby, etikety kromě textilních, samolepky, vlajky papírové, papír balicí, papírové ubrousky, psací potřeby, psací podložky, psací soupravy, lepidla pro papírenství nebo domácnost, materiál pro umělce, štetce, psací stroje a kancelářské potřeby s výjimkou nábytku, kancelářské pořadače, učební a školní potřeby a pomůcky s výjimkou přístrojů, plastické obaly, které nejsou zařazeny do jiných tříd; (17) kaučuk, gutaperča, guma, asbest, slída, výrobky a polotovary z těchto materiálů, pokud nejsou obsaženy v jiných třídách, výrobky a polotovary z plastických hmot, jako například fólie, bloky, tabule a válce, jakož i spojovací prostředky rozebíratelného i nerozebíratelného spojení, těsnicí materiály, ucpávky a izolace tepelné, elektrické nebo zvukové, ohebné nekovové trubky a hadice, obalové (polštářové, vycpávkové) materiály z gumy či plastů pro transport zboží, jejich součásti a příslušenství; (19) stavební materiály nekovové, včetně polozpracovaného řeziva, například na trámy, prkna, dřevěné panely, překližky, panely betonové, cihly, tvárnice a dlaždice, střední krytina, jakož i střední tašky, skleněné cihly, přírodní kámen, umělý kámen, cement, vápno, malta, jakož i suché maltové a omítkové směsi, sádra, šetěr, drtě, antuka, kameninové a cementové roury, stavební materiál pro stavbu cest, zejména sportovních drah, asfalt, směla, živice, neohebné trubky nekovové pro stavebnictví, přenosné konstrukce nekovové, přenosné domy, stavební sklo, skleněné kostky a dlaždice; (35) inzertní, reklamní a propagační činnost, poskytování pomoci při provozu obchodu, včetně zprostředkování obchodních a souvisejících obchodně personálních záležitostí, správa obchodních zájmů třetích osob v oblastech jejich movitého majetku, kontrola, vedení, ochrana, vypracování statistických přehledů, poradenství v oblasti organizace a ekonomiky podnikání, provádění aukcí a dražeb, marketing, průzkum a analýzy trhů, pronájem kancelářských strojů a zařízení, distribuce zboží k reklamním účelům, rozmnožování dokumentů, obstaravatelská, zprostředkovatelská a poradenská činnost v oblasti výše uvedených služeb třídy 35; (36) pojišťovnictví a peněžnictví, finanční služby, zejména poskytování ručení, výkonů věřitelských práv, leasingové služby finanční, financování odbytu a pojištění úvěrových rizik - faktoring, úvěrování zbožových nákupů, zprostředkování finančních operací, směnárství, investiční činnost, činnost stavební spořitelny, poradenství v oblasti úvěrové politiky, zprostředkovávání úvěrů, šetření ve finančních a pojistných záležitostech, úschova cenných věcí včetně úschovy cenných papírů, správa pozemků, budov a bytů, bytových i nebytových prostor, zprostředkovávání obchodů s nemovitostmi a hypotékami, správa majetku, nákup, prodej a pronájem pozemků, budov a bytů, bytových i nebytových prostor, obstaravatelská, zprostředkovatelská a poradenská činnost v oblasti výše uvedených služeb třídy 36; (37) stavebnictví, opravy, instalační služby, jakož i vedení a realizace průmyslových, inženýrských, bytových a občanských staveb včetně provádění souvisejících zemních prací, řízení staveb technologických celků, technický dozor pro montáže technologických celků, montážní, servisní a opravárenská činnost v souvisejících uvedených oborech, zámečnické práce spadající do této třídy, obstaravatelská, zprostředkovatelská a poradenská činnost v oblasti výše uvedených služeb třídy 37; (39) doprava, přepravování a skladování zboží, doprava v rámci služeb cestovní kanceláře, organizování cest, poskytování a

zprostředkování cestovních služeb, zprostředkování dopravy, poskytování průvodcovských služeb, pořádání prohlídek, zájezdů a výletů, pronájem vozidel, garáží, parkovišť a skladů, obstaravatelská, zprostředkovatelská a poradenská činnost v oblasti výše uvedených služeb třídy 39; (41) činnost vyučovací, výchovná, vzdělávací a zábavní včetně pořádání specializačních doškolovacích kurzů, sympozií a konferencí, doprovodné výstavy k výchovným a vzdělávacím účelům, organizování kolokvií, výstavy, provozování pracovních diskusí a zájmového klubu, překladatelské služby, organizování módních přehlídek pro výchovné, vzdělávací, kulturní a zábavní účely, kromě módních přehlídek pro reklamní účely, organizování společensko-kulturních akcí, tvorba rozhlasových a televizních programů, tvorba audiovizuálních programů, pořádání zábavních pořadů, pořádání zábavních soutěží, činnost v oblasti sportovních aktivit, provozování tělovýchovných zařízení a zařízení ke sportovním a zábavním účelům, provozování golfových a tenisových hřišť, provozování bazénů, provozování autoškoly, nakladatelská a vydavatelská činnost, distribuční a půjčovnická činnost, spadající do této třídy, provozování galerií, obstaravatelská, zprostředkovatelská a poradenská činnost v oblasti výše uvedených služeb třídy 41; (42) projektová, konstrukční a inženýrská činnost v investiční výstavbě v oblasti stavebnictví, strojírenství a elektrotechniky, jakož i v oblasti strojů a zařízení pro zpracování druhotných surovin a pro ekologická zařízení a stavby, poradenské služby v této oblasti, inženýrsko-technická činnost v oblasti tvorby hardware a software, technické poradenství a vypracování posudků, spadající do této třídy, pronájem hardware, pronájem software, pronájem zařízení, spadající do této třídy, pronájem zařízení pro zpracování dat, obstaravatelská, zprostředkovatelská a poradenská činnost v oblasti výše uvedených služeb třídy 42; (43) hostinské, restaurační a hotelové služby pro hosty včetně rezervace ubytování, provozování kempů, služby rychlého občerstvení, obstaravatelská, zprostředkovatelská a poradenská činnost v oblasti výše uvedených služeb třídy 43.

(730) **CHEPOS a.s.**, Národní 60/28, Praha 1 - Nové Město, 11000, CZ
(740) Ing. Jiří Dohnal, Nedbalova 29, Brno, 62300

(210) **O-490238**

(220) 11.11.2011

(320) 11.11.2011

(511) 6, 7, 8, 9, 11, 12, 16, 17, 19, 35, 36, 37, 39, 41, 42, 43

(540)



(510) (6) obecné kovy v surovém a polozpracovaném stavu a jejich slitiny, kovové stavební materiály, kabely a kovové dráty neelektrické, zámečnické a klempířské výrobky kovové, kovové nádoby, nádrže a tanky stabilní všech velikostí na kapaliny a plyny, tlakové i beztlakové, zásobníky kovové na sypné nebo vytékání schopné materiály, kovové potrubní rozvody, kovové konstrukce, haly, kovové trubky, roury a hadice, řetězy, ocelové kuličky, hřebíky, šrouby a ostatní spojovací materiál kovový; (7) stroje s mechanickým pohonem, včetně druhotných surovin, obráběcí stroje, elektrické stroje točivé, lisovací, drticí a pýchovací stroje, vrtací stroje, zemní vrtací stroje, řezací stroje, stříhací stroje, jejich součásti a příslušenství, nádrže a tanky na kapaliny a plyny - součásti výrobních zařízení, tlaková průmyslová zařízení, čerpadla spadající do této třídy, čerpací stanice na kapaliny a plyny, zdvihací zařízení, jeřáby a jeřábové dráhy, manipulátory, dopravníky (stroje), zvedací mechanismy jako vrátky a navijáky, stroje pro domácnost spadající do této třídy, vysavače prachu elektrické, jejich součásti a příslušenství, převodní nebo pohonné mechanismy jiné než pro pozemní vozidla, převodovky čelní, šnekové, kuželové, planetové, harmonické i speciální, variátory (součást strojů), motory a pohony spadající do této třídy, ložiska (součást strojů), hřídele a spojky jiné než pro pozemní vozidla, hnací řemeny a hnací

řetězy jiná než pro pozemní vozidla, maznice (součást strojů); (8) ruční nářadí a nástroje pro obrábění, dělení, vrtání a další fyzikální zpracování dřeva, kovů a jiných obrobitelných materiálů, holicí stroje, související doplňkové součásti, příslušenství a náhradní díly, nářadí a měřidla pro stroje; (9) elektrické přístroje pro indikaci a) nebo ovládání parametrů fyzikálních veličin okolního prostředí, zejména teploty, vlhkosti, tlaku, rychlosti a) nebo směru proudění okolního tekutinového prostředí, a) nebo parametrů elektrického a) nebo magnetického pole, elektrické přístroje pro analýzu vyšších harmonických parametrických fyzikálních veličin elektrického a) nebo magnetického pole, přístroje a nástroje pro vedení, přepínání, přeměnu, akumulaci, regulaci nebo řízení elektrického proudu a) nebo napětí, rozvaděče nízkého napětí, přístroje a zařízení pro záznam, zesilování, reprodukci a přenos písma, zvuku a obrazu nebo jiných dat, videokazety nahrané i nenahrané, audiovizuální programy, audiovizuální díla, audiovizuální díla v digitální podobě, CD disky, videodiskety, audiodiskety, informace a záznamy v elektronické podobě, elektronické datové sítě, počítačové a telekomunikační elektronické sítě a systémy pro přenos dat, data, databáze a databázové produkty na elektronických, magnetických a optických nosičích všeho druhu a v elektronických, datových, informačních, počítačových a telekomunikačních sítích všeho druhu, zařízení a přístroje pro datovou komunikaci, elektronické časopisy, knihy v elektronické podobě, multimediální noviny a časopisy, multimediální, zejména elektronická periodika, multimediální informační katalogy, kancelářská technika, zejména počítače, jejich periferní vybavení včetně diskové jednotky pro uchování programu, počítačové terminály, počítačové hardware, počítačové periferie, počítačové sítě, diskové paměti, jednotky pro vnitřní řízení, počítačové programy, počítačové programy na nosičích, počítačové programy na magnetických, elektronických a optických nosičích, ostatní příslušenství počítačů, databanky, rádio/rozhlasové vysílače, zvukové a) nebo obrazové přehrávače do vozidel, globální polohové systémy (GPS), navigační přístroje pro vozidla, počítačové programy pro přístup, prohlížení a) nebo prohledávání on-line databází, elektronická zařízení, přístroje a nástroje pro bezdrátový příjem, ukládání a) nebo přenos dat a zpráv, počítačové programy pro přenos a) nebo přeměrování dat a zpráv, internetové elektronické pošty a) nebo dalších dat do alespoň jednoho elektronického zařízení a) nebo počítače a) nebo serveru, související software pro synchronizaci dat, software pro počítačové a telekomunikační sítě, software pro umožnění komunikace prostřednictvím místních nebo globálních komunikačních sítí, včetně Internetu, intranetu, televize, mobilní komunikace, satelitních sítí nebo celulárních radiotelefonních sítí, telekomunikační faxové přístroje, kopírovací technika, telefonní přístroje, včetně v kombinaci se záznamníky, elektronické kalkulačky a podobně, související doplňkové zařízení, příslušenství a náhradní díly k výše uvedeným výrobkům, fotovoltaická zařízení na výrobu elektrické energie, elektrické cívký a držáky elektrických cívek, galvanické články, elektrické kolektory, elektrické kontaktní zařízení, elektrické ovládací, spínací a rozvodné desky, elektrické pojistky, elektrické poplašné zvonky, elektrické přípojky, elektrické přístroje pro spouštění a) nebo ovládání strojů a motorů pomocí elektrických veličin, jako například proudu a) nebo napětí, elektrické přístroje pro odporové i obloukové svařování, elektrické spínače, elektrické transformátory, elektrické ukazovací přístroje, jako například elektroměry, elektrické přístroje na zjišťování závad, hasicí zařízení elektráren, elektrické vedení, jakož i kabely elektrického vedení, elektrické vodiče, jakož i ohebné a světelné a elektrický izolovaný drát, elektrické výbojky, elektrody pro elektrické sváření, elektronky (rádio), diody, tranzistory (elektrotechnika), integrované elektronické obvody, jakož i s programovatelným prvkem, včetně mikročipů, elektrodynamické přístroje, elektrogalvanizační přístroje, elektrolyzery, monočlánky, alkalické články, elektrické akumulátory, speciální pouzdra pro zařízení, přístroje a nástroje, které jsou zařazeny do této třídy; (11) zařízení pro osvětlování, topení, chlazení a sušení, zařízení pro větrání, zařízení pro rozvod a regulaci průtoku tekutin včetně vody, tepelná čerpadla, výměníky tepla, expanzní nádoby, konvektory, zařízení pro

využití odpadního tepla, zejména pracující na principu přeměny solární energie, solární kolektory, jejich součásti a příslušenství, kohoutky, filtry tlakové i beztlakové, ventily regulační, ventily termostatické, ventily vzduchové pro parní vytápěcí tělesa, sanitární zařízení, pece v rámci této třídy, chladiče vany pro pece, přístroje na chlazení tekutin včetně vzduchu, regenerátory tepla, stroje a přístroje na čištění tekutin včetně vzduchu, úpravný kapalin a) nebo plynů, úpravný vod, plynové a elektrické kotle, kondenzační kotle, chladičí komory, chladičí přístroje, zařízení a stroje, chladičí přístroje a zařízení na chlazení kapalin a) nebo plynů, včetně vody, jakož i nápojů, chladničky, mrazicí přístroje a zařízení, mrazničky, mrazicí boxy, odsávací zařízení, klimatizační zařízení, výčepní chladičské zařízení, výčepní chladičské pulty, ohřivače tekutin, ohřivače tekutin, elektrické ohřivače vody, zařízení pro ventilaci, doplňkové regulační zařízení, příslušenství a náhradní díly pro vytápěcí kotle, přístroje na čištění a filtraci vzduchu, regulačně bezpečnostní zařízení pro rozvod a regulaci průtoku tekutin, regulačně bezpečnostní zařízení pro rozvod vody, sušičky; (12) vozidla pro leteckou, lodní a pozemní dopravu, zejména dvoustupňá motorová vozidla, motory a hnací ústrojí pro jejich pohon, zejména poháněcí soukolí a hnací řemeny, doplňkové zařízení, příslušenství a náhradní díly zařazené v této třídě pro leteckou, lodní a pozemní dopravu, jakož i pneumatiky pro vozidla, obytné přívěsy; (16) papír, lepenka a výrobky z těchto materiálů, které nejsou zařazeny do jiných tříd, tiskárenské výrobky, tiskoviny, časopisy, periodika, knihy, potřeby pro knižní vazby, fotografie, papírenské zboží, fotografie, fólie z umělých hmot na balení, kalendáře, katalogy, prospekty, plakáty, pohlednice, mapy, obálky, obaly spadající do této třídy, desky spadající do této třídy, dopisní papír, držáky na psací potřeby, etikety kromě textilních, samolepky, vložky papírové, papír balící, papírové ubrousky, psací potřeby, psací podložky, psací soupravy, lepidla pro papírenství nebo domácnost, materiál pro uměle, štetce, psací stroje a kancelářské potřeby s výjimkou nábytku, kancelářské pořadače, učební a školní potřeby a pomůcky s výjimkou přístrojů, plastické obaly, které nejsou zařazeny do jiných tříd; (17) kaučuk, gutaperča, guma, asbest, slída, výrobky a polotovary z těchto materiálů, pokud nejsou obsaženy v jiných třídách, výrobky a polotovary z plastických hmot, jako například fólie, bloky, tabule a válce, jakož i spojovací prostředky rozebíratelného i nerozebíratelného spojení, těsnicí materiály, ucpávky a izolace tepelné, elektrické nebo zvukové, ohebné nekovové trubky a hadice, obalové (polštářové, vycpávkové) materiály z gumy či plastů pro transport zboží, jejich součásti a příslušenství; (19) stavební materiály nekovové, včetně polozpracovaného řeziva, například na trámy, prkna, dřevěné panely, překližky, panely betonové, cihly, tvárnice a dlaždice, střešní krytina, jakož i střešní tašky, skleněné cihly, přírodní kámen, umělý kámen, cement, vápno, malta, jakož i suché maltové a omítkové směsi, sádra, šterk, drtě, antuka, kameninové a cementové roury, stavební materiál pro stavbu cest, zejména sportovních drah, asfalt, směla, živice, neohebné trubky nekovové pro stavebnictví, přenosné konstrukce nekovové, přenosné domy, stavební sklo, skleněné kostky a dlaždice; (35) inzertní, reklamní a propagační činnost, poskytování pomoci při provozu obchodu, včetně zprostředkování obchodních a souvisejících obchodně personálních záležitostí, správa obchodních zájmů třetích osob v oblasti jejich movitého majetku, kontrola, vedení, ochrana, vypracování statistických přehledů, poradenství v oblasti organizace a ekonomiky podnikání, provádění aukcí a dražeb, marketing, průzkum a analýzy trhů, pronájem kancelářských strojů a zařízení, distribuce zboží k reklamním účelům, rozmnožování dokumentů, obstaravatelská, zprostředkovatelská a poradenská činnost v oblasti výše uvedených služeb třídy 35; (36) pojišťovnictví a peněžnictví, finanční služby, zejména poskytování ručení, výkonů věřitelských práv, leasingové služby finanční, financování odbytu a pojištění úvěrových rizik - faktoring, úvěrování zbožových nákupů, zprostředkování finančních operací, směnárství, investiční činnost, činnost stavební spořitelny, poradenství v oblasti úvěrové politiky, zprostředkování úvěrů, šetření ve finančních a pojistných záležitostech, úschova cenných věcí včetně úschovy cenných papírů, správa pozemků, budov a bytů, bytových i nebytových prostor, zprostředkování obchodů s nemovitostmi a hypotékami, správa majetku, nákup, prodej a pronájem pozemků, budov a bytů, bytových i nebytových prostor, obstaravatelská, zprostředkovatelská a poradenská

činnost v oblasti výše uvedených služeb třídy 36;(37) stavebnictví, opravy, instalační služby, jakož i vedení a realizace průmyslových, inženýrských, bytových a občanských staveb včetně provádění souvisejících zemních prací, řízení staveb technologických celků, technický dozor pro montáže technologických celků, montážní, servisní a opravárenská činnost v souvisejících uvedených oborech, zámečnické práce spadající do této třídy, obstaravatelská, zprostředkovatelská a poradenská činnost v oblasti výše uvedených služeb třídy 37; (39) doprava, přepravování a skladování zboží, doprava v rámci služeb cestovní kanceláře, organizování cest, poskytování a zprostředkování cestovních služeb, zprostředkování dopravy, poskytování průvodcovských služeb, pořádání prohlídek, zájezdů a výletů, pronájem vozidel, garáží, parkovišť a skladů, obstaravatelská, zprostředkovatelská a poradenská činnost v oblasti výše uvedených služeb třídy 39; (41) činnost vyučovací, výchovná, vzdělávací a zábavní včetně pořádání specializačních doškolovacích kurzů, sympozií a konferencí, doprovodné výstavy k výchovným a vzdělávacím účelům, organizování kolokvií, výstavy, provozování pracovních diskusí a zájmového klubu, překladatelské služby, organizování módních přehlídek pro výchovné, vzdělávací, kulturní a zábavní účely, kromě módních přehlídek pro reklamní účely, organizování společensko-kulturních akcí, tvorba rozhlasových a televizních programů, tvorba audiovizuálních programů, pořádání zábavních pořadů, pořádání zábavních soutěží, činnost v oblasti sportovních aktivit, provozování tělovýchovných zařízení a zařízení ke sportovním a zábavním účelům, provozování golfových a tenisových hřišť, provozování bazénů, provozování autoškoly, nakladatelská a vydavatelská činnost, distribuční a půjčovní činnost, spadající do této třídy, provozování galerií, obstaravatelská, zprostředkovatelská a poradenská činnost v oblasti výše uvedených služeb třídy 41; (42) projektová, konstrukční a inženýrská činnost v investiční výstavbě v oblasti stavebnictví, strojírenství a elektrotechniky, jakož i v oblasti strojů a zařízení pro zpracování druhotných surovin a pro ekologická zařízení a stavby, poradenské služby v této oblasti, inženýrsko-technická činnost v oblasti tvorby hardware a software, technické poradenství a vypracování posudků, spadající do této třídy, pronájem hardware, pronájem software, pronájem zařízení, spadající do této třídy, pronájem zařízení pro zpracování dat, obstaravatelská, zprostředkovatelská a poradenská činnost v oblasti výše uvedených služeb třídy 42; (43) hostinské, restaurační a hotelové služby pro hosty včetně rezervace ubytování, provozování kempů, služby rychlého občerstvení, obstaravatelská, zprostředkovatelská a poradenská činnost v oblasti výše uvedených služeb třídy 43.

(730) **CHEPOS a.s.**, Národní 60/28, Praha 1 - Nové Město, 11000, CZ
(740) Ing. Jiří Dohnal, Nedbalova 29, Brno, 62300

(210) **O-490239**
(220) 11.11.2011
(320) 11.11.2011
(511) 12
(540)



(510) (12) kliky dveří, rukojeti, držadla pro automobily, katalyzátory pro automobily, křesla pro automobily, airbagy pro automobily, brzdy pro automobily, automobilová sedadla, karosérie automobilů, tlumiče pro automobily, čelní skla, automobilová okna.
(590) Barevná
(730) **SUNGWOO HITECH CO., LTD.**, Dalsan-ri, Jeongkwan-myeon, Kijang-kun 148-12, Busan-city, KR
(740) KANIA, SEDLÁK, SMOLA Patentová a známková kancelář, Ing. František Kania, Mendlovo nám. 1a, Brno, 60300

(210) **O-490240**
(220) 11.11.2011
(320) 11.11.2011

(511) 12
(540)



(510) (12) kliky dveří, rukojeti, držadla pro automobily, katalyzátory pro automobily, křesla pro automobily, airbagy pro automobily, brzdy pro automobily, automobilová sedadla, karosérie automobilů, tlumiče pro automobily, čelní skla, automobilová okna.
(590) Barevná
(730) **SUNGWOO HITECH CO., LTD.**, Dalsan-ri, Jeongkwan-myeon, Kijang-kun 148-12, Busan-city, KR
(740) KANIA, SEDLÁK, SMOLA Patentová a známková kancelář, Ing. František Kania, Mendlovo nám. 1a, Brno, 60300

(210) **O-490241**
(220) 11.11.2011
(320) 11.11.2011
(511) 29
(540)



(510) (29) masné a uzenářské výrobky.
(590) Barevná
(730) **PK ham spol. s r.o.**, Obránců míru 554, Polička, 57201, CZ

(210) **O-490242**
(220) 11.11.2011
(320) 11.11.2011
(511) 7
(540)



(510) (7) stroje, obráběcí stroje, motory a hnací stroje (s výjimkou pro pozemní vozidla), součásti spojek a převodovek strojů (s výjimkou hnacích strojů pro pozemní vozidla), zemědělské nářadí s výjimkou ručního, inkubátory pro vejce, sekačky na trávu (strojí), otočné jeřáby, zvedáky jako vybavení vozidel, zvedáky s hřebenovým pohonem, výtahy (s výjimkou lyžařských a sedačkových), eskalátory, zdvihadla, dopravníky, vrátky, rumpály, navíječky, pohyblivé chodníky, kladkostroje, kladky, dopravní pásy, dopravní linky (s výjimkou visutých dopravníků), jeřáby, zvedáky pro nákladní auta, zdviže, střídavé motory pro lodě nebo letadla, servomotory pro lodě nebo letadla, elektrické motory pro lodě nebo letadla, stejnosměrné motory pro lodě nebo letadla, stroje na tažení kovů, strojní lisy, závitovky, vnitřní závitovky na matice, ocelotiskové stroje, vysekávací a závitovací stroje, kovací stroje, stroje na dusání, lapovačka a obkládací stroje, laserové stroje, nýtovačky, obráběcí centra, frézky, svíslé obráběčky, vrtací stroje, vrtačky (s výjimkou vrtaček na dřevo), razičí stroje, protahovačky, soustruhy (s výjimkou soustruhů na dřevo), stroje na zpracování umělých hmot, hydraulické lisy, hladicí lisy, vodorovné kovací stroje, pýchovací stroje, válcovací stolice, mandly, kompresory, brusky, zdroje teplotních šoků, olejové hydraulické lisy, stroje s elektronovým svazkem, trubkové mlýny, rycí stroje, slévárenské stroje, kopírovací stroje, drtící stroje, valchovací stroje, orovnávací stroje, ořezávačky,

děrovačky, hoblovky, drážkované výstružníky (frézky), obráběčky, honovací stroje, letovací přístroj plynový, leštičky bot elektrické, mlýny, řezačky, vrtací stroje, laserové řezačky, třecí tlakové svářečky, kyslíkovo-acetylenové svářečky pro řezání, pneumatické vrtačky, pneumatická kladiva, plynové dmuchavky pro pájení, elektrické nůžky, elektrické svářečky, elektrická kladiva, ruční elektrické vrtačky, svářečky elektronovým svazkem, plynové dmuchavky pro řezání, svářečky nadzvukovými vlnami, pákový buchar, násadový buchar, ruční závitníky, spirálové vrtáky, sklíčidla na vrtáky, hlavy vrtáků, stroj na vyplétání raket, výstružníky, frézy, čelisti, například svěráku nebo sklíčidel, montážní stroje jízdních kol, elektrické hnací stroje, stroje pro automatickou výměnu pneumatik, závitníky, kohoutky, zátky, stavební stroje pro budování silnic, stroje na dláždění vozovek, stroje na opracování kamene, bagry, rypadla, nýtovačky, stroje na tenčení kůže, obráběčky sena, kultivátory, drtiče zrna, mlýny, stříhací stroje na zvířata, samovazy, rychlovazače, sešivačky, zapalovače a startéry osvětlovacích těles, stroje a nástroje pro prevenci nákazy rostlin, podavače krmiva pro dobytek, mičačky krmiva pro dobytek, drtiče koláčového krmiva, lisy na krmivo, řezačky krmiva, žací a vázací stroje, sušičky sklizně, stroje a nástroje na rozmítání hnojiva, stroje na zasévání rýže, stroje pro oddělování stonků, stroje na děláni povřísel, plecí stroje, kombajny, oddělovače zrna, secí stroje, čistící stroje, pluh, půdní frézy, varné stroje a přístroje pro sojovou omáčku a sojovou pastu, stroje na výrobu minerálních vod, máselnice, lis na mořské řasy, stroje na výrobu másla, stroje na umývání lahví, lahvací stroje, stroje na plnění lahví, stroje na výrobu mléka v prášku, stroje na výrobu mražených cukrářských výrobků, stroje na výrobu sodovky, stroje na výrobu párků, stroje na výrobu jedlých past, válce lisu na ječmen, stroje na výrobu kondenzovaného mléka, drtičí mlýny, stroje na leštění ječmene, stroje na leštění rýže, stroje na výrobu cukrářských výrobků, stroje na zpracování čaje, stroje na výrobu cukru, stroje na výrobu těstovin, stroje na mletí mouky, stroje na pečení, stroje na zpracování oleje, pivovarnické stroje a přístroje na výrobu alkoholických nápojů, stroje na výrobu sýrů, stroje na oddělování smetany od mléka, stroje na výrobu šumivých nápojů, stroje na konzervování, loupací stroje na rýži, kotoučové pily, dřevorubecské pásové pily, stroje na srovnávání dřeva, stroje na vrtání dřeva, soustruhy na dřevo, frézky na dřevo, stroje na výrobu dýh, stroje na výrobu překližky, stroje na zařezávání překližky, stroje na sušení překližky, stroje na lisování překližky, pilové listy (části strojů), stolové kotoučové pily (části strojů), knihtiskařské vázací stroje pro průmyslové účely, hlubotiskové lisy, sazečské stroje (fotosazba), sázecí nebo fotosázecí stroje, stroje na zhotovování stereotypů a šablon, hlubotiskové tiskací stroje, rotačky, tiskařské stroje, bubínky (části tiskařských lisů), barevníky pro tiskařské stroje, tiskařské lisy, sazečské stroje (tiskařství), tiskařské válce pro stroje, tiskařské bubny, matrice pro použití v tiskárenství, krabice pro matrice (tiskařství), podavače papíru (tiskařství), tiskové desky, typografické stroje, tiskařské stroje pro použití na plech, planografické tiskařské stroje, stroje pro změnu typu, šicí stroje pro domácnost, šicí stroje pro průmysl, natírací stroje a přístroje, vzduchové pistole pro nanášení barev, stříkací pistole a rozprašovače pro barvy, vzduchové kompresory, pumpy na stlačený vzduch, vodní pumpy, pístové kompresory, odstředivé kompresory, odstředivá dmyhadla, odstředivá čerpadla, axiální kompresory, axiální dmyhadla, axiální čerpadla, turbodmyhadla, difuzní pumpy, rotační dmyhadla, rotační kompresory, rotační vakuová čerpadla, rotační pumpy, alternátory, startéry pro motory, střídavé motory s výjimkou motorů pro vozidla, hnací motory s výjimkou motorů pro vozidla, servomotory s výjimkou motorů pro vozidla, elektrické motory s výjimkou motorů pro vozidla, stejnosměrné motory s výjimkou motorů pro vozidla, stejnosměrné generátory, elektrické mixéry pro domácnost, elektrické metly pro domácnost, elektrické ovocné lisy pro domácnost, elektrické mlýnky a drtiče pro domácnost, elektrická míchadla pro domácnost, automatické myčky, elektrické nůžky, elektrické pračky, elektrické čističe, elektrické čističe bot, elektrické otevírače konzerv, sáčky do vysavačů, elektrické vysavače, elektrické kartáče, myčky, digestoře, elektrické přístroje na popcorn, stroje na přípravu jídel, elektrické přístroje na zpracování potravy, kráječe potravy (stroje), strojky na stříhání vlasů, strojky na loupání, stroje na výrobu těsta, sendvičovače, postříkovačí pistole, pneumatická pistole, pneumatický

šroubovák, pneumatický mlýnek, pneumatická bruska, ruční rozbíjevačka, pásová pila, stolní soustruh, stříhací pila, elektrické hoblovačky, leštičky, pila s vratným pohybem, otočné nástroje, ruční elektrické brusky se smirkovým papírem, stolová pila, elektrické vrtačky, elektrické vrtací kladivo, elektrické vrtačky s přilepem, elektrické lupénkové pily, elektrické pokosové pily, elektrické univerzální pily, výtlačné ventilátory, křovinořezy, řetězové pily, travní žací stroje, elektrické zahradnické nůžky, nůžky na živý plot, vysokotlaká myčka, vznášecí sekačka trávy, elektrické pohrabovačky trávy, elektrické desintegrátory (stroje), vyklučovač křovin, přenosný generátor.

(730) **Hyundai Corporation**, Gye-dong, Jongno-gu 140-2, Seoul, KR
(740) KANIA, SEDLÁK, SMOLA Patentová a známková kancelář, Ing. František Kania, Mendlovo nám. 1a, Brno, 60300

(210) **O-490330**

(220) 15.11.2011

(320) 15.11.2011

(511) 9, 38, 42

(540)

CHEMAX

(510) (9) počítačový software pro skladovou evidenci, inventarizaci zboží, výrobků a produktů, počítačový software pro snímání a tisk čárových kódů nebo jiných informací, software pro řízení a automatizaci procesů řízení; (38) poskytování přístupů k počítačovým serverům a databázím, provozování internetového serveru, přenos zpráv a informací; (42) tvorba software, tvorba počítačové databáze, pronájem programového vybavení, konzultační a poradenská činnost v oblasti software.

(730) **Wcontact s.r.o.**, U Královské louky 891/8, Praha 5, 15000, CZ

(210) **O-490331**

(220) 15.11.2011

(320) 15.11.2011

(511) 45

(540)

JONES DAY

(510) (45) právní služby.

(730) **Jones Day, a General Partnership organized under the laws of the State of Ohio, US**, 901 Lakeside Avenue, Cleveland, Ohio 44114, OH, US

(740) ČERVENKA, KLEINTOVÁ, TURKOVÁ Patentová, známková a advokátní kancelář, Mgr. Jana Turková, Budečská 6/974, Praha 2, 12000

(210) **O-490332**

(220) 15.11.2011

(320) 15.11.2011

(511) 3, 5, 10, 35, 39, 40, 41, 42, 43, 44

(540)



(510) (3) antistatické přípravky, odmašťovací přípravky; (5) farmaceutické a veterinářské prostředky, hygienické výrobky pro léčebné účely, náplasti a obvazový materiál, dezinfekční přípravky, fungicidy, antibakteriální přípravky, dietní potraviny pro léčebné účely, dietetické nápoje pro léčebné účely, léčivé čaje, chemické přípravky pro lékařské, farmaceutické a veterinární účely, kultury mikroorganismů pro lékařské a veterinární účely, léčiva, sterilizační přípravky, vakcíny, kromě koncentrovaných výživných, rostlinných, dietních a multivitaminových doplňků ve formě gelu; (10) přístroje a nástroje chirurgické, ortopedické potřeby, materiál na sešívání ran, anesteziologické přístroje, kardiologické, diagnostické, zubařské a jiné lékařské přístroje a nástroje, speciální lůžka pro lékařské účely, nábytek speciální pro lékařské účely; (35) propagační činnost v oblasti zdravotní péče, prevence nemocí a zdravotní osvěty, pomoc při řízení obchodní činnosti zejména v oblasti zdravotnictví; (39) sanitní doprava; (40) činnost v oblasti nakládání s nebezpečnými odpady; (41) pořádání vzdělávacích

akcí pro odbornou i laickou veřejnost v oblasti zdravotnictví, prevence nemocí a zdravotní osvěty, pořádání vzdělávacích a informačních kurzů pro zaměstnance zdravotnictví, sportovní a kulturní aktivity a jejich podpora, pořádání kulturně společenských akcí, pořádání vědeckých a odborných seminářů, kongresů, symposií a konferencí; (42) návrh a vývoj počítačového hardware a software pro potřeby zdravotnictví, vědecký výzkum pro lékařské účely, bakteriologický a biologický výzkum, chemické a biologické analýzy, vývoj a výzkum léčiv, zkoušení léčiv, výzkum a vývoj v oblasti přírodních a technických věd, znalecké služby v oblasti zdravotnictví a lékařství, znalecké služby v oblasti molekulární biologie, biochemie, instrumentálních metod a soudní sérologie, znalecké služby v oblasti genetiky, identifikací osob a genetické DNA analýzy hypervariabilních polymorfismů člověka, znalecké služby v oblasti farmacie a toxikologie, poradenská činnost a zpracování projektů v oblasti řízení a restrukturalizace zdravotnických subjektů; (43) provoz kuchyně a jídelny, zajišťování ubytovacích služeb; (44) lékařské služby, poskytování ambulantní a hospitalizační zdravotní péče ve všech oborech medicíny, rtg vyšetření, angiografická vyšetření, ultrazvuková vyšetření a jiná vyšetření pro lékařské účely, provádění operačních výkonů, poskytování intenzivní péče, provádění anestézií, rehabilitační služby, fyzioterapie, lékařské poradenství, ošetrovatelské služby, lékárenské služby, provoz krevní banky, provoz banky kostní dřevě, provozování sterilizačního centra, provozování rychlé záchranné služby, provozování klinické laboratoře, hematologie, onkologie, radioterapie, transplantací a replantační centrum, zdravotní koupele.

(730) **AGEL a.s.**, Mathonova 291/1, Prostějov, 79604, CZ

(740) **HALAXOVÁ & HALAXOVÁ, TETRAPAT, RNDr. Zdeňka Halaxová, Dukelská 891/4, Olomouc, 77200**

(210) **O-490333**

(220) 15.11.2011

(320) 15.11.2011

(511) 45

(540)

(510) (45) právní služby.

(730) **Jones Day, a General Partnership organized under the laws of the State of Ohio, US, 901 Lakeside Avenue, Cleveland, Ohio 44114, OH, US**

(740) **ČERVENKA, KLEINTOVÁ, TURKOVÁ Patentová, známková a advokátní kancelář, Mgr. Jana Turková, Budečská 6/974, Praha 2, 12000**

(210) **O-490334**

(220) 15.11.2011

(320) 15.11.2011

(511) 3, 5, 10, 35, 39, 40, 41, 42, 43, 44

(540)

Kardiologické centrum AGEL člen skupiny AGEL

(510) (3) antistatické přípravky, odmašťovací přípravky; (5) farmaceutické a veterinářské prostředky, hygienické výrobky pro léčebné účely, náplasti a obvazový materiál, dezinfekční přípravky, fungicidy, antibakteriální přípravky, dietní potraviny pro léčebné účely, dietetické nápoje pro léčebné účely, léčivé čaje, chemické přípravky pro lékařské, farmaceutické a veterinární účely, kultury mikroorganismů pro lékařské a veterinární účely, léčiva, sterilizační přípravky, vakcíny, kromě koncentrovaných výživných, rostlinných, dietních a multivitaminových doplňků ve formě gelu; (10) přístroje a nástroje chirurgické, ortopedické potřeby, materiál na sešívání ran, anesteziologické přístroje, kardiologické, diagnostické, zubařské a jiné lékařské přístroje a nástroje, speciální lůžka pro

lékařské účely, nábytek speciální pro lékařské účely; (35) propagační činnost v oblasti zdravotní péče, prevence nemocí a zdravotní osvěty, pomoc při řízení obchodní činnosti zejména v oblasti zdravotnictví; (39) sanitní doprava; (40) činnost v oblasti nakládání s nebezpečnými odpady; (41) pořádání vzdělávacích akcí pro odbornou i laickou veřejnost v oblasti zdravotnictví, prevence nemocí a zdravotní osvěty, pořádání vzdělávacích a informačních kurzů pro zaměstnance zdravotnictví, sportovní a kulturní aktivity a jejich podpora, pořádání kulturně společenských akcí, pořádání vědeckých a odborných seminářů, kongresů, symposií a konferencí; (42) návrh a vývoj počítačového hardware a software pro potřeby zdravotnictví, vědecký výzkum pro lékařské účely, bakteriologický a biologický výzkum, chemické a biologické analýzy, vývoj a výzkum léčiv, zkoušení léčiv, výzkum a vývoj v oblasti přírodních a technických věd, znalecké služby v oblasti zdravotnictví a lékařství, znalecké služby v oblasti molekulární biologie, biochemie, instrumentálních metod a soudní sérologie, znalecké služby v oblasti genetiky, identifikací osob a genetické DNA analýzy hypervariabilních polymorfismů člověka, znalecké služby v oblasti farmacie a toxikologie, poradenská činnost a zpracování projektů v oblasti řízení a restrukturalizace zdravotnických subjektů; (43) provoz kuchyně a jídelny, zajišťování ubytovacích služeb; (44) lékařské služby, poskytování ambulantní a hospitalizační zdravotní péče ve všech oborech medicíny, rtg vyšetření, angiografická vyšetření, ultrazvuková vyšetření a jiná vyšetření pro lékařské účely, provádění operačních výkonů, poskytování intenzivní péče, provádění anestézií, rehabilitační služby, fyzioterapie, lékařské poradenství, ošetrovatelské služby, lékárenské služby, provoz krevní banky, provoz banky kostní dřevě, provozování sterilizačního centra, provozování rychlé záchranné služby, provozování klinické laboratoře, hematologie, onkologie, radioterapie, transplantací a replantační centrum, zdravotní koupele.

(730) **AGEL a.s.**, Mathonova 291/1, Prostějov, 79604, CZ

(740) **HALAXOVÁ & HALAXOVÁ, TETRAPAT, RNDr. Zdeňka Halaxová, Dukelská 891/4, Olomouc, 77200**

(210) **O-490337**

(220) 15.11.2011

(320) 15.11.2011

(511) 3, 5, 10, 35, 39, 40, 41, 42, 43, 44

(540)



(510) (3) antistatické přípravky, odmašťovací přípravky; (5) farmaceutické a veterinářské prostředky, hygienické výrobky pro léčebné účely, náplasti a obvazový materiál, dezinfekční přípravky, fungicidy, antibakteriální přípravky, dietní potraviny pro léčebné účely, dietetické nápoje pro léčebné účely, léčivé čaje, chemické přípravky pro lékařské, farmaceutické a veterinární účely, kultury mikroorganismů pro lékařské a veterinární účely, léčiva, sterilizační přípravky, vakcíny, kromě koncentrovaných výživných, rostlinných, dietních a multivitaminových doplňků ve formě gelu; (10) přístroje a nástroje chirurgické, ortopedické potřeby, materiál na sešívání ran, anesteziologické přístroje, kardiologické, diagnostické, zubařské a jiné lékařské přístroje a nástroje, speciální lůžka pro lékařské účely, nábytek speciální pro lékařské účely; (35) propagační činnost v oblasti zdravotní péče, prevence nemocí a zdravotní osvěty, pomoc při řízení obchodní činnosti zejména v oblasti zdravotnictví; (39) sanitní doprava; (40) činnost v oblasti nakládání s nebezpečnými odpady; (41) pořádání vzdělávacích akcí pro odbornou i laickou veřejnost v oblasti zdravotnictví, prevence nemocí a zdravotní osvěty, pořádání vzdělávacích a informačních kurzů pro zaměstnance zdravotnictví, sportovní a kulturní aktivity a jejich podpora, pořádání kulturně společenských akcí, pořádání vědeckých a odborných seminářů, kongresů, symposií a konferencí; (42) návrh a vývoj

počítačového hardware a software pro potřeby zdravotnictví, vědecký výzkum pro lékařské účely, bakteriologický a biologický výzkum, chemické a biologické analýzy, vývoj a výzkum léčiv, zkoušení léčiv, výzkum a vývoj v oblasti přírodních a technických věd, znalecké služby v oblasti zdravotnictví a lékařství, znalecké služby v oblasti molekulární biologie, biochemie, instrumentálních metod a soudní sérologie, znalecké služby v oblasti genetiky, identifikací osob a genetické DNA analýzy hypervariabilních polymorfismů člověka, znalecké služby v oblasti farmacie a toxikologie, poradenská činnost a zpracování projektů v oblasti řízení a restrukturalizace zdravotnických subjektů; (43) provoz kuchyně a jídelny, zajišťování ubytovacích služeb; (44) lékařské služby, poskytování ambulanti a hospitalizační zdravotní péče ve všech oborech medicíny, rtg vyšetření, angiografická vyšetření, ultrazvuková vyšetření a jiná vyšetření pro lékařské účely, provádění operačních výkonů, poskytování intenzivní péče, provádění anestézií, rehabilitační služby, fyzioterapie, lékařské poradenství, ošetrovatelské služby, lékárenské služby, provoz krevní banky, provoz banky kostní dřeně, provozování sterilizačního centra, provozování rychlé záchranné služby, provozování klinické laboratoře, hematologie, onkologie, radioterapie, transplantační a replantační centrum, zdravotní koupele.

(730) **AGEL a.s.**, Mathonova 291/1, Prostějov, 79604, CZ

(740) **HALAXOVÁ & HALAXOVÁ, TETRAPAT, RNDr.** Zdeňka Halaxová, Dukelská 891/4, Olomouc, 77200

(210) **O-490342**

(220) 15.11.2011

(320) 15.11.2011

(511) 6

(540)



(510) (6) obecné kovy a jejich slitiny.

(590) Barevná

(730) **ONE STEEL EU s.r.o.**, Biskupský dvůr 2095/8, Praha 1, 11000, CZ

(210) **O-490343**

(220) 15.11.2011

(320) 15.11.2011

(511) 6

(540)

EUROPE ONE STEEL

(510) (6) obecné kovy a jejich slitiny.

(730) **ONE STEEL EU s.r.o.**, Biskupský dvůr 2095/8, Praha 1, 11000, CZ

(210) **O-490347**

(220) 15.11.2011

(320) 15.11.2011

(511) 10, 20

(540)

ROBOSTRETCHER

(510) (10) lůžka speciální pro lékařské účely, ambulanti nosítka, nosítka pojízdná, nosítka pro pacienty, postele speciální pro lékařské účely, nábytek speciální pro lékařské účely; (20) nábytek, matrace.

(730) **PROMA REHA, s.r.o.**, Riegrova 342, Česká Skalice, 55203, CZ

(210) **O-490348**

(220) 15.11.2011

(320) 15.11.2011

(511) 20, 24, 35

(540)



(510) (20) polštáře klasické postelové, polštáře z paměťové pěny, matrace do postelí, autopolštářky, autopolštářky z paměťové pěny, podhlavníky, podhlavníky z paměťové pěny, polštáře dekorativní, zateplovací podložky do postelí, textilní sedačky, podsedy, podsedy z paměťové pěny; (24) prošívané přikrývky, ložní povlečení a návleky na polštáře, návleky na matrace, lůžkoviny, ložní pokrývky a polštáře, přehozy na postele; (35) propagační činnost, reklama, pomoc při řízení obchodní činnosti, obchodní administrativa, kancelářské práce.

(730) **Vaše DEDRA s.r.o.**, Podhradní 69, Česká Skalice, 55203, CZ

(210) **O-490349**

(220) 15.11.2011

(320) 15.11.2011

(511) 21, 35

(540)

DEDRA CHLUPOLAPAČ

(510) (21) náčiní a nádoby pro domácnost nebo kuchyň, hřebeny a mycí houby, kartáče (s výjimkou štětců), materiály pro výrobu kartáčů, čisticí potřeby, drátky na čištění parket, sklo surové nebo opracované (s výjimkou stavebního skla), sklo, porcelán a majolika neobsažené v jiných třídách; (35) propagační činnost, reklama, pomoc při řízení obchodní činnosti, obchodní administrativa, kancelářské práce.

(730) **Vaše DEDRA s.r.o.**, Podhradní 69, Česká Skalice, 55203, CZ

(210) **O-490367**

(220) 15.11.2011

(320) 15.11.2011

(511) 31, 35, 39, 44

(540)



(510) (31) krmivo pro dobytek a hospodářské zvířectvo, zrní (obilniny), zrní (semena), zrní pro živočišnou spotřebu, potrava pro zvířata a ptactvo, moučka pro zvířata, obilninové zbytkové produkty pro živočišnou spotřebu, krmné směsi na výkrm hospodářských zvířat, krmivo (přísady do-) ne pro lékařské účely, krmivo suché, píce, chovatelské a pěstitelské produkty; (35) dodavatelské služby pro třetí osoby (nákup výrobků a služeb pro jiné podniky), kanceláře dovozní a vývozní, podnikové poradenství a obchodní management, obchodní administrativa, průzkum trhu a studie trhu, marketingové studie, organizování komerčních nebo propagačních výstav a veletrhů, prezentace výrobků v komunikačních médiích, reklama, propagace, inzerce, služby reklamní agentury, reklamní plochy (pronájem), reklamní nebo inzertní materiály (rozšiřování, aktualizování, pronájem, zaslání zákazníkům), kancelářské práce a služby; (39) doprava, nákladní doprava, expedice, balení a skladování zboží, informační a zprostředkovatelské služby ve vztahu ke službám uvedeným v této třídě; (44) zemědělské, zahradnické a lesnické služby, myslivost.

(590) Barevná

(730) **FEED GRAIN s.r.o.**, Radlická 663/28, Praha 5, 15000, CZ

(740) **AK SODOMKA-SOUČEK-JINDRA-MOKRÝ & PARTNEŘI, JUDr.** Ivana Součková, U Prašné brány 3, Praha 1, 11000

(210) **O-490369**

(220) 15.11.2011

(320) 15.11.2011

(511) 16, 35, 41
(540)



(510) (16) papír a výrobky z papíru, dopisní papíry, tiskoviny, brožury, zápisníky, diáře, fotografie, letáky, plakáty, pozvánky, vizitky, časopisy, informační materiály, tašky a sáčky z papíru nebo umělých hmot; (35) propagační, inzertní a reklamní činnost, obchodní poradenské služby, marketing, zprostředkování kontaktů s třetími osobami, zprostředkovatelská činnost v oblasti propagační, inzertní a reklamní, pronájem reklamních míst; (41) služby v oblasti zábavy a výchovy, školící, vzdělávací a konzultační činnost, vydávání brožur a příruček, publikační činnost, organizování a vedení seminářů, školení, odborných stáží, organizování kulturních nebo vzdělávacích akcí, pořádání pracovních setkání, sportovní aktivity, organizování plesů, služby pro oddech a poskytování poradenství v oblasti volného času a rekreace.
(590) Barevná
(730) **Lišková Eva Bc.**, Drážkov 7, Svatý Jan, 26256, CZ
(740) PROPATENT, JUDr. Matěj Sedláček, Ke Kateřinkám 1393, Praha 4, 14900

(210) **O-490370**
(220) 15.11.2011
(320) 15.11.2011
(511) 10, 20
(540)

JITRO

(510) (10) speciální nábytek pro lékařské účely; (20) nábytek.
(730) **Maternová Romana Ing.**, Frostova 332, Praha 10, 10900, CZ
(740) PROPATENT, JUDr. Matěj Sedláček, Ke Kateřinkám 1393, Praha 4, 14900

(210) **O-490374**
(220) 15.11.2011
(320) 15.11.2011
(511) 35, 41, 45
(540)

Henry Ricko

(510) (35) propagační činnost, reklama, pomoc při řízení obchodní činnosti, obchodní administrativa, kancelářské práce; (41) výchova, vzdělávání, zábava, sportovní a kulturní aktivity; (45) právní služby, bezpečnostní služby pro ochranu majetku a jednotlivců, osobní a sociální služby poskytované ostatními za účelem uspokojování potřeb jednotlivců.
(590) Barevná
(730) **Šupík Jindřich**, Havlíčkova 8, Krnov, 79401, CZ

(210) **O-490375**
(220) 15.11.2011
(320) 15.11.2011
(511) 30, 32, 43
(540)



(510)

(30) hotová jídla, chlazená a mražená jídla, lahůdky, sendviče, výrobky teplé a studené kuchyně, spadající do této třídy, káva, čaj, kakao, cukr, sůl, rýže, mouka a přípravky z obilnin, chléb, pečivo, cukrovinky, med, zmrzlina; (32) piva, minerální vody, šumivé nápoje a jiné nápoje nealkoholické, nápoje a šťavy ovocné; (43) služby bister a rychlého občerstvení.

(590) Barevná
(730) **JPServis, a.s.**, Chodovská 3, Praha 4, 14100, CZ
(740) JUDr. Miroslav Kupka, Levého 1532, Rakovník, 26901

(210) **O-490414**
(220) 16.11.2011
(320) 16.11.2011
(511) 5, 30, 32
(540)

VITALMAX PLUS

(510) (5) výrobky pro zvláštní výživu k léčebným účelům; (30) výrobky rostlinného původu pro zvláštní výživu při zvýšeném tělesném výkonu zvláště pak sportovním; (32) nealkoholické nápoje určené ke zvláštní výživě pro uspokojování nároků při zvýšeném tělesném výkonu zvláště pak sportovním.

(730) **Revajová Václava Bc.**, Akátová 13, Litoměřice, 41201, CZ

(210) **O-490437**
(220) 18.11.2011
(320) 18.11.2011
(511) 6, 7, 12, 20
(540)



(510) (6) kovová kolečka k postelím, kovová kolečka pro nábytek; (7) volnoběžky, s výjimkou volnoběžek pro pozemní vozidla; (12) kola (dopravní prostředky), kola (volnoběžná) pozemních vozidel, pneumatiky, ráfky kol vozidel, kolečka pro vozíky (vozidla); (20) kolečka k postelím nekovová, kolečka k nábytku nekovová.

(590) Barevná
(730) **Valve Control, s.r.o.**, U Dvora 213, Nivnice, 68751, CZ

(210) **O-490462**
(220) 21.11.2011
(320) 21.11.2011
(511) 6, 7, 11, 19, 20, 21
(540)

MONOLOGY

(510) (6) kovové části nábytku spadající do této třídy, kovové panty (závěsy), kovová madla, kovové háčky (železářské zboží), kovové tyče a drátěné koše na zavěšení a ukládání nádobí a náčiní, kovové stavební součásti jako okna a dveře; (7) elektrické kuchyňské náčiní a nářadí, elektrické kuchyňské roboty a drtiče; (11) směšovací baterie, vany, umyvadla, dřezy a jiná příslušenství kuchyní a koupelen zařazená v této třídě, zařízení osvětlovací, topná, zařízení pro vaření a tepelnou kuchyňskou úpravu potravin, digestoře; (19) stavební součásti a díly ze dřeva, nekovová okna a dveře, nekovové obklady stěn, podlahy ze dřeva a náhražek dřeva; (20) nábytek, kovový nábytek, součásti nábytku ze dřeva, regály, nekovové skříně na potraviny, zrcadla, rámy spadající do této třídy, kuchyňské doplňky a výrobky (pokud nejsou obsaženy v jiných třídách) ze dřeva, korku, rákosu, vrbového proutí, rohoviny, kostí, slonoviny, kostic, želvoviny, jantaru, perleti, mořské pěny, buničiny a z náhražek těchto hmot nebo z plastických hmot, hmoždinky nekovové; (21) neelektrické kuchyňské nářadí, potřeby a náčiní, drobné nářadí a přenosné nádoby pro domácnost a kuchyni, zboží skleněné, porcelánové a kameninové neobsažené v jiných třídách, keramické miniatury.

(730) **Šimek Jiří**, Vršovická 1525/1, Praha 10, 10100, CZ
(740) Halaxová & Halaxová, TETRAPAT, RNDr. Zdeňka Halaxová, Dukelská 4, Olomouc, 17900

(210) **O-490472**
(220) 21.11.2011
(320) 21.11.2011
(511) 9, 37, 42
(540)



(510) (9) software, hardware, počítače, počítačové klávesnice, počítačové paměti, periferní zařízení počítačů, počítačové disky nahrané, počítačové programy a nahraný počítačový software, počítačové tiskárny, počítačové čítače, počítačové stroje, zařízení na ukládání dat - disky, magnetické a optické disky, disky kompaktní a magnetické pásky; (37) opravy hardware; (42) poradenství v oblasti informačních technologií, výpočetní techniky a komunikační techniky, poskytování počítačových software - tvorba a pronájem, projektování informačních systémů v oblasti software a hardware, opravy software.
(590) Barevná
(730) **Servodata a.s.**, Dolnoměcholupská 1418/12, Praha 10, 10200, CZ
(740) Patentový zástupce, Doc. Ing., CSc. Jindřich Špaček, Svatopluka Čecha 106A, Brno, 61200

(210) **O-490477**
(220) 22.11.2011
(320) 22.11.2011
(511) 1, 4, 31
(540)



(510) (1) hnojiva pro zemědělství, hnojiva (rostlinného a živočišného původu, bez chemických látek), přípravky pro zlepšení půdy, půda - humus, přípravky pro hnojení (organického původu), kompost, přípravky na regulaci růstu rostlin, zemědělská hnojiva; (4) brikety (palivové), brikety (dřevěné); (31) chovatelské, pěstitelské produkty, krmiva, osiva, rostlinná semena.
(590) Barevná
(730) **FYTO spol. s r.o.**, Lukavice 81, 51603, CZ

(210) **O-490517**
(220) 23.11.2011
(320) 23.11.2011
(511) 25, 28, 41, 43
(540)



(510) (25) oděvy a obuv všeho druhu, včetně sportovních v rámci této třídy; (28) sportovní potřeby a vybavení všeho druhu v rámci této třídy; (41) služby, jejichž hlavním cílem jsou zábavy, rozptýlení nebo rekreace osob, zábavní, sportovní a kulturní aktivity; (43) služby zajišťující stravování a podávání nápojů.
(590) Barevná
(730) **Novák Jiří**, Vrapická 48, Kladno, 27203, CZ

(210) **O-490518**
(220) 23.11.2011
(320) 23.11.2011

(511) 25, 28, 41, 43
(540)



(510) (25) oděvy a obuv všeho druhu, včetně sportovních v rámci této třídy; (28) sportovní potřeby a vybavení všeho druhu v rámci této třídy; (41) služby, jejichž hlavním cílem jsou zábavy, rozptýlení nebo rekreace osob, zábavní, sportovní a kulturní aktivity; (43) služby zajišťující stravování a podávání nápojů.
(590) Barevná
(730) **Novák Jiří**, Vrapická 48, Kladno, 27203, CZ

(210) **O-490519**
(220) 23.11.2011
(320) 23.11.2011
(511) 30
(540)



(510) (30) těstoviny, nudle, vlasové nudle (svitky), vermicelli, makarony, ravioli, těsta.
(590) Barevná
(730) **Štěpánek František**, I.J.Pešiny 116, Frýdek-Místek, 73801, CZ
(740) JUDr. Jiří Dvořák, Josefa Brabce 35, Ostrava, 70200

(210) **O-490520**
(220) 23.11.2011
(320) 23.11.2011
(511) 1, 3
(540)

RIDER

(510) (1) inhibitor usazenin pro vodní systémy, zejména pračky; (3) prostředky zabírající tvorbu nežádoucích usazenin v prostoru vodních systémů jako jsou pračky, odstředivky, topná tělesa, čerpadla v rámci této třídy.
(730) **AV 82 s.r.o.**, Chodská 21, Praha 2, 12000, CZ

(210) **O-490522**
(220) 23.11.2011
(320) 23.11.2011
(511) 41
(540)



(510) (41) škola.
(730) **Wichterlovo gymnázium, Ostrava-Poruba, příspěvková organizace**, Čs. exilu 669, Ostrava-Poruba, 70800, CZ

(210) **O-490523**
(220) 23.11.2011
(320) 23.11.2011
(511) 41
(540)

Wigym

(510) (41) škola.

(730) **Wichterlovo gymnázium, Ostrava-Poruba, příspěvková organizace**, Čs. exilu 669, Ostrava-Poruba, 70800, CZ

(210) **O-490524**

(220) 23.11.2011

(320) 23.11.2011

(511) 41

(540) **Wichterlovo gymnázium**

(41) škola.

(730) **Wichterlovo gymnázium, Ostrava-Poruba, příspěvková organizace**, Čs. exilu 669, Ostrava-Poruba, 70800, CZ

(730) **CS Technologie s.r.o.**, Akademika Heyrovského 1178/6, Hradec Králové, 50003, CZ

(210) **O-490689**

(220) 28.11.2011

(320) 28.11.2011

(511) 35, 43

(540) **HOTEL TEATRINO**

(510) (35) hotely (správa); (43) hotelové služby, provoz hotelového ubytování, přechodné ubytování (rezervace), ubytovací služby.

(730) **AVE a.s.**, Pod Barvířkou 747/6, Praha 5, 15000, CZ

(210) **O-490527**

(220) 23.11.2011

(320) 23.11.2011

(511) 30, 35, 43

(540)



(510) (30) káva, čaj, kakaové nápoje, dorty, sušenky, jemné pečivo, cukrovinky, bonbóny, čokoláda; (35) prodej a zprostředkování prodeje nápojů a potravin; (43) kavárna, cukrárna, restaurace, bufet, rychlé občerstvení, zajišťování, podávání a sevirování nápojů a potravin.

(590) Barevná

(730) **ČD Restaurant, a.s.**, Prvního pluku 81/2a, Praha 3, 13011, CZ

(740) AK Šubrtová & partneři, JUDr. Michaela Šubrtová, Dlouhá 16, Praha 1, 11000

(210) **O-490731**

(220) 30.11.2011

(320) 30.11.2011

(511) 35, 38

(540)



(510) (35) prodej vína, nealkoholických nápojů, knih, sýrů, paštik, čokolády, oliv a pesta přes Internet, předvádění zboží prostřednictvím Internetu, shromažďování, poskytování, třídění, překlad informací do počítačových databází nebo jiné zpracovávání obchodních nebo podnikatelských informací, včetně vytváření, zpracovávání a třídění dat v rámci databází; (38) informační služby na Internetu včetně provozování elektronických nástěnek, diskusních skupin a fór a poskytování přístupu k on-line informačním službám a databázím, provozování internetového serveru, přenos dat a informací prostřednictvím multimediálních systémů a sítí.

(730) **Wine Society, s.r.o.**, Havelská 500/25, Praha 1, 11000, CZ

(210) **O-490528**

(220) 23.11.2011

(320) 23.11.2011

(511) 30, 35, 43

(540)



(510) (30) káva, čaj, kakaové nápoje, dorty, sušenky, jemné pečivo, cukrovinky, bonbóny, čokoláda; (35) prodej a zprostředkování prodeje nápojů a potravin; (43) kavárna, cukrárna, restaurace, bufet, rychlé občerstvení, zajišťování, podávání a sevirování nápojů a potravin.

(590) Barevná

(730) **ČD Restaurant, a.s.**, Prvního pluku 81/2a, Praha 3, 13011, CZ

(740) AK Šubrtová & partneři, JUDr. Michaela Šubrtová, Dlouhá 16, Praha 1, 11000

(210) **O-490732**

(220) 30.11.2011

(320) 30.11.2011

(511) 35, 38

(540)



(510) (35) prodej vína, nealkoholických nápojů, knih, sýrů, paštik, čokolády, oliv a pesta přes Internet, předvádění zboží prostřednictvím Internetu, shromažďování, poskytování, třídění, překlad informací do počítačových databází nebo jiné zpracovávání obchodních nebo podnikatelských informací, včetně vytváření, zpracovávání a třídění dat v rámci databází; (38) informační služby na Internetu včetně provozování elektronických nástěnek, diskusních skupin a fór a poskytování přístupu k on-line informačním službám a databázím, provozování internetového serveru, přenos dat a informací prostřednictvím multimediálních systémů a sítí.

(590) Barevná

(730) **Wine Society, s.r.o.**, Havelská 500/25, Praha 1, 11000, CZ

(210) **O-490535**

(220) 23.11.2011

(320) 23.11.2011

(511) 9, 38, 42

(540)



(510) (9) software; (35) zajištění reklamních kampaní prostřednictvím webových prezentací; (42) vývoj software, správa webových stránek, pronájem software.

(590) Barevná

(210) **O-490765**

(220) 08.12.2011

(320) 08.12.2011

(511) 41

(540)



(510) (41) organizace a realizace vzdělávacích a školicích kurzů, pořádání a řízení pracovních setkání (školení), informace o výchově a vzdělávání (vzdělávací informace), vyučování (instruktažní služby), vyučování (výchovné služby), vyučování, vzdělávání, školení, organizování a vedení kolokvií, organizování a vedení konferencí, organizování a vedení kongresů, organizování a vedení seminářů, organizování a vedení symposií, organizování soutěží vzdělávacích nebo zábavních, plánování a organizování večírků, organizování kulturních nebo vzdělávacích výstav.

(730) **EXTENSION s.r.o.**, Krokova 827/2, Praha 2, 12800, CZ

(740) Mgr. Radka Seidlová, advokátka, Krokova 827/2, Praha 2, 12800

(210) **O-490775**

(220) 01.12.2011

(320) 01.12.2011

(511) 16, 35, 41

(540)



(510) (16) tiskoviny všeho druhu, například noviny, časopisy, brožury, letáky, katalogy, vstupenky, programy, plakáty včetně plakátů velkoplošných; (35) reklamní a propagační činnost, služby, zejména pořádání výstav a veletrhů k reklamním a obchodním účelům, informační činnost v oblasti reklamy a výstav v rámci této třídy, tvorba reklamy na billboardech, průzkumy a analýzy trhu, to vše v oblasti výstavnictví; (41) výchovná, vzdělávací a zábavní činnost, poskytování a výměna odborných informací v oblasti vzdělávání, zejména pořádání školení, kurzů, konferencí, symposií a přednášek, organizování a pořádání soutěží, výstav ke vzdělávacím, kulturním, výchovným a zábavním účelům, odborné poradenství, vztahující se k organizování vzdělávacích, kulturních, výchovných a zábavních výstav.

(590) Barevná

(730) **ABF, a.s.**, Mimoňská 645, Praha 9, 19000, CZ

(210) **O-490776**

(220) 01.12.2011

(320) 01.12.2011

(511) 16, 35, 41

(540)



(510) (16) tiskoviny všeho druhu, například noviny, časopisy, brožury, letáky, katalogy, vstupenky, programy, plakáty včetně plakátů velkoplošných; (35) reklamní a propagační činnost, služby - zejména pořádání výstav a veletrhů k reklamním a obchodním účelům, informační činnost v oblasti reklamy a výstav v rámci této třídy, tvorba reklamy na billboardech, průzkumy a analýzy trhu, to vše v oblasti výstavnictví; (41) výchovná, vzdělávací a zábavní činnost, poskytování a výměna odborných informací v oblasti vzdělávání, zejména pořádání školení, kurzů, konferencí, symposií a přednášek, organizování a pořádání soutěží, výstav ke vzdělávacím, kulturním, výchovným a zábavním účelům, odborné poradenství, vztahující se k organizování vzdělávacích,

kulturních, výchovných a zábavních výstav.

(590) Barevná

(730) **ABF, a.s.**, Mimoňská 645, Praha 9, 19000, CZ

(210) **O-490810**

(220) 02.12.2011

(320) 02.12.2011

(511) 7, 9, 11, 14, 18, 25, 28

(540)

LEXI

(510) (7) motory a pohony (části strojů) a jejich součásti všeho druhu spadající do této třídy, turbíny, vzdušné nebo vodní turbíny pro výrobu energii, turbokompresory, kompresory, hydraulické stroje, generátory elektrické, čerpadla (stroje), vše spadající do této třídy, technologické průmyslové celky, strojírenská zařízení pro různá průmyslová odvětví, vše v rámci této třídy, technologické průmyslové celky pro výrobu elektrické energie spadající do této třídy, průmyslové stroje pro úpravu a zpracování materiálů, nářadí a nástroje (ruční) mechanické, součásti a náhradní díly k uvedeným strojům a zařízením v rámci této třídy; (9) solární panely, solární články, počítače a přístroje pro zpracování informací, počítačové programy (software), informační, komunikační a řídicí systémy, příslušenství k počítačové technice spadající do této třídy, monitory, displeje, čipy, procesory, tiskárny, modemy, myši, klávesnice, elektronické nosiče dat - paměťová média všeho druhu, přístroje pro měření, vážení, kontrolu a signalizaci, telekomunikační přístroje, optické, filmové a fotografické přístroje, přístroje pro záznam, převod a reprodukci zvuku a obrazu, přístroje pro čtení dat a identifikaci, monitory, displeje, audio-video přístroje, baterie a akumulátory, přístroje a zařízení pro vedení, výrobu, přepínání, přeměnu, akumulaci, regulaci nebo řízení elektrického proudu, elektrosoučástky všeho druhu spadající do této třídy, elektroinstalační materiály, komponenty počítačových sítí, elektrické vodiče-kabely všeho druhu, datové kabely, optické kabely, strukturované kabeláže, ochranné pomůcky pro oblast elektro, ochranné kryty a obaly pro elektrické a elektronické přístroje a zařízení spadající do této třídy, součásti a náhradní díly k uvedeným přístrojům a zařízením spadající do této třídy; (11) přístroje pro osvětlení všeho druhu, osvětlovací technika, světelné zdroje, žárovky všeho druhu, úsporné žárovky, LED diody, LED panely, světelné panely, solární technika, solární fotovoltaické systémy, solární pece, přístroje pro topení, ohřev, chlazení, mrazení, ventilaci, klimatizaci, sušení, vaření, pečení, přístroje pro distribuci vody, plynu nebo jiných látek, sanitární výrobky a technika; (14) hodinky a jiné chronometrické přístroje všeho druhu spadající do této třídy, hodinářské potřeby, hodinářské strojky, klenotnické výrobky, šperky, drahé/vzácné kovy a kameny, umělecká díla z drahých kovů a kamenů, bižuterie, potřeby pro domácnost z drahých kovů spadající do této třídy; (18) zavazadla všeho druhu spadající do této třídy, výrobky z kůže a imitace kůže spadající do této třídy, kožená galanterie, deštníky; (25) oděvy a obuv všeho druhu spadající do této třídy, oděvní doplňky spadající do této třídy, pokrývky hlavy, pracovní oděvy a obuv, reklamní oděvy a obuv; (28) hračky a hry všeho druhu spadající do této třídy, sportovní potřeby všeho druhu spadající do této třídy.

(730) **Mikulášek Aleš**, Vyšehrad 188/19, Troubsko, 66441, CZ

(740) Ing. Jiří Střelák, Šumberova 42, Praha 6, 16200

(210) **O-490811**

(220) 02.12.2011

(320) 02.12.2011

(511) 9, 35, 42

(540)

THTronic

(510) (9) počítače a přístroje pro zpracování informací, počítačové programy (software), informační a řídicí systémy, elektronické komunikační systémy řízení požární a hasicí techniky, příslušenství k počítačové technice spadající do této třídy, elektronické nosiče dat - paměťová média všeho druhu, přístroje pro měření, vážení, kontrolu a signalizaci, telekomunikační přístroje, optické přístroje, přístroje pro záznam, převod a reprodukci zvuku a obrazu, monitory, displeje, audio-video přístroje, baterie a akumulátory, přístroje pro čtení dat a identifikaci, přístroje a zařízení pro vedení, výrobu, přepínání, přeměnu, akumulaci, regulaci nebo řízení elektrického proudu,

elektrosoučástky všeho druhu spadající do této třídy, elektroinstalační materiály, elektrické vodiče-kabely, ochranné pomůcky pro oblast elektro, ochranné kryty a obaly pro přístroje spotřební elektroniky spadající do této třídy, součásti a náhradní díly k uvedeným přístrojům a zařízením spadající do této třídy; (35) automatizované i ruční zpracování dat, maloobchodní, velkoobchodní a elektronický prodej přístrojů pro výpočetní a telekomunikační techniku, software, informačních a řídicích systémů, audio-video techniky, přístrojů pro měření, vážení, kontrolu a signalizaci, přístrojů pro záznam, převod a reprodukci zvuku a obrazu, elektrosoučástek, elektroinstalačních materiálů, přístrojů pro vedení, výrobu, přepínání, přeměnu, akumulaci, regulaci nebo řízení elektrického proudu, obchodní zastoupení jiných podnikatelských subjektů, zejména výrobců, reklama a marketing; (42) programování průmyslových strojů a zařízení, zejména požární a hasicí techniky, poskytování software - tvorba počítačových programů, řídicích, informačních a komunikačních systémů, činnosti programátorů - programování počítačů, výzkum a vývoj software, kontroly, kopírování a pronájem software, konzultace a odborné poradenství ve výpočetní technice, software a informatice, projektová a inženýrská činnost ve strojírenství, konstruktérská činnost, průmyslový design, výzkum a vývoj požární a hasicí techniky, konzultace a odborné poradenství ve strojírenství, výzkum a vývoj ve strojírenství, konzultace a odborné poradenství ve strojírenství, měřicí, zkušební, kontrolní a testovací činnosti.

(730) **Továrna hasicí techniky, s.r.o.**, Starohradská 316, Polička, 57201, CZ

(740) Ing. Jiří Střelák, Šumberova 42, Praha 6, 16200

(210) **O-490813**

(220) 05.12.2011

(320) 05.12.2011

(511) 21, 32, 43

(540)

ZLATOPRAMEN LEMON FRESH

(510) (21) zboží skleněné spadající do této třídy, zejména láhve, sklenice na pití, püllitry, poháry keramické, keramické a porcelánové tácky, porcelánové džbány, vázičky, nádoby z plastu, karafy, stolní lahve, podtácky kromě papírových a určených k prostírání, pohárky z papíru nebo umělých hmot, poháry, tácky papírové, tácky (podnosy), cestovní lahve, otvíráky na lahve, štíty vývěsní, reklamní z porcelánu nebo skla, desky na jídelní lístky, pouzdra na jídelní lístky, tepelně izolační nádoby, termosky na jídlo, termosky na nápoje, krabice na jídlo; (32) aperitivy nealkoholické, nealkoholické nápoje, pivo, sladové pivo, sladové nápoje, výtažky z chmele na výrobu piva, míchané nápoje s obsahem piva, přípravky na výrobu nápojů, zázvorové pivo, prášky na přípravu šumivých nápojů, příchutě na výrobu nápojů, minerální vody, limonády, šumivé nápoje, ovocné šťávy a nápoje, sirupy na výrobu nápojů; (43) barové služby, bufety, hotelové služby, rezervace hotelů, jídelny a závodní jídelny, kavárny, poskytování přechodného ubytování, poskytování gastronomických služeb, provoz hotelového ubytování, půjčování stanů, půjčování židlí, stolů, prostírání, nápojového skla, restaurace, služby spojené s provozováním pohostinství, ubytovací služby (hotely, penziony), zásobování, čepování piva.

(730) **Heineken Česká republika, a.s.**, U Pivovaru 1, Krušovice, 27053, CZ

(740) Kyjovský, Blažek & kolegové, advokátní kancelář, JUDr. Milan Kyjovský, Poštovská 8c, Brno, 60100

(210) **O-490815**

(220) 05.12.2011

(320) 05.12.2011

(511) 9, 35, 41, 42, 45

(540)



(510) (9) programy počítačových her, počítačové hry; (35) reklama on-line v počítačové síti, překlad informací do počítačových databází, systematizace informací do počítačových databází; (41) provozování on-line her z počítačové sítě; (42) navrhování, vývoj a údržba počítačového SW, počítačové služby pro ochranu softwaru, aktualizace počítačových programů, instalace počítačových programů, konzultace v oblasti počítačového softwaru, počítačové programování, počítačové systémové analýzy, počítačové programování, pronájem počítačového SW, převod dat a počítačových programů, tvorba počítačových systémů; (45) poskytování licencí na počítačový software.

(730) **Allodium s.r.o.**, Puškinovo nám. 584/11, Praha 6, 16000, CZ

(740) Ing. Mgr. Markéta Hrabáková, V Jámě 1, Praha 1, 11000

(210) **O-490816**

(220) 05.12.2011

(320) 05.12.2011

(511) 6, 19, 37

(540)



(510) (6) kovové konstrukce, kovodělné výrobky, kovová okna a dveře, včetně hliníkových; (19) plastová okna, plastové dveře, dřevěná okna, dveře a zimní zahrady; (37) stavebnictví, montáž, izolace, opravy, servis a údržba oken, dveří a zimních zahrad.

(730) **PREOS-WEST a.s.**, Luční 4, Plzeň, 30100, CZ

(740) JUDr. Petr Hruza, advokát, Náměstí Republiky 58, Tachov, 34711

(210) **O-490837**

(220) 05.12.2011

(320) 05.12.2011

(511) 14

(540)



(510) (14) klenoty, drahé kameny (šperky), brože (šperky), náušnice, náhrdelníky, náramky (šperky), přívěšky (šperky).

(730) **ANASTASIJA.KZ, s.r.o.**, U Vlastního krbu 1111/2, Teplice, 41501, CZ

(210) **O-490858**

(220) 06.12.2011

(320) 06.12.2011

(511) 9, 35, 38

(540)

DOMINTELL

(510) (9) přístroje a nástroje vědecké, námořní, geodetické, fotografické, filmové, optické, přístroje pro vážení, měření, signalizaci, kontrolu (inspekci), záchranu a přístroje pro vyučování, přístroje a nástroje pro vedení, přepínání, přeměnu, akumulaci, regulaci nebo řízení elektrického proudu, přístroje pro záznam, převod, reprodukci zvuku nebo obrazu, magnetické nosiče zvukových záznamů, gramofonové desky, automatické distributory a mechanismy pro přístroje a mince, zapisovací pokladny, počítací stroje, přístroje pro zpracování informací a počítače, hasicí přístroje; (35) propagační činnost, reklama, pomoc při řízení obchodní činnosti, obchodní administrativa, kancelářské práce; (38) spoje (komunikace).

(730) **RESCOM s.r.o.**, Klínovecká 998, Ostrov, 36301, CZ

(210) **O-490922**

(220) 07.12.2011

(320) 07.12.2011
(511) 5, 43, 44
(540)

Vitagil

(510) (5) výrobky veterinářské; (43) stravování pro zvířata; (44) péče o hygienu a krásu osob a zvířat.
(730) **Puffins s.r.o.**, Hlavní 143/112, Velké Pavlovice, 69106, CZ

(210) **O-490923**
(220) 07.12.2011
(320) 07.12.2011
(511) 11, 19, 20, 21
(540)



CRYSTAL CAVIAR

(510) (11) cylindry skleněné (do svítidel), svítidla (cylindry), lustry; (19) alabastrové sklo, balustráda, okna (sklo na -) (kromě skel na automobily), mozaikové sklo (chrámové), bezpečnostní sklo; (20) sklo (stříbřené -) (pro výrobu zrcadel), zrcadla; (21) kuličky skleněné, mozaiky skleněné, s výjimkou mozaiky pro použití ve stavebnictví, nádoby skleněné, křišťálové sklo (výrobky z-), práškové sklo pro dekorace, sklo smaltované, sklo opálové, sklo opalinové, sklo obsahující jemné elektrické vodiče, sklo malované, svícny víceramenné (lustry), busty z porcelánu, terakoty, nebo skla, předměty umělecké z porcelánu, terakoty, nebo skla, sošky (figurky) z porcelánu, terakoty, nebo skla, křemenné sklo (polotovary), jiné než pro stavebnictví, schránky ze skla.
(730) **Landa Marek Bc., Dr.** Milady Horákové 200, Šluknov, 40777, CZ

(210) **O-490927**
(220) 07.12.2011
(320) 07.12.2011
(511) 9, 16, 35, 38, 41
(540)

Bravičko

(510) (9) nahanané a nenahanané nosiče zvuku a obrazu, zejména audiokazety, videokazety, kompaktní disky, magnetofonové pásky, gramofonové desky, audiovizuální díla na nosičích, hudební díla na nosičích; (16) tiskoviny, časopisy, publikace, zejména katalogy, prospekty, fotografie, pohlednice, tiskárenské výrobky, kancelářské potřeby spadající do této třídy, papírenské zboží; (35) reklamní a propagační činnost prostřednictvím jakéhokoliv média, prostřednictvím telefonní sítě, datové sítě nebo informační sítě, distribuce zboží k reklamním účelům, inzertní činnost, zprostředkovatelská činnost v oblasti obchodu s uvedenými výrobky ve třídách 9 a 16, zprostředkování mediálního průmyslu - zprostředkování reklamy, inzerce, propagace; (38) provozování televizního a rozhlasového vysílání, včetně televizního a rozhlasového vysílání šířeného po Internetu a šíření poradenské činnosti v oblasti sdělovacích prostředků, šíření a výměna informací prostřednictvím počítačových a telekomunikačních sítí, včetně Internetu; (41) tvorba televizních a rozhlasových programů, organizace, příprava a pořádání hudebních vystoupení, koncertů a zábavných pořadů, vydavatelská a nakladatelská činnost.
(730) **EVROPA 2, spol. s r.o.**, Wenzigova 4/1872, Praha 2, 12000, CZ
(740) Advokátní kancelář Břeský, Hejplík, Vosátka, JUDr. Ladislav Břeský, advokát, Botičská 1936/4, Praha 2, 12800

(210) **O-490929**
(220) 07.12.2011
(320) 07.12.2011
(511) 35, 41, 42
(540)

EverWhere

(510) (35) fakturace, organizování výstav (komerčních nebo reklamních), pořádání veletrhů pro reklamní a obchodní účely, pronájem reklamních ploch, předvádění (služby modelek) pro

reklamní účely a podpora prodeje, psaní reklamních textů, reklama, služby v oblasti grafické úpravy pro reklamní účely, studie (marketingové-), vyhledávání sponzorů, zaslání reklamních materiálů zákazníkům; (41) agentury (umělecké módní), filmová tvorba, filmové projekce, fotografování, klubové služby (výchovně-zábavné), konference (organizování a vedení), kongresy (organizování a vedení), nahrávací studia (služby), noční kluby, organizace a pořádání koncertů, organizování kulturních nebo vzdělávacích výstav, organizování plesů, organizování představení (manažerské služby), plánování a organizování večírků, pořádání a řízení pracovních setkání (školení), pronájem dekorací, psaní textů (jiných než reklamních), půjčování videokamer, reportérské služby, služby v oblasti grafické úpravy, jiné než pro reklamní účely, texty (zveřejňování-), kromě reklamních, zábava, pobavení, živé představení, živé vystoupení (organizování-); (42) grafický design.

(730) **EverWhere, s.r.o.**, Kahovská 1703/8, Praha 4, 14900, CZ

(210) **O-490931**
(220) 07.12.2011
(320) 07.12.2011
(511) 16, 35, 36, 39, 41, 43
(540)



(510) (16) cestovní a propagační brožury a knihy, časopisy, katalogy služeb cestovní kanceláře, cestovní manuály, prospekty, plakáty, desky a pouzdra na doklady a pasy, reklamní tabule zařazené v této třídě; (35) propagační činnost, reklama, zaslání reklamních a propagačních materiálů zákazníkům, vydávání reklamních, propagačních a inzertních textů, pomoc při řízení obchodní činnosti, poradenství v obchodní činnosti, obchodní administrativa, kancelářské práce, marketingové studie, organizování výstav a veletrhů k obchodním a reklamním účelům; (36) obstarávání akreditivů a cestovních šeků, obstarávání a zprostředkování cestovního pojištění osob a zavazadel, obstarávání výměny platidel; (39) obstarávání přepravy zahraničních návštěvníků i tuzemských zákazníků a jejich zavazadel, prodej a rezervace jízdenek, místenek a jiných cenin pro železniční, automobilové, letecké, lodní cesty v České republice i v zahraničí, prodej a rezervace lůžkových poukázek pro mezinárodní a místní přepravu, organizování i zprostředkování zájezdů a cest dopravními prostředky, zprostředkování přepravy turistů a jejich zavazadel, zajišťování i zprostředkování autobusové a automobilové dopravy, poskytování informací ohledně cest a autobusové, železniční, letecké a lodní dopravy, zprostředkování doprovázení turistů, organizování a zprostředkování výletů, zprostředkování turistických prohlídek, okružních plaveb, obstarávání ostatních služeb v oblasti dopravy souvisejících s cestováním, zajišťování rekreačních a sportovních pobytů v ČR i v zahraničí v oblasti přepravy turistů, zprostředkování a poskytování pronájmu automobilů a autobusů, zprostředkování pronájmu lodí, autobusů, automobilů, zprostředkování víz, obstarávání poukázek (voucherů) na služby zařazené ve třídě 39; (41) organizování prohlídek muzeí, výstav, kulturních sbírek, knihoven, zámků, hradů a kulturních ústavů, návštěv divadel, koncertů, kin, všech kulturních, zábavných a sportovních podniků, organizování konferencí, kongresů, sympozií, seminářů, předprodej vstupenek na sportovní a kulturní akce, obstarávání tlumočnicků a překladatelů, organizování výstav a veletrhů ke sportovním a kulturním účelům; (43) služby cestovní kanceláře, zejména obstarávání poukázek (voucherů) na služby zařazené ve třídě 43, obstarávání poukázek na stravování, zajišťování ubytování a stravování, poskytování hotelových služeb, poskytování přechodného ubytování, rezervace ubytování v hotelích, penzionech a jiných ubytovacích zařízeních v ČR i v zahraničí, obstarávání ostatních služeb v oblasti ubytování a stravování souvisejících s cestováním, zajišťování rekreačních

pobytů v ČR a v zahraničí v oblasti ubytování a stravování turistů. (540)

(730) **FOTBAL TRAVEL, a.s.**, Na Příkopě 18, Praha 1, 11000, CZ

(210) **O-490932**

(220) 07.12.2011

(320) 07.12.2011

(511) 16, 35, 36, 39, 41, 43

(540)



... snadná cesta za fotbalem

(510) (16) cestovní a propagační brožury a knihy, časopisy, katalogy služeb cestovní kanceláře, cestovní manuály, prospekty, plakáty, desky a pouzdra na doklady a pasy, reklamní tabule zařazené v této třídě; (35) propagační činnost, reklama, zaslání reklamních a propagačních materiálů zákazníkům, vydávání reklamních, propagačních a inzertních textů, pomoc při řízení obchodní činnosti, poradenství v obchodní činnosti, obchodní administrativní, kancelářské práce, marketingové studie, organizování výstav a veletrhů k obchodním a reklamním účelům; (36) obstarávání akreditivů a cestovních šeků, obstarávání a zprostředkování cestovního pojištění osob a zavazadel, obstarávání výměny platidel; (39) obstarávání přepravy zahraničních návštěvníků i tuzemských zákazníků a jejich zavazadel, prodej a rezervace jízdenek, místenek a jiných cenin pro železniční, automobilové, letecké, lodní cesty v České republice i v zahraničí, prodej a rezervace lůžkových poukázek pro mezinárodní a místní přepravu, organizování i zprostředkování zájezdů a cest dopravními prostředky, zprostředkování přepravy turistů a jejich zavazadel, zajišťování i zprostředkování autobusové a automobilové dopravy, poskytování informací ohledně cest a autobusové, železniční, letecké a lodní dopravy, zprostředkování doprovázení turistů, organizování a zprostředkování výletů, zprostředkování turistických prohlídek, okružních plaveb, obstarávání ostatních služeb v oblasti dopravy souvisejících s cestováním, zajišťování rekreačních a sportovních pobytů v ČR i v zahraničí v oblasti přepravy turistů, zprostředkování a poskytování pronájmu automobilů a autobusů, zprostředkování pronájmu lodí, autobusů, automobilů, zprostředkování víz, obstarávání poukázek (voucherů) na služby zařazené ve třídě 39; (41) organizování prohlídek muzeí, výstav, kulturních sbírek, knihoven, zámků, hradů a kulturních ústavů, návštěv divadel, koncertů, kin, všech kulturních, zábavných a sportovních podniků, organizování konferencí, kongresů, symposií, seminářů, předprodej vstupenek na sportovní a kulturní akce, obstarávání tlumočnicků a překladatelů, organizování výstav a veletrhů ke sportovním a kulturním účelům; (43) služby cestovní kanceláře, zejména obstarávání poukázek (voucherů) na služby zařazené ve třídě 43, obstarávání poukázek na stravování, zajišťování ubytování a stravování, poskytování hotelových služeb, poskytování přechodného ubytování, rezervace ubytování v hotelích, penzionech a jiných ubytovacích zařízeních v ČR i v zahraničí, obstarávání ostatních služeb v oblasti ubytování a stravování souvisejících s cestováním, zajišťování rekreačních pobytů v ČR a v zahraničí v oblasti ubytování a stravování turistů.

(730) **FOTBAL TRAVEL, a.s.**, Na Příkopě 18, Praha 1, 11000, CZ

(210) **O-490971**

(220) 08.12.2011

(320) 08.12.2011

(511) 6, 19, 37



(510) (6) kovové stavební materiály, kovové stavební materiály přenosné; (19) stavební materiály nekovové, neohébné trubky nekovové pro stavebnictví, asfalt, směla, živice, nekovové přenosné konstrukce a stavení, nekovové pomníky; (37) stavebnictví, opravy, instalační služby.

(590) Barevná

(730) **Hinton, a.s.**, Vinohradská 1597/174, Praha 3, 13000, CZ

(210) **O-490975**

(220) 08.12.2011

(320) 08.12.2011

(511) 35, 36, 41

(540)



**Invest
Club**

(510) (35) poradenství při prodeji podniků a obchodních společností, poskytování obchodních a podnikatelských informací, provádění podnikatelských průzkumů a průzkumů trhu; (36) kapitálové investice a poradenství, zprostředkování nákupu a prodeje akcií, cenných papírů a podílových fondů, burzovní makléřství, finanční informace, poradenství a analýzy; (41) organizování a vedení konferencí a vzdělávacích akcí, pořádání sportovních, kulturních a společenských akcí.

(730) **InvestClub International s.r.o.**, Žamberská 151, Praha 9, 19000, CZ

(210) **O-490976**

(220) 08.12.2011

(320) 08.12.2011

(511) 35, 41

(540)

Mrs. Kutil

(510) (35) reklama a propagační činnost, rozšiřování reklamních nebo inzertních materiálů zákazníkům (letáky, prospekty, tisky, vzorky apod.); (41) organizování vzdělávacích nebo zábavných soutěží.

(730) **HORNBACK BAUMARKT CS spol. s r.o.**, Chlumecká 2398, Praha 9 - Horní Počernice, 19800, CZ

(740) **NOCAROVÁ JAŠEK & PARTNERS, v.o.s.**, JUDr. Vladimír Jašek, Ph.D., LL.M., V Jirchářích 148/4, Praha 1, 11000

(210) **O-490977**

(220) 08.12.2011

(320) 08.12.2011

(511) 35, 41

(540)

Miss Kutil

(510) (35) reklama a propagační činnost, rozšiřování reklamních nebo inzertních materiálů zákazníkům (letáky, prospekty, tisky, vzorky apod.); (41) organizování vzdělávacích nebo zábavných soutěží.

(730) **HORNBACK BAUMARKT CS spol. s r.o.**, Chlumecká 2398, Praha 9 - Horní Počernice, 19800, CZ

(740) **NOCAROVÁ JAŠEK & PARTNERS, v.o.s.**, JUDr. Vladimír Jašek, Ph.D., LL.M., V Jirchářích 148/4, Praha 1, 11000

(210) **O-490983**

(220) 08.12.2011

(320) 08.12.2011

(511) 41, 44, 45

(540)

KRUMLÍK

(510) (41) vzdělávací aktivity, odborné aktivity pro rodiny, zejména v oblasti vzdělávání, pořádání přednášek a kurzů, pořádání

jazykových kurzů, volnočasové aktivity pro rodiny, zejména zábavná činnost, výtvarná a tvořivá činnost, cvičení; (44) psychologické poradenství, poradenství v oblasti vývoje miminek; (45) hlídání dětí, právní poradenství.

(730) **Informační centrum občanského sektoru Český Krumlov, o.s.**, Náměstí Svornosti 2, Český Krumlov, 38101, CZ

(210) **O-491001**

(220) 09.12.2011

(320) 09.12.2011

(511) 6, 7, 25, 37

(540)



(510) (6) armatury pro potrubí, kovové potrubí, barely kovové, bazény kovové, bedny na nářadí kovové (prázdné), řetězy a dráty kovové, kovové dveře, kování dveří a oken, kovové rámy dveří a oken, železářské zboží, lana kovová, klíče, kovové dveřní kliky a klepadla, kovadliny, kování pro nábytek, kovové zboží (drobné), kovová střešní krytina, šrouby, kovové matice šroubové, nýty a podložky kovové, plechy kovové, pájky na pájení, zámky (kovové s výjimkou elektrických), vruty a výztuže kovové, žebříky kovové, drobné železářské zboží, kovové kouřové roury, kovadliny, nádrže, mříže kovové, schránky kovové, stoly kovové, visací zámky; (7) alternátory, stříkací pistole, brusky (stroje), brusné kotouče (části strojů), čerpadla spadající do třídy 7, čistící stroje, generátory elektrické, elektromotory (s výjimkou pro pozemní vozidla), elektrické mlýnky pro domácnost, frézky (stroje), vysavače prachu, hevery (stroje), hoblovky, kompresory (stroje), dynama, karburátory, kladkostroje, dřevoobráběcí a kovoobráběcí stroje, kuchyňské stroje elektrické, lisy spadající do této třídy, ložiska valivá, mandly, mechanické ruční nástroje a nářadí, míchačky, myčky na nádobí, nástroje jako části strojů, nástroje a nářadí ruční neelektrické, pily (stroje), pluhy, pračky, sekačky na trávu (stroje), svařovací stroje elektrické, pletací stroje, šicí stroje, šrotovníky (stroje), vrtačky elektrické ruční, stroje na krájení chleba, kladiva elektrická, kladkostroje, odstředivky (stroje), elektrické leštící stroje na parkety, pistole stříkací na barvy; (25) bačkory, barety, boty, bundy, čapky, čepice, holínky, kabáty, kalhotky, kamaše, kapuce, klobouky, kombinézy, konfekce, košile, koupací pláště, kožešiny (oděvy), kravaty, legíny, límce, lyžařská obuv, oblečení, obuv, sportovní obuv, oděvy, oděvy nepromokavé, sportovní oděvy, opasky, plavky, pantofle, pletené zboží, ponožky, prádlo spodní, pulovry, punčochy, pyžama, rukavice, saka, sandály, spodky, střevice, sukně, svetry, šály, šátky, šle, nátlčníky, uniformy, vesty, zástěry, župan; (37) provádění antikorozních nátěrů pro vozidla, opravy automobilů, čištění a mytí automobilů, opravy pneumatik, údržba vozidel.

(730) **SPEEDPRO s.r.o.**, Losiná 84, Losiná, 33204, CZ

(740) **TICHÝ & POLÁČEK** Patentoprávní a známková kancelář, Ing. Jiří Poláček, Dominikánská 6, Plzeň, 30112

(210) **O-491027**

(220) 09.12.2011

(320) 09.12.2011

(511) 1, 2, 9, 16, 35, 37, 40

(540)



(510) (1) chemické přípravky pro průmysl, chemické přípravky pro výrobu barev, zjasňující chemické přípravky pro barvy k průmyslovým účelům, citlivé desky pro ofsetový tisk, citlivé filmy neexponované, citlivý papír, činidla chemická, s výjimkou činidel pro lékařské a zvěrolékařské účely, lepidla pro

průmyslové účely, papír, spadající do této třídy, tmely na opravu rozbitých předmětů; (2) barvy, nátěry, laky, fermeže, mořidla a ředidla pro průmyslové, řemeslnické a umělecké účely, spadající do této třídy, tonerové náplně a kazety pro tiskárny a kopírovací stroje, též inkoustové kazety, kovové fólie a kovy práškové pro malíře, dekoratéry, tiskaře a umělce; (9) přístroje a nástroje elektrické a elektronické, spadající do této třídy, kancelářská, výpočetní, reprografická a telekomunikační technika včetně doplňků a příslušenství, vše v rámci této třídy, zejména tiskárny, skenery, kopírovací zařízení a multifunkční zařízení (tiskárna, skener, kopírka), zařízení k čištění, plnění a testování inkoustových a tonerových kazet, vše v rámci této třídy, přístroje pro záznam, převod, reprodukci zvuku nebo obrazu, audiovizuální přístroje, magnetické nosiče zvukových a obrazových záznamů, počítače stacionární i přenosné a jejich příslušenství, spadající do této třídy, počítačové programy, spadající do této třídy, zejména programové vybavení počítačů k zařízení, jimiž se vytváří spojení pro přenos zpráv a informací, přístroje a nástroje určené ke kontrolním účelům, přístroje a nástroje pro účely záchranné a učební v rámci této třídy, zapisovací pokladny; (16) papír a papírenské zboží, lepenka a výrobky z těchto materiálů v rámci této třídy, tiskárenské výrobky, kancelářské náčiní a potřeby (s výjimkou nábytku), zařízení, přístroje a nástroje pro použití v kanceláři v rozsahu této třídy, pro úpravu a opracování spisů, dokladů a dokumentů, papírový odpad, sáčky jako obaly (z papíru nebo z umělých hmot), fólie na balení z umělých hmot; (35) maloobchodní a velkoobchodní služby s výrobky uvedenými ve třídách 1, 2, 9 a 16, zprostředkování obchodních záležitostí, předvádění zboží, systemizace informací do počítačových databází, obchodní nebo podnikatelské informace, zprostředkování interaktivní obchodní činnosti pomocí globálních komunikačních sítí (Internet), v rozsahu zboží tříd 1 až 34, administrativní práce spadající do této třídy, kopírovací práce, referenční servis, marketing, reklamní činnost, zprostředkování reklamní činnosti, zejména pomocí globálních komunikačních sítí, organizování komerčních a reklamních výstav, vytváření obchodních a obchodně-informačních sítí, v rozsahu zboží tříd 1 až 34, pronájem kancelářských strojů a zařízení, shromažďování různých výrobků pro třetí osoby (kromě jejich přepravy), v rozsahu zboží tříd 1 až 34, za účelem umožnění spotřebitelům, aby si tyto výrobky mohli pohodlně prohlížet a nakupovat, dovozní a vývozní agentura; (37) instalace, montáž, demontáž, opravy, revize a servis záruční i pozáruční kancelářské, výpočetní, reprografické a telekomunikační techniky, zejména tiskových a kopírovacích zařízení, renovace tonerových a inkoustových kazet pro faxy, tiskárny, kopírovací stroje a zařízení, renovace a recyklace kazet, zejména pro tiskárny, kopírky, faxy, multifunkční zařízení (tiskárna, kopírka, skener) a psací stroje; (40) polygrafické služby v rámci této třídy a polygrafická výroba, odborné poradenství k polygrafickým službám, laminování, provádění vazeb, zejména kroužkových a termovazeb, litografické a ofsetové tisky, sitotisky, tisk vzorů, informace o zpracování a úpravě materiálů, nakládání s odpady, a to jejich zpracováním, likvidací, spalováním a recyklací, ekologická likvidace tonerových a inkoustových kazet.

(730) **Z+M servis, spol. s r.o.**, Valchařská 3261/17, Ostrava, Moravská Ostrava, 70200, CZ

(740) **Silesia Patent & Trademark s.r.o.**, Pod Školou 1278, Šenov, 73934

(210) **O-491093**

(220) 13.12.2011

(320) 13.12.2011

(511) 36, 37, 42

(540)



(510) (36) správa nemovitostí, investorská činnost ve stavebnictví; (37) stavba rodinných domů, bytových a občanských objektů, výstavba nebytových objektů a prostor, modernizace a

rekonstrukce uvedených objektů, opravárenská, údržbářská, provozní a servisní činnost související s bytovými i nebytovými objekty a prostorami, dokončování interiérů a exteriérů staveb, elektrické, vodní, plynové a topnářské instalace, poradenská a konzultační činnost ve stavebnictví, služby stavebního dozoru; (42) projekční, inženýrsko-technická činnost ve stavebnictví.

(730) **BV-Dex s.r.o.**, Vranovská 21, Brno, 61400, CZ

(740) JUDr. Lukáš Jansa, advokát, Sokola Tůmy 743/16, Ostrava - Mariánské Hory, 70900

(210) **O-491159**

(220) 15.12.2011

(320) 15.12.2011

(511) 5, 30, 32, 35

(540)

VITALMAX

(510) (5) potravinové doplňky určené pro zvláštní výživu pro léčebné účely; (30) výrobky rostlinného původu pro zvláštní výživu spadající do této třídy, určené pro uspokojování nároků při zvýšeném tělesném výkonu, zvláště sportovním; (32) nealkoholické nápoje pro zvláštní výživu, určené pro uspokojování nároků při zvýšeném tělesném výkonu, zvláště sportovním; (35) prodej výrobků uvedených ve třídách 30 a 32.

(730) **Revajová Václava Bc.**, Akátová 13, Litoměřice, 41201, CZ

(210) **O-491171**

(220) 16.12.2011

(320) 16.12.2011

(511) 22

(540)



(510) (22) motouzy - motouzy na balení, rychlovazací motouzy specificky užívané pro vinice.

(590) Barevná

(730) **JUTA a.s.**, Dukelská 417, Dvůr Králové nad Labem, 54415, CZ

(210) **O-491267**

(220) 20.12.2011

(320) 20.12.2011

(511) 5

(540)



(510) (5) výrobky farmaceutické, parafarmaceutické a veterinární, vitamíny a minerály a stopové prvky, dietní a nutriční přípravky a léčiva, medicínální sirupy, výtažky z léčivých bylin a kombinované přípravky vitamínů, minerálů, stopových prvků a bylinných výtažků, potravinové doplňky obohacené vitamíny nebo minerály nebo stopovými prvky, vitamínové přípravky, vitamíny a multivitaminové preparáty, minerály a multiminerálové preparáty, bylinné čaje, léčivé byliny, cukrovinky nebo pastilky nebo tabletky nebo tobolky nebo kapsle nebo žvýkačky s léčivými přísadami, dietetické látky upravené pro lékařské účely, minerální vody a dietetické nápoje upravené pro lékařské účely, dietní potraviny upravené pro lékařské účely, doplňky výživové pro lékařské účely, bílkovinné přípravky nebo potravina pro lékařské účely, balzámy a krémy a masti pro lékařské účely, chemické přípravky pro lékařské účely, léčivé oleje, oleje pro lékařské účely, tuky pro lékařské účely, léčivé soli, tinktury pro lékařské účely, bylinné výtažky nebo sirupy, vitamínová a minerální výživa ve formě koncentrátů,

proteinové koncentráty jako výživné přísady k potravinám, droždí pro farmaceutické účely, potravinové doplňky s léčebnými účinky, výživné nebo dietetické přípravky pro lékařské účely pro denní doplnění stravy jako rozpustná strava nebo samostatná směs, která se skládá hlavně z mléka v prášku nebo ze živočišných nebo zeleninových proteinů, také s přísadkou vitamínů nebo minerálů nebo stopových prvků nebo cukru - vše v rámci této třídy.

(590) Barevná

(730) **Motejl Mike**, 255 Keele St., Toronto M6P-2K1, CA

(740) BOHEMIA PATENT, Ing. Jana Vandělíková, Spálená 97/29, Praha 1, 11000

(210) **O-491271**

(220) 20.12.2011

(320) 20.12.2011

(511) 9, 16, 35, 38, 41

(540)



(510) (9) informace, data a databáze na elektronických, magnetických a optických nosičích všeho druhu a v elektronických, datových, informačních a telekomunikačních sítích všeho druhu, multimediální aplikace, zejména elektronické informační katalogy, časopisy a periodika, knihy v elektronické podobě, nahrané zvukové a zvukově-obrazové a obrazové záznamy, včetně software na CD a DVD discích a magnetických nosičích, software pro počítače; (16) tiskoviny všeho druhu, zejména periodické a neperiodické publikace na papírových nosičích, například časopisy, noviny, knihy, prospekty, plakáty, data a databáze na papírových nosičích, kalendáře, fotografie, pohlednice, plakáty, samolepky, knihařské výrobky, informační a propagační výrobky z papíru, včetně dekoračních předmětů z papíru, obalový materiál z papíru a balicí fólie z plastu, papírové a plastové sáčky a tašky, kancelářské potřeby (vyjma nábytku); (35) zprostředkovatelské služby v oblasti obchodu s reklamou a pomoc při řízení obchodní činnosti, zprostředkování obchodních kontaktů v oblasti výrobků tříd 9, 16 a služeb tříd 35, 38, a 41, reklamní a propagační činnost, poskytování obchodních informačních produktů, například multimediálních informací pro reklamní a obchodní účely, včetně jejich vyhledávání, inzertní a propagační činnost, včetně on-line inzerce a prezentace uživatelů v počítačové síti Internet, obchodní využití sítě Internet v oblasti vyhledávacích služeb v oblasti obchodu s reklamou a e-businessu, vydávání reklamních a/nebo náborových textů, propagačních a inzertních tiskovin, rozšiřování reklamních a/nebo inzertních materiálů, obchodní průzkum a analýza trhu, marketing, organizace reklamních a obchodních předváděcích akcí výrobků a služeb, včetně obchodních výstav a jejich doprovodných akcí, například komerčních módních přehlídek, distribuce zboží a tiskovin k reklamním účelům, obchodní zastoupení tuzemských a zahraničních firem, obchodní a podnikatelský informační servis, obchodní poradenské a konzultační služby; (38) šíření elektronických informací, zpráv textových, zvukových a zvukově-obrazových, například elektronických časopisů, knih a děl prostřednictvím počítačové sítě Internet a satelitů, výměna elektronických zpráv a informací, služby zabezpečující audiovizuální komunikaci prostřednictvím informačních a telekomunikačních sítí, například počítačové sítě Internet a satelitů, šíření audiovizuálních děl, zpráv a informací, anket a soutěží, odborná informační a poradenská činnost v daných oborech; (41) nakladatelství a vydavatelství periodických a neperiodických publikací, zejména společenských, zábavních, vzdělávacích a odborných časopisů, a to tištěných na papírových nosičích i v elektronické podobě, včetně textových, zvukových a zvukově-obrazových zpráv a informací na elektronických, magnetických a optických nosičích všeho druhu, ediční a publikační činnost, včetně nahrávání zvukových a zvukově-obrazových nosičů a pořadů pro rozhlasové a televizní vysílání,

půjčování publikací a nahraných zvukových a zvukově-obrazových nosičů, produkční a agenturní činnost v oblasti zábavy, vzdělávání, kultury a sportu, včetně pořádání zábavních a vzdělávacích soutěží a akcí, hobby-soutěží, zájmových klubů, setkání a přednášek, včetně akcí na podporu zdravého životního stylu a společenského uplatnění a aktivity zájmových skupin, kulturních a/nebo vzdělávacích výstav, informační, konzultační, poradenské a obstaravatelské služby v oboru nakladatelské a vydavatelské činnosti, produkční a agenturní činnost v oblasti zábavy, kultury, vzdělávání, zájmové činnosti a společenských aktivit.

- (590) Barevná
(730) **BAUER MEDIA v.o.s.**, Viktora Huga 6, Praha 5, 15000, CZ
(740) advokátní kancelář fialová, Mgr. Petra Fialová, V Jámě 1, Praha 1, 11000

- (210) **O-491408**
(220) 29.12.2011
(320) 29.12.2011
(511) 7, 9, 11, 35, 37
(540)



- (510) (7) kalová čerpadla pro sociální zařízení a kuchyně; (9) infračidla a piezosenzory pro umyvadla, sprchy, pisoáry a WC; (11) tlačné ventily s omezenou dobou výtoku pro umyvadla, sprchy, pisoáry a WC, solenoidové ventily, sprchové sestavy, sprchové panely, sprchové sloupky, termostatické baterie a ventily pro směšování teplé a studené vody, termostatické ventily pro ohřev vody párou, vodní filtry, redukční ventily, indikátory průtoku, zařízení pro fyzikální a chemickou úpravu pitných, technologických a odpadních vod, zařízení pro úpravu a využití dešťové vody, výměníky, vyvíječe páry, bezpečnostní sprchy; (35) pomoc při řízení obchodní činnosti, obchodní administrativa; (37) instalační a opravářské služby.
- (730) **KONCEPT EKOTECH s.r.o.**, Za zámečkem 746/3a, Praha 5 - Jinonice, 15800, CZ

- (210) **O-491502**
(220) 05.01.2012
(320) 05.01.2012
(511) 36
(540)

smsKolektor

- (510) (36) kanceláře pro inkasování pohledávek.
(730) **eKolektor Czech s.r.o.**, U Družstva Práce 29, Praha 4, 14000, CZ

- (210) **O-491503**
(220) 05.01.2012
(320) 05.01.2012
(511) 36
(540)

eKolektor

- (510) (36) kanceláře pro inkasování pohledávek.
(730) **eKolektor Czech s.r.o.**, U Družstva Práce 29, Praha 4, 14000, CZ

- (210) **O-491619**
(220) 10.01.2012
(320) 10.01.2012
(511) 14, 35, 36, 40

(540)



- (510) (14) mince, vzácné kovy a jejich slitiny, zejména medaile, plakety a žetony ze vzácných kovů; (35) inzertní a reklamní činnost, reklama a propagace, maloobchod, velkoobchod, internetový obchod, obchod provozovaný mimo řádné provozovny, zprostředkování obchodu, to vše s výrobky ve třídě 14; (36) veškeré služby v oblasti financí a pojišťovnictví, správy portfolia a dalšího movitého a nemovitého majetku, např. v oblasti cenných papírů a jejich derivátů a obchodování s nimi na vlastní i na cizí účet včetně s tím souvisejících služeb, směnárství, vydávání a zúčtování platebních karet, správa a odkup pohledávek, finanční, investiční a daňové poradenství, investiční bankovnictví, správa cenných papírů, správa portfolií cenných papírů, depozitářské služby, tvorba a vydávání indexů kapitálového trhu, zprostředkovatelská, obstaravatelská a poradenská činnost v oblasti financí a investic, konzultační činnost v oblasti správy majetku, banky, spořitelny, penzijní fondy, investiční společnosti, investiční a podílové fondy, směnárny, vše v rámci této třídy; (40) sběr, úprava a zpracování veškerých sběrných (druhotných) surovin především s obsahem zlata a jiných drahých kovů, slévání drahých kovů, zlatnictví a stříbrnictví, klenotnictví a kovotepectví.
- (730) **Česká mincovna, a.s.**, U Přehrady 3204/61, Jablonec nad Nisou, 46623, CZ
(740) **RETROPATENT s.r.o.**, Mgr. Kamil Kolátor, Dolní nám. 5/679, Jablonec nad Nisou, 46601

- (210) **O-491957**
(220) 20.01.2012
(320) 20.01.2012
(511) 39, 43
(540)



- (510) (39) provozování cestovní kanceláře v oblasti dopravy, průvodcovská činnost v oblasti cestovního ruchu, doprava; (43) provozování cestovní kanceláře v oblasti stravování a ubytování.
- (590) Barevná
(730) **KATRAN s.r.o.**, K Dálnici 167/16, Praha 10, 10400, CZ

- (210) **O-492211**
(220) 31.01.2012
(320) 31.01.2012
(511) 5, 29, 30, 32
(540)



- (510) (5) výrobky dietetické, pro léčebné účely, potraviny pro děti, batolata a nemocné, jako dětská a kojenecká výživa, potravinové přípravky a doplňky všeho druhu, jako posilující poživatiny, vitamínové přípravky, poživatiny pro doplnění redukčních diet nebo přípravků pro hubnutí, vše s léčebnými účinky, přípravky s léčebnými účinky obsahující biochemické katalyzátory, zejména pro fyzicky aktivní osoby, rekonvalescenty a nemocné, vše výše uvedené určené k léčebným účelům; (29) maso a masové

výrobky jako masové krémy, pomazánky na chleba, přesnídávky, lunch, ryby, drůbež, zvěřina, masové výtažky, paštiky, ovoce, houby a zelenina konzervované, sušené a zavažené, konzervovaná hotová jídla spadající do této třídy, mléko a mléčné výrobky, konzervy masové a rybí, želé, kompoty, oleje a tuky jedlé, přesnídávky, ovocné dřeně, marmelády, džemy, ovocná povidla, ovocné pomazánky; (30) kaše ovesná, ovocná, s rýží, s kukuřičnými lupínky, s ovesnými vločkami, s piškoty, s krupicí, oplatky, cukrovinky, včetně gumových a esenci pro cukrovinky, cukrářské výrobky všeho druhu, hořčice, ocet, kečup a kečupové omáčky, šťáva rajčatová, chuťové a pikantní omáčky, majonézy, omáčky v prášku, koření a koření směsi, káva, čaj, kakao, cukr, rýže, kávové náhražky, med, sirup melasový, droždí pro kynutí, sůl, obilné vločky, výrobky na bázi sušené bramborové kaše, pšeničné mouky, nativních a modifikovaných škrobů jako bramborové těsto v prášku, bramborová kaše v prášku, bramborové krokety v prášku, bramborové noky v prášku, směs pro přípravu knedlíků; (32) piva všeho druhu, vody minerální a šumivé a jiné nealkoholické nápoje, sirupy a jiné přípravky k přípravě nápojů, ovocné šťávy a nápoje z ovocných šťáv, energetické nápoje, iontové nápoje.

(730) **Hamé s.r.o.**, Na Drahách 814, Kunovice, 68604, CZ
(740) Václav Müller, patentový zástupce, Filipova 2016, Praha 4, 14800

(210) **O-492349**
(220) 03.02.2012
(320) 03.02.2012
(511) 5
(540)

URSONORM

(510) (5) farmaceutické přípravky.
(730) **PRO.MED.CS Praha a.s.**, Telčská 1, Praha 4, 14000, CZ
(740) Mgr. Klára Studená, advokátní a patentová kancelář, Komunardů 36, Praha 7, 17000

(210) **O-492350**
(220) 03.02.2012
(320) 03.02.2012
(511) 35, 41, 43
(540)



(510) (35) zprostředkovatelská činnost v oblasti obchodu, maloobchod - velkoobchod, internetový obchod, vše s výrobky spadajícími do tříd 29, 30, 31, 32, 33, 34, reklama, propagace a inzerce všemi druhy médií, rozšiřování reklamních předmětů, marketing; (41) provozování zařízení sloužících k zábavě, vzdělávání, poskytování výchovně - zábavních, kulturních a klubových služeb (klubová činnost), pořádání show, tvorba a šíření audiovizuálních děl, vydávání publikací, elektronických knih a časopisů, zprostředkovatelská činnost v uvedených oblastech; (43) poskytování stravovacích a ubytovacích služeb, zejména v restauracích, kavárnách, barech, nočních klubech, bistroch a zařízeních rychlého občerstvení, v hotelích a penzionech, catering.

(730) **Palivec Michal**, Na Hanspaulce 27, Praha 6, 16000, CZ
(740) Ing. Michal Jupa, patentový zástupce, Na Baních 1385, Praha 5 - Zbraslav, 15600

(210) **O-492351**
(220) 03.02.2012
(320) 03.02.2012
(511) 9, 16, 38, 41
(540)

PRAVĚK SHOW

(510) (9) nosiče informací obrazu a zvuku, elektronické publikace, software, vše v rozsahu třídy 9; (16) tiskoviny všeho druhu zařazené do třídy 16, časopisy, periodika, knihy, knihařské

výrobky, bulletiny, neperiodické tiskoviny, propagační materiály, mapy, plakáty, fotografie; (38) šíření informací prostřednictvím veřejných datových sítí, zejména Internetu; (41) vydavatelská, nakladatelská, výchovná a vzdělávací činnost, organizování a zprostředkování zábavních a kulturních akcí, pořádání show a soutěží, klubová činnost, tvorba a šíření audiovizuálních děl, vydávání publikací, elektronických knih a časopisů, zprostředkovatelská a poradenská činnost v uvedených oblastech.

(730) **Palivec Michal**, Na Hanspaulce 27, Praha 6, 16000, CZ
(740) Ing. Michal Jupa, patentový zástupce, Na Baních 1385, Praha 5 - Zbraslav, 15600

(210) **O-492542**
(220) 10.02.2012
(320) 10.02.2012
(511) 1, 4, 35
(540)



(510) (1) chemické výrobky určené pro průmysl, vědy a fotografii, jakož i pro zemědělství, zahradnictví a lesnictví, umělé pryskyřice v surovém stavu, plastické hmoty v surovém stavu, hnojiva pro půdu, hasicí směsi do hasicích přístrojů, prostředky pro kalení a letování kovů, chemické výrobky určené ke konzervování potravin, tříslicí materiály, lepidla pro průmysl; (4) průmyslové oleje a tuky, mazadla, výrobky pro pohlcování, zavlažování a vázání prachu, paliva včetně benzínu pro motory a osvětlovací látky, svíčky a knoty; (35) propagační činnost, reklama, pomoc při řízení obchodní činnosti, obchodní administrativa, kancelářské práce, maloobchodní prodej výrobků uvedených ve třídách 1 a 4.

(590) Barevná
(730) **AG CHEMI GROUP s.r.o.**, Rybníčná 18/1, Praha 6, 16200, CZ
(740) Rott, Růžička & Guttman Patentové, známkové a advokátní kanceláře, JUDr. Vladimír Rott, Vinohradská 37, Praha 2, 12000

(210) **O-492586**
(220) 13.02.2012
(320) 13.02.2012
(511) 9, 35, 36
(540)



(510) (9) počítačový software, data, databáze a jiné informační produkty na nosičích dat nebo v elektronických datových, informačních, telekomunikačních sítích všeho druhu, multimediální informační katalogy, elektronické dokumenty, elektronické publikace; (35) podpora a propagace charitativních projektů, propagační a reklamní činnost, marketingové studie, průzkum veřejného mínění, pronájem reklamních ploch, ekonomické poradenství, obchodní poradenské služby, zprostředkování obchodní spolupráce mezi podnikatelským sektorem a charitativními institucemi, akviziční činnost, zprostředkování zahraničních i tuzemských investičních projektů, vedení databází a jiných záznamů o obchodních kontaktech; (36) finanční služby, finanční analýzy, finanční poradenství, finanční sponzorování, kalkulace a zpracování projektů na kapitálové investování, organizování dobročinných sbírek, shromažďování prostředků na dobročinné účely.

(730) **Globe Fountain LLC**, 800 Indus Rd., 34293 Venice, FL, US
(740) PROPATENT, JUDr. Matěj Sedláček, Ke Kateřinkám 1393, Praha 4, 14900

(210) **O-492587**

(220) 13.02.2012

(320) 13.02.2012

(511) 5

(540)

HEPAROID

(510) (5) léčiva, farmaceutické přípravky humánní.

(730) **Zentiva, k.s.**, U Kabelovny 130, Praha 10 - Dolní Měcholupy,
10237, CZ

(740) ČERVENKA, KLEINTOVÁ, TURKOVÁ Patentová, známková
a advokátní kancelář, Ing. Eva Kleintová, Budečská 6/974, Praha
2, 12000

(210) **O-492588**

(220) 13.02.2012

(320) 13.02.2012

(511) 5

(540)

ГЕПАРОИД

(510) (5) léčiva, farmaceutické přípravky humánní.

(730) **Zentiva, k.s.**, U Kabelovny 130, Praha 10 - Dolní Měcholupy,
10237, CZ

(740) ČERVENKA, KLEINTOVÁ, TURKOVÁ Patentová, známková
a advokátní kancelář, Ing. Eva Kleintová, Budečská 6/974, Praha
2, 12000

Zamítnuté a částečně zamítnuté přihlášky ochranných známek po zveřejnění

Zjistí-li Úřad v průběhu řízení o námitkách, že přihlašovaná ochranná známka nespĺňuje podmínky pro zápis, přihlášku zamítne. Zjistí-li, že přihlašovaná ochranná známka nespĺňuje podmínky pro zápis jen pro některé výrobky nebo služby, přihlášku zamítne v rozsahu výrobků nebo služeb, pro které přihláška nespĺňuje podmínky zápisu. S ohledem na tuto skutečnost, obsahuje tato kapitola údaje o rozhodnutích o zamítnutí přihlášky ochranné známky v celém nebo částečném rozsahu na základě ustanovení § 26 zákona č. 441/2003 Sb.

Údaje o výsledku rozhodnutí (zamítnutí přihlášky, částečné zamítnutí přihlášky) jsou uvedeny za datem právní moci rozhodnutí pod INID kódem (583) s názvem "Datum právní moci rozhodnutí/výsledek rozhodnutí".

(210) **O-473172**

(540)

CHATTY

(583) 09.02.2012 / zamítnutí přihlášky

(210) **O-478449**

(540)



(583) 02.01.2012 / zamítnutí přihlášky

Zamítnuté námítky týkající se ochranných známek

V průběhu řízení o námítkách může být Úřadem zjištěno, že přihlašovaná ochranná známka, která byla zveřejněna ve Věstníku, nezasahuje do zákonem chráněných starších práv třetích osob, tzv. namítajících, uvedených v ustanovení § 7 zákona č. 441/2003 Sb., a proto Úřad námítky zamítne. Údaje o rozhodnutích o zamítnutí námítek na základě ustanovení § 26 zákona č. 441/2003 Sb. jsou obsaženy v této kapitole.

(210) **O-481527**

(540)



(583) 20.02.2012

Přehled zápisů ochranných známek bez změny ve vztahu ke zveřejněným přihláškám

Kapitola obsahuje údaje o ochranných známkách zapsaných na základě ustanovení § 28 odst. 1 zákona č. 441/2003 Sb., u kterých nedošlo ke změně údajů oproti zveřejněné přihlášce ochranné známky.

Číselný přehled

323181, 323182, 323183, 323184, 323185, 323186, 323187, 323188, 323190, 323191, 323192, 323193, 323194, 323195, 323196, 323197, 323198, 323199, 323200, 323201, 323202, 323203, 323204, 323205, 323206, 323207, 323208, 323209, 323210, 323211, 323212, 323213, 323214, 323215, 323216, 323217, 323218, 323219, 323220, 323221, 323222, 323223, 323224, 323225, 323226, 323227, 323228, 323229, 323230, 323231, 323232, 323233, 323234, 323235, 323236, 323237, 323238, 323239, 323240, 323241, 323242, 323243, 323244, 323245, 323246, 323247, 323248, 323249, 323250, 323251, 323252, 323253.

Zápis ochranných známek bez změny ve vztahu ke zveřejněným přihláškám

(111) 323181	(730) Vegr Jaromír Mgr. , Sedlčanská 79, Sedlec - Prčice,
(220) 23.06.2008	25791, CZ
(320) 23.06.2008	(210) O-476269
(442) 14.07.2010	
(151) 15.02.2012	
(730) LLCB, z.s.p.o. , Na Vítězné pláni 1719/4, Praha 4,	
14000, CZ	
(210) O-460182	
<hr/>	
(111) 323182	(111) 323190
(220) 23.06.2008	(220) 22.10.2010
(320) 23.06.2008	(320) 22.10.2010
(442) 14.07.2010	(442) 09.11.2011
(151) 15.02.2012	(151) 15.02.2012
(730) CBCB - Czech Banking Credit Bureau, a.s. , Na	(730) Equa bank a.s. , Lazarská 1718/3, Praha 1, 11121, CZ
Vítězné pláni 1719/4, Praha 4, 14000, CZ	(210) O-480442
(210) O-460183	
<hr/>	
(111) 323183	(111) 323191
(220) 06.04.2009	(220) 07.01.2011
(320) 06.04.2009	(320) 07.01.2011
(442) 09.11.2011	(442) 09.11.2011
(151) 15.02.2012	(151) 15.02.2012
(730) TEMPO, obchodní družstvo , Horní náměstí 104/1,	(730) Přírodní park Česká Kanada, s.r.o. , Malče 11,
Opava, 74638, CZ	Besednice, 38241, CZ
(210) O-467095	(210) O-482222
<hr/>	
(111) 323184	(111) 323192
(220) 22.02.2010	(220) 11.01.2011
(320) 22.02.2010	(320) 11.01.2011
(442) 09.11.2011	(442) 09.11.2011
(151) 15.02.2012	(151) 15.02.2012
(730) Ringier Axel Springer CZ a.s. , Komunardů 1584/42,	(730) KING WINGS International logistic s.r.o. , Kolbenova
Praha 7, 17000, CZ	159/5, Praha 9, 19000, CZ
(210) O-474535	(210) O-482304
<hr/>	
(111) 323185	(111) 323193
(220) 22.02.2010	(220) 28.01.2011
(320) 22.02.2010	(320) 28.01.2011
(442) 09.11.2011	(442) 09.11.2011
(151) 15.02.2012	(151) 15.02.2012
(730) Ringier Axel Springer CZ a.s. , Komunardů 1584/42,	(730) Dalešické cukrářství s.r.o. , Dalešice 61, Dalešice,
Praha 7, 17000, CZ	67554, CZ
(210) O-474536	(210) O-482721
<hr/>	
(111) 323186	(111) 323194
(220) 22.02.2010	(220) 28.02.2011
(320) 22.02.2010	(320) 28.02.2011
(442) 09.11.2011	(442) 09.11.2011
(151) 15.02.2012	(151) 15.02.2012
(730) Ringier Axel Springer CZ a.s. , Komunardů 1584/42,	(730) PIVOVAR SVIJANY, a.s. , Svijany č.p. 25, Příšovice,
Praha 7, 17000, CZ	46346, CZ
(210) O-474537	(210) O-483599
<hr/>	
(111) 323187	(111) 323195
(220) 13.04.2010	(220) 14.03.2011
(320) 13.04.2010	(320) 14.03.2011
(442) 05.05.2010	(442) 09.11.2011
(151) 15.02.2012	(151) 15.02.2012
(730) Zentiva, k.s. , U Kabelovny 130, Praha 10 - Dolní	(730) cinemania s.r.o. , Jana Masaryka 6/252, Praha 2, 12000,
Měcholupy, 10237, CZ	CZ
(210) O-475887	(210) O-484003
<hr/>	
(111) 323188	(111) 323196
(220) 29.04.2010	(220) 22.03.2011
(320) 29.04.2010	(320) 22.03.2011
(442) 11.08.2010	(442) 09.11.2011
(151) 15.02.2012	(151) 15.02.2012
	(730) AXA životní pojišťovna a.s. , Lazarská 1318, Praha 2,
	12000, CZ
	(210) O-484246
<hr/>	
(111) 323189	(111) 323197

(220) 31.03.2011 (320) 31.03.2011 (442) 02.11.2011 (151) 15.02.2012 (730) FTV Prima, spol. s r.o. , Na Žertvách 24/132, Praha 8 - Libeň, 18000, CZ (210) O-484523	(730) TERMIL s.r.o. , V Nivách 2244/5, Jablonec nad Nisou, 46601, CZ (210) O-486573
(111) 323198 (220) 18.05.2011 (320) 18.05.2011 (442) 09.11.2011 (151) 15.02.2012 (730) GIS - GEOINDUSTRY, s.r.o. , Na Roudné 438/29, Plzeň, 30165, CZ (210) O-485765	(111) 323206 (220) 17.06.2011 (320) 17.06.2011 (442) 09.11.2011 (151) 15.02.2012 (730) HOBBY CAR spol. s r.o. , Záběhlická 84/2533, Praha 10, 10600, CZ (210) O-486613
(111) 323199 (220) 15.06.2011 (320) 15.06.2011 (442) 09.11.2011 (151) 15.02.2012 (730) Barešová Jana , Juřinka 26, Valašské Meziříčí, 75701, CZ (210) O-485972	(111) 323207 (220) 17.06.2011 (320) 17.06.2011 (442) 09.11.2011 (151) 15.02.2012 (730) AUTOSKLO - H.A.K. spol. s r.o. , Hradecká 575, Pardubice, 53009, CZ (210) O-486616
(111) 323200 (220) 10.06.2011 (320) 10.06.2011 (442) 09.11.2011 (151) 15.02.2012 (730) SMART PRESS, s.r.o. , Velflíkova 1417/12, Praha 6, 16000, CZ (210) O-486369	(111) 323208 (220) 22.06.2011 (320) 22.06.2011 (442) 09.11.2011 (151) 15.02.2012 (730) Monster Energy Company , 550 Monica Circle, Suite 201, Corona, CA, US (210) O-486730
(111) 323201 (220) 14.06.2011 (320) 14.06.2011 (442) 09.11.2011 (151) 15.02.2012 (730) Primus CE s.r.o. , Místecká 1116, Příbor, 74258, CZ (210) O-486484	(111) 323209 (220) 23.06.2011 (320) 23.06.2011 (442) 09.11.2011 (151) 15.02.2012 (730) DUO o.s. , Vítkovická 10, Ostrava - Moravská Ostrava, 70200, CZ (210) O-486734
(111) 323202 (220) 14.06.2011 (320) 14.06.2011 (442) 09.11.2011 (151) 15.02.2012 (730) Collegium Bohemicum, o.p.s. , Masarykova 1000/3, Ústí nad Labem, 40001, CZ (210) O-486485	(111) 323210 (220) 23.06.2011 (320) 23.06.2011 (442) 09.11.2011 (151) 15.02.2012 (730) Bohušovická mlékárna, a.s. , Na Pláni 1997/41, Praha 5 - Smíchov, 15000, CZ Výzkumný ústav mlékárenský s.r.o. , Ke Dvoru 12a, Praha 6, 16000, CZ Univerzita Karlova v Praze, 3. lékařská fakulta , Ovocný Trh 3/5, Praha 1 - Staré Město, 11000, CZ (210) O-486754
(111) 323203 (220) 14.06.2011 (320) 14.06.2011 (442) 09.11.2011 (151) 15.02.2012 (730) Collegium Bohemicum, o.p.s. , Masarykova 1000/3, Ústí nad Labem, 40001, CZ (210) O-486486	(111) 323211 (220) 28.06.2011 (320) 28.06.2011 (442) 09.11.2011 (151) 15.02.2012 (730) Goldfein CZ s.r.o. , Na Ležánkách 1624, Pardubice, 53003, CZ (210) O-486864
(111) 323204 (220) 15.06.2011 (320) 15.06.2011 (442) 09.11.2011 (151) 15.02.2012 (730) LONDA spol. s r.o. , Křemencova 4, Praha 1, 11000, CZ (210) O-486556	(111) 323212 (220) 28.06.2011 (320) 28.06.2011 (442) 09.11.2011 (151) 15.02.2012 (730) Goldfein CZ s.r.o. , Na Ležánkách 1624, Pardubice, 53003, CZ (210) O-486865
(111) 323205 (220) 16.06.2011 (320) 16.06.2011 (442) 09.11.2011 (151) 15.02.2012	(111) 323213 (220) 28.06.2011 (320) 28.06.2011

(442) 09.11.2011 (151) 15.02.2012 (730) Globus ČR, k.s. , Kostelecká 822, Praha 9 - Čakovice, 19000, CZ (210) O-486877	(730) D.P.K., spol. s r.o. , Březolupy 90, Březolupy, 68713, CZ (210) O-487265
(111) 323214 (220) 30.06.2011 (320) 30.06.2011 (442) 09.11.2011 (151) 15.02.2012 (730) LB Automobile, s.r.o. , Vápencová 569, Praha 4, 14700, CZ (210) O-486942	(111) 323222 (220) 20.07.2011 (320) 20.07.2011 (442) 09.11.2011 (151) 15.02.2012 (730) Chemark s.r.o. , U staré tvrže 285/21, Praha 9, 19600, CZ (210) O-487296
(111) 323215 (220) 30.06.2011 (320) 30.06.2011 (442) 09.11.2011 (151) 15.02.2012 (730) Blue Events, s.r.o. , Vysokovská 1336, Praha 9, 19300, CZ (210) O-486948	(111) 323223 (220) 28.07.2011 (320) 28.07.2011 (442) 09.11.2011 (151) 15.02.2012 (730) VITANA, a.s. , Mělnická 133, Byšice, 27714, CZ (210) O-487510
(111) 323216 (220) 11.07.2011 (320) 11.07.2011 (442) 09.11.2011 (151) 15.02.2012 (730) AGRESSO MARKETING s.r.o. , Navrátilova 665/12, Praha 1, 11000, CZ (210) O-487094	(111) 323224 (220) 28.07.2011 (320) 28.07.2011 (442) 09.11.2011 (151) 15.02.2012 (730) VITANA, a.s. , Mělnická 133, Byšice, 27714, CZ (210) O-487511
(111) 323217 (220) 11.07.2011 (320) 11.07.2011 (442) 09.11.2011 (151) 15.02.2012 (730) AGRESSO MARKETING s.r.o. , Navrátilova 665/12, Praha 1, 11000, CZ (210) O-487095	(111) 323225 (220) 28.07.2011 (320) 28.07.2011 (442) 09.11.2011 (151) 15.02.2012 (730) VITANA, a.s. , Mělnická 133, Byšice, 27714, CZ (210) O-487512
(111) 323218 (220) 11.07.2011 (320) 11.07.2011 (442) 09.11.2011 (151) 15.02.2012 (730) Ing. Marian Podlesný , Hlavní třída 380/33, Havířov - Město, 73601, CZ (210) O-487097	(111) 323226 (220) 28.07.2011 (320) 28.07.2011 (442) 09.11.2011 (151) 15.02.2012 (730) VITANA, a.s. , Mělnická 133, Byšice, 27714, CZ (210) O-487513
(111) 323219 (220) 13.07.2011 (320) 13.07.2011 (442) 09.11.2011 (151) 15.02.2012 (730) Lactalis CZ, s.r.o. , Českobrodská 1174, Praha 9, 19800, CZ (210) O-487143	(111) 323227 (220) 05.08.2011 (320) 05.08.2011 (442) 09.11.2011 (151) 15.02.2012 (730) Reader's Digest VÝBĚR s.r.o. , V Celnici 1031/4, Praha 1, 11000, CZ (210) O-487740
(111) 323220 (220) 13.07.2011 (320) 13.07.2011 (442) 09.11.2011 (151) 15.02.2012 (730) Lactalis CZ, s.r.o. , Českobrodská 1174, Praha 9, 19800, CZ (210) O-487145	(111) 323228 (220) 05.08.2011 (320) 05.08.2011 (442) 09.11.2011 (151) 15.02.2012 (730) Monster Energy Company , 550 Monica Circle, Suite 201, Corona, CA, US (210) O-487744
(111) 323221 (220) 19.07.2011 (320) 19.07.2011 (442) 09.11.2011 (151) 15.02.2012	(111) 323229 (220) 08.08.2011 (320) 08.08.2011 (442) 09.11.2011 (151) 15.02.2012 (730) Asociace hotelů a restaurací České republiky o.s. , Revoluční 13, Praha 1, 11000, CZ (210) O-487775
(111) 323221 (220) 19.07.2011 (320) 19.07.2011 (442) 09.11.2011 (151) 15.02.2012	(111) 323230 (220) 16.08.2011

(320) 16.08.2011 (442) 09.11.2011 (151) 15.02.2012 (730) SOS Assist s.r.o. , Ostrovského 253, Praha 5, 15000, CZ (210) O-487972	(210) O-488457
(111) 323231 (220) 19.08.2011 (320) 19.08.2011 (442) 09.11.2011 (151) 15.02.2012 (730) TNM Print s.r.o. , Jiráskova 1424/3, Poděbrady, 29001, CZ (210) O-488085	(111) 323239 (220) 05.09.2011 (320) 05.09.2011 (442) 09.11.2011 (151) 15.02.2012 (730) Ivanov Dmitry , U Koupaliště 844/12, Karlovy Vary – Rybáře, 36005, CZ (210) O-488465
(111) 323232 (220) 19.08.2011 (320) 19.08.2011 (442) 09.11.2011 (151) 15.02.2012 (730) Ježek Josef , Vyšehradská 1287, Hluk, 68725, CZ (210) O-488099	(111) 323240 (220) 06.09.2011 (320) 06.09.2011 (442) 09.11.2011 (151) 15.02.2012 (730) BAUER MEDIA v.o.s. , Moulíkova 3286/1b, Praha 5, Smíchov, 15000, CZ (210) O-488495
(111) 323233 (220) 02.09.2011 (320) 02.09.2011 (442) 09.11.2011 (151) 15.02.2012 (730) STAVEBNÍ SPOLEČNOST RBK a.s. , Podbabská 81/17, Praha 6 - Bubeneč, 16000, CZ (210) O-488422	(111) 323241 (220) 06.09.2011 (320) 06.09.2011 (442) 02.11.2011 (151) 15.02.2012 (730) LIKO-S, a.s. , U Splavu 1419, Slavkov u Brna, 68401, CZ (210) O-488499
(111) 323234 (220) 02.09.2011 (320) 02.09.2011 (442) 09.11.2011 (151) 15.02.2012 (730) Weinbrenner Michal , Diváky 1, Diváky, 69171, CZ (210) O-488425	(111) 323242 (220) 06.09.2011 (320) 06.09.2011 (442) 09.11.2011 (151) 15.02.2012 (730) Euvit, s.r.o. , Husitská 107/3, Praha 3 - Žižkov, 13000, CZ (210) O-488511
(111) 323235 (220) 02.09.2011 (320) 02.09.2011 (442) 09.11.2011 (151) 15.02.2012 (730) Košťál Břetislav Ing. , Želivecká 12, Praha 10, 10600, CZ (210) O-488430	(111) 323243 (220) 08.09.2011 (320) 08.09.2011 (442) 09.11.2011 (151) 15.02.2012 (730) OFFICE PRO s.r.o. , Brázdímská 1843, Brandýs nad Labem - Stará Boleslav, 25001, CZ (210) O-488556
(111) 323236 (220) 02.09.2011 (320) 02.09.2011 (442) 09.11.2011 (151) 15.02.2012 (730) PEAL a.s. , U plynárny 412/101, Praha 10 - Bohdalec, 10100, CZ (210) O-488431	(111) 323244 (220) 08.09.2011 (320) 08.09.2011 (442) 09.11.2011 (151) 15.02.2012 (730) OFFICE PRO s.r.o. , Brázdímská 1843, Brandýs nad Labem - Stará Boleslav, 25001, CZ (210) O-488557
(111) 323237 (220) 05.09.2011 (320) 05.09.2011 (442) 09.11.2011 (151) 15.02.2012 (730) REAL COMPANY, spol. s r.o. , Kobližná 53/24, Brno, 60200, CZ (210) O-488456	(111) 323245 (220) 09.09.2011 (320) 09.09.2011 (442) 09.11.2011 (151) 15.02.2012 (730) OXY-SPA s.r.o. , Budyšínská 200/5, Liberec, 46001, CZ (210) O-488590
(111) 323238 (220) 05.09.2011 (320) 05.09.2011 (442) 09.11.2011 (151) 15.02.2012 (730) REAL COMPANY, spol. s r.o. , Kobližná 53/24, Brno, 60200, CZ	(111) 323246 (220) 09.09.2011 (320) 09.09.2011 (442) 09.11.2011 (151) 15.02.2012 (730) Pivovary Staropramen a.s. , Nádražní 84, Praha 5, 15000, CZ (210) O-488600

(111) **323247**
(220) 14.09.2011
(320) 14.09.2011
(442) 09.11.2011
(151) 15.02.2012
(730) **Booth Tereza**, Jugoslávských partyzánů 27, Praha 6,
16000, CZ
(210) O-488682

(111) **323248**
(220) 19.09.2011
(320) 19.09.2011
(442) 09.11.2011
(151) 15.02.2012
(730) **Slevomat.cz, s.r.o.**, Újezd 450/40, Praha 1, 11801, CZ
(210) O-488776

(111) **323249**
(220) 19.09.2011
(320) 19.09.2011
(442) 09.11.2011
(151) 15.02.2012
(730) **Slevomat.cz, s.r.o.**, Újezd 450/40, Praha 1, 11801, CZ
(210) O-488777

(111) **323250**
(220) 16.09.2011
(320) 16.09.2011
(442) 09.11.2011
(151) 15.02.2012
(730) **TROPIC LIBEREC s.r.o.**, Vyhliďková 655, Liberec 25,
46312, CZ
(210) O-488791

(111) **323251**
(220) 19.09.2011
(320) 19.09.2011
(442) 09.11.2011
(151) 15.02.2012
(730) **NATURVINI s.r.o.**, Bavory 147, Bavory, 69201, CZ
(210) O-488792

(111) **323252**
(220) 19.09.2011
(320) 19.09.2011
(442) 09.11.2011
(151) 15.02.2012
(730) **Ringier Axel Springer CZ a.s.**, Komunardů 1584/42,
Praha 7, 17000, CZ
(210) O-488796

(111) **323253**
(220) 19.09.2011
(320) 19.09.2011
(442) 09.11.2011
(151) 15.02.2012
(730) **Ringier Axel Springer CZ a.s.**, Komunardů 1584/42,
Praha 7, 17000, CZ
(210) O-488797

Přehled zápisů ochranných známek se změnou ve vztahu ke zveřejněným přihláškám

Kapitola obsahuje údaje o ochranných známkách zapsaných na základě ustanovení § 28 odst. 1 zákona č. 441/2003 Sb., u kterých došlo ke změně údajů oproti zveřejněné přihlášce ochranné známky.

Číselný přehled

323189

Zápisy ochranných známek se změnou ve vztahu ke zveřejněným přihláškám

(111) **323189**
(220) 26.07.2010
(320) 26.07.2010
(442) 22.12.2010
(151) 15.02.2012
(540)



(730) **Barrandov Televizní Studio a.s.**, Kříženeckého nám. 322,
Praha 5, 15200, CZ
(740) Advokátní a patentová kancelář Vyskočil, Krošlák a spol., Dana
Lukajová, Voršilská 10, Praha 1, 11000
(510) (38) televizní vysílání, rozhlasové vysílání, digitální vysílání,
televizní vysílání programů, televizní vysílání zábavných,
vzdělávacích, výchovných, soutěžních, diskusních a
informačních pořadů, informační služby na Internetu související
s televizním vysíláním, služby na Internetu související s
televizním vysíláním, poradenská činnost v oblasti sdělovacích
prostředků; (41) televizní zpravodajství, rozhlasové
zpravodajství, TV produkce, televizní výroba programů, tvorba
programů, tvorba a výroba televizních a audiovizuálních
programů.
(590) Barevná
(511) 38, 41
(210) O-478297

Zápisy licenčních smluv k ochranným známkám

V této kapitole jsou zveřejněny zápisy licenčních smluv podle ustanovení § 18 odst. 1 zákona č. 441/2003 Sb.

Číslo zápisu	Vlastník	Nabyvatel licence	Druh licence	Datum uzavření licenční smlouvy	S účinností od data
116640	SIGMA GROUP a.s., Jana Sigmunda č. 79, Lutín, 78350, CZ;	SIGMA SOFT spol. s r. o., Jana Sigmunda 79, Lutín, 78350, CZ;	nevýlučná	01.01.2011	15.02.2012
116640	SIGMA GROUP a.s., Jana Sigmunda č. 79, Lutín, 78350, CZ;	SIGMA ENERGIE spol. s r. o., Jana Sigmunda 119, Lutín, 78350, CZ;	nevýlučná	01.01.2011	15.02.2012
118155	SIGMA GROUP a.s., Jana Sigmunda č. 79, Lutín, 78350, CZ;	SIGMA SOFT spol. s r. o., Jana Sigmunda 79, Lutín, 78350, CZ;	nevýlučná	01.01.2011	15.02.2012
118155	SIGMA GROUP a.s., Jana Sigmunda č. 79, Lutín, 78350, CZ;	SIGMA ENERGIE spol. s r. o., Jana Sigmunda 119, Lutín, 78350, CZ;	nevýlučná	01.01.2011	15.02.2012
118299	SIGMA GROUP, a.s., Jana Sigmunda 79, Lutín, 78350, CZ;	SIGMA SOFT spol. s r. o., Jana Sigmunda 79, Lutín, 78350, CZ;	nevýlučná	01.01.2011	15.02.2012
118299	SIGMA GROUP, a.s., Jana Sigmunda 79, Lutín, 78350, CZ;	SIGMA ENERGIE spol. s r. o., Jana Sigmunda 119, Lutín, 78350, CZ;	nevýlučná	01.01.2011	15.02.2012
118321	SIGMA GROUP a.s., Jana Sigmunda č. 79, Lutín, 78350, CZ;	SIGMA SOFT spol. s r. o., Jana Sigmunda 79, Lutín, 78350, CZ;	nevýlučná	01.01.2011	15.02.2012
118321	SIGMA GROUP a.s., Jana Sigmunda č. 79, Lutín, 78350, CZ;	SIGMA ENERGIE spol. s r. o., Jana Sigmunda 119, Lutín, 78350, CZ;	nevýlučná	01.01.2011	15.02.2012
118356	SIGMA GROUP a.s., Jana Sigmunda č. 79, Lutín, 78350, CZ;	SIGMA SOFT spol. s r. o., Jana Sigmunda 79, Lutín, 78350, CZ;	nevýlučná	01.01.2011	15.02.2012
118356	SIGMA GROUP a.s., Jana Sigmunda č. 79, Lutín, 78350, CZ;	SIGMA ENERGIE spol. s r. o., Jana Sigmunda 119, Lutín, 78350, CZ;	nevýlučná	01.01.2011	15.02.2012
175587	SIGMA GROUP a.s., Jana Sigmunda č. 79, Lutín, 78350, CZ;	SIGMA SOFT spol. s r. o., Jana Sigmunda 79, Lutín, 78350, CZ;	nevýlučná	01.01.2011	15.02.2012
175587	SIGMA GROUP a.s., Jana Sigmunda č. 79, Lutín, 78350, CZ;	SIGMA ENERGIE spol. s r. o., Jana Sigmunda 119, Lutín, 78350, CZ;	nevýlučná	01.01.2011	15.02.2012
181789	SIGMA GROUP a.s., Jana Sigmunda č. 79, Lutín, 78350, CZ;	SIGMA SOFT spol. s r. o., Jana Sigmunda 79, Lutín, 78350, CZ;	nevýlučná	01.01.2011	15.02.2012
181789	SIGMA GROUP a.s., Jana Sigmunda č. 79, Lutín, 78350, CZ;	SIGMA ENERGIE spol. s r. o., Jana Sigmunda 119, Lutín, 78350, CZ;	nevýlučná	01.01.2011	15.02.2012
257200	HERTZ SYSTEM, INC., 225 Brae Boulevard, Park Ridge, NJ, US;	ARCHER SHERIDAN, s.r.o., Bucharova 2, č.p.1281, Praha 5 - Stodůlky, 15800, CZ;	nevýlučná	07.03.2011	21.02.2012
271992	Zelinářská unie Čech a Moravy, o.s., Krapkova 3, Olomouc, 77900, CZ;	Zelba s.r.o., Rakvice 897, 69103, CZ;	nevýlučná	08.08.2011	16.02.2012

Číslo zápisu	Vlastník	Nabyvatel licence	Druh licence	Datum uzavření licenční smlouvy	S účinností od data
281278	Vladimír Jiránek, Pařížská 19, Praha 1, 11000, CZ; Ing. Marek Beneš, Kurzova 2247, Praha 5, 15500, CZ; Bohumila Benešová, Čechova 829, Roztoky u Prahy, 25263, CZ; Ing. Barbora Valiová, Čapkova 1626, Roztoky u Prahy, 25263, CZ;	Ateliéry Bonton Zlín a.s., Vodičkova 38/1935, Praha 1, 11000, CZ;	nevýlučná	11.09.2006	17.02.2012

Ochranné známky zrušené a prohlášené za neplatné

Tato kapitola obsahuje údaje o rozhodnutích o zrušení ochranné známky na základě ustanovení § 31 zákona č. 441/2003 Sb. nebo o prohlášení ochranné známky za neplatnou na základě ustanovení § 32 zákona č. 441/2003 Sb. Existuje-li důvod zrušení/prohlášení ochranné známky za neplatnou pouze ve vztahu k některým z výrobků nebo služeb, Úřad ochrannou známku zruší/prohlásí za neplatnou pouze pro tyto výrobky nebo služby. Údaje o výsledku rozhodnutí (zrušení ochranné známky, částečné zrušení ochranné známky, prohlášení ochranné známky za neplatnou, prohlášení ochranné známky za částečně neplatnou) jsou uvedeny za datem právní moci rozhodnutí pod INID kódem (583) s názvem "Datum právní moci rozhodnutí/výsledek rozhodnutí".

(111) 281908

(540)



(583) 14.02.2012 / částečné zrušení ochranné známky

Přehled obnov zápisu ochranných známek

Kapitola obsahuje údaje o ochranných známkách, u kterých byl na žádost vlastníka obnoven zápis podle ustanovení § 28 odst. 2 zákona č. 441/2003 Sb.

Číselný přehled												
160945	161401	161472	161963	165103	165585	171378A	171378	171379A	171379	173091	174502	174759
174814	174963	175050	175133	175333	175334	175367	175636	175638	175662	176629	176780	176984
177139	177400	178163	178164	178259	178358	178359	178462	178644	178663	179123	179470	179691
179928	179932	180215	180631	181807	181870	182039	183003	183006	183570	183571	183867	185348
192617	193338	194044	245140	245934	245935	245936	246226	246983	247681	247733	247801	248820
248873	249206	249207	249355	250170	250269	250385	250386	250437	250852	250872	250880	250881
250902	251040	251463	251516	251587	251632	251681	251939	251940	252026	252062	252084	252322
252395	252865	253104	253105	253121	253233	253234	253301	253302	253604	253798	253966	253995
253996	253997	253998	254240	254284	254423	254617	254666	254690	254691	255226	255298	255569
255582	255586	255587	255599	256277	256361	256362	256363	256377	256413	256414	256429	256432
256684	256739	256995	256997	256998	257412	257413	257501	257676	257739	258060	258066	258129
258130	258206	258220	258222	258400	258413	258414	259054	259688	259697	259703	260898	262741
264275	264949	264964	264965	268876	269590	270476	272981					

Obnovy zápisu ochranných známek

(111) **160945**
(220) 14.06.1972
(151) 10.07.1972
(540)



(730) **BELIS, s.r.o.**, Rudolfovská 111, České Budějovice, 37001, CZ
(740) Patentservis Praha a.s., Jivenská 1273/1, Praha 4, 14021
(510) (21) kuchyňské nádobí.
(511) 21
(210) O-46208

(111) **161401**
(220) 01.12.1972
(151) 10.05.1973
(540)



(730) **Levi Strauss & Co., společnost zřízená podle zákonů státu Delaware**, Levi's Plaza, 1155 Battery Street, San Francisco, CA, US
(740) Rott, Růžička & Guttman Patentové, známkové a advokátní kanceláře, JUDr. Vladimír Rott, Vinohradská 37, Praha 2, 12000
(510) (25) oděvy, zejména bluzy, kombinézy, jumpy, kalhoty, košile, kabáty, pláště, vesty, pracovní oděvy.
(511) 25
(210) O-46678

(111) **161472**
(220) 09.11.1972
(151) 02.07.1973
(540)



(730) **Levi Strauss & Co., spol. zřízená podle zák. státu Delaware**, Levi's Plaza, 1155 Battery Street, San Francisco, CA, US
(740) Rott, Růžička & Guttman Patentové, známkové a advokátní kanceláře, JUDr. Vladimír Rott, Vinohradská 37, Praha 2, 12000
(510) (25) oděvy, zejména kalhoty, saka, šortky, košile, sukně, vesty.
(511) 25
(210) O-46612

(111) **161963**
(220) 13.04.1972
(151) 17.06.1974
(540)

HUSKY

(730) **HUSKY INJECTION MOLDING SYSTEMS LTD.**, Bolton, Ontario, CA
(740) Rott, Růžička & Guttman Patentové, známkové a advokátní kanceláře, JUDr. Vladimír Rott, Vinohradská 37, Praha 2, 12000
(510) Stroje na vstřikování plastických hmot, startovací zařízení, zařízení pro mechanický přenos, zařízení pro tlakové

vstřikování, odšroubovací přídavná zařízení, drtiče šrotu, dopravníky, stohovací stroje, montážní soupravy, chladicí zařízení, formy a zařízení pro plastikářský průmysl.
(511) 7, 11
(210) O-46096

(111) **165103**
(220) 30.03.1982
(151) 04.06.1982
(540)

THRIFTY

(730) **Thrifty Rent-A-Car System, Inc.**, 5310 E. 31st Street, Tulsa, OK, US
(740) KOREJZOVÁ & SPOL., v.o.s., JUDr. Petra Korejzová, Korunní 810/104 E, Praha 10, 10100
(510) (39) služby týkající se nájmu a pronájmu automobilů, osobních a rekreačních vozidel.
(511) 39
(210) O-52627

(111) **165585**
(220) 11.05.1982
(151) 09.02.1984
(540)

WIMPY

(730) **Wimpy Limited**, 2 The Listons, Liston Road, Marlow, Buckinghamshire SL 7 1FD, GB
(740) KOREJZOVÁ & SPOL., v.o.s., JUDr. Petra Korejzová, Korunní 810/104 E, Praha 10, 10100
(510) Hotová jídla, potravinářské výrobky a lahůdky, poskytované v restauračních zařízeních, včetně piva, vína a lihovin; služby poskytované v pohostinství.
(511) 29, 30, 32, 33, 42
(210) O-52670

(111) **171378A**
(220) 06.05.1992
(151) 22.10.1996
(540)



(730) **LIBRA Electronics a.s.**, Holečkova 2649/7, České Budějovice, 37004, CZ
(740) PatentCentrum Sedlák & Partners s.r.o., Husova 5, České Budějovice, 37001
(510) (9) elektronické zboží (výpočetní a kancelářská technika, magnetofony, gramofony, televizory, radia a pod.); (37) servis výpočetní techniky; (42) konzultace v oblasti výpočetní techniky.
(511) 9, 37, 42
(210) O-115951

(111) **171378**
(220) 06.05.1992
(151) 23.09.1992
(540)



(730) **LIBRA Electronics a.s.**, Holečkova 2649/7, České Budějovice, 37004, CZ
(740) PatentCentrum Sedlák & Partners s.r.o., Husova 5, České Budějovice, 37001
(510) Nákup a prodej: kosmetických výrobků /mýdla, voňavky, krémy, pasty, parfémy, šampony, pěny/, hudebních nástrojů /s výjimkou gramofonů a radiopřístrojů/, hudebnin, nábytku /zrcadla a rámy/, doplňků - drobné nářadí pro domácnost a kuchyni /nikoliv z drahých kovů/-hřebeny, mycí houby, kartáče, pomůcky a látky k čištění, drátěnky, zboží skleněné, porcelánové a kameninové - neobsažené v jiných třídách/. Doplnky - vybavení bytu /pokrývky ložní, stolní/. Konfekce -

oděvy. Umělé květiny. Doplnky - do bytu /koberce, rohože, linolea, jiné podlahové krytiny, tapety - ne textilní/. Tělocvičné a sportovní potřeby /s výjimkou oděvů/. Potravinářské výrobky maso, ryby, drůbež, zvěřina, masové výtažky, konzervy, sušené, vařené ovoce a zelenina, rosoly, zavařeniny, vejce, mléko, jiné mléčné výrobky, jedlé oleje a tuky, potraviny v konzervách, nálevy na saláty. Potravinářské výrobky káva, čaj, kakao, cukr, rýže, mouka a obilné přípravky, chléb, sušenky, koláče, jemné pečivo, zmrzlina, med, kvasnice, prášky do pečiva, sůl, hořčice, pepř, ocet, koření, chuť. omáčky. Potravinářské výrobky pivo, minerální vody, jiné nealkoholické nápoje, sirupy. Alkoholické nápoje.

(511) 3, 15, 16, 20, 21, 24, 25, 26, 27, 28, 29, 30, 32, 33
(210) O-68398

(111) **171379A**
(220) 06.05.1992
(151) 22.10.1996
(540)



(730) **LIBRA Electronics a.s.**, Holečkova 2649/7, České Budějovice, 37004, CZ
(740) PatentCentrum Sedlák & Partners s.r.o., Husova 5, České Budějovice, 37001
(510) (9) elektronické zboží (výpočetní a kancelářská technika, magnetofony, gramofony, televizory, radia a pod.); (37) servis výpočetní techniky; (42) konzultace v oblasti výpočetní techniky.
(511) 9, 37, 42
(210) O-115952

(111) **171379**
(220) 06.05.1992
(151) 23.09.1992
(540)



(730) **LIBRA Electronics a.s.**, Holečkova 2649/7, České Budějovice, 37004, CZ
(740) PatentCentrum Sedlák & Partners s.r.o., Husova 5, České Budějovice, 37001
(510) Nákup a prodej: kosmetických výrobků /mýdla, voňavky, krémy, pasty, parfémy, šampony, pěny/, hudebních nástrojů /s výjimkou gramofonů a radiopřístrojů/, hudebnin, nábytku /zrcadla a rámy/, doplňků - drobné nářadí pro domácnost a kuchyni /nikoliv z drahých kovů/-hřebeny, mycí houby, kartáče, pomůcky a látky k čištění, drátěnky, zboží skleněné, porcelánové a kameninové - neobsažené v jiných třídách/. Doplnky - vybavení bytu /pokrývky ložní, stolní/. Konfekce - oděvy. Umělé květiny. Doplnky - do bytu /koberce, rohože, linolea, jiné podlahové krytiny, tapety - ne textilní/. Tělocvičné a sportovní potřeby /s výjimkou oděvů/. Potravinářské výrobky maso, ryby, drůbež, zvěřina, masové výtažky, konzervy, sušené, vařené ovoce a zelenina, rosoly, zavařeniny, vejce, mléko, jiné mléčné výrobky, jedlé oleje a tuky, potraviny v konzervách, nálevy na saláty. Potravinářské výrobky káva, čaj, kakao, cukr, rýže, mouka a obilné přípravky, chléb, sušenky, koláče, jemné pečivo, zmrzlina, med, kvasnice, prášky do pečiva, sůl, hořčice, pepř, ocet, koření, chuť. omáčky. Potravinářské výrobky pivo, minerální vody, jiné nealkoholické nápoje, sirupy. Alkoholické nápoje.
(511) 3, 15, 16, 20, 21, 24, 25, 26, 27, 28, 29, 30, 32, 33

(210) O-68397

(111) **173091**
(220) 06.02.1992
(151) 15.07.1993
(540)



(730) **TOS VARNSDORF a.s.**, Říční 1774, Varnsdorf, 40747, CZ
(740) BOHEMIA PATENT, Ing. Jana Vanděliková, Spálená 97/29, Praha 1, 11000
(510) Obráběcí stroje, slévárenské odlitky, nástroje k obráběcím strojům.
(511) 6, 7, 8
(210) O-66318

(111) **174502**
(220) 07.02.1992
(151) 29.12.1993
(540)

ECOPLANT PRAHA,S.R.O.

(730) **ECOPLANT Praha, s.r.o.**, Pod Závěrkou 3, Praha 5, 15000, CZ
(510) Ekologická zařízení jako fluidní kotle, čistírný vod, spalovny a třídírný odpadů, vzduchové filtry.
(511) 7, 11
(210) O-66345

(111) **174759**
(220) 20.02.1992
(151) 31.01.1994
(540)



(730) **SPX FLOW TECHNOLOGY CRAWLEY LIMITED, 2** City Place, Beehive Ring Road, Gatwick, West Sussex, RH6 0PA, GB
(740) Zeiner & Zeiner v.o.s., Mgr. Karel Šindelka, Maiselova 15/38, Praha 1, 11000
(510) (7) stroje určené pro tiskařství, pro výrobu mlékárenských výrobků, nealkoholických nápojů, pečiva, sušenek, cukrovinek, zákusků, potravin a zpracování potravin, léčiv, chemikálií, textilií, papíru, železa a oceli, stroje pro zpracování odpadů, pro kanalizaci a hygienu, zařízení pro mechanickou a kapalnou obsluhu zařízení, klimatizaci, stroje pro provozní inženýrství, lodní a důlní inženýrství, čerpadla a ložiska, stroje určené pro zemědělství a zahradnictví, stroje pro mechanickou manipulaci se zbožím a materiály, jeřáby, dopravníky a výtahy, stroje a obráběcí stroje, pohyblivé schody, reaktory, kondenzátory, trhací stroje, části a fitinky pro všechno uvedené zboží; (9) vědecké, vážicí, měřicí, kontrolní, monitorovací, počítací, optické a fotografické přístroje a nástroje, kondenzátory, zapalovací přístroje, fermentační přístroje, měřidla, počítače a počítačové programy, části a fitinky pro všechno uvedené zboží; (11) zařízení a přístroje určené pro vaření, vytápění, sušení a chlazení, zařízení a přístroje určené pro klimatizaci, chlazení a koncentraci, čistící přístroje a zařízení, části a fitinky pro všechno uvedené zboží.
(511) 7, 9, 11
(210) O-66638

(111) **174814**
(220) 18.02.1992
(151) 11.02.1994
(540)

CHUBB

(730) **Chubb International Holdings Limited**, Chubb House, Staines Road West, Sunbory-on-Thames, Middlesex TW 16 7AR, GB

- (740) KOREJZOVÁ & SPOL. Advokátní a patentová kancelář, JUDr. Korejzová Zdeňka, Spálená 29, Praha 1, 11000
- (510) Sejfy, zámky bezpečnostních schránek, zamykací skřínky, pancéřové komory, železářské zboží a obruby pro stavebníky, schránky na peníze, schránky a kufry na dokumenty (ukládací skříně), jednotky pro přepravu hotovosti a pro ukládání hotovosti vše jako schránky, dveře, okna, příčky, vrata, mřížky, mřížoví a okenice vše pro bezpečnostní účely, vše zhotovené zcela nebo zásadně z obecného kovu, požáru odolné přepravní skříně, přihrádky, podnosy, zásuvky, zámky, zamykací zařízení, závory, klíče, neobrobené klíče, svorníky, řetězy, kování pro dveře, zásuvky a pro okna, kovové stavební materiály pro vyztužovací účely a pro konstrukci bezpečnostních zábran, díly a kování, kancelářský nábytek, kredence, dveře a zásuvky vše pro nábytek, ukládací jednotky, pulty a přepážky vše jako nábytek, zámky, zamykací zařízení, závory, klíče a neobrobené klíče, vše vyrobené z nekovových materiálů, nekovové kování pro dveře, zásuvky a pro okna, díly a kování, bezpečnostní sklo pro bezpečnostní účely, beton pro použití v konstrukci zábran, stavební materiály všechny jsou zcela nebo v zásadě nekovové a pro konstrukci zábran, dveře, mříže a příčky vše zcela nebo v zásadě nekovové a pro použití ve stavebnictví, zcela v zásadě nekovové stavební prvky pro banky a pro pancéřové komory, prefabrikované pancéřové komory vše zcela nebo v zásadě nekovové, díly a kování.
- (511) 6, 19, 20
(210) O-66567

(210) O-70495

(111) **175333**
(220) 04.05.1992
(151) 21.03.1994
(540)

ROSA

- (730) Povltavské mlékárny, a.s., Církvičská 240, Sedlčany, 26413, CZ
(740) KANIA, SEDLÁK, SMOLA Patentová a známková kancelář, Ing. František Kania, Mendlovo nám. 1a, Brno, 60300
(510) (29) sýry.
(511) 29
(210) O-68329

(111) **175334**
(220) 04.05.1992
(151) 21.03.1994
(540)

SEDLČANSKÝ HERMELÍN

- (730) Povltavské mlékárny, a.s., Církvičská 240, Sedlčany, 26413, CZ
(740) KANIA, SEDLÁK, SMOLA Patentová a známková kancelář, Ing. František Kania, Mendlovo nám. 1a, Brno, 60300
(510) (29) sýry.
(511) 29
(210) O-68331

(111) **174963**
(220) 31.03.1992
(151) 17.02.1994
(540)

SANAVEL

- (730) Výzkumný ústav pleťářský, akciová společnost, Šujanovo nám. 3, Brno, 65861, CZ
(740) Ing. Václav Kratochvíl, patentový zástupce, Radlická 28/663, Praha 5, 15000
(510) (5) vysoce porézní hydrofóbní obvazy.
(511) 5
(210) O-67642

(111) **175367**
(220) 21.05.1992
(151) 21.03.1994
(540)

FLORIN

- (730) Flore Chemie GmbH, Züchnerstraße 2 a, D-56070 Koblenz, DE
(740) KOREJZOVÁ & SPOL., v.o.s., JUDr. Zdeňka Korejzová, Korunní 810/104 E, Praha 10, 10100
(510) Chemické výrobky pro průmyslové účely; prostředky k vytvoření ochranné vrstvy na podlahovinách z polyvinylchloridu, z linolea a z příbuzných materiálů proti chemickým a mechanickým účinkům; vysoušecí prostředky pro betonové podlahy, bezspárové a terasové plochy; přísady pro zpracování kovů, zejména do řezných olejů, vrtných emulzí a dalších vodných emulzí (pokud spadají do tř.1); chemické prostředky na odstranění anebo k zabránění vlhkosti; prostředky na čištění kotlů, vysokotlakových přístrojů; čisticí prostředky na bázi roztoků zejména pro elektrická zařízení, přepážkové regály a podobná zařízení; prostředky pro vytěsnění elektrozařízení; odvěpňovací prostředky; rozpouštědla pro čištění povrchových ploch; fosfátové prostředky; bezpečnostní rozpouštědla, zejména vodorozpouštěcí bezpečnostní chemikálie k úpravě vody; antikorozní ochranné prostředky; ochranné prostředky proti rezu; ochranné oleje proti rezu; antikorozní přísady do olejů určených na vytápění; rozpouštědla rezu; oleje na uvolňování šroubů; leštící a brousící prostředky; odmašťovací a čisticí prostředky zejména jako pro obecné použití v nemocnicích, závodních kuchyních, podnikových jídelnách, v hotelových zařízeních a dílnách; čisticí prostředky pro elektrická zařízení; rozpouštědla použitelná na betony; čisticí prostředky na koberce a polstrovaný nábytek; čisticí prostředky za studena, zejména pro motory; prostředky na odstraňování uhlíku; čisticí prostředky alumina a ocele; čisticí prostředky keramiky, skla, kamene; čisticí prostředky určené pro toalety, koupelny a sprchy; technické oleje a tuky; mazadla; přísady pro zpracování kovů, zejména do řezných olejů, vrtných emulzí a dalších vodných emulzí (pokud spadají do tř.4); oleje na uvolňování šroubů; vosky na ošetření podlahových krytin; desinfekční prostředky; dezodoranční prostředky (s výjimkou pro lidskou potřebu); dezodoranční pokojové spreje; detergenty pro farmaceutické účely; chemické čisticí prostředky pro farmaceutické účely; dávkovací přístroje a kontejnery pro shora uvedené výrobky.
- (511) 1, 2, 3, 4, 5, 9
(210) O-68735

(111) **175050**
(220) 10.04.1992
(151) 28.02.1994
(540)

NAKOM

- (730) Merck Sharp & Dohme Corp., One Merck Drive, Whitehouse Station, NJ, US
(740) Čermák Hořejš Matějka a spol., JUDr. Karel Čermák jr., Ph.D., LL.M., advokát, Národní 32, Praha 1, 11000
(510) (5) výrobky farmaceutické, zvěrolékařské a zdravotnické; výrobky dietetické pro děti a nemocné; náplasti, obvazový materiál, hmoty určené k plombování zubů a na otisky zubů; dezinfekční prostředky; prostředky k hubení rostlinných a živočišných škůdců, antiparazitní látky.
(511) 5
(210) O-67885

(111) **175133**
(220) 23.07.1992
(151) 03.03.1994
(540)



- (730) Bohuslav Novotný, U Městských domů 1554/9, Praha 7, 17000, CZ
(740) Advokátní a patentová kancelář Traplová, Hakr, Kubát, JUDr. Traplová Jarmila, Přístavní 24, Praha 7, 17000
(510) Úprava, nákup, prodej a výroba v oblasti zbraní a střeliva.
(511) 13, 40

(111) **175636**
(220) 20.02.1992
(151) 08.04.1994
(540)

VELOTEX

(730) **3 M Česko, spol. s r.o.**, V Parku 2343/24, Praha 4, 14800, CZ
(740) Společná advokátní kancelář Vsetečka Zelený Švorčík Kalenský a partneři, JUDr. Michal Havlík, Hálkova 2, Praha 2, 12000
(510) (16) lepicí pásy.
(511) 16
(210) O-66618

(111) **175638**
(220) 20.02.1992
(151) 08.04.1994
(540)

DERMATEST

(730) **3 M Česko, spol. s r.o.**, V Parku 2343/24, Praha 4, 14800, CZ
(740) Společná advokátní kancelář Vsetečka Zelený Švorčík Kalenský a partneři, JUDr. Michal Havlík, Hálkova 2, Praha 2, 12000
(510) (5) náplasti.
(511) 5
(210) O-66619

(111) **175662**
(220) 03.03.1992
(151) 08.04.1994
(540)



(730) **International Family Entertainment, Inc.**, 500 South Buena Vista Street, Burbank, CA, US
(740) Čermák a spol., JUDr. Karel Čermák jr., Ph.D., LL.M., advokát, Elišky Peškové 15/735, Praha 5, 15000
(510) Televizní vysílání, satelitní přenosy a kabelový rozvod televizních pořadů, dodávky domácích videopřístrojů.
(511) 38, 39, 41
(210) O-67030

(111) **176629**
(220) 15.05.1992
(151) 19.05.1994
(540)

Spirit

(730) **Dr. Josef Trhlík**, Na Stráni 15, Ústí nad Labem, 40001, CZ
(740) JUDr. Michalec Jan, Dlouhá 5, Ústí nad Labem, 40001
(510) Vydavatelství periodických a neperiodických publikací.
(511) 16, 41
(210) O-68584

(111) **176780**
(220) 27.03.1992
(151) 24.05.1994
(540)



(730) **Fritz Schömer Gesellschaft m.b.H.**, Aufeldstrasse 17 - 23, Klosterneuburg, AT
(740) Rott, Růžička & Guttman Patentové, známkové a advokátní kanceláře, JUDr. Michal Růžička, CSc., Vinohradská 37, Praha 2, 12000
(510) Barvy, laky, tapety včetně textilních.
(511) 2, 24, 27
(210) O-67582

(111) **176984**
(220) 13.10.1992
(151) 27.05.1994
(540)

PIVOVARSKÝ DVŮR

(730) **Pivovarský dvůr Zvíkov s.r.o.**, Kloknerova 2249/9, Praha 4, 14000, CZ
(740) Rott, Růžička & Guttman Patentové, známkové a advokátní kanceláře, Ing. Ludmila Kavínková, Vinohradská 37, Praha 2, 12000
(510) (42) provozování hotelů.
(511) 42
(210) O-72308

(111) **177139**
(220) 05.06.1992
(151) 06.06.1994
(540)

EMKARATE

(730) **The Lubrizol Corporation**, 29400 Lakeland Boulevard, Wickliffe, OH, US
(740) TRAPLOVÁ-HAKR-KUBÁT Advokátní a patentová kancelář, JUDr. Jarmila Traplová, Přístavní 24, Praha 7, 17000
(510) (4) průmyslové oleje a tuky, maziva, pohonné látky a přísady do pohonných látek.
(511) 4
(210) O-69108

(111) **177400**
(220) 10.06.1992
(151) 15.06.1994
(540)

WESTERN UNION

(730) **Western Union Holdings, Inc.**, 12500 E. Belford Ave. M21A2, Englewood 80112, CO, US
(740) Rott, Růžička & Guttman Patentové, známkové a advokátní kanceláře, JUDr. Vladimír Rott, Vinohradská 37, Praha 2, 12000
(510) (36) veškeré druhy finančních služeb, zejména převody peněz prováděné telegraficky.
(511) 36
(210) O-69207

(111) **178163**
(220) 10.02.1992
(151) 13.07.1994
(540)

CORN, spol. s r.o.

(730) **CORN s.r.o.**, Koterovská 27, Plzeň, 32600, CZ
(510) Pražská kukuřice, potravinářské stroje, obaly z plastů a z papíru.
(511) 7, 16, 17, 30
(210) O-66383

(111) **178164**
(220) 10.02.1992
(151) 13.07.1994

(540)



- (730) **CORN s.r.o.**, Koterovská 27, Plzeň, 32600, CZ
(510) Pražená kukuřice, potravinářské stroje, obaly z plastů a papíru.
(511) 7, 16, 17, 30
(210) O-66384

- (111) **178259**
(220) 02.03.1992
(151) 15.07.1994
(540)

ReNova

- (730) **Zdeněk Novotný**, Vlnařská 835, Liberec 6, 46001, CZ
(510) Automobily a jejich díly včetně oprav, půjčování osobních automobilů, automechanické práce.
(511) 12, 37, 42
(210) O-67002

- (111) **178358**
(220) 01.06.1992
(151) 20.07.1994
(540)

ŘEMPO a.s.

- (730) **ŘEMPO Holding, s.r.o.**, Slovenská 1085/1a, Ostrava, Přívoz, 70200, CZ
(740) Ing. Pavel Nádvorník, Sokola Tůmy 1, Ostrava - Hulváky, 70900
(510) Textil zejména technický textil, koberce, záclony, závěsové látky, nábytkové látky, umělé květiny, kožešiny, provazy, lana, plst', nitě, stuh, prýmky, zdrhovadla, knoflíky, pruženky, špendlíky, jehly, příze, vlna, krejčovské figuríny, krejčovská pravítka, křídly, osobní ochranné pracovní prostředky, pracovní oděvy, pracovní obuv, rukavice, ochranné pomůcky jako přilby, štíty, brýle, respirátory, sluchátkové chrániče, kusový textil, ložní, stolní a osobní prádlo, kůže, hnací řemeny a pásy, plastické hmoty, folie, desky, hadice a podlahové krytiny, molitan, kosmetické potřeby, kosmetické přípravky, mísy na mytí vlasů, elektrické sušící helmy na vlasy, elektrické vysoušeče vlasů, elektrické stříhací strojky na vlasy, křesla, natáčky, nůžky, hřebeny, malířské potřeby, nátěrové hmoty, syntetické pryskyřice, filmy, vývojky, ustalovače, fotopapíry, prací, čistící a uklidivé prostředky, sklo, porcelán, ploché sklo, sklenice, džbány, užitková keramika, květináče, dřevěné násady k ručním nástrojům, řeznické špalky, masodesky, košíkářské výrobky včetně zahradního nábytku, rákosové pletivo, rakve, spony, nýty, pryž a osinek, technická pryž a osinek, těsnění pryžové, mikroporézní, profilové, hadice, druky, brašnářské kování. Činnost zprostředkovatelská, komisionářská, poradenská, doplňkové a servisní služby, konsignační sklady, zprostředkování práce, reklamní činnost a poskytování pomoci při provozu obchodu, vydavatelská a inzertní činnost.

- (511) 1, 2, 3, 4, 6, 7, 8, 9, 12, 16, 17, 18, 20, 21, 22, 23, 24, 25, 26, 27, 35, 37, 39, 41, 42
(210) O-68952

- (111) **178359**
(220) 01.06.1992
(151) 20.07.1994
(540)

ŘEMPO a.s.

- (730) **ŘEMPO Holding, s.r.o.**, Slovenská 1085/1a, Ostrava, Přívoz, 70200, CZ
(740) Ing. Pavel Nádvorník, Sokola Tůmy 1, Ostrava - Hulváky, 70900
(510) Textil zejména technický textil, koberce, záclony, závěsové látky, nábytkové látky, umělé květiny, kožešiny, provazy, lana, plst', nitě, stuh, prýmky, zdrhovadla, knoflíky, pruženky, špendlíky, jehly, příze, vlna, krejčovské figuríny, krejčovská pravítka, křídly, osobní ochranné pracovní prostředky, pracovní oděvy, pracovní obuv, rukavice, ochranné pomůcky jako přilby, štíty, brýle, respirátory, sluchátkové chrániče, kusový textil, ložní, stolní a osobní prádlo, kůže, hnací řemeny a pásy, plastické hmoty, folie, desky, hadice a podlahové krytiny, molitan, kosmetické potřeby, kosmetické přípravky, mísy na mytí vlasů, elektrické sušící helmy na vlasy, elektrické vysoušeče vlasů, elektrické stříhací strojky na vlasy, křesla, natáčky, nůžky, hřebeny, malířské potřeby, nátěrové hmoty, syntetické pryskyřice, filmy, vývojky, ustalovače, fotopapíry, prací, čistící a uklidivé prostředky, sklo, porcelán, ploché sklo, sklenice, džbány, užitková keramika, květináče, dřevěné násady k ručním nástrojům, řeznické špalky, masodesky, košíkářské výrobky včetně zahradního nábytku, rákosové pletivo, rakve, spony, nýty, pryž a osinek, technická pryž a osinek, těsnění pryžové, mikroporézní, profilové, hadice, druky, brašnářské kování. Činnost zprostředkovatelská, komisionářská, poradenská, doplňkové a servisní služby, konsignační sklady, zprostředkování práce, reklamní činnost a poskytování pomoci při provozu obchodu, vydavatelská a inzertní činnost.
(511) 1, 2, 3, 4, 6, 7, 8, 9, 12, 16, 17, 18, 20, 21, 22, 23, 24, 25, 26, 27, 35, 37, 39, 41, 42
(210) O-68953

- (111) **178462**
(220) 26.05.1992
(151) 25.07.1994
(540)



- (730) **Jan Becher - Karlovarská Becherovka, a.s.**, T.G.Masaryka 57, Karlovy Vary, 36076, CZ
(740) Čermák a spol., JUDr. Karel Čermák, Elišky Peškové 15, Praha 5, 15000
(510) (33) likéry.
(511) 33
(210) O-68802

- (111) **178644**
(220) 12.06.1992
(151) 29.07.1994
(540)

COOLMAX

- (730) **INVISTA Technologies S.a.r.l.**, Pestalozzistrasse 2, CH-9000, St. Gallen, CH
(740) Čermák a spol., JUDr. Karel Čermák, Elišky Peškové 15, Praha 5, 15000
(510) Textilní tkaniny, sportovní oděvy a ponožky.

(511) 24, 25
(210) O-69272

(111) **178663**
(220) 06.04.1992
(151) 29.07.1994
(540)



(730) **Vladimír Hejral**, Luční 859, Smržovka, 46851, CZ
(740) Mgr. Kamil Kolátor, Dolní nám. 5, Jablonec nad Nisou, 46601
(510) Šperky z drahých kovů, poradenská a konzultační činnost v oboru zpracování šperků.
(511) 14, 42
(210) O-67746

(111) **179123**
(220) 27.07.1992
(151) 25.08.1994
(540)



(730) **František Neumann, P.T.S.**, Dlouhý Most 267, Liberec 25, 46312, CZ
(740) PROPATENT, Ing. Vlasta Sedláčková, Ke Kateřinkám 1393, Praha 4, 14900
(510) Telekomunikační zařízení (telefony, záznamníky, faxy, pobočkové ústředny); montáž a servis telekomunikačních zařízení; spoje, komunikace.
(511) 9, 37, 38
(210) O-70515

(111) **179470**
(220) 25.08.1992
(151) 08.09.1994
(540)



(730) **ADRIA - NEPTUN spol. s r.o.**, Václavské nám.26/784, Praha 1, 11000, CZ
(740) Advokátní kancelář, JUDr. Trnka Vladimír, Truhlářská 6, Praha 1, 11000
(510) Hotelové služby; drobné upomínkové předměty - vázičky, přívěšky, záložky, skleničky, lžičky, peněženky, sošky, tašky, trička, odznaky, zapalovače, obrázky, hříčky atd.; papírové zboží : obálky, dopisní papíry, kalendáře, psací potřeby, ubrousky atd.; propagace cestovního ruchu; investiční a realizační činnost v oblasti cestovního ruchu.
(511) 8, 14, 16, 18, 21, 25, 26, 34, 35, 36, 42
(210) O-71093

(111) **179691**
(220) 30.06.1992
(151) 15.09.1994
(540)

SEVEN SEAS

(730) **Merck Consumer Healthcare Limited**, Hedon Road, Marfleet, Hull HU9 5NJ, GB
(740) Čermák Hořejš Matějka a spol., JUDr. Jan Matějka, advokát, Národní 32, Praha 1, 11000

(510) Vitaminy, vitaminové přípravky, minerály, minerální soli, přípravky z vitaminů a minerálních soli, doplňky potravy, oleje a tuky a deriváty olejů a tuků, farmaceutické přípravky, jedlé tuky, jedlé oleje a deriváty jedlých tuků a olejů, olej z rostlin rodu Onagraceae, olej z rostlin rodu Boraginaceae, neléčivé potraviny všeho druhu a dietní doplňky, nutriční doplňky, pšeničné klíčky a otruby pro lidskou spotřebu, ginseng, materií kašička, med.

(511) 5, 29, 30
(210) O-69803

(111) **179928**
(220) 18.06.1992
(151) 27.09.1994
(540)



(730) **Jan Becher - Karlovarská Becherovka, a.s.**, T.G.Masaryka 282/57, Karlovy Vary, 36076, CZ
(740) Čermák a spol., JUDr. Karel Čermák, Elišky Peškové 15, Praha 5, 15000
(510) (33) likéry.
(511) 33
(210) O-69402

(111) **179932**
(220) 23.06.1992
(151) 27.09.1994
(540)

ZLATÁ LABUŤ

(730) **Pivovarský dvůr Zvíkov s.r.o.**, Kloknerova 2249/9, Praha 4, 14000, CZ
(740) Rott, Růžička & Guttman Patentové, známkové a advokátní kanceláře, Ing. Ludmila Kavínková, Vinohradská 37, Praha 2, 12000
(510) Slad, pivo, zprostředkovatelská činnost v oblasti obchodu.
(511) 31, 32, 36
(210) O-69510

(111) **180215**
(220) 28.08.1992
(151) 07.10.1994
(540)

CLARINASE

(730) **Schering Corporation**, 2000 Galloping Hill Road, Kenilworth, NJ, US
(740) **KOREJZOVÁ & SPOL.**, v.o.s., JUDr. Zdeňka Korejzová, Korunní 810/104 E, Praha 10, 10100
(510) (5) farmaceutické přípravky.
(511) 5
(210) O-71218

(111) **180631**
(220) 16.06.1992
(151) 31.10.1994
(540)



(730) **Fakultní nemocnice Královské Vinohrady**, Šrobárova 50, Praha 10, 10034, CZ
(510) (42) poskytování komplexní lůžkové a ambulantní zdravotní péče obyvatelstvu.
(511) 42

(210) O-69333

(540)

(111) **181807**
(220) 20.07.1992
(151) 19.12.1994
(540)



(730) **Pivovarský dvůr Zvíkov s.r.o.**, Kloknerova 2249/9, Praha 4, 14000, CZ
(740) Rott, Růžička & Guttman Patentové, známkové a advokátní kanceláře, Ing. Ludmila Kavínková, Vinohradská 37, Praha 2, 12000
(510) Zprostředkovatelská činnost v oblasti obchodu; reklamní činnost; uzeniny všeho druhu; sýry; pekárenské výrobky všeho druhu např. chléb, pečivo, preclíky, koláče; slad; pivo; lehká piva; ležáky; nealkoholické nápoje.
(511) 29, 30, 31, 32, 35, 36
(210) O-70376

(111) **181870**
(220) 06.03.1992
(151) 20.12.1994
(540)

PARTNER

(730) **Husqvarna Aktiebolag**, Huskvarna, SE
(740) Čermák, Hořejš, Vrba - advokátní a patentová kancelář, JUDr. Čermák Karel, Národní 32, Praha 1, 11000
(510) Stroje a obráběcí stroje, (s výjimkou těch, které jsou zahrnuty ve tř. 9, 12 a 16), motory; soukolí a hnací řemeny; zemědělské stroje a líhně, maznice; ruční nástroje zastávající funkci nářadí v příslušných oborech; nožní výrobky, včetně nožních výrobků z drahých kovů, včetně břitev a holicích elektrických strojků; vidličky a lžice včetně z drahých kovů; zbraně sečné a bodné; sekačky na trávu se sedadlem pro řidiče, stavebnictví, provádění oprav a údržba.
(511) 7, 8, 12, 37
(210) O-67099

(111) **182039**
(220) 30.07.1992
(151) 02.01.1995
(540)



(730) **LIBRA Electronics a.s.**, Holečkova 2649/7, České Budějovice, 37004, CZ
(740) PatentCentrum Sedlák & Partners s.r.o., Husova 5, České Budějovice, 37001
(510) Výpočetní technika a její pronájem.
(511) 9, 16, 42
(210) O-70590

(111) **183003**
(220) 15.07.1992
(151) 23.02.1995

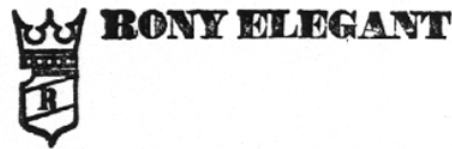

(730) **Vratislav Mikšanik**, Podůlší 2048/15, Praha 9 - Horní Počernice, 19300, CZ
(740) JUDr. Buriánek Jaroslav, Pertoldova 3338, Praha 4, 14300
(510) Oděvy a textil.
(511) 24, 25
(210) O-70257

(111) **183006**
(220) 20.11.1992
(151) 23.02.1995
(540)

MASTERMIND

(730) **Hasbro, Inc.**, 1027 Newport Avenue, Pawtucket, RI, US
(740) Čermák a spol., JUDr. Karel Čermák, Elišky Peškové 15, Praha 5, 15000
(510) Elektronické hry; počítačové hry; počítačový software; hračky; hry; různé věci na hraní a digitální hry.
(511) 9, 28
(210) O-73196

(111) **183570**
(220) 30.07.1992
(151) 21.03.1995
(540)



(730) **LIBRA Electronics a.s.**, Holečkova 2649/7, České Budějovice, 37004, CZ
(740) PatentCentrum Sedlák & Partners s.r.o., Husova 5, České Budějovice, 37001
(510) Komplexní služby související s výpočetní technikou zejména montáž počítačů, instalace počítačů a počítačových sítí; servis pro výpočetní techniku (provádění oprav); poradenská činnost v oblasti výpočetní techniky; elektronické zboží zejména počítače a kancelářská technika, magnetofony, gramofony, televizory, rádia, audio-video; potravinářské výrobky zejména maso, ryby, drůbež, zvěřina, masové výtahy, konzervy, sušené, vařené ovoce a zelenina, vejce, mléko, jedlé tuky, potraviny v konzervách, káva, čaj, kakao, cukr, rýže, mouka a obilné přípravky, chléb, sušenky, koláče, zmrzlina, med, kvasnice, sůl, koření, ocet, hořčice; nealkoholické nápoje; minerální vody; pivo; alkoholické nápoje; nábytek; nábytkové doplňky zejména zrcadla, rámy, police, kování; pokrývky ložní a stolní; koberce; rohože; linolea a jiné podlahové krytiny; tapety; umělé květiny; hřebeny; kartáče; pomůcky z látky k čištění; drátěnky; zboží skleněné, porcelánové a kameninové zejména sklenice, vázy, popelníky, džbány; sportovní potřeby zejména kola, lyže, brusle, saně, rakety; automobilové doplňky zejména disky na kola, teploměry, zahrádky; oděvní a kosmetické výrobky; hudebniny a hudební nástroje.
(511) 3, 6, 9, 12, 15, 16, 20, 21, 24, 25, 26, 27, 28, 29, 30, 32, 33, 34, 37, 42
(210) O-70614

(111) **183571**
(220) 30.07.1992
(151) 21.03.1995

(540)



- (730) **LIBRA Electronics a.s.**, Holečkova 2649/7, České Budějovice, 37004, CZ
(740) PatentCentrum Sedláč & Partners s.r.o., Husova 5, České Budějovice, 37001
(510) Komplexní služby související s výpočetní technikou zejména montáž počítačů, instalace počítačů a počítačových sítí; servis pro výpočetní techniku (provádění oprav); poradenská činnost v oblasti výpočetní techniky; elektronické zboží zejména počítače a kancelářská technika, magnetofony, gramofony, televizory, rádia, audio-video; potravinářské výrobky zejména maso, ryby, drůbež, zvěřina, masové výtažky, konzervy, sušené, vařené ovoce a zelenina, vejce, mléko, jedlé tuky, potraviny v konzervách, káva, čaj, kakao, cukr, rýže, mouka a obilné přípravky, chléb, sušenky, koláče, zmrzlina, med, kvasnice, sůl, koření, ocet, hořčice; nealkoholické nápoje; minerální vody; pivo; alkoholické nápoje; nábytek; nábytkové doplňky zejména zrcadla, rámy, police, kování; pokrývky ložní a stolní; koberce; rohože; linolea a jiné podlahové krytiny; tapety; umělé květiny; hřebeny; kartáče; pomůcky z látky k čištění; drátěnky; zboží skleněné, porcelánové a kameninové zejména sklenice, vázy, popelníky, džbány; sportovní potřeby zejména kola, lyže, brusle, saně, rakety; automobilové doplňky zejména disky na kola, teploměry, zahrádky; oděvní a kosmetické výrobky; hudebniny a hudební nástroje.
(511) 3, 6, 9, 12, 15, 16, 20, 21, 24, 25, 26, 27, 28, 29, 30, 32, 33, 34, 37, 42
(210) O-70615

- (111) **183867**
(220) 18.03.1992
(151) 04.04.1995
(540) **THE FAMILY CHANNEL**
(730) **International Family Entertainment, Inc.**, 500 South Buena Vista Street, Burbank, CA, US
(740) Čermák a spol., JUDr. Karel Čermák jr., Ph.D., LL.M., advokát, Elišky Peškové 15/735, Praha 5, 15000
(510) Služby spojené s televizním vysíláním, služby spojené s kabelovým rozvodem televizního vysílání a distribuce domácího videa.
(511) 38, 41
(210) O-67341

- (111) **185348**
(220) 12.11.1992
(151) 30.05.1995
(540) 
(730) **PEGA - VEL, a.s.**, Textilní 188/6, Krnov, Pod Cvilínem, 79401, CZ
(510) Stuhý, prýmký; síť; nitě; úplety; prádlo.
(511) 22, 23, 24, 25, 26, 28
(210) O-72946

- (111) **192617**
(220) 21.12.1992

(151) 21.08.1996
(540)



- (730) **AMEC Nuclear Slovakia**, Piešťanská 3, 91701 Trnava, SK
(740) PROPATENT, Ing. Vlasta Sedláčková, Ke Kateřinkám 1393, Praha 4, 14900
(510) (1) chemické výrobky určené pro průmysl, vědu, fotografii, zemědělství a lesnictví, dekontaminační výrobky; (3) přípravky pro bělení, praní, čištění, leštění, odmašťování; (5) hygienické a desinfekční přípravky; (7) motorová zařízení určená na čištění, odmašťování a dekontaminaci strojů a zařízení stavebních objektů v energetice a v průmyslu; (8) mechanicky řízená zařízení zastávající funkci ručních nářadí a nástrojů určená na čištění, odmašťování a dekontaminaci strojů a stavebních objektů v energetice a průmyslu; (35) zprostředkovatelská činnost s výše uvedenými výrobky; (42) výzkumná a vývojová činnost technologií a zařízení.
(511) 1, 3, 5, 7, 8, 35, 42
(210) O-74025

- (111) **193338**
(220) 02.02.1993
(151) 24.09.1996
(540)



- (730) **Jaroslav Veselý - ProMoPro**, V Zahrádkách 303, Ohrobec, pošta Zvole u Prahy, 25245, CZ
(740) JUDr. Aleš Zábřeh, advokát a patentový zástupce, Na Beránce 2, Praha 6, 16000
(510) (9) projektory, diaprojektory, zařízení pro promítání, ozvučovací zařízení, televizory, monitory, videorekordery, kamery, CD přehrávače, počítače, flip chartery, mixážní pulty, reprosoustavy; (37) opravy filmové, computerové, kongresové a audiovizuální techniky; (41) pronájem a půjčování audiovizuální, filmové, computerové a kongresové techniky, filmování a natáčení; (42) technické porady v oblasti audiovizuálních, filmových, kongresových a computerových zařízení.
(511) 9, 37, 41, 42
(210) O-74810

- (111) **194044**
(220) 02.07.1992
(151) 23.10.1996
(540) **PIVOVARSKÝ DVŮR**
(730) **Pivovarský dvůr Zvíkov s.r.o.**, Kloknerova 2249/9, Praha 4, 14000, CZ
(740) Rott, Růžička & Guttman Patentové, známkové a advokátní kanceláře, Ing. Ludmila Kavínková, Vinohradská 37, Praha 2, 12000
(510) (31) slad; (32) pivo; (35) reklamní a zprostředkovatelská činnost.
(511) 31, 32, 35
(210) O-69875

- (111) **245140**
(220) 17.08.2001
(151) 24.06.2002

(540)



- (730) **Hulata Karel**, Křenická 7/2255, Praha 10, 10000, CZ
(740) Jíra Vladimír, patentový zástupce, Kovanecká 2112/18, Praha 9, 19000
(510) (32) piva, nápoje nealkoholické; (42) hostinská činnost, provozování pivnice, provozování restaurace, činnost v oblasti veřejného stravování.
(511) 32, 42
(210) O-170651

- (111) **245934**
(220) 06.09.2001
(151) 29.07.2002
(540)



Všude s Vámi

- (730) **LONDA spol. s r.o.**, Křemencova 4, Praha 1, 11000, CZ
(740) JUDr. Jiří Bedrna, Eliášova 21, Praha 6, 16000
(510) (9) radiopřijímače, magnetické suporty zvukových záznamů, gramofonové desky, automatické distributory a mechanismy na mince; (16) papír, výrobky z papíru, tiskárenské výrobky, fotografie, kancelářské potřeby, tiskoviny; (35) rozhlasová reklama a public relations, reklamní akce a rozhlasová propagace, zprostředkování obchodů a obchodních záležitostí prostřednictvím rádia; (38) spoje (komunikace), vysílání vědeckých, vzdělávacích, výchovných, zábavných, hudebních, sportovních, kulturních a jiných rozhlasových programů; (41) výchova, vzdělávání, školení, kurzy, semináře (formace), zábava, sportovní a kulturní aktivity, příprava a tvorba rozhlasových programů, tvorba a výroba audiovizuálních programů, agenturní umělecká činnost; (42) poradenská a konzultační činnost v oblasti multimediální a masmediální tvorby.
(511) 9, 16, 35, 38, 41, 42
(210) O-171171

- (111) **245935**
(220) 06.09.2001
(151) 29.07.2002
(540)



moderní informační radio

- (730) **LONDA spol. s r.o.**, Křemencova 4, Praha 1, 11000, CZ
(740) JUDr. Jiří Bedrna, Eliášova 21, Praha 6, 16000
(510) (9) radiopřijímače, magnetické suporty zvukových záznamů, gramofonové desky, automatické distributory a mechanismy na mince; (16) papír, výrobky z papíru, tiskárenské výrobky, fotografie, kancelářské potřeby, tiskoviny; (35) rozhlasová reklama a public relations, reklamní akce a rozhlasová propagace, zprostředkování obchodů a obchodních záležitostí prostřednictvím rádia; (38) spoje (komunikace), vysílání vědeckých, vzdělávacích, výchovných, zábavných, hudebních, sportovních, kulturních a jiných rozhlasových programů; (41) výchova, vzdělávání, školení, kurzy, semináře (formace),

zábava, sportovní a kulturní aktivity, příprava a tvorba rozhlasových programů, tvorba a výroba audiovizuálních programů, agenturní umělecká činnost; (42) poradenská a konzultační činnost v oblasti multimediální a masmediální tvorby.

- (511) 9, 16, 35, 38, 41, 42
(210) O-171172

- (111) **245936**
(220) 06.09.2001
(151) 29.07.2002
(540)



Česká muzika, která Vás chytí

- (730) **LONDA spol. s r.o.**, Křemencova 4, Praha 1, 11000, CZ
(740) JUDr. Jiří Bedrna, Eliášova 21, Praha 6, 16000
(510) (9) radiopřijímače, magnetické suporty zvukových záznamů, gramofonové desky, automatické distributory a mechanismy na mince; (16) papír, výrobky z papíru, tiskárenské výrobky, fotografie, kancelářské potřeby, tiskoviny; (35) rozhlasová reklama a public relations, reklamní akce a rozhlasová propagace, zprostředkování obchodů a obchodních záležitostí prostřednictvím rádia; (38) spoje (komunikace), vysílání vědeckých, vzdělávacích, výchovných, zábavných, hudebních, sportovních, kulturních a jiných rozhlasových programů; (41) výchova, vzdělávání, školení, kurzy, semináře (formace), zábava, sportovní a kulturní aktivity, příprava a tvorba rozhlasových programů, tvorba a výroba audiovizuálních programů, agenturní umělecká činnost; (42) poradenská a konzultační činnost v oblasti multimediální a masmediální tvorby.
(511) 9, 16, 35, 38, 41, 42
(210) O-171173

- (111) **246226**
(220) 19.02.2002
(151) 29.07.2002
(540)

TIMBUKTOO

- (730) **Bestco Continental Limited**, Room 1003, Jubilee Centre, 18 Fenwick Stree, 42-46 Gloucester Road, Hong kong, CN
(740) Konečná & Zacha, s.r.o., advokátní kancelář, Mgr. Tomáš Zacha, Široká 36/5, Praha 1, 11000
(510) (9) brýle, pouzdra na brýle, brýle sluneční, brýlová skla, brýlové obroučky, cvikry (lorňony, skřípce); (14) budíky, ciferníky, hodinky, pouzdra na hodinky, hodinky náramkové, pásky k náramkových hodinkám, hodiny, chronografy; (18) kůže, imitace kůže, výrobky z těchto materiálů, které nejsou zahrnuty do jiných tříd, kůže ze zvířat, kufrý a zavazadla, deštníky slunečníky a hole, biče a sedlářské výrobky; (24) tkaniny a textilní výrobky, které nejsou uvedeny v jiných třídách, pokrývky ložní a ubrusy; (25) oděvy, obuv, kloboučnické zboží.
(511) 9, 14, 18, 24, 25
(210) O-176860

- (111) **246983**
(220) 22.02.2002
(151) 20.08.2002
(540)

ILLUSION WIRELESS

- (730) **Take-Two Interactive Software, Inc.**, 622 Broadway, New York 10012, NY, US
(740) KANIA, SEDLÁK, SMOLA Patentová a známková kancelář, Ing. Jiří Malůšek, Mendlovo nám. 1a, Brno, 60300
(510) (9) počítače, periferní zařízení k počítačům, nosiče magnetických a optických záznamů jako jsou kazety, diskety, CD disky, software nahraný na nosičích záznamu; (35) inzertní a reklamní činnost; (41) vydavatelská a nakladatelská činnost.
(511) 9, 35, 41

(210) O-177050

(111) **247681**
(220) 12.12.2001
(151) 24.09.2002
(540)

TECNIS

(730) **Abbott Medical Optics Inc.**, 1700 E. St. Andrew Place, Santa Ana 92799-5162, CA, US
(740) ZIVKO MIJATOVIC & PARTNERS s.r.o., Jugoslávských partyzánů 639/26, Praha 6, 16000
(510) (10) nitrooční čočky.
(511) 10
(210) O-174706

(111) **247733**
(220) 31.12.2001
(151) 24.09.2002
(540)

PŮVODNÍ sklep mistr ČVZ

(730) **České vinařské závody a. s.**, Bělehradská 7/13, Praha 4, Nusle, 14016, CZ
(740) JUDr. Sokolová Iveta, advokátka, Patočkova 39, Praha 6, 16900
(510) (16) etikety, kromě textilních, papírové obaly na lahve, sáčky jako obaly (z papíru nebo umělých hmot), papírové podložky pod sklenice, papírové ubrousky; (21) sklenice na pití; (33) víno.
(511) 16, 21, 33
(210) O-175244

(111) **247801**
(220) 23.01.2002
(151) 24.09.2002
(540)



(730) **COMTESYS, spol. s r.o.**, Pod Pramenem 1633/3, Praha 4 - Nusle, 14000, CZ
(740) BOHEMIA PATENT, Ing. Jana Vanděliková, Spálená 97/29, Praha 1, 11000
(510) (9) čtecí zařízení (zpracování dat), optické snímače znaků, periferie počítačové, počítače, počítačové programy (nahrané), satelitní navigační přístroje, sledovací přístroje, snímače obrazu (zpracování dat), videokamery, zařízení ke zpracování dat.
(511) 9
(210) O-175802

(111) **248820**
(220) 21.02.2002
(151) 29.10.2002
(540)



(730) **Bohumil Boura**, Fibichova 962, Městec Králové, 28903, CZ
(510) (9) výrobky výpočetní techniky jako např. počítače, notebooky, tiskárny, monitory, scannery, doplňkové vybavení např. myši, klávesnice, disky a programové vybavení, telekomunikační technika zejména telefony, faxy, zařízení pro reprodukci dat, kopírovací stroje, spotřební elektronika kupř. rádia, magnetofony, televizory, videopřehrávače, diktafony, elektronická zabezpečovací technika; (35) poradenské a konzultační služby v oblasti reklamy na Internetu, reklama na internetu, reklamní a propagační činnost, zajištění a realizace reklamních kampaní, poskytování informací a jiných informačních produktů komerčního nebo reklamního

charakteru, komerční využití internetu v oblastech komerčních internetových médií a vyhledávacích služeb, on-line inzerce, prezentace uživatelů na stránkách World Wide Web v počítačové síti internet, automatizované zpracování dat, překlad informací do počítačových databází, systemizace informací do počítačových databází, zprostředkovatelská činnost v oblasti obchodu; (42) návrh programového vybavení, aktualizace programového vybavení, údržba programového vybavení, programování počítačů, pronájem doby přístupu k databázi, podpora rozvoje komerčního využití Internetu i jiných počítačových, datových a komunikačních sítí, vyhledávací služby, tvorba systémů pro elektronické obchodování včetně příslušného software a hardware, know-how pro oblast elektronického obchodování a informačních technologií, programování internetových databázových systémů a internetových aplikací, programování multimediálních aplikací, vytváření a modelování 3D animací, interaktivní a grafické programy, tvorba multimediálních dokumentů, prezentací, aplikací, katalogů, konstrukce WWW prezentací a řešení WWW serverů, počítačové animace a vizualizace, programové projekty, tvorba informačních databází, elektronických časopisů, periodik, knih.

(511) 9, 35, 42
(210) O-176995

(111) **248873**
(220) 07.03.2002
(151) 29.10.2002
(540)



(730) **SECURITAS ČR s.r.o.**, Pod Pekárnami 878/2, Praha 9, Vysočany, 19000, CZ
(740) JUDr. Jiří Kadeřábek, advokátní kancelář, Michalská 4, Litoměřice, 41201
(510) (45) bezpečnostní služby na ochranu majetku a osob.
(511) 45
(210) O-177475

(111) **249206**
(220) 06.11.2001
(151) 25.11.2002
(540)



(730) **AT&T INTELLECTUAL PROPERTY II, L.P.**, 645 East Plumb Lane, Reno, NV, US
(740) Společná advokátní kancelář Všecka Zelený Švorčík Kalenský a partneři, JUDr. Petr Kalenský, Hálkova 2, Praha 2, 12000
(510) (38) telekomunikační služby, zejména lokální, dálkové a mezinárodní hlasové, textové, faxové, video a datové telekomunikační služby, telekomunikační služby frame relay, telekomunikační služby virtuální sítě, služby elektronické pošty a hlasové pošty a posílání zpráv, služby elektronických datových přenosových paketů, počítačový přenos zpráv a obrázků, služby zvukových a video telekonferencí, hlasové, textové, faxové, video a datové telekomunikační služby po soukromých linkách, telekomunikační služby ISDN (digitální integrovaná síť služeb), přenos hlasu, textu, faxu, videa a dat satelitem, pozemními a podmořskými telekomunikačními spoji, služby televizního přenosu, 800 a 900 telekomunikační služby

(expresní specifické služby automatického telefonování za stanovenou částku, obsahující 800 nebo 900 čísel - tarif), přepínané hlasové, datové, video a multimediální služby, služby ATM (asynchronní režim přenosu), na místě nezávislé osobní komunikační služby obsahující mobilní, hlasové datové a faxové služby, zajišťování telekomunikačních spojení do světových globálních počítačových sítí a jiných počítačových sítí, on-line vývěskové služby, poskytování páteřních telekomunikačních síťových služeb jiným, aby se jim umožnilo zobrazit obsah na světových globálních počítačových sítích, jiných počítačových sítích, poskytování telekomunikačních spojení on-line informačním službám, přenos kabelem zábavních služeb a hlasové, video datové a faxovací telefonní služby, poskytování přístupových služeb ke globálním počítačovým informačním sítím; (42) poskytování přístupu k interaktivní počítačové databázi v oblastech počasí, sportu, zdraví, finančních informací, zálib, zpráv, vzdělání, rekreace, dopravy, přírody, sebevzdělávání, státních záležitostí, správy domácnosti, literatury, nakupování, mezinárodních záležitostí, cestování, stylu, obchodování a místních informací, poskytování interaktivní databáze v oblastech počasí, sportu, zdraví, finančních informací, zálib, zpráv, vzdělání, rekreace, dopravy, přírody, sebevzdělávání, státních záležitostí, správy domácnosti, literatury, nakupování, mezinárodních záležitostí, cestování, stylu a obchodování a místních informací.

(511) 38, 42
(210) O-173414

(111) **249207**
(220) 06.11.2001
(151) 25.11.2002
(540)



- (730) **AT&T INTELLECTUAL PROPERTY II, L.P.**, 645 East Plumb Lane, Reno, NV, US
- (740) Společná advokátní kancelář Všeťečka Zelený Švorčík Kalenský a partneři, JUDr. Petr Kalenský, Hálkova 2, Praha 2, 12000
- (510) (38) telekomunikační služby, zejména lokální, dálkové a mezinárodní hlasové, textové, faxové, video a datové telekomunikační služby, telekomunikační služby frame relay, telekomunikační služby virtuální sítě, služby elektronické pošty a hlasové pošty a posílání zpráv, služby elektronických datových přenosových paketů, počítačový přenos zpráv a obrázků, služby zvukových a video telekonferencí, hlasové, textové, faxové, video a datové telekomunikační služby po soukromých linkách, telekomunikační služby ISDN (digitální integrovaná síť služeb), přenos hlasu, textu, faxu, videa a dat satelitem, pozemními a podmořskými telekomunikačními spoji, služby televizního přenosu, 800 a 900 telekomunikační služby (expresní specifické služby automatického telefonování za stanovenou částku, obsahující 800 nebo 900 čísel - tarif), přepínané hlasové, datové, video a multimediální služby, služby ATM (asynchronní režim přenosu), na místě nezávislé osobní komunikační služby obsahující mobilní, hlasové datové a faxové služby, zajišťování telekomunikačních spojení do světových globálních počítačových sítí a jiných počítačových sítí, on-line vývěskové služby, poskytování páteřních telekomunikačních síťových služeb jiným, aby se jim umožnilo zobrazit obsah na světových globálních počítačových sítích, jiných počítačových sítích, poskytování telekomunikačních spojení on-line informačním službám, přenos kabelem zábavních služeb a hlasové, video datové a faxovací telefonní služby, poskytování přístupových služeb ke globálním počítačovým informačním sítím; (42) poskytování přístupu k interaktivní počítačové databázi v oblastech počasí, sportu, zdraví, finančních informací, zálib, zpráv, vzdělání, rekreace, dopravy, přírody, sebevzdělávání, státních záležitostí, správy domácnosti, literatury, nakupování, mezinárodních záležitostí,

cestování, stylu, obchodování a místních informací, poskytování interaktivní databáze v oblastech počasí, sportu, zdraví, finančních informací, zálib, zpráv, vzdělání, rekreace, dopravy, přírody, sebevzdělávání, státních záležitostí, správy domácnosti, literatury, nakupování, mezinárodních záležitostí, cestování, stylu a obchodování a místních informací.

(511) 38, 42
(210) O-173415

(111) **249355**
(220) 11.01.2002
(151) 25.11.2002
(540)



ZÁCHRANNÝ SYSTÉM
RESCUE • CZECH REPUBLIC

- (730) **Záchranný systém - Záchranná služba, spol. s r.o.**, K Průhonu 486, Praha 5 - Lipence, 15531, CZ
- (740) JUDr. Aleš Zábřeh, advokát a patentový zástupce, Na Beránce 2, Praha 6, 16000
- (510) (35) propagační činnost, reklama, pomoc při řízení obchodní činnosti, zprostředkovatelská a obstaravatelská činnost v oblasti obchodu, obchodní administrativa, vedení účetnictví, zpracování textů; (42) vědecké a technologické služby, průmyslové analýzy a výzkum, návrh a vývoj počítačového hardwaru a softwaru, správa počítačových souborů, služby techniků, kteří provádějí vyhodnocení, výzkum a posudky v oblasti vědy a techniky; (45) služby bezpečnostní a služby v oblasti záchrany života a majetku v krizových situacích, poradenská činnost v oblasti záchranné techniky a záchranných prací.
- (511) 35, 42, 45
(210) O-175469

(111) **250170**
(220) 09.01.2002
(151) 30.12.2002
(540)

WEST MEDIA

- (730) **WEST MEDIA, s.r.o.**, Stará cesta 2, Plzeň, 31200, CZ
- (510) (35) propagační činnost, reklama, pomoc při řízení obchodní činnosti, obchodní administrativa, kancelářské práce; (36) pojištění, služby finanční, peněžní, nemovitostní.
- (511) 35, 36
(210) O-175414

(111) **250269**
(220) 26.02.2002
(151) 30.12.2002
(540)

VABETA

- (730) **AKM Group Ltd**, Suite 102, Ground Floor, Blake Building, Corner Eyre and Hutson Streets, Belize City, BZ
- (740) Mgr. Roman Fojtášek, advokát, Vinohradská 6, Praha 2, 12000
- (510) (1) hnojiva přírodní a umělá pro zemědělství, lesnictví, zahradnictví a zahrádkáře - hnojiva, živné soli a roztoky pro venkovní i pokojové rostliny a květiny - biologické přípravky, enzymy a enzymatické přípravky pro průmyslové účely - tenzidy jako chemické přísady do výrobků - fungicidy a bakteriální přípravky spadající do třídy 01 - chemické prostředky pro konzervování potravin a krmiva - umělá sladidla; (3) prací, čistící a lešticí prostředky a přípravky, např.

avivážní a bělicí přípravky - prostředky pro mytí nádobí a sanitárních zařízení - detergenty a stabilizující emulze - kosmetické výrobky všeho druhu, zejména obsahující tenzidy, např. toaletní a tekutá mýdla, šampóny, pěny do koupele, stabilizující pěny, emulze, pleťová mléka a pleťové vody; (35) reklamní, propagační a inzertní činnost v oboru pracích, čistících a leštících přípravků, detergentů, kosmetických výrobků, hnojiv, fungicidů a bakteriálních přípravků - informační servis v daných oborech - organizování, zabezpečování a uspořádání propagačních a/nebo komerčních výstav, propagačních akcí, včetně přehlídek výrobků a služeb - obchodní management a průzkum trhu - pomoc při řízení obchodní činnosti - obchodní zastupování tuzemských a zahraničních firem - dovozní a vývozní agentura - podnikatelsko-obchodní informační, konzultační a zprostředkovatelská činnost v daných oborech.

(511) 1, 3, 35
(210) O-177118

(111) **250385**
(220) 25.03.2002
(151) 30.12.2002
(540)



(730) **KYOSHO Deutschland GmbH**, Nikolaus-Otto-Straße 4, Kaltenkirchen, DE
(740) JUDr. Pavel Hrdina, advokát, Ovočný trh 8, Praha 1, 11000
(510) (28) hračky a hry, zmenšené i nezmenšené modely určené k sestavování z plastů a jiných materiálů, hračky a hry, makety a repliky zbraní, jejich součástí, modely letadel, lodí, raket, automobilů a železničních modelů určené k dekoraci, funkční modely letadel, lodí, raket, automobilů a železničních modelů určené pro dálkové ovládání, funkční neřízené modely letadel, lodí, raket, automobilů a železničních modelů, třaskavé hračky, hudební hračky, ostatní létající, plovoucí a jinak pohybující se hračky a modely - vzducholodě, vznášedla, horkovzdušné a plynové balony, draci, ponorky, roboti.

(511) 28
(210) O-178182

(111) **250386**
(220) 25.03.2002
(151) 30.12.2002
(540)



(730) **KYOSHO Deutschland GmbH**, Nikolaus-Otto-Straße 4, Kaltenkirchen, DE
(740) JUDr. Pavel Hrdina, advokát, Ovočný trh 8, Praha 1, 11000
(510) (28) hračky a hry, zmenšené i nezmenšené modely určené k sestavování z plastů a jiných materiálů, hračky a hry, makety a repliky zbraní, jejich součástí, modely letadel, lodí, raket, automobilů a železničních modelů určené k dekoraci, funkční modely letadel, lodí, raket, automobilů a železničních modelů určené pro dálkové ovládání, funkční neřízené modely letadel, lodí, raket, automobilů a železničních modelů, třaskavé hračky, hudební hračky, ostatní létající, plovoucí a jinak pohybující se hračky a modely - vzducholodě, vznášedla, horkovzdušné a plynové balony, draci, ponorky, roboti.

(511) 28
(210) O-178183

(111) **250437**
(220) 03.04.2002
(151) 30.12.2002
(540)

VITASPRINT

(730) **Pfizer Consumer Healthcare GmbH**, Linkstrasse 10, 10785 Berlin, DE
(510) (29) maso, ryby, drůbež a zvěřina, masové výtažky, ovoce a zelenina konzervované, sušené a zavařené, želé, džemy, kompoty, vejce, mléko a mléčné výrobky, oleje a tuky jedlé; (30) káva, čaj, kakao, cukr, rýže, tapioka, ságo, kávové náhražky, mouka a přípravky z obilnin, chléb, pečivo, cukrovinky, zmrzlina, med, sirup melasový, droždí, prášky do těsta, sůl, hořčice, ocet, nálevy /k ochucení/, koření, led pro osvětlení.
(511) 29, 30
(210) O-178515

(111) **250852**
(220) 13.02.2002
(151) 27.01.2003
(540)

TOPLINE

(730) **PREMAC, spol. s r. o.**, U Hlavního nádraží 3, Jihlava, 58601, CZ
(740) Ing. František Kania, Mendlovo nám. 1a, Brno, 60300
(510) (19) cementové desky, osvětlovací dlažba, betonové tvárnice s povrchem z přírodního kamene, dlažba s výjimkou kovové, dlaždice s výjimkou kovových, nekovové stavební konstrukce, nekovové prefabrikáty, nosníky s výjimkou kovových, palisády s výjimkou kovových, tvarovky, stropní desky.
(511) 19
(210) O-176667

(111) **250872**
(220) 27.02.2002
(151) 27.01.2003
(540)



(730) **Stavo plastik s.r.o.**, Železniční 9, Plzeň, 32600, CZ
(740) Mgr. Škvainová Milada, advokát, Rooseveltova 8, Plzeň, 30114
(510) (6) kovové stavební materiály, kovové trubky; (8) nářadí a nástroje s ručním pohonem; (11) přístroje pro osvětlení, topení, ventilaci, rozvod vody a sanitární zařízení; (17) polotovary z plastických hmot, materiály těsnící, ucpávací a izolační, ohebné trubky nekovové; (19) stavební materiály nekovové, neohébné trubky nekovové pro stavebnictví; (37) stavebnictví, opravy, instalační služby.
(511) 6, 8, 11, 17, 19, 37
(210) O-177153

(111) **250880**
(220) 01.03.2002
(151) 27.01.2003
(540)



(730) **TENESCO, spol.s r.o.**, Mělnická 114, Libiš, 27711, CZ
(740) Mgr. Roman Fojtášek, advokát, Vinohradská 6, Praha 2, 12000
(510) (31) krmiva pro zvířata.
(511) 31
(210) O-177302

(111) **250881**

(220) 01.03.2002
(151) 27.01.2003
(540)

**Catty
dream**

(730) **TENESCO, spol.s r.o.**, Mělnická 114, Libiš, 27711, CZ
(740) Mgr. Roman Fojtásek, advokát, Vinohradská 6, Praha 2, 12000
(510) (31) krmiva pro zvířata.
(511) 31
(210) O-177303

(111) **250902**
(220) 07.03.2002
(151) 27.01.2003
(540)

**nábytek
R
HA**

(730) **Miloslav Říha - Nábytek Říha**, Na Štěpnici 1827/50, Praha 8, 18200, CZ
(740) Ing. Dobroslav Musil, patentová kancelář, Ing. Dobroslav Musil, Cejl 38, Brno, 60200
(510) (9) výrobky spotřební elektroniky, zejména rozhlasové a televizní přijímače, magnetofony, gramofony, CD přehrávače, hudební skříně, reprosoustavy, video-rekordéry, videopřehrávače; (11) ledničky, chladicí a mrazicí boxy, sušiči zařízení pro domácnost, ventilační a klimatizační jednotky pro domácnost, zvlhčovače vzduchu, topná zařízení a tělesa pro domácnost, elektrické a plynové vařiče a sporáky, varné konvice a varné nádoby, fritézy, remosky, mikrovlnné trouby a trouby elektrické, elektricky vyhřívané podušky, polštáře a přikrývky; (20) nábytek a nábytkové díly, nábytek dřevěný a kovový, kancelářský nábytek, dětský nábytek, nábytek ratanový a proutěný, campingový nábytek a nábytek skládací a přenosný, nábytek skleněný, matrace, podušky, podhlavníky a ložní potřeby, nábytkové sestavy, rámy, zrcadla a součásti zrcadel, zahradní nábytek, kuchyňské linky, díly pro kuchyňské linky, kancelářské židle a křesla, nábytek z náhražkových materiálů, poličky, bytové doplňky; (35) zprostředkování v oblasti obchodu, obchodní administrativa, obchodní poradenství, propagace a reklama v oblasti nábytku a bytových interiérů; (37) opravy, renovace a montáž nábytku a nábytkového příslušenství, montáž nábytkových sestav, montáž bytových interiérů; (42) poradenská činnost v oblasti bytových interiérů, návrhy bytových interiérů a nábytkových sestav, služby bytového architekta, tvorba nábytkového designu.
(511) 9, 11, 20, 35, 37, 42
(210) O-177487

(111) **251040**
(220) 19.04.2002
(151) 27.01.2003
(540)

TEDA

(730) **Vladimír Teplý**, Plk. B. Petroviče 86, Dobříš, 26301, CZ
(510) (37) pronájem stavebních strojů a zařízení, pronájem bagrů a

rypadel, půjčování silničních zametacích strojů; (39) kamionová nákladní doprava, pronájem nákladních vozidel a kamiónů, služby v dopravě a přepravě, dopravci, doprava a skladování odpadu, spedice, zprostředkování dopravy.

(511) 37, 39
(210) O-179066

(111) **251463**
(220) 28.12.2001
(151) 24.02.2003
(540)

Jméno pro krásné vlasy. Londa

(730) **Londa GmbH**, An der Milchinsel 2, Leipzig, DE
(740) ŠTROS & KUSÁK advokátní a patentová kancelář, JUDr. David Štros, advokát, Národní 32, Praha 1, 11000
(510) (3) mýdla, parfumerie, vonné oleje, přípravky pro péči o tělo a kosmetické přípravky, přípravky pro péči o vlasy, zubní pasty; (41) vzdělávání kadeřníků, pronájem filmů a diapozitivů, publikace a vydávání informací, dokumentace, knih a časopisů, organizování seminářů a odborných konferencí, plánování, příprava a pořádání soutěží v oblastech kadeřnictví a kosmetiky; (42) kadeřnické služby, služby salonů krásy, služby kadeřnických salonů, odborné poradenství prostřednictvím internetu, tvorba internetových stránek.
(511) 3, 41, 42
(210) O-175218

(111) **251516**
(220) 05.02.2002
(151) 24.02.2003
(540)

BRAVO HITS

(730) **BAUER MEDIA v.o.s.**, Moulíkova 3286/1b, Praha 5, 15000, CZ
(740) Mgr. Petra Fialová, V Jámě 1, Praha 1, 11000
(510) (9) nosiče informací, zejména se záznamem obrazu a zvuku, databáze a jiné informační produkty na magnetických nosičích a v elektronických, datových, informačních a telekomunikačních sítích - multimediální aplikace, zejména elektronické časopisy, elektronická periodika a knihy v elektronické podobě, software pro počítače; (39) skladování, balení, expedice a distribuce tiskovin a nosičů informací; (40) polygrafické služby.
(511) 9, 39, 40
(210) O-176396

(111) **251587**
(220) 07.03.2002
(151) 24.02.2003
(540)

LAŠEK spol. s r.o.

(730) **LAŠEK spol. s r. o.**, U Sirkárny, České Budějovice, 37004, CZ
(740) Advokátní kancelář Nádravský & syn, JUDr. Nádravský Jan, advokát, Husova tř. 1633/40, České Budějovice, 37005
(510) (4) paliva včetně benzinu pro motory; (39) silniční doprava zboží z jednoho místa na druhé a nutné služby spojené s tímto druhem dopravy, služby týkající se pronájmu dopravních vozidel, služby týkající se balení zboží před odesláním.
(511) 4, 39
(210) O-177461

(111) **251632**
(220) 25.03.2002
(151) 24.02.2003
(540)

ISAAC

- (730) **LIBRA Electronics a.s.**, Holečkova 2649/7, České Budějovice, 37004, CZ (540)
- (740) PatentCentrum Sedlák & Partners s.r.o., Husova 5, České Budějovice, 37001
- (510) (2) cartridge a náplně do tiskáren; (9) programové vybavení, software, data, databáze a jiné informační produkty na magnetických, elektronických a optických nosičích, nosiče dat všeho druhu spadající do tř.9, elektronické a datové sítě, multimediální aplikace, 3D animace, multimediální informační katalogy, elektronické časopisy, elektronická periodika a knihy v elektronické podobě, audiovizuální programy a videoprogramy, programové vybavení pro informační technologie a pro komunikaci, programové vybavení umožňující elektronické obchodování, datový obsah pro internet, nahraný software na CD a DVD discích a magnetických médiích, magnetické disky, optické disky, čtecí zařízení optických a magnetických disků, kompaktní disky, magnetické pásky, výrobky výpočetní techniky, jako počítače, mikropočítače, notebooky, tiskárny, monitory, scannery, doplňkové vybavení, jako myši, klávesnice a pod., diskety a programové vybavení, telekomunikační technika zejména telefony, faxy, zařízení pro reprodukci dat, kopírovací stroje, spotřební elektronika, elektronické sítě, přístroje pro audiovizuální komunikaci, přístroje pro záznam, převod a reprodukci zvuku nebo obrazu a jejich součástí, zařízení pro zpracování informací, systémy informačních technologií zařazené do tř. 9, systémy výpočetní, komunikační a informační techniky zařazené ve tř. 9; (16) manuály a návody k software, papír a výrobky z papíru, knihy a knihařské výrobky, publikace, tiskoviny, časopisy, katalogy, ročenky a kalendáře, veškeré periodické i neperiodické tiskoviny, fotografie, pohlednice, vyučovací pomůcky s výjimkou přístrojů a zařízení; (35) automatizované zpracování dat, poskytování informací a informačních produktů, například informačních produktů reklamního charakteru, multimediálních informací, inzercie a marketingu, komerční využití internetu v oblasti komerčních internetových médií a vyhledávacích služeb, online inzercie, marketing, poskytování obchodních nebo podnikatelských informací, průzkumy a analýzy trhu, zprostředkovatelská činnost v oblasti obchodu a průmyslu, přímé poskytování informací k provozu obchodu, zvláště z počítačové sítě Internet a ostatních tuzemských a světových databází, vypracování statistických přehledů, poradenství v obchodním podnikání a organizačních a provozně-ekonomických otázkách, obchodní administrativa a kancelářské práce; (38) šíření software prostřednictvím datových a telekomunikačních sítí, šíření a výměna informací a zpráv, služby zabezpečující audiovizuální komunikaci prostřednictvím informačních a telekomunikačních sítí, kupř. počítačové sítě Internet, satelitu apod., rozšiřování, zveřejňování a přenos informací prostřednictvím informačních a telekomunikačních prostředků a sítí, satelitů apod., výměna a šíření informací a zpráv prostřednictvím telekomunikační sítě, datové sítě, informační nebo komunikační nebo elektronické techniky, šíření elektronických časopisů, elektronických periodik a knih v elektronické podobě prostřednictvím počítačové sítě, pomocí satelitů ap., komunikace pomocí terminálů, komunikace pomocí telegrafu, dálnopisu, telefonu, mobilních telekomunikačních síťových služeb s využitím drátového vedení a/nebo satelitů a/nebo mikrovlnného spojení nebo radiového spojení, elektronická pošta, provoz e-mailových služeb, počítačový přenos obrazu a zvuku, komunikace a transakce v síti, služby zprostředkování přístupu k počítačové síti, služby datové sítě, pronájem informačních a komunikačních míst, služby hlasové schránky, služby krátkých textových zpráv, provoz síťových a jiných serverů; (41) výchova, vzdělání, zábava, pořádání kursů a školení, zejména v oblasti software, hardware a datových a informačních sítí; (42) tvorba software, počítačové programování, aktualizace počítačových programů, počítačové analýzy, poradenství v oblasti informačních systémů.
- (511) 2, 9, 16, 35, 38, 41, 42
(210) O-178179



- (730) **duwi international Praha s.r.o.**, Ve žlábku 1800, Praha 9, 19300, CZ (540)
- (510) (6) baldachýny (ochranné stříšky)- v rámci této třídy, upínací svorky kabelů nebo trubek (kovových), kovové objímky a spojky, kovové háčky - v rámci této třídy, kovové skoby, hřeby a kabelové svorky; (8) ruční nástroje a nářadí uváděné ručně do chodu, zejména zařízení pro snímání pláští elektrických kabelů; (9) elektrické přístroje a nástroje, zejména komutátory, elektrické zásuvky, elektrické zásuvky regulační, elektrické zástrčky, vícenásobné elektrické zástrčky, adaptabilní zástrčky, elektrické spínače, elektrické kabely, vedení elektřiny, odbočovací krabice, kabelové zásuvky, rozdělovače a rozvaděče, objímky, tavné vložky, časové spínače (s výjimkou spínačů určených pro hodinářství), nástroje pro dobíjení elektrických akumulátorů, dveřní zvonky, zvonky, příslušenství ke gramofonům, radiovým přijímačům, televizi a k videu, zejména adaptéry, spojovací kabely, kabelové zásuvky pro antény a reproduktory, měřicí přístroje, akumulátory a baterie, voltmetry; (11) ventilátory a ventilační přístroje, elektrické lampy, armování pro lampy; (17) izolační pásky, izolátory pro kabely, izolační hmoty.
- (511) 6, 8, 9, 11, 17
(210) O-178620

- (111) **251939**
(220) 20.05.2002
(151) 24.02.2003
(540) **Týdeník Televize - Váš průvodce
televizním světem**

- (730) **BAUER MEDIA v.o.s.**, Moulíkova 3286/1b, Praha 5, Smíchov, 15000, CZ (540)
- (740) Mgr. Petra Fialová, V Jámě 1, Praha 1, 11000
- (510) (16) tiskoviny všeho druhu, noviny, časopisy, periodika, knihy, papírenské zboží; (35) inzertní a reklamní činnost; (41) výchovná, vzdělávací a zábavná činnost, sportovní a kulturní aktivity.
- (511) 16, 35, 41
(210) O-179966

- (111) **251940**
(220) 20.05.2002
(151) 24.02.2003
(540) **TV Revue - nejpestřejší televizní
časopis**

- (730) **BAUER MEDIA v.o.s.**, Moulíkova 3286/1b, Praha 5, Smíchov, 15000, CZ (540)
- (740) Mgr. Petra Fialová, V Jámě 1, Praha 1, 11000
- (510) (16) tiskoviny všeho druhu, noviny, časopisy, periodika, knihy, papírenské zboží; (35) inzertní a reklamní činnost; (41) výchovná, vzdělávací a zábavná činnost, sportovní a kulturní aktivity.
- (511) 16, 35, 41
(210) O-179967

- (111) **252026**
(220) 06.06.2002
(151) 24.02.2003

- (111) **251681**
(220) 08.04.2002
(151) 24.02.2003

(540)



- (730) **HC Energie Karlovy Vary s.r.o.**, Západní 1812/73, Karlovy Vary, 36001, CZ
- (740) ZEMAN - podkrušnohorská patentová a známková kancelář, Zeman Petr, Hradní 301, Loket, 35733
- (510) (16) periodické a neperiodické tiskoviny, zejména noviny, časopisy, knihy, katalogy, prospekty, plakáty, letáky, pohlednice, fotografie a jiná vyobrazení, jiné propagační, reklamní a informační materiály, vstupenky, kalendáře, diáře, sešity, obaly a obálky uvedené v této třídě, tiskopisy, psací potřeby a pouzdra na ně, kancelářské potřeby v jiné třídě neuvedené, stojánky na psací a kancelářské potřeby, stojánky na fotografie, mapy a atlasy, modely a makety architektonické v rámci této třídy, upomínkové a dekorativní předměty z papíru, jiná trojrozměrná díla z papíru; (25) dresy a oděvní sportovní výstroj zejména pro hokej, oděvy včetně oděvů sportovních, obuv, včetně obuvi sportovní, oděvní doplňky jako např. klobouky, čepice a jiné pokrývky hlavy, šály, šátky, rukavice apod.; (26) odznaky ne z drahých kovů, nažehlovací odznaky, zejména ozdobné lemy, značky na oděvy, prádlo a obuv; (34) popelníky, zapalovače, zápalky a pouzdra na ně, tabatěrky, pouzdra a stojánky na kuřácké potřeby, jiné potřeby pro kuřáky; (35) propagační, reklamní a komerční informační činnost všeho druhu, zprostředkování obchodu; (41) výchova a vzdělávání, zejména výuka a sportovní výcvik v oboru ledního hokeje, vedení a provozování hokejových škol a výcvikových táborů, pořádání sportovních, kulturních a společenských akcí, provozování sportovišť, pronájem sportovních zařízení, zejména zimního stadionu, vydavatelská činnost, distribuce vstupenek; (43) služby spojené s ubytováním a stravováním, provozování hotelů, penzionů, ubytoven, kempingů, stanových táborů, restaurací, kaváren, vináren, barů a kiosků s občerstvením.
- (511) 16, 25, 26, 34, 35, 41, 43
(210) O-180500

- (111) **252062**
(220) 13.06.2002
(151) 24.02.2003

RENOLD SYNERGY

- (730) **Renold Public Limited Company**, Renold House, Styal Road, Wythenshawe, Manchester, GB
- (740) Rott, Růžička & Guttman Patentové, známkové a advokátní kanceláře, JUDr. Vladimír Rott, Vinohradská 37, Praha 2, 12000
- (510) (7) vačkové pohonné systémy pro motory s vnitřním spalováním, výrobky pro přenos energie a jejich díly a příslušenství, soukolí a převodovky a jejich díly a příslušenství, ozubená kola dělicích přístrojů a převodové skříně s dělicím ústrojím a jejich díly a příslušenství, hnací řetězy, dopravní řetězy, řetězové spojky, řetězové spojovací prvky, řetězové ozubnice a pastorky, řetězy jako protizávaží v kombinaci s pastorky, náhony převodovky, rychlostní skříně, skříně řetězu a ochranné plechy podběhu kola proti stříkání vody a bláta, nastavovací prvky napnutí řetězů, vedení řetězů, řezáky s řetězovým kolem, řetězové brusky, zapuštěné řetězy, vodící tyče a řetězová kola pro použití se zapuštěnými řetězy, řetězy pro přenos energie, řetězová kola, pružné spojky, ozubené a frézové řetězy, odlitky krytů řetězů, ozubená kola pro řetězové pohony, blokové řetězy, Gallovy válečkové řetězy, polymerové a pryžové blokové řetězy, řetězová spojení, blatníky a lapače nečistot (pro stroje), kola hnacího řetězu a řetězová kola, řetězy pro vzletové a přistávací dráhy, řetězy pro pohyblivá schodiště, kroucené hřeby, dopravní pásy, ozubené řetězy a ozubená kola (pro stroje), převodová kola, ozubené řetězové spojky, volnoběžky, klikové spojky, elektromagnetické, mechanické a hydraulické spojky a jejich díly a příslušenství, tažné/tlačné dálkové řídicí systémy a měniče otáček řetězů, automatická

seřizovači zařízení pro řetězy, válečkové řetězy, válečkové řetězy bez pouzder, osy (části strojů), zubové spojky s přímým záběrem, hlavní spojky (pro stroje), řadící spojky pro stroje), blokovací zařízení proti zpětnému chodu (pro stroje), řetězové převody a kola s obráceným typem zubů, řetězy s obráceným typem zubů, ukončení řetězů, pružné spojky, omezovače kroučícího momentu, dopravníky pro zemědělské a zahradnické stroje a jejich díly a příslušenství, plastové řetězy, plastové válečkové řetězy a válečkové řetězy bez pouzder, plastové řetězy pro dopravníky, ocelové a plastové řetězy typu pro ploché a laťkové dopravníkové pásy, jádra a rohatková ústrojí pro řetězy, svorníky nosných čepů, výztužné tyče, válečkové řetězy a kovové trubice pro řídicí mechanismy, spojovací svorníky, klouby a komponenty řetězů, čepy kol, rozpěrné tyče, řetězy s vruby, řetězy, kola a ozubená řetězová kola pro vysokozdvížné vozíky, klouby, spojky a kotevny šrouby pro vysokozdvížné vozíky, elektricky poháněné nástroje pro válečkové a blokové řetězy mimo zemědělské stroje a nástroje a díly a příslušenství; (12) samohybné vačkové pohonné systémy pro motorová vozidla, vačkové pohonné systémy pro motory s vnitřním spalováním, výrobky pro přenos energie a jejich díly a příslušenství, soukolí a převodovky a jejich díly a příslušenství, ozubená kola dělicích přístrojů a převodové skříně s dělicím ústrojím a jejich díly a příslušenství, hnací řetězy, dopravní řetězy, řetězové spojky, řetězové spojovací prvky, řetězové ozubnice a pastorky, řetězy jako protizávaží v kombinaci s pastorky, náhony převodovky, rychlostní skříně, skříně řetězu a ochranné plechy podběhu kola proti stříkání vody a bláta, nastavovací prvky napnutí řetězů, vedení řetězů, řezáky s řetězovým kolem, řetězové brusky, zapuštěné řetězy, vodící tyče a řetězová kola pro použití se zapuštěnými řetězy, řetězy pro přenos energie, řetězová kola, pružné spojky, odlitky krytů řetězů, ozubená kola pro řetězové pohony, blokové řetězy, řetězová spojení, blatníky a lapače nečistot (pro pozemní vozidla), kola hnacího řetězu a řetězová kola, kroucené hřeby, ozubené řetězy a ozubená kola, převodová kola, ozubené řetězové spojky, volnoběžky, klikové spojky, elektromagnetické, mechanické a hydraulické spojky a jejich díly a příslušenství, tažné/tlačné dálkové řídicí systémy a měniče otáček řetězů, automatická seřizovači zařízení pro řetězy, zubové spojky s přímým záběrem, řetězové převody s obráceným typem zubů, řetězy s obráceným typem zubů, ukončení řetězů, pružné spojky, omezovače kroučícího momentu, válečkové řetězy, řetězy bez pouzder, jádra a rohatková ústrojí pro řetězy, svorníky nosných čepů, výztužné tyče, válečkové řetězy a kovové trubice pro řídicí mechanismy, řetězy, klouby, kola a ozubená řetězová kola pro vysokozdvížné vozíky, spojovací svorníky, klouby a komponenty řetězů, čepy hřidelí náprav, rozpěrné tyče, řetězy s vruby, řetězy jízdních kol, ale vyjma automobilů a motocyklů a jejich částí a příslušenství.

- (511) 7, 12
(210) O-180873

- (111) **252084**
(220) 01.07.2002
(151) 24.02.2003
(540)

ŠTELCLOVKA

- (730) **MUDr. Jana Štelclová**, Masarykovo náměstí 76/12, Vyškov, 68201, CZ
- (510) (5) vitamínové a multivitaminové přípravky a nápoje, vitamíny a minerály a stopové prvky, výtažky z bylin a kombinované přípravky z vitamínů, minerálů a bylinných výtažků, potravinové doplňky obohacené vitamíny a/nebo minerály a/nebo stopovými prvky, vše na bázi přírodních produktů pro regeneraci a rekondici; (32) minerální vody, šumivé a jiné nealkoholické nápoje, sirupy a jiné přípravky k přípravě nápojů, ovocné šťávy a nápoje z ovocných šťáv; (33) lihoviny, likéry, bylinné likéry, lihové nápoje, trestí a výtažky alkoholické z bylin.
- (511) 5, 32, 33
(210) O-181527

- (111) **252322**
(220) 11.03.2002
(151) 24.03.2003

(540)

GastroBal

(730) **BLATINIE, a.s.**, Blatnice pod sv. Antonínkem č. 855,
Blatnice pod sv. Antonínkem, 69671, CZ

(740) Mgr. Kamil Kolátor, Dolní nám. 5, Jablonec nad Nisou, 46601
(510) (16) sáčky a vaky na balení potravin ve třídě 16; (21) plastové
obaly zahrnuté do této třídy, misky a tácky z umělých hmot pro
balení potravin; (40) zpracování termoplastů termoformováním,
zpracování plastických vaků a sáčků technologií svařování
plastových fólií, zpracování plastických hmot na zakázku pro
výše uvedené výrobky a technologie; (42) odborné poradenství
v oblasti obalové techniky, výzkum a vývoj plastových obalů.

(511) 16, 21, 40, 42
(210) O-177620

(111) **252395**
(220) 11.04.2002
(151) 24.03.2003
(540)

ASTRATRANS

(730) **ASTRA TRANS s.r.o.**, Heyrovského 150, Liberec, 46221,
CZ

(740) Mgr. Markéta Budkovská, advokátka, V Jámě 1, Praha 1,
11000

(510) (37) zemní práce, opravy motorových vozidel; (39) silniční
motorová doprava nákladní.

(511) 37, 39
(210) O-178792

(111) **252865**
(220) 29.07.2002
(151) 24.03.2003
(540)

BRINAVESS

(730) **Merck Sharp & Dohme Corp.**, One Merck Drive,
Whitehouse Station, NJ, US

(740) Čermák Hořejš Matějka a spol., JUDr. Karel Čermák jr., Ph.D.,
LL.M., advokát, Národní 32, Praha 1, 11000

(510) (5) výrobky farmaceutické, veterinářské a hygienické,
diabetické přípravky pro léčebné účely, potraviny pro batolata,
náplasti, obvazový materiál, materiály pro plombování zubů a
pro zubní otisky, dezinfekční přípravky, výrobky pro hubení
škodlivých zvířat, fungicidy, herbicidy.

(511) 5
(210) O-182239

(111) **253104**
(220) 08.02.2002
(151) 28.04.2003
(540)

rovokan

(730) **TIÚ-PLAST a. s.**, Ke Spolaně, Neratovice, 27711, CZ

(510) (1) chemické výrobky určené pro průmysl, nové i recyklované
plastické hmoty v surovém stavu, nové i recyklované plastové
polotovary jako suroviny, plastové granuláty, přípravky na
pájení a lepidla - jiná než pro kancelář a domácnost; (17)
plastické hmoty a polozpracované plastové výrobky, například
desky, tabule, duté i plné válce nebo duté i plné hranoly,
ohebné nekovové trubky a chráničky; (19) stavební materiály
nekovové, zejména plastové, například neohebné nekovové
trubky a chráničky, poklapy, víka, kryty, lamely, nosné a

upevňovací konstrukce; (40) zpracování a přepracování
materiálů, zejména mechanické, chemické nebo tepelné,
například broušení, drcení, lisování, mísení, leštění, řezání,
tavení, vstřikování, vytlačování či zapékání, zpracování a
přepracování materiálů organických i anorganických, zejména
plastů nebo kovů; (42) vědecký a průmyslový výzkum a vývoj,
například rešerše, laboratorní práce, počítačové simulace,
vypracování zpráv.

(511) 1, 17, 19, 40, 42
(210) O-176560

(111) **253105**
(220) 08.02.2002
(151) 28.04.2003
(540)

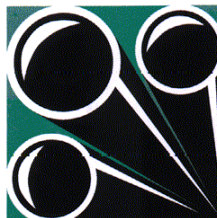

(730) **TIÚ-PLAST a. s.**, Ke Spolaně, Neratovice, 27711, CZ

(510) (1) chemické výrobky určené pro průmysl, nové i recyklované
plastické hmoty v surovém stavu, nové i recyklované plastové
polotovary jako suroviny, plastové granuláty, přípravky na
pájení a lepidla - jiná než pro kancelář a domácnost; (6) kovové
stavební materiály, zejména kovové trubky, kovový
vodoinstalační a elektroinstalační materiál, kovové nosné a
upevňovací konstrukce tepelné izolace; (17) plastické hmoty a
polozpracované plastové výrobky, například desky, tabule, duté
i plné válce nebo duté i plné hranoly, ohebné nekovové trubky
a chráničky; (19) stavební materiály nekovové, zejména
plastové, například neohebné nekovové trubky a chráničky,
poklapy, víka, kryty, lamely, nosné a upevňovací konstrukce;
(40) zpracování a přepracování materiálů, zejména mechanické,
chemické nebo tepelné, například broušení, drcení, lisování,
mísení, leštění, řezání, tavení, vstřikování, vytlačování či
zapékání, zpracování a přepracování materiálů organických i
anorganických, zejména plastů nebo kovů; (42) vědecký a
průmyslový výzkum a vývoj, například rešerše, laboratorní
práce, počítačové simulace, vypracování zpráv.

(511) 1, 6, 17, 19, 40, 42
(210) O-176561

(111) **253121**
(220) 28.02.2002
(151) 28.04.2003
(540)



(730) **BAUER MEDIA v.o.s.**, Moulíkova 3286/1b, Praha 5,
Smíchov, 15000, CZ

(740) Mgr. Petra Fialová, V Jámě 1, Praha 1, 11000

(510) (9) nosiče informací, zejména se záznamem obrazu a zvuku -
data, databáze a jiné informační produkty na magnetických
nosičích a v elektronických, datových, informačních a
telekomunikačních sítích - multimediální aplikace, zejména
elektronické časopisy, elektronická periodika a knihy v
elektronické podobě, software pro počítače; (16) tiskoviny
všeho druhu, periodický a neperiodický tisk, zejména časopisy,
noviny, knihy, prospekty, plakáty, fotografie, pohlednice,
dopisnice, dopisní papíry, kalendáře, knihařské výrobky,
propagační materiály a předměty z papíru, zejména letáky,
brožury, obtisky, obalový materiál z papíru a plastických hmot,
tiskařské typy a štočky, ozdobné a propagační předměty z
papíru; (35) reklamní, inzertní a propagační činnost, informační

servis a poradenské služby v obchodě, pořádání reklamních a obchodních výstav a předváděcích akcí zboží a služeb, včetně distribuce zboží k reklamním účelům, zprostředkovatelské služby v oblasti obchodu, průzkum trhu a marketing, obchodní zastoupení tuzemských a zahraničních firem, rozmnožovací služby; (39) skladování, balení, expedice a distribuce tiskovin a nosičů informací; (40) polygrafické služby všeho druhu, zejména tiskárenské, odborné poradenské a zprostředkovatelské služby v daném oboru; (41) nakladatelská a vydavatelská činnost v oboru zábavních, odborných, zpravodajských a vzdělávacích tiskovin, publikací, zpráv a informací, zvukových, textových a audiovizuálních nosičů, včetně multimediálních aplikací - produkční a agenturní činnost v oblasti zábavy, kultury a výchovy, pořádání zábavních soutěží, zájmových klubů a společenských akcí, pořádání společenských módních přehlídek, informační, konzultační, obstaravatelské a zprostředkovatelské služby v oboru nakladatelské a vydavatelské činnosti a produkční a agenturní činnosti v oblasti zábavy, kultury a výchovy.

(511) 9, 16, 35, 39, 40, 41
(210) O-177226

(111) **253302**
(220) 27.05.2002
(151) 28.04.2003
(540)

GASTROJUNIOR BRNO

(730) **Asociace kuchařů a cukrářů ČR, o.s.**, U Krbu 521/145, Praha 10, 10800, CZ
(740) Rott, Růžička & Guttman Patentové, známkové a advokátní kanceláře, JUDr. Vladimír Rott, Vinohradská 37, Praha 2, 12000
(510) (35) inzertní, reklamní a propagační činnost v oblasti gastronomie; vydávání reklamních, propagačních a inzertních materiálů; organizování a pořádání gastronomických výstav a veletrhů pro obchodní a reklamní účely; (41) pořádání neobchodních odborných gastronomických akcí, zejména soutěží, výstav, seminářů a veletrhů; výchovná a vzdělávací činnost a s ní související poskytování informací; vydávání periodických a neperiodických publikací; (43) odborné poradenství v oboru gastronomie, informační služby v oblasti gastronomie.

(511) 35, 41, 43
(210) O-180173

(111) **253233**
(220) 30.04.2002
(151) 28.04.2003
(540)

TEIJINCONEX

(730) **Teijin Kabushiki Kaisha (Teijin Limited)**, 6-7, Minamihommachi 1-chome, Chuo-ku, Osaka, JP
(740) ŠTROS & KUSÁK advokátní a patentová kancelář, JUDr. David Štros, advokát, Národní 32, Praha 1, 11000
(510) (22) lana, provazy, šňůry, síť, stany, plachty všeho druhu, pytle a vaky (nezařazené v jiných třídách), vycpávkové a těsnicí materiály (s výjimkou gumy a plastických hmot), materiály ze surových textilních vláken.

(511) 22
(210) O-179411

(111) **253604**
(220) 30.07.2002
(151) 28.04.2003
(540)

RAMPUŠÁK

(730) **Rampušák s.r.o.**, Křovická 267, Dobruška, 51801, CZ
(510) (30) přípravky z obilnin; (31) slad pro výrobu piva a lihovin; (32) piva, minerální vody, šumivé nápoje a jiné nealkoholické nápoje, nápoje a šťávy ovocné, sirupy a jiné přípravky ke zhotovování nápojů.

(511) 30, 31, 32
(210) O-182284

(111) **253234**
(220) 30.04.2002
(151) 28.04.2003
(540)

TECHNORA

(730) **Teijin Kabushiki Kaisha (Teijin Limited)**, 6-7, Minamihommachi 1-chome, Chuo-ku, Osaka, JP
(740) ŠTROS & KUSÁK advokátní a patentová kancelář, JUDr. David Štros, advokát, Národní 32, Praha 1, 11000
(510) (22) lana, provazy, šňůry, síť, stany, plachty všeho druhu, pytle a vaky (nezařazené v jiných třídách), vycpávkové a těsnicí materiály (s výjimkou gumy a plastických hmot), materiály ze surových textilních vláken.

(511) 22
(210) O-179412

(111) **253798**
(220) 27.08.2002
(151) 28.04.2003
(540)



(730) **EPOS Lišov spol. s r.o.**, Miletínská 376, Lišov, 37372, CZ
(510) (9) přístroje pro signalizaci požáru, přístroje pro detekci plynu; (37) montáže, opravy, údržba, kontroly, zkoušky a revize zařízení elektrické požární signalizace a zařízení na detekci plynu.

(511) 9, 37
(210) O-182897

(111) **253301**
(220) 27.05.2002
(151) 28.04.2003
(540)

GASTROJUNIOR

(730) **Asociace kuchařů a cukrářů ČR, o.s.**, U Krbu 521/145, Praha 10, 10800, CZ
(740) Rott, Růžička & Guttman Patentové, známkové a advokátní kanceláře, JUDr. Vladimír Rott, Vinohradská 37, Praha 2, 12000
(510) (35) inzertní, reklamní a propagační činnost v oblasti gastronomie; vydávání reklamních, propagačních a inzertních materiálů, organizování a pořádání gastronomických výstav a veletrhů pro obchodní a reklamní účely; (41) pořádání neobchodních odborných gastronomických akcí, zejména soutěží, výstav, seminářů a veletrhů; výchovná a vzdělávací činnost a s ní související poskytování informací; vydávání periodických a neperiodických publikací; (43) odborné poradenství v oboru gastronomie, informační služby v oblasti gastronomie.

(511) 35, 41, 43
(210) O-180172

(111) **253966**
(220) 16.09.2002
(151) 28.04.2003
(540)

RESFLOR

(730) **Intervet International B.V.**, Wim de Korverstraat 35, NL-5831, AN Boxmeer, NL
(740) KOREJZOVÁ & SPOL., v.o.s., JUDr. Petra Korejzová, Korunní 810/104 E, Praha 10, 10100
(510) (5) veterinární přípravky.

(511) 5
(210) O-183688

(111) **253995**
(220) 20.09.2002
(151) 28.04.2003

(540)



(730) **Pražské jaro, o.p.s.**, Hellichova 18, Praha 1, 11800, CZ

(740) Ing. Reichel Pavel, Lopatecká 14, Praha 4, 14700

(510) (9) nosiče informací, obrazu a zvuku v rozsahu tř. 9, elektronické publikace; (16) nosiče informací v rozsahu tř. 16, tiskoviny všeho druhu, např. periodické a neperiodické publikace, programy, vstupenky, plakáty, katalogy, knihy, hudebniny, kalendáře; (38) šíření informací, obrazu a hudby, zejména veřejnými datovými sítěmi a dalšími telekomunikačními prostředky, např. pomocí Internetu; (41) výchovná a zábavní činnost, zejména v oblasti hudby, např. hudební festivaly, koncerty a pořady.

(511) 9, 16, 38, 41

(210) O-183861

(510) (9) nosiče informací, obrazu a zvuku v rozsahu tř. 9, elektronické publikace; (16) nosiče informací v rozsahu tř. 16, tiskoviny všeho druhu, např. periodické a neperiodické publikace, programy, vstupenky, plakáty, katalogy, knihy, hudebniny, kalendáře; (38) šíření informací, obrazu a hudby, zejména veřejnými datovými sítěmi a dalšími telekomunikačními prostředky, např. pomocí Internetu; (41) výchovná a zábavní činnost, zejména v oblasti hudby, např. hudební festivaly, koncerty a pořady.

(511) 9, 16, 38, 41

(210) O-183864

(111) **254240**

(220) 25.02.2002

(151) 26.05.2003

(540)

ECLIPSE

(730) **KUBI, spol. s r.o.**, Pod nemocnicí 3, Brno, 62500, CZ

(740) Martin Kořistka, patentový zástupce, Karpatská 3, Brno, 62500

(510) (5) osvěžovač vzduchu; (16) sací papír napuštěný repelentem proti hmyzu a/nebo přípravkem k osvěžení vzduchu.

(511) 5, 16

(210) O-177093

(111) **253996**

(220) 20.09.2002

(151) 28.04.2003

(540)



PRAŽSKÉ LÉTO

(730) **Pražské jaro, o.p.s.**, Hellichova 18, Praha 1, 11800, CZ

(740) Ing. Reichel Pavel, Lopatecká 14, Praha 4, 14700

(510) (9) nosiče informací, obrazu a zvuku v rozsahu tř. 9, elektronické publikace; (16) nosiče informací v rozsahu tř. 16, tiskoviny všeho druhu, např. periodické a neperiodické publikace, programy, vstupenky, plakáty, katalogy, knihy, hudebniny, kalendáře; (38) šíření informací, obrazu a hudby, zejména veřejnými datovými sítěmi a dalšími telekomunikačními prostředky, např. pomocí Internetu; (41) výchovná a zábavní činnost, zejména v oblasti hudby, např. hudební festivaly, koncerty a pořady.

(511) 9, 16, 38, 41

(210) O-183862

(111) **254284**

(220) 25.04.2002

(151) 26.05.2003

(540)



(730) **Tesco Stores ČR a. s.**, Vršovická 1527/68b, Praha 10, 10000, CZ

(510) (1) chemické výrobky určené pro průmysl, vědy a fotografii, jakož i pro zemědělství, zahradnictví a lesnictví, umělé pryskyřice v surovém stavu, plastické hmoty v surovém stavu, hnojiva pro půdu, hasicí přístroje (složení), prostředky pro kalení a letování kovů, chemické výrobky určené ke konzervování potravin, tříslicí materiály, lepidla pro průmysl; (2) barvy, nátěry, laky, ochranné výrobky proti korozi a proti deteriorizaci dřeva, barviva, mořidla, přírodní pryskyřice v surovém stavu, kovy listkové a práškové pro malíře, dekoratéry a umělce; (3) přípravky pro bělení a jiné prací prostředky, přípravky pro čištění, leštění, odmašťování a broušení, mýdla, parfumerie, vonné oleje, kosmetika, vlasové vody (lotions), zubní pasty; (4) průmyslové oleje a tuky, mazadla, výrobky pro pohlcování, zavlažování a vázání prachu, paliva včetně benzínu pro motory a osvětlovací látky, svíčky, knoty; (5) výrobky farmaceutické, veterinářské a hygienické, diabetické přípravky pro léčebné účely, potraviny pro batolata, náplasti, obvazový materiál, materiály pro plombování zubů a pro zubní otisky, dezinfekční přípravky, výrobky pro hubení škodlivých zvířat, fungicidy, herbicidy; (6) obecné kovy a jejich slitiny, kovové stavební materiály, kovové stavební materiály přenosné, kovové materiály pro železnice, kovové kabely a dráty neelektrické, kovové potřeby zámečnické a klempířské, kovové trubky, sejfy, kovové výrobky, které nejsou uvedeny v jiných třídách, rudy; (7) přístroje a nástroje elektrické jako elektrické mlýnky (pro domácnost), hadice k vysavačům prachu, kuchyňské elektrické roboty, vrtačky (elektrické ruční), mlýnky na kofení, s výjimkou mlýnků na ruční pohon, myčky nádobí, sekačky na trávu (stroje), lisy na ovoce (elektrické), pro domácnost, elektricky poháněné kartáče, dynamo pro jízdní kola, kuchyňské stroje elektrické, mísicí kuchyňské stroje elektrické, mlýnky na kávu, jiné než na ruční pohon, mlýnky pro domácnost s výjimkou ručních, nože (elektrické), šlehače (elektrické) pro domácnost, vysavače prachu; (8) nářadí a nástroje s ručním pohonem, nože, vidličky a lžíce, sečné zbraně, britvy; (9) přístroje a nástroje vědecké, námořní, geodetické, elektrické zařazené ve třídě 9, fotografické, filmové, optické, přístroje pro vážení, měření, signalizaci,

(111) **253997**

(220) 20.09.2002

(151) 28.04.2003

(540)

PRAGUE SPRING

(730) **Pražské jaro, o.p.s.**, Hellichova 18, Praha 1, 11800, CZ

(740) Ing. Reichel Pavel, Lopatecká 14, Praha 4, 14700

(510) (9) nosiče informací, obrazu a zvuku v rozsahu tř. 9, elektronické publikace; (16) nosiče informací v rozsahu tř. 16, tiskoviny všeho druhu, např. periodické a neperiodické publikace, programy, vstupenky, plakáty, katalogy, knihy, hudebniny, kalendáře; (38) šíření informací, obrazu a hudby, zejména veřejnými datovými sítěmi a dalšími telekomunikačními prostředky, např. pomocí Internetu; (41) výchovná a zábavní činnost, zejména v oblasti hudby, např. hudební festivaly, koncerty a pořady.

(511) 9, 16, 38, 41

(210) O-183863

(111) **253998**

(220) 20.09.2002

(151) 28.04.2003

(540)

PRAŽSKÉ JARO

(730) **Pražské jaro, o.p.s.**, Hellichova 18, Praha 1, 11800, CZ

(740) Ing. Reichel Pavel, Lopatecká 14, Praha 4, 14700

kontrolu (inspekci), záchranu a přístroje pro vyučování, přístroje pro záznam, převod, reprodukci zvuku nebo obrazu, magnetické nosiče zvukových záznamů, gramofonové desky, automatické distributory a mechanismy pro přístroje na mince, zapisovací pokladny, počítačové stroje, přístroje pro zpracování informací a počítače, hasící přístroje; (14) vzácné kovy a jejich slitiny a výrobky z těchto látek nebo postříbřeného nebo pozlaceného kovu, nejsou-li uvedeny v jiných třídách, klenoty, bižuterie, drahokamy, hodinářské potřeby a chronometrické přístroje; (15) hudební nástroje; (16) papír, lepenka a výrobky z těchto materiálů, které nejsou zařazeny do jiných tříd, tiskárenské výrobky, potřeby pro knižní vazby, fotografie, papírenské zboží, lepidla pro papírenství nebo domácnost, materiál pro umělce, štětce, psací stroje a kancelářské potřeby (vyjímaje nábytek), učební a vyučovací pomůcky s výjimkou přístrojů, plastické obaly (nezařazené do jiných tříd), tiskařské typy, štočky; (17) kaučuk, gutaperča, guma, asbest, slída a výrobky z těchto materiálů, které nejsou zahrnuty do jiných tříd, polotovary z plastických hmot, materiály těsnící, ucpávací a izolační, ohebné trubky nekovové; (18) kůže, imitace kůže, výrobky z těchto materiálů, které nejsou zahrnuty do jiných tříd, kůže ze zvířat, kufry a zavazadla, deštníky, slunečníky a hole, biče a sedlářské výrobky; (19) stavební materiály nekovové, neohébné trubky nekovové pro stavebnictví, asfalt, směla, přenosné konstrukce nekovové, nekovové pomníky; (20) nábytek, zrcadla, rámy, výrobky nejmenované v jiných třídách ze dřeva, korku, rákosu, vrbového proutí, z rohu, kosti, slonoviny, z kotic, želvoviny, jantaru, perleti, moškové pěny, náhražky všech těchto materiálů nebo náhražky z plastických hmot; (21) náčiní a nádoby pro domácnost nebo kuchyň (nikoliv z drahých kovů, ani postříbřených nebo pozlacených kovů), hřebeny a mycí houby, kartáče (s výjimkou štětců), materiály pro výrobu kartáčů, čisticí potřeby, drátky na čištění parket, sklo surové nebo opracované (s výjimkou stavebního skla), sklo, porcelán a majolika neobsazené v jiných třídách; (22) lana, provazy, sítky, stany, plachty, plachto viny, pytle (neobsazené v jiných třídách), materiál na vycpávky (s výjimkou kaučuku nebo plastických hmot), textilní materiály ze surových vláken; (24) tkaniny a textilní výrobky, které nejsou uvedeny v jiných třídách, pokrývky ložní a ubrusy; (25) oděvy, obuv, kloboučnické zboží; (26) krajky a výšivky, stuhy a tkaničky, knoflíky, háčky a očka, poutka - galanterie, špendlíky a jehly, umělé květiny; (27) koberce, rohožky, rohože, linoleum a jiné obklady podlah, tapety na stěny nikoliv textilní; (28) hry, hrací karty, hračky, potřeby pro gymnastiku a sport, které nejsou uvedeny v jiných třídách, vánoční ozdoby; (29) maso, ryby, drůbež a zvěřina, masové výtažky, ovoce a zelenina konzervované, sušené a zavařené, želé, džemy, kompoty, vejce, mléko a mléčné výrobky, oleje a tuky jedlé; (30) káva, čaj, kakao, cukr, rýže, tapioka, ságo, kávové náhražky, mouka a přípravky z obilnin, chléb, pečivo, cukrovinky, zmrzlina, med, sirup melasový, droždí, prášky do těsta, sůl, hořčice, ocet, nálevy (k ochucení), koření, led pro osvěžení; (31) výrobky zemědělské, zahradnické, lesní a zrní neuvedené v jiných třídách, živá zvířata, čerstvé ovoce a zelenina, osivo, rostliny a přírodní květiny, krmivo pro zvířata, slad; (32) piva, minerální vody, šumivé nápoje a jiné nápoje nealkoholické, nápoje a šťávy ovocné, sirupy a jiné přípravky k zhotovování nápojů; (33) alkoholické nápoje (s výjimkou pív); (34) tabák, potřeby pro kuřáky, zápalky.

(511) 1, 2, 3, 4, 5, 6, 7, 8, 9, 14, 15, 16, 17, 18, 19, 20, 21, 22, 24, 25, 26, 27, 28, 29, 30, 31, 32, 33, 34
(210) O-179267

(111) **254423**
(220) 18.07.2002
(151) 26.05.2003
(540)

NAUTILUS

(730) **Šťastný Jan**, Holečkova 1517/3, České Budějovice, 37004, CZ
(740) PatentCentrum Sedlák & Partners s.r.o., Husova 5, České Budějovice, 37001
(510) (43) hostinská činnost.
(511) 43
(210) O-181946

(111) **254617**
(220) 26.09.2002
(151) 26.05.2003
(540)

AQUAVAC

(730) **Intervet International B.V.**, Wim de Korverstraat 35, NL-5831, AN Boxmeer, NL
(740) KOREJZOVÁ & SPOL., v.o.s., JUDr. Petra Korejzová, Korunní 810/104 E, Praha 10, 10100
(510) (5) veterinární přípravky, zejména veterinární vakcíny a nutriční doplňky pro chov ryb a jiných vodních živočichů.
(511) 5
(210) O-184000

(111) **254666**
(220) 09.10.2002
(151) 26.05.2003
(540)

ALVA TOUR

(730) **ALVA TOUR s.r.o.**, Sokolovská 70, Praha 8, 18600, CZ
(740) Ing. Jupa Francis, patentový zástupce, Měchenická 4, Praha 4, 14100
(510) (39) silniční pravidelná i nepravidelná národní i mezinárodní osobní hromadná doprava.
(511) 39
(210) O-184450

(111) **254690**
(220) 15.10.2002
(151) 26.05.2003
(540)

REVO

(730) **Emil Medřický**, Bezručova 1055/76, Říčany, 25101, CZ
(740) PROPATENT, Ing. Vlasta Sedláčková, Ke Kateřinkám 1393, Praha 4, 14900
(510) (2) barvy, laky, nátěry; (3) přípravky pro čištění, leštění, odmašťování, broušení, mýdla.
(511) 2, 3
(210) O-184627

(111) **254691**
(220) 15.10.2002
(151) 26.05.2003
(540)

DAS

(730) **Emil Medřický**, Bezručova 1055/76, Říčany, 25101, CZ
(740) PROPATENT, Ing. Vlasta Sedláčková, Ke Kateřinkám 1393, Praha 4, 14900
(510) (2) barvy, laky, nátěry; (3) přípravky pro čištění, leštění, odmašťování, broušení, mýdla.
(511) 2, 3
(210) O-184629

(111) **255226**
(220) 09.10.2002
(151) 25.06.2003
(540)



PRAGUE SUMMER

(730) **Pražské jaro, o.p.s.**, Hellichova 18, Praha 1, 11800, CZ
(740) Ing. Reichel Pavel, Lopatecká 14, Praha 4, 14700

- (510) (9) nosiče informací, obrazu a zvuku v rozsahu tř. 9, elektronické publikace; (16) nosiče informací v rozsahu tř. 16, tiskoviny všeho druhu, např. periodické a neperiodické publikace, programy, vstupenky, plakáty, katalogy, knihy, hudebniny kalendáře; (38) šíření informací, obrazu a hudby, zejména veřejnými datovými sítěmi a dalšími telekomunikačními prostředky, např. Internet; (41) výchovná a zábavní činnost, zejména v oblasti hudby, např. hudební festivaly koncerty a pořady.
- (511) 9, 16, 38, 41
(210) O-184475

- (111) **255298**
(220) 23.10.2002
(151) 25.06.2003
(540)

ALFÍK

- (730) **Emil Medřický**, Bezručova 1055/76, Říčany, 25101, CZ
(740) PROPATENT, Ing. Vlasta Sedláčková, Ke Kateřinkám 1393, Praha 4, 14900
(510) (2) barvy; (3) přípravky pro čištění, leštění, odmašťování, mýdla.
(511) 2, 3
(210) O-184903

- (111) **255569**
(220) 14.02.2002
(151) 28.07.2003
(540)

QUICK PAN

- (730) **Findus Sverige Aktiebolag**, 267 81 Bjuv, SE
(740) PATENTSERVIS Praha a.s., Jivenská 1273/1, Praha 4, 14021
(510) (29) maso, ryby, plody moře, drůbež a zvěřina, konzervované, sušené a vařené ovoce a zelenina, upravená zelenina, masové výtažky, masné výrobky, uzeniny, výtažky z ovoce a/nebo zeleniny, želé a džemy, konzervované ovoce, konzervovaná zelenina, svačiny, zákusky a předpřipravená jídla převážně založená na produktech živočišného původu a/nebo bramborách, zelenině, fazolích, houbách, řasách, ovoci, ořechách a bobulových plodech, vejce, mléko, mléčné výrobky, jogurty, jedlé proteiny získané ze sójových bobů, jedlé oleje a tuky, ořechy a ořechová másla, okurky, polévky, bujóny; (30) přípravky vyrobené z rýže, cereálie k snídani, svačiny a zákusky, pizza, těstoviny a těstovinové produkty, ravioli, koláče, záviny, chléb, sendviče, salátové zálivky (dressingy), mražené krémy, deserty.
(511) 29, 30
(210) O-176745

- (111) **255582**
(220) 28.02.2002
(151) 28.07.2003
(540)



- (730) **ŽIVA, zemědělská obchodní a.s.**, Klášterec nad Orlicí, 56182, CZ
(740) Advokátní a patentová kancelář, Mgr. Klára Studená, advokátka, patentový zástupce, Komunardů 36, Praha 7, 17000
(510) (7) zahradnické nástroje a stroje, rotační sekačky, sekačky na trávu, stroje zahradnické s benzinovým motorem, zemědělské stroje a nářadí, rozmetadla, obrabeče a shrnovače píce, sečí stroje, lisy, ovíječe balíků, pluhy, brány, lanové dráhy, lyžařské vleky, stroje pro úpravu lyžařských tratí a svahů; (12) zemědělské vozy, traktory, kombajny; (19) šindele, okna a dveře ze dřeva; (31) osivo a sadby, travní semeno; (37) rekonstrukce dřevěných staveb.
(511) 7, 12, 19, 31, 37
(210) O-177267

- (111) **255586**
(220) 13.03.2002
(151) 28.07.2003
(540)



- (730) **Městská knihovna v Praze**, Mariánské náměstí 1, Praha 1, 11572, CZ
(740) Ing. Hana DUŠKOVÁ, Na Kočově 180, Chotutice, 28103
(510) (9) software, zvukové a obrazové záznamy na nosičích, magnetické disky, kompaktní disky, optické disky, nosiče nahrané, multimediální aplikace, informační katalogy na elektronických a magnetických nosičích, elektronické časopisy; (16) časopisy, periodika, fotografie, grafické reprodukcce, katalogy, knihy, litografie, zeměpisné či historické mapy, obrazy, rejstříky, reprodukcce, ročenky; (35) shromažďování a zpracování knihovního fondu, zejména literárních, vědeckých a uměleckých děl, vytváření specializovaných fondů v rámci univerzálního knihovního fondu, zejména literatury pro děti a mládež, fondů pragenzijních, hudebních, výtvarných, divadelních a filmových, vyhledávání dat v počítačových souborech pro třetí osoby (rešerše), fotokopírování, kopírování, rozmnožování, reprodukce dokumentů, organizování komerčních nebo reklamních výstav, překlad informací do počítačových databází, systematizace informací do počítačových databází, reklama, propagace, aktualizování reklamních materiálů, rozšiřování a zaslání reklamních nebo inzertních materiálů, reklamní texty (vydávání, zveřejňování, oznámení, vyhlášení, publikování), zpracování textů, vedení kartoték v počítači, vydávání reklamních, propagačních nebo inzertních textů, marketing; (38) poskytování uživatelského přístupu k Internetu, zprostředkování přístupu k informacím z vnějších zdrojů, zejména k informacím ze státní správy a samosprávy, přenos zpráv a obrazových informací pomocí počítače; (39) uchovávání a ochrana knihovních a specializovaných fondů v rámci univerzálního knihovního fondu, zejména literatury pro děti a mládež, fondů pragenzijních, hudebních, výtvarných, divadelních a filmových, organizování prohlídek, vzdělávacích vycházek, skladování a uchovávání elektronicky uložených dat, informací nebo dokumentů; (41) elektronické publikování, filmová tvorba, fotografování na mikrofilm, informace o výchově a vzdělávání a o možnostech zábavy, provozování kinosálů, výchovně zábavné klubové služby, knihovna, půjčování knih, časopisů, periodik, zvukových nosičů, grafik a reprodukcí, knižní servis, organizování a vedení kolokvií, konferencí, kongresů, kurzů, přednášek, sympozií, seminářů, školení, kulturních nebo vzdělávacích výstav, organizování divadelních, filmových či tanečních představení, literárních pořadů, vzdělávacích nebo zábavných soutěží, společenských setkání a večírků, poskytování on-line elektronických publikací, pronájem kinematografických filmů, předprodej vstupenek, nahrávání videopásek, půjčování filmů, kinofilmů, videopásek, vydávání knih a textů, vydávání elektronických knih a časopisů, on-line vydávání knih, vzdělávací informace, vyučování, vzdělávání; (42) tvorba počítačových programů, tvorba databází, tvorba multimediálních dokumentů, prezentací, katalogů, počítačová animace a vizualizace, pronájem počítačového software, přenos dat nebo dokumentů z fyzických nosičů na elektronické nosiče, tvorba a správa webových stránek.
(511) 9, 16, 35, 38, 39, 41, 42
(210) O-177748

- (111) **255587**
(220) 13.03.2002
(151) 28.07.2003
(540)

MKP

- (730) **Městská knihovna v Praze**, Mariánské náměstí 1, Praha 1, 11572, CZ
(740) Ing. Hana DUŠKOVÁ, Na Kočově 180, Chotutice, 28103

(510) (9) software, zvukové a obrazové záznamy na nosičích, magnetické disky, kompaktní disky, optické disky, nosiče nahrané, multimediální aplikace, informační katalogy na elektronických a magnetických nosičích, elektronické časopisy; (16) časopisy, periodika, fotografie, grafické reprodukce, katalogy, knihy, litografie, zeměpisné či historické mapy, obrazy, rejstříky, reprodukce, ročenky; (35) shromažďování a zpracování knihovního fondu, zejména literárních, vědeckých a uměleckých děl, vytváření specializovaných fondů v rámci univerzálního knihovního fondu, zejména literatury pro děti a mládež, fondů pragenzijních, hudebních, výtvarných, divadelních a filmových, vyhledávání dat v počítačových souborech pro třetí osoby (rešerše), fotokopírování, kopírování, rozmnožování, reprodukce dokumentů, organizování komerčních nebo reklamních výstav, překlad informací do počítačových databází, systematizace informací do počítačových databází, reklama, propagace, aktualizování reklamních materiálů, rozšiřování a zaslání reklamních nebo inzertních materiálů, reklamní texty (vydávání, zveřejňování, oznámení, vyhlášení, publikování), zpracování textů, vedení kartoték v počítači, vydávání reklamních, propagačních nebo inzertních textů, marketing; (38) poskytování uživatelského přístupu k Internetu, zprostředkování přístupu k informacím z vnějších zdrojů, zejména k informacím ze státní správy a samosprávy, přenos zpráv a obrazových informací pomocí počítače; (39) uchovávání a ochrana knihovních a specializovaných fondů v rámci univerzálního knihovního fondu, zejména literatury pro děti a mládež, fondů pragenzijních, hudebních, výtvarných, divadelních a filmových, organizování prohlídek, vzdělávacích vycházek, skladování a uchovávání elektronicky uložených dat, informací nebo dokumentů; (41) elektronické publikování, filmová tvorba, fotografování na mikrofilm, informace o výchově a vzdělávání a o možnostech zábavy, provozování kinosálů, výchovně zábavné klubové služby, knihovna, půjčování knih, časopisů, periodik, zvukových nosičů, grafik a reprodukcí, knižní servis, organizování a vedení kolokvií, konferencí, kongresů, kurzů, přednášek, symposií, seminářů, školení, kulturních nebo vzdělávacích výstav, organizování divadelních, filmových či tanečních představení, literárních pořadů, vzdělávacích nebo zábavných soutěží, společenských setkání a večírků, poskytování on-line elektronických publikací, pronájem kinematografických filmů, předprodej vstupenek, nahrávání videopásek, půjčování filmů, kinofilmů, videopásek, vydávání knih a textů, vydávání elektronických knih a časopisů, on-line vydávání knih, vzdělávací informace, vyučování, vzdělávání; (42) tvorba počítačových programů, tvorba databází, tvorba multimediálních dokumentů, prezentací, katalogů, počítačová animace a vizualizace, pronájem počítačového software, přenos dat nebo dokumentů z fyzických nosičů na elektronické nosiče, tvorba a správa webových stránek.

(511) 9, 16, 35, 38, 39, 41, 42
(210) O-177749

(111) **255599**
(220) 28.03.2002
(151) 28.07.2003
(540)

LES AMBASSADEURS

(730) **ORIOSA, spol. s r.o.**, náměstí Svobody 15, Brno, 60200, CZ
(740) JUDr. Jitka Rosenbachová, advokát, Veveří 9, Brno, 60200
(510) (14) drahé kovy a z nich vyrobené, legované nebo pokovené zboží, drahé kameny, klenotnické zboží, šperky, hodiny a čas měřicí nástroje a jejich díly; (37) opravy a údržba hodin a ostatních čas měřicích zařízení, šperků, jídelních přístrojů a stolního nádobí.

(511) 14, 37
(210) O-178343

(111) **256277**
(220) 11.12.2002
(151) 28.07.2003
(540)

DOCKERS

(730) **LEVI STRAUSS & CO.**, Levi's Plaza, 1155 Battery Street, San Francisco, CA, US

(740) Rott, Růžička & Guttman Patentové, známkové a advokátní kanceláře, JUDr. Vladimír Rott, Vinohradská 37, Praha 2, 12000
(510) (18) peněženky, pouzdra na klíče, pouzdra na vizitky, batohy, tašky přes rameno, aktovky, kabelky, cestovní tašky, cestovní soupravy vyrobené z kůže, kabely, pytle, vše zařazené ve třídě 18.
(511) 18
(210) O-186702

(111) **256361**
(220) 29.01.2003
(151) 28.07.2003
(540)

CONCEPT SHOPS

(730) **UNITED BUSINESS a.s.**, Bohunická 24/519, Brno, 61900, CZ
(510) (29) maso, ryby, drůbež, zvěřina, masové výtahy, ovoce, zelenina konzervované, sušené a zavařené, želé, džemy, kompoty, vejce, mléko a mléčné výrobky; (30) káva, čaj, kompoty, přípravky z obilnin, chléb, pečivo, cukrovinky; (32) nealkoholické nápoje, ovocné šťávy; (33) alkoholické nápoje (s výjimkou piva); (43) restaurace a poradenská činnost v daném oboru.
(511) 29, 30, 32, 33, 43
(210) O-188068

(111) **256362**
(220) 29.01.2003
(151) 28.07.2003
(540)

LA MINI CAVE

(730) **UNITED BUSINESS a.s.**, Bohunická 24/519, Brno, 61900, CZ
(510) (33) alkoholické nápoje (s výjimkou piva).
(511) 33
(210) O-188070

(111) **256363**
(220) 29.01.2003
(151) 28.07.2003
(540)

Eureca

(730) **UNITED BUSINESS a.s.**, Bohunická 24/519, Brno, 61900, CZ
(510) (29) maso, ryby, drůbež, ovoce a zelenina konzervované, sušené a zavařené, želé, džemy, kompoty; (30) káva, čaj, kakao, cukr, rýže, tapioka, ságo, kávové náhražky, led pro osvěžení, mouka a přípravky z obilnin, chléb, pečivo, cukrovinky, zmrzlina, droždí, prášky do těsta; (32) piva, minerální vody, šumivé nápoje a jiné nealkoholické nápoje, nápoje a šťávy ovocné; (33) alkoholické nápoje (s výjimkou piva); (43) restaurace a poradenská činnost v daném oboru.
(511) 29, 30, 32, 33, 43
(210) O-188072

(111) **256377**
(220) 14.02.2003
(151) 28.07.2003
(540)



(730) **AVAX a.s.**, Daliborova 380/9, Praha 10, Hostivař, 10200, CZ
(740) PROPATENT, Ing. Vlasta Sedláčková, Ke Kateřinkám 1393, Praha 4, 14900
(510) (25) oděvy, obuv, kloboučnické zboží, spodní prádlo.
(511) 25
(210) O-188789

(111) **256413**
(220) 31.12.2001
(151) 27.08.2003

VÍNO SKLEPMISTR

(730) **České vinařské závody a. s.**, Bělehradská 7/13, Praha 4, Nusle, 14016, CZ
(740) JUDr. Sokolová Iveta, advokátka, Patočkova 39, Praha 6, 16900
(510) (16) sáčky z umělých hmot jako obaly, papírové podložky pod sklenice, papírové ubrousky; (21) sklenice na pití.
(511) 16, 21
(210) O-175242

(111) **256414**
(220) 31.12.2001
(151) 27.08.2003

SKLEPMISTR

(730) **České vinařské závody a. s.**, Bělehradská 7/13, Praha 4, Nusle, 14016, CZ
(740) JUDr. Sokolová Iveta, advokátka, Patočkova 39, Praha 6, 16900
(510) (16) sáčky z umělých hmot jako obaly, papírové podložky pod sklenice, papírové ubrousky; (21) sklenice na pití.
(511) 16, 21
(210) O-175246

(111) **256429**
(220) 15.03.2002
(151) 27.08.2003

ASSA ABLOY

(730) **ASSA ABLOY AB**, Box 70340, S-107 23 Stockholm, SE
(740) ŠTROS & KUSÁK advokátní a patentová kancelář, JUDr. David Štros, advokát, Národní 32, Praha 1, 11000
(510) (6) zámečnické výrobky včetně klíčů a hrubých klíčů, válcových vložek zámků, zapadacích plechů, kování a příslušenství, zavíračů dveří (neelektrických), kovových pantů (závěsů), klik z kovu nebo převážně z kovu, kovových závor a ústrojí pro nouzové otvírání a zavírání dveří, drobné železářské výrobky, bezpečnostní schránky, části k výše uvedeným výrobkům; (9) elektrické a elektromechanické zámky, zámkové karty a čtečky zámkových karet, elektrické zapadací plechy, elektrické dveřní zavírače a otvírače, signalizační a kontrolní přístroje a nástroje včetně těch, které ověřují a kontrolují pohyb osob uvnitř budov, vstup do budov a odchod z budov, průchod/průjezd dveřmi a vstupními prostory, jakož i těch přístrojů a nástrojů, které se používají se zámky a/nebo bezpečnostními schránkami, námořní, fotografické, filmové a optické přístroje a nástroje, geodetické přístroje a nástroje, přístroje a nástroje k vážení, záchranné a vyučovací přístroje a nástroje, přístroje pro záznam, přenos a reprodukci zvuku a obrazu, magnetické nosiče dat, přístroje ke zpracování dat a počítače; (37) instalace a oprava zámků a jim podobných výrobků.
(511) 6, 9, 37
(210) O-177815

(111) **256432**
(220) 28.03.2002
(151) 27.08.2003

Dianella Ring

(730) **ALTIS Kolín s.r.o.**, Ovčárecká 305, Kolín, 28028, CZ
(740) HAVEL & HOLÁSEK s.r.o., advokátní kancelář, Mgr. Jan Koval, advokát, Týn 1049/3, Praha, 11000
(510) (5) dietetické potraviny pro léčebné účely, potraviny pro diabetiky, potraviny pro nemluvnata, cukrovinky nebo pastilky nebo žvýkačky s léčivými účinky, vitamíny, minerály, stopové prvky, výrobky obsahující minerály, vitamíny nebo stopové prvky, dietetické látky upravené pro lékařské účely, minerální vody a dietetické nápoje upravené pro lékařské účely, dietní potraviny upravené pro lékařské účely, doplňky výživy pro lékařské účely, léčivé soli, tinktury pro lékařské účely, bylinné výtažky nebo sirupy, vitamínová a minerální výživa ve formě koncentrátů, proteinové koncentráty jako výživné přísady k

potravinám, výživné nebo dietetické přípravky pro lékařské účely pro denní doplnění stravy jako instantní strava nebo samostatná (vlastní) směs, která se skládá hlavně z mléka v prášku nebo ze živočišných nebo zeleninových proteinů, také s přísadkou vitamínů nebo minerálů nebo stopových prvků nebo cukru; (29) potraviny živočišného původu, mléko a výrobky mléčné s výjimkou sýrů, tučny, výrobky obsahující cereální a extrudované složky, ořechy a jádroviny všech druhů, upravený mák, arašidy, semena, ořechy a suché plody, kandované ovoce, konzervované nebo sušené nebo zavařené nebo jinak upravené ovoce nebo zelenina s výjimkou brambor, hrozinky, kůry ovocné, rosoly ovocné, polevy, protein pro lidskou spotřebu, proteinové výrobky a přípravky pro výživu, přípravky zvláštní výživy pro sportovce nebo osoby s vysokým energetickým výdejem, želatina, želatinové výrobky a přípravky pro výživu, tučny jedlé, oleje jedlé, extrakty z chaluhy jako výživa, výživné přípravky pro denní doplnění stravy jako instantní strava nebo samostatná (vlastní) směs, která se skládá hlavně z mléka v prášku nebo ze živočišných nebo zeleninových proteinů, také s přísadkou vitamínů nebo minerálů nebo stopových prvků nebo cukru; (30) potraviny rostlinného původu připravené pro konzumaci nebo konzervování, pekařské výrobky, cukrářské výrobky, cukrovinky, čokoládové a nečokoládové cukrovinky, máčené cukrovinky, bonbony, náplně, polevy, přísady a zlepšující přísady do čokolády, čokoládových výrobků, čokoládových a nečokoládových cukrovinek, oplatek, perníků, sušenek a dalšího trvanlivého pečiva, do cukrářských výrobků a výrobků zdravé a racionální výživy, marcipán, fondán, cukr, těstoviny, koření, žvýkačky, čokoláda, kakao, čaj, výrobky čokoládové, výrobky kakaové, nugátové, želatinové, náhražky čokolády, kakaa nebo čaje, čokoládové nápoje, kokos, kokosové výrobky, med, müsli, trvanlivé pečivo, oplatky, tyčinky, sušenky, suchary, keksy, biskvity, perníky, pečivové směsi, náplně a polevy, pekařské a cukrářské výrobky obsahující cereální a extrudované složky, rýži, sóju, obiloviny, pudíng, pudíngové směsi, extrudovaný výrobek máčený v polevě, sladidla přírodní.

(511) 5, 29, 30
(210) O-178389

(111) **256684**
(220) 29.10.2002
(151) 27.08.2003
(540)



(730) **Leonard Plaček**, Spartakiádní 175/8, Dobruška, 74794, CZ
(740) JUDr. Helmut Prchala, patentový zástupce, Rekreační 27, Hlučín-Bobrovniky, 74801
(510) (32) pivo, piva všech druhů (výčepní, pivo - porter/ležák/, speciální), piva nealkoholická, pивní prášek, nápoje občerstvující vůbec, též ovocné, šumivé, nealkoholické, s malým obsahem alkoholu, kvašené, sladina, sladové nápoje - lihyprosté, chmelové výtažky pro výrobu piva, sirupy a mošty, stolní vody, dietetické nápoje neléčebné; (40) sladovnictví a pivovarnictví, výroba a zpracování sladu, výroba piva všech stupňů a druhů, fermentace; (39) doprava a skladování.
(511) 32, 39, 40
(210) O-185070

(111) **256739**
(220) 06.11.2002
(151) 27.08.2003
(540)

SEZAKO

(730) **SEZAKO Prostějov s.r.o.**, Fanderlíkova 36, Prostějov, 79601, CZ
(740) ELITFORM - Patentová a známková kancelář, Mgr. Lukáš Dlabáček, Bolzanova 5, Brno, 61800

- (510) (36) správa nemovitostí, technické služby spojené se správou nemovitostí; (37) údržba nemovitostí, zednické služby, monitoring kanalizace a inženýrských sítí, speciální stavební činnosti, přípravné práce pro stavby; (40) podnikání v oblasti s nakládáním s odpady včetně nebezpečných.
(511) 36, 37, 40
(210) O-185339

- (111) **256995**
(220) 09.01.2003
(151) 27.08.2003
(540)

DINOWORLD

- (730) **Jiří Machálek**, Ke Koupališti 189, Třemošná - Záluží, 33011, CZ
(510) (35) propagační činnost, reklama, rozšiřování reklamních materiálů; (41) výstavnictví k zábavným účelům, zábavná zařízení - provozování.
(511) 35, 41
(210) O-187389

- (111) **256997**
(220) 09.01.2003
(151) 27.08.2003
(540)

PROXIMITY PRAGUE

- (730) **Proximity Prague s.r.o.**, Křížkova 34, Praha 8, 18600, CZ
(740) Ing. Jiří Střelák, Šumberova 42, Praha 6, 16200
(510) (35) reklamní a propagační činnost - reklamní agentura, zprostředkování v oblasti reklamy a obchodu, marketingová činnost, obchodní průzkumy trhu, předvádění zboží a vzorků zboží, rozšiřování, pronájem a aktualizování reklamních materiálů, pronájem reklamních ploch.
(511) 35
(210) O-187407

- (111) **256998**
(220) 09.01.2003
(151) 27.08.2003
(540)

PROXIMITY

- (730) **Proximity Prague s.r.o.**, Křížkova 34, Praha 8, 18600, CZ
(740) Ing. Jiří Střelák, Šumberova 42, Praha 6, 16200
(510) (35) reklamní a propagační činnost - reklamní agentura, zprostředkování v oblasti reklamy a obchodu, marketingová činnost, obchodní průzkumy trhu, předvádění zboží a vzorků zboží, rozšiřování, pronájem a aktualizování reklamních materiálů, pronájem reklamních ploch.
(511) 35
(210) O-187408

- (111) **257412**
(220) 05.12.2002
(151) 29.09.2003
(540)



- (730) **RIOX spol. s r.o.**, Na Rovince 879, Ostrava, Hrabová, 72000, CZ
(740) Ing. Pavel Nádvořník s.r.o., Sokola Tůmy 1099/1, Ostrava-Mariánské Hory, 70900
(510) (16) papír, lepenka a výrobky z těchto materiálů, které nejsou zařazeny do jiných tříd, tiskárenské výrobky, potřeby pro knižní vazby (např. knihařské nitě, látky pro vázání knih, plátno na vázání knih apod.), formuláře, fotografie, papírenské zboží, štetce, psací stroje a kancelářské potřeby, přístroje a stroje pro vázání knih, plastické obaly, nezařazené do jiných tříd, tiskařské typy, štočky, listy, pytle a sáčky z plastický hmot pro

obalovou techniku, balicí papír, grafické reprodukcce, grafiky, atlasy, zeměpisné mapy, kalendáře, blahopřání, dopisní papír, brožury, časopisy (periodika), tištěné publikace, katalogy, knihy, knížky brožované, kopírovací zařízení (cyklostyly); (35) fotokopírování, obchodní nebo podnikatelské informace, inzerce poštou, kopírování nebo rozmnožování (reprodukce) dokumentů, dokladů apod., pomoc při řízení obchodní činnosti, obchodní management a podnikové poradenství, obchodní nebo podnikatelský průzkum, obchodní reklama (pro třetí osoby), pronájem reklamních materiálů, pronájem reklamních ploch, pronájem reklamní doby v komunikačních médiích, průzkum veřejného mínění, zajišťování předplatného novin a časopisů, obstarávání předplatného pro třetí osoby, předvádění zboží, prepisování, příprava inzertních sloupků, reklama, propagace, reklama on line v počítačové síti, on-line inzerce, prezentace služeb na internetu, zprostředkování internetového obchodu, komerční využití internetu v oblastech komerčních internetových médií a vyhledávacích služeb, reklamní agentury, aktualizování reklamních materiálů, rozšiřování reklamních materiálů zákazníkům (letáky, prospekty, tisky, vzorky), zasílání reklamních materiálů zákazníkům, rozšiřování reklamních nebo inzertních materiálů, vydání, zveřejňování, oznámení, vyhlášení, publikování reklamních textů, statistické informace, marketingové studie, styky s veřejností, systemizace informací do počítačových databází, zpracování textů, venkovní reklama, distribuce vzorků zboží, zajišťování novinového předplatného (pro předplatitele); (39) doručovací služby, kurýrské služby, doručování balíků, doručování novin a časopisů, doručování zboží, balení zboží, dodávka zboží poštou, dovoz, doprava, skladování, skladování zboží, skladování elektronicky uložených dat nebo dokumentů; (40) tiskárny, tisk ofsetový, tisk vzorů, tisky litografické, tiskařské práce, sitotisk, vazby publikací, knihařství; (41) vydavatelská a nakladatelská činnost, vydávání knih a časopisů, vydávání textů, s výjimkou reklamních nebo náborových, vydávání elektronických knih a časopisů on-line, elektronické publikování (DTP), fotografování, překladatelské služby.

- (511) 16, 35, 39, 40, 41
(210) O-186416

- (111) **257413**
(220) 05.12.2002
(151) 29.09.2003
(540)

Riox

- (730) **RIOX spol. s r.o.**, Na Rovince 879, Ostrava, Hrabová, 72000, CZ
(740) Ing. Pavel Nádvořník s.r.o., Sokola Tůmy 1099/1, Ostrava-Mariánské Hory, 70900
(510) (16) papír, lepenka a výrobky z těchto materiálů, které nejsou zařazeny do jiných tříd, tiskárenské výrobky, potřeby pro knižní vazby (např. knihařské nitě, látky pro vázání knih, plátno na vázání knih apod.), formuláře, fotografie, papírenské zboží, lepidla pro papírenství nebo domácnost, materiál pro umělce, štetce, psací stroje a kancelářské potřeby, přístroje a stroje pro vázání knih, plastické obaly, nezařazené do jiných tříd, tiskařské typy, štočky, listy, pytle a sáčky z plastický hmot pro obalovou techniku, balicí papír, grafické reprodukcce, grafiky, atlasy, zeměpisné mapy, kalendáře, blahopřání, dopisní papír, brožury, časopisy (periodika), tištěné publikace, katalogy, knihy, knížky brožované, kopírovací zařízení (cyklostyly); (35) fotokopírování, obchodní nebo podnikatelské informace, inzerce poštou, kopírování nebo rozmnožování (reprodukce) dokumentů, dokladů apod., pomoc při řízení obchodní činnosti, obchodní management a podnikové poradenství, obchodní nebo podnikatelský průzkum, obchodní reklama (pro třetí osoby), pronájem reklamních materiálů, pronájem reklamních ploch, pronájem reklamní doby v komunikačních médiích, průzkum veřejného mínění, zajišťování předplatného novin a časopisů, obstarávání předplatného pro třetí osoby, předvádění zboží, prepisování, příprava inzertních sloupků, reklama, propagace, reklama on line v počítačové síti, on-line inzerce, prezentace služeb na internetu, zprostředkování internetového obchodu, komerční využití internetu v oblastech komerčních internetových médií a vyhledávacích služeb, reklamní agentury, aktualizování reklamních materiálů, rozšiřování reklamních materiálů zákazníkům (letáky, prospekty, tisky, vzorky), zasílání reklamních materiálů zákazníkům, rozšiřování

reklamních nebo inzertních materiálů, vydání, zveřejňování, oznámení, vyhlášení, publikování reklamních textů, statistické informace, marketingové studie, styky s veřejností, systemizace informací do počítačových databází, zpracování textů, venkovní reklama, distribuce vzorků zboží, zajišťování novinového předplatného (pro předplatitele); (39) doručovací služby, kurýrní služby, doručování balíků, doručování novin a časopisů, doručování zboží, balení zboží, dodávka zboží poštou, dovoz, doprava, skladování, skladování zboží, skladování elektronicky uložených dat nebo dokumentů; (40) tiskárny, tisk ofsetový, tisk vzorů, tisky litografické, tiskařské práce, sítotisk, vazby publikací, knihařství; (41) vydavatelská a nakladatelská činnost, vydávání knih a časopisů, vydávání textů, s výjimkou reklamních nebo náborových, vydávání elektronických knih a časopisů on-line, elektronické publikování (DTP), fotografování, překladatelské služby.

(511) 16, 35, 39, 40, 41
(210) O-186417

(111) **257501**
(220) 18.12.2002
(151) 29.09.2003
(540)



(730) **Jaroslav Veselý - ProMoPro**, V Zahrádkách 303, Ohrobec, p. Zvole u Prahy, 25245, CZ
(510) (9) projektor, diaprojektor, zařízení pro promítání, ozvučovací zařízení, televizory, monitory, videorekordy, kamery, CD přehrávače, počítače, flipcharty, mixážní pulty, reprosoustavy; (37) opravy filmové, computerové, kongresové a audiovizuální techniky; (41) pronájem a půjčování audiovizuální, filmové a kongresové techniky, filmování a natáčení; (42) pronájem a půjčování computerové techniky, technické porady v oblasti audiovizuálních, filmových, kongresových a computerových zařízení.

(511) 9, 37, 41, 42
(210) O-186912

(111) **257676**
(220) 16.01.2003
(151) 29.09.2003
(540)

KOSTELECKÝ UHERÁK

(730) **Kostecké uzeniny a.s.**, Kostelec 60, Kostelec, 58861, CZ
(510) (29) maso, masné výrobky, masové konzervy, masové polotovary, paštiky, masové pomazánky, uzeniny všeho druhu, jidlo tuky - sádlo.

(511) 29
(210) O-187635

(111) **257739**
(220) 22.01.2003
(151) 29.09.2003
(540)



(730) **RECOC, spol. s r. o.**, Seydlerova 2451/8, Praha 5 - Stodůlky, 15800, CZ
(740) UNIPATENT, Ing. Chludina Jiří, J.Masaryka 43-47, Praha 2-Vinohrady, 12000
(510) (37) zprostředkování v investiční výstavbě; (42) technicko-

inženýrská činnost ve stavebnictví, projektování v oboru pozemních a inženýrských staveb, projektová činnost v investiční výstavbě (dopravní stavby), tvorba softwaru.

(511) 37, 42
(210) O-187813

(111) **258060**
(220) 28.06.2002
(151) 29.10.2003
(540)

APLAUS - pestrý jako život

(730) **BAUER MEDIA v.o.s.**, Moulíkova 3286/1b, Praha 5, Smíchov, 15000, CZ
(740) Mgr. Petra Fialová, V Jámě 1, Praha 1, 11000
(510) (16) obalový materiál z plastických hmot, tiskařské typy a štočky; (35) reklamní, inzertní a propagační činnost, informační servis a poradenské služby v obchodě, pořádání reklamních a obchodních výstav a předváděcích akcí zboží a služeb, včetně distribuce zboží k reklamním účelům, zprostředkovatelské služby v oblasti obchodu, obchodní služby v oboru polygrafie, průzkum trhu a marketing, obchodní zastoupení tuzemských a zahraničních firem, rozmnožovací služby.

(511) 16, 35
(210) O-181506

(111) **258066**
(220) 01.08.2002
(151) 29.10.2003
(540)

DINOLAND

(730) **Machálek Jiří**, Ke Koupališti 189, Třemošná - Záluží, 33011, CZ
(510) (35) propagační činnost, reklama, rozšiřování reklamních materiálů; (41) výstavnictví k zábavným účelům, zábavná zařízení - provozování.

(511) 35, 41
(210) O-182347

(111) **258129**
(220) 14.10.2002
(151) 29.10.2003
(540)

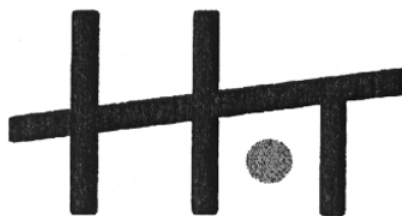

(730) **HOTEL TIME, a.s.**, Žerotínova 32/1133, Praha 3, 13000, CZ
(510) (35) překlad informací do počítačových databází, počítačové databáze (systemizace informací), data (vyhledávání) v počítačových souborech (pro třetí osoby); (38) informační kancelář, přenos zpráv a obrazových informací pomocí počítače, výzvy (služby poskytované radiem, telefonem nebo jinými elektronickými prostředky); (39) cestování (rezervace); (43) hotely (rezervace).

(511) 35, 38, 39, 43
(210) O-184596

(111) **258130**
(220) 14.10.2002
(151) 29.10.2003
(540)



(730) **HOTEL TIME, a.s.**, Žerotínova 32/1133, Praha 3, 13000, CZ

(510) (35) překlad informací do počítačových databází, počítačové databáze (systemizace informací), data (vyhledávání) v počítačových souborech (pro třetí osoby); (38) informační kancelář, přenos zpráv a obrazových informací pomocí počítače, výzvy (služby poskytované rádiem, telefonem nebo jinými elektronickými prostředky); (39) cestování (rezervace); (43) hotely (rezervace).

(511) 35, 38, 39, 43
(210) O-184597

(111) **258206**
(220) 04.12.2002
(151) 29.10.2003
(540)



(730) **Moravská vzduchotechnika, s.r.o.**, Čs. armády 1081, Slavkov u Brna, 68401, CZ
(740) Ing. Pavel Nádvořík s.r.o., Sokola Tůmy 1099/1, Ostrava-Mariánské Hory, 70900
(510) (11) ventilační a vzduchotechnická zařízení, zařízení na rozvod tepla; (37) montáž zařízení na rozvod tepla, ventilačního a vzduchotechnického zařízení.
(511) 11, 37
(210) O-186343

(111) **258220**
(220) 12.12.2002
(151) 29.10.2003
(540)

hotel on time

(730) **HOTEL TIME, a.s.**, Žerotínova 32/1133, Praha 3, 13000, CZ
(510) (35) vyhledávání dat v počítačových souborech (pro třetí osoby), překlad informací do počítačových databází, systemizace informací do počítačových databází; (38) informační kancelář, přenos zpráv a obrazových informací pomocí počítače, výzvy (služby poskytované rádiem, telefonem nebo jinými elektronickými prostředky); (39) cestování (rezervace); (43) rezervace hotelů.
(511) 35, 38, 39, 43
(210) O-186726

(111) **258222**
(220) 12.12.2002
(151) 29.10.2003
(540)

hotel in time

(730) **HOTEL TIME, a.s.**, Žerotínova 32/1133, Praha 3, 13000, CZ
(510) (35) vyhledávání dat v počítačových souborech (pro třetí osoby), překlad informací do počítačových databází, systemizace informací do počítačových databází; (38) informační kancelář, přenos zpráv a obrazových informací pomocí počítače, výzvy (služby poskytované rádiem, telefonem nebo jinými elektronickými prostředky); (39) cestování (rezervace); (43) rezervace hotelů.
(511) 35, 38, 39, 43
(210) O-186728

(111) **258400**
(220) 12.02.2003
(151) 29.10.2003
(540)



(730) **FEDE, s.r.o.**, Jeruzalémská 3, Praha 1, 11000, CZ
(740) Ing. Michal Jupa, patentový zástupce, Na Baních 1385, Praha 5 - Zbraslav, 15600

(510) (35) zprostředkovatelská, konzultační a poradenská činnost v oblasti obchodu, reklama, propagace, inzerce a poskytování obchodních informací prostřednictvím všech druhů médií, marketing; (36) činnost realitní kanceláře, zprostředkovatelská činnost v oblasti koupě, prodeje a pronájmu nemovitostí, správa nemovitostí; (39) provozování cestovní kanceláře v rámci této třídy, poradenská a konzultační činnost v cestovním ruchu, doprava osob, zprostředkovatelská činnost v cestovním ruchu v rámci této třídy, průvodcovská činnost v cestovním ruchu, činnost touroperátora, obstarávání a prodej letenek; (43) hostinská a ubytovací činnost v rámci služeb cestovní kanceláře.

(511) 35, 36, 39, 43
(210) O-188730

(111) **258413**
(220) 13.02.2003
(151) 29.10.2003
(540)



(730) **Phung Nguyen**, Ortenovo nám. 7, Praha 7, 17000, CZ
(740) PROPATENT, Ing. Vlasta Sedláčková, Ke Kateřinkám 1393, Praha 4, 14900
(510) (35) komerční výstavní činnost; (42) průmyslový design; (43) služby zajišťující stravování a nápoje.
(511) 35, 42, 43
(210) O-188768

(111) **258414**
(220) 13.02.2003
(151) 29.10.2003
(540)

MALÝ BUDDHA

(730) **Phung Nguyen**, Ortenovo nám. 7, Praha 7, 17000, CZ
(740) PROPATENT, Ing. Vlasta Sedláčková, Ke Kateřinkám 1393, Praha 4, 14900
(510) (35) komerční výstavní činnost; (42) průmyslový design; (43) služby zajišťující stravování a nápoje.
(511) 35, 42, 43
(210) O-188769

(111) **259054**
(220) 14.02.2003
(151) 27.11.2003
(540)

ALLIGATOR SIMULATION SYSTEM

(730) **VR Group, a.s.**, Toužimská 583, Praha 9 - Kbely, 19703, CZ
(740) Mgr. Jitka Vejražková, patentový zástupce, Podkovářská 6, Praha 9, 19000
(510) (9) software; (42) vývoj a tvorba software.
(511) 9, 42
(210) O-188809

(111) **259688**
(220) 01.08.2002
(151) 23.12.2003
(540)

DINOPARK

(730) **Machálek Jiří**, Ke Koupališti 189, Třemošná-Záluží, 33011, CZ
(510) (35) propagační činnost, reklama, rozšiřování reklamních materiálů; (41) výstavnictví k zábavným účelům, zábavná zařízení - provozování, vše v rámci této třídy.
(511) 35, 41
(210) O-182346

(111) **259697**
(220) 15.08.2002
(151) 23.12.2003
(540)



(730) **BAUER MEDIA v.o.s.**, Moulíkova 3286/1b, Praha 5, Smíchov, 15000, CZ

(740) Mgr. Petra Fialová, V Jámě 1, Praha 1, 11000

(510) (9) nosiče informací, zejména se záznamem obrazu a zvuku, data, databáze a jiné informační produkty na magnetických nosičích a v elektronických, datových, informačních a telekomunikačních sítích, multimediální aplikace, zejména elektronické časopisy, elektronická periodika a knihy v elektronické podobě, software pro počítače; (35) reklamní, inzertní a propagační činnost, informační servis a poradenské služby v obchodě, pořádání reklamních a obchodních výstav a předváděcích akcí zboží a obchodních služeb, včetně distribuce zboží k reklamním účelům, zprostředkovatelské služby v oblasti obchodu, obchodní služby v oboru polygrafie, průzkum trhu a marketing, obchodní zastoupení tuzemských a zahraničních firem, rozmnožovací služby.

(511) 9, 35
(210) O-182654

(111) **259703**
(220) 06.09.2002
(151) 23.12.2003
(540)



(730) **Chodovské technicko - ekologické služby s.r.o.**, U Porcelánky 212, Chodov, 35735, CZ

(740) ZEMAN - podkrušnohorská patentová a známková kancelář, Mgr. Dita Fialová, Hradní 301, Loket, 35733

(510) (35) reklamní a propagační činnost, včetně reklamy velkoplošné, zprostředkování obchodu, obchodní administrativy, kancelářské práce; (37) čištění, údržba a opravy komunikací a veřejných prostranství, přípravné práce pro stavby, například zemní a výkopové práce, terénní úpravy příjezdových a provozních komunikací, odvodňovací práce, bourací a demoliční práce a úklidové práce na stavbách, specializované stavební činnosti, například betonářské a dlaždičské práce, rekonstrukce povrchových studní, montáž, opravy, servis a zajišťování technických revizí vyhrazených elektrických zařízení, opravy silničních vozidel a jímých dopravních prostředků, opravy specializované techniky, opravy pracovních strojů, zámečnické práce opravárenského charakteru, montáž, údržba a opravy dopravního značení, opravy a údržba vodních pramenů, vodních toků a vodních ploch, stavby, montáže, údržba a opravy kapalinových jímek a nádrží, likvidace plošných průsaků, technická příprava staveb, půjčování a pronájem stavebních a čistících strojů a zařízení, pronájem a půjčování zdvihadel; (39) silniční motorová doprava - přeprava osob a nákladů, provozování a pronájem garáží, parkovišť, skladů, skladišť a odstavných ploch, sběr, svoz a ukládání komunálního, stavebního a průmyslového odpadu, provozování deponií a úložišť materiálů a hmot, pronájem skladovacích a parkovacích ploch, půjčování a pronájem kontejnerů a nádob na komunální, stavební a průmyslový odpad, pronájem a půjčování vysokozdvizných vozíků, dopravní dispečink; (40) nakládání s odpady včetně jejich třídění a zpracování, zámečnické práce výrobního charakteru, práce svářečské, kovářské, truhlářské a tesařské, opracování kovů; (44) provozování a pronájem veřejných lázní (včetně sauny) pro hygienické účely, umývárny, záchodků, prádelny, údržba městské a parkové zeleně, pronájem a půjčování zemědělské techniky, nářadí, nástrojů a přístrojů,

provozování a údržba pohřebišť, služby kadeřnické, manikérské, pedikérské, masážní, rekultivační práce.

(511) 35, 37, 39, 40, 44
(210) O-183455

(111) **260898**
(220) 19.12.2002
(151) 24.02.2004
(540)



(730) **IFE-CR, a. s.**, Evropská 839, Modřice, 66442, CZ
(740) JUDr. Milan Kyjovský, advokát, Poštovská 8c, Brno, 60100
(510) (7) stroje a obráběcí stroje, bubny /části strojů/ hydraulická ovládací zařízení pro stroje, motory a hnací stroje, hydraulické otvírače a zavírače dveří /části strojů/ hydraulické hnací stroje a motory, kovoobráběcí stroje, ovládací kabely pro stroje, motory a hnací stroje automatické linky, příslušenství k uvedeným výrobkům; (12) dveře dopravních prostředků, ovládání dveří /část pozemních vozidel/, obvody pro vozidla hydraulické, náhradní díly pro kolejová a pozemní vozidla, součásti vozidel z kovů; (40) svařování, kovoobrábění, úprava zpracování kovů, obrábění a tváření kovů, montáž komponentů specifikovaných ve shora uvedených třídách na objednávku pro třetí osoby, jakož i jejich zpracování a úprava.

(511) 7, 12, 40
(210) O-186973

(111) **262741**
(220) 29.10.2002
(151) 10.05.2004
(540)



(730) **Leonard Plaček**, Spartakiádní 175/8, Dobroslavice, 74794, CZ
(740) JUDr. Helmut Prchala, patentový zástupce, Rekreační 27, Hlučín-Bobrovniky, 74801
(510) (32) pivo, piva všech druhů (výčepní, pivo - porter/ležák/, speciální), piva nealkoholická, pивní prášek, nápoje občerstvující vůbec, též ovocné, šumivé, nealkoholické, s malým obsahem alkoholu, kvašené, sladina, sladové nápoje - lihuporté, chmelové výtažky pro výrobu piva, sirupy a mošty, stolní vody, dietetické nápoje neléčebné; (40) sladovnictví a pivovarnictví, výroba a zpracování sladu, výroba piva všech stupňů a druhů, fermentace; (39) doprava a skladování.

(511) 32, 39, 40
(210) O-185069

(111) **264275**
(220) 26.03.2002
(151) 23.07.2004
(540)

CAPITOL

(730) **Capitol Records LLC**, 150 Fifth Avenue, 11th Floor, New York, 10011, NY, US
(740) Čermák a spol., JUDr. Karel Čermák, Elišky Peškové 15, Praha 5, 15000
(510) (9) zařízení a nástroje pro záznam, reprodukci a/nebo přenos zvuku a/nebo vizuálních informací nebo záznamů, zvukové a/nebo vizuální záznamy, vylepšené zvukové a/nebo vizuální záznamy, interaktivní zvukové a/nebo vizuální záznamy,

záznamová média pro zvukové a/nebo vizuální záznamy, video hry, interaktivní počítačový software, publikace (které lze stahovat) poskytované online z databází, z internetu nebo z libovolné jiné komunikační sítě včetně bezdrátové, kabelové nebo satelitní, kompaktní disky, super zvukové kompaktní disky, DVD, CD ROMy, systémy virtuální reality, MP3 přehrávače, osobní digitální asistenti a ostatní podobná zařízení do ruky, digitální hudba (kterou lze stahovat) poskytovaná z MP3 internetových webových stránek, elektronické hry, které jsou používány výhradně ve spojení s televizním přijímačem, hry na CD ROM; (35) seskupování pro potřeby jiných množství rozmanitého zboží (kromě jeho dopravy), umožnění zákazníkům pohodlně prohlížet a nakupovat toto zboží, poskytování informací a poradenství potenciálním zákazníkům z databáze nebo prostřednictvím internetu nebo jiných prostředků, služby propagace v oblasti zvukových a/nebo vizuálních záznamů; (38) komunikační služby, služby vysílání, přenos hudby a informací, video textu, digitalizovaných dat, teletextové služby a služby prohlížení dat, poskytování přístupu uživatelům k internetu a nebo k libovolné jiné komunikační síti včetně bezdrátové, kabelové nebo satelitní, poskytování komunikačních spojení k internetu nebo k databázím nebo k libovolné jiné komunikační síti, poskytování přístupu k webovým stránkám s digitální hudbou na internetu nebo libovolné jiné komunikační síti, doručování digitální hudby komunikacemi, provozování vyhledávacích strojů, služby přístupu ke komunikaci, počítačový přenos zpráv a obrázků, přenos zpráv a informací o aktuálním dění, diskusní skupiny a virtuální místnosti pro online komunikaci (chatování); (41) zábavní služby, služby výroby a distribuce v oblasti zvukových a/nebo vizuálních záznamů a zábavy, služby publikování hudby, vedení umělců, služby záznamové studia, informační služby týkající se hudby, zábavy, her a událostí poskytované online z počítačové databáze, z internetu nebo libovolné jiné komunikační sítě včetně bezdrátové, kabelové nebo satelitní, výroba, příprava, prezentace, distribuce, publikace pro syndikát, umístění do sítě a pronájem televizních a rádio programů a filmů, animovaných filmů a zvukových nebo vizuálních záznamů, produkce zábavních vystoupení naživo, organizace, produkce a prezentace soutěží, výstav, sportovních událostí, vystoupení, putovních vystoupení, hraných vystoupení, divadelních představení, koncertů, vystoupení naživo a vystoupení s účastí diváků, poskytování online elektronických publikací (které nejsou k dispozici ke stažení), poskytování a provozování elektronických konferencí, služby elektronických her poskytované z počítačové databáze, internetu, nebo libovolné jiné komunikační sítě včetně bezdrátové, kabelové, satelitní, poradenské a konzultační služby týkající se výše uvedených služeb - vše v rámci této třídy; (42) správa, čerpání a udělování práv k produkci hudebních a/nebo textových prací, získávání, správa a čerpání autorských práv k hudebním a/nebo textovým pracím pro a jménem autorů, skladatelů nebo správců těchto prací, informace o licencování týkající se výše uvedených služeb poskytované online z počítačové databáze, z internetu nebo libovolné jiné komunikační sítě včetně bezdrátové, kabelové nebo satelitní, vytváření a údržba webových stránek, hostování webových stránek jiných.

(511) 9, 35, 38, 41, 42
(210) O-178258

(111) **264949**
(220) 15.08.2002
(151) 25.08.2004
(540)

Aktuální, moderní a originální

WOMAN.CZ

(730) **BAUER MEDIA v.o.s.**, Moulíkova 3286/1b, Praha 5, Smíchov, 15000, CZ
(740) Mgr. Petra Fialová, V Jámě 1, Praha 1, 11000
(510) (9) nosiče informací, zejména se záznamem obrazu a zvuku, data, databáze a jiné informační produkty na magnetických nosičích a v elektronických, datových, informačních a telekomunikačních sítích, multimediální aplikace, zejména

elektronické časopisy, elektronická periodika a knihy v elektronické podobě, software pro počítače; (35) reklamní, inzertní a propagační činnost, informační servis a poradenské služby v obchodě, pořádání reklamních a obchodních výstav a předváděcích akcí zboží a obchodních služeb, včetně distribuce zboží k reklamním účelům, zprostředkovatelské služby v oblasti obchodu, obchodní služby v oboru polygrafie, průzkum trhu a marketing, obchodní zastoupení tuzemských a zahraničních firem, rozmnožovací služby.

(511) 9, 35
(210) O-182653

(111) **264964**
(220) 10.12.2002
(151) 25.08.2004
(540)

HASIL

(730) **HASIL a.s.**, Gen. Sochora 6176, Ostrava - Poruba, 70800, CZ
(740) Ing. Pavel Nádvorník, Sokola Tůmy 1, Ostrava - Hulváky, 70900
(510) (2) barvy, nátěry, laky, barviva, mořidla, přírodní pryskyřice v surovém stavu, ohnivzdorné barvy (nátěry); (6) obecné kovy a jejich slitiny, kovové stavební materiály, kovové stavební materiály přenosné, kovové konstrukce, kovové kabely a dráty neelektrické, kovové potřeby zámečnické a klempířské, kovové trubky, kovové potrubí a roury, rudy, kovové dveře, kovové dveře odolné proti ohni, plně a prosklené požární dveře a stěny, ocelové prosklené dveře, kovová držadla, klepadla na dveře kovové, kovové dveřní kliky, dveřní kování kovové, kovové dveřní rámy, kovové dveřní zarážky, dveřní uzávěry s výjimkou elektrických kovové, kovové dveřní zárubně, dveřní zástrčky, kovové dláždění, kovové podlahy, drátěné pletivo, kovové armatury do betonu, armatury kovové, ocel nezpracovaná nebo jako polotovary, ocelové konstrukce, ocelové potrubí, ocelové výrobky, které nejsou uvedeny v jiných třídách, kovové okapové roury, kovové okapové žlaby, kovová okna, okenní kování, okenní uzávěry kovové, okenní zarážky kovové, otevírače dveří s výjimkou elektrických, pájky (na pájení natvrdo), pájecí dráty (kovové), dveřní panty, pancéřové plechy, pažnice kovové, kovové podpěry, kovové spojky na potrubí, prefabrikáty stavební kovové, profilové konzoly (kovové) pro stavebnictví, pružinové zámky, kovová schodiště, kovové sloupy, zámky kovové s výjimkou elektrických, kovové výrobky, které nejsou uvedeny v jiných třídách, drobné kovové zboží, které není uvedeno v jiných třídách, hliník, celohliníkové prosklené požární dveře; (9) přístroje a nástroje vědecké, geodetické, fotografické, filmové, optické, přístroje pro vážení, měření, signalizaci, kontrolu (inspekci), záchranu a přístroje pro vyučování, přístroje a nástroje pro vedení, přepínání, přeměnu, akumulaci, regulaci nebo řízení elektrického proudu, přístroje pro záznam, převod, reprodukci zvuku nebo obrazu, magnetické nosiče zvukových záznamů, přístroje pro zpracování informací a počítače, veškerá výpočetní technika, spadající do této třídy, hasicí přístroje, požární hadice (hubice, trysky), detektory kouře, požární hlásiče, signalizační zařízení, požární schodiště nebo žebříky (nouzové východy), požární stříkačky, požární stříkačky automobilové, požární čluny a lodě, požární hole, samočinná hasicí zařízení, zařízení pro skrápění požárních uzávěrů, ochranné oděvy proti ohni, ochranné rukavice, ochranné plachty, ochranné štíty na obličej, ochranné přilby, protipožární ochranné oděvy; (11) přístroje pro osvětlení, topení a výrobu páry, přístroje pro sušení, ventilaci a rozvod vody, chladicí přístroje a zařízení, hydranty; (19) stavební

materiály nekovové, neohebné trubky nekovové pro stavebnictví, asfalt, směla, beton, břidlice, cement, cihly, malta, šindele, šterk, kámen, kámen žáruvzdorný, lepenka dehtovaná, lepenka pro stavební účely, tvárnice, vápno, přenosné konstrukce nekovové, dřevo polozpracované (např. trámy, prkna, panely), překližky, dřevo užitkové, dřevo stavební, dřevo tvárné, stavební sklo (např. dlaždice, skleněné tašky), požárně stabilní sklo, dveře nekovové, plně dřevěné dveře, dřevěné prosklené dveře, výplně pro nekovové dveře, zárubně pro nekovové dveře, nekovové lešení, nekovové lišty, nekovové mříže, římsy nekovové, nátěrové hmoty pro stavebnictví, nekovové nosníky, nekovové obklady, dřevěné obložení, ohnivzdorné cementové ochranné vrstvy, nekovová okna, rámy na okna nekovová, omítky, papír pro stavebnictví, parkety, nekovové podlahy, plst pro stavební účely, stojky nekovové, nekovové střešní tašky, nekovová vrata, výztuže nekovové pro stavebnictví, okapní žlaby nekovové, žula, žáruvzdorné materiály; (37) stavebnictví, stavitelství, provádění staveb včetně jejich změn, udržovacích prací na nich a jejich odstraňování, demolice budov, utěšňování (tmelení) budov, čištění budov (fasád, vnějších povrchů a ploch), čištění budov (interiérů), zateplování a izolování staveb, izolování proti vlhkosti, montáže lešení, pronájem stavebních strojů a zařízení, obnova strojů (použitých nebo částečně zničených), štukování, sádrování, zedníci, zednické služby, pokrývačské služby, klempířství a instalatérství, malování a natírání interiérů a exteriérů, tapetování, dozor nad stavbami, stavební informace, zprostředkovatelská činnost pro stavebnictví, informace o opravách, montáž, údržba a opravy strojů, stavební informace, stavební dozor, instalace a opravy požárních hlásičů, poplašné systémy (alarmy) proti vloupání (instalace a opravy), montáž, údržba a opravy počítačového vybavení, opravy bezpečnostních zámků, odrušování elektrických přístrojů, montáž, údržba a opravy kancelářských strojů a zařízení, montáž a opravy topného zařízení, instalování a opravy elektrických spotřebičů; (39) záchranné služby, dovoz, doprava, služby v dopravě a přepravě, stěhování, vykládání nákladu, skládání nákladu, doručování zboží, skladování, uskladňování, balení zboží, archivace elektronicky uložených dat nebo dokumentů, zprostředkování dopravy a přepravy; (40) informace o zpracování a opravě materiálů, vulkanizace (úprava materiálů), vodovzdorná úprava látek, úprava a zpracování textilu, úprava a zpracování kovů, pokovování, plátování, galvanizace, povrchové barevné tónování oken, ohnivzdorná úprava textilu, montáž materiálů na objednávku pro třetí osoby, letování, zhotovování kopií klíčů, chromování, hoblování, frézování, zpracování dřeva, broušení; (42) zeměměřičství, zkoušky materiálů, výzkum v oblasti chemie, vývoj a výzkum nových výrobků, technický průzkum, studie technických projektů, projektová činnost, poradenství architektonické, navrhování (průmyslový design), kontrola kvality, inženýrské práce (expertizy), interiérová výzdoba, geodézie, architektura, tvorba a správa webových stránek, umístování webových stránek, údržba počítačových programů, tvorba software (počítačových programů), pronájem počítačového software, pronájem počítačů, převod (konverze) dat a počítačových programů (ne fyzický), přenos dat nebo dokumentů z fyzických nosičů na elektronické nosiče, počítačové programování, poradenství v oblasti počítačového hardware, počítačové systémové analýzy, kopírování počítačových programů, instalace počítačových programů, aktualizace počítačových programů, regenerace počítačových dat, hosting webových stránek.

(511) 2, 6, 9, 11, 19, 37, 39, 40, 42

(210) O-186636

(111) **264965**

(220) 10.12.2002

(151) 25.08.2004

(540)



(730) **HASIL a.s.**, Gen. Sochora 6176, Ostrava - Poruba, 70800, CZ

(740) Ing. Pavel Nádvořník, Sokola Tůmy 1, Ostrava - Hulváky, 70900

(510) (2) barvy, nátěry, laky, barviva, mořidla, přírodní pryskyřice v surovém stavu, ohnivzdorné barvy (nátěry); (6) obecné kovy a jejich slitiny, kovové stavební materiály, kovové stavební materiály přenosné, kovové konstrukce, kovové kabely a dráty neelektrické, kovové potřeby zámečnické a klempířské, kovové trubky, kovové potrubí a roury, rudy, kovové dveře, kovové dveře odolné proti ohni, plně a prosklené požární dveře a stěny, ocelové prosklené dveře, kovová držadla, klepadla na dveře kovová, kovové dveřní kliky, dveřní kování kovové, kovové dveřní rámy, kovové dveřní zarážky, dveřní uzávěry s výjimkou elektrických kovové, kovové dveřní zárubně, dveřní zástrčky, kovové dláždění, kovové podlahy, drátěné pletivo, kovové armatury do betonu, armatury pro potrubí na stlačený vzduch kovové, kovové hmoždinky, hřebíky, železářské zboží, kovové kolejnice, kovové okenní rámy, kovová střešní krytina, kovová lana, ocelová lana, kovové lišty pro římsy, lišty kovové, latě (kovové), matice šroubové (kovové), kovové objímky, kovová stavební obložení, kovové obklady stěn, ocel nezpracovaná nebo jako polotovary, ocelové konstrukce, ocelové potrubí, ocelové výrobky, které nejsou uvedeny v jiných třídách, kovové okapové roury, kovové okapové žlaby, kovová okna, okenní kování, okenní uzávěry kovové, okenní zarážky kovové, otevírače dveří s výjimkou elektrických, pájky (na pájení natvrdo), pájecí dráty (kovové), dveřní panty, pancéřové plechy, pažnice kovové, kovové podpěry, kovové spojky na potrubí, prefabrikáty stavební kovové, profilové konzoly (kovové) pro stavebnictví, pružinové zámky, kovová schodiště, kovové sloupy, zámky kovové s výjimkou elektrických, kovové výrobky, které nejsou uvedeny v jiných třídách, drobné kovové zboží, které není uvedeno v jiných třídách, hliník, celohliníkové prosklené požární dveře; (9) přístroje a nástroje vědecké, geodetické, fotografické, filmové, optické, přístroje pro vážení, měření, signalizaci, kontrolu (inspekci), záchranu a přístroje pro vyučování, přístroje a nástroje pro vedení, přepínání, přeměnu, akumulaci, regulaci nebo řízení elektrického proudu, přístroje pro záznam, převod, reprodukci zvuku nebo obrazu, magnetické nosiče zvukových záznamů, přístroje pro zpracování informací a počítače, veškerá výpočetní technika, spadající do této třídy, hasicí přístroje, požární hadice (hubice, trysky), detektory kouře, požární hlásiče, signalizační zařízení, požární schodiště nebo žebříky (nouzové východy), požární stříkačky, požární stříkačky automobilové, požárnícké čluny a lodí, požárnícké hole, samočinná hasicí zařízení, zařízení pro skrápění požárních uzávěráků, ochranné oděvy proti ohni, ochranné rukavice, ochranné plachty, ochranné štíty na obličej, ochranné přilby, protipožární ochranné oděvy; (11) přístroje pro osvětlení, topení a výrobu páry, přístroje pro sušení, ventilaci a rozvod vody, chladicí přístroje a zařízení, hydranty; (19) stavební materiály nekovové, neohebné trubky nekovové pro stavebnictví, asfalt, směla, beton, břidlice, cement, cihly, malta, šindele, šterk, kámen, kámen žáruvzdorný, lepenka dehtovaná, lepenka pro stavební účely, tvárnice, vápno, přenosné konstrukce nekovové, dřevo polozpracované (např. trámy, prkna, panely), překližky, dřevo užitkové, dřevo stavební, dřevo tvárné, stavební sklo (např. dlaždice, skleněné tašky), požárně stabilní sklo, dveře nekovové, plně dřevěné dveře, dřevěné prosklené dveře, výplně pro nekovové dveře, zárubně pro nekovové dveře, nekovové lešení, nekovové lišty, nekovové mříže, římsy nekovové, nátěrové hmoty pro stavebnictví, nekovové nosníky, nekovové obklady, dřevěné obložení, ohnivzdorné cementové ochranné vrstvy, nekovová okna, rámy na okna nekovová, omítky, papír pro stavebnictví, parkety, nekovové podlahy, plst pro stavební účely, stojky nekovové, nekovové střešní tašky, nekovová vrata, výztuže nekovové pro stavebnictví, okapní žlaby nekovové, žula, žáruvzdorné materiály; (37) stavebnictví, stavitelství, provádění staveb včetně jejich změn, udržovacích prací na nich a jejich odstraňování, demolice budov, utěšňování (tmelení) budov, čištění budov (fasád, vnějších povrchů a ploch), čištění budov (interiérů), zateplování a izolování staveb, izolování proti vlhkosti, montáže lešení, pronájem stavebních strojů a zařízení, obnova strojů (použitých nebo částečně zničených), štukování, sádrování, zedníci, zednické služby, pokrývačské služby, klempířství a instalatérství, malování a natírání interiérů a exteriérů, tapetování, dozor nad stavbami, stavební informace,

zprostředkovatelská činnost pro stavebnictví, informace o opravách, montáž, údržba a opravy strojů, stavební informace, stavební dozor, instalace a opravy požárních hlásičů, poplašné systémy (alarmy) proti vloupání (instalace a opravy), montáž, údržba a opravy počítačového vybavení, opravy bezpečnostních zámků, odrušování elektrických přístrojů, montáž, údržba a opravy kancelářských strojů a zařízení, montáž a opravy topného zařízení, instalování a opravy elektrických spotřebičů; (39) záchranné služby, dovoz, doprava, služby v dopravě a přepravě, stěhování, vykládání nákladu, skládání nákladu, doručování zboží, skladování, uskladňování, balení zboží, archivace elektronicky uložených dat nebo dokumentů, zprostředkování dopravy a přepravy; (40) informace o zpracování a opravě materiálů, vulkanizace (úprava materiálů), vodovzdorná úprava látek, úprava a zpracování textilu, úprava a zpracování kovů, pokovování, plátování, galvanizace, povrchové barevné tónování oken, ohnivzdorná úprava textilu, montáž materiálů na objednávku pro třetí osoby, letování, zhotovování kopií klíčů, chromování, hoblování, frézování, zpracování dřeva, broušení; (42) zeměměřičství, zkoušky materiálů, výzkum v oblasti chemie, vývoj a výzkum nových výrobků, technický průzkum, studie technických projektů, projektová činnost, poradenství architektonické, navrhování (průmyslový design), kontrola kvality, inženýrské práce (expertizy), interiérová výzdoba, geodézie, architektura, tvorba a správa webových stránek, umísťování webových stránek, údržba počítačových programů, tvorba software (počítačových programů), pronájem počítačového software, pronájem počítačů, převod (konverze) dat a počítačových programů (ne fyzický), přenos dat nebo dokumentů z fyzických nosičů na elektronické nosiče, počítačové programování, poradenství v oblasti počítačového hardware, počítačové systémové analýzy, kopírování počítačových programů, instalace počítačových programů, aktualizace počítačových programů, regenerace počítačových dat, hosting webových stránek.

(511) 2, 6, 9, 11, 19, 37, 39, 40, 42
(210) O-186637

(111) **268876**
(220) 29.08.2002
(151) 17.01.2005
(540)

**Pan
the
noi**

(730) **Chavin ankerpharm GmbH, Rudolfstadt, SRN, Chauvin ankerpharm GmbH -organizační složka**, V Domově 71/2082, Praha 3, 13000, CZ
(740) JUDr. Milan Kyjovský, advokát, Poštovská 8c, P. P. 225, Brno, 60100
(510) (3) výrobky kosmetické a voňavkářské, bylinné kosmetické přípravky, krémy, mléka, gely, emulze, pěny, toaletní přípravky, prostředky pro mytí a ošetřování rukou a vlasů, zejména pomády, kondicionéry, pěny, spreje, tužidla, laky, gely, emulze, prostředky pro ošetřování pokožky, zejména krémy, gely, spreje a pěny na opalování, masážní a regenerační gely, mléka, emulze, krémy, pěny, spreje, opalovací přípravky; (5) léčiva a lékárenské výrobky a přípravky, farmaceutické a parafarmaceutické přípravky humánní a veterinární, vše pro léčebné účely, vitamínové přípravky, přírodní léčivé přípravky, zejména gely, krémy, masti, emulze, mléka, spreje a pěny s léčivými a hojivými účinky; (35) zprostředkovatelská činnost v oblasti obchodu s výše uvedenými výrobky a jejich propagace.

(511) 3, 5, 35
(210) O-182992

(111) **269590**
(220) 12.07.2002
(151) 28.02.2005

aplauS
pestrý jako život

(730) **BAUER MEDIA v.o.s.**, Moulíkova 3286/1b, Praha 5, Smíchov, 15000, CZ
(740) Mgr. Petra Fialová, V Jámě 1, Praha 1, 11000
(510) (35) reklamní, inzertní a propagační činnost, informační servis a poradenské služby v obchodě, pořádání reklamních a obchodních výstav a předváděcích akcí zboží a služeb, včetně distribuce zboží k reklamním účelům, zprostředkovatelské služby v oblasti obchodu, obchodní služby v oboru polygrafie, průzkum trhu a marketing, obchodní zastoupení tuzemských a zahraničních firem, rozmnožovací služby.
(511) 35
(210) O-181804

(111) **270476**
(220) 18.12.2002
(151) 29.03.2005
(540)

(730) **Pierre- André SENIZERGUES**, 316 Buena Vista Street, Newport Beach, US
(740) KOREJZOVÁ & SPOL. Advokátní a patentová kancelář, Dr. Bohuslav Maxa, Spálená 29, Praha 1, 11196
(510) (18) zavazadla, tlumoky, vodotěsná zavazadla, tábornické tomy, náprsní tašky, brašny, kabely, vaky, cestovní batohy; (25) oblečení z kůže a jiných materiálů, trička, košile, spodky, plavky, šortky, kabátky, bundy, saka, teplákové bundy, kalhoty teplákových souprav, bandaly (sportovní šátky na hlavu), ponožky, dámské šaty, sukně, lyžařské kalhoty, lyžařské bundy, kožešínové kabátky, rukavice, šály, pásky, kloboučnické zboží, boty, dřeváky, bačkory, plátěné střevice, vysoké boty, sandály, mokasíny, dámské pantofle.
(511) 18, 25
(210) O-186928

(111) **272981**
(220) 26.03.2002
(151) 27.06.2005
(540)

ALFAVARIA

(730) **ALFAVARIA Group s.r.o.**, Pobřežní 28, Chrastava, 46331, CZ
(740) Mgr. Kamil Kolátor, Dolní nám. 5, Jablonec nad Nisou, 46601
(510) (1) odmašťovací přípravky pro výrobní procesy, chemikálie pro separování olejů, roztoky pro odstraňování síranů z akumulátorů, rozpouštědla, přípravky na odstraňování leštidel, konzervační přípravky a přísady náležející do této třídy, chemické přísady do motorových paliv, impregnační přípravky, povrchové aktivní chemická činidla, lepidla, lepicí tmely a pojiva pro průmysl náležející do této třídy, přípravky pro odstraňování lepivosti či lepidel, průmyslová mořidla náležející do této třídy, tekuté chemické apretace, dispergační činidla,

emulgátory a emulze pro technické účely, prostředky odpuzující vodu, disperzní látky a disperzní činidla pro technické účely, protipožární a hasící směsi, chemické přípravky pro sebeobranu, antidetonační látky pro spalovací motory, étery pro průmyslové užití, brzdové kapaliny, chemické přípravky pro dekarbonizaci, dehydratační prostředky pro průmyslové účely, průmyslové detergenty, látky k rozmrazování, chemické nemrznoucí látky, hydraulické kapaliny, chladivá, smáčedla, prostředky pro kalení a popouštění kovů, prostředky proti kotelnímu a vodnímu kameni, chemikálie zabírající kondenzaci, chemikálie pro kondenzaci, korozivní přípravky, chemické látky pro matování nebo zakalování skla či smaltu, chemické přípravky a tavidla pro svařování a pájení, přípravky proti orosení skla, přípravky pro spárování, urychlovače vulkanizace, látky pro vytváření nebo na odstraňování usazenin, přípravky proti vlhkosti zdiva, chemické přípravky pro čištění a na změkčování vody; (2) antikorozní prostředky a směsi (oleje, pasty, tuky, pěny, nátěry, nástřiky, tmely, tekuté kovy), nátěrové hmoty, barvy, barviva, laky, ředidla pro nátěrové hmoty, pro barvy, pro laky, konzervační přípravky a mořidla na dřevo, tmely sklenářské, emulze, pojiva a zahušřovače do nátěrových hmot, barev a barviv, ochranné prostředky proti plísním a hnilobě, pomocné přípravky v oboru nátěrových hmot, chemické přípravky pro povrchovou úpravu, přípravky na odstraňování tapet; (3) čističí, mycí a ochranné prostředky, odmašťovací přípravky, leštěnky, politury, vosky, brusné přípravky (pasty), antistatické přípravky, desinfekční přípravky, prostředky na odstraňování rzi, přípravky na odstraňování laků a barev; (4) mazací oleje a tuky, mazadla (grafit), oleje na ochranu a konzervaci, tekuté kovy, nechemická aditiva do motorových paliv, palivové těkavé směsi (zápalné směsi pro usnadnění startů spalovacích motorů), lehký benzin, parafiny, podpalovače; (6) spojovací materiály kovové, příkladně nýty, trhací nýty, maticové nýty, šroubové nýty, zatloukací nýty, šrouby, šroubové matice, vruty, fixační materiály obecně, závěsné háčky, trubky, fitinky, redukce, klouby, vsuvky, kovové navijáky pro navijení ohebných materiálů, kovařiny, kovové zámečnické potřeby a jednoduché výrobky náležející do této třídy jako jsou příkladně tyčový profilový materiál, nosné objímky, konzole, třmeny, kotvy, přípojky, řetězy, natloukací hmoždinky apod., kovové skříňky, kufry, bedny, držáky a obaly na nářadí, jejich součásti a příslušenství, obecně kovy a jejich slitiny, ostatní kovové výrobky náležející do této třídy; (7) elektrické ruční nářadí a nástroje všeho druhu, jako jsou příkladně vrtačky, vrtací a bourací kladiva, přímé, úhlové a excentrické brusky, pásové brusky, brusné a řezné kotoučové nástroje, rázové a momentové utahovačky, nůžky, vystřihovací nůžky, oklepávačky, frézky na bodové sváry, leštičky, vyřezávačky, nýtovací kleště, nýtovací technika obecně, ofukovací pistole, pistole na kartuše, maznice, hustiče pneumatik, ráčny, sekáče, zvedáky, podpěry, kardanové spojky a klouby apod., příslušenství těchto strojů, nástrojů a nářadí a jejich díly, stojanové a sloupové vrtačky, jejich příslušenství a díly, akku nářadí a nástroje včetně příslušenství a dílů, motory kromě motorů pro vozidla, jejich příslušenství a díly, pneumatické ruční nářadí a nástroje všeho druhu, jako jsou příkladně pneumatická vrtací a bourací kladiva, vrtačky, přímé, úhlové a excentrické brusky, pásové brusky, brusné a řezné kotoučové nástroje, rázové a momentové utahovačky, nůžky, vystřihovací nůžky, oklepávačky, sekací kladiva, vyřezávačky, nýtovací kleště, nýtovací technika obecně, ofukovací pistole, pistole na kartuše, maznice, kompresory, hustiče pneumatik, ráčny, zvedáky, podpěry, stroje pro autoservis a pneuservis apod., díly a příslušenství těchto strojů, nástrojů a nářadí, jako jsou příkladně spirálové hadice, navijáče hadic, přimazávače, údržbové jednotky apod.; (8) ruční nářadí a nástroje všeho druhu, příkladně pro nýtování, nýtovací technika obecně, klíče všeho druhu, kleště všeho druhu, nůžky všeho druhu, šroubováky všeho druhu, bity, šroubovací systémy všeho druhu, pilky, pilníky, rašple, ráčny, kladiva, paličky, sekáče, dláta, svěráky, svěrky, rychlosvěrky, spárové měrky, důlčičky, vyražeče, ruční mechanické vrtačky, svídky, hevery, podpěry, vrtáky, frézy, trny, kuzele, vratidla, sklíčidla, kleštiny, upínače nástrojů, upínací hlavičky, magnetické upínače a držáky, závitníky a závitová očka, brusné a řezné nástroje, vytahovačky zalomených šroubů, stahovačky všeho druhu, lamače matic, nástavce, upínací redukce příkladně ke gola nářadí apod.,

oříšky ke gola nářadí, prodloužení pevná a flexibilní, nástroje na odstraňování izolace z kovových vodičů, rychlospojky, montážní páky, klíčky, rýsovací jehly, špičky, šidla, pinzety, nože pro technické účely apod., příslušenství a díly těchto nástrojů a nářadí, držáky a nosiče ručního nářadí a nástrojů, profilované prolisy pro ruční nářadí a nástroje; (9) měřidla, měřítka, měrky, úhlooměry, úchytkoměry, zkoušečky nemrznoucích kapalin, zkoušečky hustoty elektrolytů a kyselin, kontrolní přístroje, zkoušečky napětí, fázovačky, manometry, regulátory tlaku, svorky a spojky pro kabely, příslušenství k uvedeným výrobkům a součásti těchto výrobků; (12) vozíky na nářadí, vybavené dílenské vozíky s nářadím v prolisech, manipulační vozíky, osobní a dodávkové automobily, přivěsná vozidla; (16) obaly, kazety, držáky a profilované prolisy z papíru a lepenky, papír, lepenka a výrobky z těchto materiálů, propagační, reklamní, informační a obchodní materiály všeho druhu náležející do této třídy; (17) izolační a těsnicí prostředky (laky, oleje, pasty, tuky, pěny, tmely, tekuté kovy, nátěry, nástřiky), výrobky z pryže a kaučuku, filtrační hmoty, zátky a ucpávky, výplně dilatačních spojů, polotovary z umělých hmot, hadice; (19) nátěrové hmoty pro stavebnictví, žáruvzdorné materiály, lepenka pro stavební účely, stavební sklo, izolační sklo, geotextilie, drenážní trubky; (20) bedny, krabice, kazety, pouzdra, schránky, držáky a profilované prolisy ze dřeva nebo z umělých hmot, obaly ze dřeva nebo z umělých hmot; (35) akviziční, marketingová, propagační, reklamní, inzertní obchodní a podnikatelská činnost, informační činnost obchodního, komerčního charakteru, rozšiřování a zasilání propagačních, reklamních, informačních a obchodních materiálů všeho druhu, velkoplošná reklama, obchodní a propagační informace prostřednictvím Internetu, obchodování a zprostředkování obchodování prostřednictvím Internetu, komerční využití Internetu v oblasti vyhledávacích služeb, public relations, poradenství a pomoc při provozu obchodu, zprostředkování obchodněpodnikatelské činnosti, průzkum trhu, organizování obchodních a propagačních akcí, marketingové studie, předvádění výše specifikovaného zboží a distribuce vzorků tohoto zboží pro reklamní a akviziční účely; (42) návrhy včetně kompletních technických řešení materiálového a technologického vybavení autoservisů, pneuservisů, montážních linek, řemeslných dílen a strojírenských celků, poradenské a konzultační služby v oblasti uvedených strojů, zařízení, přístrojů, nástrojů a spojovacích materiálů, tvorba a zpracování grafických návrhů, designu a textů; (43) zásobování.

(511) 1, 2, 3, 4, 6, 7, 8, 9, 12, 16, 17, 19, 20, 35, 42, 43

(210) O-178243

Zániky ochranných známek uplynutím doby platnosti

Kapitola obsahuje údaje o ochranných známkách, které zanikly uplynutím doby platnosti podle ustanovení § 29 odst. 1 zákona č. 441/2003 Sb.

Číslo zápisu	Datum zániku		
101702	05.08.2011	245119	09.08.2011
154818	08.08.2011	245120	10.08.2011
154821	08.08.2011	245121	10.08.2011
154822	08.08.2011	245125	10.08.2011
160576	11.08.2011	245126	10.08.2011
160603	11.08.2011	245819	07.08.2011
160626	05.08.2011	245820	07.08.2011
164965	07.08.2011	245821	07.08.2011
165478	11.08.2011	245822	07.08.2011
165710	07.08.2011	245823	07.08.2011
170284	06.08.2011	245824	07.08.2011
170286	06.08.2011	245827	08.08.2011
170287	06.08.2011	245828	08.08.2011
170290	06.08.2011	245829	08.08.2011
171798	05.08.2011	245839	10.08.2011
171799	05.08.2011	245842	10.08.2011
171993	07.08.2011	246480	07.08.2011
172020	05.08.2011	246482	08.08.2011
172473	06.08.2011	246486	08.08.2011
172527	06.08.2011	246487	08.08.2011
172777	08.08.2011	246488	08.08.2011
172779	07.08.2011	246489	09.08.2011
172834	09.08.2011	246490	09.08.2011
172835	09.08.2011	246491	09.08.2011
173045	07.08.2011	247271	10.08.2011
173248	07.08.2011	248102	07.08.2011
173253	05.08.2011	248105	09.08.2011
173363	05.08.2011	248106	09.08.2011
173366	05.08.2011	249098	07.08.2011
173402	08.08.2011	249099	09.08.2011
173779	07.08.2011	250714	08.08.2011
173844	09.08.2011	251328	10.08.2011
174659	06.08.2011	254814	08.08.2011
179712	05.08.2011	254816	08.08.2011
179713	05.08.2011	257118	08.08.2011
242757	07.08.2011		
243860	06.08.2011		
243861	07.08.2011		
243862	07.08.2011		
243866	09.08.2011		
243869	10.08.2011		
243871	10.08.2011		
244558	09.08.2011		
245107	06.08.2011		
245108	06.08.2011		
245109	06.08.2011		
245110	06.08.2011		
245112	07.08.2011		
245113	07.08.2011		
245114	07.08.2011		
245115	07.08.2011		
245116	07.08.2011		

Úpravy znění/vyobrazení ochranných známek a seznamu výrobků a služeb

Kapitola obsahuje údaje o ochranných známkách, u kterých na žádost vlastníka ochranné známky došlo v souladu s ustanovením § 27 zákona č.441/2003 Sb. k úpravě ve znění, vyobrazení nebo seznamu výrobků a služeb, pokud tato změna uvádí údaje v ochranné známce do souladu se skutečností, aniž by se tím ochranná známka zásadně změnila. Kapitola dále obsahuje údaje o ochranných známkách, jejichž zápis byl obnoven pouze pro některé z výrobků a služeb v souladu s ustanovením §29 zákona č. 441/2003 Sb.

- (111) **174759**
(510) (7) stroje určené pro tiskařství, pro výrobu mlékárenských výrobků, nealkoholických nápojů, pečiva, sušenek, cukrovinek, zákusků, potravin a zpracování potravin, léčiv, chemikálií, textilií, papíru, železa a oceli, stroje pro zpracování odpadů, pro kanalizaci a hygienu, zařízení pro mechanickou a kapalnou obsluhu zařízení, klimatizaci, stroje pro provozní inženýrství, lodní a důlní inženýrství, čerpadla a ložiska, stroje určené pro zemědělství a zahradnictví, stroje pro mechanickou manipulaci se zbožím a materiály, jeřáby, dopravníky a výtahy, stroje a obráběcí stroje, pohyblivé schody, reaktory, kondenzátory, trhací stroje, části a fitinky pro všechno uvedené zboží; (9) vědecké, vážicí, měřicí, kontrolní, monitorovací, počítačové, optické a fotografické přístroje a nástroje, kondenzátory, zapalovací přístroje, fermentační přístroje, měřidla, počítače a počítačové programy, části a fitinky pro všechno uvedené zboží; (11) zařízení a přístroje určené pro vaření, vytápění, sušení a chlazení, zařízení a přístroje určené pro klimatizaci, chlazení a koncentraci, čisticí přístroje a zařízení, části a fitinky pro všechno uvedené zboží.
- (511) 7, 9, 11
-

Změny vlastníků ochranných známek

Kapitola obsahuje údaje o ochranných známkách, které byly převedeny nebo přešly ve smyslu ustanovení § 15 odst. 1, 2 a § 16 zákona č. 441/2003 Sb. na jiného vlastníka v rozsahu všech zapsaných výrobků nebo služeb.

Číslo zápisu	Dřívější vlastník	Nynější vlastník	S účinností od
184644	QNX Software Systems GmbH & Co. KG, Am Listholze 76, 30177 Hannover, DE	7801769 Canada Inc., 175 Terence Matthews Crescent, Kanata, Ontario, K2M 1W8, CA	16.02.2012
184644	7801769 Canada Inc., 175 Terence Matthews Crescent, Kanata, Ontario, K2M 1W8, CA	QNX Software Systems Co., 175 Terence Matthews Crescent, Kanata, Ontario, K2M 1W8, CA	16.02.2012
191244	Martin Lyer, Politických vězňů 1673/50, Plzeň 3, 30100, CZ	Trik Martin, Spolková 31, Plzeň, 31200, CZ	15.02.2012
195903	QNX Software Systems GmbH & Co. KG, Am Listholze 76, 30177 Hannover, DE	7801769 Canada Inc., 175 Terence Matthews Crescent, Kanata, Ontario, K2M 1W8, CA	16.02.2012
195903	7801769 Canada Inc., 175 Terence Matthews Crescent, Kanata, Ontario, K2M 1W8, CA	QNX Software Systems Co., 175 Terence Matthews Crescent, Kanata, Ontario, K2M 1W8, CA	16.02.2012
201238	CZT a.s., Bratranců Veverkových 396, Pardubice, 53002, CZ	SK Tabák, s.r.o., Športová 20, Veľký Biel, SK	17.02.2012
202046	QNX Software Systems GmbH & Co. KG, Am Listholze 76, 30177 Hannover, DE	7801769 Canada Inc., 175 Terence Matthews Crescent, Kanata, Ontario, K2M 1W8, CA	16.02.2012
202046	7801769 Canada Inc., 175 Terence Matthews Crescent, Kanata, Ontario, K2M 1W8, CA	QNX Software Systems Co., 175 Terence Matthews Crescent, Kanata, Ontario, K2M 1W8, CA	16.02.2012
221494	MEDICON a.s., Antala Staška 1670/80, Praha 4, 14046, CZ	MEDICON Services s.r.o., Roškotova 1717/2, Praha 4, 14044, CZ	21.02.2012
226185	Schering-Plough Ltd., Weyrstrasse 20, CH-6000 Lucerne 6, CH	Intervet International B.V., Wim de Korverstraat 35, NL-5831, AN Boxmeer, NL	17.02.2012
227602	TES VSETÍN, a.s., Jiráskova 691, Vsetín, 75501, CZ	TES VSETÍN s.r.o., Jiráskova 691, Vsetín, 75501, CZ	21.02.2012
227978	CZT a.s., Bratranců Veverkových 396, Pardubice, 53002, CZ	SK Tabák, s.r.o., Športová 20, Veľký Biel, SK	17.02.2012
232096	Jiří Šefrna - OSKADO, Pod Svatoborem 455, Sušice II, 34201, CZ	Radek Šefrna - OSKADO, Pod Svatoborem 455, Sušice II, 34201, CZ	16.02.2012
232246	Sirovátka Jindřich Ing., U Špejcharu 419, Tuchoměřice, 25267, CZ	Pavel Nebojsa, Uhřice 76, Nesovice, 68333, CZ	21.02.2012
241076	Schering-Plough Ltd., Weyrstrasse 20, CH-6000 Lucerne 6, CH	Intervet International B.V., Wim de Korverstraat 35, NL-5831, AN Boxmeer, NL	17.02.2012
241077	Schering-Plough Ltd., Weyrstrasse 20, CH-6000 Lucerne 6, CH	Intervet International B.V., Wim de Korverstraat 35, NL-5831, AN Boxmeer, NL	17.02.2012
246226	APMART spol. s r.o., Višňová 331/4, Praha 4, 14000, CZ	Bestco Continental Limited, Room 1003, Jubilee Centre, 18 Fenwick Stree, 42-46 Gloucester Road, Hong kong, CN	21.02.2012
246615	Pavel Dojáček - TISKAP, Vlnitá 35/1672, Praha 4, 14700, CZ	TISKAP s.r.o., U Seřadiště 65/7, Praha 10, 10100, CZ	17.02.2012
248929	CZT a.s., Bratranců Veverkových 396, Pardubice, 53002, CZ	SK Tabák, s.r.o., Športová 20, Veľký Biel, SK	17.02.2012
248931	CZT a.s., Bratranců Veverkových 396, Pardubice, 53002, CZ	SK Tabák, s.r.o., Športová 20, Veľký Biel, SK	17.02.2012
253249	Milada Veličková, Kollárova 142, Frýdek-Místek, 73801, CZ	MIRAN Mirosława Antkiewicz, Wróblewskiego 40, 93-578 Łódź, PL	21.02.2012
253966	Schering-Plough Ltd., Töpferstrasse 5, CH-6004 Lucerne, CH	Intervet International B.V., Wim de Korverstraat 35, NL-5831, AN Boxmeer, NL	21.02.2012

Číslo zápisu	Dřívější vlastník	Nynější vlastník	S účinností od
254617	Schering-Plough Ltd., Töpferstrasse 5, Lucerne, CH	Intervet International B.V., Wim de Korverstraat 35, NL-5831, AN Boxmeer, NL	21.02.2012
266657	Martin Lyer, Spolková 31, Plzeň, 31200, CZ	Trik Martin, Spolková 31, Plzeň, 31200, CZ	15.02.2012
268127	Martin Lyer, Spolková 31, Plzeň, 31200, CZ	Trik Martin, Spolková 31, Plzeň, 31200, CZ	15.02.2012
269757	Lyer Martin, Politických vězňů 50, Plzeň, 32000, CZ	Trik Martin, Spolková 31, Plzeň, 31200, CZ	15.02.2012
270316	CZT a.s., Bratranců Veverkových 396, Pardubice, 53002, CZ	SK Tabák, s.r.o., Športová 20, Veľký Biel, SK	17.02.2012
271269	Schering-Plough Ltd., Weyrstrasse 20, P.O.BOX, Lucerne 6, CH	Intervet International B.V., Wim de Korverstraat 35, NL-5831, AN Boxmeer, NL	17.02.2012
277152	CZT a.s., Bratranců Veverkových 396, Pardubice, 53002, CZ	SK Tabák, s.r.o., Športová 20, Veľký Biel, SK	17.02.2012
283214	Thinh Nguyen Dinh, Lipská 2316/73, Chomutov, 43003, CZ	Kenh Viet s.r.o., U Leskavy 745/12, Brno, 62500, CZ	16.02.2012
289565	Česká spořitelna, a. s., Olbrachtova 1929/62, Praha 4, 14000, CZ	Pojišťovna České spořitelny, a.s., Vienna Insurance Group, nám. Republiky 115, Pardubice, 53002, CZ	20.02.2012
291584	Česká spořitelna, a.s., Olbrachtova 1929/62, Praha 4, 14000, CZ	Pojišťovna České spořitelny, a.s., Vienna Insurance Group, nám. Republiky 115, Pardubice, 53002, CZ	20.02.2012
297748	Schering-Plough Ltd., Weyrstrasse 20, CH-6000 Lucerne 6, CH	Intervet International B.V., Wim de Korverstraat 35, NL-5831, AN Boxmeer, NL	17.02.2012
299772	Česká spořitelna, a.s., Olbrachtova 1929/62, Praha 4, 14000, CZ	Pojišťovna České spořitelny, a.s., Vienna Insurance Group, nám. Republiky 115, Pardubice, 53002, CZ	20.02.2012
305551	Česká spořitelna, a.s., Olbrachtova 1929/62, Praha 4, 14000, CZ	Pojišťovna České spořitelny, a.s., Vienna Insurance Group, nám. Republiky 115, Pardubice, 53002, CZ	20.02.2012
306277	Lyer Martin, Spolková 31, Plzeň, 31200, CZ	Trik Martin, Spolková 31, Plzeň, 31200, CZ	15.02.2012
311871	CMD spol. s r.o., Kobylišké náměstí 1, Praha 8, 18000, CZ	MgA. Jan Crha, Molákova 577, Praha 8, 18000, CZ	16.02.2012
322937	PNPS a.s., Durdáková 336/29, Brno, 61300, CZ	Eye Floaters s.r.o., Durdáková 336/29, Brno, 61300, CZ	21.02.2012
323079	AB Facility a.s., Kodaňská 46, Praha 10, 10100, CZ	AB Facility a.s., Kodaňská 46, Praha 10, 10100, CZ	16.02.2012

Změny v údajích o vlastních ochranných známkách

Kapitola obsahuje ochranné známky, u kterých byla v rejstříku ochranných známkách vyznačena změna v údajích o vlastních ve smyslu ustanovení § 27 odst. 2 a 7 zákona č. 441/2003 Sb.

Číslo zápisu	Vlastník	S účinností od
165546	MSD International Holdings GmbH, Weyrstrasse 20, 6000 Luzern 6, CH	20.02.2012
166713	MSD International Holdings GmbH, Weyrstrasse 20, 6000 Luzern 6, CH	20.02.2012
172081	Mgr. Martin Wichterle, Zámecké schody 188/6, Praha 1, 11800, CZ	20.02.2012
173859	Mgr. Martin Wichterle, Zámecké schody 188/6, Praha 1, 11800, CZ	20.02.2012
174814	Chubb International Holdings Limited, Chubb House, Staines Road West, Sunbory-on-Thames, Middlesex TW 16 7AR, GB	20.02.2012
175133	Bohuslav Novotný, U Městských domů 1554/9, Praha 7, 17000, CZ	17.02.2012
175662	International Family Entertainment, Inc., 500 South Buena Vista Street, Burbank, CA, US	16.02.2012
176984	Pivovarský dvůr Zvíkov s.r.o., Kloknerova 2249/9, Praha 4, 14000, CZ	15.02.2012
177400	Western Union Holdings, Inc., 12500 E. Belford Ave. M21A2, Englewood 80112, CO, US	15.02.2012
178047	Lovochemie, a.s., Terezińska 57, Lovosice, 41017, CZ	16.02.2012
178048	Lovochemie, a.s., Terezińska 57, Lovosice, 41017, CZ	16.02.2012
178050	Lovochemie, a.s., Terezińska 57, Lovosice, 41017, CZ	16.02.2012
178051	Lovochemie, a.s., Terezińska 57, Lovosice, 41017, CZ	16.02.2012
178052	Lovochemie, a.s., Terezińska 57, Lovosice, 41017, CZ	16.02.2012
178053	Lovochemie, a.s., Terezińska 57, Lovosice, 41017, CZ	16.02.2012
178054	Lovochemie, a.s., Terezińska 57, Lovosice, 41017, CZ	16.02.2012
178111	Glamox ASA, Birger Hatlebakks veg 15, NO-6405 Molde, NO	16.02.2012
178644	INVISTA Technologies S.a.r.l., Pestalozzistrasse 2, CH-9000, St. Gallen, CH	16.02.2012
179932	Pivovarský dvůr Zvíkov s.r.o., Kloknerova 2249/9, Praha 4, 14000, CZ	15.02.2012
181315	MSD International Holdings GmbH, Weyrstrasse 20, 6000 Luzern 6, CH	20.02.2012
181807	Pivovarský dvůr Zvíkov s.r.o., Kloknerova 2249/9, Praha 4, 14000, CZ	15.02.2012
182039	LIBRA Electronics a.s., Holečkova 2649/7, České Budějovice, 37004, CZ	16.02.2012
183867	International Family Entertainment, Inc., 500 South Buena Vista Street, Burbank, CA, US	16.02.2012
184644	QNX Software Systems GmbH & Co. KG, 175 Terence Matthews Crescent, Kanata, Ontario, CA	16.02.2012
184644	QNX Software Systems GmbH & Co. KG, Becker-Göhring-Strasse 16, 76307 Karlsbad, DE	16.02.2012
184644	QNX Software Systems GmbH & Co. KG, Am Listholze 76, 30177 Hannover, DE	16.02.2012
184644	QNX Software Systems Limited, 175 Terence Matthews Crescent, Kanata, Ontario, K2M 1W8, CA	16.02.2012
191621	První moravská brokerská společnost, s.r.o., Štefánikova 64, Brno, 61200, CZ	16.02.2012
194044	Pivovarský dvůr Zvíkov s.r.o., Kloknerova 2249/9, Praha 4, 14000, CZ	15.02.2012
194651	Pavel Mika - FALIKO, Čsl. armády 2244, Tábor, 39003, CZ	16.02.2012
195903	QNX Software Systems GmbH & Co. KG, 175 Terence Matthews Crescent, Kanata, Ontario, CA	16.02.2012
195903	QNX Software Systems GmbH & Co. KG, Becker-Göhring-Strasse 16, 76307 Karlsbad, DE	16.02.2012
195903	QNX Software Systems Limited, 175 Terence Matthews Crescent, Kanata, Ontario, K2M 1W8, CA	16.02.2012
195903	QNX Software Systems GmbH & Co. KG, Am Listholze 76, 30177 Hannover, DE	16.02.2012
198161	MSD International Holdings GmbH, Weyrstrasse 20, 6000 Luzern 6, CH	20.02.2012
202046	QNX Software Systems GmbH & Co. KG, 175 Terence Matthews Crescent, Kanata, Ontario, CA	16.02.2012
202046	QNX Software Systems GmbH & Co. KG, Becker-Göhring-Strasse 16, 76307 Karlsbad, DE	16.02.2012
202046	QNX Software Systems GmbH & Co. KG, Am Listholze 76, 30177 Hannover, DE	16.02.2012
202046	QNX Software Systems Limited, 175 Terence Matthews Crescent, Kanata, Ontario, K2M 1W8, CA	16.02.2012
212623	Janssen Biotech, Inc., 800 Ridgeview Drive, Horsham, PA, US	21.02.2012

Číslo zápisu	Vlastník	S účinností od
212624	Janssen Biotech, Inc., 800 Ridgeview Drive, Horsham, PA, US	21.02.2012
218626	Janssen Biotech, Inc., 800 Ridgeview Drive, Horsham, PA, US	21.02.2012
219959	Václav Hrbáček, Klenčí pod Čerchovem 340, Klenčí pod Čerchovem, 34534, CZ	16.02.2012
220632	MSD International Holdings GmbH, Weyrstrasse 20, 6000 Luzern 6, CH	20.02.2012
221868	MSD International Holdings GmbH, Weyrstrasse 20, 6000 Luzern 6, CH	20.02.2012
222714	MSD International Holdings GmbH, Weyrstrasse 20, 6000 Luzern 6, CH	20.02.2012
223820	MSD International Holdings GmbH, Weyrstrasse 20, 6000 Luzern 6, CH	20.02.2012
226661	MSD International Holdings GmbH, Weyrstrasse 20, 6000 Luzern 6, CH	20.02.2012
226915	Ing. Richard Stávek, Němčičky 206, 69107, CZ	20.02.2012
228054	MSD International Holdings GmbH, Weyrstrasse 20, 6000 Luzern 6, CH	20.02.2012
232978	MSD International Holdings GmbH, Weyrstrasse 20, 6000 Luzern 6, CH	20.02.2012
235090	MSD International Holdings GmbH, Weyrstrasse 20, 6000 Luzern 6, CH	20.02.2012
235091	MSD International Holdings GmbH, Weyrstrasse 20, 6000 Luzern 6, CH	20.02.2012
236344	MSD International Holdings GmbH, Weyrstrasse 20, 6000 Luzern 6, CH	20.02.2012
236345	MSD International Holdings GmbH, Weyrstrasse 20, 6000 Luzern 6, CH	20.02.2012
236687	MSD International Holdings GmbH, Weyrstrasse 20, 6000 Luzern 6, CH	20.02.2012
238600	MSD International Holdings GmbH, Weyrstrasse 20, 6000 Luzern 6, CH	20.02.2012
241538	MSD International Holdings GmbH, Weyrstrasse 20, 6000 Luzern 6, CH	20.02.2012
246106	MSD International Holdings GmbH, Weyrstrasse 20, 6000 Luzern 6, CH	20.02.2012
246226	APMART spol. s r.o., Višňová 331/4, Praha 4, 14000, CZ	17.02.2012
247801	COMTESYS, spol. s r.o., Pod Pramenem 1633/3, Praha 4 - Nusle, 14000, CZ	17.02.2012
248820	Bohumil Boura, Fibichova 962, Městec Králové, 28903, CZ	20.02.2012
248873	SECURITAS ČR s.r.o., Pod Pekárnami 878/2, Praha 9, Vysočany, 19000, CZ	20.02.2012
249471	Ing. Robert Šimarek, Metodějova 1466/7, Praha 4, 14900, CZ	15.02.2012
249472	Ing. Robert Šimarek, Metodějova 1466/7, Praha 4, 14900, CZ	15.02.2012
250170	WEST MEDIA, s.r.o., Stará cesta 2, Plzeň, 31200, CZ	17.02.2012
251246	MSD International Holdings GmbH, Weyrstrasse 20, CH-6000 Luzern 6, CH	20.02.2012
252026	HC Energie Karlovy Vary s.r.o., Západní 1812/73, Karlovy Vary, 36001, CZ	17.02.2012
252358	BALTKOM, s.r.o., Hlavní 281, Třebotov, 25226, CZ	15.02.2012
252395	ASTRA TRANS s.r.o., Heyrovského 150, Liberec, 46221, CZ	17.02.2012
253636	SONING Praha a.s., Plzeňská 846/66, Praha 5, 15000, CZ	15.02.2012
253798	EPOS Lišov spol. s r.o., Miletínská 376, Lišov, 37372, CZ	15.02.2012
255361	MSD International Holdings GmbH, Weyrstrasse 20, 6000 Luzern 6, CH	20.02.2012
255362	MSD International Holdings GmbH, Weyrstrasse 20, 6000 Luzern 6, CH	20.02.2012
257337	Doc. Ing. Miloš Michlovský, DrSc., Družstevní 818, Rakvice, 69103, CZ	17.02.2012
257338	Doc. Ing. Miloš Michlovský, DrSc., Družstevní 818, Rakvice, 69103, CZ	17.02.2012
257339	Doc. Ing. Miloš Michlovský, DrSc., Družstevní 818, Rakvice, 69103, CZ	17.02.2012
257340	Doc. Ing. Miloš Michlovský, DrSc., Družstevní 818, Rakvice, 69103, CZ	17.02.2012
258129	HOTEL TIME, a.s., Žerotínova 32/1133, Praha 3, 13000, CZ	17.02.2012
258130	HOTEL TIME, a.s., Žerotínova 32/1133, Praha 3, 13000, CZ	17.02.2012
258206	Moravská vzduchotechnika, s.r.o., Čs. armády 1081, Slavkov u Brna, 68401, CZ	16.02.2012
258220	HOTEL TIME, a.s., Žerotínova 32/1133, Praha 3, 13000, CZ	17.02.2012
258222	HOTEL TIME, a.s., Žerotínova 32/1133, Praha 3, 13000, CZ	17.02.2012
258400	FEDE, s.r.o., Jeruzalémská 3, Praha 1, 11000, CZ	21.02.2012
258420	AgroZZN, a.s., V Lubnici 2333, Rakovník, 26926, CZ	16.02.2012

Číslo zápisu	Vlastník	S účinností od
259867	The Saul Zaentz Company, 2600 Tenth Street, Berkeley, 94710, CA, US	21.02.2012
263532	MOBILBOARD s.r.o., Mostní 5552, Zlín, 76001, CZ	15.02.2012
263906	MENX, s.r.o., Václavské náměstí 19, Praha 1, 11000, CZ	16.02.2012
263907	MENX, s.r.o., Václavské náměstí 19, Praha 1, 11000, CZ	16.02.2012
264911	epravo.cz, a.s., Pařížská 128/22, Praha 1, 11000, CZ	15.02.2012
268123	The Saul Zaentz Company, 2600 Tenth Street, Berkeley, 94710, CA, US	21.02.2012
268702	Kocián Šolc Balaštík, advokátní kancelář, s.r.o., Jungmannova 745/24, Praha 1, 11000, CZ	16.02.2012
268703	Kocián Šolc Balaštík, advokátní kancelář, s.r.o., Jungmannova 745/24, Praha 1, 11000, CZ	16.02.2012
268704	Kocián Šolc Balaštík, advokátní kancelář, s.r.o., Jungmannova 745/24, Praha 1, 11000, CZ	16.02.2012
272032	Kocián Šolc Balaštík, advokátní kancelář, s.r.o., Jungmannova 745/24, Praha 1, 11000, CZ	16.02.2012
274058	eForum spol. s r.o., Opletalova 1603/57, Praha 1, 11000, CZ	15.02.2012
278791	Pars Komponenty s.r.o., Malá Strana 451, Studénka, Butovice, 74213, CZ	16.02.2012
278792	Pars Komponenty s.r.o., Malá Strana 451, Studénka, Butovice, 74213, CZ	16.02.2012
278793	Pars Komponenty s.r.o., Malá Strana 451, Studénka, Butovice, 74213, CZ	16.02.2012
287479	EPRAVO GROUP s.r.o., Zámocká 3, Bratislava, 81109, SK	15.02.2012
290237	epravo.cz, a.s., Pařížská 128/22, Praha 1, 11000, CZ	15.02.2012
291312	PPE. CZ s.r.o., Generála Sochora 1379/6, Ostrava, Poruba, 70800, CZ	16.02.2012
304597	Ing. Richard Stávek, Němčičky 206, 69107, CZ	20.02.2012
304918	MSD International Holdings GmbH, Weyrstrasse 20, 6000 Luzern 6, CH	20.02.2012
305586	MSD International Holdings GmbH, Weyrstrasse 20, 6000 Luzern 6, CH	20.02.2012
307885	Café water service s.r.o., Lazaretní 1/7, Brno - Zábřovice, 61500, CZ	21.02.2012
310576	Café water service s.r.o., Lazaretní 1/7, Brno - Zábřovice, 61500, CZ	21.02.2012
315199	epravo.cz, a.s., Pařížská 128/22, Praha 1, 11000, CZ	15.02.2012
321550	Ing. Richard Stávek, Němčičky 206, 69107, CZ	20.02.2012
321887	Monster Energy Company, 550 Monica Circle, Suite 201, Corona, CA, US	20.02.2012
322867	Monster Energy Company, 550 Monica Circle, Suite 201, Corona, CA, US	20.02.2012
323208	Monster Energy Company, 550 Monica Circle, Suite 201, Corona, CA, US	20.02.2012
323228	Monster Energy Company, 550 Monica Circle, Suite 201, Corona, CA, US	20.02.2012

Ostatní rozhodné údaje a úřední opravy

Kapitola zahrnuje zejména přetřídění seznamu výrobků a služeb v návaznosti na mezinárodní zápis, opravu chyb ve formulaci, přepisů a zjevných nesprávností za účelem uvedení do souladu se skutečností. V této kapitole jsou zveřejňovány jen takové údaje, které nemohou být zveřejněny spolu se zveřejněním přihlášky nebo se zápisem ochranné známky. Dále kapitola obsahuje důležitá úřední sdělení.

(111) **259871**
(210) O-189463

Datum provedení změny: 16.02.2012

Na základě výměru OMPI (WIPO) byla u výše uvedené ochranné známky provedena následující změna:
původně třída 27 termín: "voskované plátno" - přetříděn do třídy 24.