

Číselné INID kódy pro označování bibliografických dat technických řešení

INID Codes for the identification of bibliographic data of technical solutions

(Standard WIPO ST. 9 a ST. 80)

(11)	číslo patentu/zápisu/osvědčení	(11)	Number of the patent/registration/certification
(15)	datum zápisu průmyslového vzoru	(15)	Industrial design registration date
(21)	číslo přihlášky/zádsti	(21)	Application number
(22)	datum podání přihlášky/zádsti	(22)	Date of application filing
(23)	údaje o výstavní prioritě	(23)	Exhibition priority data
(28)	počet průmyslových vzorů	(28)	Number of industrial designs included in the application
(31)	číslo prioritní přihlášky	(31)	Number of priority application
(32)	datum podání prioritní přihlášky	(32)	Filing date of priority application
(33)	země priority	(33)	Priority country
(40)	datum zveřejnění přihlášky vynálezu	(40)	Date of publication of patent application
(45)	datum zveřejnění zapsaného průmyslového vzoru	(45)	Publication date of the registered industrial design
(47)	datum zveřejnění udělení patentu a zápisu užitého vzoru, datum zápisu užitého vzoru, datum oznámení udělení evropského patentu v Evropském patentovém věstníku	(47)	Publication date of patent granting and publication date of utility model registration, registration date of utility model, publication date of European patent granting in the European patent bulletin
(51)	mezinárodní patentové třídění/Locarnské třídění průmyslových vzorů	(51)	International Patent Classification/ Locarno Classification for Industrial Designs
(54)	název	(54)	Title
(55)	vyobrazení průmyslového vzoru	(55)	Reproduction of the industrial design
(57)	anotace	(57)	Abstract
(68)	číslo základního patentu	(68)	Number of the basic patent
(71)	označení přihlašovatele/zadatele	(71)	Applicant
(72)	označení původce	(72)	Inventor
(73)	označení majitele/vlastníka	(73)	Owner
(74)	označení zástupce	(74)	Attorney's name and address
(86)	číslo mezinárodní přihlášky	(86)	International application number
(87)	číslo mezinárodního zveřejnění	(87)	International publication number
(92)	datum a číslo první registrace přípravku pro Českou republiku	(92)	Date and number(s) of the first authorization to market the product in the CZ
(93)	datum, číslo a země první registrace přípravku v rámci Společenství	(93)	Date, number(s) and country of the first authorization to market the product in the EEC
(94)	doba platnosti osvědčení	(94)	Term of certification validity
(95)	označení a typ přípravku	(95)	Name of the product and product type
(96)	datum podání a číslo evropské patentové přihlášky	(96)	European patent application filing date and number
(97)	datum zveřejnění a číslo zveřejnění evropské patentové přihlášky v Evropském patentovém věstníku	(97)	European patent application publication date and publication number in the European patent bulletin

Číselné INID kódy pro označování bibliografických dat ochranných známek

INID codes and minimum required for the identification of bibliographics data relating to marks

(Standard WIPO ST.60)

(111)	Číslo zápisu ochranné známky (registrace)	(111)	Number of registration
(151)	Datum zápisu ochranné známky	(151)	Date of the registration
(210)	Číslo přihlášky ochranné známky (spisu)	(210)	Number of the application
(220)	Datum podání přihlášky	(220)	Date of filing of the application
(320)	Datum vzniku práva přednosti	(320)	Date of the first application
(442)	Datum zveřejnění přihlášky po průzkumu	(442)	Date of the publication of the examined application
(450)	Datum zveřejnění zápisu ochranné známky ve Věstníku	(450)	Date of publication of the registration
(510)	Seznam výrobků a služeb	(510)	List of goods and/or services
(511)	Číslo třídy výrobků a služeb	(511)	Number of the class of goods and/or services
(526)	Omezení rozsahu ochrany o prvek	(526)	Disclaimer
(540)	Znění nebo vyobrazení ochranné známky	(540)	Reproduction of the mark
(551)	Kolektivní ochranná známka	(551)	Collective mark
(554)	Prostorová ochranná známka	(554)	Three-dimensional mark
(558)	Ochranná známka tvořená pouze barvou nebo kombinací barev	(558)	Mark consisting exclusively of one or several colours
(583)	Datum právní moci rozhodnutí/výsledek rozhodnutí	(583)	Date of the legal force of the decision/ result of the decision
(591)	Údaje o barevnosti ochranné známky	(591)	Information concerning colour
(730)	Přihlašovatel/vlastník ochranné známky	(730)	The applicant or the holder of the mark
(740)	Zástupce	(740)	Name and address of the representative
(811)	Mezinárodní číslo zápisu ochranné známky	(811)	Number of the international registration
(890)	Kód státu ochrany mezinárodní ochranné známky	(890)	INID code of the state of the international mark

Kódy pro kódování záhlaví oznámení publikovaných ve Věstníku

(Standard WIPO ST. 17)

BB9A	zveřejněné přihlášky vynálezů	MK4A	zánik patentů uplynutím doby platnosti
FG1K	zapsané užité vzory	MK4F	zánik autorských osvědčení uplynutím doby platnosti
FG4A	udělené patenty	MK4Q	zánik průmyslového vzoru uplynutím doby ochrany
FG4Q	zapsané průmyslové vzory	MM4A	zánik patentů pro nezaplacení ročních poplatků
LD3K	částečný výmaz užitého vzoru	MM4F	zánik autorských osvědčení pro nezaplacení ročních poplatků
LD4Q	částečný výmaz průmyslového vzoru	ND1K	prodloužení platnosti užitého vzoru
MA4A	zánik patentu vzdáním se	ND4Q	obnova doby ochrany průmyslového vzoru
MA4F	zánik autorských osvědčení vzdáním se	PA4A	změna autorského osvědčení na patent
MC3K	výmaz užitého vzoru	PC9A	změna dispozičního práva k vynálezu
MC4A	zrušení patentu	PD1K	převod práv a ostatní změny majitelů užitého vzoru
MC4F	zrušení autorského osvědčení	PD4A	převod práv a ostatní změny majitelů patentů
MC4Q	výmaz průmyslového vzoru	PD4Q	převod práv a ostatní změny vlastníků průmyslových vzorů
MH1K	zánik užitého vzoru vzdáním se	QA9A	nabídka licence
MH4A	částečné zrušení patentu	SB4A	zapsané patenty do rejstříku po odtajnění
MH4F	částečné zrušení autorského osvědčení	SB4F	zapsaná autorská osvědčení do rejstříku po odtajnění
MH4Q	zánik průmyslového vzoru vzdáním se		
MK1K	zánik užitého vzoru uplynutím doby platnosti		

Opravy Změny Různé

Opravy u přihlášek vynálezů s žádostí o udělení patentu

HA9A	jmenování vynálezce	HF9A	oprava dat
HB9A	oprava jmen	HG9A	oprava chyb v třídění
HC9A	změna jmen	HH9A	oprava nebo změna všeobecně
HD9A	oprava adres	HK9A	tiskové chyby v úřed. věstnících
HE9A	změna adres		

Opravy ochranných dokumentů

patenty	autorská osvědčení	užitné vzory	průmyslové vzory	
TA4A	TA4F	TA1K	TA4Q	jmenování vynálezce
TB4A	TB4F	TB1K	TB4Q	oprava jmen
TC4A	TC4F	TC1K	TC4Q	změna jmen
TD4A	TD4F	TD1K	TD4Q	oprava adres
TE4A	TE4F	TE1K	TE4Q	změna adres
TF4A	TF4F	TF1K	TF4Q	oprava dat
TG4A	TG4F	TG1K	TG4Q	oprava chyb v třídění
TH4A	TH4F	TH1K	TH4Q	oprava nebo změna všeobecně
TK9A	TK9F	TK1K	TK4Q	tiskové chyby v úřed. věstnících

Kódy pro označování zemí a mezinárodních organizací použité ve věstníku

BB	Barbados
CA	Kanada
CH	Švýcarsko
CN	Čína
CY	Kypr
CZ	Česká republika
DE	Spolková republika Německo
DK	Dánsko
FR	Francie
GB	Velká Británie
IN	Indie
IT	Itálie
JP	Japonsko
KR	Korejská republika
LI	Lichtenštejnsko
NL	Nizozemí
SK	Slovensko
US	Spojené státy americké

Kódy pro označování států USA použité ve věstníku

CA	California
CT	Connecticut
IL	Illinois
KS	Kansas
NH	New Hampshire
NJ	New Jersey
NY	New York
OH	Ohio
SC	South Carolina

BB9A Zveřejněné přihlášky vynálezů - přehled podle čísel přihlášek

Dále uvedené přihlášky vynálezů byly zveřejněny dnem, uvedeným ve Věstníku podle zákona č. 527/1990 Sb., o vynálezech a zlepšovacích návrzích, ve znění pozdějších předpisů, a jsou k dispozici v patentové knihovně Úřadu průmyslového vlastnictví, Antonína Čermáka 2a, 160 68, Praha 6.

2010-609	<i>G 06 F 21/04</i>	(2006.01)
2010-611	<i>B 60 R 5/04</i>	(2006.01)
2010-612	<i>A 01 N 59/16</i>	(2006.01)
2010-937	<i>C 07 D 471/04</i>	(2006.01)
2011-487	<i>F 02 C 7/05</i>	(2006.01)

Zveřejněné přihlášky vynálezů - řazené podle MPT

- (51) **A01N 59/16** (2006.01)
C02F 1/00 (2006.01)
C02F 103/04 (2006.01)
- (21) **2010-612**
(71) Univerzita Palackého v Olomouci, Olomouc, CZ
(72) Zbořil Radek RNDr. Ph.D., Olomouc, CZ
Mašláň Miroslav Prof. RNDr. CSc., Těšetice, CZ
Maršálek Blahoslav doc. Ing. CSc., Brno, CZ
- (54) **Použití ultramalých částic železa pro likvidaci, prevenci a omezení masového rozvoje vodních květů sinic**
- (22) 11.08.2010
(57) Použití ultramalých částic železa k likvidaci, prevenci a omezení masového rozvoje vodních květů sinic, které vykazují vysokou a selektivní toxicitu vůči sinicím spočívající v multiplikativním a souběžném účinku zahrnujícím současnou destrukci buněk sinic, imobilizaci uvolněných toxinů a zabránění jejich masivního uvolnění do vodního sloupce, koagulačně-flokulační efekt a preventivní účinek spojený s vyvázáním fosforu jakožto hlavního nutričního elementu sinic.
- (74) INPARTNERS GROUP, Ing. Dušan Kendereški, Lidická 51, Brno, 60200

- (51) **B60R 5/04** (2006.01)
- (21) **2010-611**
(71) Škoda Auto a. s., Mladá Boleslav, CZ
(72) Baloun Jan, Veverská Bítýška, CZ
Jiroutek Radek, Sezemice, CZ
- (54) **Kulisový mechanismus zavazadlového prostoru vozidla**
- (22) 11.08.2010
(57) Kulisový mechanismus (1), sloužící k nadzvednutí podlahové desky (2), je vytvořen v bočním obložení zrcadlově po obou stranách zavazadlového prostoru vozidla a rozprostírá se od dna směrem k horní části zavazadlového prostoru. Podlahová deska (2) obsahuje na obou stranách v podstatě bočně na podlahové desce (2) v určité vzdálenosti od sebe uspořádaný čep (3) a podélný kolík (4), které zapadají do kulisového mechanismu (1). Podstata vynálezu spočívá v tom, že kulisový mechanismus (1) obsahuje panel (5), čepové kulisové vedení (11) a kolíkové kulisové vedení (12) vytvořená na panelu (5). Čepové kulisové vedení (11) je vedené od základny ze zadní dolní oblasti (8) v podstatě obloukovitě, úhlopříčně k přední horní oblasti (9). Kolíkové kulisové vedení (12) je vedené v podstatě paralelně s čepovým kulisovým vedením (11) od základny ze zadní dolní oblasti (8) v podstatě obloukovitě, úhlopříčně k přední horní oblasti (9).

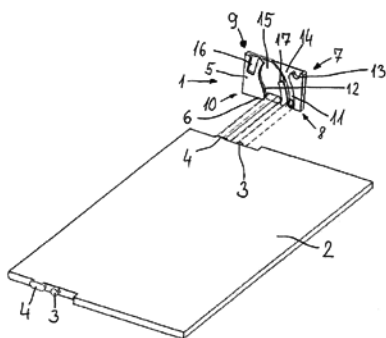

- (51) **C07D 471/04** (2006.01)
C07D 401/14 (2006.01)
C07D 215/22 (2006.01)
C07F 1/08 (2006.01)
A61K 31/555 (2006.01)
A61P 35/00 (2006.01)
- (21) **2010-937**
(71) Univerzita Palackého, Olomouc, CZ

- (72) Trávníček Zdeněk Prof. RNDr. Ph.D., Štěpánov u Olomouce, CZ
Buchtík Roman RNDr. Ph.D., Olomouc, CZ
Dvořák Zdeněk Prof. RNDr. Ph.D., Olomouc, CZ
Vančo Ján PharmDr., Heršpice, CZ
- (54) **Komplexy mědi s deriváty 2-fenyl-3-hydroxychinolin-4(1H)-onu, způsob jejich přípravy a použití těchto komplexů jako léčiv v protinádorové terapii**
- (22) 15.12.2010
(57) Komplexy mědi v oxidačním stupni +II a jejich krystalosolváty zahrnující strukturní motiv I obecného vzorce II nebo III vyjádřeného strukturními vzorci [Cu(L1)(L2)] (II) nebo [Cu(L1)(L3)₂] (III), kde symbol L1 představuje derivát 2-fenyl-3-hydroxychinolin-4(1H)-onu obecného vzorce IV, L2 bidentátně se koordinující N-donorový ligand a L3 monodentátně se koordinující N-donorový ligand na atom mědi základního motivu I, kde substituenty R1 a R2 jsou nezávisle vybrány ze skupiny: atom vodíku, halogen, alkyl, substituovaný alkyl, amino skupina, karboxamido skupina nebo jiná funkční skupina nebo kombinace těchto substituentů, přičemž aminoskupina může být dále substituována jako N-R'-R'', v níž R' a R'' nezávisle na sobě symbolizují atom vodíku, alkyl, substituovaný atom vodíku, alkyl, substituovaný alkyl, cykloalkyl, substituovaný cykloalkyl, cykloheteroalkyl, substituovaný cykloheteroalkyl, heteroaryl a substituovaný heteroaryl, přičemž karboxamido skupina může být dále substituována jako CO-N-R''', v níž R''' symbolizuje atom vodíku, alkyl, substituovaný alkyl, cykloalkyl, substituovaný cykloalkyl, cykloheteroalkyl, substituovaný cykloheteroalkyl, heteroaryl a substituovaný heteroaryl, a L2 a L3 jsou ligandy koordinující se na atom mědi přes atom a nebo atomy dusíku.
- (74) Ing. Petr Soukup, Videňská 8, Olomouc, 77200

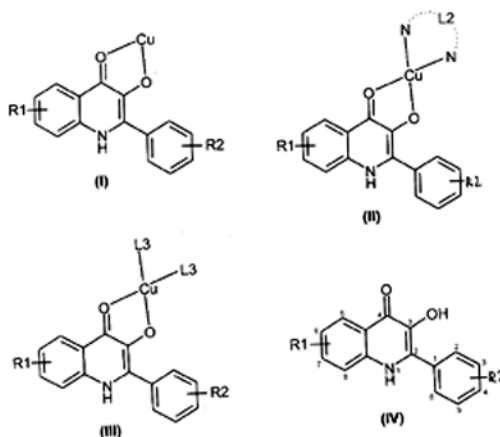

- (51) **F02C 7/05** (2006.01)
B01D 35/143 (2006.01)
- (21) **2011-487**
(71) General Electric Company, Schenectady, 12345, NY, US
(72) Jarrier Etienne Rene, Basingstoke, Hampshire RG21 8UR, GB
Davies John Carl, Portsmouth, Hampshire PO6 3PX, CZ
- (54) **Systém sledování integrity filtru**
- (22) 09.08.2011
(32) 13.08.2010
(31) 12/855,814
(33) US
- (57) Systém (10) je určen pro filtrování kapaliny a pro zajišťování indikace operace filtrování. Systém používá filtrační médium (30), které umožňuje proudění (12) kapaliny skrz něj a pro filtrování alespoň jednoho materiálu (24) z kapaliny. Filtrační médium (30) má přední stranu proti směru proudění a zadní stranu po směru proudění. Systém (10) obsahuje prvek (50) umístěný vedle zadní strany filtračního média a povolující průtok kapaliny

skrz něj. Prvek (50) zadržuje alespoň část alespoň jednoho materiálu, který není filtračním médiem (30) z kapaliny filtrovaný. Prvek (50) je kontrastní vůči zadržovanému alespoň jednomu materiálu, takže je zajištěna indikace špatné funkce filtrace.

- (74) Společná advokátní kancelář Všetečka Zelený Švorčík Kalenský a partneři, JUDr. Otakar Švorčík, Hálkova 2, Praha 2, 12000

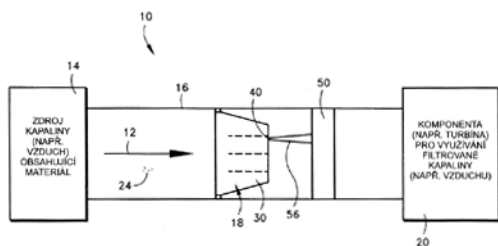

- (51) **G06F 21/04** (2006.01)
G06F 3/023 (2006.01)

(21) **2010-609**

(71) Mareš Josef Mgr., Zábřeh, CZ

Steidl Jaromír, Zábřeh, CZ

(72) Mareš Josef Mgr., Zábřeh, CZ

Steidl Jaromír, Zábřeh, CZ

(54) **Klávesnice s variabilními znaky**

(22) 10.08.2010

- (57) Klávesnice s variabilními znaky, která slouží k zadávání číselných, či jiných kombinací. Variabilnost znaků poskytuje vyšší zabezpečení zadávaných osobních identifikačních údajů. Tím je značně ztížena možnost vizuálního, nebo jiného způsobu odečtu zadávané kombinace a její následné zneužití, např. pro nelegální peněžní výběr. Tuto klávesnici lze použít při výběru peněz z peněžních automatů, při pultové, nebo přepážkové platbě apod. Funkci náhodného přemístování znaků je možné vypnout, čímž se docílí všeobecně známého uspořádání znaků klávesnice. Na obr. 1 je klávesnice s obvyklým uspořádáním, na obr. 2 je příklad klávesnice s náhodně přemístěnými znaky.

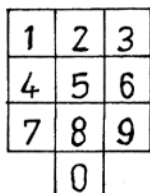

Zveřejněné přihlášky vynálezů - přehled podle třídících znaků

Tato kapitola obsahuje zveřejněné přihlášky vynálezů uspořádané podle třídících znaků mezinárodního patentové třídění, nacházejících se na druhém až x-tém místě zatřídění přihlášky vynálezu. Přihlášky vynálezu uspořádané podle třídících znaků na 1. pozici zatřídění jsou uvedeny v předchozí části.

<i>A 61 K 31/555</i>	(2006.01)	2010-937
<i>A 61 P 35/00</i>	(2006.01)	2010-937
<i>B 01 D 35/143</i>	(2006.01)	2011-487
<i>C 02 F 1/00</i>	(2006.01)	2010-612
<i>C 02 F 103/04</i>	(2006.01)	2010-612
<i>C 07 D 215/22</i>	(2006.01)	2010-937
<i>C 07 D 401/14</i>	(2006.01)	2010-937
<i>C 07 F 1/08</i>	(2006.01)	2010-937
<i>G 06 F 3/023</i>	(2006.01)	2010-609

Seznam přihlašovatelů zveřejněných přihlášek vynálezů

(71)	(21)	(51)	(71)	(21)	(51)
General Electric Company, Schenectady, 12345, NY, US	2011-487	F 02 C 7/05	(2006.01)		
Mareš Josef Mgr., Zábřeh, CZ	2010-609	G 06 F 21/04	(2006.01)		
Škoda Auto a. s., Mladá Boleslav, CZ	2010-611	B 60 R 5/04	(2006.01)		
Univerzita Palackého, Olomouc, CZ	2010-937	C 07 D 471/04	(2006.01)		
Univerzita Palackého v Olomouci, Olomouc, CZ	2010-612	A 01 N 59/16	(2006.01)		

FG4A

Udělené patenty - přehled podle čísel patentů

V období uzávěrky tohoto čísla Věstníku udělil Úřad průmyslového vlastnictví tyto patenty.

303005	<i>H 03 M 5/14</i>	(2006.01)
303006	<i>A 61 K 47/10</i>	(2006.01)
303007	<i>C 07 D 239/91</i>	(2006.01)
303008	<i>C 08 J 3/00</i>	(2006.01)
303009	<i>C 07 D 471/04</i>	(2006.01)

FG4A

Udělené patenty - přehled podle MPT

(51)	A61K 47/10	(2006.01)	(72)	Heldmann Carsten, Mainz, DE
	A61K 31/715	(2006.01)		Petri Harald, Aarbergen, DE
	C07D 498/18	(2006.01)		Wirth Thomas, Hainburg, DE
(11)	303006		(54)	Vodné disperze umělých hmot, způsob jejich výroby a jejich použití
(40)	12.09.2001		(32)	15.03.2001
(21)	2001-2001		(31)	10112431
(73)	NOVARTIS AG, Basel, CH		(33)	DE
(72)	Navarro François, Bruebach, FR		(86)	PCT/EP2002/002817
	Petit Samuel, Mont-Saint-Aignan, FR		(87)	WO 2002/074856
	Stone Guy, Ettingen, CH		(22)	14.03.2002
(54)	Způsob stabilizace 40-O-(2-hydroxy)ethylrapamycinu, který má imunosupresivní vlastnosti, a směs obsahující 40-O-(2-hydroxy)ethylrapamycin a antioxidant		(74)	JUDr. Miloš Všečeka, Hálkova 2, Praha 2, 12000
(32)	07.12.1998, 04.03.1999		(51)	H03M 5/14
(31)	9826882, 9904934			G11B 20/14
(33)	GB, GB		(2006.01)	(2006.01)
(86)	PCT/EP1999/009521		(11)	303005
(87)	WO 2000/033878		(40)	15.11.2000
(22)	06.12.1999		(21)	2000-308
(74)	Ing. Jan Kubát, Přístavní 24, Praha 7, 17000		(73)	KONINKLIJKE PHILIPS ELECTRONICS N. V., Eindhoven, NL
(51)	C07D 239/91	(2006.01)		SONY CORPORATION, Tokyo, JP
	C07D 239/90	(2006.01)	(72)	Schouhamer Immink Kornelis, Eindhoven, NL
	A61K 31/517	(2006.01)		Kahlman Joseph A. H. M., Eindhoven, NL
	A61P 35/00	(2006.01)		Van den Enden Gijsbert J., Eindhoven, NL
(11)	303007			Nakagawa Toshiyuki, Eindhoven, NL
(40)	14.05.2003			Shinpuku Yoshihide, Eindhoven, NL
(21)	2002-4178			Narahara Tatsuya, Eindhoven, NL
(73)	CYTOKINETICS, INC., South San Francisco, CA, US			Nakamura Kosuke, Eindhoven, NL
(72)	Finer Jeffrey T., Foster City, CA, US		(54)	Modulační zařízení, způsob modulace, médium pro prezentaci programu modulace a demodulace, demodulační zařízení a způsob demodulace
	Bergnes Gustave, San Bruno, CA, US		(32)	29.05.1998
	Feng Bainian, Foster City, CA, US		(31)	1998/105280
	Smith Whitney W., El Cerrito, CA, US		(33)	JP
	Chabala John C., Mountainside, NJ, US		(86)	PCT/IB1999/000948
	Morgans David J. C. Jr., Los Altos, CA, US		(87)	WO 1999/063671
(54)	Chinazolinonový derivát, jeho použití a farmaceutický přípravek s jeho obsahem		(22)	25.05.1999
(32)	21.06.2000, 24.10.2000		(74)	JUDr. Pavel Zelený, Hálkova 2, Praha 2, 12000
(31)	60/213104, 09/699047			
(33)	US, US			
(86)	PCT/US2001/013901			
(87)	WO 2001/098278			
(22)	27.04.2001			
(74)	JUDr. Ing. Michal Guttmann, Nad Štolou 12, Praha 7, 17000			
(51)	C07D 471/04	(2006.01)		
	C07D 401/14	(2006.01)		
	C07D 215/22	(2006.01)		
	C07F 1/08	(2006.01)		
	A61K 31/555	(2006.01)		
	A61P 35/00	(2006.01)		
(11)	303009			
(40)	22.02.2012			
(21)	2010-937			
(73)	Univerzita Palackého, Olomouc, CZ			
(72)	Trávníček Zdeněk Prof. RNDr. Ph.D., Štěpánov u Olomouce, CZ			
	Buchtík Roman RNDr. Ph.D., Olomouc, CZ			
	Dvořák Zdeněk Prof. RNDr. Ph.D., Olomouc, CZ			
	Vančo Ján PharmDr., Heršpice, CZ			
(54)	Komplexy mědi s deriváty 2-fenyl-3-hydroxychinolin-4(1H)-onu, způsob jejich přípravy a použití těchto komplexů jako léčiv v protinádorové terapii			
(22)	15.12.2010			
(74)	Ing. Petr Soukup, Videňská 8, Olomouc, 77200			
(51)	C08J 3/00	(2006.01)		
	C09D 131/04	(2006.01)		
	C09D 143/04	(2006.01)		
	C09D 183/07	(2006.01)		
(11)	303008			
(40)	14.01.2004			
(21)	2003-2465			
(73)	Celanese Emulsions GmbH, Kronberg/Ts., DE			

Seznam majitelů udělených patentů

(73)	(11)	(51)	(73)	(11)	(51)
Celanese Emulsions GmbH, Kronberg/Ts., DE	303008	C 08 J 3/00			(2006.01)
CYTOKINETICS, INC., South San Francisco, CA, US	303007	C 07 D 239/91			(2006.01)
KONINKLIJKE PHILIPS ELECTRONICS N. V., Eindhoven, NL	303005	H 03 M 5/14			(2006.01)
NOVARTIS AG, Basel, CH	303006	A 61 K 47/10			(2006.01)
SONY CORPORATION, Tokyo, JP	303005	H 03 M 5/14			(2006.01)
Univerzita Palackého, Olomouc, CZ	303009	C 07 D 471/04			(2006.01)

Udělené evropské patenty

Evropský patentový úřad udělil následující evropské patenty s účinky pro Českou republiku. Tyto patenty mohou být zrušeny nebo zachovány v pozmeněném znění Evropským patentovým úřadem v řízení o odporu. K tomu, aby nabyly evropský patent účinnosti na území České republiky, je třeba, aby byl Úřadu předložen ve stanovené lhůtě překlad patentového spisu do českého jazyka (§ 35c odst. 2 až 4 zákona č. 527/1990 Sb., v platném znění).

(97) EP 1347311	(47) 08.02.2012	(97) EP 1652437	(47) 08.02.2012
(97) EP 1378617	(47) 08.02.2012	(97) EP 1655164	(47) 08.02.2012
(97) EP 1394902	(47) 08.02.2012	(97) EP 1656545	(47) 08.02.2012
(97) EP 1407493	(47) 08.02.2012	(97) EP 1661265	(47) 08.02.2012
(97) EP 1423924	(47) 08.02.2012	(97) EP 1663918	(47) 08.02.2012
(97) EP 1429786	(47) 08.02.2012	(97) EP 1664146	(47) 08.02.2012
(97) EP 1438795	(47) 08.02.2012	(97) EP 1667759	(47) 08.02.2012
(97) EP 1446041	(47) 08.02.2012	(97) EP 1668856	(47) 08.02.2012
(97) EP 1451911	(47) 08.02.2012	(97) EP 1669435	(47) 08.02.2012
(97) EP 1456468	(47) 08.02.2012	(97) EP 1670098	(47) 08.02.2012
(97) EP 1459630	(47) 08.02.2012	(97) EP 1671734	(47) 08.02.2012
(97) EP 1461387	(47) 08.02.2012	(97) EP 1678458	(47) 08.02.2012
(97) EP 1461566	(47) 08.02.2012	(97) EP 1680868	(47) 08.02.2012
(97) EP 1463845	(47) 08.02.2012	(97) EP 1682074	(47) 08.02.2012
(97) EP 1477545	(47) 08.02.2012	(97) EP 1683976	(47) 08.02.2012
(97) EP 1478084	(47) 08.02.2012	(97) EP 1691128	(47) 08.02.2012
(97) EP 1487922	(47) 08.02.2012	(97) EP 1692592	(47) 08.02.2012
(97) EP 1506757	(47) 08.02.2012	(97) EP 1694269	(47) 08.02.2012
(97) EP 1509518	(47) 08.02.2012	(97) EP 1694368	(47) 08.02.2012
(97) EP 1515665	(47) 08.02.2012	(97) EP 1697485	(47) 08.02.2012
(97) EP 1518255	(47) 08.02.2012	(97) EP 1697588	(47) 08.02.2012
(97) EP 1518435	(47) 08.02.2012	(97) EP 1699501	(47) 08.02.2012
(97) EP 1519903	(47) 08.02.2012	(97) EP 1700257	(47) 08.02.2012
(97) EP 1524433	(47) 08.02.2012	(97) EP 1701423	(47) 08.02.2012
(97) EP 1524580	(47) 08.02.2012	(97) EP 1702293	(47) 08.02.2012
(97) EP 1537203	(47) 08.02.2012	(97) EP 1702507	(47) 08.02.2012
(97) EP 1539621	(47) 08.02.2012	(97) EP 1702884	(47) 08.02.2012
(97) EP 1540631	(47) 08.02.2012	(97) EP 1702903	(47) 08.02.2012
(97) EP 1541107	(47) 08.02.2012	(97) EP 1703721	(47) 08.02.2012
(97) EP 1543165	(47) 08.02.2012	(97) EP 1703839	(47) 08.02.2012
(97) EP 1545557	(47) 08.02.2012	(97) EP 1706403	(47) 08.02.2012
(97) EP 1546230	(47) 08.02.2012	(97) EP 1709725	(47) 08.02.2012
(97) EP 1547694	(47) 08.02.2012	(97) EP 1709875	(47) 08.02.2012
(97) EP 1548170	(47) 08.02.2012	(97) EP 1711148	(47) 08.02.2012
(97) EP 1550516	(47) 08.02.2012	(97) EP 1711531	(47) 08.02.2012
(97) EP 1553994	(47) 08.02.2012	(97) EP 1720814	(47) 08.02.2012
(97) EP 1557646	(47) 08.02.2012	(97) EP 1721729	(47) 08.02.2012
(97) EP 1562631	(47) 08.02.2012	(97) EP 1722161	(47) 08.02.2012
(97) EP 1566079	(47) 08.02.2012	(97) EP 1722863	(47) 08.02.2012
(97) EP 1567117	(47) 08.02.2012	(97) EP 1722895	(47) 08.02.2012
(97) EP 1567298	(47) 08.02.2012	(97) EP 1730348	(47) 08.02.2012
(97) EP 1568994	(47) 08.02.2012	(97) EP 1735013	(47) 08.02.2012
(97) EP 1569524	(47) 08.02.2012	(97) EP 1736438	(47) 08.02.2012
(97) EP 1570091	(47) 08.02.2012	(97) EP 1737268	(47) 08.02.2012
(97) EP 1571969	(47) 08.02.2012	(97) EP 1744128	(47) 08.02.2012
(97) EP 1572153	(47) 08.02.2012	(97) EP 1755577	(47) 08.02.2012
(97) EP 1572937	(47) 08.02.2012	(97) EP 1756126	(47) 08.02.2012
(97) EP 1574010	(47) 08.02.2012	(97) EP 1758521	(47) 08.02.2012
(97) EP 1576580	(47) 08.02.2012	(97) EP 1760424	(47) 08.02.2012
(97) EP 1576770	(47) 08.02.2012	(97) EP 1764043	(47) 08.02.2012
(97) EP 1578299	(47) 08.02.2012	(97) EP 1765708	(47) 08.02.2012
(97) EP 1581189	(47) 08.02.2012	(97) EP 1767367	(47) 08.02.2012
(97) EP 1603328	(47) 08.02.2012	(97) EP 1772569	(47) 08.02.2012
(97) EP 1608393	(47) 08.02.2012	(97) EP 1773897	(47) 08.02.2012
(97) EP 1609773	(47) 08.02.2012	(97) EP 1774180	(47) 08.02.2012
(97) EP 1610685	(47) 08.02.2012	(97) EP 1776066	(47) 08.02.2012
(97) EP 1620468	(47) 08.02.2012	(97) EP 1776413	(47) 08.02.2012
(97) EP 1624086	(47) 08.02.2012	(97) EP 1780731	(47) 08.02.2012
(97) EP 1627199	(47) 08.02.2012	(97) EP 1786490	(47) 08.02.2012
(97) EP 1633365	(47) 08.02.2012	(97) EP 1788078	(47) 08.02.2012
(97) EP 1635867	(47) 08.02.2012	(97) EP 1792239	(47) 08.02.2012
(97) EP 1636015	(47) 08.02.2012	(97) EP 1794510	(47) 08.02.2012
(97) EP 1636132	(47) 08.02.2012	(97) EP 1794911	(47) 08.02.2012
(97) EP 1638445	(47) 08.02.2012	(97) EP 1798634	(47) 08.02.2012
(97) EP 1638466	(47) 08.02.2012	(97) EP 1799007	(47) 08.02.2012
(97) EP 1638821	(47) 08.02.2012	(97) EP 1801667	(47) 08.02.2012
(97) EP 1639075	(47) 08.02.2012	(97) EP 1803001	(47) 08.02.2012
(97) EP 1647725	(47) 08.02.2012	(97) EP 1803020	(47) 08.02.2012
(97) EP 1650300	(47) 08.02.2012	(97) EP 1804616	(47) 08.02.2012
(97) EP 1651574	(47) 08.02.2012	(97) EP 1807665	(47) 08.02.2012

(97) EP 1811353	(47) 08.02.2012	(97) EP 1955479	(47) 08.02.2012
(97) EP 1815537	(47) 08.02.2012	(97) EP 1956210	(47) 08.02.2012
(97) EP 1816476	(47) 08.02.2012	(97) EP 1957367	(47) 08.02.2012
(97) EP 1817047	(47) 08.02.2012	(97) EP 1958467	(47) 08.02.2012
(97) EP 1817428	(47) 08.02.2012	(97) EP 1959857	(47) 08.02.2012
(97) EP 1817562	(47) 08.02.2012	(97) EP 1959892	(47) 08.02.2012
(97) EP 1817985	(47) 08.02.2012	(97) EP 1960324	(47) 08.02.2012
(97) EP 1818911	(47) 08.02.2012	(97) EP 1961256	(47) 08.02.2012
(97) EP 1819263	(47) 08.02.2012	(97) EP 1963161	(47) 08.02.2012
(97) EP 1824872	(47) 08.02.2012	(97) EP 1963476	(47) 08.02.2012
(97) EP 1824882	(47) 08.02.2012	(97) EP 1963539	(47) 08.02.2012
(97) EP 1824931	(47) 08.02.2012	(97) EP 1963671	(47) 08.02.2012
(97) EP 1825087	(47) 08.02.2012	(97) EP 1963780	(47) 08.02.2012
(97) EP 1828948	(47) 08.02.2012	(97) EP 1964034	(47) 08.02.2012
(97) EP 1829247	(47) 08.02.2012	(97) EP 1964279	(47) 08.02.2012
(97) EP 1832030	(47) 08.02.2012	(97) EP 1964286	(47) 08.02.2012
(97) EP 1834025	(47) 08.02.2012	(97) EP 1965925	(47) 08.02.2012
(97) EP 1835706	(47) 08.02.2012	(97) EP 1966195	(47) 08.02.2012
(97) EP 1835792	(47) 08.02.2012	(97) EP 1966277	(47) 08.02.2012
(97) EP 1836169	(47) 08.02.2012	(97) EP 1966372	(47) 08.02.2012
(97) EP 1838222	(47) 08.02.2012	(97) EP 1967457	(47) 08.02.2012
(97) EP 1839317	(47) 08.02.2012	(97) EP 1968372	(47) 08.02.2012
(97) EP 1841686	(47) 08.02.2012	(97) EP 1969099	(47) 08.02.2012
(97) EP 1842089	(47) 08.02.2012	(97) EP 1970403	(47) 08.02.2012
(97) EP 1846246	(47) 08.02.2012	(97) EP 1971569	(47) 08.02.2012
(97) EP 1848967	(47) 08.02.2012	(97) EP 1975334	(47) 08.02.2012
(97) EP 1850662	(47) 08.02.2012	(97) EP 1975834	(47) 08.02.2012
(97) EP 1855876	(47) 08.02.2012	(97) EP 1975966	(47) 08.02.2012
(97) EP 1860268	(47) 08.02.2012	(97) EP 1975983	(47) 08.02.2012
(97) EP 1862839	(47) 08.02.2012	(97) EP 1976619	(47) 08.02.2012
(97) EP 1865859	(47) 08.02.2012	(97) EP 1977254	(47) 08.02.2012
(97) EP 1866685	(47) 08.02.2012	(97) EP 1982674	(47) 08.02.2012
(97) EP 1868745	(47) 08.02.2012	(97) EP 1984740	(47) 08.02.2012
(97) EP 1868826	(47) 08.02.2012	(97) EP 1985574	(47) 08.02.2012
(97) EP 1870511	(47) 08.02.2012	(97) EP 1989208	(47) 08.02.2012
(97) EP 1872343	(47) 08.02.2012	(97) EP 1990336	(47) 08.02.2012
(97) EP 1872388	(47) 08.02.2012	(97) EP 1990377	(47) 08.02.2012
(97) EP 1873693	(47) 08.02.2012	(97) EP 1992323	(47) 08.02.2012
(97) EP 1876031	(47) 08.02.2012	(97) EP 1992635	(47) 08.02.2012
(97) EP 1878522	(47) 08.02.2012	(97) EP 1993966	(47) 08.02.2012
(97) EP 1882386	(47) 08.02.2012	(97) EP 1994676	(47) 08.02.2012
(97) EP 1884148	(47) 08.02.2012	(97) EP 1996352	(47) 08.02.2012
(97) EP 1884152	(47) 08.02.2012	(97) EP 1997557	(47) 08.02.2012
(97) EP 1885273	(47) 08.02.2012	(97) EP 2000069	(47) 08.02.2012
(97) EP 1887742	(47) 08.02.2012	(97) EP 2000428	(47) 08.02.2012
(97) EP 1892428	(47) 08.02.2012	(97) EP 2001985	(47) 08.02.2012
(97) EP 1893474	(47) 08.02.2012	(97) EP 2004918	(47) 08.02.2012
(97) EP 1896164	(47) 08.02.2012	(97) EP 2005089	(47) 08.02.2012
(97) EP 1900127	(47) 08.02.2012	(97) EP 2007645	(47) 08.02.2012
(97) EP 1900605	(47) 08.02.2012	(97) EP 2010562	(47) 08.02.2012
(97) EP 1901600	(47) 08.02.2012	(97) EP 2011095	(47) 08.02.2012
(97) EP 1902141	(47) 08.02.2012	(97) EP 2011653	(47) 08.02.2012
(97) EP 1903847	(47) 08.02.2012	(97) EP 2012992	(47) 08.02.2012
(97) EP 1904122	(47) 08.02.2012	(97) EP 2014146	(47) 08.02.2012
(97) EP 1911345	(47) 08.02.2012	(97) EP 2014803	(47) 08.02.2012
(97) EP 1913656	(47) 08.02.2012	(97) EP 2016577	(47) 08.02.2012
(97) EP 1918475	(47) 08.02.2012	(97) EP 2017567	(47) 08.02.2012
(97) EP 1919811	(47) 08.02.2012	(97) EP 2017823	(47) 08.02.2012
(97) EP 1922128	(47) 08.02.2012	(97) EP 2018412	(47) 08.02.2012
(97) EP 1923494	(47) 08.02.2012	(97) EP 2018427	(47) 08.02.2012
(97) EP 1926377	(47) 08.02.2012	(97) EP 2020307	(47) 08.02.2012
(97) EP 1926664	(47) 08.02.2012	(97) EP 2020711	(47) 08.02.2012
(97) EP 1928717	(47) 08.02.2012	(97) EP 2021236	(47) 08.02.2012
(97) EP 1929905	(47) 08.02.2012	(97) EP 2021796	(47) 08.02.2012
(97) EP 1930409	(47) 08.02.2012	(97) EP 2021803	(47) 08.02.2012
(97) EP 1931791	(47) 08.02.2012	(97) EP 2025623	(47) 08.02.2012
(97) EP 1932178	(47) 08.02.2012	(97) EP 2027323	(47) 08.02.2012
(97) EP 1932631	(47) 08.02.2012	(97) EP 2027503	(47) 08.02.2012
(97) EP 1933809	(47) 08.02.2012	(97) EP 2032693	(47) 08.02.2012
(97) EP 1934967	(47) 08.02.2012	(97) EP 2035432	(47) 08.02.2012
(97) EP 1935687	(47) 08.02.2012	(97) EP 2035893	(47) 08.02.2012
(97) EP 1936347	(47) 08.02.2012	(97) EP 2036468	(47) 08.02.2012
(97) EP 1938945	(47) 08.02.2012	(97) EP 2038209	(47) 08.02.2012
(97) EP 1939811	(47) 08.02.2012	(97) EP 2038372	(47) 08.02.2012
(97) EP 1940932	(47) 08.02.2012	(97) EP 2040418	(47) 08.02.2012
(97) EP 1943661	(47) 08.02.2012	(97) EP 2040482	(47) 08.02.2012
(97) EP 1945251	(47) 08.02.2012	(97) EP 2041339	(47) 08.02.2012
(97) EP 1947439	(47) 08.02.2012	(97) EP 2043276	(47) 08.02.2012

(97) EP 2044033	(47) 08.02.2012	(97) EP 2108616	(47) 08.02.2012
(97) EP 2045070	(47) 25.01.2012	(97) EP 2108617	(47) 08.02.2012
(97) EP 2045328	(47) 08.02.2012	(97) EP 2108748	(47) 08.02.2012
(97) EP 2046434	(47) 08.02.2012	(97) EP 2112105	(47) 08.02.2012
(97) EP 2047379	(47) 08.02.2012	(97) EP 2112117	(47) 08.02.2012
(97) EP 2050542	(47) 08.02.2012	(97) EP 2112348	(47) 08.02.2012
(97) EP 2051239	(47) 08.02.2012	(97) EP 2112420	(47) 08.02.2012
(97) EP 2051464	(47) 08.02.2012	(97) EP 2112553	(47) 08.02.2012
(97) EP 2052653	(47) 08.02.2012	(97) EP 2113906	(47) 08.02.2012
(97) EP 2053931	(47) 08.02.2012	(97) EP 2114028	(47) 08.02.2012
(97) EP 2054271	(47) 08.02.2012	(97) EP 2114146	(47) 08.02.2012
(97) EP 2057181	(47) 08.02.2012	(97) EP 2116027	(47) 08.02.2012
(97) EP 2061874	(47) 08.02.2012	(97) EP 2116156	(47) 08.02.2012
(97) EP 2062492	(47) 08.02.2012	(97) EP 2116199	(47) 08.02.2012
(97) EP 2063753	(47) 08.02.2012	(97) EP 2116383	(47) 08.02.2012
(97) EP 2064348	(47) 08.02.2012	(97) EP 2117752	(47) 08.02.2012
(97) EP 2065702	(47) 08.02.2012	(97) EP 2121175	(47) 08.02.2012
(97) EP 2066269	(47) 08.02.2012	(97) EP 2121288	(47) 08.02.2012
(97) EP 2067455	(47) 08.02.2012	(97) EP 2121653	(47) 08.02.2012
(97) EP 2067611	(47) 08.02.2012	(97) EP 2121919	(47) 08.02.2012
(97) EP 2069588	(47) 08.02.2012	(97) EP 2123142	(47) 08.02.2012
(97) EP 2070381	(47) 08.02.2012	(97) EP 2123571	(47) 08.02.2012
(97) EP 2071061	(47) 08.02.2012	(97) EP 2123846	(47) 08.02.2012
(97) EP 2072160	(47) 08.02.2012	(97) EP 2124385	(47) 08.02.2012
(97) EP 2072224	(47) 08.02.2012	(97) EP 2124459	(47) 08.02.2012
(97) EP 2072645	(47) 08.02.2012	(97) EP 2124554	(47) 08.02.2012
(97) EP 2073106	(47) 08.02.2012	(97) EP 2124819	(47) 08.02.2012
(97) EP 2073343	(47) 08.02.2012	(97) EP 2124977	(47) 08.02.2012
(97) EP 2075004	(47) 08.02.2012	(97) EP 2125339	(47) 08.02.2012
(97) EP 2075373	(47) 08.02.2012	(97) EP 2125545	(47) 08.02.2012
(97) EP 2075466	(47) 08.02.2012	(97) EP 2125951	(47) 08.02.2012
(97) EP 2076342	(47) 08.02.2012	(97) EP 2126793	(47) 08.02.2012
(97) EP 2077602	(47) 08.02.2012	(97) EP 2127892	(47) 08.02.2012
(97) EP 2077785	(47) 08.02.2012	(97) EP 2128237	(47) 08.02.2012
(97) EP 2077995	(47) 08.02.2012	(97) EP 2129661	(47) 08.02.2012
(97) EP 2078335	(47) 08.02.2012	(97) EP 2129885	(47) 08.02.2012
(97) EP 2082980	(47) 08.02.2012	(97) EP 2130373	(47) 08.02.2012
(97) EP 2084331	(47) 08.02.2012	(97) EP 2132013	(47) 08.02.2012
(97) EP 2086684	(47) 08.02.2012	(97) EP 2132825	(47) 08.02.2012
(97) EP 2086868	(47) 08.02.2012	(97) EP 2132973	(47) 07.09.2011
(97) EP 2086968	(47) 08.02.2012	(97) EP 2134519	(47) 08.02.2012
(97) EP 2088344	(47) 08.02.2012	(97) EP 2135300	(47) 08.02.2012
(97) EP 2089272	(47) 08.02.2012	(97) EP 2135442	(47) 08.02.2012
(97) EP 2091632	(47) 08.02.2012	(97) EP 2135461	(47) 08.02.2012
(97) EP 2092334	(47) 08.02.2012	(97) EP 2135786	(47) 08.02.2012
(97) EP 2092377	(47) 08.02.2012	(97) EP 2136286	(47) 08.02.2012
(97) EP 2093164	(47) 08.02.2012	(97) EP 2137080	(47) 08.02.2012
(97) EP 2093239	(47) 08.02.2012	(97) EP 2137343	(47) 08.02.2012
(97) EP 2093291	(47) 08.02.2012	(97) EP 2137517	(47) 08.02.2012
(97) EP 2093612	(47) 08.02.2012	(97) EP 2137543	(47) 08.02.2012
(97) EP 2093642	(47) 08.02.2012	(97) EP 2138216	(47) 08.02.2012
(97) EP 2093823	(47) 08.02.2012	(97) EP 2138504	(47) 08.02.2012
(97) EP 2094006	(47) 08.02.2012	(97) EP 2138606	(47) 08.02.2012
(97) EP 2094103	(47) 08.02.2012	(97) EP 2138846	(47) 08.02.2012
(97) EP 2094519	(47) 08.02.2012	(97) EP 2139148	(47) 08.02.2012
(97) EP 2095246	(47) 08.02.2012	(97) EP 2139626	(47) 08.02.2012
(97) EP 2097263	(47) 08.02.2012	(97) EP 2139669	(47) 08.02.2012
(97) EP 2097383	(47) 08.02.2012	(97) EP 2139742	(47) 08.02.2012
(97) EP 2098515	(47) 08.02.2012	(97) EP 2139763	(47) 08.02.2012
(97) EP 2099175	(47) 08.02.2012	(97) EP 2140769	(47) 08.02.2012
(97) EP 2099671	(47) 08.02.2012	(97) EP 2142320	(47) 08.02.2012
(97) EP 2100142	(47) 08.02.2012	(97) EP 2142808	(47) 08.02.2012
(97) EP 2102235	(47) 08.02.2012	(97) EP 2143537	(47) 08.02.2012
(97) EP 2102832	(47) 08.02.2012	(97) EP 2143574	(47) 08.02.2012
(97) EP 2102880	(47) 08.02.2012	(97) EP 2143649	(47) 08.02.2012
(97) EP 2103051	(47) 08.02.2012	(97) EP 2144358	(47) 08.02.2012
(97) EP 2103300	(47) 08.02.2012	(97) EP 2144474	(47) 08.02.2012
(97) EP 2105204	(47) 08.02.2012	(97) EP 2144790	(47) 08.02.2012
(97) EP 2105436	(47) 08.02.2012	(97) EP 2144898	(47) 08.02.2012
(97) EP 2105982	(47) 08.02.2012	(97) EP 2145845	(47) 08.02.2012
(97) EP 2106993	(47) 08.02.2012	(97) EP 2146251	(47) 08.02.2012
(97) EP 2107273	(47) 08.02.2012	(97) EP 2146915	(47) 08.02.2012
(97) EP 2107476	(47) 08.02.2012	(97) EP 2146916	(47) 08.02.2012
(97) EP 2107727	(47) 08.02.2012	(97) EP 2147572	(47) 08.02.2012
(97) EP 2108248	(47) 21.12.2011	(97) EP 2147612	(47) 08.02.2012
(97) EP 2108314	(47) 08.02.2012	(97) EP 2148821	(47) 08.02.2012
(97) EP 2108480	(47) 08.02.2012	(97) EP 2148853	(47) 08.02.2012
(97) EP 2108485	(47) 08.02.2012	(97) EP 2148874	(47) 08.02.2012

(97)	EP 2149976	(47)	08.02.2012	(97)	EP 2187800	(47)	08.02.2012
(97)	EP 2150263	(47)	08.02.2012	(97)	EP 2188350	(47)	08.02.2012
(97)	EP 2150285	(47)	08.02.2012	(97)	EP 2188784	(47)	08.02.2012
(97)	EP 2150645	(47)	08.02.2012	(97)	EP 2188928	(47)	08.02.2012
(97)	EP 2151885	(47)	08.02.2012	(97)	EP 2189643	(47)	08.02.2012
(97)	EP 2152288	(47)	08.02.2012	(97)	EP 2189787	(47)	08.02.2012
(97)	EP 2152336	(47)	08.02.2012	(97)	EP 2189995	(47)	08.02.2012
(97)	EP 2153075	(47)	08.02.2012	(97)	EP 2190391	(47)	08.02.2012
(97)	EP 2153382	(47)	08.02.2012	(97)	EP 2190671	(47)	08.02.2012
(97)	EP 2153588	(47)	08.02.2012	(97)	EP 2191166	(47)	08.02.2012
(97)	EP 2153602	(47)	08.02.2012	(97)	EP 2191602	(47)	08.02.2012
(97)	EP 2153606	(47)	08.02.2012	(97)	EP 2192142	(47)	08.02.2012
(97)	EP 2153680	(47)	08.02.2012	(97)	EP 2192489	(47)	08.02.2012
(97)	EP 2154824	(47)	08.02.2012	(97)	EP 2193765	(47)	08.02.2012
(97)	EP 2157110	(47)	08.02.2012	(97)	EP 2193801	(47)	08.02.2012
(97)	EP 2158088	(47)	08.02.2012	(97)	EP 2193969	(47)	08.02.2012
(97)	EP 2158096	(47)	08.02.2012	(97)	EP 2194083	(47)	08.02.2012
(97)	EP 2158372	(47)	08.02.2012	(97)	EP 2194427	(47)	08.02.2012
(97)	EP 2158498	(47)	08.02.2012	(97)	EP 2195014	(47)	08.02.2012
(97)	EP 2158736	(47)	08.02.2012	(97)	EP 2195151	(47)	08.02.2012
(97)	EP 2159447	(47)	08.02.2012	(97)	EP 2196236	(47)	08.02.2012
(97)	EP 2160699	(47)	08.02.2012	(97)	EP 2196367	(47)	08.02.2012
(97)	EP 2161588	(47)	08.02.2012	(97)	EP 2197170	(47)	08.02.2012
(97)	EP 2161590	(47)	08.02.2012	(97)	EP 2197612	(47)	08.02.2012
(97)	EP 2163679	(47)	08.02.2012	(97)	EP 2198037	(47)	08.02.2012
(97)	EP 2163946	(47)	08.02.2012	(97)	EP 2198683	(47)	08.02.2012
(97)	EP 2164114	(47)	08.02.2012	(97)	EP 2198885	(47)	08.02.2012
(97)	EP 2164187	(47)	08.02.2012	(97)	EP 2198971	(47)	08.02.2012
(97)	EP 2165362	(47)	08.02.2012	(97)	EP 2198987	(47)	08.02.2012
(97)	EP 2166668	(47)	08.02.2012	(97)	EP 2199085	(47)	08.02.2012
(97)	EP 2166852	(47)	08.02.2012	(97)	EP 2199115	(47)	08.02.2012
(97)	EP 2166902	(47)	08.02.2012	(97)	EP 2199134	(47)	08.02.2012
(97)	EP 2167578	(47)	08.02.2012	(97)	EP 2199156	(47)	08.02.2012
(97)	EP 2167579	(47)	08.02.2012	(97)	EP 2199308	(47)	08.02.2012
(97)	EP 2168652	(47)	08.02.2012	(97)	EP 2199512	(47)	08.02.2012
(97)	EP 2168781	(47)	08.02.2012	(97)	EP 2199635	(47)	08.02.2012
(97)	EP 2168827	(47)	08.02.2012	(97)	EP 2200333	(47)	08.02.2012
(97)	EP 2168903	(47)	08.02.2012	(97)	EP 2200397	(47)	08.02.2012
(97)	EP 2169112	(47)	08.02.2012	(97)	EP 2200577	(47)	08.02.2012
(97)	EP 2169272	(47)	08.02.2012	(97)	EP 2200682	(47)	08.02.2012
(97)	EP 2170512	(47)	08.02.2012	(97)	EP 2201985	(47)	08.02.2012
(97)	EP 2170617	(47)	08.02.2012	(97)	EP 2202173	(47)	08.02.2012
(97)	EP 2170699	(47)	08.02.2012	(97)	EP 2202182	(47)	08.02.2012
(97)	EP 2170978	(47)	08.02.2012	(97)	EP 2202272	(47)	08.02.2012
(97)	EP 2171309	(47)	08.02.2012	(97)	EP 2202543	(47)	08.02.2012
(97)	EP 2171874	(47)	08.02.2012	(97)	EP 2202740	(47)	08.02.2012
(97)	EP 2172136	(47)	08.02.2012	(97)	EP 2203654	(47)	08.02.2012
(97)	EP 2172247	(47)	08.02.2012	(97)	EP 2204211	(47)	08.02.2012
(97)	EP 2172344	(47)	08.02.2012	(97)	EP 2204551	(47)	08.02.2012
(97)	EP 2172816	(47)	08.02.2012	(97)	EP 2204860	(47)	08.02.2012
(97)	EP 2173906	(47)	08.02.2012	(97)	EP 2204873	(47)	08.02.2012
(97)	EP 2174269	(47)	08.02.2012	(97)	EP 2204902	(47)	08.02.2012
(97)	EP 2174720	(47)	08.02.2012	(97)	EP 2204981	(47)	08.02.2012
(97)	EP 2174786	(47)	08.02.2012	(97)	EP 2205023	(47)	08.02.2012
(97)	EP 2174904	(47)	08.02.2012	(97)	EP 2205166	(47)	08.02.2012
(97)	EP 2174997	(47)	08.02.2012	(97)	EP 2205172	(47)	08.02.2012
(97)	EP 2176058	(47)	08.02.2012	(97)	EP 2206287	(47)	08.02.2012
(97)	EP 2176121	(47)	08.02.2012	(97)	EP 2206438	(47)	08.02.2012
(97)	EP 2176251	(47)	08.02.2012	(97)	EP 2206722	(47)	08.02.2012
(97)	EP 2176486	(47)	08.02.2012	(97)	EP 2206736	(47)	08.02.2012
(97)	EP 2177338	(47)	08.02.2012	(97)	EP 2206836	(47)	08.02.2012
(97)	EP 2177469	(47)	08.02.2012	(97)	EP 2206918	(47)	08.02.2012
(97)	EP 2179409	(47)	08.02.2012	(97)	EP 2207087	(47)	08.02.2012
(97)	EP 2179642	(47)	28.12.2011	(97)	EP 2207098	(47)	08.02.2012
(97)	EP 2179866	(47)	08.02.2012	(97)	EP 2207243	(47)	08.02.2012
(97)	EP 2179945	(47)	08.02.2012	(97)	EP 2207401	(47)	08.02.2012
(97)	EP 2180079	(47)	08.02.2012	(97)	EP 2208634	(47)	08.02.2012
(97)	EP 2180865	(47)	08.02.2012	(97)	EP 2209310	(47)	08.02.2012
(97)	EP 2181375	(47)	08.02.2012	(97)	EP 2209710	(47)	08.02.2012
(97)	EP 2182391	(47)	08.02.2012	(97)	EP 2209927	(47)	08.02.2012
(97)	EP 2182796	(47)	08.02.2012	(97)	EP 2210005	(47)	08.02.2012
(97)	EP 2184058	(47)	08.02.2012	(97)	EP 2210112	(47)	08.02.2012
(97)	EP 2184463	(47)	08.02.2012	(97)	EP 2210217	(47)	08.02.2012
(97)	EP 2185518	(47)	08.02.2012	(97)	EP 2210459	(47)	08.02.2012
(97)	EP 2185737	(47)	08.02.2012	(97)	EP 2211000	(47)	08.02.2012
(97)	EP 2186669	(47)	08.02.2012	(97)	EP 2211239	(47)	08.02.2012
(97)	EP 2186683	(47)	08.02.2012	(97)	EP 2212377	(47)	08.02.2012
(97)	EP 2186698	(47)	08.02.2012	(97)	EP 2212539	(47)	08.02.2012

(97)	EP 2213323	(47)	08.02.2012	(97)	EP 2235898	(47)	08.02.2012
(97)	EP 2213397	(47)	08.02.2012	(97)	EP 2236187	(47)	08.02.2012
(97)	EP 2213935	(47)	08.02.2012	(97)	EP 2236379	(47)	08.02.2012
(97)	EP 2214232	(47)	08.02.2012	(97)	EP 2236654	(47)	08.02.2012
(97)	EP 2214520	(47)	08.02.2012	(97)	EP 2236704	(47)	08.02.2012
(97)	EP 2214864	(47)	08.02.2012	(97)	EP 2237063	(47)	08.02.2012
(97)	EP 2215471	(47)	08.02.2012	(97)	EP 2238946	(47)	08.02.2012
(97)	EP 2215704	(47)	08.02.2012	(97)	EP 2239035	(47)	08.02.2012
(97)	EP 2215715	(47)	08.02.2012	(97)	EP 2239203	(47)	08.02.2012
(97)	EP 2215790	(47)	08.02.2012	(97)	EP 2239219	(47)	08.02.2012
(97)	EP 2216193	(47)	08.02.2012	(97)	EP 2239985	(47)	08.02.2012
(97)	EP 2216901	(47)	08.02.2012	(97)	EP 2240080	(47)	08.02.2012
(97)	EP 2217140	(47)	08.02.2012	(97)	EP 2240360	(47)	08.02.2012
(97)	EP 2217192	(47)	08.02.2012	(97)	EP 2241189	(47)	08.02.2012
(97)	EP 2217361	(47)	08.02.2012	(97)	EP 2241325	(47)	08.02.2012
(97)	EP 2217671	(47)	08.02.2012	(97)	EP 2241450	(47)	08.02.2012
(97)	EP 2218526	(47)	08.02.2012	(97)	EP 2242314	(47)	08.02.2012
(97)	EP 2220288	(47)	08.02.2012	(97)	EP 2242642	(47)	08.02.2012
(97)	EP 2220410	(47)	08.02.2012	(97)	EP 2243643	(47)	08.02.2012
(97)	EP 2220996	(47)	08.02.2012	(97)	EP 2243702	(47)	08.02.2012
(97)	EP 2221227	(47)	08.02.2012	(97)	EP 2243723	(47)	08.02.2012
(97)	EP 2221418	(47)	08.02.2012	(97)	EP 2244073	(47)	08.02.2012
(97)	EP 2221642	(47)	08.02.2012	(97)	EP 2245663	(47)	08.02.2012
(97)	EP 2221792	(47)	08.02.2012	(97)	EP 2245782	(47)	08.02.2012
(97)	EP 2222121	(47)	08.02.2012	(97)	EP 2245800	(47)	08.02.2012
(97)	EP 2222346	(47)	08.02.2012	(97)	EP 2245868	(47)	08.02.2012
(97)	EP 2222420	(47)	08.02.2012	(97)	EP 2246230	(47)	08.02.2012
(97)	EP 2222829	(47)	08.02.2012	(97)	EP 2246293	(47)	08.02.2012
(97)	EP 2223153	(47)	08.02.2012	(97)	EP 2246692	(47)	08.02.2012
(97)	EP 2223450	(47)	08.02.2012	(97)	EP 2247059	(47)	08.02.2012
(97)	EP 2223518	(47)	08.02.2012	(97)	EP 2247084	(47)	08.02.2012
(97)	EP 2223843	(47)	08.02.2012	(97)	EP 2247222	(47)	08.02.2012
(97)	EP 2223846	(47)	08.02.2012	(97)	EP 2247776	(47)	08.02.2012
(97)	EP 2224157	(47)	08.02.2012	(97)	EP 2247867	(47)	08.02.2012
(97)	EP 2224816	(47)	08.02.2012	(97)	EP 2248413	(47)	08.02.2012
(97)	EP 2225293	(47)	08.02.2012	(97)	EP 2248576	(47)	08.02.2012
(97)	EP 2225315	(47)	08.02.2012	(97)	EP 2248590	(47)	08.02.2012
(97)	EP 2225853	(47)	08.02.2012	(97)	EP 2248732	(47)	08.02.2012
(97)	EP 2225923	(47)	08.02.2012	(97)	EP 2249051	(47)	08.02.2012
(97)	EP 2226267	(47)	08.02.2012	(97)	EP 2249349	(47)	08.02.2012
(97)	EP 2226742	(47)	08.02.2012	(97)	EP 2249508	(47)	08.02.2012
(97)	EP 2226937	(47)	08.02.2012	(97)	EP 2249560	(47)	08.02.2012
(97)	EP 2227500	(47)	08.02.2012	(97)	EP 2251319	(47)	08.02.2012
(97)	EP 2228090	(47)	08.02.2012	(97)	EP 2252024	(47)	08.02.2012
(97)	EP 2228142	(47)	08.02.2012	(97)	EP 2253379	(47)	08.02.2012
(97)	EP 2228153	(47)	08.02.2012	(97)	EP 2253443	(47)	08.02.2012
(97)	EP 2228352	(47)	08.02.2012	(97)	EP 2253963	(47)	08.02.2012
(97)	EP 2228423	(47)	08.02.2012	(97)	EP 2254099	(47)	08.02.2012
(97)	EP 2229108	(47)	08.02.2012	(97)	EP 2254205	(47)	08.02.2012
(97)	EP 2229415	(47)	08.02.2012	(97)	EP 2254398	(47)	08.02.2012
(97)	EP 2229458	(47)	08.02.2012	(97)	EP 2254776	(47)	08.02.2012
(97)	EP 2229485	(47)	08.02.2012	(97)	EP 2255090	(47)	08.02.2012
(97)	EP 2229847	(47)	08.02.2012	(97)	EP 2255563	(47)	08.02.2012
(97)	EP 2229977	(47)	08.02.2012	(97)	EP 2256713	(47)	08.02.2012
(97)	EP 2230049	(47)	08.02.2012	(97)	EP 2257184	(47)	08.02.2012
(97)	EP 2230245	(47)	08.02.2012	(97)	EP 2257809	(47)	08.02.2012
(97)	EP 2230294	(47)	08.02.2012	(97)	EP 2258537	(47)	08.02.2012
(97)	EP 2231413	(47)	08.02.2012	(97)	EP 2259188	(47)	08.02.2012
(97)	EP 2231577	(47)	08.02.2012	(97)	EP 2259861	(47)	08.02.2012
(97)	EP 2231789	(47)	08.02.2012	(97)	EP 2259980	(47)	08.02.2012
(97)	EP 2232190	(47)	08.02.2012	(97)	EP 2260351	(47)	08.02.2012
(97)	EP 2232377	(47)	08.02.2012	(97)	EP 2261040	(47)	08.02.2012
(97)	EP 2232717	(47)	08.02.2012	(97)	EP 2261684	(47)	08.02.2012
(97)	EP 2232762	(47)	08.02.2012	(97)	EP 2261854	(47)	08.02.2012
(97)	EP 2233299	(47)	08.02.2012	(97)	EP 2262669	(47)	08.02.2012
(97)	EP 2233710	(47)	08.02.2012	(97)	EP 2262854	(47)	08.02.2012
(97)	EP 2233723	(47)	08.02.2012	(97)	EP 2262989	(47)	08.02.2012
(97)	EP 2233775	(47)	08.02.2012	(97)	EP 2263302	(47)	08.02.2012
(97)	EP 2233988	(47)	08.02.2012	(97)	EP 2263440	(47)	08.02.2012
(97)	EP 2234521	(47)	08.02.2012	(97)	EP 2263847	(47)	08.02.2012
(97)	EP 2234611	(47)	08.02.2012	(97)	EP 2263947	(47)	08.02.2012
(97)	EP 2234737	(47)	08.02.2012	(97)	EP 2263958	(47)	08.02.2012
(97)	EP 2234884	(47)	08.02.2012	(97)	EP 2263965	(47)	08.02.2012
(97)	EP 2235086	(47)	08.02.2012	(97)	EP 2264547	(47)	08.02.2012
(97)	EP 2235240	(47)	08.02.2012	(97)	EP 2265071	(47)	08.02.2012
(97)	EP 2235462	(47)	08.02.2012	(97)	EP 2266747	(47)	08.02.2012
(97)	EP 2235784	(47)	08.02.2012	(97)	EP 2266787	(47)	08.02.2012
(97)	EP 2235848	(47)	08.02.2012	(97)	EP 2268414	(47)	08.02.2012

(97)	EP 2268818	(47)	08.02.2012	(97)	EP 2300281	(47)	08.02.2012
(97)	EP 2270084	(47)	08.02.2012	(97)	EP 2300326	(47)	08.02.2012
(97)	EP 2270588	(47)	08.02.2012	(97)	EP 2301093	(47)	08.02.2012
(97)	EP 2270823	(47)	08.02.2012	(97)	EP 2301121	(47)	08.02.2012
(97)	EP 2270969	(47)	08.02.2012	(97)	EP 2301296	(47)	08.02.2012
(97)	EP 2271155	(47)	08.02.2012	(97)	EP 2301639	(47)	08.02.2012
(97)	EP 2271428	(47)	08.02.2012	(97)	EP 2301855	(47)	08.02.2012
(97)	EP 2271455	(47)	08.02.2012	(97)	EP 2302480	(47)	08.02.2012
(97)	EP 2271718	(47)	08.02.2012	(97)	EP 2302521	(47)	08.02.2012
(97)	EP 2272269	(47)	08.02.2012	(97)	EP 2303042	(47)	08.02.2012
(97)	EP 2272279	(47)	08.02.2012	(97)	EP 2303044	(47)	08.02.2012
(97)	EP 2272319	(47)	08.02.2012	(97)	EP 2303488	(47)	08.02.2012
(97)	EP 2272389	(47)	08.02.2012	(97)	EP 2304905	(47)	08.02.2012
(97)	EP 2272409	(47)	08.02.2012	(97)	EP 2304990	(47)	08.02.2012
(97)	EP 2272454	(47)	08.02.2012	(97)	EP 2305084	(47)	08.02.2012
(97)	EP 2272785	(47)	08.02.2012	(97)	EP 2306040	(47)	08.02.2012
(97)	EP 2273067	(47)	08.02.2012	(97)	EP 2306467	(47)	08.02.2012
(97)	EP 2273128	(47)	08.02.2012	(97)	EP 2307207	(47)	08.02.2012
(97)	EP 2273611	(47)	08.02.2012	(97)	EP 2307753	(47)	08.02.2012
(97)	EP 2274783	(47)	08.02.2012	(97)	EP 2308699	(47)	08.02.2012
(97)	EP 2275010	(47)	08.02.2012	(97)	EP 2309804	(47)	08.02.2012
(97)	EP 2275423	(47)	08.02.2012	(97)	EP 2309896	(47)	08.02.2012
(97)	EP 2276963	(47)	08.02.2012	(97)	EP 2310158	(47)	08.02.2012
(97)	EP 2277231	(47)	08.02.2012	(97)	EP 2310331	(47)	08.02.2012
(97)	EP 2278176	(47)	08.02.2012	(97)	EP 2310439	(47)	08.02.2012
(97)	EP 2278205	(47)	08.02.2012	(97)	EP 2310450	(47)	08.02.2012
(97)	EP 2278276	(47)	08.02.2012	(97)	EP 2310874	(47)	08.02.2012
(97)	EP 2278561	(47)	08.02.2012	(97)	EP 2311009	(47)	08.02.2012
(97)	EP 2279103	(47)	08.02.2012	(97)	EP 2313179	(47)	08.02.2012
(97)	EP 2279274	(47)	08.02.2012	(97)	EP 2313258	(47)	08.02.2012
(97)	EP 2279454	(47)	08.02.2012	(97)	EP 2313287	(47)	08.02.2012
(97)	EP 2279745	(47)	08.02.2012	(97)	EP 2313473	(47)	08.02.2012
(97)	EP 2280479	(47)	08.02.2012	(97)	EP 2313572	(47)	08.02.2012
(97)	EP 2280831	(47)	08.02.2012	(97)	EP 2313620	(47)	08.02.2012
(97)	EP 2281203	(47)	08.02.2012	(97)	EP 2313797	(47)	08.02.2012
(97)	EP 2281461	(47)	08.02.2012	(97)	EP 2313893	(47)	08.02.2012
(97)	EP 2281500	(47)	08.02.2012	(97)	EP 2313993	(47)	08.02.2012
(97)	EP 2281529	(47)	08.02.2012	(97)	EP 2314051	(47)	08.02.2012
(97)	EP 2281694	(47)	08.02.2012	(97)	EP 2314843	(47)	08.02.2012
(97)	EP 2281856	(47)	08.02.2012	(97)	EP 2315313	(47)	08.02.2012
(97)	EP 2282399	(47)	08.02.2012	(97)	EP 2315864	(47)	08.02.2012
(97)	EP 2282854	(47)	08.02.2012	(97)	EP 2315882	(47)	08.02.2012
(97)	EP 2282916	(47)	08.02.2012	(97)	EP 2317178	(47)	08.02.2012
(97)	EP 2283051	(47)	08.02.2012	(97)	EP 2317309	(47)	08.02.2012
(97)	EP 2283055	(47)	08.02.2012	(97)	EP 2318129	(47)	08.02.2012
(97)	EP 2283283	(47)	08.02.2012	(97)	EP 2318175	(47)	08.02.2012
(97)	EP 2283291	(47)	08.02.2012	(97)	EP 2318196	(47)	08.02.2012
(97)	EP 2283350	(47)	08.02.2012	(97)	EP 2318198	(47)	08.02.2012
(97)	EP 2283660	(47)	08.02.2012	(97)	EP 2318251	(47)	08.02.2012
(97)	EP 2284107	(47)	08.02.2012	(97)	EP 2318261	(47)	08.02.2012
(97)	EP 2284390	(47)	08.02.2012	(97)	EP 2318733	(47)	08.02.2012
(97)	EP 2284436	(47)	08.02.2012	(97)	EP 2319287	(47)	08.02.2012
(97)	EP 2285488	(47)	08.02.2012	(97)	EP 2319760	(47)	08.02.2012
(97)	EP 2285517	(47)	08.02.2012	(97)	EP 2320570	(47)	08.02.2012
(97)	EP 2285703	(47)	08.02.2012	(97)	EP 2321321	(47)	08.02.2012
(97)	EP 2287975	(47)	08.02.2012	(97)	EP 2321826	(47)	08.02.2012
(97)	EP 2288372	(47)	08.02.2012	(97)	EP 2321938	(47)	08.02.2012
(97)	EP 2289023	(47)	08.02.2012	(97)	EP 2323805	(47)	08.02.2012
(97)	EP 2289245	(47)	08.02.2012	(97)	EP 2323806	(47)	08.02.2012
(97)	EP 2289873	(47)	08.02.2012	(97)	EP 2324442	(47)	08.02.2012
(97)	EP 2290152	(47)	08.02.2012	(97)	EP 2325083	(47)	08.02.2012
(97)	EP 2292177	(47)	08.02.2012	(97)	EP 2326557	(47)	08.02.2012
(97)	EP 2292321	(47)	08.02.2012	(97)	EP 2327160	(47)	08.02.2012
(97)	EP 2293156	(47)	08.02.2012	(97)	EP 2327484	(47)	08.02.2012
(97)	EP 2294872	(47)	08.02.2012	(97)	EP 2327646	(47)	08.02.2012
(97)	EP 2295686	(47)	08.02.2012	(97)	EP 2329162	(47)	08.02.2012
(97)	EP 2295746	(47)	08.02.2012	(97)	EP 2329557	(47)	08.02.2012
(97)	EP 2296496	(47)	08.02.2012	(97)	EP 2329630	(47)	08.02.2012
(97)	EP 2297108	(47)	08.02.2012	(97)	EP 2329896	(47)	08.02.2012
(97)	EP 2297757	(47)	08.02.2012	(97)	EP 2330001	(47)	08.02.2012
(97)	EP 2297809	(47)	08.02.2012	(97)	EP 2330416	(47)	08.02.2012
(97)	EP 2297927	(47)	08.02.2012	(97)	EP 2330754	(47)	08.02.2012
(97)	EP 2298535	(47)	08.02.2012	(97)	EP 2330856	(47)	08.02.2012
(97)	EP 2298632	(47)	08.02.2012	(97)	EP 2331037	(47)	08.02.2012
(97)	EP 2298988	(47)	08.02.2012	(97)	EP 2331246	(47)	08.02.2012
(97)	EP 2299138	(47)	08.02.2012	(97)	EP 2331271	(47)	08.02.2012
(97)	EP 2299157	(47)	08.02.2012	(97)	EP 2331276	(47)	08.02.2012
(97)	EP 2300252	(47)	08.02.2012	(97)	EP 2331395	(47)	08.02.2012

(97)	EP 2331732	(47)	08.02.2012
(97)	EP 2331836	(47)	08.02.2012
(97)	EP 2332267	(47)	08.02.2012
(97)	EP 2332300	(47)	08.02.2012
(97)	EP 2332821	(47)	08.02.2012
(97)	EP 2333793	(47)	08.02.2012
(97)	EP 2333968	(47)	08.02.2012
(97)	EP 2335361	(47)	08.02.2012
(97)	EP 2335386	(47)	08.02.2012
(97)	EP 2336223	(47)	08.02.2012
(97)	EP 2336345	(47)	08.02.2012
(97)	EP 2337254	(47)	08.02.2012
(97)	EP 2337372	(47)	08.02.2012
(97)	EP 2337382	(47)	08.02.2012
(97)	EP 2337416	(47)	08.02.2012
(97)	EP 2337594	(47)	08.02.2012
(97)	EP 2338381	(47)	08.02.2012
(97)	EP 2338677	(47)	08.02.2012
(97)	EP 2339253	(47)	08.02.2012
(97)	EP 2339376	(47)	08.02.2012
(97)	EP 2339531	(47)	08.02.2012
(97)	EP 2339593	(47)	08.02.2012
(97)	EP 2340994	(47)	08.02.2012
(97)	EP 2340996	(47)	08.02.2012
(97)	EP 2347947	(47)	08.02.2012
(97)	EP 2364665	(47)	08.02.2012
(97)	EP 2366643	(47)	08.02.2012
(97)	EP 2368649	(47)	08.02.2012
(97)	EP 2373188	(47)	08.02.2012
(97)	EP 2395368	(47)	08.02.2012
(97)	EP 2402997	(47)	08.02.2012

Zveřejněné překlady evropských patentových spisů

U následujících udělených evropských patentů s účinky pro Českou republiku byl majitelem předložen překlad patentového spisu do českého jazyka (§ 35c odst. 2 až 4 zákona č. 527/1990 Sb., v platném znění). Údaje jsou řazeny vzestupně podle čísel evropských patentů.

(97)	EP 1375124	(74)	Společná advokátní kancelář Všeťečka Zelený Švorčík
(47)	21.12.2011		Kalenský a partneři, JUDr. Michal Havlík, Hálkova 2,
(97)	02.01.2004		Praha 2, 12000
(51)	B31B 19/84 B65D 81/20	(2006.01)	
(96)	20.06.2003		
(96)	03013970.3		
(73)	CTI INDUSTRIES CORPORATION, Barrington, IL 60010, US		
(72)	Anderson, Brent, Barrington, Illinois 60010, US		
(54)	Vakuový vak s dvourvrstvým ventilem a způsob jeho výroby		
(32)	20.06.2002		
(31)	176287		
(33)	US		
(74)	TRAPLOVÁ HAKR KUBÁT Advokátní a patentová kancelář, Ing. Eduard Hakr, Přístavní 24, Praha 7, 17000		
(97)	EP 1470629	(97)	EP 1485360
(47)	16.11.2011	(47)	17.08.2011
(97)	07.08.2003	(97)	28.08.2003
(51)	H02K 5/00	(2006.01)	
(96)	21.01.2003	(51)	C07D 241/26 (2006.01)
(96)	03702478.3		C07D 241/24 (2006.01)
(73)	Valeo Wischersysteme GmbH, 74321 Bietigheim- Bissingen, DE		A61K 31/4965 (2006.01)
(72)	KAPITZA, Harald, 71640 Ludwigsburg, DE		A61P 7/10 (2006.01)
(54)	Kartáčová nosná deska a elektromotor s takovou kartáčovou nosnou deskou	(96)	19.02.2003
(32)	30.01.2002	(96)	03742810.9
(31)	10203489	(73)	Parion Sciences, Inc., Durham, NC 27713, US
(33)	DE	(72)	JOHNSON, Michael, R., Chapel Hill, NC 27517, US
(86)	PCT/EP2003/000542	(54)	Blokátory sodíkového kanálu
(87)	WO 2003/065545	(32)	19.02.2002
		(31)	76571
		(33)	US
		(86)	PCT/US2003/004817
		(87)	WO 2003/070182
		(74)	Společná advokátní kancelář Všeťečka Zelený Švorčík Kalenský a partneři, JUDr. Otakar Švorčík, Hálkova 2, Praha 2, 12000
		(97)	EP 1519709
		(47)	06.04.2011
		(97)	22.01.2004
		(51)	A61K 8/34 (2006.01)
			A61K 8/86 (2006.01)
			A61K 8/97 (2006.01)
			A61Q 19/02 (2006.01)
		(96)	10.07.2003
		(96)	03763956.4
		(73)	Caudalie, 75017 Paris, FR
		(72)	VERCAUTEREN, Joseph, F-34170 Castelnau-le-Lez, FR CASTAGNINO, Chantal, F-34000 Montpellier, FR

(54) **Nové kosmetické aplikace polyfenolů a jejich derivátů**
(32) 10.07.2002
(31) 0208694
(33) FR
(86) PCT/FR2003/002181
(87) WO 2004/006881
(74) Čermák a spol., JUDr. Karel Čermák, Elišky Peškové 15, Praha 5, 15000

(97) **EP 1539389**
(47) 11.01.2012
(97) 22.04.2004
(51) **B21C 23/08** (2006.01)
(96) 07.08.2003
(96) 03807781.4
(73) Erbslöh Aluminium GmbH, 42553 Velbert, DE
(72) SUCKE, Norbert, William, 47269 Duisburg, DE
BOYRAZ, Ismail, 44809 Bochum, DE
BREINDL, Reiner, 45525 Hattingen, DE
(54) **Způsob pro docilení alespoň dvou separátně navinutých jednotlivých provazců současně protlačení jednotlivých trubek za použití navijecího zařízení**
(32) 20.09.2002
(31) 10243725
(33) DE
(86) PCT/EP2003/008734
(87) WO 2004/033122
(74) Společná advokátní kancelář Vsetečka Zelený Švorčík Kalenský a partneři, JUDr. Petr Kalenský, Hálkova 2, Praha 2, 12000

(97) **EP 1544567**
(47) 21.09.2011
(97) 22.06.2005
(51) **F28G 13/00** (2006.01)
F23J 1/00 (2006.01)
(96) 20.12.2004
(96) 04030137.6
(73) Online Cleaning B.V., 6988 BM Lathum, NL
(72) Frans, Steur, Jun., 27389 Helvesiek, DE
(54) **Zařízení k čištění znečištění v tepelných výměnících, ohřívacích kotlích a spalovacích komorách**
(32) 19.12.2003
(31) 10360705
(33) DE
(74) Společná advokátní kancelář Vsetečka Zelený Švorčík Kalenský a partneři, JUDr. Miloš Vsetečka, Hálkova 2, Praha 2, 12000

(97) **EP 1569312**
(47) 21.12.2011
(97) 31.08.2005
(51) **H02G 3/04** (2006.01)
(96) 27.01.2005
(96) 05450013.7
(73) Candussi, Helmut, 9300 St.Veit/Glan, AT
(72) Candussi, Helmut, 9300 St.Veit/Glan, AT
(54) **Souprava ke zhotovení kabelového kanálu**
(32) 26.02.2004
(31) 3022004
(33) AT
(74) Čermák a spol., JUDr. Karel Čermák, Elišky Peškové 15, Praha 5, 15000

(97) **EP 1569937**
(47) 23.11.2011
(97) 01.07.2004

(51) **C07D 487/04** (2006.01)
A61K 31/53 (2006.01)
A61P 13/08 (2006.01)
A61P 29/00 (2006.01)
A61P 37/00 (2006.01)
(96) 12.12.2003
(96) 03813396.3
(73) Bristol-Myers Squibb Company, Princeton NJ 08543-4000, US
(72) VITE, Gregory, D., Titusville, NJ 08560, US
GAVAI, Ashvinikumar, V., Princeton Junction, NJ 08550, US
FINK, Brian, E., Princeton Junction, NJ 08550, US
MASTALERZ, Harold, Guilford, CT 06437, US
KADOW, John, F., Wallingford, CT 06492, US
(54) **Sloučeniny které inhibují aktivitu tyrosin kináz receptorů růstových faktorů, jako je HER 1, HER2 a HER4**
(32) 13.12.2002
(31) 433190 P
(33) US
(86) PCT/US2003/039542
(87) WO 2004/054514
(74) PATENTSERVIS Praha a.s., Jivenská 1273/1, Praha 4, 14021

(97) **EP 1573012**
(47) 30.11.2011
(97) 01.07.2004
(51) **C12N 15/30** (2006.01)
C12N 15/861 (2006.01)
A61K 39/015 (2006.01)
C07K 14/445 (2006.01)
(96) 16.12.2003
(96) 03796103.4
(73) Crucell Holland B.V., 2333 CN Leiden, NL
(72) PAU, Maria Grazia, NL-2333 CW Leiden, NL
HOLTERMAN, Lennart, 2723 TD Zoetermeer, NL
KASPERS, Jorn, NL-2312 GH Leiden, NL
STEGMANN, Antonius, Johannes, Hendrikus, NL-2224 AA Katwijk, NL
(54) **Rekombinantní virové vakcíny proti malárii**
(32) 17.12.2002, 12.06.2003
(31) 02102781, PCT/EP03/50222
(33) EP, EP
(86) PCT/EP2003/051019
(87) WO 2004/055187
(74) TRAPLOVÁ HAKR KUBÁT Advokátní a patentová kancelář, Ing. Eduard Hakr, Přístavní 24, Praha 7, 17000

(97) **EP 1580490**
(47) 12.10.2011
(97) 28.09.2005
(51) **F24D 19/06** (2006.01)
(96) 21.03.2005
(96) 05006114.2
(73) Wiemann GmbH, 58644 Iserlohn, DE
(72) Wiemann, Bernd, 58675 Hemer, DE
(54) **Obkladová deska pro čelní stranu topného tělesa a způsob výroby obkladové desky**
(32) 23.03.2004
(31) 102004014606
(33) DE
(74) FISCHER & PARTNER Intellectual Property s.r.o., Ing. Michael Fischer, Na Hrobci 294/5, Praha 2, 12000

(97) **EP 1587199**
(47) 21.12.2011
(97) 19.10.2005
(51) **H02G 9/10** (2006.01)
H02B 1/50 (2006.01)
G02B 6/44 (2006.01)

(96) 16.04.2004
(96) 04009054.0
(73) Langmatz GmbH, 82467 Garmisch-Partenkirchen, DE
(54) **Systém pro ukládání rozváděcích zařízení měděných kabelů a kabelů s optickými vlákny**
(74) Čermák a spol., JUDr. Karel Čermák, Elišky Peškové 15, Praha 5, 15000

(97) **EP 1590005**
(47) 01.02.2012
(97) 19.08.2004
(51) **A61K 49/06** (2006.01)
A61K 51/00 (2006.01)
(96) 22.12.2003
(96) 03782484.4
(73) Bayer Pharma Aktiengesellschaft, 13353 Berlin, DE
(72) LEHMANN, Lutz, 13357 Berlin, DE
FRIEBE, Matthias, 13509 Berlin, DE
BRUMBY, Thomas, 10589 Berlin, DE
SÜLZLE, Detlev, 13467 Berlin, DE
PLATZEK, Johannes, 12621 Berlin, DE
(54) **(4R,8R)-4-p-benzyl-8-methyl-3,6,9-triaza-3N,6N,9N-trikarboxymethyl-1,11-undekandikyselina s biomolekulami, způsob jejich přípravy a použití pro přípravu farmaceutických prostředků**
(32) 04.02.2003
(31) 10305462
(33) DE
(86) PCT/EP2003/014922
(87) WO 2004/069282
(74) TRAPLOVÁ HAKR KUBÁT Advokátní a patentová kancelář, Ing. Eduard Hakr, Přístavní 24, Praha 7, 17000

(97) **EP 1608925**
(47) 14.09.2011
(97) 14.10.2004
(51) **F26B 13/28** (2006.01)
D21F 3/02 (2006.01)
(96) 31.03.2003
(96) 03816537.9
(73) PMT Italia S.p.A., 10064 Pinerolo, IT
(72) TORNELLO, Fabrizio, c/o Pmt Italia S.p.A., 10064 Pinerolo, IT
(54) **Lisovací zařízení pro odstranění vody z pásu**
(86) PCT/IT2003/000192
(87) WO 2004/088229
(74) A. Holas & partner Patentová a známková kancelář, Ing. Mgr. Hana Holasová, Křížová 4/105, Brno, 60300

(97) **EP 1631293**
(47) 26.10.2011
(97) 09.12.2004
(51) **A61K 31/52** (2006.01)
A61K 31/44 (2006.01)
A61K 31/135 (2006.01)
A61P 17/10 (2006.01)
(96) 26.05.2004
(96) 04753601.6
(73) Galderma Pharma S.A., 1000 Lausanne 30 Grey, CH
(72) DEJOVIN, Jack, New Brunswick, NJ 08901, US
ROSSI, Thomas, M., Stockton, NJ 08559, US
(54) **Kompozice pro přípravu léčiva k léčbě nebo prevenci zčervenání způsobeného růžovkou**
(32) 27.05.2003, 25.05.2004
(31) 473611 P, 853585
(33) US, US
(86) PCT/US2004/016799
(87) WO 2004/105703
(74) PATENTSERVIS Praha a.s., Jivenská 1273/1, Praha 4, 14021

(97) **EP 1646721**
(47) 16.11.2011
(97) 20.01.2005
(51) **C12N 15/82** (2006.01)
C12N 9/06 (2006.01)
(96) 09.06.2004
(96) 04736419.5
(73) Syngenta Limited, Guildford Surrey GU2 7YH, GB
(72) DALE, Richard, Bracknell, Berks RG42 6EY, GB
HAWKES, Timothy Robert, Bracknell, Berkshire RG42 6ET, GB
THOMPSON, Paul Anthony, Bracknell, Berkshire RG42 6ET, GB
VINER, Russell, Bracknell, Berkshire RG42 6ET, GB
(54) **Způsob selektivní produkce rostlin ze samčího nebo samičího hlediska**
(32) 08.07.2003, 28.01.2004
(31) 0316040, 0401839
(33) GB, GB
(86) PCT/GB2004/002447
(87) WO 2005/005641
(74) PATENTSERVIS Praha a.s., Jivenská 1273/1, Praha 4, 14021

(97) **EP 1664769**
(47) 21.12.2011
(97) 13.01.2005
(51) **G01N 33/74** (2006.01)
C07K 14/58 (2006.01)
C07K 14/72 (2006.01)
C07K 16/28 (2006.01)
G01N 33/68 (2006.01)
(96) 28.06.2004
(96) 04740371.2
(73) Orion Diagnostica Oy, 02200 Espoo, FI
(72) VUOLTEENAHO, Olli, FIN-90240 Oulu, FI
ALA-KOPSALA, Minna, FIN-90420 Oulu, FI
RUSKOAHO, Heikki, FIN-91800 Tyrnävä, FI
LEPPÄLUOTO, Juhani, FIN-90100 Oulu, FI
HAAPALAHTI, Jouko, FIN-90450 Kempele, FI
(54) **Test pro detekci sňíových a mozkových natriuretických peptidových prohormonů**
(32) 30.06.2003
(31) 0315291
(33) GB
(86) PCT/EP2004/006971
(87) WO 2005/003764
(74) Společná advokátní kancelář Všeťečka Zelený Švorčik Kalenský a partneři, JUDr. Petr Kalenský, Hálkova 2, Praha 2, 12000

(97) **EP 1684719**
(47) 26.10.2011
(97) 02.06.2005
(51) **A61K 9/12** (2006.01)
A61P 11/00 (2006.01)
(96) 11.11.2004
(96) 04811377.3
(73) Baxter International Inc., Deerfield, IL 60015, US
Baxter Healthcare SA, 8304 Zurich, CH
Arriva Pharmaceuticals, Inc., Alameda, CA 94501, US
(72) DURRANI, Manzer J., Plantation, FL 33322, US
KUMAR, Harish, Fullerton, CA 92833, US
KREIGER, Timothy, Lowell, MA 01854, US
KABINGUE, Ken, Los Angeles, CA 90041, US
MOSHER, Virginia, Lebanon, MO 65536, US
BARR, Philip J., Oakland, CA 94619, US
BATHURST, Ian C., Alameda, CA 94501, US
(54) **Alfa 1 - antitrypsinové kompozice a léčebné postupy používající tyto kompozice**
(32) 14.11.2003
(31) 520549 P
(33) US

(86) PCT/US2004/038650
(87) WO 2005/048985
(74) Společná advokátní kancelář Vsetečka Zelený Švorčík Kalenský a partneři, JUDr. Petr Kalenský, Hálkova 2, Praha 2, 12000

(97) **EP 1690944**
(47) 02.11.2011
(97) 16.08.2006
(51) **C12P 7/10** (2006.01)
(96) 20.01.2006
(96) 06290147.5
(73) Institut Français du Pétrole, 92852 Rueil Malmaison Cedex, FR
(72) Warzywoda, Michel, 92500 Rueil Malmaison, FR
Ballerini, Daniel, 78100 St. Germain en Laye, FR
Monot, Frédéric, 92000 Nanterre, FR
(54) **Způsob produkce celulolytických a hemicelulolytických enzymů s využitím destilačních zbytků z ethanolové fermentace enzymových hydrolyzátů (ligno-)celulózných materiálů**
(32) 09.02.2005
(31) 0501371
(33) FR
(74) Čermák a spol., JUDr. Karel Čermák, Elišky Peškové 15, Praha 5, 15000

(97) **EP 1697005**
(47) 21.09.2011
(97) 30.06.2005
(51) **A61P 25/04** (2006.01)
A61K 31/137 (2006.01)
A61K 31/445 (2006.01)
(96) 09.12.2004
(96) 04803682.6
(73) MEDA Pharma GmbH & Co. KG, 61352 Bad Homburg, DE
(72) MAUS, Joachim, 63165 Mühlheim, DE
CNOTA, Peter, Jürgen, 61348 Bad Homburg, DE
SZELENYI, Istvan, 90571 Schwaig, DE
(54) **Kombinace flupirtinu a tramadolu**
(32) 17.12.2003
(31) 529761 P
(33) US
(86) PCT/EP2004/014025
(87) WO 2005/058420
(74) Čermák a spol., JUDr. Karel Čermák, Elišky Peškové 15, Praha 5, 15000

(97) **EP 1697137**
(47) 09.11.2011
(97) 07.04.2005
(51) **B41F 13/08** (2006.01)
(96) 23.09.2004
(96) 04765525.3
(73) INOMETA GmbH & Co. KG, 32052 Herford, DE
(72) NEUMANN, Olaf, 33607 Bielefeld, DE
POHLMANN, Guido, 32504 Löhne, DE
(54) **Nosný válec pro vyměnitelnou tlakovou objímku**
(32) 25.09.2003
(31) 10344408
(33) DE
(86) PCT/EP2004/010665
(87) WO 2005/030488
(74) Rott, Růžička & Guttmann Patentové, známkové a advokátní kanceláře, Ing. Jiří Andera, Vinohradská 37, Praha 2, 12000

(97) **EP 1706059**
(47) 12.10.2011
(97) 21.07.2005

(51) **A61C 17/08** (2006.01)
A61B 1/247 (2006.01)

(96) 07.01.2005
(96) 05700524.1
(73) Clasen, Stephan, 48149 Münster, DE
Kayser, Martin, 50968 Köln, DE
(72) Clasen, Stephan, 48149 Münster, DE
Kayser, Martin, 50968 Köln, DE
(54) **Lékařský odsávací**
(32) 09.01.2004, 05.11.2004
(31) 102004001621, 102004054029
(33) DE, DE
(86) PCT/DE2005/000011
(87) WO 2005/065573
(74) Společná advokátní kancelář Vsetečka Zelený Švorčík Kalenský a partneři, JUDr. Pavel Zelený, Hálkova 2, Praha 2, 12000

(97) **EP 1712547**
(47) 14.12.2011
(97) 18.08.2005
(51) **C07D 207/16** (2006.01)
C07D 405/12 (2006.01)
A61K 31/40 (2006.01)
A61K 31/4025 (2006.01)
A61P 3/10 (2006.01)
A61P 43/00 (2006.01)

(96) 01.02.2005
(96) 05704327.5
(73) Kyorin Pharmaceutical Co., Ltd., Tokyo 101-8311, JP
(72) FUKUDA, Yasumichi, 3290207, JP
ASAHINA, Yoshikazu, Shimotsuga-gun, Tochigi 3290101, JP
OHATA, Kohei, Oyama-shi, Tochigi 3290207, JP
YOKOTA, Kazuya, Shimotsuga-gun, Tochigi 3290101, JP
MURAKAMI, Koji, 3290207, JP
MATSUI, Toshiyuki, Jousou-shi, Ibaraki 300-2706, JP
(54) **Bicyklický esterový derivát**
(32) 05.02.2004
(31) 2004029856
(33) JP
(86) PCT/JP2005/001377
(87) WO 2005/075421
(74) Společná advokátní kancelář Vsetečka Zelený Švorčík Kalenský a partneři, JUDr. Michal Havlík, Hálkova 2, Praha 2, 12000

(97) **EP 1714092**
(47) 02.11.2011
(97) 25.08.2005
(51) **H05B 3/00** (2006.01)
F24C 7/04 (2006.01)
F24C 7/06 (2006.01)

(96) 05.02.2004
(96) 04708301.9
(73) Worldbest Corporation, Road Town Tortola, VG
(72) CHAN, Kam Ching Paul, Mid-Levels, Hong Kong, CN
(54) **Záříč**
(86) PCT/CN2004/000098
(87) WO 2005/078356
(74) Čermák a spol., JUDr. Karel Čermák, Elišky Peškové 15, Praha 5, 15000

(97) **EP 1715196**
(47) 30.11.2011
(97) 25.10.2006
(51) **F15D 1/06** (2006.01)
(96) 22.04.2005
(96) 05008845.9

(73) AGRU KUNSTSTOFFTECHNIK GMBH, 4540 Bad Hall, AT
(72) Berger, Wolfgang, 99425 Weimar, DE

(54) **Plastová deska k vyložení betonových součástí**
(74) Čermák a spol., JUDr. Karel Čermák, Elišky Peškové 15, Praha 5, 15000

(97) **EP 1736179**

(47) 02.11.2011

(97) 27.12.2006

(51) **A61L 24/06** (2006.01)

A61L 27/16 (2006.01)

(96) 03.06.2006

(96) 06011580.5

(73) Heraeus Kulzer GmbH, 63450 Hanau, DE

(72) Kühn, Klaus-Dieter, 35041 Marburg, DE

Vogt, Sebastian, 99092 Erfurt, DE

(54) **Polymethylmetakrylátový kostní cement**

(32) 22.06.2005, 13.07.2005

(31) 102005029218, 102005033210

(33) DE, DE

(74) Čermák a spol., JUDr. Karel Čermák, Elišky Peškové 15, Praha 5, 15000

(97) **EP 1741455**

(47) 02.11.2011

(97) 10.01.2007

(51) **A61L 24/06** (2006.01)

A61L 27/16 (2006.01)

A61L 27/50 (2006.01)

(96) 20.05.2006

(96) 06010459.3

(73) Heraeus Kulzer GmbH, 63450 Hanau, DE

(72) Kühn, Klaus-Dieter, Dr., 35041 Marburg, DE

Vogt, Sebastian, Dr., 99084 Erfurt, DE

(54) **Zabarvený polymethylmetakrylátový kostní cement a způsob jeho výroby**

(32) 07.07.2005

(31) 102005032110

(33) DE

(74) Čermák a spol., JUDr. Karel Čermák, Elišky Peškové 15, Praha 5, 15000

(97) **EP 1750596**

(47) 09.11.2011

(97) 17.11.2005

(51) **A61B 17/17** (2006.01)

(96) 06.05.2005

(96) 05739834.9

(73) I.R.I.DE. S.r.l. Intelligent Radioactive and Integrated Devices, 33100 Udine, IT

(72) VISENTIN, Ezio, 30030 Peseggia di Scorze, IT

(54) **Spojovací člen vložitelný dovnitř kostní struktury lidského nebo zvířecího těla a příslušný lokalizační systém**

(32) 06.05.2004

(31) TO20040292

(33) IT

(86) PCT/IB2005/001355

(87) WO 2005/107614

(74) KANIA, SEDLÁK, SMOLA Patentová a známková kancelář, Ing. Jiří Malůšek, Mendlovo nám. 1a, Brno, 60300

(97) **EP 1758590**

(47) 24.08.2011

(97) 15.12.2005

(51) **A61K 31/575** (2006.01)

A61K 31/765 (2006.01)

A61K 31/205 (2006.01)

A61P 3/00 (2006.01)

(96) 08.02.2005

(96) 05722895.9

(73) Los Angeles Biomedical Research Institute at Harbor-UCLA Medical Center, Torrance, CA 90250-2064, US
The Regents of the University of California, Oakland, CA 94607-5200, US

(72) KOLODNEY, Michael, S., Los Angeles, CA 90094, US

ROTUNDA, Adam, M., Los Angeles, CA 90066, US

(54) **Použití detergentu pro nechirurgické odstranění tuku**

(32) 19.05.2004

(31) 572879 P

(33) US

(86) PCT/US2005/004184

(87) WO 2005/117900

(74) Čermák a spol., JUDr. Karel Čermák, Elišky Peškové 15, Praha 5, 15000

(97) **EP 1769894**

(47) 16.11.2011

(97) 04.04.2007

(51) **B27N 3/18** (2006.01)

B27N 3/24 (2006.01)

(96) 29.09.2006

(96) 06020632.3

(73) Dieffenbacher GmbH Maschinen- und Anlagenbau, 75031 Eppingen, DE

(72) Von Haas, Gernot, 69123 Heidelberg, DE

(54) **Způsob a zařízení k předešívání rozprostřeného koberce z lisovaného materiálu při výrobě desek z dřevěné hmoty**

(32) 29.09.2005

(31) 102005046879

(33) DE

(74) KANIA, SEDLÁK, SMOLA Patentová a známková kancelář, Ing. František Kania, Mendlovo nám. 1a, Brno, 60300

(97) **EP 1784404**

(47) 16.11.2011

(97) 09.03.2006

(51) **C07D 471/04** (2006.01)

A61K 31/437 (2006.01)

A61P 1/04 (2006.01)

(96) 03.09.2005

(96) 05808813.9

(73) Yuhan Corporation, Seoul 156-754, KR

(72) KIM, Jae-Gyu, Seoul 152-859, KR

AHN, Byung-Nak, Seoul 121-040, KR

LEE, Hyouk-Woo 405-202 Jugong Greenvil Apt., Yongin-city, Kyungki-do 449-958, KR

YOON, Suk-Won, Seoul 156-090, KR

YOON, Young-Ae 502-1006 Munrae Hyundai 5cha Apt., Seoul 150-959, KR

KIM, Dong-Hoon, Gunpo-city, Kyungki-do 435-839, KR

PARK, Chan-Sun, Yongin-city, Kyungki-do 449-905, KR

HAN, Seok-Hee, Seoul 100-870, KR

CHA, Myung-Hun 105-1601 Jugong Tteuranhae Apt., Anyang-city, Kyungki-do 430-753, KR

KANG, Heui-II, Gyeonggi-do 435-730, KR

CHOI, Ryong, Deceased, US

(54) **Pyrrolo[2,3-c]pyridinové deriváty a způsoby jejich výroby**

(32) 03.09.2004

(31) 20040070533

(33) KR

(86) PCT/KR2005/002927

(87) WO 2006/025716

(74) Čermák a spol., JUDr. Karel Čermák, Elišky Peškové 15, Praha 5, 15000

(97) **EP 1789021**

(47) 09.11.2011

(97) 16.02.2006

(51) **A61K 9/20** (2006.01)
A61K 9/28 (2006.01)
A61P 25/16 (2006.01)
(96) 25.07.2005
(96) 05763065.9
(73) Boehringer Ingelheim International GmbH, 55216
Ingelheim, DE
(72) FRIEDL, Thomas, 88416 Ochsenhausen, DE
EISENREICH, Wolfram, 89079 Ulm, DE
(54) **Prostředek ve formě tablet s prodlouženým
uvolňováním obsahující pramipexol nebo jeho
farmaceuticky přijatelné soli**
(32) 13.08.2004
(31) 04019248
(33) EP
(86) PCT/EP2005/053610
(87) WO 2006/015944
(74) KOREJZOVÁ & SPOL., v.o.s., JUDr. Petra Korejzová,
Korunní 810/104 E, Praha 10, 10100

(97) **EP 1793199**
(47) 26.10.2011
(97) 06.06.2007
(51) **G01C 9/26** (2006.01)
H02G 1/00 (2006.01)
(96) 03.11.2006
(96) 06022898.8
(73) Tehalit GmbH, 67716 Heltersberg, DE
(72) Stamer, Gernot, 66879 Kottweiler-Schwanden, DE
Schwarz, Jürgen, 67705 Trippstadt, DE
(54) **Zařízení pro nasměrování kabelových kanálů a
energetických profilů**
(32) 30.11.2005
(31) 202005018675 U
(33) DE
(74) Společná advokátní kancelář Všečečka Zelený Švorčík
Kalenský a partneři, JUDr. Otakar Švorčík, Hálkova 2,
Praha 2, 12000

(97) **EP 1795850**
(47) 09.11.2011
(97) 06.04.2006
(51) **F28F 9/00** (2006.01)
F02M 25/07 (2006.01)
(96) 27.09.2005
(96) 05787872.0
(73) T.RAD Co., Ltd., Shibuya-ku Tokyo 151-0053, JP
(72) NAKAMURA, Yoichi, Nagoya-shi Aichi, 457-8560, JP
(54) **Tepelný výměník**
(32) 28.09.2004
(31) 2004281862
(33) JP
(86) PCT/JP2005/018259
(87) WO 2006/035987
(74) KOREJZOVÁ & SPOL., v.o.s., JUDr. Petra Korejzová,
Korunní 810/104 E, Praha 10, 10100

(97) **EP 1795851**
(47) 09.11.2011
(97) 06.04.2006
(51) **F28F 9/00** (2006.01)
F02M 25/07 (2006.01)
(96) 27.09.2005
(96) 05787873.8
(73) T.RAD Co., Ltd., Shibuya-ku Tokyo 151-0053, JP
(72) NAKAMURA, Yoichi, Nagoya-shi Aichi, 457-8560, JP
(54) **Tepelný výměník**
(32) 28.09.2004
(31) 2004281862
(33) JP
(86) PCT/JP2005/018260
(87) WO 2006/035988

(74) KOREJZOVÁ & SPOL., v.o.s., JUDr. Petra Korejzová,
Korunní 810/104 E, Praha 10, 10100

(97) **EP 1796698**
(47) 02.11.2011
(97) 30.03.2006
(51) **A61K 35/74** (2006.01)
C12Q 1/02 (2006.01)
A23C 9/123 (2006.01)
A23L 1/30 (2006.01)
(96) 21.09.2005
(96) 05788495.9
(73) DANISCO A/S, 1001 Copenhagen K., DK
(72) DESREUMAUX, Pierre, F-59800 Lille, FR
CARCANO, Didier, F-75005 Paris, FR
(54) **Kmen *Lactobacillus acidophilus* s analgetickými
vlastnostmi v gastrointestinálním systému**
(32) 21.09.2004
(31) 0409966
(33) FR
(86) PCT/EP2005/010880
(87) WO 2006/032542
(74) KOREJZOVÁ & SPOL., v.o.s., JUDr. Petra Korejzová,
Korunní 810/104 E, Praha 10, 10100

(97) **EP 1817202**
(47) 21.09.2011
(97) 26.05.2006
(51) **B60N 2/66** (2006.01)
B60N 2/68 (2006.01)
(96) 17.11.2005
(96) 05826228.8
(73) Johnson Controls Technology Company, Holland MI
49423, US
(72) SIEGRIST, Ronald, R., Grass Lake, MI 49240, US
HICKS, Robert, J., Canton, MI 48187, US
MULAY, Minal, Novi, Michigan 48375, US
(54) **Systém rámu sedadla a způsob výroby**
(32) 18.11.2004
(31) 629184 P
(33) US
(86) PCT/US2005/041499
(87) WO 2006/055616
(74) Společná advokátní kancelář Všečečka Zelený Švorčík
Kalenský a partneři, JUDr. Petr Kalenský, Hálkova 2,
Praha 2, 12000

(97) **EP 1833655**
(47) 23.11.2011
(97) 20.07.2006
(51) **B29C 47/32** (2006.01)
B29C 47/10 (2006.01)
B29C 43/22 (2006.01)
B29C 43/46 (2006.01)
B29C 43/48 (2006.01)
B29C 59/02 (2006.01)
B29C 59/04 (2006.01)
A44B 18/00 (2006.01)
(96) 11.04.2005
(96) 05730282.0
(73) Gottlieb Binder GmbH & Co. KG, 71088 Holzgerlingen,
DE
(72) TUMA, Jan, 71083 Herrenberg, DE
(54) **Způsob ke zhotovení nosné dráhy**
(32) 23.12.2004
(31) 102004062042
(33) DE
(86) PCT/EP2005/003778
(87) WO 2006/074705
(74) KANIA, SEDLÁK, SMOLA Patentová a známková
kancelář, Ing. František Kania, Mendlovo nám. 1a, Brno,
60300

-
- (97) **EP 1836225**
 (47) 02.11.2011
 (97) 13.07.2006
 (51) **C07K 16/28** (2006.01)
A61K 39/395 (2006.01)
A61P 35/00 (2006.01)
A61P 31/00 (2006.01)
A61P 37/00 (2006.01)
C12N 5/12 (2006.01)
C12N 15/13 (2006.01)
 (96) 06.01.2006
 (96) 06701729.3
 (73) NOVO NORDISK A/S, 2880 Bagsvaerd, DK
 Innate Pharma, 13009 Marseille, FR
 (72) PADKÅR, Sören, Berg, DK-3500 Värölse, DK
 WAGTMANN, Peter, Andreas, Nicolai, Reumert, DK-
 2960 Rungsted Kyst, DK
 SPEE, Pieter, DK-3450 Alleröd, DK
 ZAHN, Stefan, DK-2750 Ballerup, DK
 KJäRGAARD, Kristian, DK-2750 Ballerup, DK
 Svensson, Anders, S-217 46 Malmö, SE
 (54) **Činidla vázající KIR a způsoby jejich použití**
 (32) 06.01.2005
 (31) 200500021
 (33) DK
 (86) PCT/EP2006/050073
 (87) WO 2006/072626
 (74) PATENTSERVIS Praha a.s., Jivenská 1273/1, Praha 4,
 14021
-
- (97) **EP 1841433**
 (47) 30.11.2011
 (97) 03.08.2006
 (51) **A61K 31/5575** (2006.01)
A61P 25/00 (2006.01)
A61P 25/16 (2006.01)
A61P 25/28 (2006.01)
 (96) 26.01.2006
 (96) 06712847.0
 (73) Sucampo AG, 6300 Zug, CH
 (72) UENO, Ryuji, Montgomery, Maryland, 20854, US
 (54) **Prostředek pro léčení poruch centrální nervové
 soustavy**
 (32) 27.01.2005
 (31) 647008 P
 (33) US
 (86) PCT/JP2006/301704
 (87) WO 2006/080549
 (74) PATENTSERVIS Praha a.s., Jivenská 1273/1, Praha 4,
 14021
-
- (97) **EP 1851377**
 (47) 21.09.2011
 (97) 31.08.2006
 (51) **D21F 1/50** (2006.01)
 (96) 21.02.2006
 (96) 06708978.9
 (73) EFFCOM OY, 36220 Kangasala, FI
 (72) Savolainen, Olavi, 33180 Tampere, FI
 (54) **Zařízení pro odstraňování kapaliny z pohybuující se
 látky nebo rouna**
 (32) 24.02.2005
 (31) 20055092
 (33) FI
 (86) PCT/FI2006/050074
 (87) WO 2006/090012
 (74) KANIA, SEDLÁK, SMOLA Patentová a známková
 kancelář, Ing. Lucie Lunzarová, Mendlovo nám. 1a, Brno,
 60300
-
- (97) **EP 1888578**
- (47) 30.11.2011
 (97) 23.11.2006
 (51) **C07D 471/04** (2006.01)
A61K 31/4188 (2006.01)
A61P 35/00 (2006.01)
A61P 29/00 (2006.01)
 (96) 18.05.2006
 (96) 06753710.0
 (73) Novartis AG, 4056 Basel, CH
 (72) GARCIA-ECHEVERRIA, Carlos, CH-4052 Basel, CH
 STAUFFER, Frédéric, CH-4153 Reinach, CH
 FURET, Pascal, F-68800 Thann, FR
 (54) **Imidazochinoliny jako inhibitory lipidové kinázy**
 (32) 20.05.2005
 (31) 0510390
 (33) GB
 (86) PCT/EP2006/004725
 (87) WO 2006/122806
 (74) TRAPLOVÁ HAKR KUBÁT Advokátní a patentová
 kancelář, Ing. Jan Kubát, Přístavní 24, Praha 7, 17000
-
- (97) **EP 1916322**
 (47) 03.08.2011
 (97) 30.04.2008
 (51) **D01G 1/02** (2006.01)
 (96) 11.10.2007
 (96) 07019873.4
 (73) Johns Manville, Denver CO 80202, US
 (72) Magula, Miroslav, Trnava 91700, SK
 (54) **Sekačka a způsob sekání odvinutých jednotek**
 (32) 27.10.2006
 (31) 588984
 (33) US
 (74) Společná advokátní kancelář Všeťečka Zelený Švorčík
 Kalenský a partneři, JUDr. Michal Havlík, Hálkova 2,
 Praha 2, 12000
-
- (97) **EP 1918166**
 (47) 12.10.2011
 (97) 07.05.2008
 (51) **B60S 1/38** (2006.01)
B60S 1/40 (2006.01)
 (96) 21.11.2003
 (96) 08101730.3
 (73) Valeo Wischersysteme GmbH, 74321 Bietigheim-
 Bissingen, DE
 (72) Fink, Andreas, 74321 Bietigheim- Bissingen, DE
 Scholl, Wolfgang, 74321 Bietigheim-Bissingen, DE
 Schremmer, Gerhard, 74321 Bietigheim-Bissingen, DE
 (54) **List stěrače k oddělitelnému spojení se stíracím
 ramenem**
 (32) 26.11.2002, 27.05.2003
 (31) 10254978, 10323997
 (33) DE, DE
 (74) Společná advokátní kancelář Všeťečka Zelený Švorčík
 Kalenský a partneři, JUDr. Michal Havlík, Hálkova 2,
 Praha 2, 12000
-
- (97) **EP 1919637**
 (47) 21.09.2011
 (97) 11.01.2007
 (51) **B09B 3/00** (2006.01)
 (96) 30.06.2006
 (96) 06786236.7
 (73) Ari Technologies, Inc., Kent, WA 98032-2945, US
 (72) TIMMONS, Dale, M., Issaquah, WA 98029, US
 (54) **Systém a způsob pro zrychlení přeměny azbestu v
 procesu mineralogické přeměny**
 (32) 30.06.2005
 (31) 695394 P
 (33) US
 (86) PCT/US2006/026018

- | | | | |
|------|---|------|--|
| (87) | WO 2007/005855 | (47) | 14.12.2011 |
| (74) | Společná advokátní kancelář Všeťečka Zelený Švorčík Kalenský a partneři, JUDr. Petr Kalenský, Hálkova 2, Praha 2, 12000 | (97) | 18.05.2007 |
| | | (51) | C07D 231/18 (2006.01)
C07D 401/12 (2006.01)
A61K 31/415 (2006.01)
A61P 15/00 (2006.01) |
| (97) | EP 1920002 | (96) | 26.10.2006 |
| (47) | 09.11.2011 | (96) | 06809167.7 |
| (97) | 01.03.2007 | (73) | Pfizer Limited, Sandwich, Kent CT13 9NJ, GB |
| (51) | C08L 23/10 (2006.01)
B29C 47/00 (2006.01) | (72) | BRADLEY, Paul, Anthony, Kent CT13 9NJ, GB
DACK, Kevin, Neil, Kent CT13 9NJ, GB
JOHNSON, Patrick, Stephen, Kent CT13 9NJ, GB
SKERRATT, Sarah, Elizabeth, Kent CT13 9NJ, GB |
| (96) | 11.08.2006 | (54) | Pyrazolové deriváty vhodné pro léčení gynekologických onemocnění |
| (96) | 06813420.4 | (32) | 08.11.2005 |
| (73) | Styron Europe GmbH, 8810 Horgen, CH | (31) | 735091 P |
| (72) | BALLOT, Michael, B-7711 Dottenijs, BE
RABAIN, Frederic, NL-4532 KL Terneuzen, NL
KRABBENBORG, Franciscus, J., T., NL-4535 GC Terneuzen, NL
MEDLIN, David, NL-4532 HR Terneuzen, NL | (33) | US |
| (54) | Propylenová polymerní kompozice s vylepšeným vzhledem | (86) | PCT/IB2006/003080 |
| (32) | 19.08.2005 | (87) | WO 2007/054770 |
| (31) | 709711 P | (74) | Společná advokátní kancelář Všeťečka Zelený Švorčík Kalenský a partneři, JUDr. Pavel Zelený, Hálkova 2, Praha 2, 12000 |
| (33) | US | | |
| (86) | PCT/US2006/031669 | (97) | EP 1957398 |
| (87) | WO 2007/024541 | (47) | 18.01.2012 |
| (74) | Rott, Růžička & Guttman Patentové, známkové a advokátní kanceláře, Ing. Jana Fuchsová, Vinohradská 37, Praha 2, 12000 | (97) | 14.06.2007 |
| | | (51) | B82B 3/00 (2006.01) |
| (97) | EP 1930520 | (96) | 04.12.2006 |
| (47) | 02.11.2011 | (96) | 06823873.2 |
| (97) | 11.06.2008 | (73) | LG Chem, Ltd., Youngdungpo-gu Seoul 150-721, KR |
| (51) | E04C 3/20 (2006.01)
E04C 3/22 (2006.01)
E04C 3/26 (2006.01) | (72) | KIM, Sang-Ho, Daejeon 305-390, KR
LEE, Woo-Ram, Daejeon 305-727, KR
LIM, Young-Soo, Daejeon 305-510, KR |
| (96) | 30.11.2007 | (54) | Způsob přípravy nanočástic typu jádro-slupka |
| (96) | 07122044.6 | (32) | 06.12.2005 |
| (73) | Max Bögl Bauunternehmung GmbH & Co. KG, 92369 Sengenthal, DE | (31) | 20050118346 |
| (72) | Tue, Nguyen Viet, 04416, Markkleeberg, DE
Henze, Stefan, 39110, Magdeburg, DE
Küchler, Michael, 63584, Gründau, DE | (33) | KR |
| (54) | Modulární příhradová konstrukce z betonu | (86) | PCT/KR2006/005165 |
| (32) | 01.12.2006 | (87) | WO 2007/066934 |
| (31) | 102006056866 | (74) | TRAPLOVÁ HAKR KUBÁT Advokátní a patentová kancelář, Ing. Eduard Hakr, Přístavní 24, Praha 7, 17000 |
| (33) | DE | | |
| (74) | Ing. Dobroslav Musil, patentová kancelář, Ing. Dobroslav Musil, Cejl 38, Brno, 60200 | (97) | EP 1976990 |
| | | (47) | 24.08.2011 |
| (97) | EP 1943030 | (97) | 31.05.2007 |
| (47) | 05.10.2011 | (51) | C12N 15/62 (2006.01) |
| (97) | 26.04.2007 | (96) | 27.11.2006 |
| (51) | B21B 27/02 (2006.01)
B21J 5/00 (2006.01)
B21K 1/10 (2006.01) | (96) | 06831853.4 |
| (96) | 05.10.2006 | (73) | Novartis Vaccines and Diagnostics S.r.l., 53100 Siena (SI), IT |
| (96) | 06792379.7 | (72) | MASIGNANI, Vega, I-53100 Siena, IT
SCARSELLI, Maria, I-53100 Siena, IT
RAPPUOLI, Rino, I-53100 Siena, IT
PIZZA, Mariagrazia, I-53100 Siena, IT
GIULIANI, Marzia, I-53100 Siena, IT |
| (73) | Siemens VAI Metals Technologies Ltd., Sheffield, Yorkshire S9 1XU, GB | (54) | Chimérické, hybridní a tandemové polypeptidy meningokokového NMB1870 |
| (72) | COOPER, Brian, Sheffield S10 5UE, GB
TYAS, Shaun, Barnsley S71 5AG, GB | (32) | 25.11.2005 |
| (54) | Válec z více dílů | (31) | 0524066 |
| (32) | 21.10.2005 | (33) | GB |
| (31) | 05256558 | (86) | PCT/IB2006/003876 |
| (33) | EP | (87) | WO 2007/060548 |
| (86) | PCT/EP2006/009630 | (74) | Čermák a spol., JUDr. Karel Čermák, advokát, Národní 32, Praha 1, 11000 |
| (87) | WO 2007/045358 | | |
| (74) | Čermák a spol., JUDr. Karel Čermák, Elišky Peškové 735/15, Praha 5, 15000 | (97) | EP 1977995 |
| | | (47) | 10.08.2011 |
| (97) | EP 1948615 | (97) | 08.10.2008 |
| | | (51) | C01B 21/14 (2006.01) |
| | | (96) | 05.04.2007 |
| | | (96) | 07007205.3 |

- (73) China Petrochemical Development Corporation, Taipei City, TW
(72) Yang, Shu-Hung, Songshan District, Taipei City, TW
Hsieh, Cheng-Fa, Songshan District, Taipei City, TW
Hung, Yi-Bau, Songshan District, Taipei City, TW
(54) **Způsob výroby hydroxylaminu**
(74) Čermák a spol., JUDr. Karel Čermák, Elišky Peškové 15, Praha 5, 15000

- (54) **Benzylaminy, způsob jejich přípravy a jejich použití jako protizánětlivých činidel**
(32) 14.07.2006, 14.07.2006
(31) 06014665, 830671 P
(33) EP, US
(86) PCT/EP2007/006472
(87) WO 2008/006627
(74) TRAPLOVÁ HAKR KUBÁT Advokátní a patentová kancelář, Ing. Eduard Hakr, Přístavní 24, Praha 7, 17000

- (97) **EP 1991376**
(47) 23.11.2011
(97) 13.09.2007
(51) **B65H 54/28** (2006.01)
(96) 08.03.2007
(96) 07710554.2
(73) SEKISUI Rib Loc Australia Pty Ltd, Gepps Cross, SA 5094, AU
(72) BATEMAN, Ian, Roger, Marino, S.A. 5049, AU
MAYMAN, Craig, Anthony, Salt Lake City, UT 84104, US
CRAWFORD, Glenn, North Brighton, S.A. 5048, AU
(54) **Způsob a zařízení pro stabilizování pásu během navíjení**
(32) 09.03.2006
(31) 2006901189
(33) AU
(86) PCT/AU2007/000296
(87) WO 2007/101312
(74) Rott, Růžička & Guttman Patentové, známkové a advokátní kanceláře, Ing. Ivana Menšíková, Vinohradská 37, Praha 2, 12000

- (97) **EP 2052230**
(47) 21.09.2011
(97) 07.02.2008
(51) **G01N 1/22** (2006.01)
(96) 19.04.2007
(96) 07728302.6
(73) Fondazione Salvatore Maugeri - Clinica del Lavoro e della Riabilitazione, 27100 Pavia, IT
(72) COTTICA, Danilo, 26100 Cremona, IT
(54) **Zařízení pro odebírání vzorků pro těkavé látky**
(32) 01.08.2006
(31) MI20061528
(33) IT
(86) PCT/EP2007/053842
(87) WO 2008/015030
(74) Rott, Růžička & Guttman Patentové, známkové a advokátní kanceláře, Ing. Václav Krmenčík, Vinohradská 37, Praha 2, 12000

- (97) **EP 2017069**
(47) 16.11.2011
(97) 21.01.2009
(51) **A43B 7/12** (2006.01)
A43B 9/02 (2006.01)
B29D 35/12 (2010.01)
B29D 35/06 (2010.01)
(96) 20.01.2005
(96) 08018574.7
(73) Geox S.p.A., 31044 Montebelluna Località Biadene (Treviso), IT
(72) Polegato Moretti, Mario, 31035 Crocetta del Montello (Prov. of Treviso), IT
(54) **Bota s prodyšnou a vodotěsnou podešví a svrškem**
(32) 22.01.2004
(31) PD20040014
(33) IT
(74) Rott, Růžička & Guttman Patentové, známkové a advokátní kanceláře, JUDr. Ing. Miloslav Hainz, Vinohradská 37, Praha 2, 12000

- (97) **EP 2060568**
(47) 05.10.2011
(97) 20.05.2009
(51) **C07D 333/36** (2006.01)
(96) 16.11.2007
(96) 07022263.3
(73) EDMOND PHARMA S.R.L., 20157 Milano, IT
(72) Gatti, Pier Andrea, 27010 S. Genesio E Uniti, IT
Zacche', Matteo, 20010 Vanzago, IT
Nicola, Massimo, 27100 Pavia, IT
(54) **Polymorfy enantiomerně čistého erdosteinu**
(74) KOREJZOVÁ & SPOL., v.o.s., JUDr. Petra Korejzová, Korunní 810/104 E, Praha 10, 10100

- (97) **EP 2041069**
(47) 30.11.2011
(97) 17.01.2008
(51) **C07C 215/16** (2006.01)
C07D 215/38 (2006.01)
A61K 31/136 (2006.01)
C07D 401/12 (2006.01)
C07D 405/14 (2006.01)
C07D 405/12 (2006.01)
C07C 217/78 (2006.01)
(96) 16.07.2007
(96) 07786221.7
(73) Bayer Pharma Aktiengesellschaft, 13353 Berlin, DE
AstraZeneca AB, 151 85 Södertälje, SE
(72) BERGER, Markus, 13347 Berlin, DE
DAHMEN, Jan, S-232 52 Akarp, SE
REHWINKEL, Hartmut, 10961 Berlin, DE
JAROCH, Stefan, 10629 Berlin, DE
SCHAECKE, Heike, 10115 Berlin, DE

- (97) **EP 2065404**
(47) 09.11.2011
(97) 03.06.2009
(51) **C08F 10/06** (2006.01)
C08F 4/651 (2006.01)
C08F 4/02 (2006.01)
C08F 2/00 (2006.01)
(96) 30.11.2007
(96) 07122047.9
(73) Borealis Technology OY, 06101 Porvoo, FI
(72) Denifl, Peter, 00990 Helsinki, FI
Leinonen, Timo, 06750 Tolkinen, FI
Haikarainen, Anssi, 04300 Tuusula, FI
Vestberg, Torvald, 06100 Porvoo, FI
(54) **Způsob výroby heterofázového propylenového kopolymeru**
(74) Společná advokátní kancelář Všetečka Zelený Švorčík Kalenský a partneři, JUDr. Otakar Švorčík, Hálkova 2, Praha 2, 12000

- (97) **EP 2069353**
(47) 09.11.2011
(97) 03.04.2008

(51) **C07D 487/14** (2006.01)
A61K 31/4188 (2006.01)
A61K 31/424 (2006.01)
A61K 31/4353 (2006.01)
A61P 31/14 (2006.01)
C07D 471/14 (2006.01)
C07D 498/14 (2006.01)

(96) 26.09.2007
(96) 07815246.9

(73) BIOTA SCIENTIFIC MANAGEMENT PTY. LTD.,
Notting Hill VIC 3168, AU

(72) MITCHELL, Jeffrey Peter, Notting Hill VIC 3168, AU
DRAFFAN, Alistair George, Notting Hill VIC 3168, AU
SANFORD, Vanessa Anne, Notting Hill VIC 3168, AU
BOND, Silas, Notting Hill VIC 3168, AU
LIM, Chin Yu, Notting Hill VIC 3168, AU
MAYES, Penelope Anne, Notting Hill VIC 3168, AU

(54) **Polycyklická činidla pro léčbu respiračních infekcí způsobených syncytiálním virem**

(32) 28.09.2006
(31) 848073 P
(33) US
(86) PCT/AU2007/001429
(87) WO 2008/037011
(74) Čermák a spol., JUDr. Karel Čermák, Elišky Peškové 15, Praha 5, 15000

(33) US
(86) PCT/US2007/078917
(87) WO 2008/036755
(74) Čermák a spol., JUDr. Karel Čermák, Elišky Peškové 15, Praha 5, 15000

(97) **EP 2070083**
(47) 23.11.2011
(97) 03.04.2008

(51) **G10L 19/14** (2006.01)
H04L 1/00 (2006.01)
H04N 7/66 (2006.01)

(96) 26.09.2007
(96) 07826538.6

(73) Nokia Corporation, 02150 Espoo, FI
(72) OJALA, Pasi, 02400 Kirkkonummi, FI
LAKANIEMI, Ari, 00330 Helsinki, FI

(54) **Systém a způsob pro poskytování řízení redundance**

(32) 26.09.2006
(31) 847633 P
(33) US
(86) PCT/IB2007/053895
(87) WO 2008/038229
(74) Společná advokátní kancelář Vsetečka Zelený Švorčík Kalenský a partneři, JUDr. Michal Havlík, Hálkova 2, Praha 2, 12000

(97) **EP 2079059**
(47) 28.12.2011
(97) 15.07.2009

(51) **G07D 7/04** (2006.01)
G07D 7/12 (2006.01)
G07D 11/00 (2006.01)

(96) 12.01.2005
(96) 09005423.0

(73) JAPAN CASH MACHINE CO., LTD., Osaka-shi, Osaka 547-0035, JP
(72) Uemizo, Yoshiaki, Kanagawa 2290033, JP
Okawa, Katsutoshi, Kanagawa 2290033, JP
Takehara, Hisashi, Kanagawa 2290033, JP

(54) **Zařízení pro vyhodnocování cenných papírů**

(74) UNIPATENT, Ing. Jiří Chlustina, Jana Masaryka 43-47, Praha 2, 12000

(97) **EP 2111201**
(47) 28.12.2011
(97) 31.07.2008

(51) **A61F 13/15** (2006.01)

(96) 23.01.2008
(96) 08709724.2

(73) GDM S.p.A., 40133 Bologna, IT
(72) PIANTONI, Matteo, I-24021 Albino, IT
AIOLFI, Luca, I-26010 Issano, IT
PEREGO, Alberto, I-20154 MILANO, IT
PERNEBORN, Robert, SE-41674 Göteborg, SE
LEHTO, Marcus, SE-43092 Fotö, SE
NORDER, Anders, SE-43734 Lindome, SE

(54) **Způsob výroby komponentových částí plenky z pásového materiálu**

(32) 24.01.2007
(31) BO20070040
(33) IT
(86) PCT/IB2008/000148
(87) WO 2008/090449
(74) TRAPLOVÁ HAKR KUBÁT Advokátní a patentová kancelář, Ing. Jan Kubát, Přístavní 24, Praha 7, 17000

(97) **EP 2078022**
(47) 09.11.2011
(97) 27.03.2008

(51) **C07D 487/10** (2006.01)
A61K 31/55 (2006.01)
A61P 9/00 (2006.01)
A61P 9/12 (2006.01)

(96) 19.09.2007
(96) 07842799.4

(73) Janssen Pharmaceutica N.V., 2340 Beerse, BE
(72) XIANG, Min A., Bridgewater, New Jersey 08807, US
PATEL, Mona, Belle Mead, New Jersey 08502, US
RYBCZYNSKI, Philip, Somerville, New Jersey 08876, US
GUNNET, Joseph, Flemington, New Jersey 08822, US
DEMAREST, Keith T., Flemington, New Jersey 08822, US
LOOK, Richard, Trenton, New Jersey 08638, US
MARYANOFF, Bruce, New Hope, PA 18938, US
COSTANZO, Michael J., Ivyland, Pennsylvania 18974, US
YABUT, Stephen C., Perkasio, Pennsylvania 18944, US

(54) **Spirobenzazepiny využívané jako antagonisty vasopresinu**

(32) 22.09.2006
(31) 826654 P

(97) **EP 2111817**
(47) 16.11.2011
(97) 28.10.2009

(51) **A61D 1/00** (2006.01)

(96) 14.01.2004
(96) 09166623.0

(73) NOVA-TECH ENGINEERING, INC., Willmar, MN 56201-2282, US
(72) Gorans, Marc S., Willmar, MN 56201, US
Erickson, Matthew H., Raymond, MN 56282, US

(54) **Zařízení pro úpravu horní a spodní části zobáku**

(32) 17.01.2003
(31) 346981
(33) US
(74) Čermák a spol., JUDr. Karel Čermák, Elišky Peškové 15, Praha 5, 15000

(97) **EP 2114990**
(47) 02.11.2011
(97) 04.09.2008

(51) **C07K 14/00** (2006.01)

(96) 27.02.2008
(96) 08726179.8

(73) Nuclea Biomarkers LLC, Pittsfield, MA 01201, US
(72) MURACA, Patrick, J., Pittsfield, MA 01201, US

(54) **Způsob, jak předpovědět odezvu pacientů s NSCLC na léčbu inhibítorem EGFR-TK**
(32) 27.02.2007
(31) 903694 P
(33) US
(86) PCT/US2008/002602
(87) WO 2008/106175
(74) Rott, Růžička & Guttman Patentové, známkové a advokátní kanceláře, Ing. Jana Fuchsová, Vinohradská 37, Praha 2, 12000

(97) **EP 2117338**
(47) 02.11.2011
(97) 18.09.2008
(51) **A23J 3/18** (2006.01)
A23J 3/34 (2006.01)
A23L 1/305 (2006.01)
(96) 07.03.2008
(96) 08717517.0
(73) Cargill, Incorporated, Wayzata, MN 55391, US
(72) DE SADELEER, Jos Willy Ghislain Corneel, B-3220 Holsbeek, BE
KARLESKIND, Daniele Marie-Antoinette, B-1970 Wezembeek-oppem, BE
MCCRAE, Catharina Hillagonda, B-3060 Bertem, BE
MEHEUS, Elisa Margriet Maria, B-9000 Gent, BE
(54) **Částečně hydrozoloovaný cereální protein**
(32) 12.03.2007
(31) 07103956
(33) EP
(86) PCT/EP2008/052770
(87) WO 2008/110515
(74) Společná advokátní kancelář Vsetečka Zelený Švorčík Kalenský a partneři, JUDr. Petr Kalenský, Hálkova 2, Praha 2, 12000

(97) **EP 2117481**
(47) 16.11.2011
(97) 04.09.2008
(51) **A61F 5/055** (2006.01)
A42B 3/04 (2006.01)
(96) 01.03.2007
(96) 07736659.9
(73) Alpinestars Research S.R.L., 31010 Coste di Maser, IT
(72) MAZZAROLO, Giovanni, I-31010 Coste di Maser (Treviso), IT
(54) **Krční límec**
(86) PCT/IT2007/000153
(87) WO 2008/105010
(74) Čermák a spol., JUDr. Karel Čermák, Elišky Peškové 15, Praha 5, 15000

(97) **EP 2125295**
(47) 19.10.2011
(97) 02.10.2008
(51) **B25B 7/02** (2006.01)
B25B 7/04 (2006.01)
B25B 27/14 (2006.01)
B25H 3/00 (2006.01)
H01R 43/042 (2006.01)
(96) 18.03.2008
(96) 08717943.8
(73) Rennsteig Werkzeuge GmbH, 98547 Viernau, DE
(72) HOFMANN, Horst, 98587 Unterschönau, DE
WAGNER, Thomas, 98587 Bermbach, DE
HOLLAND-MORITZ, Georg, 98587 Rotterode, DE
(54) **Výměnná zápustka pro kleště, kleště s takovou zápustkou a zásobník**
(32) 26.03.2007
(31) 102007014903
(33) DE
(86) PCT/EP2008/053210

(87) WO 2008/116787
(74) KANIA, SEDLÁK, SMOLA Patentová a známková kancelář, Ing. František Kania, Mendlovo nám. 1a, Brno, 60300

(97) **EP 2132050**
(47) 23.11.2011
(97) 09.10.2008
(51) **B60C 27/12** (2006.01)
(96) 07.02.2008
(96) 08715701.2
(73) RUD Ketten Rieger & Dietz GmbH u. Co. KG, 73432 Aalen-Unterkochen, DE
(72) RIEGER, Hansjörg, 73431 Aalen, DE
RIEGER, Benjamin, T., 73434 Aalen, DE
(54) **Snadno složitelné zařízení protiskluzové ochrany**
(32) 30.03.2007
(31) 102007015764
(33) DE
(86) PCT/EP2008/000932
(87) WO 2008/119411
(74) Čermák a spol., JUDr. Karel Čermák, Elišky Peškové 15, Praha 5, 15000

(97) **EP 2134794**
(47) 23.11.2011
(97) 12.09.2008
(51) **C09B 57/00** (2006.01)
C09B 67/04 (2006.01)
C09B 67/08 (2006.01)
C09B 67/20 (2006.01)
C09D 5/00 (2006.01)
G02B 5/22 (2006.01)
(96) 20.02.2008
(96) 08715878.8
(73) Clariant Finance (BVI) Limited, Road Town, Tortola, VG
(72) GANSCHOW, Matthias, 65195 Wiesbaden, DE
REICHWAGEN, Jens, 65203 Wiesbaden, DE
REIPEN, Tanja, 55124 Mainz, DE
PAETZOLD, Jens, 68642 Bürstadt, DE
(54) **Pigmentové přípravky na basi diketopyrrolopyrrolů**
(32) 07.03.2007
(31) 102007011067
(33) DE
(86) PCT/EP2008/001307
(87) WO 2008/107074
(74) Společná advokátní kancelář Vsetečka Zelený Švorčík Kalenský a partneři, JUDr. Michal Havlík, Hálkova 2, Praha 2, 12000

(97) **EP 2145859**
(47) 26.10.2011
(97) 20.01.2010
(51) **C03B 9/16** (2006.01)
C03B 9/193 (2006.01)
(96) 17.07.2009
(96) 09165845.0
(73) Bottero S.p.A., 12100 Cuneo, IT
(72) Borsarelli, Gianclaudio, 12100 Cuneo, IT
Balbi, Mario, 12100 Cuneo, IT
Barolo, Maurizio, 12045 Fossano, IT
(54) **Vícefunkční skupina pro formovací stroj skleněných výrobků**
(32) 17.07.2008
(31) TO20080550
(33) IT
(74) Rott, Růžička & Guttman Patentové, známkové a advokátní kanceláře, JUDr. Ing. Miloslav Hainz, Vinohradská 37, Praha 2, 12000

(97) **EP 2145861**

(47) 26.10.2011
(97) 20.01.2010
(51) **C03B 9/353** (2006.01)

(96) 17.07.2009
(96) 09165844.3

(73) Bottero S.p.A., 12100 Cuneo, IT
(72) Balbi, Mario, 12100 Cuneo, IT
Barolo, Maurizio, 12045 Fossano, IT
Ostorero, Marcello, 12010 Vignolo, IT

(54) **Skupina pro otevírání/uzavírání formy na formovacím stroji skleněných výrobků**

(32) 17.07.2008
(31) TO20080549
(33) IT

(74) Rott, Růžička & Guttman Patentové, známkové a advokátní kanceláře, JUDr. Ing. Miloslav Hainz, Vinohradská 37, Praha 2, 12000

(97) **EP 2148787**

(47) 26.10.2011
(97) 06.11.2008

(51) **B60J 10/00** (2006.01)

(96) 18.04.2008
(96) 08735323.1

(73) SaarGummi technologies S.a.r.l., 5445 Schengen, LU
(72) HIRSL, Miroslav, 547 01 Nachod, CZ
FALK, Michael, 66636 Tholey/Überroth, DE
SEMERAK, Pavel, 54701 Nachod, CZ

(54) **TĚSNÍČÍ PROVAZEC, ZEJMÉNA K TĚSNĚNÍ KAPOT A DVEŘÍ NA KAROSÉRIÍCH VOZIDEL**

(32) 25.04.2007
(31) 102007019478
(33) DE

(86) PCT/EP2008/003128
(87) WO 2008/131875

(74) ŠTROS & KUSÁK advokátní a patentová kancelář, JUDr. David Štros, advokát, Národní 32, Praha 1, 11000

(97) **EP 2152880**

(47) 31.08.2011
(97) 11.12.2008

(51) **C12N 15/13** (2006.01)
A01K 67/027 (2006.01)

(96) 30.05.2008
(96) 08769934.4

(73) Omt, Inc., Palo Alto, CA 94303, US
(72) BUELOW, Ronald, Palo Alto, CA 94303, US

(54) **Kompozice a způsoby inhibování endogenních imunoglobulinových genů a produkování transgenických lidských idiotypických protilátek**

(32) 01.06.2007, 11.04.2008
(31) 941619 P, 44324 P
(33) US, US

(86) PCT/US2008/065419
(87) WO 2008/151081

(74) A. Holas & partner Patentová a známková kancelář, Ing. Mgr. Hana Holasová, Křížová 4/105, Brno, 60300

(97) **EP 2169179**

(47) 30.11.2011
(97) 31.03.2010

(51) **E21B 47/04** (2006.01)

(96) 24.09.2009
(96) 09171183.8

(73) Rohöl - Aufsuchungs AG, 1015 Wien, AT
(72) Zamow, Rainer, 29313 Hambühren, DE
Sonnleitner, Kurt, 4851 Gampern, AT

(54) **Způsob a zařízení pro rozpoznávání hloubky hladiny ve vrtu**

(32) 25.09.2008
(31) 102008048964

(33) DE

(74) Čermák a spol., JUDr. Karel Čermák, Elišky Peškové 15, Praha 5, 15000

(97) **EP 2173652**

(47) 14.12.2011
(97) 22.01.2009

(51) **B66B 23/12** (2006.01)

(96) 14.07.2008
(96) 08786144.9

(73) Inventio AG, 6052 Hergiswil, CH
(72) FISCHER, August, A-2490 Ebenfurth, AT
LUNARDI, Gerhard, A-2351 Wiener Neudorf, AT
MATHEISL, Michael, A-2331 Vösendorf, AT
NESZMERAK, Wolfgang, A-1120 Vienna, AT

(54) **Náslapný prvek pro jízdní zařízení**

(32) 16.07.2007
(31) 07112516

(33) EP

(86) PCT/EP2008/059193

(87) WO 2009/010495

(74) Čermák a spol., JUDr. Karel Čermák, Elišky Peškové 15, Praha 5, 15000

(97) **EP 2173938**

(47) 12.10.2011
(97) 05.02.2009

(51) **D06B 3/28** (2006.01)

(96) 29.07.2008
(96) 08786576.2

(73) Then Maschinen GmbH, 74523 Schwäbisch Hall, DE
(72) CHRIST, Wilhelm, 74544 Michelbach an der Bilz, DE

(54) **Zařízení a způsob zpracování provazcovitého textilního zboží**

(32) 02.08.2007

(31) 102007036408

(33) DE

(86) PCT/EP2008/059940

(87) WO 2009/016179

(74) Čermák a spol., JUDr. Karel Čermák, Elišky Peškové 15, Praha 5, 15000

(97) **EP 2183599**

(47) 09.11.2011
(97) 05.02.2009

(51) **G01N 33/68** (2006.01)

C07K 14/47 (2006.01)

C07K 16/18 (2006.01)

(96) 05.12.2007
(96) 07847829.4

(73) Araclon Biotech, S.L., 50004 Zaragoza, ES
(72) SARASA BARRIO, J Manuel, E-50005 Zaragoza, ES

(54) **Vysoce citlivé imunologické testy a soupravy ke stanovení peptidů a proteinů, u kterých je to z biologického hlediska prospěšné**

(32) 02.08.2007

(31) 07380227

(33) EP

(86) PCT/EP2007/063334

(87) WO 2009/015696

(74) KANIA SEDLÁK SMOLA, Mgr. Martina Dvořáková, Mendlovo nám. 1a, Brno, 60300

(97) **EP 2184423**

(47) 30.11.2011
(97) 12.05.2010

(51) **E04F 19/04** (2006.01)

(96) 26.10.2009
(96) 09013473.5

(73) Küberit Profile Systems GmbH & Co. KG, 58513 Lüdenscheid, DE

(54) **Soklová lišta k zakrytí okraje obkladu**

(32) 05.11.2008, 17.11.2008
(31) 202008014702 U, 202008015223 U
(33) DE, DE
(74) UNIPATENT, Ing. Jiří Chlustina, Jana Masaryka 43-47,
Praha 2, 12000

(97) **EP 2185777**
(47) 07.12.2011
(97) 19.03.2009
(51) **E04F 13/08** (2006.01)
F16B 13/04 (2006.01)
(96) 02.09.2008
(96) 08785791.8
(73) fischerwerke GmbH & Co. KG, 72178 Waldachtal, DE
(72) RENZ, Jürgen, 72202 Nagold, DE
(54) **Hmoždinka pro izolační hmoty**
(32) 11.09.2007
(31) 102007043031
(33) DE
(86) PCT/EP2008/007146
(87) WO 2009/033585
(74) Společná advokátní kancelář Vsetečka Zelený Švorčík
Kalenský a partneři, JUDr. Michal Havlík, Hálkova 2,
Praha 2, 12000

(97) **EP 2200747**
(47) 21.12.2011
(97) 22.05.2009
(51) **B04B 5/04** (2006.01)
H01R 39/64 (2006.01)
(96) 13.11.2008
(96) 08849431.5
(73) Miltenyi Biotec GmbH, 51429 Bergisch Gladbach, DE
(72) SCHIMMELPFENNIG, Winfried, 18292 Krakow am See,
DE
LANTOW, Holger, 18055 Rostock, DE
SCHULZ, Juergen, 21266 Jesteburg, DE
NEUSCHAEFER, Elmar, Niklas, 18055 Rostock, DE
(54) **Zařízení a způsob pro přenos energie a/nebo substance
rotačnímu prostředku**
(32) 14.11.2007, 14.11.2007
(31) 102007054339, 987799 P
(33) DE, US
(86) PCT/EP2008/009597
(87) WO 2009/062714
(74) FISCHER & PARTNER Intellectual Property s.r.o., Ing.
Michael Fischer, Na Hrobci 294/5, Praha 2, 12000

(97) **EP 2209789**
(47) 16.11.2011
(97) 28.05.2009
(51) **C07D 487/08** (2006.01)
A61K 31/55 (2006.01)
A61P 31/12 (2006.01)
(96) 20.11.2007
(96) 07874300.2
(73) Bristol-Myers Squibb Company, Princeton, NJ 05843-
4000, US
(72) BENDER, John A., Wallingford, Connecticut 06492, US
DING, Min, Wallingford, Connecticut 06492, US
GENTLES, Robert G., Wallingford, Connecticut 06492,
US
HEWAWASAM, Piyasena, Wallingford, Connecticut
06492, US
(54) **Cyclopropylem kondenzovaný Indolobenzazepin jako
HCV-NS5B-inhibitory**
(86) PCT/US2007/085183
(87) WO 2009/067108
(74) PATENTSERVIS Praha a.s., Jivenská 1273/1, Praha 4,
14021

(97) **EP 2214049**
(47) 07.12.2011
(97) 04.08.2010
(51) **G02F 1/01** (2006.01)
G01N 21/45 (2006.01)
(96) 03.02.2009
(96) 09151982.7
(73) Optisense B.V., 7521 PA Enschede, NL
(72) Klein Koerkamp, Hermanus Marcellinus Maria, 7546 KB
Enschede, NL
Koster, Tonnis Meindert, 7511 BA Enschede, NL
Diemeer, Martinus Bernardus Johannes, 1906 AD
Limmen, NL
(54) **Integrovaný optický vlnododový interferometrický
senzor**
(74) PATENTSERVIS Praha a.s., Jivenská 1273/1, Praha 4,
14021

(97) **EP 2214370**
(47) 14.12.2011
(97) 03.06.2010
(51) **H04L 29/06** (2006.01)
(96) 28.10.2009
(96) 09756940.4
(73) Huawei Technologies Co., Ltd., Shenzhen, Guangdong
518129, CN
(72) XIAO, Baisha, Shenzhen Guangdong 518129, CN
(54) **Způsob, aparát a systém pro určování informací o verzi**
(32) 27.11.2008
(31) 200810217793
(33) CN
(86) PCT/CN2009/074651
(87) WO 2010/060328
(74) TRAPLOVÁ HAKR KUBÁT Advokátní a patentová
kancelář, Ing. Eduard Hakr, Přístavní 24, Praha 7, 17000

(97) **EP 2216842**
(47) 12.10.2011
(97) 11.08.2010
(51) **H01M 2/02** (2006.01)
H01M 10/50 (2006.01)
(96) 12.10.2009
(96) 09012869.5
(73) Li-Tec Battery GmbH, 01917 Kamenz, DE
(72) Hohenthanner, Claus-Rupert Dr., 63457 Hanau, DE
(54) **Galvanický článek pro baterii**
(32) 21.01.2009
(31) 102009005498
(33) DE
(74) PATENTSERVIS Praha a.s., Jivenská 1273/1, Praha 4,
14021

(97) **EP 2218633**
(47) 14.12.2011
(97) 18.08.2010
(51) **B62D 65/18** (2006.01)
(96) 28.10.2009
(96) 09013556.7
(73) Dr. Ing. h.c. F. Porsche AG, 70435 Stuttgart, DE
(72) Birnstiel, Michael, 04277 Leipzig, DE
Krüger, Detlef, 04229 Leipzig, DE
Schulze, Hans-Joachim, 29392 Wesendorf, DE
Maschmeier, Horst, 32289 Rodinghausen, DE
(54) **Způsob montáže motorových vozidel**
(32) 14.02.2009
(31) 102009010456
(33) DE
(74) TRAPLOVÁ HAKR KUBÁT Advokátní a patentová
kancelář, Ing. Eduard Hakr, Přístavní 24, Praha 7, 17000

(97) **EP 2219839**

- | | | | | | |
|------|---|-----------|------|--|-----------|
| (47) | 26.10.2011 | | (51) | C03B 9/447 | (2006.01) |
| (97) | 02.07.2009 | | | B65G 47/90 | (2006.01) |
| (51) | B29B 9/14 | (2006.01) | (96) | 03.03.2010 | |
| | B29B 15/12 | (2006.01) | (96) | 10155386.5 | |
| | C03C 25/26 | (2006.01) | (73) | Bottero S.p.A., 12100 Cuneo, IT | |
| (96) | 18.12.2008 | | (72) | Kuz, Zdenko, 6312 Steinhausen, CH | |
| (96) | 08864477.8 | | | Borsarelli, Gianclaudio, 12100 Cuneo, IT | |
| (73) | Saudi Basic Industries Corporation, Riyadh 11422, SA | | | Barolo, Maurizio, 12045 Fossano, IT | |
| (72) | SOLIMAN, Maria, NL-6160 GA Geleen, NL | | (54) | Chráněné zařízení pro odebrání dutého skleněného zboží, zejména pro stroj na formování dutého skleněného zboží | |
| | MEIJERS, Ramon Hubertus Anna Maria, NL-6160 GA Geleen, NL | | (32) | 03.03.2009 | |
| | BOYENS, Joseph Paulus Hubertus, NL-6160 GA Geleen, NL | | (31) | TO20090162 | |
| | DAALMANS, Johannes Henricus Theodorus, NL-6160 GA Geleen, NL | | (33) | IT | |
| (54) | Postup pro výrobu termoplastických kompozic vyztužených dlouhými skleněnými vlákny | | (74) | Rott, Růžička & Guttman Patentové, známkové a advokátní kanceláře, JUDr. Ing. Miloslav Hainz, Vinohradská 37, Praha 2, 12000 | |
| (32) | 21.12.2007 | | | | |
| (31) | 07024897 | | | | |
| (33) | EP | | (97) | EP 2244396 | |
| (86) | PCT/EP2008/010813 | | (47) | 18.01.2012 | |
| (87) | WO 2009/080281 | | (97) | 27.10.2010 | |
| (74) | TRAPLOVÁ HAKR KUBÁT Advokátní a patentová kancelář, Ing. Eduard Hakr, Přístavní 24, Praha 7, 17000 | | (51) | H04B 10/00 | (2006.01) |
| | | | | H01L 27/146 | (2006.01) |
| | | | | H01L 31/042 | (2006.01) |
| | | | (96) | 17.02.2010 | |
| | | | (96) | 10153815.5 | |
| (97) | EP 2219984 | | (73) | Omron Corporation, Kyoto-shi, Kyoto 600-8530, JP | |
| (47) | 17.08.2011 | | (72) | Omura, Eiichi, Kyoto-shi, Kyoto 600-8530, JP | |
| (97) | 22.05.2009 | | (54) | Optický vazební člen | |
| (51) | B66B 5/18 | (2006.01) | (32) | 23.04.2009 | |
| | F16D 55/24 | (2006.01) | (31) | 2009105552 | |
| | F16D 65/14 | (2006.01) | (33) | JP | |
| (96) | 06.11.2008 | | (74) | KANIA, SEDLÁK, SMOLA Patentová a známková kancelář, Ing. František Kania, Mendlovo nám. 1a, Brno, 60300 | |
| (96) | 08849117.0 | | | | |
| (73) | Inventio AG, 6052 Hergiswil, CH | | | | |
| (72) | FISCHER, Daniel, CH-1860 Aigle, CH | | (97) | EP 2253556 | |
| (54) | Pohon výtahu a způsob pohánění a přidržování kabiny výtahu, odpovídající způsob jakož i brzdové zařízení a způsob zpomalování a přidržování kabiny výtahu a příslušný způsob | | (47) | 05.10.2011 | |
| (32) | 14.11.2007, 07.03.2008 | | (97) | 24.11.2010 | |
| (31) | 07120652, 08102368 | | (51) | B65D 57/00 | (2006.01) |
| (33) | EP, EP | | | B65D 81/02 | (2006.01) |
| (86) | PCT/EP2008/065066 | | | B60J 10/00 | (2006.01) |
| (87) | WO 2009/062881 | | | B60J 10/02 | (2006.01) |
| (74) | Čermák a spol., JUDr. Karel Čermák, Elišky Peškové 15, Praha 5, 15000 | | (96) | 07.05.2010 | |
| | | | (96) | 10360023.5 | |
| | | | (73) | Rehau SA, 57340 Morhange, FR | |
| | | | (72) | Perrin, Jean-Philippe, 57380 Faulquemont, FR | |
| | | | (54) | Snadno vysouvatelný transportní klíč pro duté profily nebo deformovatelné duté díly | |
| (97) | EP 2224635 | | (32) | 15.05.2009 | |
| (47) | 09.11.2011 | | (31) | 0902351 | |
| (97) | 01.09.2010 | | (33) | FR | |
| (51) | H04L 5/00 | (2006.01) | (74) | Čermák a spol., JUDr. Karel Čermák, Elišky Peškové 15, Praha 5, 15000 | |
| | H04H 60/06 | (2008.01) | | | |
| | H04L 1/00 | (2006.01) | | | |
| | H04N 7/24 | (2011.01) | | | |
| (96) | 19.12.2008 | | | | |
| (96) | 10166222.9 | | (97) | EP 2271460 | |
| (73) | LG ELECTRONICS INC., Yeongdeungpo-gu Seoul 150-721, KR | | (47) | 16.11.2011 | |
| (72) | Hong, Ho Taek, Seoul 137-724, KR | | (97) | 24.09.2009 | |
| | Ko, Woo Suk, Seoul 137-724, KR | | (51) | B23K 35/02 | (2006.01) |
| | Moon, Sang Chul, Seoul 137-724, KR | | | B23K 35/30 | (2006.01) |
| (54) | Zařízení a způsob pro vysílání a příjem signálu | | | C22C 33/02 | (2006.01) |
| (32) | 02.01.2008, 17.01.2008, 15.12.2008 | | | C22C 38/20 | (2006.01) |
| (31) | 18664 P, 21875 P, 20080127314 | | | C22C 38/34 | (2006.01) |
| (33) | US, US, KR | | | C22C 38/38 | (2006.01) |
| (74) | KOREJZOVÁ & SPOL., v.o.s., JUDr. Petra Korejzová, Korunní 810/104 E, Praha 10, 10100 | | | C22C 38/42 | (2006.01) |
| | | | | C22C 38/58 | (2006.01) |
| | | | (96) | 16.03.2009 | |
| | | | (96) | 09723003.1 | |
| (97) | EP 2226298 | | (73) | Höganäs Ab (publ), 263 83 Höganäs, SE | |
| (47) | 02.11.2011 | | (72) | MAARS, Owe, S-263 51 Höganäs, SE | |
| (97) | 08.09.2010 | | | PERSSON, Ulrika, 260 40 Viken, SE | |

(54) **PŘÍDAVNÝ KOV PRO TVRDÉ PÁJENÍ NA BÁZI ŽELEZA - CHROMU**
(47) 19.03.2008, 28.03.2008
(31) 200800424, 64836 P
(33) DK, US
(86) PCT/SE2009/050266
(87) WO 2009/116931
(74) INPARTNERS GROUP, Ing. Bc. Ivan Lukšíček, Lidická 51/707, Brno, 60200

(97) **EP 2289345**
(47) 02.11.2011
(97) 02.03.2011
(51) **A23C 19/02** (2006.01)
A23C 19/06 (2006.01)
A23C 19/082 (2006.01)
A23C 19/08 (2006.01)
(96) 07.08.2009
(96) 09010255.9
(73) Hofmeister Vermögensverwaltungs GmbH & Co. KG, 82166 Gräfelfing, DE
(72) Lingg, Armin, 87437 Kempten, DE
Prinz, Franz, 87463 Dietmannsried/ Probstried, DE
(54) **Způsob a zařízení pro výrobu sýra, nebo sýrových přípravků, jakož i sýr, nebo sýrový přípravek**
(74) Společná advokátní kancelář Všetečka Zelený Švorčík Kalenský a partneři, JUDr. Otakar Švorčík, Hálkova 2, Praha 2, 12000

(97) **EP 2291969**
(47) 23.11.2011
(97) 23.12.2009
(51) **H04L 27/26** (2006.01)
H04W 72/04 (2009.01)
(96) 10.12.2008
(96) 08874733.2
(73) Telefonaktiebolaget L M Ericsson (publ), 164 83 Stockholm, SE
(72) PARKVALL, Stefan, S-113 25 Stockholm, SE
LINDOFF, Bengt, S-237 36 Bjärred, SE
DAHLMAN, Erik, S-168 68 Bromma, SE
JADING, Ylva, S-113 26 Stockholm, SE
(54) **Signální zdrojové rozmístění v telekomunikační síti**
(32) 19.06.2008
(31) 73802
(33) US
(86) PCT/SE2008/051432
(87) WO 2009/154530
(74) PATENTSERVIS Praha a.s., Jivenská 1273/1, Praha 4, 14021

(97) **EP 2301285**
(47) 30.11.2011
(97) 10.12.2009
(51) **H04W 52/36** (2009.01)
H03G 3/30 (2006.01)
H04L 27/26 (2006.01)
(96) 18.12.2008
(96) 08874563.3
(73) Telefonaktiebolaget LM Ericsson (publ), 164 83 Stockholm, SE
(72) KAZMI, Muhammad, S-167 39 Bromma, SE
QUESETH, Olav, S-170 69 Solna, SE
BERGLJUNG, Christian, S-223 53 Lund, SE
CHEN, Ming, SE-191 44 Sollentuna, SE
(54) **Způsob a uspořádání přenosu signálu v systému mobilních komunikací**
(32) 05.06.2008
(31) 59165
(33) US
(86) PCT/SE2008/051494
(87) WO 2009/148372

(74) PATENTSERVIS Praha a.s., Jivenská 1273/1, Praha 4, 14021

(97) **EP 2307420**
(47) 30.11.2011
(97) 29.10.2009
(51) **C07D 489/08** (2006.01)
A61K 31/485 (2006.01)
A61P 25/32 (2006.01)
(96) 23.04.2009
(96) 09734161.4
(73) Janssen Pharmaceutica NV, 2340 Beerse, BE
(72) GUILLAUME, Michel, Joseph, Maurice, André, B-2340 Beerse, BE
GAEKENS, Tim, B-2340 Beerse, BE
(54) **Proléčiva a diesteru nalmefenu**
(32) 24.04.2008
(31) 08155092
(33) EP
(86) PCT/EP2009/054875
(87) WO 2009/130270
(74) TRAPLOVÁ HAKR KUBÁT Advokátní a patentová kancelář, Ing. Eduard Hakr, Přístavní 24, Praha 7, 17000

(97) **EP 2307863**
(47) 16.11.2011
(97) 04.02.2010
(51) **G01J 3/44** (2006.01)
G01N 21/65 (2006.01)
(96) 28.07.2009
(96) 09790873.5
(73) Powerspan Corp., Portsmouth, NH 03801, US
(72) BOSCO, Roberto, Rochester NH 03868, US
GRANDJEAN, Brian, Amesbury MA01913, US
(54) **Využití Ramanovy spektroskopie ke kontrole koncentrací karbonátu/bikarbonátu**
(32) 29.07.2008
(31) 84524 P
(33) US
(86) PCT/US2009/051924
(87) WO 2010/014583
(74) KANIA SEDLÁK SMOLA, Ing. Jiří Malůšek, Mendlovo nám. 1a, Brno, 60300

(97) **EP 2313216**
(47) 28.12.2011
(97) 28.01.2010
(51) **B21D 5/08** (2006.01)
B21B 1/088 (2006.01)
B21B 1/095 (2006.01)
(96) 24.07.2009
(96) 09777439.2
(73) Welsper Profile Austria GmbH, 3341 Ybbsitz, AT
WELSER, Thomas, A-3341 Ybbsitz, AT
AIGNER, Kurt, A-3341 Ybbsitz, AT
SCHACHINGER, Harald, A-3340 Waidhofen/Ybbs, AT
(54) **Způsob výroby za studena válcovaného profilu s alespoň jednou zesílenou hranou**
(32) 24.07.2008
(31) 102008034488
(33) DE
(86) PCT/EP2009/005403
(87) WO 2010/009898
(74) TRAPLOVÁ HAKR KUBÁT Advokátní a patentová kancelář, Ing. Eduard Hakr, Přístavní 24, Praha 7, 17000

Zveřejněné překlady pozměněného, nebo omezeného znění evropských patentových spisů

U následujících udělených evropských patentů s účinky pro Českou republiku byl majitelem předložen překlad omezeného, nebo pozměněného znění evropského patentového spisu do českého jazyka (§35f odst. 3 zákona č. 527/1990 Sb., v platném znění).

(97) EP 1566264

(97) EP 1595082

PD4A Převod práv a ostatní změny majitelů evropských patentů

(97) **EP 1723140**

(73) Aventis Pharmaceuticals Inc., Bridgewater, 08807, NJ, US

(97) **EP 1869307**

(73) Zilkha Biomass Power LLC, Houston, 77002, TX, US

(97) **EP 2156060**

(73) Vieler International GmbH + Co. KG, 58642 Iserlohn, DE

FG1K

Zapsané užité vzory - přehled podle čísel zápisu

V období uzávěrky tohoto čísla Věstníku zapsal Úřad průmyslového vlastnictví tyto užité vzory.

23386	G 01 N 27/12	(2006.01)
23387	G 01 N 11/04	(2006.01)
23388	G 01 N 33/44	(2006.01)
23389	B 30 B 15/04	(2006.01)
23390	G 09 F 3/10	(2006.01)
23391	B 67 D 1/12	(2006.01)
23392	E 04 B 1/26	(2006.01)
23393	E 04 C 2/20	(2006.01)
23394	C 02 F 101/32	(2006.01)
23395	H 05 B 3/06	(2006.01)
23396	C 09 B 3/14	(2006.01)
23397	C 12 N 11/08	(2006.01)
23398	A 63 B 23/02	(2006.01)
23399	C 12 Q 1/68	(2006.01)
23400	C 12 Q 1/68	(2006.01)
23401	C 12 Q 1/68	(2006.01)
23402	A 01 M 1/04	(2006.01)
23403	F 22 G 3/00	(2006.01)
23404	A 61 K 31/191	(2006.01)
23405	A 47 B 45/00	(2006.01)
23406	F 22 G 5/00	(2006.01)
23407	A 61 B 5/11	(2006.01)
23408	A 61 L 2/238	(2006.01)

FG1K

Zapsané užité vzory - řazené podle MPT

- (51) **A01M 1/04** (2006.01)
(11) 23402
(21) **2011-25390**
(22) 23.12.2011
(47) 13.02.2012
(73) DDD Servis spol. s r.o., Praha, CZ
(72) Plachý Jan MVDr., Praha - Krč, CZ
Stejskal Václav Ing. Ph.D., Praha, CZ
Aulický Radek Ing., Třebíz, CZ
Hubert Jan Mgr. Ph.D., Praha, CZ
Beneš Pavel, Praha, CZ
(54) **Zařízení na vypuzování a detekci škůdců z obilovin**
(74) Patentová a známková kancelář Novotný, Ing. Jaroslav Novotný, Římská 45/2135, Praha 2, 12000
- (51) **A47B 45/00** (2006.01)
A47B 57/58 (2006.01)
(11) 23405
(21) **2011-25410**
(22) 29.12.2011
(47) 13.02.2012
(73) Švédová Barbora Mgr., Dašice, CZ
(72) Švédová Barbora Mgr., Dašice, CZ
(54) **Zásuvková soustava**
(74) Jan Brykner, Resslerova 741, Hradec Králové, 50002
- (51) **A61B 5/11** (2006.01)
G06T 7/20 (2006.01)
H04N 13/00 (2006.01)
(11) 23407
(21) **2012-25436**
(22) 04.01.2012
(47) 13.02.2012
(73) České vysoké učení technické v Praze, Fakulta biomedicínského inženýrství, Kladno, CZ
(72) Krupička Radim Mgr., Žďár nad Sázavou 2, CZ
Szabó Zoltán Ing. Ph.D., Kladno, CZ
Vítečková Slávka Mgr., Kladno, CZ
Kauler Ján Ing. Ph.D., Kladno, CZ
Jiřina Marcel Doc. RNDr. Ing., Praha, CZ
Růžička Evžen Prof. MUDr. DrSc., Praha, CZ
(54) **Zařízení pro měření bradykineze pohybů prstů horní končetiny**
(74) Ing. Václav Kratochvíl, Husníkova 2086/22, Praha 5, 15800
- (51) **A61K 31/191** (2006.01)
A61K 33/14 (2006.01)
A61M 1/36 (2006.01)
A61M 1/14 (2006.01)
A61P 7/08 (2006.01)
(11) 23404
(21) **2011-25404**
(22) 28.12.2011
(47) 13.02.2012
(73) Balík Martin Doc. MUDr. Ph.D, Praha, CZ
(72) Balík Martin Doc. MUDr. Ph.D, Praha, CZ
(54) **Dialyzační a substituční roztok**
(74) Pavel Reichel a kol., Ing. Pavel Reichel, Lopatecká 14, Praha 4, 14700
- (51) **A61L 2/238** (2006.01)
(11) 23408
(21) **2012-25446**
(22) 09.01.2012
(47) 13.02.2012
(73) Jalůvka Otakar, Frýdek - Místek, CZ
(72) Jalůvka Otakar, Frýdek - Místek, CZ
(54) **Materiál s desinfekčním účinkem**
(51) **A63B 23/02** (2006.01)
A63B 23/12 (2006.01)
- (11) 23398
(21) **2011-25317**
(22) 14.12.2011
(47) 13.02.2012
(73) Illés Tom Jack DiS, Zalužany, CZ
(72) Illés Tom Jack DiS, Zalužany, CZ
(54) **Posilovací postroj**
(51) **B30B 15/04** (2006.01)
(11) 23389
(21) **2011-24648**
(22) 27.07.2011
(47) 13.02.2012
(73) Západočeská univerzita v Plzni, Plzeň, CZ
(72) Čechura Milan Doc. Ing. CSc., Plzeň, CZ
Chval Zdeněk Ing., Štěnovice, CZ
(54) **Dělený stojan mechanického lisu s využitím betonu**
(51) **B67D 1/12** (2006.01)
B67D 3/04 (2006.01)
(11) 23391
(21) **2011-25015**
(22) 20.10.2011
(47) 13.02.2012
(73) PLZEŇSKÝ PRAZDROJ, Plzeň, CZ
(72) Štrobl Milan, Střížovice, CZ
(54) **Nástavec výčepního kohoutu**
(51) **C02F 101/32** (2006.01)
B82B 1/00 (2006.01)
(11) 23394
(21) **2011-25211**
(22) 23.11.2011
(47) 13.02.2012
(73) Technická univerzita v Liberci, Liberec, CZ
(72) Wiener Jakub Ing. Doc. Ph.D, Liberec, CZ
(54) **Prostředek pro zabránění průniku ropy do vody a/nebo pro separaci ropy obsažené ve vodě**
(74) Ing. Dobroslav Musil, patentová kancelář, Ing. Dobroslav Musil, Cejl 38, Brno, 60200
- (51) **C09B 3/14** (2006.01)
C09B 67/10 (2006.01)
C07D 493/06 (2006.01)
(11) 23396
(21) **2011-25249**
(22) 02.12.2011
(47) 13.02.2012
(73) Univerzita Pardubice, Pardubice, CZ
(72) Dušek Libor Ing. Ph.D., Chrudim, CZ
Černý Michal Ing. Ph.D., Pardubice, CZ
(54) **Přípravek pro výrobu barvicího prostředku pro barvení živočišných vláken a syntetických textilních materiálů a barvicí lázeň**
(74) Inventia s.r.o., RNDr. Kateřina Hartvichová, Na Bělidle 3, Praha 5, 15000
- (51) **C12N 11/08** (2006.01)
(11) 23397
(21) **2011-25303**
(22) 12.12.2011
(47) 13.02.2012
(73) Vysoké učení technické v Brně, Brno, CZ
(72) Omelková Jiřina Doc. Ing. CSc., Brno, CZ
Zichová Miroslava Ing., Praha - Hlubočepy, CZ
(54) **Nosič pro imobilizaci enzymu a biokatalyzátor**
(74) Inventia s.r.o., RNDr. Kateřina Hartvichová, Na Bělidle 3, Praha 5, 15000
- (51) **C12Q 1/68** (2006.01)
C12N 15/11 (2006.01)
(11) 23399

- (21) **2011-25336**
(22) 15.12.2011
(47) 13.02.2012
(73) Výzkumný ústav rostlinné výroby, v.v i., Praha - Ruzyně, CZ
- (72) Janská Anna RNDr., Plzeň, CZ
Svoboda Pavel Ing., Roudnice nad Labem, CZ
Ovesná Jaroslava RNDr. CSc., Kladno, CZ
- (54) **Kombinace sad pramerů pro normalizaci exprese genů v ječmeni za působení sucha**
(74) Ministerstvo zemědělství ČR, Mgr. Hana Jirkalová, Těšnov 17, Praha 1, 11705
- (51) **C12Q 1/68** (2006.01)
C12N 15/11 (2006.01)
(11) 23400
(21) **2011-25365**
(22) 21.12.2011
(47) 13.02.2012
(73) Výzkumný ústav rostlinné výroby, v.v i., Praha - Ruzyně, CZ
- (72) Janská Anna RNDr., Plzeň, CZ
Hodek Jan Mgr., Praha, CZ
Ovesná Jaroslava RNDr. CSc., Kladno, CZ
- (54) **Kombinace sad pramerů pro normalizaci exprese genů v ječmeni po působení nízkých teplot a mrazu**
(74) Ministerstvo zemědělství ČR, Mgr. Hana Jirkalová, Těšnov 17, Praha 1, 11705
- (51) **C12Q 1/68** (2006.01)
C12N 15/11 (2006.01)
(11) 23401
(21) **2011-25388**
(22) 22.12.2011
(47) 13.02.2012
(73) Výzkumný ústav rostlinné výroby, v. v. i., Praha - Ruzyně, CZ
- (72) Leišová Svobodová Leona RNDr., Praha - Ruzyně, CZ
- (54) **Mikročip na detekci patogenů způsobujících listové skvrnivosti pšenice a ječmene**
(74) Ministerstvo zemědělství ČR, Mgr. Hana Jirkalová, Těšnov 17, Praha 1, 11705
- (51) **E04B 1/26** (2006.01)
E04B 1/19 (2006.01)
(11) 23392
(21) **2011-25022**
(22) 24.10.2011
(47) 13.02.2012
(73) České vysoké učení technické v Praze, Fakulta stavební, Katedra ocelových a dřevěných konstrukcí, Praha, CZ
- (72) Mikeš Karel Ing., Praha, CZ
- (54) **Spoj dvojice dřevěných kulatin**
(74) Ing. Václav Kratochvíl, Husníkova 2086/22, Praha 5, 15800
- (51) **E04C 2/20** (2006.01)
E04C 2/284 (2006.01)
E04B 1/88 (2006.01)
(11) 23393
(21) **2011-25026**
(22) 25.10.2011
(47) 13.02.2012
(73) Benda Jiří, Žebrák, CZ
(72) Benda Jiří, Žebrák, CZ
- (54) **Buněčný panel**
(74) Ing. Iva Rylková, Polská 1525, Ostrava - Poruba, 70800
- (51) **F22G 3/00** (2006.01)
F22G 7/12 (2006.01)
(11) 23403
(21) **2011-25399**
(22) 27.12.2011
(47) 13.02.2012
(73) VÍTKOVICE POWER ENGINEERING a.s., Ostrava - Vítkovice, CZ
- (72) Stárek Kamil Ing. Ph.D., Ostrava-Poruba, CZ
Vilimec Ladislav Doc. Ing., Ostrava-Hrabůvka, CZ
Pietrosz Tomáš Ing., Trinec, CZ
- (54) **Sálavý přehřívák páry pro kotle, zejména na spalování komunálních odpadů**
(74) Ing. Iva Rylková, Polská 1525, Ostrava - Poruba, 70800
- (51) **F22G 5/00** (2006.01)
(11) 23406
(21) **2011-25412**
(22) 29.12.2011
(47) 13.02.2012
(73) VÍTKOVICE POWER ENGINEERING a.s., Ostrava - Vítkovice, CZ
- (72) Vilimec Ladislav Doc. Ing., Ostrava - Hrabůvka, CZ
Stárek Kamil Ing. Ph.D., Ostrava - Poruba, CZ
Nevřiva Pavel Prof. Ing. Dr.Sc., Ostrava - Poruba, CZ
Pieš Martin Ing. Ph.D., Nový Jičín, CZ
- (54) **Zařízení pro regulaci teploty u sálavého přehříváku páry**
(74) Ing. Iva Rylková, Polská 1525, Ostrava - Poruba, 70800
- (51) **G01N 11/04** (2006.01)
G01N 11/02 (2006.01)
(11) 23387
(21) **2010-23631**
(22) 15.12.2010
(47) 13.02.2012
(73) Vysoké učení technické v Brně, Brno, CZ
(72) Mazůrek Ivan Doc. Ing. CSc., Brno, CZ
Roupec Jakub Ing., Znojmo, CZ
- (54) **Pístový reometr pro testování magnetoreologických kapalin**
(51) **G01N 27/12** (2006.01)
G01N 27/04 (2006.01)
G01N 27/02 (2006.01)
(11) 23386
(21) **2010-23486**
(22) 18.11.2010
(47) 13.02.2012
(73) Výzkumný ústav meliorací a ochrany půdy, v.v.i., Praha, CZ
- (72) Kulhavý Zbyněk Ing. CSs., Pardubice, CZ
Vlčková Martina Ing., Praha, CZ
Benešová Veronika Ing., Praha, CZ
Pražák Pavel, Praha, CZ
- (54) **Zařízení pro laboratorní stanovení nenasyčené hydraulické vodivosti pórovitého materiálu**
(74) Ministerstvo zemědělství ČR, Mgr. Hana Jirkalová, Těšnov 17, Praha 1, 11705
- (51) **G01N 33/44** (2006.01)
G01N 11/04 (2006.01)
G01N 11/00 (2006.01)
(11) 23388
(21) **2011-23769**
(22) 07.01.2011
(47) 13.02.2012
(73) Univerzita Tomáše Bati ve Zlíně, Zlín, CZ
(72) Staněk Michal Ing. Ph.D., Zlín, CZ
Maňas David Ing. Ph.D., Zlín, CZ
Maňas Miroslav Doc. Ing. CSc., Zlín, CZ
- (54) **Stavebnicová testovací vstříkovací forma**
(74) UTB ve Zlíně, Univerzitní institut, Ing. Jan Görig, Nám. T.G.Masaryka 5555, Zlín, 76001
- (51) **G09F 3/10** (2006.01)
(11) 23390
(21) **2011-24828**
(22) 12.09.2011
(47) 13.02.2012
(73) Pánek Milan, Praha, CZ
(72) Pánek Milan, Praha, CZ
- (54) **Informační nosič s kombinovaným obsahem**

- (74) BOHEMIA PATENT, Ing. Jana Vanděliková, Spálená
97/29, Praha 1, 11000
- (51) **H05B 3/06** (2006.01)
H05B 3/42 (2006.01)
- (11) 23395
- (21) **2011-25244**
- (22) 01.12.2011
- (47) 13.02.2012
- (73) Vysoká škola chemicko-technologická v Praze, Praha, CZ
- (72) Mališ Jakub Ing., Železný Brod, CZ
Paidar Martin Ing. Ph.D., Praha, CZ
- (54) **Nástavec pro topnou patronu**

Seznam majitelů zapsaných užitečných vzorů

(73)	(11)	(51)	(73)	(11)	(51)	
Balik Martin Doc. MUDr. Ph.D, Praha, CZ	23404	<i>A 61 K 31/191</i>	(2006.01)	Výzkumný ústav rostlinné výroby, v.v i., Praha - Ruzyně, CZ	23400 <i>C 12 Q 1/68</i>	(2006.01)
Benda Jiří, Žebrák, CZ	23393	<i>E 04 C 2/20</i>	(2006.01)	Západočeská univerzita v Plzni, Plzeň, CZ	23389 <i>B 30 B 15/04</i>	(2006.01)
České vysoké učení technické v Praze, Fakulta stavební, Katedra ocelových a dřevěných konstrukcí, Praha, CZ	23392	<i>E 04 B 1/26</i>	(2006.01)			
České vysoké učení technické v Praze, Fakulta biomedicínského inženýrství, Kladno, CZ	23407	<i>A 61 B 5/11</i>	(2006.01)			
DDD Servis spol. s r.o., Praha, CZ	23402	<i>A 01 M 1/04</i>	(2006.01)			
Illés Tom Jack DiS, Zalužany, CZ	23398	<i>A 63 B 23/02</i>	(2006.01)			
Jalůvka Otakar, Frýdek - Místek, CZ	23408	<i>A 61 L 2/238</i>	(2006.01)			
Pánek Milan, Praha, CZ	23390	<i>G 09 F 3/10</i>	(2006.01)			
PLZEŇSKÝ PRAZDROJ, Plzeň, CZ	23391	<i>B 67 D 1/12</i>	(2006.01)			
Švédová Barbora Mgr., Dašice, CZ	23405	<i>A 47 B 45/00</i>	(2006.01)			
Technická univerzita v Liberci, Liberec, CZ	23394	<i>C 02 F 101/32</i>	(2006.01)			
Univerzita Pardubice, Pardubice, CZ	23396	<i>C 09 B 3/14</i>	(2006.01)			
Univerzita Tomáše Bati ve Zlíně, Zlín, CZ	23388	<i>G 01 N 33/44</i>	(2006.01)			
VÍTKOVICE POWER ENGINEERING a.s., Ostrava - Vítkovice, CZ	23403	<i>F 22 G 3/00</i>	(2006.01)			
VÍTKOVICE POWER ENGINEERING a.s., Ostrava - Vítkovice, CZ	23406	<i>F 22 G 5/00</i>	(2006.01)			
Vysoká škola chemicko- technologická v Praze, Praha, CZ	23395	<i>H 05 B 3/06</i>	(2006.01)			
Vysoké učení technické v Brně, Brno, CZ	23387	<i>G 01 N 11/04</i>	(2006.01)			
Vysoké učení technické v Brně, Brno, CZ	23397	<i>C 12 N 11/08</i>	(2006.01)			
Výzkumný ústav meliorací a ochrany půdy, v.v.i., Praha, CZ	23386	<i>G 01 N 27/12</i>	(2006.01)			
Výzkumný ústav rostlinné výroby, v. v. i., Praha - Ruzyně, CZ	23401	<i>C 12 Q 1/68</i>	(2006.01)			
Výzkumný ústav rostlinné výroby, v.v i., Praha - Ruzyně, CZ	23399	<i>C 12 Q 1/68</i>	(2006.01)			

FG4Q

Zapsané průmyslové vzory - přehled podle čísel zápisu

V období uzávěrky tohoto čísla Věstníku zapsal Úřad průmyslového vlastnictví tyto průmyslové vzory:

35255	09-03
35256	09-03
35257	09-03
35258	09-03
35259	09-03
35260	09-03
35261	09-03
35262	09-03
35263	21-01
35264	12-13
35265	25-01
35266	12-03, 32-00

FG4Q

Zapsané průmyslové vzory - přehled podle tříd

- (51) **09-03**
(11) 35255
(21) 2011-38754
(22) 20.07.2011
(15) 13.02.2012
(45) 13.02.2012
(54) Strana krabičky
(28) 1
(73) OMEGA ALTERMED a.s., Brno, CZ
(72) Folprechtová Radka Mgr. A., Poděbrady III, CZ
(74) Mgr. Radim Kubica, O. Lysohorského 702, Frýdek-Místek, 73801

(55)



1.1



2.1

- (51) **09-03**
(11) 35258
(21) 2011-38748
(22) 20.07.2011
(15) 13.02.2012
(45) 13.02.2012
(54) Strana krabičky
(28) 1
(73) OMEGA ALTERMED a.s., Brno, CZ
(72) Folprechtová Radka Mgr. A., Poděbrady III, CZ
(74) Mgr. Radim Kubica, O. Lysohorského 702, Frýdek-Místek, 73801

(55)

- (51) **09-03**
(11) 35256
(21) 2011-38751
(22) 20.07.2011
(15) 13.02.2012
(45) 13.02.2012
(54) Strana krabičky
(28) 1
(73) OMEGA ALTERMED a.s., Brno, CZ
(72) Folprechtová Radka Mgr. A., Poděbrady III, CZ
(74) Mgr. Radim Kubica, O. Lysohorského 702, Frýdek-Místek, 73801

(55)



1.1



1.1

- (51) **09-03**
(11) 35259
(21) 2011-38747
(22) 20.07.2011
(15) 13.02.2012
(45) 13.02.2012
(54) Strana krabičky
(28) 1
(73) OMEGA ALTERMED a.s., Brno, CZ
(72) Folprechtová Radka Mgr. A., Poděbrady III, CZ
(74) Mgr. Radim Kubica, O. Lysohorského 702, Frýdek-Místek, 73801

(55)

- (51) **09-03**
(11) 35257
(21) 2011-38750
(22) 20.07.2011
(15) 13.02.2012
(45) 13.02.2012
(54) Přední a zadní strana krabičky
(28) 2
(73) OMEGA ALTERMED a.s., Brno, CZ
(72) Folprechtová Radka Mgr. A., Poděbrady III, CZ
(74) Mgr. Radim Kubica, O. Lysohorského 702, Frýdek-Místek, 73801

(55)



1.1



1.1

- (51) **09-03**
(11) 35260
(21) 2011-38746
(22) 20.07.2011
(15) 13.02.2012
(45) 13.02.2012
(54) Strana krabičky
(28) 1
(73) OMEGA ALTERMED a.s., Brno, CZ
(72) Folprechtová Radka Mgr. A., Poděbrady III, CZ
(74) Mgr. Radim Kubica, O. Lysohorského 702, Frýdek-
Místek, 73801

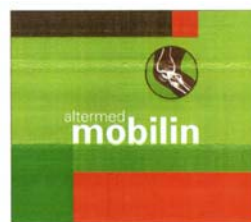

2.1

(55)



1.1

- (51) **12-03, 32-00**
(11) 35266
(21) 2010-38276
(22) 13.06.2010
(15) 13.02.2012
(45) 13.02.2012
(54) Kabina lokomotivy
(28) 5
(73) CZ LOKO, a.s., Česká Třebová, CZ
(72) Kadlec Milan, Havlíčkův Brod, CZ
(74) Loskotová & partneři, patentová a známková kancelář,
Ing. Jarmila Loskotová, K Závětinám 727, Praha 5, 15500

(55)

- (51) **09-03**
(11) 35261
(21) 2011-38745
(22) 20.07.2011
(15) 13.02.2012
(45) 13.02.2012
(54) Strana krabičky
(28) 1
(73) OMEGA ALTERMED a.s., Brno, CZ
(72) Folprechtová Radka Mgr. A., Poděbrady III, CZ
(74) Mgr. Radim Kubica, O. Lysohorského 702, Frýdek-
Místek, 73801

(55)



1.1



1.1

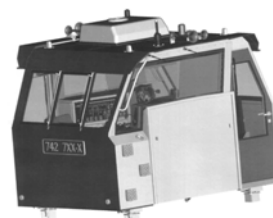

1.2

- (51) **09-03**
(11) 35262
(21) 2011-38744
(22) 20.07.2011
(15) 13.02.2012
(45) 13.02.2012
(54) Přední a zadní strana krabičky
(28) 2
(73) OMEGA ALTERMED a.s., Brno, CZ
(72) Folprechtová Radka Mgr. A., Poděbrady III, CZ
(74) Mgr. Radim Kubica, O. Lysohorského 702, Frýdek-
Místek, 73801

(55)

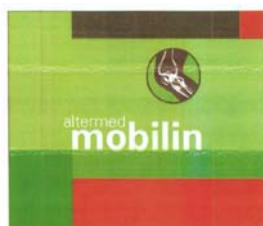

1.1



1.3



1.4

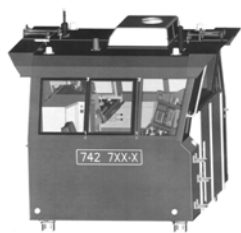

1.5



3.1



1.6



4.1



1.7

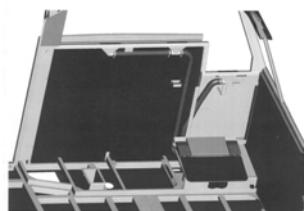

5.1

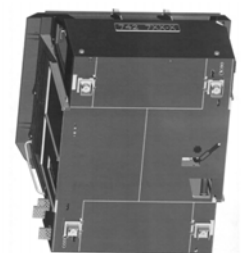

1.8

-
- (51) **12-13**
(11) 35264
(21) 2010-38392
(22) 06.10.2010
(15) 13.02.2012
(45) 13.02.2012
(54) Vozidlo s nástavbou pro svoz bioodpadu
(28) 1
(73) FABOK spol. s r. o., Mochov, CZ
(72) Vzdal se práva být uveden - §35(2)(c) zák.č.207/2000 Sb.,
neuveďeno, XY
(55)

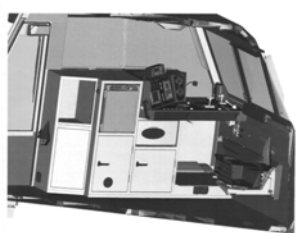

2.1



1.1



2.2



1.2



1.3

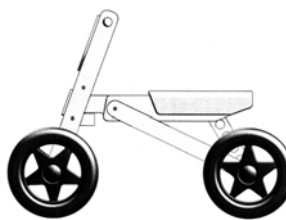

1.2



1.4

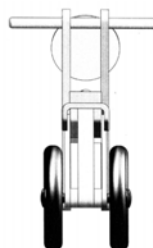

1.3



1.5

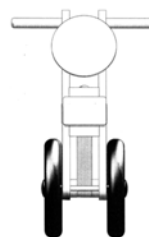

1.4



1.6

- (51) **25-01**
(11) 35265
(21) 2010-38305
(22) 12.07.2010
(15) 13.02.2012
(45) 13.02.2012
(54) Tvarovka
(28) 1
(73) KB - BLOK systém, s.r.o., Postoloprty, CZ
(72) Vzdal se práva být uveden - §35(2)(c) zák.č.207/2000 Sb.,
neuveдено, XY
(74) Mgr. David Krofta, advokát, Újezd 450/40, Praha 1 - Malá
Strana, 11801

(55)

- (51) **21-01**
(11) 35263
(21) 2011-38602
(22) 18.03.2011
(15) 13.02.2012
(45) 13.02.2012
(54) Dětské odrážecí vozítko
(28) 1
(73) Cimr Ivan Ing., Brno, CZ
(72) Cimr Ivan Ing., Brno, CZ
(74) Ing. Libor Šimek, Vinohradská 194, Praha 3 - Vinohrady,
13000

(55)

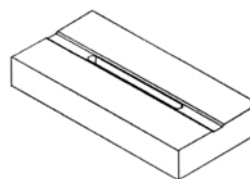

1.1

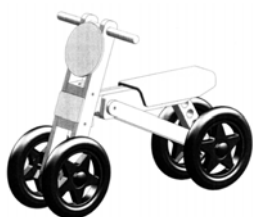

1.1

Seznam vlastníků zapsaných průmyslových vzorů

(73)	(11)	(51)	(73)	(11)	(51)
Cimr Ivan Ing., Brno, CZ	35263	21-01			
CZ LOKO, a.s., Česká Třebová, CZ	35266	12-03, 32-00			
FABOK spol. s r. o., Mochov, CZ	35264	12-13			
KB - BLOK systém, s.r.o., Postoloprty, CZ	35265	25-01			
OMEGA ALTERMED a.s., Brno, CZ	35255	09-03			
OMEGA ALTERMED a.s., Brno, CZ	35256	09-03			
OMEGA ALTERMED a.s., Brno, CZ	35257	09-03			
OMEGA ALTERMED a.s., Brno, CZ	35258	09-03			
OMEGA ALTERMED a.s., Brno, CZ	35259	09-03			
OMEGA ALTERMED a.s., Brno, CZ	35260	09-03			
OMEGA ALTERMED a.s., Brno, CZ	35261	09-03			
OMEGA ALTERMED a.s., Brno, CZ	35262	09-03			

Úřední rozhodnutí a oznámení

MK4A, MK4F

Zánik patentů a autorských osvědčení uplynutím doby platnosti

(11)	(21)	Int.Cl/(51)	(11)	(21)	Int.Cl/(51)
291368	1993-1787	7/C07D 471/04			

MM4A, MM4F

Zániky patentů a autorských osvědčení pro nezaplacení udržovacích poplatků

(11)	(21)	Int.Cl/(51)	(11)	(21)	Int.Cl/(51)
278676	1992-1983	8/E01B 35/00			
279143	1993-1229	8/E01B 29/05			
280343	1993-1260	8/C12N 11/02			
280527	1994-1552	8/E01B 29/10			
281690	1992-1909	8/C04B 35/65			
281960	1992-1896	8/F28D 7/02			
282406	1992-1847	8/A44B 19/54			
286257	1997-4032	7/C10J 3/26			
286503	1994-1597	8/C07D 405/14			
286596	1993-1273	8/B65D 5/02			
286979	1997-4195	7/A61K 48/00			
288101	1994-1523	8/C22B 1/242			
289906	1997-2014	8/B05C 1/08			
290686	2001-2206	8/B64C 27/04			
290882	2000-2397	8/E06B 9/24			
290921	1997-126	7/A61K 9/72			
291517	1997-18	7/B02C 18/14			
291812	1998-4197	7/B23K 20/12			
292608	1998-2009	8/F16K 5/10			
292908	1996-3838	7/B22D 11/06			
293517	1999-2286	8/F16B 35/00			
293944	1998-4177	7/C07J 7/00			
294840	1998-4300	7/E03F 5/22			
294986	2000-2317	8/C04B 22/06			
295263	2001-31	7/A63H 33/12			
295492	2001-4616	7/B23Q 1/70			
296186	2000-2653	8/H04L 9/00			
296735	2001-4557	8/B21K 27/04			
297221	2000-1210	8/F16L 37/084			
297627	2003-552	8/B29C 33/42			
297636	1999-4562	8/B65B 65/02			
297690	2003-94	8/C08G 18/48			
298133	2002-4186	8/B60P 7/08			
298195	2001-2286	8/H03M 11/02			
298405	1999-2317	8/C07C 251/64			
298564	2003-1822	8/E02D 29/14			
299124	2001-2214	8/B23Q 1/56			
299168	2000-1923	8/A61K 8/18			
299523	2001-4445	8/B62D 65/00			
299537	2005-360	8/D01D 5/00			
299580	2001-4460	8/C08F 8/30			
300260	2001-4562	8/B22D 11/04			
300654	2001-4664	8/C07D 263/32			
300686	2008-430	8/C07B 63/00			
301053	2002-4106	8/A61K 31/40			
301286	2008-429	8/A61K 9/20			
301362	2003-3555	8/G07B 17/04			
301413	2002-4177	8/C07D 261/04			
301618	2001-4582	8/C12Q 1/68			
301833	2001-4682	8/A61K 47/48			
302004	2000-2354	8/A23G 3/00			
302033	2001-4598	8/C07D 401/14			
302177	2001-4655	8/C07K 16/28			
302369	2002-4268	8/A61K 9/107			

MK1K

Zániky užitných vzorů uplynutím doby platnosti

(11)	(21)	(51)	
12074	2002-12822	C11D 3/075	(2006.01)
12075	2002-12823	C11D 7/52	(2006.01)
12123	2002-12819	A47C 3/18	(2006.01)
12125	2002-12824	F24J 2/00	(2006.01)
12148	2002-12886	A01K 7/06	(2006.01)

12165	2002-12811	B07B 1/36	(2006.01)
14702	2004-15695	F41A 21/16	(2006.01)
14791	2004-15706	A61G 7/047	(2006.01)
14816	2004-15705	A61G 5/00	(2006.01)
14850	2004-15690	B60B 27/04	(2006.01)
17845	2007-19054	B60S 5/00	(2006.01)
17866	2007-19051	F24B 7/00	(2006.01)
17867	2007-19058	A47J 17/14	(2006.01)
17949	2007-19066	A23L 1/08	(2006.01)
17992	2007-19049	A23L 1/08	(2006.01)
18732	2007-19068	F04D 3/02	(2006.01)

MK4Q Zániky práva ze zapsaných průmyslových vzorů uplynutím doby ochrany

(11)	(21)	Int.Cl/(51)	(11)	(21)	Int.Cl/(51)
27085	1996-29370	6/15-05			
27590	1996-29393	6/19-08			
27592	1996-29396	6/19-08			
27594	1996-29398	6/19-08			
27595	1996-29399	6/19-08			
27596	1996-29400	6/19-08			
27597	1996-29401	6/19-08			
27642	1996-29395	6/19-08			
27794	1996-29375	6/13-03			
30698	2001-33381	7/21-01			
30722	2001-33382	7/15-05			
30880	2001-33380	7/30-02			
30935	2001-33379	7/19-08			
33798	2006-36825	8/09-01			
33843	2006-36817	8/07-01			
33844	2006-36827	8/19-08			

Zápisy licenčních smluv do patentového rejstříku pro nabyvatele

(11)	303016
(73)	Vysoká škola chemicko-technologická v Praze, Praha 6, CZ Nabyvatel: Prima ovocná palírna, s.r.o., Třebíz 25, Třebíz, 27375, CZ Druh licence: výlučná Datum uzavření smlouvy: 13.12.2011 Datum zápisu smlouvy: 08.02.2012

ND1K První prodloužení doby platnosti užitečných vzorů

(51)	C02F 1/42	(2006.01)	(51)	G01F 23/22	(2006.01)
(11)	18423		(11)	G01F 23/26	(2006.01)
(21)	2008-19661		(11)	18617	
(22)	12.02.2008		(21)	2008-19853	
(73)	MKW Prešov, spol. s r. o., Lubotice, SK		(22)	09.04.2008	
(54)	Iontová polarizační jednotka		(73)	Partner mb, s.r.o., Praha, CZ	
(51)	H01Q 13/08	(2006.01)	(54)	Zařízení pro měření hladiny kapaliny v zásobníku	
	H01Q 9/04	(2006.01)	(51)	G01K 1/00	(2006.01)
	H01Q 13/10	(2006.01)		G01K 1/16	(2006.01)
(11)	18446		(11)	18644	
(21)	2008-19669		(21)	2008-19792	
(22)	15.02.2008		(22)	21.03.2008	
(73)	České vysoké učení technické v Praze Fakulta elektrotechnická, Praha, CZ		(73)	AB Elektronik Sachsen GmbH, Klingenberg, DE	
(54)	Miniaturizovaná mikropásková fličková anténa		(54)	Snímač teploty	
(51)	F03D 9/00	(2006.01)	(51)	E06B 9/52	(2006.01)
	F03D 3/00	(2006.01)		E06B 9/54	(2006.01)
	H02K 7/18	(2006.01)	(11)	18653	
(11)	18473		(21)	2008-19888	
(21)	2008-19715		(22)	23.04.2008	
(22)	04.03.2008		(73)	SITPROM, s.r.o., Ústí nad Orlicí, CZ	
(73)	Dvořák Martin, Zásmyky, CZ		(54)	Okno	
(54)	Dvořák Jan, Zásmyky, CZ		(51)	G09F 19/14	(2006.01)
	Mobilní rotorová výroba elektrické energie			G09F 19/00	(2006.01)
(51)	A61C 8/00	(2006.01)		G09F 23/04	(2006.01)
(11)	18522		(11)	18703	
(21)	2008-19695		(21)	2008-19941	
(22)	25.02.2008		(22)	15.05.2008	
(73)	Krejčí Milan, Kuřim, CZ		(73)	Brouk, s.r.o., Praha, CZ	
(54)	Zubní protetická jednotka		(54)	Plovoucí reklamní předmět	

(51) **H02B 1/20** (2006.01)
(11) 18896
(21) 2008-20120
(22) 08.07.2008
(73) DCK Holoubkov Bohemia a.s., Holoubkov, CZ
(54) Střední a ochranná přípojnice kabelových venkovních rozvaděčů

ND1K

Druhé prodloužení doby platnosti užitečných vzorů

(51) **F23L 17/02** (2006.01)
F23L 17/12 (2006.01)
(11) 15279
(21) 2005-16306
(22) 16.02.2005
(73) JIHOKOV, výrobní družstvo, České Budějovice, CZ
(54) Kominová hlavice

(51) **E01C 9/06** (2006.01)
(11) 15370
(21) 2005-16321
(22) 21.02.2005
(73) EUROVIA CS, a.s., Praha 1, CZ
(54) Kombinovaný prefabrikovaný tramvajový svršek, zejména pro křížení tramvajové tratě se silniční komunikací

(51) **E05B 63/08** (2006.01)
E05B 59/00 (2006.01)
(11) 15422
(21) 2005-16287
(22) 11.02.2005
(73) HOBES, spol. s r. o., Horní Benešov, CZ
(54) Závorový uzel

(51) **H02B 1/30** (2006.01)
H02B 13/08 (2006.01)
(11) 15460
(21) 2005-16384
(22) 14.03.2005
(73) MICOS spol. s r. o., Prostějov, CZ
(54) Přípojný sloupek inženýrských a komunikačních sítí

(51) **B22C 1/16** (2006.01)
(11) 15497
(21) 2005-16527
(22) 20.04.2005
(73) Vodní sklo, a.s., Praha 1, Nové Město, CZ
(54) Aditivované pojivo slévárenských formovacích směsí pro výrobu pískových forem a jader

(51) **E05B 49/02** (2006.01)
E05B 47/00 (2006.01)
E05B 63/08 (2006.01)
(11) 15851
(21) 2005-16842
(22) 21.04.2005
(73) HOBES, spol. s r. o., Horní Benešov, CZ
CERBERIUS, s.r.o., Praha 6, CZ
(54) Zámek s elektromotorickým ovládáním

ND4Q

První obnovy doby ochrany průmyslových vzorů

(51) 23-01
(11) 33975
(21) 2007-37005
(22) 14.02.2007
(54) Klempířské výrobky

(51) 09-01
(11) 34052
(21) 2007-37022
(22) 06.03.2007
(54) Láhev na minerální vodu

(51) 09-01
(11) 34018
(21) 2007-37023
(22) 07.03.2007
(54) Lahev

(51) 09-01
(11) 34171
(21) 2007-37215
(22) 10.09.2007
(54) Láhev

ND4Q

Druhé obnovy doby ochrany průmyslových vzorů

- (51) 21-03
- (11) 30826
- (21) 2001-33434
- (22) 28.08.2001
- (54) Karnevalová maska

- (51) 21-03
- (11) 30827
- (21) 2001-33435
- (22) 28.08.2001
- (54) Karnevalová maska

- (51) 23-03
- (11) 30967
- (21) 2001-33658
- (22) 28.12.2001
- (54) Kruhový zahradní krb

- (51) 09-01
- (11) 31003
- (21) 2002-33739
- (22) 19.02.2002
- (54) Lahev

- (51) 31-00
- (11) 31045
- (21) 2002-33766
- (22) 26.02.2002
- (54) Odšťavovač citrusových plodů a odšťavovací vložka

ND4Q

Třetí obnovy doby ochrany průmyslových vzorů

- (51) 15-03
- (11) 27346
- (21) 1997-29937
- (22) 25.02.1997
- (54) Zemědělský stroj

- (51) 07-05
- (11) 28054
- (21) 1997-30162
- (22) 03.06.1997
- (54) Odkapávací podložka

PD4A

Převod práv a ostatní změny majitelů patentů

- | | |
|--|---|
| (11) 291531 | (11) 302994 |
| (21) 1998-2261 | (21) 2010-1001 |
| (73) AE & E Lentjes GmbH, 40880 Ratingen, DE | (73) Contipro Biotech s.r.o., Dolní Dobrouč, CZ |
| | |
| (11) 291597 | |
| (21) 1996-3572 | |
| (73) AE & E Lentjes GmbH, 40880 Ratingen, DE | |
| | |
| (11) 300927 | |
| (21) 1999-3575 | |
| (73) BIO-RAD INNOVATIONS Société par Actions Simplifiée, 924 30 Marnes la Coquette, FR | |
| | |
| (11) 301555 | |
| (21) 2008-705 | |
| (73) Contipro Biotech s.r.o., Dolní Dobrouč, CZ | |
| | |
| (11) 301899 | |
| (21) 2009-168 | |
| (73) Contipro Pharma a.s., Dolní Dobrouč, CZ | |
| | |
| (11) 302503 | |
| (21) 2009-835 | |
| (73) Contipro Pharma a.s., Dolní Dobrouč, CZ | |
| | |
| (11) 302504 | |
| (21) 2009-836 | |
| (73) Contipro Pharma a.s., Dolní Dobrouč, CZ | |

PD1K

Převod práv a ostatní změny majitelů užitečných vzorů

- (11) 22394
- (21) 2011-24045
- (73) Contipro Pharma a.s., Dolní Dobrouč, CZ

- (11) 22966
- (21) 2011-24909
- (73) 4RAIL, a.s., Plzeň, CZ

- (11) 23310
- (21) 2011-25264
- (73) Mott MacDonald CZ, spol. s r.o., Praha 1, CZ

- (11) 23380
- (21) 2011-25319
- (73) Mott MacDonald CZ, spol. s r.o., Praha 1, CZ

QA9A

Nabídka licence

- (73) Brano Wagenheber GmbH, 38400 Wolfsburg, DE
- (11) 299531
- (54) Nosné rameno pro zvedák vozu a způsob jeho výroby

- (73) Výzkumný ústav zemědělské techniky, v.v.i., Praha, CZ
- (11) 303022
- (54) Zařízení pro aeraci kompostu a odsávání zápašných plynů

MH4A

Částečné zrušení patentů

- (11) 292067
(21) 2001-1507
(22) 27.04.2001
(54) Způsob a zařízení k zapřádání příze na bezvřetenových dopřádacích strojích
Patentové nároky se stanovují v následujícím znění:

„1. Způsob zapřádání příze na rotorových dopřádacích strojích opatřených na každém pracovním místě prostředky pro provádění finálních zapřádacích kroků, přičemž kroky přípravy spřádacího rotoru pro zapředení a kroky přípravy příze pro zapředení se vykonávají ručně, přičemž povel k zahájení finálních zapřádacích kroků obsahujících alespoň zahájení přivádění ojednocených vláken do spřádacího rotoru, spuštění zapřádacího konce příze na sběmou drážku spřádacího rotoru a zahájení odtahování a navíjení příze, dává obsluha ručně a finální zapřádací kroky se vykonávají příslušnými prostředky pracovního místa stroje, vyznačující se tím, že nejpozději v okamžiku zahájení odtahování příze (32) se přivede podtlak k nasávacímu otvoru (101) příze podtlakové trubice (10) pracovního místa, do níž se nasává smyčka příze (32), vznikající mezi odtahovým ústrojím (4) a navíjecím ústrojím (9) v důsledku nedostatečné navíjecí rychlosti v počáteční fázi předení, a po dosažení pracovní navíjecí rychlosti se smyčka příze (32) v podtlakové trubici (10) začne zmenšovat a po jejím spotřebování se připojení podtlakové trubice (10) pracovního místa k podtlaku ukončí, čímž se zajistí dostatečné napětí příze při navíjení v počáteční fázi předení a zabrání se uložení smyčky z navolněné příze (32) do výsledného návínu a zvýší se tak kvalitativní parametry příze a návínu.

2. Způsob zapřádání příze na pracovním místě rotorového dopřádacího stroje, obsahující kroky přípravy příze pro zapředení, kroky přípravy spřádacího rotoru pro zapředení a finální zapřádací kroky, obsahující alespoň zahájení podávání pramene vláken do ojednocovacího ústrojí, odvádění vláken z ojednocovacího ústrojí mimo spřádací rotor po určitý časový interval, spuštění zapřádacího konce příze na sběmou drážku spřádacího rotoru a zahájení odtahování a navíjení příze, přičemž synchronizace finálních zapřádacích kroků se provádí vzhledem k okamžiku zavření spřádací jednotky a/nebo k okamžiku zahájení zavírání spřádací jednotky a/nebo ke zvolenému okamžiku v průběhu zavírání spřádací jednotky, vyznačující se tím, že nejpozději v okamžiku zahájení odtahování příze (32) se přivede podtlak k nasávacímu otvoru (101) příze podtlakové trubice (10) pracovního místa, do níž se nasává smyčka příze

(32), vznikající mezi odtahovým ústrojím (4) a navijecím ústrojím (9) v důsledku nedostatečné navijecí rychlosti v počáteční fázi předení, a po dosažení pracovní navijecí rychlosti se smyčka příze (32) v podtlakové trubici (10) začne zmenšovat a po jejím spotřebování se připojení podtlakové trubice (10) pracovního místa k podtlaku ukončí, čímž se zajistí dostatečné napětí příze při navijení v počáteční fázi předení a zabrání se uložení smyčky z navolněné příze (32) do výsledného návínu a zvýší se tak kvalitativní parametry příze a návínu.

3. Způsob zapřádání příze na rotorových dopřádacích strojích opatřených obslužným zařízením uspořádaným přestavitelně podél pracovních míst stroje a schopných vykonávat alespoň některé kroky obnovy předení na pracovním místě vyžadujícím obsluhu, u něhož se obslužným zařízením vykonávají kroky přípravy spřádacího rotoru pro zapředení a kroky přípravy příze pro zapředení, při nichž obslužné zařízení navede přízi do její přípravné zapřádací polohy na pracovním místě a část příze zůstane v zapřádacích prostředcích obslužného zařízení, které následně zahájí finální zapřádací kroky, obsahující alespoň zahájení přivádění ojednocených vláken do spřádacího rotoru, spuštění zapřádacího konce příze na sběrovou drážku spřádacího rotoru a zahájení odtahování a navijení příze, vyznačující se tím, že nejpozději v okamžiku zahájení odtahování příze (32) dá obslužné zařízení povel k přivedení podtlaku k nasávacímu otvoru (101) příze podtlakové trubice (10) pracovního místa, a po provedení finálních zapřádacích kroků ukončí obslužné zařízení svoji činnost na obsluhovaném pracovním místě, zatímco na přízi (32) mezi odtahovým ústrojím (4) navijecím ústrojím (9) se působí podtlakem z nasávacího otvoru (101) příze podtlakové trubice (10) a smyčka příze (32), vznikající navolněním příze (32) mezi odtahovým ústrojím (4) a navijecím ústrojím (9) v důsledku nedostatečné rychlosti navijení v počáteční fázi předení, se nasává do podtlakové trubice (10) a po dosažení pracovní navijecí rychlosti se smyčka příze (32) v podtlakové trubici (10) začne zmenšovat a po jejím spotřebování se ukončí připojení podtlakové trubice (10) pracovního místa k podtlaku, čímž se dosáhne zkrácení času obsluhy pracovního místa obslužným zařízením a zvýšení produktivity obsluhy při zachování úplné automatizace obnovování předení a kvality zápletku.“

Částečné zrušení působí od počátku platnosti patentu.

Datum částečného zrušení: 06.02.2012

Zamítnuté a částečně zamítnuté přihlášky ochranných známek před zveřejněním

Kapitola obsahuje údaje o rozhodnutích o přihláškách ochranných známek, u kterých byly na základě provedeného věcného průzkumu shledány Úřadem důvody pro zamítnutí přihlášky ochranné známky podle ustanovení § 4 nebo 6 zákona č. 441/2003 Sb. Na základě toho Úřad vydal rozhodnutí o zamítnutí přihlášky podle ustanovení § 22 zákona č. 441/2003 Sb., a to pro celý seznam výrobků a služeb nebo pro jeho část. Údaje o výsledku rozhodnutí (zamítnutí přihlášky, částečné zamítnutí přihlášky) jsou uvedeny za datem právní moci rozhodnutí pod INID kódem (583) s názvem "Datum právní moci rozhodnutí/výsledek rozhodnutí".

(210) **O-481133**

(540) **www.jezirkove-folie.cz**

(583) 22.12.2012 / zamítnutí přihlášky

(210) **O-482985**

(540)



(583) 05.02.2012 / zamítnutí přihlášky

(210) **O-485444**

(540) **FARMER'S TABLE**

(583) 07.02.2012 / zamítnutí přihlášky

(210) **O-485808**

(540) **ČESKÁ ASOCIACE
BETONÁŘŮ**

(583) 07.02.2012 / zamítnutí přihlášky

(210) **O-485933**

(540) **Prague Square Hostel**

(583) 05.02.2012 / zamítnutí přihlášky

(210) **O-485935**

(540) **Old Prague Hostel**

(583) 05.02.2012 / zamítnutí přihlášky

(210) **O-486410**

(540) **CHLUPOLAPAČ**

(583) 07.02.2012 / zamítnutí přihlášky

(210) **O-486623**

(540) **SEXOMETR-SEXCOUNTER**

(583) 06.02.2012 / zamítnutí přihlášky

Přehled zveřejněných přihlášek ochranných známek

Přihlášky ochranných známek, které byly na základě výsledků formálního a věcného průzkumu provedeného Úřadem shledány schopné zápisu do rejstříku ochranných známek, jsou obsaženy v této kapitole. Důležitou právní skutečností je, že zveřejněním přihlášky ochranné známky v této kapitole Věstníku (§ 23 zákona č. 441/2003 Sb.) začíná běžet zákonná tříměsíční lhůta pro podání námitek podle ustanovení § 25 zákona č. 441/2003 Sb.

Číselný přehled

O-453301, O-470001, O-474306, O-478150, O-479510, O-479562, O-480599, O-483592, O-483903, O-484029, O-484304, O-484314, O-485227, O-485260, O-485516, O-485786, O-485861, O-486155, O-486164, O-486351, O-486752, O-487140, O-487141, O-487149, O-487220, O-487282, O-487283, O-487410, O-487536, O-487537, O-487636, O-487638, O-487665, O-487751, O-487837, O-487844, O-487848, O-487849, O-487872, O-487878, O-487879, O-487902, O-487973, O-488010, O-488048, O-488112, O-488125, O-488188, O-488193, O-488194, O-488233, O-488234, O-488235, O-488236, O-488237, O-488238, O-488438, O-488441, O-488473, O-488484, O-488547, O-488601, O-488613, O-488616, O-488622, O-488680, O-488681, O-488702, O-488703, O-488710, O-488755, O-488756, O-488757, O-488758, O-488841, O-488843, O-488846, O-488852, O-488943, O-488971, O-488972, O-488973, O-488977, O-488980, O-489004, O-489005, O-489037, O-489038, O-489039, O-489040, O-489042, O-489043, O-489044, O-489047, O-489138, O-489206, O-489207, O-489210, O-489213, O-489216, O-489218, O-489284, O-489344, O-489359, O-489360, O-489361, O-489362, O-489363, O-489364, O-489365, O-489366, O-489379, O-489380, O-489381, O-489387, O-489388, O-489443, O-489459, O-489460, O-489461, O-489463, O-489488, O-489494, O-489506, O-489507, O-489508, O-489509, O-489518, O-489523, O-489524, O-489525, O-489526, O-489577, O-489578, O-489631, O-489632, O-489640, O-489651, O-489654, O-489655, O-489656, O-489660, O-489665, O-489666, O-489687, O-489688, O-489704, O-489711, O-489712, O-489741, O-489742, O-489783, O-489784, O-489797, O-489852, O-489853, O-489891, O-489892, O-489897, O-489899, O-489940, O-489941, O-489948, O-489949, O-489952, O-489954, O-490000, O-490010, O-490019, O-490020, O-490021, O-490022, O-490023, O-490024, O-490049, O-490050, O-490051, O-490159, O-490162, O-490169, O-490178, O-490234, O-490264, O-490265, O-490282, O-490290, O-490313, O-490327, O-490394, O-490401, O-490402, O-490403, O-490404, O-490408, O-490434, O-490436, O-490448, O-490449, O-490450, O-490453, O-490454, O-490455, O-490456, O-490532, O-490587, O-490588, O-490599, O-490600, O-490601, O-490602, O-490603, O-490604, O-490605, O-490606, O-490703, O-490705, O-490706, O-490707, O-490708, O-490709, O-490710, O-490739, O-490758, O-490759, O-490760, O-490762, O-490771, O-490838, O-490839, O-490851, O-490861, O-490867, O-490905, O-490911, O-490914, O-490993, O-491000, O-491004, O-491033, O-491042, O-491044, O-491052, O-491053, O-491147, O-491189, O-491190, O-491195, O-491196, O-491301, O-491302, O-491306, O-491311, O-491333, O-491340, O-491342, O-491354, O-491355, O-491379, O-491417, O-491455, O-491496, O-491497, O-491498, O-491499, O-491500, O-491501, O-491507, O-491517, O-491560, O-491661, O-491662, O-492021, O-492161, O-492162, O-492163, O-492164, O-492165

Zveřejněné přihlášky ochranných známek

(210) **O-453301**
(220) 31.10.2007
(320) 31.10.2007
(511) 21
(540)

Ostrov - Crystal

(510) (21) sklo, porcelán a kamenina, pomůcky a nádoby pro domácnost a kuchyň, vše v rámci této třídy.
(730) **F.X. Nachtmann Bleikristallwerke GmbH**, Zacharias-Frank-Str. 7, 92660 Neustadt a.d. Waldnaab, DE
(740) JUDr. Thu Nga Haškovcová, Ovocný trh 1096/8, Praha 1, 11000

(210) **O-470001**
(220) 07.08.2009
(320) 07.08.2009
(511) 32, 33, 35
(540)

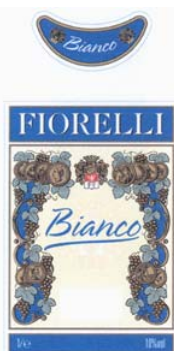

(510) (32) piva; (33) alkoholické nápoje (s výjimkou pív), víno; (35) zprostředkovatelská činnost v oblasti obchodu a služeb k obchodním účelům, týkající se výrobků, uvedených ve tř. 32 a 33, obchodní nebo podnikatelské informace, zprostředkování obchodních kontaktů v oblasti výrobků, uvedených ve tř. 32 a 33, předvádění zboží, provádění obchodních operací, pomoc při řízení obchodní činnosti, reklama (on-line) na počítačové komunikační síti, on-line inzerce, reklama, propagace, propagační korespondence, propagační materiál (šíření), propagační publikace (šíření), inzerce.
(590) Barevná
(730) **Czechoslovak Spirit s.r.o.**, Opletalova 1417/25, Praha 1, 11000, CZ
(740) Ing. Pavel Nádvořík, Sokola Tůmy 1, Ostrava - Hulváky, 70900

(210) **O-474306**
(220) 15.02.2010
(320) 15.02.2010
(511) 7, 26, 35, 37
(540)

RÁJ ŠITÍ

(510) (7) šicí a vyšívací stroje všeho druhu, zejména průmyslové, pro domácnost i přenosné, příslušenství a části šicích a vyšívacích strojů všeho druhu spadající do tř. 7, mandly, žehlicí stroje, sušicí stroje, vysavače, sáčky a hadice pro vysavače; (26) šicí potřeby spadající do tř. 26, galanterie; (35) maloobchodní a velkoobchodní činnost se zaměřením na prodej zboží spadajícího do tříd 7 a 26, služby elektronického obchodu se zbožím spadajícím do tříd 7 a 26, předvádění zboží prostřednictvím Internetu, komerční využití Internetu v oblastech obchodu a nabídky služeb, inzertní, propagační služby a informační služby prostřednictvím Internetu za účelem obchodu, propagační činnost a reklama, tisk reklamních materiálů, inzerce v časopisech a denících, obchodní průzkum, průzkum trhu, zprostředkovatelská činnost v oblasti obchodu a reklamy, pomoc při řízení obchodních a průmyslových podniků, pomoc při řízení obchodní činnosti, služby a poradenství v obchodní činnosti, obchodní nebo podnikatelské informace, marketingové studie, organizační poradenství, zprostředkování v oblasti provozování sítí obchodů, obchodních středisek, zprostředkování obchodních kontaktů, provádění obchodních operací, informační a poradenská činnost k obchodním a reklamním účelům, činnost ekonomických a organizačních poradců, organizování komerčních akcí, pořádání

výstav k obchodním účelům, merchandising, franchising; (37) instalace, opravy, servis mechanických, elektrických a elektronických zařízení, zejména šicích strojů.

(730) **OK business, s.r.o.**, Šumavská 416/15, Brno, 60200, CZ
(740) Ing. Dobroslav Musil, patentová kancelář, Ing. Dobroslav Musil, Cejl 38, Brno, 60200

(210) **O-478150**
(220) 19.07.2010
(320) 19.07.2010
(511) 21, 32, 33
(540)

1. Karlštejnský Mikropivovar

(510) (21) korbele, křišťálové sklo (výrobky), lahve, nádobí (jiné než příbory), otvíráky na lahve, žejdlíky na pivo; (32) pivo, příchutě na výrobu nápojů, sladové pivo, nápoje (nealkoholické), stolové vody, výtažky z chmele na výrobu piva; (33) alkoholické nápoje s výjimkou pív.
(730) **Chyba Jiří**, Nikoly Vapcarova 3175/18, Praha 4, 14300, CZ
(740) Mgr. Ing. Michal Roubíček, Skořepka 1058/8, Praha 1, 11000

(210) **O-479510**
(220) 16.09.2010
(320) 16.09.2010
(511) 35, 38, 42
(540)

Datové centrum Monako

(510) (35) automatizované zpracování informací, systematizace informací do počítačových databází, e-business s výrobky spadajícími do třídy 9; (38) počítačová komunikace, elektronický přenos dat/informací, elektronická pošta, zajišťování/zprostředkování připojení k počítačovým sítím, pronájem prostoru na telekomunikačních/počítačových sítích, pronájem přístrojů a zařízení pro přenos dat/informací a telekomunikační techniky; (42) správa počítačových souborů, počítačové analýzy, regenerace a správa počítačových dat, webhosting, housing, programátorský servis pro internetové aplikace, pronájem software a výpočetní techniky, instalační a servisní služby v oblasti počítačového software, počítačová správa dat, zajištění antivirové ochrany, poradenství a konzultace v oblasti počítačového software, hardware a internetových stránek.
(730) **SYNOT ICT Services, a.s.**, Jaktáře 1475, Uherské Hradiště, Mařatice, 68601, CZ
(740) Rott, Růžička & Guttman Patentové, známkové a advokátní kanceláře, JUDr. Michal Růžička, CSc., Vinohradská 37, Praha 2, 12000

(210) **O-479562**
(220) 17.09.2010
(320) 17.09.2010
(511) 6, 9, 16, 19, 20, 25, 35, 36, 37, 38, 39, 41, 42
(540)



(510) (6) obecné kovy a jejich slitiny, kovové stavební materiály, kovové stavební materiály přenosné, kovové materiály pro železnice, kovové kabely a dráty neelektrické, kovové potřeby zámečnické a klempířské, kovové trubky, seřfy, kovové výrobky, které nejsou uvedeny v jiných třídách, rudy; (9) přístroje a nástroje vědecké, námořní, geodetické, fotografické, filmové, optické, přístroje pro vážení, měření, signalizaci, kontrolu (inspekci), záchranu a přístroje pro vyučování, přístroje a nástroje pro vedení, přepínání, přeměnu, akumulaci, regulaci nebo řízení elektrického proudu, přístroje pro záznam, převod, reprodukci zvuku nebo obrazu, magnetické nosiče zvukových

(540) záznamů, gramofonové desky, automatické distributory a mechanismy pro přístroje a mince, zapisovací pokladny, počítací stroje, přístroje pro zpracování informací a počítače, hasicí přístroje; (16) papír, lepenka a výrobky z těchto materiálů, které nejsou zařazeny do jiných tříd, tiskárenské výrobky, potřeby pro knižní vazby, fotografie, papírenské zboží, lepidla pro papírenství nebo domácnost, materiál pro umělce, štětce, psací stroje a kancelářské potřeby (vyjímaje nábytek), učební a vyučovací pomůcky s výjimkou přístrojů, plastické obaly (nezařazené do jiných tříd), tiskařské typy, štočky; (19) stavební materiály nekovové, neohebné trubky nekovové pro stavebnictví, asfalt, směla, přenosné konstrukce nekovové, nekovové pomníky; (20) nábytek, zrcadla, rámy, výrobky nejmenované v jiných třídách ze dřeva, korku, rákosu, vrbového proutí, z rohu, kosti, slonoviny, z kositic, želvoviny, jantaru, perleti, mořské pěny, náhražky všech těchto materiálů nebo náhražky z plastických hmot; (25) oděvy, obuv, kloboučnické zboží; (35) propagační činnost, reklama, pomoc při řízení obchodní činnosti, obchodní administrativa, kancelářské práce; (36) pojištění, služby finanční, služby peněžní, služby nemovitostní; (37) stavebnictví, opravy, instalační služby; (38) spoje (komunikace); (39) doprava, balení a skladování zboží, organizování cest; (41) výchova, vzdělávání, zábava, sportovní a kulturní aktivity; (42) vědecké a technologické služby a s nimi spojený výzkum a návrhy, průmyslové analýzy a výzkum, návrh a vývoj počítačového hardwaru a softwaru.

(730) **Studio JR s.r.o.**, Kněžská 411/06, České Budějovice, 37001, CZ

(740) **PatentCentrum Sedlák & Partners s.r.o.**, Husova 5, České Budějovice, 37001

(210) **O-480599**

(220) 29.10.2010

(320) 29.10.2010

(511) 9, 42, 45

(540)

PERITAS

(510) (9) hasicí přístroje, požární bezpečnostní zařízení, detektory kouře, požární hlásiče; (42) projektová činnost, projektové studie technické, projektování požárně bezpečnostního řešení stavby, projektování požárně bezpečnostních zařízení; (45) bezpečnost (poradenství v oblasti-), poradenství v oblasti požární bezpečnosti a bezpečnosti práce.

(730) **Pospíšil, Ph.D. Martin Ing.**, Piškova 1954, Praha 13, 13000, CZ
Žbirka Michal, Na Vyhlídce 10, Praha 9, 19000, CZ

(210) **O-483592**

(220) 26.02.2011

(320) 26.02.2011

(511) 16, 21, 33

(540)



(510) (21) sklenice na pití; (33) víno, alkoholické nápoje s výjimkou piva.

(730) **České vinařské závody a.s.**, Bělehradská 7/13, Praha 1, 14016, CZ

(740) **JUDr. Iveta Sokolová**, advokát, Patočkova 1419/39, Praha 6, 16900

(210) **O-483903**

(220) 09.03.2011

(320) 09.03.2011

(511) 19, 37, 42

(540)



(510) (19) stavební konstrukční systémy jako stavebnice, stavební a dekorační prvky nekovové, stavební dílce pro střešní konstrukce nekovové, stavební dřevo, stavební kámen, stavební materiál nekovový, sádrokartónové konstrukce všech typů, speciální konstrukce nekovové, kazetové podhledy všech typů nekovové, prosklené a přestavitelné stěny, zámečnické konstrukce a prvky nekovové, omítky a stříkané sádrové omítky, dřevěná obložení, nekovové stavební konstrukce, nátěrové hmoty pro stavebnictví, nekovové obklady stěn; (37) montáže sádrokartónových a kazetových systémů, práce štukatérské, omítkářské a sádrovací, stavebnictví, provádění investorských staveb, stavebních, dřevovýrobních a kovovýrobních prací, pronájem stavebních strojů, stavebních technologických a provozních zařízení, montáž stavebních technologických zařízení a ocelových konstrukcí, malířské, tapetářské a natěračské práce, vodoinstalátérství, truhlářství, podlahářství a zámečnictví, provádění staveb, jejich změn a odstraňování, pokládky podlahových krytín, montáže osvětlovacích těles a interiérových prvků, poradenská činnost v oblasti stavebnictví; (42) projektová činnost, geodetické a kartografické práce, výzkum a vývoj v oblasti stavebnictví, inženýrská činnost ve výstavbě, činnost technických poradců ve stavebnictví, tvorba software, činnost technických poradců v oblasti architektury.

(730) **Pasea s.r.o.**, Václavské náměstí 819/43, Praha 1, 11000, CZ

(740) **Ing. Václav Kratochvíl**, Husníkova 2086/22, Praha 5, 15800

(210) **O-484029**

(220) 14.03.2011

(320) 14.03.2011

(511) 3

(540)

Inspirován vámi

(510) (3) bělicí přípravky a jiné prací prostředky, máchací přípravky na prádlo a stolní textilie, prostředky na odstraňování skvrn, avivážní prostředky, škrob na praní, přípravky pro čištění, leštění, odmašťování a broušení, mýdla, éterické oleje jako vonné látky pro použití při praní prádla.

(730) **Henkel AG & Co. KGaA**, Henkelstraße 67, 40589 Düsseldorf, DE

(740) **Rott, Růžička & Guttman Patentové, známkové a advokátní kanceláře**, JUDr. Vladimír Rott, Vinohradská 37/938, Praha 2, 12000

(210) **O-484304**

(220) 23.03.2011

(320) 23.03.2011

(511) 35

(540)

ER

(510) (35) obchodní administrativa, kancelářské práce, distribuce prospektů přímo nebo poštou nebo distribuce vzorků, zpracování textů a správa počítačových souborů.

(730) **parKKing - Architekt Martišek, s.r.o.**, Pod Labuťkou 583, Praha 8, 18000, CZ

(210) **O-484314**

(220) 23.03.2011

(320) 23.03.2011

(511) 35, 41

(540)

Zlatá rybka

(510) (35) marketing k provozování loterie a prodej losů; (41) provozování a organizování loterií a jiných podobných her v souladu s obecně závaznými právními předpisy prostřednictvím poboček sázkové kanceláře a dalších smluvně zavázaných prodejních míst.

(730) **Fortuna Loterie a.s.**, Vodičkova 30, Praha 1, 11000, CZ
(740) Mgr. Radek Schmitz, advokátní kancelář s.r.o., Mgr. Radek Schmitz, Podkovářská 933/3, Praha 9, 19000

(210) **O-485227**
(220) 27.04.2011
(320) 27.04.2011
(511) 5
(540)

MycoMedica

(510) (5) léčivé doplňky stravy - medicínální houby a léčivé produkty čínské a přírodní medicíny.
(730) **TCM POINT s.r.o.**, Masarykovo náměstí 18, Police nad Metují, 54954, CZ

(210) **O-485260**
(220) 28.04.2011
(320) 28.04.2011
(511) 12, 35, 36, 37, 39, 42
(540)



(510) (12) automobily, včetně jejich náhradních dílů, zahrnutých v této třídě; (35) výkup a prodej automobilů a jejich náhradních dílů, zprostředkování prodeje automobilů, poradenská činnost v oblasti nákupu a prodeje motorových vozidel; (36) zprostředkování pojištění, zejména havarijního pojištění vozidel a pojištění odpovědnosti za škodu způsobenou provozem vozidla; (37) mytí vozidel; (39) pronájem automobilů; (42) zprostředkovatelská činnosti v oblasti zajištění technické kontroly a měření emisí.
(730) **AUTA Z EU s.r.o.**, Na Výslunni 1276/2, Olomouc, Hodolany, 77900, CZ

(210) **O-485516**
(220) 09.05.2011
(320) 09.05.2011
(511) 16, 28
(540)

IGRÁČEK

(510) (16) papír, lepenka a výrobky z těchto materiálů, které nejsou zařazeny do jiných tříd, tiskárenské výrobky, potřeby pro knižní vazby, fotografie, papírenské zboží, lepidla pro papírenství nebo domácnost, materiál pro umělce, štetce, psací stroje a kancelářské potřeby (vyjímaje nábytek), učební a vyučovací pomůcky s výjimkou přístrojů, plastické obaly (nezařazené do jiných tříd), tiskařské typy, štočky; (28) hry, hračky, potřeby pro gymnastiku a sport, které nejsou uvedeny v jiných třídách, vánoční ozdoby.
(730) **EFKO - karton, s.r.o.**, Dolní čp. 347, Nové Veselí, 59214, CZ
(740) INPARTNERS GROUP, JUDr., Ph.D., LL.M. Radim Charvát, Lidická 51, Brno, 60200

(210) **O-485786**
(220) 18.05.2011
(320) 18.05.2011
(511) 14, 17, 45
(540)

ColourContact

(510) (14) bižuterie, prsteny a přívěsky ze vzácných kovů a jejich slitin; (17) polotovar z pryže či plastu na náramky; (45) seznamovací služby.

(730) **Dušek Jiří**, Husova 141, Rudná, 25219, CZ

(210) **O-485861**
(220) 23.05.2011
(320) 23.05.2011
(511) 9, 16, 25, 30, 35, 41, 42
(540)

TŘEBOVICKÝ KOLÁČ

(510) (9) kompaktní disky (audio-video), CD, DVD a jiné nosiče dat nahrané, elektronické publikace (s možností stažení), diapozitivy; (16) letáky, fotografie, plakáty, brožury, reklamní tiskoviny a jiné tiskoviny neperiodické i periodické, papírové vstupenky, samolepky, nálepky, papírové štítky, papírové ubrusy a ubrousky, papírové sáčky, papírové tašky, plastické obaly na zboží nezařazené do jiných tříd, psací potřeby, papírnické zboží spadající do této třídy; (25) trička, mikiny, pláště, kroje, zástěry a jiné oděvy, šátky, čelenky, kšiltovky, klobouky a jiné pokrývky hlavy, trepky; (30) koláče, jemné pečivo, pečivo, perníky, cukrovinky, káva, kávové náhražky, čaj, kakao, nápoje na bázi kávy, kakaa nebo čaje, potraviny na bázi obilovin, koření, zmrzlina; (35) služby v oblasti reklamy, služby umělecké agentury, pronájem reklamních ploch, reklama on-line, organizace a pořádání výstav ke komerčním účelům, předvádění (služby modelek), styky s veřejností, venkovní reklama, průzkum veřejného mínění, vyhledávání sponzorů; (41) organizace a pořádání festivalů, organizace a pořádání koncertů, organizace představení (manažerské služby), organizace a pořádání kulturních nebo sportovních soutěží, divadelní představení, předvádění lidových řemesel, šerm (předvádění), fotografování, informace o možnostech rozptýlení (zábavy), informace o výchově a vzdělávání, karaoke, taneční zábavy, náboženská výchova, vzdělávací a kulturní akce (organizace, pořádání), organizování kulturních a vzdělávacích výstav, služby poskytované orchestry, poskytování on-line elektronických publikací (bez možnosti stažení), pronájem dekorací, provozování sportovních zařízení, předprodej vstupenek, služby v oblasti zábavy, živá představení, organizace živých vystoupení, vzdělávání, služby zábavního parku, zprostředkování výše uvedených služeb; (42) hosting webových stránek, pronájem webových serverů, tvorba a správa webových stránek pro 3 osoby, umístování webových stránek.

(730) **Slezský soubor Heleny Salichové**, Maďarská 1453, Ostrava-Poruba, 70800, CZ
(740) Ing. Iva Rylková, Polská 1525, Ostrava - Poruba, 70800

(210) **O-486155**
(220) 01.06.2011
(320) 01.06.2011
(511) 1, 29, 30, 31, 44
(540)



(510) (1) bílkovina živočišná nebo rostlinná (jako surovina), bílkoviny, protein (surovina), čpavek, hnojení-přípravky pro zemědělství; (29) čerstvá konzumní vejce, vejce pro přímou spotřebu, vaječná melange, vaječné směsi v prášku, vaječné bílky, vaječné žloutky, vaječné konzervy, vejce vařená, vejce vařená a barvená, vejce loupaná v nálevu; (30) nálevy k ochucení; (31) drůbež (živá zvířata), drůbež na chov, hospodářská zvířata, chovná drůbež, krmiva suchá pro zvířata, krmné směsi na výkrm hospodářských zvířat, nosnice, obilná zrna v nezpracovaném stavu, zelenina čerstvá, živá zvířata; (44) chov zvířat.
(730) **OVUS - podnik živočišné výroby, spol. s r.o.**, Těhul 169, Slaný, Kvic, 27480, CZ

(210) **O-486164**
(220) 02.06.2011
(320) 02.06.2011
(511) 7, 37, 40, 42

(540)



(510) (7) formy (části strojů), kovoobráběcí stroje, kryty (části strojů), lopatky (části strojů), ložiskové skříně (části strojů), manipulátory (stroje), mechanismy pohonné (jiné než pro pozemní vozidla), nástroje ruční (mechanické), nosné konzoly pro stroje, nože (části strojů), obráběcí stroje, ochranné kryty (části strojů), ovládací zařízení hydraulické pro stroje, ovládací zařízení pneumatické pro stroje, podstavce strojů, pouzdra (části strojů), převodové skříně (s výjimkou převodovek pro pozemní vozidla), převodovky strojů, soustruhy (obráběcí stroje), spojovací části (části strojů), turbíny s výjimkou turbín pro pozemní vozidla, upínací zařízení strojních nářadí a nástrojů, vodící zařízení (části strojů); (37) obnova strojů použitých nebo částečně zničených, montáž, údržba a opravy strojů; (40) svařování, zpracování a úprava materiálu zejména kovů a slitin, kovoobrábění; (42) design průmyslový, projektová a konstrukční činnost v oblasti strojírenství, vývoj a výzkum nových výrobků v oboru strojírenství.

(730) **OMOS, s.r.o.**, Pražská 3, Blansko, 67801, CZ

(210) **O-486351**
(220) 09.06.2011
(320) 09.06.2011
(511) 9, 16, 35, 38, 41
(540)

S politiky netančím

(510) (9) nahrané a nenahrané nosiče zvuku a obrazu, zejména audiokazety, videokazety, kompaktní disky, magnetofonové pásky, gramofonové desky, audiovizuální díla na nosičích, hudební díla na nosičích; (16) tiskoviny, časopisy, publikace, propagační tiskoviny, zejména katalogy, prospekty, knihy, časopisy, periodické a neperiodické tiskoviny; (35) zprostředkovatelská činnost v oblasti obchodu s uvedenými výrobky ve třídách 9 a 16; (38) provozování televizního a rozhlasového vysílání, včetně televizního a rozhlasového vysílání šířeného po Internetu, poradenská činnost v oblasti sdělovacích prostředků, šíření a výměna informací prostřednictvím počítačových a telekomunikačních sítí, včetně Internetu; (41) tvorba televizních a rozhlasových programů, vzdělávací a zábavná činnost, organizace, příprava a pořádání hudebních vystoupení, koncertů a zábavných pořadů.

(730) **Frekvence 1, a.s.**, Wenzigova 4/1872, Praha 2, 12000, CZ
(740) Advokátní kancelář Břeský, Hejplík, Vosátka, JUDr. Ladislav Břeský, advokát, Botičská 1936/4, Praha 2, 12800

(210) **O-486752**
(220) 23.06.2011
(320) 23.06.2011
(511) 16, 35, 38, 41
(540)

Střed

(510) (16) letáky, publikace, skripta, fotografie, učební a studijní texty; (35) vydávání, šíření, aktualizování reklamních a propagačních letáků a publikací, rozšiřování reklamních a propagačních spoty rádiem; (38) vysílání rádiových a televizních programů; (41) vzdělávací aktivity, naučné aktivity, výchovné aktivity, sportovní aktivity, kulturní aktivity.

(730) **Křesťanská a demokratická unie - Československá strana lidová**, Karlovo nám. 5, Praha 2, 12000, CZ

(210) **O-487140**
(220) 13.07.2011
(320) 13.07.2011
(511) 5, 29, 30
(540)

SPEKTRUVIT

(510) (5) léčiva a léčivé přípravky humánní i veterinární, zdravotnický materiál, zubolékařské materiály, dezinfekční a antibakteriální

přípravky, farmaceutické a vitamínové přípravky tabletované, v prášku nebo kapslích, homeopatické výrobky, výrobky s obsahem bylin, léčivé čaje, dietetické přípravky pro léčebné účely, potravinové doplňky pro léčebné účely spadající do této třídy, včetně doplňků potravy sloužících k posílení imunity organismu a zlepšení fyzického zdraví, hygienické a toaletní potřeby v rámci uvedené třídy speciálně balené pro humanitární dodávky; (29) potravinové doplňky spadající do této třídy (ne pro léčebné účely) obsahující látky živočišného původu; (30) potravinové doplňky spadající do této třídy (ne pro léčebné účely) obsahující látky rostlinného původu.

(730) **MEDIAP, spol. s r.o.**, Dostihová 678, Slušovice, 76315, CZ
(740) Ing. Zdeněk Kučera, Dlouhá 207 (P.O.BOX 92), Slušovice, 76315

(210) **O-487141**
(220) 13.07.2011
(320) 13.07.2011
(511) 44
(540)

Revita gel

(510) (44) lékařské služby, soukromé kliniky.
(730) **REVIVA, s.r.o.**, Chrášťany 47, Chrášťany, Praha -západ, 25219, CZ

(210) **O-487149**
(220) 13.07.2011
(320) 13.07.2011
(511) 16, 35, 41
(540)

STŘECHA

(510) (16) brožury, časopisy, kalendáře, katalogy, noviny, prospekty, ročenky, tiskoviny periodické a neperiodické; (35) inzerce, obchodní administrativa, reklama; (41) nakladatelská a vydavatelská činnost.

(730) **Občanské sdružení majitelů domů, bytů a dalších nemovitostí v ČR**, Mánesova 69, Praha 2, 12021, CZ
(740) Daniela Toningerová, patentový a známkový zástupce, Kamenická 3, Praha 7, 17000

(210) **O-487220**
(220) 15.07.2011
(320) 15.07.2011
(511) 16, 31, 35, 39, 41, 42, 43
(540)



(510) (16) papír a výrobky z papíru, lepenky, tiskárenské výrobky, papírenské zboží, fotoalba, fotografie, kalendáře, katalogy, reprodukce, grafiky, pohlednice, kancelářské potřeby kromě nábytku, reklamní a propagační tiskoviny, obalové materiály z papíru a plastických hmot, ozdobné a propagační předměty z papíru a plastických hmot, etikety, obtisky, karty, těžítka, tiskoviny, časopisy, periodika, knihy, knihařské výrobky, učební a školní potřeby a pomůcky (kromě přístrojů); (31) výrobky zemědělské, zahradnické, lesnické, travní koberce a semena travních směsí, živé rostliny a přírodní květiny; (35) inzertní činnost, reklamní činnost, vydávání a šíření reklamních a propagačních materiálů, shromažďování dat, administrativní činnosti, pronájem reklamních ploch, služby reklamních agentur, distribuce zboží k reklamním účelům, marketing, průzkum a analýzy trhu, zprostředkování reklamních a distribučních služeb, výzkum veřejného mínění, pořádání komerčních a reklamních

výstav a veletrhů; (39) služby cestovní kanceláře, jako organizování zájezdů a výletů, turistických prohlídek, rezervace cest, okružních plaveb, informační služby v cestovním ruchu, doprava pozemní autobusová, automobilová i železniční, lodní, včetně trajektů, letecká, včetně jejího zprostředkování, přeprava osob, přeprava zavazadel a nákladů, včetně jejich skladování, poskytování průvodcovských služeb, pořádání tematických zájezdů, zejména kulturních, sportovních, studijních, pobytových, poznávacích s komplexním programem, pořádání táborů pro děti a mládež, poradenské služby v turistickém ruchu; (41) provozování golfových hřišť a jiných sportovišť, vedení a provozování sportovních škol, kurzů a jiných výukových a vzdělávacích akcí, trenérská činnost, organizování a pořádání sportovních soutěží a turnajů, společenských, kulturních a zábavních akcí, pořádání uměleckých a jiných výstav a přehlídek nekomerčního charakteru a zprostředkování těchto služeb, pronájem a půjčování sportovního vybavení a sportovního nářadí, vyučování cizích řečí, doškolování, vzdělávání, vychovávání, vyučování, hudební představení, vydávání a zveřejňování knih a časopisů, překladatelské služby; (42) inženýrské služby, vypracování programů pro hromadné zpracování dat; (43) ubytovací služby pro hosty, rezervace ubytování, služby veřejného stravování a ubytování, služby cestovních kanceláří směřující k zajišťování ubytování cestujících v hotelích.

- (730) **Česká golfová asociace s.r.o.**, K Jezeru 240, Praha 4, 14900, CZ
(740) ADVOKÁTNÍ KANCELÁŘ JUDr. Vladimír Šmeral, JUDr. Vladimír Šmeral, Hálkova 1, Praha 2, 12000

- (210) **O-487282**
(220) 20.07.2011
(320) 20.07.2011
(511) 35, 36, 43
(540)



PRAGUE
ALLIANCE

- (510) (35) administrativní zpracování nákupních objednávek, obchodní vedení uměleckých agentur, aktualizování reklamních materiálů, příprava a vyhotovení daňových přiznání, vyhledávání dat v počítačových souborech pro třetí osoby, fakturace, poskytování obchodních nebo podnikatelských informací, komerční informační kanceláře, inzerce poštou, komerční správa licencí na výrobky a služby ostatních, marketingové studie, příprava mezd a výplatních listin, nábor zaměstnanců, pomoc při řízení obchodních a průmyslových podniků, pomoc při řízení obchodní činnosti, služby a poradenství v obchodní činnosti, obchodní management a podnikové poradenství, profesionální obchodní nebo podnikatelské poradenství, obchodní nebo podnikatelský průzkum, obchodní reklama pro třetí osoby, organizování výstav komerčních nebo reklamních, personální poradenství, překlad informací do počítačové databáze, systemizace informací do počítačové databáze, obchodní odborné poradenství, poradenství při vedení podniků, pořádání veletrhů pro obchodní a reklamní účely, pronájem reklamních ploch, obchodní průzkum, průzkum trhu, zajišťování předplatného telekomunikačních služeb (pro ostatní), psaní reklamních textů, reklama, reklama (propagace), reklama on-line v počítačové síti, reklamní agentury, pronájem reklamních materiálů, aktualizování reklamních materiálů, rozšiřování a zasilání reklamních nebo inzertních materiálů zákazníkům (letáky, prospekty, tisky, vzorky), revize účtů (audit), rozšiřování vzorků zboží, poradenské služby obchodní nebo podnikatelské při řízení podniků, poskytování pomoci při řízení obchodních nebo průmyslových podniků, řízení průmyslových nebo obchodních podniků, sekretářské služby, sestavování statistiky, služby telefonních vzkazů a dotazů, služby v oblasti grafické úpravy pro reklamní účely, služby v oblasti srovnávání cen, srovnávací služby v oblasti cen, marketingové studie, styky s veřejností, subdodavatelské služby (obchodní pomoc), telefonní služby (vzkazy) pro nepřítomné, zpracování reklamních textů, účetnictví, sestavování výpisů z účtů, vedení kartoték v počítači, vedení kartoték v počítači (řízení souboru),

vedení účetních knih, poradenství při vedení podniků, venkovní reklama, vydávání reklamních nebo náborových, propagačních a inzertních textů, vyhledávání sponzorů, provádění výpisů z účtů, distribuce vzorků zboží, zajišťování předplatného telekomunikačních služeb pro ostatní, nábor zaměstnanců, předvádění zboží, zpracování textů; (36) finanční analýzy, pronájem bytů, celní služby, služby daňových odhadů, domácí bankovní služby (home-banking), poskytování finančních informací, finanční poradenství, finanční řízení, finanční služby, finanční sponzorování, poskytování informací o pojištění, investování kapitálu, jednatelství, kanceláře pro inkasování pohledávek, kanceláře realitní, kanceláře ubytovací, kapitálové investice, finanční konzultační služby, konzultační služby v oblasti pojišťovnictví, služby při likvidaci podniků (finanční záležitosti), makléřství, inkasování nájemného, vedení nájemních a činžovních domů, zprostředkování nemovitostí, obchodování s nemovitostmi, pronájem nemovitostí, správa nemovitostí, daňové odhady a oceňování, služby daňových odhadů, kanceláře pro inkasování pohledávek, uzavírání pojistek, zprostředkování pojištění, poradenství v oblasti pojištění, pronájem nájemních a činžovních domů, pronajímání kanceláří (nemovitosti), platební převody vykonávané elektronicky, finanční řízení a sponzorování, správa, správa majetku, správa nemovitostí, ubytovací kanceláře (byty, místnosti), uzavírání smluv úrazových pojištění, vybírání nájemného, zprostředkování pojištění; (43) rezervace hotelů a penziónů, poskytování přechodného ubytování, pronajímání jednacích místností, rezervace přechodného ubytování, ubytovací služby (hotely, penzióny), pronajímání přechodného ubytování.

- (590) Barevná
(730) **PRAGUE ALLIANCE s.r.o.**, Ječná 32/518, Praha 2 - Nové Město, 12000, CZ

- (210) **O-487283**
(220) 20.07.2011
(320) 20.07.2011
(511) 9, 25, 38
(540)



- (510) (9) přehrávače zvukových a zvukově-obrazových záznamů, přehrávače kompaktních disků, sluchátka, sluneční brýle, software počítačový, počítače, DVD, CD, videokamery, zvukové záznamy na nosičích, nosiče zvukových nahrávek; (25) bundy, čepice, opasky, sportovní oděvy, sportovní obuv, trička, oděvy, kšiltovky; (38) poskytování internetových diskusních fór, elektronická pošta, služby elektronických nástěnek (telekomunikační služby), počítačová komunikace, poskytování přístupu k databázím, posílání zpráv.
- (590) Barevná
(730) **Šmíd Patrik**, Šmejkalova 63a, Brno, 61600, CZ
(740) Mgr. Tomáš Rašovský, Kotlářská 51a, Brno, 60200

- (210) **O-487410**
(220) 25.07.2011
(320) 25.07.2011
(511) 16
(540)

ANTI-AGING

- (510) (16) časopisy.
(730) **Longevity, s.r.o.**, Malé náměstí 13, Praha 1, 11000, CZ

(210) **O-487536**
(220) 29.07.2011
(320) 29.07.2011
(511) 11, 35, 37, 42
(540)

EkoScroll

(510) (11) přístroje pro topení, zejména kotle na pevná paliva, teplovodní vytápěcí zařízení, teplovzdušná zařízení, krby a krbová kamna, kotle na plynná paliva, kotle na tekutá paliva, elektrické kotle, termostatické ventily (části topných zařízení), topné články, desky (pláty) výhřevné, nádrže expanzní pro ústřední topení, napájecí zařízení k vytápěcím a teplotním kotlům, regulační a bezpečnostní příslušenství ke kotlům a k zařízením na výrobu tepla (kotle, bojler), kotlové trouby do vytápěcích zařízení, sanitární zařízení, tepelná čerpadla, tepelné akumulátory, tepelné regenerátory; (35) obchodní činnost, maloobchod a velkoobchod, internetový obchod - vše v oblasti výrobků uvedených ve třídě 11, zprostředkovatelská činnost v oblasti obchodu s výrobky uvedenými ve třídě 11, reklama a propagace, specializovaný velkoobchod a maloobchod s pevnými palivy a zařízeními pro vytápění, specializovaný internetový obchod s pevnými palivy a zařízeními pro vytápění; (37) provádění zkoušek v oboru topenářské techniky, revizní činnosti v oborech topenářské techniky, servis, opravy, montáž a údržba zařízení uvedených ve třídě 11; (42) projekční a inženýrská činnost v oblasti ocelových konstrukcí a topenářské techniky a odborné poradenské a konzultační služby v oblasti vytápění a topenářské techniky.

(730) **EKO GALVA s.r.o.**, Santiniho 17/27, Žďár nad Sázavou, 59102, CZ

(740) Ing. Radmila Baumová, nám. Republiky 75/2, Žďár nad Sázavou, 59101

(210) **O-487537**
(220) 29.07.2011
(320) 29.07.2011
(511) 11, 35, 37, 42
(540)



(510) (11) přístroje pro topení, zejména kotle na pevná paliva, teplovodní vytápěcí zařízení, teplovzdušná zařízení, krby a krbová kamna, kotle na plynná paliva, kotle na tekutá paliva, elektrické kotle, termostatické ventily (části topných zařízení), topné články, desky (pláty) výhřevné, nádrže expanzní pro ústřední topení, napájecí zařízení k vytápěcím a teplotním kotlům, regulační a bezpečnostní příslušenství ke kotlům a k zařízením na výrobu tepla (kotle, bojler), kotlové trouby do vytápěcích zařízení, sanitární zařízení, tepelná čerpadla, tepelné akumulátory, tepelné regenerátory; (35) obchodní činnost, maloobchod a velkoobchod, internetový obchod - vše v oblasti výrobků uvedených ve třídě 11, zprostředkovatelská činnost v oblasti obchodu s výrobky uvedenými ve třídě 11, reklama a propagace, specializovaný velkoobchod a maloobchod s pevnými palivy a zařízeními pro vytápění, specializovaný internetový obchod s pevnými palivy a zařízeními pro vytápění; (37) provádění zkoušek v oboru topenářské techniky, revizní činnosti v oborech topenářské techniky, servis, opravy, montáž a údržba zařízení uvedených ve třídě 11; (42) projekční a inženýrská činnost v oblasti ocelových konstrukcí a topenářské techniky a odborné poradenské a konzultační služby v oblasti vytápění a topenářské techniky.

(590) Barevná

(730) **EKO GALVA s.r.o.**, Santiniho 17/27, Žďár nad Sázavou, 59102, CZ

(740) Ing. Radmila Baumová, nám. Republiky 75/2, Žďár nad Sázavou, 59101

(210) **O-487636**
(220) 02.08.2011

(320) 02.08.2011
(511) 41, 44
(540)



**ŠKOLA ZAD
MARIE ZEMÁNKOVÉ**

(510) (41) elektronické publikování (DTP), filmová tvorba, filmová projekce, fotografování, informace o výchově a vzdělávání, obrazové zpravodajství, organizování a vedení konferencí, organizování a vedení kongresů, organizování a vedení seminářů, organizování a vedení symposií, pořádání a řízení pracovních setkání (školení), poskytování on-line elektronických publikací (bez možnosti stažení), praktický výcvik, prázdninové tábory (služby-) (zábava), pronájem audio nahrávek, psaní textů (jiných než reklamních), rekreace (informace o možnostech -), rekreace (služby pro oddech a -), tělesná výchova, vydávání elektronických knih a časopisů on-line, vydávání textů, s výjimkou reklamních nebo náborových, výstavy (organizování kulturních nebo vzdělávacích -), výroba videofilmů; (44) fyzioterapie, kliniky nebo sanatoria (soukromé), lázeňské služby, masáže, ošetrovatelské služby, střediska (zdravotnická).

(590) Barevná

(730) **Zemánková Marie**, Hřbitovní 57/13, Šlapanice, 66451, CZ

(740) Mgr. Eva Grabarczyková, advokát, Pellicova 1, Brno, 60200

(210) **O-487638**
(220) 02.08.2011
(320) 02.08.2011
(511) 16, 25, 35, 41
(540)

Dobře vychlazená hlína

(510) (16) reklamní a inzertní materiály, zejména plakáty, billboardy, letáky, vstupenky, programy, pozvánky, brožury, fotografie, papírenské zboží a výrobky z papíru zejména prezentační a firemní publikace, periodika, soubory dat v papírové formě, pohlednice, ubrousky papírové, umělohmotné a plastové tašky, tabulky, periodické a neperiodické tiskoviny a publikace všeho druhu, zejména noviny, časopisy, knihy, brožury, plakáty, letáky, kalendáře, samolepky, vizitky, fotografie, tužky a pera všeho druhu, pastelky, papírové obaly všeho druhu, papírové vlajky, informační a reklamní produkty v papírové formě, lepenka a výrobky z těchto materiálů, zařazené v této třídě; (25) veškeré oděvy a oděvní zboží spadající do této třídy, pokrývky hlavy, textilní oděvní doplňky, kravaty, kapesníky, opasky, ponožky, rukavice, punčochy, šály, šátky, čepice, trička, košile, kožesíny, svetry, kabáty, saka, kalhoty, spodní prádlo, opasky, uniformy, plavky, kloboučnické zboží, obuv všeho druhu spadající do této třídy; (35) obchodní vedení umělecké agentury, studie a průzkum trhu, výzkum veřejného mínění, marketing, obchodní nebo podnikatelský průzkum, reklama, propagace, kopírování nebo rozmnožování (reprodukce) tiskovin, dokladů, dokumentů, inzerce poštou, rozšiřování reklamních a propagačních materiálů zákazníkům (prospekty, letáky, vzorky, tiskoviny), poskytování vyhledávání počítačových obchodních informací, ukládání a zpracování dat a informací, obchodní administrativy, zprostředkovatelská a obstaravatelská činnost v oblasti obchodu s výše uvedenými výrobky ve třídách 16, 25, 35, 41, informace obchodní a podnikatelské, organizační a ekonomické poradenství, rozhlasová, rádiová a televizní reklama, výroba rozhlasové, rádiové a televizní reklamy, reklamní, propagační a inzertní činnost prostřednictvím jakéhokoliv sdělovacího média, poskytování informací a jiných informačních produktů komerčního nebo reklamního charakteru, merchandising, franchising, pomoc při využívání a řízení obchodního podniku a činnosti, plánování obchodních a propagačních akcí, ověřování obchodních transakcí, pronájem reklamních ploch, multimediálních informací komerčního nebo reklamního charakteru, vydávání a rozšiřování reklamních, náborových, propagačních a inzertních textů, sekretářské služby, kancelářské práce, reklama on-line v počítačové síti, předvádění zboží a výrobků pro reklamní účely a podporu prodeje, pronájem reklamní doby v komunikačních médiích, poskytování on-line inzerce, zprostředkování obchodních kontaktů, zprostředkování v

oblasti výše uvedených služeb, reklamní agentura, reklamní materiály (aktualizování), obchodní reklama pro třetí osoby, reklama v novinách a časopisech, tvorba reklamních videoklipů a spotů, pořádání soutěží a akcí pro komerční a reklamní účely, zveřejňování reklamních textů, rozšiřování reklamních nebo inzertních materiálů zákazníkům, organizování komerčních a reklamních výstav a veletrhů, zajištění, realizace a organizování reklamních kampaní, poradenské a konzultační služby v oblasti reklamy, příprava inzertních sloupků, příprava tiskových zpráv a podkladů, zpracování informací v oblasti reklamy, public relations, komerční informační kancelář, poskytování informací, informačních produktů a multimediálních informací k obchodním účelům, uspořádání a řízení obchodních informací ze vzdálených zdrojů, vše prostřednictvím elektronických komunikačních sítí, prezentace uživatelů na stránkách World Wide Web v počítačové síti Internet, marketingové studie, poradenství při řízení obchodní činnosti, obchodní management a podnikové poradenství, analýza trhu, služby, které zahrnují záznam, přepis, vypracování, kompilaci, přenášení nebo systematickosti písemných či datových či elektronických sdělení a záznamů, jakož i využívání nebo kompilaci matematických a statistických údajů; (41) pořádání kulturních akcí (hudební festivaly, koncerty pořádané v České republice), výchova, vzdělávání, zábava, sportovní, společenské, kulturní projekty a aktivity, nakladatelská a vydavatelská činnost, vydávání statistických zpráv a informací, vydávání odborných, vzdělávacích a zábavních zpráv a publikací, zprostředkovatelská činnost v oblasti vydávání tiskovin, agenturní a umělecká činnost v oblasti kultury, pořádání, vedení a organizování kulturních, charitativních, sportovních a jiných akcí v rámci této třídy, konferencí, briefinků, seminářů a kulturních a vzdělávacích výstav, organizování, provozování a pořádání kulturních a vzdělávacích setkání všeho druhu, informační a poradenská činnost v oblasti pořádání sportovních soutěží a kulturních akcí, informace o možnostech zábavy, pořádání, organizování a vedení představení, veřejných produkcí, sportovních soutěží, tvorba kulturních programů, organizování živých vystoupení a představení, nahrávání nosičů zvukových nebo obrazově zvukových, půjčování nahraných zvukových a zvukově obrazových záznamů, tvorba a šíření audiovizuálních děl, televizní zpravodajství, TV produkce, filmová produkce, televizní výroba programů, tvorba programů, tvorba, výroba a režie televizních a rozhlasových pořadů, produkce a režie filmů, reportérské služby, vydávání elektronických knih a časopisů on-line, vydávání (on-line) knih a časopisů v elektronické formě, poskytování elektronických publikací on-line (bez možnosti kopírování), poskytování (on-line) počítačových her z počítačových sítí, produkce a koprodukce, předprodej a prodej vstupenek, provoz a pronájem sportovních zařízení, půjčování a pronájem sportovního nářadí, poradenská činnost v oblasti společenských věd, sportovní aktivity, organizace a realizace sportovních akcí, provozování fitnessa, výchovná, poznávací a zábavní činnost, zábavná rekreace, agroturistika (kulturní a vzdělávací služby), rekreační služby, park oddechu a zábavy, půjčování sportovních a rekreačních potřeb.

(730) **Věžička s.r.o.**, Nám. Republiky 369/11, Opava, 74601, CZ

(210) **O-487665**
(220) 03.08.2011
(320) 03.08.2011
(511) 29, 30, 40, 43
(540)

Semilská vánočka

(510) (29) opracovaný mák; (30) mlynářské, těstářenské, pekařské a cukrářské výrobky, výrobky obsahující obiloviny a (nebo) luštěniny a směsi z nich, výrobky z mouky, kukuřice, výrobky expandované, extrudované, čokoláda a výrobky z ní, pochutiny a pokruty na bázi obilovin, jemné a trvanlivé pečivo, prášek do pečiva, rýže a výrobky z rýže, chléb všeho druhu, káva, kakao, cukr, mouka, sladové prášky a polevy, sůl, kmín, koření, med, potravinářský škrob, kvasnice; (40) pekárenství; (43) služby zajišťující stravování a podávání nápojů.

(730) **JVS Semilská pekárna, s.r.o.**, 3. května 328, Semily, 51301, CZ

(210) **O-487751**
(220) 05.08.2011
(320) 05.08.2011

(511) 43
(540)

VICTORIA - AGNES

(510) (43) ubytovací služby, hostinská činnost, služby zajišťující stravování a nápoje, rezervace ubytování.
(730) **Rehák František**, Seifertova 26, Praha 3, 13000, CZ
(740) **AK Mikš & Suk**, JUDr. Jan Suk, advokát, Na Slupi 15, Praha 2, 12800

(210) **O-487837**
(220) 10.08.2011
(320) 10.08.2011
(511) 35, 41, 42
(540)

inoxive 

(510) (35) aktualizování reklamních materiálů, analýzy nákladů, daňová příznání (příprava), dodavatelské služby pro třetí osoby, efektivnost provozu a racionalizace práce, informace (obchodní nebo podnikatelské), kanceláře dovozní a vývozní, komerční informace a rady pro spotřebitele, komerční informační kanceláře, marketingové studie, obchodní a průmyslové podniky (pomoc při řízení), obchodní činnost (pomoc při řízení), obchodní management a podnikové poradenství, obchodní nebo podnikatelské poradenství, obchodní nebo podnikatelský průzkum, obchodní reklama, oceňování obchodních podniků, personální poradenství, počítačové databáze (překlad informací do-), pořádání veletrhů pro obchodní a reklamní účely, posuzování efektivnosti provozu a racionalizace práce, prognózy (hospodářské nebo ekonomické), průzkum trhu, psaní reklamních textů, reklama (propagace), reklama on-line v počítačové síti, reklamní agentury, reklamní nebo inzertní materiály (zasílání zákazníkům), reklamní materiály (aktualizování), revize účtů, rozhlasová reklama, řízení (poradenské služby obchodní nebo podnikatelské), sestavování statistiky, služby v oblasti grafické úpravy pro reklamní účely, služby v oblasti srovnávání cen, styky s veřejností, subdavatelské služby (obchodní pomoc), systemizace obchodních informací do počítačových databází, reklamní texty (zpracování), účetnictví, účty (sestavování výpisu z-), vedení kartoték v počítači, vedení knih (účetních), vydávání reklamních nebo náborových, propagačních a inzertních textů, vyhledávání obchodních a reklamních dat v počítačových souborech, výpisy z účtů (obchodních), výstavy komerční a reklamní, zaměstnanci (nábor-); (41) agentury umělecké módní, dabing, digitální zpracování obrazu, fotografování, fotografování na mikrofilm, knihy (vydávání), konference (organizování a vedení), kongresy (organizování a vedení), nahrávací studia, obrazové zpravodajství, organizace a pořádání koncertů, organizování a vedení seminářů, organizování a vedení sympozií, organizování uměleckých představení, pořádání a řízení pracovních setkání (školení), pořádání koncertů, poskytování on-line elektronických publikací, psaní textů (jiných než reklamních), reportérské služby, rozhlasové a televizní programy (výroba), služby klubové (výchovně-zábavné), soutěže (organizování vzdělávacích a zábavných), školení (pořádání a řízení), vyučování, texty (zveřejňování) kromě reklamních, výcvik (instruktační), výcvik (výchovný), vydávání elektronických knih a časopisů on-line, vydávání knih, vydávání textů, s výjimkou reklamních nebo náborových, vyučování (instruktační služby), vyučování (výchovné služby), vyučování (výuka), vzdělávání, vzdělávací informace, vzdělávání (výchovné služby), zkoušení, přezkoušení a zpravodajské služby, zpravodajství (obrazové), živá představení a vystoupení (organizování); (42) aktualizace počítačových programů, grafický design, hosting webových stránek, instalace počítačových programů, inženýrské práce (expertizy), kalibrování (měření), kontrola kvality, konzultace v oblasti počítačového softwaru, kopírování počítačových programů, navrhování obalů a obalový design, obnova počítačových dat (regenerace), počítače (pronájem), počítačové programy (instalace), počítačové systémové analýzy, počítačové systémy (tvorba), poradenství v oblasti počítačového hardware,

poskytování vyhledávačů pro Internet, programy počítačů (tvorba), projektová činnost, studie technických projektů, pronájem počítačového software, pronájem webových serverů, průzkum (technický), přenos dat nebo dokumentů z fyzických nosičů na elektronické nosiče, převod dat a počítačových programů, služby v oblasti ochrany (proti počítačovým virům), tvorba a správa webových stránek, tvorba software, údržba počítačových programů, umístování webových stránek, vyhledávače (poskytování pro Internet), vývoj a výzkum nových výrobků, zkoušky materiálů.

(590) Barevná

(730) **Inoxive s.r.o.**, Mezibranská 1579/4, Praha 1, 11000, CZ

(210) **O-487844**

(220) 10.08.2011

(320) 10.08.2011

(511) 16, 35, 38, 39, 44

(540)



(510) (16) tištěné materiály, brožury, katalogy; (35) maloobchod, velkoobchod a internetový obchod se zbožím uvedeným ve třídách 3, 5, 9, 10, 16, 28, 29, 30, 31, 35, 39, 44, dodavatelské služby pro třetí osoby (nákup výrobků a služeb pro jiné podniky), reklama a propagace; (38) shromažďování, zpracování a poskytování informačních služeb na Internetu, poskytování přístupu k on-line informačním službám; (39) balení a zasilání zboží; (44) lékárenství, provozování lékárny, poradenství ve farmacii.

(730) **PEARS HEALTH CYBER, s.r.o.**, Dělnická 213/12, Praha 7, 17000, CZ

(740) **TRAPLOVÁ-HAKR-KUBÁT** Advokátní a patentová kancelář, JUDr. Jarmila Traplová, Přístavní 24, Praha 7, 17000

(210) **O-487848**

(220) 10.08.2011

(320) 10.08.2011

(511) 35, 36, 38, 41

(540)



(510) (35) propagační činnost, reklama, pomoc při řízení obchodní činnosti, obchodní administrativa, kancelářské práce; (36) finanční služby, služby spočívající v poskytování úvěrů, zajišťování platebního styku, vedení běžných a vkladových účtů; (38) spoje (komunikace); (41) výchova, vzdělávání, zábava, sportovní a kulturní aktivity.

(590) Barevná

(730) **Moravský Peněžní Ústav - spořitelní družstvo**, Senovážné náměstí 1375/19, Praha 1, 11000, CZ

(740) Čermák a spol., JUDr. Karel Čermák jr., Ph.D., LL.M., advokát, Národní 32, Praha 1, 11000

(210) **O-487849**

(220) 10.08.2011

(320) 10.08.2011

(511) 18, 25, 35, 40

(540)



(510) (18) kabelky, kufříky diplomatické, kufříky na doklady, náprsní tašky, neceséry cestovní (kožená galanterie), peněženky, schránky kožené nebo z kožené lepenky, části vojenské výstroje z kůže; (25) boa (kožešinové límce), bundy sportovní, bundy sportovní s kapucí s kožešinou nebo plyšovou vložkou, čapky přiléhavé, čepice, gabardénové oděvy, kabátky krátké, svrchní kabáty, kalhoty, kalhoty jezdecké krátké, kapuce, klobouky, konfekce, košile, kožešinové oděvy, oděvy z kůže, límce, límce snímatelné, livrej, oblečení, oděv svrchní, oděvy nepromokavé, oděvy pro motoristy, oděvy z napodobenin kůže, opasky, pláště, pokrývky hlavy, rybářské vesty, saka, svetry, bundy sportovní, uniformy, vesty, vložky hotové konfekční (jako součást oděvu), zimníky; (35) kanceláře dovozní a vývozní, komunikační média (prezentace výrobků v komunikačních médiích) pro účely maloobchodu, poskytování obchodních nebo podnikatelských informací, obchodní nebo podnikatelský průzkum, organizování výstav komerčních nebo reklamních, pronájem reklamní doby v komunikačních médiích, průzkum trhu, předvádění (služby modelek) pro reklamní účely a podporu prodeje, předvádění zboží, psaní reklamních textů, reklama (propagace), reklama online v počítačové síti, rozšiřování reklamních materiálů zákazníkům (letáky, prospekty, tisky, vzorky), zaslání reklamních materiálů zákazníkům, vydávání, zveřejňování, oznámení, vyhlášení a publikování reklamních textů, pořádání veletrhů pro obchodní a reklamní účely, distribuce vzorků zboží; (40) dámské krejčovství, kalandrování tkanin, zpracování kožešin a kůže, laminování, lemování nebo obsívání látek, úprava a přešívání oděvů, pánské krejčovství, protimolová úprava kožešin a textilií, úprava a zpracování textilu, vodovzdorná úprava látek, vyšívání.

(590) Barevná

(730) **Keller Vladimír**, Počernická 349/79, Praha 10, 10800, CZ

Janeček Pavel, Vřesová 18, Praha 8, 18100, CZ

(210) **O-487872**

(220) 11.08.2011

(320) 11.08.2011

(511) 39

(540)

CK Shuttle

(510) (39) autobusová doprava, automobilová doprava, dopravci, informace (doprava -), osobní doprava, prohlídky (turistické), přeprava turistů, řidiči (služby -), služby v dopravě a přepravě.

(730) **Lime Investments s.r.o.**, Čechova 164/1, České Budějovice, 37001, CZ

(210) **O-487878**

(220) 11.08.2011

(320) 11.08.2011

(511) 29, 30, 33

(540)



(510) (29) zpracované ovoce a zelenina, ovoce a zelenina a brambory konzervované, mražené, sušené, zavařené, produkty z rajčat, sušené houby, luštěniny zpracované, olejnatá semena zpracovaná, sójová semena konzervovaná jako potrava, dehydrované výrobky - pufované obiloviny, potraviny a pokrmy živočišného původu, maso, ryby, drůbež a zvěřina nebo výrobky z tohoto masa, masové výtažky, bramborové výrobky určené pro občerstvení vyrobené nebo připravené extrudací a peletizací,

jakož i jiným způsobem, bramborové lupínky a tyčinky, včetně smažených bramborových lupínků a tyčinek, pražené, sušené, solené, kořeněné, vyloupané a zpracované ořechy, kešu oříšky, jádra pistácií, mandle, arašidy, konzervované, sušené a vařené plody, mléko, mléčné výrobky, mléčné nápoje s vysokým obsahem mléka, smetana, máslo, jogurt, kefir, mléka ze surovin rostlinného původu, dřevň ovocná, konzervy masové, konzervy zeleninové, konzervy rybí, pasterované ovocné a zeleninové příkrmky, želé, džemy, kompoty, vejce a výrobky z vajec, oleje a tuky jedlé, náhražky tuků, sója, tofu (sójová zahuštěnina), mák zpracovaný, zpracované ořechy a arašidy a výrobky z nich, potravinové doplňky ne pro lékařské účely (zařazené v této třídě) a obsahující látky živočišného původu, protein pro lidskou spotřebu, proteinové výrobky a přípravky pro lidskou výživu, želatina, želatinové výrobky a přípravky pro výživu, extrakty z chaluhy jako výživa, výživné přípravky pro denní doplnění stravy (včetně fitness přípravků) jako instantní strava nebo samostatná (vlastní) směs, která se skládá hlavně z mléka v prášku nebo ze živočišných nebo zeleninových proteinů, také s přidávkem vitamínů nebo minerálů nebo stopových prvků nebo cukru, polévky, vývary, bujóny, bylinky zahradní konzervované, vyráběné v souladu s předpisy o ekologickém zemědělství a původem z Itálie; (30) potraviny rostlinného původu připravené pro konzumaci nebo konzervování, mlýnské a obilné výrobky, mouka, moučné nebo obilné výrobky, kukuřičná mouka, vločky kukuřičné, pšeničné, ovesné, žitné, ječné, pohankové a výrobky z nich, potraviny anebo pokrmů z mouky nebo obilí, cereálie, těstoviny, moučné směsi sladké a slané, moučné směsi s kořením, obilné směsi s kořením, luštěninové směsi s kořením, obilné směsi s ořechy a sušenými plody, pekařské výrobky, pečivo, chléb, sušenky, čaj zelený a černý, káva, kávoviny a jejich směsi, kávové náhražky, kakao, čokoláda, nápoje čokoládové, čajové, kakaové nebo kávové, cukr, rýže, tapioka, cukrovinky, bonbóny, žvýkačky, sirup melasový, droždí pro kynutí, náplně do pečiva nebo do cukroví, sůl, hořčice, ocet, stimulatory pro zlepšení chuti, dressingsy k ochucení, koření, led pro osvěžení a ochlazování nápojů a potravin, zmrzlina, slané a sladké zákusky, droždí, prášky do pečiva, potravinové doplňky ne pro lékařské účely (zařazené v této třídě) a obsahující látky rostlinného původu, cukrářské výrobky, mšiči, propolis pro lidskou potřebu, sójová mouka a výrobky z ní, zařazené ve tř. 30, sójová omáčka, stimulatory pro zlepšení chuti ze sóji, škrob a výrobky ze škrobu, koření, sladidla a med, ochucovačla, tapiokové, maniokové, rýžové, kukuřičné, pšeničné, sójové nebo jiné obilné výrobky určené pro obcerstvení vyrobené nebo připravené extrudací a peletizací, jakož i jiným způsobem, pikantní sušenky a preclíky, mšiči tyčinky, snídaňové cereálie skládající se převážně z ořechů, sušených plodů, upravených obilných zrn, sušené houby, čokoláda a výrobky z čokolády, omáčky, výrobky z bramborového a obilného těsta, slané tyčinky, slané pečivo, křupky, extrudované výrobky, čaj, čaj ledový, nápoje na bázi čaje, čokoládové nápoje, čokoládové nápoje s mlékem, kakaové nápoje, kakaové nápoje s mlékem, sušenky, suchary, keksy (biscuity), sušenky máslové, kaše obilné, ovesné a rýžové, těstoviny, octy, hořčice, hořčicová moučka, vyráběné v souladu s předpisy o ekologickém zemědělství a původem z Itálie; (33) alkoholické nápoje (s výjimkou pív), lihoviny, likéry, víno všech druhů, především jakostní víno, víno přívlastkové, archivní víno, šumivé víno, sekty, též stolní víno, alkoholické výtažky, extrakty a esence z ovoce a hroznů, mošty s alkoholem, koktejly s alkoholem, alkoholické nápoje obsahující ovoce, konzumní a značkové lihoviny, řezané a uslechlité destiláty, včetně macerátů a výluhů, vinné, ovocné, bylinné a obilné destiláty, vyráběné v souladu s předpisy o ekologickém zemědělství a původem z Itálie.

- (590) Barevná
(730) **PRO-BIO, obchodní společnost s r.o.**, Lipová 40, Staré Město pod Sněžníkem, 78832, CZ
(740) Patentový zástupce, Doc. Ing., CSc. Jindřich Špaček, Svatopluka Čecha 106A, Brno, 61200

- (210) **O-487879**
(220) 11.08.2011
(320) 11.08.2011
(511) 30, 32

(540)



- (510) (30) káva, kávoviny a jejich směsi, kávové náhražky, nápoje kávové, vyráběné v souladu s předpisy o ekologickém zemědělství; (32) nealkoholické nápoje, nápoje energetické, vyráběné v souladu s předpisy o ekologickém zemědělství.
(590) Barevná
(730) **PRO-BIO, obchodní společnost s r.o.**, Lipová 40, Staré Město pod Sněžníkem, 78832, CZ
(740) Patentový zástupce, Doc. Ing. Jindřich Špaček, CSc., Svatopluka Čecha 106A, Brno, 61200

- (210) **O-487902**
(220) 12.08.2011
(320) 12.08.2011
(511) 9, 42
(540)

Xenergie

- (510) (9) nahané počítačové programy, nahané programy operačních systémů, nahaný počítačový software; (42) aktualizace počítačových programů, instalace počítačových programů, počítačové programování, tvorba software (počítačových programů), údržba počítačových programů.
(590) Barevná
(730) **MicroStep - HDO s.r.o.**, Martinická 987/3, Praha 9, 19700, CZ

- (210) **O-487973**
(220) 16.08.2011
(320) 16.08.2011
(511) 32, 40, 43
(540)



- (510) (32) alkoholické, nealkoholické, světlé, tmavé a další druhy piva v rámci této třídy, nízkoalkoholické pivo, pivo, výtažky z chmele na výrobu piva, nealkoholické nápoje s vůní lihu, nealkoholické nápoje s vůní alkoholu, nealkoholické nápoje se stopovou příměsí etanolu, balená pitná voda, nealkoholické nápoje, minerálky, soda, stolové vody, šumivá voda, nealkoholické nápoje syčené i nesyčené, včetně nápojů minerálních, šumivých, iontových a energetických, nápojové přípravky, sirupy do nápojů, sirupy, koncentráty a jiné přípravky pro přípravu nápojů, ovocné a zeleninové šťávy, mošty, ovocné nektary a nápoje z ovocných šťáv, stolní a minerální vody, diabetické a dietetické nápoje neléčebné, práškové nealkoholické nápoje, práškové přípravky a příchutě pro výrobu nealkoholických nápojů a likérů, mošty, obohacené vitaminové nápoje a koncentráty, kvasné mošty, ovocné nápoje a šťávy, sirupy a jiné přípravky ke zhotovení nápojů, aperitivy nealkoholické, citronády, koktejly (nealkoholické), nápoje (přípravky na výrobu), sladové pivo, šerbety (nápoje), tablety na přípravu šumivých nápojů, voda obsahující lithium, zeleninové šťávy (nápoje); (40) pivovarnictví, sladovnictví, výroba piva všech stupňů a druhů, výroba a zpracování sladu, fermentace, vaření piva, čerpání a stáčení minerálních a podzemních vod, úprava vody, konzervování potravin a nápojů, informace o zpracování materiálů, montáž

materiálů na objednávku (pro třetí osoby), úprava a zpracování textilních materiálů, jako je apretace, barvení, bělení, impregnace, protimolová úprava, předsrážení textilií, barvení kůže, kožešin a obuvi, dámské a pánské krejčovství, úprava, přešívání oděvů, nemačková úprava šatstva, lemování nebo obšívání látek, stříhání látek, vyšívání, zpracování vlny, koželužství a zpracování kožešin, sedlářství, čištění povrchů, úprava a zpracování materiálů a jejich povrchů, jako broušení, cínování, elektrolytické pokovování, frézování, galvanizace, pokovování, chromování, kadmiování, laminování, letování, magnetizace, pájení, pozlacování, stříbření, rafinace, rytí, gravitování, kácení a zpracování dřeva, řezání pilou, hoblování, kalení kovů, odlévání kovů, plátování kovových výrobků, svařování, foukání skla, pálení keramiky, kotlářství, kovářství, zhotovování kopií klíčů, mletí, mlynářství, úprava a zpracování papíru, vyvolávání filmů, kopírování fotografií, fotosazba, hlubotisk, ofsetový tisk, sitotisk, tisk vzorů, litografické tisky, vazby publikací, knihařství, rámování uměleckých děl, lisování ovoce, uzení potravin, výroba energie, zpracování ropy, třídění odpadů a recyklovatelného materiálu, likvidace, recyklace, spalování a zpracování odpadů, dekontaminace nebezpečných látek, porážka zvířat, preparování živočichů, služby zubních techniků; (43) restaurace, pořádání hostin, zajištění stravování při společenských akcích a služby spojené s nákupem a obstaráváním potravin, nápojů a občerstvení, pohostinství, příprava jídel, společné stravování, podávání jídel a nápojů, služby zajišťující stravování a nápoje, příprava jídel a nápojů ke spotřebě, zejména steaků a zeleninových a ovocných salátů a pizz, těstovin, poskytování a obstarávání jídla a nápojů, gastroservis - zásobování restaurací a provozoven potravinářskými výrobky a nápoji, hromadné dodávání hotových jídel, nápojů do restaurací, jídelen, služby spojené s ubytováním, stravováním a občerstvením, provozování penzionů, hotelů, hostelů, motelů, hostinských činností, barů, snack barů, cafeterií, motorestů, hostinců, kantýn, závodních jídelen, menzy, rychlého občerstvení, cateringu a automatů pro občerstvení, zásobování v rámci této třídy, poskytování gastronomických služeb, příprava jídel a výrobků studené kuchyně, provozování pizzerie, bufetu, samoobslužné restaurace, kavárny, vinárny, poradenství v oboru hotelnictví, poradenství v oboru gastronomie, zajišťování hotelových pobytů, pronájem apartmánů, sálů, salónek a jiných nebytových prostor obsažených v této třídě, poradenství v oboru provozování hotelů a gastronomických provozů.

- (590) Barevná
(730) **KUGER, s.r.o.**, Velká Strana 2, Mutějovice, 27007, CZ
(740) **DANĚK & PARTNERS** Advokátní a patentová kancelář, Ing. Dr. Vilém Daněk, Vinohradská 45/1107, Praha 2, 12000

- (210) **O-488010**
(220) 17.08.2011
(320) 17.08.2011
(511) 35, 37, 38
(540)



- (510) (35) propagace, služby spojené s obchodem, obchodní agenturní služby, propagační činnost, pomoc při řízení obchodní činnosti, obchodní administrativa, kancelářské práce, propagační činnost, pomoc při řízení obchodní činnosti, obchodní administrativa, kancelářské práce, reklamní a inzertní činnost prostřednictvím počítačové sítě Internet, automatizované zpracování dat; (37) montáž, opravy a servis vyhrazených elektrických zařízení, montáž, údržba a servis elektronických zařízení, montáž, údržba a servis telekomunikační techniky, montáž a opravy měřidel, instalace, servis a údržba počítačů, připojení, instalace a servis (opravy) sítě Internet v rámci této třídy; (38) služby spojené s poskytováním datových telekomunikačních služeb, služby spojené s přístupem do sítě Internet, telekomunikační služby datového přenosu, připojení k mezinárodní síti Internet, spojové a informační služby, spoje (komunikace, Internet, sítě), zajišťování komunikace prostřednictvím počítačové sítě Internet, šíření on-line informací o počítačích, počítačové technologie a o

globálních počítačových sítích, poskytující široký rozsah všeobecně zajímavých informací, šíření informací z elektrotechnických publikací přes Internet.

- (730) **Ing. Tomáš Kutina**, Krajínova 799/62, Třebíč, 67401, CZ

- (210) **O-488048**
(220) 18.08.2011
(320) 18.08.2011
(511) 39
(540)



- (510) (39) doprava, balení a skladování zboží, organizování cest.
(590) Barevná
(730) **SVOBODA INTERNATIONAL TRANSPORT s.r.o.**, Bělehradská 2324/58, Praha 2, 12000, CZ

- (210) **O-488112**
(220) 22.08.2011
(320) 22.08.2011
(511) 35, 41
(540)



- (510) (35) inzertní, reklamní, propagační činnost, vydávání reklamních textů, provozování reklamních ploch, reklamních bannerů, reklamních balonů, reklamních klipů, vše v souvislosti s provozováním loterie, marketing k provozování loterie; (41) provozování a organizování loterií a jiných podobných her v souladu s obecně závaznými právními předpisy prostřednictvím poboček sázkové kanceláře a dalších smluvně zavázaných prodejních míst.

- (590) Barevná
(730) **Fortuna Loterie a.s.**, Vodičkova 30, Praha 1, 11000, CZ
(740) **Mgr. Radek Schmitz, advokátní kancelář s.r.o.**, Mgr. Radek Schmitz, Podkovářská 933/3, Praha 9, 19000

- (210) **O-488125**
(220) 22.08.2011
(320) 22.08.2011
(511) 29, 30, 40
(540)



- (510) (29) maso, vepřové maso, vepřové sádlo, uzeniny, uzeniny v těstě, klobásy, salámy, párky, játra, játrová paštika, jelito, jelito, krvavá tlačěnka, zvěřina, droby, vnitřnosti, dršťky, neživá drůbež, huspeniny, jedlá želatina, jedlé oleje, konzervy masové, konzervy rybí, konzervy zeleninové, sardinky, slanečci, sledí, slanina, tuky jedlé, šunka, výtažky masové, bujón, vývar, bramborové lupínky, polévky, solené potraviny, nasolené potraviny, potraviny z ryb, solené ryby, filé rybí plátky, konzervované ryby, ryby ve slaném nálevu, ryby, s výjimkou živých, potravinářské výrobky z ryb, sýry, tuňák, vejce, bramborové hranolky; (30) potraviny z mouky, pečivo jemné, pečivo s masovou náplní, housky, chléb, pojiwa do uzenin; (40) uzení potravin, zmrazování potravin, porážka zvířat.

- (730) **Pašík s.r.o.**, Velatice 192, Velatice, 66405, CZ
(740) Chladová & Vybíral, advokátní kancelář, Mgr. Tomáš Vybíral, Rybníček 4, Brno, 60200

- (210) **O-488188**
(220) 24.08.2011
(320) 24.08.2011
(511) 3, 41, 44
(540)



- (510) (3) kosmetické přípravky, kosmetické přípravky pro zeštíhlení, kosmetika, kosmetické přípravky do koupelí, barvy kosmetické, čisticí mléko pro toaletní účely, čisticí oleje, depilační přípravky, depilační vosk, dezodoranty pro osobní potřebu, éterické oleje a masážní oleje, kolínská voda, koupelové soli, nikoliv pro medicínální účely, kráslicí masky, krémy kosmetické, laky na nehty, líčidla, masky kráslicí, medicínální mýdla, mléko čisticí pro toaletní účely, přípravky na odličování, oleje do voňavek, oleje éterické, silice, oleje pro kosmetické účely, oleje pro toaletní účely, opalovací přípravky (kosmetika), opalovací přípravky (opalovací krémy), parfémovaná voda, parfémy, pleťová voda pro kosmetické účely, pudr na líčení, rtěnky, šampóny; (41) provozování fitness a wellness, vedení a organizování kurzů cvičení a jógy, provozování a organizování vzdělávacích a zábavních akcí, kurzů a přednášek v oblasti kosmetiky, fitness a wellness; (44) poradenská činnost v oblasti životního stylu.
- (590) Barevná
(730) **STUDIO BEYOND s.r.o.**, Klapková 731/34, Praha 8 - Kobylisy, 18200, CZ
(740) Společná advokátní kancelář Všetečka Zelený Švorčík Kalenský a partneři, JUDr. Otakar Švorčík, Hálkova 2, Praha 2, 12000

- (210) **O-488193**
(220) 24.08.2011
(320) 24.08.2011
(511) 9, 16, 35, 38, 41, 42, 43
(540)

DOBREJ POCIT

- (510) (9) nosiče informací všeho druhu v rozsahu třídy 9, zejména nosiče dat, zvuku nebo obrazu, elektronické seznamy a adresáře, elektronické publikace; (16) tiskoviny, zejména knihy, časopisy, letáky, katalogy, prospekty, plakáty, periodické a neperiodické publikace, fotografie, pohlednice, kalendáře, reklamní a propagační tiskoviny z papíru, ozdobné předměty z papíru, obalové materiály, herní plány z kartónu, reprodukce výtvarných děl, výrobky drobné grafiky; (35) reklamní, inzertní a propagační činnost, informační servis komerčního rázu, multimediální reklama prostřednictvím počítačových sítí, například Internetu, pořádání reklamních a obchodních výstav a předváděcích akcí, automatické zpracování dat, služby obsahující distribuci a propagační sdělení, statistické informace, pronájem reklamních ploch; (38) šíření informací prostřednictvím počítačových sítí, například Internetu, poskytování interaktivního elektronického zvukového a obrazového spojení; (41) vydávání tiskovin, odborných periodických i neperiodických publikací, fotografií, výchovná a zábavní činnost, organizování odborných akcí, školení, kurzů, přednášek, konferencí, soutěží, kulturních a společenských akcí, včetně hudebních pořadů a festivalů, sportovní a kulturní aktivity včetně přípravy a vydávání metodických materiálů pro tyto činnosti, klubová činnost, práce s veřejností a médií, provozování sportovních zařízení, provozování veřejných tělovýchovných škol, pořádání kurzů pro trenéry a rozhodčí, pořádání tělovýchovných kurzů, výcvikových táborů, činnost sportovních rozhodčí, služby v oblasti poskytování a zprostředkování informací v oblasti sportu, pronájem sportovních zařízení a potřeb, nakladatelství a vydavatelství, ediční a publikační činnost, překladatelské služby; (42) tvorba software, grafické služby; (43) poskytování

ubytování a stravování v souvislosti s činnostmi uvedenými ve třídě 41.

- (730) **Polák Roman**, Brněnská 1221, Rosice, 66501, CZ
(740) Mgr. Marie Žáková, patentový zástupce, Ostopovická 4, Troubsko, 66441

- (210) **O-488194**
(220) 24.08.2011
(320) 24.08.2011
(511) 9, 12, 35, 37, 38, 42, 45
(540)

Svět bezpečí

- (510) (9) přístroje a nástroje k dálkovému přenosu dat a informací, přístroje a nástroje navigační, přístroje a nástroje k měření, signalizování a kontrole činnosti programovatelných řídicích terminálů zejména pro řízení elektronických, zabezpečovacích a poplašných zařízení proti odcizení motorových vozidel a proti krádežím a nežádoucím vniknutím do průmyslových a obytných objektů, zejména imobilizéry, alarmy, lokátory, satelitní a mobilní komunikační přístroje a zařízení určená zejména k ochraně a sledování dopravních prostředků a mobilních objektů, jejich navigaci, ovládání, měření a placení, hardwarové a softwarové systémy pro zabezpečení mobilních a imobilních objektů proti vniknutí nebo krádežím; (12) zabezpečovací poplašná zařízení (alarmy) do vozidel, zabezpečovací zařízení proti zcizení vozidel, zařízení ke sledování vozidel, elektronická zabezpečovací a poplašná zařízení proti poškození a odcizení vozidel; (35) reklamní a propagační činnost, činnosti zahrnující záznam, přepis, vypracování shrmažďování, aktualizování, přednášení, systemizování písemných, zvukových a obrazových sdělení a záznamů, služby obsahující distribuci a propagační sdělení, statistické informace; (37) instalace, servis, opravy a údržba radiokomunikačních zařízení a systémů, zejména systémů na sledování vozidel a ostrahu imobilních a mobilních objektů; (38) získávání a šíření informací a zpráv prostřednictvím telekomunikační, datové nebo výpočetní sítě, informační, komunikační nebo elektronické techniky, satelitů nebo kabelů, vyhodnocení signálů ze snímačů a ovládacích zařízení, komunikace pomocí terminálů nebo počítačů, provozování datové sítě, pronájem telekomunikačních zařízení, poradenství v oblasti telekomunikační techniky; (42) projektová činnost v oblasti návrhů a vývoje počítačového hardware a software, vývoj výrobků pro elektronické zabezpečovací a komunikační domovní systémy, elektronické systémy pro zabezpečení automobilů, vývoj zdravotnických monitorovacích systémů pro sledování tělesných funkcí osob, instalace počítačových programů související zejména s poplašnými zařízeními, detektory, světelnou signalizací a zabezpečovacími zařízeními proti krádežím, instalace kódování a dekodování zabezpečovacích systémů, poradenství v oblasti počítačového software a hardware, údržba počítačových programů; (45) služby zajišťující ostrahu majetku a osob, zejména vyhledávání a sledování dopravních prostředků, mobilních a imobilních objektů.
- (730) **NAM systém, a.s.**, Petra Cingra 840, Orlová - Město, 73511, CZ
(740) Mgr. Marie Žáková, patentový zástupce, Ostopovická 4, Troubsko, 66441

- (210) **O-488233**
(220) 25.08.2011
(320) 25.08.2011
(511) 9, 16, 35, 38, 41
(540)

HLAS

- (510) (9) aparáty a přístroje vědecké, geodetické, fotografické, filmové, optické, přístroje pro vážení, měření, signalizaci, kontrolu, záchranu a přístroje učební, aparáty pro záznam, uchování, převod, přenos nebo reprodukci zvuku nebo obrazu, přístroje a nástroje pro vedení, přepínání, přeměnu, akumulaci, regulaci nebo řízení elektrického proudu, hasicí přístroje, telefony, záznamníky, faxy, ústředny, magnetické nebo optické suporty zvukových nebo zvukově obrazových záznamů, automatické distributory a mechanismy na mince, zapisovací pokladny, kalkulační stroje, přístroje pro zpracování informací a počítače včetně jejich jednotlivých součástí a náhradních dílů ze třídy 9, baterie a články elektrické, elektrické akumulátory, počítačové hry s výstupem na PC nebo na TV, pohledy ilustrované se zvukovou nahrávkou, hrací skříně uváděné v činnost vhozením

mince, reklamní světelné přístroje, nosiče záznamů nahrané i nenahrané, videokazety nahrané i nenahrané, audiokazety nahrané i nenahrané, audiovizuální programy, audioprogramy, audiovizuální díla na nosičích, audiovizuální díla v digitální podobě, filmy, hudební díla na nosičích nebo v elektronické podobě, CD disky, DVD disky, obaly na CD disky nebo DVD disky nebo na nosiče záznamů, programové vybavení pro počítače, software, hardware výpočetní techniky nebo komunikační nebo informační techniky, interaktivní software, interaktivní databáze, elektronické databáze a databázové produkty, informace a data a databáze a záznamy v elektronické podobě, elektronické nebo datové nebo informační nebo komunikační nebo výpočetní sítě včetně jednotlivých součástí a náhradních dílů obsažených ve třídě 9, multimediální aplikace, elektronické multimediální nebo elektronické informační katalogy, elektronické časopisy, elektronická periodika a knihy v elektronické podobě, počítačový software pro nahrávání, stahování a zpracování obrázků a obrazových dat, software pro tvorbu a organizaci fotografií a obrázků, software pro zacházení s fotografiemi a pro jejich editaci, software a hardware pro digitální zobrazování, software pro tvorbu fotografických alb, hologramy, mikročipové nebo magnetické karty (kódované); (16) papír, lepenka a výrobky z těchto materiálů zařazené ve třídě 16, výrobky z papíru, plakáty, fotografie, kalendáře, diáře, pohlednice, gratulace, blahopřání, zápisníky, dopisní papíry, obálky, samolepky, obtisky, poznámkové bloky, desky na spisy, pořadače, omalovánky, activity books, balící papír, obaly všeho druhu papírové, listy, pytlíky a sáčky pro obalovou techniku, školní sešity, skicárky, propisky, tužky, pastelky, tuhy, gumy, ořezávatka, ořezávatka strojky, penály, učební potřeby s výjimkou nábytku, papírenské výrobky, papírové tašky, papírové kapesníky, papírové ubrusy a ubrousky, těžítka na papíry, tiskoviny, tiskopisy, časopisy, periodika, knihy, databázové produkty a databáze v papírové formě, tiskárenské výrobky, písma pro tiskárny, losy, štočky, potřeby pro knižní vazby, lepidla pro papírenství nebo domácnost, materiál pro umělce, štetce, psací stroje a kancelářské potřeby s výjimkou nábytku, učební pomůcky, umělecké nebo ozdobné předměty z papíru, obaly bublinkové (z umělých hmot), plastické obaly nezařazené do jiných tříd; (35) reklamní, inzertní a propagační činnost, marketing, reklamní, inzertní a propagační činnost prostřednictvím jakéhokoliv média, prostřednictvím telefonní sítě nebo datové sítě nebo informační sítě nebo elektronické sítě nebo komunikační sítě nebo počítačové sítě, komerční využití Internetu v oblastech komerčních internetových médií a vyhledávacích služeb, on-line inzerce, činnost reklamní agentury, činnost ekonomických a/nebo organizačních poradců, zprostředkování v obchodních vztazích, merchandising, franchising, pomoc při využívání a řízení obchodního podniku, personální agentura, personální poradenství, automatizované zpracování dat, pomoc při provozování obchodů a obchodních činností průmyslového nebo obchodního podniku, služby, které zahrnují záznam, přepis, vypracování, kompilaci, přenášení nebo systematickosti písemných či datových či elektronických sdělení a záznamů, jakož i využívání nebo kompilaci matematických a statistických údajů, organizační zabezpečování televizního vysílání, systém na podporu a intenzifikaci obchodních služeb založený na zvýhodňování klíčových spolupracovníků a klientů, věrnostní a bonusové systémy jako například poskytování slev a odměn, přednostní a nadstandardní poskytování služeb, vše zejména v prodeji výrobků a služeb, výstavy komerční nebo reklamní nebo propagační, předvádění zboží prostřednictvím Internetu nebo katalogu nebo výstav za účelem reklamy a/nebo prodeje, přeskupování a shromažďování (kromě dopravy) různých výrobků pro třetí osoby za účelem umožnit spotřebiteli pohodlně vybrat a prohlížet a kupovat (kromě přepravy) prostřednictvím katalogu a/nebo Internetu a/nebo zásilkového prodeje, zásilkový prodej zboží, maloobchodní prodej výrobků zařazených ve tř. 1-34; (38) telekomunikace, služby umožňující komunikaci jedné osoby s druhou, televizní vysílání, rozhlasové vysílání, digitální vysílání, televizní vysílání programů, televizní vysílání zábavných, vzdělávacích, výchovných, soutěžních, diskusních a informačních pořadů, telematika, šíření, výměna nebo získávání zpráv a informací, šíření elektronických časopisů, informací, elektronických periodik, knih v elektronické podobě, audio nebo audiovizuálních děl prostřednictvím informační nebo datové nebo elektronické nebo komunikační nebo telekomunikační nebo počítačové sítě, zejména Internetu, pomoci

satelitů, informační služby na Internetu související s televizním vysíláním, služby na Internetu související s televizním vysíláním, provozování internetového serveru, provozování internetového portálu, zajištění prostoru pro webové stránky, poskytování portálu na Internetu, poskytování on-line platformy pro nahrávání, uchovávání, zpracování, přenos a aktualizaci dat, obrázků, fotografií, 3D aplikací, zprostředkovatelská činnost v oblasti informačního servisu, komunikace a přenos dat prostřednictvím veřejné nebo neveřejné telekomunikační sítě, komunikace, poradenská činnost v oblasti sdělovacích prostředků, telekomunikací, informační služby v oblasti telekomunikací, informační kancelář, poskytování informačních služeb prostřednictvím počítačů, pronájem komunikačních míst, telekomunikační služby umožňující on-line v sítích dálkové nahrávání a zpracování obrázků a obrazových dat a tvorbu a zpracování fotografických alb a fotoknih, telekomunikační služby umožňující on-line v sítích dálkové objednávání a dodávání výrobků, na kterých jsou nanesena obrazová data objednatel; (41) nakladatelství a vydavatelství, ediční činnost, publikační činnost, nahrávání nosičů zvukových nebo obrazově zvukových, půjčování nahraných zvukových a zvukově obrazových záznamů, tvorba a šíření audiovizuálních děl, zpravodajství, publicistika, televizní zpravodajství, rozhlasové zpravodajství, obrazové zpravodajství, TV produkce, filmová produkce, tvorba programů, tvorba a výroba televizních a audiovizuálních programů, agenturní činnost v oblasti kultury, modelingová agentura, zprostředkování v oblasti kultury, výchovy, zábavy a sportu, výchovná, vzdělávací, soutěžní a zábavní činnost, zábavní nebo kulturní nebo vzdělávací představení, organizace společenských a kulturních akcí, organizace, provozování a provádění her a soutěží i veřejných, provozování divadla, provozování kina, výstavní činnost v oblasti kultury nebo zábavy nebo výchovy nebo vzdělávání, digitální zpracování obrazu (služby -), elektronické publikování (DTP), nahrávací studia (služby -), poskytování on-line elektronických publikací a děl [bez možnosti stažení], poskytování on-line elektronických publikací, vydávání elektronických knih a on-line časopisů, poskytování publikací z celosvětové počítačové sítě nebo Internetu s možností prohledávání, pronájem kinematografických filmů, výroba rozhlasových a televizních programů, psaní, zveřejňování textů kromě reklamních, vydávání textů, s výjimkou reklamních nebo náborových, výroba divadelních a/nebo jiných představení, organizování kulturních nebo vzdělávacích výstav, poskytování služeb výchovných, vzdělávacích, soutěžních, kulturních a zábavních prostřednictvím Internetu a jiných sítí, provozování tělovýchovných zařízení, pronájem a půjčování sportovních potřeb s výjimkou dopravních prostředků, půjčování knih, tiskovin, pronájem a půjčování audiopřístrojů, videopřístrojů, videorekordérů, videokamer, fotoaparátů, promítaček, rozhlasových a televizních přijímačů, filmů, kulturních a vzdělávacích potřeb a přístrojů, půjčování a pronájem obrazů, dekorací, pronájem stadiónů, tenisových dvorců, pronájem a půjčování sportovního nářadí s výjimkou dopravních prostředků, provozování a/nebo pronájem fitness centra.

(730) **CET 21 spol. s r.o.**, Křiženeckého nám. 1078/5, Praha 5, 15200, CZ

(740) Advokátní a patentová kancelář VYSKOČIL, KROŠLÁK a spol., Dana Lukajová, Voršílská 10/130, Praha 1, 11000

(210) **O-488234**

(220) 25.08.2011

(320) 25.08.2011

(511) 9, 16, 35, 38, 41

(540)

Hlas ČeskoSlovenska

(510) (9) aparáty a přístroje vědecké, geodetické, fotografické, filmové, optické, přístroje pro vážení, měření, signalizaci, kontrolu, záchranu a přístroje učební, aparáty pro záznam, uchování, převod, přenos nebo reprodukci zvuku nebo obrazu, přístroje a nástroje pro vedení, přepínání, přeměnu, akumulaci, regulaci nebo řízení elektrického proudu, hasicí přístroje, telefony, záznamníky, faxy, ústředny, magnetické nebo optické suporty zvukových nebo zvukově obrazových záznamů, automatické distributory a mechanismy na mince, zapisovací pokladny, kalkulační stroje, přístroje pro zpracování informací a počítače včetně jejich jednotlivých součástí a náhradních dílů ze třídy 9, baterie a články elektrické, elektrické akumulátory, počítačové

hry s výstupem na PC nebo na TV, pohledy ilustrované se zvukovou nahrávkou, hrací skříně uváděné v činnost vhozením mince, reklamní světelné přístroje, nosiče záznamů nahrané i nenahrané, videokazety nahrané i nenahrané, audiokazety nahrané i nenahrané, audiovizuální programy, audioprogramy, audiovizuální díla na nosičích, audiovizuální díla v digitální podobě, filmy, hudební díla na nosičích nebo v elektronické podobě, CD disky, DVD disky, obaly na CD disky nebo DVD disky nebo na nosiče záznamů, programové vybavení pro počítače, software, hardware výpočetní techniky nebo komunikační nebo informační techniky, interaktivní software, interaktivní databáze, elektronické databáze a databázové produkty, informace a data a databáze a záznamy v elektronické podobě, elektronické nebo datové nebo informační nebo komunikační nebo výpočetní sítě včetně jednotlivých součástí a náhradních dílů obsažených ve třídě 9, multimediální aplikace, elektronické multimediální nebo elektronické informační katalogy, elektronické časopisy, elektronická periodika a knihy v elektronické podobě, počítačový software pro nahrávání, stahování a zpracování obrázků a obrazových dat, software pro tvorbu a organizaci fotografií a obrázků, software pro zacházení s fotografiemi a pro jejich editaci, software a hardware pro digitální zobrazování, software pro tvorbu fotografických alb, hologramy, mikročipové nebo magnetické karty (kódované); (16) papír, lepenka a výrobky z těchto materiálů zařazené ve třídě 16, výrobky z papíru, plakáty, fotografie, kalendáře, diáře, pohlednice, gratulace, blahopřání, zápisníky, dopisní papíry, obálky, samolepky, obitky, poznámkové bloky, desky na spisy, pořadače, omalovánky, activity books, balicí papír, obaly všeho druhu papírové, listy, pytlíky a sáčky pro obalovou techniku, školní sešity, skicáky, propisky, tužky, pastelky, tuhy, gumy, ořezávátka, ořezávátka strojky, penály, učební potřeby s výjimkou nábytku, papírenské výrobky, papírové tašky, papírové kapsenky, papírové ubrusy a ubrousky, těžítka na papíry, tiskoviny, tiskopisy, časopisy, periodika, knihy, databázové produkty a databáze v papírové formě, tiskárenské výrobky, písma pro tiskárny, losy, štočky, potřeby pro knižní vazby, lepidla pro papírenství nebo domácnost, materiál pro uměle, štetce, psací stroje a kancelářské potřeby s výjimkou nábytku, učební pomůcky, umělecké nebo ozdobné předměty z papíru, obaly bublinkové (z umělých hmot), plastické obaly nezafazené do jiných tříd; (35) reklamní, inzertní a propagační činnost, marketing, reklamní, inzertní a propagační činnost prostřednictvím jakéhokoliv média, prostřednictvím telefonní sítě nebo datové sítě nebo informační sítě nebo elektronické sítě nebo komunikační sítě nebo počítačové sítě, komerční využití Internetu v oblastech komerčních internetových médií a vyhledávacích služeb, on-line inzerce, činnost reklamní agentury, činnost ekonomických a/nebo organizačních poradců, zprostředkování v obchodních vztazích, merchandising, franchising, pomoc při využívání a řízení obchodního podniku, personální agentura, personální poradenství, automatizované zpracování dat, pomoc při provozování obchodů a obchodních činnostech průmyslového nebo obchodního podniku, služby, které zahrnují záznam, přepis, vypracování, kompilaci, přenášení nebo systematickosti písemných či datových či elektronických sdělení a záznamů, jakož i využívání nebo kompilaci matematických a statistických údajů, organizační zabezpečování televizního vysílání, systém na podporu a intenzifikaci obchodních služeb založený na zvýhodňování klíčových spolupracovníků a klientů, věrnostní a bonusové systémy jako například poskytování slev a odměn, přednostní a nadstandardní poskytování služeb, vše zejména v prodeji výrobků a služeb, výstavy komerční nebo reklamní nebo propagační, předvádění zboží prostřednictvím Internetu nebo katalogu nebo výstav za účelem reklamy a/nebo prodeje, přeskupování a shromažďování (kromě dopravy) různých výrobků pro třetí osoby za účelem umožnit spotřebiteli pohodlně vybrat a prohlížet a kupovat (kromě přepravy) prostřednictvím katalogu a/nebo Internetu a/nebo zásilkového prodeje, zásilkový prodej zboží, maloobchodní prodej výrobků zařazených ve tř. 1-34; (38) telekomunikace, služby umožňující komunikaci jedné osoby s druhou, televizní vysílání, rozhlasové vysílání, digitální vysílání, televizní vysílání programů, televizní vysílání zábavných, vzdělávacích, výchovných, soutěžních, diskusních a informačních pořadů, telematika, šíření, výměna nebo získávání zpráv a informací, šíření elektronických časopisů, informací, elektronických periodik, knih v elektronické podobě, audio nebo audiovizuálních děl prostřednictvím informační nebo

datové nebo elektronické nebo komunikační nebo telekomunikační nebo počítačové sítě, zejména Internetu, pomocí satelitů, informační služby na Internetu související s televizním vysíláním, služby na Internetu související s televizním vysíláním, provozování internetového serveru, provozování internetového portálu, zajištění prostoru pro webové stránky, poskytování portálu na Internetu, poskytování on-line platformy pro nahrávání, uchovávání, zpracování, přenos a aktualizaci dat, obrázků, fotografií, 3D aplikací, zprostředkovatelská činnost v oblasti informačního servisu, komunikace a přenos dat prostřednictvím veřejné nebo neveřejné telekomunikační sítě, komunikace, poradenská činnost v oblasti sdělovacích prostředků, telekomunikací, informační služby v oblasti telekomunikací, informační kancelář, poskytování informačních služeb prostřednictvím počítačů, pronájem komunikačních míst, telekomunikační služby umožňující on-line v sítích dálkové nahrávání a zpracování obrázků a obrazových dat a tvorbu a zpracování fotografických alb a fotoknih, telekomunikační služby umožňující on-line v sítích dálkové objednávání a dodávání výrobků, na kterých jsou nanesené obrazová data objednatel; (41) nakladatelství a vydavatelství, ediční činnost, publikační činnost, nahrávání nosičů zvukových nebo obrazových zvukových, půjčování nahraných zvukových a zvukově obrazových záznamů, tvorba a šíření audiovizuálních děl, zpravodajství, publicistika, televizní zpravodajství, rozhlasové zpravodajství, obrazové zpravodajství, TV produkce, filmová produkce, tvorba programů, tvorba a výroba televizních a audiovizuálních programů, agenturní činnost v oblasti kultury, modelingová agentura, zprostředkování v oblasti kultury, výchovy, zábavy a sportu, výchovná, vzdělávací, soutěžní a zábavní činnost, zábavní nebo kulturní nebo vzdělávací představení, organizace společenských a kulturních akcí, organizace, provozování a provádění her a soutěží i veřejných, provozování divadla, provozování kina, výstavní činnost v oblasti kultury nebo zábavy nebo výchovy nebo vzdělávání, digitální zpracování obrazu (služby -), elektronické publikování (DTP), nahrávací studia (služby -), poskytování on-line elektronických publikací a děl [bez možnosti stažení], poskytování on-line elektronických publikací, vydávání elektronických knih a on-line časopisů, poskytování publikací z celosvětové počítačové sítě nebo Internetu s možností prohledávání, pronájem kinematografických filmů, výroba rozhlasových a televizních programů, psaní, zveřejňování textů kromě reklamních, vydávání textů, s výjimkou reklamních nebo náborových, výroba divadelních a/nebo jiných představení, organizování kulturních nebo vzdělávacích výstav, poskytování služeb výchovných, vzdělávacích, soutěžních, kulturních a zábavních prostřednictvím Internetu a jiných sítí, provozování tělovýchovných zařízení, pronájem a půjčování sportovních potřeb s výjimkou dopravních prostředků, půjčování knih, tiskovin, pronájem a půjčování audiopřístrojů, videopřístrojů, videorekordérů, videokamer, fotoaparátů, promítaček, rozhlasových a televizních přijímačů, filmů, kulturních a vzdělávacích potřeb a přístrojů, půjčování a pronájem obrazů, dekorací, pronájem stadiónů, tenisových dvorců, pronájem a půjčování sportovního nářadí s výjimkou dopravních prostředků, provozování a/nebo pronájem fitness centra.

(730) **CET 21 spol. s r.o.**, Kříženeckého nám. 1078/5, Praha 5, 15200, CZ

(740) Advokátní a patentová kancelář VYSKOČIL, KROŠLÁK a spol., Dana Lukajová, Voršílská 10/130, Praha 1, 11000

(210) **O-488235**

(220) 25.08.2011

(320) 25.08.2011

(511) 9, 16, 35, 38, 41

(540)

ČeskoSlovenský Hlas

(510) (9) aparáty a přístroje vědecké, geodetické, fotografické, filmové, optické, přístroje pro vážení, měření, signalizaci, kontrolu, záchranné a přístroje učební, aparáty pro záznam, uchování, převod, přenos nebo reprodukci zvuku nebo obrazu, přístroje a nástroje pro vedení, přepínání, přeměnu, akumulaci, regulaci nebo řízení elektrického proudu, hasicí přístroje, telefony, záznamníky, faxy, ústředny, magnetické nebo optické sporty zvukových nebo zvukově obrazových záznamů, automatické distributory a mechanismy na mince, zapisovací pokladny, kalkulační stroje, přístroje pro zpracování informací a počítače

včetně jejich jednotlivých součástí a náhradních dílů ze třídy 9, baterie a články elektrické, elektrické akumulátory, počítačové hry s výstupem na PC nebo na TV, pohledy ilustrované se zvukovou nahrávkou, hrací skříně uváděné v činnost vhozením mince, reklamní světelné přístroje, nosiče záznamů nahrané i nenahrané, videokazety nahrané i nenahrané, audiokazety nahrané i nenahrané, audiovizuální programy, audioprogramy, audiovizuální díla na nosičích, audiovizuální díla v digitální podobě, filmy, hudební díla na nosičích nebo v elektronické podobě, CD disky, DVD disky, obaly na CD disky nebo DVD disky nebo na nosiče záznamů, programové vybavení pro počítače, software, hardware výpočetní techniky nebo komunikační nebo informační techniky, interaktivní software, interaktivní databáze, elektronické databáze a databázové produkty, informace a data a databáze a záznamy v elektronické podobě, elektronické nebo datové nebo informační nebo komunikační nebo výpočetní sítě včetně jednotlivých součástí a náhradních dílů obsažených ve třídě 9, multimediální aplikace, elektronické multimediální nebo elektronické informační katalogy, elektronické časopisy, elektronická periodika a knihy v elektronické podobě, počítačový software pro nahrávání, stahování a zpracování obrázků a obrazových dat, software pro tvorbu a organizaci fotografií a obrázků, software pro zacházení s fotografiemi a pro jejich editaci, software a hardware pro digitální zobrazování, software pro tvorbu fotografických alb, hologramy, mikročipové nebo magnetické karty (kódované); (16) papír, lepenka a výrobky z těchto materiálů zařazené ve třídě 16, výrobky z papíru, plakáty, fotografie, kalendáře, diáře, pohlednice, gratulace, blahopřání, zápisníky, dopisní papíry, obálky, samolepky, obtisky, poznámkové bloky, desky na spisy, pořadače, omalovánky, activity books, balicí papír, obaly všeho druhu papírové, listy, pytlíky a sáčky pro obalovou techniku, školní sešity, skicárky, propisky, tužky, pastelky, tuhy, gummy, ořezávatka, ořezávatka strojky, penály, učební potřeby s výjimkou nábytku, papírenské výrobky, papírové tašky, papírové kapesníky, papírové ubrusy a ubrousky, těžítka na papíry, tiskoviny, tiskopisy, časopisy, periodika, knihy, databázové produkty a databáze a papírové formě, tiskárenské výrobky, písma pro tiskárny, losy, štočky, potřeby pro knižní vazby, lepidla pro papírenství nebo domácnost, materiál pro umělce, štetce, psací stroje a kancelářské potřeby s výjimkou nábytku, učební pomůcky, umělecké nebo ozdobné předměty z papíru, obaly bublinkové (z umělých hmot), plastické obaly nezafazeno do jiných tříd; (35) reklamní, inzertní a propagační činnost, marketing, reklamní, inzertní a propagační činnost prostřednictvím jakéhokoliv média, prostřednictvím telefonní sítě nebo datové sítě nebo informační sítě nebo elektronické sítě nebo komunikační sítě nebo počítačové sítě, komerční využití Internetu v oblastech komerčních internetových médií a vyhledávacích služeb, on-line inzerce, činnost reklamní agentury, činnost ekonomických a/nebo organizačních poradců, zprostředkování v obchodních vztazích, merchandising, franchising, pomoc při využívání a řízení obchodního podniku, personální agentura, personální poradenství, automatizované zpracování dat, pomoc při provozování obchodů a obchodních činností průmyslového nebo obchodního podniku, služby, které zahrnují záznam, přepis, vypracování, kompilaci, přenášeni nebo systematickosti písemných či datových či elektronických sdělení a záznamů, jakož i využívání nebo kompilaci matematických a statistických údajů, organizační zabezpečování televizního vysílání, systém na podporu a intenzifikaci obchodních služeb založený na zvýhodňování klíčových spolupracovníků a klientů, věrnostní a bonusové systémy jako například poskytování slev a odměn, přednostní a nadstandardní poskytování služeb, vše zejména v prodeji výrobků a služeb, výstavy komerční nebo reklamní nebo propagační, předvádění zboží prostřednictvím Internetu nebo katalogu nebo výstav za účelem reklamy a/nebo prodeje, přeskupování a shromažďování (kromě dopravy) různých výrobků pro třetí osoby za účelem umožnit spotřebiteli pohodlně vybrat a prohlížet a kupovat (kromě přepravy) prostřednictvím katalogu a/nebo Internetu a/nebo zásilkového prodeje, zásilkový prodej zboží, maloobchodní prodej výrobků zařazených ve tř. 1-34; (38) telekomunikace, služby umožňující komunikaci jedné osoby s druhou, televizní vysílání, rozhlasové vysílání, digitální vysílání, televizní vysílání programů, televizní vysílání zábavných, vzdělávacích, výchovných, soutěžních, diskusních a informačních pořadů, telematika, šíření, výměna nebo získávání zpráv a informací, šíření elektronických časopisů,

informací, elektronických periodik, knih v elektronické podobě, audio nebo audiovizuálních děl prostřednictvím informační nebo datové nebo elektronické nebo komunikační nebo telekomunikační nebo počítačové sítě, zejména Internetu, pomocí satelitů, informační služby na Internetu související s televizním vysíláním, služby na Internetu související s televizním vysíláním, provozování internetového serveru, provozování internetového portálu, zajištění prostoru pro webové stránky, poskytování portálu na Internetu, poskytování on-line platformy pro nahrávání, uchovávání, zpracování, přenos a aktualizaci dat, obrázků, fotografií, 3D aplikací, zprostředkovatelská činnost v oblasti informačního servisu, komunikace a přenos dat prostřednictvím veřejné nebo neveřejné telekomunikační sítě, komunikace, poradenská činnost v oblasti sdělovacích prostředků, telekomunikací, informační služby v oblasti telekomunikací, informační kancelář, poskytování informačních služeb prostřednictvím počítačů, pronájem komunikačních míst, telekomunikační služby umožňující on-line v sítích dálkové nahrávání a zpracování obrázků a obrazových dat a tvorbu a zpracování fotografických alb a fotoknih, telekomunikační služby umožňující on-line v sítích dálkové objednávání a dodávání výrobků, na kterých jsou nanesená obrazová data objednatel; (41) nakladatelství a vydavatelství, ediční činnost, publikační činnost, nahrávání nosičů zvukových nebo obrazových zvukových, půjčování nahraných zvukových a zvukově obrazových záznamů, tvorba a šíření audiovizuálních děl, zpravodajství, publicistika, televizní zpravodajství, rozhlasové zpravodajství, obrazové zpravodajství, TV produkce, filmová produkce, tvorba programů, tvorba a výroba televizních a audiovizuálních programů, agenturní činnost v oblasti kultury, modelingová agentura, zprostředkování v oblasti kultury, výchovy, zábavy a sportu, výchovná, vzdělávací, soutěžní a zábavní činnost, zábavní nebo kulturní nebo vzdělávací představení, organizace společenských a kulturních akcí, organizace, provozování a provádění her a soutěží i veřejných, provozování divadla, provozování kina, výstavní činnost v oblasti kultury nebo zábavy nebo výchovy nebo vzdělávání, digitální zpracování obrazu (služby -), elektronické publikování (DTP), nahrávací studia (služby -), poskytování on-line elektronických publikací a děl [bez možnosti stažení], poskytování on-line elektronických publikací, vydávání elektronických knih a on-line časopisů, poskytování publikací z celosvětové počítačové sítě nebo Internetu s možností prohledávání, pronájem kinematografických filmů, výroba rozhlasových a televizních programů, psaní, zveřejňování textů kromě reklamních, vydávání textů, s výjimkou reklamních nebo náborových, výroba divadelních a/nebo jiných představení, organizování kulturních nebo vzdělávacích výstav, poskytování služeb výchovných, vzdělávacích, soutěžních, kulturních a zábavních prostřednictvím Internetu a jiných sítí, provozování tělovýchovných zařízení, pronájem a půjčování sportovních potřeb s výjimkou dopravních prostředků, půjčování knih, tiskovin, pronájem a půjčování audiopřístrojů, videopřístrojů, videorekordérů, videokamer, fotoaparátů, promítaček, rozhlasových a televizních přijímačů, filmů, kulturních a vzdělávacích potřeb a přístrojů, půjčování a pronájem obrazů, dekorací, pronájem stadiónů, tenisových dvorců, pronájem a půjčování sportovního nářadí s výjimkou dopravních prostředků, provozování a/nebo pronájem fitness centra.

(730) **CET 21 spol. s r.o.**, Kříženeckého nám. 1078/5, Praha 5, 15200, CZ

(740) Advokátní a patentová kancelář **VYSKOČIL, KROŠLÁK a spol.**, Dana Lukajová, Voršílská 10/130, Praha 1, 11000

(210) **O-488236**

(220) 25.08.2011

(320) 25.08.2011

(511) 9, 16, 35, 38, 41

(540)

(510)

Český hlas
(9) aparáty a přístroje vědecké, geodetické, fotografické, filmové, optické, přístroje pro vážení, měření, signalizaci, kontrolu, záchranu a přístroje učební, aparáty pro záznam, uchování, převod, přenos nebo reprodukci zvuku nebo obrazu, přístroje a nástroje pro vedení, přepínání, přeměnu, akumulaci, regulaci nebo řízení elektrického proudu, hasicí přístroje, telefony, záznamníky, faxy, ústředny, magnetické nebo optické superty zvukových nebo zvukově obrazových záznamů, automatické

distributory a mechanismy na mince, zapisovací pokladny, kalkulační stroje, přístroje pro zpracování informací a počítače včetně jejich jednotlivých součástí a náhradních dílů ze třídy 9, baterie a články elektrické, elektrické akumulátory, počítačové hry s výstupem na PC nebo na TV, pohledy ilustrované se zvukovou nahrávkou, hrací skříně uváděné v činnost vhozením mince, reklamní světelné přístroje, nosiče záznamů nahrané i nenahrané, videokazety nahrané i nenahrané, audiokazety nahrané i nenahrané, audiovizuální programy, audioprogramy, audiovizuální díla na nosičích, audiovizuální díla v digitální podobě, filmy, hudební díla na nosičích nebo v elektronické podobě, CD disky, DVD disky, obaly na CD disky nebo DVD disky nebo na nosiče záznamů, programové vybavení pro počítače, software, hardware výpočetní techniky nebo komunikační nebo informační techniky, interaktivní software, interaktivní databáze, elektronické databáze a databázové produkty, informace a data a databáze a záznamy v elektronické podobě, elektronické nebo datové nebo informační nebo komunikační nebo výpočetní sítě včetně jednotlivých součástí a náhradních dílů obsažených ve třídě 9, multimediální aplikace, elektronické multimediální nebo elektronické informační katalogy, elektronické časopisy, elektronická periodika a knihy v elektronické podobě, počítačový software pro nahrávání, stahování a zpracování obrázků a obrazových dat, software pro tvorbu a organizaci fotografií a obrázků, software pro zacházení s fotografiemi a pro jejich editaci, software a hardware pro digitální zobrazování, software pro tvorbu fotografických alb, hologramy, mikročipové nebo magnetické karty (kódované); (16) papír, lepenka a výrobky z těchto materiálů zatříděné ve třídě 16, výrobky z papíru, plakáty, fotografie, kalendáře, diáře, pohlednice, gratulace, blahopřání, zápisníky, dopisní papíry, obálky, samolepky, obtisky, poznámkové bloky, desky na spisy, pořadače, omalovánky, activity books, balící papír, obaly všeho druhu papírové, listy, pytlíky a sáčky pro ubalovací techniku, školní sešity, skicáky, propisky, tužky, pastelky, tuhy, gummy, ořezávátko, ořezávátko strojky, penály, učební potřeby s výjimkou nábytku, papírenské výrobky, papírové tašky, papírové kapesníky, papírové ubrusy a ubrusky, těžítka na papíry, tiskoviny, tiskopisy, časopisy, periodika, knihy, databázové produkty a databáze v papírové formě, tiskárenské výrobky, písma pro tiskárny, losy, štočky, potřeby pro knižní vazby, lepidla pro papírenství nebo domácnost, materiál pro umělce, štetce, psací stroje a kancelářské potřeby s výjimkou nábytku, učební pomůcky, umělecké nebo ozdobné předměty z papíru, obaly bublinkové (z umělých hmot), plastické obaly nezařazené do jiných tříd; (35) reklamní, inzertní a propagační činnost, marketing, reklamní, inzertní a propagační činnost prostřednictvím jakéhokoliv média, prostřednictvím telefonní sítě nebo datové sítě nebo informační sítě nebo elektronické sítě nebo komunikační sítě nebo počítačové sítě, komerční využití Internetu v oblastech komerčních internetových médií a vyhledávacích služeb, on-line inzerce, činnost reklamní agentury, činnost ekonomických a/nebo organizačních poradců, zprostředkování v obchodních vztazích, merchandising, franchising, pomoc při využívání a řízení obchodního podniku, personální agentura, personální poradenství, automatizované zpracování dat, pomoc při provozování obchodů a obchodních činnostech průmyslového nebo obchodního podniku, služby, které zahrnují záznam, přepis, vypracování, kompilaci, přenášení nebo systematickosti písemných či datových či elektronických sdělení a záznamů, jakož i využívání nebo kompilaci matematických a statistických údajů, organizační zabezpečování televizního vysílání, systém na podporu a intenzifikaci obchodních služeb založený na zvýhodňování klíčových spolupracovníků a klientů, věrnostní a bonusové systémy jako například poskytování slev a odměn, přednostní a nadstandardní poskytování služeb, vše zejména v prodeji výrobků a služeb, výstavy komerční nebo reklamní nebo propagační, předvádění zboží prostřednictvím Internetu nebo katalogu nebo výstav za účelem reklamy a/nebo prodeje, přeskupování a shromažďování (kromě dopravy) různých výrobků pro třetí osoby za účelem umožnit spotřebiteli pohodlně vybrat a prohlížet a kupovat (kromě přepravy) prostřednictvím katalogu a/nebo Internetu a/nebo zásilkového prodeje, zásilkový prodej zboží, maloobchodní prodej výrobků zařazených ve tř. 1-34; (38) telekomunikace, služby umožňující komunikaci jedné osoby s druhou, televizní vysílání, rozhlasové vysílání, digitální vysílání, televizní vysílání programů, televizní vysílání zábavných, vzdělávacích, výchovných, soutěžních,

diskusních a informačních pořadů, telematika, šíření, výměna nebo získávání zpráv a informací, šíření elektronických časopisů, informací, elektronických periodik, knih v elektronické podobě, audio nebo audiovizuálních děl prostřednictvím informační nebo datové nebo elektronické nebo komunikační nebo telekomunikační nebo počítačové sítě, zejména Internetu, pomocí satelitů, informační služby na Internetu související s televizním vysíláním, služby na Internetu související s televizním vysíláním, provozování internetového serveru, provozování internetového portálu, zajištění prostoru pro webové stránky, poskytování portálu na Internetu, poskytování on-line platformy pro nahrávání, uchovávání, zpracování, přenos a aktualizaci dat, obrázků, fotografií, 3D aplikací, zprostředkovatelská činnost v oblasti informačního servisu, komunikace a přenos dat prostřednictvím veřejné nebo neveřejné komunikační sítě, komunikace, poradenská činnost v oblasti sdělovacích prostředků, telekomunikací, informační služby v oblasti telekomunikací, informační kancelář, poskytování informačních služeb prostřednictvím počítačů, pronájem komunikačních míst, telekomunikační služby umožňující on-line v sítích dálkové nahrávání a zpracování obrázků a obrazových dat a tvorbu a zpracování fotografických alb a fotoknih, telekomunikační služby umožňující on-line v sítích dálkové objednávání a dodávání výrobků, na kterých jsou nanesena obrazová data objednatel; (41) nakladatelství a vydavatelství, editiční činnost, publikační činnost, nahrávání nosičů zvukových nebo obrazově zvukových, půjčování nahraných zvukových a zvukově obrazových záznamů, tvorba a šíření audiovizuálních děl, zpravodajství, publicistika, televizní zpravodajství, rozhlasové zpravodajství, obrazové zpravodajství, TV produkce, filmová produkce, tvorba programů, tvorba a výroba televizních a audiovizuálních programů, agenturní činnost v oblasti kultury, modelingová agentura, zprostředkování v oblasti kultury, výchovy, zábavy a sportu, výchovná, vzdělávací, soutěžní a zábavní činnost, zábavní nebo kulturní nebo vzdělávací představení, organizace společenských a kulturních akcí, organizace, provozování a provádění her a soutěží i veřejných, provozování divadla, provozování kina, výstavní činnost v oblasti kultury nebo zábavy nebo výchovy nebo vzdělávání, digitální zpracování obrazu (služby -), elektronické publikování (DTP), nahrávací studia (služby -), poskytování on-line elektronických publikací a děl [bez možnosti stažení], poskytování on-line elektronických publikací, vydávání elektronických knih a on-line časopisů, poskytování publikací z celosvětové počítačové sítě nebo Internetu s možností prohledávání, pronájem kinematografických filmů, výroba rozhlasových a televizních programů, psaní, zveřejňování textů kromě reklamních, vydávání textů, s výjimkou reklamních nebo náborových, výroba divadelních a/nebo jiných představení, organizování kulturních nebo vzdělávacích výstav, poskytování služeb výchovných, vzdělávacích, soutěžních, kulturních a zábavních prostřednictvím Internetu a jiných sítí, provozování tělovýchovných zařízení, pronájem a půjčování sportovních potřeb s výjimkou dopravních prostředků, půjčování knih, tiskovin, pronájem a půjčování audiopřístrojů, videopřístrojů, videorekordérů, videokamer, fotoaparátů, promítaček, rozhlasových a televizních přijímačů, filmů, kulturních a vzdělávacích potřeb a přístrojů, půjčování a pronájem obrazů, dekorací, pronájem stadiónů, tenisových dvorců, pronájem a půjčování sportovního nářadí s výjimkou dopravních prostředků, provozování a/nebo pronájem fitness centra.

(730) **CET 21 spol. s r.o.**, Kříženeckého náměstí 1078/5, Praha 5, 15252, CZ

(740) Advokátní a patentová kancelář VYSKOČIL, KROŠLÁK a spol., Dana Lukajová, Voršílská 10/130, Praha 1, 11000

(210) **O-488237**

(220) 25.08.2011

(320) 25.08.2011

(511) 9, 16, 35, 38, 41

(540)

Hlas Česka

(510) (9) aparáty a přístroje vědecké, geodetické, fotografické, filmové, optické, přístroje pro vážení, měření, signalizaci, kontrolu, záchranu a přístroje učební, aparáty pro záznam, uchování, převod, přenos nebo reprodukci zvuku nebo obrazu, přístroje a nástroje pro vedení, přepínání, přeměnu, akumulaci, regulaci nebo řízení elektrického proudu, hasící přístroje, telefony,

záznamníky, faxy, ústředny, magnetické nebo optické suporty zvukových nebo zvukově obrazových záznamů, automatické distributory a mechanismy na mince, zapisovací pokladny, kalkulační stroje, přístroje pro zpracování informací a počítače včetně jejich jednotlivých součástí a náhradních dílů ze třídy 9, baterie a články elektrické, elektrické akumulátory, počítačové hry s výstupem na PC nebo na TV, pohledy ilustrované se zvukovou nahrávkou, hrací skříně uváděné v činnost vhozením mince, reklamní světelné přístroje, nosiče záznamů nahrané i nenahrané, videokazety nahrané i nenahrané, audiokazety nahrané i nenahrané, audiovizuální programy, audioprogramy, audiovizuální díla na nosičích, audiovizuální díla v digitální podobě, filmy, hudební díla na nosičích nebo v elektronické podobě, CD disky, DVD disky, obaly na CD disky nebo DVD disky nebo na nosiče záznamů, programové vybavení pro počítače, software, hardware výpočetní techniky nebo komunikační nebo informační techniky, interaktivní software, interaktivní databáze, elektronické databáze a databázové produkty, informace a data a databáze a záznamy v elektronické podobě, elektronické nebo datové nebo informační nebo komunikační nebo výpočetní sítě včetně jednotlivých součástí a náhradních dílů obsažených ve třídě 9, multimediální aplikace, elektronické multimediální nebo elektronické informační katalogy, elektronické časopisy, elektronická periodika a knihy v elektronické podobě, počítačový software pro nahrávání, stahování a zpracování obrázků a obrazových dat, software pro tvorbu a organizaci fotografií a obrázků, software pro zacházení s fotografiemi a pro jejich editaci, software a hardware pro digitální zobrazování, software pro tvorbu fotografických alb, hologramy, mikročipové nebo magnetické karty (kódované); (16) papír, lepenka a výrobky z těchto materiálů zařazené ve třídě 16, výrobky z papíru, plakáty, fotografie, kalendáře, diáře, pohlednice, gratulace, blahopřání, zápisníky, dopisní papíry, obálky, samolepky, obtisky, poznámkové bloky, desky na spisy, pořadače, omalovánky, activity books, balící papír, obaly všeho druhu papírové, listy, pytlíky a sáčky pro obalovou techniku, školní sešity, skicáky, propisky, tužky, pastelky, tuhy, gumy, ořezávátka, ořezávátka strojky, penály, učební potřeby s výjimkou nábytku, papírenské výrobky, papírové tašky, papírové kapesníky, papírové ubrusy a ubrousky, těžítka na papíry, tiskoviny, tiskopisy, časopisy, periodika, knihy, databázové produkty a databáze v papírové formě, tiskárenské výrobky, písma pro tiskárny, losy, štočky, potřeby pro knižní vazby, lepidla pro papírenství nebo domácnost, materiál pro umělce, štetce, psací stroje a kancelářské potřeby s výjimkou nábytku, učební pomůcky, umělecké nebo ozdobné předměty z papíru, obaly bublinkové (z umělých hmot), plastické obaly nezařazené do jiných tříd; (35) reklamní, inzertní a propagační činnost, marketing, reklamní, inzertní a propagační činnost prostřednictvím jakéhokoliv média, prostřednictvím telefonní sítě nebo datové sítě nebo informační sítě nebo elektronické sítě nebo komunikační sítě nebo počítačové sítě, komerční využití Internetu v oblastech komerčních internetových médií a vyhledávacích služeb, on-line inzerce, činnost reklamní agentury, činnost ekonomických a/nebo organizačních poradců, zprostředkování v obchodních vztazích, merchandising, franchising, pomoc při využívání a řízení obchodního podniku, personální agentura, personální poradenství, automatizované zpracování dat, pomoc při provozování obchodů a obchodních činnostech průmyslového nebo obchodního podniku, služby, které zahrnují záznam, přepis, vypracování, kompilaci, přenášeni nebo systematickosti písemných či datových či elektronických sdělení a záznamů, jakož i využívání nebo kompilaci matematických a statistických údajů, organizační zabezpečování televizního vysílání, systém na podporu a intenzifikaci obchodních služeb založený na zvyklostech klíčových spolupracovníků a klientů, věrnostní a bonusové systémy jako například poskytování slev a odměn, přednostní a nadstandardní poskytování služeb, vše zejména v prodeji výrobků a služeb, výstavy komerční nebo reklamní nebo propagační, předvádění zboží prostřednictvím Internetu nebo katalogu nebo výstav za účelem reklamy a/nebo prodeje, přeskupování a shromažďování (kromě dopravy) různých výrobků pro třetí osoby za účelem umožnit spotřebiteli pohodlně vybrat a prohlížet a kupovat (kromě přepravy) prostřednictvím katalogu a/nebo Internetu a/nebo zásilkového prodeje, zásilkový prodej zboží, maloobchodní prodej výrobků zařazených ve tř. 1-34; (38) telekomunikace, služby umožňující komunikaci jedné osoby s druhou, televizní vysílání, rozhlasové

vysílání, digitální vysílání, televizní vysílání programů, televizní vysílání zábavných, vzdělávacích, výchovných, soutěžních, diskusních a informačních pořadů, telematika, šíření, výměna nebo získávání zpráv a informací, šíření elektronických časopisů, informací, elektronických periodik, knih v elektronické podobě, audio nebo audiovizuálních děl prostřednictvím informační nebo datové nebo elektronické nebo komunikační nebo telekomunikační nebo počítačové sítě, zejména Internetu, pomocí satelitů, informační služby na Internetu související s televizním vysíláním, služby na Internetu související s televizním vysíláním, provozování internetového serveru, provozování internetového portálu, zajištění prostoru pro webové stránky, poskytování portálu na Internetu, poskytování on-line platformy pro nahrávání, uchovávání, zpracování, přenos a aktualizaci dat, obrázků, fotografií, 3D aplikací, zprostředkovatelská činnost v oblasti informačního servisu, komunikace a přenos dat prostřednictvím veřejné nebo neveřejné telekomunikační sítě, komunikace, poradenská činnost v oblasti sdělovacích prostředků, telekomunikací, informační služby v oblasti telekomunikací, informační kancelář, poskytování informačních služeb prostřednictvím počítačů, pronájem komunikačních míst, telekomunikační služby umožňující on-line v sítích dálkové nahrávání a zpracování obrázků a obrazových dat a tvorbu a zpracování fotografických alb a fotoknih, telekomunikační služby umožňující on-line v sítích dálkově objednávání a dodávání výrobků, na kterých jsou nanesena obrazová data objednatel; (41) nakladatelství a vydavatelství, editiční činnost, publikační činnost, nahrávání nosičů zvukových nebo obrazových zvukových, půjčování nahraných zvukových a zvukově obrazových záznamů, tvorba a šíření audiovizuálních děl, zpravodajství, publicistika, televizní zpravodajství, rozhlasové zpravodajství, obrazové zpravodajství, TV produkce, filmová produkce, tvorba programů, tvorba a výroba televizních a audiovizuálních programů, agenturní činnost v oblasti kultury, modelingová agentura, zprostředkování v oblasti kultury, výchovy, zábavy a sportu, výchovná, vzdělávací, soutěžní a zábavní činnost, zábavní nebo kulturní nebo vzdělávací představení, organizace společenských a kulturních akcí, organizace, provozování a provádění her a soutěží i veřejných, provozování divadla, provozování kina, výstavní činnost v oblasti kultury nebo zábavy nebo výchovy nebo vzdělávání, digitální zpracování obrazu (služby -), elektronické publikování (DTP), nahrávací studia (služby -), poskytování on-line elektronických publikací a děl [bez možnosti stažení], poskytování on-line elektronických publikací, vydávání elektronických knih a on-line časopisů, poskytování publikací z celosvětové počítačové sítě nebo Internetu s možností prohledávání, pronájem kinematografických filmů, výroba rozhlasových a televizních programů, psaní, zveřejňování textů kromě reklamních, vydávání textů, s výjimkou reklamních nebo náborových, výroba divadelních a/nebo jiných představení, organizování kulturních nebo vzdělávacích výstav, poskytování služeb výchovných, vzdělávacích, soutěžních, kulturních a zábavních prostřednictvím Internetu a jiných sítí, provozování tělovýchovných zařízení, pronájem a půjčování sportovních potřeb s výjimkou dopravních prostředků, půjčování knih, tiskovin, pronájem a půjčování audiopřístrojů, videopřístrojů, videorekordérů, videokamer, fotoaparátů, promítaček, rozhlasových a televizních přijímačů, filmů, kulturních a vzdělávacích potřeb a přístrojů, půjčování a pronájem obrazů, dekorací, pronájem stadiónů, tenisových dvorců, pronájem a půjčování sportovního nářadí s výjimkou dopravních prostředků, provozování a/nebo pronájem fitness centra.

(730) **CET 21 spol. s r.o.**, Křiženeckého nám. 1078/5, Praha 5, 15200, CZ

(740) Advokátní a patentová kancelář VYSKOČIL, KROŠLÁK a spol., Dana Lukajová, Voršílská 10/130, Praha 1, 11000

(210) **O-488238**

(220) 25.08.2011

(320) 25.08.2011

(511) 9, 16, 35, 38, 41

(540)

Hlas České Republiky

(510) aparáty a přístroje vědecké, geodetické, fotografické, filmové, optické, přístroje pro vážení, měření, signalizaci, kontrolu, záchranu a přístroje učební, aparáty pro záznam, uchování, převod, přenos nebo reprodukci zvuku nebo obrazu, přístroje a

nástroje pro vedení, přepínání, přeměnu, akumulaci, regulaci nebo řízení elektrického proudu, hasicí přístroje, telefony, záznamníky, faxy, ústředny, magnetické nebo optické suporty zvukových nebo zvukově obrazových záznamů, automatické distributory a mechanismy na mince, zapisovací pokladny, kalkulační stroje, přístroje pro zpracování informací a počítače včetně jejich jednotlivých součástí a náhradních dílů ze třídy 9, baterie a články elektrické, elektrické akumulátory, počítačové hry s výstupem na PC nebo na TV, pohledy ilustrované se zvukovou nahrávkou, hrací skříně uváděné v činnost vhozením mince, reklamní světelné přístroje, nosiče záznamů nahrané i nenahrané, videokazety nahrané i nenahrané, audiokazety nahrané i nenahrané, audiovizuální programy, audioprogramy, audiovizuální díla na nosičích, audiovizuální díla v digitální podobě, filmy, hudební díla na nosičích nebo v elektronické podobě, CD disky, DVD disky, obaly na CD disky nebo DVD disky nebo na nosiče záznamů, programové vybavení pro počítače, software, hardware výpočetní techniky nebo komunikační nebo informační techniky, interaktivní software, interaktivní databáze, elektronické databáze a databázové produkty, informace a data a databáze a záznamy v elektronické podobě, elektronické nebo datové nebo informační nebo komunikační nebo výpočetní sítě včetně jednotlivých součástí a náhradních dílů obsažených ve třídě 9, multimediální aplikace, elektronické multimediální nebo elektronické informační katalogy, elektronické časopisy, elektronická periodika a knihy v elektronické podobě, počítačový software pro nahrávání, stahování a zpracování obrázků a obrazových dat, software pro tvorbu a organizaci fotografií a obrázků, software pro zacházení s fotografiemi a pro jejich editaci, software a hardware pro digitální zobrazování, software pro tvorbu fotografických alb, hologramy, mikročipové nebo magnetické karty (kódované); (16) papír, lepenka a výrobky z těchto materiálů zařazené ve třídě 16, výrobky z papíru, plakáty, fotografie, kalendáře, diáře, pohlednice, gratulace, blahopřání, zápisníky, dopisní papíry, obálky, samolepky, obtisky, poznámkové bloky, desky na spisy, pořadače, omalovánky, activity books, balící papír, obaly všeho druhu papírové, listy, pytlíky a sáčky pro obalovou techniku, školní sešity, skicáky, propisky, tužky, pastelky, tuhy, gumy, ořezávátka, ořezávátka strojky, penály, učební potřeby s výjimkou nábytku, papírenské výrobky, papírové tašky, papírové kapesníky, papírové ubrusy a ubrusy, těžítka na papíry, tiskoviny, tiskopisy, časopisy, periodika, knihy, databázové produkty a databáze v papírové formě, tiskárenské výrobky, písma pro tiskárny, losy, štočky, potřeby pro knižní vazby, lepidla pro papírenství nebo domácnost, materiál pro umělce, štetce, psací stroje a kancelářské potřeby s výjimkou nábytku, učební pomůcky, umělecké nebo ozdobné předměty z papíru, obaly bublinkové (z umělých hmot), plastické obaly nezařazené do jiných tříd; (35) reklamní, inzertní a propagační činnost, marketing, reklamní, inzertní a propagační činnost prostřednictvím jakéhokoliv média, prostřednictvím telefonní sítě nebo datové sítě nebo informační sítě nebo elektronické sítě nebo komunikační sítě nebo počítačové sítě, komerční využití Internetu v oblastech komerčních internetových médií a vyhledávacích služeb, on-line inzerce, činnost reklamní agentury, činnost ekonomických a/nebo organizačních poradců, zprostředkování v obchodních vztazích, merchandising, franchising, pomoc při využívání a řízení obchodního podniku, personální agentura, personální poradenství, automatizované zpracování dat, pomoc při provozování obchodů a obchodních činnostech průmyslového nebo obchodního podniku, služby, které zahrnují záznam, přepis, vypracování, kompilaci, přenášení nebo systematickosti písemných či datových či elektronických sdělení a záznamů, jakož i využívání nebo kompilaci matematických a statistických údajů, organizační zabezpečování televizního vysílání, systém na podporu a intenzifikaci obchodních služeb založený na zvýhodňování klíčových spolupracovníků a klientů, věrnostní a bonusové systémy jako například poskytování slev a odměn, přednostní a nadstandardní poskytování služeb, vše zejména v prodeji výrobků a služeb, výstavy komerční nebo reklamní nebo propagační, předvádění zboží prostřednictvím Internetu nebo katalogu nebo výstav za účelem reklamy a/nebo prodeje, přeskupování a shromažďování (kromě dopravy) různých výrobků pro třetí osoby za účelem umožnit spotřebiteli pohodlně vybrat a prohlížet a kupovat (kromě přepravy) prostřednictvím katalogu a/nebo Internetu a/nebo zásilkového prodeje, zásilkový prodej zboží, maloobchodní prodej výrobků

zařazených ve tř. 1-34; (38) telekomunikace, služby umožňující komunikaci jedné osoby s druhou, televizní vysílání, rozhlasové vysílání, digitální vysílání, televizní vysílání programů, televizní vysílání zábavných, vzdělávacích, výchovných, soutěžních, diskusních a informačních pořadů, telematika, šíření, výměna nebo získávání zpráv a informací, šíření elektronických časopisů, informací, elektronických periodik, knih v elektronické podobě, audio nebo audiovizuálních děl prostřednictvím informační nebo datové nebo elektronické nebo komunikační nebo telekomunikační nebo počítačové sítě, zejména Internetu, pomocí satelitů, informační služby na Internetu související s televizním vysíláním, služby na Internetu související s televizním vysíláním, provozování internetového serveru, provozování internetového portálu, zajištění prostoru pro webové stránky, poskytování portálu na Internetu, poskytování on-line platformy pro nahrávání, uchování, zpracování, přenos a aktualizaci dat, obrázků, fotografií, 3D aplikací, zprostředkovatelská činnost v oblasti informačního servisu, komunikace a přenos dat prostřednictvím veřejné nebo neveřejné telekomunikační sítě, komunikace, poradenská činnost v oblasti sdělovacích prostředků, telekomunikací, informační služby v oblasti telekomunikací, informační kancelář, poskytování informačních služeb prostřednictvím počítačů, pronájem komunikačních míst, telekomunikační služby umožňující on-line v sítích dálkově nahrávání a zpracování obrázků a obrazových dat a tvorbu a zpracování fotografických alb a fotoknih, telekomunikační služby umožňující on-line v sítích dálkově objednávat a dodávat výrobky, na kterých jsou nanesené obrazová data objednatel; (41) nakladatelství a vydavatelství, editiční činnost, publikační činnost, nahrávání nosičů zvukových nebo obrazově zvukových, půjčování nahraných zvukových a zvukově obrazových záznamů, tvorba a šíření audiovizuálních děl, zpravodajství, publicistika, televizní zpravodajství, rozhlasové zpravodajství, obrazové zpravodajství, TV produkce, filmová produkce, tvorba programů, tvorba a výroba televizních a audiovizuálních programů, agenturní činnost v oblasti kultury, modelingová agentura, zprostředkování v oblasti kultury, výchovy, zábavy a sportu, výchovná, vzdělávací, soutěžní a zábavní činnost, zábavní nebo kulturní nebo vzdělávací představení, organizace společenských a kulturních akcí, organizace, provozování a provádění her a soutěží i veřejných, provozování divadla, provozování kina, výstavní činnost v oblasti kultury nebo zábavy nebo výchovy nebo vzdělávání, digitální zpracování obrazu (služby -), elektronické publikování (DTP), nahrávací studia (služby -), poskytování on-line elektronických publikací a děl [bez možnosti stažení], poskytování on-line elektronických publikací, vydávání elektronických knih a on-line časopisů, poskytování publikací z celosvětové počítačové sítě nebo Internetu s možností prohledávání, pronájem kinematografických filmů, výroba rozhlasových a televizních programů, psaní, zveřejňování textů kromě reklamních, vydávání textů, s výjimkou reklamních nebo náborových, výroba divadelních a/nebo jiných představení, organizování kulturních nebo vzdělávacích výstav, poskytování služeb výchovných, vzdělávacích, soutěžních, kulturních a zábavních prostřednictvím Internetu a jiných sítí, provozování tělovýchovných zařízení, pronájem a půjčování sportovních potřeb s výjimkou dopravních prostředků, půjčování knih, tiskovin, pronájem a půjčování audiopřístrojů, videopřístrojů, videorekordérů, videokamer, fotoaparátů, promítaček, rozhlasových a televizních přijímačů, filmů, kulturních a vzdělávacích potřeb a přístrojů, půjčování a pronájem obrazů, dekorací, pronájem stadiónů, tenisových dvorců, pronájem a půjčování sportovního nářadí s výjimkou dopravních prostředků, provozování a/nebo pronájem fitness centra.

(730) **CET 21 spol. s r.o.**, Kříženeckého nám. 1078/5, Praha 5, 15200, CZ
(740) Advokátní a patentová kancelář **VYSKOČIL, KROŠLÁK a spol.**, Dana Lukajová, Voršílská 10/130, Praha 1, 11000

(210) **O-488438**
(220) 02.09.2011
(320) 02.09.2011
(511) 1, 2
(540)

KASSEL EXTRACT

(510) (1) chemické výrobky určené pro průmyslové a vědecké účely, zemědělství, lesnictví a zahradnictví; (2) barviva - ořechová

mořidla.

- (730) **Humatex, a.s.**, Důlní 199, Bílina, 41801, CZ
(740) BOHEMIA PATENT, Ing. Jana Vanděliková, Spálená 97/29, Praha 1, 11000

- (210) **O-488441**
(220) 02.09.2011
(320) 02.09.2011
(511) 9, 16, 35, 38, 41, 42
(540)



- (510) (9) software, nosiče zvukových, obrazových a zvukově obrazových záznamů nahrané i nenahrané, data a databáze i jiné informace na všech druzích elektronických nosičů v rozsahu třídy 9, elektronický časopis, elektronické publikace, elektronické prezentace, multimediální produkty, programové vybavení, aplikační programové vybavení, programové produkty a nástroje pro vývoj aplikací, přístroje pro zpracování informací v počítači, elektronické databáze a databázové produkty na Internetu, mobilních platformách WAP, CD a DVD, internetový informační portál; (16) nosiče informací všeho druhu v rozsahu třídy 16, databázové produkty v listinné formě; (35) reklama, propagace, inzerce, pořádání komerčních výstav, veletrhů a nabídek, systemizace informací do počítačových databází, administrativní práce spadající do této třídy, kopírovací práce, referenční servis, organizování komerčních výstav, zpracování textů a správa počítačových souborů (v rámci této třídy), poskytování on-line inzerce, Internetový informační portál, reklama on-line v počítačové síti, marketing, elektronické publikační služby s reklamními nebo náborovými texty; (38) šíření informací prostřednictvím komunikačních sítí, například Internetu nebo jiné sítě včetně bezdrátové, kabelové, případně satelitní, provozování a zajišťování komunikačních služeb, jako jsou diskusní skupiny v režimu on-line, elektronická pošta, elektronické nástěnky (telekomunikační služby), počítačová komunikace, komunikace pomocí počítačových terminálů, poskytování telekomunikačních připojení ke globální počítačové síti, přenos zpráv a obrazových informací pomocí počítače, distribuce informací pomocí komunikace mezi sítěmi, provozování internetového serveru, služby přenosu publikací na nosičích přenášených po síti, provozování internetového portálu, poskytování přístupu k Internetu, služby spojené se zřízením a provozem internetového připojení, zprostředkování přístupu uživatelům k Internetu a zajišťování jeho provozu, služby na Internetu (komunikační a vyhledávací služby, informační služby v oblasti komunikací, služby internetových síťových her, zprostředkování připojení na Internet, zajištění prostoru pro osobní webové stránky), informační kanceláře on-line, poskytování přístupů k počítačovým databázím, poskytování přístupů k počítačovým serverům a sítím, provozování internetového informačního portálu; (41) nakladatelská a vydavatelská činnost, vydávání knih, publikací, časopisů, CD-ROM titulů, tvorba audiovizuálních děl, datových souborů včetně jejich elektronické podoby, korespondenční kurzy, výroba zvukových a zvukově obrazových záznamů, zábava, vzdělávací informace, zpravodajské služby, překladatelské a tlumočnické služby; (42) návrh a vývoj počítačové ho hardwaru a softwaru, tvorba a instalace software a tvorba počítačových systémů, poradenství poskytované v souvislosti se zaváděním software, počítačové programování, aktualizace počítačových programů, instalace počítačových programů, umísťování webových stránek, programování internetových databázových systémů a internetových aplikací, programování multimediálních aplikací, tvorba multimediálních dokumentů, prezentací, aplikací, katalogů, konstrukce www prezentací a řešení www serverů, počítačové animace a vizualizace, tvorba programových projektů, tvorba informačních databází, navrhování vybavení internetových, intranetových či jiných síťových serverů, serverových stanic a systémů, včetně instalace, zavádění, aktualizace a údržby, návrhy, strukturování a programování či

jiné vytváření databází, jiných datových systémů a aplikací pro jejich zpracování, včetně jejich poskytování přístupu k nim a jejich instalace, zavádění, aktualizace a údržby, návrhy, strukturování a programování či jiné vytváření internetových či intranetových počítačových stránek a nástěnek (webpages a websites) a internetových či intranetových aplikací, včetně jejich instalace, zavádění, aktualizace a údržby, hostování (poskytování volného prostoru) pro internetové či intranetové počítačové stránky a nástěnky (webpages a websites) nebo hostování (poskytování volného prostoru) v rámci těchto stránek či nástěnek, hostování (poskytování volného prostoru) pro internetové či intranetové aplikace, převod (konverze) počítačových programů, dat či jiných údajů v elektronické podobě z různých formátů do jiných formátů, převod (konverze) dokumentů, dat či jiných údajů na elektronická média (ne fyzický), tvorba a správa webových stránek (pro třetí osoby), umísťování webových stránek.

- (590) Barevná
(730) **Industry EU s.r.o.**, Těšínská 267/235, Ostrava Radvanice, 71600, CZ
(740) Ing. Pavel Nádvorník s.r.o., Sokola Tůmy 1099/1, Ostrava-Mariánské Hory, 70900

- (210) **O-488473**
(220) 05.09.2011
(320) 05.09.2011
(511) 16, 35, 41
(540)



- (510) (16) papírové nosiče informací, zejména tiskoviny všeho druhu, papírové reklamní a propagační předměty, fotografie, papír a papírové výrobky, kartonážní zboží; (35) personální poradenství, nábor zaměstnanců, psychologické testování pro výběr zaměstnanců, obchodní a podnikatelské poradenství, obstaravatelská a zprostředkovatelská činnost v oblasti služeb uvedených ve tř. 35, činnost podnikatelských a organizačně ekonomických poradců, marketing, administrativní práce; (41) poradenská činnost v oblasti společenských věd a rozvoje osobnosti v rámci této třídy, poradenství pro volbu povolání, výchovná a vzdělávací činnost, zejména pořádání kurzů, školení a jiných vzdělávacích akcí včetně lektorské činnosti, organizování a vedení seminářů a školení, vydavatelská a nakladatelská činnost.
- (730) **Ing. Petr Prokša**, Kounice 387, Kounice, 28915, CZ

- (210) **O-488484**
(220) 05.09.2011
(320) 05.09.2011
(511) 4, 19, 40
(540)



- (510) (4) dřevo palivové, dřevěné brikety, pelety; (19) latě, dřevo jako polotovar, dřevěné obložení, dřevo (dláždění ze -), dřevo (dýhy ze -), dřevo (formovatelné -), dřevo (obložení ze -), dřevo (opracované -), dřevo (stavební -), dřevo (tvárné -), dřevo (užitkové -), dřevo dýhové, prahy (dveřní) nekovové, pražce železniční nekovové, prkna (stavební dřevo), překlady (okenní, dveřní) nekovové, překližka, příčky nekovové, řezivo, řezivo neopracované, stavby (dřevo pro -), dřevěné podlahy, dýhy a lišty nekovové, parketové podlahy, prkna (stavební dřevo), překližky, stavební dřevo neopracované; (40) zpracování dřeva, jiné související služby spadající do této třídy v oboru

(730) dřevozpracujícím, řezání pilou, zpracování a úprava materiálů.
VÁGNER - obchodní činnost s.r.o., Tyršova 1717/8, Ostrava -
Moravská Ostrava, 70200, CZ

(730) **ILA, s.r.o.**, Klimentská 20, Praha 1, 11000, CZ
(740) Hák Janeček & Švestka, Patentová a známková kancelář, RNDr.
Roman Hák, U Průhonu 5, Praha 7, 17000

(210) **O-488547**
(220) 08.09.2011
(320) 08.09.2011
(511) 36, 45
(540)

VAŠEDOMA.CZ

(510) (36) služby realitní kanceláře, pronájem a prodej nemovitostí, správa, oceňování a odhady nemovitostí v rámci této třídy, zprostředkovatelská činnost v pojišťovnictví, činnosti související s pojišťovací činností, informace o pojištění, konzultační služby v oblasti pojišťovnictví, poradenství v oblasti pojištění, zprostředkovatelská činnost v oblasti stavebního spoření, penzijního připojištění a bankovníctví (zprostředkování úvěrů), makléřství, finanční poradenství, finanční služby, finanční informace, vše v rámci této třídy; (45) právní služby.

(730) **VAŠEDOMA.CZ, s.r.o.**, Dr. Milady Horákové 185/66, Liberec, 46007, CZ

(210) **O-488613**
(220) 12.09.2011
(320) 12.09.2011
(511) 2, 6, 11, 16, 17, 19, 37
(540)



(510) (2) barvy, laky, fermeže, ochranné nátěry, protikorozní nátěry, mořidla, protijiskrové nátěry do výbušného prostředí, ochranné prostředky proti hnilobě a plísním, barvy pro nástřik na stavby, přírodní pryskyřice; (6) obecné kovy a jejich slitiny, kovové stavební materiály, zámečnické výrobky a potřeby, kování stavební i nábytkové, klempířské výrobky a potřeby kovové, hřebíky, šrouby, vruty, matice, podložky, litinová zábradlí, litinové sloupky, litinové mříže a jiné litinové stavební prvky a doplňky, trezory, kovové výrobky jako rámy, trámy, mříže, žebříky, dveře, okna a neuvedené jinde; (11) zařízení a přístroje pro osvětlení, jako elektrická svítidla stropní, oblouková, stojací, závěsná a kapesní, zařízení a přístroje pro topení, jako elektrická přímotopná nebo akumulární topná tělesa, teploměry s ventilátorem nebo bez něho; (16) tiskoviny periodické i neperiodické, papír, lepenka, lepidla (kancelářská nebo pro domácnost), reklamní letáky, kalendáře, diáře, poznámkové bloky, novoročenky, papírové ubrusy, ubrusky, kancelářské potřeby vyjma nábytek, propisovací tužky, obálky, katalogy, papírové nákupní tašky, pytlíky jako obaly (z papíru nebo umělých hmot); (17) kaučuk, guma, azbest, slída a výrobky z těchto materiálů, plastické hmoty (polotovary), izolační barvy a nátěry, těsnicí a izolační materiály, zejména pro izolaci tepelnou a akustickou, protihlukové stěny a bariéry z uvedených hmot, hadice (kromě požárních); (19) cementové zboží a umělý kámen, nekovové dlažební prvky včetně tvarovaných dlaždic, dlažebních panelů, dlažebních kostek a kamenů, nekovové dělicí a okrajové stavební prvky jako obrubníky, mostní obruby, vozovkové dělicí prvky, tvarovky, kameninové a cementové roury, keramické stavební prvky a keramické stavební doplňky, stavební dřevo, stavební sklo včetně skleněných cihel a dlaždic, betonové, keramické a kamenné stavební prvky pro veřejná prostranství, venkovní architekturu a architektonické prvky; (37) provádění doplňkových staveb pro intravillánovou, parkovou a zahradní architekturu, výstavba a údržba pěších a cyklistických stezek a chodníků, lakování, natírání a malování, pronájem stavebních strojů, mechanismů a nářadí, restaurování budov a údržbářské služby.

(730) **Březina Tomáš Ing.**, Rybnice 148, Rybnice, 33151, CZ
(740) HKDW Legal s.r.o., Mgr. Jan Hrazdira, advokát, Na Příkopě 583/15, Praha 1, 11000

(210) **O-488601**
(220) 09.09.2011
(320) 09.09.2011
(511) 35, 38, 41, 42, 43, 45
(540)



(510) (35) poradenství při vedení podniku, koučing nových podniků, poradenství v obchodní činnosti, pomoc při řízení obchodního a průmyslového podniku, personální poradenství, marketingové studie, marketingové průzkumy, průzkum trhu, obchodní nebo podnikatelské informace, prognózy hospodářské nebo ekonomické, komerční informační kanceláře, obchodní reklama, organizování výstav k obchodním či reklamním účelům, organizování prezentace výrobků na výstavách, prezentace výrobků v komunikačních médiích pro účely maloobchodu, reklama (propagace), reklama on-line v počítačové síti, vydávání reklamních nebo náborových, propagačních a inzertních textů, e-commerce v oblastech: komercializace duševního vlastnictví, komerční využití výsledků výzkumu a vývoje, prodej podílů v nových technologických firmách, prodej unikátních technologických výrobků s inovativním designem, vyhledávání sponzorů, komerční správa licencí na výrobky a služby ostatních, předklad a systematizace informací do počítašových databází; (38) počítačová komunikace, poskytování internetových diskusních fór, poskytování přístupu k databázím, poskytování uživatelského přístupu ke globální počítačové síti, pošta elektronická, pronájem přístupového času ke globálním počítačovým sítím, přenos zpráv a obrazových informací pomocí počítače; (41) organizování a vedení konferencí, organizování a vedení kongresů, organizování a vedení seminářů, organizování a vedení sympozií, poskytování on-line elektronických publikací (bez možnosti stažení), psaní textů jiných než reklamních, vydávání elektronických knih a časopisů on-line, elektronické publikování, vydávání knih, vydávání textů, s výjimkou reklamních nebo náborových, pořádání a řízení školení, školství, vyučování, vzdělávání, vzdělávací informace, dálkové studium, korespondenční kurzy, distanční studium; (42) expertizy, oponentury, studie proveditelnosti, technický průzkum, studie technických projektů, tvorba a správa webových stránek, hosting webových stránek, softwarové implementace matematických modelů a analytických metod, příprava a management vědecko-technických projektů, analýza, zpracování a prodej informací, výzkum, vývoj a výzkum nových výrobků; (43) pronájem jednacích místností; (45) poradenství v oblasti duševního vlastnictví, marketing duševního vlastnictví, zprostředkovatelství v oblasti duševního vlastnictví, licence k průmyslovým právům.

(210) **O-488616**
(220) 12.09.2011
(320) 12.09.2011
(511) 9, 42
(540)



(510) (9) počítače, radiotelefonní zařízení, radiotelegrafická zařízení, antény; (42) poradenství v oblasti počítačového hardware, tvorba počítačových systémů, konzultace v oblasti počítačového softwaru, instalace počítačových programů, programování

- (730) počítačové.
REGULA Komunikační systémy, a.s., Tábořská 940/31, Praha 4, 14000, CZ (511) 6, 19, 37
(540)



- (210) **O-488622**
(220) 12.09.2011
(320) 12.09.2011
(511) 35, 41, 45
(540)



- (510) (35) nábor zaměstnanců; (41) výchova, vzdělávání, zábava, sportovní a kulturní aktivity; (45) hlídání dětí.
(590) Barevná
(730) **JOHANA.MK s.r.o.**, Koněvova 2b/126, Praha 3, 13000, CZ

- (210) **O-488680**
(220) 14.09.2011
(320) 14.09.2011
(511) 4, 37, 39, 42
(540)

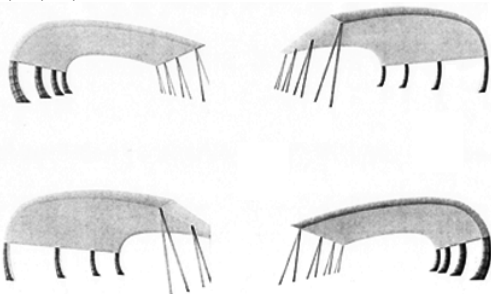

- (554) Prostorová
(510) (4) průmyslové oleje a tuky, mazadla, paliva pevná, kapalná a plynná, včetně pohonných hmot; (37) servisní a opravárenské služby v oboru motorových a nemotorových vozidel a jiné dopravní techniky, včetně zprostředkování těchto služeb, služby pneuservisu, služby karosářské a lakýrnické, služby opravárenské, opravy elektrického příslušenství vozidel, údržba a mytí vozidel, provoz čerpacích stanic a myček vozidel; (39) přeprava osob, zboží a nákladů, včetně přepravy kapalin a plynů, provozování skladů, skladišť, překladišť, deponií, parkovišť, včetně halových a podzemních parkovišť a garáží, odborné poradenství v otázkách přepravy a skladování autokosmetiky, chemických výrobků, průmyslových olejů, tuků, maziv a paliv, včetně pohonných hmot a dopravních prostředků; (42) technické poradenství v předmětech autokosmetiky, chemických výrobků, průmyslových olejů, tuků, maziv a paliv, včetně pohonných hmot a dopravních prostředků, odborné technické služby v oboru pohonných hmot, paliv a turbotechniky, diagnostika motorů a motorových vozidel.
(730) **W.A.G. minerální paliva, a.s.**, Na Vítězné pláni 1719/4, Praha 4, 14000, CZ
(740) **FISCHER & PARTNER Intellectual Property s.r.o.**, Ing. Michael Fischer, Na Hrobci 294/5, Praha 2, 12800

- (210) **O-488681**
(220) 14.09.2011
(320) 14.09.2011
(511) 35
(540)

3 for Med

- (510) (35) poradenství odborné obchodní, sestavování statistiky, subdodavatelské služby.
(730) **Eklová Danka MUDr.**, K Vrbě 518, Praha 10, 10300, CZ

- (210) **O-488702**
(220) 15.09.2011
(320) 15.09.2011

- (510) (6) kovová okna, okénka, střešní okna, dveře, okenní rámy, zárubně, vrata, brány, závory, vše z kovu, kovové okenice, kovové žaluzie, rolety, markýzy, pohyblivé mříže, vše z kovu, sítě proti hmyzu kovové, jiné výplně stavebních otvorů kovové, zimní zahrady kovové, kovové parapety a parapetní plechy, garnýže kovové, dveřní a okenní kování kovové, prahy kovové, spojovací materiály kovové, drobné zámečnické výrobky kovové, okenní uzávěry kovové, okenní zarážky a jiné drobné výrobky z kovu; (19) nekovová okna, okénka, střešní okna, dveře, vrata, zárubně, okenní rámy a okenice, vše nekovové, okenní zarážky nekovové, balkónové zasklívací systémy nekovové, zimní zahrady nekovové, stěny zasklené nekovové, dělicí stěny nekovové, rolety a markýzy nekovové, nekovové žaluzie, sítě proti hmyzu nekovové, jiné výplně stavebních otvorů nekovové, dveřní a okenní kování nekovové, parapety nekovové, prahy nekovové, nekovové garnýže, podlahy nekovové, obklady a obložení nekovové, palubky, lišty, latě, schody, schodiště, držadla a zábradlí nekovové, úchyty, madla, kliky všeho druhu nekovové, střešní krytiny a stavební konstrukce nekovové, stavební dřevo, stavební sklo, stavební plastové profily, spojovací materiály nekovové, jiné stavební materiály nekovové, řezivo; (37) montáž, instalace, opravy a demontáž oken všeho druhu, dveří, vrat, bran, závor, jiných výplní stavebních otvorů, stavebních konstrukcí, montáže, instalace, opravy a demontáže balkónových zasklívacích systémů, zimních zahrad, prosklených stěn, stavební práce, zejména zednické, omítkařské, obkladačské, štukatéřské, malířské, natěračské, izolačské, jiné práce stavebně montážní, práce zámečnické montážního a opravárenského charakteru, práce truhlářské, zakázková výroba oken, dveří a jiných výplní stavebních otvorů, poradenství v oboru výplně stavebních otvorů, zimních zahrad a balkónových zasklívacích systémů z hlediska montáže, instalace a údržby.

- (590) Barevná
(730) **Stavební výplně a.s.**, Botanická 252/6, Dalovice, 36263, CZ
(740) **JUDr. Ing. Jiří Kuruc, I.P. Pavlova 568/38, Karlovy Vary, 36001**

- (210) **O-488703**
(220) 15.09.2011
(320) 15.09.2011
(511) 6, 19, 37
(540)



- (510) (6) kovová okna, okénka, střešní okna, dveře, okenní rámy, zárubně, vrata, brány, závory, vše z kovu, kovové okenice, kovové žaluzie, rolety, markýzy, pohyblivé mříže, vše z kovu, sítě proti hmyzu kovové, jiné výplně stavebních otvorů kovové, zimní zahrady kovové, kovové parapety a parapetní plechy, garnýže kovové, dveřní a okenní kování kovové, prahy kovové, spojovací materiály kovové, drobné zámečnické výrobky kovové, okenní uzávěry kovové, okenní zarážky a jiné drobné výrobky z kovu; (19) nekovová okna, okénka, střešní okna, dveře, vrata, zárubně, okenní rámy a okenice, vše nekovové, okenní zarážky nekovové, balkónové zasklívací systémy nekovové, zimní zahrady nekovové, stěny zasklené nekovové, dělicí stěny nekovové, rolety a markýzy nekovové, nekovové žaluzie, sítě proti hmyzu nekovové, jiné výplně stavebních otvorů nekovové, dveřní a okenní kování nekovové, parapety nekovové, prahy nekovové, nekovové garnýže, podlahy

nekovové, obklady a obložení nekovové, palubky, lišty, latě, schody, schodiště, držadla a zábradlí nekovové, úchyty, madla, kliky všeho druhu nekovové, střešní krytiny a stavební konstrukce nekovové, stavební dřevo, stavební sklo, stavební plastové profily, spojovací materiály nekovové, jiné stavební materiály nekovové, řezivo; (37) montáž, instalace, opravy a demontáž oken všeho druhu, dveří, vrat, bran, závor, jiných výplní stavebních otvorů, stavebních konstrukcí, montáže, instalace, opravy a demontáže balkónových zasklivacích systémů, zimních zahrad, prosklených stěn, stavební práce, zejména zednické, omítkářské, obkladačské, štukatérské, malířské, natěračské, izolačské, jiné práce stavební montážní, práce zámečnické montážního a opravárenského charakteru, práce truhlářské, zakázková výroba oken, dveří a jiných výplní stavebních otvorů, poradenství v oboru výplně stavebních otvorů, zimních zahrad a balkónových zasklivacích systémů z hlediska montáže, instalace a údržby.

(730) **Stavební výplně a.s.**, Botanická 252/6, Dalovice, 36263, CZ
(740) JUDr. Ing. Jiří Kuruc, I.P. Pavlova 568/38, Karlovy Vary, 36001

(210) **O-488710**
(220) 15.09.2011
(320) 15.09.2011
(511) 9, 16, 35
(540)

ELNINO.CZ

(510) (9) elektronický portál, elektronický časopis; (16) obaly a obalové materiály na bázi papíru a plastických hmot v rámci této třídy, tašky a sáčky z papíru a umělých hmot (jako obaly), papírové propagační bloky, tužky, plakáty, nálepky (lepící pásky) pro kancelářské použití nebo pro domácnost, obtisky, kalendáře, tiskoviny; (35) zprostředkování v oblasti obchodu a obchodních služeb s výrobky uvedenými ve třídách 3 a 5, zejména s parfěmy, voňavkami, toaletními vodami, parfémovými vodami, deodoranty pro osobní potřebu, kolínskými vodami, oleji pro kosmetické účely, vodami po holení, tělovými mléky, pěnamy do koupele, kosmetikou, přípravky pro čištění, péči a zkrášlování pokožky, pokožky hlavy, vlasů a nehtů, poradenství v oblasti obchodu s výše uvedenými výrobky, maloobchodní a velkoobchodní služby s výrobky ve třídách 3, obchodní dodavatelské služby pro třetí osoby - nákup produktů, výrobků nebo služeb pro jiné subjekty, e-shop s výrobky ve třídách 3, 5, 18, 25, e-shop s parfěmy a kosmetikou, předvádění a obchodní prezentace výrobků, reklamní distribuce vzorků.

(730) **el nino parfum, s.r.o.**, Pražská 1816, Nová Paka, 50901, CZ
(740) Mgr. Jitka Vejražková, patentový zástupce, Podkovářská 6, Praha 9, 19000

(210) **O-488755**
(220) 16.09.2011
(320) 16.09.2011
(511) 35, 41
(540)



(510) (35) inzertní, reklamní, propagační činnost, vydávání reklamních textů, provozování reklamních ploch, reklamních bannerů, reklamních balonů, reklamních klipů, vše v souvislosti s provozováním loterie, marketing k provozování loterie; (41) provozování a organizování loterií a jiných podobných her v souladu s obecně závaznými právními předpisy prostřednictvím poboček sázkové kanceláře a dalších smluvně zavázaných prodejních míst.

(590) Barevná
(730) **Fortuna Loterie a.s.**, Vodičkova 30, Praha 1, 11000, CZ
(740) Mgr. Radek Schmitz, advokátní kancelář s.r.o., Mgr. Radek Schmitz, Podkovářská 933/3, Praha 9, 19000

(210) **O-488756**
(220) 16.09.2011
(320) 16.09.2011
(511) 35, 41
(540)



(510) (35) inzertní, reklamní, propagační činnost, vydávání reklamních textů, provozování reklamních ploch, reklamních bannerů, reklamních balonů, reklamních klipů, vše v souvislosti s provozováním loterie, marketing k provozování loterie; (41) provozování a organizování loterií a jiných podobných her v souladu s obecně závaznými právními předpisy prostřednictvím poboček sázkové kanceláře a dalších smluvně zavázaných prodejních míst.

(590) Barevná
(730) **Fortuna Loterie a.s.**, Vodičkova 30, Praha 1, 11000, CZ
(740) Mgr. Radek Schmitz, advokátní kancelář s.r.o., Mgr. Radek Schmitz, Podkovářská 933/3, Praha 9, 19000

(210) **O-488757**
(220) 16.09.2011
(320) 16.09.2011
(511) 35, 41
(540)



(510) (35) inzertní, reklamní, propagační činnost, vydávání reklamních textů, provozování reklamních ploch, reklamních bannerů, reklamních balonů, reklamních klipů, vše v souvislosti s provozováním loterie, marketing k provozování loterie; (41) provozování a organizování loterií a jiných podobných her v souladu s obecně závaznými právními předpisy prostřednictvím poboček sázkové kanceláře a dalších smluvně zavázaných prodejních míst.

(590) Barevná
(730) **Fortuna Loterie a.s.**, Vodičkova 30, Praha 1, 11000, CZ
(740) Mgr. Radek Schmitz, advokátní kancelář s.r.o., Mgr. Radek Schmitz, Podkovářská 933/3, Praha 9, 19000

(210) **O-488758**
(220) 16.09.2011
(320) 16.09.2011
(511) 35, 41
(540)



(510) (35) inzertní, reklamní, propagační činnost, vydávání reklamních textů, provozování reklamních ploch, reklamních bannerů,

reklamních balonů, reklamních klipů, vše v souvislosti s provozováním loterie, marketing k provozování loterie; (41) provozování a organizování loterií a jiných podobných her v souladu s obecně závaznými právními předpisy prostřednictvím poboček sázkové kanceláře a dalších smluvně zavázaných prodejních míst.

- (590) Barevná
(730) **Fortuna Loterie a.s.**, Vodičkova 30, Praha 1, 11000, CZ
(740) Mgr. Radek Schmitz, advokátní kancelář s.r.o., Mgr. Radek Schmitz, Podkovářská 933/3, Praha 9, 19000

- (210) **O-488841**
(220) 20.09.2011
(320) 20.09.2011
(511) 9
(540)

LOCATE

- (510) (9) software a technické vybavení, umožňující lokalizaci řídicího (regulačního, ovládacího, kontrolního) systému připojeného k Internetu, pro výpočet GSM a/nebo GPS lokalizace, software a technické vybavení, umožňující lokalizaci kontrolního systému (kontroléru) připojeného k Internetu, pro výpočet GSM a/nebo GPS lokalizace.
(590) Barevná
(730) **COMAP, spol. s r.o.**, Kundratka 2359/17, Praha 8, 18000, CZ
(740) Advokátní a patentová kancelář VYSKOČIL, KROŠLÁK a spol., Dana Lukajová, Voršilská 10/130, Praha 1, 11000

- (210) **O-488843**
(220) 20.09.2011
(320) 20.09.2011
(511) 9, 16, 35, 38, 41
(540)

**CESTY
DOMU**

- (510) (9) aparátů a přístroje elektronické, fotografické, filmové, optické, aparátů pro záznam, převod, reprodukci zvuku nebo obrazu, magnetické supporty zvukových záznamů, audiovizuální díla na jakémkoliv nosiči, filmové kamery, filmové přístroje, obaly na zvukové nosiče, gramofonové desky, přístroje pro zpracování informací, zařízení výpočetní techniky, programové vybavení pro počítače na nosičích, nosiče magnetických záznamů nahrané i nenahrané, audiovizuální díla na nosičích, audiokazety a videokazety nahrané i nenahrané, CD disky; (16) papír, lepenka a výrobky z těchto materiálů patřící do třídy 16, plakáty, fotografie, pohlednice, gratulace, dopisní papíry, obálky, kalendáře, zejména nástěnné a stolní, samolepky, obtisky, poznámkové bloky, desky na spisy, pořadače, omalovánky, aktivity books, balicí papír, školní sešity, skicáky, tužky, pastelky, tuhy do tužek, gumy na mazání, ořezávátka na tužky, penály, papírové a umělohmotné tašky spadající do této třídy, papírové kapesníčky, tiskoviny, časopisy, periodika, knihy, tiskárenské výrobky, lepidla na papír a pro domácnost, materiály pro umělce, štětce, kancelářské potřeby patřící do třídy 16, učební pomůcky (s výjimkou přístrojů), papírové obaly, obaly z plastických hmot zařazené v této třídě; (35) reklamní, inzertní a propagační činnost, prodej reklamního času inzertním, prezentace výrobků a služeb v komunikačních médiích; (38) televizní vysílání, rozšiřování televizního vysílání, přenosy zpráv, přenos zpráv a obrazových informací pomocí počítače, přenášení vysílání pomocí satelitních družic, šíření audiovizuálních děl, vysílání kabelové televize, technické a organizační zabezpečení televizního vysílání; (41) nakladatelská a vydavatelská činnost, nahrávání nosičů zvukových a/nebo

obrazových, agenturní činnost v oblasti kultury v rámci této třídy, tvorba a vydávání audiovizuálních děl, půjčování nahraných nosičů zvukových a/nebo obrazových záznamů, výchovná a zábavní činnost, organizace her a soutěží pro veřejnost, tvorba televizních pořadů.

- (590) Barevná
(730) **FTV Prima, spol. s r.o.**, Na Žertvách 24/132, Praha 8, 18000, CZ

- (210) **O-488846**
(220) 21.09.2011
(320) 21.09.2011
(511) 6, 8, 9, 11, 21, 22, 35
(540)



- (510) (6) kovové stavební materiály, kovové stavební materiály přenosné, kovové potřeby zámečnické a klempířské, kovové trubky, kovové výrobky, které nejsou uvedeny v jiných třídách; (8) nářadí a nástroje s ručním pohonem, nože, vidličky a lžice, sečné zbraně; (9) přístroje a nástroje vědecké, námořní, geodetické, elektrické, fotografické, filmové, optické, přístroje pro vážení, měření, signalizaci, kontrolu (inspekci), záchranu a přístroje pro vyučování; (11) přístroje pro osvětlení, topení, výrobu páry, pro vaření, přístroje chladicí, pro sušení, ventilaci, rozvod vody a sanitární zařízení; (21) náčiní a nádobí pro domácnost nebo kuchyň (nikoliv z drahých kovů, ani postříbených nebo pozlacených kovů), hřebeny a mycí houby, kartáče (s výjimkou štětců), čistící potřeby, drátky na čištění parket, sklo surové nebo opracované (s výjimkou stavebního skla), sklo, porcelán a majolika neobsažené v jiných třídách; (22) lana, provazy, sítky, stany, plachty, plachtoviny, pylte (neobsažené v jiných třídách), textilní materiály ze surových vláken; (35) pomoc při řízení obchodní činnosti, obchodní administrativa.

- (590) Barevná
(730) **CVS 2000, spol. s r.o.**, Dědická 1534, Praha 9, 19000, CZ

- (210) **O-488852**
(220) 21.09.2011
(320) 21.09.2011
(511) 30, 39, 43
(540)



- (510) (30) pizzy, špagety, těsta, těstoviny, tortily; (39) balení zboží, doručovací služby, kurýřské služby, doručování zboží, dovoz, doprava, kurýrní služby (dokumenty nebo zboží), skladování; (43) bary (služby), bufety, jídelny a závodní jídelny, kavárny, restaurace, samoobslužné restaurace, zásobování.

- (590) Barevná
(730) **Petr Pekara**, U Nové Šachty 355/33, Ostrava, 71100, CZ
Martin Zátoupek, Pjanovova 3, Ostrava, 70030, CZ
(740) Mgr. Lucie Koupilová, advokátka, Purkyňova 787/6, Ostrava, 70200

- (210) **O-488943**
(220) 23.09.2011
(320) 23.09.2011
(511) 9, 35, 38, 41, 42
(540)

TRAKTOR

- (510) (9) přístroje pro záznam, přenos a reprodukci zvuku a obrazu,

nosiče zvukových a audiovizuálních nahrávek, kazety a videokazety, přístroje pro záznam, přenos a zobrazení informací v elektronické podobě, magnetická média, magnetické nosiče dat, zejména pružné disky a diskety, optické nosiče dat (CD-Rom, DVD-Rom), magnetické nosiče zvukových záznamů, vybavení pro zpracování dat, počítačové hry, software pro video a počítačové hry, přístroje pro zpracování informací a počítače; (35) maloobchod, velkoobchod, zprostředkovatelská činnost v oblasti obchodu a služeb k obchodním účelům týkající se výrobků, uvedených ve třídě 9, zprostředkování obchodních kontaktů v oblasti výrobků, uvedených ve třídě 9, služby v obchodní činnosti s výrobky, uvedenými ve třídě 9, obchodní management, pronájem reklamního času ve všech komunikačních médiích, poskytování obchodních informací a obchodních služeb pomocí Internetu, prezentace uživatelů na stránkách World Wide Web v počítačové síti Internet, zprostředkování internetového obchodu v oblasti výrobků ve třídě 9, prezentace výrobků na e-shopu, poskytování obchodních nebo podnikatelských informací, pomoc při řízení obchodní a podnikatelské činnosti, provádění obchodních operací, reklama a propagace, inzertní činnost, reklama on-line v počítačové síti, on-line inzerce, marketingové studie, služby a poradenství v obchodní činnosti, průzkum trhu; (38) šíření periodických a neperiodických dokumentů v elektronické podobě a prostřednictvím počítačových sítí včetně sítě Internet, samostatný přenos dat nebo informací prostřednictvím telekomunikačních zařízení, počítačů, mobilních telefonů, služby zabezpečující audiovizuální komunikaci prostřednictvím informačních telekomunikačních sítí, kupř. počítačové sítě Internet, mobilních telefonů, satelitu apod., rozšiřování, zveřejňování a přenos informací prostřednictvím informačních a telekomunikačních zařízení a sítí, mobilních telefonů, satelitů atp., výměna a šíření informací a zpráv pomocí telekomunikačních sítí, datových sítí, informační nebo komunikační nebo elektronické techniky, on-line chat room / diskusní skupiny na Internetu a na síti mobilních telefonů, elektronické nástěnky (služby) - telekomunikační služby, poskytování přístupu k on-line službám, služby webových portálů, komunikace mobilními telefony a počítačová komunikace, posílání zpráv, pošta (elektronická), přenos zpráv a obrazových informací pomocí počítačů, šíření elektronických publikací v elektronické podobě pomocí počítačových a telekomunikačních sítí, pomocí mobilních telefonů, satelitu atp., komunikace a transakce v síti, služby datové sítě; (41) provozování her on-line z počítačové sítě, digitální zpracování obrazu; (42) grafický design, navrhování obalů, obalový design, poradenství v oblasti počítačového hardware.

(730) **Game shop, s.r.o.**, Plzeňská 466/359, Ostrava, 70030, CZ
(740) Ing. Pavel Nádvořník s.r.o., Sokola Tůmy 1/1099, Ostrava-Mariánské Hory, 70900

(210) **O-488971**
(220) 26.09.2011
(320) 26.09.2011
(511) 3, 5, 11
(540)

STABFOR

(510) (3) přípravky pro bělení a jiné prací prostředky, přípravky pro čištění, leštění, odmašťování a broušení, mýdla, parfumerie, vonné oleje, kosmetika, vlasové vody (lotions), zubní pasty; (5) farmaceutické a veterinářské výrobky, hygienické výrobky pro léčebné účely, dietetické přípravky pro léčebné účely, potraviny pro batolata, náplasti, obvazový materiál, materiály pro plombování zubů a pro zubní otisky, dezinfekční přípravky, výrobky pro hubení škodlivých zvířat, fungicidy, herbicidy; (11) přístroje pro osvětlení, topení, výrobu páry, pro vaření, přístroje chladicí, pro sušení, ventilaci, rozvod vody a sanitární zařízení.

(730) **Čermák Daniel**, Družstevní 104, Pardubice, 53009, CZ

(210) **O-488972**
(220) 26.09.2011
(320) 26.09.2011
(511) 1, 7, 9, 17, 24, 37, 42

(540)



(510) (1) fluorescenční a kontrastní prášky pro testování těsnosti filtrů a filtračních zařízení; (7) filtrační vložky pro všechny typy odprašovací a filtrační zařízení; (9) prostředky a zařízení pro testování těsnosti filtrů a filtračních zařízení; (17) tkané a netkané filtrační materiály z plastových vláken zařazené v této třídě; (24) tkané a netkané textilní filtrační materiály zařazené v této třídě, tkané a netkané filtrační materiály ze skleněných vláken zařazené v této třídě, filtrační plachetky a kapsy pro filtraci kapalin; (37) servis vložek filtračních zařízení; (42) poradenství v oblasti průmyslové filtrace v rámci této třídy.
(590) Barevná
(730) **ECOTEX s.r.o.**, Dráby 785, Vysoké Mýto, 56601, CZ
(740) Ing. Milan Škoda, Nahořanská 308, Nové Město nad Metují, 54901

(210) **O-488973**
(220) 26.09.2011
(320) 26.09.2011
(511) 16, 28, 35, 41
(540)



(510) (16) tiskárenské výrobky, papírenské zboží; (28) hry, hrací karty, hračky; (35) reklamní, inzertní a propagační činnost, marketing, zprostředkování v obchodních vztazích, merchandising, franchising, pořádání prodejních akcí, public relation a reklama v médiích, tisku, rozhlasu, televizi a na Internetu; (41) vydavatelská a nakladatelská činnost, agenturní činnost v oblasti kultury, zprostředkování v oblasti kultury a výchovy, výchovná a vzdělávací, soutěžní a zábavní činnost, kulturní aktivity, organizování kulturních a společenských akcí, provozování her a soutěží.

(730) **Paulů Jan Ing.**, Raisova 1500/16, Nymburk, 28801, CZ
(740) **Ulrych Ivan Ing.**, V Zahrádkách 1617/9, Nymburk, 28801, CZ
(740) **ADVOKÁTNÍ KANCELÁŘ, JUDr. Martkéta Vaňková, Ph.D.**, Nad Nuslemi 11/714, Praha 4 - Nusle, 14000

(210) **O-488977**
(220) 26.09.2011
(320) 26.09.2011
(511) 29, 30, 32
(540)



(510) (29) zelenina a brambory (konzervované, sušené nebo vařené), ovoce (konzervované, sušené nebo vařené), houby (konzervované, sušené nebo vařené), maso, drůbež (neživá), zvířina, ryby a mořské plody s výjimkou živých, všechny tyto výrobky rovněž ve formě výtažků, polévek, želé, past, konzerv, vařených jídel, hluboko zmražených nebo sušených jídel, džemy, vejce, mléko, smetana, máslo, sýry a další potravinářské výrobky na bázi mléka, mléčné náhražky, nápoje vyrobené s vysokým obsahem mléka, dezerty vyrobené z mléka a dezerty vyrobené ze smetany, jogurty, sojové mléko (mléčné náhražky), konzervované sojové boby pro lidskou spotřebu, jedlé oleje a

tuky, proteinové přípravky pro lidskou spotřebu, náhražky smetany bez mléka do kávy a/nebo čaje (smetanové náhražky), párky a klobásy, uzeniny, arašídové máslo, polévky, polévkové koncentráty, vývary, bujónové kostky, bujóny, consommé (silná polévka, vývar), mléčné fermentované nápoje, mražené jogurty, nápoje na bázi sóji; (30) káva, kávové výtažky a přípravky a nápoje na bázi kávy, ledová káva, kávové náhražky, výtažky z kávových náhražek, přípravky a nápoje na bázi kávových náhražek, cikorka, čaj, čajové výtažky, přípravky a nápoje na bázi čaje, ledový čaj, přípravky na bázi sladu, kakao a kakaové přípravky a nápoje, čokoláda, čokoládové výrobky, přípravky a nápoje na bázi čokolády, cukrovinky, sladkosti, bonbóny, cukr, žvýkačky ne pro lékařské účely, přírodní sladidla, pekařské výrobky, chléb, droždí, pečivo, jemné pečivo, sušenky, moučníky, keksy, oplatky, karamely, karamelové bonbóny, pudinky, zmrzliny, vodové zmrzliny, šerbety (zmrzlinové nápoje), mražené cukrovinky, mražené moučníky, točené zmrzliny, mražené dezerty, pojiva pro výrobu zmrzliny a/nebo vodové zmrzliny a/nebo šerbetů a/nebo mražených cukroviněk a/nebo mražených moučnicků a/nebo točených zmrzlin a/nebo mražených dezertů a/nebo mražených jogurtů, med a medové náhražky, snídaně cereálie, muesli, kukuřičné vločky, cereální tyčinky, cereálie k přímé spotřebě, cereální přípravky, rýže, těstoviny, nudle, potraviny na bázi rýže, mouky nebo cereálií, také ve formě hotových jídel, pizzy, sendviče, směsi potravinářských těst a pasty (těstoviny), těsta připravená k pečení, masové omáčky, sojová omáčka, kečup, výrobky pro aromatizaci a ochucování jídla, jedlá koření, chuťové přísady, salátové zálivky, majonéza, hořčice, ocet; (32) stolní voda, perlivá nebo šumivá voda, zpracovaná voda, pramenitá voda, minerální voda, ochucená voda, nápoje s ovocnou příchutí a nápoje na bázi ovoce (nealkoholické), ovocné a zeleninové džusy, nealkoholické ovocné nektary, limonády, sody a jiné nealkoholické nápoje, sirupy, nealkoholické ovocné výtažky (extrakty), esence a další přípravky pro výrobu nealkoholických nápojů (kromě esenciálních olejů), nápoje na bázi sladu, izotonické nápoje.

(590) Barevná

(730) **Société des Produits Nestlé S.A.**, 1800 Vevey, CH

(740) Zeiner & Zeiner v.o.s., Mgr. Karel Šindelka, Maiselova 15, Praha 1, 11000

(210) **O-488980**

(220) 26.09.2011

(320) 26.09.2011

(511) 29, 30

(540)

OKURKOL
KONCENTROVANÝ NÁLEV
DO STERILOVANÝCH OKUREK,
ZELENINY A HUB

(510) (29) konzervované potraviny a potravinářské koncentráty, nakládána zelenina; (30) nálevy, přípravky k nakládání okurek a zeleniny, zejména koncentrát kořeněného sladkokyselého nálevu.

(590) Barevná

(730) **Balaščík Jaroslav Ing.**, Za Kostelem 734, Ostrožská Nová Ves, 68722, CZ

(740) UTB ve Zlíně, Univerzitní institut, Ing. Jan Görig, Nám. T.G.Masaryka 5555, Zlín, 76001

(210) **O-489004**

(220) 27.09.2011

(320) 27.09.2011

(511) 3, 4, 6, 8, 16, 18, 20, 21, 24, 26, 27, 28, 35, 36, 41

(540)



(510) (3) mýdla, vonné oleje; (4) svíčky, knoty; (6) kovové výrobky v rámci této třídy; (8) nože, vidličky, lžice; (16) papír, lepenka, kancelářské a papírenské zboží, materiál pro umělce v rámci této třídy; (18) kůže, imitace kůže, zavazadla; (20) nábytek, zrcadla, rámy; (21) pomůcky a nádoby pro domácnost a kuchyň v rámci třídy; (24) tkaniny a textilní výrobky, ubrusy; (26) umělé květiny; (27) rohožky, rohože, tapety; (28) hry, hračky, vánoční ozdoby; (35) propagační činnost, reklama, pomoc při řízení obchodní činnosti, zprostředkování obchodu a obchodování s výrobky uvedenými ve třídách 3, 4, 6, 8, 16, 18, 20, 21, 24, 26, 27 a 28; (36) služby finanční, peněžní, nemovitostní; (41) výchova, vzdělávání, zábava.

(590) Barevná

(730) **DBK Praha a.s.**, Budějovická 1667/64, Praha 4, 14000, CZ

(740) JUDr. Eva Pelikánová, advokátka, Slovenská 955/7, Praha 2, 12000

(210) **O-489005**

(220) 27.09.2011

(320) 27.09.2011

(511) 3, 4, 6, 8, 16, 18, 20, 21, 24, 26, 27, 28, 35, 36, 41

(540)



(510) (3) mýdla, vonné oleje; (4) svíčky, knoty; (6) kovové výrobky v rámci této třídy; (8) nože, vidličky, lžice; (16) papír, lepenka, kancelářské a papírenské zboží, materiál pro umělce v rámci této třídy; (18) kůže, imitace kůže, zavazadla; (20) nábytek, zrcadla, rámy; (21) pomůcky a nádoby pro domácnost a kuchyň v rámci třídy; (24) tkaniny a textilní výrobky, ubrusy; (26) umělé květiny; (27) rohožky, rohože, tapety; (28) hry, hračky, vánoční ozdoby; (35) propagační činnost, reklama, pomoc při řízení obchodní činnosti, zprostředkování obchodu a obchodování s výrobky uvedenými ve třídách 3, 4, 6, 8, 16, 18, 20, 21, 24, 26, 27 a 28; (36) služby finanční, peněžní, nemovitostní; (41) výchova, vzdělávání, zábava.

(590) Barevná

(730) **DBK Praha a.s.**, Budějovická 1667/64, Praha 4, 14000, CZ

(740) JUDr. Eva Pelikánová, advokátka, Slovenská 955/7, Praha 2, 12000

(210) **O-489037**

(220) 29.09.2011

(320) 29.09.2011

(511) 6, 20

(540)



(510) (6) dveřní kování, dveřní kování kovové, kování kovové po postele, kování pro nábytek kovové; (20) nábytek, části nábytku ze dřeva, dvířka k nábytku, nábytek kancelářský, kolečka k nábytku nekovová, nábytek kovový, lišty u nábytku z umělých hmot, obložení nábytkové nekovové, nábytek školní.

(730) **KaTe Trading s.r.o.**, Poděbradská 520/24, Praha 9, 19000, CZ

(740) JUDr. Jiří Hartmann, Sokolovská 49/5, Praha 8, 18600

- (210) **O-489038**
(220) 29.09.2011
(320) 29.09.2011
(511) 3, 16, 21, 25, 30, 32, 33, 34, 35, 36, 39, 41, 43, 44
(540)



- (510) (3) přípravky pro bělení a jiné prací prostředky, přípravky pro čištění, leštění, odmašťování a broušení, mýdla, parfumerie, vonné oleje, kosmetika, vlasové vody (lotions), zubní pasty; (16) papír, lepenka a výrobky z těchto materiálů, které nejsou zařazeny do jiných tříd, tiskárenské výrobky, potřeby pro knižní vazby, fotografie, papírenské zboží, lepidla pro papírenství nebo domácnost, materiál pro umělce, štetce, psací stroje a kancelářské potřeby (vyjímaje nábytek), učební a vyučovací pomůcky s výjimkou přístrojů, plastické obaly (nezařazené do jiných tříd), tiskařské typy, štočky; (21) pomůcky a nádoby pro domácnost a kuchyň, hřebeny a mycí houby, kartáče (s výjimkou štetců), materiály pro výrobu kartáčů, čisticí potřeby, drátky na čištění parket, sklo surové nebo opracované (s výjimkou stavebního skla), sklo, porcelán a majolika neobsažené v jiných třídách; (25) oděvy včetně triček, obuv, kloboučnické zboží; (30) káva, čaj, kakao, cukr, rýže, tapioka, ságo, kávové náhražky, mouka a přípravky z obilnin, chléb, pečivo, cukrovinky, zmrzlina, med, sirup melasový, droždí, prášky do těsta, sůl, hořčice, ocet, nálevy (k ochucení), koření, led pro osvěžení; (32) piva, minerální vody, šumivé nápoje a jiné nápoje nealkoholické, nápoje a šťávy ovocné, sirupy a jiné přípravky k zhotovování nápojů; (33) alkoholické nápoje (s výjimkou pív); (34) tabák, potřeby pro kuřáky, zápalky; (35) propagační činnost, reklama, pomoc při řízení obchodní činnosti, obchodní administrativa, kancelářské práce; (36) pojištění, služby finanční, služby peněžní, služby nemovitostní; (39) doprava, balení a skladování zboží, organizování cest; (41) výchova, vzdělávání, zábava, sportovní a kulturní aktivity; (43) služby zajišťující stravování a nápoje, dočasné ubytování; (44) lékařské služby, veterinární služby, péče o hygienu a krásu osob a zvířat, zemědělské, zahradnické a lesnické služby.
- (730) **Premium Beverages International Ltd.**, Gartenstrasse 4, 6300 Zug, CH
- (740) ČERVENKA, KLEINTOVÁ, TURKOVÁ Patentová, známková a advokátní kancelář, Mgr. Jana Turková, Budečská 6/974, Praha 2, 12000

- (210) **O-489039**
(220) 29.09.2011
(320) 29.09.2011
(511) 6, 40, 42
(540)



- (510) (6) čepy, čepy (kovové), kroužky (kovové), matice šroubové (kovové), objímky (kovové), objímky, prstence (kovové), ocel nezpracovaná nebo jako polotovary, ocelový drát, palety (kovové manipulační), palety (kovové přepravní), palety nakládací (kovové), příruby (nákružky) kovové, šrouby (kovové), šrouby s okem, těsnicí uzávěry (kovové), tlakové potrubí (kovové), trysky (kovové), víka (kovová) na nádoby, vložky (kovové), zátky (kovové); (40) broušení, frézování, chromování, kalení kovů, pokovování kovových materiálů, řezání pilou, svařování, úprava a zpracování kovů; (42) kalibrování (měření), studie technických projektů, technický průzkum, zkoušky materiálů.
- (730) **JEPAS s.r.o.**, Železná 7, Žatec, 43801, CZ

- (210) **O-489040**
(220) 29.09.2011
(320) 29.09.2011
(511) 29, 30, 43
(540)



- (510) (29) bujón, vývar, kokosové máslo, kokosový olej, krevety (neživé), kaviár, polévky, potraviny solené obsažené v této třídě, potraviny z ryb, saláty ovocné, saláty zeleninové, tofu; (30) čaj, dorty, kakao, káva, rýže, sójová mouka; (43) restaurace, samoobslužné restaurace, bufety, catering, automaty (rychlé občerstvení), bary, kavárny, jídelny a závodní jídelny, hotelové služby, provoz hotelového ubytování.
- (590) Barevná
(730) **Le Anh Hung**, U Klimentky 3198/5, Praha 5, 15000, CZ

- (210) **O-489042**
(220) 30.09.2011
(320) 30.09.2011
(511) 35, 36, 41
(540)

HOME 4 PEOPLE

- (510) (35) propagační činnost, reklama, pomoc při řízení obchodní činnosti, obchodní administrativa, kancelářské práce; (36) pojištění, služby finanční, služby peněžní, služby nemovitostní; (41) výchova, vzdělávání, zábava, sportovní a kulturní aktivity.
- (730) **BYTY CZ s.r.o.**, Nad Želivkou 499, Praha 6, 16400, CZ

- (210) **O-489043**
(220) 30.09.2011
(320) 30.09.2011
(511) 29, 30, 32
(540)



- (510) (29) mléko a mléčné výrobky, zavařované, mražené, sušené a vařené ovoce a zelenina, želé, džemy; (30) cukrovinky, zmrzlina; (32) šumivé nápoje a jiné nápoje nealkoholické, nápoje a šťávy ovocné, sirupy a jiné přípravky k zhotovování nápojů.
- (730) **Cocoon s.r.o.**, Široká 36/5, Praha 1, 11000, CZ

- (210) **O-489044**
(220) 29.09.2011
(320) 29.09.2011
(511) 16, 35, 36
(540)

Pomáháme vám jít dál Česká pojišťovna

- (510) (16) papír, lepenka a výrobky z těchto materiálů, které nejsou zařazeny do jiných tříd, tiskárenské výrobky, potřeby pro knižní vazby, fotografie, papírenské zboží, lepidla pro papírenství nebo domácnost, materiál pro umělce, štetce, psací stroje a kancelářské potřeby (vyjímaje nábytek), učební a vyučovací pomůcky s výjimkou přístrojů, plastické obaly (nezařazené do jiných tříd), tiskařské typy, štočky, tiskoviny, informace v papírové formě; (35) reklamní, inzertní a propagační činnost, marketing, reklamní, inzertní a propagační činnost prostřednictvím jakéhokoliv média, prostřednictvím telefonní sítě nebo datové sítě nebo informační sítě, poskytování komerčních informací a jiných komerčních informačních produktů všeho druhu, informačních produktů reklamního charakteru, poskytování multimediálních informací komerčního charakteru, komerční

využití Internetu v oblastech komerčních internetových médií a (540)
vyhledávacích služeb, on-line inzerce, zprostředkování v
obchodních vztazích, výstavy komerční, merchandising, služby
zahrnující záznam, přenos, přepis, převod, vypracování,
kompilaci, přenášení nebo systematickosti písemných sdělení
a/nebo záznamů, využívání nebo kompilaci matematických a
statistických údajů, automatizované zpracování dat; (36) finanční
služby, pojišťovnictví, zajišťovací činnost, činnosti související s
pojišťovací a zajišťovací činností, zábranná činnost,
bankovníctví, finanční služby, provádění bankovních obchodů a
(510) (37) dláždění cest, tapetování, restaurování nábytku, restaurování
uměleckých děl, veškeré řemeslné práce spojené s dekoracemi a
jejich stavbou, vše v rámci této třídy; (42) architektonické
poradenství, navrhování (průmyslový design), interiérová
výzdoba, průmyslový design, umělecký design, výzdoba
interiérů; (44) služby týkající se květinového umění, například
květinových kompozic a zahradního designu - aranžování květin,
architektura zahradní.



(730) **Cypra Roman**, Jihlavská 822/76, Praha 4 - Michle, 14000, CZ

(730) **Česká pojišťovna a.s.**, Spálená 16, Praha 1, 11304, CZ
(740) Advokátní a patentová kancelář VYSKOČIL, KROŠLÁK a
spol., Dana Lukajová, Voršilská 10/130, Praha 1, 11000

(210) **O-489207**
(220) 05.10.2011
(320) 05.10.2011
(511) 6, 35, 37
(540)

(210) **O-489047**
(220) 30.09.2011
(320) 30.09.2011
(511) 14, 35, 41
(540)



(510) (14) vzácné kovy a jejich slitiny, drahokamy, klenoty, bižuterie,
pouzdra na klenoty a bižuterii, hodiny, hodinky, hodinářské
potřeby; (35) propagační činnost, činnost reklamní agentury,
distribuce reklamních prospektů a vzorků; (41) pořádání
společenských, kulturních, zábavních a sportovních akcí,
pořádání kurzů a školení.

(730) **Berník Bronislav**, Fillova 4, Brno, 62800, CZ
(740) Ing. Libor Markes, Grohova 54/145, Brno, 60200

(510) (6) obecné kovy a jejich slitiny, kovové výrobky, které nejsou
uvedeny v jiných třídách, umělecká díla z kovu; (35)
provozování sítě maloobchodních prodejen v oblasti spotřebního
zboží a módních doplňků, řízení činnosti sítě obchodů; (37)
opravy, servisní a opravářské služby.

(730) **TOP TIME a.s.**, Koněvova 2660/141, Praha 3, 13000, CZ
(740) Rott, Růžička & Guttman Patentové, známkové a advokátní
kanceláře, JUDr. Vladimír Rott, Vinohradská 37, Praha 2, 12000



(210) **O-489210**
(220) 05.10.2011
(320) 05.10.2011
(511) 9, 16, 35, 38, 39, 41, 42
(540)

(210) **O-489138**
(220) 04.10.2011
(320) 04.10.2011
(511) 9, 42
(540)



Mapy.cz, s.r.o.



(510) (9) veškeré počítačové programy a software bez ohledu na
záznamová média nebo prostředky šíření, tj. software nahraný na
magnetických médiích nebo stažený ze vzdálené počítačové sítě;
(42) navrhování, tvorba a vývoj počítačového hardwaru a
softwaru, aktualizace, instalace a údržba počítačových programů,
konzultace v oblasti počítačového softwaru, pronájem
počítačových softwarů.

(590) Barevná
(730) **Sittardia s.r.o.**, Zeyerova 1456, Žatec, 43801, CZ
(740) AK Prof. JUDr. Jiří Nezkusil DrSc. a spol., Mgr. Jiří Kubovič,
Badeniho 290/1, Praha 6, 16000

(510) (9) počítačový hardware s příslušenstvím, software pro video a
počítačové hry; (16) papír, lepenka a výrobky z těchto materiálů
zatříděné ve třídě 16, výrobky z papíru, plakáty, kalendáře,
pohlednice, gratulace, dopisní papíry, obálky, samolepky,
obtisky, poznámkové bloky, desky na spisy, pořadače,
omalovánky, activity books, balící papír, obaly všeho druhu
papírové, listy, pytlíky a sáčky pro obalovou techniku spadající
do této třídy, školní sešity, skicáky, tužky, pastelky, tuhy, gummy,
ořezávátka, ořezávátka strojky, penály, papírové tašky, papírové
kapesníky, papírové ubrusy a ubrousky, těžítka na papíru,
tiskoviny, tiskopisy, časopisy, periodika, knihy, databázové
produkty v papírové formě, databáze v papírové formě, tiskoviny
z oblastí telekomunikací, tiskárenské výrobky, písmena pro
tiskárny, losy, štočky, potřeby pro knižní vazby, psací stroje a
kancelářské potřeby kromě nábytku, učební pomůcky s výjimkou
přístrojů, umělecké nebo ozdobné předměty z papíru, obaly
bublinové (z umělých hmot); (35) služby vyhledávání umístění
objektů a subjektů pomocí počítače nebo komunikačního nebo
telekomunikačního zařízení nebo telefonu, reklamní a inzertní
činnost, propagace, marketing, pomoc při podnikání, poradenství
týkající se organizace a podnikání, distribuce prospektů,
podnikatelské informace, computerizovaná pomoc při podnikání

(210) **O-489206**
(220) 05.10.2011
(320) 05.10.2011
(511) 37, 42, 44

(počítačem podporované podnikání), předplatné tiskovin pro třetí osoby, účetnictví, distribuce propagačních tiskovin, plánování obchodních a propagačních akcí, ověřování obchodních transakcí, potvrzování uskutečnění obchodních transakcí, poskytování informací reklamního nebo komerčního charakteru, reklamní, inzertní a propagační činnost prostřednictvím jakéhokoliv média prostřednictvím telefonní, datové nebo informační sítě, poskytování informací a informačních produktů reklamního či komerčního charakteru, multimediálních informací komerčního nebo reklamního charakteru, komerční využití Internetu v oblastech komerčních internetových médií a vyhledávacích služeb, on-line inzerce, zprostředkovatelská činnost v oblasti obchodu, merchandising, pronájem reklamních, informačních i komunikačních míst, hosting, uchování a zpracování dat a informací elektronickými a počítačovými prostředky a prostřednictvím elektronické pošty, poskytování informací přes Internet; (38) informační kancelář, samostatný přenos dat nebo informací prostřednictvím telekomunikačních zařízení, počítačů, mobilních telefonů, služby zabezpečující audiovizuální komunikaci prostřednictvím informačních telekomunikačních sítí, kupř. počítačové sítě Internet, mobilních telefonů, satelitu apod., rozšiřování, zveřejňování a přenos informací prostřednictvím informačních a telekomunikačních zařízení a sítí, mobilních telefonů, satelitů atp., výměna a šíření informací a zpráv pomocí telekomunikačních sítí, datových sítí, informační nebo komunikační nebo elektronické techniky, on-line chat room/diskusní skupiny na Internetu a na sítí mobilních telefonů, poskytování telekomunikační služby elektronické nástěnky, poskytování přístupu k on-line službám, služby webových portálů, komunikace mobilními telefony a počítačová komunikace, posílání zpráv, služby elektronické pošty, přenos zpráv a obrazových informací pomocí počítačů, šíření elektronických publikací v elektronické podobě pomocí počítačových a telekomunikačních sítí, pomocí mobilních telefonů, satelitu atp., komunikace a transakce v síti, služby datové sítě, pronájem informačních a komunikačních míst, služby krátkých textových zpráv a mobilních multimediálních zpráv MMS, poskytování přístupu na on-line informační služby a databáze, přenos, poskytování nebo vyvolávání informací z počítačové databáze, on-line informační a databázové služby; (39) archivace elektronicky uložených dat nebo dokumentů, informace (skladované), skladování; (41) elektronické publikování (DTP), poskytování on-line publikací, soutěže (organizování vzdělávacích a soutěžních), provozování her on-line z počítačové sítě, vydávání knih a časopisů on-line, informace o možnostech zábavy, informace o možnostech rekreace, informace o výchově a vzdělávání, informace o možnostech rozptýlení, publikování a vydávání knih, časopisů a magazínů, služby v oblasti vzdělávání, zábavy a sportu, digitální zpracování obrazu; (42) návrhy, strukturování a programování či jiné vytváření počítačových programů a počítačových systémů zejména programového vybavení internetových, intranetových či jiných síťových serverů, serverových stanic a systémů, včetně jejich instalace, zavádění, aktualizace a údržby, návrhy, strukturování a programování či jiné vytváření databází, jiných datových systémů a aplikací pro jejich zpracování, včetně jejich poskytování přístupu k nim a jejich instalace, zavádění, aktualizace a údržby, návrhy, strukturování a programování či jiné vytváření internetových či intranetových počítačových stránek a nástěnek (webpages a websites) a internetových či intranetových aplikací, včetně jejich instalace, zavádění, aktualizace a údržby, hostování (poskytování volného prostoru) pro internetové či intranetové počítačové stránky a nástěnky (webpages a websites) nebo hostování (poskytování volného prostoru) v rámci těchto stránek či nástěnek, hostování (poskytování volného prostoru) pro internetové či intranetové aplikace, převod (konverze) počítačových programů, dat či jiných údajů v elektronické podobě z různých formátů do jiných formátů, převod (konverze) dokumentů, dat či jiných údajů z fyzických médií na elektronická média.

(590) Barevná

(730) **Mapy.cz, s.r.o.**, Radlická 608/2, Praha 5 - Smíchov, 15000, CZ

(740) JUDr. Miroslav Kupka, Levého 1532, Rakovník, 26901

(210) **O-489213**

(220) 06.10.2011

(320) 06.10.2011

(511) 29, 30, 31, 32
(540)



(510) (29) maso, ryby, drůbež, zvěřina, masové výtazky, klobásy, salámy, párky, šunka, uzeniny, zavařované, mražené, sušené a vařené ovoce a zelenina, kyselé zelí, želé, džemy, vejce, mléko, sýry, jogurt, máslo, margarín, smetana, šlehačka, tvaroh, jedlé tuky, jedlé oleje; (30) mouka, housky, chléb, nekynutý chléb, ovesné vločky, jemné pečivo, cukrovinky, zmrzlina, kypřící prášek, prášek do pečiva, sladké pečivo, soda na pečení, muesli, potraviny z mouky, rohlíky, těsta, výrobky z obilnin; (31) čerstvé ovoce, zelenina čerstvá; (32) mošty, minerální vody, nealkoholické nápoje, nealkoholické výtazky z ovoce, nektar, ovocné šťávy, pivo, prášky na přípravu šumivých nápojů, příchutě na výrobu nápojů, sirupy na výrobu nápojů, šumivé nápoje, šťávy zeleninové, tablety na přípravu šumivých nápojů, stolové vody.

(730) **TEMPO, obchodní družstvo**, Horní náměstí 104/1, Opava, 74638, CZ

(210) **O-489216**

(220) 06.10.2011

(320) 06.10.2011

(511) 14, 25, 40

(540)

GALARD

(510) (14) jehlice do kravat, manžetové knoflíky, spony do kravat, špendlíky do kravat; (25) kalhoty, kapesníčky do vrchní kapsy saka, konfekce, košile, košilová sedla, kravaty, límce, límce snímatelné, manžety, náprsenky (části košile), oděv svrchní, opasky, plastróny (nevázané kravaty), podvazky pánské, ponožky, pytle na oděvy, pyžama, saka, svrchní kabáty, šátky, šály, šněrovací boty, trička, vesty; (40) dámské krejčovství, úprava a přešívání oděvů, pánské krejčovství, střihání látek (služby), údržba textilií, úprava a zpracování textilií.

(730) **White Elephant s.r.o.**, Taussigova 15, Brno, 61500, CZ

(210) **O-489218**

(220) 06.10.2011

(320) 06.10.2011

(511) 36

(540)

Kumulativ Life

(510) (36) pojistky životní (životní pojištění).

(730) **AXA životní pojišťovna a.s.**, Lazarská 13/8, Praha 2, 12000, CZ

(210) **O-489284**

(220) 07.10.2011

(320) 07.10.2011

(511) 3, 5, 25, 29, 30

(540)



(510) (3) mýdla, kosmetické přípravky, ochranné přípravky na kůži v rámci třídy 3, pomády na rty, vlasové šampóny, zubní pasty, ústní vody, voda po holení, voda parfémovaná v rámci třídy 3, toaletní vody, toaletní přípravky, pleťové vody, kosmetika, kolínská voda, dezinfekční mýdla, deodorizační mýdla, deodoranty pro osobní potřebu, čistící přípravky v rámci třídy 3; (5) potravinové doplňky k léčebným účelům, čistící přípravky k léčebným účelům, vitamíny, kosmetika k léčebným účelům, ochranné přípravky na kůži k léčebným účelům v rámci třídy 5, pomády na rty k léčebným účelům; (25) oblečení, obuv; (29)

- potravinové doplňky živočišného původu v rámci třídy 29; (30)
potravinové doplňky rostlinného původu v rámci třídy 30.
(590) Barevná
(730) **Jasný Kamil**, Sluneční 260, Velké Přípotočno, 27351, CZ

(210) **O-489344**

(220) 11.10.2011

(320) 11.10.2011

(511) 16, 35, 41

(540)

Mariánskolázeňská nokturna

- (510) (16) brožury, časopisy, periodický tisk, noviny, kalendáře, katalogy, ročenky, knihy, oběžníky, zpěvníky, knihy k nalepování výstřížků (alba), neperiodické i periodické publikace, komiksy, manuály, výrobky knihařské, psací potřeby, učební pomůcky (s výjimkou přístrojů), tiskařské typy, štočky, obaly z papíru, známky, samolepky, umělé hmoty na modelování, modelovací hlína, dětské tvarovací hmoty, plastelíny, modelovací vosky kromě dentálních, pastelky, popisovače, křídly, vosky modelovací jako výtvarné potřeby, psací potřeby, skicáky, školní potřeby, štetce, tužky, tuhy do tužek, archy papíru, papír a výrobky z papíru všeho druhu jako papír pro kopírování, papír balicí, papír voskovaný, filtrační papír, celofán (celulózové fólie) na balení, papírové podložky pod sklenice, papírové ubrusy, lepenka a kartonážní výrobky, akvarely, alba, blahopřání i hudební, pohlednice, diagramy, figurky (sošky) z papírové hmoty, fotografie, stojany na fotografie, grafické reprodukcce, grafiky, lepty, listky, litografie, olejotisky, plakáty, malby (obrazy) zarámované či nezarámované, letáky, portréty, prospekty, grafické reprodukcce, rytiny, turistické příručky, mapy, atlasy, obrazy, pohlednice a jiné propagační a informační materiály a upomínkové předměty spadající do této třídy jako propagační publikace, ročenky, papírové propagační samolepky, potřeby pro umělce, jako jsou štetce, hlína modelovací, hmota papírová, malířská plátina, malířské stojany, malířské válečky pro interiéry, misky na vodové barvy, palety pro malíře, opěradla na ruce pro malíře, prkna rýsovací, modelovací vosky, kromě dentálních, papírnické zboží kancelářské, obalové materiály, kancelářské potřeby jako jsou adresové štítky do adresovacích strojů, bloky (papírnické výrobky), číslovačky, dávkovače lepící pásky (kancelářské potřeby), desky (papírnické výrobky), desky psací s klipsem na přidržování papíru, desky na dokumenty (šanonny, pořadače), opisní papír, držáky na psací potřeby, etikety, kromě textilních, formuláře, gumičky (kancelářské potřeby), gummy na mazání, houbičky navlhčovací - v rámci této třídy, hroty psacích per, inkousty, kalamáře, kancelářské sponky, kartón, kartotéční lístky, karty, karty a pásky papírové na zaznamenání počítačových programů, krejóny (patentní tužky), kružítko, křída na psaní, křivítka, laminovačky (na dokumenty) pro použití v kanceláři, lepící pásky pro kancelářské účely a použití v domácnosti, lepidla pro kancelářské účely nebo pro domácnost, materiály na pečeti, nálepky (lepící pásky) pro kancelářské použití nebo pro domácnost, napínáčky, násadky na pera, nože na papír, obálky, oplatky na pečeti, ořezávací strojky na tužky, ořezávací na tužky, řezačky na papír, pečeti, pečeti vosk, penály, pera plnicí, podložky na stůl papírové, poštovní známky, pouzdra s psacími potřebami, pravítka, pořadače (kancelářské potřeby), pouzdra na pera, pouzdra na razítka, připínáčky, psací stroje (elektrické i neelektrické), razítka, rýsovací nástroje, sešity, tištěné seznamy (rejstříky), sponky kancelářské, stroje kancelářské na nalepování, těžítka, tikety, tiskárničky (přenosné), účetní knihy, uhly na kreslení, zápisníky (notesy), dětské plenky z papíru nebo buničiny (jednorázové), filtry kávové (papírové), fólie hliníková na balení potravin, fólie z umělých hmot na balení, kornouty (papírové), krabice lepenkové nebo papírové, lepenka, lepenkové roury, mašle papírové, obtisky, papír toaletní, papírové ubrusy, pásky doutníkové, podložky (psací), podušky na razítkování, poutače z papíru nebo z lepenky, pouzdra na doklady, pouzdra na pasy, pouzdra na stříhy, pouzdra s barvami (školní pomůcky), pytlíky jako obaly (z papíru nebo umělých hmot), ručníky papírové, štíty vývěsní z papíru nebo z lepenky, tabule reklamní z papíru nebo lepenky; (35) činnost reklamní, propagační a inzertní zejména propagace hudebních festivalů a soutěží, vydávání reklamních nebo náborových, propagačních a inzertních textů, aktualizování reklamních materiálů, plánování obchodních a propagačních akcí, obchodní administrativa, průzkum a analýzy trhů, marketing, zprostředkovatelská činnost v oblasti obchodu,

pronájem reklamních ploch, předvádění pro reklamní účely a podporu prodeje, předvádění zboží, vyhledávací služby, on-line inzerce, organizování výstav ke komerčním a reklamním účelům na Internetu, pomoc při podnikání, poradenství týkající se organizace a podnikání, distribuce perspektív, podnikatelské informace, předplatné tiskovin pro třetí osoby, účetnictví, distribuce propagačních tiskovin, potvrzování uskutečnění obchodních transakcí, reklamní, inzertní a propagační činnost prostřednictvím jakéhokoliv média, prostřednictvím telefonní, datové nebo informační sítě, poradenská činnost v oblasti obchodu a služeb reklamních kanceláří, předávání informací při reklamní činnosti, poskytování komerčních informací a informačních produktů reklamního a informačního charakteru ve třídě 35, multimediálních informací obchodního a reklamního charakteru, komerční využití Internetu v oblastech komerčních internetových médií a vyhledávacích služeb, pronájem reklamních ploch, marketing, marketingové studie, obchodní nebo podnikatelské informace, kopírování nebo rozmnožování dokumentů, dokladů, poradenství v obchodní činnosti, obchodní nebo podnikatelský průzkum, obchodní management, obchodní reklama, systematizace informací do počítačové databáze, překlad informací do počítačové databáze, pronájem reklamních materiálů, rozšiřování reklamních materiálů, průzkum trhu, sekretářské služby, statistické informace, zpracování textů, vedení kartoték v počítači, analýzy nákladů, daňové příznání (příprava a vyhotovení), dražby, vedení dražeb, hospodářské (ekonomické) prognózy, inzerce poštou, nákupní ceny a velkoobchodní ceny (analýzy), oceňování obchodních podniků, oceňování a odhady v oblasti podnikání, personální poradenství, posuzování efektivnosti provozu a racionalizace práce, pronájem kancelářských strojů a zařízení, průzkum veřejného mínění, přepisování, styky s veřejností, vzorky zboží (distribuce), zprostředkovatelné práce, automatizované zpracování dat, elektronické zpracování dat pro třetí osoby, vedení databank (zařazené ve třídě 35); (41) pořádání mezinárodního hudebního festivalu a soutěže, organizování živých představení a vystoupení, předprodej vstupenek, informace a zprostředkování možností rozptýlení, zábavy, organizování a vedení kolokvií, konferencí, kongresů, seminářů, symposií, nahrávací studia, nahrávání audio a video nosičů, pořádání a výroba divadelních a jiných představení, vydavatelství, provozování kinosálů, koncertní síně a sály, provozování muzeí, knihovny (půjčovny knih), pořádání diskoték, provozování kasin a heren, provozování her on-line (z počítačové sítě), noční kluby, karaoke, výchovně zábavné klubové služby, kluby zdraví, cirkusy, drezúra zvířat, provozování zoologických zahrad, půjčování filmů, umělecké a módní agentury, estrády, pořádání loterií, organizování plesů, plánování a organizování večírků a oslav, organizování vzdělávacích, zábavných, sportovních soutěží nebo soutěží krásy, organizování kulturních nebo vzdělávacích výstav, filmová tvorba, filmová studia, dabing, digitální zpracování obrazu, orchestry, výroba rozhlasových a televizních programů, zpravodajské služby, obrazové zpravodajství, rozhlasová a televizní zábava, skládání hudby, stříhání videopásků, fotografování, půjčování a pronájem divadelních a jiných dekorací, včetně osvětlení, pronájem rozhlasových a televizních přijímačů, půjčování přenosných videokamer, vydávání knih, elektronické publikování (DTP), poskytování on-line elektronických publikací (bez možnosti stažení), vydávání elektronických knih a časopisů on-line, zveřejňování textů, kromě reklamních, posunková řeč (tlumočení), překladatelské služby, informace o výchově a vzdělávání, školení, praktické cvičení, instruktážní výcvik, zkoušení a přezkoušení v rámci výuky, dálkové studium, korespondenční kurzy, internátní školy, dětské jesle a školky, prázdninové tábory (poskytování zábavních služeb), náboženská výchova, pomoc a poradenství pro volbu povolání, pořádání a řízení pracovních setkání, tělesná výchova, provozování a pronájem sportovních zařízení - golfových hřišť, stadiónů, tenisových dvorců, plaveckých bazénů, gymnastický výcvik, půjčování sportovního nářadí, s výjimkou dopravních prostředků.

(730) **KIS Mariánské Lázně s.r.o.**, Hlavní 47, Cheb, 35301, CZ

(740) **DANĚK & PARTNERS** Advokátní a patentová kancelář, Ing. Dr. Vilém Daněk, Vinohradská 45/1107, Praha 2, 12000

(210) **O-489359**

(220) 11.10.2011

- (320) 11.10.2011
(511) 5, 16, 18, 19, 21, 25, 28, 30, 32, 33, 35, 38, 41, 42, 43, 44
(540)

LOTRANDOVÍ

- (510) (5) léčivé masti, sirupy pro farmaceutické účely, séra; (16) papír, výrobky z papíru, periodické a neperiodické publikace, knihy, časopisy, brožury, fotografie, cestovní a propagační brožury a knihy; (18) výrobky z kůže, imitace z kůže, obuv, kožešiny, kufrý, kabelky, deštníky, hole, sedlářské výrobky; (19) kámen, nekovové stavební materiály, sklo mozaikové (chrámové); (21) sklo, porcelán a majolika neobsažené v jiných třídách, náčiní a nádoby neobsažené v jiných třídách; (25) oděvy a textil všeho druhu, obuv, čepice, kloboučnické zboží, pokrývky hlavy; (28) hry, hračky, stolní hry, hlavolamy, potřeby pro sportovce zařazené v této třídě; (30) čaj, regionální pekařské výrobky, cukroví, koření; (32) piva, nealkoholické nápoje, vody, sirupy k přípravě nápojů, šťávy; (33) regionální vína, alkoholické nápoje s výjimkou piva; (35) shromažďování různého zboží ve prospěch ostatních (s výjimkou přepravy tohoto zboží) tak, aby si zákazníci mohli toto zboží pohodlně prohlédnout a nakoupit, to je služby poskytované maloobchody, velkoobchody, pomocí objednávkových katalogů nebo elektronických médií, například prostřednictvím internetových stránek nebo teleshopingu, služby v oblasti reklamy a propagace, zprostředkovatelská činnost v oblasti obchodu s výrobky uvedenými ve tř. 5, 16, 18, 19, 21, 25, 28, 30, 32, 33 a obchodních služeb, reklama, propagační činnost, obchodní administrativa, e-shop s výrobky uvedenými ve tř. 5, 16, 18, 19, 21, 25, 28, 30, 32, 33; (38) informační servis, šíření a poskytování informací, interaktivních a grafických či multimediálních sdělení prostřednictvím globálních telekomunikačních sítí a Internetu; (39) obstarávání průvodců a tlumočnicků; (41) zprostředkovatelská činnost v oblasti kultury, organizování kulturních, společenských a vzdělávacích akcí, redakční služby, činnost vydavatelství a nakladatelství, organizování zájezdů s pobyty v rámci této třídy, organizování vzdělávacích programů, prohlídek muzeí, kulturních sbírek, knihoven, hradů a zámků, provozování historických objektů, muzeí, klášterů, provozování divadla; (43) služby cestovního ruchu, zejména služby zajišťující stravování a nápoje, dočasné a hotelové ubytování, zajišťování rekreačních pobytů, obstarávání poukázek (vouchery) na služby zařazené ve třídě 43; (44) masáže.

(730) **Agentura pro rozvoj Broumova o.s.**, Klášterní 1, Broumov, 55001, CZ

(740) PATENTSERVIS Praha a.s., Jivenská 1273/1, Praha 4, 14021

- (210) **O-489360**
(220) 11.10.2011
(320) 11.10.2011
(511) 5, 16, 18, 19, 21, 25, 28, 30, 32, 33, 35, 38, 41, 42, 43, 44
(540)

LOTRANDEM

- (510) (5) léčivé masti, sirupy pro farmaceutické účely, séra; (16) papír, výrobky z papíru, periodické a neperiodické publikace, knihy, časopisy, brožury, fotografie, cestovní a propagační brožury a knihy; (18) výrobky z kůže, imitace z kůže, obuv, kožešiny, kufrý, kabelky, deštníky, hole, sedlářské výrobky; (19) kámen, nekovové stavební materiály, sklo mozaikové (chrámové); (21) sklo, porcelán a majolika neobsažené v jiných třídách, náčiní a nádoby neobsažené v jiných třídách; (25) oděvy a textil všeho druhu, obuv, čepice, kloboučnické zboží, pokrývky hlavy; (28) hry, hračky, stolní hry, hlavolamy, potřeby pro sportovce zařazené v této třídě; (30) čaj, regionální pekařské výrobky, cukroví, koření; (32) piva, nealkoholické nápoje, vody, sirupy k přípravě nápojů, šťávy; (33) regionální vína, alkoholické nápoje s výjimkou piva; (35) shromažďování různého zboží ve prospěch ostatních (s výjimkou přepravy tohoto zboží) tak, aby si zákazníci mohli toto zboží pohodlně prohlédnout a nakoupit, to je služby poskytované maloobchody, velkoobchody, pomocí objednávkových katalogů nebo elektronických médií, například prostřednictvím internetových stránek nebo teleshopingu, služby v oblasti reklamy a propagace, zprostředkovatelská činnost v oblasti obchodu s výrobky uvedenými ve tř. 5, 16, 18, 19, 21, 25, 28, 30, 32, 33 a obchodních služeb, reklama, propagační činnost, obchodní administrativa, e-shop s výrobky uvedenými ve tř. 5, 16, 18, 19, 21, 25, 28, 30, 32, 33; (38) informační servis, šíření a poskytování informací, interaktivních a grafických či multimediálních sdělení prostřednictvím globálních

telekomunikačních sítí a Internetu; (39) obstarávání průvodců a tlumočnicků; (41) zprostředkovatelská činnost v oblasti kultury, organizování kulturních, společenských a vzdělávacích akcí, redakční služby, činnost vydavatelství a nakladatelství, organizování zájezdů s pobyty v rámci této třídy, organizování vzdělávacích programů, prohlídek muzeí, kulturních sbírek, knihoven, hradů a zámků, provozování historických objektů, muzeí, klášterů, provozování divadla; (43) služby cestovního ruchu, zejména služby zajišťující stravování a nápoje, dočasné a hotelové ubytování, zajišťování rekreačních pobytů, obstarávání poukázek (vouchery) na služby zařazené ve třídě 43; (44) masáže.

(730) **Agentura pro rozvoj Broumova o.s.**, Klášterní 1, Broumov, 55001, CZ

(740) PATENTSERVIS Praha a.s., Jivenská 1273/1, Praha 4, 14021

(210) **O-489361**

- (220) 11.10.2011
(320) 11.10.2011
(511) 5, 16, 18, 19, 21, 25, 28, 30, 32, 33, 35, 38, 41, 42, 43, 44
(540)

LOTRANDOVY

- (510) (5) léčivé masti, sirupy pro farmaceutické účely, séra; (16) papír, výrobky z papíru, periodické a neperiodické publikace, knihy, časopisy, brožury, fotografie, cestovní a propagační brožury a knihy; (18) výrobky z kůže, imitace z kůže, obuv, kožešiny, kufrý, kabelky, deštníky, hole, sedlářské výrobky; (19) kámen, nekovové stavební materiály, sklo mozaikové (chrámové); (21) sklo, porcelán a majolika neobsažené v jiných třídách, náčiní a nádoby neobsažené v jiných třídách; (25) oděvy a textil všeho druhu, obuv, čepice, kloboučnické zboží, pokrývky hlavy; (28) hry, hračky, stolní hry, hlavolamy, potřeby pro sportovce zařazené v této třídě; (30) čaj, regionální pekařské výrobky, cukroví, koření; (32) piva, nealkoholické nápoje, vody, sirupy k přípravě nápojů, šťávy; (33) regionální vína, alkoholické nápoje s výjimkou piva; (35) shromažďování různého zboží ve prospěch ostatních (s výjimkou přepravy tohoto zboží) tak, aby si zákazníci mohli toto zboží pohodlně prohlédnout a nakoupit, to je služby poskytované maloobchody, velkoobchody, pomocí objednávkových katalogů nebo elektronických médií, například prostřednictvím internetových stránek nebo teleshopingu, služby v oblasti reklamy a propagace, zprostředkovatelská činnost v oblasti obchodu s výrobky uvedenými ve tř. 5, 16, 18, 19, 21, 25, 28, 30, 32, 33 a obchodních služeb, reklama, propagační činnost, obchodní administrativa, e-shop s výrobky uvedenými ve tř. 5, 16, 18, 19, 21, 25, 28, 30, 32, 33; (38) informační servis, šíření a poskytování informací, interaktivních a grafických či multimediálních sdělení prostřednictvím globálních telekomunikačních sítí a Internetu; (39) obstarávání průvodců a tlumočnicků; (41) zprostředkovatelská činnost v oblasti kultury, organizování kulturních, společenských a vzdělávacích akcí, redakční služby, činnost vydavatelství a nakladatelství, organizování zájezdů s pobyty v rámci této třídy, organizování vzdělávacích programů, prohlídek muzeí, kulturních sbírek, knihoven, hradů a zámků, provozování historických objektů, muzeí, klášterů, provozování divadla; (43) služby cestovního ruchu, zejména služby zajišťující stravování a nápoje, dočasné a hotelové ubytování, zajišťování rekreačních pobytů, obstarávání poukázek (vouchery) na služby zařazené ve třídě 43; (44) masáže.

(730) **Agentura pro rozvoj Broumova o.s.**, Klášterní 1, Broumov, 55001, CZ

(740) PATENTSERVIS Praha a.s., Jivenská 1273/1, Praha 4, 14021

- (210) **O-489362**
(220) 11.10.2011
(320) 11.10.2011
(511) 5, 16, 18, 19, 21, 25, 28, 30, 32, 33, 35, 38, 41, 42, 43, 44
(540)

LOTRANDOVO

- (510) (5) léčivé masti, sirupy pro farmaceutické účely, séra; (16) papír, výrobky z papíru, periodické a neperiodické publikace, knihy, časopisy, brožury, fotografie, cestovní a propagační brožury a knihy; (18) výrobky z kůže, imitace z kůže, obuv, kožešiny, kufrý, kabelky, deštníky, hole, sedlářské výrobky; (19) kámen, nekovové stavební materiály, sklo mozaikové (chrámové); (21) sklo, porcelán a majolika neobsažené v jiných třídách, náčiní a nádoby neobsažené v jiných třídách; (25) oděvy a textil všeho druhu, obuv, čepice, kloboučnické zboží, pokrývky hlavy; (28) hry, hračky, stolní hry, hlavolamy, potřeby pro sportovce zařazené v této třídě; (30) čaj, regionální pekařské výrobky, cukroví, koření; (32) piva, nealkoholické nápoje, vody, sirupy k přípravě nápojů, šťávy; (33) regionální vína, alkoholické nápoje s výjimkou piva; (35) shromažďování různého zboží ve prospěch ostatních (s výjimkou přepravy tohoto zboží) tak, aby si zákazníci mohli toto zboží pohodlně prohlédnout a nakoupit, to je služby poskytované maloobchody, velkoobchody, pomocí objednávkových katalogů nebo elektronických médií, například prostřednictvím internetových stránek nebo teleshopingu, služby v oblasti reklamy a propagace, zprostředkovatelská činnost v oblasti obchodu s výrobky uvedenými ve tř. 5, 16, 18, 19, 21, 25, 28, 30, 32, 33 a obchodních služeb, reklama, propagační činnost, obchodní administrativa, e-shop s výrobky uvedenými ve tř. 5, 16, 18, 19, 21, 25, 28, 30, 32, 33; (38) informační servis, šíření a poskytování informací, interaktivních a grafických či multimediálních sdělení prostřednictvím globálních

(730) **Agentura pro rozvoj Broumova o.s.**, Klášterní 1, Broumov, 55001, CZ

(740) PATENTSERVIS Praha a.s., Jivenská 1273/1, Praha 4, 14021

(210) **O-489362**

- (220) 11.10.2011
(320) 11.10.2011
(511) 5, 16, 18, 19, 21, 25, 28, 30, 32, 33, 35, 38, 41, 42, 43, 44
(540)

LOTRANDOVO

- (510) (5) léčivé masti, sirupy pro farmaceutické účely, séra; (16) papír, výrobky z papíru, periodické a neperiodické publikace, knihy, časopisy, brožury, fotografie, cestovní a propagační brožury a knihy; (18) výrobky z kůže, imitace z kůže, obuv, kožešiny, kufrý, kabelky, deštníky, hole, sedlářské výrobky; (19) kámen, nekovové stavební materiály, sklo mozaikové (chrámové); (21) sklo, porcelán a majolika neobsažené v jiných třídách, náčiní a nádoby neobsažené v jiných třídách; (25) oděvy a textil všeho druhu, obuv, čepice, kloboučnické zboží, pokrývky hlavy; (28) hry, hračky, stolní hry, hlavolamy, potřeby pro sportovce zařazené v této třídě; (30) čaj, regionální pekařské výrobky, cukroví, koření; (32) piva, nealkoholické nápoje, vody, sirupy k přípravě nápojů, šťávy; (33) regionální vína, alkoholické nápoje s výjimkou piva; (35) shromažďování různého zboží ve prospěch ostatních (s výjimkou přepravy tohoto zboží) tak, aby si zákazníci mohli toto zboží pohodlně prohlédnout a nakoupit, to je služby poskytované maloobchody, velkoobchody, pomocí objednávkových katalogů nebo elektronických médií, například prostřednictvím internetových stránek nebo teleshopingu, služby v oblasti reklamy a propagace, zprostředkovatelská činnost v oblasti obchodu s výrobky uvedenými ve tř. 5, 16, 18, 19, 21, 25, 28, 30, 32, 33 a obchodních služeb, reklama, propagační činnost, obchodní administrativa, e-shop s výrobky uvedenými ve tř. 5, 16, 18, 19, 21, 25, 28, 30, 32, 33; (38) informační servis, šíření a poskytování informací, interaktivních a grafických či multimediálních sdělení prostřednictvím globálních

nádoby neobsažené v jiných třídách; (25) oděvy a textil všeho druhu, obuv, čepice, kloboučnické zboží, pokrývky hlavy; (28) hry, hračky, stolní hry, hlavolamy, potřeby pro sportovce zařazené v této třídě; (30) čaj, regionální pekařské výrobky, cukroví, koření; (32) piva, nealkoholické nápoje, vody, sirupy k přípravě nápojů, šťávy; (33) regionální vína, alkoholické nápoje s výjimkou piva; (35) shromažďování různého zboží ve prospěch ostatních (s výjimkou přepravy tohoto zboží) tak, aby si zákazníci mohli toto zboží pohodlně prohlédnout a nakoupit, to je služby poskytované maloobchody, velkoobchody, pomocí objednávkových katalogů nebo elektronických médií, například prostřednictvím internetových stránek nebo teleshopingu, služby v oblasti reklamy a propagace, zprostředkovatelská činnost v oblasti obchodu s výrobky uvedenými ve tř. 5, 16, 18, 19, 21, 25, 28, 30, 32, 33 a obchodních služeb, reklama, propagační činnost, obchodní administrativa, e-shop s výrobky uvedenými ve tř. 5, 16, 18, 19, 21, 25, 28, 30, 32, 33; (38) informační servis, šíření a poskytování informací, interaktivních a grafických či multimediálních sdělení prostřednictvím globálních telekomunikačních sítí a Internetu; (39) obstarávání průvodců a tlumočnicků; (41) zprostředkovatelská činnost v oblasti kultury, organizování kulturních, společenských a vzdělávacích akcí, redakční služby, činnost vydavatelství a nakladatelství, organizování zájezdů s pobyty v rámci této třídy, organizování vzdělávacích programů, prohlídek muzeí, kulturních sbírek, knihoven, hradů a zámků, provozování historických objektů, muzeí, klášterů, provozování divadla; (43) služby cestovního ruchu, zejména služby zajišťující stravování a nápoje, dočasné a hotelové ubytování, zajišťování rekreačních pobytů, obstarávání poukázek (vouchery) na služby zařazené ve třídě 43; (44) masáže.

(730) **Agentura pro rozvoj Broumova o.s.**, Klášterní 1, Broumov, 55001, CZ

(740) PATENTSERVIS Praha a.s., Jivenská 1273/1, Praha 4, 14021

(210) **O-489363**

(220) 11.10.2011

(320) 11.10.2011

(511) 5, 16, 18, 19, 21, 25, 28, 30, 32, 33, 35, 38, 41, 42, 43, 44

(540)

LOTRANDA

(510) (5) léčivé masti, sirupy pro farmaceutické účely, séra; (16) papír, výrobky z papíru, periodické a neperiodické publikace, knihy, časopisy, brožury, fotografie, cestovní a propagační brožury a knihy; (18) výrobky z kůže, imitace z kůže, obuv, kožesiny, kufrý, kabelky, deštníky, hole, sedlářské výrobky; (19) kámen, nekovové stavební materiály, sklo mozaikové (chrámové); (21) sklo, porcelán a majolika neobsažené v jiných třídách, náčiní a nádoby neobsažené v jiných třídách; (25) oděvy a textil všeho druhu, obuv, čepice, kloboučnické zboží, pokrývky hlavy; (28) hry, hračky, stolní hry, hlavolamy, potřeby pro sportovce zařazené v této třídě; (30) čaj, regionální pekařské výrobky, cukroví, koření; (32) piva, nealkoholické nápoje, vody, sirupy k přípravě nápojů, šťávy; (33) regionální vína, alkoholické nápoje s výjimkou piva; (35) shromažďování různého zboží ve prospěch ostatních (s výjimkou přepravy tohoto zboží) tak, aby si zákazníci mohli toto zboží pohodlně prohlédnout a nakoupit, to je služby poskytované maloobchody, velkoobchody, pomocí objednávkových katalogů nebo elektronických médií, například prostřednictvím internetových stránek nebo teleshopingu, služby v oblasti reklamy a propagace, zprostředkovatelská činnost v oblasti obchodu s výrobky uvedenými ve tř. 5, 16, 18, 19, 21, 25, 28, 30, 32, 33 a obchodních služeb, reklama, propagační činnost, obchodní administrativa, e-shop s výrobky uvedenými ve tř. 5, 16, 18, 19, 21, 25, 28, 30, 32, 33; (38) informační servis, šíření a poskytování informací, interaktivních a grafických či multimediálních sdělení prostřednictvím globálních telekomunikačních sítí a Internetu; (39) obstarávání průvodců a tlumočnicků; (41) zprostředkovatelská činnost v oblasti kultury, organizování kulturních, společenských a vzdělávacích akcí, redakční služby, činnost vydavatelství a nakladatelství, organizování zájezdů s pobyty v rámci této třídy, organizování vzdělávacích programů, prohlídek muzeí, kulturních sbírek, knihoven, hradů a zámků, provozování historických objektů, muzeí, klášterů, provozování divadla; (43) služby cestovního ruchu, zejména služby zajišťující stravování a nápoje, dočasné a hotelové ubytování, zajišťování rekreačních pobytů, obstarávání poukázek (vouchery) na služby zařazené ve třídě 43; (44)

masáže.

(730) **Agentura pro rozvoj Broumova o.s.**, Klášterní 1, Broumov, 55001, CZ

(740) PATENTSERVIS Praha a.s., Jivenská 1273/1, Praha 4, 14021

(210) **O-489364**

(220) 11.10.2011

(320) 11.10.2011

(511) 5, 16, 18, 19, 21, 25, 28, 30, 32, 33, 35, 38, 41, 42, 43, 44

(540)

LOTRANDŮV

(510) (5) léčivé masti, sirupy pro farmaceutické účely, séra; (16) papír, výrobky z papíru, periodické a neperiodické publikace, knihy, časopisy, brožury, fotografie, cestovní a propagační brožury a knihy; (18) výrobky z kůže, imitace z kůže, obuv, kožesiny, kufrý, kabelky, deštníky, hole, sedlářské výrobky; (19) kámen, nekovové stavební materiály, sklo mozaikové (chrámové); (21) sklo, porcelán a majolika neobsažené v jiných třídách, náčiní a nádoby neobsažené v jiných třídách; (25) oděvy a textil všeho druhu, obuv, čepice, kloboučnické zboží, pokrývky hlavy; (28) hry, hračky, stolní hry, hlavolamy, potřeby pro sportovce zařazené v této třídě; (30) čaj, regionální pekařské výrobky, cukroví, koření; (32) piva, nealkoholické nápoje, vody, sirupy k přípravě nápojů, šťávy; (33) regionální vína, alkoholické nápoje s výjimkou piva; (35) shromažďování různého zboží ve prospěch ostatních (s výjimkou přepravy tohoto zboží) tak, aby si zákazníci mohli toto zboží pohodlně prohlédnout a nakoupit, to je služby poskytované maloobchody, velkoobchody, pomocí objednávkových katalogů nebo elektronických médií, například prostřednictvím internetových stránek nebo teleshopingu, služby v oblasti reklamy a propagace, zprostředkovatelská činnost v oblasti obchodu s výrobky uvedenými ve tř. 5, 16, 18, 19, 21, 25, 28, 30, 32, 33 a obchodních služeb, reklama, propagační činnost, obchodní administrativa, e-shop s výrobky uvedenými ve tř. 5, 16, 18, 19, 21, 25, 28, 30, 32, 33; (38) informační servis, šíření a poskytování informací, interaktivních a grafických či multimediálních sdělení prostřednictvím globálních telekomunikačních sítí a Internetu; (39) obstarávání průvodců a tlumočnicků; (41) zprostředkovatelská činnost v oblasti kultury, organizování kulturních, společenských a vzdělávacích akcí, redakční služby, činnost vydavatelství a nakladatelství, organizování zájezdů s pobyty v rámci této třídy, organizování vzdělávacích programů, prohlídek muzeí, kulturních sbírek, knihoven, hradů a zámků, provozování historických objektů, muzeí, klášterů, provozování divadla; (43) služby cestovního ruchu, zejména služby zajišťující stravování a nápoje, dočasné a hotelové ubytování, zajišťování rekreačních pobytů, obstarávání poukázek (vouchery) na služby zařazené ve třídě 43; (44) masáže.

(730) **Agentura pro rozvoj Broumova o.s.**, Klášterní 1, Broumov, 55001, CZ

(740) PATENTSERVIS Praha a.s., Jivenská 1273/1, Praha 4, 14021

(210) **O-489365**

(220) 11.10.2011

(320) 11.10.2011

(511) 5, 16, 18, 19, 21, 25, 28, 30, 32, 33, 35, 38, 41, 42, 43, 44

(540)

LOTRANDOVA

(510) (5) léčivé masti, sirupy pro farmaceutické účely, séra; (16) papír, výrobky z papíru, periodické a neperiodické publikace, knihy, časopisy, brožury, fotografie, cestovní a propagační brožury a knihy; (18) výrobky z kůže, imitace z kůže, obuv, kožesiny, kufrý, kabelky, deštníky, hole, sedlářské výrobky; (19) kámen, nekovové stavební materiály, sklo mozaikové (chrámové); (21) sklo, porcelán a majolika neobsažené v jiných třídách, náčiní a nádoby neobsažené v jiných třídách; (25) oděvy a textil všeho druhu, obuv, čepice, kloboučnické zboží, pokrývky hlavy; (28) hry, hračky, stolní hry, hlavolamy, potřeby pro sportovce zařazené v této třídě; (30) čaj, regionální pekařské výrobky, cukroví, koření; (32) piva, nealkoholické nápoje, vody, sirupy k přípravě nápojů, šťávy; (33) regionální vína, alkoholické nápoje s výjimkou piva; (35) shromažďování různého zboží ve prospěch ostatních (s výjimkou přepravy tohoto zboží) tak, aby si zákazníci mohli toto zboží pohodlně prohlédnout a nakoupit, to je služby poskytované maloobchody, velkoobchody, pomocí objednávkových katalogů nebo elektronických médií, například

- prostřednictvím internetových stránek nebo teleshopingu, služby (540) v oblasti reklamy a propagace, zprostředkovatelská činnost v oblasti obchodu s výrobky uvedenými ve tř. 5, 16, 18, 19, 21, 25, 28, 30, 32, 33 a obchodních služeb, reklama, propagační činnost, obchodní administrativa, e-shop s výrobky uvedenými ve tř. 5, 16, 18, 19, 21, 25, 28, 30, 32, 33; (38) informační servis, šíření a poskytování informací, interaktivních a grafických či multimediálních sdělení prostřednictvím globálních telekomunikačních sítí a Internetu; (39) obstarávání průvodců a tlumočnicků; (41) zprostředkovatelská činnost v oblasti kultury, organizování kulturních, společenských a vzdělávacích akcí, redakční služby, činnost vydavatelství a nakladatelství, organizování zájezdů s pobyty v rámci této třídy, organizování vzdělávacích programů, prohlídek muzeí, kulturních sbírek, knihoven, hradů a zámků, provozování historických objektů, muzeí, klášterů, provozování divadla; (43) služby cestovního ruchu, zejména služby zajišťující stravování a nápoje, dočasné a hotelové ubytování, zajišťování rekreačních pobytů, obstarávání poukázek (vouchery) na služby zařazené ve třídě 43; (44) masáže.
- (730) **Agentura pro rozvoj Broumova o.s.**, Klášterní 1, Broumov, 55001, CZ
- (740) PATENTSERVIS Praha a.s., Jivenská 1273/1, Praha 4, 14021

- (210) **O-489366**
(220) 11.10.2011
(320) 11.10.2011
(511) 5, 16, 18, 19, 21, 25, 28, 30, 32, 33, 35, 38, 41, 42, 43, 44
(540)

LOTRANDO

- (510) (5) léčivé masti, sirupy pro farmaceutické účely, séra; (16) papír, výrobky z papíru, periodické a neperiodické publikace, knihy, časopisy, brožury, fotografie, cestovní a propagační brožury a knihy; (18) výrobky z kůže, imitace z kůže, obuv, kožesiny, kufrы, kabelky, deštníky, hole, sedlářské výrobky; (19) kámen, nekovové stavební materiály, sklo mozaikové (chrámové); (21) sklo, porcelán a majolika neobsažené v jiných třídách, náčiní a nádoby neobsažené v jiných třídách; (25) oděvy a textil všeho druhu, obuv, čepice, kloboučnické zboží, pokrývky hlavy; (28) hry, hračky, stolní hry, hlavolamy, potřeby pro sportovce zařazené v této třídě; (30) čaj, regionální pekařské výrobky, cukroví, koření; (32) piva, nealkoholické nápoje, vody, sirupy k přípravě nápojů, šťávy; (33) regionální vína, alkoholické nápoje s výjimkou piva; (35) shromažďování různého zboží ve prospěch ostatních (s výjimkou přepravy tohoto zboží) tak, aby si zákazníci mohli toto zboží pohodlně prohlédnout a nakoupit, to je služby poskytované maloobchody, velkoobchody, pomocí objednávkových katalogů nebo elektronických médií, například prostřednictvím internetových stránek nebo teleshopingu, služby v oblasti reklamy a propagace, zprostředkovatelská činnost v oblasti obchodu s výrobky uvedenými ve tř. 5, 16, 18, 19, 21, 25, 28, 30, 32, 33 a obchodních služeb, reklama, propagační činnost, obchodní administrativa, e-shop s výrobky uvedenými ve tř. 5, 16, 18, 19, 21, 25, 28, 30, 32, 33; (38) informační servis, šíření a poskytování informací, interaktivních a grafických či multimediálních sdělení prostřednictvím globálních telekomunikačních sítí a Internetu; (39) obstarávání průvodců a tlumočnicků; (41) zprostředkovatelská činnost v oblasti kultury, organizování kulturních, společenských a vzdělávacích akcí, redakční služby, činnost vydavatelství a nakladatelství, organizování zájezdů s pobyty v rámci této třídy, organizování vzdělávacích programů, prohlídek muzeí, kulturních sbírek, knihoven, hradů a zámků, provozování historických objektů, muzeí, klášterů, provozování divadla; (43) služby cestovního ruchu, zejména služby zajišťující stravování a nápoje, dočasné a hotelové ubytování, zajišťování rekreačních pobytů, obstarávání poukázek (vouchery) na služby zařazené ve třídě 43; (44) masáže.
- (730) **Agentura pro rozvoj Broumova o.s.**, Klášterní 1, Broumov, 55001, CZ
- (740) PATENTSERVIS Praha a.s., Jivenská 1273/1, Praha 4, 14021

- (210) **O-489379**
(220) 12.10.2011
(320) 12.10.2011
(511) 12, 37

Nostalgic edition

- (510) (12) historická vozidla, věrné kopie a reprodukce historických vozidel a motocyklů, jejich díly a příslušenství, pneumatiky; (37) opravy, montáž, servis historických vozidel a motocyklů, věrných kopií a reprodukcí historických vozidel a motocyklů, jejich dílů a příslušenství, pneumatik.
- (730) **JUDr. Ing. Samohýl Ladislav**, Na Požáře 2412, Zlín, 76001, CZ
- (740) Ing. Dobroslav Musil, patentová kancelář, Cejl 38, Brno, 60200
- (210) **O-489380**
(220) 12.10.2011
(320) 12.10.2011
(511) 12, 37
(540)



- (510) (12) historická vozidla, věrné kopie a reprodukce historických vozidel a motocyklů, jejich díly a příslušenství, pneumatiky; (37) opravy, montáž, servis historických vozidel a motocyklů, věrných kopií a reprodukcí historických vozidel a motocyklů, jejich dílů a příslušenství, pneumatik.
- (730) **JUDr. Ing. Samohýl Ladislav**, Na Požáře 2412, Zlín, 76001, CZ
- (740) Ing. Dobroslav Musil, patentová kancelář, Cejl 38, Brno, 60200
- (210) **O-489381**
(220) 12.10.2011
(320) 12.10.2011
(511) 16, 30, 35, 43
(540)

FORMOSA BUBBLE TEA

- (510) (16) filtrační papír, prázdné čajové sáčky, bezúchytové filtry z papíru, čajová balení ve formě krabiček a kartónů z papíru; (30) čaje a čaji podobné výrobky (bylinkové a ovocné čaje), jako poživatiny, také obohacené vitamíny a/nebo aromatizované a/nebo instantní a nebo obohacené minerály, čajové výtažky, přípravky skládající se převážně z čajových výtažků a/nebo výtažků z výrobků podobným čajům v práškové a/nebo granulované a/nebo instantní formě, také aromatizované a/nebo obohacené vitamíny a/nebo obohacené minerály a/nebo s kořením a/nebo mléčnými složkami a/nebo jinými přísadami, ledový čaj, nápoje s nebo na bázi čaje/bylinného čaje/ovocného čaje, také v hotové formě k pití a nebo s přimícháním ovocných nápojů a nebo ovocných šťáv; (35) služby maloobchodu a velkoobchodu (zejména prostřednictvím maloobchodu, velkoobchodních prodejen, stacionárních prodejen, zásilkového obchodu, televizního nákupu, agentur nebo internetového obchodu) s potřebami pro domácnost, potravinami, nápoji a jinými poživatinami, pomoc při řízení obchodní činnosti, zejména zprostředkování provozně-ekonomického know-how při zakládání a nebo provozu restaurací, kaváren, kafeterií, čajoven, barů a snack-barů (franšizing), maloobchodní služby v oboru potravin a pochutin, zejména potravin, nealkoholických a alkoholických nápojů, čajů všeho druhu a výrobků podobných čajů, kávy a ostatních pochutin, maloobchodní služby v oboru nepotravinového zboží, franchisingové služby, zprostředkování hospodářského know-how, obchodní konzultace v oblasti podnikání, poradenský servis pro spotřebitele, prezentační služby týkající se merchandisingu, předvádění zboží, sjednocení a vystavování potravin a pochutin, zejména čajů a čajových výrobků v zájmu druhých, aby si zákazníci mohli toto zboží pohodlně prohlédnout a koupit, poradenství pro prezentaci, tvorbu cen potravin a pochutin; (43) služby v oblasti stravování a

ubytování hostů, zejména stravování hostů v čajovnách, kafetériích, kavárnách, hotelech, restauracích, barech, motelech, restauracích s rychlým občerstvením nebo samoobslužných restauracích, také pro jídla a nápoje s možností odnosu sebou, provoz čajoven, kafetérií, kaváren, hotelů, restaurací, barů, motelů, restaurací s rychlým občerstvením nebo samoobslužných restaurací, také pro jídla a nápoje s možností odnosu s sebou, služby zásobování a servisu pro večírky, pronájem prostor pro setkání a různé příležitosti, provoz franchisingové restaurace.

(730) **Hrnčířová Michaela**, Janského 424/18, Olomouc - Povel, 77900, CZ

(740) Tomáš Tajchner, Štěpánská 2071/37, Praha 1, 11000

(210) **O-489387**

(220) 12.10.2011

(320) 12.10.2011

(511) 16, 35, 41

(540)



NEJLEPŠÍ ÚČETNÍ

(510) (16) papírové nosiče informací všeho druhu, zejména tiskoviny, časopisy, noviny, periodika, knihy, knihařské výrobky, fotografie, reklamní tiskoviny a papír, plakáty, papírové billboardy a bigboardy, reklamní papírové předměty, papírenské zboží, papírové reklamní a prezentační materiály, kancelářské potřeby, propagační fotografie, fotografie; (35) inzertní, reklamní a propagační činnost, marketing, zprostředkovatelská a obstaravatelská činnost v oblasti obchodu s obchodními a podnikatelskými informacemi a poskytování pomoci při provozu obchodu, zejména podpora prodeje, přímé oslovení zákazníka, komunikace s potencionálními zákazníky, centra podpory prodeje, poskytování obchodních informací zákazníkům prostřednictvím telefonního centra, kontaktní marketing, telefonní průzkum trhu, poskytování obchodních informací na Internetu prostřednictvím webových stránek, kancelářské a administrativní práce, databázová činnost - vytváření obchodních databází a databázový marketing, porady obchodní, organizační a vedení obchodních záležitostí, činnost informačního a komunikačního centra pro oblast obchodních informací, vytváření informačních materiálů a informačních věrnostních programů, vše pro oblast obchodních informací, reklamní inzerce, pronájem plakátovacích ploch, propagace, rozesílání vzorků, styky s veřejností - navazování, vyhledávání obchodních informací, rozdělení vzorků, distribuce reklamních tiskovin; (41) organizování a vedení konferencí, kongresů, seminářů, symposií, výstav ke kulturním a vzdělávacím účelům, organizování kulturních, vzdělávacích, sportovních a zábavných akcí, pořádání a řízení pracovních setkání (školení), organizace a plánování večírků, vyhlašování a organizování soutěží v oblasti sportu, kultury a podnikání, vydavatelská a nakladatelská činnost, vydávání knižních, paperbackových a časopiseckých publikací.

(590) Barevná

(730) **Bison & Rose s.r.o.**, Bělohorská 33, Praha 6, 16900, CZ

(740) JUDr. Aleš Zábrš, Na Beránce 2, Praha 6, 16000

(210) **O-489388**

(220) 12.10.2011

(320) 12.10.2011

(511) 7, 11, 37

(540)

CECCATO

(510) (7) průmyslové armatury obsažené v této třídě, balicí stroje, brusky (stroje), brusné kotouče (části strojů), čerpadla, kompresory, čističí stroje, filtry motorů, vysokotlaké čističí stroje, elektrické generátory, hydraulické mechanismy, kladkostroje, motory ne pro automobilová vozidla, mycí zařízení pro vozidla, nože (části strojů) všeho druhu včetně elektrických, obráběcí stroje, stříkací pistole na barvy, zařízení pro vytlačování tmelů a podobných hmot, vrtačky, řezací hlavy, skličidla, seřizovací stroje, zdvihací přístroje obsažené v této třídě, vstřikovače, mazací a/nebo chladicí systémy strojů, sušící stroje;

(11) automobilové reflektory, bojler, osvětlovací přístroje a zařízení, elektrické topné přístroje, filtrační přístroje, chladicí a mrazicí přístroje a zařízení, klimatizační zařízení, ohřivače vody, radiátory, ventilátory; (37) instalace a opravy, pronájem a leasing strojů a zařízení spadající do této třídy, servisní služba, mytí vozidel, opravy a servis mycích a sušících zařízení.

(730) **ITALMEC, spol. s r.o.**, Bělocerkevská 1295/16, Praha 10, 10000, CZ

(740) Ing. Václav Kratochvíl, Husníkova 2086/22, Praha 5, 15800

(210) **O-489443**

(220) 14.10.2011

(320) 14.10.2011

(511) 35, 36, 37

(540)

IVUŠKA PLUS

(510) (35) kancelářské práce, reklama, pomoc při řízení obchodní činnosti, obchodní administrativa; (36) služby finanční, realitní kanceláře, pojištění; (37) stavebnictví, opravy, instalační služby.

(590) Barevná

(730) **IVUŠKA plus s.r.o.**, U Krčského nádraží 747/40, Praha 4 - Krč, 14000, CZ

(740) Valentina Chesnokova, Lamačova 914/35, Praha 5 - Hlubočepy, 15200

(210) **O-489459**

(220) 14.10.2011

(320) 14.10.2011

(511) 9, 16, 35, 41

(540)



Miss neslyšící a nedoslyšavá ČR

(510) (9) nahrané zvukové a zvukově-obrazové nosiče, nahrané počítačové programy, elektronické publikace na nosičích a přenášené po síti, exponované filmy, audiovizuální díla, data, databáze a jiné informační produkty; (16) tiskoviny všeho druhu, zejména periodické a neperiodické publikace na papírových nosičích, například časopisy, noviny, knihy, prospekty, plakáty, data a databáze na papírových nosičích, kalendáře, fotografie, pohlednice, plakáty, samolepky, knihařské výrobky, informační a propagační výrobky z papíru, včetně dekorativních předmětů z papíru, obalový materiál z papíru a balicí fólie z plastu, papírové a plastové sáčky a tašky, kancelářské potřeby (vyjma nábytku); (35) reklama, činnost reklamní agentury, zprostředkovatelské služby v oblasti obchodu s reklamou a pomoc při řízení obchodní činnosti, zprostředkování obchodních kontaktů v oblasti výrobků třídy 16 a služeb tříd 35 a 41, obchodní vedení umělecké agentury a nadací, zpracování textů, pořádání přehlídek a obdobných akcí k reklamním a obchodním účelům, reklamní a propagační činnost, poskytování obchodních informačních produktů; (41) nakladatelství a vydavatelství periodických a neperiodických publikací, zejména společenských, zábavních, vzdělávacích a odborných časopisů, a to tištěných na papírových nosičích i v elektronické podobě, včetně textových, zvukových a zvukově-obrazových zpráv a informací na elektronických, magnetických a optických nosičích všeho druhu, ediční a publikační činnost, včetně nahrávání zvukových a zvukově-obrazových nosičů a pořadů pro rozhlasové a televizní vysílání, půjčování publikací a nahranych zvukových a zvukově-obrazových nosičů, produkční a agenturní činnost v oblasti zábavy, vzdělávání, kultury a sportu, včetně pořádání zábavních a vzdělávacích soutěží a akcí, hobby-soutěží, zájmových klubů, setkání a přednášek, organizování a provozování výuky pro

modelky a manekýny, zábava, pobavení, soutěže krásy, soutěžní a zábavní činnost, produkční a agenturní činnost v oblasti zábavy, kultury, vzdělávání, soutěží krásy a společenských aktivit, TV produkce, tvorba a výroba televizních programů, filmů a videa.

(730) **Uhlíř Josef**, Kytlická 752/7, Praha 9- Prosek, 19000, CZ

(210) **O-489460**

(220) 14.10.2011
(320) 14.10.2011
(511) 9, 16, 35, 41
(540)



(510) (9) nahrané zvukové a zvukově-obrazové nosiče, nahrané počítačové programy, elektronické publikace na nosičích a přenášené po síti, exponované filmy, audiovizuální díla, data, databáze a jiné informační produkty; (16) tiskoviny všeho druhu, zejména periodické a neperiodické publikace na papírových nosičích, například časopisy, noviny, knihy, prospekty, plakáty, data a databáze na papírových nosičích, kalendáře, fotografie, pohlednice, plakáty, samolepky, knihařské výrobky, informační a propagační výrobky z papíru, včetně dekoračních předmětů z papíru, obalový materiál z papíru a balicí fólie z plastu, papírové a plastové sáčky a tašky, kancelářské potřeby (vyjma nábytku); (35) reklama, činnost reklamní agentury, zprostředkovatelské služby v oblasti obchodu s reklamou a pomoc při řízení obchodní činnosti, zprostředkování obchodních kontaktů v oblasti výrobků třídy 16 a služeb tříd 35 a 41, obchodní vedení umělecké agentury a nadací, zpracování textů, pořádání přehlídek a obdobných akcí k reklamním a obchodním účelům, reklamní a propagační činnost, poskytování obchodních informačních produktů; (41) nakladatelství a vydavatelství periodických a neperiodických publikací, zejména společenských, zábavních, vzdělávacích a odborných časopisů, a to tištěných na papírových nosičích i v elektronické podobě, včetně textových, zvukových a zvukově-obrazových zpráv a informací na elektronických, magnetických a optických nosičích všeho druhu, ediční a publikační činnost, včetně nahrávání zvukových a zvukově-obrazových nosičů a pořadů pro rozhlasové a televizní vysílání, půjčování publikací a nahraných zvukových a zvukově-obrazových nosičů, produkční a agenturní činnost v oblasti zábavy, vzdělávání, kultury a sportu, včetně pořádání zábavních a vzdělávacích soutěží a akcí, hobby-soutěží, zájmových klubů, setkání a přednášek, organizování a provozování výuky pro modelky a manekýny, zábava, pobavení, soutěže krásy, soutěžní a zábavní činnost, produkční a agenturní činnost v oblasti zábavy, kultury, vzdělávání, soutěží krásy a společenských aktivit, TV produkce, tvorba a výroba televizních programů, filmů a videa.

(730) **Uhlíř Josef**, Kytlická 752/7, Praha 9- Prosek, 19000, CZ

(210) **O-489461**

(220) 14.10.2011
(320) 14.10.2011
(511) 9, 16, 35, 41
(540)

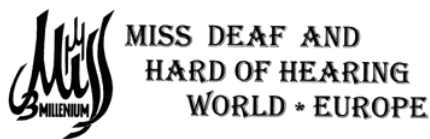

(510) (9) nahrané zvukové a zvukově-obrazové nosiče, nahrané počítačové programy, elektronické publikace na nosičích a přenášené po síti, exponované filmy, audiovizuální díla, data, databáze a jiné informační produkty; (16) tiskoviny všeho druhu,

zejména periodické a neperiodické publikace na papírových nosičích, například časopisy, noviny, knihy, prospekty, plakáty, data a databáze na papírových nosičích, kalendáře, fotografie, pohlednice, plakáty, samolepky, knihařské výrobky, informační a propagační výrobky z papíru, včetně dekoračních předmětů z papíru, obalový materiál z papíru a balicí fólie z plastu, papírové a plastové sáčky a tašky, kancelářské potřeby (vyjma nábytku); (35) reklama, činnost reklamní agentury, zprostředkovatelské služby v oblasti obchodu s reklamou a pomoc při řízení obchodní činnosti, zprostředkování obchodních kontaktů v oblasti výrobků třídy 16 a služeb tříd 35 a 41, obchodní vedení umělecké agentury a nadací, zpracování textů, pořádání přehlídek a obdobných akcí k reklamním a obchodním účelům, reklamní a propagační činnost, poskytování obchodních informačních produktů; (41) nakladatelství a vydavatelství periodických a neperiodických publikací, zejména společenských, zábavních, vzdělávacích a odborných časopisů, a to tištěných na papírových nosičích i v elektronické podobě, včetně textových, zvukových a zvukově-obrazových zpráv a informací na elektronických, magnetických a optických nosičích všeho druhu, ediční a publikační činnost, včetně nahrávání zvukových a zvukově-obrazových nosičů a pořadů pro rozhlasové a televizní vysílání, půjčování publikací a nahraných zvukových a zvukově-obrazových nosičů, produkční a agenturní činnost v oblasti zábavy, vzdělávání, kultury a sportu, včetně pořádání zábavních a vzdělávacích soutěží a akcí, hobby-soutěží, zájmových klubů, setkání a přednášek, organizování a provozování výuky pro modelky a manekýny, zábava, pobavení, soutěže krásy, soutěžní a zábavní činnost, produkční a agenturní činnost v oblasti zábavy, kultury, vzdělávání, soutěží krásy a společenských aktivit, TV produkce, tvorba a výroba televizních programů, filmů a videa.

(730) **Uhlíř Josef**, Kytlická 752/7, Praha 9, 19000, CZ

Šťástka František, Výtelní 355/24, Praha 4 - Líbuš, 14200, CZ

Griesler Ivo, Plzeňská 950/127, Praha 5 - Košíře, 15000, CZ

(740) **MISS DEAF s.r.o.**, Senovážné náměstí 1464/6, Praha 1, 11000

(210) **O-489463**

(220) 14.10.2011
(320) 14.10.2011
(511) 9, 12, 16, 19, 25, 28, 32, 35, 36, 38, 39, 41, 42, 43
(540)



(510) (9) všechny sítě z oblasti výpočetní techniky a jejich jednotlivé části i náhradní díly, včetně sítí datových, informačních a telekomunikačních, přístroje a zařízení pro záznam, přenos, převod, zpracování a reprodukci zvuku, obrazu, textu nebo jiných dat či informací, data, databáze a jiné informační produkty na elektronických, magnetických a optických nosičích všeho druhu a v elektronických, datových, informačních a telekomunikačních sítích všeho druhu, související software a hardware, nosiče dat všeho druhu, zejména diskety, CD ROM, magnetické disky, optické disky, DVD a podobně, multimediální aplikace, 3D animace, multimediální informační katalogy, elektronické časopisy, elektronická periodika a knihy v elektronické podobě, nahraný software na CD a DVD discích a magnetických médiích, audiovizuální díla a programy, audio programy, hudební díla, pohledy ilustrované se zvukovou nahrávkou, nahrané zvukové a zvukové obrazové záznamy, obaly na zvukové nosiče a videokazety, elektronický vyhledávač, elektronické sítě, elektrické hrací a výherní automaty, elektronická herní a tipovací zařízení, počítače a elektronické terminály; (12) vozidla, dopravní prostředky pozemní; (16) papír, lepenka a výrobky z těchto materiálů zařazené ve třídě 16, výrobky z papíru, plakáty, kalendáře, pohlednice, gratulace, dopisní papíry, obálky, samolepky, obtisky, poznámkové bloky, desky na spisy, pořadače, omalovánky, activity books, balicí papír, obaly všeho druhu papírové, listy, pytlíky a sáčky pro obalovou techniku, školní sešity, skicáky, tužky, pastelky, tuhy,

gumy, ořezávátka, ořezávátka strojeky, penály, papírové tašky, papírové kapesníky, papírové ubrusy a ubrousky, těžitka na papíry, tiskoviny všech druhů, zejména noviny, časopisy, knihy, papírové propagační materiály, fotografie, tiskopisy, časopisy, periodika, knihy, databázové produkty v papírové formě, databáze v papírové formě, tiskoviny z oblasti telekomunikací, tiskárenské výrobky, písma pro tiskárny, losy, štočky, potřeby pro knižní vazby, psací stroje a kancelářské potřeby, učební pomůcky s výjimkou přístrojů, umělecké nebo ozdobné předměty z papíru, obaly bublinové (z umělých hmot); (19) garážová vrata, domovní dveře, průmyslová vrata, dveře, zárubně, v rámci této třídy; (25) oděvy, obuv, kloboučnické zboží; (28) hry, hračky, potřeby pro gymnastiku a sport, které nejsou uvedeny v jiných třídách; (32) pivo; (35) shromažďování, poskytování, třídění, překlad nebo jiné zpracování obchodních nebo podnikatelských informací včetně vytváření, zpracování a třídění dat v rámci databází, pomoc při řízení obchodní činnosti, průzkum trhu, šíření propagačních informací, zejména tvorba informačních systémů a specializovaných podnikových evidencí, reklamní a propagační činnost, rozšiřování a poskytování reklamních a inzertních materiálů - periodických a neperiodických tiskovin, zejména novin, časopisů, prospektů, letáků, katalogů, reklamní literatury, brožur v tištěné podobě, na jiných nosných médiích či prostřednictvím sítě Internet nebo jiné obdobně veřejné či neveřejné telekomunikační sítě, reklamní služby a marketing, reklama na Internetu, zajištění a realizace reklamních kampaní, instalace reklamních banerů, poskytování informací a jiných informačních produktů, zejména reklamního charakteru, multimediálních informací reklamního charakteru, komerční využití Internetu, on-line inzerce, zajišťování reklamních kampaní, komerční využití Internetu v oblastech komerčních internetových médií a vyhledávacích služeb, zprostředkování práce a souvisejících služeb spadajících do této třídy; (36) služby peněžní; (38) komunikace a přenos dat prostřednictvím veřejné nebo neveřejné telekomunikační sítě včetně Internetu, pomocí telefonů, mobilních telefonů, telefaxů, satelitů, počítačů či terminálů nebo jakýmkoliv jinými prostředky, včetně přenosu elektronické pošty a přenosu dat v reálném čase (zvuku, obrazu, textu nebo jiných dat či informací) a poskytování a zprostředkovávání služeb s tím spojených včetně poskytování přístupu a připojení k těmto telekomunikačním sítím včetně internetu, provozování veřejné nebo neveřejné telekomunikační sítě, poskytování obsahu včetně šíření a zpřístupňování elektronických tiskovin, časopisů, periodik, knih a jiných dat prostřednictvím veřejné nebo neveřejné telekomunikační sítě včetně Internetu, shromažďování, zpracování a poskytování informačních služeb na Internetu včetně provozování elektronických nástěnek, diskusních skupin a fór a poskytování přístupu k on-line informačním službám a databázím, tisková agentura, provozování internetového serveru, provozování internetového portálu, poskytování přístupu k Internetu, šíření elektronických časopisů, elektronických periodik a knih v elektronické podobě prostřednictvím počítačové sítě, pomocí satelitů, poskytování přístupu k počítačovým databázím; (39) skladování údajů a dokumentů uložených na hmotných nosičích nebo v elektronické podobě, služby distribuční, zejména distribuce knih, novin a časopisů; (41) nakladatelské a vydavatelské služby, zejména vydávání novin, časopisů, knih, zabezpečování obrazových a zvukových záznamů, tvorba rozhlasových, televizních, filmových a jiných audiovizuálních programů, kulturní aktivity, zejména soutěže, pořádání loterií a obdobných her, služby v oblasti vzdělávání, zábavy a sportu, pořádání výchovně vzdělávacích akcí, překladatelské a tlumočnické služby, tvorba elektronických časopisů, periodik, knih, DTP služby, sázkové hry, tipovací soutěže a hry, provoz heren a kasin; (42) návrhy, strukturování a programování či jiné vytváření počítačových programů a počítačových systémů, zejména programového vybavení internetových, intranetových či jiných síťových serverů, serverových stanic a systémů, včetně jejich instalace, zavádění, aktualizace a údržby, návrhy, strukturování a programování či jiné vytváření databází, jiných datových systémů a aplikací pro jejich zpracování, jejich instalace, zavádění, aktualizace a údržba, návrhy, strukturování a programování či jiné vytváření internetových či intranetových počítačových stránek a nástěnek (webpages a websites) a internetových či intranetových aplikací, včetně jejich instalace, zavádění, aktualizace a údržby, hostování (poskytování volného prostoru) pro internetové či intranetové počítačové stránky a

nástěnky (webpages a websites) nebo hostování (poskytování volného prostoru) v rámci těchto stránek či nástěnek, hostování (poskytování volného prostoru) pro internetové či intranetové aplikace, převod (konverze) počítačových programů, dat či jiných údajů v elektronické podobě z různých formátů do jiných formátů, převod (konverze) dokumentů, dat či jiných údajů z fyzických médií na elektronická média, elektronická grafická ediční činnost v malém, grafická digitální tvorba obrazů na výstupních zařízeních, Internet café (zajišťující internetové služby), tvorba software, programování internetových databázových systémů a internetových aplikací, programování multimediálních aplikací, vytváření a modelování 3D animací, tvorba interaktivních a grafických programů, tvorba multimediálních dokumentů, prezentací, aplikací, katalogů, konstrukce WWW prezentací a řešení WWW serverů, tvorba počítačové animace a vizualizace, tvorba programových projektů, tvorba informačních databází; (43) služby zajišťující stravování a nápoje, dočasné ubytování.

(730) **Fotbalová asociace České republiky, o.s.**, Diskařská 2431/4, Praha 6, 16017, CZ

(210) **O-489488**

(220) 17.10.2011

(320) 17.10.2011

(511) 35, 37, 42

(540)



ANTÉNA A SATELITNÍ TECHNIKA

(510) (35) reklamní služby, vydávání a aktualizace reklamních materiálů, pronájem reklamních materiálů, rozšiřování reklamních materiálů zákazníkům, rozšiřování reklamních sdělení, pronájem reklamních ploch, zveřejňování reklamních textů, obchodní management, obchodní administrativa, kancelářské práce, maloobchodní, velkoobchodní a zprostředkovatelská činnost v oblasti obchodu se zařízeními spotřební elektroniky, anténní a satelitní technikou, televizními a kabelovými rozvody, včetně doplňků a příslušenství uvedených výrobků, prodej softwaru, zprostředkovatelská činnost v oblasti reklamy; (37) instalace, údržba a opravy zařízení spotřební elektroniky, anténní a satelitní techniky, televizních a kabelových rozvodů a společných antén, poradenská a zprostředkovatelská činnost v oblasti instalace, údržby a oprav spotřební elektroniky, anténní a satelitní techniky, televizních a kabelových rozvodů a společných antén; (42) návrh a vývoj počítačového hardwaru a softwaru, poradenská a zprostředkovatelská činnost v oblasti elektrotechniky v rámci této třídy, zprostředkovatelská činnost v oblasti návrhu a vývoje počítačového hardwaru a softwaru.

(590) Barevná

(730) **SORTEC ELEKTRONIC s.r.o.**, Iljušina 2, Bratislava, SK

(740) **HALAXOVÁ & HALAXOVÁ, TETRAPAT, RNDr. Zdeňka Halaxová, Dukelská 891/4, Olomouc, 77200**

(210) **O-489494**

(220) 17.10.2011

(320) 17.10.2011

(511) 9, 37, 42

(540)



(510) (9) elektrická zařízení a zařízení pro rozvod elektrické energie, zejména rozvaděče nízkého napětí všeho druhu, rozvodnice nízkého napětí, zapouzdřené izolační, litinové, hliníkové rozvaděče nízkého a vysokého napětí, kabelové jističe stožárové skříně, rozvodné krabice, skřínky, kabelové žlaby, sdělovací

rozvaděče a rozvodnice všeho druhu, měřidla a měřicí zařízení, (540)
vše spadající do této třídy; (37) instalace, opravy, údržba a revize
elektrických strojů, přístrojů a zařízení, stavební činnost; (42)
projektování elektrických zařízení, inženýrská činnost ve
stavebnictví, projektová činnost v investiční výstavbě.

(590) Barevná

(730) **Dehes spol. s r.o.**, Palackého 190, Turnov, 51101, CZ

 PLANETSKATE.CZ

(210) **O-489506**

(220) 18.10.2011

(320) 18.10.2011

(511) 25, 28, 35, 41

(540)



(510) (25) oděvy, obuv, sportovní oděvy, kožená obuv, střevice, pantofle, trepky, sportovní obuv, boty a jejich komponenty, kloboučnické zboží, klobouky, pokrývky hlavy, čepice, štítky proti slunci, šátky, přehozy (kolem ramen), šály, rukavice, pásky na oděvy, opasky, kožené opasky, vázanky (kravaty), koupací oděvy, plavky, ponožky, punčochy, tělové prádlo, nátělníky, kazajky, spodky, noční košile a noční oblečení, župany, pyžama, dámské, dětské a pánské oděvy a oblečení všeho druhu včetně doplňků a příslušenství zařazené ve třídě 25, zejména kostýmy, šaty, sukně, kalhotové sukně, kalhoty, krátké kalhoty, halenky, blůzy, jupky, štolky, kaftany, pulovry, vesty, košile, svetry a pletené zboží, saka, obleky, pláště, bundy, kabáty, sportovní oděvy, kombinézy, boxerské šortky, tílka, trička, mikiny, šortky, úpletové oteplovačky, výsadkářské kombinézy, kombinézy pro řidiče, oblečení do deště, sportovní oděvy, oblečení pro volný čas; (28) sportovní nářadí, náčiní a vybavení pro sálové a venkovní sporty - všechno náležející do třídy 28, snowboardy, vázání, skateboardy, sportovní náčiní, nářadí, výstroje a výzbroje pro zimní sporty - všechno náležející do třídy 28; (35) inzertní a reklamní činnost v oblasti sportu, elektronický obchod se sportovními potřebami prostřednictvím celosvětové komunikační sítě, pořádání akcí on-line na Internetu ve formě prodejních akcí na oděvy, obuv, sportovní oděvy, sportovní výstroj, sportovní náčiní, sportovní nářadí a sportovní potřeby, včetně prodeje sportovního zboží nejvyšší nabídky a spotřebitelských soutěží a her o ceny, organizace a uzavírání obchodních transakcí jménem třetích stran, shromažďování a poskytování obchodních informací všech druhů ve třídě 35, on-line služby obchodního charakteru pro prodej sportovních potřeb a prodej sportovních potřeb, e-shop, konkrétně přijímání objednávek na zboží elektronickými prostředky, telefonem a/nebo přes počítač, organizace prodeje a vyrovnání příslušných účtů (on-line nákup) přes počítačové sítě a/nebo jiné distribuční kanály, organizace a uzavírání prodejních transakcí v rámci elektronického obchodního domu (supermarketu), služby elektronického obchodování, konkrétně přijímání objednávek, dodací služby podle objednávky a fakturace u elektronických objednávkových systémů a předvádění zboží a služeb, organizace kontaktů pro obchod, nabídky a obchodování, provozování propagačních horkých linek, pronájem reklamních filmů, výroba televizních, rozhlasových a internetových reklam, včetně odpovídajících programů pro hry o ceny, zprostředkovatelské služby v obchodu s obuví, oblečením a sportovním zbožím, pomoc při řízení obchodní činnosti; (41) půjčování sportovního nářadí (s výjimkou dopravních prostředků).

(730) **Extreme Distribution s.r.o.**, Lamačova 910/27, Praha 5, 15200, CZ

(210) **O-489507**

(220) 18.10.2011

(320) 18.10.2011

(511) 25, 28, 35, 41

(510) (25) oděvy, obuv, sportovní oděvy, kožená obuv, střevice, pantofle, trepky, sportovní obuv, boty a jejich komponenty, kloboučnické zboží, klobouky, pokrývky hlavy, čepice, štítky proti slunci, šátky, přehozy (kolem ramen), šály, rukavice, pásky na oděvy, opasky, kožené opasky, vázanky (kravaty), koupací oděvy, plavky, ponožky, punčochy, tělové prádlo, nátělníky, kazajky, spodky, noční košile a noční oblečení, župany, pyžama, dámské, dětské a pánské oděvy a oblečení všeho druhu včetně doplňků a příslušenství zařazené ve třídě 25, zejména kostýmy, šaty, sukně, kalhotové sukně, kalhoty, krátké kalhoty, halenky, blůzy, jupky, štolky, kaftany, pulovry, vesty, košile, svetry a pletené zboží, saka, obleky, pláště, bundy, kabáty, sportovní oděvy, kombinézy, boxerské šortky, tílka, trička, mikiny, šortky, úpletové oteplovačky, výsadkářské kombinézy, kombinézy pro řidiče, oblečení do deště, sportovní oděvy, oblečení pro volný čas; (28) sportovní nářadí, náčiní a vybavení pro sálové a venkovní sporty - všechno náležející do třídy 28, snowboardy, vázání, skateboardy, sportovní náčiní, nářadí, výstroje a výzbroje pro zimní sporty - všechno náležející do třídy 28; (35) inzertní a reklamní činnost v oblasti sportu, elektronický obchod se sportovními potřebami prostřednictvím celosvětové komunikační sítě, pořádání akcí on-line na Internetu ve formě prodejních akcí na oděvy, obuv, sportovní oděvy, sportovní výstroj, sportovní náčiní, sportovní nářadí a sportovní potřeby, včetně prodeje sportovního zboží nejvyšší nabídky a spotřebitelských soutěží a her o ceny, organizace a uzavírání obchodních transakcí jménem třetích stran, shromažďování a poskytování obchodních informací všech druhů ve třídě 35, on-line služby obchodního charakteru pro prodej sportovních potřeb a prodej sportovních potřeb, e-shop, konkrétně přijímání objednávek na zboží elektronickými prostředky, telefonem a/nebo přes počítač, organizace prodeje a vyrovnání příslušných účtů (on-line nákup) přes počítačové sítě a/nebo jiné distribuční kanály, organizace a uzavírání prodejních transakcí v rámci elektronického obchodního domu (supermarketu), služby elektronického obchodování, konkrétně přijímání objednávek, dodací služby podle objednávky a fakturace u elektronických objednávkových systémů a předvádění zboží a služeb, organizace kontaktů pro obchod, nabídky a obchodování, provozování propagačních horkých linek, pronájem reklamních filmů, výroba televizních, rozhlasových a internetových reklam, včetně odpovídajících programů pro hry o ceny, zprostředkovatelské služby v obchodu s obuví, oblečením a sportovním zbožím, pomoc při řízení obchodní činnosti; (41) půjčování sportovního nářadí (s výjimkou dopravních prostředků).

(730) **MAMMUT CZ s.r.o.**, Lamačova 910/27, Praha 5, 15200, CZ

(210) **O-489508**

(220) 18.10.2011

(320) 18.10.2011

(511) 25, 28, 35, 41

(540)

 EXTREME SHOP.CZ

(510) (25) oděvy, obuv, sportovní oděvy, kožená obuv, střevice, pantofle, trepky, sportovní obuv, boty a jejich komponenty, kloboučnické zboží, klobouky, pokrývky hlavy, čepice, štítky proti slunci, šátky, přehozy (kolem ramen), šály, rukavice, pásky na oděvy, opasky, kožené opasky, vázanky (kravaty), koupací oděvy, plavky, ponožky, punčochy, tělové prádlo, nátělníky, kazajky, spodky, noční košile a noční oblečení, župany, pyžama, dámské, dětské a pánské oděvy a oblečení všeho druhu včetně

doplňků a příslušenství zařazené ve třídě 25, zejména kostýmy, šaty, sukně, kalhotové sukně, kalhoty, krátké kalhoty, halenky, blůzy, jupky, štolky, kaftany, pulovry, vesty, košile, svetry a pletené zboží, saka, obleky, pláště, bundy, kabáty, sportovní oděvy, kombinézy, boxerské šortky, tílka, trička, mikiny, šortky, úpletové oteplovačky, výsadbářské kombinézy, kombinézy pro řidiče, oblečení do deště, sportovní oděvy, oblečení pro volný čas; (28) sportovní nářadí, náčiní a vybavení pro sálové a venkovní sporty - všechno náležející do třídy 28, snowboardy, vázání, skateboardy, sportovní náčiní, nářadí, výstroje a výzbroje pro zimní sporty - všechno náležející do třídy 28; (35) inzertní a reklamní činnost v oblasti sportu, elektronický obchod se sportovními potřebami prostřednictvím celosvětové komunikační sítě, pořádání akcí on-line na Internetu ve formě prodejních akcí na oděvy, obuv, sportovní oděvy, sportovní výstroj, sportovní náčiní, sportovní nářadí a sportovní potřeby, včetně prodeje sportovního zboží nejvyšší nabídky a spotřebitelských soutěží a her o ceny, organizace a uzavírání obchodních transakcí jménem třetích stran, shromažďování a poskytování obchodních informací všech druhů ve třídě 35, on-line služby obchodního charakteru pro prodej sportovních potřeb a prodej sportovních potřeb, e-shop, konkrétně přijímání objednávek na zboží elektronickými prostředky, telefonem a/nebo přes počítač, organizace prodeje a vyrovnání příslušných účtů (on-line nákup) přes počítačové sítě a/nebo jiné distribuční kanály, organizace a uzavírání prodejních transakcí v rámci elektronického obchodního domu (supermarketu), služby elektronického obchodování, konkrétně přijímání objednávek, dodací služby podle objednávky a fakturace u elektronických objednávkových systémů a předvádění zboží a služeb, organizace kontaktů pro obchod, nabídky a obchodování, provozování propagačních horkých linek, pronájem reklamních filmů, výroba televizních, rozhlasových a internetových reklam, včetně odpovídajících programů pro hry o ceny, zprostředkovatelské služby v obchodu s obuví, oblečením a sportovním zbožím, pomoc při řízení obchodní činnosti; (41) půjčování sportovního nářadí (s výjimkou dopravních prostředků).

(730) **1. SNOWBOARDOVÁ SPOL. s.r.o.**, Řeznická 17, Praha 1, 11000, CZ

(210) **O-489509**
(220) 18.10.2011
(320) 18.10.2011
(511) 25, 28, 35, 41
(540)

STREETGURU.cz

(510) (25) oděvy, obuv, sportovní oděvy, kožená obuv, střevice, pantofle, trepky, sportovní obuv, boty a jejich komponenty, kloboučnické zboží, klobouky, pokrývky hlavy, čepice, štítky proti slunci, šátky, přehozy (kolem ramen), šály, rukavice, pásky na oděvy, opasky, kožené opasky, vázanky (kravaty), koupací oděvy, plavky, ponožky, punčochy, tělové prádlo, nátělníky, kazajky, spodky, noční košile a noční oblečení, župany, pyžama, dámské, dětské a pánské oděvy a oblečení všeho druhu včetně doplňků a příslušenství zařazené ve třídě 25, zejména kostýmy, šaty, sukně, kalhotové sukně, kalhoty, krátké kalhoty, halenky, blůzy, jupky, štolky, kaftany, pulovry, vesty, košile, svetry a pletené zboží, saka, obleky, pláště, bundy, kabáty, sportovní oděvy, kombinézy, boxerské šortky, tílka, trička, mikiny, šortky, úpletové oteplovačky, výsadbářské kombinézy, kombinézy pro řidiče, oblečení do deště, sportovní oděvy, oblečení pro volný čas; (28) sportovní nářadí, náčiní a vybavení pro sálové a venkovní sporty - všechno náležející do třídy 28, snowboardy, vázání, skateboardy, sportovní náčiní, nářadí, výstroje a výzbroje pro zimní sporty - všechno náležející do třídy 28; (35) inzertní a reklamní činnost v oblasti sportu, elektronický obchod se sportovními potřebami prostřednictvím celosvětové komunikační sítě, pořádání akcí on-line na Internetu ve formě prodejních akcí na oděvy, obuv, sportovní oděvy, sportovní výstroj, sportovní náčiní, sportovní nářadí a sportovní potřeby, včetně prodeje

sportovního zboží nejvyšší nabídky a spotřebitelských soutěží a her o ceny, organizace a uzavírání obchodních transakcí jménem třetích stran, shromažďování a poskytování obchodních informací všech druhů ve třídě 35, on-line služby obchodního charakteru pro prodej sportovních potřeb a prodej sportovních potřeb, e-shop, konkrétně přijímání objednávek na zboží elektronickými prostředky, telefonem a/nebo přes počítač, organizace prodeje a vyrovnání příslušných účtů (on-line nákup) přes počítačové sítě a/nebo jiné distribuční kanály, organizace a uzavírání prodejních transakcí v rámci elektronického obchodního domu (supermarketu), služby elektronického obchodování, konkrétně přijímání objednávek, dodací služby podle objednávky a fakturace u elektronických objednávkových systémů a předvádění zboží a služeb, organizace kontaktů pro obchod, nabídky a obchodování, provozování propagačních horkých linek, pronájem reklamních filmů, výroba televizních, rozhlasových a internetových reklam, včetně odpovídajících programů pro hry o ceny, zprostředkovatelské služby v obchodu s obuví, oblečením a sportovním zbožím, pomoc při řízení obchodní činnosti; (41) půjčování sportovního nářadí (s výjimkou dopravních prostředků).

(730) **DISCOVERY CZ s.r.o.**, Pod Kesnerkou 31, Praha 5, 15000, CZ

(210) **O-489518**
(220) 18.10.2011
(320) 18.10.2011
(511) 41, 43
(540)

paradox
dance bar

(510) (41) provozování hudební produkce; (43) provozování dance baru.
(730) **Řehoř Miroslav**, Pražská 2107/61, České Budějovice, 37004, CZ
(740) PatentCentrum Sedlák & Partners s.r.o., Husova 5, České Budějovice, 37001

(210) **O-489523**
(220) 18.10.2011
(320) 18.10.2011
(511) 9, 35, 37, 38, 41, 42, 45
(540)

nangu.TV

(510) (9) programové vybavení pro počítače, software, hardware, zejména z oblasti výpočetní techniky, komunikační techniky, informační techniky a telekomunikační techniky zařazené v této třídě a všechny jejich náhradní díly a součásti ve třídě 9, nosiče záznamů nahrané i nenahrané, přenosné (mobilní) telefony; (35) zprostředkovatelská činnost v obchodní oblasti s aplikacemi výpočetní techniky, zprostředkovatelská činnost v oblasti obchodu s programovým vybavením pro počítače, software, hardware, zejména z oblasti výpočetní techniky, informační techniky a telekomunikační techniky a všemi jejich náhradními díly a součástmi, s nosiči záznamů nahranými i nenahranými, automatizované zpracování dat, činnost organizačních a ekonomických poradců, reklamní, propagační a inzertní činnost, marketingové studie, zpracování dat, pomoc při řízení obchodní činnosti, podnikové poradenství a obchodní management, poradenství v obchodní činnosti a vedení podniků, personální poradenství, posuzování efektivnosti provozu a racionalizace práce; (37) montáž, instalace, opravy, údržba a servis kancelářské, reprodukční, výpočetní, komunikační a informační techniky, včetně hardwaru, montáž a údržba koncových telekomunikačních zařízení, instalace a servis datových sítí; (38) komunikace spočívající ve výměně, šíření, získávání a poskytování informací a zpráv prostřednictvím telekomunikačních sítí, poskytování telekomunikačních služeb, poskytování veřejných a neveřejných datových telekomunikačních služeb, provozování informačních a komunikačních sítí a poskytování obecných informací v rámci informačních a komunikačních sítí, vysílání kabelové televize,

komunikace mobilními telefony, služby elektronických nástěnek; (540)
(41) vydavatelská a nakladatelská činnost, školicí činnost, zejména v oblasti výpočetní techniky, informatiky, kancelářské a komunikační techniky a informačních technologií; (42) poradenská činnost v oblasti aplikace výpočetní techniky, v oblasti informatiky, kancelářské a komunikační techniky a informačních technologií, navrhování a realizace automatizovaných systémů řízení, programátorská činnost, projekce datových sítí, tvorba a pronájem softwaru, instalace, opravy, údržba a servis softwaru; (45) poskytování licencí k softwaru.

(730) **Alnair a.s.**, U Plynárny 1002/97, Praha 10, 10100, CZ
(740) Mgr. Ludvík Mühlberger, advokát, Dukelských hrdinů 19, Praha 7, 17000

(210) **O-489524**
(220) 18.10.2011
(320) 18.10.2011
(511) 9, 35, 37, 38, 41, 42, 45
(540)

nangu TV

(510) (9) programové vybavení pro počítače, software, hardware, zejména z oblasti výpočetní techniky, komunikační techniky, informační techniky a telekomunikační techniky zařazené v této třídě a všechny jejich náhradní díly a součásti ve třídě 9, nosiče záznamů nahrané i nenahrané, přenosné (mobilní) telefony; (35) zprostředkovatelská činnost v obchodní oblasti s aplikacemi výpočetní techniky, zprostředkovatelská činnost v oblasti obchodu s programovým vybavením pro počítače, software, hardware, zejména z oblasti výpočetní techniky, informační techniky a telekomunikační techniky a všemi jejich náhradními díly a součástmi, s nosiči záznamů nahranými i nenahranými, automatizované zpracování dat, činnost organizačních a ekonomických poradců, reklamní, propagační a inzertní činnost, marketingové studie, zpracování dat, pomoc při řízení obchodní činnosti, podnikové poradenství a obchodní management, poradenství v obchodní činnosti a vedení podniků, personální poradenství, posuzování efektivnosti provozu a racionalizace práce; (37) montáž, instalace, opravy, údržba a servis kancelářské, reprodukční, výpočetní, komunikační a informační techniky, včetně hardwaru, montáž a údržba koncových telekomunikačních zařízení, instalace a servis datových sítí; (38) komunikace spočívající ve výměně, šíření, získávání a poskytování informací a zpráv prostřednictvím telekomunikačních sítí, poskytování telekomunikačních služeb, poskytování veřejných a neveřejných datových telekomunikačních služeb, provozování informačních a komunikačních sítí a poskytování obecných informací v rámci informačních a komunikačních sítí, vysílání kabelové televize, komunikace mobilními telefony, služby elektronických nástěnek; (41) vydavatelská a nakladatelská činnost, školicí činnost, zejména v oblasti výpočetní techniky, informatiky, kancelářské a komunikační techniky a informačních technologií; (42) poradenská činnost v oblasti aplikace výpočetní techniky, v oblasti informatiky, kancelářské a komunikační techniky a informačních technologií, navrhování a realizace automatizovaných systémů řízení, programátorská činnost, projekce datových sítí, tvorba a pronájem softwaru, instalace, opravy, údržba a servis softwaru; (45) poskytování licencí k softwaru.

(590) Barevná
(730) **Alnair a.s.**, U Plynárny 1002/97, Praha 10, 10100, CZ
(740) Mgr. Ludvík Mühlberger, advokát, Dukelských hrdinů 19, Praha 7, 17000

(210) **O-489525**
(220) 18.10.2011
(320) 18.10.2011
(511) 9, 35, 37, 38, 41, 42, 45



(510) (9) programové vybavení pro počítače, software, hardware, zejména z oblasti výpočetní techniky, komunikační techniky, informační techniky a telekomunikační techniky zařazené v této třídě a všechny jejich náhradní díly a součásti ve třídě 9, nosiče záznamů nahrané i nenahrané, přenosné (mobilní) telefony; (35) zprostředkovatelská činnost v obchodní oblasti s aplikacemi výpočetní techniky, zprostředkovatelská činnost v oblasti obchodu s programovým vybavením pro počítače, software, hardware, zejména z oblasti výpočetní techniky, informační techniky a telekomunikační techniky a všemi jejich náhradními díly a součástmi, s nosiči záznamů nahranými i nenahranými, automatizované zpracování dat, činnost organizačních a ekonomických poradců, reklamní, propagační a inzertní činnost, marketingové studie, zpracování dat, pomoc při řízení obchodní činnosti, podnikové poradenství a obchodní management, poradenství v obchodní činnosti a vedení podniků, personální poradenství, posuzování efektivnosti provozu a racionalizace práce; (37) montáž, instalace, opravy, údržba a servis kancelářské, reprodukční, výpočetní, komunikační a informační techniky, včetně hardwaru, montáž a údržba koncových telekomunikačních zařízení, instalace a servis datových sítí; (38) komunikace spočívající ve výměně, šíření, získávání a poskytování informací a zpráv prostřednictvím telekomunikačních sítí, poskytování telekomunikačních služeb, poskytování veřejných a neveřejných datových telekomunikačních služeb, provozování informačních a komunikačních sítí a poskytování obecných informací v rámci informačních a komunikačních sítí, vysílání kabelové televize, komunikace mobilními telefony, služby elektronických nástěnek; (41) vydavatelská a nakladatelská činnost, školicí činnost, zejména v oblasti výpočetní techniky, informatiky, kancelářské a komunikační techniky a informačních technologií; (42) poradenská činnost v oblasti aplikace výpočetní techniky, v oblasti informatiky, kancelářské a komunikační techniky a informačních technologií, navrhování a realizace automatizovaných systémů řízení, programátorská činnost, projekce datových sítí, tvorba a pronájem softwaru, instalace, opravy, údržba a servis softwaru; (45) poskytování licencí k softwaru.

(590) Barevná
(730) **Alnair a.s.**, U Plynárny 1002/97, Praha 10, 10100, CZ
(740) Mgr. Ludvík Mühlberger, advokát, Dukelských hrdinů 19, Praha 7, 17000

(210) **O-489526**
(220) 18.10.2011
(320) 18.10.2011
(511) 6, 37, 39
(540)

SVODIDLA s.r.o.

(510) (6) kovy a kovové výrobky, zejména kovové konstrukce, kovové dopravní značky, kovová zábradlí; (37) stavby a opravy, zejména údržba a opravy silnice a silničního příslušenství, montáže dopravních značek a svodidel, provádění vodorovného dopravního značení; (39) doprava a skladování, zejména služby spojené s provozem veřejných komunikací obsažené v této třídě.

(590) Barevná
(730) **SVODIDLA s.r.o.**, Štúrova 1701/55, Praha 4, 14200, CZ
(740) AK SOUKUP, JUDr. Ladislav Soukup, Budovatelská 2030, Písek, 39701

(210) **O-489577**
(220) 19.10.2011
(320) 19.10.2011
(511) 34
(540)



(510) (34) cigarety, tabák, tabákové výrobky, zapalovače, zápalky, potřeby pro kuřáky.
(590) Barevná
(730) **British American Tobacco (Brands) Limited**, Globe House, 4 Temple Place, London WC2R 2PG, GB
(740) Baker & McKenzie v.o.s., advokátní kancelář, JUDr. Jiří Čermák, advokát, Klimentská 46/1216, Praha 1, 11002

(210) **O-489578**
(220) 19.10.2011
(320) 19.10.2011
(511) 9, 16, 35, 37, 38, 42
(540)

BOM Cloud

(510) (9) výpočetní technika všeho druhu včetně periferních a komunikačních zařízení, počítačový hardware pro ukládání dat, počítačový hardware pro ukládání, zpracování nebo poskytování dat odeslaných ze serverů nebo systémů na bázi cloudů, počítačový hardware pro ukládání, zpracování nebo poskytování dat, zpracování nebo poskytování dat odeslaných ze serverů nebo systémů na bázi cloudů a tvořící část bezdrátové telekomunikační infrastruktury mobilní bezdrátové základní stanice, nosiče dat všeho druhu zahrnuté ve třídě 9, telekomunikační systémy, elektronické a datové sítě, multimediální aplikace, elektronické časopisy, elektronická periodika a knihy v elektronické podobě, počítačový software, počítačový software pro telekomunikační systémy, počítačový software pro mobilní bezdrátové základní stanice, počítačové programy s možností stažení, nahrané programy operačních systémů; (16) tiskárenské výrobky, návody k obsluze a užívání, formuláře, pracovní a instruktážní návody, příručky, programové dokumentace, školicí materiál, datové listy, technologické a výrobní postupové listy, etikety k připevnění na elektrické a elektronické vybavení, všechno vztahující se zejména k elektrickému a elektronickému vybavení, počítačovému softwaru, počítačovému softwaru pro telekomunikační systémy, počítačovému softwaru pro mobilní bezdrátové základní stanice, telekomunikačním systémům, mobilním bezdrátovým základním stanicím, spolu s moduly, komponenty, částmi a vybavením pro mobilní bezdrátové základní stanice, počítačovému hardwaru pro ukládání a zpracování dat, počítačovému hardwaru pro ukládání, zpracování nebo poskytování dat odeslaných ze serverů nebo systémů na bázi cloudů, počítačovému hardwaru pro ukládání, zpracování nebo poskytování dat odeslaných ze serverů nebo systémů na bázi cloudů a tvořící část bezdrátové telekomunikační infrastruktury, počítačovému hardwaru kombinujícímu funkce mobilních bezdrátových základních stanic, zpracování nebo poskytování dat odeslaných ze serverů nebo systémů na bázi cloudů a tvořící část bezdrátové telekomunikační infrastruktury; (35) reklamní, propagační a inzertní činnost, shromažďování, poskytování, třídění, překlad informací do počítačových databází, vytváření, zpracovávání a třídění dat v rámci databází, pomoc při řízení obchodní činnosti, šíření propagačních informací, zejména systematizace informací do počítačových databází, služby související se záznamem, přepisem, vypracováním a kompilací dat, vyhledávání dat v počítačových souborech (pro třetí osoby), obchodní činnost a zprostředkovatelská činnost v oblasti obchodu s výrobky ve třídách 9 a 16; (37) instalace, opravy, servis elektronických

zařízení, servisní služby v oblasti výpočetní techniky, zejména telekomunikačních systémů, mobilních bezdrátových základních stanic, spolu s moduly, komponenty, částmi a vybavením pro mobilní bezdrátové základní stanice, počítačového hardwaru pro ukládání a zpracování dat, počítačového hardwaru pro ukládání, zpracování nebo poskytování dat odeslaných ze serverů nebo systémů na bázi cloudů, počítačového hardwaru pro ukládání, zpracování nebo poskytování dat odeslaných ze serverů nebo systémů na bázi cloudů a tvořící část bezdrátové telekomunikační infrastruktury, počítačového hardwaru kombinujícímu funkce mobilních bezdrátových základních stanic, s funkcemi ukládání, zpracování nebo poskytování dat odeslaných ze serverů nebo systémů na bázi cloudů a tvořící část bezdrátové telekomunikační infrastruktury, montáž, konfigurace, instalace a údržba počítačů, sítí, informačních databázových systémů a jejich aplikací, servisně informační služby pro uživatele a zprostředkovatele, opravy přístrojů a zařízení uvedených ve třídě 9; (38) počítačová komunikace, mobilní telekomunikační služby, služby oznamovací techniky, služby zpracování dat, služby poskytování přístupu do databází s uloženými daty a k elektronickému prostoru na ukládání dat, bezdrátové datové služby, bezdrátové datové služby umožněné počítačovým hardwarem kombinujícím funkce mobilních bezdrátových základních stanic s funkcemi ukládání a zpracování dat odeslaných ze serverů nebo systémů na bázi cloudů a tvořící část bezdrátové telekomunikační infrastruktury; (42) výzkum, návrh, vývoj, technická podpora a konzultační služby a poskytování technických informací a návrhů vztahující se k elektrickému a elektronickému vybavení, počítačovému softwaru, počítačovému softwaru pro telekomunikační systémy, počítačovému softwaru pro mobilní bezdrátové základní stanice, telekomunikačním systémům, mobilním bezdrátovým základním stanicím, spolu s moduly, komponenty, částmi a vybavením pro mobilní bezdrátové základní stanice, počítačovému hardwaru pro ukládání a zpracování dat, počítačovému hardwaru pro ukládání, zpracování nebo poskytování dat odeslaných ze serverů nebo systémů na bázi cloudů, počítačovému hardwaru pro ukládání, zpracování nebo poskytování dat odeslaných ze serverů nebo systémů na bázi cloudů a tvořící část bezdrátové telekomunikační infrastruktury, počítačovému hardwaru kombinujícímu funkce mobilních bezdrátových základních stanic, zpracování nebo poskytování dat odeslaných ze serverů nebo systémů na bázi cloudů a tvořící část bezdrátové telekomunikační infrastruktury, tvorba software pro oblast technologických a výrobních postupů, údržba počítačových programů, instalace počítačových programů, konzultace v oblasti počítačového softwaru, obnova počítačových dat, počítačové programování, počítačové systémové analýzy.

(730) **Hladký a.s.**, Lhotka 77, Lhotka, 59101, CZ
(740) Ing. Radmila Baumová, nám. Republiky 75/2, Žďár nad Sázavou, 59101

(210) **O-489631**
(220) 21.10.2011
(320) 21.10.2011
(511) 16, 35, 36, 41
(540)

ČIN - ČESKÁ INOVACE

(510) (16) papír a výrobky z papíru, periodické a neperiodické publikace, tiskoviny, odborné publikace, certifikáty, ocenění, brožury, fotografie, knihy, časopisy, letáky, plakáty, vizitky, pera, informační materiály; (35) podpora a propagace inovací a spolupráce výzkumných institucí a podnikatelského sektoru, aktivity vedoucí k popularizaci technických oborů na VŠ, propagační a reklamní činnost, marketingové studie, průzkum veřejného mínění, obchodní nebo podnikatelský průzkum, pronájem reklamních ploch, obchodní management a podnikové poradenství, ekonomické poradenství, obchodní poradenské služby, pomoc při řízení a provozování obchodní činnosti, zprostředkování obchodní spolupráce mezi podnikatelským sektorem a výzkumnými institucemi, akviziční činnost, vyhledávání partnerských firem zejména pro zahraniční zájemce v tuzemsku, zprostředkování zahraničních i tuzemských investičních projektů, obchodní pomoc v subdodavatelských službách, vedení databází a jiných záznamů o obchodních kontaktech; (36) finanční služby, finanční analýzy, finanční poradenství, finanční sponzorování, kalkulace a zpracování projektů na kapitálové investování, expertní služby v oblasti

pojištění a garanci v investiční oblasti; (41) školicí, vzdělávací a konzultační činnost, publikační činnost, vydavatelská a nakladatelská činnost, a to i v různých jazykových mutacích, organizování kulturních nebo vzdělávacích akcí, organizování soutěží, organizování plesů, plánování a organizování večírků, organizování a vedení konferencí, kongresů, seminářů, školení, odborných stáží, pořádání pracovních setkání, provádění odborných zkoušek, zajišťování kontaktů s třetími osobami ve výše uvedených činnostech, udělování ocenění v rámci třídy 41.

(730) **Česká inovace, o.p.s.**, Drtinova 557/10, Praha 4, 15000, CZ
(740) PROPATENT, JUDr. Matěj Sedláček, Ke Kateřinkám 1393, Praha 4, 14900

(210) **O-489632**
(220) 21.10.2011
(320) 21.10.2011
(511) 16, 35, 36, 41
(540)



(510) (16) papír a výrobky z papíru, periodické a neperiodické publikace, tiskoviny, odborné publikace, certifikáty, ocenění, brožury, fotografie, knihy, časopisy, letáky, plakáty, vizitky, pera, informační materiály; (35) podpora a propagace inovací a spolupráce výzkumných institucí a podnikatelského sektoru, aktivity vedoucí k popularizaci technických oborů na VŠ, propagační a reklamní činnost, marketingové studie, průzkum veřejného mínění, obchodní nebo podnikatelský průzkum, pronájem reklamních ploch, obchodní management a podnikové poradenství, ekonomické poradenství, obchodní poradenské služby, pomoc při řízení a provozování obchodní činnosti, zprostředkování obchodní spolupráce mezi podnikatelským sektorem a výzkumnými institucemi, akviziční činnost, vyhledávání partnerských firem zejména pro zahraniční zájemce v tuzemsku, zprostředkování zahraničních i tuzemských investičních projektů, obchodní pomoc v subdodavatelských službách, vedení databází a jiných záznamů o obchodních kontaktech; (36) finanční služby, finanční analýzy, finanční poradenství, finanční sponzorování, kalkulace a zpracování projektů na kapitálové investování, expertní služby v oblasti pojištění a garanci v investiční oblasti; (41) školicí, vzdělávací a konzultační činnost, publikační činnost, vydavatelská a nakladatelská činnost, a to i v různých jazykových mutacích, organizování kulturních nebo vzdělávacích akcí, organizování soutěží, organizování plesů, plánování a organizování večírků, organizování a vedení konferencí, kongresů, seminářů, školení, odborných stáží, pořádání pracovních setkání, provádění odborných zkoušek, zajišťování kontaktů s třetími osobami ve výše uvedených činnostech, udělování ocenění v rámci třídy 41.

(730) **Česká inovace, o.p.s.**, Drtinova 557/10, Praha 4, 15000, CZ
(740) PROPATENT, JUDr. Matěj Sedláček, Ke Kateřinkám 1393, Praha 4, 14900

(210) **O-489640**
(220) 21.10.2011
(320) 04.10.2011
(511) 35, 37, 39
(540)



(510) (35) konzultační služby a poradenství v oblasti personalistiky a personálního managementu, výběr osob pomocí psychologických testů, nábor zaměstnanců, zprostředkovatelný práce, personální leasing, brigádnický servis, průzkum a analýzy trhu, marketing, administrativní zpracování obchodních objednávek, sekretářské

práce; (37) čištění interiérů a exteriérů, pomocné stavební práce; (39) balení zboží, stěhování, stěhování nábytku.

(590) Barevná
(730) **Agentúra PLUS spol. s r.o.**, Staré Grunty 36, Bratislava, 84104, SK
(740) Patentová a známková kancelář Novotný, Ing. Jaroslav Novotný, Římská 45/2135, Praha 2, 12000

(210) **O-489651**
(220) 24.10.2011
(320) 24.10.2011
(511) 35, 38, 42
(540)

dosug

(510) (35) poradenské a konzultační služby v oblasti reklamy na Internetu, reklama na Internetu, zajištění reklamních kampaní, poskytování informací a jiných informačních produktů všeho druhu - komerční informační kancelář, poskytování multimediálních obchodních informací, komerční využití Internetu v oblastech komerčních internetových médií a vyhledávacích služeb, on-line inzerce, prezentace uživatelů na stránkách World Wide Web v počítačové síti Internet, systemizace informací do počítačových databází, konzultační a analytická činnost v oblasti automatizovaného zpracování dat, zaslání reklamních materiálů zákazníkům; (38) zřizování a provoz WWW a FTP serverů, pronájem zařízení připojeného k síti Internet; (42) konzultace a poradenství v oblasti IT, návrh programového vybavení, aktualizace programového vybavení, údržba programového vybavení, programování počítačů, pronájem doby přístupu k databázi, podpora rozvoje komerčního využití Internetu i jiných počítačových, datových a komunikačních sítí navrhováním a vývojem software, tvorba systémů pro elektronické obchodování včetně příslušného software a hardware, know-how pro oblast elektronického obchodování a informačních technologií, programování internetových databázových systémů a internetových aplikací, programování multimediálních aplikací, vytváření a modelování 3D animací a interaktivních grafických programů, tvorba multimediálních dokumentů, prezentací, aplikací, katalogů a podobně, konstrukce WWW prezentací a řešení WWW serverů, počítačové animace a vizualizace, programové projekty, tvorba informačních databází, elektronických časopisů, periodik, knih.

(730) **Dosug Nu s.r.o.**, Na Kozačce 1103/5, Praha 2, 12000, CZ
(740) Valerija Soboleva, Wenzigova 1859, Praha 2, 12000

(210) **O-489654**
(220) 24.10.2011
(320) 24.10.2011
(511) 7, 8, 9
(540)

CAERUS

(510) (7) stroje a obráběcí stroje, motory s výjimkou motorů pro pozemní vozidla, spojky a transmisní zařízení mimo ty, které jsou pro pozemní vozidla, zemědělské nástroje, kromě nástrojů poháněných ručně; (8) nářadí a nástroje s ručním pohonem, nože, vidličky a lžice, sečné zbraně, brityvy; (9) přístroje a nástroje vědecké, námořní, geodetické, fotografické, filmové, optické, přístroje pro vážení, měření, signalizaci, kontrolu (inspekci), záchranu a přístroje pro vyučování, přístroje a nástroje pro vedení, přepínání, přeměnu, akumulaci, regulaci nebo řízení elektrického proudu, přístroje pro záznam, převod, reprodukci zvuku nebo obrazu, magnetické nosiče zvukových záznamů, gramofonové desky, automatické distributory a mechanismy pro přístroje a mince, zapisovací pokladny, počítačové stroje, přístroje pro zpracování informací a počítače, hasicí přístroje.

(730) **Kokes partners s.r.o.**, Podnádražní 910/10, Praha 9, 19000, CZ

(210) **O-489655**
(220) 24.10.2011
(320) 24.10.2011
(511) 16, 41, 43

(540)

Cafe Classico
cafe & restaurant

- (510) (16) papírenské výrobky, etikety, jídelní lístky, papírové prostírání; (41) zábavní činnost; (43) kavárna, restaurace, podávání jídel a nápojů.
(590) Barevná
(730) **UNO DUE s.r.o.**, Nad Šejdrem 148/14, Praha 4 - Libuš, 14200, CZ

(210) **O-489656**

(220) 24.10.2011
(320) 24.10.2011
(511) 5, 29, 30
(540)



- (510) (5) olej z tresčích jater, výrobky dietetické pro léčebné účely, potraviny pro děti, batolata a nemocné, jako dětská a kojenecká výživa, potravinové přípravky a doplňky všeho druhu, jako posilující poživatiny, vitamínové přípravky, poživatiny pro doplnění redukčních diet nebo přípravků pro hubnutí, vše s léčebnými účinky, přípravky s léčebnými účinky obsahující biochemické katalyzátory, zejména pro fyzicky aktivní osoby, rekonvalescenty a nemocné, vše výše uvedené určené k léčebným účelům; (29) rybí konzervy a polokonzervy, ryby marinované, ryby uzené, ryby v oleji, ryby ve vlastní šťávě, ryby v tomatě, solené ryby, potravinářské výrobky z ryb, sardinky, tuňák, játra, tresčí játra, slanečci, sledi, šproty, makrela v konzervě, maso a masové výrobky, jako masové krémy, pomazánky na chleba, paštiky, přesnídávky, masové lanšmity, drůbež, zvěřina, masové výtažky, paštiky, ovoce, houby a zelenina konzervované, sušené a zavažené, konzervovaná hotová jídla tř. 29, mléko a mléčné výrobky, tvarohový dezert, ovocné pyré, konzervy masové, želé, kompoty, oleje a tuky jedlé, ovocné dřeně, marmelády, džemy, ovocná povidla, ovocné pomazánky; (30) hořčice, ocet, kečup a kečupové omáčky, chuťové a pikantní omáčky, omáčky v prášku, koření, káva, čaj, kakao, cukr, rýže, kávové náhražky, med, sirup melasový, droždí pro kynutí, sůl, obilné vločky, výrobky na bázi sušené bramborové kaše, pšeničné mouky, nativních a modifikovaných škrobů, jako bramborové těsto v prášku, bramborová kaše v prášku, bramborové drtě, bramborové krokety v prášku, bramborové noky v prášku, směs pro přípravu knedlíků.

- (730) **Hamé s.r.o.**, Na Drahách 814, Kunovice, 68604, CZ
(740) Václav Müller, patentový zástupce, Filipova 2016, Praha 4, 14800

(210) **O-489660**

(220) 24.10.2011
(320) 24.10.2011
(511) 5, 29
(540)

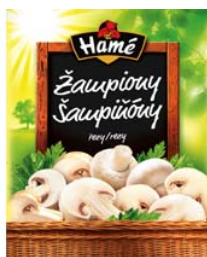

- (510) (5) výrobky dietetické pro léčebné účely, potraviny pro děti, batolata a nemocné, jako dětská a kojenecká výživa, vše výše uvedené určené k léčebným účelům; (29) houby konzervované,

sušené a zavažené, konzervovaná hotová jídla tř. 29, konzervovaná zelenina.

- (590) Barevná
(730) **Hamé s.r.o.**, Na Drahách 814, Kunovice, 68604, CZ
(740) Václav Müller, patentový zástupce, Filipova 2016, Praha 4, 14800

(210) **O-489665**

(220) 24.10.2011
(320) 24.10.2011
(511) 18, 25
(540)

Cuess

- (510) (18) kabelky, kufry, kožená galanterie; (25) oděvy, kloboučnické zboží, pásy ke kalhotám, obuv.
(730) **YI HAO s.r.o.**, V Lukách 1156, Jesenice, Praha-západ, 25242, CZ

(210) **O-489666**

(220) 24.10.2011
(320) 24.10.2011
(511) 18, 25
(540)

Guess

- (510) (18) kožená galanterie, kabelky, kufry; (25) oděvy, kloboučnické zboží, pásy ke kalhotám, obuv.
(730) **YI HAO s.r.o.**, V Lukách 1156, Jesenice, Praha-západ, 25242, CZ

(210) **O-489687**

(220) 24.10.2011
(320) 24.10.2011
(511) 9, 16, 21, 24, 25, 28, 35, 36, 41, 43
(540)



RYTÍŘI KLADNO

- (510) (9) ochranné pomůcky a potřeby pro sportovce - chrániče, helmy, masky, štíty, brýle, rukavice, vesty, brýle a sluneční brýle, elektronické nosiče dat - paměťová média všeho druhu, přístroje pro záznam, převod a reprodukci obrazu a zvuku, audio-vizuální technika, počítače, software, informační systémy, přístroje optické, filmové a fotografické, přístroje telekomunikační, přístroje pro měření, vážení, kontrolu a signalizaci, přístroje a zařízení pro vedení, výrobu, přepínání, přeměnu, akumulaci, regulaci nebo řízení elektrického proudu, elektro součástky všeho druhu spadající do této třídy, elektronické hračky a hry s propojením na televizi a počítač, součásti a náhradní díly k uvedeným přístrojům a zařízením spadající do této třídy; (16) papír a výrobky z něj, kartón a kartonážní výrobky, papír pro tisk, periodické a neperiodické tiskoviny všeho druhu, knihy, časopisy, letáky, brožury, reklamní tiskoviny, fotografie, kalendáře, alba, fotoalba, diáře, plakáty, karty, samolepky, etikety, visačky a cenovky k výrobkům - v rámci této třídy, firemní a obchodní tiskoviny, kancelářské, psací a učební potřeby spadající do této třídy, reklamní kancelářské, psací a učební

potřeby spadající do této třídy, papírové tašky, sáčky a obaly, fólie, obaly a tašky z PE a PP nebo z jiných plastických hmot pro balení zboží; (21) sklo, keramika nebo porcelán a výrobky z nich spadající do této třídy, výrobky pro domácnost a kuchyň uvedené v této třídě, reklamní výrobky pro domácnost a kuchyň uvedené v této třídě, sklenice pro nápoje, nádoby, nádoby chladicí a izolační (termosky), lahve pro nápoje, sportovní nádoby pro nápoje; (24) tkaniny a textilní výrobky všeho druhu uvedené v této třídě - látky, metrový textil, vlajky a vlaječky - v rámci této třídy, textilní osušky, ručníky, utěrky, příkrývky a pokrývky, ložní prádlo, ubrusy, dečky, textilní podšívky, textilní značky, textilní tapety, záclony; (25) oděvy a oděvní doplňky všeho druhu spadající do této třídy, oděvy pro sportovce, spodní prádlo a funkční prádlo, pokrývky hlavy, šály, rukavice, opasky, obuv všeho druhu spadající do této třídy, sportovní obuv; (28) sportovní potřeby spadající do této třídy, hokejová výstroj a výzbroj, hokejové chrániče, helmy a štíty, brusle, hokejky, puky, hokejové branky, hračky a hry všeho druhu spadající do této třídy; (35) reklamní a marketingová činnost, sportovní reklama a marketing, průzkumy trhu, inzerce, pronájem reklamní plochy a času, předvádění zboží, distribuce reklamních materiálů a vzorků výrobků, obchodní zastoupení jiných podnikatelských subjektů, zejména výrobců, maloobchodní, velkoobchodní a elektronický prodej sportovních potřeb, hokejové výstroje a výzbroje, hraček a her, oděvů, obuvi, textilií, výrobků pro domácnost a kuchyň, výrobků z papíru, psacích, školních a kancelářských potřeb a spotřební elektroniky, obchodní poradenství, obchodní management, řízení podniku a obchodu, obchodní, organizační a ekonomické poradenství, personální služby, administrativní práce, automatizované zpracování dat, poskytování obchodních informací, organizování a pořádání reklamních nebo prodejních akcí, poskytování obchodních slev; (36) investiční činnosti, kapitálové investice, zprostředkování investic, finanční poradenství, převody finančních prostředků, realitní služby, správa a pronájem nemovitostí, investice do nemovitostí, developerská činnost, pojišťovací činnost; (41) provoz a pronájem tělovýchovných zařízení a sportovních center, provoz a pronájem hokejových stadiónů, provoz a pronájem zařízení sloužících k regeneraci a rekondici - v rámci této třídy, pronájem sportovních potřeb, zejména hokejové výstroje a výzbroje, činnosti sportovních klubů, agenturní činnosti v oblasti sportu, organizování a pořádání sportovních akcí, organizování a pořádání sportovních soutěží, vyhlašování sportovních výsledků, předávání cen za výhru ve sportovních soutěžích, sportovní přenosy, sportovní zpravodajství, sportovní sázky, zábavní, kulturní, společenské a vzdělávací činnosti, poskytování sportovních, zábavních a vzdělávacích informací, organizování a pořádání zábavních, kulturních, společenských a vzdělávacích akcí, tělovýchova a mimoškolní výchova dětí a mládeže, vzdělávací činnosti, pořádání kurzů, školení, včetně lektorské činnosti, trenérské činnosti, výchova a vzdělávání sportovců, sportovní výuka, výuka hokeje - hokejová škola, vydavatelské a nakladatelské činnosti, elektronické publikování, sportovní publicistika, umělecké činnosti, fotografování, nadační a humanitární činnosti - v rámci této třídy, pomoc handicapovaným sportovcům, spolupráce se sportovními kluby, svazy a asociacemi v tuzemsku i zahraničí; (43) služby ubytovací - provoz hotelů, penziónů a jiných ubytovacích zařízení, rezervace ubytování, služby hostinské - provoz restaurací, kaváren, vináren, barů, sportbarů, zařízení rychlého stravování a samoobslužných stravovacích zařízení, cateringové služby - zásobování potravinami a skladování potravin na zakázku, pořádání hostin a rautů, poskytování informací o ubytování a stravování.

(730) **Hokej Kladno s.r.o.**, Petra Bezruče 2531, Kladno, 27201, CZ
(740) Ing. Jiří Střelák, Šumberova 42, Praha 6, 16200

(210) **O-489688**

(220) 24.10.2011

(320) 24.10.2011

(511) 9, 16, 21, 24, 25, 28, 35, 36, 41, 43

(540)

JÁGR

(510) (9) ochranné pomůcky a potřeby pro sportovce - chrániče, helmy, masky, štíty, brýle, rukavice, vesty, brýle a sluneční brýle, elektronické nosiče dat - paměťová média všeho druhu, přístroje pro záznam, převod a reprodukci obrazu a zvuku, audio-vizuální technika, počítače, software, informační systémy, přístroje

optické, filmové a fotografické, přístroje telekomunikační, přístroje pro měření, vážení, kontrolu a signalizaci, přístroje a zařízení pro vedení, výrobu, přepínání, přeměnu, akumulaci, regulaci nebo řízení elektrického proudu, elektro součástky všeho druhu spadající do této třídy, elektronické hračky a hry s projojením na televizi a počítač, součásti a náhradní díly k uvedeným přístrojům a zařízením spadající do této třídy; (16) papír a výrobky z něj, karton a kartonážní výrobky, papír pro tisk, periodické a neperiodické tiskoviny všeho druhu, knihy, časopisy, letáky, brožury, reklamní tiskoviny, fotografie, kalendáře, alba, fotoalba, diáře, plakáty, karty, samolepky, etikety, visačky a cenovky k výrobkům - v rámci této třídy, firemní a obchodní tiskoviny, kancelářské, psací a učební potřeby spadající do této třídy, reklamní kancelářské, psací a učební potřeby spadající do této třídy, papírové tašky, sáčky a obaly, fólie, obaly a tašky z PE a PP nebo z jiných plastických hmot pro balení zboží; (21) sklo, keramika nebo porcelán a výrobky z nich spadající do této třídy, výrobky pro domácnost a kuchyň uvedené v této třídě, reklamní výrobky pro domácnost a kuchyň uvedené v této třídě, sklenice pro nápoje, nádoby, nádoby chladicí a izolační (termosky), lahve pro nápoje, sportovní nádoby pro nápoje; (24) tkaniny a textilní výrobky všeho druhu uvedené v této třídě - látky, metrový textil, vlajky a vlaječky, textilní osušky, ručníky, utěrky, příkrývky a pokrývky, ložní prádlo, ubrusy, dečky, textilní podšívky, textilní značky, textilní tapety, záclony; (25) oděvy a oděvní doplňky všeho druhu spadající do této třídy, oděvy pro sportovce, spodní prádlo a funkční prádlo, pokrývky hlavy, šály, rukavice, opasky, obuv všeho druhu spadající do této třídy, sportovní obuv; (28) sportovní potřeby spadající do této třídy, hokejová výstroj a výzbroj, hokejové chrániče, helmy a štíty, brusle, hokejky, puky, hokejové branky, hračky a hry všeho druhu spadající do této třídy; (35) reklamní a marketingová činnost, sportovní reklama a marketing, průzkumy trhu, inzerce, pronájem reklamní plochy a času, předvádění zboží, distribuce reklamních materiálů a vzorků výrobků, obchodní zastoupení jiných podnikatelských subjektů, zejména výrobců, maloobchodní, velkoobchodní a elektronický prodej sportovních potřeb, hokejové výstroje a výzbroje, hraček a her, oděvů, obuvi, textilií, výrobků pro domácnost a kuchyň, výrobků z papíru, psacích, školních a kancelářských potřeb a spotřební elektroniky, obchodní poradenství, obchodní management, řízení podniku a obchodu, obchodní, organizační a ekonomické poradenství, personální služby, administrativní práce, automatizované zpracování dat, poskytování obchodních informací, organizování a pořádání reklamních nebo prodejních akcí, poskytování obchodních slev; (36) investiční činnosti, kapitálové investice, zprostředkování investic, finanční poradenství, převody finančních prostředků, realitní služby, správa a pronájem nemovitostí, investice do nemovitostí, developerská činnost, pojišťovací činnost; (41) provoz a pronájem tělovýchovných zařízení a sportovních center, provoz a pronájem hokejových stadiónů, provoz a pronájem zařízení sloužících k regeneraci a rekondici - v rámci této třídy, pronájem sportovních potřeb, zejména hokejové výstroje a výzbroje, činnosti sportovních klubů, agenturní činnosti v oblasti sportu, organizování a pořádání sportovních akcí, organizování a pořádání sportovních soutěží, vyhlašování sportovních výsledků, předávání cen za výhru ve sportovních soutěžích, sportovní přenosy, sportovní zpravodajství, sportovní sázky, zábavní, kulturní, společenské a vzdělávací činnosti, poskytování sportovních, zábavních a vzdělávacích informací, organizování a pořádání zábavních, kulturních, společenských a vzdělávacích akcí, tělovýchova a mimoškolní výchova dětí a mládeže, vzdělávací činnosti, pořádání kurzů, školení, včetně lektorské činnosti, trenérské činnosti, výchova a vzdělávání sportovců, sportovní výuka, výuka hokeje - hokejová škola, vydavatelské a nakladatelské činnosti, elektronické publikování, sportovní publicistika, umělecké činnosti, fotografování, nadační a humanitární činnosti - v rámci této třídy, pomoc handicapovaným sportovcům, spolupráce se sportovními kluby, svazy a asociacemi v tuzemsku i zahraničí; (43) služby ubytovací - provoz hotelů, penziónů a jiných ubytovacích zařízení, rezervace ubytování, služby hostinské - provoz restaurací, kaváren, vináren, barů, sportbarů, zařízení rychlého stravování a samoobslužných stravovacích zařízení, cateringové služby - zásobování potravinami a skladování potravin na zakázku, pořádání hostin a rautů, poskytování informací o ubytování a stravování.

(730) **Jágr Team, s.r.o.**, Braunova 2026, Kladno, 27201, CZ
(740) Ing. Jiří Střelák, Šumberova 42, Praha 6, 16200

(210) **O-489704**
(220) 25.10.2011
(320) 25.10.2011
(511) 34
(540)



(510) (34) tabákové výrobky, tabák surový nebo zpracovaný, včetně doutníků, cigaret, cigarillos, tabáku k balení cigaret, dýmkového tabáku, žvýkacího tabáku, šňupacího tabáku, kreteku, snus, tabákové náhražky (nikoliv pro léčebné účely), kuřácké potřeby, včetně cigaretových papírů a dutinek, cigaretových filtrů, tabatěrek, pouzder na cigarety a popelníků, dýmek, kapesních strojků k balení cigaret, zapalovačů, zápalky.
(730) **Tapro Trading s.r.o.**, K Bělídlu 227, Kutná Hora, 28401, CZ

(210) **O-489711**
(220) 25.10.2011
(320) 25.10.2011
(511) 3, 5, 14, 35
(540)



(510) (3) kosmetické výrobky, parfumerie, šampóny, mýdla, kosmetické výrobky obsahující drahé kovy, mýdlo se zlatým prachem, mýdlo obsahující drahé kovy; (5) kosmetické výrobky a mýdla s léčebnými účely, vše též s obsahem drahých kovů, farmaceutické výrobky; (14) zlato, stříbro, platina, drahokamy, perly, diamanty, obaly z drahých kovů; (35) maloobchod a velkoobchod zbožím uvedeným ve třídách 3, 5, 14.
(730) **MAXMILIANA Vörösmarty, s.r.o.**, Na Hřebenkách 3157/4a, Praha 5, 15000, CZ
(740) TRAPLOVÁ-HAKR-KUBÁT Advokátní a patentová kancelář, JUDr. Jarmila Traplová, Přístavní 24, Praha 7, 17000

(210) **O-489712**
(220) 25.10.2011
(320) 25.10.2011
(511) 3, 5, 14, 35
(540)

MAXMILIANA VÖRÖSMARTY

(510) (3) kosmetické výrobky, parfumerie, šampóny, mýdla, kosmetické výrobky obsahující drahé kovy, mýdlo se zlatým prachem, mýdlo obsahující drahé kovy; (5) kosmetické výrobky a mýdla s léčebnými účely, vše též s obsahem drahých kovů, farmaceutické výrobky; (14) zlato, stříbro, platina, drahokamy, perly, diamanty, obaly z drahých kovů; (35) maloobchod a velkoobchod zbožím uvedeným ve třídách 3, 5, 14.
(730) **MAXMILIANA Vörösmarty, s.r.o.**, Na Hřebenkách 3157/4a, Praha 5, 15000, CZ
(740) TRAPLOVÁ-HAKR-KUBÁT Advokátní a patentová kancelář, JUDr. Jarmila Traplová, Přístavní 24, Praha 7, 17000

(210) **O-489741**
(220) 26.10.2011
(320) 26.10.2011
(511) 35, 41

(540)

(510) (35) inzertní, reklamní, propagační činnost, vydávání reklamních textů, provozování reklamních ploch, reklamních bannerů, reklamních balonů, reklamních klipů, vše v souvislosti s provozováním loterie, marketing k provozování loterie; (41) provozování a organizování loterií a jiných podobných her v souladu s obecně závaznými právními předpisy prostřednictvím poboček sázkové kanceláře a dalších smluvně zavázaných prodejních míst.
(590) Barevná
(730) **Fortuna Loterie a.s.**, Vodičkova 30, Praha 1, 11000, CZ
(740) Mgr. Radek Schmitz, advokátní kancelář s.r.o., Mgr. Radek Schmitz, Podkovářská 933/3, Praha 9, 19000

(210) **O-489742**
(220) 26.10.2011
(320) 26.10.2011
(511) 35, 41
(540)



(510) (35) inzertní, reklamní, propagační činnost, vydávání reklamních textů, provozování reklamních ploch, reklamních bannerů, reklamních balonů, reklamních klipů, vše v souvislosti s provozováním loterie, marketing k provozování loterie; (41) provozování a organizování loterií a jiných podobných her v souladu s obecně závaznými právními předpisy prostřednictvím poboček sázkové kanceláře a dalších smluvně zavázaných prodejních míst.
(590) Barevná
(730) **Fortuna Loterie a.s.**, Vodičkova 30, Praha 1, 11000, CZ
(740) Mgr. Radek Schmitz, advokátní kancelář s.r.o., Mgr. Radek Schmitz, Podkovářská 933/3, Praha 9, 19000

(210) **O-489783**
(220) 26.10.2011
(320) 26.10.2011
(511) 35, 36, 41
(540)



(510) (35) reklamní, inzertní a propagační činnost, marketing, reklamní, inzertní a propagační činnost prostřednictvím jakéhokoliv média, prostřednictvím telefonní sítě nebo datové sítě nebo informační sítě, poskytování komerčních informací a jiných komerčních informačních produktů všeho druhu, informačních produktů reklamního charakteru, poskytování multimediálních informací komerčního charakteru, komerční využití Internetu v oblastech komerčních internetových médií a vyhledávacích služeb, on-line inzerce, zprostředkování v obchodních vztazích, výstavy komerční, merchandising, služby zahrnující záznam, přenos, přepis, převod, vypracování, kompilaci, přenášení nebo systematickosti písemných sdělení a/nebo záznamů, využívání nebo kompilaci matematických a statistických údajů, činnost ekonomických a/nebo organizačních poradců, franchising, pomoc při využívání a řízení obchodního

podniku, personální agentura, personální poradenství, automatizované zpracování dat, pomoc při provozování obchodu a obchodních činností průmyslového nebo obchodního podniku, služby spadající do této třídy na podporu a intenzifikaci obchodních služeb založený na zvýhodňování klíčových spolupracovníků a klientů, věrnostní a bonusové systémy jako například poskytování slev a odměn, přednostní a nadstandardní poskytování služeb, vše zejména v prodeji výrobků ve tř. 1-34 a služeb spadajících do této třídy; (36) pojištění, služby finanční, služby peněžní, služby nemovitostní, finanční služby, pojišťovnictví, zajišťovací činnost v rámci této třídy, činnosti související s pojišťovací a zajišťovací činností v rámci této třídy, zábranná činnost v rámci této třídy, bankovníctví, provádění bankovních obchodů a jakýchkoliv operací s tím spojených, bankovní služby, služby týkající se financí a peněžnictví, přijímání vkladů, poskytování úvěrů, vydávání hypotečních zástavních listů, investování do cenných papírů, financování pronájmu, vedení účtů, řízení, obsluha a provozování výměny dat v rámci platebního styku, poradenská a informační činnost a zprostředkování v oblasti financí a pojišťovnictví, sponzoring, shromažďování a poskytování finančních prostředků, organizování a provozování dobročinných a humanitárních akcí formou poskytování slev a příspěvků potřebným ve finanční podobě; (41) výchova, vzdělávání, zábava, sportovní, soutěžní a kulturní aktivity, agenturní činnost v oblasti kultury, informační služby v oblasti výchovy, vzdělávání, zábavy, soutěží, her a sportovních a kulturních aktivit, zprostředkování v oblasti kultury, výchovy, zábavy, soutěží a sportu, výchovná, vzdělávací, soutěžní a zábavní činnost, výroba a provozování a organizování zábavných nebo kulturních nebo vzdělávacích nebo soutěžních nebo sportovních představení, organizace společenských a kulturních akcí, organizace, provozování a provádění her a soutěží i veřejných, výstavní činnost v oblasti kultury nebo zábavy nebo výchovy nebo vzdělávání, nakladatelství a vydavatelství, ediční činnost, publikační činnost, nahrávání nosičů zvukových nebo obrazově zvukových, půjčování nahraných zvukových a zvukově obrazových záznamů, tvorba a šíření audiovizuálních děl, zpravodajství, publicistika, tvorba programů, tvorba a výroba televizních a audiovizuálních programů.

- (590) Barevná
(730) Česká pojišťovna a.s., Spálená 16, Praha 1, 11304, CZ
(740) Advokátní a patentová kancelář VYSKOČIL, KROŠLÁK a spol., Dana Lukajová, Voršilská 10/130, Praha 1, 11000

- (210) **O-489784**
(220) 26.10.2011
(320) 26.10.2011
(511) 35, 36, 41
(540)



- (510) (35) reklamní, inzertní a propagační činnost, marketing, reklamní, inzertní a propagační činnost prostřednictvím jakéhokoli média, prostřednictvím telefonní sítě nebo datové sítě nebo informační sítě, poskytování komerčních informací a jiných komerčních informačních produktů všeho druhu, informačních produktů reklamního charakteru, poskytování multimediálních informací komerčního charakteru, komerční využití Internetu v oblastech komerčních internetových médií a vyhledávacích služeb, on-line inzerce, zprostředkování v obchodních vztazích, výstavy komerční, merchandising, služby zahrnující záznam, přenos, přepis, převod, vypracování, kompilaci, přenášení nebo systematickosti písemných sdělení anebo záznamů, využívání nebo kompilaci matematických a statistických údajů, činnost ekonomických a/nebo organizačních poradců, franchising, pomoc při využívání a řízení obchodního podniku, personální agentura, personální poradenství, automatizované zpracování dat, pomoc při provozování obchodu a obchodních činností průmyslového nebo obchodního podniku, služby spadající do této třídy na podporu a intenzifikaci

obchodních služeb založený na zvýhodňování klíčových spolupracovníků a klientů, věrnostní a bonusové systémy jako například poskytování slev a odměn, přednostní a nadstandardní poskytování služeb, vše zejména v prodeji výrobků ve tř. 1-34 a služeb spadajících do této třídy; (36) pojištění, služby finanční, služby peněžní, služby nemovitostní, finanční služby, pojišťovnictví, zajišťovací činnost v rámci této třídy, činnosti související s pojišťovací a zajišťovací činností v rámci této třídy, zábranná činnost v rámci této třídy, bankovníctví, provádění bankovních obchodů a jakýchkoliv operací s tím spojených, bankovní služby, služby týkající se financí a peněžnictví, přijímání vkladů, poskytování úvěrů, vydávání hypotečních zástavních listů, investování do cenných papírů, financování pronájmu, vedení účtů, řízení, obsluha a provozování výměny dat v rámci platebního styku, poradenská a informační činnost a zprostředkování v oblasti financí a pojišťovnictví, sponzoring, shromažďování a poskytování finančních prostředků, organizování a provozování dobročinných a humanitárních akcí formou poskytování slev a příspěvků potřebným ve finanční podobě; (41) výchova, vzdělávání, zábava, sportovní, soutěžní a kulturní aktivity, agenturní činnost v oblasti kultury, informační služby v oblasti výchovy, vzdělávání, zábavy, soutěží, her a sportovních a kulturních aktivit, zprostředkování v oblasti kultury, výchovy, zábavy, soutěží a sportu, výchovná, vzdělávací, soutěžní a zábavní činnost, výroba a provozování a organizování zábavných nebo kulturních nebo vzdělávacích nebo soutěžních nebo sportovních představení, organizace společenských a kulturních akcí, organizace, provozování a provádění her a soutěží i veřejných, výstavní činnost v oblasti kultury nebo zábavy nebo výchovy nebo vzdělávání, nakladatelství a vydavatelství, ediční činnost, publikační činnost, nahrávání nosičů zvukových nebo obrazově zvukových, půjčování nahraných zvukových a zvukově obrazových záznamů, tvorba a šíření audiovizuálních děl, zpravodajství, publicistika, tvorba programů, tvorba a výroba televizních a audiovizuálních programů.

- (730) Česká pojišťovna a.s., Spálená 16, Praha 1, 11304, CZ
(740) Advokátní a patentová kancelář VYSKOČIL, KROŠLÁK a spol., Dana Lukajová, Voršilská 10/130, Praha 1, 11000

- (210) **O-489797**
(220) 27.10.2011
(320) 27.10.2011
(511) 9, 11, 12
(540)

EVELO

- (510) (9) počítačové, jízdní kola, cyklocomputery, měřicí zařízení, přístroje na měření a zaznamenávání času, dálkoměry, rychloměry, baterie (články) elektrické, ochranné přilby, helmy sportovní, ochranné brýle pro sport, cyklistické brýle, ochranné vesty (reflexní), blikáče signální, hustoměry, navigační přístroje, odrazové nášivky na oděvy (proti dopravním nehodám), ochranné prostředky osobní proti nehodám; (11) světla pro jízdní kola, svítidla - jízdní kola, kryty pro svítidla, objímky pro světla a svítidla, svítilny (baterky), čelovky (svítilny), směrovky, žárovky; (12) jízdní kola, náhradní díly pro jízdní kola v rámci této třídy, brzdy pro kola a brzdové součásti, bezdušové pneumatiky (galusky) pro kola, lepicí kaučukové záplaty na duše (pro jízdní kola), blatníky, brašny speciální pro jednostopá vozidla, duše pneumatik, nářadí na opravu duší, dvojkolové vozíky, elektromobily, paprsky pro jízdní kola, řetězy pro jízdní kola, stojany pro jízdní kola, ráfky, řídítka, káry (vozíky), mopedy, tříkolky, motorové tříkolky, čtyřkolky, přívěsné (boční) vozíky, košíky speciální pro jízdní kola, náboje kol vozidel, napínače paprsků na kola, nosiče zavazadlové pro vozidla, nosiče jízdních kol, ochranné kryty k jízdním kolům nebo motocyklům, převody kol, pedály pro kola nebo motocykly, poplašná zabezpečovací zařízení pro vozidla, pumpy (hustilky) pro jízdní kola nebo motocykly, rámy jízdních kol, řídítka jízdních kol, sedadla pro jízdní kola, dětské sedačky pro jízdní kola, sedla jízdních kol, potahy na sedadla nebo sedla jízdních kol, dětské pojízdné sedačky k jízdním kolům, sklápěcí střechy pro dětské pojízdné sedačky, skútry, směrovky jízdních kol, ventily pneumatik, výstražné systémy (alarmy) pro jednostopá vozidla, zvonky jízdních kol.

- (730) **JTSAN s.r.o.**, Malenovice 0193, Malenovice, okr. Frýdlant nad Ostravicí, 73911, CZ
(740) Ing. Iva Rylková, Polská 1525, Ostrava - Poruba, 70800

(210) **O-489852**

- (220) 31.10.2011
(320) 31.10.2011
(511) 16, 24, 25, 32, 35, 41

STAROPRAMEN COOL

- (510) (16) papírové ubrusky, papírové nástěnné kalendáře, pivní tácky, letáky, výrobky z papíru, lepenky a z plastických hmot zařazené ve třídě 16 pro reklamní, marketingové a propagační účely; (24) tkaniny a textilní výrobky; (25) oděvy, obuv, kloboučnické zboží; (32) pivo; (35) propagační činnost, reklama; (41) soutěžní a zábavní činnost, výchova, vzdělávání, zábava, sportovní a kulturní aktivity.
(730) **Pivovary Staropramen a.s.**, Nádražní 84, Praha 5, 15054, CZ
(740) TRAPLOVÁ-HAKR-KUBÁT Advokátní a patentová kancelář, JUDr. Jarmila Traplová, Přístavní 24, Praha 7, 17000

(210) **O-489853**

- (220) 31.10.2011
(320) 31.10.2011
(511) 16, 35, 36, 41
(540)

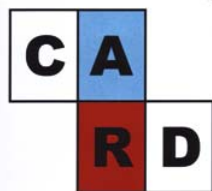

- (510) (16) brožury, časopisy, periodika, formuláře, publikace; (35) propagační činnost; (36) veřejná sbírka a grantové rozdělování finančních prostředků; (41) výchova, vzdělávání, zábava, sportovní a kulturní aktivity.
(590) Barevná
(730) **Česká asociace pro revmatické choroby, o.s.**, Na Slupi 4, Praha 2, 12800, CZ
(740) Společná advokátní kancelář Všečeka Zelený Švorčík Kalenský a partneři, JUDr. Michal Havlík, Hálkova 2, Praha 2, 12000

(210) **O-489891**

- (220) 01.11.2011
(320) 01.11.2011
(511) 35, 36, 37, 40
(540)



Integrated Micro-Electronics
CZECH REPUBLIC

- (510) (35) nespécializovaný velkoobchod s osazenými elektronickými deskami; (36) pronájem a správa vlastních nebo pronajatých nemovitostí, pronájem bytů a nebytových prostor bez poskytování jiných než základních služeb zajišťujících řádný provoz nemovitostí (bytů či nebytových prostor); (37) montáž a opravy výrobků a zařízení spotřební elektrotechniky; (40) výroba osazených elektronických desek na zakázku, výroba elektronických součástek a desek na zakázku.
(730) **Integrated Micro-Electronics Czech Republic s.r.o.**, Plzeňská 1067, Třemošná, 33011, CZ
(740) AK GÖRGES & PARTNERS, JUDr. Marek Görges, Žižkova 52, Plzeň, 30100

(210) **O-489892**

- (220) 01.11.2011
(320) 01.11.2011
(511) 5, 16, 30, 33
(540)

Chocotin

- (510) (5) potraviny a nápoje k léčebným účelům, dietetické nutriční doplňky, cukrovinky s léčivými přísadami, čokoláda a žvýkačky přizpůsobené pro lékařské účely; (16) periodické a neperiodické tiskoviny všeho druhu, papírenské výrobky, lepenka a kartonážní výrobky, papírové etikety, nálepky, samolepky, obtisky, razítka, papírové obaly všeho druhu, obalové materiály z plastických hmot zařazené ve třídě 16, reklamní a propagační předměty neuvedené v jiné třídě; (30) kakao, káva, čokoláda a nápoje z nich, cukrovinky, bonbóny, cukrářské výrobky, jemné pečivo, oplatky, sušenky, vafle, perníky, zmrzlina, žvýkačky (ne pro lékařské účely); (33) destiláty a jiné alkoholické nápoje (s výjimkou pív), likéry, alkoholové extrakty, esence do lihovin.
(730) **Čokoládovny Fikar, s.r.o.**, nám. 1. května 1306, Kuřim, 66434, CZ
(740) Ing. Marie Jandová, Nerudova 1095, Kuřim, 66434

(210) **O-489897**

- (220) 01.11.2011
(320) 01.11.2011
(511) 6, 37, 42
(540)

INPOZ

- (510) (6) obecné kovy v surovém a polozpracovaném stavu a jejich slitiny, kovové stavební materiály, kabely a kovové dráty neelektrické, zámečnické a klempířské výrobky kovové, kovové nádoby, nádrže a tanky stabilní všech velikostí na kapaliny a plyny, tlakové i beztlakové, zásobníky kovové na sypné nebo výtékání schopné materiály, kovové potrubní rozvody, kovové konstrukce, haly, kovové trubky, roury a hadice, řetězy, ocelové kuličky, hřebíky, šrouby a ostatní spojovací materiál kovový; (37) stavebnictví, opravy, instalační služby, jakož i vedení a realizace průmyslových, inženýrských, bytových a občanských staveb včetně provádění souvisejících zemních prací, řízení staveb technologických celků, technický dozor pro montáže technologických celků, montážní, servisní a opravárenská činnost v souvisejících uvedených oborech, montážní, servisní a opravárenská činnost v oboru dopravní techniky, instalace bezpečnostních systémů, autoalarmů, bezpečnostních kódových označení, autorádií, magnetofonů, CD přehrávačů, radiotelefonů, tažných zařízení, skel a autodoplňků, posuvných střeš, klimatizace, karosářské a lakýrnické služby, provoz čerpacích stanic, pneuservisu a myček vozidel, zámečnické práce spadající do této třídy, obstaravatelská, zprostředkovatelská a poradenská činnost v oblasti výše uvedených služeb třídy 37; (42) projektová, konstrukční a inženýrská činnost v investiční výstavbě v oblasti stavebnictví, strojírenství a elektrotechniky, jakož i v oblasti strojů a zařízení pro zpracování druhotných surovin a pro ekologická zařízení a stavby, poradenské služby v této oblasti, inženýrsko-technická činnost v oblasti tvorby hardware a software, technické poradenství a vypracování posudků, spadající do této třídy, pronájem hardware, pronájem software, pronájem zařízení, spadající do této třídy, pronájem zařízení pro zpracování dat, obstaravatelská, zprostředkovatelská a poradenská činnost v oblasti výše uvedených služeb třídy 42.
(730) **INPOZ spol. s r.o.**, Vančurovo nám. 309, Hradec Králové 2, 50002, CZ
(740) Ing. Jiří Dohnal, Nedbalova 29, Brno, 62300

(210) **O-489899**

- (220) 01.11.2011
(320) 01.11.2011
(511) 1, 6, 39
(540)

FlexiNyl

- (510) (1) chemické výrobky; (6) obecné kovy a jejich slitiny; (39) doprava, balení a skladování zboží.
(730) **3VH Plastics s.r.o.**, Prakšická 2495, Uherský Brod, 68801, CZ

(210) **O-489940**

(220) 02.11.2011

(320) 02.11.2011

(511) 43

(540)

PENZION GARDENA

(510) (43) služby spojené s dočasným ubytováním a stravováním, rezervace a zprostředkování dočasného ubytování a stravování.

(730) **Reitingerová Iva Ing.**, Hradební 60, Český Krumlov, 38101, CZ

(740) PatentCentrum Sedláč & Partners s.r.o., Husova 5, České Budějovice, 37001

(210) **O-489941**

(220) 02.11.2011

(320) 02.11.2011

(511) 36

(540)

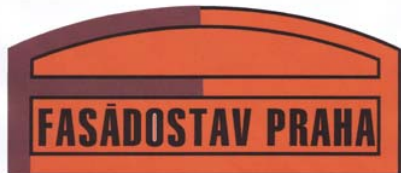

(510) (36) reality - realitní činnost, správa nemovitého a movitého majetku, pronájem nemovitostí včetně poskytování souvisejících služeb obsažených v této třídě, nákup a prodej nemovitostí.

(590) Barevná

(730) **Fasádostav Praha, a.s. v likvidaci**, Na Jarově 2425/4, Praha 3, 13000, CZ

(210) **O-489948**

(220) 02.11.2011

(320) 02.11.2011

(511) 20, 24, 37

(540)



(510) (20) nábytek všeho druhu, zejména postele, postelové rošty a rámy, lůžka, lehátka, lamely a lamelové rošty, matrace, postelové podložky, polštáře, lůžkoviny, sedací soupravy, skříně, prádelníky, židle, křesla, stoly, vestavěné skříně a podobně, zrcadla a rámy - vše v rámci této třídy; (24) tkaniny, látky a textilní výrobky v rámci této třídy, jako například přikrývky a pokrývky, potahy, povlaky na pokrývky a nábytek, ubrusy, prádlo ložní a stolní, závěsy, záclony, prostírání; (37) montáž, instalace, opravy, údržba, servis a úpravy nábytku, lůžek, postelí, lamel, rámu, matrací, čalounických výrobků a ostatních výrobků uvedených ve třídách 20 a 24, truhlářství a čalounictví.

(590) Barevná

(730) **Hlobil Pavel**, Věžky 13, Vlkoš, 75119, CZ

(740) Ing. Michal Jupa, patentový zástupce, Na Baních 1385, Praha 5 - Zbraslav, 15600

(210) **O-489949**

(220) 02.11.2011

(320) 02.11.2011

(511) 35

(540)



(510) (35) zprostředkovatelská činnost v oblasti obchodu, nákup a prodej, export - import, provozování internetového obchodu - vše

ve vztahu k dekorativnímu zboží pro domácnost jako jsou například svíčky, svícny, náčiní a nádobí pro domácnost nebo kuchyň, výrobky ze skla, porcelánu, keramiky a majoliky - zejména skleničky, talíře, hrníčky, misky, misky a podmisky, jídelní sady a soupravy, soupravy čajové a kávové, cukřenky, mléčenky, nádoby na dochucovadla potravin, potřeby ke stolování, vázy, dózy, květináče, truhlíčky, stojánky a podložky, dekorativní figurky, kuchyňské nádobí a přístroje, konvice, džbány a džbánky, porcelánové úchytky a další dekorativní materiály pro domácnost, vánoční ozdoby, osvětlovací tělesa, lucerny, proutěné výrobky, mýdla a kosmetika, kosmetické kufříky a neceséry, vonné sáčky, stojánky na šperky, květiny, galanterie, plechové, drátěné a dřevěné doplňky do domácnosti, nábytek, zrcadla, hračky, nástěnné šablony a samolepky, obrazy, fotografie a fotorámečky, knihy a časopisy, ubrusy, bytové a kuchyňský textil, stuhy, potahy, povlaky, ručníky a osušky, zástěry, přehozy, ubrusy, prostírání, polštáře, závěsy, koberce a rohožky, šály a módní doplňky, deštníky, tašky, náramky, kapesní a nástěnné hodiny - vše v rámci této třídy.

(730) **Svadbíková Martina**, Tábor 528/48b, Brno, 60200, CZ

(740) Ing. Michal Jupa, patentový zástupce, Na Baních 1385, Praha 5 - Zbraslav, 15600

(210) **O-489952**

(220) 02.11.2011

(320) 02.11.2011

(511) 9, 35, 36

(540)

PANADAM

(510) (9) registrační pokladny, váhy, přístroje a nástroje na vážení, kopírovací zařízení a stroje; (35) činnost podnikatelských, organizačních a ekonomických poradců, marketing, zprostředkování obchodní činnosti s výrobky uvedenými ve třídě 9, reklamní a propagační činnost; (36) činnost finančních poradců, pronájem bytů, finanční poradenství, hypotéky, realitní kanceláře, pronájem nemovitostí, správa nemovitostí, zprostředkování nemovitostí.

(730) **PANADAM spol. s r.o.**, Lidická 1264, Třinec, 73961, CZ

(740) PROPATENT, Ing. Vlasta Sedláčková, Ke Kateřinkám 1393, Praha 4, 14900

(210) **O-489954**

(220) 03.11.2011

(320) 03.11.2011

(511) 41, 42

(540)



AKADEMIE
PROJEKTOVÉHO ŘÍZENÍ
CONCEPTICA

(510) (41) výchova, vzdělávání, zábava, sportovní a kulturní aktivity; (42) vědecké a technologické služby a související výzkum a projektování.

(590) Barevná

(730) **Conceptica s.r.o.**, Palackého 715/15, Praha 1, 11000, CZ

(210) **O-490000**

(220) 04.11.2011

(320) 04.11.2011

(511) 35, 36, 37

(540)



(510) (35) dražby, vedení dražeb, organizování a pořádání dražeb, veřejných obchodních soutěží a výběrových řízení za účelem podání a vyhodnocení nejvýhodnějšího návrhu na uzavření

- smlouvy; (36) realitní kanceláře, správa majetku a nemovitostí, zprostředkování nemovitostí, odhad nemovitostí, leasing, obchodování s nemovitostmi, oceňování, pronájem, zprostředkování a správa, pohledávky; (37) stavebnictví, stavitelství, stavební informace, stavební dozor.
- (730) **RENČ s.r.o.**, Kounicova 67, Brno, 60200, CZ
RENČ - REALITY s.r.o., Kounicova 67, Brno, 60200, CZ

- (210) **O-490010**
(220) 04.11.2011
(320) 04.11.2011
(511) 29
(540)



- (510) (29) jedlé oleje a tuky.
(730) **Milkpol s.r.o.**, Reinerova 1657/23, Praha 6, 16300, CZ
(740) Mgr. Klára Studená, advokátní a patentová kancelář, Komunardů 36, Praha 7, 17000

- (210) **O-490019**
(220) 04.11.2011
(320) 04.11.2011
(511) 16, 35, 38, 41
(540)

Svaz sportovní mototuristiky AČR

- (510) (16) papír, lepenka a výrobky z těchto materiálů, tiskárenské výrobky, fotografie, papírenské zboží, kancelářské potřeby, ročenky, učební a vyučovací pomůcky; (35) reklama, propagace a s tím související záležitosti, kancelářské práce; (38) rozhlasové, televizní vysílání a přenos zpráv a obrazových informací pomocí počítače, zejména z příslušné oblasti motocyklového sportu; (41) organizování a pořádání sportovních podniků, soutěží a dalších akcí, zejména v příslušné oblasti motocyklového sportu, poskytování a zprostředkování informací z oblasti motoristického sportu, řízení příslušné oblasti motocyklového sportu, obrazové zpravodajství a zpravodajské služby z příslušné oblasti motocyklového sportu, provozování sportovních zařízení, vzdělávání.
- (730) **Autoklub České republiky /AČR/**, Opletalova 29, Praha 1, 11000, CZ

- (210) **O-490020**
(220) 04.11.2011
(320) 04.11.2011
(511) 16, 35, 38, 41
(540)

Svaz endura AČR

- (510) (16) papír, lepenka a výrobky z těchto materiálů, tiskárenské výrobky, fotografie, papírenské zboží, kancelářské potřeby, ročenky, učební a vyučovací pomůcky; (35) reklama, propagace a s tím související záležitosti, kancelářské práce; (38) rozhlasové, televizní vysílání a přenos zpráv a obrazových informací pomocí počítače, zejména z příslušné oblasti motocyklového sportu; (41) organizování a pořádání sportovních podniků, soutěží a dalších akcí, zejména v příslušné oblasti motocyklového sportu, poskytování a zprostředkování informací z oblasti motoristického sportu, řízení příslušné oblasti motocyklového sportu, obrazové zpravodajství a zpravodajské služby z příslušné oblasti motocyklového sportu, provozování sportovních zařízení, vzdělávání.
- (730) **Autoklub České republiky /AČR/**, Opletalova 29, Praha 1, 11000, CZ

- (210) **O-490021**
(220) 04.11.2011
(320) 04.11.2011

- (511) 16, 35, 38, 41
(540)

Svaz triálu AČR

- (510) (16) papír, lepenka a výrobky z těchto materiálů, tiskárenské výrobky, fotografie, papírenské zboží, kancelářské potřeby, ročenky, učební a vyučovací pomůcky; (35) reklama, propagace a s tím související záležitosti, kancelářské práce; (38) rozhlasové, televizní vysílání a přenos zpráv a obrazových informací pomocí počítače, zejména z příslušné oblasti motocyklového sportu; (41) organizování a pořádání sportovních podniků, soutěží a dalších akcí, zejména v příslušné oblasti motocyklového sportu, poskytování a zprostředkování informací z oblasti motoristického sportu, řízení příslušné oblasti motocyklového sportu, obrazové zpravodajství a zpravodajské služby z příslušné oblasti motocyklového sportu, provozování sportovních zařízení, vzdělávání.
- (730) **Autoklub České republiky /AČR/**, Opletalova 29, Praha 1, 11000, CZ

- (210) **O-490022**
(220) 04.11.2011
(320) 04.11.2011
(511) 16, 35, 38, 41
(540)

SVAZ MOTOKROSU AČR

- (510) (16) papír, lepenka a výrobky z těchto materiálů, tiskárenské výrobky, fotografie, papírenské zboží, kancelářské potřeby, ročenky, učební a vyučovací pomůcky; (35) reklama, propagace a s tím související záležitosti, kancelářské práce; (38) rozhlasové, televizní vysílání a přenos zpráv a obrazových informací pomocí počítače, zejména z příslušné oblasti motocyklového sportu; (41) organizování a pořádání sportovních podniků, soutěží a dalších akcí, zejména v příslušné oblasti motocyklového sportu, poskytování a zprostředkování informací z oblasti motoristického sportu, řízení příslušné oblasti motocyklového sportu, obrazové zpravodajství a zpravodajské služby z příslušné oblasti motocyklového sportu, provozování sportovních zařízení, vzdělávání.
- (730) **Autoklub České republiky /AČR/**, Opletalova 29, Praha 1, 11000, CZ

- (210) **O-490023**
(220) 04.11.2011
(320) 04.11.2011
(511) 16, 35, 38, 41
(540)

Svaz ploché dráhy AČR

- (510) (16) papír, lepenka a výrobky z těchto materiálů, tiskárenské výrobky, fotografie, papírenské zboží, kancelářské potřeby, ročenky, učební a vyučovací pomůcky; (35) reklama, propagace a s tím související záležitosti, kancelářské práce; (38) rozhlasové, televizní vysílání a přenos zpráv a obrazových informací pomocí počítače, zejména z příslušné oblasti motocyklového sportu; (41) organizování a pořádání sportovních podniků, soutěží a dalších akcí, zejména v příslušné oblasti motocyklového sportu, poskytování a zprostředkování informací z oblasti motoristického sportu, řízení příslušné oblasti motocyklového sportu, obrazové zpravodajství a zpravodajské služby z příslušné oblasti motocyklového sportu, provozování sportovních zařízení, vzdělávání.
- (730) **Autoklub České republiky /AČR/**, Opletalova 29, Praha 1, 11000, CZ

- (210) **O-490024**
(220) 04.11.2011
(320) 04.11.2011
(511) 16, 35, 38, 41
(540)

Svaz silničních závodů motocyklů AČR

- (510) (16) papír, lepenka a výrobky z těchto materiálů, tiskárenské výrobky, fotografie, papírenské zboží, kancelářské potřeby, ročenky, učební a vyučovací pomůcky; (35) reklama, propagace a s tím související záležitosti, kancelářské práce; (38) rozhlasové, televizní vysílání a přenos zpráv a obrazových informací pomocí počítače, zejména z příslušné oblasti motocyklového sportu; (41) organizování a pořádání sportovních podniků, soutěží a dalších

akcí, zejména v příslušné oblasti motocyklového sportu, poskytování a zprostředkování informací z oblasti motoristického sportu, řízení příslušné oblasti motocyklového sportu, obrazové zpravodajství a zpravodajské služby z příslušné oblasti motocyklového sportu, provozování sportovních zařízení, vzdělávání.

(730) **Autoklub České republiky /AČR/**, Opletalova 29, Praha 1, 11000, CZ

(210) **O-490049**

(220) 04.11.2011
(320) 04.11.2011
(511) 14, 35, 41
(540)



(510) (14) mince, vzácné kovy a jejich slitiny, zejména medaile, plakety a žetony ze vzácných kovů; (35) propagační činnost, pomoc při řízení obchodní činnosti, marketingové studie, obchodní administrativa, kancelářské práce, propagační publikace - rozšiřování, překlad informací do počítačových databází, systematizace informací do počítačových databází, hospodářské nebo ekonomické prognózy, obchodní informace, obchodní informace prostřednictvím Internetu, kompilace dat, analyzování a zpracování dat a informačních materiálů, vyhledávání dat v počítačových souborech pro třetí osoby, inzerece reklamní, vytváření informačních studií a zpracování informací, vše spadající do třídy 35, maloobchod, velkoobchod a zprostředkování obchodu s výrobky ve třídě 14; (41) nakladatelský servis, včetně elektronického, školení, organizování konferencí, kongresů, seminářů, včetně internetových, zábava, výchova a vzdělávání, korespondenční kurzy, sportovní a kulturní aktivity a informace o nich pomocí počítačových sítí, poskytování on-line elektronických publikací bez možnosti stažení, výroba rozhlasových a televizních programů, výstavy - organizování kulturních výstav.

(730) **Česká mincovna, a.s.**, U Přehrady 3204/61, Jablonec nad Nisou, 46623, CZ

(740) RETROPATENT s.r.o., Mgr. Kamil Kolátor, Dolní nám. 5/679, Jablonec nad Nisou, 46601

(210) **O-490050**

(220) 05.11.2011
(320) 05.11.2011
(511) 14, 35, 41
(540)



(510) (14) mince, vzácné kovy a jejich slitiny, zejména medaile, plakety a žetony ze vzácných kovů; (35) propagační činnost, pomoc při řízení obchodní činnosti, marketingové studie, obchodní administrativa, kancelářské práce, propagační publikace - rozšiřování, překlad informací do počítačových databází, systematizace informací do počítačových databází, hospodářské nebo ekonomické prognózy, obchodní informace, obchodní informace prostřednictvím Internetu, kompilace dat, analyzování a zpracování dat a informačních materiálů, vyhledávání dat v počítačových souborech pro třetí osoby, inzerece reklamní, vytváření informačních studií a zpracování informací, vše spadající do třídy 35, maloobchod, velkoobchod a zprostředkování obchodu s výrobky ve třídě 14; (41) nakladatelský servis, včetně elektronického, školení, organizování konferencí, kongresů, seminářů, včetně internetových, zábava, výchova a vzdělávání, korespondenční

kurzy, sportovní a kulturní aktivity a informace o nich pomocí počítačových sítí, poskytování on-line elektronických publikací bez možnosti stažení, výroba rozhlasových a televizních programů, výstavy - organizování kulturních výstav.

(730) **Česká mincovna, a.s.**, U Přehrady 3204/61, Jablonec nad Nisou, 46623, CZ

(740) RETROPATENT s.r.o., Mgr. Kamil Kolátor, Dolní nám. 5/679, Jablonec nad Nisou, 46601

(210) **O-490051**

(220) 05.11.2011
(320) 05.11.2011
(511) 14, 35, 41
(540)



(510) (14) mince, vzácné kovy a jejich slitiny, zejména medaile, plakety a žetony ze vzácných kovů; (35) propagační činnost, pomoc při řízení obchodní činnosti, marketingové studie, obchodní administrativa, kancelářské práce, propagační publikace - rozšiřování, překlad informací do počítačových databází, systematizace informací do počítačových databází, hospodářské nebo ekonomické prognózy, obchodní informace, obchodní informace prostřednictvím Internetu, kompilace dat, analyzování a zpracování dat a informačních materiálů, vyhledávání dat v počítačových souborech pro třetí osoby, inzerece reklamní, vytváření informačních studií a zpracování informací, vše spadající do třídy 35, maloobchod, velkoobchod a zprostředkování obchodu s výrobky ve třídě 14; (41) nakladatelský servis, včetně elektronického, školení, organizování konferencí, kongresů, seminářů, včetně internetových, zábava, výchova a vzdělávání, korespondenční kurzy, sportovní a kulturní aktivity a informace o nich pomocí počítačových sítí, poskytování on-line elektronických publikací bez možnosti stažení, výroba rozhlasových a televizních programů, výstavy - organizování kulturních výstav.

(730) **Česká mincovna, a.s.**, U Přehrady 3204/61, Jablonec nad Nisou, 46623, CZ

(740) RETROPATENT s.r.o., Mgr. Kamil Kolátor, Dolní nám. 5/679, Jablonec nad Nisou, 46601

(210) **O-490159**

(220) 09.11.2011
(320) 09.11.2011
(511) 35, 38, 41
(540)

ZapStore

(510) (35) marketingové studie, počítačové databáze (překlad informací do-), počítačové databáze (systemizace informací do-), pronájem reklamní doby v komunikačních médiích, reklama, reklama on-line v počítačové síti, reklamní texty (vydávání, zveřejňování); (38) elektronické nástěnky (služby-) (telekomunikační služby), kabelové televize (vysílání), mobilní telefony (komunikace-), telekomunikační služby, počítačové komunikace, počítačové terminály (komunikace pomocí-), poskytování přístupu k databázím, přenos zpráv a obrazových informací pomocí počítače, vysílání kabelové televize; (41) filmy (půjčování -), hraní o peníze, informace o možnostech rozptýlení, informace o možnostech zábavy, poskytování on-line elektronických publikací (bez možnosti stažení), televizní zábava.

(730) **interactive elements s.r.o.**, Klimentská 1216/46, Praha 1, 11000, CZ

(210) **O-490162**

(220) 09.11.2011
(320) 09.11.2011
(511) 32, 33, 41

(540)



- (510) (32) piva, minerální vody, šumivé nápoje a jiné nápoje nealkoholické, nápoje a šťávy ovocné, sirupy a jiné přípravky k zhotovování nápojů; (33) alkoholické nápoje (s výjimkou pív); (41) výchova, vzdělávání, zábava, sportovní a kulturní aktivity.
- (730) **Plzeňský Prazdroj, a.s.**, U Prazdroje 7, Plzeň, 30497, CZ

(210) **O-490169**
(220) 09.11.2011
(320) 09.11.2011
(511) 35, 36, 39, 40
(540)



- (510) (35) provozování obchodní činnosti v oblasti obchodu se dřevem a řezivem včetně palivového dřeva, s výrobky ze dřeva a s dalšími výrobky, jako jsou například velkoplošné dřevěné materiály, stavební dílce a stavební konstrukce (nekovové), dřevostavby, dřevěné buňky, dřevěné domky na klíč včetně příslušenství k těmto výrobkům, nábytkové dílce, zahradní nábytek, nábytkové rolety, nábytkové kování, příslušenství k nábytku všeho druhu, deskové materiály (nekovové), zejména dřevotřískové desky surové, dřevotřískové desky laminované, dřevotřískové desky dýhované, MDF desky, HDF desky, SOLOLIT-dřevovláknité desky tvrdé, mikroštěpkové desky, dřevostěpkové desky, pracovní desky, rýhovaná prkna a profily, obkladové panely (nekovové), podlahy (nekovové), lamináty, parapety, dveře, dvířka, lišty a madla, dýhy, překližky, laťovky, spárovky, palubky, plotovky a balkónové prvky, podkladové a izolační materiály, dřevovláknité izolace, nátěrové a montážní hmoty, přípravky na ochranu dřeva, tmely a lepidla, spojovací materiály, propagační činnost, reklama, pomoc při řízení obchodní činnosti, obchodní administrativy, kancelářské práce, obchodní poradenství a konzultační činnost v oblasti dřevozpracujícího průmyslu; (36) leasingové služby, finanční poradenství, obchodní činnost v oblasti nákupu a prodeje nemovitostí (realitní kancelář); (39) doprava a skladování; (40) zpracování dřeva a dřevěných materiálů, truhlářská výroba.

(730) **ASKO a.s.**, Šternberkova 8, Praha 7, 17000, CZ
(740) **PATENTSERVIS Praha a.s.**, Jivenská 1273/1, Praha 4, 14021

(210) **O-490178**
(220) 10.11.2011
(320) 10.11.2011
(511) 3, 5, 29, 30, 35
(540)

Arthromedicus

- (510) (3) přípravky a prostředky pro toaletní účely, kosmetika, kosmetické výrobky a přípravky, zejména přípravky pro péči a péstění pokožky spadající do této třídy, zvláště pak krémy, gely, mléka, tuky a oleje, vitamínové preparáty pro tělovou kosmetiku a pro ztuhnutí, masážní a masírovací gely pro odstranění svalové a kloubní bolesti a únavy a na zlepšení kondice, nikoliv pro léčebné účely; (5) výrobky a přípravky chemické, farmaceutické, veterinární, hygienické, dezinfekční, antiseptické, antibakteriální a antiparazitní v rámci této třídy pro léčebné účely, potravinové doplňky, zejména dietetické, farmaceutické a výživové potraviny a posilující potraviny, včetně nápojů pro léčebné účely, jako jsou proteinové, vitamínové, multivitaminové, energetické, iontové, izotonické nápoje, též obohacené adaptogeny, minerální vody (včetně stopových prvků), dietetické a výživové nápoje, dietní a nutriční přípravky

k léčebným účelům, proteinové, vitamínové, multivitaminové, energetické, iontové, minerální (včetně stopových prvků) a výživové preparáty pro léčebné účely, léčivé bylinné čaje, léčivé byliny, cukrovinky nebo pastilky nebo tabletky nebo tobolky nebo kapsle nebo žvýkačky s léčivými přísadami, dietetické látky upravené pro lékařské účely, výživa pro kojence, doplňky výživové pro lékařské účely, bílkovinné přípravky nebo potrava pro lékařské účely, balzámy a krémy a masti pro lékařské účely, léčivé oleje, oleje pro lékařské účely, tuky pro lékařské účely, léčivé soli, tinktury pro lékařské účely, vitamínová a minerální výživa ve formě koncentrátů, proteinové koncentráty jako výživné přísady k potravinám upravené pro léčebné účely, droždí pro farmaceutické účely, výživné nebo dietetické přípravky pro léčebné účely pro denní doplnění stravy (včetně fitness přípravků) jako instantní strava nebo samostatná (vlastní) směs, která se skládá hlavně z mléka v prášku nebo ze živočišných nebo zeleninových proteinů, také s přísadkou vitamínů nebo minerálů nebo stopových prvků nebo cukru, přírodní léčivé výtažky, posilující a antibakteriální přípravky-tonika, drogy pro léčebné účely, farmaceutické přípravky pro péči o pokožku, medicínální sirupy a emulze, výtažky z bylin a kombinované přípravky vitamínů, minerálů, stopových prvků a bylinných výtažků, výrobky pro prevenci nebo utišení bolesti, výrobky ze zředěných vod pro léčebné účely; (29) protein pro lidskou spotřebu, proteinové výrobky a přípravky pro výživu, přípravky zvláštní výživy pro sportovce nebo osoby s vysokým energetickým výdejem, želatina, želatinové výrobky a přípravky pro výživu, tuky jedlé, oleje jedlé, extrakty z chaluh jako výživa, výživné přípravky pro denní doplnění stravy (včetně fitness přípravků) jako instantní strava nebo samostatná (vlastní) směs, která se skládá hlavně z mléka v prášku nebo ze živočišných nebo zeleninových proteinů, také s přísadkou vitamínů nebo minerálů nebo stopových prvků nebo cukru, vše nikoliv pro léčebné účely; (30) potraviny rostlinného původu připravené pro konzumaci nebo konzervování, jakož i stimulanty pro zlepšení chuti potravin, cukrovinky a potravinové doplňky ve formě práškových směsí, tabletek, tobolek, kapslí, dražé, bonbónů, pastilek, prášků, cukrovinek nebo žvýkaček, vitamíny, minerály, multiminerálové komplexy a stopové prvky jako doplňky výživy, též obohacené adaptogeny, tresti a výtažky do potravin, vše nikoliv pro lékařské účely; (35) zprostředkovatelská činnost v oblasti obchodu s výše uvedenými výrobky, předvádění zboží, zprostředkování interaktivního obchodu a budování prodejních sítí, shromažďování různého zboží pro třetí osoby (kromě jejich přepravy), v rozsahu zbožíových tříd 3, 5, 29, 30, 31, 32 a 33, za účelem umožnění spotřebitelům, aby si tyto výrobky mohli pohodlně prohlížet a nakupovat, export a prodej výrobků uvedených v těchto zbožíových třídách, prodej produktů uvedených v těchto zbožíových třídách inzerovaných v reklamě, dovozní a vývozní agentura.

(730) **Herbamedicus, s.r.o.**, Ostružnická 325/6, Olomouc, 77900, CZ
(740) **KMVS, advokátní kancelář, s.r.o.**, Mgr. Libor Štajer, Hellichova 1, Praha 1, 11800

(210) **O-490234**
(220) 11.11.2011
(320) 11.11.2011
(511) 35, 41, 43
(540)

Institut

společenské odpovědnosti



- (510) (35) propagační činnost, inzertní a reklamní činnost; (43) výchova, vzdělávání, zábava, sportovní a kulturní aktivity; (43) služby zajišťující stravování a nápoje, dočasné ubytování.
- (590) Barevná
(730) **AHA TRADING s.r.o.**, Nádražní 545/166, Ostrava - Přívoz, 70200, CZ

(210) **O-490264**
(220) 11.11.2011

(320) 11.11.2011
(511) 5
(540)



(510) (5) léčiva, farmaceutické přípravky humánní.
(590) Barevná
(730) **Zentiva, k.s.**, U Kabelovny 130, Praha 10 - Dolní Měcholupy, 10237, CZ
(740) ČERVENKA, KLEINTOVÁ, TURKOVÁ Patentová, známková a advokátní kancelář, Ing. Eva Kleintová, Budečská 6/974, Praha 2, 12000

(210) **O-490265**
(220) 11.11.2011
(320) 11.11.2011
(511) 5
(540)



(510) (5) léčiva, farmaceutické přípravky humánní.
(590) Barevná
(730) **Zentiva, k.s.**, U Kabelovny 130, Praha 10 - Dolní Měcholupy, 10237, CZ
(740) ČERVENKA, KLEINTOVÁ, TURKOVÁ Patentová, známková a advokátní kancelář, Ing. Eva Kleintová, Budečská 6/974, Praha 2, 12000

(210) **O-490282**
(220) 14.11.2011
(320) 14.11.2011
(511) 39, 42, 44
(540)



(510) (39) dodávka květin; (42) zahradní design; (44) služby týkající se květinového umění, např. květinových kompozic (aranžování květin).
(590) Barevná
(730) **Stránská Jolana**, Bělohorská 133/209, Praha 6 - Břevnov, 16900, CZ
(740) Bc. Petr Stránský, Bělohorská 133/209, Praha 6 - Břevnov, 16900

(210) **O-490290**
(220) 14.11.2011
(320) 14.11.2011
(511) 35, 37, 39, 42

(540)



(510) (35) zprostředkovatelské služby v oblasti nákupu a prodeje stavebních materiálů, velkoobchod a maloobchod stavebním materiálem, stavebními pomůckami, nástroji a přístroji, specializovaný velkoobchod a maloobchod s materiály a hmotami pro zateplovací systémy budov, odborné obchodní poradenství týkající se zateplování budov a aplikace stavebních, nátěrových a izolačních hmot a materiálů, obchodní zastupování a zprostředkování v řízení o povolení staveb, při kolaudačním a správním řízením souvisejícím s podnikáním ve stavebnictví, reklama a propagace v oblasti stavebnictví, poskytování obchodní pomoci s přípravou projektové a stavební dokumentace s potřebnou stavební agendou, obchodní zprostředkování při rozpočtu jednotlivých staveb a potřebných druhů stavebních materiálů včetně zajištění s tím související kancelářské a obchodní administrativy; (37) zemní a výkopové práce, pronájem a opravy stavebních strojů, mechanismů a zařízení, pronájem a opravy strojů na zemní práce buldozerů, bagrů a rypadel, pronájem a opravy čistících strojů, pronájem nářadí, servis, opravy a údržba pozemních motorových vozidel, autopříslušenství a autodoplňků, opravy a servis nákladních automobilů včetně jejich modifikací, pronájem a montáž lešení, čištění ulic, komunikací, ostatních ploch, čištění budov, stavební dozor, přípravné práce pro stavby, stavební činnost, provádění staveb včetně jejich změn, udržovacích prací na nich a jejich odstraňování, výstavba a opravy komunikací, zpevněných ploch, demolic stavebních objektů, montážně stavební práce, montáž suchých staveb, restaurování objektů, stavební řemeslné a údržbářské práce, rekonstrukce, opravy a stavební úpravy objektů, montáž ocelových a železobetonových konstrukcí a prvků, provádění tepelných, hlukových a vlhkostních izolací a jejich opravy, sanace budov a staveb, specializované stavební činnosti, zednictví, obkladačství, malování, natěračství, izolaterství, pokrývačství, topenářství, instalaterství voda, plyn, elektroinstalace, klempířství, zámečnické a truhlářské opravy, montáž, opravy, revize a zkoušky vyhrazených elektrických zařízení, montáže rozvaděčů, montáž, opravy, revize a zkoušky vyhrazených plynových zařízení, montáže tlakových zařízení kotlů, provoz čerpacích stanic s palivy a mazivy; (39) silniční motorová doprava nákladní a osobní, zasilatelství, logistika, skladování zboží, služby v dopravě a přepravě, doprava a skladování odpadu, pronájem automobilů, pronájem nákladních vozidel, pronájem parkovacích ploch, pronájem skladovacích kontejnerů; (42) projektová a inženýrská činnost v investiční výstavbě.

(590) Barevná
(730) **Magic company s.r.o.**, Bořivojova 878/35, Praha 3, 13000, CZ

(210) **O-490313**
(220) 14.11.2011
(320) 14.11.2011
(511) 11, 32, 35, 39, 40
(540)



(510) (11) výdejníky vody, ochlazovače vody, ohřivače vody; (32) nealkoholické nápoje, zejména limonády, šumivé a jiné nealkoholické nápoje a přípravky na jejich výrobu též s ovocnou šťávou, minerální vody a přípravky na její výrobu, přírodní nebo umělé, pramenitá voda, nealkoholické nápoje obsahující kyselinu uhličitou, ovocné a zeleninové šťávy a nápoje, též obohacené vitamíny, multivitamíny nebo minerály, sorbety, sirupy a jiné

přípravky k přípravě nápojů, sodovky a stolní vody, dietní, iontové a energetické nápoje, proteinové nealkoholické nápoje, dietní nápoje, instantní nealkoholické nápoje, pivo, lehká piva a ležáky, též v netekuté formě, nealkoholické aperitivy, nealkoholická vína a šumivá nealkoholická vína pro děti, vše v rámci této třídy; (35) maloobchodní a velkoobchodní služby s výrobky uvedenými ve třídách 11 a 32, zprostředkování obchodních záležitostí, předvádění zboží, obchodní nebo podnikatelské informace, zprostředkování interaktivního obchodu pomocí globálních komunikačních sítí (Internet) s výše uvedenými výrobky, budování prodejních sítí, pořádání komerčních výstav, předvádění zboží, shromažďování různého zboží pro třetí osoby (kromě jejich přepravy), v rozsahu zboží tříd 1 až 34, za účelem umožnění spotřebitelům, aby si tyto výrobky mohli pohodlně prohlížet a nakupovat, služby v oblasti získávání obchodních kontrakčních partnerů, činnost dovozní a vývozní agentury, činnost účetních poradců, vedení účetnictví, rozborů z účetnictví, revize účtů, příprava a vyhotovování daňových přiznání, strategický a operativní controlling, zejména v oblasti řízení zisku a financí, analýzy nákladů a výnosů, posuzování efektivnosti provozu a racionalizace práce, sestavování rozpočtu výnosů a nákladů, tvorba předběžných, výsledných a cenových kalkulací, sestavování materiálů a časové bilance, reklamní a propagační činnost, marketing, systemizace informací do počítačových databází, služby v oblasti administrativní správy a služby organizačně hospodářské povahy, spadající do této třídy; (39) doprava, balení a skladování zboží; (40) úprava a zpracování přírodních produktů, poradenství v oblasti zpracování přírodních produktů, čerpání a úprava vody, její zpracování, plnění do nádob, konzervování nápojů.

(730) **Kocourková Ludmila**, Masarykovo nám. 26/15, Nový Jičín, 74101, CZ

(740) Silesia Patent & Trademark s.r.o., Pod Školou 1278, Šenov, 73934

(210) **O-490327**

(220) 15.11.2011

(320) 15.11.2011

(511) 16, 36, 41

(540)

AGEL NADACE

(16) tiskoviny všeho druhu jako časopisy, periodika, noviny, knihy, plakáty, letáky, propagační materiály - v rámci této třídy, fotografie; (36) shromažďování a poskytování finančních prostředků na podporu projektů v oblastech vzdělávání, kultury, sportu, vědecké, odborné a tvůrčí činnosti, zdravotní péče, životního prostředí, péče o sociálně potřebné děti, nemocné, zdravotně postižené a osoby v tísní a projektů jejich zapojování do běžného života, charitativní činnost v oblasti podpory dětí a mládeže, organizování sbírek, shromažďování prostředků na dobročinné účely, finanční sponzorování, organizování a pořádání dobročinných sbírek, grantové rozdělování finančních prostředků, finanční konzultace, poskytování dotací fyzickým i právnickým osobám (vypisování grantů), poskytování dotací za účelem realizace obecně prospěšných cílů - vše v rámci této třídy; (41) nadační činnost - dobročinná činnost a charitativní (humanitární) činnost v oblasti kulturní, výchovné a vzdělávací, podpora rozvoje a rozšiřování všech forem umění, podpora rozvoje, rozšiřování a zvyšování úrovně vzdělanosti, podpora rozvoje občanské společnosti v rámci vzdělávání, organizování a pořádání kulturních dobročinných (humanitárních) akcí, organizování a pořádání kulturních, společenských, zábavních a sportovních akcí, seminářů a výstav ke kulturním a vzdělávacím účelům, školící, vzdělávací a lektorská činnost, provoz vzdělávacího zařízení, pořádání školení a kurzů.

(730) **AGEL a.s.**, Mathonova 291/1, Prostějov, 79604, CZ

(740) **HALAXOVÁ & HALAXOVÁ, TETRAPAT, RNDr. Zdeňka Halaxová**, Dukelská 891/4, Olomouc, 77200

(210) **O-490394**

(220) 16.11.2011

(320) 16.11.2011

(511) 3, 4, 7, 9, 12, 17, 35, 37

(540)



(510) (3) autokosmetika zařazená do této třídy; (4) oleje, aditiva, mazadla a pohonné hmoty zařazené do této třídy; (7) součásti motorových vozidel spadající do této třídy; (9) elektrická a elektronická zařízení a přístroje a příslušenství zejména k motorovým vozidlům spadající do této třídy, akumulátory elektrické pro vozidla, vše s výjimkou pro jízdní kola; (12) pozemní vozidla, zejména automobily, přípojná vozidla, motocykly, jejich součásti, příslušenství a náhradní díly zařazené do této třídy, vše s výjimkou jízdních kol a jejich součástí, příslušenství a náhradních dílů; (17) plastické výrobky a hmoty pro autoprůmysl, plastové součásti a doplňky k vozidlům a pozemním dopravním prostředkům spadající do této třídy; (35) zprostředkovatelská činnost v oblasti obchodu, export, import a specializovaný maloobchod s výrobky ve třídách 3, 4, 7, 9, 12 a 17, marketing, propagace, reklama a inzerce všemi druhy sdělovacích prostředků; (37) záruční a jiné opravy, montáž a servis motorových a přípojných vozidel, jejich součástí a příslušenství.

(590) Barevná

(730) **AUTO KELLY, a.s.**, U Tvrze 65, Praha 10, 10000, CZ

(740) Ing. Michal Jupa, patentový zástupce, Na Baních 1385, Praha 5 - Zbraslav, 15600

(210) **O-490401**

(220) 16.11.2011

(320) 16.11.2011

(511) 9, 16, 35, 38, 41

(540)



(510) (9) nahané a nenahané nosiče zvuku a obrazu, zejména audiokazety, videokazety, kompaktní disky, magnetofonové pásky, gramofonové desky, audiovizuální díla na nosičích, hudební díla na nosičích; (16) tiskoviny, časopisy, publikace, zejména katalogy, prospekty, fotografie, pohlednice, tiskárenské výrobky, kancelářské potřeby spadající do této třídy, papírenské zboží; (35) reklamní a propagační činnost prostřednictvím jakéhokoli média, prostřednictvím telefonní sítě, datové sítě nebo informační sítě, distribuce zboží k reklamním účelům, inzertní činnost, zprostředkovatelská činnost v oblasti obchodu s uvedenými výrobky ve třídách 9 a 16, zprostředkování mediálního průmyslu - zprostředkování reklamy, inzerce, propagace; (38) provozování televizního a rozhlasového vysílání, včetně televizního a rozhlasového vysílání šířeného po Internetu, poradenská činnost v oblasti sdělovacích prostředků, šíření a výměna informací prostřednictvím počítačových a telekomunikačních sítí, včetně Internetu; (41) tvorba televizních a rozhlasových programů, organizace, příprava a pořádání hudebních vystoupení, koncertů a zábavných pořadů, vydavatelská a nakladatelská činnost.

(730) **Lagardere Active ČR, a.s.**, Wenzigova 4/1872, Praha 2, 12000, CZ

(740) Advokátní kancelář Břeský, Hejplík, Vosátka, JUDr. Ladislav Břeský, advokát, Botičská 1936/4, Praha 2, 12800

(210) **O-490402**

(220) 16.11.2011

(320) 16.11.2011

(511) 9, 16, 35, 38, 41

(540)



(220) 16.11.2011
(320) 16.11.2011
(511) 36, 41, 43
(540)

(510) (9) nahrané a nenahrané nosiče zvuku a obrazu, zejména audiokazety, videokazety, kompaktní disky, magnetofonové pásky, gramofonové desky, audiovizuální díla na nosičích, hudební díla na nosičích; (16) tiskoviny, časopisy, publikace, zejména katalogy, prospekty, fotografie, pohlednice, tiskárenské výrobky, kancelářské potřeby spadající do této třídy, papírenské zboží; (35) reklamní a propagační činnost prostřednictvím jakéhokoli média, prostřednictvím telefonní sítě, datové sítě nebo informační sítě, distribuce zboží k reklamním účelům, inzertní činnost, zprostředkovatelská činnost v oblasti obchodu s uvedenými výrobky ve třídách 9 a 16, zprostředkování mediálního průmyslu - zprostředkování reklamy, inzerce, propagace; (38) provozování televizního a rozhlasového vysílání, včetně televizního a rozhlasového vysílání šířeného po Internetu, poradenská činnost v oblasti sdělovacích prostředků, šíření a výměna informací prostřednictvím počítačových a telekomunikačních sítí, včetně Internetu; (41) tvorba televizních a rozhlasových programů, organizace, příprava a pořádání hudebních vystoupení, koncertů a zábavných pořadů, vydavatelská a nakladatelská činnost.

(730) **Lagardere Active ČR, a.s.**, Wenzigova 4/1872, Praha 2, 12000, CZ

(740) Advokátní kancelář Břeský, Hejplík, Vosátka, JUDr. Ladislav Břeský, advokát, Botičská 1936/4, Praha 2, 12800

(210) **O-490403**

(220) 16.11.2011
(320) 16.11.2011
(511) 36, 41, 43
(540)



(510) (36) služby nemovitostní; (41) loterie (pořádání), herny (provozování), hraní o peníze, kasina (provozování), klubové služby (výchovně-zábavné), oraganizování soutěží, provozování her on-line, zábava; (43) bary, restaurace.

(590) Barevná

(730) **Bonver Win a.s.**, Cholevova 1530/1, Ostrava Hrabůvka, 70030, CZ

(210) **O-490404**

(220) 16.11.2011
(320) 16.11.2011
(511) 36, 41, 43
(540)



(510) (36) služby nemovitostní; (41) loterie (pořádání), herny (provozování), hraní o peníze, kasina (provozování), klubové služby (výchovně-zábavné), oraganizování soutěží, provozování her on-line, zábava; (43) bary, restaurace.

(590) Barevná

(730) **Bonver Win a.s.**, Cholevova 1530/1, Ostrava Hrabůvka, 70030, CZ

(210) **O-490408**



(510) (36) služby nemovitostní; (41) loterie (pořádání), herny (provozování), hraní o peníze, kasina (provozování), klubové služby (výchovně-zábavné), oraganizování soutěží, provozování her on-line, zábava; (43) bary, restaurace.

(590) Barevná

(730) **BONVER WIN, a.s.**, Cholevova 1530/1, Ostrava Hrabůvka, 70030, CZ

(210) **O-490434**

(220) 18.11.2011
(320) 18.11.2011
(511) 38, 42, 45
(540)

www.schody.cz

(510) (38) elektronická pošta, počítačová komunikace, posílání zpráv, poskytování internetových diskusních fór, poskytování přístupu k databázím, poskytování telekomunikačních připojení ke globální počítačové síti, pronájem zařízení pro přenos informací, přenos zpráv a obrazových informací pomocí počítače, přístupový čas ke globálním počítačovým sítím (pronájem), spojení pomocí sítí optických vláken, telekomunikace, komunikace pomocí terminálů nebo počítačů, telekomunikační služby v oblasti internetových portálů, zejména portál nabízející služby řemeslníků a internetových obchodů (e-shop), počítačový přenos pošty a obrazu, komunikace a transakce v síti, tisková agentura, dálkový přenos obrazu a video obrazu, provozování datové sítě, provozování veřejné mobilní radiotelefonní sítě, poradenství v oblasti telekomunikační techniky, zprostředkovatelská činnost v oblasti telekomunikací, výměna, získávání a šíření informací a zpráv prostřednictvím telekomunikační sítě nebo datové sítě nebo sítě výpočetní, informační, komunikační nebo elektronické techniky nebo satelitů nebo kabelu, šíření tiskovin a knih prostřednictvím počítačové, datové, elektronické, telekomunikační nebo informační sítě, informační a telekomunikační služby na Internetu uvedené v této třídě, včetně provozování elektronických nástěnek, diskusních skupin a fór a poskytování přístupu k on-line informačním službám a databázím, služby hlasové schránky, telekomunikační služby, včetně přímého propojení lokální zákaznické pevné sítě se sítí mobilních telefonů, služby krátkých textových zpráv, teletext a služby s ním spojené, poskytování informací (informační kancelář), komunikace spočívající ve výměně, šíření, získávání a poskytování informací a zpráv prostřednictvím telekomunikačních sítí, provozování informačních a komunikačních sítí, provozování internetového vyhledávače, pronájem telekomunikačních zařízení a přístrojů včetně telefonů, služby zasilání zpráv, přenos dat a informací, služby přístupu a připojení k datovým a informačním sítím a Internetu, poskytování nebo vyvolávání informací z počítačové databáze v rámci této třídy, komunikační služby prostřednictvím Internetu, vnějších sítí a vnitřních sítí a dalších elektronických prostředků, telekomunikační technologie (Voice over IP, bezdrátové technologie); (42) aktualizace počítačových programů, architektonické poradenství, architektura, design průmyslový, grafický design, hosting webových stránek, inženýrské práce, konzultace v oblasti počítačového softwaru, navrhování (průmyslový design -), počítačová data, počítačové programy (instalace -), poskytování vyhledávačů pro Internet, projekce (stavební), projektová činnost, studie technických projektů, pronájem webových serverů, tvorba a správa webových stránek (pro třetí osoby), umístování webových stránek, zkoušky materiálů, inženýrská činnost ve výstavbě, projektová činnost v investiční výstavbě, technické dozory, grafické práce související se stavebnictvím, geologické a kartografické práce, tvorba software, vědecké a technologické služby, průmyslové analýzy,

- posudky stavebních prací, umělecký design, oděvní návrhářství, interiérová výzdoba, dárkové balení, navrhování obalů, vývoj a výzkum nových výrobků, zkoušení textilu, počítačové programování, instalace, kopírování počítačových programů, pronájem počítačového software, výroba, správa a hosting webových stránek (pro třetí osoby), obnova počítačových dat, pronájem počítačů, tvorba a analýza počítačových systémů, poradenské služby v oblasti počítačového hardware, přenos dat nebo dokumentů z fyzických nosičů na elektronické nosiče, převod dat a počítačových programů (ne fyzický), kalibrování (měření), kontrola kvality, technické kontroly vozidel, inženýrské práce (expertizy), plánování městské výstavby, expertizy, analýzy a výzkum fyzikální, chemický, biologický výzkum, bakteriologický výzkum, geodézie, geologické expertizy, geologický průzkum a výzkum, analýzy těžby ropných polí, výzkum v oblasti kosmetiky, výzkum v oboru strojírenství, ověřování pravosti uměleckých děl, poradenství o ochraně životního prostředí, meteorologické informace; (45) právní poradenství, zejména v oblasti bydlení - právní poradenství v oblasti prodeje, koupě, pronájmu bytu a rodinného domu, konzultační služby v oblasti duševního vlastnictví, jeho ochrany a licenčních smluv, správa autorských práv, arbitrážní služby, ochrana duševního vlastnictví, licence k průmyslovým právům, registrace názvů domén (právní služby), zprostředkovatelství právních služeb, právní služby, pomoc při exekuci, bezpečnostní služby na ochranu majetku a osob, ostraha objektů a osob, služby detektivní kanceláře, doprovod osob, služby osobních strážců, záchranné služby, hašení požárů, hlídací noční služby, otevírání bezpečnostních zámků, monitorování bezpečnostních a poplašných zařízení, poradenství v oblasti bezpečnosti, pořádková služba, adopční agentury, manželské a předmanželské poradny, sestavování horoskopů, půjčovny oděvů včetně obleků a večerních šatů, doprovod, doprovod do společnosti, seznamovací služby, pátrání po nezvěstných osobách, poradenství v oblasti bezpečnosti, pohřební služby, kremace, zpopelňování, organizace náboženských setkání, osobní a společenské služby poskytované třetími osobami k uspokojení potřeb jednotlivců.
- (730) **SCHODY Redecha, s.r.o.**, Brestovec 447, Myjava, 90701, SK
SCHODY Redecha cz, s.r.o., Velká nad Veličkou 406, Velká nad Veličkou, 69674, CZ
- (740) **DANĚK & PARTNERS** Advokátní a patentová kancelář, Ing. Dr. Vilém Daněk, Vinohradská 45/1107, Praha 2, 12000

(210) **O-490436**
(220) 18.11.2011
(320) 18.11.2011
(511) 2, 9, 16, 35
(540)



- (510) (2) barvy a barviva, tiskařské barvy, práškové barvy, tonery do tiskáren, kopírek a faxů či jiných přístrojů, renovované tonery, zásobníky barev (cartridge) pro polygrafickou, reprodukční a počítačovou techniku, zásobníky barev (cartridge) prázdné - pro výměnu barev, inkoustové kazety; (9) přístroje a nástroje elektrické a elektronické, spadající do této třídy, kancelářská, výpočetní, reprografická a telekomunikační technika včetně doplňků a příslušenství, vše v rámci této třídy, zejména tiskárny, skenery, kopírovací zařízení a multifunkční zařízení (tiskárna, skener, kopírka), údržbové zařízení pro ně, k čištění, plnění a testování inkoustových a tonerových kazet, přístroje pro záznam, převod, reprodukci zvuku nebo obrazu, audiovizuální přístroje, magnetické nosiče zvukových a obrazových záznamů, počítače stacionární i přenosné a jejich příslušenství, spadající do této třídy, software a hardware spadající do třídy 9, software na CD a DVD discích a magnetických médiích, data, databáze a jiné informační produkty na elektronických, magnetických a optických nosičích a v elektronických, datových, informačních a telekomunikačních sítích, elektronické a datové sítě, programové vybavení pro informační technologie a pro komunikaci, systémy

- výpočetní, komunikační a informační techniky zařazené ve třídě 9; (16) papír a výrobky z papíru, kartón a kartonážní výrobky, lepenka a výrobky z lepenky, papír pro kancelář - xerografický, papír pro tisk, obalový papír, papír pro malování, papír pro umělce, barevný papír, kancelářské potřeby všeho druhu spadající do této třídy, etikety, kromě textilních, periodické i neperiodické tiskoviny, brožury, reklamní a firemní tiskoviny, katalogy, uživatelské manuály pro tiskárny; (35) maloobchodní a velkoobchodní činnost se zaměřením na prodej zboží v rámci tříd 2, 9 a 16, služby elektronického obchodu s výrobky v rámci tříd 2, 9 a 16, předvádění zboží prostřednictvím Internetu, komerční využití Internetu v oblastech obchodu a nabídky služeb, inzertní, propagační služby a informační služby prostřednictvím Internetu za účelem obchodu, propagační činnost a reklama, tisk reklamních materiálů, inzerce v časopisech a denících.
- (730) **ACTIVEPRINT s.r.o.**, Jindřicha Hořejšího 2686/16, Znojmo, 66902, CZ
- (740) **JUDr. Lukáš Jansa**, advokát, Sokola Tůmy 743/16, Ostrava - Mariánské Hory, 70900

(210) **O-490448**
(220) 18.11.2011
(320) 18.11.2011
(511) 35, 41, 45
(540)

IJP

- (510) (35) poradenství při vedení podniků, podnikové poradenství a obchodní management, služby, poradenství v obchodní činnosti, personální poradenství, psychologické testování pro výběr zaměstnanců, průzkum veřejného mínění, obchodní reklama pro třetí osoby, pronájem reklamních ploch, pronájem reklamních materiálů, reklama (propagace); (41) vzdělávací a výchovná činnost v oboru personalistiky, podnikání a obchodu včetně pořádání, organizování a vedení seminářů, konferencí, školicích a vzdělávacích akcí, pořádání a řízení pracovních školení, setkání, činnost lektorská a přednášková, organizování sportovních soutěží, provozování sportovních zařízení, praktický výcvik, instruktážní výcvik, reportérské služby, fotografování, výchovné zábavné klubové služby; (45) poradenství v oblasti bezpečnosti, doprovod.
- (730) **IJP - vzdělávací agentura s.r.o.**, Národní 1009/3, Praha 1, 11000, CZ

(210) **O-490449**
(220) 18.11.2011
(320) 18.11.2011
(511) 5, 30, 44
(540)



- (510) (5) byliny léčivé, vitaminové přípravky (léčivé), čaje léčivé, čaje bylinné (léčivé), léčivé doplňky potravy minerální, doplňky výživové pro léčebné účely, drogy pro léčebné účely, hojivé (léčivé) houby (ne potraviny), jojoba, kořeny léčivé, léčivé rostliny, posilující přípravky a tonika (léčivé), pyretový prášek (z vrtiče, kopretiny), rostlinná vlákna (jedlá -) ne pro výživu, léčivé přípravky obsahující stopové prvky, balené léčivé rostliny, přírodní substance - dietetikum (pro léčebné účely), zdravotní čaje v nálevových sáčkích, rostlinné extrakty a tinktury a rostlinné koupelové směsi, vše pro léčebné účely, medicínské nápoje, zejména čaje; (30) propolis pro lidskou potřebu, příchutě do potravin, sacharidové koncentráty, ovocné čaje v nálevových sáčkích, potravinové doplňky ne pro lékařské účely (zařazené v této třídě) a obsahující látky rostlinného původu, potravinové doplňky obsahující soubor enzymů rostlinného původu; (44) masáže, zdravotní péče, aromaterapeutické služby, fyzioterapie, ošetrovatelské služby.
- (590) Barevná

- (730) **Karasová Marta MUDr.**, Našiměřice 96, Olbramovice, 67176, CZ (540)
Dočkalová Hana, Našiměřice 96, Olbramovice, 67176, CZ
(740) A. Holas & partner Patentová a známková kancelář, Ing. Mgr. Hana Holasová, Křížová 4/105, Brno, 60300



- (210) **O-490450**
(220) 19.11.2011
(320) 19.11.2011
(511) 37, 39
(540)



- (510) (16) zpěvník, kreativní kniha, metodická příručka, reklamní materiály (papírové); (24) textilní tašky; (41) školení, vyučování, vzdělávání, školení (pořádání a řízení), skládání hudby (služby), psaní textů, školky a dětské jesle, prázdninové tábory (služby poskytované), zábava, organizování a vedení seminářů, organizace a pořádání koncertů, nahrávací studia (služby), konference (organizování a vedení), knihy (vydávání), klubové služby (výchovně-zábavné), informace o výchově a vzdělávání.
(590) Barevná
(730) **Drakeford Adéla**, Gollova 302/22, Hradec Králové 9, 50009, CZ

- (510) (37) provádění inženýrských staveb, výstavba vodovodů a kanalizací, opravy a rekonstrukce vodovodů a kanalizací, zemní práce; (39) silniční motorová doprava nákladní vnitrostátní.
(590) Barevná
(730) **PLASTMONT inženýrské sítě s.r.o.**, Příměstská 776/39, Ostrava-Polanka nad Odrou, 72525, CZ

- (210) **O-490456**
(220) 21.11.2011
(320) 21.11.2011
(511) 41
(540)

- (210) **O-490453**
(220) 21.11.2011
(320) 21.11.2011
(511) 37
(540)



- (510) (41) služby, týkající se výchovy osob.
(590) Barevná
(730) **Obec Lužice**, Česká 592/1, Lužice, 69618, CZ

- (510) (37) stavebnictví, opravy, instalační služby - služby údržbářské, které mají uchovat předmět v původním stavu, aniž by se změnila některá z vlastností.
(590) Barevná
(730) **Hampejsová Dagmar**, Karla IV. 919, Ústí nad Labem, 40003, CZ

- (210) **O-490532**
(220) 23.11.2011
(320) 23.11.2011
(511) 9, 37, 42
(540)

eDAPTIVA

- (510) (9) dopravně řídicí centrála, elektronické řídicí a monitorovací systémy, zejména pro silniční dopravu a přenos dat, přístroje užívané pro analýzu, syntézu, počítání, měření, získávání a zpracování dat, sdělovací technika; (37) instalace a opravy elektrických dopravně řídicích centrál, strojů a přístrojů, elektronických řídicích a monitorovacích systémů a sdělovací techniky; (42) projektování řídicích a monitorovacích centrál a systémů pro silniční dopravu, pro přenos dat a inženýrské služby v dané oblasti.
(730) **CROSS Zlín, a.s.**, Louky 397, Zlín, 76002, CZ
AŽD Praha s.r.o., Žirovnická 2/3146, Praha 10, 10617, CZ
(740) Patentová a známková kancelář, Ing. Jaromír Příkryl, Včelín 1161, Hulín, 76824

- (210) **O-490454**
(220) 21.11.2011
(320) 21.11.2011
(511) 40, 41, 43
(540)



- (510) (40) pekařství, mlynářství, cukrářství; (41) organizování vzdělávacích nebo zábavných soutěží; (43) restaurace, kavárny, bary (služby-), zásobování (catering), bufety.
(590) Barevná
(730) **INTERCONTINENT BRATISLAVA, spol. s r.o.**, Marie Cibulkové 31, Praha 4, 14000, CZ
(740) Mgr. David Novák, Ladova 1, Praha 2, 12800

- (210) **O-490587**
(220) 24.11.2011
(320) 24.11.2011
(511) 37, 42
(540)



- (210) **O-490455**
(220) 21.11.2011
(320) 21.11.2011
(511) 16, 24, 41

- (510) (37) antikorozní úprava, asfaltování, budovy (utěšňování -), cestářství (dláždění), cínování (opětné), čalounění, čištění, čištění budov (fasád, vnějších povrchů a ploch), čištění budov (interiérů), čištění komínů, čištění oken, čištění ulic, čištění, praní, demolice budov, dláždění cest, dozor nad stavbami, elektrické spotřebiče (instalování a opravy), chemické čištění,

informace o opravách, instalace dveří a oken, izolování proti vlhkosti, izolování staveb, kancelářské stroje a zařízení (montáž, údržba a opravy -), klempířství a instalatérství, klimatizační zařízení (instalace a opravy -), kotle (čištění a opravy -), kuchyňská zařízení (montáž -), malování a natírání (interiérů a exteriérů -), montáže lešení, nábytek (restaurování -), nábytek (údržba -), opravy bezpečnostních zámků, povrchové čištění budov (fasád, vnějších ploch), povrchové čištění budov (fasád, vnějších ploch), požární hlásiče (instalace a opravy -), pronájem bagrů a rypadel, pronájem buldozerů, pronájem čistících strojů, pronájem stavebních strojů a zařízení, půjčování jeřábů (stavebních zařízení), půjčování silničních zametacích strojů, sklady (stavby a opravy -), slunečníky (opravy -), stavební informace, stavebnictví, stavitelství, stroje (montáž, údržba a opravy -), štukování, sádrování, tapetování, telefony (instalace a opravy -), úklid interiérů (budov), utěšňování (tmelení) budov (služby -), výstavba obchodních stánků a obchodů, výtahy (montáž a opravy -), zavlažovací zařízení (instalace a opravy), zednické služby; (42) architektonické poradenství, architektura, design průmyslový, expertizy, grafický design, interiérová výzdoba, inženýrské práce (expertizy), kalibrování (měření), kontrola kvality, navrhování (průmyslový design -), plánování městské výstavby, projektová činnost, studie technických projektů, projektování, technický průzkum, zeměměřičství, zkoušky materiálů.

(590) Barevná

(730) **Stavební a inženýrská společnost, spol. s r.o.**, Štětkovka 18, Praha 4 - Nusle, 14000, CZ

(740) Mgr. Martin Kučera, Bohdalecká 1490/25, Praha 10, 10100

(210) **O-490588**

(220) 24.11.2011

(320) 24.11.2011

(511) 37, 42

(540)

QUBIX 4 PRAHA

(510) (37) antikorozi úprava, asfaltování, budovy (utěšňování -), cestářství (dláždění), cínování (opětné), čalounění, čištění, čištění budov (fasád, vnějších povrchů a ploch), čištění budov (interiérů), čištění komínů, čištění oken, čištění ulic, čištění, praní, demolice budov, dláždění cest, dozor nad stavbami, elektrické spotřebiče (instalování a opravy), chemické čištění, informace o opravách, instalace dveří a oken, izolování proti vlhkosti, izolování staveb, kancelářské stroje a zařízení (montáž, údržba a opravy -), klempířství a instalatérství, klimatizační zařízení (instalace a opravy -), kotle (čištění a opravy -), kuchyňská zařízení (montáž -), malování a natírání (interiérů a exteriérů -), montáže lešení, nábytek (restaurování -), nábytek (údržba -), opravy bezpečnostních zámků, povrchové čištění budov (fasád, vnějších ploch), povrchové čištění budov (fasád, vnějších ploch), požární hlásiče (instalace a opravy -), pronájem bagrů a rypadel, pronájem buldozerů, pronájem čistících strojů, pronájem stavebních strojů a zařízení, půjčování jeřábů (stavebních zařízení), půjčování silničních zametacích strojů, sklady (stavby a opravy -), slunečníky (opravy -), stavební informace, stavebnictví, stavitelství, stroje (montáž, údržba a opravy -), štukování, sádrování, tapetování, telefony (instalace a opravy -), úklid interiérů (budov), utěšňování (tmelení) budov (služby -), výstavba obchodních stánků a obchodů, výtahy (montáž a opravy -), zavlažovací zařízení (instalace a opravy), zednické služby; (42) architektonické poradenství, architektura, design průmyslový, expertizy, grafický design, interiérová výzdoba, inženýrské práce (expertizy), kalibrování (měření), kontrola kvality, navrhování (průmyslový design -), plánování městské výstavby, projektová činnost, studie technických projektů, projektování, technický průzkum, zeměměřičství, zkoušky materiálů.

(730) **Stavební a inženýrská společnost, spol. s r.o.**, Štětkovka 18, Praha 4 - Nusle, 14000, CZ

(740) Mgr. Martin Kučera, Bohdalecká 1490/25, Praha 10, 10100

(210) **O-490599**

(220) 25.11.2011

(320) 25.11.2011

(511) 16, 28, 35

(540)



(510) (16) papír, lepenka a výrobky z těchto materiálů, které nejsou zařazeny do jiných tříd, tiskárenské výrobky, potřeby pro knižní vazby, fotografie, papírenské zboží, lepidla pro papírenství nebo domácnost, materiál pro umělce, štetce, psací stroje a kancelářské potřeby (vyjímaje nábytek), učební a vyučovací pomůcky s výjimkou přístrojů, plastické obaly (nezařazené do jiných tříd), tiskařské typy, štočky; (28) hry, hračky, potřeby pro gymnastiku a sport, které nejsou uvedeny v jiných třídách, vánoční ozdoby, figurky (hračky), postavičky (hračky), autička na hraní, automobilové modely zmenšené, boby, bublifuk (hračka), draci létající, houpačky, hra v kostky, hra v kuželky, hra v šachy, hrací karty, hrací koule, hrací kuličky, hrací žetony, hračky pohyblivé, hráčské pátky (sportovní náčiní), hry společenské, hry stolní, hry jiné než upravené pro použití s externí obrazovkou nebo monitorem, kanadské žertíky (atrapy), koloběžky, kostky hrací, kouzelnické potřeby, kuželky, loutky, maňásci (prstová loutka), masky divadelní, masky karnevalové, medvídci plyšová, míče na hraní, míčky na hraní, panenky, domečky pro panenky, postýlky pro panenky, šatičky pro panenky, pokojíčky pro panenky, pistole a pistolky (hračky), pistolky vzduchové (hračky), puzzle, rádiem řízená autička na hraní, sánky (sportovní potřeby), síť (sportovní potřeby), skateboards, skluzavky (hry), stavebnice (hračky), stavebnicové kostky, šípky (hra), talíře létající (hračky); (35) propagační činnost, reklama, pomoc při řízení obchodní činnosti, obchodní administrativy, kancelářské práce.

(730) **EP Line, SE**, Kodaňská 46, Praha 10, 10100, CZ

(210) **O-490600**

(220) 25.11.2011

(320) 25.11.2011

(511) 16, 28, 35

(540)



(510) (16) papír, lepenka a výrobky z těchto materiálů, které nejsou zařazeny do jiných tříd, tiskárenské výrobky, potřeby pro knižní vazby, fotografie, papírenské zboží, lepidla pro papírenství nebo domácnost, materiál pro umělce, štetce, psací stroje a kancelářské potřeby (vyjímaje nábytek), učební a vyučovací pomůcky s výjimkou přístrojů, plastické obaly (nezařazené do jiných tříd), tiskařské typy, štočky; (28) hry, hračky, potřeby pro gymnastiku a sport, které nejsou uvedeny v jiných třídách, vánoční ozdoby, figurky (hračky), postavičky (hračky), autička na hraní, automobilové modely zmenšené, boby, bublifuk (hračka), draci létající, houpačky, hra v kostky, hra v kuželky, hra v šachy, hrací karty, hrací koule, hrací kuličky, hrací žetony, hračky pohyblivé, hráčské pátky (sportovní náčiní), hry společenské, hry stolní, hry jiné než upravené pro použití s externí obrazovkou nebo monitorem, kanadské žertíky (atrapy), koloběžky, kostky hrací, kouzelnické potřeby, kuželky, loutky, maňásci (prstová loutka), masky divadelní, masky karnevalové, medvídci plyšová, míče na hraní, míčky na hraní, panenky, domečky pro panenky, postýlky pro panenky, šatičky pro panenky, pokojíčky pro panenky, pistole a pistolky (hračky), pistolky vzduchové (hračky), puzzle, rádiem řízená autička na hraní, sánky (sportovní potřeby), síť (sportovní potřeby), skateboards, skluzavky (hry), stavebnice

(hračky), stavebnicové kostky, šipky (hra), talíře létající (hračky); (35) propagační činnost, reklama, pomoc při řízení obchodní činnosti, obchodní administrativa, kancelářské práce.
(730) **EP Line, SE**, Kodaňská 46, Praha 10, 10100, CZ

(210) **O-490601**
(220) 25.11.2011
(320) 25.11.2011
(511) 16, 28, 35
(540)



(510) (16) papír, lepenka a výrobky z těchto materiálů, které nejsou zařazeny do jiných tříd, tiskárenské výrobky, potřeby pro knižní vazby, fotografie, papírenské zboží, lepidla pro papírenství nebo domácnost, materiál pro umělce, štětce, psací stroje a kancelářské potřeby (vyjímaje nábytek), učební a vyučovací pomůcky s výjimkou přístrojů, plastické obaly (nezařazené do jiných tříd), tiskařské typy, štočky; (28) hry, hračky, potřeby pro gymnastiku a sport, které nejsou uvedeny v jiných třídách, vánoční ozdoby, figurky (hračky), postavičky (hračky), autička na hraní, automobilové modely zmenšené, boby, bublifuk (hračka), draci létající, houpačky, hra v kostky, hra v kuželky, hra v šachy, hrací karty, hrací koule, hrací kuličky, hrací žetony, hračky pohyblivé, hráčské pátky (sportovní náčiní), hry společenské, hry stolní, hry jiné než upravené pro použití s externí obrazovkou nebo monitorem, kanadské žertíky (atrapy), koloběžky, kostky hrací, kouzelnické potřeby, kuželky, loutky, maňásci (prstová loutka), masky divadelní, masky karnevalové, medvídci plyšovi, míče na hraní, míčky na hraní, panenky, domečky pro panenky, postýlky pro panenky, šatičky pro panenky, pokojíčky pro panenky, pistole a pistolky (hračky), pistolky vzduchové (hračky), puzzle, rádiem řízená autička na hraní, sánky (sportovní potřeby), síť (sportovní potřeby), skateboardy, skluzavky (hry), stavebnice (hračky), stavebnicové kostky, šipky (hra), talíře létající (hračky); (35) propagační činnost, reklama, pomoc při řízení obchodní činnosti, obchodní administrativa, kancelářské práce.
(730) **EP Line, SE**, Kodaňská 46, Praha 10, 10100, CZ

(210) **O-490602**
(220) 25.11.2011
(320) 25.11.2011
(511) 36, 41, 43
(540)

CLUB Bonver

(510) (36) nemovitosti (služby -); (41) loterie (pořádání -), herny (provozování -), hraní o peníze, kasina (provozování -), klubové služby, organizování soutěží, provozování her on-line, zábava (služby -); (43) bary (služby -), restaurace.
(730) **Bonver Win a.s.**, Cholevova 1530/1, Ostrava Hrabůvka, 70030, CZ

(210) **O-490603**
(220) 25.11.2011
(320) 25.11.2011
(511) 36, 41, 43
(540)

Bonver group

(510) (36) nemovitosti (služby -); (41) loterie (pořádání -), herny (provozování -), hraní o peníze, kasina (provozování -), klubové služby, organizování soutěží, provozování her on-line, zábava (služby -); (43) bary (služby -), restaurace.
(730) **Bonver Win a.s.**, Cholevova 1530/1, Ostrava Hrabůvka, 70030, CZ

(210) **O-490604**
(220) 25.11.2011
(320) 25.11.2011
(511) 36, 41, 43

(540) **CASINO Bonver**

(510) (36) nemovitosti (služby -); (41) loterie (pořádání -), herny (provozování -), hraní o peníze, kasina (provozování -), klubové služby, organizování soutěží, provozování her on-line, zábava (služby -); (43) bary (služby -), restaurace.
(730) **Bonver Win a.s.**, Cholevova 1530/1, Ostrava Hrabůvka, 70030, CZ

(210) **O-490605**
(220) 25.11.2011
(320) 25.11.2011
(511) 5, 29, 30
(540)

LAKTÍK

(510) (5) farmaceutické a veterinářské výrobky v rámci této třídy, potraviny pro zvláštní výživu pro lékařské účely, léčiva, doplňky výživy, bylinné doplňky stravy, dietní doplňky stravy, vše pro léčebné účely, vitamínové přípravky, minerální doplňky potravy a hygienické výrobky pro léčebné účely, potraviny pro kojence a batolata, diabetické přípravky pro léčebné účely, dietní potraviny upravené pro lékařské účely, doplňky výživové pro lékařské účely, léčivé cukrovinky a pastilky, léčivé čaje, tabletky pro farmaceutické účely, vody pro lékařské účely, žvýkací guma a žvýkačky pro lékařské účely, cukr pro lékařské účely, cukrovinky s léčivými přísadami, enzymy pro lékařské účely, bakteriologické kultury a kultury mikroorganismů pro lékařské a zvěrolékařské účely, léčiva na zuby; (29) doplňky výživové nikoli pro lékařské účely nezahrnující mlékařenské výrobky, doplňky stravy v rámci této třídy nezahrnující mlékařenské výrobky; (30) potravinové doplňky a doplňky stravy v rámci této třídy, nezahrnující mlékařenské výrobky, výživové doplňky a potraviny pro zvláštní výživu obsahující látky rostlinného původu nezahrnující mlékařenské výrobky, žvýkací guma ne pro lékařské účely, žvýkačky, ne pro lékařské účely, bonbóny.
(730) **APOTEX (ČR), spol. s r.o.**, Na Pořiči 1079/3a, Praha 1, 11000, CZ
(740) **KMVS, advokátní kancelář, s.r.o.**, Mgr. Libor Štajer, Hellichova 1, Praha 1, 11800

(210) **O-490606**
(220) 25.11.2011
(320) 25.11.2011
(511) 5, 29, 30
(540)

APO-LAKTÍK

(510) (5) farmaceutické a veterinářské výrobky v rámci této třídy, potraviny pro zvláštní výživu pro lékařské účely, léčiva, doplňky výživy, bylinné doplňky stravy, dietní doplňky stravy, vše pro léčebné účely, vitamínové přípravky, minerální doplňky potravy a hygienické výrobky pro léčebné účely, potraviny pro kojence a batolata, diabetické přípravky pro léčebné účely, dietní potraviny upravené pro lékařské účely, doplňky výživové pro lékařské účely, léčivé cukrovinky a pastilky, léčivé čaje, tabletky pro farmaceutické účely, vody pro lékařské účely, žvýkací guma a žvýkačky pro lékařské účely, cukr pro lékařské účely, cukrovinky s léčivými přísadami, enzymy pro lékařské účely, bakteriologické kultury a kultury mikroorganismů pro lékařské a zvěrolékařské účely, léčiva na zuby; (29) doplňky výživové nikoli pro lékařské účely nezahrnující mlékařenské výrobky, doplňky stravy v rámci této třídy nezahrnující mlékařenské výrobky; (30) potravinové doplňky a doplňky stravy v rámci této třídy, nezahrnující mlékařenské výrobky, výživové doplňky a potraviny pro zvláštní výživu obsahující látky rostlinného původu nezahrnující mlékařenské výrobky, žvýkací guma ne pro lékařské účely, žvýkačky, ne pro lékařské účely, bonbóny.
(730) **APOTEX (ČR), spol. s r.o.**, Na Pořiči 1079/3a, Praha 1, 11000, CZ
(740) **KMVS, advokátní kancelář, s.r.o.**, Mgr. Libor Štajer, Hellichova 1, Praha 1, 11800

(210) **O-490703**
(220) 29.11.2011
(320) 29.11.2011
(511) 11
(540)

MODHEX

- (510) (11) výměňkové stanice.
(730) **SYSTHERM s.r.o.**, K Papírně 172/26, Plzeň, 31200, CZ
(740) Langrova, s.r.o., Skrětova 48, Plzeň, 31200

- (210) **O-490705**
(220) 29.11.2011
(320) 29.11.2011
(511) 6, 40
(540)

FERROMORAVIA

- (510) (6) železné rudy, obecné kovy (surové nebo jako polotovary) a jejich slitiny, kovové materiály pro železnice, kovové kabely a dráty neelektrické, kovové řetězy a jejich součásti, hutní materiály všeho druhu, výrobky z kovů a slitin všeho druhu pro tuto třídu určené pro různé druhy průmyslu, kovové spojovací materiály všeho druhu, formy pro dlévání, odlitky všeho druhu, strojírenské výrobky z kovu, kovové materiály pro železniční koleje, kovové stavební materiály, kovové nosníky, kovové trubky, kovové potrubí, kovové roury, kovová kolena pro potrubí, kovové potrubní přípojky a odbočky, přípojky kovové pro trubky, kovová rozdělovací potrubí, kovové spojky na potrubí a trubky, kovové spojky trubkové, kovová silniční svodidla, kovové štětovnice, kovové fitinky pro potrubí na stlačený vzduch, kovové nátrubky, kovové spojky na řetězy, pružiny, kovové výrobky, které nejsou uvedeny v jiných třídách, drobné kovové zboží, surové železo a jeho slitiny, surové železo jako polotovar, železná, ocelová a ocelolitinová odlitky, výrobky oceláren, ocel nezpracovaná nebo jako polotovar pro různé použití, zejména meziproducty, ingoty, kvádry, kontislitky, předvalky, bloky, bramy, sochory, ploštiny, výrobky válcoven, za tepla válcovaná ocel, zejména kolejničky, kolejničky pro výhybky (jazkové), kolejničové spojky, podkladnice, pražce (příslušenství pro železniční svršek), ocelové roury, ocelové trubky, ocelové stožáry, ocelové pásy a pažnice, plochá ocel, pásová a pásková ocel, tyčová ocel kruhová, čtvercová a jiných tvarů, ocelové profily, nosníky, ocelové úhelníky, ocelové dráty, ocelové výstuže (armatury) do betonu (betonářská ocel), tažený materiál, zejména ocelové tyče a drát, leskle tažený drát z legované a nelegované oceli, leskle tažený patentovaný ocelový drát, ocel loupáná; (40) zpracování a úprava materiálů, zejména kovů, kovoobráběčství, hoblování, tváření, lisování, ražení a válcování kovů, svařování, prášková metalurgie, kovářství, slévárenství, tepelné zpracování a povrchová úprava kovů, popouštění kovů, kalení kovů, pokovování a plátování kovových materiálů, elektrolytické pokovování (galvanizace), chromování, kadmiování, poniklování, informace o zpracování materiálů, sestavování materiálů (pro třetí osoby), čištění, rafinace, zpracování, recyklace a likvidace odpadů a nebezpečných odpadů, výroba energie.
- (730) **Třinecké železářny, a.s.**, Průmyslová 1000, Třinec - Staré Město, 73970, CZ
(740) PATENTSERVIS Praha a.s., Jivenská 1273/1, Praha 4, 14021

- (210) **O-490706**
(220) 29.11.2011
(320) 29.11.2011
(511) 35, 38, 41
(540)



- (510) (35) reklama, rozhlasová reklama, propagace, styky s veřejností; (38) rozhlasové vysílání; (41) organizování vzdělávacích nebo zábavných soutěží, organizování sportovních soutěží, rozhlasová zábava, výroba rozhlasových programů, výchova, vzdělávání, zábava, zábavní služby.
- (590) Barevná
(730) **Radio Investments s.r.o.**, Říčanská 3, Praha 10, 10100, CZ
(740) Dr. Jan Tomsa, advokát, Laubova 8, Praha 3 - Vinohrady, 13000

- (210) **O-490707**
(220) 29.11.2011
(320) 29.11.2011
(511) 35, 38, 41
(540)



ČÍSLO 1 s NEJVĚTŠÍMI HITY

- (510) (35) reklama, rozhlasová reklama, propagace, styky s veřejností; (38) rozhlasové vysílání; (41) organizování vzdělávacích nebo zábavných soutěží, organizování sportovních soutěží, rozhlasová zábava, výroba rozhlasových programů, výchova, vzdělávání, zábava, zábavní služby.
- (590) Barevná
(730) **Radio Investments s.r.o.**, Říčanská 3, Praha 10, 10100, CZ
(740) Dr. Jan Tomsa, advokát, Laubova 8, Praha 3 - Vinohrady, 13000

- (210) **O-490708**
(220) 29.11.2011
(320) 29.11.2011
(511) 35, 38, 41
(540)



- (510) (35) reklama, rozhlasová reklama, propagace, styky s veřejností; (38) rozhlasové vysílání; (41) organizování vzdělávacích nebo zábavných soutěží, organizování sportovních soutěží, rozhlasová zábava, výroba rozhlasových programů, výchova, vzdělávání, zábava, zábavní služby.
- (590) Barevná
(730) **BROADCAST MEDIA, s.r.o.**, Říčanská 3, Praha 10, 10100, CZ
(740) Dr. Jan Tomsa, advokát, Laubova 8, Praha 3 - Vinohrady, 13000

- (210) **O-490709**
(220) 29.11.2011
(320) 29.11.2011
(511) 35, 38, 41
(540)



- (510) (35) reklama, rozhlasová reklama, propagace, styky s veřejností; (38) rozhlasové vysílání; (41) organizování vzdělávacích nebo zábavných soutěží, organizování sportovních soutěží, rozhlasová zábava, výroba rozhlasových programů, výchova, vzdělávání, zábava, zábavní služby.
- (590) Barevná
(730) **BROADCAST MEDIA, s.r.o.**, Říčanská 3, Praha 10, 10100, CZ
(740) Dr. Jan Tomsa, advokát, Laubova 8, Praha 3 - Vinohrady, 13000

- (210) **O-490710**
(220) 29.11.2011
(320) 29.11.2011
(511) 35, 38, 41

(540)



VZDY PRVNÍ S NEJNOVĚJŠÍMI HITY

(510) (35) reklama, rozhlasová reklama, propagace, styky s veřejností; (38) rozhlasové vysílání; (41) organizování vzdělávacích nebo zábavných soutěží, organizování sportovních soutěží, rozhlasová zábava, výroba rozhlasových programů, výchova, vzdělávání, zábava, zábavní služby.

(590) Barevná

(730) **Radio Investments s.r.o.**, Říčanská 3, Praha 10, 10100, CZ

(740) Dr. Jan Tomsa, advokát, Laubova 8, Praha 3 - Vinohrady, 13000

(210) **O-490739**

(220) 30.11.2011

(320) 30.11.2011

(511) 5, 16, 35, 38, 41

(540)



(510) (5) farmaceutické, parafarmaceutické, stomatologické, veterinární, dezinfekční výrobky, potravinové doplňky, zdravotnické materiály, vše spadající do třídy 5, vitamíny, dietní, nutriční přípravky, vše s léčebnými účinky; (16) tiskoviny všeho druhu zařazené do této třídy, zejména noviny, časopisy, periodika, knihy, katalogy, plakáty, fotografie, kalendáře, samolepky, propagační tiskoviny, letáky, reklamní a propagační katalogy; (35) zprostředkovatelská činnost v oblasti obchodu, maloobchod- velkoobchod, internetový obchod, vše s výrobky zařazenými do tříd 5, 9, 16, 29, 31, reklamní, inzertní a propagační činnost všemi druhy médií, marketing, pořádání komerčních a reklamních výstav, průzkum trhu; (38) šíření informací a audiovizuálních děl prostřednictvím veřejných datových sítí, zejména po Internetu; (41) nakladatelská, vydavatelská, výchovná a vzdělávací činnost, pořádání symposií a kurzů, nahrávání nosičů zvukových a/nebo obrazových, tvorba audiovizuálních děl, zprostředkovatelská činnost v uvedených oblastech.

(590) Barevná

(730) **in PHARM, spol. s r.o.**, Ružová dolina 6, 82108 Bratislava, SK

(740) Ing. Michal Jupa, patentový zástupce, Na Baních 1385, Praha 5 - Zbraslav, 15600

(210) **O-490758**

(220) 01.12.2011

(320) 01.12.2011

(511) 41, 42

(540)



(510) (41) výchova, vzdělávání, zábava, sportovní a kulturní aktivity; (42) vědecké a technologické služby a související výzkum a projektování, analytické a výzkumné služby v průmyslu, navrhování a vývoj počítačového hardware a software.

(590) Barevná

(730) **LABYRINT BOHEMIA, o.p.s.**, Košická 6, Liberec, 46002, CZ

(210) **O-490759**

(220) 01.12.2011

(320) 01.12.2011

(511) 31, 39, 44

(540)

FIŠER - ZAHRADNICKÉ CENTRUM

(510) (31) květiny (věnce z přírodních-), květiny živé, rostlinná semena, rostliny, rostliny sušené pro dekoraci, sadba, sazenice, stroměčky vánoční, stromy jako rostliny, trávníky přírodní; (39) dodávky květin; (44) aranžování květin, architektura zahradní (služby v oblasti -), návrhy pro tvorbu krajiny, rostlinné školky, údržba trávníků, zahradnické služby, zahradnictví.

(730) **Fišer - zahradnické centrum s.r.o.**, Lochotínská 42, Plzeň, 30100, CZ

(210) **O-490760**

(220) 01.12.2011

(320) 01.12.2011

(511) 16, 35, 38

(540)

ZAHRADNICKÁ KUČAŘKA SPOLEČNOSTI RAŠELINA A.S.

(510) (16) periodické a neperiodické tiskoviny všeho druhu, zejména noviny, časopisy, knihy a brožury, tiskárenské výrobky, zejména pohlednice, obtisky, záložky, fotografie, plakáty; (35) inzertní, informační a propagační služby všeho druhu, včetně inzerce, propagace a poskytování informací (propagačních, inzertních) v počítačových a obdobných sítích, rozhlasová, televizní a venkovní reklama, zajišťování předplatného periodických tiskovin, marketingové studie a průzkum trhu, vydávání a šíření reklamních materiálů jako například letáků, prospektů a vzorků, plánování obchodních a propagačních akcí, organizování komerčních a reklamních výstav, odborné obchodní poradenství; (38) šíření elektronických časopisů, periodik, knih a informací v elektronické podobě, šíření tiskovin pomocí počítačových a obdobných sítí, komunikace pomocí počítačů a mobilních telefonů, přenos informací včetně zvukových a obrazových informací pomocí počítače a mobilních telefonů, informační služby na Internetu.

(730) **Rašelina a.s.**, Na Piskách 488/II, Soběslav, 39218, CZ

(210) **O-490762**

(220) 01.12.2011

(320) 01.12.2011

(511) 16, 35, 41

(540)



(510) (16) papír, lepenka a výrobky z těchto materiálů, které nejsou zařazené do jiných tříd, tiskárenské výrobky, tiskoviny, časopisy, periodika, knihy, potřeby pro knižní vazby, fotografie, papírenské zboží, fólie na balení, kalendáře, katalogy, prospekty, plakáty, pohlednice, mapy, obálky, obaly spadající do této třídy, obaly na spisy, papírové nebo kancelářské desky, desky na dokumenty, dopisní papír, držáky na psací potřeby, etikety kromě textilních, samolepky, papírové vlajky, papír balící, papírové ubrusy, psací potřeby, psací podložky, psací soupravy, lepidla pro papírenství nebo domácnost, materiál pro umělce, štetce, psací stroje a kancelářské potřeby s výjimkou nábytku, kancelářské pořadače, učební a školní potřeby a pomůcky s výjimkou přístrojů, plastické obaly, které nejsou zařazené do jiných tříd; (35) inzertní, reklamní a propagační činnost, poskytování pomoci při provozu obchodu, včetně zprostředkování obchodních a souvisejících obchodně personálních záležitostí, organizování výstav a veletrhů k reklamním a obchodním účelům, organizování módních přehlídek k obchodním účelům, správa obchodních zájmů třetích osob, vypracování statistických přehledů, poradenství v oblasti organizace a ekonomiky podnikání, marketing, průzkum a

analýzy trhů, aranžerství - aranžování výkladů, pronájem kancelářských strojů a zařízení, distribuce zboží k reklamním účelům, rozmnožování dokumentů, obstaravatelská a zprostředkovatelská činnost v souvisejících uvedených oborech, spadajících do této třídy; (41) činnost vyučovací, výchovná, vzdělávací a zábavní, včetně pořádání specializačních doškolovacích kurzů, sympozií, konferencí a doprovodných výstav, provozování pracovních diskusního a zájmového klubu, organizování výstav a veletrhů ke vzdělávacím, kulturním, výchovným a zábavním účelům, organizování soutěží o oceňování nejlepších exponátů, jakož i nejlepších expozic, organizování společensko-kulturních akcí, organizování módních přehlídek k výchovným, vzdělávacím a zábavním účelům, tvorba rozhlasových a televizních programů, tvorba audiovizuálních programů, pořádání zábavních pořadů, pořádání zábavních soutěží, činnost v oblasti sportovních aktivit, provozování tělovýchovných zařízení a zařízení, sloužících k regeneraci a rekondici, provozování golfových a tenisových hřišť, jakož i lyžařského vleku a provozování bazénů, nakladatelská a vydavatelská činnost, půjčovná činnost, spadající do této třídy, provozování galerií, obstaravatelská a zprostředkovatelská činnost v souvisejících uvedených oborech, spadajících do této třídy.

(590) Barevná
(730) **Statutární město Brno**, Dominikánské náměstí 1, Brno, 60167, CZ

(210) **O-490771**
(220) 01.12.2011
(320) 01.12.2011
(511) 24, 25, 35
(540)

NICOLETTA

(510) (24) tkaniny a textilní výrobky, bavlněné tkaniny, například samety, bavlněné zboží, potištěné či nikoliv, též barvené, tkané nebo bělené, záclonovina, košilové látky, stolní a ložní prádlo, zejména pokrývky, ubrusy a ubrousky, přikrývky a přehozy, ručníky; (25) oděvy pánské, dámské a dětské, konfekční i nekonfekční, svrchní i spodní, též pro sportovní účely, spodní prádlo, spadající do této třídy, pyžama, noční košile, plavky, koupací pláště a župany, zástěry, kožešiny oděvy, uniformy, pletené zboží, oděvní doplňky, zejména šály, šátky, závoje, čepice, klobouky, kravaty, motýlky, hlavové pásky a klapky na uši, rukavice, punčochové zboží, jako ponožky, punčochy, punčochové kalhoty, podkolenky, kamaše, plenky a plenkové kalhotky (textilní); (35) maloobchodní, velkoobchodní služby a zprostředkování obchodních záležitostí s výrobky uvedenými ve třídách 24 a 25, předvádění zboží, obchodní nebo podnikatelské informace, zprostředkování interaktivního obchodu pomocí globálních komunikačních sítí (Internet) s výše uvedenými výrobky, budování prodejních sítí, pořádání komerčních výstav, shromažďování různého zboží pro třetí osoby (kromě jejich přepravy), v rozsahu zbožových tříd 1 až 34, za účelem umožnění spotřebitelům, aby si tyto výrobky mohli pohodlně prohlížet a nakupovat, služby v oblasti získávání obchodních kontraktálních partnerů, činnost dovozní a vývozní agentury, reklamní a propagační činnost, marketing, elektronický obchod prostřednictvím Internetu (e-shop) s výrobky ve třídách 1 - 34.
(730) **Hnátek Tomáš**, Evžena Rošického 1081/20, Ostrava-Svinov, 72100, CZ
(740) **Silesia Patent & Trademark s.r.o.**, Pod Školou 1278, Šenov, 73934

(210) **O-490838**
(220) 05.12.2011
(320) 05.12.2011
(511) 16, 21, 32, 34, 35, 41
(540)



(510) (16) kalendáře, kalendáře trhací, kelímky, pasparty, plakáty, plakáty velké plošné, rozetky, účtenky, papírové tabule, papírové láhve, papírové visačky, novoroční přání, letáky, jídelní listky, papírové ubrousky; (21) tácky papírové, pohárky skleněné, sklenice, pohárky keramické, holby keramické, stojany na jídelní listky keramické; (32) pivo, piva všech druhů, lehká piva a ležáky, kvas (nealkoholické nápoje), pивní mladinka, příchutě na výrobu nápojů, sladové nápoje, sladové pivo, výtažky z chmele na výrobu piva, zázvorové pivo; (34) skleněné popelníky, porcelánové popelníky, keramické popelníky, zapalovače pro kuřáky; (35) aktualizování reklamních materiálů, dodavatelské služby pro třetí osoby (nákup výrobků a služeb pro jiné podniky), pořádání veletrhů pro obchodní a reklamní účely, prezentace výrobků v komunikačních médiích pro účely maloobchodu, reklama, reklama (propagace), reklamní materiály (rozšiřování -) zákazníkům (letáky, prospekty, tisky, vzorky), venkovní reklama; (41) služby v oblasti zábavy, sportovní a kulturní aktivity, pořádání sportovních a kulturních akcí.
(590) Barevná
(730) **Biskup Martin Bc.**, Osov 106, Osov, 26725, CZ

(210) **O-490839**
(220) 05.12.2011
(320) 05.12.2011
(511) 1, 3
(540)

Gastrostronger

(510) (1) chemické přípravky určené pro průmysl; (3) chemické přípravky pro čištění.
(730) **Lukr Ingeneering, a.s.**, Pallova 2573/12, Plzeň, 30112, CZ
(740) **Pavel Reichel a kol.**, Ing. Pavel Reichel, Lopatecká 14, Praha 4, 14700

(210) **O-490851**
(220) 05.12.2011
(320) 05.12.2011
(511) 18, 25, 35, 40
(540)

MALFINI

(510) (18) kůže, imitace kůže a výrobky z těchto materiálů spadající do této třídy, zavazadla všeho druhu spadající do této třídy - batohy, sportovní pouzdra okolo pasu, brašny, kabelky, kabely, aktovky, kufry cestovní, kufříky diplomatické, kufříky pro toaletní potřeby, tašky - cestovní, nákupní, školní, plážové, síťové a na kolečkách, pytle (zavazadla), kožená galanterie - kožené opasky a pásky, peněženky, pouzdra na doklady, vizitky a klíče, deštníky, slunečníky, hole, sedlářské výrobky; (25) oděvy všeho druhu - dámské a pánské spodní prádlo, punčochové zboží, ponožky, oděvy pro sport, sportovní funkční prádlo, oděvy pro volný čas, jeansové oděvy, trička, tílka, mikiny, šortky, košile, sukně, kalhoty, bundy, vesty, plavky a koupací pláště, župany, kombinézy, oděvy z kůže, opasky, opasky na peníze, šle, pláštěnky, potítka, rukavice, šály, oděvy na spaní, oděvy pracovní, oděvy společenské - kostýmy, sukně, obleky, saka a kalhoty, vesty, kravaty a motýlky, dětské oděvy, pokrývky hlavy - čepice s kšiltlem, čepice zimní, sluneční kšiltly, šátky, čelenky, klobouky, ostatní oděvní doplňky spadající do této třídy, obuv všeho druhu - obuv domácí, obuv sportovní, obuv do přírody, obuv pro volný čas, obuv společenská, obuv dětská, dámská i pánská; (35) reklamní a marketingová činnost, inzerce, průzkum trhu, obchodní nebo podnikatelský průzkum, obchodní poradenství a konzultace, obchodní strategie, předvádění zboží, modelling, distribuce vzorků zboží, zasílání reklamních výrobků a materiálů zákazníkům, pronájem reklamní plochy, organizování a pořádání reklamních akcí, obchodní zprostředkování a pomoc při řízení obchodní činnosti, zejména v oblasti prodeje textilií, oděvů, obuvi, výrobků z kůže, zavazadel a reklamních předmětů, obchodní zastoupení podnikatelských subjektů, poskytování obchodních a podnikatelských informací, automatizované zpracování a správa obchodních dat, administrativní služby, maloobchodní, velkoobchodní a elektronický prodej textilií, oděvů, oděvních doplňků, obuvi, výrobků z kůže, zavazadel a reklamních předmětů; (40) tisk všeho druhu - polygrafické služby, zpracování a úprava materiálů, zejména textilií, oděvů, obuvi, výrobků z kůže, zavazadel a reklamních předmětů, potisk výrobků, zejména potisk textilií, oděvů, oděvních doplňků, obuvi, výrobků z kůže, zavazadel a reklamních předmětů.

(730) **ADLER International, a.s.**, Masarykova 1689/57, Ústí nad Labem, 40001, CZ
(740) Ing. Jiří Střelák, Šumberova 42, Praha 6, 16200

(210) **O-490861**

(220) 06.12.2011
(320) 06.12.2011
(511) 35, 37
(540)



(510) (35) zprostředkování práce; (37) veškeré úklidové práce, čištění budov (interiérů, exteriérů), čištění oken, malování a natírání (interiérů a exteriérů), lakýrnictví, mandlování, žehlení, praní prádla, montáž žaluzií, těsnění oken, dveří, pronájem čistících strojů, vyklizení interiérů.

(590) Barevná

(730) **Mleza Miloslav**, Smetanova 284, Kladno, 27345, CZ

(210) **O-490867**

(220) 06.12.2011
(320) 06.12.2011
(511) 35, 36, 41
(540)



PALADINO

(510) (35) pomoc při provozu a řízení podniků a projektů a jejich propagace; (36) poradenská činnost v oblasti financí, správa majetku a nemovitostí; (41) vzdělávání, mezikulturní programy.

(730) **Haushalter Martin**, Písecká 53, Mukařov, 25162, CZ

(210) **O-490905**

(220) 06.12.2011
(320) 06.12.2011
(511) 35, 38, 39
(540)

HOLOUBEK PROTECT

(510) (35) reklamní, inzertní služby všeho druhu včetně inzerce a reklamy poskytované v počítačových, telekomunikačních a obdobných sítích, internetová reklama a marketing, pořádání reklamních a obchodních výstav a předváděcích akcí zboží a služeb, včetně distribuce zboží k reklamním účelům, nákup a prodej výrobků ve tř. 1 - 34, obchodování se zbožím ve tř. 1 - 34, internetový prodej (e-shop) s výrobky ve tř. 1 - 34, zprostředkovatelské služby v oblasti obchodu s výrobky ve tř. 1 - 34, průzkum trhu a marketing, včetně poradenství, zprostředkování a poskytování informací v oblasti obchodu s výrobky ve tř. 1 - 34; (38) zveřejňování, rozšiřování a přenos informací prostřednictvím všech informačních a telekomunikačních prostředků a sítí, satelitů apod., šíření informací prostřednictvím teletextu a počítačových a telekomunikačních sítí včetně Internetu, šíření tiskovin, časopisů, periodik, knih v elektronické podobě prostřednictvím počítačové sítě včetně Internetu, prostřednictvím satelitů apod., šíření a přenos inzerce a reklamy prostřednictvím telefonních sítí; (39) doprava, balení a skladování zboží ve třídách 1 - 34.

(730) **HOLOUBEK PROTECT a.s.**, Vodičkova 682/20, Praha 1, 11000, CZ

(740) PatentCentrum Sedlák & Partners s.r.o., Husova 5, České Budějovice, 37001

(210) **O-490911**

(220) 06.12.2011
(320) 06.12.2011
(511) 9, 16, 35, 38, 41
(540)

5+2 dny

(510) (9) data, databáze a jiné informační produkty na nosičích dat a v elektronických datových, informačních telekomunikačních sítích všeho druhu, nosiče dat všeho druhu spadající do třídy 9, elektronické a datové sítě, multimediální aplikace, elektronická periodika, počítače, programové vybavení pro informační technologie a pro komunikaci, programové vybavení umožňující elektronické obchodování, nahraný software; (16) periodický a neperiodický tisk, časopisy, fotografie, kalendáře, kancelářské potřeby, katalogy, knihy, noviny, papírenské výrobky, prospekty, mapy, obtisky, pohlednice, reprodukce, samolepky, tiskoviny, reklamní, propagační a užitkové výrobky z papíru, informační, reklamní a propagační tiskoviny, papírové a plastové tašky; (35) pomoc při řízení obchodní činnosti, obchodní administrativa, kancelářské práce, reklamní, inzertní, propagační a marketingová činnost, průzkum a vyhodnocování trhu, informační komerční kancelář, obchodní nebo podnikatelské informace, překlad informací do počítačové databáze, zprostředkovatelská činnost v oblasti výše uvedených služeb, činnost podnikatelských a organizačních poradců, dodavatelské služby pro třetí osoby, dovozní a vývozní kancelář, rozšiřování a zaslání reklamních materiálů zákazníkům, prezentace služeb na Internetu, komerční využití Internetu v oblastech komerčních internetovských médií a vyhledávacích služeb, prezentace uživatelů na stránkách World Wide Web a počítačové síti Internet, public relations, direct mailové služby, pořádání výstav, veletrhů a propagačních akcí pro obchodní a reklamní účely; (38) elektronická pošta, počítačová komunikace, přenos zpráv a obrazových informací pomocí počítače, distribuce informací pomocí komunikace mezi sítěmi, přenos informací po Internetu, služby přenosu publikací na nosičích přenášených po síti, přenos zpráv a obrazových informací pomocí počítače, šíření elektronických časopisů, periodik a knih v elektronické podobě; (41) nakladatelská a vydavatelská činnost, vydávání knih, publikací, časopisů, audiovizuálních děl, datových souborů včetně jejich elektronické podoby, zvukových a zvukově obrazových záznamů, korespondenční kurzy, organizování a vedení seminářů, přednášek a soutěží, zábava, klubové služby, vyučování a vzdělávání, informace o výchově a vzdělávání, agenturní činnost v oblasti kultury, elektronické publikování, informace o možnostech rozptýlení, zábavy a vzdělávání, organizování kulturních nebo vzdělávacích výstav a soutěží, tvorba elektronických časopisů, periodik, knih, tvorba rozhlasových a televizních pořadů.

(730) **AGROFERT HOLDING, a.s.**, Pyšelská 2327/2, Praha 4, 14900, CZ

(740) Ing. Václav Kratochvíl, Husníkova 2086/22, Praha 5, 15800

(210) **O-490914**

(220) 07.12.2011
(320) 07.12.2011
(511) 1, 35
(540)

FANTAZIE

(510) (1) půdní hnojiva přírodní a umělá všech druhů včetně kapalných; (35) maloobchodní a velkoobchodní prodej včetně prodeje přes Internet a zprostředkovatelské služby v oblasti nákupu a prodeje hnojiv pro půdu.

(730) **AgroBio Opava, s.r.o.**, Arnoštov 192, Oldřišov, 74733, CZ
(740) Patentová a známková kancelář, Ing. Jaromír Příkryl, Včelín 1161, Hulín, 76824

(210) **O-490993**

(220) 08.12.2011
(320) 08.12.2011
(511) 30, 35

(540)



- (510) (30) káva, čaj, kakao, cukr, rýže, tapioka, ságo, kávové náhražky, cukrovinky, zmrzlina, med, sirup melasový, droždí, prášky do těsta, sůl, hořčice, ocet, nálevy (k ochucení), koření, led pro osvěžení; (35) maloobchodní a velkoobchodní činnost a prodej potravin, nápojů a cukrovinek, včetně prodeje zejména prostřednictvím katalogů a sítě Internet, předvádění zboží, rozšiřování vzorků zboží.
- (730) **Candy Plus, a.s.**, Vinohradská 343/6, Praha 2, 12000, CZ
- (740) Heřmánek & Černý, s.r.o., JUDr. Ing. Adam Černý, LL.M., advokát, Dřevná 382/2, Praha 2, 12800

- (210) **O-491000**
(220) 08.12.2011
(320) 08.12.2011
(511) 9, 16, 35, 38, 41
(540)



- (510) (9) aparáty a přístroje elektronické, fotografické, filmové, optické, aparáty pro záznam, převod, reprodukci zvuku nebo obrazu, magnetické supporty zvukových záznamu, audiovizuální díla na jakémkoliv nosiči, filmové kamery, filmové přístroje, obaly na zvukové nosiče, gramofonové desky, přístroje pro zpracování informací, zařízení výpočetní techniky, programové vybavení pro počítače na nosičích, nosiče magnetických záznamu nahrané i nenahrané, audiovizuální díla na nosičích, audiokazety a videokazety nahrané i nenahrané, CD disky; (16) papír, lepenka a výrobky z těchto materiálů patří do třídy 16, plakáty, fotografie, pohlednice, gratulace, dopisní papíry, obálky, kalendáře, zejména nástěnné a stolní, samolepky, obtisky, poznámkové bloky, desky na spisy, pořadače, omalovánky, aktivity books, balicí papír, školní sešity, skicáky, tužky, pastelky, tuhy, gummy na mazání, ořezávátka na tužky, penály, papírové tašky, umělohmotné tašky (jako obaly), papírové kapesníčky, tiskoviny, časopisy, periodika, knihy, tiskárenské výrobky, lepidla na papír a pro domácnost, materiály pro umělce, štetce, kancelářské potřeby patří do třídy 16, učební pomůcky (s výjimkou přístrojů), papírové obaly, obaly z plastických hmot zařazené v této třídě; (35) reklamní, inzertní a propagační činnost, prodej reklamního času inzerentům, prezentace her a soutěží pro veřejnost; (38) televizní vysílání, rozšiřování televizního vysílání, přenosy zpráv, přenos zpráv a obrazových informací pomocí počítače, přenášení vysílání pomocí satelitních družic, šíření audiovizuálních děl, vysílání kabelové televize, technické a organizační zabezpečení televizního vysílání; (41) nakladatelská a vydavatelská činnost, nahrávání nosičů zvukových a/nebo obrazových, agenturní činnost v oblasti kultury v rámci této třídy, tvorba a vydávání audiovizuálních děl, půjčování nahraných a nosičů zvukových a/nebo obrazových záznamů, výchovná a zábavní činnost, organizace her a soutěží pro veřejnost, tvorba televizních pořadů.
- (730) **FTV Prima, spol. s r.o.**, Na Žertvách 24/132, Praha 8 - Libeň, 18000, CZ

- (210) **O-491004**
(220) 09.12.2011
(320) 09.12.2011
(511) 32, 33, 43

(540)



- (510) (32) hroznový mošt; (33) víno; (43) služby zajišťující stravování a nápoje, dočasné ubytování.
- (730) **Grmolec Bronislav**, Hovorany 243, Hovorany, 69612, CZ

- (210) **O-491033**
(220) 09.12.2011
(320) 09.12.2011
(511) 24, 25, 32, 41
(540)

COOL LEMON

- (510) (24) tkaniny a textilní výrobky; (25) oděvy, obuv, kloboučnické zboží; (32) pivo, nealkoholické nápoje; (41) zábavní činnost, výchova, vzdělávání, zábava, sportovní a kulturní aktivity.
- (730) **Pivovary Staropramen a.s.**, Nádražní 84, Praha 5, 15054, CZ
- (740) TRAPLOVÁ-HAKR-KUBÁT Advokátní a patentová kancelář, JUDr. Jarmila Traplová, Přístavní 24, Praha 7, 17000

- (210) **O-491042**
(220) 10.12.2011
(320) 10.12.2011
(511) 16, 35, 41, 43, 44
(540)



SPA HOTEL MIROSLAVA

- (510) (16) výrobky z papíru a lepenky, jež nejsou zařazeny do jiných tříd, balicí papír, bloky, zápisníky, notesy, záložky do knih, periodické i neperiodické publikace, časopisy, brožury, katalogy, knihy, etikety papírové, fotografie, plakáty, pohlednice, kalendáře, manuály a návody, formuláře, obálky, samolepky, obtisky, psací potřeby, penály, psací podložky, obaly na spisy, plastické obaly, nezařazené do jiných tříd, papírové vlajky a praporky, informační a reklamní produkty v papírové formě, ozdobné předměty z papíru, vzory a grafické znaky pro kopírování; (35) reklama, včetně venkovní reklamy, rozšiřování reklamních a inzertních materiálů, komerční využití Internetu v oblastech obchodu a nabídky služeb, styk s veřejností, správa hotelu, penzionu a lázeňského domu; (41) elektronické publikování a poskytování informací o možnostech rekreace, výchova a vzdělávání v oblasti péče o zdraví, klub zdraví, služby pro oddech a rekreaci, organizování konferencí, kongresů a kulturních, sportovních nebo vzdělávacích akcí, pořádání výstav ke kulturním a vzdělávacím účelům, pořádání pracovních setkání a školení, vzdělávání v oblasti tělesné výchovy; (43) služby zajišťující stravování, nápoje a dočasné ubytování v hotelech, penzionech a jiných zařízeních poskytujících dočasné ubytování; (44) lázeňské služby, lékařské služby spojené s lázeňstvím, masáže, salóny krásy, sanatoria, lázeňská zdravotní péče, poskytování informací o zotavení a lázeňské péči.
- (590) Barevná
- (730) **Léčebná lázně Lednice, a.s.**, nám. Svobody 3, Valtice, 69142, CZ
- (740) KOŘISTKA Martin, patentový zástupce, Martin Kořistka, P. O. Box 20, Brno, 62100

- (210) **O-491044**
(220) 20.12.2011
(320) 20.12.2011
(511) 9, 18, 28

(540)



(210) **O-491147**
(220) 15.12.2011
(320) 15.12.2011
(511) 3, 5, 35, 39
(540)

(510) (9) potápěčská technika, výzbroj, výstroj a potřeby pro potápěče spadající do této třídy; (18) aktovky, batohy, brašny, chlebníky, kabely, kabelky, kufry, tašky, torby, pouzdra a cestovní pytle všeho druhu zařazené v této třídě, pouzdra na sportovní potřeby; (28) sportovní potřeby v rámci třídy.

(730) **Pleskot Tomáš**, Jezerská 1534, Jirkov, 43111, CZ

(210) **O-491052**
(220) 12.12.2011
(320) 12.12.2011
(511) 35, 36
(540)



(510) (35) propagační činnost, reklama, pomoc při řízení obchodní činnosti, obchodní administrativa, kancelářské práce, administrativní zpracování nákupních objednávek, aktualizování reklamních materiálů, dodavatelské služby pro třetí osoby (nákup výrobků a služeb pro jiné podniky), efektivnost provozu a racionalizace práce (posuzování -), informace (obchodní nebo podnikatelské -), komerční informační kanceláře, komerční správa licencí na výrobky a služby ostatních, komunikační média (prezentace výrobků v komunikačních médiích) pro účely maloobchodu, licence na výrobky a služby ostatních (komerční správa), marketingové studie, marketing, mzdy a výplatní listiny (příprava -), nábor zaměstnanců, velkoobchodní, obchodní činnost (služby, poradenství v -), obchodní nebo podnikatelské informace, obchodní reklama (pro třetí osoby -), podniky (služby poskytované v souvislosti se stěhováním -), pomoc při řízení obchodní činnosti, poradenství (personální -); (36) služby agentů zabývajících se nemovitostmi a cennými papíry, služby správce nemovitostí, totiž služby pronájmu, odhadu nemovitostí nebo služby tichého společníka, správa majetku, správa nemovitostí, pronajímání kanceláří (nemovitosti), realitní kanceláře, pronájem bytů, pronájem nájemních činžovních domů, pronájem nemovitostí, oceňování nemovitostí, nájemné (inkasování -), nájemní, činžovní domy (vedení -), nemovitosti (zprostředkování -), nemovitosti (obchodování s -), nemovitosti (oceňování a odhady -), nemovitosti (pronájem -), nemovitosti (správa -), konzultační služby (finanční -), nemovitosti (zprostředkování).

(590) Barevná

(730) **ORIONIS s.r.o.**, Táboritká 119/11, Chomutov, 43001, CZ

(210) **O-491053**
(220) 12.12.2011
(320) 12.12.2011
(511) 35, 36
(540)



(510) (35) činnost podnikatelských, organizačních a ekonomických poradců; (36) činnost finančních poradců.

(590) Barevná

(730) **ASG consulting s.r.o.**, Padlých hrdinů 135/27, Havířov-Životice, 73601, CZ

(740) Ing. Josef Bocek, Dělnická 19/1168, Havířov, 73601



(510) (3) mýdla, parfumerie, vonné oleje, kosmetika, zejména pleťové vody, pleťové krémy, kosmetické přípravky pro péči o kůži a ošetření kůže, kosmetické přípravky pro péči o vlasy a ošetřování vlasů; (5) přípravky pro lékařské účely ve formě mastí a krémů, přípravky pro ošetřování kůže a péči o kůži, zejména přípravky k ošetřování citlivé a poškozené kůže - v rámci této třídy; (35) reklama, prezentace a předvádění zboží, včetně elektronického, distribuce reklamních a informačních materiálů, obchodní činnost, prodej a shromažďování, ve prospěch ostatních, různého zboží za účelem prodeje, vše ve vztahu k výrobkům uvedeným ve třídách 3 a 5; (39) distribuce zboží.

(730) **FOR LIFE spol. s r.o.**, Moravská 85a, Brno, 61900, CZ

(740) Ing. Dobroslav Musil, patentová kancelář, Ing. Dobroslav Musil, Cejl 38, Brno, 60200

(210) **O-491189**
(220) 16.12.2011
(320) 16.12.2011
(511) 18, 25, 28
(540)



(510) (18) kůže, imitace kůže, výrobky z těchto materiálů, které nejsou zahrnuty do jiných tříd, kůže ze zvířat, kufry a zavazadla, deštníky, slunečníky a hole, biče a sedlářské výrobky; (25) oděvy, obuv, kloboučnické zboží; (28) hry, hračky.

(730) **CENTURY RC MODEL s.r.o.**, K Průmstavu 604, Praha 10, 10700, CZ

(210) **O-491190**
(220) 16.12.2011
(320) 16.12.2011
(511) 1, 2, 17, 19, 35, 37
(540)



(510) (1) chemické výrobky pro průmysl, vědy a fotografii, jakož i pro zemědělství, zahradnictví, lesnictví, umělé pryskyřice v surovém stavu, plastické hmoty v surovém stavu, lepidla pro průmysl, výrobky pro konzervování nebo nepropustnost cementu; (2) barvy, fermeže, nátěry, laky, barviva, mořidla, konzervační prostředky proti korozi a poškození dřeva, přírodní pryskyřice v surovém stavu; (17) pryž, gutaperča, guma, azbest, slída a zboží vyrobené z těchto materiálů a nezařazené do jiných tříd, umělohmotné výlisky používané při výrobě, těsnicí, výplňové a izolační materiály, ohebné trubky nekovové; (19) stavební materiály nekovové; (35) propagační činnost, reklama, obchodní administrativa, rozšiřování vzorků zboží, vydávání reklamních, propagačních a inzertních textů; (37) stavebnictví, opravy, instalační služby.

(590) Barevná

(730) **PIRAPÍ s.r.o.**, Zděbradská 56, Říčany - Jazlovce, 25101, CZ

(210) **O-491195**

(220) 16.12.2011
(320) 16.12.2011
(511) 17, 19, 37
(540)

MACHSTAV
Granulate IS

(510) (17) materiály těsnící, ucpávací a izolační; (19) nekovové stavební materiály; (37) provádění staveb, jejich změny a odstraňování, zateplení objektů, klempířské práce, zámečnictví, instalace, izolace, stavební činnost, zprostředkovatelská a poradenská činnost ve stavebnictví.

(590) Barevná
(730) **MACHSTAV s.r.o.**, Okružní 374/19, Dobronín, 58812, CZ
(740) PROPATENT, Ing. Vlasta Sedláčková, Ke Kateřinkám 1393, Praha 4, 14900

(210) **O-491196**

(220) 16.12.2011
(320) 16.12.2011
(511) 17, 19, 37
(540)

MACHSTAV

(510) (17) materiály těsnící, ucpávací a izolační; (19) nekovové stavební materiály; (37) provádění staveb, jejich změny a odstraňování, zateplení objektů, klempířské práce, zámečnictví, instalace, izolace, stavební činnost, zprostředkovatelská a poradenská činnost ve stavebnictví.

(730) **MACHSTAV s.r.o.**, Okružní 374/19, Dobronín, 58812, CZ
(740) PROPATENT, Ing. Vlasta Sedláčková, Ke Kateřinkám 1393, Praha 4, 14900

(210) **O-491301**

(220) 21.12.2011
(320) 21.12.2011
(511) 3, 5, 21
(540)

 SOFTdent

(510) (3) zubní pasty, ústní vody, přípravky na čištění a leštění umělého chrupu; (5) zubní pomůcky potřebné pro provozování zubního zdravotního zařízení - v rámci této třídy, zejména materiál na zubní otisky, zubní laky, zubní tmely, materiál pro plombování; (21) zubní kartáčky, zubní nitě.

(730) **Ing. arch. Luboš Korběl**, Tunelářů 325, Praha 5, 15600, CZ
(740) PROPATENT, Ing. Vlasta Sedláčková, Ke Kateřinkám 1393, Praha 4, 14900

(210) **O-491302**

(220) 21.12.2011
(320) 21.12.2011
(511) 1, 35, 40
(540)

 2M SERVIS s.r.o.

(510) (1) chemické a biologické výrobky a prostředky určené pro průmysl, stavebnictví, slévárnictví zemědělství a služby, bakteriální preparáty a enzymy, chemické přípravky k neutralizaci vody, flokulanty, chemické látky do barev a laků - vše spadající do této třídy; (35) maloobchod, velkoobchod a

internetový obchod s chemickými přípravky a výrobky, s chovatelskými potřebami a krmivly, se sportovními potřebami, dovoz a vývoz obalů pro nátěrové hmoty a jejich prodej; (40) úprava odpadních vod, neutralizace vod.

(590) Barevná
(730) **2M servis s.r.o.**, Přístavní 483/27, Ústí nad Labem, 40007, CZ
(740) Mgr. Michaela Chytilová, Na Zlatnici 108/18, Praha 4 - Podolí, 14700

(210) **O-491306**

(220) 21.12.2011
(320) 21.12.2011
(511) 5, 9
(540)

ZMIZÍK

(510) (5) insekticidy proti hmyzu, který škodí člověku, aerosoly proti hmyzu, který škodí člověku, výrobky pro hubení škodlivých zvířat škodících člověku, výrobky pro odpuzování škodlivých zvířat (zvláště hmyzu) škodících člověku (jako jsou repetynty a jiné výrobky na ochranu proti hmyzu); (9) elektrické přístroje na vábení a ničení hmyzu, který škodí člověku (zvláště elektrické odpařovače na vábení a ničení hmyzu).

(730) **Veselý Tomáš Ing.**, J.V. Sládka 1271/4, Teplice, 41501, CZ
(740) JUDr. Lucie Kociánová, Ph.D., Malostranské nám. 23, Praha 1, 11800

(210) **O-491311**

(220) 22.12.2011
(320) 22.12.2011
(511) 16, 35, 36, 39, 41
(540)

 I&B

(510) (16) katalogy a papírové propagační materiály, brožury, prospekty, plakáty, reklamní tabule zařazené v této třídě; (35) provozování obchodního a nákupního centra, poskytování maloobchodních služeb v rámci obchodního, nákupního centra a supermarketu, maloobchod, shromažďování a prezentace zboží třetích osob a zprostředkování možnosti nákupu zboží spotřebiteli v prostorech obchodního, nákupního centra a supermarketu v oblasti výrobků a služeb zařazených do tříd 3, 5, 8, 9, 11, 14, 18, 20, 21, 25, 26, 27, 28, 29, 30, 32, 33, 34 a 43, aranžování výkladů, inzertní, propagační a reklamní činnost prostřednictvím jakéhokoliv média, zejména prostřednictvím Internetu, on-line inzerce, pronájem reklamních ploch a informačních ploch, plánování obchodních a propagačních akcí, pomoc při řízení obchodní činnosti, obchodní management, obchodní administrativa, kancelářské práce; (36) správa obchodního, nákupního centra a supermarketu, pronájem nemovitostí, bytů a nebytových prostor, pronajímání obchodů a kanceláří včetně poskytování služeb zajišťujících jejich řádný provoz - v rámci této třídy, finanční služby a poradenství, finanční sponzorování; (39) služby parkování automobilů, pronájem garáží, pronájem parkovacích ploch, pronájem skladišť, skladování zboží; (41) organizování kulturních, zábavných a sportovních podniků a akcí, výchovná, vzdělávací, školicí, zábavní, kulturní, společenská a sportovní činnost.

(730) **BREDA & WEINSTEIN a.s.**, Rozkošného 1058/3, Praha 5 - Smíchov, 15000, CZ

(740) Ueltzhöffer Balada, advokátní kancelář, Mgr. Radka Červenková, Klimentská 10/1207, Praha 1, 11000

(210) **O-491333**

(220) 23.12.2011
(320) 23.12.2011
(511) 9, 35, 37

(540)



- (510) (9) přístroje a nástroje pro vedení, přepínání, přeměnu, akumulaci, regulaci nebo řízení elektrického proudu, detektory, elektrické spojky, svorky, konektory, kryty pro elektrické zásuvky, indikátory elektrické, hlásiče, indikátory ztrát elektrické energie, induktoři, spojky pro elektrické kabely, měřicí zařízení (elektrina), měřidla, monitorovací přístroje elektrické, objímky elektrických kabelů, spojovací skřínky, přístroje na rozbor plynu, analyzátoři plynu, proudové usměrňovače, přepínač článků, řadič článků (elektrotechnika), přerušovače, dálkové spínače, jističe, vypínače, elektrická relé, rozvodné panely (elektrina), rozvodné skříně, spínací skříně, řídicí, kontrolní panely, automatické spínače časové, s výjimkou pro hodinářství, usměrňovače proudu, vypínače, zástrčky, zásuvky a ostatní elektrické spojky, zesilovací elektronky; (35) maloobchodní a velkoobchodní činnost se zaměřením na prodej zboží v rámci výše uvedené třídy 9, reklamní, inzertní služby všeho druhu, včetně inserce a reklamy poskytované v počítačových, telekomunikačních a obdobných sítích, informační servis a poradenské služby v obchodě, pořádání reklamních a obchodních výstav a předváděcích akcí zboží a obchodních služeb, včetně distribuce zboží k reklamním účelům, zprostředkovatelské služby v oblasti obchodu s výrobky uvedenými ve třídě 9; (37) montáž, oprava a údržba energetických zařízení a energetického díla, modernizace energetických zařízení, údržbářsko-opravářská činnost, instalování, montáž, demontáž, opravy, revize a zkoušky elektrických zařízení, informace o opravách.
- (590) Barevná
(730) **IQtronic s.r.o.**, Rekultivační 314/1, Horní Suchá, 73535, CZ
(740) JUDr. Lukáš Jansa, advokát, Sokola Tůmy 743/16, Ostrava - Mariánské Hory, 70900

- (210) **O-491340**
(220) 23.12.2011
(320) 23.12.2011
(511) 9, 25, 35, 38
(540)

MilanFashion

- (510) (9) data, databáze a jiné informační produkty na nosičích dat a v elektronických datových, informačních, telekomunikačních sítích všeho druhu, software pro zpětné vyhledávání; (25) oděvy, obuv, kloboučnické zboží; (35) inzertní a propagační služby týkající se obchodu, poskytované zejména on-line prostřednictvím internetové sítě, shromažďování a přeskupování a předvádění různého zboží pro třetí osoby za účelem umožnit zákazníkům zboží vybrat a nakoupit, zejména prostřednictvím internetových stránek a elektronických médií; (38) počítačová komunikace, poskytování dat, informací nebo obrázků a přenos zpráv a obrazových informací pomocí internetové sítě.
- (730) **MF Trade Group s.r.o.**, Břežanecká 832/5, Praha 5, 15800, CZ
(740) Mgr. Štěpán Janáč, Na Poříčí 12, Praha 1, 11530

- (210) **O-491342**
(220) 23.12.2011
(320) 23.12.2011
(511) 16, 33, 43
(540)

SŮKAL

- (510) (16) tiskoviny a polygrafické výrobky, například katalogy, informační brožury a letáky, etikety a višety; (33) alkoholické nápoje, vína, šumivá vína; (43) ubytovací služby (hotely, penziony).
- (730) **Sůkal Milan**, Nový Poddvorov 96, Nový Poddvorov, 69616, CZ
(740) Mgr. Marek Petráňoš, Bellova 24, Brno, 62300

- (210) **O-491354**
(220) 23.12.2011
(320) 23.12.2011
(511) 21

(540)

CCM

- (510) (21) kanystry na pití, nádoby na pití, lahve na vodu, lahve, plastové lahve, sportovní lahve, termolahve, termosky, přenosné zásobníky nápojů, hydratační systémy sestávající se z vodního rezervoáru, hadičky na pití a náustku, nádoby na jídlo.
- (730) **CCM Holdings (1983) Inc.**, 3400 Raymond-Lasnier Street, Montreal, Quebec H4R 3L3, CA
- (740) Rott, Růžička & Guttman Patentové, známkové a advokátní kanceláře, JUDr. Vladimír Rott, Vinohradská 37, Praha 2, 12000

- (210) **O-491355**
(220) 23.12.2011
(320) 23.12.2011
(511) 21
(540)



- (510) (21) kanystry na pití, nádoby na pití, lahve na vodu, lahve, plastové lahve, sportovní lahve, termolahve, termosky, přenosné zásobníky nápojů, hydratační systémy sestávající se z vodního rezervoáru, hadičky na pití a náustku, nádoby na jídlo.
- (730) **CCM Holdings (1983) Inc.**, 3400 Raymond-Lasnier Street, Montreal, Quebec H4R 3L3, CA
- (740) Rott, Růžička & Guttman Patentové, známkové a advokátní kanceláře, JUDr. Vladimír Rott, Vinohradská 37, Praha 2, 12000

- (210) **O-491379**
(220) 27.12.2011
(320) 27.12.2011
(511) 8, 9, 11, 21
(540)



- (510) (8) nářadí a nástroje s ručním pohonem, jídelní přístroje, vidličky, nože, lžíce, lžičky, kuchyňské nože, bloky na nože, ocílky, sekáčky, mačety, dýky, kapesní nože, nůžky, nůžky kadeřnické, nůžky krejčovské, nůžky na papír, nůžky na potraviny, brousky, brousky nožů; (9) přístroje pro vážení, měření, kuchyňské váhy, dvd a ostatní digitální záznamové nosiče, počítačový software; (11) přístroje pro osvětlení, topení, výrobu páry, pro vaření, přístroje chladicí, pro sušení, ventilaci, rozvod vody a sanitární zařízení, mikrovlnné trouby, toastery, elektrické rychlovarné konvice, elektrické kávovary, konvektory; (21) pomůcky a nádoby pro domácnost a kuchyň, sklo, porcelán a majolika neobsažená v jiných třídách, nerez kuchyňské nářadí a nádobí, ruční mixér, grily, termosky, kávovary (ne elektrické), kuchyňské potřeby jako jídelní soupravy keramické, kovové, porcelánové, hliněné a dřevěné včetně samostatných talířů, mís, misek, táců, podnosů a konvic, kuchyňské potřeby jako hrnce, tlakové hrnce, napařovací hrnce, kastroly, rendlíky, pánve, pánve se speciálními povrchy, pekáče, poklice a pokličky, konvičky, plechy a formy na pečení, jídelní servisy, servírovací soupravy, talíře, podnosy, tácy a misky, nádobí pro mikrovlnné trouby, nádobí pro mrazicí a chladicí boxy, kuchyňské nářadí jako škrabky, rádla, krájecí kolečka, ozdobné vykrajovače a kráječe, grilovací jehly, mašlovačky, lisy na česnek a citrony, louskáčky na ořechy, kleště, kleště na cukr, moučníky, saláty a špagety, porcováče (na zmrzlinu), naběračky, obracečky, pěnovačky, šťouchadla brambor, šlehací metly, kališky na vejce, odměrky, lopatky, nálevky, vařečky, paličky, servírovací lopatky, stěrky, uzávěry lahví, otvíráky lahví, konzerv a univerzální otvíráky, krájecí desky a prkénka, struhadla, sítko, cedníky, napařovací vějíře a mísy, vykrajovátka, formičky, misky, podnosy, jídelnosiče, odšťavňovače, omáčnický, dózy na máslo, solníčky, pepřenky, cukřenky, sypátka na sýr a koření, nádoby na smetanu, kořenky, dózy na koření, podložky pod hrnce a skleničky, tvořítka na led,

- (730) kroužky a stojánky na ubrousky, věšáky kuchyňského nářadí, (320) 04.01.2012
(740) prachovky, čisticí válečky, viskózní houby, kuchyňské rukavice, (511) 29
(540) párátko, špejle, párty ozdoby, plastové šuplíky, poličky a (540)
zásobníky, dávkovače plastové, plastové podnosy a podložky.

(730) **TV PRODUCTS CZ, s.r.o.**, Rybná 669/4, Praha 1, 11000, CZ
(740) **ŠTROS & KUSÁK** advokátní a patentová kancelář, JUDr. David Štros, advokát, Národní 32, Praha 1, 11000



- (210) **O-491417**
(220) 29.12.2011
(320) 29.12.2011
(511) 29, 30, 35, 40
(540)

Goal

- (510) (29) mléko, vejce a výrobky z nich, spadající do této třídy, oleje a jedlé tuky, tukové náhražky, suroviny a polotovary pro pekařskou a cukrářskou výrobu spadající do této třídy, texturované proteiny a směsi z nich pro humánní využití, ostatní speciální komponenty a výrobky pro zušlechťování poživatin v rámci této třídy, obilní klíčky, ovoce mražené, sušené, zavařené, konzervované, kompotové a kandované, ovocná dřev, želé a želatina, džemy a marmelády, hrozinky, zákusky vyrobené z ovoce, potravinové doplňky ne pro lékařské účely (zařazené v této třídě) a obsahující látky živočišného původu, jádra ořechů a oříšků, datle, pomazánky s ořechovým nebo nugátovým základem; (30) potraviny rostlinného původu, připravené pro konzumaci nebo konzervování, jakož i stimulanty pro zlepšení chutě potravin, pečivové hmoty k dalšímu zpracování, pekařské a cukrářské výrobky, z nich především vafle, oplatky sušenky a jemné pečivo pro rychlé občerstvení s použitím tuku, vajec, mléka, džemu, citronů, ořechů, kaka, čokolády, cukru a koření, pekařské a cukrářské výrobky k dopečení, výrobky zdravé a racionální výživy, přírodní vlákniny, káva, kávové náhražky a přísady, čaj, kakao a kakaové přípravky a výrobky, čokoláda, fondán, cukr, med, droždí, kypřicí prášky, koření a jeho směsi, potravinářské zahušťovače, těsta a plnicí masy a náplně do pekařských a cukrářských výrobků, zmrzlina, potravinové doplňky v rámci této třídy, nikoliv pro léčebné účely, trestí a výtažky do potravin, nikoliv pro lékařské, náplně, krémy a polevy, přípravky z obilnin, bio výrobky pekařské, těstářenské a cukrářské; (35) maloobchodní a velkoobchodní služby s výrobky uvedenými ve třídách 29 a 30, shromažďování různého zboží pro třetí osoby (kromě jejich přepravy), v rozsahu zboží tříd 5, 29 a 30, za účelem umožnění spotřebitelům, aby si tyto výrobky mohli pohodlně prohlížet a nakupovat, export a import těchto výrobků, zprostředkovatelská činnost v oblasti obchodu s výrobky uvedenými ve třídách 5, 29 a 30, export a import těchto výrobků; (40) pekařská a cukrářská činnost a zpracování jejich výrobků, zpracování pečivových hmoty pro těstářenské, pekařské a cukrářské výrobky, zpracování mléka, ovoce, obilovin, luštěnin, semen, olejnin a jejich směsí, výroba oplatkového zboží v rámci této třídy, zmrzování a konzervování potravin, provozování pekařství a cukráren.

(730) **MOKATE Czech s.r.o.**, Počernická 96, Praha 10, 10800, CZ
(740) Mgr. Václav Pacl, Okrajová 1416/4, Havířov-Podlesí, 73601

- (210) **O-491455**
(220) 03.01.2012
(320) 03.01.2012
(511) 9
(540)

PHICOMM

- (510) (9) antény, modemy, videotelefony, vysílače elektronických signálů, kabely s optickými vlákny, zařízení pro zpracování dat, telefonní přístroje, počítačové paměti, přenosné telefony, ruční krátkovlnné vysílačky.
(730) **Shanghai Feixun Communication Co., Ltd.**, Building 20, 90, HQ Business Park, 4855 Guangfulin Road, Songjiang District, Shanghai, CN
(740) Ing. Václav Kratochvíl, Husníkova 2086/22, Praha 5, 15800

- (210) **O-491496**
(220) 04.01.2012

- (510) (29) jedlé oleje a tuky.
(590) Barevná
(730) **Unilever N.V.**, Weena 455, Rotterdam 3013 AL, NL
(740) Baker & McKenzie v.o.s., advokátní kancelář, JUDr. Jiří Čermák, advokát, Klimentská 46/1216, Praha 1, 11002

- (210) **O-491497**
(220) 04.01.2012
(320) 04.01.2012
(511) 15, 35, 41
(540)

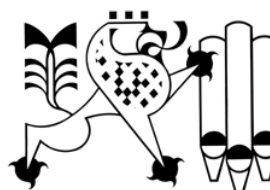

AEROTONE

- (510) (15) hudební nástroje všeho druhu; (35) propagační a reklamní činnost, pomoc při řízení obchodní činnosti, obchodní administrativa, kancelářské práce; (41) vydavatelská a nakladatelská činnost, výchova včetně výchovy hudební, vzdělávání včetně hudebního vzdělávání, kulturní aktivity, zejména hudební, produkce koncertů a zábavných pořadů.
(730) **AEROTONE s.r.o. agentura Unie orchestrálních hudebníků**, Senovážné náměstí 978/23, Praha 1 - Nové Město, 11000, CZ

- (210) **O-491498**
(220) 04.01.2012
(320) 04.01.2012
(511) 35, 42, 45
(540)

miraclis

- (510) (35) manažerské poradenství, obchodní poradenství týkající se výběru počítačů, obchodní poradenství týkající se finanční reorganizace, obchodní poradenství vztahující se k výrobě výrobků, obchodní řízení a poradenství, konzultace v oblasti řízení obchodu, jakož i vývoje analytických procesů a implementace strategických plánů a řízení projektů, obchodní asistence vztahující se k systému implementace a systému integrace; (42) návrh, vývoj a implementace softwaru, návrh a implementace webových stránek pro druhé; (45) poradenství v oblasti duševního vlastnictví.
(590) Barevná
(730) **Foniok Tomáš Ing.**, Střední 1901/4, Ostrava, 70200, CZ

- (210) **O-491499**
(220) 05.01.2012
(320) 05.01.2012
(511) 9, 28, 41
(540)

Šalingrad

- (510) (9) kompaktní disky, DVD a ostatní digitální záznamové nosiče, počítačový software; (28) hry, hračky, vánoční ozdoby; (41) výchova, vzdělávání, zábava, sportovní a kulturní aktivity.
(730) **Lounek Ivan Bc.**, Křížkovského 33B, Brno, 60300, CZ

(210) **O-491500**
(220) 05.01.2012
(320) 05.01.2012
(511) 35, 41
(540)



(510) (35) propagační činnost, reklama; (41) organizování kulturních, zábavních a sportovních podniků.
(730) **Mikulecký Aleš**, Petra Obrovce 2255, Louny, 44001, CZ

(210) **O-491501**
(220) 05.01.2012
(320) 05.01.2012
(511) 9, 33, 35, 41, 43
(540)



(510) (9) pravítka, přístroje a nástroje na měření objemu; (33) alkoholické nápoje; (35) propagační činnost, reklama, pomoc při řízení obchodní činnosti, obchodní administrativy, kancelářské práce; (41) výchova, vzdělávání, zábava, sportovní a kulturní aktivity; (43) služby zajišťující stravování a nápoje, dočasné ubytování.
(730) **BARIN Company s.r.o.**, Lochotínská 18, Plzeň, 30100, CZ
(740) **PRIME LEGAL** advokátní kancelář s.r.o., Mgr. Bc. Tomáš Hodys, Lochotínská 18, Plzeň, 30100

(210) **O-491507**
(220) 04.01.2012
(320) 04.01.2012
(511) 16, 28, 35
(540)



(510) (16) papír, lepenka a výrobky z těchto materiálů, které nejsou zařazeny do jiných tříd, tiskárenské výrobky, potřeby pro knižní vazby, fotografie, papírenské zboží, lepidla pro papírenství nebo domácnost, materiál pro umělce, štetce, psací stroje a kancelářské potřeby (vyjímaje nábytek), učební a vyučovací pomůcky s výjimkou přístrojů, plastické obaly (nezařazené do jiných tříd), tiskařské typy, štočky; (28) hry, hračky, potřeby pro gymnastiku a sport, které nejsou uvedeny v jiných třídách, vánoční ozdoby, zejména figurky (hračky), postavičky (hračky), autíčka na hraní, automobilové modely zmenšené, boby, bublifuk (hračka), draci létající, houpačky, hra v kostky, hra v kuželky, hra v šachy, hrací karty, hrací koule, hrací kuličky, hrací žetony, hračky pohyblivé, hráčské pátky (sportovní náčiní), hry společenské, hry stolní, hry jiné než upravené pro použití s externí obrazovkou nebo monitorem, kanadské žertíky (atrapy), koloběžky, kostky hrací, kouzelnické potřeby, kuželky, loutky, maňásci (prstová loutka), masky divadelní, masky karnevalové, medvídci plyšová, míče na hraní, míčky na hraní, panenky, domečky pro panenky, postýlky pro panenky, šatičky pro panenky, pokojíčky pro panenky, pistole a pistolky (hračky), pistolky vzduchové (hračky), puzzles, rádiem řízená autíčka na hraní, sánky (sportovní potřeby), síť (sportovní potřeby), skateboardy, skluzavky (hry), stavebnice (hračky), stavebnicové kostky, šípky (hra), talíře létající (hračky); (35) propagační činnost, reklama, pomoc při řízení obchodní činnosti, obchodní administrativy, kancelářské práce.

(730) **EP Line, SE**, Kodaňská 46, Praha 10, 10100, CZ

(210) **O-491517**
(220) 05.01.2012
(320) 05.01.2012
(511) 16, 35, 41
(540)



(510) (16) papírové nosiče informací všeho druhu, zejména časopisy, publikace, plakáty, letáky, noviny, tiskárenské výrobky, fotografie, papírenské zboží, kancelářské potřeby; (35) inzertní, reklamní a propagační činnost v oblasti obchodu, marketing, obchodní administrativy, kancelářské práce; (41) vydavatelská a nakladatelská činnost, zejména vydávání knih a časopisů.
(730) **W Premium event, s.r.o.**, Smetanovo nábřeží 327/14, Praha 1, 11000, CZ

(210) **O-491560**
(220) 09.01.2012
(320) 09.01.2012
(511) 9, 14, 16, 21, 24, 25, 26, 35, 38, 41, 42
(540)



(510) (9) počítačový software; (14) pamětní medaile, odznaky; (16) odborné periodické a neperiodické publikace zveřejňované v tištěné podobě, mapy, pohlednice, kalendáře, diáře a další propagační materiály, administrativní a informativní tiskoviny, skripta; (21) propagační předměty - hrníčky, sklenice, poháry; (24) propagační předměty - vlaječky; (25) propagační předměty - trička, kravaty, čepice; (26) propagační předměty - odznaky; (35) automatizované zpracování dat, poradenská činnost pro průmysl a obchod, propagace a reklama; (38) přenos dat; (41) vydavatelská činnost, vydávání odborných periodik, monografií, odborných referátů, skript, vědecké kongresy, konference, pořizování a šíření videozáznamů, fotografií, sportovní akce; (42) vědecká činnost, počítačové programování, vývoj a výzkum v oblasti přírodních věd a technických věd.
(730) **Česká zemědělská univerzita**, Kamýcká 129, Praha 6, 16000, CZ
(740) **JUDr. Pavel Berger**, advokát, Bělocerkevská 1037/38, Praha 10, 10000

(210) **O-491661**
(220) 11.01.2012
(320) 11.01.2012
(511) 32, 33
(540)

PORTEROVICA

(510) (32) pivo a jeho směsi pro přípravu alkoholických nápojů; (33) alkoholické nápoje.
(730) **Pardubický pivovar a.s.**, Palackého třída 250, Pardubice, 53033, CZ
(740) Patentová a známková kancelář Novotný, Ing. Jaroslav Novotný, Římská 45/2135, Praha 2, 12000

(210) **O-491662**
(220) 11.01.2012
(320) 11.01.2012
(511) 3, 36, 39
(540)

Chris cosmetics

(510) (3) mýdla, parfumerie, vonné oleje, kosmetika, kosmetické přípravky pro péči o kůži, kosmetické přípravky na opalování,

(730) vlasové přípravky, vlasové vody; (36) pojištění, služby finanční, služby peněžní, služby nemovitostní; (39) doprava, balení a skladování zboží, organizování cest.
Chris cosmetics s.r.o., Stavovská 241/1, Ostrava - Kunčičky, 71800, CZ

(511) 9
(540)

ZTC

(510) (9) zhašecí tlumivky.
(730) **EGE, spol. s r.o.**, Novohradská 397/34, České Budějovice, 37008, CZ
(740) PatentCentrum Sedlák & Partners s.r.o., Husova 5, České Budějovice, 37001

(210) **O-492021**
(220) 23.01.2012
(320) 23.01.2012
(511) 9, 21, 25
(540)



Friedrich & Friedrich

(210) **O-492164**
(220) 27.01.2012
(320) 27.01.2012
(511) 9
(540)

NER

(510) (9) rezistory.
(730) **EGE, spol. s r.o.**, Novohradská 397/34, České Budějovice, 37008, CZ
(740) PatentCentrum Sedlák & Partners s.r.o., Husova 5, České Budějovice, 37001

(510) (9) ochranné rukavice pro průmyslové účely, rukavice máčené v PVC proti kyselinám a louhům, rukavice máčené v PVC s nitrilem, rukavice z přírodního latexu máčené v nitrilu, rukavice azbestové, dielektrické, rukavice z vysoce odolných nerezových kroužků, dvouvrstvé a třívrstvé rukavice pro ochranu před kontaktem s vysokými teplotami, rukavice s kombinací uvedených materiálů i dalších materiálů, jako jsou štipaná vepřovice, hovězí štipenka, lícová kozinka, jemná lícová hověžina, bavlněná tkanina, ochranné brýle pro průmyslové účely, například svářečské brýle, brýle proti oslnění, ochranné brýle k použití přes dioptrické brýle, ke všem ochranným brýlím veškeré příslušenství, skla s UV filtrem, sluneční brýle, přilby, štíty a masky pro ochranu hlavy a obličeje, pracovní oděvy, ochranné oděvy pro průmyslové účely, proti úrazu, proti chladu, proti netoxickým chemikáliím, oděvy azbestové, oděvy protipožární, oděvy výstražné, například s retroreflexními prvky, sluchátka, ochranné respirátory; (21) rukavice pro domácí použití, zejména pro leštění, práce na zahradě, úklid, čištění; (25) ochrana uší proti chladu, klapky na uši, pokrývky hlavy, rukavice textilní, kožené, kombinované, oděvy, ochranné oděvy proti špíně, dešti, vodě, zateplené i nezateplené, bundy, kalhoty, vesty, overaly, pláště z kůže, z imitace kůže, oděvy výstražné, například s retroreflexními prvky, obuv, obuv pracovní kožená, gumová, nepromokavá, zateplená i nezateplená, s ocelovou výztuží.
(730) **ČERVA EXPORT IMPORT a.s.**, Archeologická 1378, Hostivice, 25301, CZ
(740) Loskotová & partneři, patentová a známková kancelář, Ing. Gabriela Loskotová, K Závětinám 727, Praha 5, 15500

(210) **O-492165**
(220) 27.01.2012
(320) 27.01.2012
(511) 9
(540)

NERC

(510) (9) rezistory.
(730) **EGE, spol. s r.o.**, Novohradská 397/34, České Budějovice, 37008, CZ
(740) PatentCentrum Sedlák & Partners s.r.o., Husova 5, České Budějovice, 37001

(210) **O-492161**
(220) 27.01.2012
(320) 27.01.2012
(511) 9
(540)

ASR

(510) (9) zhašecí tlumivky.
(730) **EGE, spol. s r.o.**, Novohradská 397/34, České Budějovice, 37008, CZ
(740) PatentCentrum Sedlák & Partners s.r.o., Husova 5, České Budějovice, 37001

(210) **O-492162**
(220) 27.01.2012
(320) 27.01.2012
(511) 9
(540)

ASRC

(510) (9) zhašecí tlumivky.
(730) **EGE, spol. s r.o.**, Novohradská 397/34, České Budějovice, 37008, CZ
(740) PatentCentrum Sedlák & Partners s.r.o., Husova 5, České Budějovice, 37001

(210) **O-492163**
(220) 27.01.2012
(320) 27.01.2012

Zamítnuté a částečně zamítnuté přihlášky ochranných známek po zveřejnění

Zjistí-li Úřad v průběhu řízení o námitkách, že přihlašovaná ochranná známka nespĺňuje podmínky pro zápis, přihlášku zamítne. Zjistí-li, že přihlašovaná ochranná známka nespĺňuje podmínky pro zápis jen pro některé výrobky nebo služby, přihlášku zamítne v rozsahu výrobků nebo služeb, pro které přihláška nespĺňuje podmínky zápisu. S ohledem na tuto skutečnost, obsahuje tato kapitola údaje o rozhodnutích o zamítnutí přihlášky ochranné známky v celém nebo částečném rozsahu na základě ustanovení § 26 zákona č. 441/2003 Sb.

Údaje o výsledku rozhodnutí (zamítnutí přihlášky, částečné zamítnutí přihlášky) jsou uvedeny za datem právní moci rozhodnutí pod INID kódem (583) s názvem "Datum právní moci rozhodnutí/výsledek rozhodnutí".

(210) **O-473314**

(540)



(583) 03.02.2012 / zamítnutí přihlášky

(210) **O-478297**

(540)



(583) 06.02.2012 / částečné zamítnutí přihlášky

Zamítnuté námítky týkající se ochranných známek

V průběhu řízení o námítkách může být Úřadem zjištěno, že přihlašovaná ochranná známka, která byla zveřejněna ve Věstníku, nezasahuje do zákonem chráněných starších práv třetích osob, tzv. namítajících, uvedených v ustanovení § 7 zákona č. 441/2003 Sb., a proto Úřad námítky zamítne. Údaje o rozhodnutích o zamítnutí námítek na základě ustanovení § 26 zákona č. 441/2003 Sb. jsou obsaženy v této kapitole.

(210) **O-460182**

(540) **NRKI - Nebankovní registr
klientských informací**

(583) 31.01.2012

(210) **O-460182**

(540) **NRKI - Nebankovní registr
klientských informací**

(583) 31.01.2012

(210) **O-460183**

(540) **BRKI - Bankovní registr
klientských informací**

(583) 31.01.2012

(210) **O-460183**

(540) **BRKI - Bankovní registr
klientských informací**

(583) 31.01.2012

(210) **O-475887**

(540) **CANDIMAX**

(583) 06.02.2012

(210) **O-476269**

(540)



(583) 03.02.2012

Přehled zápisů ochranných známek bez změny ve vztahu ke zveřejněným přihláškám

Kapitola obsahuje údaje o ochranných známkách zapsaných na základě ustanovení § 28 odst. 1 zákona č. 441/2003 Sb., u kterých nedošlo ke změně údajů oproti zveřejněné přihlášce ochranné známky.

Číselný přehled

323056, 323057, 323058, 323059, 323060, 323062, 323063, 323064, 323066, 323067, 323068, 323069, 323070, 323071, 323072, 323073, 323074, 323075, 323076, 323077, 323078, 323079, 323080, 323081, 323082, 323083, 323084, 323085, 323086, 323087, 323088, 323089, 323090, 323091, 323092, 323093, 323094, 323095, 323096, 323097, 323098, 323099, 323100, 323101, 323102, 323103, 323104, 323105, 323106, 323107, 323108, 323109, 323110, 323111, 323112, 323113, 323114, 323115, 323116, 323117, 323118, 323119, 323120, 323121, 323122, 323123, 323124, 323125, 323126, 323127, 323128, 323129, 323130, 323131, 323132, 323133, 323134, 323135, 323136, 323137, 323138, 323139, 323140, 323141, 323142, 323143, 323144, 323145, 323146, 323147, 323148, 323149, 323150, 323151, 323152, 323153, 323154, 323155, 323156, 323157, 323158, 323159, 323160, 323161, 323162, 323163, 323164, 323165, 323166, 323167, 323168, 323169, 323170, 323171, 323172, 323173, 323174, 323175, 323176, 323177, 323178, 323179.

Zápis ochranných známek bez změny ve vztahu ke zveřejněným přihláškám

-
- (111) **323056**
(220) 27.11.2006
(320) 27.11.2006
(442) 02.11.2011
(151) 08.02.2012
(730) **Immo Future 6 - Crossing Point Smíchov s.r.o.**,
Václavské nám. 11, Praha 1, 11000, CZ
(210) O-443217
-
- (111) **323057**
(220) 09.09.2009
(320) 09.09.2009
(442) 28.07.2010
(151) 08.02.2012
(730) **Komerční banka a.s.**, Na Příkopě 33/ 969, Praha 1,
11407, CZ
(210) O-470658
-
- (111) **323058**
(220) 13.01.2010
(320) 13.01.2010
(442) 02.11.2011
(151) 08.02.2012
(730) **SELLANOMER s.r.o.**, Na Výsluní 201/13, Praha 10,
10000, CZ
(210) O-473406
-
- (111) **323059**
(220) 12.02.2010
(320) 12.02.2010
(442) 02.11.2011
(151) 08.02.2012
(730) **Arrow ECS, a.s.**, Tvorkovských 5, Ostrava - Mariánské
Hory, 70900, CZ
(210) O-474257
-
- (111) **323060**
(220) 30.06.2010
(320) 30.06.2010
(442) 02.11.2011
(151) 08.02.2012
(730) **Wüstenrot Holding, AG**, Hohenzollernstrasse 48,
Ludwigsburg, DE
(210) O-477835
-
- (111) **323062**
(220) 26.07.2010
(320) 26.07.2010
(442) 01.12.2010
(151) 08.02.2012
(730) **ALTIS Kolín s.r.o.**, Ovčárecká 305, Kolín, 28028, CZ
(210) O-478280
-
- (111) **323063**
(220) 13.08.2010
(320) 13.08.2010
(442) 02.11.2011
(151) 08.02.2012
(730) **Léko Media Group s.r.o.**, Ostrovní 129, Praha 1, 11000,
CZ
(210) O-478757
-
- (111) **323064**
(220) 17.08.2010
(320) 17.08.2010
(442) 02.11.2011
(151) 08.02.2012
-
- (460) **323065**
(220) 17.08.2010
(320) 17.08.2010
(442) 02.11.2011
(151) 08.02.2012
-
- (730) **Rodinný pivovar BERNARD a.s.**, 5. května 1,
Humpolec, 39601, CZ
(210) O-478784
-
- (111) **323066**
(220) 16.02.2011
(320) 17.08.2010
(442) 02.11.2011
(151) 08.02.2012
(730) **MIQ Logistics, LLC**, 5200 West 110th Street, Overland
Park, Kansas 66211, KS, US
(210) O-483294
-
- (111) **323067**
(220) 18.04.2011
(320) 18.04.2011
(442) 02.11.2011
(151) 08.02.2012
(730) **Petr Šmíd**, Kolínská 73, Kolín-Ovčáry, 28002, CZ
(210) O-484995
-
- (111) **323068**
(220) 18.04.2011
(320) 18.04.2011
(442) 02.11.2011
(151) 08.02.2012
(730) **Detecha, chemické výrobní družstvo**, Husovo nám.
1208, Nové Město nad Metují, 54901, CZ
(210) O-485005
-
- (111) **323069**
(220) 21.04.2011
(320) 21.04.2011
(442) 02.11.2011
(151) 08.02.2012
(730) **TIPSPORT a.s.**, Politických vězňů 156, Beroun, 26601,
CZ
(210) O-485154
-
- (111) **323070**
(220) 21.04.2011
(320) 21.04.2011
(442) 02.11.2011
(151) 08.02.2012
(730) **TIPSPORT a.s.**, Politických vězňů 156, Beroun, 26601,
CZ
(210) O-485155
-
- (111) **323071**
(220) 21.04.2011
(320) 21.04.2011
(442) 02.11.2011
(151) 08.02.2012
(730) **TIPSPORT a.s.**, Politických vězňů 156, Beroun, 26601,
CZ
(210) O-485156
-
- (111) **323072**
(220) 21.04.2011
(320) 21.04.2011
(442) 02.11.2011
(151) 08.02.2012
(730) **Město Žďár nad Sázavou**, Žižkova 227/1, Žďár nad
Sázavou, 59131, CZ
(210) O-485158
-
- (111) **323073**

(220) 26.04.2011 (320) 26.04.2011 (442) 02.11.2011 (151) 08.02.2012 (730) ALKONE a.s. , Senovážné náměstí 992/8, Praha 1, 11000, CZ (210) O-485205	(730) Philip Morris ČR a.s. , Vítězná 1, Kutná Hora, 28403, CZ (210) O-485406
(111) 323074 (220) 26.04.2011 (320) 26.04.2011 (442) 02.11.2011 (151) 08.02.2012 (730) KAPIMOST s.r.o. , Jaroslava Průchy 1915, Most, 43401, CZ (210) O-485222	(111) 323082 (220) 03.05.2011 (320) 03.05.2011 (442) 02.11.2011 (151) 08.02.2012 (730) Philip Morris ČR a.s. , Vítězná 1, Kutná Hora, 28403, CZ (210) O-485407
(111) 323075 (220) 28.04.2011 (320) 28.04.2011 (442) 02.11.2011 (151) 08.02.2012 (730) Martin Hanuš , Mokrovraty 30, Nový Knín, 26203, CZ (210) O-485274	(111) 323083 (220) 03.05.2011 (320) 03.05.2011 (442) 02.11.2011 (151) 08.02.2012 (730) Philip Morris ČR a.s. , Vítězná 1, Kutná Hora, 28403, CZ (210) O-485408
(111) 323076 (220) 02.05.2011 (320) 02.05.2011 (442) 02.11.2011 (151) 08.02.2012 (730) VŘÍDLO, výrobní družstvo Karlovy Vary , Kamenického 8, Karlovy Vary, 36004, CZ (210) O-485349	(111) 323084 (220) 03.05.2011 (320) 03.05.2011 (442) 02.11.2011 (151) 08.02.2012 (730) Philip Morris ČR a.s. , Vítězná 1, Kutná Hora, 28403, CZ (210) O-485409
(111) 323077 (220) 02.05.2011 (320) 02.05.2011 (442) 02.11.2011 (151) 08.02.2012 (730) TERMO + holding, a.s. , Všebořická 239/9, Ústí nad Labem - Bukov, 40001, CZ (210) O-485354	(111) 323085 (220) 03.05.2011 (320) 03.05.2011 (442) 02.11.2011 (151) 08.02.2012 (730) Philip Morris ČR a.s. , Vítězná 1, Kutná Hora, 28403, CZ (210) O-485410
(111) 323078 (220) 02.05.2011 (320) 02.05.2011 (442) 02.11.2011 (151) 08.02.2012 (730) TERMO + holding, a.s. , Všebořická 239/9, Ústí nad Labem - Bukov, 40001, CZ (210) O-485355	(111) 323086 (220) 05.05.2011 (320) 05.05.2011 (442) 02.11.2011 (151) 08.02.2012 (730) Česká průmyslová zdravotní pojišťovna , Jeremenkova 11, Ostrava, Vítkovice, 70300, CZ (210) O-485479
(111) 323079 (220) 03.05.2011 (320) 03.05.2011 (442) 02.11.2011 (151) 08.02.2012 (730) AB Facility a.s. , Kodaňská 46, Praha 10, 10100, CZ (210) O-485374	(111) 323087 (220) 05.05.2011 (320) 05.05.2011 (442) 02.11.2011 (151) 08.02.2012 (730) Česká průmyslová zdravotní pojišťovna , Jeremenkova 11, Ostrava, Vítkovice, 70300, CZ (210) O-485480
(111) 323080 (220) 03.05.2011 (320) 03.05.2011 (442) 02.11.2011 (151) 08.02.2012 (730) Philip Morris ČR a.s. , Vítězná 1, Kutná Hora, 28403, CZ (210) O-485405	(111) 323088 (220) 10.05.2011 (320) 10.05.2011 (442) 02.11.2011 (151) 08.02.2012 (730) Landa Jaroslav , Karlovarská 250, Doksy, 27364, CZ (210) O-485569
(111) 323081 (220) 03.05.2011 (320) 03.05.2011 (442) 02.11.2011 (151) 08.02.2012	(111) 323089 (220) 12.05.2011 (320) 12.05.2011 (442) 02.11.2011 (151) 08.02.2012 (730) Beton Brož s.r.o. , Dědina 484, Otnice, 68354, CZ (210) O-485643

(111) 323090	(151) 08.02.2012
(220) 12.05.2011	(730) Ing. Alexander Klimeš , Úvalská 609/12, Karlovy Vary, 36001, CZ
(320) 12.05.2011	(210) O-486480
(442) 02.11.2011	
(151) 08.02.2012	
(730) Beton Brož s.r.o. , Dědina 484, Otnice, 68354, CZ	
(210) O-485644	
<hr/>	
(111) 323091	(111) 323099
(220) 16.05.2011	(220) 14.06.2011
(320) 16.05.2011	(320) 14.06.2011
(442) 02.11.2011	(442) 02.11.2011
(151) 08.02.2012	(151) 08.02.2012
(730) Pelgar International Limited , Units 12 & 13 Newman Lane Industrial Estate, GU34 2QR Alton, Hampshire, GB	(730) Polák Roman , Brněnská 1221, Rosice, 66501, CZ
(210) O-485720	(210) O-486481
<hr/>	
(111) 323092	(111) 323100
(220) 20.05.2011	(220) 14.06.2011
(320) 20.05.2011	(320) 14.06.2011
(442) 19.10.2011	(442) 02.11.2011
(151) 08.02.2012	(151) 08.02.2012
(730) Pavel Šimon , Nevanova 1059/32, Praha 6 - Řepy, 16300, CZ	(730) ZEUS PROTECTION, s.r.o. , Husova 1064, Chodov, 35735, CZ
(210) O-485845	(210) O-486507
<hr/>	
(111) 323093	(111) 323101
(220) 23.05.2011	(220) 14.06.2011
(320) 23.05.2011	(320) 14.06.2011
(442) 02.11.2011	(442) 02.11.2011
(151) 08.02.2012	(151) 08.02.2012
(730) ZP - TECH s.r.o. , Riegrova 342, Česká Skalice, 55203, CZ	(730) ZEUS PROTECTION, s.r.o. , Husova 1064, Chodov, 35735, CZ
(210) O-485866	(210) O-486508
<hr/>	
(111) 323094	(111) 323102
(220) 23.05.2011	(220) 16.06.2011
(320) 23.05.2011	(320) 16.06.2011
(442) 02.11.2011	(442) 02.11.2011
(151) 08.02.2012	(151) 08.02.2012
(730) Vávra Karel Ing. , Jindřichova 2299/8, Brno, 61600, CZ	(730) LIPTOUR cestovní kancelária, s.r.o. , Štúrova ulica 1036/32, Liptovský Mikuláš, 3101, SK
(210) O-485877	(210) O-486569
<hr/>	
(111) 323095	(111) 323103
(220) 27.05.2011	(220) 11.07.2011
(320) 27.05.2011	(320) 11.07.2011
(442) 02.11.2011	(442) 02.11.2011
(151) 08.02.2012	(151) 08.02.2012
(730) Asociace akreditovaných a autorizovaných organizací, zájmové sdružení právnických osob , Prosecká 811/76a, Praha 9, 19000, CZ	(730) SKRÍNĚ LIBEREC s.r.o. , Rychnov u Jablonce nad Nisou 387, Rychnov u Jablonce nad Nisou, 46802, CZ
(210) O-486016	(210) O-486619
<hr/>	
(111) 323096	(111) 323104
(220) 07.06.2011	(220) 21.06.2011
(320) 07.06.2011	(320) 21.06.2011
(442) 02.11.2011	(442) 02.11.2011
(151) 08.02.2012	(151) 08.02.2012
(730) Monoszon Boris Mgr. , Korunní 1369/69, Praha 3, 13000, CZ	(730) Golden and Silver, s.r.o. , Prešovská 6, Plzeň, 30100, CZ
(210) O-486289	(210) O-486673
<hr/>	
(111) 323097	(111) 323105
(220) 08.06.2011	(220) 24.06.2011
(320) 08.06.2011	(320) 24.06.2011
(442) 02.11.2011	(442) 02.11.2011
(151) 08.02.2012	(151) 08.02.2012
(730) Koňářík Tomáš , Olomoucká 2, Bruntál, 79201, CZ	(730) Franek Ján , P.O. Hviezdoslava 908, 01301 Teplička nad Váhom, SK
(210) O-486316	(210) O-486803
<hr/>	
(111) 323098	(111) 323106
(220) 14.06.2011	(220) 27.06.2011
(320) 14.06.2011	(320) 27.06.2011
(442) 02.11.2011	(442) 02.11.2011
	(151) 08.02.2012
	(730) Barrandov Televizní Studio a.s. , Kříženeckého nám. 322, Praha 5, 15200, CZ

(210) O-486847	(111) 323115
	(220) 07.07.2011
(111) 323107	(320) 07.07.2011
(220) 27.06.2011	(442) 02.11.2011
(320) 27.06.2011	(151) 08.02.2012
(442) 02.11.2011	(730) Fortuna Loterie a.s. , Vodičkova 30, Praha 1, 11000, CZ
(151) 08.02.2012	(210) O-487021
(730) Barrandov Televizní Studio a.s. , Kříženeckého nám. 322, Praha 5, 15200, CZ	
(210) O-486848	(111) 323116
	(220) 11.07.2011
(111) 323108	(320) 11.07.2011
(220) 27.06.2011	(442) 02.11.2011
(320) 27.06.2011	(151) 08.02.2012
(442) 02.11.2011	(730) Obchodní firma HANOUSEK s.r.o. , Milheimova 2702, Pardubice, 53002, CZ
(151) 08.02.2012	(210) O-487088
(730) Barrandov Televizní Studio a.s. , Kříženeckého nám. 322, Praha 5, 15200, CZ	
(210) O-486849	(111) 323117
	(220) 12.07.2011
(111) 323109	(320) 12.07.2011
(220) 30.06.2011	(442) 02.11.2011
(320) 30.06.2011	(151) 08.02.2012
(442) 02.11.2011	(730) Ježek Josef , Vyšehradská 1287, Hluk, 68725, CZ
(151) 08.02.2012	(210) O-487119
(730) Bohemian Ventures, spol. s r.o. , Dělnická 13, Praha 7, 17000, CZ	
(210) O-486947	(111) 323118
	(220) 14.07.2011
(111) 323110	(320) 14.07.2011
(220) 01.07.2011	(442) 02.11.2011
(320) 01.07.2011	(151) 08.02.2012
(442) 02.11.2011	(730) EKKA-Gold s.r.o. , Kostelní 89/13, Ostrava, Moravská Ostrava, 70200, CZ
(151) 08.02.2012	(210) O-487174
(730) CIREAL production s.r.o. , Světova 19/133, Praha 8 - Libeň, 18000, CZ	
(210) O-486970	(111) 323119
	(220) 18.07.2011
(111) 323111	(320) 18.07.2011
(220) 01.07.2011	(442) 26.10.2011
(320) 01.07.2011	(151) 08.02.2012
(442) 02.11.2011	(730) CarWay Assistance CZ s.r.o. , Dopraváků 723/1, Praha 8 - Dolní Chabry, 18400, CZ
(151) 08.02.2012	(210) O-487236
(730) ČSOB Pojišťovna, a.s., člen holdingu ČSOB , Masarykovo náměstí 1458, Pardubice, 53218, CZ	
(210) O-486973	(111) 323120
	(220) 19.07.2011
(111) 323112	(320) 19.07.2011
(220) 01.07.2011	(442) 02.11.2011
(320) 01.07.2011	(151) 08.02.2012
(442) 02.11.2011	(730) YU HEXING INTERNATIONAL TRADING LTD. Co. s.r.o. , Na Rybníčku 22, Líbeznice, 26065, CZ
(151) 08.02.2012	(210) O-487251
(730) Jakubec Jan , Fibichova 593, Velké Přílepy, 25264, CZ	
(210) O-486975	(111) 323121
	(220) 22.07.2011
(111) 323113	(320) 22.07.2011
(220) 02.07.2011	(442) 02.11.2011
(320) 02.07.2011	(151) 08.02.2012
(442) 02.11.2011	(730) Chiromed group s.r.o. , Mladcová 4, Zlín, 76001, CZ
(151) 08.02.2012	(210) O-487400
(730) Český národní symfonický orchestr s.r.o. , Weilova 2/1144, Praha 10 - Hostivař, 10200, CZ	
(210) O-486990	(111) 323122
	(220) 27.07.2011
(111) 323114	(320) 27.07.2011
(220) 04.07.2011	(442) 26.10.2011
(320) 04.07.2011	(151) 08.02.2012
(442) 02.11.2011	(730) SAZKA sázková kancelář, a.s. , K Žižkovu 851, Praha 9, 19093, CZ
(151) 08.02.2012	(210) O-487456
(730) GURMAN EUROPE s.r.o. , Pod Harfou 943/36, Praha 9 - Vysočany, 19000, CZ	
(210) O-487013	(111) 323123
	(220) 27.07.2011
(111) 323107	(320) 27.07.2011
(220) 27.06.2011	(442) 02.11.2011
(320) 27.06.2011	(151) 08.02.2012
(442) 02.11.2011	
(151) 08.02.2012	
(730) Barrandov Televizní Studio a.s. , Kříženeckého nám. 322, Praha 5, 15200, CZ	
(210) O-486848	

(730) MATTECH, s.r.o. , K Myslivně 7/2183, Ostrava - Poruba, 70800, CZ	(442) 02.11.2011 (151) 08.02.2012
(210) O-487459	(730) NÁŘADÍ CL s.r.o. , Levin 112, Levin, 41144, CZ (210) O-487514
(111) 323124	(111) 323133
(220) 27.07.2011	(220) 28.07.2011
(320) 27.07.2011	(320) 28.07.2011
(442) 26.10.2011	(442) 02.11.2011
(151) 08.02.2012	(151) 08.02.2012
(730) SAZKA sázková kancelář, a.s. , K Žižkovu 851, Praha 9, 19093, CZ	(730) NÁŘADÍ CL s.r.o. , Levin 112, Levin, 41144, CZ
(210) O-487460	(210) O-487515
(111) 323125	(111) 323134
(220) 27.07.2011	(220) 28.07.2011
(320) 27.07.2011	(320) 28.07.2011
(442) 02.11.2011	(442) 02.11.2011
(151) 08.02.2012	(151) 08.02.2012
(730) Černý Otomar , Řezníčkova 319, Náchod, 54701, CZ	(730) TAXI SUPPORT s.r.o. , Wüchterlova 523/5, Praha 6, 16000, CZ
(210) O-487463	(210) O-487516
(111) 323126	(111) 323135
(220) 27.07.2011	(220) 02.09.2011
(320) 27.07.2011	(320) 02.09.2011
(442) 26.10.2011	(442) 02.11.2011
(151) 08.02.2012	(151) 08.02.2012
(730) SAZKA sázková kancelář, a.s. , K Žižkovu 851, Praha 9, 19093, CZ	(730) TRIMA PLUS, s.r.o. , Za Zahradami 1401, Hostivice, 25301, CZ
(210) O-487465	(210) O-487634
(111) 323127	(111) 323136
(220) 27.07.2011	(220) 02.08.2011
(320) 27.07.2011	(320) 02.08.2011
(442) 02.11.2011	(442) 02.11.2011
(151) 08.02.2012	(151) 08.02.2012
(730) PQ PARTNERS LIMITED , Athinon 5, Nicosia, CY	(730) CAPONI Stefano , Kaplanova 615/11, Lužianky, 0, SK
(210) O-487466	(210) O-487639
(111) 323128	(111) 323137
(220) 27.07.2011	(220) 02.08.2011
(320) 27.07.2011	(320) 02.08.2011
(442) 02.11.2011	(442) 02.11.2011
(151) 08.02.2012	(151) 08.02.2012
(730) PQ PARTNERS LIMITED , Athinon 5, Nicosia, CY	(730) MUDr. Musil Jiří MBA , Jiříčkova 540, Praha 5, 15531, CZ
(210) O-487467	(210) O-487640
(111) 323129	(111) 323138
(220) 27.07.2011	(220) 02.08.2011
(320) 27.07.2011	(320) 02.08.2011
(442) 02.11.2011	(442) 02.11.2011
(151) 08.02.2012	(151) 08.02.2012
(730) PQ PARTNERS LIMITED , Athinon 5, Nicosia, CY	(730) MUDr. Musil Jiří MBA , Jiříčkova 540, Praha 5, 15531, CZ
(210) O-487468	(210) O-487641
(111) 323130	(111) 323139
(220) 27.07.2011	(220) 03.08.2011
(320) 27.07.2011	(320) 03.08.2011
(442) 02.11.2011	(442) 02.11.2011
(151) 08.02.2012	(151) 08.02.2012
(730) PQ PARTNERS LIMITED , Athinon 5, Nicosia, CY	(730) Bolek Petr Ing. , Tichá 544, Tichá, 74274, CZ
(210) O-487469	(210) O-487664 (526) Omezení rozsahu ochrany o prvek: HALIT
(111) 323131	(111) 323140
(220) 27.07.2011	(220) 03.08.2011
(320) 27.07.2011	(320) 03.08.2011
(442) 02.11.2011	(442) 02.11.2011
(151) 08.02.2012	(151) 08.02.2012
(730) PQ PARTNERS LIMITED , Athinon 5, Nicosia, CY	
(210) O-487472	
(111) 323132	
(220) 28.07.2011	
(320) 28.07.2011	

(730) DataCash Ltd., a United Kingdom Limited Company , 71 Kingsway, London WC2B6ST, GB	(111) 323149
(210) O-487678	(220) 15.08.2011
	(320) 15.08.2011
	(442) 02.11.2011
	(151) 08.02.2012
(111) 323141	(730) TERINVEST s.r.o. , Americká 459/27, Praha 2, 12000, CZ
(220) 08.08.2011	(210) O-487943
(320) 08.08.2011	
(442) 02.11.2011	
(151) 08.02.2012	
(730) National Payments Corporation of India , C-9, 8th Flor, Reserve Bank of India, Bandra-Kurla Complex, Bandra (East), Mumbai, IN	(111) 323150
(210) O-487771	(220) 15.08.2011
	(320) 15.08.2011
	(442) 02.11.2011
	(151) 08.02.2012
(111) 323142	(730) Halaxa František , Kouty nad Desnou 65, Loučná nad Desnou, 78811, CZ
(220) 10.08.2011	(210) O-487950
(320) 10.08.2011	
(442) 02.11.2011	
(151) 08.02.2012	
(730) PROMA REHA, s.r.o. , Riegrova 342, Česká Skalice, 55203, CZ	(111) 323151
(210) O-487819	(220) 16.08.2011
	(320) 16.08.2011
	(442) 02.11.2011
	(151) 08.02.2012
(111) 323143	(730) Multi-VAC spol. s r.o. , Poděbradská 289, Pardubice, 53009, CZ
(220) 10.08.2011	(210) O-487989
(320) 10.08.2011	
(442) 02.11.2011	
(151) 08.02.2012	
(730) PROMA REHA, s.r.o. , Riegrova 342, Česká Skalice, 55203, CZ	(111) 323152
(210) O-487820	(220) 16.08.2011
	(320) 16.08.2011
	(442) 02.11.2011
	(151) 08.02.2012
(111) 323144	(730) Dental asistence s.r.o. , Sportovců 2311, Kladno, 27200, CZ
(220) 10.08.2011	(210) O-487990
(320) 10.08.2011	
(442) 02.11.2011	
(151) 08.02.2012	
(730) CoLin s.r.o. , Freyova 12/1, Praha 9, 19000, CZ	(111) 323153
(210) O-487828	(220) 16.08.2011
	(320) 16.08.2011
	(442) 02.11.2011
	(151) 08.02.2012
(111) 323145	(730) Dental asistence s.r.o. , Sportovců 2311, Kladno, 27200, CZ
(220) 10.08.2011	(210) O-487991
(320) 10.08.2011	
(442) 02.11.2011	
(151) 08.02.2012	
(730) CoLin s.r.o. , Freyova 12/1, Praha 9, 19000, CZ	(111) 323154
(210) O-487829	(220) 22.08.2011
	(320) 22.08.2011
	(442) 02.11.2011
	(151) 08.02.2012
(111) 323146	(730) Jasinski Martin , Josefa Kotase 1181/13, Ostrava Hrabůvka, 70030, CZ
(220) 10.08.2011	(210) O-488118
(320) 10.08.2011	
(442) 02.11.2011	
(151) 08.02.2012	
(730) Česká televize , Kavčí Hory, Praha 4 - Kavčí Hory, 14070, CZ	(111) 323155
(210) O-487857	(220) 22.08.2011
	(320) 22.08.2011
	(442) 02.11.2011
	(151) 08.02.2012
(111) 323147	(730) VŠE PRO TISK s.r.o. , Čechova 406, Písek - Pražské Předměstí, 39701, CZ
(220) 10.08.2011	(210) O-488132
(320) 10.08.2011	
(442) 02.11.2011	
(151) 08.02.2012	
(730) Budějovická s.r.o. , Antala Staška 1670/80, Praha 4, 14046, CZ	(111) 323156
(210) O-487859	(220) 22.08.2011
	(320) 22.08.2011
	(442) 02.11.2011
	(151) 08.02.2012
(111) 323148	(730) MIKO international s.r.o. , J. Mahena 3365, Frýdek - Místek, 73801, CZ
(220) 11.08.2011	(210) O-488133
(320) 11.08.2011	
(442) 02.11.2011	
(151) 08.02.2012	
(730) Slováková Lucie , Zádveřice 409, Vizovice, 76312, CZ	(111) 323157
(210) O-487864	

(220) 22.08.2011	(442) 02.11.2011
(320) 22.08.2011	(151) 08.02.2012
(442) 02.11.2011	(730) ratiopharm GmbH , Graf-Arco-Str. 3, 89079 Ulm, DE
(151) 08.02.2012	(210) O-488386
(730) MIKO international s.r.o. , J. Mahena 3365, Frýdek - Místek, 73801, CZ	
(210) O-488134	
(111) 323158	(111) 323166
(220) 22.08.2011	(220) 31.08.2011
(320) 22.08.2011	(320) 31.08.2011
(442) 02.11.2011	(442) 02.11.2011
(151) 08.02.2012	(151) 08.02.2012
(730) MIKO international s.r.o. , J. Mahena 3365, Frýdek - Místek, 73801, CZ	(730) ERMO, spol. s r.o. , Na Střežině 694/1, Hradec Králové, 50003, CZ
(210) O-488135	(210) O-488387
(111) 323159	(111) 323167
(220) 22.08.2011	(220) 31.08.2011
(320) 22.08.2011	(320) 31.08.2011
(442) 02.11.2011	(442) 02.11.2011
(151) 08.02.2012	(151) 08.02.2012
(730) Visa International Service Association , 900 Metro Center Boulevard, Foster City, 94404, CA, US	(730) TECHENG ANSTALT , Austrasse 15, FL-9490 Vaduz, LI
(210) O-488141	(210) O-488389
(111) 323160	(111) 323168
(220) 26.08.2011	(220) 02.09.2011
(320) 26.08.2011	(320) 02.09.2011
(442) 02.11.2011	(442) 02.11.2011
(151) 08.02.2012	(151) 08.02.2012
(730) ELEKTRODESIGN ventilátory spol. s r.o. , Květinová 16, Praha 3, 13000, CZ	(730) Humatex, a.s. , Důlní 199, Bílina, 41801, CZ
(210) O-488261	(210) O-488446
(111) 323161	(111) 323169
(220) 30.08.2011	(220) 06.09.2011
(320) 30.08.2011	(320) 06.09.2011
(442) 02.11.2011	(442) 02.11.2011
(151) 08.02.2012	(151) 08.02.2012
(730) Timmer of Tiessnicze, a.s. , Sportovců 364, Kutná Hora, 28401, CZ	(730) LIKO-S, a.s. , U Splavu 1419, Slavkov u Brna, 68401, CZ
(210) O-488323	(210) O-488497
(111) 323162	(111) 323170
(220) 30.08.2011	(220) 06.09.2011
(320) 30.08.2011	(320) 06.09.2011
(442) 02.11.2011	(442) 02.11.2011
(151) 08.02.2012	(151) 08.02.2012
(730) Magna Exteriors & Interiors (Bohemia) s.r.o. , Kubelíkova 604, Liberec, 46078, CZ	(730) POEX Velké Meziříčí, a.s. , Třebíčská 384, Velké Meziříčí, 59401, CZ
(210) O-488325	(210) O-488498
(111) 323163	(111) 323171
(220) 30.08.2011	(220) 06.09.2011
(320) 30.08.2011	(320) 06.09.2011
(442) 02.11.2011	(442) 02.11.2011
(151) 08.02.2012	(151) 08.02.2012
(730) Magna Exteriors & Interiors (Bohemia) s.r.o. , Kubelíkova 604, Liberec, 46078, CZ	(730) ENSYTRA s.r.o. , Třeština 140, Úsov, 78973, CZ
(210) O-488326	(210) O-488505
(111) 323164	(111) 323172
(220) 31.08.2011	(220) 06.09.2011
(320) 31.08.2011	(320) 06.09.2011
(442) 02.11.2011	(442) 02.11.2011
(151) 08.02.2012	(151) 08.02.2012
(730) Teknia Uherský Brod, a.s. , Rybářská 2330, Uherský Brod, 68801, CZ	(730) Filáková Pavla , Myslivecká 665, Bohumín - Skřečoň, 73531, CZ
(210) O-488384	(210) O-488507
(111) 323165	(111) 323173
(220) 31.08.2011	(220) 12.09.2011
(320) 31.08.2011	(320) 12.09.2011

(210) O-488617

(111) **323174**

(220) 12.09.2011

(320) 12.09.2011

(442) 02.11.2011

(151) 08.02.2012

(730) **Quality Tours s.r.o.**, Myslíkova 174/23, Praha 1, 11000,
CZ

(210) O-488618

(111) **323175**

(220) 13.09.2011

(320) 13.09.2011

(442) 02.11.2011

(151) 08.02.2012

(730) **Denia Czech s.r.o.**, Palackého náměstí 113, Strakonice,
38601, CZ

(210) O-488658

(111) **323176**

(220) 16.09.2011

(320) 16.09.2011

(442) 02.11.2011

(151) 08.02.2012

(730) **NOTAM s.r.o.**, J. Hory 1494, Kladno, 27201, CZ

(210) O-488751

(111) **323177**

(220) 20.09.2011

(320) 20.09.2011

(442) 02.11.2011

(151) 08.02.2012

(730) **PRESBETON Nova, s.r.o.**, U Panelárny 594/6,
Olomouc, Chválkovice, 77900, CZ

(210) O-488830

(111) **323178**

(220) 04.10.2011

(320) 04.10.2011

(442) 02.11.2011

(151) 08.02.2012

(730) **Cherokee Rose s.r.o.**, Lípová 511/15, Praha 2 - Nové
Město, 12000, CZ

(210) O-489154

(111) **323179**

(220) 11.10.2011

(320) 11.10.2011

(442) 02.11.2011

(151) 08.02.2012

(730) **BUDĚJOVICKÝ MĚŠŤANSKÝ PIVOVAR a.s.**,
Lidická 458/51, České Budějovice, 37054, CZ

(210) O-489348

Přehled zápisů ochranných známek se změnou ve vztahu ke zveřejněným přihláškám

Kapitola obsahuje údaje o ochranných známkách zapsaných na základě ustanovení § 28 odst. 1 zákona č. 441/2003 Sb., u kterých došlo ke změně údajů oproti zveřejněné přihlášce ochranné známky.

Číselný přehled

323061, 323065

Zápisy ochranných známek se změnou ve vztahu ke zveřejněným přihláškám

(111) **323061**
(220) 07.07.2010
(320) 07.07.2010
(442) 29.09.2010
(151) 08.02.2012
(540)



(730) **Christin CZ s.r.o.**, Pekařská 7, Brno, 60200, CZ
(740) HLADÍK & TAUBER advokátní kancelář, v.o.s., Mgr. Jiří Hladík, advokát, Příkop 6, Brno, 60200
(510) (29) maso, ryby, drůbež, zvěřina, masové výtažky, zavařované, sušené a vařené ovoce a zelenina, želé, džemy, vejce, mléko a mléčné výrobky, oleje a tuky; (30) káva, čaj, cukr, rýže, tapioka, ságo, kávové náhražky, mouka a přípravky z obilnin, chléb, pečivo, zmrzlina, med, sirup melasový, sůl, hořčice, koření, ocet, nálevy k dochucení; (31) čerstvé ovoce a zelenina; (39) doprava, balení a skladování zboží, zejména potravin, ovoce a zeleniny- uvedené služby nezahrnují doručování, rozvoz, balení, skladování knih, novin a časopisů; (43) služby zajišťující stravování a podávání nápojů, poskytování gastronomických služeb, příprava jídel, výrobků studené kuchyně a nápojů; (44) odborné lékařské poradenství v oblasti zdravé výživy a zdravého životního stylu v rámci této třídy.
(511) 29, 30, 31, 39, 43, 44
(210) O-477951

(111) **323065**
(220) 30.09.2010
(320) 30.09.2010
(442) 22.12.2010
(151) 08.02.2012
(540)

CHICODERM

(730) **Vetrisol s.r.o.**, Renoirova 1051/2A, Praha 5, 15200, CZ
(510) (29) maso, ryby, drůbež a zvěřina.
(511) 29
(210) O-479835

Zápisy licenčních smluv k ochranným známkám

V této kapitole jsou zveřejněny zápisy licenčních smluv podle ustanovení § 18 odst. 1 zákona č. 441/2003 Sb.

Číslo zápisu	Vlastník	Nabyvatel licence	Druh licence	Datum uzavření licenční smlouvy	S účinností od data
109151	GHN Assets a.s., Klimentská 1216/46, Praha 1, 11002, CZ;	Usti Oils s.r.o., Klimentská 1216/46, Praha 1, 11002, CZ;	výlučná	26.01.2012	10.02.2012
109628	GHN Assets a.s., Klimentská 1216/46, Praha 1, 11002, CZ;	Usti Oils s.r.o., Klimentská 1216/46, Praha 1, 11002, CZ;	výlučná	26.01.2012	10.02.2012
109711	GHN Assets a.s., Klimentská 1216/46, Praha 1, 11002, CZ;	Usti Oils s.r.o., Klimentská 1216/46, Praha 1, 11002, CZ;	výlučná	26.01.2012	10.02.2012
109754	GHN Assets a.s., Klimentská 1216/46, Praha 1, 11002, CZ;	Usti Oils s.r.o., Klimentská 1216/46, Praha 1, 11002, CZ;	výlučná	26.01.2012	10.02.2012
110039	GHN Assets a.s., Klimentská 1216/46, Praha 1, 11002, CZ;	Usti Oils s.r.o., Klimentská 1216/46, Praha 1, 11002, CZ;	výlučná	26.01.2012	10.02.2012
110078	GHN Assets a.s., Klimentská 1216/46, Praha 1, 11002, CZ;	Usti Oils s.r.o., Klimentská 1216/46, Praha 1, 11002, CZ;	výlučná	26.01.2012	10.02.2012
110216A	GHN Assets a.s., Klimentská 1216/46, Praha 1, 11002, CZ;	Usti Oils s.r.o., Klimentská 1216/46, Praha 1, 11002, CZ;	výlučná	26.01.2012	10.02.2012
110389	GHN Assets a.s., Klimentská 1216/46, Praha 1, 11002, CZ;	Usti Oils s.r.o., Klimentská 1216/46, Praha 1, 11002, CZ;	výlučná	26.01.2012	10.02.2012
160815	GHN Assets a.s., Klimentská 1216/46, Praha 1, 11002, CZ;	Usti Oils s.r.o., Klimentská 1216/46, Praha 1, 11002, CZ;	výlučná	26.01.2012	10.02.2012
172400A	GHN Assets a.s., Klimentská 1216/46, Praha 1, 11002, CZ;	Usti Oils s.r.o., Klimentská 1216/46, Praha 1, 11002, CZ;	výlučná	26.01.2012	10.02.2012
200634	GHN Assets a.s., Klimentská 1216/46, Praha 1, 11002, CZ;	Usti Oils s.r.o., Klimentská 1216/46, Praha 1, 11002, CZ;	výlučná	26.01.2012	10.02.2012
206011	GHN Assets a.s., Klimentská 1216/46, Praha 1, 11002, CZ;	Usti Oils s.r.o., Klimentská 1216/46, Praha 1, 11002, CZ;	výlučná	26.01.2012	10.02.2012
207355	GHN Assets a.s., Klimentská 1216/46, Praha 1, 11002, CZ;	Usti Oils s.r.o., Klimentská 1216/46, Praha 1, 11002, CZ;	výlučná	26.01.2012	10.02.2012
213336	GHN Assets a.s., Klimentská 1216/46, Praha 1, 11002, CZ;	Usti Oils s.r.o., Klimentská 1216/46, Praha 1, 11002, CZ;	výlučná	26.01.2012	10.02.2012
213337	GHN Assets a.s., Klimentská 1216/46, Praha 1, 11002, CZ;	Usti Oils s.r.o., Klimentská 1216/46, Praha 1, 11002, CZ;	výlučná	26.01.2012	10.02.2012
236460	GHN Assets a.s., Klimentská 1216/46, Praha 1, 11002, CZ;	Usti Oils s.r.o., Klimentská 1216/46, Praha 1, 11002, CZ;	výlučná	26.01.2012	10.02.2012
288118	GHN Assets a.s., Klimentská 1216/46, Praha 1, 11002, CZ;	Usti Oils s.r.o., Klimentská 1216/46, Praha 1, 11002, CZ;	výlučná	26.01.2012	10.02.2012
288652	GHN Assets a.s., Klimentská 1216/46, Praha 1, 11002, CZ;	Usti Oils s.r.o., Klimentská 1216/46, Praha 1, 11002, CZ;	výlučná	26.01.2012	10.02.2012
288653	GHN Assets a.s., Klimentská 1216/46, Praha 1, 11002, CZ;	Usti Oils s.r.o., Klimentská 1216/46, Praha 1, 11002, CZ;	výlučná	26.01.2012	10.02.2012

Ochranné známky zrušené a prohlášené za neplatné

Tato kapitola obsahuje údaje o rozhodnutích o zrušení ochranné známky na základě ustanovení § 31 zákona č. 441/2003 Sb. nebo o prohlášení ochranné známky za neplatnou na základě ustanovení § 32 zákona č. 441/2003 Sb. Existuje-li důvod zrušení/prohlášení ochranné známky za neplatnou pouze ve vztahu k některým z výrobků nebo služeb, Úřad ochrannou známku zruší/prohlásí za neplatnou pouze pro tyto výrobky nebo služby. Údaje o výsledku rozhodnutí (zrušení ochranné známky, částečné zrušení ochranné známky, prohlášení ochranné známky za neplatnou, prohlášení ochranné známky za částečně neplatnou) jsou uvedeny za datem právní moci rozhodnutí pod INID kódem (583) s názvem "Datum právní moci rozhodnutí/výsledek rozhodnutí".

(111) 316327
(540)

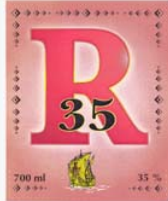

(583) 13.12.2011 / prohlášení ochranné známky za neplatnou

Obnovy zápisu ochranných známek

(111) **92052**
(220) 12.02.1912
(151) 12.02.1912
(540)

POLDI - ANTOXYD

(730) **POLDI Hütte s.r.o.**, Průmyslová 1343, Kladno, 27261, CZ
(740) Ing. Čmejla Vladimír, patentový zástupce, Rašínovo nábř. 54, Praha 2, 12800
(510) (6) ocel, ocelové výrobky všeho druhu.
(511) 6
(210) O-1886

(111) **92118**
(220) 25.02.1942
(151) 25.02.1942
(540)

UMA

(730) **Synthesia, a.s.**, Semtín č.p. 103, Pardubice, 53217, CZ
(740) PATENTSERVIS Praha a.s., Jivenská 1273/1, Praha 4, 14021
(510) Stroje a přístroje, nástroje a pomocná zařízení potřebná při výrobě a zpracování umělých hmot, jako hydraulické lis, stříkací lis, lisovací a stříkací formy všeho druhu, přístroje všeho druhu na zkoušení vlastností umělých hmot, obráběcí stroje a nástroje všeho druhu, topná a kontrolní zařízení. Výrobky a polotovary z umělých hmot všeho druhu, jakož i veškeré hmoty a látky potřebné k jejich výrobě.
(511) 1, 7, 8, 9
(210) O-4518

(111) **92119**
(220) 25.02.1942
(151) 25.02.1942
(540)



(730) **Synthesia, a.s.**, Semtín č.p. 103, Pardubice, 53217, CZ
(740) PATENTSERVIS Praha a.s., Jivenská 1273/1, Praha 4, 14021
(510) Stroje a přístroje, nástroje a pomocná zařízení potřebná při výrobě a zpracování umělých hmot, jako hydraulické lis, stříkací lis, lisovací a stříkací formy všeho druhu, přístroje všeho druhu na zkoušení vlastností umělých hmot, obráběcí stroje a nástroje všeho druhu, topná a kontrolní zařízení. Výrobky a polotovary z umělých hmot všeho druhu, jakož i veškeré hmoty a látky potřebné k jejich výrobě.
(511) 1, 7, 8, 9, 11, 17
(210) O-4519

(111) **151029**
(220) 26.08.1952
(151) 26.08.1952
(540)

AKRA

(730) **Groz-Beckert KG**, Parkweg 2, Albstadt, DE
(740) PATENTSERVIS Praha a.s., Jivenská 1273/1, Praha 4, 14021
(510) (26) jehly pro stroje šicí a textilní.
(511) 26
(210) O-427

(111) **155067**
(220) 20.03.1962
(151) 21.04.1962
(540)

INTERNATIONAL

(730) **International Truck and Engine Corporation**, 4201 Winfield Road, Warrenville, IL, US

(740) Čermák a spol., JUDr. Karel Čermák, Elišky Peškové 15, Praha 5, 15000
(510) (12) nákladní motorová vozidla a jejich součásti.
(511) 12
(210) O-26321

(111) **155238**
(220) 07.07.1962
(151) 05.10.1962
(540)



(730) **Groz-Beckert KG**, Parkweg 2, Albstadt, DE
(740) PATENTSERVIS Praha a.s., Jivenská 1273/1, Praha 4, 14021
(510) Jehly ruční, jehly pro domácnost a řemesla, jehly strojní šicí, jehly jazýčkové a háčkové, jehly pro pletací stroje, pomocné jehly - dekry, jehly pro knihařské stroje, jehly pro sešivací stroje, jehly pro průmyslové účely, jehly do šicích strojů, jehly chirurgické a injekční, jehly gramofonové, jehly textilní, jehly pletací, pletací dráty a jehlice, špendlíky se skleněnou hlavou, textilní hroty a bodce, hroty a bodce pro rysovadla, navlékače jehel, háčkovadla, síťovadla, rybářské udičky, jehly spodkové, jehly do petrolejových vaříčů, platiny všech druhů pro pletací stroje, lamelky pro textilní stroje.
(511) 9, 10, 26, 28
(210) O-26929

(111) **160922**
(220) 09.03.1972
(151) 28.06.1972
(540)

LEO

(730) **Lovens kemiske Fabriks Handelsaktieselskab**, Ballerup, DK
(740) Čermák a spol., JUDr. Karel Čermák, Elišky Peškové 15, Praha 5, 15000
(510) (5) lékařské, bakteriologické a farmaceutické přípravky.
(511) 5
(210) O-45991

(111) **160944**
(220) 23.03.1972
(151) 10.07.1972
(540)



(730) **TATRA, a.s.**, Areál Tatry 1450/1, Kopřivnice, 74221, CZ
(740) Patentservis Praha a.s., Jivenská 1273/1, Praha 4, 14021
(510) Vozidla všeho druhu pro dopravu pozemní, vodní a vzdušnou, včetně železničních vozidel, autobusů a trolejbusů a jejich součástí, chassis, karoserie, motory všeho druhu hnací i stacionární, motory pro elektrocentrály, motory pro pohon čerpadel, motory pro kompresory, motory pro vrtné soupravy, motory pro žací stroje, motory pro úzkorozchodné lokomotivy, motory pro samohybné jeřáby, motory pro rýpadla, motory pro vibrační válce, motory pro čluny, motory pro tahače, motory pro jednoosé traktory, motory pro silniční válce, motory s vývodem pohonu různých nástaveb, motory pro montážní jeřáby, motory pro svahovadla, naftové motory pro motorové kompresory, podvozky pro autojeřáby, podvozky pro míchače betonu, podvozky pro autobagry, podvozky pro autorýpadla, cisternová vozidla všeho druhu, radiovozidla, cementační agregáty, přepravníky pro vrtné soupravy, vyprošťovací vozidla, přepravníky pro mostní soupravy, vozidla speciální, která nemusí sloužit pouze pro dopravu, speciální nástavby na automobilním podvozku, které slouží jak dopravě, tak jiným účelům, stroje a jejich součásti.

(511) 7, 12
(210) O-46041

(111) **160953**
(220) 30.03.1972
(151) 20.07.1972
(540)

TELEDYNE

- (730) **Teledyne Technologies Incorporated**, 1049 Camino Dos Rios, Thousand Oaks, 91360, CA, US
(740) Čermák a spol., JUDr. Karel Čermák, Elišky Peškové 15, Praha 5, 15000
(510) Stroje a obráběcí stroje, motory, soukolí a hnací řemeny, zemědělské stroje, líhně, přístroje a nástroje k účelům vědeckým, plavebním a měřicím, přístroje kinematografické, optické, přístroje pro vážení a měření, signalizační a kontrolní přístroje, přístroje a nástroje záchranné a učební, přístroje uváděné v činnost vhozením mince nebo známky, stroje pro záznam a reprodukci mluveného slova, registrační pokladny, počítačové stroje, hasicí přístroje, zařízení pro osvětlování, topení, výrobu páry, vaření, chlazení, sušení, větrání, zařízení pro rozvod vody a zařízení zdravotnická, tř. 7, 9, 11.
(511) 7, 9, 11
(210) O-46072

(111) **160969**
(220) 22.06.1972
(151) 07.08.1972
(540)

CONALOR

- (730) **SpofaDental a.s.**, Markova 238, Jičín, 50646, CZ
(740) ČERVENKA, KLEINTOVÁ, TURKOVÁ Patentová, známková a advokátní kancelář, Ing. Eva Kleintová, Budečská 6/974, Praha 2, 12000
(510) (1) výrobky lučební pro zdravotnický průmysl, umělé a syntetické pryskyřice, lučebniny na konzervování potravin; (5) výrobky lékárnické, veterinářské, zdravotnické a dentální, léčiva pro lidi a zvířata, výrobky dietetické pro děti a nemocné, náplasti, materiál na obvazy, hmoty na plombování zubů a na otisky zubů, léčiva a přípravky pro dentisty, dezinfekční prostředky s výjimkou dezinfekčních prostředků na vázání prachu, prostředky na ničení plevele a škodlivých zvířat, medicínální vína, sirupy k farmaceutickým účelům; (10) zdravotnické přístroje, zejména k účelům zubolékařským (včetně umělých zubů, očí, údů).
(511) 1, 5, 10
(210) O-46228

(111) **160996**
(220) 30.03.1972
(151) 28.08.1972
(540)



- (730) **Teledyne Technologies Incorporated**, 1049 Camino Dos Rios, Thousand Oaks, 91360, CA, US
(740) Čermák a spol., JUDr. Karel Čermák, Elišky Peškové 15, Praha 5, 15000
(510) Stroje a obráběcí stroje, motory, soukolí a hnací řemeny, zemědělské stroje, líhně, přístroje a nástroje k účelům vědeckým, plavebním a měřicím, přístroje kinematografické, optické, přístroje pro vážení a měření, signalizační a kontrolní přístroje, přístroje a nástroje záchranné a učební, přístroje uváděné v činnost vhozením mince nebo známky, stroje pro záznam a reprodukci mluveného slova, registrační pokladny, počítačové stroje, hasicí přístroje, zařízení pro osvětlování, topení, výrobu páry, vaření, chlazení, sušení, větrání, zařízení pro rozvod vody a zařízení zdravotnická, tř. 7, 9, 11.
(511) 7, 9, 11
(210) O-46071

(111) **165885**
(220) 07.04.1982
(151) 07.03.1985
(540)



- (730) **Amada Company Limited**, Isehara, JP
(740) Čermák a spol., JUDr. Karel Čermák jr., Ph.D., LL.M., advokát, Národní 32, Praha 1, 11000
(510) (7) stroje, obráběcí stroje, jejich součásti a příslušenství, totiž brusky, upichovací brusky, pilovačky, hydraulické lisy, mechanické lisy, děrovačky, vystřihovací děrovačky, ohraňovací lisy, ohybačky, drážkovačky, strojní nůžky, kovací stroje, soustruhy, vrtačky, vyvrtávačky, frézky, srovnávací frézky, stroje pro obrábění a dokončování obrábění ozubených kol, spodní frézky, svislé obrážečky, vnitřní závitovky, vnější závitovky, piskovače, ostříčky na pilové listy, svářečky, laserové obráběcí stroje a jiné kovoobráběcí stroje a jejich součásti a příslušenství včetně pilových listů, pilníků, brusných kotoučů, vrtaček, závitníků, řezných nástrojů ze slinutého karbidu, diamantové řezné nástroje, kovové formy anebo lisovnice pro lisy, kovací stroje.
(511) 7
(210) O-52633

(111) **172525**
(220) 30.03.1992
(151) 08.06.1993
(540)

GOOD WATER
DOBŘÁ VODA



HBSW

- (730) **Poděbradka, a.s.**, Nymburská 239/VII, Poděbrady, 29001, CZ
(740) AK Mrázek - Mrázková, JUDr. Josef Mrázek, Pernerova 11, Praha 8, 18600
(510) (32) přírodní pramenitá voda.
(511) 32
(210) O-67600

(111) **172784**
(220) 17.12.1992
(151) 25.05.1993
(540)

LIGNA

(730) **LIGNA a.s.**, Vodičkova 791/41, Praha 1, Nové Město, 11209, CZ

(210) O-66255

(510) Dřevo, papír, celulóza, výrobky průmyslu dřevopracujícího, zejména zápalky, dřevotřískové a dřevovláknité desky, překližky, sloupy, kulatina, vláknina, řezivo, dýhy, nábytek, výrobky průmyslu papírenského, zejména ubrousky, kapesníčky, masky, toaletní papír, sešity, buničina, různé druhy papírů (grafické, balicí, nepromastitelné) a výrobky tomuto průmyslu sloužící např. různé stroje a nástroje jako různé druhy pil, hoblovky, brusky a leštičky na dřevo, sušičky, papírenské stroje na výrobu buničiny apod., obchodní činnost zaměřená na dovoz a vývoz výše uvedených výrobků.

(111) **174117**
(220) 12.02.1992
(151) 22.11.1993
(540)



(511) 1, 7, 16, 19, 20, 34, 35
(210) O-73945

(111) **173955**
(220) 01.04.1992
(151) 08.11.1993
(540)

VIRKON

(730) **Antec International Limited**, Chilton Industrial Estate, Sudbury, GB
(740) Čermák a spol., JUDr. Karel Čermák, Elišky Peškové 15, Praha 5, 15000
(510) (5) farmaceutické a veterinární přípravky a látky; zdravotnické přípravky a látky; dezinfekční prostředky; biocidy, germicidy, baktericidy, virocidy, fungicidy, insekticidy, pesticidy, herbicidy; detergenty pro lékařské účely; medikovaná aditiva pro krmiva.
(511) 5
(210) O-67671

(730) **OJGAR, s.r.o.**, Křížová 1018/6, Praha 5, SMíchov, 15000, CZ
(740) AK SODOMKA-SOUČEK-JINDRA-MOKRÝ & PARTNEŘI, JUDr. Tomáš Jindra, U Prašné brány 3, Praha 1, 11000
(510) (21) užitkové sklo.
(511) 21
(210) O-66439

(111) **174118**
(220) 26.02.1992
(151) 22.11.1993
(540)

NUROFEN

(111) **174029**
(220) 30.03.1992
(151) 10.11.1993
(540)

BIXIT

(730) **IMESTA, spol. s r.o.**, Dřevčice 9, Dubá u České Lípy, 47141, CZ
(740) FISCHER & PARTNER Intellectual Property s.r.o., Ing. Michael Fischer, Na Hrobci 294/5, Praha 2, 12000
(510) (1) tixotropní jednosložkový tmel pro lepení obkladových materiálů na savé i nesavé podklady.
(511) 1
(210) O-67589

(730) **Reckitt & Colman (Overseas) Limited**, Dansom Lane, Hull, HU8 7DS, GB
(740) Dr. Jan Tomsa, advokát, Laubova 8, Praha 3 - Vinohrady, 13000
(510) (5) farmaceutické přípravky a látky s protizánětlivými, antipyretickými a analgetickými účinky.
(511) 5
(210) O-66830

(111) **174119**
(220) 26.02.1992
(151) 22.11.1993
(540)

STREPSILS

(111) **174030**
(220) 22.04.1992
(151) 10.11.1993
(540)

(730) **Reckitt & Colman (Overseas) Limited**, Dansom Lane, Hull, HU8 7DS, GB
(740) Dr. Jan Tomsa, advokát, Laubova 8, Praha 3 - Vinohrady, 13000
(510) (5) farmaceutické přípravky pro humánní a veterinární použití, zdravotnické látky.
(511) 5
(210) O-66829

(111) **174159**
(220) 26.02.1992
(151) 24.11.1993
(540)

OPTREX

(730) **IMESTA, spol. s r.o.**, Dřevčice 9, Dubá u České Lípy, 47141, CZ
(740) FISCHER & PARTNER Intellectual Property s.r.o., Ing. Michael Fischer, Na Hrobci 294/5, Praha 2, 12000
(510) Hydroizolační nátěry, tepelné izolace, akrylátové tmely, akrylátové omítky, nátěrové barvy, konzervační a zpevňovací.
(511) 2, 17, 19
(210) O-68110

(730) **Optrex Limited**, 103-105 Bath Road, Slough SL1 3UH, GB
(740) Dr. Jan Tomsa, advokát, Laubova 8, Praha 3 - Vinohrady, 13000
(510) (5) léčebné oční roztoky pro humánní účely.
(511) 5
(210) O-66831

(111) **174045**
(220) 04.02.1992
(151) 11.11.1993
(540)

HETMAL

(730) **HET spol. s r.o.**, Ohnič 14, Ohnič, 41765, CZ
(740) FISCHER & PARTNER Intellectual Property s.r.o., Ing. Michael Fischer, Na Hrobci 294/5, Praha 2, 12000
(510) (2) mališská barva.
(511) 2

(111) **174362**
(220) 12.02.1992
(151) 15.12.1993

imesta

(540) **KAVALIER**



CZECH REPUBLIC

- (730) **OJGAR, s.r.o.**, Křížová 1018/6, Praha 5, SMíchov, 15000, CZ
(740) **AK SODOMKA-SOUČEK-JINDRA-MOKRÝ & PARTNEŘI**, JUDr. Tomáš Jindra, U Prašné brány 3, Praha 1, 11000
(510) Laboratorní, technické a užité sklo.
(511) 9, 21
(210) O-66438

(111) **174395**
(220) 02.03.1992
(151) 16.12.1993
(540)

GENERAL

- (730) **Continental Tire the Americas LLC**, 1830 Macmillan Park Drive, Fort Mill, SC, US
(740) **ŠTROS & KUSÁK** advokátní a patentová kancelář, JUDr. David Štros, advokát, Národní 32, Praha 1, 11000
(510) (12) pneumatiky a duše, určené pro všechny druhy dopravních prostředků, včetně automobilů, kol, motorových kol apod.
(511) 12
(210) O-67015

(111) **174711**
(220) 09.04.1992
(151) 28.01.1994
(540)

LIGNOPOR

- (730) **DCD IDEAL spol. s r.o.**, Dynín 88, okres České Budějovice, 37364, CZ
(740) **PatentCentrum Sedlák & Partners s.r.o.**, Husova 5, České Budějovice, 37001
(510) (17) stavební kombinované desky (izolační).
(511) 17
(210) O-67862

(111) **174761**
(220) 09.04.1992
(151) 31.01.1994
(540)

LIGNOS

- (730) **DCD IDEAL spol. s r.o.**, Dynín 88, okres České Budějovice, 37364, CZ
(740) **PatentCentrum Sedlák & Partners s.r.o.**, Husova 5, České Budějovice, 37001
(510) (17) izolační stavební desky z dřevěné vlny a cementu.
(511) 17
(210) O-67864

(111) **174913**
(220) 24.03.1992
(151) 17.02.1994
(540)

HUFFY

- (730) **Huffy Corporation**, 6551 Centerville Business Parkway, 45459 Centerville, OH, US
(740) **Čermák a spol.**, JUDr. Karel Čermák, Elišky Peškové 15, Praha 5, 15000
(510) (12) jízdní kola, jejich součástí a příslušenství.
(511) 12
(210) O-67452

(111) **175003**
(220) 04.11.1992
(151) 21.02.1994
(540)

BYZNYS

- (730) **J.K.R. spol. s r.o.**, Pražská 14, Příbram II, 26101, CZ
(740) **MIRA** Patentová a známková kancelář, Blanka Fišerová, V Kapslovně 11, Praha 3, 13000
(510) Ekonomické agendy, programové vybavení, sestavy výpočetní techniky.
(511) 9, 35, 42
(210) O-72781

(111) **175011**
(220) 21.02.1992
(151) 21.02.1994
(540)

FOUR SEASONS

- (730) **FOUR SEASONS HOTELS (BARBADOS) LTD.**, Chancery House, High Street, Bridgetown, BB
(740) **Čermák a spol.**, JUDr. Karel Čermák jr., Ph.D., LL.M., advokát, Elišky Peškové 15/735, Praha 5, 15000
(510) Tiskoviny, psací potřeby; batohy, tlumoky, kufry; oblečení včetně pokrývek hlavy a obuvi; služby spojené s vývojem, koupí, prodejem, financováním, managementem, provozováním, pronájemem, podporou a zprostředkováním bytů, podnámů a nemovitostí všeho druhu a k nim se vztahující vyhledávání možností a obstarávání komfortu, služby spojené s půjčováním lodí, organizování výletních plaveb, provádění plaveb a námořních operací; provozování turistických kanceláří a cestovních agentur; zajišťování turistických zájezdů, přeprava cestujících, doprovod cestujících; provozování garáží, parkovišť, pronájem aut a parkovišť; obstarávání rekreačních příležitostí; provozování zábavních parků, organizování sportovních závodů a gymnastických cvičení, služby spojené s návštěvou divadel a koncertů, služby uměleckých galerií; hotelové, lázeňské a rekreační služby, hotelové rezervace, restaurační a stravovací služby, pořádání banketů.
(511) 16, 18, 25, 36, 39, 41, 42
(210) O-66709

(111) **175423**
(220) 03.03.1992
(151) 22.03.1994
(540)

VALWARE

- (730) **Tomáš Divák**, Zd. Fibicha 1201, Valašské Meziříčí, 75701, CZ
(510) Programy, programování, informace o výpočetní technice, školení pro obor výpočetní techniky.
(511) 9, 35, 41, 42
(210) O-67027

(111) **175688**
(220) 31.03.1992
(151) 11.04.1994
(540)

CICALA

- (730) **Ing. Martin Cicala**, Na dolinách 26/109, Praha 4, 14700, CZ
(740) **MIRA** - patentová a známková kancelář, Blanka Fišerová, V Kapslovně 11/2770, Praha 3, 13000
(510) Veškeré služby poskytované cestovní kanceláří, zejména organizování tematických, pobytových a jiných zájezdů, služby k zajišťování přepravy zákazníků autobusy, loděmi a letadly dle individuálního přání, služby průvodcovské; služby ubytovací hotelové, chatové i kempovací.
(511) 39, 41, 42
(210) O-67644

(111) **176166**
(220) 26.08.1992
(151) 10.05.1994
(540)

GLENMORANGIE

- (730) **Macdonald Et Muir Limited**, The Cube, 45 Leith Street, Edinburgh EH1 3AT, Scotland, GB

- (740) Čermák a spol., JUDr. Karel Čermák, Elišky Peškové 15, Praha 5, 15000 (540)
(510) (33) vína, lihoviny, likéry.
(511) 33
(210) O-71136

- (111) **176303**
(220) 16.03.1992
(151) 12.05.1994
(540)

POLYBOND

- (730) Chemtura Corporation, 199 Benson Road, Middlebury, CT, US
(740) Společná advokátní kancelář Všetečka Zelený Švorčík Kalenský a partneři, JUDr. Michal Havlík, Hálkova 2, Praha 2, 12000
(510) (1) chemicky modifikované polyolefiny.
(511) 1
(210) O-67283

- (111) **176559**
(220) 30.06.1992
(151) 19.05.1994
(540)

intermarket

- (730) INTERMARKET s.r.o., Táborská 940/31, Praha 4, Nusle, 14000, CZ
(740) Patentová a známková kancelář, Ing. Jaromír Příkryl, Včelín 1161, Hulín, 76824
(510) Stavební stroje, přístroje a nástroje, zařízení a materiály; dovoz, vývoz; obchodní zastupitelství; konzultace, poradenství, marketing; nájem, pronájem a servis stavebních strojů, přístrojů a zařízení pro stavebnictví.
(511) 7, 8, 9, 19, 35, 37, 42
(210) O-69813

- (111) **176653**
(220) 05.03.1992
(151) 20.05.1994
(540)



- (730) ONDRÁŠOVKA a.s., Kyjovská 1991/5, Praha 4, 14201, CZ
(740) Langrova, s.r.o., Skřetova 48, Plzeň, 30100
(510) (32) vody minerální.
(511) 32
(210) O-67079

- (111) **176799**
(220) 16.06.1992
(151) 24.05.1994



- (730) PROTOTYPY a.s., Hudcova 533/78c, Brno, 61200, CZ
(740) Ludmila Hájková, Olbrachtovo nám. 5, Brno - Komín, 62400
(510) Chemické výrobky pro průmysl, vědu, fotografii, zemědělství, zahradnictví, lesnictví, pryskyřice umělé a syntetické v surovém stavu, plastické hmoty v surovém stavu, půdní hnojiva /přírodní a strojená/, hasební prostředky, prostředky pro kalení a přípravky pro svařování kovů, chemické prostředky pro konzervování potravin, třísloviny, průmyslová pojidla a lepidla; barvy, fermeže, laky, ochranné prostředky proti rzi a proti hnilobě dřeva, barviva, mořidla, pryskyřice přírodní v surovém stavu, kovy listkové a práškové pro malíře a dekoratéry, tiskaře a umělce; přípravky bělicí a jiné prací prostředky, prostředky k čištění, leštění, odmašťování a broušení, mýdla, výrobky voňavkářské, éterické oleje, šampony a vodičky na vlasy, zubní pasty, kosmetické výrobky; průmyslové oleje a tuky /nikoli oleje a tuky jedlé/, éterické oleje, mazadla, prostředky pro pohlcování, zavlažování a vázání prachu, paliva /včetně motorových paliv/ a osvětlovací prostředky, svíce, svíčky, knoty; obecné kovy v surovém a polozpracovaném stavu a jejich slitiny, kotvy, kovadliny, zvony, stavební materiál z válcovaného a litého kovu, kolejnice a jiný kovový materiál pro železnice, řetězy /s výjimkou hnacích řetězů pro vozidla/, kovové kabely a neelektrické dráty, zámečnické výrobky, kovové roury, nedobytné pokladny a schránky, ocelové kuličky, podkovy, hřebíky a šrouby, jiné výrobky z kovu /nikoli z drahých kovů/, neobsažené v jiných třídách; stroje a obráběcí stroje, motory /kromě motorů pro pozemní vozidla/, soukolí a hnací řemeny /nikoli pro pozemní vozidla/, zemědělské stroje, líhně; ruční nářadí a nástroje, nožířské výrobky, vidličky a lžice, sečné zbraně, břitvy; přístroje a nástroje vědecké, navigační, geodetické, elektrické /včetně bezdrátovou telegrafii/, fotografické, kinematografické, optické, přístroje a nástroje k vážení, měření, signalizování, pro účely kontrolní /inspekční/, záchranné a pro výuku, automatické přístroje uváděné v činnost vhozením mince nebo známky, stroje pro záznam, přenos a reprodukci zvuku nebo obrazu, zapisovací pokladny a počítačové stroje, hasicí přístroje, nosiče magnetických záznamů, zvukové disky, automaty na zboží, vybavení pro zpracování informací a pro počítače; zařízení osvětlovací, topná, na výrobu páry, zařízení na vaření, chlazení, sušení, větrání, pro rozvod vody a zařízení zdravotnická; vozidla, dopravní prostředky pozemní, letecké nebo vodní; střelné zbraně, střeliva a náboje, výbušniny, ohňostroje; drahé kovy a jejich slitiny a předměty z těchto hmot nebo z plátovaných /dublovaných/ kovů s výjimkou zboží nožířského, vidliček a lžic; šperky, drahokamy, drahé kameny; hodinářské výrobky a jiné chronometrické zařízení; papír a výrobky z papíru, lepenka a kartonážní výrobky, tiskoviny, časopisy, periodika, knihy, knihařské výrobky, fotografie, papírnické zboží, lepidla /kancelářská a pro domácnost/, potřeby pro umělce, štetce, psací stroje a kancelářské potřeby /kromě nábytku/, učební a školní potřeby a pomůcky /kromě přístrojů/, obalové materiály z plastických hmot; kůže a imitace kůže, výrobky z nich, kufry a cestovní brašny, deštníky, slunečníky, hole, sedlářské výrobky; výrobky ze dřeva, korku, třtiny, rákosu, vrbového proutí, rohoviny, kostí, slonoviny, kostic, želvoviny, jantaru, perleti, mořské pěny, buničiny a náhražek těchto hmot nebo z plastických hmot, nábytek, zrcadla, rámy; drobné nářadí a přenosné nádoby pro domácnost a kuchyni, hřebeny a mycí houby, kartáče /s výjimkou štetců/, kartáčnický materiál, pomůcky a látky k čištění, drátěnky, sklo surové nebo polozpracované /s výjimkou stavebního skla/, zboží skleněné, porcelánové a kameninové, neobsažené v jiných třídách; provazy, šňůry, provázky, sítě, stany, plachty, pytle; oděvy, obuv, kloboučnické zboží; krajky, výšivky, stuhy, šněrovadla, knoflíky, stiskací knoflíky, háčky a očka, špendlíky

a jehly, umělé květiny; hry, hračky, tělocvičné a sportovní potřeby; provozování vzdělávacích, kulturních, komerčních, sportovních a společenských akcí, zprostředkovatelská, marketingová a poradenská činnost v oblasti strojírenství a elektrotechniky, zastupování zahraničních a tuzemských firem, ubytovací a restaurační činnost, servis spotřebního, sportovního a průmyslového zboží, nákup, prodej a repasování použitých věcí.

(511) 1, 2, 3, 4, 6, 7, 8, 9, 11, 12, 13, 14, 16, 18, 20, 21, 22, 25, 26, 28, 35, 36, 37, 41, 42

(210) O-69314

(111) **177387**

(220) 25.02.1992

(151) 15.06.1994

(540)



ČESKÁ TELEVIZE

(730) Česká televize, Na hřebenech II., Praha 4 - Kavčí hory, 14070, CZ

(510) Tvorba a šíření televizních programů, zřizování sítě zpravodajů, archivní a programové fondy.

(511) 38, 39, 41

(210) O-66794

(111) **177467**

(220) 30.03.1992

(151) 15.06.1994

(540)

SINER

(730) IMESTA, spol.s r.o., Dřevčice 9, Dubá u České Lípy, 47141, CZ

(740) FISCHER & PARTNER Intellectual Property s.r.o., Ing. Michael Fischer, Na Hrobci 294/5, Praha 2, 12000

(510) (17) protiradonová izolační hmota.

(511) 17

(210) O-67588

(111) **177645**

(220) 04.03.1992

(151) 23.06.1994

(540)

ABRAT

(730) TOLMAN A TOLMAN s.r.o., Roztoky 137, Křivoklát, 27023, CZ

(510) (3) tekutý čisticí abrazivní prostředek.

(511) 3

(210) O-67042

(111) **177646**

(220) 04.03.1992

(151) 23.06.1994

(540)

SITOL

(730) TOLMAN A TOLMAN s.r.o., Roztoky 137, Křivoklát, 27023, CZ

(510) (3) cididlo na kovy a sklo.

(511) 3

(210) O-67043

(111) **178184**

(220) 25.02.1992

(151) 14.07.1994



(730) STAR STABILIMENTO ALIMENTARE S.p.A., Via Matteotti 142, Agrate Brianza (Milano), IT

(740) Patentservis Praha a.s., Jivenská 1273/1, Praha 4, 14021

(510) Maso, ryby, masové výtažky, masové a číré polévky, omáčky, živočišné a rostlinné oleje a tuky, margarín, máslo, sýry a jiné mlékařenské výrobky; džem, čokoláda; zeleninové a ovocné konzervy; čaj, káva, kávové náhražky, cukrářské výrobky, mražené a hlubokomražené potraviny; ovocné šťávy, sirupy a přípravky k přípravě nápojů, vody stolní a jiné nealkoholické nápoje.

(511) 29, 30, 32

(210) O-66797

(111) **178482**

(220) 21.05.1992

(151) 26.07.1994

(540)



(730) Valentino S.p.A., Via Turati, 16/18, Milano, IT

(740) PATENTSERVIS PRAHA a.s., Jivenská 1273/1, Praha 4, 14021

(510) (14) vzácné kovy a jejich slitiny, zboží ze vzácných kovů nebo jimi povlečené, klenoty, drahokamy, hodinářské a časoměrné přístroje.

(511) 14

(210) O-68723

(111) **178953**

(220) 23.07.1992

(151) 19.08.1994

(540)

RUTO

(730) TOLMAN A TOLMAN s.r.o., Roztoky 137, Křivoklát, 27023, CZ

(510) (3) výrobek na mytí silně znečištěné pokožky, jiné mydlářské výrobky a detergenty.

(511) 3

(210) O-70472

(111) **179007**

(220) 11.05.1992

(151) 22.08.1994

(540)



(730) INTERMARKET s.r.o., Tábořská 940/31, Praha 4, Nusle, 14000, CZ

(740) Patentová a známková kancelář, Ing. Jaromír Příkryl, Včelín 1161, Hulín, 76824

(510) Stavební stroje, přístroje a nástroje, zařízení a materiály; dovoz, vývoz; obchodní zastupitelství; konzultace, poradenství, marketing; nájem, pronájem a servis stavebních strojů, přístrojů a zařízení pro stavebnictví.

(511) 7, 8, 9, 19, 35, 37, 42

(210) O-68458

(111) **179053**
(220) 11.11.1992
(151) 24.08.1994
(540)

PEOPLE

(730) **Time Inc., společnost zřízená podle zákonů státu Delaware**, 1271 Avenue of the Americas, New York, NY, US
(740) Společná advokátní kancelář Všetečka Zelený Švorčík Kalenský a partneři, JUDr. Michal Havlík, Hálkova 2, Praha 2, 12000
(510) (16) periodické publikace.
(511) 16
(210) O-72934

(111) **180320**
(220) 31.03.1992
(151) 17.10.1994
(540)



(730) **Jaroslav Nedavaška**, Koželužská 278, Valašské Klobouky, 76601, CZ
(740) Patentová a známková kancelář, Ing. Jaromír Prikryl, Včelín 1161, Hulín, 76824
(510) Pracovní oděvy a rukavice; pracovní obuv; kovovýroba - rychloupínače, náhradní díly na kombajny; obstaravatelské, zprostředkovatelské a manažerské služby; šití pracovních rukavic.
(511) 7, 25, 35, 36, 40
(210) O-67639

(111) **182032**
(220) 24.06.1992
(151) 02.01.1995
(540)



(730) **Zdenek Kašpar**, Lýskova 7, Brno, 63500, CZ
(740) Hájková Ludmila, Olbrachtovo nám. 5, Brno-Komín, 62400
(510) (42) grafické a tiskařské práce.
(511) 42
(210) O-69523

(111) **182170**
(220) 29.10.1992
(151) 06.01.1995
(540)



(730) **HAPPY DAY a.s., HAPPY DAY holding**, nám. Republiky 237/38, Plzeň, 30114, CZ
(740) **DANĚK & PARTNERS**, Dr. Vilém Daněk, Vinohradská 45, Praha 2, 12000
(510) Provozování sázkových her v kasinu; hostinská činnost.
(511) 41, 42
(210) O-72635

(111) **184632**

(220) 14.04.1992
(151) 02.05.1995
(540)

KOMBIDESKY

(730) **DCD IDEAL spol. s r.o.**, Dynín 88, okres České Budějovice, 37364, CZ
(740) PatentCentrum Sedlák & Partners s.r.o., Husova 5, České Budějovice, 37001
(510) Stavební desky z pěnového polystyrenu, dřevěné vlny a cementu.
(511) 17, 19
(210) O-67940

(111) **185193**
(220) 05.05.1992
(151) 25.05.1995
(540)



(730) **PK 62, a.s.**, Bohdalecká 6/1420, Praha 10 - Michle, 10100, CZ
(740) Šachta, Zmeškal & partneři, Ing. Kratochvíl Václav, Radlická 28/663, Praha 5, 15000
(510) Nakladatelská a vydavatelská činnost; nosiče zvuku a obrazu; časopisy, knihy, tiskoviny, audiovizuální produkce; dámské a pánské prádlo; klubovny a hostinské provozovny; preservativy.
(511) 9, 10, 16, 25, 41, 42
(210) O-68344

(111) **186870**
(220) 25.02.1992
(151) 21.07.1995
(540)



(730) **ALWIL Trade, spol. s r.o.**, Průběžná 2397/76, Praha 10, 10000, CZ
(510) Chemické výrobky pro průmyslové a vědecké účely, pro fotografie, zemědělství, zahradnictví, lesnictví; umělé pryskyřice, plastické hmoty v surovém stavu (v prášku, pastách, v tekutém stavu); půdní hnojiva přírodní a umělá; prostředky hasící, pro kalení, pro svařování, pro konzervaci potravin; trísloviny, průmyslová pojidla, prostředky k čištění sporáků; alkalické a alkalickozemité kovy; bauxit; barvy, laky, fermeže pro průmyslové a umělecké textilní barvy; přípravky k barvení potravin a nápojů, barviva, antikorozivní a impregnační nátěry, barvířské přípravky, mořidla, přírodní pryskyřice, kovové fólie, kovy v prášku pro účely malířské a dekoratérské; přípravky prací a bělicí, čistící, leštící, odmašťovací; mýdlo, výrobky kosmetické, voňavkářské včetně éterických olejů; vodičky na vlasy, zubní pasty, prášky; želatina pro potravinářské účely, mořidla na prádlo, barvy na vlasy; prostředky na vázání prachu, paliva (černé a hnědé uhlí), palivové dřevo, prostředky pro svícení, svíčky, svíce, noční lampičky, knoty; výrobky dietetické pro děti a nemocné, náplasti, obvazový materiál, prostředky dezinfekční, k hubení rostlinných a živočišných škůdců; antiparazitní látky; obecné kovy, v surovém a polozpracovaném stavu a jejich slitiny; kotvy, kovadliny, zvony, stavební materiál z válcovaného a litého kovu, kolejnice a jiný kovový materiál určený k železničním účelům; řetězy; kovové kabely a dráty (s výjimkou drátů k elektrotechnickým účelům); zámečnické výrobky; kovové roury; nedobytné pokladny a schránky, ocelové kuličky; podkovy, hřebíky a šrouby; jiné kovové výrobky, které nejsou obsaženy v jiných třídách; rudy; stroje a obráběcí stroje (s výjimkou těch, které jsou zahrnuty ve tř. 9-12 a 16), motory; soukolí a hnací řemeny; zemědělské stroje a lůhne, maznice; elektrotechnická zařízení a přístroje pro domácnost (drtiče, mixery, mlýnky); ruční nástroje zastávající funkci nářadí v příslušných oborech; nožířské výrobky včetně nožířských výrobků z drahých kovů, včetně břitev a holicích elektrických strojků; vidličky a lžice včetně z

drahých kovů, zbraně sečné a bodné; strojky na stříhání vlasů; přístroje a nástroje k vědeckým a laboratorním účelům; přístroje a nástroje navigační, tj. přístroje a nástroje určené k přenášení rozkazů, k měření a přístroje všeobecně užívané při řízení lodí a letadel; přístroje a nástroje geodetické a přístroje pro bezdrátovou telegrafii, přístroje fotografické, kinematografické, optické, včetně promítačů obrazů a zvětšovacího přístrojů; přístroje a nástroje k vážení a měření, přístroje a nástroje signalizační včetně signálních píšťal; přístroje a nástroje pro účely záchranné a učební; automaty uváděné v činnosti vhozením mince nebo známky, přístroje pro záznam a reprodukci mluveného slova; zapisovací pokladny a počítačové stroje včetně kancelářských a děrovacích strojů; hasicí přístroje; speciální pouzdra pro přístroje a nástroje, které jsou zařazeny do této třídy; elektrotermické nástroje a přístroje, jako ruční elektrické svářečky, elektrické žehličky a pod.; elektrické přístroje a zařízení jako elektricky vytápěné podušky, oděvy a součástí oděvů, ohřívače nohou; elektrické zapalovače a obdobná zařízení nezařazená v jiných třídách, elektromechanická zařízení pro domácí účely určená k čištění jako vysavače prachu, leštiče parket a pod.; zejména telekomunikační přístroje, počítače, kopírky, faxy, kancelářská technika, vysavače; zejména kancelářská a výpočetní technika a jejich příslušenství, faxy, modemy, scannery, programové vybavení pro nastavení vstup a výstupních charakteristik přenosu v rámci výpočetních systémů; speciální nábytek pro tyto obory; ortopedické bandáže, zdravotnické výrobky z gumy, pokrývky vytápěné elektricky; osvětlovací a topná zařízení na výrobu páry; zařízení pro vaření, chlazení, větrání včetně klimatizace nebo zařízení pro úpravu vzduchu, zařízení pro rozvod vody a zařízení zdravotnická; jízdní kola; zábavná pyrotechnika; drahé kovy a jejich slitiny; předměty z drahých kovů, jejich slitin nebo dublovaných kovů; bižuterie z umělých a plastických hmot; hodiny a chronometrická zařízení včetně speciálních pouzder, umělecké předměty z bronzu; hudební nástroje včetně mechanických klavírů a jejich příslušenství, hudební skříně; papír a výrobky z papíru, lepenky a kartonážní výrobky; tiskoviny, časopisy, periodika, knihy, výrobky knihařské, fotografie, psací potřeby, kancelářská lepidla; potřeby pro umělce, štětce, psací stroje, kancelářské potřeby kromě nábytku, učební a školní potřeby a pomůcky; hrací karty, tiskací písma, štočky, pojidla pro papírenský průmysl; zejména manuály, tiskárny a psací stroje; gutaperča, guma, baláta, náhražky těchto hmot, polotovary z plastických hmot (fólie, desky, tyče), těsnící hmoty; ucpávky a izolace (tepelné, elektrické nebo zvukové); osinek, slída a výrobky z osinku a slídy; hadice ne kovové; izolační nátěry; kůže a náhražky, výrobky z kůže a náhražek, surové kůže a kožešiny; kuřry a cestovní brašny; deštníky, slunečníky, hole, biče, postroje pro koně, sedlářské výrobky; stavební materiál včetně polozpracovaného řeziva (trámy, prkna, dřevěné panely, překližka, skleněné cihly, dlaždice a pod.); přírodní a umělé kámen, cement, vápno, malta, sádra, štěrka, kameninové a cementové roury; stavební materiál pro stavbu cest, asfalt, smola, živec, přenosné domy, kamenné pomníky, krby; nábytek včetně kovového a kempingového nábytku; broušená skla a zrcadla, rámy; výrobky ze dřeva, korku, proutí, rákosu, třtiny, rohoviny, slonoviny, kostí, želvoviny, jantaru, perleti, mořské pěny, buničiny; výrobky z plastických hmot, ložní potřeby; matrace, žíněnky, podhlavníky; drobné nářadí a přenosné nádoby k domácímu a kuchyňskému účelům, jako kuchyňské nádoby, vědra, plechové misky, misky z plastických hmot nebo jiných hmot, strojky na mlátí, sekání a lisování a pod.; hřebeny a mycí houby, toaletní potřeby, kartáče, kartáčnický materiál, pomůcky k úklidu, čistící látky, drátěnky, zboží skleněné včetně okenního skla, výrobky z porcelánu a kameniny, které nejsou zařazeny v jiných třídách; provazy, struny k technickým účelům, lana, motouzy z přírodních, umělých nebo plastických látek, sítě a stany, včetně stanů pro táboření, lodní plachty, pytle; čalounický materiál, jako žíně, kapok, peří a mořská tráva; surová textilní vlákna; nitě; tkaniny; pokrývky včetně cestovních pokrývek; krajky, výšivky, stuhy, šněrovadla, druky, háčky, zipy; umělé květiny; zboží leonské; koberce, rohože, linoleum a jiné podlahové krytiny; čalouny včetně barevných papírových tapet; paravány, voskové potahové plátno; maso, ryby, drůbež, měkkýši, korýši, zvěřina; masové výtahy; zelenina a ovoce, konzervované, sušené, vařené; rosoly, zavařeniny; vejce, mléko a jiné mlékařské výrobky

včetně mléčných nápojů, jedlé oleje a tuky; konzervované potraviny, zelenina naložená v octě; káva, čaj, kakao, rýže, tapioka, kávové náhražky, mouka a obilné výrobky určené k lidské výživě, nápoje z kávy, kakaa, čokolády, chléb, suchary, sušenky, jemné pečivo, cukrovinky, zmrzlina, med, sirup z melasy, kvasnice, prášky do pečiva, sůl, pepř, ocet, chuťové omáčky; koření; led; rýže; výrobky zemědělské, zahradnické; produkty lesnické včetně nezpracovaného dřeva, semena, čerstvé ovoce a zelenina; sazenice, živé rostliny a přírodní květiny; zvířecí krmiva; slad; pivo, lehká piva a ležáky, minerální vody, šumivé a jiné nealkoholické nápoje, sirupy a jiné přípravky k přípravě nápojů; ovocné šťávy a nápoje z ovocných šťáv; vína, lihoviny, likéry, nealkoholická vína; tabák v surovém stavu, tabákové výrobky; potřeby pro kuřáky; zápalky; servisní a poradenská činnost ve výše uvedených oborech.

(511) 1, 2, 3, 4, 5, 6, 7, 8, 9, 10, 11, 12, 13, 14, 15, 16, 17, 18, 19, 20, 21, 22, 23, 24, 26, 27, 29, 30, 31, 32, 33, 34, 35, 37, 42
(210) O-66780

(111) **187318**
(220) 18.05.1992
(151) 24.01.1996
(540)



(730) **Česká televize**, Na hřebenech II., Praha 4 - Kavčí hory, 14070, CZ
(510) (38) vysílání televizních pořadů; (41) výroba televizních pořadů; (42) podnikatelská činnost.
(511) 38, 41, 42
(210) O-68628

(111) **189134**
(220) 06.05.1992
(151) 29.04.1996
(540)



(730) **České vysoké učení technické v Praze**, Zikova 4, Praha 6, 16635, CZ
(740) Šachta, Zmeškal & partneři, Ing. Kratochvíl Václav, Radlická 28/663, Praha 5, 15000
(510) (35) prodej a zprostředkování prodeje výsledků hospodářské, vědeckovýzkumné a pedagogické činnosti; (37) investiční výstavba; (41) činnost vyučovací, vzdělávací a pedagogická, tvorba programů a zpracování programových vybavení, publikace periodické i neperiodické; (42) technicko-poradenská, vědecko-technická a umělecká činnost, ubytování stravování a ostatní služby související s cestovním ruchem, projektová činnost, zakládání a provozování podniků.
(511) 35, 37, 41, 42
(210) O-68395

(111) **190937**
(220) 24.03.1992
(151) 24.06.1996
(540)

AISIN

(730) **AISIN SEIKI CO., LTD**, 1, Asahi-machi, 2-chome, Kariya City, Aichi Prefecture, JP
(740) Čermák a spol., JUDr. Karel Čermák jr., Ph.D., LL.M., advokát, Elišky Peškové 15/735, Praha 5, 15000
(510) (7) šicí stroje a elektrické přístroje pro domácnost; (37) opravy

šicích strojů a elektrických přístrojů pro domácnost.
(511) 7, 37
(210) O-67455

(111) **245213**
(220) 10.09.2001
(151) 24.06.2002
(540)

RUBERGSTEIN

(730) **Miloš Šedivý**, Vinařice 6, Jirkov, 43111, CZ
(510) (9) magnetické nosiče záznamů; (41) tvorba filmových děl.
(511) 9, 41
(210) O-171298

(111) **246789**
(220) 31.10.2001
(151) 26.08.2002
(540)

CLEVERPATH

(730) **Computer Associates Think, Inc.**, One Computer Associates Plaza, Islandia, NY, US
(740) Patentservis Praha a.s., Jivenská 1273/1, Praha 4, 14021
(510) (9) computerový software.
(511) 9
(210) O-173242

(111) **246969**
(220) 06.02.2002
(151) 26.08.2002
(540)



(730) **OMRON HEALTHCARE Co., Ltd.**, 24, Yamanouchi Yamanoshita-cho, Ukyou-ku, Kyoto-shi, Kyoto 615-0084, JP
(740) Zeiner & Zeiner v.o.s., Mgr. Karel Šindelka, Maiselova 15, Praha 1, 11000
(510) (10) tlakoměry na měření krevního tlaku, tonometry na měření krevního tlaku, teploměry pro lékařské účely, vibromasážní přístroje, rozbor krve (zařízení pro -), masážní přístroje, krevní tlak (přístroje na měření -), inhalátory.
(511) 10
(210) O-176424

(111) **246980**
(220) 21.02.2002
(151) 20.08.2002
(540)

Aqualinea

(730) **Karlovarské minerální vody a. s.**, Horova 3, Karlovy Vary, 36021, CZ
(740) AK Mrázek - Mrázková, JUDr. Josef Mrázek, DrSc., Pernerova 11, Praha 8, 18600
(510) (3) mýdla, parfumerie, vonné oleje, kosmetika, vlasové vody /lotions/, zubní pasty, pleťová kosmetika, tělová kosmetika, vlasová kosmetika, sprchové gely, spreje, parfěmy, toaletní vody, pleťové vody, pleťová mléka, make-upy, laky na nehty, kosmetická séra; (32) piva, minerální vody, šumivé nápoje a jiné nápoje nealkoholické, nápoje a šťávy ovocné, sirupy a jiné přípravky k zhotovování nápojů, stolní vody.
(511) 3, 32
(210) O-177002

(111) **247856**
(220) 14.02.2002
(151) 24.09.2002
(540)

CUBITAN

(730) **N. V. Nutricia**, Eerste Stationsstraat 186, 2712 HM Zoetermeer, NL

(740) **Rott, Růžička & Guttman Patentové, známkové a advokátní kanceláře**, JUDr. Vladimír Rott, Vinohradská 37, Praha 2, 12000
(510) (5) klinická střešní výživa (na předpis lékaře nebo dietologa) podávaná ústně nebo sondou, nikoliv pro oblast urologie.
(511) 5
(210) O-176740

(111) **248747**
(220) 01.02.2002
(151) 29.10.2002
(540)

BRAMANT

(730) **Pfizer Products Inc. a Connecticut Corporation**, Eastern Point Road, Groton, CT, US
(740) Čermák a spol., JUDr. Karel Čermák jr., Ph.D., LL.M., advokát, Elišky Peškové 15/735, Praha 5, 15000
(510) (5) farmaceutické a veterinářské přípravky a substance, vše ve třídě 5.
(511) 5
(210) O-176308

(111) **248750**
(220) 04.02.2002
(151) 29.10.2002
(540)

cardio3

(730) **MUDr. Roman Kerekeš**, Mahenova 5, Ostrava, 70000, CZ
(510) (9) nahrané počítačové programy a software, informace předem nahrané na kompaktních discích s pamětí pouze pro čtení a na disketách, počítačové programy prodávané společně s programátorskými referenčními a uživatelskými příručkami, kompaktní disky optické s pamětí s přístupem pouze pro čtení, zařízení na zpracování dat, data, databáze a jiné informační produkty na nosičích dat, multimediální aplikace a publikace v elektronické podobě; (35) propagační činnost, reklama, propagační činnost prostřednictvím počítačových sítí; (38) elektronická pošta, počítačová komunikace, přenos zpráv a obrazových informací pomocí počítačů a pomocí komunikace mezi sítěmi, přenos, šíření a výměna informací, zpráv, publikací a datových souborů v elektronické podobě prostřednictvím počítačových sítí a provozování serveru na Internetu; (41) vydávání publikací a datových souborů sloužících ke vzdělávání osob v elektronické podobě, vydávání vzdělávacích publikací v oblasti lékařství a zdravotnictví; (42) programování pro počítače.
(511) 9, 35, 38, 41, 42
(210) O-176347

(111) **248781**
(220) 11.02.2002
(151) 29.10.2002
(540)

PRAVDA

(730) **Pravda Jan**, Týnská ulička 10 čp. 611, Praha 1, 11000, CZ
(510) (36) pojištění, služby finanční, služby peněžní, služby nemovitostní.
(511) 36
(210) O-176625

(111) **248825**
(220) 22.02.2002
(151) 29.10.2002
(540)

SNOW-HOW

(730) **Sgalitzer Tomáš**, Nad pískovnou 1488/6, Praha 4, 14000, CZ
(740) JUDr. Novák Josef, advokát, Nosticova 7/467, Praha 1, 11801
(510) (9) ochranné helmy pro sportovce, ochranné rukavice, chrániče

zubů, masky potápěčské, oděvy potápěčské, dýchací přístroje pro plavání pod vodou, pásy plovací, plovací vesty, rukavice potápěčské, přístroje na zaznamenávání času; (18) pytle, vaky, pouzdra, tašky, batohy a ledvinky všeho druhu a velikostí, pro sportovce, turisty, školáky, lovce, ruční, na záda, golfové, plážové, nákupní, cestovní, též sportovní pytle, vaky, tašky, pouzdra na ledvinky pro sport a hry všeho druhu; (22) stany, též nafukovací stany z pružných hmot, lana a provazy; (25) sportovní oblečení a oděvy, sportovní obuv všeho druhu, stélky obuvi, ponožky a punčochy, pokrývky hlavy všeho druhu, též sportovní, např. lyžařské čepice, čepice, kulichy, pletené čepice, čepice s kšiletem, rukavice; (28) tělocvičné a sportovní nářadí a náčiní všeho druhu, též pro fitnesscentra, saně a boby, lapačky a vyrážačky, lyže, sportovní hole vč. lyžařských, pátky, rukavice sportovní všeho druhu, hole hokejové a golfové, brusle, kolečkové brusle, brusle s botami, hrací míče a míčky pro sportovní hry, tj. pro fotbal, tenis, golf a pro hraní, hokejové puky, sportovní disky, hráčské pátky, koule hrací a kulečnickové, plavecké a potápěčské ploutve, sportovní rakety vč. tenisových, sportovní a horolezecká lana a provazy, síliče svalů, skateboardy, veškerá sportovní výstroj a výzbroj a sportovní výrobky ve tř. 28.

(511) 9, 18, 22, 25, 28
(210) O-177072

(111) **248853**
(220) 01.03.2002
(151) 29.10.2002

Poděbradka - více chuti do života

(730) **Poděbradka, a.s.**, Nymburská 239/VII, Poděbrady, 29001, CZ
(740) AK Mrázek - Mrázková, JUDr. Josef Mrázek, Pernerova 11, Praha 8, 18600
(510) (32) minerální vody, nealkoholické nápoje všeho druhu.
(511) 32
(210) O-177297

(111) **249359**
(220) 15.01.2002
(151) 25.11.2002
(540)



(730) **Templářské sklepy Čejkovice, vinařské družstvo**, Čejkovice 945, 69615, CZ
(740) Ing. Zdeněk Kučera, Dlouhá 207 (P.O.BOX 92), Slušovice, 76315
(510) (33) víno.
(511) 33
(210) O-175536

(111) **249481**
(220) 07.02.2002
(151) 25.11.2002
(540)



(730) **Petr Knaifl**, Libušina tř. 11, Brno, 62300, CZ
(740) KANIA, SEDLÁK, SMOLA Patentová kancelář, Mgr. Martina Dvořáková, Mendlovo nám. 1a, Brno, 60300
(510) (7) strojírenské výrobky jako jsou například svářecí agregáty,

průmyslové kompresory, čerpadla, elektrocentrály, spalovací motory, dále pak stavební stroje jako jsou například vibrační pěchy, vibrační desky, bourací kladiva, vrtací kladiva, ponorné vibrátory, měniče, řezače spár, silniční frézy, vibrační válce, kompresory, stavební kompresory, vibrační lišty, hladíčky betonu, brousící stroje, kompakory, nakladače, finišery, dozery, generátory proudu, příložné vibrátory, diamantové nástroje a nářadí jako součást stržů, vrtací soupravy, stolové pily, lanové a stěnové pily, hydraulické nářadí, kleště na beton, úklidové stroje, rypadla, rýhovače, recyklátory, podtunelovače, grejdry, jeřáby, dampry, drtící stroje, třídící stroje, autodomíchávače, beranidla, míchačky, betonárky; (35) zprostředkování obchodních kontaktů v oblasti strojírenských výrobků; (37) pronájem stavebních strojů a zařízení, montáž, údržba a opravy stavebních strojů.

(511) 7, 35, 37
(210) O-176486

(111) **249504**
(220) 08.02.2002
(151) 25.11.2002
(540)



(730) **Ed. Haas CZ s. r. o.**, Čejč 30, Čejč, 69614, CZ
(510) (5) cukrovinky s léčivými přísadami, kapsle pro farmaceutické účely, kapsle pro léky, nápoje dietetické, upravené pro lékařské účely, nápoje léčivé, oplatkové kapsle pro farmaceutické účely; (30) bonbony, mentolové cukroví, cukrovinky, žvýkací guma ne pro lékařské účely, pastilky (cukrovinky); (32) nealkoholické nápoje, přípravky na výrobu nápojů, nealkoholické nápoje, nápoje z nealkoholických šťáv, prášky na přípravu šumivých nápojů, šumivá voda, pastilky na výrobu šumivých nápojů, tablety na přípravu šumivých nápojů.
(511) 5, 30, 32
(210) O-176566

(111) **249552**
(220) 15.02.2002
(151) 25.11.2002
(540)



(730) **Astrosat spol. s r.o.**, Přátelství 986, Praha 10 Uhřetěves, 10401, CZ
(740) Mgr. Jiří Plewa, advokát, Americká 17, Praha 2, 12000
(510) (16) tiskoviny, noviny, časopisy, periodický tisk; (35) zprostředkovatelská činnost v oblasti obchodu; (41) nakladatelská a vydavatelská činnost.
(511) 16, 35, 41
(210) O-176792

(111) **249574**
(220) 20.02.2002
(151) 25.11.2002

(540)

Poděbradka VitaMin

- (730) **Poděbradka, a.s.**, Nymburská 239/VII, Poděbrady, 29001, CZ
(740) AK Mrázek - Mrázková, JUDr. Josef Mrázek, Pernerova 11, Praha 8, 18600
(510) (32) minerální vody, nealkoholické nápoje všeho druhu; (33) lihoviny, likéry, vína.
(511) 32, 33
(210) O-176873

- (111) **249591**
(220) 22.02.2002
(151) 25.11.2002
(540)

BAND-IT

- (730) **WAPRO spol. s r. o.**, Rumunská 27, Prostějov, 79601, CZ
(510) (6) kovové výrobky, jako jsou kovové stahovací a připevňovací pásy a pásy převážně z nerez materiálu; (7) nářadí s motorickým pohonem; (8) nářadí s ručním pohonem včetně nářadí a nástrojů sloužících k instalaci výrobků uvedených ve třídě 6.
(511) 6, 7, 8
(210) O-177041

- (111) **249599**
(220) 22.02.2002
(151) 25.11.2002
(540)

AW CAESAR

- (730) **FREE RW - SOFT v. o. s.**, Tilschové 12, Ostrava, 70900, CZ
(510) (9) software, texty v elektronické podobě; (16) texty v papírové podobě, dokumentace; (42) tvorba a vývoj software.
(511) 9, 16, 42
(210) O-177068

- (111) **249625**
(220) 27.02.2002
(151) 25.11.2002
(540)

TEFLIC

- (730) **Pfizer Products Inc. a Connecticut Corporation**, Eastern Point Road, Groton, CT, US
(740) Čermák a spol., JUDr. Karel Čermák jr., Ph.D., LL.M., advokát, Elišky Peškové 15/735, Praha 5, 15000
(510) (5) farmaceutické a veterinářské přípravky a substance, vše ve tř. 5.
(511) 5
(210) O-177180

- (111) **249626**

- (220) 27.02.2002
(151) 25.11.2002
(540)

SAVGO

- (730) **Pfizer Products Inc. a Connecticut Corporation**, Eastern Point Road, Groton, CT, US
(740) Čermák a spol., JUDr. Karel Čermák jr., Ph.D., LL.M., advokát, Elišky Peškové 15/735, Praha 5, 15000
(510) (5) farmaceutické a veterinářské přípravky a substance, vše ve tř. 5.
(511) 5
(210) O-177182

- (111) **249680**
(220) 06.03.2002
(151) 25.11.2002
(540)



- (730) **BERÁNEK, spol. s r.o.**, Škrdlovice 130, 59101, CZ
(510) (21) sklo křišťálové (výrobky z), sklo surové nebo jako polotovary, s výjimkou stavebního skla.
(511) 21
(210) O-177412

- (111) **249681**
(220) 06.03.2002
(151) 25.11.2002
(540)



- (730) **BERÁNEK, spol. s r.o.**, Škrdlovice 130, 59101, CZ
(510) (21) sklo křišťálové (výrobky z), sklo surové nebo jako polotovary, s výjimkou stavebního skla.
(511) 21
(210) O-177413

- (111) **249716**
(220) 15.03.2002
(151) 25.11.2002
(540)



- (730) **Teva Czech Industries s.r.o.**, Ostravská 29, Opava - Komárov, 74770, CZ
(740) Rott, Růžička & Guttman Patentové, známkové a advokátní kanceláře, JUDr. Vladimír Rott, Vinohradská 37, Praha 2, 12000
(510) (5) farmaceutické přípravky a léčiva, potravinové doplňky pro léčebné účely; (30) potravinové doplňky v rámci této třídy.
(511) 5, 30
(210) O-177825

- (111) **249724**

(220) 18.03.2002
(151) 25.11.2002
(540)



- (730) **Sonepar Česká republika spol. s r.o.**, Vážní 1125, Hradec Králové, 50003, CZ
- (510) (6) kovové stavební materiály, jako je stavební a armovací železo, překlady, traverzy, litinové odpadní trubky, odbočky a tvarovky, kovové plynovodní, topenářské a vodovodní trubky, trubková šroubení a trubkové fitinky, plotové pletivo a drátěné stavební a omítkové pletivo; (9) elektroinstalační materiál, jako jsou izolované dráty a kabely, jističe, pojistky, vypínače, spínače, světelné zdroje; (11) sanitární keramika, zejména umyvadla, vany, klosetní mísy, bidety; (17) plastové plynovodní, topenářské a vodovodní trubky a nekovové trubkové fitinky, drenážní trubky z plastických hmot, elektroinstalační ohebné plastové průchody; (19) nekovové stavební materiály, zejména cihly hliněné, cementové a šamotové, tvárnice, cihlové bloky, překlady, nekovové panely na zdívo, stropní prvky, hurdisky, stavební prvky z armovaného betonu, jako jsou železobetonové překlady, betonové trubky, tvarovky a odbočky, skruže, plotové sloupky železobetonové, obrubníky, betonové prahy a desky, betonové okenní sloupky, pražce a traverzy, dekorativní předměty z betonu, vápno hašené a hydraulické, sádra, sádrokarton, cement, beton, suché maltové, omítkové a tepelně izolační směsi, stavební pojiva, písky, šterk, kameninové roury, trubky, tvarovky a odbočky a kachlíky, trubky, tvarovky a odbočky z pálené hlíny, nekovové odpadní roury, nekovové stavební armatury, nekovové dlažební prvky, jako jsou dlažební kostky 'a' tvarovky, dlaždice, hliněné dlaždice, mozaikové dlaždice, nekovové dlaždice na obklady, zejména polévané, keramické, kameninové, kamenné, leštěné, hlazené a z pálené hlíny, průhledné dlaždice a prismatické sklo, drátěné sklo, nekovové kominové tvarovky a čepce, nekovové střešní krytiny a desky, cementové krytinové prvky, asfaltové střešní a izolační lepenky a pásy, azbestocementové fólie a pásy, skleněné tašky, šindele, prejšy, okna dřevěná a plastová, dveře dřevěné a plastové, nekovové rámy a zárubně, stavební dříví, jako trámy, krokve, fošny, prkna, latě, prahy, panely, překližkové desky, dřevěné lešení, xylolit, nekovové bednicí prvky, nekovové okapní žlaby a svody, rákosové stavební pletivo, opracovaný nebo neopracovaný stavební kámen přírodní i umělý a kámen na obklady, umělý a přírodní mramor, stavební prvky z břidlice, stavební pásy z buničiny; (37) elektroinstalační a elektromontážní práce, půjčovna stavebního nářadí, ručního nářadí a nástrojů, zejména pro stavební účely.
- (511) 6, 9, 11, 17, 19, 37
(210) O-177863

(111) **249788**
(220) 29.03.2002
(151) 25.11.2002
(540)



- (730) **Jaroslav Šrajger**, J. Š. Baara 1661/41, České Budějovice, 37001, CZ
- (740) PatentCentrum Sedlák & Partners s.r.o., Husova 5, České Budějovice, 37001
- (510) (24) tkaniny a textilní výrobky uvedené v této třídě, metrový textil, ložní prádlo; (25) oděvy; (40) zpracování a úprava textilií.
- (511) 24, 25, 40
(210) O-178449

(111) **249822**
(220) 15.04.2002
(151) 25.11.2002
(540)

AGIO

- (730) **SHEAFFER PEN CORPORATION**, One BIC Way, Suite 1, Shelton 06484-6299, CT, US
- (740) Patentservis Praha a.s., Jivenská 1273/1, Praha 4, 14021
- (510) (16) psací potřeby a jejich součásti.
- (511) 16
(210) O-178859

(111) **250230**
(220) 06.02.2002
(151) 30.12.2002
(540)

GREENFIELDS

- (730) **The Livestock and Meat Commission for Northern Ireland**, 31 Ballinderry Road, Lisburn, County Antrim BT28 2SL, Northern Ireland, GB
- (740) Patentservis Praha a.s., Jivenská 1273/1, Praha 4, 14021
- (510) (29) maso, masové výtazky.
- (511) 29
(210) O-176445

(111) **250328**
(220) 15.03.2002
(151) 30.12.2002
(540)



- (730) **PKD, s.r.o.**, Dělnická 413/V, Dačice, 38001, CZ
- (510) (6) kovové stavební materiály, kovové potřeby zámečnické a klempířské, kovové trubky, hutní materiál, kovové konstrukce, kovová tělesa a kontejnery, kotle; (7) stroje s mechanickým pohonem; (37) provádění bytových a občanských staveb, provádění staveb včetně jejich změn, udržovacích prací na nich a jejich odstraňování, instalace a opravy elektrických zařízení, revize elektrických zařízení, stavba strojů s mechanickým pohonem, montáž, opravy a revize topenářských zařízení, pronájem čistících strojů, stavebních strojů a zařízení, pronájem nářadí, strojů a zařízení jak s mechanickým, tak s elektrickým pohonem, kromě případů vyžadujících zvláštní oprávnění.
- (511) 6, 7, 37
(210) O-177811

(111) **250415**
(220) 29.03.2002
(151) 30.12.2002
(540)

RARE PEARLS

- (730) **Avon Products, Inc.**, 1345 Avenue of the Americas, New York, NY, US
- (740) Zeiner & Zeiner v.o.s., Mgr. Karel Šindelka, Maiselova 15, Praha 1, 11000
- (510) (3) přípravky pro bělení a jiné prací prostředky, přípravky pro čištění, leštění, odmašťování a broušení, mýdla, parfumerie, vonné oleje, kosmetika, vlasové vody (lotions), zubní pasty.
- (511) 3
(210) O-178414

(111) **250853**
(220) 13.02.2002
(151) 27.01.2003
(540)

TOPSTONE

- (730) **PREMAC, spol. s r. o.**, U Hlavního nádraží 3, Jihlava, 58601, CZ
- (740) Ing. František Kania, Mendlovo nám. 1a, Brno, 60300
- (510) (19) cementové desky, osvětlovací dlažba, betonové tvárnice s

povrchem z přírodního kamene, dlažba s výjimkou kovové, dlaždice s výjimkou kovových, nekovové stavební konstrukce, nekovové prefabrikáty, nosníky s výjimkou kovových, palisády s výjimkou kovových, tvarovky, stropní desky.

(511) 19
(210) O-176668

(111) **250866**
(220) 25.02.2002
(151) 27.01.2003
(540)



(730) **Miloslav Kyjevský**, Táboritů 237/1, Olomouc - Bělidla, 77200, CZ
(740) Ing. Petr Soukup, patentový a známkový zástupce, Videňská 8, Olomouc, 77200
(510) (16) papír a výrobky z papíru a lepenky, reklamní, propagační a užitkové výrobky z papíru, např. etikety, podnosy pro rychlé občerstvení, utěrky, ubrusy, ubrousky, ručníky, tiskoviny, periodické i neperiodické publikace, informační, reklamní a propagační letáky, plakáty, prospekty, pohlednice, mapy, průvodce, dopisní obálky, přání, novoročenky, kalendáře, samolepky, obtisky, vystřihovánky, omalovánky, kartičky, balící papír, papírové tašky, sešity, skicáky, tiskárenské a kartonážní výrobky, jako jsou deníčky, diáře, památníky, kroniky, knižní desky, krabice, krabičky na cukrovinky či drobné dárky, obalové folie a obaly z papíru, kartonu a plastických hmot; (35) kopírování a rozmnožování dokumentů a fotografií, vydávání, zveřejňování, rozšiřování a publikování reklamních, propagačních a inzertních textů a materiálů; (40) tiskařská a polygrafická výroba, knihtisk, vazby publikací, knihařství, ofsetový tisk, sítotisk, litografický tisk, potisk reklamních předmětů a textilu, fotosazba; (41) nakladatelská a vydavatelská činnost v oblasti periodických a neperiodických publikací.
(511) 16, 35, 40, 41
(210) O-177089

(111) **250912**
(220) 11.03.2002
(151) 27.01.2003
(540)

GeoForum

(730) **Intergraph CS s.r.o.**, Prosecká 851/64, Praha 9, Prosek, 19000, CZ
(740) BOHEMIA PATENT, Ing. Jana Vandělková, Umělecká 6, Praha 7, 17000
(510) (35) poradenská činnost v oblasti výpočetní techniky, systemizace informací do počítačových databází, zpracování textů, dodavatelské služby pro třetí osoby, obchodní nebo podnikatelské informace; (41) vzdělávací služby v oblasti počítačových programů, organizování a vedení seminářů, školení, vzdělávacích akcí, konferencí, organizování vzdělávacích výstav, organizování soutěží, klubových setkání, pořádání a řízení pracovních setkání, pořádání audiovizuálních představení.
(511) 35, 41
(210) O-177634

(111) **251126**
(220) 31.05.2002
(151) 27.01.2003
(540)

ČESKÉ LOŽNICE

(730) **PK 62, a.s.**, Bohdalecká 6/1420, Praha 10 - Michle, 10100, CZ
(740) Šachta, Zmeškal & partneři, Ing. Kratochvíl Václav, Radlická 28/663, Praha 5, 15000
(510) (9) videokazety, nosiče dat, zvuku a obrazu, prodejní automaty,

brýle, diapositivy, exponované filmy, kreslené filmy, nahrané počítačové programy; (16) periodický a neperiodický tisk, atlasy, časopisy, fotografie, kalendáře, kancelářské potřeby, katalogy, knihy, noviny, papírenské výrobky, prospekty, mapy, obtisky, pohlednice, reprodukce, samolepky, tiskoviny; (41) půjčování filmů, nakladatelská a vydavatelská činnost, vydávání knih, publikací, časopisů, CD-ROM titulů, tvorba audiovizuálních děl, korespondenční kurzy, výroba zvukových a zvukově obrazových záznamů, zábava, vzdělávací informace, informace o možnostech zábavy a rekreace, audiovizuální produkce, výchovně-zábavné klubové služby, organizování a vedení seminářů a konferencí, organizování a pořádání soutěží, zábava.

(511) 9, 16, 41
(210) O-180363

(111) **251536**
(220) 13.02.2002
(151) 24.02.2003
(540)



(730) **FONTANA WATERCOOLERS, s.r.o.**, Klokotská 693, Praha 4, 14200, CZ
(510) (11) vodní ochlazovače - přístroje na ochlazování, oksličování a ohřívání vody; (32) stolní voda a jiné nealkoholické nápoje.
(511) 11, 32
(210) O-176702

(111) **251544**
(220) 19.02.2002
(151) 24.02.2003
(540)



(730) **Sdružení pro oceňování kvality, zájmové sdružení právnických osob**, Novotného lávka 5, Praha 1 - Staré Město, 11668, CZ
(510) (41) zabezpečování programu Národní ceny České republiky za jakost; (42) ověřování a hodnocení kvality procesů a výsledků organizací.
(511) 41, 42
(210) O-176844

(111) **251618**
(220) 15.03.2002
(151) 24.02.2003
(540)



(730) **Karel Vorel**, Schulhoffova 858, Praha 4, 14900, CZ
(510) (28) hračky, modely a jejich součásti; (40) laminování, lisování plastů; (42) průmyslový design, návrhy hraček a modelů.
(511) 28, 40, 42

(210) O-177816

(111) **251654**
(220) 28.03.2002
(151) 24.02.2003
(540)

CCS BUSINESS

(730) **CCS Česká společnost pro platební karty s.r.o.**,
Chlumčanského 5, Praha 8, 18021, CZ
(510) (9) elektronické (čipové a magnetické) platební karty; (35) zprostředkovatelská činnost v oblasti obchodu a služeb spadajících do této třídy, pomoc při obchodní činnosti; (36) finanční služby, peněžní služby, pojištění a zprostředkovatelská a poradenská činnost v těchto oblastech, platební styk prostřednictvím internetu; (42) tvorba elektronických karet, personalizace a grafická úprava platebních karet.
(511) 9, 35, 36, 42
(210) O-178322

(111) **251655**
(220) 28.03.2002
(151) 24.02.2003
(540)

CCS BONUS

(730) **CCS Česká společnost pro platební karty s.r.o.**,
Chlumčanského 5, Praha 8, 18021, CZ
(510) (9) elektronické (čipové a magnetické) platební karty; (35) zprostředkovatelská činnost v oblasti obchodu a služeb spadajících do této třídy, pomoc při obchodní činnosti; (36) finanční služby, peněžní služby, pojištění a zprostředkovatelská a poradenská činnost v těchto oblastech, platební styk prostřednictvím internetu; (42) tvorba elektronických karet, personalizace a grafická úprava platebních karet.
(511) 9, 35, 36, 42
(210) O-178323

(111) **251656**
(220) 28.03.2002
(151) 24.02.2003
(540)

CCS KONTAKT

(730) **CCS Česká společnost pro platební karty s.r.o.**,
Chlumčanského 5, Praha 8, 18021, CZ
(510) (9) elektronické (čipové a magnetické) platební karty; (35) zprostředkovatelská činnost v oblasti obchodu a služeb spadajících do této třídy, pomoc při obchodní činnosti; (36) finanční služby, peněžní služby, pojištění a zprostředkovatelská a poradenská činnost v těchto oblastech, platební styk prostřednictvím internetu; (42) tvorba elektronických karet, personalizace a grafická úprava platebních karet; (43) zásobování.
(511) 9, 35, 36, 42, 43
(210) O-178324

(111) **251657**
(220) 28.03.2002
(151) 24.02.2003
(540)

CCS FIREMNÍ BUSINESS

(730) **CCS Česká společnost pro platební karty s.r.o.**,
Chlumčanského 5, Praha 8, 18021, CZ
(510) (9) elektronické (čipové a magnetické) platební karty; (35) zprostředkovatelská činnost v oblasti obchodu a služeb spadajících do této třídy, pomoc při obchodní činnosti; (36) finanční služby, peněžní služby, pojištění a zprostředkovatelská a poradenská činnost v těchto oblastech, platební styk prostřednictvím internetu; (42) tvorba elektronických karet, personalizace a grafická úprava platebních karet.
(511) 9, 35, 36, 42
(210) O-178325

(111) **251658**
(220) 28.03.2002
(151) 24.02.2003
(540)

CCS LIMIT

(730) **CCS Česká společnost pro platební karty s.r.o.**,
Chlumčanského 5, Praha 8, 18021, CZ
(510) (9) elektronické (čipové a magnetické) platební karty; (35) zprostředkovatelská činnost v oblasti obchodu a služeb spadajících do této třídy, pomoc při obchodní činnosti; (36) finanční služby, peněžní služby, pojištění a zprostředkovatelská a poradenská činnost v těchto oblastech, platební styk prostřednictvím internetu; (42) tvorba elektronických karet, personalizace a grafická úprava platebních karet.
(511) 9, 35, 36, 42
(210) O-178326

(111) **251692**
(220) 10.04.2002
(151) 24.02.2003
(540)

ČT SPORT

(730) **Česká televize**, Na Hřebenech II., Praha 4 - Kavčí hory,
14070, CZ
(510) (9) veškeré nosiče informací v rozsahu třídy 9; (16) tiskoviny, periodické a neperiodické publikace např. knihy a časopisy, katalogy, plakáty, fotografie, kalendáře, samolepky; (35) propagační, reklamní a inzertní činnost; (38) vysílání televizních programů; (41) tvorba televizních programů, výchovná a zábavní činnost, školení, kulturní a sportovní aktivity, soutěže pro veřejnost, vydavatelská a nakladatelská činnost, výroba audiovizuálních programů.
(511) 9, 16, 35, 38, 41
(210) O-178716

(111) **251726**
(220) 17.04.2002
(151) 24.02.2003
(540)

FENOFIX

(730) **Teva Czech Industries s.r.o.**, Ostravská 29, Opava -
Komárov, 74770, CZ
(740) Rott, Růžička & Guttman Patentové, známkové a advokátní kanceláře, JUDr. Vladimír Rott, Vinohradská 37, Praha 2,
12000
(510) (5) farmaceutické přípravky.
(511) 5
(210) O-178975

(111) **251758**
(220) 23.04.2002
(151) 24.02.2003
(540)

PROTECTOR

(730) **Reckitt Benckiser N.V.**, Siriusdreef 14, 2132 WT Hoofddorp,
NL
(740) Dr. Jan Tomsa, advokát, Laubova 8, Praha 3 - Vinohrady,
13000
(510) (1) chemické přípravky pro průmyslové účely, přípravky na změkčování vody, látky proti usazování kotelního kamene a pro jeho odstraňování jiné než pro použití v domácnosti, chemické ochranné přípravky na sklo, porcelán a kameninu, nádobí a jiné kuchyňské potřeby, přípravky pro prevenci před zmatněním kuchyňských potřeb a skla v rozsahu, ve kterém nejsou obsaženy v jiných třídách, veškeré shora uvedené výrobky s i bez dezinfekční složky.
(511) 1
(210) O-179133

(111) **252073**
(220) 24.06.2002
(151) 24.02.2003
(540)

SOLUTIONS FOCUSED

(730) **NEWTON Solutions Focused, a.s.**, Politických vězňů
912/10, Praha 1, 11000, CZ
(740) Ing. Václav Kratochvíl, patentový zástupce, Radlická 28/663,
Praha 5, 15000
(510) (35) podnikatelské nebo obchodní informace, marketingové studie, pomoc při řízení obchodní činnosti, obchodní nebo podnikové poradenství, obchodní management, personální poradenství, předvádění zboží, překlad informací do

- počítačových databází, služby poradenství v obchodní činnosti; (36) finanční analýzy, finanční informace, finanční poradenství, finanční konzultační služby; (41) informace o výchově a vzdělávání, organizování a vedení odborných kurzů, školení, seminářů, včetně lektorské činnosti, vzdělávací informace, tvorba elektronických časopisů, periodik, knih; (42) tvorba software, programování, počítačové programy, návrh programového vybavení, aktualizace a údržba programového vybavení, programování internetových databázových systémů a internetových aplikací, tvorba multimediálních dokumentů, prezentací, aplikací, katalogů apod., konstrukce WWW prezentací a řešení WWW serverů, tvorba informačních databází.
- (511) 35, 36, 41, 42
(210) O-181257

- (111) **252327**
(220) 15.03.2002
(151) 24.03.2003
(540)



- (730) **RADAN LÁŠEK - CODYPRINT**, Bruselská 6, Praha 2, 12000, CZ
(510) (16) knihy; (41) digitální zpracování obrazu, elektronické publikování (DTP), knihy (vydávání); (42) grafický design.
(511) 16, 41, 42
(210) O-177806

- (111) **252348**
(220) 26.03.2002
(151) 24.03.2003
(540)

Min Vita

- (730) **Poděbradka, a.s.**, Nymburská 239/VII, Poděbrady, 29001, CZ
(740) AK Mrázek - Mrázková, JUDr. Josef Mrázek, Pernerova 11, Praha 8, 18600
(510) (32) minerální vody, nealkoholické nápoje všeho druhu.
(511) 32
(210) O-178257

- (111) **252396**
(220) 12.04.2002
(151) 24.03.2003
(540)

LINSTORE

- (730) **Wincor Nixdorf s.r.o.**, Lužná 591, Praha 6, 16000, CZ
(740) Ing. Václav Kratochvíl, patentový zástupce, Táborská 758/33, Mladá Boleslav, 29301
(510) (9) pokladní systém pro maloobchod, retailový software pro obchodní organizace, front a back office - počítačový software, software pro registrační pokladny, registrační pokladny, data, databáze a jiné informační produkty na nosičích dat a v elektronických datových, informačních telekomunikačních sítích všeho druhu, nosiče magnetických, optických a kombinovaných záznamů, elektronické sítě, počítače; (35) automatizované zpracování dat, poradenská činnost v oblasti ekonomické a obchodní, překlad informací do počítačové databáze; (42) provozování informačních sítí, systémů a databází, včetně elektronických, zejména on-line systémů, tvorba informačních databází, tvorba software, programování, poradenské a konzultační služby v oboru informačních sítí a databází, poradenská činnost v oblasti informatiky a výpočetní techniky.
(511) 9, 35, 42
(210) O-178824

- (111) **252397**
(220) 12.04.2002

- (151) 24.03.2003
(540)

WINSTORE

- (730) **Wincor Nixdorf s.r.o.**, Lužná 591, Praha 6, 16000, CZ
(740) Ing. Václav Kratochvíl, patentový zástupce, Táborská 758/33, Mladá Boleslav, 29301
(510) (9) pokladní systém pro maloobchod, retailový software pro obchodní organizace, front a back office - počítačový software, software pro registrační pokladny, registrační pokladny, data, databáze a jiné informační produkty na nosičích dat a v elektronických datových, informačních telekomunikačních sítích všeho druhu, nosiče magnetických, optických a kombinovaných záznamů, elektronické sítě, počítače; (35) automatizované zpracování dat, poradenská činnost v oblasti ekonomické a obchodní, překlad informací do počítačové databáze; (42) provozování informačních sítí, systémů a databází, včetně elektronických, zejména on-line systémů, tvorba informačních databází, tvorba software, programování, poradenské a konzultační služby v oboru informačních sítí a databází, poradenská činnost v oblasti informatiky a výpočetní techniky.
(511) 9, 35, 42
(210) O-178825

- (111) **252464**
(220) 07.05.2002
(151) 24.03.2003
(540)



- (730) **JUDr. Ing. Petr Wisiňský**, Pod Vinohrady 60/9, Horní Moštěnice, 75117, CZ
(740) Patentová a známková kancelář, Ing. Jaromír Píkrýl, Včelín 1161, Hulín, 76824
(510) (6) litina všeho druhu, např. ocelolitina, litina surová, v kokilách, tvrzená (bílá), strojová, šedá, hematitová, vstříkované odlitky, kujná a odlitky z kujné litiny, litina formovaná, formovací, temperovaná či nikoliv, litina Thomasova, tvrzená tenkostěnná, odlitky kovové, odlitky litinové, odlitky strojních dílců, odlitky z tvárné litiny neobsažené v jiných třídách, odlitky z šedé litiny, kokily, kovové stavební dílce, kovы tvarované různým způsobem, lisované, ražené, kované, frézované, vrtané, soustružené (neobsažené v jiných třídách), litinové nádoby neobsažené v jiných třídách, litinové nádoby neobsažené v jiných třídách, formířské šablony, formy duté, kovové (nikoliv k vaření nebo pečení), formy duté pro slévárny kovové, kovové formy, jádra kovová pro slévárny, kladky, kroužky kovové, mříže kovové, odpadní roury z kovu, ochranné kolejnice (zábradlí), plošiny nákladní (palety) kovové, ozdoby z kujné litiny neobsažené v jiných třídách, odlitky z hliníku, modely slévárenské kovové, formy na lití kovů; (8) ruční nástroje a nářadí všeho druhu pro stroje a obráběcí stroje; (35) zprostředkovatelské služby v oblasti obchodu, obchodní poradenství, zprostředkovatelská činnost v oblasti obchodu v oboru nástrojů a nářadí všeho druhu pro stroje a obráběcí stroje, ručních nářadí a nástrojů všeho druhu, formovacích směsí, modelů pro výrobu forem; (40) slévání železných a neželezných kovů, kalení kovů, leštění brusné, obrábění, kovoobrábění, obrusování, broušení, perforování (děrování), řezání pilou a hoblování, škrabání, úprava (zpracování) kovů, úprava materiálů, truhlářství (výroba nábytku); (42) kresby průmyslové, poradenská činnost v oblasti strojírenství.
(511) 6, 8, 35, 40, 42
(210) O-179578

- (111) **252588**
(220) 31.05.2002
(151) 24.03.2003

- (540) (220) 20.05.2002
(151) 28.04.2003
(540)

„Ritter Sport
Čtvercová. Praktická. Dobrá.“

KUPELNY
— ptáček —

- (730) **Ritter Schönbuch Vermögensverwaltungs GmbH & Co.**
KG, Alfred-Ritter-Strasse 25, Waldenbuch, DE
(740) Čermák a spol., JUDr. Karel Čermák jr., Ph.D., LL.M.,
advokát, Elišky Peškové 15/735, Praha 5, 15000
(510) (30) čokoláda, čokoládové výrobky, pekárenské a cukrářské
výrobky, chroupací výrobky, zejména obsahující ořechy a to
lískové ořechy, burské oříšky, vlašské ořechy a/nebo
macadamia-ořechy, karamel a mléčnou čokoládu.
(511) 30
(210) O-180355

- (730) **PTÁČEK-velkoobchod, a.s.**, U Velké ceny 4, Brno,
Kohoutovice, 62300, CZ
(740) Ing. Kendereški Dušan, patentový zástupce, Lidická 51, Brno,
60200
(510) (6) kovové spojovací součásti pro potrubí zahnuté do této
třídy, např. spojovací kolena, rozdělovací kusy pro potrubí,
spojky pro potrubí, spojky pro trubky, ventily pro potrubí,
spojovací kroužky pro trubky, potrubí vodovodní kovové,
kovové armatury, úchytky pro trubky, výstuže pro potrubí
kovové; (11) sanitární přístroje a zařízení, sanitární rozvody a
jejich součásti, např. koupelové armatury, vodovodní baterie,
potrubí jako součásti hygienických zařízení, těsnění vodovodní,
kohoutky pro potrubí, instalační materiál pro vany, armatury
pro vany, vodovodní potrubí, armatury pro sanitární rozvody,
tvarovky pro sanitární rozvody, dřezy, výlevky, koupací vany,
umyvadla, bidety, sprchy, sprchovací kouty, splachovací
zařízení, splachovače, záchodové mísy, záchodová sedátka,
záchody splachovací, záchody přenosné, sprchovací kabiny,
koupelňové obklady, lázeňské vany, vany plastové, lázeňské
vybavení, vany pro sedací koupele, vanové zařízení, bojler
plynové, potrubí jako části hygienických instalací, zařízení pro
sauny, vodovodní zařízení, zařízení pro sušení rukou; (17)
armatury, potrubí a trubky z umělých hmot, úchytky pro trubky
z umělých hmot, materiály těsnící a ucpávací gumové a
plastové, objímky na potrubí nekovové, těsnění potrubí,
výstuže pro potrubí nekovové, trubky ohebné nekovové, tmely
těsnící, ohebné nekovové hadice; (19) trubky vodovodní
nekovové, tlakové potrubí nekovové, trubky ohebné nekovové
a výrobky z těchto materiálů, které nejsou zahrnuty do jiných
tříd, tvarovky nekovové, trubky pro drenáže nekovové, potrubí
spádové, trubky pevné nekovové, ventily drenážních trubek,
obklady, dlažba, úchytky pro trubky z umělých hmot; (20)
ventily z umělých hmot, nábytek koupelňový; (21) výlevky,
štěrky na čištění záchodů, schránky papírových ručníků, držáky
toaletního papíru, držáky na mýdlo, držáky na ručníky,
dávkoavače papírových ručníků, dávkoavače toaletního papíru,
dávkoavače mýdla, dezinfekční dávkoavače pro toalety, pouzdra
na mýdlo, noční nádoby, koše na odpadky; (27) podlahy do
vany, předložky koupelňové.
(511) 6, 11, 17, 19, 20, 21, 27
(210) O-179911

- (111) **252590**
(220) 31.05.2002
(151) 24.03.2003
(540)
- PK 62**
- (730) **KVORIAK Pavel**, Bohdalecká 6/1420, Praha 10-Michle,
10100, CZ
(740) Šachta, Zmeškal & partneři, Ing. Kratochvíl Václav, Radlická
28/663, Praha 5, 15000
(510) (9) videokazety, nosiče dat, zvuku a obrazu, spadající do této
třídy, prodejní automaty, brýle, diapozitivy, exponované filmy,
kreslené filmy, nahrané počítačové programy; (16) periodický a
neperiodický tisk, atlasy, časopisy, fotografie, kalendáře,
kancelářské potřeby, katalogy, knihy, noviny, papírenské
výrobky, prospekty, mapy, obtisky, pohlednice, reprodukce,
samolepky, tiskoviny; (35) provozování reprostudia, reklamní
činnost, zprostředkovatelská a poradenská činnost v oblasti
obchodu, obchodní nebo podnikatelské poradenství, informace
obchodní nebo podnikatelské, služby modelek pro reklamní
účely a podporu prodeje, zpracování textů, organizování
komerčních a reklamních výstav, zpracování dat, zpracování
datových souborů včetně jejich elektrické podoby; (36) realitní
kancelář, pronájem nemovitostí, správa majetku; (38)
elektronická pošta, počítačová komunikace, přenos zpráv a
obrazových informací pomocí počítače, distribuce informací
pomocí komunikace mezi sítěmi, provozování služeb na
Internetu - přenos informací po Internetu, služby přenosu
publikací na nosičích přenášených po síti, přenos zpráv a
obrazových informací pomocí počítače; (41) půjčování filmů,
nakladatelská a vydavatelská činnost, vydávání knih, publikací,
časopisů, CD-ROM titulů, tvorba audiovizuálních děl,
korespondenční kurzy, výroba zvukových a zvukové
obrazových záznamů, vzdělávací informace, informace o
možnostech zábavy a rekreace, audiovizuální produkce,
výchovně-zábavné klubové služby, organizování a vedení
seminářů a konferencí, organizování a pořádání soutěží,
zábava, fotografování, informace o módě; (42) tvorba softwaru.
(511) 9, 16, 35, 36, 38, 41, 42
(210) O-180370

- (111) **253303**
(220) 28.05.2002
(151) 28.04.2003
(540)

LASSELSBERGER

- (111) **253097**
(220) 04.02.2002
(151) 28.04.2003
(540)
- Mr. Teppich**
- (730) **LAKMA ČESKÁ REPUBLIKA s.r.o.**, Průmyslová 1306/7,
Praha 10, Hostivař, 10200, CZ
(740) Ing. Iva Rylková, Polská 1525, Ostrava - Poruba, 70800
(510) (1) čistící chemické preparáty, zjasňující chemické přípravky
pro průmyslové účely; (3) čistící prostředky, přípravky pro
čištění, praní, odmašťování, avivážní přípravky, zjasňovače
barev pro použití v domácnosti (koberce, potahy, prádlo).
(511) 1, 3
(210) O-176330

- (730) **LASSELSBERGER, s.r.o.**, Adolova 2549/1, Plzeň, 32000,
CZ
(740) JUDr. Miroslav Kupka, Levého 1532, Rakovník, 26901
(510) (1) chemické výrobky určené pro průmysl, lepidla pro
průmyslové účely, lepidla jiná než kancelářská a než pro
domácnost, lepidla, tmely a pojiva (zejména cementová) pro
obkládačky, silikáty, zejm. pro povrchovou úpravu, glazury pro
keramiku, keramické směsi pro slinování, kaolin; (17) těsnící a
výplňové tmely; (19) stavební díly nekovové, hlíny a jíly pro
keramickou výrobu, žáruvzdorné materiály, glazované a
neglazované keramické dlažby, obkládačky, univerzální
keramické obkladové materiály; (35) reklamní služby včetně
jejich zprostředkování, propagace, inzerce, vydávání
reklamních, náborových a inzertních materiálů, rozšiřování
reklamních a inzertních materiálů a vzorků zákazníkům,
marketing, informace podnikatelské, obchodní, statistické,
poskytování pomoci v obchodu a velkoobchodu, poradenství v
oblasti prodeje a nákupu, administrativní a kancelářské služby,
organizační poradenství, posuzování efektivnosti a

- (111) **253273**

racionalizace práce, zpracování informací do počítačových databází, ekonomické analýzy, ekonomické informace, ekonomické odhady, ekonomické poradenství a konzultace, vkládání dat do počítačových databází; (36) finanční analýzy, finanční informace, finanční odhady, finanční poradenství a konzultace; (39) archivace elektronicky uložených dat a dokumentů; (42) správa počítačových sítí, technické poradenství v oblasti výroby keramiky, zprostředkovatelská činnost v oboru keramiky.

(511) 1, 17, 19, 35, 36, 39, 42
(210) O-180201

(111) **253602**
(220) 30.07.2002
(151) 28.04.2003
(540)

Synková

ČESKÁ REPUBLIKA

(730) **PROKETY s.r.o.**, Jana Zajíce 563/20, Praha 7, 17000, CZ
(510) (25) oděvy, které patří do této třídy, např. halenky, trika, kalhoty, sukně.
(511) 25
(210) O-182273

(111) **253607**
(220) 31.07.2002
(151) 28.04.2003
(540)

ReTA

(730) **RETA STORES s.r.o.**, Černokostecká 2111, Praha 10, 10000, CZ
(740) Advokátní kancelář, Mgr. Michal Vojáček, Americká 17, Praha 2, 12000
(510) (9) zvuková poplašná zařízení, automatické distribuční stroje, hudební automaty, hrací skříně uváděné do chodu vhozením mince, elektrické baterie a články, centrální procesorové jednotky, diktafony, magnetické disky, kompaktní disky nahrané i nenahrané, přehrávače kompaktních disků, faxy, telefony, přenosné telefony, kalkulačky, elektronické zápisníky, filmové kamery, videokamery a fotografické přístroje, gramofony, gramofonové desky, hrací přístroje fungující po připojení na televizní přijímače, televizní hry, televize, hrací skříně (pro počítače), kabely elektrické, kopírovací zařízení a stroje, kosmetické přístroje elektrické, magnetické disky, magnetické pásky a kazety, magnetofony, videorekordéry, mikroprocesory, modemy, monitory, počítače, nahrané počítačové programy, počítačové periferie, nosiče zvukových a obrazových záznamů, nosiče dat magnetické a optické, audio a video přijímače, sluchátka, přístroje pro reprodukci zvuku, rádia, rozhlasové přijímače, magnetofony a přehrávače do vozidel, reproduktory, zesilovače; (16) papír, lepenka a výrobky z těchto materiálů, které nejsou zařazeny do jiných tříd, tiskárenské výrobky, návody k použití pro elektronické výrobky a pro programové vybavení, fotografie, prospekty, katalogy, plakáty, kalendáře, papírenské zboží, lepidla pro papírenství nebo domácnost, štetce, psací stroje a kancelářské potřeby (vyjímaje nábytek), učební a vyučovací pomůcky s výjimkou přístrojů, plastické obaly; (35) průzkum trhu, reklama, informační služby pro uživatele počítačů a pro obchodníky s počítačovými díly, obchodní poradenství v oblasti managementu a řízení podniků, lidských zdrojů,

obchodu, marketingu a informačních systémů, automatizované zpracování dat, poskytování informačních a reklamních služeb při zprostředkování obchodní činnosti na Internetu, on-line inzerce, organizování veletrhů a výstav k obchodním účelům; (37) montáž, údržba a opravy kancelářských strojů a zařízení, telekomunikačních přístrojů, počítačů, přístrojů pro reprodukci zvuku nebo obrazu; (42) počítačové programování, tvorba software, obnova počítačových dat, pronájem počítačů a počítačového software, aktualizace a instalace počítačových programů, tvorba počítačových systémů, poradenské služby v oblasti počítačového hardware a software, přenos dat nebo dokumentů z fyzických nosičů na elektronické nosiče, tvorba a správa webových stránek, tvorba multimediálních dokumentů, informačních databází a elektronických periodik.

(511) 9, 16, 35, 37, 42
(210) O-182291

(111) **253871**
(220) 04.09.2002
(151) 28.04.2003
(540)



(730) **Česká televize**, Na Hřebenech II., Praha 4 - Kavčí hory, 14070, CZ
(510) (9) veškeré nosiče informací v rozsahu třídy 9; (16) tiskoviny, periodické a neperiodické publikace, např. knihy a časopisy, katalogy, plakáty, fotografie, kalendáře, samolepky; (35) propagační, reklamní a inzertní činnost; (38) vysílání televizních programů; (41) tvorba televizních programů, výchovná a zábavní činnost, školení, kulturní a sportovní aktivity, soutěže pro veřejnost, vydavatelská a nakladatelská činnost, výroba audiovizuálních programů.
(511) 9, 16, 35, 38, 41
(210) O-183109

(111) **253877**
(220) 04.09.2002
(151) 28.04.2003
(540)



(730) **Roman Korda**, Vojtěšská 12, Praha 1, 11000, CZ
(510) (35) propagační a reklamní činnost související s divadelním představením; (41) divadelní představení, včetně tvorby.
(511) 35, 41
(210) O-183125

(111) **254116**
(220) 26.07.2002
(151) 28.04.2003
(540)



- (730) **AI - Namura, spol. s r.o.**, Lysolajské údolí 107/25, Praha 6, 16500, CZ
- (740) JUDr. Aleš Zábrš, advokát a patentový zástupce, Na Beránce 2, Praha 6, 16000
- (510) (5) nápoje pro léčebné účely, zejména s obsahem lecitinu, vitaminů a jiných posilujících látek, iontové a energetické nápoje pro léčebné účely, potraviny a jiné dietetické výrobky pro léčebné účely, posilující a povzbuzující prostředky pro léčebné účely, nutriční doplňky pro léčebné účely, hygienické výrobky pro léčebné účely, farmaceutické a veterinářské výrobky; (6) obecné kovy a jejich slitiny, kovové stavební materiály, plechy a plechové zboží, zejména plechové sudy a plechovky na nápoje zařazené v této třídě, plechové obaly a plechové krabice; (8) ruční nástroje a nářadí, nožní výrobky, vidličky a lžice, otvárače plechovek, krabic a ústříc; (16) papírové nosiče informací, papír, papírenské a kartonážní zboží, zejména papírové a kartonážní obaly, tiskárenské výrobky, fotografie, potřeby pro umělce, kancelářské potřeby kromě nábytku, papírové reklamní předměty, letáky, plakáty, tiskoviny; (18) kůže, imitace kůže, výrobky z těchto materiálů, kufry a zavazadla, zejména taška a brašny, deštníky, slunečníky a hole, kožené reklamní předměty; (25) oděvy, obuv a kloboučnické zboží; (28) hry a hračky zařazené v této třídě, potřeby pro gymnastiku a sport, nářadí pro sporty a hry, rybářské potřeby; (29) maso, ryby, drůbež a zvěřina, masové výtahy, ovoce a zelenina konzervované, sušené a zavažené, žele, džemy, vejce, mléko a mléčné výrobky, oleje a jedlé tuky; (30) káva, čaj, kakao, cukr, rýže, kávové náhražky, mouka a přípravky z obilnin, chléb, pečivo, cukrovinky, zmrzlina, med, droždí, prášky do těsta, sůl, hořčice, koření, led pro osvětlení, čokoládové výrobky; (32) piva, minerální vody (přírodní i umělé), šumivé nápoje a jiné nealkoholické nápoje, ovocné a zeleninové nápoje, obcerstující šťávy, sirupy a jiné přípravky k výrobě nápojů; (33) alkoholické nápoje všeho druhu zařazené v této třídě; (34) tabák, potřeby pro kuřáky, cigarety a doutníky, zápalky; (35) inzertní a reklamní činnost, obstaravatelská a zprostředkovatelská činnost v oblasti obchodu, poskytování pomoci při provozu obchodu, propagační činnost, obchodní administrativa, marketing, kancelářské práce.
- (511) 5, 6, 8, 16, 18, 25, 28, 29, 30, 32, 33, 34, 35
(210) O-182212

- (111) **254230**
(220) 08.02.2002
(151) 26.05.2003
(540)

ZMRZLINOVÝ PRINC

- (730) **MIPL, spol. s r. o.**, Šumická 2325, Uherský brod, 68801, CZ
- (740) Ing. Zdeněk Kučera, Dlouhá 207 (P.O.BOX 92), Slušovice, 76315
- (510) (29) mražené krémy ovocné; (30) zmrzlina, zmrzlina ovocná, mražené krémy, led na osvětlení.
- (511) 29, 30
(210) O-176554

- (111) **254371**
(220) 13.06.2002
(151) 26.05.2003
(540)

KERAMIKA HOB

- (730) **LASSELSBERGER, s.r.o.**, Adelova 2549/1, Plzeň, 32000, CZ
- (740) JUDr. Miroslav Kupka, Levého 1532, Rakovník, 26901
- (510) (1) chemické výrobky určené pro průmysl, lepidla pro průmyslové účely, lepidla, tmely spadající do této třídy, pojiva pro obkládačky, lepidla jiná než kancelářská a než pro domácnost, silikáty, zejména pro povrchovou úpravu, glazury pro keramiku, keramické hmoty a polotovary, keramické směsi pro slinování (granule a prášky); (2) barvy, barviva, nátěry, laky; (7) stroje a zařízení s mechanickým pohonem, stroje a zařízení s elektrickým pohonem; (9) elektronická zařízení a přístroje spadající do této třídy; (17) těsnící a výplňové tmely; (19) stavební hmoty nekovové, stavební a technická keramika, glazované a neglazované keramické dlažby, obkládačky, univerzální keramické obkladové materiály, žáruvzdorné materiály; (21) keramika užitková, umělecká a ozdobná; (35) organizační poradenství při řízení podniku, zejména v oblasti

těžby a úpravy nerudných surovin a technologie silikátů; (37) těžba hlubinná i povrchová, hornictví, zednictví, informace stavebního charakteru, servis a poradenství o stavební keramice, dlažbách a obkladech, jejich pokládání a opravách, opravy dopravních prostředků, pozemní stavitelství, pokrývačské práce, obkladačství, klempířství, topenářství, instalatérství zejména vodoinstalatérství, údržba staveb, jejich změny a odstraňování, montáž, kompletace, instalace, opravy, údržba, revize a zkoušky strojů a zařízení, servisní činnost pro dorozumivací techniku, servisní činnost pro výpočetní techniku; (38) telekomunikační služby (neveřejného telekomunikačního zařízení, pobočkových ústředí a neveřejných telefonních sítí, připojených na jednotnou telekomunikační síť), pronájem zařízení pro přenos informací, poradenská činnost pro dorozumivací techniku; (39) pozemní nákladní a osobní doprava, provozování drah s výjimkou celostátních, rozvod energií (elektřiny, tepla a plynu), zásobování vodou a provozování kanalizace; (40) výroba energií, zpracování dřeva, dřevomodelářství, slévárnictví, truhlářství, tesařství, kovářství, tepelné zušlechťování kovů, zámečnictví (zpracování kovů), kovoobráběčství, nástrojařství (zpracování kovů), broušení a leštění kovů, podnikání v oblasti nakládání s odpady (zpracování); (41) školení, instruktáž, výuka, výcvik, zkoušení a přezkušování pracovníků, testování jejich znalostí a hodnocení jejich odborné způsobilosti, služby kulturních, rekreačních, vzdělávacích a výchovných zařízení; (42) poradenství o životním prostředí, měření hlučnosti v pracovním prostředí, výzkum a vývoj nových výrobků a technologií, inženýring investiční výstavby, poradenská činnost pro výpočetní techniku, zkoušky materiálů; (43) ubytovací služby hostinské a stravovací služby; (44) služby zdravotnických zařízení; (45) služby v oblasti ochrany zdraví při práci, služby a poradenství v oblasti protipožární ochrany, poradenství v oblasti bezpečnosti práce.

- (511) 1, 2, 7, 9, 17, 19, 21, 35, 37, 38, 39, 40, 41, 42, 43, 44, 45
(210) O-180841

- (111) **254377**
(220) 19.06.2002
(151) 26.05.2003
(540)



- (730) **UJP PRAHA a.s.**, Nad Kamínkou 1345, Praha - Zbraslav, 15610, CZ
- (740) JUDr. Miroslav Kupka, Levého 1532, Rakovník, 26901
- (510) (6) kontejnery z ochuzeného uranu a kontejnery z jiného kovového materiálu na přepravu radionuklidů; (9) stínění z ochuzeného uranu k použití do zařízení v nichž je umístěn zdroj ionizujícího záření; (10) radioterapeutické ozařovače, rentgenové simulátory, ozařovače krve a díly k nim, vše pro lékařské účely; (13) součásti stěel z wolframových pseudoslitin; (42) výzkum a vývoj v oblasti jaderných elektráren, zbytkové životnosti technologických celků, v chemickém a elektrárenském průmyslu, zdravotnické techniky pro radiační onkologii.
- (511) 6, 9, 10, 13, 42
(210) O-181050

- (111) **254378**
(220) 19.06.2002
(151) 26.05.2003

(540)



UJP PRAHA

(730) **UJP PRAHA a.s.**, Nad Kaminkou 1345, Praha - Zbraslav, 15610, CZ

(740) JUDr. Miroslav Kupka, Levého 1532, Rakovník, 26901

(510) (6) kontejnery z ochuzeného uranu a kontejnery z jiného kovového materiálu na přepravu radionuklidů; (9) stínění z ochuzeného uranu k použití do zařízení v nichž je umístěn zdroj ionizujícího záření; (10) radioterapeutické ozařovače, rentgenové simulátory, ozařovače krve a díly k nim, vše pro lékařské účely; (13) součásti stěel z wolframových pseudoslitin; (42) výzkum a vývoj v oblasti jaderných elektráren, zbytkové životnosti technologických celků, v chemickém a elektrárenském průmyslu, zdravotnické techniky pro radiační onkologii.

(511) 6, 9, 10, 13, 42

(210) O-181051

(111) **254492**

(220) 08.08.2002

(151) 26.05.2003

(540)

(210) O-182533

(111) **254497**

(220) 08.08.2002

(151) 26.05.2003

(540)



(730) **Detecha, chemické výrobní družstvo**, Husovo náměstí 1208, Nové Město nad Metují, 54901, CZ

(740) PatentCentrum Sedlák & Partners s.r.o., Husova 5, České Budějovice, 37001

(510) (3) kosmetika, kosmetické přípravky, kosmetické krémy, masážní krémy, opalovací krémy, kosmetické přípravky do koupelí, krášličí masky, maskara, líčící přípravky, pomády pro kosmetické účely, rtěnky, přípravky na ošetření rtů, přípravky proti pocení, oleje pro kosmetické a toaletní účely, mýdla, parfumerie, vonné oleje, vlasové vody, deodoranty pro osobní potřebu; (5) masti, balzámy, mléka, oleje a krémy na popáleniny od slunce, zklidňující pudry a krémy pro podrážděnou pokožku, deodoranty jiné než pro osobní potřebu, dezinfekční prostředky.

(511) 3, 5

(210) O-182537

 **MEDICALCARE**

(730) **Detecha, chemické výrobní družstvo**, Husovo náměstí 1208, Nové Město nad Metují, 54901, CZ

(740) PatentCentrum Sedlák & Partners s.r.o., Husova 5, České Budějovice, 37001

(510) (3) kosmetika, kosmetické přípravky, kosmetické krémy, masážní krémy, opalovací krémy, kosmetické přípravky do koupelí, krášličí masky, maskara, líčící přípravky, pomády pro kosmetické účely, rtěnky, přípravky na ošetření rtů, přípravky proti pocení, oleje pro kosmetické a toaletní účely, mýdla, parfumerie, vonné oleje, vlasové vody.

(511) 3

(210) O-182532

(111) **254493**

(220) 08.08.2002

(151) 26.05.2003

(540)

 **MEDICALCARE**
Baby

(730) **Detecha, chemické výrobní družstvo**, Husovo náměstí 1208, Nové Město nad Metují, 54901, CZ

(740) PatentCentrum Sedlák & Partners s.r.o., Husova 5, České Budějovice, 37001

(510) (3) kosmetika, kosmetické přípravky, kosmetické krémy, masážní krémy, opalovací krémy, kosmetické přípravky do koupelí, krášličí masky, maskara, líčící přípravky, pomády pro kosmetické účely, rtěnky, přípravky na ošetření rtů, přípravky proti pocení, oleje pro kosmetické a toaletní účely, mýdla, parfumerie, vonné oleje, vlasové vody.

(511) 3

(111) **254890**

(220) 11.02.2002

(151) 25.06.2003

(540)

SKLOFORM

(730) **SKLOFORM, a.s.**, Nová Ves nad Lužnicí č. 1, 37809, CZ

(740) FISCHER & PARTNER, Fischer Michael, Na Hrobci 5, Praha 2, 12800

(510) (1) přípravky pro výrobu forem pro odlévání, chemické přípravky pro výrobu slitin a pro kalení kovů, pojiva a písek slévárenský, chemické přípravky pro povrchovou úpravu skla; (6) obecné kovy surové nebo jako polotovary, slitiny z obecných kovů, litina surová nebo polotovar, železné rudy, kovové slévárenské formy, stavební materiál z válcovaného, litého a svařovaného kovu, kovový profilový materiál, šrouby, matice, řetězy, kovová lana, neelektrické kovové kabely a neelektrické dráty, kovové cisterny, kovové folie, kovové konstrukce, kovové lamely, kovové nádoby a násypky, nátrubky, kovové pásky, plechy, kovové podložky a potrubí, zámky, kovové rámy, kovové rukojeti, kovové skříně, kovové spojky, kovové stožáry, šrouby, traverzy, komíny kovové, kovové uzávěry a ventily, kovové výztuže, kovové zásobníky a žlaby, zámečnické výrobky, kotle (kovové nádrže); (7) stroje a zařízení pro sklářský průmysl, zařízení na výrobu stolních vod, čerpadla, dmychadla, dopravníky, drtiče, dřevoobráběcí stroje, elektrické generátory, formy jako části strojů, hladicí lisy, hnací řetězy, hořáky, hřídele, chladiče pro stroje a zařízení, strojní kladky, kondenzační zařízení, kovoobráběcí stroje, lisovací stroje, mechanické ruční nástroje a nářadí, pohonné mechanismy, strojní mixéry, navijáky, stroje na třídění odpadu, pásové a potrubní dopravníky, rovnací stroje, řemenice, řezací stroje, sekací stroje, separátory, soukolí, stroje na uzavírání lahví, třídící stroje, průmyslové ventilátory, válcovací stroje, zvedací stroje; (19) nekovové formy na slévání, sklo stavební, okenní, izolační, alabastrové, dřevěné obložení, dřevo formovatelné, ohnivzdorné cementové ochranné vrstvy, nekovové panely, nekovové rámy, nekovové stavební hmoty, nekovové trubky a výztuže, žáruvzdorné materiály; (37) stavby a opravy, zámečnictví, obnova použitých nebo částečně zničených strojů a motorů; (40) odlévání a popouštění kovů, foukání skla, leštění skla, antikoroziní úpravy, glazurování, recyklace odpadu, tónování skla, zpracování materiálů, zejména pokovování materiálů; (42) konstrukční a výpočtové práce, zkoušky materiálu, projektování, strojírenský výzkum a vývoj, výzkum a vývoj výrobků pro sklářský průmysl.

(511) 1, 6, 7, 19, 37, 40, 42
(210) O-176616

(111) **254896**
(220) 28.02.2002
(151) 25.06.2003
(540)



(730) **Jihočeská plynárenská, a.s.**, Vrbenská 2, České Budějovice, 37147, CZ

(740) PatentCentrum Sedlák & Partners s.r.o., Husova 5, České Budějovice, 37001

(510) (1) odpadní teplo; (4) plynná, kapalná a tuhá paliva, maziva, topné plyny; (6) kovové trubky, kovové stavební materiály, kovové skříně pro rozvod plynu, kovové potřeby instalátérské, cisterny kovové, lahve kovové na stlačený plyn, tlakové kovové zásobníky; (9) měřicí a regulační zařízení pro rozvod plynu, elektrická zařízení pro měření a rozvod plynu, plynové čerpací stanice, přístroje a nástroje vědecké, námořní, geodetické, fotografické, filmové, optické, přístroje pro vážení, měření, signalizaci, kontrolu (inspekci), záchranu a přístroje pro vyučování, přístroje pro záznam, převod, reprodukci zvuku nebo obrazu, magnetické nosiče zvukových záznamů, gramofonové desky, automatické distributory a mechanismy pro přístroje na mince, zapisovací pokladny, počítací stroje, přístroje pro zpracování informací a počítače, hasicí přístroje, CD Romy, software na nosičích, elektronické publikace, přístroje a nástroje pro vedení, přepínání, přeměnu, akumulaci, regulaci nebo řízení el. proudu; (11) přístroje pro osvětlení, topení, výrobu páry, pro vaření, přístroje chladicí, pro sušení, ventilaci, rozvod vody a sanitární zařízení, regulační a bezpečnostní příslušenství k plynovým potrubím; (16) papír a výrobky z papíru, tiskoviny periodické a neperiodické, zejména vztahující se k plynárenství a příbuzným oborům, reklamní a propagační letáky, prospekty, katalogy, fotografie apod.; (17) materiály těsnící, ucpávací a izolační, ohebné trubky nekovové; (19) stavební materiály nekovové, neohebné trubky nekovové pro stavebnictví, potrubí tlakové nekovové; (35) činnost organizačních poradců, zejména v oblasti plynárenství a v oblasti měření a regulace, pomoc při řízení obchodní činnosti v oblasti marketingu a průzkumu trhu, obchodní administrativa, kancelářské práce, automatizované zpracování dat; (37) stavební činnost, zejména provádění inženýrských a průmyslových staveb, stavitelství, stavby plynovodů, investiční výstavba plynárenských zařízení s příslušenstvím a potrubní činnost, plynoinstalatérství, elektroinstalátérství, montážní, opravárenské a servisní práce v plynárenství, montáže, opravy, revize a zkoušky plynových, tlakových a elektrických zařízení, měřidel, opravy motorových vozidel, pronájem stavebních mechanismů, instalace a opravy ústředního vytápění a větrání, opravy výrobků a zařízení spotřební elektroniky; (38) vysílání a výměna informací a zpráv, zprostředkovatelská činnost v oblasti dálkového přenosu informací vztahujících se k plynárenství a k příbuzným oborům; (39) skladování, přenos a rozvod plynu a tepla, přeprava plynu a tepla potrubními systémy, silniční motorová doprava a pronájem motorových vozidel; (40) zpracování a úprava zemního plynu a odpadního tepla, plnění tlakových nádob plynem; (41) školící a vzdělávací činnost, pořádání odborných kursů a školení, organizování konferencí, výstav, seminářů a dalších odborně - společenských akcí; (42) výzkumné a vývojové služby pro potřeby plynárenského odvětví, aplikovaný výzkum a vývojové práce v oblasti topných plynů, projektová a technicko - inženýrská činnost ve stavebnictví, projektování elektrických zařízení, odborné poradenské a konzultační služby v plynárenství, tvorba software; (43) ubytovací služby.

(511) 1, 4, 6, 9, 11, 16, 17, 19, 35, 37, 38, 39, 40, 41, 42, 43
(210) O-177220

(111) **254897**
(220) 28.02.2002
(151) 25.06.2003
(540)



(730) **Jihočeská plynárenská, a.s.**, Vrbenská 2, České Budějovice, 37147, CZ

(740) PatentCentrum Sedlák & Partners s.r.o., Husova 5, České Budějovice, 37001

(510) (1) odpadní teplo; (4) plynná, kapalná a tuhá paliva, maziva, topné plyny; (6) kovové trubky, kovové stavební materiály, kovové skříně pro rozvod plynu, kovové potřeby instalátérské, cisterny kovové, lahve kovové na stlačený plyn, tlakové kovové zásobníky; (9) měřicí a regulační zařízení pro rozvod plynu, elektrická zařízení pro měření a rozvod plynu, plynové čerpací stanice, přístroje a nástroje vědecké, námořní, geodetické, fotografické, filmové, optické, přístroje pro vážení, měření, signalizaci, kontrolu (inspekci), záchranu a přístroje pro vyučování, přístroje pro záznam, převod, reprodukci zvuku nebo obrazu, magnetické nosiče zvukových záznamů, gramofonové desky, automatické distributory a mechanismy pro přístroje na mince, zapisovací pokladny, počítací stroje, přístroje pro zpracování informací a počítače, hasicí přístroje, CD Romy, software na nosičích, elektronické publikace, přístroje a nástroje pro vedení, přepínání, přeměnu, akumulaci, regulaci nebo řízení elektrického proudu; (11) přístroje pro osvětlení, topení, výrobu páry, pro vaření, přístroje chladicí, pro sušení, ventilaci, rozvod vody a sanitární zařízení, regulační a bezpečnostní příslušenství k plynovým potrubím; (16) papír a výrobky z papíru, tiskoviny periodické a neperiodické, zejména vztahující se k plynárenství a příbuzným oborům, reklamní a propagační letáky, prospekty, katalogy, fotografie apod.; (17) materiály těsnící, ucpávací a izolační, ohebné trubky nekovové; (19) stavební materiály nekovové, neohebné trubky nekovové pro stavebnictví, potrubí tlakové nekovové; (35) činnost organizačních poradců, zejména v oblasti plynárenství a v oblasti měření a regulace, pomoc při řízení obchodní činnosti v oblasti marketingu a průzkumu trhu, obchodní administrativa, kancelářské práce, automatizované zpracování dat; (37) stavební činnost, zejména provádění inženýrských a průmyslových staveb, stavitelství, stavby plynovodů, investiční výstavba plynárenských zařízení s příslušenstvím a potrubní činnost, plynoinstalatérství, elektroinstalátérství, montážní, opravárenské a servisní práce v plynárenství, montáže, opravy, revize a zkoušky plynových, tlakových a elektrických zařízení, měřidel, opravy motorových vozidel, pronájem stavebních mechanismů, instalace a opravy ústředního vytápění a větrání, opravy výrobků a zařízení spotřební elektroniky; (38) vysílání a výměna informací a zpráv, zprostředkovatelská činnost v oblasti dálkového přenosu informací vztahujících se k plynárenství a k příbuzným oborům; (39) skladování, přenos a rozvod plynu a tepla, přeprava plynu a tepla potrubními systémy, silniční motorová doprava a pronájem motorových vozidel; (40) zpracování a úprava zemního plynu a odpadního tepla, plnění tlakových nádob plynem; (41) školící a vzdělávací činnost, pořádání odborných kursů a školení, organizování konferencí, výstav, seminářů a dalších odborně - společenských akcí; (42) výzkumné a vývojové služby pro potřeby plynárenského odvětví, aplikovaný výzkum a vývojové práce v oblasti topných plynů, projektová a technicko - inženýrská činnost ve stavebnictví, projektování elektrických zařízení, odborné poradenské a konzultační služby v plynárenství, tvorba software; (43) ubytovací služby.

(511) 1, 4, 6, 9, 11, 16, 17, 19, 35, 37, 38, 39, 40, 41, 42, 43
(210) O-177221

(111) **254914**
(220) 26.03.2002
(151) 25.06.2003

(540)



(730) **Fjord Bohemia s.r.o.**, Za Avii 914/2, Praha 9 - Čakovice, 19600, CZ

(740) KOREJZOVÁ & SPOL. Advokátní a patentová kancelář, Mgr. Petra Korejzová, Spálená 29, Praha 1, 11000

(510) (29) maso, ryby, drůbež a zvěřina, masové výtazky, ovoce a zelenina konzervované, sušené a zavařené, želé, džemy, vejce, mléko a mléčné výrobky, oleje a tuky jedlé; (31) výrobky zemědělské, zahradnické, lesní a zrní neuvedené v jiných třídách, živá zvířata, čerstvé ovoce a zelenina, osivo, rostliny a přírodní květiny, krmivo pro zvířata, slad.

(511) 29, 31

(210) O-178251

(111) **254926**

(220) 16.04.2002

(151) 25.06.2003

(540)

AMSLAV

(730) **AMSLAV TOURISME**, 60, rue de Richelieu, Paris, FR

(740) FISCHER & PARTNER, Fischer Michael, Na Hrobcí 5, Praha 2, 12800

(510) (35) reklama, propagace, obchodní informační kancelář, vyhledávání a třídění informací o studijních kurzech a o ubytování pomocí počítačů, vedení kartoték pomocí počítačů; (39) doprovod osob, organizování exkurzí a prohlídek, organizování zájezdů, informační služby a rezervace v oblasti cestování osob, turistické kanceláře s výjimkou kanceláří poskytujících hotelové rezervace; (41) organizování studijních kurzů a exkurzí, organizování a vedení konferencí, seminářů, sportovních, kulturních, zábavných nebo vzdělávacích akcí, vzdělávací informace; (43) provoz hotelového ubytování, hotelové služby, penziony, restaurace, zásobování.

(511) 35, 39, 41, 43

(210) O-178929

(111) **254949**

(220) 28.05.2002

(151) 25.06.2003

(540)

BohemiaGres

(730) **LASSELSBERGER, s.r.o.**, Adelova 2549/1, Plzeň, 32000, CZ

(740) JUDr. Miroslav Kupka, Levého 1532, Rakovník, 26901

(510) (1) lepidla pro průmyslové účely, lepidla, tmely a pojiva (zejména cementová) pro obkládačky, lepidla jiná než kancelářská a než pro domácnost, silikáty, zejm. pro povrchovou úpravu, glazury pro keramiku, keramické směsi pro slinování; (7) stroje s mechanickým pohonem; (9) rozvaděče, zejm. nízkého napětí; (17) těsnicí a výplňové tmely; (19) glazované a neglazované keramické dlažby, obkládačky, univerzální keramické obkladové materiály, žáruvzdorné materiály; (35) automatizované zpracování dat; (37) těžba, hornictví, informace stavebního charakteru o keramických dlažbách a obkladech, jejich pokládání a opravách, opravy silničních vozidel, pozemní stavitelství, údržba staveb, jejich změny a odstraňování, instalace, opravy, údržba, revize a zkoušky elektrických a plynových zařízení, zámečnictví, zprostředkování služeb zařazených do tř. 37; (39) nákladní a osobní doprava, provozování železniční vlečky, rozvod energií

(elektřiny a tepla), zprostředkování služeb zařazených do tř. 39; (40) výroba energie, kovářství, kovoobráběčství, nástrojařství, leštění kovů, práce se speciálními mechanismy na objednávku, zprostředkování služeb zařazených do tř. 40; (42) tvorba počítačových systémů; (43) ubytovací služby, hostinské a stravovací služby, zprostředkování služeb zařazených do tř. 43.

(511) 1, 7, 9, 17, 19, 35, 37, 39, 40, 42, 43

(210) O-180202

(111) **255220**

(220) 09.10.2002

(151) 25.06.2003

(540)



(730) **Česká televize**, Na Hřebenech II, Praha 4 - Kavčí hory, 14070, CZ

(510) (9) veškeré nosiče informací v rozsahu třídy 9; (16) tiskoviny, periodické a neperiodické publikace, např. knihy a časopisy, katalogy, plakáty, fotografie, kalendáře, samolepky; (35) propagační, reklamní a inzertní činnost; (38) vysílání televizních programů; (41) tvorba televizních programů, výchovná a zábavní činnost, školení, kulturní a sportovní aktivity, soutěže pro veřejnost, vydavatelská a nakladatelská činnost, výroba audiovizuálních programů.

(511) 9, 16, 35, 38, 41

(210) O-184439

(111) **255221**

(220) 09.10.2002

(151) 25.06.2003

(540)

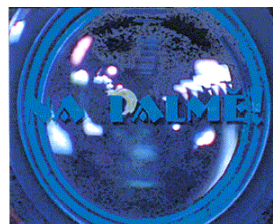

(730) **Česká televize**, Na Hřebenech II, Praha 4 - Kavčí hory, 14070, CZ

(510) (9) veškeré nosiče informací v rozsahu třídy 9; (16) tiskoviny, periodické a neperiodické publikace, např. knihy a časopisy, katalogy, plakáty, fotografie, kalendáře, samolepky; (35) propagační, reklamní a inzertní činnost; (38) vysílání televizních programů; (41) tvorba televizních programů, výchovná a zábavní činnost, školení, kulturní a sportovní aktivity, soutěže pro veřejnost, vydavatelská a nakladatelská činnost, výroba audiovizuálních programů.

(511) 9, 16, 35, 38, 41

(210) O-184440

(111) **255366**

(220) 19.11.2002

(151) 25.06.2003

(540)

LOAP

(730) **PICCOLLO spol. s r.o.**, Na podkovce 10, Praha 4, 14000, CZ

(740) Rott, Růžička & Guttman Patentové, známkové a advokátní kanceláře, JUDr. Vladimír Rott, Vinohradská 37, Praha 2, 12000

(510) (18) výrobky z kůže a z imitace kůže pro sport a kempink nezařazené do jiných tříd, zejména cestovní brašny, tašky, batohy; (20) spací pytle pro kempování; (22) stany, plachty; (25) sportovní oděvy, sportovní obuv, lyžařské kalhoty, zimní bundy, rukavice, čepice, oblečení pro volný čas.

(511) 18, 20, 22, 25

(210) O-185802

(111) **255584**
(220) 01.03.2002
(151) 28.07.2003
(540)

ENCIÁN

(730) **ALIMPEX FOOD a. s.**, Českobrodská 1174, Praha 9, 19000, CZ
(740) FISCHER & PARTNER Intellectual Property s.r.o., Ing. Michael Fischer, Na Hrobci 294/5, Praha 2, 12000
(510) (29) dezerty s výjimkou mléčných, vejce, ryby, drůbež, zvěřina, potraviny z ryb, drůbeže a zvěřiny, maso a masné výrobky, paštiky, jedlé oleje a tuky, tukové pomazánky, kaviár, žampiony, zelenina konzervovaná, nakládaná, sušená a vařená, ovoce konzervované, mražené a zavažené, ovocné saláty, kompoty, džemy, potraviny konzervované, sušené a vařené s výjimkou mléčných; (30) nápoje připravované na základě kávy, kaka a nebo čokolády, kávovinové, kakaové a čokoládové příchuti, obilniny připravené pro osobní konzumaci, těstoviny, dorty, cukroví, muesli, pudinky, sušenky, hořčice, omáčky k ochucení, koření; (32) nealkoholické nápoje a koktejly, přípravky k přípravě nápojů, vody minerální a šumivé, pivo.
(511) 29, 30, 32
(210) O-177310

(111) **255608**
(220) 10.04.2002
(151) 28.07.2003
(540) **Wobenzym - pro ty, kteří znají cenu svého zdraví.**

(730) **MUCOS Emulsionsgesellschaft mbH, chemisch-pharmazeutische Betriebe**, Malvenweg 2, Geretsried, DE
(740) Rott, Růžička & Guttman Patentové, známkové a advokátní kanceláře, JUDr. Michal Růžička, CSc., Vinohradská 37, Praha 2, 12000
(510) (5) léčiva, potravinové doplňky k léčebným účelům, obsahující hydrolytické enzymy s posilujícími účinky na organismus a s protizánětlivým a pozitivním imunomodulačním účinkem na organismus.
(511) 5
(210) O-178737

(111) **255662**
(220) 14.06.2002
(151) 28.07.2003
(540)

NEWTON

(730) **NEWTON Media, a.s.**, Na Pankráci 1683/127, Praha 4, 14000, CZ
(740) Ing. Václav Kratochvíl, Husníkova 2086/22, Praha 5, 15800
(510) (9) data, databáze a jiné informační produkty na nosičích dat a v elektronických datových, informačních telekomunikačních sítích všeho druhu, nosiče dat všeho druhu spadající do tř. 9, elektronické a datové sítě, multimediální aplikace (vše výše uvedené bez software), 3D animace, multimediální informační katalogy, elektronické časopisy, elektronická periodika a knihy v elektronické podobě, počítače; (35) reklamní, inzertní, propagační a marketingová činnost, elektronická a tisková výstřížková služba, monitoring tisku, zpracování obchodních informací z tisku a jejich poskytování, vyhledávání, zpracování, distribuce a jiné poskytování obchodních informací, zejména v elektronické podobě, provádění obchodních rešerší na Internetu, on-line inzertní činnost, komerční využití Internetu v oblastech komerčních internetových médií a vyhledávacích služeb, ebusiness, prezentace uživatelů na stránkách World Wide Web a počítačové síti Internet, překlad informací do

počítačové databáze, mediální analýzy, zprostředkovatelská činnost v oblasti reklamy, obchodu a služeb, průzkum trhu, public relations, obchodní poradenské a konzultační služby, konzultační služby v oboru databází; (38) poskytování informací a jiných informačních produktů všeho druhu - informační kancelář, direct mailové služby, telefonní a telekomunikační služby, přenos veřejných informací, zpráv a obrázků pomocí počítačů, zprostředkování v oblasti telekomunikací, šíření elektronických časopisů a jiných periodik, knih a dalších informací v počítačových sítích, zprostředkovatelské služby v telekomunikačních službách a v šíření informací, počítačová komunikace, elektronická pošta, poradenská činnost v oblasti telekomunikačních systémů, poradenské a konzultační služby v oboru informačních sítí, provozování informačních sítí, systémů a databází, včetně elektronických, zejména on-line systémů; (42) provádění odborných rešerší na Internetu, tvorba informačních databází, tvorba software, programování, návrh programového vybavení, aktualizace a údržba programového vybavení, programování internetových databázových systémů a internetových aplikací, programování multimediálních aplikací, vytváření a modelování 3D animací, interaktivní a grafické programy, tvorba multimediálních dokumentů, prezentací, aplikací, katalogů apod., konstrukce WWW prezentací a řešení WWW serverů, počítačové animace a vizualice, programové projekty.

(511) 9, 35, 38, 42
(210) O-180917

(111) **256164**
(220) 26.11.2002
(151) 28.07.2003
(540) **SVATOHORSKÉ MASO A UZENINY**

(730) **Příbramská uzenina a.s.**, Jinecká 315, Příbram, 26101, CZ
(510) (29) maso, ryby, drůbež a zvěřina, masné výrobky, masové výtažky, masové konzervy, paštiky, masné pomazánky, uzeniny, tepelně zpracované masné výrobky, veškeré zabijačkové výrobky, sádlo, slanina; (39) silniční motorová doprava, skladování zboží; (40) řeznictví, zpracování masa a masných výrobků; (43) stravovací a ubytovací služby, hostinská činnost.
(511) 29, 39, 40, 43
(210) O-186002

(111) **256442**
(220) 24.04.2002
(151) 27.08.2003
(540)

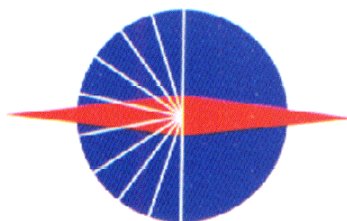

(730) **SPORTCENTRUM RAČICE, a.s.**, Štětí, 41108, CZ
(510) (25) oděvy, obuv, kloboučnické zboží; (35) reklamní a propagační činnost, pomoc při řízení obchodní činnosti.
(511) 25, 35
(210) O-179191

(111) **256466**
(220) 31.05.2002
(151) 27.08.2003
(540)

FLIRT

(730) **PK 62, a.s.**, Bohdalecká 6/1420, Praha 10 - Michle, 10100, CZ
(740) Šachta, Zmeškal & partneři, Ing. Kratochvíl Václav, Radlická 28/663, Praha 5, 15000
(510) (9) videokazety, nosiče dat, zvuku a obrazu, prodejní automaty, brýle, diapozitivy, exponované filmy, kreslené filmy, nahrané počítačové programy; (16) periodický a neperiodický tisk, atlasy, časopisy, fotografie, kalendáře, kancelářské potřeby, katalogy, knihy, noviny, papírenské výrobky, prospekty, mapy,

obtisky, pohlednice, reprodukce, samolepky, tiskoviny; (38) elektronická pošta, počítačová komunikace, přenos zpráv a obrazových informací pomocí počítače, distribuce informací pomocí komunikace mezi sítěmi, přenos informací po Internetu, služby přenosu publikací na nosičích přenášených po síti, přenos zpráv a obrazových informací pomocí počítače; (41) půjčování filmů, nakladatelská a vydavatelská činnost, vydávání knih, publikací, časopisů, CD-ROM titulů, tvorba audiovizuálních děl, korespondenční kurzy, výroba zvukových a zvukově obrazových záznamů, zábava, vzdělávací informace, informace o možnostech zábavy a rekreace, audiovizuální produkce, výchovně-zábavné klubové služby, organizování a vedení seminářů a konferencí, organizování a pořádání soutěží, zábava, fotografování; (42) tvorba softwaru, tvorba a zpracování datových souborů včetně jejich elektronické podoby.

(511) 9, 16, 38, 41, 42
(210) O-180365

(111) **256728**
(220) 05.11.2002
(151) 27.08.2003
(540)

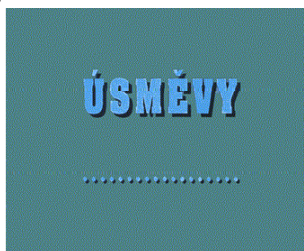

(730) Česká televize, Na Hřebenech II., Praha 4 - Kavčí hory, 14070, CZ

(510) (9) veškeré nosiče informací v rozsahu třídy 9; (16) tiskoviny, periodické a neperiodické publikace, např. knihy a časopisy, katalogy, plakáty, fotografie, kalendáře, samolepky; (35) propagační, reklamní a inzertní činnost; (38) vysílání televizních programů; (41) tvorba televizních programů, výchovná a zábavní činnost, školení, kulturní a sportovní aktivity, soutěže pro veřejnost, vydavatelská a nakladatelská činnost, výroba audiovizuálních programů.

(511) 9, 16, 35, 38, 41
(210) O-185301

(111) **257010**
(220) 16.01.2003
(151) 27.08.2003
(540)



(730) Petr Brožek, Palackého 295, Nové Strašecí, 27101, CZ

(510) (9) přístroje a nástroje vědecké, námořní, geodetické, fotografické, filmové, optické, přístroje pro vážení, měření, signalizaci, kontrolu (inspekci), záchranu a přístroje pro vyučování, přístroje a nástroje pro vedení, přepínání, přeměnu, akumulaci, regulaci nebo řízení elektrického proudu, přístroje pro záznam, převod, reprodukci zvuku nebo obrazu, magnetické nosiče zvukových záznamů, gramofonové desky, automatické distributory a mechanismy pro přístroje a mince, zapisovací pokladny, počítačové stroje, přístroje pro zpracování informací a počítače, hasicí přístroje; (16) papír, lepenka a výrobky z těchto materiálů, které nejsou zařazeny do jiných tříd, tiskárenské výrobky, potřeby pro knižní vazby, fotografie, papírenské zboží, lepidla pro papírenství nebo domácnost, materiál pro umělce, štětce, psací stroje a kancelářské potřeby (vyjímaje nábytek), učební a vyučovací pomůcky s výjimkou přístrojů, plastické obaly (nezařazené do jiných tříd), tiskařské typy, štočky; (28) hry, hračky, potřeby pro gymnastiku a sport,

kteří nejsou uvedeny v jiných třídách, vánoční ozdoby.

(511) 9, 16, 28
(210) O-187617

(111) **257150**
(220) 27.02.2002
(151) 29.09.2003
(540)

NETCAP

(730) Pfizer Products Inc. a Connecticut Corporation, Eastern Point Road, Groton, CT, US

(740) Čermák a spol., JUDr. Karel Čermák jr., Ph.D., LL.M., advokát, Elišky Peškové 15/735, Praha 5, 15000

(510) (5) farmaceutické a veterinářské přípravky a substance, vše ve tř. 5.

(511) 5
(210) O-177181

(111) **257151**
(220) 28.02.2002
(151) 29.09.2003
(540)

POHŘEBNÍ ÚSTAV ELPIS

(730) ELPIS, s.r.o., Krystalova 470, Praha 9, 19600, CZ

(740) JUDr. Petr Bokotaj, advokát, Táboritká 23, Praha 3, 13000

(510) (19) kamenické výrobky, kameny náhrobní; (40) kamenické práce, rytecké a sochařské práce; (45) provozování pohřebišť a krematorií, vypravování pohřbů, pohřební služby, zprostředkovatelská činnost v pohřebnictví.

(511) 19, 40, 45
(210) O-177264

(111) **257386**
(220) 29.11.2002
(151) 29.09.2003
(540)



SVATOHORSKÉ MASO A UZENINY

(730) Příbramská uzenina a.s., Jinecká 315, Příbram, 26101, CZ

(510) (29) maso, ryby, drůbež a zvěřina, masné výrobky, masové výtazky, masové konzervy, paštiky, masné pomazánky, uzeniny, tepelně zpracované masné výrobky, veškeré zabijačkové výrobky, sádlo, slanina; (39) silniční motorová doprava, skladování zboží; (40) řeznictví, zpracování masa a masných výrobků; (43) stravovací a ubytovací služby, hostinská činnost.

(511) 29, 39, 40, 43
(210) O-186078

(111) **257387**
(220) 29.11.2002
(151) 29.09.2003
(540)



(730) Příbramská uzenina a.s., Jinecká 315, Příbram, 26101, CZ

(510) (29) maso, ryby, drůbež a zvěřina, masné výrobky, masové výtazky, masové konzervy, paštiky, masné pomazánky, uzeniny, tepelně zpracované masné výrobky, veškeré zabijačkové výrobky, sádlo, slanina; (39) silniční motorová doprava, skladování zboží; (40) řeznictví, zpracování masa a masných výrobků; (43) stravovací a ubytovací služby,

hostinská činnost.
(511) 29, 39, 40, 43
(210) O-186079

(111) **257493**
(220) 17.12.2002
(151) 29.09.2003
(540)

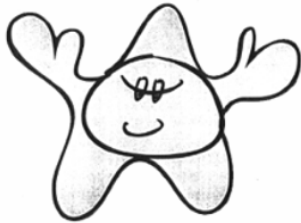

(730) **DITTMANN CONSULTING s. r. o.**, Sokolovská 100/94, Praha 8 - Karlín, 18600, CZ
(740) Ing. Belfín Vladimír, P.O.Box 117, Kladno, 27280
(510) (35) pomoc při provozu a řízení podniku, pomoc při provozování obchodů a obchodních činností, posuzování efektivnosti provozu a racionalizace práce, personalistické služby, nábor zaměstnanců, odborné a psychologické testování pro výběr zaměstnanců, výstavba pracovních týmů, vyhledávání manažerů a klíčových specialistů, personální a manažerské audity, obchodně-informační, organizační a ostatní personální poradenství; (41) výchova a vzdělávání, organizování a vedení pracovních setkání, školení, seminářů a kursů včetně praktických cvičení a outdoor výcviků s nácvikem relaxačních aktivit, školení v oblasti manažerské dovednosti, prezentační, prodejní a vyjednávací techniky, rozvoje kreativity a efektivní komunikace, výchova k týmové spolupráci a k efektivnímu využití času, poradenství a pomoc při volbě povolání; (44) individuální psychoanalytické a psychologické poradenství a služby, zejména pro manažery.
(511) 35, 41, 44
(210) O-186869

(111) **257826**
(220) 31.01.2003
(151) 29.09.2003
(540)

TECOM

(730) **TECOM paper s.r.o.**, Toužimská 948/24b, Praha 9 - Kbely, 19700, CZ
(510) (16) papír a papírenské výrobky, zejména pro kancelářské a podnikatelské účely a domácnost, např. papír dopisní a rozmnožovací, papír do faxových přístrojů, papír do registračních a měřících přístrojů, papíry filtrační, kopírovací, voskované, vrstvené a potahované, kartony a lepenka, výrobky z papíru, např. tiskopisy, prospekty, kalendáře, propagační předměty z papíru, plakáty, publikace, brožury a příručky, počítačové manuály, paragony, fotografie, adresovací štítky, etikety, nálepky a lepicí pásy a samolepky, obtisky, reprodukce a grafika, karty, strojky pro administrativní techniku a grafiku, např. pro adresovací a vinětovací, obalový materiál z papíru a plastu, včetně fólií a kartonu; (35) reklamní, inzertní a propagační činnost, informační servis a poradenské služby v obchodě, pořádání reklamních a obchodních výstav a předváděcích akcí zboží a služeb, včetně distribuce zboží k reklamním účelům, zprostředkovatelské služby v oblasti obchodu, obchodní služby v oboru papírenských výrobků a polygrafie, průzkum trhu a marketing, obchodní zastoupení tuzemských a zahraničních firem, rozmnožovací služby; (40) zpracování a úprava celulózy, papíru a plastových fólií, tiskárny, fotosazba, informace o zpracování materiálů.
(511) 16, 35, 40
(210) O-188199

(111) **257827**
(220) 31.01.2003
(151) 29.09.2003
(540)

TECOM paper

(730) **TECOM paper s.r.o.**, Toužimská 948/24b, Praha 9 - Kbely, 19700, CZ

(510) (16) papír a papírenské výrobky, zejména pro kancelářské a podnikatelské účely a domácnost, např. papír dopisní a rozmnožovací, papír do faxových přístrojů, papír do registračních a měřících přístrojů, papíry filtrační, kopírovací, voskované, vrstvené a potahované, kartony a lepenka, výrobky z papíru, např. tiskopisy, prospekty, kalendáře, propagační předměty z papíru, plakáty, publikace, brožury a příručky, počítačové manuály, paragony, fotografie, adresovací štítky, etikety, nálepky a lepicí pásy a samolepky, obtisky, reprodukce a grafika, karty, strojky pro administrativní techniku a grafiku, např. pro adresovací a vinětovací, obalový materiál z papíru a plastu, včetně fólií a kartonu; (35) reklamní, inzertní a propagační činnost, informační servis a poradenské služby v obchodě, pořádání reklamních a obchodních výstav a předváděcích akcí zboží a služeb, včetně distribuce zboží k reklamním účelům, zprostředkovatelské služby v oblasti obchodu, obchodní služby v oboru papírenských výrobků a polygrafie, průzkum trhu a marketing, obchodní zastoupení tuzemských a zahraničních firem, rozmnožovací služby; (40) zpracování a úprava celulózy, papíru a plastových fólií, tiskárny, fotosazba, informace o zpracování materiálů.
(511) 16, 35, 40
(210) O-188200

(111) **257839**
(220) 04.02.2003
(151) 29.09.2003
(540)



(730) **PEPITO s.r.o.**, Lada 292, Nymburk, 28802, CZ
(740) Ing. Francis Jupa, Měchenická 4/2554, Praha 4, 14100
(510) (4) průmyslové oleje a tuky, mazadla; (29) maso, uzeniny, ryby, drůbež, zvěřina, masové výtažky, ovoce a zelenina konzervované, sušené a zavařené, želé, džemy, vejce, mléko a mléčné výrobky, oleje a tuky jedlé; (31) výrobky zemědělské, zahradnické a lesní, obilniny a zrní, živá zvířata, čerstvé ovoce a zelenina, osivo, rostliny a přírodní květiny, slad; (35) zprostředkovatelská, konzultační a poradenská činnost v oblasti obchodu; (39) silniční automobilová doprava.
(511) 4, 29, 31, 35, 39
(210) O-188256

(111) **258062**
(220) 09.07.2002
(151) 29.10.2003
(540)



(730) **OBRETA spol. s r.o.**, Malická 434/15, Plzeň, 32300, CZ
(510) (16) balící papír, celofán na balení, etikety, folie hliníková, folie z celulózy, folie z umělých hmot pro účely balení, gumičky, papírové kapesníky, karton, kelímky, krabice, lepenka, lepicí pásy, mašle papírové, sáčky pro mikrovln. trouby, nálepky pro kanc. použití nebo pro domácnost, obálky, obaly, sáčky a pytle na odpadky, paletizace - přílnavé blány, papír pergamenový, papír toaletní, pap. ubrousky, pytlíky jako obaly z papíru a plastu, sáčky jako obaly - z papíru a plastu; (22) pásy a spony vázací, balící nebo lemovací s výjimkou kovových; (35) kanceláře dovozní a vývozní, reklama, propagace, rozšiřování reklam. materiálů, vydávání reklamních textů, zpracování textů, dodavatelské služby pro třetí osoby,

- (511) obchodní informace, služby a poradenství v obchodní činnosti. (151) 23.03.2004
16, 22, 35 (540)

- (111) **258217**
(220) 10.12.2002
(151) 29.10.2003
(540)

TECHNOVYŠKOV

- (730) **TECHNO Vyškov, spol. s r.o.**, Joklova 9, Vyškov, 68201, CZ
(740) Hájková Ludmila, Olbrachtovo nám. 5, Brno-Komín, 62400
(510) (6) elektroinstalační prvky kovové, kabelová oka, kabelové a lanové klouby a spojky, kabelové spojovací objímky, kabelové svorky a svorky drátů, zámečnické výrobky, kovové formy pro lisování a vstříkování plastických hmot, kovové výrobky zahrnuté ve třídě 6; (9) výrobky pro elektroinstalaci z plastických hmot jako krabice, lišty, rozvodné desky, svorkovnice, zvonky apod.; (11) výrobky pro vodoinstalaci z plastických hmot jako trubky, sifony apod. (součásti hygienických zařízení); (16) obaly z plastických hmot zařazené v této třídě; (19) hmoždinky, trubky vodovodní (nekovové); (40) zámečnictví, lisování plastických hmot, zpracování plastů, nakládání s plasty; (42) konstrukce forem pro lisování plastů, pro přesné lití kovů, konstrukce lisovacího nářadí.
(511) 6, 9, 11, 16, 19, 40, 42
(210) O-186622

- (111) **259786**
(220) 21.01.2003
(151) 23.12.2003
(540)



- (730) **Hřebík Jan**, Tasovská 367, Praha 5 - Zličín, 15521, CZ
(510) (9) přístroje a nástroje elektrické pro měření, signalizaci, přístroje pro zpracování informací a počítače, elektroinstalační materiály; (11) přístroje pro osvětlení, topení, výrobu páry, pro vaření, přístroje chladicí, pro sušení, ventilaci, rozvod vody a sanitární zařízení; (37) stavebnictví, opravy, instalační služby.
(511) 9, 11, 37
(210) O-187755

- (111) **260836**
(220) 01.03.2002
(151) 24.02.2004
(540)

Více chuti do života

- (730) **Poděbradka, a.s.**, Nymburská 239/VII, Poděbrady, 29001, CZ
(740) AK Mrázek - Mrázková, JUDr. Josef Mrázek, Pernerova 11, Praha 8, 18600
(510) (32) minerální vody, nealkoholické nápoje všeho druhu.
(511) 32
(210) O-177296

- (111) **261759**
(220) 01.02.2002
(151) 23.03.2004
(540)

INLYTA

- (730) **Pfizer Products Inc. a Connecticut Corporation**, Eastern Point Road, Groton, CT, US
(740) Čermák a spol., JUDr. Karel Čermák jr., Ph.D., LL.M., advokát, Elišky Peškové 15/735, Praha 5, 15000
(510) (5) farmaceutické a veterinářské přípravky a substance, vše ve třídě 5.
(511) 5
(210) O-176302

- (111) **261764**
(220) 25.04.2002

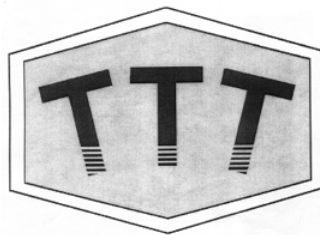

- (730) **Truhlář a spol. v. o. s.**, Klapkova 36, Praha 8, 18200, CZ
(740) KOREJZOVÁ & SPOL., v.o.s., JUDr. Petra Korejzová, advokátka, Korunní 810/104 E, Praha 10, 10100
(510) (6) kotevní technika (součásti pro kotvení těles pomocí kovových dílů), hmoždinky kovové, kovové hmoždinky k upevňování hřebíků a šroubů ve zdech a v kovu, hřebíky z kovu, šrouby z kovu, vruty z kovu, kovový spojovací materiál, zámečnické výrobky zařazené do této třídy; (8) ruční nářadí, vrtáky, šroubováky; (9) spotřební elektronika jako jsou televizní přístroje, magnetofony, radiomagnetofony, videomagnetofony, videopřehrávače, dále zapisovací pokladny, kalkulační stroje, přístroje pro zpracování informací, výpočetní technika, audiovizuální technika, počítačový software a počítačové programy, metrické konventory, digitální kalkulačky, šetřiče počítačových obrazovek, nahrávače zvukových kazet, rádia (včetně rádií s hodinami), triedry, telefony, faxy, elektrické akumulátory včetně akumulátorů pro vozidla, elektrické baterie nabíjecí, elektrické ovládací a rozvodné desky, rozvaděče, relé, elektrické spínače, elektrické vedení, elektrické vodiče, elektrické vypínače a zásuvky, elektrické přístroje pro odporové sváření, elektrody pro elektrické sváření; (11) sanitární technika, vybavení koupelen a WC, zařízení pro chlazení, topení, klimatizaci a ventilaci, krby; (17) kotevní technika (součásti pro kotvení těles pomocí plastových dílů), plastový spojovací materiál; (19) stavebniny, stavební materiál, střešní krytiny, kámen přírodní a umělý, obkladový materiál, cement, vápno, malta, šterk, kameninové nebo cementové roury, výrobky na stavbu cest, asfalt, smola a živec, přenosné domy, kamenné pomníky, komíny, polozpracované řezivo, stavební sklo; (20) hmoždinky nekovové; (21) plastové výrobky pro domácnost zařazené do této třídy.
(511) 6, 8, 9, 11, 17, 19, 20, 21
(210) O-179244

- (111) **262745**
(220) 08.11.2002
(151) 10.05.2004
(540)



- (730) **Bohemiasped s. r. o.**, Mrázova 30, Litoměřice, 41201, CZ
(740) MIRA, Fišerová Blanka, V Kapslovně 11, Praha 3, 13000
(510) (4) průmyslové a motorové oleje i tuky, speciální oleje a mazadla, paliva všeho druhu, motorové pohonné hmoty včetně benzinů, výrobky pro pohlcování a vázání prachu, osvětlovací látky; (12) dopravní prostředky, zařízení pro pozemní, vodní a leteckou dopravu, jejich částí a náhradní díly zařazené v této třídě; (35) zprostředkovatelská činnost v oblasti obchodu, administrativní služby, automatizované zpracování obchodních a ekonomických dat, pomoc při provádění zahraniční obchodní činnosti; (38) provoz bezplatné telefonní infolinky, poskytování a šíření informací prostřednictvím globálních telekomunikačních sítí a internetu; (39) vnitrostátní a mezinárodní zasilatelství, vnitrostátní a mezinárodní přeprava zboží ve speciálních kontejnerech i kontejnerech ISO, expresní zasilatelské služby, silniční motorová doprava, doprava zajišťovaná všemi ostatními dopravními prostředky, manipulace s nákladem, tranzitní skladování zboží, skladování

- a balení zboží, pronájem skladů, skladišť a skladovacích kontejnerů, služby v oblasti optimalizace zasilatelství a přepravních tarifů, poskytování informací v oblasti silniční motorové dopravy a vnitrostátního a mezinárodního zasilatelství.
- (511) 4, 12, 35, 38, 39
(210) O-185424

- (111) **263876**
(220) 01.03.2002
(151) 28.06.2004
(540)

PLESNIVEC

- (730) **ALIMPEX FOOD a. s.**, Českobrodská 1174, Praha 9, 19000, CZ
- (740) **FISCHER & PARTNER Intellectual Property s.r.o.**, Ing. Michael Fischer, Na Hrobci 294/5, Praha 2, 12000
- (510) (29) vejce, ryby, drůbež, zvěřina, potraviny z ryb, drůbeže a zvěřiny, maso a masné výrobky, paštiky, jedlé oleje a tuky, tukové pomazánky, kaviár, žampiony konzervované, zelenina konzervovaná, nakládaná, sušená a vařená, ovoce konzervované, mražené a zavažené, ovocné saláty, kompoty, džemy, konzervované, sušené a važené potraviny z masa, ryb a zeleniny; (30) nápoje připravované na základě kávy, kakaa nebo čokolády, kávovinové, kakaové a čokoládové příchuti, obilniny připravené pro osobní konzumaci, těstoviny, dorty, cukroví, muesli, pudinky, sušenky, hořčice, omáčky k ochucení, koření; (32) nealkoholické nápoje a koktejly, nápoje ze syrovátky, přípravky k přípravě nápojů, vody minerální a šumivé, pivo.
- (511) 29, 30, 32
(210) O-177309

- (111) **264289**
(220) 22.10.2002
(151) 23.07.2004
(540)



- (730) **Česká televize**, Na Hřebenech II., Praha 4 - Kavčí hory, 14070, CZ
- (510) (9) veškeré nosiče informací v rozsahu třídy 9; (16) tiskoviny, periodické a neperiodické publikace, např. knihy a časopisy, katalogy, plakáty, fotografie, kalendáře, samolepky; (38) vysílání televizních programů; (41) školení, vydavatelská a nakladatelská činnost.
- (511) 9, 16, 38, 41
(210) O-184896

- (111) **266622**
(220) 19.03.2002
(151) 26.10.2004
(540)

GOLF MAGAZINE

- (730) **TI Golf Holdings Inc.**, 1271 Avenue of the Americas, New York, NY, US
- (740) Společná advokátní kancelář Všetečka Zelený Švorčík Kalenský a partneři, JUDr. Michal Havlík, Hálkova 2, Praha 2, 12000
- (510) (16) lepenka a výrobky z lepenky, které nejsou zařazeny do jiných tříd, lepidla pro papírenství nebo domácnost, materiál pro umělce, štetce, psací stroje a kancelářské potřeby (vyjímaje nábytek), plastické obaly (nezařazené do jiných tříd).
- (511) 16
(210) O-177894

- (111) **269587**
(220) 31.05.2002
(151) 28.02.2005

SEX KONTAKT MAGAZÍN

- (730) **PK 62, a.s.**, Bohdalecká 6/1420, Praha 10 - Michle, 10100, CZ
- (740) Šachta, Zmeškal & partneři, Ing. Kratochvíl Václav, Radlická 28/663, Praha 5, 15000
- (510) (9) videokazety, nosiče dat, zvuku a obrazu, prodejní automaty, brýle, diapozitivy, exponované filmy, kreslené filmy, nahrané počítačové programy; (16) periodický a neperiodický tisk, atlasy, časopisy, fotografie, kalendáře, kancelářské potřeby, katalogy, knihy, noviny, papírenské výrobky, prospekty, mapy, obtisky, pohlednice, reprodukce, samolepky, tiskoviny; (41) půjčování filmů, nakladatelská a vydavatelská činnost, vydávání knih, publikací, časopisů, CD-ROM titulů, tvorba audiovizuálních děl, korespondenční kurzy, výroba zvukových a zvukově obrazových záznamů, zábava, vzdělávací informace, informace o možnostech zábavy a rekreace, audiovizuální produkce, výchovně-zábavné klubové služby, organizování a vedení seminářů a konferencí, organizování a pořádání soutěží, zábava, fotografování; (42) tvorba softwaru, tvorba a zpracování datových souborů včetně jejich elektronické podoby.
- (511) 9, 16, 41, 42
(210) O-180364

- (111) **269588**
(220) 03.06.2002
(151) 28.02.2005
(540)

ISOSPINT

- (730) **VESETA spol. s r.o.**, V. Vlčka 202, Kyšice, 27351, CZ
- (740) JUDr. Miroslav Kupka, Levého 1532, Rakovník, 26901
- (510) (5) potravinové doplňky v tekutém stavu, vitamínové přípravky, polyvitaminové koncentráty k přípravě nápojů, diabetické a dietetické nápoje, strojené a nestrojené medicínální nápoje, vše k léčebným účelům; (32) sirupy, ovocné a zeleninové šťávy, mošty, ovocné nektary a nápoje z ovocných šťáv, stolní a minerální vody, diabetické a dietetické nápoje neléčebné, práškové přípravky a příchutě pro výrobu nealkoholických likérů, nealkoholické aperitivy.
- (511) 5, 32
(210) O-180394

- (111) **272941**
(220) 16.04.2002
(151) 13.06.2005
(540)

etnies

- (730) **Pierre - André SENIZERGUES**, 316 Buena Vista Street, Newport Beach, 92661, CA, US
- (740) Rott, Růžička & Guttman Patentové, známkové a advokátní kanceláře, JUDr. Vladimír Rott, Vinohradská 37, Praha 2, 12000
- (510) (18) kufry a zavazadla; (25) oděvy, obuv, kloboučnické zboží; (28) potřeby pro sport.
- (511) 18, 25, 28
(210) O-178910

- (111) **275043**
(220) 31.05.2002
(151) 13.09.2005
(540)

EXTÁZE

- (730) **PK 62, a.s.**, Bohdalecká 6/1420, Praha 10 - Michle, 10100, CZ
- (740) Šachta, Zmeškal & partneři, Ing. Kratochvíl Václav, Radlická 28/663, Praha 5, 15000
- (510) (9) prodejní automaty, brýle; (16) periodický a neperiodický tisk, atlasy, časopisy, fotografie, katalogy, knihy, noviny, prospekty, mapy, reprodukce, tiskoviny; (38) elektronická pošta, počítačová komunikace; (41) korespondenční kurzy, vzdělávací informace, organizování a vedení seminářů a konferencí, fotografování; (42) tvorba softwaru, zpracování dat, tvorba datových souborů včetně jejich elektronické podoby.
- (511) 9, 16, 38, 41, 42
(210) O-180366

(111) **275804**
(220) 18.12.2002
(151) 26.10.2005

(540) **AUSTERLITZ**

(730) **A - AUSTERLITZ a.s.**, Táborského nábřeží 3, Brno, 63900,
CZ

(510) (36) směnárenská činnost, zprostředkování finančních operací;
(43) hotelové služby, restaurace, rezervace ubytování.

(511) 36, 43
(210) O-186947

Zániky ochranných známek uplynutím doby platnosti

Kapitola obsahuje údaje o ochranných známkách, které zanikly uplynutím doby platnosti podle ustanovení § 29 odst. 1 zákona č. 441/2003 Sb.

Číslo zápisu	Datum zániku				
154812	31.07.2011	245024	30.07.2011	248091	01.08.2011
154827	04.08.2011	245025	30.07.2011	248092	01.08.2011
154942	04.08.2011	245076	30.07.2011	248093	01.08.2011
172874	31.07.2011	245080	30.07.2011	248094	02.08.2011
172956	31.07.2011	245081	30.07.2011	248095	02.08.2011
172957	31.07.2011	245082	30.07.2011	248099	03.08.2011
172958	31.07.2011	245084	30.07.2011	248101	03.08.2011
173285	31.07.2011	245086	30.07.2011	249094	30.07.2011
173449	30.07.2011	245088	31.07.2011	249095	01.08.2011
176104	01.08.2011	245093	02.08.2011	249096	02.08.2011
176529	31.07.2011	245095	02.08.2011	249097	03.08.2011
241806	02.08.2011	245097	03.08.2011	250014	02.08.2011
241807	03.08.2011	245098	03.08.2011	250707	30.07.2011
243636	31.07.2011	245099	03.08.2011	250708	01.08.2011
243637	31.07.2011	245100	03.08.2011	250709	01.08.2011
243814	30.07.2011	245101	03.08.2011	250710	01.08.2011
243816	30.07.2011	245102	03.08.2011	255487	01.08.2011
243817	30.07.2011	245103	03.08.2011	255488	01.08.2011
243819	30.07.2011	245104	03.08.2011	257115	01.08.2011
243821	31.07.2011	245781	30.07.2011	275088	02.08.2011
243822	31.07.2011	245782	30.07.2011		
243823	31.07.2011	245784	30.07.2011		
243824	31.07.2011	245787	30.07.2011		
243826	31.07.2011	245788	31.07.2011		
243828	31.07.2011	245789	31.07.2011		
243829	31.07.2011	245790	31.07.2011		
243834	01.08.2011	245792	01.08.2011		
243836	01.08.2011	245794	01.08.2011		
243838	01.08.2011	245800	01.08.2011		
243840	02.08.2011	245801	01.08.2011		
243844	02.08.2011	245802	01.08.2011		
243847	02.08.2011	245806	02.08.2011		
243848	02.08.2011	245809	02.08.2011		
243849	02.08.2011	246461	30.07.2011		
243850	02.08.2011	246464	01.08.2011		
243851	02.08.2011	246468	02.08.2011		
243852	02.08.2011	246469	02.08.2011		
243853	02.08.2011	246471	03.08.2011		
243854	02.08.2011	246472	03.08.2011		
243855	02.08.2011	246473	03.08.2011		
243856	02.08.2011	246478	03.08.2011		
243857	03.08.2011	246479	03.08.2011		
243858	03.08.2011	247250	30.07.2011		
244542	30.07.2011	247254	01.08.2011		
244544	01.08.2011	247255	01.08.2011		
244546	01.08.2011	247256	01.08.2011		
244547	01.08.2011	247257	01.08.2011		
244548	01.08.2011	247258	01.08.2011		
244549	01.08.2011	247270	03.08.2011		
244552	02.08.2011	248086	30.07.2011		
244553	02.08.2011	248088	01.08.2011		
244554	02.08.2011	248090	01.08.2011		

Vzdání se práv k ochranné známce

Vlastník ochranné známky se může podle ustanovení § 30 zákona č. 441/2003 Sb. u Úřadu písemným prohlášením vzdát práv k ochranné známce v rozsahu všech výrobků nebo služeb, pro které byla zapsána, nebo některých z nich. Účinky tohoto prohlášení nastávají dnem doručení prohlášení vlastníka ochranné známky Úřadu a nelze je vzít zpět. V této kapitole je tedy uvedeno datum účinnosti vzdání se práv k ochranné známce. Pokud se vlastník vzdal práv k ochranné známce jen v rozsahu některých výrobků a služeb, je pod příslušným INID kódem zveřejněn rovněž zbývající seznam výrobků a služeb, pro které ochranné známka zůstává zapsána.

Tato kapitola dále zahrnuje údaje o ochranných známkách, u kterých vlastník písemným prohlášením omezil rozsah ochrany ve vztahu k prvku ochranné známky.

(111) 306120
(540)



(510) (33) víno a nápoje z vína.
(511) 33
(210) O-464315
s účinností ode dne 09.02.2012/částečné vzdání se práv k
ochranné známce

Změny vlastníků ochranných známek

Kapitola obsahuje údaje o ochranných známkách, které byly převedeny nebo přešly ve smyslu ustanovení § 15 odst. 1, 2 a § 16 zákona č. 441/2003 Sb. na jiného vlastníka v rozsahu všech zapsaných výrobků nebo služeb.

Číslo zápisu	Dřívější vlastník	Nynější vlastník	S účinností od
166243	Uniroyal Chemical Company, Inc., Benson Road, Middlebury, CT, US	Chemtura USA Corporation, New Jersey, NJ, US	08.02.2012
166243	Chemtura USA Corporation, New Jersey, NJ, US	Chemtura Corporation, 199 Benson Road, Middlebury, CT, US	08.02.2012
168221	Sheraton International, LLC, 1111 Westchester Avenue, White Plains 10604, NY, US	Sheraton International IP, LLC, One StarPoint, Stamford, CT, US	09.02.2012
170174	THE TIMBERLAND COMPANY, 200 Domain Drive, Stratham, NH, US	Timberland LLC, 200 Domain Drive, Stratham, NH, US	13.02.2012
170174	Timberland LLC, 200 Domain Drive, Stratham, NH, US	TBL LICENSING LLC, 200 Domain Drive, Stratham, NH, US	13.02.2012
173226	THE TIMBERLAND COMPANY, 200 Domain Drive, Stratham, NH, US	Timberland LLC, 200 Domain Drive, Stratham, NH, US	13.02.2012
173226	Timberland LLC, 200 Domain Drive, Stratham, NH, US	TBL LICENSING LLC, 200 Domain Drive, Stratham, NH, US	13.02.2012
176303	Uniroyal Chemical Company, Inc., Benson Road, Middlebury, CT, US	Chemtura USA Corporation, New Jersey, NJ, US	08.02.2012
176303	Chemtura USA Corporation, New Jersey, NJ, US	Chemtura Corporation, 199 Benson Road, Middlebury, CT, US	08.02.2012
183589	Uniroyal Chemical Company, Inc., Benson Road, Middlebury, CT, US	Chemtura USA Corporation, New Jersey, NJ, US	08.02.2012
183589	Chemtura USA Corporation, New Jersey, NJ, US	Chemtura Corporation, 199 Benson Road, Middlebury, CT, US	08.02.2012
185348	PEGA a.s., Textilní 188/6, Krnov - Pod Cvilínem, 79401, CZ	Pega a.s., právní nástupce, Textilní 6, Krnov, 79401, CZ	14.02.2012
185348	Pega a.s., právní nástupce, Textilní 6, Krnov, 79401, CZ	PEGA - VEL, a.s., Textilní 188/6, Krnov, Pod Cvilínem, 79401, CZ	14.02.2012
192617	AllDeco s.r.o., Jaslovské Bohunice, 91931, SK	AMEC Nuclear Slovakia, Piešťanská 3, 91701 Trnava, SK	09.02.2012
211827	THE TIMBERLAND COMPANY, 200 Domain Drive, Stratham, NH, US	Timberland LLC, 200 Domain Drive, Stratham, NH, US	13.02.2012
211827	Timberland LLC, 200 Domain Drive, Stratham, NH, US	TBL LICENSING LLC, 200 Domain Drive, Stratham, NH, US	13.02.2012
212515	THE TIMBERLAND COMPANY, 200 Domain Drive, Stratham, NH, US	Timberland LLC, 200 Domain Drive, Stratham, NH, US	13.02.2012
212515	Timberland LLC, 200 Domain Drive, Stratham, NH, US	TBL LICENSING LLC, 200 Domain Drive, Stratham, NH, US	13.02.2012
220336	EQUUS spol. s r.o., Hlavní 87/2, Český Těšín, 73701, CZ	Ivo Červeň, Smetanova 1232/12, Český Těšín, 73701, CZ	13.02.2012
221828	Curamed Dr. Meindl & Hlaváček a partneři spol. s r.o., Lochoťínská 1108/18, Plzeň, 30100, CZ	Curamed Dr. Meindl und Partner s.r.o., Heyrovského 483/44, Plzeň, 30100, CZ	10.02.2012
230657	Sheraton International, LLC, 1111 Westchester Avenue, White Plains 10604, NY, US	Sheraton International IP, LLC, One StarPoint, Stamford, CT, US	09.02.2012
230719	EQUUS spol. s r.o., Hlavní 87/2, Český Těšín, 73701, CZ	Ivo Červeň, Smetanova 1232/12, Český Těšín, 73701, CZ	13.02.2012
251537	Richard Kučerovský, Ant. Procházky 28, Brno, 62300, CZ	IDEA nábytek s.r.o., Ant. Procházky 25/28, Brno, 62300, CZ	14.02.2012

Číslo zápisu	Dřívější vlastník	Nynější vlastník	S účinností od
251618	MS Composit s.r.o., Tursko 37, 25265, CZ	Karel Vorel, Schulhoffova 858, Praha 4, 14900, CZ	10.02.2012
253607	Vrba Martin, Stavbařů 212, Strakonice, 38601, CZ	RETA STORES s.r.o., Černokostecká 2111, Praha 10, 10000, CZ	09.02.2012
258226	EQUUS spol. s r.o., Hlavní 87/2, Český Těšín, 73701, CZ	Ivo Červeň, Smetanova 1232/12, Český Těšín, 73701, CZ	13.02.2012
258505	GASTRO MANAGEMENT spol. s r.o., Sportovní 1501, Roztoky, 25263, CZ	WORLD WIDE ENTERPRISE, společnost s ručením omezeným, Sportovců 1501, Roztoky u Prahy-Žalov, 25263, CZ	10.02.2012
259340	IRENA NAVRÁTILOVÁ - AGENTURA DINA, Stará ves Nad Ondřejnicí 629, Stará ves Nad Ondřejnicí, 73923, CZ	BlackCard s.r.o., Oborného 299/10, Ostrava, 70900, CZ	14.02.2012
270503	EQUUS spol. s r.o., Hlavní 87/2, Český Těšín, 73701, CZ	Ivo Červeň, Smetanova 1232/12, Český Těšín, 73701, CZ	13.02.2012
286117	ATEMI, s.r.o., Velvarská 45, Praha 6, 16000, CZ	1. Distribuční společnost s.r.o., Šafaříkova 5, Praha 2, 12000, CZ	14.02.2012
288235	ATEMI, s. r. o., Velvarská 45/1626, Praha 6, 16000, CZ	1. Distribuční společnost s.r.o., Šafaříkova 5, Praha 2, 12000, CZ	14.02.2012
292485	Telefónica O2 Czech Republic, a.s., Za Brumlovkou 266/2, Praha 4, Michle, 14022, CZ	Informační linky, a.s., Za Brumlovkou 266/2, Praha 4, Michle, 14022, CZ	14.02.2012
292486	Telefónica O2 Czech Republic, a.s., Za Brumlovkou 266/2, Praha 4, Michle, 14022, CZ	Informační linky, a.s., Za Brumlovkou 266/2, Praha 4, Michle, 14022, CZ	14.02.2012
294112	Telefónica O2 Czech Republic, a.s., Za Brumlovkou 266/2, Praha 4, Michle, 14022, CZ	Informační linky, a.s., Za Brumlovkou 266/2, Praha 4, Michle, 14022, CZ	14.02.2012
294113	Telefónica O2 Czech Republic, a.s., Za Brumlovkou 266/2, Praha 4, Michle, 14022, CZ	Informační linky, a.s., Za Brumlovkou 266/2, Praha 4, Michle, 14022, CZ	14.02.2012
301790	Telefónica O2 Czech Republic, a.s., Za Brumlovkou 266/2, Praha 4 - Michle, 14022, CZ	Informační linky, a.s., Za Brumlovkou 266/2, Praha 4, Michle, 14022, CZ	14.02.2012
301791	Telefónica O2 Czech Republic, a.s., Za Brumlovkou 266/2, Praha 4 - Michle, 14022, CZ	Informační linky, a.s., Za Brumlovkou 266/2, Praha 4, Michle, 14022, CZ	14.02.2012
304451	Sheraton International, LLC, 1111 Westchester Avenue, White Plains 10604, NY, US	Sheraton International IP, LLC, One StarPoint, Stamford, CT, US	09.02.2012
304810	EQUUS spol. s r.o., Hlavní 87/2, Český Těšín, 73701, CZ	Ivo Červeň, Smetanova 1232/12, Český Těšín, 73701, CZ	13.02.2012
308936	Sheraton International, LLC, 1111 Westchester Avenue, White Plains 10604, NY, US	Sheraton International IP, LLC, One StarPoint, Stamford, CT, US	09.02.2012
309706	ingi, s.r.o., Lidická 21a, Brno, 60200, CZ	Kvoriaková Ingrid, Fučíkova 528/13, Závadka nad Hronom, SK	13.02.2012
320148	Natália Mayerová, Vrančovičova 73, 841 03 Bratislava, SK SAMMY TADASHI CAMPOS MAKABE, Korunní 61, Praha 2, 12000, CZ	Sammy Tadashi Campos Makabe, Korunní 61, Praha 2, 12000, CZ	09.02.2012

Změny v údajích o vlastních ochranných známkách

Kapitola obsahuje ochranné známky, u kterých byla v rejstříku ochranných známkách vyznačena změna v údajích o vlastních ve smyslu ustanovení § 27 odst. 2 a 7 zákona č. 441/2003 Sb.

Číslo zápisu	Vlastník	S účinností od
92118	ALIACHEM a.s., Pardubice č.p. 103, Pardubice, Semtín, 53217, CZ	10.02.2012
92118	Synthesia, a.s., Pardubice č.p. 103, Pardubice, Semtín, 53217, CZ	10.02.2012
92118	Synthesia, a.s., Semtín č.p. 103, Pardubice, 53217, CZ	10.02.2012
92119	ALIACHEM a.s., Pardubice č.p. 103, Pardubice, Semtín, 53217, CZ	10.02.2012
92119	Synthesia, a.s., Pardubice č.p. 103, Pardubice, Semtín, 53217, CZ	10.02.2012
92119	Synthesia, a.s., Semtín č.p. 103, Pardubice, 53217, CZ	10.02.2012
160953	Teledyne Technologies Incorporated, 1049 Camino Dos Rios, Thousand Oaks, 91360, CA, US	10.02.2012
160969	SpofaDental a.s., Markova 238, Jičín, 50646, CZ	14.02.2012
160996	Teledyne Technologies Incorporated, 1049 Camino Dos Rios, Thousand Oaks, 91360, CA, US	10.02.2012
166932	BOHEMIA SEKT, s.r.o., Smetanova 220, Starý Plzenec, 33202, CZ	14.02.2012
168221	Sheraton International, LLC, 1111 Westchester Avenue, White Plains 10604, NY, US	09.02.2012
173848	BOHEMIA SEKT, s.r.o., Smetanova 220, Starý Plzenec, 33202, CZ	14.02.2012
173931	BOHEMIA SEKT, s.r.o., Smetanova 220, Starý Plzenec, 33202, CZ	14.02.2012
173932	BOHEMIA SEKT, s.r.o., Smetanova 220, Starý Plzenec, 33202, CZ	14.02.2012
174053	BOHEMIA SEKT, s.r.o., Smetanova 220, Starý Plzenec, 33202, CZ	14.02.2012
174055	BOHEMIA SEKT, s.r.o., Smetanova 220, Starý Plzenec, 33202, CZ	14.02.2012
174088	BOHEMIA SEKT, s.r.o., Smetanova 220, Starý Plzenec, 33202, CZ	14.02.2012
174159	Optrex Limited, 103-105 Bath Road, Slough SL1 3UH, GB	10.02.2012
174243	BOHEMIA SEKT, s.r.o., Smetanova 220, Starý Plzenec, 33202, CZ	14.02.2012
174244	BOHEMIA SEKT, s.r.o., Smetanova 220, Starý Plzenec, 33202, CZ	14.02.2012
174913	Huffy Corporation, 6551 Centerville Business Parkway, 45459 Centerville, OH, US	14.02.2012
175491	BOHEMIA SEKT, s.r.o., Smetanova 220, Starý Plzenec, 33202, CZ	14.02.2012
175492	BOHEMIA SEKT, s.r.o., Smetanova 220, Starý Plzenec, 33202, CZ	14.02.2012
175493	BOHEMIA SEKT, s.r.o., Smetanova 220, Starý Plzenec, 33202, CZ	14.02.2012
175494	BOHEMIA SEKT, s.r.o., Smetanova 220, Starý Plzenec, 33202, CZ	14.02.2012
175585	BOHEMIA SEKT, s.r.o., Smetanova 220, Starý Plzenec, 33202, CZ	14.02.2012
175636	3 M Česko, spol. s r.o., V Parku 2343/24, Praha 4, 14800, CZ	14.02.2012
175638	3 M Česko, spol. s r.o., V Parku 2343/24, Praha 4, 14800, CZ	14.02.2012
175854	BOHEMIA SEKT, s.r.o., Smetanova 220, Starý Plzenec, 33202, CZ	14.02.2012
175855	BOHEMIA SEKT, s.r.o., Smetanova 220, Starý Plzenec, 33202, CZ	14.02.2012
175857	BOHEMIA SEKT, s.r.o., Smetanova 220, Starý Plzenec, 33202, CZ	14.02.2012
175858	BOHEMIA SEKT, s.r.o., Smetanova 220, Starý Plzenec, 33202, CZ	14.02.2012
176559	INTERMARKET s.r.o., Táborská 940/31, Praha 4, Nusle, 14000, CZ	10.02.2012
177856	Tchibo Praha, spol. s r.o., Želetavská 1449/9, Praha 4 - Michle, 14000, CZ	14.02.2012
178905	BOHEMIA SEKT, s.r.o., Smetanova 220, Starý Plzenec, 33202, CZ	14.02.2012
178908	BOHEMIA SEKT, s.r.o., Smetanova 220, Starý Plzenec, 33202, CZ	14.02.2012
179007	INTERMARKET s.r.o., Táborská 940/31, Praha 4, Nusle, 14000, CZ	10.02.2012
183607	BOHEMIA SEKT, s.r.o., Smetanova 220, Starý Plzenec, 33202, CZ	14.02.2012
186870	ALWIL Trade, spol. s r.o., Průběžná 2397/76, Praha 10, 10000, CZ	14.02.2012
187130	BOHEMIA SEKT, s.r.o., Smetanova 220, Starý Plzenec, 33202, CZ	14.02.2012

Číslo zápisu	Vlastník	S účinností od
187214	Solartec s. r. o., Televizní 2618, Rožnov pod Radhoštěm, 75661, CZ	09.02.2012
187215	Solartec s. r. o., Televizní 2618, Rožnov pod Radhoštěm, 75661, CZ	09.02.2012
188710	BOHEMIA SEKT, s.r.o., Smetanova 220, Starý Plzeňec, 33202, CZ	14.02.2012
189085	Megafyt Pharma s.r.o., U elektrárny 516, Vrané nad Vltavou, 25246, CZ	09.02.2012
190842	BOHEMIA SEKT, s.r.o., Smetanova 220, Starý Plzeňec, 33202, CZ	14.02.2012
195513	Megafyt Pharma s.r.o., U elektrárny 516, Vrané nad Vltavou, 25246, CZ	09.02.2012
196346	Megafyt Pharma s.r.o., U elektrárny 516, Vrané nad Vltavou, 25246, CZ	09.02.2012
198178	BOHEMIA SEKT, s.r.o., Smetanova 220, Starý Plzeňec, 33202, CZ	14.02.2012
198179	BOHEMIA SEKT, s.r.o., Smetanova 220, Starý Plzeňec, 33202, CZ	14.02.2012
201518	GM Korea Company, 199-1 Cheongcheon-2Dong, Bupyung-Gu, Incheon, KR	09.02.2012
201520	GM Korea Company, 199-1 Cheongcheon-2Dong, Bupyung-Gu, Incheon, KR	09.02.2012
203151	BOHEMIA SEKT, s.r.o., Smetanova 220, Starý Plzeňec, 33202, CZ	14.02.2012
203568	BOHEMIA SEKT, s.r.o., Smetanova 220, Starý Plzeňec, 33202, CZ	14.02.2012
203569	BOHEMIA SEKT, s.r.o., Smetanova 220, Starý Plzeňec, 33202, CZ	14.02.2012
203695	BOHEMIA SEKT, s.r.o., Smetanova 220, Starý Plzeňec, 33202, CZ	14.02.2012
203696	BOHEMIA SEKT, s.r.o., Smetanova 220, Starý Plzeňec, 33202, CZ	14.02.2012
203697	BOHEMIA SEKT, s.r.o., Smetanova 220, Starý Plzeňec, 33202, CZ	14.02.2012
207734	GM Korea Company, 199-1 Cheongcheon-2Dong, Bupyung-Gu, Incheon, KR	09.02.2012
207735	GM Korea Company, 199-1 Cheongcheon-2Dong, Bupyung-Gu, Incheon, KR	09.02.2012
208890	BOHEMIA SEKT, s.r.o., Smetanova 220, Starý Plzeňec, 33202, CZ	14.02.2012
209549	BOHEMIA SEKT, s.r.o., Smetanova 220, Starý Plzeňec, 33202, CZ	14.02.2012
211457	Megafyt Pharma s.r.o., U elektrárny 516, Vrané nad Vltavou, 25246, CZ	09.02.2012
211897	GM Korea Company, 199-1 Cheongcheon-2Dong, Bupyung-Gu, Incheon, KR	09.02.2012
213573	BOHEMIA SEKT, s.r.o., Smetanova 220, Starý Plzeňec, 33202, CZ	14.02.2012
218813	BOHEMIA SEKT, s.r.o., Smetanova 220, Starý Plzeňec, 33202, CZ	14.02.2012
219333	BOHEMIA SEKT, s.r.o., Smetanova 220, Starý Plzeňec, 33202, CZ	14.02.2012
222585	BOHEMIA SEKT, s.r.o., Smetanova 220, Starý Plzeňec, 33202, CZ	14.02.2012
223404	BOHEMIA SEKT, s.r.o., Smetanova 220, Starý Plzeňec, 33202, CZ	14.02.2012
224088	BOHEMIA SEKT, s.r.o., Smetanova 220, Starý Plzeňec, 33202, CZ	14.02.2012
225719	Megafyt Pharma s.r.o., U elektrárny 516, Vrané nad Vltavou, 25246, CZ	09.02.2012
226145	Megafyt Pharma s.r.o., U elektrárny 516, Vrané nad Vltavou, 25246, CZ	09.02.2012
229060	BOHEMIA SEKT, s.r.o., Smetanova 220, Starý Plzeňec, 33202, CZ	14.02.2012
230657	Sheraton International, LLC, 1111 Westchester Avenue, White Plains 10604, NY, US	09.02.2012
231506	BOHEMIA SEKT, s.r.o., Smetanova 220, Starý Plzeňec, 33202, CZ	14.02.2012
231507	BOHEMIA SEKT, s.r.o., Smetanova 220, Starý Plzeňec, 33202, CZ	14.02.2012
233816	Megafyt Pharma s.r.o., U elektrárny 516, Vrané nad Vltavou, 25246, CZ	09.02.2012
237319	BOHEMIA SEKT, s.r.o., Smetanova 220, Starý Plzeňec, 33202, CZ	14.02.2012
239536	BOHEMIA SEKT, s.r.o., Smetanova 220, Starý Plzeňec, 33202, CZ	14.02.2012
245161	BOHEMIA SEKT, s.r.o., Smetanova 220, Starý Plzeňec, 33202, CZ	14.02.2012
247891	BOHEMIA SEKT, s.r.o., Smetanova 220, Starý Plzeňec, 33202, CZ	14.02.2012
249716	Teva Czech Industries s.r.o., Ostravská 29, Opava - Komárov, 74770, CZ	09.02.2012
249822	SHEAFFER PEN CORPORATION, One BIC Way, Suite 1, Shelton 06484-6299, CT, US	08.02.2012
250457	Warburg Pincus & Co., 450 Lexington Avenue, Suite 3250, New York, 10017, NY, US	14.02.2012
250730	Tchibo Praha, spol. s r.o., Želetavská 1449/9, Praha 4 - Michle, 14000, CZ	14.02.2012
250866	Miloslav Kyjevský, Táboritů 237/1, Olomouc - Bělidla, 77200, CZ	08.02.2012

Číslo zápisu	Vlastník	S účinností od
250872	Stavo plastik s.r.o., Železniční 9, Plzeň, 32600, CZ	09.02.2012
250876	BOHEMIA SEKT, s.r.o., Smetanova 220, Starý Plzenec, 33202, CZ	14.02.2012
250877	BOHEMIA SEKT, s.r.o., Smetanova 220, Starý Plzenec, 33202, CZ	14.02.2012
250878	BOHEMIA SEKT, s.r.o., Smetanova 220, Starý Plzenec, 33202, CZ	14.02.2012
250912	Intergraph CS s.r.o., Prosecká 851/64, Praha 9, Prosek, 19000, CZ	10.02.2012
251536	FONTANA WATERCOOLERS, s.r.o., Klokotská 693, Praha 4, 14200, CZ	09.02.2012
251567	BOHEMIA SEKT, s.r.o., Smetanova 220, Starý Plzenec, 33202, CZ	14.02.2012
251568	BOHEMIA SEKT, s.r.o., Smetanova 220, Starý Plzenec, 33202, CZ	14.02.2012
251671	BOHEMIA SEKT, s.r.o., Smetanova 220, Starý Plzenec, 33202, CZ	14.02.2012
251672	BOHEMIA SEKT, s.r.o., Smetanova 220, Starý Plzenec, 33202, CZ	14.02.2012
251726	Teva Czech Industries s.r.o., Ostravská 29, Opava - Komárov, 74770, CZ	09.02.2012
252015	GM Korea Company, 199-1 Cheongcheon-2Dong, Bupyung-Gu, Incheon, KR	09.02.2012
252016	GM Korea Company, 199-1 Cheongcheon-2Dong, Bupyung-Gu, Incheon, KR	09.02.2012
253273	PTÁČEK-velkoobchod, a.s., U Velké ceny 4, Brno, Kohoutovice, 62300, CZ	13.02.2012
253301	Asociace kuchařů a cukrářů ČR, o.s., U Krbu 521/145, Praha 10, 10800, CZ	14.02.2012
253302	Asociace kuchařů a cukrářů ČR, o.s., U Krbu 521/145, Praha 10, 10800, CZ	14.02.2012
253602	PROKETY s.r.o., Jana Zajíce 563/20, Praha 7, 17000, CZ	10.02.2012
253877	Roman Korda, Vojtěšská 12, Praha 1, 11000, CZ	09.02.2012
254419	Humatex, a.s., ul. Důlní čp. 199, Bilina, 41801, CZ	10.02.2012
254890	SKLOFORM, a.s., Nová Ves nad Lužnicí č. 1, 37809, CZ	13.02.2012
254926	AMSLAV TOURISME, 60, rue de Richelieu, Paris, FR	13.02.2012
255662	NEWTON Media, a.s., Na Pankráci 1683/127, Praha 4, 14000, CZ	14.02.2012
257826	TECOM paper s.r.o., Toužimská 948/24b, Praha 9 - Kbely, 19700, CZ	09.02.2012
257827	TECOM paper s.r.o., Toužimská 948/24b, Praha 9 - Kbely, 19700, CZ	09.02.2012
257936	RENOCAR, a.s., Podolí 445, Podolí, 66403, CZ	08.02.2012
258330	Manocentrum CZ, s.r.o., Družební 768/2B, Olomouc, Nové Sady, 77900, CZ	10.02.2012
258470	BOHEMIA SEKT, s.r.o., Smetanova 220, Starý Plzenec, 33202, CZ	14.02.2012
258478	VICOM CS spol. s r.o., Červený Újezd 265, Červený Újezd, 27351, CZ	14.02.2012
258869	Tchibo Praha, spol. s r.o., Želetavská 1449/9, Praha 4 - Michle, 14000, CZ	14.02.2012
259548	GM Korea Company, 199-1 Cheongcheon-2Dong, Bupyung-Gu, Incheon, KR	09.02.2012
259549	GM Korea Company, 199-1 Cheongcheon-2Dong, Bupyung-Gu, Incheon, KR	09.02.2012
262897	BOHEMIA SEKT, s.r.o., Smetanova 220, Starý Plzenec, 33202, CZ	14.02.2012
264043	BOHEMIA SEKT, s.r.o., Smetanova 220, Starý Plzenec, 33202, CZ	14.02.2012
264044	BOHEMIA SEKT, s.r.o., Smetanova 220, Starý Plzenec, 33202, CZ	14.02.2012
264560	Tchibo Praha, spol. s r.o., Želetavská 1449/9, Praha 4 - Michle, 14000, CZ	14.02.2012
264897	BOHEMIA SEKT, s.r.o., Smetanova 220, Starý Plzenec, 33202, CZ	14.02.2012
265900	BOHEMIA SEKT, s.r.o., Smetanova 220, Starý Plzenec, 33202, CZ	14.02.2012
267067	BOHEMIA SEKT, s.r.o., Smetanova 220, Starý Plzenec, 33202, CZ	14.02.2012
267068	BOHEMIA SEKT, s.r.o., Smetanova 220, Starý Plzenec, 33202, CZ	14.02.2012
267406	BOHEMIA SEKT, s.r.o., Smetanova 220, Starý Plzenec, 33202, CZ	14.02.2012
267447	BOHEMIA SEKT, s.r.o., Smetanova 220, Starý Plzenec, 33202, CZ	14.02.2012
268062	BOHEMIA SEKT, s.r.o., Smetanova 220, Starý Plzenec, 33202, CZ	14.02.2012
268063	BOHEMIA SEKT, s.r.o., Smetanova 220, Starý Plzenec, 33202, CZ	14.02.2012
268064	BOHEMIA SEKT, s.r.o., Smetanova 220, Starý Plzenec, 33202, CZ	14.02.2012
268083	AQUARA s.r.o., K Červenému dvoru 24, Praha 3 - Strašnice, 13000, CZ	14.02.2012

Číslo zápisu	Vlastník	S účinností od
268282	BOHEMIA SEKT, s.r.o., Smetanova 220, Starý Plzeňec, 33202, CZ	14.02.2012
268486	BOHEMIA SEKT, s.r.o., Smetanova 220, Starý Plzeňec, 33202, CZ	14.02.2012
271657	Tchibo Praha, spol. s r.o., Želetavská 1449/9, Praha 4 - Michle, 14000, CZ	14.02.2012
271658	Tchibo Praha, spol. s r.o., Želetavská 1449/9, Praha 4 - Michle, 14000, CZ	14.02.2012
272595	Tchibo Praha, spol. s r.o., Želetavská 1449/9, Praha 4 - Michle, 14000, CZ	14.02.2012
273105	Tchibo Praha, spol. s r.o., Želetavská 1449/9, Praha 4 - Michle, 14000, CZ	14.02.2012
273125	Tchibo Praha, spol. s r.o., Želetavská 1449/9, Praha 4 - Michle, 14000, CZ	14.02.2012
273872	Megafyt Pharma s.r.o., U elektrárny 516, Vrané nad Vltavou, 25246, CZ	09.02.2012
274792	DUDA SVD spol. s r.o., Wuchterlova 337/20, Praha 6, 16000, CZ	10.02.2012
276494	BOHEMIA SEKT, s.r.o., Smetanova 220, Starý Plzeňec, 33202, CZ	14.02.2012
281794	Megafyt Pharma s.r.o., U elektrárny 516, Vrané nad Vltavou, 25246, CZ	09.02.2012
282829	BOHEMIA SEKT, s.r.o., Smetanova 220, Starý Plzeňec, 33202, CZ	14.02.2012
287876	XREAL, s.r.o., Pod Habrovou 371/11, Praha 5 - Hlubočepy, 15200, CZ	10.02.2012
289612	BOHEMIA SEKT, s.r.o., Smetanova 220, Starý Plzeňec, 33202, CZ	14.02.2012
289613	BOHEMIA SEKT, s.r.o., Smetanova 220, Starý Plzeňec, 33202, CZ	14.02.2012
289614	BOHEMIA SEKT, s.r.o., Smetanova 220, Starý Plzeňec, 33202, CZ	14.02.2012
289805	BOHEMIA SEKT, s.r.o., Smetanova 220, Starý Plzeňec, 33202, CZ	14.02.2012
289806	BOHEMIA SEKT, s.r.o., Smetanova 220, Starý Plzeňec, 33202, CZ	14.02.2012
290710	BOHEMIA SEKT, s.r.o., Smetanova 220, Starý Plzeňec, 33202, CZ	14.02.2012
290711	BOHEMIA SEKT, s.r.o., Smetanova 220, Starý Plzeňec, 33202, CZ	14.02.2012
290712	BOHEMIA SEKT, s.r.o., Smetanova 220, Starý Plzeňec, 33202, CZ	14.02.2012
290713	BOHEMIA SEKT, s.r.o., Smetanova 220, Starý Plzeňec, 33202, CZ	14.02.2012
290714	BOHEMIA SEKT, s.r.o., Smetanova 220, Starý Plzeňec, 33202, CZ	14.02.2012
290715	BOHEMIA SEKT, s.r.o., Smetanova 220, Starý Plzeňec, 33202, CZ	14.02.2012
290716	BOHEMIA SEKT, s.r.o., Smetanova 220, Starý Plzeňec, 33202, CZ	14.02.2012
290849	BOHEMIA SEKT, s.r.o., Smetanova 220, Starý Plzeňec, 33202, CZ	14.02.2012
291329	BOHEMIA SEKT, s.r.o., Smetanova 220, Starý Plzeňec, 33202, CZ	14.02.2012
291330	BOHEMIA SEKT, s.r.o., Smetanova 220, Starý Plzeňec, 33202, CZ	14.02.2012
292935	Megafyt Pharma s.r.o., U elektrárny 516, Vrané nad Vltavou, 25246, CZ	09.02.2012
292936	Megafyt Pharma s.r.o., U elektrárny 516, Vrané nad Vltavou, 25246, CZ	09.02.2012
293259	Megafyt Pharma s.r.o., U elektrárny 516, Vrané nad Vltavou, 25246, CZ	09.02.2012
293651	BOHEMIA SEKT, s.r.o., Smetanova 220, Starý Plzeňec, 33202, CZ	14.02.2012
293652	BOHEMIA SEKT, s.r.o., Smetanova 220, Starý Plzeňec, 33202, CZ	14.02.2012
294009	XREAL, s.r.o., Pod Habrovou 371/11, Praha 5 - Hlubočepy, 15200, CZ	10.02.2012
296735	Megafyt Pharma s.r.o., U elektrárny 516, Vrané nad Vltavou, 25246, CZ	09.02.2012
299643	BOHEMIA SEKT, s.r.o., Smetanova 220, Starý Plzeňec, 33202, CZ	14.02.2012
299917	BOHEMIA SEKT, s.r.o., Smetanova 220, Starý Plzeňec, 33202, CZ	14.02.2012
301238	BOHEMIA SEKT, s.r.o., Smetanova 220, Starý Plzeňec, 33202, CZ	14.02.2012
302630	BOHEMIA SEKT, s.r.o., Smetanova 220, Starý Plzeňec, 33202, CZ	14.02.2012
302877	Megafyt Pharma s.r.o., U elektrárny 516, Vrané nad Vltavou, 25246, CZ	09.02.2012
303336	Megafyt Pharma s.r.o., U elektrárny 516, Vrané nad Vltavou, 25246, CZ	09.02.2012
303338	Megafyt Pharma s.r.o., U elektrárny 516, Vrané nad Vltavou, 25246, CZ	09.02.2012
303339	Megafyt Pharma s.r.o., U elektrárny 516, Vrané nad Vltavou, 25246, CZ	09.02.2012
304284	XREAL, s.r.o., Pod Habrovou 371/11, Praha 5 - Hlubočepy, 15200, CZ	10.02.2012
304451	Sheraton International, LLC, 1111 Westchester Avenue, White Plains 10604, NY, US	09.02.2012

Číslo zápisu	Vlastník	S účinností od
304920	Megafyt Pharma s.r.o., U elektrárny 516, Vrané nad Vltavou, 25246, CZ	09.02.2012
305641	BOHEMIA SEKT, s.r.o., Smetanova 220, Starý Plzenec, 33202, CZ	14.02.2012
306611	BOHEMIA SEKT, s.r.o., Smetanova 220, Starý Plzenec, 33202, CZ	14.02.2012
307057	BOHEMIA SEKT, s.r.o., Smetanova 220, Starý Plzenec, 33202, CZ	14.02.2012
308936	Sheraton International, LLC, 1111 Westchester Avenue, White Plains 10604, NY, US	09.02.2012
311632	BOHEMIA SEKT, s.r.o., Smetanova 220, Starý Plzenec, 33202, CZ	14.02.2012
313356	DUDA SVD spol. s r.o., Wuchterlova 337/20, Praha 6, 16000, CZ	09.02.2012
315265	Megafyt Pharma s.r.o., U elektrárny 516, Vrané nad Vltavou, 25246, CZ	09.02.2012
315478	Megafyt Pharma s.r.o., U elektrárny 516, Vrané nad Vltavou, 25246, CZ	09.02.2012
318847	Tchibo Praha, spol. s r.o., Želetavská 1449/9, Praha 4 - Michle, 14000, CZ	14.02.2012
318848	Tchibo Praha, spol. s r.o., Želetavská 1449/9, Praha 4 - Michle, 14000, CZ	14.02.2012
318849	Tchibo Praha, spol. s r.o., Želetavská 1449/9, Praha 4 - Michle, 14000, CZ	14.02.2012
318850	Tchibo Praha, spol. s r.o., Želetavská 1449/9, Praha 4 - Michle, 14000, CZ	14.02.2012
318851	Tchibo Praha, spol. s r.o., Želetavská 1449/9, Praha 4 - Michle, 14000, CZ	14.02.2012
318852	Tchibo Praha, spol. s r.o., Želetavská 1449/9, Praha 4 - Michle, 14000, CZ	14.02.2012
319827	ALKONE a.s., Senovážné náměstí 992/8, Praha 1, 11000, CZ	09.02.2012
319828	ALKONE a.s., Senovážné náměstí 992/8, Praha 1, 11000, CZ	09.02.2012
321497	Tchibo Praha, spol. s r.o., Želetavská 1449/9, Praha 4 - Michle, 14000, CZ	14.02.2012
321890	Tchibo Praha, spol. s r.o., Želetavská 1449/9, Praha 4 - Michle, 14000, CZ	14.02.2012
321891	Tchibo Praha, spol. s r.o., Želetavská 1449/9, Praha 4 - Michle, 14000, CZ	14.02.2012
321951	ALKONE a.s., Senovážné náměstí 992/8, Praha 1, 11000, CZ	09.02.2012
322100	MENERGO a.s., Hlávkova 463/6, Ostrava, Přívoz, 70200, CZ	10.02.2012

Ostatní rozhodné údaje a úřední opravy

Kapitola zahrnuje zejména přetřídění seznamu výrobků a služeb v návaznosti na mezinárodní zápis, opravu chyb ve formulaci, přepisů a zjevných nesprávností za účelem uvedení do souladu se skutečností. V této kapitole jsou zveřejňovány jen takové údaje, které nemohou být zveřejněny spolu se zveřejněním přihlášky nebo se zápisem ochranné známky. Dále kapitola obsahuje důležitá úřední sdělení.

(11) **301670**

(21) PV 2010-157

Datum provedení změny: 09.02.2012

Patent č. 301670, jehož zánik byl publikován dne 26.10.2011 ve Věstníku 43/2011, zůstává nadále v platnosti.

(111)

(210) O-346552

Datum provedení změny: 14.02.2012

Na základě rozhodnutí Městského soudu v Praze č.j. 9 Ca 18/2009 z 29.11.2011 byla v rejstříku ochranných známek vyznačena skutečnost, že rozhodnutí předsedy Úřadu průmyslového vlastnictví o zamítnutí přihlášky ochranné známky z 13.9.2008 publikované ve věstníku ÚPV 52/2008 bylo zrušeno.

Jiná oznámení

Technickým nedopatřením nebylo v oficiální tištěné a informativní elektronické podobě věstníku ÚPV 7/2003 shodně uvedeno úplné znění kapitoly „Dodatková ochranná osvědčení pro léčiva a pro přípravky na ochranu rostlin“. Znění této kapitoly mělo být v obou podobách věstníku následující:

Podání žádosti o udělení osvědčení

- (22) 20.05.2003
- (21) SPC/CZ2003/48
- (73) ICOS CORPORATION, Bothell, WA, US;
- (54) Tetracyklické deriváty, způsob jejich výroby a farmaceutické prostředky s jejich obsahem
- (92) 83/017/03-C 08.01.2003 Státní ústav pro kontrolu léčiv
- (95) CIALIS

Udělení osvědčení

- (73) ASTRAZENECA AB, Södertälje, SE;
- (68) 288351
- (11) 288351/29
- (54) Dusíkatá heterocyklická sloučenina, způsob její výroby a použití a léčivo s jejím obsahem
- (92) 33/629/99-C 22.09.1999 Státní ústav pro kontrolu léčiv
- (95) ZOMIG
- (94) 22.09.2014

- (73) VERTEX PHARMACEUTICALS, INC., Cambridge, MA, US;
- (68) 289475
- (11) 289475/38
- (54) Sulfonamidy působící jako inhibitory HIV-aspartyl-proteázy, farmaceutické prostředky, které je obsahují, a jejich použití
- (92) 42/192/01-C 30.05.2001 Státní ústav pro kontrolu léčiv
- (95) AGENERASE 15 mg/ml
- (94) 30.05.2016

- (73) NOVARTIS AG, Basel, CH;
- (68) 283944
- (11) 283944/39
- (54) N-fenyl-2-pyrimidinaminový derivát, způsob jeho přípravy, použití tohoto derivátu při výrobě farmaceutické kompozice a farmaceutická kompozice tento derivát obsahující
- (92) 44/052/02-C 06.03.2002 Státní ústav pro kontrolu léčiv v Praze (SÚKL)
- (95) Imatinibum mesilas
- (94) 06.03.2017

- (73) MERCK & CO., INC., Rahway, NJ, US;
- (68) 286235
- (11) 286235/40
- (54) Azacyklohexapeptidové deriváty a farmaceutické prostředky s jejich obsahem
- (92) 26/054/02-C 06.03.2002 Státní ústav pro kontrolu léčiv
- (95) CANCIDAS
- (94) 06.03.2017

- (73) MERCK & CO., INC., Rahway, NJ, US;
- (68) 290447
- (11) 290447/41
- (54) Benzoxazinové deriváty, farmaceutické prostředky s jejich obsahem a způsob výroby těchto derivátů a farmaceutická kombinace
- (92) 42/036/00-C 02.02.2000 Státní ústav pro kontrolu léčiv
- (95) STOCRIN
- (94) 02.02.2015

- (73) PFIZER INC., New York, NY, US;
- (68) 279339
- (11) 279339/43
- (54) Triazolové deriváty, způsoby jejich přípravy, meziprodukty těchto způsobů, farmaceutický antifungální prostředek a použití uvedených sloučenin
- (92) 26/201/02-C 07.08.2002 Státní ústav pro kontrolu léčiv
- (95) VFEND 50 mg, VFEND 200 mg, VFEND 10 mg/ml
- (94) 01.02.2016