

### Číselné INID kódy pro označování bibliografických dat technických řešení

### INID Codes for the identification of bibliographic data of technical solutions

(Standard WIPO ST. 9 a ST. 80)

|      |  |      |  |
|------|--|------|--|
| (11) | číslo patentu/zápisu/osvědčení   | (11) | Number of the patent/registration/certification  |
| (15) | datum zápisu průmyslového vzoru  | (15) | Industrial design registration date  |
| (21) | číslo přihlášky/zálosti  | (21) | Application number   |
| (22) | datum podání přihlášky/zálosti   | (22) | Date of application filing   |
| (23) | údaje o výstavní prioritě  | (23) | Exhibition priority data   |
| (28) | počet průmyslových vzorů   | (28) | Number of industrial designs included in the application   |
| (31) | číslo prioritní přihlášky  | (31) | Number of priority application   |
| (32) | datum podání prioritní přihlášky   | (32) | Filing date of priority application  |
| (33) | země priority  | (33) | Priority country   |
| (40) | datum zveřejnění přihlášky vynálezu  | (40) | Date of publication of patent application  |
| (45) | datum zveřejnění zapsaného průmyslového vzoru  | (45) | Publication date of the registered industrial design   |
| (47) | datum zveřejnění udělení patentu a zápisu užitého vzoru,<br>datum zápisu užitého vzoru, datum oznámení udělení<br>evropského patentu v Evropském patentovém věstníku | (47) | Publication date of patent granting and publication date of utility model<br>registration, registration date of utility model, publication date of European<br>patent granting in the European patent bulletin |
| (51) | mezinárodní patentové třídění/Locarnské třídění<br>průmyslových vzorů  | (51) | International Patent Classification/ Locarno Classification<br>for Industrial Designs  |
| (54) | název  | (54) | Title  |
| (55) | vyobrazení průmyslového vzoru  | (55) | Reproduction of the industrial design  |
| (57) | anotace  | (57) | Abstract   |
| (68) | číslo základního patentu   | (68) | Number of the basic patent   |
| (71) | označení přihlašovatele/žadatele   | (71) | Applicant  |
| (72) | označení původce   | (72) | Inventor   |
| (73) | označení majitele/vlastníka  | (73) | Owner  |
| (74) | označení zástupce  | (74) | Attorney's name and address  |
| (86) | číslo mezinárodní přihlášky  | (86) | International application number   |
| (87) | číslo mezinárodního zveřejnění   | (87) | International publication number   |
| (92) | datum a číslo první registrace přípravku pro Českou republiku  | (92) | Date and number(s) of the first authorization to market the product in the CZ  |
| (93) | datum, číslo a země první registrace přípravku v rámci<br>Společenství   | (93) | Date, number(s) and country of the first authorization to market the product in<br>the EEC   |
| (94) | doba platnosti osvědčení   | (94) | Term of certification validity   |
| (95) | označení a typ přípravku   | (95) | Name of the product and product type   |
| (96) | datum podání a číslo evropské patentové přihlášky  | (96) | European patent application filing date and number   |
| (97) | datum zveřejnění a číslo zveřejnění evropské patentové<br>přihlášky v Evropském patentovém věstníku  | (97) | European patent application publication date and publication number in the<br>European patent bulletin   |

### Číselné INID kódy pro označování bibliografických dat ochranných známek

### INID codes and minimum required for the identification of bibliographics data relating to marks

(Standard WIPO ST.60)

|       |  |       |  |
|-------|--|-------|--|
| (111) | Číslo zápisu ochranné známky (registrace)                    | (111) | Number of registration   |
| (151) | Datum zápisu ochranné známky                                 | (151) | Date of the registration   |
| (210) | Číslo přihlášky ochranné známky (spisu)                      | (210) | Number of the application  |
| (220) | Datum podání přihlášky                                       | (220) | Date of filing of the application                                  |
| (320) | Datum vzniku práva přednosti                                 | (320) | Date of the first application                                      |
| (442) | Datum zveřejnění přihlášky po průzkumu                       | (442) | Date of the publication of the examined application                |
| (450) | Datum zveřejnění zápisu ochranné známky ve Věstníku          | (450) | Date of publication of the registration                            |
| (510) | Seznam výrobků a služeb                                      | (510) | List of goods and/or services                                      |
| (511) | Číslo třídy výrobků a služeb                                 | (511) | Number of the class of goods and/or services                       |
| (526) | Omezení rozsahu ochrany o prvek                              | (526) | Disclaimer   |
| (540) | Znění nebo vyobrazení ochranné známky                        | (540) | Reproduction of the mark   |
| (551) | Kolektivní ochranná známka                                   | (551) | Collective mark  |
| (554) | Prostorová ochranná známka                                   | (554) | Three-dimensional mark   |
| (558) | Ochranná známka tvořená pouze barvou nebo kombinací<br>barev | (558) | Mark consisting exclusively of one or several colours              |
| (583) | Datum právní moci rozhodnutí/výsledek rozhodnutí             | (583) | Date of the legal force of the decision/ result of<br>the decision |
| (591) | Údaje o barevnosti ochranné známky                           | (591) | Information concerning colour                                      |
| (730) | Přihlašovatel/vlastník ochranné známky                       | (730) | The applicant or the holder of the mark                            |
| (740) | Zástupce   | (740) | Name and address of the representative                             |
| (811) | Mezinárodní číslo zápisu ochranné známky                     | (811) | Number of the international registration                           |
| (890) | Kód státu ochrany mezinárodní ochranné známky                | (890) | INID code of the state of the international mark                   |

# Kódy pro kódování záhlaví oznámení publikovaných ve Věstníku

(Standard WIPO ST. 17)

|      |  |      |   |
|------|--|------|---|
| BB9A | zveřejněné přihlášky vynálezů                | MK4A | zánik patentů uplynutím doby platnosti                      |
| FG1K | zapsané užité vzory                          | MK4F | zánik autorských osvědčení uplynutím doby ochrany           |
| FG4A | udělené patenty                              | MK4Q | zánik průmyslového vzoru uplynutím doby ochrany             |
| FG4Q | zapsané průmyslové vzory                     | MM4A | zánik patentů pro nezaplacení ročních poplatků              |
| LD3K | částečný výmaz užitého vzoru                 | MM4F | zánik autorských osvědčení pro nezaplacení ročních poplatků |
| LD4Q | částečný výmaz průmyslového vzoru            | ND1K | prodloužení platnosti užitého vzoru                         |
| MA4A | zánik patentu vzdáním se                     | ND4Q | obnova doby ochrany průmyslového vzoru                      |
| MA4F | zánik autorských osvědčení vzdáním se        | PA4A | změna autorského osvědčení na patent                        |
| MC3K | výmaz užitého vzoru                          | PC9A | změna dispozičního práva k vynálezu                         |
| MC4A | zrušení patentu                              | PD1K | převod práv a ostatní změny majitelů užitého vzoru          |
| MC4F | zrušení autorského osvědčení                 | PD4A | převod práv a ostatní změny majitelů patentů                |
| MC4Q | výmaz průmyslového vzoru                     | PD4Q | převod práv a ostatní změny vlastníků průmyslových vzorů    |
| MH1K | zánik užitého vzoru vzdáním se               | QA9A | nabídka licence   |
| MH4A | částečné zrušení patentu                     | SB4A | zapsané patenty do rejstříku po odtajnění                   |
| MH4F | částečné zrušení autorského osvědčení        | SB4F | zapsaná autorská osvědčení do rejstříku po odtajnění        |
| MH4Q | zánik průmyslového vzoru vzdáním se          |      |   |
| MK1K | zánik užitého vzoru uplynutím doby platnosti |      |   |

## Opravy Změny Různé

### Opravy u přihlášek vynálezů s žádostí o udělení patentu

|      |                     |      |                                  |
|------|---------------------|------|----------------------------------|
| HA9A | jmenování vynálezce | HF9A | oprava dat                       |
| HB9A | oprava jmen         | HG9A | oprava chyb v třídění            |
| HC9A | změna jmen          | HH9A | oprava nebo změna všeobecně      |
| HD9A | oprava adres        | HK9A | tiskové chyby v úřed. věstnících |
| HE9A | změna adres         |      |                                  |

## Opravy ochranných dokumentů

| patenty | autorská osvědčení | užité vzory | průmyslové vzory |                                  |
|---------|--------------------|-------------|------------------|----------------------------------|
| TA4A    | TA4F               | TA1K        | TA4Q             | jmenování vynálezce              |
| TB4A    | TB4F               | TB1K        | TB4Q             | oprava jmen                      |
| TC4A    | TC4F               | TC1K        | TC4Q             | změna jmen                       |
| TD4A    | TD4F               | TD1K        | TD4Q             | oprava adres                     |
| TE4A    | TE4F               | TE1K        | TE4Q             | změna adres                      |
| TF4A    | TF4F               | TF1K        | TF4Q             | oprava dat                       |
| TG4A    | TG4F               | TG1K        | TG4Q             | oprava chyb v třídění            |
| TH4A    | TH4F               | TH1K        | TH4Q             | oprava nebo změna všeobecně      |
| TK9A    | TK9F               | TK1K        | TK4Q             | tiskové chyby v úřed. věstnících |

## Kódy pro označování zemí a mezinárodních organizací použité ve věstníku

|    |                            |
|----|----------------------------|
| CH | Švýcarsko                  |
| CN | Čína                       |
| CY | Kypr                       |
| CZ | Česká republika            |
| DE | Spolková republika Německo |
| ES | Španělsko                  |
| FR | Francie                    |
| GB | Velká Británie             |
| HR | Chorvatsko                 |
| IE | Irsko                      |
| IL | Izrael                     |
| JP | Japonsko                   |
| KR | Korejská republika         |
| LU | Lucembursko                |
| NL | Nizozemí                   |
| NO | Norsko                     |
| NZ | Nový Zéland                |
| PL | Polsko                     |
| SI | Slovinsko                  |
| SK | Slovensko                  |
| TH | Thajsko                    |
| TW | Tajwan                     |
| US | Spojené státy americké     |

## Kódy pro označování států USA použité ve věstníku

|    |            |
|----|------------|
| CA | California |
| DE | Delaware   |
| GA | Georgia    |
| IL | Illinois   |
| MD | Maryland   |
| NJ | New Jersey |
| NV | Nevada     |
| TN | Tennessee  |

## **BB9A Zveřejněné přihlášky vynálezů - přehled podle čísel přihlášek**

Dále uvedené přihlášky vynálezů byly zveřejněny dnem, uvedeným ve Věstníku podle zákona č. 527/1990 Sb., o vynálezech a zlepšovacích návrzích, ve znění pozdějších předpisů, a jsou k dispozici v patentové knihovně Úřadu průmyslového vlastnictví, Antonína Čermáka 2a, 160 68, Praha 6.

|          |                      |           |
|----------|----------------------|-----------|
| 2010-518 | <i>C 02 F 1/46</i>   | (2006.01) |
| 2010-594 | <i>F 25 C 3/00</i>   | (2006.01) |
| 2010-595 | <i>G 06 K 9/00</i>   | (2006.01) |
| 2010-599 | <i>E 04 F 13/07</i>  | (2006.01) |
| 2010-600 | <i>A 23 K 1/165</i>  | (2006.01) |
| 2010-601 | <i>D 01 F 1/10</i>   | (2006.01) |
| 2010-602 | <i>F 21 S 8/10</i>   | (2006.01) |
| 2010-729 | <i>C 07 C 323/18</i> | (2006.01) |
| 2010-753 | <i>F 27 D 5/00</i>   | (2006.01) |

## Zveřejněné přihlášky vynálezů - řazené podle MPT

- (51) **A23K 1/165** (2006.01)  
**A61K 36/185** (2006.01)  
**A61K 36/28** (2006.01)  
**A61K 36/16** (2006.01)  
**A61P 15/10** (2006.01)  
**A61P 5/24** (2006.01)
- (21) **2010-600**  
(71) Výzkumný ústav živočišné výroby, v. v. i., Praha 10 - Uhřetěves, CZ  
Univerzita Karlova v Praze, Farmaceutická fakulta v Hradci Králové, Hradec Králové, CZ
- (72) Rozkot Miroslav Ing. CSc., Potštejn, CZ  
Opletal Lubomír Doc. RNDr. CSc., Hradec Králové, CZ  
Čeřovský Josef Doc. Ing. DrSc., Kostelec nad Orlicí, CZ  
Frydrychová Soňa Ing. Ph.D., Častolovice, CZ  
Lustyková Alena Ing., Choceň, CZ
- (54) **Krmný doplněk pro zvýšení libida kanců**  
(22) 05.08.2010  
(57) Krmný doplněk pro zvýšení libida kanců je charakterizován tím, že premix obsahuje extrakt z kořenů *Eurycoma longifolia*, extrakt z kořenů *Leuzea carthamoides*, obsahující 60 až 70 % hmotn. 20-hydroxyekdysonu a 3 až 8 % hmotn. dalších ekdysteroidů, dále extrakt z listů *Ginkgo biloba* obsahující 22 až 27 % hmotn. flavonoidů a 5 až 7 % hmotn. terpenových laktonů, dl-tokoferol-acetát; zinek, listovou kyselinu, piperin, laurovou kyselinu, L-karnitin-tartrát, inulin.
- (74) Ministerstvo zemědělství ČR, Mgr. Hana Jirkalová, Těšnov 17, Praha 1, 11705

cyklický, aromatický, substituovaný nebo nesubstituovaný uhlíkový řetězec, Y je prvek VI. B skupiny a M<sup>+</sup> je ion kovu při teplotě v rozmezí od -55 °C nebo nejméně od hodnoty bodu tání rozpouštědla, do 150 °C. Následně chemické modifikace primárních produktů za vzniku 3- a 4-(pentafluorsulfanyl)fenolů a sloučenin obecného vzorce 6.

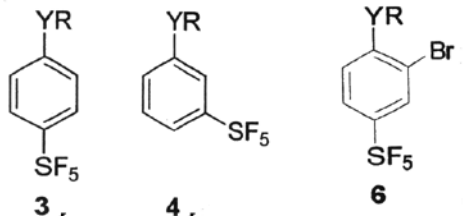

- (51) **C02F 1/46** (2006.01)  
**C02F 101/36** (2006.01)
- (21) **2010-518**  
(71) Eco Fuel Laboratories s. r. o., Praha 2, CZ  
(72) Kašťánek Petr Ing. Ph.D., Praha 2, CZ
- (54) **Integrovaná jednotka pro odstraňování pesticidů, farmaceutických produktů a produktů osobní péče, zejména pak s vlastnostmi endokrinních disruptorů z kontaminovaných vod**  
(22) 30.06.2010  
(57) Vynález se týká zařízení, ve kterém jsou dekontaminovány vody, znečištěné zdravotně nebezpečnými organickými látkami, jako jsou například pesticidy, herbicidy, ropné produkty, polyaromatické látky, rezidua produktů osobní péče a jiné chemické látky, ale i různé farmaceutické přípravky, jako jsou hormony a léčiva, které se dostaly z životního prostředí do odpadních vod, vykazují často vlastnosti endokrinních disruptorů. Integrovanou jednotku tvoří soubor vzájemně propojených zařízení, ve kterých probíhají postupně operace, kterými jsou reduktivní dehalogenace v elektrickém poli, pokročilá oxidace tzv. hydroxylovými ionty v elektrickém poli a adsorpce těchto látek, zejména z kontaminovaných vod určených jako zdroj pitné vody.

- (51) **D01F 1/10** (2006.01)  
**D01F 6/68** (2006.01)  
**D01F 6/60** (2006.01)  
**C08G 69/14** (2006.01)
- (21) **2010-601**  
(71) Kubánek Vladimír Prof. Ing. DrSc., Praha 6, CZ  
Kubánek Jaroslav JUDr., Kralupy nad Vltavou, CZ  
(72) Kubánek Vladimír Prof. Ing. DrSc., Praha 6, CZ  
Kubánek Jaroslav JUDr., Kralupy nad Vltavou, CZ
- (54) **Způsob přípravy modifikovaného syntetického vláknitého materiálu**  
(22) 06.08.2010  
(57) Řešení se týká způsobu přípravy modifikovaného syntetického vláknitého materiálu polymerací alkalickej soli aminoderivátů a látky obsahující funkční skupinu -N=C=O v rozmezí teploty 20 až 25 °C. Netradiční výchozí látky alkalickej soli aminoderivátů a látky obsahující funkční skupinu -N=C=O vytváří velmi rychle v průběhu 0,3 sec. až 1 minuty, bez nároku na energii a složité zařízení, syntetický vláknitý materiál, sestávající z krátkých vláken, jejichž složení a vlastnosti závisí na typu použitých monomerů. Vláknitý materiál má velmi dobré tepelné vlastnosti.
- (74) Ing. Marta Gabrielová, patentový zástupce, Na Bělidle 3, Praha 5, 15000

- (51) **C07C 323/18** (2006.01)  
**C07C 323/20** (2006.01)  
**C07C 391/02** (2006.01)  
**C07C 395/00** (2006.01)
- (21) **2010-729**  
(71) Ústav organické chemie a biochemie Akademie věd ČR v. v. i., Praha 6, CZ  
(72) Beier Petr Ing. Ph.D., Poděbrady, CZ
- (54) **Způsob přípravy substituovaných 3- a 4-(pentafluorsulfanyl)benzenů**  
(22) 07.10.2010  
(57) Způsob přípravy substituovaných 3- a 4-(pentafluorsulfanyl)benzenů obecných vzorců 3 a 4 nukleo filní aromatickou substitucí, při němž se nitrobenzen, mající pentafluorsulfanylovou skupinu navázanou v poloze 3 a 4, ponechá v rozmezí koncentrace od 0,01 do 8,0 mol.l<sup>-1</sup> reagovat v prostředí organického rozpouštědla se sloučeninou RY<sup>-</sup>M<sup>+</sup>, kde R je zvolen ze skupiny, zahrnující nasycený, nenasyčený, acyklický,

- (51) **E04F 13/07** (2006.01)  
**E04F 13/08** (2006.01)  
**E04F 15/02** (2006.01)
- (21) **2010-599**  
(71) Vodička Miloslav, Dobříš, CZ  
(72) Vodička Miloslav, Dobříš, CZ
- (54) **Systém obložení stavební konstrukce a postup pokládky**  
(22) 05.08.2010  
(57) Systém obložení sestává z nosníků (11), které jsou ukotveny do stavební konstrukce (1). K nosníkům (11) jsou upevněny deskové panely (2) a k deskovým panelům (2) obkladové panely (3). Každý obkladový panel (3) je opatřen profílovou lištou (34) a perem (35). V profilové liště (34) je vyhotovena jednak upevňovací drážka (341) a jednak montážní drážka (342). Pomocí upevňovací drážky (341) se obkladový panel (3) zaklesne za horní nos (23) deskového panelu (2). Do montážní drážky (342) zapadne pero (35) sousedního obkladového panelu (3).
- (74) Ing. Libor Šimek, Vinohradská 194, Praha 3 - Vinohrady, 13000

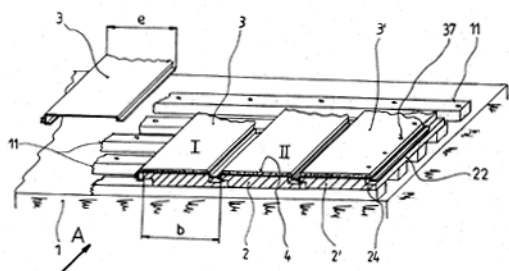

výrobu technického sněhu (7) tvoří tubusové sněžné dělo (1) s ventilátorem (8) a tryskami (9), které je opatřené směrovacím nástavcem (10) nebo směrovým ústím (11) pro směrování výstupu do nárazové oblasti (4). Zařízení pro výrobu technického sněhu (7) může tvořit také tubusové sněžné dělo (1) nebo tyčové sněžné dělo (2, 2') opatřené nesmáčivým sitem (12). Nárazová oblast (4) se může vytvořit i nasměrováním proudů vody (5, 5') ze dvou tyčových sněžných děl (2, 2') proti sobě.

(74) PatentCentrum Sedlák & Partners s.r.o., Husova 5, České Budějovice, 37001

- (51) **F21S 8/10** (2006.01)  
**F21S 8/12** (2006.01)  
**F21S 13/14** (2006.01)  
**F21V 7/04** (2006.01)  
**F21V 8/00** (2006.01)  
**F21W 101/12** (2006.01)  
**F21W 101/14** (2006.01)

(21) **2010-602**

(71) Visteon Global Technologies, Inc., 48111 Van Buren Township, MI, US

(72) Soušek Pavel, Nový Jičín, CZ  
 Martoch Jan, Hranice, CZ  
 Dejmek Wilfried, Frýdek-Místek, CZ

(54) **Světlovodící modul**

(22) 06.08.2010

(57) Světlovodící modul sestává z lineárního kolimátoru (1), zhotoveného z opticky transparentního materiálu, z toroidní čočky (2), zhotovené z opticky transparentního materiálu a ze zdroje světla (3), přičemž toroidní čočka (2) je umístěna mezi lineárním kolimátorem (1) deskového tvaru, na jehož výstupu jsou rozptylné elementy (15), a zdrojem světla (3), přičemž světlovyzařující část (32) zdroje světla (3) je přivrácená k vstupní ploše (21) toroidní čočky (2) a výstupní plocha (22) toroidní čočky (2) je přivrácená k vstupním plochám (11, 12) lineárního kolimátoru (1). Zdroj světla (3) je výhodně světlo vyzařující dioda a toroidní čočka (2) je čočka Fresnelova typu.

(74) PATENTSERVIS Praha a.s., Jivenská 1273/1, Praha 4, 14021

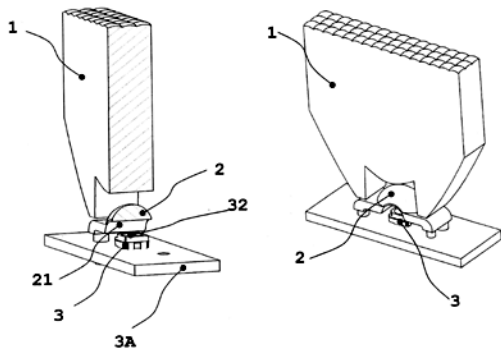

- (51) **F25C 3/00** (2006.01)  
**F25C 3/04** (2006.01)

(21) **2010-594**

(71) Voráčková Adéla Bc., České Budějovice, CZ  
 Voráčková Adéla Bc., České Budějovice, CZ

(54) **Způsob výroby technického sněhu a zařízení k provádění tohoto způsobu**

(22) 02.08.2010

(57) Při způsobu výroby technického sněhu (7) rozstříkovaním vody nebo vody v proudě vzduchu pomocí sněžného děla (1, 2, 2') na dopadovou plochu (3) se mezi ústním alespoň jednoho sněžného děla (1, 2, 2') a dopadovou plochou (3) vytvoří alespoň jedna nárazová oblast (4), do které jsou jednotlivé proudy vody (5, 5') a/nebo kapky vody unášené v proudě vzduchu a/nebo kapénky vodní mlhy (6) usměrněny tak, že narážejí do sebe navzájem a/nebo na pevnou překážku a že následně na trase mezi nárazovou oblastí (4) a dopadovou plochou (3) krystalizují v celém objemu a tvoří technický sníh (7) dopadající na dopadovou plochu (3) v plně krystalizovaném stavu. Zařízení pro

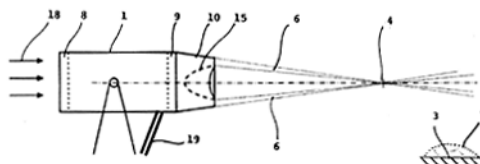

- (51) **F27D 5/00** (2006.01)  
**F27B 17/00** (2006.01)  
**C04B 35/195** (2006.01)

(21) **2010-753**

(71) Imerys Magyarország Tüzállománygyártó Kft. (Imerys Kiln Furniture Hungary Ltd.), Hódmezővásárhely, HU

(72) Sonntag Andreas, Wasserburg am Inn, DE  
 Kiss Sándor, Hódmezővásárhely, HU  
 Weber Monika Josefa, Hörter, DE

(54) **Žárovzdorné příslušenství sušiči/vypalovací pece**

(22) 14.10.2010

(32) 14.10.2009, 26.08.2010  
 (31) 202009013354, 1014215  
 (33) DE, GB

(57) Prvek žáruvzdorného příslušenství sušiči/vypalovací pece obsahuje keramické povrchové části vyformované v jednom celku s keramickou tělovou částí (2). Keramické materiály keramických povrchových částí a keramické tělové části (2) mají přizpůsobené koeficienty roztažnosti a keramický materiál keramických povrchových částí má vyšší odolnost vůči odštěpování než keramický materiál tělové části. Prvkem žáruvzdorného příslušenství sušiči/vypalovací pece může být kazeta (5) pro vypalování střešní tašky nebo podložka (10) pro použití jako podpěrná konstrukce ve vozíku sušiči/vypalovací pece.

(74) KANIA, SEDLÁK, SMOLA Patentová a známková kancelář, Ing. František Kania, Mendlovo nám. 1a, Brno, 60300

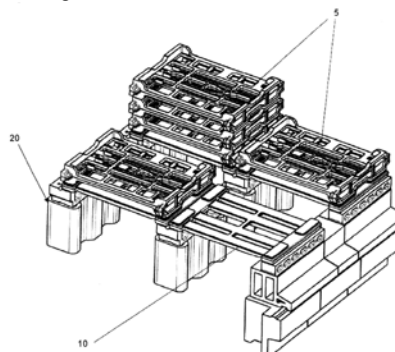

- (51) **G06K 9/00** (2006.01)  
**G06K 9/68** (2006.01)  
**G06K 9/78** (2006.01)  
**A61B 5/117** (2006.01)

(21) **2010-595**

(71) Vysoké učení technické v Brně, Brno, CZ  
 MOVIBIO s.r.o., Bochoř, CZ  
 (72) Drahanský Martin Doc. Ing., Ph.D., Brno, CZ  
 Hejtmánková Dana Ing., Brno, CZ  
 Dvořák Radim Ing., Stonařov, CZ  
 Krajčůček Jiří Ing., Jihlava, CZ  
 Nezhyba Ondřej, Přerov, CZ

(54) **Biometrické bezpečnostní zařízení pro snímání a rozpoznávání žil prstů lidské ruky**

(22) 03.08.2010

- (57) Biometrické bezpečnostní zařízení pro snímání a rozpoznávání žil prstů lidské ruky obsahuje osvětlovací jednotku (1) s alespoň jednou IR LED (10), proti které je uspořádán obrazový snímač (3). Mezi IR LED (10) a obrazovým snímačem je prostor (11) pro vložení prstu (12) osoby. Zařízení dále obsahuje výpočetní jednotku (2) tvořenou digitálním signálovým procesorem (DSP), kterému je přiřazena operační paměť (4) typu RAM, provozní paměť (5) pro bootování zařízení a pro uložení firmw are a zabezpečené úložiště (6) pro data vytvořená činností zařízení. Ve výhodném provedení zařízení je provozní paměť (5) tvořena jednotkou typu "flash", zabezpečené úložiště (6) je tvořeno šifrovanou EEPROM paměťovou jednotkou a k výpočetní jednotce (2) je připojeno USB rozhraní (7).
- (74) Ing. Dobroslav Musil, patentová kancelář, Ing. Dobroslav Musil, Cejl 38, Brno, 60200

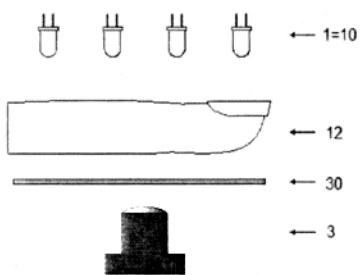

## Zveřejněné přihlášky vynálezů - přehled podle třídících znaků

Tato kapitola obsahuje zveřejněné přihlášky vynálezů uspořádané podle třídících znaků mezinárodního patentové třídění, nacházejících se na druhém až x-tém místě zařazení přihlášky vynálezu. Přihlášky vynálezu uspořádané podle třídících znaků na 1. pozici zařazení jsou uvedeny v předchozí části.

|                      |           |          |
|----------------------|-----------|----------|
| <b>A 61 B 5/117</b>  | (2006.01) | 2010-595 |
| <b>A 61 K 36/16</b>  | (2006.01) | 2010-600 |
| <b>A 61 K 36/185</b> | (2006.01) | 2010-600 |
| <b>A 61 K 36/28</b>  | (2006.01) | 2010-600 |
| <b>A 61 P 15/10</b>  | (2006.01) | 2010-600 |
| <b>A 61 P 5/24</b>   | (2006.01) | 2010-600 |
| <b>C 02 F 101/36</b> | (2006.01) | 2010-518 |
| <b>C 04 B 35/195</b> | (2006.01) | 2010-753 |
| <b>C 07 C 323/20</b> | (2006.01) | 2010-729 |
| <b>C 07 C 391/02</b> | (2006.01) | 2010-729 |
| <b>C 07 C 395/00</b> | (2006.01) | 2010-729 |
| <b>C 08 G 69/14</b>  | (2006.01) | 2010-601 |
| <b>D 01 F 6/60</b>   | (2006.01) | 2010-601 |
| <b>D 01 F 6/68</b>   | (2006.01) | 2010-601 |
| <b>E 04 F 13/08</b>  | (2006.01) | 2010-599 |
| <b>E 04 F 15/02</b>  | (2006.01) | 2010-599 |
| <b>F 21 S 13/14</b>  | (2006.01) | 2010-602 |
| <b>F 21 S 8/12</b>   | (2006.01) | 2010-602 |
| <b>F 21 V 7/04</b>   | (2006.01) | 2010-602 |
| <b>F 21 V 8/00</b>   | (2006.01) | 2010-602 |
| <b>F 21 W 101/12</b> | (2006.01) | 2010-602 |
| <b>F 21 W 101/14</b> | (2006.01) | 2010-602 |
| <b>F 25 C 3/04</b>   | (2006.01) | 2010-594 |
| <b>F 27 B 17/00</b>  | (2006.01) | 2010-753 |
| <b>G 06 K 9/68</b>   | (2006.01) | 2010-595 |
| <b>G 06 K 9/78</b>   | (2006.01) | 2010-595 |



### Seznam přihlašovatelů zveřejněných přihlášek vynálezů

| (71)  | (21)     | (51)                 | (71)      | (21) | (51) |
|---|----------|----------------------|-----------|------|------|
| Eco Fuel Laboratories s. r. o.,<br>Praha 2, CZ  | 2010-518 | <b>C 02 F 1/46</b>   | (2006.01) |      |      |
| Imerys Magyarország<br>Tüzállóanyaggyártó Kft.<br>(Imerys Kiln Furniture Hungary<br>Ltd.), Hódmezővásárhely, HU | 2010-753 | <b>F 27 D 5/00</b>   | (2006.01) |      |      |
| Kubánek Vladimír Prof. Ing.<br>DrSc., Praha 6, CZ   | 2010-601 | <b>D 01 F 1/10</b>   | (2006.01) |      |      |
| Ústav organické chemie a<br>biochemie Akademie věd ČR<br>v.v.i., Praha 6, CZ                                    | 2010-729 | <b>C 07 C 323/18</b> | (2006.01) |      |      |
| Visteon Global Technologies,<br>Inc., 48111 Van Buren<br>Township, MI, US                                       | 2010-602 | <b>F 21 S 8/10</b>   | (2006.01) |      |      |
| Vodička Miloslav, Dobříš, CZ  | 2010-599 | <b>E 04 F 13/07</b>  | (2006.01) |      |      |
| Voráčková Adéla Bc., České<br>Budějovice, CZ  | 2010-594 | <b>F 25 C 3/00</b>   | (2006.01) |      |      |
| Vysoké učení technické v Brně,<br>Brno, CZ  | 2010-595 | <b>G 06 K 9/00</b>   | (2006.01) |      |      |
| Výzkumný ústav živočišné<br>výroby, v. v. i., Praha 10 -<br>Uhřetíněves, CZ                                     | 2010-600 | <b>A 23 K 1/165</b>  | (2006.01) |      |      |

## FG4A

## Udělené patenty - přehled podle čísel patentů

V období uzávěrky tohoto čísla Věstníku udělil Úřad průmyslového vlastnictví tyto patenty.

|        |                      |           |
|--------|----------------------|-----------|
| 302995 | <i>C 12 Q 1/04</i>   | (2006.01) |
| 302996 | <i>C 25 F 5/00</i>   | (2006.01) |
| 302997 | <i>A 61 K 38/17</i>  | (2006.01) |
| 302998 | <i>C 22 C 21/02</i>  | (2006.01) |
| 302999 | <i>A 61 K 9/12</i>   | (2006.01) |
| 303000 | <i>E 04 G 23/02</i>  | (2006.01) |
| 303001 | <i>C 02 F 11/04</i>  | (2006.01) |
| 303002 | <i>G 09 B 5/04</i>   | (2006.01) |
| 303003 | <i>F 17 C 1/06</i>   | (2006.01) |
| 303004 | <i>C 07 C 323/18</i> | (2006.01) |

FG4A

Udělené patenty - přehled podle MPT

|   |  |
|---|--|
| (51) <b>A61K 38/17</b> (2006.01)  | (51) <b>C12Q 1/04</b> (2006.01)  |
| <b>A61K 39/395</b> (2006.01)  | <b>C12Q 1/06</b> (2006.01)   |
| <b>C07K 16/28</b> (2006.01)   | <b>C12N 1/02</b> (2006.01)   |
| <b>C07K 14/705</b> (2006.01)  | <b>C02F 1/38</b> (2006.01)   |
| (11) 302997   | (11) 302995  |
| (40) 15.08.2001   | (40) 14.11.2001  |
| (21) <b>2001-916</b>  | (21) <b>2001-2588</b>  |
| (73) BOARD OF REGENTS, THE UNIVERSITY OF TEXAS SYSTEM, Austin, TX, US   | (73) OMYA DEVELOPMENT AG, 4665 Oftringen, CH   |
| (72) Mundy Gregory R., San Antonio, TX, US<br>Yoneda Toshiyuki, San Antonio, TX, US   | (72) Buri Matthias, Rothrist, CH<br>Schwarzentruber Patrick, Starrkirch-Will, CH   |
| (54) <b>Použití protilátky nebo jejího fragmentu vázajícího antigen pro výrobu farmaceutického přípravku</b>  | (54) <b>Způsob kvantitativního a kvalitativního určení mikrobiální kontaminace v suspenzích, emulzích nebo disperzích obsahujících minerální látky a/nebo pigmenty a/nebo výplňové látky a/nebo vláknité materiály</b> |
| (32) 14.09.1998   | (32) 02.02.1999  |
| (31) 60/8100182   | (31) 19904057  |
| (33) US   | (33) DE  |
| (86) PCT/US1999/021170  | (86) PCT/EP2000/000328   |
| (87) WO 2000/015247   | (87) WO 2000/046392  |
| (22) 13.09.1999   | (22) 17.01.2000  |
| (74) Ing. Eduard Hakr, Přístavní 24, Praha 7, 17000   | (74) PATENTSERVIS Praha a.s., Jivenská 1273/1, Praha 4, 14021  |
| (51) <b>A61K 9/12</b> (2006.01)   | (51) <b>C22C 21/02</b> (2006.01)   |
| <b>A61P 9/14</b> (2006.01)  | <b>C22C 21/08</b> (2006.01)  |
| <b>B65D 83/16</b> (2006.01)   | (11) 302998  |
| <b>A61M 5/31</b> (2006.01)  | (40) 14.08.2002  |
| <b>A61J 3/00</b> (2006.01)  | (21) <b>2001-2906</b>  |
| (11) 302999   | (73) NORSK HYDRO ASA, Oslo, NO   |
| (40) 13.03.2002   | (72) Tundal Ulf, Sunndalsora, NO<br>Oddvin Reiso, Sunndalsora, NO  |
| (21) <b>2001-4007</b>   | (54) <b>Způsob zpracování slitiny hliníku</b>  |
| (73) BTG INTERNATIONAL LIMITED, London, GB  | (32) 12.02.1999  |
| (72) Osman Tariq, London, GB<br>Flynn Sheila Bronwen, Aston, GB<br>Wright David Dakin Iorwerth, High Wycombe, GB<br>Herman Anthony David, Royston, GB<br>Boorman Timothy David, Essex, GB | (31) PCT/EP199900939   |
| (54) <b>Způsob výroby mikropěny a zařízení k provádění tohoto způsobu</b>   | (33) WO  |
| (32) 26.05.1999   | (86) PCT/EP1999/000939   |
| (31) 9912356  | (87) WO 2000/047789  |
| (33) GB   | (22) 12.02.1999  |
| (86) PCT/GB2000/002045  | (74) JUDr. Zdeňka Korejzová, Spálená 29, Praha 1, 11000  |
| (87) WO 2000/072821   | (51) <b>C25F 5/00</b> (2006.01)  |
| (22) 26.05.2000   | (11) 302996  |
| (74) PATENTSERVIS PRAHA a.s., Jivenská 1, Praha 4, 14000  | (40) 15.08.2001  |
| (51) <b>C02F 11/04</b> (2006.01)  | (21) <b>2000-3794</b>  |
| <b>C02F 11/08</b> (2006.01)   | (73) GENERAL ELECTRIC COMPANY, Schenectady, NY, US   |
| (11) 303001   | (72) Wei Bin, Mechanicville, NY, US<br>Lipkin Don Mark, Niskayuna, NY, US<br>MacDonald Leo Spitz, Petersburg, NY, US   |
| (40) 16.08.2006   | (54) <b>Způsob a systém pro elektrochemické odstraňování kovových povlaků</b>  |
| (21) <b>2004-1225</b>   | (32) 18.10.1999  |
| (73) Fortex - AGS, a.s., Šumperk, CZ  | (31) 09/420059   |
| (72) Foller Jan Ing., Ostopovice, CZ<br>Jelínek Jiří Ing., Troubsko, CZ   | (33) US  |
| (54) <b>Způsob a zařízení pro komplexní úpravu čistírenských kalů</b>   | (22) 13.10.2000  |
| (22) 20.12.2004   | (74) JUDr. Otakar Švorčík, Hálkova 2, Praha 2, 12000   |
| (74) Ing. Jarmila Loskotová, K Závětinám 727, Praha 5, 15500  | (51) <b>E04G 23/02</b> (2006.01)   |
| (51) <b>C07C 323/18</b> (2006.01)   | <b>E04C 3/12</b> (2006.01)   |
| <b>C07C 323/20</b> (2006.01)  | <b>E04C 3/292</b> (2006.01)  |
| <b>C07C 391/02</b> (2006.01)  | (11) 303000  |
| <b>C07C 395/00</b> (2006.01)  | (40) 29.09.2010  |
| (11) 303004   | (21) <b>2009-161</b>   |
| (40) 15.02.2012   | (73) Rojík Václav Prof. Ing. DrSc., Praha 5, CZ  |
| (21) <b>2010-729</b>  | (72) Rojík Václav Prof. Ing. DrSc., Praha 5, CZ  |
| (73) Ústav organické chemie a biochemie Akademie věd ČR v.v.i., Praha 6, CZ   | (54) <b>Ztužený stropní trám s výtvarně pojednanými plochami a způsob ztužení</b>  |
| (72) Beier Petr Ing. Ph.D., Poděbrady, CZ   | (22) 16.03.2009  |
| (54) <b>Způsob přípravy substituovaných 3- a 4-(pentafluorsulfanyl)benzenů</b>  | (74) Daniela Toningerová, patentový a známkový zástupce, Kamenická 3, Praha 7, 17000   |
| (22) 07.10.2010   | (51) <b>F17C 1/06</b> (2006.01)  |
|   | <b>F16J 12/00</b> (2006.01)  |
|   | (11) 303003  |

- (40) 15.01.2003  
(21) **2002-2669**  
(73) Advanced Lightweight Engineering B.V., AL Delft, NL  
(72) Debecker Andy, Delft, NL  
Van der Jagt Oscar Christoph, Delft, NL  
Koppert Jan Jacobus Matthijs, Delft, NL  
(54) **Vláknem vyztužená tlaková nádoba a způsob její výroby**  
(32) 04.02.2000  
(31) 1014290  
(33) NL  
(86) PCT/NL2001/000075  
(87) WO 2001/057429  
(22) 01.02.2001  
(74) PATENTSERVIS Praha a.s., Jivenská 1273/1, Praha 4, 14021
- 
- (51) **G09B 5/04** (2006.01)  
**G09B 5/06** (2006.01)  
**G09B 5/02** (2006.01)  
**G09B 9/00** (2006.01)  
(11) 303002  
(40) 30.06.2010  
(21) **2008-823**  
(73) Západočeská Univerzita v Plzni, Plzeň, CZ  
(72) Tychtl Zbyněk Ing. Ph.D., Most, CZ  
Pražák Aleš Ing. Ph.D., Vejprnice, CZ  
Psutka Josef Prof. Ing. CSc., Plzeň, CZ  
Radová Vlasta Doc. Dr. Ing., Břasy, CZ  
(54) **Zařízení pro trénink stínových mluvčích a jejich vzájemné srovnávání**  
(22) 19.12.2008  
(74) TICHÝ & POLÁČEK Patentoprávní a známková kancelář,  
Ing. Jiří Poláček, Dominikánská 6, Plzeň, 30112
-

### Seznam majitelů udělených patentů

| (73)   | (11)   | (51)                 | (73)      | (11) | (51) |
|--|--------|----------------------|-----------|------|------|
| Advanced Lightweight Engineering B.V., AL Delft, NL                    | 303003 | <i>F 17 C 1/06</i>   | (2006.01) |      |      |
| BOARD OF REGENTS, THE UNIVERSITY OF TEXAS SYSTEM, Austin, TX, US       | 302997 | <i>A 61 K 38/17</i>  | (2006.01) |      |      |
| BTG INTERNATIONAL LIMITED, London, GB                                  | 302999 | <i>A 61 K 9/12</i>   | (2006.01) |      |      |
| Fortex - AGS, a.s., Šumperk, CZ  | 303001 | <i>C 02 F 11/04</i>  | (2006.01) |      |      |
| GENERAL ELECTRIC COMPANY, Schenectady, NY, US                          | 302996 | <i>C 25 F 5/00</i>   | (2006.01) |      |      |
| NORSK HYDRO ASA, Oslo, NO  | 302998 | <i>C 22 C 21/02</i>  | (2006.01) |      |      |
| OMYA DEVELOPMENT AG, 4665 Oftringen, CH                                | 302995 | <i>C 12 Q 1/04</i>   | (2006.01) |      |      |
| Rojík Václav Prof. Ing. DrSc., Praha 5, CZ                             | 303000 | <i>E 04 G 23/02</i>  | (2006.01) |      |      |
| Ústav organické chemie a biochemie Akademie věd ČR v.v.i., Praha 6, CZ | 303004 | <i>C 07 C 323/18</i> | (2006.01) |      |      |
| Západočeská Univerzita v Plzni, Plzeň, CZ                              | 303002 | <i>G 09 B 5/04</i>   | (2006.01) |      |      |

## Udělení evropské patenty

Evropský patentový úřad udělil následující evropské patenty s účinky pro Českou republiku. Tyto patenty mohou být zrušeny nebo zachovány v pozmeněném znění Evropským patentovým úřadem v řízení o odporu. K tomu, aby nabyl evropský patent účinnosti na území České republiky, je třeba, aby byl Úřadu předložen ve stanovené lhůtě překlad patentového spisu do českého jazyka (§ 35c odst. 2 až 4 zákona č. 527/1990 Sb., v platném znění).

|                 |                 |                 |                 |
|-----------------|-----------------|-----------------|-----------------|
| (97) EP 1276248 | (47) 01.02.2012 | (97) EP 1614368 | (47) 01.02.2012 |
| (97) EP 1287804 | (47) 01.02.2012 | (97) EP 1615544 | (47) 01.02.2012 |
| (97) EP 1288720 | (47) 01.02.2012 | (97) EP 1617916 | (47) 01.02.2012 |
| (97) EP 1302280 | (47) 01.02.2012 | (97) EP 1621885 | (47) 01.02.2012 |
| (97) EP 1324529 | (47) 01.02.2012 | (97) EP 1622511 | (47) 01.02.2012 |
| (97) EP 1331465 | (47) 01.02.2012 | (97) EP 1624124 | (47) 01.02.2012 |
| (97) EP 1342648 | (47) 01.02.2012 | (97) EP 1626487 | (47) 01.02.2012 |
| (97) EP 1345162 | (47) 01.02.2012 | (97) EP 1626935 | (47) 01.02.2012 |
| (97) EP 1376972 | (47) 01.02.2012 | (97) EP 1634356 | (47) 01.02.2012 |
| (97) EP 1415330 | (47) 01.02.2012 | (97) EP 1636425 | (47) 01.02.2012 |
| (97) EP 1417923 | (47) 01.02.2012 | (97) EP 1637007 | (47) 01.02.2012 |
| (97) EP 1425390 | (47) 01.02.2012 | (97) EP 1637806 | (47) 01.02.2012 |
| (97) EP 1425832 | (47) 01.02.2012 | (97) EP 1652848 | (47) 01.02.2012 |
| (97) EP 1429803 | (47) 01.02.2012 | (97) EP 1654231 | (47) 01.02.2012 |
| (97) EP 1431370 | (47) 01.02.2012 | (97) EP 1657390 | (47) 01.02.2012 |
| (97) EP 1442185 | (47) 01.02.2012 | (97) EP 1658118 | (47) 01.02.2012 |
| (97) EP 1451633 | (47) 01.02.2012 | (97) EP 1660621 | (47) 01.02.2012 |
| (97) EP 1454768 | (47) 01.02.2012 | (97) EP 1663262 | (47) 01.02.2012 |
| (97) EP 1456368 | (47) 01.02.2012 | (97) EP 1664362 | (47) 01.02.2012 |
| (97) EP 1457101 | (47) 01.02.2012 | (97) EP 1666657 | (47) 01.02.2012 |
| (97) EP 1457588 | (47) 01.02.2012 | (97) EP 1666674 | (47) 01.02.2012 |
| (97) EP 1458250 | (47) 01.02.2012 | (97) EP 1674335 | (47) 01.02.2012 |
| (97) EP 1458934 | (47) 01.02.2012 | (97) EP 1675456 | (47) 01.02.2012 |
| (97) EP 1464024 | (47) 01.02.2012 | (97) EP 1677709 | (47) 01.02.2012 |
| (97) EP 1472353 | (47) 01.02.2012 | (97) EP 1677861 | (47) 01.02.2012 |
| (97) EP 1483416 | (47) 01.02.2012 | (97) EP 1680656 | (47) 01.02.2012 |
| (97) EP 1485178 | (47) 01.02.2012 | (97) EP 1682480 | (47) 01.02.2012 |
| (97) EP 1494574 | (47) 01.02.2012 | (97) EP 1682621 | (47) 01.02.2012 |
| (97) EP 1495654 | (47) 01.02.2012 | (97) EP 1688044 | (47) 01.02.2012 |
| (97) EP 1511025 | (47) 01.02.2012 | (97) EP 1691870 | (47) 01.02.2012 |
| (97) EP 1511151 | (47) 01.02.2012 | (97) EP 1691888 | (47) 01.02.2012 |
| (97) EP 1511725 | (47) 01.02.2012 | (97) EP 1692076 | (47) 01.02.2012 |
| (97) EP 1513490 | (47) 01.02.2012 | (97) EP 1699925 | (47) 01.02.2012 |
| (97) EP 1524743 | (47) 01.02.2012 | (97) EP 1700643 | (47) 01.02.2012 |
| (97) EP 1524951 | (47) 01.02.2012 | (97) EP 1702377 | (47) 01.02.2012 |
| (97) EP 1529191 | (47) 01.02.2012 | (97) EP 1702638 | (47) 01.02.2012 |
| (97) EP 1531810 | (47) 01.02.2012 | (97) EP 1704029 | (47) 01.02.2012 |
| (97) EP 1531840 | (47) 01.02.2012 | (97) EP 1706457 | (47) 01.02.2012 |
| (97) EP 1532687 | (47) 01.02.2012 | (97) EP 1707153 | (47) 01.02.2012 |
| (97) EP 1532739 | (47) 01.02.2012 | (97) EP 1710050 | (47) 01.02.2012 |
| (97) EP 1541112 | (47) 01.02.2012 | (97) EP 1711654 | (47) 01.02.2012 |
| (97) EP 1541517 | (47) 01.02.2012 | (97) EP 1712245 | (47) 01.02.2012 |
| (97) EP 1543071 | (47) 01.02.2012 | (97) EP 1715638 | (47) 01.02.2012 |
| (97) EP 1543103 | (47) 01.02.2012 | (97) EP 1717556 | (47) 01.02.2012 |
| (97) EP 1544394 | (47) 01.02.2012 | (97) EP 1724203 | (47) 01.02.2012 |
| (97) EP 1544396 | (47) 01.02.2012 | (97) EP 1729077 | (47) 01.02.2012 |
| (97) EP 1550775 | (47) 01.02.2012 | (97) EP 1732271 | (47) 01.02.2012 |
| (97) EP 1551674 | (47) 01.02.2012 | (97) EP 1732480 | (47) 01.02.2012 |
| (97) EP 1552687 | (47) 01.02.2012 | (97) EP 1732856 | (47) 01.02.2012 |
| (97) EP 1554416 | (47) 01.02.2012 | (97) EP 1733016 | (47) 01.02.2012 |
| (97) EP 1565163 | (47) 01.02.2012 | (97) EP 1735373 | (47) 01.02.2012 |
| (97) EP 1565271 | (47) 01.02.2012 | (97) EP 1737398 | (47) 01.02.2012 |
| (97) EP 1565693 | (47) 01.02.2012 | (97) EP 1737972 | (47) 01.02.2012 |
| (97) EP 1566726 | (47) 01.02.2012 | (97) EP 1738816 | (47) 01.02.2012 |
| (97) EP 1569769 | (47) 01.02.2012 | (97) EP 1741294 | (47) 01.02.2012 |
| (97) EP 1570243 | (47) 01.02.2012 | (97) EP 1742006 | (47) 01.02.2012 |
| (97) EP 1572154 | (47) 01.02.2012 | (97) EP 1744860 | (47) 01.02.2012 |
| (97) EP 1572384 | (47) 01.02.2012 | (97) EP 1748899 | (47) 01.02.2012 |
| (97) EP 1573737 | (47) 01.02.2012 | (97) EP 1750572 | (47) 01.02.2012 |
| (97) EP 1573986 | (47) 01.02.2012 | (97) EP 1750750 | (47) 01.02.2012 |
| (97) EP 1575610 | (47) 01.02.2012 | (97) EP 1753033 | (47) 01.02.2012 |
| (97) EP 1575699 | (47) 01.02.2012 | (97) EP 1755891 | (47) 01.02.2012 |
| (97) EP 1585156 | (47) 01.02.2012 | (97) EP 1757862 | (47) 01.02.2012 |
| (97) EP 1590005 | (47) 01.02.2012 | (97) EP 1759051 | (47) 01.02.2012 |
| (97) EP 1595088 | (47) 01.02.2012 | (97) EP 1763921 | (47) 01.02.2012 |
| (97) EP 1600685 | (47) 01.02.2012 | (97) EP 1767321 | (47) 01.02.2012 |
| (97) EP 1602115 | (47) 01.02.2012 | (97) EP 1771744 | (47) 01.02.2012 |
| (97) EP 1607027 | (47) 01.02.2012 | (97) EP 1772617 | (47) 01.02.2012 |
| (97) EP 1607747 | (47) 01.02.2012 | (97) EP 1772979 | (47) 01.02.2012 |
| (97) EP 1610953 | (47) 01.02.2012 | (97) EP 1773856 | (47) 01.02.2012 |

|      |            |      |            |      |            |      |            |
|------|------------|------|------------|------|------------|------|------------|
| (97) | EP 1774495 | (47) | 01.02.2012 | (97) | EP 1911243 | (47) | 01.02.2012 |
| (97) | EP 1776055 | (47) | 01.02.2012 | (97) | EP 1912235 | (47) | 01.02.2012 |
| (97) | EP 1776762 | (47) | 01.02.2012 | (97) | EP 1913911 | (47) | 01.02.2012 |
| (97) | EP 1777307 | (47) | 01.02.2012 | (97) | EP 1918498 | (47) | 01.02.2012 |
| (97) | EP 1778042 | (47) | 01.02.2012 | (97) | EP 1919107 | (47) | 01.02.2012 |
| (97) | EP 1781277 | (47) | 01.02.2012 | (97) | EP 1920467 | (47) | 01.02.2012 |
| (97) | EP 1784140 | (47) | 01.02.2012 | (97) | EP 1922149 | (47) | 01.02.2012 |
| (97) | EP 1784692 | (47) | 01.02.2012 | (97) | EP 1923444 | (47) | 01.02.2012 |
| (97) | EP 1785300 | (47) | 01.02.2012 | (97) | EP 1924769 | (47) | 01.02.2012 |
| (97) | EP 1786094 | (47) | 01.02.2012 | (97) | EP 1926505 | (47) | 01.02.2012 |
| (97) | EP 1788165 | (47) | 01.02.2012 | (97) | EP 1927154 | (47) | 01.02.2012 |
| (97) | EP 1791390 | (47) | 01.02.2012 | (97) | EP 1928532 | (47) | 01.02.2012 |
| (97) | EP 1794363 | (47) | 01.02.2012 | (97) | EP 1928771 | (47) | 01.02.2012 |
| (97) | EP 1795088 | (47) | 01.02.2012 | (97) | EP 1929574 | (47) | 01.02.2012 |
| (97) | EP 1797492 | (47) | 01.02.2012 | (97) | EP 1930048 | (47) | 01.02.2012 |
| (97) | EP 1798324 | (47) | 01.02.2012 | (97) | EP 1930144 | (47) | 01.02.2012 |
| (97) | EP 1801984 | (47) | 01.02.2012 | (97) | EP 1933878 | (47) | 01.02.2012 |
| (97) | EP 1802263 | (47) | 01.02.2012 | (97) | EP 1934176 | (47) | 01.02.2012 |
| (97) | EP 1803501 | (47) | 01.02.2012 | (97) | EP 1935057 | (47) | 01.02.2012 |
| (97) | EP 1803516 | (47) | 01.02.2012 | (97) | EP 1935799 | (47) | 01.02.2012 |
| (97) | EP 1803952 | (47) | 01.02.2012 | (97) | EP 1935946 | (47) | 01.02.2012 |
| (97) | EP 1806167 | (47) | 01.02.2012 | (97) | EP 1936004 | (47) | 01.02.2012 |
| (97) | EP 1806660 | (47) | 01.02.2012 | (97) | EP 1937669 | (47) | 01.02.2012 |
| (97) | EP 1807519 | (47) | 01.02.2012 | (97) | EP 1939427 | (47) | 01.02.2012 |
| (97) | EP 1808326 | (47) | 01.02.2012 | (97) | EP 1940385 | (47) | 01.02.2012 |
| (97) | EP 1809123 | (47) | 01.02.2012 | (97) | EP 1941108 | (47) | 01.02.2012 |
| (97) | EP 1809234 | (47) | 01.02.2012 | (97) | EP 1942136 | (47) | 01.02.2012 |
| (97) | EP 1809776 | (47) | 01.02.2012 | (97) | EP 1942895 | (47) | 01.02.2012 |
| (97) | EP 1815003 | (47) | 01.02.2012 | (97) | EP 1942924 | (47) | 01.02.2012 |
| (97) | EP 1817301 | (47) | 01.02.2012 | (97) | EP 1945629 | (47) | 01.02.2012 |
| (97) | EP 1817398 | (47) | 01.02.2012 | (97) | EP 1946991 | (47) | 01.02.2012 |
| (97) | EP 1819294 | (47) | 01.02.2012 | (97) | EP 1947028 | (47) | 01.02.2012 |
| (97) | EP 1827673 | (47) | 01.02.2012 | (97) | EP 1950043 | (47) | 01.02.2012 |
| (97) | EP 1827796 | (47) | 01.02.2012 | (97) | EP 1950671 | (47) | 01.02.2012 |
| (97) | EP 1828475 | (47) | 01.02.2012 | (97) | EP 1950685 | (47) | 01.02.2012 |
| (97) | EP 1830199 | (47) | 01.02.2012 | (97) | EP 1951225 | (47) | 01.02.2012 |
| (97) | EP 1831981 | (47) | 01.02.2012 | (97) | EP 1953165 | (47) | 01.02.2012 |
| (97) | EP 1833126 | (47) | 01.02.2012 | (97) | EP 1953794 | (47) | 01.02.2012 |
| (97) | EP 1833415 | (47) | 01.02.2012 | (97) | EP 1954209 | (47) | 01.02.2012 |
| (97) | EP 1833417 | (47) | 01.02.2012 | (97) | EP 1955794 | (47) | 01.02.2012 |
| (97) | EP 1833794 | (47) | 01.02.2012 | (97) | EP 1957422 | (47) | 01.02.2012 |
| (97) | EP 1834775 | (47) | 01.02.2012 | (97) | EP 1957425 | (47) | 01.02.2012 |
| (97) | EP 1835528 | (47) | 01.02.2012 | (97) | EP 1957607 | (47) | 01.02.2012 |
| (97) | EP 1836158 | (47) | 01.02.2012 | (97) | EP 1959475 | (47) | 01.02.2012 |
| (97) | EP 1837324 | (47) | 01.02.2012 | (97) | EP 1960753 | (47) | 01.02.2012 |
| (97) | EP 1837465 | (47) | 01.02.2012 | (97) | EP 1961338 | (47) | 01.02.2012 |
| (97) | EP 1838044 | (47) | 01.02.2012 | (97) | EP 1962384 | (47) | 01.02.2012 |
| (97) | EP 1838060 | (47) | 01.02.2012 | (97) | EP 1963053 | (47) | 01.02.2012 |
| (97) | EP 1839586 | (47) | 01.02.2012 | (97) | EP 1963400 | (47) | 01.02.2012 |
| (97) | EP 1842209 | (47) | 01.02.2012 | (97) | EP 1963876 | (47) | 01.02.2012 |
| (97) | EP 1844990 | (47) | 01.02.2012 | (97) | EP 1964437 | (47) | 01.02.2012 |
| (97) | EP 1848719 | (47) | 01.02.2012 | (97) | EP 1966111 | (47) | 01.02.2012 |
| (97) | EP 1849284 | (47) | 01.02.2012 | (97) | EP 1967155 | (47) | 01.02.2012 |
| (97) | EP 1851153 | (47) | 01.02.2012 | (97) | EP 1968813 | (47) | 01.02.2012 |
| (97) | EP 1851872 | (47) | 01.02.2012 | (97) | EP 1969061 | (47) | 01.02.2012 |
| (97) | EP 1853920 | (47) | 01.02.2012 | (97) | EP 1969342 | (47) | 01.02.2012 |
| (97) | EP 1861761 | (47) | 01.02.2012 | (97) | EP 1969972 | (47) | 01.02.2012 |
| (97) | EP 1862149 | (47) | 01.02.2012 | (97) | EP 1972322 | (47) | 01.02.2012 |
| (97) | EP 1862590 | (47) | 09.11.2011 | (97) | EP 1972961 | (47) | 01.02.2012 |
| (97) | EP 1865838 | (47) | 01.02.2012 | (97) | EP 1973228 | (47) | 01.02.2012 |
| (97) | EP 1866048 | (47) | 01.02.2012 | (97) | EP 1973316 | (47) | 01.02.2012 |
| (97) | EP 1868264 | (47) | 01.02.2012 | (97) | EP 1974895 | (47) | 01.02.2012 |
| (97) | EP 1868311 | (47) | 01.02.2012 | (97) | EP 1977440 | (47) | 01.02.2012 |
| (97) | EP 1873209 | (47) | 01.02.2012 | (97) | EP 1978272 | (47) | 01.02.2012 |
| (97) | EP 1874438 | (47) | 01.02.2012 | (97) | EP 1978994 | (47) | 01.02.2012 |
| (97) | EP 1874661 | (47) | 01.02.2012 | (97) | EP 1980745 | (47) | 01.02.2012 |
| (97) | EP 1876682 | (47) | 01.02.2012 | (97) | EP 1982877 | (47) | 01.02.2012 |
| (97) | EP 1877426 | (47) | 01.02.2012 | (97) | EP 1983631 | (47) | 01.02.2012 |
| (97) | EP 1877677 | (47) | 01.02.2012 | (97) | EP 1985536 | (47) | 01.02.2012 |
| (97) | EP 1888595 | (47) | 01.02.2012 | (97) | EP 1986853 | (47) | 01.02.2012 |
| (97) | EP 1893182 | (47) | 01.02.2012 | (97) | EP 1987566 | (47) | 01.02.2012 |
| (97) | EP 1897820 | (47) | 01.02.2012 | (97) | EP 1988009 | (47) | 01.02.2012 |
| (97) | EP 1899130 | (47) | 01.02.2012 | (97) | EP 1988348 | (47) | 01.02.2012 |
| (97) | EP 1903140 | (47) | 01.02.2012 | (97) | EP 1989819 | (47) | 01.02.2012 |
| (97) | EP 1903181 | (47) | 01.02.2012 | (97) | EP 1990005 | (47) | 01.02.2012 |
| (97) | EP 1903224 | (47) | 01.02.2012 | (97) | EP 1990111 | (47) | 01.02.2012 |
| (97) | EP 1909811 | (47) | 01.02.2012 | (97) | EP 1993324 | (47) | 01.02.2012 |
| (97) | EP 1910659 | (47) | 01.02.2012 | (97) | EP 1995404 | (47) | 01.02.2012 |

|      |            |      |            |      |            |      |            |
|------|------------|------|------------|------|------------|------|------------|
| (97) | EP 1997643 | (47) | 01.02.2012 | (97) | EP 2061018 | (47) | 01.02.2012 |
| (97) | EP 1998986 | (47) | 01.02.2012 | (97) | EP 2061494 | (47) | 01.02.2012 |
| (97) | EP 1999190 | (47) | 01.02.2012 | (97) | EP 2062331 | (47) | 01.02.2012 |
| (97) | EP 2001918 | (47) | 01.02.2012 | (97) | EP 2062576 | (47) | 01.02.2012 |
| (97) | EP 2002933 | (47) | 01.02.2012 | (97) | EP 2063560 | (47) | 01.02.2012 |
| (97) | EP 2004104 | (47) | 01.02.2012 | (97) | EP 2064095 | (47) | 01.02.2012 |
| (97) | EP 2004335 | (47) | 01.02.2012 | (97) | EP 2064204 | (47) | 01.02.2012 |
| (97) | EP 2004411 | (47) | 01.02.2012 | (97) | EP 2064948 | (47) | 01.02.2012 |
| (97) | EP 2005928 | (47) | 01.02.2012 | (97) | EP 2065443 | (47) | 01.02.2012 |
| (97) | EP 2006442 | (47) | 01.02.2012 | (97) | EP 2065726 | (47) | 01.02.2012 |
| (97) | EP 2008848 | (47) | 01.02.2012 | (97) | EP 2066017 | (47) | 01.02.2012 |
| (97) | EP 2010494 | (47) | 01.02.2012 | (97) | EP 2066205 | (47) | 01.02.2012 |
| (97) | EP 2011591 | (47) | 01.02.2012 | (97) | EP 2066319 | (47) | 01.02.2012 |
| (97) | EP 2012893 | (47) | 01.02.2012 | (97) | EP 2067147 | (47) | 01.02.2012 |
| (97) | EP 2013257 | (47) | 01.02.2012 | (97) | EP 2067343 | (47) | 01.02.2012 |
| (97) | EP 2015135 | (47) | 01.02.2012 | (97) | EP 2067719 | (47) | 01.02.2012 |
| (97) | EP 2016020 | (47) | 01.02.2012 | (97) | EP 2067958 | (47) | 01.02.2012 |
| (97) | EP 2019526 | (47) | 01.02.2012 | (97) | EP 2068007 | (47) | 01.02.2012 |
| (97) | EP 2019572 | (47) | 01.02.2012 | (97) | EP 2068640 | (47) | 01.02.2012 |
| (97) | EP 2020125 | (47) | 01.02.2012 | (97) | EP 2068989 | (47) | 01.02.2012 |
| (97) | EP 2020784 | (47) | 01.02.2012 | (97) | EP 2069203 | (47) | 01.02.2012 |
| (97) | EP 2021432 | (47) | 01.02.2012 | (97) | EP 2071584 | (47) | 01.02.2012 |
| (97) | EP 2022060 | (47) | 01.02.2012 | (97) | EP 2072091 | (47) | 01.02.2012 |
| (97) | EP 2024175 | (47) | 01.02.2012 | (97) | EP 2072267 | (47) | 01.02.2012 |
| (97) | EP 2024500 | (47) | 01.02.2012 | (97) | EP 2072505 | (47) | 01.02.2012 |
| (97) | EP 2024977 | (47) | 01.02.2012 | (97) | EP 2074641 | (47) | 01.02.2012 |
| (97) | EP 2025561 | (47) | 01.02.2012 | (97) | EP 2074754 | (47) | 01.02.2012 |
| (97) | EP 2025690 | (47) | 01.02.2012 | (97) | EP 2074942 | (47) | 01.02.2012 |
| (97) | EP 2025707 | (47) | 01.02.2012 | (97) | EP 2075153 | (47) | 01.02.2012 |
| (97) | EP 2025833 | (47) | 01.02.2012 | (97) | EP 2075389 | (47) | 01.02.2012 |
| (97) | EP 2027443 | (47) | 01.02.2012 | (97) | EP 2076153 | (47) | 01.02.2012 |
| (97) | EP 2028387 | (47) | 01.02.2012 | (97) | EP 2077855 | (47) | 01.02.2012 |
| (97) | EP 2029731 | (47) | 01.02.2012 | (97) | EP 2077906 | (47) | 01.02.2012 |
| (97) | EP 2030605 | (47) | 01.02.2012 | (97) | EP 2077933 | (47) | 01.02.2012 |
| (97) | EP 2031341 | (47) | 01.02.2012 | (97) | EP 2077989 | (47) | 01.02.2012 |
| (97) | EP 2031602 | (47) | 01.02.2012 | (97) | EP 2078016 | (47) | 01.02.2012 |
| (97) | EP 2031776 | (47) | 01.02.2012 | (97) | EP 2078116 | (47) | 01.02.2012 |
| (97) | EP 2032715 | (47) | 01.02.2012 | (97) | EP 2079735 | (47) | 01.02.2012 |
| (97) | EP 2033751 | (47) | 01.02.2012 | (97) | EP 2079870 | (47) | 01.02.2012 |
| (97) | EP 2034361 | (47) | 01.02.2012 | (97) | EP 2080809 | (47) | 01.02.2012 |
| (97) | EP 2036010 | (47) | 01.02.2012 | (97) | EP 2081834 | (47) | 01.02.2012 |
| (97) | EP 2037754 | (47) | 01.02.2012 | (97) | EP 2081910 | (47) | 01.02.2012 |
| (97) | EP 2037925 | (47) | 01.02.2012 | (97) | EP 2081922 | (47) | 01.02.2012 |
| (97) | EP 2038819 | (47) | 01.02.2012 | (97) | EP 2082872 | (47) | 01.02.2012 |
| (97) | EP 2040606 | (47) | 01.02.2012 | (97) | EP 2082901 | (47) | 01.02.2012 |
| (97) | EP 2041123 | (47) | 01.02.2012 | (97) | EP 2083194 | (47) | 01.02.2012 |
| (97) | EP 2041538 | (47) | 01.02.2012 | (97) | EP 2083706 | (47) | 01.02.2012 |
| (97) | EP 2041771 | (47) | 01.02.2012 | (97) | EP 2085190 | (47) | 01.02.2012 |
| (97) | EP 2041780 | (47) | 01.02.2012 | (97) | EP 2085334 | (47) | 01.02.2012 |
| (97) | EP 2042118 | (47) | 01.02.2012 | (97) | EP 2087403 | (47) | 01.02.2012 |
| (97) | EP 2042657 | (47) | 01.02.2012 | (97) | EP 2088152 | (47) | 01.02.2012 |
| (97) | EP 2043926 | (47) | 01.02.2012 | (97) | EP 2089779 | (47) | 01.02.2012 |
| (97) | EP 2044824 | (47) | 01.02.2012 | (97) | EP 2089792 | (47) | 01.02.2012 |
| (97) | EP 2045029 | (47) | 01.02.2012 | (97) | EP 2090152 | (47) | 01.02.2012 |
| (97) | EP 2046668 | (47) | 01.02.2012 | (97) | EP 2090445 | (47) | 01.02.2012 |
| (97) | EP 2046856 | (47) | 01.02.2012 | (97) | EP 2091776 | (47) | 01.02.2012 |
| (97) | EP 2047324 | (47) | 01.02.2012 | (97) | EP 2091784 | (47) | 01.02.2012 |
| (97) | EP 2047684 | (47) | 01.02.2012 | (97) | EP 2092919 | (47) | 01.02.2012 |
| (97) | EP 2048091 | (47) | 01.02.2012 | (97) | EP 2094260 | (47) | 01.02.2012 |
| (97) | EP 2048300 | (47) | 01.02.2012 | (97) | EP 2094369 | (47) | 01.02.2012 |
| (97) | EP 2048379 | (47) | 01.02.2012 | (97) | EP 2094392 | (47) | 01.02.2012 |
| (97) | EP 2048403 | (47) | 01.02.2012 | (97) | EP 2094461 | (47) | 01.02.2012 |
| (97) | EP 2049475 | (47) | 01.02.2012 | (97) | EP 2094561 | (47) | 01.02.2012 |
| (97) | EP 2049590 | (47) | 01.02.2012 | (97) | EP 2094746 | (47) | 01.02.2012 |
| (97) | EP 2049857 | (47) | 01.02.2012 | (97) | EP 2094996 | (47) | 01.02.2012 |
| (97) | EP 2049960 | (47) | 01.02.2012 | (97) | EP 2095359 | (47) | 01.02.2012 |
| (97) | EP 2050813 | (47) | 01.02.2012 | (97) | EP 2096128 | (47) | 01.02.2012 |
| (97) | EP 2050849 | (47) | 01.02.2012 | (97) | EP 2096941 | (47) | 01.02.2012 |
| (97) | EP 2052256 | (47) | 01.02.2012 | (97) | EP 2097436 | (47) | 01.02.2012 |
| (97) | EP 2052377 | (47) | 01.02.2012 | (97) | EP 2097908 | (47) | 01.02.2012 |
| (97) | EP 2052838 | (47) | 01.02.2012 | (97) | EP 2099524 | (47) | 01.02.2012 |
| (97) | EP 2054161 | (47) | 01.02.2012 | (97) | EP 2099544 | (47) | 01.02.2012 |
| (97) | EP 2055191 | (47) | 01.02.2012 | (97) | EP 2099546 | (47) | 01.02.2012 |
| (97) | EP 2055239 | (47) | 01.02.2012 | (97) | EP 2099793 | (47) | 01.02.2012 |
| (97) | EP 2058363 | (47) | 01.02.2012 | (97) | EP 2099851 | (47) | 01.02.2012 |
| (97) | EP 2058909 | (47) | 01.02.2012 | (97) | EP 2100399 | (47) | 01.02.2012 |
| (97) | EP 2058932 | (47) | 01.02.2012 | (97) | EP 2102748 | (47) | 01.02.2012 |
| (97) | EP 2060161 | (47) | 01.02.2012 | (97) | EP 2102862 | (47) | 01.02.2012 |



|      |            |      |            |      |            |      |            |
|------|------------|------|------------|------|------------|------|------------|
| (97) | EP 2103919 | (47) | 01.02.2012 | (97) | EP 2146168 | (47) | 01.02.2012 |
| (97) | EP 2104445 | (47) | 01.02.2012 | (97) | EP 2146470 | (47) | 01.02.2012 |
| (97) | EP 2106308 | (47) | 01.02.2012 | (97) | EP 2146545 | (47) | 01.02.2012 |
| (97) | EP 2106331 | (47) | 01.02.2012 | (97) | EP 2147024 | (47) | 01.02.2012 |
| (97) | EP 2106561 | (47) | 01.02.2012 | (97) | EP 2147202 | (47) | 01.02.2012 |
| (97) | EP 2106925 | (47) | 01.02.2012 | (97) | EP 2148119 | (47) | 01.02.2012 |
| (97) | EP 2107907 | (47) | 01.02.2012 | (97) | EP 2149479 | (47) | 01.02.2012 |
| (97) | EP 2108380 | (47) | 01.02.2012 | (97) | EP 2149636 | (47) | 01.02.2012 |
| (97) | EP 2108381 | (47) | 01.02.2012 | (97) | EP 2150008 | (47) | 01.02.2012 |
| (97) | EP 2109254 | (47) | 01.02.2012 | (97) | EP 2151827 | (47) | 01.02.2012 |
| (97) | EP 2109966 | (47) | 01.02.2012 | (97) | EP 2152112 | (47) | 01.02.2012 |
| (97) | EP 2110121 | (47) | 01.02.2012 | (97) | EP 2152541 | (47) | 01.02.2012 |
| (97) | EP 2110719 | (47) | 01.02.2012 | (97) | EP 2153495 | (47) | 01.02.2012 |
| (97) | EP 2111828 | (47) | 01.02.2012 | (97) | EP 2153669 | (47) | 01.02.2012 |
| (97) | EP 2111901 | (47) | 01.02.2012 | (97) | EP 2153684 | (47) | 01.02.2012 |
| (97) | EP 2112435 | (47) | 01.02.2012 | (97) | EP 2153730 | (47) | 01.02.2012 |
| (97) | EP 2113174 | (47) | 01.02.2012 | (97) | EP 2153751 | (47) | 01.02.2012 |
| (97) | EP 2113460 | (47) | 01.02.2012 | (97) | EP 2153769 | (47) | 01.02.2012 |
| (97) | EP 2113755 | (47) | 01.02.2012 | (97) | EP 2154094 | (47) | 01.02.2012 |
| (97) | EP 2114223 | (47) | 01.02.2012 | (97) | EP 2154918 | (47) | 01.02.2012 |
| (97) | EP 2114675 | (47) | 01.02.2012 | (97) | EP 2155571 | (47) | 01.02.2012 |
| (97) | EP 2114812 | (47) | 01.02.2012 | (97) | EP 2155795 | (47) | 01.02.2012 |
| (97) | EP 2115323 | (47) | 01.02.2012 | (97) | EP 2157938 | (47) | 01.02.2012 |
| (97) | EP 2116323 | (47) | 01.02.2012 | (97) | EP 2158275 | (47) | 01.02.2012 |
| (97) | EP 2116325 | (47) | 01.02.2012 | (97) | EP 2158310 | (47) | 01.02.2012 |
| (97) | EP 2116415 | (47) | 01.02.2012 | (97) | EP 2158857 | (47) | 01.02.2012 |
| (97) | EP 2116582 | (47) | 01.02.2012 | (97) | EP 2158862 | (47) | 01.02.2012 |
| (97) | EP 2116647 | (47) | 01.02.2012 | (97) | EP 2159127 | (47) | 01.02.2012 |
| (97) | EP 2117119 | (47) | 01.02.2012 | (97) | EP 2159153 | (47) | 01.02.2012 |
| (97) | EP 2117843 | (47) | 01.02.2012 | (97) | EP 2159927 | (47) | 01.02.2012 |
| (97) | EP 2119139 | (47) | 01.02.2012 | (97) | EP 2160291 | (47) | 01.02.2012 |
| (97) | EP 2119528 | (47) | 01.02.2012 | (97) | EP 2160985 | (47) | 01.02.2012 |
| (97) | EP 2121108 | (47) | 01.02.2012 | (97) | EP 2161233 | (47) | 01.02.2012 |
| (97) | EP 2121698 | (47) | 01.02.2012 | (97) | EP 2162579 | (47) | 01.02.2012 |
| (97) | EP 2121829 | (47) | 01.02.2012 | (97) | EP 2163442 | (47) | 01.02.2012 |
| (97) | EP 2123488 | (47) | 01.02.2012 | (97) | EP 2163961 | (47) | 01.02.2012 |
| (97) | EP 2123505 | (47) | 01.02.2012 | (97) | EP 2164334 | (47) | 01.02.2012 |
| (97) | EP 2124515 | (47) | 01.02.2012 | (97) | EP 2164532 | (47) | 01.02.2012 |
| (97) | EP 2125577 | (47) | 01.02.2012 | (97) | EP 2164660 | (47) | 01.02.2012 |
| (97) | EP 2125598 | (47) | 01.02.2012 | (97) | EP 2164975 | (47) | 01.02.2012 |
| (97) | EP 2126353 | (47) | 01.02.2012 | (97) | EP 2165318 | (47) | 01.02.2012 |
| (97) | EP 2127322 | (47) | 01.02.2012 | (97) | EP 2165351 | (47) | 01.02.2012 |
| (97) | EP 2127404 | (47) | 01.02.2012 | (97) | EP 2165776 | (47) | 01.02.2012 |
| (97) | EP 2127720 | (47) | 01.02.2012 | (97) | EP 2165839 | (47) | 01.02.2012 |
| (97) | EP 2127859 | (47) | 01.02.2012 | (97) | EP 2165952 | (47) | 01.02.2012 |
| (97) | EP 2129268 | (47) | 01.02.2012 | (97) | EP 2166940 | (47) | 01.02.2012 |
| (97) | EP 2130526 | (47) | 01.02.2012 | (97) | EP 2167239 | (47) | 01.02.2012 |
| (97) | EP 2130827 | (47) | 01.02.2012 | (97) | EP 2167258 | (47) | 01.02.2012 |
| (97) | EP 2130879 | (47) | 01.02.2012 | (97) | EP 2167958 | (47) | 01.02.2012 |
| (97) | EP 2131527 | (47) | 01.02.2012 | (97) | EP 2168538 | (47) | 01.02.2012 |
| (97) | EP 2132006 | (47) | 01.02.2012 | (97) | EP 2169536 | (47) | 01.02.2012 |
| (97) | EP 2132174 | (47) | 01.02.2012 | (97) | EP 2170588 | (47) | 01.02.2012 |
| (97) | EP 2132846 | (47) | 01.02.2012 | (97) | EP 2170635 | (47) | 01.02.2012 |
| (97) | EP 2133108 | (47) | 01.02.2012 | (97) | EP 2171084 | (47) | 01.02.2012 |
| (97) | EP 2133442 | (47) | 01.02.2012 | (97) | EP 2171407 | (47) | 01.02.2012 |
| (97) | EP 2133465 | (47) | 01.02.2012 | (97) | EP 2172411 | (47) | 01.02.2012 |
| (97) | EP 2133662 | (47) | 01.02.2012 | (97) | EP 2173573 | (47) | 01.02.2012 |
| (97) | EP 2134111 | (47) | 01.02.2012 | (97) | EP 2173931 | (47) | 01.02.2012 |
| (97) | EP 2136191 | (47) | 01.02.2012 | (97) | EP 2174228 | (47) | 01.02.2012 |
| (97) | EP 2136371 | (47) | 01.02.2012 | (97) | EP 2174704 | (47) | 01.02.2012 |
| (97) | EP 2136850 | (47) | 01.02.2012 | (97) | EP 2174823 | (47) | 01.02.2012 |
| (97) | EP 2136991 | (47) | 01.02.2012 | (97) | EP 2174862 | (47) | 01.02.2012 |
| (97) | EP 2137229 | (47) | 01.02.2012 | (97) | EP 2176296 | (47) | 01.02.2012 |
| (97) | EP 2138364 | (47) | 01.02.2012 | (97) | EP 2178056 | (47) | 01.02.2012 |
| (97) | EP 2139058 | (47) | 01.02.2012 | (97) | EP 2178158 | (47) | 01.02.2012 |
| (97) | EP 2139739 | (47) | 01.02.2012 | (97) | EP 2178929 | (47) | 01.02.2012 |
| (97) | EP 2140288 | (47) | 01.02.2012 | (97) | EP 2179361 | (47) | 01.02.2012 |
| (97) | EP 2140635 | (47) | 01.02.2012 | (97) | EP 2180323 | (47) | 01.02.2012 |
| (97) | EP 2141636 | (47) | 01.02.2012 | (97) | EP 2180761 | (47) | 01.02.2012 |
| (97) | EP 2141707 | (47) | 01.02.2012 | (97) | EP 2180809 | (47) | 01.02.2012 |
| (97) | EP 2142723 | (47) | 01.02.2012 | (97) | EP 2181026 | (47) | 01.02.2012 |
| (97) | EP 2143476 | (47) | 01.02.2012 | (97) | EP 2181838 | (47) | 01.02.2012 |
| (97) | EP 2143484 | (47) | 01.02.2012 | (97) | EP 2181865 | (47) | 01.02.2012 |
| (97) | EP 2144254 | (47) | 01.02.2012 | (97) | EP 2181924 | (47) | 01.02.2012 |
| (97) | EP 2144370 | (47) | 01.02.2012 | (97) | EP 2182078 | (47) | 01.02.2012 |
| (97) | EP 2144787 | (47) | 01.02.2012 | (97) | EP 2182253 | (47) | 01.02.2012 |
| (97) | EP 2145326 | (47) | 01.02.2012 | (97) | EP 2182627 | (47) | 01.02.2012 |
| (97) | EP 2146018 | (47) | 01.02.2012 | (97) | EP 2183144 | (47) | 01.02.2012 |

|      |            |      |            |      |            |      |            |
|------|------------|------|------------|------|------------|------|------------|
| (97) | EP 2184242 | (47) | 01.02.2012 | (97) | EP 2225129 | (47) | 01.02.2012 |
| (97) | EP 2184433 | (47) | 01.02.2012 | (97) | EP 2225790 | (47) | 01.02.2012 |
| (97) | EP 2185643 | (47) | 01.02.2012 | (97) | EP 2225901 | (47) | 01.02.2012 |
| (97) | EP 2185686 | (47) | 01.02.2012 | (97) | EP 2225922 | (47) | 01.02.2012 |
| (97) | EP 2185741 | (47) | 01.02.2012 | (97) | EP 2226479 | (47) | 01.02.2012 |
| (97) | EP 2186697 | (47) | 01.02.2012 | (97) | EP 2227343 | (47) | 01.02.2012 |
| (97) | EP 2187009 | (47) | 01.02.2012 | (97) | EP 2228063 | (47) | 01.02.2012 |
| (97) | EP 2187588 | (47) | 01.02.2012 | (97) | EP 2228309 | (47) | 01.02.2012 |
| (97) | EP 2188297 | (47) | 01.02.2012 | (97) | EP 2228382 | (47) | 01.02.2012 |
| (97) | EP 2189631 | (47) | 01.02.2012 | (97) | EP 2229737 | (47) | 01.02.2012 |
| (97) | EP 2189702 | (47) | 01.02.2012 | (97) | EP 2230147 | (47) | 01.02.2012 |
| (97) | EP 2189840 | (47) | 01.02.2012 | (97) | EP 2230170 | (47) | 01.02.2012 |
| (97) | EP 2190322 | (47) | 01.02.2012 | (97) | EP 2230697 | (47) | 01.02.2012 |
| (97) | EP 2190426 | (47) | 01.02.2012 | (97) | EP 2231260 | (47) | 01.02.2012 |
| (97) | EP 2191338 | (47) | 01.02.2012 | (97) | EP 2231417 | (47) | 01.02.2012 |
| (97) | EP 2192000 | (47) | 01.02.2012 | (97) | EP 2231796 | (47) | 01.02.2012 |
| (97) | EP 2192048 | (47) | 01.02.2012 | (97) | EP 2233274 | (47) | 01.02.2012 |
| (97) | EP 2192438 | (47) | 01.02.2012 | (97) | EP 2233376 | (47) | 01.02.2012 |
| (97) | EP 2193225 | (47) | 01.02.2012 | (97) | EP 2233537 | (47) | 01.02.2012 |
| (97) | EP 2193525 | (47) | 01.02.2012 | (97) | EP 2233551 | (47) | 01.02.2012 |
| (97) | EP 2194201 | (47) | 01.02.2012 | (97) | EP 2234037 | (47) | 01.02.2012 |
| (97) | EP 2195211 | (47) | 01.02.2012 | (97) | EP 2234225 | (47) | 01.02.2012 |
| (97) | EP 2195367 | (47) | 01.02.2012 | (97) | EP 2235222 | (47) | 01.02.2012 |
| (97) | EP 2196090 | (47) | 01.02.2012 | (97) | EP 2236798 | (47) | 01.02.2012 |
| (97) | EP 2196250 | (47) | 01.02.2012 | (97) | EP 2237065 | (47) | 01.02.2012 |
| (97) | EP 2196303 | (47) | 01.02.2012 | (97) | EP 2237529 | (47) | 01.02.2012 |
| (97) | EP 2197684 | (47) | 01.02.2012 | (97) | EP 2238480 | (47) | 01.02.2012 |
| (97) | EP 2198677 | (47) | 01.02.2012 | (97) | EP 2239545 | (47) | 01.02.2012 |
| (97) | EP 2198726 | (47) | 01.02.2012 | (97) | EP 2240010 | (47) | 01.02.2012 |
| (97) | EP 2199084 | (47) | 01.02.2012 | (97) | EP 2240982 | (47) | 01.02.2012 |
| (97) | EP 2199857 | (47) | 01.02.2012 | (97) | EP 2241274 | (47) | 01.02.2012 |
| (97) | EP 2200062 | (47) | 01.02.2012 | (97) | EP 2242160 | (47) | 01.02.2012 |
| (97) | EP 2200152 | (47) | 01.02.2012 | (97) | EP 2242386 | (47) | 01.02.2012 |
| (97) | EP 2201741 | (47) | 01.02.2012 | (97) | EP 2243359 | (47) | 01.02.2012 |
| (97) | EP 2201779 | (47) | 01.02.2012 | (97) | EP 2243571 | (47) | 01.02.2012 |
| (97) | EP 2202022 | (47) | 01.02.2012 | (97) | EP 2243589 | (47) | 01.02.2012 |
| (97) | EP 2202171 | (47) | 01.02.2012 | (97) | EP 2243642 | (47) | 01.02.2012 |
| (97) | EP 2202261 | (47) | 01.02.2012 | (97) | EP 2244328 | (47) | 01.02.2012 |
| (97) | EP 2202277 | (47) | 01.02.2012 | (97) | EP 2244445 | (47) | 01.02.2012 |
| (97) | EP 2204336 | (47) | 01.02.2012 | (97) | EP 2245685 | (47) | 01.02.2012 |
| (97) | EP 2205184 | (47) | 01.02.2012 | (97) | EP 2246596 | (47) | 01.02.2012 |
| (97) | EP 2205341 | (47) | 01.02.2012 | (97) | EP 2247176 | (47) | 01.02.2012 |
| (97) | EP 2205420 | (47) | 01.02.2012 | (97) | EP 2247855 | (47) | 01.02.2012 |
| (97) | EP 2206087 | (47) | 01.02.2012 | (97) | EP 2247993 | (47) | 01.02.2012 |
| (97) | EP 2206352 | (47) | 01.02.2012 | (97) | EP 2248567 | (47) | 01.02.2012 |
| (97) | EP 2207223 | (47) | 01.02.2012 | (97) | EP 2248842 | (47) | 01.02.2012 |
| (97) | EP 2207817 | (47) | 01.02.2012 | (97) | EP 2249061 | (47) | 01.02.2012 |
| (97) | EP 2208276 | (47) | 01.02.2012 | (97) | EP 2249271 | (47) | 01.02.2012 |
| (97) | EP 2209723 | (47) | 01.02.2012 | (97) | EP 2249350 | (47) | 01.02.2012 |
| (97) | EP 2209989 | (47) | 01.02.2012 | (97) | EP 2251283 | (47) | 01.02.2012 |
| (97) | EP 2210854 | (47) | 01.02.2012 | (97) | EP 2251976 | (47) | 01.02.2012 |
| (97) | EP 2212065 | (47) | 01.02.2012 | (97) | EP 2253472 | (47) | 01.02.2012 |
| (97) | EP 2212287 | (47) | 01.02.2012 | (97) | EP 2254438 | (47) | 01.02.2012 |
| (97) | EP 2212859 | (47) | 01.02.2012 | (97) | EP 2254835 | (47) | 01.02.2012 |
| (97) | EP 2213555 | (47) | 01.02.2012 | (97) | EP 2254946 | (47) | 01.02.2012 |
| (97) | EP 2214117 | (47) | 01.02.2012 | (97) | EP 2255598 | (47) | 01.02.2012 |
| (97) | EP 2214844 | (47) | 01.02.2012 | (97) | EP 2255660 | (47) | 01.02.2012 |
| (97) | EP 2214880 | (47) | 01.02.2012 | (97) | EP 2255690 | (47) | 01.02.2012 |
| (97) | EP 2214960 | (47) | 01.02.2012 | (97) | EP 2255903 | (47) | 01.02.2012 |
| (97) | EP 2215014 | (47) | 01.02.2012 | (97) | EP 2255923 | (47) | 01.02.2012 |
| (97) | EP 2215489 | (47) | 01.02.2012 | (97) | EP 2256033 | (47) | 01.02.2012 |
| (97) | EP 2215709 | (47) | 01.02.2012 | (97) | EP 2256066 | (47) | 01.02.2012 |
| (97) | EP 2216195 | (47) | 01.02.2012 | (97) | EP 2257586 | (47) | 01.02.2012 |
| (97) | EP 2216244 | (47) | 01.02.2012 | (97) | EP 2257604 | (47) | 01.02.2012 |
| (97) | EP 2217773 | (47) | 01.02.2012 | (97) | EP 2259455 | (47) | 01.02.2012 |
| (97) | EP 2218459 | (47) | 01.02.2012 | (97) | EP 2260034 | (47) | 01.02.2012 |
| (97) | EP 2218650 | (47) | 01.02.2012 | (97) | EP 2260304 | (47) | 01.02.2012 |
| (97) | EP 2219090 | (47) | 01.02.2012 | (97) | EP 2261141 | (47) | 01.02.2012 |
| (97) | EP 2219488 | (47) | 01.02.2012 | (97) | EP 2261494 | (47) | 01.02.2012 |
| (97) | EP 2220459 | (47) | 01.02.2012 | (97) | EP 2262988 | (47) | 01.02.2012 |
| (97) | EP 2220833 | (47) | 01.02.2012 | (97) | EP 2263002 | (47) | 01.02.2012 |
| (97) | EP 2221112 | (47) | 01.02.2012 | (97) | EP 2263075 | (47) | 01.02.2012 |
| (97) | EP 2221127 | (47) | 01.02.2012 | (97) | EP 2263737 | (47) | 01.02.2012 |
| (97) | EP 2222552 | (47) | 01.02.2012 | (97) | EP 2263910 | (47) | 01.02.2012 |
| (97) | EP 2222737 | (47) | 01.02.2012 | (97) | EP 2264294 | (47) | 01.02.2012 |
| (97) | EP 2224025 | (47) | 01.02.2012 | (97) | EP 2264742 | (47) | 01.02.2012 |
| (97) | EP 2224108 | (47) | 01.02.2012 | (97) | EP 2264954 | (47) | 01.02.2012 |
| (97) | EP 2224705 | (47) | 01.02.2012 | (97) | EP 2265337 | (47) | 01.02.2012 |

|      |            |      |            |      |            |      |            |
|------|------------|------|------------|------|------------|------|------------|
| (97) | EP 2265408 | (47) | 01.02.2012 | (97) | EP 2308098 | (47) | 01.02.2012 |
| (97) | EP 2265601 | (47) | 01.02.2012 | (97) | EP 2309602 | (47) | 01.02.2012 |
| (97) | EP 2265805 | (47) | 01.02.2012 | (97) | EP 2309959 | (47) | 01.02.2012 |
| (97) | EP 2266431 | (47) | 01.02.2012 | (97) | EP 2309960 | (47) | 01.02.2012 |
| (97) | EP 2266891 | (47) | 01.02.2012 | (97) | EP 2310213 | (47) | 01.02.2012 |
| (97) | EP 2266893 | (47) | 01.02.2012 | (97) | EP 2310249 | (47) | 01.02.2012 |
| (97) | EP 2267667 | (47) | 01.02.2012 | (97) | EP 2310269 | (47) | 01.02.2012 |
| (97) | EP 2267668 | (47) | 01.02.2012 | (97) | EP 2310630 | (47) | 01.02.2012 |
| (97) | EP 2268108 | (47) | 01.02.2012 | (97) | EP 2311018 | (47) | 01.02.2012 |
| (97) | EP 2268424 | (47) | 01.02.2012 | (97) | EP 2311159 | (47) | 01.02.2012 |
| (97) | EP 2268626 | (47) | 01.02.2012 | (97) | EP 2312179 | (47) | 01.02.2012 |
| (97) | EP 2269211 | (47) | 01.02.2012 | (97) | EP 2313001 | (47) | 01.02.2012 |
| (97) | EP 2269709 | (47) | 01.02.2012 | (97) | EP 2313201 | (47) | 01.02.2012 |
| (97) | EP 2270367 | (47) | 01.02.2012 | (97) | EP 2313263 | (47) | 01.02.2012 |
| (97) | EP 2270980 | (47) | 01.02.2012 | (97) | EP 2313758 | (47) | 01.02.2012 |
| (97) | EP 2272167 | (47) | 01.02.2012 | (97) | EP 2313852 | (47) | 01.02.2012 |
| (97) | EP 2272640 | (47) | 01.02.2012 | (97) | EP 2314175 | (47) | 01.02.2012 |
| (97) | EP 2272700 | (47) | 01.02.2012 | (97) | EP 2315520 | (47) | 01.02.2012 |
| (97) | EP 2273702 | (47) | 01.02.2012 | (97) | EP 2315942 | (47) | 01.02.2012 |
| (97) | EP 2273738 | (47) | 01.02.2012 | (97) | EP 2317904 | (47) | 01.02.2012 |
| (97) | EP 2274205 | (47) | 01.02.2012 | (97) | EP 2318226 | (47) | 01.02.2012 |
| (97) | EP 2274377 | (47) | 01.02.2012 | (97) | EP 2318619 | (47) | 01.02.2012 |
| (97) | EP 2274532 | (47) | 01.02.2012 | (97) | EP 2319189 | (47) | 01.02.2012 |
| (97) | EP 2275005 | (47) | 01.02.2012 | (97) | EP 2321027 | (47) | 01.02.2012 |
| (97) | EP 2275228 | (47) | 01.02.2012 | (97) | EP 2321475 | (47) | 01.02.2012 |
| (97) | EP 2275716 | (47) | 01.02.2012 | (97) | EP 2321513 | (47) | 01.02.2012 |
| (97) | EP 2277572 | (47) | 01.02.2012 | (97) | EP 2321598 | (47) | 01.02.2012 |
| (97) | EP 2278359 | (47) | 01.02.2012 | (97) | EP 2321921 | (47) | 01.02.2012 |
| (97) | EP 2278595 | (47) | 01.02.2012 | (97) | EP 2323918 | (47) | 01.02.2012 |
| (97) | EP 2279343 | (47) | 01.02.2012 | (97) | EP 2324118 | (47) | 01.02.2012 |
| (97) | EP 2279491 | (47) | 01.02.2012 | (97) | EP 2324219 | (47) | 01.02.2012 |
| (97) | EP 2280287 | (47) | 01.02.2012 | (97) | EP 2324612 | (47) | 01.02.2012 |
| (97) | EP 2280321 | (47) | 01.02.2012 | (97) | EP 2325592 | (47) | 01.02.2012 |
| (97) | EP 2281224 | (47) | 01.02.2012 | (97) | EP 2326130 | (47) | 01.02.2012 |
| (97) | EP 2281938 | (47) | 01.02.2012 | (97) | EP 2326197 | (47) | 01.02.2012 |
| (97) | EP 2283893 | (47) | 01.02.2012 | (97) | EP 2327644 | (47) | 01.02.2012 |
| (97) | EP 2284116 | (47) | 01.02.2012 | (97) | EP 2328748 | (47) | 01.02.2012 |
| (97) | EP 2284773 | (47) | 01.02.2012 | (97) | EP 2328942 | (47) | 01.02.2012 |
| (97) | EP 2285074 | (47) | 01.02.2012 | (97) | EP 2331546 | (47) | 01.02.2012 |
| (97) | EP 2285390 | (47) | 01.02.2012 | (97) | EP 2331586 | (47) | 01.02.2012 |
| (97) | EP 2285591 | (47) | 01.02.2012 | (97) | EP 2333734 | (47) | 01.02.2012 |
| (97) | EP 2285912 | (47) | 01.02.2012 | (97) | EP 2334202 | (47) | 01.02.2012 |
| (97) | EP 2286515 | (47) | 01.02.2012 | (97) | EP 2334453 | (47) | 01.02.2012 |
| (97) | EP 2286526 | (47) | 01.02.2012 | (97) | EP 2334707 | (47) | 01.02.2012 |
| (97) | EP 2286931 | (47) | 01.02.2012 | (97) | EP 2334746 | (47) | 01.02.2012 |
| (97) | EP 2288578 | (47) | 01.02.2012 | (97) | EP 2334947 | (47) | 01.02.2012 |
| (97) | EP 2288827 | (47) | 01.02.2012 | (97) | EP 2335250 | (47) | 01.02.2012 |
| (97) | EP 2289977 | (47) | 01.02.2012 | (97) | EP 2335455 | (47) | 01.02.2012 |
| (97) | EP 2289998 | (47) | 01.02.2012 | (97) | EP 2338550 | (47) | 01.02.2012 |
| (97) | EP 2291309 | (47) | 01.02.2012 | (97) | EP 2338719 | (47) | 01.02.2012 |
| (97) | EP 2292552 | (47) | 01.02.2012 | (97) | EP 2340640 | (47) | 01.02.2012 |
| (97) | EP 2293896 | (47) | 01.02.2012 | (97) | EP 2345210 | (47) | 01.02.2012 |
| (97) | EP 2294046 | (47) | 01.02.2012 | (97) | EP 2348997 | (47) | 01.02.2012 |
| (97) | EP 2294148 | (47) | 01.02.2012 | (97) | EP 2352141 | (47) | 01.02.2012 |
| (97) | EP 2294671 | (47) | 01.02.2012 | (97) | EP 2353453 | (47) | 01.02.2012 |
| (97) | EP 2295303 | (47) | 01.02.2012 | (97) | EP 2355117 | (47) | 01.02.2012 |
| (97) | EP 2296970 | (47) | 01.02.2012 | (97) | EP 2369705 | (47) | 01.02.2012 |
| (97) | EP 2297418 | (47) | 01.02.2012 | (97) | EP 2371305 | (47) | 01.02.2012 |
| (97) | EP 2297484 | (47) | 01.02.2012 | (97) | EP 2371306 | (47) | 01.02.2012 |
| (97) | EP 2297750 | (47) | 01.02.2012 |      |            |      |            |
| (97) | EP 2297866 | (47) | 01.02.2012 |      |            |      |            |
| (97) | EP 2298051 | (47) | 01.02.2012 |      |            |      |            |
| (97) | EP 2300191 | (47) | 01.02.2012 |      |            |      |            |
| (97) | EP 2300209 | (47) | 01.02.2012 |      |            |      |            |
| (97) | EP 2300251 | (47) | 01.02.2012 |      |            |      |            |
| (97) | EP 2300804 | (47) | 01.02.2012 |      |            |      |            |
| (97) | EP 2301129 | (47) | 01.02.2012 |      |            |      |            |
| (97) | EP 2301642 | (47) | 01.02.2012 |      |            |      |            |
| (97) | EP 2303507 | (47) | 01.02.2012 |      |            |      |            |
| (97) | EP 2303511 | (47) | 01.02.2012 |      |            |      |            |
| (97) | EP 2303787 | (47) | 01.02.2012 |      |            |      |            |
| (97) | EP 2304104 | (47) | 01.02.2012 |      |            |      |            |
| (97) | EP 2305388 | (47) | 01.02.2012 |      |            |      |            |
| (97) | EP 2305508 | (47) | 01.02.2012 |      |            |      |            |
| (97) | EP 2306602 | (47) | 01.02.2012 |      |            |      |            |
| (97) | EP 2307081 | (47) | 01.02.2012 |      |            |      |            |
| (97) | EP 2307493 | (47) | 01.02.2012 |      |            |      |            |
| (97) | EP 2307754 | (47) | 01.02.2012 |      |            |      |            |

## Zveřejněné překlady evropských patentových spisů

U následujících udělených evropských patentů s účinky pro Českou republiku byl majitelem předložen překlad patentového spisu do českého jazyka (§ 35c odst. 2 až 4 zákona č. 527/1990 Sb., v platném znění). Údaje jsou řazeny vzestupně podle čísel evropských patentů.

(97) **EP 1464608**  
(47) 09.11.2011  
(97) 06.10.2004  
(51) **B66B 23/04** (2006.01)  
(96) 24.03.2004  
(96) 04007037.7  
(73) Inventio AG, 6052 Hergiswil, CH  
(72) Lunardi, Gerhard, 1120 Wien, AT  
Matheisl, Michael, 1020 Wien, AT  
(54) **Pohon zábradelního madla pro pohyblivé schody nebo pohyblivý chodník**  
(32) 04.04.2003  
(31) 03405227  
(33) EP  
(74) Čermák a spol., JUDr. Karel Čermák, Elišky Peškové 15, Praha 5, 15000

(97) **EP 1497103**  
(47) 19.10.2011  
(97) 30.10.2003  
(51) **B29C 63/32** (2006.01)  
**B29C 53/78** (2006.01)  
**F16L 9/16** (2006.01)  
(96) 17.04.2003  
(96) 03746768.5  
(73) SEKISUI Rib Loc Australia Pty Ltd, Gepps Cross, SA 5094, AU  
(72) BATEMAN, Ian, Roger, Happy Valley, S.A. 5159, AU  
UYSAL, Gulcay, Sealcliff Park, S.A. 5049, AU  
(54) **Kompozitní pás navinutelný pro vytvoření spirálovité trubky a způsobu jeho výroby**  
(32) 22.04.2002  
(31) PS182402  
(33) AU  
(86) PCT/AU2003/000461  
(87) WO 2003/089226  
(74) Rott, Růžička & Guttmann Patentové, známkové a advokátní kanceláře, Ing. Ivana Menšíková, Vinohradská 37, Praha 2, 12000

(97) **EP 1509177**  
(47) 10.08.2011  
(97) 11.12.2003  
(51) **A61F 5/00** (2006.01)  
(96) 30.05.2003  
(96) 03756027.3  
(73) Textile Hi Tec, 81270 Labastide Rouairoux, FR  
(72) BOUSTANI, Roland, F-45000 Orléans, FR  
HOUARD, William, F-81270 Labastide Rouairoux, FR  
BERRET, Philippe, 34580 St. Paul et Valmalle, FR  
(54) **Gastrická bandáž**  
(32) 31.05.2002  
(31) 0206705  
(33) FR  
(86) PCT/FR2003/001631  
(87) WO 2003/101352  
(74) Společná advokátní kancelář Všetečka Zelený Švorčík Kalenský a partneři, JUDr. Miloš Všetečka, Hálkova 2, Praha 2, 12000

(97) **EP 1510160**  
(47) 19.10.2011  
(97) 02.03.2005  
(51) **A47J 31/40** (2006.01)  
**A47J 31/06** (2006.01)  
(96) 25.08.2003

(96) 03019164.7  
(73) Nestec S.A., 1800 Vevey, CH  
(72) Denisart, Jean-Paul, 1093 La Conversion, CH  
Caprotti, Patrick, 1072 Forel/Lavaux, CH  
Denisart, Jean-Luc, 1096 Cully, CH  
Yoakim, Alfred, 1808 St-Legier-La Chiesaz, CH  
Kollep, Alexandre, 1096 Lutry, CH  
(54) **Způsob a zařízení pro přípravu nápoje z kapsle obsahující substanci**  
(74) KOREJZOVÁ & SPOL., v.o.s., JUDr. Petra Korejzová, Korunní 810/104 E, Praha 10, 10100

(97) **EP 1515786**  
(47) 19.10.2011  
(97) 25.09.2003  
(51) **B01D 35/16** (2006.01)  
**B01D 35/153** (2006.01)  
(96) 05.03.2003  
(96) 03713912.8  
(73) Purolator Filters NA LLC, Fayetteville NC 28306, US  
(72) WRIGHT, Allen, B., Hope Mills, NC 28348, US  
BYRD, Timothy, Alan, Fayetteville, NC 28306, US  
CLINE, L., Steven, Fay, NC 28306, US  
(54) **Filtrační sestava oleje**  
(32) 15.03.2002  
(31) 99485  
(33) US  
(86) PCT/US2003/006727  
(87) WO 2003/078025  
(74) Rott, Růžička & Guttmann Patentové, známkové a advokátní kanceláře, JUDr. Ing. Miloslav Hainz, Vinohradská 37, Praha 2, 12000

(97) **EP 1525358**  
(47) 09.11.2011  
(97) 29.01.2004  
(51) **E04B 2/74** (2006.01)  
**D04H 13/00** (2006.01)  
(96) 28.06.2003  
(96) 03764923.3  
(73) Deutsche Rockwool Mineralwoll GmbH & Co. OHG, 45966 Gladbeck, DE  
(72) KLOSE, Gerd-Rüdiger, 45286 Dorsten, DE  
(54) **Izolační vrstva z minerálních vláken a stěna budovy**  
(32) 19.07.2002, 17.10.2002  
(31) 10232853, 10248326  
(33) DE, DE  
(86) PCT/EP2003/006879  
(87) WO 2004/009927  
(74) Čermák a spol., JUDr. Karel Čermák, Elišky Peškové 15, Praha 5, 15000

(97) **EP 1526911**  
(47) 12.10.2011  
(97) 28.08.2003  
(51) **B01D 39/00** (2006.01)  
(96) 19.02.2003  
(96) 03742545.1  
(73) PAPIERFABRIK SCHOELLER & HOESCH GMBH & CO. KG, 76593 Gernsbach, DE  
(72) HEINRICH, Günter, 76593 Gernsbach, DE  
KAUSSEN, Manfred, 77833 Ottersweier, DE  
MEGER, Danny, 76593 Gernsbach, DE  
(54) **Tepelné svařitelné filtrační materiály**  
(32) 19.02.2002  
(31) 10206926  
(33) DE

(86) PCT/EP2003/001673  
(87) WO 2003/070354  
(74) KOREJZOVÁ & SPOL., v.o.s., JUDr. Petra Korejzová,  
Korunní 810/104 E, Praha 10, 10100

(74) Rott, Růžička & Guttman Patentové, známkové a  
advokátní kanceláře, Ing. Jana Fuchsová, Vinohradská 37,  
Praha 2, 12000

(97) **EP 1570843**  
(47) 14.09.2011  
(97) 07.09.2005  
(51) **A61K 9/48** (2006.01)  
(96) 28.02.2005  
(96) 05004319.9  
(73) Brunob II B.V., 6824 BM Arnhem, NL  
(72) Chantranukul, Arjnarong, Bangkok 10320, TH  
Xiao, Chaodong, Boxborough, MA 01719, US  
Li, Zhixin, Bridgewater, New Jersey 08807, US  
Chakrabarti, Siby, Randolph, New Jersey 07869, US  
Okoniewska, Monika K., Princeton, New Jersey 08540,  
US  
(54) **Směsi různých acylových gellanových gum a škrobu**  
(32) 02.03.2004  
(31) 791478  
(33) US  
(74) Společná advokátní kancelář Všečeka Zelený Švorčík  
Kalenský a partneři, JUDr. Miloš Všečeka, Hálkova 2,  
Praha 2, 12000

(97) **EP 1580507**  
(47) 26.10.2011  
(97) 28.09.2005  
(51) **F26B 11/04** (2006.01)  
(96) 17.03.2005  
(96) 05450051.7  
(73) Gyptech GmbH, 86633 Neuburg/Donau, DE  
(72) Stockhammer, Ernst, 4492 Hofkirchen, DE  
(54) **Zařízení k tepelnému zpracování tekutého sypkého  
materiálu**  
(32) 26.03.2004  
(31) 5432004  
(33) AT  
(74) Společná advokátní kancelář Všečeka Zelený Švorčík  
Kalenský a partneři, JUDr. Michal Havlík, Hálkova 2,  
Praha 2, 12000

(97) **EP 1572829**  
(47) 09.11.2011  
(97) 17.06.2004  
(51) **C09K 5/04** (2006.01)  
(96) 01.12.2003  
(96) 03778566.4  
(73) E.I. DU PONT DE NEMOURS AND COMPANY,  
Wilmington, DE 19898, US  
(72) CHAMBERS, Owen Ross, Avonmouth, Bristol BS11  
9YF, GB  
ROBERTS, Neil Andre, Pucklechurch, Bristol BS34 7NH,  
GB  
(54) **Chladicí směs**  
(32) 29.11.2002, 04.12.2002  
(31) 0227891, 0228306  
(33) GB, GB  
(86) PCT/GB2003/005227  
(87) WO 2004/050787  
(74) PATENTSERVIS Praha a.s., Jivenská 1273/1, Praha 4,  
14021

(97) **EP 1587963**  
(47) 12.10.2011  
(97) 19.08.2004  
(51) **C21D 8/02** (2006.01)  
**C22C 38/28** (2006.01)  
**C22C 38/04** (2006.01)  
(96) 14.01.2004  
(96) 04701978.1  
(73) ArcelorMittal France, 93200 Saint Denis, FR  
(72) SEUX, Mireille, F-13430 Ayguieres, FR  
ISSARTEL, Christophe, F-13200 Arles, FR  
ROUMEGOUX, Fabienne, F-13500 Martigues, FR  
(54) **Ocel válcovaná za tepla s velmi vysokou pevností a  
způsob výroby pásů**  
(32) 15.01.2003  
(31) 0300371  
(33) FR  
(86) PCT/FR2004/000058  
(87) WO 2004/070064  
(74) TRAPLOVÁ HAKR KUBÁT Advokátní a patentová  
kancelář, Ing. Eduard Hakr, Přístavní 24, Praha 7, 17000

(97) **EP 1580188**  
(47) 19.10.2011  
(97) 28.09.2005  
(51) **C07D 213/79** (2006.01)  
**C07D 213/81** (2006.01)  
**C07D 213/89** (2006.01)  
**A61K 31/44** (2006.01)  
**A61P 11/00** (2006.01)  
**A61P 19/00** (2006.01)  
**A61P 25/00** (2006.01)  
**A61P 29/00** (2006.01)  
(96) 11.02.2003  
(96) 05007027.5  
(73) Bayer HealthCare, LLC, Tarrytown, NY 10591, US  
(72) Dumas, Jacques, Bethany CT 06524, US  
Scott, William J., Guilford CT 06437, US  
Chien, Du-Schieng, Guilford CT 06437, US  
Lee, Wendy, Hamden CT 06518, US  
Bjorge, Susan, Mildford CT 06460, US  
Musza, Laszlo, Guilford CT 06437, US  
Nassar, Ala, Mildford CT 06460, US  
Riedl, Bernd, 42329 Wuppertal, DE  
(54) **Arylmočoviny jako kinázové inhibitory**  
(32) 11.02.2002  
(31) 354937 P  
(33) US

(97) **EP 1608930**  
(47) 17.08.2011  
(97) 14.10.2004  
(51) **F28G 15/00** (2006.01)  
(96) 31.03.2004  
(96) 04724623.6  
(73) Foster Wheeler North America Corp., Clinton, NJ 08809-  
4000, US  
(72) ROSIN, Tomas, 20100 Turku, FI  
(54) **Způsob a systém pro zjišťování usazenin v  
teplosměnném systému**  
(32) 31.03.2003  
(31) 458442 P  
(33) US  
(86) PCT/FI2004/000190  
(87) WO 2004/088235  
(74) Čermák a spol., JUDr. Karel Čermák, Elišky Peškové 15,  
Praha 5, 15000

(97) **EP 1625059**  
(47) 27.07.2011  
(97) 18.11.2004  
(51) **B60T 13/36** (2006.01)  
**B60T 13/66** (2006.01)  
**B60T 17/22** (2006.01)  
**B60T 8/00** (2006.01)  
**B60T 8/32** (2006.01)  
(96) 10.05.2004

(96) 04731949.6  
(73) Knorr-Bremse Rail Systems (UK) Limited, Hampton Park East Melksham Wiltshire SN12 6TL, GB  
(72) BRADLEY, Ross, Melksham, Wiltshire SN12 6TL, GB  
TATE, Derek, Melksham, Wiltshire SN12 6TL, GB  
MIFLIN, Rodney, Melksham, Wiltshire SN12 6TL, GB  
(54) **Brzdový systém pro použití v železniční soupravě**  
(32) 09.05.2003  
(31) 0310704  
(33) GB  
(86) PCT/GB2004/002011  
(87) WO 2004/098966  
(74) Společná advokátní kancelář Všeťečka Zelený Švorčík Kalenský a partneři, JUDr. Miloš Všeťečka, Hálkova 2, Praha 2, 12000

(97) **EP 1647846**  
(47) 02.11.2011  
(97) 19.04.2006  
(51) **G02B 5/22** (2006.01)  
**G02B 5/28** (2006.01)  
**G02B 5/04** (2006.01)  
**G02B 5/20** (2006.01)  
(96) 10.09.2005  
(96) 05019738.3  
(73) Carl Zeiss Sports Optics GmbH, 35576 Wetzlar, DE  
(72) Claudi, Volker, 35633 Lahnu, DE  
Heller, Matthias, 35644 Hohenahr, DE  
(54) **Dalekohled se zařízením pro ochranu proti dopadajícímu rušivému záření**  
(32) 14.10.2004  
(31) 102004050165  
(33) DE  
(74) Čermák a spol., JUDr. Karel Čermák, Elišky Peškové 15, Praha 5, 15000

(97) **EP 1649124**  
(47) 09.11.2011  
(97) 03.02.2005  
(51) **E06B 1/62** (2006.01)  
(96) 19.07.2004  
(96) 04766258.0  
(73) RPM Ireland IP Ltd., Dublin 2, IE  
(72) THIEDE, Thomas, 50825 Köln, DE  
HESS, Jürgen, 92431 Neunburg v.W., DE  
(54) **Pásový spojovací prvek**  
(32) 24.07.2003, 15.03.2004, 16.07.2004  
(31) 10333635, 102004012472, 102004034601  
(33) DE, DE, DE  
(86) PCT/EP2004/051539  
(87) WO 2005/010308  
(74) TRAPLOVÁ HAKR KUBÁT Advokátní a patentová kancelář, Ing. Eduard Hakr, Přístavní 24, Praha 7, 17000

(97) **EP 1653639**  
(47) 09.11.2011  
(97) 27.01.2005  
(51) **H04B 10/00** (2006.01)  
**H04Q 11/00** (2006.01)  
(96) 05.12.2003  
(96) 03782047.9  
(73) ZTE Corporation, 518057 Shenzhen City, Guangdong Province, CN  
(72) MA, Heng, ZTE Plaza, Keji Road South, 518057 Shenzhen, Guangdong, CN  
GAO, Feng, ZTE Plaza, Keji Road South, 518057 Shenzhen, Guangdong, CN  
LIU, Jianguo, ZTE Plaza, Keji Road South, 518057 Shenzhen, Guangdong, CN  
(54) **Přístroj a způsob po signalizační směrování v optické síti**  
(32) 16.07.2003

(31) 03139901  
(33) CN  
(86) PCT/CN2003/001040  
(87) WO 2005/008922  
(74) Společná advokátní kancelář Všeťečka Zelený Švorčík Kalenský a partneři, JUDr. Michal Havlík, Hálkova 2, Praha 2, 12000

(97) **EP 1653912**  
(47) 05.10.2011  
(97) 24.03.2005  
(51) **A61K 39/39** (2006.01)  
**A61K 38/19** (2006.01)  
(96) 05.08.2004  
(96) 04780361.4  
(73) IRX Therapeutics, Inc., New York, NY 10019, US  
(72) HADDEN, John, W., Cold Spring Harbor, NY 11724, US  
(54) **Vakcinační terapie pro pacienty se sníženou imunitou**  
(32) 08.08.2003  
(31) 637869  
(33) US  
(86) PCT/US2004/025518  
(87) WO 2005/025494  
(74) Společná advokátní kancelář Všeťečka Zelený Švorčík Kalenský a partneři, JUDr. Michal Havlík, Hálkova 2, Praha 2, 12000

(97) **EP 1662077**  
(47) 16.11.2011  
(97) 31.05.2006  
(51) **E05B 19/06** (2006.01)  
(96) 30.11.2004  
(96) 04468022.1  
(73) Titan Tovarna kovinskih izdelkov in livarna d.d., Kamnik, 1241 Kamnik, SI  
(72) Vrtnecnik, Rudi, 1241 Kamnik, SI  
Paradiz, Pavel, 1217 Vodice, SI  
(54) **Plochy klíč s přidavným bezpečnostním prvem**  
(74) Společná advokátní kancelář Všeťečka Zelený Švorčík Kalenský a partneři, JUDr. Michal Havlík, Hálkova 2, Praha 2, 12000

(97) **EP 1664277**  
(47) 09.11.2011  
(97) 24.03.2005  
(51) **C12N 1/06** (2006.01)  
**C12N 15/10** (2006.01)  
(96) 17.09.2004  
(96) 04787081.1  
(73) Aventis Pharma S.A., 92160 Antony, FR  
(72) BLANCHE, Francis, F-75019 Paris, FR  
COUDER, Michel, F-94370 Sucy-en-Brie, FR  
MAESTRALI, Nicolas, F-91650 Breuillet, FR  
GAILLAC, David, F-69008 Lyon, FR  
GUILLEMIN, Thierry, F-91590 Boissy Le Cutte, FR  
(54) **Způsob přípravy plasmidové DNA farmaceutického stupně**  
(32) 17.09.2003, 19.04.2004  
(31) 503464 P, 563008 P  
(33) US, US  
(86) PCT/EP2004/011437  
(87) WO 2005/026331  
(74) TRAPLOVÁ HAKR KUBÁT Advokátní a patentová kancelář, Ing. Eduard Hakr, Přístavní 24, Praha 7, 17000

(97) **EP 1667682**  
(47) 02.11.2011  
(97) 17.03.2005  
(51) **A61K 31/445** (2006.01)  
**C07D 401/04** (2006.01)  
(96) 03.09.2004

- (96) 04783095.5  
(73) CELGENE CORPORATION, Summit, NJ 07901, US  
(72) CHEN, Roger, Shen-Chu, Edison, NJ 08820, US  
MULLER, George, W., Rancho Santa Fe, CA 92067, US  
JAWORSKY, Markian, S., Hopewell, NJ 08525-1001, US  
SAINDANE, Manohar, T., Monmouth Junction, NJ 08852, US  
CAMERON, Louise, M., East Windsor, NJ 08520, US
- (54) **Polymorfní formy 3-(4-amino-1-oxo-1,3-dihydroisoindol-2-yl)-piperidin-2,6-dionu**
- (32) 04.09.2003  
(31) 499723 P  
(33) US  
(86) PCT/US2004/028736  
(87) WO 2005/023192  
(74) KOREJZOVÁ & SPOL., v.o.s., JUDr. Petra Korejzová, Korunní 810/104 E, Praha 10, 10100
- 
- (97) **EP 1671076**  
(47) 21.12.2011  
(97) 14.04.2005  
(51) **F41C 33/02** (2006.01)  
(96) 09.09.2004  
(96) 04809723.2  
(73) Rassias, John N., Boca Raton, FL 33434, US  
(72) Rassias, John N., Boca Raton, FL 33434, US  
(54) **Bezpečnostní pouzdro s blokovací páčkou**  
(32) 09.09.2003  
(31) 501387 P  
(33) US  
(86) PCT/US2004/029556  
(87) WO 2005/033610  
(74) KANIA, SEDLÁK, SMOLA Patentová a známková kancelář, Ing. Jiří Malůšek, Mendlovo nám. 1a, Brno, 60300
- 
- (97) **EP 1684868**  
(47) 02.11.2011  
(97) 11.11.2004  
(51) **A61P 31/18** (2006.01)  
**A61K 35/16** (2006.01)  
**A61K 38/36** (2006.01)  
**A61K 38/38** (2006.01)  
(96) 25.04.2003  
(96) 03816771.4  
(73) Hamburger Stiftung zur Förderung von Wissenschaft und Kultur, 20354 Hamburg, DE  
(72) KEHREL, Beate, 48161 Münster, DE  
(54) **Potírání infekcí HI virem pomocí lidské krevní plasmy, oxidované kyselinou chlornou**  
(86) PCT/EP2003/004374  
(87) WO 2004/096368  
(74) Společná advokátní kancelář Všetečka Zelený Švorčík Kalenský a partneři, JUDr. Michal Havlík, Hálkova 2, Praha 2, 12000
- 
- (97) **EP 1692158**  
(47) 26.10.2011  
(97) 26.05.2005  
(51) **C07K 7/06** (2006.01)  
**C07K 14/81** (2006.01)  
**C07K 19/00** (2006.01)  
**A61K 38/08** (2006.01)  
**A61K 38/16** (2006.01)  
**C12N 15/11** (2006.01)  
(96) 06.11.2004  
(96) 04810431.9  
(73) Danisco US Inc., Palo Alto, CA 94304, US  
(72) DAY, Anthony, G., San Francisco, CA 94127, US  
ESTELL, David, A., San Mateo, 5 94403, US  
MURRAY, Christopher, J., Soquel, 5 95073, US  
POWER, Scott, D., San Bruno, CA 94066, US
- (54) **Peptidy vázající VEGF a podpůrné peptidy k léčbě onemocnění kůže**  
(32) 06.11.2003, 13.11.2003, 19.12.2003, 19.12.2003, 19.12.2003  
(31) 518154 P, 520403 P, 531189 P, 531207 P, 530954 P  
(33) US, US, US, US, US  
(86) PCT/US2004/036976  
(87) WO 2005/046709  
(74) KOREJZOVÁ & SPOL., v.o.s., JUDr. Petra Korejzová, Korunní 810/104 E, Praha 10, 10100
- 
- (97) **EP 1742665**  
(47) 02.11.2011  
(97) 17.11.2005  
(51) **A61K 47/34** (2006.01)  
**C08G 63/91** (2006.01)  
(96) 06.05.2005  
(96) 05739818.2  
(73) Samyang Corporation, Jongro-gu, Seoul 110-470, KR  
(72) YI, Yil-Woong, Daejeon-city 305-390, KR  
LEE, Sa-Won, Daejeon-City 305-345, KR  
YU, Jeong-Il, Daejeon-city 305-345, KR  
CHANG, Dong-Hoon, Seoul 138-121, KR  
SEO, Min-Hyo, Daejeon-city 302-122, KR  
KANG, Hye-Won, Daejeon-city 305-348, KR  
KIM, Jae-Hong, Daejeon-city 305-311, KR
- (54) **SYSTÉM DODÁNÍ BIOAKTIVNÍCH LÁTEK NA ZÁKLADĚ NOSIČE POLYMERNÍCH LÉČIV ZAHRNUTÍHO AMFIFILNÍ BLOKOVÝ POLYMER A DERIVÁT KYSELINY POLYMLÉČNÉ**  
(32) 06.05.2004  
(31) 568945 P  
(33) US  
(86) PCT/KR2005/001330  
(87) WO 2005/107813  
(74) A. Holas & partner Patentová a známková kancelář, Ing. Mgr. Hana Holasová, Křížová 4/105, Brno, 60300
- 
- (97) **EP 1743905**  
(47) 09.11.2011  
(97) 17.01.2007  
(51) **C08B 5/08** (2006.01)  
**C09D 101/18** (2006.01)  
**C06B 21/00** (2006.01)  
(96) 14.07.2006  
(96) 06014656.0  
(73) Hagedorn AG, 49078 Osnabrück, DE  
(72) Hemelt, Paul, 49716 Meppen, DE  
Meyer, Paul Gerhard, 49808 Lingen, DE
- (54) **Způsob a zařízení pro výrobu flegmatizovaného nitrátu celulosy**  
(32) 15.07.2005  
(31) 102005033089  
(33) DE  
(74) Společná advokátní kancelář Všetečka Zelený Švorčík Kalenský a partneři, JUDr. Michal Havlík, Hálkova 2, Praha 2, 12000
- 
- (97) **EP 1746980**  
(47) 02.11.2011  
(97) 17.11.2005  
(51) **A61K 9/62** (2006.01)  
**A61K 9/26** (2006.01)  
(96) 04.05.2005  
(96) 05743110.8  
(73) Nycomed GmbH, 78467 Konstanz, DE  
(72) ANSTETT-KLEIN, Isabel, 70771 Leinfelden - Echterdingen, DE  
SCHILLER, Marc, 78315 Radolfzell, DE
- (54) **Farmaceutická forma s obsahem pelet a způsob její výroby**  
(32) 07.05.2004

(31) 04101982  
(33) EP  
(86) PCT/EP2005/052066  
(87) WO 2005/107721  
(74) KOREJZOVÁ & SPOL., v.o.s., JUDr. Petra Korejzová,  
Korunní 810/104 E, Praha 10, 10100

(31) 102004031325  
(33) DE  
(86) PCT/EP2005/006465  
(87) WO 2006/000335  
(74) TRAPLOVÁ HAKR KUBÁT Advokátní a patentová  
kancelář, Ing. Eduard Hakr, Přístavní 24, Praha 7, 17000

(97) **EP 1748780**  
(47) 03.08.2011  
(97) 01.12.2005  
(51) **A61Q 19/06** (2006.01)  
(96) 19.05.2005  
(96) 05751896.1  
(73) Los Angeles Biomedical Research Institute at Harbor-  
UCLA Medical Center, Torrance, CA 90250-2064, US  
The Regents of the University of California, Oakland, CA  
94607-5200, US  
(72) KOLODNEY, Michael, S., Los Angeles, CA 90094, US  
ROTUNDA, Adam, M., Los Angeles, CA 90066, US  
(54) **Způsoby a související kompozice na redukci tuku**  
(32) 19.05.2004  
(31) 572879 P  
(33) US  
(86) PCT/US2005/017957  
(87) WO 2005/112942  
(74) Čermák a spol., JUDr. Karel Čermák, Elišky Peškové 15,  
Praha 5, 15000

(97) **EP 1765241**  
(47) 26.10.2011  
(97) 26.01.2006  
(51) **A61F 13/15** (2006.01)  
(96) 21.06.2005  
(96) 05765932.8  
(73) The Procter & Gamble Company, Cincinnati, OH 45202,  
US  
(72) CURRO, John, Joseph, Cincinnati, Ohio 45249, US  
BOND, Eric, Bryan, Maineville, Ohio 45039, US  
HAMMONS, John, Lee, Hamilton, Ohio 45011, US  
HOYING, Jody, Lynn, Maineville, Ohio 45039, US  
LLOYD, Susan, Nicole, Erlanger, Kentucky 41016, US  
TURNER, Robert, Haines, Cincinnati, Ohio 45220, US  
YOUNG, Terrill, Alan, Cincinnati, Ohio 45251, US  
(54) **Smyčkový netkaný pás**  
(32) 21.06.2004  
(31) 581679 P  
(33) US  
(86) PCT/US2005/021754  
(87) WO 2006/009997  
(74) Společná advokátní kancelář Všeťečka Zelený Švorčík  
Kalenský a partneři, JUDr. Otakar Švorčík, Hálkova 2,  
Praha 2, 12000

(97) **EP 1762548**  
(47) 07.12.2011  
(97) 14.03.2007  
(51) **C03B 5/26** (2006.01)  
**F27D 3/15** (2006.01)  
(96) 25.08.2006  
(96) 06017719.3  
(73) Horn Glass Industries AG, 95703 Ploßberg, DE  
(72) Jatzwauk, Christoph, 92637 Weiden, DE  
Schnorr, Martin, 95703 Plössberg, DE  
Haberkorn, Roland, 95703 Plössberg, DE  
Karwath, Jürgen, 92670 Windischeschenbach, DE  
Frank, Markus, 95643 Tischenreuth, DE  
Frank, Hubert, 95643 Tirchenreuth, DE  
(54) **Domácí zařízení pro pec na tavení skla, jakož i pec na  
tavení skla s takovýmto drenážním zařízením**  
(32) 08.09.2005  
(31) 102005042864  
(33) DE  
(74) TRAPLOVÁ HAKR KUBÁT Advokátní a patentová  
kancelář, Ing. Eduard Hakr, Přístavní 24, Praha 7, 17000

(97) **EP 1780357**  
(47) 09.11.2011  
(97) 02.05.2007  
(51) **E05D 3/06** (2006.01)  
**E05D 7/04** (2006.01)  
(96) 27.09.2006  
(96) 06121355.9  
(73) Bartels Systembeschläge GmbH, 32689 Kalletal, DE  
(72) BARTELS, Albert, 32657, Lemgo, DE  
(54) **Dveřní pant pro skrytou vestavbu k otočné  
pohyblivému spojení dveřního křídla k zárubni**  
(32) 29.10.2005  
(31) 102005051918  
(33) DE  
(74) Společná advokátní kancelář Všeťečka Zelený Švorčík  
Kalenský a partneři, JUDr. Michal Havlík, Hálkova 2,  
Praha 2, 12000

(97) **EP 1763301**  
(47) 02.11.2011  
(97) 05.01.2006  
(51) **A01N 25/34** (2006.01)  
**A01N 47/22** (2006.01)  
**A01N 53/00** (2006.01)  
**A01N 51/00** (2006.01)  
A01N 53/00 (2006.01)  
A01N 51/00 (2006.01)  
A01N 47/22 (2006.01)  
A01N 25/34 (2006.01)  
A01N 51/00 (2006.01)  
A01N 25/34 (2006.01)  
A01N 47/22 (2006.01)  
A01N 25/34 (2006.01)  
(96) 16.06.2005  
(96) 05758033.4  
(73) Bayer Animal Health GmbH, 51368 Leverkusen, DE  
(72) SIRINYAN, Kirkor, 51467 Bergisch Gladbach, DE  
LÖHR, Reinhold, 51469 Bergisch Gladbach, DE  
(54) **Pevná tvarová tělíska obsahující účinnou látku k  
zevnímu použití proti parazitům u zvířat**  
(32) 29.06.2004

(97) **EP 1784314**  
(47) 16.11.2011  
(97) 16.02.2006  
(51) **B60N 2/22** (2006.01)  
(96) 01.08.2005  
(96) 05779467.9  
(73) Johnson Controls GmbH, 51399 Burscheid, DE  
(72) SCHÜLE, Robert, 71034 Böblingen, DE  
SCHMODDE, Hans, 71034 Böblingen, DE  
LOWINSKI, Clemens, 40721 Hilden, DE  
(54) **Převodové ústrojí, obzvláště pro zařízení pro  
přestavování sedadla vozidla, a zajišťovací přestavovací  
zařízení pro sedadlo vozidla**  
(32) 07.08.2004  
(31) 102004038457  
(33) DE  
(86) PCT/EP2005/008308  
(87) WO 2006/015755  
(74) TRAPLOVÁ HAKR KUBÁT Advokátní a patentová  
kancelář, Ing. Eduard Hakr, Přístavní 24, Praha 7, 17000



- |   |   |
|---|---|
| (97) <b>EP 1818463</b>  | (51) <b>B29C 44/12</b> (2006.01)  |
| (47) 02.11.2011   | (51) <b>B29C 44/58</b> (2006.01)  |
| (97) 15.08.2007   | (96) 20.09.2006   |
| (51) <b>E03F 1/00</b> (2006.01)   | (96) 06019625.0   |
| (96) 07.02.2007   | (73) SAPSA BEDDING S.R.L., 20121 Milano (MI), IT  |
| (96) 07250490.5   | (72) Abrigo, Luciano, Alessandria (AL), IT  |
| (73) Brentwood Industries, Inc., Reading, Pennsylvania 19603, US                                      | Renzo, Villa, Cassano d'Adda (MI), IT   |
| (72) Krichten, David, Allentown Pennsylvania 18104, US  | (54) <b>Způsob kontinuální výroby výrobků z latexové pěny</b>   |
| Chernuta, David, Burgettstown Pennsylvania 15021, US  | (32) 11.05.2006   |
| Garrett, Michael, Reading Pennsylvania 19607, US  | (31) MI20060936   |
| Whittemore, Michael R., Leesport Pennsylvania 19533, US   | (33) IT   |
| (54) <b>Modul odvodňovací nádrže nebo kanálu</b>  | (74) Společná advokátní kancelář Všečečka Zelený Švorčík  |
| (32) 08.02.2006   | Kalenský a partneři, JUDr. Pavel Zelený, Hálkova 2, Praha 2, 12000                                      |
| (31) 771417 P   |   |
| (33) US   |   |
| (74) TRAPLOVÁ HAKR KUBÁT Advokátní a patentová kancelář, Ing. Jan Kubát, Přístavní 24, Praha 7, 17000 |   |
| <hr/>   |   |
| (97) <b>EP 1853250</b>  | (97) <b>EP 1856374</b>  |
| (47) 02.11.2011   | (47) 02.11.2011   |
| (97) 24.08.2006   | (97) 10.08.2006   |
| (51) <b>A61K 31/337</b> (2006.01)   | (51) <b>E21B 43/04</b> (2006.01)  |
| <b>A61K 31/555</b> (2006.01)  | (96) 03.02.2006   |
| <b>A61K 38/22</b> (2006.01)   | (96) 06734420.0   |
| <b>A61K 31/7068</b> (2006.01)   | (73) Oxane Materials, Inc., Houston, TX 77018, US   |
| <b>A61P 35/00</b> (2006.01)   | (72) SMITH, Russell, J., Rogers, Arkansas 72758, US   |
| (96) 21.02.2006   | LOSCUTOVA, John, R., Houston, Texas 77007, US   |
| (96) 06735710.3   | WHITSITT, Elizabeth, A., Houston, Texas 77018, US   |
| (73) Abraxis BioScience, LLC, Los Angeles, CA 90025, US   | COKER, Christopher, E., Houston, Texas 77008, US  |
| (72) DESAI, Neil, P., Los Angeles, California 90025, US   | BARRON, Andrew, R., Houston, Texas 77007, US  |
| SOON-SHIONG, Patrick, Los Angeles, California 90049, US   | WEISNER, Mark, Raleigh, North Carolina 27601, US  |
| (54) <b>Kombinace a způsoby podávání účinných látek a kombináčn</b>                                   | COSTANTINO, Stephen, A., Reading, Pennsylvania 19604, US  |
| <b>terapie</b>  | BORDIA, Raj, Seattle, Washington 98115, US  |
| (32) 18.02.2005   | (54) <b>Složení a způsob výroby propantu</b>  |
| (31) 654245 P   | (32) 04.02.2005   |
| (33) US   | (31) 649594 P   |
| (86) PCT/US2006/006167  | (33) US   |
| (87) WO 2006/089290   | (86) PCT/US2006/004106  |
| (74) KOREJZOVÁ & SPOL., v.o.s., JUDr. Petra Korejzová, Korunní 810/104 E, Praha 10, 10100             | (87) WO 2006/084236   |
|   | (74) TRAPLOVÁ HAKR KUBÁT Advokátní a patentová kancelář, Ing. Eduard Hakr, Přístavní 24, Praha 7, 17000 |
| <hr/>   |   |
| (97) <b>EP 1853266</b>  | (97) <b>EP 1857688</b>  |
| (47) 12.10.2011   | (47) 23.11.2011   |
| (97) 13.07.2006   | (97) 21.11.2007   |
| (51) <b>A61K 31/496</b> (2006.01)   | (51) <b>F16B 5/06</b> (2006.01)   |
| <b>A61P 3/00</b> (2006.01)  | <b>E05C 19/02</b> (2006.01)   |
| <b>A61P 3/04</b> (2006.01)  | <b>E05C 1/16</b> (2006.01)  |
| <b>A61P 3/06</b> (2006.01)  | (96) 28.02.2005   |
| <b>A61P 3/10</b> (2006.01)  | (96) 07009093.1   |
| <b>A61P 9/10</b> (2006.01)  | (73) Ramsauer, Dieter, 58332 Schwelm, DE  |
| <b>A61P 13/12</b> (2006.01)   | (72) Ramsauer, Dieter, 58332 Schwelm, DE  |
| <b>A61P 25/28</b> (2006.01)   | (54) <b>Klipsové nebo zaskakovací přípevnění pro uchycení tenké stěny na nosiči stěny</b>               |
| (96) 10.01.2006   | (32) 27.02.2004, 29.03.2004, 15.10.2004   |
| (96) 06701304.5   | (31) 202004003238 U, 202004005083 U, 202004016009 U   |
| (73) Cortendo AB (publ), 433 21 Partille, SE  | (33) DE, DE, DE   |
| (72) MÄRIN, Per, SE-426 77 Västra Frölunda, SE  | (74) UNIPATENT, Ing. Jiří Chlustina, Jana Masaryka 43-47, Praha 2, 12000                                |
| (54) <b>2S,4R ketokonazol pro léčení diabetu, metabolického syndromu a jiných stavů</b>               |   |
| (32) 10.01.2005   |   |
| (31) 643055 P   |   |
| (33) US   |   |
| (86) PCT/IB2006/000026  |   |
| (87) WO 2006/072881   |   |
| (74) KOREJZOVÁ & SPOL., v.o.s., JUDr. Petra Korejzová, Korunní 810/104 E, Praha 10, 10100             |   |
| <hr/>   |   |
| (97) <b>EP 1854610</b>  | (97) <b>EP 1859466</b>  |
| (47) 14.12.2011   | (47) 02.11.2011   |
| (97) 14.11.2007   | (97) 21.09.2006   |
|   | (51) <b>H01H 73/26</b> (2006.01)  |
|   | (96) 03.02.2006   |
|   | (96) 06706602.7   |
|   | (73) Ellenberger & Poensgen GmbH, D-90518 Altdorf, DE   |
|   | (72) ULLERMANN, Wolfgang, 91126 Schwabach, DE   |
|   | (54) <b>Ochranný vypínač pro zajištění elektrického obvodu</b>  |
|   | (32) 12.03.2005, 18.03.2005   |
|   | (31) PCT/DE2005/004002, PCT/DE2005/004409   |
|   | (33) DE, DE   |
|   | (86) PCT/EP2006/000933  |
|   | (87) WO 2006/097164   |

(74) Čermák a spol., JUDr. Karel Čermák, Elišky Peškové 15, Praha 5, 15000

(97) **EP 1862189**

(47) 10.08.2011

(97) 05.12.2007

(51) **A61M 1/16** (2006.01)

**B65D 75/00** (2006.01)

(96) 02.06.2006

(96) 06011472.5

(73) Fresenius Medical Care Deutschland GmbH, 61352 Bad Homburg, DE

(72) Dumont d'Ayot, François, 69005 Lyon, FR  
Gastauer, Paul, Dr., 69160 Tassin la Demi Lune, FR  
Graf, Thomas, Dr., 61352 Bad Homburg, DE

Laffay, Philippe, 69110 Sainte Foy les Lyon, FR  
Lengrand, Pascal, 69230 St.Genis Laval, FR  
Thibault, Bertrand, 06700 St. Laurent du Var, FR

(54) **Kontejner naplněný tekutým koncentrátem k přípravě dialyzátu**

(74) PATENTSERVIS Praha a.s., Jivenská 1273/1, Praha 4, 14021

(97) **EP 1863947**

(47) 05.10.2011

(97) 28.09.2006

(51) **C23C 14/32** (2006.01)

**H01J 37/32** (2006.01)

**C23C 14/28** (2006.01)

(96) 19.01.2006

(96) 06700563.7

(73) Oerlikon Trading AG, Trübbach, 9477 Trübbach, CH

(72) RAMM, Jürgen, CH-7304 Maienfeld, CH  
WIDRIG, Beno, CH-7310 Bad Ragaz, CH  
KALSS, Wolfgang, A-6800 Feldkirch, AT

(54) **Vrstva tvrdého materiálu**

(32) 24.03.2005, 03.08.2005

(31) 518052005, 12892005

(33) CH, CH

(86) PCT/CH2006/000042

(87) WO 2006/099754

(74) Čermák a spol., JUDr. Karel Čermák, Elišky Peškové 15, Praha 5, 15000

(97) **EP 1863989**

(47) 09.11.2011

(97) 08.09.2006

(51) **E05B 65/32** (2006.01)

(96) 22.02.2006

(96) 06708447.5

(73) Valeo Sécurité Habitable, 94046 Créteil Cedex, FR

(72) PECOUL, Jean-christophe, VALEO SECURITE HABITACLE, F-94042 Créteil Cedex, FR  
WATTEBLED, Christian, VALEO SECURITE HABITACLE, F-94042 Créteil Cedex, FR

(54) **Zámek s jediným spínačem**

(32) 01.03.2005

(31) 0502048

(33) FR

(86) PCT/EP2006/060176

(87) WO 2006/092372

(74) TRAPLOVÁ HAKR KUBÁT Advokátní a patentová kancelář, Ing. Eduard Hakr, Přístavní 24, Praha 7, 17000

(97) **EP 1888100**

(47) 26.10.2011

(97) 07.12.2006

(51) **A61P 25/00** (2006.01)

**A61K 38/17** (2006.01)

(96) 02.06.2006

(96) 06763485.7

(73) Merck Serono SA, 1267 Coinsins, Vaud, CH

(72) SAGOT, Yves, F-74160 Beaumont, FR  
CHVATCHKO, Yolande, CH-1232 Confignon, CH  
CORBAZ, Anne, 1006 Lausanne, CH

(54) **Použití isoform IL-18BP pro léčení a/nebo prevenci neurologických zánětlivých onemocnění**

(32) 03.06.2005, 07.06.2005

(31) 05104863, 688057 P

(33) EP, US

(86) PCT/EP2006/062864

(87) WO 2006/128911

(74) KOREJZOVÁ & SPOL., v.o.s., JUDr. Petra Korejzová, Korunní 810/104 E, Praha 10, 10100

(97) **EP 1890471**

(47) 14.12.2011

(97) 19.07.2007

(51) **H04M 3/42** (2006.01)

(96) 19.10.2006

(96) 06791271.7

(73) Huawei Technologies Co., Ltd., Longgang District, Shenzhen Guangdong 518129, CN

(72) PAN, Jianying, Shenzhen, Guangdong Province 518129, CN  
PAN, Jian, Shenzhen, Guangdong Province 518129, CN

(54) **Systém a způsob pro volbu vyzváněcího tónu pro volajícího v reálném čase**

(32) 07.01.2006

(31) 200610032734

(33) CN

(86) PCT/CN2006/002773

(87) WO 2007/079635

(74) TRAPLOVÁ HAKR KUBÁT Advokátní a patentová kancelář, Ing. Eduard Hakr, Přístavní 24, Praha 7, 17000

(97) **EP 1901536**

(47) 14.12.2011

(97) 11.01.2007

(51) **H04M 3/58** (2006.01)

**H04L 12/56** (2006.01)

(96) 13.06.2006

(96) 06761302.6

(73) Huawei Technologies Co., Ltd., Longgang District, Shenzhen Guangdong 518129, CN

(72) SHEN, Qingchun Huawei Administration Building, Shenzhen Guangdong 518129, CN  
YUAN, Lei Huawei Administration Building, Shenzhen Guangdong 518129, CN

MIAO, Caixia Huawei Administration Building, Shenzhen Guangdong 518129, CN

ZHANG, Wenge Huawei Administration Building, Shenzhen Guangdong 518129, CN

SHANG, Wanjun Huawei Administration Building, Shenzhen Guangdong 518129, CN

CHEN, Xiaodong Huawei Administration Building, Shenzhen Guangdong 518129, CN

YANG, Xiangyu Huawei Administration Building, Shenzhen Guangdong 518129, CN

(54) **Způsob pro ustanovování relace mezi volajícím a volaným**

(32) 01.07.2005

(31) 200510080333

(33) CN

(86) PCT/CN2006/001298

(87) WO 2007/003093

(74) TRAPLOVÁ HAKR KUBÁT Advokátní a patentová kancelář, Ing. Eduard Hakr, Přístavní 24, Praha 7, 17000

(97) **EP 1903132**

(47) 02.11.2011

(97) 26.03.2008

(51) **C25F 3/22** (2006.01)

(96) 18.09.2007  
(96) 07018326.4  
(73) POLIGRAT GMBH, 81829 München, DE  
(72) Pieblinger-Schweiger, Siegfried, 85591 Vaterstetten, DE  
Böhme, Olaf, 85435 Erding, DE  
(54) **Způsob elektrolytického leštění pro kobalt a kobaltové slitiny**  
(32) 25.09.2006  
(31) 102006045221  
(33) DE  
(74) Rott, Růžička & Guttmann Patentové, známkové a advokátní kanceláře, Ing. Václav Krmenčík, Vinohradská 37, Praha 2, 12000

(97) **EP 1924585**  
(47) 02.11.2011  
(97) 08.03.2007  
(51) **C07D 487/04** (2006.01)  
**A61K 31/5025** (2006.01)  
**A61P 9/04** (2006.01)  
(96) 24.08.2006  
(96) 06813757.9  
(73) Sanofi-Aventis U.S. LLC, Bridgewater, NJ 08807-2854, US  
(72) ROCCO, William, L., Reading, PA 19606, US  
HIGGINS, John, D., BRIDGEWATER, NEW JERSEY 08807, US  
(54) **Nová krystalická forma pyridazino[4,5-B]-indolových derivátů**  
(32) 29.08.2005  
(31) 712153 P  
(33) US  
(86) PCT/US2006/033254  
(87) WO 2007/027525  
(74) TRAPLOVÁ HAKR KUBÁT Advokátní a patentová kancelář, Ing. Eduard Hakr, Přístavní 24, Praha 7, 17000

(97) **EP 1931999**  
(47) 26.10.2011  
(97) 12.04.2007  
(51) **G01N 33/82** (2006.01)  
(96) 27.09.2006  
(96) 06805885.8  
(73) F.Hoffmann-La Roche AG, 4070 Basel, CH  
(72) KYRIATSOULIS, Apostolos, 82362 Weilheim, DE  
FELDMANN, Susanne, 82377 Penzberg, DE  
HUBER, Erasmus, 86923 Finning, DE  
KOBOLD, Uwe, 82362 Weilheim, DE  
PUHLMANN, Angela, 82061 Neuried, DE  
VON PROFF, Leopold, 82383 Hohenpeissenberg, DE  
HORN, Nicole, 82343 Niederpoecking, DE  
(54) **Činidlo na uvolňování sloučenin vitamínu D**  
(32) 29.09.2005  
(31) 05021246  
(33) EP  
(86) PCT/EP2006/009361  
(87) WO 2007/039194  
(74) Čermák a spol., JUDr. Karel Čermák, Elišky Peškové 15, Praha 5, 15000

(97) **EP 1945657**  
(47) 26.10.2011  
(97) 03.05.2007  
(51) **C07K 14/00** (2006.01)  
(96) 30.10.2006  
(96) 06846186.2  
(73) Janssen Biotech, Inc, Horsham, PA 19044, US  
(72) DUFFY, Karen, E., Trappe, PA 19426, US  
CUNNINGHAM, Mark, Kennett Square, PA 19348, US  
MBOW, M., Lamine, King of Prussia, PA 19406, US  
SARISKÝ, Robert, T., Landsdale, PA 19446, US  
(54) **Muteiny glykosylačního Tlr3 a způsoby jejich použití**

(32) 28.10.2005  
(31) 731105 P  
(33) US  
(86) PCT/US2006/060357  
(87) WO 2007/051201  
(74) Čermák a spol., JUDr. Karel Čermák, Elišky Peškové 15, Praha 5, 15000

(97) **EP 1949878**  
(47) 02.11.2011  
(97) 30.07.2008  
(51) **A61F 9/02** (2006.01)  
**G02C 7/10** (2006.01)  
**G02C 9/04** (2006.01)

(96) 29.11.2007  
(96) 07023096.6  
(73) ALPINA SPORTS GmbH, 86316 Friedberg, DE  
(72) Grau, Werner, 86316 Haberskirch, DE  
Gehring, Martin, 86655 Harburg/Mündling, DE  
(54) **Brýle, zejména sportovní brýle**  
(32) 25.01.2007  
(31) 202007001104 U  
(33) DE  
(74) Čermák a spol., JUDr. Karel Čermák, Elišky Peškové 15, Praha 5, 15000

(97) **EP 1956969**  
(47) 02.11.2011  
(97) 21.06.2007  
(51) **A61B 5/00** (2006.01)  
**A61B 5/15** (2006.01)  
**A61J 1/05** (2006.01)  
**B01L 3/14** (2006.01)  
**B65D 47/36** (2006.01)  
**B65D 81/32** (2006.01)

(96) 11.12.2006  
(96) 06846923.8  
(73) DNA Genotek Inc., Ottawa, Ontario K2G 5W6, CA  
(72) MUIR, Rod, South Mountain, Ontario K0E 1W0, CA  
KIRKLAND, Derek, Chelsea, Quebec J9B 2E8, CA  
CURRY, Ian, Kanata, Ontario K2K 1X7, CA  
SUNSTRUM, Roy, Richmond, Ontario K0A 2Z0, CA  
LEM, Paul, Ottawa, Ontario K1N 8Y3, CA  
BIRNBOIM, H. Chaim, Ottawa, Ontario K1H 6P2, CA  
(54) **Obalový systém pro uvolnitelné uložení látky**  
(32) 09.12.2005  
(31) 748977 P  
(33) US  
(86) PCT/CA2006/002009  
(87) WO 2007/068094  
(74) Společná advokátní kancelář Všeťečka Zelený Švorčík Kalenský a partneři, JUDr. Michal Havlík, Hálkova 2, Praha 2, 12000

(97) **EP 1964459**  
(47) 28.12.2011  
(97) 03.09.2008  
(51) **A01C 7/20** (2006.01)  
(96) 14.02.2008  
(96) 08002710.5

(73) RAUCH LANDMASCHINENFABRIK GMBH, D-76547 Sinzheim, DE  
KUHNS S.A., 67700 Saverne, FR  
(72) Klein, Frederic, 67500 Haguenau, FR  
Kremser, Jermey, 67660 Betschdorf, FR  
Schickinger, Manfred, 76547 Sinzheim, DE  
Schickinger, Harald, 76547 Sinzheim, DE  
Dircks, Hartmut, 76547 Sinzheim, DE  
Gotzen, Christian, 41751 Viersen, DE  
(54) **Secí stroj**  
(32) 02.03.2007  
(31) 102007010626  
(33) DE

(74) Rott, Růžička & Guttmann Patentové, známkové a advokátní kanceláře, Ing. Jiří Andera, Vinohradská 37, Praha 2, 12000

(31) 102007000176  
(33) DE  
(74) Mgr. Ing. Tomáš Feigl, patentový zástupce, Na Vyhličce 53, Karlovy Vary, 36001

(97) **EP 1964484**

(47) 21.09.2011  
(97) 03.09.2008  
(51) **A4ID 13/05** (2006.01)

(96) 29.01.2008  
(96) 08001657.9  
(73) Cavalieri, Enrico, 44029 Porto Garibaldi (FE), IT  
(72) Cavalieri, Enrico, 44029 Porto Garibaldi (FE), IT  
(54) **Ochranné oblečení pro hlavici stehenní kosti během sportovních aktivit**  
(74) Čermák a spol., JUDr. Karel Čermák, Elišky Peškové 15, Praha 5, 15000

(97) **EP 1996163**

(47) 02.11.2011  
(97) 20.09.2007  
(51) **A61K 9/20** (2006.01)  
**B29C 47/00** (2006.01)  
**B29C 47/60** (2006.01)  
**B29C 31/00** (2006.01)  
**B29C 47/10** (2006.01)  
**B29C 47/38** (2006.01)  
**B29C 47/40** (2006.01)  
**B29C 47/64** (2006.01)  
**B29C 47/76** (2006.01)  
**B29C 47/82** (2006.01)

(97) **EP 1964581**

(47) 02.11.2011  
(97) 03.09.2008  
(51) **A61L 17/14** (2006.01)

(96) 27.09.2007  
(96) 07018993.1  
(73) Heraeus Kulzer GmbH, 63450 Hanau, DE  
(72) Vogt, Sebastian, Dr., 99092 Erfurt, DE  
Büchner, Hubert, Dr., 64354 Reinheim, DE  
Kühn, Klaus-Dieter, Dr., 35041 Marburg-Elnhausen, DE  
(54) **Chirurgický šicí materiál s antimikrobiálním povrchem a způsob vytváření antimikrobiálního povlaku na chirurgickém šicím materiálu**  
(32) 25.10.2006  
(31) 102006051093  
(33) DE  
(74) Čermák a spol., JUDr. Karel Čermák, Elišky Peškové 15, Praha 5, 15000

(96) 12.03.2007  
(96) 07726820.9  
(73) Abbott GmbH & Co. KG, 65205 Wiesbaden, DE  
(72) KESSLER, Thomas, 67105 Schifferstadt, DE  
BREITENBACH, Jörg, 68199 Mannheim, DE  
SCHMIDT, Christoph, 8002 Zurich, CH  
DEGENHARDT, Matthias, 67071 Ludwigshafen-Ruchheim, DE  
ROSENBERG, Jörg, 67158 Ellerstadt, DE  
KRULL, Harald, 67061 Ludwigshafen, DE

(54) **Způsob výroby pevné disperze aktivní složky**  
(32) 10.03.2006, 10.03.2006  
(31) 06004999, 781398 P  
(33) EP, US  
(86) PCT/EP2007/052314  
(87) WO 2007/104747  
(74) Společná advokátní kancelář Všečeka Zelený Švorčík Kalenský a partneři, JUDr. Otakar Švorčík, Hálkova 2, Praha 2, 12000

(97) **EP 1966208**

(47) 02.11.2011  
(97) 21.06.2007  
(51) **C07D 471/08** (2006.01)

**A61K 31/439** (2006.01)  
**A61P 25/00** (2006.01)  
(96) 14.12.2006  
(96) 06840977.0  
(73) Novartis AG, 4056 Basel, CH  
(72) FREDERIKSEN, Mathias, CH-4053 Basel, CH  
FEUERBACH, Dominik, 79379 Müllheim, DE  
HURTH, Konstanze, F-68300 Saint Louis, FR  
KOLLER, Manuel, CH-3098 Schliern, CH  
ROY, Bernard, Lucien, CH-1700 Fribourg, CH

(54) **Organické sloučeniny**

(32) 16.12.2005  
(31) 0525673  
(33) GB  
(86) PCT/EP2006/012022  
(87) WO 2007/068475  
(74) TRAPLOVÁ HAKR KUBÁT Advokátní a patentová kancelář, Ing. Jan Kubát, Přístavní 24, Praha 7, 17000

(97) **EP 1997699**

(47) 26.10.2011  
(97) 03.12.2008  
(51) **B60S 1/34** (2006.01)  
**B60S 1/58** (2006.01)

(96) 03.04.2008  
(96) 08103359.9  
(73) Robert Bosch GmbH, 70442 Stuttgart, DE  
(72) Bohn, Roland, 77815 Buehl, DE  
Metz, Ulrich, 77855 Achem, DE

(54) **Zařízení stěrače v motorovém vozidle**

(32) 30.05.2007, 17.12.2007  
(31) 102007025267, 102007060635  
(33) DE, DE  
(74) Čermák a spol., JUDr. Karel Čermák, Elišky Peškové 15, Praha 5, 15000

(97) **EP 1999243**

(47) 26.10.2011  
(97) 04.10.2007  
(51) **C11D 3/20** (2006.01)  
**C11D 3/12** (2006.01)  
**C11D 1/74** (2006.01)  
**C11D 3/22** (2006.01)  
**C11D 3/37** (2006.01)  
**C11D 3/382** (2006.01)  
**C11D 17/00** (2006.01)

(96) 20.03.2007  
(96) 07753596.1  
(73) The Procter & Gamble Company, Cincinnati, OH 45202, US

(97) **EP 1975350**

(47) 28.12.2011  
(97) 01.10.2008  
(51) **E05B 19/00** (2006.01)

(96) 26.02.2008  
(96) 08151931.6  
(73) Aug. Winkhaus GmbH & Co. KG, 48291 Telgte, DE  
(72) Kamm, Götz, 04209, Leipzig, DE  
Rasecke, Marc, 49536, Lienen, DE  
(54) **Klíč pro cylindrický zámek a klíč s cylindrickým zámkem**  
(32) 27.03.2007

- (72) PANANDIKER, Rajan, Keshav, West Chester, Ohio 45069, US  
VETTER, Kerry, Andrew, Cincinnati, Ohio 45233-4236, US  
DUNLOP, David, Scott, Mason, Ohio 45040, US  
GLADNEY, David jr., Cincinnati, OH 45215, US  
HODSON, Stephen, Joseph, Mason, Ohio 45040, US  
BRAECKMAN, Karl, Ghislain, B-6280 Gerpinnes, BE  
DEPOOT, Karel, Jozef Maria, B-8570 Anzegem-vichte, BE  
FRANKENBACH, Gayle, Marie, Cincinnati, Ohio 45252, US
- (54) **Kapalná prací směs**  
(32) 22.03.2006, 22.06.2006  
(31) 784826 P, 815781 P  
(33) US, US  
(86) PCT/US2007/006984  
(87) WO 2007/111898  
(74) Společná advokátní kancelář Všečeka Zelený Švorčík Kalenský a partneři, JUDr. Otakar Švorčík, Hálkova 2, Praha 2, 12000

- (72) SUMITANI, Keiji c/o TOYOTA JIDOSHA K.K., Toyota-shi, Aichi 471-8571, JP  
NAKAYA, Hiroyuki c/o TOYOTA JIDOSHA K.K., Aichi 471-8571, JP  
MURAYAMA, Toshiyuki c/o TOYOTA JIDOSHA K.K., Aichi 471-8571, JP  
TAKEUCHI, Eishi c/o TOYOTA JIDOSHA K.K., Aichi 471-8571, JP  
ODA, Kazunori c/o TOYOTA JIDOSHA K.K., Aichi 471-8571, JP
- (54) **Aerodynamická struktura pro vozidlo**  
(32) 22.03.2006  
(31) 2006079179  
(33) JP  
(86) PCT/JP2006/326266  
(87) WO 2007/119270  
(74) Rott, Růžička & Guttmann Patentové, známkové a advokátní kanceláře, JUDr. Ing. Miloslav Hainz, Vinohradská 37, Praha 2, 12000

- (97) **EP 2004607**  
(47) 19.10.2011  
(97) 08.11.2007  
(51) **C07D 213/74** (2006.01)  
**C07D 213/75** (2006.01)  
**C07D 213/81** (2006.01)  
**C07D 213/82** (2006.01)  
**C07D 237/20** (2006.01)  
**C07D 239/42** (2006.01)  
**C07D 263/48** (2006.01)  
**C07D 277/42** (2006.01)  
**C07D 401/10** (2006.01)  
**C07D 401/12** (2006.01)  
**C07D 401/14** (2006.01)  
**C07D 405/12** (2006.01)  
**C07D 413/10** (2006.01)  
**A61K 31/44** (2006.01)  
(96) 28.03.2007  
(96) 07754311.4  
(73) Novartis AG, 4056 Basel, CH  
(72) SERRANO-WU, Michael, H., Belmont, MA 02478, US  
KWAK, Young-Shin, Lexington, MA 02421, US  
LIU, Wenming, Morris Plains, NJ 07950, US
- (54) **Deriváty (4-(4-[6-(trifluormethyl-pyridin-3-ylamino)-N-obsahující heteroaryl]-fenyloxy)-cyklohexyl)-octové kyseliny a jejich farmaceutická použití**  
(32) 31.03.2006  
(31) 787859 P  
(33) US  
(86) PCT/US2007/007772  
(87) WO 2007/126957  
(74) TRAPLOVÁ HAKR KUBÁT Advokátní a patentová kancelář, Ing. Jan Kubát, Přístavní 24, Praha 7, 17000

- (97) **EP 2011191**  
(47) 28.09.2011  
(97) 08.11.2007  
(51) **H01R 13/514** (2006.01)  
(96) 19.04.2007  
(96) 07755657.9  
(73) ADC Telecommunications, Inc., Eden Prairie, MN 55344-2252, US  
(72) KHEMAKHEM, M'hamed, Anis, Eden Prairie, MN 55347, US  
PETERSEN, Cyle, D., Belle Plaine, MN 56011, US
- (54) **Koaxiální svírka s vysokou hustotou**  
(32) 21.04.2006  
(31) 408613  
(33) US  
(86) PCT/US2007/009466  
(87) WO 2007/127115  
(74) Čermák a spol., JUDr. Karel Čermák, Elišky Peškové 15, Praha 5, 15000

- (97) **EP 2006194**  
(47) 26.10.2011  
(97) 25.10.2007  
(51) **B62D 25/18** (2006.01)  
**B62D 25/16** (2006.01)  
(96) 28.12.2006  
(96) 06843644.3  
(73) Toyota Jidosha Kabushiki Kaisha, Toyota-shi, Aichi 471-8571, JP

- (97) **EP 2014678**  
(47) 02.11.2011  
(97) 14.01.2009  
(51) **C07K 14/71** (2006.01)  
**C12N 15/12** (2006.01)  
**C12N 5/00** (2006.01)  
**A61K 38/17** (2006.01)  
**A61K 39/00** (2006.01)  
**A61P 3/10** (2006.01)  
**A61P 9/10** (2006.01)  
**A61P 17/06** (2006.01)  
**A61P 27/02** (2006.01)  
**A61P 29/00** (2006.01)  
**A61P 35/00** (2006.01)  
(96) 12.09.2003  
(96) 08018875.8  
(73) Oncotherapy Science, Inc., Kawasaki-shi Kanagawa 213-0012, JP  
(72) Tahara, Hideaki, Tokyo 113-8654, JP  
Wada, Satoshi, Saitama 338-8553, JP  
Tsunoda, Takuya, Tokyo 108-0071, JP
- (54) **KDR peptidy a vakcíny, které je obsahují**  
(32) 12.09.2002, 07.03.2003, 11.06.2003  
(31) 2002267285, 2003062003, 2003167042  
(33) JP, JP, JP  
(74) Společná advokátní kancelář Všečeka Zelený Švorčík Kalenský a partneři, JUDr. Michal Havlík, Hálkova 2, Praha 2, 12000

- (97) **EP 2017176**  
(47) 26.10.2011  
(97) 21.01.2009

(51) **B65B 25/04** (2006.01)  
**B65B 55/02** (2006.01)  
**A23L 3/10** (2006.01)  
(96) 09.07.2008  
(96) 08252334.1  
(73) H.L. Foods Limited, Spalding, Lincolnshire PE12 9EQ, GB  
(72) Wales, Nicolas, Spalding, Lincolnshire PE12 9EQ, GB  
Fenton, Timothy, Spalding, Lincolnshire PE12 9EQ, GB  
Waine, Matthew, Spalding, Lincolnshire PE12 9EQ, GB  
(54) **Způsob pro sterilizaci potravinového produktu**  
(32) 17.07.2007  
(31) 0713873  
(33) GB  
(74) Společná advokátní kancelář Všeťečka Zelený Švorčík  
Kalenský a partneři, JUDr. Michal Havlík, Hálkova 2,  
Praha 2, 12000

(97) **EP 2018380**  
(47) 19.10.2011  
(97) 29.11.2007  
(51) **C07D 451/08** (2006.01)  
**C07D 451/14** (2006.01)  
**C07D 519/00** (2006.01)  
**A61K 31/4375** (2006.01)  
**A61P 25/00** (2006.01)  
(96) 15.05.2007  
(96) 07797473.1  
(73) ABBOTT LABORATORIES, Abbott Park, IL 60064, US  
(72) Ji, Jianguo, Libertyville, Illinois 60048, US  
Li, Tao, Grayslake, Illinois 60030, US  
LYNCH, Christopher L., Trevor, Wisconsin 53179, US  
GOPALAKRISHNAN, Murali, Libertyville, Illinois  
60048, US  
(54) **Azabicyklické alkanové deriváty substituované  
kondenzovaným bicykloheterocyklem, které jsou  
aktivní v CNS**  
(32) 19.05.2006  
(31) 802195 P  
(33) US  
(86) PCT/US2007/068930  
(87) WO 2007/137030  
(74) Rott, Růžička & Guttman Patentové, známkové a  
advokátní kanceláře, JUDr. Ing. Michal Guttman,  
Vinohradská 37, Praha 2, 12000

(97) **EP 2024477**  
(47) 19.10.2011  
(97) 15.11.2007  
(51) **C11D 3/00** (2006.01)  
**C11D 3/43** (2006.01)  
**C11D 10/04** (2006.01)  
(96) 04.05.2007  
(96) 07794543.4  
(73) The Procter & Gamble Company, Cincinnati, OH 45202,  
US  
(72) DE BUZZACCARINI, Francesco, B-2870 Breendonk, BE  
DE WREE, Ann, B-9406 Oost-vlaanderen, BE  
FORISSIER, Karen, B-1000 Brussels, BE  
MARIN-CARRILLO, Edgar, Cincinnati, OH 45208, US  
(54) **Kompaktní kapalná prací detergentní směs**  
(32) 05.05.2006  
(31) 798203 P  
(33) US  
(86) PCT/US2007/010817  
(87) WO 2007/130562  
(74) Společná advokátní kancelář Všeťečka Zelený Švorčík  
Kalenský a partneři, JUDr. Otakar Švorčík, Hálkova 2,  
Praha 2, 12000

(51) **G01N 29/06** (2006.01)  
**G01N 29/04** (2006.01)  
**G01N 29/22** (2006.01)  
**G01N 29/26** (2006.01)  
**G01N 29/265** (2006.01)  
**G01N 29/44** (2006.01)  
(96) 25.06.2007  
(96) 07788926.9  
(73) V & M FRANCE, 92100 Boulogne-Billancourt, FR  
(72) BISIAUX, Bernard, F-59300 Valenciennes, FR  
LESAGE, Frédéric, F-59300 Valenciennes, FR  
PETIT, Sébastien, F-59239 Thumeries, FR  
DEUTSCH, Sylvain, F-21140 Semur en Auxois, FR  
(54) **Nedestruktivní kontrola metalurgických výrobků  
ultrazvukem**  
(32) 30.06.2006  
(31) 0605923  
(33) FR  
(86) PCT/FR2007/001048  
(87) WO 2008/000940  
(74) Čermák a spol., JUDr. Karel Čermák, Elišky Peškové 15,  
Praha 5, 15000

(97) **EP 2042450**  
(47) 02.11.2011  
(97) 01.04.2009  
(51) **B65G 39/04** (2006.01)  
**B29C 63/04** (2006.01)  
**B27D 5/00** (2006.01)  
(96) 23.09.2008  
(96) 08016707.5  
(73) Düspohl Maschinenbau GmbH, 33758 Schloss Holte-  
Stukenbrock, DE  
(72) Wagner, Uwe, 33335 Gütersloh, DE  
(54) **Dopravní ústrojí pro stroj na potahování profilu**  
(32) 29.09.2007  
(31) 102007046794  
(33) DE  
(74) Čermák a spol., JUDr. Karel Čermák, Elišky Peškové 15,  
Praha 5, 15000

(97) **EP 2046897**  
(47) 19.10.2011  
(97) 31.01.2008  
(51) **C09C 1/00** (2006.01)  
**C09C 1/24** (2006.01)  
**C09C 1/34** (2006.01)  
**C09C 1/36** (2006.01)  
**C09D 11/00** (2006.01)  
**C09D 5/03** (2006.01)  
(96) 28.07.2006  
(96) 06796240.7  
(73) Inxel Trademark & Patents SAGL, 6901 Lugano, CH  
BARDELLI, Achille, I-21020 Buguggiate (VA), IT  
RIBALDONE, Giorgio, I-21013 Gallarate (VA), IT  
(54) **Povlékání anorganických pigmentů aldehydovými nebo  
ketonovými pryskyřicemi**  
(86) PCT/IT2006/000588  
(87) WO 2008/012848  
(74) Společná advokátní kancelář Všeťečka Zelený Švorčík  
Kalenský a partneři, JUDr. Michal Havlík, Hálkova 2,  
Praha 2, 12000

(97) **EP 2035822**  
(47) 07.12.2011  
(97) 03.01.2008

(97) **EP 2051710**  
(47) 02.11.2011  
(97) 21.02.2008

(51) **A61K 31/343** (2006.01)  
**A61K 31/404** (2006.01)  
**A61K 31/4184** (2006.01)  
**A61K 31/4439** (2006.01)  
**A61K 31/4709** (2006.01)  
**A61K 31/4725** (2006.01)  
**A61K 45/06** (2006.01)  
**A61K 39/395** (2006.01)  
**A61P 29/02** (2006.01)  
**A61P 29/00** (2006.01)  
(96) 01.08.2007  
(96) 07813637.1  
(73) Bausch & Lomb Incorporated, Rochester, NY 14604-2701, US  
(72) KERPPOLA, Raili, Ann Arbor, MI 48104, US  
PHILLIPS, Gary, Pittsford, NY 14534, US  
HU, Zhenze, Pittsford, New-York 14534, US  
WARD, Keith Wayne, Ontario, NY 14519, US  
(54) **Kompozice a metody pro léčbu, redukci, zlepšení nebo zmírnění onemocnění očního pozadí**  
(32) 07.08.2006  
(31) 836078 P  
(33) US  
(86) PCT/US2007/074943  
(87) WO 2008/021729  
(74) Čermák a spol., JUDr. Karel Čermák, Elišky Peškové 15, Praha 5, 15000

(97) **EP 2054257**  
(47) 14.09.2011  
(97) 17.01.2008  
(51) **B60K 35/00** (2006.01)  
**B60Q 3/04** (2006.01)  
**G01D 11/28** (2006.01)  
(96) 12.07.2007  
(96) 07786039.3  
(73) Johnson Controls Automotive Electronics GmbH, 75196 Remchingen, DE  
(72) SÜSS, Manfred, 75196 Remchingen, DE  
KAMMERER, Gerhard, 75203 Königsbach, DE  
SCHWARZ, Manfred, 71263 Weil der Sadt, DE  
(54) **Indikační zařízení pro motorové vozidlo s v podstatě rovnoběžným svazkem světelných paprsků**  
(32) 14.07.2006  
(31) 102006033040  
(33) DE  
(86) PCT/EP2007/006209  
(87) WO 2008/006593  
(74) TRAPLOVÁ HAKR KUBÁT Advokátní a patentová kancelář, Ing. Eduard Hakr, Přístavní 24, Praha 7, 17000

(97) **EP 2060569**  
(47) 19.10.2011  
(97) 20.05.2009  
(51) **C07D 401/12** (2006.01)  
**A61K 31/4439** (2006.01)  
**A61P 7/02** (2006.01)  
(96) 24.08.2004  
(96) 09153155.8  
(73) Boehringer Ingelheim International GmbH, 55216 Ingelheim am Rhein, DE  
(72) Sieger, Peter, 88441, Mittelbiberach, DE  
Sobotta, Rainer, 55218, Ingelheim, DE  
Schmid, Rolf, 88487, Baltringen, DE  
(54) **Methansulfonát ethyl 3-[(2-[[4-(hexyloxy-karbonylamino-imino-methyl)-fenylamino]-methyl]-1-methyl-1H-benzimidazol-5-karbonyl)-pyridin-2-yl-aminol]-propionátu a jeho použití jako léčivo**  
(32) 29.08.2003  
(31) 10339862  
(33) DE  
(74) KOREJZOVÁ & SPOL., v.o.s., JUDr. Petra Korejzová, Korunní 810/104 E, Praha 10, 10100

(97) **EP 2072503**  
(47) 26.10.2011  
(97) 24.06.2009  
(51) **C07D 239/52** (2006.01)  
(96) 05.12.2008  
(96) 08170830.7  
(73) Dipharma Francis S.r.l., 20021 Baranzate (MI), IT  
Taddei, Maurizio, 53035 MONTERIGGIONI (SI), IT  
Naldini, Diletta, 50028 TAVARNELLE V.P. (FI), IT  
Allegri, Pietro, 20097 S. DONATO MILANESE (MI), IT  
Razzetti, Gabriele, 20099 SESTO SAN GIOVANNI (MI), IT  
Mantegazza, Simone, 20144 MILANO, IT  
(54) **Způsob přípravy bosentanu**  
(32) 18.12.2007, 28.05.2008  
(31) MI20072360, MI20080992  
(33) IT, IT  
(74) KOREJZOVÁ & SPOL., v.o.s., JUDr. Petra Korejzová, Korunní 810/104 E, Praha 10, 10100

(97) **EP 2077020**  
(47) 19.10.2011  
(97) 10.04.2008  
(51) **H04L 29/06** (2006.01)  
**H04L 12/18** (2006.01)  
**H04M 3/56** (2006.01)  
(96) 20.08.2007  
(96) 07826063.5  
(73) Nokia Corporation, 01250 Espoo, FI  
HARUNA, Adamu, FI-33540 Tampere, FI  
GARCIA-MARTIN, Miguel A., FI-00690 Helsinki, FI  
(54) **Přístroj a způsob pro indikování uživatelských informací v balíčku konferenčních událostí**  
(32) 06.10.2006  
(31) 544966  
(33) US  
(86) PCT/IB2007/053319  
(87) WO 2008/041145  
(74) Společná advokátní kancelář Vsetečka Zelený Švorčík Kalenský a partneři, JUDr. Michal Havlík, Hálkova 2, Praha 2, 12000

(97) **EP 2085335**  
(47) 26.10.2011  
(97) 05.08.2009  
(51) **B65G 23/44** (2006.01)  
(96) 29.01.2008  
(96) 08001605.8  
(73) TRUMPF Maschinen Grösch AG, 7214 Grösch, CH  
Schweizer, Werner, 7307 Jenins, CH  
Steinhart, Gerhard, 8890 Flums, CH  
(54) **Dopravní zařízení s napnutelným dopravním prostředkem a způsob napínání tohoto dopravního prostředku**  
(74) Čermák a spol., JUDr. Karel Čermák, Elišky Peškové 15, Praha 5, 15000

(97) **EP 2093039**  
(47) 26.10.2011  
(97) 26.08.2009  
(51) **B29C 41/08** (2006.01)  
**B29C 41/18** (2006.01)  
**B29C 41/22** (2006.01)  
(96) 21.02.2008  
(96) 08003169.3  
(73) Peguform GmbH, 79268 Bötzingen, DE  
Paulus, Jakob, 93333 Neustadt, DE  
Dreger, Ingolf, 93326 Abensberg, DE  
(54) **Způsob a zařízení pro výrobu plastových tvarových pláště obsahujících rozdílné dílčí oblasti**

(74) Čermák a spol., JUDr. Karel Čermák, advokát, Elišky Peškové 735/15, Praha 5, 15000

(97) **EP 2095391**

(47) 09.11.2011

(97) 19.06.2008

(51) **H01J 37/09** (2006.01)

**H01J 37/305** (2006.01)

**H01J 37/145** (2006.01)

(96) 23.11.2007

(96) 07846793.3

(73) Carl Zeiss NTS GmbH, 73447 Oberkochen, DE

(72) PREIKSZAS, Dirk, 73447 Oberkochen, DE

(54) **Korpuskulárně optické uspořádání**

(32) 14.12.2006

(31) 102006059162

(33) DE

(86) PCT/EP2007/010193

(87) WO 2008/071303

(74) KANIA, SEDLÁK, SMOLA Patentová a známková kancelář, Ing. František Kania, Mendlovo nám. 1a, Brno, 60300

(97) **EP 2098278**

(47) 12.10.2011

(97) 09.09.2009

(51) **B01D 53/50** (2006.01)

(96) 20.02.2008

(96) 08151663.5

(73) Alstom Technology Ltd, 5400 Baden, CH

(72) Ohman, Stefan, 352 42, VÄXJÖ, SE

Johansson, Lars-Erik, 360 23, ÄLMEBODA, SE

Rafidi, Nabil, 352 61, VÄXJÖ, SE

Tabikh, Ali, 352 53, VÄXJÖ, SE

(54) **Rozprašovací vysoušecí pohlcovač**

(74) TRAPLOVÁ HAKR KUBÁT Advokátní a patentová kancelář, Ing. Eduard Hakr, Přístavní 24, Praha 7, 17000

(97) **EP 2110150**

(47) 09.11.2011

(97) 21.10.2009

(51) **A61M 5/24** (2006.01)

**A61M 5/145** (2006.01)

(96) 23.01.2006

(96) 09009273.5

(73) ARES TRADING S.A., 1170 Aubonne, CH

(72) Chavez, Enrico, 1110 Morges, CH

Piotelat, Sandrine, 74130 Faucigny, FR

Pongpaichana, Vincent, 1093 La Conversion, CH

(54) **Způsob stanovení množství léku obsaženého v lékové nádobě**

(32) 14.02.2005

(31) 05003110

(33) EP

(74) KOREJZOVÁ & SPOL., v.o.s., JUDr. Petra Korejzová, Korunní 810/104 E, Praha 10, 10100

(97) **EP 2114931**

(47) 02.11.2011

(97) 10.07.2008

(51) **C07D 413/04** (2006.01)

**A61K 31/454** (2006.01)

**A61P 3/04** (2006.01)

**A61P 3/10** (2006.01)

(96) 04.01.2008

(96) 08700184.8

(73) PROSIDION LTD, Oxford, OX4 6LT, GB

(72) BERTRAM, Lisa, Sarah, Oxford Oxfordshire OX4 6LT, GB

FYFE, Matthew, Colin, Thor, Oxford Oxfordshire OX4 6LT, GB

JEEVARATNAM, Revathy, Perpetua, Oxford

Oxfordshire OX4 6LT, GB

KEILY, John, Oxford Oxon OX4 6LT, GB

SWAIN, Simon, Andrew, Watlington Oxfordshire OX4 6LT, GB

(54) **Piperidinoví GPCR agonisté**

(32) 04.01.2007, 08.05.2007, 10.10.2007

(31) 0700124, 0708740, 0719762

(33) GB, GB, GB

(86) PCT/GB2008/050011

(87) WO 2008/081205

(74) Společná advokátní kancelář Všečeka Zelený Švorčík

Kalenský a partneři, JUDr. Otakar Švorčík, Hálkova 2,

Praha 2, 12000

(97) **EP 2138062**

(47) 26.10.2011

(97) 30.12.2009

(51) **A42B 3/14** (2006.01)

(96) 09.06.2009

(96) 09354025.0

(73) Zedel, 38920 Crolles, FR

(72) Petzl, Paul, 38530 Barraux, FR

Lanez, Raphaël, 38920 Crolles, FR

D'Adhemar, Emmanuel, 38420 Doméne, FR

(54) **Ochranná helma se stylovým páskem pro culíkový účes**

(32) 26.06.2008

(31) 0803614

(33) FR

(74) Společná advokátní kancelář Všečeka Zelený Švorčík

Kalenský a partneři, JUDr. Petr Kalenský, Hálkova 2,

Praha 2, 12000

(97) **EP 2141668**

(47) 26.10.2011

(97) 06.01.2010

(51) **G07F 11/00** (2006.01)

(96) 03.06.2004

(96) 09012293.8

(73) ROYAL VENDORS, Inc., Kearneysville WV 25430, US

(72) Holdway, John, Kearneysville, WV 25430, US

Halterman, Brain, Kearneysville, WV 25430, US

Ring, Mike, Kearneysville, WV 25430, US

(54) **Systém pro vydávání produktu pro prodejní automat**

(32) 26.09.2003

(31) 670776

(33) US

(74) Čermák a spol., JUDr. Karel Čermák, Elišky Peškové 15, Praha 5, 15000

(97) **EP 2142729**

(47) 17.08.2011

(97) 06.11.2008

(51) **E05B 15/00** (2006.01)

**E05B 47/06** (2006.01)

**E05B 55/12** (2006.01)

**E05B 47/00** (2006.01)

**E05C 19/02** (2006.01)

(96) 24.04.2008

(96) 08761621.5

(73) Abloy Oy, 80100 Joensuu, FI

(72) HELISTEN, Mika, FI-80400 Ylämylly, FI

(54) **Dveřní zámek**

(32) 27.04.2007

(31) 20075293

(33) FI

(86) PCT/FI2008/050218

(87) WO 2008/132275



(74) Čermák a spol., JUDr. Karel Čermák, Elišky Peškové 15, Praha 5, 15000

(97) **EP 2142732**

(47) 02.11.2011

(97) 13.11.2008

(51) **E05B 19/04** (2006.01)

(96) 28.04.2008

(96) 08749183.3

(73) Johnson Controls Technology Company, Holland, MI 49423, US

(72) ACAS, Thierry, F-60240 Fresne Leguillon, FR

BOX, Benoît, F-95620 Parmain, FR

DONNEN, Eric, F-94130 Nogent sur Marne, FR

RIEU, Jean-Michel, 78500 SARTROUVILLE, FR

(54) **Sestava klíče s pouzdra**

(32) 03.05.2007

(31) 0703177

(33) FR

(86) PCT/EP2008/003410

(87) WO 2008/135189

(74) TRAPLOVÁ HAKR KUBÁT Advokátní a patentová kancelář, Ing. Eduard Hakr, Přístavní 24, Praha 7, 17000

(97) **EP 2144506**

(47) 05.10.2011

(97) 17.07.2008

(51) **C07D 498/04** (2006.01)

**A61K 31/53** (2006.01)

**A61P 25/16** (2006.01)

**A61P 25/18** (2006.01)

**A61P 25/28** (2006.01)

(96) 28.12.2007

(96) 07868093.1

(73) Les Laboratoires Servier, 92284 Suresnes Cedex, FR

(72) CORDI, Alexis, F-92150 Suresnes, FR

ROGERS, Gary, Laguna Beach, CA 92651, US

MUELLER, Rudolf, Foothill Ranch, CA 92610, US

(54) **3-substituovaná sloučenina [1,2,3]-benzotriazinonu pro zlepšení glutamatergních synaptických odezev**

(32) 03.01.2007, 02.04.2007

(31) 878503 P, 921433 P

(33) US, US

(86) PCT/US2007/026416

(87) WO 2008/085506

(74) Rott, Růžička & Guttman Patentové, známkové a advokátní kanceláře, JUDr. Ing. Michal Guttman, Vinohradská 37, Praha 2, 12000

(97) **EP 2150385**

(47) 21.09.2011

(97) 26.06.2008

(51) **B28B 3/20** (2006.01)

**D04H 1/00** (2006.01)

(96) 14.02.2008

(96) 08729862.6

(73) Imerys Pigments, Inc., Roswell, GA 30076, US

(72) McAMISH, Larry H., Marietta, GA 30062, US

SKELHORN, David A., Alpharetta, GA 30005, US

(54) **Vlákná typu spunlaid zahrnující potahovaný uhlíčitán vápenatý, způsob jejich výroby a netkané produkty**

(32) 03.06.2007, 30.08.2007, 18.12.2007

(31) 941684 P, 969100 P, PCT/US2007/008791

(33) US, US, US

(86) PCT/US2008/053964

(87) WO 2008/077156

(74) Společná advokátní kancelář Všeťečka Zelený Švorčík Kalenský a partneři, JUDr. Michal Havlík, Hálkova 2, Praha 2, 12000

(97) **EP 2152443**

(47) 19.10.2011

(97) 18.12.2008

(51) **B21B 31/07** (2006.01)

**F16C 33/66** (2006.01)

**F16N 7/38** (2006.01)

**F16N 27/00** (2006.01)

**F16N 7/32** (2006.01)

(96) 08.05.2008

(96) 08758411.6

(73) Lincoln GmbH, 69190 Walldorf, DE

(72) PALUNCIC, Zdravko, 67067 Ludwigshafen, DE

(54) **Zařízení pro zásobování mazivem a uspořádání uložení s tímto zařízením**

(32) 14.06.2007

(31) 202007008531 U

(33) DE

(86) PCT/EP2008/003685

(87) WO 2008/151698

(74) Společná advokátní kancelář Všeťečka Zelený Švorčík Kalenský a partneři, JUDr. Otakar Švorčík, Hálkova 2, Praha 2, 12000

(97) **EP 2154411**

(47) 02.11.2011

(97) 17.02.2010

(51) **F16L 47/12** (2006.01)

**F16L 33/22** (2006.01)

**F16L 37/088** (2006.01)

(96) 04.05.2009

(96) 09450092.3

(73) KE-KELIT Kunststoffwerk Gesellschaft m.b.H., 4017 Linz, AT

(72) Egger, Karl, 4017 Linz, AT

(54) **Zařízení k napojení plastové trubky na napojovacím nátrubku**

(32) 29.07.2008

(31) 11692008

(33) AT

(74) Společná advokátní kancelář Všeťečka Zelený Švorčík Kalenský a partneři, JUDr. Michal Havlík, Hálkova 2, Praha 2, 12000

(97) **EP 2156909**

(47) 09.11.2011

(97) 24.02.2010

(51) **B21K 1/46** (2006.01)

**B21K 1/56** (2006.01)

**B21J 9/06** (2006.01)

**B21K 27/00** (2006.01)

(96) 11.08.2009

(96) 09010317.7

(73) Sieber Forming Solutions GmbH, 24558 Henstedt-Ulzburg, DE

(72) Gensert, Hilmar, Dipl.-Ing., 04849 Bad Döben, DE

(54) **Způsob výroby připevňovacích nebo spojovacích prostředků s radiálními vnějšími konturami, zejména šroubů nebo závitových čepů**

(32) 19.08.2008

(31) 102008038185

(33) DE

(74) UNIPATENT, Ing. Jiří Chlustina, Jana Masaryka 43-47, Praha 2, 12000

(97) **EP 2161101**

(47) 31.08.2011

(97) 10.03.2010

(51) **B24B 41/06** (2006.01)

**B24B 3/34** (2006.01)

(96) 04.09.2009

(96) 09011372.1

(73) Haas Schleifmaschinen GmbH, 78647 Trossingen, DE

(72) Braun, Hans-Dieter, 78665 Frittlingen, DE

(54) **Zařízení pro upnutí obrobku v brousicím stroji**  
(32) 08.09.2008  
(31) 102008046085  
(33) DE  
(74) Čermák a spol., JUDr. Karel Čermák, Elišky Peškové 15, Praha 5, 15000

(97) **EP 2161699**  
(47) 04.01.2012  
(97) 10.03.2010  
(51) **G08G 1/0967** (2006.01)  
**B60W 50/08** (2012.01)  
**B60W 30/14** (2006.01)  
(96) 16.06.2009  
(96) 09162748.9  
(73) ROBERT BOSCH GMBH, 70442 Stuttgart, DE  
(72) Mueller, Guido, 06484, Quedlinburg, DE  
Pirklbauer, Stefan, 31079, Sibbesse, DE  
(54) **Zařízení pro informaci řidiče pro předvídající varování řidiče vozidla při příliš vysoké rychlosti**  
(32) 05.08.2008  
(31) 102008040982  
(33) DE  
(74) Čermák a spol., JUDr. Karel Čermák, Elišky Peškové 15, Praha 5, 15000

(97) **EP 2166869**  
(47) 02.11.2011  
(97) 08.01.2009  
(51) **A23G 3/54** (2006.01)  
**A23G 3/50** (2006.01)  
**A23G 1/22** (2006.01)  
**A23G 1/50** (2006.01)  
**A23G 1/54** (2006.01)  
(96) 19.06.2008  
(96) 08773504.9  
(73) Mederer GmbH, 90763 Fürth, DE  
(72) MEDERER, Herbert, 90768 Fürth, DE  
(54) **Cukrovinkářský výrobek**  
(32) 05.07.2007  
(31) 102007031369  
(33) DE  
(86) PCT/EP2008/004914  
(87) WO 2009/003585  
(74) Čermák a spol., JUDr. Karel Čermák, Elišky Peškové 15, Praha 5, 15000

(97) **EP 2171185**  
(47) 17.08.2011  
(97) 15.01.2009  
(51) **E05B 63/12** (2006.01)  
(96) 21.05.2008  
(96) 08761687.6  
(73) Björkboda Las OY AB, 25860 Björkboda, FI  
(72) LINDSTRÖM, Marko, FI-25860 Björkboda, FI  
(54) **Zdokonalený dveřní zámek s hákovou závorou**  
(32) 09.07.2007  
(31) 20075528  
(33) FI  
(86) PCT/FI2008/050291  
(87) WO 2009/007496  
(74) Čermák a spol., JUDr. Karel Čermák, Elišky Peškové 15, Praha 5, 15000

(97) **EP 2172430**  
(47) 22.06.2011  
(97) 12.02.2009

(51) **C02F 3/34** (2006.01)  
**C12N 1/20** (2006.01)  
**C02F 3/30** (2006.01)  
C02F 101/16 (2006.01)  
C02F 103/10 (2006.01)

(96) 08.08.2007  
(96) 07800689.7  
(73) Peng, Guanghao, Nanjing, Jiangsu 210008, CN  
(72) Peng, Guanghao, Nanjing, Jiangsu 210008, CN  
(54) **Způsob odstranění C, N znečištění za použití heterotrofních mikroorganismů oxidujících amoniak**  
(86) PCT/CN2007/002386  
(87) WO 2009/018686  
(74) Společná advokátní kancelář Všeťečka Zelený Švorčík Kalenský a partneři, JUDr. Michal Havlík, Hálkova 2, Praha 2, 12000

(97) **EP 2179706**  
(47) 09.11.2011  
(97) 28.04.2010  
(51) **A61C 13/01** (2006.01)  
(96) 22.10.2009  
(96) 09173755.1  
(73) Major Prodotti Dentari S.P.A., 10024 Moncalieri (TO), IT  
(72) Preti, Giulio, I-10024, MONCALIERI (Torino), IT  
Bassi, Francesco, I-12040, S. ALBANO STURA (Cuneo), IT  
Gassino, Gianfranco, I-10152, TORINO, IT  
Notaro, Vincenzo, I-10024, MONCALIERI (Torino), IT  
Gentile, Francesco, I-10046, POIRINO (Torino), IT  
(54) **Deskový prvek pro výrobu zubní protézy**  
(32) 23.10.2008  
(31) TO20080780  
(33) IT  
(74) KOREJZOVÁ & SPOL., v.o.s., JUDr. Petra Korejzová, Korunní 810/104 E, Praha 10, 10100

(97) **EP 2180011**  
(47) 23.11.2011  
(97) 28.04.2010  
(51) **C08G 18/72** (2006.01)  
(96) 09.10.2009  
(96) 09012788.7  
(73) Bayer MaterialScience AG, 51368 Leverkusen, DE  
(72) Wamprecht, Christian, Dr., 41472 Neuss, DE  
Zuazo Osaca, Iker, Dr., Pudong 200127 Shanghai, CN  
(54) **Polyizokyanátové směsi vytvrzované vlhkostí**  
(32) 22.10.2008  
(31) 102008052765  
(33) DE  
(74) TRAPLOVÁ HAKR KUBÁT Advokátní a patentová kancelář, Ing. Eduard Hakr, Přístavní 24, Praha 7, 17000

(97) **EP 2183263**  
(47) 26.10.2011  
(97) 29.01.2009  
(51) **C07H 5/04** (2006.01)  
**C07H 7/04** (2006.01)  
**C07H 9/04** (2006.01)  
**C07H 15/04** (2006.01)  
(96) 17.07.2008  
(96) 08826634.1  
(73) Lexicon Pharmaceuticals, Inc., The Woodlands, TX 77381, US

(72) GOODWIN, Nicole, Cathleen, Pennington, New Jersey 08534, US  
HARRISON, Bryce, Alden, Hamilton, New Jersey 08619, US  
IIMURA, Shinya, Princeton Junction, New Jersey 08550, US  
MABON, Ross, Lambertville, New Jersey 08530, US  
SONG, Qiuling, Newark, Delaware 19713, US  
WU, Wenxue, Princeton, New Jersey 08550, US  
YAN, Jie, Cambridge, MA 02142, US  
ZHANG, Haiming, Pennington, New Jersey 08534, US  
ZHAO, Matthew, Mangzhu, Edison, New Jersey 08820, US

(54) **Způsoby a sloučeniny použitelné pro přípravu inhibitorů sodíkglukózového ko-transportéru 2**  
(32) 26.07.2007  
(31) 952122 P  
(33) US  
(86) PCT/US2008/070250  
(87) WO 2009/014970  
(74) Rott, Růžička & Guttmann Patentové, známkové a advokátní kanceláře, Ing. Jana Fuchsová, Vinohradská 37, Praha 2, 12000

(97) **EP 2186664**  
(47) 14.09.2011  
(97) 19.05.2010  
(51) **B60J 1/00** (2006.01)  
(96) 14.09.2005  
(96) 10001690.6

(73) Belron Hungary Kft- Zug branch, 6304 Zug, CH  
(72) Finck, William, Bedford MK42 7AW, GB  
(54) **Způsob a zařízení pro vyřezávání automobilového zasklívacího panelu**  
(32) 14.09.2004  
(31) 0420468  
(33) GB  
(74) Rott, Růžička & Guttmann Patentové, známkové a advokátní kanceláře, Ing. Ivana Menšíková, Vinohradská 37, Praha 2, 12000

(97) **EP 2188171**  
(47) 17.08.2011  
(97) 26.03.2009  
(51) **B63B 35/00** (2006.01)  
**A62C 29/00** (2006.01)  
(96) 12.09.2008  
(96) 08804106.6

(73) Rheinkalk GmbH, 42489 Wülfrath, DE  
(72) SCHOLZ, Günter, 02977 Hoyerswerda, DE  
RABE, Wolfgang, 02994 Bernsdorf, DE  
PUST, Christopher, 40625 Düsseldorf, DE  
SAURE, Heiko, 58285 Gevelsberg, DE  
(54) **Plavidlo k zavádění alkalických materiálů do povrchových vod**  
(32) 13.09.2007, 19.12.2007  
(31) 102007043750, 202007017852 U  
(33) DE, DE  
(86) PCT/EP2008/062141  
(87) WO 2009/037194  
(74) Čermák a spol., JUDr. Karel Čermák, Elišky Peškové 15, Praha 5, 15000

(97) **EP 2192277**  
(47) 02.11.2011  
(97) 02.06.2010  
(51) **F01L 1/34** (2006.01)  
(96) 10.02.2006  
(96) 10002760.6  
(73) Aisin Seiki Kabushiki Kaisha, Kariya-shi, Aichi 448-8650, JP

(72) Iwata, Taiyu, Aichi 448-8650, JP  
Fujiwaki, Kenji, Kariya-shi Aichi 448-8650, JP  
Nakajima, Shigeru, Kariya-shi Aichi 448-8650, JP

(54) **Řídicí zařízení časování ventilů**  
(32) 09.03.2005  
(31) 2005065511  
(33) JP  
(74) Rott, Růžička & Guttmann Patentové, známkové a advokátní kanceláře, Ing. Ivana Menšíková, Vinohradská 37, Praha 2, 12000

(97) **EP 2196066**  
(47) 02.11.2011  
(97) 02.04.2009  
(51) **H04W 76/02** (2009.01)  
**H04M 7/00** (2006.01)  
(96) 04.09.2008  
(96) 08803691.8

(73) Telefonaktiebolaget L M Ericsson (publ), 164 83 Stockholm, SE  
(72) KAMPMANN, Dirk, NL-6291 GP Vaals, NL  
(54) **Dynamická alokace transkodéru**  
(32) 05.09.2007  
(31) 970103 P  
(33) US  
(86) PCT/EP2008/061721  
(87) WO 2009/040230  
(74) PATENTSERVIS Praha a.s., Jivenská 1273/1, Praha 4, 14021

(97) **EP 2199708**  
(47) 26.10.2011  
(97) 23.06.2010  
(51) **F25B 40/00** (2006.01)  
(96) 07.12.2009  
(96) 09178157.5

(73) VALEO SYSTEMES THERMIQUES, 78321 Le Mesnil Saint Denis, FR  
(72) Lemeec, Jimmy, 72380 Saint Jean d'Asse, FR  
Denoual, Christophe, 72430 Noyen sur Sarthe, FR  
Pourmarin, Alain, 72210 La Suze sur Sarthe, FR  
Goyer, Eric, 72230 Arnage, FR  
Meiche, Michel, 72230 Ruaudin, FR  
(54) **Kombinované zařízení tvořené vnitřním výměníkem tepla a akumulátorem a opatřené vícefunkční vnitřní součástíkou**  
(32) 22.12.2008  
(31) 0807423  
(33) FR  
(74) Společná advokátní kancelář Všetečka Zelený Švorčík Kalenský a partneři, JUDr. Michal Havlík, Hálkova 2, Praha 2, 12000

(97) **EP 2200600**  
(47) 09.11.2011  
(97) 19.03.2009  
(51) **A61K 31/13** (2006.01)  
**A61P 27/16** (2006.01)  
(96) 10.09.2008  
(96) 08801987.2

(73) Merz Pharma GmbH & Co. KGaA, 60318 Frankfurt am Main, DE

(72) ELLERS-LENZ, Barbara, 64546 Moerfelden-Walldorf, DE  
ROSENBERG, Tanja, 22395 Hamburg, DE  
KRUEGER, Hagen, 20257 Hamburg, DE  
ALTHAUS, Michael, 61137 Schoeneck, DE

(54) **Neramexan pro použití v léčbě subakutního tinnitu**  
(32) 12.09.2007, 12.09.2007, 25.02.2008, 25.02.2008, 25.02.2008, 14.03.2008, 14.03.2008, 14.03.2008  
(31) 07253630, 993396 P, 66931 P, 67026 P, 67083, 08004777, 08004776, 08004778

(33) EP, US, US, US, US, EP, EP, EP  
(86) PCT/EP2008/007421  
(87) WO 2009/033652  
(74) Čermák a spol., JUDr. Karel Čermák, Elišky Peškové 15, Praha 5, 15000

(31) 997166 P  
(33) US  
(86) PCT/US2008/078340  
(87) WO 2009/046033  
(74) Čermák a spol., JUDr. Karel Čermák, Elišky Peškové 15, Praha 5, 15000

(97) **EP 2204372**  
(47) 04.01.2012  
(97) 07.07.2010  
(51) **C07F 9/22** (2006.01)  
**C07B 63/00** (2006.01)  
(96) 15.09.2006  
(96) 10156176.9  
(73) BASF SE, 67056 Ludwigshafen, DE  
(72) Körnig, Wolfgang, 69181 Leimen, DE  
Mauß, Michael, 67434 Neustadt, DE  
Huttenloch, Oliver, 75228 Ispringen, DE  
Deck, Patrick, 68165 Mannheim, DE  
Ganz, Holger, 67067 Ludwigshafen, DE  
Bock, Michael, 67152 Ruppertsberg, DE  
(54) **Způsob výroby triamidů kyseliny thiofosforečné s pomocí nepolárních amidů**  
(32) 08.11.2005  
(31) 102005053540  
(33) DE  
(74) Společná advokátní kancelář Všeťečka Zelený Švorčík Kalenský a partneři, JUDr. Petr Kalenský, Hálkova 2, Praha 2, 12000

(97) **EP 2212386**  
(47) 30.11.2011  
(97) 30.04.2009  
(51) **C09B 67/22** (2006.01)  
**C08K 5/3412** (2006.01)  
(96) 24.09.2008  
(96) 08841544.3  
(73) Clariant Finance (BVI) Limited, Road Town, Tortola, VG  
(72) GANSCHOW, Matthias, 65195 Wiesbaden, DE  
BENNER, Uwe, 65795 Hattersheim, DE  
STEINHAEUER, Sascha, 65618 Selters, DE  
(54) **Směsné krystaly diketopyrrolpyrrolu**  
(32) 18.10.2007  
(31) 102007049883  
(33) DE  
(86) PCT/EP2008/008073  
(87) WO 2009/052917  
(74) Společná advokátní kancelář Všeťečka Zelený Švorčík Kalenský a partneři, JUDr. Michal Havlík, Hálkova 2, Praha 2, 12000

(97) **EP 2206697**  
(47) 26.10.2011  
(97) 14.07.2010  
(51) **C07C 205/55** (2006.01)  
**C07C 205/44** (2006.01)  
**C07C 309/08** (2006.01)  
(96) 12.01.2006  
(96) 10001844.9  
(73) Schering Corporation, Kenilworth, NJ 07033-0530, US  
(72) Wu, George G., Basking Ridge NJ 07920, US  
Sudhakar, Anantha, Fremont California 94539, US  
Wang, Tao, Springfield New Jersey 07081, US  
Xie, Ji, Edison NJ 08817, US  
Chen, Frank Xing, Plainsboro NJ 08536, US  
Poirier, Marc, Stewartville NJ 08886, US  
Huang, Mingsheng, Plainsboro New Jersey 08536, US  
Sabesen, Vijay, Millbrae California 94030, US  
Kwok, Daw-long, Gilette New Jersey 07933, US  
Cui, Jian, Edison New Jersey 08817, US  
Yang, Xiaojing, Waterford CT 06385, US  
Thiruvengadam, Tiruvettipuram K., Kendall Park NJ 08824, US  
Liao, Jing, Livingston New Jersey 07039, US  
(54) **Exo-a diastereo selektivní příprava analogů himbacinu**  
(32) 14.01.2005  
(31) 644464 P  
(33) US  
(74) PATENTSERVIS Praha a.s., Jivenská 1273/1, Praha 4, 14021

(97) **EP 2218745**  
(47) 23.11.2011  
(97) 18.08.2010  
(51) **C08G 18/10** (2006.01)  
**C08G 18/48** (2006.01)  
**C08G 18/67** (2006.01)  
**C08G 18/77** (2006.01)  
**C08G 18/78** (2006.01)  
**G03F 7/00** (2006.01)  
**G03F 7/035** (2006.01)  
**G11B 7/245** (2006.01)  
**G11B 7/246** (2006.01)  
**G11B 7/253** (2006.01)  
(96) 02.02.2010  
(96) 10001016.4  
(73) Bayer MaterialScience AG, 51368 Leverkusen, DE  
(72) Weiser, Marc-Stephan, Dr., 51379 Leverkusen, DE  
Rölle, Thomas, Dr., 51381 Leverkusen, DE  
Bruder, Friedrich-Karl, Dr., 47802 Krefeld, DE  
Fäcke, Thomas, Dr., 51375 Leverkusen, DE  
Hönel, Dennis, 53909 Zülpich, DE  
(54) **Polyurethanové formulace založené na prepolymerech pro výrobu holografických filmů**  
(32) 12.02.2009  
(31) 09001951  
(33) EP  
(74) TRAPLOVÁ HAKR KUBÁT Advokátní a patentová kancelář, Ing. Eduard Hakr, Přístavní 24, Praha 7, 17000

(97) **EP 2211919**  
(47) 07.09.2011  
(97) 09.04.2009  
(51) **A61L 15/22** (2006.01)  
**A61L 15/60** (2006.01)  
**C08L 83/04** (2006.01)  
(96) 30.09.2008  
(96) 08836714.9  
(73) Meda AB, 17009 Solna, SE  
(72) PALEFSKY, Irwin, Plainview New York 11803, US  
WILSON, Ni'kita, Union NJ 07083, US  
(54) **Kompozice na bázi silikonového gelu pro léčení poranění a omezení jizev**  
(32) 30.09.2007

(97) **EP 2231909**  
(47) 26.10.2011  
(97) 09.07.2009  
(51) **D03D 11/00** (2006.01)  
**D03D 13/00** (2006.01)  
**D03D 15/08** (2006.01)  
**B32B 5/04** (2006.01)  
**B32B 5/08** (2006.01)  
**B32B 5/12** (2006.01)  
**B32B 5/26** (2006.01)  
**D04H 3/04** (2006.01)  
(96) 29.12.2008  
(96) 08868344.6  
(73) Albany International Corp., Albany, NY 12204, US

- |      |   |           |  |           |
|------|---|-----------|--|-----------|
| (72) | HANSEN, Robert, A., North Muskegon, Michigan 49445, US  | (47)      | 04.01.2012   |           |
|      | RYDIN, Bjorn, 242 97 Horby, SE  | (97)      | 20.08.2009   |           |
| (54) | <b>Vysoce pružná vložka</b>   | (51)      | <b>C08L 1/00</b>   | (2006.01) |
| (32) | 28.12.2007  |           | <b>C08L 33/00</b>  | (2006.01) |
| (31) | 17447   |           | <b>C08K 5/16</b>   | (2006.01) |
| (33) | US  | (96)      | 11.02.2009   |           |
| (86) | PCT/US2008/088450   | (96)      | 09710940.9   |           |
| (87) | WO 2009/086520  | (73)      | BASF SE, 67056 Ludwigshafen, DE  |           |
| (74) | Společná advokátní kancelář Všeťečka Zelený Švorčík Kalenský a partneři, JUDr. Michal Havlík, Hálkova 2, Praha 2, 12000 | (72)      | KÄSMAYR, Daniel, 80807 München, DE   |           |
|      |   |           | NOZARI, Samira, 68161 Mannheim, DE   |           |
|      |   | (54)      | <b>Bezformaldehydové pojivo pro výrobu materiálu na bázi dřeva</b>   |           |
|      |   | (32)      | 11.02.2008   |           |
|      |   | (31)      | 08151282   |           |
|      |   | (33)      | EP   |           |
|      |   | (86)      | PCT/EP2009/051554  |           |
|      |   | (87)      | WO 2009/101100   |           |
|      |   | (74)      | Společná advokátní kancelář Všeťečka Zelený Švorčík Kalenský a partneři, JUDr. Petr Kalenský, Hálkova 2, Praha 2, 12000  |           |
| (97) | <b>EP 2234746</b>   |           |  |           |
| (47) | 30.11.2011  |           |  |           |
| (97) | 06.08.2009  |           |  |           |
| (51) | <b>B23B 51/00</b>   | (2006.01) |  |           |
| (96) | 12.12.2008  |           |  |           |
| (96) | 08871652.7  |           |  |           |
| (73) | Kennametal Inc., Latrobe, PA 15650-0231, US   |           |  |           |
| (72) | MERGENTHALER, Peter, Karl, 91477 Markt Bibart, DE   |           |  |           |
|      | ZEUG, Berthold, Heinrich, 90762 Fürth, DE   |           |  |           |
| (54) | <b>Vrtací nástroj</b>   |           |  |           |
| (32) | 31.01.2008  |           |  |           |
| (31) | 202008001348 U  |           |  |           |
| (33) | DE  |           |  |           |
| (86) | PCT/EP2008/010602   |           |  |           |
| (87) | WO 2009/095060  |           |  |           |
| (74) | TRAPLOVÁ HAKR KUBÁT Advokátní a patentová kancelář, Ing. Eduard Hakr, Přístavní 24, Praha 7, 17000                      |           |  |           |
| (97) | <b>EP 2235096</b>   |           |  |           |
| (47) | 26.10.2011  |           |  |           |
| (97) | 30.07.2009  |           |  |           |
| (51) | <b>C08J 9/00</b>  | (2006.01) |  |           |
| (96) | 23.01.2009  |           |  |           |
| (96) | 09704184.2  |           |  |           |
| (73) | NMC S.A., 4731 Eynatten, BE   |           |  |           |
| (72) | MAYERES, Jean-Pierre, B-4700 Eupen, BE  |           |  |           |
|      | JOB, Denis, B-4031 Angleur, BE  |           |  |           |
|      | BONNAUD, Leila, F-59300 Valenciennes, FR  |           |  |           |
|      | ALEXANDRE, Michaël, B-4101 Ougree, BE   |           |  |           |
|      | DUBOIS, Philippe, B-4260 Braives, BE  |           |  |           |
|      | LAOUTID, Fouad, F-59130 Lambersart, FR  |           |  |           |
| (54) | <b>Nehořlavé pěnové kompozice</b>   |           |  |           |
| (32) | 25.01.2008, 06.06.2008  |           |  |           |
| (31) | 08150689, 08157798  |           |  |           |
| (33) | EP, EP  |           |  |           |
| (86) | PCT/EP2009/050768   |           |  |           |
| (87) | WO 2009/092785  |           |  |           |
| (74) | TRAPLOVÁ HAKR KUBÁT Advokátní a patentová kancelář, Ing. Jan Kubát, Přístavní 24, Praha 7, 17000                        |           |  |           |
| (97) | <b>EP 2236641</b>   |           |  |           |
| (47) | 05.10.2011  |           |  |           |
| (97) | 06.10.2010  |           |  |           |
| (51) | <b>C23C 14/02</b>   | (2006.01) |  |           |
|      | <b>C23C 14/32</b>   | (2006.01) |  |           |
| (96) | 30.03.2009  |           |  |           |
| (96) | 09004581.6  |           |  |           |
| (73) | Oerlikon Trading AG, Trübbach, 9477 Trübbach, CH  |           |  |           |
| (72) | Rudigier, Helmut, 7310 Bad Ragaz, CH  |           |  |           |
|      | Ramm, Juergen, Dr., 7304 Maienfeld, CH  |           |  |           |
|      | Widrig, Beno, 7310 Bad Ragaz, CH  |           |  |           |
|      | Vom Braucke, Troy, 9470 Buchs, CH   |           |  |           |
| (54) | <b>Způsob předběžného zpracování substrátů pro způsob PVD</b>   |           |  |           |
| (74) | Čermák a spol., JUDr. Karel Čermák, Elišky Peškové 15, Praha 5, 15000   |           |  |           |
| (97) | <b>EP 2242797</b>   |           |  |           |
|      |   | (47)      | 04.01.2012   |           |
|      |   | (97)      | 20.08.2009   |           |
|      |   | (51)      | <b>C08L 1/00</b>   | (2006.01) |
|      |   |           | <b>C08L 33/00</b>  | (2006.01) |
|      |   |           | <b>C08K 5/16</b>   | (2006.01) |
|      |   | (96)      | 11.02.2009   |           |
|      |   | (96)      | 09710940.9   |           |
|      |   | (73)      | BASF SE, 67056 Ludwigshafen, DE  |           |
|      |   | (72)      | KÄSMAYR, Daniel, 80807 München, DE   |           |
|      |   |           | NOZARI, Samira, 68161 Mannheim, DE   |           |
|      |   | (54)      | <b>Bezformaldehydové pojivo pro výrobu materiálu na bázi dřeva</b>   |           |
|      |   | (32)      | 11.02.2008   |           |
|      |   | (31)      | 08151282   |           |
|      |   | (33)      | EP   |           |
|      |   | (86)      | PCT/EP2009/051554  |           |
|      |   | (87)      | WO 2009/101100   |           |
|      |   | (74)      | Společná advokátní kancelář Všeťečka Zelený Švorčík Kalenský a partneři, JUDr. Petr Kalenský, Hálkova 2, Praha 2, 12000  |           |
|      |   | (97)      | <b>EP 2243311</b>  |           |
|      |   | (47)      | 26.10.2011   |           |
|      |   | (97)      | 13.08.2009   |           |
|      |   | (51)      | <b>H04W 8/22</b>   | (2009.01) |
|      |   |           | <b>H04W 12/04</b>  | (2009.01) |
|      |   | (96)      | 26.01.2009   |           |
|      |   | (96)      | 09709242.3   |           |
|      |   | (73)      | Telefonaktiebolaget LM Ericsson (publ), 164 83 Stockholm, SE   |           |
|      |   | (72)      | SMEETS, Bernard, S-247 51 Dalby, SE  |           |
|      |   |           | SÄLLBERG, Krister, S-224 72 Lund, SE   |           |
|      |   |           | LEHTOVIRTA, Vesa, FIN-02620 Espoo, FI  |           |
|      |   |           | BARRIGA, Luis, S-121 47 Johanneshov, SE  |           |
|      |   |           | JOHANSSON, Mattias, S-169 35 Solna, SE   |           |
|      |   | (54)      | <b>Způsob a systém pro ověřování kreditu mobilních zařízení</b>  |           |
|      |   | (32)      | 07.02.2008, 23.10.2008   |           |
|      |   | (31)      | 26768 P, 256908  |           |
|      |   | (33)      | US, US   |           |
|      |   | (86)      | PCT/EP2009/050829  |           |
|      |   | (87)      | WO 2009/098130   |           |
|      |   | (74)      | KOREJZOVÁ & SPOL., v.o.s., JUDr. Petra Korejzová, Korunní 810/104 E, Praha 10, 10100                                     |           |
|      |   | (97)      | <b>EP 2244897</b>  |           |
|      |   | (47)      | 07.09.2011   |           |
|      |   | (97)      | 06.08.2009   |           |
|      |   | (51)      | <b>B60J 5/10</b>   | (2006.01) |
|      |   |           | <b>B60J 10/08</b>  | (2006.01) |
|      |   | (96)      | 27.01.2009   |           |
|      |   | (96)      | 09706397.8   |           |
|      |   | (73)      | Compagnie Plastic Omnium, 69007 Lyon, FR   |           |
|      |   | (72)      | RAJON, Alexis, F-69004 Lyon, FR  |           |
|      |   | (54)      | <b>Zadní těsnící otvírání</b>  |           |
|      |   | (32)      | 28.01.2008   |           |
|      |   | (31)      | 0850506  |           |
|      |   | (33)      | FR   |           |
|      |   | (86)      | PCT/FR2009/050117  |           |
|      |   | (87)      | WO 2009/095608   |           |
|      |   | (74)      | Rott, Růžička & Guttmann Patentové, známkové a advokátní kanceláře, Ing. Ivana Menšíková, Vinohradská 37, Praha 2, 12000 |           |
|      |   | (97)      | <b>EP 2245405</b>  |           |
|      |   | (47)      | 09.11.2011   |           |
|      |   | (97)      | 03.09.2009   |           |
|      |   | (51)      | <b>F27D 99/00</b>  | (2010.01) |
|      |   | (96)      | 30.01.2009   |           |
|      |   | (96)      | 09714185.7   |           |
|      |   | (73)      | Eisenmann AG, 71032 Böblingen, DE  |           |

(72) BERNER, Karl, 71155 Altdorf, DE  
OBSTFELDER, Peter, 72181 Starzach, DE  
(54) **Vratová jednotka a vysokoteplotní pec s takovou  
jednotkou**  
(32) 28.02.2008  
(31) 102008011749  
(33) DE  
(86) PCT/EP2009/000602  
(87) WO 2009/106199  
(74) Čermák a spol., JUDr. Karel Čermák, Elišky Peškové 15,  
Praha 5, 15000

(97) **EP 2246871**  
(47) 26.10.2011  
(97) 03.11.2010  
(51) **H01H 73/26** (2006.01)  
(96) 03.02.2006  
(96) 10007784.1

(73) Ellenberger & Poensgen GmbH, 90518 Altdorf, DE  
(72) Ullermann, Wolfgang, 91126 Schwabach, DE  
(54) **Ochranný vypínač pro zajištění elektrického obvodu**  
(32) 12.03.2005, 18.03.2005  
(31) 202005004002 U, 202005004409 U  
(33) DE, DE  
(74) Čermák a spol., JUDr. Karel Čermák, Elišky Peškové 15,  
Praha 5, 15000

(97) **EP 2258489**  
(47) 16.11.2011  
(97) 08.12.2010  
(51) **B07B 1/15** (2006.01)  
**B07B 13/00** (2006.01)  
**B07B 1/52** (2006.01)  
**D21B 1/02** (2006.01)

(96) 04.06.2009  
(96) 09007369.3  
(73) Grumbach GmbH & Co. KG, 33428 Harsewinkel, DE  
(72) Grumbach, Udo, 33428 Harsewinkel, DE  
(54) **Zařízení k vytřídění složky lepenky**  
(74) UNIPATENT, Ing. Jiří Chlustina, Jana Masaryka 43-47,  
Praha 2, 12000

(97) **EP 2271219**  
(47) 23.11.2011  
(97) 22.04.2010  
(51) **A01N 43/90** (2006.01)  
**A01P 3/00** (2006.01)

(96) 06.10.2009  
(96) 09778847.5  
(73) Bayer CropScience AG, 40789 Monheim, DE  
(72) SEITZ, Thomas, 40764 Langenfeld, DE  
WACHENDORFF-NEUMANN, Ulrike, 56566 Neuwied,  
DE  
BENTING, Jürgen, 42799 Leichlingen, DE  
DAHMEN, Peter, 41470 Neuss, DE  
VOERSTE, Arnd, 50674 Köln, DE  
DUNKEL, Ralf, 42799 Leichlingen, DE  
HILLEBRAND, Stefan, 41462 Neuss, DE  
TIETJEN, Klaus-Günther, 40764 Langenfeld, DE  
BRUNET, Stéphane, 01390 Saint André de Corcy, FR  
(54) **Použití dithiin-tetrakarboximidů k hubení  
fytopatogenních hub**  
(32) 15.10.2008  
(31) 08166621  
(33) EP  
(86) PCT/EP2009/007149  
(87) WO 2010/043319  
(74) TRAPLOVÁ HAKR KUBÁT Advokátní a patentová  
kancelář, Ing. Eduard Hakr, Přístavní 24, Praha 7, 17000

(97) **EP 2271909**

(47) 12.10.2011  
(97) 12.11.2009  
(51) **G01M 17/00** (2006.01)  
(96) 27.04.2009  
(96) 09741824.8

(73) HORIBA Europe GmbH, 64293 Darmstadt, DE  
(72) BORMANN, Jens, 64319 Pfungstadt, DE  
CORMIER, Christine, Saint Clair Shores MI 48081, US  
YAUSCHEW, Alexander, 64293 Darmstadt, DE  
(54) **Zkušební stolice s vyhřívatelným toroidním ložiskem**  
(32) 05.05.2008  
(31) 102008022089  
(33) DE  
(86) PCT/EP2009/003052  
(87) WO 2009/135605  
(74) INPARTNERS GROUP, Ing. Dušan Kendereški, Lidická  
51, Brno, 60200

(97) **EP 2277855**  
(47) 09.11.2011  
(97) 26.01.2011  
(51) **C07C 231/24** (2006.01)  
**C07C 237/46** (2006.01)

(96) 02.12.2009  
(96) 09177713.6  
(73) GE Healthcare AS, 0401 Oslo, NO  
(72) Hussain, Khalid, N-0401, Oslo, NO  
(54) **Krystalizace jodixanolu pomocí rozdrobňování**  
(32) 21.07.2009  
(31) 227106 P  
(33) US  
(74) Čermák a spol., JUDr. Karel Čermák, Elišky Peškové 15,  
Praha 5, 15000

(97) **EP 2280861**  
(47) 09.11.2011  
(97) 15.10.2009  
(51) **B63B 27/14** (2006.01)

(96) 10.04.2008  
(96) 08763798.9  
(73) Opacmare S.p.A., 10040 Rivalta (TO), IT  
(72) GRIMALDI, Michele, I-10045 Piosasco (Torino), IT  
(54) **Jednonosníkový lodní můstek pro loď**  
(86) PCT/IT2008/000233  
(87) WO 2009/125439  
(74) KOREJZOVÁ & SPOL., v.o.s., JUDr. Petra Korejzová,  
Korunní 810/104 E, Praha 10, 10100

(97) **EP 2282880**  
(47) 02.11.2011  
(97) 03.09.2009  
(51) **B29C 33/04** (2006.01)  
**B29C 45/73** (2006.01)

(96) 27.02.2009  
(96) 09714736.7  
(73) Stemke Kunststofftechnik GmbH, 04720 Döbeln, DE  
(72) STEMKE, Lothar, 04720 Döbeln, DE  
(54) **Rozvod chladicího prostředku pro chlazení nástroje**  
(32) 29.02.2008  
(31) 102008000452  
(33) DE  
(86) PCT/EP2009/052340  
(87) WO 2009/106601  
(74) TRAPLOVÁ HAKR KUBÁT Advokátní a patentová  
kancelář, Ing. Eduard Hakr, Přístavní 24, Praha 7, 17000

(97) **EP 2285916**  
(47) 16.11.2011  
(97) 19.11.2009

(51) **C09D 11/00** (2006.01)  
**C09D 11/02** (2006.01)  
**C09D 11/10** (2006.01)  
(96) 13.05.2009  
(96) 09745551.3  
(73) Bayer MaterialScience AG, 51368 Leverkusen, DE  
(72) KÜNZEL, Roland, 51381 Leverkusen, DE  
MEYER, Klaus, 41539 Dormagen, DE  
KINZEL, Norbert, 50765 Köln, DE  
SCHÄFER, Wolfgang, 72160 Horb am Neckar, DE  
HAUCK, Martin, 71263 Weil der Stadt, DE  
(54) **Laminát povlečený zařízením-vytvrditelnou tiskovou barvou nebo tiskovým lakem a tvarovaný dílec**  
(32) 14.05.2008  
(31) 102008023499  
(33) DE  
(86) PCT/EP2009/003390  
(87) WO 2009/138217  
(74) TRAPLOVÁ HAKR KUBÁT Advokátní a patentová kancelář, Ing. Eduard Hakr, Přístavní 24, Praha 7, 17000

(97) **EP 2294146**  
(47) 26.10.2011  
(97) 26.11.2009  
(51) **C09D 101/00** (2006.01)  
(96) 19.05.2009  
(96) 09751368.3  
(73) Henkel AG & Co. KGaA, 40589 Düsseldorf, DE  
(72) BAMMEL, Brian, D., Rochester Hills MI 48307, US  
SMITH, Thomas, S. II, Novi MI 48375, US  
(54) **Příčná vazba tenkých organických pryskyřičných povlaků na substráty pomocí polyfunkčních spojovacích molekul**  
(32) 19.05.2008  
(31) 54366 P  
(33) US  
(86) PCT/US2009/044497  
(87) WO 2009/143140  
(74) KOREJZOVÁ & SPOL., v.o.s., JUDr. Petra Korejzová, Korunní 810/104 E, Praha 10, 10100

(97) **EP 2297019**  
(47) 09.11.2011  
(97) 17.12.2009  
(51) **B66B 23/22** (2006.01)  
(96) 03.06.2009  
(96) 09761648.6  
(73) Inventio AG, 6052 Hergiswil, CH  
(72) PFEILER, Alexander, A-1100 Wien, AT  
LAWALL, Cornelia, A-1210 Wien, AT  
WIESINGER, Josef, A-1100 Wien, AT  
REBERNIK, Lorenz, A-2380 Perchtoldsdorf, AT  
BERGER, Michael, A-3433 Königstetten, AT  
MATHEISL, Michael, A-2331 Vösendorf, AT  
STEINDL, Günter, A-2384 Breitenfurt, AT  
(54) **Pohyblivé schody nebo pohyblivý chodník s osvětlením LED**  
(32) 13.06.2008  
(31) 08158279  
(33) EP  
(86) PCT/EP2009/056813  
(87) WO 2009/150085  
(74) Čermák a spol., JUDr. Karel Čermák, Elišky Peškové 15, Praha 5, 15000

(97) **EP 2297228**  
(47) 04.01.2012  
(97) 23.12.2009  
(51) **C08G 69/46** (2006.01)  
(96) 19.06.2009  
(96) 09765919.7  
(73) BASF SE, 67056 Ludwigshafen, DE

(72) LOTH, Wolfgang, 67098 Bad Dürkheim, DE  
EL-TOUFAILI, Faissal-Ali, 67063 Ludwigshafen, DE  
STAMMER, Achim, 67251 Freinsheim, DE  
KORY, Gad, 69251 Gaiberg, DE  
GERSTLAUER, Achim, 67117 Limburgerhof, DE  
BECKER, Jens, 67304 Eisenberg, DE  
(54) **Kontinuální způsob pro vícestupňové sušení a následnou kondenzaci granulátu polyamidu**  
(32) 20.06.2008  
(31) 08158668  
(33) EP  
(86) PCT/EP2009/057673  
(87) WO 2009/153340  
(74) Společná advokátní kancelář Všečeka Zelený Švorčík Kalenský a partneři, JUDr. Petr Kalenský, Hálkova 2, Praha 2, 12000

(97) **EP 2297718**  
(47) 21.12.2011  
(97) 23.12.2009  
(51) **G08B 25/01** (2006.01)  
(96) 18.06.2008  
(96) 08802932.7  
(73) Continental Teves AG & Co. OHG, 60488 Frankfurt, DE  
(72) STÄHLIN, Ulrich, 65670 Eschborn, DE  
FEIFEL, Harald, 64293 Darmstadt, DE  
(54) **Způsob a zařízení pro spuštění automatického nouzového volání**  
(86) PCT/EP2008/057727  
(87) WO 2009/152856  
(74) TRAPLOVÁ HAKR KUBÁT Advokátní a patentová kancelář, Ing. Eduard Hakr, Přístavní 24, Praha 7, 17000

(97) **EP 2303602**  
(47) 09.11.2011  
(97) 21.01.2010  
(51) **B43K 19/18** (2006.01)  
**B43K 19/02** (2006.01)  
**C09D 13/00** (2006.01)  
(96) 11.07.2009  
(96) 09777129.9  
(73) J.S. Staedtler GmbH & Co. KG, 90427 Nürnberg, DE  
(72) THIES, Andreas, 91090 Effeltrich, DE  
(54) **Náplně s polymerními pojivky pro pomůcky ke psaní, kreslení a malování**  
(32) 15.07.2008  
(31) 102008034014  
(33) DE  
(86) PCT/EP2009/005050  
(87) WO 2010/006742  
(74) PATENTSERVIS Praha a.s., Jivenská 1273/1, Praha 4, 14021

(97) **EP 2304180**  
(47) 26.10.2011  
(97) 23.12.2009  
(51) **E21D 23/04** (2006.01)  
(96) 16.06.2009  
(96) 09766271.2  
(73) Bucyrus Europe GmbH, 44534 Lünen, DE  
(72) ONSORI, Siamak, 44229 Dortmund, DE  
(54) **Štítová podpěrná sestava pro hlubinné dobývání a příslušný povrchový prvek**  
(32) 20.06.2008  
(31) 102008029014  
(33) DE  
(86) PCT/IB2009/052558  
(87) WO 2009/153734  
(74) Čermák a spol., JUDr. Karel Čermák, Elišky Peškové 15, Praha 5, 15000

## MM4A Zánik evropských patentů nezaplacením poplatků za udržování platnosti patentu

Následující evropské patenty udělené Evropským patentovým úřadem s účinkem pro Českou republiku zanikly pro nezaplacení poplatků za udržování platnosti patentu (§22 písm. b) zákona č. 527/1990 Sb., v platném znění).

|      |            |      |            |
|------|------------|------|------------|
| (97) | EP 1275857 | (97) | EP 1678245 |
| (97) | EP 1277891 | (97) | EP 1705084 |
| (97) | EP 1283564 | (97) | EP 1744336 |
| (97) | EP 1288371 | (97) | EP 1746003 |
| (97) | EP 1295740 | (97) | EP 1749590 |
| (97) | EP 1380243 | (97) | EP 1765523 |
| (97) | EP 1382406 | (97) | EP 1768969 |
| (97) | EP 1383101 | (97) | EP 1769123 |
| (97) | EP 1391574 | (97) | EP 1769289 |
| (97) | EP 1393828 | (97) | EP 1774465 |
| (97) | EP 1393865 | (97) | EP 1778359 |
| (97) | EP 1406869 | (97) | EP 1779862 |
| (97) | EP 1407091 | (97) | EP 1782411 |
| (97) | EP 1407562 | (97) | EP 1782655 |
| (97) | EP 1408954 | (97) | EP 1783293 |
| (97) | EP 1408964 | (97) | EP 1794985 |
| (97) | EP 1409380 | (97) | EP 1814163 |
| (97) | EP 1409448 | (97) | EP 1841559 |
| (97) | EP 1414379 | (97) | EP 1878992 |
| (97) | EP 1414809 | (97) | EP 1882426 |
| (97) | EP 1415311 | (97) | EP 1882574 |
| (97) | EP 1416826 | (97) | EP 1882624 |
| (97) | EP 1418894 | (97) | EP 1882741 |
| (97) | EP 1418905 | (97) | EP 1884316 |
| (97) | EP 1421064 | (97) | EP 1900501 |
| (97) | EP 1498498 | (97) | EP 1907218 |
| (97) | EP 1502786 | (97) | EP 1907330 |
| (97) | EP 1504961 | (97) | EP 1907712 |
| (97) | EP 1508734 | (97) | EP 1910144 |
| (97) | EP 1512792 | (97) | EP 1910484 |
| (97) | EP 1516971 | (97) | EP 1917118 |
| (97) | EP 1521861 | (97) | EP 1931341 |
| (97) | EP 1524929 | (97) | EP 1974846 |
| (97) | EP 1524967 | (97) | EP 2038905 |
| (97) | EP 1525116 | (97) | EP 2044373 |
| (97) | EP 1526773 | (97) | EP 2057294 |
| (97) | EP 1526849 | (97) | EP 2059933 |
| (97) | EP 1526856 | (97) | EP 2147915 |
| (97) | EP 1526867 |      |            |
| (97) | EP 1530683 |      |            |
| (97) | EP 1546623 |      |            |
| (97) | EP 1589031 |      |            |
| (97) | EP 1617035 |      |            |
| (97) | EP 1618960 |      |            |
| (97) | EP 1619215 |      |            |
| (97) | EP 1621813 |      |            |
| (97) | EP 1623653 |      |            |
| (97) | EP 1637174 |      |            |
| (97) | EP 1644129 |      |            |
| (97) | EP 1644141 |      |            |
| (97) | EP 1644178 |      |            |
| (97) | EP 1644422 |      |            |
| (97) | EP 1644423 |      |            |
| (97) | EP 1647630 |      |            |
| (97) | EP 1648413 |      |            |
| (97) | EP 1648741 |      |            |
| (97) | EP 1648899 |      |            |
| (97) | EP 1651223 |      |            |
| (97) | EP 1651367 |      |            |
| (97) | EP 1651375 |      |            |
| (97) | EP 1651556 |      |            |
| (97) | EP 1651567 |      |            |
| (97) | EP 1651618 |      |            |
| (97) | EP 1651644 |      |            |
| (97) | EP 1651711 |      |            |
| (97) | EP 1653950 |      |            |
| (97) | EP 1654352 |      |            |
| (97) | EP 1655756 |      |            |
| (97) | EP 1658225 |      |            |
| (97) | EP 1659861 |      |            |
| (97) | EP 1675717 |      |            |
| (97) | EP 1678244 |      |            |



## **PD4A**                      **Převod práv a ostatní změny majitelů evropských patentů**

(97)    **EP 1723575**

(73)    Legic Identsystems AG, 8620 Wetzikon, CH

---

(97)    **EP 1819600**

(73)    KRAFT FOODS GLOBAL BRANDS LLC,  
NORTHFIELD, 60093, IL, US

---

(97)    **EP 1951506**

(73)    MESSIER-BUGATTI-DOWTY, 78140 VELIZY  
VILLACOUBLAY, FR

---

(97)    **EP 1954475**

(73)    MESSIER-BUGATTI-DOWTY, 78140 VELIZY  
VILLACOUBLAY, FR

---

(97)    **EP 2089565**

(73)    MESSIER-BUGATTI-DOWTY, 78140 VELIZY  
VILLACOUBLAY, FR

---

## FG1K

## Zapsané užité vzory - přehled podle čísel zápisu

V období uzávěrky tohoto čísla Věstníku zapsal Úřad průmyslového vlastnictví tyto užité vzory.

|       |                     |           |
|-------|---------------------|-----------|
| 23357 | <b>A 47 G 21/16</b> | (2006.01) |
| 23358 | <b>H 01 L 25/03</b> | (2006.01) |
| 23359 | <b>G 09 B 9/00</b>  | (2006.01) |
| 23360 | <b>G 01 N 1/20</b>  | (2006.01) |
| 23361 | <b>E 05 F 1/00</b>  | (2006.01) |
| 23362 | <b>H 01 M 2/04</b>  | (2006.01) |
| 23363 | <b>B 23 B 47/28</b> | (2006.01) |
| 23364 | <b>F 24 J 2/52</b>  | (2006.01) |
| 23365 | <b>A 01 G 7/00</b>  | (2006.01) |
| 23366 | <b>H 04 M 1/21</b>  | (2006.01) |
| 23367 | <b>D 06 F 57/00</b> | (2006.01) |
| 23368 | <b>G 01 F 1/86</b>  | (2006.01) |
| 23369 | <b>F 24 F 9/00</b>  | (2006.01) |
| 23370 | <b>G 01 N 33/04</b> | (2006.01) |
| 23371 | <b>D 04 H 1/44</b>  | (2006.01) |
| 23372 | <b>E 04 H 4/06</b>  | (2006.01) |
| 23373 | <b>E 04 D 13/16</b> | (2006.01) |
| 23374 | <b>E 04 B 1/06</b>  | (2006.01) |
| 23375 | <b>G 01 B 11/02</b> | (2006.01) |
| 23376 | <b>C 23 C 14/50</b> | (2006.01) |
| 23377 | <b>C 23 C 14/50</b> | (2006.01) |
| 23378 | <b>A 01 K 61/00</b> | (2006.01) |
| 23379 | <b>F 28 F 21/00</b> | (2006.01) |
| 23380 | <b>E 01 D 19/08</b> | (2006.01) |
| 23381 | <b>F 23 H 11/00</b> | (2006.01) |
| 23382 | <b>E 01 B 9/38</b>  | (2006.01) |
| 23383 | <b>C 12 Q 1/68</b>  | (2006.01) |
| 23384 | <b>C 12 Q 1/68</b>  | (2006.01) |
| 23385 | <b>G 01 R 33/02</b> | (2006.01) |

FG1K

Zapsané užité vzory - řazené podle MPT

- (51) **A01G 7/00** (2006.01)  
**A01C 7/00** (2006.01)  
(11) 23365  
(21) **2011-24975**  
(22) 13.10.2011  
(47) 06.02.2012  
(73) Zemědělský výzkum, spol. s r.o., Troubsko, CZ  
Středa Tomáš Ing. Ph.D., Vyškov, CZ  
Výzkumný ústav lesního hospodářství a myslivosti, v.v.i.,  
Jíloviště, CZ  
Výzkumný ústav picinářský, spol. s r.o., Troubsko, CZ  
(72) Středa Tomáš Ing. Ph.D., Vyškov, CZ  
Vejražka Karel Ing. Ph.D., Brno, CZ  
Havránek František Ing. CSc., Praha, CZ  
Hofbauer Jan RNDr. CSc., Brno, CZ  
(54) **Osivo picinové směsi pro spárkatou zvěř**  
(74) Ing. Libor Markes, Grohova 54/145, Brno, 60200
- (51) **A01K 61/00** (2006.01)  
(11) 23378  
(21) **2011-25284**  
(22) 08.12.2011  
(47) 06.02.2012  
(73) Jihočeská univerzita v Českých Budějovicích Fakulta  
rybářství a ochrany vod, Vodňany, CZ  
Pstruhařství ČRS Kaplice spol.s r.o., Boršov nad Vltavou,  
CZ  
(72) Flajšhans Martin doc. Ing. Dr.rer.agr., Vodňany, CZ  
Havelka Miloš Ing., Písek, CZ  
Kříž Michal Ing., Třeboň, CZ  
Toncar Jiří, Ledenice, CZ  
Veselý Lubor, Lišov, CZ  
(54) **Tlaková jednotka pro indukci polyploidie u ryb**  
(74) PatentCentrum Sedlák a Partners s.r.o., Ing. Jiří Sedlák,  
Husova 5, České Budějovice, 37001
- (51) **A47G 21/16** (2006.01)  
(11) 23357  
(21) **2011-24236**  
(22) 20.04.2011  
(47) 06.02.2012  
(73) Drgáčová Monika, Luhačovice, CZ  
(72) Drgáčová Monika, Luhačovice, CZ  
(54) **Kroužek na ubrousky**
- (51) **B23B 47/28** (2006.01)  
(11) 23363  
(21) **2011-24936**  
(22) 07.10.2011  
(47) 06.02.2012  
(73) VYSOKÁ ŠKOLA BAŇSKÁ - TECHNICKÁ  
UNIVERZITA OSTRAVA, Ostrava, CZ  
(72) Mrkvica Ivan Doc. Dr. Ing., Ostrava, CZ  
Haas Radek Bc., Štítý, CZ  
(54) **Vicemístný univerzální vrtací přípravek pro obrábění  
součástek typu hranolu**
- (51) **C12Q 1/68** (2006.01)  
**C12N 15/11** (2006.01)  
**G01N 33/50** (2006.01)  
(11) 23383  
(21) **2011-25362**  
(22) 21.12.2011  
(47) 06.02.2012  
(73) Moravec Tomáš Mgr. Ph.D., Praha, CZ  
Čeřovská Noemi Doc. RNDr. CSc., Praha, CZ  
Plchová Helena Dr. rer. nat. Ing., Praha, CZ  
Navrátil Oldřich RNDr. CSc., Praha, CZ  
Vaculík Petr Mgr., Otrokovice, CZ
- (72) Moravec Tomáš Mgr. Ph.D., Praha 6, CZ  
Čeřovská Noemi Doc. RNDr. CSc., Praha 6, CZ  
Plchová Helena Dr. rer. nat. Ing., Praha 6, CZ  
Navrátil Oldřich RNDr. CSc., Praha 2, CZ  
Vaculík Petr Mgr., Otrokovice, CZ  
(54) **Sada pramerů pro detekci a kvantifikaci Viru svinutky  
bramboru (PLRV) založená na sekvenci genu pro  
obalový protein**
- (51) **C12Q 1/68** (2006.01)  
**C12N 15/11** (2006.01)  
**G01N 33/50** (2006.01)  
(11) 23384  
(21) **2011-25363**  
(22) 21.12.2011  
(47) 06.02.2012  
(73) Moravec Tomáš Mgr. Ph.D., Praha, CZ  
Čeřovská Noemi Doc. RNDr. CSc., Praha, CZ  
Plchová Helena Dr. rer. nat. Ing., Praha, CZ  
Navrátil Oldřich RNDr. CSc., Praha, CZ  
Vaculík Petr Mgr., Otrokovice, CZ  
(72) Moravec Tomáš, Praha, CZ  
Čeřovská Noemi, Praha, CZ  
Plchová Helena, Praha, CZ  
Navrátil Oldřich, Praha, CZ  
Vaculík Petr, Otrokovice, CZ  
(54) **Sada pramerů pro detekci a kvantifikaci Viru svinutky  
bramboru (PLRV) založená na sekvenci genu virové  
RNA polymerázy**
- (51) **C23C 14/50** (2006.01)  
(11) 23376  
(21) **2011-25276**  
(22) 06.12.2011  
(47) 06.02.2012  
(73) České vysoké učení technické v Praze, Fakulta strojní,  
Ústav fyziky, Praha, CZ  
(72) Černý František prof. Ing. DrSc., Praha, CZ  
Jech Vladimír Ing., Vrchlabí, CZ  
Vlčák Petr Ing., Roudnice nad Labem, CZ  
Horažďovský Tomáš Ing., Praha, CZ  
Konvičková Svatava prof. Ing. CSc., Praha, CZ  
(54) **Rotační držák protékající teplosměnnou kapalinou**  
(74) Ing. Václav Kratochvíl, Husníkova 2086/22, Praha 5,  
15800
- (51) **C23C 14/50** (2006.01)  
**C23C 14/48** (2006.01)  
(11) 23377  
(21) **2011-25277**  
(22) 06.12.2011  
(47) 06.02.2012  
(73) České vysoké učení technické v Praze, Fakulta strojní,  
Ústav fyziky, Praha, CZ  
(72) Černý František prof. Ing. DrSc., Praha, CZ  
Jech Vladimír Ing., Vrchlabí, CZ  
Vlčák Petr Ing., Roudnice nad Labem, CZ  
Horažďovský Tomáš Ing., Praha, CZ  
Konvičková Svatava prof. Ing. CSc., Praha, CZ  
(54) **Držák pro implantaci za zvýšené teploty**  
(74) Ing. Václav Kratochvíl, Husníkova 2086/22, Praha 5,  
15800
- (51) **D04H 1/44** (2006.01)  
**D04H 1/46** (2012.01)  
(11) 23371  
(21) **2011-25149**  
(22) 15.11.2011  
(47) 06.02.2012  
(73) Technická univerzita v Liberci, Liberec, CZ

- (72) Konečný Martin Ing. Ph.D., Bratislava, SK  
Hanuš Jaroslav Ing. Ph.D., Liberec, CZ  
Ševčík Ladislav Prof. Ing. CSc., Liberec, CZ  
Rydlo Pavel Doc. Ing. Ph.D., Liberec, CZ  
Díblík Martin Ing. Ph.D., Liberec, CZ
- (54) **Zakrucovací mechanismus pro zakrucování vláken na povrchu vlákněného útvaru**
- (74) Ing. Dobroslav Musil, patentová kancelář, Ing. Dobroslav Musil, Cejl 38, Brno, 60200
- (51) **D06F 57/00** (2006.01)  
**A47G 29/00** (2006.01)
- (11) 23367  
(21) **2011-24984**  
(22) 14.10.2011  
(47) 06.02.2012
- (73) Kakos Karel Ing., Praha - Dolní Chabry, CZ  
Kakos Karel, Praha, CZ
- (72) Kakos Karel Ing., Praha - Dolní Chabry, CZ  
Kakos Karel, Praha 2, CZ
- (54) **Speciální odkládací stojan k sušáku vypraných věcí**
- (51) **E01B 9/38** (2006.01)  
**E01B 9/62** (2006.01)  
**E01B 2/00** (2006.01)
- (11) 23382  
(21) **2011-25351**  
(22) 20.12.2011  
(47) 06.02.2012
- (73) DT - Výhybkárna a strojirna, a.s., Prostějov, CZ
- (72) Zbořil Josef Ing. Ph.D., Kostelec na Hané, CZ
- (54) **Podkladnicová sestava pro upevnění kolejnic**
- (74) A. Holas & partner Patentová a známková kancelář, Ing. Mgr. Hana Holasová, Křížová 4/105, Brno, 60300
- (51) **E01D 19/08** (2006.01)  
**E01D 19/12** (2006.01)  
**E01D 19/10** (2006.01)  
**E01D 101/22** (2006.01)
- (11) 23380  
(21) **2011-25319**  
(22) 13.12.2011  
(47) 06.02.2012
- (73) MOTT MACDONALD Praha, spol. s r. o., Praha, CZ  
České vysoké učení technické v Praze Fakulta stavební, výzkumné centrum CIDEAS, Praha, CZ
- (72) Tvrzník Vladimír Ing. CSc., Praha - Braník, CZ  
Švejnoha Jiří prof. Ing. DrSc. FEng., Praha, CZ
- (54) **Hydroizolace obloukových kamenných mostů, s prodlouženou životností**
- (74) Ing. Hana Dušková, Na Kočově 180, Chotutice, 28103
- (51) **E04B 1/06** (2006.01)  
**E04C 5/00** (2006.01)  
**E04C 5/08** (2006.01)
- (11) 23374  
(21) **2011-25191**  
(22) 21.11.2011  
(47) 06.02.2012
- (73) Argay Ivan Ing. CSc., Praha, CZ  
Argay Martin Ing., Praha, CZ
- (72) Argay Ivan Ing. CSc., Praha, CZ  
Argay Martin Ing., Praha, CZ
- (54) **Stavební dílec a stavební konstrukce**
- (74) Pavel Reichel a kol., Ing. Pavel Reichel, Lopatecká 14, Praha 4, 14700
- (51) **E04D 13/16** (2006.01)  
**E04B 7/02** (2006.01)  
**E04B 1/78** (2006.01)
- (11) 23373  
(21) **2011-25164**  
(22) 16.11.2011  
(47) 06.02.2012
- (73) České vysoké učení technické v Praze, Fakulta stavební, Katedra konstrukcí pozemních staveb, Praha, CZ
- (72) Šilarová Šárka doc. Ing. CSc., Praha, CZ  
Kolouch David Ing., Libá, CZ  
Koláčný Milan Ing., Týnec nad Labem, CZ
- (54) **Zateplení střešního pláště**
- (74) Ing. Václav Kratochvíl, Husníkova 2086/22, Praha 5, 15800
- (51) **E04H 4/06** (2006.01)  
**E04H 4/14** (2006.01)
- (11) 23372  
(21) **2011-25160**  
(22) 16.11.2011  
(47) 06.02.2012
- (73) Předínský Karel, Prušánky, CZ  
(72) Předínský Karel, Prušánky, CZ
- (54) **Pohon segmentového zastřešení bazénů**
- (74) INPARTNERS GROUP, Ing. Leopold Dadej, patentový zástupce, Na Valtické 339/6, Břeclav 4, 69141
- (51) **E05F 1/00** (2006.01)  
**E05F 1/12** (2006.01)  
**E05F 13/02** (2006.01)  
**E05F 15/00** (2006.01)  
**E05F 3/00** (2006.01)
- (11) 23361  
(21) **2011-24782**  
(22) 29.08.2011  
(47) 06.02.2012
- (73) Janda František, Praha, CZ  
Janda Tomáš, Praha, CZ
- (72) Janda František, Praha, CZ  
Janda Tomáš, Praha, CZ
- (54) **Ovládací soustava dveří**
- (74) UNIPATENT, Ing. Jiří Chlustina, Jana Masaryka 43-47, Praha 2, 12000
- (51) **F23H 11/00** (2006.01)  
**F23H 11/20** (2006.01)  
**F23H 17/08** (2006.01)
- (11) 23381  
(21) **2011-25323**  
(22) 15.12.2011  
(47) 06.02.2012
- (73) Pech Milan, Nová Paka, CZ  
(72) Pech Milan, Nová Paka, CZ
- (54) **Pásový řetězový rošt**
- (51) **F24F 9/00** (2006.01)  
**F24F 1/00** (2011.01)
- (11) 23369  
(21) **2011-25006**  
(22) 19.10.2011  
(47) 06.02.2012
- (73) STAVOKLIMA, v.o.s., České Budějovice, CZ  
(72) Šimeček Pavel, Černý Dub, CZ
- (54) **Zařízení pro vytváření vzduchové dveřní clony**
- (74) PatentCentrum Sedlák a Partners s.r.o., Ing. Jiří Sedlák, Husova 5, České Budějovice, 37001
- (51) **F24J 2/52** (2006.01)
- (11) 23364  
(21) **2011-24961**  
(22) 11.10.2011  
(47) 06.02.2012
- (73) HESCO, s.r.o., Otrokovice, CZ  
(72) Hruboš Roman, Hradčovice, CZ
- (54) **Skladebná nosná konstrukce solárního systému**
- (74) UTB ve Zlíně, Univerzitní institut, Ing. Jan Görig, Nám. T.G.Masaryka 5555, Zlín, 76001
- (51) **F28F 21/00** (2006.01)
- (11) 23379  
(21) **2011-25297**  
(22) 09.12.2011  
(47) 06.02.2012

- (73) České vysoké učení technické v Praze Fakulta stavební, Praha, CZ
- (72) Beran Václav doc. Ing. DrSc., Praha, CZ  
Dlask Petr doc. Ing. Ph.D., Praha-Řepy, CZ  
Tománková Jaroslava Ing. Ph.D., Praha-Kobylisy, CZ
- (54) **Tenkostěnný topný panel s nízkou uhlíkovou stopou**
- (74) Ing. Hana Dušková, Zikova 4, Praha 6, 16636
- (51) **G01B 11/02** (2006.01)  
**G01B 11/00** (2006.01)  
**G01B 9/023** (2006.01)  
**G01B 9/00** (2006.01)
- (11) 23375  
(21) **2011-25210**  
(22) 23.11.2011  
(47) 06.02.2012  
(73) Mendelova univerzita v Brně, Brno, CZ  
(72) Kamler Jiří, Pozoříce, CZ  
Plhal Radim, Vyškov, CZ
- (54) **Venkovní zařízení pro stanovení rozměrů volně žijících savců**
- (74) INPARTNERS GROUP, Ing. Ivan Lukšiček, Lidická 51, Brno, 60200
- (51) **G01F 1/86** (2006.01)  
**G01F 1/05** (2006.01)
- (11) 23368  
(21) **2011-25004**  
(22) 19.10.2011  
(47) 06.02.2012  
(73) Sladký Petr Doc. Ing. CSc., Praha - Podolí, CZ  
(72) Sladký Petr Doc. Ing. CSc., Praha - Podolí, CZ  
Matoušková Dagmar Ing., Praha - Modřany, CZ  
Kubeš Jan Ing., Havlíčkův Brod, CZ
- (54) **Zařízení pro stanovení průtočnosti filtrů, filtrovatelnosti, přípravu vzorků kalových částic a zfiltrovaných nápojů a jiných kapalných disperzí**
- (51) **G01N 1/20** (2006.01)  
**G01N 1/10** (2006.01)
- (11) 23360  
(21) **2011-24738**  
(22) 18.08.2011  
(47) 06.02.2012  
(73) Výzkumný ústav vodohospodářský T.G.Masaryka, v.v.i., Praha, CZ  
(72) Fiala Daniel Mgr., Praha - Modřany, CZ
- (54) **Pasivní časově integrující vzorkovač vody a nerozpuštěných látek**
- (74) Patentová a známková kancelář Novotný, Ing. Jaroslav Novotný, Římská 45/2135, Praha 2, 12000
- (51) **G01N 33/04** (2006.01)  
**G01N 15/10** (2006.01)  
**C12Q 1/10** (2006.01)
- (11) 23370  
(21) **2011-25110**  
(22) 09.11.2011  
(47) 06.02.2012  
(73) Výzkumný ústav mlékárenský s.r.o., Praha - Vokovice, CZ  
(72) Šalaková Alexandra Ing. CSc., Praha, CZ  
Binder Michael Ing., Praha, CZ  
Pechačová Marta, Praha, CZ  
Nehyba Antonín Ing., Praha, CZ  
Kunová Gabriela MVDr., Košice, SK
- (54) **Indikační baktostrip ke stanovení bakterií čeledi Enterobacteriaceae v mléčných výrobcích a dalších potravinách**
- (74) Patentová a známková kancelář Novotný, Ing. Jaroslav Novotný, Římská 45/2135, Praha 2, 12000
- (51) **G01R 33/02** (2006.01)  
**G01R 33/022** (2006.01)  
**G01R 33/04** (2006.01)
- (11) 23385  
(21) **2011-25400**
- (22) 27.12.2011  
(47) 06.02.2012
- (73) České vysoké učení technické v Praze Fakulta elektrotechnická, Praha, CZ
- (72) Janošek Michal Ing., Dolní Podluží, CZ
- (54) **Gradiometr se dvěma feromagnetickými sondami**
- (74) Ing. Hana Dušková, Na Kočově 180, Chotutice, 28103
- (51) **G09B 9/00** (2006.01)
- (11) 23359  
(21) **2011-24733**  
(22) 17.08.2011  
(47) 06.02.2012  
(73) Česká zemědělská univerzita v Praze, Technická fakulta, Praha, CZ  
(72) Weinfurtner Libor Ing., Praha, CZ  
Pošta Josef prof. Ing. CSc., Praha 6, CZ  
Peterka Bohuslav Ing. Ph.D., Horoměřice, CZ  
Pexa Martin Ing. Ph.D., Kostelec nad Černými Lesy, CZ
- (54) **Simulátor nesouososti valivých ložisek**
- (51) **H01L 25/03** (2006.01)  
**H01L 23/473** (2006.01)  
**H02M 1/00** (2006.01)  
**H05K 7/20** (2006.01)
- (11) 23358  
(21) **2011-24530**  
(22) 29.06.2011  
(47) 06.02.2012  
(73) ABB s.r.o., Praha, CZ  
POLL, s.r.o., Praha, CZ  
(72) Müller Ilja Mgr., Praha, CZ  
Baloun Vladislav Ing., Praha, CZ  
Petrenko Radek Ing., Praha, CZ  
Laciga Petr Ing. Ph.D., Řevnice, CZ  
Lizák Vladimír Ing., Roztoky, CZ  
Tomeš Karel, Praha, CZ  
Žebra František Ing., Nečín, CZ  
Vrána Leoš Ing., Praha, CZ
- (54) **Inteligentní integrovaný výkonový modul**
- (51) **H01M 2/04** (2006.01)  
**H01M 2/12** (2006.01)
- (11) 23362  
(21) **2011-24887**  
(22) 07.05.2009  
(47) 06.02.2012  
(32) 26.02.2009  
(31) 2009/01451  
(33) TR  
(73) Akümsan Plastik Ürünler Sanayi Ve Ticaret S. A., Buyukcekmece, Istanbul, TR  
(72) Gunduz Ugur, Istanbul, TR  
Unlu Ali, Istanbul, TR
- (54) **Kryt bezúdržbového akumulátoru**
- (74) TRAPLOVÁ\*HAKR\*KUBÁT Advokátní a patentová kancelář, Ing. Jan Kubát, Přístavní 24, Praha 7, 17000
- (51) **H04M 1/21** (2006.01)  
**H05K 5/03** (2006.01)  
**G02B 5/08** (2006.01)
- (11) 23366  
(21) **2011-24976**  
(22) 12.10.2011  
(47) 06.02.2012  
(73) Zeronik Jiří, Liberec, CZ  
Hasilová Vladimíra, Liberec, CZ  
(72) Zeronik Jiří, Liberec, CZ  
Hasilová Vladimíra, Liberec, CZ
- (54) **Konstrukční úprava mobilního telefonu**
- (74) RETROPATENT s.r.o., Dolní nám. 5/679, Jablonec nad Nisou, 46601

### Seznam majitelů zapsaných užitečných vzorů

| (73)   | (11)  | (51)                | (73)      | (11)  | (51)                                |
|--|-------|---------------------|-----------|---|-------------------------------------|
| ABB s.r.o., Praha, CZ  | 23358 | <b>H 01 L 25/03</b> | (2006.01) | Kakos Karel, Praha, CZ  | 23367 <b>D 06 F 57/00</b> (2006.01) |
| Akümsan Plastik Ürünler Sanayi Ve Ticaret S. A., Buyukcekmece, Istanbul, TR                            | 23362 | <b>H 01 M 2/04</b>  | (2006.01) | Mendelova univerzita v Brně, Brno, CZ                                   | 23375 <b>G 01 B 11/02</b> (2006.01) |
| Argay Martin Ing., Praha, CZ   | 23374 | <b>E 04 B 1/06</b>  | (2006.01) | Moravec Tomáš Mgr. Ph.D., Praha, CZ                                     | 23383 <b>C 12 Q 1/68</b> (2006.01)  |
| Argay Ivan Ing. CSc., Praha, CZ  | 23374 | <b>E 04 B 1/06</b>  | (2006.01) | Moravec Tomáš Mgr. Ph.D., Praha, CZ                                     | 23384 <b>C 12 Q 1/68</b> (2006.01)  |
| Čeřovská Noemi Doc. RNDr. CSc., Praha, CZ  | 23383 | <b>C 12 Q 1/68</b>  | (2006.01) | MOTT MACDONALD Praha, spol. s r. o., Praha, CZ                          | 23380 <b>E 01 D 19/08</b> (2006.01) |
| Čeřovská Noemi Doc. RNDr. CSc., Praha, CZ  | 23384 | <b>C 12 Q 1/68</b>  | (2006.01) | Navrátil Oldřich RNDr. CSc., Praha, CZ                                  | 23383 <b>C 12 Q 1/68</b> (2006.01)  |
| Česká zemědělská univerzita v Praze, Technická fakulta, Praha, CZ                                      | 23359 | <b>G 09 B 9/00</b>  | (2006.01) | Navrátil Oldřich RNDr. CSc., Praha, CZ                                  | 23384 <b>C 12 Q 1/68</b> (2006.01)  |
| České vysoké učení technické v Praze, Fakulta stavební, Katedra konstrukcí pozemních staveb, Praha, CZ | 23373 | <b>E 04 D 13/16</b> | (2006.01) | Pech Milan, Nová Paka, CZ   | 23381 <b>F 23 H 11/00</b> (2006.01) |
| České vysoké učení technické v Praze Fakulta elektrotechnická, Praha, CZ                               | 23385 | <b>G 01 R 33/02</b> | (2006.01) | Plchová Helena Dr. rer. nat. Ing., Praha, CZ                            | 23383 <b>C 12 Q 1/68</b> (2006.01)  |
| České vysoké učení technické v Praze Fakulta stavební, Praha, CZ                                       | 23379 | <b>F 28 F 21/00</b> | (2006.01) | Plchová Helena Dr. ret. nat. Ing., Praha, CZ                            | 23384 <b>C 12 Q 1/68</b> (2006.01)  |
| České vysoké učení technické v Praze Fakulta stavební, výzkumné centrum CIDEAS, Praha, CZ              | 23380 | <b>E 01 D 19/08</b> | (2006.01) | POLL, s.r.o., Praha, CZ   | 23358 <b>H 01 L 25/03</b> (2006.01) |
| České vysoké učení technické v Praze, Fakulta strojní, Ústav fyziky, Praha, CZ                         | 23376 | <b>C 23 C 14/50</b> | (2006.01) | Předínský Karel, Prušánky, CZ   | 23372 <b>E 04 H 4/06</b> (2006.01)  |
| České vysoké učení technické v Praze, Fakulta strojní, Ústav fyziky, Praha, CZ                         | 23377 | <b>C 23 C 14/50</b> | (2006.01) | Pstruhařství ČRS Kaplice spol.s r.o., Boršov nad Vltavou, CZ            | 23378 <b>A 01 K 61/00</b> (2006.01) |
| Drgáčová Monika, Luhačovice, CZ  | 23357 | <b>A 47 G 21/16</b> | (2006.01) | Sladký Petr Doc. Ing. CSc., Praha - Podolí, CZ                          | 23368 <b>G 01 F 1/86</b> (2006.01)  |
| DT - Výhybkárna a strojárna, a.s., Prostějov, CZ   | 23382 | <b>E 01 B 9/38</b>  | (2006.01) | STAVOKLIMA, v.o.s., České Budějovice, CZ                                | 23369 <b>F 24 F 9/00</b> (2006.01)  |
| Hasilová Vladimíra, Liberec, CZ  | 23366 | <b>H 04 M 1/21</b>  | (2006.01) | Středa Tomáš Ing. Ph.D., Vyškov, CZ                                     | 23365 <b>A 01 G 7/00</b> (2006.01)  |
| HESCO, s.r.o., Otrokovice, CZ  | 23364 | <b>F 24 J 2/52</b>  | (2006.01) | Technická univerzita v Liberci, Liberec, CZ                             | 23371 <b>D 04 H 1/44</b> (2006.01)  |
| Janda František, Praha, CZ   | 23361 | <b>E 05 F 1/00</b>  | (2006.01) | Vaculík Petr Mgr., Otrokovice, CZ                                       | 23383 <b>C 12 Q 1/68</b> (2006.01)  |
| Janda Tomáš, Praha, CZ   | 23361 | <b>E 05 F 1/00</b>  | (2006.01) | Vaculík Petr Mgr., Otrokovice, CZ                                       | 23384 <b>C 12 Q 1/68</b> (2006.01)  |
| Jihočeská univerzita v Českých Budějovicích Fakulta rybářství a ochrany vod, Vodňany, CZ               | 23378 | <b>A 01 K 61/00</b> | (2006.01) | VYSOKÁ ŠKOLA BÁŇSKÁ - TECHNICKÁ UNIVERZITA OSTRAVA, Ostrava, CZ         | 23363 <b>B 23 B 47/28</b> (2006.01) |
| Kakos Karel Ing., Praha - Dolní Chabry, CZ   | 23367 | <b>D 06 F 57/00</b> | (2006.01) | Výzkumný ústav lesního hospodářství a myslivosti, v.v.i., Jíloviště, CZ | 23365 <b>A 01 G 7/00</b> (2006.01)  |
|  |       |                     |           | Výzkumný ústav mlékárenský s.r.o., Praha - Vokovice, CZ                 | 23370 <b>G 01 N 33/04</b> (2006.01) |
|  |       |                     |           | Výzkumný ústav pícninářský, spol. s r.o., Troubsko, CZ                  | 23365 <b>A 01 G 7/00</b> (2006.01)  |

|  |       |                    |           |
|--|-------|--------------------|-----------|
| Výzkumný ústav<br>vodohospodářský<br>T.G.Masaryka, v.v.i., Praha, CZ | 23360 | <b>G 01 N 1/20</b> | (2006.01) |
| Zemědělský výzkum, spol. s<br>r.o., Troubsko, CZ                     | 23365 | <b>A 01 G 7/00</b> | (2006.01) |
| Zeronik Jiří, Liberec, CZ  | 23366 | <b>H 04 M 1/21</b> | (2006.01) |

## **FG4Q**

## **Zapsané průmyslové vzory - přehled podle čísel zápisu**

V období uzávěrky tohoto čísla Věstníku zapsal Úřad průmyslového vlastnictví tyto průmyslové vzory:

|       |       |
|-------|-------|
| 35253 | 20-02 |
| 35254 | 12-08 |



## FG4Q

## Zapsané průmyslové vzory - přehled podle tříd

- (51) 12-08
- (11) 35254
- (21) 2010-38432
- (22) 01.11.2010
- (15) 07.02.2012
- (45) 07.02.2012
- (54) Vozidlo
- (28) 1
- (73) Hřeben Martin Ing., Praha 6, CZ  
Uiberlay Jiří Ing., Uherské Hradiště, CZ
- (72) Hřeben Martin Ing., Praha 6, CZ
- (55)



1.6



1.1



1.7



1.2



1.8



1.3



1.9



1.4



1.10



1.5



1.11

- (51) **20-02**
- (11) 35253
- (21) 2010-38178
- (22) 12.04.2010
- (15) 07.02.2012
- (45) 07.02.2012
- (54) Prodejní stánek
- (28) 2
- (73) FLEX/cocoon s.r.o., Praha 1, CZ
- (72) Ďuričková Dana MA, Praha 9, CZ
- (55)

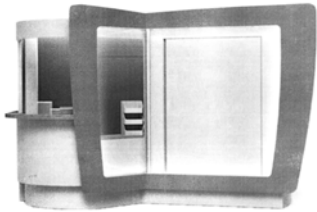

1.1

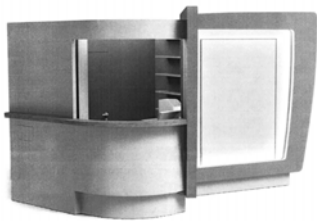

1.2

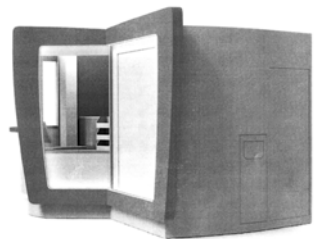

1.3

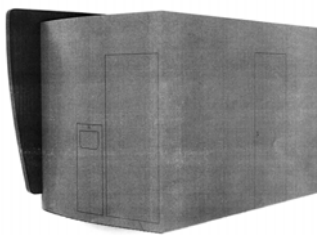

1.4

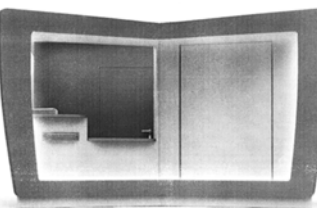

2.1

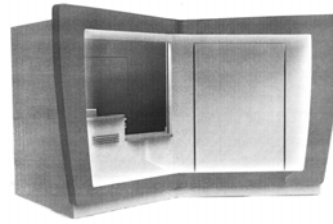

2.2

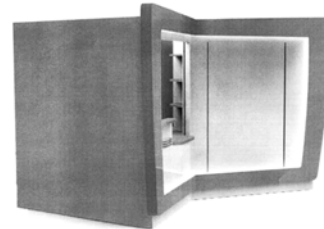

2.3

### Seznam vlastníků zapsaných průmyslových vzorů

| (73)                                     | (11)  | (51)  | (73) | (11) | (51) |
|--|-------|-------|------|------|------|
| FLEX/cocoon s.r.o., Praha 1, CZ          | 35253 | 20-02 |      |      |      |
| Hřeben Martin Ing., Praha 6, CZ          | 35254 | 12-08 |      |      |      |
| Uiberlay Jiří Ing., Uherské Hradiště, CZ | 35254 | 12-08 |      |      |      |

## Úřední rozhodnutí a oznámení

### MK4A, MK4F

### Zánik patentů a autorských osvědčení uplynutím doby platnosti

| (11)   | (21)     | Int.Cl/(51)   | (11) | (21) | Int.Cl/(51) |
|--------|----------|---------------|------|------|-------------|
| 277800 | 1992-331 | 8/F27B 21/02  |      |      |             |
| 278405 | 1992-334 | 8/B01J 20/30  |      |      |             |
| 287574 | 1992-307 | 8/C08F 10/06  |      |      |             |
| 287607 | 1992-306 | 8/C07D 235/08 |      |      |             |

### MK1K

### Zániky užitečných vzorů uplynutím doby platnosti

| (11)  | (21)       | (51)               |           |
|-------|------------|--------------------|-----------|
| 12049 | 2002-12794 | <b>B60R 25/06</b>  | (2006.01) |
| 12070 | 2002-12795 | <b>B60R 25/00</b>  | (2006.01) |
| 12071 | 2002-12797 | <b>B60R 5/00</b>   | (2006.01) |
| 12863 | 2002-12800 | <b>F22B 37/40</b>  | (2006.01) |
| 14687 | 2004-15681 | <b>B62H 3/00</b>   | (2006.01) |
| 14751 | 2004-15679 | <b>B61K 9/00</b>   | (2006.01) |
| 14813 | 2004-15678 | <b>A61K 31/728</b> | (2006.01) |
| 14871 | 2004-15676 | <b>E06B 5/16</b>   | (2006.01) |
| 14892 | 2004-15682 | <b>G01N 27/24</b>  | (2006.01) |
| 17777 | 2007-19028 | <b>C04B 38/02</b>  | (2006.01) |
| 17815 | 2007-19034 | <b>E21F 13/00</b>  | (2006.01) |
| 17844 | 2007-19040 | <b>C04B 22/14</b>  | (2006.01) |
| 17863 | 2007-19036 | <b>H02G 7/00</b>   | (2006.01) |
| 17865 | 2007-19041 | <b>H04K 1/00</b>   | (2006.01) |
| 17890 | 2007-19033 | <b>E06B 9/323</b>  | (2006.01) |
| 17892 | 2007-19039 | <b>G07F 5/00</b>   | (2006.01) |
| 17933 | 2007-19043 | <b>A47F 7/16</b>   | (2006.01) |
| 18016 | 2007-19032 | <b>B65D 85/06</b>  | (2006.01) |
| 18251 | 2007-19042 | <b>B09B 3/00</b>   | (2006.01) |

### MK4Q

### Zániky práva ze zapsaných průmyslových vzorů uplynutím doby ochrany

| (11)  | (21)       | Int.Cl/(51) | (11) | (21) | Int.Cl/(51) |
|-------|------------|-------------|------|------|-------------|
| 30707 | 2001-33366 | 7/25-01     |      |      |             |
| 30761 | 2001-33369 | 7/07-01     |      |      |             |
| 30762 | 2001-33370 | 7/07-01     |      |      |             |
| 30763 | 2001-33371 | 7/07-01     |      |      |             |
| 30764 | 2001-33372 | 7/07-01     |      |      |             |
| 30765 | 2001-33373 | 7/07-01     |      |      |             |
| 32186 | 2001-33362 | 8/09-01     |      |      |             |
| 33659 | 2006-36824 | 8/21-02     |      |      |             |
| 33797 | 2006-36821 | 8/08-08     |      |      |             |
| 33893 | 2006-36822 | 8/21-01     |      |      |             |

### Zápisy licenčních smluv do patentového rejstříku pro nabyvatele

|      |   |
|------|---|
| (11) | 302681  |
| (73) | Výzkumný ústav živočišné výroby, v.v.i., Praha, CZ<br>Nabyvatel: AGROMONT VIMPERK spol. s r.o.,<br>Bohumilice 88, Čkyně, 38481, CZ<br>Druh licence: nevýlučná<br>Datum uzavření smlouvy: 30.11.2011<br>Datum zápisu smlouvy: 07.02.2012 |

### Zápisy licenčních smluv do rejstříku užitečných vzorů pro nabyvatele

|      |  |
|------|--|
| (11) | 20221  |
| (73) | ROŽMITÁL DEVELOPMENT CZ a.s., Praha 3,<br>CZ<br>Nabyvatel: One World Czech a.s., Politických<br>vězňů 1597/19, Praha 1, Nové Město, 11000, CZ<br>Druh licence: nevýlučná<br>Datum uzavření smlouvy: 31.01.2012<br>Datum zápisu smlouvy: 03.02.2012 |

**ND1K**

**První prodloužení doby platnosti užitečných vzorů**

|      |  |           |      |   |           |
|------|--|-----------|------|---|-----------|
| (51) | <b>F04B 35/00</b>  | (2006.01) | (51) | <b>B07B 4/04</b>  | (2006.01) |
|      | <b>F04B 35/04</b>  | (2006.01) | (11) | 18768   |           |
|      | <b>H02K 33/16</b>  | (2006.01) | (21) | 2008-19869  |           |
| (11) | 18334  |           | (22) | 16.04.2008  |           |
| (21) | 2008-19647   |           | (73) | PSP Engineering a. s., Přerov, CZ   |           |
| (22) | 04.02.2008   |           | (54) | Třídíč sypkého materiálu  |           |
| (73) | HYDROSYSTEM project a.s., Olomouc, CZ                                    |           |      |   |           |
| (54) | Dynamicky buzený zdroj tlaku   |           | (51) | <b>A2ID 2/36</b>  | (2006.01) |
|      |  |           |      | <b>A2ID 2/18</b>  | (2006.01) |
| (51) | <b>E04B 7/02</b>   | (2006.01) |      | <b>A2ID 2/30</b>  | (2006.01) |
|      | <b>E04B 7/00</b>   | (2006.01) | (11) | 18773   |           |
|      | <b>E04D 3/36</b>   | (2006.01) | (21) | 2008-20045  |           |
|      | <b>E04D 1/28</b>   | (2006.01) | (22) | 18.06.2008  |           |
| (11) | 18398  |           | (73) | JIZERSKÉ PEKÁRNY, spol. s r. o., Liberec, CZ  |           |
| (21) | 2008-19628   |           | (54) | Bezlepková směs z přirozeně bezlepkových surovin  |           |
| (22) | 30.01.2008   |           |      |   |           |
| (73) | Saint-Gobain Construction Products CZ a.s., Praha 10, CZ                 |           | (51) | <b>B32B 27/36</b>   | (2006.01) |
| (54) | Střecha  |           | (11) | 19440   |           |
|      |  |           | (21) | 2008-20611  |           |
| (51) | <b>H04B 7/14</b>   | (2006.01) | (22) | 02.12.2008  |           |
|      | <b>H04H 5/00</b>   | (2006.01) | (73) | Fatra, a.s., Napajedla, CZ  |           |
|      | <b>H04H 3/00</b>   | (2006.01) | (54) | Třívrstvá biaxiálně orientovaná polyesterová fólie obsahující recyklát PET včetně recyklátu z PET lahví |           |
| (11) | 18445  |           |      |   |           |
| (21) | 2008-19648   |           |      |   |           |
| (22) | 05.02.2008   |           |      |   |           |
| (73) | Tichý Zdeněk, Praha 4, CZ  |           |      |   |           |
|      | RADIO INFO, s.r.o., Praha 10, CZ   |           |      |   |           |
| (54) | Zapojení pro pozemní synchronní vysílání FM rozhlasu                     |           |      |   |           |
|      |  |           |      |   |           |
| (51) | <b>A01N 59/20</b>  | (2006.01) |      |   |           |
|      | <b>A01N 59/14</b>  | (2006.01) |      |   |           |
| (11) | 18495  |           |      |   |           |
| (21) | 2008-19682   |           |      |   |           |
| (22) | 20.02.2008   |           |      |   |           |
| (73) | Bak Tomasz Ing. arch., Pardubice, CZ                                     |           |      |   |           |
| (54) | Přípravek k hubení a likvidaci mechů a lišejníků                         |           |      |   |           |
|      |  |           |      |   |           |
| (51) | <b>E01B 7/12</b>   | (2006.01) |      |   |           |
| (11) | 18503  |           |      |   |           |
| (21) | 2008-19770   |           |      |   |           |
| (22) | 18.03.2008   |           |      |   |           |
| (73) | DT- Výhybkárna a strojírna a. s., Prostějov, CZ                          |           |      |   |           |
| (54) | Srdcovka   |           |      |   |           |
|      |  |           |      |   |           |
| (51) | <b>A47B 23/04</b>  | (2006.01) |      |   |           |
|      | <b>A47B 23/00</b>  | (2006.01) |      |   |           |
|      | <b>A47B 79/00</b>  | (2006.01) |      |   |           |
| (11) | 18510  |           |      |   |           |
| (21) | 2008-19656   |           |      |   |           |
| (22) | 08.02.2008   |           |      |   |           |
| (73) | FAVERO HEALTH PROJECTS Spa, BIADENE DI MONTEBELLUNA (TV), IT             |           |      |   |           |
| (54) | Odnímatelný a omyvatelný nástěnný noční stolek pro použití v nemocnicích |           |      |   |           |
|      |  |           |      |   |           |
| (51) | <b>E05C 1/04</b>   | (2006.01) |      |   |           |
|      | <b>E05C 1/00</b>   | (2006.01) |      |   |           |
| (11) | 18557  |           |      |   |           |
| (21) | 2008-19720   |           |      |   |           |
| (22) | 06.03.2008   |           |      |   |           |
| (73) | TOKOZ, a. s., Žďár nad Sázavou 2, CZ                                     |           |      |   |           |
| (54) | Přídavné uzamykací zařízení  |           |      |   |           |
|      |  |           |      |   |           |
| (51) | <b>A61M 16/00</b>  | (2006.01) |      |   |           |
| (11) | 18591  |           |      |   |           |
| (21) | 2008-19827   |           |      |   |           |
| (22) | 03.04.2008   |           |      |   |           |
| (73) | KALAS Medical, s. r. o., Považská Bystrica, SK                           |           |      |   |           |
| (54) | Multidýzový dvojsměrný generátor tlaku na ventilaci plic                 |           |      |   |           |

## ND1K

### Druhé prodloužení doby platnosti užitečných vzorů

- (51) **A47B 96/14** (2006.01)  
(11) 15203  
(21) 2005-16302  
(22) 15.02.2005  
(73) Švédová Barbora Mgr., Dašice, CZ  
(54) Konstrukční sestava
- (51) **C04B 24/36** (2006.01)  
**C04B 24/24** (2006.01)  
(11) 15229  
(21) 2005-16256  
(22) 02.02.2005  
(73) EUROVIA CS, a.s., Praha 1, CZ  
(54) Výplňová cementová směs odolná proti účinkům rozmrazovacích solí, zejména pro úpravy dopravně zatěžovaných ploch zhotovených z asfaltocementových betonů
- (51) **G01M 19/00** (2006.01)  
(11) 15382  
(21) 2005-16426  
(22) 24.03.2005  
(73) Výzkumný a zkušební letecký ústav, a. s., Praha, CZ  
(54) Stavitelná zkušební stolice
- (51) **C04B 7/345** (2006.01)  
**C04B 24/16** (2006.01)  
(11) 15436  
(21) 2005-16274  
(22) 08.02.2005  
(73) ZEOCEM, a.s., 09434 Bystré, SK  
(54) Přísada ke snížení obsahu ve vodě rozpustného šestimocného chromu v cementu, cement anebo suchá omítková směs s obsahem uvedené přísady
- (51) **B24B 5/00** (2006.01)  
**B24B 21/02** (2006.01)  
**B24B 47/22** (2006.01)  
**B23B 5/00** (2006.01)  
(11) 15628  
(21) 2005-16638  
(22) 20.05.2005  
(73) PSP Engineering a. s., Přerov, CZ  
(54) Zařízení pro orovnávaní nosných ploch nosných kruhů velkorozměrových rotačních těles

## ND4Q

### První obnovy doby ochrany průmyslových vzorů

- (51) 19-08  
(11) 34164  
(21) 2007-37210  
(22) 05.09.2007  
(54) Obtisk - zimní Ještěd

## ND4Q

### Druhé obnovy doby ochrany průmyslových vzorů

- |                                 |                     |
|---------------------------------|---------------------|
| (51) 08-05                      | (51) 15-99          |
| (11) 31034                      | (11) 31436          |
| (21) 2002-33718                 | (21) 2002-33742     |
| (22) 07.02.2002                 | (22) 20.02.2002     |
| (54) Rukojeť k ručnímu nástroji | (54) Pohonná hřídel |
| (51) 31-00                      |                     |
| (11) 31037                      |                     |
| (21) 2002-33734                 |                     |
| (22) 15.02.2002                 |                     |
| (54) Kuchyňský robot            |                     |
| (51) 12-15                      |                     |
| (11) 31230                      |                     |
| (21) 2002-33826                 |                     |
| (22) 25.03.2002                 |                     |
| (54) Automobilová pneumatika    |                     |

## ND4Q

### Třetí obnovy doby ochrany průmyslových vzorů

(51) 08-05  
(11) 27504  
(21) 1997-29947  
(22) 27.02.1997  
(54) Kleště

(51) 06-01  
(11) 27893  
(21) 1997-30276  
(22) 23.07.1997  
(54) Židle

(51) 22-01  
(11) 28050  
(21) 1997-29949  
(22) 28.02.1997  
(54) Střelná zbraň

## ND4Q

### Čtvrté obnovy doby ochrany průmyslových vzorů

(51) 09-01  
(11) 23350  
(21) 1992-25246  
(22) 11.03.1992  
(54) Konev na sirup

## PD4A

### Převod práv a ostatní změny majitelů patentů

(11) 302790  
(21) 2010-674  
(73) ID Biomedical Corporation of Quebec, Laval,  
Quebec H7V3S8, CA

## PD1K

### Převod práv a ostatní změny majitelů užitných vzorů

(11) 20153  
(21) 2009-21201  
(73) Mališ Radek Ing., Praha 6 - Liboc, CZ

(11) 21531  
(21) 2010-22457  
(73) Mališ Daniel Ing., Praha 6 - Liboc, CZ

## PD4Q

### Převod práv a ostatní změny vlastníků průmyslových vzorů

(11) 25447  
(21) 1994-27280  
(73) Société des Produits Nestlé S.A., Vevey 1800, CH

(11) 29347  
(21) 1999-31693  
(73) Société des Produits Nestlé S.A., Vevey 1800, CH

## QA9A

### Nabídka licence

(73) CRYTUR, SPOL. S R.O., TURNOV, CZ  
(11) 292090  
(54) Způsob výroby kompaktních složených  
monokrystalů

## MC4A, MC4F

### Zrušení patentů a autorských osvědčení

Zrušení působí od počátku platnosti patentu

(11) 295319  
(21) 2002-1130  
(22) 29.03.2002  
(54) Způsob a zařízení pro dobíjení kreditu do čipových  
karet  
Datum nabytí právní moci: 17.01.2012

## Zamítnuté a částečně zamítnuté přihlášky ochranných známek před zveřejněním

Kapitola obsahuje údaje o rozhodnutích o přihláškách ochranných známek, u kterých byly na základě provedeného věcného průzkumu shledány Úřadem důvody pro zamítnutí přihlášky ochranné známky podle ustanovení § 4 nebo 6 zákona č. 441/2003 Sb. Na základě toho Úřad vydal rozhodnutí o zamítnutí přihlášky podle ustanovení § 22 zákona č. 441/2003 Sb., a to pro celý seznam výrobků a služeb nebo pro jeho část. Údaje o výsledku rozhodnutí (zamítnutí přihlášky, částečné zamítnutí přihlášky) jsou uvedeny za datem právní moci rozhodnutí pod INID kódem (583) s názvem "Datum právní moci rozhodnutí/výsledek rozhodnutí".

(210) **O-448154**

(540)

**O2 effect**

(583) 21.01.2012 / zamítnutí přihlášky

(210) **O-483668**

(540)

**Digi Postcard**

(210) **O-482093**

(540)

**city magazín**

(583) 13.01.2012 / zamítnutí přihlášky

(583) 20.01.2012 / zamítnutí přihlášky

(210) **O-482578**

(540)

**Amor**

(583) 23.01.2012 / částečné zamítnutí přihlášky

(210) **O-483935**

(540)

**VETCENTRUM**

(583) 12.01.2012 / zamítnutí přihlášky

(210) **O-482580**

(540)

**Kvalitní postavení**

(583) 23.01.2012 / zamítnutí přihlášky

(210) **O-484091**

(540)

(210) **O-482744**

(540)

**VINNETOU**

(583) 24.01.2012 / zamítnutí přihlášky



**UHLÍ Z LEDVIC**

(210) **O-482840**

(540)



(583) 23.01.2012 / zamítnutí přihlášky

(210) **O-484092**

(540)



**UHLÍ LEDVICE**

(583) 14.01.2012 / zamítnutí přihlášky

(210) **O-482843**

(540)



(583) 23.01.2012 / zamítnutí přihlášky

(210) **O-484259**

(540)

**... a uvidíte!**

(583) 21.01.2012 / zamítnutí přihlášky

(583) 13.01.2012 / zamítnutí přihlášky

(210) **O-484290**

(540)

(210) **O-483029**

(540)

**virtuální kiosek**

(583) 25.01.2012 / zamítnutí přihlášky

**amsterdam - SHOP.cz**

(210) **O-483521**

(540)

**Pražské stěhovací služby**

(583) 20.01.2012 / zamítnutí přihlášky

(583) 03.01.2012 / zamítnutí přihlášky



(210) **O-484544**

(540) **Lipno Marketing**

(583) 24.01.2012 / zamítnutí přihlášky

---

(210) **O-484816**

(540) **Písnička pro Tebe**

(583) 03.01.2012 / zamítnutí přihlášky

---

(210) **O-485682**

(540) **ZÁHADY ŽIVOTA**

(583) 23.01.2012 / zamítnutí přihlášky

---

(210) **O-486527**

(540) **Centrum muzikálového herectví**

(583) 01.02.2012 / zamítnutí přihlášky

---

## Přehled zveřejněných přihlášek ochranných známek

Přihlášky ochranných známek, které byly na základě výsledků formálního a věcného průzkumu provedeného Úřadem shledány schopné zápisu do rejstříku ochranných známek, jsou obsaženy v této kapitole. Důležitou právní skutečností je, že zveřejněním přihlášky ochranné známky v této kapitole Věstníku (§ 23 zákona č. 441/2003 Sb.) začíná běžet zákonná tříměsíční lhůta pro podání námitek podle ustanovení § 25 zákona č. 441/2003 Sb.

### Číselný přehled

O-432315, O-478457, O-479353, O-480939, O-481861, O-482578, O-483979, O-485206, O-486549, O-486850, O-487014, O-487015, O-487016, O-487023, O-487024, O-487151, O-487152, O-487153, O-487184, O-487252, O-487279, O-487280, O-487491, O-487598, O-487604, O-487852, O-487866, O-487906, O-487949, O-488011, O-488038, O-488039, O-488040, O-488091, O-488152, O-488204, O-488258, O-488294, O-488306, O-488309, O-488338, O-488341, O-488411, O-488412, O-488420, O-488427, O-488428, O-488429, O-488437, O-488440, O-488442, O-488475, O-488478, O-488490, O-488565, O-488576, O-488577, O-488578, O-488582, O-488587, O-488589, O-488646, O-488648, O-488649, O-488650, O-488651, O-488652, O-488722, O-488723, O-488725, O-488726, O-488845, O-488855, O-488858, O-488859, O-488861, O-489019, O-489022, O-489023, O-489024, O-489025, O-489026, O-489028, O-489029, O-489030, O-489031, O-489180, O-489347, O-489357, O-489399, O-489451, O-489598, O-489616, O-489617, O-489619, O-489625, O-489629, O-489630, O-489690, O-489702, O-489731, O-489743, O-489755, O-489756, O-489782, O-489870, O-490115, O-490119, O-490120, O-490121, O-490122, O-490147, O-490148, O-490155, O-490222, O-490256, O-490257, O-490260, O-490293, O-490301, O-490395, O-490396, O-490447, O-490471, O-490502, O-490508, O-490512, O-490558, O-490574, O-490580, O-490582, O-490584, O-490585, O-490660, O-490661, O-490681, O-490736, O-490747, O-490748, O-490832, O-490846, O-490895, O-490896, O-490899, O-490904, O-490906, O-490978, O-491020, O-491021, O-491030, O-491031, O-491035, O-491039, O-491135, O-491141, O-491143, O-491174, O-491175, O-491176, O-491177, O-491183, O-491220, O-491320, O-491332, O-491407, O-491410, O-491679, O-491923, O-491924, O-491977, O-492068

## Zveřejněné přihlášky ochranných známek

(210) **O-432315**  
(220) 12.12.2005  
(320) 12.12.2005  
(511) 8, 9, 16, 20, 21, 22, 24, 27, 28, 34  
(540)



(510) (8) nože, přístroje; (9) rádia, baterie, baterie tužkové, teploměry, kalkulačky; (16) psací potřeby, kancelářské potřeby (s výjimkou nábytku), obrazy; (20) tyče, konzole, háčky na záclony; (21) ruční mixéry neelektrické, ruční roboty neelektrické, náčiní a nádoby pro domácnost, lisy na česnek, nádoby kuchyňské, hřebeny, mycí houby, kartáčky na zuby, čistící potřeby, nádoby plastové, sklo a skleněné výrobky, plastové stojánky na přístroje, kořenky, keramika, mopy; (22) lana, provazy; (24) záclony; (27) koberce, rohože; (28) koloběžky; (34) popelníky, kuřácké potřeby, zápalky, zapalovače.  
(590) Barevná  
(730) **Vu Van Hop**, Stachova 51, Praha 4 - Háje, 14900, CZ

(210) **O-478457**  
(220) 03.08.2010  
(320) 03.08.2010  
(511) 44  
(540)

### Řád zlatých ručiček

(510) (44) masáže, bioterapie, léčitelství, akupresura, manupresura, masáže Tuina, lymfatické masáže, lymfodrenáž, baňkování, péče o tělo.  
(730) **Kučerová Zdeňka Ing.**, Nad Krétou 1315, Přelouč, 53501, CZ

(210) **O-479353**  
(220) 09.09.2010  
(320) 09.09.2010  
(511) 16, 35  
(540)

### Addict

(510) (16) reklamní tištěné materiály a tištěné materiály všeho druhu v rámci této třídy; (35) propagační činnost, reklama, marketing.  
(730) **Addict Agency s.r.o.**, Slovinská 623/23, Praha 10, 10100, CZ  
(740) Mgr. Marie Šebelová, advokátka, Na Zderaze 1275/15, Praha 2, 12000

(210) **O-480939**  
(220) 12.11.2010  
(320) 12.11.2010  
(511) 35, 41, 42  
(540)

### www.certifikovane-firmy.cz

(510) (35) informace obchodní nebo podnikatelské, marketingové studie, obchodní reklama pro třetí osoby, zpracování dat, systemizace informací do datových databází, reklama, zejména on-line v počítačové síti, poradenská a konzultační činnost v oblasti obchodu, zpracování odborných studií a posudků, zejména v oblasti vytváření, implementace a udržování systémů managementu, zprostředkování obchodních služeb, zejména formou zpracování odborných studií a posudků, a to zejména pro auditory a poradce systémů managementu a certifikační orgány; (41) organizování školení, kurzů, kolokvií, konferencí, seminářů a sympozií, služby lektorů; (42) tvorba software a pronájem software, poradenství v oblasti informačních technologií, hosting webových stránek, tvorba a správa webových portálů, počítačové programování, pronájem počítačového software, pronájem webových serverů.

(730) **Fuchs Vladimír Ing.**, Česká 1096/38, Opava, 74706, CZ  
(740) **KANIA, SEDLÁK, SMOLA** Patentová a známková kancelář, Ing. František Kania, Mendlovo nám. 1a, Brno, 60300

(210) **O-481861**  
(220) 17.12.2010  
(320) 17.12.2010  
(511) 5, 29  
(540)

### SuperCranberry

(510) (5) doplňky výživové pro lékařské účely, potravinové doplňky s léčebnými účinky; (29) potravinové doplňky obohacené vitamíny nebo minerály nebo stopovými prvky.  
(730) **Biopol GN, s.r.o.**, Korunní 129, Praha 3, 13000, CZ  
(740) **BOHEMIA PATENT**, Ing. Jana Vanděliková, Spálená 97/29, Praha 1, 11000

(210) **O-482578**  
(220) 24.01.2011  
(320) 24.01.2011  
(511) 5  
(540)

### Amor

(510) (5) materiál pro plombování zubů a pro zubní otisky.  
(730) **ODK - MAGNUM s.r.o.**, Lištany 119, Lištany, 33035, CZ

(210) **O-483979**  
(220) 11.03.2011  
(320) 11.03.2011  
(511) 9, 35, 37, 39, 42, 45  
(540)



(510) (9) požárně bezpečnostní zařízení, rozvaděče nízkého napětí; (35) obchodní činnost s výrobky ve tř. 9; (37) stavební činnost, montáž, servis, kontroly, opravy a údržby vyhrazených elektrických zařízení, montáž, servis, opravy a údržba požárně bezpečnostních zařízení; (39) distribuce výrobků; (42) projektová činnost, projektování, inženýrská činnost; (45) kontrola požárně bezpečnostních zařízení.  
(590) Barevná  
(730) **SHZ Vysoké Mýto s.r.o.**, Vrchlického 241, Vysoké Mýto, 56601, CZ

(210) **O-485206**  
(220) 26.04.2011  
(320) 26.04.2011  
(511) 33  
(540)



(510) (33) alkoholické nápoje s (výjimkou pív).  
(730) **ALKONE a.s.**, Senovážné náměstí 992/8, Praha 1, 11000, CZ  
(740) Ing. Zdeněk Kučera, Dlouhá 207 (P.O.BOX 92), Slušovice, 76315

(210) **O-486549**  
(220) 15.06.2011

(320) 15.06.2011  
(511) 29, 30  
(540)

## Krajánek

- (510) (29) mléko, smetana, mléčné výrobky a nápoje spadající do třídy 29, jogurty, máslo, sýry, pomazánky a dezerty spadající do třídy 29, žampiony konzervované, ovocné saláty, kompoty a džemy, mražené ovoce, polévky, saláty zeleninové, zelenina konzervovaná, nakládaná, sušená a vařená, ovoce konzervované a zavažené; (30) chlazená a čerstvá nápoje připravované na základě kávy, kaka a nebo čokolády, kávovinové, kakaové a čokoládové příchuti, těstoviny, müsli, pudinky, sušenky, omáčky k ochucení, koření, mražené mléčné výrobky, zmrzlina.
- (730) **Milkín a.s.**, Českobrodská 1174, Praha 9 - Kyje, 19800, CZ
- (740) **FISCHER & PARTNER Intellectual Property s.r.o.**, Ing. Michael Fischer, Na Hrobcí 294/5, Praha 2, 12000

(210) **O-486850**  
(220) 27.06.2011  
(320) 27.06.2011  
(511) 39, 41, 43, 45  
(540)



- (510) (39) organizování pobytových a poznávacích cest pro děti a mládež - dopravní služby; (41) pořádání vzdělávacích aktivit v oblasti sportu, pořádání sportovních akcí, pořádání dětské a mládežnické rekreace; (43) organizování pobytových a poznávacích cest pro děti a mládež - ubytovací a stravovací služby; (45) služby poskytované jednotlivcům ve vztahu ke společenským událostem, například společenský doprovod, svatební agentury, pohřební služby.
- (730) **Střelecký klub DUEL**, Kamýcká 237, Praha 6 - Sedlec, 16000, CZ

(210) **O-487014**  
(220) 04.07.2011  
(320) 04.07.2011  
(511) 6, 8  
(540)

## DUBR

- (510) (6) drobné železářské zboží, kovové šrouby, kovové šrouby spojovací, kovové spojovací kroužky pro trubky, kovové spojovací šrouby pro lana, kovové spojky trubkové, kovové spojky na řetězy, kovové roury, prázdné kovové skříňky na nářadí, drobné kovové zboží, kovové kování, kovové dřevní klinky; (8) nástroje a nářadí s ručním pohonem.
- (730) **DUBR HARDWARE s.r.o.**, Plzeňská 314/58, Beroun, 26601, CZ

(210) **O-487015**  
(220) 27.07.2011  
(320) 26.07.2011  
(511) 9, 16, 18, 25, 28, 35, 36, 38, 39, 41, 42  
(540)



- (510) (9) všechny sítě z oblasti výpočetní techniky a jejich jednotlivé části i náhradní díly, včetně sítí datových, informačních a telekomunikačních, přístroje a nástroje optické, přístroje a nástroje k měření a signalizování, přístroje a zařízení pro záznam, přenos, převod, zpracování a reprodukci zvuku, obrazu, textu nebo jiných dat či informací, nosiče záznamů zvuku, obrazu,

textu nebo jiných dat či informací, data, databáze, databázové produkty, databázové systémy, informace a záznamy v elektronické podobě, bez ohledu na to, zda uložené na samostatných nosičích a (nebo) v rámci datových, informačních či telekomunikačních sítích, elektronické časopisy, elektronická periodika a knihy v elektronické podobě, související software a hardware, včetně elektronických multimediálních aplikací, multimediálních nebo informačních katalogů a aplikací pro prohlížení, zpracování nebo uchování dat v elektronické podobě; (16) papír, lepenka a výrobky z těchto materiálů zařazené ve třídě 16, výrobky z papíru, plakáty, kalendáře, pohlednice, gratulace, dopisní papíry, obálky, samolepky, obtisky, poznámkové bloky, desky na spisy, pořadače, omalovánky, activity books, balicí papír, obaly všeho druhu papírové, inzertní listy, pytlíky a sáčky pro obalovou techniku spadající do této třídy, školní sešity, skicáky, tužky, pastelky, tuhy do tužek, gumy na mazání, ořezávátko na tužky, ořezávací stroje na tužky, penály, papírové tašky (jako obal), papírové kapesníky, papírové ubrusy a ubrousky, těžítka na papíry, tiskoviny, časopisy, periodika, knihy, databázové produkty v papírové formě, databáze v papírové formě, tiskoviny z oblasti telekomunikací, tiskárenské výrobky, písma pro tiskárny, losy, štočky, potřeby pro knižní vazby, psací stroje a kancelářské potřeby kromě nábytku, učební pomůcky s výjimkou přístrojů, umělecké nebo ozdobné předměty z papíru spadající do této třídy, obaly bublinové (z umělých hmot), pouzdra na řidičské průkazy (viz třídění - pouzdra na doklady); (18) kůže a imitace kůže, jakož i zboží z nich, jsou-li obsaženy ve třídě 18, příruční tašky, tašky na spisy, síťové tašky, cestovní neceséry (kožená galanterie), náprsní tašky, peněženky, pouzdra na klíče (kožená galanterie), kožky a kožešiny, cestovní a příruční kufíky, deštníky, slunečníky, procházkové hole; (25) oděvy, obuv, kloubové zboží, oděvní součásti, šaty, košile, kalhoty, tréninkové obleky, svetry, koupací oděvy, slipy, spodní prádlo, spodničky, lyžařské větrovky, čepice, dámské kostýmy, obleky, trička, dámské boty, pánské boty, sportovní obuv, sandály, holínky, kozačky, výletní obuv, domácí obuv a dětská obuv; (28) hry, hračky, závodní a sportovní nářadí a náčiní (s výjimkou oděvních součástí), ozdoby vánočních stromků s výjimkou osvětlení a cukrovinek, pexesa, hrací karty, hry papírové, skládačky z papíru, papírové hračky, hlavolamy papírové; (35) shromažďování, poskytování, třídění a překlad informací do počítačových databází nebo jiné zpracování obchodních nebo podnikatelských informací, včetně vytváření, zpracování a třídění dat v rámci databází, pomoc při řízení obchodní činnosti, průzkum trhu, systemizace informací do počítačových databází, administrativní zpracování specializovaných podnikových evidencí, reklamní a propagační činnost, rozšiřování a poskytování reklamních a inzertních materiálů, periodických a neperiodických tiskovin, novin a časopisů určených pro reklamu a propagaci, prospektů, letáků, katalogů, reklamní literatury, brožur v tištěné podobě, na jiných nosných médiích prostřednictvím sítě Internet nebo jiné obdobné veřejné či neveřejné telekomunikační sítě; (36) clearing (zúčtování vzájemných pohledávek a závazků - bezhotovostní operace), služby daňových odhadů, finanční analýzy, poskytování finančních informací, finanční odhady a oceňování (pojišťovnictví, bankovníctví, nemovitosti), finanční poradenství, finanční řízení, finanční služby, garance, záruky, kauce, poskytování informací o pojištění, jednatelství, kanceláře realitní, konzultační služby v oblasti finanční, konzultační služby v oblasti pojišťovnictví, služby kreditních karet, vydávání kreditních karet, služby likvidace podniků (finanční záležitosti), makléřství, vedení nájemních a činžovních domů, zprostředkování nemovitostí, obchodování s nemovitostmi, pronájem nemovitostí, daňové odhady a oceňování, organizování dobročinných sbírek, uzavírání pojistek, zprostředkování pojištění, poradenství v oblasti pojištění, pronájem bytů, pronajímání kanceláří (nemovitosti), platební převody vykonávané elektronicky, finanční řízení, organizování sbírek, finanční sponzorování, ubytovací kanceláře (byty, místnosti); (38) komunikace a přenos dat prostřednictvím veřejné nebo neveřejné telekomunikační sítě včetně Internetu pomocí telefonů, mobilních telefonů, telefaxů, satelitů, počítačů či terminálů nebo jakýmkoliv jinými prostředky, včetně přenosu elektronické pošty a přenosu dat v reálném čase (přenosu zvuku, obrazu, textu nebo jiných dat či informací) a poskytování a zprostředkování služeb s tím spojených včetně poskytování přístupu a připojení k

těmto telekomunikačním sítím včetně Internetu, provozování veřejné nebo neveřejné telekomunikační sítě, šíření a zpřístupňování elektronických tiskovin, časopisů, periodik, knih a jiných dat prostřednictvím veřejné nebo neveřejné telekomunikační sítě včetně Internetu, informační služby na Internetu včetně provozování elektronických nástěnek, diskusních skupin a fór a poskytování přístupu k on-line informačním službám a databázím, tisková agentura, šíření propagačních informací, poskytování přístupu k databázím, jiným datovým systémům a aplikacím; (39) skladování údajů a dokumentů uložených na hmotných nosičích nebo v elektronické podobě, ukládání (fyzické) elektronicky uložených dat nebo dokumentů; (41) služby v oblasti vzdělávání, zábavy a sportu, elektronické publikování (DTP), služby digitálního zpracování obrazu; (42) návrhy, strukturování a programování či jiné vytváření počítačových programů a počítačových systémů a programového vybavení internetových, intranetových či jiných síťových serverů, serverových stanic a systémů, včetně jeho instalace, zavádění, aktualizace a údržby, návrhy, strukturování a programování či jiné vytváření databází, jiných datových systémů a aplikací pro jejich zpracování, jejich instalace, zavádění, aktualizace a údržby, návrhy, strukturování a programování či jiné vytváření internetových či intranetových počítačových stránek a nástěnek (webpages a websites) a internetových či intranetových aplikací, včetně jejich instalace, zavádění, aktualizace a údržby, hostování (poskytování volného prostoru) pro internetové či intranetové počítačové stránky a nástěnky (webpages a websites) nebo hostování (poskytování volného prostoru) v rámci těchto stránek či nástěnek, hostování (poskytování volného prostoru) pro internetové či intranetové aplikace, převod (konverze) počítačových programů, dat či jiných údajů v elektronické podobě z různých formátů do jiných formátů (ne fyzický), přenos (konverze) dokumentů, dat či jiných údajů z fyzických médií na elektronická média.

(590) Barevná

(730) **Colegio Solutions s.r.o.**, Na Paloučku 21, Sibřina, 25084, CZ

(210) **O-487016**

(220) 27.07.2011

(320) 26.07.2011

(511) 9, 16, 18, 25, 28, 35, 36, 38, 39, 41, 42

(540)



(510) (9) všechny sítě z oblasti výpočetní techniky a jejich jednotlivé části i náhradní díly, včetně sítí datových, informačních a telekomunikačních, přístroje a nástroje optické, přístroje a nástroje k měření a signalizování, přístroje a zařízení pro záznam, přenos, převod, zpracování a reprodukci zvuku, obrazu, textu nebo jiných dat či informací, nosiče záznamů zvuku, obrazu, textu nebo jiných dat či informací, data, databáze, databázové produkty, databázové systémy, informace a záznamy v elektronické podobě, bez ohledu na to, zda uložené na samostatných nosičích a (nebo) v rámci datových, informačních či telekomunikačních sítích, elektronické časopisy, elektronická periodika a knihy v elektronické podobě, související software a hardware, včetně elektronických multimediálních aplikací, multimediálních nebo informačních katalogů a aplikací pro prohlížení, zpracování nebo uchování dat v elektronické podobě; (16) papír, lepenka a výrobky z těchto materiálů zatříděné ve třídě 16, výrobky z papíru, plakáty, kalendáře, pohlednice, gratulace, dopisní papíry, obálky, samolepky, obtisky, poznámkové bloky, desky na spisy, pořadače, omalovánky, activity books, balicí papír, obaly všeho druhu papírové, inzertní listy, pytlíky a sáčky pro obalovou techniku spadající do této třídy, školní sešity, skicáky, tužky, pastelky, tuhy do tužek, gummy na mazání, ořezávací desky, ořezávací strojky na tužky, penály, papírové tašky (jako obal), papírové kapesníky, papírové ubrusy a ubrousky, těžítka na papíry, tiskoviny, časopisy, periodika, knihy, databázové produkty v papírové formě, databáze v papírové formě, tiskoviny z oblasti telekomunikací, tiskárenské výrobky, písma pro tiskárny, losy,

štočky, potřeby pro knižní vazby, psací stroje a kancelářské potřeby kromě nábytku, učební pomůcky s výjimkou přístrojů, umělecké nebo ozdobné předměty z papíru spadající do této třídy, obaly bublinové (z umělých hmot), pouzdra na fidičské průkazy (viz třídník - pouzdra na doklady); (18) kůže a imitace kůže, jakož i zboží z nich, jsou-li obsaženy ve třídě 18, příruční tašky, tašky na spisy, síťové tašky, cestovní necesery (kožená galanterie), náprsní tašky, peněženky, pouzdra na klíče (kožená galanterie), kožky a kožešiny, cestovní a příruční kufříky, deštníky, slunečníky, procházkové hole; (25) oděvy, obuv, kloboučnické zboží, oděvní součásti, šaty, košile, kalhoty, tréninkové obleky, svetry, koupací oděvy, slípy, spodní prádlo, spodničky, lyžařské větrovky, čepice, dámské kostýmy, obleky, trička, dámské boty, pánské boty, sportovní obuv, sandály, holínky, kozačky, výletní obuv, domácí obuv a dětská obuv; (28) hry, hračky, závodní a sportovní nářadí a náčiní (s výjimkou oděvních součástí), ozdoby vánočních stromků s výjimkou osvětlení a cukrovinek, pexesa, hrací karty, hry papírové, skládačky z papíru, papírové hračky, hlavolamy papírové; (35) shromažďování, poskytování, třídění a překlad informací do počítačových databází nebo jiné zpracování obchodních nebo podnikatelských informací, včetně vytváření, zpracování a třídění dat v rámci databází, pomoc při řízení obchodní činnosti, průzkum trhu, systemizace informací do počítačových databází, administrativní zpracování specializovaných podnikových evidencí, reklamní a propagační činnost, rozšiřování a poskytování reklamních a inzertních materiálů, periodických a neperiodických tiskovin, novin a časopisů určených pro reklamu a propagaci, prospektů, letáků, katalogů, reklamní literatury, brožur v tištěné podobě, na jiných nosných médiích prostřednictvím sítě Internet nebo jiné obdobné veřejné či neveřejné telekomunikační sítě; (36) clearing (zúčtování vzájemných pohledávek a závazků - bezhotovostní operace), služby daňových odhadů, finanční analýzy, poskytování finančních informací, finanční odhady a oceňování (pojišťovnictví, bankovníctví, nemovitosti), finanční poradenství, finanční řízení, finanční služby, garance, záruky, kauce, poskytování informací o pojištění, jednatelství, kanceláře realitní, konzultační služby v oblasti finanční, konzultační služby v oblasti pojišťovnictví, služby kreditních karet, vydávání kreditních karet, služby likvidace podniků (finanční záležitosti), makléřství, vedení nájemních a činžovních domů, zprostředkování nemovitostí, obchodování s nemovitostmi, pronájem nemovitostí, daňové odhady a oceňování, organizování dobročinných sbírek, uzavírání pojistek, zprostředkování pojištění, poradenství v oblasti pojištění, pronájem bytů, pronajímání kanceláří (nemovitosti), platební převody vykonávané elektronicky, finanční řízení, organizování sbírek, finanční sponzorování, ubytovací kanceláře (byty, místnosti); (38) komunikace a přenos dat prostřednictvím veřejné nebo neveřejné telekomunikační sítě včetně Internetu pomocí telefonů, mobilních telefonů, telefaxů, satelitů, počítačů či terminálů nebo jakýmkoliv jinými prostředky, včetně přenosu elektronické pošty a přenosu dat v reálném čase (přenosu zvuku, obrazu, textu nebo jiných dat či informací) a poskytování a zprostředkování služeb s tím spojených včetně poskytování přístupu a připojení k těmto telekomunikačním sítím včetně internetu, provozování veřejné nebo neveřejné telekomunikační sítě, šíření a zpřístupňování elektronických tiskovin, časopisů, periodik, knih a jiných dat prostřednictvím veřejné nebo neveřejné telekomunikační sítě včetně Internetu, informační služby na Internetu včetně provozování elektronických nástěnek, diskusních skupin a fór a poskytování přístupu k on-line informačním službám a databázím, tisková agentura, šíření propagačních informací, poskytování přístupu k databázím, jiným datovým systémům a aplikacím; (39) skladování údajů a dokumentů uložených na hmotných nosičích nebo v elektronické podobě, ukládání (fyzické) elektronicky uložených dat nebo dokumentů; (41) služby v oblasti vzdělávání, zábavy a sportu, elektronické publikování (DTP), služby digitálního zpracování obrazu; (42) návrhy, strukturování a programování či jiné vytváření počítačových programů a počítačových systémů a programového vybavení internetových, intranetových či jiných síťových serverů, serverových stanic a systémů, včetně jeho instalace, zavádění, aktualizace a údržby, návrhy, strukturování a programování či jiné vytváření databází, jiných datových systémů a aplikací pro jejich zpracování, jejich instalace, zavádění, aktualizace a údržby, návrhy, strukturování a



programování či jiné vytváření internetových či intranetových počítačových stránek a nástěnek (webpages a websites) a internetových či intranetových aplikací, včetně jejich instalace, zavádění, aktualizace a údržby, hostování (poskytování volného prostoru) pro internetové či intranetové počítačové stránky a nástěnky (webpages a websites) nebo hostování (poskytování volného prostoru) v rámci těchto stránek či nástěnek, hostování (poskytování volného prostoru) pro internetové či intranetové aplikace, převod (konverze) počítačových programů, dat či jiných údajů v elektronické podobě z různých formátů do jiných formátů (ne fyzický), přenos (konverze) dokumentů, dat či jiných údajů z fyzických médií na elektronická média.

(590) Barevná  
(730) **Colegio Solutions s.r.o.**, Na Paloučku 21, Sibirna, 25084, CZ

(210) **O-487023**  
(220) 07.07.2011  
(320) 07.07.2011  
(511) 35, 38, 39, 40, 41, 42, 45  
(540)



(510) (35) aktualizování reklamních materiálů, inzerce poštou, marketingové studie, obchodní nebo podnikatelský průzkum, obchodní reklama pro třetí osoby, prognózy (hospodářské nebo ekonomické), průzkum veřejného mínění, reklama (propagace), rozšiřování reklamních nebo inzertních materiálů, reklama online v počítačové síti, rozšiřování reklamních materiálů zákazníkovi (letáky, prospekty, tisky, vzorky), styky s veřejností, venkovní reklama, vydávání reklamních nebo náborových propagačních a inzertních textů, vyhledávání dat v počítačových souborech pro třetí osoby, vylepování plakátů, rozhlasová reklama; (38) agentury tiskové, vysílání kabelová televize, rozhlasové vysílání, komunikace pomocí telefonů, poskytování informací o telekomunikacích, televizní vysílání, poskytování internetových diskusních fór, telefonní komunikace; (39) dodávka zboží poštou, doručovací služby, kurýrní služby; (40) tisk ofsetový; (41) poskytování informací o výchově a vzdělávání, školství, elektronické publikování, organizování a vedení kolokvií, korespondenční kurzy, obrazové zpravodajství, organizování a vedení kongresů, konferencí, seminářů, symposií, školení, rekvalifikačních kurzů a workshopů, lektorské činnosti, překladatelské činnosti, poradenství pro získávání povolení a zaměstnání, výchova, vyučování, vzdělávání, vydávání publikací a elektronických publikací, výroba televizních a rozhlasových pořadů, vzdělávání (výchovné služby); (42) grafický design, hosting webových stránek, výzkum, expertizy; (45) správa autorských práv, právní služby při ochraně duševního vlastnictví, právní služby při zprostředkování licencí, právní služby při registraci názvů domén, právní poradenství v oblasti duševního vlastnictví.

(730) **Ústav pro informace ve vzdělávání**, Senovážné náměstí 26, Praha 1, 11006, CZ

(210) **O-487024**  
(220) 07.07.2011  
(320) 07.07.2011  
(511) 35, 38, 39, 40, 41, 42, 45  
(540)



(510) (35) aktualizování reklamních materiálů, inzerce poštou, marketingové studie, obchodní nebo podnikatelský průzkum,

obchodní reklama pro třetí osoby, prognózy (hospodářské nebo ekonomické), průzkum veřejného mínění, reklama (propagace), rozšiřování reklamních nebo inzertních materiálů, reklama online v počítačové síti, rozšiřování reklamních materiálů zákazníkovi (letáky, prospekty, tisky, vzorky), styky s veřejností, venkovní reklama, vydávání reklamních nebo náborových propagačních a inzertních textů, vyhledávání dat v počítačových souborech pro třetí osoby, vylepování plakátů, rozhlasová reklama; (38) agentury tiskové, vysílání kabelová televize, rozhlasové vysílání, komunikace pomocí telefonů, poskytování informací o telekomunikacích, televizní vysílání, poskytování internetových diskusních fór, telefonní komunikace; (39) dodávka zboží poštou, doručovací služby, kurýrní služby; (40) tisk ofsetový; (41) poskytování informací o výchově a vzdělávání, školství, elektronické publikování, organizování a vedení kolokvií, korespondenční kurzy, obrazové zpravodajství, organizování a vedení kongresů, konferencí, seminářů, symposií, školení, rekvalifikačních kurzů a workshopů, lektorské činnosti, překladatelské činnosti, poradenství pro získávání povolení a zaměstnání, výchova, vyučování, vzdělávání, vydávání publikací a elektronických publikací, výroba televizních a rozhlasových pořadů, vzdělávání (výchovné služby); (42) grafický design, hosting webových stránek, výzkum, expertizy; (45) správa autorských práv, právní služby při ochraně duševního vlastnictví, právní služby při zprostředkování licencí, právní služby při registraci názvů domén, právní poradenství v oblasti duševního vlastnictví.

(730) **Ústav pro informace ve vzdělávání**, Senovážné náměstí 26, Praha 1, 11006, CZ

(210) **O-487151**  
(220) 13.07.2011  
(320) 13.07.2011  
(511) 16, 29, 30, 32, 33, 35, 39, 43  
(540)



**SMETANOVÁ CUKRÁRNA**

(510) (16) papírové, lepenkové a plastické obaly na potraviny spadající do této třídy; (29) džemy, kandované ovoce, mléčné nápoje s vysokým obsahem mléka, šlehačka, želatina, jedlá želatina, mléčné koktejly s vysokým obsahem mléka, ovocné a zeleninové saláty, pomazánky vyráběné z potravin spadající do této třídy; (30) bábovky, biskvity, bonbóny, cukrářské výrobky, cukrovinky, cukrovinky k ozdobení vánočních stromků, cukroví, čokoládové nápoje, čokoládové nápoje s mlékem, čokoládové výrobky, dezerty, dorty, dresinky, chlebičky, chléb, chuťové přísady, jedlé ozdoby na dorty, kakaové nápoje, kakaové nápoje s mlékem, kávové nápoje, kávové nápoje s mlékem, keksy, koláče, koláče s náplní, koláčky, krémy spadající do této třídy, kukuřičné vločky, kypřicí prášky, lahůdky, listové těsto, majonéza, marcipán, mandlové cukrovinky, mandlové těsto, máslové a tukové těsto, medovníky, mentolové cukroví, moučnický, nápoje na bázi čaje, omáčka sójová, oplatky, ovesné vločky, ozdoby na cukrářské výrobky, ozdoby na pečivo, palačinky, pastilky (cukrovinky), pečivo, pečivo s máslovou náplní, perníky, piškoty, pizzy, pojiva jako přísady do zmrzliny, čokoládové pomazánky, popcorn (vločky obilní), potraviny z mouky, pralinky, prášek do pečiva, prášky na výrobu zmrzliny, příchutě (aroma), příchutě do nápojů a pečiva s výjimkou éterických olejů, příchutě do potravin s výjimkou esencí a éterických olejů, přípravky do potravin aromatické, přírodní sladidla, přísady do zmrzlin (pojiva), pudinky, quiche (slaný koláč), rolády, rýžové koláčky, sendviče, sirupy na výrobu potravin (s výjimkou výroby nápojů), sladké dřevo (cukrovinka), sladké pečivo, sladké žemle, strouhanka, suchary, sušenky, sušenky máslové, šátečky, šťávy pro přípravu jídel, s výjimkou dresinků, tabletky (cukrovinky), těsto na koláče, tortily, tresty do potravin, nikoli pro lékařské účely, trubičky (cukrovinky), vanilka (příchut'), vánočky, všechny druhy těst, výrobky z kaka, výrobky z obilnin, zahušťující přípravky na kuchyňské použití, zákusky, zálivky (na ochucení), zálivky na saláty, zálivky,

zmrzlina, zmrzlina jogurtová, zmrzlinové poháry, ztužovače šlehačky, želé (cukrovinky), želé ovocné (cukrovinky), zemle; (32) arašidové mléko (nápoj nealkoholický), citronády, limonády, mandlové mléko (nápoj), minerální vody (nápoje), mošty, nápoje iontové, nealkoholické nápoje (s výjimkou čokoládových, kakaových, kávových nápojů, mléčných nápojů s vysokým obsahem mléka a nápojů na bázi čaje), nealkoholické nápoje z ovocných šťáv, nealkoholické šťávy, nealkoholické výtažky z ovoce, ovocné šťávy, nealkoholický ovocný nektar, piva, prášky na přípravu šumivých nápojů, příchutě na výrobu nápojů, přípravky na výrobu nápojů, sirupy na výrobu nápojů, sirupy pro limonády, soda, sodová voda, šumivá voda, stolové vody, stolní vody, vody (nápoje), zeleninové šťávy (nápoje); (33) alkoholické nápoje s výjimkou pív; (35) obchodní administrativa, pomoc při provozu a řízení podniků, pomoc při provozování obchodů a obchodních činností, pomoc při řízení obchodní činnosti, poradenství v obchodní činnosti, pronájem prodejních automatů, přeskupování různých výrobků (kromě jejich přepravy) pro třetí osoby za účelem umožnit spotřebiteli, aby si tyto výrobky mohli pohodlně prohlížet a nakupovat, reklama; (39) doprava, balení a skladování zboží; (43) služby zajišťující stravování a nápoje, příprava jídel a nápojů pro spotřebu.

(590) Barevná

(730) **Smetanová cukrárna a.s.**, Palackého 831, Roztoky u Prahy, 25263, CZ

(210) **O-487152**

(220) 13.07.2011

(320) 13.07.2011

(511) 16, 29, 30

(540)



(510) (16) papírové, lepenkové a plastické obaly na potraviny spadající do této třídy; (29) džemy, kandované ovoce, mléčné nápoje s vysokým obsahem mléka, šlehačka, želatina, jedlá želatina, mléčné koktejly s vysokým obsahem mléka, ovocné a zeleninové saláty, pomazánky vyráběné z potravin spadající do této třídy; (30) bábovky, biskvity, bonbóny, cukrářské výrobky, cukrovinky, cukrovinky k ozdobení vánočních stromků, cukroví, čokoládové nápoje, čokoládové nápoje s mlékem, čokoládové výrobky, dezerty, dorty, dresinky, chlebičky, chléb, chuťové přísady, jedlé ozdoby na dorty, kakaové nápoje, kakaové nápoje s mlékem, kávové nápoje, kávové nápoje s mlékem, kekсы, koláče, koláče s náplní, koláčky, krémy spadající do této třídy, kukuřičné vločky, kypřicí prášky, lahůdky, listové těsto, majonéza, marcipán, mandlové cukrovinky, mandlové těsto, máslové a tukové těsto, medovníky, mentolové cukroví, moučnický, nápoje na bázi čaje, omáčka sójová, oplatky, ovesné vločky, ozdoby na cukrářské výrobky, ozdoby na pečivo, palačinky, pastilky (cukrovinky), pečivo, pečivo s máslovou náplní, perníky, piškoty, pizzy, pojiva jako přísady do zmrzliny, čokoládové pomazánky, popcorn (vločky obilní), potraviny z mouky, pralinky, prášek do pečiva, prášky na výrobu zmrzliny, příchutě (aroma), příchutě do nápojů a pečiva s výjimkou éterických olejů, příchutě do potravin s výjimkou esenci a éterických olejů, přípravky do potravin aromatické, přírodní sladidla, přísady do zmrzlin (pojiva), pudinky, quiche (slaný koláč), rolády, rýžové koláčky, sendviče, sirupy na výrobu potravin (s výjimkou výroby nápojů), sladké dřevo (cukrovinka), sladké pečivo, sladké zemle, strouhanka, suchary, sušenky, sušenky máslové, šátečky, šťávy pro přípravu jídel, s výjimkou dresinků, tabletky (cukrovinky), těsto na koláče, tortily, tresty do potravin, nikoli pro lékařské účely, trubičky (cukrovinky), vanilka (příchut'), vánočky, všechny druhy těst, výrobky z kakaa, výrobky z obilnin, zahušťující přípravky na kuchyňské použití, zákusky, zálivky (na ochucení), zálivky na saláty, záviny, zmrzlina, zmrzlina jogurtová, zmrzlinové poháry, ztužovače šlehačky, želé (cukrovinky), želé ovocné (cukrovinky), zemle.

(730) **Smetanová cukrárna a.s.**, Palackého 831, Roztoky u Prahy, 25263, CZ

(210) **O-487153**

(220) 13.07.2011

(320) 13.07.2011

(511) 29, 30, 40, 43

(540)



(510) (29) hotová jídla, polotovary a přílohy v rámci uvedené třídy, maso, drůbež a zvěřina, masové výtažky, želé, džemy, kompoty, mléko a mléčné výrobky, smetanové krémy, ovoce a zelenina konzervovaná, sušená, zavařená nebo mražená, nakládaná zelenina, zeleninové, ovocné a vaječné saláty, houby konzervované a sušené, uzeniny, sýry, nářezy spadající do této třídy, vejce a výrobky z nich, ryby s výjimkou živých, rybí výrobky, lahůdky z masa, mléka, sýra, vajec a tuků spadající do této třídy, mořské speciality, rybí speciality, korýši a měkkýši s výjimkou živých, ančovičky (sardele), okurky nakládané, bramborové lupínky a hranolky, huspeniny, játra, paštika, jedlé oleje a tuky, želatina jedlá a výrobky z ní, tukové, sýrové, masové a jiné pomazánky spadající do této třídy, aspiky vyráběné z potravin spadajících do této třídy, pochoutkové saláty a obložené lahůdkové mísy vyráběné z potravin spadajících do této třídy; (30) lahůdky z potravin spadajících do této třídy, obložené chlebičky, chuťové přísady, aspiky a želé ovocné (cukrovinky), koření, nálevy (k ochucení), ocet, omáčky k ochucení, hořčice, majonéza, kečup, pečivo, trvanlivé pečivo sladké i slané, cukroví, cukrovinky, čokoláda, kakao, káva a kávové náhražky, dorty a cukrářské kousky, sušenky, zmrzlina, med, medovníky, sendviče, bagety, těstoviny, těstovinové saláty, zálivky na saláty; (40) pekařství, výroba pekařských a cukrářských polotovarů a jejich pečení, výroba polévek, všech druhů hotových jídel a nápojů, salátů, lahůdek, pokrmových specialit, dezertů a moučnicků včetně všech těchto výrobků chlazených a mražených, služby pekařství a souvisejících služeb spadajících do této třídy, zpracování a úprava surovin pro pekárenskou, těstářenskou a cukrářskou výrobu, pro jídelny rychlého občerstvení, bufetů a snack barů; (43) kavárny, cukrárny, jídelny, závodní jídelny, poskytování gastronomických služeb včetně cateringu a rychlého a stánkového občerstvení, služby restaurací, bufetů a pekařství v rámci třídy, služby prodeje jídel přes ulici (take - away), obstarávání stravování, vybavení a obsluhy občerstvení pro konference a společenské akce.

(590) Barevná

(730) **Smetanová cukrárna a.s.**, Palackého 831, Roztoky u Prahy, 25263, CZ

(210) **O-487184**

(220) 14.07.2011

(320) 14.07.2011

(511) 35, 41, 42

(540)



(510) (35) agentury umělecké ve tř. 35, aktualizování reklamních materiálů, dodavatelské služby pro třetí osoby, informace (obchodní nebo podnikatelské), obchodní reklama (pro třetí osoby), reklamní nebo inzertní materiály (rozšiřování), reklamní plochy (pronájem), reklamní texty (vydávání, zveřejňování, oznámení, vyhlášení, publikování), rozšiřování reklamních nebo inzertních materiálů, příprava inzertních sloupků, reklama; (41) fotografování, informace o možnostech zábavy, obrazové zpravodajství, organizování soutěží (vzdělávacích nebo

(590) zábavních), organizování sportovních soutěží, poskytování on-line elektronických publikací (bez možnosti stažení), zpravodajské služby, vydávání textů (s výjimkou reklamních nebo náborových), vydávání elektronických knih a časopisů on-line, vzdělávací informace; (42) aktualizace počítačových programů, počítačové programování, počítačové systémy (tvorba), programy počítačů (údržba), software (tvorba), umístování webových stránek, webové stránky (tvorba a správa).

(730) LIMEMEDIA a.s., Nad Petruskou 63/1, Praha 2, 12000, CZ  
(740) Advokátní kancelář Erhartová, Vítek, JUDr. Olga Erhartová, Nad Petruskou 63/1, Praha 2, 12000

(210) **O-487252**

(220) 19.07.2011  
(320) 19.07.2011  
(511) 35, 41, 42  
(540)

## inteligentní město

(510) (35) pomoc při provozu a řízení podniku; (41) vzdělávání; (42) vědecké a technologické služby a související výzkum a projektování, analytické a výzkumné služby v průmyslu.  
(730) M.C. TRITON, spol. s r.o., Evropská 846/176a, Praha 6, 16000, CZ

(210) **O-487279**

(220) 20.07.2011  
(320) 20.07.2011  
(511) 6, 17, 19, 37  
(540)



(510) (6) dveře kovové, vrata kovová, kovová zasouvací garážová vrata, kovová lamelová garážová vrata, pojízdné kovové kladky pro vrata - pohony garážových vrat, kovové zárubně pro dveře, okna kovová, kovová střešní okna, kovové okenní rámy, kovové konstrukce pro zimní zahrady a skleníky, kovové rámy na zimní zahrady nebo na skleníky, kovové rolety, venkovní kovové rolety, kovové žaluzie; (17) tepelně izolační materiály, tepelně izolační materiály pro zateplování budov, tepelně izolační pláště budov; (19) stavební prvky a konstrukce z nekovových materiálů, dveře nekovové, vrata nekovová, nekovové zárubně pro dveře, okna nekovová, nekovová střešní okna, nekovové okenní rámy, nekovové pláště budov, nekovové rámy a podpěry pro sklo nebo pro skleněné tabule, rolety, venkovní rolety, markýzy, žaluzie, vše v rámci této třídy; (37) zateplování budov, opravy fasád budov, fasádní práce, výměny oken nebo dveří, instalování vrat.

(730) Olszar Tomasz, 28. října 1810/86, Ostrava - Moravská Ostrava, 70200, CZ

(740) Ing. Zdeněk Janík, Bulharská 1418/9, Ostrava-Poruba, 70800

(210) **O-487280**

(220) 20.07.2011  
(320) 20.07.2011  
(511) 6, 17, 19, 37  
(540)

## SYLMAR

(510) (6) dveře kovové, vrata kovová, kovová zasouvací garážová vrata, kovová lamelová garážová vrata, pojízdné kovové kladky pro vrata - pohony garážových vrat, kovové zárubně pro dveře, okna kovová, kovová střešní okna, kovové okenní rámy, kovové konstrukce pro zimní zahrady a skleníky, kovové rámy na zimní zahrady nebo na skleníky, kovové rolety, venkovní kovové rolety, kovové žaluzie; (17) tepelně izolační materiály, tepelně izolační materiály pro zateplování budov, tepelně izolační pláště budov; (19) stavební prvky a konstrukce z nekovových materiálů, dveře nekovové, vrata nekovová, nekovové zárubně pro dveře, okna nekovová, nekovová střešní okna, nekovové okenní rámy, nekovové pláště budov, nekovové rámy a podpěry pro sklo nebo pro skleněné tabule, rolety, venkovní rolety,

markýzy, žaluzie, vše v rámci této třídy; (37) zateplování budov, opravy fasád budov, fasádní práce, výměny oken nebo dveří, instalování vrat.

(730) Olszar Tomasz, 28. října 1810/86, Ostrava - Moravská Ostrava, 70200, CZ

(740) Ing. Zdeněk Janík, Bulharská 1418, Ostrava-Poruba, 70800

(210) **O-487491**

(220) 28.07.2011  
(320) 28.07.2011  
(511) 30, 41, 43  
(540)



(510) (30) káva, aromatické přípravy do potravin, cukrovinky, čaj, čokoláda, čokoládové nápoje, dorty, kakaové nápoje, káva nepražená, kávové náhražky, kávové nápoje, kávové nápoje s mlékem, kávové příchutě, koláče s náplní, marcipán, přísady do nápojů jiné než esence, palačinky, potraviny z mouky, pralinky, prášky na výrobu zmrzliny, sušenky, suchary, keksy, biskvity, zákusky, koláče, zmrzlina, zmrzlinové poháry; (41) klubové služby výchovně zábavné, kluby zdraví (služby), organizování a vedení konferencí, organizování představení (manažerské služby), plánování a organizování večírků, zábava (služby), zábava, pobavení, organizování živých vystoupení; (43) kavárny, bary (služby), bufety, restaurace, pronajímání jednacích místností, hotelové služby, ubytovací služby (hotely, penziony).

(590) Barevná  
(730) COLOSEUM RESTAURANTS s.r.o., Vodičkova 30/699, Praha 1, 11000, CZ  
(740) JUDr. Vladimíra Pajerová, Fügnerovo nám. 3, Praha 2, 12000

(210) **O-487598**

(220) 29.07.2011  
(320) 29.07.2011  
(511) 16, 35, 36, 41, 42, 44  
(540)



(510) (16) papír, lepenka a výrobky z těchto materiálů, tiskárenské výrobky, potřeby pro knižní vazby, fotografie, papírenské zboží, kancelářské potřeby, učební a vyučovací pomůcky, plastické obaly, brožury, manuály; (35) propagační činnost, reklama, kancelářské práce; (36) financování akcí spojených se zahraniční rozvojovou spoluprací a humanitární pomoci; (41) výchova a vzdělávání, zábava, sportovní a kulturní aktivity, podpora vzdělávacích projektů v rozvojových zemích; (42) vědecké a technologické služby a související výzkum a projektování, průmyslový rozvoj, služby v oblasti životního prostředí - předávání know-how a hodnocení projektů v rámci oblasti životního prostředí; (44) lékařské služby pro pomoc v rozvojových zemích, lékařské služby, veterinární služby, péče o hygienu a krásu osob a zvířat, zemědělské, zahradnické a lesnické služby.

(590) Barevná  
(730) Česká republika - Ministerstvo zahraničních věcí České republiky Odbor rozvojové spolupráce a humanitární pomoci, Loretánské nám. 5, Praha 1, 11800, CZ

(210) **O-487604**

(220) 01.08.2011  
(320) 01.08.2011  
(511) 16, 35, 36, 41, 42, 44



(540)



(510) (16) papír, lepenka a výrobky z těchto materiálů, tiskárenské výrobky, potřeby pro knižní vazby, fotografie, papírenské zboží, kancelářské potřeby, učební a vyučovací pomůcky, plastické obaly, brožury, manuály; (35) propagační činnost, reklama, kancelářské práce; (36) financování akcí spojených se zahraniční rozvojovou spoluprací a humanitární pomocí; (41) výchova a vzdělávání, zábava, sportovní a kulturní aktivity, podpora vzdělávacích projektů v rozvojových zemích; (42) vědecké a technologické služby a související výzkum a projektování, průmyslový rozvoj, služby v oblasti životního prostředí - předávání know-how a hodnocení projektů v rámci oblasti životního prostředí; (44) lékařské služby pro pomoc v rozvojových zemích, lékařské služby, veterinární služby, péče o hygienu a krásu osob a zvířat, zemědělské, zahradnické a lesnické služby.

(590) Barevná

(730) Česká republika - Ministerstvo zahraničních věcí České republiky Odbor rozvojové spolupráce a humanitární pomoci, Loretánské nám. 5, Praha 1, 11800, CZ

(210) O-487852

(220) 10.08.2011

(320) 10.08.2011

(511) 16, 30, 35, 39, 41

(540)



(510) (16) personalizované přání, kalendáře a umělecké litografie; (30) pastilky (cukrovinky), bonbóny, tabletky (cukrovinky), žvýkačky ne pro lékařské účely; (35) služby v oblasti grafické úpravy pro reklamní účely; (39) balení zboží, dodávka zboží poštou; (41) elektronické publikování, organizování kulturních nebo vzdělávacích výstav.

(590) Barevná

(730) CharityMints.com s.r.o., Roháčova 188/37, Praha 3, 13000, CZ

(740) CharityMints.com, s.r.o., Andrea Votrubová, Podělná 866, Sedlčany, 26401

(210) O-487866

(220) 11.08.2011

(320) 11.08.2011

(511) 5, 9, 11, 30, 32

(540)



(510) (5) potraviny biologické a dietické pro léčebné účely; (9) nápojové automaty; (11) zařízení topná, zařízení pro vaření, zařízení pro rozvod vody, zařízení zdravotnická; (30) posilující přípravky pro nemocné a rekonvalescenty, káva, kakaové přípravky; (32) ovocné nápoje, trestní na přípravu nápojů, sirupy a jiné přípravky k přípravě nápojů.

(730) AG FOODS Group a.s., Soběšická 151, Brno, 63800, CZ

(740) Veleba, Milichovský a spol., JUDr. Igor Veleba, Soběšická 151, Brno, 63801

(210) O-487906

(220) 12.08.2011

(320) 12.08.2011

(511) 39, 41, 43, 44, 45

(540)



(510) (39) pronájem autokarů, pronájem automobilů, automobilová doprava, balení zboží, rezervace cestování, organizování cestování, lodní doprava, lodní trajektová doprava, rezervace dopravy, říční doprava, železniční doprava, doprovázení turistů, doručovací služby, kurýrní služby, doručování zboží, dovoz, doprava, organizování exkurzí, dopravní informace, jízda výletní lodí, pronájem koní, letecká doprava, lodivodství, pilotování, rezervace místenek, námořní doprava, zprostředkování námořní dopravy, přeprava obrněnými vozy, organizování okružních plaveb, organizování cest, organizování okružních výletů, organizování prohlídek, organizování zájezdů, osobní doprava, pronajímání plavidel, prohlídky (turistické), pronájem potápěčských skafandrů, pronajímání plavidel (člunů, lodí), půjčování závodních automobilů, organizování výletů, zprostředkování dopravy, zprostředkování námořní dopravy, zprostředkování pronájmu lodí, zprostředkování přepravy; (41) digitální zpracování obrazu (služby), elektronické publikování, informace o možnostech rekreace, informace o možnostech rozptýlení, informace o možnostech zábavy, klubové služby (výchovné - zábavné), pořádání loterií, organizování sportovních soutěží, praktický výcvik, předprodej vstupenek, půjčování potápěčské výstroje, půjčování sportovního nářadí, s výjimkou dopravních prostředků, služby pro oddech a rekreaci, organizování vzdělávacích a zábavných soutěží, sportovní služby pro kempování, pronájem sportovního zařízení s výjimkou dopravních prostředků, výcvik (instruktážní), vzdělávací informace, zábava, pobavení, zábavné parky, živé představení, organizování živých vystoupení; (43) hotelové služby, rezervace hotelů, provozování kempů, motely (služby), turistické noclehárny, penziony, rezervace penzionů, penziony pro zvířata, poskytování přechodného ubytování, prázdninové tábory (ubytovací služby), půjčování stanů, restaurace, ubytovací služby (hotely, penziony), zásobování; (44) aranžování květin, aromaterapeutické služby, fyzikální terapie, fyzioterapie, kadefnické salóny, parní lázně, veřejné lázně pro hygienické účely, manikúra, masáže, salóny krásy, tetování, zkrášlovací salóny; (45) doprovod, doprovod do společnosti, sestavování horskopů.

(730) Firma na zážitky, s.r.o., Nad Petruskou 63/1, Praha 2, 12000, CZ

(740) Advokátní kancelář Erhartová Vítek, JUDr. Olga Erhartová, advokátka, Nad Petruskou 63/1, Praha 2, 12000

(210) O-487949

(220) 15.08.2011

(320) 15.08.2011

(511) 16, 28, 41

(540)

## Krajina čísel

(510) (16) tiskárenské výrobky, zejména pedagogické a didaktické tiskárenské výrobky, učební a vyučovací potřeby (s výjimkou přístrojů); (28) hračkářské výrobky, hry a hračky, zejména pedagogické a didaktické hrací materiály; (41) vzdělávání, výchova, poskytování odborné přípravy, školení, zábava, organizování a pořádání vzdělávacích a školicích akcí a akcí dalšího vzdělávání, sportovní a kulturní aktivity, zejména organizování a uspořádávání volného času dětí a školáků, klubové služby pro volný čas (zábavu) nebo vzdělávání.

(730) Zahlenland Prof. Preiss GmbH & Co. KG, Erzgebirgstr. 32, D-65520 Bad Camberg, DE

(740) Rott, Růžička & Guttman Patentové, známkové a advokátní kanceláře, JUDr. Vladimír Rott, Vinohradská 37, Praha 2, 12000

(210) O-488011

(220) 17.08.2011  
(320) 17.08.2011  
(511) 29  
(540)



(510) (29) masné výrobky.  
(590) Barevná  
(730) **MASOKOMBINÁT JIČÍN spol. s r.o.**, Konecchlumského  
1075, Jičín, 50601, CZ  
(740) Ing. Margita Nedomlelová, Štrauchova 932, Jičín, 50601

(210) **O-488038**  
(220) 17.08.2011  
(320) 17.08.2011  
(511) 35, 41, 42  
(540)



(510) (35) propagační činnost, reklama, pomoc při řízení obchodní činnosti, obchodní administrativa, kancelářské práce; (41) výchova, vzdělávání, zábava, sportovní a kulturní aktivity; (42) vědecké a technologické služby a související výzkum a projektování, analytické a výzkumné služby v průmyslu, navrhování a vývoj počítačového hardwaru a softwaru.  
(590) Barevná  
(730) **JIC, zájmové sdružení právnických osob**, U Vodárny 2, Brno, 61600, CZ  
(740) Advokátní kancelář Paroulek, Zrůstek, Lůdl v.o.s., Mgr. Tomáš Šetina, Orlí 36, Brno, 60200

(210) **O-488039**  
(220) 17.08.2011  
(320) 17.08.2011  
(511) 35, 41, 42  
(540)



(510) (35) propagační činnost, reklama, pomoc při řízení obchodní činnosti, obchodní administrativa, kancelářské práce; (41) výchova, vzdělávání, zábava, sportovní a kulturní aktivity; (42) vědecké a technologické služby a související výzkum a projektování, analytické a výzkumné služby v průmyslu, navrhování a vývoj počítačového hardwaru a softwaru.  
(590) Barevná  
(730) **JIC, zájmové sdružení právnických osob**, U Vodárny 2, Brno, 61600, CZ  
(740) Advokátní kancelář Paroulek, Zrůstek, Lůdl v.o.s., Mgr. Tomáš Šetina, Orlí 36, Brno, 60200

(210) **O-488040**  
(220) 17.08.2011  
(320) 17.08.2011  
(511) 35, 41, 42

(540)



(510) (35) propagační činnost, reklama, pomoc při řízení obchodní činnosti, obchodní administrativa, kancelářské práce; (41) výchova, vzdělávání, zábava, sportovní a kulturní aktivity; (42) vědecké a technologické služby a související výzkum a projektování, analytické a výzkumné služby v průmyslu, navrhování a vývoj počítačového hardwaru a softwaru.  
(590) Barevná  
(730) **JIC, zájmové sdružení právnických osob**, U Vodárny 2, Brno, 61600, CZ  
(740) Advokátní kancelář Paroulek, Zrůstek, Lůdl v.o.s., Mgr. Tomáš Šetina, Orlí 36, Brno, 60200

(210) **O-488091**  
(220) 19.08.2011  
(320) 19.08.2011  
(511) 5, 30  
(540)

### VIBOVIT PROBIO

(510) (5) farmaceutické výrobky, léčiva, dietetické přípravky pro léčebné účely, dietetické potraviny pro léčebné účely, výživové doplňky pro léčebné účely, vitamínové přípravky, přípravky se stopovými prvky, minerální doplňky stravy, bakteriální přípravky pro léčebné účely; (30) sladkosti, cukrovinky, bonbóny, žvýkačky, nikolí pro léčebné účely.  
(730) **Teva Operations Poland Sp. z o.o.**, ul. Emilii Plater 53, 00-113 Warszawa, PL  
(740) Rott, Růžička & Guttman Patentové, známkové a advokátní kanceláře, JUDr. Vladimír Rott, Vinohradská 37, Praha 2, 12000

(210) **O-488152**  
(220) 23.08.2011  
(320) 23.08.2011  
(511) 3, 5, 8, 10, 21, 35, 41, 44  
(540)



(510) (3) parfumerie, vonné oleje, kosmetika, vlasové vody, zubní pasty, deodoranty, emulze, vody, gely, mléka pro osobní kosmetickou potřebu, toaletní přípravky, vlasové a ústní vody, pasty, prášky a vodičky pro ošetřování vlasů jako kondicionéry, pomády, tužidla, spreje, prostředky pro ošetřování pokožky, například krémy na a po opalování, masážní krémy a emulze, regenerační krémy a vody; (5) výrobky farmaceutické, zdravotnické, veterinární, drogistické a kosmetické pro léčebné účely, související s péčí o zdraví a hygienu člověka, zdravotní mýdla, zdravotní šampóny, zdravotní zubní pasty pro léčebné účely, léčiva, léčebné čaje, potraviny pro batolata, náplasti, obvazový materiál, vitamíny, minerály a stopové prvky, výtažky z bylin, kombinované přípravky z vitamínů, minerálů a bylinných výtažků, potravinové doplňky obohacené vitamíny a) nebo minerály a) nebo stopovými prvky, doplňky potravy, minerální, doplňky výživové pro lékařské účely, vše pro léčebné účely; (8) nůžky, kleštičky a nástroje pro pedikúru; (10) tlakoměry na měření krevního tlaku, teploměry pro lékařské účely, dětské dudlíky, dětské lahve, inhalátory, obuv ortopedická, odsávačky mateřského mléka, pásy (elektrické) pro lékařské účely, prostředky zdravotnické techniky, zdravotnické potřeby; (21) kartáčky a speciální zubní kartáčky; (35) vydávání reklamních nebo náborových, propagačních a inzertních textů, reklamní texty (psaní), reklamní materiály (rozšiřování -) zákazníkům (letáky, prospekty, tisky, vzorky), propagační činnost, reklama, služby, poradenství a pomoc při řízení

obchodní činnosti; (41) vyučování, vzdělávání, poskytování on-line elektronických publikací (bez možnosti stažení), texty (psaní textů) jiné než reklamní, texty (zveřejňování -) kromě reklamních, vydávání textů, s výjimkou reklamních nebo náborových, kluby zdraví (služby); (44) farmaceutické poradenství, zdravotní péče.

(730) **Lékárna Patro, s.r.o.**, Ruská 44/99, Ostrava, 70300, CZ

(210) **O-488204**

(220) 25.08.2011

(320) 25.08.2011

(511) 16, 35, 41, 45

(540)



(510) (16) papír, lepenka a výrobky z lepenky, které nejsou zařazeny do jiných tříd, kartón a výrobky kartónu, které nejsou zařazeny do jiných tříd, tiskárenské výrobky, tiskoviny všeho druhu, časopisy, periodika, noviny, knihy, potřeby pro knižní vazby, tištěné propagační materiály, papírenské výrobky, obálky, fotografie, alba, kalendáře, katalogy, prospekty, ročenky, plakáty, pohlednice, obaly na spisy, desky na dokumenty (šanoný), dopisní papír, držáky na psací potřeby, etikety kromě textilních, samolepky, vložky papírové, karty, papír balící, papírové ubrusy, psací potřeby, psací podložky, psací soupravy, kancelářské pořadače, učební a školní potřeby a pomůcky s výjimkou přístrojů, plastické obaly, které nejsou zařazeny do jiných tříd, billboardy (plakáty); (35) inzertní, reklamní a propagační činnost, poskytování pomoci při provozu obchodu včetně zprostředkování obchodních a souvisejících obchodně personálních záležitostí, organizování výstav a veletrhů k reklamním a obchodním účelům, organizování doprovodných programů a společenských akcí k reklamním a obchodním účelům, správa obchodních zájmů třetích osob, vypracování statistických přehledů, poradenství v oblasti organizace a ekonomiky podnikání, marketing, průzkum a analýzy trhů, distribuce zboží k reklamním účelům, rozmnožování dokumentů, obstaratelská a zprostředkovatelská činnost v této oblasti tř. 35, direct mailing, poskytování obchodních nebo podnikatelských informací, on-line reklama na datové komunikační síti, on-line inzerce, zajištění a realizace reklamních kampaní, výstavy komerční a reklamní, předváděcí činnost; (41) činnost vyučovací, výchovná, vzdělávací a zábavní, včetně pořádání specializačních doškolovacích kurzů, symposií a konferencí, doprovodné programy, provozování pracovních diskusního a zájmového klubu, organizování výstav, doprovodných programů, společenských akcí a školení ke vzdělávacím, kulturním, výchovným a zábavním účelům, školení k reklamním a obchodním účelům, pořádání zábavních vzdělávacích a sportovních soutěží, odborné poradenství vztahující se k organizování výstav a veletrhů ke kulturním a vzdělávacím účelům, činnost v oblasti sportovních aktivit, nakladatelská a vydavatelská činnost, půjčovná činnost spadající do této třídy, obstaratelská a zprostředkovatelská činnost v této oblasti třídy 41, dětské jesle a školky, pořádání divadelních představení, divadelní dekorace (pronájem), informace o možnostech zábavy, rozptýlení a rekreace, informace o výchově a vzdělávání, provozování knihoven, muzeí a sportovních zařízení, tělesná výchova, organizování plesů, organizování a pořádání živých představení, vystoupení a koncertů, prázdninové tábory (služby zábavy); (45) osobní a sociální služby v této třídě, zejména hlídání dětí.

(730) **Společně, o.p.s.**, Mendlovo náměstí 1a, Brno, 60300, CZ

(740) Advokátní kancelář, Mgr. Jiřina Svojanovská, Šilingrovo nám. 257/3, Brno, 60200

(210) **O-488258**

(220) 26.08.2011

(320) 26.08.2011

(511) 5, 30

(540)

## Vibovit - zdraví, které baví

(510) (5) farmaceutické výrobky, léčiva, dietetické přípravky pro léčebné účely, dietetické potraviny pro léčebné účely, výživové doplňky pro léčebné účely, vitamínové přípravky, přípravky se stopovými prvky, minerální doplňky stravy, bakteriální přípravky pro léčebné účely; (30) sladkosti, cukrovinky, bonbóny, žvýkačky, nikoli pro léčebné účely.

(730) **Teva Operations Poland Sp. z o.o.**, ul. Emilii Plater 53, 00-113 Warszawa, PL

(740) Rott, Růžička & Guttman Patentové, známkové a advokátní kanceláře, JUDr. Vladimír Rott, Vinohradská 37, Praha 2, 12000

(210) **O-488294**

(220) 29.08.2011

(320) 29.08.2011

(511) 39, 41, 43

(540)



(510) (39) provozování cestovní kanceláře - v rámci této třídy, organizování, zajišťování a zprostředkování rekreačních pobytů, pobytových a poznávacích zájezdů všeho druhu - v rámci této třídy v České republice i v zahraničí, rezervace cestovních pobytů a zájezdů, zprostředkování zájezdů a cest dopravními prostředky, zprostředkování přepravy turistů a jejich zavazadel, zajišťování i zprostředkování autobusové, automobilové, železniční, letecké a lodní dopravy, zajištění a zprostředkování pronájmu automobilů, průvodcovské služby, zprostředkování doprovázení turistů, organizování a zprostředkování výletů, okružních výletů a plaveb, zprostředkování turistických prohlídek a exkurzí, zajišťování transferu turistů na letiště, obstarávání ostatních služeb v oblasti dopravy souvisejících s cestováním, pořádání tematických zájezdů - v rámci této třídy, kulturních, sportovních a vzdělávacích, organizování prohlídek muzeí, zámků, hradů a obdobných kulturních monumentů a atrakcí, zajišťování rekreačních pobytů a zájezdů v České republice a v zahraničí v oblasti ubytování a stravování turistů; (41) organizování kulturních, zábavních a sportovních podniků, organizování konferencí, kongresů, symposií, seminářů, zajišťování vstupenek na kulturní a sportovní akce; (43) poskytování hotelových služeb, poskytování přechodného ubytování, rezervace, zajištění a zprostředkování ubytování v hotelích, penzionech a jiných ubytovacích zařízeních v České republice i v zahraničí prostřednictvím cestovní kanceláře, obstarávání ostatních služeb v oblasti ubytování a stravování souvisejících s cestováním.

(590) Barevná

(730) **NEV - DAMA, a.s.**, Revoluční 1006/5, Praha 1 - Staré Město, 11000, CZ

(210) **O-488306**

(220) 29.08.2011

(320) 29.08.2011

(511) 29, 30, 35

(540)



(510) (29) maso, ryby, drůbež a zvěřina, masné výrobky, paštiky, masové krémy, uzeniny; (30) omáčky (k ochucení), hořčice, ocet, koření; (35) zprostředkování obchodní činnosti s výrobky uvedenými výše ve třídách 29 a 30, reklama, propagace, management, export, import.

(730) **Landa Petr**, Řezníčkova 220, Kojetice u Prahy, 25072, CZ  
(740) PROPATENT, Ing. Vlasta Sedláčková, Ke Kateřinkám 1393, Praha 4, 14900

(210) **O-488309**  
(220) 29.08.2011  
(320) 29.08.2011  
(511) 25  
(540)

## REDRAM

(510) (25) oděvy, obuv, pokrývky hlavy.  
(730) **icebreaker Limited**, Level 2, Hope Gibbons Building 7-11 Dixon Street, Wellington, NZ  
(740) PATENTSERVIS Praha a.s., Jivenská 1273/1, Praha 4, 14021

(210) **O-488338**  
(220) 31.08.2011  
(320) 31.08.2011  
(511) 28, 35, 41, 43  
(540)



(510) (28) hry, hračky a sportovní potřeby, zejména pro lyžování, turistiku, gymnastiku, cyklistiku, horolezectví, míčové hry, plavání a rybaření zařazené v této třídě; (35) reklamní, inzertní a propagační činnost, zejména propagace sportovního areálu Jedlová, vystavování a nabízení sportovních potřeb, nářadí a náčiní za účelem jejich prohlídky a prodeje, administrativní činnost, marketing, činnost obchodních a ekonomických poradců; (41) vzdělávací, kulturní, sportovní činnost a tělovýchovná činnost, zejména pořádání a organizování různých sportovních akcí včetně provozování lyžařských vleků a lyžařských škol, vydavatelská a nakladatelská činnost; (43) ubytovací a stravovací služby, zejména hostinská činnost a provozování hotelů, penzionů a ubytoven.  
(590) Barevná  
(730) **Jedlová s.r.o.**, U Rajské zahrady 639/16, Praha 3, 13000, CZ  
(740) JUDr. Aleš Zábrš, Na Beránce 2, Praha 6, 16000

(210) **O-488341**  
(220) 31.08.2011  
(320) 31.08.2011  
(511) 9, 35, 42  
(540)



(510) (9) software a hardware spadající do třídy 9, zejména software pro řízení obchodní činnosti, ekonomický software, software na CD a DVD discích a magnetických médiích, data, databáze a jiné informační produkty na elektronických, magnetických a optických nosičích a v elektronických, datových, informačních a telekomunikačních sítích, elektronické a datové sítě, programové vybavení pro informační technologie a pro komunikaci, systémy výpočetní, komunikační a informační techniky zařazené ve třídě 9; (35) systemizace informací do počítačových databází, komerční využití Internetu v oblasti nabídky obchodu a služeb, obchodní činnost s produkty uvedenými ve třídě 9, propagační činnost a reklama v rámci této třídy; (42) programování a vývoj software, konzultace v oblasti počítačového software.  
(590) Barevná  
(730) **D3Soft Future s.r.o.**, Korunní 709/10, Ostrava - Mariánské Hory, 70900, CZ  
(740) JUDr. Lukáš Jansa, advokát, Sokola Tůmy 743/16, Ostrava - Mariánské Hory, 70900

(210) **O-488411**  
(220) 01.09.2011  
(320) 01.09.2011  
(511) 35, 36, 42  
(540)

## GOOGLE ONE PASS

(510) (35) zajišťování předplatného pro třetí osoby, zajišťování předplatného k on-line publikacím pro třetí osoby, zajišťování předplatného novin a časopisů, služby správy předplatného jako zprostředkovatel předplatného mezi vydavateli a zákazníky, reklama a marketing on-line databází a elektronických publikací třetích osob; (36) finanční služby, služby zpracování finančních transakcí, služby zpracování finančních transakcí, jmenovitě zúčtování a narovnání finančních transakcí prostřednictvím globální počítačové sítě, elektronické zpracování a přenos údajů o platbě účtů pro uživatele globální komunikační sítě, služby zpracování platebních transakcí, poskytování elektronického zpracování transakcí kreditními kartami prostřednictvím globální počítačové sítě, poskytování elektronického zpracování elektronických plateb prostřednictvím globální počítačové sítě, poskytování zpracování ACH transakcí prostřednictvím globální počítačové sítě, služby elektronických obchodních plateb, zúčtování elektronických transakcí kreditními kartami pro třetí osoby, zúčtování elektronických převodů kapitálu pro třetí osoby; (42) vědecké a technologické služby a související výzkum a návrh, návrh a vývoj počítačového hardwaru a softwaru, počítačové služby, počítačové služby, jmenovitě poskytování užítí rozhraní bez možností stažení za účelem správy předplatného k publikacím, poskytování internetové stránky, která umožňuje počítačovým uživatelům možnost spravovat předplatné k publikacím, poskytování internetové stránky obsahující software primárně bez možností stažení pro účely správy předplatného k publikacím.  
(730) **Google Inc.**, 1600 Amphitheatre Parkway, Mountain View, CA, US  
(740) Hogan Lovells (Prague) LLP, organizační složka, advokátní kancelář, Mgr. Miroslav Dubovský, advokát, Na Příkopě 859/22, Praha 1, 11000

(210) **O-488412**  
(220) 01.09.2011  
(320) 01.09.2011  
(511) 6, 19, 35, 37  
(540)



(510) (6) okna (kovová), vrata (kovová), dveře (kovové), dveřní zárubně (kovové), žaluzie (kovové), rolety vnější (kovové), rolety ocelové, vnější žaluzie (kovové); (19) okna nekovová, vrata nekovová, dveře (nekovové), zárubně pro dveře (nekovové), výplně pro dveře (nekovové), žaluzie (nekovové), rolety (venkovní), kromě kovových a textilních; (35) administrativní zpracování nákupních objednávek, analýzy nákladů, příprava a vyhotovení daňových přiznání, dodavatelské služby pro třetí osoby (nákup výrobků a služeb pro jiné podniky), fakturace, příprava mezd a výplatních listin, nákupní objednávky (administrativní zpracování), účetnictví, předvádění zboží; (37) demolice budov, utěšňování budov, čištění oken, dveře a okna (instalace), dozor nad stavbami, stavební informace, izolování proti vlhkosti, izolování staveb, instalace dveří a oken, stavby a opravy skladů, stavební dozor, stavebnictví, stavitelství, štukování, sádrování, zedníci (zednické služby).  
(730) **Ing. Jiří Kratochvíl**, Na Kopcích 355, Třebíč, 67401, CZ

(210) **O-488420**  
(220) 02.09.2011  
(320) 02.09.2011  
(511) 16, 35, 36, 41



(540)



(320) 02.09.2011  
(511) 9, 35, 41  
(540)

(510) (16) periodické a neperiodické publikace, knihy, časopisy, brožury, informační produkty na papírových nosičích, letáky, plakáty, prospekty, fotografie, tištěné propagační materiály, výrobky z papíru, zejména kalendáře, samolepky, obtisky, vystřihovánky, tašky papírové nebo plastové jako obaly; (35) reklamní a propagační činnost, marketing, poskytování obchodních a reklamních informací a reklamních služeb prostřednictvím Internetu i tištěných materiálů; (36) správa hradu Hukvaldy v rámci této třídy; (41) kulturní a vzdělávací aktivity, pořádání koncertů, festivalů, výstav, seminářů, pořádání kulturních a vzdělávacích akcí, poskytování vzdělávacích a kulturních informací a zábavných služeb prostřednictvím Internetu i tištěných materiálů.

(730) **Fond Janáčkovy Hukvaldy o.s.**, Hukvaldy 40, 73946, CZ  
(740) JUDr. Danuše Jurková, advokátka, Slezská 1129, Rožnov pod Radhoštěm, 75661

(210) **O-488427**

(220) 02.09.2011  
(320) 02.09.2011  
(511) 41, 43, 44  
(540)



(510) (41) služby týkající se rozvoje duševních schopností osob, mimo lékařská a nemocniční zařízení; (43) služby poskytované občanům pro přípravu a zabezpečení stravování, to je jídel, nápojů, ubytování především v penzionech a zařízeních dočasného ubytování; (44) péče o hygienu a ošetřování po lékařských zákrocích, postnemocniční péče poskytovaná nemocným osobám a rehabilitujícím osobám v jejich domácnostech.

(730) **ACME Domácí péče s.r.o.**, Železničářská 908/24, Ústí nad Labem, 40003, CZ  
(740) JUDr. Jan Michalec, advokát, Dobětická 10, Ústí nad Labem, 40001

(210) **O-488428**

(220) 02.09.2011  
(320) 02.09.2011  
(511) 24, 25, 28  
(540)



(510) (24) ložní prádlo, lůžkoviny, látky; (25) dětské látkové pleny, dětské svrchní kalhotky, kalhoty, kamaše, bundy, body, bryndáčky, čepice, kombinézy, koupací pláště, obuv, plenkové kalhotky, pletené zboží, ponožky, punčochy, pytle na oděvy, vybavička pro novorozence; (28) hračky.

(590) Barevná  
(730) **Balounová Lucie**, Stará Vožice 20, Mladá Vožice, 39143, CZ

(210) **O-488429**

(220) 02.09.2011



Rea Maro

(510) (9) veškeré nosiče informací, obrazu, zvuku a dat - například audiovizuální díla na CD, DVD, audio a videokazetách, zařízení a přístroje pro nahrávání, zpracování a reprodukci zvuku a obrazu, zvukový software pro počítačové a elektronické hudební nástroje; (35) reklamní a propagační činnost, marketingové služby, inzertní činnost, předvádění a distribuce zboží k reklamním účelům, provozování elektronického obchodu jako je e-shop s výrobky uvedenými ve tř. 9; (41) umělecká činnost a produkce - hudební, filmová, divadelní, taneční, kulturní, společenská a zábavní, dabing, digitální a analogové zpracování zvuku a obrazu, služby nahrávacího studia, elektronické publikování, půjčování zvukových a zvukově obrazových záznamů, fotografování, organizace a pořádání výstav pro vzdělávací a výchovné účely, koncertů, seminářů, kulturních, zábavních, vzdělávacích a společenských nebo sportovních akcí, psaní textů a scénářů, skládání hudby, nakladatelská a vydavatelská činnost, agenturní činnost v oblasti kultury, umění a zábavy.

(730) **Moravcová Andrea**, Tomanova 102, Praha 6 - Břevnov, 16900, CZ

(210) **O-488437**

(220) 02.09.2011  
(320) 02.09.2011  
(511) 30, 32  
(540)

### Kofola Extra bylinková

(510) (30) čaje, šťavy, nápoje na bázi čaje, příchutě do nápojů s výjimkou éterických olejů, sirup melasový; (32) nealkoholické nápoje, nealkoholické ovocné nápoje, ovocné výtažky (nealkoholické), ovocné nektary, ovocné šťavy, minerální vody, šumivé nápoje, příchutě na výrobu nápojů, sirupy.

(730) **Kofola Holding a.s.**, Nad Porubkou 2278/31a, Ostrava, 70800, CZ

(740) Čermák a spol., Mgr. Lukáš Lorenc, advokát, Národní 32, Praha 1, 11000

(210) **O-488440**

(220) 02.09.2011  
(320) 02.09.2011  
(511) 29, 30, 32  
(540)



(510) (29) dřeň ovocná, džemy, marmeláda, občerstvení na bázi ovoce, ovoce konzervované, ovoce zavařené přislažené, ovoce zavařené slazené, ovoce naložené v alkoholu, ovocná dřev, ovocné rosoly, šťavy zeleninové na vaření, zelenina konzervovaná, zelenina vařená, zeleninové šťavy na vaření; (30) aromatické přípravky do potravin, chuťové přísady, marinády (chuťové přísady), přísady do nápojů jiné než esence, příchutě do potravin s výjimkou esencí a éterických olejů, příchutě (aroma), příchutě do nápojů s výjimkou éterických olejů, příchutě do pečiva s výjimkou éterických olejů, příchutě do potravin s výjimkou esencí a éterických olejů, příchutě s výjimkou éterických olejů, přípravky do potravin aromatické, zálivky na saláty, šťavy s výjimkou dresinků, trestí do potravin nikoliv pro lékařské účely, zálivky na ochucení, zálivky na saláty, zjemňující látky na maso pro domácnost; (32) hroznový mošt nekvašený, nápoje z

nealkoholické šťávy, nealkoholické výtažky z ovoce, nektar ovocný nealkoholický, ovocné šťávy, nealkoholické nápoje z ovocné šťávy, ovocné výtažky nealkoholické, šťávy ovocné, šťávy zeleninové (nápoje).  
(730) **NATURVINI s.r.o.**, Bavorsky 147, Bavorsky, 69201, CZ  
(740) **RETROPATENT s.r.o.**, Dolní nám. 5/679, Jablonec nad Nisou, 46601

(210) **O-488442**  
(220) 02.09.2011  
(320) 02.09.2011  
(511) 6, 11, 20, 35, 37  
(540)

The logo for LUCEO features a stylized 'L' composed of two overlapping rectangular shapes, one red and one black, followed by the word 'LUCEO' in a bold, black, sans-serif font.

(510) (6) kovové potřeby zámečnické a klempířské, obecné kovy surové a jejich polotovary, jakož i výrobky z těchto kovů, např. kovová držadla, kovové dveře, dveřní kování, kovové dveřní kliky, kovové dveřní rámy, kovová kolečka k postelím a pro nábytek, kovové kování pro nábytek, kovové šrouby, kovové nábytkové úchyty, kovové profilové úchytky, kovové výrobky, které nejsou uvedeny v jiných třídách; (11) přístroje pro osvětlení, nábytková a interiérová svítidla; (20) nábytek, nábytek kovový a pro camping, nábytek kancelářský, nábytek dřevěný, plastový, sektorový nábytek, kuchyně, kuchyňské linky, kuchyňská dvířka, nábytek do kuchyně z přírodních i umělých materiálů, například ze dřeva, plastu, skla, kovu, korku a rákosu, truhlářské dekorační výrobky ze dřeva, vestavěné skříně, nábytek na míru z masivního dřeva, lamino desek, MDF desek, zrcadel, skel atd., stojany na časopisy, stojany na deštníky, háky k věšákům (nekovové), kolečka k nábytku nekovová, kolečka k postelím nekovová, kuličky (nekovové), konzole na záclony a závěsy, nábytkové závěsy, nábytkové výsuvy, nábytkové zámky, spojovací kování (nábytkové), nábytkové nožky, stolové nohy, nábytkové úchytky, nábytek (obložení-) nekovové, lišty u nábytku z umělých hmot, koše, košíky, ošatky, kování na dveře nekovová, kování na okna nekovová, kování na posteje nekovová, nekovové lávky, lehátka skládací, lištové rolety vnitřní, lišty na rámy obrazů, lůžkoviny (např. podhlavníky, matrace, polštáře), ohrádky pro děti, ozdoby nástěnné, ozdoby pohyblivé (ozdobné pohyblivé předměty vydávající zvuky, zpravidla zvonečky nebo tyčinky), ozdoby z umělých hmot pro potraviny, nakládací palety nekovové, proutěné zboží, spací pytle na kempování, rukojeti na nářadí (nekovové), zrcadla jako součást bytového zařízení a zrcadla samostatná, výrobky nejmenované v jiných třídách ze dřeva, korku, rákosu, vrbového proutě, z rohu, kosti, slonoviny, z kostic, želvoviny, jantaru, perleti, mořské pěny, sádry, náhražky těchto materiálů nebo náhražky z plastických hmot, nekovové čepy, nekovové hmoždinky, matice nekovové, nekovové šrouby, dekorační předměty, stolní desky, desky k vystavování zboží, desky skleněné pro zrcadla, díla umělecká ze dřeva, vosku, sádry nebo umělých hmot, kazety na šperky; (35) zprostředkovatelská činnost v oblasti obchodu a služeb k obchodním účelům týkající se výrobků, uvedených ve třídách 6, 11 a 20, zprostředkování obchodních kontaktů v oblasti výrobků, uvedených ve třídách 6, 11 a 20, marketingové studie, služby v obchodní činnosti s výrobky, uvedenými ve třídách 6, 11 a 20, poradenství v obchodní činnosti, obchodní management, obchodní administrativa, kancelářské práce, reklama, propagace, inzerce, reklama on-line v počítačové síti, on-line inzerce, pronájem reklamního času ve všech komunikačních médiích, poskytování obchodních informací a obchodních služeb pomocí Internetu, prezentace uživatelů na stránkách World Wide Web v počítačové síti Internet, zprostředkování internetového obchodu v oblasti výrobků ve třídách 6, 11 a 20, prezentace výrobků na e-shopu, poskytování obchodních nebo podnikatelských informací, pomoc při řízení obchodní a podnikatelské činnosti, provádění obchodních operací; (37) řemeslné truhlářské a montážní práce nábytku a interiérů bytových, podnikatelských a společenských prostor, zprostředkování truhlářských prací, instalace a montáž

elektrospotřebičů, plovoucích podlah, interiérových dveří.  
(590) Barevná  
(730) **Luceo, s.r.o.**, Ostravská 458, Petřvald u Karviné, 73541, CZ  
(740) Ing. Pavel Nádvorník s.r.o., Sokola Tůmy 1099/1, Ostrava-Mariánské Hory, 70900

(210) **O-488475**  
(220) 05.09.2011  
(320) 05.09.2011  
(511) 1, 6, 19, 35, 37, 39, 40  
(540)

The Metalfix logo consists of a stylized 'M' inside a hexagonal frame, followed by the word 'Metalfix' in a bold, italicized, sans-serif font.

(510) (1) chemické prvky, chemické výrobky pro průmysl, lepidla pro průmysl, stavební lepidla a tmely, stavební chemie - chemické výrobky pro stavebnictví, plastické hmoty v surovém stavu, akrylové pryskyřice v surovém stavu, výrobky ke kalení a letování kovů, chemické výrobky ke konzervaci, protipožární chemické výrobky, náplně hasicích přístrojů; (6) kovy a výrobky z kovů, slitiny kovů, výlisky a polotovary z kovů, ocel pro průmyslové využití, hutní materiály, kovové profily, kovové trubky a potrubí, plechy, tyče, dráty, pletivo, kovové výrobky k ukotvení - kotevní materiály, kovové stavební, tesařské nebo nábytkové kování, kovové spojovací materiály - šrouby, vruty, matice, hmoždinky, hřeby, hřebíky, nýty, podložky, svorky, svorníky, závity, závitové tyče, kovové závěsy, panty, úhelníky, příruby, patky, objímky, třmeny, podpěry, kovové stavební materiály, kovové stavební konstrukce, armovací ocel, kovové stavební prvky - okna, dveře, zárubně, stropy, stěny, příčky, podlahy, mříže, brány, vrata (spadající do této třídy); (19) nekovové stavební materiály všeho druhu spadající do této třídy, stavební dřevo, řezivo, deskové materiály, stavební plasty, stavební sklo, nekovové spojovací materiály, nekovové kotevní materiály, nekovové stavební konstrukce, nekovové stavební prvky - okna, dveře, zárubně, stropy, stěny, příčky, podlahy, parkety (spadající do této třídy); (35) maloobchod, velkoobchod a elektronický prodej výrobků uvedených ve třídách 1, 6 a 19, reklamní a marketingové činnosti, průzkumy trhu, předvádění výrobků, obchodní poradenství, obchodní zastoupení jiných podnikatelských subjektů - výrobců, zasilání reklamních materiálů a vzorků výrobků, organizování a pořádání reklamních a prodejních akcí, administrativní služby, automatizované zpracování dat, poskytování obchodních informací; (37) stavební činnost - provádění staveb včetně jejich změn, udržovacích prací na nich a jejich odstraňování, stavebně-montážní služby, stavební opravy, dokončovací stavební práce, malování a lakování, instalace elektro-voda-plyn, čisticí a úklidové práce, poskytování stavebních a opravárenských informací; (39) dopravní služby, zasilatelství, služby zásilkového velkoobchodu - skladování, balení a doprava zboží, poskytování informací z oblasti dopravy a přepravy zboží; (40) zpracování a úprava materiálů, zejména kovů, povrchová a finální úprava výrobků, obrábění, kovoobrábění, zámečnictví, řezání, vrtání, děrování, broušení, leštění, tisk, potisk výrobků, pokovení, chromování, metalizace, zinkování, tesařství, klempířství, truhlářství, recyklace materiálů, poskytování informací z oblasti zpracování a úpravy materiálů.  
(730) **Metalfix s.r.o.**, Hynaisova 945/3, Ostrava - Mariánské Hory, 70900, CZ  
(740) Ing. Jiří Střelák, Šumberova 42, Praha 6, 16200

(210) **O-488478**  
(220) 05.09.2011  
(320) 05.09.2011  
(511) 9, 16, 35, 38, 41

(540)

**KLUCI V AKCI**

- (510) (9) antény, audiovizuální zařízení pro výuku, automaty hudební, hrací skříně uváděné do chodu vhozením mince, automaty prodejní, nástroje na určování azimutu, barometry, brýle, pouzdra na brýle, brýle sluneční, brýle proti slunci, brýlové řetízky, buzoly, směrové kompas, clony na oči, čističe nosičů zvukových záznamů, čočky kontaktní, čočky optické, čtecí zařízení v televizi, dalekohledy, diapositivy, promítací přístroje na diapositivy, diktafony, magnetické disky, kompaktní disky (audio-video), gramofonové desky, gramofonové jehly, disky optické, DVD přehrávače, elektronická pera (vizuální zobrazovací jednotky), elektronické oznamovací tabule, elektronické publikace (s možností stažení), epidiascopy, filmové kamery, exponované filmy, stříhací zařízení na filmy, kreslené filmy, fotoaparáty, hologramy, jezdecké přilby, kalkulačky, kalkulačky kapesní, exponované kinofilmy, klávesnice počítačové, krokoměry, magnetická média, magnetické disky, magnetické nosiče dat, magnetické pásky, magnetofony, magnety, magnety dekorativní, mincové mechanismy pro televizory, monitory, mikrofony, nosiče dat magnetické, nosiče dat optické, nosiče zvukových nahrávek, nosiče zvukových záznamů, ochranné brýle pro sport, ochranné helmy pro sport, obrazovky, optické disky, kompaktní CD ROM, plátna promítací, plovací kruhy, plovací pásy, plovací vesty, počítače, programy pro počítačové hry, počítačové tiskárny, podložky pod myš, potápěčské masky, potápěčské oděvy, potápěčské rukavice, pravítka (měřicí přístroje), pravítko logaritmické, přehrávače kompaktních disků, přilby ochranné, přístroje pro reprodukci zvuku, rádia, signalizační pištálky, sluchátka, snímáče obrazu, skenery (zpracování dat), špunty do uší, tampóny do uší pro potápěče, televizní přístroje, trojúhelníky výstražné pro vozidla, videokamery, videokazety, videopásky, vyučovací stroje, zápisník elektronický, závaží, elektrické žehličky; (16) alba, atlasy, pouzdra s barvami (školní pomůcky), blahopřání, blahopřání hudební, bloky (papírnické výrobky), brožury, papírové bryndáčky, časopisy, časopisy – komiksy, čínská tuš, desky (papírnické výrobky), psací desky s klipsem na přidržování papíru, desky na dokumenty (šanonny, pořadače), dopisní papír, držáky na psací potřeby, figurky (sošky) z papírové hmoty, fólie hliníková na balení potravin, fotografie, stojany na fotografie, zemské glóbusy, grafické reprodukce, grafiky, gumy na mazání, hlína modelovací, houbičky navlhčovací (kancelářské potřeby), hroty psacích per, chrániče prstů (kancelářské potřeby), inkoust v tyčince, inkousty, kalamáře, kalendáře, kalendáře trhací, kalhotky plenkové z papíru nebo buničiny, kancelářské potřeby, kromě nábytku, kancelářské sponky, papírové kapesníky, výrobky z kartónu, spadající do této třídy, karty, katalogy, kelímky papírové na mléčné výrobky, krabice na klobouky z lepenky, knihy, záložky do knih, knížky brožované, knižní záložky, vzory na kopírování, papírové kornouty, krabice lepenkové nebo papírové, kružítka, křída na psaní, laminovačky (na dokumenty) pro použití v kanceláři, výrobky z lepenky spadající do této třídy, malířská plátna, malířské stojany, malířské štětce, štětce na psaní, mapy, zeměpisné mapy, mašle papírové, materiály na pečetění, pomůcky na mazání, sáčky pro mikrovlnné trouby, misky na vodové barvy, materiály na modelování, nálepky (lepící pásky) pro kancelářské použití nebo pro domácnost, napínáčky, násadky na pera, noviny, nože na papír, obálky, obaly (papírnické výrobky), obaly na spisy, obtisky, ocelová pera, opěradla na ruce pro malíře, ořezávací strojky na tužky, ořezávátka na tužky, oznámení rodinných událostí (papírnické výrobky), palety pro malíře, papír, dopisní papír, papír kopírovací (pauzovací), pergamenový papír, papír sací, svítící papír, toaletní papír, papír voskovaný, papír Xuan, papírenské výrobky spadající do této třídy, papírová prostírání, papírové ubrusy, papírové podložky pod sklenice, podložky pod pívni sklenice, papírové ubrusy, pastelky, pouzdra na pasy, pečetě, penály, pera (kancelářské potřeby), pera plnicí, periodika, plakáty, plány, psací podložky, pomůcky učební, kromě přístrojů, pohlednice, poštovní známky,

potřeby na psaní, poutače z papíru nebo lepenky, pouzdra na doklady, pouzdra na pera, pouzdra s psacími potřebami, papírové praporečky, pravítka, prospekty, příručky, psací podložky, psací soupravy (sada psacích potřeb), publikace, papírové pytlíky jako obaly, razítka, razítka datovací, pouzdra na razítka, razítkovací podušky, ročenky, papírové ručníky, rýsovací nástroje, samolepky, samolepky pro domácnost a pro kancelářské potřeby, sešity, sešivačky, skicáky, stírátka na tabule, školní potřeby, tabule školní, těžítka, tikety, tiskopisy, tiskové typy, tiskoviny, tužky, tuhy do tužek, držátka na tužky, patentní tužky, uhly na kreslení, zápisníky, zpěvníky; (35) inzerce poštou, licence na výrobky a služby ostatních (komerční správa), nábor zaměstnanců, pomoc při řízení obchodní činnosti, obchodní nebo podnikatelské informace, obchodní nebo podnikatelský průzkum, organizování výstav (komerčních nebo reklamních), personální poradenství, pořádání veletrhů pro obchodní a reklamní účely, průzkum trhu, průzkum veřejného mínění, zajišťování předplatného telekomunikačních služeb pro ostatní, předvádění zboží, příprava inzertních sloupků, reklama (propagace), reklama on-line v počítačové síti, aktualizování reklamních materiálů, pronájem reklamních materiálů, zaslání reklamních materiálů zákazníkům, rozšiřování reklamních nebo inzertních materiálů, sekretářské služby, služby v oblasti grafické úpravy pro reklamní účely, styky s veřejností, vydávání reklamních nebo náborových propagacích a inzertních textů, televizní reklama, obchodní vedení uměleckých agentur, zajišťování novinového předplatného (pro předplatitele); (38) elektronická pošta, služby elektronických nástěnek (telekomunikační služby), informační kanceláře, vysílání kabelové televize, služby dálkových konferencí, počítačová komunikace, posílání zpráv, poskytování internetových diskusních fór, pronájem přístrojů pro přenos zpráv, pronájem přístupového času ke globálním počítačovým sítím, pronájem zařízení pro přenos informací, přenášeni pomocí satelitních družic, přenos zpráv a obrazových informací pomocí počítače, půjčování telekomunikačních zařízení, telekonference (služby dálkových konferencí), teleshoppingové služby (poskytování televizních kanálů pro teleshoppingové služby), televizní vysílání, texové služby, výzvy (služby poskytované rádiem, telefonem nebo jinými elektronickými komunikačními prostředky), zaslání zpráv; (41) dabing, pronájem dekorací, služby v oblasti digitálního zpracování obrazu, elektronické publikování (DTP), služby v oblasti estrád, filmová studia, filmová tvorba, filmové projekce, pronájem filmových promítaček a jejich příslušenství, půjčování filmů, fotografování, informace o možnostech zábavy, informace o výchově a vzdělávání, poskytování služeb v oblasti karaoke (hudební doprovod písni dle výběru zpěváka), výchovně zábavné klubové služby, kluby zdraví (služby), knihovny (půjčování knih), vydávání knih, koncertní síně, sály, organizování a vedení konference, organizování a vedení kongresu, korespondenční kurzy, provozování muzea, služby nahrávacího studia, nahrávání videopásek, obrazové zpravodajství, organizování kulturních nebo vzdělávacích výstav, organizování plesů, organizování vzdělávacích nebo zábavných soutěží, zábavné parky, plánování a organizování večírků, pořádání soutěží krásy, pronájem audio nahrávek, pronájem dekorací, pronájem kinematografických filmů, pronájem osvětlovacích zařízení pro divadla nebo televizní studia, provozování her on-line (z počítačové sítě), předprodej vstupenek, výroba divadelních nebo jiných představení, půjčování filmů, psaní scénářů, reportérské služby, školení, vyučování, výroba rozhlasových a televizních programů, televizní zábava, výuka, vzdělávací informace, organizování živých vystoupení.

(730) Česká televize, Kavčí Hory, Praha 4, 14070, CZ

(210) O-488490

(220) 06.09.2011

(320) 06.09.2011

(511) 35, 36, 41, 42, 45

(540)

**ProPoint**

- (510) (35) administrativní zpracování nákupních objednávek, obchodní vedení uměleckých agentur, aktualizování reklamních materiálů, analýzy nákladů, příprava a vyhotovení daňových přiznání, vyhledávání dat v počítačových souborech (pro třetí osoby), dodavatelské služby pro třetí osoby (nákup výrobků a služeb pro jiné podniky), dražby, posuzování efektivnosti provozu a racionalizace práce, fakturace, hospodářské (ekonomické)

prognózy, informace obchodní nebo podnikatelské, komerční informační kanceláře, inzerce poštou, kanceláře dovozní a vývozní, pronájem kancelářských strojů a zařízení, komerční informace a rady pro spotřebitele (spotřebitelská poradna), komerční správa licencí na výrobky a služby ostatních, prezentace výrobků v komunikačních médiích pro účely maloobchodu, marketingové studie, mzdy a výplatní listiny (příprava), nábor zaměstnanců, pomoc při řízení obchodních a průmyslových podniků, pomoc při řízení obchodní činnosti, poradenství v obchodní činnosti, obchodní management a podnikové poradenství, obchodní nebo podnikatelský průzkum, obchodní reklama pro třetí osoby, organizování komerčních nebo reklamních výstav, personální poradenství, systemizace a překlad informací do počítačových databází, oceňování a odhady v oblasti podnikání, pracovní úřady (zprostředkovatelské práce), průzkum trhu, průzkum veřejného mínění, předvádění zboží, příprava inzertních sloupků, psychologické testování pro výběr zaměstnanců, reklama, reklama (propagace), reklama on-line v počítačové síti, reklamní agentury, rozšiřování reklamních nebo inzertních materiálů, služby v oblasti srovnávání cen, vedení kartoték v počítači, vyhledávání sponzorů, distribuce vzorků zboží, zaslání reklamních materiálů zákazníkům; (36) bankovníctví, finanční operace, bankovníctví, finanční transakce, bankovníctví, měnové operace, elektronický převod kapitálu, organizování sbírek, sponzorování (finanční); (41) praktické cvičení, informace o možnostech rozptýlení, informace o výchově a vzdělávání, organizování a vedení konferencí, kongresů a seminářů, korespondenční kurzy, organizování kulturních nebo vzdělávacích výstav, organizování představení (manažerské služby), organizování soutěží (vzdělávacích nebo zábavných), pomoc při výběru povolání, poradenství pro volbu povolání, pořádání a řízení pracovních setkání (školení), poskytování on-line elektronických publikací (bez možnosti stažení), praktický výcvik, organizování vzdělávacích a zábavných soutěží, školství, vyučování, vzdělávací informace, zkoušení, přezkoušení; (42) aktualizace počítačových programů, hosting webových stránek, inženýrské práce (expertizy), kontrola kvality, konzultace v oblasti počítačového softwaru, pronájem počítačů, počítačové programování, počítačové systémové analýzy, poradenské služby v oblasti počítačového hardware, údržba programů počítačů, tvorba software, tvorba a správa webových stránek (pro třetí osoby), tvorba počítačových systémů; (45) právnícké, komerční služby, ochrana duševního vlastnictví (právní služby), licence k průmyslovým právům (právní služby), správa autorských práv, poradenství v oblasti duševního vlastnictví, poskytování licencí na počítačový software (právní služby).

(730) **Chvál Vít Bc.**, Květinářská 405/2, Brno, 60200, CZ

(210) **O-488565**

(220) 08.09.2011  
(320) 08.09.2011  
(511) 6, 7, 19  
(540)



(510) (6) kovové kotvení, kovové výztuže do betonu, stavební kování, stavební materiály z kovu, kovové výztuže pro stavebnictví, kovové neelektrické kabely; (7) napínací zařízení pro předpínací kotvení, předpínací kotvení, mostní ložiska, spárovací stroj, zvedáky (stroje), čerpadla (stroje), hydraulická čerpadla, zdvihací zařízení; (19) nekovové výztuže pro stavebnictví, nekovové hmoty pro stavby.

(730) **LIUZHOU OVM MACHINERY CO., LTD**, No.3 Longquan Road, Liuzhou City, Guangxi, Postal Code 545005, CN

(740) **TRAPLOVÁ-HAKR-KUBÁT** Advokátní a patentová kancelář, JUDr. Jarmila Traplová, Přístavní 24, Praha 7, 17000

(210) **O-488576**

(220) 08.09.2011  
(320) 08.09.2011  
(511) 11, 37, 42  
(540)



(510) (11) zařízení vzduchotechnická, klimatizační, topná a pro úpravu vzduchu, jejich součásti a příslušenství spadající do této třídy; (37) instalace, opravy, údržba a revize elektrických strojů, přístrojů a zařízení, provádění inženýrských staveb, včetně stavebních prací zajišťujících technickou vybavenost sídlištních celků, provádění průmyslových staveb, provádění bytových a občanských staveb, provádění jednoduchých staveb a stavebních prací, klempířské práce, truhlářské práce (opravy), zámečnictví, úklidové služby, opravy a montáž elektro - měřidel, montáž a opravy měřicí a regulační techniky, montáž a opravy vytápění, větrání a klimatizačních zařízení, montáž, opravy, údržba elektrických zařízení, montáž, servis a revize aktivních hromosvodů, montážní činnost v silnoproudé elektrotechnice; (42) služby projekční, inženýrské, konzultační a poradenské v oblasti klimatizace, topných zařízení, vzduchotechniky, elektrických strojů, přístrojů a zařízení.

(590) Barevná  
(730) **JOSYMA MB, s.r.o.**, Steckerova 188, Kosmonosy, 29306, CZ

(210) **O-488577**

(220) 08.09.2011  
(320) 08.09.2011  
(511) 9, 11  
(540)

zdravéOsvětlení.cz

(510) (9) elektronky a svítidla - žárovky; (11) osvětlovací přístroje.  
(730) **RATIO BONA spol. s r.o.**, Jinonická 804/80, Praha 5, 15000, CZ

(210) **O-488578**

(220) 09.09.2011  
(320) 09.09.2011  
(511) 12, 24, 25  
(540)



(510) (12) cyklistické galusky, velopláště, cyklistické pláště a duše pneumatik, převodové řetězy pro pozemní vozidla, cyklistické řetězy, jízdní kola a součásti jízdních kol, blatníky, cyklistické brzdy, převodové kliky, hlavice náboje (cyklistické převodové ústrojí), náhradní kola, paprsky (výplet kol), cyklistické pedály, poháněcí ústrojí, cyklistické hustilky, cyklistické rámy, cyklistická řídítka, cyklistická sedla a jejich podpěry, cyklistické stupačky, cyklistické zvonky a houkačky, cyklistické nosiče, čelisti brzd, cyklistické rukojeti (na řídítka), ráfky, představce (na řídítka); (24) elastické textilie; (25) obuv, sportovní obuv a cyklistická obuv, oděvy, oděvnícké zboží z elastických tkanin, cyklistické oděvy, čepice, rukavice, nátepníčky, sportovní čelenky, trička, košile.

(730) **Pleskot Tomáš**, Jezerská 1534, Jirkov, 43111, CZ



(210) **O-488582**  
(220) 09.09.2011  
(320) 09.09.2011  
(511) 5  
(540)

## Combiflex

- (510) (5) látky ovlivňující metabolismus, látky pro léčbu fyzicky způsobených zranění, látky aktivující buněčnou činnost, kardiiovaskulární látky, organoterapeutické přípravky, hemoglobin, krevní rozpouštědlo, krevní plazma, seroterapeutické léky, aminokyseliny pro lékařské účely.  
(730) **JW LIFE SCIENCE CORPORATION**, Hanjin-ri 416, Songak-eup, Dangjin-gun, Chungcheongnam-do, KR  
(740) White & Case, advokátní kancelář, Mgr. Barbora Rovenská, advokátka, Na Příkopě 8, Praha 1, 11000

(210) **O-488587**  
(220) 09.09.2011  
(320) 09.09.2011  
(511) 16, 35, 38, 41  
(540)



- (510) (16) časopisy a jiné tiskoviny v elektronické podobě, nosiče záznamů nahrané i nenahrané, počítačové programy, audiovizuální díla na nosičích; (35) propagační činnost, reklama; (38) komunikace, pošta; (41) výchova, vzdělávání, zábava, sportovní a kulturní aktivity.  
(590) Barevná  
(730) **Schwarzberger Publishing s.r.o.**, Olomoucká 174, Brno, 62700, CZ

(210) **O-488589**  
(220) 09.09.2011  
(320) 09.09.2011  
(511) 33  
(540)

## PROBUS VINAŘSTVÍ NA SOUTOKU

- (510) (33) révové víno, révové víno šumivé, ovocné víno, destiláty, likéry.  
(730) **Vinicola, s.r.o.**, Lanžhotská 27, Břeclav, 69002, CZ

(210) **O-488646**  
(220) 13.09.2011  
(320) 13.09.2011  
(511) 9, 38, 41  
(540)



- (510) (9) aparáty a přístroje vědecké, geodetické, fotografické, filmové, optické, přístroje pro vážení, měření, signalizaci, kontrolu, záchranu a přístroje učební, aparáty pro záznam, uchování, převod, přenos nebo reprodukci zvuku nebo obrazu, přístroje a nástroje pro vedení, přepínání, přeměnu, akumulaci, regulaci nebo řízení elektrického proudu, hasiči přístroje, telefony, záznamníky, faxy, ústředny, aparáty pro záznam nebo optické suporty zvukových nebo zvukově obrazových záznamů, automatické distributory a mechanismy na mince, zapisovací pokladny, kalkulační stroje, přístroje pro zpracování informací a počítače včetně jejich jednotlivých součástí a náhradních dílů ze třídy 9, baterie a články elektrické, elektrické akumulátory, počítačové hry s výstupem na PC nebo na TV, pohledy ilustrované se

zvukovou nahrávkou, hrací skříně uváděné v činnost vhozením mince, reklamní světelné přístroje, nosiče záznamů nahrané i nenahrané, videokazety nahrané i nenahrané, audiokazety nahrané i nenahrané, audiovizuální programy, audioprogramy, audiovizuální díla na nosičích, audiovizuální díla v digitální podobě, filmy, hudební díla na nosičích nebo v elektronické podobě, CD disky, DVD disky, obaly na CD disky nebo DVD disky nebo na nosiče záznamů, programové vybavení pro počítače, software, hardware výpočetní techniky nebo komunikační nebo informační techniky, interaktivní software, interaktivní databáze, elektronické databáze a databázové produkty, informace a data a databáze a záznamy v elektronické podobě, elektronické nebo datové nebo informační nebo komunikační nebo výpočetní sítě včetně jednotlivých součástí a náhradních dílů obsažených ve třídě 9, multimediální aplikace, elektronické multimediální nebo elektronické informační katalogy, elektronické časopisy, elektronická periodika a knihy v elektronické podobě, počítačový software pro nahrávání, stahování a zpracování obrázků a obrazových dat, software pro tvorbu a organizaci fotografií a obrázků, software pro zacházení s fotografiemi a pro jejich editaci, software a hardware pro digitální zobrazování, software pro tvorbu fotografických alb, hologramy, mikročipové nebo magnetické karty (kódované); (38) telekomunikace, služby umožňující komunikaci jedné osoby s druhou, televizní vysílání, rozhlasové vysílání, digitální vysílání, televizní vysílání programů, televizní vysílání zábavných, vzdělávacích, výchovných, soutěžních, diskusních a informačních pořadů, televizní vysílání seriálů, telematika, šíření, výměna nebo získávání zpráv a informací, šíření elektronických časopisů, informací, elektronických periodik, knih v elektronické podobě, audio nebo audiovizuálních děl prostřednictvím informační nebo datové nebo elektronické nebo komunikační nebo telekomunikační nebo počítačové sítě, zejména Internetu, pomocí satelitů aj., informační služby na Internetu související s televizním vysíláním, služby na Internetu související s televizním vysíláním, provozování internetového serveru, provozování internetového portálu, zajištění prostoru pro webové stránky, poskytování portálu na Internetu, poskytování on-line platformy pro nahrávání, uchovávání, zpracování, přenos a aktualizaci dat, obrázků, fotografií, 3D aplikací, zprostředkovatelská činnost v oblasti informačního servisu, komunikace a přenos dat prostřednictvím veřejné nebo neveřejné telekomunikační sítě, komunikace, poradenská činnost v oblasti sdělovacích prostředků, telekomunikací, informační služby v oblasti telekomunikací, informační kancelář, poskytování informačních služeb prostřednictvím počítačů, pronájem komunikačních míst, telekomunikační služby umožňující on-line v sítích dálkové nahrávání a zpracování obrázků a obrazových dat a tvorbu a zpracování fotografických alb a fotoknih, telekomunikační služby umožňující on-line v sítích dálkově objednávat a dodávat výrobky, na kterých jsou nanesena obrazová data objednatel, šíření audiovizuálních děl, šíření televizního seriálu; (41) nakladatelství a vydavatelství, ediční činnost, publikační činnost, nahrávání nosičů zvukových nebo obrazově zvukových, půjčování nahraných zvukových a zvukově obrazových záznamů, tvorba audiovizuálních děl, tvorba televizního seriálu, zpravodajství, publicistika, televizní zpravodajství, rozhlasové zpravodajství, obrazové zpravodajství, TV produkce, filmová produkce, tvorba programů, tvorba a výroba televizních a audiovizuálních programů, agenturní činnost v oblasti kultury, modelingová agentura, zprostředkování v oblasti kultury, výchovy, zábavy a sportu, výchovná, vzdělávací, soutěžní a zábavní činnost, zábavní nebo kulturní nebo vzdělávací představení, organizace společenských a kulturních akcí, organizace, provozování a provádění her a soutěží i veřejných, provozování divadla, provozování kina, výstavní činnost v oblasti kultury nebo zábavy nebo výchovy nebo vzdělávání, digitální zpracování obrazu (služby), elektronické publikování (DTP), služby nahrávacího studia, poskytování on-line elektronických publikací a děl (bez možnosti stažení), poskytování on-line elektronických publikací, vydávání elektronických knih a on-line časopisů, poskytování publikací z celosvětové počítačové sítě nebo Internetu s možností prohledávání, pronájem kinematografických filmů, výroba rozhlasových a televizních programů, psaní a zveřejňování textů kromě reklamních, vydávání textů s výjimkou reklamních nebo náborových, výroba divadelních a/nebo jiných představení, organizování kulturních nebo vzdělávacích výstav, poskytování

služeb výchovných, vzdělávacích, soutěžních, kulturních a zábavních prostřednictvím Internetu a jiných sítí, provozování tělovýchovných zařízení, pronájem a půjčování sportovních potřeb s výjimkou dopravních prostředků, půjčování knih, tiskovin, pronájem a půjčování audiopřístrojů, videopřístrojů, videorekordérů, videokamer, fotoaparátů, promítaček, rozhlasových a televizních přijímačů, filmů, kulturních a vzdělávacích potřeb a přístrojů, půjčování a pronájem obrazů a dekorací, pronájem stadiónů, tenisových dvorců, pronájem a půjčování potápěčské výstroje, pronájem a půjčování sportovního nářadí s výjimkou dopravních prostředků, provozování a/nebo pronájem fitness centra.

- (590) Barevná  
(730) **Media Pro Pictures s.r.o.**, Kříženeckého náměstí 1078/5A, Praha 5, 15200, CZ  
(740) Advokátní a patentová kancelář VYSKOČIL, KROŠLÁK a spol., Dana Lukajová, Voršilská 10/130, Praha 1, 11000

- (210) **O-488648**  
(220) 13.09.2011  
(320) 13.09.2011  
(511) 5, 29, 30  
(540)

## Goody

- (510) (5) výrobky dietetické pro léčebné účely, potraviny pro děti, batolata a nemocné, jako dětská a kojenecká výživa, potravinové přípravky a doplňky všeho druhu, jako posilující poživatiny, vitamínové přípravky, poživatiny pro doplnění redukčních diet nebo přípravků pro hubnutí, vše s léčebnými účinky, přípravky s léčebnými účinky obsahující biochemické katalyzátory, zejména pro fyzicky aktivní osoby, rekonvalescenty a nemocné, vše výše uvedené určené k léčebným účelům; (29) maso a masové výrobky, jako masové krémy, pomazánky na chleba, paštiky, přesnídávky, masové lanšmity, ryby, drůbež, zvěřina, masové výtahy, paštiky, ovoce, houby a zelenina konzervované, sušené a zavařené, konzervovaná hotová jídla, mléko a mléčné výrobky, tvarohový dezert, ovocné pyré, konzervy masové a rybí, želé, kompoty, oleje a tuky jedlé, ovocné dřeně, marmelády, džemy, ovocná povidla, ovocné pomazánky; (30) hořčice, ocet, kečup a kečupové omáčky, chuťové a pikantní omáčky, omáčky v prášku, koření, káva, čaj, kakao, cukr, rýže, kávové náhražky, med, sirup melasový, droždí pro kynutí, sůl, obilné vločky, výrobky na bázi sušené bramborové kaše, pšeničné mouky, nativních a modifikovaných škrobů, jako bramborové těsto v prášku, bramborová kaše v prášku, bramborové drtě, bramborové krokety v prášku, bramborové noky v prášku, směs pro přípravu knedlíků.  
(730) **HAMÉ s.r.o.**, Na Drahách 814, Kunovice, 68604, CZ  
(740) Václav Müller, patentový zástupce, Filipova 2016, Praha 4, 14800

- (210) **O-488649**  
(220) 13.09.2011  
(320) 13.09.2011  
(511) 11, 37, 42  
(540)

## GETASYSTEM

- (510) (11) přístroje a zařízení pro topení, výrobu páry, pro sušení, ventilaci, sanitární zařízení, zařízení pro klimatizaci, topidla, bojlerů (kotle) plynové, elektrické ohřivače vody, vytápěcí tělesa, vytápěcí zařízení, vyhřívací zařízení, sálavé topné systémy, elektrické podlahové vytápění, topné kabely a rohože, elektrické radiátory, teplovodní radiátory, regulátory topení, spořiče paliva, tepelná čerpadla, tepelné akumulátory, teplovodní vytápěcí zařízení, teplovzdušná zařízení, topná zařízení pro topení tuhými, tekutými a plynovými palivy, termostatické ventily (části topných zařízení), topné články, desky (pláty) vyhřevné, nádrže expanzní pro ústřední topení, napájecí zařízení k vytápěcím a topnými kotlům, větrací zařízení, ventilátory, přístroje a zařízení pro větrání, zejména větrací jednotky, sestavné

vzduchotechnické jednotky, též s rekuperací tepla, vzduchové dveřní a vratové clony, též s vodním nebo elektroohřivačem, ventilátory jako součásti větracích zařízení, zejména elektrické a kombinované, rekuperační jednotky, klimatizace a klimatizační zařízení, infratopení, krby, zásobníky teplé vody; (37) servis, montáž a opravy zařízení pro vytápění, pro klimatizaci, pro sušení, elektrických spotřebičů a zařízení, instalace a opravy elektrických rozvodů a zařízení, provádění jednoduchých a drobných staveb, jejich změn a odstraňování, topenářství, kominiectví, montáž, údržba a servis bezpečnostních a signalizačních zařízení, odborné poradenské a konzultační služby v oblasti zařízení pro vytápění, chlazení, sušení a klimatizaci, služby technických poradců v oblasti vytápění, poradenská, informační a zprostředkovatelská činnost týkající se služeb spadajících do třídy 37; (42) projektové studie technické, expertizy, projektová činnost, inženýrská a projektová činnost, odborné poradenské a konzultační služby v oblasti projektování zařízení pro vytápění, chlazení, sušení a klimatizace, zprostředkování v oblasti služeb uvedených ve třídě 42.

- (730) **Tepelná čerpadla IVT, s.r.o.**, Dolnoměcholupská 522/12a, Praha 10, 10200, CZ  
(740) **HALAXOVÁ & HALAXOVÁ, TETRAPAT, RNDr. Zdeňka Halaxová, Dukelská 891/4, Olomouc, 77200**

- (210) **O-488650**  
(220) 13.09.2011  
(320) 13.09.2011  
(511) 9, 16, 28, 38, 41, 42  
(540)

**JARMARA.AT**

- (510) (9) všechny sítě z oblasti výpočetní techniky a jejich jednotlivé části i náhradní díly, včetně sítí datových, informačních a telekomunikačních, videoloterijní terminály, výherní a nevýherní hrací přístroje a jejich příslušenství, tipovací zařízení spadající do této třídy, přístroje a nástroje optické, přístroje a nástroje k měření a signalizování, přístroje a zařízení pro záznam, přenos, převod, zpracování a reprodukci zvuku, obrazu, textu nebo jiných dat či informací, nosiče záznamů zvuku, obrazu, textu nebo jiných dat či informací, data, databáze, databázové produkty, databázové systémy, informace a záznamy v elektronické podobě, bez ohledu na to, zda jsou uloženy na samostatných nosičích a/nebo v rámci datových, informačních či telekomunikačních sítí, elektronické časopisy, elektronická periodika a knihy v elektronické podobě, související software a hardware, včetně elektronických multimediálních aplikací, multimediálních nebo informačních katalogů a aplikací pro prohlížení, zpracování nebo uchování dat v elektronické podobě, elektronická herní zařízení upravená pro použití s externí obrazovkou nebo monitorem; (16) papír, lepenka a výrobky z těchto materiálů zařazené ve třídě 16, výrobky z papíru, plakáty, kalendáře, pohlednice, gratulace, dopisní papíry, obálky, samolepky, obtisky, poznámkové bloky, desky na spisy, pořadače, omalovánky, activity books, balící papír, obaly všeho druhu papírové, listy, pytlíky a sáčky pro obalovou techniku spadající do této třídy, školní sešity, skicárky, tužky, pastelky, tuhy, gumy, ořezávátka, ořezávátka strojky, penály, papírové tašky, papírové kapesníky, papírové ubrusy a ubrusky, těžítka na papíry, tiskoviny, tiskopisy, časopisy, periodika, knihy, databázové produkty v papírové formě, databáze v papírové formě, tiskoviny z oblasti telekomunikací, tiskárenské výrobky, písma pro tiskárny, losy, štočky, potřeby pro knižní vazby, psací stroje a kancelářské potřeby kromě nábytku, učební pomůcky s výjimkou přístrojů, umělecké nebo ozdobné předměty z papíru, obaly bublinové (z umělých hmot); (28) elektronická herní zařízení jiná než upravená pro použití s externí obrazovkou nebo monitorem, hry a hračky, pexesa, hrací karty, hry papírové; (38) komunikace a přenos dat prostřednictvím veřejné nebo neveřejné telekomunikační sítě včetně Internetu pomocí telefonů, mobilních telefonů, telefaxů, satelitů, počítačů či terminálů nebo jakýmkoliv jinými prostředky, včetně přenosu elektronické pošty a přenosu dat v reálném čase (přenosu zvuku, obrazu, textu

nebo jiných dat či informací) a poskytování a zprostředkovávání služeb s tím spojených, včetně poskytování přístupu a připojení k těmto telekomunikačním sítím včetně Internetu, provozování veřejné nebo neveřejné telekomunikační sítě, poskytování obsahu včetně šíření a zpřístupňování elektronických tiskovin, časopisů, periodik, knih a jiných dat prostřednictvím veřejné nebo neveřejné telekomunikační sítě včetně Internetu, shromažďování, zpracovávání a poskytování informačních služeb na Internetu, včetně provozování elektronických nástěnek, diskusních skupin a fór a poskytování přístupu k on-line informačním službám a databázím, poskytování přístupu k databázím, k jiným datovým systémům a k aplikacím pro jejich zpracování, tisková agentura; (41) služby v oblasti vzdělávání, zábavy a sportu, elektronické publikování (DTP), digitální zpracování obrazu; (42) návrhy, strukturování a programování či jiné vytváření počítačových programů a počítačových systémů, včetně jejich instalace, zavádění, aktualizace a údržby, návrhy, strukturování a programování či jiné vytváření databází, jiných datových systémů a aplikací pro jejich zpracování, jejich instalace, zavádění, aktualizace a údržby, návrhy, strukturování a programování či jiné vytváření programového vybavení internetových, intranetových či jiných síťových serverů, serverových stanic a systémů, včetně jeho instalace, zavádění, aktualizace a údržby, návrhy, strukturování a programování či jiné vytváření internetových či intranetových počítačových stránek a nástěnek (webpages a websites) a internetových či intranetových aplikací, včetně jejich instalace, zavádění, aktualizace a údržby, hostování (poskytování volného prostoru) pro internetové či intranetové počítačové stránky a nástěnky (webpages a websites) nebo hostování (poskytování volného prostoru) v rámci těchto stránek či nástěnek, hostování (poskytování volného prostoru) pro internetové či intranetové aplikace, převod (konverze) počítačových programů, dat či jiných údajů v elektronické podobě z různých formátů do jiných formátů, převod (konverze) dokumentů, dat či jiných údajů z fyzických médií na elektronická média.

(730) **Seznam.cz, a.s.**, Radlická 608/2, Praha 5, 15000, CZ  
(740) JUDr. Miroslav Kupka, Levého 1532, Rakovník, 26901

(210) **O-488651**  
(220) 13.09.2011  
(320) 13.09.2011  
(511) 4, 9, 35, 42  
(540)

## OctoPOS

(510) (4) paliva včetně benzínu pro motory a osvětlovací látky; (9) přístroje a nástroje vědecké, námořní, geodetické, fotografické, filmové a optické, přístroje pro vážení, měření, signalizaci, kontrolu (inspekci), záchranu a přístroje pro vyučování, přístroje pro záznam, převod, reprodukci zvuku nebo obrazu, magnetické nosiče zvukových záznamů, gramofonové desky, zapisovací pokladny, počítačové stroje, přístroje pro zpracování informací a počítače, hasicí přístroje; (35) propagační činnost, reklama; (42) vědecké a technologické služby a související výzkum a projektování, analytické a výzkumné služby v průmyslu, navrhování a vývoj počítačového hardwaru a softwaru.

(730) **YOUR SYSTEM, spol. s r.o.**, Türkova 2319/5b, Praha 4, 14900, CZ

(210) **O-488652**  
(220) 13.09.2011  
(320) 13.09.2011  
(511) 42  
(540)

**FJ** FUTURE  
TYPO

(510) (42) grafický design, písmo design, animace písma, grafické návrhy 2D a 3D písma, návrhy tiskové podoby písma.

(730) **Jan Tomáš**, Radhošťská 22, Praha 3, 13000, CZ

(210) **O-488722**

(220) 30.09.2011  
(320) 30.09.2011  
(511) 16, 35, 41  
(540)



(510) (16) periodické a neperiodické publikace - knihy, učebnice, skripta, odborná literatura, noviny, časopisy, letáky, brožury, slovníky, encyklopedie, tiskoviny, tiskopisy, reklamní tiskoviny, příručky, diáře, kalendáře, přání a pohlednice, plakáty, dopisní papíry, bloky, sešity, papírové desky, zeměpisné mapy, atlasy, plány a globusy, etikety spadající do této třídy, papírové štítky, samolepky, papírové kartičky, papírové klientské a slevové karty, přebaly knih a tiskovin a ostatní obaly a tašky z papíru a umělých hmot spadající do této třídy, papírnické zboží, potřeby pro umělece, kancelářské potřeby, učební a školní potřeby a pomůcky s výjimkou přístrojů, reklamní a výstavní katalogy, firemní a účetní tiskoviny - tiskopisy (formuláře), faktury, paragony, katalogy, vizitky, firemní papíry, obálky, prospekty, alba a fotoalba, papírové skládačky, tiskoviny pro děti, omalovánky, zpěvníky, pořadače - šanonny, katalogové knihy, fólie pro založení dokumentů; (35) knihkupectví - prodej tiskovin, zejména knih, maloobchodní, velkoobchodní a elektronický prodej výrobků obsažených ve třídě 16, reklamní, marketingová a inzertní činnost, předvádění výrobků, aranžérství, kancelářské a administrativní práce, rozmnožování dokumentů, automatizované a ruční zpracování dat, služby databank spadající do této třídy, obchodní zastoupení jiných podnikatelských subjektů, zejména výrobců, obchodní poradenství, zprostředkovatelská a poradenská činnost v oblasti obchodu, reklamy, inzerce a propagace, zasílání reklamních tiskovin, poskytování obchodních slev, organizování a pořádání reklamních a prodejních akcí a výstav; (41) nakladatelství a vydavatelství periodických a neperiodických publikací v tištěné i elektronické formě, bibliofilii, grafik a ostatních obrázkových publikací, elektronické publikování, vzdělávací činnost, výchovné činnosti, pořádání kurzů a školení, vzdělávání dětí, jazyková výuka, lektorská činnost, zábavní činnosti, sportovní a tělovýchovné činnosti, kulturní a společenské činnosti, organizování a pořádání knižních veletrhů a výstav nikoliv pro obchodní a reklamní účely, organizování a pořádání vzdělávacích, zábavních, sportovních, uměleckých, kulturních a společenských akcí, provoz a pronájem vzdělávacích, zábavních, sportovních, uměleckých, kulturních a společenských prostor spadající do této třídy.

(590) Barevná  
(730) **MEGABOOKS CZ, spol. s r.o.**, Třebostická 2283, Praha 10, 10000, CZ  
(740) JUDr. Mojmir Ježek, Ph.D., Betlémské nám. 6, Praha 1, 11000

(210) **O-488723**  
(220) 30.09.2011  
(320) 30.09.2011  
(511) 16, 35, 41  
(540)



(510) (16) periodické a neperiodické publikace - knihy, učebnice, skripta, odborná literatura, noviny, časopisy, letáky, brožury, slovníky, encyklopedie, tiskoviny, tiskopisy, reklamní tiskoviny, příručky, diáře, kalendáře, přání a pohlednice, plakáty, dopisní papíry, bloky, sešity, papírové desky, zeměpisné mapy, atlasy, plány a globusy, etikety spadající do této třídy, papírové štítky, samolepky, papírové kartičky, papírové klientské a slevové karty, přebaly knih a tiskovin a ostatní obaly a tašky z papíru a umělých hmot spadající do této třídy, papírnické zboží, potřeby pro umělce, kancelářské potřeby, učební a školní potřeby a pomůcky

s výjimkou přístrojů, reklamní a výstavní katalogy, firemní a účetní tiskoviny - tiskopisy (formuláře), faktury, paragony, katalogy, vizitky, firemní papíry, obálky, prospekty, alba a fotoalba, papírové skládačky, tiskoviny pro děti, omalovánky, zpěvníky, pořadače - šanony, katalogové knihy, fólie pro založení dokumentů; (35) knihkupectví - prodej tiskovin, zejména knih, maloobchodní, velkoobchodní a elektronický prodej výrobků obsažených ve třídě 16, reklamní, marketingová a inzertní činnost, předvádění výrobků, aranžérství, kancelářské a administrativní práce, rozmnožování dokumentů, automatizované a ruční zpracování dat, služby databank spadající do této třídy, obchodní zastoupení jiných podnikatelských subjektů, zejména výrobců, obchodní poradenství, zprostředkovatelská a poradenská činnost v oblasti obchodu, reklamy, inzerce a propagace, zaslání reklamních tiskovin, poskytování obchodních slev, organizování a pořádání reklamních a prodejních akcí a výstav; (41) nakladatelství a vydavatelství periodických a neperiodických publikací v tištěné i elektronické formě, bibliofilii, grafik a ostatních obrázkových publikací, elektronické publikování, vzdělávací činnost, výchovné činnosti, pořádání kurzů a školení, vzdělávání dětí, jazyková výuka, lektorská činnost, zábavní činnosti, sportovní a tělovýchovné činnosti, kulturní a společenské činnosti, organizování a pořádání knižních veletrhů a výstav nikoliv pro obchodní a reklamní účely, organizování a pořádání vzdělávacích, zábavních, sportovních, uměleckých, kulturních a společenských akcí, provoz a pronájem vzdělávacích, zábavních, sportovních, uměleckých, kulturních a společenských prostor spadající do této třídy.

(590) Barevná  
(730) MEGABOOKS CZ, spol. s r.o., Třebohostická 2283, Praha 10, 10000, CZ  
(740) JUDr. Mojmir Ježek, Ph.D., Betlémské nám. 6, Praha 1, 11000

(210) **O-488725**  
(220) 30.09.2011  
(320) 30.09.2011  
(511) 16, 35, 41  
(540)



(510) (16) periodické a neperiodické publikace - knihy, učebnice, skripta, odborná literatura, noviny, časopisy, letáky, brožury, slovníky, encyklopedie, tiskoviny, tiskopisy, reklamní tiskoviny, příručky, diáře, kalendáře, přání a pohlednice, plakáty, dopisní papíry, bloky, sešity, papírové desky, zeměpisné mapy, atlasy, plány a globusy, etikety spadající do této třídy, papírové štítky, samolepky, papírové kartičky, papírové klientské a slevové karty, přebaly knih a tiskovin a ostatní obaly a tašky z papíru a umělých hmot spadající do této třídy, papírnické zboží, potřeby pro umělce, kancelářské potřeby, učební a školní potřeby a pomůcky s výjimkou přístrojů, reklamní a výstavní katalogy, firemní a účetní tiskoviny - tiskopisy (formuláře), faktury, paragony, katalogy, vizitky, firemní papíry, obálky, prospekty, alba a fotoalba, papírové skládačky, tiskoviny pro děti, omalovánky, zpěvníky, pořadače - šanony, katalogové knihy, fólie pro založení dokumentů; (35) knihkupectví - prodej tiskovin, zejména knih, maloobchodní, velkoobchodní a elektronický prodej výrobků obsažených ve třídě 16, reklamní, marketingová a inzertní činnost, předvádění výrobků, aranžérství, kancelářské a administrativní práce, rozmnožování dokumentů, automatizované a ruční zpracování dat, služby databank spadající do této třídy, obchodní zastoupení jiných podnikatelských subjektů, zejména výrobců, obchodní poradenství, zprostředkovatelská a poradenská činnost v oblasti obchodu, reklamy, inzerce a propagace, zaslání reklamních tiskovin, poskytování obchodních slev, organizování a pořádání reklamních a prodejních akcí a výstav; (41) nakladatelství a vydavatelství periodických a neperiodických publikací v tištěné i elektronické formě, bibliofilii, grafik a ostatních obrázkových publikací, elektronické publikování, vzdělávací činnost, výchovné činnosti, pořádání kurzů a školení, vzdělávání dětí, jazyková výuka, lektorská činnost, zábavní činnosti, sportovní a tělovýchovné činnosti, kulturní a společenské činnosti, organizování a pořádání knižních veletrhů a výstav nikoliv pro obchodní a reklamní účely, organizování a pořádání vzdělávacích, zábavních, sportovních, uměleckých, kulturních a společenských akcí, provoz a pronájem vzdělávacích, zábavních, sportovních, uměleckých, kulturních a společenských prostor spadající do této třídy.

(590) Barevná  
(730) MEGABOOKS CZ, spol. s r.o., Třebohostická 2283, Praha 10, 10000, CZ  
(740) JUDr. Mojmir Ježek, Ph.D., Betlémské nám. 6, Praha 1, 11000

(210) **O-488845**  
(220) 21.09.2011  
(320) 21.09.2011  
(511) 6, 8, 9, 11, 21, 22, 35

kulturní a společenské činnosti, organizování a pořádání knižních veletrhů a výstav nikoliv pro obchodní a reklamní účely, organizování a pořádání vzdělávacích, zábavních, sportovních, uměleckých, kulturních a společenských akcí, provoz a pronájem vzdělávacích, zábavních, sportovních, uměleckých, kulturních a společenských prostor spadající do této třídy.

(590) Barevná  
(730) MEGABOOKS CZ, spol. s r.o., Třebohostická 2283, Praha 10, 10000, CZ  
(740) JUDr. Mojmir Ježek, Ph.D., Betlémské nám. 6, Praha 1, 11000

(210) **O-488726**  
(220) 30.09.2011  
(320) 30.09.2011  
(511) 16, 35, 41  
(540)



(510) (16) periodické a neperiodické publikace - knihy, učebnice, skripta, odborná literatura, noviny, časopisy, letáky, brožury, slovníky, encyklopedie, tiskoviny, tiskopisy, reklamní tiskoviny, příručky, diáře, kalendáře, přání a pohlednice, plakáty, dopisní papíry, bloky, sešity, papírové desky, zeměpisné mapy, atlasy, plány a globusy, etikety spadající do této třídy, papírové štítky, samolepky, papírové kartičky, papírové klientské a slevové karty, přebaly knih a tiskovin a ostatní obaly a tašky z papíru a umělých hmot spadající do této třídy, papírnické zboží, potřeby pro umělce, kancelářské potřeby, učební a školní potřeby a pomůcky s výjimkou přístrojů, reklamní a výstavní katalogy, firemní a účetní tiskoviny - tiskopisy (formuláře), faktury, paragony, katalogy, vizitky, firemní papíry, obálky, prospekty, alba a fotoalba, papírové skládačky, tiskoviny pro děti, omalovánky, zpěvníky, pořadače - šanony, katalogové knihy, fólie pro založení dokumentů; (35) knihkupectví - prodej tiskovin, zejména knih, maloobchodní, velkoobchodní a elektronický prodej výrobků obsažených ve třídě 16, reklamní, marketingová a inzertní činnost, předvádění výrobků, aranžérství, kancelářské a administrativní práce, rozmnožování dokumentů, automatizované a ruční zpracování dat, služby databank spadající do této třídy, obchodní zastoupení jiných podnikatelských subjektů, zejména výrobců, obchodní poradenství, zprostředkovatelská a poradenská činnost v oblasti obchodu, reklamy, inzerce a propagace, zaslání reklamních tiskovin, poskytování obchodních slev, organizování a pořádání reklamních a prodejních akcí a výstav; (41) nakladatelství a vydavatelství periodických a neperiodických publikací v tištěné i elektronické formě, bibliofilii, grafik a ostatních obrázkových publikací, elektronické publikování, vzdělávací činnost, výchovné činnosti, pořádání kurzů a školení, vzdělávání dětí, jazyková výuka, lektorská činnost, zábavní činnosti, sportovní a tělovýchovné činnosti, kulturní a společenské činnosti, organizování a pořádání knižních veletrhů a výstav nikoliv pro obchodní a reklamní účely, organizování a pořádání vzdělávacích, zábavních, sportovních, uměleckých, kulturních a společenských akcí, provoz a pronájem vzdělávacích, zábavních, sportovních, uměleckých, kulturních a společenských prostor spadající do této třídy.

(590) Barevná  
(730) MEGABOOKS CZ, spol. s r.o., Třebohostická 2283, Praha 10, 10000, CZ  
(740) JUDr. Mojmir Ježek, Ph.D., Betlémské nám. 6, Praha 1, 11000



(540)



- (510) (6) kovové stavební materiály, kovové stavební materiály přenosné, kovové potřeby zámečnické a klempířské, kovové trubky, kovové výrobky, které nejsou uvedeny v jiných třídách; (8) nářadí a nástroje s ručním pohonem, nože, vidličky a lžice, sečné zbraně; (9) přístroje a nástroje vědecké, námořní, geodetické, elektrické, fotografické, filmové, optické, přístroje pro vážení, měření, signalizaci, kontrolu (inspekci), záchranu a přístroje pro vyučování; (11) přístroje pro osvětlení, topení, výrobu páry, pro vaření, přístroje chladicí, pro sušení, ventilaci, rozvod vody a sanitární zařízení; (21) náčiní a nádobí pro domácnost nebo kuchyň (nikoliv z drahých kovů, ani postříbřených nebo pozlacených kovů), hřebeny a mycí houby, kartáče (s výjimkou štětců), čistící potřeby, drátky na čištění parket, sklo surové nebo opracované (s výjimkou stavebního skla), sklo, porcelán a majolika neobsažené v jiných třídách; (22) lana, provazy, síťky, stany, plachty, plachtoviny, pytle (neobsažené v jiných třídách), textilní materiály ze surových vláken; (35) pomoc při řízení obchodní činnosti, obchodní administrativa.

(590) Barevná

(730) CVS 2000, spol. s r.o., Dědická 1534, Praha 9, 19000, CZ

(210) O-488855

(220) 21.09.2011

(320) 21.09.2011

(511) 35, 38, 41

(540)



- (510) (35) poskytování obchodních nebo podnikatelských informací, personální poradenství, příprava inzertních sloupků, aktualizování reklamních materiálů, vydávání reklamních nebo náborových, propagačních a inzertních textů, reklama, reklama (propagace), vedení kartoték v počítači, profesionální obchodní nebo podnikatelské poradenství, obchodní nebo podnikatelské informace, pronájem reklamních ploch, obchodní reklama (pro třetí osoby), zpracování textů, překlad informací do počítačových databází, systemizace informací do počítačových databází, reklama on-line v počítačové síti, vyhledávání dat v počítačových souborech (pro třetí osoby); (38) přenos zpráv a obrázků pomocí počítačů, elektronická pošta, služby elektronické nástěnky (telekomunikační služby); (41) vydávání textů s výjimkou reklamních nebo náborových, reportérské služby.

(590) Barevná

(730) Ecnomia, a.s., Dobrovského 1278/25, Praha 7, 17055, CZ

(740) Advokátní kancelář JUDr. Ondra & Spol., JUDr. Pavel Ondra, Tylovo náměstí 699/1, Praha 2, 12000

(210) O-488858

(220) 21.09.2011

(320) 21.09.2011

(511) 9, 28

(540)



- (510) (9) přístroje pro záznam, převod, reprodukci zvuku nebo obrazu; (28) hry, hračky.

(730) Čísář Jiří Ing., U Čížkovy studánky 1123, Chotěboř, 58301, CZ

(210) O-488859

(220) 21.09.2011

(320) 21.09.2011

(511) 41

(540)

## AutoforDrive

- (510) (41) zveřejňování textů, rozhlasové a televizní programy - výroba, vydávání časopisů on-line.

(730) Affinity Media s.r.o., Mikanova 7/3251, Praha 10, 10600, CZ

(210) O-488861

(220) 21.09.2011

(320) 21.09.2011

(511) 35, 38

(540)

## COMPENSO

- (510) (35) komunikační média (prezentace výrobků v komunikačních médiích) pro účely maloobchodu, marketingové studie, obchodní nebo podnikatelské informace, obchodní reklama, počítačové databáze (překlad a systematizace informací do-), reklama on-line v počítačové síti; (38) elektronické nástěnky (služby), počítačové terminály (komunikace pomocí-), poskytování přístupu k databázím, pronájem zařízení pro přenos informací.

(730) CodeBerry Consulting, s.r.o., Spojovací 205/24, Praha 9, 19800, CZ

(210) O-489019

(220) 29.09.2011

(320) 29.09.2011

(511) 41

(540)



- (510) (41) cvičení, výcvik (instruktační).

(730) Štědrý Roman, Zdiměřická 1450/22, Praha 4, 14900, CZ

(210) O-489022

(220) 29.09.2011

(320) 29.09.2011

(511) 9, 14, 18

(540)



WEIDE

- (510) (9) brýle, elektrické akumulátory, kalkulačky včetně kapesních; (14) brože (šperky), budíky, ciferníky (hodinářství), časomíry (nástroje na měření času), hodinářské kotvičky, hodiny, hodinky, pouzdra na hodinky, řetízky k hodinkám, sklička do hodinek, hodinky náramkové, pásky k náramkovým hodinkám, hodinové ručičky, hodinové skříňky, hodinové stroje a strojky, hodiny elektrické, hodiny kontrolní, chronografy, chronometry, chronoskopy, pouzdra na hodinky a hodiny, pozlacené výrobky, prsteny, přívěsky (šperky), zlatnické zboží; (18) řemínky z kůže a koženky k hodinkám.

(730) OKSTAR, spol. s r.o., Tovární 43, Beroun, 26601, CZ

(210) O-489023

(220) 29.09.2011

(320) 29.09.2011

(511) 9, 14, 18

(540)



- (510) (9) brýle, elektrické akumulátory, kalkulačky včetně kapesních; (14) brože (šperky), budíky, ciferníky (hodinářství), časomíry (nástroje na měření času), hodinářské kotvičky, hodiny, hodinky, pouzdra na hodinky, řetízky k hodinkám, sklíčka do hodinek, hodinky náramkové, pásky k náramkových hodinkám, hodinové ručičky, hodinové skříňky, hodinové stroje a strojky, hodiny elektrické, hodiny kontrolní, chronografy, chronometry, chronoskopy, pouzdra na hodiny a hodinky, pozlacené výrobky, prsteny, přívěsky (šperky), zlatnické zboží; (18) řetízky z kůže k hodinkám, řemínky z koženky k hodinkám.

(730) **OKSTAR, spol. s r.o.**, Tovární 43, Beroun, 26601, CZ

(210) **O-489024**  
(220) 29.09.2011  
(320) 29.09.2011  
(511) 9, 14, 18  
(540)



- (510) (9) brýle, elektrické akumulátory, kalkulačky včetně kapesních; (14) brože (šperky), budíky, ciferníky (hodinářství), časomíry (nástroje na měření času), hodinářské kotvičky, hodiny, hodinky, pouzdra na hodiny, pouzdra na hodinky, řetízky k hodinkám, sklíčka do hodinek, hodinky náramkové, pásky k náramkových hodinkám, hodinové ručičky, hodinové skříňky, hodinové stroje a strojky, hodiny elektrické, hodiny kontrolní, chronografy, chronometry, chronoskopy, pozlacené výrobky, prsteny, přívěsky (šperky), zlatnické zboží; (18) řetízky z kůže k hodinkám, řemínky z koženky k hodinkám.

(730) **OKSTAR, spol. s r.o.**, Tovární 43, Beroun, 26601, CZ

(210) **O-489025**  
(220) 29.09.2011  
(320) 29.09.2011  
(511) 37, 41, 42  
(540)

**NEMOPAS**

- (510) (37) dozor a řízení staveb, poradenství a informace ve stavebnictví; (41) vydávání periodických a neperiodických publikací včetně katalogů v tištěné podobě a prostřednictvím sítě Internet, výcvik a výuka v oboru stavebnictví; (42) konstruktérské práce a projekty, výzkum v oblasti stavebnictví a energetiky, vypracovávání projektů a posudků v oblasti stavebnictví a energetiky.

(730) **DEK a.s.**, Tiskařská 10/257, Praha 10, 10800, CZ

(210) **O-489026**  
(220) 29.09.2011  
(320) 29.09.2011  
(511) 39, 41  
(540)



- (510) (39) autodoprava, kamiónová doprava, stěhování, pronájem vozidel; (41) provozování autoškoly, řídičský výcvik, kondiční

jízdy, školení řidičů.

(730) **Dorman s.r.o.**, Karlovo náměstí 17, Praha 2, 12000, CZ

(210) **O-489028**  
(220) 29.09.2011  
(320) 29.09.2011  
(511) 16, 35, 41  
(540)



- (510) (16) tištěné publikace; (35) organizace a pořádání obchodních přehlídek, expozic a výstav v oblasti informačních a komunikačních technologií a služeb; (41) elektronické publikování v oblasti informačních a komunikačních technologií a služeb, počítačů a počítačového software, organizace a pořádání konferencí, kongresů, symposií, seminářů v oblasti obchodních a komunikačních technologií a služeb.

(590) Barevná  
(730) **IDG Czech Republic, a.s.**, Seydlerova 2451, Praha 5 - Nové Butovice, 15800, CZ

(210) **O-489029**  
(220) 29.09.2011  
(320) 29.09.2011  
(511) 9, 16, 35, 38, 41  
(540)



- (510) (9) elektronické přístroje sloužící k nesení a přenosu informací, elektronické přístroje pro užití v sítích elektronických komunikací včetně souvisejícího softwaru, hardwarové počítačové výrobky pro užití v oblasti informačních technologií, elektronické časopisy, noviny, jiná periodika, elektronické knihy, katalogy, databáze, elektronické záznamníky, diáře včetně softwaru k jejich provozování; (16) tiskárenské výrobky, komerční, reklamní a propagační tiskoviny, knihy, noviny, časopisy, diáře, kalendáře, katalogy, samolepky, razítka, výrobky z papíru a lepenky zařazené v této třídě, databáze v tištěné podobě; (35) činnost průzkumu trhu informačních technologií, propagační činnost na trhu informačních technologií, činnost poradců v oblasti marketingu informačních technologií, poradenství při řízení a managementu v oblasti informačních technologií a jejich výroby a distribuce, služby reklamy v oblasti výroby a distribuce informačních technologií, marketing, reklamní, inzertní a propagační činnost prostřednictvím jakéhokoliv média, prostřednictvím datových a počítačových sítí, obstarávání reklamy, poskytování informací a jiných informačních produktů komerčního nebo reklamního charakteru, multimediálních informací komerčního charakteru, on-line inzerce; (38) komunikace a nabízení zajištění možností komunikace v sítích elektronických komunikací, přenos dat; (41) vzdělávání v oblasti informačních technologií, školení a semináře v oblasti informačních technologií, pořádání kulturně vzdělávacích akcí ve vztahu k informačním technologiím.

(590) Barevná  
(730) **IDG Czech Republic, a.s.**, Seydlerova 2451, Praha 5 - Nové Butovice, 15800, CZ

(210) **O-489030**  
(220) 29.09.2011  
(320) 29.09.2011  
(511) 35, 40, 41

(540)



- (510) (35) organizace a pořádání obchodních přehlídek, expozic a výstav v oblasti informačních a komunikačních technologií a služeb; (40) tisk v oblasti informačních a komunikačních technologií a služeb, počítačů a počítačového software; (41) elektronické publikování v oblasti informačních a komunikačních technologií a služeb, počítačů a počítačového software, organizace a pořádání konferencí v oblasti obchodních a komunikačních technologií a služeb.
- (590) Barevná  
(730) **IDG Czech Republic, a.s.**, Seydlerova 2451, Praha 5 - Nové Butovice, 15800, CZ

- (210) **O-489031**  
(220) 29.09.2011  
(320) 29.09.2011  
(511) 16, 35, 41  
(540)

CONGRESS WORLD

- (510) (16) tištěné publikace; (35) organizace a pořádání obchodních přehlídek, expozic a výstav v oblasti informačních a komunikačních technologií a služeb; (41) elektronické publikování v oblasti informačních a komunikačních technologií a služeb, počítačů a počítačového software, organizace a pořádání konferencí v oblasti informačních a komunikačních technologií a služeb, pořádání spotřebitelských soutěží, vzdělávacích soutěží, soutěží o nejlepší výrobky a produkty v oblasti software, hardware, telekomunikací a informačních technologií.
- (590) Barevná  
(730) **IDG Czech Republic, a.s.**, Seydlerova 2451, Praha 5 - Nové Butovice, 15800, CZ

- (210) **O-489180**  
(220) 05.10.2011  
(320) 05.10.2011  
(511) 16, 18, 25, 35, 38, 39, 41, 42  
(540)

**DOBRODRUH**

- (510) (16) atlasy, časopisy, čínská tuš, desky psací, dopisní papír, držáky na psací potřeby, fotografie, grafiky, globusy (zemské -), kalendáře, kapesníky (papírové -), karton (výrobky z -), knihy, mapy, obrazy, periodika, plakáty, pohlednice, potřeby na psaní, pomůcky učební, kromě přístrojů, portréty, prospekty, publikace, sešity, skicáky, stojany na fotografie, stojany na pera a tužky, školní potřeby, tabule školní, tištěné publikace, tužky, ubrusky papírové, vzorky biologické pro použití v mikroskopii (učební pomůcky), výrobky papírenské, zápisníky (notesy), zpěvníky; (18) batohy, cepíny, cestovní kufrы, hole se sedátkem, hole turistické, hole vycházkové, chlebníky, kabelky, klíčenky, kufrы a kufříky, tašky, mošny, brašny a peněženky; (25) veškeré oblečení, obuv a kloboučnické výrobky; (35) agentury umělecké (obchodní vedení -), aktualizování reklamních materiálů, data (vyhledávání -) v počítačových souborech (pro třetí osoby), dodavatelské služby pro třetí osoby (nákup výrobků a služeb pro jiné podniky), fotokopírování, inzerce poštou, marketingové studie, nábor zaměstnanců, nákupní ceny, velkoobchodní ceny (analýzy -), obchodní a průmyslové podniky (pomoc při řízení -), obchodní činnost (pomoc při řízení, služby, poradenství v -), obchodní nebo podnikatelské informace (poskytování -), obchodní nebo podnikatelský průzkum, obchodní reklama (pro třetí osoby -), organizování výstav (komerčních nebo reklamních

-), personální poradenství, počítačové databáze (systemizace informací do -), poradenství (podnikové -) a obchodní management, pořádání veletrhů pro obchodní a reklamní účely, pronájem kancelářských strojů a zařízení, pronájem reklamní doby v komunikačních médiích, pronájem reklamních materiálů, pronájem reklamních ploch, průzkum trhu, předvádění (služby modelek) pro reklamní účely a podporu prodeje, příprava inzertních sloupků, reklama, reklamní agentury, reklamní materiály (aktualizování), rozšiřování vzorků (zboží -), správa hotelů, statistické informace, styky s veřejností, systemizace informací do počítačových databází, texty (zpracování -), umělci (agentury -), výklady (aranžování -); (38) poskytování uživatelského přístupu ke globální počítačové síti, informační kanceláře, přenos zpráv a obrázků pomocí počítačů, tiskové agentury, tiskové kanceláře, televizní vysílání, rozhlasové vysílání; (39) cestování (rezervace -), doprovázení turistů, exkurze (organizování -), místenky (rezervace -), organizování cest, organizování okružních výletů, prohlídky (turistické); (41) dabing, digitální zpracování obrazu (služby -), divadelní představení, divadelní dekorace (pronájem -), elektronické publikování (DTP), filmová studia, filmová tvorba, filmové promítačky a jejich příslušenství (pronájem -), filmy (půjčování -), fotografování, informace o možnostech rekreace, informace o výchově a vzdělávání, kinosály (provozování-), kempinky (služby -), knihy (vydávání -), kluby zdraví (služby -), klubové služby (výchovně zábavné -), kolokvium (organizování a vedení -), koncertní síně, sály, konference (organizování a vedení -), kongresy (organizování a vedení -), muzea (provozování -), nahrávací studia (služby-), nahrávání videopásek, obrazové zpravodajství, organizování a vedení seminářů, organizování plesů, organizování představení (manažerské služby), pomoc při výběru povolání, poradenství pro volbu povolání, pořádání a řízení pracovních setkání, poskytování on-line elektronických publikací (bez možnosti stažení), praktický výcvik, prázdninové tábory (služby -, zábava), pronajímání osvětlovacích zařízení pro divadla nebo televizní studia, pronájem audio nahrávek, organizování kulturních nebo vzdělávacích výstav, poskytování on-line elektronických publikací (bez možnosti stažení), psaní scénářů, půjčování přenosných videokamer, půjčování videopásek, reportérské služby, rozhlasové a televizní programy (výroba -), skládání hudby (služby -), stříh videopásků, školství, organizování soutěží (vzdělávacích nebo zábavných), televizní zábava, výcvik (instruktážní), výcvik (výchovný), výroba videofilmů, zábava, pobavení, informace o možnostech zábavy, informace o výchově a vzdělávání, vydávání elektronických knih a časopisů on-line, kurzy korespondenční, vydávání textů, s výjimkou reklamních nebo náborových, vyučování, vzdělávání, zpravodajské služby, živé představení; (42) bádání (podmořské -), biologický výzkum, hosting webových stránek.

(730) **Lelek Adam**, Na Drahách 122, Hronov, 54931, CZ

- (210) **O-489347**  
(220) 11.10.2011  
(320) 11.10.2011  
(511) 35, 38, 41, 42  
(540)

**BUĎĚJCKÁ DRBNA**

- (510) (35) reklama on-line v počítačové síti; (38) diskusní fóra (poskytování internetových fór); (41) poskytování zpráv, zábavy, kultury, sportu a vzdělávání prostřednictvím internetového webového portálu; (42) poskytování vyhledávačů pro Internet.
- (730) **TRIMA CB, s.r.o.**, Generála Svobody 1781/7, Česká Budějovice, 37001, CZ
- (740) Mgr. Jan Cimbůrek, advokát, Bořetín 73, Kamenice nad Lipou, 39470

- (210) **O-489357**  
(220) 11.10.2011  
(320) 11.10.2011  
(511) 29

(540)



(510) (29) konzervované fazole, výrobky ze zpracované zeleniny, zpracovaný ženšen, kimči, solené ředkve, ovocné rosoly, zpracované kaštiny, konzervované ovoce, výrobky ze zpracovaného ovoce, polévky, tofu, vepřové maso, zpracované maso, konzervované maso, párky, vejce, mléčné nápoje s bakteriemi mléčného kvašení, nikoli pro lékařské účely, máslo, olej ze sojových bobů, jedlé oleje a tuky, sezamový olej (potravinářský), konzervované mořské plody, vařené nebo opékané placičky z rybí kaše, výrobky ze zpracovaných mořských řas, smažené mořské řasy.

(590) Barevná

(730) **CJ Corporation**, 500, Namdaemunro 5-ga, Jung-gu, Seoul, KR

(740) Rott, Růžička & Guttmann Patentové, známkové a advokátní kanceláře, JUDr. Vladimír Rott, Vinohradská 37, Praha 2, 12000

(210) **O-489399**

(220) 13.10.2011

(320) 13.10.2011

(511) 9, 35, 38, 41, 42

(540)

### Krev a mlíko

(510) (9) veškeré nosiče informací v rozsahu třídy 9, (35) předvádění zboží, předvádění (služby modelek) pro reklamní účely a podporu prodeje, organizování výstav (komerčních nebo reklamních), pořádání veletrhů pro obchodní a reklamní účely, reklama, reklamní a umělecké agentury, prezentace výrobků v komunikačních médiích pro účely maloobchodu, styky s veřejností, rozšiřování reklamních nebo inzertních materiálů, služby v oblasti grafické úpravy pro reklamní účely, pronájem reklamních materiálů, marketingové studie, personální poradenství, poradenství v obchodní činnosti, vydávání reklamních nebo náborových, propagačních a inzertních textů, pronájem reklamních ploch, pronájem reklamní doby v komunikačních médiích, aranžování výkladů, texty (psaní reklamních textů); (38) televizní vysílání, vysílání kabelové televize, počítačová komunikace; (41) umělecké a módní agentury, výchovná a zábavní činnost, televizní pořady (tvorba), výroba televizních pořadů, filmů a videofilmů, organizování, pořádání a vedení módních přehlídek, plesů, představení, soutěží, koncertů, konferencí, sympozií, kulturních nebo vzdělávacích výstav, plánování a organizování večírků, pořádání soutěží krásy, pořádání loterií, předprodeje vstupenek, služby v oblasti grafické úpravy jiné než pro reklamní účely, fotografování, obrazové zpravodajství, filmová tvorba a projekce, výcvik, vyučování a školení, překladatelské služby, výroba divadelních a/nebo jiných představení, zábava, pobavení, živé představení; (42) oděvní návrhářství, grafický, umělecký a průmyslový design, výzkum v oblasti kosmetiky.

(730) **Czechoslovak Models s.r.o.**, Národní 36/40, Praha 1, 11000, CZ

(740) JUDr. Jan Krouský, Arbesovo nám. 257/7, Praha 5, 15000

(210) **O-489451**

(220) 14.10.2011

(320) 14.10.2011

(511) 35, 41

(540)

### Super Václav

(510) (35) veškeré druhy a způsoby marketingové komunikace, zejména reklamní činnost a mediální zastoupení; (41) výchova, vzdělávání, zábava, sportovní a kulturní aktivity, vydavatelská činnost.

(730) **LOOSERS, s.r.o.**, Jiřího Mašína 1432, Praha 5, 15600, CZ

(210) **O-489598**

(220) 20.10.2011

(320) 20.10.2011

(511) 30, 41, 43

(540)

## CAFÉ TECHNIKA

(510) (30) cukr, čaj, čaj ledový, nápoje na bázi čaje, čokoláda, dorty, kakao, káva; (41) pořádání diskoték, divadelních představení, filmových projekcí, pronájem koncertních sálů a sálů, organizování a vedení konferencí, organizování kulturních nebo vzdělávacích výstav; (43) provozování barů, bufetů, jídelen, kaváren a restaurací, zásobování (catering), provozování samoobslužných restaurací.

(730) **CAFE ORIGINAL, spol. s r.o.**, 8. listopadu 436/48, Praha 6, 16900, CZ

(210) **O-489616**

(220) 21.10.2011

(320) 21.10.2011

(511) 3, 5, 28

(540)

### Dr. Egrt SVALOVÁ TERAPIE

(510) (3) přípravky pro bělení a jiné prací prostředky, přípravky pro čištění, leštění, odmašťování a broušení, mýdla, parfumerie, vonné oleje, kosmetika, vlasové vody (lotions), zubní pasty; (5) farmaceutické a veterinářské výrobky, hygienické výrobky pro léčebné účely, dietetické přípravky pro léčebné účely, potraviny pro batolata, náplasti, obvazový materiál, materiály pro plombování zubů a pro zubní otisky, dezinfekční přípravky, výrobky pro hubení škodlivých zvířat, fungicidy, herbicidy; (28) hry, hračky, potřeby pro gymnastiku a sport, které nejsou uvedeny v jiných třídách, vánoční ozdoby.

(730) **Kühn Company, s.r.o.**, Křenova 438/7, Praha 6 - Veveslavín, 16200, CZ

(740) JUDr. Roman Nováček, advokát, Sokolská třída 4/1758, Ostrava, 70200

(210) **O-489617**

(220) 21.10.2011

(320) 21.10.2011

(511) 5, 30, 32

(540)

### Cukravit

(510) (5) farmaceutické a veterinářské výrobky, hygienické výrobky pro léčebné účely, dietetické přípravky pro léčebné účely, potraviny pro batolata, náplasti, obvazový materiál, materiály pro plombování zubů a pro zubní otisky, dezinfekční přípravky, výrobky pro hubení škodlivých zvířat, fungicidy, herbicidy; (30) káva, čaj, kakao, cukr, rýže, tapioka, ságo, kávové náhražky, mouka a přípravky z obilnin, chléb, pečivo, cukrovinky, zmrzlina, med, sirup melasový, droždí, prášky do těsta, sůl, hořčice, ocet, nálevy (k ochucení), koření, led pro osvěžení; (32) minerální vody, šumivé nápoje a jiné nápoje nealkoholické, nápoje a šťávy ovocné, sirupy a jiné přípravky k zhotovování nápojů.

(730) **Kühn Company, s.r.o.**, Křenova 438/7, Praha 6 - Veveslavín, 16200, CZ

(740) JUDr. Roman Nováček, advokát, Sokolská třída 4/1758, Ostrava, 70200

(210) **O-489619**

(220) 21.10.2011

(320) 21.10.2011

(511) 5

(540)

### Impressflex

(510) (5) dentální silikonová otiskovací hmota, materiál pro zubní otisky.

(730) **SpofaDental a.s.**, Markova 238, Jičín, 50646, CZ

(740) JUDr. Lukáš Jansa, advokát, Sokola Tůmy 743/16, Ostrava - Mariánské Hory, 70900

(210) **O-489625**



(220) 21.10.2011  
(320) 21.10.2011  
(511) 25, 28, 35, 41  
(540)



(510) (25) oblečení a oděvy všeho druhu, zejména celosezónní oblečení a oděvy pro sport, turistiku a volný čas, obuv všeho druhu, zejména celosezónní obuv pro sport, turistiku a volný čas, ponožky, podkolenky, punčochy, pokrývky hlavy všeho druhu, zejména čepice, čepice s kšiletem, čelenky, trička, spodní prádlo, šátky, rukavice všeho druhu spadající do této třídy; (28) tělocvičné a sportovní nářadí a náčiní všeho druhu, včetně příslušenství a náhradních dílů, zejména pro bojové sporty a fitness centra, sportovní rukavice všeho druhu, chrániče proti úrazům, veškerá sportovní výzbroj, výstroj a sportovní výrobky spadající do této třídy; (35) marketingová, propagační, reklamní a informační činnost v rámci této třídy, poradenství a pomoc při provozu obchodu, obchodní činnost, zejména v oblasti sportovních oděvů, oděvů pro volný čas a obuvi a sportovních potřeb; (41) provozování fitness center, výuka a instruktáž bojových umění a sportů, výuka a instruktáž jógy, půjčování a pronájem sportovního nářadí, vybavení a jejich doplňků pro tyto sporty, organizování sportovních soutěží, pořádání a řízení sportovních školení a soustředění, soutěží, závodů.

(590) Barevná  
(730) MMA shop s.r.o., Zborovská 4/1287, Praha 5, 15000, CZ  
(740) JUDr. Magdalena Hrdličková, Ph.D., advokátka, Zlatnická 10, Praha 1, 11000

(210) O-489629  
(220) 21.10.2011  
(320) 21.10.2011  
(511) 30, 35  
(540)



(510) (30) pekařské výrobky, jemné pečivo, trvanlivé pečivo sladké i slané, cukrářské výrobky, kakaové, čokoládové, kávové náplně, krémy a polevy, cukrovinky, výrobky z obilovin, cereální výrobky; (35) akviziční, marketingová, propagační, reklamní, informačně - obchodní a inzertní činnost, distribuce zboží k reklamním účelům, zejména v oblasti výrobků trvanlivého pečiva.

(590) Barevná  
(730) Kraft Foods Global Brands, LLC, Three Lakes Drive, Northfield, IL, US  
(740) ŠTROS & KUSÁK advokátní a patentová kancelář, JUDr. David Štros, advokát, Národní 32, Praha 1, 11000

(210) O-489630  
(220) 21.10.2011  
(320) 21.10.2011  
(511) 30, 35  
(540)

## SUŠENKY MLÉKEM MILOVANÉ

(510) (30) pekařské výrobky, jemné pečivo, trvanlivé pečivo sladké i slané, cukrářské výrobky, kakaové, čokoládové, kávové náplně, krémy a polevy, cukrovinky, výrobky z obilovin, cereální výrobky; (35) akviziční, marketingová, propagační, reklamní, informačně - obchodní a inzertní činnost, distribuce zboží k reklamním účelům, zejména v oblasti výrobků trvanlivého

pečiva.  
(730) Kraft Foods Global Brands, LLC, Three Lakes Drive, Northfield, IL, US  
(740) ŠTROS & KUSÁK advokátní a patentová kancelář, JUDr. David Štros, advokát, Národní 32, Praha 1, 11000

(210) O-489690  
(220) 24.10.2011  
(320) 06.10.2011  
(511) 36, 38, 39  
(540)



(510) (36) zajišťování a/nebo rezervace cestovního pojištění, včetně zajišťování a/nebo rezervace cestovního pojištění prostřednictvím Internetu, služby správy pojistných událostí a finanční a finanční služby týkající se leasingu, pronájmu a prodeje vozidel, pojištění, finanční záležitosti, peněžní služby, služby pojišťovnictví, služby pojišťovnictví poskytované prostřednictvím Internetu, poskytování informací o pojištění, poskytování pojišťovacích služeb, včetně obecného pojištění, pojištění automobilů, pojištění dodávek, pojištění motocyklů, pojištění proti poruchám vozidel, cestovní pojištění, zprostředkování pojištění, finanční služby, finanční služby poskytované prostřednictvím Internetu, elektronické platební služby, všechny výše uvedené služby poskytované mimo jiné prostřednictvím elektronických prostředků, včetně Internetu, konzultační služby, poradenství a informační služby týkající se všech výše uvedených služeb, poskytování on-line informací v oblasti financí a pojištění, leasingové služby, leasing osobních automobilů, obchodních a průmyslových vozidel, leasing automobilů, jízdních kol, motocyklů, campingových vozidel, kamiónů, nákladních vozidel, dodávek, autokarů, autobusů, karavanů, leasing vybavení a zařízení vozidel, leasing příslušenství vozidel, včetně nosičů zavazadel, autosedaček, dětských bezpečnostních sedaček, přívěsů, nosičů zavazadel, nosičů na kola, elektronické informační služby, zejména interaktivní a on-line informační služby týkající se leasingu vozidel, interaktivní a on-line rezervační služby pro leasing vozidel; (38) provozování webových stránek, telekomunikační a komunikační služby, telekomunikační služby a služby přenosu datové komunikace, využití telefonních přístrojů a počítačů v souvislosti se službami pronájmu vozů, distribuce elektronických informací prostřednictvím počítačových sítí, globálních informačních sítí a bezdrátových sítí, poskytování přístupu k telekomunikacím a připojení k počítačovým databázím, počítačovým sítím, globálním informačním sítím a bezdrátovým sítím, poskytování a/nebo provozování vyhledávacích systémů, poskytování on-line informací v oblasti telekomunikací, služby elektronické pošty, služby elektronických vývěsek (bulletin board services) poskytované prostřednictvím globální informační sítě, všechny výše uvedené služby poskytované mimo jiné prostřednictvím elektronických prostředků, včetně Internetu, konzultace, poradenství a informační služby týkající se všech výše uvedených služeb; (39) dopravní služby, služby cestovního ruchu, služby autopůjčoven, služby zajišťování dopravy během dovolené, pronájem vozidel, pronájem osobních automobilů, obchodních a průmyslových vozidel, pronájem automobilů, jízdních kol, motocyklů, campingových vozidel, kamiónů, nákladních vozidel, dodávek, autokarů, autobusů, karavanů, pronájem vybavení a zařízení vozidel, pronájem a příslušenství vozidel, včetně nosičů zavazadel, autosedaček, dětských bezpečnostních sedaček, přívěsů, nosičů zavazadel, nosičů na kola, zajišťování přepravy osob, služby zajišťování cestování, cestovní rezervační služby, elektronické informační služby, zejména interaktivní a on-line informační služby týkající se pronájmu vozidel a informací o cestování a interaktivní a on-line rezervační služby pro pronájem vozidel, služby v oblasti rezervace a prodeje vstupenek, zajišťování a/nebo rezervace dovolených, cest, zájezdů, plaveb a pronájem vozidel, včetně zajišťování a/nebo rezervace dovolených, cest, zájezdů, plaveb a

pronájem vozidel prostřednictvím Internetu, zajišťování a/nebo rezervace míst pro cestování, místenek a letenek včetně zajišťování a/nebo rezervace míst pro cestování, místenek a letenek prostřednictvím internetu, služby cestovních kanceláří spadající do této třídy, včetně služeb cestovních kanceláří poskytovaných prostřednictvím Internetu, všechny výše uvedené služby poskytované mimo jiné prostřednictvím elektronických prostředků, včetně Internetu, konzultace, poradenství a informační služby týkající se všech výše uvedených služeb, poskytování on-line informací v oblasti cestování a motorismu, konzultace, poradenství a informační služby týkající se všech výše uvedených služeb.

(730) **Travel Jigsaw Limited**, St Georges House, Floors 2-4, 56 Peter Street, Manchester M2 3NQ, GB

(740) Zeiner & Zeiner v.o.s., Mgr. Karel Šindelka, Maiselova 15, Praha 1, 11000

(210) **O-489702**

(220) 25.10.2011

(320) 25.10.2011

(511) 9, 16, 35, 38, 39, 41, 42

(540)

## Oobik

(510) (9) telefonní seznamy, seznamy adres, periodika, průvodci, kalendáře, ročenky na všech druzích elektronických nosičů včetně seznamu léků, adres lékáren a informací určených pro laickou i odbornou veřejnost, zvukové a obrazové záznamy, záznamy dat, elektronické nosiče, zejména desky, diskety, pásky, kazety, zásobníky a karty nesoucí záznam nebo určené k nahrávání zvukového záznamu, videozáznamu, záznamu dat, pojmů, her, grafů, textů, programů a informací v elektronické podobě, počítačové programy a hry, videohry, elektronické hry používané výhradně ve spojení s televizním přijímačem, paměťové nosiče, kompaktní disky, CD ROM nosiče, elektrické, magnetické a opticky zaznamenaná data pro počítače, software; (16) telefonní seznamy, seznamy adres, periodika, průvodce, kalendáře, ročenky, diáře, mapy a skládačky, manuály včetně seznamu léků, adres lékáren a zdravotnických informací určených pro laickou i odbornou veřejnost, vše v rámci této třídy; (35) marketing, služby propagační, inzertní služby, komercializace a publicita v uvedených publikacích a katalozích; (38) komunikace prostřednictvím a/nebo mezi počítači a počítačovými terminály, přenos vzkazů a informací za pomoci počítačů, spojení přístupu do databází, on-line /spřažené/ služby, přenos informací pomocí počítačových sítí, komunikace pomocí sítě Internetu, datové telekomunikační služby, šíření software; (39) distribuce tiskařských výrobků všeho druhu a informací na všech druzích nosičů v rámci této třídy; (41) vydavatelství a nakladatelství; (42) vývoj software, konzultační a poradenská činnost ve výše uvedených oborech a službách ve třídě 42.

(730) **Mediatel, s.r.o.**, Thámová 137/16, Praha 8, 18000, CZ

(210) **O-489731**

(220) 25.10.2011

(320) 25.10.2011

(511) 12, 42

(540)

**BT CROSS**

(510) (12) karosérie automobilů a jejich doplňky, autodoplňky, tuningové příslušenství pro vybavení pozemních vozidel; (42) provádění expertíz, služby návrháře v oboru vývoje tvarů a modelů v oboru části motorových vozidel (průmyslový design), služby v oblasti výzkumu a technologií a poradenství v oboru vozidel a projektování vozidel.

(730) **BENET AUTOMOTIVE s.r.o.**, Chobotecká 365/139, Čejetice, 29301, CZ

(740) **BOHEMIA PATENT**, Ing. Jana Vandělková, Spálená 97/29, Praha 1, 11000

(210) **O-489743**

(220) 26.10.2011

(320) 26.10.2011

(511) 35, 41

(540)



**DRAMATEUR**  
KOMUNIKACE JE HRA

(510) (35) pořádání veletrhů pro obchodní a reklamní účely; (41) informace o výchově a vzdělávání, organizování a vedení konferencí, organizování a vedení kongresů, organizování a vedení seminářů, organizování a vedení sympozií, pořádání a řízení pracovních setkání (školení), soutěže (organizování vzdělávacích a zábavných-), školení, školení (pořádání a řízení-), vyučování (výuka), vzdělávání, vzdělávání (výchovné služby).

(730) **INNER WINNER s.r.o.**, Václavské nám. 21, Praha 1, 11000, CZ

(740) **HKDW Legal s.r.o.**, Mgr. Jaromír Kalužík, LL.M., Na Příkopě 15, Praha 1, 11000

(210) **O-489755**

(220) 26.10.2011

(320) 26.10.2011

(511) 5, 29, 30

(540)

## SALMONYL PM

(510) (5) dietetické výrobky s léčebnými účinky; (29) potravinové doplňky živočišného původu v rámci této třídy; (30) potravinové doplňky pro zvláštní výživu na bylinné bázi, spadající do této třídy.

(730) **PURUS - MEDA s.r.o.**, Palackého 174, Brno, 61200, CZ

(740) **PROPATENT**, Ing. Vlasta Sedláčková, Ke Kateřinkám 1393, Praha 4, 14900

(210) **O-489756**

(220) 26.10.2011

(320) 26.10.2011

(511) 35, 36, 41

(540)

## BON REPOS

(510) (35) propagační činnost, reklama, pomoc při řízení obchodní činnosti, obchodní administrativa, kancelářské práce; (36) pojištění, služby finanční, služby peněžní, služby nemovitostní; (41) výchova, vzdělávání, zábava, sportovní a kulturní aktivity.

(730) **Brouková Silvie Mgr.**, Průběžná 725, Mnichovice, 25765, CZ

(740) **JUDr. Květoslava Štorkánová**, advokátka, Pohofelec 110/26, Praha 1, 11800

(210) **O-489782**

(220) 26.10.2011

(320) 26.10.2011

(511) 5, 29, 30

(540)

## Stopex STOP suchému kašli !

(510) (5) výrobky farmaceutické a parafarmaceutické, vitamíny a minerály a stopové prvky, dietní a nutriční přípravky a léčiva, medicínální sirupy, výtahy z léčivých bylin a kombinované přípravky vitamínů, minerálů, stopových prvků a bylinných výtahků, potravinové doplňky obohacené vitamíny nebo minerály nebo stopovými prvky, vitamínové přípravky, vitamíny a multivitaminové preparáty, minerály a multiminerálové preparáty, bylinné čaje, léčivé byliny, cukrovinky nebo pastilky nebo tabletky nebo tobolky nebo kapsle nebo žvýkačky s léčivými přísadami, dietetické látky upravené pro lékařské účely, minerální vody a dietetické nápoje upravené pro lékařské účely, dietní potraviny upravené pro lékařské účely, doplňky výživové pro lékařské účely, bílkovinné přípravky nebo potrava pro lékařské účely, balzámy a krémy a masti pro lékařské účely, chemické přípravky pro lékařské účely, léčivé oleje, oleje pro lékařské účely, tuky pro lékařské účely, léčivé soli, tinktury pro lékařské účely, bylinné výtahky nebo sirupy, vitamínová a

minerální výživa ve formě koncentrátů, proteinové koncentráty jako výživné přísady k potravinám, droždí pro farmaceutické účely, potravinové doplňky s léčebnými účinky, výživné nebo dietetické přípravky pro lékařské účely pro denní doplnění stravy jako instantní strava nebo samostatná směs, která se skládá hlavně z mléka v prášku nebo ze živočišných nebo zeleninových proteinů, také s přísadkou vitamínů nebo minerálů nebo stopových prvků nebo cukru; (29) potravinové doplňky ne pro lékařské účely (zařazené v této třídě) a obsahující látky živočišného původu, protein pro lidskou spotřebu, proteinové výrobky a přípravky pro výživu, přípravky zvláštní výživy pro sportovce nebo osoby s vysokým energetickým výdejem, jedlá želatina, želatinové výrobky a přípravky pro výživu, tuky jedlé, oleje jedlé, extrakty z chaluch jako výživa, výživné přípravky pro denní doplnění stravy, která se skládá hlavně z mléka v prášku nebo ze živočišných nebo zeleninových proteinů, také s přísadkou vitamínů nebo minerálů nebo stopových prvků nebo cukru, mléko, mléčné výrobky, jogurty, konzervované, sušené, vařené nebo nakládané ovoce nebo zelenina, polévky, vývary, bujóny; (30) potravinové doplňky ne pro lékařské účely (zařazené v této třídě) a obsahující látky rostlinného původu, cukrovinky, žvýkačky, bonbóny, zmrzliny, pekařské výrobky, cukrářské výrobky, kakao, káva, čaj, čokoláda, nápoje čokoládové, čajové, kakaové nebo kávové, potraviny a pokrmy z obilovin pro lidskou spotřebu, těstoviny, muesli, med, propolis pro lidskou potřebu.

- (730) **WALMARK, a.s.**, Oldřichovice 44, Třinec, 73961, CZ  
(740) Advokátní a patentová kancelář VYSKOČIL, KROŠLÁK a spol., Dana Lukajová, Voršílská 10/130, Praha 1, 11000

- (210) **O-489870**  
(220) 31.10.2011  
(320) 31.10.2011  
(511) 6, 19, 20  
(540)

## MAXIMAL

- (510) (6) dveřní a okenní kování, jako kliky, dveřní kliky, okenní kliky, kliky polohové, rozety, bezpečnostní rozety, dveřní zarážky, držadla, dveřní uzávěry, bezpečnostní štíty, štítky, okenní klíčky, zástrčky okenní, okenní zarážky, okenní uzávěry, koule, madla a mušle, bezpečnostní řetězy, dveřní závory, protipožární kování, dveřní zámky, zámkové vložky, klíče, kování na nábytek, domovní čísla a identifikační štítky, kovové posuvné systémy na dveře dřevěné a skleněné, kování na skleněné dveře, panty, panty na skleněné dveře, vše zařazené ve třídě 6; (19) dveře s výjimkou kovových, zejména dveře interiérové a exteriérové, dveře masiv, dveře dýhované, zárubně, zárubně dýhované, dveřové rámy nekovové, vrata nekovová, vše zařazené ve třídě 19; (20) kování na dveře a okna nekovové, identifikační štítky nekovové.

- (730) **Material & Technology s.r.o.**, Chlístovská 3, Nové Město nad Metují - Spy, 54901, CZ  
(740) Ing. Milan Škoda, Nahořanská 308, Nové Město nad Metují, 54901

- (210) **O-490115**  
(220) 08.11.2011  
(320) 08.11.2011  
(511) 7, 9, 11, 35, 37, 42  
(540)



- (510) (7) ovládací mechanismy pro stroje, motory a hnací stroje; (9) laboratorní pece, pisky a sušárny; (11) ohřivače vzduchu, chladič zařízení pro pece, pece pro rozličné účely, hořáky, regenerátory tepla, nakladače pro pece, pece, pisky, plynové hořáky, olejové hořáky; (35) systemizace informací do počítačových databází; (37) instalování a opravy elektrických spotřebičů, údržba a opravy hořáků, montáž a opravy pecí, montáž, údržba a opravy elektrických strojů a přístrojů,

elektronických a telekomunikačních zařízení, revize a zkoušky elektrických a plynových zařízení včetně plnění nádob plynem; (42) projektování, projektová činnost, studie technických projektů, počítačové programování, výzkum v oboru strojírenství, tvorba softwaru (počítačových programů), aktualizace počítačových programů, údržba programů počítačů, instalace počítačových programů, vývoj a výzkum nových výrobků, konzultace v oblasti počítačového softwaru.

- (730) **Kejř Jiří Ing.**, Nad Rokoskou 1321/29, Praha 8, 18200, CZ  
(740) BOHEMIA PATENT, Ing. Jana Vanděliková, Spálená 97/29, Praha 1, 11000

- (210) **O-490119**  
(220) 08.11.2011  
(320) 08.11.2011  
(511) 3, 14  
(540)

- (510) (3) holení (přípravky na holení), kosmetické přípravky, kosmetické přípravky pro zeštíhlení, koupele (kosmetické přípravky do koupele), líčidla, odličování (přípravky na odličování), oleje pro kosmetické účely, pižmo (parfumerie), opalovací přípravky (opalovací krémy), parfémovaná voda, parfémy, pleťová voda pro kosmetické účely, pleťové vody (kosmetické ubrousky), pokožka (kosmetické přípravky pro péči), rtěnky, řasy (kosmetické přípravky na řasy), šampóny, vlasy (barviva na vlasy), vlasové vody; (14) ozdoby (šperky), přívěsky (šperky).  
(590) Barevná  
(730) **Jelínková Drahomíra**, Zdětín 97, Benátky nad Jizerou, 29471, CZ

- (210) **O-490120**  
(220) 08.11.2011  
(320) 08.11.2011  
(511) 35, 36, 45  
(540)



- (510) (35) komerční správa licencí na výrobky a služby ostatních, obchodní management a podnikové poradenství, odborné obchodní poradenství, pomoc při řízení obchodní činnosti, pomoc při řízení obchodních a průmyslových podniků, poradenství při vedení podniků, poskytování obchodních nebo podnikatelských informací, posuzování efektivnosti provozu a racionalizace práce, příprava a vyhotovení daňových přiznání, řízení (poradenské služby obchodní nebo podnikatelské), služby a poradenství v obchodní činnosti, subdodavatelské služby (obchodní pomoc), styky s veřejností; (36) daňové služby (odhady), finanční informace, finanční konzultační služby, finanční řízení, investování kapitálu, jednatelství, služby likvidace podniků, správa majetku, úschova cenností, úschovní služby, úschova v bezpečnostních schránkách; (45) arbitrážní služby, licence k duševnímu vlastnictví, licence k průmyslovým právům, odborné právní poradenství a konzultace, ochrana duševního vlastnictví, poradenství a konzultační služby v oblasti duševního vlastnictví, poskytování licencí na počítačový software (právní služby), právnícké (komerční služby), registrace názvů domén (právní služby), služby advokátní kanceláře, služby spojené s výkonem advokacie.  
(730) **RANDA HAVEL LEGAL advokátní kancelář s.r.o.**, Truhlářská 13-15, Praha 1, 11000, CZ

(210) **O-490121**  
(220) 08.11.2011  
(320) 08.11.2011  
(511) 35, 36, 45  
(540)

**RANDA HAVEL LEGAL**  
ADVOKÁTNÍ KANCELÁŘ I LAW FIRM

- (510) (35) komerční správa licencí na výrobky a služby ostatních, obchodní management a podnikové poradenství, odborné obchodní poradenství, pomoc při řízení obchodní činnosti, pomoc při řízení obchodních a průmyslových podniků, poradenství při vedení podniků, poskytování obchodních nebo podnikatelských informací, posuzování efektivity provozu a racionalizace práce, příprava a vyhotovení daňových příznání, řízení (poradenské služby obchodní nebo podnikatelské), služby a poradenství v obchodní činnosti, subdodavatelské služby (obchodní pomoc), styky s veřejností; (36) daňové služby (odhady), finanční informace, finanční konzultační služby, finanční řízení, investování kapitálu, jednatelství, služby likvidace podniků, správa majetku, úschova ceností, úschovní služby, úschova v bezpečnostních schránkách; (45) arbitrážní služby, licence k duševnímu vlastnictví, licence k průmyslovým právům, odborné právní poradenství a konzultace, ochrana duševního vlastnictví, poradenství a konzultační služby v oblasti duševního vlastnictví, poskytování licencí na počítačový software (právní služby), právnícké (komerční služby), registrace názvů domén (právní služby), služby advokátní kanceláře, služby spojené s výkonem advokacie.
- (730) **RANDA HAVEL LEGAL advokátní kancelář s.r.o.**,  
Truhlářská 13-15, Praha 1, 11000, CZ

(210) **O-490122**  
(220) 08.11.2011  
(320) 08.11.2011  
(511) 35, 36, 45  
(540)

**RANDA HAVEL LEGAL**

- (510) (35) komerční správa licencí na výrobky a služby ostatních, obchodní management a podnikové poradenství, odborné obchodní poradenství, pomoc při řízení obchodní činnosti, pomoc při řízení obchodních a průmyslových podniků, poradenství při vedení podniků, poskytování obchodních nebo podnikatelských informací, posuzování efektivity provozu a racionalizace práce, příprava a vyhotovení daňových příznání, řízení (poradenské služby obchodní nebo podnikatelské), služby a poradenství v obchodní činnosti, subdodavatelské služby (obchodní pomoc), styky s veřejností; (36) daňové služby (odhady), finanční informace, finanční konzultační služby, finanční řízení, investování kapitálu, jednatelství, služby likvidace podniků, správa majetku, úschova ceností, úschovní služby, úschova v bezpečnostních schránkách; (45) arbitrážní služby, licence k duševnímu vlastnictví, licence k průmyslovým právům, odborné právní poradenství a konzultace, ochrana duševního vlastnictví, poradenství a konzultační služby v oblasti duševního vlastnictví, poskytování licencí na počítačový software (právní služby), právnícké (komerční služby), registrace názvů domén (právní služby), služby advokátní kanceláře, služby spojené s výkonem advokacie.
- (730) **RANDA HAVEL LEGAL advokátní kancelář s.r.o.**,  
Truhlářská 13-15, Praha 1, 11000, CZ

(210) **O-490147**  
(220) 09.11.2011  
(320) 09.11.2011  
(511) 11, 20, 21

(540)



- (510) (11) svítidla, lustry, sklo lampové, svítidla s použitím skleněných ověsů; (20) zrcadla; (21) probarvované, smaltované, leštěné, broušené a ryté skleněné výrobky, pískované, přejímané, leptané a malované skleněné výrobky, výrobky z křišťálového skla, skleněné stolní servisy, nápojové sklo, nápojové poháry, sklenice s plochým dnem, skleněné láhve, podnosy, mísy, šálky a talířky, ornamentální sklo, skleněné svícný, vázy a dózy, lustrové ověsy z křišťálového a barevného skla, osvětlovací sklo, skleněné vitráže a mozaiky, skleněné trofeje, výplňové sklo, skleněné sošky a figurky, umělecké skleněné plastiky.
- (730) **Komeda Ondřej Ing.**, T.G. Masaryka 819, Nový Bor, 47301, CZ

(210) **O-490148**  
(220) 09.11.2011  
(320) 09.11.2011  
(511) 11, 20, 21  
(540)

**EXBOR**

- (510) (11) svítidla, lustry, sklo lampové, svítidla s použitím skleněných ověsů; (20) zrcadla; (21) probarvované, smaltované, leštěné, broušené a ryté skleněné výrobky, pískované, přejímané, leptané a malované skleněné výrobky, výrobky z křišťálového skla, skleněné stolní servisy, nápojové sklo, nápojové poháry, sklenice s plochým dnem, skleněné láhve, podnosy, mísy, šálky a talířky, ornamentální sklo, skleněné svícný, vázy a dózy, lustrové ověsy z křišťálového a barevného skla, osvětlovací sklo, skleněné vitráže a mozaiky, skleněné trofeje, výplňové sklo, skleněné sošky a figurky, umělecké skleněné plastiky.
- (730) **Komeda Ondřej Ing.**, T. G. Masaryka 819, Nový Bor, 47301, CZ

(210) **O-490155**  
(220) 09.11.2011  
(320) 09.11.2011  
(511) 35, 44  
(540)

**DOLCE DIVA**

- (510) (35) maloobchod, velkoobchod a internetový obchod s výrobky uvedenými ve třídě 3, s výjimkou přípravků pro péči o vlasy, reklama, propagace, inzerce; (44) služby kosmetických salónů, kadeřnictví, solária, manikúra, pedikúra, modeláž nehtů, masáže, služby vizážistů, služby vlasových stylistů, provozování salónů krásy, aromaterapie, fyzioterapie, poradenství k zdravému životnímu stylu, psychologické poradenství, wellness, tetovací služby.
- (730) **Dolce Diva s.r.o.**, Budějovická 28, Praha 4-Krč, 14000, CZ  
(740) Mgr. Michaela Chytilová, Na Zlatnici 108/18, Praha 4 - Podolí, 14700

(210) **O-490222**  
(220) 11.11.2011  
(320) 11.11.2011  
(511) 44  
(540)



- (510) (44) lékařská péče.  
(590) Barevná



(730) **Strachoně Karel MUDr.**, Oblouková 867/7, Rumburk, 40801, CZ

(210) **O-490256**

(220) 11.11.2011

(320) 11.11.2011

(511) 14, 18, 24, 25, 26, 45

(540)



(510) (14) vzácné kovy a jejich slitiny a výrobky z těchto látek, klenoty, klenotnické zboží pravé nebo nepravé, knoflíky do manžet, jehlice do kravat, bižuterie, drahokamy, hodinářské potřeby a chronometrické přístroje, hodinky, včetně speciálních pouzder; (18) kůže a imitace kůže, výrobky z těchto materiálů zahrnuté ve třídě 18, surová kůže, kožešiny, kufrы, cestovní brašny, tašky, školní aktovky, kabelky, řemeny, deštníky, slunečníky, hole, biče, postroje a příkrývky pro koně, sedlářské výrobky; (24) tkaniny a textilní výrobky, které jsou zahrnuty ve třídě 24, například záclony, pokrývky ložní, ubrusy, příkrývky včetně cestovních pokrývek, vlajky - v rámci této třídy, potahy, drobné kusové textilní výrobky jako ručníky, kapesníky, textilní tapety, plátno hrubé ztužené (voskované), pytlovina; (25) oděvy, prádlo, saka, kalhoty, svetry, košile, obleky, sukně, pláště, kostýmy, blůzy, cvičební úbory, spodní prádlo, oděvní doplňky - v rámci této třídy, kravaty, motýlky, šály, rukavice, klobouky, čepice, ponožky, podkolenky, šle, barety, šátky, turistické oděvy, oděvy pro volný čas, zejména pro sport, pracovní kombinézy, obuv, střevíce, trepky, kloboučnické zboží; (26) krajky, výšivky, stuhy, šněrovadla, prýmkářské zboží, knoflíky, stiskací knoflíky, háčky a očka, špendlíky, jehly, zipy, odznaky ne z drahých kovů, umělé květiny, ovoce a větve, kadeřnické výrobky zahrnuté do třídy 26, paruky; (45) osobní a společenské služby poskytované třetími osobami k uspokojení potřeb jednotlivců, společenský doprovod, svatební agentury, pohřební služby, služby týkající se vyšetřování a dohledu v souvislosti s bezpečností osob a objektů, půjčování výrobků a věcí uvedených výše, pro osobní a společenské události.

(590) Barevná

(730) **LBCE s.r.o.**, Na Moklině 289/16, Praha 6, 16300, CZ

(740) UNIPATENT, Ing. Jiří Chlustina, Jana Masaryka 43-47, Praha 2, 12000

(210) **O-490257**

(220) 11.11.2011

(320) 11.11.2011

(511) 8, 10, 28, 41

(540)

## Quick Feet

(510) (8) nářadí a nástroje s ručním pohonem, nože, vidličky a lžice, sečné zbraně, břitvy; (10) přístroje a nástroje chirurgické, zubní a veterinářské, umělé údy, oči a zuby, ortopedické potřeby, materiál na sešívání ran; (28) hry, hračky, potřeby pro gymnastiku a sport, které nejsou uvedeny v jiných třídách, vánoční ozdoby; (41) výchova, vzdělávání, zábava, sportovní a kulturní aktivity.

(730) **Interpont s.r.o.**, Bezručova 8, Studénka, 74213, CZ

(210) **O-490260**

(220) 11.11.2011

(320) 11.11.2011

(511) 32, 33, 35

(540)

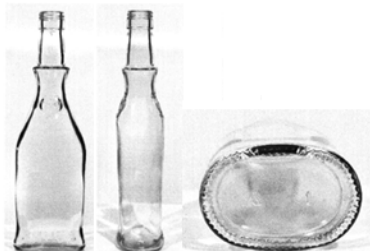

(554) Prostorová

(510)

(32) nealkoholické nápoje všeho druhu, zejména nealkoholické mošty, ovocné a zeleninové šťávy, nektary a výtažky, nealkoholické aperitivy a koktejly, přírodní a syčené minerální, stolní a pramenité vody, včetně vod ochucených, limonády, instantní a koncentrované nápoje, včetně nápojů energetických, koncentráty a sirupy, extrakty, výluhy a jiné přípravky pro přípravu nealkoholických nápojů, včetně jejich příchutí, pivo, sladové pivo, sladové nápoje, výtažky z chmele na výrobu piva, přípravky na výrobu nápojů, zázvorové pivo; (33) alkoholické nápoje všeho druhu, zejména lihoviny a likéry, destilované nápoje, vína, destiláty vinné, ovocné, bylinné, destiláty ušlechtilé a řezané, alkoholické aperitivy a koktejly, koncentráty k přípravě alkoholických nápojů a esence do lihovin, pálenky, alkoholové extrakty; (35) zprostředkování prodeje a nákupu výrobků v oboru alkoholických a nealkoholických nápojů, inzertní a propagační služby, včetně zveřejňování reklamních a náborových textů a jejich rozšiřování, průzkum a analýza trhu, zpracování odborných obchodních posudků a studií, informační servis v oboru obchodu a reklamy, správa obchodních zájmů třetích osob, obchodní zastoupení tuzemských a zahraničních firem, poskytování pomoci při provozování obchodu, včetně zprostředkování obchodních záležitostí a personalistiky, organizování, zabezpečování a pořádání propagačních nebo komerčních výstav, propagačních a reklamních akcí a přehlídek zboží, včetně distribuce zboží a jeho vzorku k reklamním účelům, odborná poradenská a konzultační činnost v oboru obchodu, podnikání, reklamy a propagace.

(730) **GRANETTE & STAROREŽNÁ Distilleries a.s.**, Drážďanská 80/82, Ústí nad Labem, 40007, CZ

(740) Advokátní, znalecká a patentová kancelář, Mgr. Václav Karlíček, Vinohradská 6, Praha 2, 12000

(210) **O-490293**

(220) 14.11.2011

(320) 14.11.2011

(511) 35, 36, 38

(540)



(510) (35) reklamní, inzertní a propagační činnost, reklamní, inzertní a propagační činnost prostřednictvím jakéhokoliv média, prostřednictvím telefonní, datové, informační, elektronické, komunikační nebo počítačové sítě, poskytování informací a jiných informačních produktů komerčního nebo reklamního charakteru, informačních produktů reklamního charakteru, multimediálních informací komerčního charakteru, komerční využití Internetu v oblastech komerčních internetových médií a vyhledávacích služeb, on-line inzerce, automatizované zpracování dat, činnost organizačních a ekonomických poradců, daňové poradenství, zejména příprava a vyhotovení daňového přiznání, činnost účetních poradců, vedení účetnictví, zprostředkování v oblasti nákupu a prodeje zboží ve třídách 1 až 35, marketing a průzkum trhu; (36) kompletní činnost realitní kanceláře včetně správy, pronájmu a obhospodařování nemovitostí, zprostředkování správy a obhospodařování nemovitostí, nájem, pronájem zprostředkování nájmu a pronájmu nemovitostí, zprostředkování nákupu, prodeje a výměny nemovitostí, zprostředkování stavebního spojení, konzultační a poradenská činnost spojená s kompletní činností realitní kanceláře, finanční poradenství včetně zprostředkování, internetový obchod s nemovitým majetkem, správa nemovitostí;

(38) poskytování komunikačních služeb prostřednictvím celosvětové počítačové sítě Internet, zprostředkování komunikace pomocí Internetu, provozování uzlu a www stránek sítě Internet, služby v oblasti výpočetní techniky, zejména v oblasti přenosu dat.

- (590) Barevná  
(730) RAA s.r.o., Zenklova 291/113, Praha 8 - Libeň, 18000, CZ  
(740) Patentová a známková kancelář, Ing. Jaromír Příkryl, Včelín 1161, Hulín, 76824

- (210) **O-490301**  
(220) 14.11.2011  
(320) 14.11.2011  
(511) 9, 16, 35, 41, 42  
(540)

## ALISTRA

- (510) (9) přístroje pro záznam, převod a reprodukci zvuku (obrazu), audiovizuální technika, prezentační technika, přístroje pro zpracování informací, počítače, počítačové programy (software) s výjimkou počítačových programů pro oblast dopravy, elektronická média - nosiče dat všeho druhu spadající do třídy 9, zvukové - obrazové záznamy magnetické nebo v elektronické podobě, vybavení pro zpracování informací a pro počítače, přístroje telekomunikační techniky, elektronické publikace, světelné reklamní poutače a reklamní neony; (16) periodické a neperiodické tiskoviny včetně propagačních, reklamních a inzertních materiálů, papír, lepenka a výrobky z těchto materiálů, které nejsou zařazeny do jiných tříd, papírenské zboží, novoročenky, vizitky, kalendáře, plakáty, letáky, prospekty, katalogy, pásky lepicí, samolepky, samolepicí papírové fólie, lepidla pro papírenství a pro domácnost, fotografie, pohlednice, reprodukce uměleckých a autorských děl, potřeby pro umělce, učební a školní potřeby a pomůcky, potřeby pro knižní vazby, knihy, monografie, umělecké publikace, knihařské výrobky a ostatní polygrafické výrobky zařazené ve tř. 16; (35) reklamní, inzertní služby všeho druhu včetně inzerce a reklamy poskytované v počítačových, telekomunikačních a obdobných sítích, internetová reklama a marketing, pořádání reklamních a obchodních výstav a předváděcích akcí zboží a služeb, včetně distribuce zboží k reklamním účelům, internetový prodej (e-shop) s výrobky ve tř. 1 - 34, zprostředkovatelské služby v oblasti obchodu s výrobky ve tř. 1 - 34, zprostředkování obchodních kontaktů v oblasti výrobků ve tř. 1 - 34 a v oblasti služeb uvedených ve tř. 38 a 42, obchodní služby v oboru polygrafie, průzkum trhu a marketing, včetně poradenství, zprostředkování a poskytování informací v oblasti internetového marketingu, správa internetového marketingu; (41) zábava, sportovní a kulturní aktivity, pořádání a organizování kurzů, konferencí, seminářů a školení v oblasti marketingu, internetového marketingu, e-shopů, programování, počítačů; (42) vytváření počítačových systémů, tvorba a pronájem software, zpracování výtvarných a grafických návrhů, design, počítačová animace, tvorba, správa, hostění a poradenství v oblasti webových stránek, programování a grafické návrhy e - shopů, projektové řízení internetových prezentací a webových aplikací, vývoj internetových aplikací, navrhování informační architektury, posuzování informační architektury, poradenství v této oblasti.
- (730) **Alistra s.r.o.**, E. Beneše 2136/75, České Budějovice, 37006, CZ  
(740) PatentCentrum Sedláč & Partners s.r.o., Husova 5, České Budějovice, 37001

- (210) **O-490395**  
(220) 16.11.2011  
(320) 16.11.2011  
(511) 29, 30, 40, 43  
(540)

# PIRAÑA

- (510) (29) smažené potraviny, jako smažené řízky, karbanátky, sekaná, čerstvé, chlazené, mražené, salám, bramborové lupínky, bujón,

vývar, přípravy na bujóny, čočka konzervovaná, drůbež (neživá), dřev (ovocná), džemy, fazole konzervované, hrách konzervovaný, hranolky bramborové, humři (neživí), huspeniny, játra, játrová paštika, jedlé oleje, jedlé tuky, jelita, tlačěnka, jogurt, kaviár, kefir, klobásy, párky, koblihy, plněné brambory, koncentráty bujónové, koncentrované vývary, konzervy masové, konzervy rybí, konzervy zeleninové, koryši (s výjimkou živých), krevety (neživé), krokety, kysané zelí, langusty neživé, lanýže konzervované, losos, margarín, marmeláda, máslo, maso, maso konzervované, masové šťávy (omáčky), měkkýši (neživí), mléko, mléčné výrobky, mražené ovoce, mušle (neživé), nakládaná zelenina, nasolené potraviny, olivový olej, ovoce konzervované, ovoce zavařené, ovoce kandované, ovocné saláty, rybi plátky, polévky, přípravy pro výrobu polévek, potraviny z ryb, příslušné ovoce, raci (s výjimkou živých), rajčatová šťáva na vaření, rajčatový protlak, ryby konzervované, potravinářské výrobky z ryb, ryby solené, ryby ve slaném nálevu, ryby s výjimkou živých, řepkový olej jedlý, saláty ovocné, saláty zeleninové, sardinky, slanečci, sledi, slanina, slunečnicový olej jedlý, smetana, sumýši (neživí), sušené ovoce, sýry, šlehačka, šťávy zeleninové na vaření, šunka, tofu, tukové pomazánky na chléb, tuky jedlé, tuňák, ústřice s výjimkou živých, uzeniny, vejce, vepřové sádlo, vnitřnosti, droby, držky, výtazky masové, zelenina v pikantním nálevu, zvěřina, žampiony konzervované, želatina, mražená zelenina, zelenina sušená; (30) pečivo s masovou náplní, pirožky s masem, popcorn (vločky obilné), obložené plněné bagety, hamburgery čerstvé, chlazené, mražené, cukr, cukroví, cukrovinky, čaj, čokoláda, dorty, hořčice, housky, chléb, jemné pečivo, jogurtová zmrzlina, kakao, kakaové nápoje, karamely, káva, kečup, keksy, koláče, koření, krekrý, krupice, kuchyňská sůl, kvasnice, droždí v tabletách k nelékařským účelům, kypřicí prášek, led přírodní nebo umělý, led pro osvěžení, listové těsto, majonéza a majonézové saláty, dressinky, makaróny, mandlové těsto, marcipán, marinády (chuťové přísady), máslové tukové těsto, látky na zjemnění masa pro domácnost, masové paštiky v těstě, masové pirožky zapečené v těstě, med, medovníky, perníky, mouka potravinářská a výrobky z mouky, muesli, muesli tyčinky, corn-flakes, nápoje čokoládové, kakaové, kávové, přísady do nápojů, nekynutý chléb, nudle, ocet, oplatky, ovesná kaše, potraviny na bázi ovsa, ovesné vločky, ozdoby na dorty jedlé, palačinky a pizzy čerstvé, chlazené a mražené, pralinky, přísady do zmrzlin, pudinky, rajčatová omáčka, ravioli, rohlíky, rýže a výrobky z rýže, rýžové koláčky, obložené/plněné sendviče čerstvé, chlazené, mražené, suchary, sušenky, biskvity, šerbet, přípravy na ztužení šlehačky, špagety, šťávy s výjimkou dressinků, těsta, těstoviny, vlasové nudle, vločky, zákusky, zálivky na ochucení, zmrzlina, zmrzlinové poháry, želé ovocné, žemle, knedlíky, sojová mouka; (40) výroba lahůdek; (43) restaurace, restaurace samoobslužné, restaurace podávající pokrmy přes ulici, služby poskytované v restauracích a jiných zařízeních podávajících pokrmy a nápoje připravené ke konzumaci, jakož i při prodeji (nabízení) pokrmových specialit.

- (730) **4SNACK a.s.**, 28. října 770/6, Ostrava, Moravská Ostrava, 70200, CZ  
(740) KMVS, advokátní kancelář, s.r.o., Mgr. Libor Štajer, Hellichova 1, Praha 1, 11800

- (210) **O-490396**  
(220) 16.11.2011  
(320) 16.11.2011  
(511) 29, 30, 40, 43  
(540)

## PIRAÑA SNACK

- (510) (29) smažené potraviny, jako smažené řízky, karbanátky, sekaná, čerstvé, chlazené, mražené, salám, bramborové lupínky, bujón, vývar, přípravy na bujóny, čočka konzervovaná, drůbež (neživá), dřev (ovocná), džemy, fazole konzervované, hrách konzervovaný, hranolky bramborové, humři (neživí), huspeniny, játra, játrová paštika, jedlé oleje, jedlé tuky, jelita, tlačěnka, jogurt, kaviár, kefir, klobásy, párky, koblihy, plněné brambory, koncentráty bujónové, koncentrované vývary, konzervy masové, konzervy rybí, konzervy zeleninové, koryši (s výjimkou živých), krevety (neživé), krokety, kysané zelí, langusty neživé, lanýže konzervované, losos, margarín, marmeláda, máslo, maso, maso konzervované, masové šťávy (omáčky), měkkýši (neživí), mléko, mléčné výrobky, mražené ovoce, mušle (neživé), nakládaná zelenina, nasolené potraviny, olivový olej, ovoce konzervované,

ovoce zavařené, ovoce kandované, ovocné saláty, rybí plátky, polévky, přípravky pro výrobu polévek, potraviny z ryb, přisazované ovoce, raci (s výjimkou živých), rajčatová šťáva na vaření, rajčatový protlak, ryby konzervované, potravinářské výrobky z ryb, ryby solené, ryby ve slaném nálevu, ryby s výjimkou živých, řepkový olej jedlý, saláty ovocné, saláty zeleninové, sardinky, slanečci, sledi, slanina, slunečnicový olej jedlý, smetana, sumýši (neživí), sušené ovoce, sýry, šlehačka, šťávy zeleninové na vaření, šunka, tofu, tukové pomazánky na chléb, tuky jedlé, tuňák, ústřice s výjimkou živých, uzeniny, vejce, vepřové sádlo, vnitřnosti, droby, držky, výtažky masové, zelenina v pikantním nálevu, zvěřina, žampióny konzervované, želatina, mražená zelenina, zelenina sušená; (30) pečivo s masovou náplní, pirožky s masem, popcorn (vločky obilné), obložené/plněné bagety, hamburgery čerstvé, chlazené, mražené, cukr, cukroví, cukrovinky, čaj, čokoláda, dorty, hořčice, housky, chléb, jemné pečivo, jogurtová zmrzlina, kakao, kakaové nápoje, karamely, káva, kečup, keksy, koláče, koření, krekrý, krupice, kuchyňská sůl, kvasnice, droždí v tabletách k nelékařským účelům, kypřicí prášek, led přírodní nebo umělý, led pro osvěžení, listové těsto, majonéza a majonézové saláty, dressinky, makaróny, mandlové těsto, marcipán, marinády (chuťové přísady), máslové tukové těsto, látky na zjemnění masa pro domácnost, masové paštiky v těstě, masové pirožky zapečené v těstě, med, medovníky, perníky, mouka potravinářská a výrobky z mouky, muesli, muesli tyčinky, corn-flakes, nápoje čokoládové, kakaové, kávové, přísady do nápojů, nekynutý chléb, nudle, ocet, oplatky, ovesná kaše, potraviny na bázi ovesa, ovesné vločky, ozdoby na dorty jedlé, palačinky a pizzy čerstvé, chlazené a mražené, pralinky, přísady do zmrzlin, pudinky, rajčatová omáčka, ravioli, rohlíky, rýže a výrobky z rýže, rýžové koláčky, obložené/plněné sendviče čerstvé, chlazené, mražené, suchary, sušenky, biskvity, šerbet, přípravky na ztužení šlehačky, špagety, šťávy s výjimkou dressinků, těsta, těstoviny, vlasové nudle, vločky, zákusky, zálivky na ochucení, zmrzlina, zmrzlinové poháry, želé ovocné, žemle, knedlíky, sojová mouka; (40) výroba lahůdek; (43) restaurace, restaurace samoobslužné, restaurace podávající pokrmy přes ulici, služby poskytované v restauracích a jiných zařízeních podávajících pokrmy a nápoje připravené ke konzumaci, jakož i při prodeji (nabízení) pokrmových specialit.

(730) **4SNACK a.s.**, 28. října 770/6, Ostrava, Moravská Ostrava, 70200, CZ

(740) **KMVS, advokátní kancelář, s.r.o., Mgr. Libor Štajer, Hellichova 1, Praha 1, 11800**

(210) **O-490447**

(220) 18.11.2011

(320) 18.11.2011

(511) 5

(540)

**IMTREX**

(510) (5) přípravky pro hubení a potlačování škůdců, fungicidy, herbicidy, pesticidy.

(730) **BASF SE**, Carl-Bosch-Strasse 38, Ludwigshafen am Rhein, DE

(740) **Společná advokátní kancelář Všečeka Zelený Švorčík Kalenský a partneři, JUDr. Otakar Švorčík, Hálkova 2, Praha 2, 12000**

(210) **O-490471**

(220) 21.11.2011

(320) 21.11.2011

(511) 3, 5, 35

(540)

*Rose & Lips*

(510) (3) parfémové zboží, éterické oleje, přípravky pro péči o tělo a krásu v rámci této třídy, dekorativní kosmetické produkty, neléčivé pleťové krémy a pleťové vody, neléčivé vody a krémy na čištění kůže, neléčivé vody a krémy na ruce a tělo, kosmetické tónovací hydratační krémy, líčidla, podkladové krémy,

obličejové pudry a kosmetické růže, kosmetické krycí tyčinky, rtěnky, tužky na rty, neléčivé balzámy a pomády na rty, konturovací tužky na oči a řasenky, oční stíny, ochranné kosmetické přípravky proti slunci, neléčivé produkty pro péči o nohy, neléčivé krémy a vody na nohy, peelingy, brusné prostředky ve formě pemzy, neléčebné pudry a vody pro koupele na nohy, výrobky péče o tělo v rámci této třídy, sprchové gely, toaletní mýdla, produkty péče o vlasy, šampóny a vlasové vody, ošetřující oplachy (vlasové kondicionéry), kombinace šampónu a kondicionéru, laky na vlasy, pěnová a gelová tužidla na vlasy, barviva na vlasy, ošetřující prostředky pro kožence a děti v rámci této třídy, koupelové oleje, pleťové oleje, krémy proti vráskám, neléčivé masážní oleje, ošetřující prostředky pro muže v rámci této třídy, krémy na holení, balzámy po holení, deodoranty, přípravky pro ústní hygienu (ne pro léčebné účely), prostředky pro ústa a čištění úst v rámci této třídy, přípravky pro osvěžení dechu a úst, neléčivé ústní spreje, neléčivé ústní vody, přípravky na čištění zubů, zubní pasty, antiperspiranty; (5) balzámy pro léčivé účely, balzámy na rty s léčivými účinky, dezinfekční přípravky pro hygienické účely, léčivé bahno, léčivé přípravky do koupele, léčivé koupelové soli; (35) aranžování výkladů, kopírování nebo rozmnožování dokumentů, dokladů, marketingové studie, pořádání veletrhů pro obchodní a reklamní účely, reklama, pronájem reklamních ploch, předvádění zboží, podomní prodej výrobků ve třídách 3, 5.

(730) **Miřková Kateřina Mgr.**, Běhounkova 2310, Praha 5, 15800, CZ

(210) **O-490502**

(220) 22.11.2011

(320) 22.11.2011

(511) 14, 16, 21, 35, 36, 41, 44

(540)



(510) (14) vzácné kovy a jejich slitiny a výrobky z těchto látek nebo postříbřeného nebo pozlaceného kovu, nejsou-li uvedeny v jiných třídách, klenoty, bižuterie, drahokamy, hodinářské potřeby a chronometrické přístroje; (16) tiskárenské výrobky a papírenské zboží, zejména kalendáře, dopisní papíry, obálky, zápisníky, diáře, poznámkové papíry, pohledy, obchodní papíry, pozvánky, samolepky, školní a kancelářské potřeby, dekorativní předměty z papíru, dekorativní obaly, papíry, sáčky, krabice, tašky, ubrousky; (21) keramické a kameninové zboží, zejména hrncečky, mísy, talíře, šálky; (35) reklamní akce za účelem charity a finančních sbírek, pořádání a organizace charitativních kampaní, výstav, konferencí, prezentací, expozic, seminářů a obchodních a společenských událostí, sjednávání, organizace, propagace, provoz a řízení těchto akcí, vyhledávání sponzorů, reklamní a PR kampaně; (36) finanční sbírky při kulturních akcích, získávání prostředků pro humanitární účely, charitativní sbírky, organizace sbírek, finanční sponzorství, charitativní služby finančního rázu, jako finanční granty, vše v rámci této třídy, shromažďování finančních prostředků na dobročinné účely; (41) výchovná, zábavní, sportovní a kulturní činnost, pořádání kulturních akcí a slavností, benefičních akcí, vzdělávacích projektů, organizace sportovních a kulturních aktivit pro charitativní účely, organizace prázdninových a rekreačních pobytů pro charitativní účely, organizace odborných seminářů, konferencí a symposií, uspořádávání a zajišťování chodu konferencí a seminářů, vzdělávací služby ve vztahu k zmírnění následků, diagnóze, prevenci a léčbě rakoviny a jiných onemocnění, publikace knih, textů a časopisů, příprava a realizace vzdělávacích programů v oblasti zdravotnictví, diet, výživy, rakoviny a prevence rakoviny, vzdělávací služby, služby související se zábavou, zejména zábava pro děti, organizované aktivity a hry pro skupiny dětí, organizace soutěží, organizace her a loterií, výuka, cvičení a vzdělávací služby; (44) provozování nestátního zdravotnického zařízení, zejména v

oboru onkologie, zdravotnické služby, paramedikální služby, nemocniční služby, farmaceutické služby, poskytování lékařských služeb osobám v nebezpečí a jiným potřebným osobám, poskytování zdravotnických humanitárních služeb, laboratoř alergologická a imunologická, laboratoř toxikologická, laboratoř nukleární medicíny, laboratoř lékařské genetiky, laboratoř hematologická, laboratoř patologie, provoz lékárny, poradenská činnost a konzultace odborných záležitostí ve zdravotnictví.

- (590) Barevná  
(730) **DONOR, občanské sdružení**, Na Pískách 506, Hostivice, 25301, CZ  
(740) **KOREJZOVÁ & SPOL.**, v.o.s., JUDr. Petra Korejzová, Korunní 810/104 E, Praha 10, 10100

(210) **O-490508**

(220) 23.11.2011

(320) 23.11.2011

(511) 9, 35, 41

(540)

## ANIBOOK

- (510) (9) počítače, periferní zařízení počítačů, počítačové terminály, počítačový hardware, počítačové herní stroje, mikroprocesory, paměťové desky, monitory, displeje, klávesnice, kabely, modemy, tiskárny, diskové mechaniky, adaptéry, adaptérové karty, konektory a ovladače, prázdná počítačová paměťová média, magnetické nosiče dat, počítačový software a firmware, jmenovitě programy operačního systému, programy pro synchronizaci dat a programy pro vývoj aplikací pro osobní a ruční počítače, nahrané počítačové programy pro správu osobních informací, software správy databáze, software pro rozpoznávání znaků, software správy telefonů, software elektronické pošty a zasilání zpráv, software stránkování, software mobilních telefonů, software pro synchronizaci databází, počítačové programy pro přístup do online databází, pro jejich procházení a vyhledávání v nich, počítačový hardware a software pro poskytování integrované telefonické komunikace s počítačovými globálními informačními sítěmi, příruční digitální elektronická zařízení a počítačový software související s takovými zařízeními, MP3 a jiné audio přehrávače v digitálním formátu, příruční počítače, tabletové počítače, kapesní počítače (PDA), elektronické organizéry, elektronické poznámkové bloky, mobilní digitální elektronická zařízení, zařízení pro systém globální navigace (GPS), telefony, ruční a mobilní digitální elektronické přístroje pro zasilání a přijímání telefonních hovorů, faxů, elektronické pošty a jiných digitálních dat, bezdrátové telefony, mobilní telefony, součásti a příslušenství mobilních telefonů, faxy, telefonní záznamníky, kamery, videofony, software a hardware pro vyhledávání informací prostřednictvím telefonu, elektronická ruční zařízení pro bezdrátový příjem, ukládání a/nebo přenos dat a zpráv a elektronická zařízení, která umožňují uživateli mít přehled o osobních informacích nebo je spravovat, elektronické komunikační vybavení a zařízení, telekomunikační zařízení a přístroje, počítačový software pro přeměrování zpráv, internetové elektronické pošty a/nebo jiných dat do jednoho nebo více elektronických ručních zařízení z datového skladu v osobním počítači nebo serveru nebo s ním spojených, počítačový software pro synchronizaci dat mezi vzdálenou stanicí nebo zařízením a fixní nebo vzdálenou stanicí nebo zařízením, fonty, typografické znaky, vzory písma a symboly ve formě nahráných dat, čipy, disky a pásky obsahující počítačové programy nebo softwary nebo určené k jejich zaznamenání, paměti RAM a ROM, zařízení polovodičových pamětí, počítačové a elektronické hry, počítačové vybavení pro použití s každým z výše uvedeného zboží, elektronické přístroje s multimediálními funkcemi pro použití s každým z výše uvedeného zboží, elektronické přístroje s interaktivními funkcemi pro použití s jakýmkoli výše uvedeným zbožím, příslušenství, části, vybavení a testovací přístroje pro všechno výše uvedené zboží, uživatelské příručky ve formě pro čtení elektronické, strojové nebo počítačové určené pro výše uvedené zboží a prodávané jako jednotky společně s ním, přístroje na uchování dat, pevné disky, miniaturní paměťové jednotky mechaniky pevného disku, nahrané vinylové nahrávky, zvukové pásky, audio-video pásky, audio-video kazety, audio-video disky, audiopásky (prodávané společně s brožurami), CD-ROMy, digitální univerzální disky, podložky pod myš, baterie, znovunabíjecí baterie, nabíječky, nabíječky pro elektrické

baterie, sluchátka, stereo sluchátka, sluchátka in-ear (zasouvaná do uší), stereo reproduktory, reproduktory, domácí reproduktory, reproduktory monitoru, reproduktory pro počítače, osobní přístroje se stereofonními reproduktory, rozhlasové přijímače, zesilovače, přístroje pro záznam a reprodukci zvuku, elektrické gramofony, gramofony, stereo přístroje s věrnou reprodukcí, magnetofony a přístroje pro reprodukci, reproduktory, jednotky s více reproduktory, mikrofony, digitální audio a video zařízení, kazetové magnetofony a přehrávače, kazetové videorekordéry a videopřehrávače, přehrávače kompaktních disků, DVD rekordéry a přehrávače, digitální magnetofony a přehrávače, digitální přehrávače hudby a/nebo videa, rádia, videokamery, audio, video a digitální mixážní přístroje, rádio/rozhlasové vysíláče, zvukové přehrávače do automobilů, součásti a zařízení pro všechno výše uvedené zboží, tašky a kufrы upravené nebo tvarově uzpůsobené pro fotoaparáty a/nebo video kamery, kryty mobilních telefonů, pouzdra na mobilní telefony, pouzdra na mobilní telefony vyrobená z kůže nebo z imitací kůže, obaly na mobilní telefony vyrobené z látky nebo z textilních materiálů, tašky a pouzdra upravené nebo tvarově uzpůsobené pro MP3 přehrávače, příruční počítače, tabletové počítače, kapesní počítače (PDA), zařízení pro systém globální navigace (GPS), elektronické organizéry a elektronické zápisníky; (35) reklama, prezentace zboží na komunikačních médiích, pro maloobchodní účely, reklama on-line v počítačové síti, sbírání údajů do počítačových databází, systemizace informací do počítačových databází, reklamní marketingové služby, propagační služby, průzkum trhu, analýzy reklamní odezvy a trhu, administrativní správa nákupních objednávek, maloobchodní služby v oboru zábavy zaměřené na filmy, hudební a audiovizuální díla a elektronické výrobky vztahující se k hudbě, poskytované prostřednictvím Internetu a jiných elektronických a komunikačních sítí, maloobchodní služby zaměřené na počítačové, elektronické a zábavní výrobky, maloobchodní služby poskytované prostřednictvím komunikačních sítí zaměřené na počítačové, elektronické a zábavní výrobky, služby maloobchodních prodejen poskytované komunikačními sítěmi zaměřenými na mobilní telefony, elektronické výrobky související s hudbou, sjednocení různých poskytovatelů služeb v zájmu druhých v oboru on-line služeb, komunikací, informačních technologií a vydavatelských služeb, informační, poradenské a konzultační služby týkající se veškerých výše uvedených záležitostí, kancelářské funkce, maloobchodní prodej knih a obsahu médií, zvláště v digitálním formátu, zajišťování či obstarávání předplatného novin a časopisů a dalších publikací i v digitálním formátu, překlad informací do počítačových databází, zpracování textů; (41) digitální zpracování obrazu, elektronické publikování (DTP), půjčování filmů, provozování her on-line, informace o možnostech zábavy a vzdělávání, knihovny, poskytování školení a vzdělání, zábava, sportovní a kulturní akce, nakladatelské služby, zvláště vydávání knih a jiných textů, obsahu médií v digitálním formátu, včetně jejich nabízení a poskytování on-line (ať už s možností stažení či bez), opatřování obsahu médií titulky.

(730) **GPS & Navigace s.r.o.**, V Cibulkách 406/5, Praha 5 - Košile, 15000, CZ

(740) Mgr. Richard Otevřel, Týn 1049/3, Praha 1, 11000

(210) **O-490512**

(220) 17.10.2002

(320) 17.10.2002

(511) 5, 10

(540)

## PLAY

- (510) (5) farmaceutické přípravky a látky, antikoncepční přípravky a látky, spermicidní gely, tekutiny a krémy, hygienické lubrikanty a dezinfekční prostředky; (10) prezervativy, antikoncepční, hygienické nebo profylaktické zařízení.

(730) **LRC Products Limited**, 103-105 Bath Road SL1 3UH, Slough, GB

(740) Dr. Jan Tomsa, advokát, Laubova 8, Praha 3 - Vinohrady, 13000

(210) **O-490558**

(220) 24.11.2011

(320) 24.11.2011

(511) 7, 9, 11, 12, 18, 20, 21, 22, 25, 28



(540)

ALLFISH

(510) (7) lodní motory; (9) rybářské sonary, rybářské metry, rybářské váhy, polarizační rybářské brýle; (11) rybářské svítlny, lampy, čelové lampy; (12) rybářské vozíky, rybářské čluny a loďky; (18) rybářské deštníky, rybářské brašny, batohy, tašky a pouzdra; (20) rybářská lehátka, rybářské skládací židle a křesla, rybářské spací pytle a karimatky; (21) rybářské kyblíky, rybářské nádobí; (22) rybářské sítě, rybářské stany, rybářské bivaky; (25) rybářské oblečení a obuv, rybářské vesty; (28) kesery (rybářské sítě určené pro rychlé přenášení ulovených ryb), rybářské navijáky, návnady umělé rybářské, rybářské návnady, rybářské pruty, sedule (materiál na rybářské vlasce), rybářské vlasce a šňůrky, rybářské háčky, návnady pro lov a rybolov, rybářské splávky, udičky na ryby, rybářské podběráky, rybářské krabičky na příslušenství v rámci této třídy, rybářské podložky pod ryby, rybářské vezírky a čeřeny, rybářské alarmany (hlásič záběru), swingery, rybářské vidličky a stojánky, rybářské vrhače návnad a praky, obaly na rybářské pruty, obratlíky, rybářská lanka, návazce a zátěže (závaží).

(730) **ALFI Corp., s.r.o.**, 1. máje 69/14, Ostrava, 70900, CZ

(210) **O-490574**

(220) 24.11.2011

(320) 24.11.2011

(511) 9

(540)

WIS

(510) (9) zařízení pro sledování, vyhodnocování, záznam, řízení a ukládání informací o průběhu obloukového svařování.

(730) **Novosád Drahoň**, Nové Bránice č. 28, Dolní Kounice, 66464, CZ

(740) Ing. František Čáslava, Sabinova 6, Brno, 61600

(210) **O-490580**

(220) 24.11.2011

(320) 24.11.2011

(511) 16, 25, 28, 35, 41

(540)

ZIZALA JÜLIE



(510) (16) knihy, časopisy, periodické i neperiodické tiskoviny; (25) oděvy; (28) hračky, hry; (35) služby propagační; (41) vydávání knih, časopisů, periodických i neperiodických tiskovin, vzdělávací programy pro děti, zábavné pořady pro děti, pořádání hudebních a divadelních pořadů pro děti, vydávání gramofonových desek, magnetofonových kazet a CD.

(730) **MUSIC MODEL TRUST, spol. s r.o.**, Vlašimská 10, Praha 10, 10100, CZ

(740) Společná advokátní kancelář Všeťečka Zelený Švorčík Kalenský a partneři, JUDr. Petr Kalenský, Hálkova 2, Praha 2, 12000

(210) **O-490582**

(220) 24.11.2011

(320) 24.11.2011

(511) 35, 38, 42

(540)

**talkcv**  
První dojem dvakrát neuděláš

(510) (35) propagační činnost, reklama, pomoc při řízení obchodní činnosti, obchodní administrativa, kancelářské práce; (38) spoje (komunikace); (42) vědecké a technologické služby a související výzkum a projektování, analytické a výzkumné služby v průmyslu, navrhování a vývoj počítačového hardwaru a softwaru.

(590) Barevná

(730) **Talk CV International s.r.o.**, Husitská 775/42, Praha 3, 13000, CZ

(740) Mgr. Martina Rydlová, advokát, nám. 14. října 2, Praha 5, 15000

(210) **O-490584**

(220) 24.11.2011

(320) 24.11.2011

(511) 5

(540)

MYCOEXPERT

(510) (5) farmaceutické výrobky, hygienické výrobky pro léčebné účely, dezinfekční přípravky.

(730) **Teva Pharmaceuticals CR, s.r.o.**, Radlická 3185/1c, Praha 5, 15000, CZ

(740) Rott, Růžička & Guttman Patentové, známkové a advokátní kanceláře, JUDr. Vladimír Rott, Vinohradská 37, Praha 2, 12000

(210) **O-490585**

(220) 24.11.2011

(320) 24.11.2011

(511) 30, 39, 42

(540)



(510) (30) hotová jídla, pizza, mražená pizza, těstoviny, pekárenské výrobky, výrobky z mouky a obilnin, cukrářské výrobky, moučníky, zmrzlina, kečupy, koření, dochucovadla, droždí; (39) rozvoz a distribuce hotových jídel a pokrmů, zásilkový prodej; (42) restaurace a stravovací zařízení, rychlé občerstvení.

(730) **Reichl Zdeněk**, Sodoměřská 1793/47, Praha 3, 13000, CZ

(210) **O-490660**

(220) 28.11.2011

(320) 28.11.2011

(511) 5

(540)

BELPIRID

(510) (5) farmaceutické výrobky.

(730) **BELUPO lijekovi i kozmetika d.d.**, Danica 5, 48 000 Koprivnica, HR

(740) **KOREJZOVÁ & SPOL., v.o.s.**, JUDr. Petra Korejzová, Korunní 810/104 E, Praha 10, 10100

(210) **O-490661**

(220) 28.11.2011

(320) 28.11.2011

(511) 5

(540)

FLOCETA

(510) (5) farmaceutické výrobky pouze pro dermatologické použití.

(730) **BELUPO lijekovi i kozmetika d.d.**, Danica 5, 48 000 Koprivnica, HR

(740) **KOREJZOVÁ & SPOL., v.o.s.**, JUDr. Petra Korejzová, Korunní 810/104 E, Praha 10, 10100

(210) **O-490681**

(220) 28.11.2011

(320) 28.11.2011

(511) 18, 25, 26

(540)

## PAPAREIL

(510) (18) aktovky (kožená galanterie), aktovky (školní -), aktovky diplomatky, batohy, batohy pro horolezce, batohy turistické, biče, blány (zlatotepecké -), brašny lovecké, brašny na nářadí (prázdné), brusle (řemínky na -), cepíny, cestovní kufrы, desky na noty, deštníky, deštníky (kostice na - a slunečníky), deštníky (kroužky na -), deštníky (rukojeti na -), diplomatky, domácí zvířata (oblečky pro -), držadla kufrů, důtky, guma (části třmenů z -), hole, hole (deštníkové -), hole (rukojeti na -), hole se sedátkem, hole turistické, hole vycházkové, chlebníky, chomouty (koňské -), imitace kůže, jelenice, kromě jelenice na čištění, kabelky, kabelky (kostry -), klapy (kožené -), klapy na oči (stroje pro koně), klíčenky (kožená galanterie), klobouky (kožené krabice na -), kojenci (popruhy pro nošení kojenců), koně (chomouty na -), koně (nákolenice pro -), koně (přikrývky na -), kostice na deštníky nebo slunečníky, kostry deštníků a slunečníků, kostry jezdeckých sedel, kostry kabelek, kozinka, kožená lepenka, kožené krabice na klobouky, kožešiny (kůže zvířat), kožešiny (pokrývky z -), krabice kožené nebo z kožené lepenky, krabice na klobouky (kožené -), krabice z vulkanfibru, kroužky na deštníky, krupóny, kufrы, kufrы (držadla pro -), kufrы (lodní -), kufrы cestovní, kufříky, kufříky diplomatické, kufříky na doklady, kufříky na toaletní potřeby, kůže, kůže (imitace -), kůže (klapy z -), kůže (nitě z -), kůže (ozdoby z -) na nábytek, kůže (pásky z -), kůže (pásky na nošení závěsné z -), kůže (podbradníky z -), kůže (popruhy z -), kůže (řemení z -) (sedlářské výrobky), kůže (řemeny závěsné z -), kůže (zpracované -), kůže (zvířecí -), kůže jatečních zvířat, kůže stažené zvířecí, lepenka kožená, mázdry (zlatotepecké -), moleskin (imitace kůže), mošny, nábytek (kožené ozdoby na -), nábytek (potahy kožené na -), náhubky, nákolenice pro koně, nákupní tašky, náprsní tašky, nářadí (brašny na -) (prázdné), navštívenky (pouzdra na -), neceséry cestovní (kožená galanterie), nitě kožené, noty (desky na -), obaly na deštníky, obaly na oděvy (cestovní), oblečky pro domácí zvířata, obojky (psí -), obojky pro zvířata, oděvy (obaly na -) (cestovní), ohlávky, opratě, ozdoby (kožené -) na nábytek, pásky (kožené -), pásky na nošení závěsné kožené, peněženky, podbradníky kožené, podkovy, podložky pod koňská sedla, pokrývky (kožešinové), pokrývky pro zvířata, popruhy kožené, popruhy pro nošení kojenců, postraňky (stroje), stroje pro zvířata, potahy kožené na nábytek, potahy na koňská sedla, pouzdra (kožená -) na pružiny, pouzdra na deštníky, pouzdra na klíče (kožená galanterie), pouzdra na navštívenky, karty, průkazy (peněženky), pružiny (kožená pouzdra na -), přikrývky na koně, pytle jako obaly (kožené -), rukojeti deštníků, rukojeti holí, ruksaky, ruksaky turistické, řemení jako součást postrojů (na koně), řemení kožené (sedlářské výrobky), řemení vojenské kožené, řemeny závěsné kožené, řemínky (kožené -), řemínky kožené, řemínky na brusle, sáčky jako obaly (kožené -), sedátka (hole s -), sedla (jezdecká -), sedla (podložky pod koňská -), sedla (upnutá na -), sedla koňská (potahy na -), sedlářské výrobky, semiš, kromě semiše na čištění, schránky kožené nebo z kožené lepenky, schránky z vulkanfibru, sítky nákupní, slunečníky, soupravy (postrojů), splétané peněženky, sportovní tašky, střeva pro uzeniny, školní tašky (aktovky), šňůry (kožené), tašky (nákupní -), tašky (náprsní -), tašky (sportovní), tašky cestovní, tašky lovecké, tašky na kolečkách, tašky na nošení dětí, tašky plážové, tašky školní (aktovky), torby lovecké, torby, třmeny, třmeny (gumové části -), turistika (hole pro -), udidla (stroje), upnutí na sedla, usně jako surovina nebo polotovar, uzdy, uzdy (stroje), uzeniny (střeva pro -), vaky na nošení dětí, vodítka, vulkanfibr (krabice z -), vulkanfibr (schránky z -), výstroj vojenská (části) z kůže, zvířata (kůže z jatečných -) zvířata (obojky na -) zvířata (pokrývky pro -), zvířata (stroje pro -); (25) bačkory, barety, boa (kožešinové límce), body (spodní prádlo), boty (kování na -), boty šněrovací, bryndáčky (ne z papíru), bundy sportovní, bundy sportovní s kapucí (s kožešinou nebo plyšovou vložkou), cylindry, čapky (přiléhavé), čelenky, čepce jeptišek, čepice, čepice (sprchovací -), čepice koupací, čepice se štítkem, dětské pleny z textilu, dřeváky, fotbalová obuv, kalhoty jezdecké krátké, galoše,

holínky polovysoké, holínky vysoké, chrániče uší (proti chladu, jako pokrývka hlavy), kabátky krátké, kabáty (svrchní -), kalhotky plenkové pro děti, kalhoty, gabardén (oděvy z -), gabardénové oděvy, kamaše, kamaše (pásky ke -), kapesníčky do vrchní kapsy saka, kapuce, klapy na uši (proti chladu, jako pokrývka hlavy), kloboukové formy, kloboukové konstrukce, klobouky, klobouky (papírové) (oděvy), kolíky k fotbalovým kopačkám, kombiné (spodní prádlo), kombinézy (oděvy), kombinézy gumové pro vodní lyžování, kombinézy pracovní, konfekce korzety (kombinace podvazkového pásu a podprsenky), korzety (prádlo), korzety (spodní prádlo), kostýmy (maškarní -), kostýmy, obleky, košile, košilová sedla, koupací pláště, kování na obuv, kožešinové štóly, kožešiny (oděvy), kravaty, kšiltý (čepice s -), kšiltý (sluneční -), kůže (oděvy z napodobenin -), kůže (oděvy z -), legíny, límce, límce snímatelné, límečky, livrej, lyžařská obuv, manipuly (části mešních rouch), mantily, manžety manžety (části oděvů), masky (na spaní), maškarní kostýmy, mitry (prelátské -), nánožníky (ne elektricky vyhřívané), náprsenky (části košile), noční kabátky, oblečení, obuv (kování na -), obuv (podpatky pro -), obuv (protiskluzné pomůcky pro -), obuv (svršky), obuv (špičky pro -), obuv gymnastická, obuv koupací, obuv lyžařská, obuv plátěná, obuv plážová, obuv pro fotbal, obuv sportovní, oděv svrchní, oděvy (potítka pro -), oděvy, oděvy koupací, oděvy nepromokavé, oděvy papírové, oděvy plážové, oděvy pletené, oděvy pro cyklisty, oděvy pro motoristy, oděvy tělocvičné, oděvy z kůže, oděvy z napodobenin kůže, okolek pro obuv (řemínky prošívací pro obuv), opasky, opasky na peníze [oděvy], pánské plavky, pantofle, papírové klobouky (oděvy), pásky ke kalhotám, pásky ke kamaším, paty u punčoch, peleríny, peníze (opasky na -), plastróny [nevázané kravaty], pláště, pláště koupací, pláště pracovní, pláštěnky, pláštěnky dámské (peleríny), plavky, plavky dámské, plavky pánské, plenkové kalhotky pro děti, pleny (dětské textilní -), pleny dětské (textilní), pleny (dětské textilní -), pletené zboží (stávkové zboží), podešve pro obuv, podešve vnitřní, podpatníčky (vločky do boty pod patu), podpatky, podpatky (samostatné), podprsenky, podrážky k obuvi, podrážky vnitřní, podšívky hotové konfekční (jako části oděvů), podvazkové pásky, podvazky, podvazky k ponožkám, podvazky na punčochy, podvazky pánské, podvlékačky (dlouhé spodky), pokrývky hlavy, ponožky, potítka, prádlo (osobní), prádlo (osobní, lněné), prádlo (spodní) pohlcující pot, prádlo spodní (proti pocení), prelátské mitry, protiskluzné pomůcky pro obuv, přehozy (přes ramena), přehozy kolem ramen, převlečníky (kabáty), přezávky přes boty, psí dečky (nízké kamaše), pulovry, punčocháče (punčochové kalhoty), punčochy, punčochy (paty pro -), punčochy (pohlcující pot), pytle na oděvy, pyžama, ramínka u dámského prádla, roucha mešní, ornáty, rukavice, rukavice (dámské dlouhé -), rukavice bez prstů, rukavice palcové, rukávnický, rybářské vesty, řemínky prošívací pro obuv (okolky), řemínky prošívací pro obuv (okolky), saka, sandály, sandály koupací, sáří (oděv indických žen), sedlo u košil, slintáčky (ne z papíru), snímatelné límce, spodky, spodky pánské, spodní prádlo, spodní prádlo pohlcující pot, spodničky, sportovní obuv, sprchovací čepice, stávkové zboží (pletené), střevice, střevice domácí, sukně, svetry, svetry silné vlněné, svetry, bundy sportovní, svrchní kabáty, svrchníky (kabáty), svršky (na obuv), svršky obuvi, šály, šály na krk, šátky kolem krku, šátky, šaty dámské, šerpy, šle, ramínka u dámského prádla, šněrovací boty, špičky pro obuv, špunty k fotbalové obuvi, štítky (na čepice), štóly kožešinové, tílka, košilky, tógy, trepky, trička, turbany, úbor koupací, uniformy, vaky na oděvy, vesty, vesty (rybářské -), vložky hotové konfekční (jako součást oděvu), výbavička pro novorozence, zástěry, závoje, zimníky, živůtky, živůtky (krátké kabátky), živůtky (náprsenky), župany; (26) bambule, brože (jako oděvní doplňky), cedulky na prádlo, cetky lesklé (ozdoby na oděvy), copy (vlasové), cyklisté (kalhotové svorky pro -), čelenky, čepice s otvory pro prameny vlasů (pomůcka kadeřnická), čísla startovní, člunky na zhotovování rybářských sítí, dracouny (přýmkařské zboží), elastické stuhly, etikety na prádlo a oděvy, flitry na oděvy, galanterie textilní pro vyšívání, galanterie textilní vyjma vláken a přízí, gummy do prádla, háčky (textilní galanterie), háčky ke korzetům, háčky ke šněrovačkám, háčky na obuv, háčky na živůtek, háčky pro háčkování, háčky pro vyšívání, hříbky na látání, spravování, jehelníčky, jehelníky, jehlice (vyjma šperků), jehlice pletací, jehly, jehly knihářské, jehly knihvazačské, jehly látací, jehly navlékací, jehly obuvnické, jehly pro stroje na česání vlny, jehly sedlářské, jehly

šicí, kalhotové svorky pro cyklisty, kaloun na lemování, kalouny, stuhy rezervní, kanýry, klínky pro límce, klínky pro připínací límce, kloboukové ozdoby (ne z drahých kovů), kniry umělé, knoflíky, koberce (úchytky na -), kokardy (textilní galanterie), korzetové kostice, kostice (velrybí) do korzetů, krabice na šicí potřeby, krabičky na jehly, krajky, krajky (pro oděvy), kroužky ke šněrovacím dírkám (na obuv), kroužky na oděvy, kufříky na šicí potřeby, květiny umělé, lacetky, lacetky lemovací, lacety, lamety (pro oděvy), látací hříbky, lemování, lemovky, lemovky (pro oděvy), lemovky na obruby, lemovky na záclony, lemy (pro oděvy), lemy elastické na rukávy, monogramy (značky na prádlo), náplety elastické na přidržování rukávů, náprstky na šití, nárameníky, natáčky do vlasů, s výjimkou elektrických, natáčky na vlasy papírové, nažehlovací záplaty na opravu textilu, obruby (pro oděvy), obruby stehované, obuv (háčky na -), obuv (kroužky ke šněrovacím dírkám), obuv (ozdoby na -) ne z drahých kovů, obuvnické jehly, očka na oděvy, oděvní šňůrky, oděvy (nárameníky do -) (epolety vojenské), oděvy (uzávěry, spony na -), odznaky ozdobné (knoflíky), odznaky, ne z drahých kovů, okruží (pro oděvy), ovoce umělé, ozdobné jehlice, ozdobné knoflíky (odznaky), ozdobné lemování, ozdoby blýskavé (pro oděvy), ozdoby do vlasů, ozdoby kloboukové (ne z drahých kovů), ozdoby na obuv ne z drahých kovů, ozdoby stříbrné (výšivky), ozdoby textilních výrobků (nažehlovací -), ozdoby zlaté (výšivky), pajetky, panenky čajové (textilní poklady na čajové konvice nebo kalíšky s vajíčky), paruky, pásky samozáchytné (výrobky galanterní), pásky služební na rukávy, patentky, patentky k halenkám, pera pštroší (jako oděvní doplňky), peří (oděvní doplňky), peří ptačí (oděvní doplňky), pikoty (zoubky krajky), pletence z vlasů, podvazkové spony, polštářky na jehly, polštářky na špendlíky, popruhy na vodění dětí, pouzdra (na jehly), prýmkařské zboží, prýmky, přezky (oděvní doplňky), přezky na obuv, přezky na opasky, přičesky jako část paruky (tupé), přičesky z vlasů, rozety (textilní galanterie), schránky na šicí potřeby, sítky do vlasů, sponky do vlasů, spony (na obuv), spony na oděvy, šaty, spony na opasky, spony ozdobné do vlasů, spony, upínadla na podvazky, stehované obruby, stroje na česání vlny (jehly pro -), střapce (prýmkařské zboží), stuhy (textilní galanterie), stuhy (vlasové -), stuhy, kalouny rezervní, sutašky, šicí jehly, šicí náprstky, šněrovací jehly, šněrovadlo do bot, šňůrky do oděvů, šňůry na vodění dětí, šňůry pletené, šňůry pro oděvy, špendlíky (vyjma šperků), tašky (zipy pro -), tkalouny lemovací, tkanice vlněné, tkaničky do bot, třapce (prýmkařské zboží), třásně, třpytky slídové (flitry), úchytky na koberce, umělé kniry, umělé květiny, umělé ovoce, umělé věnce, umělé vlasy, umělé, falešné vousy, upínadla, věnce na šle, uzávěry, spony na oděvy, vázačky místo kravaty, věnce z umělých květů, vlákna kovová postříbřená, nebo pozlacená k vyšívání a pro prýmkařství, vlásenky, vlásenky pro tvarování účesů, vlasové copy, vlasové natáčky, s výjimkou elektrických, vlasové ozdoby, vlasové pletence, vlasové sítky, vlasové spony ozdobné, vlasy (natáčky na -) papírové, vlasy (sítky na -), vlasy (stužky do -), vlněné tkanice, volány (krajkovina), volány (oděvní), vousy (umělé, falešné -), vrkoče (vlasové), vrkoče (zapletené vlasy), vrkoče z vlasů, vycpávky ramenní do oděvů, výšivky, výztuže (korzetové -) (kostice do -), výztuže límců, výztuže pro připínací límce, záclony (lemovky na -), záplaty nažehlovací jako textilní ozdoby (galanterie), záplaty nažehlovací na opravu textilu, zdrhovadla, zipy, zipy pro tašky, značení pro prádlo a oděvy, značky na prádlo, žengle, žinylna (prýmkařské zboží).

(730) **Ecksteinová Šárka**, Varšavská 1221/8, Karlovy Vary, 36001, CZ

(210) **O-490736**  
(220) 30.11.2011  
(320) 30.11.2011  
(511) 16, 21, 35, 40  
(540)



(510) (16) tiskoviny včetně reklamních a propagačních, letáky, katalogy, ochranné obaly z papíru, kartónu a lepenky, štítky, obtisky, samolepky, plakáty, kalendáře; (21) užité, dekorativní a umělecké výrobky z hladkého a zušlechťeného křišťálového skla; (35) reklamní, marketingová a propagační činnost, provozování obchodní činnosti související s výrobou, prodejem, vystavováním a skladováním výrobků výše uvedených ve třídě 21 včetně dovozu a vývozu těchto výrobků; (40) zpracování a zušlechťování skla, zejména foukání, tepelné tvarování, leštění, broušení, pískování, barvení, leptání, pokovování, rytí, matování a ledování skla.  
(590) Barevná  
(730) **Crystal BOHEMIA, a.s.**, Jiráskova 223, Poděbrady, 29001, CZ  
(740) Mgr. Jaroslav Ungr, Újezd 172, Cerhovice, 26761

(210) **O-490747**  
(220) 01.12.2011  
(320) 01.12.2011  
(511) 16, 35, 41  
(540)



(510) (16) papírové nosiče informací všeho druhu, zejména tiskoviny, jako časopisy, noviny, periodika, knihy, knihařské výrobky, fotografie, reklamní tiskoviny, plakáty, papírové billboardy a bigboardy, reklamní a prezenční papírové předměty, papír, papírenské a kartonážní zboží, papírové obálky a obaly, kancelářské potřeby, kromě nábytku; (35) inzertní, reklamní a propagační činnost, obstaravatelská a zprostředkovatelská činnost v oblasti obchodu, zejména s obchodními a podnikatelskými informacemi a poskytování pomoci při provozu obchodu, zejména podpora prodeje zboží a informací především formou přímého oslovení zákazníka a formou rozhlasové a televizní reklamy, poskytování obchodních a podnikatelských informací prostřednictvím telefonního centra, marketing a kontaktní marketing, telefonní průzkum trhu, poskytování obchodních informací na Internetu, zejména prostřednictvím webových stránek, kancelářské a administrativní práce, činnost ekonomických a organizačních poradců, databázová činnost - vytváření obchodních databází a databázový marketing, obchodní a organizační porady, organizování a vedení obchodních záležitostí, vytváření informačních materiálů a informačních věrnostních programů, reklamní inzerce, pronájem plakátovacích ploch, provozování styku s veřejností zejména formou poskytování obchodních informací, vyhledávání obchodních informací, distribuce reklamních tiskovin, obchodní výstavy, systemizace informací do počítačových databází, činnost umělecké agentury ve tř. 35; (41) kulturní, vzdělávací, výchovná, zábavní, sportovní a školící činnost, zejména organizování a vedení konferencí, kongresů, seminářů, symposií, sportovních, zábavních a kulturních akcí, pořádání odborných, pracovních a společenských setkání, organizace a plánování večírků, vyhlašování a organizování soutěží v oblasti sportu, kultury a podnikání, a to jak pro fyzické, tak i právnické osoby, vydavatelská a nakladatelská činnost, vydávání knižních, paperbackových a časopiseckých publikací, zpravodajské služby, poskytování vzdělávacích informací, elektronické publikování.  
(590) Barevná  
(730) **Bison & Rose s.r.o.**, Bělohorská 33, Praha 6, 16900, CZ  
(740) JUDr. Aleš Zábrš, Na Beránce 2, Praha 6, 16000

(210) **O-490748**  
(220) 01.12.2011  
(320) 01.12.2011  
(511) 16, 35, 41

(540)



**ÚČETNÍ 2011  
FIRMA ROKU A ŽIVNOSTNÍK ROKU**

(510) (16) papírové nosiče informací všeho druhu, zejména tiskoviny, jako časopisy, noviny, periodika, knihy, knihařské výrobky, fotografie, reklamní tiskoviny, plakáty, papírové billboardy a bigboardy, reklamní a prezenční papírové předměty, papír, papírenské a kartonážní zboží, papírové obálky a obaly, kancelářské potřeby, kromě nábytku; (35) inzertní, reklamní a propagační činnost, obstaravatelská a zprostředkovatelská činnost v oblasti obchodu, zejména s obchodními a podnikatelskými informacemi a poskytování pomoci při provozu obchodu, zejména podpora prodeje zboží a informací především formou přímého oslovení zákazníka a formou rozhlasové a televizní reklamy, poskytování obchodních a podnikatelských informací prostřednictvím telefonního centra, marketing a kontaktní marketing, telefonní průzkum trhu, poskytování obchodních informací na Internetu, zejména prostřednictvím webových stránek, kancelářské a administrativní práce, činnost ekonomických a organizačních poradců, databázová činnost - vytváření obchodních databází a databázový marketing, obchodní a organizační porady, organizování a vedení obchodních záležitostí, vytváření informačních materiálů a informačních věrnostních programů, reklamní inzercce, pronájem plakátovacích ploch, provozování styku s veřejností zejména formou poskytování obchodních informací, vyhledávání obchodních informací, distribuce reklamních tiskovin, obchodní výstavy, systemizace informací do počítačových databází, činnost umělecké agentury ve tř. 35; (41) kulturní, vzdělávací, výchovná, zábavní, sportovní a školící činnost, zejména organizování a vedení konferencí, kongresů, seminářů, sympozií, sportovních, zábavních a kulturních akcí, pořádání odborných, pracovních a společenských setkání, organizace a plánování večírků, vyhlašování a organizování soutěží v oblasti sportu, kultury a podnikání, a to jak pro fyzické, tak i právnické osoby, vydavatelská a nakladatelská činnost, vydávání knižních, paperbackových a časopiseckých publikací, zpravodajské služby, poskytování vzdělávacích informací, elektronické publikování.

(590) Barevná

(730) **Bison & Rose s.r.o.**, Bělohorská 33, Praha 6, 16900, CZ

(740) JUDr. Aleš Zábrš, Na Beránce 2, Praha 6, 16000

(210) **O-490832**

(220) 05.12.2011

(320) 05.12.2011

(511) 3, 5, 30, 32

(540)

## FLATOL

(510) (3) kosmetické přípravky, kosmetika, nosní spreje a masti pro kosmetické účely, kosmetické přípravky do koupele, kosmetické lubrikační přípravky ve formě tekutých disperzí, emulzí, gelů, případně tixotropních gelů pro intimní použití, čisticí mléko pro toaletní účely, přípravky na holení, lak na vlasy, mýdla, opalovací přípravky (kosmetika), opalování přípravky (opalovací krémy), pleťová voda pro kosmetické účely, kosmetické přípravky pro pěstění pokožky, pomády pro kosmetické účely, šampóny, kondicionéry, toaletní přípravky, toaletní voda, ústní vody, nikoli pro lékařské účely, vlasové vody, voda po holení, voňavkářské výrobky, zubní pasty, vše v rámci této třídy; (5) absorpční tampóny, antibakteriální, dezinfekční přípravky, balzámy pro lékařské účely, nosní spreje a masti pro farmaceutické a lékařské účely, brusné prostředky (zubní), dezinfekční přípravky pro hygienické účely, dietetické látky upravené pro lékařské účely, dietetické nápoje upravené pro lékařské účely, přípravky pro mytí dobytka, doplňky potravy minerální, doplňky výživové pro lékařské účely, přípravky pro péči o dutinu ústní pro lékařské účely, enzymatické přípravky pro lékařské účely, pro zvěrolékařské účely, farmaceutické přípravky, farmaceutické přípravky proti lupům, cukrovinky s léčivými přísadami, čaj astmatický, čaje léčivé, čaje odučňovací pro lékařské účely, čichací soli, chemické antikoncepční

přípravky, chemické přípravky pro farmaceutické, lékařské a zvěrolékařské účely, chemicko - farmaceutické přípravky, léčivé přípravky do koupele, léčivé koupelové soli, kúry pro farmaceutické účely, léčiva pro humánní medicínu, léčiva pro zvěrolékařské účely, léčivé cukrovinky, pastilky, léčivé čaje, lékařské přípravky pro podporu růstu vlasů, léky tekuté, lepidla pro umělé chrupy, linimenty (tekuté masti), farmaceutické přípravky pro léčení lupů, masti na popáleniny od slunce, masti pro farmaceutické účely, přípravky proti pocení nohou, přípravky proti pocení, farmaceutické přípravky pro péči o pokožku, přípravky pro ošetření popálenin, chemické přípravky pro určení těhotenství, vitamínové přípravky, lubrikační přípravky ve formě tekutých disperzí, emulzí, gelů, případně tixotropních gelů pro léčebné účely; (30) bombóny, cukroví, mentolové cukroví, čaj, nápoje na bázi čaje, čokoláda, čokoládové nápoje, glukóza pro výživu, chuťové přísady, karamely, káva, komprimáty, med, oplatky, pastilky, přírodní sladidla, suchary, sušenky, šťávy s výjimkou dresinků, tabletky (cukrovinky), trestí do potravin, nikoli pro lékařské účely, žvýkačky, ne pro lékařské účely; (32) prášky na přípravu šumivých nápojů, mošty, ovocný nektar nealkoholický, ovocné šťávy, příchutě na výrobu nápojů, sirupy na výrobu nápojů, sirupy pro limonády, pastilky na výrobu šumivých nápojů, tablety na přípravu šumivých nápojů, nealkoholické nápoje.

(730) **Dr. Müller Pharma s.r.o.**, U Mostku 182, Hradec Králové, 50341, CZ

(740) Mgr. Roman Fojtásek, advokát, Vinohradská 6, Praha 2, 12000

(210) **O-490846**

(220) 05.12.2011

(320) 05.12.2011

(511) 1, 5, 31

(540)

## TRÁVNÍKOVÁ NÁPLAST



(510) (1) hnojiva rostlinného nebo živočišného původu, hnojiva - stimulanty růstu rostlin, substráty (bezzeminové rostlinné), zemina pro pěstování, chemické přípravky pro zkvalitnění půdy, půda - humus, přípravky pro hnojení, ledek, kompost, rašelina, mořidla na ochranu semen, vzácné zeminy, chemické přípravky pro zkvalitnění půdy; (5) přípravky na ochranu rostlin, zejména insekticidy, fungicidy, herbicidy, pesticidy, chemické přípravky proti mšicím, chemické přípravky na hubení hmyzu, akaricidy, přípravky pro sterilizaci půdy, přípravky proti parazitům, chemické přípravky na hubení škodlivých zvířat - potkanů, myši, krysy a škůdců; (31) osiva, travní směsi, kůra mulčovací, chovatelské, pěstitelské produkty, krmiva, kultura houbová na výsev, rostlinná semena, slaměný mulč (materiál na pokrytí povrchu půdy).

(730) **AGRO CS, a.s.**, Říkov 265, Česká Skalice, 55203, CZ

(740) Václav Müller, patentový zástupce, Filipova 2016, Praha 4, 14800

(210) **O-490895**

(220) 06.12.2011

(320) 06.12.2011

(511) 16, 25, 28, 29, 30, 31, 32, 33, 41, 43, 44, 45

(540)



(510) (16) papír, lepenka a výrobky z těchto materiálů, které nejsou zařazeny do jiných tříd, tiskárenské výrobky, potřeby pro knižní vazby, fotografie, papírenské zboží, lepidla pro papírenství nebo



domácnost, materiál pro umělce, štetce, psací stroje a kancelářské potřeby (vyjímaje nábytek), učební a vyučovací pomůcky s výjimkou přístrojů, plastické obaly (nezařazené do jiných tříd), tiskářské typy, štočky; (25) oděvy, obuv, kloboučnické zboží; (28) hry, hračky, potřeby pro gymnastiku a sport, které nejsou uvedeny v jiných třídách, vánoční ozdoby; (29) maso, ryby, drůbež a zvěřina, masové výtahy, zavařované, mražené, sušené a vařené ovoce a zelenina, želé, džemy, vejce, mléko a mléčné výrobky, oleje a tuky jedlé; (30) káva, čaj, kakao, cukr, rýže, tapioka, ságo, kávové náhražky, mouka a přípravky z obilnin, chléb, pečivo, cukrovinky, zmrzlina, med, sirup melasový, droždí, prášky do těsta, sůl, hořčice, ocet, nálevy (k ochucení), koření, led pro osvěžení; (31) výrobky zemědělské, zahradnické, lesní a zrní neuvedené v jiných třídách, živá zvířata, čerstvé ovoce a zelenina, osivo, rostliny a přírodní květiny, krmivo pro zvířata, slad; (32) piva, minerální vody, šumivé nápoje a jiné nápoje nealkoholické, nápoje a šťávy ovocné, sirupy a jiné přípravky k zhotovování nápojů; (33) alkoholické nápoje (s výjimkou pív); (41) výchova, vzdělávání, zábava, sportovní a kulturní aktivity; (43) služby zajišťující stravování a nápoje, dočasné ubytování; (44) lékařské služby, veterinární služby, péče o hygienu a krásu osob a zvířat, zemědělské, zahradnické a lesnické služby; (45) právní služby, bezpečnostní služby pro ochranu majetku a jednotlivců, osobní a sociální služby poskytované ostatními za účelem uspokojování potřeb jednotlivců.

(730) **Vích Miroslav**, Luční 130, Králův Dvůr u Berouna, 26701, CZ

(210) **O-490896**

(220) 06.12.2011

(320) 06.12.2011

(511) 35, 41, 43

(540)

(510) (35) pronájem reklamních ploch, reklama (propagace); (41) koncertní síně, sály, organizování a pořádání koncertů, pronájem stadiónů, provozování sportovních zařízení; (43) restaurace, automaty (rychlé občerstvení), bary (služby).

(590) Barevná

(730) **BESTSPORT akciová společnost**, K Žižkovu 851, Praha 9, 19093, CZ

(740) **Hefmánek & Černý, s.r.o.**, JUDr. Ing. Adam Černý, LL.M., advokát, Dřevná 382/2, Praha 2, 12000

(210) **O-490899**

(220) 06.12.2011

(320) 06.12.2011

(511) 29, 30, 32, 33

(540)

**Žiznivý velbloud**

(510) (29) mléko a mléčné nápoje spadající do třídy 29; (30) čokoládové nápoje, kakaové nápoje, kávové nápoje, ledový čaj, nápoje na bázi čaje; (32) nealkoholické nápoje, mošty, nápoje iontové, minerální vody, stolní vody, ovocné a zeleninové šťávy, sladové nápoje, syrovátkové nápoje, šumivé nápoje, prášky k přípravě šumivých nápojů, příchutě na výrobu nápojů, pivo; (33) alkoholické nápoje s výjimkou pív, aperitivy, alkoholické koktejly, lihoviny, víno.

(730) **Milkin a.s.**, Českobrodská 1174, Praha 9 - Kyje, 19800, CZ

(740) **FISCHER & PARTNER Intellectual Property s.r.o.**, Ing. Michael Fischer, Na Hrobci 294/5, Praha 2, 12000

(210) **O-490904**

(220) 06.12.2011

(320) 06.12.2011

(511) 35, 38, 39

(540)

**HOLOUBEK PROTECT**

(510) (35) reklamní, inzertní služby všeho druhu včetně inzerce a reklamy poskytované v počítačových, telekomunikačních a

obdobných sítích, internetová reklama a marketing, pořádání reklamních a obchodních výstav a předváděcích akcí zboží a služeb, včetně distribuce zboží k reklamním účelům, nákup a prodej výrobků ve tř. 1 - 34, obchodování se zbožím ve tř. 1 - 34, internetový prodej (e-shop) s výrobky ve tř. 1 - 34, zprostředkovatelské služby v oblasti obchodu s výrobky ve tř. 1 - 34, průzkum trhu a marketing, včetně poradenství, zprostředkování a poskytování informací v oblasti obchodu s výrobky ve tř. 1 - 34; (38) zveřejňování, rozšiřování a přenos informací prostřednictvím všech informačních a telekomunikačních prostředků a sítí, satelitů apod., šíření informací prostřednictvím teletextu a počítačových a telekomunikačních sítí včetně Internetu, šíření tiskovin, časopisů, periodik, knih v elektronické podobě prostřednictvím počítačové sítě včetně Internetu, prostřednictvím satelitů apod., šíření a přenos inzerce a reklamy prostřednictvím telefonních sítí; (39) doprava, balení a skladování zboží ve třídách 1 - 34.

(730) **HOLOUBEK PROTECT a.s.**, Vodičkova 682/20, Praha 1, 11000, CZ

(740) **PatentCentrum Sedlák & Partners s.r.o.**, Husova 5, České Budějovice, 37001

(210) **O-490906**

(220) 06.12.2011

(320) 06.12.2011

(511) 35, 38, 39

(540)

(510) (35) reklamní, inzertní služby všeho druhu včetně inzerce a reklamy poskytované v počítačových, telekomunikačních a obdobných sítích, internetová reklama a marketing, pořádání reklamních a obchodních výstav a předváděcích akcí zboží a služeb, včetně distribuce zboží k reklamním účelům, nákup a prodej výrobků ve tř. 1 - 34, obchodování se zbožím ve tř. 1 - 34, internetový prodej (e-shop) s výrobky ve tř. 1 - 34, zprostředkovatelské služby v oblasti obchodu s výrobky ve tř. 1 - 34, průzkum trhu a marketing, včetně poradenství, zprostředkování a poskytování informací v oblasti obchodu s výrobky ve tř. 1 - 34; (38) zveřejňování, rozšiřování a přenos informací prostřednictvím všech informačních a telekomunikačních prostředků a sítí, satelitů apod., šíření informací prostřednictvím teletextu a počítačových a telekomunikačních sítí včetně Internetu, šíření tiskovin, časopisů, periodik, knih v elektronické podobě prostřednictvím počítačové sítě včetně Internetu, prostřednictvím satelitů apod., šíření a přenos inzerce a reklamy prostřednictvím telefonních sítí; (39) doprava, balení a skladování zboží ve třídách 1 - 34.

(590) Barevná

(730) **HOLOUBEK PROTECT a.s.**, Vodičkova 682/20, Praha 1, 11000, CZ

(740) **PatentCentrum Sedlák & Partners s.r.o.**, Husova 5, České Budějovice, 37001

(210) **O-490978**

(220) 08.12.2011

(320) 08.12.2011

(511) 29, 30, 35

(540)

(510) (29) mléčné výrobky; (30) zmrzlina, cukrovinky, cukrářské výrobky; (35) propagace a reklama, pomoc při řízení obchodní

- (590) činnosti, zejména v souvislosti s výrobky ve třídách 29 a 30. (540)  
(590) Barevná  
(730) **Rídlová Michaela Mgr.**, Gončarenkova 809/3, Praha 4 - Podolí, 14700, CZ  
(740) Karel Čálek, patentový zástupce, Nad Palatou 12/2657, Praha 5, 15000

- (210) **O-491020**  
(220) 09.12.2011  
(320) 09.12.2011  
(511) 33, 35, 41, 43  
(540)



- (510) (33) alkoholické nápoje; (35) propagační činnost, reklama, pomoc při řízení obchodní činnosti, propagační, reklamní služby, administrativa, organizace výstav ke komerčním účelům; (41) výstavní činnost a veškeré související služby, muzeum, provoz muzea, provozování galerie a historických sbírek, výchova, vzdělávání, zábava v klubu, filmové projekce a půjčování filmů; (43) bary, služby restaurace, služby zajišťující stravování a nápoje.  
(590) Barevná  
(730) **Spicker Glenn**, U Santošky 11/2285, Praha 5, 15000, CZ

- (210) **O-491021**  
(220) 09.12.2011  
(320) 09.12.2011  
(511) 5, 29, 30  
(540)

## BONAVITA POCTIVÉ NUDLE

- (510) (5) dietetické a diabetické potraviny, polotovary a výrobky obilné, kukuřičné a luštěninové, včetně výrobků z jejich směsí, dietetické a diabetické těstoviny a cereálie, vše upravené pro lékařské účely, kojenecká a dětská strava, jedlé rostlinné vlákniny ne pro výživu; (29) potraviny a hotová jídla sušená a konzervovaná v rámci této třídy, maso, ryby, drůbež, zvěřina, upravené pro kuchyňské a průmyslové zpracování, výrobky ze sóji spadající do třídy 29, mléko a mléčné výrobky; (30) pekařské, těstovinové a cukrářské výrobky a polotovary, zejména těstoviny, cereální a sójové výrobky a polotovary různých tvarů, přírodních, aromatizované, potahované a/nebo směsné, zejména extrudované, obilné, kukuřičné a luštěninové výrobky a polotovary a jejich směsi, rýže a výrobky z ní, extrudované sójové výrobky pro lidskou výživu, mouka a moučné výrobky, výrobky z upraveného obilí, kukuřice nebo luštěnin a jejich směsi spadající do třídy 30, rýže, olejiny upravené pro lidskou výživu a vegetariánskou stravu včetně jejich směsí spadající do třídy 30, potraviny škrobovitě, dehydratovaná hotová jídla a směsi k přípravě hotových jídel rostlinného původu, sójová mouka a výrobky z ní, zařazené ve třídě 30, těsta spadající do třídy 30, omáčky spadající do třídy 30, potravinové doplňky ve formě práškových směsí, výrobky z bramborového těsta, spadající do třídy 30, pochutiny, chuťové omáčky a přísady do potravin.  
(730) **PRAGOSOJA, spol. s r.o.**, U Habrovky 247/11, Praha 4, 14000, CZ  
(740) Hák Janeček & Švestka, patentová a známková kancelář, RNDr. Roman Hák, U Průhonu 5, Praha 7, 17000

- (210) **O-491030**  
(220) 09.12.2011  
(320) 09.12.2011  
(511) 30



- (510) (30) oplatky cukrářské s náplní i bez náplně, oplatkové řezy, trvanlivé pečivo, náplně do oplatek – krémy, polevy, výrobky z obilovin.  
(730) **Šmerda Jiří Ing.**, Hammnická 216, Drmoul u Mariánských Lázní, 35472, CZ

- (210) **O-491031**  
(220) 09.12.2011  
(320) 09.12.2011  
(511) 3, 5, 29, 30  
(540)

## NadraIN

- (510) (3) čistící mléko pro toaletní účely, čistící oleje, dezinfekční mýdla, gely kosmetické, kosmetické přípravky, kosmetika, krémy kosmetické, krémy na kůži, medicínální mýdla, mléko pro toaletní účely, mléko pro kosmetické účely, mýdla, olej kosmetický, oleje pro kosmetické účely, oleje pro toaletní účely, parfémy, pleťová voda pro kosmetické účely, kosmetické přípravky pro péči o pokožku, pomády pro kosmetické účely, šampóny, toaletní přípravky, toaletní voda, vlasové vody, voňavkářské výrobky, parfumerie, voňavky, vonné oleje, prostředky pro ošetřování pokožky, emulze, vody a deodoranty pro osobní potřebu, opalovací krémy, opalovací mléka, olejové lázně, sprchové gely, vody po holení, tělové šampóny, prostředky pro ošetřování a regeneraci vlasů a vlasové pokožky, prostředky pro mytí a ošetřování rukou a vlasů, kondicionéry, tužidla na vlasy, pomády na vlasy, pěny na vlasy, vlasové gely, vlasové oleje, vlasové emulze, vlasové koloidní roztoky, vlasové tekuté suspenze, masážní prostředky, regenerační prostředky, masážní a regenerační krémy, masážní a regenerační emulze, masážní a regenerační gely, prostředky ústní hygieny, ústní vody, zubní pasty, zubní gely, hygienické toaletní přípravky; (5) přípravky a prostředky léčebné a profylaktické kosmetiky pro ošetřování pokožky a vlasů, zejména ve formě tablet, dražé, kapslí, mastí, krémů, gelů, olejů, pěn, tekutých suspenzí, emulzí nebo koloidních roztoků, vodiček, zásypů a práškových směsí, roztoků, medicínálních čajových směsí, vitamínových přípravků apod., farmaceutické a veterinářské výrobky, potraviny pro zvláštní výživu pro lékařské účely, léčiva, doplněk výživy pro léčebné účely, bylinné doplňky, dietní doplňky, dietní doplňky stravy, doplňky stravy, vše pro léčebné účely, vitamínové doplňky, minerální doplňky, vitamínové a minerální doplňky, hygienické výrobky pro léčebné účely, potraviny pro kojence a batolata, diabetické přípravky pro léčebné účely, dietní potraviny upravené pro lékařské účely, doplňky výživové pro lékařské účely; (29) potravinové doplňky, doplňky stravy a doplňky výživové živočišného původu pro účely nikoli lékařské, bylinné doplňky stravy konzervované, dietní doplňky, dietní doplňky stravy, potravinové doplňky obsahující enzymy, doplňky výživy a potraviny živočišného původu – vše spadající do této třídy, maso, ryby, drůbež a zvěřina, masové výtažky, ovoce a zelenina konzervované, sušené a zavařené, želé, džemy, vejce, mléko a mléčné výrobky, oleje a tuky jedlé; (30) potravinové doplňky a doplňky stravy rostlinného původu, výživové doplňky a potraviny pro zvláštní výživu obsahující látky rostlinného původu, dietní doplňky, dietní doplňky stravy, potravinové doplňky obsahující enzymy, vše náležející do této třídy.  
(730) **PQ PARTNERS LIMITED**, Athinon 5, Nicosia, CY  
(740) JUDr. Tomáš Vymazal, advokát, Wellnerova 1322/3C, Olomouc, 77900

- (210) **O-491035**  
(220) 09.12.2011  
(320) 09.12.2011  
(511) 9, 16, 35, 39

(540)

Slovička      parola  
le mot  
palabra      wort  
word

(510) (9) počítačové programy, SW, elektronické multimediální programy; (16) výrobky z papíru a kartónu, učebnice, učební pomůcky ve formě her a testů, propagační materiály; (35) zprostředkovatelské služby ve výše uvedených oblastech, reklamní a inzertní činnost, marketingové služby; (39) zásilkový prodej, doprava a rozvoz zboží a výrobků.

(590) Barevná

(730) **Michálková Alena**, Hostavická 13/422, Praha 9, 19800, CZ

(210) **O-491039**

(220) 10.12.2011

(320) 10.12.2011

(511) 30, 35, 39

(540)



(510) 30) pečivo, cukrovinky, zmrzlina, bombóny, ořechovo-nugátové krémy, kakaové a ořechové pasty, čokoláda, čokoládové výrobky, sladkosti, žvýkačky, ne pro lékařské účely, pralinky, vaflé a vaflové pralinky, dražé s čokoládovou polevou, tvarované čokoládové zboží a cukrovinky, všechny výše uvedené výrobky obsahující čokoládu pocházející z Belgie, vše spadající do této třídy; (35) propagační, reklamní a inzertní činnost, reklamní materiály (aktualizace), předvádění zboží, reklamní agentura, rozšiřování a zaslání reklamních materiálů, především letáků, prospektů, katalogů, periodických a neperiodických publikací, tiskoviny a různých vzorků, pronájem reklamní plochy, vydávání reklamních textů, rozhlasová a televizní reklama, venkovní reklama, organizace a pořádání výstav ke komerčním a reklamním účelům, prezentace uživatelů na stránkách World Wide Web v počítačové síti Internet, činnost organizačních a ekonomických poradců, komerční informační kancelář, systemizace informací do počítačové databáze, obchodní průzkum, průzkum trhu, zprostředkovatelská činnost v oblasti služeb této třídy, zprostředkovatelská činnost v oblasti obchodu s čokoládou, čokoládovými výrobky, sladkostmi, marketingu, reklamy, inzerce, výstav s obchodním zaměřením, pomoc při řízení obchodní činnosti, obchodní služby a odborné obchodní a podnikové poradenství v oblasti potravinářského průmyslu, obchodní nebo podnikatelské informace, marketingové studie, organizační poradenství, zprostředkovávání obchodních kontaktů, provádění obchodních operací, komerční využití Internetu v oblastech komerčních internetových médií a vyhledávacích služeb, on-line inzerce; (39) doprava, balení a skladování zboží, organizování cest.

(730) **Kyselov Stanislav Ing.**, Janovského 919/36, Praha 7, 17000, CZ

(210) **O-491135**

(220) 14.12.2011

(320) 14.12.2011

(511) 9, 16, 35, 38, 41

(540)

**ŽENY** na cestách

(510) (9) aparáty a přístroje elektronické, fotografické, filmové, optické, aparáty pro záznam, převod, reprodukci zvuku nebo

obrazu, magnetické supporty zvukových záznamů, audiovizuální díla na jakémkoliv nosiči, filmové kamery, filmové přístroje, obaly na zvukové nosiče, gramofonové desky, přístroje pro zpracování informací, zařízení výpočetní techniky, programové vybavení pro počítače na nosičích, nosiče magnetických záznamů nahrané i nenahrané, audiovizuální díla na nosičích, audiokazety a videokazety nahrané i nenahrané, CD disky; (16) papír, lepenka a výrobky z těchto materiálů patřící do třídy 16, plakáty, fotografie, pohlednice, gratulace, dopisní papíry, obálky, kalendáře, zejména nástěnné a stolní, samolepky, obtisky, poznámkové bloky, desky na spisy, pořadače, omalovánky, aktivity books, balící papír, školní sešity, skicáky, tužky, pastelky, tuhy, gumy na mazání, ořezávátka na tužky, penály, papírové tašky, umělohmotné tašky (jako obaly), papírové kapesníčky, tiskoviny, časopisy, periodika, knihy, tiskárenské výrobky, lepidla na papír a pro domácnost, materiály pro umělce, štětce, kancelářské potřeby patřící do třídy 16, učební pomůcky (s výjimkou přístrojů), papírové obaly, obaly z plastických hmot zařazené v této třídě; (35) reklamní, inzertní a propagační činnost, prodej reklamního času inzertním, prezentace her a soutěží pro veřejnost; (38) televizní vysílání, rozšiřování televizního vysílání, přenosy zpráv, přenos zpráv a obrazových informací pomocí počítače, přenášení vysílání pomocí satelitních družic, šíření audiovizuálních děl, vysílání kabelové televize, technické a organizační zabezpečení televizního vysílání; (41) nakladatelská a vydavatelská činnost, nahrávání nosičů zvukových a/nebo obrazových, agenturní činnost v oblasti kultury v rámci této třídy, tvorba a vydávání audiovizuálních děl, půjčování nahraných a nosičů zvukových a/nebo obrazových záznamů, výchovná a zábavní činnost, organizace her a soutěží pro veřejnost, tvorba televizních pořadů.

(730) **FTV Prima, spol. s r.o.**, Na Žertvách 24/132, Praha 8 - Libeň, 18000, CZ

(210) **O-491141**

(220) 15.12.2011

(320) 15.12.2011

(511) 10, 39, 40, 41, 42, 43, 44

(540)



(510) (10) zubní náhrady; (39) sanitní přeprava pacientů, dopravní zdravotní služba; (40) služby zubních techniků, výroba a oprava zubních náhrad; (41) vzdělávání studentů středních, vyšších a vysokých škol, zajišťování dalšího vzdělávání zdravotnických pracovníků a jiných odborných pracovníků ve zdravotnictví, organizování a vedení konferencí, kongresů, seminářů, sympozií nebo školení, publikační činnost v oblasti lékařství a zdravotnictví; (42) vědecká činnost v oblasti zdravotnictví, provádění výzkumu v oblasti zdravotnictví, klinické zkoušení léků, ověřování prostředků zdravotnické techniky; (43) ubytovací služby, stravovací služby, služby spojené s ubytováním, stravováním a občerstvením; (44) poskytování základní zdravotní péče, poskytování specializované a zvláště specializované zdravotní péče, lékařské služby ve všech odbornostech, lůžková a ambulantní zdravotní péče, diagnostická, preventivní a léčebná péče, ošetrovatelské služby, laboratorní služby, transfuzní služby, komplexní lékařské služby, služby nemocnice a služby s tím související, rehabilitační péče.

(730) **Všeobecná fakultní nemocnice v Praze**, U Nemocnice 499/2, Praha 2, 12808, CZ

(210) **O-491143**

(220) 15.12.2011

(320) 15.12.2011

(511) 17, 19

(540)



- (510) (17) fólie z umělých hmot (kromě fólií na balení), izolační materiály, hydroizolační fólie, jezírkové fólie, izolační materiály pro vykládání vodních ploch (zahradních jezírek, drobných vodních rezervoárů, zavlažovacích nádrží a podobně); (19) bazény plavecké (nekovové), stavební hmoty (nekovové).
- (730) **Fatra a.s.**, tř. T. Bati 1541, Napajedla, 76361, CZ

(210) **O-491174**

(220) 16.12.2011  
(320) 16.12.2011  
(511) 29, 30, 35  
(540)

## GRIP

- (510) (29) maso, ryby, drůbež a zvěřina, masové výtazky, zavařované, mražené a sušené ovoce a zelenina, želé, džemy, vejce, mléko a mléčné výrobky, oleje a jedlé tuky, mražené krémy zařazené v této třídě; (30) káva, čaj, kakao, cukr, rýže, kávové náhražky, mouka a přípravky z obilnin, chléb, pečivo, musli, cukrovinky, sušenky, čokoláda, čokoládové tyčinky a musli tyčinky, zmrzlina, mražené krémy zařazené v této třídě; (35) vystavování a nabízení potravinářských výrobků a nápojů a obchodní činnost s těmito výrobky.
- (730) **Al-Namura, spol. s r.o.**, Lysolažské údolí 107/25, Praha 6, 16500, CZ
- (740) JUDr. Aleš Zábrš, Na Beránce 2, Praha 6, 16000

(210) **O-491175**

(220) 16.12.2011  
(320) 16.12.2011  
(511) 29, 30, 35  
(540)

## GRIP IT

- (510) (29) maso, ryby, drůbež a zvěřina, masové výtazky, zavařované, mražené a sušené ovoce a zelenina, želé, džemy, vejce, mléko a mléčné výrobky, oleje a jedlé tuky, mražené krémy zařazené v této třídě; (30) káva, čaj, kakao, cukr, rýže, kávové náhražky, mouka a přípravky z obilnin, chléb, pečivo, musli, cukrovinky, sušenky, čokoláda, čokoládové tyčinky a musli tyčinky, zmrzlina, mražené krémy zařazené v této třídě; (35) vystavování a nabízení potravinářských výrobků a nápojů a obchodní činnost s těmito výrobky.
- (730) **Al-Namura, spol. s r.o.**, Lysolažské údolí 107/25, Praha 6, 16500, CZ
- (740) JUDr. Aleš Zábrš, Na Beránce 2, Praha 6, 16000

(210) **O-491176**

(220) 16.12.2011  
(320) 16.12.2011  
(511) 29, 30, 32, 35  
(540)

## MAXNACK

- (510) (29) maso, ryby, drůbež a zvěřina, masové výtazky, zavařované, mražené a sušené ovoce a zelenina, želé, džemy, vejce, mléko a mléčné výrobky, oleje a jedlé tuky, mražené krémy zařazené v této třídě; (30) káva, čaj, kakao, cukr, rýže, kávové náhražky, mouka a přípravky z obilnin, chléb, pečivo, musli, cukrovinky, sušenky, čokoláda, čokoládové tyčinky a musli tyčinky, zmrzlina, mražené krémy zařazené v této třídě; (32) piva, minerální vody, šumivé nápoje a jiné nealkoholické nápoje a šťávy, ovocné sirupy a jiné přípravky k zhotovování nápojů, iontové a energetické nápoje; (35) inzertní, reklamní a propagační činnost, vystavování a nabízení potravinářských výrobků a nápojů a obchodní činnost s těmito výrobky, marketing, administrativní práce.
- (730) **Al-Namura, spol. s r.o.**, Lysolažské údolí 107/25, Praha 6, 16500, CZ
- (740) JUDr. Aleš Zábrš, Na Beránce 2, Praha 6, 16000

(210) **O-491177**

(220) 16.12.2011  
(320) 16.12.2011  
(511) 29, 30, 32, 35  
(540)

## GRIPSY

- (510) (29) maso, ryby, drůbež a zvěřina, masové výtazky, zavařované, mražené a sušené ovoce a zelenina, želé, džemy, vejce, mléko a mléčné výrobky, oleje a jedlé tuky, mražené krémy zařazené v této třídě; (30) káva, čaj, kakao, cukr, rýže, kávové náhražky, mouka a přípravky z obilnin, chléb, pečivo, musli, cukrovinky, sušenky, čokoláda, čokoládové tyčinky a musli tyčinky, zmrzlina, mražené krémy zařazené v této třídě; (32) piva, minerální vody, šumivé nápoje a jiné nealkoholické nápoje a šťávy, ovocné sirupy a jiné přípravky k zhotovování nápojů, iontové a energetické nápoje; (35) inzertní, reklamní a propagační činnost, vystavování a nabízení potravinářských výrobků a nápojů a obchodní činnost s těmito výrobky, marketing, administrativní práce.
- (730) **Al-Namura, spol. s r.o.**, Lysolažské údolí 107/25, Praha 6, 16500, CZ
- (740) JUDr. Aleš Zábrš, Na Beránce 2, Praha 6, 16000

(210) **O-491183**

(220) 16.12.2011  
(320) 16.12.2011  
(511) 29, 35, 39, 40  
(540)

## LE&CO šunka s příchutí ovoce

- (510) (29) šunka, uzeniny, zabijačkové výrobky, maso, ryby, drůbež, vnitřnosti, zvěřina, měkkýši (neživi), korýši (s výjimkou živých) a výrobky z nich, masové vývary a výtazky a polotovary z masa, ryb, zvěřiny, měkkýšů a korýšů a ostatních plodů moře, vajíčka, jedlé tuky, oleje, konzervované maso včetně uzeného, naložené maso, sádlo, masové náplně a směsi pro přípravu jídel včetně instantních, masové pomazánky, huspeniny a pasty, patřící do této třídy, hotová jídla, polotovary a pomazánky, sestávající převážně z uvedených výrobků, ostatní potraviny živočišného původu patřící do této třídy; (35) propagační, reklamní a inzertní činnost, administrativní činnost, předvádění zboží, organizace a pořádání výstav ke komerčním a reklamním účelům, zprostředkovatelská činnost v oblasti obchodu s výrobky ve třídě 29, zprostředkovatelská činnost v oblasti obchodu se službami ve třídě 40, obchodní činnost v oblasti masných výrobků; (39) mrazírenské služby v rámci třídy 39, doprava a skladování v souvislosti s uvedenými výrobky a službami ve třídách 29, 31 a 40; (40) řeznictví, zpracování a konzervování potravin, zejména masa a uzenin, porážka zvířat, zprostředkovatelská činnost v oblasti služeb spadajících do této třídy.
- (730) **LE & CO - Ing. Jiří Lenc, s.r.o.**, Poděbradská 606, Jirny, 25090, CZ
- (740) HALAXOVÁ & HALAXOVÁ, TETRAPAT, RNDr. Zdeňka Halaxová, Dukelská 891/4, Olomouc, 77200

(210) **O-491220**

(220) 19.12.2011  
(320) 19.12.2011  
(511) 29, 31, 40  
(540)



- (510) (29) drůbež (neživá), játra, játrková paštika, jedlé tuky, klobásy, salámy, párky, masové konzervy, koncentrované vývary, rybí konzervy, maso, konzervované maso, nasolené potraviny, polévky, slanina, šunka, uzeniny, zvěřina; (31) krmivo pro zvířata; (40) zpracování masa a masných výrobků, uzení potravin, řeznictví.
- (590) Barevná
- (730) **Kostecké uzeniny, a.s.**, Kostelec 60, Kostelec, 58861, CZ
- (740) Ing. Václav Kratochvíl, Husníkova 2086/22, Praha 5, 15800



(210) **O-491320**

(220) 22.12.2011

(320) 22.12.2011

(511) 35, 36, 41, 45

(540) **PRÁVNÍCI BEZ HRANIC JLC**

(510) (35) pomoc při řízení obchodní činnosti, poradenství při vedení podniků, přiznání daní (příprava a vyhotovení), řízení obchodních nebo průmyslových podniků (poskytování pomoci při -), poradenské služby v obchodní činnosti, vedení dražeb, vedení podniků (poradenství), vyhledávání dat v počítačových souborech, dodavatelské služby pro třetí osoby (nákup výrobků a služeb pro jiné podniky), obchodní management, analýzy nákladů, dražby, posuzování efektivnosti provozu a racionalizace práce, fakturace, fotokopírování, hospodářské a ekonomické prognózy, obchodní nebo podnikatelské informace, pronájem kancelářských strojů a zařízení, komerční informace a rady pro spotřebitele (spotřebitelská poradna), komerční informační kanceláře, kopírování nebo rozmnožování (reprodukce) dokumentů, dokladů, komerční správa licencí na výrobky a služby ostatních, marketingové studie, nábor zaměstnanců, příprava mezd a výplatních listin, administrativní zpracování nákupních objednávek, obchodní činnost s výrobky ve třídách 1 - 34, profesionální obchodní nebo podnikatelské poradenství, obchodní nebo podnikatelský průzkum, obchodní reklama (pro třetí osoby), oceňování obchodních podniků, organizování komerčních a reklamních výstav, personální poradenství, oceňování a odhady v oblasti podnikání, služby poskytované v souvislosti se stěhováním podniků, odborné obchodní poradenství, pořádání veletrhů pro obchodní a reklamní účely, pronájem fotokopírovacích strojů, průzkum trhu, průzkum veřejného mínění, služby týkající se přemísťování (stěhování) provozů, přepisování, psaní na stroji, zaslání reklamních materiálů zákazníkům, pronájem reklamní plochy, revize účtů (audit), řízení (poradenské služby obchodní nebo podnikatelské), sekretářské služby, sestavování statistiky, marketingové studie, styky s veřejností, telefonní vzkazy, dotazy, služby v oblasti grafické úpravy pro reklamní účely, úpravy textu, zpracování textu, účetnictví, služby v oblasti srovnávání cen, subdodavatelské služby s výrobky ve třídách 1 - 34 (obchodní pomoc), systematizace informací do počítačových databází, telefonní služby (vzkazy) pro nepřítomné, sestavování výpisu z účtů, vedení kartoték v počítači, řízení souboru při vedení kartoték v počítači, vedení účetních knih, venkovní reklama, vyhledávání dat v počítačových souborech pro třetí osoby, vyhledávání sponzorů, tvorba informačních materiálů v obchodní oblasti, konzultace obchodních podmínek; (36) finanční analýzy, bezpečnostní schránky (úschovny služby), cennosti (úschovy), daňové odhady (služby), elektronický převod kapitálu, finanční informace, finanční odhady a oceňování (pojišťovnictví, bankovníctví, nemovitosti), finanční poradenství, finanční řízení, finanční služby, finanční sponzorování, garance, záruky, kauce, kapitálové investice, zprostředkovávání investic, investování kapitálu, jednatelství, kanceláře pro inkasování pohledávek, finanční konzultační služby, finanční záležitosti při likvidaci podniků (služby), makléřství, inkasování nájemného, obchodování s nemovitostmi, oceňování a odhady nemovitostí, pronájem nemovitostí, správa nemovitostí, zprostředkování nemovitostí, oceňování známek, daňové oceňování, pojištění technické služby (statistika), pronajímání kanceláří (nemovitosti), shromažďování prostředků na dobročinné účely, finanční sponzorování, správa majetku, úschova cenností, úschovny služby, úschova v bezpečnostních schránkách, další finanční služby spadající do této třídy; (41) vzdělávací informace, vzdělávání, vyučování (výuka), školení, vzdělávání podnikatelů, výchova podnikatelů ve vztahu ke spotřebitelským právům, vzdělávání spotřebitelů, výchova spotřebitelů k ochraně jejich práv, vzdělávání osob postižených exekucí, vzdělávání a školení osob v rámci rozšiřování finanční gramotnosti, šíření osvěty finančních produktů, vzdělávání spotřebitelů v oblasti jejich práv; (45) právnické (komerční) služby, ochrana duševního vlastnictví, licence k průmyslovým právům, poradenství v oblasti duševního vlastnictví (konzultační služby), poskytování licencí (právní služby), registrace názvů domén (právní služby), zprostředkovatelství v právní oblasti, vyhledávání informací v právní oblasti, arbitrážní služby, advokátní kancelář, právní služby a konzultace včetně advokátů, poskytování právního

poradenství v oblasti fúzí a akvizic, investičních projektů a v oblasti rizikových investičních projektů (venture capital), poskytování právních konzultací, zpracování právní dokumentace, právní poradenství v oblasti ochrany spotřebitele, spolupráce s orgány veřejné správy v oblasti právní, právní poradenská činnost, poradenská činnost v rámci exekučního řízení, poradenská činnost v rámci oddlužování, poradenská činnost v rámci insolvenčního řízení, připomínkování právních předpisů, podávání podnětů k orgánům státní správy, činnosti v rámci soudního řízení, rozhodčí činnosti.

(730) **Ježek Josef**, Vyšehradská 1287, Hluk, 68725, CZ

(210) **O-491332**

(220) 23.12.2011

(320) 23.12.2011

(511) 9, 16, 35, 38, 41

(540)

## FILTREND

(510) (9) data, databáze a jiné informační produkty na elektronických, magnetických a optických nosičích všeho druhu a v elektronických, datových, informačních a telekomunikačních sítích všeho druhu, nosiče dat spadající do třídy 9, zejména CD ROM, magnetické disky, optické disky, DVD a podobně, multimediální informační katalogy, časopisy, periodika a knihy v elektronické podobě; (16) tiskoviny všeho druhu, zejména periodické a neperiodické publikace na papírových nosičích, například časopisy, noviny, knihy, prospekty, plakáty, manuály, příručky, brožury, informační a propagační výrobky z papíru zahrnuté v této třídě; (35) maloobchodní a velkoobchodní činnost se zaměřením na prodej zboží v rámci tříd 9 a 16, služby elektronického obchodu s výrobky v rámci tříd 9 a 16, předvádění zboží prostřednictvím Internetu, komerční využití Internetu v oblastech obchodu a nabídky služeb, inzertní, propagační služby a informační služby prostřednictvím Internetu za účelem obchodu, propagační činnost a reklama; (38) šíření elektronických časopisů, informací, elektronických periodik, knih v elektronické podobě prostřednictvím informační nebo datové nebo elektronické nebo komunikační nebo telekomunikační nebo počítačové sítě, zejména Internetu, pomocí satelitů a jiné; (41) nakladatelství a vydavatelství periodických a neperiodických publikací, zejména společenských, zábavních, vzdělávacích a odborných časopisů, a to tištěných na papírových nosičích i v elektronické podobě, včetně textových, zvukových a zvukově-obrazových zpráv a informací na elektronických, magnetických a optických nosičích všeho druhu, ediční a publikační činnost.

(730) **KS Klíma-Service, a.s.**, náměstí Svobody 677, Dobříš, 26301, CZ

(740) JUDr. Lukáš Jansa, advokát, Sokola Tůmy 743/16, Ostrava - Mariánské Hory, 70900

(210) **O-491407**

(220) 29.12.2011

(320) 29.12.2011

(511) 33

(540)

## Petřinská pálenka

(510) (33) calvados, hrůškovice, slivovice, třešňovice.

(730) **Valenta Michal Bc.**, Bílkova 4, Praha 1, 11000, CZ

**Pavliš Jindřich**, Vřesová 545, Jesenice-Horní Jirčany, 25242, CZ

(740) LFA 2020 advokáti s.r.o., JUDr. Renata Scholzová, Blanická 28, Praha 2, 12000

(210) **O-491410**

(220) 29.12.2011

(320) 29.12.2011

(511) 10, 44

(540)

## MEDTEC-CZ

(510) (10) zařízení pro magnetickou rezonanční terapii; (44) terapeutické služby, zejména s použitím magnetické rezonanční terapie, služby magnetické rezonanční terapie růstu buněčných

jader, neinvazivní léčba artrózy a osteoporózy, fyzikální terapie.  
(730) **Bernardová Kateřina**, Vysokov 140, Náchod, 54701, CZ

(210) **O-491679**

(220) 11.01.2012

(320) 11.01.2012

(511) 9

(540)

## InteliNano

(510) (9) elektrické či elektronické řídicí a monitorovací systémy pro elektrocentrály, pro elektrické generátory, pro zásokové zdroje, pro náhradní zdroje elektrické energie, pro kogenerační jednotky.

(730) **COMAP, spol. s r.o.**, Kundratka 2359/17, Praha 8, 18000, CZ

(740) Advokátní a patentová kancelář VYSKOČIL, KROŠLÁK a spol., Dana Lukajová, Voršilská 10/130, Praha 1, 11000

(210) **O-491923**

(220) 19.01.2012

(320) 19.01.2012

(511) 9, 38, 45

(540)



(510) (9) přístroje a nástroje vědecké, námořní, geodetické, fotografické, filmové, optické, přístroje pro vážení, měření, signalizaci, kontrolu (inspekci), záchranu a přístroje pro vyučování, přístroje a nástroje pro vedení, přepínání, přeměnu, akumulaci, regulaci nebo řízení elektrického proudu, přístroje pro záznam, převod, reprodukci zvuku nebo obrazu, nosiče dat magnetické, záznamové disky, kompaktní disky, DVD a ostatní digitální záznamové nosiče, ústrojí pro přístroje na mince, pokladny registrační, kalkulačky, zařízení na zpracování dat, počítače, počítačový software, hasicí přístroje; (38) spoje (komunikace); (45) právní služby, bezpečnostní služby pro ochranu majetku a jednotlivců, osobní a sociální služby poskytované ostatními za účelem uspokojování potřeb jednotlivců.

(590) Barevná

(730) **Bezpečný život, o.p.s.**, U Hellady 4, Praha 4 - Michle, 14000, CZ

(210) **O-491924**

(220) 19.01.2012

(320) 19.01.2012

(511) 35, 38, 45

(540)

**BEZPEČNÝ ŽIVOT**  
obecně prospěšná společnost

(510) (35) propagační činnost, reklama, pomoc při řízení obchodní činnosti, obchodní administrativa, kancelářské práce; (38) spoje (komunikace); (45) právní služby, bezpečnostní služby pro ochranu majetku a jednotlivců, osobní a sociální služby poskytované ostatními za účelem uspokojování potřeb jednotlivců.

(590) Barevná

(730) **Bezpečný život, o.p.s.**, U Hellady 4, Praha 4 - Michle, 14000, CZ

(210) **O-491977**

(220) 20.01.2012

(320) 20.01.2012

(511) 16, 29, 30, 43

(540)

## HUNTER'S LODGE

(510) (16) tiskoviny, publikace, knihy, jídelní lístky, papírové reklamní tiskoviny, plakáty, papírové podložky na stůl, papírové prostírání, ubrusy, podložky papírové pod sklenice, podložky pod pivní sklenice, pohlednice, prospekty, reklamní tabule z papíru nebo lepenky; (29) maso, ryby, drůbež a zvěřina, masové výtahy, konzervované, mražené, sušené a vařené ovoce a zelenina, želé, džemy, kompoty, vejce, mléko a mléčné výrobky,

jedlé oleje a tuky, hotové masné výrobky, zejména salámy, uzeniny, šunka, paštika (vakuované, trvanlivé a čerstvé); (30) káva, čaj, kakao a kávové náhražky, rýže, tapioka a ságo, mouka a obilninové přípravky, chléb, pečivo a cukrovinky, polevy, cukr, med, melasa, droždí, prášek do pečiva, sůl, hořčice, ocet, omáčky (chuťové přísady), koření, zmrzlina; (43) dočasně ubytování, služby hotelů a penzionů, rezervace ubytování, služby zajišťující stravování a nápoje, služby restaurací, barové služby, rychlé občerstvení.

(730) **Biologistica s.r.o.**, Pobřežní 370/4, Praha 8 - Karlín, 18600, CZ

(740) Rott, Růžička & Guttman Patentové, známkové a advokátní kanceláře, JUDr. Vladimír Rott, Vinohradská 37, Praha 2, 12000

(210) **O-492068**

(220) 25.01.2012

(320) 25.01.2012

(511) 32, 33

(540)

## BRUNCVÍK

(510) (32) piva, minerální vody, šumivé nápoje a jiné nápoje nealkoholické, nápoje a šťávy ovocné, sirupy a jiné přípravky k zhotovování nápojů; (33) alkoholické nápoje (s výjimkou pív).

(730) **KAUFLAND ČESKÁ REPUBLIKA v.o.s.**, Pod Višňovkou 25, Praha 4, 14000, CZ

## Zamítnuté a částečně zamítnuté přihlášky ochranných známek po zveřejnění

Zjistí-li Úřad v průběhu řízení o námitkách, že přihlašovaná ochranná známka nespĺňuje podmínky pro zápis, přihlášku zamítne. Zjistí-li, že přihlašovaná ochranná známka nespĺňuje podmínky pro zápis jen pro některé výrobky nebo služby, přihlášku zamítne v rozsahu výrobků nebo služeb, pro které přihláška nespĺňuje podmínky zápisu. S ohledem na tuto skutečnost, obsahuje tato kapitola údaje o rozhodnutích o zamítnutí přihlášky ochranné známky v celém nebo částečném rozsahu na základě ustanovení § 26 zákona č. 441/2003 Sb.

Údaje o výsledku rozhodnutí (zamítnutí přihlášky, částečné zamítnutí přihlášky) jsou uvedeny za datem právní moci rozhodnutí pod INID kódem (583) s názvem "Datum právní moci rozhodnutí/výsledek rozhodnutí".

(210) **O-477951**

(540)



(583) 03.02.2012 / částečné zamítnutí přihlášky

---

(210) **O-479835**

(540)

**CHICODERM**

(583) 17.01.2012 / částečné zamítnutí přihlášky

---

## Zamítnuté námítky týkající se ochranných známek

V průběhu řízení o námítkách může být Úřadem zjištěno, že přihlašovaná ochranná známka, která byla zveřejněna ve Věstníku, nezasahuje do zákonem chráněných starších práv třetích osob, tzv. namítajících, uvedených v ustanovení § 7 zákona č. 441/2003 Sb., a proto Úřad námítky zamítne. Údaje o rozhodnutích o zamítnutí námítek na základě ustanovení § 26 zákona č. 441/2003 Sb. jsou obsaženy v této kapitole.

(210) **O-478280**

(540)

The logo consists of the letters 'C.O.O.L' in a bold, stylized font. Each letter is filled with a dark red color and has a thick black outline. The letters are spaced out and centered horizontally.

(583) 27.01.2012

---

## Přehled zápisů ochranných známek bez změny ve vztahu ke zveřejněným přihláškám

Kapitola obsahuje údaje o ochranných známkách zapsaných na základě ustanovení § 28 odst. 1 zákona č. 441/2003 Sb., u kterých nedošlo ke změně údajů oproti zveřejněné přihlášce ochranné známky.

### Číselný přehled

322884, 322885, 322886, 322887, 322888, 322889, 322890, 322891, 322892, 322893, 322894, 322895, 322896, 322897, 322898, 322899, 322900, 322901, 322902, 322903, 322904, 322905, 322906, 322907, 322908, 322909, 322910, 322911, 322912, 322913, 322914, 322915, 322916, 322917, 322918, 322919, 322920, 322921, 322922, 322923, 322924, 322925, 322926, 322927, 322928, 322929, 322930, 322931, 322932, 322933, 322934, 322935, 322936, 322937, 322938, 322939, 322940, 322941, 322942, 322943, 322944, 322945, 322946, 322947, 322948, 322949, 322950, 322951, 322952, 322953, 322954, 322955, 322956, 322957, 322958, 322959, 322960, 322961, 322962, 322963, 322964, 322965, 322966, 322967, 322968, 322969, 322970, 322971, 322972, 322973, 322974, 322975, 322976, 322977, 322978, 322979, 322980, 322981, 322982, 322983, 322984, 322985, 322986, 322987, 322988, 322989, 322990, 322991, 322992, 322993, 322994, 322995, 322996, 322997, 322998, 322999, 323000, 323001, 323002, 323003, 323004, 323005, 323006, 323007, 323008, 323009, 323010, 323011, 323012, 323013, 323014, 323015, 323016, 323017, 323018, 323019, 323020, 323021, 323022, 323023, 323024, 323025, 323026, 323027, 323028, 323029, 323030, 323031, 323032, 323033, 323034, 323035, 323036, 323037, 323038, 323039, 323040, 323041, 323042, 323043, 323044, 323045, 323046, 323047, 323048, 323049, 323050, 323051, 323052, 323053, 323054, 323055.

## Zápis ochranných známek bez změny ve vztahu ke zveřejněným přihláškám

- 
- (111) **322884**  
(220) 16.11.2009  
(320) 16.11.2009  
(442) 26.10.2011  
(151) 01.02.2012  
(730) **MEGA Production a.s.**, Nejedlého 5, Brno, 63800, CZ  
(210) O-472147
- 
- (111) **322885**  
(220) 03.02.2010  
(320) 03.02.2010  
(442) 26.10.2011  
(151) 01.02.2012  
(730) **Chmelař Jaroslav**, Dukelská 603, Nové Město nad Metují, 54901, CZ  
(210) O-473968
- 
- (111) **322886**  
(220) 02.03.2010  
(320) 02.03.2010  
(442) 26.10.2011  
(151) 01.02.2012  
(730) **ČSOB Pojišťovna, a.s., člen holdingu ČSOB**, Masarykovo nám. 1458, Pardubice - Zelené Předměstí, 53218, CZ  
(210) O-474760
- 
- (111) **322887**  
(220) 10.03.2010  
(320) 10.03.2010  
(442) 26.10.2011  
(151) 01.02.2012  
(730) **Sherwood Scuba s.r.o.**, Plzeňská 216, Králův Dvůr, 26701, CZ  
(210) O-475029
- 
- (111) **322888**  
(220) 07.04.2010  
(320) 07.04.2010  
(442) 26.05.2010  
(151) 01.02.2012  
(730) **GHC Genetics, s.r.o.**, Krakovská 8/581, Praha 1, 11000, CZ  
(210) O-475722
- 
- (111) **322889**  
(220) 19.07.2010  
(320) 19.07.2010  
(442) 27.10.2010  
(151) 01.02.2012  
(730) **CÍRKEV ADVENTISTŮ SEDMÉHO DNE**, Londýnská 30, Praha 2, 12000, CZ  
(210) O-478144
- 
- (111) **322890**  
(220) 31.07.2006  
(320) 31.01.2006  
(442) 26.10.2011  
(151) 01.02.2012  
(730) **Retail Royalty Company**, 101 Convention Center Drive, Las Vegas, NV, US  
(210) O-478611
- 
- (111) **322891**  
(220) 31.08.2010  
(320) 31.08.2010  
(442) 26.10.2011  
(151) 01.02.2012
- 
- (730) **DANUP holding a.s.**, Tř. ČSA 353, Hradec Králové, 50003, CZ  
(210) O-479140
- 
- (111) **322892**  
(220) 08.10.2010  
(320) 08.10.2010  
(442) 15.12.2010  
(151) 01.02.2012  
(730) **Svaz Vietnamců v České republice o.s.**, Libušská 319, Praha 4, 14200, CZ  
(210) O-480019
- 
- (111) **322893**  
(220) 19.10.2010  
(320) 19.10.2010  
(442) 26.10.2011  
(151) 01.02.2012  
(730) **ha-vel family s.r.o.**, Křišťanova 1049/15, Ostrava - Přívoz, 70200, CZ  
(210) O-480328
- 
- (111) **322894**  
(220) 10.11.2010  
(320) 10.11.2010  
(442) 26.10.2011  
(151) 01.02.2012  
(730) **BS Progress s.r.o.**, Libeň u Libeře 110, Libeň u Libeře, okres Praha-západ, 25244, CZ  
(210) O-480869
- 
- (111) **322895**  
(220) 23.11.2010  
(320) 23.11.2010  
(442) 26.10.2011  
(151) 01.02.2012  
(730) **MIS Quality Management Corp.**, 501 Silverside Road, Suite 20, 19809 Wilmington, DE, US  
(210) O-481183
- 
- (111) **322896**  
(220) 06.12.2010  
(320) 06.12.2010  
(442) 26.10.2011  
(151) 01.02.2012  
(730) **Konečný Jiří**, Sídliště Vajgar 682/III, Jindřichův Hradec, 37701, CZ  
(210) O-481569
- 
- (111) **322897**  
(220) 17.01.2011  
(320) 17.01.2011  
(442) 26.10.2011  
(151) 01.02.2012  
(730) **Centrum Holdings s.r.o.**, Jankovcova 1037/49, Praha 7, 17000, CZ  
(210) O-482414
- 
- (111) **322898**  
(220) 17.01.2011  
(320) 17.01.2011  
(442) 26.10.2011  
(151) 01.02.2012  
(730) **Centrum Holdings s.r.o.**, Jankovcova 1037/49, Praha 7, 17000, CZ  
(210) O-482415
-

|   |   |
|---|---|
| (111) <b>322899</b>   | (220) 29.03.2011  |
| (220) 04.02.2011  | (320) 29.03.2011  |
| (320) 04.02.2011  | (442) 26.10.2011  |
| (442) 26.10.2011  | (151) 01.02.2012  |
| (151) 01.02.2012  | (730) <b>Štanglica Bohumil</b> , Denisova 325, Vysoké mýto, 56601, CZ           |
| (730) <b>Česká asociace dodavatelů zdravotnických prostředků CZECHMED</b> , Letenská 8, Praha 1, 11800, CZ                      | (210) O-484444  |
| (210) O-482945  |   |
| (111) <b>322900</b>   | (111) <b>322908</b>   |
| (220) 24.02.2011  | (220) 06.04.2011  |
| (320) 24.02.2011  | (320) 06.04.2011  |
| (442) 26.10.2011  | (442) 26.10.2011  |
| (151) 01.02.2012  | (151) 01.02.2012  |
| (730) <b>Skopec Dušan Bc.</b> , Selicharova 1422, Hradec Králové, 50012, CZ   | (730) <b>Karel David Mgr.</b> , Českobratrská 931/26, Teplice, 41501, CZ        |
| (210) O-483517  | (210) O-484667  |
| (111) <b>322901</b>   | (111) <b>322909</b>   |
| (220) 24.02.2011  | (220) 08.04.2011  |
| (320) 24.02.2011  | (320) 08.04.2011  |
| (442) 26.10.2011  | (442) 26.10.2011  |
| (151) 01.02.2012  | (151) 01.02.2012  |
| (730) <b>4M INDUSTRIAL DEVELOPMENT LIMITED</b> , 12/F Sing Ho Finance Building, 166-168 Gloucester Road, Wanchai, Hong Kong, CN | (730) <b>CZECH BIKE, a.s.</b> , Palackého 82, Brno-město, 61200, CZ             |
| (210) O-483520  | (210) O-484756  |
| (111) <b>322902</b>   | (111) <b>322910</b>   |
| (220) 07.03.2011  | (220) 11.04.2011  |
| (320) 07.03.2011  | (320) 11.04.2011  |
| (442) 26.10.2011  | (442) 26.10.2011  |
| (151) 01.02.2012  | (151) 01.02.2012  |
| (730) <b>Saint-Gobain Building Distribution, spol. s r.o.</b> , Pod Můstkem 884, Rudná, 25219, CZ                               | (730) <b>E.M.A. Europe s.r.o.</b> , Kozi 5/916, Praha 1- Staré Město, 11000, CZ |
| (210) O-483796  | (210) O-484785  |
| (111) <b>322903</b>   | (111) <b>322911</b>   |
| (220) 07.03.2011  | (220) 12.04.2011  |
| (320) 07.03.2011  | (320) 12.04.2011  |
| (442) 26.10.2011  | (442) 26.10.2011  |
| (151) 01.02.2012  | (151) 01.02.2012  |
| (730) <b>Saint-Gobain Building Distribution, spol. s r.o.</b> , Pod Mústkem 884, Rudná, 25219, CZ                               | (730) <b>Mgr. Eva Svobodová</b> , Ostrovní 22/128, Praha 1, 11000, CZ           |
| (210) O-483797  | (210) O-484856  |
| (111) <b>322904</b>   | (111) <b>322912</b>   |
| (220) 21.03.2011  | (220) 13.04.2011  |
| (320) 21.03.2011  | (320) 13.04.2011  |
| (442) 26.10.2011  | (442) 26.10.2011  |
| (151) 01.02.2012  | (151) 01.02.2012  |
| (730) <b>vigor s.r.o.</b> , Průběžná 387/41, Praha 10, 10000, CZ  | (730) <b>EMG ENERGO s.r.o.</b> , Domažlická 172, Plzeň, 31800, CZ               |
| (210) O-484212  | (210) O-484912  |
| (111) <b>322905</b>   | (111) <b>322913</b>   |
| (220) 28.03.2011  | (220) 15.04.2011  |
| (320) 28.03.2011  | (320) 15.04.2011  |
| (442) 26.10.2011  | (442) 26.10.2011  |
| (151) 01.02.2012  | (151) 01.02.2012  |
| (730) <b>Lakšmí s.r.o.</b> , Jabloňová 586, Zlín - Kostelec, 76314, CZ  | (730) <b>Augustin Pavel</b> , Písková 830/25, Praha 4, 14300, CZ                |
| (210) O-484395  | (210) O-484959  |
| (111) <b>322906</b>   | (111) <b>322914</b>   |
| (220) 28.03.2011  | (220) 15.04.2011  |
| (320) 28.03.2011  | (320) 15.04.2011  |
| (442) 26.10.2011  | (442) 26.10.2011  |
| (151) 01.02.2012  | (151) 01.02.2012  |
| (730) <b>PROGRAM PRO MLÁDEŽ CENA VÉVODY Z EDINBURGHU</b> , Thunovská 18, Praha 1, 11800, CZ                                     | (730) <b>Augustin Pavel</b> , Písková 830/25, Praha 4, 14300, CZ                |
| (210) O-484408  | (210) O-484960  |
| (111) <b>322907</b>   | (111) <b>322915</b>   |
|   | (220) 15.04.2011  |
|   | (320) 15.04.2011  |
|   | (442) 26.10.2011  |
|   | (151) 01.02.2012  |

|  |  |
|--|--|
| (730) <b>Augustin Pavel</b> , Písková 830/25, Praha 4, 14300, CZ<br>(210) O-484961   | (111) <b>322924</b><br>(220) 29.04.2011<br>(320) 29.04.2011<br>(442) 26.10.2011<br>(151) 01.02.2012<br>(730) <b>SAV Spann-Automations-Normteiletechnik GmbH</b> ,<br>Schiessplatzstrasse 36-38a, D-90469 Nürnberg, DE<br>(210) O-485310                        |
| (111) <b>322916</b><br>(220) 18.04.2011<br>(320) 18.04.2011<br>(442) 26.10.2011<br>(151) 01.02.2012<br>(730) <b>TENEO 3000 s.r.o.</b> , Hlavní 986, Tanvald, 46841, CZ<br>(210) O-485007   | (111) <b>322925</b><br>(220) 04.05.2011<br>(320) 04.05.2011<br>(442) 26.10.2011<br>(151) 01.02.2012<br>(730) <b>KIMEX NOVA s.r.o.</b> , Mitrovická 37, Paskov, 73921,<br>CZ<br>(210) O-485422  |
| (111) <b>322917</b><br>(220) 20.04.2011<br>(320) 20.04.2011<br>(442) 26.10.2011<br>(151) 01.02.2012<br>(730) <b>HydroFlora s.r.o.</b> , Ružová dolina 19, 821 08 Bratislava,<br>SK<br>(210) O-485073   | (111) <b>322926</b><br>(220) 04.05.2011<br>(320) 04.05.2011<br>(442) 26.10.2011<br>(151) 01.02.2012<br>(730) <b>101 Cestovní kancelář Zemek, s.r.o.</b> , Mělnická 31,<br>Brandýs n/L. - St. Boleslav, 25002, CZ<br>(210) O-485431                             |
| (111) <b>322918</b><br>(220) 21.04.2011<br>(320) 21.04.2011<br>(442) 26.10.2011<br>(151) 01.02.2012<br>(730) <b>Kubíková Renata</b> , Třebízského 474, Dašice, 53303, CZ<br>(210) O-485082   | (111) <b>322927</b><br>(220) 04.05.2011<br>(320) 04.05.2011<br>(442) 26.10.2011<br>(151) 01.02.2012<br>(730) <b>Johnson &amp; Johnson</b> , One Johnson & Johnson Plaza,<br>New Brunswick, NJ, US<br>(210) O-485440  |
| (111) <b>322919</b><br>(220) 21.04.2011<br>(320) 21.04.2011<br>(442) 26.10.2011<br>(151) 01.02.2012<br>(730) <b>Hloušek Pavel Ing.</b> , Roudničská 27/59, Hradec Králové,<br>50008, CZ<br>(210) O-485112  | (111) <b>322928</b><br>(220) 06.05.2011<br>(320) 06.05.2011<br>(442) 26.10.2011<br>(151) 01.02.2012<br>(730) <b>Marková Lucie</b> , Nad Pískovnou 1671/40, Praha 4,<br>14000, CZ<br>(210) O-485486   |
| (111) <b>322920</b><br>(220) 21.04.2011<br>(320) 21.04.2011<br>(442) 26.10.2011<br>(151) 01.02.2012<br>(730) <b>TEVA Pharmaceutical Industries Ltd.</b> , Science Based<br>Industries Campus, Har Hotzvim P.O.Box 1142,<br>Jerusalem 91010, IL<br>(210) O-485147 | (111) <b>322929</b><br>(220) 06.05.2011<br>(320) 06.05.2011<br>(442) 26.10.2011<br>(151) 01.02.2012<br>(730) <b>Veselá Ivana Ing.</b> , Musilova 335, Praha 4, 14900, CZ<br>(210) O-485494   |
| (111) <b>322921</b><br>(220) 28.04.2011<br>(320) 28.04.2011<br>(442) 26.10.2011<br>(151) 01.02.2012<br>(730) <b>Staněk Pavel</b> , Újezd 405/25, Praha 1, 11000, CZ<br>(210) O-485266  | (111) <b>322930</b><br>(220) 06.05.2011<br>(320) 06.05.2011<br>(442) 26.10.2011<br>(151) 01.02.2012<br>(730) <b>Kadlec Jakub</b> , Lnáře 212, Lnáře, 38742, CZ<br>(210) O-485496   |
| (111) <b>322922</b><br>(220) 29.04.2011<br>(320) 29.04.2011<br>(442) 26.10.2011<br>(151) 01.02.2012<br>(730) <b>KORUNA Vodňany, a.s.</b> , Náměstí Svobody 4,<br>Vodňany, 38901, CZ<br>(210) O-485278  | (111) <b>322931</b><br>(220) 06.05.2011<br>(320) 06.05.2011<br>(442) 26.10.2011<br>(151) 01.02.2012<br>(730) <b>Fond pojištění vkladů Ing. Josef Tauber, Ing. Petr<br/>Vojtíšek - statutární zástupci</b> , Růžová 15, Praha 1,<br>11000, CZ<br>(210) O-485498 |
| (111) <b>322923</b><br>(220) 29.04.2011<br>(320) 29.04.2011<br>(442) 26.10.2011<br>(151) 01.02.2012<br>(730) <b>Chebský pivovar a.s.</b> , nám. Krále Jiřího z Poděbrad<br>481/36, Cheb, 35002, CZ<br>(210) O-485301   | (111) <b>322932</b><br>(220) 06.05.2011  |



|  |   |
|--|---|
| (320) 06.05.2011<br>(442) 26.10.2011<br>(151) 01.02.2012<br>(730) <b>ST. NICOLAUS - trade a.s.</b> , Ružová dolina 6, 821 08 Bratislava, SK<br>(210) O-485507  | (210) O-485667  |
| (111) <b>322933</b><br>(220) 09.05.2011<br>(320) 09.05.2011<br>(442) 26.10.2011<br>(151) 01.02.2012<br>(730) <b>Economia, a.s.</b> , Dobrovského 1278/25, Praha 7, 17055, CZ<br>(210) O-485537             | (111) <b>322941</b><br>(220) 15.05.2011<br>(320) 15.05.2011<br>(442) 26.10.2011<br>(151) 01.02.2012<br>(730) <b>VULM CZ, a.s.</b> , Olivova 1888, Říčany, 25101, CZ<br>(210) O-485697                         |
| (111) <b>322934</b><br>(220) 10.05.2011<br>(320) 10.05.2011<br>(442) 26.10.2011<br>(151) 01.02.2012<br>(730) <b>BB/art s.r.o.</b> , Bořivojova 75/831, Praha 3, 13000, CZ<br>(210) O-485564                | (111) <b>322942</b><br>(220) 15.05.2011<br>(320) 15.05.2011<br>(442) 26.10.2011<br>(151) 01.02.2012<br>(730) <b>Fabrický Tomáš Ing.</b> , Okružní 1052/22, Hradec Králové 3, 50003, CZ<br>(210) O-485702      |
| (111) <b>322935</b><br>(220) 10.05.2011<br>(320) 10.05.2011<br>(442) 26.10.2011<br>(151) 01.02.2012<br>(730) <b>NEFERTUM s.r.o.</b> , Tisová 902, Jesenice, 25242, CZ<br>(210) O-485567                    | (111) <b>322943</b><br>(220) 17.05.2011<br>(320) 17.05.2011<br>(442) 26.10.2011<br>(151) 01.02.2012<br>(730) <b>INTERPARFUMS s.r.o.</b> , Masarykovo nám. 3/3, Děčín, 40502, CZ<br>(210) O-485759             |
| (111) <b>322936</b><br>(220) 11.05.2011<br>(320) 11.05.2011<br>(442) 26.10.2011<br>(151) 01.02.2012<br>(730) <b>Axial Way s.r.o.</b> , Revoluční 1082/8, Praha 1 - Nové Město, 11000, CZ<br>(210) O-485587 | (111) <b>322944</b><br>(220) 18.05.2011<br>(320) 18.05.2011<br>(442) 26.10.2011<br>(151) 01.02.2012<br>(730) <b>CB Šrouby s.r.o.</b> , Vrbenská 199/25, České Budějovice, 37001, CZ<br>(210) O-485774         |
| (111) <b>322937</b><br>(220) 11.05.2011<br>(320) 11.05.2011<br>(442) 26.10.2011<br>(151) 01.02.2012<br>(730) <b>PNPS a.s.</b> , Durďákova 336/29, Brno, 61300, CZ<br>(210) O-485616                        | (111) <b>322945</b><br>(220) 18.05.2011<br>(320) 18.05.2011<br>(442) 26.10.2011<br>(151) 01.02.2012<br>(730) <b>Mach Richard</b> , Novovysočanská 537/31, Praha 9, 19000, CZ<br>(210) O-485778                |
| (111) <b>322938</b><br>(220) 11.05.2011<br>(320) 11.05.2011<br>(442) 26.10.2011<br>(151) 01.02.2012<br>(730) <b>Kuk Milan</b> , Bílá Třemešná 341, Bílá Třemešná, 54472, CZ<br>(210) O-485621              | (111) <b>322946</b><br>(220) 19.05.2011<br>(320) 19.05.2011<br>(442) 26.10.2011<br>(151) 01.02.2012<br>(730) <b>NUTREND D.S., a.s.</b> , Selské nám. 9/43, Olomouc - Chválkovice, 77200, CZ<br>(210) O-485802 |
| (111) <b>322939</b><br>(220) 12.05.2011<br>(320) 12.05.2011<br>(442) 26.10.2011<br>(151) 01.02.2012<br>(730) <b>Slámová Alena Mgr.</b> , Kozí 5/916, Praha 2 - Staré Město, 11000, CZ<br>(210) O-485646    | (111) <b>322947</b><br>(220) 19.05.2011<br>(320) 19.05.2011<br>(442) 26.10.2011<br>(151) 01.02.2012<br>(730) <b>NUTREND D.S., a.s.</b> , Selské nám. 9/43, Olomouc - Chválkovice, 77200, CZ<br>(210) O-485803 |
| (111) <b>322940</b><br>(220) 13.05.2011<br>(320) 13.05.2011<br>(442) 26.10.2011<br>(151) 01.02.2012<br>(730) <b>Ing. Jitka Olchawská</b> , Výškovická 2648/55, Ostrava - Zábřeh, 70030, CZ                 | (111) <b>322948</b><br>(220) 24.05.2011<br>(320) 24.05.2011<br>(442) 26.10.2011<br>(151) 01.02.2012<br>(730) <b>CAR CLUB s.r.o.</b> , Lánovská 633, Vrchlábí, 54301, CZ<br>(210) O-485911                     |
|  | (111) <b>322949</b>   |

|   |  |
|---|--|
| (220) 24.05.2011  | (442) 26.10.2011   |
| (320) 24.05.2011  | (151) 01.02.2012   |
| (442) 26.10.2011  | (730) <b>Beton Brož s.r.o.</b> , Dědina 484, Otnice, 68354, CZ                   |
| (151) 01.02.2012  | (210) O-486522   |
| (730) <b>Artory - Consulting, s.r.o.</b> , Evaldova 2099/34, Šumperk, 78701, CZ       |  |
| (210) O-485918  |  |
| (111) <b>322950</b>   | (111) <b>322958</b>  |
| (220) 25.05.2011  | (220) 15.06.2011   |
| (320) 25.05.2011  | (320) 15.06.2011   |
| (442) 26.10.2011  | (442) 26.10.2011   |
| (151) 01.02.2012  | (151) 01.02.2012   |
| (730) <b>Mr. RED s.r.o.</b> , Pod Strání 2160/19, Praha 10, 10000, CZ                 | (730) <b>VLADEx s.r.o.</b> , Svatoborská 864, Kyjov, 79701, CZ                   |
| (210) O-485961  | (210) O-486553   |
| (111) <b>322951</b>   | (111) <b>322959</b>  |
| (220) 01.06.2011  | (220) 15.06.2011   |
| (320) 01.06.2011  | (320) 15.06.2011   |
| (442) 26.10.2011  | (442) 26.10.2011   |
| (151) 01.02.2012  | (151) 01.02.2012   |
| (730) <b>Pisařík, dipl. um. Martin</b> , Tř. 5. května 1330/8, Praha 4, 14000, CZ     | (730) <b>EUcentrum a.s.</b> , Drahobejlova 1452/54, Praha 9, 19000, CZ           |
|   | (210) O-486564   |
| (210) O-486119  |  |
| (111) <b>322952</b>   | (111) <b>322960</b>  |
| (220) 07.06.2011  | (220) 16.06.2011   |
| (320) 07.06.2011  | (320) 16.06.2011   |
| (442) 26.10.2011  | (442) 26.10.2011   |
| (151) 01.02.2012  | (151) 01.02.2012   |
| (730) <b>Kocián Miloslav</b> , Veřovice 6, Veřovice, 74273, CZ                        | (730) <b>Semantic Visions, s.r.o.</b> , Mezibranská 1579/4, Praha 1, 11000, CZ   |
| (210) O-486290  | (210) O-486567   |
| (111) <b>322953</b>   | (111) <b>322961</b>  |
| (220) 10.06.2011  | (220) 16.06.2011   |
| (320) 10.06.2011  | (320) 16.06.2011   |
| (442) 26.10.2011  | (442) 26.10.2011   |
| (151) 01.02.2012  | (151) 01.02.2012   |
| (730) <b>Vaše DEDRA, s.r.o.</b> , Podhradní 69, Česká Skalice, 55203, CZ              | (730) <b>Semantic Visions, s.r.o.</b> , Mezibranská 1579/4, Praha 1, 11000, CZ   |
| (210) O-486419  | (210) O-486568   |
| (111) <b>322954</b>   | (111) <b>322962</b>  |
| (220) 10.06.2011  | (220) 16.06.2011   |
| (320) 10.06.2011  | (320) 16.06.2011   |
| (442) 26.10.2011  | (442) 26.10.2011   |
| (151) 01.02.2012  | (151) 01.02.2012   |
| (730) <b>Vaše DEDRA, s.r.o.</b> , Podhradní 69, Česká Skalice, 55203, CZ              | (730) <b>Jiří Poledník</b> , U Zvonařky 2536/1B, Praha 2, 12000, CZ              |
| (210) O-486420  | (210) O-486582   |
| (111) <b>322955</b>   | (111) <b>322963</b>  |
| (220) 16.04.2010  | (220) 16.06.2011   |
| (320) 16.04.2010  | (320) 16.06.2011   |
| (442) 26.10.2011  | (442) 26.10.2011   |
| (151) 01.02.2012  | (151) 01.02.2012   |
| (730) <b>DANIEL ALBA BODEGAS, S.L.</b> , C/ Pintor Juan Albert, 7, Yecla (Murcia), ES | (730) <b>ST. NICOLAUS a.s.</b> , 1. mája 113, 031 28 Liptovský Mikuláš, SK       |
| (210) O-486436  | (210) O-486586   |
| (111) <b>322956</b>   | (111) <b>322964</b>  |
| (220) 14.06.2011  | (220) 16.06.2011   |
| (320) 14.06.2011  | (320) 16.06.2011   |
| (442) 26.10.2011  | (442) 26.10.2011   |
| (151) 01.02.2012  | (151) 01.02.2012   |
| (730) <b>Modelpoint s.r.o.</b> , Vítězov 91, Velim, 28002, CZ                         | (730) <b>CeWe Color AG &amp; Co. OHG</b> , 30-32, Meerweg, D-26133 Oldenburg, DE |
| (210) O-486472  | (210) O-486587   |
| (111) <b>322957</b>   | (111) <b>322965</b>  |
| (220) 15.06.2011  | (220) 17.06.2011   |
| (320) 15.06.2011  | (320) 17.06.2011   |
|   | (442) 26.10.2011   |
|   | (151) 01.02.2012   |
|   | (730) <b>Hořejší Stanislav</b> , Gerská 34, Plzeň, 32300, CZ                     |
|   | (210) O-486591   |

|   |   |
|---|---|
| (111) <b>322966</b>   | (730) <b>Aleina D s.r.o.</b> , Hládkov 920/12, Praha 6 - Střešovice, 16900, CZ  |
| (220) 20.06.2011  | (210) O-486769  |
| (320) 20.06.2011  |   |
| (442) 26.10.2011  |   |
| (151) 01.02.2012  |   |
| (730) <b>V-NET s.r.o.</b> , Šumice 139, Šumice, 68731, CZ                               |   |
| (210) O-486626  |   |
| <hr/>   |   |
| (111) <b>322967</b>   | (730) <b>Pátek Martin</b> , Otradovická 737/23, Praha 4 - Kamýk, 14200, CZ      |
| (220) 20.06.2011  | (210) O-486775  |
| (320) 20.06.2011  |   |
| (442) 26.10.2011  |   |
| (151) 01.02.2012  |   |
| (730) <b>V-NET s.r.o.</b> , Šumice 139, Šumice, 68731, CZ                               |   |
| (210) O-486627  |   |
| <hr/>   |   |
| (111) <b>322968</b>   | (730) <b>Mader a synové, s.r.o.</b> , gen. Štefánika 185/38, Přerov, 75002, CZ  |
| (220) 20.06.2011  | (210) O-486824  |
| (320) 20.06.2011  |   |
| (442) 26.10.2011  |   |
| (151) 01.02.2012  |   |
| (730) <b>EventHouse s.r.o.</b> , Vltavská 53/17, Praha 5, 15000, CZ                     |   |
| (210) O-486632  |   |
| <hr/>   |   |
| (111) <b>322969</b>   | (730) <b>Černý Miroslav Ing.</b> , Solní 19, Plzeň, 30100, CZ                   |
| (220) 22.06.2011  | (210) O-486845  |
| (320) 22.06.2011  |   |
| (442) 26.10.2011  |   |
| (151) 01.02.2012  |   |
| (730) <b>ABF, a.s.</b> , Mimoňská 645, Praha 9, 19000, CZ                               |   |
| (210) O-486701  |   |
| <hr/>   |   |
| (111) <b>322970</b>   | (730) <b>PARIS - PRAHA, spol. s r.o.</b> , Jindřišská 5/901, Praha 1, 11000, CZ |
| (220) 22.06.2011  | (210) O-486858  |
| (320) 22.06.2011  |   |
| (442) 26.10.2011  |   |
| (151) 01.02.2012  |   |
| (730) <b>Zvířatanakupují.cz, s.r.o.</b> , Dreyerova 642/17, Praha 5, 15200, CZ          |   |
| (210) O-486711  |   |
| <hr/>   |   |
| (111) <b>322971</b>   | (730) <b>Medicom International s.r.o.</b> , Páteční 1216/7, Brno, 63500, CZ     |
| (220) 22.06.2011  | (210) O-486879  |
| (320) 22.06.2011  |   |
| (442) 26.10.2011  |   |
| (151) 01.02.2012  |   |
| (730) <b>Wüstenrot Holding, AG</b> , Hohenzollernstrasse 48, Ludwigsburg, DE            |   |
| (210) O-486712  |   |
| <hr/>   |   |
| (111) <b>322972</b>   | (730) <b>EGÚ Praha a.s.</b> , Praha 9 - Běchovice, 19011, CZ                    |
| (220) 22.06.2011  | (210) O-486880  |
| (320) 22.06.2011  |   |
| (442) 26.10.2011  |   |
| (151) 01.02.2012  |   |
| (730) <b>Milan METELKA a.s.</b> , Moravské Prusy 119, Vyškov, 68201, CZ                 |   |
| (210) O-486715  |   |
| <hr/>   |   |
| (111) <b>322973</b>   | (730) <b>de Miclén Trading, s.r.o.</b> , Hlavní 2, Velké Přítočno, 27351, CZ    |
| (220) 23.06.2011  | (210) O-486883  |
| (320) 23.06.2011  |   |
| (442) 26.10.2011  |   |
| (151) 01.02.2012  |   |
| (730) <b>Bohemiasoft s.r.o.</b> , Rudolfovská třída 247/85, České Budějovice, 37001, CZ |   |
| (210) O-486766  |   |
| <hr/>   |   |
| (111) <b>322974</b>   | (730) <b>ASSIGNE s.r.o.</b> , Merhautova 446/38, Brno, 61300, CZ                |
| (220) 23.06.2011  | (210) O-486922  |
| (320) 23.06.2011  |   |
| (442) 26.10.2011  |   |
| (151) 01.02.2012  |   |

|  |  |
|--|--|
| (111) <b>322983</b>  | (730) <b>Media Pro Pictures s.r.o.</b> , Kříženeckého náměstí        |
| (220) 30.06.2011   | 1078/5A, Praha 5, 15200, CZ  |
| (320) 30.06.2011   | (210) O-487093   |
| (442) 26.10.2011   |  |
| (151) 01.02.2012   |  |
| (730) <b>Zavolokov Dmitry</b> , Albatrosova 312, Zdiměřice u         | (111) <b>322991</b>  |
| Jesenic, 25242, CZ   | (220) 12.07.2011   |
| (210) O-486927   | (320) 12.07.2011   |
|  | (442) 26.10.2011   |
|  | (151) 01.02.2012   |
|  | (730) <b>Bartlová Klára Alba</b> , Betlémská 262/10, Praha 1,        |
|  | 11000, CZ  |
|  | (210) O-487105   |
|  |  |
| (111) <b>322984</b>  | (111) <b>322992</b>  |
| (220) 30.06.2011   | (220) 12.07.2011   |
| (320) 30.06.2011   | (320) 12.07.2011   |
| (442) 26.10.2011   | (442) 26.10.2011   |
| (151) 01.02.2012   | (151) 01.02.2012   |
| (730) <b>Bohemian Ventures, spol. s r.o.</b> , Dělnická 13, Praha 7, | (730) <b>BUS.COM a.s.</b> , Lumiérů 181, č.or.41, Praha 5, 15200,    |
| 17000, CZ  | CZ   |
| (210) O-486946   | (210) O-487112   |
|  |  |
| (111) <b>322985</b>  | (111) <b>322993</b>  |
| (220) 01.07.2011   | (220) 13.07.2011   |
| (320) 01.07.2011   | (320) 13.07.2011   |
| (442) 26.10.2011   | (442) 26.10.2011   |
| (151) 01.02.2012   | (151) 01.02.2012   |
| (730) <b>ČSOB Pojišťovna, a.s., člen holdingu ČSOB</b> ,             | (730) <b>BAŤA, akciová společnost</b> , Dlouhá ul. 130, Zlín, 76222, |
| Masarykovo náměstí 1458, Pardubice, 53218, CZ                        | CZ   |
| (210) O-486974   | (210) O-487154   |
|  |  |
| (111) <b>322986</b>  | (111) <b>322994</b>  |
| (220) 07.07.2011   | (220) 14.07.2011   |
| (320) 07.07.2011   | (320) 14.07.2011   |
| (442) 26.10.2011   | (442) 26.10.2011   |
| (151) 01.02.2012   | (151) 01.02.2012   |
| (730) <b>Jakub Vágnér</b> , Vřesová 502, Průhonice, 25243, CZ        | (730) <b>TERINVEST, spol. s r.o.</b> , Americká 459/27, Praha 2,     |
| (210) O-487045   | 12000, CZ  |
|  | (210) O-487164   |
|  |  |
| (111) <b>322987</b>  | (111) <b>322995</b>  |
| (220) 21.10.2009   | (220) 14.07.2011   |
| (320) 21.10.2009   | (320) 14.07.2011   |
| (442) 26.10.2011   | (442) 26.10.2011   |
| (151) 01.02.2012   | (151) 01.02.2012   |
| (730) <b>REWE-Zentral AG</b> , Domstr. 20, 50668 Köln, DE            | (730) <b>Pavel Janovský</b> , Malovická 2757/11, Praha 4, 14100,     |
| (210) O-487070   | CZ   |
|  | (210) O-487173   |
|  |  |
| (111) <b>322988</b>  | (111) <b>322996</b>  |
| (220) 10.03.2009   | (220) 15.07.2011   |
| (320) 10.03.2009   | (320) 15.07.2011   |
| (442) 26.10.2011   | (442) 26.10.2011   |
| (151) 01.02.2012   | (151) 01.02.2012   |
| (730) <b>Hussain Imran</b> , 2A Woodhall Park Avenue, Calverley,     | (730) <b>Net Image s.r.o.</b> , Kotěrova 1, Brno, 61300, CZ          |
| Leeds West Yorkshire LS28 7HF, GB                                    | (210) O-487219   |
| <b>Hussain Rizwana</b> , 2A Woodhall Park Avenue,                    |  |
| Calverley, Leeds West Yorkshire LS28 7HF, GB                         |  |
| <b>Hussain Maariah</b> , 2A Woodhall Park Avenue,                    |  |
| Calverley, Leeds West Yorkshire LS28 7HF, GB                         |  |
| <b>Hussain Danyaal</b> , 2A Woodhall Park Avenue,                    |  |
| Calverley, Leeds West Yorkshire LS28 7HF, GB                         |  |
| <b>Hussain Zahra</b> , 2A Woodhall Park Avenue, Calverley,           |  |
| Leeds West Yorkshire LS28 7HF, GB                                    |  |
| (210) O-487071   |  |
|  |  |
| (111) <b>322989</b>  | (111) <b>322997</b>  |
| (220) 11.07.2011   | (220) 18.07.2011   |
| (320) 11.07.2011   | (320) 18.07.2011   |
| (442) 26.10.2011   | (442) 19.10.2011   |
| (151) 01.02.2012   | (151) 01.02.2012   |
| (730) <b>STAFI FINALIZACE STAVEB s.r.o.</b> , Ostřešany 320,         | (730) <b>Velloria Group s.r.o.</b> , Bělehradská 858/23, Praha 2,    |
| Pardubice, 53002, CZ   | 12000, CZ  |
| (210) O-487087   | (210) O-487231   |
|  |  |
| (111) <b>322990</b>  | (111) <b>322998</b>  |
| (220) 11.07.2011   | (220) 18.07.2011   |
| (320) 11.07.2011   | (320) 18.07.2011   |
| (442) 26.10.2011   | (442) 26.10.2011   |
| (151) 01.02.2012   | (151) 01.02.2012   |
|  | (730) <b>Morovics Tomáš Ing.</b> , Mrkvičkova 1364/8, Praha 6,       |
|  | 16300, CZ  |

|  |  |
|--|--|
| (210) O-487234   | (111) <b>323007</b>  |
|  | (220) 22.07.2011   |
| (111) <b>322999</b>  | (320) 22.07.2011   |
| (220) 18.07.2011   | (442) 26.10.2011   |
| (320) 18.07.2011   | (151) 01.02.2012   |
| (442) 26.10.2011   | (730) <b>KRKA, továrna zdravotní, d.d.</b> , Šmarješka cesta 6, 8501 |
| (151) 01.02.2012   | Novo mesto, SI   |
| (730) <b>PRESENTA PICTURES, s.r.o.</b> , Vinohradská 184,<br>Praha 3, 13052, CZ                | (210) O-487380   |
| (210) O-487235   |  |
|  | (111) <b>323008</b>  |
| (111) <b>323000</b>  | (220) 22.07.2011   |
| (220) 18.07.2011   | (320) 22.07.2011   |
| (320) 18.07.2011   | (442) 26.10.2011   |
| (442) 26.10.2011   | (151) 01.02.2012   |
| (151) 01.02.2012   | (730) <b>KRKA, továrna zdravotní, d.d.</b> , Šmarješka cesta 6, 8501 |
| (730) <b>Jurkovič Bohumír</b> , Družecká 280, Velká Dobrá, 27361,<br>CZ                        | Novo mesto, SI   |
| (210) O-487238   | (210) O-487381   |
|  |  |
| (111) <b>323001</b>  | (111) <b>323009</b>  |
| (220) 18.07.2011   | (220) 22.07.2011   |
| (320) 18.07.2011   | (320) 22.07.2011   |
| (442) 26.10.2011   | (442) 26.10.2011   |
| (151) 01.02.2012   | (151) 01.02.2012   |
| (730) <b>TERNO, společnost s ručením omezeným</b> , Kubišova<br>35, Praha 8 - Libeň, 18200, CZ | (730) <b>KRKA, továrna zdravotní, d.d.</b> , Šmarješka cesta 6, 8501 |
| (210) O-487239   | Novo mesto, SI   |
|  | (210) O-487382   |
|  |  |
| (111) <b>323002</b>  | (111) <b>323010</b>  |
| (220) 02.08.2011   | (220) 22.07.2011   |
| (320) 02.08.2011   | (320) 22.07.2011   |
| (442) 26.10.2011   | (442) 26.10.2011   |
| (151) 01.02.2012   | (151) 01.02.2012   |
| (730) <b>Scotland s.r.o.</b> , Hálkova 380/34, Brno, 61400, CZ                                 | (730) <b>KRKA, továrna zdravotní, d.d.</b> , Šmarješka cesta 6, 8501 |
| (210) O-487263   | Novo mesto, SI   |
|  | (210) O-487383   |
|  |  |
| (111) <b>323003</b>  | (111) <b>323011</b>  |
| (220) 22.07.2011   | (220) 22.07.2011   |
| (320) 22.07.2011   | (320) 22.07.2011   |
| (442) 26.10.2011   | (442) 26.10.2011   |
| (151) 01.02.2012   | (151) 01.02.2012   |
| (730) <b>KRKA, továrna zdravotní, d.d.</b> , Šmarješka cesta 6, 8501                           | (730) <b>KRKA, továrna zdravotní, d.d.</b> , Šmarješka cesta 6, 8501 |
| Novo mesto, SI   | Novo mesto, SI   |
| (210) O-487376   | (210) O-487384   |
|  |  |
| (111) <b>323004</b>  | (111) <b>323012</b>  |
| (220) 22.07.2011   | (220) 22.07.2011   |
| (320) 22.07.2011   | (320) 22.07.2011   |
| (442) 26.10.2011   | (442) 26.10.2011   |
| (151) 01.02.2012   | (151) 01.02.2012   |
| (730) <b>KRKA, továrna zdravotní, d.d.</b> , Šmarješka cesta 6, 8501                           | (730) <b>KRKA, továrna zdravotní, d.d.</b> , Šmarješka cesta 6, 8501 |
| Novo mesto, SI   | Novo mesto, SI   |
| (210) O-487377   | (210) O-487385   |
|  |  |
| (111) <b>323005</b>  | (111) <b>323013</b>  |
| (220) 22.07.2011   | (220) 25.07.2011   |
| (320) 22.07.2011   | (320) 25.07.2011   |
| (442) 26.10.2011   | (442) 26.10.2011   |
| (151) 01.02.2012   | (151) 01.02.2012   |
| (730) <b>KRKA, továrna zdravotní, d.d.</b> , Šmarješka cesta 6, 8501                           | (730) <b>NOVALI, a.s.</b> , Františka Diviše 386/29, Praha 10 -      |
| Novo mesto, SI   | Uhřetěves, 10400, CZ   |
| (210) O-487378   | (210) O-487421   |
|  |  |
| (111) <b>323006</b>  | (111) <b>323014</b>  |
| (220) 22.07.2011   | (220) 25.07.2011   |
| (320) 22.07.2011   | (320) 25.07.2011   |
| (442) 26.10.2011   | (442) 26.10.2011   |
| (151) 01.02.2012   | (151) 01.02.2012   |
| (730) <b>KRKA, továrna zdravotní, d.d.</b> , Šmarješka cesta 6, 8501                           | (730) <b>Synot W, a.s.</b> , Jaktáře 1475, Uherské Hradiště -        |
| Novo mesto, SI   | Mařatice, 68601, CZ  |
| (210) O-487379   | (210) O-487422   |
|  |  |
|  | (111) <b>323015</b>  |

|  |  |
|--|--|
| (220) 25.07.2011<br>(320) 25.07.2011<br>(442) 26.10.2011<br>(151) 01.02.2012<br>(730) <b>Synot W, a.s.</b> , Jaktáře 1475, Uherské Hradiště - Mařatice, 68601, CZ<br>(210) O-487423                        | (730) <b>AKROPOL nezávislé finanční poradenství s.r.o.</b> , Brtnická 2388/72, Jihlava, 58601, CZ<br>(210) O-487484  |
| (111) <b>323016</b><br>(220) 25.07.2011<br>(320) 25.07.2011<br>(442) 26.10.2011<br>(151) 01.02.2012<br>(730) <b>Synot W, a.s.</b> , Jaktáře 1475, Uherské Hradiště - Mařatice, 68601, CZ<br>(210) O-487424 | (111) <b>323024</b><br>(220) 28.07.2011<br>(320) 28.07.2011<br>(442) 26.10.2011<br>(151) 01.02.2012<br>(730) <b>AKROPOL nezávislé finanční poradenství s.r.o.</b> , Brtnická 2388/72, Jihlava, 58601, CZ<br>(210) O-487485 |
| (111) <b>323017</b><br>(220) 25.07.2011<br>(320) 25.07.2011<br>(442) 26.10.2011<br>(151) 01.02.2012<br>(730) <b>Synot W, a.s.</b> , Jaktáře 1475, Uherské Hradiště - Mařatice, 68601, CZ<br>(210) O-487424 | (111) <b>323025</b><br>(220) 28.07.2011<br>(320) 28.07.2011<br>(442) 26.10.2011<br>(151) 01.02.2012<br>(730) <b>AKROPOL nezávislé finanční poradenství s.r.o.</b> , Brtnická 2388/72, Jihlava, 58601, CZ<br>(210) O-487486 |
| (111) <b>323018</b><br>(220) 25.07.2011<br>(320) 25.07.2011<br>(442) 26.10.2011<br>(151) 01.02.2012<br>(730) <b>Synot W, a.s.</b> , Jaktáře 1475, Uherské Hradiště - Mařatice, 68601, CZ<br>(210) O-487425 | (111) <b>323026</b><br>(220) 28.07.2011<br>(320) 28.07.2011<br>(442) 26.10.2011<br>(151) 01.02.2012<br>(730) <b>Michal Petr Mgr.</b> , Sládkovičova 1306, Praha 4, 14200, CZ<br>(210) O-487508                             |
| (111) <b>323019</b><br>(220) 25.07.2011<br>(320) 25.07.2011<br>(442) 26.10.2011<br>(151) 01.02.2012<br>(730) <b>SYNOT W, a.s.</b> , Jaktáře 1475, Uherské Hradiště - Mařatice, 68601, CZ<br>(210) O-487427 | (111) <b>323027</b><br>(220) 28.07.2011<br>(320) 28.07.2011<br>(442) 26.10.2011<br>(151) 01.02.2012<br>(730) <b>a posteriori.cz s.r.o.</b> , Na Týnci 95, Chýnice, 25717, CZ<br>(210) O-487509                             |
| (111) <b>323020</b><br>(220) 27.07.2011<br>(320) 27.07.2011<br>(442) 26.10.2011<br>(151) 01.02.2012<br>(730) <b>PQ PARTNERS LIMITED</b> , Athinon 5, Nicosia, CY<br>(210) O-487461                         | (111) <b>323028</b><br>(220) 28.07.2011<br>(320) 28.07.2011<br>(442) 26.10.2011<br>(151) 01.02.2012<br>(730) <b>GOLDIM, spol. s r.o.</b> , U Habrovky 247/11, Praha 4, 14000, CZ<br>(210) O-487522                         |
| (111) <b>323021</b><br>(220) 27.07.2011<br>(320) 27.07.2011<br>(442) 26.10.2011<br>(151) 01.02.2012<br>(730) <b>PQ PARTNERS LIMITED</b> , Athinon 5, Nicosia, CY<br>(210) O-487462                         | (111) <b>323029</b><br>(220) 28.07.2011<br>(320) 28.07.2011<br>(442) 26.10.2011<br>(151) 01.02.2012<br>(730) <b>GOLDIM, spol. s r.o.</b> , U Habrovky 247/11, Praha 4, 14000, CZ<br>(210) O-487523                         |
| (111) <b>323022</b><br>(220) 27.07.2011<br>(320) 27.07.2011<br>(442) 26.10.2011<br>(151) 01.02.2012<br>(730) <b>PQ PARTNERS LIMITED</b> , Athinon 5, Nicosia, CY<br>(210) O-487464                         | (111) <b>323030</b><br>(220) 28.07.2011<br>(320) 28.07.2011<br>(442) 26.10.2011<br>(151) 01.02.2012<br>(730) <b>GOLDIM, spol. s r.o.</b> , U Habrovky 247/11, Praha 4, 14000, CZ<br>(210) O-487528                         |
| (111) <b>323023</b><br>(220) 28.07.2011<br>(320) 28.07.2011<br>(442) 26.10.2011<br>(151) 01.02.2012  | (111) <b>323031</b><br>(220) 29.07.2011<br>(320) 29.07.2011<br>(442) 26.10.2011<br>(151) 01.02.2012<br>(730) <b>Admosphere, s.r.o.</b> , Českobratrská 1/2778, Praha 3, 13000, CZ  |

|   |   |
|---|---|
| (210) O-487540  | (442) 26.10.2011<br>(151) 01.02.2012<br>(730) <b>Milkin a.s.</b> , Českobrodská 1174, Praha 9 - Kyje, 19800, CZ   |
| (111) <b>323032</b><br>(220) 29.07.2011<br>(320) 29.07.2011<br>(442) 26.10.2011<br>(151) 01.02.2012<br>(730) <b>MADETA a.s.</b> , Rudolfovska 246/83, České Budějovice, 37050, CZ | (210) O-487709  |
| (210) O-487572  | (111) <b>323041</b><br>(220) 09.08.2011<br>(320) 09.08.2011<br>(442) 26.10.2011<br>(151) 01.02.2012<br>(730) <b>QuickCode s.r.o.</b> , Nádražní 349/3, Praha 5 - Smíchov, 15000, CZ                     |
| (111) <b>323033</b><br>(220) 29.07.2011<br>(320) 29.07.2011<br>(442) 26.10.2011<br>(151) 01.02.2012<br>(730) <b>WADEO, s.r.o.</b> , Dlouhá 717/40, Praha 1, 11000, CZ             | (210) O-487793  |
| (210) O-487575  | (111) <b>323042</b><br>(220) 10.08.2011<br>(320) 10.08.2011<br>(442) 26.10.2011<br>(151) 01.02.2012<br>(730) <b>Kühnl Daniel Ing.</b> , Nábřeží 219, Nepomuk, 33501, CZ                                 |
| (111) <b>323034</b><br>(220) 29.07.2011<br>(320) 29.07.2011<br>(442) 26.10.2011<br>(151) 01.02.2012<br>(730) <b>Páv Václav Ing.</b> , Pražského 610, Praha 5, 15200, CZ           | (210) O-487861  |
| (210) O-487576  | (111) <b>323043</b><br>(220) 12.08.2011<br>(320) 12.08.2011<br>(442) 26.10.2011<br>(151) 01.02.2012<br>(730) <b>NEWTONHOUSE s.r.o.</b> , Komenského 151, Starý Plzenec, 33202, CZ                       |
| (111) <b>323035</b><br>(220) 29.07.2011<br>(320) 29.07.2011<br>(442) 26.10.2011<br>(151) 01.02.2012<br>(730) <b>PATCHER, s.r.o.</b> , Joštova 4, Brno, 60200, CZ                  | (210) O-487901  |
| (210) O-487578  | (111) <b>323044</b><br>(220) 15.08.2011<br>(320) 15.08.2011<br>(442) 26.10.2011<br>(151) 01.02.2012<br>(730) <b>Zini Bruno</b> , Karlova 632, Milevsko, 39901, CZ                                       |
| (111) <b>323036</b><br>(220) 29.07.2011<br>(320) 29.07.2011<br>(442) 26.10.2011<br>(151) 01.02.2012<br>(730) <b>Abivia s.r.o.</b> , K nemocnici 168/18, Nový Jičín, 74101, CZ     | (210) O-487952  |
| (210) O-487579  | (111) <b>323045</b><br>(220) 17.08.2011<br>(320) 17.08.2011<br>(442) 26.10.2011<br>(151) 01.02.2012<br>(730) <b>SIVO spol. s r.o.</b> , Lidická 1976, Vsetín, 75501, CZ                                 |
| (111) <b>323037</b><br>(220) 01.08.2011<br>(320) 01.08.2011<br>(442) 26.10.2011<br>(151) 01.02.2012<br>(730) <b>Admosphere, s.r.o.</b> , Českobratrská 1/2778, Praha 3, 13000, CZ | (210) O-488037  |
| (210) O-487596  | (111) <b>323046</b><br>(220) 24.08.2011<br>(320) 24.08.2011<br>(442) 26.10.2011<br>(151) 01.02.2012<br>(730) <b>MAYA PRODUCTION, s.r.o.</b> , Duškova 164/45, Praha 5, 15000, CZ                        |
| (111) <b>323038</b><br>(220) 02.08.2011<br>(320) 02.08.2011<br>(442) 26.10.2011<br>(151) 01.02.2012<br>(730) <b>Admosphere, s.r.o.</b> , Českobratrská 1/2778, Praha 3, 13000, CZ | (210) O-488177  |
| (210) O-487635  | (111) <b>323047</b><br>(220) 24.08.2011<br>(320) 24.08.2011<br>(442) 26.10.2011<br>(151) 01.02.2012<br>(730) <b>MAYA PRODUCTION, s.r.o.</b> , Duškova 164/45, Praha 5, 15000, CZ                        |
| (111) <b>323039</b><br>(220) 02.08.2011<br>(320) 02.08.2011<br>(442) 26.10.2011<br>(151) 01.02.2012<br>(730) <b>TESCOMA s.r.o.</b> , U Tescomy 241, Zlín, 76001, CZ               | (210) O-488178  |
| (210) O-487657  | (111) <b>323048</b><br>(220) 30.08.2011<br>(320) 30.08.2011<br>(442) 26.10.2011<br>(151) 01.02.2012<br>(730) <b>Českomoravská stavební spořitelna, a.s.</b> , Vinohradská 3218/169, Praha 10, 10017, CZ |
| (111) <b>323040</b><br>(220) 04.08.2011<br>(320) 04.08.2011   |   |

(210) O-488311

---

(111) **323049**

(220) 30.08.2011

(320) 30.08.2011

(442) 26.10.2011

(151) 01.02.2012

(730) **IGNUM, s.r.o.**, Vinohradská 190/2405, Praha 3 -  
Vinohrady, 13061, CZ

(210) O-488312

---

(111) **323050**

(220) 30.08.2011

(320) 30.08.2011

(442) 26.10.2011

(151) 01.02.2012

(730) **APIA INVEST s.r.o.**, Řípská 789/21, Praha 3, 13000,  
CZ

(210) O-488314

---

(111) **323051**

(220) 30.08.2011

(320) 30.08.2011

(442) 26.10.2011

(151) 01.02.2012

(730) **AVE a.s.**, Pod Barvífkou 6/747, Praha 5, 15000, CZ

(210) O-488315

---

(111) **323052**

(220) 30.08.2011

(320) 30.08.2011

(442) 26.10.2011

(151) 01.02.2012

(730) **INRO s.r.o.**, Krocínova 316/5, Praha 1 - Staré Město,  
11000, CZ

(210) O-488316

---

(111) **323053**

(220) 30.08.2011

(320) 30.08.2011

(442) 26.10.2011

(151) 01.02.2012

(730) **Hloušek Miroslav**, Velké Hamry 154, Velké Hamry,  
46845, CZ

(210) O-488317

---

(111) **323054**

(220) 30.08.2011

(320) 30.08.2011

(442) 26.10.2011

(151) 01.02.2012

(730) **Hloušek Miroslav**, Velké Hamry 154, Velké Hamry,  
46845, CZ

(210) O-488318

---

(111) **323055**

(220) 21.09.2011

(320) 21.09.2011

(442) 26.10.2011

(151) 01.02.2012

(730) **ABL Investment SE**, Pod višňovkou 1662/23, Praha 4 -  
Krč, 14000, CZ

(210) O-488862

---



## Zápisy licenčních smluv k ochranným známkám

V této kapitole jsou zveřejněny zápisy licenčních smluv podle ustanovení § 18 odst. 1 zákona č. 441/2003 Sb.

| Číslo zápisu | Vlastník   | Nabyvatel licence   | Druh licence | Datum uzavření licenční smlouvy | S účinností od data |
|--------------|--|---|--------------|---------------------------------|---------------------|
| 151636       | ALLTOYS, spol. s r.o., Na rybníčku 1364/12, Praha 2 - Nové Město, 12000, CZ; | EFKO - karton, s.r.o., Dolní čp. 347, Nové Veselí, 59214, CZ;                             | výlučná      | 21.12.2011                      | 02.02.2012          |
| 188291       | L.A.Bernkop 1883, a.s., Lidická 717/75, Brno, 60200, CZ;                     | KORYNA nábytek, a.s., Masarykova 260, Koryčany, 76805, CZ;                                | nevýlučná    | 30.11.2011                      | 02.02.2012          |
| 250996       | Milan Stejskal, Vančurova 149, Lanškroun, Dolní Třešňovec, 56301, CZ;        | GMS hadice a pryž, s.r.o., Nádražní 491, Lanškroun, část Žichlínské Předměstí, 56301, CZ; | nevýlučná    | 18.01.2012                      | 07.02.2012          |
| 250996       | Milan Stejskal, Vančurova 149, Lanškroun, Dolní Třešňovec, 56301, CZ;        | GMS velkoobchod, s.r.o., Nádražní 491, Lanškroun, část Žichlínské Předměstí, 56301, CZ;   | nevýlučná    | 18.01.2012                      | 07.02.2012          |
| 250996       | Milan Stejskal, Vančurova 149, Lanškroun, Dolní Třešňovec, 56301, CZ;        | GMS Pardubice s.r.o., Generála Svobody 335, Pardubice, Rosice nad Labem, 53351, CZ;       | nevýlučná    | 18.01.2012                      | 07.02.2012          |
| 250996       | Milan Stejskal, Vančurova 149, Lanškroun, Dolní Třešňovec, 56301, CZ;        | GMS - MOST, s.r.o., U stadionu 841, Most, 43401, CZ;                                      | nevýlučná    | 23.01.2012                      | 07.02.2012          |



## Obnovy zápisu ochranných známek

(111) **95274**  
(220) 08.04.1922  
(151) 08.04.1922  
(540)

### PANCREOLAN

(730) **Zentiva, k.s.**, U Kabelovny 130, Praha 10, Dolní Měcholupy, 10237, CZ  
(740) ČERVENKA, KLEINTOVÁ, TURKOVÁ Patentová, známková a právní kancelář, Ing. Eva Kleintová, Budečská 6, Praha 2, 12000  
(510) (5) lékárnické přípravky.  
(511) 5  
(210) O-1834

(511) 8  
(210) O-26771

(111) **155222**  
(220) 25.08.1962  
(151) 11.09.1962  
(540)

### SATURN

(730) **Synthesia, a.s.**, Semtín č.p. 103, Pardubice, 53217, CZ  
(740) PATENTSERVIS Praha a.s., Jivenská 1273/1, Praha 4, 14021  
(510) (2) barvy.  
(511) 2  
(210) O-27165

(111) **155104**  
(220) 11.05.1962  
(151) 21.05.1962  
(540)

### WRIGLEY'S

(730) **Wm. Wrigley Jr. Company, společnost organizovaná podle zákonů státu Delaware**, 410 North Michigan Avenue, Chicago, IL, US  
(740) Advokátní a patentová kancelář JUDr. Korejzová & spol., JUDr. Korejzová Zdeňka, Břehová 1, Praha 1, 11000  
(510) (30) žvýkací guma.  
(511) 30  
(210) O-26525

(111) **161004**  
(220) 15.03.1972  
(151) 08.09.1972  
(540)

### PIONEER

(730) **Pioneer Kabushiki Kaisha, obchodující pod názvem Pioneer Corporation**, 1-1, Shin-Ogura, Saiwai-ku, Kawasaki-shi, Kanagawa-ken, JP  
(740) Společná advokátní kancelář Všečečka Zelený Švorčík Kalenský a partneři, JUDr. Michal Havlík, Hálkova 2, Praha 2, 12000  
(510) (9) rozhlasová a televizní přijímací zařízení, zesilovače, přístroje pro záznam a reprodukci zvuku (včetně elektrických fonografů, přístrojů pro reprodukci zvukových záznamů, přístrojů na stereoreprodukci high fidelity, magnetofonů pro přijímání a reprodukci zvukových záznamů včetně automobilových stereopřístrojů), přístroje interfonní, pro fonografické záznamy, magnetofonové páskové přístroje, přístroje pro zodpovídání a zaznamenávání telefonních zpráv, tlampače, zařízení pro vícenásobnou reprodukci mluveného slova, mikrofony, přenosky, fonomotory, části a příslušenství těchto výrobků a jejich elektrická a elektronická zařízení a pomocné přístroje.  
(511) 9  
(210) O-46023

(111) **155139**  
(220) 21.04.1962  
(151) 25.06.1962  
(540)

### TENSAMIN

(730) **Zentiva, k.s.**, U Kabelovny 130, Praha 10, Dolní Měcholupy, 10237, CZ  
(740) ČERVENKA, KLEINTOVÁ, TURKOVÁ Patentová, známková a právní kancelář, Ing. Eva Kleintová, Budečská 6, Praha 2, 12000  
(510) Léčiva, drogy, farmaceutické přípravky humánní a veterinární, organopreparáty, očkovací látky, séra a výrobky z krve, chemické výrobky pro lékařství, hygienu, farmacii a vědu; přípravky baktericidní, fungicidní, insekticidní; dezinfekční přípravky; přípravky proti nákaze; přípravky pro konzervování; prostředky k hubení škůdců a ničení rostlin; čisticí prostředky, léčebná mýdla; přípravky silicí a dietetické; přípravky pro ošetřování zubů a dutiny ústní; zubní výplně a prothesy; náplasti, obvazový a šicí materiál pro chirurgii; diagnostika; jedy a strojené vody minerální.  
(511) 1, 3, 5, 10, 32  
(210) O-26390

(111) **161138**  
(220) 17.02.1972  
(151) 05.12.1972  
(540)

### PYROBRITE

(730) **RHODIA OPERATIONS**, 52 rue de la Haie-Coq, 93306 Aubervilliers, FR  
(740) TRAPLOVÁ-HAKR-KUBÁT Advokátní a patentová kancelář, JUDr. Jarmila Traplová, Přístavní 24, Praha 7, 17000  
(510) (1) chemické výrobky pro průmyslové účely.  
(511) 1  
(210) O-45939

(111) **155141**  
(220) 12.06.1962  
(151) 26.06.1962  
(540)



(730) **Wilkinson Sword GmbH**, Postfach 100523, Schutzenstrasse 110, 42648 Solingen, DE  
(740) Společná advokátní kancelář Všečečka, Zelený, Švorčík, Kalenský a partneři, JUDr. Pavel Zelený, advokát, Hálkova 2, Praha 2, 12000  
(510) (8) břitvy, holicí čepelky, bodáky, bodákové pochvy, nůžky na nehty, ruční zahradní nástroje s řezným ostřím, lovecké nože, nůžky (vyjma chirurgických) a optické kličky.

(111) **161196**  
(220) 15.03.1972  
(151) 12.01.1973  
(540)



(730) **Pioneer Kabushiki Kaisha, obchodující pod názvem Pioneer Corporation**, 1-1, Shin-Ogura, Saiwai-ku, Kawasaki-shi, Kanagawa-ken, JP

- (740) Společná advokátní kancelář Všečeka Zelený Švorčík Kalenský a partneři, JUDr. Michal Havlík, Hálkova 2, Praha 2, 12000
- (510) (9) rozhlasová a televizní přijímací zařízení, zesilovače, přístroje pro záznam a reprodukci zvuku (včetně elektrických fonografů, přístrojů na reprodukci zvukových záznamů, přístrojů na stereoreprodukci high fidelity, magnetofonů pro přijímání a reprodukci zvukových záznamů včetně automatických stereopřístrojů), přístroje interfonní, pro fonografické záznamy, magnetofonové páskové přístroje, přístroje pro zodpovídání a zaznamenávání telefonních zpráv, tlapače, zařízení pro vícenásobnou reprodukci mluveného slova, mikrofony, přenosky, fonomotory, části a příslušenství těchto výrobků a jejich elektrická a elektronická zařízení a pomocné přístroje.
- (511) 9  
(210) O-46022

- (111) **161206**  
(220) 21.11.1972  
(151) 19.01.1973  
(540)

**KRAS**

- (730) **KÖNIG LS s.r.o.**, Hudcova 78b, Brno, 61200, CZ  
(740) Mgr. Jitka Vejražková, patentový zástupce, Podkovářská 6, Praha 9, 19000  
(510) (25) pánské obleky, saka, kalhoty, sportovní oděvy, stejnojmenné.  
(511) 25  
(210) O-46649

- (111) **161264**  
(220) 16.03.1972  
(151) 19.02.1973  
(540)

**MSD**

- (730) **Merck Sharp & Dohme Corp.**, One Merck Drive, Whitehouse Station, NJ, US  
(740) Čermák Hořejš Matějka a spol., JUDr. Karel Čermák jr., Ph.D., LL.M., advokát, Národní 32, Praha 1, 11000  
(510) (5) lékařské, farmaceutické a biologické přípravky pro interní a místní použití.  
(511) 5  
(210) O-46033

- (111) **161277**  
(220) 06.12.1972  
(151) 05.03.1973  
(540)



- (730) **JT International S.A.**, 1 Rue de la Gabelle, 1211 Geneva 26, CH  
(740) Společná advokátní kancelář Všečeka Zelený Švorčík Kalenský a partneři, JUDr. Otakar Švorčík, Hálkova 2, Praha 2, 12000  
(510) (34) tabák zpracovaný nebo nezpracovaný.  
(511) 34  
(210) O-46683

- (111) **162470**  
(220) 16.03.1972  
(151) 18.07.1975  
(540)

**HOCHIKI**

- (730) **Hochiki Corporation**, Tokio, JP  
(740) Advokátní a patentová kancelář Čermák, Hořejš, Myslíl, JUDr. Matějka Jan, Národní 32, Praha 1, 11000

- (510) Přístroje a nástroje k vědeckým a laboratorním účelům; přístroje a nástroje navigační; přístroje a nástroje určené k přenášení rozkazů, k měření a přístroje všeobecně užívané při řízení lodí a letadel; přístroje a nástroje geodetické a přístroje a nástroje elektrické nezačleněné do jiných tříd; přístroje a nástroje pro bezdrátovou telegrafii, přístroje fotografické, kinematografické, optické včetně promítačů obrazů a zvětšovací přístrojů; přístroje a nástroje k vážení a měření, přístroje a nástroje signální, včetně signálních píšťalek; přístroje a nástroje určené ke kontrolním účelům; přístroje a nástroje pro účely záchranné a učební; automaty uváděné v činnost hopením mince nebo známky, přístroje pro záznam a reprodukci mluveného slova; zapisovací pokladny a počítačové stroje, včetně kancelářských a děrovacích strojů, hasicí přístroje; speciální pouzdra pro přístroje a nástroje, pokud spadají do třídy 9, elektromechanické a elektrotermické přístroje a zařízení. Osvětlovací a topná zařízení a zařízení na výrobu páry; zařízení pro vaření, chlazení, větrání, včetně klimatizačních zařízení nebo zařízení pro úpravu vzduchu, zařízení pro rozvod vody a zařízení zdravotnická.
- (511) 9, 11  
(210) O-46030

- (111) **165017**  
(220) 25.01.1982  
(151) 09.02.1982  
(540)

**SPOFAPOR**

- (730) **3 M Česko, spol. s r.o.**, V Parku 2343/24, Praha 4, 14800, CZ  
(740) Společná advokátní kancelář Všečeka Zelený Švorčík Kalenský a partneři, JUDr. Michal Havlík, Hálkova 2, Praha 2, 12000  
(510) Výrobky lučební pro zdravotnický průmysl; umělé a syntetické pryskyřice; lučebniny na konzervování potravin; výrobky farmaceutické, veterinářské a zdravotnické; léčiva pro lidi a zvířata; náplasti, rychloobvazy, materiál na obvazy; desinfekční prostředky; prostředky na ničení plevele a škodlivých zvířat.  
(511) 1, 3, 5  
(210) O-52544

- (111) **165452**  
(220) 20.04.1982  
(151) 15.08.1983  
(540)

**TROPICAL BLEND**

- (730) **Schering-Plough HealthCare Products, Inc.**, 3030 Jackson Avenue, Memphis, TN, US  
(740) KOREJZOVÁ & SPOL., v.o.s., JUDr. Zdeňka Korejzová, Korunní 810/104 E, Praha 10, 10100  
(510) (3) opalovací přípravky a přípravky na ochranu proti spálení na slunci.  
(511) 3  
(210) O-52647

- (111) **172303**  
(220) 30.07.1991  
(151) 26.04.1993  
(540)



- (730) **Jiří Mrkvica**, Bílovická 22, Brno, 62200, CZ  
(510) Zařízení pro chlazení, chladicí zařízení s ohřevem vody kondenzačním teplem, servisní a opravárenské služby chlazení všeho druhu.  
(511) 11, 37  
(210) O-62974

(111) **172640**  
(220) 15.05.1992  
(151) 07.06.1993  
(540)

### BOHEMIA PIANO

(730) **C. BECHSTEIN EUROPE s.r.o.**, Bratří Štefanů 1057, Hradec Králové, 50003, CZ  
(740) Mgr. Jitka Vejražková, patentový zástupce, Podkovářská 6, Praha 9, 19000  
(510) (15) pianina, klavíry.  
(511) 15  
(210) O-68578

(111) **173473**  
(220) 30.01.1992  
(151) 02.09.1993  
(540)

### BULMERS

(730) **Heineken Brouwerijen B.V.**, Twede Weteringplantsoen 21, 1017 ZD Amsterdam, NL  
(740) PATENTSERVIS Praha a.s., Jivenská 1273/1, Praha 4, 14021  
(510) (33) alkoholické nápoje.  
(511) 33  
(210) O-66196

(111) **174506**  
(220) 06.02.1992  
(151) 29.12.1993  
(540)

### MERTRADE

(730) **MERTRADE, spol. s r.o.**, třída Spojenců 716/22, Olomouc, Olomouc-město, 77111, CZ  
(740) Ing. Petr Soukup, patentový a známkový zástupce, Vídeňská 8, Olomouc, 77200  
(510) Inzerce, reklama, obchodně poradenské služby, zprostředkovatelská činnost v uvedených oborech, dovoz a vývoz.  
(511) 35, 36, 39, 42  
(210) O-66320

(111) **174507**  
(220) 06.02.1992  
(151) 29.12.1993  
(540)



(730) **MERTRADE, spol. s r.o.**, třída Spojenců 716/22, Olomouc, Olomouc-město, 77111, CZ  
(740) Ing. Petr Soukup, patentový a známkový zástupce, Vídeňská 8, Olomouc, 77200  
(510) Inzerce, reklama, obchodně poradenské služby, zprostředkovatelská činnost v uvedených oborech, dovoz a vývoz.  
(511) 35, 36, 39, 42  
(210) O-66319

(111) **175759**  
(220) 11.03.1992  
(151) 18.04.1994  
(540)

### MICROS

(730) **Micros Systems, Inc., společnost zřízená podle zákonů státu Maryland**, Beltsville, MD, US  
(740) Společná advokátní kancelář Všetečka, Zelený, Švorčík, Kalenský a partneři, JUDr. Pavel Zelený, advokát, Hálkova 2, Praha 2, 12000  
(510) Informační systémy pro provoz v oblasti pohostinství.  
(511) 9, 42  
(210) O-67204

(111) **175790**  
(220) 09.03.1992

(151) 18.04.1994  
(540)



(730) **Merck Sharp & Dohme Corp.**, One Merck Drive, Whitehouse Station, NJ, US  
(740) Čermák Hořejš Matějka a spol., JUDr. Karel Čermák jr., Ph.D., LL.M., advokát, Národní 32, Praha 1, 11000  
(510) Chemické výrobky pro průmyslové a vědecké účely, chemické výrobky pro fotografii, zemědělství, zahradnictví a lesnictví; pryskyřice umělé, plastické hmoty v surovém stavu (v prášku, v pastách nebo v tekutém stavu); půdní hnojiva přírodní a umělá; hasicí prostředky; prostředky pro kalení a svařování; chemické prostředky pro konzervování potravin; trísloviny; průmyslová pojidla. Výrobky farmaceutické, zvěrolékařské a zdravotnické; výrobky dietetické pro děti a nemocné; náplasti, obvazový materiál, hmoty určené k plombování zubů a na otisky zubů; dezinfekční prostředky; prostředky k hubení rostlinných a živočišných škůdců, antiparazitní látky. Papír a výrobky z papíru; lepenka a kartonážní výrobky; tiskoviny, časopisy, periodika, knihy, výrobky knihařské, fotografie, psací potřeby, kancelářská lepidla; potřeby pro umělce, štětce, psací stroje a kancelářské potřeby s výjimkou nábytku; učební a školní potřeby a pomůcky; hrací karty, tiskací písma; štočky.  
(511) 1, 5, 16  
(210) O-67117

(111) **176041**  
(220) 18.06.1992  
(151) 04.05.1994  
(540)

### VAQTA

(730) **Merck Sharp & Dohme Corp.**, One Merck Drive, Whitehouse Station, NJ, US  
(740) Čermák Hořejš Matějka a spol., JUDr. Karel Čermák jr., Ph.D., LL.M., advokát, Národní 32, Praha 1, 11000  
(510) (5) výrobky farmaceutické, zvěrolékařské a zdravotnické, výrobky dietetické pro děti a nemocné, náplasti, obvazový materiál, hmoty určené k plombování zubů a na otisky zubů, dezinfekční prostředky, prostředky k hubení rostlinných a živočišných škůdců, antiparazitní látky.  
(511) 5  
(210) O-69411

(111) **176706**  
(220) 17.03.1992  
(151) 23.05.1994  
(540)

### COCA-COLA IS THE MUSIC

(730) **The Coca-Cola Company**, 310 North Avenue, N.W., Atlanta, GA, US  
(740) Zeiner & Zeiner v.o.s., Mgr. Karel Šindelka, Maiselova 15/38, Praha 1, 11000  
(510) Nealkoholické nápoje a sirupy a ostatní přípravky k výrobě nápojů, služby propagační a pomocné, služby při provozu a obchodu.  
(511) 32, 35  
(210) O-67304

(111) **176831**  
(220) 29.01.1992  
(151) 24.05.1994  
(540)

### JEZDECTVÍ

(730) **JUDr. František Čermák**, Krásova 19, Praha 3, 13000, CZ  
(510) (16) časopis.  
(511) 16  
(210) O-66151

(111) **176920**  
(220) 03.02.1992  
(151) 26.05.1994  
(540)

### COZAAR

(730) **Merck Sharp & Dohme Corp.**, One Merck Drive, Whitehouse Station, NJ, US

(740) Čermák a spol., JUDr. Karel Čermák jr., Ph.D., LL.M.,  
advokát, Národní 32, Praha 1, 11000  
(510) (5) farmaceutické přípravky pro léčbu hypertenze.  
(511) 5  
(210) O-66245

(111) **177024**  
(220) 24.02.1992  
(151) 31.05.1994  
(540)



(730) **JUDr. František Čermák**, Krásova 19, Praha 3, 13000, CZ  
(510) Periodické tiskoviny, neperiodické publikace, propagační,  
reklamní a inzertní materiály a předměty, propagační a  
reklamní služby.  
(511) 16, 35, 41  
(210) O-66759

(111) **177025**  
(220) 24.02.1992  
(151) 31.05.1994  
(540)



(730) **JUDr. František Čermák**, Krásova 19, Praha 3, 13000, CZ  
(510) Periodické tiskoviny, neperiodické publikace, propagační,  
reklamní a inzertní materiály a předměty, propagační a  
reklamní služby.  
(511) 16, 35, 41  
(210) O-66760

(111) **177044**  
(220) 16.04.1992  
(151) 01.06.1994  
(540)

### GEOREAL

(730) **GEOREAL spol. s r.o.**, Hálkova 12, Plzeň, 30100, CZ  
(740) Patentová a známková kancelář, Ing. Jaromír Příkryl, Včelín  
1161, Hulín, 76824  
(510) Geodetická a kartografická činnost; projektová a inženýrská  
činnost ve stavebnictví; realitní činnost; zprostředkovatelská  
činnost v oblasti realit, kartograf. prací, stavebnictví; znalecké  
posudky v oboru ekonomiky, odhadů nemovitostí a v oboru  
geodézie a kartografie.  
(511) 35, 36, 37, 42  
(210) O-68007

(111) **177095**  
(220) 15.06.1992  
(151) 02.06.1994  
(540)

### SEVT

(730) **SEVT, a.s.**, Pekařova 4, Praha 8 - Bohnice, 18106, CZ  
(510) Hospodářsko-úřední tiskoviny, tiskopisy, Sb. zákonů, Věstníky  
ústř. orgánů, publikace, nekonečné formuláře pro výp. tech.  
služby, vydávání, skladování, distribuce výše uvedeného,  
skladování a distribuce dalších výrobků papírenského a  
polygrafického průmyslu, zajišťování distribuce výrobků.  
(511) 16, 39, 41  
(210) O-69302

(111) **177181**  
(220) 05.02.1992  
(151) 07.06.1994  
(540)



(730) **NESS Czech s.r.o.**, V Parku 2335/20, Praha 4, 14800, CZ  
(740) **ROWAN LEGAL**, advokátní kancelář s.r.o., JUDr. Martin  
Maisner, Ph.D., Na Pankráci 1683/127, Praha 4, 14000  
(510) Služby v oblasti informačních a řídicích systémů a systémové  
integrace, výpočetní technika.  
(511) 9, 42  
(210) O-66281

(111) **177227**  
(220) 05.06.1992  
(151) 08.06.1994  
(540)



(730) **Tomek, spol. s r.o.**, Tovární 17, Dolní Kounice, 66464, CZ  
(740) Ing. Vítězslav Žák, patentový zástupce, Ostopovická 4,  
Troubsko, 66441  
(510) Konzervované nebo sušené ovoce, zelenina, houby, ryby,  
bramborové lupínky; čerstvé ovoce, zelenina, brambory; likéry;  
konzervace nebo sušení ovoce, zeleniny, ryb.  
(511) 29, 31, 33, 40  
(210) O-69094

(111) **177280**  
(220) 06.02.1992  
(151) 09.06.1994  
(540)



(730) **Ing. Radim Šitavanc**, Tilschové 12, Ostrava-Mariánské Hory,  
70900, CZ  
(510) Programování-tvorba software, práce reprografické, pronájem  
nebytových prostor, kancelářská technika, služby  
zprostředkovatelské v oblasti kancelářské techniky a programů  
pro počítače.  
(511) 9, 16, 36, 42  
(210) O-66312

(111) **177436**  
(220) 07.01.1992  
(151) 15.06.1994  
(540)

**Bensia**

- (730) **PIONEER INDUSTRIAL CORPORATION**, 4F, No. 139,  
Sung Chiang Road, Taipei, TW  
(740) Baker & McKenzie v.o.s., advokátní kancelář, JUDr. Jiří  
Čermák, advokát, Klimentská 46/1216, Praha 1, 11002  
(510) (16) versatilky, tužky, plnicí pera, kuličková pera, stírací pera,  
podpisová pera, barvicí pera; papírnické zboží.  
(511) 16  
(210) O-65753

- (111) **178018**  
(220) 04.02.1992  
(151) 08.07.1994  
(540)



- (730) **Ing. Vladimír Pentchev Vladimirov**, Východní ul. 2610,  
Česká Lípa, 47006, CZ  
(510) Krůty celé - balené a nebalené, zamražené i chlazené, drůbež  
ostatní, zejména krůty, uzenářské výrobky z drůbeže,  
polotovary z drůbežního masa a doplňkových surovin, výrobky z  
vedlejších produktů a druhotných surovin, krmné směsi pro  
hospodářská, užitková a domácí zvířata, odborná servisní  
služba pro technologická zařízení na zpracování drůbežního  
masa, odborná servisní služba pro technologické zařízení na  
chov a výkrm drůbeže, speciální doprava drůbeže a drůbežního  
masa.  
(511) 29, 31, 37, 39  
(210) O-66261

- (111) **178238**  
(220) 10.09.1992  
(151) 15.07.1994  
(540)

### ATTENDS

- (730) **Attends Europe GmbH**, Baslestrasse 15, 4310 Rheinfelden,  
CH  
(740) Čermák a spol., JUDr. Karel Čermák, Elišky Peškové 15, Praha  
5, 15000  
(510) (5) výrobky hygienické, zejména spodky pro osoby trpící  
inkontinencí.  
(511) 5  
(210) O-71643

- (111) **178585**  
(220) 21.04.1992  
(151) 29.07.1994  
(540)

### REGION

- (730) **Ing. Jiří Stýblo**, Pražská 13, Mníšek pod Brdy, 25210, CZ  
(510) (16) periodické a neperiodické tiskoviny.  
(511) 16  
(210) O-68049

- (111) **178641**  
(220) 11.06.1992  
(151) 29.07.1994  
(540)



- (730) **PhDr. Jan Dvořák**, Hudečkova 12/1097, Praha 4, 14600, CZ  
(740) JUDr. Josef Novák, advokát, Přemyslovská 2346/11, Praha 3,  
13000  
(510) Zprostředkování v oblasti kultury (zvláště divadla), činnost  
nakladatelská a vydavatelská, distribuční, prodejní a informační  
v oblasti kultury. Služby propagační a reklamní, jakožto i  
servisní ve vztahu k výše uvedeným aktivitám.  
(511) 35, 41

- (210) O-69252

- (111) **178699**  
(220) 17.06.1992  
(151) 03.08.1994  
(540)

### MR SHEEN

- (730) **Reckitt & Colman (Overseas) Limited**, Dansom Lane, Hull,  
GB  
(740) Dr. Tomsa Jan, advokát, Laubova 8, Praha 3 - Vinohrady,  
13000  
(510) (3) prací a bělicí přípravky, přípravky k čištění, leštění, drhnutí  
a abrasivní, mýdla, detergenty, škrob, modřidla.  
(511) 3  
(210) O-69369

- (111) **178714**  
(220) 27.05.1992  
(151) 04.08.1994  
(540)

### ALPROSTAN

- (730) **Zentiva, k.s.**, U Kabelovny 130, Praha 10, Dolní Měcholupy,  
10237, CZ  
(740) ČERVENKA, KLEINTOVÁ, TURKOVÁ Patentová,  
známková a advokátní kancelář, Ing. Eva Kleintová, Budečská  
6, Praha 2 - Vinohrady, 12000  
(510) Chemické výrobky pro lékařství, hygienu, farmacii a vědu,  
přípravky baktericidní a fungicidní, kosmetické přípravky,  
léčiva, drogy, farmaceutické přípravky humánní a veterinární,  
organopreparáty, séra a výrobky z krve, přípravky silící a  
dietetické, diagnostika.  
(511) 1, 3, 5  
(210) O-68848

- (111) **179033**  
(220) 22.04.1992  
(151) 23.08.1994  
(540)



- (730) **GOLDEN CITY, spol. s r.o.**, Táboritká 3/913, Praha 3 -  
Žižkov, 13000, CZ  
(740) Patentová a známková kancelář, Ing. Jaromír Příkryl, Včelín  
1161, Hulín, 76824  
(510) (42) poskytování služeb veřejného stravování a přechodného  
ubytování.  
(511) 42  
(210) O-68096

- (111) **179124**  
(220) 15.05.1992  
(151) 25.08.1994  
(540)



- (730) **Kokolus Veronika Bc.**, Valtická 17, Brno, 62800, CZ  
(740) Ing. Dobroslav Musil, patentová kancelář, Ing. Dobroslav  
Musil, Cejl 38, Brno, 60200  
(510) (3) kosmetické výrobky.  
(511) 3  
(210) O-68589

(111) **179542**  
(220) 08.06.1992  
(151) 12.09.1994  
(540)

## ORAX

(730) **ORAX, s. r. o.**, Čejkoviccká 4, Brno, 62800, CZ  
(740) KANIÁ, SEDLÁK, SMOLA Patentová a známková kancelář,  
Ing. Jiří Malůšek, Mendlovo nám. 1a, Brno, 60300  
(510) Poskytování software; kancelářská technika, zejména počítače,  
tiskárny, diskety, faxy, záznamníky, telefony, psací stroje,  
papír; pořádání školení a kurzů.  
(511) 9, 16, 41, 42  
(210) O-69125



(540)

(730) **KEBEK s.r.o.**, Pražská 5382, Chomutov, 43001, CZ  
(740) BOHEMIA PATENT, Ing. Jana Vandělíková, Spálená 97/29,  
Praha 1, 11000

(510) (6) obecné kovy a jejich slitiny, zámečnické výrobky, spojovací materiál např. šrouby, šrouby spojovací, vruty (šrouby do dřeva), matice, matice šroubové příchytky (hřebíky), skoby, podložky, klíny, těsnění kovová, čepy, drát hliníkový, dráty z obecných kovů, drátěné pletivo, háčky, hřebíky, kolíky, kovové přenosné konstrukce, stavební kování, nábytkové kování, kovové kroužky, panty, závěsy, výztuhové profily, profilové konzole pro stavebnictví, ocelové profily válcované za studena; (35) provádění rešerší (obchodních), vyhledávání, indexování, spojování a uspořádání dat pro Internet, elektronické komunikační sítě a elektronické databáze, příprava elektronických pozvánek, kompilace, uspořádání a řízení informací ze vzdálených zdrojů, vše prostřednictvím elektronických komunikačních sítí, poskytování informací a jiných informačních produktů všeho druhu - informační komerční kancelář, multimediálních informací, komerční využití Internetu v oblastech komerčních internetových médií a vyhledávacích služeb, on-line inzerce, prezentace uživatelů na stránkách World Wide Web v počítačové síti Internet, systemizace informací do počítačových databází, zprostředkování v oblasti provozování sítě obchodů, obchodních středisek, marketů, supermarketů, apod., maloobchodního prodeje z pojiždných prodejen, řízení obchodní činnosti sítě obchodů, propagační, reklamní a inzertní činnost, poskytování pomoci při provozu obchodu, zprostředkování obchodních kontaktů, provádění obchodních operací, informační a poradenská činnost, pomoc při řízení obchodní činnosti, předvádění zboží, propagace věrnostních karet a platebních karet při prodeji zboží, vyhodnocení obchodu a průzkum trhu; (38) služby zabezpečující audiovizuální komunikaci prostřednictvím informačních a telekomunikačních sítí, kupř. počítačové sítě Internet, satelitu apod., rozšiřování, zveřejňování a přenos informací prostřednictvím informačních a telekomunikačních prostředků a sítí, satelitů ap., šíření elektronických časopisů, elektronických periodik a knih v elektronické podobě prostřednictvím počítačové sítě, pomocí satelitů, provozování Internetových stránek, on-line chat room/chatové služby (diskusní skupiny na Internetu), internetové vývěskové služby, poskytování přístupu k on-line službám, služby webových portálů, skupinové/konferenční komunikační služby, všechny prováděné prostřednictvím elektronických komunikačních sítí, poskytování vyhledávacích nástrojů pro vyhledávání na Internetu.

(511) 6, 35, 38  
(210) O-172553

(111) **179925**  
(220) 16.06.1992  
(151) 27.09.1994  
(540)

## PEDVAXHIB

(730) **Merck Sharp & Dohme Corp.**, One Merck Drive,  
Whitehouse Station, NJ, US  
(740) Čermák Hořejš Matějka a spol., JUDr. Karel Čermák jr., Ph.D.,  
LL.M., advokát, Národní 32, Praha 1, 11000  
(510) (5) výrobky farmaceutické, zvěrolékařské a zdravotnické,  
výrobky dietetické pro děti a nemocné, náplasti, obvazový  
materiál, hmoty určené k plombování zubů a na otisky zubů,  
dezinfekční prostředky, prostředky k hubení rostlinných a  
živočišných škůdců, antiparazitní látky.  
(511) 5  
(210) O-69338

(111) **181934**  
(220) 26.10.1992  
(151) 29.12.1994  
(540)

## STATE LINE

(730) **JT International S.A.**, 1 Rue de la Gabelle, 1211 Geneva 26,  
CH  
(740) Společná advokátní kancelář Všečeka Zelený Švorčík  
Kalenský a partneři, JUDr. Otakar Švorčík, Hálkova 2, Praha 2,  
12000  
(510) (34) šňupací tabák, cigarety, tabák v surovém stavu, tabák  
zpracovaný, tabákové substance podávané odděleně nebo jako  
tabákové směsi nesloužící k léčebným účelům, potřeby pro  
kuřáky včetně zapalovačů zahrnutých ve třídě 34, cigaretové  
papírky, cigaretové špičky, zápalky.  
(511) 34  
(210) O-72558

(111) **245812**  
(220) 03.08.2001  
(151) 29.07.2002  
(540)



(730) **Elektrické instalace Zika s.r.o.**, Sokolovská 772, Velký  
Osek, 28151, CZ  
(510) (9) elektroinstalační materiál, elektrorozvaděče; (37) instalace a  
montáž elektrických zařízení; (42) projektová činnost.  
(511) 9, 37, 42  
(210) O-170290

(111) **247402**  
(220) 16.10.2001  
(151) 24.09.2002  
(540)

(730) **KEBEK s.r.o.**, Pražská 5382, Chomutov, 43001, CZ  
(740) BOHEMIA PATENT, Ing. Jana Vandělíková, Spálená 97/29,  
Praha 1, 11000

(510) (6) obecné kovy a jejich slitiny, zámečnické výrobky, spojovací materiál např. šrouby, šrouby spojovací, vruty (šrouby do





dřeva), matice, matice šroubové přichytky (hřebíky), skoby, podložky, klíny, těsnění kovová, čepy, drát hliníkový, dráty z obecných kovů, drátěné pletivo, háčky, hřebíky, kolíky, kovové přenosné konstrukce, stavební kování, nábytkové kování, kovové kroužky, panty, závěsy, výztuhové profily, profilové konzole pro stavebnictví, ocelové profily válcované za studena; (35) provádění rešerší (obchodních), vyhledávání, indexování, spojování a uspořádání dat pro Internet, elektronické komunikační sítě a elektronické databáze, příprava elektronických pozvánek, kompilace, uspořádání a řízení informací ze vzdálených zdrojů, vše prostřednictvím elektronických komunikačních sítí, poskytování informací a jiných informačních produktů všeho druhu - informační komerční kancelář, multimediálních informací, komerční využití Internetu v oblastech komerčních internetových médií a vyhledávacích služeb, on-line inzerce, prezentace uživatelů na stránkách World Wide Web v počítačové síti Internet, systemizace informací do počítačových databází, zprostředkování v oblasti provozování sítí obchodů, obchodních středisek, marketů, supermarketů, apod., maloobchodního prodeje z pojiždých prodejen, řízení obchodní činnosti sítí obchodů, propagační, reklamní a inzertní činnost, poskytování pomoci při provozu obchodu, zprostředkování obchodních kontaktů, provádění obchodních operací, informační a poradenská činnost, pomoc při řízení obchodní činnosti, předvádění zboží, propagace věrnostních karet a platebních karet při prodeji zboží, vyhodnocení obchodu a průzkum trhu; (38) služby zabezpečující audiovizuální komunikaci prostřednictvím informačních a telekomunikačních sítí, kupř. počítačové sítě Internet, satelitu apod., rozšiřování, zveřejňování a přenos informací prostřednictvím informačních a telekomunikačních prostředků a sítí, satelitů ap., šíření elektronických časopisů, elektronických periodik a knih v elektronické podobě prostřednictvím počítačové sítě, pomocí satelitů, provozování Internetových stránek, on-line chat room/chatové služby (diskusní skupiny na Internetu), internetové vývěskové služby, poskytování přístupu k on-line službám, služby webových portálů, skupinové/konferenční komunikační služby, všechny prováděné prostřednictvím elektronických komunikačních sítí, poskytování vyhledávacích nástrojů pro vyhledávání na Internetu.

(511) 6, 35, 38  
(210) O-172554

(111) **247712**  
(220) 20.12.2001  
(151) 24.09.2002  
(540)

### FROMIN

(730) **AQUACOMPANY ALEMANIA a.s.**, Sudoměřská 901/24, Praha 3 - Žižkov, 13000, CZ  
(740) Václav Müller, patentový zástupce, Filipova 2016, Praha 4, 14800  
(510) (32) voda a veškeré druhy nealkoholických nápojů; (37) těžba vody; (39) stáčení vody.  
(511) 32, 37, 39  
(210) O-175071

(111) **247743**  
(220) 07.01.2002  
(151) 24.09.2002  
(540)



(730) **TOUCHE EUROPE, s.r.o.**, Ke Koryčce 66/13, Kopřivnice, 74221, CZ  
(510) (3) přípravky bělicí a jiné prostředky, mýdla, mýdla tekutá, šampony vlasové i tělové, čistící prostředky pro pleť, kosmetické krémy, opalovací přípravky, pleťové masky, balzámy na rty, parfémy, výtažky z květín, přípravky na holení,

vody po holení, kolínské vody, vonné oleje, mléka a vody, dezodoranty pro osobní potřebu, toaletní přípravky pro pěstění pokožky, dekorativní kosmetika jako rtěnky, make-upy, umělé řasy, umělé nehty, lepidla pro kosmetické účely, pudry, líčidla, barviva, esence, kosmetické přísady do koupelí, přípravky péče o vlasy a tužící přípravky na vlasy, zubní pasty, ústní vody, kosmetické přípravky všeho druhu, ostatní drogistické zboží, kosmetické přípravky pro zvířata; (26) výztuže korzetové a podprsenek; (35) obstaravatelská a zprostředkovatelská činnost v oblasti nákupu a prodeje zboží.

(511) 3, 26, 35  
(210) O-175323

(111) **247744**  
(220) 07.01.2002  
(151) 24.09.2002  
(540)

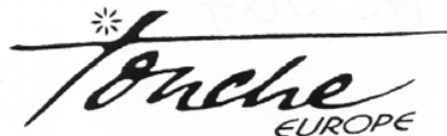

(730) **TOUCHE EUROPE, s.r.o.**, Ke Koryčce 66/13, Kopřivnice, 74221, CZ  
(510) (3) přípravky bělicí a jiné prostředky, mýdla, mýdla tekutá, šampony vlasové i tělové, čistící prostředky pro pleť, kosmetické krémy, opalovací přípravky, pleťové masky, balzámy na rty, parfémy, výtažky z květín, přípravky na holení, vody po holení, kolínské vody, vonné oleje, mléka a vody, dezodoranty pro osobní potřebu, toaletní přípravky pro pěstění pokožky, dekorativní kosmetika jako rtěnky, make-upy, umělé řasy, umělé nehty, lepidla pro kosmetické účely, pudry, líčidla, barviva, esence, kosmetické přísady do koupelí, přípravky péče o vlasy a tužící přípravky na vlasy, zubní pasty, ústní vody, kosmetické přípravky všeho druhu, ostatní drogistické zboží, kosmetické přípravky pro zvířata; (26) výztuže korzetové a podprsenek; (35) obstaravatelská a zprostředkovatelská činnost v oblasti nákupu a prodeje zboží.

(511) 3, 26, 35  
(210) O-175324

(111) **247786**  
(220) 17.01.2002  
(151) 24.09.2002  
(540)

### FALMER

(730) **Matalan Limited**, Gillibrands Road, Skelmersdale, West Lancashire WN8 9TB, GB  
(740) Čermák a spol., JUDr. Karel Čermák jr., Ph.D., LL.M., advokát, Elišky Peškové 15/735, Praha 5, 15000  
(510) (25) oděvy, pokrývky hlavy, obuv.  
(511) 25  
(210) O-175649

(111) **247827**  
(220) 30.01.2002  
(151) 24.09.2002  
(540)



(730) **Heritage Cashew & Food Co., Ltd.**, 198/11 Soi Yosse, Bumrungruang Road, Kwaeng Thepsirin Khet Pomprapsattupai, TH  
(740) Patentservis Praha a.s., Jivenská 1273/1, Praha 4, 14021  
(510) (29) upravené (zpracované) ořechy, upravené sójové boby,

- upravené slunečnicové semeno, upravené dýňové semeno, upravená semena vodního melounu, upravené pistáciové ořechy, upravené makadamové ořechy, upravené kešu ořechy, sušené a vařené ovoce; (30) obiloviny, rýžové krekrý, rýžové nudle, bobové a fazolové nudle.
- (511) 29, 30  
(210) O-176138

- (111) **248756**  
(220) 05.02.2002  
(151) 29.10.2002  
(540)

### OLUŠKA

- (730) **Mlékárna Olešnice, RMD**, Tržní 376, Olešnice na Moravě, 67974, CZ  
(740) Ing. Reichel Pavel, Lopatecká 14, Praha 4, 14700  
(510) (29) mléko a mlékárenské výrobky všeho druhu, např. jogurty, sýry, tvaroh, máslo, mražené a sušené mlékárenské výrobky, oleje a jedlé tuky; (30) zmrzlina.
- (511) 29, 30  
(210) O-176413

- (111) **248766**  
(220) 07.02.2002  
(151) 29.10.2002  
(540)

### MAINE

- (730) **Debenhams Retail Plc**, 1 Welbeck Street, London W1G 0AA, GB  
(740) Čermák a spol., JUDr. Karel Čermák, Elišky Peškové 15, Praha 5, 15000  
(510) (18) výrobky z kůže a imitace kůže, kufrý a cestovní brašny, cestovní kufříky, zavazadla, aktovky, vaky, skládací cestovní vaky, tašky, brašny, kabely, kabelky, tašky přes rameno, toaletní taštičky, tašky doručovatelů, batohy a tašky na záda, žebra, sportovní tašky, příležitostné tašky, diplomaty, spisovky, kufříky, hudební pouzdra, kosmetické kufříky, mošny, školní brašny, nosiče pro obleky, košile a šaty, krabice na vázanky, náprsní tašky, tašky pro notebooky, pouzdra na dokumenty a držáky dokumentů, pouzdra na kreditní karty a držáky kreditních karet, držáky šekových knížek, tašky na peníze, peněženky, deštníky, slunečníky, vycházkové hole, sedačky (hole), opasky, části a doplňky pro všechny jmenované výrobky; (25) oděvní výrobky, obuv, boty, stěvičky, bačkory, trepky, sandály, sportovní obuv, ponožky, stávkové zboží, punčochy, pokrývky hlavy, klobouky, čepice, baretý, šátky, šály, rukavice, palčáky, opasky (jako součást oděvů).
- (511) 18, 25  
(210) O-176476

- (111) **248801**  
(220) 15.02.2002  
(151) 29.10.2002  
(540)

### PLYNO SPOTŘEBIČE RENÉ VITOUŠEK • ROKYCANY

- (730) **Vitoušek René**, Dělostřelců 1192, Rokycany, 33703, CZ  
(510) (11) plynové zařízení, kotle, boilers, hořáky, součásti plynového potrubí spadající do této třídy, sporáky, kahaný, kamna, pece, ledničky, mrazicí boxy, regulační a bezpečnostní zařízení pro přístroje na plyn, radiátory ústředního topení, regulačně-bezpečnostní zařízení pro plynová potrubí, regulátory pro plynová zařízení, tepelná čerpadla, teplovzdušné trouby, termostatické ventily, topení teplovodní, součásti pro vodní nebo plynová zařízení a potrubí spadající do této třídy, vytápěcí tělesa, zahradní grily; (35) zprostředkování v oblasti obchodu s výše uvedenými výrobky; (37) revize, servis, opravy plynového zařízení, údržba a opravy hořáků a kahanů, klempířství a instalatérství, kotle (čištění a opravy), topná zařízení (montáž a opravy).
- (511) 11, 35, 37  
(210) O-176756

- (111) **248839**  
(220) 27.02.2002  
(151) 29.10.2002  
(540)

## STAVEBNÍ PŘÁVO

- (730) **ABF, a.s.**, Mímoňská 645, Praha 9 - Prosek, 19000, CZ  
(510) (9) nosiče textových, obrazových a zvukových dat a informací (v rozsahu tř. 9), elektronický časopis; (16) tiskoviny a polygrafické výrobky; (38) šíření informací prostřednictvím veřejných datových sítí, např. v Internetu.
- (511) 9, 16, 38  
(210) O-177202

- (111) **248876**  
(220) 11.03.2002  
(151) 29.10.2002  
(540)

## papír ius

- (730) **OFFICE DEPOT s.r.o.**, Floriánova 2461, Hostivice, 25301, CZ  
(740) Unipatent, Dipl. Ing. Jiří Chlustina, Jana Masaryka 43-47, Praha 2, 12000  
(510) (2) tonery do laserových tiskáren, tonery do inkoustových tiskáren, tonery do kopírek; (7) skartovací stroje; (9) faxy, telefony, kalkulačky, tiskárny, diktafony, pokladny, počítačové příslušenství a doplňky (filtry na monitor, podložky pod myš, stojany a monitory, klávesnice, ochranné kryty na klávesnici, myši), kopírovací stroje; (16) papír a výrobky z papíru, tiskoviny, neperiodické publikace, nabídkové listy, katalogy, reklamní letáky, propagační materiály, kancelářské potřeby, zejména pásy do tiskáren a psacích strojů, tiskové kazety pro faxy, počítačová literatura, kancelářské soupravy, podložky na stůl, papírové ubrousky a kapesníčky, toaletní papír, papírové ručníky, hygienické sáčky, xerografický papír, pauzovací papír, tabulační papír, faxový papír, obálky, samolepicí etikety, samolepicí bločky, špalíčky na poznámky, bloky a samostatné archy, kroužkové záznamníky, telefonní zápisníky, diáře, záznamní knihy, knihy pošty, tiskopisy, mapy, kalendáře, opravné prostředky (laky, papíry, tužky, strojky), pryže, ořezávátka, tužky, mikrotužky, psací potřeby, náplně, tuhy, zvýrazňovače, popisovače, kancelářské etikety, kancelářská lepidla a lepicí pásy, sešivačky, děrovačky, řezačky, pravítka, sponky, klipy, napínáčky, datumky a číslačky, stojany na razítka, papírové desky a rychlovazáče, plastové desky, průhledné obaly, rozlišovače, pořadače, podpisové a třídící knihy, papírové kapsy, archivní boxy a krabice, vizitkáře a kartotéky, jmenovky, katalogové knihy, magnetické tabule, stroje pro vázání knih; (32) nealkoholické nápoje; (35) reklamní a propagační činnost, informační servis o dodávaném zboží, propagace prodeje, publikování reklamních a propagačních textů, rozšiřování propagačních materiálů zákazníkům, televizní reklama; (39) doručování zboží.
- (511) 2, 7, 9, 16, 32, 35, 39  
(210) O-177644

- (111) **249339**  
(220) 07.01.2002  
(151) 25.11.2002  
(540)

## WOOLITE BLACK

- (730) **RECKITT & COLMAN (OVERSEAS) LIMITED**, Dansom Lane, Hull, GB  
(740) Dr. Tomsa Jan, advokát, Laubova 8, Praha 3 - Vinohrady, 13000  
(510) (1) chemické přípravky pro průmyslové účely, přípravky na změkčování vody, látky a prostředky proti usazování kotelního kamene a pro jeho odstraňování, pro jiné než domácí použití, ochranné přípravky na sklo, porcelán a kameninu, nádobí a jiné kuchyňské potřeby, přípravky pro prevenci před zmatněním kuchyňských potřeb a skla (v rozsahu, ve kterém nejsou obsaženy v jiných třídách), veškeré shora uvedené výrobky s i bez dezinfekčních složek; (3) bělicí přípravky a ostatní látky pro praní prádla a mytí nádobí, ať v pevném, tekutém anebo gelovém skupenství, prací prostředky pro použití v čistírnách, lešticí přípravky na kuchyňské potřeby a sklo, čistící, lešticí přípravky, přípravky na cidění a brusné přípravky, přípravky na čištění koberců, prací prostředky, mýdla, prostředky na odvápnění a odstranění vodního kamene a zamezení jeho usazování pro použití v domácnosti, avivážní prostředky, přísady do praní, přípravky na odstraňování skvrn, veškeré shora uvedené výrobky s i bez dezinfekčních složek.  
(511) 1, 3  
(210) O-175319

- (111) **249371**  
(220) 16.01.2002  
(151) 25.11.2002  
(540)

### FUTUREPATH

- (730) **Dura-Line Corporation**, 11400 Parkside Drive, Suite 300, Knoxville, TN, US  
(740) KOREJZOVÁ & SPOL., v.o.s., JUDr. Petra Korejzová, Korunní 810/104 E, Praha 10, 10100  
(510) (17) trubkové systémy ohebné (v podstatné míře z plastu), u kterých je alespoň jedna trubka přizpůsobena pro umístění, trasování a ochranu kabelu (zejména telekomunikačních kabelů a kabelů pro přenos energie), přičemž alespoň jedna trubka přiléhá k druhému kabelu (zejména telekomunikačních kabelů a kabelů pro přenos energie), přičemž alespoň jedna trubka a druhý kabel jsou vzájemně spojeny v určité vzdálenosti od sebe.  
(511) 17  
(210) O-175611

- (111) **249443**  
(220) 31.01.2002  
(151) 25.11.2002  
(540)

*Ballantine's* 

- (730) **Allied Domecq Spirits & Wine Limited**, Chivas House, 72 Chancellors Road, W6 9RS London, GB  
(740) Čermák a spol., JUDr. Karel Čermák jr., Ph.D., LL.M., advokát, Elišky Peškové 15/735, Praha 5, 15000  
(510) (33) vína, lihoviny (nápoje), likéry, koktejly, alkoholické nápoje.  
(511) 33  
(210) O-176180

- (111) **249446**  
(220) 01.02.2002  
(151) 25.11.2002  
(540)



- (730) **ABSOLUT-IN s.r.o.**, Seifertova 455/17, Praha 3 - Žižkov, 13000, CZ  
(740) Mgr. Roman Fojtásek, advokát, Vinohradská 6, Praha 2, 12000  
(510) (35) obchodní a podnikatelské poradenství, personální poradenství; (36) finanční analýzy, finanční poradenství, finanční služby, konzultační služby v oboru financí a realit, pojišťovací makléřství, realitní kancelář; (41) odborné vzdělávání.  
(511) 35, 36, 41  
(210) O-176277

- (111) **249469**  
(220) 06.02.2002  
(151) 25.11.2002  
(540)

Více pohybu, méně bolesti



**Gelatina**  
maritime

Dobrá předpověď pro vaše klouby.

- (730) **OSKAR - salus s.r.o.**, Voskocova 1075, Praha 5, 15200, CZ  
(510) (5) potravinové doplňky určené pro zvláštní výživu.  
(511) 5  
(210) O-176430

- (111) **249470**  
(220) 06.02.2002  
(151) 25.11.2002  
(540)

Více pohybu, méně bolesti



**Gelatina**  
maritime

Dobrá předpověď pro vaše klouby.

- (730) **OSKAR - salus s.r.o.**, Voskocova 1075, Praha 5, 15200, CZ  
(510) (5) potravinové doplňky určené pro zvláštní výživu.  
(511) 5  
(210) O-176431

- (111) **249500**  
(220) 08.02.2002  
(151) 25.11.2002  
(540)

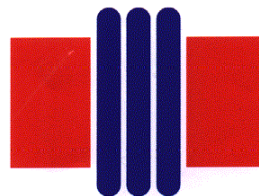

- (730) **MACROFLEX s.r.o.**, tř. Tomáše Bati 1852, Otrokovice, 76502, CZ  
(740) Patentová a známková kancelář, Ing. Jaromír Píkrýl, Včelín 1161, Hulín, 76824  
(510) (6) potrubí a trubky z kovu, ocelové pružné vlnovce a vlnovcové hadice, kovové a ocelové koncovky, matice, příruby, objímky, kovové prvky uložení potrubí a příslušenství ke kovovým vlnovcovým kompenzátorům a kovovým vlnovcovým hadicím, kovové konstrukce přenosné, jiné výrobky z kovu spadající do tř. 6; (11) zařízení pro rozvod vody, plynu, páry; (17) izolační hmoty, zejména tkaniny, obklady, plsti, pásy, vata na utěsnění - vše pro účely izolace, prostředky a materiály pro izolaci tepelnou a hlukovou, kovové izolační fólie, látky na izolaci proti vlhkosti staveb, materiály na izolaci kabelů, minerální vlna jako izolační materiál, izolační papír, skleněná vata jako izolační materiál, izolační materiály

zabraňující sálání, tkaniny ze skelných vláken na izolaci, chemické směsi k izolačním účelům, polotovary z plastických hmot, kaučuk, gutaperča, guma a výrobky z těchto materiálů, zejména gumové kompenzátory do potrubí, nekovové potrubí, dilatační prvky do potrubí, trubky ohebné (nekovové), potrubní armatury a spojovací součásti z plastických hmot, plastové hadice, náhražky gumy, jiné gumové výrobky spadající do tř. 17, plastické hmoty a polotovary z plastických hmot (teflon, PVC, polyuretan, polypropylen, polyester, polyamid apod.) zejména ve tvaru fólie, desek a tyčí, z umělé hmoty, kromě vláken k textilním účelům, technická pryž, pěnové materiály na bázi gumy a plastických hmot, materiály k těsnění, ucpávání a izolaci, tkaninové kompenzátory do potrubí; (35) zprostředkovatelské služby v oblasti obchodu; (37) montáž, servis a opravy výrobků ve třídě 6, 11 a 17; (42) inženýrské a poradenské služby v oblasti výrobků ve tř. 6, 11 a 17.

(511) 6, 11, 17, 35, 37, 42  
(210) O-176552

(111) **249526**  
(220) 13.02.2002  
(151) 25.11.2002  
(540)

### VITULAR

(730) **FIDES AGRO, spol. s r. o.**, Šardice čp. 709, 69613, CZ  
(740) Patentová a známková kancelář, Ing. Jaromír Příkrýl, Včelín 1161, Hulín, 76824  
(510) (1) chemické výrobky určené pro průmysl, zemědělství, zahradnictví a lesnictví; (5) výrobky zvěrolékařské, výživové krmné doplňky pro zvířata ve formě koncentrátů, prášku, granulí s léčebnými účinky; (31) výrobky zemědělské, zahradnické, lesnické, krmivářské výrobky a doplňkové krmné směsi.

(511) 1, 5, 31  
(210) O-176677

(111) **249554**  
(220) 18.02.2002  
(151) 25.11.2002  
(540)



(730) **FILSON s. r. o.**, Slévačská 902, Praha 9, 19800, CZ  
(740) Ing. Walter Jiří, Počernická 54, Praha 10, 10800  
(510) (12) součásti vozidel v oblasti auto a moto doplňků, především výrobky pro zlepšení funkce a vzhledu vozidel, zejména ochranné a ozdobné kryty kol, víčka palivových nádrží a kryty či nálepky na tato víčka, stěrače skel a jejich součásti, clony proti slunci, odkládací kapsy a přihrádky, hlavice řadicích pák, potahy sedadel, potahy volantů, potahy, kryty a nášlapy pro pedály; (16) výrobky z papíru a z lepenky, papírnické zboží a kancelářské potřeby kromě nábytku, knihařské výrobky, fotografie, včetně uvedených výrobků v úpravě pro použití v automobilech; (27) autokoberce textilní, plastové i pryžové.

(511) 12, 16, 27  
(210) O-176795

(111) **249561**  
(220) 19.02.2002  
(151) 25.11.2002  
(540)

## NEW STREET

(730) **New Street, v.o.s.**, Erbenova 29, Jihlava, 58601, CZ  
(740) Mgr. Tomáš Beránek, Fritzoza 2, Jihlava, 58601  
(510) (24) tkaniny a textilní výrobky, které nejsou uvedeny v jiných třídách, pokrývky ložní a ubrusy; (25) oděvy, obuv,

kloboučnické zboží.  
(511) 24, 25  
(210) O-176832

(111) **249562**  
(220) 19.02.2002  
(151) 25.11.2002  
(540)

### SPARTAK

(730) **ELTON hodinářská a. s.**, Náchodská 2105, Nové Město nad Metují, 54901, CZ  
(740) Nypf, Novák, Kavalírová a partneři, JUDr. Ing. Tomáš Matoušek, Dukelská 15, Hradec Králové, 50002  
(510) (14) hodinářské potřeby a chronometrické přístroje, zejména hodinky, budíky, hodiny, časové spínače, minutky, metronomy.  
(511) 14  
(210) O-176834

(111) **249627**  
(220) 27.02.2002  
(151) 25.11.2002  
(540)

# Instinkt

(730) **EMPRESA MEDIA, a.s.**, Panská 890/7, Praha 1, 11000, CZ  
(740) Mgr. Kateřina Boháčová, advokát, Mikuleckého 1311/8, Praha 4, 14700  
(510) (16) tiskoviny všeho druhu - periodické neperiodické publikace; (38) šíření informací veřejnými datovými sítěmi např. Internet; (41) vydavatelská činnost a služby.  
(511) 16, 38, 41  
(210) O-177183

(111) **249628**  
(220) 27.02.2002  
(151) 25.11.2002  
(540)

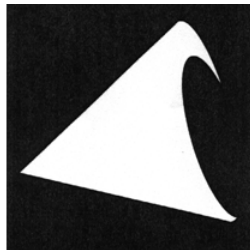

(730) **EMPRESA MEDIA, a.s.**, Panská 890/7, Praha 1, 11000, CZ  
(740) Mgr. Kateřina Boháčová, advokát, Mikuleckého 1311/8, Praha 4, 14700  
(510) (16) tiskoviny všeho druhu - periodické neperiodické publikace; (38) šíření informací veřejnými datovými sítěmi např. Internet; (41) vydavatelská činnost a služby.  
(511) 16, 38, 41  
(210) O-177184

(111) **249637**  
(220) 28.02.2002  
(151) 25.11.2002  
(540)

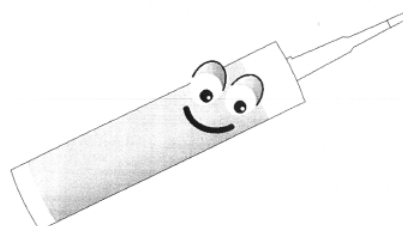

- (730) **DONAUCHEM s.r.o.**, Za Žoskou 377, Nymburk, 28802, CZ  
(740) Patentová, známková, grafická kancelář, Ing. Vlasta Sedláčková, Ke Kateřinkám 1393, Praha 4, 14900  
(510) (1) chemické výrobky určené pro průmysl, lepidla pro průmyslové účely; (2) barvy, nátěry, laky, mořidla, barviva, ochranné výrobky proti korozi; (17) izolační materiály, ucpávací materiály, těsnicí materiály; (35) zprostředkovatelská činnost v oblasti obchodní.  
(511) 1, 2, 17, 35  
(210) O-177231

- (111) **249643**  
(220) 28.02.2002  
(151) 25.11.2002  
(540)  
**TWISTER**  
(730) **Dubec Vojtěch**, Čajkovského 956, Hradec Králové, 50009, CZ  
(740) JUDr. Miroslav Kupka, Levého 1532, Rakovník, 26901  
(510) (3) přípravky pro čištění, leštění a odmašťování, mýdla, přípravky pro bělení a jiné prací prostředky; (5) dezinfekční přípravky.  
(511) 3, 5  
(210) O-177248

- (111) **249644**  
(220) 28.02.2002  
(151) 25.11.2002  
(540)  
**OZZY**  
(730) **Dubec Vojtěch**, Čajkovského 956, Hradec Králové, 50009, CZ  
(740) JUDr. Miroslav Kupka, Levého 1532, Rakovník, 26901  
(510) (3) mýdla, parfumerie, vonné oleje, kosmetika, vlasové vody, zubní pasty, hygienické přípravky, přípravky pro bělení a jiné prací prostředky, přípravky pro čištění, leštění; (5) dezinfekční přípravky, insekticidy.  
(511) 3, 5  
(210) O-177249

- (111) **249645**  
(220) 28.02.2002  
(151) 25.11.2002  
(540)  
**CASCADA**  
(730) **Dubec Vojtěch**, Čajkovského 956, Hradec Králové, 50009, CZ  
(740) JUDr. Miroslav Kupka, Levého 1532, Rakovník, 26901  
(510) (3) mýdla, parfumerie, vonné oleje, kosmetika, vlasové vody, zubní pasty, hygienické přípravky, přípravky pro bělení a jiné prací prostředky, přípravky pro čištění, leštění.  
(511) 3  
(210) O-177250

- (111) **250245**  
(220) 13.02.2002  
(151) 30.12.2002  
(540)

**FIDES AGRO**

- (730) **FIDES AGRO, spol. s r. o.**, Šardice čp. 709, 69613, CZ  
(740) Patentová a známková kancelář, Ing. Jaromír Příkryl, Včelín 1161, Hulín, 76824  
(510) (5) výživové krmné doplňky pro zvířata ve formě koncentrátů, prášku, granulí pro léčebné účely; (31) krmivářské výrobky a doplňkové krmné směsi; (35) zprostředkovatelské služby v oblasti obchodu.  
(511) 5, 31, 35  
(210) O-176676

- (111) **250372**  
(220) 22.03.2002  
(151) 30.12.2002  
(540)

### PANRETIN

- (730) **Eisai R&D Management Co., Ltd.**, 6-10, Koishikawa 4-chome, Bunkyo-ku, Tokyo, JP  
(740) Čermák Hořejš Matějka a spol., JUDr. Jan Matějka, advokát, Národní 32, Praha 1, 11000  
(510) (5) farmaceutické přípravky, zejména retionidy, pro léčení kožních onemocnění, onemocnění očí, rakoviny a předrakovinových stavů, kardiovaskulárních onemocnění, zánětlivých onemocnění, neurodegenerativních onemocnění a onemocnění týkající se modulační apoptózy (programované buněčné smrti), farmaceutické a veterinářské výrobky, hygienické výrobky pro léčebné účely, diabetické přípravky pro léčebné účely, potraviny pro batolata, náplasti, obvazový materiál, materiály pro plombování zubů a pro zubní otisky, dezinfekční přípravky, výrobky pro hubení škodlivých zvířat, fungicidy, herbicidy.  
(511) 5  
(210) O-178159

- (111) **250373**  
(220) 22.03.2002  
(151) 30.12.2002  
(540)

### ONZAR

- (730) **Eisai R&D Management Co., Ltd.**, 6-10, Koishikawa 4-chome, Bunkyo-ku, Tokyo, JP  
(740) Čermák Hořejš Matějka a spol., JUDr. Jan Matějka, advokát, Národní 32, Praha 1, 11000  
(510) (5) farmaceutické přípravky pro léčbu rakoviny, farmaceutické a veterinářské výrobky, hygienické výrobky pro léčebné účely, diabetické přípravky pro léčebné účely, potraviny pro batolata, náplasti, obvazový materiál, materiály pro plombování zubů a pro zubní otisky, dezinfekční přípravky, výrobky pro hubení škodlivých zvířat, fungicidy, herbicidy.  
(511) 5  
(210) O-178160

- (111) **250506**  
(220) 16.04.2002  
(151) 30.12.2002  
(540)

### Thirty Two

- (730) **Pierre Andre Senizergues**, 316 Buena Vista Street, Newport Beach, CA, US  
(740) Rott, Růžička & Guttman Patentové, známkové a advokátní kanceláře, JUDr. Vladimír Rott, Vinohradská 37, Praha 2, 12000  
(510) (18) kufry a zavazadla; (25) oděvy, obuv, kloboučnické zboží; (28) potřeby pro sport.  
(511) 18, 25, 28  
(210) O-178912

- (111) **250517**  
(220) 18.04.2002  
(151) 30.12.2002  
(540)

### PROBEZ

- (730) **Ondřej Macko**, Lipová 326, Dobřany, 33441, CZ  
(510) (9) přístroje a nástroje vědecké, námořní, geodetické, fotografické, filmové, optické, přístroje pro vážení, měření, signalizaci, kontrolu (inspekci), záchranu a přístroje pro vyučování; (25) oděvy, obuv, kloboučnické zboží.  
(511) 9, 25  
(210) O-179005

- (111) **250895**  
(220) 07.03.2002  
(151) 27.01.2003  
(540)

### SLOVIGNAC

- (730) **MORAVSKÝ LIHOVAR KOJETÍN a.s.**, Padlých hrdinů 927/865, Kojetín, 75233, CZ



- (740) LANGROVA, s.r.o., Skrétova 48, Plzeň, 30100 (540)  
(510) (32) nealkoholické nápoje, ovocné a zeleninové šťávy i syčené, sirupy a jiné přípravky ke zhotovování nápojů; (33) alkoholické nápoje s výjimkou piv.  
(511) 32, 33  
(210) O-177464



- (111) **250964**  
(220) 25.03.2002  
(151) 27.01.2003  
(540)



- (730) **BASF Stavební hmoty Česká republika s.r.o.**, K Májovu 1244, Chrudim, 53701, CZ  
(740) Unipatent, Dipl. Ing. Jiří Chlustina, Jana Masaryka 43-47, Praha 2, 12000

- (510) (1) chemické výrobky pro průmyslové a vědecké účely, pro fotografii, zemědělství, zahradnictví, lesnictví, umělé pryskyřice, plastické hmoty v surovém stavu (v prášku, pastách, v tekutém stavu), půdní hnojiva přírodní a umělá, prostředky pro kalení, pro svařování, pro konzervaci potravin, třísloviny, průmyslová pojidla a lepidla, alkalické a alkalickozemité kovy, bauxit, hasební prostředky a hasicí látky; (2) barvy, laky, fermeže pro průmyslové a umělecké textilní barvy, disperzní barvy, přípravky k barvení potravin a nápojů, barviva, antikorozivní a penetrační nátěry, barviřské přípravky, mořidla, přírodní pryskyřice, kovy listkové a práškové pro malíře a dekoratéry; (7) stroje a obráběcí stroje (s výjimkou těch, které jsou zahrnuty ve tř. 9-12 a 16), stavební stroje, motory, soukolí a hnací řemeny, zemědělské stroje a líhně, maznice části strojů, elektrotechnická zařízení a přístroje pro domácnost (drtiče, mixery stroje, mlýnky), elektromechanická zařízení pro domácí účely určené k čištění, jako vysavače prachu a stroje a přístroje k leštění parket; (8) ruční nástroje zastávající funkci nářadí v příslušných oborech, zejména stavební nářadí, nožičské výrobky včetně nožičských výrobků z drahých kovů, břitvy a holicí elektrické strojky, vidličky a lžice včetně z drahých kovů, zbraně sečné a bodné, strojky na stříhání vlasů neelektrické; (9) přístroje a nástroje vědecké, námořní, geodetické, fotografické, filmové, optické, přístroje pro vážení, měření, signalizaci, kontrolu (inspekci), záchranu a přístroje, pro vyučování, přístroje a nástroje pro vedení, přepínání, přeměnu, akumulaci, regulaci nebo řízení elektrického proudu, měřidla, přístroje pro záznam, převod, reprodukci zvuku nebo obrazu, magnetické nosiče zvukových záznamů, gramofonové desky, automatické distributory a mechanismy pro přístroje a mince, zapisovací pokladny, počítací stroje, přístroje pro zpracování informací a počítače, hasicí přístroje; (17) gutaperča, guma, balata, náhražky těchto hmot, polotovary z plastických hmot (fólie, desky, tyče), materiály těsnící, ucpávací a izolační, azbest, slída a výrobky z asbestu a slídy, hadice nekovové, izolační nátěry, zateplovací systémy; (19) mozaikové stěrky, začíšťovací lišty nekovové, spojovací materiál nekovový, stavební materiály nekovové včetně polozpracovaného řeziva (trámy, prkna, dřevěné panely), překližka, skleněné cihly, dlaždice apod., přírodní a umělé kámen, cement, vápno, malta, sádra, šterk, omítkové směsi, zdicí malty, podlahové směsi, dlažbová, obkladová a zateplovací pojidla a lepidla, neohebné trubky nekovové pro stavebnictví, výrobky pro stavbu cest, asfalt, směla, přenosné konstrukce nekovové, nekovové pomníky, plastová okna, posuvná nekovová okna, tabulové sklo pro stavby.

- (511) 1, 2, 7, 8, 9, 17, 19  
(210) O-178207

- (111) **250965**  
(220) 25.03.2002  
(151) 27.01.2003

- (730) **BASF Stavební hmoty Česká republika s.r.o.**, K Májovu 1244, Chrudim, 53701, CZ  
(740) Unipatent, Dipl. Ing. Jiří Chlustina, Jana Masaryka 43-47, Praha 2, 12000  
(510) (1) chemické výrobky pro průmyslové a vědecké účely, pro fotografii, zemědělství, zahradnictví, lesnictví, umělé pryskyřice, plastické hmoty v surovém stavu (v prášku, pastách, v tekutém stavu), půdní hnojiva přírodní a umělá, prostředky pro kalení, pro svařování, pro konzervaci potravin, třísloviny, průmyslová pojidla a lepidla, alkalické a alkalickozemité kovy, bauxit, hasební prostředky a hasicí látky; (2) barvy, laky, fermeže pro průmyslové a umělecké textilní barvy, disperzní barvy, přípravky k barvení potravin a nápojů, barviva, antikorozivní a penetrační nátěry, barviřské přípravky, mořidla, přírodní pryskyřice, kovy listkové a práškové pro malíře a dekoratéry; (7) stroje a obráběcí stroje (s výjimkou těch, které jsou zahrnuty ve tř. 9-12 a 16), stavební stroje, motory, soukolí a hnací řemeny, zemědělské stroje a líhně, maznice části strojů, elektrotechnická zařízení a přístroje pro domácnost (drtiče, mixery stroje, mlýnky), elektromechanická zařízení pro domácí účely určené k čištění, jako vysavače prachu a stroje a přístroje k leštění parket; (8) ruční nástroje zastávající funkci nářadí v příslušných oborech, zejména stavební nářadí, nožičské výrobky včetně nožičských výrobků z drahých kovů, břitvy a holicí elektrické strojky, vidličky a lžice včetně z drahých kovů, zbraně sečné a bodné, strojky na stříhání vlasů neelektrické; (9) přístroje a nástroje vědecké, námořní, geodetické, fotografické, filmové, optické, přístroje pro vážení, měření, signalizaci, kontrolu (inspekci), záchranu a přístroje, pro vyučování, přístroje a nástroje pro vedení, přepínání, přeměnu, akumulaci, regulaci nebo řízení elektrického proudu, měřidla, přístroje pro záznam, převod, reprodukci zvuku nebo obrazu, magnetické nosiče zvukových záznamů, gramofonové desky, automatické distributory a mechanismy pro přístroje a mince, zapisovací pokladny, počítací stroje, přístroje pro zpracování informací a počítače, hasicí přístroje; (17) gutaperča, guma, balata, náhražky těchto hmot, polotovary z plastických hmot (fólie, desky, tyče), materiály těsnící, ucpávací a izolační, azbest, slída a výrobky z asbestu a slídy, hadice nekovové, izolační nátěry, zateplovací systémy; (19) mozaikové stěrky, začíšťovací lišty nekovové, spojovací materiál nekovový, stavební materiály nekovové včetně polozpracovaného řeziva (trámy, prkna, dřevěné panely), překližka, skleněné cihly, dlaždice apod., přírodní a umělé kámen, cement, vápno, malta, sádra, šterk, omítkové směsi, zdicí malty, podlahové směsi, dlažbová, obkladová a zateplovací pojidla a lepidla, neohebné trubky nekovové pro stavebnictví, výrobky pro stavbu cest, asfalt, směla, přenosné konstrukce nekovové, nekovové pomníky, plastová okna, posuvná nekovová okna, tabulové sklo pro stavby.  
(511) 1, 2, 7, 8, 9, 17, 19  
(210) O-178208

- (111) **251465**  
(220) 31.12.2001  
(151) 24.02.2003  
(540)



**C.O.S. - CREW MANAGEMENT**  
**S.R.O.**

- (730) **C.O.S. - CREW MANAGEMENT s.r.o.**, Říčanská 1984/5, Praha 10, 10100, CZ

(510) (35) konzultační činnost pro uchazeče o zaměstnání v oblasti námořní dopravy, obstaravatelská činnost v oblasti přípravy námořních posádek z hlediska personálních záležitostí, činnost organizačních a ekonomických poradců, vedení personální agendy, vedení účetnictví, výkon zprostředkování zaměstnání za úhradu na námořních lodích, konzultační činnost pro uchazeče o zaměstnání v domácnostech a v hotelových a restauračních zařízeních; (41) obstaravatelská činnost v oblasti námořních posádek z hlediska odborné přípravy.  
(511) 35, 41  
(210) O-175237

(111) **251507**  
(220) 04.02.2002  
(151) 24.02.2003  
(540)  
**URESTAN**  
(730) **FIDES AGRO, spol. s r. o.**, Šardice čp. 709, 69613, CZ  
(740) Patentová a známková kancelář, Ing. Jaromír Příkryl, Včelín 1161, Hulín, 76824  
(510) (1) chemické výrobky určené pro průmysl, zemědělství, zahradnictví a lesnictví; (5) výrobky zvěrolékařské, výživové krmné doplňky pro zvířata ve formě koncentrátů, prášku a granulí k lékařským účelům; (31) výrobky zemědělské, zahradnické, lesnické, krmivářské výrobky a doplňkové krmné směsi.  
(511) 1, 5, 31  
(210) O-176332

(111) **251508**  
(220) 04.02.2002  
(151) 24.02.2003  
(540)  
**RUMINOR**  
(730) **FIDES AGRO, spol. s r. o.**, Šardice čp. 709, 69613, CZ  
(740) Patentová a známková kancelář, Ing. Jaromír Příkryl, Včelín 1161, Hulín, 76824  
(510) (1) chemické výrobky určené pro průmysl, zemědělství, zahradnictví a lesnictví; (5) výrobky zvěrolékařské, výživové krmné doplňky pro zvířata ve formě koncentrátů, prášku a granulí pro lékařské účely; (31) výrobky zemědělské, zahradnické, lesnické, krmivářské výrobky a doplňkové krmné směsi.  
(511) 1, 5, 31  
(210) O-176333

(111) **251509**  
(220) 04.02.2002  
(151) 24.02.2003  
(540)  
**PARTUVIT**  
(730) **FIDES AGRO, spol. s r. o.**, Šardice čp. 709, 69613, CZ  
(740) Patentová a známková kancelář, Ing. Jaromír Příkryl, Včelín 1161, Hulín, 76824  
(510) (1) chemické výrobky určené pro průmysl, zemědělství, zahradnictví a lesnictví; (5) výrobky zvěrolékařské, výživové krmné doplňky pro zvířata ve formě koncentrátů, prášku a granulí pro lékařské účely; (31) výrobky zemědělské, zahradnické, lesnické, krmivářské výrobky a doplňkové krmné směsi.  
(511) 1, 5, 31  
(210) O-176334

(111) **251764**  
(220) 23.04.2002  
(151) 24.02.2003  
(540)  
**OPTIMAG**  
(730) **Yara International ASA**, 0202 Oslo, NO  
(740) KOREJZOVÁ & SPOL., v.o.s., JUDr. Petra Korejzová, advokátka, Korunní 810/104 E, Praha 10, 10100  
(510) (1) chemické výrobky určené pro zemědělství, zahradnictví a lesnictví, průmyslová hnojiva.  
(511) 1  
(210) O-179153

(111) **251843**  
(220) 03.05.2002  
(151) 24.02.2003  
(540)  
**AQUAFEN**  
(730) **Schering-Plough Animal Health Corporation**, 1095 Morris Avenue, Union, NJ, US  
(740) KOREJZOVÁ & SPOL., v.o.s., JUDr. Zdeňka Korejzová, Korunní 810/104 E, Praha 10, 10100  
(510) (5) veterinární antibiotika určená pro vodní chov (chov ryb).  
(511) 5  
(210) O-179511

(111) **251844**  
(220) 03.05.2002  
(151) 24.02.2003  
(540)  
**AQUAFLO**  
(730) **Schering-Plough Animal Health Corporation**, 1095 Morris Avenue, Union, NJ, US  
(740) KOREJZOVÁ & SPOL., v.o.s., JUDr. Zdeňka Korejzová, Korunní 810/104 E, Praha 10, 10100  
(510) (5) veterinární antibiotika určená pro vodní chov (chov ryb).  
(511) 5  
(210) O-179512

(111) **251973**  
(220) 23.05.2002  
(151) 24.02.2003  
(540)  
**FREESTYLE**  
(730) **Abbott Diabetes Care, Inc.**, 1420 Harbor Bay Parkway, Alameda, CA, US  
(740) Baker & McKenzie v.o.s., advokátní kancelář, JUDr. Jiří Čermák, advokát, Klimentská 46/1216, Praha 1, 11002  
(510) (5) lékařská činidla pro sledování cukrovky, lékařské testovací proužky pro sledování cukrovky; (10) lékařské přístroje a nástroje pro sledování cukrovky, monitory glukózy, senzory glukózy a přístroje na odběr krve.  
(511) 5, 10  
(210) O-180082

(111) **252284**  
(220) 07.02.2002  
(151) 24.03.2003  
(540)  
**HYPOSERVIS**  
(730) **Hyposervis Group a.s.**, Královská 1086/14, Praha 1, 11000, CZ  
(510) (35) ekonomické a organizační poradenství; (36) služby v oblasti úvěrů, odborná pomoc a poradenství při financování bytových projektů, realitní činnost; (38) poskytování (šíření) informací prostřednictvím veřejných datových sítí, například prostřednictvím Internetu.  
(511) 35, 36, 38  
(210) O-176519

(111) **252285**  
(220) 07.02.2002  
(151) 24.03.2003  
(540)  
  
(730) **Hyposervis Group a.s.**, Královská 1086/14, Praha 1, 11000, CZ  
(510) (35) ekonomické a organizační poradenství; (36) služby v oblasti úvěrů, odborná pomoc a poradenství při financování bytových projektů, realitní činnost; (38) poskytování (šíření) informací prostřednictvím veřejných datových sítí, například prostřednictvím Internetu.  
(511) 35, 36, 38  
(210) O-176520

(111) **252344**  
(220) 25.03.2002

(151) 24.03.2003  
(540)

## HORS

(730) Jiří Šašík-HORS, Těšice 619, Mikulčice, 69619, CZ  
(740) JUDr. Aleš Zábrš, Na Beránce 2, Praha 6, 16000  
(510) (30) cukroví a cukrovinky všeho druhu, specializované rokové sladkosti, bonbony, lízátko, dropsy, káva, kakao, čaj, med, sirup, pečivo všeho druhu, zmrzlina, koření, přípravky z obilnin, prášky do těsta; (35) inzertní, reklamní a propagační činnost, obstaravatelská a zprostředkovatelská činnost v oblasti obchodu, poskytování pomoci při provozu obchodu, marketing; (40) cukrářství a pekařství.

(511) 30, 35, 42  
(210) O-178204

(111) 252529  
(220) 24.05.2002  
(151) 24.03.2003  
(540)

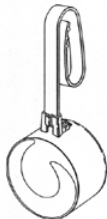

(730) RECKITT & COLMAN (OVERSEAS) LIMITED,  
Dansom Lane, Hull, HU8 7DS, GB  
(740) Dr. Tomsa Jan, advokát, Laubova 8, Praha 3 - Vinohrady,  
13000  
(510) (3) bělicí přípravky, čistící přípravky, lešticí přípravky, přípravky na cídění a brusné přípravky, přípravky pro čištění odtoků a dřezů, prací prostředky, prací prostředky s desinfekčními vlastnostmi, čistící prostředky s desinfekčními vlastnostmi, odstraňovače vápence, odstraňovače rzi, prostředky na odvápnění a odstranění vodního kamene a zamezení jeho usazování pro použití v domácnosti, mýdla; (5) sanitární přípravky, desinfekční přípravky, desinfekční látky, desinfekční roztoky pro použití na omyvatelné povrchy, desinfekční přípravky pro použití v domácnosti nebo pro hygienické či sanitární účely, desinfekční prostředky a přípravky s desinfekčními vlastnostmi, antibakteriální přípravky, přípravky či látky na osvěžení či čištění vzduchu, fungicidy, přípravky či látky se sanitárními či desinfekčními vlastnostmi, vlastnostmi pro osvěžení či čištění vzduchu, či s fungicidními vlastnostmi.

(511) 3, 5  
(210) O-180124

(111) 252875  
(220) 02.08.2002  
(151) 24.03.2003  
(540)



(730) Sorré Petr, U Kříže 624/7, Praha 5, 15800, CZ  
(740) Ing. Jupa Francis, patentový zástupce, Měchenická 4, Praha 4,  
14100  
(510) (9) elektrická, elektronická a telekomunikační zařízení a přístroje spadající do této třídy jako např. mobilní telefony, sady hand-free, zabezpečovací zařízení jako autoalarmy, imobilizéry, centrální zamykání, elektrické stahování oken, autoradia, Hi-fi sestavy, dorozumívací zařízení pro vozidla, zesilovače, reproduktory, antény, zaměřovače, radarové soustavy, záznamové přístroje, TV a navigační systémy, přehrávače záznamu zvuku a obrazu, přístroje fotografické, filmové, optické, přístroje pro audiovizuální výuku, baterie, kalkulačky, počítače a jejich příslušenství, přístroje pro

záznam, převod, reprodukci zvuku a/nebo obrazu, magnetické nosiče zvukových záznamů; (35) zprostředkovatelská činnost v oblasti obchodu, import, reklama a propagace všemi druhy médií, marketing; (37) opravy a servis silničních vozidel a příslušenství silničních vozidel, instalace, opravy, úpravy a servis zabezpečovacích zařízení a autodoplňků; (45) poskytování technických služeb k ochraně majetku a osob, poradenská činnost v této oblasti.

(511) 9, 35, 37, 45  
(210) O-182387

(111) 253100  
(220) 06.02.2002  
(151) 28.04.2003  
(540)

## GARDENOIL

(730) DF PARTNER, s.r.o., Zádveřice 165, Vizovice, 76312, CZ  
(740) Ing. Petr Soukup, patentový a známkový zástupce, Vídeňská 8,  
Olomouc, 77200  
(510) (4) paliva, maziva, průmyslové oleje.  
(511) 4  
(210) O-176423

(111) 253114  
(220) 21.02.2002  
(151) 28.04.2003  
(540)



(730) NovaTech CZ, s.r.o., Hrnčířská 7, Brno, 60200, CZ  
(740) Ing. Kendereski Dušan, patentový zástupce, Lidická 51, Brno,  
60200  
(510) (7) chladiče pro motorová vozidla a jejich díly zahrnuté do této třídy; (11) klimatizační zařízení pro motorová vozidla a jejich díly zahrnuté do této třídy; (12) součásti motorových vozidel, spoilerů pro osobní a nákladní automobily, boční a čelní masky motorových vozidel, skelety sedadel, skelety opěrek hlavy, konstrukční prvky motorových vozidel, např. kryty rozvodů, kapoty na automobilové motory, víka pro palivové nádrže, volanty vozidel, nástavby na užitkové automobily, boky karoserií autobusů, střechy autobusů, přední masky a blatníky motocyklů, nádrže vozidel, kapoty a střechy vozidel, blatníky, kryty kol, podlahy ložných prostorů motorových vozidel, nárazníky pro osobní automobily a autobusy, podlážky pro vozidla, příslušenství pro motorová vozidla a jejich výzbroj zahrnutá v této třídě, kryty instalací vozidel, součásti sanitárních zařízení pro autobusy, kompletní sestavy interiéru sociálního zařízení autobusů, nekovové konstrukční díly automobilů zahrnuté do této třídy, tvarovky větracího potrubí a větrací potrubí vozidel, nádržky chladicí kapaliny, nádržky brzdové kapaliny, nádržky ostřikovače, tvarovky a potrubí pro chladicí okruh motorů, bezpečnostní pásy pro sedadla automobilů; (17) hadice; (19) potrubí nekovové; (20) nekovové matice šroubové a šrouby, tvarovky, přechodky, spojky; (40) zpracování termoplastů technologií tlakového lisování, zpracování plastických hmot na zakázku, zejména pro shora uvedené výrobky, zpracování kompozitních materiálů, zejména pro shora uvedené výrobky.

(511) 7, 11, 12, 17, 19, 20, 40  
(210) O-177001

(111) 253178  
(220) 02.04.2002  
(151) 28.04.2003



(540)



- (730) **DIANA SEVEN, a.s.**, Voletinská 252, Trutnov 3, 54103, CZ  
(510) (35) zprostředkování obchodu, činnost podnikatelských, organizačních a ekonomických poradců; (36) pronájem nemovitostí, bytů a nebytových prostor bez poskytování jiných než základních služeb spojených s pronájemem, činnost finančních poradců, realitní činnost; (39) skladování zboží a manipulace s nákladem; (40) těžba dřeva; (43) zásobování; (44) chov zvířat.  
(511) 35, 36, 39, 40, 43, 44  
(210) O-178465

- (111) **253199**  
(220) 16.04.2002  
(151) 28.04.2003  
(540)

### Emerica

- (730) **Pierre Andre Senizergues**, 316 Buena Vista Street, Newport Beach, CA, US  
(740) Rott, Růžička & Guttman Patentové, známkové a advokátní kanceláře, JUDr. Vladimír Rott, Vinohradská 37, Praha 2, 12000  
(510) (18) kufry a zavazadla; (25) oděvy, obuv, kloboučnické zboží; (28) potřeby pro sport.  
(511) 18, 25, 28  
(210) O-178911

- (111) **253287**  
(220) 24.05.2002  
(151) 28.04.2003  
(540)

### WOOLITE WHITE

- (730) **RECKITT & COLMAN (OVERSEAS) LIMITED**, Dansom Lane, Hull, HU8 7DS, GB  
(740) Dr. Tomsa Jan, advokát, Laubova 8, Praha 3 - Vinohrady, 13000  
(510) (1) chemické přípravky pro průmyslové účely, přípravky na změkčování vody pro použití v domácnosti, ochranné přípravky na sklo, porcelán a kameninu, nádobí a jiné kuchyňské potřeby, přípravky pro prevenci před zmatněním kuchyňských potřeb a skla (v rozsahu, ve kterém nejsou obsaženy v jiných třídách); (3) bělicí přípravky a ostatní látky pro praní prádla a mytí nádobí, ať v pevném, tekutém anebo gelovém skupenství, prací prostředky pro použití v čistírnách, lešticí přípravky na kuchyňské potřeby a sklo, čistící, lešticí přípravky, přípravky na cidění a brusné přípravky, přípravky na čištění koberců, prací prostředky, mýdla, prostředky na odvápnění a odstranění vodního kamene a zamezení jeho usazování pro použití v domácnosti, avivážní prostředky, přísady do praní, přípravky na odstraňování skvrn.  
(511) 1, 3  
(210) O-180125

- (111) **253288**  
(220) 24.05.2002  
(151) 28.04.2003  
(540)



- (730) **RECKITT & COLMAN (OVERSEAS) LIMITED**, Dansom Lane, Hull, HU8 7DS, GB  
(740) Dr. Tomsa Jan, advokát, Laubova 8, Praha 3 - Vinohrady, 13000  
(510) (1) chemické přípravky pro průmyslové účely, přípravky na

změkčování vody pro použití v domácnosti, ochranné přípravky na sklo, porcelán a kameninu, nádobí a jiné kuchyňské potřeby, přípravky pro prevenci před zmatněním kuchyňských potřeb a skla (v rozsahu, ve kterém nejsou obsaženy v jiných třídách); (3) bělicí přípravky a ostatní látky pro praní prádla a mytí nádobí, ať v pevném, tekutém anebo gelovém skupenství, prací prostředky pro použití v čistírnách, lešticí přípravky na kuchyňské potřeby a sklo, čistící, lešticí přípravky, přípravky na cidění a brusné přípravky, přípravky na čištění koberců, prací prostředky, mýdla, prostředky na odvápnění a odstranění vodního kamene a zamezení jeho usazování pro použití v domácnosti, avivážní prostředky, přísady do praní, přípravky na odstraňování skvrn.

- (511) 1, 3  
(210) O-180126

- (111) **253299**  
(220) 27.05.2002  
(151) 28.04.2003  
(540)



- (730) **FINCLUB PLUS, a.s.**, Vendryně 144, Vendryně, 73994, CZ  
(740) Ing. Libor Markes, Grohova 54/145, Brno, 60200  
(510) (3) kosmetické výrobky; (5) vitaminy, minerály a stopové prvky ve tř. 5, potraviny dietetické k léčebným účelům, farmaceutické výrobky.  
(511) 3, 5  
(210) O-180161

- (111) **253368**  
(220) 12.06.2002  
(151) 28.04.2003  
(540)

### Oskavárna

- (730) **Vodafone Czech Republic a.s.**, Vinohradská 167, Praha 10, 10000, CZ  
(740) KOREJZOVÁ & SPOL., v.o.s., JUDr. Petra Korejzová, Korunní 810/104 E, Praha 10, 10100  
(510) (9) vědecké, elektronické a optické přístroje a zařízení v rámci třídy 9, přístroje a zařízení pro přenos a zpracování informací, zejména v oblasti telekomunikace, sítě telekomunikační a výpočetní techniky a jejich částí, sítě datové, jejich součástí a náhradní díly v rámci třídy 9, počítače a programy pro ně, periferní zařízení počítačů v rámci třídy 9, záznamová zařízení, nosiče záznamů, karty s pamětí, nosiče informací, zařízení pro zpracování dat a počítačů, CD disky, prodejní automaty a přístroje a mechanismy pro reklamu v rámci třídy 9, telekomunikační zařízení, zejména koncová a rádiová zařízení, telefony, záznamníky, hlasové schránky, mobilní telefony, faxy, modemy, magnetické suporty zvukových záznamů; (35) propagace, reklama, inzertní a reklamní agentura, automatické zpracování informací, zprostředkovatelská a obstaravatelská činnost v oblasti informatiky a obchodu, marketing, činnost ekonomických a organizačních poradců; (36) finanční služby; (38) telekomunikační služby včetně telekomunikačních služeb mobilní technologií, služby spočívající v přímém propojení lokálních pevných sítí se sítí mobilních telefonů, informační služby na Internetu, poskytování informačního servisu prostřednictvím telefonu, mobilní telekomunikační sítě, Internetu, poskytování přístupu na on-line informační služby a databáze, přenos, poskytování nebo vyvolávání informací z počítačových databází, on-line informační a databázové služby, telekomunikační služby prostřednictvím Internetu, vnějších a vnitřních sítí, šíření elektronických tiskovin, časopisů, periodik a knih prostřednictvím počítačové, datové, elektronické, telekomunikační nebo informační sítě, provozování informační a datové sítě, provozování veřejné mobilní radiotelefonní sítě, pronájem telekomunikačních okruhů, vedení sítí, zřizování a provozování veřejných, soukromých i účelových sítí,

provozování datových a počítačových sítí, služby poskytované integrovanou digitální sítí, elektronický přenos dokumentů, zprostředkování přenosu dat, zprostředkovatelská a poradenská činnost v oblasti telekomunikací, telekomunikačních zařízení a sítí mobilních telefonů, analytické a inženýrské práce v oblasti telekomunikací; (42) hosting, poradenská činnost v oblasti výpočetní techniky a jejího servisu, provozování počítačových center, zprostředkovatelská a obstaravatelská činnost v oblasti výpočetní techniky, poradenská činnost v oblasti výpočetní techniky a elektroniky.

(511) 9, 35, 36, 38, 42  
(210) O-180823

(111) **253632**  
(220) 02.08.2002  
(151) 28.04.2003  
(540)

### Terex

(730) **T-SOFT a.s.**, Novodvorská 1010/14, Praha 4 - Lhotka, 14201, CZ  
(510) (9) počítače, výpočetní technika; (35) služby v informačních technologiích pro podporu krizového managementu, zahrnující zejména záznam, přepis, vypracování, kompilaci (shromažďování dokumentů), přenášení nebo systemizaci písemných sdělení a záznamů, jakož i využívání nebo kompilaci matematických a statistických údajů; (41) školení v oboru výpočetní techniky a krizového managementu; (42) konzultace a porady v oboru výpočetní techniky, programátorské služby.

(511) 9, 35, 41, 42  
(210) O-182362

(111) **253653**  
(220) 06.08.2002  
(151) 28.04.2003  
(540)

**TRUCK & LEAS**  
**CENTRUM**

(730) **VB LEASING CZ, spol. s r. o.**, Heršpická 5, Brno, 63900, CZ  
(740) Mgr. Marie Žáková, patentový zástupce, Ostopovická 4, Troubsko, 66441  
(510) (12) vozidla, zejména nákladní, dopravní prostředky pozemní a jejich součásti zařazené do této třídy; (35) inzertní a reklamní činnost, poskytování pomoci při provozu obchodu, zprostředkování obchodních záležitostí, spojených zejména v oblasti prodeje dopravní techniky, motorových vozidel a nákladních automobilů; (36) odkup a prodej pohledávek, koupě a prodej na splátky, nájem a pronájem nemovitostí, bytů a pozemků bez poskytování jiných než základních služeb spojených s pronájmem, leasingové služby s následným prodejem věcí, finanční leasing, poskytování informací o finančním trhu, zejména z oblasti ekonomiky, bankovníctví a pojišťovnictví, zprostředkování pojišťovacích služeb; (37) pronájem dílenských strojů, čistících strojů, strojů a přístrojů pro stavebnictví a zemní práce, pronájem zemědělských strojů, strojů pro těžbu dřeva, pronájem technologických zařízení pro průmysl a výrobu, servis, údržba a opravy těchto zařízení; (39) pronájem dopravní techniky a motorových vozidel, zejména nákladních automobilů, pronájem garáží, parkovišť, skladů, pronájem plavidel (člunů a lodí).

(511) 12, 35, 36, 37, 39  
(210) O-182456

(111) **253654**  
(220) 06.08.2002  
(151) 28.04.2003

**TRUCK & LEAS**  
**CENTRUM**

(730) **VB LEASING CZ, spol. s r. o.**, Heršpická 5, Brno, 63900, CZ

(740) Mgr. Marie Žáková, patentový zástupce, Ostopovická 4, Troubsko, 66441

(510) (12) vozidla, zejména nákladní dopravní prostředky pozemní a jejich součásti zařazené do této třídy; (35) inzertní a reklamní činnost, poskytování pomoci při provozu obchodu, zprostředkování obchodních záležitostí, zejména v oblasti prodeje dopravní techniky, motorových vozidel a nákladních automobilů; (36) odkup a prodej pohledávek, koupě a prodej na splátky, nájem a pronájem nemovitostí, bytů a pozemků bez poskytování jiných než základních služeb spojených s pronájmem, leasingové služby s následným prodejem věcí, finanční leasing, poskytování informací o finančním trhu, zejména z oblasti ekonomiky, bankovníctví a pojišťovnictví, zprostředkování pojišťovacích služeb; (37) pronájem dílenských strojů, čistících strojů, strojů a přístrojů pro stavebnictví a zemní práce, pronájem zemědělských strojů, strojů pro těžbu dřeva, pronájem technologických zařízení pro průmysl a výrobu, servis, údržba a opravy těchto zařízení; (39) pronájem dopravní techniky a motorových vozidel, zejména nákladních automobilů, pronájem garáží, parkovišť, skladů, pronájem plavidel (člunů a lodí).

(511) 12, 35, 36, 37, 39  
(210) O-182457

(111) **254229**  
(220) 08.02.2002  
(151) 26.05.2003  
(540)

### MACROFLEX

(730) **MACROFLEX s.r.o.**, tř. Tomáše Bati 1852, Otrokovice, 76502, CZ

(740) Patentová a známková kancelář, Ing. Jaromír Píkrýl, Včelín 1161, Hulín, 76824

(510) (6) potrubí a trubky z kovu, ocelové pružné vlnovce a vlnovcové hadice, kovové a ocelové koncovky, matice, příruby, objímky, kovové prvky uložení potrubí a příslušenství ke kovovým vlnovcovým kompenzátorům a kovovým vlnovcovým hadicím, kovové konstrukce přenosné, jiné výrobky z kovu spadající do tř. 6; (11) zařízení pro rozvod vody, plynu, páry; (17) polotovary z plastických hmot, kaučuk, gutaperča, guma a výrobky z těchto materiálů, zejména gumové kompenzátory do potrubí, nekovové potrubí, dilatační prvky do potrubí, trubky ohebné (nekovové), potrubní armatury a spojovací součásti z plastických hmot, plastové hadice, náhražky gumy; (35) zprostředkovatelské služby v oblasti obchodu; (37) montáž, servis a opravy výrobků ve tř. 6, 11 a 17; (42) inženýrské a odborné poradenské služby v oblasti výrobků ve tř. 6, 11 a 17.

(511) 6, 11, 17, 35, 37, 42  
(210) O-176551

(111) **254545**  
(220) 06.09.2002  
(151) 26.05.2003  
(540)

### The BoB Awards - soutěž BoB

(730) **Asociace komunikačních agentur ČR, občanské sdružení**, Opatovická 1659/4, Praha 1, 11000, CZ

(740) Advokátní kancelář JUDr. Filip Winter, JUDr. Filip Winter, advokát, Na Příkopě 25, Praha 1, 11000

(510) (35) pořádání soutěží a přehlídek v oboru reklamní tvorby.  
(511) 35  
(210) O-183435

(111) **254883**

(220) 04.02.2002  
(151) 25.06.2003  
(540)



- (730) **FIDES AGRO, spol. s r. o.**, Šardice čp. 709, 69613, CZ  
(740) Patentová a známková kancelář, Ing. Jaromír Příkryl, Včelín 1161, Hulín, 76824
- (510) (1) chemické výrobky určené pro průmysl, zemědělství, zahradnictví a lesnictví; (5) výrobky zvěrolékařské, výživové krmné doplňky pro zvířata ve formě koncentrátů, prášku, granulí - vše pro léčebné účely; (16) papír a papírenské zboží, periodické a neperiodické tiskoviny všeho druhu, reklamní a propagační tiskoviny, plakáty, brožury, manuály, papír a výrobky z papíru, kancelářské potřeby z papíru, zejména bloky, kalendáře, fotoalba, dopisní papíry, desky, apod., psací potřeby, drobné kancelářské potřeby z plastů a kovu, jiné kancelářské potřeby spadající do tř. 16; (18) kůže, imitace kůže, výrobky z těchto materiálů, kufry, tašky a brašny všeho druhu, školní tašky, tašky na kolečkách, tašky na nošení dětí, kožené pásky, peněženky, kožené pokrývky, deštníky, obaly na deštníky, slunečníky, sedlářské výrobky, pokrývky a postroje pro zvířata, obaly na oděvy, kožené sáčky a kožené pytle jako obaly; (25) oděvy všeho druhu, kloboučnické výrobky, čepice, kšiltovky, kravaty, šály, šátky, nášivky na oděvy, pláštěnky, dřeváky, rukavice, obuv včetně sportovní; (28) hry, hry společenské, hry stolní, stavebnice, hry automatické a/nebo elektronické s výjimkou těch, které se uvádějí v chod vhozením mince nebo těch, které jsou používány výhradně s televizním přijímačem, hračky, hračky plyšové, hračky pohyblivé, maňásci, potřeby pro gymnastiku a sport, posilovací stroje a přístroje pro tělesná cvičení, trenažéry, sportovní hry, biliardové stoly, nářadí a potřeby pro zimní sporty, rybářské potřeby, lukostřelecké náčiní, bazény pro děti, bazény přenosné, bazény interiérové i venkovní - potřeby pro hru, bazény nafukovací ve tř. 28, vánoční stromky umělé, ozdoby pro vánoční stromky i k reklamním účelům, kanadské žertíky, zábavná pyrotechnika, karnevalové masky, kouzelnické potřeby, jiné sportovní potřeby spadající do tř. 28; (31) výrobky zemědělské, zahradnické, lesnické, krmivářské výrobky a doplňkové krmné směsi; (35) zprostředkovatelské služby v oblasti obchodu; (42) hodnocení a rozborů zemědělských produktů; (44) poradenství v oblasti zemědělství.
- (511) 1, 5, 16, 18, 25, 28, 31, 35, 42, 44  
(210) O-176336

(111) **254889**  
(220) 11.02.2002  
(151) 25.06.2003  
(540)



- (730) **A3 SPORT s.r.o.**, Teslova 1171/15, Plzeň, 30100, CZ  
(510) (9) brýle pro sportovní disciplíny, vybavení pro potápění; (12) sportovní loď, jízdní a tréninková kola; (16) tiskoviny, periodické a neperiodické publikace, obalové materiály z papíru, kartonu a plastických hmot, psací potřeby, držáky na psací potřeby, kalendáře, knihy, ubrusky, záložky, pohlednice, poznámkové bloky, poutače, reklamní tabule, reklamní předměty spadající do tř. 16, stojany na fotografie a razítka, obaly na nosiče informací; (18) batohy, sportovní tašky; (28) lyže a jejich vybavení, posilovací stroje a zařízení, míče a ostatní kouče, veskeré sportovní rakety, sítě, sportovní

ochranné rukavice a chrániče, vosky pro sportovní činnosti, brýle pro sportovní disciplíny, golfové potřeby, vybavení pro hokej, které obsahuje tato třída, trenažéry a posilovací stroje, přístroje pro tělesná cvičení, sáně a brusle ve všech modifikacích.

(511) 9, 12, 16, 18, 28  
(210) O-176603

(111) **254907**  
(220) 13.03.2002  
(151) 25.06.2003  
(540)

**NWT**

- (730) **NWT a.s.**, nám. Míru 1217, Hulín, 76824, CZ  
(740) Patentová a známková kancelář, Ing. Jaromír Příkryl, Včelín 1161, Hulín, 76824
- (510) (9) kancelářská, výpočetní, reprografická a telekomunikační technika všeho druhu včetně doplňků a příslušenství, informační technologie a systémy na nosičích, jako například magnetické pásky, magnetické disky, kompaktní optické disky a vybavení pro zpracování informací pro počítače, přístroje a stroje pro záznam, přenos a reprodukci zvuku nebo obrazu, počítačový hardware, počítačový software, přístroje a nástroje k vědeckým a laboratorním účelům, přístroje a nástroje navigační, přístroje a nástroje geodetické, přístroje a nástroje pro vedení, přeměnu, přepínání, akumulaci, regulaci nebo řízení el. proudu, přístroje a nástroje pro bezdrátovou telegrafii, přístroje fotografické, kinematografické, optické, včetně promítačů obrazů a zvětšovacích přístrojů, přístroje a nástroje pro vážení a měření, přístroje a nástroje signalizační, přístroje a nástroje určené ke kontrolním účelům, přístroje a nástroje pro účely učební ve tř. 9, síť LAN; (37) instalace, servis a opravy kancelářské, výpočetní, reprografické a telekomunikační techniky, strojů pro záznam, přenos a reprodukci slova a obrazu, instalace a servis hardware sítě Internet; (38) poskytování komunikačních služeb prostřednictvím celosvětové počítačové sítě Internet, zprostředkování komunikace pomocí Internetu, provozování uzlu sítě Internet, služby v oblasti výpočetní techniky, zejména v oblasti přenosu dat; (42) vývoj a tvorba software, služby v oblasti výpočetní techniky, zejména v oblasti operačních systémů, technické poradenství v oblasti software a výpočetní techniky, tvorba stránek do Internetu, vypracování programů pro hromadné zpracování dat, poskytování hostingů na Internetu.
- (511) 9, 37, 38, 42  
(210) O-177715

(111) **254917**  
(220) 29.03.2002  
(151) 25.06.2003  
(540)



- (730) **BASF Stavební hmoty Česká republika s.r.o.**, K Májovu 1244, Chrudim, 53701, CZ  
(740) Unipatent, Dipl. Ing. Jiří Chlustina, Jana Masaryka 43-47, Praha 2, 12000
- (510) (1) chemické výrobky pro průmyslové a vědecké účely, pro fotografii, zemědělství, zahradnictví, lesnictví, umělé pryskyřice, plastické hmoty v surovém stavu (v prášku, pastách, v tekutém stavu), půdní hnojiva přírodní a umělá, prostředky pro kalení, pro svařování, pro konzervaci potravin, třísloviny, průmyslová pojidla a lepidla, alkalické a alkalickozemité kovy, bauxit, hasební prostředky a hasící látky, dlažbová, obkladová a zateplovací pojidla a lepidla; (2) barvy, laky, fermeže pro průmyslové a umělecké textilní barvy, disperzní barvy, přípravky k barvení potravin a nápojů, barviva, antikorozivní a penetrační nátěry, barviřské přípravky, mořidla, přírodní pryskyřice, kovy listkové a práškové pro malíře a dekoratéry; (7) stroje a obráběcí stroje (s výjimkou těch, které jsou zahrnuty ve tř. 9-12 a 16), stavební stroje, motory s výjimkou pro pozemní vozidla, soukolí a hnací řemeny, zemědělské stroje a líhně, maznice, elektrotechnická zařízení a přístroje pro domácnost (drtiče, mixery, mlýnky), elektromechanická zařízení pro domácí účely určené k čištění, jako vysavače

prachu a leštiče parket; (8) ruční nástroje zastávající funkci nářadí v příslušných oborech, zejména stavební nářadí, nožířské výrobky včetně nožířských výrobků z drahých kovů, břitvy a holicí elektrické strojky, vidličky a lžice včetně z drahých kovů, zbraně sečné a bodné, strojky na střihání vlasů; (9) přístroje a nástroje vědecké, námořní, geodetické, fotografické, filmové, optické, přístroje pro vážení, měření, signalizaci, kontrolu (inspekci), záchranu a přístroje pro vyučování, přístroje a nástroje pro vedení, přepínání, přeměnu, akumulaci, regulaci nebo řízení elektrického proudu, měřidla, přístroje pro záznam, převod, reprodukci zvuku nebo obrazu, magnetické nosiče zvukových záznamů, gramofonové desky, automatické distributory a mechanismy pro přístroje a mince, zapisovací pokladny, počítačí stroje, přístroje pro zpracování informací a počítače, hasicí přístroje; (17) gutaperča, guma, balata, náhražky těchto hmot, polotovary z plastických hmot (fólie, desky, tyče), materiály těsnící, ucpávací a izolační, asbest, slída a výrobky z asbestu a slidy, hadice nekovové, izolační nátěry, zateplovací systémy, spojovací materiál nekovový v rámci této třídy; (19) stavební materiály nekovové včetně polozpracovaného řeziva (trámy, prkna, dřevěné panely), překližka, skleněné cihly, dlaždice apod., přírodní a umělý kámen, cement, vápno, malta, sádra, šterk, omítkové směsi, zdicí malty, podlahové směsi, neohebné trubky nekovové pro stavebnictví, výrobky pro stavbu cest, asfalt, směla, přenosné konstrukce nekovové, nekovové pomníky, plastová okna, posuvná nekovová okna, tabulové sklo, začíšťovací lišty, mozaikové šterky.

(511) 1, 2, 7, 8, 9, 17, 19  
(210) O-178424

(111) **255002**  
(220) 10.07.2002  
(151) 25.06.2003  
(540)

### FlexiLimit

(730) **Vodafone Czech Republic a.s.**, Vinohradská 167, Praha 10, 10000, CZ  
(740) **KOREJZOVÁ & SPOL., v.o.s.**, JUDr. Petra Korejzová, Korunní 810/104 E, Praha 10, 10100  
(510) (9) vědecké, elektronické a optické přístroje a zařízení v rámci třídy 9, přístroje a zařízení pro přenos a zpracování informací, zejména v oblasti telekomunikací, sítě telekomunikační a výpočetní techniky a jejich části, sítě datové, jejich součásti a náhradní díly v rámci třídy 9, počítače a programy pro ně, periferní zařízení počítačů v rámci třídy 9, záznamová média a nosiče záznamů, karty s pamětí, nosiče informací, zařízení pro zpracování dat a počítačů, CD disky, prodejní automaty a přístroje a mechanismy pro reklamu v rámci třídy 9, telekomunikační zařízení, zejména koncová a rádiová zařízení, telefony, záznamníky, hlasové schránky, mobilní telefony, faxy, modemy, magnetické suporty zvukových záznamů; (35) propagace, reklama, inzertní a reklamní agentura, automatické zpracování informací, zprostředkovatelská a obstaravatelská činnosti v oblasti informatiky a obchodu, marketing, činnost ekonomických a organizačních poradců; (36) finanční služby; (38) mobilní telekomunikační služby a ostatní telekomunikační služby, dále služby spočívající v přímém propojení lokálních pevných sítí se sítí mobilních telefonů, informační služby na Internetu, zejména úplatné či bezúplatné zpřístupňování a uveřejňování informací prostřednictvím Internetu, např. webových stránek, služby internetového portálu, služby extranetu společnosti, poskytování informačního servisu prostřednictvím telefonu, mobilní telekomunikační sítě, Internetu, poskytování přístupu na on-line informační služby a databáze, přenos, poskytování nebo vyvolávání informací z počítačových databází - úplatné či bezúplatné poskytování informací, jehož předmětem může být jakákoliv datová položka obsažená v databázích, on-line informační a databázové služby, komunikační služby prostřednictvím Internetu, vnějších a vnitřních sítí, šíření elektronických tiskovin, časopisů, periodik a knih prostřednictvím počítačové, datové, elektronické, telekomunikační nebo informační sítě, provozování informační a datové sítě, provozování veřejné mobilní radiotelefonní sítě, pronájem telekomunikačních okruhů, vedení sítí, zřizování a provozování veřejných, soukromých i účelových sítí, provozování datových a počítačových sítí, veškeré služby elektronických komunikací poskytované integrovanou digitální

sítí, zejména pronájem fyzických přenosových kapacit, zajišťování komunikačního spojení, služby videokonferencí, připojení a komunikace prostřednictvím sítě Internet, elektronický přenos dokumentů, přenos informací, zprostředkování přenosu dat, zprostředkovatelská a poradenská činnost v oblasti telekomunikací, telekomunikačních zařízení a sítí mobilních telefonů; (42) analytické a inženýrské práce v oblasti telekomunikací, poradenská činnost v oblasti výpočetní techniky a jejího servisu, provozování počítačových center, zprostředkovatelská a obstaravatelská činnost v oblasti výpočetní techniky, poradenská činnost v oblasti výpočetní techniky a elektrotechniky, hosting pro veškeré oblasti informačních technologií včetně webových stránek v rámci internetu, extranetu a intranetu, aplikací na systémech a sítích společnosti, klientských systémů, na hardwaru a infrastruktuře společnosti.

(511) 9, 35, 36, 38, 42  
(210) O-181769

(111) **255008**  
(220) 16.07.2002  
(151) 25.06.2003  
(540)

HP - Exklusiv s.r.o.

(730) **Scuderia Praha a.s.**, Čistovická 1707/98, Praha 6, Řepy, 16300, CZ  
(740) **AK Dáňa, Pergl & partneři, Mgr. Robert Pergl, advokát, Na Ořechovce 580/4, Praha 6, 16200**  
(510) (12) vozidla a dopravní prostředky pozemní, vzdušné a vodní, především automobily, motocykly, motory a převodová zařízení pro automobily, vznášedla; (16) papír a výrobky z papíru, tiskoviny všeho druhu, reklamní papírové předměty, kartonážní výrobky, fotografie, kancelářské potřeby; (25) oděvy, obuv a kloboučnické zboží všeho druhu; (35) inzertní, reklamní a propagační činnost, poskytování pomoci při provozu obchodu, obstaravatelská a zprostředkovatelská činnost v obchodu, obchodní výstavy, obstaravatelská a zprostředkovatelská činnost v oblasti reklamy a propagace, marketing; (37) opravárenské a instalační služby, zejména opravy vozidel; (39) doprava a skladování, pronájem motorových vozidel, provozování autobazarů; (41) sportovní, kulturní a zábavní činnost, zejména organizování automobilových a motocyklových závodů, srazů a přehlídek.  
(511) 12, 16, 25, 35, 37, 39, 41  
(210) O-181899

(111) **255024**  
(220) 22.07.2002  
(151) 25.06.2003  
(540)

kolimax

(730) **KOLIMAX spol. s r.o.**, Míru 156, Javorník, 79070, CZ  
(740) **ZÁBRŠ - Advokátní, patentová a známková kancelář, JUDr. Aleš Zábrš, Na Beránce 2, Praha 6, 16000**  
(510) (11) grily, grily na opékání, vařiče, stolní vařiče; (20) nábytek všeho druhu, jakožto výrobky ze dřeva, rákosu, vrbového proutí, rohoviny včetně náhražek těchto hmot, zařazené do této třídy, stavebnicový nábytek, sedací soupravy, modulový nábytek, zahradní nábytek a campingový nábytek včetně zahradního a campingového příslušenství; (21) grily na pečení,

termosky na potraviny, hrnce kuchyňské a hrnce tlakové neelektrické, tepelně-izolační nádoby, poklice, poklice na nádoby, pokličky, poklopy na sýry a máslo, pánve a pánvičky, pánve na smažení, misky na uchování másla, misky na cukr mimo misek z drahých kovů, misky hluboké, misky na zeleninu, misky salátové, kotlíky a kotlíky na vaření neelektrické, náčini a nádoby z plastických hmot pro domácnost, jehlice a kovové špejle na grilování.

(511) 11, 20, 21  
(210) O-182064

obaly na nosiče informací; (18) batohy, sportovní tašky; (28) lyže a jejich vybavení, posilovací stroje a zařízení, míče a ostatní kouče, veškeré sportovní rakety, sítě, sportovní ochranné rukavice a chrániče, vosky pro sportovní činnosti, brýle pro sportovní disciplíny, golfové potřeby, vybavení pro hokej, které obsahuje tato třída, trenážery a posilovací stroje, přístroje pro tělesná cvičení, sáně a brusle ve všech modifikacích.

(511) 9, 12, 16, 18, 28  
(210) O-176604

(111) **255556**  
(220) 30.01.2002  
(151) 28.07.2003  
(540)



(730) **Vodafone Czech Republic a.s.**, Vinohradská 167, Praha 10, 10000, CZ  
(740) **KOREJZOVÁ & SPOL.**, v.o.s., JUDr. Petra Korejzová, Korunní 810/104 E, Praha 10, 10100  
(510) (9) telekomunikační zařízení, zejména koncová a rádiová zařízení, telefonní přístroje a mobilní telefonní přístroje.  
(511) 9  
(210) O-176154

(111) **255578**  
(220) 27.02.2002  
(151) 28.07.2003  
(540)



(730) **EMPRESA MEDIA, a.s.**, Panská 890/7, Praha 1, 11000, CZ  
(740) Mgr. Kateřina Boháčová, advokát, Mikuleckého 1311/8, Praha 4, 14700  
(510) (16) tiskoviny, periodické i neperiodické publikace; (38) šíření informací veřejnými datovými sítěmi např. Internet; (41) vydavatelská činnost.  
(511) 16, 38, 41  
(210) O-177145

(111) **255557**  
(220) 30.01.2002  
(151) 28.07.2003  
(540)



(730) **Vodafone Czech Republic a.s.**, Vinohradská 167, Praha 10, 10000, CZ  
(740) **KOREJZOVÁ & SPOL.**, v.o.s., JUDr. Petra Korejzová, Korunní 810/104 E, Praha 10, 10100  
(510) (9) telekomunikační zařízení, zejména koncová a rádiová zařízení, telefonní přístroje a mobilní telefonní přístroje.  
(511) 9  
(210) O-176155

(111) **256052**  
(220) 07.11.2002  
(151) 28.07.2003  
(540)

### RISKAN

(730) **T-SOFT a.s.**, Novodvorská 1010/14, Praha 4 - Lhotka, 14201, CZ  
(510) (9) počítače, výpočetní technika; (35) služby v informačních technologiích pro podporu krizového managementu, zahrnující zejména záznam, přepis, vypracování, kompilaci (shromáždění dokumentů), přenášení nebo systemizaci písemných sdělení a záznamů, jakož i využívání nebo kompilaci matematických a statistických údajů; (41) školení v oboru výpočetní techniky a krizového managementu; (42) konzultace a porady v oboru výpočetní techniky, programátorské služby, analýzy rizik či bezpečnostních projektů.  
(511) 9, 35, 41, 42  
(210) O-185373

(111) **255566**  
(220) 11.02.2002  
(151) 28.07.2003  
(540)



(730) **A3 SPORT s.r.o.**, Teslova 1171/15, Plzeň, 30100, CZ  
(510) (9) brýle pro sportovní disciplíny, vybavení pro potápění; (12) sportovní lodě, jízdní a tréninková kola; (16) tiskoviny, periodické a neperiodické publikace, obalové materiály z papíru, kartonu a plastických hmot, psací potřeby, držáky na psací potřeby, kalendáře, knihy, ubrousky, záložky, pohlednice, poznámkové bloky, poutače, reklamní tabule, reklamní předměty spadající do tř. 16, stojany na fotografie a razítka,

(111) **256144**  
(220) 21.11.2002  
(151) 28.07.2003  
(540)



(730) **KERABEL spol. s r.o.**, Marie Cibulkové 40, Praha 4 - Nusle, 14000, CZ  
(740) Ing. Jupa Francis, patentový zástupce, Měchenická 4, Praha 4, 14100  
(510) (11) sanitární (toaletní) přístroje a zařízení jako např. toalety, záchody splachovací, splachovací zařízení, bidety, ventilátory, umyvadla, vany, sprchy, dřezy, směšovací baterie pro vodovodní potrubí, kohoutky a kohouty pro potrubí; (19) stavební materiály nekovové zařazené do této třídy jako např. dlažba a dlaždice, obklady a obkladačky, lišty nekovové, spárovací hmoty a cementy; (35) zprostředkovatelská, konzultační a poradenská činnost v oblasti obchodu, export-import, reklama, propagace, inzerce a poskytování obchodních



informací prostřednictvím všech druhů médií, marketing.  
(511) 11, 19, 35  
(210) O-185859

(111) **256180**  
(220) 28.11.2002  
(151) 28.07.2003  
(540)



(730) **LABOR-KOMPLET, s.r.o.**, Hlivičká 416, Praha 8, 18100, CZ  
(740) Ing. Kepáková Jana, Na Chobotě 1343, Praha 6 - Řepy, 16300  
(510) (9) přístroje pro vědecké laboratorní výzkumy; (11) přístroje chladič, přístroje pro ventilaci a rozvod vody, zařízení pro klimatizaci, digestoře; (20) nábytek a jeho části a výrobky z plastických hmot, které nejsou uvedeny v jiných třídách.  
(511) 9, 11, 20  
(210) O-186067

(111) **256496**  
(220) 19.07.2002  
(151) 27.08.2003  
(540)



(730) **Svaz podnikatelů ve stavebnictví**, Národní třída 10, Praha 1, 11000, CZ  
(510) (16) tiskárenské výrobky - periodické a neperiodické publikace, reklamní a náborové letáky; (38) šíření informací po internetu v oblasti stavebnictví; (41) vydavatelská a nakladatelská činnost.  
(511) 16, 38, 41  
(210) O-181988

(111) **256757**  
(220) 08.11.2002  
(151) 27.08.2003  
(540)



(730) **G. M. PROJECT, s.r.o.**, Janská 769/4, Opava, 74601, CZ  
(740) ROTT, RŮŽIČKA & GUTTMANN Patentová, známková a advokátní kancelář, JUDr. Vladimír Rott, Nad Štolou 12, Praha 7, 17000  
(510) (41) vydavatelská a nakladatelská činnost, přednášková a školicí činnost v oblasti regulace léčiv; (42) technické poradenství a audity v oboru chemie a farmacie, měření a validace ve farmaceutickém průmyslu, projektování a inženýring technologických systémů a zařízení pro farmaceutický průmysl, tvorba technické dokumentace strojů a zařízení pro farmaceutický průmysl.  
(511) 41, 42  
(210) O-185432

(111) **256945**  
(220) 19.12.2002  
(151) 27.08.2003

(540) **STERIPAK**  
(730) **STERIPAK s.r.o.**, Poděbradova 849, Modřice, 66442, CZ  
(740) Patentová a známková kancelář, Ing. Jaromír Příkrýl, Včelín 1161, Hulín, 76824  
(510) (5) sterilizační obalové materiály pro zdravotnictví, testovací listy a proužky pro sterilizaci, sterilizační testy (papírové) pro zdravotnictví; (10) přístroje a nástroje chirurgické, lékařské a zubolékařské, zdravotnické pomůcky; (35) zprostředkovatelské služby v oblasti obchodu.  
(511) 5, 10, 35  
(210) O-186980

(111) **257175**  
(220) 19.04.2002  
(151) 29.09.2003  
(540)

### simplus

(730) **Vodafone Czech Republic a.s.**, Vinohradská 167, Praha 10, 10000, CZ  
(740) KOREJZOVÁ & SPOL., v.o.s., JUDr. Petra Korejzová, Korunní 810/104 E, Praha 10, 10100  
(510) (9) vědecké, elektronické a optické přístroje a zařízení v rámci třídy 9, přístroje a zařízení pro přenos a zpracování informací, zejména v oblasti telekomunikace, sítě telekomunikační a výpočetní techniky a jejich části, sítě datové, jejich součástí a náhradní díly v rámci třídy 9, počítače a programy pro ně, periferní zařízení počítačů v rámci třídy 9, záznamová média a nosiče záznamů, karty s pamětí, nosiče informací, zařízení pro zpracování dat a počítačů, CD disky, prodejní automaty a přístroje a mechanismy pro reklamu v rámci třídy 9, telekomunikační zařízení, zejména koncová a rádiová zařízení, telefony, záznamníky, hlasové schránky, mobilní telefony, faxy, modemy, magnetické suporty zvukových záznamů; (35) propagace, reklama, inzertní a reklamní agentura, automatické zpracování informací, zprostředkovatelská a obstaravatelská činnost v oblasti informatiky a obchodu, marketing, činnost ekonomických a organizačních poradců; (36) finanční služby; (38) mobilní telekomunikační služby a ostatní telekomunikační služby, dále služby spočívající v přímém propojení lokálních pevných sítí se sítí mobilních telefonů, informační služby na Internetu, poskytování informačního servisu prostřednictvím telefonu, mobilní telekomunikační sítě, Internetu, poskytování přístupu na on-line informační služby a databáze, přenos, poskytování nebo vyvolávání informací z počítačových databází, on-line informační a databázové služby, komunikační služby prostřednictvím Internetu, vnějších a vnitřních sítí, šíření elektronických tiskovin, časopisů, periodik a knih prostřednictvím počítačové, datové, elektronické, telekomunikační nebo informační sítě, provozování informační a datové sítě, provozování veřejné mobilní radiotelefonní sítě, pronájem telekomunikačních okruhů, vedení sítí, zřizování a provozování veřejných, soukromých i účelových sítí, provozování datových a počítačových sítí, služby poskytované integrovanou digitální sítí, elektronický přenos dokumentů, přenos informací, zprostředkování přenosu dat, zprostředkovatelská a poradenská činnost v oblasti telekomunikací, telekomunikačních zařízení a sítí mobilních telefonů; (42) analytické a inženýrské práce v oblasti telekomunikací, hosting, poradenská činnost v oblasti výpočetní techniky a jejího servisu, provozování počítačových center, zprostředkovatelská a obstaravatelská činnost v oblasti výpočetní techniky, poradenská činnost v oblasti výpočetní techniky a elektrotechniky.  
(511) 9, 35, 36, 38, 42  
(210) O-179056

(111) **257309**  
(220) 30.10.2002  
(151) 29.09.2003  
(540)

### URSETA

(730) **DONAUCHEM s.r.o.**, Za Žoskou 377, Nymburk, 28802, CZ  
(740) Patentová, známková, grafická kancelář, Ing. Vlasta Sedláčková, Ke Kateřinkám 1393, Praha 4, 14900  
(510) (1) chemické výrobky určené pro průmysl, vědy, zemědělství, zahradnictví a lesnictví, chemické látky pro konzervování potravin, lepidla pro průmyslové účely, tříslicí materiály; (2)

barvy, barviva pro potraviny a nápoje; (17) izolační materiály, látky na izolaci proti vlhkosti staveb, izolační nátěry, pásy na izolaci, materiály na těsnění, těsnění dveří nebo oken, těsnící tmely, ucpávací materiály, chemické směsi na ucpávání děr; (35) zprostředkovatelská činnost v oblasti obchodní, poradenství v obchodní činnosti, obchodní administrativa, obchodní poradenství; (39) skladování zboží, balení zboží, doprava, služby týkající se pronájmu vozidel, služby týkající se kontroly vozidel nebo zboží před dopravou.

(511) 1, 2, 17, 35, 39  
(210) O-185106

(111) **257406**  
(220) 03.12.2002  
(151) 29.09.2003  
(540)

## JOYCE

(730) **JOYCE ČR, s.r.o.**, Venhudova 749/6, Brno - Husovice, 61400, CZ

(740) Ing. Markes Libor, Grohova 54, Brno, 60200

(510) (9) počítače všeho druhu, jejich součásti a periferní zařízení, počítačové sítě, magnetické a optické nosiče informací, paměťové a mikroprocesorové karty, přístroje pro záznam, zpracování, převod, přenos nebo reprodukci zvuku, obrazu nebo dat, programové vybavení počítačů a software všeho druhu, rádiové a televizní vysílače a přijímače, přístroje pro vysílání a příjem signálů, spotřební elektronika audio a video, telefony, faxy, záznamníky, fotoaparáty, videokamery, registrační pokladny, kopírovací stroje, prodejní a parkovací automaty na mince a žetony; (35) propagační, reklamní a inzertní činnost, pomoc a poradenství při řízení obchodní činnosti, marketing, obchodní administrativa a zprostředkovatelství, tvorba a provoz databází pro obchodní účely, organizování výstav a veletrhů pro komerční a reklamní účely, provozování internetového serveru pro reklamní a obchodní účely, obchodní nebo podnikatelské informace, studie, analýzy a průzkumy; (36) služby pojišťovací, finanční a peněžní, finanční a peněžní zprostředkovatelství a obstaravatelské, zprostředkování úvěrů, leasing, služby investiční, investiční poradenství, služby realitních kanceláří a správců nemovitostí, odhady a oceňování movitého i nemovitého majetku, poradenství a analýzy pojišťovací, finanční a peněžní; (37) instalace, servis a opravy přístrojů, zařízení a software uvedených ve třídě 9, updating a upgrading hardwaru; (38) dálkový přenos dat a textových nebo obrazových informací prostřednictvím rádiových vln, telefonních sítí, datových sítí a počítačů, provozování sítí: pagingové, VDS a VRS, provozování internetu, videotextu, audiotextu a elektronické pošty, poradenství v oblasti telekomunikací, pronájem a půjčování telekomunikačních přístrojů a modemů, poradenství v oblasti komunikací, směrovací a spojovací služby pro telekomunikace; (39) doprava, balení a skladování a doručování zboží, organizování cest, exkurzí, informace o dopravě a skladování, zprostředkování přepravy a skladování; (41) výchova, vzdělávání, pořádání kurzů, seminářů, školení a konferencí, vydavatelská a nakladatelská činnost, pořádání kulturních, společenských, zábavních a sportovních akcí, pořádání nekomerčních výstav, překladatelské služby; (42) navrhování a vývoj softwaru, obnova počítačových databází, provozování počítačových databází a pronájem času na přístup do počítačových databází, pronájem počítačů a softwaru, poradenství v oblasti hardwaru a softwaru, analýzy a tvorba počítačových systémů, obnova počítačových dat, konverze dat a počítačových programů, technické projektové studie, technický průzkum, inženýrské práce - expertizy, vývoj a výzkum nových výrobků, updating a upgrading softwaru, instalace, aktualizace, kopírování a údržba softwaru.

(511) 9, 35, 36, 37, 38, 39, 41, 42  
(210) O-186320

(111) **257486**  
(220) 17.12.2002  
(151) 29.09.2003

AZ KLIMA 

(730) **AZ KLIMA, s. r. o.**, Tilhonova 59, Brno - Slatina, 62700, CZ  
(510) (6) kovové potrubí pro větrací a klimatizační zařízení; (11) klimatizační filtry, chladicí přístroje a zařízení, chladicí zařízení a stroje, klimatizační zařízení, odsávací zařízení pro kuchyně, odsávací zařízení, digestoře, přístroje na chlazení vzduchu, teplovzdušná zařízení, větrací zařízení; (37) instalace a opravy chladících a klimatizačních zařízení.

(511) 6, 11, 37  
(210) O-186859

(111) **257506**  
(220) 18.12.2002  
(151) 29.09.2003  
(540)



(730) **ZIRA spol. s r.o.**, Bystřec 100, 56154, CZ  
(740) Ing. Jupa Francis, patentový zástupce, Měchenická 4, Praha 4, 14100

(510) (21) ubrusky a utěrky na úklid, čištění, nábytek, zejména jednorázové ubrusky a utěrky z netkaných textilií, vlhčené nebo napuštěné čistícími přípravky; (24) ubrusky textilní odličovací a odlakovací, utěrky na sklo; (35) zprostředkovatelská činnost v obchodu, marketing, propagace výrobků a služeb ostatních výrobců reklamou, inzercí a poskytováním informací všemi druhy médií, systém na podporu maloobchodního prodeje založený na zvýhodnění stálých zákazníků (věrnostní zákaznické systémy), služby v oblasti administrativní správy, služby organizačně-hospodářské povahy, zprostředkovatelská a obstaravatelská činnost ve výše uvedených oblastech, průzkum trhu pro třetí osoby; (36) realitní činnost, zprostředkování finančních služeb jako např. zajišťování půjček, úvěrů a zhodnocení finančních prostředků.

(511) 21, 35, 36  
(210) O-186965

(111) **257593**  
(220) 06.01.2003  
(151) 29.09.2003  
(540)

## Co vy na to, pane Kraus ?

(730) **Frekvence 1, a.s.**, Wenzigova 4/1872, Praha 2, 12000, CZ  
(510) (9) nahrané a nenahrané nosiče zvuku a obrazu, zejména audiokazety, videokazety, gramofonové desky, magnetofonové pásy, kompaktní disky, audiovizuální díla na nosičích; (16) propagační tiskoviny, zejména katalogy, prospekty, plakáty, kalendáře, fotografie, knihy, periodické a neperiodické tiskoviny, tiskárenské výrobky, potřeby pro knižní vazby, lepidla pro papírenské zboží nebo domácnost, poznámkové bloky, penály, těžitka, tužky, lepenka a výrobky z těchto materiálů, které nejsou zařazeny do jiných tříd, učební pomůcky s výjimkou aparátů, papírenské zboží v rámci této třídy; (35) reklamní a propagační činnost prostřednictvím jakéhokoliv média, prostřednictvím telefonní, datové nebo informační sítě, inzertní činnost, zprostředkovatelská činnost v oblastech uvedených v této třídě; (38) provozování rozhlasového vysílání, řízení a výměna informací v oblasti zpravodajství, kultury a sportu prostřednictvím počítačových a telekomunikačních sítí včetně internetu; (41) činnost vyučovací, vzdělávací a zábavná, vydavatelská a nakladatelská,

pořádání hudebních soutěží, pořádání koncertů, živá kulturní vystoupení, tvorba rozhlasových programů.

(511) 9, 16, 35, 38, 41  
(210) O-187304

(111) **257742**  
(220) 23.01.2003  
(151) 29.09.2003  
(540)

(730) **LEVANTER s. r. o.**, Jana Nohy 878/2, Ostrava - Polanka nad Odrou, 72525, CZ  
(740) PROPATENT, Ing. Vlasta Sedláčková, Ke Kateřinkám 1393, Praha 4, 14900  
(510) (9) výpočetní technika; (16) kancelářské stroje a potřeby; (20) kancelářský nábytek a vybavení kanceláří, zařaz. ve tř. 20; (36) oceňování majetku, leasing; (39) pronájem plavidel a dopravních prostředků; (41) překladatelská a tlumočnická činnost.  
(511) 9, 16, 20, 36, 39, 41  
(210) O-187829

(111) **257791**  
(220) 28.01.2003  
(151) 29.09.2003  
(540)

### MEDIKET

(730) **MUDr. Radka Středová**, Pod Špitálem 1355, Praha 5 - Zbraslav, 15600, CZ  
(740) Mgr. Jitka Vejražková, patentový zástupce, Podkovářská 6, Praha 9, 19000  
(510) (5) farmaceutické a veterinární výrobky.  
(511) 5  
(210) O-188006

(111) **258013**  
(220) 30.01.2002  
(151) 29.10.2003  
(540)

### www.oskarmobil.cz

(730) **Vodafone Czech Republic a.s.**, Vinohradská 167, Praha 10, 10000, CZ  
(740) KOREJZOVÁ & SPOL., v.o.s., JUDr. Petra Korejzová, Korunní 810/104 E, Praha 10, 10100  
(510) (9) telekomunikační zařízení, zejména koncová a rádiová zařízení, telefonní přístroje a mobilní telefonní přístroje.  
(511) 9  
(210) O-176156

(111) **258033**  
(220) 24.04.2002  
(151) 29.10.2003  
(540)

### MPIN

(730) **Vodafone Czech Republic a.s.**, Vinohradská 167, Praha 10, 10000, CZ  
(740) KOREJZOVÁ & SPOL., v.o.s., JUDr. Petra Korejzová, Korunní 810/104 E, Praha 10, 10100  
(510) (9) vědecké, elektronické a optické přístroje a zařízení v rámci třídy 9, přístroje a zařízení pro přenos a zpracování informací, zejména v oblasti telekomunikace, sítě telekomunikační a výpočetní techniky a jejich části, sítě datové, jejich součástí a náhradní díly v rámci třídy 9, počítače a programy pro ně, periferní zařízení počítačů v rámci třídy 9, záznamová média a nosiče záznamů, karty s pamětí, nosiče informací, zařízení pro zpracování dat a počítačů, CD disky, prodejní automaty a přístroje a mechanismy pro reklamu v rámci třídy 9, telekomunikační zařízení, zejména koncová a rádiová zařízení,

telefony, záznamníky, hlasové schránky, mobilní telefony, faxy, modemy, magnetické suporty zvukových záznamů; (35) propagace, reklama, inzertní a reklamní agentura, automatické zpracování informací, zprostředkovatelská a obstaravatelská činnosti v oblasti informatiky a obchodu, marketing, činnost ekonomických a organizačních poradců; (36) finanční služby; (38) mobilní telekomunikační služby a ostatní telekomunikační služby, dále služby spočívající v přímém propojení lokálních pevných sítí se sítí mobilních telefonů, informační služby na Internetu, poskytování informačního servisu prostřednictvím telefonu, mobilní telekomunikační sítě, Internetu, hosting, poskytování přístupu na on-line informační služby a databáze, přenos, poskytování nebo vyvolávání informací z počítačových databází, on-line informační a databázové služby, komunikační služby prostřednictvím Internetu, vnějších a vnitřních sítí, šíření elektronických tiskovin, časopisů, periodik a knih prostřednictvím počítačové, datové, elektronické, telekomunikační nebo informační sítě, provozování informační a datové sítě, provozování veřejné mobilní radiotelefonní sítě, pronájem telekomunikačních okruhů, vedení sítí, zřizování a provozování veřejných, soukromých i účelových sítí, provozování datových a počítačových sítí, služby poskytované integrovanou digitální sítí, elektronický přenos dokumentů, přenos informací, zprostředkování přenosu dat, zprostředkovatelská a poradenská činnost v oblasti telekomunikací, telekomunikačních zařízení a sítí mobilních telefonů; (42) analytické a inženýrské práce v oblasti telekomunikací, poradenská činnost v oblasti výpočetní techniky a jejího servisu, provozování počítačových center, zprostředkovatelská a obstaravatelská činnost v oblasti výpočetní techniky, poradenská činnost v oblasti výpočetní techniky a elektrotechniky.

(511) 9, 35, 36, 38, 42  
(210) O-179226

(111) **258034**  
(220) 24.04.2002  
(151) 29.10.2003  
(540)

### MPUK

(730) **Vodafone Czech Republic a.s.**, Vinohradská 167, Praha 10, 10000, CZ  
(740) KOREJZOVÁ & SPOL., v.o.s., JUDr. Petra Korejzová, Korunní 810/104 E, Praha 10, 10100  
(510) (9) vědecké, elektronické a optické přístroje a zařízení v rámci třídy 9, přístroje a zařízení pro přenos a zpracování informací, zejména v oblasti telekomunikace, sítě telekomunikační a výpočetní techniky a jejich části, sítě datové, jejich součástí a náhradní díly v rámci třídy 9, počítače a programy pro ně, periferní zařízení počítačů v rámci třídy 9, záznamová média a nosiče záznamů, karty s pamětí, nosiče informací, zařízení pro zpracování dat a počítačů, CD disky, prodejní automaty a přístroje a mechanismy pro reklamu v rámci třídy 9, telekomunikační zařízení, zejména koncová a rádiová zařízení, telefony, záznamníky, hlasové schránky, mobilní telefony, faxy, modemy, magnetické suporty zvukových záznamů; (35) propagace, reklama, inzertní a reklamní agentura, automatické zpracování informací, zprostředkovatelská a obstaravatelská činnosti v oblasti informatiky a obchodu, marketing, činnost ekonomických a organizačních poradců; (36) finanční služby; (38) mobilní telekomunikační služby a ostatní telekomunikační služby, dále služby spočívající v přímém propojení lokálních pevných sítí se sítí mobilních telefonů, informační služby na Internetu, poskytování informačního servisu prostřednictvím telefonu, mobilní telekomunikační sítě, Internetu, hosting, poskytování přístupu na on-line informační služby a databáze, přenos, poskytování nebo vyvolávání informací z počítačových databází, on-line informační a databázové služby, komunikační služby prostřednictvím Internetu, vnějších a vnitřních sítí, šíření elektronických tiskovin, časopisů, periodik a knih prostřednictvím počítačové, datové, elektronické, telekomunikační nebo informační sítě, provozování informační a datové sítě, provozování veřejné mobilní radiotelefonní sítě, pronájem telekomunikačních okruhů, vedení sítí, zřizování a provozování veřejných, soukromých i účelových sítí, provozování datových a počítačových sítí, služby poskytované integrovanou digitální sítí, elektronický přenos dokumentů, přenos informací, zprostředkování přenosu dat,



zprostředkovatelská a poradenská činnost v oblasti telekomunikací, telekomunikačních zařízení a sítí mobilních telefonů; (42) analytické a inženýrské práce v oblasti telekomunikací, poradenská činnost v oblasti výpočetní techniky a jejího servisu, provozování počítačových center, zprostředkovatelská a obstaravatelská činnost v oblasti výpočetní techniky, poradenská činnost v oblasti výpočetní techniky a elektrotechniky.

(511) 9, 35, 36, 38, 42  
(210) O-179227

(111) **258054**  
(220) 24.06.2002  
(151) 29.10.2003  
(540)

### Ginkgo-Maren

(730) **Krewel Meuselbach GmbH**, Postfach 1263, Eitorf, DE  
(740) Advokátní a patentová kancelář Traplová, Hakr, Kubát, JUDr. Traplová Jarmila, Přístavní 24, Praha 7, 17000  
(510) (5) farmaceutické výrobky.  
(511) 5  
(210) O-181266

(111) **258218**  
(220) 11.12.2002  
(151) 29.10.2003  
(540)



**AVENTINUM**

(730) **AVENTINUM, s.r.o.**, Tolstého 22/722, Praha - Vršovice, 10100, CZ  
(510) (16) papír, lepenka a výrobky z těchto materiálů, tiskárenské výrobky, potřeby pro knižní vazby, knihy, fotografie, papírenské zboží, učební pomůcky, plastické obaly, časopisy, atlasy, balicí papíry, blahopřání, akcidenční tiskoviny, bloky, brožury, desky rytecké, dopisní papíry, etikety, reprodukcce, grafiky, kalendáře, kartony, katalogy, krabice, lepenky, litografie, mapy, noviny, obálky, obtisky, papír, periodika, plakáty, pohlednice, pouzdra na knihy, prospekty, publikace, ročenky, papírové rolety, stříhy, štočky, tisky, tiskoviny, tiskopisy, vazby, výrobky papírenské, známky; (41) vydavatelské a nakladatelské činnosti.  
(511) 16, 41  
(210) O-186687

(111) **258742**  
(220) 04.02.2002  
(151) 27.11.2003  
(540)

### PRAEPARTIN

(730) **FIDES AGRO, spol. s r. o.**, Šardice čp. 709, 69613, CZ  
(740) Patentová a známková kancelář, Ing. Jaromír Přikryl, Včelín 1161, Hulín, 76824  
(510) (1) chemické výrobky určené pro průmysl, zemědělství, zahradnictví a lesnictví; (5) výrobky zvěrolékařské, výživové krmné doplňky pro zvířata ve formě koncentrátů, prášku, granulí pro lékařské účely; (31) výrobky zemědělské, zahradnické, lesnické, krmivářské výrobky a doplňkové krmné směsi.  
(511) 1, 5, 31  
(210) O-176335

(111) **258884**  
(220) 03.12.2002  
(151) 27.11.2003



**atelier38**  
DESIGN ARCHITEKTURA REALIZACE

(730) **ATELIER 38 s.r.o.**, Husova 1431/9, Ostrava-Moravská Ostrava, 70200, CZ  
(740) Ing. Pavel Nádvořník s.r.o., Sokola Tůmy 1099/1, Ostrava-Mariánské Hory, 70900  
(510) (37) dodavatelské zabezpečení stavebních prací, organizování a zprostředkování stavebních prací; (42) projektová činnost v investiční výstavbě, konstruktérské práce, tvorba designu, design interiérů, výtvarné prostorové řešení staveb, výtvarnické práce, architektonické úpravy staveb a jejich okolí.  
(511) 37, 42  
(210) O-186301

(111) **258925**  
(220) 13.01.2003  
(151) 27.11.2003  
(540)

### RYCHLÝ FÓRY FREKVENCE 1

(730) **Frekvence 1, a.s.**, Wenzigova 4/1872, Praha 2, 12000, CZ  
(510) (16) propagační tiskoviny, zejména katalogy, prospekty, plakáty, fotografie, kalendáře, knihy, časopisy, obtisky, desky na spisy, pořadače, školní sešity, periodické a neperiodické tiskoviny, tiskárenské výrobky, kancelářské potřeby (vyjma nábytku), potřeby pro knižní vazby, papírenské zboží, lepidla pro papírenské zboží nebo domácnost, štetce, papír, lepenka a výrobky z těchto materiálů, které nejsou zařazeny do jiných tříd, učební pomůcky s výjimkou aparátů; (35) reklamní a propagační činnost, publicistika v rámci této třídy, inzertní činnost, zprostředkovatelská činnost v oblastech výše uvedených v této třídě; (38) provozování celoplošného rozhlasového vysílání, šíření a výměna informací prostřednictvím počítačových a telekomunikačních sítí, včetně Internetu; (41) tvorba rozhlasových programů, rozhlasového zpravodajství a publicistiky, činnost vzdělávací, vyučovací, zábavná, vydavatelská a nakladatelská, pořádání koncertů, hudebních soutěží.  
(511) 16, 35, 38, 41  
(210) O-187476

(111) **259723**  
(220) 15.10.2002  
(151) 23.12.2003  
(540)

### MASTERSWEET

(730) **DONAUCHEM s.r.o.**, Za Žoskou 377, Nymburk, 28802, CZ  
(740) Patentová, známková, grafická kancelář, Ing. Vlasta Sedláčková, Ke Kateřinkám 1393, Praha 4, 14900  
(510) (5) dietetické přípravky pro léčebné účely; (30) sladidla; (32) nealkoholický nápoj v prášku.  
(511) 5, 30, 32  
(210) O-184675

(111) **260920**  
(220) 24.01.2003  
(151) 24.02.2004  
(540)



PRAŽSKÝ MEZINÁRODNÍ VELETRH UMĚNÍ  
PRAGUE INTERNATIONAL ART FAIR  
FOIRE INTERNATIONALE DE L'ART A PRAGUE

(730) **Hudec Miloš**, Na Čihadle 63, Praha 6, 16000, CZ  
(510) (16) polygrafické výrobky jako například katalogy, plakáty, propagační tiskoviny, knihy, fotografie; (35) propagační a

reklamní činnost, organizování a provoz komerčních veletrhů a výstav zaměřených především na vizuálně-výtvarné umění; (41) kulturní výchovná a vzdělávací činnost, organizování a provoz kulturních a vzdělávacích výstav.

(511) 16, 35, 41  
(210) O-187880

servisu, provozování počítačových center, zprostředkovatelská a obstaravatelská činnost v oblasti výpočetní techniky, poradenská činnost v oblasti výpočetní techniky a elektrotechniky.

(511) 9, 35, 36, 38, 41, 42  
(210) O-180404

(111) **261758**  
(220) 31.01.2002  
(151) 23.03.2004  
(540)



(730) **CDRL SPÓLKA AKCYJNA**, Kwiatowa 2, 64000 Pianowo, poczsta Kościan, PL  
(740) Ing. Iva Rylková, Polská 1525, Ostrava - Poruba, 70800  
(510) (12) dětské kočárky a jejich příslušenství; (25) oděvy, prádlo, pletené zboží, rukavice, šály, šátky; (28) hry a hračky, panenky.  
(511) 12, 25, 28  
(210) O-176159

(111) **271529**  
(220) 03.06.2002  
(151) 26.04.2005  
(540)

### OskarZone

(730) **Vodafone Czech Republic a.s.**, Vinohradská 167, Praha 10, 10000, CZ  
(740) KOREJZOVÁ & SPOL., v.o.s., JUDr. Petra Korejzová, Korunní 810/104 E, Praha 10, 10100  
(510) (9) vědecké, elektronické a optické přístroje a zařízení v rámci třídy 9, přístroje a zařízení pro přenos a zpracování informací, zejména v oblasti telekomunikace, sítě telekomunikační a výpočetní techniky a jejich části, sítě datové, jejich součástí a náhradní díly v rámci třídy 9, počítače, periferní zařízení počítačů v rámci třídy 9, záznamová média a nosiče záznamů, karty s pamětí, nosiče informací, zařízení pro zpracování dat a počítačů, CD disky, prodejní automaty a přístroje a mechanismy pro reklamu v rámci třídy 9, telekomunikační zařízení, zejména koncová a rádiová zařízení, telefony, záznamníky, hlasové schránky, mobilní telefony, faxy, modemy, magnetické suporty zvukových záznamů; (35) propagace, reklama, inzertní a reklamní agentura, automatické zpracování informací, zprostředkovatelská a obstaravatelská činnosti v oblasti informatiky a obchodu, marketing, činnost ekonomických a organizačních poradců; (36) finanční služby; (38) mobilní telekomunikační služby a ostatní telekomunikační služby, dále služby spočívající v přímém propojení lokálních pevných sítí se sítí mobilních telefonů, informační služby na Internetu, poskytování informačního servisu prostřednictvím telefonu, mobilní telekomunikační sítě, Internetu, hosting, poskytování přístupu na on-line informační služby a databáze, přenos, poskytování nebo vyvolávání informací z počítačových databází, on-line informační a databázové služby, komunikační služby prostřednictvím Internetu, vnějších a vnitřních sítí, šíření elektronických tiskovin, časopisů, periodik a knih prostřednictvím počítačové, datové, elektronické, telekomunikační nebo informační sítě, provozování informační a datové sítě, provozování veřejné mobilní radiotelefonní sítě, pronájem telekomunikačních okruhů, vedení sítí, zřizování a provozování veřejných, soukromých i účelových sítí, provozování datových a počítačových sítí, služby poskytované integrovanou digitální sítí, elektronický přenos dokumentů, přenos informací, zprostředkování přenosu dat, zprostředkovatelská a poradenská činnost v oblasti telekomunikací, telekomunikačních zařízení a sítí mobilních telefonů; (41) vydavatelství nosičů informací, služby školící a publikační a vydávání tiskovin, sportovní činnost; (42) analytické a inženýrské práce v oblasti telekomunikací, poradenská činnost v oblasti výpočetní techniky a jejího servisu, provozování počítačových center, zprostředkovatelská a obstaravatelská činnost v oblasti výpočetní techniky, poradenská činnost v oblasti výpočetní techniky a elektrotechniky.

(511) 9, 35, 36, 38, 41, 42  
(210) O-180403

(111) **275791**  
(220) 03.06.2002  
(151) 10.10.2005  
(540)

### OskarZóna

(730) **Vodafone Czech Republic a.s.**, Vinohradská 167, Praha 10, 10000, CZ  
(740) KOREJZOVÁ & SPOL., v.o.s., JUDr. Petra Korejzová, Korunní 810/104 E, Praha 10, 10100  
(510) (9) vědecké, elektronické a optické přístroje a zařízení v rámci třídy 9, přístroje a zařízení pro přenos a zpracování informací, zejména v oblasti telekomunikace, sítě telekomunikační a výpočetní techniky a jejich části, sítě datové, jejich součástí a náhradní díly v rámci třídy 9, počítače, periferní zařízení počítačů v rámci třídy 9, záznamová média a nosiče záznamů, karty s pamětí, nosiče informací, zařízení pro zpracování dat a počítačů, CD disky, prodejní automaty a přístroje a mechanismy pro reklamu v rámci třídy 9, telekomunikační zařízení, zejména koncová a rádiová zařízení, telefony, záznamníky, hlasové schránky, mobilní telefony, faxy, modemy, magnetické suporty zvukových záznamů; (35) propagace, reklama, inzertní a reklamní agentura, automatické zpracování informací, zprostředkovatelská a obstaravatelská činnosti v oblasti informatiky a obchodu, marketing, činnost ekonomických a organizačních poradců; (36) finanční služby; (38) mobilní telekomunikační služby a ostatní telekomunikační služby, dále služby spočívající v přímém propojení lokálních pevných sítí se sítí mobilních telefonů, informační služby na Internetu, poskytování informačního servisu prostřednictvím telefonu, mobilní telekomunikační sítě, Internetu, hosting, poskytování přístupu na on-line informační služby a databáze, přenos, poskytování nebo vyvolávání informací z počítačových databází, on-line informační a databázové služby, komunikační služby prostřednictvím Internetu, vnějších a vnitřních sítí, šíření elektronických tiskovin, časopisů, periodik a knih prostřednictvím počítačové, datové, elektronické, telekomunikační nebo informační sítě, provozování informační a datové sítě, provozování veřejné mobilní radiotelefonní sítě, pronájem telekomunikačních okruhů, vedení sítí, zřizování a provozování veřejných, soukromých i účelových sítí, provozování datových a počítačových sítí, služby poskytované integrovanou digitální sítí, elektronický přenos dokumentů, přenos informací, zprostředkování přenosu dat, zprostředkovatelská a poradenská činnost v oblasti telekomunikací, telekomunikačních zařízení a sítí mobilních telefonů; (41) vydavatelství nosičů informací, služby školící a publikační a vydávání tiskovin, organizace a provádění her a soutěží, sportovní, zábavná a výchovná činnost; (42) analytické a inženýrské práce v oblasti telekomunikací, poradenská činnost v oblasti výpočetní techniky a jejího servisu, provozování počítačových center, zprostředkovatelská a obstaravatelská činnost v oblasti výpočetní techniky, poradenská činnost v oblasti výpočetní techniky a elektrotechniky.

(511) 9, 35, 36, 38, 41, 42  
(210) O-180403

## Zániky ochranných známek uplynutím doby platnosti

Kapitola obsahuje údaje o ochranných známkách, které zanikly uplynutím doby platnosti podle ustanovení § 29 odst. 1 zákona č. 441/2003 Sb.

| Číslo zápisu | Datum zániku |        |            |
|--------------|--------------|--------|------------|
| 91080        | 26.07.2011   | 245061 | 24.07.2011 |
| 101452       | 26.07.2011   | 245064 | 24.07.2011 |
| 160551       | 27.07.2011   | 245065 | 24.07.2011 |
| 160647       | 22.07.2011   | 245066 | 24.07.2011 |
| 160652       | 27.07.2011   | 245070 | 25.07.2011 |
| 164955       | 24.07.2011   | 245071 | 25.07.2011 |
| 165060       | 23.07.2011   | 245072 | 26.07.2011 |
| 165129       | 22.07.2011   | 245753 | 23.07.2011 |
| 171783       | 23.07.2011   | 245754 | 24.07.2011 |
| 171866       | 25.07.2011   | 245755 | 24.07.2011 |
| 171867       | 23.07.2011   | 245757 | 24.07.2011 |
| 172354       | 23.07.2011   | 245762 | 25.07.2011 |
| 172360       | 25.07.2011   | 245765 | 25.07.2011 |
| 172365       | 26.07.2011   | 245766 | 25.07.2011 |
| 172366       | 22.07.2011   | 245767 | 25.07.2011 |
| 172686       | 29.07.2011   | 245769 | 26.07.2011 |
| 172687       | 23.07.2011   | 245770 | 26.07.2011 |
| 172688       | 23.07.2011   | 245771 | 26.07.2011 |
| 172689       | 23.07.2011   | 245772 | 26.07.2011 |
| 172690       | 23.07.2011   | 245773 | 27.07.2011 |
| 172952       | 23.07.2011   | 245778 | 27.07.2011 |
| 173035       | 23.07.2011   | 245780 | 27.07.2011 |
| 173036       | 23.07.2011   | 246448 | 24.07.2011 |
| 173037       | 23.07.2011   | 246450 | 25.07.2011 |
| 173147       | 23.07.2011   | 246451 | 25.07.2011 |
| 173811       | 23.07.2011   | 246452 | 25.07.2011 |
| 241805       | 25.07.2011   | 247241 | 23.07.2011 |
| 242684       | 26.07.2011   | 247242 | 24.07.2011 |
| 242685       | 26.07.2011   | 247248 | 25.07.2011 |
| 242751       | 23.07.2011   | 248080 | 23.07.2011 |
| 242754       | 25.07.2011   | 248081 | 23.07.2011 |
| 242756       | 26.07.2011   | 249091 | 23.07.2011 |
| 243791       | 23.07.2011   | 252193 | 23.07.2011 |
| 243792       | 23.07.2011   | 252195 | 24.07.2011 |
| 243793       | 23.07.2011   | 257992 | 23.07.2011 |
| 243794       | 23.07.2011   | 257993 | 24.07.2011 |
| 243795       | 23.07.2011   | 260822 | 25.07.2011 |
| 243796       | 23.07.2011   | 261748 | 26.07.2011 |
| 243797       | 23.07.2011   |        |            |
| 243799       | 23.07.2011   |        |            |
| 243802       | 25.07.2011   |        |            |
| 243803       | 25.07.2011   |        |            |
| 243804       | 26.07.2011   |        |            |
| 243805       | 26.07.2011   |        |            |
| 243807       | 26.07.2011   |        |            |
| 243809       | 26.07.2011   |        |            |
| 243810       | 26.07.2011   |        |            |
| 244527       | 24.07.2011   |        |            |
| 244529       | 24.07.2011   |        |            |
| 244530       | 24.07.2011   |        |            |
| 244531       | 24.07.2011   |        |            |
| 245058       | 23.07.2011   |        |            |

## Změny vlastníků ochranných známek

Kapitola obsahuje údaje o ochranných známkách, které byly převedeny nebo přešly ve smyslu ustanovení § 15 odst. 1, 2 a § 16 zákona č. 441/2003 Sb. na jiného vlastníka v rozsahu všech zapsaných výrobků nebo služeb.

| Číslo zápisu | Dřívější vlastník  | Nynější vlastník  | S účinností od |
|--------------|--|---|----------------|
| 161138       | RHODIA UK LIMITED, Oak House, Reeds Crescent, Watford, Herts, WD24 4QP, GB       | RHODIA RECHERCHES ET TECHNOLOGIES, 52 rue de la Haie Coq, 93300 Aubervilliers, FR | 03.02.2012     |
| 176452       | SAZKA, a.s., K Žižkovu čp. 851, Praha 9, 19093, CZ                               | SAZKA sázková kancelář, a.s., K Žižkovu 851, Praha 9, 19093, CZ                   | 03.02.2012     |
| 179124       | RNDr. Anna KOKOLUSOVÁ, Valtická 17, Brno, 62800, CZ                              | Kokolus Veronika Bc., Valtická 17, Brno, 62800, CZ                                | 01.02.2012     |
| 207405       | SAZKA, a.s., K Žižkovu čp.851, Praha 9, 19093, CZ                                | SAZKA sázková kancelář, a.s., K Žižkovu 851, Praha 9, 19093, CZ                   | 03.02.2012     |
| 207406       | SAZKA, a.s., K Žižkovu čp. 851, Praha 9, 19093, CZ                               | SAZKA sázková kancelář, a.s., K Žižkovu 851, Praha 9, 19093, CZ                   | 03.02.2012     |
| 207407       | SAZKA, a.s., K Žižkovu čp.851, Praha 9, 19093, CZ                                | SAZKA sázková kancelář, a.s., K Žižkovu 851, Praha 9, 19093, CZ                   | 03.02.2012     |
| 207408       | SAZKA, a.s., K Žižkovu čp.851, Praha 9, 19093, CZ                                | SAZKA sázková kancelář, a.s., K Žižkovu 851, Praha 9, 19093, CZ                   | 03.02.2012     |
| 207410       | SAZKA, a.s., K Žižkovu čp.851, Praha 9, 19093, CZ                                | SAZKA sázková kancelář, a.s., K Žižkovu 851, Praha 9, 19093, CZ                   | 03.02.2012     |
| 207411       | SAZKA, a.s., K Žižkovu čp.851, Praha 9, 19093, CZ                                | SAZKA sázková kancelář, a.s., K Žižkovu 851, Praha 9, 19093, CZ                   | 03.02.2012     |
| 207415       | SAZKA, a.s., K Žižkovu čp.851, Praha 9, 19093, CZ                                | SAZKA sázková kancelář, a.s., K Žižkovu 851, Praha 9, 19093, CZ                   | 03.02.2012     |
| 214370       | SAZKA, a.s., K Žižkovu čp. 851, Praha 9, 19093, CZ                               | SAZKA sázková kancelář, a.s., K Žižkovu 851, Praha 9, 19093, CZ                   | 03.02.2012     |
| 219651       | Geipel Decken- und Profilsysteme e.K., Molbitzer Weg 1, Neustadt an der Orla, DE | Genex - Vertrieb Limited & Co. KG, Mittelweg 24, 07806 Neustadt an der Orla, DE   | 02.02.2012     |
| 221098       | SAZKA, a.s., K Žižkovu čp. 851, Praha 9, 19093, CZ                               | SAZKA sázková kancelář, a.s., K Žižkovu 851, Praha 9, 19093, CZ                   | 03.02.2012     |
| 222051       | SAZKA, a.s., K Žižkovu čp. 851, Praha 9, 19093, CZ                               | SAZKA sázková kancelář, a.s., K Žižkovu 851, Praha 9, 19093, CZ                   | 03.02.2012     |
| 222905       | GRADIOR GROUP a. s., Křižíkova 68, Brno, 66090, CZ                               | GRADIOR TECH a.s., Křižíkova 68, Brno, 66090, CZ                                  | 01.02.2012     |
| 222906       | GRADIOR GROUP a. s., Křižíkova 68, Brno, 66090, CZ                               | GRADIOR TECH a.s., Křižíkova 68, Brno, 66090, CZ                                  | 01.02.2012     |
| 224779       | SAZKA, a.s., K Žižkovu čp. 851, Praha 9, 19093, CZ                               | SAZKA sázková kancelář, a.s., K Žižkovu 851, Praha 9, 19093, CZ                   | 03.02.2012     |
| 224780       | SAZKA, a.s., K Žižkovu čp. 851, Praha 9, 19093, CZ                               | SAZKA sázková kancelář, a.s., K Žižkovu 851, Praha 9, 19093, CZ                   | 03.02.2012     |
| 225673       | SAZKA, a.s., K Žižkovu čp. 851, Praha 9, 19093, CZ                               | SAZKA sázková kancelář, a.s., K Žižkovu 851, Praha 9, 19093, CZ                   | 03.02.2012     |
| 226245       | SAZKA, a.s., K Žižkovu čp. 851, Praha 9, 19093, CZ                               | SAZKA sázková kancelář, a.s., K Žižkovu 851, Praha 9, 19093, CZ                   | 03.02.2012     |
| 229306       | QED GROUP a.s., Haštalská 760/27, Praha 1, 11000, CZ                             | QED GROUP a.s., Štěpánská 1677/20, Praha 1, 11000, CZ                             | 01.02.2012     |
| 235272       | SAZKA, a.s., K Žižkovu čp. 851, Praha 9, 19093, CZ                               | SAZKA sázková kancelář, a.s., K Žižkovu 851, Praha 9, 19093, CZ                   | 03.02.2012     |
| 235273       | SAZKA, a.s., K Žižkovu čp. 851, Praha 9, 19093, CZ                               | SAZKA sázková kancelář, a.s., K Žižkovu 851, Praha 9, 19093, CZ                   | 03.02.2012     |

| Číslo zápisu | Dřívější vlastník   | Nynější vlastník   | S účinností od |
|--------------|---|--|----------------|
| 235274       | SAZKA, a.s., K Žižkovu čp. 851, Praha 9, 19093, CZ                        | SAZKA sázková kancelář, a.s., K Žižkovu 851, Praha 9, 19093, CZ              | 03.02.2012     |
| 235275       | SAZKA, a.s., K Žižkovu čp. 851, Praha 9, 19093, CZ                        | SAZKA sázková kancelář, a.s., K Žižkovu 851, Praha 9, 19093, CZ              | 03.02.2012     |
| 235279       | SAZKA, a.s., K Žižkovu čp. 851, Praha 9, 19093, CZ                        | SAZKA sázková kancelář, a.s., K Žižkovu 851, Praha 9, 19093, CZ              | 03.02.2012     |
| 235280       | SAZKA, a.s., K Žižkovu čp. 851, Praha 9, 19093, CZ                        | SAZKA sázková kancelář, a.s., K Žižkovu 851, Praha 9, 19093, CZ              | 03.02.2012     |
| 235281       | SAZKA, a.s., K Žižkovu čp. 851, Praha 9, 19093, CZ                        | SAZKA sázková kancelář, a.s., K Žižkovu 851, Praha 9, 19093, CZ              | 03.02.2012     |
| 235438       | QED GROUP a.s., Haštalská 760/27, Praha 1, 11000, CZ                      | QED GROUP a.s., Štěpánská 1677/20, Praha 1, 11000, CZ                        | 01.02.2012     |
| 237513       | SAZKA, a.s., K Žižkovu čp. 851, Praha 9, 19093, CZ                        | SAZKA sázková kancelář, a.s., K Žižkovu 851, Praha 9, 19093, CZ              | 03.02.2012     |
| 238632       | SAZKA, a.s., K Žižkovu čp. 851, Praha 9, 19093, CZ                        | SAZKA sázková kancelář, a.s., K Žižkovu 851, Praha 9, 19093, CZ              | 03.02.2012     |
| 238634       | SAZKA, a.s., K Žižkovu čp. 851, Praha 9, 19093, CZ                        | SAZKA sázková kancelář, a.s., K Žižkovu 851, Praha 9, 19093, CZ              | 03.02.2012     |
| 245812       | Zika Václav, Palackého 711, Velký Osek, 28151, CZ                         | Elektrické instalace Zika s.r.o., Sokolovská 772, Velký Osek, 28151, CZ      | 03.02.2012     |
| 247098       | SAZKA, a.s., K Žižkovu čp. 851, Praha 9, 19093, CZ                        | SAZKA sázková kancelář, a.s., K Žižkovu 851, Praha 9, 19093, CZ              | 03.02.2012     |
| 247786       | Falmer Jeans Limited, Gillibrands Road, Skelmersdale, West Lancashire, GB | Matalan Limited, Gillibrands Road, Skelmersdale, West Lancashire WN8 9TB, GB | 03.02.2012     |
| 249345       | Ing. Ladislav Řehák, Dubenec 164, Dubenec, 54455, CZ                      | PROFIN PLASTY s.r.o., Horka 163, Miletín, 50771, CZ                          | 03.02.2012     |
| 252284       | Hyposervis a.s., Královská 1086/14, Praha 1, 11000, CZ                    | Hyposervis Group a.s., Královská 1086/14, Praha 1, 11000, CZ                 | 06.02.2012     |
| 252285       | Hyposervis a.s., Královská 1086/14, Praha 1, 11000, CZ                    | Hyposervis Group a.s., Královská 1086/14, Praha 1, 11000, CZ                 | 06.02.2012     |
| 254889       | Ing. Miroslav Škopek, Slovanské údolí 28, Plzeň, 31800, CZ                | A3 SPORT s.r.o., Teslova 1171/15, Plzeň, 30100, CZ                           | 02.02.2012     |
| 255566       | Ing. Miroslav Škopek, Slovanské údolí 28, Plzeň, 31800, CZ                | A3 SPORT s.r.o., Teslova 1171/15, Plzeň, 30100, CZ                           | 02.02.2012     |
| 257092       | SAZKA, a.s., K Žižkovu čp. 851, Praha 9, 19093, CZ                        | SAZKA sázková kancelář, a.s., K Žižkovu 851, Praha 9, 19093, CZ              | 03.02.2012     |
| 257093       | SAZKA, a.s., K Žižkovu čp. 851, Praha 9, 19093, CZ                        | SAZKA sázková kancelář, a.s., K Žižkovu 851, Praha 9, 19093, CZ              | 03.02.2012     |
| 258362       | SAZKA, a.s., K Žižkovu čp. 851, Praha 9, 19093, CZ                        | SAZKA sázková kancelář, a.s., K Žižkovu 851, Praha 9, 19093, CZ              | 03.02.2012     |
| 261115       | SAZKA, a.s., K Žižkovu čp. 851, Praha 9, 19093, CZ                        | SAZKA sázková kancelář, a.s., K Žižkovu 851, Praha 9, 19093, CZ              | 03.02.2012     |
| 261116       | SAZKA, a.s., K Žižkovu čp. 851, Praha 9, 19093, CZ                        | SAZKA sázková kancelář, a.s., K Žižkovu 851, Praha 9, 19093, CZ              | 03.02.2012     |
| 265337       | OREA HOTELS s.r.o., Na Pankráci 1062/58, Praha 4, 14000, CZ               | SLUG Reality a.s., Novinářská 1113, Ostrava - Mariánské Hory, 70900, CZ      | 03.02.2012     |
| 265544       | QED GROUP a.s., Haštalská 760/27, Praha 1, 11000, CZ                      | QED GROUP a.s., Štěpánská 1677/20, Praha 1, 11000, CZ                        | 01.02.2012     |
| 265882       | SAZKA, a.s., K Žižkovu čp. 851, Praha 9, 19093, CZ                        | SAZKA sázková kancelář, a.s., K Žižkovu 851, Praha 9, 19093, CZ              | 03.02.2012     |
| 268231       | QED GROUP a.s., Haštalská 760/27, Praha 1, 11000, CZ                      | QED GROUP a.s., Štěpánská 1677/20, Praha 1, 11000, CZ                        | 01.02.2012     |

| Číslo zápisu | Dřívější vlastník   | Nynější vlastník  | S účinností od |
|--------------|---|---|----------------|
| 270533       | QED GROUP a.s., Haštalská 760/27, Praha 1, 11000, CZ                  | QED GROUP a.s., Štěpánská 1677/20, Praha 1, 11000, CZ                 | 01.02.2012     |
| 270797       | SAZKA, a. s., K Žižkovu 851, Praha 9, 19093, CZ                       | SAZKA sázková kancelář, a.s., K Žižkovu 851, Praha 9, 19093, CZ       | 03.02.2012     |
| 270798       | SAZKA, a. s., K Žižkovu 851, Praha 9, 19093, CZ                       | SAZKA sázková kancelář, a.s., K Žižkovu 851, Praha 9, 19093, CZ       | 03.02.2012     |
| 270799       | SAZKA, a. s., K Žižkovu 851, Praha 9, 19093, CZ                       | SAZKA sázková kancelář, a.s., K Žižkovu 851, Praha 9, 19093, CZ       | 03.02.2012     |
| 270800       | SAZKA, a. s., K Žižkovu 851, Praha 9, 19093, CZ                       | SAZKA sázková kancelář, a.s., K Žižkovu 851, Praha 9, 19093, CZ       | 03.02.2012     |
| 270801       | SAZKA, a. s., K Žižkovu 851, Praha 9, 19093, CZ                       | SAZKA sázková kancelář, a.s., K Žižkovu 851, Praha 9, 19093, CZ       | 03.02.2012     |
| 270802       | SAZKA, a.s., K Žižkovu 851, Praha 9, 19093, CZ                        | SAZKA sázková kancelář, a.s., K Žižkovu 851, Praha 9, 19093, CZ       | 03.02.2012     |
| 270803       | SAZKA, a. s., K Žižkovu 851, Praha 9, 19093, CZ                       | SAZKA sázková kancelář, a.s., K Žižkovu 851, Praha 9, 19093, CZ       | 03.02.2012     |
| 270804       | SAZKA, a. s., K Žižkovu 851, Praha 9, 19093, CZ                       | SAZKA sázková kancelář, a.s., K Žižkovu 851, Praha 9, 19093, CZ       | 03.02.2012     |
| 270805       | SAZKA, a. s., K Žižkovu 851, Praha 9, 19093, CZ                       | SAZKA sázková kancelář, a.s., K Žižkovu 851, Praha 9, 19093, CZ       | 03.02.2012     |
| 270806       | SAZKA, a. s., K Žižkovu 851, Praha 9, 19093, CZ                       | SAZKA sázková kancelář, a.s., K Žižkovu 851, Praha 9, 19093, CZ       | 03.02.2012     |
| 270807       | SAZKA, a. s., K Žižkovu 851, Praha 9, 19093, CZ                       | SAZKA sázková kancelář, a.s., K Žižkovu 851, Praha 9, 19093, CZ       | 03.02.2012     |
| 270808       | SAZKA, a. s., K Žižkovu 851, Praha 9, 19093, CZ                       | SAZKA sázková kancelář, a.s., K Žižkovu 851, Praha 9, 19093, CZ       | 03.02.2012     |
| 272218       | SAUNATOP WELLNESS s.r.o., Kamelova 3260, Praha - Záběhlice, 10600, CZ | Petr Volf, Anenské náměstí 399, Kutná Hora, 28401, CZ                 | 03.02.2012     |
| 272512       | SGS, a.s., Sokolovská 541, Praha 8, 18000, CZ                         | CARNET MONITOROVÁNÍ VOZIDEL s.r.o., Chlumčanská 5, Praha 8, 18021, CZ | 01.02.2012     |
| 275152       | GRADIOR GROUP, a.s., Křižíkova 68, Brno, 66090, CZ                    | GRADIOR TECH a.s., Křižíkova 68, Brno, 66090, CZ                      | 01.02.2012     |
| 277954       | Hoka, spol. s r.o., Dubská 2873, Teplice, 41501, CZ                   | HOKA, spol. s r.o., Dubská 2873, Teplice, 41501, CZ                   | 07.02.2012     |
| 279410       | SAZKA, a. s., K Žižkovu 851, Praha 9, 19093, CZ                       | SAZKA sázková kancelář, a.s., K Žižkovu 851, Praha 9, 19093, CZ       | 03.02.2012     |
| 279411       | SAZKA, a. s., K Žižkovu 851, Praha 9, 19093, CZ                       | SAZKA sázková kancelář, a.s., K Žižkovu 851, Praha 9, 19093, CZ       | 03.02.2012     |
| 279412       | SAZKA, a. s., K Žižkovu 851, Praha 9, 19093, CZ                       | SAZKA sázková kancelář, a.s., K Žižkovu 851, Praha 9, 19093, CZ       | 03.02.2012     |
| 279413       | SAZKA, a. s., K Žižkovu 851, Praha 9, 19093, CZ                       | SAZKA sázková kancelář, a.s., K Žižkovu 851, Praha 9, 19093, CZ       | 03.02.2012     |
| 279414       | SAZKA, a. s., K Žižkovu 851, Praha 9, 19093, CZ                       | SAZKA sázková kancelář, a.s., K Žižkovu 851, Praha 9, 19093, CZ       | 03.02.2012     |
| 279415       | SAZKA, a. s., K Žižkovu 851, Praha 9, 19093, CZ                       | SAZKA sázková kancelář, a.s., K Žižkovu 851, Praha 9, 19093, CZ       | 03.02.2012     |
| 279416       | SAZKA, a. s., K Žižkovu 851, Praha 9, 19093, CZ                       | SAZKA sázková kancelář, a.s., K Žižkovu 851, Praha 9, 19093, CZ       | 03.02.2012     |
| 279417       | SAZKA, a. s., K Žižkovu 851, Praha 9, 19093, CZ                       | SAZKA sázková kancelář, a.s., K Žižkovu 851, Praha 9, 19093, CZ       | 03.02.2012     |
| 279418       | SAZKA, a. s., K Žižkovu 851, Praha 9, 19093, CZ                       | SAZKA sázková kancelář, a.s., K Žižkovu 851, Praha 9, 19093, CZ       | 03.02.2012     |

| Číslo zápisu | Dřívější vlastník  | Nynější vlastník  | S účinností od |
|--------------|--|---|----------------|
| 279419       | SAZKA, a. s., K Žižkovu 851, Praha 9, 19093, CZ              | SAZKA sázková kancelář, a.s., K Žižkovu 851, Praha 9, 19093, CZ         | 03.02.2012     |
| 279420       | SAZKA, a. s., K Žižkovu 851, Praha 9, 19093, CZ              | SAZKA sázková kancelář, a.s., K Žižkovu 851, Praha 9, 19093, CZ         | 03.02.2012     |
| 279421       | SAZKA, a. s., K Žižkovu 851, Praha 9, 19093, CZ              | SAZKA sázková kancelář, a.s., K Žižkovu 851, Praha 9, 19093, CZ         | 03.02.2012     |
| 282893       | SAZKA, a. s., K Žižkovu 851, Praha 9, 19093, CZ              | SAZKA sázková kancelář, a.s., K Žižkovu 851, Praha 9, 19093, CZ         | 03.02.2012     |
| 284628       | QED GROUP a.s., Haštalská 760/27, Praha 1, 11000, CZ         | QED GROUP a.s., Štěpánská 1677/20, Praha 1, 11000, CZ                   | 01.02.2012     |
| 285976       | SAZKA, a.s., K Žižkovu 851/4, Praha 9, 19093, CZ             | SAZKA sázková kancelář, a.s., K Žižkovu 851, Praha 9, 19093, CZ         | 03.02.2012     |
| 286789       | QED GROUP a.s., Haštalská 760/27, Praha 1, 11000, CZ         | QED GROUP a.s., Štěpánská 1677/20, Praha 1, 11000, CZ                   | 01.02.2012     |
| 287464       | Bäcker správní s.r.o., Národní třída 138, Praha 1, 11000, CZ | EURECA SHOPS s.r.o., Bohunická 519/24, Brno, 61900, CZ                  | 06.02.2012     |
| 288490       | Marara a.s., Pod Srázem 1755/7, Praha 4, 14700, CZ           | Respect fashion s.r.o., Kolínská 1686/13, Praha 3, Vinohrady, 13000, CZ | 03.02.2012     |
| 290084       | SAZKA, a.s., K Žižkovu 851/4, Praha 9, 19093, CZ             | SAZKA sázková kancelář, a.s., K Žižkovu 851, Praha 9, 19093, CZ         | 03.02.2012     |
| 290612       | Albergo Agency s.r.o., Kovářská 307/6, Znojmo, 66902, CZ     | Ing. Petr Irmann, Vinařská 1179, Miroslav, 67172, CZ                    | 06.02.2012     |
| 292253       | SAZKA, a.s., K Žižkovu 851/4, Praha 9, 19093, CZ             | SAZKA sázková kancelář, a.s., K Žižkovu 851, Praha 9, 19093, CZ         | 03.02.2012     |
| 292254       | SAZKA, a.s., K Žižkovu 851/4, Praha 9, 19093, CZ             | SAZKA sázková kancelář, a.s., K Žižkovu 851, Praha 9, 19093, CZ         | 03.02.2012     |
| 292255       | SAZKA, a.s., K Žižkovu 851/4, Praha 9, 19093, CZ             | SAZKA sázková kancelář, a.s., K Žižkovu 851, Praha 9, 19093, CZ         | 03.02.2012     |
| 292256       | SAZKA, a.s., K Žižkovu 851/4, Praha 9, 19093, CZ             | SAZKA sázková kancelář, a.s., K Žižkovu 851, Praha 9, 19093, CZ         | 03.02.2012     |
| 293602       | QED GROUP a.s., Haštalská 760/27, Praha 1, 11000, CZ         | QED GROUP a.s., Štěpánská 1677/20, Praha 1, 11000, CZ                   | 01.02.2012     |
| 293603       | QED GROUP a.s., Haštalská 760/27, Praha 1, 11000, CZ         | QED GROUP a.s., Štěpánská 1677/20, Praha 1, 11000, CZ                   | 01.02.2012     |
| 293604       | QED GROUP a.s., Haštalská 760/27, Praha 1, 11000, CZ         | QED GROUP a.s., Štěpánská 1677/20, Praha 1, 11000, CZ                   | 01.02.2012     |
| 293605       | QED GROUP a.s., Haštalská 760/27, Praha 1, 11000, CZ         | QED GROUP a.s., Štěpánská 1677/20, Praha 1, 11000, CZ                   | 01.02.2012     |
| 293606       | QED GROUP a.s., Haštalská 760/27, Praha 1, 11000, CZ         | QED GROUP a.s., Štěpánská 1677/20, Praha 1, 11000, CZ                   | 01.02.2012     |
| 293607       | QED GROUP, a.s., Haštalská 760/27, Praha 1, 11000, CZ        | QED GROUP a.s., Štěpánská 1677/20, Praha 1, 11000, CZ                   | 01.02.2012     |
| 295435       | SAZKA, a.s., K Žižkovu 851/4, Praha 9, 19093, CZ             | SAZKA sázková kancelář, a.s., K Žižkovu 851, Praha 9, 19093, CZ         | 03.02.2012     |
| 295436       | SAZKA, a.s., K Žižkovu čp. 851, Praha 9, 19093, CZ           | SAZKA sázková kancelář, a.s., K Žižkovu 851, Praha 9, 19093, CZ         | 03.02.2012     |
| 295437       | SAZKA, a.s., K Žižkovu čp. 851, Praha 9, 19093, CZ           | SAZKA sázková kancelář, a.s., K Žižkovu 851, Praha 9, 19093, CZ         | 03.02.2012     |
| 295438       | SAZKA, a.s., K Žižkovu čp. 851, Praha 9, 19093, CZ           | SAZKA sázková kancelář, a.s., K Žižkovu 851, Praha 9, 19093, CZ         | 03.02.2012     |
| 295439       | SAZKA, a.s., K Žižkovu čp. 851, Praha 9, 19093, CZ           | SAZKA sázková kancelář, a.s., K Žižkovu 851, Praha 9, 19093, CZ         | 03.02.2012     |

| Číslo zápisu | Dřívější vlastník                                    | Nynější vlastník  | S účinností od |
|--------------|--|---|----------------|
| 296511       | SAZKA, a.s., K Žižkovu čp. 851, Praha 9, 19093, CZ   | SAZKA sázková kancelář, a.s., K Žižkovu 851, Praha 9, 19093, CZ | 03.02.2012     |
| 297478       | SAZKA, a.s., K Žižkovu 851/4, Praha 9, 19093, CZ     | SAZKA sázková kancelář, a.s., K Žižkovu 851, Praha 9, 19093, CZ | 03.02.2012     |
| 297589       | GRADIOR GROUP a.s., Křižíkova 68, Brno, 66090, CZ    | GRADIOR TECH a.s., Křižíkova 68, Brno, 66090, CZ                | 01.02.2012     |
| 297856       | SAZKA, a.s., K Žižkovu čp. 851, Praha 9, 19093, CZ   | SAZKA sázková kancelář, a.s., K Žižkovu 851, Praha 9, 19093, CZ | 03.02.2012     |
| 297857       | SAZKA, a.s., K Žižkovu čp. 851, Praha 9, 19093, CZ   | SAZKA sázková kancelář, a.s., K Žižkovu 851, Praha 9, 19093, CZ | 03.02.2012     |
| 297858       | SAZKA, a.s., K Žižkovu čp. 851, Praha 9, 19093, CZ   | SAZKA sázková kancelář, a.s., K Žižkovu 851, Praha 9, 19093, CZ | 03.02.2012     |
| 297859       | SAZKA, a.s., K Žižkovu čp. 851, Praha 9, 19093, CZ   | SAZKA sázková kancelář, a.s., K Žižkovu 851, Praha 9, 19093, CZ | 03.02.2012     |
| 298206       | SAZKA, a.s., K Žižkovu čp. 851, Praha 9, 19093, CZ   | SAZKA sázková kancelář, a.s., K Žižkovu 851, Praha 9, 19093, CZ | 03.02.2012     |
| 298207       | SAZKA, a.s., K Žižkovu čp. 851, Praha 9, 19093, CZ   | SAZKA sázková kancelář, a.s., K Žižkovu 851, Praha 9, 19093, CZ | 03.02.2012     |
| 298208       | SAZKA, a.s., K Žižkovu čp. 851, Praha 9, 19093, CZ   | SAZKA sázková kancelář, a.s., K Žižkovu 851, Praha 9, 19093, CZ | 03.02.2012     |
| 298211       | SAZKA, a.s., K Žižkovu čp. 851, Praha 9, 19093, CZ   | SAZKA sázková kancelář, a.s., K Žižkovu 851, Praha 9, 19093, CZ | 03.02.2012     |
| 301056       | SAZKA, a.s., K Žižkovu čp. 851, Praha 9, 19093, CZ   | SAZKA sázková kancelář, a.s., K Žižkovu 851, Praha 9, 19093, CZ | 03.02.2012     |
| 301057       | SAZKA, a.s., K Žižkovu čp. 851, Praha 9, 19093, CZ   | SAZKA sázková kancelář, a.s., K Žižkovu 851, Praha 9, 19093, CZ | 03.02.2012     |
| 301588       | SAZKA, a.s., K Žižkovu čp. 851, Praha 9, 19093, CZ   | SAZKA sázková kancelář, a.s., K Žižkovu 851, Praha 9, 19093, CZ | 03.02.2012     |
| 304127       | SAZKA, a.s., K Žižkovu čp. 851, Praha 9, 19093, CZ   | SAZKA sázková kancelář, a.s., K Žižkovu 851, Praha 9, 19093, CZ | 03.02.2012     |
| 304224       | SAZKA, a.s., K Žižkovu čp. 851, Praha 9, 19093, CZ   | SAZKA sázková kancelář, a.s., K Žižkovu 851, Praha 9, 19093, CZ | 03.02.2012     |
| 304761       | QED GROUP a.s., Haštalská 760/27, Praha 1, 11000, CZ | QED GROUP a.s., Štěpánská 1677/20, Praha 1, 11000, CZ           | 01.02.2012     |
| 307521       | QED GROUP a.s., Haštalská 760/27, Praha 1, 11000, CZ | QED GROUP a.s., Štěpánská 1677/20, Praha 1, 11000, CZ           | 01.02.2012     |
| 307648       | QED GROUP a.s., Haštalská 760/27, Praha 1, 11000, CZ | QED GROUP a.s., Štěpánská 1677/20, Praha 1, 11000, CZ           | 01.02.2012     |
| 308723       | Moric Radek, Polešovice 711, Polešovice, 68737, CZ   | ALKONE a.s., Senovážné náměstí 992/8, Praha 1, 11000, CZ        | 07.02.2012     |
| 309966       | SAZKA, a.s., K Žižkovu 851, Praha 9, 19093, CZ       | SAZKA sázková kancelář, a.s., K Žižkovu 851, Praha 9, 19093, CZ | 03.02.2012     |
| 310839       | SAZKA, a.s., K Žižkovu 851, Praha 9, 19093, CZ       | SAZKA sázková kancelář, a.s., K Žižkovu 851, Praha 9, 19093, CZ | 03.02.2012     |
| 312587       | JZD Slušovice s.r.o., Neubuz 19, Neubuz, 76315, CZ   | Drda - Agro, s.r.o., U Vodojemu 576, Slušovice, 76315, CZ       | 02.02.2012     |
| 314391       | SAZKA, a.s., K Žižkovu 851/4, Praha 9, 19093, CZ     | SAZKA sázková kancelář, a.s., K Žižkovu 851, Praha 9, 19093, CZ | 03.02.2012     |
| 314867       | HTI s.r.o., Ryjice 48, Ústí nad Labem, 40331, CZ     | HTI ČR a.s., U Vlečky 3086/6, Ústí nad Labem, 40001, CZ         | 01.02.2012     |
| 315644       | SAZKA, a.s., K Žižkovu 851, Praha 9, 19093, CZ       | SAZKA sázková kancelář, a.s., K Žižkovu 851, Praha 9, 19093, CZ | 03.02.2012     |



| Číslo zápisu | Dřívější vlastník   | Nynější vlastník  | S účinností od |
|--------------|---|---|----------------|
| 315645       | SAZKA, a.s., K Žižkovu 851, Praha 9, 19093, CZ              | SAZKA sázková kancelář, a.s., K Žižkovu 851, Praha 9, 19093, CZ | 03.02.2012     |
| 315646       | SAZKA, a.s., K Žižkovu 851, Praha 9, 19093, CZ              | SAZKA sázková kancelář, a.s., K Žižkovu 851, Praha 9, 19093, CZ | 03.02.2012     |
| 315679       | SAZKA, a.s., K Žižkovu 851, Praha 9, 19093, CZ              | SAZKA sázková kancelář, a.s., K Žižkovu 851, Praha 9, 19093, CZ | 03.02.2012     |
| 315680       | SAZKA, a.s., K Žižkovu 851, Praha 9, 19093, CZ              | SAZKA sázková kancelář, a.s., K Žižkovu 851, Praha 9, 19093, CZ | 03.02.2012     |
| 315687       | SAZKA, a.s., K Žižkovu 851, Praha 9, 19093, CZ              | SAZKA sázková kancelář, a.s., K Žižkovu 851, Praha 9, 19093, CZ | 03.02.2012     |
| 315688       | SAZKA, a.s., K Žižkovu 851, Praha 9, 19093, CZ              | SAZKA sázková kancelář, a.s., K Žižkovu 851, Praha 9, 19093, CZ | 03.02.2012     |
| 315689       | SAZKA, a.s., K Žižkovu 851, Praha 9, 19093, CZ              | SAZKA sázková kancelář, a.s., K Žižkovu 851, Praha 9, 19093, CZ | 03.02.2012     |
| 315699       | SAZKA, a.s., K Žižkovu 851, Praha 9, 19093, CZ              | SAZKA sázková kancelář, a.s., K Žižkovu 851, Praha 9, 19093, CZ | 03.02.2012     |
| 315700       | SAZKA, a.s., K Žižkovu 851, Praha 9, 19093, CZ              | SAZKA sázková kancelář, a.s., K Žižkovu 851, Praha 9, 19093, CZ | 03.02.2012     |
| 315701       | SAZKA, a.s., K Žižkovu 851, Praha 9, 19093, CZ              | SAZKA sázková kancelář, a.s., K Žižkovu 851, Praha 9, 19093, CZ | 03.02.2012     |
| 315702       | SAZKA, a.s., K Žižkovu 851, Praha 9, 19093, CZ              | SAZKA sázková kancelář, a.s., K Žižkovu 851, Praha 9, 19093, CZ | 03.02.2012     |
| 315703       | SAZKA, a.s., K Žižkovu 851, Praha 9, 19093, CZ              | SAZKA sázková kancelář, a.s., K Žižkovu 851, Praha 9, 19093, CZ | 03.02.2012     |
| 315704       | SAZKA, a.s., K Žižkovu 851, Praha 9, 19093, CZ              | SAZKA sázková kancelář, a.s., K Žižkovu 851, Praha 9, 19093, CZ | 03.02.2012     |
| 315705       | SAZKA, a.s., K Žižkovu 851, Praha 9, 19093, CZ              | SAZKA sázková kancelář, a.s., K Žižkovu 851, Praha 9, 19093, CZ | 03.02.2012     |
| 315706       | SAZKA, a.s., K Žižkovu 851, Praha 9, 19093, CZ              | SAZKA sázková kancelář, a.s., K Žižkovu 851, Praha 9, 19093, CZ | 03.02.2012     |
| 315707       | SAZKA, a.s., K Žižkovu 851, Praha 9, 19093, CZ              | SAZKA sázková kancelář, a.s., K Žižkovu 851, Praha 9, 19093, CZ | 03.02.2012     |
| 315709       | SAZKA, a.s., K Žižkovu 851, Praha 9, 19093, CZ              | SAZKA sázková kancelář, a.s., K Žižkovu 851, Praha 9, 19093, CZ | 03.02.2012     |
| 315710       | SAZKA, a.s., K Žižkovu 851, Praha 9, 19093, CZ              | SAZKA sázková kancelář, a.s., K Žižkovu 851, Praha 9, 19093, CZ | 03.02.2012     |
| 315711       | SAZKA, a.s., K Žižkovu 851, Praha 9, 19093, CZ              | SAZKA sázková kancelář, a.s., K Žižkovu 851, Praha 9, 19093, CZ | 03.02.2012     |
| 315712       | SAZKA, a.s., K Žižkovu 851, Praha 9, 19093, CZ              | SAZKA sázková kancelář, a.s., K Žižkovu 851, Praha 9, 19093, CZ | 03.02.2012     |
| 315925       | BigBoard Holding S.A., 560A, Rue de Neudorf, Luxembourg, LU | BigBoard Praha, a.s., Donská 275/9, Praha 10, 10100, CZ         | 03.02.2012     |
| 316479       | SAZKA, a.s., K Žižkovu 851, Praha 9, 19093, CZ              | SAZKA sázková kancelář, a.s., K Žižkovu 851, Praha 9, 19093, CZ | 03.02.2012     |
| 316480       | SAZKA, a.s., K Žižkovu 851, Praha 9, 19093, CZ              | SAZKA sázková kancelář, a.s., K Žižkovu 851, Praha 9, 19093, CZ | 03.02.2012     |
| 317945       | Sazka, a.s., K Žižkovu 851, Praha 9, 19093, CZ              | SAZKA sázková kancelář, a.s., K Žižkovu 851, Praha 9, 19093, CZ | 03.02.2012     |
| 318195       | SAZKA, a.s., K Žižkovu 851, Praha 9, 19093, CZ              | SAZKA sázková kancelář, a.s., K Žižkovu 851, Praha 9, 19093, CZ | 03.02.2012     |
| 318196       | SAZKA, a.s., K Žižkovu 851, Praha 9, 19093, CZ              | SAZKA sázková kancelář, a.s., K Žižkovu 851, Praha 9, 19093, CZ | 03.02.2012     |

| <b>Číslo zápisu</b> | <b>Dřívější vlastník</b>                       | <b>Nynější vlastník</b>   | <b>S účinností od</b> |
|---------------------|--|---|-----------------------|
| 318197              | SAZKA, a.s., K Žižkovu 851, Praha 9, 19093, CZ | SAZKA sázková kancelář, a.s., K Žižkovu 851, Praha 9, 19093, CZ | 03.02.2012            |
| 318594              | SAZKA, a.s., K Žižkovu 851, Praha 9, 19093, CZ | SAZKA sázková kancelář, a.s., K Žižkovu 851, Praha 9, 19093, CZ | 03.02.2012            |
| 320949              | SAZKA, a.s., K Žižkovu 851, Praha 9, 19093, CZ | SAZKA sázková kancelář, a.s., K Žižkovu 851, Praha 9, 19093, CZ | 03.02.2012            |

## Změny v údajích o vlastních ochranných známkách

Kapitola obsahuje ochranné známky, u kterých byla v rejstříku ochranných známkách vyznačena změna v údajích o vlastních ve smyslu ustanovení § 27 odst. 2 a 7 zákona č. 441/2003 Sb.

| Číslo zápisu | Vlastník   | S účinností od |
|--------------|--|----------------|
| 93859        | Synthesia a.s., Pardubice č.p. 103, Pardubice, Semtín, 53217, CZ   | 03.02.2012     |
| 93859        | Synthesia, a.s., Semtín č.p. 103, Pardubice, 53217, CZ   | 03.02.2012     |
| 155222       | ALIACHEM a.s., Pardubice č.p. 103, Pardubice, Semtín, 53217, CZ  | 02.02.2012     |
| 155222       | Synthesia a.s., Pardubice č.p. 103, Pardubice, Semtín, 53217, CZ   | 02.02.2012     |
| 155222       | Synthesia, a.s., Semtín č.p. 103, Pardubice, 53217, CZ   | 02.02.2012     |
| 161004       | Pioneer Kabushiki Kaisha, obchodující pod názvem Pioneer Corporation, 1-1, Shin-Ogura, Saiwai-ku, Kawasaki-shi, Kanagawa-ken, JP | 01.02.2012     |
| 161138       | RHODIA UK LIMITED, Oak House, Reeds Crescent, Watford, Herts, WD24 4QP, GB   | 03.02.2012     |
| 161138       | RHODIA OPERATIONS, 52 rue de la Haie-Coq, 93306 Aubervilliers, FR  | 03.02.2012     |
| 161196       | Pioneer Kabushiki Kaisha, obchodující pod názvem Pioneer Corporation, 1-1, Shin-Ogura, Saiwai-ku, Kawasaki-shi, Kanagawa-ken, JP | 01.02.2012     |
| 165017       | 3 M Česko, spol. s r.o., V Parku 2343/24, Praha 4, 14800, CZ   | 01.02.2012     |
| 165655       | Synthesia a.s., Pardubice č.p. 103, Pardubice, Semtín, 53217, CZ   | 03.02.2012     |
| 165655       | Synthesia, a.s., Semtín č.p. 103, Pardubice, 53217, CZ   | 03.02.2012     |
| 174506       | MERTRADE, spol. s r.o., třída Spojenců 716/22, Olomouc, Olomouc-město, 77111, CZ   | 01.02.2012     |
| 174507       | MERTRADE, spol. s r.o., třída Spojenců 716/22, Olomouc, Olomouc-město, 77111, CZ   | 01.02.2012     |
| 178238       | Attends Europe GmbH, Baslestrasse 15, 4310 Rheinfelden, CH   | 06.02.2012     |
| 178585       | Ing. Jiří Stýblo, Pražská 13, Mníšek pod Brdy, 25210, CZ   | 02.02.2012     |
| 179181       | Synthesia a.s., Pardubice č.p. 103, Pardubice, Semtín, 53217, CZ   | 03.02.2012     |
| 179181       | Synthesia, a.s., Semtín č.p. 103, Pardubice, 53217, CZ   | 03.02.2012     |
| 190218       | Synthesia a.s., Pardubice č.p. 103, Pardubice, Semtín, 53217, CZ   | 03.02.2012     |
| 190218       | Synthesia, a.s., Semtín č.p. 103, Pardubice, 53217, CZ   | 03.02.2012     |
| 199153       | Cobra plus a.s., Jeremiášova 2633, Praha 5 - Stodůlky, 15500, CZ   | 07.02.2012     |
| 201949       | Akcent s.r.o., Štěpánská 616/20, Praha 1, 11000, CZ  | 07.02.2012     |
| 201950       | Akcent s.r.o., Štěpánská 616/20, Praha 1, 11000, CZ  | 07.02.2012     |
| 202680       | Dr. Müller Pharma, s.r.o., U Mostku 182, Hradec Králové, 50341, CZ   | 03.02.2012     |
| 206689       | Dr. Müller Pharma s.r.o., U Mostku 182, Hradec Králové, 50341, CZ  | 03.02.2012     |
| 211127       | Attends Europe GmbH, Baslerstrasse 15, 4310 Rheinfelden, CH  | 02.02.2012     |
| 216294       | Dr. Müller Pharma s.r.o., U Mostku 182, Hradec Králové, 50341, CZ  | 03.02.2012     |
| 216399       | Dr. Müller Pharma s.r.o., U Mostku 182, Hradec Králové, 50341, CZ  | 03.02.2012     |
| 216400       | Dr. Müller Pharma s.r.o., U Mostku 182, Hradec Králové, 50341, CZ  | 03.02.2012     |
| 220779       | Dr. Müller Pharma s.r.o., U Mostku 182, Hradec Králové, 50341, CZ  | 03.02.2012     |
| 222063       | Dr. Müller Pharma s.r.o., U Mostku 182, Hradec Králové, 50341, CZ  | 03.02.2012     |
| 222064       | Dr. Müller Pharma s.r.o., U Mostku 182, Hradec Králové, 50341, CZ  | 03.02.2012     |
| 222065       | Dr. Müller Pharma s.r.o., U Mostku 182, Hradec Králové, 50341, CZ  | 03.02.2012     |
| 222881       | EP servis, spol. s r.o., Zábrdovická 801/11, Brno, 61500, CZ   | 01.02.2012     |
| 225552       | Dr. Müller Pharma s.r.o., U Mostku 182, Hradec Králové, 50341, CZ  | 03.02.2012     |
| 226024       | Dr. Müller Pharma s.r.o., U Mostku 182, Hradec Králové, 50341, CZ  | 03.02.2012     |
| 232840       | Dr. Müller Pharma s.r.o., U Mostku 182, Hradec Králové, 50341, CZ  | 03.02.2012     |
| 232841       | Dr. Müller Pharma s.r.o., U Mostku 182, Hradec Králové, 50341, CZ  | 03.02.2012     |
| 232842       | Dr. Müller Pharma s.r.o., U Mostku 182, Hradec Králové, 50341, CZ  | 03.02.2012     |

| Číslo zápisu | Vlastník   | S účinností od |
|--------------|--|----------------|
| 232843       | Dr. Müller Pharma s.r.o., U Mostku 182, Hradec Králové, 50341, CZ                                  | 03.02.2012     |
| 245207       | Dr. Müller Pharma s.r.o., U Mostku 182, Hradec Králové, 50341, CZ                                  | 03.02.2012     |
| 245208       | Dr. Müller Pharma s.r.o., U Mostku 182, Hradec Králové, 50341, CZ                                  | 03.02.2012     |
| 245938       | Dr. Müller Pharma s.r.o., U Mostku 182, Hradec Králové, 50341, CZ                                  | 03.02.2012     |
| 245939       | Dr. Müller Pharma s.r.o., U Mostku 182, Hradec Králové, 50341, CZ                                  | 03.02.2012     |
| 246587       | Dr. Müller Pharma s.r.o., U Mostku 182, Hradec Králové, 50341, CZ                                  | 03.02.2012     |
| 248876       | OFFICE DEPOT s.r.o., Floriánova 2461, Hostivice, 25301, CZ   | 03.02.2012     |
| 249443       | Allied Domecq Spirits & Wine Limited, Chivas House, 72 Chancellors Road, W6 9RS London, GB         | 06.02.2012     |
| 249445       | TABAKUS GROUP, a.s., Rudé armády 652/27, Karviná - Hranice, 73301, CZ                              | 01.02.2012     |
| 249526       | FIDES AGRO, spol. s r. o., Šardice čp. 709, 69613, CZ  | 02.02.2012     |
| 250245       | FIDES AGRO, spol. s r. o., Šardice čp. 709, 69613, CZ  | 02.02.2012     |
| 251507       | FIDES AGRO, spol. s r. o., Šardice čp. 709, 69613, CZ  | 02.02.2012     |
| 251508       | FIDES AGRO, spol. s r. o., Šardice čp. 709, 69613, CZ  | 02.02.2012     |
| 251509       | FIDES AGRO, spol. s r. o., Šardice čp. 709, 69613, CZ  | 02.02.2012     |
| 251973       | Abbott Diabetes Care, Inc., 1420 Harbor Bay Parkway, Alameda, CA, US                               | 07.02.2012     |
| 252284       | Hyposervis a.s., Královská 1086/14, Praha 1, 11000, CZ   | 06.02.2012     |
| 252285       | Hyposervis a.s., Královská 1086/14, Praha 1, 11000, CZ   | 06.02.2012     |
| 252344       | Jiří Šašinka-HORS, Těšice 619, Mikulčice, 69619, CZ  | 01.02.2012     |
| 254883       | FIDES AGRO, spol. s r. o., Šardice čp. 709, 69613, CZ  | 02.02.2012     |
| 255008       | Scuderia Praha a.s., Čistovická 1707/98, Praha 6, Řepy, 16300, CZ                                  | 02.02.2012     |
| 255024       | KOLIMAX spol. s r.o., Míru 156, Javorník, 79070, CZ  | 06.02.2012     |
| 257406       | JOYCE ČR, s.r.o., Venušova 749/6, Brno - Husovice, 61400, CZ                                       | 03.02.2012     |
| 257593       | Frekvence 1, a.s., Wenzigova 4/1872, Praha 2, 12000, CZ  | 01.02.2012     |
| 258742       | FIDES AGRO, spol. s r. o., Šardice čp. 709, 69613, CZ  | 02.02.2012     |
| 259182       | EURO TEPLO s.r.o., Radlická 120, Praha, 15800, CZ  | 02.02.2012     |
| 260073       | Synthesia a.s., Pardubice č.p. 103, Pardubice, Semtín, 53217, CZ                                   | 03.02.2012     |
| 260073       | Synthesia, a.s., Semtín č.p. 103, Pardubice, 53217, CZ   | 03.02.2012     |
| 260693       | Dr. Müller Pharma s.r.o., U Mostku 182, Hradec Králové, 50341, CZ                                  | 03.02.2012     |
| 261346       | Dr. Müller Pharma s.r.o., U Mostku 182, Hradec Králové, 50341, CZ                                  | 03.02.2012     |
| 261677       | Akcent s.r.o., Štěpánská 616/20, Praha 1, 11000, CZ  | 07.02.2012     |
| 261678       | Akcent s.r.o., Štěpánská 616/20, Praha 1, 11000, CZ  | 07.02.2012     |
| 261758       | CDRL SPÓLKA Z ORGANICZONA ODPOWIEDZIALNOŚCIA, Kwiatowa 2, 64000 Nowe Oborzyska, poczta Kościan, PL | 02.02.2012     |
| 261758       | CDRL SPÓLKA AKCYJNA, Kwiatowa 2, 64000 Pianowo, poczta Kościan, PL                                 | 02.02.2012     |
| 264319       | EURO TEPLO s.r.o., Radlická 120, Praha, 15800, CZ  | 02.02.2012     |
| 265106       | Autolamp CZ s.r.o., Kratonohy 91, Kratonohy, 50324, CZ   | 02.02.2012     |
| 269188       | Český Real, a.s., U Lužického semináře 97/18, Praha, 11800, CZ                                     | 01.02.2012     |
| 270192       | BOIS & Partners, s.r.o., U Vodojemu 1266/18, Hustopeče, 69301, CZ                                  | 03.02.2012     |
| 272409       | Akcent s.r.o., Štěpánská 616/20, Praha 1, 11000, CZ  | 07.02.2012     |
| 275084       | Dr. Müller Pharma s.r.o., U Mostku 182, Hradec Králové, 50341, CZ                                  | 03.02.2012     |
| 277733       | Akcent s.r.o., Štěpánská 616/20, Praha 1, 11000, CZ  | 07.02.2012     |
| 277734       | Akcent s.r.o., Štěpánská 616/20, Praha 1, 11000, CZ  | 07.02.2012     |
| 278899       | EURO TEPLO s.r.o., Radlická 120, Praha, 15800, CZ  | 02.02.2012     |
| 279094       | Dr. Müller Pharma s.r.o., U Mostku 182, Hradec Králové, 50341, CZ                                  | 03.02.2012     |
| 279095       | Dr. Müller Pharma s.r.o., U Mostku 182, Hradec Králové, 50341, CZ                                  | 03.02.2012     |
| 279096       | Dr. Müller Pharma s.r.o., U Mostku 182, Hradec Králové, 50341, CZ                                  | 03.02.2012     |

| Číslo zápisu | Vlastník  | S účinností od |
|--------------|---|----------------|
| 279630       | Dr. Müller Pharma s.r.o., U Mostku 182, Hradec Králové, 50341, CZ                     | 03.02.2012     |
| 279940       | Dr. Müller Pharma s.r.o., U Mostku 182, Hradec Králové, 50341, CZ                     | 03.02.2012     |
| 281037       | Dr. Müller Pharma s.r.o., U Mostku 182, Hradec Králové, 50341, CZ                     | 03.02.2012     |
| 281685       | Dr. Müller Pharma s.r.o., U Mostku 182, Hradec Králové, 50341, CZ                     | 03.02.2012     |
| 282131       | Dr. Müller Pharma s.r.o., U Mostku 182, Hradec Králové, 50341, CZ                     | 03.02.2012     |
| 282132       | Dr. Müller Pharma s.r.o., U Mostku 182, Hradec Králové, 50341, CZ                     | 03.02.2012     |
| 282133       | Dr. Müller Pharma s.r.o., U Mostku 182, Hradec Králové, 50341, CZ                     | 03.02.2012     |
| 282662       | Dr. Müller Pharma s.r.o., U Mostku 182, Hradec Králové, 50341, CZ                     | 03.02.2012     |
| 282663       | Dr. Müller Pharma s.r.o., U Mostku 182, Hradec Králové, 50341, CZ                     | 03.02.2012     |
| 283029       | Dr. Müller Pharma s.r.o., U Mostku 182, Hradec Králové, 50341, CZ                     | 03.02.2012     |
| 285078       | Dr. Müller Pharma s.r.o., U Mostku 182, Hradec Králové, 50341, CZ                     | 03.02.2012     |
| 285079       | Dr. Müller Pharma s.r.o., U Mostku 182, Hradec Králové, 50341, CZ                     | 03.02.2012     |
| 285080       | Dr. Müller Pharma s.r.o., U Mostku 182, Hradec Králové, 50341, CZ                     | 03.02.2012     |
| 285876       | Dr. Müller Pharma s.r.o., U Mostku 182, Hradec Králové, 50341, CZ                     | 03.02.2012     |
| 288386       | Palác Fénix, a.s., Václavské náměstí 802/56, Praha 1, 11000, CZ                       | 01.02.2012     |
| 288520       | Akcent s.r.o., Štěpánská 616/20, Praha 1, 11000, CZ                                   | 07.02.2012     |
| 289714       | Dr. Müller Pharma s.r.o., U Mostku 182, Hradec Králové, 50341, CZ                     | 03.02.2012     |
| 289715       | Dr. Müller Pharma s.r.o., U Mostku 182, Hradec Králové, 50341, CZ                     | 03.02.2012     |
| 291358       | Palác Fénix, a.s., Václavské náměstí 802/56, Praha 1, 11000, CZ                       | 01.02.2012     |
| 292207       | Dr. Müller Pharma s.r.o., U Mostku 182, Hradec Králové, 50341, CZ                     | 03.02.2012     |
| 293205       | Dr. Müller Pharma s.r.o., U Mostku 182, Hradec Králové, 50341, CZ                     | 03.02.2012     |
| 293777       | SKYPE, 70 Sir John Rogerson's Quay, Dublin 2, IE                                      | 01.02.2012     |
| 294101       | Dr. Müller Pharma s.r.o., U Mostku 182, Hradec Králové, 50341, CZ                     | 03.02.2012     |
| 298405       | Dr. Müller Pharma s.r.o., U Mostku 182, Hradec Králové, 50341, CZ                     | 03.02.2012     |
| 298547       | Dr. Müller Pharma s.r.o., U Mostku 182, Hradec Králové, 50341, CZ                     | 03.02.2012     |
| 300178       | Dr. Müller Pharma s.r.o., U Mostku 182, Hradec Králové, 50341, CZ                     | 03.02.2012     |
| 300179       | Dr. Müller Pharma s.r.o., U Mostku 182, Hradec Králové, 50341, CZ                     | 03.02.2012     |
| 300809       | Dr. Müller Pharma s.r.o., U Mostku 182, Hradec Králové, 50341, CZ                     | 03.02.2012     |
| 301318       | ECE Projektmanagement Praha s.r.o., Na Příkopě 583/15, Praha 1, 11000, CZ             | 03.02.2012     |
| 305413       | Akcent s.r.o., Štěpánská 616/20, Praha 1, 11000, CZ                                   | 07.02.2012     |
| 305678       | Dr. Müller Pharma s.r.o., U Mostku 182, Hradec Králové, 50341, CZ                     | 03.02.2012     |
| 308451       | Dr. Müller Pharma s.r.o., U Mostku 182, Hradec Králové, 50341, CZ                     | 03.02.2012     |
| 315148       | RSC Logistics, logistické družstvo, Na Moráni 1957/5, Praha 2 - Nové Město, 12800, CZ | 01.02.2012     |
| 317009       | Dr. Müller Pharma s.r.o., U Mostku 182, Hradec Králové, 50341, CZ                     | 03.02.2012     |
| 320652       | Dr. Müller Pharma s.r.o., U Mostku 182, Hradec Králové, 50341, CZ                     | 03.02.2012     |
| 322583       | Dr. Müller Pharma s.r.o., U Mostku 182, Hradec Králové, 50341, CZ                     | 03.02.2012     |

## **Prominutí zmeškané lhůty týkající se ochranných známek**

Předloží-li účastník řízení důkaz o tom, že nemohl nikoli vlastní vinou dodržet lhůtu stanovenou zákonem nebo Úřadem, Úřad na jeho žádost promine zmeškání lhůty, není-li to v zákoně č. 441/2003 Sb. stanoveno jinak. Pokud Úřad vyhoví žádosti o prominutí zmeškání lhůty, údaje o tomto rozhodnutí Úřad zveřejní v této kapitole Věstníku.

(210) O-481380  
(583) 03.10.2011

## Ostatní rozhodné údaje a úřední opravy

Kapitola zahrnuje zejména přetřídění seznamu výrobků a služeb v návaznosti na mezinárodní zápis, opravu chyb ve formulaci, přepisů a zjevných nesprávností za účelem uvedení do souladu se skutečností. V této kapitole jsou zveřejňovány jen takové údaje, které nemohou být zveřejněny spolu se zveřejněním přihlášky nebo se zápisem ochranné známky. Dále kapitola obsahuje důležitá úřední sdělení.

(111) **256895**  
(210) O-186724

Datum provedení změny: 03.02.2012

Na základě rozhodnutí Městského soudu v Praze č.j. 9 Ca 285/2009 z 23. 11. 2011 byla v rejstříku ochranných známek vyznačena skutečnost, že rozhodnutí předsedy Úřadu průmyslového vlastnictví o prohlášení ochranné známky za neplatnou z 2. 8. 2008 bylo zrušeno.

(111) **319173**  
(210) O-481218

Datum provedení změny: 01.02.2012

V návaznosti na mezinárodní zápis byl upraven seznam výrobků: do tř. 5 bylo k položce "léčiva" doplněno - "potravinové doplňky obsahující hydrolytické enzymy s posilujícími účinky na organismus"; ve tř. 29 byla jediná položka "potravinové doplňky obsahující hydrolytické enzymy s posilujícími účinky na organismus" upřesněna na "potravinové doplňky obsahující hydrolytické enzymy s posilujícími účinky na organismus nikoli k lékařskému užití v rámci této třídy".

(111) **319325**  
(210) O-481219

Datum provedení změny: 01.02.2012

V návaznosti na mezinárodní zápis byl upraven seznam výrobků: do tř. 5 bylo k položce "léčiva" doplněno - "potravinové doplňky obsahující hydrolytické enzymy s posilujícími účinky na organismus"; ve tř. 29 byla jediná položka "potravinové doplňky obsahující hydrolytické enzymy s posilujícími účinky na organismus" upřesněna na "potravinové doplňky obsahující hydrolytické enzymy s posilujícími účinky na organismus nikoli k lékařskému užití v rámci této třídy".