

### Číselné INID kódy pro označování bibliografických dat technických řešení

### INID Codes for the identification of bibliographic data of technical solutions

(Standard WIPO ST. 9 a ST. 80)

(11)	číslo patentu/zápisu/osvědčení	(11)	Number of the patent/registration/certification
(15)	datum zápisu průmyslového vzoru	(15)	Industrial design registration date
(21)	číslo přihlášky/zálosti	(21)	Application number
(22)	datum podání přihlášky/zálosti	(22)	Date of application filing
(23)	údaje o výstavní prioritě	(23)	Exhibition priority data
(28)	počet průmyslových vzorů	(28)	Number of industrial designs included in the application
(31)	číslo prioritní přihlášky	(31)	Number of priority application
(32)	datum podání prioritní přihlášky	(32)	Filing date of priority application
(33)	země priority	(33)	Priority country
(40)	datum zveřejnění přihlášky vynálezu	(40)	Date of publication of patent application
(45)	datum zveřejnění zapsaného průmyslového vzoru	(45)	Publication date of the registered industrial design
(47)	datum zveřejnění udělení patentu a zápisu užitého vzoru, datum zápisu užitého vzoru, datum oznámení udělení evropského patentu v Evropském patentovém věstníku	(47)	Publication date of patent granting and publication date of utility model registration, registration date of utility model, publication date of European patent granting in the European patent bulletin
(51)	mezinárodní patentové třídění/Locarnské třídění průmyslových vzorů	(51)	International Patent Classification/ Locarno Classification for Industrial Designs
(54)	název	(54)	Title
(55)	vyobrazení průmyslového vzoru	(55)	Reproduction of the industrial design
(57)	anotace	(57)	Abstract
(68)	číslo základního patentu	(68)	Number of the basic patent
(71)	označení přihlašovatele/zadatele	(71)	Applicant
(72)	označení původce	(72)	Inventor
(73)	označení majitele/vlastníka	(73)	Owner
(74)	označení zástupce	(74)	Attorney's name and address
(86)	číslo mezinárodní přihlášky	(86)	International application number
(87)	číslo mezinárodního zveřejnění	(87)	International publication number
(92)	datum a číslo první registrace přípravku pro Českou republiku	(92)	Date and number(s) of the first authorization to market the product in the CZ
(93)	datum, číslo a země první registrace přípravku v rámci Společenství	(93)	Date, number(s) and country of the first authorization to market the product in the EEC
(94)	doba platnosti osvědčení	(94)	Term of certification validity
(95)	označení a typ přípravku	(95)	Name of the product and product type
(96)	datum podání a číslo evropské patentové přihlášky	(96)	European patent application filing date and number
(97)	datum zveřejnění a číslo zveřejnění evropské patentové přihlášky v Evropském patentovém věstníku	(97)	European patent application publication date and publication number in the European patent bulletin

### Číselné INID kódy pro označování bibliografických dat ochranných známek

### INID codes and minimum required for the identification of bibliographics data relating to marks

(Standard WIPO ST.60)

(111)	Číslo zápisu ochranné známky (registrace)	(111)	Number of registration
(151)	Datum zápisu ochranné známky	(151)	Date of the registration
(210)	Číslo přihlášky ochranné známky (spisu)	(210)	Number of the application
(220)	Datum podání přihlášky	(220)	Date of filing of the application
(320)	Datum vzniku práva přednosti	(320)	Date of the first application
(442)	Datum zveřejnění přihlášky po průzkumu	(442)	Date of the publication of the examined application
(450)	Datum zveřejnění zápisu ochranné známky ve Věstníku	(450)	Date of publication of the registration
(510)	Seznam výrobků a služeb	(510)	List of goods and/or services
(511)	Číslo třídy výrobků a služeb	(511)	Number of the class of goods and/or services
(526)	Omezení rozsahu ochrany o prvek	(526)	Disclaimer
(540)	Znění nebo vyobrazení ochranné známky	(540)	Reproduction of the mark
(551)	Kolektivní ochranná známka	(551)	Collective mark
(554)	Prostorová ochranná známka	(554)	Three-dimensional mark
(558)	Ochranná známka tvořená pouze barvou nebo kombinací barev	(558)	Mark consisting exclusively of one or several colours
(583)	Datum právní moci rozhodnutí/výsledek rozhodnutí	(583)	Date of the legal force of the decision/ result of the decision
(591)	Údaje o barevnosti ochranné známky	(591)	Information concerning colour
(730)	Přihlašovatel/vlastník ochranné známky	(730)	The applicant or the holder of the mark
(740)	Zástupce	(740)	Name and address of the representative
(811)	Mezinárodní číslo zápisu ochranné známky	(811)	Number of the international registration
(890)	Kód státu ochrany mezinárodní ochranné známky	(890)	INID code of the state of the international mark

# Kódy pro kódování záhlaví oznámení publikovaných ve Věstníku

(Standard WIPO ST. 17)

BB9A	zveřejněné přihlášky vynálezů	MK4A	zánik patentů uplynutím doby platnosti
FG1K	zapsané užité vzory	MK4F	zánik autorských osvědčení uplynutím doby platnosti
FG4A	udělené patenty	MK4Q	zánik průmyslového vzoru uplynutím doby ochrany
FG4Q	zapsané průmyslové vzory	MM4A	zánik patentů pro nezaplacení ročních poplatků
LD3K	částečný výmaz užitého vzoru	MM4F	zánik autorských osvědčení pro nezaplacení ročních poplatků
LD4Q	částečný výmaz průmyslového vzoru	ND1K	prodloužení platnosti užitého vzoru
MA4A	zánik patentu vzdáním se	ND4Q	obnova doby ochrany průmyslového vzoru
MA4F	zánik autorských osvědčení vzdáním se	PA4A	změna autorského osvědčení na patent
MC3K	výmaz užitého vzoru	PC9A	změna dispozičního práva k vynálezu
MC4A	zrušení patentu	PD1K	převod práv a ostatní změny majitelů užitého vzoru
MC4F	zrušení autorského osvědčení	PD4A	převod práv a ostatní změny majitelů patentů
MC4Q	výmaz průmyslového vzoru	PD4Q	převod práv a ostatní změny vlastníků průmyslových vzorů
MH1K	zánik užitého vzoru vzdáním se	QA9A	nabídka licence
MH4A	částečné zrušení patentu	SB4A	zapsané patenty do rejstříku po odtajnění
MH4F	částečné zrušení autorského osvědčení	SB4F	zapsaná autorská osvědčení do rejstříku po odtajnění
MH4Q	zánik průmyslového vzoru vzdáním se		
MK1K	zánik užitého vzoru uplynutím doby platnosti		

## Opravy Změny Různé

### Opravy u přihlášek vynálezů s žádostí o udělení patentu

HA9A	jmenování vynálezce	HF9A	oprava dat
HB9A	oprava jmen	HG9A	oprava chyb v třídění
HC9A	změna jmen	HH9A	oprava nebo změna všeobecně
HD9A	oprava adres	HK9A	tiskové chyby v úřed. věstnících
HE9A	změna adres		

## Opravy ochranných dokumentů

patenty	autorská osvědčení	užitné vzory	průmyslové vzory	
TA4A	TA4F	TA1K	TA4Q	jmenování vynálezce
TB4A	TB4F	TB1K	TB4Q	oprava jmen
TC4A	TC4F	TC1K	TC4Q	změna jmen
TD4A	TD4F	TD1K	TD4Q	oprava adres
TE4A	TE4F	TE1K	TE4Q	změna adres
TF4A	TF4F	TF1K	TF4Q	oprava dat
TG4A	TG4F	TG1K	TG4Q	oprava chyb v třídění
TH4A	TH4F	TH1K	TH4Q	oprava nebo změna všeobecně
TK9A	TK9F	TK1K	TK4Q	tiskové chyby v úřed. věstnících

## **Kódy pro označování zemí a mezinárodních organizací použité ve věstníku**

AR	Argentina
AT	Rakousko
CH	Švýcarsko
CY	Kypr
CZ	Česká republika
DE	Spolková republika Německo
FR	Francie
GB	Velká Británie
IE	Irsko
IT	Itálie
JP	Japonsko
LU	Lucembursko
NL	Nizozemí
SK	Slovensko
TW	Tajwan
US	Spojené státy americké

## **Kódy pro označování států USA použité ve věstníku**

CA	California
CT	Connecticut
DE	Delaware
IL	Illinois
IN	Indiana
MA	Massachusetts
NJ	New Jersey
NV	Nevada
NY	New York
OH	Ohio
OR	Oregon
PA	Pennsylvania
TN	Tennessee
TX	Texas
VA	Virginia
WI	Wisconsin

## **BB9A Zveřejněné přihlášky vynálezů - přehled podle čísel přihlášek**

Dále uvedené přihlášky vynálezů byly zveřejněny dnem, uvedeným ve Věstníku podle zákona č. 527/1990 Sb., o vynálezech a zlepšovacích návrzích, ve znění pozdějších předpisů, a jsou k dispozici v patentové knihovně Úřadu průmyslového vlastnictví, Antonína Čermáka 2a, 160 68, Praha 6.

2010-535	<b><i>B 60 Q 1/44</i></b>	(2006.01)
2010-574	<b><i>E 04 H 1/12</i></b>	(2006.01)
2010-583	<b><i>C 07 F 9/40</i></b>	(2006.01)
2010-585	<b><i>B 82 B 3/00</i></b>	(2006.01)
2010-586	<b><i>F 23 G 5/10</i></b>	(2006.01)
2010-589	<b><i>C 12 Q 1/68</i></b>	(2006.01)
2010-590	<b><i>C 12 Q 1/68</i></b>	(2006.01)
2010-592	<b><i>G 01 C 15/06</i></b>	(2006.01)
2010-913	<b><i>B 82 B 3/00</i></b>	(2006.01)
2010-979	<b><i>C 07 C 209/36</i></b>	(2006.01)
2010-997	<b><i>C 07 C 209/70</i></b>	(2006.01)
2010-998	<b><i>C 07 C 209/70</i></b>	(2006.01)
2010-1001	<b><i>D 01 F 9/00</i></b>	(2006.01)
2011-228	<b><i>A 61 K 31/506</i></b>	(2006.01)

## Zveřejněné přihlášky vynálezů - řazené podle MPT

- (51) **A61K 31/506** (2006.01)  
**A61K 31/496** (2006.01)  
**A61K 31/444** (2006.01)  
**A61K 47/36** (2006.01)  
**A61K 47/02** (2006.01)  
**A61K 47/12** (2006.01)  
**A61K 47/26** (2006.01)  
**A61K 47/34** (2006.01)  
**A61K 9/36** (2006.01)  
**C07D 401/14** (2006.01)

(21) **2011-228**

- (71) Zentiva, k.s., Praha 10 - Dolní Měcholupy, CZ  
(72) Král Vladimír Prof. RNDr. DSc., Praha 2, CZ  
Oktábec Zbyněk PharmDr., Praha 3, CZ  
Jampílek Josef Doc. PharmDr. Ph.D., Mladá Boleslav, CZ  
Brusová Hana Ing. Ph.D., Praha 9, CZ  
Pekárek Tomáš Ing. Ph.D., Praha 5, CZ  
Řezáčová Anna PharmDr. Ph.D., Libiř, CZ  
Dohnal Jiří Doc. Ing. CSc. MBA., Praha 10, CZ  
(54) **Příprava, stabilizace a využití nových polymorfů imatinib mesylátu pro vývoj lékových forem**  
(22) 19.04.2011  
(57) Řešení se týká nových polymorfů Z3 a Z4 imatinib mesylátu, způsobu jejich přípravy, a pevné farmaceutické kompozice imatinibu založené na těchto polymorfech.  
(74) Rott, Růžička & Guttman Patentové, známkové a advokátní kanceláře, Ing. Jana Fuchsová, Vinohradská 37, Praha 2, 12000

- (51) **B60Q 1/44** (2006.01)

(21) **2010-535**

- (71) Bujáček Libor, Uherský Brod - 3, CZ  
Toral Vojtěch, Uherský Brod - 3, CZ  
(72) Bujáček Libor, Uherský Brod - 3, CZ  
Toral Vojtěch, Uherský Brod - 3, CZ  
(54) **Světelná signalizace intenzity brzdění vozidla**  
(22) 07.07.2010  
(57) Vynález se týká využití hlavně v oblasti silničního provozu jako doplněk brzdového systému, který přispívá k bezpečnosti a plynulosti silničního provozu. Signalizace intenzity brzdění informuje účastníky silničního provozu, tj. řidiče, resp. chodce stojícího u přechodu o intenzitě brzdění jedoucích vozidel prostřednictvím světelného zařízení umístěného na zadní části vozu del.

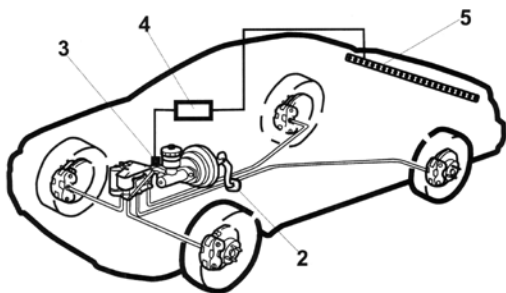

- (51) **B82B 3/00** (2006.01)  
**B82B 1/00** (2006.01)  
**D01D 5/00** (2006.01)  
**D01D 5/08** (2006.01)  
**D01D 5/11** (2006.01)  
**D04H 3/02** (2006.01)

(21) **2010-585**

- (71) ELMARCO s.r.o., Liberec, CZ  
(72) Plíštil Lukáš Mgr., Liberec 15, CZ  
Komárek Michal Ing., Nový Bor, CZ  
(54) **Způsob elektrostatického zvlákňování taveniny polymeru**  
(22) 29.07.2010  
(57) Při způsobu elektrostatického zvlákňování taveniny (4) polymeru se připravovaná tavenina (4) polymeru přivádí do elektrického pole vytvořeného mezi zvlákňovací elektrodou (3) a sběrnou elektrodou (2). Před a/nebo během a/nebo po přípravě taveniny (4) polymeru se k polymeru přidá 1 až 25 % hmotnostních zvodivovacího činidla, čímž se zvýší elektrická vodivost taveniny (4)

polymeru.

- (74) Ing. Dobroslav Musil, patentová kancelář, Ing. Dobroslav Musil, Cejl 38, Brno, 60200

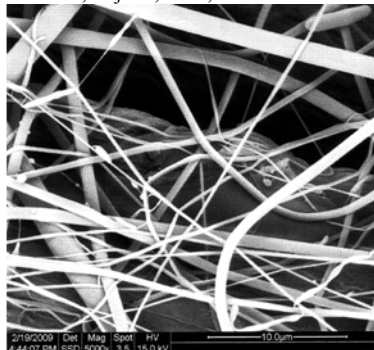

- (51) **B82B 3/00** (2006.01)  
**C04B 28/00** (2006.01)  
**C04B 14/38** (2006.01)  
**C04B 16/06** (2006.01)  
**C04B 22/08** (2006.01)  
**C04B 22/16** (2006.01)  
**C04B 41/45** (2006.01)

(21) **2010-913**

- (71) Výzkumný ústav anorganické chemie, a. s., Ústí nad Labem, CZ  
České lupkové závody, a. s., Nové Strašecí, CZ  
(72) Bortnovsky Oleg Ing. Ph.D., Ústí nad Labem, CZ  
Bělecký Pavel, Velké Březno, CZ  
Hájková Pavlína Ing., Liberec, CZ  
(54) **Tekutá geopolymerní pryskyřice s nanovlákný a způsob její výroby**  
(22) 09.12.2010  
(57) Tekutá geopolymerní pryskyřice s nanovlákný obsahuje hlavní složky v molárních poměrech  $\text{SiO}_2 : \text{Al}_2\text{O}_3 = 7,7$  až  $63 : 1$ ,  $\text{K}_2\text{O} : \text{SiO}_2 = 0,08$  až  $0,20 : 1$ ,  $\text{K}_2\text{O} : \text{Al}_2\text{O}_3 = 1$  až  $9,1 : 1$  a  $\text{H}_2\text{O} : \text{K}_2\text{O} = 8,3$  až  $60 : 1$  a fosforečnany nebo boritany. Lze ji uchovávat šest měsíců při teplotě nižší než  $-18^\circ\text{C}$ . Obsahuje 0,01 až 1 % hmotn. nanovláken  $\text{Al}_2\text{O}_3$ ,  $\text{SiO}_2$ ,  $\text{TiO}_2$ ,  $\text{ZrO}_2$ , polykaprolaktonu, polyakronitrilu, polyvinylalkoholu, polyamidu 6, polyaramidu, polystyrenu, polyamidimidu nebo polyuretanu. Pryskyřice se vyrobí smícháním pevné složky obsahující až 3 % hmotn. oxidu hlinitého a kaolin s kapalnou složkou obsahující KOH, draselné vodní sklo a fosforečnany nebo boritany s homogenním přídavkem nanovláken, které lze přidat později, pokud je pryskyřice skladována při teplotě maximálně  $-18^\circ\text{C}$ . Pryskyřice s nanovlákný lze použít k impregnaci vláken s následným vytvrzením při 20 až  $115^\circ\text{C}$  po dobu nejméně 30 minut.  
(74) Mgr. Ing. Stanislav Babický, Budovatelů 2407, Most, 43401

- (51) **C07C 209/36** (2006.01)  
**C07C 211/46** (2006.01)

(21) **2010-979**

- (71) Vysoká škola chemicko-technologická v Praze, Praha 6, CZ  
(72) Pašek Josef prof. Ing. DrSc., Praha 6, CZ  
Petřísko Miroslav Ing. CSc., Praha 5, CZ  
(54) **Způsob katalytické redukce nitrobenzenu na anilin v kapalně fázi**  
(22) 29.12.2010  
(57) Způsob hydrogenace nitrobenzenu na anilin v kapalně fázi spočívá v tom, že hydrogenace se provádí ve dvou reakčních zónách, přičemž v první zóně se pracuje při teplotě  $150 - 250^\circ\text{C}$  a koncentrace nitrobenzenu se udržuje na úrovni 0,05 - 0,5 % hmotn. a směs z 1. zóny se hydrogenuje ve druhé zóně při teplotě  $50 - 100^\circ\text{C}$  na zbytkovou koncentraci nitrobenzenu maximálně 10 ppm.

- (51) **C07C 209/70** (2006.01)  
**C07C 213/02** (2006.01)  
**C07C 235/34** (2006.01)  
**C07C 217/54** (2006.01)
- (21) **2010-997**
- (71) Zentiva, k.s., Praha 10 - Dolní Měcholupy, CZ
- (72) Vlasáková Růžena, Pečky, CZ  
Hájíček Josef, Nehvizdy, CZ
- (54) **Způsob výroby (2R,3R)-N,N-dimethyl-3-(3-hydroxyfenyl)-2-methylpentylaminu (tapentadolu)**
- (22) 30.12.2010
- (57) Předložené řešení se týká způsobu jenž zahrnuje jako klíčový stupeň výrobu opticky čistého nebo opticky obohaceného tapentadolu vzorce I, přičemž opticky čistě nebo opticky obohacené (2R, 3R)-aminy obecného vzorce V, v němž R značí skupinu fenylmethylovou, substituovanou nebo nesubstituovanou na benzenovém jádru, např. benzyl nebo 4-methoxybenzyl, skupinu benzhydrylovou nebo tritylovou, se hydrogenují na kovovém katalyzátoru a v případě potřeby se získaný tapentadol převede působením farmaceuticky akceptovatelných kyselin na příslušné soli, jako např. na hydrochlorid. Dalším předmětem řešení jsou intermediáty obecných vzorců IV a V, kde R značí benzyl nebo 4-methoxybenzyl, skupinu benzhydrylovou nebo tritylovou, zejména (2R, 3R)-3-(3-Benzyloxyfenyl)-N,N,2-trimethylpent-4-en-1-amin vzorce Va a (2R, 3R)-3-(3-Benzyloxyfenyl)-N,N,2-trimethylpent-4-enamid vzorce IVa.
- (74) Rott, Růžička & Guttmann Patentové, známkové a advokátní kanceláře, Ing. Jana Fuchsová, Vinohradská 37, Praha 2, 12000

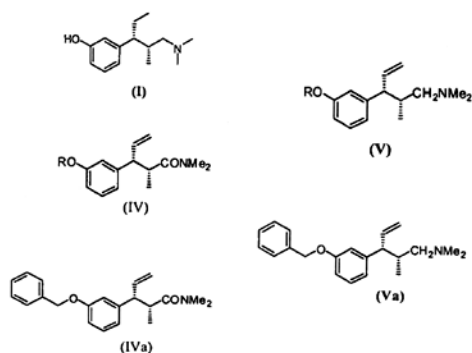

- (51) **C07C 209/70** (2006.01)  
**C07C 213/02** (2006.01)  
**C07C 213/08** (2006.01)  
**C07C 235/34** (2006.01)  
**C07C 217/54** (2006.01)
- (21) **2010-998**
- (71) Zentiva, k.s., Praha 10 - Dolní Měcholupy, CZ
- (72) Vlasáková Růžena, Pečky, CZ  
Hájíček Josef, Nehvizdy, CZ
- (54) **Způsob výroby (2R,3R)-N,N-dimethyl-3-(3-hydroxyfenyl)-2-methylpentylaminu (tapentadolu)**
- (22) 30.12.2010
- (57) Je popsán způsob výroby opticky čistého nebo opticky obohaceného tapentadolu vzorce I a jeho farmaceuticky akceptovatelných solí, přičemž O-ochráněné (2R, 3R)-kyseliny obecného vzorce II, v němž R značí skupinu alkylovou s 1 až 4 atomy uhlíky, ve stupni A reagují v inertním organickém rozpouštědle s aktivním činidlem, případně v přítomnosti katalyzátoru nebo base; ve stupni B získané sloučeniny obecného vzorce III, ve kterém R i R<sup>1</sup> má shora uvedený význam a X značí chlor nebo skupinu alkoxykarbonyloxylovou O-CO-OR<sup>1</sup> nebo skupinu pivaloxyloxylovou O-CO-t-Bu, reagují s dimethylaminem nebo jeho solemi případně v přítomnosti báze; ve stupni C získané N,N-dimethylamidy obecného vzorce IV, v němž R má shora uvedený význam, se redukuje pomocí hydridových činidel ve vhodném rozpouštědle; ve stupni D vyrobené alkenaminy obecného vzorce V, v němž R má shora uvedený význam, se hydrogenují na kovových katalyzátorech ve vhodném rozpouštědle; a na konec ve

stupni E se vyrobené alkenaminy obecného vzorce VI, v němž R má shora uvedený význam, O-dealkylují pomocí dealkylačních činidel, a v případě potřeby se získaný tapentadol převede působením farmaceuticky akceptovatelných kyselin na příslušné soli, např. hydrochlorid. Dále jsou popsány sloučeniny obecných vzorců IV a V a vzorců IVa, Va.

- (74) Rott, Růžička & Guttmann Patentové, známkové a advokátní kanceláře, Ing. Jana Fuchsová, Vinohradská 37, Praha 2, 12000

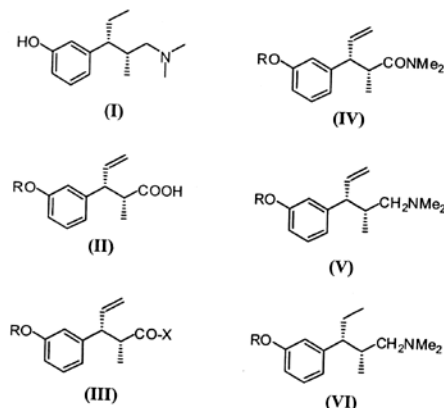

- (51) **C07F 9/40** (2006.01)
- (21) **2010-583**
- (71) Ústav organické chemie a biochemie Akademie věd ČR, v.v.i., Praha 6, CZ
- (72) Jansa Petr Ing., Lanškroun, CZ  
Holý Antonín Prof. RNDr. DrSc., Praha - Horní Počernice, CZ  
Česnek Michal Ing. Ph.D., Praha 10, CZ
- (54) **Způsob výroby dialkyl haloalkylfosfonátů a dialkyl haloalkyloxyalkylfosfonátů**

(22) 29.07.2010

(57) Řešení se týká způsobu výroby dialkyl haloalkylfosfonátů a dialkyl haloalkyloxyalkylfosfonátů pomocí mikrovlnné zahřívání Michaelisovy- Arbuzovovy reakce trialkylfosfitů s dihaloalkany či bis(haloalkyl)ethery v uzavřené nádobě, při níž se reakční směs, obsahující dihaloalkan či bis(haloalkyl)ether a trialkylfosfit, zahřívá mikrovlnným zářením se standardní frekvencí (2,45 GHz) k dosažení reakční teploty, která je specifická pro každý jednotlivý halogen. V následné reakci prvního atomu halogenu dihaloalkanu či bis(haloalkyl)etheru s trialkyl fosfitem se vytvoří žádoucí dialkyl haloalkylfosfonát či dialkyl haloalkyloxyalkylfosfonát, přičemž reakce jeho atomu halogenu s dosud přítomným trialkylfosfitem, vedoucí ke vzniku příslušného bisfosfonátu, již neproběhne. V případě nehomogenní reakční směsi se k její homogenizaci přidá do reakční směsi i požadovaný produkt v množství 0,1 až 5 % molárních, který ji zhomogenizuje a zabrání tak jejímu nekontrolovatelnému přehřátí. Celý postup výroby je efektivnější, rychlejší, levnější a šetrnější k životnímu prostředí než postupy dosud popsané v literatuře. Možnost provedení popisovaného postupu i v průtokovém mikrovlnném reaktoru dovoluje průmyslovou výrobu s minimálními nároky na optimalizaci reakčních podmínek pro větší navážky, eliminuje některá bezpečnostní rizika, dramaticky snižuje prostorové nároky při výrobě a redukuje nutnost použití velkotonážních průmyslových reaktorů.

- (51) **C12Q 1/68** (2006.01)  
**C12N 15/10** (2006.01)  
**C12N 15/29** (2006.01)  
**C12N 15/54** (2006.01)
- (21) **2010-589**
- (71) Výzkumný ústav rostlinné výroby, v. v. i., Praha 6 - Ruzyně, CZ
- (72) Pavlátová Lucie Mgr., Praha 5, CZ  
Ovesná Jaroslava RNDr. CSc., Kladno 4, CZ
- (54) **Reakční směs pro molekulární detekci Waxy A1 alely pšenice**

- (22) 30.07.2010  
(57) Řešení se týká reakční směsi pro molekulární detekci Waxy A1 alely pšenice polymerázovou řetězovou reakcí s následnou digescí PCR produktu restrikční endonukleázou Hind III, která je charakterizována tím, že její základní částí jsou primery o specifické sekvenci, primer F: CCCCAAAGCAAAGCAGGA AACCC a primer R: TCGCCAGAGATTAGCTCCTCAGCA.
- (74) Ministerstvo zemědělství ČR, Mgr. Hana Jirkalová, Těšnov 17, Praha 1, 11705

- (51) **C12Q 1/68** (2006.01)  
**C12N 15/10** (2006.01)  
**C12N 15/29** (2006.01)  
**C12N 15/54** (2006.01)

- (21) **2010-590**  
(71) Výzkumný ústav rostlinné výroby, v. v. i., Praha 6 - Ruzyně, CZ

- (72) Pavlátová Lucie Mgr., Praha 5, CZ  
Ovesná Jaroslava RNDr. CSc., Kladno 4, CZ

- (54) **Reakční směs pro molekulární detekci standardní Waxy B1 alely pšenice**

- (22) 30.07.2010  
(57) Řešení se týká reakční směsi pro molekulární detekci standardní Wx-B1 alely pšenice polymerázovou řetězovou reakcí, která je charakterizována tím, že její základní částí jsou primery o specifické nukleotidové sekvenci, primer F: CAGGTTTTTCAGGGTGTGAGG a primer R: TTGTGGATGCAGAACGCTAC.

- (74) Ministerstvo zemědělství ČR, Mgr. Hana Jirkalová, Těšnov 17, Praha 1, 11705

- (51) **D01F 9/00** (2006.01)  
**D01F 1/10** (2006.01)  
**D01D 5/06** (2006.01)  
**C08B 37/08** (2006.01)  
**C08L 5/08** (2006.01)

- (21) **2010-1001**  
(71) CPN s.r.o., Dolní Dobrouč, CZ  
(72) Burgert Ladislav, Pardubice, CZ  
Hrdina Radim, Pardubice, CZ  
Mašek David, Prostějov, CZ  
Velebný Vladimír, Žamberk, CZ

- (54) **Hyaluronová vlákna, způsob jejich přípravy a použití**

- (22) 31.12.2010  
(57) Řešení se týká způsobu přípravy vláken na bázi kyseliny hyaluronové, kde se nejprve připraví zvláknovací roztok kyseliny hyaluronové a/nebo její kovové sloučeniny, případně obsahující sůl kovu nebo sloučeninu kyseliny hyaluronové a kovové ionty, dále se zvláknovací roztok zavede do koagulační lázně obsahující kyselinu, alkohol a max. 10 % hmotn. vody, a případně sůl kovu, za vzniku vláken, které se s výhodou nechá odležet v koagulační lázni a/nebo dlouží, následně se vlákno promyje alkoholem a usuší. Po promytí vlákna lze do vlákna zavést kovové ionty prostřednictvím metalizační lázně. Řešení se dále týká vláken na bázi kyseliny hyaluronové a/nebo její kovové sloučeniny, o průměru vlákna (monofilu) 4 μm až 1 mm, délkové hmotnosti 0,1 až 30 g/1000 m (0,1 až 30 tex), pevnosti v tahu 0,5 až 3 cN.dtex<sup>-1</sup> a pevnosti ve smyčce 20 až 80 % pevnosti v tahu. Řešení se týká rovněž kabilku hedvábí, který obsahuje 2 až 50 primárních vláken a použití vláken pro výrobu tkaných i netkaných textilií.
- (74) KANIA, SEDLÁK, SMOLA Patentová a známková kancelář, Ing. František Kania, Mendlovo nám. 1a, Brno, 60300

- (51) **E04H 1/12** (2006.01)

- (21) **2010-574**  
(71) IPR Ingénieur - und Planungsgesellschaft Rinkenburger mbH, Dillingen, DE

- (72) Rinkenbuger Roland, Holzheim, DE

- (54) **Prefabrikovaná funkční buňka**

- (22) 25.07.2010  
(32) 29.07.2010  
(31) 102009035164.7  
(33) DE

- (57) Řešení se týká prefabrikované funkční buňky (1, 100), zejména sanitární buňky, která je určena pro využití v

budově. Prefabrikovaná funkční buňka (1, 100) má boční stěny (2, 102) a strop (3, 103), který je na nich upevněn. V jedné části boční stěny (2, 102) je projektován dveřní otvor (4). Vstupní část funkční buňky (1, 100) nacházející se u dveřního otvoru (4) je vyrobena bez podlahy. Boční stěny (2) jsou svým spodním koncem uchyceny ke kovovému rámovému profilu (8), který je vybaven zařízením (11) pro výškové nastavení.

- (74) Loskotová & partneři, patentová a známková kancelář, Ing. Jarmila Loskotová, K Závětinám 727, Praha 5, 15500

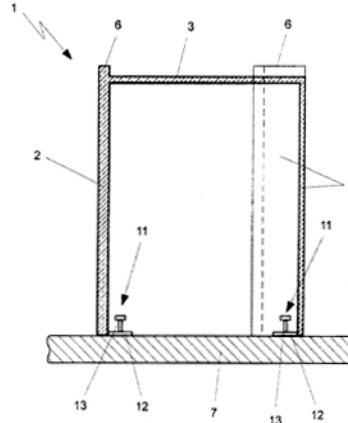

- (51) **F23G 5/10** (2006.01)

- (21) **2010-586**  
(71) HOKS INDUSTRY a.s., Vratimov, CZ

- (72) Dvořáček Lubomír, Paskov, CZ

- (54) **Způsob tepelného zpracování pryžového odpadu v uzavřeném prostoru a zařízení k provádění tohoto způsobu**

- (22) 29.07.2010  
(57) Způsob tepelného zpracování pryžového odpadu v uzavřeném prostoru spočívající v tom, že do komory (1) opatřené ohřívacím elementem (4), chladícím elementem (5) a kondenzačním okruhem (10), obsahujícím kondenzátor (2), se umísťuje pryžový odpad, komora (1) se uzavírá a zvyšuje se teplota na 350 °C až 400 °C. Z plynného ovzduší z komory (1) se přes kondenzační okruh (10) z kondenzátoru (2) odvádí spalitelný kapalný sekret pro další použití. V komoře (1) zůstává koks, který se použije k topení. Zařízení pro tepelné zpracování pryžového odpadu sestává z komory (1), opatřené ohřívacím elementem (4), chladícím elementem (5) a kondenzačním okruhem (10), se zdrojem proudění (8) a kondenzátorem (2). Plynné ovzduší z komory (1), které je silně kontaminované nemá žádný kontakt s okolním ovzduším.

- (74) Ing. Pavel Nádvorník s.r.o., Sokola Tůmy 1099/1, Ostrava-Mariánské Hory, 70900

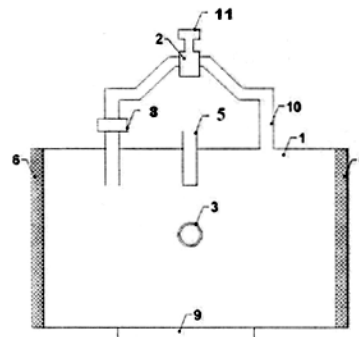

- (51) **G01C 15/06** (2006.01)

- (21) **G01C 15/00** (2006.01)

- (21) **2010-592**

- (71) Česká zemědělská univerzita v Praze, Praha 6 - Suchbát, CZ  
Výzkumný ústav meliorací a ochrany půdy, v.v.i., Praha 5 - Zbraslav, CZ

- (72) Chamout Lubomír Ing., Praha 2 - Vinohrady, CZ  
Kadlec Vladimír Ing. Ph.D., Praha 5, CZ

(54) **Pomůcka pro geodetická měření**

(22) 30.07.2010

(57) Řešení se týká pomůcky pro geodetická měření, která je charakterizována tím, že je tvořena tenkým rovinným útvarem (4) s dvoubarevnou úpravou na lící straně a se středovým otvorem (1) v průsečíku dvou křížujících se přímk. Tenký rovinný útvar (4) je tvořen např. bílou obdélníkovou tenkou deskou (3), umístěnou na výšku za koutovým hranoem (5), na jejíž lící straně byly dva červené protilehlé stejné trojúhelníky (2), se základnami nahoře a dole.

(74) Ministerstvo zemědělství ČR, Mgr. Hana Jirkalová, Těšnov 17, Praha 1, 11705

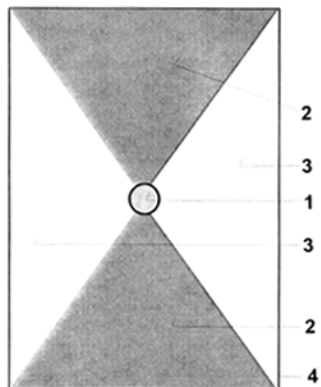



## Zveřejněné přihlášky vynálezů - přehled podle třídících znaků

Tato kapitola obsahuje zveřejněné přihlášky vynálezů uspořádané podle třídících znaků mezinárodního patentové třídění, nacházejících se na druhém až x-tém místě zatřídění přihlášky vynálezu. Přihlášky vynálezu uspořádané podle třídících znaků na 1. pozici zatřídění jsou uvedeny v předchozí části.

<i>A 61 K 31/444</i>	(2006.01)	2011-228
<i>A 61 K 31/496</i>	(2006.01)	2011-228
<i>A 61 K 47/02</i>	(2006.01)	2011-228
<i>A 61 K 47/12</i>	(2006.01)	2011-228
<i>A 61 K 47/26</i>	(2006.01)	2011-228
<i>A 61 K 47/34</i>	(2006.01)	2011-228
<i>A 61 K 47/36</i>	(2006.01)	2011-228
<i>A 61 K 9/36</i>	(2006.01)	2011-228
<i>B 82 B 1/00</i>	(2006.01)	2010-585
<i>C 04 B 14/38</i>	(2006.01)	2010-913
<i>C 04 B 16/06</i>	(2006.01)	2010-913
<i>C 04 B 22/08</i>	(2006.01)	2010-913
<i>C 04 B 22/16</i>	(2006.01)	2010-913
<i>C 04 B 28/00</i>	(2006.01)	2010-913
<i>C 04 B 41/45</i>	(2006.01)	2010-913
<i>C 07 C 211/46</i>	(2006.01)	2010-979
<i>C 07 C 213/02</i>	(2006.01)	2010-997
		2010-998
<i>C 07 C 213/08</i>	(2006.01)	2010-998
<i>C 07 C 217/54</i>	(2006.01)	2010-997
		2010-998
<i>C 07 C 235/34</i>	(2006.01)	2010-997
		2010-998
<i>C 07 D 401/14</i>	(2006.01)	2011-228
<i>C 08 B 37/08</i>	(2006.01)	2010-1001
<i>C 08 L 5/08</i>	(2006.01)	2010-1001
<i>C 12 N 15/10</i>	(2006.01)	2010-589
		2010-590
<i>C 12 N 15/29</i>	(2006.01)	2010-589
		2010-590
<i>C 12 N 15/54</i>	(2006.01)	2010-589
		2010-590
<i>D 01 D 5/00</i>	(2006.01)	2010-585
<i>D 01 D 5/06</i>	(2006.01)	2010-1001
<i>D 01 D 5/08</i>	(2006.01)	2010-585
<i>D 01 D 5/11</i>	(2006.01)	2010-585
<i>D 01 F 1/10</i>	(2006.01)	2010-1001
<i>D 04 H 3/02</i>	(2006.01)	2010-585
<i>G 01 C 15/00</i>	(2006.01)	2010-592

### Seznam přihlašovatelů zveřejněných přihlášek vynálezů

(71)	(21)	(51)	(71)	(21)	(51)
Bujáček Libor, Uherský Brod - 3, CZ	2010-535	<b>B 60 Q 1/44</b>	(2006.01)		
CPN s.r.o., Dolní Dobrouč, CZ	2010-1001	<b>D 01 F 9/00</b>	(2006.01)		
Česká zemědělská univerzita v Praze, Praha 6 - Suchbát, CZ	2010-592	<b>G 01 C 15/06</b>	(2006.01)		
ELMARCO s.r.o., Liberec, CZ	2010-585	<b>B 82 B 3/00</b>	(2006.01)		
HOKS INDUSTRY a.s., Vratimov, CZ	2010-586	<b>F 23 G 5/10</b>	(2006.01)		
IPR Ingénieur - und Planungsgesellschaft Rinkenburger mbH, Dillingen, DE	2010-574	<b>E 04 H 1/12</b>	(2006.01)		
Ústav organické chemie a biochemie Akademie věd ČR, v.v.i., Praha 6, CZ	2010-583	<b>C 07 F 9/40</b>	(2006.01)		
Vysoká škola chemicko-technologická v Praze, Praha 6, CZ	2010-979	<b>C 07 C 209/36</b>	(2006.01)		
Výzkumný ústav anorganické chemie, a. s., Ústí nad Labem, CZ	2010-913	<b>B 82 B 3/00</b>	(2006.01)		
Výzkumný ústav rostlinné výroby, v. v. i., Praha 6 - Ruzyně, CZ	2010-589	<b>C 12 Q 1/68</b>	(2006.01)		
Výzkumný ústav rostlinné výroby, v. v. i., Praha 6 - Ruzyně, CZ	2010-590	<b>C 12 Q 1/68</b>	(2006.01)		
Zentiva, k.s., Praha 10 - Dolní Měcholupy, CZ	2010-997	<b>C 07 C 209/70</b>	(2006.01)		
Zentiva, k.s., Praha 10 - Dolní Měcholupy, CZ	2010-998	<b>C 07 C 209/70</b>	(2006.01)		
Zentiva, k.s., Praha 10 - Dolní Měcholupy, CZ	2011-228	<b>A 61 K 31/506</b>	(2006.01)		

## FG4A

## Udělené patenty - přehled podle čísel patentů

V období uzávěrky tohoto čísla Věstníku udělil Úřad průmyslového vlastnictví tyto patenty.

302985	<b>G 06 F 17/21</b>	(2006.01)
302986	<b>F 28 F 1/00</b>	(2006.01)
302987	<b>C 04 B 28/02</b>	(2006.01)
302988	<b>E 04 F 11/18</b>	(2006.01)
302989	<b>B 82 B 3/00</b>	(2006.01)
302990	<b>C 07 D 495/04</b>	(2006.01)
302991	<b>C 07 C 209/36</b>	(2006.01)
302992	<b>C 07 C 209/70</b>	(2006.01)
302993	<b>C 07 C 209/70</b>	(2006.01)
302994	<b>D 01 F 9/00</b>	(2006.01)

FG4A

Udělené patenty - přehled podle MPT

(51) <b>B82B 3/00</b> (2006.01)	(51) <b>C07C 209/70</b> (2006.01)
<b>C04B 28/00</b> (2006.01)	<b>C07C 213/02</b> (2006.01)
<b>C04B 14/38</b> (2006.01)	<b>C07C 235/34</b> (2006.01)
<b>C04B 16/06</b> (2006.01)	<b>C07C 217/54</b> (2006.01)
<b>C04B 22/08</b> (2006.01)	(11) 302992
<b>C04B 22/16</b> (2006.01)	(40) 08.02.2012
<b>C04B 41/45</b> (2006.01)	(21) <b>2010-997</b>
(11) 302989	(73) Zentiva, k.s., Praha 10 - Dolní Měcholupy, CZ
(40) 08.02.2012	(72) Vlasáková Růžena, Pečky, CZ
(21) <b>2010-913</b>	Hájíček Josef, Nehvizdy, CZ
(73) Výzkumný ústav anorganické chemie, a. s., Ústí nad Labem, CZ	(54) <b>Způsob výroby (2R,3R)-N,N-dimethyl-3-(3-hydroxyfenyl)-2-methylpentylaminu (tapentadolu)</b>
České lupkové závody, a. s., Nové Strašecí, CZ	(22) 30.12.2010
(72) Bortnovsky Oleg Ing. Ph.D., Ústí nad Labem, CZ	(74) Rott, Růžička & Guttmann Patentové, známkové a advokátní kanceláře, Ing. Jana Fuchsová, Vinohradská 37, Praha 2, 12000
Bělecký Pavel, Velké Březno, CZ	
Hájíková Pavlína Ing., Liberec, CZ	
(54) <b>Tekutá geopolymerní pryskyřice s nanovlákný a způsob její výroby</b>	(51) <b>C07D 495/04</b> (2006.01)
(22) 09.12.2010	<b>A61K 31/4365</b> (2006.01)
(74) Mgr. Ing. Stanislav Babický, Budovatelů 2407, Most, 43401	<b>A61P 7/02</b> (2006.01)
	<b>A61P 9/10</b> (2006.01)
	(11) 302990
	(40) 14.05.2003
	(21) <b>2003-18</b>
	(73) Daiichi Sankyo Company, Limited, Tokyo, JP
	UBE INDUSTRIES, LTD., Ube-shi, JP
	(72) Asai Fumitoshi, Tokyo, JP
	Ogawa Taketoshi, Tokyo, JP
	Naganuma Hideo, Tokyo, JP
	Yamamura Naotoshi, Tokyo, JP
	Inoue Teruhiko, Tokyo, JP
	Nakamura Kazuyoshi, Tokyo, JP
	(54) <b>Adiční soli derivátů hydropyridinu s kyselinou chlorovodíkovou a maleinovou, příprava a použití</b>
	(32) 06.07.2000, 04.09.2000
	(31) 2000/205396, 2000/266780
	(33) JP, JP
	(86) PCT/JP2001/005764
	(87) WO 2002/004461
	(22) 03.07.2001
	(74) PATENTSERVIS PRAHA a.s., Jivenská 1273, Praha 4, 14000
(51) <b>C04B 28/02</b> (2006.01)	(51) <b>D01F 9/00</b> (2006.01)
<b>C04B 12/00</b> (2006.01)	<b>D01F 1/10</b> (2006.01)
<b>C04B 22/02</b> (2006.01)	<b>D01D 5/06</b> (2006.01)
(11) 302987	<b>C08B 37/08</b> (2006.01)
(40) 22.12.2010	<b>C08L 5/08</b> (2006.01)
(21) <b>2009-377</b>	(11) 302994
(73) Výzkumný ústav anorganické chemie, a. s., Ústí nad Labem, CZ	(40) 08.02.2012
Ústav fyzikální chemie J. Heyrovského AV ČR, v.v.i., Praha 8, CZ	(21) <b>2010-1001</b>
(72) Bortnovsky Oleg Ing. Ph.D., Ústí nad Labem, CZ	(73) CPN s.r.o., Dolní Dobrouč, CZ
Dvořáková Karla, Krupka, CZ	(72) Burgert Ladislav, Pardubice, CZ
Sobalík Zdeněk Doc. Ing. CSc., Praha, CZ	Hrdina Radim, Pardubice, CZ
Dědeček Jiří Mgr. CSc., Praha, CZ	Mašek David, Prostějov, CZ
Tvarůžková Zdenka RNDr. CSc., Praha, CZ	Velebný Vladimír, Žamberk, CZ
(54) <b>Antibakteriální anorganické pokrytí na bázi geopolymeru a způsob jeho výroby</b>	(54) <b>Hyaluronová vlákna, způsob jejich přípravy a použití</b>
(22) 11.06.2009	(22) 31.12.2010
(74) Ing. Stanislav Babický, Budovatelů 2407, Most, 43401	(74) KANIA, SEDLÁK, SMOLA Patentová a známková kancelář, Ing. František Kania, Mendlovo nám. 1a, Brno, 60300
(51) <b>C07C 209/36</b> (2006.01)	(51) <b>E04F 11/18</b> (2006.01)
<b>C07C 211/46</b> (2006.01)	(11) 302988
(11) 302991	(40) 14.09.2011
(40) 08.02.2012	(21) <b>2010-151</b>
(21) <b>2010-979</b>	(73) Hloušek Jan, Praha 6, CZ
(73) Vysoká škola chemicko-technologická v Praze, Praha 6, CZ	(72) Hloušek Jan, Praha 6, CZ
(72) Pašek Josef prof. Ing. DrSc., Praha 6, CZ	(54) <b>Hliníkové zábradlí tvořené prefabrikovanými dutými profily</b>
Petrisko Miroslav Ing. CSc., Praha 5, CZ	(22) 02.03.2010
(54) <b>Způsob katalytické redukce nitrobenzenu na anilin v kapalně fázi</b>	(74) Langrova, s.r.o., Skřetova 48, Plzeň, 30100
(22) 29.12.2010	
(51) <b>C07C 209/70</b> (2006.01)	(51) <b>F28F 1/00</b> (2006.01)
<b>C07C 213/02</b> (2006.01)	<b>F28F 3/02</b> (2006.01)
<b>C07C 213/08</b> (2006.01)	
<b>C07C 235/34</b> (2006.01)	
<b>C07C 217/54</b> (2006.01)	
(11) 302993	
(40) 08.02.2012	
(21) <b>2010-998</b>	
(73) Zentiva, k.s., Praha 10 - Dolní Měcholupy, CZ	
(72) Vlasáková Růžena, Pečky, CZ	
Hájíček Josef, Nehvizdy, CZ	
(54) <b>Způsob výroby (2R,3R)-N,N-dimethyl-3-(3-hydroxyfenyl)-2-methylpentylaminu (tapentadolu)</b>	
(22) 30.12.2010	
(74) Rott, Růžička & Guttmann Patentové, známkové a advokátní kanceláře, Ing. Jana Fuchsová, Vinohradská 37, Praha 2, 12000	

- (11) 302986  
(40) 18.02.2009  
(21) **2007-526**  
(73) KORADO, a. s., Česká Třebová, CZ  
(72) Mikeš Vlastimil Ing., Ústí nad Orlicí, CZ  
Černý Jan, Ústí nad Orlicí, CZ  
Hrdlička Tomáš Ing., Česká Třebová, CZ  
(54) **Univerzální přepážka, zvláště pro otopná tělesa se  
spodním připojením na otopný systém**  
(22) 08.08.2007  
(74) Karel Voda, patentový zástupce, Bolzanova 13, Brno,  
61800
- 

- (51) **G06F 17/21** (2006.01)  
(11) 302985  
(40) 12.09.2001  
(21) **2000-2805**  
(73) WALKER Randall C., Rochester, MN, US  
(72) Walker Randall C., Rochester, MN, US  
(54) **Způsob zlepšení prezentace textu ze strojově čitelného  
textu v přirozeném jazyce**  
(32) 02.02.1998  
(31) 09/016902  
(33) US  
(86) PCT/US1999/002227  
(87) WO 1999/039255  
(22) 02.02.1999  
(74) JUDr. Otakar Švorčík, Hálkova 2, Praha 2, 12000
-

### Seznam majitelů udělených patentů

(73)	(11)	(51)	(73)	(11)	(51)
CPN s.r.o., Dolní Dobrouč, CZ	302994	<b>D 01 F 9/00</b>	(2006.01)		
České lupkové závody, a. s., Nové Strašecí, CZ	302989	<b>B 82 B 3/00</b>	(2006.01)		
Daiichi Sankyo Company, Limited, Tokyo, JP	302990	<b>C 07 D 495/04</b>	(2006.01)		
Hloušek Jan, Praha 6, CZ	302988	<b>E 04 F 11/18</b>	(2006.01)		
KORADO, a. s., Česká Třebová, CZ	302986	<b>F 28 F 1/00</b>	(2006.01)		
UBE INDUSTRIES, LTD., Ube-shi, JP	302990	<b>C 07 D 495/04</b>	(2006.01)		
Ústav fyzikální chemie J. Heyrovského AV ČR, v.v.i., Praha 8, CZ	302987	<b>C 04 B 28/02</b>	(2006.01)		
Vysoká škola chemicko- technologická v Praze, Praha 6, CZ	302991	<b>C 07 C 209/36</b>	(2006.01)		
Výzkumný ústav anorganické chemie, a. s., Ústí nad Labem, CZ	302987	<b>C 04 B 28/02</b>	(2006.01)		
Výzkumný ústav anorganické chemie, a. s., Ústí nad Labem, CZ	302989	<b>B 82 B 3/00</b>	(2006.01)		
WALKER Randall C., Rochester, MN, US	302985	<b>G 06 F 17/21</b>	(2006.01)		
Zentiva, k.s., Praha 10 - Dolní Měcholupy, CZ	302992	<b>C 07 C 209/70</b>	(2006.01)		
Zentiva, k.s., Praha 10 - Dolní Měcholupy, CZ	302993	<b>C 07 C 209/70</b>	(2006.01)		

## Udělené evropské patenty

Evropský patentový úřad udělil následující evropské patenty s účinky pro Českou republiku. Tyto patenty mohou být zrušeny nebo zachovány v pozmeněném znění Evropským patentovým úřadem v řízení o odporu. K tomu, aby nabyly evropský patent účinnosti na území České republiky, je třeba, aby byl Úřadu předložen ve stanovené lhůtě překlad patentového spisu do českého jazyka (§ 35c odst. 2 až 4 zákona č. 527/1990 Sb., v platném znění).

(97) EP 1275359	(47) 25.01.2012	(97) EP 1614034	(47) 25.01.2012
(97) EP 1275361	(47) 25.01.2012	(97) EP 1614842	(47) 25.01.2012
(97) EP 1302558	(47) 25.01.2012	(97) EP 1617782	(47) 25.01.2012
(97) EP 1308274	(47) 25.01.2012	(97) EP 1618723	(47) 25.01.2012
(97) EP 1324535	(47) 25.01.2012	(97) EP 1623536	(47) 25.01.2012
(97) EP 1365194	(47) 25.01.2012	(97) EP 1624753	(47) 25.01.2012
(97) EP 1408688	(47) 25.01.2012	(97) EP 1625509	(47) 25.01.2012
(97) EP 1412379	(47) 25.01.2012	(97) EP 1626040	(47) 25.01.2012
(97) EP 1413879	(47) 25.01.2012	(97) EP 1626521	(47) 25.01.2012
(97) EP 1414710	(47) 25.01.2012	(97) EP 1627423	(47) 25.01.2012
(97) EP 1415332	(47) 25.01.2012	(97) EP 1633893	(47) 25.01.2012
(97) EP 1417296	(47) 25.01.2012	(97) EP 1634968	(47) 25.01.2012
(97) EP 1421355	(47) 25.01.2012	(97) EP 1635977	(47) 25.01.2012
(97) EP 1424911	(47) 25.01.2012	(97) EP 1638839	(47) 25.01.2012
(97) EP 1432991	(47) 25.01.2012	(97) EP 1639021	(47) 25.01.2012
(97) EP 1434597	(47) 25.01.2012	(97) EP 1639113	(47) 25.01.2012
(97) EP 1440157	(47) 25.01.2012	(97) EP 1639296	(47) 25.01.2012
(97) EP 1444563	(47) 25.01.2012	(97) EP 1639840	(47) 25.01.2012
(97) EP 1461815	(47) 25.01.2012	(97) EP 1649259	(47) 25.01.2012
(97) EP 1477683	(47) 25.01.2012	(97) EP 1650336	(47) 25.01.2012
(97) EP 1488221	(47) 25.01.2012	(97) EP 1653153	(47) 25.01.2012
(97) EP 1492146	(47) 25.01.2012	(97) EP 1653701	(47) 25.01.2012
(97) EP 1501637	(47) 25.01.2012	(97) EP 1656694	(47) 25.01.2012
(97) EP 1503854	(47) 25.01.2012	(97) EP 1657150	(47) 25.01.2012
(97) EP 1509866	(47) 25.01.2012	(97) EP 1658119	(47) 25.01.2012
(97) EP 1515459	(47) 25.01.2012	(97) EP 1660268	(47) 25.01.2012
(97) EP 1518051	(47) 25.01.2012	(97) EP 1660458	(47) 25.01.2012
(97) EP 1521650	(47) 25.01.2012	(97) EP 1661034	(47) 25.01.2012
(97) EP 1524135	(47) 25.01.2012	(97) EP 1664228	(47) 25.01.2012
(97) EP 1525159	(47) 25.01.2012	(97) EP 1667897	(47) 25.01.2012
(97) EP 1527290	(47) 25.01.2012	(97) EP 1670216	(47) 25.01.2012
(97) EP 1530019	(47) 25.01.2012	(97) EP 1670453	(47) 25.01.2012
(97) EP 1532167	(47) 25.01.2012	(97) EP 1672051	(47) 25.01.2012
(97) EP 1533934	(47) 25.01.2012	(97) EP 1675155	(47) 25.01.2012
(97) EP 1535169	(47) 25.01.2012	(97) EP 1680170	(47) 25.01.2012
(97) EP 1535640	(47) 25.01.2012	(97) EP 1681443	(47) 25.01.2012
(97) EP 1535672	(47) 25.01.2012	(97) EP 1682364	(47) 25.01.2012
(97) EP 1540747	(47) 25.01.2012	(97) EP 1684852	(47) 25.01.2012
(97) EP 1543190	(47) 25.01.2012	(97) EP 1685849	(47) 25.01.2012
(97) EP 1544568	(47) 25.01.2012	(97) EP 1686966	(47) 25.01.2012
(97) EP 1546762	(47) 25.01.2012	(97) EP 1687018	(47) 25.01.2012
(97) EP 1547080	(47) 25.01.2012	(97) EP 1687703	(47) 25.01.2012
(97) EP 1547115	(47) 25.01.2012	(97) EP 1689507	(47) 25.01.2012
(97) EP 1547433	(47) 25.01.2012	(97) EP 1690397	(47) 25.01.2012
(97) EP 1550310	(47) 25.01.2012	(97) EP 1692289	(47) 25.01.2012
(97) EP 1550862	(47) 25.01.2012	(97) EP 1693654	(47) 25.01.2012
(97) EP 1551535	(47) 25.01.2012	(97) EP 1696258	(47) 25.01.2012
(97) EP 1554387	(47) 25.01.2012	(97) EP 1697594	(47) 25.01.2012
(97) EP 1555586	(47) 25.01.2012	(97) EP 1708895	(47) 25.01.2012
(97) EP 1560977	(47) 25.01.2012	(97) EP 1711750	(47) 25.01.2012
(97) EP 1560992	(47) 25.01.2012	(97) EP 1712518	(47) 25.01.2012
(97) EP 1562881	(47) 25.01.2012	(97) EP 1713359	(47) 25.01.2012
(97) EP 1563209	(47) 25.01.2012	(97) EP 1714339	(47) 25.01.2012
(97) EP 1563890	(47) 25.01.2012	(97) EP 1714597	(47) 25.01.2012
(97) EP 1572436	(47) 25.01.2012	(97) EP 1717628	(47) 25.01.2012
(97) EP 1576724	(47) 25.01.2012	(97) EP 1719294	(47) 25.01.2012
(97) EP 1578487	(47) 25.01.2012	(97) EP 1725245	(47) 25.01.2012
(97) EP 1583270	(47) 25.01.2012	(97) EP 1727186	(47) 25.01.2012
(97) EP 1585822	(47) 25.01.2012	(97) EP 1728896	(47) 25.01.2012
(97) EP 1590000	(47) 25.01.2012	(97) EP 1729939	(47) 25.01.2012
(97) EP 1590615	(47) 25.01.2012	(97) EP 1730105	(47) 25.01.2012
(97) EP 1592612	(47) 25.01.2012	(97) EP 1730879	(47) 25.01.2012
(97) EP 1593152	(47) 25.01.2012	(97) EP 1733910	(47) 25.01.2012
(97) EP 1603725	(47) 25.01.2012	(97) EP 1735459	(47) 25.01.2012
(97) EP 1604057	(47) 25.01.2012	(97) EP 1737477	(47) 25.01.2012
(97) EP 1604540	(47) 25.01.2012	(97) EP 1738591	(47) 25.01.2012
(97) EP 1607110	(47) 25.01.2012	(97) EP 1740525	(47) 25.01.2012
(97) EP 1611868	(47) 25.01.2012	(97) EP 1741458	(47) 25.01.2012
(97) EP 1613659	(47) 25.01.2012	(97) EP 1743278	(47) 25.01.2012
(97) EP 1613735	(47) 25.01.2012	(97) EP 1743307	(47) 25.01.2012

(97) EP 1745255	(47) 25.01.2012	(97) EP 1844357	(47) 25.01.2012
(97) EP 1746928	(47) 25.01.2012	(97) EP 1845799	(47) 25.01.2012
(97) EP 1746949	(47) 25.01.2012	(97) EP 1850161	(47) 25.01.2012
(97) EP 1747158	(47) 25.01.2012	(97) EP 1853381	(47) 25.01.2012
(97) EP 1747484	(47) 25.01.2012	(97) EP 1854443	(47) 25.01.2012
(97) EP 1749667	(47) 25.01.2012	(97) EP 1854769	(47) 25.01.2012
(97) EP 1752100	(47) 25.01.2012	(97) EP 1856063	(47) 25.01.2012
(97) EP 1754191	(47) 25.01.2012	(97) EP 1857369	(47) 25.01.2012
(97) EP 1754362	(47) 25.01.2012	(97) EP 1858344	(47) 25.01.2012
(97) EP 1755563	(47) 25.01.2012	(97) EP 1859557	(47) 25.01.2012
(97) EP 1756440	(47) 25.01.2012	(97) EP 1860783	(47) 25.01.2012
(97) EP 1757742	(47) 25.01.2012	(97) EP 1860954	(47) 25.01.2012
(97) EP 1758475	(47) 25.01.2012	(97) EP 1861580	(47) 25.01.2012
(97) EP 1758697	(47) 25.01.2012	(97) EP 1862539	(47) 25.01.2012
(97) EP 1759017	(47) 25.01.2012	(97) EP 1863598	(47) 25.01.2012
(97) EP 1759190	(47) 25.01.2012	(97) EP 1865870	(47) 25.01.2012
(97) EP 1759403	(47) 25.01.2012	(97) EP 1866423	(47) 25.01.2012
(97) EP 1759912	(47) 25.01.2012	(97) EP 1867281	(47) 25.01.2012
(97) EP 1762754	(47) 25.01.2012	(97) EP 1868250	(47) 25.01.2012
(97) EP 1763652	(47) 25.01.2012	(97) EP 1869961	(47) 25.01.2012
(97) EP 1764830	(47) 25.01.2012	(97) EP 1870553	(47) 25.01.2012
(97) EP 1765590	(47) 25.01.2012	(97) EP 1871050	(47) 25.01.2012
(97) EP 1765778	(47) 25.01.2012	(97) EP 1871335	(47) 25.01.2012
(97) EP 1768605	(47) 25.01.2012	(97) EP 1872140	(47) 25.01.2012
(97) EP 1773314	(47) 25.01.2012	(97) EP 1876409	(47) 25.01.2012
(97) EP 1773926	(47) 25.01.2012	(97) EP 1879591	(47) 25.01.2012
(97) EP 1776163	(47) 25.01.2012	(97) EP 1880431	(47) 25.01.2012
(97) EP 1776326	(47) 25.01.2012	(97) EP 1881040	(47) 25.01.2012
(97) EP 1776860	(47) 25.01.2012	(97) EP 1881304	(47) 25.01.2012
(97) EP 1778926	(47) 25.01.2012	(97) EP 1883690	(47) 25.01.2012
(97) EP 1778984	(47) 25.01.2012	(97) EP 1883953	(47) 25.01.2012
(97) EP 1779109	(47) 25.01.2012	(97) EP 1889023	(47) 25.01.2012
(97) EP 1779581	(47) 25.01.2012	(97) EP 1889262	(47) 25.01.2012
(97) EP 1780722	(47) 25.01.2012	(97) EP 1889534	(47) 25.01.2012
(97) EP 1781631	(47) 25.01.2012	(97) EP 1893587	(47) 25.01.2012
(97) EP 1781639	(47) 25.01.2012	(97) EP 1893708	(47) 25.01.2012
(97) EP 1782955	(47) 25.01.2012	(97) EP 1895827	(47) 25.01.2012
(97) EP 1784183	(47) 25.01.2012	(97) EP 1895906	(47) 25.01.2012
(97) EP 1784515	(47) 25.01.2012	(97) EP 1897795	(47) 25.01.2012
(97) EP 1787388	(47) 25.01.2012	(97) EP 1901729	(47) 25.01.2012
(97) EP 1788681	(47) 25.01.2012	(97) EP 1903504	(47) 25.01.2012
(97) EP 1790697	(47) 25.01.2012	(97) EP 1904635	(47) 25.01.2012
(97) EP 1791431	(47) 25.01.2012	(97) EP 1905891	(47) 25.01.2012
(97) EP 1792900	(47) 25.01.2012	(97) EP 1906224	(47) 25.01.2012
(97) EP 1794638	(47) 25.01.2012	(97) EP 1906337	(47) 25.01.2012
(97) EP 1795281	(47) 25.01.2012	(97) EP 1906807	(47) 25.01.2012
(97) EP 1797047	(47) 25.01.2012	(97) EP 1907354	(47) 25.01.2012
(97) EP 1799323	(47) 25.01.2012	(97) EP 1908268	(47) 25.01.2012
(97) EP 1800346	(47) 25.01.2012	(97) EP 1908841	(47) 25.01.2012
(97) EP 1800564	(47) 25.01.2012	(97) EP 1908869	(47) 25.01.2012
(97) EP 1801223	(47) 25.01.2012	(97) EP 1912533	(47) 25.01.2012
(97) EP 1802409	(47) 25.01.2012	(97) EP 1912772	(47) 25.01.2012
(97) EP 1802827	(47) 25.01.2012	(97) EP 1917259	(47) 25.01.2012
(97) EP 1802916	(47) 25.01.2012	(97) EP 1919133	(47) 25.01.2012
(97) EP 1803653	(47) 25.01.2012	(97) EP 1919724	(47) 25.01.2012
(97) EP 1804804	(47) 25.01.2012	(97) EP 1919814	(47) 25.01.2012
(97) EP 1809449	(47) 25.01.2012	(97) EP 1921983	(47) 25.01.2012
(97) EP 1810972	(47) 25.01.2012	(97) EP 1922195	(47) 25.01.2012
(97) EP 1816232	(47) 25.01.2012	(97) EP 1924414	(47) 25.01.2012
(97) EP 1817093	(47) 25.01.2012	(97) EP 1924500	(47) 25.01.2012
(97) EP 1820712	(47) 25.01.2012	(97) EP 1925024	(47) 25.01.2012
(97) EP 1821265	(47) 25.01.2012	(97) EP 1927072	(47) 25.01.2012
(97) EP 1825439	(47) 25.01.2012	(97) EP 1927278	(47) 25.01.2012
(97) EP 1829235	(47) 25.01.2012	(97) EP 1927475	(47) 25.01.2012
(97) EP 1830427	(47) 25.01.2012	(97) EP 1928528	(47) 25.01.2012
(97) EP 1830949	(47) 25.01.2012	(97) EP 1930342	(47) 25.01.2012
(97) EP 1831149	(47) 25.01.2012	(97) EP 1931122	(47) 25.01.2012
(97) EP 1831361	(47) 25.01.2012	(97) EP 1931790	(47) 25.01.2012
(97) EP 1832263	(47) 25.01.2012	(97) EP 1933593	(47) 25.01.2012
(97) EP 1834540	(47) 25.01.2012	(97) EP 1933995	(47) 25.01.2012
(97) EP 1836314	(47) 25.01.2012	(97) EP 1934276	(47) 25.01.2012
(97) EP 1839438	(47) 25.01.2012	(97) EP 1934989	(47) 25.01.2012
(97) EP 1840612	(47) 25.01.2012	(97) EP 1935266	(47) 25.01.2012
(97) EP 1840682	(47) 25.01.2012	(97) EP 1935578	(47) 25.01.2012
(97) EP 1840836	(47) 25.01.2012	(97) EP 1939793	(47) 25.01.2012
(97) EP 1841014	(47) 25.01.2012	(97) EP 1941121	(47) 25.01.2012
(97) EP 1843273	(47) 25.01.2012	(97) EP 1944125	(47) 25.01.2012
(97) EP 1844309	(47) 25.01.2012	(97) EP 1945099	(47) 25.01.2012



(97)	EP 1945760	(47)	25.01.2012	(97)	EP 2019658	(47)	25.01.2012
(97)	EP 1946345	(47)	25.01.2012	(97)	EP 2020347	(47)	25.01.2012
(97)	EP 1946499	(47)	25.01.2012	(97)	EP 2020389	(47)	25.01.2012
(97)	EP 1946732	(47)	25.01.2012	(97)	EP 2021137	(47)	25.01.2012
(97)	EP 1947935	(47)	25.01.2012	(97)	EP 2022584	(47)	25.01.2012
(97)	EP 1953759	(47)	25.01.2012	(97)	EP 2024144	(47)	25.01.2012
(97)	EP 1954382	(47)	25.01.2012	(97)	EP 2024149	(47)	25.01.2012
(97)	EP 1955688	(47)	25.01.2012	(97)	EP 2024201	(47)	25.01.2012
(97)	EP 1956913	(47)	25.01.2012	(97)	EP 2025540	(47)	25.01.2012
(97)	EP 1957705	(47)	14.12.2011	(97)	EP 2027927	(47)	25.01.2012
(97)	EP 1959697	(47)	25.01.2012	(97)	EP 2028420	(47)	25.01.2012
(97)	EP 1959992	(47)	25.01.2012	(97)	EP 2028626	(47)	25.01.2012
(97)	EP 1960501	(47)	25.01.2012	(97)	EP 2029489	(47)	25.01.2012
(97)	EP 1963454	(47)	25.01.2012	(97)	EP 2029538	(47)	25.01.2012
(97)	EP 1965186	(47)	25.01.2012	(97)	EP 2031389	(47)	25.01.2012
(97)	EP 1966810	(47)	25.01.2012	(97)	EP 2031896	(47)	25.01.2012
(97)	EP 1967188	(47)	25.01.2012	(97)	EP 2033815	(47)	25.01.2012
(97)	EP 1968283	(47)	25.01.2012	(97)	EP 2034017	(47)	25.01.2012
(97)	EP 1968982	(47)	25.01.2012	(97)	EP 2034856	(47)	25.01.2012
(97)	EP 1969240	(47)	25.01.2012	(97)	EP 2034927	(47)	25.01.2012
(97)	EP 1969246	(47)	25.01.2012	(97)	EP 2036469	(47)	25.01.2012
(97)	EP 1972814	(47)	25.01.2012	(97)	EP 2038061	(47)	25.01.2012
(97)	EP 1973209	(47)	25.01.2012	(97)	EP 2038346	(47)	25.01.2012
(97)	EP 1975628	(47)	25.01.2012	(97)	EP 2038470	(47)	25.01.2012
(97)	EP 1976393	(47)	25.01.2012	(97)	EP 2038598	(47)	25.01.2012
(97)	EP 1978773	(47)	25.01.2012	(97)	EP 2040089	(47)	25.01.2012
(97)	EP 1981826	(47)	25.01.2012	(97)	EP 2040754	(47)	25.01.2012
(97)	EP 1981851	(47)	25.01.2012	(97)	EP 2041265	(47)	25.01.2012
(97)	EP 1982797	(47)	25.01.2012	(97)	EP 2041640	(47)	25.01.2012
(97)	EP 1984013	(47)	25.01.2012	(97)	EP 2043308	(47)	25.01.2012
(97)	EP 1984055	(47)	25.01.2012	(97)	EP 2045437	(47)	25.01.2012
(97)	EP 1984205	(47)	25.01.2012	(97)	EP 2046234	(47)	25.01.2012
(97)	EP 1984465	(47)	25.01.2012	(97)	EP 2047106	(47)	25.01.2012
(97)	EP 1986512	(47)	25.01.2012	(97)	EP 2048003	(47)	25.01.2012
(97)	EP 1987265	(47)	25.01.2012	(97)	EP 2048213	(47)	25.01.2012
(97)	EP 1987924	(47)	25.01.2012	(97)	EP 2048238	(47)	25.01.2012
(97)	EP 1988075	(47)	25.01.2012	(97)	EP 2048251	(47)	25.01.2012
(97)	EP 1989372	(47)	25.01.2012	(97)	EP 2048917	(47)	25.01.2012
(97)	EP 1989488	(47)	25.01.2012	(97)	EP 2049513	(47)	25.01.2012
(97)	EP 1989949	(47)	25.01.2012	(97)	EP 2050609	(47)	25.01.2012
(97)	EP 1990070	(47)	25.01.2012	(97)	EP 2051819	(47)	25.01.2012
(97)	EP 1991459	(47)	25.01.2012	(97)	EP 2051832	(47)	25.01.2012
(97)	EP 1991475	(47)	25.01.2012	(97)	EP 2051842	(47)	25.01.2012
(97)	EP 1992189	(47)	25.01.2012	(97)	EP 2052247	(47)	25.01.2012
(97)	EP 1992724	(47)	25.01.2012	(97)	EP 2052855	(47)	25.01.2012
(97)	EP 1993672	(47)	25.01.2012	(97)	EP 2053539	(47)	25.01.2012
(97)	EP 1995563	(47)	25.01.2012	(97)	EP 2055272	(47)	25.01.2012
(97)	EP 1995698	(47)	25.01.2012	(97)	EP 2055543	(47)	25.01.2012
(97)	EP 1996244	(47)	25.01.2012	(97)	EP 2056372	(47)	25.01.2012
(97)	EP 1999168	(47)	25.01.2012	(97)	EP 2056536	(47)	25.01.2012
(97)	EP 1999327	(47)	25.01.2012	(97)	EP 2059442	(47)	25.01.2012
(97)	EP 2000197	(47)	25.01.2012	(97)	EP 2060000	(47)	25.01.2012
(97)	EP 2000343	(47)	25.01.2012	(97)	EP 2060014	(47)	25.01.2012
(97)	EP 2001130	(47)	25.01.2012	(97)	EP 2060164	(47)	25.01.2012
(97)	EP 2002145	(47)	25.01.2012	(97)	EP 2060570	(47)	25.01.2012
(97)	EP 2002569	(47)	25.01.2012	(97)	EP 2062237	(47)	25.01.2012
(97)	EP 2002617	(47)	25.01.2012	(97)	EP 2062282	(47)	25.01.2012
(97)	EP 2003741	(47)	25.01.2012	(97)	EP 2062676	(47)	25.01.2012
(97)	EP 2004177	(47)	25.01.2012	(97)	EP 2063590	(47)	25.01.2012
(97)	EP 2004339	(47)	25.01.2012	(97)	EP 2064316	(47)	25.01.2012
(97)	EP 2004939	(47)	25.01.2012	(97)	EP 2065917	(47)	25.01.2012
(97)	EP 2005787	(47)	25.01.2012	(97)	EP 2066222	(47)	25.01.2012
(97)	EP 2006418	(47)	25.01.2012	(97)	EP 2067986	(47)	25.01.2012
(97)	EP 2006779	(47)	25.01.2012	(97)	EP 2068493	(47)	25.01.2012
(97)	EP 2007656	(47)	25.01.2012	(97)	EP 2069395	(47)	25.01.2012
(97)	EP 2010542	(47)	25.01.2012	(97)	EP 2069561	(47)	25.01.2012
(97)	EP 2010648	(47)	25.01.2012	(97)	EP 2069678	(47)	25.01.2012
(97)	EP 2011118	(47)	25.01.2012	(97)	EP 2069791	(47)	25.01.2012
(97)	EP 2011559	(47)	25.01.2012	(97)	EP 2070494	(47)	25.01.2012
(97)	EP 2011627	(47)	25.01.2012	(97)	EP 2070975	(47)	25.01.2012
(97)	EP 2012941	(47)	25.01.2012	(97)	EP 2072418	(47)	25.01.2012
(97)	EP 2013426	(47)	25.01.2012	(97)	EP 2073558	(47)	25.01.2012
(97)	EP 2015251	(47)	25.01.2012	(97)	EP 2074653	(47)	25.01.2012
(97)	EP 2015451	(47)	25.01.2012	(97)	EP 2075012	(47)	25.01.2012
(97)	EP 2015964	(47)	25.01.2012	(97)	EP 2076053	(47)	25.01.2012
(97)	EP 2016189	(47)	25.01.2012	(97)	EP 2076606	(47)	25.01.2012
(97)	EP 2016955	(47)	25.01.2012	(97)	EP 2076688	(47)	25.01.2012
(97)	EP 2019612	(47)	25.01.2012	(97)	EP 2076737	(47)	25.01.2012

(97)	EP 2078147	(47)	25.01.2012	(97)	EP 2131554	(47)	25.01.2012
(97)	EP 2079625	(47)	25.01.2012	(97)	EP 2131573	(47)	25.01.2012
(97)	EP 2079743	(47)	25.01.2012	(97)	EP 2132276	(47)	25.01.2012
(97)	EP 2079794	(47)	25.01.2012	(97)	EP 2132496	(47)	25.01.2012
(97)	EP 2080286	(47)	25.01.2012	(97)	EP 2133396	(47)	25.01.2012
(97)	EP 2080290	(47)	25.01.2012	(97)	EP 2133636	(47)	25.01.2012
(97)	EP 2080471	(47)	25.01.2012	(97)	EP 2134691	(47)	25.01.2012
(97)	EP 2081472	(47)	25.01.2012	(97)	EP 2134982	(47)	25.01.2012
(97)	EP 2081659	(47)	25.01.2012	(97)	EP 2136404	(47)	25.01.2012
(97)	EP 2082630	(47)	25.01.2012	(97)	EP 2136551	(47)	25.01.2012
(97)	EP 2083255	(47)	25.01.2012	(97)	EP 2136852	(47)	25.01.2012
(97)	EP 2083377	(47)	25.01.2012	(97)	EP 2137174	(47)	25.01.2012
(97)	EP 2085684	(47)	25.01.2012	(97)	EP 2137804	(47)	25.01.2012
(97)	EP 2086175	(47)	25.01.2012	(97)	EP 2137835	(47)	25.01.2012
(97)	EP 2086938	(47)	25.01.2012	(97)	EP 2139376	(47)	25.01.2012
(97)	EP 2086973	(47)	25.01.2012	(97)	EP 2139715	(47)	25.01.2012
(97)	EP 2087657	(47)	25.01.2012	(97)	EP 2139769	(47)	25.01.2012
(97)	EP 2088796	(47)	25.01.2012	(97)	EP 2141433	(47)	25.01.2012
(97)	EP 2090131	(47)	25.01.2012	(97)	EP 2143299	(47)	25.01.2012
(97)	EP 2090183	(47)	25.01.2012	(97)	EP 2144623	(47)	25.01.2012
(97)	EP 2091007	(47)	25.01.2012	(97)	EP 2145372	(47)	25.01.2012
(97)	EP 2091670	(47)	25.01.2012	(97)	EP 2145522	(47)	25.01.2012
(97)	EP 2093527	(47)	25.01.2012	(97)	EP 2145546	(47)	25.01.2012
(97)	EP 2093919	(47)	25.01.2012	(97)	EP 2145654	(47)	25.01.2012
(97)	EP 2094592	(47)	25.01.2012	(97)	EP 2146287	(47)	25.01.2012
(97)	EP 2094679	(47)	25.01.2012	(97)	EP 2146855	(47)	25.01.2012
(97)	EP 2094809	(47)	25.01.2012	(97)	EP 2147691	(47)	25.01.2012
(97)	EP 2096203	(47)	25.01.2012	(97)	EP 2148109	(47)	25.01.2012
(97)	EP 2096713	(47)	25.01.2012	(97)	EP 2148223	(47)	25.01.2012
(97)	EP 2097230	(47)	25.01.2012	(97)	EP 2148260	(47)	25.01.2012
(97)	EP 2098208	(47)	25.01.2012	(97)	EP 2150121	(47)	25.01.2012
(97)	EP 2098707	(47)	25.01.2012	(97)	EP 2150241	(47)	25.01.2012
(97)	EP 2100394	(47)	25.01.2012	(97)	EP 2151372	(47)	25.01.2012
(97)	EP 2100877	(47)	25.01.2012	(97)	EP 2151595	(47)	25.01.2012
(97)	EP 2102080	(47)	25.01.2012	(97)	EP 2152199	(47)	25.01.2012
(97)	EP 2102256	(47)	25.01.2012	(97)	EP 2153600	(47)	25.01.2012
(97)	EP 2104143	(47)	25.01.2012	(97)	EP 2154020	(47)	25.01.2012
(97)	EP 2104645	(47)	25.01.2012	(97)	EP 2154238	(47)	25.01.2012
(97)	EP 2104869	(47)	25.01.2012	(97)	EP 2154615	(47)	25.01.2012
(97)	EP 2106076	(47)	25.01.2012	(97)	EP 2154881	(47)	25.01.2012
(97)	EP 2106387	(47)	25.01.2012	(97)	EP 2155050	(47)	25.01.2012
(97)	EP 2106737	(47)	25.01.2012	(97)	EP 2155935	(47)	25.01.2012
(97)	EP 2107077	(47)	25.01.2012	(97)	EP 2156605	(47)	25.01.2012
(97)	EP 2108295	(47)	25.01.2012	(97)	EP 2157704	(47)	25.01.2012
(97)	EP 2108349	(47)	25.01.2012	(97)	EP 2157752	(47)	25.01.2012
(97)	EP 2108596	(47)	25.01.2012	(97)	EP 2157846	(47)	25.01.2012
(97)	EP 2109436	(47)	25.01.2012	(97)	EP 2158643	(47)	25.01.2012
(97)	EP 2109723	(47)	25.01.2012	(97)	EP 2159152	(47)	25.01.2012
(97)	EP 2109795	(47)	25.01.2012	(97)	EP 2159315	(47)	25.01.2012
(97)	EP 2111490	(47)	25.01.2012	(97)	EP 2159317	(47)	25.01.2012
(97)	EP 2112296	(47)	25.01.2012	(97)	EP 2159389	(47)	25.01.2012
(97)	EP 2112451	(47)	25.01.2012	(97)	EP 2159406	(47)	25.01.2012
(97)	EP 2113120	(47)	25.01.2012	(97)	EP 2159439	(47)	25.01.2012
(97)	EP 2113599	(47)	25.01.2012	(97)	EP 2159485	(47)	25.01.2012
(97)	EP 2113643	(47)	25.01.2012	(97)	EP 2159754	(47)	25.01.2012
(97)	EP 2113811	(47)	25.01.2012	(97)	EP 2161441	(47)	25.01.2012
(97)	EP 2114924	(47)	25.01.2012	(97)	EP 2161877	(47)	25.01.2012
(97)	EP 2116015	(47)	25.01.2012	(97)	EP 2163181	(47)	25.01.2012
(97)	EP 2116322	(47)	25.01.2012	(97)	EP 2163538	(47)	25.01.2012
(97)	EP 2116974	(47)	25.01.2012	(97)	EP 2163687	(47)	25.01.2012
(97)	EP 2117297	(47)	25.01.2012	(97)	EP 2163922	(47)	25.01.2012
(97)	EP 2117340	(47)	25.01.2012	(97)	EP 2164091	(47)	25.01.2012
(97)	EP 2121860	(47)	25.01.2012	(97)	EP 2164707	(47)	25.01.2012
(97)	EP 2122724	(47)	25.01.2012	(97)	EP 2166038	(47)	25.01.2012
(97)	EP 2123489	(47)	25.01.2012	(97)	EP 2166253	(47)	25.01.2012
(97)	EP 2123922	(47)	25.01.2012	(97)	EP 2166333	(47)	25.01.2012
(97)	EP 2123991	(47)	25.01.2012	(97)	EP 2167009	(47)	25.01.2012
(97)	EP 2124069	(47)	25.01.2012	(97)	EP 2167354	(47)	25.01.2012
(97)	EP 2125044	(47)	25.01.2012	(97)	EP 2167381	(47)	25.01.2012
(97)	EP 2126883	(47)	25.01.2012	(97)	EP 2167664	(47)	25.01.2012
(97)	EP 2126973	(47)	25.01.2012	(97)	EP 2167710	(47)	25.01.2012
(97)	EP 2127516	(47)	25.01.2012	(97)	EP 2168729	(47)	25.01.2012
(97)	EP 2127975	(47)	25.01.2012	(97)	EP 2169096	(47)	25.01.2012
(97)	EP 2128239	(47)	25.01.2012	(97)	EP 2169739	(47)	25.01.2012
(97)	EP 2129185	(47)	25.01.2012	(97)	EP 2169877	(47)	25.01.2012
(97)	EP 2129742	(47)	25.01.2012	(97)	EP 2171934	(47)	25.01.2012
(97)	EP 2130475	(47)	25.01.2012	(97)	EP 2172121	(47)	25.01.2012
(97)	EP 2130703	(47)	25.01.2012	(97)	EP 2172243	(47)	25.01.2012

(97)	EP 2173038	(47)	25.01.2012	(97)	EP 2210131	(47)	25.01.2012
(97)	EP 2173592	(47)	25.01.2012	(97)	EP 2210801	(47)	25.01.2012
(97)	EP 2173626	(47)	25.01.2012	(97)	EP 2211488	(47)	25.01.2012
(97)	EP 2174146	(47)	25.01.2012	(97)	EP 2211521	(47)	25.01.2012
(97)	EP 2174295	(47)	25.01.2012	(97)	EP 2211884	(47)	25.01.2012
(97)	EP 2175683	(47)	25.01.2012	(97)	EP 2213010	(47)	25.01.2012
(97)	EP 2175822	(47)	25.01.2012	(97)	EP 2213187	(47)	25.01.2012
(97)	EP 2176724	(47)	25.01.2012	(97)	EP 2213232	(47)	25.01.2012
(97)	EP 2177394	(47)	25.01.2012	(97)	EP 2213420	(47)	25.01.2012
(97)	EP 2177567	(47)	25.01.2012	(97)	EP 2213609	(47)	25.01.2012
(97)	EP 2179498	(47)	25.01.2012	(97)	EP 2214296	(47)	25.01.2012
(97)	EP 2179782	(47)	25.01.2012	(97)	EP 2215001	(47)	25.01.2012
(97)	EP 2180133	(47)	25.01.2012	(97)	EP 2215092	(47)	25.01.2012
(97)	EP 2180174	(47)	25.01.2012	(97)	EP 2217099	(47)	25.01.2012
(97)	EP 2180383	(47)	25.01.2012	(97)	EP 2217833	(47)	25.01.2012
(97)	EP 2181174	(47)	25.01.2012	(97)	EP 2218086	(47)	25.01.2012
(97)	EP 2181591	(47)	25.01.2012	(97)	EP 2218497	(47)	25.01.2012
(97)	EP 2181817	(47)	25.01.2012	(97)	EP 2218634	(47)	25.01.2012
(97)	EP 2183015	(47)	25.01.2012	(97)	EP 2218685	(47)	25.01.2012
(97)	EP 2183418	(47)	25.01.2012	(97)	EP 2219921	(47)	25.01.2012
(97)	EP 2184731	(47)	25.01.2012	(97)	EP 2220133	(47)	25.01.2012
(97)	EP 2185428	(47)	25.01.2012	(97)	EP 2220451	(47)	25.01.2012
(97)	EP 2185808	(47)	25.01.2012	(97)	EP 2220625	(47)	25.01.2012
(97)	EP 2185835	(47)	25.01.2012	(97)	EP 2220858	(47)	25.01.2012
(97)	EP 2186312	(47)	25.01.2012	(97)	EP 2222274	(47)	25.01.2012
(97)	EP 2186463	(47)	25.01.2012	(97)	EP 2222959	(47)	25.01.2012
(97)	EP 2187926	(47)	25.01.2012	(97)	EP 2224512	(47)	25.01.2012
(97)	EP 2188564	(47)	25.01.2012	(97)	EP 2224774	(47)	25.01.2012
(97)	EP 2189339	(47)	25.01.2012	(97)	EP 2226419	(47)	25.01.2012
(97)	EP 2189394	(47)	25.01.2012	(97)	EP 2226971	(47)	25.01.2012
(97)	EP 2190754	(47)	25.01.2012	(97)	EP 2227610	(47)	25.01.2012
(97)	EP 2190800	(47)	25.01.2012	(97)	EP 2228483	(47)	25.01.2012
(97)	EP 2191711	(47)	25.01.2012	(97)	EP 2228968	(47)	25.01.2012
(97)	EP 2192417	(47)	25.01.2012	(97)	EP 2229191	(47)	25.01.2012
(97)	EP 2192599	(47)	25.01.2012	(97)	EP 2231436	(47)	25.01.2012
(97)	EP 2192655	(47)	25.01.2012	(97)	EP 2231748	(47)	25.01.2012
(97)	EP 2193218	(47)	25.01.2012	(97)	EP 2231800	(47)	25.01.2012
(97)	EP 2193650	(47)	25.01.2012	(97)	EP 2232107	(47)	25.01.2012
(97)	EP 2193746	(47)	25.01.2012	(97)	EP 2232113	(47)	25.01.2012
(97)	EP 2193921	(47)	25.01.2012	(97)	EP 2232847	(47)	25.01.2012
(97)	EP 2193958	(47)	25.01.2012	(97)	EP 2233076	(47)	25.01.2012
(97)	EP 2194748	(47)	25.01.2012	(97)	EP 2233523	(47)	25.01.2012
(97)	EP 2194769	(47)	25.01.2012	(97)	EP 2233946	(47)	25.01.2012
(97)	EP 2194770	(47)	25.01.2012	(97)	EP 2234083	(47)	25.01.2012
(97)	EP 2195140	(47)	25.01.2012	(97)	EP 2234387	(47)	25.01.2012
(97)	EP 2195566	(47)	25.01.2012	(97)	EP 2235011	(47)	25.01.2012
(97)	EP 2195988	(47)	25.01.2012	(97)	EP 2236427	(47)	25.01.2012
(97)	EP 2196079	(47)	25.01.2012	(97)	EP 2237733	(47)	25.01.2012
(97)	EP 2196268	(47)	25.01.2012	(97)	EP 2238357	(47)	25.01.2012
(97)	EP 2196324	(47)	25.01.2012	(97)	EP 2238880	(47)	25.01.2012
(97)	EP 2196499	(47)	25.01.2012	(97)	EP 2239068	(47)	25.01.2012
(97)	EP 2197428	(47)	25.01.2012	(97)	EP 2239076	(47)	25.01.2012
(97)	EP 2197634	(47)	25.01.2012	(97)	EP 2239283	(47)	25.01.2012
(97)	EP 2197792	(47)	25.01.2012	(97)	EP 2239476	(47)	25.01.2012
(97)	EP 2198794	(47)	25.01.2012	(97)	EP 2239557	(47)	25.01.2012
(97)	EP 2198807	(47)	25.01.2012	(97)	EP 2240007	(47)	25.01.2012
(97)	EP 2201735	(47)	25.01.2012	(97)	EP 2241145	(47)	25.01.2012
(97)	EP 2202041	(47)	25.01.2012	(97)	EP 2241365	(47)	25.01.2012
(97)	EP 2202299	(47)	25.01.2012	(97)	EP 2243593	(47)	25.01.2012
(97)	EP 2202418	(47)	25.01.2012	(97)	EP 2243641	(47)	25.01.2012
(97)	EP 2202554	(47)	25.01.2012	(97)	EP 2244207	(47)	25.01.2012
(97)	EP 2202997	(47)	25.01.2012	(97)	EP 2246014	(47)	25.01.2012
(97)	EP 2204218	(47)	25.01.2012	(97)	EP 2247538	(47)	25.01.2012
(97)	EP 2204303	(47)	25.01.2012	(97)	EP 2247554	(47)	25.01.2012
(97)	EP 2204411	(47)	25.01.2012	(97)	EP 2248375	(47)	25.01.2012
(97)	EP 2204497	(47)	25.01.2012	(97)	EP 2248385	(47)	25.01.2012
(97)	EP 2205407	(47)	25.01.2012	(97)	EP 2248714	(47)	25.01.2012
(97)	EP 2205503	(47)	25.01.2012	(97)	EP 2249549	(47)	25.01.2012
(97)	EP 2205643	(47)	25.01.2012	(97)	EP 2250312	(47)	25.01.2012
(97)	EP 2206498	(47)	25.01.2012	(97)	EP 2250338	(47)	25.01.2012
(97)	EP 2206587	(47)	25.01.2012	(97)	EP 2250867	(47)	25.01.2012
(97)	EP 2207005	(47)	25.01.2012	(97)	EP 2251182	(47)	25.01.2012
(97)	EP 2207854	(47)	25.01.2012	(97)	EP 2251285	(47)	25.01.2012
(97)	EP 2208734	(47)	25.01.2012	(97)	EP 2251658	(47)	25.01.2012
(97)	EP 2208899	(47)	25.01.2012	(97)	EP 2251703	(47)	25.01.2012
(97)	EP 2209153	(47)	25.01.2012	(97)	EP 2252929	(47)	25.01.2012
(97)	EP 2209560	(47)	25.01.2012	(97)	EP 2253192	(47)	25.01.2012
(97)	EP 2209682	(47)	25.01.2012	(97)	EP 2253363	(47)	25.01.2012

(97) EP 2253475	(47) 25.01.2012	(97) EP 2294873	(47) 25.01.2012
(97) EP 2254544	(47) 25.01.2012	(97) EP 2295212	(47) 25.01.2012
(97) EP 2254797	(47) 25.01.2012	(97) EP 2295678	(47) 25.01.2012
(97) EP 2255444	(47) 25.01.2012	(97) EP 2296960	(47) 25.01.2012
(97) EP 2255602	(47) 25.01.2012	(97) EP 2297001	(47) 25.01.2012
(97) EP 2256012	(47) 25.01.2012	(97) EP 2297448	(47) 25.01.2012
(97) EP 2257094	(47) 25.01.2012	(97) EP 2297543	(47) 25.01.2012
(97) EP 2257421	(47) 25.01.2012	(97) EP 2299019	(47) 25.01.2012
(97) EP 2258448	(47) 25.01.2012	(97) EP 2299849	(47) 25.01.2012
(97) EP 2258496	(47) 25.01.2012	(97) EP 2300275	(47) 25.01.2012
(97) EP 2259004	(47) 25.01.2012	(97) EP 2300289	(47) 25.01.2012
(97) EP 2259184	(47) 25.01.2012	(97) EP 2300382	(47) 25.01.2012
(97) EP 2259280	(47) 25.01.2012	(97) EP 2300511	(47) 25.01.2012
(97) EP 2259321	(47) 25.01.2012	(97) EP 2301069	(47) 25.01.2012
(97) EP 2262428	(47) 25.01.2012	(97) EP 2301643	(47) 25.01.2012
(97) EP 2263028	(47) 25.01.2012	(97) EP 2303142	(47) 25.01.2012
(97) EP 2263334	(47) 25.01.2012	(97) EP 2303931	(47) 25.01.2012
(97) EP 2263511	(47) 25.01.2012	(97) EP 2304266	(47) 25.01.2012
(97) EP 2264109	(47) 25.01.2012	(97) EP 2306943	(47) 25.01.2012
(97) EP 2265308	(47) 25.01.2012	(97) EP 2307176	(47) 25.01.2012
(97) EP 2265405	(47) 25.01.2012	(97) EP 2307630	(47) 25.01.2012
(97) EP 2265409	(47) 25.01.2012	(97) EP 2307825	(47) 25.01.2012
(97) EP 2265440	(47) 25.01.2012	(97) EP 2308701	(47) 25.01.2012
(97) EP 2265781	(47) 25.01.2012	(97) EP 2309331	(47) 25.01.2012
(97) EP 2266384	(47) 25.01.2012	(97) EP 2310272	(47) 25.01.2012
(97) EP 2266498	(47) 25.01.2012	(97) EP 2310710	(47) 25.01.2012
(97) EP 2266822	(47) 25.01.2012	(97) EP 2310769	(47) 25.01.2012
(97) EP 2267377	(47) 25.01.2012	(97) EP 2312928	(47) 25.01.2012
(97) EP 2267698	(47) 25.01.2012	(97) EP 2313991	(47) 25.01.2012
(97) EP 2268110	(47) 25.01.2012	(97) EP 2314031	(47) 25.01.2012
(97) EP 2269219	(47) 25.01.2012	(97) EP 2314842	(47) 25.01.2012
(97) EP 2269236	(47) 25.01.2012	(97) EP 2315496	(47) 25.01.2012
(97) EP 2269254	(47) 25.01.2012	(97) EP 2315559	(47) 25.01.2012
(97) EP 2270010	(47) 25.01.2012	(97) EP 2315679	(47) 25.01.2012
(97) EP 2270986	(47) 25.01.2012	(97) EP 2315825	(47) 25.01.2012
(97) EP 2271418	(47) 25.01.2012	(97) EP 2315963	(47) 25.01.2012
(97) EP 2272699	(47) 25.01.2012	(97) EP 2317906	(47) 25.01.2012
(97) EP 2273029	(47) 25.01.2012	(97) EP 2318384	(47) 25.01.2012
(97) EP 2273828	(47) 25.01.2012	(97) EP 2319010	(47) 25.01.2012
(97) EP 2274540	(47) 25.01.2012	(97) EP 2319173	(47) 25.01.2012
(97) EP 2274553	(47) 25.01.2012	(97) EP 2319180	(47) 25.01.2012
(97) EP 2276432	(47) 25.01.2012	(97) EP 2319793	(47) 25.01.2012
(97) EP 2277153	(47) 25.01.2012	(97) EP 2321127	(47) 25.01.2012
(97) EP 2277342	(47) 25.01.2012	(97) EP 2321458	(47) 25.01.2012
(97) EP 2279157	(47) 25.01.2012	(97) EP 2321501	(47) 25.01.2012
(97) EP 2279614	(47) 25.01.2012	(97) EP 2323604	(47) 25.01.2012
(97) EP 2280632	(47) 25.01.2012	(97) EP 2323849	(47) 25.01.2012
(97) EP 2280688	(47) 25.01.2012	(97) EP 2325068	(47) 25.01.2012
(97) EP 2280769	(47) 25.01.2012	(97) EP 2327158	(47) 25.01.2012
(97) EP 2280904	(47) 25.01.2012	(97) EP 2327583	(47) 25.01.2012
(97) EP 2280974	(47) 25.01.2012	(97) EP 2327907	(47) 25.01.2012
(97) EP 2281046	(47) 25.01.2012	(97) EP 2328890	(47) 25.01.2012
(97) EP 2281294	(47) 25.01.2012	(97) EP 2328943	(47) 25.01.2012
(97) EP 2281335	(47) 25.01.2012	(97) EP 2329453	(47) 25.01.2012
(97) EP 2282310	(47) 25.01.2012	(97) EP 2329596	(47) 25.01.2012
(97) EP 2282602	(47) 25.01.2012	(97) EP 2331799	(47) 25.01.2012
(97) EP 2283216	(47) 25.01.2012	(97) EP 2331839	(47) 25.01.2012
(97) EP 2284300	(47) 25.01.2012	(97) EP 2331860	(47) 25.01.2012
(97) EP 2284765	(47) 25.01.2012	(97) EP 2331875	(47) 25.01.2012
(97) EP 2285232	(47) 25.01.2012	(97) EP 2332276	(47) 25.01.2012
(97) EP 2286655	(47) 25.01.2012	(97) EP 2336206	(47) 25.01.2012
(97) EP 2286887	(47) 25.01.2012	(97) EP 2336288	(47) 25.01.2012
(97) EP 2287379	(47) 25.01.2012	(97) EP 2337215	(47) 25.01.2012
(97) EP 2287494	(47) 25.01.2012	(97) EP 2353779	(47) 25.01.2012
(97) EP 2289182	(47) 25.01.2012	(97) EP 2360072	(47) 25.01.2012
(97) EP 2289259	(47) 25.01.2012	(97) EP 2366427	(47) 25.01.2012
(97) EP 2291950	(47) 25.01.2012		
(97) EP 2292128	(47) 25.01.2012		
(97) EP 2292487	(47) 25.01.2012		
(97) EP 2293100	(47) 25.01.2012		
(97) EP 2293579	(47) 25.01.2012		
(97) EP 2293675	(47) 25.01.2012		
(97) EP 2293861	(47) 25.01.2012		
(97) EP 2293946	(47) 25.01.2012		
(97) EP 2293959	(47) 25.01.2012		
(97) EP 2294266	(47) 25.01.2012		
(97) EP 2294750	(47) 25.01.2012		
(97) EP 2294840	(47) 25.01.2012		

## Zveřejněné překlady evropských patentových spisů

U následujících udělených evropských patentů s účinky pro Českou republiku byl majitelem předložen překlad patentového spisu do českého jazyka (§ 35c odst. 2 až 4 zákona č. 527/1990 Sb., v platném znění). Údaje jsou řazeny vzestupně podle čísel evropských patentů.

(97) **EP 1431657**  
(47) 19.10.2011  
(97) 23.06.2004  
(51) **F23D 14/02** (2006.01)  
**F23D 14/58** (2006.01)  
(96) 25.02.2003  
(96) 03251137.0  
(73) Worgas Burners Limited, Premier House Wembley, Middlesex HAO 4BA, GB  
(72) Boyes, Michael, Allestree, Derby DE22 2AT, GB  
(54) **Plynový hořák**  
(32) 21.12.2002  
(31) 0229988  
(33) GB  
(74) PATENTSERVIS Praha a.s., Jivenská 1273/1, Praha 4, 14021

(97) **EP 1447100**  
(47) 12.10.2011  
(97) 18.08.2004  
(51) **A61L 2/00** (2006.01)  
**A61L 2/16** (2006.01)  
**A61L 2/23** (2006.01)  
**A01N 33/24** (2006.01)  
**C07C 291/04** (2006.01)  
(96) 11.02.2004  
(96) 04002991.0  
(73) Bode Chemie GmbH, 22525 Hamburg, DE  
(72) Ostermeyer, Christiane, 22559 Hamburg, DE  
Pietsch, Hanns Dr., 20148 Hamburg, DE  
Meyer, Brigitte, 22309 Hamburg, DE  
Bloss, Richard Dr., 25462 Rellingen, DE  
(54) **Mikrobiocidní kombinace účinných látek a desinfekční prostředek z nich připravený**  
(32) 17.02.2003  
(31) 10306450  
(33) DE  
(74) TRAPLOVÁ HAKR KUBÁT Advokátní a patentová kancelář, Ing. Eduard Hakr, Přístavní 24, Praha 7, 17000

(97) **EP 1469869**  
(47) 14.09.2011  
(97) 24.04.2003  
(51) **A61K 38/00** (2006.01)  
**C07K 2/00** (2006.01)  
**C07K 4/00** (2006.01)  
**C07K 5/00** (2006.01)  
**C07K 7/00** (2006.01)  
**C07K 14/00** (2006.01)  
**C07K 16/00** (2006.01)  
**C07K 17/00** (2006.01)  
(96) 15.10.2002  
(96) 02775191.6  
(73) Cure Tech Ltd., 81227 Yavne, IL  
MOR-RESEARCH APPLICATIONS LTD., Petach Tikva 49170, IL  
(72) HARDY, Britta, 69120 Tel Aviv, IL  
RAITER, Annat, 44451 Kfar Saba, IL  
KLAPPER, Leah, Ramat Gan, 52506, IL  
(54) **Peptid využitelný pro imunomodulaci**  
(32) 15.10.2001  
(31) 14592601  
(33) IL  
(86) PCT/IL2002/000831  
(87) WO 2003/033644  
(74) PatentCentrum Sedláč & Partners s.r.o., Husova 5, České Budějovice, 37001

(97) **EP 1498015**  
(47) 06.07.2011  
(97) 23.10.2003  
(51) **H05K 7/20** (2006.01)  
**H01L 23/60** (2006.01)  
(96) 11.04.2003  
(96) 03722449.0  
(73) Bombardier Transportation GmbH, 10785 Berlin, DE  
KRAMER, Wilhelm, 69207 Sandhausen, DE  
(72) FLERLAGE, Heinz, 67133 Maxdorf, DE  
NORDHAUSER, Andreas, 64392 Seeheim, DE  
(54) **Modul měniče výkonu ke konverzi vstupního napětí na výstupní napětí**  
(32) 12.04.2002  
(31) 02008380  
(33) EP  
(86) PCT/EP2003/003778  
(87) WO 2003/088728  
(74) PATENTSERVIS Praha a.s., Jivenská 1273/1, Praha 4, 14021

(97) **EP 1516477**  
(47) 28.09.2011  
(97) 18.12.2003  
(51) **H04L 29/08** (2006.01)  
(96) 06.06.2003  
(96) 03727107.9  
(73) Airwide Solutions Inc., Kanata, ON K2K 3G4, CA  
(72) WANG, Jiwei, R., Kanata, Ontario K2K 3L5, CA  
KADAR, Vincent, Kanata, Ontario K2K 3H6, CA  
COOPER, Adam, Mississauga, Ontario L5V 2G9, CA  
FEELEY, Eric, Ottawa, Ontario K1S 2Y2, CA  
(54) **Způsob a systém pro řízení aplikací založených na zprávách a aplikacích poskytovatelů v komunikační síti**  
(32) 10.06.2002  
(31) 164605  
(33) US  
(86) PCT/CA2003/000856  
(87) WO 2003/105444  
(74) Společná advokátní kancelář Všeťečka Zelený Švorčík Kalenský a partneři, JUDr. Miloš Všeťečka, Hálkova 2, Praha 2, 12000

(97) **EP 1582691**  
(47) 02.11.2011  
(97) 05.10.2005  
(51) **E06B 9/70** (2006.01)  
**E06B 1/00** (2006.01)  
(96) 30.03.2005  
(96) 05006837.8  
(73) ROTO GLUSKE-BKV GmbH, 42281 Wuppertal, DE  
(72) Braun, Andreas, 42899 Remscheid, DE  
(54) **Koncový kryt**  
(32) 30.03.2004  
(31) 202004005161 U  
(33) DE  
(74) Čermák a spol., JUDr. Karel Čermák, Elišky Peškové 15, Praha 5, 15000

(97) **EP 1685273**  
(47) 05.10.2011  
(97) 02.06.2005  
(51) **C23C 22/63** (2006.01)  
**C23C 22/68** (2006.01)  
**C23C 22/82** (2006.01)  
(96) 17.11.2004

(96) 04797943.0  
(73) KME Germany AG & Co. KG, 49074 Osnabrück, DE  
(72) LEUCHTE, Jürgen, 72622 Nürtingen-Zizishausen, DE  
(54) **Způsob patinování mědi**  
(32) 17.11.2003  
(31) 10354527  
(33) DE  
(86) PCT/EP2004/013009  
(87) WO 2005/049889  
(74) Čermák a spol., JUDr. Karel Čermák, Elišky Peškové 15, Praha 5, 15000

(97) **EP 1724412**  
(47) 02.11.2011  
(97) 22.11.2006  
(51) **E04F 13/08** (2006.01)  
**F16B 5/02** (2006.01)  
**F16B 13/00** (2006.01)  
(96) 13.04.2006  
(96) 06007785.6  
(73) fischerwerke GmbH & Co. KG, 72178 Waldachtal, DE  
(72) Daly, Aaron, 72285 Pfalzgrafenweiler, DE  
(54) **Distanční držák a způsob pro upevnění předmětu na podkladu, majícím izolační vrstvu**  
(32) 14.05.2005  
(31) 102005022449  
(33) DE  
(74) Společná advokátní kancelář Všeťečka Zelený Švorčík Kalenský a partneři, JUDr. Michal Havlík, Hálkova 2, Praha 2, 12000

(97) **EP 1729619**  
(47) 12.10.2011  
(97) 24.02.2005  
(51) **A47K 7/02** (2006.01)  
(96) 09.08.2004  
(96) 04786286.7  
(73) Georgia-Pacific France, 92270 Bois-Colombes, FR  
(72) GREGOIRE, Philippe, F-27700 Les Andelys, FR  
LOUIS DIT PICARD, Bernard, F-27370 Amfreville la Campagne, FR  
(54) **Tampon pro péči o pleť**  
(32) 12.08.2003  
(31) 0309868  
(33) FR  
(86) PCT/FR2004/002113  
(87) WO 2005/016099  
(74) Společná advokátní kancelář Všeťečka Zelený Švorčík Kalenský a partneři, JUDr. Michal Havlík, Hálkova 2, Praha 2, 12000

(97) **EP 1734971**  
(47) 02.11.2011  
(97) 24.11.2005  
(51) **A61K 31/573** (2006.01)  
**C07K 1/00** (2006.01)  
**C07K 7/00** (2006.01)  
**C07K 14/00** (2006.01)  
(96) 15.04.2004  
(96) 04750134.1  
(73) Alkermes Pharma Ireland Limited, County Westmeath, IE  
Amylin Pharmaceuticals, Inc., San Diego, CA 92121, US  
(72) WRIGHT, Steven, G., Madeira, OH 45243, US  
CHRISTENSON, Troy, Mason, OH 45040, US  
YEOH, Thean, Y., Foxboro, MA 02035, US  
RICKEY, Michael, E., Morrow, OH 45142, US  
HOTZ, Joyce, M., Cincinnati, OH 45249, US  
KUMAR, Rajesh, Marlborough, MA 01752, US  
COSTANTINO, Henry, R., Woodinville, WA 98021, US  
SMITH, Christine, San Diego, California 92121, US  
LOKENS GARD, David, San Diego, California 92121, US  
ONG, John, San Diego, California 92121, US

(54) **Zařízení s udržitelným uvolňováním na bázi polymeru**  
(86) PCT/US2004/011547  
(87) WO 2005/110425  
(74) Společná advokátní kancelář Všeťečka Zelený Švorčík Kalenský a partneři, JUDr. Michal Havlík, Hálkova 2, Praha 2, 12000

(97) **EP 1746999**  
(47) 16.11.2011  
(97) 17.11.2005  
(51) **A61K 31/505** (2006.01)  
**C07D 239/94** (2006.01)  
**A61P 43/00** (2006.01)  
**A61P 35/00** (2006.01)  
(96) 25.04.2005  
(96) 05732761.1  
(73) Warner-Lambert Company LLC, New York, NY 10017, US  
(72) FAKHOURY, Stephen, Alan, Ann Arbor, MI 48105, US  
LEE, Helen, Tsenwhei, Ann Arbor, MI 48105, US  
REED, Jessica, Elizabeth, Ann Arbor, MI 48105, US  
SCHLOSSER, Kevin, Matthew, Ann Arbor, MI 48105, US  
SEXTON, Karen, Elaine, Ann Arbor, MI 48105, US  
TECLE, Haile, Ann Arbor, MI 48105, US  
WINTERS, Roy, Thomas, Ann Arbor, MI 48105, US  
(54) **4-FENYLAMINO-CHINAZOLIN-6-YL-AMIDY**  
(32) 06.05.2004  
(31) 568872 P  
(33) US  
(86) PCT/IB2005/001139  
(87) WO 2005/107758  
(74) Společná advokátní kancelář Všeťečka Zelený Švorčík Kalenský a partneři, JUDr. Pavel Zelený, Hálkova 2, Praha 2, 12000

(97) **EP 1756759**  
(47) 17.08.2011  
(97) 29.12.2005  
(51) **G06K 19/14** (2006.01)  
**G06K 19/08** (2006.01)  
**G06K 1/12** (2006.01)  
**G06K 19/06** (2006.01)  
**G06K 5/02** (2006.01)  
(96) 01.06.2005  
(96) 05750034.0  
(73) SICPA HOLDING SA, 1008 Prilly, CH  
(72) TILLER, Thomas, CH-1030 Bussigny, CH  
ROZUMEK, Olivier, CH-1661 Le Paquier-Montbarry, CH  
(54) **Předmět nesoucí alespoň dva prvky pro ukládání dat**  
(32) 18.06.2004  
(31) 04014303  
(33) EP  
(86) PCT/EP2005/052497  
(87) WO 2005/124673  
(74) Čermák a spol., JUDr. Karel Čermák, Elišky Peškové 15, Praha 5, 15000

(97) **EP 1769860**  
(47) 21.12.2011  
(97) 12.01.2006  
(51) **B22C 5/04** (2006.01)  
**B22C 1/02** (2006.01)  
**B22C 1/22** (2006.01)  
**B22C 1/26** (2006.01)  
**B22C 9/02** (2006.01)  
**B22C 9/10** (2006.01)  
**B22C 9/12** (2006.01)  
(96) 29.06.2005  
(96) 05755807.4  
(73) SINTOKOGIO, LTD., Nagoya-shi, Aichi 450-0002, JP

- (72) ASANO, Norihiro, Sintokogio, Ltd., Toyokawa-shi, Aichi44200 61, JP  
ZENPO, Toshihiko, Sintokogio, Ltd., Toyokawa-shi, Aichi 4420061, JP  
HOTTA, Masaya, Sintokogio, Ltd., Toyokawa-shi, Aichi 4420061, JP  
NISHIKAWA, Kazuyuki, Sintokogio, Ltd., Toyokawa-shi, Aichi 4420061, JP
- (54) **Způsob formování a forma vyrobená tímto způsobem**
- (32) 02.07.2004  
(31) 2004196350  
(33) JP  
(86) PCT/JP2005/011968  
(87) WO 2006/003945  
(74) FISCHER & PARTNER Intellectual Property s.r.o., Ing. Michael Fischer, Na Hrobcí 294/5, Praha 2, 12000

- (97) **EP 1777266**  
(47) 26.10.2011  
(97) 25.04.2007  
(51) **C09B 41/00** (2006.01)  
**C09B 45/14** (2006.01)  
**C09B 45/22** (2006.01)  
**C09B 67/20** (2006.01)  
**C09B 67/22** (2006.01)  
**C09D 11/02** (2006.01)  
**C09D 17/00** (2006.01)  
**G02B 5/22** (2006.01)  
**G03F 7/00** (2006.01)
- (96) 08.07.2006  
(96) 06014211.4  
(73) LANXESS Deutschland GmbH, 51369 Leverkusen, DE  
(72) Feldhues, Ulrich, Dr., 51465 Bergisch Gladbach, DE Linke, Frank, 51069 Köln, DE  
Göbel, Ronald, 51371 Leverkusen, DE  
Endert, Sabine, 42327 Wuppertal, DE  
Pfüzenreuter, Dirk, 51399 Burscheid, DE
- (54) **Způsob výroby kovových sloučenin azo-sloučeniny za přítomnosti očkovacích krystalů**
- (32) 19.07.2005  
(31) 102005033580  
(33) DE  
(74) Společná advokátní kancelář Všeťečka Zelený Švorčík Kalenský a partneři, JUDr. Michal Havlík, Hálkova 2, Praha 2, 12000

- (97) **EP 1779353**  
(47) 05.10.2011  
(97) 09.02.2006  
(51) **G08G 1/09** (2006.01)  
(96) 01.08.2005  
(96) 05769984.5  
(73) Astron Fiamm Safety S.p.A., 36075 Montecchio Maggiore (VI), IT  
(72) BLEINER, Thomas, 5730 Mittersill, AT  
DUSSERT-VIDALET, Bruno, 83130 LA GARDE, FR
- (54) **Integrovaný systém bezpečnosti provozu, zejména za podmínek snížené viditelnosti, a způsob jeho použití**
- (32) 30.07.2004  
(31) VI20040192  
(33) IT  
(86) PCT/IB2005/001805  
(87) WO 2006/013406  
(74) Společná advokátní kancelář Všeťečka Zelený Švorčík Kalenský a partneři, JUDr. Michal Havlík, Hálkova 2, Praha 2, 12000

- (97) **EP 1802377**  
(47) 09.11.2011  
(97) 23.03.2006  
(51) **A62D 3/00** (2007.01)  
**C09K 3/00** (2006.01)  
(96) 02.09.2005

- (96) 05784236.1  
(73) OWR AG, 74834 Elzthal-Rittersbach, DE  
(72) HOFFMANN, Klaus, 55543 Bad Kreuznach, DE
- (54) **Vylepšený odmořovací roztok**
- (32) 13.09.2004  
(31) 102004044621  
(33) DE  
(86) PCT/EP2005/009445  
(87) WO 2006/029724  
(74) APT, spol. s r.o., JUDr. Vratislav Jeništa, V Potočkách 8, Praha 4, 14300

- (97) **EP 1810112**  
(47) 19.10.2011  
(97) 18.05.2006  
(51) **G06F 1/00** (2006.01)  
**G07F 7/10** (2006.01)  
(96) 21.09.2005  
(96) 05785661.9  
(73) Kapsch TrafficCom AG, 1121 Wien, AT  
(72) EBERSTALLER, Bernd, A-3032 Eichgraben, AT
- (54) **Způsob a zařízení pro uživatelsky specifickou inicializaci identifikačních přístrojů v terénu**
- (32) 09.11.2004  
(31) 18652004  
(33) AT  
(86) PCT/AT2005/000378  
(87) WO 2006/050543  
(74) Společná advokátní kancelář Všeťečka Zelený Švorčík Kalenský a partneři, JUDr. Otakar Švorčík, Hálkova 2, Praha 2, 12000

- (97) **EP 1812116**  
(47) 05.10.2011  
(97) 03.11.2005  
(51) **A61Q 1/12** (2006.01)  
**A61Q 19/00** (2006.01)  
**A61K 8/25** (2006.01)  
**A61Q 15/00** (2006.01)  
(96) 22.04.2005  
(96) 05738383.8  
(73) Coty B.V., 2031 CC Haarlem, NL  
(72) HWANG, Donna Hui-Ing, Leonia, New York 07605, US  
MACCHIO, Ralph, Sparta, New York 07971, US  
CERNASOV, Domnica, Ringwood, New York 07456, US  
BARONE, Salvatore, Staten Island, New York 10314, US
- (54) **Kosmetický výrobek absorbující pot a způsob jeho výroby**
- (32) 22.04.2004  
(31) 102004020647  
(33) DE  
(86) PCT/EP2005/004496  
(87) WO 2005/102264  
(74) Rott, Růžička & Guttmann Patentové, známkové a advokátní kanceláře, Ing. Václav Krmenčík, Vinohradská 37, Praha 2, 12000

- (97) **EP 1812620**  
(47) 07.09.2011  
(97) 18.05.2006  
(51) **C23C 22/34** (2006.01)  
**C23C 22/36** (2006.01)  
**C09D 5/12** (2006.01)  
(96) 09.11.2005  
(96) 05807819.7  
(73) Chemetall GmbH, 60487 Frankfurt am Main, DE  
(72) KOLBERG, Thomas, 64646 Heppenheim, DE  
WALTER, Manfred, 63589 Linsengericht, DE  
SCHUBACH, Peter, 61130 Nidderau, DE
- (54) **Způsob povlakování kovových povrchů vodnou kompozicí obsahující silan/silanol/siloxan/polysiloxan**
- (32) 10.11.2004, 04.04.2005, 04.04.2005, 04.04.2005

(31) 985652, 102005015573, 102005015576, 102005015575  
(33) US, DE, DE, DE  
(86) PCT/EP2005/011954  
(87) WO 2006/050917  
(74) Čermák a spol., JUDr. Karel Čermák, Elišky Peškové 15, Praha 5, 15000

(97) **EP 1818201**  
(47) 19.10.2011  
(97) 15.08.2007  
(51) **B60J 7/06** (2006.01)  
**B62D 33/04** (2006.01)  
(96) 29.01.2007  
(96) 07101322.1  
(73) Meusburger Fahrzeugbau GmbH, 94535 Eging am See, DE  
(72) Meusburger, Thomas, 6578 Caviano, CH  
(54) **Plachtový kryt pro užitková vozidla**  
(32) 03.02.2006  
(31) 202006001735 U  
(33) DE  
(74) Rott, Růžička & Guttman Patentové, známkové a advokátní kanceláře, Ing. Jiří Andera, Vinohradská 37, Praha 2, 12000

(97) **EP 1825045**  
(47) 26.10.2011  
(97) 15.06.2006  
(51) **D04H 1/64** (2006.01)  
**D04H 13/00** (2006.01)  
**B32B 5/26** (2006.01)  
**E04B 1/74** (2006.01)  
(96) 06.12.2005  
(96) 05824411.2  
(73) SAINT-GOBAIN ISOVER, 92400 Courbevoie, FR  
(72) CARPANEDO, Olivier, F-71530 Virey Le Grand, FR  
JORET, Laurent, F-75015 Paris, FR  
ZINZIUS, Roger, F-71640 Givry, FR  
(54) **Způsob výroby výrobku z obarvené minerální vlny, obsahujícího povlak stejné barvy**  
(32) 07.12.2004  
(31) 0452887  
(33) FR  
(86) PCT/FR2005/051041  
(87) WO 2006/061540  
(74) Společná advokátní kancelář Všečečka Zelený Švorčík Kalenský a partneři, JUDr. Michal Havlík, Hálkova 2, Praha 2, 12000

(97) **EP 1843888**  
(47) 19.10.2011  
(97) 09.03.2006  
(51) **B29C 47/76** (2006.01)  
(96) 22.08.2005  
(96) 05785664.3  
(73) Plastik Textile S.p.a., 24061 Albano S. Alessandro (Bergamo), IT  
(72) CATTANEO, Gianangelo, I-Scanzorosciate, IT  
PONZIELLI, Guiseppe, I-21033 Cittiglio, IT  
(54) **Válcový procesor, který má odplyňovací prostředek**  
(32) 30.08.2004  
(31) 04020526  
(33) EP  
(86) PCT/EP2005/009054  
(87) WO 2006/024418  
(74) Společná advokátní kancelář Všečečka Zelený Švorčík Kalenský a partneři, JUDr. Michal Havlík, Hálkova 2, Praha 2, 12000

(97) **EP 1846194**  
(47) 12.10.2011  
(97) 17.08.2006

(51) **B24B 55/04** (2006.01)  
**B24D 5/10** (2006.01)  
(96) 03.02.2006  
(96) 06706597.9  
(73) Schrottner, Gerhard, 8564 Krottendorf-Gaisfeld, AT  
(72) Schrottner, Gerhard, 8564 Krottendorf-Gaisfeld, AT  
(54) **Kryt brusného kotouče**  
(32) 09.02.2005  
(31) 2102005  
(33) AT  
(86) PCT/EP2006/000928  
(87) WO 2006/084630  
(74) KANIA, SEDLÁK, SMOLA Patentová a známková kancelář, Ing. Zdeněk Sedlák, Mendlovo nám. 1a, Brno, 60300

(97) **EP 1878537**  
(47) 12.10.2011  
(97) 16.01.2008  
(51) **B24C 1/00** (2006.01)  
(96) 04.07.2007  
(96) 07111705.5  
(73) Artimpex NV, 9051 Sint-Denijs-Westrem, BE  
(72) Jonkheijm, Erwin, 9051 Sint-Denijs-Westrem, BE  
Claes Annick, 9051 Sint-Denijs-Westrem, BE  
(54) **Zařízení pro tryskání částic**  
(32) 14.07.2006  
(31) 200600390  
(33) BE  
(74) Společná advokátní kancelář Všečečka Zelený Švorčík Kalenský a partneři, JUDr. Michal Havlík, Hálkova 2, Praha 2, 12000

(97) **EP 1882929**  
(47) 12.10.2011  
(97) 30.01.2008  
(51) **G01N 23/204** (2006.01)  
**G01N 23/222** (2006.01)  
**G01V 5/00** (2006.01)  
(96) 28.07.2006  
(96) 06291226.6  
(73) Sage Innovations, Inc., Port Louis, MU  
(72) Peter, Choi, 91400 Orsay, FR  
(54) **Detekční systém a detekční metoda na bázi pulzních energetických částic**  
(74) PATENTSERVIS Praha a.s., Jivenská 1273/1, Praha 4, 14021

(97) **EP 1891088**  
(47) 19.10.2011  
(97) 14.12.2006  
(51) **C07K 1/22** (2006.01)  
(96) 08.06.2006  
(96) 06763598.7  
(73) ARES TRADING S.A., 1170 Aubonne, CH  
(72) LE STRAT, Claire, CH-1808 Les Monts De Corsier, CH  
MEUWLY, Frederic, CH-1006 Lausanne, CH  
WENGER, Pierre, F-01220 Grilly, FR  
VALAX, Pascal, CH-1822 Chernex, CH  
BAER, Gianni, CH-1814 La Tour-de-Peilz, CH  
KORNMANN, Henri, 1290 Versoix, CH  
(54) **Způsob čištění vazebného protainu IL-18**  
(32) 10.06.2005, 14.06.2005  
(31) 05105124, 690414 P  
(33) EP, US  
(86) PCT/EP2006/063029  
(87) WO 2006/131550  
(74) KOREJZOVÁ & SPOL., v.o.s., JUDr. Petra Korejzová, Korunní 810/104 E, Praha 10, 10100

(97) **EP 1904754**



(47) 19.10.2011  
(97) 18.01.2007  
(51) **F16C 39/06** (2006.01)  
(96) 28.06.2006  
(96) 06754601.0  
(73) Oerlikon Textile GmbH & Co. KG, 42897 Remscheid, DE  
(72) COENEN, Norbert, 41199 Mönchengladbach, DE  
LINKE, Marco, 49744 Geeste, DE  
(54) **Způsob provozování elektrického motorového pohonu**  
(32) 09.07.2005  
(31) 102005032184  
(33) DE  
(86) PCT/EP2006/006228  
(87) WO 2007/006420  
(74) Společná advokátní kancelář Všetečka Zelený Švorčík  
Kalenský a partneři, JUDr. Otakar Švorčík, Hálkova 2,  
Praha 2, 12000

(97) **EP 1919367**  
(47) 19.10.2011  
(97) 15.02.2007  
(51) **A61B 17/03** (2006.01)  
(96) 14.07.2006  
(96) 06787426.3  
(73) St. Jude Medical Puerto Rico LLC, Caguas 00725, PR  
(72) TEGG, Troy, Elk River, MN 55330, US  
(54) **Zařízení pro uzávěr punkcí tkáně se svinutým  
automatickým zaváděcím systémem**  
(32) 04.08.2005  
(31) 197382  
(33) US  
(86) PCT/US2006/027514  
(87) WO 2007/018973  
(74) Společná advokátní kancelář Všetečka Zelený Švorčík  
Kalenský a partneři, JUDr. Otakar Švorčík, Hálkova 2,  
Praha 2, 12000

(97) **EP 1912310**  
(47) 09.02.2011  
(97) 16.04.2008  
(51) **H02K 5/22** (2006.01)  
**H02K 7/116** (2006.01)  
H02K 11/00 (2006.01)  
(96) 05.10.2007  
(96) 07360045.4  
(73) MANTION S.A., 25006 Besancon, FR  
(72) Schnoebelen, Denis, 25006 Besancon, FR  
(54) **Zařízení pro přenášení kroutícího momentu motoru**  
(32) 13.10.2006  
(31) 0609012  
(33) FR  
(74) TRAPLOVÁ HAKR KUBÁT Advokátní a patentová  
kancelář, Ing. Eduard Hakr, Přístavní 24, Praha 7, 17000

(97) **EP 1926864**  
(47) 12.10.2011  
(97) 03.05.2007  
(51) **E04B 2/16** (2006.01)  
(96) 20.08.2005  
(96) 05850766.6  
(73) FACTUM GmbH, 7210 Mattersburg, Burgenland, AT  
(72) PHILIPP, Franz, D-63594 Hasselroth, DE  
(54) **Spojovací systém pro mechanické spojení stavebních  
prvků**  
(86) PCT/IB2005/004044  
(87) WO 2007/049097  
(74) KOREJZOVÁ & SPOL., v.o.s., JUDr. Petra Korejzová,  
Korunní 810/104 E, Praha 10, 10100

(97) **EP 1916355**  
(47) 19.10.2011  
(97) 30.04.2008  
(51) **E04F 13/04** (2006.01)  
**E04F 13/06** (2006.01)  
**B29C 65/42** (2006.01)  
**B29C 65/00** (2006.01)  
(96) 07.08.2007  
(96) 07015415.8  
(73) VWS-Befestigungstechnik GmbH, 72805 Lichtenstein, DE  
(72) DOLLINGER, Wolfram, 72805 Lichtenstein, DE  
HOFF, Dominique, 57660 Grostenquin, FR  
(54) **Pásek mřížkové tkaniny s na něm upevněnou profilovou  
lišťou**  
(32) 17.10.2006  
(31) 202006015852 U  
(33) DE  
(74) Společná advokátní kancelář Všetečka Zelený Švorčík  
Kalenský a partneři, JUDr. Michal Havlík, Hálkova 2,  
Praha 2, 12000

(97) **EP 1930992**  
(47) 05.10.2011  
(97) 11.06.2008  
(51) **H01R 12/73** (2011.01)  
**H01R 13/64** (2006.01)  
(96) 01.12.2007  
(96) 07023314.3  
(73) Harting Electronics GmbH & Co. KG, 32339 Espelkamp,  
DE  
(72) Havermann, Gert, 49134 Wallenhorst, DE  
(54) **Blokovací zařízení proti chybnému vkládání tištěných  
obvodů**  
(32) 08.12.2006  
(31) 202006018590 U  
(33) DE  
(74) KOREJZOVÁ & SPOL., v.o.s., JUDr. Petra Korejzová,  
Korunní 810/104 E, Praha 10, 10100

(97) **EP 1917725**  
(47) 30.11.2011  
(97) 01.03.2007  
(51) **H04W 52/04** (2009.01)  
(96) 26.08.2005  
(96) 05774834.5  
(73) Telefonaktiebolaget L M Ericsson (publ), 164 83  
Stockholm, SE  
(72) WIGREN, Karl Torbjörn, S-756 53 Uppsala, SE  
(54) **Postupy a úpravy pro odhad zvýšení šumu**  
(86) PCT/SE2005/001242  
(87) WO 2007/024166  
(74) PATENTSERVIS Praha a.s., Jivenská 1273/1, Praha 4,  
14021

(97) **EP 1937464**  
(47) 19.10.2011  
(97) 01.03.2007  
(51) **B31F 1/10** (2006.01)  
(96) 16.08.2006  
(96) 06779133.5  
(73) TECH-NI-FOLD LTD, Leicestershire LE17 4JL, GB  
(72) HARRIS, Graham, Leicester LE8 6QX, GB  
BARRETT, Paul, Graham, Leicester LE8 6QX, GB  
(54) **Buben pro rýhovací zařízení**  
(32) 20.08.2005  
(31) 0517115  
(33) GB  
(86) PCT/GB2006/003057  
(87) WO 2007/023258  
(74) KOREJZOVÁ & SPOL., v.o.s., JUDr. Petra Korejzová,  
Korunní 810/104 E, Praha 10, 10100

(97) **EP 1941867**  
(47) 12.10.2011  
(97) 09.07.2008  
(51) **A61K 38/57** (2006.01)  
**CI2N 15/15** (2006.01)  
(96) 06.06.2003  
(96) 07023364.8  
(73) Dyax Corp., Cambridge, MA 02139, US  
(72) Ladner, Robert C., Ijamsville, MD 21754, US  
Ley, Arthur, C., Newton, MA 02465, US  
(54) **Polypeptid s modifikovanou Kunitzovou doménou**  
(32) 07.06.2002, 28.08.2002  
(31) 387239 P, 407003 P  
(33) US, US  
(74) KOREJZOVÁ & SPOL., v.o.s., JUDr. Petra Korejzová,  
Korunní 810/104 E, Praha 10, 10100

(97) **EP 1942898**  
(47) 09.11.2011  
(97) 22.03.2007  
(51) **A61K 31/513** (2006.01)  
**A61P 3/10** (2006.01)  
(96) 13.09.2006  
(96) 06803649.0  
(73) Takeda Pharmaceutical Company Limited, Osaka-shi,  
Osaka 541-0045, JP  
(72) CHRISTOPHER, Ronald, J., Carlsbad, California 92011,  
US  
COVINGTON, Paul, Wilmington, North Carolina 28409,  
US  
(54) **Kompozice a použití inhibitorů dipeptidylpeptidázy**  
(32) 14.09.2005, 15.05.2006  
(31) 717560 P, 747280 P  
(33) US, US  
(86) PCT/US2006/035958  
(87) WO 2007/033350  
(74) TRAPLOVÁ HAKR KUBÁT Advokátní a patentová  
kancelář, Ing. Eduard Hakr, Přístavní 24, Praha 7, 17000

(97) **EP 1955808**  
(47) 26.10.2011  
(97) 13.08.2008  
(51) **B24B 5/02** (2006.01)  
**B24B 5/18** (2006.01)  
**B24B 49/16** (2006.01)  
(96) 01.02.2008  
(96) 08405027.7  
(73) Tschudin, Urs, 2540 Grenchen, CH  
(72) Tschudin, Urs, 2540 Grenchen, CH  
(54) **Bruska na broušení obrobků mezi hroty a také na  
bezhrté broušení, jakož i způsob broušení**  
(32) 06.02.2007  
(31) 1942007  
(33) CH  
(74) Společná advokátní kancelář Všetěčka Zelený Švorčík  
Kalenský a partneři, JUDr. Michal Havlík, Hálkova 2,  
Praha 2, 12000

(97) **EP 1957572**  
(47) 26.10.2011  
(97) 14.06.2007  
(51) **C08K 5/00** (2006.01)  
(96) 07.12.2006  
(96) 06829371.1  
(73) J.S. Staedtler GmbH & Co. KG, 90427 Nürnberg, DE  
(72) FREESE, Yvette, 93055 Regensburg, DE  
REUTTER, Ingrid, 90455 Nürnberg, DE  
SCHNORRER, Heinrich, 92421 Schwandorf, DE  
(54) **Použití plastické, ručně tvarovatelné a zahřátím  
vytvrzovatelné hmoty jako modelovací hmoty**  
(32) 08.12.2005  
(31) 102005059143

(33) DE  
(86) PCT/EP2006/011748  
(87) WO 2007/065675  
(74) PATENTSERVIS Praha a.s., Jivenská 1273/1, Praha 4,  
14021

(97) **EP 1962398**  
(47) 28.12.2011  
(97) 27.08.2008  
(51) **H02G 3/04** (2006.01)  
**H02G 3/06** (2006.01)  
(96) 18.02.2008  
(96) 08405047.5  
(73) AGRO AG, CH-5502 Hunzenschwil, CH  
(72) Schlegel, Torsten, 31848 Bad Münder, DE  
Hermann, Manfred, 58579 Schalksmühle, DE  
Boecker, Jörg, 58119 Hagen, DE  
Meier, Niklaus, 5037 Muhen, CH  
(54) **Kabelová průchodka pro elektrický kabel**  
(32) 22.02.2007  
(31) 3012007  
(33) CH  
(74) FISCHER & PARTNER Intellectual Property s.r.o., Ing.  
Michael Fischer, Na Hrobci 294/5, Praha 2, 12000

(97) **EP 1976964**  
(47) 12.10.2011  
(97) 26.07.2007  
(51) **C11D 3/00** (2006.01)  
**C11D 3/33** (2006.01)  
**C11D 3/36** (2006.01)  
**C11D 3/37** (2006.01)  
**C11D 17/04** (2006.01)  
**D06F 39/02** (2006.01)  
(96) 20.09.2006  
(96) 06809982.9  
(73) Orlandi S.p.A., 20122 Milano, IT  
Bolton Manitoba SpA, 20124 Milano, IT  
(72) ORLANDI Vittorio, 21010 ARSAGO SEPRIO (Varese),  
IT  
AGOSTINI, Andrea, 20121 MILANO, IT  
ORLANDINI Francesco Maurizio, 26845 CODOGNO  
(Lodi), IT  
CURI Paola, 22034 BRUNATE (Como), IT  
MEREGALLI Raffaella, 20033 DESIO (Milano), IT  
(54) **Výrobek k přijímání barvy a změkčování vody během  
praní prádla**  
(32) 20.01.2006  
(31) MI20060096  
(33) IT  
(86) PCT/IT2006/000667  
(87) WO 2007/083355  
(74) PATENTSERVIS Praha a.s., Jivenská 1273/1, Praha 4,  
14021

(97) **EP 1996687**  
(47) 26.10.2011  
(97) 04.10.2007  
(51) **C11D 1/74** (2006.01)  
**C11D 3/12** (2006.01)  
**C11D 3/20** (2006.01)  
**C11D 3/40** (2006.01)  
**C11D 3/42** (2006.01)  
(96) 20.03.2007  
(96) 07753544.1  
(73) The Procter & Gamble Company, Cincinnati, OH 45202,  
US

(72) PANANDIKER, Rajan, Keshav, West Chester, Ohio 45069, US  
VETTER, Kerry, Andrew, Cincinnati, Ohio 45233-4236, US  
DUNLOP, David, Scott, Mason, Ohio 45040, US  
DEPOOT, Karel, Jozef Maria, B-8570 Anzegem-vichte, BE  
(54) **Prací směs**  
(32) 22.03.2006, 22.06.2006  
(31) 784826 P, 815781 P  
(33) US, US  
(86) PCT/US2007/006924  
(87) WO 2007/111887  
(74) Společná advokátní kancelář Všeťečka Zelený Švorčík Kalenský a partneři, JUDr. Otakar Švorčík, Hálkova 2, Praha 2, 12000

(97) **EP 1996688**  
(47) 26.10.2011  
(97) 04.10.2007  
(51) **C11D 1/74** (2006.01)  
**C11D 3/20** (2006.01)  
**C11D 3/12** (2006.01)  
**C11D 3/40** (2006.01)  
**C11D 3/37** (2006.01)  
**C11D 3/22** (2006.01)  
**C11D 1/62** (2006.01)  
(96) 20.03.2007  
(96) 07753570.6  
(73) The Procter & Gamble Company, Cincinnati, OH 45202, US  
(72) PANANDIKER, Rajan Keshav, West Chester, Ohio 45069, US  
VETTER, Kerry Andrew, Cincinnati, Ohio 45233-4236, US  
DUNLOP, David Scott, Mason, Ohio 45040, US  
BRAECKMAN, Karl Ghislain, 6280 Gerpennes, BE  
DEPOOT, Karel Jozef Maria, 8570 Anzegem-vichte, BE  
COMBS, MaryJane, Covington, Kentucky 41011, US  
(54) **Kapalná prací směs**  
(32) 22.03.2006, 22.06.2006  
(31) 784826 P, 815781 P  
(33) US, US  
(86) PCT/US2007/006952  
(87) WO 2007/111892  
(74) Společná advokátní kancelář Všeťečka Zelený Švorčík Kalenský a partneři, JUDr. Otakar Švorčík, Hálkova 2, Praha 2, 12000

(97) **EP 2007584**  
(47) 12.10.2011  
(97) 11.10.2007  
(51) **B41J 2/14** (2006.01)  
(96) 03.04.2007  
(96) 07732277.4  
(73) Xaar Technology Limited, Cambridge CB4 OXR, GB  
(72) DRURY, Paul, Raymond, Hertfordshire SG8 8ST, GB  
TEMPLE, Stephen, Cambridge CB4 9NU, GB  
(54) **Přístroj pro nanášení kapek**  
(32) 03.04.2006  
(31) 0606685  
(33) GB  
(86) PCT/GB2007/001228  
(87) WO 2007/113554  
(74) KOREJZOVÁ & SPOL., v.o.s., JUDr. Petra Korejzová, Korunní 810/104 E, Praha 10, 10100

(97) **EP 2007863**  
(47) 19.10.2011  
(97) 01.11.2007

(51) **C11D 3/386** (2006.01)  
**C11D 3/39** (2006.01)  
**C11D 3/42** (2006.01)  
**C11D 3/50** (2006.01)  
**C11D 17/00** (2006.01)  
(96) 16.04.2007  
(96) 07728143.4  
(73) Henkel AG & Co. KGaA, 40589 Düsseldorf, DE  
(72) SCHMIEDEL, Peter, 40599 Düsseldorf, DE  
PADURSCHEL, Petra, 40699 Erkrath, DE  
KAISER, Heribert, 40223 Düsseldorf, DE  
NORDSKOG, Anette, 40477 Düsseldorf, DE  
RYBINSKI, Wolfgang von, 40593 Düsseldorf, DE  
STEHR, Regina, 41468 Neuss, DE  
MAURER, Karl-Heinz, 40699 Erkrath, DE  
BESSLER, Cornelius, 40231 Düsseldorf, DE  
HÖLSKEN, Sören, 40589 Düsseldorf, DE  
TENHAEF, Rolf, 40627 Düsseldorf, DE

(54) **Granulát citlivé složky pracího nebo čistícího prostředku**  
(32) 20.04.2006  
(31) 102006018780  
(33) DE  
(86) PCT/EP2007/053678  
(87) WO 2007/122126  
(74) KOREJZOVÁ & SPOL., v.o.s., JUDr. Petra Korejzová, Korunní 810/104 E, Praha 10, 10100

(97) **EP 2015980**  
(47) 12.10.2011  
(97) 15.11.2007  
(51) **B62D 49/06** (2006.01)  
(96) 30.03.2007  
(96) 07754537.4  
(73) Bridgestone Americas Tire Operations, LLC, Nashville, TN 37214, US  
(72) ALLEN, Kenneth, Des Moines, IA 50321, US  
WILSON, Jeffery, Ankeny, IA 50021, US  
(54) **Postup výměny sady pneumatik v kompaktním traktoru**  
(32) 27.04.2006  
(31) 412710  
(33) US  
(86) PCT/US2007/008027  
(87) WO 2007/130244  
(74) PATENTSERVIS Praha a.s., Jivenská 1273/1, Praha 4, 14021

(97) **EP 2025046**  
(47) 19.10.2011  
(97) 13.12.2007  
(51) **H01R 4/02** (2006.01)  
(96) 12.04.2007  
(96) 07718383.8  
(73) Gebauer & Griller Kabelwerke Gesellschaft m.b.H., 2170 Poysdorf, AT  
(72) FRÖSCHL, Karl, Franz, 2171 Herrnbaumgarten, AT  
(54) **Způsob ke vzájemnému spojování dvou elektricky vodivých konstrukčních částí**  
(32) 02.06.2006, 18.01.2007  
(31) 9592006, 912007  
(33) AT, AT  
(86) PCT/AT2007/000166  
(87) WO 2007/140489  
(74) Společná advokátní kancelář Všeťečka Zelený Švorčík Kalenský a partneři, JUDr. Michal Havlík, Hálkova 2, Praha 2, 12000

(97) **EP 2035715**  
(47) 21.09.2011  
(97) 10.01.2008

- |  |           |   |
|--|-----------|---|
| (51) <b>F16B 33/00</b>   | (2006.01) | (72) MENEAR, Keith Allan, Cambridge Cambridgeshire CB4 0PE, GB  |
| <b>B29C 70/86</b>  | (2006.01) | OTTRIDGE, Anthony Peter, Cambridge Cambridgeshire CB4 0PE, GB   |
| <b>B29D 1/00</b>   | (2006.01) | LONDESBROUGH, Derek John, Sunderland Tyne And Wear SR5 2TQ, GB  |
| (96) 28.06.2007  |           | HALLETT, Michael, Raymond, Sunderland Tyne And Wear SR5 2TQ, GB   |
| (96) 07785866.0  |           | MULLHOLLAND, Keith, Raymond, Macclesfield Cheshire SK10 2NA, GB   |
| (73) FIREP Rebar Technology GmbH, 40549 Düsseldorf, DE   |           | PITTAM, John, David, Macclesfield Cheshire SK10 2NA, GB   |
| (72) TSUKAMOTO, Kenichi, 40467 Meerbusch, DE   |           | LAFFAN, David, Dermot, Patrick, Macclesfield Cheshire SK10 2NA, GB  |
| (54) <b>Vyztužená součást pro přenos síly</b>  |           | ASHWORTH, Ian, Woodward, Macclesfield Cheshire SK10 2NA, GB   |
| (32) 01.07.2006  |           | JONES, Martin, Francis, Macclesfield Cheshire SK10 2NA, GB  |
| (31) 102006030894  |           | CHERRYMAN, Janette, Helen, Macclesfield Cheshire SK10 2NA, GB   |
| (33) DE  |           | (54) <b>Polymorfní forma 4-[3-(4-cyklopropankarbonyl-piperazin-1-karbonyl)-4-fluor-benzyl]-2H-ftalazin-1-onu</b>              |
| (86) PCT/EP2007/005731   |           | (32) 17.10.2006   |
| (87) WO 2008/003426  |           | (31) 829694 P   |
| (74) KANIA, SEDLÁK, SMOLA Patentová a známková kancelář, Ing. Veronika Zemanová, Mendlovo nám. 1a, Brno, 60300               |           | (33) US   |
|  |           | (86) PCT/GB2007/003888  |
|  |           | (87) WO 2008/047082   |
|  |           | (74) KOREJZOVÁ & SPOL., v.o.s., JUDr. Petra Korejzová, Korunní 810/104 E, Praha 10, 10100                                     |
| (97) <b>EP 2041010</b>   |           |   |
| (47) 12.10.2011  |           | (97) <b>EP 2067552</b>  |
| (97) 24.01.2008  |           | (47) 31.08.2011   |
| (51) <b>B65H 18/10</b>   | (2006.01) | (97) 10.06.2009   |
| (96) 17.07.2006  |           | (51) <b>B23B 27/14</b>  |
| (96) 06796219.1  |           | (2006.01)   |
| (73) A. CELLI NONWOVENS S.p.A., 55016 Porcari (LU), IT   |           | (96) 02.12.2008   |
| (72) BARSACCHI, Fernando, 55016 Porcari LU, IT   |           | (96) 08020884.6   |
| (54) <b>Automatizovaný systém pro výrobu a ovládání rolí pásového materiálu a robot určený zejména pro tento systém</b>      |           | (73) Jakob Lach GmbH & Co. KG, 63452 Hanau, DE  |
| (86) PCT/IT2006/000537   |           | (72) Lach, Horst, 63450 Hanau, DE   |
| (87) WO 2008/010239  |           | (54) <b>Řezný nástroj pro třískové obrábění obrobků</b>   |
| (74) Společná advokátní kancelář Všeťečka Zelený Švorčík Kalenský a partneři, JUDr. Michal Havlík, Hálkova 2, Praha 2, 12000 |           | (32) 05.12.2007   |
|  |           | (31) 202007017088 U   |
|  |           | (33) DE   |
|  |           | (74) Společná advokátní kancelář Všeťečka Zelený Švorčík Kalenský a partneři, JUDr. Miloš Všeťečka, Hálkova 2, Praha 2, 12000 |
| (97) <b>EP 2041147</b>   |           |   |
| (47) 26.10.2011  |           | (97) <b>EP 2078600</b>  |
| (97) 17.01.2008  |           | (47) 21.09.2011   |
| (51) <b>C07F 7/08</b>  | (2006.01) | (97) 15.07.2009   |
| <b>C07C 17/30</b>  | (2006.01) | (51) <b>B29C 33/12</b>  |
| <b>C09K 3/18</b>   | (2006.01) | (2006.01)   |
| (96) 10.07.2007  |           | <b>B29C 45/14</b>   |
| (96) 07804002.9  |           | (2006.01)   |
| (73) SAINT-GOBAIN GLASS FRANCE, 92400 Courbevoie, FR   |           | (96) 11.01.2008   |
| (72) HUIGNARD, Arnaud, F-75018 Paris, FR   |           | (96) 08000465.8   |
| LAHLIL, Khalid, F-91400 Orsay, FR  |           | (73) Gebr. Schwarz GmbH, 78628 Rottweil-Neukirch, DE  |
| ITHURRIA, Sandrine, F-75004 Paris, FR  |           | (72) Schwarz, Uwe, 78628 Rottweil-Neukirch, DE  |
| GACOIN, Thierry, F-91140 Bures Sur Yvette, FR  |           | (54) <b>Zařízení a způsob výroby rotačního tělesa odléváním</b>   |
| BOILOT, Jean-Pierre, F-92360 Meudon La Foret, FR   |           | (74) Čermák a spol., JUDr. Karel Čermák, Elišky Peškové 15, Praha 5, 15000  |
| (54) <b>Prostředek pro hydrofobní úpravu a zasklívání</b>  |           |   |
| (32) 11.07.2006  |           | (97) <b>EP 2090652</b>  |
| (31) 0652914   |           | (47) 19.10.2011   |
| (33) FR  |           | (97) 05.06.2008   |
| (86) PCT/FR2007/051625   |           | (51) <b>C12N 15/00</b>  |
| (87) WO 2008/007011  |           | (2006.01)   |
| (74) Společná advokátní kancelář Všeťečka Zelený Švorčík Kalenský a partneři, JUDr. Michal Havlík, Hálkova 2, Praha 2, 12000 |           | <b>C12N 15/09</b>   |
|  |           | (2006.01)   |
|  |           | <b>C12Q 1/68</b>  |
|  |           | (2006.01)   |
|  |           | <b>C12Q 1/70</b>  |
|  |           | (2006.01)   |
| (97) <b>EP 2064189</b>   |           | (96) 26.11.2007   |
| (47) 12.10.2011  |           | (96) 07832500.8   |
| (97) 24.04.2008  |           | (73) Sapporo Breweries Limited, Tokyo 150-8522, JP  |
| (51) <b>C07D 237/32</b>  | (2006.01) | (72) OKADA, Yukio, Tokyo 150-8522, JP   |
| <b>A61K 31/502</b>   | (2006.01) |   |
| <b>A61P 35/00</b>  | (2006.01) |   |
| (96) 15.10.2007  |           |   |
| (96) 07824140.3  |           |   |
| (73) Kudos Pharmaceuticals Limited, London W2 6BD, GB  |           |   |

(54) **Způsob detekce latentního viru chmele, sada pramerů a kit k jeho detekci**  
(32) 30.11.2006  
(31) 2006324217  
(33) JP  
(86) PCT/JP2007/072775  
(87) WO 2008/066001  
(74) Společná advokátní kancelář Všetečka Zelený Švorčík Kalenský a partneři, JUDr. Michal Havlík, Hálkova 2, Praha 2, 12000

(97) **EP 2108344**  
(47) 26.10.2011  
(97) 14.10.2009  
(51) **A61F 5/44** (2006.01)  
**A61F 5/445** (2006.01)  
(96) 11.04.2008  
(96) 08075292.6  
(73) Eurotec Beheer B.V., 4705 AG Roosendaal, NL  
(72) Van der Leden, Arie Gijsbert, 2920 Kalmthout, BE  
(54) **Integrovaný měkký a flexibilní uzávěr výpustného stomického sáčku s kapsou pro prst**  
(74) TRAPLOVÁ HAKR KUBÁT Advokátní a patentová kancelář, Ing. Eduard Hakr, Přístavní 24, Praha 7, 17000

(97) **EP 2126166**  
(47) 14.09.2011  
(97) 12.09.2008  
(51) **D01D 5/18** (2006.01)  
**D01F 4/00** (2006.01)  
**D04H 1/42** (2006.01)  
**D04H 1/72** (2006.01)  
**D04H 3/16** (2006.01)  
(96) 29.02.2008  
(96) 08716146.9  
(73) GELITA AG, 69412 Eberbach, DE  
Carl Freudenberg KG, 69469 Weinheim, DE  
(72) AHLERS, Michael, 69412 Eberbach, DE  
REIBEL, Denis, F-67850 Herrlisheim, FR  
HOFFMANN, Jutta, 69226 Nussloch, DE  
(54) **Vláknitá pletiva**  
(32) 02.03.2007  
(31) 102007011606  
(33) DE  
(86) PCT/EP2008/001623  
(87) WO 2008/107126  
(74) Čermák a spol., JUDr. Karel Čermák, Elišky Peškové 15, Praha 5, 15000

(97) **EP 2127967**  
(47) 23.11.2011  
(97) 02.12.2009  
(51) **B60S 1/04** (2006.01)  
(96) 29.05.2009  
(96) 09100304.6  
(73) Robert Bosch GmbH, 70442 Stuttgart, DE  
(72) Scheller, Lothar, 76133, Karlsruhe, DE  
Metz, Ulrich, 77855, Achern, DE  
(54) **Stírací zařízení a motorové vozidlo**  
(32) 29.05.2008  
(31) 102008002081  
(33) DE  
(74) Čermák a spol., JUDr. Karel Čermák, Elišky Peškové 15, Praha 5, 15000

(97) **EP 2130986**  
(47) 12.10.2011  
(97) 09.12.2009  
(51) **E04B 2/74** (2006.01)  
**E04B 2/70** (2006.01)  
A61G 10/02 (2006.01)

(96) 02.06.2008  
(96) 08460020.4  
(73) Grupa Zendar Sp. z o.o., 20-388 Lublin, PL  
(72) Bieniek, Dariusz, 20-089 Lublin, PL  
(54) **Stěnový panel**  
(74) PATENTSERVIS Praha a.s., Jivenská 1273/1, Praha 4, 14021

(97) **EP 2135797**  
(47) 26.10.2011  
(97) 23.12.2009  
(51) **B62D 21/15** (2006.01)  
**B62D 25/08** (2006.01)  
**B62D 29/04** (2006.01)  
(96) 16.06.2009  
(96) 09162815.6  
(73) Faurecia Bloc Avant, 92000 Nanterre, FR  
Gonin, Vincent, 25600, SOCHAUX, FR  
Rivière, Caroline, 15320 Faverolles, FR  
Ménard, Magalie, 90200 Auxelles Haut, FR  
(54) **Modul přední části automobilu**  
(32) 18.06.2008  
(31) 0854027  
(33) FR  
(74) INPARTNERS GROUP, Ing. Dušan Kendereski, Lidická 51, Brno, 60200

(97) **EP 2146713**  
(47) 09.11.2011  
(97) 04.12.2008  
(51) **A61K 31/444** (2006.01)  
**A61P 25/00** (2006.01)  
(96) 16.04.2008  
(96) 08787960.7  
(73) SANOFI, 75013 Paris, FR  
(72) DELAY-GOYET, Philippe, F-75013 Paris, FR  
PERRON, Corinne, F-75013 Paris, FR  
(54) **Použití 4-cyklopropylmethoxy-N-(3,5-dichlor-1-oxypyridin-4-yl)-5-(methoxy)pyridin-2-karboxamidu pro léčení kraniálních traumatismů**  
(32) 19.04.2007  
(31) 0702852  
(33) FR  
(86) PCT/FR2008/000531  
(87) WO 2008/145838  
(74) TRAPLOVÁ HAKR KUBÁT Advokátní a patentová kancelář, Ing. Eduard Hakr, Přístavní 24, Praha 7, 17000

(97) **EP 2157754**  
(47) 12.10.2011  
(97) 24.02.2010  
(51) **H04L 27/26** (2006.01)  
**H04L 5/00** (2006.01)  
**H04B 7/26** (2006.01)  
**H04L 5/26** (2006.01)  
(96) 11.12.2008  
(96) 09178374.6  
(73) LG ELECTRONICS INC., Yeongdeungpo-gu Seoul 150-721, KR  
(72) Ko, Woo Suk, 137-724, Seoul, KR  
Moon, Sang Chul, 137-724, Seoul, KR  
(54) **Zařízení a způsob pro vysílání a příjem signálu**  
(32) 11.12.2007, 08.12.2008  
(31) 12889 P, 20080124333  
(33) US, KR  
(74) KOREJZOVÁ & SPOL., v.o.s., JUDr. Petra Korejzová, Korunní 810/104 E, Praha 10, 10100

(97) **EP 2158921**  
(47) 04.01.2012  
(97) 03.03.2010

- |  |           |   |
|--|-----------|---|
| (51) <b>A61K 39/145</b>  | (2006.01) | (32) 06.09.2007, 01.04.2008   |
| (96) 21.03.2007  |           | (31) 0717311, 0805836   |
| (96) 09178084.1  |           | (33) GB, GB   |
| (73) Abbott Biologicals B.V., 1381 CP Weesp, NL  |           | (86) PCT/GB2008/050523  |
| (72) Kersten, Alexander J., 1381 CP Weesp, NL  |           | (87) WO 2009/030937   |
| Gerez, Lisy, 1381 CP Weesp, NL   |           | (74) TRAPLOVÁ HAKR KUBÁT Advokátní a patentová kancelář, Ing. Eduard Hakr, Přístavní 24, Praha 7, 17000                           |
| (72) Schoen, Pieter J., 1381 CP Weesp, NL  |           |   |
| Nauta, Jozef J.P., 1381 CP Weesp, NL   |           |   |
| van Rheineck Leyssius, Dorine, 1381 CP Weesp, NL   |           |   |
| (54) <b>Intranasální vakcína proti chřipce na bázi virozomů</b>  |           | (97) <b>EP 2197002</b>  |
| (32) 22.03.2006, 22.03.2006  |           | (47) 07.09.2011   |
| (31) 784462 P, 06111534  |           | (97) 16.06.2010   |
| (33) US, EP  |           | (51) <b>H01F 7/08</b>   |
| (74) TRAPLOVÁ HAKR KUBÁT Advokátní a patentová kancelář, Ing. Eduard Hakr, Přístavní 24, Praha 7, 17000    |           | (2006.01)   |
|  |           | (96) 15.12.2008   |
|  |           | (96) 08021708.6   |
|  |           | (73) KENDRION Binder Magnete GmbH, 8552 Eibiswald, AT   |
|  |           | (72) Schöner, Gerhard, 8530 Deutschlandsberg, AT  |
|  |           | (54) <b>Elektromagnet s tlumicím kotoučem</b>   |
|  |           | (74) Čermák a spol., JUDr. Karel Čermák, Elišky Peškové 15, Praha 5, 15000  |
| (97) <b>EP 2170890</b>   |           |   |
| (47) 26.10.2011  |           |   |
| (97) 05.02.2009  |           |   |
| (51) <b>C07D 487/04</b>  | (2006.01) |   |
| (96) 18.07.2008  |           |   |
| (96) 08826772.9  |           |   |
| (73) SANOFI, 75013 Paris, FR   |           |   |
| (72) BOUCHARD, Hervé, F-75013 Paris, FR  |           |   |
| RAVI, Chari V.J., Waltham, MA 02451, US  |           |   |
| COMMERÇON, Alain, F-75013 Paris, FR  |           |   |
| DENG, Yonghong, Waltham, MA 02451, US  |           |   |
| GAUZY, Laurence, F-75013 Paris, FR   |           |   |
| (54) <b>Cytotoxické látky obsahující nové tomamycinové deriváty a jejich léčebné použití</b>               |           | (97) <b>EP 2197841</b>  |
| (32) 19.07.2007  |           | (47) 02.11.2011   |
| (31) 07290904  |           | (97) 19.03.2009   |
| (33) EP  |           | (51) <b>C07D 209/14</b>   |
| (86) PCT/IB2008/002869   |           | (2006.01)   |
| (87) WO 2009/016516  |           | <b>C07D 213/38</b>  |
| (74) TRAPLOVÁ HAKR KUBÁT Advokátní a patentová kancelář, Ing. Eduard Hakr, Přístavní 24, Praha 7, 17000    |           | (2006.01)   |
|  |           | <b>C07D 231/12</b>  |
|  |           | (2006.01)   |
|  |           | <b>C07D 277/28</b>  |
|  |           | (2006.01)   |
|  |           | (96) 05.09.2008   |
|  |           | (96) 08830536.2   |
|  |           | (73) Theravance, Inc., South San Francisco, CA 94080, US  |
|  |           | (72) Ji, Yu-Hua, Redwood City California 94065, US  |
|  |           | HUSFELD, Craig, Redwood City California 94061, US   |
|  |           | MU, Yongqi, Los Altos California 94022, US  |
|  |           | LEE, Rick, Daly City California 94015, US   |
|  |           | LI, Li, Sunnyvale California 94087, US  |
|  |           | (54) <b>Sloučeniny obsahující guanidin účinné jako antagonisté muskarinových receptorů</b>  |
|  |           | (32) 07.09.2007   |
|  |           | (31) 967914 P   |
|  |           | (33) US   |
|  |           | (86) PCT/US2008/010431  |
|  |           | (87) WO 2009/035542   |
|  |           | (74) Rott, Růžička & Guttman Patentové, známkové a advokátní kanceláře, JUDr. Ing. Michal Guttman, Vinohradská 37, Praha 2, 12000 |
| (97) <b>EP 2180860</b>   |           |   |
| (47) 12.10.2011  |           |   |
| (97) 26.02.2009  |           |   |
| (51) <b>A61F 13/02</b>   | (2006.01) |   |
| <b>D04H 13/00</b>  | (2006.01) |   |
| (96) 19.08.2008  |           |   |
| (96) 08787322.0  |           |   |
| (73) Reskin Medical NV, 3980 Tessenderlo, BE   |           |   |
| Hogeschool Gent, 9000 Gent, BE   |           |   |
| (72) GODEFROIDT, Frank, B-9000 Gent, BE  |           |   |
| VAN OSNABRUGGE, Joost, B-3980 Tessenderlo, BE  |           |   |
| VETS, Tom, B-3980 Tessenderlo, BE  |           |   |
| VANSTRAELEN, Raymond, B-3980 Tessenderlo, BE   |           |   |
| (54) <b>MATERIÁL PRODYŠNÉ FÓLIE S VRSTVOU ADHEZIVNÍHO POTAHU A ZPŮSOB JEHO VÝROBY</b>                      |           | (97) <b>EP 2206677</b>  |
| (32) 20.08.2007, 19.02.2008  |           | (47) 28.12.2011   |
| (31) PCT/EP2007/058618, 08151599   |           | (97) 14.07.2010   |
| (33) EP, EP  |           | (51) <b>B67D 1/04</b>   |
| (86) PCT/EP2008/060840   |           | (2006.01)   |
| (87) WO 2009/024570  |           | <b>B67D 1/08</b>  |
| (74) A. Holas & partner Patentová a známková kancelář, Ing. Mgr. Hana Holasová, Křížová 4/105, Brno, 60300 |           | (2006.01)   |
|  |           | (96) 10.08.2006   |
|  |           | (96) 10154853.5   |
|  |           | (73) Carlsberg Breweries A/S, 1760 Copenhagen V, DK   |
|  |           | (72) Rasmussen, Jan Nörager, 3650 Ølstykke, DK  |
|  |           | (54) <b>Zařízení pro připojení flexibilního zásobníku k nápojovému výdejnímu automatu</b>   |
|  |           | (32) 12.08.2005, 14.03.2006   |
|  |           | (31) 200501147, 200600363   |
|  |           | (33) DK, DK   |
|  |           | (74) Rott, Růžička & Guttman Patentové, známkové a advokátní kanceláře, JUDr. Ing. Miloslav Hainz, Vinohradská 37, Praha 2, 12000 |
| (97) <b>EP 2183128</b>   |           |   |
| (47) 02.11.2011  |           |   |
| (97) 12.03.2009  |           |   |
| (51) <b>B60N 2/42</b>  | (2006.01) |   |
| (96) 30.06.2008  |           |   |
| (96) 08762625.5  |           |   |
| (73) Jankel Armouring Limited, Weybridge KT13 8XR Surrey, GB   |           |   |
| (72) STEVENS, Robert, Tacolneston, Norfolk NR161BS, GB   |           |   |
| (54) <b>Zařízení pro absorpci energie</b>  |           | (97) <b>EP 2207745</b>  |
|  |           | (47) 07.12.2011   |
|  |           | (97) 22.05.2009   |
|  |           | (51) <b>B67C 3/24</b>   |
|  |           | (2006.01)   |
|  |           | <b>B67C 7/00</b>  |
|  |           | (2006.01)   |
|  |           | (96) 18.12.2007   |
|  |           | (96) 07866815.9   |

(73) R. Bardi S.r.l., 43036 Fidenza (Parma), IT  
(72) SPOTTI, Giovanni, I-43036 Fidenza (Parma), IT  
(54) **Zařízení a způsob k plnění kontejnerů**  
(32) 13.11.2007  
(31) PR20070086  
(33) IT  
(86) PCT/IT2007/000883  
(87) WO 2009/063514  
(74) PATENTSERVIS Praha a.s., Jivenská 1273/1, Praha 4, 14021

(97) **EP 2222275**  
(47) 19.10.2011  
(97) 28.05.2009  
(51) **A61K 9/08** (2006.01)  
**A61K 9/00** (2006.01)  
(96) 10.11.2008  
(96) 08853047.2  
(73) Istituto Luso Farmaco d'Italia S.p.A., 20068 Peschiera Borromeo, IT  
(72) MAGGI, Carlo, Alberto, I-50125 Firenze, IT  
GIULIANI, Sandro, I-50012 Bagno a Ripoli, IT  
QUARTARA, Laura, I-50144 Firenze, IT  
(54) **Farmaceutické prostředky, obsahující antagonistu bradykininu a kyselinu hyaluronovou a použití uvedené kombinace**  
(32) 23.11.2007  
(31) MI20072225  
(33) IT  
(86) PCT/EP2008/009451  
(87) WO 2009/065507  
(74) KOREJZOVÁ & SPOL., v.o.s., JUDr. Petra Korejzová, Korunní 810/104 E, Praha 10, 10100

(97) **EP 2232204**  
(47) 12.10.2011  
(97) 02.07.2009  
(51) **G01D 4/02** (2006.01)  
**G01R 11/24** (2006.01)  
**G01R 35/04** (2006.01)  
(96) 11.12.2008  
(96) 08864065.1  
(73) Electricité de France, 75008 Paris, FR  
(72) MOULARD, Jean-Michel, F-78860 Saint Nom La Breteche, FR  
(54) **Modulární měřič spotřeby toku**  
(32) 12.12.2007  
(31) 0708661  
(33) FR  
(86) PCT/FR2008/052284  
(87) WO 2009/081001  
(74) KOREJZOVÁ & SPOL., v.o.s., JUDr. Petra Korejzová, Korunní 810/104 E, Praha 10, 10100

(97) **EP 2237659**  
(47) 19.10.2011  
(97) 06.08.2009  
(51) **A01K 61/00** (2006.01)  
**A01K 73/00** (2006.01)  
(96) 15.12.2008  
(96) 08871903.4  
(73) NV Bekaert SA, 8550 Zwevegem, BE  
(72) AMILS, Xavier, B-8500 Kortrijk, BE  
MATTHEUWS, Christoph, B-8587 Helkijn, BE  
WOSTYN, Steven, B-8792 Desselgem, BE  
(54) **Sít' pro akvakulturu s ocelovými dráty pokrytými kovovým páskem**  
(32) 30.01.2008  
(31) 08101078  
(33) EP  
(86) PCT/EP2008/067553  
(87) WO 2009/095135

(74) Společná advokátní kancelář Vsetečka Zelený Švorčík Kalenský a partneři, JUDr. Miloš Vsetečka, Hálkova 2, Praha 2, 12000

(97) **EP 2242406**  
(47) 07.09.2011  
(97) 27.08.2009  
(51) **A47J 31/36** (2006.01)  
(96) 18.02.2009  
(96) 09713154.4  
(73) Ides Development Company Limited, Hong Kong, CN  
(72) STEFANONI, Roberto, 23048 Oggiono LC, IT  
(54) **Stroj pro vydávání nálevů ze zásobníku přípravku, majícího zařízení pro opětné nastavení**  
(32) 18.02.2008  
(31) RM20080092  
(33) IT  
(86) PCT/IB2009/000284  
(87) WO 2009/104071  
(74) Společná advokátní kancelář Vsetečka Zelený Švorčík Kalenský a partneři, JUDr. Miloš Vsetečka, Hálkova 2, Praha 2, 12000

(97) **EP 2244584**  
(47) 08.06.2011  
(97) 30.07.2009  
(51) **A23K 1/02** (2006.01)  
**A23K 1/06** (2006.01)  
**A23K 1/14** (2006.01)  
(96) 23.01.2009  
(96) 09703713.9  
(73) Chemor Kutató, Fejlesztő És Kereskedő Kft., 7100 Szekszárd, HU  
Pharmatéka BT., 1048 Budapest, HU  
(72) ORBÁN, Gyula, H-2045 Törökbálint, HU  
HUTÁS, István, H-1048 Budapest, HU  
(54) **Způsob přípravy krmiv a krmivových přísad zvýšené nutriční hodnoty z průmyslových vedlejších produktů obsahujících rostlinné oleje**  
(32) 23.01.2008  
(31) 0800044  
(33) HU  
(86) PCT/HU2009/000009  
(87) WO 2009/093091  
(74) Ing. Marta Gabrielová, patentový zástupce, Na Bělidle 3, Praha 5, 15000

(97) **EP 2247451**  
(47) 31.08.2011  
(97) 02.07.2009  
(51) **B44C 1/00** (2006.01)  
**B32B 38/14** (2006.01)  
(96) 14.11.2008  
(96) 08863400.1  
(73) Rehau AG + Co, 95111 Rehau, DE  
(72) KÜHNBERGER, Sven, 95152 Selbitz, DE  
HAGEN, Oliver, 95032 Hof, DE  
EYHORN, Stefan, 70563 Stuttgart, DE  
(54) **Způsob výroby dekorovaného profilového tělesa**  
(32) 20.12.2007, 23.02.2008  
(31) 102007062479, 102008010738  
(33) DE, DE  
(86) PCT/EP2008/009666  
(87) WO 2009/080160  
(74) Čermák a spol., JUDr. Karel Čermák, Elišky Peškové 15, Praha 5, 15000

(97) **EP 2249982**  
(47) 24.08.2011  
(97) 06.08.2009  
(51) **B22C 1/22** (2006.01)

(96) 30.01.2009  
(96) 09706370.5  
(73) ASK Chemicals GmbH, 40721 Hilden, DE  
(72) PRIEBE, Christian, 42489 Wülfrath, DE  
KOCH, Dieter, 40822 Mettmann, DE  
(54) **Použití rozvětvených diesterů alkandiolkarboxylových kyselin ve slévárenských pojivech na bázi polyurethanu**  
(32) 01.02.2008  
(31) 102008007181  
(33) DE  
(86) PCT/EP2009/000613  
(87) WO 2009/095251  
(74) Společná advokátní kancelář Všeťečka Zelený Švorčík Kalenský a partneři, JUDr. Miloš Všeťečka, Hálkova 2, Praha 2, 12000

(97) **EP 2262588**  
(47) 02.11.2011  
(97) 01.10.2009  
(51) **B04B 1/20** (2006.01)  
**B04B 3/04** (2006.01)  
(96) 26.03.2009  
(96) 09724458.6  
(73) Andritz Separation Inc., Arlington, TX 76001, US  
(72) FROHLICH, Nicholas, Robert, Lebanon OH 45036, US  
(54) **Odkalovací odstředivka**  
(32) 28.03.2008  
(31) 40254  
(33) US  
(86) PCT/US2009/038354  
(87) WO 2009/120834  
(74) PATENTSERVIS Praha a.s., Jivenská 1273/1, Praha 4, 14021

(97) **EP 2262696**  
(47) 19.10.2011  
(97) 03.09.2009  
(51) **B65D 41/48** (2006.01)  
(96) 28.02.2008  
(96) 08717242.5  
(73) Capartis AG, 8200 Schaffhausen, CH  
(72) WOHLGENANNT, Herbert, 8240 Thayngen, CH  
(54) **Uzavírací zátka**  
(86) PCT/EP2008/052460  
(87) WO 2009/106137  
(74) Společná advokátní kancelář Všeťečka Zelený Švorčík Kalenský a partneři, JUDr. Michal Havlík, Hálkova 2, Praha 2, 12000

(97) **EP 2263265**  
(47) 03.08.2011  
(97) 04.11.2010  
(51) **H01L 31/042** (2006.01)  
(96) 15.09.2009  
(96) 09778530.7  
(73) Eulektra GmbH, 46485 Wesel, DE  
(72) HAIN, Siegfried, 46499 Hamminkeln, DE  
(54) **Způsob provozu fotovoltaického zařízení**  
(32) 28.04.2009, 28.04.2009, 27.05.2009  
(31) 102009014666, 102009011886, 202009007556 U  
(33) DE, DE, DE  
(86) PCT/EP2009/006666  
(87) WO 2010/124709  
(74) Čermák a spol., JUDr. Karel Čermák, Elišky Peškové 15, Praha 5, 15000

(97) **EP 2263927**  
(47) 14.12.2011  
(97) 22.12.2010  
(51) **B61G 5/04** (2006.01)  
(96) 17.06.2009

(96) 09162958.4  
(73) Voith Patent GmbH, 89522 Heidenheim, DE  
(72) Kolshorn, Dr. Kay Uwe, 38239, Salzgitter, DE  
Kobert, Siegfried, 31188, Holle, DE  
Behrens, Dirk, 38820 Halberstadt, DE  
(54) **Přechodová spojka pro začlenění spojek odlišné konstrukce**  
(74) FISCHER & PARTNER Intellectual Property s.r.o., Ing. Michael Fischer, Na Hrobcí 294/5, Praha 2, 12000

(97) **EP 2274029**  
(47) 02.11.2011  
(97) 05.11.2009  
(51) **A61M 5/24** (2006.01)  
**A61M 5/315** (2006.01)  
(96) 17.04.2009  
(96) 09737821.0  
(73) Sanofi-Aventis Deutschland GmbH, 65926 Frankfurt am Main, DE  
(72) HARMS, Michael, 65926 Frankfurt am Main, DE  
RAAB, Steffen, 65926 Frankfurt am Main, DE  
WEBBER, Dominic, George, Cambridge CB1 7TT, GB  
HOWARTH, James, Robert, Cambridge CB4 5ER, GB  
BECKETT, Trevor, John, Cambridge CB4 6DZ, GB  
GRAY, Geoffrey, Philip, Herts HP4 2EG, GB  
CROSS, John, David, Coventry CV5 8GJ, GB  
(54) **Zařízení pro aplikaci léků**  
(32) 02.05.2008  
(31) 08008353  
(33) EP  
(86) PCT/EP2009/002806  
(87) WO 2009/132777  
(74) TRAPLOVÁ HAKR KUBÁT Advokátní a patentová kancelář, Ing. Eduard Hakr, Přístavní 24, Praha 7, 17000

(97) **EP 2283245**  
(47) 28.12.2011  
(97) 10.12.2009  
(51) **F16D 3/62** (2006.01)  
(96) 28.05.2009  
(96) 09757227.5  
(73) SGF Süddeutsche Gelenkscheibenfabrik GmbH & Co. KG, 84478 Waldkraiburg, DE  
(72) BRANDL, Marc, 84508 Burgkirchen, DE  
GRUENWALD, Thomas, 84453 Mühldorf, DE  
NINDEL, Wolfgang, 84453 Mühldorf, DE  
(54) **Elastické kloubové těleso**  
(32) 05.06.2008  
(31) 102008026763  
(33) DE  
(86) PCT/EP2009/003832  
(87) WO 2009/146844  
(74) FISCHER & PARTNER Intellectual Property s.r.o., Ing. Michael Fischer, Na Hrobcí 294/5, Praha 2, 12000

(97) **EP 2291321**  
(47) 26.10.2011  
(97) 15.10.2009  
(51) **B67D 1/08** (2006.01)  
**B65D 1/20** (2006.01)  
(96) 08.04.2009  
(96) 09730470.3  
(73) Heineken Supply Chain B.V., 1017 ZD Amsterdam, NL  
(72) LANDMAN, Bernardus Cornelis Johannes, NL-2771 WR Boskoop, NL  
(54) **Nádoba s regulovaným tlakem k uchování a vydávání nápoje**  
(32) 10.04.2008  
(31) 2001467  
(33) NL  
(86) PCT/NL2009/050184  
(87) WO 2009/126034



(74) PATENTSERVIS Praha a.s., Jivenská 1273/1, Praha 4,  
14021

(97) **EP 2303446**

(47) 19.10.2011

(97) 17.12.2009

(51) **B01J 2/12** (2006.01)

**A23G 3/26** (2006.01)

(96) 10.06.2009

(96) 09761729.4

(73) Glatt Maschinen- und Apparatebau AG, 4133 Pratteln, CH

(72) MAURER, Frank, 79594 Inzlingen, DE

(54) **Zařízení k potahování filmem**

(32) 10.06.2008

(31) 876082008

(33) CH

(86) PCT/EP2009/057139

(87) WO 2009/150166

(74) KANIA, SEDLÁK, SMOLA Patentová a známková  
kancelář, Ing. František Kania, Mendlovo nám. 1a, Brno,  
60300

(96) 10176101.3

(73) Nitto Denko Corporation, Ibaraki-shi Osaka 567-8680, JP

(72) Nakazono, Takuya, Osaka 5678680, JP

Kitada, Kazuo, Osaka 5678680, JP

Yura, Tomokazu, Osaka 5678680, JP

Koshio, Satoru, Osaka 5678680, JP

Shibata, Shouji, Osaka 5678680, JP

(54) **Způsob a systém pro průběžnou výrobu prvku displeje  
s tekutými krystaly**

(32) 13.10.2009

(31) 2009236090

(33) JP

(74) Společná advokátní kancelář Všeťečka Zelený Švorčík

Kalenský a partneři, JUDr. Michal Havlík, Hálkova 2,

Praha 2, 12000

(97) **EP 2307180**

(47) 09.11.2011

(97) 23.12.2009

(51) **B29C 43/22** (2006.01)

**B29C 55/18** (2006.01)

**B29C 55/06** (2006.01)

**B30B 5/06** (2006.01)

**B30B 11/00** (2006.01)

(96) 18.06.2009

(96) 09765897.5

(73) Teijin Aramid B.V., 6824 BM Arnhem, NL

(72) PETERS, Martinus Wilhelmus Maria Gemma, NL-6521

KK Nijmegen, NL

(54) **Způsob výroby polyolefinových fólií**

(32) 19.06.2008

(31) 08158581

(33) EP

(86) PCT/EP2009/057614

(87) WO 2009/153318

(74) Společná advokátní kancelář Všeťečka Zelený Švorčík

Kalenský a partneři, JUDr. Michal Havlík, Hálkova 2,

Praha 2, 12000

(97) **EP 2309899**

(47) 04.01.2012

(97) 17.12.2009

(51) **A47J 31/06** (2006.01)

(96) 09.06.2009

(96) 09761460.6

(73) Tchibo GmbH, 22297 Hamburg, DE

(72) BALKAU, Werner, 8750 Glarus, CH

(54) **Spařovací komora a spařovací stroj s takovou spařovací  
komorou**

(32) 09.06.2008

(31) 08010461

(33) EP

(86) PCT/EP2009/004141

(87) WO 2009/149897

(74) Rott, Růžička & Guttman Patentové, známkové a

advokátní kanceláře, Ing. Jiří Andera, Vinohradská 37,

Praha 2, 12000

(97) **EP 2315071**

(47) 26.10.2011

(97) 27.04.2011

(51) **G02F 1/1333** (2006.01)

**G02F 1/1335** (2006.01)

G02F 1/133 (2006.01)

(96) 10.09.2010

## Zveřejněné opravené překlady evropských patentových spisů

U následujících udělených evropských patentů s účinky pro Českou republiku byl majitelem předložen opravený překlad patentového spisu do českého jazyka (§35d odst. 2 zákona č. 527/1990 Sb., v platném znění).

Datem zveřejnění opraveného překladu evropského patentového spisu je datum publikace tohoto Věstníku.

(97) EP 1403286

(97) EP 1514860

## Evropské patenty zrušené Evropským patentovým úřadem

Následující evropské patenty udělené Evropským patentovým úřadem s účinky pro Českou republiku byly zrušeny Evropským patentovým úřadem podle článku 102 Úmluvy o udělování evropských patentů (§35f odst 2 zákona č. 527/1990 Sb., v platném znění).

(97) EP 1527859

## PD4A Převod práv a ostatní změny majitelů evropských patentů

(97) <b>EP 1340720</b>	(73) Cardio Life Research S.A., 1930 Zaventem, BE
(73) KrügerKaldnes AS, 3217 SANDEFJORD 0706, NO	
(97) <b>EP 1340720</b>	(97) <b>EP 1912576</b>
(73) VEOLIA WATER SOLUTIONS & TECHNOLOGIES SUPPORT, 94410 SAINT MAURICE, FR	(73) ST. JUDE MEDICAL SYSTEMS AB, 731 35 Uppsala, SE
(97) <b>EP 1367630</b>	(97) <b>EP 1919367</b>
(73) Carl Zeiss NTS Limited, Cambridge CB1 3JS, GB	(73) St. Jude Medical Puerto Rico LLC, Caguas 00725, PR
(97) <b>EP 1386721</b>	(97) <b>EP 2005105</b>
(73) Dieffenbacher GmbH Maschinen- und Anlagenbau, 75031 Eppingen, DE	(73) AEL MINING SERVICES LIMITED, 2191 Gauteng, ZA
(97) <b>EP 1433716</b>	(97) <b>EP 2064373</b>
(73) Deutsche SISI-Werke Betriebs GmbH, 69214 Eppenheim, DE	(73) TORNOS MANAGEMENT HOLDING SA, Moutier, CH
(97) <b>EP 1502859</b>	(97) <b>EP 2064373</b>
(73) Deutsche SISI-Werke Betriebs GmbH, 69214 Eppenheim, DE	(73) CYKLOS S.A., Port Louis, MU
(97) <b>EP 1509737</b>	(97) <b>EP 2081839</b>
(73) Claudius Peters Projects GmbH, 21614 Buxtehude, DE	(73) "COMMODIUM" Arkadiusz Kaczmarek, 80-119 Gdańsk, PL
(97) <b>EP 1523591</b>	(97) <b>EP 2144506</b>
(73) Staedtler + Uhl KG, 91126 Schwabach, DE	(73) Les Laboratoires Servier, 92284 Suresnes Cedex, FR
(97) <b>EP 1526193</b>	
(73) Staedtler + Uhl KG, 91126 Schwabach, DE	
(97) <b>EP 1541041</b>	
(73) SYNERGIA, 43500 Beaune sur Arzon, FR	
(97) <b>EP 1598274</b>	
(73) Deutsche SISI-Werke Betriebs GmbH, 69214 Eppenheim, DE	
(97) <b>EP 1696056</b>	
(73) DSM IP Assets B.V., 6411 TE HEERLEN, NL	
(97) <b>EP 1819600</b>	
(73) KRAFT FOODS GLOBAL, INC., NORTHFIELD, 60093, IL, US	
(97) <b>EP 1912576</b>	

## FG1K

## Zapsané užité vzory - přehled podle čísel zápisu

V období uzávěrky tohoto čísla Věstníku zapsal Úřad průmyslového vlastnictví tyto užité vzory.

23318	<b>G 01 P 1/00</b>	(2006.01)
23319	<b>A 21 D 2/36</b>	(2006.01)
23320	<b>B 41 F 21/00</b>	(2006.01)
23321	<b>G 12 B 9/04</b>	(2006.01)
23322	<b>F 23 D 99/00</b>	(2010.01)
23323	<b>B 44 F 11/00</b>	(2006.01)
23324	<b>F 26 B 19/00</b>	(2006.01)
23325	<b>G 01 F 23/26</b>	(2006.01)
23326	<b>B 65 D 1/02</b>	(2006.01)
23327	<b>F 24 B 7/04</b>	(2006.01)
23328	<b>F 16 L 11/02</b>	(2006.01)
23329	<b>C 04 B 28/12</b>	(2006.01)
23330	<b>B 23 K 37/04</b>	(2006.01)
23331	<b>G 09 F 23/02</b>	(2006.01)
23332	<b>B 09 B 3/00</b>	(2006.01)
23333	<b>B 09 B 3/00</b>	(2006.01)
23334	<b>B 28 C 1/00</b>	(2006.01)
23335	<b>F 16 L 58/06</b>	(2006.01)
23336	<b>B 61 K 9/08</b>	(2006.01)
23337	<b>B 32 B 5/02</b>	(2006.01)
23338	<b>G 21 C 9/004</b>	(2006.01)
23339	<b>C 12 N 15/09</b>	(2006.01)
23340	<b>G 06 F 3/048</b>	(2006.01)
23341	<b>A 61 K 31/191</b>	(2006.01)
23342	<b>A 61 K 31/047</b>	(2006.01)
23343	<b>A 61 F 2/30</b>	(2006.01)
23344	<b>A 23 J 3/14</b>	(2006.01)
23345	<b>B 22 D 13/10</b>	(2006.01)
23346	<b>C 12 Q 1/68</b>	(2006.01)
23347	<b>G 01 N 1/02</b>	(2006.01)
23348	<b>B 32 B 27/18</b>	(2006.01)
23349	<b>B 24 B 37/04</b>	(2006.01)
23350	<b>A 61 H 1/02</b>	(2006.01)
23351	<b>C 12 Q 1/68</b>	(2006.01)
23352	<b>A 47 G 33/12</b>	(2006.01)
23353	<b>F 04 D 29/40</b>	(2006.01)
23354	<b>B 61 L 29/00</b>	(2006.01)
23355	<b>B 24 D 3/00</b>	(2006.01)
23356	<b>G 01 N 27/62</b>	(2006.01)

FG1K

Zapsané užité vzory - řazené podle MPT

- |  |   |
|--|---|
| (51) <i>A21D 2/36</i> (2006.01)  | (51) <i>A61K 31/05</i> (2006.01)  |
| (11) 23319   | (11) 23342  |
| (21) <b>2010-23460</b>   | (21) <b>2011-25235</b>  |
| (22) 11.11.2010  | (22) 29.11.2011   |
| (47) 26.01.2012  | (47) 30.01.2012   |
| (73) Hašová Petra, Praha, CZ   | (73) Neofyt spol. s r.o., Stříbrná Skalice, CZ  |
| (72) Hašová Petra, Praha, CZ   | (72) Behenský Petr, Dolní Břežany, CZ   |
| (54) <b>Směs pro výrobu pekařského výrobku a tuto směs obsahující pekařský výrobek</b>     | (54) <b>Přípravek na zmírnění bolestivých projevů při zánětu ucha a k čištění zevního zvukovodu</b>             |
| (74) Mgr. Klára Studená, advokátní a patentová kancelář, Komunardů 36, Praha 7, 17000      | (74) Langrova, s.r.o., Skřetova 48, Plzeň, 30100  |
| (51) <i>A23J 3/14</i> (2006.01)  | (51) <i>A61K 31/191</i> (2006.01)   |
| <i>A23C 21/04</i> (2006.01)  | <i>A61K 31/60</i> (2006.01)   |
| <i>A23L 1/20</i> (2006.01)   | <i>A61K 36/18</i> (2006.01)   |
| (11) 23344   | <i>A61K 36/14</i> (2006.01)   |
| (21) <b>2011-25273</b>   | <i>A61P 17/12</i> (2006.01)   |
| (22) 06.12.2011  | (11) 23341  |
| (47) 30.01.2012  | (21) <b>2011-25234</b>  |
| (73) Univerzita Hradec Králové, Hradec Králové, CZ   | (22) 29.11.2011   |
| (72) Kolomazník Karel Prof. DrSc., Zlín, CZ  | (47) 30.01.2012   |
| Jelínek Jiří Ing. Ph.D., Liberec, CZ   | (73) Neofyt spol. s r.o., Stříbrná Skalice, CZ  |
| Hubálovský Štěpán RNDr. Ph.D., Rtyně v Podkrkonoší, CZ                                     | (72) Behenský Petr, Dolní Břežany, CZ   |
| Jelínek Miloš Ing. CSc., Hradec Králové, CZ  | (54) <b>Přípravek na odstranění bradavic a zbytnělé pokožky</b>   |
| (54) <b>Potravní doplněk</b>   | (74) Langrova, s.r.o., Skřetova 48, Plzeň, 30100  |
| (74) Jan Brykner, Resslerova 741, Hradec Králové, 50002                                    |   |
| (51) <i>A47G 33/12</i> (2006.01)   | (51) <i>B09B 3/00</i> (2006.01)   |
| (11) 23352   | (11) 23332  |
| (21) <b>2011-25338</b>   | (21) <b>2011-25132</b>  |
| (22) 19.12.2011  | (22) 11.11.2011   |
| (47) 30.01.2012  | (47) 30.01.2012   |
| (73) Tomeček Jiří, Hlučín, CZ  | (73) VAKABRNO CZ s.r.o., Brno, CZ   |
| (72) Tomeček Jiří, Hlučín, CZ  | (72) Štěpánek Robert Ing., Brno, CZ   |
| (54) <b>Stojan pro vánoční stromek</b>   | (72) Pospíšil Bohumír Ing., Brno, CZ  |
| (74) JUDr. Helmut Prchala, patentový zástupce, Rekreační 27, Hlučín-Bobrovníky, 74801      | (72) Lapiš Viktor Ing., Brno, CZ  |
| (51) <i>A61F 2/30</i> (2006.01)  | (54) <b>Pískové lože pro tepelnou úpravu popílků</b>  |
| <i>A61F 2/28</i> (2006.01)   | (74) Ing. František Čáslava, Sabinova 6, Brno, 61600  |
| (11) 23343   | (51) <i>B09B 3/00</i> (2006.01)   |
| (21) <b>2011-25248</b>   | (11) 23333  |
| (22) 02.12.2011  | (21) <b>2011-25133</b>  |
| (47) 30.01.2012  | (22) 11.11.2011   |
| (73) Masarykova univerzita, Brno, CZ   | (47) 30.01.2012   |
| Martikán Antonín Ing., Dolná Mariková, SK  | (73) VAKABRNO CZ s.r.o., Brno, CZ   |
| (72) Liberda Ondřej MUDr. et MUDr., Brno, CZ   | (72) Štěpánek Robert Ing., Brno, CZ   |
| Machálka Milan Doc. MUDr. CSc., Brno, CZ   | (72) Pospíšil Bohumír Ing., Brno, CZ  |
| Martikán Antonín Ing., Dolná Mariková, SK  | (72) Lapiš Viktor Ing., Brno, CZ  |
| (54) <b>Totální náhrada čelistního kloubu, větve a částí těla dolní čelisti</b>            | (54) <b>Zapalovací směs pro tepelnou úpravu popílků</b>   |
| (74) Inventia s.r.o., RNDr. Kateřina Hartvichová, Na Bělidle 3, Praha 5, 15000             | (74) Ing. František Čáslava, Sabinova 6, Brno, 61600  |
| (51) <i>A61H 1/02</i> (2006.01)  | (51) <i>B22D 13/10</i> (2006.01)  |
| (11) 23350   | (11) 23345  |
| (21) <b>2011-25316</b>   | (21) <b>2011-25292</b>  |
| (22) 14.12.2011  | (22) 09.12.2011   |
| (47) 30.01.2012  | (47) 30.01.2012   |
| (73) České vysoké učení technické v Praze, Fakulta biomedicínského inženýrství, Kladno, CZ | (73) ZKL Hanušovice a.s., Hanušovice, CZ  |
| (72) Kutílek Patrik Ing. Ph.D., Přelouč, CZ  | (72) Sklenář Albert Ing., Brno, CZ  |
| Hozman Jiří Doc. Ing. Ph.D., Praha, CZ   | (72) Kallus Michal, Brno, CZ  |
| Hejda Jan Ing., Chlumčany, CZ  | (54) <b>Kokila pro tvarové odstředivé lití mosazných polotovarů klecí valivých ložisek s předlitými kapsami</b> |
| Hýbl Ján, Kladno, CZ   | (74) Ing. Jiří Malušek, Mendlovo nám. 1a, Brno, 60300   |
| (54) <b>Zařízení pro bezkontaktní určení polohy hlavy</b>                                  | (51) <i>B23K 37/04</i> (2006.01)  |
| (74) Ing. Václav Kratochvíl, Husníkova 2086/22, Praha 5, 15800                             | (11) 23330  |
| (51) <i>A61K 31/047</i> (2006.01)  | (21) <b>2011-24931</b>  |
|  | (22) 06.10.2011   |
|  | (47) 26.01.2012   |

- (73) Výzkumný a zkušební letecký ústav, a. s., Praha - Letňany, CZ
- (72) Bělský Petr Ing., Jičín, CZ
- (54) **Vakuový upínací přípravek pro svařování tepelných výměníků deskového typu**
- (51) **B24B 37/04** (2006.01)
- (11) 23349
- (21) **2011-25313**
- (22) 13.12.2011
- (47) 30.01.2012
- (73) Výzkumný a zkušební letecký ústav, a. s., Praha - Letňany, CZ
- (72) Jamrůz Tomáš Ing., Praha, CZ
- (54) **Přípravek pro lapování dorazů ve skleněném hranolu**
- (51) **B24D 3/00** (2006.01)
- B24B 35/00** (2006.01)
- (11) 23355
- (21) **2011-25376**
- (22) 22.12.2011
- (47) 30.01.2012
- (73) Technická univerzita v Liberci, Liberec, CZ
- (72) Louda Petr Prof. Ing. CSc., Dlouhý Most, CZ
- Jersák Jan Doc. Ing. CSc., Liberec, CZ
- Xiem Nguyen Thang Ing., Liberec, CZ
- (54) **Superfinišovací nástroj**
- (74) STRNAD Patent. a známková kancelář, Ing. Václav Strnad, Rychtářská 375/31, Liberec 14, 46014
- (51) **B28C 1/00** (2006.01)
- B28B 21/42** (2006.01)
- B28B 1/00** (2006.01)
- (11) 23334
- (21) **2011-25176**
- (22) 18.11.2011
- (47) 30.01.2012
- (73) Výzkumný ústav stavebních hmot, a. s., Brno, CZ
- (72) Trčka Pavel, Drásov, CZ
- Tihlařík Petr Ing., Šitbořice, CZ
- Holešínský Radek Ing., Lomnice u Tišnova, CZ
- (54) **Ústí extrudéru, zejména pro vláknocementovou směs**
- (74) Ing. Libor Markes, Grohova 54/145, Brno, 60200
- (51) **B32B 27/18** (2006.01)
- B32B 27/32** (2006.01)
- B32B 27/08** (2006.01)
- B32B 33/00** (2006.01)
- (11) 23348
- (21) **2011-25312**
- (22) 13.12.2011
- (47) 30.01.2012
- (73) GASCONTROL PLAST, a.s., Havířov - Suchá, CZ
- (72) Molenda Mieczyslaw, Albrechtice, CZ
- Pospišil Ladislav RNDr. Ph.D., Brno, CZ
- (54) **Plastová vícevrstvá deska s integrovanou výztuží**
- (51) **B32B 5/02** (2006.01)
- B32B 27/02** (2006.01)
- B32B 27/18** (2006.01)
- B82B 1/00** (2006.01)
- (11) 23337
- (21) **2011-25212**
- (22) 23.11.2011
- (47) 30.01.2012
- (73) Technická univerzita v Liberci, Liberec, CZ
- (72) Wiener Jakub Doc. Ing. Ph.D., Liberec, CZ
- (54) **Hydrofilní polymerní membrána**
- (74) Ing. Dobroslav Musil, patentová kancelář, Ing. Dobroslav Musil, Cejl 38, Brno, 60200
- (51) **B41F 21/00** (2006.01)
- B41F 1/32** (2006.01)
- (11) 23320
- (21) **2011-24300**
- (22) 09.05.2011
- (47) 26.01.2012
- (73) KOMFI spol. s r.o., Lanškroun, CZ
- (54) **Zařízení s řízeným podáváním archů spodním sacím prvkem**
- (51) **B44F 11/00** (2006.01)
- (11) 23323
- (21) **2011-24671**
- (22) 02.08.2011
- (47) 26.01.2012
- (73) ORANGE CITY s.r.o., Praha, CZ
- (72) Vidov Mikhail, Praha, CZ
- Zakardonskaya Olga, Praha, CZ
- (54) **Dekorativní předmět**
- (74) Mgr. Klára Studená, advokátní a patentová kancelář, Komunardů 36, Praha 7, 17000
- (51) **B61K 9/08** (2006.01)
- (11) 23336
- (21) **2011-25190**
- (22) 21.11.2011
- (47) 30.01.2012
- (73) AŽD Praha s. r. o., Praha, CZ
- (72) Lieskovský Aleš Dr. Ing., Praha, CZ
- (54) **Zařízení pro zjišťování zhoršené vodivosti mezi kolem kolejového vozidla a kolejnicí**
- (74) Ing. Marie Smrčková, patentový zástupce, Velflíkova 10, Praha 6, 16000
- (51) **B61L 29/00** (2006.01)
- (11) 23354
- (21) **2011-25341**
- (22) 19.12.2011
- (47) 30.01.2012
- (73) AŽD Praha s. r. o., Praha, CZ
- (72) Bačík Michal Ing., Veselí nad Moravou, CZ
- Višnovský Karel Ing., Šternberk, CZ
- (54) **Zařízení pro kontrolu vyklizení železničního přejezdu**
- (74) Pavel Reichel a kol., Ing. Pavel Reichel, Lopatecká 14, Praha 4, 14700
- (51) **B65D 1/02** (2006.01)
- (11) 23326
- (21) **2011-24841**
- (22) 14.09.2011
- (47) 26.01.2012
- (73) MaxDrinks s.r.o., Praha, CZ
- (72) Kubík Zdeněk, Praha, CZ
- (54) **Plastová stlačitelná láhev se systémem žeber**
- (74) BOHEMIA PATENT, Ing. Jana Vandělková, Spálená 97/29, Praha 1, 11000
- (51) **C04B 28/12** (2006.01)
- E04B 1/64** (2006.01)
- (11) 23329
- (21) **2011-24903**
- (22) 29.09.2011
- (47) 26.01.2012
- (73) Mendelova univerzita v Brně, Brno, CZ
- (72) Hamšík Petr Ing., Brno, CZ
- (54) **Kompozitní materiál na bázi konopných vláken a hydraulického vápna**
- (51) **C12N 15/09** (2006.01)
- C12N 15/11** (2006.01)
- C12Q 1/68** (2006.01)
- (11) 23339
- (21) **2011-25220**
- (22) 25.11.2011
- (47) 30.01.2012
- (73) KR D-obchodní společnost s.r.o., Praha, CZ
- (72) Krivjanská Mária Mgr., Galanta, SK
- Stopka Tomáš Doc. MUDr. Ph.D., Dolní Břežany, CZ
- (54) **Sekvence pro stanovení transkripční aktivity a úrovně exprese cílového genu pro léčbu 5-azacitidinem**
- (51) **C12Q 1/68** (2006.01)
- C12N 15/11** (2006.01)

- (11) 23351  
(21) **2011-25334**  
(22) 15.12.2011  
(47) 30.01.2012  
(73) Výzkumný ústav živočišné výroby, v. v. i., Praha, CZ  
(72) Kyselová Jitka Dr. Ing., Světlá, CZ  
Rychtářová Jana Ing., Bechyně, CZ  
Sztankóová Zuzana Ing. Ph.D., Košice, SK  
(54) **Sada hybridizačních sond pro stanovení mutací v exonu 7 bovinního beta-kaseinu**  
(74) Ministerstvo zemědělství ČR, Mgr. Hana Jirkalová, Těšnov 17, Praha 1, 11705
- (51) **C12Q 1/68** (2006.01)  
**G01N 33/50** (2006.01)  
(11) 23346  
(21) **2011-25299**  
(22) 09.12.2011  
(47) 30.01.2012  
(73) Mendelova univerzita v Brně, Brno, CZ  
(72) Čechová Jana Ing., Slavkov, CZ  
Raddová Jana Mgr. Ph.D., Břeclav, CZ  
Baránek Miroslav Mgr. Ph.D., Lednice, CZ  
Holleinová Věra Ing. Ph.D., Lednice, CZ  
(54) **Reakční směs pro molekulární detekci fytoplazem na révě vinné**  
(74) INPARTNERS GROUP, Ing. Ivan Lukšiček, Lidická 51, Brno, 60200
- (51) **F04D 29/40** (2006.01)  
(11) 23353  
(21) **2011-25339**  
(22) 19.12.2011  
(47) 30.01.2012  
(73) ATMOS Chrást s.r.o., Chrást, CZ  
(72) Krivánka David Ing., Plzeň, CZ  
Vambera Vojtěch Ing., Třemošná, CZ  
(54) **Integrovaná kompresorová stanice**  
(74) TICHÝ & POLÁČEK Patentoprávní a známková kancelář, Ing. Jiří Poláček, Dominikánská 6, Plzeň, 30112
- (51) **F16L 11/02** (2006.01)  
**F24F 13/00** (2006.01)  
(11) 23328  
(21) **2011-24901**  
(22) 29.09.2011  
(47) 26.01.2012  
(73) Příhoda s.r.o., Hlinsko, CZ  
(72) Bureš Michal Ing., Hlinsko, CZ  
(54) **Potrubní dílec pro distribuci vzduchu**  
(74) Ing. Veronika Zemanová, Mendlovo nám. 1a, Brno, 60300
- (51) **F16L 58/06** (2006.01)  
**E04C 1/39** (2006.01)  
(11) 23335  
(21) **2011-25178**  
(22) 18.11.2011  
(47) 30.01.2012  
(73) Výzkumný ústav stavebních hmot, a. s., Brno, CZ  
(72) Tihlařík Petr Ing., Šitbořice, CZ  
Holešinský Radek Ing., Lomnice u Tišnova, CZ  
(54) **Stavební dílec pro průchod energetických vedení**  
(74) Ing. Libor Markes, Grohova 54/145, Brno, 60200
- (51) **F23D 99/00** (2010.01)  
(11) 23322  
(21) **2011-24509**  
(22) 21.06.2011  
(47) 26.01.2012  
(32) 21.06.2010  
(31) P-201000182  
(33) SI  
(73) Kočevar Jože, Polzela, SI  
Kočevar Jožef, Polzela, SI  
(72) Kočevar Jože, Polzela, SI  
Kočevar Jožef, Polzela, SI
- (54) **Hořák na pevné palivo**  
(74) PATENTSERVIS Praha a.s., Jivenská 1273/1, Praha 4, 14021
- (51) **F24B 7/04** (2006.01)  
**F24B 1/02** (2006.01)  
(11) 23327  
(21) **2011-24867**  
(22) 21.09.2011  
(47) 26.01.2012  
(73) TIMPEX spol. s.r.o., Hanušovice, CZ  
(72) Bartoš Ivo Ing., Hanušovice, CZ  
(54) **Topné zařízení pro vytápění interiérových prostor**  
(74) PatentCentrum Sedlák a Partners s.r.o., Ing. Jiří Sedlák, Husova 5, České Budějovice, 37001
- (51) **F26B 19/00** (2006.01)  
(11) 23324  
(21) **2011-24799**  
(22) 05.09.2011  
(47) 26.01.2012  
(73) Mendelova univerzita v Brně, Brno, CZ  
(72) Doležal Petr Prof. MVDr. Ing. CSc., Brno, CZ  
Havlíček Zdeněk Dr. Ing., Lesní Hluboké, CZ  
Skládanka Jiří Doc. Ing. Ph.D., Brno, CZ  
Sláma Petr Ing. Ph.D., Hustopeče, CZ  
Pavlík Aleš Ing. Ph.D., Valtice, CZ  
Rubinová Olga Ing. Ph.D., Brno, CZ  
Rubina Aleš Ing. Ph.D., Brno, CZ  
(54) **Zařízení pro vytvoření sušených preparátů žaludků zvířat**  
(74) Ing. Jiří Malůšek, Mendlovo nám. 1a, Brno, 60300
- (51) **G01F 23/26** (2006.01)  
**G01F 25/00** (2006.01)  
(11) 23325  
(21) **2011-24816**  
(22) 08.09.2011  
(47) 26.01.2012  
(73) MESIT přístroje spol. s r.o., Uherské Hradiště, CZ  
(72) Geryšer Pavel Bc., Nedakonice, CZ  
Sukup Jiří Ing., Uherský Brod, CZ  
Gregořík Oto Ing., Místřice-Javorovec, CZ  
(54) **Zařízení pro měření výšky hladiny s kompenzací změn relativní permitivity měřeného média**  
(51) **G01N 1/02** (2006.01)  
**G01N 1/22** (2006.01)  
**B01D 46/00** (2006.01)  
(11) 23347  
(21) **2011-25301**  
(22) 12.12.2011  
(47) 30.01.2012  
(73) Masarykova univerzita, Brno, CZ  
BAGHIRRA s.r.o., Praha, CZ  
(72) Čupr Pavel RNDr. Ph.D., Pohořelice, CZ  
Pěnkava Bohumil, Praha, CZ  
(54) **Vzorkovač atmosférické depozice**  
(74) Inventia s.r.o., RNDr. Kateřina Hartvichová, Na Bělidle 3, Praha 5, 15000
- (51) **G01N 27/62** (2006.01)  
**H05H 1/00** (2006.01)  
**G01N 30/72** (2006.01)  
**G01N 23/00** (2006.01)  
(11) 23356  
(21) **2011-25405**  
(22) 28.12.2011  
(47) 30.01.2012  
(73) Fyzikální ústav AV ČR, v.v.i., Praha - Libeň, CZ  
Ústav fyziky plazmatu AV ČR, v. v. i., Praha, CZ

- (72) Adámek Petr Doc. PaedDr. Ph.D., České Budějovice, CZ  
Čada Martin Mgr. Ph.D., Praha, CZ  
Hubička Zdeněk Mgr. Ph.D., Praha, CZ  
Jastrabík Lubomír RNDr. CSc., Praha, CZ  
Adámek Jiří Mgr. Ph.D., Brno, CZ  
Stöckel Jan RNDr. CSc., Praha, CZ

(54) **Měřicí systém pro měření iontové distribuční funkce v nízkoteplotním plazmatu a sonda pro měřicí systém**

- (74) Ing. Petr Soukup, Vídeňská 8, Olomouc, 77200

(51) **G01P 1/00** (2006.01)  
**G01P 15/00** (2006.01)

(11) 23318

(21) **2010-23139**

(22) 23.08.2010

(47) 26.01.2012

(73) Výzkumný a zkušební letecký ústav, a. s., Praha - Letňany, CZ

(72) Mašek Václav Ing., Lysá nad Labem, CZ

(54) **Přípravek ve tvaru klece na měření velikosti aretačních sil**

(51) **G06F 3/048** (2006.01)  
**G06F 3/08** (2006.01)  
**G06Q 50/10** (2012.01)  
**G06Q 50/20** (2012.01)  
**G09B 7/00** (2006.01)  
**A63B 71/06** (2006.01)  
**A63C 19/00** (2006.01)

(11) 23340

(21) **2011-25223**

(22) 25.11.2011

(47) 30.01.2012

(73) Tůma Pavel, Praha, CZ

(72) Tůma Pavel, Praha, CZ

(54) **Řídicí systém pro vědomostní a tělesný rozvoj dětí, mládeže a dospělých**

(74) Patentová a známková kancelář Novotný, Ing. Jaroslav Novotný, Římská 45/2135, Praha 2, 12000

(51) **G09F 23/02** (2006.01)  
**A41D 19/015** (2006.01)

(11) 23331

(21) **2011-25001**

(22) 19.10.2011

(47) 30.01.2012

(73) Pejčoch Oldřich Ing., Starý Jičín, CZ

Páleníková Sáša, Praha, CZ

Páleníková Linda, Praha, CZ

(72) Pejčoch Oldřich Ing., Starý Jičín, CZ

Páleníková Sáša, Praha, CZ

Páleníková Linda, Praha, CZ

(54) **Informační jednorázové rukavice s potiskem**

(51) **G12B 9/04** (2006.01)  
**G03B 19/18** (2006.01)

(11) 23321

(21) **2011-24488**

(22) 15.06.2011

(47) 26.01.2012

(73) Šemora Pavel, Plzeň, CZ

(72) Šemora Pavel, Plzeň, CZ

(54) **Krycí plachta kamerového systému a příslušenství - dešťokryt**

(74) JUDr. Tomáš Vacík, advokát, Vlastina 23, Plzeň, 32300

(51) **G21C 9/004** (2006.01)

(11) 23338

(21) **2011-25217**

(22) 24.11.2011

(47) 30.01.2012

(73) Pauzer Václav, Praha, CZ

(72) Pauzer Václav, Praha, CZ

(54) **Clonkový škrťáč tlaku rozebíratelný**

### Seznam majitelů zapsaných užitečných vzorů

(73)	(11)	(51)	(73)	(11)	(51)	
ATMOS Chrást s.r.o., Chrást, CZ	23353	<b>F 04 D 29/40</b>	(2006.01)	Pejčoch Oldřich Ing., Starý Jičín, CZ	23331 <b>G 09 F 23/02</b>	(2006.01)
AŽD Praha s. r. o., Praha, CZ	23336	<b>B 61 K 9/08</b>	(2006.01)	Příhoda s.r.o., Hlinsko, CZ	23328 <b>F 16 L 11/02</b>	(2006.01)
AŽD Praha s. r. o., Praha, CZ	23354	<b>B 61 L 29/00</b>	(2006.01)	Šemora Pavel, Plzeň, CZ	23321 <b>G 12 B 9/04</b>	(2006.01)
BAGHIRRA s.r.o., Praha, CZ	23347	<b>G 01 N 1/02</b>	(2006.01)	Technická univerzita v Liberci, Liberec, CZ	23337 <b>B 32 B 5/02</b>	(2006.01)
České vysoké učení technické v Praze, Fakulta biomedicínského inženýrství, Kladno, CZ	23350	<b>A 61 H 1/02</b>	(2006.01)	Technická univerzita v Liberci, Liberec, CZ	23355 <b>B 24 D 3/00</b>	(2006.01)
Fyzikální ústav AV ČR, v.v.i., Praha - Libeň, CZ	23356	<b>G 01 N 27/62</b>	(2006.01)	TIMPEX spol. s.r.o., Hanušovice, CZ	23327 <b>F 24 B 7/04</b>	(2006.01)
GASCONTROL PLAST, a.s., Havířov - Suchá, CZ	23348	<b>B 32 B 27/18</b>	(2006.01)	Tomeček Jiří, Hlučín, CZ	23352 <b>A 47 G 33/12</b>	(2006.01)
Hašová Petra, Praha, CZ	23319	<b>A 21 D 2/36</b>	(2006.01)	Tůma Pavel, Praha, CZ	23340 <b>G 06 F 3/048</b>	(2006.01)
Kočevar Jože, Polzela, SI	23322	<b>F 23 D 99/00</b>	(2010.01)	Univerzita Hradec Králové, Hradec Králové, CZ	23344 <b>A 23 J 3/14</b>	(2006.01)
Kočevar Jožef, Polzela, SI	23322	<b>F 23 D 99/00</b>	(2010.01)	Ústav fyziky plazmatu AV ČR, v. v. i., Praha, CZ	23356 <b>G 01 N 27/62</b>	(2006.01)
KOMFI spol. s r.o., Lanškroun, CZ	23320	<b>B 41 F 21/00</b>	(2006.01)	VAKABRNO CZ s.r.o., Brno, CZ	23332 <b>B 09 B 3/00</b>	(2006.01)
KRD-obchodní společnost s.r.o., Praha, CZ	23339	<b>C 12 N 15/09</b>	(2006.01)	VAKABRNO CZ s.r.o., Brno, CZ	23333 <b>B 09 B 3/00</b>	(2006.01)
Martikán Antonín Ing., Dolná Mariková, SK	23343	<b>A 61 F 2/30</b>	(2006.01)	Výzkumný a zkušební letecký ústav, a. s., Praha - Letňany, CZ	23318 <b>G 01 P 1/00</b>	(2006.01)
Masarykova univerzita, Brno, CZ	23343	<b>A 61 F 2/30</b>	(2006.01)	Výzkumný a zkušební letecký ústav, a. s., Praha - Letňany, CZ	23330 <b>B 23 K 37/04</b>	(2006.01)
Masarykova univerzita, Brno, CZ	23347	<b>G 01 N 1/02</b>	(2006.01)	Výzkumný a zkušební letecký ústav, a. s., Praha - Letňany, CZ	23349 <b>B 24 B 37/04</b>	(2006.01)
MaxDrinks s.r.o., Praha, CZ	23326	<b>B 65 D 1/02</b>	(2006.01)	Výzkumný ústav stavebních hmot, a. s., Brno, CZ	23334 <b>B 28 C 1/00</b>	(2006.01)
Mendelova univerzita v Brně, Brno, CZ	23329	<b>C 04 B 28/12</b>	(2006.01)	Výzkumný ústav stavebních hmot, a. s., Brno, CZ	23335 <b>F 16 L 58/06</b>	(2006.01)
Mendelova univerzita v Brně, Brno, CZ	23324	<b>F 26 B 19/00</b>	(2006.01)	Výzkumný ústav živočišné výroby, v. v. i., Praha, CZ	23351 <b>C 12 Q 1/68</b>	(2006.01)
Mendelova univerzita v Brně, Brno, CZ	23346	<b>C 12 Q 1/68</b>	(2006.01)	ZKL Hanušovice a.s., Hanušovice, CZ	23345 <b>B 22 D 13/10</b>	(2006.01)
MESIT přístroje spol. s r.o., Uherské Hradiště, CZ	23325	<b>G 01 F 23/26</b>	(2006.01)			
Neofyt spol. s r.o., Stříbrná Skalice, CZ	23341	<b>A 61 K 31/191</b>	(2006.01)			
Neofyt spol. s r.o., Stříbrná Skalice, CZ	23342	<b>A 61 K 31/047</b>	(2006.01)			
ORANGE CITY s.r.o., Praha, CZ	23323	<b>B 44 F 11/00</b>	(2006.01)			
Páleníková Sáša, Praha, CZ	23331	<b>G 09 F 23/02</b>	(2006.01)			
Páleníková Linda, Praha, CZ	23331	<b>G 09 F 23/02</b>	(2006.01)			
Paazer Václav, Praha, CZ	23338	<b>G 21 C 9/004</b>	(2006.01)			



## Úřední rozhodnutí a oznámení

### MK4A, MK4F

### Zánik patentů a autorských osvědčení uplynutím doby platnosti

(11)	(21)	Int.Cl/(51)	(11)	(21)	Int.Cl/(51)
280320	1992-227	8/F28D 1/047			
280670	1993-1431	6/C08F 2/44			
286719	1997-897	7/A61K 9/20			
286723	1993-1082	7/A61K 9/20			
289621	1992-3063	7/B65D 47/08			

### MK1K

### Zániky užitných vzorů uplynutím doby platnosti

(11)	(21)	(51)	
12045	2002-12781	<i>C08L 95/00</i>	(2006.01)
12046	2002-12785	<i>C11D 3/065</i>	(2006.01)
12047	2002-12786	<i>C11D 3/065</i>	(2006.01)
12066	2002-12767	<i>A47D 13/02</i>	(2006.01)
12069	2002-12789	<i>E04F 17/02</i>	(2006.01)
12181	2002-12761	<i>G01F 1/52</i>	(2006.01)
12182	2002-12762	<i>G01F 1/52</i>	(2006.01)
14684	2004-15651	<i>H04N 7/00</i>	(2006.01)
14762	2004-15668	<i>A23C 20/00</i>	(2006.01)
14784	2004-15649	<i>A01D 34/76</i>	(2006.01)
14788	2004-15670	<i>B21B 45/00</i>	(2006.01)
14812	2004-15667	<i>C05F 5/00</i>	(2006.01)
17749	2007-18983	<i>E06B 9/386</i>	(2006.01)
17750	2007-19000	<i>C12G 3/06</i>	(2006.01)
17751	2007-19001	<i>C12G 3/06</i>	(2006.01)
17774	2007-18981	<i>A61M 35/00</i>	(2006.01)
17776	2007-19008	<i>F26B 17/00</i>	(2006.01)
17793	2007-19002	<i>G01M 13/04</i>	(2006.01)
17794	2007-19023	<i>B60R 7/08</i>	(2006.01)
17809	2007-18987	<i>E02D 29/14</i>	(2006.01)
17810	2007-18990	<i>F01K 27/00</i>	(2006.01)
17811	2007-18991	<i>F01K 27/00</i>	(2006.01)
17813	2007-19011	<i>B60R 13/10</i>	(2006.01)
17841	2007-18988	<i>E05B 47/00</i>	(2006.01)
17842	2007-19007	<i>G09F 21/04</i>	(2006.01)
17843	2007-19022	<i>A61F 2/60</i>	(2006.01)
17859	2007-19016	<i>B65B 1/02</i>	(2006.01)
17907	2007-19021	<i>G09F 13/16</i>	(2006.01)
17990	2007-19013	<i>G01L 1/26</i>	(2006.01)
18015	2007-19009	<i>G06F 19/00</i>	(2006.01)
18116	2007-18985	<i>G09F 3/02</i>	(2006.01)
18117	2007-18986	<i>G09F 3/02</i>	(2006.01)
18182	2007-19006	<i>A61C 15/02</i>	(2006.01)
18549	2007-18979	<i>B09B 3/00</i>	(2006.01)

### MK4Q

### Zániky práva ze zapsaných průmyslových vzorů uplynutím doby ochrany

(11)	(21)	Int.Cl/(51)	(11)	(21)	Int.Cl/(51)
27056	1996-29340	6/25-01			
30748	2001-33353	7/25-03			
30954	2001-33351	7/28-99			
33658	2006-36818	8/21-02			
33823	2006-36809	8/03-01			
33824	2006-36812	8/19-08			
33872	2006-36816	8/19-01			

## LD3K

## Částečné výmazy užitných vzorů

- (11) 21049  
(21) 2010-22415  
(22) 15.03.2010  
(54) Systém odpružení kabiny řidiče  
Užitný vzor č. 21049 se částečně vymazává. Nárok  
na ochranu užitného vzoru se stanovuje takto:  
„1. Systém odpružení kabiny řidiče, kde kabina (2) je  
svými prodlouženými příčnými nosníky (3) a  
závěsným pruhem (4) připojena k nosné konstrukci  
závěsu (1) a na své opačné straně podepřena  
pružinami (5), přičemž závěs (1) je podvěšen pod  
vibrujícím základem (7) kyvně kolem osy hřídele (6),  
vyznačující se tím, že připojení kabiny (2) k závěsu  
(1) je doplněno pevnými gumotextilními pruhy (8),  
kterými je omezen relativní vodorovný pohyb kabiny  
(2) vzhledem k závěsu (1) pro případ havarijní  
situace dobývacího stroje.“  
Datum nabytí právní moci rozhodnutí o částečném  
výmazu: 24.01.2012

## Zápisy licenčních smluv do rejstříku užitných vzorů pro nabyvatele

- (11) 21720  
(73) Morávek Petr Ing. CSc., Jablonec nad Nisou, CZ  
Nabyvatel: ATREA s.r.o., V Aleji 20, Jablonec nad  
Nisou, 46601, CZ  
Druh licence: výlučná  
Datum uzavření smlouvy: 02.01.2012  
Datum zápisu smlouvy: 25.01.2012
- (11) 21862  
(73) Morávek Petr Ing. CSc., Jablonec nad Nisou, CZ  
Nabyvatel: ATREA s.r.o., V Aleji 20, Jablonec nad  
Nisou, 46601, CZ  
Druh licence: výlučná  
Datum uzavření smlouvy: 02.01.2012  
Datum zápisu smlouvy: 25.01.2012
- (11) 22042  
(73) Morávek Petr Ing. CSc., Jablonec nad Nisou, CZ  
Nabyvatel: ATREA s.r.o., V Aleji 20, Jablonec nad  
Nisou, 46601, CZ  
Druh licence: výlučná  
Datum uzavření smlouvy: 02.01.2012  
Datum zápisu smlouvy: 25.01.2012
- (11) 22348  
(73) DOG production s.r.o., Brno, CZ  
Nabyvatel: Beton Brož s.r.o., Dědina 484, Otnice,  
68354, CZ  
Druh licence: výlučná  
Datum uzavření smlouvy: 12.12.2011  
Datum zápisu smlouvy: 25.01.2012

## ND1K

## První prodloužení doby platnosti užitných vzorů

- |      |   |           |      |  |           |
|------|---|-----------|------|--|-----------|
| (51) | <b>H02J 15/00</b>                                   | (2006.01) | (51) | <b>E02B 3/04</b>                       | (2006.01) |
|      | <b>F24J 3/00</b>                                    | (2006.01) |      | <b>E02B 3/10</b>                       | (2006.01) |
|      | <b>F24D 17/00</b>                                   | (2006.01) |      | <b>E02B 3/12</b>                       | (2006.01) |
| (11) | 18362   |           | (11) | 18404                                  |           |
| (21) | 2008-19624  |           | (21) | 2008-19672                             |           |
| (22) | 28.01.2008  |           | (22) | 15.02.2008                             |           |
| (73) | Auxilien, a. s., Praha, CZ                          |           | (73) | JUTA, a.s., Dvůr Králové nad Labem, CZ |           |
| (54) | Energetický systém s rozšířeným regulačním rozsahem |           | (54) | Protipovodňová zábrana                 |           |

- (51) **E01F 15/02** (2006.01)  
**E01D 19/10** (2006.01)  
**E01F 15/00** (2006.01)
- (11) 18442  
(21) 2008-19611  
(22) 24.01.2008  
(73) Číhal Jaroslav, Hranice, CZ  
Číhal Jaroslav Ing., Hranice, CZ
- (54) Záchytný systém zejména na silnice a mosty
- (51) **E04B 2/00** (2006.01)  
**E04B 1/86** (2006.01)  
**E04B 1/90** (2006.01)  
**E04B 1/99** (2006.01)
- (11) 18444  
(21) 2008-19630  
(22) 30.01.2008  
(73) ALLEGRO s.r.o., Černošice, CZ
- (54) Prvek pro snížení hluku, zejména u montovaných stěn a podhledů
- (51) **H04B 1/38** (2006.01)  
**G01S 1/02** (2006.01)  
**G01S 19/02** (2010.01)
- (11) 18539  
(21) 2008-19811  
(22) 28.03.2008  
(73) RCD Radiokomunikace spol. s r. o., Staré Hradiště, CZ
- (54) Ruční rádiová souprava
- (51) **A61B 1/303** (2006.01)  
**A61B 1/06** (2006.01)
- (11) 18587  
(21) 2008-19748  
(22) 13.03.2008  
(73) Měřínský Jaroslav MUDr., Valašské Meziříčí, CZ  
Měřínský Martin Mgr., Valašské Meziříčí, CZ
- (54) Optická soustava pro kolposkop
- (51) **H04B 1/38** (2006.01)
- (11) 18681  
(21) 2008-19965  
(22) 23.05.2008  
(73) RCD Radiokomunikace spol. s r. o., Pardubice, CZ
- (54) Ruční radiostanice
- (51) **A01K 1/00** (2006.01)  
**E04H 17/18** (2006.01)  
**A01K 3/00** (2006.01)
- (11) 18683  
(21) 2008-19761  
(22) 14.03.2008  
(73) Výzkumný ústav živočišné výroby, v. v. i., Praha, CZ
- (54) Rozebíratelný individuální box pro volné ustájení zvířat
- (51) **F27B 15/08** (2006.01)  
**B09B 3/00** (2006.01)
- (11) 18839  
(21) 2007-19522  
(22) 19.12.2007  
(73) Štěpánek Robert Ing., Brno, CZ  
Čáslava František Ing., Brno, CZ
- (54) Zařízení pro spékání surovinové vsázky

## ND1K

## Druhé prodloužení doby platnosti užitných vzorů

- |                                    |                                 |
|------------------------------------|---------------------------------|
| (51) <b>A47J 45/10</b> (2006.01)   | (51) <b>B42D 5/06</b> (2006.01) |
| (11) 15343                         | (11) 15493                      |
| (21) 2005-16225                    | (21) 2005-16383                 |
| (22) 24.01.2005                    | (22) 14.03.2005                 |
| (73) Hořínek Viktor Ing., Brno, CZ | (73) SENSO s. r. o., Brno, CZ   |
| (54) Držák varných nádob           | (54) Trhací kalendář            |

- (51) **F24F 13/08** (2006.01)  
(11) 15660  
(21) 2005-16612  
(22) 12.05.2005  
(73) Morávek Petr Ing. CSc., Jablonec nad Nisou, CZ  
(54) Uzavírací a směšovací klapka obtoku rekuperačního výměníku
- (51) **C03B 5/235** (2006.01)  
(11) 15764  
(21) 2005-16291  
(22) 11.02.2005  
(73) Škultéty Karol Dipl. Ing., Nemšová, SK  
(54) Zařízení elektrického přívěvu skloviny ve sklářské peci
- (51) **E06B 3/74** (2006.01)  
**B32B 21/00** (2006.01)  
**B32B 21/14** (2006.01)  
(11) 15841  
(21) 2005-16698  
(22) 06.06.2005  
(73) SAPELI, a.s., Polná, CZ  
(54) Dokončovací dýha dveří, sesazenka
- (51) **E06B 9/00** (2006.01)  
**E06B 9/24** (2006.01)  
(11) 15843  
(21) 2005-16744  
(22) 17.06.2005  
(73) Kúdola Vladimír Ing., Bratislava, SK  
(54) Prachotěsná ochranná zábrana
- (51) **F24F 12/00** (2006.01)  
(11) 15908  
(21) 2005-16962  
(22) 02.09.2005  
(73) Morávek Petr Ing. CSc., Jablonec nad Nisou, CZ  
(54) Exentrická větrací jednotka
- (51) **F24F 13/078** (2006.01)  
**E04B 9/02** (2006.01)  
**E04B 9/04** (2006.01)  
**E04B 9/32** (2006.01)  
(11) 15932  
(21) 2005-16919  
(22) 19.08.2005  
(73) Morávek Petr Ing. CSc., Jablonec nad Nisou, CZ  
(54) Transparentní sestavná digestoř
- (51) **E04B 9/02** (2006.01)  
**E04B 9/32** (2006.01)  
**E04B 9/22** (2006.01)  
**E04B 9/26** (2006.01)  
(11) 16016  
(21) 2005-16920  
(22) 19.08.2005  
(73) Morávek Petr Ing. CSc., Jablonec nad Nisou, CZ  
(54) Integrovaný podhled
- (51) **F04D 7/00** (2006.01)  
(11) 22971  
(21) 2011-24124  
(22) 23.09.2004  
(73) Bulis Otakar, Přelouč, CZ  
(54) Zařízení k úpravě čerpadla odpadních vod

## ND4Q

## Druhé obnovy doby ochrany průmyslových vzorů

- |                 |  |
|-----------------|--|
| (51) 07-02      | (51) 05-06                                     |
| (11) 30978      | (11) 31110                                     |
| (21) 2002-33668 | (21) 2002-33743                                |
| (22) 08.01.2002 | (22) 20.02.2002                                |
| (54) Fritéza    | (54) Skleněná deska se strukturovaným povrchem |

(51) 12-02  
(11) 31244  
(21) 2002-33892  
(22) 22.04.2002  
(54) Vozík a jeho části

(51) 09-01  
(11) 31457  
(21) 2002-34139  
(22) 22.08.2002  
(54) Láhev

#### **ND4Q**

#### **Třetí obnovy doby ochrany průmyslových vzorů**

(51) 20-02  
(11) 27537  
(21) 1997-29944  
(22) 27.02.1997  
(54) Výčepní stojan

#### **PD4A**

#### **Převod práv a ostatní změny majitelů patentů**

(11) 289928  
(21) 2001-1052  
(73) Deutsche SISI-Werke Betriebs GmbH, 69214  
Eppelheim, DE

(11) 294398  
(21) 2003-954  
(73) NWT a.s., Hulín, CZ

(11) 299520  
(21) 2003-973  
(73) Sithold s.r.o., Praha 5, CZ

(11) 301691  
(21) 2003-3201  
(73) FIT BIOTECH OY, 33520 Tampere, FI

#### **PD1K**

#### **Převod práv a ostatní změny majitelů užitných vzorů**

(11) 15660  
(21) 2005-16612  
(73) Morávek Petr Ing. CSc., Jablonec nad Nisou, CZ

(11) 15908  
(21) 2005-16962  
(73) Morávek Petr Ing. CSc., Jablonec nad Nisou, CZ

(11) 15932  
(21) 2005-16919  
(73) Morávek Petr Ing. CSc., Jablonec nad Nisou, CZ

(11) 16016  
(21) 2005-16920  
(73) Morávek Petr Ing. CSc., Jablonec nad Nisou, CZ

(11) 21978  
(21) 2010-23224  
(73) SIMUL trust a.s., Vratimov, CZ

#### **PD4Q**

#### **Převod práv a ostatní změny vlastníků průmyslových vzorů**

(11) 31003  
(21) 2002-33739  
(73) Poděbradka, a.s., Poděbrady, CZ

(11) 34164  
(21) 2007-37210  
(73) Cidrych Jan, Liberec 1, CZ

(11) 34171  
(21) 2007-37215  
(73) Poděbradka, a.s., Poděbrady, CZ

## Zamítnuté a částečně zamítnuté přihlášky ochranných známek před zveřejněním

Kapitola obsahuje údaje o rozhodnutích o přihláškách ochranných známek, u kterých byly na základě provedeného věcného průzkumu shledány Úřadem důvody pro zamítnutí přihlášky ochranné známky podle ustanovení § 4 nebo 6 zákona č. 441/2003 Sb. Na základě toho Úřad vydal rozhodnutí o zamítnutí přihlášky podle ustanovení § 22 zákona č. 441/2003 Sb., a to pro celý seznam výrobků a služeb nebo pro jeho část. Údaje o výsledku rozhodnutí (zamítnutí přihlášky, částečné zamítnutí přihlášky) jsou uvedeny za datem právní moci rozhodnutí pod INID kódem (583) s názvem "Datum právní moci rozhodnutí/výsledek rozhodnutí".

(210) **O-432315**  
(540)



(210) **O-482078**  
(540)



(583) 31.01.2012 / částečné zamítnutí přihlášky

(583) 17.01.2012 / zamítnutí přihlášky

(210) **O-467234**  
(540) **OSLAVY PRAHY OFICIÁLNÍ  
SLAVNOSTI HLAVNÍHO  
MĚSTA ČR**

(210) **O-483678**  
(540)

(583) 13.01.2012 / částečné zamítnutí přihlášky



(210) **O-475320**  
(540)

**FARMÁŘSKÉ TRHY  
NA KULAŤÁKU**

(583) 17.01.2012 / zamítnutí přihlášky

(210) **O-483694**  
(540)



(583) 20.01.2012 / zamítnutí přihlášky

(210) **O-478190**  
(540) **U VŠECH ČERTŮ - útulna a  
občerstvovna**

(583) 10.01.2012 / zamítnutí přihlášky

(583) 16.01.2012 / částečné zamítnutí přihlášky

(210) **O-485340**  
(540)

(210) **O-479612**  
(540)

**TisknuLevne**

(583) 16.01.2012 / zamítnutí přihlášky

život  
**KUCHYNI**

(210) **O-485899**  
(540)

**V tom je celý rozdíl**

(583) 13.01.2012 / zamítnutí přihlášky

(583) 14.01.2012 / zamítnutí přihlášky

(210) **O-486313**  
(540)

**Smart Banka**

(583) 17.01.2012 / zamítnutí přihlášky

(210) **O-481973**  
(540) **RUNNING GUIDE**

(210) **O-486357**  
(540)

**BEST WASH**

(583) 13.01.2012 / částečné zamítnutí přihlášky

(583) 24.01.2012 / zamítnutí přihlášky

(210) **O-486647**  
(540)

**CLEAR**

(583) 17.01.2012 / zamítnutí přihlášky

## Přehled zveřejněných přihlášek ochranných známek

Přihlášky ochranných známek, které byly na základě výsledků formálního a věcného průzkumu provedeného Úřadem shledány schopné zápisu do rejstříku ochranných známek, jsou obsaženy v této kapitole. Důležitou právní skutečností je, že zveřejněním přihlášky ochranné známky v této kapitole Věstníku (§ 23 zákona č. 441/2003 Sb.) začíná běžet zákonná tříměsíční lhůta pro podání námitek podle ustanovení § 25 zákona č. 441/2003 Sb.

### Číselný přehled

O-467234, O-474096, O-478190, O-481973, O-484441, O-485807, O-486706, O-486707, O-486708, O-486929, O-487091, O-487209, O-487246, O-487257, O-487357, O-487766, O-488051, O-488095, O-488182, O-488216, O-488256, O-488418, O-488419, O-488452, O-488470, O-488471, O-488472, O-488596, O-488599, O-488602, O-488604, O-488606, O-488610, O-488612, O-488643, O-488763, O-488764, O-488765, O-488766, O-488767, O-488768, O-488769, O-488770, O-488771, O-488837, O-488860, O-488869, O-488870, O-488871, O-488872, O-488873, O-488875, O-488876, O-488877, O-488882, O-489235, O-489291, O-489342, O-489343, O-489350, O-489483, O-489576, O-489581, O-489583, O-489584, O-489587, O-489658, O-489829, O-491313

## Zveřejněné přihlášky ochranných známek

(210) **O-467234**  
(220) 14.04.2009  
(320) 14.04.2009  
(511) 41  
(540)

### OSLAVY PRAHY OFICIÁLNÍ SLAVNOSTI HLAVNÍHO MĚSTA ČR

(510) (41) pořádání, vedení a organizování kulturních akcí, pořádání divadelních představení, hudebních, muzikálových a zábavních představení, organizace, produkce a uvádění koncertů, pořádání a organizování hudebního festivalu, pořádání veřejných produkcí, tvorba kulturních programů, organizování živých vystoupení v rámci festivalu, agenturní činnost v oblasti kultury, produkce a koprodukcce.

(730) **NedomYsleno ČR s.r.o.**, Hrusická 2510/2, Praha 4 - Záběhllice, 14100, CZ

(210) **O-474096**  
(220) 14.05.2007  
(320) 14.05.2007  
(511) 7  
(540)

### AMAL

(510) (7) stroje a obráběcí stroje, karburátory, čističe vzduchu pro karburátory, spojky do strojů, ventily, kloubové spojky kardánové, kloubové spojky univerzální, ložiska, pohony a motory (neurčené pro pozemní vozidla), čerpadla, filtry, protiplamenové uzávěry jakožto části spalovacích motorů, řídicíkové ovládací mechanismy pro spalovací motory, zařízení pro úsporu paliva a zařízení pro regulaci tlaku paliva pro spalovací motory, části a vybavení veškerého výše uvedeného zboží.

(730) **Burlen Fuel Systems Limited**, Spitfire House, Castle Road, Salisbury, GB

(740) **KOREJZOVÁ & SPOL.**, v.o.s., JUDr. Petra Korejzová, advokátka, Korunní 810/104 E, Praha 10, 10100

(210) **O-478190**  
(220) 20.07.2010  
(320) 20.07.2010  
(511) 16, 30, 35, 38, 41  
(540)

### U VŠECH ČERTŮ - útulna a občerstvovna

(510) (16) papír, výrobky z papíru, periodické a neperiodické publikace, knihy, časopisy, brožury, letáky, prospekty, fotografie; (30) káva, čaje, pečivo, cukrovinky, perníky, medovíčky, výrobky z medu a perníku spadající do této třídy; (35) služby propagace a reklamy, zprostředkovatelská činnost v oblasti obchodu s výrobky ve třídách 16 a 30, aktualizace reklamních materiálů, aranžování výkladů, obchodní nebo podnikatelské informace, komerční informační kanceláře, kopírování nebo rozmnožování dokumentů, marketingové studie, organizování výstav ke komerčním účelům, pronájem reklamních materiálů a ploch, průzkum trhu, předvádění zboží, překlad informací do počítačových databází, přepisování, sekretářské služby, vedení kartoték v počítači, činnost umělecké agentury (obchodní vedení), zprostředkovatelská činnost ve styku s veřejností (public relations), vyřizování korespondence; (38) informační servis (informační kancelář), šíření a poskytování zpráv a obrazových informací, interaktivních, grafických a multimediálních sdělení prostřednictvím globálních telekomunikačních sítí a Internetu; (41) zprostředkovatelská činnost v oblasti kultury, vzdělávání a informací ve třídě 41, organizování kulturních, sportovních, společenských a vzdělávacích akcí, televizní zábava, filmová tvorba (produkce), vydávání knih, výroba divadelních nebo jiných představení, služby pro oddech a rekreaci, organizování vzdělávacích a zábavných soutěží, výroba videofilmů, rozhlasových a televizních programů, fotografování, redakční služby (zpracování

a úprava textů, rukopisů pro tisk), činnost tiskové agentury (zpravodajské služby).

(730) **KAM NA PARDUBICKU s.r.o.**, V Perníkové chaloupce 38, Ráby u Pardubic, 53352, CZ

(210) **O-481973**  
(220) 22.12.2010  
(320) 22.12.2010  
(511) 18, 25, 35  
(540)

### RUNNING GUIDE

(510) (18) tašky nákupní, cestovní, náprsní, plážové, kabelky, diplomaty, deštníky, batohy, klíčenky; (25) oděvy, obuv, pokrývky hlavy; (35) inzertní, informační a propagační služby všeho druhu, včetně inzerce, propagace a poskytování informací v počítačových a obdobných sítích.

(730) **BOREMI INVEST, a.s.**, Dlouhá 705/16, Praha 1 - Staré Město, 11000, CZ

(210) **O-484441**  
(220) 29.03.2011  
(320) 29.03.2011  
(511) 3, 12, 14, 18, 21, 33, 35, 42  
(540)

### DS&P

(510) (3) parfémové vody, toaletní vody, mýdla, deodoranty, kosmetické oleje, vody po holení, tělová mléka; (12) dopravní prostředky silniční, vodní a letecké, motorová vozidla, motocykly, mopedy, jízdní kola, lodě, vodní skútry, letadla, vrtulníky; (14) vzácné kovy a jejich slitiny a výrobky z těchto látek nebo postříbřeného nebo pozlaceného kovu, zlato, stříbro, diamanty, drahé kameny a polodrahokamy, šperky, klenoty a bižuterie, hodiny, náramkové hodinky, pouzdra na hodinky, řetízky k hodinkám (šperky), mince, nádoby z drahých kovů, náušnice, perly (klenoty), prsteny, zlatnické zboží kromě příborů, vázy z drahých kovů, talíře z drahých kovů, šperkařské a bižuterní polotovary; (18) kožená galanterie, kabelky, doplňky z kůže, sedlářské a brašnářské výrobky, brašny, batohy, pouzdra a obaly z kůže; (21) sklo umělecké a uživatelské, skleněné figurky, skleněné vázy a číše; (33) alkoholické nápoje mimo pivo; (35) pořádání výstav k obchodním a reklamním účelům, činnost reklamní, propagační a inzertní, průzkum a analýzy trhů, předvádění zboží, poradenství při vedení podniků, distribuce zboží k reklamním účelům, marketing, specializovaný maloobchod, velkoobchod a internetový prodej s výše uvedenými výrobky ve třídách 3, 12, 14, 18, 21 a 33; (42) vývoj a tvorba software, vývoj hardware.

(730) **Stehno Zdeněk Ing.**, Nám. Čs. legií 907, Pardubice, 53002, CZ  
**Jakubek Stanislav**, Zbraslavské nám. 463, Praha 5 - Zbraslav, 15600, CZ

(210) **O-485807**  
(220) 19.05.2011  
(320) 19.05.2011  
(511) 36, 37, 38, 39, 41  
(540)

### ANĎĚL 112

(510) (36) finanční poradenství, finanční analýzy, poradenství a zprostředkování v oblasti finančních služeb a pojištění, finanční a operativní leasing, odhady a oceňování, zprostředkovatelská činnost v rámci služeb uvedených ve tř. 36; (37) opravy, údržba, seřizování, mytí a čištění dopravních prostředků, autoservis, montáž a demontáž motorových vozidel a jejich příslušenství, autoopravy, rovnání karosérií automobilů, opravy poškození laku, leštění a renovace laku, opravy čelního skla dopravních prostředků, zprostředkovatelská činnost v rámci služeb uvedených ve tř. 37; (38) radiodispečink; (39) pronájem motorových vozidel, odtahování dopravních prostředků při poruchách, zprostředkování odtahování dopravních prostředků při poruchách, parkování automobilů, služby v dopravě a přepravě, poskytování informací, vč. informací on-line o dopravní situaci, sjízdnosti a průjezdnosti silnic a dálnic, technická asistence (silniční), zprostředkovatelská činnost v



rámci služeb uvedených ve tř. 39, taxislužba, automobilová doprava, pomocné služby v silniční dopravě v rámci této třídy; (41) služby v oblasti zábavy a výchovy, školicí, vzdělávací a konzultační činnost v oblasti školení a vzdělávání, vydavatelská a nakladatelská činnost, vydávání brožur a příruček, a to i v různých jazykových mutacích, publikační činnost, organizování a vedení konferencí, kongresů, seminářů, školení, odborných stáží, organizování kulturních nebo vzdělávacích akcí, pořádání pracovních setkání, provádění odborných zkoušek v oblasti vzdělávání.

- (730) **ANDĚL 112 a.s.**, Oderská 333/5, Praha 9, 19000, CZ  
(740) PROPATENT, JUDr. Matěj Sedláček, Ke Kateřinkám 1393, Praha 4, 14900

- (210) **O-486706**  
(220) 22.06.2011  
(320) 22.06.2011  
(511) 9, 10, 42  
(540)



**Mediinspect**

- (510) (9) přístroje a nástroje vědecké, fotografické, filmové, optické, přístroje pro vážení, měření, signalizaci, kontrolu a záchranu, přístroje pro vyučování, přístroje a nástroje pro vedení, přepínání, přeměnu, akumulaci, regulaci nebo řízení elektrického proudu, přístroje pro záznam, převod, reprodukci zvuku nebo obrazu, nosiče zvukových záznamů, přístroje pro vědecké laboratorní výzkumy spadající do této třídy, veškeré počítačové programy a software bez ohledu na záznamová média nebo prostředky šíření, software nahraný na magnetických médiích nebo stažený ze vzdálené počítačové sítě; (10) zdravotnické potřeby, přístroje a zařízení pro lékařské analýzy, testovací přístroje pro lékařské účely, přístroje pro detekci pádu osob, mobilní systémy sloužící ke snímání, přenosu a zpracování biologických a technických dat z člověka, jejich napojení na dohledovou službu a pro podporu realizace zpětné vazby, systémy pro personalizovanou medicínu a osobní zdravotní péči, systémy pro telemedicínu, vše určené výhradně pro lékařské účely; (42) vědecké a technologické služby a související výzkum a projektování, analytické a výzkumné služby ve zdravotnictví a sociálních službách, navrhování a vývoj počítačového hardwaru a softwaru, služby techniků, kteří provádějí vyhodnocení, odhady, výzkum a posudky v oblasti vědy a techniky, vědecký výzkum pro lékařské účely, personalizovanou medicínu a telemedicínu.

- (730) **MediInspect s.r.o.**, Evropská 655/116, Praha 6, 16000, CZ

- (210) **O-486707**  
(220) 22.06.2011  
(320) 22.06.2011  
(511) 9, 10, 42  
(540)

**MWPHARM**

- (510) (9) přístroje a nástroje vědecké, námořní, geodetické, fotografické, filmové, optické, přístroje pro vážení, měření, signalizaci, kontrolu a záchranu, přístroje pro vyučování, přístroje a nástroje pro vedení, přepínání, přeměnu, akumulaci, regulaci nebo řízení elektrického proudu, přístroje pro záznam, převod, reprodukci zvuku nebo obrazu, magnetické nosiče zvukových záznamů, přístroje pro vědecké laboratorní výzkumy, veškeré počítačové programy a software bez ohledu na záznamová média nebo prostředky šíření, software nahraný na magnetických médiích nebo stažený ze vzdálené počítačové sítě; (10) zdravotnické prostředky, přístroje a zařízení pro lékařské

analýzy, testovací přístroje pro lékařské účely, přístroje sloužící ke snímání, přenosu a zpracování biologických a technických dat z člověka, přístroje pro osobní zdravotní péči, vše výše uvedené pro lékařské účely; (42) vědecké a technologické služby a související výzkum a projektování, analytické a výzkumné služby ve zdravotnictví a sociálních službách, navrhování a vývoj počítačového hardwaru a softwaru, služby techniků, kteří provádějí vyhodnocení, odhady, výzkum a posudky v oblasti vědy a techniky, vědecký výzkum pro lékařské účely.

- (730) **MEDIWARE a.s.**, Evropská 655/116, Praha 6, 16000, CZ

- (210) **O-486708**  
(220) 22.06.2011  
(320) 22.06.2011  
(511) 9, 10, 42  
(540)

**MEDIWARE**  
SOFTWARE FOR HEALTHCARE

- (510) (9) přístroje a nástroje vědecké, námořní, geodetické, fotografické, filmové, optické, přístroje pro vážení, měření, signalizaci, kontrolu a záchranu, přístroje pro vyučování, přístroje a nástroje pro vedení, přepínání, přeměnu, akumulaci, regulaci nebo řízení elektrického proudu, přístroje pro záznam, převod, reprodukci zvuku nebo obrazu, magnetické nosiče zvukových záznamů, přístroje pro vědecké laboratorní výzkumy, veškeré počítačové programy a software bez ohledu na záznamová média nebo prostředky šíření, software nahraný na magnetických médiích nebo stažený ze vzdálené počítačové sítě; (10) zdravotnické prostředky, přístroje a zařízení pro lékařské analýzy, testovací přístroje pro lékařské účely, přístroje sloužící ke snímání, přenosu a zpracování biologických a technických dat z člověka, přístroje pro osobní zdravotní péči, vše výše uvedené pro lékařské účely; (42) vědecké a technologické služby a související výzkum a projektování, analytické a výzkumné služby ve zdravotnictví a sociálních službách, navrhování a vývoj počítačového hardwaru a softwaru, služby techniků, kteří provádějí vyhodnocení, odhady, výzkum a posudky v oblasti vědy a techniky, vědecký výzkum pro lékařské účely.

- (730) **MEDIWARE a.s.**, Evropská 655/116, Praha 6, 16000, CZ

- (210) **O-486929**  
(220) 30.06.2011  
(320) 30.06.2011  
(511) 10, 35, 44  
(540)



- (554) Prostorová  
(510) (10) masážní pneumatické baňky (kloboučky); (35) obchodní činnost se zdravotnickými a kosmetickými pomůckami, propagační a reklamní činnost; (44) masážní, kosmetické a terapeutické služby.  
(590) Barevná  
(730) **Best Buy Company s.r.o.**, V Podluží 671/6, Praha 4 - Nusle, 14000, CZ

- (210) **O-487091**  
(220) 11.07.2011  
(320) 11.07.2011  
(511) 16, 18, 21, 24, 25, 32, 33

(540)



- (510) (16) reklamní, propagační a informační materiály na bázi papíru a umělých hmot, tiskoviny, zejména prezentační a firemní publikace, periodika, reklamní katalogy, knihy, letáky, plakáty, reklamní tabule z papíru nebo lepenky, jídelní lístky, účtenky, pozvánky, vývěsky, papírové visačky, etikety spadající do této třídy, tácky, pohlednice, přání, kalendáře, obaly z papíru a z umělých hmot v rámci třídy, obálky, inzertní noviny, ubrusy a ubrousky papírové, tužky všeho druhu, archy papíru, dopisní papír, karty; (18) deštníky, slunečníky, hole, tašky, brašny, batohy, ledvinky, kufříky, náprsní tašky, peněženky, pouzdra na deštníky a slunečníky, klíčenky (kožená galanterie), kožené pásky, řemínky, třmeny, kůže, imitace kůže, pouzdra na navštívenky, karty, průkazy; (21) sklenice, pohárky, poháry, číše, džbány, džbánky, láhve, půllitry, korbele, nápojové sklo, skleněné a keramické nádoby a nádobí, skleněné a keramické zboží neobsažené v jiných třídách, porcelán, tácky, tácky papírové, z umělých hmot a z keramiky, papírové láhve, kelímky papírové, talíře, mísy, košťáry na víno; (24) ručníky, ubrusy a ubrousky textilní, kalendáře a vložky textilní, textilní plošné výrobky v jiné třídě neuvedené, podložky na stůl pod sklenice, talíře, prapory, utěrky; (25) oděvy, pokrývky hlavy, čelenky, kšiltý, trička, šátky, šály, opasky, oděvní doplňky v jiné třídě neuvedené, obuv, kloboučnické zboží; (32) piva všeho druhu, sladina, sladové nápoje, nápoje kvašené nealkoholické, chmelové výtažky pro výrobu piva, přípravky k přípravě nápojů, nealkoholické nápoje, nealkoholické nápoje obohacené vitamíny nebo minerály, nealkoholické nápoje energetické, nealkoholické nápoje míchané, nealkoholické aperitivy, minerální vody, šumivé nápoje a jiné nealkoholické nápoje, nealkoholické ovocné šťávy a nápoje z ovocných šťáv, nealkoholické koktejly, sirupy a jiné přípravky k zhotovování nápojů; (33) vína všech druhů, destiláty, alkoholické nápoje, alkoholické nápoje míchané.

(590) Barevná

(730) **Dr. Olga Maria de las Mercedes Teresa Margarete von Dietrichstein**, Libertad 1584, Buenos Aires, AR  
**Felix Tadeo Alejandro Leloir von Dietrichstein**, Catamarca 3275, Olivos 1636, Buenos Aires, AR

(740) Společná advokátní kancelář Všečeka Zelený Švorčík Kalenský a partneři, JUDr. Michal Havlík, Hálkova 2, Praha 2, 12000

(210) **O-487209**

(220) 15.07.2011

(320) 15.07.2011

(511) 35, 38, 41

(540)

**Proškoly.cz**

- (510) (35) reklamní činnost všeho druhu, inzertní služby, rozesílání tiskařských výrobků reklamního charakteru; (38) přenos informací za pomoci počítačových sítí, komunikace pomocí sítě Internet, šíření elektronických periodik, služby poskytované prostřednictvím telefonu; (41) školství, nakladatelská a vydavatelská činnost, služby týkající se výchovy osob, poradenství pro volbu povolání, pomoc při výběru povolání, organizování vzdělávacích soutěží.

(590) Barevná

(730) **DATABOX s.r.o.**, 1. máje 59, Liberec, 46001, CZ

(210) **O-487246**

(220) 18.07.2011

(320) 18.07.2011

(511) 3, 5, 44

(540)

**LÉKÁRNA**



- (510) (3) přípravky pro bělení a jiné prací prostředky, mýdla, parfumerie, vonné oleje, kosmetika, vlasové vody, zubní pasty; (5) farmaceutické a veterinářské výrobky, hygienické výrobky pro léčebné účely, dietetické přípravky pro léčebné účely, potraviny pro batolata, náplasti, obvazový materiál, dezinfekční přípravky; (44) lékařské služby, lékárenské poradenství, péče o hygienu a krásu osob.

(590) Barevná

(730) **Středočeský kraj**, Zborovská 11, Praha 5, 15021, CZ

(210) **O-487257**

(220) 19.07.2011

(320) 19.07.2011

(511) 35, 36, 37, 38, 39, 40, 41, 42, 43, 44, 45

(540)

**LokZS**

Lokalizační záchranná služba

- (510) (35) obchodní činnost, maloobchod a velkoobchod s přístroji a zařízeními pro přenos informací, propagační činnost, marketing a reklama, obchodní řízení včetně poradenství, administrativní správa včetně služeb administrativně - technického a organizačně hospodářského charakteru, zprostředkování práce, organizování výstav a prezentace zboží a služeb ke komerčním a reklamním účelům; (36) konzultantská činnost v oblasti financí, investiční činnost, činnosti spojené s fondy, nadacemi, správou majetku a aktiv spadající do této třídy, organizování sbírek, realitní činnost a činnosti spojené s nemovitostmi spadající do této třídy, komplexní správa majetku; (37) úklidové, čistící, údržbářské a renovační služby, pronájem, opravy a údržba technických a elektrotechnických zařízení, strojů a vozidel, komplexní služby a činnosti v rámci stavebnictví, provozování servisních středisek a zařízení, služby spojené s odstraňováním ekologických škod a katastrof spadající do této třídy, komplexní údržba majetku, provozování čerpacích či obdobných stanic; (38) služby tiskové agentury a informační společnosti, zprostředkování komunikace a výměny informací a dat, služby v oblasti provozování počítačových sítí, elektronické komunikace a zabezpečení přenosu informací včetně vydávání certifikátů, poskytování telekomunikačních kanálů pro teleshoppingové služby, poskytování telekomunikačních přípojení ke globální počítačové síti, telekomunikace, rozhlasové a televizní vysílání, provozování internetové sítě a služby spojené s tímto médiem, půjčování a pronájem přístrojů a zařízení pro přenos informací spadajících do této třídy; (39) pozemní, letecká, vzdušná, vodní a jiná doprava a přeprava, taxislužba, záchranné služby včetně lokalizační záchranné služby, doručovací a kurýrské služby, rozvoz a distribuce zboží, odtažové služby, činnost cestovních agentur a kanceláří a služby v rámci cestovního ruchu v oblasti dopravy, skladovací, stěhovací, přepravní a spediční služby, balicí služby, pronájem či podnájem dopravních a přepravních prostředků a zařízení včetně tažných zařízení, služby spojené se skladováním elektronicky uložených dat; (40) provozování vodních, slunečních, větrných elektráren a zařízení fungujících či využívajících přírodní zdroje pro výrobu energie, výroba elektřiny a tepla, třídění a likvidace odpadů a recyklování materiálu, výroba nábytku, bytového a kancelářského zařízení na zakázku, výroba oděvů a oděvních doplňků na zakázku; (41) činnosti spojené se vzděláváním, zvyšováním či prohlubováním kvalifikace spadající do této třídy, činnosti spojené se zábavou,

kulturou a sportem spadající do této třídy, školící, lektorská, výchovná činnost, publikační činnost, nakladatelská a vydavatelská činnost, činnost v oblasti rozhlasové a televizní zábavy šířené i přes Internet spadající do této třídy, zpravodajská činnost, provozování loterií a organizování sázek; (42) řízení a kontrola kvality, komplexní služby související se softwarem a hardwarem spadající do této třídy, programovací služby pro IT technologie a informační systémy, správa počítačových sítí, správa a obnova elektronických dat, evidence a archivování dat spadající do této třídy; (43) ubytování, činnost a provozování hotelů, motelů, penzionů, ubytoven a jiných ubytovacích zařízení, služby spojené s přechodným ubytováním a provozováním táborů a kempů, stravování a cateringové služby, činnosti a provozování restaurací, jídelen, čajoven, kafetérií, barů a jiných stravovacích a občerstvovacích zařízení, činnost a provozování dětských jeslí či jiných zařízení pro děti; (44) lékařské služby, zdravotní péče, veterinární služby, péče o hygienu a krásu osob a zvířat, zemědělské, zahradnické a lesnické služby; (45) komplexní konzultační a poradenská činnost v oblasti bezpečnosti a ochrany spadající do této třídy, bezpečnostní a strážní služby, detektivní služby a služby osobního strážce, monitorování bezpečnostních a poplašných zařízení, pátrání po nezvěstných osobách, provoz a činnost tísňové linky (bezpečnostní služby), licenční činnost a činnost spojená s poskytováním a správou licencí a sublicencí, správa autorských práv (právní služby).

- (590) Barevná  
(730) **SPECIAL SECURITE PRAHA, s.r.o.**, Čínská 883/14, Praha 6 - Bubeneč, 16000, CZ  
**První hot line CZ, s.r.o.**, Klíšská 21, Ústí nad Labem, 40001, CZ  
**GERIATRICUS o.s.**, Nučice 71, Kostelec nad Černými Lesy, 28163, CZ

- (210) **O-487357**  
(220) 22.07.2011  
(320) 22.07.2011  
(511) 9, 35, 37, 38, 41, 42  
(540)

**EMEA**

- (510) (9) telekomunikační technika všeho druhu včetně doplňků a příslušenství spadající do této třídy, zařízení pro vzájemnou komunikaci prostřednictvím telekomunikační sítě, přístroje a nástroje pro bezdrátovou telegrafii; (35) zprostředkovatelské služby při nákupu a prodeji zboží v oblasti software a hardware a příslušenství, telekomunikací a telekomunikační techniky, reklamní činnost, marketing, aktivní a pasivní telemarketing; (37) výstavba, instalace, údržba, opravy a servis telekomunikačních sítí, datových a jiných sítí, instalace, údržba, opravy a servis komunikačního vybavení, servis pro telekomunikační zařízení, provádění staveb, jejich změn a odstraňování; (38) telekomunikační služby, komunikace prostřednictvím telefonů nebo mobilních telefonů nebo počítačů a telekomunikační služby s tím spojené, pronájem telekomunikačních okruhů, vedení sítí, připojování zařízení a jejich začleňování do sítí, zřizování a provozování účelových, veřejných a privátních datových sítí, provozování datových a počítačových sítí, služby poskytované integrovanou digitální sítí, služby přístupu k datovým a informačním sítím a Internetu, poskytování telekomunikačních připojení ke globální počítačové síti, poskytování uživatelského přístupu ke globální počítačové síti, elektronická pošta, elektronický přenos dokumentů, provozování internetového vyhledávacího, směrovací a spojovací služby pro telekomunikace, komunikace pomocí telefonu, pronájem informačních a komunikačních zařízení, poskytování přístupu na on-line informační služby a databáze, přenos dat, telekomunikační služby umožňující přístup do telekomunikačních databází, zprostředkování komunikace pomocí Internetu, služby komunikace prostřednictvím sítě Internet, zprostředkování v oboru telekomunikačních služeb, poradenská činnost v oblasti

telekomunikačních zařízení a služeb, poskytování komunikačních služeb pro provozování callcentra; (41) instruktážní služby, pořádání a organizování vzdělávání, školení, odborných kurzů, seminářů, konferencí, lektorská činnost; (42) vývojové práce v oblasti telekomunikací, interkomunikačních systémů a vysílání, projekty telekomunikačních sítí, tvorba software, analytické a projekční práce v oblasti telekomunikací a informatiky, programování, administrace a monitoring serverů, tvorba www stránek, inženýrské služby a projektová činnost.  
(590) Barevná  
(730) **EMEA s.r.o.**, nám. Míru 1217, Hulín, 76824, CZ  
(740) Patentová a známková kancelář, Ing. Jaromír Příkryl, Včelín 1161, Hulín, 76824

- (210) **O-487766**  
(220) 08.08.2011  
(320) 08.08.2011  
(511) 14, 25  
(540)

**Meucci**

- (510) (14) hodinky, hodinky (řetízky k -), hodinky náramkové, hodinky náramkové (pásky k -), hodiny, klenoty, klíčenky (bižuterie), knoflíky (manžetové), kravaty (spony do -), medailony (šperky), náhrdelníky, náramky, náušnice, ozdoby (šperky), ozdoby ze stříbra, prsteny, přívěsky, řetízky (šperky), šperky; (25) body, čepice, kalhoty, kapesníčky do vrchní kapsy saka, kombiné, konfekce, korzety, korzety, kostýmy, obleky, košile, kravaty, legíny, noční kabátky, oblečení, obuv, opasky, pánské plavky, plavky, podprsenky, podvazkové pásky, podvazky, prádlo, pulovry, saka, sukně, svetry, šály, košilky, tílka, nátělníky, trička, vesty, živůtky.  
(730) **Křikava Martin**, Kosíkova 2327/2, Brno, 62800, CZ

- (210) **O-488051**  
(220) 18.08.2011  
(320) 18.08.2011  
(511) 35, 39, 41  
(540)



- (510) (35) poradenské služby při obchodní činnosti, poskytování obchodních informací, posuzování efektivnosti provozu a racionalizace práce, obchodní management, marketing, dovozní a vývozní kancelář; (39) doprava osobní i nákladní, doprava nákladní kamiónová, balení a skladování zboží, organizování cest, spedice, nakládání a vykládání zboží, kamiónová doprava, logistika, pronájem vozidel a skladovacích kontejnerů, skladovacích prostor, poradenství v oblasti dopravy, informace v dopravě, vyhledávání umístění vozů pomocí počítače; (41) fotografování.  
(730) **GREENLOG s.r.o.**, Konecchlumského 1072, Jičín, 50601, CZ

- (210) **O-488095**  
(220) 18.08.2011  
(320) 18.08.2011  
(511) 9, 16, 24, 25, 36, 40, 41

(540)

**ROMAPOL 20**   
...jděte po značce

(510) (9) kinematografické aparáty a přístroje, aparáty pro přenos zvuku nebo obrazu, zábavní stroje, audiovizuální přístroje, kompaktní disky, optické disky, magnetické disky, filmy, hry upravené pro použití s televizními přijímači, hrací skříně, magnetické pásky, video pásky, monitory, fotografické přístroje všeho druhu, projekční přístroje, kopírovací přístroje skartovací přístroje, audio a video přijímače, video nahrávače a přehrávače, radiopřijímače pro automobily, faxové přístroje, optické přístroje k vážení a měření, přístroje pro kontrolní účely, zapisovací pokladny a počítačové stroje, antény, satelitní antény, elektrické kabely a vodiče, telefonická sluchátka, telefony a jejich příslušenství, mobilní telefony a jejich příslušenství, elektrické nabíječky, páječky a svářečky, počítače, počítačové periferie, například klávesnice, tablery, myši, skenery, tiskárny, displeje, stavební díly počítačů a jejich periferie, paměťová média a nosiče záznamu, například optické disky, diskety, páskové kazety, paměťové karty, zařízení pro síťové spojení počítačů, stabilizátory, záložní zdroje, přenosné kalkulačky, diáře, diktafony, software na nosičích; (16) papír a výrobky z papíru, lepenky, kartonážní výrobky, tiskoviny, časopisy, periodika, knihy, knihařské výrobky, kalendáře, plakáty, pohlednice, fotografie, fotoalba, papírnické zboží, kancelářské potřeby kromě nábytku, psací stroje, inkousty, razítka, pečeti, pásky do tiskáren, psací a kreslicí potřeby, například tužky, pera, štetce, fixy, lepidla kancelářská a pro domácnost, potřeby pro umělce kromě barev, učební a školní potřeby a pomůcky, globusy, mapy, atlasy, papírové obaly, papírové a plastové sáčky a tašky, kartónové obaly, obalové materiály z plastických hmot; (24) tkaniny a textilie pro výrobu oděvů a kusového textilu, bytového textilu, ložního prádla, ložní příkrývky a pokrývky, ručníky, utěrky, povlečení, prostěradla, přehozy, potahy, závěsy, záclony, předložky, ubrusy, kapesníky, šatovky; (25) panské, dámské a dětské prádlo, panské, dámské a dětské oděvy a textilní výrobky všeho druhu, ponožky, punčochové zboží, silonové punčocháče a veškeré silonové výrobky obsažené v této třídě, slipy, trenýrky, boxeršortky, spodky, kalhotky, stahovací kalhotky, podprsenky, korzety, živůtky, noční oblečení, nátělníky, spodní košilky, bavlněná trika, bavlněné polokošile, elastické kalhoty, tepláky, teplákové soupravy, mikiny, roláky, svetry, sportovní oblečení, halenky, šaty, kostýmy, sukně, body, saka, košile, vesty, kabáty, pláštěnky, noční košile, pyžama, oblečení pro volný čas, plavky a plážové oblečení, župany, vázanky, motýlky, šály, šátky, klobouky, čepice, rukavice, obuv všeho druhu; (36) správa pozemků a budov, pronájem nemovitostí včetně vnitřního zařízení; (40) zpracování a výroba barevné a černobílé fotografie; (41) výchovná a vzdělávací činnost.

(730) **ROMAPOL, s.r.o.**, Brněnská 1027, Rosice, 66501, CZ  
(740) Mgr. Marie Žáková, patentový zástupce, Ostopovická 4, Troubsko, 66441

(210) **O-488182**  
(220) 24.08.2011  
(320) 24.08.2011  
(511) 35, 37  
(540)

## TECHNOROL

(510) (35) zprostředkovatelská činnost v oblasti obchodu, velkoobchod, maloobchod, export - import, provozování internetového obchodu - vše s otvorovými výplněmi všeho druhu a příslušenstvím k nim jako jsou rolety, markýzy, žaluzie, látkové stínění, sítě proti hmyzu, okna, okenice, dveře, zárubně, parapety, zimní zahrady, pergoly, garážová vrata, míže, marketing, propagační a reklamní činnost prostřednictvím všech druhů sdělovacích prostředků; (37) instalace, opravy, servis a údržba výrobků uvedených ve třídě 35, zednické, elektrikářské, truhlářské a stavební dokončovací práce zařazené do této třídy, zprostředkovatelská a poradenská činnost v uvedených oblastech.

(730) **Hodosi Csaba**, 9. května 531, Mníšek pod Brdy, 25210, CZ  
(740) Ing. Michal Jupa, patentový zástupce, Na Baních 1385, Praha 5 - Zbraslav, 15600

(210) **O-488216**  
(220) 25.08.2011  
(320) 25.08.2011  
(511) 9, 35, 39  
(540)



(510) (9) dokument management systém (software); (35) elektronizace (převádění dokumentů do elektronické podoby), správa dokumentů; (39) archivace dokumentů.  
(590) Barevná  
(730) **Černobila Radek Ing.**, Pitín 350, Pitín, 68771, CZ

(210) **O-488256**  
(220) 26.08.2011  
(320) 26.08.2011  
(511) 11, 37  
(540)

## DryPol

(510) (11) přístroje a zařízení pro vysoušení zdvia; (37) izolace a vysoušení staveb, montáž, instalace a opravy strojů a přístrojů.  
(730) **KRESSIDA s.r.o.**, U Továren 25/260, Praha 10, 10200, CZ  
(740) Patentform, Ing. Stanislav Dušek, Medinská 530, Praha 9 - Klánovice, 19014

(210) **O-488418**  
(220) 02.09.2011  
(320) 02.09.2011  
(511) 9, 12, 35, 42  
(540)

## DATARAIL

(510) (9) elektronická zařízení pro lokální a dálkový sběr dat a informací, pro automatizované zpracování dat, pro vyhodnocování dat a pro lokální a dálkové řízení technických zařízení a dopravních prostředků, monitorovací přístroje elektrické, komunikační zařízení, zařízení pro přenos dat, komunikační rozhraní a příslušný SW, vozové počítače, nosiče textových a obrazových dat a informací; (12) dopravní prostředky pozemní, vozidla městské hromadné dopravy, zejména tramvaje, autobusy a vozové soupravy podzemních drah, železniční vozidla, zejména lokomotivy, osobní vozy lokomotivních souprav, elektrické jednotky (součást vozidel), motorové vozy a soupravy (dieselové), jejich části, komponenty a příslušenství v rámci této třídy; (35) automatizované zpracování a vyhodnocování dat; (42) výzkum, vývoj, projekce a konstrukce řídicích a monitorovacích systémů dopravních prostředků.  
(730) **ŠKODA TRANSPORTATION a.s.**, Borská 2922/32, Plzeň, Jižní Předměstí, 30100, CZ

(210) **O-488419**  
(220) 02.09.2011  
(320) 02.09.2011  
(511) 9, 12, 35, 42  
(540)

## TELERAIL

(510) (9) elektronická zařízení pro lokální a dálkový sběr dat a informací, pro automatizované zpracování dat, pro vyhodnocování dat a pro lokální a dálkové řízení technických zařízení a dopravních prostředků, monitorovací přístroje elektrické, komunikační zařízení, zařízení pro přenos dat, komunikační rozhraní a příslušný SW, vozové počítače, nosiče textových a obrazových dat a informací; (12) dopravní prostředky pozemní, vozidla městské hromadné dopravy, zejména tramvaje, autobusy a vozové soupravy podzemních drah, železniční vozidla, zejména lokomotivy, osobní vozy



lokomotivních souprav, elektrické jednotky (součást vozidel), motorové vozy a soupravy (dieselové), jejich části, komponenty a příslušenství v rámci této třídy; (35) automatizované zpracování a vyhodnocování dat; (42) výzkum, vývoj, projekce a konstrukce řídicích a monitorovacích systémů dopravních prostředků.

(730) **ŠKODA TRANSPORTATION a.s.**, Borská 2922/32, Plzeň, Jižní Předměstí, 30100, CZ

(210) **O-488452**  
(220) 05.09.2011  
(320) 05.09.2011  
(511) 16, 35, 43, 44  
(540)



(510) (16) periodické a neperiodické tiskoviny, jako například noviny, časopisy, katalogy, prospekty, plakáty, letáky a jiné propagační, reklamní a informační materiály, tiskopisy, vstupenky, šatní lístky, jídelní a nápojové lístky včetně obalů, mapy, pohlednice, fotografie, grafická díla, grafické reprodukcce a jiná vyobrazení, figurky a jiné dekorativní předměty z papírové hmoty, úložné krabice papírové, jiné výrobky z papíru jako např. utěrky, ubrousky, ubrusy, ručníky, kapesníky, záclony, záclonky, banketní sukně, toaletní papír, svačínové sáčky, papírové obaly všeho druhu včetně obalů na nápoje a potraviny, psací a kancelářské potřeby (kromě nábytku), pouzdra na psací potřeby, držáky a stojánky na psací potřeby, stojánky na fotografie, různé stojánky na kancelářské potřeby, knihy, sešity, diáře, poznámkové bloky, zápisníky, kalendáře, dopisní papír, dopisní obálky, kancelářský papír všeho druhu, obaly na knihy, sešity a jiné papírenské a polygrafické výrobky, pořadače, upomínkové předměty z papíru, sáčky všeho druhu jako obaly z papíru a umělých hmot; (35) správa hotelů, poradenství v oboru provozování hotelů, gastronomických provozů, provozu léčebných a rekondičních zařízení - v rámci této třídy, včetně ekonomiky těchto provozů, reklamní, propagační a informační činnost, vydávání a šíření reklamních a propagačních materiálů, pronajímání obchodních a reklamních ploch, pronájem a půjčování kancelářské techniky, zprostředkování obchodních záležitostí, sekretářské a asistenční služby, pronájem ploch v rámci této třídy, předvádění zboží a prezentace služeb pro komerční účely, vedení účetnictví, obchodní administrativa, zprostředkování obchodu s výrobky uvedenými u třídy 16, zprostředkování obchodu se suvenýry, zprostředkování obchodu s nahranými i nenahranými strojně čitelnými nosiči informací, zvuku a obrazu, zprostředkování obchodu s výrobky ze skla, porcelánu a keramiky, zprostředkování obchodu s oděvy, pokrývkami hlavy, obuví a oděvními doplňky, zprostředkování obchodu s tabákovými výrobky a potřebami pro kuřáky, zprostředkování obchodu s nealkoholickými nápoji, pivem, alkoholickými nápoji, zprostředkování obchodu s kávou, čajem, lahůdkami, trvanlivými potravinami, čerstvým, křehkým a trvanlivým pečivem; (43) služby spojené s přechodným ubytováním a stravováním, provozování hotelů, penzionů, motelů, restaurací, barů, kaváren, vináren, cukráren, bufetů a provozoven rychlého občerstvení, poradenství v oboru hotelnictví, pronájem apartmánů, sálů, salónků, pronájem a půjčování zařízení restaurací, provozování kempů; (44) provozování sanatorií, služby lázeňské, léčebné a rehabilitační, například spojené s využíváním přírodních minerálních vod, kyslíčnicků soli a výrobků z nich, fyziatrie, balneologie a léčebná rehabilitace, péče poradenská - v rámci této třídy, ošetrovatelská, diagnostická, preventivní a léčebná, péče lázeňská ústavní i ambulantní, plastická chirurgie, parní lázně, solária thermária, poradenství v oboru lázeňství a zdravotní péče, služby vizážistů, provozování salónů krásy, odborné služby kadernické, kosmetické, manikérské, pedikérské a masérské, péče o domácí zvířata, zprostředkování veterinární péče, dendrologické služby, péče o interiérovou, zahradní a parkovou zeleň.

(590) Barevná

(730) **Hotel U Krále Karla, a.s.**, Nerudova 170/4, Praha 1 - Hradčany, 11800, CZ

(740) ZEMAN - podkrušnohorská patentová a známková kancelář, Petr Zeman, patentový zástupce, Hradní 301, Loket, 35733

(210) **O-488470**  
(220) 05.09.2011  
(320) 05.09.2011  
(511) 42  
(540)

DELTA EXERGY

(510) (42) inženýrské práce (expertizy), konzultace v oblasti úspor energie, projektová činnost, studie technických projektů, tvorba a správa webových stránek (pro třetí osoby), grafický design, expertizy, počítačové programování, vývoj a výzkum nových výrobků.

(590) Barevná

(730) **DELTA EXERGY s.r.o.**, Jungmannova 742/22, Praha 1, 11000, CZ

(740) bnt - pravda & partner, s.r.o., Mgr. Jan Šafránek, advokát, Vodičkova 707/37, Praha 1, 11000

(210) **O-488471**  
(220) 05.09.2011  
(320) 05.09.2011  
(511) 42  
(540)

DELTA EXERGY

(510) (42) inženýrské práce (expertizy), konzultace v oblasti úspor energie, projektová činnost, studie technických projektů, tvorba a správa webových stránek (pro třetí osoby), grafický design, expertizy, počítačové programování, vývoj a výzkum nových výrobků.

(730) **DELTA EXERGY s.r.o.**, Jungmannova 742/22, Praha 1, 11000, CZ

(740) bnt - pravda & partner, s.r.o., Mgr. Jan Šafránek, Vodičkova 707/37, Praha 1, 11000

(210) **O-488472**  
(220) 05.09.2011  
(320) 05.09.2011  
(511) 9, 38, 41  
(540)

KiWi Tý Ví

(510) (9) videokazety nahrané i nenahrané, audiokazety nahrané i nenahrané, audiovizuální programy, audio-programy, audiovizuální díla na nosičích, audiovizuální díla v digitální podobě, filmy, hudební díla na nosičích nebo v elektronické podobě, multimediální aplikace, elektronické multimediální nebo elektronické informační katalogy, elektronické časopisy, elektronická periodika a knihy v elektronické podobě; (38) televizní vysílání, rozhlasové vysílání, digitální vysílání programů, televizní vysílání zábavných, vzdělávacích, výchovných, soutěžních, diskusních a informačních pořadů; (41) tvorba a šíření audiovizuálních děl, zpravodajství, publicistika, televizní zpravodajství, rozhlasové zpravodajství, obrazové zpravodajství, TV produkce, filmová produkce, televizní výroba programů, tvorba programů, tvorba a výroba televizních a audiovizuálních programů, zprostředkování v oblasti kultury, výchovy a zábavy, výchovná, vzdělávací, soutěžní a zábavní činnost, zábavní nebo kulturní nebo vzdělávací představení, organizace společenských a kulturních akcí, výstavní činnost v oblasti kultury nebo zábavy nebo výchovy nebo vzdělávání.

(730) **MediaConsulting s.r.o.**, Na Šafránce 1812/43, Praha 10 - Vršovice, 10100, CZ

(210) **O-488596**  
(220) 09.09.2011  
(320) 09.09.2011

(511) 35, 38, 41, 42, 43, 45  
(540)

## INOSFERA.CZ

(510) (35) poradenství při vedení podniku, koučing nových podniků, poradenství v obchodní činnosti, pomoc při řízení obchodního a průmyslového podniku, personální poradenství, marketingové studie, marketingové průzkumy, průzkum trhu, obchodní nebo podnikatelské informace, prognózy hospodářské nebo ekonomické, komerční informační kanceláře, obchodní reklama, organizování výstav k obchodním či reklamním účelům, organizování prezentace výrobků na výstavách, prezentace výrobků v komunikačních médiích pro účely maloobchodu, reklama (propagace), reklama on-line v počítačové síti, vydávání reklamních nebo náborových, propagačních a inzertních textů, e-commerce v oblastech: komercializace duševního vlastnictví, komerční využití výsledků výzkumu a vývoje, prodej podílů v nových technologických firmách, prodej unikátních technologických výrobků s inovativním designem, vyhledávání sponzorů, komerční správa licencí na výrobky a služby ostatních, překlad a systemizace informací do počítačových databází; (38) počítačová komunikace, poskytování internetových diskusních fór, poskytování přístupu k databázím, poskytování uživatelského přístupu ke globální počítačové síti, pošta elektronická, pronájem přístupového času ke globální počítačovým sítím, přenos zpráv a obrazových informací pomocí počítače; (41) organizování a vedení konferencí, organizování a vedení kongresů, organizování a vedení seminářů, organizování a vedení sympozií, poskytování on-line elektronických publikací [bez možnosti stažení], psaní textů jiných než reklamních, vydávání elektronických knih a časopisů on-line, elektronické publikování, vydávání knih, vydávání textů, s výjimkou reklamních nebo náborových, pořádání a řízení školení, školství, vyučování, vzdělávání, vzdělávací informace, dálkové studium, korespondenční kurzy, distanční studium; (42) expertizy, oponentury, studie proveditelnosti, technický průzkum, studie technických projektů, tvorba a správa webových stránek, hosting webových stránek, softwarové implementace matematických modelů a analytických metod, příprava a management vědecko-technických projektů, analýza, zpracování a prodej informací, výzkum, vývoj a výzkum nových výrobků; (43) pronájem jednacích místností; (45) poradenství v oblasti duševního vlastnictví, marketing duševního vlastnictví, zprostředkovatelství v oblasti duševního vlastnictví, licence k průmyslovým právům.

(730) **ILA, s.r.o.**, Klimentská 20, Praha 1, 11000, CZ

(740) Hák Janeček & Švestka, Patentová a známková kancelář, RNDr. Roman Hák, U Průhonu 5, Praha 7, 17000

(210) **O-488599**

(220) 09.09.2011

(320) 09.09.2011

(511) 35, 38, 41, 42, 43, 45

(540)



## INOSFERA.CZ

(510) (35) poradenství při vedení podniku, koučing nových podniků, poradenství v obchodní činnosti, pomoc při řízení obchodního a průmyslového podniku, personální poradenství, marketingové studie, marketingové průzkumy, průzkum trhu, obchodní nebo podnikatelské informace, prognózy hospodářské nebo ekonomické, komerční informační kanceláře, obchodní reklama, organizování výstav k obchodním či reklamním účelům, organizování prezentace výrobků na výstavách, prezentace výrobků v komunikačních médiích pro účely maloobchodu, reklama (propagace), reklama on-line v počítačové síti, vydávání reklamních nebo náborových, propagačních a inzertních textů, e-commerce v oblastech: komercializace duševního vlastnictví, komerční využití výsledků výzkumu a vývoje, prodej podílů v nových technologických firmách, prodej unikátních technologických výrobků s inovativním designem, vyhledávání sponzorů, komerční správa licencí na výrobky a služby ostatních, překlad a systemizace informací do počítačových databází; (38) počítačová komunikace, poskytování internetových diskusních

fór, poskytování přístupu k databázím, poskytování uživatelského přístupu ke globální počítačové síti, pošta elektronická, pronájem přístupového času ke globální počítačovým sítím, přenos zpráv a obrazových informací pomocí počítače; (41) organizování a vedení konferencí, organizování a vedení kongresů, organizování a vedení seminářů, organizování a vedení sympozií, poskytování on-line elektronických publikací [bez možnosti stažení], psaní textů jiných než reklamních, vydávání elektronických knih a časopisů on-line, elektronické publikování, vydávání knih, vydávání textů, s výjimkou reklamních nebo náborových, pořádání a řízení školení, školství, vyučování, vzdělávání, vzdělávací informace, dálkové studium, korespondenční kurzy, distanční studium; (42) expertizy, oponentury, studie proveditelnosti, technický průzkum, studie technických projektů, tvorba a správa webových stránek, hosting webových stránek, softwarové implementace matematických modelů a analytických metod, příprava a management vědecko-technických projektů, analýza, zpracování a prodej informací, výzkum, vývoj a výzkum nových výrobků; (43) pronájem jednacích místností; (45) poradenství v oblasti duševního vlastnictví, marketing duševního vlastnictví, zprostředkovatelství v oblasti duševního vlastnictví, licence k průmyslovým právům.

(730) **ILA, s.r.o.**, Klimentská 20, Praha 1, 11000, CZ

(740) Hák Janeček & Švestka, Patentová a známková kancelář, RNDr. Roman Hák, U Průhonu 5, Praha 7, 17000

(210) **O-488602**

(220) 09.09.2011

(320) 09.09.2011

(511) 9, 16, 35

(540)

## GEOTEST

(510) (9) všechny sítě z oblasti výpočetní techniky a jejich jednotlivé části i náhradní díly, včetně sítí datových, informačních a telekomunikačních, přístroje a nástroje optické, přístroje a nástroje k měření a signalizování, přístroje a zařízení pro záznam, přenos, převod, zpracování a reprodukci zvuku, obrazu, textu nebo jiných dat či informací, nosiče záznamů zvuku, obrazu, textu nebo jiných dat či informací, data, databáze, databázové produkty, databázové systémy, informace a záznamy v elektronické podobě, bez ohledu na to, zda uložené na samostatných nosičích a/nebo v rámci datových, informačních či telekomunikačních sítí, elektronické časopisy, elektronická periodika a knihy v elektronické podobě, související software a hardware, včetně elektronických multimediálních aplikací, multimediálních nebo informačních katalogů a aplikací pro prohlížení, zpracování nebo uchování dat v elektronické podobě; (16) papír, lepenka a výrobky z těchto materiálů zatříděné ve třídě 16, výrobky z papíru, plakáty, kalendáře, pohlednice, gratulace, dopisní papíry, obálky, samolepky, obtisky, poznámkové bloky, desky na spisy, pořadače, omalovánky, activity books, balicí papír, obaly všeho druhu papírové, listy, pytlíky a sáčky pro obalovou techniku spadající do této třídy, školní sešity, skicáky, tužky, pastelky, tuhy, gumy, ořezávátka, ořezávátka strojky, penály, papírové tašky, papírové kapesníky, papírové ubrusy a ubrousky, těžítka na papíry, tiskoviny, tiskopisy, časopisy, periodika, knihy, databázové produkty v papírové formě, databáze v papírové formě, tiskoviny z oblasti telekomunikací, tiskárenské výrobky, písma pro tiskárny, losy, štočky, potřeby pro knižní vazby, psací stroje a kancelářské potřeby kromě nábytku, učební pomůcky s výjimkou přístrojů, umělecké nebo ozdobné předměty z papíru, obaly bublinové (z umělých hmot); (35) shromažďování, poskytování, třídění, překlad nebo jiné zpracování obchodních nebo podnikatelských informací včetně vytváření, zpracování a třídění dat v rámci databází, pomoc při řízení obchodní činnosti, průzkum trhu, šíření propagačních informací, zejména systemizace informací do počítačových databází, zpracování specializovaných podnikových evidencí, reklamní a propagační činnost, rozšiřování a poskytování reklamních a inzertních materiálů - periodických a neperiodických tiskovin, zejména novin, časopisů určených pro reklamu a propagaci, prospektů, letáků, katalogů, reklamní literatury, brožur v tištěné podobě, na jiných nosných médiích či prostřednictvím sítě Internet nebo jiné obdobné veřejné či neveřejné telekomunikační sítě.

(730) **Holan Tomáš**, Vybíralova 933, Praha 9, 19800, CZ

(210) **O-488604**  
(220) 09.09.2011  
(320) 09.09.2011  
(511) 29, 31  
(540)



Co je zdravé, to je hravé.  
Hrášek Znojmia z Jižní Moravy.

(510) (29) zelenina konzervovaná, zeleninové směsi, mražená zelenina, sterilovaná zelenina, hrášek sterilovaný, hrášek mražený, hrášek konzervovaný; (31) čerstvá zelenina.  
(730) **HAMĚ s.r.o.**, Na Drahách 814, Kunovice, 68604, CZ  
(740) Václav Müller, patentový zástupce, Filipova 2016, Praha 4, 14800

vzdělávacím účelům, lektorská a edukativní činnost, služby v oblasti kulturně - společenských akcí, jejich organizování i pořádání, redakční, vydavatelské a nakladatelské služby, vydávání časopisů, grafických i uměleckých děl a reprodukcí výtvarných uměleckých děl, agentážní činnost v oblasti výstavnictví, umění a kultury, výroba audiovizuálních pořadů včetně jejich půjčování, pořádání a zajišťování odborných kolokvií, přednášek, kurzů, seminářů a besed, činnosti k propagaci umění, ostatní služby v oblasti vzdělávání, tvorba rádiových a televizních spotů, překladatelské a tlumočnické služby, realizace výstavních expozic a provozování výstavních ploch, spadající do této třídy, konzultační a poradenské služby v oblasti výstavnictví, umění, uměleckých děl; (42) programové projekty (tvorba), multimediální aplikace (tvorba), expertizy v oblasti umění a uměleckých děl, tvorba počítačové grafiky, tvorba programů na zakázku; (43) pronajímání jednacích místností, služby zajišťující stravování a nápoje.

(730) **Česká filharmonie**, Alšovo nábřeží 12, Praha 1, 11001, CZ  
(740) Mgr. Lukáš Dlabáček, patentový zástupce, Bolzanova 5, Brno, 61800

(210) **O-488606**  
(220) 10.09.2011  
(320) 10.09.2011  
(511) 29, 40, 43  
(540)



(510) (29) králíčí maso a ostatní druhy mas, výrobky z králíčího masa, výrobky z různých druhů mas, maso vykostěné, sádlo, párky, rolády a galantiny, paštiky, klobásy, salámy, sekané, masové konzervy, bujóny a vývary, huspeniny, masové šťávy (omáčky), polévky, uzeniny, dietní maso, chlazené maso; (40) vykostňování králíků a ostatních druhů zvířete; (43) příprava jídel z králíčího masa a ostatních druhů mas.  
(590) Barevná  
(730) **Kočár Jiří**, Ratibořice 11, Jaroměřice nad Rokytou, 67551, CZ  
(740) JUDr. MgA. Michal Šalomoun, advokát, Bráňova tř. 52, Třebíč, 67401

(210) **O-488612**  
(220) 12.09.2011  
(320) 12.09.2011  
(511) 25, 38, 41  
(540)

## X GAMES

(510) (25) oděvy, pokrývky hlavy, obuv; (38) telekomunikační služby, a to přenos dat prostřednictvím Internetu, mobilních zařízení a bezdrátových zařízení, televizní vysílání, rozhlasové vysílání; (41) organizování a vedení sportovních soutěží se širokou škálou různých sportů, tvorba televizních a rozhlasových programů představující různé sportovní události, rozhlasové programové služby, zábavní služby, a to poskytování informací souvisejících se sportem prostřednictvím televize, rozhlasu a Internetu.  
(730) **ESPN, Inc., a Delaware corporation**, ESPN Plaza, Bristol, CT 06010, CT, US  
(740) PATENTSERVIS Praha a.s., Jivenská 1273/1, Praha 4, 14021

(210) **O-488643**  
(220) 13.09.2011  
(320) 13.09.2011  
(511) 29, 35, 39, 40  
(540)



(210) **O-488610**  
(220) 12.09.2011  
(320) 12.09.2011  
(511) 9, 16, 35, 41, 42, 43  
(540)

## Česká filharmonie

(510) (9) paměťová média - audiovizuální díla, nenahrané i nahrané nosiče audio, video nebo audiovizuálních záznamů na magnetických, optických nebo kombinovaných nosičích; (16) periodické a neperiodické publikace a tiskoviny, monografie, bibliofilie, knihy, katalogy, ročenky a kalendáře, billboardy, plakáty, psací potřeby a potřeby pro umělce, veškeré polygrafické výrobky, papír a výrobky z papíru, fotografie, reprodukce grafických i výtvarných uměleckých děl, pohlednice, vstupenky, ostatní tiskárenské výrobky a dárkové předměty spadající do této třídy; (35) výstavy k reklamním a obchodním účelům, automatizované zpracování dat a informací, reklamní, propagační, inzertní činnost, vydávání a distribuce propagačních materiálů a uživatelských publikací, organizace a realizace výstav k reklamním a obchodním účelům; (41) pořádání veřejných koncertů a uměleckých soutěží, včetně zajišťování účasti umělců, služby nahrávacího studia, zprostředkovatelské služby v oblasti vzdělávání a umění, výstavy ke kulturním a

(510) (29) ryby, maso, drůbež a zvěřina - vařené, chlazené, zmrazené, konzervované, uzené, marinované, sušené, obalované nebo křehčené, rybí, masové, drůbeží a zvěřinové výrobky a konzervy, zelenina zmrazená, konzervovaná, marinovaná, sušená, zeleninové výrobky a konzervy, mléčné výrobky, lahůdkářské výrobky a konzervy; (35) poradenská činnost v oblasti obchodu; (39) skladovací služby; (40) zprostředkovatelská a poradenská činnost v oblasti potravinářské výroby.  
(730) **FRIGOPRIMA spol. s r.o.**, Náměstí 25, Mikulov, 69201, CZ  
(740) Loskotová & partneři, patentová a známková kancelář, Ing. Jarmila Loskotová, K Závětinám 727, Praha 5, 15500

(210) **O-488763**  
(220) 16.09.2011  
(320) 16.09.2011  
(511) 35, 41, 42  
(540)

## JIC 120 vteřin

(510) (35) propagační činnost, reklama, pomoc při řízení obchodní činnosti, obchodní administrativa, kancelářské práce; (41) výchova, vzdělávání, zábava, sportovní a kulturní aktivity; (42) vědecké a technologické služby a související výzkum a projektování, analytické a výzkumné služby v průmyslu, navrhování a vývoj počítačového hardwaru a softwaru.

- (730) **JIC, zájmové sdružení právnických osob**, U Vodárny 2, Brno, 61600, CZ  
(740) Advokátní kancelář Paroulek, Zrůstek, Lúdl v.o.s., Mgr. Tomáš Šetina, Orlí 36, Brno, 60200

(210) **O-488764**

(220) 16.09.2011  
(320) 16.09.2011  
(511) 35, 41, 42

### JIC Innovation park INBIT

- (510) (35) propagační činnost, reklama, pomoc při řízení obchodní činnosti, obchodní administrativa, kancelářské práce; (41) výchova, vzdělávání, zábava, sportovní a kulturní aktivity; (42) vědecké a technologické služby a související výzkum a projektování, analytické a výzkumné služby v průmyslu, navrhování a vývoj počítačového hardwaru a softwaru.  
(730) **JIC, zájmové sdružení právnických osob**, U Vodárny 2, Brno, 61600, CZ  
(740) Advokátní kancelář Paroulek, Zrůstek, Lúdl v.o.s., Mgr. Tomáš Šetina, Orlí 36, Brno, 60200

(210) **O-488765**

(220) 16.09.2011  
(320) 16.09.2011  
(511) 35, 41, 42

### JIC Innovation park INMEC

- (510) (35) propagační činnost, reklama, pomoc při řízení obchodní činnosti, obchodní administrativa, kancelářské práce; (41) výchova, vzdělávání, zábava, sportovní a kulturní aktivity; (42) vědecké a technologické služby a související výzkum a projektování, analytické a výzkumné služby v průmyslu, navrhování a vývoj počítačového hardwaru a softwaru.  
(730) **JIC, zájmové sdružení právnických osob**, U Vodárny 2, Brno, 61600, CZ  
(740) Advokátní kancelář Paroulek, Zrůstek, Lúdl v.o.s., Mgr. Tomáš Šetina, Orlí 36, Brno, 60200

(210) **O-488766**

(220) 16.09.2011  
(320) 16.09.2011  
(511) 35, 41, 42

### JIC Innovation park INTECH

- (510) (35) propagační činnost, reklama, pomoc při řízení obchodní činnosti, obchodní administrativa, kancelářské práce; (41) výchova, vzdělávání, zábava, sportovní a kulturní aktivity; (42) vědecké a technologické služby a související výzkum a projektování, analytické a výzkumné služby v průmyslu, navrhování a vývoj počítačového hardwaru a softwaru.  
(730) **JIC, zájmové sdružení právnických osob**, U Vodárny 2, Brno, 61600, CZ  
(740) Advokátní kancelář Paroulek, Zrůstek, Lúdl v.o.s., Mgr. Tomáš Šetina, Orlí 36, Brno, 60200

(210) **O-488767**

(220) 16.09.2011  
(320) 16.09.2011  
(511) 35, 41, 42

### JIC Minutes

- (510) (35) propagační činnost, reklama, pomoc při řízení obchodní činnosti, obchodní administrativa, kancelářské práce; (41) výchova, vzdělávání, zábava, sportovní a kulturní aktivity; (42) vědecké a technologické služby a související výzkum a projektování, analytické a výzkumné služby v průmyslu, navrhování a vývoj počítačového hardwaru a softwaru.  
(730) **JIC, zájmové sdružení právnických osob**, U Vodárny 2, Brno, 61600, CZ  
(740) Advokátní kancelář Paroulek, Zrůstek, Lúdl v.o.s., Mgr. Tomáš Šetina, Orlí 36, Brno, 60200

(210) **O-488768**

(220) 16.09.2011  
(320) 16.09.2011

(511) 35, 41, 42  
(540)

### JIC Open innovation session

- (510) (35) propagační činnost, reklama, pomoc při řízení obchodní činnosti, obchodní administrativa, kancelářské práce; (41) výchova, vzdělávání, zábava, sportovní a kulturní aktivity; (42) vědecké a technologické služby a související výzkum a projektování, analytické a výzkumné služby v průmyslu, navrhování a vývoj počítačového hardwaru a softwaru.  
(730) **JIC, zájmové sdružení právnických osob**, U Vodárny 2, Brno, 61600, CZ  
(740) Advokátní kancelář Paroulek, Zrůstek, Lúdl v.o.s., Mgr. Tomáš Šetina, Orlí 36, Brno, 60200

(210) **O-488769**

(220) 16.09.2011  
(320) 16.09.2011  
(511) 35, 41, 42  
(540)



- (510) (35) propagační činnost, reklama, pomoc při řízení obchodní činnosti, obchodní administrativa, kancelářské práce; (41) výchova, vzdělávání, zábava, sportovní a kulturní aktivity; (42) vědecké a technologické služby a související výzkum a projektování, analytické a výzkumné služby v průmyslu, navrhování a vývoj počítačového hardwaru a softwaru.  
(590) Barevná  
(730) **JIC, zájmové sdružení právnických osob**, U Vodárny 2, Brno, 61600, CZ  
(740) Advokátní kancelář Paroulek, Zrůstek, Lúdl v.o.s., Mgr. Tomáš Šetina, Orlí 36, Brno, 60200

(210) **O-488770**

(220) 16.09.2011  
(320) 16.09.2011  
(511) 35, 41, 42  
(540)



- (510) (35) propagační činnost, reklama, pomoc při řízení obchodní činnosti, obchodní administrativa, kancelářské práce; (41) výchova, vzdělávání, zábava, sportovní a kulturní aktivity; (42) vědecké a technologické služby a související výzkum a projektování, analytické a výzkumné služby v průmyslu, navrhování a vývoj počítačového hardwaru a softwaru.  
(590) Barevná  
(730) **JIC, zájmové sdružení právnických osob**, U Vodárny 2, Brno, 61600, CZ  
(740) Advokátní kancelář Paroulek, Zrůstek, Lúdl v.o.s., Mgr. Tomáš Šetina, Orlí 36, Brno, 60200

(210) **O-488771**

(220) 16.09.2011  
(320) 16.09.2011  
(511) 35, 41, 42

(210) **O-488768**

(220) 16.09.2011  
(320) 16.09.2011



(540)



- (510) (35) propagační činnost, reklama, pomoc při řízení obchodní činnosti, obchodní administrativa, kancelářské práce; (41) výchova, vzdělávání, zábava, sportovní a kulturní aktivity; (42) vědecké a technologické služby a související výzkum a projektování, analytické a výzkumné služby v průmyslu, navrhování a vývoj počítačového hardwaru a softwaru.
- (590) Barevná
- (730) **JIC, zájmové sdružení právnických osob**, U Vodárny 2, Brno, 61600, CZ
- (740) Advokátní kancelář Paroulek, Zrůstek, Lůdl v.o.s., Mgr. Tomáš Šetina, Orlí 36, Brno, 60200

(210) **O-488837**

- (220) 20.09.2011  
(320) 20.09.2011  
(511) 35, 38, 41  
(540)



- (510) (35) marketing, obstaravatelská a zprostředkovatelská služba v rámci propagace, reklamy, kancelářských prací a účetnictví, zpracování počítačových dat a spravování databází, marketingové služby v oblasti správy nemovitostí, logistiky, obchodní administrativa a kancelářské práce, aranžování výkladů, průzkum trhu v souvislosti s uvedenými službami pro jiné firmy a zákazníky, rozesílání prospektů, tisk informačních tiskovin pro reklamní účely, účetní služby, poradenské komerční služby, inzertní činnost, poskytování pomoci při provozu obchodu, včetně zprostředkování obchodních a souvisejících obchodně personálních záležitostí, kontrola, vedení, vypracování statistických přehledů, poradenství v oblasti organizace a ekonomiky podnikání, poradenské služby při výběru zaměstnání, organizování výstav a veletrhů k reklamním a obchodním účelům, provádění aukcí a dražeb, pronájem kancelářských strojů a zařízení, distribuce zboží k reklamním účelům, vykonávání administrativních prací pomocí výpočetní techniky, zprostředkování nákupu a prodeje v oblasti výpočetní techniky (hardware i software), kopírování nebo rozmnožování dokumentů, dokladů a podobně, příprava a vyhotovení daňových příkazů, pronájem reklamních ploch, půjčování fotokopírovacích strojů, revize účtů (audit), zajištění reklamy za účelem prezentace podnikatelů v oblasti vnitrostátní a mezinárodní dopravy, přepravy, zasílatelství a skladištních zařízení, pronájem prodejních automatů; (38) šíření elektronických informací, zpráv textových, zvukových a zvukově-obrazových, například elektronických časopisů a publikací prostřednictvím telekomunikační sítě nebo datové sítě nebo sítě výpočetní, informační, komunikační nebo elektronické techniky nebo satelitů nebo kabelu, zpráv textových, zvukových a zvukově-obrazových, například elektronických časopisů a publikací prostřednictvím počítačové sítě Internet a satelitů, výměna elektronických zpráv a informací, šíření audiovizuálních zpráv a informací, anket a soutěží, odborná informační a poradenská činnost v daných oborech této třídy, spoje (komunikace), telekomunikace, komunikace pomocí terminálů nebo počítačů, počítačový přenos pošty a obrazu, komunikace a transakce v síti, tisková agentura, dálkový přenos obrazu a video obrazu, provozování datové sítě, provozování veřejné mobilní radiotelefonní sítě, poradenství v oblasti telekomunikační techniky, zprostředkovatelská činnost v oblasti telekomunikací, výměna, získávání a šíření informací a zpráv prostřednictvím telekomunikační sítě nebo datové sítě nebo sítě výpočetní,

informační, komunikační nebo elektronické techniky nebo satelitů nebo kabelu, šíření tiskovin a knih prostřednictvím počítačové, datové, elektronické, telekomunikační nebo informační sítě, informační a telekomunikační služby na Internetu, uvedené v této třídě, včetně provozování elektronických nástěnek, diskusních skupin a fór a poskytování přístupu k on-line informačním službám a databázím, služby hlasové schránky, telekomunikační služby, včetně přímého propojení lokální zákaznické pevné sítě se sítí mobilních telefonů, teletext a služby s ním spojené, šíření informací (informační kancelář), komunikace spočívající ve výměně, šíření, získávání a poskytování informací a zpráv prostřednictvím telekomunikačních sítí, provozování informačních a komunikačních sítí, provozování internetového vyhledávače, pronájem telekomunikačních zařízení a přístrojů včetně telefonů, služby zasilání zpráv, přenos dat a informací, služby přístupu a připojení k datovým a informačním sítím a Internetu, poskytování nebo vyvolávání informací z počítačové databáze - v rámci této třídy, komunikační služby prostřednictvím Internetu, vnějších sítí a vnitřních sítí a dalších elektronických prostředků, telekomunikační technologie (Voice over IP, bezdrátové technologie); (41) vzdělávání, pořádání a organizování zábavních a kulturních aktivit pro ženy v rámci této třídy, agenturní a produkční činnost v oblasti vzdělávání a kultury, vzdělávání, zajišťování kulturních, vzdělávacích a sportovních aktivit, pořádání výchovně-vzdělávacích programů, informace a zprostředkování možností rekreace, rozptýlení, zábavy, pořádání divadelních představení, provozování kinosálů a koncertních sálů, provozování muzeí, knihovny (půjčovny knih), pořádání diskoték, provozování kasin a heren, provozování her on-line (z počítačové sítě), noční kluby, karaoke, výchovně-zábavné klubové služby, kluby zdraví, cirkusy, drezúra zvířat, provozování zoologických zahrad, půjčování filmů, umělecké a módní agentury, estrády, pořádání loterií, organizování plesů, plánování a organizování večírků a oslav, organizování vzdělávacích, zábavných, sportovních soutěží nebo soutěží krásy, organizování kulturních nebo vzdělávacích výstav, organizování živých představení a vystoupení, předprodej vstupenek, filmová tvorba, filmová studia, dabing, služby digitálního zpracování obrazu, nahrávací studia, výroba rozhlasových a televizních programů, zpravodajské služby, obrazové zpravodajství, fotografování, půjčování a pronájem divadelních a jiných dekorací včetně osvětlení, pronájem rozhlasových a televizních přijímačů, půjčování přenosných videokamer, vydávání knih, elektronické publikování (DTP), poskytování on-line elektronických publikací (bez možnosti stažení), vydávání elektronických knih a časopisů on-line, posunková řeč (tlumočení), překladatelské služby, organizování a vedení kolokvií, konferencí, kongresů, seminářů, symposií, informace o výchově a vzdělávání, školení, praktické cvičení, instruktážní výcvik, zkoušení, přezkoušení, dálkové studium, korespondenční kurzy, internátní školy, dětské jesle a školky, prázdninové tábory, náboženská výchova, pomoc a poradenství pro volbu povolání, pořádání a řízení pracovních setkání, tělesná výchova, provozování a pronájem sportovních zařízení - golfových hřišť, stadiónů, tenisových dvorců, plaveckých bazénů, gymnastický výcvik, půjčování sportovního nářadí, s výjimkou dopravních prostředků.

- (730) **Ženy, s.r.o.**, Karlínské náměstí 238/6, Praha 8, 18600, CZ  
(740) **DANĚK & PARTNERS** Advokátní a patentová kancelář, Ing. Dr. Vilém Daněk, Vinohradská 45/1107, Praha 2, 12000

(210) **O-488860**

- (220) 27.11.2006  
(320) 01.09.2006  
(511) 30  
(540)



- (510) (30) čokoláda, pralinky, bonbóny, čokoládové výrobky a

cukrovinky, a to i v klasickém provedení jako tabulka čokolády, polité čokoládou a/nebo sladkou polevou, včetně výše uvedených výrobků s náplní obsahující alkohol, oříšky obalené v čokoládě.

- (730) **Piasten GmbH & Co. KG**, Piastenstr. 1, Forchheim, 91301, DE  
(740) TRAPLOVÁ-HAKR-KUBÁT Advokátní a patentová kancelář, JUDr. Jarmila Traplová, Přístavní 24, Praha 7, 17000

(210) **O-488869**

- (220) 21.09.2011  
(320) 21.09.2011  
(511) 41, 43  
(540)



- (510) (41) diskotéky, hraní o peníze, informace o možnostech rekreace, informace o možnostech rozptýlení, informace o možnostech zábavy, poskytování služeb karaoke (hudební doprovod písní dle výběru zpěváka), provozování kasina, klubové služby (výchovně-zábavné), kluby zdraví (služby), noční kluby, organizování a vedení kolokvií, organizování a vedení konferencí, organizování a vedení kongresů, organizování a vedení seminářů, organizování a vedení sympozií, organizování kulturních nebo vzdělávacích výstav, organizování plesů, organizování soutěží vzdělávacích nebo zábavných, plánování a organizování večírků, pořádání a řízení pracovních setkání (školení), organizace a pořádání koncertů, pořádání loterií, provozování heren, provozování sportovních zařízení, předprodeje vstupenek, pronájem a půjčování sportovního nářadí, s výjimkou dopravních prostředků, služby pro oddech a rekreaci, služby v oblasti prodeje vstupenek (zábava), pořádání a řízení školení, zábava (služby), pobavení; (43) automaty (rychlé občerstvení), bary (služby), bufety, hotelové služby, jídelny a závodní jídelny, kavárny, motely (služby), noclehárny turistické, penziony, poskytování přechodného ubytování, pronajímání jednacích místností, provoz hotelového ubytování, půjčování židlí, stolů, prostírání, nápojového skla, restaurace, rezervace hotelů, rezervace penzionů, rezervace přechodného ubytování, samoobslužné restaurace, ubytovací služby (hotely, penziony), zásobování.

- (590) Barevná  
(730) **DEIDDA, s.r.o.**, Politických vězňů 916/16, Praha 1, 11000, CZ  
(740) Advokátní kancelář Spoladore & Bystřický, Mgr. Paola Spoladore, U Kanálky 4/1359, Praha 2, 12000

(210) **O-488870**

- (220) 21.09.2011  
(320) 21.09.2011  
(511) 9, 38, 42  
(540)



- (510) (9) přístroje a zařízení pro pevné i mobilní sítě elektronických komunikací, jako jsou telefonní ústředny, zejména elektronické, včetně ústředěn virtuálních, telefony, telefaxy a videotelefony, směrovače a přepojovače, huby, firewally, konvertory signálu (modemy), jakož i rozvodné skříně, zásuvky, metalické i optické kabely a další prvky kabeláže, zařízení na zpracování dat, jako jsou počítače, mikropočítače a specializované procesory, zařízení a přístroje pro záznam, přenos a reprodukci zvuku a obrazu, datové nosiče bez záznamu i se záznamem software, zvuku a obrazu, zejména magnetické disky a pásky volné i v kazetách, optické disky, hybridní disky a flash paměti, elektronické publikace, součásti, náhradní díly a příslušenství uvedených přístrojů a zařízení, spadající do této třídy; (38) služby

elektronických komunikací, zejména telefonní a faxové, datové, směrovací a spojovací služby pro elektronické komunikace, poskytování přístupu k veřejné telefonní síti a dalším sítím elektronických komunikací, veřejným i neveřejným, zejména poskytování přístupu ke globální síti elektronických komunikací (Internet) a provozování uvedených sítí, pronájem a půjčování přístrojů a zařízení pro služby elektronických komunikací a pro přenos informací, pronájem a půjčování přístrojů pro přenos zpráv, poskytování informací o telekomunikacích, zprostředkovatelská a poradenská činnost pro služby v oblasti telekomunikací; (42) tvorba počítačových programů (software), programování počítačů, údržba počítačových programů, pronájem počítačového hardwaru a softwaru, pronájem webových serverů, tvorba a správa webových stránek (pro třetí osoby), poradenství v oblasti počítačového hardware a software, projektování, zejména v oblasti sítí a služeb elektronických komunikací, tvorba počítačových systémů, výzkum a vývoj v oblasti počítačů, počítačových komunikačních systémů a sítí, jakož i dalších sítí elektronických komunikací.

- (590) Barevná  
(730) **ss7IPCom s.r.o.**, Říčanská 1984/5, Praha 10, 10100, CZ  
(740) Ing. Roman Vithous, Pavlíkova 605/12, Praha 4, 14200

(210) **O-488871**

- (220) 21.09.2011  
(320) 21.09.2011  
(511) 9, 38, 42  
(540)



- (510) (9) přístroje a zařízení pro pevné i mobilní sítě elektronických komunikací, jako jsou telefonní ústředny, zejména elektronické, včetně ústředěn virtuálních, telefony, telefaxy a videotelefony, směrovače a přepojovače, huby, firewally, konvertory signálu (modemy), jakož i rozvodné skříně, zásuvky, metalické i optické kabely a další prvky kabeláže, zařízení na zpracování dat, jako jsou počítače, mikropočítače a specializované procesory, zařízení a přístroje pro záznam, přenos a reprodukci zvuku a obrazu, datové nosiče bez záznamu i se záznamem software, zvuku a obrazu, zejména magnetické disky a pásky volné i v kazetách, optické disky, hybridní disky a flash paměti, elektronické publikace, součásti, náhradní díly a příslušenství uvedených přístrojů a zařízení, spadající do této třídy; (38) služby elektronických komunikací, zejména telefonní a faxové, datové, směrovací a spojovací služby pro elektronické komunikace, poskytování přístupu k veřejné telefonní síti a dalším sítím elektronických komunikací, veřejným i neveřejným, zejména poskytování přístupu ke globální síti elektronických komunikací (Internet) a provozování uvedených sítí, pronájem a půjčování přístrojů a zařízení pro služby elektronických komunikací a pro přenos informací, pronájem a půjčování přístrojů pro přenos zpráv, poskytování informací o telekomunikacích, zprostředkovatelská a poradenská činnost pro služby v oblasti telekomunikací; (42) tvorba počítačových programů (software), programování počítačů, údržba počítačových programů, pronájem počítačového hardwaru a softwaru, pronájem webových serverů, tvorba a správa webových stránek (pro třetí osoby), poradenství v oblasti počítačového hardware a software, projektování, zejména v oblasti sítí a služeb elektronických komunikací, tvorba počítačových systémů, výzkum a vývoj v oblasti počítačů, počítačových komunikačních systémů a sítí, jakož i dalších sítí elektronických komunikací.

- (590) Barevná  
(730) **ss7IPCom s.r.o.**, Říčanská 1984/5, Praha 10, 10100, CZ  
(740) Ing. Roman Vithous, Pavlíkova 605/12, Praha 4, 14200

(210) **O-488872**

- (220) 22.09.2011  
(320) 22.09.2011  
(511) 32, 40, 43

- (540) **KACÍŘ**  
(510) (32) piva všeho druhu, minerální vody, šumivé nápoje a jiné nápoje nealkoholické, nápoje a šťávy ovocné, sirupy a přípravky k zhotovení nápojů; (40) zpracování chmele, pivovarnictví a sladovnictví, vinařství; (43) služby spojené s poskytováním stravování, restaurace, hostinské služby, ubytovací služby, provozování hotelů, penzionů, restaurací, barů, kaváren a vináren, ochutnávky pív a vín.  
(730) **Mokrohajský David**, Obroková 1/12, Znojmo, 66902, CZ  
(740) Mgr. Jitka Vejražková, patentový zástupce, Podkovářská 6, Praha 9, 19000

- (210) **O-488873**  
(220) 21.09.2011  
(320) 21.09.2011  
(511) 16, 21, 32, 43  
(540)

## JÄGERNDORFER

- (510) (16) informační a reklamní produkty v papírové formě, propagační materiály, vizitky, účtenky, etikety, samolepky, reklamní tabule z papíru nebo lepenky; (21) nápojové sklo, půllitry; (32) piva včetně piva nealkoholického, lehká piva, světlé a tmavé pivo, ležáky; (43) provozování pohostinství, restaurací a rychlého občerstvení a podávání nápojů, čepování piva, hostinská činnost, zásobování nápoji.  
(730) **Věžíčka s.r.o.**, Náměstí Republiky 369/11, Opava, 74601, CZ

- (210) **O-488875**  
(220) 22.09.2011  
(320) 22.09.2011  
(511) 12, 35, 37, 39, 42  
(540)



- (510) (12) dopravní prostředky, zejména kolejová vozidla; (35) reklama, marketing, zejména v oblasti železničních kolejových vozidel; (37) servis, opravárenství, instalační služby, zejména v oblasti kolejových vozidel a drážních vozidel; (39) dálková osobní železniční doprava, zasilatelství, zprostředkování obchodu a služeb v železniční dopravě, spedice a logistika nákladu, mezinárodní nákladní doprava, vnitrostátní nákladní doprava, doručovací služby, pronájem železničních vozidel, skladování; (42) výzkum a vývoj, zejména v oblasti kolejových vozidel, konstrukční a projekční činnost, zejména v oblasti kolejových vozidel, tvorba software, poradenství v oblasti kolejových vozidel v rámci této třídy.  
(590) Barevná  
(730) **König Viktor Ing.**, Břidlicová 33, Plzeň, 32600, CZ  
(740) Václav Müller, patentový zástupce, Filipova 2016, Praha 4, 14800

- (210) **O-488876**  
(220) 22.09.2011  
(320) 22.09.2011  
(511) 12, 35, 37, 39, 42  
(540)

## Trainclinic

- (510) (12) dopravní prostředky, zejména kolejová vozidla; (35) reklama, marketing, zejména v oblasti železničních kolejových vozidel; (37) servis, opravárenství, instalační služby, zejména v oblasti kolejových vozidel a drážních vozidel; (39) dálková osobní železniční doprava, zasilatelství, zprostředkování obchodu a služeb v železniční dopravě, spedice a logistika nákladu, mezinárodní nákladní doprava, vnitrostátní nákladní doprava, doručovací služby, pronájem železničních vozidel, skladování; (42) výzkum a vývoj, zejména v oblasti kolejových vozidel, konstrukční a projekční činnost, zejména v oblasti kolejových vozidel, tvorba software, poradenství v oblasti kolejových vozidel v rámci této třídy.

- (730) **König Viktor Ing.**, Břidlicová 33, Plzeň, 32600, CZ  
(740) Václav Müller, patentový zástupce, Filipova 2016, Praha 4, 14800

- (210) **O-488877**  
(220) 22.09.2011  
(320) 22.09.2011  
(511) 3, 5, 16  
(540)

## PAPLINE

- (510) (3) ubrousky kosmetické; (5) ubrousky napuštěné farmaceutickým vodičkami; (16) balicí papír, dětské pleny papírové jednorázové, filtrační papír, kapesníky papírové, papír, papír toaletní, papírenské výrobky, ubrousky papírové, ubrusy papírové, prostírání papírové, ručníky papírové.  
(730) **KARKO PAPER s.r.o.**, Plachého 33, Plzeň, 30100, CZ  
(740) TICHÝ & POLÁČEK Patentoprávní a známková kancelář, Ing. Jiří Poláček, Dominikánská 6, Plzeň, 30112

- (210) **O-488882**  
(220) 22.09.2011  
(320) 22.09.2011  
(511) 4, 13, 34  
(540)

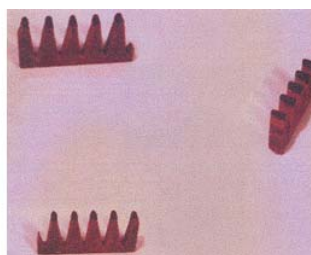

- (554) Prostorová  
(510) (4) podpalovače; (13) roznětky (ne pro hračky); (34) zápalky, zapalovače.  
(590) Barevná  
(730) **KENWEX a.s.**, Obránců míru 238/33, Ostrava - Vítkovice, 70300, CZ  
(740) Ing. Iva Rylková, Polská 1525, Ostrava - Poruba, 70800

- (210) **O-489235**  
(220) 06.10.2011  
(320) 06.10.2011  
(511) 9, 35, 41  
(540)

## Two Voices

- (510) (9) nahrané a zvukově obrazové záznamy, hudební automaty, brýle, kompaktní disky, magnetické a optické nosiče dat, gramofonové desky, kreslené filmy, metronomy, mikrofony, monitory, přístroje pro reprodukci zvuku, reproduktory, televizní a počítačové hry, zařízení na přenášení zvuku, zesilovače, telefony, pohledy se zvukovou nahrávkou, světelná reklama, filmy – v rámci této třídy, hudební díla, časopisy, knihy a periodika v elektronické podobě; (35) obchodní vedení umělecké agentury a agentury v oblasti kultury, reklamní a propagační činnost, předvádění zboží, rozšiřování vzorků zboží, poskytování pomoci při řízení obchodních nebo průmyslových podniků, zprostředkovatelská činnost v oblasti nákupu a prodeje hudebních děl, časopisů, knih a přístrojů reprodukcí zvuk, on-line inzertní činnost, vydávání a rozšiřování reklamních materiálů a textů na všech dostupných nosičích, vydávání reklamních brožur a katalogů, umístování reklamních nálepek na zboží, venkovní reklama na billboardech, reklamní inzertce v tisku, v rozhlasových a televizních spotech, v síti Internet, vedení databází a jiných záznamů o obchodních kontaktech, konzultace v oblasti obchodu a ekonomiky, organizační zajištění a pořádání výstav a prezentací pro komerční účely, poskytování pomoci při řízení obchodní činnosti a obchodní administrativa s tím spojená; (41) půjčování nahraných a zvukově obrazových záznamů, výroba audiovizuálních programů, vydávání textů a knih, publikační činnost, pronájem hudebních nástrojů, dabing, informace o možnostech zábavy, výchovně-zábavné klubové služby, služby nahrávacího studia, organizování kulturních výstav a soutěží, výroba rozhlasových a televizních programů, vyučování, zábava, organizování živých vystoupení, zprostředkovatelské služby v oblasti kultury, výchovy, sportu a

zábavy, agenturní činnost v oblasti kultury, vydávání elektronických knih a časopisů on-line, elektronické publikování (DTP).

(730) **Adlerová Edita**, Starý Smolivec 75, Nepomuk, 33501, CZ

(210) **O-489291**

(220) 07.10.2011

(320) 07.10.2011

(511) 10, 25, 28

(540)



(510) (10) suspensory pánské i dámské; (25) oděvy, saténové kalhoty, trenky, bavlněné kalhoty, kimona na judo, karate, taekwondo, potíštěné oblečení, sportovní obuv (obuv na taekwondo); (28) zboží pro asijské bojové umění a sporty - rukavice pro box, lapy pro údery a kopy, boxerské pytle, chrániče holení, rukou, předloktí, nohou, suspensory pánské i dámské, ochranné vesty pro volný boj, ochranné vesty na taekwondo, pneumatická roztahovala nohou, ruční roztahovala nohou, chrániče kotníků, loktů, kolen, ochranné přílby na hlavu, boxerský ring, bandáže na zápěstí, chrániče chrupu.

(730) **Sobotková Petra**, Suchý Vršek 2127/23, Praha 5, 15800, CZ

(210) **O-489342**

(220) 11.10.2011

(320) 11.10.2011

(511) 19, 37, 42

(540)

## Betonepox

(510) (19) stavební materiály spadající do této třídy, zejména pro povrchy stěn interiéru a exteriéru, stěny, podlahy a stropy staveb, stěrky, zejména stěrky do sprchových koutů a koupelen, štuky, protiskluzové podlahy, cement a cementové výrobky pro stavební účely, ochranné vrstvy a omítky odolné proti ohni, pálené cihly, polozpracované dřevo, například prkna, fošny, trámy a nosníky, dřevěné dlaždice, dřevěné dýhy spojované nebo lepené, latě, řezivo, dřevěné ostění, dřevo schopné formování, stavební dřevo, zejména trámy, prkna a latě, dřevolepenka pro stavebnictví, dřevěné panely, nekovová okna a rámy na ně, zejména plastová, též střešní, sklo na nekovová okna, nekovové okenice, desky, tvárnice, výrobky z asfaltu a dehtu pro stavebnictví, beton a stavební prvky z betonu, sádra, sádrové desky a tašky sádrové, též sádrokarton, tašky z pálené hlíny, kameninové, skleněné, břidlice a břidlicové tašky na střechy, břidlicové desky broušené, hlazené, leštěné nebo opracované jinak, obkladové desky nekovové, dveře nekovové, zejména dřevěné dveře křídlové a posuvné, dveřní a okenní rámy nekovové, dveřní výplně nekovové, geotextilie, komínové kryty nekovové a komínové nástavce, nekovové komíny, střešní a nárožní krokve, nekovové krovky, nekovová krytina, malta na stavbu, nekovová lešení, nekovové markýzy, nekovové římsy a lišty k nim, mřížoví, nátěrové hmoty a nekovové obklady pro stavebnictví, nekovová vrata, ohrady a ploty nekovové, okapní žlaby na střechy nekovové, římsy z betonu nebo ze dřeva, papír pro stavebnictví, pláště budov nekovové, nekovové schody a schodiště, stavební sklo, lepenky, spadající do této třídy; (37) služby v oblasti bydlení, spadající do této třídy, stavební činnost, povrchové úpravy stěn a podlah interiéru a exteriéru, provádění staveb včetně jejich změn, údržovacích prací na nich a jejich opravy, instalační služby, restaurování objektů, instalační služby polotovárů a stavebních dílců ve stavebnictví, montování staveb a interiéru, stavebnictví, realizace staveb, rekonstrukce, přestavby, odborná pomoc při vybavování, zařizování rodinného domku či bytu a jejich úpravách, montážně stavební práce, stavební řemeslné a údržbářské práce, zejména malířské, lakýrnícké a tapetářské, včetně vysoušení staveb a kladení podlah, instalace ve stavebnictví, čištění fasád, vnějších povrchů a ploch i interiéru budov, revize zařízení, stavební dozor, stavební sanace, zprostředkovatelská činnost v oblasti stavebnictví, odborná pomoc při stavbách, rekonstrukcích

rodinných domů a panelových domů, informace o nových trendech v bydlení, zajištění stavebního povolení a dotací, topenářské, vodoinstalatérské služby spočívající v montáži, opravách, revizích, rekonstrukci a periodických zkouškách a zkouškách vyhrazených tlakových a topných zařízení, montáž, opravy, revize a zkoušky vyhrazených topných elektrických a plynových zařízení, odstraňování vodních usazenin z topných soustav a chladicích zařízení, zámečnictví, montáž a oprava elektrických zařízení, instalace a opravy elektronických strojů a přístrojů, kominické služby, oprava a montáž měřidel, montáž a opravy výtahů, instalace a opravy telefonů, čištění komínů, čištění oken, čištění ulic, provozování a služby autoopraven a autoservisů, jako jsou údržba a opravy motorových vozidel, antikorozi nátery pro vozidla, čištění, leštění a mytí automobilů a jiných dopravních prostředků, obnova použitých nebo částečně zničených motorů a strojů, vulkanizace a protektorování pneumatik, pronájem a půjčování stavebních, dopravních a dalších strojů, jako jsou bagry, rypadla, buldozery, jeřáby, silniční zametací stroje, čisticí stroje, opravy pump a čerpadel, deratizace, dezinfekce, hubení škůdců (ne pro zemědělské účely), asfaltování, cestářství (dláždění), důlní těžba, hornictví, povrchová těžba, vrtání studní, služby prádelny a mandlů jako je čištění, praní, zehlení a mandlování šatstva, chemické čištění, údržba, čištění a opravy kožešin, kůže a oděvů z nich, opravy šatstva a obuvi, restaurování nábytku, umělecká truhlářská výroba a opravy, čalounění a čalounické opravy, lakování, glazurování, pískování, opravy fotografických přístrojů, opravy hodin, údržba a opravy trezorů, ostření a broušení nožů, opravy deštníků; (42) vývoj a výzkum nových výrobků, zkoušky materiálů, inženýrské práce (expertizy), architektura, architektonické poradenství, plánování městské výstavby, projekce (stavební), projektová činnost, studie technických projektů, expertizy, analýzy a výzkum fyzikální, chemický, biologický výzkum, bakteriologický výzkum, geodézie, geologické expertizy, geologický průzkum a výzkum, grafický design, design průmyslový, umělecký design, oděvní návrhářství, interiérová výzdoba, dárkové balení, navrhování obalů, zkoušení textilu, počítačové programování, tvorba software, instalace, aktualizace, kopírování počítačových programů, pronájem počítačového software, výroba, správa a hosting webových stránek (pro třetí osoby), obnova počítačových dat, pronájem počítačů, tvorba a analýza počítačových systémů, poradenské služby v oblasti počítačového hardware, přenos dat nebo dokumentů z fyzických nosičů na elektronické nosiče, převod dat a počítačových programů (ne fyzický), kalibrování (měření), kontrola kvality, technické kontroly vozidel, analýzy těžby ropných polí, výzkum v oblasti kosmetiky, výzkum v oboru strojírenství, ověřování pravosti uměleckých děl, poradenství o ochraně životního prostředí, meteorologické informace.

(730) **Němec s.r.o.**, Antala Staška 106/28, Praha 4, 14000, CZ

(740) **DANĚK & PARTNERS** Advokátní a patentová kancelář, Ing. Dr. Vilém Daněk, Vinohradská 45/1107, Praha 2, 12000

(210) **O-489343**

(220) 11.10.2011

(320) 11.10.2011

(511) 19, 37, 42

(540)

## Betonepoxfine

(510) (19) stavební materiály spadající do této třídy, zejména pro povrchy stěn interiéru a exteriéru, stěny, podlahy a stropy staveb, stěrky, zejména stěrky do sprchových koutů a koupelen, štuky, protiskluzové podlahy, cement a cementové výrobky pro stavební účely, ochranné vrstvy a omítky odolné proti ohni, pálené cihly, polozpracované dřevo, například prkna, fošny, trámy a nosníky, dřevěné dlaždice, dřevěné dýhy spojované nebo lepené, latě, řezivo, dřevěné ostění, dřevo schopné formování, stavební dřevo, zejména trámy, prkna a latě, dřevolepenka pro stavebnictví, dřevěné panely, nekovová okna a rámy na ně, zejména plastová, též střešní, sklo na nekovová okna, nekovové okenice, desky, tvárnice, výrobky z asfaltu a dehtu pro stavebnictví, beton a stavební prvky z betonu, sádra, sádrové desky a tašky sádrové, též sádrokarton, tašky z pálené hlíny, kameninové, skleněné, břidlice a břidlicové tašky na střechy, břidlicové desky broušené, hlazené, leštěné nebo opracované jinak, obkladové desky nekovové, dveře nekovové, zejména dřevěné dveře křídlové a posuvné, dveřní a okenní rámy nekovové, dveřní výplně nekovové, geotextilie, komínové kryty



nekovové a kominové nástavce, nekovové komíny, střešní a nárožní krokve, nekovové krovy, nekovová krytina, malta na stavbu, nekovová lešení, nekovové markýzy, nekovové římsy a lišty k nim, mřížoví, nátěrové hmoty a nekovové obklady pro stavebnictví, nekovová vrata, ohrady a ploty nekovové, okapní žlaby na střechy nekovové, římsy z betonu nebo ze dřeva, papír pro stavebnictví, pláště budov nekovové, nekovové schody a schodiště, stavební sklo, lepenky, spadající do této třídy; (37) služby v oblasti bydlení, spadající do této třídy, stavební činnost, povrchové úpravy stěn a podlah interierů a exteriérů, provádění staveb včetně jejich změn, udržovacích prací na nich a jejich opravy, instalační služby, restaurování objektů, instalační služby polotovárů a stavebních dílců ve stavebnictví, montování staveb a interiérů, stavebnictví, realizace staveb, rekonstrukce, přestavby, odborná pomoc při vybavování, zařízení rodinného domku či bytu a jejich úpravách, montážně stavební práce, stavební řemeslné a údržbářské práce, zejména malířské, lakýrnické a tapetářské, včetně vysoušení staveb a kladení podlah, instalace ve stavebnictví, čištění fasád, vnějších povrchů a ploch i interiérů budov, revize zařízení, stavební dozor, stavební sanace, zprostředkovatelská činnost v oblasti stavebnictví, odborná pomoc při stavbách, rekonstrukcích rodinných domů a panelových domů, informace o nových trendech v bydlení, zajištění stavebního povolení a dotací, topenářské, vodoinstalátorské služby spočívající v montáži, opravách, revizi, rekonstrukci a periodických zkouškách a zkouškách vyhrazených tlakových a topných zařízení, montáž, opravy, revize a zkoušky vyhrazených topných elektrických a plynových zařízení, odstraňování vodních usazenin z topných soustav a chladicích zařízení, zámečnictví, montáž a oprava elektrických zařízení, instalace a opravy elektronických strojů a přístrojů, kominické služby, oprava a montáž měřidel, montáž a opravy výtahů, instalace a opravy telefonů, čištění kominů, čištění oken, čištění ulic, provozování a služby autoopraven a autoservisů, jako jsou údržba a opravy motorových vozidel, antikorozní nátěry pro vozidla, čištění, leštění a mytí automobilů a jiných dopravních prostředků, obnova použitých nebo částečně zničených motorů a strojů, vulkanizace a protektorování pneumatik, pronájem a půjčování stavebních, dopravních a dalších strojů, jako jsou bagry, rypadla, buldozery, jeřáby, silniční zametací stroje, čisticí stroje, opravy pump a čerpadel, deratizace, dezinfekce, hubení škůdců (ne pro zemědělské účely), asfaltování, cestářství (dláždění), důlní těžba, hornictví, povrchová těžba, vrtní studní, služby prádelny a mandlů jako je čištění, praní, žehlení a mandlování šatstva, chemické čištění, údržba, čištění a opravy kožesin, kůže a oděvů z nich, opravy šatstva a obuvi, restaurování nábytku, umělecká truhlářská výroba a opravy, čalounění a čalounické opravy, lakování, glazurování, pískování, opravy fotografických přístrojů, opravy hodin, údržba a opravy trezorů, ostření a broušení nožů, opravy deštníků; (42) vývoj a výzkum nových výrobků, zkoušky materiálů, inženýrské práce (expertizy), architektura, architektonické poradenství, plánování městské výstavby, projekce (stavební), projektová činnost, studie technických projektů, expertizy, analýzy a výzkum fyzikální, chemický, biologický výzkum, bakteriologický výzkum, geodézie, geologické expertizy, geologický průzkum a výzkum, grafický design, design průmyslový, umělecký design, oděvní návrhářství, interiérová výzdoba, dárkové balení, navrhování obalů, zkoušení textilu, počítačové programování, tvorba software, instalace, aktualizace, kopírování počítačových programů, pronájem počítačového software, výroba, správa a hosting webových stránek (pro třetí osoby), obnova počítačových dat, pronájem počítačů, tvorba a analýza počítačových systémů, poradenské služby v oblasti počítačového hardware, přenos dat nebo dokumentů z fyzických nosičů na elektronické nosiče, převod dat a počítačových programů (ne fyzický), kalibrování (měření), kontrola kvality, technické kontroly vozidel, analýzy těžby ropných polí, výzkum v oblasti kosmetiky, výzkum v oboru strojírenství, ověřování pravosti uměleckých děl, poradenství o ochraně životního prostředí, meteorologické informace.

(730) **Němec s.r.o.**, Antala Staška 106/28, Praha 4, 14000, CZ  
(740) **DANĚK & PARTNERS** Advokátní a patentová kancelář, Ing. Dr. Vilém Daněk, Vinohradská 45/1107, Praha 2, 12000

(320) 11.10.2011  
(511) 6, 7, 9, 11, 16, 18, 20, 21, 24, 32, 35, 38, 39, 41, 43  
(540)



(510) (6) reklamní poutače, firemní štíty, zejména pro označení restaurací a občerstvovacích zařízení, orientační tabule, veškeré uvedené výrobky z kovu; (7) výčepní aparatury, včetně výčepních stojanů a jejich příslušenství; (9) světelné reklamní poutače a reklamní neony; (11) zařízení pro chlazení a rozvod nápojů; (16) tiskoviny, periodický a neperiodický tisk, zejména časopisy, noviny, knihy, prospekty, plakáty, plakáty velké plošné, fotografie, pohlednice, dopisnice, dopisní papíry, kalendáře, knihařské výrobky, propagační materiály a předměty z papíru, zejména letáky, brožury, obtisky, obalový materiál z papíru a plastických hmot, tiskařské typy a štočky, ozdobné a propagační předměty z papíru, pasparty, rozetky, účtenky, papírové visačky, novoroční přání, papírové ubrousky; (18) batohy, tašky, kufrы a zavazadla, deštníky, slunečníky; (20) reklamní poutače, firemní štíty, zejména pro označení restaurací a občerstvovacích zařízení, orientační tabule, veškeré uvedené výrobky ze dřeva a plastických hmot; (21) potřeby pro domácnost nebo pro kuchyňské použití, nikoliv z drahých kovů, nádoby na pití, sklo, porcelán a majolika zařazené do třídy 21, tácky papírové, kelímky papírové a plastové, pohárky a poháry skleněné, sklenice, poháry keramické, holby keramické, stojany na jídelní lístky, keramické a porcelánové tácky, keramické džbány; (24) tkaniny a textilní výrobky zařazené do třídy 24, ubrusy; (32) piva, lehká piva a ležáky, nealkoholická a nízkoalkoholická piva, míchané nápoje obsahující pivo, zařazené do třídy 32, sladová piva, zázvorová piva, nealkoholické nápoje, vody minerální a šumivé, sirupy a jiné přípravy k přípravě nápojů, ovocné šťávy, ovocné nektary, izotonické nápoje; (35) reklamní, inzertní služby všeho druhu, včetně inserce a reklamy poskytované v počítačových, telekomunikačních a obdobných sítích, informační servis a poradenské služby v obchodě, pořádání reklamních a obchodních výstav a předváděcích akcí zboží a služeb, včetně distribuce zboží k reklamním účelům, zprostředkovatelské služby v oblasti obchodu s výrobky uvedenými ve tř. 9 a 16, obchodní služby v oboru polygrafie, průzkum trhu a marketing, obchodní zastoupení tuzemských a zahraničních firem, rozmnožovací služby; (38) zveřejňování, rozšiřování a přenos informací prostřednictvím všech informačních a telekomunikačních prostředků, sítí a satelitů, šíření informací prostřednictvím teletextu a počítačových a telekomunikačních sítí, včetně Internetu, šíření tiskovin, časopisů, periodik, knih v elektronické podobě prostřednictvím počítačové sítě, včetně Internetu a prostřednictvím satelitů, šíření a přenos inserce a reklamy prostřednictvím telefonních sítí; (39) doprava, balení a skladování nápojů; (41) nakladatelská a vydavatelská činnost v oboru zábavních, odborných, zpravodajských a vzdělávacích tiskovin, časopisů, periodických i neperiodických publikací, zpráv a informací, zvukových, textových a audiovizuálních nosičů, včetně multimediálních aplikací, produkční a agenturní činnost v oblasti zábavy, kultury a výchovy, pořádání zábavních soutěží, zájmových klubů a společenských akcí, pořádání společenských módních přehlídek, informační, konzultační služby v oblasti zábavy, sportovní a kulturní aktivity, pořádání školení, koncertů, živých hudebních a divadelních vystoupení; (43) služby spojené s provozováním pohostinství, restaurací a podniků rychlého občerstvení, poskytování ubytovacích služeb.

(730) **BUĎĚJOVICKÝ MĚŠTANSKÝ PIVOVAR a.s.**, Lidická 458/51, České Budějovice, 37054, CZ  
(740) **PatentCentrum Sedlák & Partners s.r.o.**, Husova 5, České Budějovice, 37001

(210) **O-489350**  
(220) 11.10.2011

(210) **O-489483**  
(220) 17.10.2011  
(320) 17.10.2011

(511) 16, 25, 35, 39, 41, 42, 43  
(540)



(510) (16) výrobky z papíru, propagační předměty z papíru, kancelářské potřeby, fólie na balení z plastických hmot; (25) trička, čepice, košile, oděvy; (35) velkoobchod a maloobchod zbožím ve tř. 16, 21, 24, 25, 29, 30, 32, 33, pronájem reklamní plochy, průzkum trhu, předvádění zboží, reklama, reklamní materiály (rozšiřování), reklamní agentura, vyhledávání sponzorů, organizování komerčních a reklamních výstav, poradenství v otázkách vedení podniků; (39) zásobování; (41) vydávání on-line časopisu, provozování kasina, pořádání koncertů, výchovně-zábavné klubové služby, noční kluby, organizování kulturních nebo vzdělávacích výstav, organizování večírků, diskoteky, živé vystoupení, živé představení, pořádání a řízení školení a seminářů, pořádání soutěží vzdělávacích a zábavních; (42) umělecký design, počítačové programování, tvorba databází, tvorba a pronájem počítačového software, analýza a tvorba počítačových systémů; (43) rychlé občerstvení, bary, bufety, jídelny, kavárny, restaurace, hostinská činnost, samoobslužné jídelny a restaurace, penziony.

(730) **Chmelík František**, Davidkova 642/37, Praha 8 - Libeň, 18200, CZ

(740) Patentová a známková kancelář Novotný, Ing. Jaroslav Novotný, Římská 45/2135, Praha 2, 12000

(210) **O-489576**  
(220) 19.10.2011  
(320) 19.10.2011  
(511) 11, 17, 19, 40, 42  
(540)



(510) (11) přivětrávací a ventilační hlavice, sifony, sifony umyvadlové, vanové, na sprchové kouty a pračkové, sifony s převlečnou maticí, flexi sifony, dřezové výtokové ventily, díly pro přímé napojení WC, flexi a pružné napojení WC, kolena pro napojení WC, manžety WC, WC sedátka, vanová dvířka, podlahové vpusti; (17) vodoinstalační dílce z umělých hmot, vzduchotechnické dílce z umělých hmot, dílce z umělých hmot pro vestavěné vysávací systémy, tvarovky z PVC a jiných umělých hmot jako např. PVC kolena, PVC zátky, PVC odbočky, PVC nátrubky, PVC čistící kusy, PVC rozdělovací kusy, PVC redukce, PVC segmentové oblouky, filtrační hmoty umělé, fólie z umělých hmot (kromě fólií na balení), guma a výrobky z gumy, hadice, koncovky a spojky na hadice, materiály na izolace, vše v rámci této třídy; (19) potrubí a trubky nekovové; (40) kovoobráběčství, lisování a vstřikování umělých hmot; (42) inženýrská, konzultační a poradenská činnost v oblasti vodoinstalačních a vzduchotechnických systémů z umělých hmot a výlisků z umělých hmot.

(590) Barevná

(730) **Plast Brno, spol. s r.o.**, Jarní 934/42, Brno, 61400, CZ

(740) Patentový zástupce, Doc. Ing. Jindřich Špaček, CSc., Svatopluka Čecha 106A, Brno, 61200

(210) **O-489581**  
(220) 20.10.2011  
(320) 20.10.2011  
(511) 29, 40, 43  
(540)

**mad'arka krásno**

(510) (29) maso, ryby, drůbež, zvěřina a výrobky z nich, masné výrobky, zejména klobásy, salámy, párky, šunka, uzeniny, masové konzervy, veškeré zabijačkové výrobky, balené masové zboží, masové polotovary, paštiky, slanina; (40) řeznictví a uzenářství, zpracování potravinářských produktů, zejména masa a masných výrobků; (43) hostinská činnost, stravovací a ubytovací služby.

(730) **MP Krásno, a.s.**, Hranická 430, Valašské Meziříčí, 75761, CZ

(740) JUDr. Miroslava Hořinková, areál DEZA, a.s., Valašské Meziříčí, 75728

(210) **O-489583**  
(220) 20.10.2011  
(320) 20.10.2011  
(511) 29, 40, 43  
(540)

**krásno párky**

(510) (29) maso, ryby, drůbež, zvěřina a výrobky z nich, masné výrobky, zejména klobásy, salámy, párky, šunka, uzeniny, masové konzervy, veškeré zabijačkové výrobky, balené masové zboží, masové polotovary, paštiky, slanina; (40) řeznictví a uzenářství, zpracování potravinářských produktů, zejména masa a masných výrobků; (43) hostinská činnost, stravovací a ubytovací služby.

(730) **MP Krásno, a.s.**, Hranická 430, Valašské Meziříčí, 75761, CZ

(740) JUDr. Miroslava Hořinková, areál DEZA, a.s., Valašské Meziříčí, 75728

(210) **O-489584**  
(220) 20.10.2011  
(320) 20.10.2011  
(511) 29, 40, 43  
(540)

**attila salám**

(510) (29) maso, ryby, drůbež, zvěřina a výrobky z nich, masné výrobky, zejména klobásy, salámy, párky, šunka, uzeniny, masové konzervy, veškeré zabijačkové výrobky, balené masové zboží, masové polotovary, paštiky, slanina; (40) řeznictví a uzenářství, zpracování potravinářských produktů, zejména masa a masných výrobků; (43) hostinská činnost, stravovací a ubytovací služby.

(730) **MP Krásno, a.s.**, Hranická 430, Valašské Meziříčí, 75761, CZ

(740) JUDr. Miroslava Hořinková, areál DEZA, a.s., Valašské Meziříčí, 75728

(210) **O-489587**  
(220) 20.10.2011  
(320) 20.10.2011  
(511) 30, 32, 33  
(540)



(510) (30) ocet; (32) pivo; (33) alkoholické nápoje.

(590) Barevná

(730) **Klbal Vladimír Ing.**, Jana Zajíce 961, Pardubice, 53012, CZ

(210) **O-489658**  
(220) 24.10.2011  
(320) 24.10.2011  
(511) 16, 35, 41  
(540)



(510) (16) učební a vyučovací pomůcky s výjimkou přístrojů, papír, lepenka a výrobky z těchto materiálů, které nejsou zařazeny do jiných tříd, tiskárenské výrobky, potřeby pro knižní vazby, fotografie, papírenské zboží, materiál pro umělce, štetce, psací stroje a kancelářské potřeby (vyjímaje nábytek), plastické obaly (nezařazené do jiných tříd), časopisy, grafiky, inkousty, kalamáře, kalendáře, knihy, komiksy, lepidla kancelářská nebo pro domácnost, manuály, litografie, papír balicí, potištěný i nepotištěný, výrobky z papíru jako upomínkové předměty, polygrafické výrobky, periodické a neperiodické publikace, brožury, fotografie, informační produkty a reklamní materiály na papírových nosičích, data a databáze na papírových nosičích, plakáty, pohledy, samolepky, obtisky, papírové a umělohmotné tašky jako upomínkové předměty, tužky, pera a pastelky jako upomínkové předměty, papírové obaly všeho druhu, ubrusy a ubrusy, papírové vlajky, štočky, umělecké předměty z papíru, brožury, historické brožury, tiskopisy, pohlednice, známky, prospekty, katalogy, periodika, průvodce, ročenky, papírové informační produkty, tiskárenské výrobky, tiskoviny, propagační publikace, propagační materiály, reklamní materiály, výstavní katalogy, periodické a neperiodické publikace, papír a výrobky z papíru, alba, bloky, těžítka, inzertní listy, psací a kancelářské potřeby, plakáty, gratulace, omalovánky, mapy, obrazy, reklamní a ozdobné předměty, tiskařský materiál, štočky, lepenkové krabice, zápisníky a záznamníky jako upomínkové předměty, omalovánky, vystřihovánky, památníky, lepopřela, diplomy, rozvrhy hodin, potištěné papírenské výrobky, nože na řezání papíru potištěné, pytle a sáčky z plastických hmot pro obalovou techniku, umělecké a upomínkové předměty v rámci této třídy, malby, obrazy, obrazy malované (též olejomalby), rytiny, rytiny všeho druhu (dřevorytina, hlubotisky, mědirytina, lepty, tisky napodobující rytiny) a další upomínkové předměty této třídy; (35) reklamní, inzertní a propagační činnost, marketing, reklamní, inzertní a propagační činnost prostřednictvím jakéhokoliv média, zprostředkování provozování informačních webových stránek, dodavatelské služby pro třetí osoby, zejména v oblasti služeb vzdělávání v rámci třídy 35, pomoc při řízení obchodní činnosti, související zejména se vzděláváním, pomoc při řízení obchodních a průmyslových podniků, obchodní management a podnikové poradenství, obchodní nebo podnikatelské informace, komerční informační kanceláře, obchodní nebo podnikatelský průzkum, hospodářské (ekonomické) prognózy, služby týkající se přemísťování provozů nebo podniků, marketingové studie, analýzy nákupních a velkoobchodních cen, průzkum trhu, průzkum veřejného mínění, statistické informace, styky s veřejností, účetnictví, revize účtů (audit), analýzy nákladů, oceňování obchodních podniků, provádění výpisů z účtů, dražby, personální poradenství, posuzování efektivnosti provozu a racionalizace práce, nábor zaměstnanců, psychologické testování pro výběr zaměstnanců, příprava a vyhotovení daňových přiznání, příprava mezd a výplatních listin, zprostředkovatelná práce, služby reklamních agentur a propagace jako je zajišťování reklamy on-line v počítačové síti Internet, rozhlasové reklamy, televizní reklamy, pronájem reklamní doby v komunikačních médiích, organizování komerčních nebo reklamních výstav a veletrhů, aktualizování a pronájem reklamních materiálů a reklamních ploch, inzerece poštou, předvádění zboží, služby modelek - předvádění pro reklamní účely a podporu prodeje, rozšiřování reklamních materiálů (letáků, prospektů, tisků, vzorků) zákazníkům, venkovní reklama, vydávání reklamních nebo náborových, propagačních a inzertních textů, vylepování plakátů, aranžování výkladů, obchodní vedení uměleckých agentur, správa hotelů, dovozní a vývozní kanceláře, sekretářské služby, vyřizování telefonních vzkazů a dotazů, těsnopis, stenografie, přepisování, psaní na stroji, zpracování textů, překlad a systemizace informací do počítačových databází, vedení kartoték a souborů v počítači, vyhledávání dat v počítačových souborech, kopírování nebo rozmnožování (reprodukce) dokumentů, dokladů a podobně, fotokopírování, zajišťování předplatného novin a časopisů, pronájem fotokopírovacích a kancelářských strojů a zařízení, pronájem prodejních automatů, dodavatelské služby pro třetí osoby, nákup výrobků a služeb pro jiné podniky; (41) vzdělávání veřejnosti, zejména pořádání otevřených kurzů, akcí a workshopu zaměřených na vzdělávání, sportovní a kulturní aktivity, společenskou odpovědnost firem, sladění rodinného a pracovního života a podobně, vzdělávání zaměřené na zvyšování znalostí a dovedností lidí, konzultační činnost v oblasti

vzdělávání, vydávání propagačních materiálů sloužících k informování a vzdělávání, mezinárodní spolupráce v oblasti vzdělávání, zejména přenos know-how týkající se vzdělávání, metod postupů, pořádání kulturních, sportovních a společenských akcí, pomoc při výběru vhodného typu vzdělávání a rekvalifikace až po bakalářské studium ve vybraných případech s následným zapojením na trh práce, školství, výchova, výuka, vzdělávání, výuka jazyků, překladatelské služby, tlumočení, zábava, sportovní a kulturní aktivity, organizování vzdělávacích, zábavných nebo sportovních soutěží, pořádání sportovních závodů, tělesná výchova, organizování a vedení kolokvií, konferencí, kongresů, seminářů, symposií, informace o výchově a vzdělávání, školení, praktické cvičení, instruktážní výcvik, zkoušení, přezkoušení, dálkové studium, korespondenční kurzy, internátní školy, dětské jesle a školky, prázdninové tábory, provozování a pronájem sportovních zařízení, stadiónů, tenisových dvorců, plaveckých bazénů, gymnastický výcvik, půjčování sportovního nářadí, s výjimkou dopravních prostředků, vzdělávací a školící činnosti v rámci této třídy, pořádání festivalů, hudební produkce v rámci této třídy, služby pro oddech a rekreace, informace a zprostředkování možností rekreace, rozptýlení, zábavy, management turistických destinací, organizování kulturních nebo vzdělávacích výstav, organizování živých představení a vystoupení, pořádání divadelních představení, provozování kinosálů, koncertní síně, provozování muzeí, provozování knihovny (půjčovny knih), pořádání diskoték, náboženská výchova, pomoc a poradenství pro volbu povolání, vzdělávací a školící činnosti v rámci této třídy, organizování plesů, plánování a organizování večírků a oslav, předprodej vstupenek, digitální zpracování obrazu, zpravodajské služby, obrazové zpravodajství, fotografování, vydávání knih, elektronické publikování (DTP), poskytování on-line elektronických publikací (bez možnosti stažení), vydávání elektronických knih a časopisů on-line, psaní textů (jiných než reklamních), posunková řeč (tlumočení), pořádání a řízení pracovních setkání, příprava k přijímacím zkouškám na střední a vysoké školy.

(730) **IDEA - IQ, a.s.**, Opletalova 1608/43, Praha 1, 11000, CZ

(210) **O-498929**

(420) 31.10.2011

(320) 31.10.2011

(511) 9, 38, 42

(540)

(510)

## e-UtilityReport

(9) webová mapová aplikace, která umožňuje odeslání tak zvané žádosti o vyjádření k existenci sítí všem správcům sítí, kteří se mohou vyskytovat v oblasti, kterou v aplikaci žadatel definoval, internetové a jiné elektronické aplikace, elektronické informační portály, informační produkty v elektronických, datových, informačních a telekomunikačních sítích všeho druhu, operační systémy, databázové produkty zařazené ve třídě 9, multimediální nebo informační katalogy, periodika a knihy v elektronické podobě, elektronické publikace s možností stažení, elektronická data a databáze, informace a záznamy na nosiči s výjimkou nosičů papírových ze třídy 16, informace a data na nosičích nebo v elektronických, datových, informačních, počítačových a komunikačních sítích, související software a hardware, elektronické, datové, informační, komunikační nebo výpočetní sítě včetně jednotlivých součástí a náhradních dílů obsažených ve třídě 9, multimediální aplikace, elektronky a svítidla - zářivky (se žhavenou katodou), etikety elektronické pro zboží, informace a záznamy na nosičích zařazených ve třídě 9, hasicí přístroje, požární stříkačky, ochranné štíty z azbestu pro požárníky, azbestové oděvy na ochranu proti ohni, bleskosvody, bleskojistky, bóje signální, značkovací, čluny a lodě požární, detektory kouře, požární hlásiče, UV testery, přístroje pro měření kvality povrchu výrobků, UV/VIS spektrofotometry, detektory, detektory alkoholu, analyzátory plynů (přístroje na rozbor plynu), náustky na detektory spadající do třídy 9, diagnostické přístroje jiné než k lékařským účelům, promítací přístroje na diapozitivy, diaprojektory, promítací žárovky, difrakční zařízení (mikroskopie), diktovací stroje, diktafony, magnetické disky, disky kompaktní (audio-video), disky nahrané se zvukovými nahrávkami, gramofonové desky, disky optické, disky počítačové, distribuční stroje automatické, rozvaděče automatické, docházkový systém (zařízení pro evidenci docházky), dopravní

značky světelné nebo mechanické, dozimetry, dráty magnetické, dráty telegrafní, dráty ze slitin kovů (pojistkové), držáky fotografických kazet, dýchací masky, filtry pro dýchací masky, dýchací přístroje pro plavání pod vodou, dýchací přístroje a respirátory, s výjimkou pro umělé dýchání, elektrické dveřní zvonky, elektrické kabely, pláště elektrických kabelů, elektrické spojky, svorky a konektory, elektrické zatížení pro dálkové ovládání průmyslových procesů, elektrodynamická zařízení pro dálkové řízení signalizace, elektronická pera (vizuální zobrazovací jednotky), elektronické oznamovací tabule, nosiče dat či záznamů včetně audiokazet nahraných i nenahraných, elektronické, datové nebo informační sítě, multimediální aplikace na nosičích zařazených ve třídě 9 nebo v sítích, interaktivní a grafické programy, software, zejména pro systémy pro přenos dat, dešifrovací soustavy, platební karty nebo magnetické a čipové karty pro použití v bankovníctví, pojišťovnictví, v oblasti služeb a v obchodním styku, mezinárodní platební karty, elektronické peněženky, čipy (integrované obvody), audiovizuální programy a díla, programové vybavení pro počítače, software, hardware výpočetní, komunikační nebo informační techniky, elektronické databáze a databázové produkty, počítačové hry, hlavolamy elektrické nebo elektronické - v rámci této třídy, elektronická zařízení a vybavení spadající do třídy 9; (38) informační a telekomunikační služby v oblasti webových mapových aplikací, zejména webové mapové aplikace, která umožňuje odeslání tak zvané žádosti o vyjádření k existenci sítí všem správcům sítí, kteří se mohou vyskytovat v oblasti, kterou v aplikaci žadatel definoval, informační a telekomunikační služby umožňující žadatelé hromadné vytvoření žádosti o vyjádření k existenci sítí více správcům technické infrastruktury najednou, informační a telekomunikační služby v oblasti internetových portálů, informační a telekomunikační služby na internetu uvedené v této třídě včetně provozování elektronických nástěnek, diskusních skupin a fór a poskytování přístupu k on-line informačním službám a databázím, přenos dat a informací, služby přístupu a připojení k datovým a informačním sítím a internetu, poskytování nebo vyvolávání informací z počítačové databáze - v rámci této třídy, komunikační služby prostřednictvím Internetu, vnějších sítí a vnitřních sítí a dalších elektronických prostředků, telekomunikační technologie (Voice over IP, bezdrátové technologie), telekomunikace, komunikace pomocí terminálů nebo počítačů, počítačový přenos pošty a obrazu, komunikace a transakce v síti, tisková agentura, dálkový přenos obrazu a video obrazu, provozování datové sítě, provozování veřejné mobilní radiotelefonní sítě, poradenství v oblasti telekomunikační techniky, zprostředkovatelská činnost v oblasti telekomunikací, výměna, získávání a šíření informací a zpráv prostřednictvím telekomunikační sítě nebo datové sítě nebo sítě výpočetní, informační, komunikační nebo elektronické techniky nebo satelitů nebo kabelu, šíření tiskovin a knih prostřednictvím počítačové, datové, elektronické, telekomunikační nebo informační sítě, služby hlasové schránky, telekomunikační služby, včetně přímého propojení lokální zákaznické pevné sítě se sítí mobilních telefonů, služby krátkých textových zpráv, teletext a služby s ním spojené, poskytování informací (informační kancelář), komunikace spočívající ve výměně, šíření, získávání a poskytování informací a zpráv prostřednictvím telekomunikačních sítí, provozování informačních a komunikačních sítí, provozování internetového vyhledávače, pronájem telekomunikačních zařízení a přístrojů včetně telefonů, služby zasilání zpráv; (42) tvorba a správa webových stránek a portálů, internetové a jiné elektronické aplikace, zejména webové mapové aplikace (správa), poskytování mapových podkladů prostřednictvím Internetu nebo intranetu, vývoj v oblasti mapových aplikací a portálů, konzultační, asistenční, analytické, designérské, vyhodnocovací a programovací služby týkající se počítačového software, firmware, hardware a informačních technologií, zejména v oblasti mapových aplikací a portálů, tvorba a vývoj aplikací a portálů umožňující prohlížení a stahování mapových podkladů, správa portálů umožňující prohlížení a stahování mapových podkladů, konzultace týkající se hodnocení, výběru a zavádění počítačového software, firmware, hardware, informačních technologií a systému zpracování dat, informačních technologií, a to i prostřednictvím telekomunikačních sítí, dodávkou on-line, internetem a sítí World Wide Web, webhosting, webdesign, výzkumné služby, kódování a dekodování zabezpečovacích systémů (tvorba

software), poradenská činnost v oblasti aplikace výpočetní techniky, v oblasti informatiky, vytváření virtuálních/počítačových 3 D animací a modelů, informačních technologií, navrhování a realizace automatizovaných systémů řízení, programátorská činnost, projekce počítačových sítí, pronájem software, instalace, opravy, údržba a servis software, vytváření interaktivních aplikací umožňující předávání a tvorbu grafické podoby prostřednictvím sítí Internet, programování, software - návrhy, převod a konverze počítačových programů a údajů (kromě fyzické konverze), převod a konverze údajů a dokumentů z fyzických médií na elektronická média, tvorba a údržba počítačových stránek WHB pro zákazníky, hostování na počítačových stránkách WEB, instalace počítačových programů, návrh počítačových systémů, programování internetových databázových systémů a internetových aplikací, konstrukce WWW prezentací a řešení WWW serverů, aktualizace a údržba počítačových programů, pronájem času dat a údajů na přístup do počítačových databází, zhotovování kopií počítačových programů, technické studie v oblasti počítačů a programového vybavení, výzkum, vývoj a tvorba systémů pro elektronické obchodování včetně příslušného software a hardware, programování multimediálních aplikací, vytváření interaktivních a grafických programů, počítačové animace a vizualizace, grafický design, zavádění, aktualizace, návrhy, strukturování a programování či jiné vytváření databází, jiných datových systémů a aplikací pro jejich zpracování, včetně jejich poskytování přístupu k nim a jejich instalace, zavádění, aktualizace a údržby, návrhy, strukturování a programování či jiné vytváření internetových či intranetových počítačových stránek a nástěnek (webpages a websites) a internetových či intranetových aplikací, hostování (poskytování volného prostoru) pro internetové či intranetové informace, stránky a nástěnk (webpages a websites), hostování (poskytování volného prostoru) pro internetové či intranetové aplikace, převod (konverze) počítačových programů, dat či jiných údajů v elektronické podobě z různých formátů do jiných formátů, převod (konverze) dokumentů, dat či jiných údajů z fyzických médií na elektronická média, poradenství v oblasti výpočetní a informační techniky.

(730) **HRDLÍČKA spol. s r.o.**, Tetín 45, Beroun, 26601, CZ

(740) **DANĚK & PARTNERS** Advokátní a patentová kancelář, Dr. Vilém Daněk, Vinohradská 45/1107, Praha 2, 12000

(210) **O-491313**

(220) 22.12.2011

(320) 22.12.2011

(511) 16, 33, 35

(540)

## COLLECTION BRANDS

(510) (16) tiskárenské výrobky, tiskoviny, brožury, prospekty, kalendáře, etikety, plakáty, časopisy, reklamní materiály, obaly na lahve lepenkové nebo papírové, fotografie, papírenské výrobky, učební a vyučovací pomůcky s výjimkou přístrojů, vinětovací strojků, vývěsní štíty z papíru nebo lepenky; (33) alkoholické nápoje (s výjimkou piv); (35) reklama, propagace a inzerce prostřednictvím všech druhů médií, marketing, zprostředkovatelská činnost v oblasti obchodu, velkoobchod, maloobchod, export - import, provozování internetového obchodu - vše s alkoholickými a nealkoholickými nápoji všeho druhu.

(730) **Kuzin Sergej**, Zeyerova alej 1125/5, Praha 6, 16200, CZ

(740) Ing. Michal Jupa, patentový zástupce, Na Baních 1385, Praha 5 - Zbraslav, 15600



## Zamítnuté a částečně zamítnuté přihlášky ochranných známek po zveřejnění

Zjistí-li Úřad v průběhu řízení o námitkách, že přihlašovaná ochranná známka nespĺňuje podmínky pro zápis, přihlášku zamítne. Zjistí-li, že přihlašovaná ochranná známka nespĺňuje podmínky pro zápis jen pro některé výrobky nebo služby, přihlášku zamítne v rozsahu výrobků nebo služeb, pro které přihláška nespĺňuje podmínky zápisu. S ohledem na tuto skutečnost, obsahuje tato kapitola údaje o rozhodnutích o zamítnutí přihlášky ochranné známky v celém nebo částečném rozsahu na základě ustanovení § 26 zákona č. 441/2003 Sb.

Údaje o výsledku rozhodnutí (zamítnutí přihlášky, částečné zamítnutí přihlášky) jsou uvedeny za datem právní moci rozhodnutí pod INID kódem (583) s názvem "Datum právní moci rozhodnutí/výsledek rozhodnutí".

(210) **O-474094**

(540)



(583) 24.01.2012 / zamítnutí přihlášky

---

(210) **O-477635**

(540)

**ATRAVEN**

(583) 20.01.2012 / zamítnutí přihlášky

---

## Přehled zápisů ochranných známek bez změny ve vztahu ke zveřejněným přihláškám

Kapitola obsahuje údaje o ochranných známkách zapsaných na základě ustanovení § 28 odst. 1 zákona č. 441/2003 Sb., u kterých nedošlo ke změně údajů oproti zveřejněné přihlášce ochranné známky.

Číselný přehled
-----------------

322766, 322768, 322769, 322770, 322771, 322772, 322773, 322774, 322775, 322776, 322777, 322778, 322779, 322780, 322781, 322782, 322783, 322784, 322785, 322786, 322787, 322788, 322789, 322790, 322791, 322792, 322793, 322794, 322795, 322796, 322797, 322798, 322799, 322800, 322801, 322802, 322803, 322804, 322805, 322806, 322807, 322808, 322809, 322810, 322811, 322812, 322813, 322814, 322815, 322816, 322817, 322818, 322819, 322820, 322821, 322822, 322823, 322824, 322825, 322826, 322827, 322828, 322829, 322830, 322831, 322832, 322833, 322834, 322835, 322836, 322837, 322838, 322839, 322840, 322841, 322842, 322843, 322844, 322845, 322846, 322847, 322848, 322849, 322850, 322851, 322852, 322853, 322854, 322855, 322856, 322857, 322858, 322859, 322860, 322861, 322862, 322863, 322864, 322865, 322866, 322867, 322868, 322869, 322870, 322871, 322872, 322873, 322874, 322875, 322876, 322877, 322878, 322879, 322880, 322881, 322882, 322883.
---

## Zápis ochranných známek bez změny ve vztahu ke zveřejněným přihláškám

- (111) **322766**  
(220) 11.11.2009  
(320) 11.11.2009  
(442) 24.03.2010  
(151) 25.01.2012  
(730) **Mladá fronta a.s.**, Mezi Vodami 1952/9, Praha 4 - Modřany, 14300, CZ  
(210) O-472055
- 
- (111) **322768**  
(220) 29.03.2010  
(320) 29.03.2010  
(442) 19.10.2011  
(151) 25.01.2012  
(730) **Dibaq a.s.**, Helvíkovice 90, Žamberk, 56401, CZ  
(210) O-475503
- 
- (111) **322769**  
(220) 28.05.2010  
(320) 28.05.2010  
(442) 19.10.2011  
(151) 25.01.2012  
(730) **Ulm Radek**, Ostružinová 499/7, Brno, 62100, CZ  
(210) O-477014
- 
- (111) **322770**  
(220) 31.05.2010  
(320) 31.05.2010  
(442) 19.10.2011  
(151) 25.01.2012  
(730) **SWAT DISTRIBUTION s.r.o.**, Vokrojova 3343/5, Praha 4 - Modřany, 14300, CZ  
(210) O-477046
- 
- (111) **322771**  
(220) 09.08.2010  
(320) 09.08.2010  
(442) 19.10.2011  
(151) 25.01.2012  
(730) **Šmíd Petr Ing.**, F.X. Nohy 962, Dobřany, 33441, CZ  
(210) O-478605
- 
- (111) **322772**  
(220) 19.10.2010  
(320) 19.10.2010  
(442) 19.10.2011  
(151) 25.01.2012  
(730) **Société des Produits Nestlé S.A.**, Vevey 1800, CH  
(210) O-480335
- 
- (111) **322773**  
(220) 24.11.2010  
(320) 24.11.2010  
(442) 19.10.2011  
(151) 25.01.2012  
(730) **KOMORA CERTIFIKOVANÝCH ÚČETNÍCH ČESKÉ REPUBLIKY**, Houškova 32, Plzeň, 32600, CZ  
(210) O-481200
- 
- (111) **322774**  
(220) 30.11.2010  
(320) 30.11.2010  
(442) 19.10.2011  
(151) 25.01.2012  
(730) **A - Z CHLAZENÍ, s.r.o.**, Piletice 45, Hradec Králové 7, 50341, CZ
- (210) O-481378  
(526) Omezení rozsahu ochrany o prvek: klimatizace
- 
- (111) **322775**  
(220) 10.12.2010  
(320) 10.12.2010  
(442) 19.10.2011  
(151) 25.01.2012  
(730) **VELTA PLUS EU, s.r.o.**, Závodu míru 790, Karlovy Vary, 36017, CZ  
(210) O-481711
- 
- (111) **322776**  
(220) 20.12.2010  
(320) 20.12.2010  
(442) 19.10.2011  
(151) 25.01.2012  
(730) **Vykupto.cz s.r.o.**, Lidická 965/31, Brno, 60200, CZ  
(210) O-481879
- 
- (111) **322777**  
(220) 06.01.2011  
(320) 06.01.2011  
(442) 19.10.2011  
(151) 25.01.2012  
(730) **Kutílek Jan**, Veselí 35, Veselí, 53501, CZ  
(210) O-482191
- 
- (111) **322778**  
(220) 31.01.2011  
(320) 31.01.2011  
(442) 19.10.2011  
(151) 25.01.2012  
(730) **JPLUS, s.r.o.**, Kolbenova 886/9a, Praha 9 - Vysočany, 19000, CZ  
(210) O-482807
- 
- (111) **322779**  
(220) 31.01.2011  
(320) 31.01.2011  
(442) 19.10.2011  
(151) 25.01.2012  
(730) **JPLUS, s.r.o.**, Kolbenova 886/9a, Praha 9 - Vysočany, 19000, CZ  
(210) O-482808
- 
- (111) **322780**  
(220) 08.02.2011  
(320) 08.02.2011  
(442) 19.10.2011  
(151) 25.01.2012  
(730) **VÍTKOVICE TOURS s.r.o.**, Mírové náměstí 3d-519, Ostrava - Vítkovice, 70300, CZ  
(210) O-483036
- 
- (111) **322781**  
(220) 14.02.2011  
(320) 14.02.2011  
(442) 19.10.2011  
(151) 25.01.2012  
(730) **ZVIJAČ Martin**, Vrútocká 6, Bratislava, SK  
(210) O-483221
- 
- (111) **322782**  
(220) 09.03.2011  
(320) 09.03.2011

(442) 19.10.2011 (151) 25.01.2012 (730) <b>SVP Invest s.r.o.</b> , Kubelíkova 1224/42, Praha 3, 13000, CZ (210) O-483894	(730) <b>Helsinki group s.r.o.</b> , Třanovice 279, Třanovice, 73953, CZ (210) O-484712
(111) <b>322783</b> (220) 10.03.2011 (320) 10.03.2011 (442) 19.10.2011 (151) 25.01.2012 (730) <b>Východoslovenské stavebné hmoty, a.s.</b> , Turňa nad Bodvou 654, Turňa nad Bodvou, 4402, SK (210) O-483919	(111) <b>322791</b> (220) 11.04.2011 (320) 11.04.2011 (442) 19.10.2011 (151) 25.01.2012 (730) <b>Infogold s.r.o.</b> , Pražákova 34/665, Brno, 61900, CZ (210) O-484779
(111) <b>322784</b> (220) 10.03.2011 (320) 10.03.2011 (442) 19.10.2011 (151) 25.01.2012 (730) <b>VETCENTRUM DUCHEK s.r.o.</b> , Jindrova 854/43, Praha 5 - Stodůlky, 15500, CZ (210) O-483934	(111) <b>322792</b> (220) 14.04.2011 (320) 14.04.2011 (442) 19.10.2011 (151) 25.01.2012 (730) <b>MOFIS CZECH s.r.o.</b> , Palhanecká 479/18, Opava, Jaktář, 74707, CZ (210) O-484928
(111) <b>322785</b> (220) 10.03.2011 (320) 10.03.2011 (442) 19.10.2011 (151) 25.01.2012 (730) <b>VALOVIČ, s.r.o.</b> , Remeselnícka 11, Bratislava, 83106, SK (210) O-483936	(111) <b>322793</b> (220) 18.04.2011 (320) 18.04.2011 (442) 19.10.2011 (151) 25.01.2012 (730) <b>KÖNIGFRANKSTAHL, s.r.o.</b> , Modletice 76, Praha - východ, 25170, CZ (210) O-485006
(111) <b>322786</b> (220) 10.03.2011 (320) 10.03.2011 (442) 19.10.2011 (151) 25.01.2012 (730) <b>Opletal Přemysl Bc.</b> , Zapských 627, Praha 10, 10700, CZ (210) O-483942	(111) <b>322794</b> (220) 21.04.2011 (320) 21.04.2011 (442) 19.10.2011 (151) 25.01.2012 (730) <b>COMFORT LIGHT s.r.o.</b> , Hajany 81, Hajany, 66443, CZ (210) O-485162
(111) <b>322787</b> (220) 21.03.2011 (320) 21.03.2011 (442) 19.10.2011 (151) 25.01.2012 (730) <b>Centrum Holdings s.r.o.</b> , Jankovcova 1037/49, Praha 7, 17000, CZ (210) O-484217	(111) <b>322795</b> (220) 03.05.2011 (320) 03.05.2011 (442) 19.10.2011 (151) 25.01.2012 (730) <b>Evropské vzdělávací centrum s.r.o.</b> , Pospíšilova třída 324, Hradec Králové, 50003, CZ (210) O-485367
(111) <b>322788</b> (220) 21.03.2011 (320) 21.03.2011 (442) 19.10.2011 (151) 25.01.2012 (730) <b>Centrum Holdings s.r.o.</b> , Jankovcova 1037/49, Praha 7, 17000, CZ (210) O-484218	(111) <b>322796</b> (220) 04.05.2011 (320) 04.05.2011 (442) 19.10.2011 (151) 25.01.2012 (730) <b>Šikýř Josef Ing.</b> , Sellnerova 284, Mladá Boleslav - Debrž, 29301, CZ <b>Plíhal Martin</b> , Zelená 242, Kosmonosy - Bradlec, 29306, CZ (210) O-485416
(111) <b>322789</b> (220) 06.04.2011 (320) 06.04.2011 (442) 19.10.2011 (151) 25.01.2012 (730) <b>Gender Studies, o.p.s.</b> , Klimentská 17, Praha 1, 11000, CZ (210) O-484669	(111) <b>322797</b> (220) 10.05.2011 (320) 10.05.2011 (442) 19.10.2011 (151) 25.01.2012 (730) <b>Miloslav Sechter Ing.</b> , Videňská 140/52, Praha 4, 14800, CZ (210) O-485568
(111) <b>322790</b> (220) 07.04.2011 (320) 07.04.2011 (442) 19.10.2011 (151) 25.01.2012	(111) <b>322798</b> (220) 12.05.2011 (320) 12.05.2011 (442) 19.10.2011 (151) 25.01.2012

(730) <b>CHEZ MONIQUE, s.r.o.</b> , V kotcích 528/2, Praha 1 - Staré Město, 11000, CZ	(111) <b>322807</b>
(210) O-485660	(220) 23.05.2011
	(320) 23.05.2011
	(442) 19.10.2011
	(151) 25.01.2012
(111) <b>322799</b>	(730) <b>Komerční banka, a.s.</b> , Na Příkopě 969/33, Praha 1, 11407, CZ
(220) 12.05.2011	(210) O-485863
(320) 12.05.2011	
(442) 19.10.2011	
(151) 25.01.2012	
(730) <b>Hůla Josef</b> , Tererova 1358, Praha 4, 14900, CZ	
(210) O-485663	
(111) <b>322800</b>	(111) <b>322808</b>
(220) 13.05.2011	(220) 23.05.2011
(320) 13.05.2011	(320) 23.05.2011
(442) 19.10.2011	(442) 19.10.2011
(151) 25.01.2012	(151) 25.01.2012
(730) <b>K4 a.s.</b> , Mlýnská 326/13, Brno, 60200, CZ	(730) <b>Komerční banka, a.s.</b> , Na Příkopě 969/33, Praha 1, 11407, CZ
(210) O-485672	(210) O-485864
(111) <b>322801</b>	(111) <b>322809</b>
(220) 13.05.2011	(220) 23.05.2011
(320) 13.05.2011	(320) 23.05.2011
(442) 19.10.2011	(442) 19.10.2011
(151) 25.01.2012	(151) 25.01.2012
(730) <b>VIVA Lanškroun, spol. s r.o.</b> , Opletalova 92, Lanškroun, 56301, CZ	(730) <b>Zoologická zahrada Ostrava, příspěvková organizace</b> , Michálkovicská 197, Ostrava, Slezská Ostrava, 71000, CZ
(210) O-485673	(210) O-485868
(111) <b>322802</b>	(111) <b>322810</b>
(220) 18.05.2011	(220) 23.05.2011
(320) 18.05.2011	(320) 23.05.2011
(442) 19.10.2011	(442) 19.10.2011
(151) 25.01.2012	(151) 25.01.2012
(730) <b>Česká televize</b> , Kavčí Hory, Praha 4 - Kavčí Hory, 14070, CZ	(730) <b>INATELMO cz, s.r.o.</b> , Havlíčkova 311, Senice na Hané, 78345, CZ
(210) O-485785	(210) O-485872
(111) <b>322803</b>	(111) <b>322811</b>
(220) 23.05.2011	(220) 23.05.2011
(320) 23.05.2011	(320) 23.05.2011
(442) 19.10.2011	(442) 19.10.2011
(151) 25.01.2012	(151) 25.01.2012
(730) <b>BAFF s.r.o.</b> , Nad Tratí 1178, Vlašim, 25801, CZ	(730) <b>INATELMO cz, s.r.o.</b> , Havlíčkova 311, Senice na Hané, 78345, CZ
(210) O-485852	(210) O-485873
(111) <b>322804</b>	(111) <b>322812</b>
(220) 23.05.2011	(220) 23.05.2011
(320) 23.05.2011	(320) 23.05.2011
(442) 19.10.2011	(442) 19.10.2011
(151) 25.01.2012	(151) 25.01.2012
(730) <b>ID POINT CZECH, spol. s r.o.</b> , S. K. Neumanna, areál PSN II, hala č. 12, Pardubice, 53002, CZ	(730) <b>INATELMO cz, s.r.o.</b> , Havlíčkova 311, Senice na Hané, 78345, CZ
(210) O-485856	(210) O-485874
(111) <b>322805</b>	(111) <b>322813</b>
(220) 23.05.2011	(220) 23.05.2011
(320) 23.05.2011	(320) 23.05.2011
(442) 19.10.2011	(442) 19.10.2011
(151) 25.01.2012	(151) 25.01.2012
(730) <b>AA+STAVEBNINY KONSYS s.r.o.</b> , Betonářská 788/1, Ostrava, 71200, CZ	(730) <b>Keds LLC</b> , 191 Spring Street, Lexington, MA 02420-9191, MA, US
(210) O-485857	(210) O-485900
(111) <b>322806</b>	(111) <b>322814</b>
(220) 23.05.2011	(220) 25.05.2011
(320) 23.05.2011	(320) 25.05.2011
(442) 19.10.2011	(442) 19.10.2011
(151) 25.01.2012	(151) 25.01.2012
(730) <b>Komerční banka, a.s.</b> , Na Příkopě 969/33, Praha 1, 11407, CZ	(730) <b>MORAVOSEED spol. s r.o.</b> , Mušlov 1701/4, Mikulov, 69201, CZ
(210) O-485862	(210) O-485945
	(111) <b>322815</b>

(220) 25.05.2011 (320) 25.05.2011 (442) 19.10.2011 (151) 25.01.2012 (730) <b>MORAVOSEED spol. s r.o.</b> , Mušlov 1701/4, Mikulov, 69201, CZ (210) O-485948	(210) O-486404
(111) <b>322816</b> (220) 31.05.2011 (320) 31.05.2011 (442) 19.10.2011 (151) 25.01.2012 (730) <b>JaGa, spol. s r.o.</b> , Gdaňská 656, Praha 8, 18100, CZ (210) O-486084	(111) <b>322824</b> (220) 13.06.2011 (320) 13.06.2011 (442) 19.10.2011 (151) 25.01.2012 (730) <b>EXPONO Steelforce, a.s.</b> , Mlýnská 317/10, Ostrava, Moravská Ostrava, 70200, CZ (210) O-486452
(111) <b>322817</b> (220) 31.05.2011 (320) 31.05.2011 (442) 19.10.2011 (151) 25.01.2012 (730) <b>JaGa, spol. s r.o.</b> , Gdaňská 656, Praha 8, 18100, CZ (210) O-486085	(111) <b>322825</b> (220) 13.06.2011 (320) 13.06.2011 (442) 19.10.2011 (151) 25.01.2012 (730) <b>ČERVENÉ JABLKO, s.r.o.</b> , Ve Smečkách 16/590, Praha 1, 11000, CZ <b>AMETI s.r.o.</b> , Miškovická 12/235, Praha 9 - Prosek, 19000, CZ (210) O-486463
(111) <b>322818</b> (220) 03.06.2011 (320) 03.06.2011 (442) 19.10.2011 (151) 25.01.2012 (730) <b>SHCE spol. s r.o.</b> , Květinová 14a/2714, Praha 3, 13000, CZ (210) O-486215	(111) <b>322826</b> (220) 14.06.2011 (320) 14.06.2011 (442) 19.10.2011 (151) 25.01.2012 (730) <b>Stárková Gabriela</b> , Edisonova 643/77, Ostrava, 70030, CZ (210) O-486498
(111) <b>322819</b> (220) 06.06.2011 (320) 06.06.2011 (442) 19.10.2011 (151) 25.01.2012 (730) <b>2CAN, s.r.o.</b> , Třeboradická 1274/5, Praha 8, 18200, CZ (210) O-486268	(111) <b>322827</b> (220) 16.06.2011 (320) 16.06.2011 (442) 19.10.2011 (151) 25.01.2012 (730) <b>Günsberger &amp; Gray, s.r.o.</b> , Široká 7/37, Praha 1 - Josefov, 11000, CZ (210) O-486588
(111) <b>322820</b> (220) 09.06.2011 (320) 09.06.2011 (442) 19.10.2011 (151) 25.01.2012 (730) <b>Tilia Garden s.r.o.</b> , Olšanská 54/3, Praha 3, 13000, CZ (210) O-486345	(111) <b>322828</b> (220) 16.06.2011 (320) 16.06.2011 (442) 19.10.2011 (151) 25.01.2012 (730) <b>Travel &amp; Business Centre s.r.o.</b> , Videňská 55, Brno, 63900, CZ (210) O-486605
(111) <b>322821</b> (220) 09.06.2011 (320) 09.06.2011 (442) 19.10.2011 (151) 25.01.2012 (730) <b>Vladimirov Vladimír Pentchev Ing.</b> , Východní 2610, Česká Lipa, 47006, CZ (210) O-486355	(111) <b>322829</b> (220) 17.06.2011 (320) 17.06.2011 (442) 19.10.2011 (151) 25.01.2012 (730) <b>ČEPRO, a.s.</b> , Dělnická 213/12, Praha 7, 17004, CZ (210) O-486621
(111) <b>322822</b> (220) 10.06.2011 (320) 10.06.2011 (442) 19.10.2011 (151) 25.01.2012 (730) <b>Vaše DEDRA s.r.o.</b> , Podhradní 69, Česká Skalice, 55203, CZ (210) O-486400	(111) <b>322830</b> (220) 17.06.2011 (320) 17.06.2011 (442) 19.10.2011 (151) 25.01.2012 (730) <b>DRIVE Production spol. s r.o.</b> , Lidická 6, Praha 5, 15000, CZ (210) O-486622
(111) <b>322823</b> (220) 10.06.2011 (320) 10.06.2011 (442) 19.10.2011 (151) 25.01.2012 (730) <b>Vaše DEDRA s.r.o.</b> , Podhradní 69, Česká Skalice, 55203, CZ	(111) <b>322831</b> (220) 20.06.2011 (320) 20.06.2011 (442) 19.10.2011 (151) 25.01.2012 (730) <b>VITAR, s.r.o.</b> , tř. T.Bati 385, Zlín, 76302, CZ (210) O-486628

(111) <b>322832</b>	(320) 04.07.2011
(220) 21.06.2011	(442) 19.10.2011
(320) 21.06.2011	(151) 25.01.2012
(442) 19.10.2011	(730) <b>Šouta Ivan Ing.</b> , Budislav 12E, Budislav, 56965, CZ
(151) 25.01.2012	(210) O-487012
(730) <b>KOH-I-NOOR HARDTMUTH a.s.</b> , F.A. Gerstnera 21/3, České Budějovice, 37130, CZ	
(210) O-486655	
(111) <b>322833</b>	(111) <b>322841</b>
(220) 22.06.2011	(220) 08.07.2011
(320) 22.06.2011	(320) 08.07.2011
(442) 19.10.2011	(442) 19.10.2011
(151) 25.01.2012	(151) 25.01.2012
(730) <b>FLORENC REAL s.r.o.</b> , Panská 7/890, Praha 1, 11000, CZ	(730) <b>AYLA s.r.o.</b> , Sadová 1746/16, Cheb, 35002, CZ
(210) O-486713	(210) O-487053
(111) <b>322834</b>	(111) <b>322842</b>
(220) 23.06.2011	(220) 08.07.2011
(320) 23.06.2011	(320) 08.07.2011
(442) 19.10.2011	(442) 19.10.2011
(151) 25.01.2012	(151) 25.01.2012
(730) <b>FOR BABY, spol. s r.o.</b> , Plovdivská 3400, Praha 4 - Modřany, 14300, CZ	(730) <b>CARINA ART s.r.o.</b> , Národní 60/28, Praha 1, 11000, CZ
(210) O-486756	(210) O-487065
(111) <b>322835</b>	(111) <b>322843</b>
(220) 24.06.2011	(220) 11.07.2011
(320) 24.06.2011	(320) 11.07.2011
(442) 19.10.2011	(442) 19.10.2011
(151) 25.01.2012	(151) 25.01.2012
(730) <b>FISCALIS s.r.o.</b> , U Klubovny 914, Praha 5, 15600, CZ	(730) <b>Výtahy Pardubice a.s.</b> , Černá za Bory 389, Pardubice, 53301, CZ
(210) O-486776	(210) O-487086
(111) <b>322836</b>	(111) <b>322844</b>
(220) 24.06.2011	(220) 12.07.2011
(320) 24.06.2011	(320) 12.07.2011
(442) 19.10.2011	(442) 19.10.2011
(151) 25.01.2012	(151) 25.01.2012
(730) <b>ŠKODA Vagonka a.s.</b> , 1. máje 3176/102, Ostrava - Moravská Ostrava, 70300, CZ	(730) <b>BEAS, a.s.</b> , Gočárova 1620, Hradec Králové, 50101, CZ
(210) O-486798	(210) O-487120
(111) <b>322837</b>	(111) <b>322845</b>
(220) 24.06.2011	(220) 04.08.2011
(320) 24.06.2011	(320) 04.08.2011
(442) 19.10.2011	(442) 19.10.2011
(151) 25.01.2012	(151) 25.01.2012
(730) <b>Šulistová, MBA Tereza</b> , Na Švihance 1476/1, Praha 2, 12000, CZ	(730) <b>Tejc Pavel RNDr.</b> , Kruhová 529, Vrané nad Vltavou, 25246, CZ
(210) O-486799	(730) <b>Tejcová Tatiana JUDr.</b> , Kruhová 529, Vrané nad Vltavou, 25246, CZ
(111) <b>322838</b>	(210) O-487128
(220) 24.06.2011	(111) <b>322846</b>
(320) 24.06.2011	(220) 13.07.2011
(442) 19.10.2011	(320) 13.07.2011
(151) 25.01.2012	(442) 19.10.2011
(730) <b>Šulistová, MBA Tereza</b> , Na Švihance 1476/1, Praha 2, 12000, CZ	(151) 25.01.2012
(210) O-486800	(730) <b>Fortuna Loterie a.s.</b> , Vodičkova 30, Praha 1, 11000, CZ
(111) <b>322839</b>	(210) O-487156
(220) 27.06.2011	(111) <b>322847</b>
(320) 27.06.2011	(220) 13.07.2011
(442) 19.10.2011	(320) 13.07.2011
(151) 25.01.2012	(442) 19.10.2011
(730) <b>OHŇOSTROJE Krupička, s.r.o.</b> , Ke Křížkám 166, Praha 10 - Dubeč, 10700, CZ	(151) 25.01.2012
(210) O-486820	(730) <b>Fortuna Loterie a.s.</b> , Vodičkova 30, Praha 1, 11000, CZ
(111) <b>322840</b>	(210) O-487157
(220) 04.07.2011	(111) <b>322848</b>
	(220) 13.07.2011
	(320) 13.07.2011
	(442) 19.10.2011
	(151) 25.01.2012
	(730) <b>Fortuna Loterie a.s.</b> , Vodičkova 30, Praha 1, 11000, CZ

(210) O-487158	(442) 19.10.2011 (151) 25.01.2012 (730) <b>PT Company s.r.o.</b> , Novostrašnická 3293/13, Praha 10 - Strašnice, 10000, CZ
(111) <b>322849</b> (220) 13.07.2011 (320) 13.07.2011 (442) 19.10.2011 (151) 25.01.2012 (730) <b>Fortuna Loterie a.s.</b> , Vodičkova 30, Praha 1, 11000, CZ (210) O-487159	(210) O-487289
(111) <b>322850</b> (220) 13.07.2011 (320) 13.07.2011 (442) 19.10.2011 (151) 25.01.2012 (730) <b>Fortuna Loterie a.s.</b> , Vodičkova 30, Praha 1, 11000, CZ (210) O-487160	(111) <b>322858</b> (220) 20.07.2011 (320) 20.07.2011 (442) 19.10.2011 (151) 25.01.2012 (730) <b>Pivovary Staropramen a.s.</b> , Nádražní 84, Praha 5, 15054, CZ (210) O-487292
(111) <b>322851</b> (220) 13.07.2011 (320) 13.07.2011 (442) 19.10.2011 (151) 25.01.2012 (730) <b>Fortuna Loterie a.s.</b> , Vodičkova 30, Praha 1, 11000, CZ (210) O-487161	(111) <b>322859</b> (220) 20.07.2011 (320) 20.07.2011 (442) 19.10.2011 (151) 25.01.2012 (730) <b>Pharmazet Pharmaceuticals s.r.o.</b> , U staré tvrže 285/21, Praha 9, 19600, CZ (210) O-487295
(111) <b>322852</b> (220) 18.07.2011 (320) 18.07.2011 (442) 19.10.2011 (151) 25.01.2012 (730) <b>Pulkrábek Radek, J.</b> Žižky 698, Litomyšl, 57001, CZ (210) O-487224	(111) <b>322860</b> (220) 22.07.2011 (320) 22.07.2011 (442) 19.10.2011 (151) 25.01.2012 (730) <b>OBCHODNÍ CENTRUM VLTAVÍN, s.r.o.</b> , Krajinská 33/5, České Budějovice, 37001, CZ (210) O-487396
(111) <b>322853</b> (220) 18.07.2011 (320) 18.07.2011 (442) 19.10.2011 (151) 25.01.2012 (730) <b>DEKONTA, a.s.</b> , Dřetovice 109, Stehelčevy, 27342, CZ (210) O-487226	(111) <b>322861</b> (220) 25.07.2011 (320) 25.07.2011 (442) 19.10.2011 (151) 25.01.2012 (730) <b>Matějka Jiří</b> , Čtvrťky 702, Kvasice, 76821, CZ <b>Matějková Pavla</b> , Čtvrťky 702, Kvasice, 76821, CZ (210) O-487413
(111) <b>322854</b> (220) 18.07.2011 (320) 18.07.2011 (442) 19.10.2011 (151) 25.01.2012 (730) <b>Kolár Jan</b> , Imrychova 882/7, Praha 4, 14300, CZ <b>Doleček Kamil</b> , Čs. armády 408/51, Hradec Králové 3, 50003, CZ (210) O-487229	(111) <b>322862</b> (220) 01.08.2011 (320) 01.08.2011 (442) 19.10.2011 (151) 25.01.2012 (730) <b>České vysoké učení technické v Praze, Výpočetní a informační centrum</b> , Zikova 4, Praha 6, 16636, CZ (210) O-487622
(111) <b>322855</b> (220) 18.07.2011 (320) 18.07.2011 (442) 19.10.2011 (151) 25.01.2012 (730) <b>GAS KOMPLET s.r.o.</b> , Slezská 1288, Orlová, Poruba, 73514, CZ (210) O-487233	(111) <b>322863</b> (220) 02.08.2011 (320) 02.08.2011 (442) 19.10.2011 (151) 25.01.2012 (730) <b>Česká republika - Ministerstvo vnitra</b> , Nad Štolou 3, Praha 7, 17034, CZ (210) O-487654
(111) <b>322856</b> (220) 20.07.2011 (320) 20.07.2011 (442) 19.10.2011 (151) 25.01.2012 (730) <b>Mrázek Miloslav Ing.</b> , Rebešovická 758/69a, Brno, 64300, CZ (210) O-487288	(111) <b>322864</b> (220) 02.08.2011 (320) 02.08.2011 (442) 19.10.2011 (151) 25.01.2012 (730) <b>Česká republika - Ministerstvo vnitra</b> , Nad Štolou 3, Praha 7, 17034, CZ (210) O-487655
(111) <b>322857</b> (220) 20.07.2011 (320) 20.07.2011	(111) <b>322865</b> (220) 03.08.2011 (320) 03.08.2011 (442) 19.10.2011 (151) 25.01.2012



(730) <b>Šouta Ivan Ing.</b> , Budislav 12E, Budislav, 56965, CZ (210) O-487668	(111) <b>322874</b> (220) 19.08.2011 (320) 19.08.2011 (442) 19.10.2011 (151) 25.01.2012 (730) <b>Flašar, CSc. Michal Ing. arch.</b> , Liliová 248/8, Praha 1 - Staré Město, 11000, CZ (210) O-488087
(111) <b>322866</b> (220) 04.08.2011 (320) 04.08.2011 (442) 19.10.2011 (151) 25.01.2012 (730) <b>PRAGOSOJA, spol. s r.o.</b> , U Habrovky 247/11, Praha 4, 14000, CZ (210) O-487715	(111) <b>322875</b> (220) 19.08.2011 (320) 19.08.2011 (442) 19.10.2011 (151) 25.01.2012 (730) <b>Česká republika - Ministerstvo vnitra</b> , Nad Štolou 3, Praha 7, 17034, CZ (210) O-488100
(111) <b>322867</b> (220) 05.08.2011 (320) 05.08.2013 (442) 19.10.2011 (151) 25.01.2012 (730) <b>Hansen Beverage Company</b> , 550 Monica Circle, Suite 201, Corona, CA, US (210) O-487745	(111) <b>322876</b> (220) 19.08.2011 (320) 19.08.2011 (442) 19.10.2011 (151) 25.01.2012 (730) <b>Česká republika - Ministerstvo vnitra</b> , Nad Štolou 3, Praha 7, 17034, CZ (210) O-488101
(111) <b>322868</b> (220) 16.02.2011 (320) 16.02.2011 (442) 12.10.2011 (151) 25.01.2012 (730) <b>Gleiss Lutz Hootz Hirsch Partnerschaftsgesellschaft von Rechtsanwälten, Steuerberatern</b> , Bleichstrasse 8-10, 40211 Düsseldorf, DE (210) O-487749	(111) <b>322877</b> (220) 19.08.2011 (320) 19.08.2011 (442) 19.10.2011 (151) 25.01.2012 (730) <b>Česká republika - Ministerstvo vnitra</b> , Nad Štolou 3, Praha 7, 17034, CZ (210) O-488102
(111) <b>322869</b> (220) 11.08.2011 (320) 11.08.2011 (442) 19.10.2011 (151) 25.01.2012 (730) <b>ELSTORE CZ s.r.o.</b> , Střítežská 573, Polička, 57201, CZ (210) O-487884	(111) <b>322878</b> (220) 19.08.2011 (320) 19.08.2011 (442) 19.10.2011 (151) 25.01.2012 (730) <b>Česká republika - Ministerstvo vnitra</b> , Nad Štolou 3, Praha 7, 17034, CZ (210) O-488103
(111) <b>322870</b> (220) 11.08.2011 (320) 11.08.2011 (442) 19.10.2011 (151) 25.01.2012 (730) <b>Käserer Loose GmbH &amp; Co. KG</b> , An den Breiten, 01454 Leppersdorf, DE (210) O-487891	(111) <b>322879</b> (220) 19.08.2011 (320) 19.08.2011 (442) 19.10.2011 (151) 25.01.2012 (730) <b>Česká republika - Ministerstvo vnitra</b> , Nad Štolou 3, Praha 7, 17034, CZ (210) O-488104
(111) <b>322871</b> (220) 17.08.2011 (320) 17.08.2011 (442) 19.10.2011 (151) 25.01.2012 (730) <b>ŠUTKA s.r.o.</b> , Čimická 422/33, Praha 8, 18200, CZ (210) O-488025	(111) <b>322880</b> (220) 19.08.2011 (320) 19.08.2011 (442) 19.10.2011 (151) 25.01.2012 (730) <b>Česká republika - Ministerstvo vnitra</b> , Nad Štolou 3, Praha 7, 17034, CZ (210) O-488105
(111) <b>322872</b> (220) 17.08.2011 (320) 17.08.2011 (442) 19.10.2011 (151) 25.01.2012 (730) <b>The Gillette Company</b> , One Gillette Park, MA 02127 Boston, MA, US (210) O-488034	(111) <b>322881</b> (220) 23.08.2011 (320) 23.08.2011 (442) 19.10.2011 (151) 25.01.2012 (730) <b>MedicProgress, a.s.</b> , Holušická 2221/3, Praha 4, 14000, CZ (210) O-488157
(111) <b>322873</b> (220) 17.08.2011 (320) 17.08.2011 (442) 19.10.2011 (151) 25.01.2012 (730) <b>Záhorák Martin</b> , Matice Slovenskej 16, 08301 Sabinov, SK (210) O-488036	(111) <b>322882</b>

(220) 24.08.2011  
(320) 24.08.2011  
(442) 19.10.2011  
(151) 25.01.2012  
(730) **Mars, Incorporated**, 6885 Elm Street, Mc Lean, 22101-3883, VA, US  
(210) O-488171

---

(111) **322883**  
(220) 26.08.2009  
(320) 26.08.2009  
(442) 19.10.2011  
(151) 25.01.2012  
(730) **Norma Lebensmittelfilialbetrieb GmbH & Co. KG**, Heisterstr. 4, Nürnberg, DE  
(210) O-488200

---

## **Přehled zápisů ochranných známek se změnou ve vztahu ke zveřejněným přihláškám**

Kapitola obsahuje údaje o ochranných známkách zapsaných na základě ustanovení § 28 odst. 1 zákona č. 441/2003 Sb., u kterých došlo ke změně údajů oproti zveřejněné přihlášce ochranné známky.

Číselný přehled

322764, 322765, 322767

## Zápisy ochranných známek se změnou ve vztahu ke zveřejněným přihláškám

(111) **322764**  
(220) 07.06.2005  
(320) 07.06.2005  
(442) 16.11.2005  
(151) 25.01.2012  
(540)



(730) **ELTECH CZ, s.r.o.**, Krokova 993/14, Děčín, 40501, CZ  
(740) ZEMAN - podkrušnohorská patentová a známková kancelář,  
Petr Zeman, Hradní 301, Loket, 35733  
(510) (8) nářadí ruční včetně speciálního, zejména pro práce pod  
napětím, s výjimkou nářadí ručního kuchyňského, přípravky  
(například upínací) ruční speciální zařazené v této třídě; (35)  
poradenství a pomoc při řešení obchodních vztahů v rámci  
obchodních činností, zprostředkování obchodu výrobky  
uvedenými ve třídě 8 tohoto seznamu, zprostředkování obchodu  
elektrickou energií, předvádění a nabízení zboží uvedeného ve  
třídě 8 tohoto seznamu, obchodní zastoupení, obchodní  
administrativa, poradenství v oboru zařízení pro energetiku z  
hlediska jejich výběru, vlastností, užití, dodávek a cen,  
marketing, reklama a propagace; (41) školení a instruktáže,  
vyjma takových, které se týkají nářadí mechanického, zejména  
na elektrický, hydraulický a pneumatický pohon, hydraulických  
pump ve třídě 7; školení a instruktáže, vyjma takových, které se  
týkají nářadí ručního kuchyňského ve třídě 8; školení a  
instruktáže, vyjma takových, které se týkají součástí elektrických  
kabelových souborů, zejména přímých spojek pro plastové  
kabely, přechodových spojek, přímých spojek pro papírové  
kabely, koncovek pro plastové kabely, souprav pro nepájené  
uzemnění, distančních a těsnících setů, nasouvacích pomůcek,  
teplem smrštitelných spojek přímých, koncových i  
přechodových, teplem smrštitelných koncovek, teplem  
smrštitelných trubíc všeho druhu jako součástí kabelových  
souborů, teplem smrštitelných tvarovek (uzavíracích koncovek,  
rozdělovacích hlav, průchodků zdívkem a opravných manžet), vše  
v rámci třídy 9; školení a instruktáže, vyjma takových, které se  
týkají oboru montáže kabelových souborů ve třídě 9.  
(590) Barevná  
(511) 8, 35, 41  
(210) O-427075

(111) **322765**  
(220) 22.10.2008  
(320) 22.10.2008  
(442) 29.09.2010  
(151) 25.01.2012  
(540)

**ČESKÁ MISS PLASTICKÉ  
CHIRURGIE**

(730) **MUDr. Otakar Lucák, Klinika plastické chirurgie Ostrava  
s.r.o.**, Tyršova 1832/9, Ostrava - Moravská Ostrava, 70200,  
CZ  
(740) HALAXOVÁ & HALAXOVÁ, TETRAPAT, RNDr. Zdeňka  
Halaxová, Horní náměstí 7, Olomouc, 77200  
(510) (9) brýle, kontaktní čočky, sluneční brýle.  
(511) 9  
(210) O-463193

(111) **322767**  
(220) 15.03.2010  
(320) 15.03.2010  
(442) 21.07.2010  
(151) 25.01.2012

(540)

**MYSLIVEC  
DR. MARCO**

(730) **Dr. Marco s.r.o.**, Bendlova 374/3, Ostrava - Mariánské Hory,  
70900, CZ  
(510) (35) velkoobchodní, maloobchodní a zprostředkovatelské služby  
v oboru hraček, oděvů.  
(511) 35  
(210) O-475118

## Zápisy licenčních smluv k ochranným známkám

V této kapitole jsou zveřejněny zápisy licenčních smluv podle ustanovení § 18 odst. 1 zákona č. 441/2003 Sb.

Číslo zápisu	Vlastník	Nabyvatel licence	Druh licence	Datum uzavření licenční smlouvy	S účinností od data
296259	ARMANDO HOSPITALITY GROUP EUROPE s.r.o., Na Pankráci 1618/30, Praha 4, 14000, CZ;	OREA HOTELS s.r.o., Na Pankráci 1062/58, Praha 4, 14000, CZ;	nevýlučná	30.12.2011	31.01.2012
319819	BRISTOL a.s., Sadová 19, Karlovy Vary, 36001, CZ;	PROMTECH, s.r.o., I.P. Pavlova 71/9, Karlovy Vary, 36001, CZ;	nevýlučná	01.11.2011	31.01.2012
319820	BRISTOL a.s., Sadová 19, Karlovy Vary, 36001, CZ;	PROMTECH, s.r.o., I.P. Pavlova 71/9, Karlovy Vary, 36001, CZ;	nevýlučná	01.11.2011	31.01.2012
319821	BRISTOL a.s., Sadová 19, Karlovy Vary, 36001, CZ;	PROMTECH, s.r.o., I.P. Pavlova 71/9, Karlovy Vary, 36001, CZ;	nevýlučná	01.11.2011	31.01.2012
320340	BRISTOL a.s., Sadová 19, Karlovy Vary, 36001, CZ;	PROMTECH, s.r.o., I.P. Pavlova 71/9, Karlovy Vary, 36001, CZ;	nevýlučná	01.11.2011	31.01.2012
320341	BRISTOL a.s., Sadová 19, Karlovy Vary, 36001, CZ;	PROMTECH, s.r.o., I.P. Pavlova 71/9, Karlovy Vary, 36001, CZ;	nevýlučná	01.11.2011	31.01.2012
320341	BRISTOL a.s., Sadová 19, Karlovy Vary, 36001, CZ;	OTAVA - PATRIA, a. s., I. P. Pavlova 8, Karlovy Vary, 36001, CZ;	nevýlučná	01.11.2011	31.01.2012
320806	BRISTOL a.s., Sadová 19, Karlovy Vary, 36001, CZ;	PROMTECH, s.r.o., I.P. Pavlova 71/9, Karlovy Vary, 36001, CZ;	nevýlučná	01.11.2011	31.01.2012
320806	BRISTOL a.s., Sadová 19, Karlovy Vary, 36001, CZ;	OTAVA - PATRIA, a. s., I. P. Pavlova 8, Karlovy Vary, 36001, CZ;	nevýlučná	01.11.2011	31.01.2012
320808	BRISTOL a.s., Sadová 19, Karlovy Vary, 36001, CZ;	OTAVA - PATRIA, a. s., I. P. Pavlova 8, Karlovy Vary, 36001, CZ;	nevýlučná	01.11.2011	31.01.2012
320984	BRISTOL a.s., Sadová 19, Karlovy Vary, 36001, CZ;	OTAVA - PATRIA, a. s., I. P. Pavlova 8, Karlovy Vary, 36001, CZ;	nevýlučná	01.11.2011	31.01.2012

## Ochranné známky zrušené a prohlášené za neplatné

Tato kapitola obsahuje údaje o rozhodnutích o zrušení ochranné známky na základě ustanovení § 31 zákona č. 441/2003 Sb. nebo o prohlášení ochranné známky za neplatnou na základě ustanovení § 32 zákona č. 441/2003 Sb. Existuje-li důvod zrušení/prohlášení ochranné známky za neplatnou pouze ve vztahu k některým z výrobků nebo služeb, Úřad ochrannou známku zruší/prohlásí za neplatnou pouze pro tyto výrobky nebo služby. Údaje o výsledku rozhodnutí (zrušení ochranné známky, částečné zrušení ochranné známky, prohlášení ochranné známky za neplatnou, prohlášení ochranné známky za částečně neplatnou) jsou uvedeny za datem právní moci rozhodnutí pod INID kódem (583) s názvem "Datum právní moci rozhodnutí/výsledek rozhodnutí".

(111) 316255

(540)

**dk design**

(583) 17.01.2012 / prohlášení ochranné známky za neplatnou

---



## Obnovy zápisu ochranných známek

(111) **109086**  
(220) 05.08.1932  
(151) 05.08.1932  
(540)

**"Merilin"**

(730) LUKANA OIL a.s., Prokopova 148/15, Praha 3, Žižkov, 13000, CZ  
(740) PROPATENT, JUDr. Matěj Sedláček, Ke Kateřinkám 1393, Praha 4, 14900  
(510) (3) voňavky všeho druhu, mýdla všeho druhu, kosmetické a jiné toaletní přípravky všeho druhu.  
(511) 3  
(210) O-2037

(111) **109732**  
(220) 18.07.1912  
(151) 17.08.1912  
(540)



(730) LUKANA OIL a.s., Prokopova 148/15, Praha 3, Žižkov, 13000, CZ  
(740) PROPATENT, JUDr. Matěj Sedláček, Ke Kateřinkám 1393, Praha 4, 14900  
(510) Dietní prostředky, esence, tresti, tuky a tukové výrobky všeho druhu, tukové náhražky, krmiva, margarín a margarínové výrobky, oleje všeho druhu, rostlinné tuky, omastek všeho druhu.  
(511) 1, 3, 4, 5, 17, 29, 30, 31, 32  
(210) O-26784

(111) **109996**  
(220) 11.07.1912  
(151) 11.07.1912  
(540)



(730) LUKANA OIL a.s., Prokopova 148/15, Praha 3, Žižkov, 13000, CZ  
(740) PROPATENT, JUDr. Matěj Sedláček, Ke Kateřinkám 1393, Praha 4, 14900  
(510) Pekařské zboží všeho druhu, piva všeho druhu, máslo a umělé jedlé tuky všeho druhu, dietní prostředky, esence, tuky a tukové výrobky všeho druhu (margarín a margarínové výrobky, rostlinné tuky, tukové náhražky), rybí konzervy všeho druhu a náhražky, maso všeho druhu, čerstvé, sušené, připravené, konzervy nebo výtažky z masa všeho druhu a poživatiny vyráběné s přísadou masa, ovocné šťávy a to alkoholické a nealkoholické všeho druhu, plody, krmiva, nápoje všeho druhu, obilí a mlýnské výrobky a s přísadou obilí vyráběné poživatiny,

zelenina čerstvá, sušená a konzervovaná všeho druhu a s přísadou zeleniny vyráběné poživatiny, koření všeho druhu, ovesné výrobky všeho druhu, okopaniny všeho druhu a s přísadou okopanin vyráběné poživatiny, luštěniny všeho druhu, med a medové přípravky všeho druhu a medové náhražky, káva a kávové náhražky všeho druhu, kakao, zemědělské produkty, limonády a to přírodní a umělé všeho druhu, slad, sladové výrobky a výtažky všeho druhu, marmelády všeho druhu, mouka a výrobky z mouky všeho druhu a s přísadou mouky vyráběné poživatiny, mléko čerstvé, kondensované, konzervované, sušené a mléčné přípravky všeho druhu, minerální vody přírodní a umělé všeho druhu, potraviny, oleje všeho druhu, ovoce všeho druhu, ovocné přípravky a výrobky všeho druhu a s přísadou ovoce vyráběné poživatiny, soli a to zřídlové, koupelové a minerální soli všeho druhu, omastek všeho druhu, čokoláda, čokoládové přípravky nebo výrobky všeho druhu, lihoviny všeho druhu (likéry, výtažky, rum, esence), syrob a syrobové přípravky všeho druhu a s přísadou syrobu vyráběné poživatiny, čaj, vína všeho druhu, cukr a cukrové zboží všeho druhu, cukrové pečivo (sušenky a suchary všeho druhu), apreturní prostředky, prášek do pečiva, vosk na vousy, benzin, bělidla, voskovací hmota, borax, brilantina, chemické výrobky, chemické výrobky pro textilní průmysl (chemicko-technické výrobky), ceresin a ceresinové výrobky, kosmetické krémy, desinfekční prostředky, drogy, hnojiva, esence kosmetické, výtažky kosmetické, barvy a barviva, tuky a to technické, medicínální, jedlé a jiné tuky všech druhů, rozpouštědla tuků (extrakční prostředky), prostředky k odstraňování skvrn, tuková kyselina, fermež, prostředky na vydělávání kůže, glycerin a glycerinové výrobky, voda na vlasy a na hlavu, zubní a ústní voda, pryskyřice, prášek na hmyz, svíčky všeho druhu, lepidla, laky, noční knůtky všeho druhu, materiálie, oleje a to jedlé, technické, medicínální, éterické oleje všech druhů, parafín a parafínové výrobky, voňavky, pudr, farmaceutické výrobky a přípravky, pomáda na vousy a na vlasy, přípravky a to kosmetické, louhové, prací a toaletní přípravky, pasta na cidění kovů, dřeva, skla a kamene, prostředky na cidění, čištění a konzervování, prostředky proti rezu, masti, šlichtovací prostředky, mýdlo a to pro domácnost, toaletní, medicínální, na drhnutí, cidící, na zuby a jiná mýdla v pevné, měkké, tekuté, práškovité a jiné formě, mydlářské zboží, soda, škrob a škrobové přípravky, stearin a stearinové výrobky, inkoust, voskové zboží, mořidlo, prací prášek, zubní prášek, zubní pasta.

(511) 1, 2, 3, 4, 5, 16, 29, 30, 31, 32, 33  
(210) O-26931

(111) **110003**  
(220) 23.10.1912  
(151) 23.10.1912  
(540)

**LAVASOL**

(730) LUKANA OIL a.s., Prokopova 148/15, Praha 3, Žižkov, 13000, CZ  
(740) PROPATENT, JUDr. Matěj Sedláček, Ke Kateřinkám 1393, Praha 4, 14900  
(510) Apreturní prostředky, prášek do pečiva, vosk na vousy, benzin, bělidla, voskovací hmota, borax, brilantina, chemické výrobky, chemické výrobky pro textilní průmysl, /chemicko-technické výrobky/, ceresin a ceresinové výrobky, kosmetické krémy, desinfekční prostředky, drogy, hnojiva, esence kosmetické, výtažky kosmetické, barvy a barviva, tuky a to technické, medicínální, jedlé a jiné tuky všech druhů, rozpouštědla tuků /extrakční prostředky/, prostředky k odstraňování skvrn, tuková kyselina, fermež, prostředky na vydělávání kůže, glycerin a glycerinové výrobky, voda na vlasy a na hlavu, zubní a ústní voda, pryskyřice, prášek na hmyz, svíčky všeho druhu, lepidla, laky, osvětlovací prostředky, noční knůtky všeho druhu, materiálie, oleje a to jedlé, technické, medicínální a éterické a svítící oleje všech druhů, parafín a parafínové výrobky, voňavinky, pudr, farmaceutické výrobky a přípravky, pomáda na vousy a na vlasy, přípravky a to kosmetické, louhové, prací a toaletní přípravky, pasta na cidění kovů, kůže, dřeva, skla a



kamene, prostředky na cidění, čištění a konzervování, prostředky proti rezu, masti, šlichtovací prostředky, mazadla, černidlo na obuv, krém na boty, mýdlo a to pro domácnost, toaletní, medicínální, na drnutí, cidící, na zuby a jiná mýdla v pevné, měkké, tekuté, práškovité a jiné formě, mydlářské zboží, soda, škrob a škrobové přípravky, stearin a stearinové výrobky, inkoust, voskové zboží, vosk, modřidlo, prací prášek, vodní sklo, leštadlo, zubní prášek, zubní pasta, zápalky; pekařské zboží všeho druhu, piva všeho druhu, máslo a umělé jedlé tuky všeho druhu, dietní prostředky, esence, tuky a tukové výrobky všeho druhu /margarin a margarínové výrobky, rostlinné tuky, tukové náhražky/ rybí konzervy všeho druhu a náhražky, maso všeho druhu, čerstvé, sušené, připravené, konzervy nebo výtažky z masa všeho druhu a poživatiny vyráběné s přísadou masa, ovocné šťávy a to alkoholické a nealkoholické všeho druhu, plody, krmiva, nápoje všeho druhu, obilí a mlýnské výrobky a s přísadou obilí vyráběné poživatiny, zelenina čerstvá, sušená a konzervovaná všeho druhu a s přísadou zeleniny vyráběné poživatiny, koření všeho druhu, ovesné výrobky všeho druhu, okopaniny všeho druhu a s přísadou okopanin vyráběné poživatiny, luštěniny všeho druhu, med a medové přípravky všeho druhu a medové náhražky, káva a kávové náhražky všeho druhu, kakao, zemědělské produkty, limonády a to přírodní a umělé všeho druhu, slad, sladové výrobky a výtažky všeho druhu, marmelády všeho druhu, mouka a výrobky z mouky všeho druhu a s přísadou mouky vyráběné poživatiny, mléko čerstvé, kondensované, konzervované, sušené a mléčné přípravky všeho druhu, minerální vody přírodní a umělé všeho druhu, potraviny, oleje všeho druhu, ovoce všeho druhu, ovocné přípravky a výrobky všeho druhu, čerstvé, konzervované a sušené ovoce všeho druhu a s přísadou ovoce vyráběné poživatiny, soli a to zředlové, koupelové a minerální soli všeho druhu, omastek všeho druhu, čokoláda, čokoládové přípravky nebo výrobky všeho druhu, lihoviny všeho druhu /likéry, výtažky, rum, esence/ syrob a syrobové přípravky všeho druhu a s přísadou syrobu vyráběné poživatiny, čaj, vína všeho druhu, cukr a cukrové zboží všeho druhu, cukrové pečivo /sušenky a suchary

(511) 1, 3, 5, 29, 30  
(210) O-1512

(111) **110133**  
(220) 13.08.1912  
(151) 13.08.1912  
(540)

### CLARAX

(730) LUKANA OIL a.s., Prokopova 148/15, Praha 3, Žižkov, 13000, CZ  
(740) PROPATENT, JUDr. Matěj Sedláček, Ke Kateřinkám 1393, Praha 4, 14900  
(510) Apreturní prostředky, prášek do pečiva, vosk na vousy, benzin, bělidla, voskovačí hmota, borax, brilantina, chemické výrobky, chemické výrobky pro textilní průmysl, /chemicko- technické výrobky/, ceresin a ceresinové výrobky, kosmetické krémy, hnojiva, esence kosmetické, výtažky kosmetické, barvy a barviva, tuky a to technické, medicínální, jedlé a jiné tuky všech druhů, rozpouštědla tuků /extrakční prostředky/, prostředky k odstraňování skvrn, tuková kyselina, fermež, prostředky na vydělávání kůže, glycerin a glycerinové výrobky, voda na vlasy a na hlavu, zubní a ústní voda, pryskyřice, prášek na hmyz, svíčky všeho druhu, lepidla, laky, osvětlovací prostředky, noční knůtky všeho druhu, materiálie, oleje a to jedlé, technické, éterické a svítící oleje všech druhů, parafin a parafinové výrobky, voňavinky, pudr, pomáda na vousy a na vlasy, přípravky a to kosmetické, louhové, prací a toaletní přípravky, pasta na cidění kovů, kůže, dřeva, skla a kamene, prostředky na cidění, čištění a konzervování, prostředky proti rezu, masti, šlichtovací prostředky, mazadla, černidlo na obuv, krém na boty, mýdlo a to pro domácnost, toaletní, medicínální, na drnutí, cidící, na zuby a jiná mýdla v pevné, měkké, tekuté, práškovité a jiné formě, mydlářské zboží, soda, škrob a škrobové přípravky, stearin a stearinové výrobky, inkoust, voskové zboží, vosk, modřidlo, prací prášek, vodní sklo, leštadlo, zubní prášek, zubní pasta, zápalky; pekařské zboží všeho druhu, piva všeho druhu, máslo a umělé jedlé tuky všeho druhu, dietní prostředky, esence, tuky a tukové výrobky všeho druhu /margarin a margarínové výrobky, rostlinné tuky, tukové

náhražky/ rybí konzervy všeho druhu a náhražky, maso všeho druhu, čerstvé, sušené, připravené, konzervy nebo výtažky z masa všeho druhu a poživatiny vyráběné s přísadou masa, ovocné šťávy a to alkoholické a nealkoholické všeho druhu, plody, krmiva, nápoje všeho druhu, obilí a mlýnské výrobky a s přísadou obilí vyráběné poživatiny, zelenina čerstvá, sušená a konzervovaná všeho druhu a s přísadou zeleniny vyráběné poživatiny, koření všeho druhu, ovesné výrobky všeho druhu, okopaniny všeho druhu a s přísadou okopanin vyráběné poživatiny, luštěniny všeho druhu, med a medové přípravky všeho druhu a medové náhražky, káva a kávové náhražky všeho druhu, kakao, zemědělské produkty, limonády a to přírodní a umělé všeho druhu, slad, sladové výrobky a výtažky všeho druhu, marmelády všeho druhu, mouka a výrobky z mouky všeho druhu a s přísadou mouky vyráběné poživatiny, mléko čerstvé, kondensované, konzervované, sušené a mléčné přípravky všeho druhu, minerální vody přírodní a umělé všeho druhu, potraviny, oleje všeho druhu, ovoce všeho druhu, ovocné přípravky a výrobky všeho druhu, čerstvé, konzervované a sušené ovoce všeho druhu a s přísadou ovoce vyráběné poživatiny, soli a to zředlové, koupelové a minerální soli všeho druhu, omastek všeho druhu, čokoláda, čokoládové přípravky nebo výrobky všeho druhu, lihoviny všeho druhu /likéry, výtažky, rum, esence/ syrob a syrobové přípravky všeho druhu a s přísadou syrobu vyráběné poživatiny, čaj, vína všeho druhu, cukr a cukrové zboží všeho druhu, cukrové pečivo /sušenky a suchary všeho druhu/ poživatiny, lůj všeho druhu.

(511) 1, 3, 5, 29, 33  
(210) O-1511

(111) **110135**  
(220) 28.09.1932  
(151) 28.09.1932  
(540)



(730) LUKANA OIL a.s., Prokopova 148/15, Praha 3, Žižkov, 13000, CZ  
(740) PROPATENT, JUDr. Matěj Sedláček, Ke Kateřinkám 1393, Praha 4, 14900  
(510) (3) vosk na vousy, borax, brilantina, kosmetické krémy, kosmetické esence, kosmetické výtažky, glycerin, voda na vlasy, voda na hlavu, zubní a ústní voda, éterické oleje, voňavky, pomáda na vousy a na vlasy, kosmetické přípravky, prací a toaletní přípravky a toaletní zboží, pudr, masti, mýdlo a to toaletní, cidící a na zuby v pevné, měkké, tekuté, práškovité a jiné formě, zubní pasta a zubní prášek.  
(511) 3  
(210) O-27294

(111) **110138**  
(220) 04.11.1922  
(151) 04.11.1922  
(540)

### CENTRA

(730) LUKANA OIL a.s., Prokopova 148/15, Praha 3, Žižkov, 13000, CZ  
(740) PROPATENT, JUDr. Matěj Sedláček, Ke Kateřinkám 1393, Praha 4, 14900  
(510) Margarin, jedlý tuk kokosový, umělé tuky všeho druhu, tuky a oleje všeho druhu.  
(511) 4, 29  
(210) O-27496

(111) **155293**  
(220) 07.09.1962  
(151) 21.11.1962  
(540)

### NAREX

(730) Protocol s.r.o., Chelčického 1932, Česká Lipa, 47037, CZ

- (740) Rott, Růžička & Guttman Patentové, známkové a advokátní kanceláře, JUDr. Vladimír Rott, Vinohradská 37, Praha 2, 12000  
(510) Stroje a nástroje, poháněné elektrickým motorem, nebo jiným mechanickým pohonem, ruční stroje a nářadí.  
(511) 7, 8  
(210) O-27267

- (111) **161236**  
(220) 21.11.1972  
(151) 12.02.1973  
(540)

**Albatros**

- (730) **AERO Vodochody a.s.**, U Letiště č.p. 374, Odolena Voda, Dolínka, 25070, CZ  
(740) Rott, Růžička & Guttman Patentové, známkové a advokátní kanceláře, JUDr. Vladimír Rott, Vinohradská 37, Praha 2, 12000  
(510) (12) cvičné letouny.  
(511) 12  
(210) O-46650

- (111) **165494**  
(220) 05.08.1982  
(151) 14.10.1983  
(540)

**EMIT**

- (730) **Siemens Healthcare Diagnostics Inc.**, 1717 Deerfield Road, Deerfield, IL, US  
(740) Čermák a spol., JUDr. Karel Čermák jr., Ph.D., LL.M., advokát, Elišky Peškové 15/735, Praha 5, 15000  
(510) (1) reakční činidla pro laboratorní účely in vitro.  
(511) 1  
(210) O-52789

- (111) **165644**  
(220) 20.01.1982  
(151) 06.04.1984  
(540)



- (730) **AZ Electronic Materials (Luxembourg) S.a.r.l.**, 2 Avenue Charles de Gaulle, 1653 Luxembourg, LU  
(740) KANIA, SEDLÁK, SMOLA Patentová a známková kancelář, Ing. Jiří Malůšek, Mendlovo nám. 1a, Brno, 60300  
(510) (1) fotografické ustalovače, vývojky pro fotografické ustalovače, ředidla, přísady, retušovací roztoky, odstraňovače fotografických ustalovačů, vše pro použití s fotografickými ustalovači.  
(511) 1  
(210) O-52543

- (111) **173731**  
(220) 28.01.1992  
(151) 30.09.1993  
(540)

**ZAYFERUS**

- (730) **Jiří Hrotek**, Havlíčkova 429, Kuřim, 66434, CZ  
(740) HALAXOVÁ & HALAXOVÁ, TETRAPAT, RNDr. Zdeňka Halaxová, Dukelská 891/4, Olomouc, 77200  
(510) (41) ukázky cvičných draveců.  
(511) 41

- (210) O-66133

- (111) **173733**  
(220) 03.12.1992  
(151) 30.09.1993  
(540)

**LYBAR L**

- (730) **Lybar, a.s.**, Velvěty 33, Rtně nad Bílinou, 41762, CZ  
(740) KOCIÁNOVÁ advokátní kancelář, JUDr. Lucie Kociánová, Ph.D., Malostranské nám. 23, Praha 1, 11800  
(510) Syntetické pryskyřice, barviva a prostředky pro barvení, laky na vlasy.  
(511) 1, 2, 3  
(210) O-73569

- (111) **174040**  
(220) 10.02.1992  
(151) 11.11.1993  
(540)

**dona**

- (730) **Ing. Vladimír Doležal**, České Vrbné 1975, České Budějovice, 37011, CZ  
(740) PatentCentrum Sedlák & Partners s.r.o., Husova 5, České Budějovice, 37001  
(510) Nakladatelská činnost, vydávání knih, polygrafické výrobky, knihkupectví.  
(511) 16, 41  
(210) O-66382

- (111) **174788**  
(220) 18.12.1991  
(151) 07.02.1994  
(540)

**PERMAPATCH**

- (730) **Redrock Construction s.r.o.**, Újezd čp. 450/40, Praha 1 - Malá Strana, 11801, CZ  
(740) PELIKÁN KROFTA KOHOUTEK advokátní kancelář s.r.o., Mgr. David Krofta, advokát, Tyršův dům, Újezd 450/40, Praha 1 - Malá Strana, 11801  
(510) Vývoj a výroba stavebních hmot a materiálů.  
(511) 19, 42  
(210) O-65480

- (111) **174830**  
(220) 04.02.1992  
(151) 11.02.1994  
(540)

**MEDUSA**

- (730) **CAD Schroer GmbH**, Fritz-Peter-Str. 26-30, Moers, 47447, DE  
(740) Společná advokátní kancelář Všetěčka Zelený Švorčík Kalenský a partneři, JUDr. Michal Havlík, Hálkova 2, Praha 2, 12000  
(510) (9) počítačové programy předznamenané na magnetické pásce v oboru počítačem podporovaného designu a odpovídající tištěné listy instrukcí ve formě menu prodávané jako jednotka.  
(511) 9  
(210) O-66274

- (111) **174952**  
(220) 09.04.1992  
(151) 17.02.1994  
(540)

**Praktická žena**

- (730) **Sanoma Media Praha s.r.o.**, Lomnického 7/1705, Praha 4, 14000, CZ  
(740) Ladislava Jasanská Advokátní kancelář, Mgr. Ladislava Jasanská, advokátka, Lomnického 7, Praha 4, 14000  
(510) Periodické a neperiodické publikace, vč. vydavatelství.  
(511) 16, 41  
(210) O-67867

- (111) **175004**  
(220) 02.06.1992  
(151) 21.02.1994  
(540)



- (730) **KRÁTKÝ FILM PRAHA a.s.**, Šemberova 66/9, Olomouc, 77200, CZ  
(740) JUDr. David Karabec - advokát, Na Stráži 1306/5, Praha 8, 18000  
(510) (41) tvorba, výroba, šíření a jiné užití filmů a audiovizuálních děl a programů realizovaných na všech záznamových médiích, včetně zprostředkování v oblasti animované tvorby.  
(511) 41  
(210) O-68981

- (111) **175114**  
(220) 05.03.1992  
(151) 28.02.1994  
(540)

### DETEHIT

- (730) **ORITEST spol. s r.o.**, Staropramenná 3117/17, Praha 5 - Smíchov, 15000, CZ  
(740) Jiří Effmert, patentový zástupce, Družstevní 1424/12, Říčany, 25101  
(510) (1) jednoduchý detektor inhibitorů cholinesteras.  
(511) 1  
(210) O-67070

- (111) **175170**  
(220) 26.03.1992  
(151) 08.03.1994  
(540)

### WINCHESTER

- (730) **Japan Tobacco Inc.**, 2-2-1 Toranomon, Minato-ku, Tokyo, JP  
(740) Společná advokátní kancelář Všetečka a partneři, JUDr. Švorčík Otakar, Hálkova 2, Praha 2, 12000  
(510) (34) cigarety, tabák v surovém stavu, tabákové výrobky, potřeby pro kuřáky, zápalky.  
(511) 34  
(210) O-67554

- (111) **175260**  
(220) 20.03.1992  
(151) 14.03.1994  
(540)

### LOFAT

- (730) **ETHYPHARM, Société anonyme**, 194 Bureaux de la Colline, Bât D, 92 213 Saint Cloud cedex, FR  
(740) TRAPLOVÁ-HAKR-KUBÁT Advokátní a patentová kancelář, JUDr. Jarmila Traplová, Přístavní 24, Praha 7, 17000  
(510) (5) farmaceutické prostředky pro humánní a veterinární oblast, dietetické výrobky pro děti a nemocné, náplasti a prostředky pro ošetření ran, desinfekční prostředky.  
(511) 5  
(210) O-67420

- (111) **175267**  
(220) 20.03.1992  
(151) 14.03.1994  
(540)

### SECNIL

- (730) **ETHYPHARM, Société anonyme**, 194 Bureaux de la Colline, Bât D, 92 213 Saint Cloud cedex, FR  
(740) TRAPLOVÁ-HAKR-KUBÁT Advokátní a patentová kancelář, JUDr. Jarmila Traplová, Přístavní 24, Praha 7, 17000  
(510) (5) farmaceutické prostředky pro humánní a veterinární oblast, dietetické výrobky pro děti a nemocné, náplasti a prostředky pro ošetření ran, desinfekční prostředky.  
(511) 5  
(210) O-67423

- (111) **175350**  
(220) 10.02.1992  
(151) 21.03.1994  
(540)



- (730) **RESPO, spol. s r.o.**, Bosonožské nám. 13, Brno, 64200, CZ  
(740) Kořistka Martin, patentový zástupce, Karpatská 3, Brno 25, 62500  
(510) Zámečnické výrobky; stolařské výrobky; sportovní nářadí a rehabilitační pomůcky.  
(511) 6, 20, 28  
(210) O-66377

- (111) **175352**  
(220) 10.02.1992  
(151) 21.03.1994  
(540)

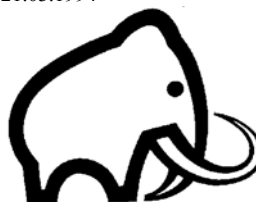

- (730) **RESPO, spol. s r.o.**, Bosonožské nám. 13, Brno, 64200, CZ  
(740) Kořistka Martin, patentový zástupce, Karpatská 3, Brno 25, 62500  
(510) Zámečnické výrobky; stolařské výrobky; sportovní nářadí a rehabilitační pomůcky.  
(511) 6, 20, 28  
(210) O-66378

- (111) **175353**  
(220) 13.02.1992  
(151) 21.03.1994  
(540)



- (730) **Ing.Oldřich Nožička**, K Bříčce 1582, Hradec Králové, 50008, CZ  
(510) Účetnictví, finanční a daňové poradenství, management, zprostředkování obchodní činnosti, transport finančních hotovostí a cen. zásilek.  
(511) 35, 36, 39  
(210) O-66454

- (111) **175355**  
(220) 27.02.1992  
(151) 21.03.1994

(540)



- (730) **AGROTRADE, a.s.**, Lopatecká 223/13, Praha 4, 14700, CZ  
(740) Advokátní a patentová kancelář, Mgr. Klára Studená, advokátka, patentový zástupce, Komunardů 36, Praha 7, 17000  
(510) Reprodukce a líhnutí hrabavé drůbeže, projekční služby, stavební i technologické. Reprodukce králíků, plemenářská činnost chovu anglického plnokrevníka.  
(511) 31, 37, 42  
(210) O-66844

- (111) **175357**  
(220) 27.02.1992  
(151) 21.03.1994  
(540)



- (730) **AGROTRADE, a.s.**, Lopatecká 223/13, Praha 4, 14700, CZ  
(740) Advokátní a patentová kancelář, Mgr. Klára Studená, advokátka, patentový zástupce, Komunardů 36, Praha 7, 17000  
(510) Reprodukce a líhnutí hrabavé drůbeže, projekční služby, stavební i technologické; reprodukce králíků, plemenářská činnost chovu anglického plnokrevníka.  
(511) 31, 37, 42  
(210) O-66845

- (111) **175358**  
(220) 27.02.1992  
(151) 21.03.1994  
(540)



- (730) **AGROTRADE, a.s.**, Lopatecká 223/13, Praha 4, 14700, CZ  
(740) Advokátní a patentová kancelář, Mgr. Klára Studená, advokátka, patentový zástupce, Komunardů 36, Praha 7, 17000  
(510) Reprodukce a líhnutí hrabavé drůbeže, projekční služby, stavební i technologické; reprodukce králíků, plemenářská činnost chovu anglického plnokrevníka.  
(511) 31, 37, 42  
(210) O-66846

- (111) **175368**  
(220) 09.07.1992  
(151) 22.03.1994  
(540)

### DOBŘE RÁNO Z BRNA

- (730) **Český rozhlas**, Vinohradská 12, Praha 2, 12099, CZ  
(740) JUDr. Filip Winter, advokátní kancelář, Na Příkopě 25, Praha 1, 11000  
(510) Nahrané a nenahrané nosiče záznamů zvuku a obrazu, zejména audiokazety, videokazety, magnetofonové pásky, gramofonové desky, kompaktní desky, videodesky, propagační tiskoviny, zejména katalogy, prospekty, plakáty, fotografie, knihy, časopisy, periodické a neperiodické tiskoviny, reklamní a propagační činnost, provozování rozhlasového vysílání,

zejména tvorba rozhlasových programů, rozhlasové zpravodajství, publicistika, hudební vysílání, činnost vyučovací, vzdělávací a zábavná, vydavatelská a nakladatelská činnost, pořádání koncertů, agentážní činnost v oblasti umění a kultury, hudební soutěže, archivování rozhlasových fondů.

- (511) 9, 16, 35, 38, 41, 42  
(210) O-69967

- (111) **175371**  
(220) 09.07.1992  
(151) 22.03.1994  
(540)

### APETÝT

- (730) **Český rozhlas**, Vinohradská 12, Praha 2, 12099, CZ  
(740) JUDr. Filip Winter, advokátní kancelář, Na Příkopě 25, Praha 1, 11000  
(510) Nahrané a nenahrané nosiče záznamů zvuku a obrazu, zejména audiokazety, videokazety, magnetofonové pásky, gramofonové desky, kompaktní desky, videodesky, propagační tiskoviny, zejména katalogy, prospekty, plakáty, fotografie, knihy, časopisy, periodické a neperiodické tiskoviny, reklamní a propagační činnost, provozování rozhlasového vysílání, zejména tvorba rozhlasových programů, rozhlasové zpravodajství, publicistika, hudební vysílání, činnost vyučovací, vzdělávací a zábavná, vydavatelská a nakladatelská činnost, pořádání koncertů, agentážní činnost v oblasti umění a kultury, hudební soutěže, archivování rozhlasových fondů.  
(511) 9, 16, 35, 38, 41, 42  
(210) O-70052

- (111) **175372**  
(220) 09.07.1992  
(151) 22.03.1994  
(540)

### TOULKY MORAVOU

- (730) **Český rozhlas**, Vinohradská 12, Praha 2, 12099, CZ  
(740) JUDr. Filip Winter, advokátní kancelář, Na Příkopě 25, Praha 1, 11000  
(510) Nahrané a nenahrané nosiče záznamů zvuku a obrazu, zejména audiokazety, videokazety, magnetofonové pásky, gramofonové desky, kompaktní desky, videodesky, propagační tiskoviny, zejména katalogy, prospekty, plakáty, fotografie, knihy, časopisy, periodické a neperiodické tiskoviny, reklamní a propagační činnost, provozování rozhlasového vysílání, zejména tvorba rozhlasových programů, rozhlasové zpravodajství, publicistika, hudební vysílání, činnost vyučovací, vzdělávací a zábavná, vydavatelská a nakladatelská činnost, pořádání koncertů, agentážní činnost v oblasti umění a kultury, hudební soutěže, archivování rozhlasových fondů.  
(511) 9, 16, 35, 38, 41, 42  
(210) O-70053

- (111) **175376**  
(220) 09.07.1992  
(151) 22.03.1994  
(540)

### DOBŘE JITRO Z PRAHY

- (730) **Český rozhlas**, Vinohradská 12, Praha 2, 12099, CZ  
(740) JUDr. Filip Winter, advokátní kancelář, Na Příkopě 25, Praha 1, 11000  
(510) Nahrané a nenahrané nosiče záznamů zvuku a obrazu, zejména audiokazety, videokazety, magnetofonové pásky, gramofonové desky, kompaktní desky, videodesky, propagační tiskoviny, zejména katalogy, prospekty, plakáty, fotografie, knihy, časopisy, periodické a neperiodické tiskoviny, reklamní a propagační činnost, provozování rozhlasového vysílání, zejména tvorba rozhlasových programů, rozhlasové zpravodajství, publicistika, hudební vysílání, činnost vyučovací, vzdělávací a zábavná, vydavatelská a nakladatelská činnost, pořádání koncertů, agentážní činnost v oblasti umění a kultury, hudební soutěže, archivování rozhlasových fondů.  
(511) 9, 16, 35, 38, 41, 42  
(210) O-70059

- (111) **175378**  
(220) 09.07.1992

(151) 22.03.1994  
(540)

## A LÉTA BĚŽÍ

- (730) **Český rozhlas**, Vinohradská 12, Praha 2, 12099, CZ  
(740) JUDr. Filip Winter, advokátní kancelář, Na Příkopě 25, Praha 1, 11000  
(510) Nahrané a nenahrané nosiče záznamů zvuku a obrazu, zejména audiokazety, videokazety, magnetofonové pásky, gramofonové desky, kompaktní desky, videodesky, propagační tiskoviny, zejména katalogy, prospekty, plakáty, fotografie, knihy, časopisy, periodické a neperiodické tiskoviny, reklamní a propagační činnost, provozování rozhlasového vysílání, zejména tvorba rozhlasových programů, rozhlasové zpravodajství, publicistika, hudební vysílání, činnost vyučovací, vzdělávací a zábavná, vydavatelská a nakladatelská činnost, pořádání koncertů, agentážní činnost v oblasti umění a kultury, hudební soutěže, archivování rozhlasových fondů.
- (511) 9, 16, 35, 38, 41, 42  
(210) O-70063

(111) **175379**  
(220) 09.07.1992  
(151) 22.03.1994  
(540)

## KOLOTOČ

- (730) **Český rozhlas**, Vinohradská 12, Praha 2, 12099, CZ  
(740) JUDr. Filip Winter, advokátní kancelář, Na Příkopě 25, Praha 1, 11000  
(510) Nahrané a nenahrané nosiče záznamů zvuku a obrazu, zejména audiokazety, videokazety, magnetofonové pásky, gramofonové desky, kompaktní desky, videodesky, propagační tiskoviny, zejména katalogy, prospekty, plakáty, fotografie, knihy, časopisy, periodické a neperiodické tiskoviny, reklamní a propagační činnost, provozování rozhlasového vysílání, zejména tvorba rozhlasových programů, rozhlasové zpravodajství, publicistika, hudební vysílání, činnost vyučovací, vzdělávací a zábavná, vydavatelská a nakladatelská činnost, pořádání koncertů, agentážní činnost v oblasti umění a kultury, hudební soutěže, archivování rozhlasových fondů.
- (511) 9, 16, 35, 38, 41, 42  
(210) O-70064

(111) **175381**  
(220) 09.07.1992  
(151) 22.03.1994  
(540)

## TEXTEMPORE

- (730) **Český rozhlas**, Vinohradská 12, Praha 2, 12099, CZ  
(740) JUDr. Filip Winter, advokátní kancelář, Na Příkopě 25, Praha 1, 11000  
(510) Nahrané a nenahrané nosiče záznamů zvuku a obrazu, zejména audiokazety, videokazety, magnetofonové pásky, gramofonové desky, kompaktní desky, videodesky, propagační tiskoviny, zejména katalogy, prospekty, plakáty, fotografie, knihy, časopisy, periodické a neperiodické tiskoviny, reklamní a propagační činnost, provozování rozhlasového vysílání, zejména tvorba rozhlasových programů, rozhlasové zpravodajství, publicistika, hudební vysílání, činnost vyučovací, vzdělávací a zábavná, vydavatelská a nakladatelská činnost, pořádání koncertů, agentážní činnost v oblasti umění a kultury, hudební soutěže, archivování rozhlasových fondů.
- (511) 9, 16, 35, 38, 41, 42  
(210) O-70066

(111) **175388**  
(220) 09.07.1992  
(151) 22.03.1994  
(540)

## RADIO MIKROFÓRUM

- (730) **Český rozhlas**, Vinohradská 12, Praha 2, 12099, CZ  
(740) JUDr. Filip Winter, advokátní kancelář, Na Příkopě 25, Praha 1, 11000  
(510) Nahrané a nenahrané nosiče záznamů zvuku a obrazu, zejména audiokazety, videokazety, magnetofonové pásky, gramofonové desky, kompaktní desky, videodesky, propagační tiskoviny, zejména katalogy, prospekty, plakáty, fotografie, knihy, časopisy, periodické a neperiodické tiskoviny, reklamní a

propagační činnost, provozování rozhlasového vysílání, zejména tvorba rozhlasových programů, rozhlasové zpravodajství, publicistika, hudební vysílání, činnost vyučovací, vzdělávací a zábavná, vydavatelská a nakladatelská činnost, pořádání koncertů, agentážní činnost v oblasti umění a kultury, hudební soutěže, archivování rozhlasových fondů.

(511) 9, 16, 35, 38, 41, 42  
(210) O-70075

(111) **175390**  
(220) 09.07.1992  
(151) 22.03.1994  
(540)

## BROLN

- (730) **Český rozhlas**, Vinohradská 12, Praha 2, 12099, CZ  
(740) JUDr. Filip Winter, advokátní kancelář, Na Příkopě 25, Praha 1, 11000  
(510) Nahrané a nenahrané nosiče záznamů zvuku a obrazu, zejména audiokazety, videokazety, magnetofonové pásky, gramofonové desky, kompaktní desky, videodesky, propagační tiskoviny, zejména katalogy, prospekty, plakáty, fotografie, knihy, časopisy, periodické a neperiodické tiskoviny, reklamní a propagační činnost, provozování rozhlasového vysílání, zejména tvorba rozhlasových programů, rozhlasové zpravodajství, publicistika, hudební vysílání, činnost vyučovací, vzdělávací a zábavná, vydavatelská a nakladatelská činnost, pořádání koncertů, agentážní činnost v oblasti umění a kultury, hudební soutěže, archivování rozhlasových fondů.
- (511) 9, 16, 35, 38, 41, 42  
(210) O-70082

(111) **175393**  
(220) 09.07.1992  
(151) 22.03.1994  
(540)

## SOČR

- (730) **Český rozhlas**, Vinohradská 12, Praha 2, 12099, CZ  
(740) JUDr. Filip Winter, advokátní kancelář, Na Příkopě 25, Praha 1, 11000  
(510) Nahrané a nenahrané nosiče záznamů zvuku a obrazu, zejména audiokazety, videokazety, magnetofonové pásky, gramofonové desky, kompaktní desky, videodesky, propagační tiskoviny, zejména katalogy, prospekty, plakáty, fotografie, knihy, časopisy, periodické a neperiodické tiskoviny, reklamní a propagační činnost, provozování rozhlasového vysílání, zejména tvorba rozhlasových programů, rozhlasové zpravodajství, publicistika, hudební vysílání, činnost vyučovací, vzdělávací a zábavná, vydavatelská a nakladatelská činnost, pořádání koncertů, agentážní činnost v oblasti umění a kultury, hudební soutěže, archivování rozhlasových fondů.
- (511) 9, 16, 35, 38, 41, 42  
(210) O-70089

(111) **175541**  
(220) 14.05.1992  
(151) 30.03.1994  
(540)

## TYLASUL

- (730) **Eli Lilly and Company**, Lilly Corporate Center, Indianapolis, IN, US  
(740) Společná advokátní kancelář Všeťečka Zelený Švorčák Kalenský a Partneři, JUDr. Petr Kalenský, Hálkova 2, Praha 2, 12000  
(510) (5) antibiotika pro veterinární účely.  
(511) 5  
(210) O-68564

(111) **175799**  
(220) 14.05.1992  
(151) 18.04.1994  
(540)

## DECROS

- (730) **ICZ a.s.**, Na hřebenech II 1718/10, Praha 4, Nusle, 14700, CZ  
(740) TRAPLOVÁ-HAKR-KUBÁT Advokátní a patentová kancelář, JUDr. Jarmila Traplová, Přístavní 24, Praha 7, 17000  
(510) Rozšiřující specializované elektronické karty pro výpočetní techniku, bezpečnostní karty pro oblast výpočetní techniky,

komunikační karty pro výpočetní techniku, zálohovací karty a systémy pro výpočetní techniku, šifrovací karty pro výpočetní techniku, bezpečnostní systémy pro oblast počítačových sítí, počítačové sítě, vývojová a projektová činnost v oblasti výpočetní techniky, počítačových systémů, komunikačních systémů a počítačových sítí zejména vývoj rozšiřujících specializovaných elektronických karet pro výpočetní techniku a vývoj elektronických bezpečnostních systémů v oblasti počítačových sítí, poradenská konzultační a expertní činnost v oblasti výpočetní techniky, počítačových systémů, komunikačních systémů a počítačových sítí, servisní a opravárenská činnost v oblasti výpočetní techniky, počítačových systémů, komunikačních systémů a počítačových sítí, zejména servis rozšiřujících specializovaných elektronických karet pro výpočetní techniku a servis elektronických bezpečnostních systémů v oblasti počítačových sítí, školicí činnost v oblasti výpočetní techniky, počítačových systémů, komunikačních systémů a počítačových sítí, obchodní činnost v oblasti výpočetní techniky zejména obchodování s bezpečnostními kartami a systémy, s počítačovými sítěmi, s rozšiřujícími specializovanými elektronickými kartami pro výpočetní techniku zejména s komunikačními kartami, bezpečnostními kartami, zálohovacími kartami a systémy a šifrovacími kartami.

(511) 9, 37, 41, 42  
(210) O-68559

(111) **175840**  
(220) 14.05.1992  
(151) 21.04.1994  
(540)

# DECROS

(730) **ICZ a.s.**, Na hřebenech II 1718/10, Praha 4, Nusle, 14700, CZ  
(740) TRAPLOVÁ-HAKR-KUBÁT Advokátní a patentová kancelář, JUDr. Jarmila Traplová, Přístavní 24, Praha 7, 17000  
(510) Rozšiřující specializované elektronické karty pro výpočetní techniku, bezpečnostní karty pro oblast výpočetní techniky, komunikační karty pro výpočetní techniku, zálohovací karty a systémy pro výpočetní techniku, šifrovací karty pro výpočetní techniku, bezpečnostní systémy pro oblast počítačových sítí, počítačové sítě, vývojová a projektová činnost v oblasti výpočetní techniky, počítačových systémů, komunikačních systémů a počítačových sítí zejména vývoj rozšiřujících specializovaných elektronických karet pro výpočetní techniku a vývoj elektronických bezpečnostních systémů v oblasti počítačových sítí, poradenská konzultační a expertní činnost v oblasti výpočetní techniky, počítačových systémů, komunikačních systémů a počítačových sítí, servisní a opravárenská činnost v oblasti výpočetní techniky, počítačových systémů, komunikačních systémů a počítačových sítí, zejména servis rozšiřujících specializovaných elektronických karet pro výpočetní techniku a servis elektronických bezpečnostních systémů v oblasti počítačových sítí, školicí činnost v oblasti výpočetní techniky, počítačových systémů, komunikačních systémů a počítačových sítí, obchodní činnost v oblasti výpočetní techniky zejména obchodování s bezpečnostními kartami a systémy, s počítačovými sítěmi, s rozšiřujícími specializovanými elektronickými kartami pro výpočetní techniku zejména s komunikačními kartami, bezpečnostními kartami, zálohovacími kartami a systémy a šifrovacími kartami.

(511) 9, 37, 41, 42  
(210) O-68558

(111) **176225**  
(220) 14.07.1992  
(151) 11.05.1994

(540)

# EMINENT

(730) **EMINENT LUGGAGE CORP.**, No. 40, Chung-Shan 9th Street, Kuei-Jen District, Tainan City, TW  
(740) Patentservis Praha a.s., Jivenská 1273/1, Praha 4, 14021  
(510) (18) kufrы a příruční kufříky.  
(511) 18  
(210) O-70164

(111) **176674**  
(220) 12.03.1992  
(151) 20.05.1994  
(540)

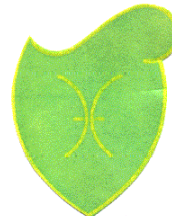

(730) **AGROTRADE, a.s.**, Lopatecká 223/13, Praha 4, 14700, CZ  
(740) Advokátní a patentová kancelář, Mgr. Klára Studená, advokátka, patentový zástupce, Komunardů 36, Praha 7, 17000  
(510) Reprodukce a líhnutí hrabavé drůbeže - rodičů a hybridů, projekční služby, stavební služby, technologický servis, reprodukce králíků a dodávky hybridů, plemenařská činnost chovu anglického plnokrevníka.  
(511) 37, 42  
(210) O-67229

(111) **176875**  
(220) 24.01.1992  
(151) 25.05.1994  
(540)

# Volksbank AG.

(730) **Österreichische Volksbanken-Aktiengesellschaft**, Peregringasse 3, 1090 Wien, AT  
(740) KANIA, SEDLÁK, SMOLA Patentová a známková kancelář, Ing. František Kania, Mendlovo nám. 1a, Brno, 60300  
(510) (35) marketing, průzkum trhu a poskytování informací, odborné poradenství v oblasti podnikání (řízení obchodů, daňových záležitostí); (36) bankovní obchody a finanční služby všech druhů, především přijímání peněz do správy (vkladový obchod), vykonávání tuzemského bezhotovostního platebního styku (giroobchod) i hotovostního platebního styku, finanční leasing, leasing s movitostmi a nemovitostmi, poskytování úvěrů (kreditní obchod); factoringový obchod, nákup šeků a směnec (eskontní obchod), nákup a prodej, jakož i úschova a správa cenných papírů, vedení účtů ve volně směnitelných měnách, otvírání účtů na vykonávání platebního styku v bankách ve SR v domácí a volně směnitelné cizí měně, přepážkový nákup a prodej zahraničních platebních prostředků, přebírání ručení, záruk jakož i jiných ručení pro třetí osoby, pokud se převzaté výkony vykonávají v penězích, vydávání záložních listů, komunálních dlužebních úpisů a zdaňování jejich výnosů, vydávání jiných pevně zúčtovatelných cenných papírů k uložení výnosu jiných bankovních obchodů, spravování fondů kapitálových vkladů, obchodování ve finančnictví získáváním práv na podílech a jejich další prodeji, zřizování a správa účastnických fondů, obchodování s mincemi a medailemi i s pruty z drahých kovů, zprostředkování vkladového, kreditního, eskontního a směnárenského obchodu i dalších obchodů se zbožím a službami, zřizování poboček, výplatních a příjmových i jiných předmětů podnikání sloužících zařízení; (42) pronájem bezpečnostních schránek se spoluzavíráním nájemcem, stavebně-spojitelné poradenství, obchod a zprostředkování stavebně-spojitelných smluv, poradenství podnikatelským subjektům, odborné konzultace.

(511) 35, 36, 42  
(210) O-66076

(111) **176898**  
(220) 30.06.1992  
(151) 25.05.1994  
(540)



(730) **V.Radoň a spol. Strojírna Velim, veřejná obchodní společnost**, ul. 1. máje 466, Velim, 28101, CZ  
(740) Šachta, Zmeškal & partneři, Ing. Kratochvíl Václav, Radlická 28/663, Praha 5, 15000  
(510) Ocelové konstrukce, zámečnické výrobky, obráběcí stroje a stroje do stavebnictví a strojírenství, zemědělské stroje, nástroje ve stavebnictví a strojírenství, kovový nábytek.  
(511) 6, 7, 8, 20  
(210) O-69809

(111) **177194**  
(220) 17.08.1992  
(151) 07.06.1994  
(540)

### **ZELENÁ VLNA**

(730) **Český rozhlas**, Vinohradská 12, Praha 2, 12099, CZ  
(740) JUDr. Filip Winter, advokátní kancelář, Na Příkopě 25, Praha 1, 11000  
(510) Nahrané a nenahrané nosiče záznamů zvuku a obrazů, zejména audiokazety, videokazety, magnetofonové pásky, gramofonové desky, kompaktní desky, videodesky, propagační tiskoviny, zejména katalogy, prospekty, plakáty, fotografie, knihy, časopisy, periodické a neperiodické tiskoviny, reklamní a propagační činnost, provozování rozhlasového vysílání, zejména tvorba rozhlasových programů, rozhlasové zpravodajství, publicistika, hudební vysílání, činnost vyučovací, vzdělávací a zábavná, vydavatelská a nakladatelská činnost, pořádání koncertů, agentážní činnost v oblasti umění a kultury, hudební soutěže, archivování rozhlasových fondů.  
(511) 9, 16, 35, 38, 41, 42  
(210) O-70938

(111) **177507**  
(220) 31.03.1992  
(151) 17.06.1994  
(540)

### **MANTRA**

(730) **Marta Přibáňová**, Daškova 3072, Praha 4 - Modřany, 14300, CZ  
(740) UNIPATENT, Ing. Chludina Jiří, J.Masaryka 43-47, Praha 2 - Vinohrady, 12000  
(510) (3) prací a bělicí přípravky, čisticí přípravky, mýdlo, lešticí a odmašťovací přípravky, výrobky kosmetické a voňavkářské včetně éterických olejů, vodičky na vlasy, zubní pasty a prášky, želatina pro potravinářské účely, mořidla na prádlo, barvy na vlasy, ševcovská smola; (6) obecné kovy v surovém a polozpracovaném stavu a jejich slitiny i s nekovovými materiály, kotvy, kovadliny, zvony, stavební materiál z válcovaného a litého kovu, traverzy, kolejnice a jiný kovový materiál určený k železničním účelům, nepohyblivá železniční zařízení, řetězy, kovové kabely a dráty s výjimkou drátů k elektrotechnickým účelům, zámečnické výrobky, kovové roury a trubky, nedobytné pokladny, trezory a schránky, ocelové kuličky, podkovy, hřebíky, šrouby, vruty a jiné kovové výrobky, které nejsou obsaženy v jiných třídách, rudy; (8) ruční nástroje zastávající funkci nářadí v příslušných oborech, nožířské výrobky včetně nožířských výrobků z drahých kovů, bříteř a elektrických holicích strojků, vidličky a lžice včetně z drahých kovů, zbraně sečné a bodné, strojky na stříhání vlasů, srsti a vlny, špachtle a jiné náčiní pro umělce; (14) drahé kovy a jejich slitiny, předměty z drahých kovů, jejich slitin a plátovaných kovů, bižuterie z umělých a plastických hmot,

hodiny, kontrolní hodiny, hodinářské výrobky a chronometrická zařízení včetně speciálních pouzder, umělecké předměty z bronzu; (15) hudební nástroje včetně mechanických klavírů a jejich příslušenství, struny pro hudební nástroje, hudební skříně; (16) papír a výrobky z papíru, lepenka a kartonážní výrobky, pojidla pro papírenský průmysl, tiskoviny, časopisy, periodika, knihy, knihařské výrobky, fotografie, psací potřeby včetně psacích potřeb z drahých kovů, kancelářská lepidla, nožířské výrobky pro kancelářské účely, potřeby pro umělce, štětce, psací stroje a kancelářské potřeby s výjimkou nábytku, učební a školní potřeby a pomůcky, hrací karty, tiskací písma, štočky; (18) kůže a její náhražky, výrobky z kůže a jejích náhražek, pokud nejsou obsaženy v jiných třídách, surové kůže a kožešiny, kufry a cestovní brašny, deštníky, slunečníky a hole, biče, postroje a pokrývky na koně a sedlářské výrobky; (20) nábytek včetně kovového a kempingového nábytku, broušená skla a zrcadla, rámy, výrobky ze dřeva, korku, rákosu, třtiny, vrbového proutí, rohoviny, kosti, slonoviny, kostic, želvoviny, jantaru, perleti, mořské pěny, buničiny, pokud nejsou zařazeny v jiných třídách, výrobky z plastických hmot, pokud nejsou zařazeny v jiných třídách, ložní potřeby, matrace, žíněnky, podhlavníky a podobně; (21) drobné nářadí a přenosné nádoby k domácím a kuchyňským účelům, jako kuchyňské nádoby, vědra, plechové misky a nádoby, misky a nádoby z plastických a jiných hmot, ručně poháněné strojky na mletí, sekání, lisování, odstraňování prachu a nečistot, leštění parket a podobně, hřebeny a mycí houby, toaletní potřeby, kartáče, kartáčnický materiál, pomůcky k úklidu, čisticí látky, drátěnky včetně drátěnek z plastických hmot, zboží skleněné včetně okenního skla, výrobky z porcelánu a kameniny nezařazené v jiných třídách; (25) oděvy, prádlo, boty, střevice, trepky, včetně sportovních; (27) krajky, výšivky, stuhy, šněrovadla, knoflíky, stiskací knoflíky, háčky, špendlíky, spony, zdrhovací uzávěry, umělé květiny, sítky na vlasy, zboží leonské; (27) koberce, rohože, linoleum a jiné podlahové krytiny, čalouny včetně barevných papírových tapet, paravány, potahové voskové plátno; (28) hry, hračky, tělocvičné a sportovní nářadí včetně sítí, sportovní potřeby nezařazené v jiných třídách, rybářské potřeby včetně návnad, nářadí pro zimní sporty, nářadí pro sportovní hry, zboží plážové a koupací, šermířské sečné a bodné zbraně, ozdoby na vánoční stromky; (30) káva, čaj, kakao, cukr, rýže, tapioka, ságo, čokoláda, kávové náhražky, mouka a obilné výrobky určené k lidské výživě včetně ovesných vloček a podobně, nápoje z kávy, kakaa nebo čokolády, chléb, suchary a sušenky, oplatky, koláče, jemné pečivo a cukrovinky, vánoční cukrovinky a čokoládové výrobky, zmrzlina, med, sirup z melasy, kvasnice, prášky do pečiva, sůl, hořčice, pepř, ocet, chuťové omáčky, koření, led; (35) zprostředkování obchodních kontaktů a zastupování jejich účastníků, včetně zahraničních; (42) obchodní poradenství a administrativní činnost.

(511) 3, 6, 8, 14, 15, 16, 18, 20, 21, 25, 26, 27, 28, 30, 35, 42  
(210) O-67653

(111) **177639**  
(220) 25.03.1992  
(151) 23.06.1994  
(540)

### **DRUCOLL**

(730) **DRUCHEMA, družstvo pro chemickou výrobu a služby**, Služeb 3, Praha 10, 10000, CZ  
(740) Rott, Růžička & Guttman Patentové, známkové a advokátní kanceláře, JUDr. Vladimír Rott, Vinohradská 37, Praha 2, 12000  
(510) (16) kancelářská lepidla.  
(511) 16  
(210) O-67484

(111) **177904**  
(220) 30.04.1992  
(151) 30.06.1994



(540)

# AQUATERM



(730) **AQUATERM, s.r.o.**, Pod Žurání 1697/1, Šlapanice u Brna, 66451, CZ

(740) Patentová kancelář Kania, Sedlák, Smola, Ing. Malůšek Jiří, Mendlovo nám. 1a, Brno, 60300

(510) Chemické výrobky; zámečnické výrobky; výroba strojního zařízení pro chemický průmysl, zejména výroba filtrů, nádrží, chladičů a pod.; přístroje a nástroje k laboratorním účelům; zařízení na výrobu a rozvod páry, pro rozvod vody, pro chlazení a pod.; výroba laboratorních kotlů; poradenská činnost při provozování kotlů a chemické úpravě vody; opravy a údržba, montáž, rekonstrukce a modernizace kotlů a kotelen, tlakových nádob, horkovodů a ústředních topení; dodávka, montáž a servis chemické úpravy vody.

(511) 1, 6, 7, 9, 11, 37, 42

(210) O-68302

(111) **178073**

(220) 25.05.1992

(511) 12.07.1994

(540)



(730) **IKAR, a.s.**, Kukuričná 13, Bratislava, 83103, SK

(740) ČERVENKA, KLEINTOVÁ, TURKOVÁ Patentová, známková a advokátní kancelář, Mgr. Josef Červenka, Budečská 6/974, Praha 2, 12000

(510) Drogistické zboží: přípravky k čištění, leštění, odmašťování a broušení, výrobky voňavkářské, éterické oleje, vodičky na vlasy, zubní pasty, kosmetické přípravky; audiokazety, videokazety; tvorba, vydávání a rozšiřování publikací; prodej neperiodických publikací (knihy), tiskovin a jiných polygrafických výrobků zařazených ve tř. 16, jako jsou knihařské výrobky, fotografie, samolepky, papírnické zboží, učební a školní potřeby a pomůcky, včetně sešitů a skicáků, hrací karty, PVC tašky; školní tašky; textilní výrobky všech druhů zařazené ve tř. 24 jako jsou látky, šatovky, konfekční tkaniny konopné, lněné bavlněné, vlněné nebo hedvábné; oděvní zboží jakéhokoliv druhu zejména oděvy pánské, dámské a dětské, včetně bot, střeoviců a pantoflí; hračky, včetně omalováněk a vystřihováněk; potravinářské výrobky: maso, ryby, drůbež, zvěřina, masové výtažky, konzervované, sušené a vařené ovoce a zelenina, rosoly, zavařeniny, vejce, mléko a jiné mlékařenské výrobky, potraviny v konzervách, salátové nálevy, výrobky ze sóji; káva, čaj, kakao, cukr, rýže, tapioka, ságo, kávové náhražky, mouka a obilní přípravky, chléb, sušenky, suchary, koláče, jemné pečivo a cukrovinky, zmrzlina, med, sirup z melasy, kvasnice, prášky do pečiva, sůl, hořčice, koření, ocet, chuťové omáčky, led na chlazení; čerstvé ovoce a zelenina; pivo, lehká piva a ležáky, vody minerální a šumivé a jiné nealkoholické nápoje, sirupy a jiné přípravky k přípravě nápojů; alkoholické nápoje; agentura dovozní a vývozní v rozsahu předmětu činnosti; poradenská a zprostředkovatelská činnost v oblasti kalkulací, rozpočtovnictví, jakož i v jiných ekonomických oblastech.

(511) 3, 9, 16, 18, 24, 25, 28, 29, 30, 31, 32, 33, 35, 41

(210) O-68766

(111) **178106**

(220) 21.04.1992

(511) 12.07.1994

(540)

## TREK

(730) **Trek Bicycle Corporation, společnost zřízená podle zákonů státu Wisconsin**, 801 West Madison Street, Waterloo, WI, US

(740) Čermák a spol., JUDr. Karel Čermák, Elišky Peškové 15, Praha 5, 15000

(510) (12) jízdní kola, rámy jízdních kol, součásti a příslušenství.

(511) 12

(210) O-68069

(111) **178149**

(220) 26.03.1992

(511) 13.07.1994

(540)



(730) **ARTIP, spol. s r.o.**, Severovýchodní IV/25, Praha 4, 14100, CZ

(740) Patentová a známková kancelář, Ing. Jaromír Příkryl, Včelín 1161, Hulín, 76824

(510) Díla výtvarného umění, např. obrazy, grafika, sochy, keramika, umělecké sklo, umělecká fotografie a tapiserie, jejich rozmnoženiny, provozování výstavnictví a galerijní činnosti v oblasti výtvarného umění, spolupráce na výtvarném řešení a doplnění architektonických prostor, obchod s plakáty, knihami a pohlednicemi.

(511) 6, 14, 16, 19, 20, 21, 27, 41, 42

(210) O-67562

(111) **178295**

(220) 12.03.1992

(511) 15.07.1994

(540)

## HARTMANN - RICO

(730) **Hartmann - Rico a.s.**, Masarykovo nám. 77, Veverská Bítýška, 66471, CZ

(740) Rott, Růžička & Guttman Patentové, známkové a advokátní kanceláře, JUDr. Vladimír Rott, Vinohradská 37, Praha 2, 12000

(510) Přípravky a prostředky zkrášlovací a pro tělesnou hygienu, vatové a textilní pomocné prostředky pro tělesnou hygienu a zkrášlování, léčiva, obvazový materiál, náplasti, farmaceutické a zdravotnické výrobky, dezinfekční prostředky, obinadla a pásky pro zdravotnické účely, menstruační vložky, tampóny, menstruační kalhotky; plenky, plenkové vložky, plenkové kalhotky, savé vložky z papíru, buničiny či jiných vláknitých materiálů pro jednorázové použití, fixační kalhotky upletené z textilních nití anebo z buničiny na fixování savých vložek, vše pro zaopatrění inkontinentů, vybavené skříňky na obvazy, chirurgické a lékařské nástroje a přístroje, vyšetřovací a operační rukavice pro lékařské, zdravotnické a chirurgické účely, chirurgické šicí potřeby, operační čepce, masky na nos a ústa, bryndáky, lepicí pásky pro zdravotnické účely, krycí šátky pro chirurgické účely, příkrývky pro sterilní krytí pacientů a předmětů, ortopedické výrobky, zejména ortopedické bandáže, návlakové obvazy, sádrová obinadla, opěrné obvazy, ortopedické pomocné prostředky, zejména příložené dlahy pro ortopedii trupu, nohou a paží, plenky pro kojence a malé děti, lepicí pásky pro průmyslové účely, rounové netkané textilie pro technické účely, zejména na filtrování, izolaci, těsnění a bandážování, netkané textilie a jejich použitím připravené výrobky, zejména ložní prádlo a stolní prostírání, utěrky, ručníky, kapesníky, ubrusy, jednorázové výrobky pro použití v nemocnicích, zejména povlaky, zastrkovací postelové plachty, rukavice na praní, víceúčelové příkrývky, přehozy, části pracovních a ochranných oděvů pro zaměstnance nemocnic, části oděvů pro nemocniční pacienty, kombinované plenky a plenkové kalhotky z umělé hmoty, papíru a rounové netkané textilie.

(511) 3, 5, 10, 16, 17, 24, 25

(210) O-67223

(111) **178296**



(220) 12.03.1992  
(151) 15.07.1994  
(540)

## RICO

- (730) **Hartmann - Rico a.s.**, Masarykovo nám. 77, Veverská Bítýška, 66471, CZ
- (740) Rott, Růžička & Guttmann Patentové, známkové a advokátní kanceláře, JUDr. Vladimír Rott, Vinohradská 37, Praha 2, 12000
- (510) Přípravky a prostředky zkrášlovací a pro tělesnou hygienu, vatové a textilní pomocné prostředky pro tělesnou hygienu a zkrášlování, léčiva, obvazový materiál, náplasti, farmaceutické a zdravotnické výrobky, dezinfekční prostředky, obinadla a pásy pro zdravotnické účely, menstruační vložky, tampóny, menstruační kalhotky; plenky, plenkové vložky, plenkové kalhotky, savé vložky z papíru, buničiny či jiných vláknitých materiálů pro jednorázové použití, fixační kalhotky upletené z textilních nití anebo z buničiny na fixování savých vložek, vše pro zaopatření inkontinentů, vybavené skříňky na obvazy, chirurgické a lékařské nástroje a přístroje, vyšetřovací a operační rukavice pro lékařské, zdravotnické a chirurgické účely, chirurgické šicí potřeby, operační čepce, masky na nos a ústa, bryndáky, lepicí pásy pro zdravotnické účely, krycí šátky pro chirurgické účely, přikrývky pro sterilní krytí pacientů a předmětů, ortopedické výrobky, zejména ortopedické bandáže, nálevkové obvazy, sádrová obinadla, opěrné obvazy, ortopedické pomocné prostředky, zejména příložné dlahy pro ortopedii trupu, nohou a paží, plenky pro kojence a malé děti, lepicí pásy pro průmyslové účely, rounové netkané textilie pro technické účely, zejména na filtrování, izolaci, těsnění a bandážování, netkané textilie a jejich použitím připravené výrobky, zejména ložní prádlo a stolní prostírání, utěrky, ručníky, kapesníky, ubrousky, jednorázové výrobky pro použití v nemocnicích, zejména povlaky, zastrkovací postelové plachty, rukavice na praní, víceúčelové přikrývky, přehozy, části pracovních a ochranných oděvů pro zaměstnance nemocnic, části oděvů pro nemocniční pacienty, kombinované plenky a plenkové kalhotky z umělé hmoty, papíru a rounové netkané textilie.
- (511) 3, 5, 10, 16, 17, 24, 25  
(210) O-67224

(111) **178390**  
(220) 21.04.1992  
(151) 21.07.1994  
(540)

## SOUTHCO

- (730) **Southco, Inc., společnost zřízená podle zákonů státu Delaware**, Concordville, PA, US
- (740) Společná advokátní kancelář Všeťečka a partneři, JUDr. Švorčík Otakar, Hálkova 2, Praha 2, 12000
- (510) Obecné kovy, v surovém a polozpracovaném stavu a jejich slitiny, kotvy, kovářiny, zvony, stavební materiál z válcovaného a litého kovu, kolejnice a jiný kovový materiál určený k železničnímu účelům, řetězy, kovové kabely a dráty (s výjimkou drátů k elektrotechnickým účelům), zámečnické výrobky, kovové roury, nedobytné pokladny a schránky, ocelové kuličky, podkovy, hřebíky a šrouby, jiné kovové výrobky, které nejsou obsaženy v jiných třídách, rudy, nábytek včetně kovového a kempingového nábytku, broušená skla a zrcadla, rámy, výrobky ze dřeva, korku, rákosu, třtiny, vrbového proutí, rohoviny, kostí, slonoviny, kostic, želvoviny, jantaru, perleti, mořské pěny, buničiny, pokud nejsou zahrnuty v jiných třídách, a výrobky z plastických hmot, pokud nejsou zařazeny v jiných třídách, ložní potřeby, matrace, žíněnky, podhlavníky apod.
- (511) 6, 20  
(210) O-68078

(111) **178476**  
(220) 26.05.1992  
(151) 26.07.1994  
(540)

# Clarion

- (730) **Clarion Co., Ltd.**, 35-2 Hakusan, 5-chome, Bunkyo-ku, Tokyo, JP

- (740) Patentservis Praha a.s., Jivenská 1273/1, Praha 4, 14021
- (510) (9) elektrické stroje a přístroje zejména autorádia, rozhlasové ladiče a přijímače, televizi přenášející a přijímající soupravy, sady televizních kamer, antény, magnetofonové záznamníky video, stereorádia do vozů, digitální a analogové záznamníky zvuku, digitální a analogové páskové přehrávače, digitální diskové záznamníky zvuku a video, digitální diskové přehrávače zvuku a video, zesilovače, grafické ekvalizátory, ampliony, mikrofony, přenosné telefony, domácí telefony, přenášedle, navigační počítače a zařízení pro čtení mapy do vozidel a části, fitinky a příslušenství pro všechny řečené předměty.
- (511) 9  
(210) O-68801

(111) **178836**  
(220) 09.07.1992  
(151) 11.08.1994  
(540)

## METEOR

- (730) **Český rozhlas**, Vinohradská 12, Praha 2, 12099, CZ
- (740) JUDr. Filip Winter, advokátní kancelář, Na Příkopě 25, Praha 1, 11000
- (510) Nahrané a nenahrané nosiče záznamů zvuku a obrazu, zejména audiokazety, videokazety, magnetofonové pásy, gramofonové desky, kompaktní desky, videodesky, propagační tiskoviny, zejména katalogy, prospekty, plakáty, fotografie, knihy, časopisy, periodické a neperiodické tiskoviny, reklamní a propagační činnost, provozování rozhlasového vysílání, zejména tvorba rozhlasových programů, rozhlasové zpravodajství, publicistika, hudební vysílání, činnost vyučovací, vzdělávací a zábavná, vydavatelská a nakladatelská činnost, pořádání koncertů, agentážní činnost v oblasti umění a kultury, hudební soutěže, archivování rozhlasových fondů.
- (511) 9, 16, 35, 38, 41, 42  
(210) O-70061

(111) **179203**  
(220) 10.02.1992  
(151) 29.08.1994  
(540)

## VARIANT

- (730) **VARIANT spol. s r.o.**, Tyršova 646, Modřice, 66442, CZ
- (740) Patentová kancelář, Kühnel Egon, Oblá 56, Brno, 63400
- (510) Stavební hmoty, nátěrové hmoty, automobily a jejich náhradní součásti, nemovitosti, inženýrská, investorská, realitní a technicko poradenská činnost, zprostředkovatelské služby v oblasti stavebnictví a obchodu, stavební práce.
- (511) 2, 12, 19, 35, 36, 37, 42  
(210) O-66376

(111) **179668**  
(220) 16.12.1992  
(151) 15.09.1994  
(540)



- (730) **Isabela SANTUSOVÁ**, Na okraji 229/56, Praha 6, 16200, CZ
- (510) Módní doplňky, zejména bižuterie a doplňky z textilu, zahrnuté ve tř. 25 a 26.
- (511) 14, 25, 26  
(210) O-73888

(111) **182100**  
(220) 07.02.1992  
(151) 05.01.1995  
(540)

## Interdekor

- (730) **INTERDEKOR, společnost s ručením omezeným**, Hrnčířská 195, Kutná Hora - Karlov, 28401, CZ

- (740) Židek Stanislav, Kollárova 315, Kutná Hora, 28401  
(510) Nábytek, zrcadla, rámy; výrobky nejmenované v jiných třídách ze dřeva, korku, rákosu, vrbového proutí, z rohoviny, kostí, slonoviny, z kostic, želvoviny, jantaru, perleti, mořské pěny, náhražky všech těchto materiálů nebo náhražky z plastických hmot; sklo, porcelán a majolika, neobsažené v jiných třídách; poradenské služby ve věcech navrhování a vybavování interiérů.  
(511) 20, 21, 42  
(210) O-66336

- (111) **185506**  
(220) 09.07.1992  
(151) 06.06.1995  
(540)

### CONCERTINO PRAGA

- (730) Český rozhlas, Vinohradská 12, Praha 2, 12099, CZ  
(740) JUDr. Filip Winter, advokátní kancelář, Na Příkopě 25, Praha 1, 11000  
(510) Nahrané a nenahrané nosiče záznamů zvuku a obrazu zejména audiokazety, videokazety, magnetofonové pásky, gramofonové desky, kompaktní desky, videodesky, propagační tiskoviny zejména katalogy, prospekty, plakáty, fotografie, knihy, časopisy, periodické a neperiodické tiskoviny, reklamní a propagační činnost, provozování rozhlasového vysílání zejména tvorba rozhlasových programů, rozhlasové zpravodajství, publicistika, hudební vysílání, činnost vyučovací, vzdělávací a zábavná, vydavatelská a nakladatelská činnost, pořádání koncertů, agentážní činnost v oblasti umění a kultury, hudební soutěže, archivování rozhlasových fondů.  
(511) 9, 16, 35, 38, 41, 42  
(210) O-70091

- (111) **185694**  
(220) 09.07.1992  
(151) 14.06.1995  
(540)

### RADIO PRAHA

- (730) Český rozhlas, Vinohradská 12, Praha 2, 12099, CZ  
(740) JUDr. Filip Winter, advokátní kancelář, Na Příkopě 25, Praha 1, 11000  
(510) Nahrané a nenahrané nosiče záznamů zvuku a obrazu zejména audiokazety, videokazety, magnetofonové pásky, gramofonové desky, kompaktní desky, videodesky, propagační tiskoviny zejména katalogy, prospekty, plakáty, fotografie, knihy, časopisy, periodické a neperiodické tiskoviny, reklamní a propagační činnost, provozování rozhlasového vysílání zejména tvorba rozhlasových programů, rozhlasové zpravodajství, publicistika, hudební vysílání, činnost vyučovací, vzdělávací a zábavná, vydavatelská a nakladatelská činnost, pořádání koncertů, agentážní činnost v oblasti umění a kultury, hudební soutěže, archivování rozhlasových fondů.  
(511) 9, 16, 35, 38, 41, 42  
(210) O-70080

- (111) **185695**  
(220) 09.07.1992  
(151) 14.06.1995  
(540)

### SYMFONICKÝ ORCHESTR ČESKÉHO ROZHLASU

- (730) Český rozhlas, Vinohradská 12, Praha 2, 12099, CZ  
(740) JUDr. Filip Winter, advokátní kancelář, Na Příkopě 25, Praha 1, 11000  
(510) Nahrané a nenahrané nosiče záznamů zvuku a obrazu zejména audiokazety, videokazety, magnetofonové pásky, gramofonové desky, kompaktní desky, videodesky, propagační tiskoviny zejména katalogy, prospekty, plakáty, fotografie, knihy, časopisy, periodické a neperiodické tiskoviny, reklamní a propagační činnost, provozování rozhlasového vysílání zejména tvorba rozhlasových programů, rozhlasové zpravodajství, publicistika, hudební vysílání, činnost vyučovací, vzdělávací a zábavná, vydavatelská a nakladatelská činnost, pořádání koncertů, agentážní činnost v oblasti umění a kultury, hudební soutěže, archivování rozhlasových fondů.  
(511) 9, 16, 35, 38, 41, 42

- (210) O-70090

- (111) **185923**  
(220) 25.08.1992  
(151) 23.06.1995  
(540)



- (730) American Way spol. s r.o., Zikmunda Wintra 7, Plzeň, 30100, CZ  
(740) JUDr. Miroslav Kupka, Levého 1532, Rakovník, 26901  
(510) Brýle sluneční a dioptrické, brýlové obroučky; svrchní ošacení; umělé květiny; hračky; bižuterie z kovu i umělé hmoty; pomoc při provozu obchodu a poradenské a konzultační služby v uvedené oblasti.  
(511) 9, 14, 25, 26, 28, 35, 42  
(210) O-71086

- (111) **190931**  
(220) 07.02.1992  
(151) 24.06.1996  
(540)



- (730) GEKON spol. s r.o., Politických vězňů 36, Plzeň, 30100, CZ  
(740) Patentová a známková kancelář, Ing. Jaromír Příkryl, Včelín 1161, Hulín, 76824  
(510) (40) posudková, konzultační a zprostředkovatelská činnost v oblasti odpadového hospodářství a ekologie, zjišťování a vyhodnocování míry znečištění životního prostředí; (42) provádění, projektování a vyhodnocování geologických prací, posudková, konzultační a zprostředkovatelská činnost v oblasti geologie, provádění zeměměřičských činností, posudková, konzultační a zprostředkovatelská činnost v oboru geodézie.  
(511) 40, 42  
(210) O-66341

- (111) **192593**  
(220) 26.03.1992  
(151) 21.08.1996  
(540)

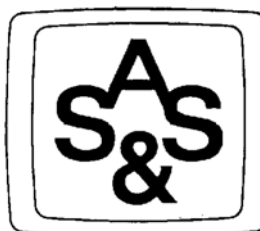

- (730) ICZ a.s., Na hřebenech II 1718/10, Praha 4, Nusle, 14700, CZ  
(740) TRAPLOVÁ-HAKR-KUBÁT Advokátní a patentová kancelář, JUDr. Jarmila Traplová, Přístavní 24, Praha 7, 17000  
(510) (9) výpočetní, kancelářská a reprodukční technika, aplikační programové vybavení (software) pro oblast zdravotnictví a státní správy; (37) instalace systémů; (42) konzultantská činnost ve výpočetní technice, projektové práce ve výpočetní technice.  
(511) 9, 37, 42  
(210) O-67564

- (111) **197163**  
(220) 09.07.1992  
(151) 24.02.1997

- (540) **USADirect**  
(730) **AT&T INTELLECTUAL PROPERTY II, L.P.**, 645 East Plumb Lane, Reno, NV, US  
(740) Společná advokátní kancelář Všetěčka Zelený Švorčík Kalenský a partneři, JUDr. Petr Kalenský, Hálkova 2, Praha 2, 12000  
(510) (38) služby - výměna zpráv (rozhlas, televize apod.)  
(511) 38  
(210) O-69988

- (111) **246031**  
(220) 03.10.2001  
(151) 29.07.2002  
(540) **TISCALI ČESKÁ REPUBLIKA**  
(730) **TISCALI MEDIA, a.s.**, Václavské náměstí 813/57, Praha 1, 11000, CZ  
(510) (37) montáž, údržba a servis telekomunikačních zařízení; (38) poskytování telekomunikačních služeb; (42) tvorba software.  
(511) 37, 38, 42  
(210) O-172104

- (111) **246032**  
(220) 03.10.2001  
(151) 29.07.2002  
(540)   
(730) **TISCALI MEDIA, a.s.**, Václavské náměstí 813/57, Praha 1, 11000, CZ  
(510) (37) montáž, údržba a servis telekomunikačních zařízení; (38) poskytování telekomunikačních služeb; (42) tvorba software.  
(511) 37, 38, 42  
(210) O-172105

- (111) **246227**  
(220) 20.02.2002  
(151) 29.07.2002  
(540) **VALOCHOL**  
(730) **VALOSUN a. s.**, Kytnerova 403/5, Brno, 62100, CZ  
(510) (33) vína, lihoviny, likéry, lihovinové nápoje, resti a výtahy alkoholické z bylin.  
(511) 33  
(210) O-176897

- (111) **246982**  
(220) 21.02.2002  
(151) 19.08.2002  
(540) **HEPACEPT**  
(730) **Interpharma Praha, a. s.**, Komořanská 955, Praha 4 - Modřany, 14310, CZ  
(740) ČERVENKA, KLEINTOVÁ, TURKOVÁ Patentová, známková a advokátní kancelář, Mgr. Josef Červenka, Budečská 6/974, Praha 2, 12000  
(510) (5) farmaceutické přípravky, potravinové doplňky pro léčebné účely spadající do této třídy, včetně doplňků potravy sloužících k posílení imunity organismu a zlepšení fyzického zdraví; (30) potravinové doplňky spadající do této třídy (ne pro léčebné účely) obsahující látky rostlinného původu.  
(511) 5, 30  
(210) O-177023

- (111) **247751**  
(220) 11.03.2002  
(151) 24.09.2002

- (540)   
(730) **Interconvention Prague, spol. s r.o.**, Dykova 29, Praha 10 - Vinohrady, 10100, CZ  
(510) (9) počítače, počítačový software na nosičích; (35) informační činnost v oblasti obchodu a služeb, organizace komerčních a reklamních výstav a veletrhů.  
(511) 9, 35  
(210) O-175397

- (111) **247799**  
(220) 23.01.2002  
(151) 24.09.2002  
(540) **SOLBERG**  
(730) **Solberg Manufacturing, Inc., an Illinois Corporation**, 1151 Ardmore, Itasca, IL, US  
(740) Čermák a spol., JUDr. Karel Čermák, Elišky Peškové 15, Praha 5, 15000  
(510) (7) filtry, směšovače, vzduchové třídiče, odlučovače oleje, odlučovače kondenzátu a části výše uvedeného, vše pro použití s kompresory, ventilátory nebo pumpami.  
(511) 7  
(210) O-175795

- (111) **247843**  
(220) 08.02.2002  
(151) 24.09.2002  
(540) **AXATHERM**  
(730) **COLORLAK, a. s.**, Tovární 1076, Staré Město, 68602, CZ  
(740) Ing. Zdeněk Kučera, Padělký 548 (P.O.Box 92), Slušovice, 76315  
(510) (2) barvy, laky, vodou ředitelné silnovrstvé lazurovací laky, emaily, fermeže, nátěrové laky, ředidla do nátěrových látek, barev a laků, zlatolaky, tmely zařazené do tř. 2, barviva, mořidla, ochranné prostředky proti rzi kovů a hnilobě dřeva, práškové nátěrové látky, práškové barvy, impregnační prostředky na dřevo a na beton, mořidla na dřevo, elektroforézní nátěrové látky, aditiva pro nátěrové hmoty; (17) izolační nátěrové hmoty, zejména nástřikové hmoty na bázi organických pojiv a organických plnidel; (19) barvy fasádní, barvy pro stavební účely, maltovinová pojiva, nástřikové omítkové hmoty, lité podlahy, asfaltové nátěry, stavební nástřikové hmoty na bázi organických pojiv a organických plnidel; (42) vývoj a výzkum v oblasti výroby barev a laků.  
(511) 2, 17, 19, 42  
(210) O-176538

- (111) **247844**  
(220) 08.02.2002  
(151) 24.09.2002  
(540) **EPAX**  
(730) **COLORLAK, a. s.**, Tovární 1076, Staré Město, 68602, CZ  
(740) Ing. Zdeněk Kučera, Padělký 548 (P.O.Box 92), Slušovice, 76315  
(510) (2) barvy, laky, vodou ředitelné silnovrstvé lazurovací laky, emaily, fermeže, nátěrové laky, ředidla do nátěrových látek, barev a laků, zlatolaky, tmely zařazené do tř. 2, barviva, mořidla, ochranné prostředky proti rzi kovů a hnilobě dřeva, práškové nátěrové látky, práškové barvy, impregnační prostředky na dřevo a na beton, mořidla na dřevo, elektroforézní nátěrové látky, aditiva pro nátěrové hmoty; (17) izolační nátěrové hmoty, zejména nástřikové hmoty na bázi organických pojiv a organických plnidel; (19) barvy fasádní, barvy pro stavební účely, maltovinová pojiva, nástřikové omítkové hmoty, lité podlahy, asfaltové nátěry, stavební nástřikové hmoty na bázi organických pojiv a organických plnidel; (42) vývoj a výzkum v oblasti výroby barev a laků.

(511) 2, 17, 19, 42  
(210) O-176539

(220) 18.01.2002  
(151) 29.10.2002  
(540)

(111) **247848**  
(220) 11.02.2002  
(151) 24.09.2002  
(540)

## UHC

(730) **Ing. Jan Šulc**, Lánovská 1550, Praha 9 - Újezd nad Lesy, 19016, CZ  
(510) (13) střelné zbraně a jejich součásti, příslušenství k těmto zbraním, munice a střelivo - vše pro výrobky nepodléhající koncesované živnosti v oblasti zbraní a střeliva; (28) modely, makety a repliky zbraní, jejich součástí a příslušenství, hračky; (41) střelecké soutěže a závody, veřejná vystoupení a předvádění zbraní, modelů a replik zbraní a vojenské techniky, rekonstrukce a veřejné předvádění historických soubojů a bitev, soutěže s tematikou zbraní a vojenství.  
(511) 13, 28, 41  
(210) O-176584



(730) **Japan Tobacco Inc.**, 2-2-1 Toranomom, Minato-Ku, Tokyo, JP  
(740) Společná advokátní kancelář Vsetečka Zelený Švorčík Kalenský a partneři, JUDr. Otakar Švorčík, Hálkova 2, Praha 2, 12000  
(510) (34) cigarety, surový a zpracovaný tabák, potřeby pro kuřáky a zápalky.  
(511) 34  
(210) O-175703

(111) **248148**  
(220) 07.09.2001  
(151) 29.10.2002  
(540)



(730) **MSG MORAVIA s.r.o.**, Tyršova 591/6, Olomouc - Hodolany, 77900, CZ  
(740) **HALAXOVÁ & HALAXOVÁ, TETRAPAT, RNDr.** Zdeňka Halaxová, Dukelská 891/4, Olomouc, 77200  
(510) (5) dietetické a dietní výrobky pekárenské a těstářenské určené k lidské léčebné výživě, potravinové doplňky na bázi pekárenské a těstářenské k léčebným dietám; (30) pekárenské a těstářenské výrobky, moučné a obilné výrobky určené k lidské výživě, extrudované, dehydrované a mražené pekárenské a těstářenské výrobky, vše kromě těstovin jako nudle a špagety, cukrářské výrobky a jejich polotovary včetně mražených, trvanlivé pečivo, jako tyčinky, sušenky, oplatky, plněné pekařské a pekárenské výrobky, jako záviny, koláče, perníčky, pizza a těstářenské polotovary pro pizzu a výrobky jí podobné včetně mražených, zmrzliny a mražené krémy; (40) pekárenská, těstářenská a cukrářská výroba.  
(511) 5, 30, 40  
(210) O-171219

(111) **248686**  
(220) 23.01.2002  
(151) 29.10.2002  
(540)

## CLEAN & CLEAR A MÁŠ TO VYCHYTANÝ

(730) **Johnson & Johnson**, One Johnson & Johnson Plaza, New Brunswick, NJ, US  
(740) Čermák a spol., JUDr. Karel Čermák, Elišky Peškové 15, Praha 5, 15000  
(510) (3) krycí zvlhčovače pleti, čistící prostředky a mýdla; (5) krycí lékařské navlhčené ubrousky na skvrny, přípravky na léčení akné a adstringentní přípravky.  
(511) 3, 5  
(210) O-175796

(111) **248697**  
(220) 24.01.2002  
(151) 29.10.2002  
(540)

## HOTEL PORT

(730) **Regata Čechy a. s.**, Čilova 304/9, Praha 6, 16200, CZ  
(740) Ing. Václav Kratochvíl, Husníkova 2086/22, Praha 13, 15800  
(510) (35) poradenská činnost v oblasti obchodu; (36) směnárenská činnost; (41) provozování tělovýchovných zařízení a zařízení sloužících k regeneraci a rekondici, sportovní a kulturní aktivity; (43) ubytování v hotelovém zařízení a restaurační stravování.  
(511) 35, 36, 41, 43  
(210) O-175832

(111) **248657**  
(220) 18.01.2002  
(151) 29.10.2002  
(540)



(730) **GE Money Bank, a.s.**, Vyskočilova 1422/1a, Praha 4, 14028, CZ  
(740) Společná advokátní kancelář Vsetečka Zelený Švorčík Kalenský a partneři, JUDr. Otakar Švorčík, Hálkova 2, Praha 2, 12000  
(510) (36) přímé bankovníctví, získávání bankovních informací a vyřizování běžných bankovních transakcí přes mobilní telefon.  
(511) 36  
(210) O-175702

(111) **248723**  
(220) 28.01.2002  
(151) 29.10.2002  
(540)

## TEMA

(730) **TEMA - Technika pro měření a automatizaci, spol. s r.o.**, Tehovská 1290, Praha 10, 10000, CZ  
(740) Šachta, Zmeškal & partneři, Ing. Kratochvíl Václav, Radlická 28/663, Praha 5, 15000  
(510) (7) stroje, regulátory pro stroje a motory, kontrolní mechanismy ke strojům, motorům a strojům s vlastním pohonem, poháněcí mechanismy jiné než pro pozemní vozidla, převodovky a jiná soukolí, motory elektrické, elektrické generátory, manipulatory (stroje), spotřebiče pro úklid; (9) elektrochemické zdroje proudu, spínače, plošné spoje, jističí prvky, přerušovače proudu, elektronky, integrované obvody, procesory, elektronika pro modely, magnetické a elektromagnetické součástky a zařízení pro ovládání a měření, antény, přijímače a dekodéry, radiová spojovací a ovládací zařízení, čidla, sensory, řídicí jednotky, elektronické a elektrické přístroje, měřicí, kontrolní a testovací přístroje a zařízení, mikroprocesory, zařízení spotřební elektroniky v rámci této třídy, počítačový software a hardware, zobrazovací jednotky, paměťové karty; (10) přístroje a nástroje chirurgické, lékařské, zubolékařské a zvěrolékařské;

(111) **248658**

(37) instalace a opravy elektrických strojů a přístrojů.  
(511) 7, 9, 10, 37  
(210) O-176046

(111) **249329**  
(220) 27.12.2001  
(151) 25.11.2002  
(540)

## Javikon

(730) **Ing. Jana Szczepańska**, Soukromá 472, Václavovice u Frýdku-Místku, 73934, CZ  
(740) Mgr. Václav Pacl, Okrajová 1416/4, Havířov - Podlesí, 73601  
(510) (9) přístroje a nástroje, spadající do této třídy, zejména akustická poplašná zařízení, dálkové ovladače, elektrické otvírače dveří, regulátory světla (stmívače),bleskojistky, elektrické kabely, spojky, redukce, prodloužení, svorky, konektory, jističe a pojistky, vypínače, objímky k lampám, datové přepínače, přerušovače, zástrčky, zásuvky, rozvodné panely, rozvodné a spínací skříně, automatické časové spínače, jističe, tranzistory, transformátory, zdroje všeho druhu; (11) přístroje pro osvětlení, zářivkové, výbojkové, pro sportoviště, zejména elektrické lampy, též stojací, elektrické svícny, lustry, stropní svítidla a světelné římsy, bodová světla, dekorativní osvětlení, zvláště světelní "hadi" např. kolem domů, bazénů apod., světelné halogenové zdroje, tyčový, lištový a kolejnicový halogenový osvětlovací systém, rychlomontážní liniové systémy a sestavné liniové osvětlovací systémy, elektrická svítidla, zejména stropní, vestavná, nástěnná, pro nasvícení skříní, zářivková, sloupková zahradní, venkovní sloupková a nástěnná, též vestavená do omítky, sloupová parková a parková zemní, pro akvária, bezpečnostní lampy, žárovky a zářivky, baterky, lampová stínidla a cylindry; (42) poradenské služby technického charakteru, zejména v oblasti osvětlení a osvětlování interiérů i exteriérů, návrhy a osvětlovací studie, poradenství při řešení otázek úspory energie při osvětlování, výpočet intenzity osvětlení včetně možnosti vytváření celých interiérů.

(511) 9, 11, 42  
(210) O-175146

(111) **249450**  
(220) 01.02.2002  
(151) 25.11.2002  
(540)



(730) **M.O.S., spol. s r.o.**, Švédská 413/8, Olomouc, 77200, CZ  
(740) Ing. Petr Soukup, patentový a známkový zástupce, Vídeňská 8, Olomouc, 77200  
(510) (9) prodejní automaty na nápoje a kusové zboží, počítače a počítačové systémy všeho druhu, včetně počítačů průmyslových a notebooků, veškeré příslušenství, náhradní díly a periferie počítačů, jako jsou displeje, monitory, projektory, klávesnice, scannery, tiskárny, plotry, modemy, paměťová zařízení, čtečky, napájecí zdroje, faxové přístroje a kopírovací technika, nosiče záznamů, videokazety, audiokazety, laserové optické disky, magnetofonové pásky nahrané i nenahrané, CD a DVD disky, programové vybavení pro počítače, software, elektronické databáze a databázové produkty, informace a záznamy v elektronické podobě, multimediální aplikace a multimediální nebo informační katalogy v elektronické podobě, elektronické časopisy, periodika a knihy; (35) obstaravatelská a zprostředkovatelská činnost v oblasti obchodu, exportu a importu, pomoc při řízení velkoobchodní a maloobchodní činnosti firem, obchodní administrativa, kancelářské práce, obchodně zastupitelská činnost v oblasti obchodu; (37) servis, opravy, údržba a zajišťování provozu prodejních automatů, počítačů a počítačových sítí; (42) poradenská činnost v oblasti výpočetní techniky pro přenos informací, např. v oblasti Internetu, programátorská činnost, tvorba a vývoj software,

tvorba a správa informačních médií, např. elektronických databází, tvorba www stránek, interaktivních a grafických programů, tvorba multimediálních aplikací, tvorba programových projektů, tvorba informačních databází.

(511) 9, 35, 37, 42  
(210) O-176285

(111) **249465**  
(220) 05.02.2002  
(151) 25.11.2002  
(540)

## STAPLES

(730) **Staples, Inc.**, 500 Staples Drive, Framingham, MA, US  
(740) Rott, Růžička & Guttman Patentové, známkové a advokátní kanceláře, JUDr. Vladimír Rott, Vinohradská 37, Praha 2, 12000  
(510) (35) automatizované, on-line maloobchodní služby v oblasti kancelářských potřeb, kancelářského zařízení a kancelářského nábytku.  
(511) 35  
(210) O-176409

(111) **249468**  
(220) 06.02.2002  
(151) 25.11.2002  
(540)

## ACTIVLIFE

(730) **FAMILY DAVO, s.r.o.**, Provodov 291, Provodov, 76345, CZ  
(740) JUDr. Aleš Zábrš, Na Beránce 2, Praha 6, 16000  
(510) (30) obilniny, cereálie, mšusli.  
(511) 30  
(210) O-176422

(111) **249491**  
(220) 08.02.2002  
(151) 25.11.2002  
(540)

## SYNTEPUR

(730) **COLORLAK, a.s.**, Tovární 1076, Staré Město, 68602, CZ  
(740) Ing. Zdeněk Kučera, Padělky 548 (P.O.Box 92), Slušovice, 76315  
(510) (2) barvy, laky, vodou ředitelné silnovrstvé lazurovací laky, emaily, fermeže, nátěrové laky, ředidla do nátěrových látek, barev a laků, zlatolaky, tmely zařazené do tř. 2, barviva, mořidla, ochranné prostředky proti rzi kovů a hnilobě dřeva, práškové nátěrové látky, práškové barvy, impregnační prostředky na dřevo a na beton, mořidla na dřevo, elektroforézní nátěrové látky, aditiva pro nátěrové hmoty; (17) izolační nátěrové hmoty, zejména nástřikové hmoty na bázi organických pojiv a organických plnidel; (19) barvy fasádní, barvy pro stavební účely, maltovinová pojiva, nástřikové omítkové hmoty, lité podlahy, asfaltové nátěry, stavební nástřikové hmoty na bázi organických pojiv a organických plnidel; (42) vývoj a výzkum v oblasti výroby barev a laků.  
(511) 2, 17, 19, 42  
(210) O-176542

(111) **249493**  
(220) 08.02.2002  
(151) 25.11.2002  
(540)

## EPOX AQUA

(730) **COLORLAK, a.s.**, Tovární 1076, Staré Město, 68602, CZ  
(740) Ing. Zdeněk Kučera, Padělky 548 (P.O.Box 92), Slušovice, 76315  
(510) (2) barvy, laky, vodou ředitelné silnovrstvé lazurovací laky, emaily, fermeže, nátěrové laky, ředidla do nátěrových látek, barev a laků, zlatolaky, tmely zařazené do tř. 2, barviva, mořidla, ochranné prostředky proti rzi kovů a hnilobě dřeva, práškové nátěrové látky, práškové barvy, impregnační prostředky na dřevo a na beton, mořidla na dřevo, elektroforézní nátěrové látky, aditiva pro nátěrové hmoty; (17) izolační nátěrové hmoty, zejména nástřikové hmoty na bázi organických pojiv a organických plnidel; (19) barvy fasádní, barvy pro stavební účely, maltovinová pojiva, nástřikové omítkové hmoty, lité podlahy, asfaltové nátěry, stavební

nástříkové hmoty na bázi organických pojiv a organických plnidel; (42) vývoj a výzkum v oblasti výroby barev a laků.  
(511) 2, 17, 19, 42  
(210) O-176544

(111) **249573**  
(220) 20.02.2002  
(151) 25.11.2002  
(540)



(111) **249495**  
(220) 08.02.2002  
(151) 25.11.2002  
(540)

### PROFI OKAP

(730) **COLORLAK, a.s.**, Tovární 1076, Staré Město, 68602, CZ  
(740) Ing. Zdeněk Kučera, Padělký 548 (P.O.Box 92), Slušovice, 76315  
(510) (2) barvy, laky, vodou ředitelné silnovrstvé lazurovací laky, emaily, fermeže, nátěrové laky, ředidla do nátěrových látek, barev a laků, zlatolaky, tmely zařazené do tř. 2, barviva, mořidla, ochranné prostředky proti rzi kovů a hnilobě dřeva, práškové nátěrové látky, práškové barvy, impregnační prostředky na dřevo a na beton, mořidla na dřevo, elektroforézní nátěrové látky, aditiva pro nátěrové hmoty; (17) izolační nátěrové hmoty, zejména nástříkové hmoty na bázi organických pojiv a organických plnidel; (19) barvy fasádní, barvy pro stavební účely, maltovinová pojiva, nástříkové omítkové hmoty, lité podlahy, asfaltové nátěry, stavební nástříkové hmoty na bázi organických pojiv a organických plnidel; (42) vývoj a výzkum v oblasti výroby barev a laků.  
(511) 2, 17, 19, 42  
(210) O-176546

(730) **BONGRAIN S.A.**, 42 rue Rieussec, Viroflay, FR  
(740) Ing. František Kania, Mendlovo nám. 1a, Brno, 60300  
(510) (29) mléko, mléčné výrobky, sýr, šunka.  
(511) 29  
(210) O-176869

(111) **249496**  
(220) 08.02.2002  
(151) 25.11.2002  
(540)

### PURCOL

(730) **COLORLAK, a.s.**, Tovární 1076, Staré Město, 68602, CZ  
(740) Ing. Zdeněk Kučera, Padělký 548 (P.O.Box 92), Slušovice, 76315  
(510) (2) barvy, laky, vodou ředitelné silnovrstvé lazurovací laky, emaily, fermeže, nátěrové laky, ředidla do nátěrových látek, barev a laků, zlatolaky, tmely zařazené do tř. 2, barviva, mořidla, ochranné prostředky proti rzi kovů a hnilobě dřeva, práškové nátěrové látky, práškové barvy, impregnační prostředky na dřevo a na beton, mořidla na dřevo, elektroforézní nátěrové látky, aditiva pro nátěrové hmoty; (17) izolační nátěrové hmoty, zejména nástříkové hmoty na bázi organických pojiv a organických plnidel; (19) barvy fasádní, barvy pro stavební účely, maltovinová pojiva, nástříkové omítkové hmoty, lité podlahy, asfaltové nátěry, stavební nástříkové hmoty na bázi organických pojiv a organických plnidel; (42) vývoj a výzkum v oblasti výroby barev a laků.  
(511) 2, 17, 19, 42  
(210) O-176547

(111) **249653**  
(220) 04.03.2002  
(151) 25.11.2002  
(540)



(730) **REGATA ČECHY a.s.**, Čilova 304/9, Praha 6, 16200, CZ  
(740) Ing. Václav Kratochvíl, Husníkova 2086/22, Praha 13, 15800  
(510) (36) směnárenská činnost; (41) provozování tělovýchovných zařízení a zařízení sloužících k regeneraci a rekondici; (43) ubytování v hotelovém zařízení a restaurační stravování.  
(511) 36, 41, 43  
(210) O-177314

(111) **249498**  
(220) 08.02.2002  
(151) 25.11.2002  
(540)

### VANTEX

(730) **COLORLAK, a.s.**, Tovární 1076, Staré Město, 68602, CZ  
(740) Ing. Zdeněk Kučera, Padělký 548 (P.O.Box 92), Slušovice, 76315  
(510) (2) barvy, laky, vodou ředitelné silnovrstvé lazurovací laky, emaily, fermeže, nátěrové laky, ředidla do nátěrových látek, barev a laků, zlatolaky, tmely zařazené do tř. 2, barviva, mořidla, ochranné prostředky proti rzi kovů a hnilobě dřeva, práškové nátěrové látky, práškové barvy, impregnační prostředky na dřevo a na beton, mořidla na dřevo, elektroforézní nátěrové látky, aditiva pro nátěrové hmoty; (17) izolační nátěrové hmoty, zejména nástříkové hmoty na bázi organických pojiv a organických plnidel; (19) barvy fasádní, barvy pro stavební účely, maltovinová pojiva, nástříkové omítkové hmoty, lité podlahy, asfaltové nátěry, stavební nástříkové hmoty na bázi organických pojiv a organických plnidel; (42) vývoj a výzkum v oblasti výroby barev a laků.  
(511) 2, 17, 19, 42  
(210) O-176549

(111) **249654**  
(220) 04.03.2002  
(151) 25.11.2002  
(540)

# CATIGA

(730) **RULYT s.r.o.**, 5. května 435, Dobroměřice, 43923, CZ  
(740) Karel Čálek, patentový zástupce, Nad Palatou 12, Praha 5, 15000  
(510) (9) kalkulačky kapesní, počítadla, počítací strojky, kopírovací stroje a zařízení, faxy, faxovací přístroje; (16) kancelářské potřeby (kromě nábytku), alba, archy papíru, atlasy, balicí papír, děrovačky kancelářské, desky (papírenské výrobky), desky na dokumenty (šanonny, pořadače), držáky na psací potřeby, etiketovací přístroje ruční, etikety, formuláře, kalendáře, kancelářské sponky, lepidla kancelářská, násady na pera, nože na rozřezávání papíru, obálky, ořezávací strojky na tužky, papír do registračních strojů, papír kopírovací, papír dopisní, papír toaletní, papírové archy, papírové ubrusy, paragony, pásky do psacích strojů, pastelky, penály, pouzdra na razítka, pouzdra s psacími potřebami, pravítka, prkna rýsovací, psací potřeby, rýsovací potřeby, sešivačky, sešity, skicáky, stojany na pera a tužky, školní tabule, štetce, těžítka, tiskopisy, tužky; (28) brusle lední, brusle kolečkové, boxerské rukavice, činky, hračky, hráčské pátky, hry stolní, hry společenské, kola jízdní, míče na hraní, míčky na hraní, posilovací stroje, přístroje pro tělesné cvičení, zařízení pro kulturistiku.  
(511) 9, 16, 28  
(210) O-177315

(111) **249706**  
(220) 13.03.2002  
(151) 25.11.2002



(540) **LAND - studio**  
(730) **Ivo Kabeláč**, Anenská 12, Brno, 60200, CZ  
(510) (37) stavebnictví, stativatelství; (42) architektonické poradenství, architektura, architektura zahradní, projektování, územní plánování, urbanizmus.  
(511) 37, 42  
(210) O-177709

(740) Společná advokátní kancelář Všetěčka Zelený Švorčík Kalenský a partneři, JUDr. Otakar Švorčík, Hálkova 2, Praha 2, 12000  
(510) (32) minerálky, sodovky a jiné nealkoholické nápoje, ovocné nápoje a džusy, sirupy, koncentráty a jiné přípravy pro výrobu nápojů.  
(511) 32  
(210) O-177895

(111) **249730**  
(220) 19.03.2002  
(151) 25.11.2002  
(540) **BENSON & HEDGES GOLD**  
(730) **JT International S.A.**, 1 Rue de la Gabelle, 1211 Geneva 26, CH  
(740) Společná advokátní kancelář Všetěčka Zelený Švorčík Kalenský a partneři, JUDr. Otakar Švorčík, Hálkova 2, Praha 2, 12000  
(510) (34) tabák v surovém nebo zpracovaném stavu, tabák na kouření, lulkový tabák, tabák pro ruční balení cigaret, žvýkací tabák, cigarety, doutníky, cigarillos, přípravky ke kouření prodávané samostatně nebo ve směsích s tabákem, nikoliv k lékařským nebo léčebným účelům, šňupavý tabák, potřeby pro kuřáky zahrnuté ve tř. 34, cigaretové papíry, cigaretové dutinky a zápalky.  
(511) 34  
(210) O-177891

(111) **250056**  
(220) 03.10.2001  
(151) 30.12.2002  
(540) **TISCALI**  
(730) **TISCALI MEDIA, a.s.**, Václavské náměstí 813/57, Praha 1, 11000, CZ  
(510) (37) zařizování, montáž, údržba a servis telekomunikačních zařízení; (38) poskytování telekomunikačních služeb; (42) tvorba a pronájem software.  
(511) 37, 38, 42  
(210) O-172103

(111) **249731**  
(220) 19.03.2002  
(151) 25.11.2002  
(540) **BENSON & HEDGES SILVER**  
(730) **JT International S.A.**, 1 Rue de la Gabelle, 1211 Geneva 26, CH  
(740) Společná advokátní kancelář Všetěčka Zelený Švorčík Kalenský a partneři, JUDr. Otakar Švorčík, Hálkova 2, Praha 2, 12000  
(510) (34) tabák v surovém nebo zpracovaném stavu, tabák na kouření, lulkový tabák, tabák pro ruční balení cigaret, žvýkací tabák, cigarety, doutníky, cigarillos, přípravky ke kouření prodávané samostatně nebo ve směsích s tabákem, nikoliv k lékařským nebo léčebným účelům, šňupavý tabák, potřeby pro kuřáky zahrnuté ve tř. 34, cigaretové papíry, cigaretové dutinky a zápalky.  
(511) 34  
(210) O-177892

(111) **250207**  
(220) 24.01.2002  
(151) 30.12.2002  
(540)



(111) **249732**  
(220) 19.03.2002  
(151) 25.11.2002  
(540) **BENSON & HEDGES PLATINUM**  
(730) **JT International S.A.**, 1 Rue de la Gabelle, 1211 Geneva 26, CH  
(740) Společná advokátní kancelář Všetěčka Zelený Švorčík Kalenský a partneři, JUDr. Otakar Švorčík, Hálkova 2, Praha 2, 12000  
(510) (34) tabák v surovém nebo zpracovaném stavu, tabák na kouření, lulkový tabák, tabák pro ruční balení cigaret, žvýkací tabák, cigarety, doutníky, cigarillos, přípravky ke kouření prodávané samostatně nebo ve směsích s tabákem, nikoliv k lékařským nebo léčebným účelům, šňupavý tabák, potřeby pro kuřáky zahrnuté ve tř. 34, cigaretové papíry, cigaretové dutinky a zápalky.  
(511) 34  
(210) O-177893

(730) **Robert Entz**, Tyršův Vrch 741, Liberec 30, 46311, CZ  
(740) Ing. Dobroslav Musil, patentová kancelář, Ing. Dobroslav Musil, Cejl 38, Brno, 60200  
(510) (7) zdvihací zařízení a systémy, transportní technika zdvihací a posunovací, hydraulická zvihačí ramena nákladních vozidel, jeřáby, zdvihací plošiny nákladních a speciálních vozidel, jeřábové nástavby silničních vozidel a železničních vozidel, zdvihací zařízení a systémy zemědělských vozidel a strojů, stacionární jeřáby, průmyslová zdvihací zařízení a systémy, zdvihací a posunovací systémy kontejnerů, zdvihací zařízení vozidel, zdvihací zařízení a systémy garážového nebo servisního vybavení, zdvihací můstky a schodiště, náhradní díly k těmto strojům v této třídě; (12) dopravní prostředky silniční, železniční, lodní a letecké, speciální vozidla; (35) zprostředkování v oblasti obchodu, obchodní poradenská činnost, propagace, reklama a inzerce, zejména v oblasti zdvihacích zařízení a systémů, obchodní administrativa.  
(511) 7, 12, 35  
(210) O-175844

(111) **249733**  
(220) 19.03.2002  
(151) 25.11.2002  
(540) **SOBE A-RUSH**  
(730) **South Beach Beverage Company, Inc.**, 40 Richards Avenue, Norwalk, CT, US

(111) **250253**  
(220) 18.02.2002  
(151) 30.12.2002  
(540) **už jsi čet' Mladý svět ?**  
(730) **EMPRESA MEDIA, a.s.**, Panská 890/7, Praha 1, 11000, CZ  
(740) Mgr. Kateřina Boháčová, advokát, Mikuleckého 1311/8, Praha 4, 14700  
(510) (16) tiskoviny všeho druhu, periodický a neperiodický tisk zejm. časopisy, noviny, knihy, prospekty, plakáty, fotografie, kalendáře, tiskařské výrobky, propagační materiály; (35) zprostředkovatelská činnost v oblasti obchodu zejm. v oboru polygrafie, reklama, inzerce, propagace všemi druhy médií; (40) polygrafické služby všeho druhu, zejm. tiskařské. (41) nakladatelská a vydavatelská činnost, redakční, obstaravatelská a zprostředkovatelská činnost v tomto oboru.  
(511) 16, 35, 40, 41  
(210) O-176815

(111) **250268**  
(220) 26.02.2002

(151) 30.12.2002  
(540)



- (730) **LONISICO ENTERPRISES LIMITED**, 30 Karpenisi Street, Nicosia, CY
- (740) Advokátní a patentová kancelář, Mgr. Klára Studená, advokátka, patentový zástupce, Komunardů 36, Praha 7, 17000
- (510) (29) mražené potraviny, potravinářské výrobky, polotovary a hotové pokrmy, ovoce, zelenina, maso, drůbež a ryby a výrobky z nich, mražené bramborové hranolky a lupínky, mražené polévky a omáčky, ořechy a oříšky zpracované pro lidskou výživu, mléko a mléčné nápoje, mražená ovocná a zeleninová pyré a koncentráty, včetně jejich směsí; (30) mražená těsta a výrobky z nich, například mražené listové těsto, kaše, knedlíky, noky, šišky, koláče, pizzy, zmražené kávové, kakaové, čokoládové a čajové nápoje; (35) reklamní, propagační a inzertní činnost v oboru obchodu a obchodních služeb nákupu a prodeje mražených potravinářských výrobků, distribuce zboží a propagačních tiskovin k reklamním účelům, organizování, zabezpečování a pořádání propagačních a/nebo komerčních výstav, propagačních a reklamních akcí, včetně přehlídek výrobků a služeb, obchodní management a průzkum trhu, pomoc při řízení obchodní činnosti, obchodní zastupování tuzemských a zahraničních firem, dovozní a vývozní agentura, podnikatelsko-obchodní informační servis a poradenská, konzultační a zprostředkovatelská činnost v oboru mražených potravin a potravinářských výrobků; (39) balení, skladování, expedice a přeprava mražených potravin, potravinářských výrobků, polotovarů a hotových výrobků.
- (511) 29, 30, 35, 39  
(210) O-177117

(111) **250279**  
(220) 26.02.2002  
(151) 30.12.2002  
(540)

### KONTES

- (730) **Ing. Václav Baloun**, Hrbovická 6, Ústí nad Labem, 40001, CZ
- (510) (37) realizace suchých staveb; (42) inženýrské práce, projektová činnost, studie technických projektů.
- (511) 37, 42  
(210) O-177142

(111) **250331**  
(220) 15.03.2002  
(151) 30.12.2002  
(540)



- (730) **Shiseido Company Ltd.**, 7-5-5 Ginza, Chuo-ku, Tokyo, JP
- (740) KOREJZOVÁ a SPOL., v.o.s., JUDr. Petra Korejzová, Korunní 810/104 E, Praha 10, 10100
- (510) (3) mýdla, parfumerie a kosmetika včetně výrobků péče o pleť, vlasy, tělo a make-up výrobků; (43) dočasné ubytování, služby zajišťující stravování a nápoje, kafetérie a kantýny; (44) lékařské služby, péče o hygienu a krásu, služby kadefnických salónů a salónů krásy, poskytování informací o módě, služby lékařských klinik.
- (511) 3, 43, 44  
(210) O-177818

(111) **250485**  
(220) 11.04.2002  
(151) 30.12.2002  
(540)

### FD980

- (730) **Bridgestone Licensing Services, Inc.**, 535 Marriott Drive, Nashville, TN, US
- (740) Společná advokátní kancelář Vsetečka Zelený Švorčík Kalenský a partneři, JUDr. Otakar Švorčík, Hálkova 2, Praha 2, 12000
- (510) (12) pneumatiky a duše.  
(511) 12  
(210) O-178778

(111) **250486**  
(220) 11.04.2002  
(151) 30.12.2002  
(540)

### FIRESTONE FS810

- (730) **Bridgestone Licensing Services, Inc.**, 535 Marriott Drive, Nashville, TN, US
- (740) Společná advokátní kancelář Vsetečka Zelený Švorčík Kalenský a partneři, JUDr. Otakar Švorčík, Hálkova 2, Praha 2, 12000
- (510) (12) pneumatiky a duše.  
(511) 12  
(210) O-178779

(111) **250494**  
(220) 12.04.2002  
(151) 30.12.2002  
(540)



- (730) **Elektroporcelán Louny, a.s.**, Postoloprtská 2685, Louny, 44015, CZ
- (740) Karel Čálek, patentový zástupce, Nad Palatou 12/2657, Praha 5, 15000
- (510) (21) porcelánové květináče ozdobné, porcelánové obaly na květináče, porcelánové obaly jako podstavce na květináče, porcelánové nádoby na květiny, porcelánové nádoby jako stojany na květiny, porcelánové nádoby jako obaly, porcelánové podstavce pod umělecká díla, porcelánové podstavce pro osvětlení, variabilní porcelánové sestavy, kombinované s plastovými, kovovými a keramickými prvky pro interiérové a exteriérové dekorace.
- (511) 21  
(210) O-178804

(111) **250495**  
(220) 12.04.2002  
(151) 30.12.2002  
(540)



- (730) **Jiří Čala - PODHÁJÍ DŘEVAŘSKÁ FIRMA**, Lutonina 138, Vizovice, 76312, CZ
- (740) JUDr. Jurkovičová Aloisie, advokátka, Zarámí 4077, Zlín, 76040
- (510) (19) stavební materiály nekovové, dřevo polozpracované, překližky; (20) nábytek, zrcadla, rámy - v rámci této třídy; (31) výrobky zemědělské, zahradnické, lesní, syrové dřevo.
- (511) 19, 20, 31



(210) O-178805

(111) **250516**  
(220) 18.04.2002  
(151) 30.12.2002  
(540)



(730) **J. L. N. spol. s r. o.**, Otická 55, Opava, 74601, CZ  
(510) (30) pekařské výrobky, zejména chléb, např. konzumní, žitný, celozrnné, toustový a ostatní druhy chleba, dále běžné pekařské pečivo, jako jsou rohlíky, housky, večky apod., jemné pečivo, např. vánočky, záviny, koláče, výrobky z listového a plundrového těsta, plněné i bez náplně, trvanlivé pečivo, např. tyčinky, strouhanka, cukrářské výrobky a knedlíky kynuté plněné a neplněné.  
(511) 30  
(210) O-178992

(111) **250545**  
(220) 26.04.2002  
(151) 30.12.2002  
(540)

### KLIMASOL

(730) **NOVATO spol. s r.o.**, Uralská 770/6, Praha 6, 16000, CZ  
(740) Ing. Marie Smrčková, patentový zástupce, Velflíkova 10, Praha 6, 16000  
(510) (3) čisticí prostředky, čisticí prostředky pro všechny druhy klimatizačních zařízení včetně klimatizace ve vozidlech; (5) fungicidy, antibakteriální, dezinfekční prostředky.  
(511) 3, 5  
(210) O-179305

(111) **250588**  
(220) 16.05.2002  
(151) 30.12.2002  
(540)

### MITRA

(730) **SUMI AGRO CZECH s. r. o.**, Na Strži 63, Praha 4, 14062, CZ  
(740) Advokátní a patentová kancelář Traplová, Hakr, Kubát, JUDr. Traplová Jarmila, Přístavní 24, Praha 7, 17000  
(510) (5) herbicidní přípravky na ochranu rostlin.  
(511) 5  
(210) O-179853

(111) **250843**  
(220) 05.02.2002  
(151) 27.01.2003  
(540)



(730) **Regionální centrum Olomouc s.r.o.**, Jeremenkova 1211/40B, Olomouc, Hodolany, 77200, CZ  
(740) Ing. Petr Soukup, patentový a známkový zástupce, Vídeňská 8, Olomouc, 77200  
(510) (35) obstaravatelská a zprostředkovatelská činnost v oblasti obchodu, exportu a importu, pomoc při řízení velkoobchodní a maloobchodní činnosti firem, obchodní administrativa, kancelářské práce, obchodně zastupitelská činnost v oblasti obchodu, propagační, reklamní a inzertní činnost a služby spojené s provozováním obchodní činnosti, poskytování

informací a informačních produktů v oblasti ekonomiky a obchodu, obchodní, podnikové a podnikatelské poradenství, marketingová činnost a obchodní management, automatizované zpracování dat, činnost organizačních, ekonomických a účetních poradců, vedení účetnictví, pořádání výstav, veletrhů, přehlídek a dalších prezentačních akcí pro obchodní a reklamní účely, kopírování a rozmnožování dokladů a dokumentů; (36) poradenské a konzultační služby v oblasti peněžnictví, finančnictví a pojišťovnictví, služby v oblasti podnikání s realitami a nemovitostmi, správa a pronájem nemovitostí, poradenská a konzultační činnost v oblasti správy nemovitostí; (39) pronájem a půjčování automobilů a autobusů, pronájem a provozování garáží a parkovacích ploch, služby řidičů, zprostředkovatelská činnost v oblasti dopravy, skladování zboží a pronájem skladů; (41) pořádání, organizace, zprostředkování a zajišťování služeb spojených s pořádáním kulturních, sportovních, turistických, výchovných, vzdělávacích, zábavných a společenských akcí, zejména prostřednictvím Internetu, pořádání odborných kurzů, seminářů, školení, konferencí a jiných vzdělávacích akcí, včetně lektorské činnosti, výuka jazyků, překladatelská a tlumočnická činnost, provozování tělovýchovných a sportovních zařízení a zařízení sloužících k regeneraci a rekondici lidí, zpravodajství; (42) vyhledávací služby, služby spojené s technickým zajištěním a vybavením výstav a výstavních ploch; (43) ubytovací služby, služby spojené s rezervací a poskytováním přechodného ubytování v hotelech, motelech a penzionech; (44) masérské služby a provozování solárií.

(511) 35, 36, 39, 41, 42, 43, 44  
(210) O-176392

(111) **250888**  
(220) 06.03.2002  
(151) 27.01.2003  
(540)

# WINNER GROUP

(730) **Walica Jan**, Žihla 997, Jablunkov, 73991, CZ  
(740) JUDr. Miroslav Kupka, Levého 1532, Rakovník, 26901  
(510) (9) příslušenství k mobilním telefonům, zejména antény, baterie, kryty, pouzdra, hands free soupravy; (18) kůže a imitace kůže, výrobky z nich, zejména kufry, brašny, kabelky, batohy, složky, peněženky, klíčenky, pouzdra, řemeny, řemínky, pásky, postroje a veškeré sedlářské výrobky; (25) oblečení a oděvy všeho druhu, zejména pánské, dámské a dětské prádlo, společenské, sportovní, sezónní a pracovní oblečení a oděvy, čepice, šály, šátky, vázanky, opasky; (39) distribuce GSM a jejich příslušenství.  
(511) 9, 18, 25, 39  
(210) O-177415

(111) **250932**  
(220) 18.03.2002  
(151) 27.01.2003  
(540)



(730) **XAVEROV, a.s.**, Lopatecká 223/13, Praha 4, 14700, CZ  
(740) Advokátní a patentová kancelář, Mgr. Klára Studená, advokátka, patentový zástupce, Komunardů 36, Praha 7, 17000  
(510) (29) maso a masné výrobky, droby, vnitřnosti, dršťky, drůbež neživá, uzeniny jako klobásy, salámy, párky, konzervy masové,

- (511) rybí, ryby a potraviny z ryb, zařazené do této třídy, korýši, sumýši a měkkýši, zařazení do této třídy, výtažky a vývary masové, zvěřina; (31) živá zvířata včetně drůbeže, živé ryby, živí měkkýši, sumýši a korýši včetně ústřic; (35) zprostředkování obchodních záležitostí a služeb; (39) silniční doprava, osobní doprava, skladování, chlazení, mrazírenství; (40) konzervování potravin, uzení potravin, zejm. masa, porážka zvířat; (43) jídelny a závodní jídelny, ubytovací služby.  
(511) 29, 31, 35, 39, 40, 43  
(210) O-177838

- (111) **251008**  
(220) 11.04.2002  
(151) 27.01.2003  
(540)

**KOLKOVNA**

- (730) **KOLKOVNA GROUP a.s.**, Náprstkova 214/7, Praha 1, 11000, CZ  
(740) **KOREJZOVÁ & SPOL.**, v.o.s., JUDr. Petra Korejzová, Korunní 810/104 E, Praha 10, 10100  
(510) (35) zprostředkování obchodní činnosti; (43) hostinská činnost, služby zajišťující stravování a nápoje.  
(511) 35, 43  
(210) O-178766

- (111) **251329**  
(220) 17.08.2001  
(151) 24.02.2003  
(540)

**KAROLINUM**

- (730) **Interconvention Prague, spol. s r.o.**, Dykova 29, Praha 10 - Vinohrady, 10100, CZ  
(510) (9) počítače, software; (35) informační kanceláře (komerční), organizování výstav (komerčních nebo reklamních), pořádání veletrhů pro obchodní a reklamní účely; (39) cestovní kancelář - služby týkající se dopravy a informací o ní, průvodcovské služby, rezervace a předprodej vstupenek; (41) organizování a vedení konferencí, kongresů, seminářů, sympozií, kulturních nebo vzdělávacích výstav, vydávání knih, vydávání reklamních nebo náborových, propagačních a inzertních textů; (42) služby cestovní kanceláře vztahující se k ubytování a stravování.  
(511) 9, 35, 39, 41, 42  
(210) O-170641

- (111) **251490**  
(220) 23.01.2002  
(151) 24.02.2003  
(540)

**WALKERJET**

- (730) **Viktor Procházka - WALKERJET**, Tatiná 32, pošta Třemošná, 33011, CZ  
(740) **BOHEMIA PATENT**, Ing. Jana Vanděliková, Spálená 97/29, Praha 1, 11000  
(510) (12) výstroj a zařízení pro vzduchoplavbu, větroně, kluzáky, vrtule letecké, kryty pro vrtule; (18) parakrosny všeho druhu, obaly na parakrosny; (20) nádrže na tekutá paliva (nekovové); (28) kovové konstrukce pro paragliding, výstroj a zařízení pro ultralehké létání, padáky, včetně lehkých konstrukcí určených pro ultralehké létání, sedadla pro paragliding, křídla pro paragliding a jejich příslušenství.  
(511) 12, 18, 20, 28  
(210) O-175814

- (111) **251510**  
(220) 04.02.2002  
(151) 24.02.2003

**RCO**

- (730) **Regionální centrum Olomouc s.r.o.**, Jeremenkova 1211/40B, Olomouc, Hodolany, 77200, CZ  
(740) Ing. Petr Soukup, patentový a známkový zástupce, Vídeňská 8, Olomouc, 77200  
(510) (35) obstaravatelská a zprostředkovatelská činnost v oblasti obchodu, exportu a importu, pomoc při řízení velkoobchodní a maloobchodní činnosti firem, obchodní administrativa, kancelářské práce, obchodně zastupitelská činnost v oblasti obchodu, propagační, reklamní a inzertní činnost a služby spojené s provozováním obchodní činnosti, poskytování informací a informačních produktů v oblasti ekonomiky a obchodu, obchodní, podnikové a podnikatelské poradenství, marketingová činnost a obchodní management, automatizované zpracování dat, vyhledávací služby z počítačových databází, činnost organizačních, ekonomických a účetních poradců, vedení účetnictví, pořádání výstav, veletrhů, přehlídek a dalších prezentačních akcí pro obchodní a reklamní účely, kopírování a rozmnožování dokladů a dokumentů; (36) poradenské a konzultační služby v oblasti peněžnictví, finančnictví a pojišťovnictví, služby v oblasti podnikání s realitami a nemovitostmi, správa a pronájem nemovitostí, poradenská a konzultační činnost v oblasti správy nemovitostí; (39) pronájem a půjčování automobilů a autobusů, pronájem a provozování garáží a parkovacích ploch, služby řidičů, zprostředkovatelská činnost v oblasti dopravy, vyhledávací služby v oblasti kamiónové dopravy, skladování zboží a pronájem skladů; (41) pořádání, organizace, zprostředkování a zajišťování služeb spojených s pořádáním kulturních, sportovních, turistických, výchovných, vzdělávacích, zábavných a společenských akcí, zejména prostřednictvím Internetu, pořádání odborných kurzů, seminářů, školení, konferencí a jiných vzdělávacích akcí, včetně lektorské činnosti, výuka jazyků, překladatelská a tlumočnická činnost, zpravodajství, provozování tělovýchovných a sportovních zařízení; (42) služby spojené s technickým zajištěním a vybavením výstav a výstavních ploch; (43) ubytovací služby, služby spojené s rezervací a poskytováním přechodného ubytování v hotelech, motelech a penzionech; (44) provozování zařízení sloužících k regeneraci a rekondici lidí, masérské služby a provozování solárií.  
(511) 35, 36, 39, 41, 42, 43, 44  
(210) O-176338

- (111) **251521**  
(220) 07.02.2002  
(151) 24.02.2003  
(540)

**MIDLETON**

- (730) **Irish Distillers Ltd.**, Simmons Court House, Simmons Court Road, Ballsbridge, Dublin 4, IE  
(740) Čermák a spol., JUDr. Karel Čermák, Elišky Peškové 15, Praha 5, 15000  
(510) (33) alkoholické nápoje.  
(511) 33  
(210) O-176500

- (111) **251538**  
(220) 14.02.2002  
(151) 24.02.2003  
(540)

**Meffert ČR**

- (730) **Meffert AG Farbwerke**, Sandweg 15, Bad Kreuznach, 55543, DE  
(740) **PATENTSERVIS Praha a.s.**, Jivenská 1273/1, Praha 4, 14021  
(510) (1) omítky ze syntetických pryskyřic, penetrační prostředky, lepidla na podlahy, stěny, stropy, lepidla univerzální; (2) dispersní barvy, plné a tónovací barvy, barvy na podlahy a střechy, základní nátěrové hmoty, laky barevné, bílé, bezbarvé a speciální, ředidlové, akrylátové, ředitelné vodou, laky ve spreji, nátěry na dřevo, dekorací nátěry, ředidla; (8) profesionální nářadí pro malířské, natěračské a topenářské práce; (17) tmely, kyty, těsnící a spárovací hmoty, montážní pěny, izolační a asanační materiály; (19) renovační produkty jako štukovací materiály, stropní obkladové desky, zateplovací systémy; (27) tapetovací materiály, tapety; (35) zprostředkovatelská činnost v oblasti obchodu (export - import), reklama, propagace prostřednictvím všech druhů

- médií.  
(511) 1, 2, 8, 17, 19, 27, 35  
(210) O-176704

- (111) **251556**  
(220) 22.02.2002  
(151) 24.02.2003  
(540)



- (730) **EDENRED**, 166-180 Boulevard Gabriel Péri, 92240 Malakoff, FR  
(740) Společná advokátní kancelář Všečeka Zelený Švorčík Kalenský a partneři, JUDr. Michal Havlík, Hálkova 2, Praha 2, 12000  
(510) (16) papír, lepenka a výrobky z těchto materiálů (papír, lepenka), které nejsou zařazeny do jiných tříd, zejména sáčky, papírové ochranné obaly, obálky, sady sáčků, tiskoviny, potřeby pro knižní vazby, fotografie, lepidla pro papírenství nebo domácnost, materiál pro umělce, štětce, psací stroje a kancelářské potřeby (s výjimkou nábytku), učební a vyučovací pomůcky s výjimkou přístrojů, plastové obaly (nezařazené do jiných tříd), zejména sáčky, plastové ochranné obaly, filmy a folie, tiskařské typy, štočky tiskařské; (35) propagační činnost, reklama, obchodní informace, poradenství a pomoc při provozování obchodního podnikání v průmyslu a obchodu, odborné poradenství při organizování komerčních a reklamních výstav; (36) pojištění, finanční služby, vydávání a správa platebních prostředků, zvláště úvěrových voucherů; (42) programování pro počítače, technické služby vztahující se k návrhům a koncepcím, výběru a dalšímu rozpracování technických projektů pro organizování výstav, přehlídek a konferencí, konstrukční a projekční studie.  
(511) 16, 35, 36, 42  
(210) O-177059

- (111) **251609**  
(220) 12.03.2002  
(151) 24.02.2003  
(540)



- (730) **INSSL, s.r.o.**, Kostelecká 820, Praha 9, 19600, CZ  
(740) MIRA - patentová a známková kancelář, Blanka Fišerová, V Kapslovně 11/2770, Praha 3, 13000  
(510) (11) veškeré přístroje a zařízení pro topení, na výrobu páry, pro chlazení, pro ventilaci včetně klimatizačních zařízení, přístroje a zařízení pro úpravu a čištění vody i vzduchu, vodovodní instalace i s regulačním příslušenstvím, zařízení a přístroje pro rozvod plynu, páry a stlačeného vzduchu, veškerá zařízení koupelen, zařízení sanitární, zdravotnická a hygienická, přístroje a zařízení pro ohřev a chlazení vody i vzduchu, sterilizátory vody nebo vzduchu, kotle a topná zařízení elektrická, tepelná čerpadla s příslušenstvím, pro paliva pevná, kapalná a plynná, výměníky tepla a veškerá ostatní zařízení a přístroje pro topení, pro sušení, pro rozvod plynu, vody, páry, odsávání a klimatizaci zař. ve tř. 11, jejich části a příslušenství; (17) polotovary z plastických hmot, nekovové ohebné trubky a jejich spojovací součásti, veškeré materiály těsnící, ucpávací a izolační zejména silikonové a polyuretanové pěny, tmely spárovací a k utěšňování, vyplňovací materiály z gumy, z plastů a veškerých syntetických materiálů, veškeré ekologické

izolační materiály, extrudované tepelně-izolační materiály; (37) služby vodoinstalační, služby topenářské, montáže ústředního vytápění včetně montáží zdrojů tepla zejména kotlů na tuhá, kapalná a plynná média, elektrokotlů a tepelných čerpadel, montáž, údržba, revize a opravy potrubních řádů a rozvodů s příslušenstvím všech médií, vyhrazených plynových zařízení i stabilních tlakových nádob, kompresorových a regulačních a měřicích stanic topných plynů, domovních a průmyslových plynovodů, silnotlakých a nízkotlakých plynovodů pro veřejný rozvod, plynových kotlů, pecí a plynových spotřebičů bez omezení výkonu, montáže a opravy měřidel u všech uvedených činností, drobné zednické práce.

- (511) 11, 17, 37  
(210) O-177688

- (111) **251610**  
(220) 12.03.2002  
(151) 24.02.2003  
(540)

## OVO

- (730) **DRUCHEMA, družstvo pro chemickou výrobu a služby**, Služeb 3, Praha 10, 10031, CZ  
(740) Rott, Růžička & Guttman Patentové, známkové a advokátní kanceláře, JUDr. Vladimír Rott, Vinohradská 37, Praha 2, 12000  
(510) (2) barvy na vajíčka, barviva potravinářská; (16) obtisky na vajíčka, sáčky.  
(511) 2, 16  
(210) O-177691

- (111) **251873**  
(220) 09.05.2002  
(151) 24.02.2003  
(540)

## UNIPREG

- (730) **NOVATO spol. s r.o.**, Uralská 770/6, Praha 6, 16000, CZ  
(740) Ing. Marie Smrčková, patentový zástupce, Velflíkova 10, Praha 6, 16000  
(510) (1) přípravek k odstranění vlhkosti z elektrických spínačů, rozdělovačů, kontaktů, konektorů, cívek, vinutí, kabelů, venkovních motorů; (2) ochranné přípravky na kovy, antikorozní a konzervační přípravky na kovy, např. na nástroje a nářadí, strojní zařízení, auta, kola, zbraně, zámky; (4) mazadla, mazací oleje, tuky, pasty, kapaliny a spreje, zejména k mazání drobných mechanismů, např. zámků, pantů, ventilů, závitů, kluzných ložisek, převodů, lanovodů.  
(511) 1, 2, 4  
(210) O-179658

- (111) **251987**  
(220) 24.05.2002  
(151) 24.02.2003  
(540)

## COLUMBIA GRT

- (730) **COLUMBIA SPORTSWEAR COMPANY**, 14375 NW Science Park Drive, Portland, OR, US  
(740) Rott, Růžička & Guttman Patentové, známkové a advokátní kanceláře, JUDr. Vladimír Rott, Vinohradská 37, Praha 2, 12000  
(510) (14) hodinky a chronometrické přístroje, medailony, jehlice (šperky), spony na kravaty; (18) kůže a imitace kůže, deštníky, slunečníky, sportovní tašky a tašky pro volný čas, cestovní kabely, batohy, velké nákupní tašky, školní brašny, připínací tašky, příruční vaky, plážové tašky, kufrы, toaletní kufříky (prázdné), pouzdra na klíče, pouzdra na cestovní pasy, obaly na oděvy, peněženky, náprsní tašky, aktovky; (25) oděvy, spodní prádlo, obuv, kloboučnické zboží, opasky, rukavice, šátky a šály.  
(511) 14, 18, 25  
(210) O-180143

- (111) **251988**  
(220) 24.05.2002  
(151) 24.02.2003  
(540)

## SOREL

- (730) **SOREL CORPORATION**, 14375 NW Science Park Drive, Portland, OR, US  
(740) Rott, Růžička & Guttman Patentové, známkové a advokátní kanceláře, JUDr. Vladimír Rott, Vinohradská 37, Praha 2, 12000  
(510) (14) hodinky a chronometrické přístroje, medailony, jehlice (šperky), spony na kravaty; (18) kůže a imitace kůže, deštníky, slunečníky, sportovní tašky a tašky pro volný čas, cestovní kabely, batohy, velké nákupní tašky, školní brašny, připínací tašky, příruční vaky, plážové tašky, kufrы, toaletní kufríky (prázdné), pouzdra na klíče, pouzdra na cestovní pasy, obaly na oděvy, peněženky, náprsní tašky, aktovky; (25) oděvy, spodní prádlo, obuv, kloboučnické zboží, opasky, rukavice, šátky a šály.  
(511) 14, 18, 25  
(210) O-180144

- (111) **252102**  
(220) 05.08.2002  
(151) 24.02.2003  
(540)



- (730) **TACHOVSKÝ JAROSLAV**, Machuldova 578, Praha 4, 14200, CZ  
(510) (9) veškeré druhy magnetických nosičů; (16) notový materiál, fotografie, plakáty, samolepky, kalendář, tužky, pívné tácky; (25) trička, čepice; (41) veřejné vystupování.  
(511) 9, 16, 25, 41  
(210) O-182450

- (111) **252261**  
(220) 07.01.2002  
(151) 24.03.2003  
(540)

bazénová chemie  
**AquaMar**

- (730) **MARIMEX CZ, s.r.o.**, Libušská 221/264, Praha 4 - Libuš, 14200, CZ  
(740) UNIPATENT, Ing. Chlustina Jiří, J.Masaryka 43-47, Praha 2-Vinohrady, 12000  
(510) (1) výrobky bazénové chemie, patřící do této třídy; (3) výrobky bazénové chemie, patřící do této třídy; (5) výrobky bazénové chemie, patřící do této třídy.  
(511) 1, 3, 5  
(210) O-175330

- (111) **252311**  
(220) 05.03.2002  
(151) 24.03.2003  
(540)

**KETCHUP & MORE**

- (730) **HPS Beteiligungs- und Liegenschaftsverwaltungs GmbH**, Reiserstrasse 40, 1030 Wien, AT

- (740) Čermák a spol., JUDr. Karel Čermák, Elišky Peškové 15, Praha 5, 15000  
(510) (29) dřev (ovocná), fazole (konzervované), hrách (konzervovaný), hranolky (bramborové), játrová paštika, jogurt, plněné brambory, koncentráty (bujónové), koncentráty (vývary), konzervy masové, konzervy rybí, konzervy zeleninové, krokety, margarín, marmeláda, máslo, maso (konzervované), masové šťávy (omáčky), mléčné nápoje (s vysokým obsahem mléka), mléčné výrobky, mražené ovoce, omáčky (masové), oříškočokoládové máslo, ovoce konzervované, ovoce mražené, polévky, polévky (přípravky na výrobu), rajčatový protlak, saláty (ovocné), saláty (zeleninové), saláty ovocné, sušené ovoce, sýry, šlehačka; (30) čokoládové nápoje, hořčice, hořčicová moučka, jogurtová zmrzlina, kečup, koření, kukuřice (mletá), kukuřice (pražená), kukuřičné vločky, majonéza, makaróny, maso (látky na zjemnění) pro domácnost, masové paštiky zapečené v těstě, masové pirožky, koblihy, nudle, ocet, ochucené pomazánky, omáčka sójová ostrá, omáčky, pepř, potraviny (přichutě do) s výjimkou esencí a éterických olejů, prášek do pečiva, přichutě do nápojů, s výjimkou éterických olejů, přichutě do pečiva, s výjimkou éterických olejů, přichutě do potravin (s výjimkou esencí a éterických olejů), přichutě, s výjimkou éterických olejů, rajčatová omáčka, skořice (koření), sladké krémy, sůl, šafrán (koření), šlehačka (přípravky na ztužení), šlehačka (ztužovače), škrob, špagety, šťáva (rajčatová), těstoviny, zahušťovací přípravky na kuchyňské použití, zálivky (na ochucení).  
(511) 29, 30  
(210) O-177382

- (111) **252375**  
(220) 05.04.2002  
(151) 24.03.2003  
(540)

**RADIO HEJ**

- (730) **Radio ČAS, spol. s r.o.**, K. Svobody 130, Ostrava - Plesná, 72527, CZ  
(740) JUDr. Marcela Neuwirthová, advokát, Dělnická 1a/434, Havířov-Město, 73601  
(510) (35) reklama (propagace), reklama, rozhlasová reklama, výroba rozhlasové reklamy; (38) rozhlasové vysílání; (41) zábava, rozhlasová zábava, výroba a tvorba rozhlasových pořadů.  
(511) 35, 38, 41  
(210) O-178606

- (111) **252404**  
(220) 18.04.2002  
(151) 24.03.2003  
(540)



- (730) **GULL Oil s.r.o.**, Benešova tř. 62, Nýřany, 33023, CZ  
(740) JUDr. Miroslav Kupka, patentový zástupce, Levého 1532, Rakovník, 26901  
(510) (3) autokosmetika a mycí prostředky pro automobily; (4) oleje, tuky, maziva, tekutá, plynná a pevná paliva; (12) automobily, jejich součásti, náhradní díly a příslušenství; (37) provozování a služby čerpacích stanic pohonných hmot a maziv, mytí, údržba a drobné opravy motorových vozidel.  
(511) 3, 4, 12, 37  
(210) O-178994

- (111) **252503**  
(220) 20.05.2002  
(151) 24.03.2003  
(540)

**AIT energie**

- (730) **Martin Juna**, Janovská 393, Praha 10, 10900, CZ

- (740) Mgr. Jitka Vejražková, patentový zástupce, Podkovářská 6, Praha 9, 19000 (540)  
(510) (9) primární baterie, včetně baterií schopných dobíjení; (16) lepidla pro papírenství nebo domácnost, vteřinová lepidla, kancelářské a psací potřeby; (34) zapalovače, zásobníky plynu nebo benzinu pro zapalovače, zápalky, popelníky a ostatní potřeby pro kuřáky.  
(511) 9, 16, 34  
(210) O-179954

# PAPOUŠCI

- (111) **252783**  
(220) 10.07.2002  
(151) 24.03.2003  
(540)



- (730) **JT International S.A.**, 1 Rue de la Gabelle, 1211 Geneva 26, CH  
(740) Společná advokátní kancelář Všečeka Zelený Švorčík Kalenský a partneři, JUDr. Otakar Švorčík, Hálkova 2, Praha 2, 12000  
(510) (34) tabák v surovém nebo zpracovaném stavu, tabák na kouření, lulkový tabák, tabák pro ruční balení cigaret, žvýkací tabák, cigarety, doutníky, cigarillos, přípravky ke kouření prodávané samostatně nebo ve směsích s tabákem, nikoliv k lékařským nebo léčebným účelům, šňupavý tabák, potřeby pro kuřáky zahrnuté ve tř. 34, cigaretové papíry, cigaretové dutinky a zápalky.  
(511) 34  
(210) O-181748

- (111) **252785**  
(220) 10.07.2002  
(151) 24.03.2003  
(540)

# D-Link

- (730) **D-Link Corporation**, No 289, Sinhu 3rd Rd., Neihu District, Taipei City R.O.C., TW  
(740) Čermák a spol., JUDr. Karel Čermák, Elišky Peškové 15, Praha 5, 15000  
(510) (9) tiskové servery, přepínače, rezidentní mezisíťové brány, broutery, koncentrátory, zdroje napájení, adaptéry, bezdrátové kompaktní indexní štítky, internetové telefony, antény, bezdrátová přístupová místa, kabelové modemy, CD-RW/DVD-RW, digitální kamery, CD přehrávače, MP3 přehrávače, zařízení pro videozáznam, TV voliče, internetová rádia, kabelové přijímače.  
(511) 9  
(210) O-181763

- (111) **252884**  
(220) 05.08.2002  
(151) 24.03.2003

- (730) **Nakladatelství DONA s. r. o.**, Komenského 200, České Budějovice, 37001, CZ  
(740) PatentCentrum Sedlák & Partners s.r.o., Husova 5, České Budějovice, 37001  
(510) (9) magnetické, optické a jiné nosiče dat, informací, zvukových obrazových a zvukově-obrazových záznamů spadající do tř. 9, publikace v elektronické podobě, on-line dostupné publikace v síti internet; (16) papír a výrobky z papíru, tiskoviny, periodické a neperiodické publikace, zejména knihy a časopisy, fotografie, plakáty, pohlednice, kalendáře, papírenské zboží, kuchařské předpisy a receptury; (35) reklamní, inzertní a propagační činnost, elektronická inzerce, on-line inzerce, pořádání výstav, veletrhů a propagačních akcí pro obchodní a reklamní účely, zajišťování předplatného, rozšiřování reklamních nebo inzertních materiálů; (41) služby vydavatelství a nakladatelství, služby v oblasti výchovy, vzdělávání a zábavy, organizování a vedení přednášek, seminářů a kursů, lektorská činnost, odborně-výchovná a vzdělávací činnost, provádění osvětových a popularizačních projektů na záchranu ohrožených živočichů, tvorba rozhlasových a televizních pořadů, organizování kulturních nebo vzdělávacích výstav k nekomerčním účelům; (42) hosting webových stránek, tvorba a správa webových stránek.  
(511) 9, 16, 35, 41, 42  
(210) O-182424

- (111) **252915**  
(220) 20.08.2002  
(151) 24.03.2003  
(540)

# SOBE



- (730) **South Beach Beverage Company, Inc.**, 40 Richards Avenue, Norwalk, CT, US  
(740) Společná advokátní kancelář Všečeka Zelený Švorčík Kalenský a partneři, JUDr. Otakar Švorčík, Hálkova 2, Praha 2, 12000  
(510) (30) káva, ledová káva, čaj, ledový čaj a ochucené čaje.  
(511) 30  
(210) O-182740

- (111) **252916**  
(220) 20.08.2002  
(151) 24.03.2003  
(540)

# SOBE



- (730) **South Beach Beverage Company, Inc.**, 40 Richards Avenue, Norwalk, CT, US  
(740) Společná advokátní kancelář Všečeka Zelený Švorčík Kalenský a partneři, JUDr. Otakar Švorčík, Hálkova 2, Praha 2, 12000  
(510) (32) energetické nápoje, minerálky, sodovky a jiné

nealkoholické nápoje, ovocné nápoje a džusy, sirupy, koncentráty a jiné přípravy pro výrobu nápojů.

(511) 32  
(210) O-182741

(111) **253293**  
(220) 24.05.2002  
(151) 28.04.2003

### TITANIUM

(730) **COLUMBIA SPORTSWEAR COMPANY**, 14375 NW Science Park Drive, Portland, OR, US  
(740) Rott, Růžička & Guttman Patentové, známkové a advokátní kanceláře, JUDr. Vladimír Rott, Vinohradská 37, Praha 2, 12000  
(510) (18) kůže a imitace kůže, deštníky, slunečníky, sportovní tašky a tašky pro volný čas, cestovní kabely, batohy, velké nákupní tašky, školní brašny, připevnovací tašky, příruční vaky, plážové tašky, kufry, toaletní kufříky (prázdné), pouzdra na klíče, pouzdra na cestovní pasy, obaly na oděvy, peněženky, náprsní tašky, aktovky; (25) oděvy, spodní prádlo, obuv, kloboučnické zboží, opasky, rukavice, šátky a šály.  
(511) 18, 25  
(210) O-180142

(111) **253647**  
(220) 05.08.2002  
(151) 28.04.2003  
(540)

### DONA

(730) **Ing. Doležal Vladimír**, České Vrbné 1975, České Budějovice, 37011, CZ  
(740) PatentCentrum Sedlák & Partners s.r.o., Husova 5, České Budějovice, 37001  
(510) (9) magnetické, optické a jiné nosiče dat, informací, zvukových obrazových a zvukově-obrazových záznamů spadající do tř. 9, publikace v elektronické podobě, on-line dostupné publikace v síti internet; (16) papír a výrobky z papíru, tiskoviny, periodické a neperiodické publikace, zejména knihy a časopisy, fotografie, plakáty, pohlednice, kalendáře, papírenské zboží, kuchařské předpisy a receptury; (35) reklamní, inzertní a propagační činnost, elektronická inzerce, on-line inzerce, pořádání výstav, veletrhů a propagačních akcí pro obchodní a reklamní účely, zajišťování předplatného, rozšiřování reklamních nebo inzertních materiálů; (41) služby vydavatelství a nakladatelství, služby v oblasti výchovy, vzdělávání a zábavy, organizování a vedení přednášek, seminářů a kursů, lektorská činnost, odborně-výchovná a vzdělávací činnost, provádění osvětových a popularizačních projektů na záchranu ohrožených živočichů, tvorba rozhlasových a televizních pořadů, organizování kulturních nebo vzdělávacích výstav k nekomerčním účelům; (42) hosting webových stránek, tvorba a správa webových stránek; (43) gastronomické služby, hostinská činnost, restaurační a ubytovací služby; (44) lesnické a myslivecké služby.  
(511) 9, 16, 35, 41, 42, 43, 44  
(210) O-182426

(111) **253749**  
(220) 21.08.2002  
(151) 28.04.2003  
(540)



(730) **APEX EURO s.r.o.**, Výstaviště 405/1, Brno, Pisárky, 64700, CZ  
(510) (9) solární články, solární baterie, solární elektrické systémy a elektrická instalace, solární měřicí přístroje, fotovoltaické solární články a systémy, solární regulační a řídicí technika;

(11) solární energetické systémy a zařízení, zejména pro ohřev vody, vytápění, osvětlování, solární kolektory, selektivní solární kolektory, solární tepelné akumulátory, solární zařízení na konverzi energie; (35) zprostředkování obchodní činnosti v oblasti vývoje a realizace řídicích systémů a využití solární energie, zejména k topení, ohřevu a osvětlení; (37) montáž, opravy a servis solárních systémů a zařízení; (42) poradenství v oblasti využití solárních systémů, zpracování projektové dokumentace pro solární systémy a zařízení.

(511) 9, 11, 35, 37, 42  
(210) O-182765

(111) **253807**  
(220) 27.08.2002  
(151) 28.04.2003  
(540)

### Babiččina zeleninová směs

(730) **ANO..., s.r.o.**, K Prádlu 934/3, Horní Suchá, 73535, CZ  
(740) JUDr. Klimeš Zdeněk, J. Wericha 3/400, Havířov - Město, 73601  
(510) (29) ovoce a zelenina, také krájená, mražená nebo jinak konzervovaná, mražené maso všeho druhu včetně masa rybiho, filé, masových výtažků, neživé ryby, krevety, langusty, humři a ústřice, chladírenská drůbeží vejce, chlazené nebo mražené potravinářské tuky rostlinného i živočišného původu, mražené polotovary a hotová jídla na bázi ovoce, zeleniny nebo ryb; (39) balení, skladování a doručování zboží.  
(511) 29, 39  
(210) O-182914

(111) **254269**  
(220) 11.04.2002  
(151) 26.05.2003  
(540)

### CEASAR'S

(730) **Crocodile ČR, spol. s r. o.**, Poděbradská 55/88, Praha 9 - Hloubětín, 19800, CZ  
(740) Václav Müller, Filipova 2016, Praha 4, 14800  
(510) (5) výrobky dietetické, pro léčebné účely, potraviny pro děti, batolata a nemocné, potravinové přípravky a doplňky všeho druhu, jako posilující poživatiny, vitamínové přípravky, poživatiny pro doplnění redukčních diet nebo přípravků pro hubnutí, vše s léčebnými účinky, přípravky s léčebnými účinky obsahující biochemické katalyzátory, zejména pro fyzicky aktivní osoby, rekonvalescenty a nemocné, vše výše uvedené určené k léčebným účelům, desinfekční prostředky, WC deodoranty, WC osvěžovače, WC gely, prostředky k ničení plevele a k hubení živočišných škůdců, přípravky zvěrolékařské, diabetické přípravky pro léčebné účely; (29) smažené potraviny, jako smažené řízky, karbanátky, sekaná, čerstvé, chlazené, mražené, salám, bramborové lupínky, bujón, vývar, přípravky na bujóny, čočka konzervovaná, drůbež (neživá), dřev (ovocná), džemy, fazole konzervované, hrách konzervovaný, hranolky bramborové, humři (neživí), huspeniny, játra, játrová paštika, jedlé oleje, jedlé tuky, jelita, tlačěnka, jogurt, kaviár, kefir, klobásy, párky, koblihy, plněné brambory, koncentráty bujónové, koncentráty vývary, koncentrované vývary, konzervy masové, konzervy rybí, konzervy zeleninové, korýši (s výjimkou živých), krevety (neživé), krokety, kysané zelí, langusty neživé, lanýže konzervované, losos, margarín, marmeláda, máslo, maso konzervované, masové šťávy (omáčky), měkkýši (neživí), mléko, mléčné výrobky, mražené ovoce, mušle (neživé), nakládaná zelenina, nasolené potraviny, olivový olej, ovoce konzervované, ovoce zavařené, ovoce kandované, ovocné saláty, rybí plátky, polévky, přípravky pro výrobu polévek, potraviny solené, potraviny z ryb, přislažované ovoce, raci (s výjimkou živých), rajčatová šťáva na vaření, rajčatový protlak, ryby konzervované, potravinářské výrobky z ryb, ryby solené, ryby ve slaném nálevu, ryby s výjimkou živých, řepkový olej jedlý, saláty ovocné, saláty zeleninové, sardinky, slanečci, sledi, slanina, slunečnicový olej jedlý, smetana, sumýši (neživí), sušené ovoce, sýry, šlehačka, šťávy zeleninové na vaření, šunka, tofu, tukové pomazánky na chléb, tuky jedlé, tuňák, ústřice s výjimkou živých, uzenniny, vejce, vepřové maso, vepřové sádlo, vnitřnosti, droby, držky, výtažky masové, zelenina v pikantním nálevu, zvěřina, žampióny konzervované,



želatina, mražená zelenina, zelenina sušená, vše výše určené pro výživu lidí; (30) výrobky spadající do této třídy, jako pečivo s masovou náplní, pirožky s masem, popcorn (vločky obilní), obložené/plněné bagety, hamburgery, čerstvé, chlazené, mražené, cukr, čaj, hořčice, housky, chléb, jemné pečivo, jogurtová zmrzlina, kakao, kakaové nápoje, karamely, káva, kečup, keksy, koření, krekry, krupice, kuchyňská sůl, kvasnice, droždí v tabletách k nelékařským účelům, kypřící prášek, led přírodní nebo umělý, led pro osvětlení, listové těsto, majonéza a majonézové saláty, dresinky, makaróny, mandlové těsto, marcipán, marinády (chuťové přísady), máslové tukové těsto, maso (látky na zjemnění) pro domácnost, masové paštiky zapečené v těstě, masové pirožky zapečené v těstě, med, mouka potravinářská a výrobky z mouky, muesli, muesli tyčinky, cornflakes, nápoje čokoládové, kakaové, kávové, přísady do nápojů, nekynutý chléb, nudle, ocet, oplatky, ovesná kaše, potraviny na bázi ovesa, ovesné vločky, palačinky a pizzy čerstvé, chlazené a mražené, pralinky, přísady do zmrzlin, pudinky, rajčatová omáčka, ravioli, rohlíky, rýže a výrobky z rýže, rýžové koláčky, rýžové saláty, těstovinové saláty, obložené/plněné sendviče čerstvé, chlazené, mražené, suchary, kuchyňská sůl, biskvity, šerbet, přípravky na ztužení šlehačky, špagety, šťávy s výjimkou dresinků, těsta, těstoviny, vlasové nudle, vločky, záhlivky na ochucení, zmrzlina, zmrzlinové poháry, želé ovocné, zemle, knedlíky, sojová mouka, vše výše určené pro výživu lidí; (32) piva všeho druhu, vody minerální a šumivé a jiné nealkoholické nápoje, sirupy a jiné přípravky k přípravě nápojů, ovocné šťávy a nápoje z ovocných šťáv; (43) restaurace, restaurace samoobslužné, restaurace podávající pokrmy přes ulici, výroba lahůdek, služby poskytované v restauracích a jiných zařízeních podávající pokrmy a nápoje připravené ke konzumaci, jakož i při prodeji nabízení pokrmových specialit.

(511) 5, 29, 30, 32, 43  
(210) O-178775

(111) **254324**  
(220) 20.05.2002  
(151) 26.05.2003  
(540)



**Insi Industrial a.s.**

(730) **ISH&MSA ČERPADLA a.s.**, Hybešova 1282/16, Olomouc, Hodolany, 77900, CZ  
(740) JUDr. Miroslav Kupka, Levého 1532, Rakovník, 26901  
(510) (6) obecné kovy a jejich slitiny, zejména slitiny oceli, ocelolitina, ocel na odlitky, ocel nezpracovaná nebo jako polotovary, litina (surová nebo jako polotovary), příruby (nákrůžky) kovové, slévárenské formy kovové, modely a šablony (kovové) pro slévárenskou činnost, kolena (kovová) pro potrubí, spojky (kovové) pro potrubí, armatury (kovové), pružné spojky (kovové) těles točivých strojů, elektromotorů, částí potrubí, kanálových mříží, těles vodovodních hydrantů; (7) stroje, zařízení a jejich části, a to průmyslová čerpadla (stroje), čerpadla (části strojů, motorů a hnacích strojů), čerpadla odstředivá, zavlažovací technika (stroje) pro zemědělské účely, čerpací zařízení (stroje) a jejich součásti, hřídele pro stroje, hřídelové spojky, kloubové spojky, kola strojů, pouzdra (části strojů), víka (části strojů), skříně (části strojů), spojky hřídelové, čerpadla ruční; (9) ochranné a řídicí systémy pro řízení a hlídání běhu čerpadel a čerpacích agregátů pro dopravu tekutin, ochranné a řídicí systémy čerpadel a čerpacích agregátů pro oblast petrochemického průmyslu, strojírenství, stavebnictví, zemědělství, energetiky, hornictví, vodního hospodářství, potravinářství; (35) poradenství a služby v obchodní činnosti včetně dovozu i vývozu zboží, zprostředkování obchodu za provizi, propagační činnost, reklama, obchodní administrativa; (37) montáž, záruční a pozáruční servis, opravy a generální opravy čerpadel, průmyslových armatur, závlahové techniky, pružných spojek, ochranných řídicích systémů, čerpacích agregátů.

(511) 6, 7, 9, 35, 37  
(210) O-179952

(111) **254343**  
(220) 28.05.2002

(151) 26.05.2003  
(540)

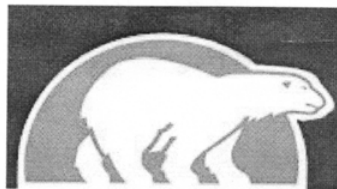

(730) **SOREL CORPORATION**, 14375 NW Science Park Drive, Portland, OR, US  
(740) Rott, Růžička & Guttman Patentové, známkové a advokátní kanceláře, JUDr. Vladimír Rott, Vinohradská 37, Praha 2, 12000  
(510) (14) hodinky a chronometrické přístroje, medailony, jehlice (šperky), spony na kravaty; (18) kůže a imitace kůže, deštníky, slunečníky, sportovní tašky a tašky pro volný čas, cestovní kabely, batohy, velké nákupní tašky, školní brašny, přípravné tašky, příruční vaky, plážové tašky, kufr, toaletní kufríky (prázdné), pouzdra na klíče, pouzdra na cestovní pasy, obaly na oděvy, peněženky, náprsní tašky, aktovky; (25) oděvy, spodní prádlo, obuv, kloboučnické zboží, opasky, rukavice, šátky a šály.  
(511) 14, 18, 25  
(210) O-180226

(111) **254439**  
(220) 23.07.2002  
(151) 26.05.2003  
(540)

**JS SERVIS**

(730) **Smaha Jiří**, Sokolovská 400/194, Praha 8, 18000, CZ  
(510) (35) účetnictví, obchodní poradenství, obchodní management a podnikové poradenství, poradenství při vedení podniku, mzdy (příprava), příznání daní (příprava a vyhotovení), revize účtů, obchodní nebo podnikové poradenství, pomoc při řízení obchodní činnosti, řízení (poradenské služby obchodní nebo podnikatelské); (36) finanční analýzy, finanční poradenství.  
(511) 35, 36  
(210) O-182095

(111) **254657**  
(220) 08.10.2002  
(151) 26.05.2003  
(540)

**HAPPY LEMON**

(730) **FAMILY DAVO, s.r.o.**, Provodov 291, Provodov, 76345, CZ  
(740) JUDr. Aleš Zábřeh, Na Beránce 2, Praha 6, 16000  
(510) (5) potravinové doplňky v tekutém stavu, vitamínové přípravky, polyvitaminové koncentráty k přípravě nápojů, diabetické a dietetické nápoje, strouhané a nestrouhané medicínální nápoje, vše k léčebným účelům; (30) čaje, nápoje na bázi čaje, ledové čaje, potravní doplňky neléčebné pro posílení imunity organismu a zlepšení zdraví rostlinného původu v tuhém i tekutém stavu ve formě práškových směsí, kapek, sirupů, gelů, past, tablet, šumivých tablet, pastilek, dražé, tobolek, kapslí, bonbónů, želé, prášků, vše výše uvedené pro neléčebné účely; (32) nealkoholické nápoje sycené i nesycené, včetně nápojů minerálních, šumivých, iontových a energetických, sirupy, koncentráty a jiné přípravky pro přípravu nápojů, ovocné a zeleninové šťávy, mošty, ovocné nektary a nápoje z ovocných šťáv, stolní a minerální vody, diabetické a dietetické nápoje neléčebné, práškové nealkoholické nápoje, práškové přípravky a příchutě pro výrobu nealkoholických nápojů a likérů, obohacené vitamínové nápoje a koncentráty, nealkoholické aperitivy.  
(511) 5, 30, 32  
(210) O-184394

(111) **254882**  
(220) 01.02.2002  
(151) 25.06.2003  
(540)

**BIOLAND**

(730) **Bioland e. V.**, Kaiserstrasse 18, Mainz, DE (540)

(740) UNIPATENT, Ing. Chludina Jiří, J.Masaryka 43-47, Praha 2-  
Vinohrady, 12000

(510) (4) palivové dříví, včelí vosk; (5) propolis pro farmaceutické účely; (18) kůže, usně, kožky a kožešiny; (19) stavební dřevo, užitkové dřevo, zčásti zpracované dřevo, zejména trámy, prkna, desky, překližka, řezivo; (20) nábytek a rámy, výrobky ze dřeva, jmenovitě profilové lišty pro obrazové rámy, garnýže, hmoždinky, dřevěné hřebíky, bedny, transportní palety, sudy a kohouty, latě pro zábradlí, tyčky pro podepření rostlin, násady pro nástroje a nářadí, ozdobné předměty; (22) surová předená vlákna, vlna, rostlinná vlákna, zejména ze lnu, konopí a kopřiv; (24) tkaniny a textilní zboží, jmenovitě textilní látky, záclony, rolety, bytový textil, stolní textil a ložní prádlo, ložní a stolní pokrývky a potahy; (29) maso, ryby, drůbež a divočina, masové výtahy, konzervované, sušené a vařené ovoce a zelenina, masové, rybí, ovocné a zeleninové rosoly, zavařeniny, vejce, mléko, mléčné výrobky, jmenovitě máslo, sýry, smetana, tvaroh, jogurty, mléko v prášku pro potravinářské účely, jedlé oleje a tuky, masové, rybí, ovocné a zeleninové konzervy; (30) káva, čaj, kakao, cukr, rýže, tapioka, ságo, náhražky kávy, mouka a přípravky z obilí, chléb, jemné pečivo a cukrářské zboží, zmrzlina, med, melasový sirup, droždí, pečicí prášky, hořčice, ocet, šťávy, koření, salátové zálivky, propolis pro potravinářské účely; (31) zemědělské, zahradnické a lesnické výrobky (pokud spadají do třídy 31), semena a jiné rozmnožovací materiály, nezpracované obilí, nasazená vejce, nezpracované dřevo, stromy, křoviny a keře, živá zvířata, čerstvé ovoce a zelenina, semena, živé rostliny a přírodní květiny, krmiva, slad, chmel; (32) piva, minerální vody, vody obsahující oxid uhličitý a jiné nealkoholické nápoje, ovocné nápoje a šťávy, sirupy a jiné přípravky pro přípravu nápojů; (33) alkoholické nápoje, zejména vína.

(511) 4, 5, 18, 19, 20, 22, 24, 29, 30, 31, 32, 33

(210) O-176314

(111) **255312**

(220) 24.10.2002

(151) 25.06.2003

(540)

### SOBE ADRENALINE RUSH

(730) **South Beach Beverage Company, Inc.**, 40 Richards Avenue,  
Norwalk, CT, US

(740) Společná advokátní kancelář Všečeka Zelený Švorčík  
Kalenský a partneři, JUDr. Otakar Švorčík, Hálkova 2, Praha 2,  
12000

(510) (32) energetické nápoje, minerálky, sodovky a jiné  
nealkoholické nápoje, ovocné nápoje a džusy, sirupy,  
koncentráty a jiné přípravky pro výrobu nápojů.

(511) 32

(210) O-184974

(111) **255676**

(220) 25.06.2002

(151) 28.07.2003

(540)



(730) **Penny Market s.r.o.**, Počernická 257, Radonice, 25073, CZ

(740) JUDr. Miroslav Kupka, Levého 1532, Rakovník, 26901

(510) (29) mražené výrobky v rámci této třídy, např. mražené ryby a  
rybí výrobky, maso zmražené, mražená zelenina a ovoce,  
mražená hotová jídla a mražené polotovary zejména  
živočišného původu, jakož i ze zeleniny a ovoce; (30) sladké  
mražené výrobky (zmrzlina, dorty), mražená hotová jídla a  
mražené polotovary zejména rostlinného původu.

(511) 29, 30

(210) O-181284

(111) **255677**

(220) 25.06.2002

(151) 28.07.2003



(730) **Penny Market s.r.o.**, Počernická 257, Radonice, 25073, CZ

(740) JUDr. Miroslav Kupka, Levého 1532, Rakovník, 26901

(510) (29) bramborové lupínky, pražené arašidy; (30) slané pečivo  
např. slané tyčinky, křupky, popcorn pražený.

(511) 29, 30

(210) O-181285

(111) **255678**

(220) 25.06.2002

(151) 28.07.2003

(540)



(730) **Penny Market s.r.o.**, Počernická 257, Radonice, 25073, CZ

(740) JUDr. Miroslav Kupka, Levého 1532, Rakovník, 26901

(510) (29) rybí saláty, výrobky na bázi aspiku, např. šunkové závitky  
v aspiku, vejce v aspiku; (30) čerstvé lahůdkářské výrobky na  
bázi majonézy, např. majonézové saláty.

(511) 29, 30

(210) O-181286

(111) **255871**

(220) 26.09.2002

(151) 28.07.2003

(540)

### camée

(730) **CAMÉE JEWELLERY s.r.o.**, Vedlejší 4706/21, Jablonec  
nad Nisou, 46604, CZ

(740) **BOHEMIA PATENT**, Ing. Jana Vanděliková, Umělecká 6,  
Praha 7, 17000

(510) (14) bižuterie - náramky, náhrdelníky, náušnice, brože, řetízky,  
sopruvy, přírodní kámen, spony, cukřenky a dozy na čaj z  
drahých kovů, flakony z drahých kovů či jejich slitin, hodinky,  
pouzdra na hodinky, řetízky k hodinkám, výrobky z imitace  
zlata, šperky a bižuterie s jantarem, ozdobné jehlice, klíčenky -  
bižuterie, manžetové knoflíky, spony do kravaty, kroužky na  
ubrousky, medaile, misky pod svíčky z drahých kovů, ozdoby  
ze stříbra, pozlacené výrobky, přezky z drahých kovů, sklo  
bižuterní k napodobení drahých kamenů (štras).

(511) 14

(210) O-183995

(111) **255902**

(220) 11.10.2002

(151) 28.07.2003

(540)



(730) **Kalabria, spol. s r.o.**, Brožíkova 329, Kladno, 27201, CZ

(510) (32) nealkoholické nápoje.

(511) 32

(210) O-184521

(111) **256015**

(220) 01.11.2002



(151) 28.07.2003  
(540)



(730) **ČSAD AUTOBUSY České Budějovice a.s.**, Jeronýmova  
1485/19, České Budějovice, 37027, CZ  
(740) PatentCentrum Sedlák & Partners s.r.o., Husova 5, České  
Budějovice, 37001  
(510) (39) silniční přeprava osob vnitrostátní i mezinárodní, služby  
cestovní kanceláře, průvodcovská činnost, prodej místenek;  
(43) služby ubytovací, služby spojené se zajištěním stravování.  
(511) 39, 43  
(210) O-185182

(111) **256119**  
(220) 19.11.2002  
(151) 28.07.2003  
(540)

**Connect - Kuba s.r.o.**

(730) **CONNECT - KUBA, s.r.o.**, Jos. Dvořáka 592, Veltrusy,  
27746, CZ  
(510) (17) samolepící ochranné kryty dveří automobilu z plastických  
hmot, výrobky z umělých hmot, opatřené nánosem  
permanentního lepidla, tvarované výseky z plastických hmot;  
(24) výrobky z netkané textilie, opatřené nánosem  
permanentního lepidla, tvarované výseky z netkané textilie;  
(35) zprostředkování obchodních záležitostí.  
(511) 17, 24, 35  
(210) O-185784

(111) **256422**  
(220) 25.02.2002  
(151) 27.08.2003  
(540)

**CRYOVAC OSB**

(730) **Cryovac, Inc.**, 200 Riverfront Boulevard, Elmwood Park, NJ,  
US  
(740) Patentservis Praha a.s., Jivenská 1273/1, Praha 4, 14021  
(510) (7) balíkovací a balicí stroje, jejich části, příslušenství a  
součástky; (16) plastické materiály pro balení, tvarovatelné  
plastické obalové materiály, balíkovací a balicí materiály ve  
formě filmů, pytlů a pouzder.  
(511) 7, 16  
(210) O-177103

(111) **256658**  
(220) 23.10.2002  
(151) 27.08.2003  
(540)

**AVISME**

(730) **SYSKOM Software spol. s r.o.**, Kytlická 818/21a, Praha 9,  
19000, CZ  
(740) Mgr. Roman Fojtášek, advokát, Vinohradská 6, Praha 2, 12000  
(510) (9) počítače a počítačové systémy všeho druhu, včetně počítačů  
průmyslových a přenosných, veškeré příslušenství pro počítače,  
zobrazující zařízení počítačů, např. displeje, monitory,  
projektory, vstupní zařízení počítačů, např. digitizéry,  
klávesnice, scannery, výstupní zařízení počítačů, např. tiskárny,  
plotry, osvitové jednotky, zařízení pro síťové spojení počítačů,  
zařízení pro speciální komponenty, např. paměťová zařízení,  
čtečky čipových karet, trénigové simulátory, napájecí zdroje,  
signální, měřicí a testovací zařízení, deskové paměti,  
počítačové programy na magnetických nosičích a ostatní  
příslušenství počítačů, náhradní díly a spotřební materiál pro

vedená zařízení a komponenty spadající do této třídy, např.  
disky a diskety, čipové karty s inteligencí, telekomunikační  
zařízení drátové, bezdrátové, družicové a modemy, soubory  
informací převáděných přes internet, např. automatizované  
informační systémy vnitřní a vnější včetně databank, zvukové a  
obrazové nosiče nahrané i nenahrané, faxové přístroje a  
kopírovací technika; (16) tiskoviny a polygrafické výrobky,  
zejména uživatelské příručky počítačových programů, odborné  
publikace a periodika, vyučovací a učební pomůcky, vyjma  
přístrojů, tiskopisy, adresáře vztahující se k informačním a  
počítačovým službám pro hromadné zpracování dat,  
databankové propagační a reklamní tiskoviny periodické i  
neperiodické, propagační materiály z papíru a plastu, obalový  
materiál z papíru a plastu; (35) obchodní zprostředkovatelské,  
informační, poradenské a konzultační služby v oboru  
informatiky a sdělovací techniky a telekomunikačních služeb,  
poskytování komerčních multimediálních informací, komerční  
využití internetu v oblastech komerčních internetových médií a  
vyhledávacích služeb, on-line informací, marketingu a  
personalistiky, obchodní zastoupení tuzemských a zahraničních  
firem, propagační a obchodní přehlídky zboží a služeb včetně  
výstav a veletrhů, rozmnožovací a reprodukční služby; (38)  
datové telekomunikační služby, provozování spojových  
počítačových sítí, datové služby, včetně zpracování a  
vyhledávání multimediálních dat z internetu, přenos zvuku,  
obrazu a informací pomocí satelitů, obstaravatelská, informační  
a poradenská činnost v těchto oborech; (42) odborná  
poradenská, konzultační, inženýrská, projektová a posudková  
činnost v oboru výpočetní, komunikační a informační techniky  
a spojových počítačových sítí, navrhování, tvorba a  
poskytování softwaru a sítí, internetových stránek, skenování a  
počítačová grafika, služby datové diagnostiky a datové obnovy,  
integrace počítačových systémů a počítačových sítí, pronájem  
výpočetní techniky, včetně odborné a zprostředkovatelské  
činnosti v daném oboru.

(511) 9, 16, 35, 38, 42  
(210) O-184914

(111) **256659**  
(220) 23.10.2002  
(151) 27.08.2003  
(540)



(730) **SYSKOM Software spol. s r.o.**, Kytlická 818/21a, Praha 9,  
19000, CZ  
(740) Mgr. Roman Fojtášek, advokát, Vinohradská 6, Praha 2, 12000  
(510) (9) počítače a počítačové systémy všeho druhu, včetně počítačů  
průmyslových a přenosných, veškeré příslušenství pro počítače,  
zobrazující zařízení počítačů, např. displeje, monitory,  
projektory, vstupní zařízení počítačů, např. digitizéry,  
klávesnice, scannery, výstupní zařízení počítačů, např. tiskárny,  
plotry, osvitové jednotky, zařízení pro síťové spojení počítačů,  
zařízení pro speciální komponenty, např. paměťová zařízení,  
čtečky čipových karet, trénigové simulátory, napájecí zdroje,  
signální, měřicí a testovací zařízení, deskové paměti,  
počítačové programy na magnetických nosičích a ostatní  
příslušenství počítačů, náhradní díly a spotřební materiál pro  
vedená zařízení a komponenty spadající do této třídy, např.  
disky a diskety, čipové karty s inteligencí, telekomunikační  
zařízení drátové, bezdrátové, družicové a modemy, soubory  
informací převáděných přes internet, např. automatizované  
informační systémy vnitřní a vnější včetně databank, zvukové a  
obrazové nosiče nahrané i nenahrané, faxové přístroje a  
kopírovací technika; (16) tiskoviny a polygrafické výrobky,  
zejména uživatelské příručky počítačových programů, odborné  
publikace a periodika, vyučovací a učební pomůcky, vyjma  
přístrojů, tiskopisy, adresáře vztahující se k informačním a  
počítačovým službám pro hromadné zpracování dat,  
databankové propagační a reklamní tiskoviny periodické i

neperiodické, propagační materiály z papíru a plastu, obalový materiál z papíru a plastu; (35) obchodní zprostředkovatelské, informační, poradenské a konzultační služby v oboru informatiky a sdělovací techniky a telekomunikačních služeb, poskytování komerčních multimediálních informací, komerční využití internetu v oblastech komerčních internetových médií a vyhledávacích služeb, on-line informací, marketingu a personalistiky, obchodní zastoupení tuzemských a zahraničních firem, propagační a obchodní přehlídky zboží a služeb včetně výstav a veletrhů, rozmnožovací a reprodukční služby; (38) datové telekomunikační služby, provozování spojových počítačových sítí, datové služby, včetně zpracování a vyhledávání multimediálních dat z internetu, přenos zvuku, obrazu a informací pomocí satelitů, obstaravatelská, informační a poradenská činnost v těchto oborech; (42) odborná poradenská, konzultační, inženýrská, projektová a posudková činnost v oboru výpočetní, komunikační a informační techniky a spojových počítačových sítí, navrhování, tvorba a poskytování softwaru a sítí, internetových stránek, skenování a počítačová grafika, služby datové diagnostiky a datové obnovy, integrace počítačových systémů a počítačových sítí, pronájem výpočetní techniky, včetně odborné a zprostředkovatelské činnosti v daném oboru.

(511) 9, 16, 35, 38, 42  
(210) O-184915

(111) **256660**  
(220) 23.10.2002  
(151) 27.08.2003  
(540)



(730) **SYSCOM Software spol. s r.o.**, Kytlická 818/21a, Praha 9, 19000, CZ  
(740) Mgr. Roman Fojtášek, advokát, Vinohradská 6, Praha 2, 12000  
(510) (9) počítače a počítačové systémy všeho druhu, včetně počítačů průmyslových a přenosných, veškeré příslušenství pro počítače, zobrazující zařízení počítačů, např. displeje, monitory, projektory, vstupní zařízení počítačů, např. digitizéry, klávesnice, scannery, výstupní zařízení počítačů, např. tiskárny, plotry, osvitové jednotky, zařízení pro síťové spojení počítačů, zařízení pro speciální komponenty, např. paměťová zařízení, čtečky čipových karet, trénigové simulátory, napájecí zdroje, signální, měřicí a testovací zařízení, deskové paměti, počítačové programy na magnetických nosičích a ostatní příslušenství počítačů, náhradní díly a spotřební materiál pro uvedená zařízení a komponenty spadající do této třídy, např. disky a diskety, čipové karty s inteligencí, telekomunikační zařízení drátové, bezdrátové, družicové a modemy, soubory informací převáděných přes internet, např. automatizované informační systémy vnitřní a vnější včetně databank, zvukové a obrazové nosiče nahrané i nenahrané, faxové přístroje a kopírovací technika; (16) tiskoviny a polygrafické výrobky, zejména uživatelské příručky počítačových programů, odborné publikace a periodika, vyučovací a učební pomůcky, vyjma přístrojů, tiskopisy, adresáře vztahující se k informačním a počítačovým službám pro hromadné zpracování dat, databankové propagační a reklamní tiskoviny periodické i neperiodické, propagační materiály z papíru a plastu, obalový materiál z papíru a plastu; (35) obchodní zprostředkovatelské, informační, poradenské a konzultační služby v oboru informatiky a sdělovací techniky a telekomunikačních služeb, poskytování komerčních multimediálních informací, komerční využití internetu v oblastech komerčních internetových médií a vyhledávacích služeb, on-line informací, marketingu a personalistiky, obchodní zastoupení tuzemských a zahraničních firem, propagační a obchodní přehlídky zboží a služeb včetně výstav a veletrhů, rozmnožovací a reprodukční služby; (38) datové telekomunikační služby, provozování spojových počítačových sítí, datové služby, včetně zpracování a vyhledávání multimediálních dat z internetu, přenos zvuku, obrazu a informací pomocí satelitů, obstaravatelská, informační a poradenská činnost v těchto oborech; (42) odborná poradenská, konzultační, inženýrská, projektová a posudková činnost v oboru výpočetní, komunikační a informační techniky a spojových počítačových sítí, navrhování, tvorba a poskytování softwaru a sítí, internetových stránek, skenování a počítačová grafika, služby datové diagnostiky a datové obnovy, integrace počítačových systémů a počítačových sítí, pronájem výpočetní techniky, včetně odborné a zprostředkovatelské činnosti v daném oboru.

vyhledávání multimediálních dat z internetu, přenos zvuku, obrazu a informací pomocí satelitů, obstaravatelská, informační a poradenská činnost v těchto oborech; (42) odborná poradenská, konzultační, inženýrská, projektová a posudková činnost v oboru výpočetní, komunikační a informační techniky a spojových počítačových sítí, navrhování, tvorba a poskytování softwaru a sítí, internetových stránek, skenování a počítačová grafika, služby datové diagnostiky a datové obnovy, integrace počítačových systémů a počítačových sítí, pronájem výpočetní techniky, včetně odborné a zprostředkovatelské činnosti v daném oboru.

(511) 9, 16, 35, 38, 42  
(210) O-184916

(111) **256661**  
(220) 23.10.2002  
(151) 27.08.2003  
(540)



(730) **SYSCOM Software spol. s r.o.**, Kytlická 818/21a, Praha 9, 19000, CZ  
(740) Mgr. Roman Fojtášek, advokát, Vinohradská 6, Praha 2, 12000  
(510) (9) počítače a počítačové systémy všeho druhu, včetně počítačů průmyslových a přenosných, veškeré příslušenství pro počítače, zobrazující zařízení počítačů, např. displeje, monitory, projektory, vstupní zařízení počítačů, např. digitizéry, klávesnice, scannery, výstupní zařízení počítačů, např. tiskárny, plotry, osvitové jednotky, zařízení pro síťové spojení počítačů, zařízení pro speciální komponenty, např. paměťová zařízení, čtečky čipových karet, trénigové simulátory, napájecí zdroje, signální, měřicí a testovací zařízení, deskové paměti, počítačové programy na magnetických nosičích a ostatní příslušenství počítačů, náhradní díly a spotřební materiál pro uvedená zařízení a komponenty spadající do této třídy, např. disky a diskety, čipové karty s inteligencí, telekomunikační zařízení drátové, bezdrátové, družicové a modemy, soubory informací převáděných přes internet, např. automatizované informační systémy vnitřní a vnější včetně databank, zvukové a obrazové nosiče nahrané i nenahrané, faxové přístroje a kopírovací technika; (16) tiskoviny a polygrafické výrobky, zejména uživatelské příručky počítačových programů, odborné publikace a periodika, vyučovací a učební pomůcky, vyjma přístrojů, tiskopisy, adresáře vztahující se k informačním a počítačovým službám pro hromadné zpracování dat, databankové propagační a reklamní tiskoviny periodické i neperiodické, propagační materiály z papíru a plastu, obalový materiál z papíru a plastu; (35) obchodní zprostředkovatelské, informační, poradenské a konzultační služby v oboru informatiky a sdělovací techniky a telekomunikačních služeb, poskytování komerčních multimediálních informací, komerční využití internetu v oblastech komerčních internetových médií a vyhledávacích služeb, on-line informací, marketingu a personalistiky, obchodní zastoupení tuzemských a zahraničních firem, propagační a obchodní přehlídky zboží a služeb včetně výstav a veletrhů, rozmnožovací a reprodukční služby; (38) datové telekomunikační služby, provozování spojových počítačových sítí, datové služby, včetně zpracování a vyhledávání multimediálních dat z internetu, přenos zvuku, obrazu a informací pomocí satelitů, obstaravatelská, informační a poradenská činnost v těchto oborech; (42) odborná poradenská, konzultační, inženýrská, projektová a posudková činnost v oboru výpočetní, komunikační a informační techniky a spojových počítačových sítí, navrhování, tvorba a poskytování softwaru a sítí, internetových stránek, skenování a počítačová grafika, služby datové diagnostiky a datové obnovy, integrace počítačových systémů a počítačových sítí, pronájem výpočetní techniky, včetně odborné a zprostředkovatelské činnosti v daném oboru.

(511) 9, 16, 35, 38, 42  
(210) O-184917

(111) **256662**  
(220) 23.10.2002  
(151) 27.08.2003  
(540)

(540)



(730) **SYSCOM Software spol. s r.o.**, Kytlická 818/21a, Praha 9, 19000, CZ

(730) **SYSCOM Software spol. s r.o.**, Kytlická 818/21a, Praha 9, 19000, CZ

(740) Mgr. Roman Fojtášek, advokát, Vinohradská 6, Praha 2, 12000  
(510) (9) počítače a počítačové systémy všeho druhu, včetně počítačů průmyslových a přenosných, veškeré příslušenství pro počítače, zobrazující zařízení počítačů, např. displeje, monitory, projektory, vstupní zařízení počítačů, např. digitizéry, klávesnice, scannery, výstupní zařízení počítačů, např. tiskárny, plotry, osvitové jednotky, zařízení pro síťové spojení počítačů, zařízení pro speciální komponenty, např. paměťová zařízení, čtečky čipových karet, tréninkové simulátory, napájecí zdroje, signální, měřicí a testovací zařízení, deskové paměti, počítačové programy na magnetických nosičích a ostatní příslušenství počítačů, náhradní díly a spotřební materiál pro uvedená zařízení a komponenty spadající do této třídy, např. disky a diskety, čipové karty s inteligencí, telekomunikační zařízení drátové, bezdrátové, družicové a modemy, soubory informací převáděných přes internet, např. automatizované informační systémy vnitřní a vnější včetně databank, zvukové a obrazové nosiče nahrané i nenahrané, faxové přístroje a kopírovací technika; (16) tiskoviny a polygrafické výrobky, zejména uživatelské příručky počítačových programů, odborné publikace a periodika, vyučovací a učební pomůcky, vyjma přístrojů, tiskopisy, adresáře vztahující se k informačním a počítačovým službám pro hromadné zpracování dat, databankové propagační a reklamní tiskoviny periodické i neperiodické, propagační materiály z papíru a plastu, obalový materiál z papíru a plastu; (35) obchodní zprostředkovatelské, informační, poradenské a konzultační služby v oboru informatiky a sdělovací techniky a telekomunikačních služeb, poskytování komerčních multimediálních informací, komerční využití internetu v oblastech komerčních internetových médií a vyhledávacích služeb, on-line informací, marketingu a personalistiky, obchodní zastoupení tuzemských a zahraničních firem, propagační a obchodní přehlídky zboží a služeb včetně výstav a veletrhů, rozmnožovací a reprodukční služby; (38) datové telekomunikační služby, provozování spojových počítačových sítí, datové služby, včetně zpracování a vyhledávání multimediálních dat z internetu, přenos zvuku, obrazu a informací pomocí satelitů, obstaravatelská, informační a poradenská činnost v těchto oborech; (42) odborná poradenská, konzultační, inženýrská, projektová a posudková činnost v oboru výpočetní, komunikační a informační techniky a spojových počítačových sítí, navrhování, tvorba a poskytování softwaru a sítí, internetových stránek, skenování a počítačová grafika, služby datové diagnostiky a datové obnovy, integrace počítačových systémů a počítačových sítí, pronájem výpočetní techniky, včetně odborné a zprostředkovatelské činnosti v daném oboru.

(740) Mgr. Roman Fojtášek, advokát, Vinohradská 6, Praha 2, 12000  
(510) (9) počítače a počítačové systémy všeho druhu, včetně počítačů průmyslových a přenosných, veškeré příslušenství pro počítače, zobrazující zařízení počítačů, např. displeje, monitory, projektory, vstupní zařízení počítačů, např. digitizéry, klávesnice, scannery, výstupní zařízení počítačů, např. tiskárny, plotry, osvitové jednotky, zařízení pro síťové spojení počítačů, zařízení pro speciální komponenty, např. paměťová zařízení, čtečky čipových karet, tréninkové simulátory, napájecí zdroje, signální, měřicí a testovací zařízení, deskové paměti, počítačové programy na magnetických nosičích a ostatní příslušenství počítačů, náhradní díly a spotřební materiál pro uvedená zařízení a komponenty spadající do této třídy, např. disky a diskety, čipové karty s inteligencí, telekomunikační zařízení drátové, bezdrátové, družicové a modemy, soubory informací převáděných přes internet, např. automatizované informační systémy vnitřní a vnější včetně databank, zvukové a obrazové nosiče nahrané i nenahrané, faxové přístroje a kopírovací technika; (16) tiskoviny a polygrafické výrobky, zejména uživatelské příručky počítačových programů, odborné publikace a periodika, vyučovací a učební pomůcky, vyjma přístrojů, tiskopisy, adresáře vztahující se k informačním a počítačovým službám pro hromadné zpracování dat, databankové propagační a reklamní tiskoviny periodické i neperiodické, propagační materiály z papíru a plastu, obalový materiál z papíru a plastu; (35) obchodní zprostředkovatelské, informační, poradenské a konzultační služby v oboru informatiky a sdělovací techniky a telekomunikačních služeb, poskytování komerčních multimediálních informací, komerční využití internetu v oblastech komerčních internetových médií a vyhledávacích služeb, on-line informací, marketingu a personalistiky, obchodní zastoupení tuzemských a zahraničních firem, propagační a obchodní přehlídky zboží a služeb včetně výstav a veletrhů, rozmnožovací a reprodukční služby; (38) datové telekomunikační služby, provozování spojových počítačových sítí, datové služby, včetně zpracování a vyhledávání multimediálních dat z internetu, přenos zvuku, obrazu a informací pomocí satelitů, obstaravatelská, informační a poradenská činnost v těchto oborech; (42) odborná poradenská, konzultační, inženýrská, projektová a posudková činnost v oboru výpočetní, komunikační a informační techniky a spojových počítačových sítí, navrhování, tvorba a poskytování softwaru a sítí, internetových stránek, skenování a počítačová grafika, služby datové diagnostiky a datové obnovy, integrace počítačových systémů a počítačových sítí, pronájem výpočetní techniky, včetně odborné a zprostředkovatelské činnosti v daném oboru.

(511) 9, 16, 35, 38, 42

(210) O-184919

(511) 9, 16, 35, 38, 42  
(210) O-184918

(111) **257232**

(220) 31.07.2002

(151) 29.09.2003

(540)

**CITY**

(730) **JT International S.A.**, 1 Rue de la Gabelle, 1211 Geneva 26, CH

(740) Společná advokátní kancelář Vsetečka Zelený Švorčík Kalenský a partneři, JUDr. Otakar Švorčík, Hálkova 2, Praha 2, 12000

(510) (34) cigarety.

(511) 34

(210) O-182307

(111) **256663**  
(220) 23.10.2002  
(151) 27.08.2003

(111) **257268**

(220) 23.09.2002  
(151) 29.09.2003  
(540)

## POCHMAN

(730) **Jan Pochman**, Zahradní 251, Červené Pečky, 28121, CZ  
(510) (7) stroje a obráběcí stroje, zejména hoblovky, stroje pro výrobu oken, elektrické ruční nářadí, zejména vrtačky, ruční okružní pily, frézy, ruční frézky, ruční brusky, hoblíky, přímočaré pilky, ruční olepovačky hran; (40) zpracování dřeva.  
(511) 7, 40  
(210) O-183887

(111) **257353**  
(220) 14.11.2002  
(151) 29.09.2003  
(540)



(730) **Jan Klim**, Miroslavské Knínice 78, Miroslav, 67172, CZ  
(740) Ing. Musil Dobroslav, patentová kancelář, Cejl 38, Brno, 60200  
(510) (16) poštovní známky, filatelistické katalogy, filatelistická alba, nálepní listy, obálky; (35) zprostředkování poštovních známek a filatelistických potřeb za účelem jejich prohlížení a nákupů.  
(511) 16, 35  
(210) O-185586

(111) **257374**  
(220) 25.11.2002  
(151) 29.09.2003  
(540)



(730) **Kristýna Chudobová**, Jižní XV/1141, Praha 4, 14100, CZ  
(510) (9) filmová tvorba na nosičích; (35) reklama, fotoreklama; (41) filmová produkce, tvorba, výroba a distribuce audiovizuálních děl, pronájem filmového prostoru.  
(511) 9, 35, 41  
(210) O-185934

(111) **257510**  
(220) 19.12.2002  
(151) 29.09.2003  
(540)

## CZECHTRIM

(730) **DuPont Moravia, spol. s r.o.**, Palackého 516, Holešov - Všetuly, 76901, CZ  
(740) Patentová a známková kancelář, Ing. Jaromír Prikryl, Včelín 1161, Hulín, 76824  
(510) (12) ochranné plastové fólie do oken automobilů, recyklované ochranné plastové fólie z polyvinylbutyralu do oken automobilů, autopříslušenství a autodoplňky, vše v rámci této třídy; (17) folie, desky, tyče a pásy z plastických hmot, izolační hmoty a fólie tepelné a zvukové spadající do tř. 17.  
(511) 12, 17  
(210) O-186982

(111) **257550**  
(220) 23.12.2002  
(151) 29.09.2003

(540)



## DVEŘE VYŠŠÍ BROD

(730) **SAPELI, a.s.**, Na Podhoře 185, Polná, 58813, CZ  
(510) (19) dveře s výjimkou kovových, zejména dveře interiérové, dveře venkovní, dveře masív, dveře bukasové, dveře dýhované, dveře foliované, dveře prolisované, dveřové zárubně s výjimkou kovových, zárubně dýhované.  
(511) 19  
(210) O-187136

(111) **258039**  
(220) 14.05.2002  
(151) 29.10.2003  
(540)



(730) **Seco GROUP a.s.**, Šaldova 408/30, Praha 8, 18600, CZ  
(740) Ing. Musil Dobroslav, patentová kancelář, Cejl 38, Brno, 60200  
(510) (2) zlato lesklé na keramiku; (6) železné i neželezné obecné kovy, kovové modely spadající do tř. 6; (7) stroje s mechanickým pohonem spadající do tř. 7, zemědělské stroje, součásti a příslušenství textilních strojů; (8) nářadí a nástroje s ručním pohonem; (14) zlatnické a klenotnické zboží, zlato surové nebo tepané, hodiny; (20) dřevěné modely; (30) potraviny z mouky, pekárenské a cukrářské výrobky; (37) provozování čerpacích stanic s palivy a mazivy, opravy zemědělských strojů, zámečnické práce, opravy a čištění zlatnického zboží, služby týkající se údržby a oprav vozidel; (39) silniční motorová doprava osobní, nákladní, provozování odstavných ploch motorových vozidel, služby týkající se uskladnění zboží do skladiště nebo jiné budovy za účelem jeho ochrany nebo uchování; (40) kovoobrábění, svařování; (42) návrhy dřevěných a kovových modelů.  
(511) 2, 6, 7, 8, 14, 20, 30, 37, 39, 40, 42  
(210) O-179765

(111) **258240**  
(220) 23.12.2002  
(151) 29.10.2003  
(540)



## MĚSTO UHERSKÉ HRADIŠTĚ

(730) **Město Uherské Hradiště**, Masarykovo nám. 19, Uherské Hradiště, 68670, CZ  
(510) (35) reklama, reklamní materiály - vydávání, zveřejňování, vyhlášení, publikace, aktualizování, pronájem, rozšiřování a zasilání zákazníkům, propagace, kancelářské práce a administrativní služby spojené s výkonem státní správy a samosprávy, styky s veřejností; (36) správa majetku a nemovitostí; (38) vysílání kabelové televize - Městský informační kanál; (39) pronájem parkovacích ploch, informační služby v oblasti cestovního ruchu; (41) organizace a pořádání kulturních, společenských, sportovních a výchovně-vzdělávacích akcí, provozování sportovních zařízení,



- (111) vydavatelská a publikační činnost, zpravodajské služby, (111) **258941**  
(220) pořizování a tvorba informačních a propagačních (220) 23.01.2003  
(151) videozáznamů. (151) 27.11.2003  
(511) 35, 36, 38, 39, 41 (540)

- (111) **258275**  
(220) 17.01.2003  
(151) 29.10.2003  
(540)

### CALIBRA

- (730) **GOLDPET s.r.o.**, R. Svobodové 1444, Milevsko, 39901, CZ  
(740) Ing. Jiří Střelák, Šumberova 42, Praha 6, 16200  
(510) (3) kosmetické výrobky a parfumerie, mýdla, kosmetické potřeby pro zvířata, výrobky pro čištění, leštění a pro praní; (18) kůže, imitace kůže a výrobky z nich uvedené v této třídě; chovatelské potřeby jako obojky, řemeny, popruhy, pokrývky; (31) krmivo pro zvířata, živá zvířata, výrobky zemědělské, zahradnické a lesní patřící do třídy 31, osivo.  
(511) 3, 18, 31  
(210) O-187702

- (111) **258768**  
(220) 21.05.2002  
(151) 27.11.2003  
(540)



- (730) **Penny Market s.r.o.**, Počernická 257, Radonice, 25073, CZ  
(740) JUDr. Miroslav Kupka, Levého 1532, Rakovník, 26901  
(510) (39) doprava, balení a skladování zboží, organizování cest.  
(511) 39  
(210) O-179970

- (111) **258769**  
(220) 21.05.2002  
(151) 27.11.2003  
(540)



- (730) **Penny Market s.r.o.**, Počernická 257, Radonice, 25073, CZ  
(740) JUDr. Miroslav Kupka, Levého 1532, Rakovník, 26901  
(510) (39) doprava, balení a skladování zboží, organizování cest.  
(511) 39  
(210) O-179971

- (111) **258937**  
(220) 21.01.2003  
(151) 27.11.2003  
(540)

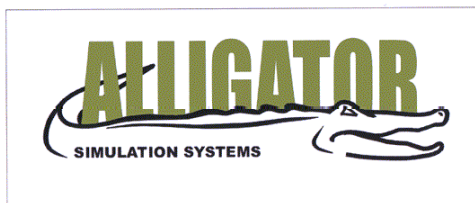

- (730) **VR Group, a.s.**, Toužimská 583, Praha 9 - Kbely, 19703, CZ  
(740) Mgr. Jitka Vejražková, patentový zástupce, Podkovářská 6, Praha 9, 19000  
(510) (9) software; (42) vývoj a tvorba software.  
(511) 9, 42  
(210) O-187769



- (730) **Havlík Radomír**, Škárova 9, Brno, 61200, CZ  
(510) (30) cukrovinky; (35) reklama, reklamní agentury.  
(511) 30, 35  
(210) O-187827

- (111) **259680**  
(220) 26.06.2002  
(151) 23.12.2003  
(540)



- (730) **Liptovská mliekareň, a.s.**, 1. mája 124, Liptovský Mikuláš, SK  
(740) Patentová kancelář Kania, Sedlák, Smola, Ing. Kania František, Mendlovo nám. 1a, Brno, 60300  
(510) (29) mléčné výrobky.  
(511) 29  
(210) O-181420

- (111) **259687**  
(220) 29.07.2002  
(151) 23.12.2003  
(540)

### MONTE CARLO

- (730) **Japan Tobacco Inc.**, 2-2-1 Toranomom, Minato-ku, Tokyo, JP  
(740) Společná advokátní kancelář Všeťečka Zelený Švorčík Kalenský a partneři, JUDr. Otakar Švorčík, Hálkova 2, Praha 2, 12000  
(510) (34) cigarety, surový a zpracovaný tabák, potřeby pro kuřáky a zápalky.  
(511) 34  
(210) O-182250

- (111) **259794**  
(220) 27.01.2003  
(151) 23.12.2003  
(540)

### KÜHNŮV SMÍŠENÝ SBOR

- (730) **Kühnův smíšený sbor**, Náměstí Bořislavka 11, Praha 6, 16000, CZ  
(740) PROPATENT, Ing. Vlasta Sedláčková, Ke Kateřinkám 1393, Praha 4, 14900  
(510) (41) činnost pěveckého sboru.  
(511) 41  
(210) O-187948

- (111) **260241**  
(220) 31.10.2002  
(151) 26.01.2004

(540)



**www.fotbal.cz**

(730) **Fotbalová asociace České republiky, o.s.**, Diskařská 2431/4, Praha 6 - Břevnov, 16900, CZ

(510) (9) všechny sítě z oblasti výpočetní techniky a jejich jednotlivé části i náhradní díly, včetně sítí datových, informačních a telekomunikačních, přístroje a zařízení pro záznam, přenos, převod, zpracování a reprodukci zvuku, obrazu, textu nebo jiných dat či informací, data, databáze a jiné informační produkty na elektronických, magnetických a optických nosičích všeho druhu a v elektronických, datových, informačních a telekomunikačních sítích všeho druhu, související software a hardware, nosiče dat všeho druhu, zejména diskety, CD romy, magnetické disky, optické disky, DVD apod., elektronické sítě, multimediální aplikace, 3D animace, multimediální informační katalogy, elektronické časopisy, elektronická periodika a knihy v elektronické podobě, nahraný software na CD a DVD discích a magnetických médiích, audiovizuální díla a programy, audio programy, hudební díla, pohledy ilustrované se zvukovou nahrávkou, nahrané zvukové a zvukově obrazové záznamy, obaly na zvukové nosiče a videokazety, elektronický vyhledávač, elektronické sítě; (16) papír, lepenka a výrobky z těchto materiálů zatříděné ve třídě 16, výrobky z papíru, plakáty, kalendáře, pohlednice, gratulace, dopisní papíry, obálky, samolepky, obálky, poznámkové bloky, desky na spisy, pořadače, omalovánky, activity books, balící papír, obaly všeho druhu papírové, listy, pytlíky a sáčky pro obalovou techniku, školní sešity, skicáky, tužky, pastelky, tuhy, gumy, ořezávatka, ořezávatka strojky, penály, papírové tašky, papírové kapsníky, papírové ubrusy a ubrousky, těžítka na papíry, tiskoviny všech druhů zejména noviny, časopisy, knihy, propagační materiály, fotografie, tiskopisy, časopisy, periodika, knihy, databázové produkty v papírové formě, databáze v papírové formě, tiskoviny z oblasti telekomunikací, tiskárenské výrobky, písma pro tiskárny, losy, štočky, potřeby pro knižní vazby, psací stroje a kancelářské potřeby, učební pomůcky, umělecké nebo ozdobné předměty z papíru, obaly bublinové (z umělých hmot); (35) shromažďování, poskytování, třídění, překlad nebo jiné zpracování obchodních nebo podnikatelských informací včetně vytváření, zpracování a třídění dat v rámci databází, pomoc při řízení obchodní činnosti, průzkum trhu, šíření propagačních informací, zejména tvorba informačních systémů a specializovaných podnikových evidencí, reklamní a propagační činnost, rozšiřování a poskytování reklamních a inzertních materiálů - periodických a neperiodických tiskovin, zejména novin, časopisů, prospektů, letáků, katalogů, reklamní literatury, brožur v tištěné podobě, na jiných nosných médiích či prostřednictvím sítě Internet nebo jiné obdobné veřejné či neveřejné telekomunikační sítě, reklamní služby a marketing, reklama na Internetu, zajištění a realizace reklamních kampaní, reklamní banery, poskytování informací a jiných informačních produktů zejména reklamního charakteru, multimediálních informací reklamního charakteru, komerční využití Internetu, on-line inzerce, zajišťování reklamních kampaní, komerční využití Internetu v oblastech komerčních internetových médií a vyhledávacích služeb, zprostředkování práce a souvisejících služeb; (38) komunikace a přenos dat prostřednictvím veřejné nebo neveřejné telekomunikační sítě včetně Internetu, pomocí telefonů, mobilních telefonů, telefaxů, satelitů, počítačů či terminálů nebo jakýmkoliv jinými prostředky, včetně přenosu elektronické pošty a přenosu dat v reálném čase (zvuku, obrazu, textu nebo jiných dat či informací) a poskytování a zprostředkovávání služeb s tím spojených včetně poskytování přístupu a připojení k těmto telekomunikačním sítím včetně Internetu, provozování veřejné nebo neveřejné telekomunikační sítě, poskytování obsahu včetně šíření a zpřístupňování elektronických tiskovin, časopisů, periodik, knih a jiných dat prostřednictvím veřejné nebo neveřejné telekomunikační sítě včetně Internetu, shromažďování, zpracování a poskytování

informačních služeb na Internetu včetně provozování elektronických nástěnek, diskusních skupin a fór a poskytování přístupu k on-line informačním službám a databázím, tisková agentura, provozování internetového serveru, provozování internetového portálu, poskytování přístupu k internetu, šíření elektronických časopisů, elektronických periodik a knih v elektronické podobě prostřednictvím počítačové sítě, pomocí satelitů; (39) skladování údajů a dokumentů uložených na hmotných nosičích nebo v elektronické podobě, služby distribuční zejména distribuce knih, novin a časopisů; (41) nakladatelské a vydavatelské služby, zejména vydávání novin, časopisů, knih, zabezpečování obrazových a zvukových záznamů, tvorba rozhlasových, televizních, filmových a jiných audiovizuálních programů, kulturní aktivity, zejména soutěže, pořádání loterií a obdobných her, služby v oblasti vzdělávání, zábavy a sportu, pořádání výchovně vzdělávacích akcí, překladatelské a tlumočnické služby, tvorba elektronických časopisů, periodik, knih, DTP služby; (42) návrhy, strukturování a programování či jiné vytváření počítačových programů a počítačových systémů zejména programového vybavení internetových, intranetových či jiných síťových serverů, serverových stanic a systémů, včetně jejich instalace, zavádění, aktualizace a údržby, návrhy, strukturování a programování či jiné vytváření databází, jiných datových systémů a aplikací pro jejich zpracování, včetně jejich poskytování přístupu k nim a jejich instalace, zavádění, aktualizace a údržby, návrhy, strukturování a programování či jiné vytváření internetových či intranetových počítačových stránek a nástěnek (webpages a websites) a internetových či intranetových aplikací, včetně jejich instalace, zavádění, aktualizace a údržby, hostování (poskytování volného prostoru) pro internetové či intranetové počítačové stránky a nástěnky (webpages a websites) nebo hostování (poskytování volného prostoru) v rámci těchto stránek či nástěnek, hostování (poskytování volného prostoru) pro internetové či intranetové aplikace, převod (konverze) počítačových programů, dat či jiných údajů v elektronické podobě z různých formátů do jiných formátů, převod (konverze) dokumentů, dat či jiných údajů z fyzických médií na elektronická média, elektronická grafická ediční činnost v malém, grafická digitální tvorba obrazů na výstupních zařízeních, internet café (zajišťující internetové služby), tvorba software, programování internetových databázových systémů a internetových aplikací, programování multimediálních aplikací, vytváření a modelování 3D animací, interaktivní a grafické programy, tvorba multimediálních dokumentů, prezentací, aplikací, katalogů, konstrukce WWW prezentací a řešení WWW serverů, počítačové animace a vizualizace, programové projekty, tvorba informačních databází.

(511) 9, 16, 35, 38, 39, 41, 42  
(210) O-185164

(111) **260863**  
(220) 18.09.2002  
(151) 24.02.2004  
(540)

## LD PLATINUM

(730) **JT International S.A.**, 1 Rue de la Gabelle, 1211 Geneva 26, CH  
(740) Společná advokátní kancelář Všečka Zelený Švorčík Kalenský a partneři, JUDr. Otakar Švorčík, Hálkova 2, Praha 2, 12000  
(510) (34) tabák v surovém nebo zpracovaném stavu, tabák na kouření, lulkový tabák, tabák pro ruční balení cigaret, žvýkací tabák, cigarety, doutníky, cigarillos, přípravky ke kouření prodávané samostatně nebo ve směsích s tabákem, nikoliv k lékařským nebo léčebným účelům, šňupavý tabák, potřeby pro kuřáky zahrnuté ve tř. 34, cigaretové papírky, cigaretové dutinky a zápalky.  
(511) 34  
(210) O-183774

(111) **260909**  
(220) 08.01.2003  
(151) 24.02.2004

(540)

# bocus

(730) **BOCUS, a.s.**, Orlice 282, Letohrad, 56151, CZ

(510) (29) maso, zejména vepřové, hovězí, králíčí, drůbež a zvěřina, ryby s výjimkou živých, vnitřností, droby, dršťky, sádlo, paštiky, klobásy, salámy, párky, masové konzervy, bujóny a vývary, huspeniny, masové šťávy (omáčky), polévky, uzeniny, potraviny z ryb; (31) živá zvířata, zejména drůbež, králíci a hospodářská zvířata, krmiva a krmné směsi na výkrm drůbeže a hospodářských zvířat, potrava pro domácí zvířata; (39) automobilová doprava, nákladní doprava, dovoz a přeprava; (40) porážka zvířat; (44) chov zvířat, zemědělské služby.

(511) 29, 31, 39, 40, 44

(210) O-187356

(111) **267376**

(220) 14.11.2002

(151) 29.11.2004

(540)



(730) **MERKUR - REVUE, s.r.o.**, Česká 19/21, Brno, 60200, CZ

(740) Ing. Musil Dobroslav, patentová kancelář, Cejl 38, Brno, 60200

(510) (9) informační katalogy, časopisy, periodika a knihy v elektronické podobě, internetové noviny; (16) informační katalogy, časopisy, periodika a knihy; (38) šíření elektronických časopisů, elektronických periodik a knih v elektronické podobě prostřednictvím datové, elektronické, telekomunikační počítačové sítě, zejména Internetu; (41) vydavatelská a nakladatelská činnost, vydávání elektronických časopisů, knih a periodik on-line, vydávání internetových novin.

(511) 9, 16, 38, 41

(210) O-185587

(111) **286057**

(220) 18.07.2002

(151) 21.12.2006

(540)

## PRAHA CITY CENTER

(730) **CEE - Invest v.o.s.**, Klimentská 1216/46, Praha 1, 11002, CZ

(740) JUDr. Václav Berger, Na Příkopě 15, Praha 1, 11000

(510) (35) propagační činnost, pomoc při řízení obchodní činnosti, obchodní administrativa, kancelářské práce; (36) služby nemovitostní, obstaravatelská činnost ve správě bytového a nebytového fondu; (37) stavebnictví, opravy, instalační služby; (41) výchova, vzdělávání, zábava, sportovní a kulturní aktivity; (42) inženýrské a technické služby ve stavebnictví, zprostředkování v investiční výstavbě.

(511) 35, 36, 37, 41, 42

(210) O-181947

## Zániky ochranných známek uplynutím doby platnosti

Kapitola obsahuje údaje o ochranných známkách, které zanikly uplynutím doby platnosti podle ustanovení § 29 odst. 1 zákona č. 441/2003 Sb.

Číslo zápisu	Datum zániku				
150906	20.07.2011	245041	13.07.2011	259606	13.07.2011
160811	21.07.2011	245042	13.07.2011	262752	11.07.2011
171687	17.07.2011	245043	13.07.2011		
172118	15.07.2011	245046	17.07.2011		
172120	15.07.2011	245049	19.07.2011		
172121	15.07.2011	245050	19.07.2011		
172122	15.07.2011	245056	19.07.2011		
172267	15.07.2011	245057	20.07.2011		
172417	18.07.2011	245723	13.07.2011		
172465	17.07.2011	245724	13.07.2011		
172575	17.07.2011	245725	13.07.2011		
172740	15.07.2011	245726	13.07.2011		
172830	16.07.2011	245727	13.07.2011		
173018	15.07.2011	245731	17.07.2011		
173284	17.07.2011	245734	17.07.2011		
173287	15.07.2011	245735	17.07.2011		
173298	15.07.2011	245738	18.07.2011		
173710	15.07.2011	245742	18.07.2011		
173711	15.07.2011	245747	19.07.2011		
174797	17.07.2011	245748	19.07.2011		
237847	16.10.2010	245750	20.07.2011		
239907	13.07.2011	245751	20.07.2011		
240782	18.07.2011	246399	17.05.2011		
240784	18.07.2011	246439	13.07.2011		
242088	23.01.2011	246445	20.07.2011		
242534	17.05.2011	247226	16.07.2011		
242741	16.07.2011	247228	16.07.2011		
242744	17.07.2011	247230	18.07.2011		
242745	17.07.2011	247232	19.07.2011		
242747	18.07.2011	247233	19.07.2011		
242748	20.07.2011	247234	19.07.2011		
243770	13.07.2011	247235	19.07.2011		
243771	16.07.2011	247237	20.07.2011		
243772	16.07.2011	247238	20.07.2011		
243773	16.07.2011	247239	20.07.2011		
243775	16.07.2011	248071	17.07.2011		
243782	18.07.2011	248072	17.07.2011		
243784	18.07.2011	248073	17.07.2011		
243785	18.07.2011	248074	18.07.2011		
243786	18.07.2011	248075	18.07.2011		
243787	19.07.2011	248076	18.07.2011		
243789	20.07.2011	248077	18.07.2011		
244505	13.07.2011	248078	19.07.2011		
244510	17.07.2011	249086	14.07.2011		
244514	17.07.2011	249089	18.07.2011		
244516	17.07.2011	250011	13.07.2011		
244518	17.07.2011	250705	20.07.2011		
244521	19.07.2011	251318	18.07.2011		
244525	20.07.2011	251319	19.07.2011		
244526	20.07.2011	252191	18.07.2011		
244820	30.03.2011	252192	18.07.2011		
245040	13.07.2011	253007	14.07.2011		



## Vzdání se práv k ochranné známce

Vlastník ochranné známky se může podle ustanovení § 30 zákona č. 441/2003 Sb. u Úřadu písemným prohlášením vzdát práv k ochranné známce v rozsahu všech výrobků nebo služeb, pro které byla zapsána, nebo některých z nich. Účinky tohoto prohlášení nastávají dnem doručení prohlášení vlastníka ochranné známky Úřadu a nelze je vzít zpět. V této kapitole je tedy uvedeno datum účinnosti vzdání se práv k ochranné známce. Pokud se vlastník vzdal práv k ochranné známce jen v rozsahu některých výrobků a služeb, je pod příslušným INID kódem zveřejněn rovněž zbývající seznam výrobků a služeb, pro které ochranné známka zůstává zapsána.

Tato kapitola dále zahrnuje údaje o ochranných známkách, u kterých vlastník písemným prohlášením omezil rozsah ochrany ve vztahu k prvku ochranné známky.

(111) 311451  
(540)



*Tu chuť prostě mülluju*

(510) (29) mléko a mléčné výrobky, zejména syrovátka, máslo, sýry, čerstvé sýry, smetana, smetana ke šlehání, kyselá smetana, kondenzované mléko, jogurty, podmáslí, kefir, syrovátka, sušené mléko pro účely výživy, nealkoholické mléčné a mléčné míchané nápoje s převážným podílem mléka, müsli přípravky, skládající se převážně z kyselé smetany, podmáslí, kyselého mléka, jogurtu, kefiru, tvarohu, také s přídavkem upraveného ovoce, a/nebo cereálií, hotové dezerty, z mléka, jogurtu, tvarohu a smetany, také s přídavkem bylin a/nebo upraveného ovoce a/nebo cereálií; (30) chlazená mléčná rýže, krupičná kaše, pudink, zmrzlina; (32) minerální vody a sycené vody a jiné nealkoholické nápoje, ovocné šťávy, syrovátkové nápoje.

(511) 29, 30, 32

(210) O-466215

s účinností ode dne 27.01.2012/částečné vzdání se práv k ochranné známce

---

## Změny vlastníků ochranných známek

Kapitola obsahuje údaje o ochranných známkách, které byly převedeny nebo přešly ve smyslu ustanovení § 15 odst. 1, 2 a § 16 zákona č. 441/2003 Sb. na jiného vlastníka v rozsahu všech zapsaných výrobků nebo služeb.

Číslo zápisu	Dřívější vlastník	Nynější vlastník	S účinností od
161599	Pechiney Plastic Packaging, Inc., 8770 W. Bryn Mawr Avenue, Chicago, IL, US	Bemis Company, Inc., One Neenah Center 4th Floor, 134 E. Wisconsin Street, Neenah, WI, US	27.01.2012
163481	VICTOR COMPANY OF JAPAN, LIMITED, 12, 3-chome, Moriya-cho, Kanagawa-ku, Yokohama City, JP	JVC KENWOOD CORPORATION, 3-12, Moriyacho, Kanagawa-ku, Yokohama-shi, Kanagawa, JP	27.01.2012
164801	VICTOR COMPANY OF JAPAN, LIMITED, No.12,3-chome, Moriya-cho, Kanagawa-ku, Yokohama City, JP	JVC KENWOOD CORPORATION, 3-12, Moriyacho, Kanagawa-ku, Yokohama-shi, Kanagawa, JP	27.01.2012
165945	SAZKA, a.s., K Žižkovu č.p. 851, Praha 9 - Vysočany, 19093, CZ	SAZKA sázková kancelář, a.s., K Žižkovu 851, Praha 9, 19093, CZ	31.01.2012
169398	Pennzoil-Quaker State Company, 700 Milam Street, Houston, TX, US	ITW CCIP HOLDINGS LLC, 1201 North Market Stree, PO Box 1347, Wilmington, DE, US	30.01.2012
170592	PENNZOIL-QUAKER STATE COMPANY, 700 Milam Street, Houston, TX, US	ITW CCIP HOLDINGS LLC, 1201 North Market Stree, PO Box 1347, Wilmington, DE, US	30.01.2012
172191	PENNZOIL-QUAKER STATE COMPANY, 700 Milam, Houston, TX, US	ITW CCIP HOLDINGS LLC, 1201 North Market Stree, PO Box 1347, Wilmington, DE, US	30.01.2012
172343	Spirig Pharma AG, Froschacker 434, Egerkingen, CH	Spirig HealthCare AG, Froschackerstrasse 6, 4622 Egerkingen, CH	25.01.2012
173473	H.P.BULMER LIMITED, The Cider Mills, Plough Lane, Hereford, GB	Heineken Brouwerijen B.V., Twede Weteringplantsoen 21, 1017 ZD Amsterdam, NL	25.01.2012
173475	H.P.BULMER LIMITED, The Cider Mills, Plough Lane, Hereford HR4 0LE, GB	Heineken Brouwerijen B.V., Twede Weteringplantsoen 21, 1017 ZD Amsterdam, NL	25.01.2012
178354	ELBES s.r.o., Libušská 395/231, Praha 4, 14200, CZ	ELBES PRAHA, spol. s r.o., Kamenická 802/13, Praha 7, 17000, CZ	30.01.2012
178718	SAZKA, a.s., K Žižkovu 851, Praha 9, 19093, CZ	SAZKA sázková kancelář, a.s., K Žižkovu 851, Praha 9, 19093, CZ	31.01.2012
180480	PENNZOIL-QUAKER STATE COMPANY, 700 Milam Street, Houston, TX, US	ITW CCIP HOLDINGS LLC, 1201 North Market Stree, PO Box 1347, Wilmington, DE, US	30.01.2012
183774	Ing. Jiří Cinkán, Gagarinova 385, Pardubice, 53009, CZ	Fiala Petr, Hlavní 74/12, Dalovice, 36263, CZ	30.01.2012
186297	The Procter & Gamble Company, One Procter & Gamble Plaza, Cincinnati, OH, US	Aziende Chimiche Riunite Angelini Francesco A.C.R.A.F. S.p.A., Viale Amelia, 70, 00181 Roma, IT	30.01.2012
199254	SAZKA, a.s., K Žižkovu čp. 851, Praha 9, 19093, CZ	SAZKA sázková kancelář, a.s., K Žižkovu 851, Praha 9, 19093, CZ	31.01.2012
199255	SAZKA, a.s., K Žižkovu 851, Praha 9, 19093, CZ	SAZKA sázková kancelář, a.s., K Žižkovu 851, Praha 9, 19093, CZ	31.01.2012
199256	SAZKA, a.s., K Žižkovu 851, Praha 9, 19093, CZ	SAZKA sázková kancelář, a.s., K Žižkovu 851, Praha 9, 19093, CZ	31.01.2012
199257	SAZKA, a.s., K Žižkovu čp. 851, Praha 9, 19093, CZ	SAZKA sázková kancelář, a.s., K Žižkovu 851, Praha 9, 19093, CZ	31.01.2012
207414	SAZKA, a.s., K Žižkovu čp.851, Praha 9, 19093, CZ	SAZKA sázková kancelář, a.s., K Žižkovu 851, Praha 9, 19093, CZ	31.01.2012
211087	SAZKA, a.s., K Žižkovu čp. 851, Praha 9, 19093, CZ	SAZKA sázková kancelář, a.s., K Žižkovu 851, Praha 9, 19093, CZ	31.01.2012
211088	SAZKA, a.s., K Žižkovu 851/4, Praha 9, 19093, CZ	SAZKA sázková kancelář, a.s., K Žižkovu 851, Praha 9, 19093, CZ	31.01.2012

Číslo zápisu	Dřívější vlastník	Nynější vlastník	S účinností od
212945	ACTIV PARTNER S.A.R.L., Rue Gustave Eiffel, Albi, FR	Praxis, spol. s r.o., Zarámí 4422, Zlín, 76001, CZ	31.01.2012
213862	Kabushiki Kaisha Kenwood (also trading as Kenwood Corporation), 2967-3, Ishikawa-Machi, Hachioji-Shi, Tokyo, JP	JVC KENWOOD CORPORATION, 3-12, Moriyacho, Kanagawa-ku, Yokohama-shi, Kanagawa, JP	27.01.2012
214371	SAZKA, a.s., K Žižkovu čp.851, Praha 9, 19093, CZ	SAZKA sázková kancelář, a.s., K Žižkovu 851, Praha 9, 19093, CZ	31.01.2012
221082	JUDr. Aleš Hušák, Sušická 36, Praha 6, 16000, CZ	Phalanx AG, Ottoplatz 19, Chur, CH	30.01.2012
225292	JUDr. Aleš Hušák, Sušická 36, Praha 6, 16000, CZ	Phalanx AG, Ottoplatz 19, Chur, CH	30.01.2012
228512	LAKMA Int. s.r.o., Lešetínská 1873/14, Karviná - Fryštát, 73301, CZ	LAKMA ČESKÁ REPUBLIKA s.r.o., Průmyslová 1306/7, Praha 10, Hostivař, 10200, CZ	31.01.2012
228776	Alexandr Tyll, Červené Pečky 320, Kolín, 28121, CZ	VÝFUKY TYLL, s.r.o., Nebovidy 155, Kolín, 28002, CZ	27.01.2012
230880	MULTIEXPO, spol. s r.o., K Hrušovu 292/4, Praha 10, 10223, CZ	OSPAP a.s., K Hrušovu 292/4, Praha 10, 10223, CZ	26.01.2012
231730	Heryán Milan, Břežnice 301, Zlín, 76001, CZ	RENOMONT s.r.o., Jasenice 2061, Vsetín, 75501, CZ	25.01.2012
234571	SAZKA, a.s., K Žižkovu čp. 851, Praha 9, 19093, CZ	SAZKA sázková kancelář, a.s., K Žižkovu 851, Praha 9, 19093, CZ	31.01.2012
235276	SAZKA, a.s., K Žižkovu čp. 851, Praha 9, 19093, CZ	SAZKA sázková kancelář, a.s., K Žižkovu 851, Praha 9, 19093, CZ	31.01.2012
235277	SAZKA, a.s., K Žižkovu čp. 851, Praha 9, 19093, CZ	SAZKA sázková kancelář, a.s., K Žižkovu 851, Praha 9, 19093, CZ	31.01.2012
235278	SAZKA, a.s., K Žižkovu čp. 851, Praha 9, 19093, CZ	SAZKA sázková kancelář, a.s., K Žižkovu 851, Praha 9, 19093, CZ	31.01.2012
239757	SAZKA, a.s., K Žižkovu čp. 851, Praha 9, 19093, CZ	SAZKA sázková kancelář, a.s., K Žižkovu 851, Praha 9, 19093, CZ	31.01.2012
239759	SAZKA, a.s., K Žižkovu čp. 851, Praha 9, 19093, CZ	SAZKA sázková kancelář, a.s., K Žižkovu 851, Praha 9, 19093, CZ	31.01.2012
240147	SAZKA, a.s., K Žižkovu čp. 851, Praha 9, 19093, CZ	SAZKA sázková kancelář, a.s., K Žižkovu 851, Praha 9, 19093, CZ	31.01.2012
240148	SAZKA, a.s., K Žižkovu čp. 851, Praha 9, 19093, CZ	SAZKA sázková kancelář, a.s., K Žižkovu 851, Praha 9, 19093, CZ	31.01.2012
241424	SAZKA, a.s., K Žižkovu čp. 851, Praha 9, 19093, CZ	SAZKA sázková kancelář, a.s., K Žižkovu 851, Praha 9, 19093, CZ	31.01.2012
241425	SAZKA, a.s., K Žižkovu čp. 851, Praha 9, 19093, CZ	SAZKA sázková kancelář, a.s., K Žižkovu 851, Praha 9, 19093, CZ	31.01.2012
241426	SAZKA, a.s., K Žižkovu čp. 851, Praha 9, 19093, CZ	SAZKA sázková kancelář, a.s., K Žižkovu 851, Praha 9, 19093, CZ	31.01.2012
241427	SAZKA, a.s., K Žižkovu čp. 851, Praha 9, 19093, CZ	SAZKA sázková kancelář, a.s., K Žižkovu 851, Praha 9, 19093, CZ	31.01.2012
242304	Ing. Miroslav Uhlíř - AUTOBAN, Botevova 3103/17, Praha 4 - Modřany, 14300, CZ	PRO BOTTARI s.r.o., Družstevní 701, Benešov nad Ploučnicí, 40722, CZ	26.01.2012
242339	SAZKA, a.s., K Žižkovu čp. 851, Praha 9, 19093, CZ	SAZKA sázková kancelář, a.s., K Žižkovu 851, Praha 9, 19093, CZ	31.01.2012
243333	SAZKA, a.s., K Žižkovu čp. 851, Praha 9, 19093, CZ	SAZKA sázková kancelář, a.s., K Žižkovu 851, Praha 9, 19093, CZ	31.01.2012
245423	SAZKA, a.s., K Žižkovu čp. 851, Praha 9, 19093, CZ	SAZKA sázková kancelář, a.s., K Žižkovu 851, Praha 9, 19093, CZ	31.01.2012

Číslo zápisu	Dřívější vlastník	Nynější vlastník	S účinností od
245424	SAZKA, a.s., K Žižkovu čp. 851, Praha 9, 19093, CZ	SAZKA sázková kancelář, a.s., K Žižkovu 851, Praha 9, 19093, CZ	31.01.2012
245433	SAZKA, a.s., K Žižkovu čp. 851, Praha 9, 19093, CZ	SAZKA sázková kancelář, a.s., K Žižkovu 851, Praha 9, 19093, CZ	31.01.2012
245439	SAZKA, a.s., K Žižkovu čp. 851, Praha 9, 19093, CZ	SAZKA sázková kancelář, a.s., K Žižkovu 851, Praha 9, 19093, CZ	31.01.2012
246348	SAZKA, a.s., K Žižkovu čp. 851, Praha 9, 19093, CZ	SAZKA sázková kancelář, a.s., K Žižkovu 851, Praha 9, 19093, CZ	31.01.2012
246349	SAZKA, a.s., K Žižkovu čp. 851, Praha 9, 19093, CZ	SAZKA sázková kancelář, a.s., K Žižkovu 851, Praha 9, 19093, CZ	31.01.2012
246350	SAZKA, a.s., K Žižkovu čp. 851, Praha 9, 19093, CZ	SAZKA sázková kancelář, a.s., K Žižkovu 851, Praha 9, 19093, CZ	31.01.2012
246351	SAZKA, a.s., K Žižkovu čp. 851, Praha 9, 19093, CZ	SAZKA sázková kancelář, a.s., K Žižkovu 851, Praha 9, 19093, CZ	31.01.2012
246352	SAZKA, a.s., K Žižkovu čp. 851, Praha 9, 19093, CZ	SAZKA sázková kancelář, a.s., K Žižkovu 851, Praha 9, 19093, CZ	31.01.2012
246353	SAZKA, a.s., K Žižkovu čp. 851, Praha 9, 19093, CZ	SAZKA sázková kancelář, a.s., K Žižkovu 851, Praha 9, 19093, CZ	31.01.2012
246477	SAZKA, a.s., K Žižkovu čp. 851, Praha 9, 19093, CZ	SAZKA sázková kancelář, a.s., K Žižkovu 851, Praha 9, 19093, CZ	31.01.2012
247099	SAZKA, a.s., K Žižkovu čp. 851, Praha 9, 19093, CZ	SAZKA sázková kancelář, a.s., K Žižkovu 851, Praha 9, 19093, CZ	31.01.2012
249575	SAZKA, a.s., K Žižkovu čp. 851, Praha 9, 19093, CZ	SAZKA sázková kancelář, a.s., K Žižkovu 851, Praha 9, 19093, CZ	31.01.2012
249576	SAZKA, a.s., K Žižkovu čp. 851, Praha 9, 19093, CZ	SAZKA sázková kancelář, a.s., K Žižkovu 851, Praha 9, 19093, CZ	31.01.2012
249578	SAZKA, a.s., K Žižkovu čp. 851, Praha 9, 19093, CZ	SAZKA sázková kancelář, a.s., K Žižkovu 851, Praha 9, 19093, CZ	31.01.2012
249579	SAZKA, a.s., K Žižkovu čp. 851, Praha 9, 19093, CZ	SAZKA sázková kancelář, a.s., K Žižkovu 851, Praha 9, 19093, CZ	31.01.2012
249724	i-center s.r.o., Štěrboholská 44/1307, Praha 10 - Hostivař, 10200, CZ	Sonepar Česká republika spol. s r.o., Vážní 1125, Hradec Králové, 50003, CZ	27.01.2012
253097	LAKMA Int. s. r. o., Lešetínská 1873/14, Karviná - Fryštát, 73301, CZ	LAKMA ČESKÁ REPUBLIKA s.r.o., Průmyslová 1306/7, Praha 10, Hostivař, 10200, CZ	31.01.2012
256994	WM COMMUNICATION PRAGUE, a.s., Jiráskovo nám. 6, Praha 2, 12000, CZ	WM Communication Group, a.s., Belgická 115/40, Praha 2, Vinohrady, 12000, CZ	31.01.2012
257955	SAZKA, a.s., K Žižkovu čp. 851, Praha 9, 19093, CZ	SAZKA sázková kancelář, a.s., K Žižkovu 851, Praha 9, 19093, CZ	31.01.2012
257956	SAZKA, a.s., K Žižkovu čp. 851, Praha 9, 19093, CZ	SAZKA sázková kancelář, a.s., K Žižkovu 851, Praha 9, 19093, CZ	31.01.2012
259496	NOACK ČR, spol. s r. o., Květnového vítězství 160, Praha 4 - Háje, 14900, CZ	Borregaard Industries Limited, 7 Clayton Road, Risley Industrial Estate, Birchwood, Warrington, Cheshire WA3 6Q, GB	30.01.2012
261683	SAZKA, a.s., K Žižkovu čp. 851, Praha 9, 19093, CZ	SAZKA sázková kancelář, a.s., K Žižkovu 851, Praha 9, 19093, CZ	31.01.2012
261684	SAZKA, a.s., K Žižkovu čp. 851, Praha 9, 19093, CZ	SAZKA sázková kancelář, a.s., K Žižkovu 851, Praha 9, 19093, CZ	31.01.2012
262417	SAZKA, a.s., K Žižkovu čp. 851, Praha 9, 19093, CZ	SAZKA sázková kancelář, a.s., K Žižkovu 851, Praha 9, 19093, CZ	31.01.2012
263868	SAZKA, a.s., K Žižkovu čp. 851, Praha 9, 19093, CZ	SAZKA sázková kancelář, a.s., K Žižkovu 851, Praha 9, 19093, CZ	31.01.2012

Číslo zápisu	Dřívější vlastník	Nynější vlastník	S účinností od
265829	SAZKA, a.s., K Žižkovu čp. 851, Praha 9, 19093, CZ	SAZKA sázková kancelář, a.s., K Žižkovu 851, Praha 9, 19093, CZ	31.01.2012
266510	ALLTECHNOLOGY C.Z. s.r.o., Ve Žlibku 1849/2A, Praha 9 - Horní Počernice, 19300, CZ	DANSTAR FERMENT AG, Bahnhofstrasse 7, Zug, CH	27.01.2012
269700	SAZKA, a.s., K Žižkovu čp. 851, Praha 9, 19093, CZ	SAZKA sázková kancelář, a.s., K Žižkovu 851, Praha 9, 19093, CZ	31.01.2012
271713	RNDr. Anna Kokolusová, Valtická 17, Brno, 62800, CZ	FAnn Retail, a.s., Jandáskova 24, Brno, 62100, CZ	30.01.2012
271714	RNDr. Anna Kokolusová, Valtická 17, Brno, 62800, CZ	FAnn Retail, a.s., Jandáskova 24, Brno, 62100, CZ	30.01.2012
272991	SAZKA, a.s., K Žižkovu čp. 851, Praha 9, 19093, CZ	SAZKA sázková kancelář, a.s., K Žižkovu 851, Praha 9, 19093, CZ	31.01.2012
272992	SAZKA, a.s., K Žižkovu čp. 851, Praha 9, 19093, CZ	SAZKA sázková kancelář, a.s., K Žižkovu 851, Praha 9, 19093, CZ	31.01.2012
273904	SAZKA, a. s., K Žižkovu 851, Praha 9, 19093, CZ	SAZKA sázková kancelář, a.s., K Žižkovu 851, Praha 9, 19093, CZ	31.01.2012
273905	SAZKA, a. s., K Žižkovu 851, Praha 9, 19093, CZ	SAZKA sázková kancelář, a.s., K Žižkovu 851, Praha 9, 19093, CZ	31.01.2012
278214	KARIM, spol. s r.o., Wolkerova 1279, Hulín, 76824, CZ	KARIM Europe, s.r.o., Wolkerova 1279, Hulín, 76824, CZ	31.01.2012
283004	EL RANCHO a.s., Hanusova 347/16, Praha 4 - Michle, 14000, CZ	SLOT Group, a.s., Jáchymovská 142, Karlovy Vary, 36010, CZ	25.01.2012
283405	DAP-PROVMEX a.s., Jižní 870, Hradec Králové, 50003, CZ	ORLEA, s.r.o., Záměstí 156, Choceň, 56501, CZ	26.01.2012
283749	Dance Factory s.r.o., Brodská 570, Příbram, 26101, CZ	MAX LOYD, s.r.o., Wenzigova 4/1872, Praha 2, 12000, CZ	25.01.2012
284495	MULTIEXPO, spol. s r.o., K Hrušovu 292/4, Praha 10, 10223, CZ	OSPAP a.s., K Hrušovu 292/4, Praha 10, 10223, CZ	26.01.2012
285928	SAZKA, a.s., K Žižkovu 851/4, Praha 9, 19093, CZ	SAZKA sázková kancelář, a.s., K Žižkovu 851, Praha 9, 19093, CZ	31.01.2012
286522	EL RANCHO a.s., Hanusova 347/16, Praha 4 - Michle, 14000, CZ	SLOT Group, a.s., Jáchymovská 142, Karlovy Vary, 36010, CZ	25.01.2012
286523	EL RANCHO a.s., Hanusova 347/16, Praha 4 - Michle, 14000, CZ	SLOT Group, a.s., Jáchymovská 142, Karlovy Vary, 36010, CZ	25.01.2012
286524	EL RANCHO a.s., Hanusova 347/16, Praha 4 - Michle, 14000, CZ	SLOT Group, a.s., Jáchymovská 142, Karlovy Vary, 36010, CZ	25.01.2012
287889	EL RANCHO a. s., Hanusova 347/16, Praha 4, 14000, CZ	SLOT Group, a.s., Jáchymovská 142, Karlovy Vary, 36010, CZ	25.01.2012
290083	SAZKA, a.s., K Žižkovu 851/4, Praha 9, 19093, CZ	SAZKA sázková kancelář, a.s., K Žižkovu 851, Praha 9, 19093, CZ	31.01.2012
294050	LE HUA s.r.o., Libušská 319, Praha 4, 14201, CZ	Li Leping, Ostředecká 982/20, Praha 4, 14400, CZ	31.01.2012
298141	Great food a.s., Mošnov 322/17, Mošnov, 74251, CZ	JUDDY BAGETY, s.r.o., Těšínská 991/3, Havířov, Bludovice, 73601, CZ	27.01.2012
299539	Great food a.s., Mošnov 322/17, Mošnov, 74251, CZ	JUDDY BAGETY, s.r.o., Těšínská 991/3, Havířov, Bludovice, 73601, CZ	27.01.2012
307768	SAZKA, a.s., K Žižkovu 851, Praha 9, 19093, CZ	SAZKA sázková kancelář, a.s., K Žižkovu 851, Praha 9, 19093, CZ	31.01.2012
307769	SAZKA, a.s., K Žižkovu 851, Praha 9, 19093, CZ	SAZKA sázková kancelář, a.s., K Žižkovu 851, Praha 9, 19093, CZ	31.01.2012
308064	Sazka, a.s., K Žižkovu 851, Praha 9, 19093, CZ	SAZKA sázková kancelář, a.s., K Žižkovu 851, Praha 9, 19093, CZ	31.01.2012

Číslo zápisu	Dřívější vlastník	Nynější vlastník	S účinností od
308716	SAZKA, a.s., K Žižkovu 851, Praha 9, 19093, CZ	SAZKA sázková kancelář, a.s., K Žižkovu 851, Praha 9, 19093, CZ	31.01.2012
309929	Ing. Jaroslav Kokolus, CSc., Valtická 17/38, Brno, 62800, CZ	Kokolus Veronika Bc., Valtická 17, Brno, 62800, CZ	30.01.2012
309930	Ing. Jaroslav Kokolus, CSc., Valtická 17/38, Brno, 62800, CZ	Kokolus Veronika Bc., Valtická 17, Brno, 62800, CZ	30.01.2012
309967	SAZKA, a.s., K Žižkovu 851, Praha 9, 19093, CZ	SAZKA sázková kancelář, a.s., K Žižkovu 851, Praha 9, 19093, CZ	31.01.2012
312164	HTI s.r.o., Ryjice 48, Ústí nad Labem, 40331, CZ	HTI ČR a.s., U Vlečky 3086/6, Ústí nad Labem, 40001, CZ	30.01.2012
312807	SAZKA, a.s., K Žižkovu 851/4, Praha 9, 19093, CZ	SAZKA sázková kancelář, a.s., K Žižkovu 851, Praha 9, 19093, CZ	31.01.2012
315925	BigBoard Group S.A., 560A Rue de Neudorf, Luxembourg, LU	BigBoard Holding S.A., 560A, Rue de Neudorf, Luxembourg, LU	27.01.2012
319134	EL RANCHO a.s., Hanusova 347/16, Praha 4 - Michle, 14000, CZ	SLOT Group, a.s., Jáchymovská 142, Karlovy Vary, 36010, CZ	25.01.2012
319135	EL RANCHO a.s., Hanusova 347/16, Praha 4 - Michle, 14000, CZ	SLOT Group, a.s., Jáchymovská 142, Karlovy Vary, 36010, CZ	25.01.2012
319136	EL RANCHO a.s., Hanusova 347/16, Praha 4 - Michle, 14000, CZ	SLOT Group, a.s., Jáchymovská 142, Karlovy Vary, 36010, CZ	25.01.2012

## Změny v údajích o vlastních ochranných známkách

Kapitola obsahuje ochranné známky, u kterých byla v rejstříku ochranných známkách vyznačena změna v údajích o vlastních ve smyslu ustanovení § 27 odst. 2 a 7 zákona č. 441/2003 Sb.

Číslo zápisu	Vlastník	S účinností od
151710	AP TRUST a.s., nám. Republiky 1079/1a, Praha 1, 11000, CZ	27.01.2012
151711	AP TRUST a.s., nám. Republiky 1079/1a, Praha 1, 11000, CZ	27.01.2012
155141	Wilkinson Sword GmbH, Postfach 100523, Schutzenstrasse 110, 42648 Solingen, DE	31.01.2012
156563	Pernod Ricard USA, LLC, 100 Manhattanville Road, Purchase, NY, US	27.01.2012
161236	AERO Vodochody a.s., U Letiště č.p. 374, Odolena Voda, Dolínky, 25070, CZ	25.01.2012
164792	AP TRUST a.s., nám. Republiky 1079/1a, Praha 1, 11000, CZ	27.01.2012
175004	KRÁTKÝ FILM PRAHA a.s., Šemberova 66/9, Olomouc, 77200, CZ	31.01.2012
176225	EMINENT LUGGAGE CORP., No. 40, Chung-Shan 9th Street, Kuei-Jen District, Tainan City, TW	30.01.2012
177181	NESS Czech s.r.o., V Parku 2335/20, Praha 4, 14800, CZ	30.01.2012
178073	IKAR, a.s., Kukuričná 13, Bratislava, 83103, SK	27.01.2012
178708	DEKOS R, s.r.o., Voděradská 2152, Říčany, 25101, CZ	25.01.2012
185933	Prameny zdraví občanské sdružení, Roztocká 44/5, Praha 6, Sedlec, 16000, CZ	25.01.2012
193063	JAPAVO, spol. s r.o., Liptál 83, 75631, CZ	30.01.2012
197720	CARBONSMAY s.r.o., Václavské náměstí 275, Přelouč, 53501, CZ	30.01.2012
197747	DIOSS NÝŘANY a.s., Nýřany č.p. 1238, Nýřany, 33023, CZ	25.01.2012
197748	DIOSS NÝŘANY a.s., Nýřany č.p. 1238, Nýřany, 33023, CZ	25.01.2012
203289	Jan Tureček, Dohnalova 666, Štětí, 41108, CZ	31.01.2012
203290	Jan Tureček, Dohnalova 666, Štětí, 41108, CZ	31.01.2012
237984	COMEC AUDIT s.r.o., Klouboukova 1231/75, Praha 4, Chodov, 14800, CZ	30.01.2012
240665	Aderans Company Limited, 13-4 Araki-cho, Shinjuku-ku, Tokyo, JP	30.01.2012
240666	Aderans Company Limited, 13-4 Araki-cho, Shinjuku-ku, Tokyo, JP	30.01.2012
241809	PROTECO nářadí s.r.o., Biskupský dvůr 2095/8, Praha 1, 11000, CZ	26.01.2012
246031	TISCALI MEDIA, a.s., Václavské náměstí 813/57, Praha 1, 11000, CZ	25.01.2012
246032	TISCALI MEDIA, a.s., Václavské náměstí 813/57, Praha 1, 11000, CZ	25.01.2012
247848	Ing. Jan Šulc, Lánovská 1550, Praha 9 - Újezd nad Lesy, 19016, CZ	25.01.2012
248657	GE Money Bank, a.s., Vyskočilova 1422/1a, Praha 4, 14028, CZ	31.01.2012
248801	Vitoušek René, Dělostřelců 1192, Rokycany, 33703, CZ	27.01.2012
249450	M.O.S., spol. s r.o., Švédská 413/8, Olomouc, 77200, CZ	31.01.2012
249788	Jaroslav Šrajfer, J. Š. Baara 1661/41, České Budějovice, 37001, CZ	26.01.2012
250056	TISCALI MEDIA, a.s., Václavské náměstí 813/57, Praha 1, 11000, CZ	25.01.2012
250207	Robert Entz, Tyršův Vrch 741, Liberec 30, 46311, CZ	25.01.2012
250545	NOVATO spol. s r.o., Uralská 770/6, Praha 6, 16000, CZ	31.01.2012
250841	Jan Koprnický, Jungmannova 788/7, Neratovice, 27711, CZ	31.01.2012
250843	Regionální centrum Olomouc s.r.o., Jeremenkova 1211/40B, Olomouc, Hodolany, 77200, CZ	27.01.2012
250996	Milan Stejskal, Vančurova 149, Lanškroun, Dolní Třešňovec, 56301, CZ	26.01.2012
251510	Regionální centrum Olomouc s.r.o., Jeremenkova 1211/40B, Olomouc, Hodolany, 77200, CZ	27.01.2012
251521	Irish Distillers Ltd., Simonscourt House, Simonscourt Road, Ballsbridge, Dublin 4, IE	27.01.2012
251873	NOVATO spol. s r.o., Uralská 770/6, Praha 6, 16000, CZ	31.01.2012
252785	D-Link Corporation, No 289, Sinhu 3rd Rd., Neihu District, Taipei City R.O.C., TW	26.01.2012
253749	APEX EURO s.r.o., Výstaviště 405/1, Brno, Pisárky, 64700, CZ	26.01.2012

Číslo zápisu	Vlastník	S účinností od
253890	PROTECO nářadí s.r.o., Biskupský dvůr 2095/8, Praha 1, 11000, CZ	26.01.2012
256119	CONNECT - KUBA, s.r.o., Jos. Dvořáka 592, Veltrusy, 27746, CZ	27.01.2012
256144	KERABEL spol. s r.o., Marie Cibulkové 40, Praha 4 - Nusle, 14000, CZ	31.01.2012
257353	Jan Klim, Miroslavské Knínice 78, Miroslav, 67172, CZ	26.01.2012
257374	Kristýna Chudobová, Jižní XV/1141, Praha 4, 14100, CZ	26.01.2012
266274	Unihair Company Limited, 13-4, Araki-cho, Shinjuku-ku, Tokyo, JP	30.01.2012
266274	Aderans Company Limited, 13-4, Araki-cho, Shinjuku-ku, Tokyo, JP	30.01.2012
267173	JAPAVO, spol. s r.o., Liptál 83, 75631, CZ	30.01.2012
268874	Ing. Robert Scholaster, Gorkého 2571, Kroměříž, 76701, CZ	25.01.2012
269183	PROTECO nářadí s.r.o., Biskupský dvůr 2095/8, Praha 1, 11000, CZ	26.01.2012
275762	MAX LOYD, s.r.o., Wenzigova 4/1872, Praha 2, 12000, CZ	31.01.2012
276877	MOTOR - SERVIS IN a.s., Doubravecká 2578/1, Plzeň - Doubravka, 30152, CZ	30.01.2012
278214	KARIM, spol. s r.o., Wolkerova 1279, Hulín, 76824, CZ	31.01.2012
280553	Ivan Hrdlička, Svatoplukova 615, Moravský Beroun, 79305, CZ	30.01.2012
282011	MAX LOYD, s.r.o., Wenzigova 4/1872, Praha 2, 12000, CZ	31.01.2012
283508	JAPAVO, spol. s r.o., Liptál 83, 75631, CZ	30.01.2012
287045	Nocar Václav, Větrná 339/29, Plzeň - Litice, 32100, CZ	25.01.2012
294217	Prameny zdraví občanské sdružení, Roztocká 44/5, Praha 6, Sedlec, 16000, CZ	25.01.2012
294218	Prameny zdraví občanské sdružení, Roztocká 44/5, Praha 6, Sedlec, 16000, CZ	25.01.2012
297837	Linio Plan, s.r.o., Sochorova 3178/23, Brno, 61600, CZ	26.01.2012
297950	Ing. Petr Beránek, Rybnice 173, Rybnice, 33151, CZ	25.01.2012
306477	PROTECO nářadí s.r.o., Biskupský dvůr 2095/8, Praha 1, 11000, CZ	26.01.2012
309436	FLORSTYL s.r.o., Panská 25, Kunovice, 68604, CZ	30.01.2012
319946	Velloria Group s.r.o., Bělehradská 858/23, Praha 2, 12000, CZ	30.01.2012



## Ostatní rozhodné údaje a úřední opravy

Kapitola zahrnuje zejména přetřídění seznamu výrobků a služeb v návaznosti na mezinárodní zápis, opravu chyb ve formulaci, přepisů a zjevných nesprávností za účelem uvedení do souladu se skutečností. V této kapitole jsou zveřejňovány jen takové údaje, které nemohou být zveřejněny spolu se zveřejněním přihlášky nebo se zápisem ochranné známky. Dále kapitola obsahuje důležitá úřední sdělení.

(11) **298308**

(21) PV 2000-4938

Datum provedení změny: 25.01.2012

Patent č. 298308, jehož zánik byl publikován dne 24.8.2011 ve Věstníku č. 34/2011, zůstává nadále v platnosti.

(11) **298623**

(21) PV 2001-1

Datum provedení změny: 25.01.2012

Patent č. 298623, jehož zánik byl publikován dne 7.9.2011 ve Věstníku č. 36/2011, zůstává nadále v platnosti.

(111) **309438**

(210) O-468957

Datum provedení změny: 25.01.2012

Na základě požadavku OMPI (WIPO) došlo k upřesnění položek ve třídě 36, následovně:

původně "poradenství v oblasti rozvoje projektů" - upřesněno na "finanční poradenství v oblasti rozvoje projektů"

původně "služby intervenčního monitoringu" - upřesněno na "služby intervenčního monitoringu (finanční služby).

Současně došlo k opravě zjevné chyby v přepisu slova "inevstiční" na "investiční".