

Číselné INID kódy pro označování bibliografických dat technických řešení

INID Codes for the identification of bibliographic data of technical solutions

(Standard WIPO ST. 9 a ST. 80)

(11)	číslo patentu/zápisu/osvědčení	(11)	Number of the patent/registration/certification
(15)	datum zápisu průmyslového vzoru	(15)	Industrial design registration date
(21)	číslo přihlášky/zálosti	(21)	Application number
(22)	datum podání přihlášky/zálosti	(22)	Date of application filing
(23)	údaje o výstavní prioritě	(23)	Exhibition priority data
(28)	počet průmyslových vzorů	(28)	Number of industrial designs included in the application
(31)	číslo prioritní přihlášky	(31)	Number of priority application
(32)	datum podání prioritní přihlášky	(32)	Filing date of priority application
(33)	země priority	(33)	Priority country
(40)	datum zveřejnění přihlášky vynálezu	(40)	Date of publication of patent application
(45)	datum zveřejnění zapsaného průmyslového vzoru	(45)	Publication date of the registered industrial design
(47)	datum zveřejnění udělení patentu a zápisu užitého vzoru, datum zápisu užitého vzoru, datum oznámení udělení evropského patentu v Evropském patentovém věstníku	(47)	Publication date of patent granting and publication date of utility model registration, registration date of utility model, publication date of European patent granting in the European patent bulletin
(51)	mezinárodní patentové třídění/Locarnské třídění průmyslových vzorů	(51)	International Patent Classification/ Locarno Classification for Industrial Designs
(54)	název	(54)	Title
(55)	vyobrazení průmyslového vzoru	(55)	Reproduction of the industrial design
(57)	anotace	(57)	Abstract
(68)	číslo základního patentu	(68)	Number of the basic patent
(71)	označení přihlašovatele/zadatele	(71)	Applicant
(72)	označení původce	(72)	Inventor
(73)	označení majitele/vlastníka	(73)	Owner
(74)	označení zástupce	(74)	Attorney's name and address
(86)	číslo mezinárodní přihlášky	(86)	International application number
(87)	číslo mezinárodního zveřejnění	(87)	International publication number
(92)	datum a číslo první registrace přípravku pro Českou republiku	(92)	Date and number(s) of the first authorization to market the product in the CZ
(93)	datum, číslo a země první registrace přípravku v rámci Společenství	(93)	Date, number(s) and country of the first authorization to market the product in the EEC
(94)	doba platnosti osvědčení	(94)	Term of certification validity
(95)	označení a typ přípravku	(95)	Name of the product and product type
(96)	datum podání a číslo evropské patentové přihlášky	(96)	European patent application filing date and number
(97)	datum zveřejnění a číslo zveřejnění evropské patentové přihlášky v Evropském patentovém věstníku	(97)	European patent application publication date and publication number in the European patent bulletin

Číselné INID kódy pro označování bibliografických dat ochranných známek

INID codes and minimum required for the identification of bibliographics data relating to marks

(Standard WIPO ST.60)

(111)	Číslo zápisu ochranné známky (registrace)	(111)	Number of registration
(151)	Datum zápisu ochranné známky	(151)	Date of the registration
(210)	Číslo přihlášky ochranné známky (spisu)	(210)	Number of the application
(220)	Datum podání přihlášky	(220)	Date of filing of the application
(320)	Datum vzniku práva přednosti	(320)	Date of the first application
(442)	Datum zveřejnění přihlášky po průzkumu	(442)	Date of the publication of the examined application
(450)	Datum zveřejnění zápisu ochranné známky ve Věstníku	(450)	Date of publication of the registration
(510)	Seznam výrobků a služeb	(510)	List of goods and/or services
(511)	Číslo třídy výrobků a služeb	(511)	Number of the class of goods and/or services
(526)	Omezení rozsahu ochrany o prvek	(526)	Disclaimer
(540)	Znění nebo vyobrazení ochranné známky	(540)	Reproduction of the mark
(551)	Kolektivní ochranná známka	(551)	Collective mark
(554)	Prostorová ochranná známka	(554)	Three-dimensional mark
(558)	Ochranná známka tvořená pouze barvou nebo kombinací barev	(558)	Mark consisting exclusively of one or several colours
(583)	Datum právní moci rozhodnutí/výsledek rozhodnutí	(583)	Date of the legal force of the decision/ result of the decision
(591)	Údaje o barevnosti ochranné známky	(591)	Information concerning colour
(730)	Přihlašovatel/vlastník ochranné známky	(730)	The applicant or the holder of the mark
(740)	Zástupce	(740)	Name and address of the representative
(811)	Mezinárodní číslo zápisu ochranné známky	(811)	Number of the international registration
(890)	Kód státu ochrany mezinárodní ochranné známky	(890)	INID code of the state of the international mark

Kódy pro kódování záhlaví oznámení publikovaných ve Věstníku

(Standard WIPO ST. 17)

BB9A	zveřejněné přihlášky vynálezů	MK4A	zánik patentů uplynutím doby platnosti
FG1K	zapsané užité vzory	MK4F	zánik autorských osvědčení uplynutím doby platnosti
FG4A	udělené patenty	MK4Q	zánik průmyslového vzoru uplynutím doby ochrany
FG4Q	zapsané průmyslové vzory	MM4A	zánik patentů pro nezaplacení ročních poplatků
LD3K	částečný výmaz užitého vzoru	MM4F	zánik autorských osvědčení pro nezaplacení ročních poplatků
LD4Q	částečný výmaz průmyslového vzoru	ND1K	prodloužení platnosti užitého vzoru
MA4A	zánik patentu vzdáním se	ND4Q	obnova doby ochrany průmyslového vzoru
MA4F	zánik autorských osvědčení vzdáním se	PA4A	změna autorského osvědčení na patent
MC3K	výmaz užitého vzoru	PC9A	změna dispozičního práva k vynálezu
MC4A	zrušení patentu	PD1K	převod práv a ostatní změny majitelů užitého vzoru
MC4F	zrušení autorského osvědčení	PD4A	převod práv a ostatní změny majitelů patentů
MC4Q	výmaz průmyslového vzoru	PD4Q	převod práv a ostatní změny vlastníků průmyslových vzorů
MH1K	zánik užitého vzoru vzdáním se	QA9A	nabídka licence
MH4A	částečné zrušení patentu	SB4A	zapsané patenty do rejstříku po odtajnění
MH4F	částečné zrušení autorského osvědčení	SB4F	zapsaná autorská osvědčení do rejstříku po odtajnění
MH4Q	zánik průmyslového vzoru vzdáním se		
MK1K	zánik užitého vzoru uplynutím doby platnosti		

Opravy Změny Různé

Opravy u přihlášek vynálezů s žádostí o udělení patentu

HA9A	jmenování vynálezce	HF9A	oprava dat
HB9A	oprava jmen	HG9A	oprava chyb v třídění
HC9A	změna jmen	HH9A	oprava nebo změna všeobecně
HD9A	oprava adres	HK9A	tiskové chyby v úřed. věstnících
HE9A	změna adres		

Opravy ochranných dokumentů

patenty	autorská osvědčení	užitné vzory	průmyslové vzory	
TA4A	TA4F	TA1K	TA4Q	jmenování vynálezce
TB4A	TB4F	TB1K	TB4Q	oprava jmen
TC4A	TC4F	TC1K	TC4Q	změna jmen
TD4A	TD4F	TD1K	TD4Q	oprava adres
TE4A	TE4F	TE1K	TE4Q	změna adres
TF4A	TF4F	TF1K	TF4Q	oprava dat
TG4A	TG4F	TG1K	TG4Q	oprava chyb v třídění
TH4A	TH4F	TH1K	TH4Q	oprava nebo změna všeobecně
TK9A	TK9F	TK1K	TK4Q	tiskové chyby v úřed. věstnících

Kódy pro označování zemí a mezinárodních organizací použité ve věstníku

AT	Rakousko
BZ	Belize
CA	Kanada
CY	Kypř
CZ	Česká republika
DE	Spolková republika Německo
DK	Dánsko
ES	Španělsko
FR	Francie
GB	Velká Británie
IE	Irsko
JP	Japonsko
KR	Korejská republika
NL	Nizozemí
NZ	Nový Zéland
SE	Švédsko
SK	Slovensko
TW	Tajwan
US	Spojené státy americké

Kódy pro označování států USA použité ve věstníku

AR	Arkansas
CA	California
IL	Illinois
NJ	New Jersey
NY	New York
SC	South Carolina
TN	Tennessee

BB9A Zveřejněné přihlášky vynálezů - přehled podle čísel přihlášek

Dále uvedené přihlášky vynálezů byly zveřejněny dnem, uvedeným ve Věstníku podle zákona č. 527/1990 Sb., o vynálezech a zlepšovacích návrzích, ve znění pozdějších předpisů, a jsou k dispozici v patentové knihovně Úřadu průmyslového vlastnictví, Antonína Čermáka 2a, 160 68, Praha 6.

2010-543	<i>C 06 B 25/04</i>	(2006.01)
2010-565	<i>F 01 B 9/04</i>	(2006.01)
2010-567	<i>A 61 C 15/00</i>	(2006.01)
2010-568	<i>G 01 K 7/00</i>	(2006.01)
2010-570	<i>F 01 B 31/00</i>	(2006.01)
2010-571	<i>B 24 C 1/02</i>	(2006.01)

Zveřejněné přihlášky vynálezů - řazené podle MPT

- (51) **A61C 15/00** (2006.01)
A61C 17/032 (2006.01)
- (21) **2010-567**
- (71) Podolák Miroslav Ing., Krupka, CZ
(72) Podolák Miroslav Ing., Krupka, CZ
- (54) **Zubní kartáček**
(22) 21.07.2010
- (57) Zubní kartáček (1, 1a, 1b) zahrnuje dutý zásobník (4), který je na svém volném konci opatřen otvorem pro napojení tlakové vody, v dutém zásobníku (4) je uložen koncentrovaný prostředek pro desinfekci, obtékáný tlakovou vodou pro zředění tohoto koncentrovaného desinfekčního prostředku, přičemž dutý zásobník (4) na opačném konci navazuje na dutou přechodovou část pro průtok zředěného desinfekčního roztoku do duté hlavy (2) a do jejích trysek (7). Hlava (2) je zploštělá a má tloušťku se štětinami (6) do 1 cm. Výhodně je tloušťka hlavy (2) bez štětín (6) do 0,5 cm. Hlava (2) je opatřena na své funkční ploše nejméně jedním trsem štětín (6), přitom trsy štětín (6) jsou přednostně rovnoměrně obklopeny tryskami (7) po celé funkční ploše hlavy (2) pro stříkání zředěného desinfekčního roztoku. Funkční plocha hlavy (2) obsahuje 20 až 30 trysek (7) o světlosti do 0,25 mm. Přechodová část je vytvořena jako dutý dávkovač (3), na němž je navlečena převlečná hadice (23), nebo je vytvořena jako homogenizační trubice (38). Uvnitř v dutého zásobníku (4) může být uložen vak (14) z pružného, zdravotně nezávadného materiálu, který je na jednom konci pevně uchycený na straně přilehlé k volnému konci dutého zásobníku (4) napojeného na tlakovou vodu, a na protilehlém konci je opatřen těsněním (21), do něhož je zatlačena zátko (20). Uvnitř vaku (14) je umístěna pod celé jeho délce dutá kapilára (15), která je uvnitř vaku (14) opatřena vstupními otvory (17), dále dutá kapilára (15) prochází zátkou (20) a zasahuje až do patrony (19, 19b) dávkovače (3), a dutá kapilára (15) do patrony (19) dávkovače (3) vyúsťuje svým výstupním otvorem (32). Patrona (19, 19b) je vytvarovaná ve své horní části do průtočného průřezu (30) ve tvaru písmene "T", nebo průtočného průřezu (31) ve tvaru písmene "I", nebo průtočného průřezu (39b) ve tvaru písmene "V". Uvnitř zásobníku (4) mohou být uloženy granule (36) koncentrovaného desinfekčního prostředku, omývané tlakovou vodou, přičemž dutý zásobník (4) je na svém konci přivráceném k hlavě (2) zubního kartáčku (1a) opatřen přes celý svůj průřez sítkem (37) pro průchod zředěného desinfekčního prostředku do přechodové části vytvořené jako homogenizační trubice (38).
- (74) Ing. Marie Smrčková, patentový zástupce, Velflíkova 10, Praha 6, 16000

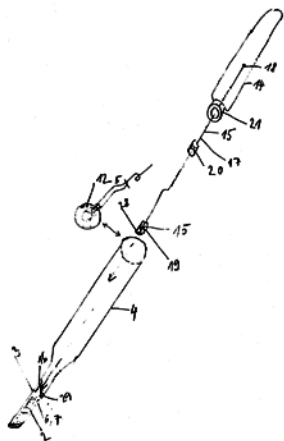

- (51) **B24C 1/02** (2006.01)
B24C 1/00 (2006.01)
B24C 3/02 (2006.01)
B24C 1/04 (2006.01)
- (21) **2010-571**
- (71) Ústav geoniky AV ČR, v. v. i., Ostrava, CZ
(72) Valíček Jan Doc. Ing. Ph.D., Bystřice pod Lopeníkem, CZ
Borovička Alois Ing., Partizánske, SK
Hloch Sergej Doc. Ing. Ph.D., Prešov, SK
Hlaváček Petr Ing., Polešovice, CZ
- (54) **Způsob navrhování technologie hydroabrazivního dělení materiálů**
(22) 23.07.2010
- (57) Způsob navrhování technologie hydroabrazivního dělení materiálů je založen na určení konstanty hydroabrazivní dělitelnosti materiálů Kawj, a to tak, že se buď podle verze A změří tři deformační parametry na zkušební mřížku/vzorku, vybraná hloubka h_x [mm], lokální drsnost Ra_x [μ m] v hloubce h_x a lokální odchylka řezné stopy od normálové roviny $Yret_x$ v hloubce h_x , nebo podle verze B pouze dva deformační parametry, a to etalonová hloubka h_{et} [mm] a odchylka řezné stopy od normálové roviny $Yret_x$ [mm], nebo podle verze C jeden parametr, buď rychlost šíření ultrazvuku V_{LUZ} [m/s] nebo modul pružnosti v tahu E_{mat} [MPa], přičemž Kawj se vypočítá z odpovídajících deformačních parametrů, a nebo se podle verze D návrh celé technologie provede výpočtem Kawj podle modulu pružnosti v tahu E_{mat} nebo podle rychlosti ultrazvuku V_{LUZ} děleného materiálu. Konstanta hydroabrazivní dělitelnosti materiálů Kawj z verzí A, B, C, D se následně dosadí jako vstupní hodnota do algoritmu 1 technologie hydroabrazivního dělení. Výsledkem výpočtu podle algoritmu 1 je expresní získání technologicky vyčerpávající a pro všechny technické materiály obecně platné řady numerických a grafických údajů potřebných pro optimální nastavení hlavních parametrů technologie a dále údajů o kvalitě/jakosti řezů, o limitní hloubce řezů a o ekonomických parametrech, jakož i o mechanických vlastnostech děleného materiálu z hlediska jeho zařazení do třídy obrábělnosti Tcut a standardizace technologického postupu.
- (74) Středisko společných činností AV ČR, v.v.i., Patentové a licenční služby, Národní 1009/3, Praha 1, 11000

- (51) **C06B 25/04** (2006.01)
C06B 45/02 (2006.01)
C07C 245/12 (2006.01)
C07C 245/08 (2006.01)
- (21) **2010-543**
- (71) Sellier & Bellot a. s., Vlašim, CZ
(72) Nesveda Jiří Ing., Vlašim, CZ
- (54) **Výroba dinitrodiazofenolu**
(22) 12.07.2010
- (57) Technologický postup výroby dinitrodiazofenolu diazotací rafinované kyseliny pikraminové, zajišťující tvorbu zakalacných krystalů tzv. free flowing formy se synnou hmotností kolem 0,8 g/cm² a čistotou produktu až 98 %. Třaskavina vyrobená tímto způsobem má krystalický tvar optimální pro účely objemového dávkování pro suchou i mokrou technologii výroby netoxických náplní rozbušek a zápalkových složí bez dalších úprav.

- (51) **F01B 9/04** (2006.01)
F16H 19/04 (2006.01)
- (21) **2010-565**
- (71) Špalek Milan, Turnov, CZ
(72) Špalek Milan, Turnov, CZ
- (54) **Převodové ústrojí pístového spalovacího motoru nebo kompresoru**
(22) 21.07.2010
- (57) Řešení se týká převodového ústrojí pístového spalovacího motoru nebo kompresoru a jeho podstata spočívá v tom, že v tělese dvojčinného pístu (1) uloženého ve válci (2) je průlehlé vůči sobě vytvořena dvojice hřebců (4, 5), které

jsou v obou okrajích vzájemně spolu spojeny prostřednictvím jednak dvojice přechodových zaoblení (R2) a jednak propojovacího oblouku (R1) umístěného mezi dvojicí přechodových zaoblení (R2). S dvojicí ozubených hřebenu (4, 5) je střídavě v záběru vyosený ozubený segment (6) spojený s výstupním hřídelem (3) pro odběr výkonu spalovacího motoru nebo kompresoru, opatřený jednak dvojicí protilehle uspořádaných výstupků (7) u umístěných souměrně k rotační ose (8) výstupního hřídele (3) a jednak opatřený částí válcové plochy (9) s rotační osou shodnou s rotační osou (8) výstupního hřídele (3). Poloměr části válcové plochy (9) odpovídá velikosti propojovacího oblouku (R1) v tělese dvojčinného pístu (1) a poloměr protilehle uspořádaných výstupků (7) odpovídá velikosti přechodovému zaoblení (R2) v tělese dvojčinného pístu (1). Střed ozubení vyoseného ozubeného segmentu (6) je posunut od rotační osy (8) výstupního hřídele (3) o určitou hodnotu a to v závislosti na zvoleném modulu ozubení. Počet zubů (10) vyoseného ozubeného segmentu (6) odpovídá počtu zubových drážek (11) u každé z dvojice ozubených hřebenu (4, 5). Válec (2) je zakončen na obou stranách hlavou (12), v níž je umístěna zapalovací svíčka, sací a výfukový ventil.

(74) Ing. Václav Strnad, Rychtářská 375/31, Liberec 14, 46014

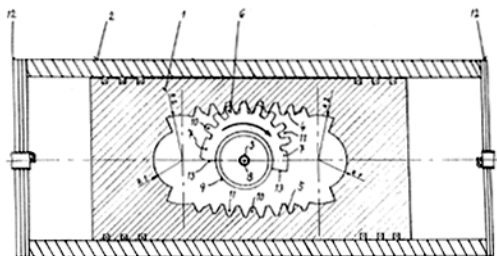

(51) **F01B 31/00** (2006.01)
F01B 31/28 (2006.01)
F02B 23/10 (2006.01)

(21) **2010-570**

(71) Česká zemědělská univerzita v Praze, Technická fakulta, Praha 6, CZ

(72) Polák Martin Ing. Ph.D., Praha 9, CZ
Adamovský Radomír prof. Ing. DrSc., Lidice, CZ

(54) **Rozvodový systém vzdušínového objemového pístového stroje**

(22) 22.07.2010

(57) Rozvodový systém je určený pro vzdušínové objemové pístové stroje, jež obsahují alespoň jeden dutý válec (1) se suvně uloženým pístem (2). Ve stěně (12) válce (1) je vyhotoven tlakový kanál (13), který je upraven pro trvalé napojení na tlakový prostor (5), uzpůsobený pro stlačenou vzdušinu. Tlakový kanál (13) ve spolupráci s trubicí (23) nebo komorou (24), uspořádanými v pístu (2), je při poloze pístu (2) v horní úvratí spojen s pracovním prostorem (3) mezi hlavou (11) válce (1) a vrcholem (22) pístu (2). Při poloze pístu (2) v dolní úvratí je pracovní prostor (3) spojen s beztlakovým prostorem (6).

(74) Ing. Libor Šimek, Vinohradská 194, Praha 3 - Vinohrady, 13000

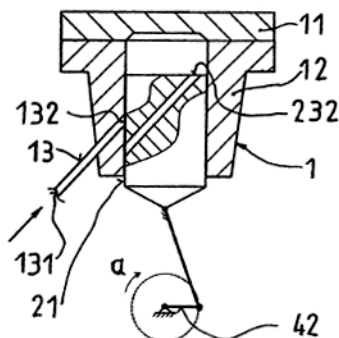

(51) **G01K 7/00** (2006.01)

(21) **2010-568**

(71) Štěbeták Karel, Dačice, CZ
Gargoš Štěpán, Jindřichův Hradec, CZ
Buček Zdeněk, Český Rudolec, CZ

(72) Štěbeták Karel, Dačice, CZ
Gargoš Štěpán, Jindřichův Hradec, CZ
Buček Zdeněk, Český Rudolec, CZ

(54) **Způsob rozdělování topných nákladů a indikátor k provádění tohoto způsobu**

(22) 21.07.2010

(57) U způsobu rozdělování topných nákladů na jednotlivé místnosti vytápěného objektu využívající snímání vnitřní teploty místnosti a snímání teploty otopného tělesa podle vynálezu se stanovuje rozdíl mezi vnitřní teplotou místnosti a normovanou teplotou pro danou místnost a rozdíl teploty otopného tělesa a vnitřní teploty místnosti a tyto zjištěné rozdíly teplot se zaznamenávají v pravidelných časových intervalech do mikroprocesoru (5) indikátoru pro jejich integraci, přičemž záznam rozdílu mezi vnitřní teplotou místnosti a normovanou teplotou se provádí, pokud je snímaná teplota místnosti nižší než normovaná teplota místnosti a záznam rozdílu teploty otopného tělesa a vnitřní teploty místnosti se provádí, pokud je snímaná hodnota teploty tělesa vyšší než teplota místnosti a integrované hodnoty uvedených rozdíly teplot jsou následně přenášeny do rozúčtovaného programu, pomocí kterého se stanoví rozdělení celkových topných nákladů objektu na jednotlivé vytápěné místnosti.

Indikátor k provádění tohoto způsobu obsahuje snímač (3) teploty otopného tělesa uspořádaný na nosné kontaktní desce (1) připevnitelné k otopnému tělesu (2) a na vnější straně krytu (7) indikátoru je připevněn snímač (4) teploty místnosti, přičemž snímač (3) teploty otopného tělesa a snímač (4) teploty místnosti jsou propojeny s mikroprocesorem (5) pro stanovení rozdílu mezi vnitřní teplotou místnosti a normovanou teplotou pro danou místnost a rozdílu teploty otopného tělesa a vnitřní teploty místnosti v pravidelných časových intervalech.

(74) Ing. Karel Novotný, Žufanova 2, Praha 6, 16300

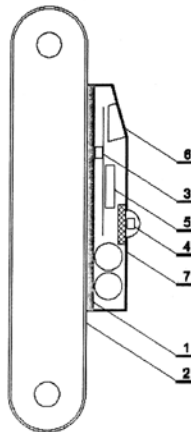

Zveřejněné přihlášky vynálezů - přehled podle třídících znaků

Tato kapitola obsahuje zveřejněné přihlášky vynálezů uspořádané podle třídících znaků mezinárodního patentové třídění, nacházejících se na druhém až x-tém místě zatřídění přihlášky vynálezu. Přihlášky vynálezu uspořádané podle třídících znaků na 1. pozici zatřídění jsou uvedeny v předchozí části.

A 61 C 17/032	(2006.01)	2010-567
B 24 C 1/00	(2006.01)	2010-571
B 24 C 1/04	(2006.01)	2010-571
B 24 C 3/02	(2006.01)	2010-571
C 06 B 45/02	(2006.01)	2010-543
C 07 C 245/08	(2006.01)	2010-543
C 07 C 245/12	(2006.01)	2010-543
F 01 B 31/28	(2006.01)	2010-570
F 02 B 23/10	(2006.01)	2010-570
F 16 H 19/04	(2006.01)	2010-565

Seznam přihlašovatelů zveřejněných přihlášek vynálezů

(71)	(21)	(51)	(71)	(21)	(51)
Česká zemědělská univerzita v Praze, Technická fakulta, Praha 6, CZ	2010-570	F 01 B 31/00	(2006.01)		
Podolák Miroslav Ing., Krupka, CZ	2010-567	A 61 C 15/00	(2006.01)		
Sellier & Bellot a. s., Vlašim, CZ	2010-543	C 06 B 25/04	(2006.01)		
Špalek Milan, Turnov, CZ	2010-565	F 01 B 9/04	(2006.01)		
Štěbeták Karel, Dačice, CZ	2010-568	G 01 K 7/00	(2006.01)		
Ústav geoniky AV ČR, v. v. i., Ostrava, CZ	2010-571	B 24 C 1/02	(2006.01)		

FG4A

Udělené patenty - přehled podle čísel patentů

V období uzávěrky tohoto čísla Věstníku udělil Úřad průmyslového vlastnictví tyto patenty.

302973	<i>C 11 D 1/62</i>	(2006.01)
302974	<i>H 01 J 37/05</i>	(2006.01)
302975	<i>A 61 K 9/16</i>	(2006.01)
302976	<i>C 21 B 11/00</i>	(2006.01)
302977	<i>B 65 D 83/14</i>	(2006.01)
302978	<i>A 41 D 27/06</i>	(2006.01)
302979	<i>F 42 B 12/06</i>	(2006.01)
302980	<i>B 22 D 17/00</i>	(2006.01)
302981	<i>C 07 C 409/34</i>	(2006.01)
302982	<i>C 07 D 215/20</i>	(2006.01)
302983	<i>C 23 C 26/00</i>	(2006.01)
302984	<i>C 07 C 211/27</i>	(2006.01)

FG4A

Udělené patenty - přehled podle MPT

(51) A41D 27/06 (2006.01) D06C 27/00 (2006.01) D06C 11/00 (2006.01)	(74) PATENTSERVIS PRAHA a.s., Jivenská 1, Praha 4, 14000
(11) 302978 (40) 14.11.2001 (21) 2001-2771 (73) Kufner Textil GmbH, 81379 München, DE (72) Scherbel Ulrich, Zorneding, DE Gerlicher Antje, Baldham, DE	(51) C07C 211/27 (2006.01) C07C 215/50 (2006.01) C07C 217/58 (2006.01) A61K 31/135 (2006.01) C07D 307/79 (2006.01) C07D 317/58 (2006.01)
(54) Elastická vložka a způsob její výroby (32) 03.02.1999, 03.02.1999 (31) 19904265, 99101614 (33) DE, EP (86) PCT/EP2000/000546 (87) WO 2000/045657 (22) 25.01.2000 (74) Rott, Růžička & Guttman Patentové, známkové a advokátní kanceláře, Ing. Ivana Menšíková, Vinohradská 37, Praha 2, 12000	(11) 302984 (40) 15.05.2002 (21) 2002-492 (73) GRÜNENTHAL GMBH, Aachen, DE (72) Sundermann Bernd, Aachen, DE Kögel Babette-Yvonne, Langerwehe-Hamich, DE Buschmann Helmut, Aachen, DE
(51) A61K 9/16 (2006.01) A61K 31/445 (2006.01) A61K 31/44 (2006.01) A61K 31/34 (2006.01) A61K 38/16 (2006.01) A61K 31/19 (2006.01)	(54) Substituované deriváty 2-dialkylaminoalkylbifenylu, způsob jejich výroby, léčiva tyto látky obsahující a jejich použití (32) 09.08.1999 (31) 19937537 (33) DE (86) PCT/EP2000/007095 (87) WO 2001/010816 (22) 25.07.2000 (74) JUDr. Miloš Všečeka, Hálkova 2, Praha 2, 12000
(11) 302975 (40) 15.08.2001 (21) 2001-1029 (73) DIABACT AB, Uppsala, SE (72) Petterson Anders, Kode, SE Noström Christer, Uppsala, SE	(51) C07C 409/34 (2006.01) C07C 407/00 (2006.01) C08F 4/34 (2006.01) C08F 14/06 (2006.01)
(54) Farmaceutický přípravek pro ošetření akutních potíží pro podání pod jazyk (32) 24.09.1998 (31) 9803240 (33) SE (86) PCT/SE1999/001687 (87) WO 2000/016750 (22) 24.09.1999 (74) PATENTSERVIS PRAHA a.s., Jivenská 1, Praha 4, 14000	(11) 302981 (40) 16.10.2002 (21) 2002-1527 (73) OXY VINYLs, LP, Dallas, TX, US (72) Cozens Ross James, Strongsville, OH, US
(51) B22D 17/00 (2006.01) B22D 17/30 (2006.01) B22D 35/06 (2006.01)	(54) Způsob výroby peroxidikarbonátů a jejich využití při radikálové polymerizaci monomerů (32) 04.11.1999 (31) 09/433907 (33) US (86) PCT/GB2000/004230 (87) WO 2001/032613 (22) 03.11.2000 (74) Ing. Eduard Hakr, Přístavní 24, Praha 7, 17000
(11) 302980 (40) 17.07.2002 (21) 2001-3903 (73) OSKAR FRECH GMBH+CO., Schorndorf, DE (72) Fink Roland, Winterbach, DE	(51) C07D 215/20 (2006.01) C07D 215/48 (2006.01) A61K 31/47 (2006.01) A61P 29/00 (2006.01) A61P 3/00 (2006.01)
(54) Zařízení k výrobě tlakově litých kovových odlitků, především z neželezných kovů (32) 31.10.2000 (31) 00123367 (33) EP (22) 30.10.2001 (74) JUDr. Petr Kalenský, Hálkova 2, Praha 2, 12000	(11) 302982 (40) 18.06.2003 (21) 2002-4197 (73) AMGEN INC., Thousand Oaks, CA, US JAPAN TOBACCO, INC., Tokyo, JP (72) Mcgee Lawrence R., Pacifica, CA, US Houze Jonathan B., San Mateo, CA, US Rubenstein Steven M., Pacifica, CA, US Hagiwara Atsushi, Osaka, JP Furukawa Noboru, Osaka, JP Shinkai Hisashi, Osaka, JP
(51) B65D 83/14 (2006.01) B67D 1/04 (2006.01)	(54) 3-Chinolinylfenylsulfonamidová sloučenina, tato sloučenina pro použití jako léčivo a použití této sloučeniny při výrobě léčiva (32) 28.06.2000 (31) 60/214810 (33) US (86) PCT/US2001/020756 (87) WO 2002/000633 (22) 27.06.2001 (74) Čermák Hořejš Myslíl a spol., JUDr. Karel Čermák, advokát, Národní 32, Praha 1, 11000
(11) 302977 (40) 12.12.2001 (21) 2000-3335 (73) HEINEKEN TECHNICAL SERVICES B. V., Amsterdam, NL (72) Vlooswijk Johannes Jacobus Thomas, Linschoten, NL	
(54) Zařízení pro vydávání kapaliny, způsob udržování kapaliny pod tlakem, a tlaková bombička pro uvedené zařízení a její použití (32) 16.03.1998 (31) 1008601 (33) NL (86) PCT/NL1999/000144 (87) WO 1999/047451 (22) 16.03.1999	

(51) **CIID 1/62** (2006.01)
CIID 1/44 (2006.01)
CIID 3/37 (2006.01)
(11) 302973
(40) 16.01.2002
(21) **2001-7**
(73) THE PROCTER & GAMBLE COMPANY, Cincinnati,
OH, US
(72) Ceulemans Raphael Angeline Alfons, Lubbeek, BE
Masschelein Axel, Brussels, BE
Wu Roberta Runhui, Loveland, OH, US
(54) **Prostředek pro ošetřování tkaniny a jeho použití**
(32) 31.07.1998
(31) PCT/US1998/15955
(33) WO
(86) PCT/US1998/015955
(87) WO 2000/006680
(22) 31.07.1998
(74) PATENTSERVIS PRAHA a.s., Jivenská 1, Praha 4, 14000

(51) **C21B 11/00** (2006.01)
C21B 11/02 (2006.01)
(11) 302976
(40) 17.09.2003
(21) **2002-3440**
(73) TECHNOLOGICAL RESOURCES PTY LTD, Melbourne,
AU
(72) Dry Rodney James, City Beach, AU
Burke Peter Damian, Winthrop, AU
(54) **Způsob přímého tavení**
(32) 17.04.2000
(31) 20006950
(33) AU
(86) PCT/AU2001/000419
(87) WO 2001/081637
(22) 11.04.2001
(74) Dr. Karel Čermák, Národní třída 32, Praha 1, 11000

(51) **C23C 26/00** (2006.01)
B23K 1/00 (2006.01)
(11) 302983
(40) 15.05.2002
(21) **2001-2549**
(73) GENERAL ELECTRIC COMPANY, Schenectady, NY,
US
(72) Hasz Wayne Charles, Pownal, VT, US
Sangeeta D (NMN), Cincinnati, OH, US
(54) **Způsob aplikování vazebního povlaku odolného při
vysokých teplotách, a s tímto způsobem související
kašovitě suspenze a výrobky**
(32) 12.07.2000
(31) 09/614248
(33) US
(22) 12.07.2001
(74) JUDr. Otakar Švorčík, Hálkova 2, Praha 2, 12000

(51) **F42B 12/06** (2006.01)
(11) 302979
(40) 17.07.2002
(21) **2001-2956**
(73) OERLIKON CONTRAVES PYROTEC AG, Zürich, CH
(72) Burri Jakob, Regensdorf, CH
(54) **Rozhonová střela s tříštivým penetrátorem**
(32) 23.11.2000
(31) 2279/00
(33) CH
(22) 15.08.2001
(74) Dr. Miloš Všečeka, advokát, Hálkova 2, Praha 2, 12000

(51) **H01J 37/05** (2006.01)
H01J 37/26 (2006.01)
H01J 49/48 (2006.01)
(11) 302974
(40) 12.09.2001
(21) **2001-483**
(73) Carl Zeiss NTS GmbH, Oberkochen, Baden-Württemberg,
DE
(72) Rose Harald, Darmstadt, DE

(54) **Filtr energie elektronů s magnetickými vychylovacími
oblastmi a elektronový mikroskop**
(32) 08.02.2000
(31) 10005347
(33) DE
(22) 07.02.2001
(74) Čermák a spol., JUDr. Karel Čermák, advokát, Národní 32,
Praha 1, 11000

Seznam majitelů udělených patentů

(73)	(11)	(51)	(73)	(11)	(51)
AMGEN INC., Thousand Oaks, CA, US	302982	<i>C 07 D 215/20</i>	(2006.01)		
Carl Zeiss NTS GmbH, Oberkochen, Baden-Württemberg, DE	302974	<i>H 01 J 37/05</i>	(2006.01)		
DIABACT AB, Uppsala, SE	302975	<i>A 61 K 9/16</i>	(2006.01)		
GENERAL ELECTRIC COMPANY, Schenectady, NY, US	302983	<i>C 23 C 26/00</i>	(2006.01)		
GRÜNENTHAL GMBH, Aachen, DE	302984	<i>C 07 C 211/27</i>	(2006.01)		
HEINEKEN TECHNICAL SERVICES B. V., Amsterdam, NL	302977	<i>B 65 D 83/14</i>	(2006.01)		
JAPAN TOBACCO, INC., Tokyo, JP	302982	<i>C 07 D 215/20</i>	(2006.01)		
Kufner Textil GmbH, 81379 München, DE	302978	<i>A 41 D 27/06</i>	(2006.01)		
OERLIKON CONTRAVES PYROTEC AG, Zürich, CH	302979	<i>F 42 B 12/06</i>	(2006.01)		
OSKAR FRECH GMBH+CO., Schorndorf, DE	302980	<i>B 22 D 17/00</i>	(2006.01)		
OXY VINYLs, LP, Dallas, TX, US	302981	<i>C 07 C 409/34</i>	(2006.01)		
TECHNOLOGICAL RESOURCES PTY LTD, Melbourne, AU	302976	<i>C 21 B 11/00</i>	(2006.01)		
THE PROCTER & GAMBLE COMPANY, Cincinnati, OH, US	302973	<i>C 11 D 1/62</i>	(2006.01)		

Udělené evropské patenty

Evropský patentový úřad udělil následující evropské patenty s účinky pro Českou republiku. Tyto patenty mohou být zrušeny nebo zachovány v pozmeněném znění Evropským patentovým úřadem v řízení o odporu. K tomu, aby nabyly evropský patent účinnosti na území České republiky, je třeba, aby byl Úřadu předložen ve stanovené lhůtě překlad patentového spisu do českého jazyka (§ 35c odst. 2 až 4 zákona č. 527/1990 Sb., v platném znění).

(97) EP 1287770	(47) 18.01.2012	(97) EP 1567755	(47) 18.01.2012
(97) EP 1300257	(47) 18.01.2012	(97) EP 1568746	(47) 18.01.2012
(97) EP 1331080	(47) 18.01.2012	(97) EP 1568861	(47) 18.01.2012
(97) EP 1353473	(47) 18.01.2012	(97) EP 1571621	(47) 18.01.2012
(97) EP 1380203	(47) 18.01.2012	(97) EP 1573435	(47) 18.01.2012
(97) EP 1398994	(47) 18.01.2012	(97) EP 1574643	(47) 18.01.2012
(97) EP 1403968	(47) 18.01.2012	(97) EP 1574648	(47) 18.01.2012
(97) EP 1405984	(47) 18.01.2012	(97) EP 1575671	(47) 18.01.2012
(97) EP 1409813	(47) 18.01.2012	(97) EP 1576654	(47) 18.01.2012
(97) EP 1417465	(47) 18.01.2012	(97) EP 1577596	(47) 18.01.2012
(97) EP 1420779	(47) 18.01.2012	(97) EP 1578831	(47) 18.01.2012
(97) EP 1421706	(47) 18.01.2012	(97) EP 1579254	(47) 18.01.2012
(97) EP 1423508	(47) 18.01.2012	(97) EP 1580337	(47) 18.01.2012
(97) EP 1425604	(47) 18.01.2012	(97) EP 1581758	(47) 18.01.2012
(97) EP 1428008	(47) 18.01.2012	(97) EP 1587103	(47) 18.01.2012
(97) EP 1429544	(47) 18.01.2012	(97) EP 1587594	(47) 18.01.2012
(97) EP 1429844	(47) 18.01.2012	(97) EP 1589274	(47) 18.01.2012
(97) EP 1430114	(47) 18.01.2012	(97) EP 1597009	(47) 18.01.2012
(97) EP 1431040	(47) 18.01.2012	(97) EP 1597201	(47) 18.01.2012
(97) EP 1436059	(47) 18.01.2012	(97) EP 1599966	(47) 18.01.2012
(97) EP 1440092	(47) 18.01.2012	(97) EP 1601207	(47) 18.01.2012
(97) EP 1446489	(47) 18.01.2012	(97) EP 1601958	(47) 18.01.2012
(97) EP 1446793	(47) 18.01.2012	(97) EP 1608550	(47) 18.01.2012
(97) EP 1449713	(47) 18.01.2012	(97) EP 1610867	(47) 18.01.2012
(97) EP 1453125	(47) 18.01.2012	(97) EP 1614000	(47) 18.01.2012
(97) EP 1453452	(47) 18.01.2012	(97) EP 1615195	(47) 18.01.2012
(97) EP 1454138	(47) 18.01.2012	(97) EP 1616584	(47) 18.01.2012
(97) EP 1454369	(47) 18.01.2012	(97) EP 1617873	(47) 18.01.2012
(97) EP 1456366	(47) 18.01.2012	(97) EP 1623967	(47) 18.01.2012
(97) EP 1456385	(47) 18.01.2012	(97) EP 1625810	(47) 18.01.2012
(97) EP 1456995	(47) 18.01.2012	(97) EP 1632980	(47) 18.01.2012
(97) EP 1457482	(47) 18.01.2012	(97) EP 1633390	(47) 18.01.2012
(97) EP 1460189	(47) 18.01.2012	(97) EP 1634015	(47) 18.01.2012
(97) EP 1470383	(47) 18.01.2012	(97) EP 1637539	(47) 18.01.2012
(97) EP 1471191	(47) 18.01.2012	(97) EP 1640718	(47) 18.01.2012
(97) EP 1477793	(47) 18.01.2012	(97) EP 1641403	(47) 18.01.2012
(97) EP 1481042	(47) 18.01.2012	(97) EP 1641697	(47) 18.01.2012
(97) EP 1485532	(47) 18.01.2012	(97) EP 1642894	(47) 18.01.2012
(97) EP 1486213	(47) 18.01.2012	(97) EP 1643808	(47) 18.01.2012
(97) EP 1489110	(47) 18.01.2012	(97) EP 1644044	(47) 18.01.2012
(97) EP 1489138	(47) 18.01.2012	(97) EP 1646442	(47) 18.01.2012
(97) EP 1489145	(47) 18.01.2012	(97) EP 1646838	(47) 18.01.2012
(97) EP 1490024	(47) 18.01.2012	(97) EP 1648960	(47) 18.01.2012
(97) EP 1493012	(47) 18.01.2012	(97) EP 1649707	(47) 18.01.2012
(97) EP 1493304	(47) 18.01.2012	(97) EP 1650988	(47) 18.01.2012
(97) EP 1494730	(47) 18.01.2012	(97) EP 1651806	(47) 18.01.2012
(97) EP 1498709	(47) 18.01.2012	(97) EP 1652362	(47) 18.01.2012
(97) EP 1506196	(47) 18.01.2012	(97) EP 1656373	(47) 18.01.2012
(97) EP 1512444	(47) 18.01.2012	(97) EP 1656388	(47) 18.01.2012
(97) EP 1513499	(47) 18.01.2012	(97) EP 1657727	(47) 18.01.2012
(97) EP 1516190	(47) 18.01.2012	(97) EP 1659858	(47) 18.01.2012
(97) EP 1517856	(47) 18.01.2012	(97) EP 1660906	(47) 18.01.2012
(97) EP 1520073	(47) 18.01.2012	(97) EP 1663100	(47) 18.01.2012
(97) EP 1528971	(47) 18.01.2012	(97) EP 1663796	(47) 18.01.2012
(97) EP 1530481	(47) 18.01.2012	(97) EP 1666347	(47) 18.01.2012
(97) EP 1531730	(47) 18.01.2012	(97) EP 1668059	(47) 18.01.2012
(97) EP 1537956	(47) 18.01.2012	(97) EP 1668120	(47) 18.01.2012
(97) EP 1540491	(47) 18.01.2012	(97) EP 1670746	(47) 18.01.2012
(97) EP 1544635	(47) 18.01.2012	(97) EP 1674032	(47) 18.01.2012
(97) EP 1546138	(47) 18.01.2012	(97) EP 1676197	(47) 18.01.2012
(97) EP 1546327	(47) 18.01.2012	(97) EP 1678350	(47) 18.01.2012
(97) EP 1547776	(47) 18.01.2012	(97) EP 1682690	(47) 18.01.2012
(97) EP 1552087	(47) 18.01.2012	(97) EP 1690162	(47) 18.01.2012
(97) EP 1553975	(47) 18.01.2012	(97) EP 1692522	(47) 18.01.2012
(97) EP 1554871	(47) 18.01.2012	(97) EP 1693683	(47) 18.01.2012
(97) EP 1556588	(47) 18.01.2012	(97) EP 1694032	(47) 18.01.2012
(97) EP 1556663	(47) 18.01.2012	(97) EP 1695162	(47) 18.01.2012
(97) EP 1562266	(47) 18.01.2012	(97) EP 1696819	(47) 18.01.2012
(97) EP 1567066	(47) 18.01.2012	(97) EP 1696945	(47) 18.01.2012
(97) EP 1567574	(47) 18.01.2012	(97) EP 1700246	(47) 18.01.2012

(97)	EP 1704234	(47)	18.01.2012	(97)	EP 1812352	(47)	18.01.2012
(97)	EP 1706125	(47)	18.01.2012	(97)	EP 1813030	(47)	18.01.2012
(97)	EP 1711677	(47)	18.01.2012	(97)	EP 1814953	(47)	18.01.2012
(97)	EP 1711841	(47)	18.01.2012	(97)	EP 1815978	(47)	18.01.2012
(97)	EP 1713471	(47)	18.01.2012	(97)	EP 1817384	(47)	18.01.2012
(97)	EP 1713780	(47)	18.01.2012	(97)	EP 1817605	(47)	18.01.2012
(97)	EP 1718313	(47)	18.01.2012	(97)	EP 1817948	(47)	18.01.2012
(97)	EP 1718636	(47)	18.01.2012	(97)	EP 1819420	(47)	18.01.2012
(97)	EP 1726310	(47)	18.01.2012	(97)	EP 1819623	(47)	18.01.2012
(97)	EP 1726612	(47)	18.01.2012	(97)	EP 1820252	(47)	18.01.2012
(97)	EP 1728007	(47)	18.01.2012	(97)	EP 1820792	(47)	18.01.2012
(97)	EP 1728982	(47)	18.01.2012	(97)	EP 1824639	(47)	18.01.2012
(97)	EP 1729924	(47)	18.01.2012	(97)	EP 1824696	(47)	18.01.2012
(97)	EP 1733784	(47)	18.01.2012	(97)	EP 1825013	(47)	18.01.2012
(97)	EP 1735372	(47)	18.01.2012	(97)	EP 1826197	(47)	18.01.2012
(97)	EP 1738070	(47)	18.01.2012	(97)	EP 1827403	(47)	18.01.2012
(97)	EP 1738476	(47)	18.01.2012	(97)	EP 1827548	(47)	18.01.2012
(97)	EP 1739813	(47)	18.01.2012	(97)	EP 1828878	(47)	18.01.2012
(97)	EP 1742009	(47)	18.01.2012	(97)	EP 1829442	(47)	18.01.2012
(97)	EP 1742771	(47)	18.01.2012	(97)	EP 1831202	(47)	18.01.2012
(97)	EP 1742835	(47)	18.01.2012	(97)	EP 1832161	(47)	18.01.2012
(97)	EP 1743271	(47)	18.01.2012	(97)	EP 1833932	(47)	18.01.2012
(97)	EP 1743940	(47)	18.01.2012	(97)	EP 1836298	(47)	18.01.2012
(97)	EP 1745171	(47)	18.01.2012	(97)	EP 1841957	(47)	18.01.2012
(97)	EP 1750525	(47)	18.01.2012	(97)	EP 1842168	(47)	18.01.2012
(97)	EP 1751038	(47)	18.01.2012	(97)	EP 1843682	(47)	18.01.2012
(97)	EP 1754507	(47)	18.01.2012	(97)	EP 1844439	(47)	18.01.2012
(97)	EP 1756341	(47)	18.01.2012	(97)	EP 1845843	(47)	18.01.2012
(97)	EP 1757331	(47)	18.01.2012	(97)	EP 1846189	(47)	18.01.2012
(97)	EP 1759021	(47)	18.01.2012	(97)	EP 1848744	(47)	18.01.2012
(97)	EP 1760952	(47)	18.01.2012	(97)	EP 1848875	(47)	18.01.2012
(97)	EP 1762024	(47)	18.01.2012	(97)	EP 1849466	(47)	18.01.2012
(97)	EP 1763183	(47)	18.01.2012	(97)	EP 1851305	(47)	18.01.2012
(97)	EP 1764163	(47)	18.01.2012	(97)	EP 1852656	(47)	18.01.2012
(97)	EP 1766897	(47)	18.01.2012	(97)	EP 1852807	(47)	18.01.2012
(97)	EP 1767581	(47)	18.01.2012	(97)	EP 1852930	(47)	18.01.2012
(97)	EP 1768329	(47)	18.01.2012	(97)	EP 1853090	(47)	18.01.2012
(97)	EP 1771954	(47)	18.01.2012	(97)	EP 1853102	(47)	18.01.2012
(97)	EP 1773248	(47)	18.01.2012	(97)	EP 1854042	(47)	18.01.2012
(97)	EP 1773703	(47)	18.01.2012	(97)	EP 1854178	(47)	18.01.2012
(97)	EP 1774231	(47)	18.01.2012	(97)	EP 1854527	(47)	18.01.2012
(97)	EP 1774453	(47)	18.01.2012	(97)	EP 1854994	(47)	18.01.2012
(97)	EP 1775074	(47)	18.01.2012	(97)	EP 1856416	(47)	18.01.2012
(97)	EP 1775148	(47)	18.01.2012	(97)	EP 1857022	(47)	18.01.2012
(97)	EP 1776119	(47)	18.01.2012	(97)	EP 1857838	(47)	18.01.2012
(97)	EP 1778710	(47)	18.01.2012	(97)	EP 1858591	(47)	18.01.2012
(97)	EP 1778903	(47)	18.01.2012	(97)	EP 1859083	(47)	18.01.2012
(97)	EP 1779001	(47)	18.01.2012	(97)	EP 1860123	(47)	18.01.2012
(97)	EP 1779060	(47)	18.01.2012	(97)	EP 1860426	(47)	18.01.2012
(97)	EP 1780100	(47)	18.01.2012	(97)	EP 1861063	(47)	18.01.2012
(97)	EP 1780721	(47)	18.01.2012	(97)	EP 1865865	(47)	18.01.2012
(97)	EP 1780980	(47)	18.01.2012	(97)	EP 1866163	(47)	18.01.2012
(97)	EP 1781151	(47)	18.01.2012	(97)	EP 1866239	(47)	18.01.2012
(97)	EP 1781431	(47)	18.01.2012	(97)	EP 1866414	(47)	18.01.2012
(97)	EP 1782064	(47)	18.01.2012	(97)	EP 1866438	(47)	18.01.2012
(97)	EP 1782889	(47)	18.01.2012	(97)	EP 1866455	(47)	18.01.2012
(97)	EP 1784173	(47)	18.01.2012	(97)	EP 1866538	(47)	18.01.2012
(97)	EP 1791126	(47)	18.01.2012	(97)	EP 1868355	(47)	18.01.2012
(97)	EP 1791618	(47)	18.01.2012	(97)	EP 1868725	(47)	18.01.2012
(97)	EP 1792140	(47)	18.01.2012	(97)	EP 1870479	(47)	18.01.2012
(97)	EP 1792533	(47)	18.01.2012	(97)	EP 1877411	(47)	18.01.2012
(97)	EP 1794493	(47)	18.01.2012	(97)	EP 1877468	(47)	18.01.2012
(97)	EP 1794524	(47)	18.01.2012	(97)	EP 1880416	(47)	18.01.2012
(97)	EP 1795408	(47)	18.01.2012	(97)	EP 1881436	(47)	18.01.2012
(97)	EP 1796326	(47)	18.01.2012	(97)	EP 1882995	(47)	18.01.2012
(97)	EP 1796596	(47)	18.01.2012	(97)	EP 1883701	(47)	18.01.2012
(97)	EP 1799626	(47)	18.01.2012	(97)	EP 1884511	(47)	18.01.2012
(97)	EP 1799829	(47)	18.01.2012	(97)	EP 1885072	(47)	18.01.2012
(97)	EP 1799868	(47)	18.01.2012	(97)	EP 1885419	(47)	18.01.2012
(97)	EP 1800042	(47)	18.01.2012	(97)	EP 1885977	(47)	18.01.2012
(97)	EP 1800403	(47)	18.01.2012	(97)	EP 1887175	(47)	18.01.2012
(97)	EP 1802802	(47)	18.01.2012	(97)	EP 1888278	(47)	18.01.2012
(97)	EP 1803394	(47)	18.01.2012	(97)	EP 1889244	(47)	18.01.2012
(97)	EP 1804862	(47)	18.01.2012	(97)	EP 1889558	(47)	18.01.2012
(97)	EP 1805353	(47)	18.01.2012	(97)	EP 1893196	(47)	18.01.2012
(97)	EP 1810466	(47)	18.01.2012	(97)	EP 1893661	(47)	18.01.2012
(97)	EP 1810690	(47)	18.01.2012	(97)	EP 1894052	(47)	18.01.2012
(97)	EP 1811394	(47)	18.01.2012	(97)	EP 1895808	(47)	18.01.2012

(97)	EP 1896943	(47)	18.01.2012	(97)	EP 1986794	(47)	18.01.2012
(97)	EP 1897777	(47)	18.01.2012	(97)	EP 1991661	(47)	18.01.2012
(97)	EP 1899199	(47)	18.01.2012	(97)	EP 1992618	(47)	18.01.2012
(97)	EP 1899393	(47)	18.01.2012	(97)	EP 1992979	(47)	18.01.2012
(97)	EP 1899495	(47)	18.01.2012	(97)	EP 1993643	(47)	18.01.2012
(97)	EP 1899605	(47)	18.01.2012	(97)	EP 1996628	(47)	18.01.2012
(97)	EP 1902004	(47)	18.01.2012	(97)	EP 1998976	(47)	18.01.2012
(97)	EP 1902136	(47)	18.01.2012	(97)	EP 1999231	(47)	18.01.2012
(97)	EP 1903543	(47)	18.01.2012	(97)	EP 1999447	(47)	18.01.2012
(97)	EP 1909631	(47)	18.01.2012	(97)	EP 1999992	(47)	18.01.2012
(97)	EP 1909671	(47)	18.01.2012	(97)	EP 2003824	(47)	18.01.2012
(97)	EP 1909721	(47)	18.01.2012	(97)	EP 2004986	(47)	18.01.2012
(97)	EP 1910798	(47)	18.01.2012	(97)	EP 2007995	(47)	18.01.2012
(97)	EP 1910848	(47)	18.01.2012	(97)	EP 2010671	(47)	18.01.2012
(97)	EP 1912823	(47)	18.01.2012	(97)	EP 2011422	(47)	18.01.2012
(97)	EP 1913210	(47)	18.01.2012	(97)	EP 2013606	(47)	18.01.2012
(97)	EP 1913649	(47)	18.01.2012	(97)	EP 2018241	(47)	18.01.2012
(97)	EP 1914401	(47)	18.01.2012	(97)	EP 2021292	(47)	18.01.2012
(97)	EP 1915477	(47)	18.01.2012	(97)	EP 2022043	(47)	18.01.2012
(97)	EP 1915648	(47)	18.01.2012	(97)	EP 2022118	(47)	18.01.2012
(97)	EP 1916374	(47)	18.01.2012	(97)	EP 2023724	(47)	18.01.2012
(97)	EP 1917128	(47)	18.01.2012	(97)	EP 2024068	(47)	18.01.2012
(97)	EP 1918390	(47)	18.01.2012	(97)	EP 2024322	(47)	18.01.2012
(97)	EP 1919782	(47)	18.01.2012	(97)	EP 2027355	(47)	18.01.2012
(97)	EP 1920820	(47)	18.01.2012	(97)	EP 2027706	(47)	18.01.2012
(97)	EP 1921585	(47)	18.01.2012	(97)	EP 2032095	(47)	18.01.2012
(97)	EP 1922362	(47)	18.01.2012	(97)	EP 2032286	(47)	18.01.2012
(97)	EP 1924086	(47)	18.01.2012	(97)	EP 2032792	(47)	18.01.2012
(97)	EP 1927345	(47)	18.01.2012	(97)	EP 2032870	(47)	18.01.2012
(97)	EP 1928649	(47)	18.01.2012	(97)	EP 2033852	(47)	18.01.2012
(97)	EP 1928915	(47)	18.01.2012	(97)	EP 2037475	(47)	18.01.2012
(97)	EP 1929556	(47)	18.01.2012	(97)	EP 2038878	(47)	18.01.2012
(97)	EP 1931174	(47)	18.01.2012	(97)	EP 2040938	(47)	18.01.2012
(97)	EP 1934994	(47)	18.01.2012	(97)	EP 2045502	(47)	18.01.2012
(97)	EP 1935052	(47)	18.01.2012	(97)	EP 2046104	(47)	18.01.2012
(97)	EP 1935396	(47)	18.01.2012	(97)	EP 2047781	(47)	18.01.2012
(97)	EP 1935948	(47)	18.01.2012	(97)	EP 2048528	(47)	18.01.2012
(97)	EP 1936153	(47)	18.01.2012	(97)	EP 2054641	(47)	18.01.2012
(97)	EP 1936583	(47)	18.01.2012	(97)	EP 2055290	(47)	18.01.2012
(97)	EP 1941209	(47)	18.01.2012	(97)	EP 2056735	(47)	18.01.2012
(97)	EP 1941809	(47)	18.01.2012	(97)	EP 2060171	(47)	18.01.2012
(97)	EP 1941887	(47)	18.01.2012	(97)	EP 2062643	(47)	18.01.2012
(97)	EP 1943078	(47)	18.01.2012	(97)	EP 2062738	(47)	18.01.2012
(97)	EP 1943210	(47)	18.01.2012	(97)	EP 2063686	(47)	18.01.2012
(97)	EP 1943559	(47)	18.01.2012	(97)	EP 2067439	(47)	18.01.2012
(97)	EP 1947682	(47)	18.01.2012	(97)	EP 2085408	(47)	18.01.2012
(97)	EP 1948496	(47)	18.01.2012	(97)	EP 2087918	(47)	18.01.2012
(97)	EP 1950294	(47)	18.01.2012	(97)	EP 2088255	(47)	18.01.2012
(97)	EP 1950890	(47)	18.01.2012	(97)	EP 2090817	(47)	18.01.2012
(97)	EP 1951738	(47)	18.01.2012	(97)	EP 2093152	(47)	18.01.2012
(97)	EP 1954004	(47)	18.01.2012	(97)	EP 2095840	(47)	18.01.2012
(97)	EP 1954343	(47)	18.01.2012	(97)	EP 2098847	(47)	18.01.2012
(97)	EP 1956960	(47)	18.01.2012	(97)	EP 2100789	(47)	18.01.2012
(97)	EP 1957102	(47)	18.01.2012	(97)	EP 2103203	(47)	18.01.2012
(97)	EP 1957398	(47)	18.01.2012	(97)	EP 2105100	(47)	18.01.2012
(97)	EP 1958149	(47)	18.01.2012	(97)	EP 2107010	(47)	18.01.2012
(97)	EP 1958437	(47)	18.01.2012	(97)	EP 2108980	(47)	18.01.2012
(97)	EP 1959396	(47)	18.01.2012	(97)	EP 2111084	(47)	18.01.2012
(97)	EP 1962464	(47)	18.01.2012	(97)	EP 2111979	(47)	18.01.2012
(97)	EP 1963299	(47)	18.01.2012	(97)	EP 2112673	(47)	18.01.2012
(97)	EP 1964614	(47)	18.01.2012	(97)	EP 2112682	(47)	18.01.2012
(97)	EP 1965545	(47)	18.01.2012	(97)	EP 2113199	(47)	18.01.2012
(97)	EP 1966012	(47)	18.01.2012	(97)	EP 2113450	(47)	18.01.2012
(97)	EP 1966083	(47)	18.01.2012	(97)	EP 2113603	(47)	18.01.2012
(97)	EP 1966542	(47)	18.01.2012	(97)	EP 2116403	(47)	18.01.2012
(97)	EP 1966619	(47)	18.01.2012	(97)	EP 2116973	(47)	18.01.2012
(97)	EP 1968991	(47)	18.01.2012	(97)	EP 2119508	(47)	18.01.2012
(97)	EP 1975006	(47)	18.01.2012	(97)	EP 2119854	(47)	18.01.2012
(97)	EP 1976461	(47)	18.01.2012	(97)	EP 2120384	(47)	18.01.2012
(97)	EP 1978809	(47)	18.01.2012	(97)	EP 2127626	(47)	18.01.2012
(97)	EP 1978821	(47)	18.01.2012	(97)	EP 2127819	(47)	18.01.2012
(97)	EP 1979226	(47)	18.01.2012	(97)	EP 2127882	(47)	18.01.2012
(97)	EP 1979348	(47)	18.01.2012	(97)	EP 2127905	(47)	18.01.2012
(97)	EP 1979381	(47)	18.01.2012	(97)	EP 2128483	(47)	18.01.2012
(97)	EP 1981309	(47)	18.01.2012	(97)	EP 2128505	(47)	18.01.2012
(97)	EP 1982127	(47)	18.01.2012	(97)	EP 2130677	(47)	18.01.2012
(97)	EP 1984981	(47)	18.01.2012	(97)	EP 2130678	(47)	18.01.2012
(97)	EP 1985763	(47)	18.01.2012	(97)	EP 2131448	(47)	18.01.2012

(97)	EP 2132369	(47)	18.01.2012	(97)	EP 2194183	(47)	18.01.2012
(97)	EP 2133384	(47)	18.01.2012	(97)	EP 2195245	(47)	18.01.2012
(97)	EP 2133873	(47)	18.01.2012	(97)	EP 2195317	(47)	18.01.2012
(97)	EP 2138038	(47)	18.01.2012	(97)	EP 2195571	(47)	18.01.2012
(97)	EP 2138039	(47)	18.01.2012	(97)	EP 2196154	(47)	18.01.2012
(97)	EP 2138213	(47)	18.01.2012	(97)	EP 2196284	(47)	18.01.2012
(97)	EP 2138411	(47)	18.01.2012	(97)	EP 2196664	(47)	18.01.2012
(97)	EP 2139740	(47)	18.01.2012	(97)	EP 2197326	(47)	18.01.2012
(97)	EP 2140748	(47)	18.01.2012	(97)	EP 2198141	(47)	18.01.2012
(97)	EP 2140762	(47)	18.01.2012	(97)	EP 2198177	(47)	18.01.2012
(97)	EP 2140838	(47)	18.01.2012	(97)	EP 2198185	(47)	18.01.2012
(97)	EP 2140912	(47)	18.01.2012	(97)	EP 2198188	(47)	18.01.2012
(97)	EP 2141394	(47)	18.01.2012	(97)	EP 2198293	(47)	18.01.2012
(97)	EP 2143598	(47)	18.01.2012	(97)	EP 2198507	(47)	18.01.2012
(97)	EP 2146038	(47)	18.01.2012	(97)	EP 2199087	(47)	18.01.2012
(97)	EP 2146086	(47)	18.01.2012	(97)	EP 2199121	(47)	18.01.2012
(97)	EP 2146194	(47)	18.01.2012	(97)	EP 2199157	(47)	18.01.2012
(97)	EP 2147870	(47)	18.01.2012	(97)	EP 2200115	(47)	18.01.2012
(97)	EP 2151205	(47)	18.01.2012	(97)	EP 2201071	(47)	18.01.2012
(97)	EP 2151386	(47)	18.01.2012	(97)	EP 2201123	(47)	18.01.2012
(97)	EP 2151928	(47)	18.01.2012	(97)	EP 2201377	(47)	18.01.2012
(97)	EP 2157511	(47)	18.01.2012	(97)	EP 2201983	(47)	18.01.2012
(97)	EP 2157690	(47)	18.01.2012	(97)	EP 2202344	(47)	18.01.2012
(97)	EP 2157867	(47)	18.01.2012	(97)	EP 2202415	(47)	18.01.2012
(97)	EP 2159066	(47)	18.01.2012	(97)	EP 2204209	(47)	18.01.2012
(97)	EP 2160703	(47)	18.01.2012	(97)	EP 2205158	(47)	18.01.2012
(97)	EP 2161603	(47)	18.01.2012	(97)	EP 2205451	(47)	18.01.2012
(97)	EP 2164073	(47)	18.01.2012	(97)	EP 2205664	(47)	18.01.2012
(97)	EP 2164719	(47)	18.01.2012	(97)	EP 2205783	(47)	18.01.2012
(97)	EP 2165853	(47)	18.01.2012	(97)	EP 2205851	(47)	18.01.2012
(97)	EP 2167734	(47)	18.01.2012	(97)	EP 2206897	(47)	18.01.2012
(97)	EP 2168152	(47)	18.01.2012	(97)	EP 2207445	(47)	18.01.2012
(97)	EP 2168659	(47)	18.01.2012	(97)	EP 2208111	(47)	18.01.2012
(97)	EP 2169001	(47)	18.01.2012	(97)	EP 2208555	(47)	18.01.2012
(97)	EP 2169018	(47)	18.01.2012	(97)	EP 2208678	(47)	18.01.2012
(97)	EP 2169790	(47)	18.01.2012	(97)	EP 2209223	(47)	18.01.2012
(97)	EP 2171774	(47)	18.01.2012	(97)	EP 2209559	(47)	18.01.2012
(97)	EP 2172094	(47)	18.01.2012	(97)	EP 2209880	(47)	18.01.2012
(97)	EP 2172111	(47)	18.01.2012	(97)	EP 2210350	(47)	18.01.2012
(97)	EP 2174294	(47)	18.01.2012	(97)	EP 2210464	(47)	18.01.2012
(97)	EP 2174811	(47)	18.01.2012	(97)	EP 2210466	(47)	18.01.2012
(97)	EP 2175668	(47)	18.01.2012	(97)	EP 2210632	(47)	18.01.2012
(97)	EP 2177137	(47)	18.01.2012	(97)	EP 2211357	(47)	18.01.2012
(97)	EP 2177192	(47)	18.01.2012	(97)	EP 2211412	(47)	18.01.2012
(97)	EP 2177308	(47)	18.01.2012	(97)	EP 2211995	(47)	18.01.2012
(97)	EP 2177408	(47)	18.01.2012	(97)	EP 2212095	(47)	18.01.2012
(97)	EP 2177722	(47)	18.01.2012	(97)	EP 2212356	(47)	18.01.2012
(97)	EP 2178331	(47)	18.01.2012	(97)	EP 2212585	(47)	18.01.2012
(97)	EP 2180510	(47)	18.01.2012	(97)	EP 2213380	(47)	18.01.2012
(97)	EP 2181348	(47)	18.01.2012	(97)	EP 2213808	(47)	18.01.2012
(97)	EP 2181862	(47)	18.01.2012	(97)	EP 2213907	(47)	18.01.2012
(97)	EP 2182338	(47)	18.01.2012	(97)	EP 2213910	(47)	18.01.2012
(97)	EP 2182373	(47)	18.01.2012	(97)	EP 2214194	(47)	18.01.2012
(97)	EP 2183826	(47)	18.01.2012	(97)	EP 2214251	(47)	18.01.2012
(97)	EP 2183993	(47)	18.01.2012	(97)	EP 2214554	(47)	18.01.2012
(97)	EP 2184088	(47)	18.01.2012	(97)	EP 2214638	(47)	18.01.2012
(97)	EP 2184202	(47)	18.01.2012	(97)	EP 2214793	(47)	18.01.2012
(97)	EP 2184393	(47)	18.01.2012	(97)	EP 2214925	(47)	18.01.2012
(97)	EP 2185208	(47)	18.01.2012	(97)	EP 2215128	(47)	18.01.2012
(97)	EP 2185260	(47)	18.01.2012	(97)	EP 2215141	(47)	18.01.2012
(97)	EP 2186474	(47)	18.01.2012	(97)	EP 2215158	(47)	18.01.2012
(97)	EP 2186482	(47)	18.01.2012	(97)	EP 2215161	(47)	18.01.2012
(97)	EP 2186487	(47)	18.01.2012	(97)	EP 2215296	(47)	18.01.2012
(97)	EP 2187163	(47)	18.01.2012	(97)	EP 2215297	(47)	18.01.2012
(97)	EP 2187374	(47)	18.01.2012	(97)	EP 2215543	(47)	18.01.2012
(97)	EP 2188155	(47)	18.01.2012	(97)	EP 2215705	(47)	18.01.2012
(97)	EP 2188918	(47)	18.01.2012	(97)	EP 2215809	(47)	18.01.2012
(97)	EP 2189343	(47)	18.01.2012	(97)	EP 2215951	(47)	18.01.2012
(97)	EP 2189397	(47)	18.01.2012	(97)	EP 2216200	(47)	18.01.2012
(97)	EP 2189497	(47)	18.01.2012	(97)	EP 2216667	(47)	18.01.2012
(97)	EP 2189506	(47)	18.01.2012	(97)	EP 2216853	(47)	18.01.2012
(97)	EP 2189594	(47)	18.01.2012	(97)	EP 2216948	(47)	18.01.2012
(97)	EP 2192014	(47)	18.01.2012	(97)	EP 2217051	(47)	18.01.2012
(97)	EP 2192214	(47)	18.01.2012	(97)	EP 2217110	(47)	18.01.2012
(97)	EP 2192555	(47)	18.01.2012	(97)	EP 2217189	(47)	18.01.2012
(97)	EP 2192689	(47)	18.01.2012	(97)	EP 2217648	(47)	18.01.2012
(97)	EP 2193503	(47)	18.01.2012	(97)	EP 2218551	(47)	18.01.2012
(97)	EP 2193982	(47)	18.01.2012	(97)	EP 2218552	(47)	18.01.2012

(97)	EP 2218568	(47)	18.01.2012	(97)	EP 2245943	(47)	18.01.2012
(97)	EP 2218632	(47)	18.01.2012	(97)	EP 2246872	(47)	18.01.2012
(97)	EP 2218764	(47)	18.01.2012	(97)	EP 2246943	(47)	18.01.2012
(97)	EP 2218943	(47)	18.01.2012	(97)	EP 2247257	(47)	18.01.2012
(97)	EP 2219065	(47)	18.01.2012	(97)	EP 2247483	(47)	18.01.2012
(97)	EP 2219400	(47)	18.01.2012	(97)	EP 2250040	(47)	18.01.2012
(97)	EP 2219593	(47)	18.01.2012	(97)	EP 2251141	(47)	18.01.2012
(97)	EP 2219876	(47)	18.01.2012	(97)	EP 2251366	(47)	18.01.2012
(97)	EP 2219897	(47)	18.01.2012	(97)	EP 2251496	(47)	18.01.2012
(97)	EP 2220076	(47)	18.01.2012	(97)	EP 2251936	(47)	18.01.2012
(97)	EP 2220924	(47)	18.01.2012	(97)	EP 2252209	(47)	18.01.2012
(97)	EP 2221167	(47)	18.01.2012	(97)	EP 2252482	(47)	18.01.2012
(97)	EP 2221412	(47)	18.01.2012	(97)	EP 2252789	(47)	18.01.2012
(97)	EP 2222351	(47)	18.01.2012	(97)	EP 2253051	(47)	18.01.2012
(97)	EP 2222452	(47)	18.01.2012	(97)	EP 2253195	(47)	18.01.2012
(97)	EP 2223034	(47)	18.01.2012	(97)	EP 2253485	(47)	18.01.2012
(97)	EP 2223264	(47)	18.01.2012	(97)	EP 2253559	(47)	18.01.2012
(97)	EP 2223320	(47)	18.01.2012	(97)	EP 2253671	(47)	18.01.2012
(97)	EP 2223638	(47)	18.01.2012	(97)	EP 2253759	(47)	18.01.2012
(97)	EP 2223859	(47)	18.01.2012	(97)	EP 2254019	(47)	18.01.2012
(97)	EP 2224632	(47)	18.01.2012	(97)	EP 2254185	(47)	18.01.2012
(97)	EP 2225437	(47)	18.01.2012	(97)	EP 2254298	(47)	18.01.2012
(97)	EP 2225650	(47)	18.01.2012	(97)	EP 2254340	(47)	18.01.2012
(97)	EP 2225803	(47)	18.01.2012	(97)	EP 2254378	(47)	18.01.2012
(97)	EP 2225978	(47)	18.01.2012	(97)	EP 2254822	(47)	18.01.2012
(97)	EP 2226162	(47)	18.01.2012	(97)	EP 2255694	(47)	18.01.2012
(97)	EP 2226266	(47)	18.01.2012	(97)	EP 2255701	(47)	18.01.2012
(97)	EP 2227125	(47)	18.01.2012	(97)	EP 2256757	(47)	18.01.2012
(97)	EP 2227598	(47)	18.01.2012	(97)	EP 2256930	(47)	18.01.2012
(97)	EP 2227614	(47)	18.01.2012	(97)	EP 2256993	(47)	18.01.2012
(97)	EP 2227948	(47)	18.01.2012	(97)	EP 2257499	(47)	18.01.2012
(97)	EP 2227987	(47)	18.01.2012	(97)	EP 2258004	(47)	18.01.2012
(97)	EP 2228197	(47)	18.01.2012	(97)	EP 2258143	(47)	18.01.2012
(97)	EP 2228241	(47)	18.01.2012	(97)	EP 2259361	(47)	18.01.2012
(97)	EP 2228798	(47)	18.01.2012	(97)	EP 2260543	(47)	18.01.2012
(97)	EP 2228875	(47)	18.01.2012	(97)	EP 2260955	(47)	18.01.2012
(97)	EP 2229993	(47)	18.01.2012	(97)	EP 2261053	(47)	18.01.2012
(97)	EP 2230109	(47)	18.01.2012	(97)	EP 2261058	(47)	18.01.2012
(97)	EP 2230501	(47)	18.01.2012	(97)	EP 2261080	(47)	18.01.2012
(97)	EP 2230713	(47)	18.01.2012	(97)	EP 2261389	(47)	18.01.2012
(97)	EP 2230813	(47)	18.01.2012	(97)	EP 2261474	(47)	18.01.2012
(97)	EP 2231350	(47)	18.01.2012	(97)	EP 2261495	(47)	18.01.2012
(97)	EP 2231532	(47)	18.01.2012	(97)	EP 2261545	(47)	18.01.2012
(97)	EP 2231785	(47)	18.01.2012	(97)	EP 2261875	(47)	18.01.2012
(97)	EP 2233164	(47)	18.01.2012	(97)	EP 2261943	(47)	18.01.2012
(97)	EP 2233325	(47)	18.01.2012	(97)	EP 2262118	(47)	18.01.2012
(97)	EP 2233378	(47)	18.01.2012	(97)	EP 2262207	(47)	18.01.2012
(97)	EP 2233871	(47)	18.01.2012	(97)	EP 2262316	(47)	18.01.2012
(97)	EP 2234829	(47)	18.01.2012	(97)	EP 2262839	(47)	18.01.2012
(97)	EP 2235127	(47)	18.01.2012	(97)	EP 2263251	(47)	18.01.2012
(97)	EP 2235551	(47)	18.01.2012	(97)	EP 2263739	(47)	18.01.2012
(97)	EP 2236678	(47)	18.01.2012	(97)	EP 2264495	(47)	18.01.2012
(97)	EP 2237627	(47)	18.01.2012	(97)	EP 2264885	(47)	18.01.2012
(97)	EP 2237641	(47)	18.01.2012	(97)	EP 2264993	(47)	18.01.2012
(97)	EP 2237830	(47)	18.01.2012	(97)	EP 2265467	(47)	18.01.2012
(97)	EP 2237834	(47)	18.01.2012	(97)	EP 2266298	(47)	18.01.2012
(97)	EP 2238307	(47)	18.01.2012	(97)	EP 2266397	(47)	18.01.2012
(97)	EP 2238681	(47)	18.01.2012	(97)	EP 2266826	(47)	18.01.2012
(97)	EP 2239101	(47)	18.01.2012	(97)	EP 2266844	(47)	18.01.2012
(97)	EP 2239477	(47)	18.01.2012	(97)	EP 2267047	(47)	18.01.2012
(97)	EP 2239535	(47)	18.01.2012	(97)	EP 2267209	(47)	18.01.2012
(97)	EP 2239685	(47)	18.01.2012	(97)	EP 2268425	(47)	18.01.2012
(97)	EP 2240040	(47)	18.01.2012	(97)	EP 2268494	(47)	18.01.2012
(97)	EP 2240402	(47)	18.01.2012	(97)	EP 2268757	(47)	18.01.2012
(97)	EP 2240693	(47)	18.01.2012	(97)	EP 2268942	(47)	18.01.2012
(97)	EP 2240964	(47)	18.01.2012	(97)	EP 2269852	(47)	18.01.2012
(97)	EP 2241078	(47)	18.01.2012	(97)	EP 2269886	(47)	18.01.2012
(97)	EP 2241364	(47)	18.01.2012	(97)	EP 2270279	(47)	18.01.2012
(97)	EP 2242200	(47)	18.01.2012	(97)	EP 2271456	(47)	18.01.2012
(97)	EP 2242587	(47)	18.01.2012	(97)	EP 2271665	(47)	18.01.2012
(97)	EP 2242943	(47)	18.01.2012	(97)	EP 2272055	(47)	18.01.2012
(97)	EP 2243167	(47)	18.01.2012	(97)	EP 2272170	(47)	18.01.2012
(97)	EP 2243601	(47)	18.01.2012	(97)	EP 2273630	(47)	18.01.2012
(97)	EP 2243772	(47)	18.01.2012	(97)	EP 2275188	(47)	18.01.2012
(97)	EP 2244238	(47)	18.01.2012	(97)	EP 2275666	(47)	18.01.2012
(97)	EP 2244396	(47)	18.01.2012	(97)	EP 2276198	(47)	18.01.2012
(97)	EP 2244440	(47)	18.01.2012	(97)	EP 2277175	(47)	18.01.2012
(97)	EP 2245680	(47)	18.01.2012	(97)	EP 2277810	(47)	18.01.2012

(97)	EP 2278707	(47)	18.01.2012	(97)	EP 2317643	(47)	18.01.2012
(97)	EP 2278901	(47)	18.01.2012	(97)	EP 2318577	(47)	18.01.2012
(97)	EP 2279230	(47)	18.01.2012	(97)	EP 2318579	(47)	18.01.2012
(97)	EP 2279802	(47)	18.01.2012	(97)	EP 2318634	(47)	18.01.2012
(97)	EP 2280391	(47)	18.01.2012	(97)	EP 2318723	(47)	18.01.2012
(97)	EP 2280799	(47)	18.01.2012	(97)	EP 2320854	(47)	18.01.2012
(97)	EP 2280805	(47)	18.01.2012	(97)	EP 2320902	(47)	18.01.2012
(97)	EP 2281483	(47)	18.01.2012	(97)	EP 2321213	(47)	18.01.2012
(97)	EP 2282076	(47)	18.01.2012	(97)	EP 2321306	(47)	18.01.2012
(97)	EP 2282866	(47)	18.01.2012	(97)	EP 2321486	(47)	18.01.2012
(97)	EP 2283100	(47)	18.01.2012	(97)	EP 2321890	(47)	18.01.2012
(97)	EP 2283574	(47)	18.01.2012	(97)	EP 2322748	(47)	18.01.2012
(97)	EP 2285053	(47)	18.01.2012	(97)	EP 2322782	(47)	18.01.2012
(97)	EP 2285836	(47)	18.01.2012	(97)	EP 2323505	(47)	18.01.2012
(97)	EP 2285886	(47)	18.01.2012	(97)	EP 2323573	(47)	18.01.2012
(97)	EP 2285998	(47)	18.01.2012	(97)	EP 2324231	(47)	18.01.2012
(97)	EP 2286198	(47)	18.01.2012	(97)	EP 2324323	(47)	18.01.2012
(97)	EP 2286257	(47)	18.01.2012	(97)	EP 2324325	(47)	18.01.2012
(97)	EP 2286397	(47)	26.10.2011	(97)	EP 2324499	(47)	18.01.2012
(97)	EP 2286699	(47)	18.01.2012	(97)	EP 2324554	(47)	18.01.2012
(97)	EP 2287050	(47)	18.01.2012	(97)	EP 2324741	(47)	18.01.2012
(97)	EP 2288080	(47)	18.01.2012	(97)	EP 2326236	(47)	18.01.2012
(97)	EP 2288452	(47)	18.01.2012	(97)	EP 2326520	(47)	18.01.2012
(97)	EP 2288473	(47)	18.01.2012	(97)	EP 2327156	(47)	18.01.2012
(97)	EP 2289220	(47)	18.01.2012	(97)	EP 2327610	(47)	18.01.2012
(97)	EP 2289983	(47)	18.01.2012	(97)	EP 2328416	(47)	18.01.2012
(97)	EP 2290746	(47)	18.01.2012	(97)	EP 2328420	(47)	18.01.2012
(97)	EP 2290821	(47)	18.01.2012	(97)	EP 2331625	(47)	18.01.2012
(97)	EP 2291305	(47)	18.01.2012	(97)	EP 2331833	(47)	18.01.2012
(97)	EP 2291489	(47)	18.01.2012	(97)	EP 2331893	(47)	18.01.2012
(97)	EP 2292921	(47)	18.01.2012	(97)	EP 2331896	(47)	18.01.2012
(97)	EP 2293620	(47)	18.01.2012	(97)	EP 2332812	(47)	18.01.2012
(97)	EP 2294162	(47)	18.01.2012	(97)	EP 2334554	(47)	18.01.2012
(97)	EP 2294357	(47)	18.01.2012	(97)	EP 2336694	(47)	18.01.2012
(97)	EP 2295086	(47)	18.01.2012	(97)	EP 2338790	(47)	18.01.2012
(97)	EP 2295178	(47)	18.01.2012	(97)	EP 2338813	(47)	18.01.2012
(97)	EP 2295703	(47)	18.01.2012	(97)	EP 2338862	(47)	18.01.2012
(97)	EP 2296500	(47)	18.01.2012	(97)	EP 2343493	(47)	18.01.2012
(97)	EP 2296614	(47)	18.01.2012	(97)	EP 2369343	(47)	18.01.2012
(97)	EP 2297014	(47)	18.01.2012				
(97)	EP 2297760	(47)	18.01.2012				
(97)	EP 2298426	(47)	18.01.2012				
(97)	EP 2298614	(47)	18.01.2012				
(97)	EP 2299229	(47)	18.01.2012				
(97)	EP 2300271	(47)	18.01.2012				
(97)	EP 2300424	(47)	18.01.2012				
(97)	EP 2300472	(47)	18.01.2012				
(97)	EP 2300485	(47)	18.01.2012				
(97)	EP 2300502	(47)	18.01.2012				
(97)	EP 2300739	(47)	18.01.2012				
(97)	EP 2301222	(47)	18.01.2012				
(97)	EP 2301854	(47)	18.01.2012				
(97)	EP 2302841	(47)	18.01.2012				
(97)	EP 2303195	(47)	18.01.2012				
(97)	EP 2303675	(47)	18.01.2012				
(97)	EP 2303680	(47)	18.01.2012				
(97)	EP 2304122	(47)	18.01.2012				
(97)	EP 2304999	(47)	18.01.2012				
(97)	EP 2305501	(47)	18.01.2012				
(97)	EP 2307059	(47)	18.01.2012				
(97)	EP 2307210	(47)	18.01.2012				
(97)	EP 2307234	(47)	18.01.2012				
(97)	EP 2308037	(47)	18.01.2012				
(97)	EP 2308736	(47)	18.01.2012				
(97)	EP 2309048	(47)	18.01.2012				
(97)	EP 2310280	(47)	18.01.2012				
(97)	EP 2310395	(47)	18.01.2012				
(97)	EP 2310591	(47)	18.01.2012				
(97)	EP 2311185	(47)	18.01.2012				
(97)	EP 2311256	(47)	18.01.2012				
(97)	EP 2313038	(47)	18.01.2012				
(97)	EP 2313757	(47)	18.01.2012				
(97)	EP 2313949	(47)	18.01.2012				
(97)	EP 2314194	(47)	18.01.2012				
(97)	EP 2314413	(47)	18.01.2012				
(97)	EP 2315665	(47)	18.01.2012				
(97)	EP 2316184	(47)	18.01.2012				
(97)	EP 2316358	(47)	18.01.2012				

Zveřejněné překlady evropských patentových spisů

U následujících udělených evropských patentů s účinky pro Českou republiku byl majitelem předložen překlad patentového spisu do českého jazyka (§ 35c odst. 2 až 4 zákona č. 527/1990 Sb., v platném znění). Údaje jsou řazeny vzestupně podle čísel evropských patentů.

(97) EP 1413139	(51) C07K 19/00	(2006.01)
(47) 12.10.2011	A61K 39/09	(2006.01)
(97) 30.05.2003	A61K 39/00	(2006.01)
(51) H04N 7/24	A61P 15/18	(2006.01)
(96) 22.11.2002	A61P 1/04	(2006.01)
(96) 02803564.0	(96) 12.08.2003	
(73) Panasonic Corporation, Kadoma-shi Osaka 571-8501, JP	(96) 03783851.3	
(72) KADONO, Shinya, Nishinomiya-shi, Hyogo 662-0871, JP	(73) THE COUNCIL OF THE QUEENSLAND INSTITUTE	
KONDO, Satoshi, Yawata-shi, Kyoto 614-8361, JP	OF MEDICAL RESEARCH, Herston, QLD 4029, AU	
HAGAI, Makoto, Moriguchi-shi, Osaka 570-0051, JP	(72) JACKSON, David, North Balwyn, Victoria 3104, AU	
ABE, Kiyofumi, Toyonaka-shi, Osaka 560-0053, JP	ZENG, Weiguang, Kensington, Victoria 3031, AU	
(54) Způsob kódování s proměnnou délkou a způsob	(54) Lipopeptid obsahující sekvenci aminokyseliny epitopu	
dekódování s proměnnou délkou	T-helper buňky a B-buňky	
(32) 22.11.2001, 01.04.2002	(32) 12.08.2002	
(31) 2001358197, 2002099227	(31) 402838 P	
(33) JP, JP	(33) US	
(86) PCT/JP2002/012230	(86) PCT/AU2003/001018	
(87) WO 2003/045065	(87) WO 2004/014956	
(74) Rott, Růžicka & Guttman Patentové, známkové a	(74) PATENTSERVIS Praha a.s., Jivenská 1273/1, Praha 4,	
advokátní kanceláře, Ing. Ivana Menšíková, Vinohradská	14021	
37, Praha 2, 12000		
<hr/>		
(97) EP 1433366	(97) EP 1551555	
(47) 03.08.2011	(47) 30.11.2011	
(97) 17.04.2003	(97) 08.01.2004	
(51) H05H 1/30	(51) B04B 1/02	(2006.01)
(96) 04.10.2002	B04B 11/06	(2006.01)
(96) 02764463.2	B01D 11/04	(2006.01)
(73) Tekna Plasma Systems, Inc., Sherbrooke, Quebec J1L 2T9,	B04B 11/02	(2006.01)
CA	(96) 27.06.2003	
(72) BOULOS, Maher, I., Sherbrooke, Quebec J1L 1H2, CA	(96) 03761653.9	
JUREWICZ, Jerzy, W., Sherbrooke, Quebec J1J 4B3, CA	(73) Commissariat à l'Énergie Atomique et aux Énergies	
(54) Indukční plazmový hořák	Alternatives, 75015 Paris, FR	
(32) 05.10.2001	(72) RIVALIER, Patrick, F-34130 Maugeio, FR	
(31) 970950	DUHAMET, Jean, F-30200 Bagnols sur Ceze, FR	
(33) US	GANDI, Florent, F-30330 Saint André d'Olerargues, FR	
(86) PCT/CA2002/001506	(54) Kruhovitý odstředivý extrakční přístroj s ponořeným	
(87) WO 2003/032693	míchacím rotorem	
(74) HALAXOVÁ & HALAXOVÁ, TETRAPAT, RNDr.	(32) 01.07.2002	
Zdeňka Halaxová, Dukelská 891/4, Olomouc, 77900	(31) 0208206	
	(33) FR	
	(86) PCT/FR2003/001992	
	(87) WO 2004/002631	
	(74) Čermák a spol., JUDr. Karel Čermák, Elišky Peškové 15,	
	Praha 5, 15000	
<hr/>		
(97) EP 1485547	(97) EP 1562577	
(47) 12.10.2011	(47) 05.10.2011	
(97) 12.09.2003	(97) 27.05.2004	
(51) E04D 13/147	(51) A61K 31/221	(2006.01)
(96) 06.03.2003	A61K 31/454	(2006.01)
(96) 03714702.2	A61P 25/02	(2006.01)
(73) VKR Holding A/S, 2970 Horsholm, DK	(96) 23.10.2003	
(72) HENRIKSEN, Jens-Ulrik, Holst, DK-8210 rhus V, DK	(96) 03775788.7	
(54) Lemovací souprava	(73) SIGMA-TAU Industrie Farmaceutiche Riunite S.p.A.,	
(32) 07.03.2002	00144 Roma, IT	
(31) 200200355	(72) CAVAZZA, C., c/o Sigma-Tau Ind. Farma. Riunite SPA,	
(33) DK	I-00040 Pomezia RM, IT	
(86) PCT/DK2003/000139	PISANO, C., c/o Sigma-Tau Ind. Farma. Riunite SPA, I-	
(87) WO 2003/074812	00040 Pomezia RM, IT	
(74) Společná advokátní kancelář Všetečka Zelený Švorčík	VESCI, L., c/oSigma-Tau Ind. Farma. Riunite SPA, I-	
Kalenský a partneři, JUDr. Michal Havlík, Hálkova 2,	00040 Pomezia RM, IT	
Praha 2, 12000		
<hr/>		
(97) EP 1543039	(54) ACETYL-L-KARNITIN PRO PREVENCI A/NEBO	
(47) 13.07.2011	LÉČBU PERIFERÁLNÍCH NEUROPATIÍ	
(97) 19.02.2004	VYVOLANÝCH TALIDOMIDEM	
	(32) 13.11.2002	
	(31) 292823	
	(33) US	
	(86) PCT/IT2003/000656	

(87) WO 2004/043454
(74) INPARTNERS GROUP, Ing. Bc. Ivan Lukšiček, Lidická 51/707, Brno, 60200

(97) **EP 1613259**
(47) 28.12.2011
(97) 28.10.2004
(51) **A61J 1/06** (2006.01)
A61J 1/00 (2006.01)
(96) 22.01.2004
(96) 04704206.4
(73) Hansen, Bernd, 74429 Sulzbach-Laufen, DE
(72) Hansen, Bernd, 74429 Sulzbach-Laufen, DE
(54) **Ampule**
(32) 17.04.2003
(31) 10317665
(33) DE
(86) PCT/EP2004/000473
(87) WO 2004/091472
(74) KANIA, SEDLÁK, SMOLA Patentová a známková kancelář, Ing. František Kania, Mendlovo nám. 1a, Brno, 60300

(97) **EP 1635914**
(47) 05.10.2011
(97) 11.11.2004
(51) **A62D 3/00** (2007.01)
(96) 28.04.2004
(96) 04729817.9
(73) Zdravotní ústav se sídlem v Ostravě, Ostrava, CZ
(72) PEKAREK, Vladimír, 106 00 Praha 10, CZ
HAPALA, Petr, 739 11 Frydlant nad Ostravicí, CZ
FISEROVA, Eva, 165 00 Praha 6, CZ
(54) **Způsob dehalogenační detoxifikace halogenovaných aromatických nebo/a cyklických sloučenin**
(32) 30.04.2003
(31) 20031220
(33) CZ
(86) PCT/CZ2004/000024
(87) WO 2004/096371
(74) TRAPLOVÁ, HAKR, KUBÁT Advokátní a patentová kancelář, Ing. Tomáš Pavlica, Přístavní 24, Praha 7, 17000

(97) **EP 1651738**
(47) 12.10.2011
(97) 06.01.2005
(51) **C10G 47/16** (2006.01)
C10G 47/20 (2006.01)
(96) 14.06.2004
(96) 04739859.9
(73) HALDOR TOPSOE A/S, 2800 Kgs. Lyngby, DK
(72) HANSEN, Jens, A., DK-2840 Holte, DK
BLOM, Niels Jorgen, DK-3400 Hillerod, DK
BYBERG, Birgitte, R., DK-3460 Birkerod, DK
WARD, John, W., Yorba Linda, CA 92686-4214, US
(54) **Způsob konverze uhlovodíků a katalyzátor**
(32) 26.06.2003
(31) 200300960
(33) DK
(86) PCT/EP2004/006376
(87) WO 2005/001000
(74) Společná advokátní kancelář Všeťečka Zelený Švorčík Kalenský a partneři, JUDr. Pavel Zelený, Hálkova 2, Praha 2, 12000

(97) **EP 1661583**
(47) 09.11.2011
(97) 17.03.2005
(51) **A61K 45/06** (2006.01)
A61P 37/08 (2006.01)
(96) 03.09.2004

(96) 04772768.0
(73) Hisamitsu Pharmaceutical Co., Inc., Tosu-shi Saga 841-0017, JP
(72) YOSHITAKE, K., Tsukuba-shi, Ibaraki, 3050856, JP
ATARASHI, K., Tsukuba-shi, Ibaraki, 3050856, JP
KUWAHARA, T., Tsukuba-shi, Ibaraki, 3050856, JP
IKESUE, K., Tsukuba-shi, Ibaraki, 3050856, JP
SAKAI, M., Tsukuba-shi, Ibaraki, 3050856, JP
HASHIMOTO, Y., Saga, 8410017, JP
TSURUDA, K., Saga, 8410017, JP
(54) **Přípravek k zevnímu použití pro perkutánní aplikaci obsahující nesteroidní protizánětlivé analgetikum**
(32) 03.09.2003
(31) 2003311904
(33) JP
(86) PCT/JP2004/012819
(87) WO 2005/023307
(74) TRAPLOVÁ HAKR KUBÁT Advokátní a patentová kancelář, Ing. Eduard Hakr, Přístavní 24, Praha 7, 17000

(97) **EP 1680306**
(47) 17.08.2011
(97) 02.06.2005
(51) **B60R 9/04** (2006.01)
(96) 17.09.2004
(96) 04765348.0
(73) Hans und Ottmar Binder GmbH Oberflächenveredelung, 89558 Böhmenkirch, DE
(72) BINDER, Hans, 89558 Böhmenkirch, DE
BINDER, Ottmar, 89558 Böhmenkirch, DE
(54) **Střešní ližina pro vozidlo**
(32) 24.10.2003
(31) 10350288
(33) DE
(86) PCT/EP2004/010455
(87) WO 2005/049379
(74) Čermák a spol., JUDr. Karel Čermák, Elišky Peškové 15, Praha 5, 15000

(97) **EP 1690835**
(47) 17.08.2011
(97) 16.06.2005
(51) **C03B 33/09** (2006.01)
B26F 3/06 (2006.01)
(96) 02.12.2004
(96) 04819914.5
(73) Asahi Glass Company, Limited, Tokyo 100-8405, JP
(72) KATAOKA, Yasuyoshi, c/o Asahi Glass Company, Limited, Yokohama-shi, Kanagawa 230-0045, JP
TAKAHASHI, Tomio, c/o Asahi Glass Company, Limited, Yokohama-shi, Kanagawa 230-0045, JP
(54) **Způsob řezání skleněných desek**
(32) 05.12.2003
(31) 2003407907
(33) JP
(86) PCT/JP2004/017967
(87) WO 2005/054142
(74) Čermák a spol., JUDr. Karel Čermák, Elišky Peškové 15, Praha 5, 15000

(97) **EP 1700284**
(47) 19.10.2011
(97) 21.07.2005
(51) **G08C 13/00** (2006.01)
(96) 14.12.2004
(96) 04803861.6
(73) SCHÜCO International KG, 33609 Bielefeld, DE
(72) KAISER, Konrad, 59590 Geseke, DE
LINK, Daniel, 35510 Butzbach, DE
(54) **Okno a okenní klika**
(32) 31.12.2003, 08.04.2004
(31) 10361774, 102004018063

- | | | |
|---|--|--|
| (33) DE, DE | (74) Ing. Dobroslav Musil, patentová kancelář, Ing. Dobroslav Musil, Cejl 38, Brno, 60200 | |
| (86) PCT/EP2004/014239 | | |
| (87) WO 2005/066913 | | |
| (74) Společná advokátní kancelář Všeťečka Zelený Švorčík Kalenský a partneři, JUDr. Otakar Švorčík, Hálkova 2, Praha 2, 12000 | | |
| <hr/> | | |
| (97) EP 1709627 | (97) EP 1721068 | |
| (47) 02.11.2011 | (47) 28.09.2011 | |
| (97) 11.08.2005 | (97) 30.06.2005 | |
| (51) G10L 19/02 (2006.01) | (51) F02D 11/04 (2006.01) | |
| (51) G06F 17/14 (2006.01) | (51) F02D 31/00 (2006.01) | |
| (96) 14.01.2005 | (96) 10.12.2004 | |
| (96) 05711553.7 | (96) 04805684.0 | |
| (73) DOLBY LABORATORIES LICENSING CORPORATION, California 94103-4813, US | (73) Simcoo SARL, 75017 Paris, FR | |
| (72) CHENG, Corey, I. Dolby Laboratories Licensing, San Francisco, CA 94103-4813, US | (72) CAVACIUTI, Claude, F-93150 Le Blanc Mesnil, FR | |
| SMITHERS, Michael, J. Dolby Laboratories, San Francisco, CA 94103-4813, US | (54) Regulační zařízení určené pro malé tepelné motory | |
| LATHROP, David, N. Gallagher & Lathrop Suite 1111, San Francisco, CA 94108-2805, US | (32) 12.12.2003 | |
| (54) Zdokonalené způsoby kódování využívající odhad spektrální magnitudy a fáze pomocí odvození z MDCT koeficientů | (31) 0314586 | |
| (32) 27.01.2004 | (33) FR | |
| (31) 766681 | (86) PCT/FR2004/003186 | |
| (33) US | (87) WO 2005/059334 | |
| (86) PCT/US2005/001499 | (74) Společná advokátní kancelář Všeťečka Zelený Švorčík Kalenský a partneři, JUDr. Pavel Zelený, Hálkova 2, Praha 2, 12000 | |
| (87) WO 2005/073960 | | |
| (74) Rott, Růžička & Guttman Patentové, známkové a advokátní kanceláře, JUDr. Ing. Miloslav Hainz, Vinohradská 37, Praha 2, 12000 | | |
| <hr/> | | |
| (97) EP 1713869 | (97) EP 1739153 | |
| (47) 05.10.2011 | (47) 07.09.2011 | |
| (97) 25.08.2005 | (97) 01.09.2005 | |
| (51) C09D 5/10 (2006.01) | (51) C10C 1/16 (2006.01) | |
| (51) C09D 201/10 (2006.01) | (96) 17.02.2005 | |
| (51) C23F 11/10 (2006.01) | (96) 05708091.3 | |
| (51) B05D 1/02 (2006.01) | (73) Industrial Quimica del Nalon, S.A., 33005 Oviedo, ES | |
| (51) B05D 1/18 (2006.01) | (72) GONZALEZ GARCIA, Manuel Olivo, E-33005 Oviedo, ES | |
| (96) 10.02.2005 | GONZALEZ CIMAS, Manuel José, E-33005 Oviedo, ES | |
| (96) 05708604.3 | FERNANDEZ RODRIGUEZ, Juan José, E-33005 Oviedo, ES | |
| (73) NOF Metal Coatings Europe, 60100 Creil, FR | (54) Způsob výroby smol | |
| (72) ESPINOSA, Antonio, F., Rua Duarte Monis Barreto 61, CEP-04641-050 Sao Paulo, SP, BR | (32) 20.02.2004 | |
| (54) Antikorozní nátěrový prostředek ve vodné disperzi zahrnující organický titaničitán a/nebo zirkoničitán | (31) 200400421 | |
| (32) 11.02.2004 | (33) ES | |
| (31) 0401349 | (86) PCT/ES2005/000079 | |
| (33) FR | (87) WO 2005/079136 | |
| (86) PCT/IB2005/000488 | (74) PATENTSERVIS Praha a.s., Jivenská 1273/1, Praha 4, 14021 | |
| (87) WO 2005/078026 | | |
| (74) PATENTSERVIS Praha a.s., Jivenská 1273/1, Praha 4, 14021 | | |
| <hr/> | | |
| (97) EP 1713901 | (97) EP 1741308 | |
| (47) 12.10.2011 | (47) 26.10.2011 | |
| (97) 25.08.2005 | (97) 03.11.2005 | |
| (51) C12N 1/14 (2006.01) | (51) H04W 12/06 (2009.01) | |
| (96) 08.02.2005 | (96) H04W 12/02 (2009.01) | |
| (96) 05707264.7 | (96) 08.04.2005 | |
| (73) UREA CASALE S.A., 6900 Lugano-Besso, CH | (96) 05718399.8 | |
| (72) PANCHAUD-MIRABEL, Elisabeth, F-31200 Toulouse, FR | (73) Nokia Corporation, 02150 Espoo, FI | |
| (54) Živná půda pro pěstování vláknitých hub | (72) ERONEN, Pasi, FIN-00810 Helsinki, FI | |
| (32) 11.02.2004 | (54) Vylepšené ověřování předplatitele pro signalizování v mobilní přístupové síti bez oprávnění | |
| (31) 04003036 | (32) 26.04.2004 | |
| (33) EP | (31) 831352 | |
| (86) PCT/EP2005/001262 | (33) US | |
| (87) WO 2005/078067 | (86) PCT/IB2005/000933 | |
| | (87) WO 2005/104597 | |
| | (74) Společná advokátní kancelář Všeťečka Zelený Švorčík Kalenský a partneři, JUDr. Michal Havlík, Hálkova 2, Praha 2, 12000 | |
| | | |
| | <hr/> | |
| | (97) EP 1751535 | |
| | (47) 19.10.2011 | |
| | (97) 15.12.2005 | |
| | (51) G01N 29/22 (2006.01) | |
| | (96) 12.05.2005 | |
| | (96) 05749739.8 | |
| | (73) SIEMENS AKTIENGESELLSCHAFT, 80333 München, DE | |

(72) CLOSSEN-VON LANKEN SCHULZ, Michael, 47608 Geldern, DE
OPHEYS, Michael, 41334 Nettetal, DE
(54) **Způsob a zařízení pro zjišťování defektů v turbínové lopatce prostřednictvím ultrazvukového skupinového zářiče**
(32) 01.06.2004
(31) 04012922
(33) EP
(86) PCT/EP2005/052155
(87) WO 2005/119242
(74) Čermák a spol., JUDr. Karel Čermák, Elišky Peškové 15, Praha 5, 15000

(97) **EP 1751625**
(47) 09.11.2011
(97) 24.11.2005
(51) **G03F 7/32** (2006.01)
B41C 1/10 (2006.01)
(96) 18.05.2005
(96) 05749143.3
(73) Agfa Graphics N.V., 2640 Mortsel, BE
(72) VAN DAMME, Marc, AGFA-GEVAERT, 2640 Mortsel, BE
VERMEERSCH, Joan, AGFA-GEVAERT, 2640 Mortsel, BE
WILLIAMSON, Alexander, AGFA-GEVAERT, 2640 Mortsel, BE
GRIES, Willi-Kurt, 55252 Mainz-Kastel, DE
(54) **Způsob vytvoření fotopolymerní tiskové desky**
(32) 19.05.2004, 26.05.2004
(31) 04076475, 574667 P
(33) EP, US
(86) PCT/EP2005/052298
(87) WO 2005/111727
(74) Společná advokátní kancelář Všetečka Zelený Švorčík Kalenský a partneři, JUDr. Pavel Zelený, Hálkova 2, Praha 2, 12000

(97) **EP 1778238**
(47) 12.10.2011
(97) 23.02.2006
(51) **A61K 31/519** (2006.01)
A61K 31/4985 (2006.01)
A61P 29/00 (2006.01)
A61P 35/00 (2006.01)
(96) 11.08.2005
(96) 05778137.9
(73) Boehringer Ingelheim International GmbH, 55216 Ingelheim, DE
(72) MOHR, Detlef, 88400 Biberach, DE
VEIT, Claus, 88400 Biberach, DE
TRAULSEN, Fridtjof, 88400 Biberach, DE
(54) **Infuzní roztok s dlouhou skladovatelností s obsahem dihydropteridionů**
(32) 14.08.2004
(31) 04019363
(33) EP
(86) PCT/EP2005/008735
(87) WO 2006/018221
(74) KOREJZOVÁ & SPOL., v.o.s., JUDr. Petra Korejzová, Korunní 810/104 E, Praha 10, 10100

(97) **EP 1784014**
(47) 12.10.2011
(97) 23.02.2006
(51) **H04N 5/92** (2006.01)
H04N 5/91 (2006.01)
G11B 20/10 (2006.01)
G11B 20/12 (2006.01)
H04N 7/26 (2006.01)
(96) 09.08.2005

(96) 05770411.6
(73) Panasonic Corporation, Kadoma-shi Osaka 571-8501, JP
(72) TOMA, Tadamasu, c/o Mats. El. Ind. Co., IPROC, IP Dev, Chuo-ku, Osaka-shi, Osaka 540-6319, JP
KADONO, Shinya, c/o Mats. El. Ind. Co., IPROC, IP Dev Ct., Chuo-ku, Osaka-shi, Osaka 540-6319, JP
OKADA, Tomoyuki, c/o Mats. El. Ind. Co., IPROC, IP Dev. ct., Chuo-ku, Osaka-shi, Osaka 540-6319, JP
IKEDA, Wataru, c/o Matsushita El. Ind. Co., IP Dev. Ct., Chuo-ku, Osaka-shi, Osaka 540-6319, JP
(54) **Zařízení pro kódování obrazu a zařízení pro dekódování obrazu**
(32) 17.08.2004
(31) 2004237526
(33) JP
(86) PCT/JP2005/014593
(87) WO 2006/019014
(74) Rott, Růžička & Guttman Patentové, známkové a advokátní kanceláře, Ing. Ivana Menšíková, Vinohradská 37, Praha 2, 12000

(97) **EP 1785573**
(47) 24.08.2011
(97) 16.05.2007
(51) **E05G 1/04** (2006.01)
E05B 47/00 (2006.01)
E05B 63/12 (2006.01)
E05C 3/00 (2006.01)
G07F 9/06 (2006.01)
(96) 14.11.2006
(96) 06380295.3
(73) Telefónica, S.A., 28013 Madrid, ES
(72) Martín Lopez, Antonio, 28020 Madrid, ES
(54) **Zamykací zařízení pro bezpečnostními schránky veřejných telefonů**
(32) 14.11.2005
(31) 200502777
(33) ES
(74) Rott, Růžička & Guttman Patentové, známkové a advokátní kanceláře, Ing. Ivana Menšíková, Vinohradská 37, Praha 2, 12000

(97) **EP 1791440**
(47) 12.10.2011
(97) 02.03.2006
(51) **A23G 3/00** (2006.01)
A23G 3/02 (2006.01)
A23G 3/28 (2006.01)
G01F 11/00 (2006.01)
(96) 09.08.2005
(96) 05782903.8
(73) Bühler Bindler GmbH, 51702 Bergneustadt, DE
(72) STEINER, Uwe, CH-9244 Niederuzwil, CH
KASEMANN, Karl-Jürgen, 58540 Meinerzhagen, DE
PAUL, Michael, 51702 Bergneustadt, DE
(54) **Způsob a zařízení pro výrobu cukrovinkových výrobků**
(32) 25.08.2004
(31) 102004041365
(33) DE
(86) PCT/IB2005/052637
(87) WO 2006/021905
(74) Čermák a spol., JUDr. Karel Čermák, Elišky Peškové 15, Praha 5, 15000

(97) **EP 1812322**
(47) 05.10.2011
(97) 18.05.2006
(51) **B65G 17/08** (2006.01)
G09F 19/22 (2006.01)
(96) 07.11.2005
(96) 05801612.2

(73) Grant, Daniel, Chipstead, Surrey CR5 3PR, GB
Grant, Douglas, Chipstead, Surrey CR5 3PR, GB
(72) Grant, Daniel, Chipstead, Surrey CR5 3PR, GB
Grant, Douglas, Chipstead, Surrey CR5 3PR, GB
(54) **Lamelový dopravník se zobrazovacími prostředky**
(32) 12.11.2004
(31) 0425019
(33) GB
(86) PCT/GB2005/004293
(87) WO 2006/051276
(74) FISCHER & PARTNER Intellectual Property s.r.o., Ing.
Michael Fischer, Na Hrobci 294/5, Praha 2, 12000

(97) **EP 1836102**
(47) 30.11.2011
(97) 20.07.2006
(51) **B65D 83/04** (2006.01)
(96) 12.01.2006
(96) 06718281.6
(73) CIMA LABS INC., Eden Prairie, MN 55344-9361, US
(72) NIVALA, Michelle, St. Paul, Minnesota 55110, US
(54) **Ohýbatelný a odlupovatelný obal pro tabletky**
(32) 14.01.2005
(31) 644393 P
(33) US
(86) PCT/US2006/001189
(87) WO 2006/076553
(74) TRAPLOVÁ HAKR KUBÁT Advokátní a patentová
kancelář, Ing. Eduard Hakr, Přístavní 24, Praha 7, 17000

(97) **EP 1840450**
(47) 12.10.2011
(97) 03.10.2007
(51) **F21S 8/00** (2006.01)
F21V 29/00 (2006.01)
F21K 99/00 (2010.01)
(96) 01.03.2007
(96) 07380055.9
(73) SACOPA, S.A.U., 17854 Sant Jaume de Llierca (Girona),
ES
(72) Julia Vilarrasa, Joan, 17854 Sant Jaume de Llierca
(Girona), ES
(54) **Ponorné bodové svítidlo**
(32) 28.03.2006
(31) 200600703 U
(33) ES
(74) Čermák a spol., JUDr. Karel Čermák, Elišky Peškové 15,
Praha 5, 15000

(97) **EP 1840462**
(47) 12.10.2011
(97) 03.10.2007
(51) **F23G 7/08** (2006.01)
F23L 7/00 (2006.01)
(96) 20.03.2007
(96) 07251175.1
(73) JOHN ZINK COMPANY, L.L.C., Tulsa, OK 74116, US
(72) Hong, Jianhui, Oklahoma 74014, US
Wilkins, James, Hapmshire GU52 9TG, GB
White, Jeff William, Oklahoma 74033, US
Poe, Roger L., Oklahoma 74421, US
(54) **Pochodňové zařízení**
(32) 27.03.2006
(31) 390953
(33) US
(74) Společná advokátní kancelář Všeťečka Zelený Švorčík
Kalenský a partneři, JUDr. Petr Kalenský, Hálkova 2,
Praha 2, 12000

(97) **EP 1850063**
(47) 19.10.2011

(97) 31.10.2007
(51) **F21S 8/00** (2006.01)
F21V 31/00 (2006.01)
(96) 11.04.2007
(96) 07380092.2
(73) SACOPA, S.A.U., 17854 Sant Jaume de Llierca (Girona),
ES
(72) Julia Vilarrasa, Joan, 17854 Sant Jaume de Llierca
(Girona), ES
(54) **Ponorné bodové svítidlo**
(32) 25.04.2006
(31) 200600951
(33) ES
(74) Čermák a spol., JUDr. Karel Čermák, Elišky Peškové 15,
Praha 5, 15000

(97) **EP 1851004**
(47) 28.09.2011
(97) 24.08.2006
(51) **B24D 3/18** (2006.01)
B24D 11/00 (2006.01)
(96) 03.01.2006
(96) 06707659.6
(73) Rud. Starcke GmbH & Co. KG, 49324 Melle, DE
(72) SINRAM, Diethard, 32139 Spenge, DE
ALFER, Peter, 49328 Melle, DE
(54) **Brunná tělíska a jejich výroba**
(32) 19.02.2005
(31) 102005007661
(33) DE
(86) PCT/EP2006/050023
(87) WO 2006/087247
(74) Společná advokátní kancelář Všeťečka Zelený Švorčík
Kalenský a partneři, JUDr. Otakar Švorčík, Hálkova 2,
Praha 2, 12000

(97) **EP 1856257**
(47) 19.10.2011
(97) 14.09.2006
(51) **C12Q 1/68** (2006.01)
(96) 03.03.2006
(96) 06716196.8
(73) Seegene, Inc., Seoul 138-050, KR
(72) CHUN, Jong-Yoon, Songpa-gu, Seoul 138-050, KR
(54) **Způsoby používající oligonukleotid s dvojí specifitou a
oligonukleotid s dvojí specifitou**
(32) 05.03.2005, 26.04.2005
(31) 20050018419, PCT/KR2005/001206
(33) KR, KR
(86) PCT/KR2006/000746
(87) WO 2006/095981
(74) Čermák a spol., JUDr. Karel Čermák, Elišky Peškové 15,
Praha 5, 15000

(97) **EP 1877509**
(47) 12.10.2011
(97) 21.09.2006
(51) **C09J 133/02** (2006.01)
(96) 17.03.2005
(96) 05733586.1
(73) Pharmafilm S.R.L., I-20083 Gaggiano, IT
(72) CILURZO, Francesco, I-20154 MILANO, IT
MINGHETTI, Paola, I-20052 MONZA, IT
(54) **Vodný polymerní systém pro výrobu adhezivní matice
pro citlivé na tlak**
(86) PCT/EP2005/051245
(87) WO 2006/097149
(74) Rott, Růžička & Guttmann Patentové, známkové a
advokátní kanceláře, Ing. Jana Fuchsová, Vinohradská 37,
Praha 2, 12000

- (97) **EP 1889457**
(47) 09.11.2011
(97) 14.12.2006
(51) **H04M 1/247** (2006.01)
(96) 10.06.2005
(96) 05757480.8
(73) Nokia Corporation, 02150 Espoo, FI
(72) YLIRANTA, Piia, FIN-90800, FI
KANGAS, Tita, FIN-20780 Kaarina, FI
FOWLIE, Andrew, FIN-90420 Oulu, FI
WITH, Mikko, FIN-91910 Tuusula, FI
JUNKKONEN, Laura, FIN-9460 Oulunsalo, FI
(54) **Rekonfigurování pohotovostní obrazovky elektronického zařízení**
(86) PCT/IB2005/002097
(87) WO 2006/131780
(74) Společná advokátní kancelář Všeťečka Zelený Švorčík Kalenský a partneři, JUDr. Michal Havlík, Hálkova 2, Praha 2, 12000
- (72) HAMAMOTO, Isami, Odawara-shi Kanagawa 250-0280, JP
TAKAHASHI, Jun, Odawara-shi Kanagawa 250-0280, JP
YANO, Makio, Odawara-shi Kanagawa 250-0280, JP
KAWAGUCHI, Masahiro, Odawara-shi, Kanagawa-ken, JP
HANAI, Daisuke, Yama-gun Fukushima 969-3302, JP
IWASA, Takao, Odawara-shi Kanagawa 250-0280, JP
(54) **Sloučeniny na bázi cyklického aminu a prostředky na hubení škůdců**
(32) 06.10.2005, 06.10.2005, 12.10.2005, 12.10.2005, 25.01.2006, 30.06.2006
(31) 2005294126, 2005294127, 2005297803, 2005297804, 2006016877, 2006182314
(33) JP, JP, JP, JP, JP, JP
(86) PCT/JP2006/320126
(87) WO 2007/040280
(74) FISCHER & PARTNER Intellectual Property s.r.o., Ing. Michael Fischer, Na Hrobci 294/5, Praha 2, 12000

- (97) **EP 1943219**
(47) 26.10.2011
(97) 18.05.2007
(51) **C07D 209/00** (2006.01)
A61K 31/415 (2006.01)
C07D 403/10 (2006.01)
C07D 471/04 (2006.01)
(96) 30.10.2006
(96) 06836773.9
(73) Panmira Pharmaceuticals, LLC, San Diego, CA 92121, US
(72) HUTCHINSON, John, H., La Jolla, CA 92037, US
PRASIT, Petpiboon, Peppi, San Diego, CA 92121, US
MORAN, Mark, Orinda, CA 94563, US
EVANS, Jillian, F., San Diego, California 92131, US
STEARNS, Brian, Andrew, San Diego, CA 92104, US
ROPPE, Jeffrey, Roger, Temecula, CA 92592, US
LI, Yiwei, Lower Gwynedd, Pennsylvania 19002, US
ZUNIC, Jasmine, Eleanor, San Diego, CA 92127, US
ARRUDA, Jeannie, M., San Diego, California 92104, US
STOCK, Nicholas, Simon, San Diego, CA 92111, US
HADDACH, Mustapha, San Diego, CA 92127, US
(54) **Inhibitory proteinu aktivujícího 5-lipoxygenázu (FLAP)**
(32) 04.11.2005, 12.05.2006, 23.08.2006, 27.10.2006
(31) 734030 P, 747174 P, 823344 P, 553946
(33) US, US, US, US
(86) PCT/US2006/042690
(87) WO 2007/056021
(74) KOREJZOVÁ & SPOL., v.o.s., JUDr. Petra Korejzová, Korunní 810/104 E, Praha 10, 10100
- (97) **EP 1963209**
(47) 19.10.2011
(97) 28.06.2007
(51) **B65D 90/58** (2006.01)
(96) 18.12.2006
(96) 06827954.6
(73) STARLINGER & CO. GESELLSCHAFT MBH, 1060 Wien, AT
(72) BRANDSTÄTTER, Johann, A-2564 Furth, AT
MATRAHAZI, Attila, 2564 Weissenbach/Triesting, AT
(54) **Systém pro výdej sypkého materiálu a nádoba s takovým systémem pro výdej sypkého materiálu**
(32) 21.12.2005
(31) 20502005
(33) AT
(86) PCT/AT2006/000520
(87) WO 2007/070903
(74) Rott, Růžička & Guttman Patentové, známkové a advokátní kanceláře, Ing. Jiří Andera, Vinohradská 37, Praha 2, 12000

- (97) **EP 1968571**
(47) 07.12.2011
(97) 05.07.2007
(51) **A61K 31/353** (2006.01)
A61K 31/357 (2006.01)
A61P 25/02 (2006.01)
A61P 25/08 (2006.01)
A61P 25/14 (2006.01)
A61P 25/16 (2006.01)
(96) 19.12.2006
(96) 06845823.1
(73) Janssen Pharmaceutica N.V., 2340 Beerse, BE
(72) SMITH-SWINTOSKY, Virginia, L., Hatfield, Pennsylvania 19440, US
REITZ, Allen, B., Lansdale, Pennsylvania 19446, US
(54) **Použití benzokondenzovaných heterocyklických sulfamidových derivátů jako neuroprotektivních činidel**
(32) 19.12.2005, 18.12.2006
(31) 751494 P, 612146
(33) US, US
(86) PCT/US2006/048451
(87) WO 2007/075698
(74) Čermák a spol., JUDr. Karel Čermák, Elišky Peškové 15, Praha 5, 15000
- (97) **EP 1947098**
(47) 30.11.2011
(97) 12.04.2007
(51) **C07D 401/04** (2006.01)
A01N 43/40 (2006.01)
A01N 43/58 (2006.01)
A01P 7/02 (2006.01)
A01P 7/04 (2006.01)
C07D 211/54 (2006.01)
C07D 211/58 (2006.01)
C07D 401/12 (2006.01)
C07D 417/04 (2006.01)
(96) 06.10.2006
(96) 06811453.7
(73) NIPPON SODA CO., LTD., Chiyoda-ku, Tokyo 100-8165, JP

- (97) **EP 1968574**
(47) 10.08.2011
(97) 05.07.2007
(51) **A61K 31/353** (2006.01)
A61K 31/357 (2006.01)
A61P 3/04 (2006.01)

(96) 19.12.2006
(96) 06847860.1
(73) Janssen Pharmaceutica N.V., 2340 Beerse, BE
(72) SMITH-SWINTOSKY, Virginia L., Hatfield, Pennsylvania 19440, US
REITZ, Allen B., Lansdale, Pennsylvania 19446, US
(54) **Použití benzokondenzovaných heterocyklických sulfamidových derivátů**
(32) 19.12.2005, 18.12.2006
(31) 751499 P, 611938
(33) US, US
(86) PCT/US2006/048681
(87) WO 2007/075833
(74) Čermák a spol., JUDr. Karel Čermák, Elišky Peškové 15, Praha 5, 15000

(97) **EP 1982816**
(47) 16.11.2011
(97) 22.10.2008
(51) **B29C 35/08** (2006.01)
B29C 67/00 (2006.01)
C08K 7/28 (2006.01)
C08J 3/12 (2006.01)
C08L 77/00 (2006.01)
(96) 22.01.2008
(96) 08100720.5
(73) Evonik Degussa GmbH, 45128 Essen, DE
(72) Simon, Ulrich, 44625 Herne, DE
Monsheimer, Sylvia, 45721 Haltern am See, DE
Grebe, Maik, 44805 Bochum, DE
Altkemper, Stefan, 46282 Dorsten, DE
(54) **Kompozitový prášek, použití při způsobu tvarování a tvarované těleso vyrobené z tohoto prášku**
(32) 20.04.2007
(31) 102007019133
(33) DE
(74) TRAPLOVÁ HAKR KUBÁT Advokátní a patentová kancelář, Ing. Eduard Hakr, Přístavní 24, Praha 7, 17000

(97) **EP 2001630**
(47) 19.10.2011
(97) 11.10.2007
(51) **B23K 9/29** (2006.01)
(96) 29.01.2007
(96) 07701283.9
(73) Fronius International GmbH, 4643 Pettenbach, AT
(72) RÜHRNÖSSL, Manfred, A-4030 Linz, AT
STAUFER, Herbert, A-4501 Neuhofen an der Krems, AT
(54) **Způsob čištění kontaktní trubky svařovacího hořáku, jakož i svařovací hořák a kontaktní trubka**
(32) 04.04.2006
(31) 5732006
(33) AT
(86) PCT/AT2007/000037
(87) WO 2007/112461
(74) Čermák a spol., JUDr. Karel Čermák, Elišky Peškové 735/15, Praha 5, 15000

(97) **EP 2011897**
(47) 27.07.2011
(97) 07.01.2009
(51) **C23C 14/56** (2006.01)
C23C 16/44 (2006.01)
C23G 3/00 (2006.01)
C23G 1/00 (2006.01)
C23F 1/44 (2006.01)
C23F 1/26 (2006.01)
C23F 1/00 (2006.01)
C23F 1/08 (2006.01)
B08B 3/08 (2006.01)
C23G 1/12 (2006.01)
B05B 12/10 (2006.01)
(96) 27.06.2008

(96) 08159251.1
(73) Quantum Global Technologies, LLC, Quakertown, 18951, PA, US
(72) Bao, Liyuan, Fremont, CA 94539, US
Jiang, Anbei, San Jose, CA 95112, US
Tan, Samantha S. H., Union City, CA 94587, US
(54) **Způsoby a zařízení pro čištění součástí povlakovací komory užitím selektivního leptání postřikováním**
(32) 28.06.2007
(31) 946983 P
(33) US
(74) Čermák a spol., JUDr. Karel Čermák, Elišky Peškové 15, Praha 5, 15000

(97) **EP 2013497**
(47) 16.11.2011
(97) 08.11.2007
(51) **F16C 33/02** (2006.01)
F16C 43/00 (2006.01)
F16B 19/08 (2006.01)
(96) 08.03.2007
(96) 07758144.5
(73) Pem Management, Inc., Wilmington, DE 19803, US
(72) MALONEY, Michael, J., Doylestown, Pennsylvania 18901, US
(54) **Roztepávací bodové ložisko**
(32) 28.04.2006, 07.03.2007
(31) 745897 P, 683049
(33) US, US
(86) PCT/US2007/063564
(87) WO 2007/127528
(74) A. Holas & partner Patentová a známková kancelář, Ing. Mgr. Hana Holasová, Křížová 4/105, Brno, 60300

(97) **EP 2016323**
(47) 26.10.2011
(97) 15.11.2007
(51) **F16L 33/025** (2006.01)
(96) 09.05.2006
(96) 06724768.4
(73) Hans Oetiker AG Maschinen- und Apparatefabrik, 8812 Horgen, CH
(72) STREULI, Walter, Hausen am Albis, CH
(54) **Pásková svorka**
(86) PCT/EP2006/004344
(87) WO 2007/128334
(74) UNIPATENT, Ing. Jiří Chlustina, Jana Masaryka 43-47, Praha 2, 12000

(97) **EP 2025383**
(47) 26.10.2011
(97) 29.11.2007
(51) **B01D 33/00** (2006.01)
B01D 29/25 (2006.01)
B30B 9/14 (2006.01)
(96) 16.05.2007
(96) 07743489.2
(73) Amukon Kabushiki Kaisha, Yokohama-shi, Kanagawa-ken 223-0057, JP
(72) SASAKI, Masayoshi, Yokohama-shi, Kanagawa 224-0015, JP
(54) **Zařízení pro oddělování tuhých látek a kapalin**
(32) 22.05.2006
(31) 2006141826
(33) JP
(86) PCT/JP2007/060054
(87) WO 2007/135920
(74) Čermák a spol., JUDr. Karel Čermák, Elišky Peškové 15, Praha 5, 15000

(97) **EP 2027300**

(47) 17.08.2011
(97) 13.12.2007
(51) **C22C 38/22** (2006.01)
(96) 07.06.2007
(96) 07788846.9
(73) V & M FRANCE, 92100 Boulogne-Billancourt, FR
(72) FOUQUET, Annie, 59550 Taisnieres en Thierache, FR
PETELOT, Catheline, 59550 Taisnieres en Thierache, FR
PETELOT, Emilie, 59550 Taisnieres en Thierache, FR
PETELOT, Adeline, 59550 Taisnieres en Thierache, FR
LEPINGLE, Viviane, 62112 Corbehem, FR
LOUIS, Ghislain, 59230 Chateau L'Abbaye, FR
(54) **Složení ocelí pro speciální účely**
(32) 09.06.2006
(31) 0605133
(33) FR
(86) PCT/FR2007/000941
(87) WO 2007/141427
(74) Čermák a spol., JUDr. Karel Čermák, Elišky Peškové 15,
Praha 5, 15000

(97) **EP 2027401**
(47) 05.10.2011
(97) 21.12.2007
(51) **F16H 25/20** (2006.01)
(96) 05.06.2007
(96) 07729897.4
(73) RK Rose + Krieger GmbH Verbindungs- und
Positioniersysteme, 32423 Minden, DE
(72) SCHUNKE, Kurt, 32427 Minden, DE
(54) **Lineární jednotka**
(32) 14.06.2006
(31) 102006027523
(33) DE
(86) PCT/EP2007/055517
(87) WO 2007/144295
(74) Společná advokátní kancelář Všeťečka Zelený Švorčík
Kalenský a partneři, JUDr. Otakar Švorčík, Hálkova 2,
Praha 2, 12000

(97) **EP 2027801**
(47) 07.09.2011
(97) 25.02.2009
(51) **A47J 42/04** (2006.01)
A47J 42/40 (2006.01)
(96) 18.07.2008
(96) 08013014.9
(73) Dart Industries Inc., Orlando, Florida 32837, US
(72) De Groot, Jan-Hendrik, 9450 Haaltert, BE
Vandaele, Ine, 8560 Moorsele, BE
(54) **Mlýnek na chuťové přísady**
(32) 23.08.2007
(31) 892520
(33) US
(74) Čermák a spol., JUDr. Karel Čermák, Elišky Peškové 15,
Praha 5, 15000

(97) **EP 2032752**
(47) 26.10.2011
(97) 29.11.2007
(51) **D04H 1/40** (2006.01)
A61F 13/15 (2006.01)
(96) 18.05.2007
(96) 07725367.2
(73) Autoneum Technologies AG, 8406 Winterthur, CH
(72) WEISKOPF, Charles, F-60000 Beauvais, FR
(54) **Zařízení pro výrobu netkaných textilií**
(32) 18.05.2006
(31) 0604537
(33) FR
(86) PCT/EP2007/004459
(87) WO 2007/134812

(74) Společná advokátní kancelář Všeťečka Zelený Švorčík
Kalenský a partneři, JUDr. Michal Havlík, Hálkova 2,
Praha 2, 12000

(97) **EP 2033306**
(47) 19.10.2011
(97) 03.01.2008
(51) **H03F 1/02** (2006.01)
H03F 1/32 (2006.01)
H03F 1/34 (2006.01)
H03F 3/217 (2006.01)
(96) 27.06.2006
(96) 06748060.8
(73) Telefonaktiebolaget L M Ericsson (publ), 164 83
Stockholm, SE
(72) SJÖLAND, Henrik, S-246 51 Löddeköpinge, SE
(54) **Komutované výkonové zesílení**
(86) PCT/SE2006/050221
(87) WO 2008/002225
(74) KOREJZOVÁ & SPOL., v.o.s., JUDr. Petra Korejzová,
Korunní 810/104 E, Praha 10, 10100

(97) **EP 2050815**
(47) 26.10.2011
(97) 22.04.2009
(51) **C12N 9/88** (2006.01)
C12N 1/21 (2006.01)
C12N 15/60 (2006.01)
C12N 15/76 (2006.01)
C12P 17/18 (2006.01)
C12P 19/62 (2006.01)
(96) 31.01.2003
(96) 09150098.3
(73) Pfizer Products Inc., Groton, CT 06340, US
(72) Stutzman-Engwall, Kim, Jonelle, Groton, CT CT 06340,
US
Gustafsson, Claes, Eric, Daniel, Menlo Park, CA 94025,
US
Krebbler, Anke, Palo Alto, CA CA 94303, US
Raillard, Sun, Ai, Mountain View, CA CA 94025, US
Minshull, Jeremy, Stephen, Los Altos, CA CA 94025, US
Kim, Seran, Waukegan, IL IL 60085, US
Chen, Yan, Santa Clara, CA CA 95051, US
(54) **Gen streptomyces avermitilis řídicí poměr B1:B2
avermektinů**
(32) 12.02.2002
(31) 356222 P
(33) US
(74) Společná advokátní kancelář Všeťečka Zelený Švorčík
Kalenský a partneři, JUDr. Pavel Zelený, Hálkova 2, Praha
2, 12000

(97) **EP 2051962**
(47) 26.10.2011
(97) 14.02.2008
(51) **C07D 209/88** (2006.01)
(96) 02.08.2007
(96) 07805287.5
(73) Actelion Pharmaceuticals Ltd., 4123 Allschwil, CH
(72) FRETZ, Heinz, CH-4125 Riehen, CH
POTHIER, Julien, F-68300 Saint-louis, FR
RISCH, Philippe, F-68130 Zaessingue, FR
(54) **Deriváty (3-amino-1,2,3,4-tetrahydro-9H-karbazol-9-yl)
octové kyseliny**
(32) 07.08.2006
(31) PCT/IB2006/052723
(33) IB
(86) PCT/IB2007/053046
(87) WO 2008/017989
(74) Čermák a spol., JUDr. Karel Čermák, Elišky Peškové 15,
Praha 5, 15000

- (97) **EP 2074239**
(47) 12.10.2011
(97) 13.03.2008
(51) **C23C 16/40** (2006.01)
C23C 16/453 (2006.01)
C03C 17/245 (2006.01)
(96) 03.05.2007
(96) 07794485.8
(73) Pilkington Group Limited, St. Helens Merseyside WA10 3TT, GB
Arkema, Inc., Philadelphia, Pennsylvania 19103, US
(72) ABRAMS, Michael, B., Bala Cynwyd, PA 19004, US
KOROTKOV, Roman, Y., Boothwyn, Pennsylvania 19061, US
SILVERMAN, Gary, S., Chadds Ford, PA 19317, US
SMITH, Ryan, Collegeville, PA 19426, US
STRICKER, Jeffery, L., Narberth, PA 19072, US
(54) **Způsob potahování předmětu oxidem zinečnatým při nízké teplotě**
(32) 08.09.2006
(31) 843185 P
(33) US
(86) PCT/US2007/010620
(87) WO 2008/030276
(74) Rott, Růžička & Guttman Patentové, známkové a advokátní kanceláře, Ing. Jana Fuchsová, Vinohradská 37, Praha 2, 12000

- (97) **EP 2082744**
(47) 21.09.2011
(97) 29.07.2009
(51) **A61K 33/00** (2006.01)
A61K 33/30 (2006.01)
A61P 17/12 (2006.01)
(96) 22.01.2009
(96) 09151111.3
(73) Auriga International, 1410 Waterloo, BE
(72) Marchal, Alfred, 1410 Waterloo, BE
(54) **Farmaceutická kompozice obsahující kyselinu dusičnou a zinečnatou sůl a zdravotnický prostředek pro léčbu kožních lézí**
(32) 25.01.2008
(31) 08100943
(33) EP
(74) Společná advokátní kancelář Všetečka Zelený Švorčík Kalenský a partneři, JUDr. Michal Havlík, Hálkova 2, Praha 2, 12000

- (97) **EP 2095815**
(47) 26.10.2011
(97) 02.09.2009
(51) **A61K 9/20** (2006.01)
A61K 31/4365 (2006.01)
(96) 26.02.2008
(96) 08380057.3
(73) Laboratorios Lesvi, S.L., 08970 Sant Joan Despi (Barcelona), ES
(72) Diez Martin, Ignacio, E-08980 Sant Feliu de Llobregat, Barcelona, ES
Ubeda Pérez, Carmen, E-08348 Cabriels Barcelona, ES
Arino Ros, Maria Aranzazu, E-08028 Barcelona, ES
(54) **FARMACEUTICKÉ FORMULACE OBSAHUJÍCÍ KLOPIDOGREL**
(74) A. Holas & partner Patentová a známková kancelář, Ing. Mgr. Hana Holasová, Křížová 4/105, Brno, 60300

- (97) **EP 2102024**
(47) 26.10.2011
(97) 26.06.2008
(51) **B60J 5/10** (2006.01)
(96) 14.11.2007
(96) 07817398.6

- (73) Škoda Auto a.s., Mladá Boleslav, CZ
(72) CIMRMAN, Radek, 294 01 Bakov nad Jizerou, CZ
TOPEK, Miroslav, 530 09 Pardubice, CZ
(54) **Uspořádání ovládacích prvků dělené výklopné zádí pro vozidla**
(32) 20.12.2006
(31) 20060811
(33) CZ
(86) PCT/CZ2007/000102
(87) WO 2008/074266

- (97) **EP 2110007**
(47) 02.11.2011
(97) 04.09.2008
(51) **H05H 1/24** (2006.01)
(96) 01.02.2008
(96) 08762026.6
(73) H.E.F., 42160 Andrezieux-Boutheon, FR
(72) MAURIN-PERRIER, Philippe, F-42680 SAINT MARCELLIN EN FOREZ, FR
CHAVANNE, Hervé, F-42170 SAINT JUST SAINT RAMBERT, FR
POIGT, Laure, F-42350 LA TALAUDIÈRE, FR
(54) **Zařízení pro generování studeného plazmatu ve vakuovém prostředí a použití zařízení**
(32) 15.02.2007
(31) 0753289
(33) FR
(86) PCT/FR2008/050166
(87) WO 2008/104669
(74) PATENTSERVIS Praha a.s., Jivenská 1273/1, Praha 4, 14021

- (97) **EP 2125255**
(47) 19.10.2011
(97) 10.07.2008
(51) **B21B 31/02** (2006.01)
(96) 27.11.2007
(96) 07856037.2
(73) SMS Siemag AG, 40237 Düsseldorf, DE
(72) FILK, Edgar, 57520 Netphen, DE
ZETZSCHE, Heiko, 57271 Hilchenbach, DE
GIESLER, Otmar, 57223 Kreuztal, DE
BERENDES, Andreas, 57399 Kirchhundem, DE
TIEPELMANN, Bernd, 57271 Hilchenbach, DE
(54) **Vodící zařízení pro ložisková tělesa pracovních válců**
(32) 03.01.2007
(31) 102007001322
(33) DE
(86) PCT/DE2007/002144
(87) WO 2008/080376
(74) Společná advokátní kancelář Všetečka Zelený Švorčík Kalenský a partneři, JUDr. Michal Havlík, Hálkova 2, Praha 2, 12000

- (97) **EP 2129377**
(47) 05.10.2011
(97) 25.09.2008
(51) **A61K 31/451** (2006.01)
A61P 25/00 (2006.01)
A61K 9/08 (2006.01)
(96) 14.03.2008
(96) 08715616.2
(73) H. Lundbeck A/S, 2500 Valby-Copenhagen, DK
(72) LASSKOGEN, Gudrun, DK-2650 Hvidovre, DK
STENSÖL, Tine, Bryan, DK-3500 Värlose, DK
LOPEZ DE DIEGO, Heidi, DK-2850 Nørum, DK
(54) **Kapalné formulace solí 4-[2-(4-methylfenylsulfanyl) fenyli] piperidinu**
(32) 20.03.2007, 15.06.2007, 14.12.2007, 14.12.2007
(31) 200700423, PCT/DK2007/050076, 200701790, 13918
(33) DK, DK, DK, US
(86) PCT/DK2008/050062

(87) WO 2008/113358
(74) Společná advokátní kancelář Všeťečka Zelený Švorčík Kalenský a partneři, JUDr. Miloš Všeťečka, Hálkova 2, Praha 2, 12000

(97) **EP 2129823**
(47) 19.10.2011
(97) 28.08.2008
(51) **D06F 37/26** (2006.01)
(96) 15.02.2008
(96) 08720243.8
(73) Meccanica Generale S.R.L., 60038 San Paolo Di Jesi (AN), IT
(72) BACELLI, Gianfranco, I-60035 Jesi (AN), IT
MANCINI, Stefano, I-60035 Jesi (AN), IT
PARDINI, Simone, I-60030 Santa Maria Nuova (AN), IT
PERTICARA, Giuseppe, I-62100 Macerata, IT
(54) **Nádrž pračky**
(32) 21.02.2007, 21.02.2007
(31) AN20070008, AN20070009
(33) IT, IT
(86) PCT/IT2008/000098
(87) WO 2008/102396
(74) PATENTSERVIS Praha a.s., Jivenská 1273/1, Praha 4, 14021

(97) **EP 2132337**
(47) 02.11.2011
(97) 15.10.2009
(51) **C12Q 1/68** (2006.01)
(96) 08.04.2009
(96) 09730842.3
(73) Laboklin GmbH & Co. KG, 97688 Bad Kissingen, DE
(72) MICKELSON, James R., Roseville, Minnesota 55113, US
MINOR, Katie, Saint Paul, Minnesota 55126-4019, US
TAYLOR, Susan M., Saskatoon, Saskatchewan S7K3J9, CA
PATTERSON, Edward Earl, Saint Paul, Minnesota 55105, US
(54) **Způsob detekce psiho kolapsu vyvolaného zátěží**
(32) 09.04.2008
(31) 123753 P
(33) US
(86) PCT/US2009/039944
(87) WO 2009/126733
(74) Čermák a spol., JUDr. Karel Čermák, Elišky Peškové 15, Praha 5, 15000

(97) **EP 2142393**
(47) 16.11.2011
(97) 09.10.2008
(51) **B60J 5/10** (2006.01)
(96) 27.03.2008
(96) 08734295.2
(73) Škoda Auto A.S., Mladá Boleslav, CZ
(72) CIMRMAN, Radek, 294 01 Bakov nad Jizerou, CZ
TOPEK, Miroslav, 530 09 Pardubice, CZ
(54) **Dělená výklopná zád' pro vozidla**
(32) 03.04.2007
(31) 20070239
(33) CZ
(86) PCT/CZ2008/000036
(87) WO 2008/119304

(97) **EP 2144521**
(47) 07.09.2011
(97) 13.11.2008
(51) **A41D 13/06** (2006.01)
(96) 05.05.2008
(96) 08758009.8
(73) X-Technology Swiss GmbH, 8832 Wollerau, CH
(72) LAMBERTZ, Bodo, W., CH-8808 Pfäffikon, CH

(54) **Oděv**
(32) 07.05.2007
(31) 202007006662 U
(33) DE
(86) PCT/DE2008/000748
(87) WO 2008/135029
(74) UNIPATENT, Ing. Jiří Chlustina, Jana Masaryka 43-47, Praha 2, 12000

(97) **EP 2145810**
(47) 26.10.2011
(97) 20.01.2010
(51) **B61K 3/02** (2006.01)
B61K 13/00 (2006.01)
(96) 18.07.2008
(96) 08013009.9
(73) ALSTOM Transport SA, 92300 Levallois-Perret, FR
(72) Daniel, Laurent, Dipl.-Ing., 38106 Braunschweig, DE
Mackowiak, Gregor, Dipl.-Ing., 38124 Braunschweig, DE
(54) **Upevňovací a seřizovací zařízení pro kolejové vozidlo**
(74) Společná advokátní kancelář Všeťečka Zelený Švorčík Kalenský a partneři, JUDr. Petr Kalenský, Hálkova 2, Praha 2, 12000

(97) **EP 2147230**
(47) 19.10.2011
(97) 27.11.2008
(51) **F16G 3/04** (2006.01)
F16G 3/02 (2006.01)
(96) 10.04.2008
(96) 08787936.7
(73) Aser, 42401 Saint-Chamond, FR
(72) JAKOB, Horst, F-30360 Deaux, FR
(54) **Svorky určené k upevnění spojek konce dopravního pásu na konci tohoto pásu a soupravy svorka-spojka**
(32) 10.04.2007
(31) 0702650
(33) FR
(86) PCT/FR2008/000501
(87) WO 2008/142280
(74) PATENTSERVIS Praha a.s., Jivenská 1273/1, Praha 4, 14021

(97) **EP 2148949**
(47) 12.10.2011
(97) 04.12.2008
(51) **D04B 15/06** (2006.01)
(96) 27.03.2008
(96) 08718303.4
(73) SANTONI S.p.A., 25135 Brescia, IT
(72) LONATI, Ettore, I-25080 Botticino, IT
LONATI, Tiberio, I-25121 Brescia, IT
LONATI, Fausto, I-25128 Brescia, IT
(54) **Vysoce spolehlivý bezplatínový pletací stroj s jazýčkovými jehlami**
(32) 30.05.2007
(31) MI20071098
(33) IT
(86) PCT/EP2008/053691
(87) WO 2008/145433
(74) Rott, Růžička & Guttman Patentové, známkové a advokátní kanceláře, Ing. Ivana Menšíková, Vinohradská 37, Praha 2, 12000

(97) **EP 2149411**
(47) 19.10.2011
(97) 03.02.2010
(51) **B21J 7/14** (2006.01)
B21J 13/02 (2006.01)
(96) 29.07.2008
(96) 08013624.5

- | | |
|---|--|
| (73) Magna Powertrain AG & Co. KG, 8502 Lannach, AT | (51) F24J 3/00 (2006.01) |
| (72) Rahm, Manfred, 8103 Eisbach-Rein, AT | (51) F28D 7/16 (2006.01) |
| Jeitler, Bernd, 8271 Bad Waltersdorf, AT | (96) 05.07.2007 |
| Kraxner, Rene, 8481 Weinburg am Sassbach, AT | (96) 07803846.0 |
| (54) Kladivo ke kování na rotačním kovacím stroji | (73) IB.Ntec, 61340 Berd Huis, FR |
| (74) Společná advokátní kancelář Všeťečka Zelený Švorčík | (72) CASTELAIN, Gilles, Jacques, F-61130 Saint Cyr la |
| Kalenský a partneři, JUDr. Michal Havlík, Hálkova 2, | Rosiere, FR |
| Praha 2, 12000 | (54) Termodynamický systém využívající zařízení pro |
| | výrobu tepla cirkulací tekutiny pod tlakem skrz několik |
| | trubek |
| (97) EP 2149421 | (86) PCT/FR2007/001141 |
| (47) 30.11.2011 | (87) WO 2009/004124 |
| (97) 03.02.2010 | (74) Společná advokátní kancelář Všeťečka Zelený Švorčík |
| (51) B23K 26/22 (2006.01) | Kalenský a partneři, JUDr. Otakar Švorčík, Hálkova 2, |
| B23K 26/42 (2006.01) | Praha 2, 12000 |
| B23K 26/08 (2006.01) | |
| B23K 26/14 (2006.01) | |
| (96) 30.07.2008 | (97) EP 2214857 |
| (96) 08104923.1 | (47) 26.10.2011 |
| (73) IPG Photonics Corporation, Oxford, Massachusetts 01540, | (97) 04.06.2009 |
| US | (51) B23C 5/20 (2006.01) |
| (72) Heinz, Heribert, 57537 Wissen, DE | B23C 5/10 (2006.01) |
| Kessler, Berthold, 35753 Arborn, DE | (96) 20.11.2008 |
| (54) Laserový svařovací nástroj s vláknovým laserem | (96) 08854480.4 |
| (74) Kania, Sedlák, Smola Patentová a známková kancelář, Ing. | (73) Iscar Ltd., 24959 Tefen, IL |
| Josef Smola, Mendlovo nám. 1a, Brno, 60300 | (72) SATRAN, Amir, 25147 Kfar Vradim, IL |
| | EISEN, Yaron, 25147 Kfar Vradim, IL |
| | (54) Tangenciální řezná vložka |
| (97) EP 2156060 | (32) 28.11.2007 |
| (47) 09.11.2011 | (31) 18772107 |
| (97) 18.12.2008 | (33) IL |
| (51) F16B 7/04 (2006.01) | (86) PCT/IL2008/001523 |
| (96) 08.05.2008 | (87) WO 2009/069120 |
| (96) 08758409.0 | (74) Čermák a spol., JUDr. Karel Čermák, Elišky Peškové 15, |
| (73) Vieler International GmbH & Co. KG, 58642 Iserlohn, DE | Praha 5, 15000 |
| (72) HACKENBERG, Dieter, 58453 Witten, DE | |
| VIELER, Gerd, 58642 Iserlohn, DE | (97) EP 2217515 |
| (54) Upevňovací zařízení pro rozebíratelné připojení profilu | (47) 26.10.2011 |
| na protilehlý profil | (97) 11.06.2009 |
| (32) 11.06.2007, 06.12.2007 | (51) B65G 65/00 (2006.01) |
| (31) 102007027381, 102007059172 | (96) 27.11.2008 |
| (33) DE, DE | (96) 08855802.8 |
| (86) PCT/EP2008/003682 | (73) Faude, Dieter, 71116 Gärtringen, DE |
| (87) WO 2008/151697 | (72) Faude, Dieter, 71116 Gärtringen, DE |
| (74) Společná advokátní kancelář Všeťečka Zelený Švorčík | (54) Paletizační zařízení a způsob nakládání a/nebo |
| Kalenský a partneři, JUDr. Petr Kalenský, Hálkova 2, | vykládání palet |
| Praha 2, 12000 | (32) 04.12.2007, 08.01.2008 |
| | (31) 102007059925, 102008004280 |
| (97) EP 2160434 | (33) DE, DE |
| (47) 05.10.2011 | (86) PCT/DE2008/002029 |
| (97) 31.12.2008 | (87) WO 2009/071072 |
| (51) C08J 3/03 (2006.01) | (74) Čermák a spol., JUDr. Karel Čermák, Elišky Peškové |
| (96) 23.06.2008 | 735/15, Praha 5, 15000 |
| (96) 08773576.7 | |
| (73) Momentive Specialty Chemicals GmbH, 58642 Iserlohn- | (97) EP 2238458 |
| Letmathe, DE | (47) 26.10.2011 |
| (72) KUHLMANN, Gunda, 59077 Hamm, DE | (97) 09.07.2009 |
| BLÖTZ, Andreas, 58642 Iserlohn, DE | (51) G01N 33/92 (2006.01) |
| ROMAHN, Carsten, 58642 Iserlohn, DE | (96) 18.12.2008 |
| SCHWAB, Michael, 58640 Iserlohn, DE | (96) 08867898.2 |
| (54) Disperze pryskyřice | (73) Eli Lilly & Company, Indianapolis, IN 46285, US |
| (32) 25.06.2007 | (72) LEOHR, Jennifer, K., Indianapolis, Indiana 46285, US |
| (31) 102007029531 | (54) Metoda pro předpovídání schopnosti reagovat na |
| (33) DE | farmaceutickou léčbu obezity |
| (86) PCT/EP2008/005033 | (32) 19.12.2007 |
| (87) WO 2009/000483 | (31) 14881 P |
| (74) Společná advokátní kancelář Všeťečka Zelený Švorčík | (33) US |
| Kalenský a partneři, JUDr. Miloš Všeťečka, Hálkova 2, | (86) PCT/US2008/087367 |
| Praha 2, 12000 | (87) WO 2009/085917 |
| | (74) Společná advokátní kancelář Všeťečka Zelený Švorčík |
| (97) EP 2174075 | Kalenský a partneři, JUDr. Otakar Švorčík, Hálkova 2, |
| (47) 21.09.2011 | Praha 2, 12000 |
| (97) 08.01.2009 | |

(97) **EP 2243149**
(47) 09.11.2011
(97) 20.08.2009
(51) **H01J 37/34** (2006.01)
F16L 21/06 (2006.01)
F16L 23/08 (2006.01)
F16L 37/08 (2006.01)
C23C 14/34 (2006.01)
(96) 28.01.2009
(96) 09711254.4
(73) Bekaert Advanced Coatings NV., 9800 Deinze, BE
(72) VAN DE PUTTE, Ivan, B-8800 Roeselare, BE
GODERIS, Parsifal, B-9700 Oudenaarde, BE
(54) **Vicedrážkové vakuové spojení**
(32) 15.02.2008
(31) 08151493
(33) EP
(86) PCT/EP2009/050936
(87) WO 2009/100985
(74) Společná advokátní kancelář Všeťečka Zelený Švorčík
Kalenský a partneři, JUDr. Michal Havlík, Hálkova 2,
Praha 2, 12000

(97) **EP 2264515**
(47) 12.10.2011
(97) 22.10.2009
(51) **G02F 1/1335** (2006.01)
G02F 1/13 (2006.01)
(96) 13.04.2009
(96) 09731657.4
(73) Nitto Denko Corporation, Ibaraki-shi Osaka 567-8680, JP
(72) KIMURA, Kouji, Ibaraki-shi Osaka 567-8680, JP
YAMANO, Takayoshi, Ibaraki-shi Osaka 567-8680, JP
NAKAZONO, Takuya, Ibaraki-shi Osaka 567-8680, JP
KITADA, Kazuo, Ibaraki-shi Osaka 567-8680, JP
YURA, Tomokazu, Ibaraki-shi Osaka 567-8680, JP
SHIMANOE, Fumihito, Ibaraki-shi Osaka 567-8680, JP
KOSHIO, Satoru, Ibaraki-shi Osaka 567-8680, JP
SHIBATA, Shouji, Ibaraki-shi Osaka 567-8680, JP
(54) **Vrstvená optická fólie s průběžnou sítí dělicích linií a způsob pro její výrobu a aparát pro její výrobu**
(32) 15.04.2008
(31) PCT/JP2008/000987
(33) JP
(86) PCT/JP2009/001689
(87) WO 2009/128241
(74) Společná advokátní kancelář Všeťečka Zelený Švorčík
Kalenský a partneři, JUDr. Michal Havlík, Hálkova 2,
Praha 2, 12000

(97) **EP 2289077**
(47) 02.11.2011
(97) 30.12.2009
(51) **H01F 6/06** (2006.01)
(96) 09.04.2009
(96) 09769046.5
(73) Siemens Aktiengesellschaft, 80333 München, DE
(72) KRÄMER, Hans-Peter, 91058 Erlangen, DE
(54) **Uspořádání vodičů pro odporový spínací element s alespoň dvěma skupinami vodičů ze supravodivých pásů**
(32) 23.06.2008
(31) 102008029722
(33) DE
(86) PCT/EP2009/054275
(87) WO 2009/156197
(74) Čermák a spol., JUDr. Karel Čermák, Elišky Peškové 15,
Praha 5, 15000

U následujících udělených evropských patentů s účinky pro Českou republiku byl majitelem předložen překlad omezeného, nebo pozměněného znění evropského patentového spisu do českého jazyka (§35f odst. 3 zákona č. 527/1990 Sb., v platném znění).

(97) EP 1432861
(97) EP 1567762

PD4A Převod práv a ostatní změny majitelů evropských patentů

(97) **EP 1411764**
(73) Vestergaard Frandsen SA, 1006 Lausanne, CH

(97) **EP 1420176**
(73) BUSINESS LINES LIMITED, Camforth LA5 9XP, GB

(97) **EP 1483290**
(73) CanBas Co., Ltd., Numazu City, Shizuoka 410-0801, JP

(97) **EP 1697181**
(73) GM Global Technology Operations, Inc., Detroit, 48265-3000, MI, US

(97) **EP 1697181**
(73) Johnson Controls Interiors GmbH & Co. KG, 47929 Grefrath, DE

(97) **EP 1747843**
(73) Mikron Agie Charmilles AG, 2560 Nidau, CH

(97) **EP 1851377**
(73) EFFCOM OY, 36220 Kangasala, FI

(97) **EP 1926864**
(73) FACTUM GmbH, 7210 Mattersburg, Burgenland, AT

(97) **EP 2167470**
(73) SANOFI, 75013 Paris, FR

FG1K

Zapsané užité vzory - přehled podle čísel zápisu

V období uzávěrky tohoto čísla Věstníku zapsal Úřad průmyslového vlastnictví tyto užité vzory.

23285	G 01 N 3/20	(2006.01)
23286	G 01 N 27/04	(2006.01)
23287	G 01 N 3/20	(2006.01)
23288	G 02 B 6/02	(2006.01)
23289	G 01 N 17/00	(2006.01)
23290	F 02 B 73/00	(2006.01)
23291	E 06 B 3/10	(2006.01)
23292	B 25 B 27/00	(2006.01)
23293	A 45 D 8/40	(2006.01)
23294	C 08 K 5/092	(2006.01)
23295	A 61 K 31/05	(2006.01)
23296	A 63 H 33/06	(2006.01)
23297	G 21 C 19/11	(2006.01)
23298	A 61 C 8/00	(2006.01)
23299	E 04 C 1/00	(2006.01)
23300	A 61 F 7/00	(2006.01)
23301	H 05 B 41/16	(2006.01)
23302	B 65 D 51/28	(2006.01)
23303	H 03 K 3/0231	(2006.01)
23304	C 10 L 5/46	(2006.01)
23305	F 41 C 7/00	(2006.01)
23306	A 61 F 2/30	(2006.01)
23307	H 03 K 3/0231	(2006.01)
23308	H 04 B 7/06	(2006.01)
23309	B 62 D 25/12	(2006.01)
23310	E 01 D 19/10	(2006.01)
23311	F 16 B 39/34	(2006.01)
23312	A 01 G 29/00	(2006.01)
23313	F 02 M 21/06	(2006.01)
23314	F 41 B 15/04	(2006.01)
23315	H 01 H 13/04	(2006.01)
23316	E 01 F 8/00	(2006.01)
23317	C 05 F 7/00	(2006.01)

FG1K

Zapsané užité vzory - řazené podle MPT

- | | |
|--|---|
| (51) A01G 29/00 (2006.01) | (11) 23295 |
| A01C 15/00 (2006.01) | (21) 2011-25226 |
| (11) 23312 | (22) 28.11.2011 |
| (21) 2011-25280 | (47) 19.01.2012 |
| (22) 07.12.2011 | (73) GOLDIM, spol. s r. o., Praha, CZ |
| (47) 23.01.2012 | (72) Poskočilová Hana Ing., Želeč, CZ |
| (73) Symbiom, s.r.o., Lanškroun, CZ | (54) Doplňěk stravy pro fyziologickou redukci hmotnosti |
| (72) Kolomý Petr Mgr., Lanškroun, CZ | (51) A63H 33/06 (2006.01) |
| Vosátka Miroslav RNDr. CSc., Průhonice, CZ | A63H 33/14 (2006.01) |
| Kotyza Petr Ing., Lanškroun, CZ | (11) 23296 |
| (54) Manuální aplikátor pro zapravení sypkých látek do půdy | (21) 2011-25272 |
| (74) INPARTNERS GROUP, Ing. Leopold Dadej, patentový zástupce, Na Valtické 339/6, Břeclav 4, 69141 | (22) 06.12.2011 |
| (51) A45D 8/40 (2006.01) | (47) 19.01.2012 |
| A42B 1/06 (2006.01) | (73) REJ s.r.o., Planá nad Lužnicí, CZ |
| A63B 71/10 (2006.01) | (72) Kos Josef, Planá nad Lužnicí, CZ |
| A41D 13/00 (2006.01) | (54) Dětská stavebnice |
| (11) 23293 | (74) JUDr. Pavel Monik, Střelecká 672, Hradec Králové, 50002 |
| (21) 2011-25043 | (51) B25B 27/00 (2006.01) |
| (22) 27.10.2011 | B25B 27/02 (2006.01) |
| (47) 19.01.2012 | (11) 23292 |
| (73) Ingridsgear s.r.o., Brno, CZ | (21) 2011-24939 |
| (72) San Martin Ingrid, Lipůvka, CZ | (22) 07.10.2011 |
| (54) Ochranný návlak na vlasy | (47) 19.01.2012 |
| (74) INPARTNERS GROUP, Ing. Ivan Lukšiček, Lidická 51, Brno, 60200 | (73) VYSOKÁ ŠKOLA BÁŇSKÁ - TECHNICKÁ UNIVERZITA OSTRAVA, Ostrava, CZ |
| (51) A61C 8/00 (2006.01) | (72) Mrkvica Ivan doc. dr. Ing., Ostrava, CZ |
| (11) 23298 | Frezig Ondřej Bc., Zábřeh, CZ |
| (21) 2011-24957 | (54) Přípravek pro demontáž nalisovaných kolíků z konstrukčních těles |
| (22) 10.10.2011 | (51) B62D 25/12 (2006.01) |
| (47) 23.01.2012 | B60P 1/43 (2006.01) |
| (73) Masarykova univerzita, Brno, CZ | B60Q 1/30 (2006.01) |
| (72) Roubalíková Lenka Doc. MUDr. Ph.D., Brno, CZ | B60R 13/10 (2006.01) |
| (54) Výztuha incizální dlahy | (11) 23309 |
| (74) Inventia s.r.o., RNDr. Kateřina Hartvichová, Na Bělidle 3, Praha 5, 15000 | (21) 2011-25258 |
| (51) A61F 2/30 (2006.01) | (22) 05.12.2011 |
| A61F 2/32 (2006.01) | (47) 23.01.2012 |
| (11) 23306 | (73) VEZEKO s.r.o., Velké Meziříčí, CZ |
| (21) 2011-25242 | (72) Požár Jindřich, Velké Meziříčí, CZ |
| (22) 30.11.2011 | (54) Uzávěr zadního čela nástavby sklopného přívěsného vozíku |
| (47) 23.01.2012 | (51) B65D 51/28 (2006.01) |
| (73) České vysoké učení technické v Praze, Fakulta stavební, Katedra mechaniky, Praha, CZ | B65D 1/26 (2006.01) |
| (72) Petrtyl Miroslav Prof. Ing. DrSc., Praha, CZ | (11) 23302 |
| Jira Aleš Ing. Ph.D., Chrast, CZ | (21) 2011-25166 |
| (54) Dřík, zejména náhrady kyčelního kloubu | (22) 16.11.2011 |
| (74) Ing. Václav Kratochvíl, Husníkova 2086/22, Praha 5, 15800 | (47) 23.01.2012 |
| (51) A61F 7/00 (2006.01) | (73) EHRMANN Stříbro, s.r.o., Stříbro, CZ |
| A61F 7/02 (2006.01) | (72) Rebbe Alfred Wilhelm, Stříbro, CZ |
| (11) 23300 | (54) Potravinářské balení pro mléčné výrobky |
| (21) 2011-25117 | (74) Mgr. Ing. Tomáš Feigl, patentový zástupce, Na Vyhlídce 53, Karlovy Vary, 36001 |
| (22) 10.11.2011 | (51) C05F 7/00 (2006.01) |
| (47) 23.01.2012 | C02F 11/12 (2006.01) |
| (73) Lesný Jan Ing., Chrudim, CZ | (11) 23317 |
| Dvořák Václav Ing., Hlinsko, CZ | (21) 2012-25432 |
| Starý Zdeněk Ing. CSc., Pardubice, CZ | (22) 04.01.2012 |
| (72) Lesný Jan Ing., Chrudim, CZ | (47) 23.01.2012 |
| Dvořák Václav Ing., Hlinsko, CZ | (73) Zámečník Marian, Velké Přílepy, CZ |
| Starý Zdeněk Ing. CSc., Pardubice, CZ | Jelínek Milan, Dolní Rápotice, CZ |
| (54) Zařízení k chlazení nebo ohřevu částí těla | (72) Zámečník Marian, Velké Přílepy, CZ |
| (74) Jan Brykner, Resslova 741, Hradec Králové, 50002 | Jelínek Milan, Dolní Rápotice, CZ |
| (51) A61K 31/05 (2006.01) | (54) Pevné hnojivo na bázi kalu z čistíren odpadních vod (ČOV) |
| A23F 5/24 (2006.01) | (51) C08K 5/092 (2006.01) |
| A23L 1/30 (2006.01) | (11) 23294 |

- (21) **2011-25068**
(22) 04.11.2011
(47) 19.01.2012
(73) Univerzita Tomáše Bati ve Zlíně, Zlín, CZ
(72) Maláč Jiří Doc. Ing. CSc., Zlín, CZ
Bětík Martin Ing., Zlín - Louky, CZ
Frýželka Vlastimil Ing., Újezd, CZ
- (54) **Modifikované plnivo pro polymerní systémy a
polymerní systém toto plnivo obsahující**
(74) UTB ve Zlíně, Univerzitní institut, Ing. Jan Görig, Nám.
T.G.Masaryka 5555, Zlín, 76001
- (51) **C10L 5/46** (2006.01)
(11) 23304
(21) **2011-25209**
(22) 23.11.2011
(47) 23.01.2012
(73) Zámečnick Marian, Velké Přílepy, CZ
Jelínek Milan, Dolní Rápotice, CZ
(72) Zámečnick Marian, Velké Přílepy, CZ
Jelínek Milan, Dolní Rápotice, CZ
- (54) **Pevné palivo na bázi kalu z čistění odpadních vod
(ČOV)**
(51) **E01D 19/10** (2006.01)
E01D 101/22 (2006.01)
(11) 23310
(21) **2011-25264**
(22) 05.12.2011
(47) 23.01.2012
(73) MOTT MACDONALD Praha, spol. s r. o., Praha, CZ
České vysoké učení technické v Praze Fakulta stavební
výzkumné centrum CIDEAS, Praha, CZ
(72) Tvrzník Vladimír Ing. CSc., Praha - Braník, CZ
Šejnoha Jiří Prof. Ing. DrSc. FEEng., Praha, CZ
- (54) **Zábradlí obloukových kamenných mostů, s
prodlouženou životností**
(74) Ing. Hana Dušková, Na Kočově 180, Chotutice, 28103
- (51) **E01F 8/00** (2006.01)
E01F 8/02 (2006.01)
(11) 23316
(21) **2011-25382**
(22) 22.12.2011
(47) 23.01.2012
(73) PROKOP RAIL, a.s., Plzeň, CZ
(72) Eisenreich Jan, Plzeň, CZ
- (54) **Stavebnicový dílec pro nízkou protihlukovou stěnu pro
kolejové tratě**
(74) Ing. Dobroslav Musil, patentová kancelář, Ing. Dobroslav
Musil, Cejl 38, Brno, 60200
- (51) **E04C 1/00** (2006.01)
E04B 2/32 (2006.01)
E04B 2/46 (2006.01)
E04B 2/56 (2006.01)
(11) 23299
(21) **2011-24973**
(22) 12.10.2011
(47) 23.01.2012
(73) Siedek Hynek Ing. CSc., Praha - Lipence, CZ
(72) Siedek Hynek Ing. CSc., Praha - Lipence, CZ
- (54) **Stavebnicový systém pro přesnou výstavbu**
(74) Ing. Hana Dušková, Na Kočově 180, Chotutice, 28103
- (51) **E06B 3/10** (2006.01)
E06B 1/06 (2006.01)
B32B 21/00 (2006.01)
(11) 23291
(21) **2011-24891**
(22) 26.09.2011
(47) 19.01.2012
(73) Holz Schiller s.r.o., Klatovy, CZ
(72) Schiller Heinrich Dipl. Ing., Regen, DE
- (54) **Rámový hranol pro okna nebo dveře**
(51) **F02B 73/00** (2006.01)
F01K 23/00 (2006.01)
F02B 75/28 (2006.01)
F02G 5/00 (2006.01)
F23G 5/00 (2006.01)
(11) 23290
(21) **2011-24865**
(22) 21.09.2011
(47) 19.01.2012
(73) Výzkumný ústav rostlinné výroby, v. v. i., Praha - Ruzyně,
CZ
(72) Váňa Jaroslav Ing. CSc., Praha, CZ
Ust'ak Sergej Ing. CSc., Jirkov, CZ
- (54) **Kogenerační jednotka**
(51) **F02M 21/06** (2006.01)
(11) 23313
(21) **2011-25295**
(22) 09.12.2011
(47) 23.01.2012
(73) Technická univerzita v Liberci, Liberec, CZ
(72) Beroun Stanislav Prof. Ing. CSc., Liberec, CZ
Dittrich Aleš Ing., Mnichovo Hradiště, CZ
Dráb Ondřej Ing., Mladá Boleslav, CZ
Hošek Martin Ing., Kosmonosy, CZ
- (54) **Zařízení ke vstřikování tekutého plynu pro spalovací
motor**
(74) Ing. Dobroslav Musil, patentová kancelář, Ing. Dobroslav
Musil, Cejl 38, Brno, 60200
- (51) **F16B 39/34** (2006.01)
F16B 39/284 (2006.01)
F16B 29/00 (2006.01)
F16B 41/00 (2006.01)
(11) 23311
(21) **2011-25267**
(22) 06.12.2011
(47) 23.01.2012
(73) Polách Rostislav, Rýmařov - Edrovice, CZ
(72) Polách Rostislav, Rýmařov - Edrovice, CZ
- (54) **Šroub nebo závitová tyč se zajištěním proti
samovolnému povolení**
(74) Ing. Petr Soukup, Videňská 8, Olomouc, 77200
- (51) **F41B 15/04** (2006.01)
F41B 15/00 (2006.01)
F41H 13/00 (2006.01)
(11) 23314
(21) **2011-25305**
(22) 12.12.2011
(47) 23.01.2012
(73) Košťál Břetislav Ing., Praha, CZ
Kůpa Vladimír Ing., Praha, CZ
(72) Košťál Břetislav Ing., Praha, CZ
Kůpa Vladimír Ing., Praha, CZ
- (54) **Zapojení elektrického paralyzérů**
(74) Ing. Petr Řezáč, CSc., Jihozápadní III 1145/4, Praha 4 -
Spořilov, 14100
- (51) **F41C 7/00** (2006.01)
F41C 23/12 (2006.01)
F41A 11/00 (2006.01)
F41A 21/00 (2006.01)
(11) 23305
(21) **2011-25213**
(22) 23.11.2011
(47) 23.01.2012
(32) 23.11.2010, 23.11.2010, 23.11.2010
(31) 177-2010, 178-2010, 179-2010
(33) SK, SK, SK
(73) ZVS IMPEX, akciová společnost, Dubnica nad Váhom, SK
(72) Šim Miroslav Ing., Hutka, SK
- (54) **Dlouhá samočinná kulová zbraň**
(74) INPARTNERS GROUP, Ing. Ivan Lukšiček, Lidická 51,
Brno, 60200

- (51) **G01N 17/00** (2006.01)
G01N 33/20 (2006.01)
- (11) 23289
(21) **2011-24854**
(22) 19.09.2011
(47) 19.01.2012
(73) COMTES FHT a.s., Dobřany, CZ
(72) Džugan Ján Doc. Ing. Ph.D., Zbůch, CZ
Urbánek Miroslav Ing., Mokrouše, CZ
Motyčka Petr Ing., Plzeň, CZ
- (54) **Zařízení pro korozní zkoušky v páře za vysokých teplot**
- (51) **G01N 27/04** (2006.01)
(11) 23286
(21) **2011-24386**
(22) 24.05.2011
(47) 19.01.2012
(73) Česká zemědělská univerzita v Praze, Technická fakulta, Praha, CZ
(72) Müller Miroslav Doc. Ing. Ph.D., Praha, CZ
Štefan Pavel Ing., Praha, CZ
- (54) **Přípravek pro výrobu zkušebních těles určených pro měření elektrického odporu lepidla a systémů na bázi polymerních částicových kompozitů**
- (51) **G01N 3/20** (2006.01)
G01N 3/08 (2006.01)
(11) 23285
(21) **2011-24370**
(22) 19.05.2011
(47) 19.01.2012
(73) Západočeská univerzita v Plzni, Plzeň, CZ
(72) Bek Lukáš Bc., Štěnovice, CZ
Kottner Radek Ing. Ph.D., Plzeň, CZ
- (54) **Stůl s přírubou pro trhací stroj do 50 kN**
- (51) **G01N 3/20** (2006.01)
G01N 3/08 (2006.01)
(11) 23287
(21) **2011-24450**
(22) 08.06.2011
(47) 19.01.2012
(73) Západočeská univerzita v Plzni, Plzeň, CZ
(72) Bek Lukáš Bc., Štěnovice, CZ
Kottner Radek Ing. Ph.D., Plzeň, CZ
- (54) **Hydraulické tlakové čelisti pro víceosé zatěžování v trhacím stroji**
- (51) **G02B 6/02** (2006.01)
G02F 1/00 (2006.01)
G02F 1/19 (2006.01)
(11) 23288
(21) **2011-24829**
(22) 13.09.2011
(47) 19.01.2012
(73) Volný Tomáš, Semily, CZ
Havel Lukáš, Praha, CZ
(72) Volný Tomáš, Semily, CZ
Havel Lukáš, Praha, CZ
- (54) **Zařízení pro distribuci světla v objemu vody pomocí optických vláken**
- (51) **G21C 19/11** (2006.01)
(11) 23297
(21) **2011-25287**
(22) 08.12.2011
(47) 19.01.2012
(73) ŠKODA JS a.s., Plzeň, CZ
(72) Kratochvíl Libor Ing., Plzeň, CZ
Šebek Vratislav, Plzeň, CZ
- (54) **Spodní koncovka vložené tyče jaderného reaktoru VVER-440**
- (74) Langrova, s.r.o., Skrětova 48, Plzeň, 30100
- (51) **H01H 13/04** (2006.01)
H01H 9/18 (2006.01)
E05B 1/00 (2006.01)
- (11) 23315
(21) **2011-25330**
(22) 16.12.2011
(47) 23.01.2012
(73) Vlček Miroslav PhDr., Brno, CZ
(72) Vlček Miroslav PhDr., Brno, CZ
- (54) **Zařízení pro ovládání dveří a bezdrátové spínání osvětlovacích těles**
- (51) **H03K 3/0231** (2006.01)
H03K 3/28 (2006.01)
(11) 23307
(21) **2011-25252**
(22) 02.12.2011
(47) 23.01.2012
(73) VYSOKÁ ŠKOLA BÁŇSKÁ - TECHNICKÁ
UNIVERZITA OSTRAVA, Ostrava, CZ
(72) Mohylová Jitka Ing. Ph.D., Ostrava, CZ
Punčochář Josef Doc. Dr. Ing., Rožnov pod Radhoštěm, CZ
- (54) **Astabilní obvod s proudovým zdrojem s bipolárním tranzistorem řízený napětím**
- (51) **H03K 3/0231** (2006.01)
H03K 3/282 (2006.01)
(11) 23303
(21) **2011-25203**
(22) 22.11.2011
(47) 23.01.2012
(73) VYSOKÁ ŠKOLA BÁŇSKÁ - TECHNICKÁ
UNIVERZITA OSTRAVA, Ostrava, CZ
(72) Mohylová Jitka Ing. Ph.D., Ostrava, CZ
Punčochář Josef Doc. Dr. Ing., Rožnov pod Radhoštěm, CZ
- (54) **Astabilní obvod s proudovými zdroji s bipolárními tranzistorem**
- (51) **H04B 7/06** (2006.01)
H04B 1/40 (2006.01)
(11) 23308
(21) **2011-25254**
(22) 02.12.2011
(47) 23.01.2012
(73) České vysoké učení technické v Praze Fakulta elektrotechnická, Praha, CZ
(72) Moucha Alexandru Mihnea Ing., Praha, CZ
Kubr Jan Ing., Praha, CZ
Černý Viktor Ing., Praha, CZ
- (54) **Distribuovaný systém pro tvarování vyzářovacího diagramu**
- (74) Ing. Hana Dušková, Na Kočově 180, Chotutice, 28103
- (51) **H05B 41/16** (2006.01)
H01H 27/00 (2006.01)
(11) 23301
(21) **2011-25123**
(22) 11.11.2011
(47) 23.01.2012
(73) VYRTYCH a.s., Praha, CZ
(72) Poslt Tomáš Ing., Dobrovice, CZ
- (54) **Systém odpojení světelných zdrojů jednorázových svítidel od výstupního napětí předřadníku**

Seznam majitelů zapsaných užitečných vzorů

(73)	(11)	(51)	(73)	(11)	(51)	
COMTES FHT a.s., Dobřany, CZ	23289	G 01 N 17/00	(2006.01)	Symbiom, s.r.o., Lanškroun, CZ	23312 A 01 G 29/00	(2006.01)
Česká zemědělská univerzita v Praze, Technická fakulta, Praha, CZ	23286	G 01 N 27/04	(2006.01)	ŠKODA JS a.s., Plzeň, CZ	23297 G 21 C 19/11	(2006.01)
České vysoké učení technické v Praze Fakulta stavební výzkumné centrum CIDEAS, Praha, CZ	23310	E 01 D 19/10	(2006.01)	Technická univerzita v Liberci, Liberec, CZ	23313 F 02 M 21/06	(2006.01)
České vysoké učení technické v Praze Fakulta elektrotechnická, Praha, CZ	23308	H 04 B 7/06	(2006.01)	Univerzita Tomáše Bati ve Zlíně, Zlín, CZ	23294 C 08 K 5/092	(2006.01)
České vysoké učení technické v Praze, Fakulta stavební, Katedra mechaniky, Praha, CZ	23306	A 61 F 2/30	(2006.01)	VEZEKO s.r.o., Velké Meziříčí, CZ	23309 B 62 D 25/12	(2006.01)
Dvořák Václav Ing., Hlinsko, CZ	23300	A 61 F 7/00	(2006.01)	Vlček Miroslav PhDr., Brno, CZ	23315 H 01 H 13/04	(2006.01)
EHRMANN Stříbro, s.r.o., Stříbro, CZ	23302	B 65 D 51/28	(2006.01)	Volný Tomáš, Semily, CZ	23288 G 02 B 6/02	(2006.01)
GOLDIM, spol. s r. o., Praha, CZ	23295	A 61 K 31/05	(2006.01)	VYRTYCH a.s., Praha, CZ	23301 H 05 B 41/16	(2006.01)
Havel Lukáš, Praha, CZ	23288	G 02 B 6/02	(2006.01)	VYSOKÁ ŠKOLA BÁŇSKÁ - TECHNICKÁ UNIVERZITA OSTRAVA, Ostrava, CZ	23292 B 25 B 27/00	(2006.01)
Holz Schiller s.r.o., Klatovy, CZ	23291	E 06 B 3/10	(2006.01)	VYSOKÁ ŠKOLA BÁŇSKÁ - TECHNICKÁ UNIVERZITA OSTRAVA, Ostrava, CZ	23303 H 03 K 3/0231	(2006.01)
Ingridsgear s.r.o., Brno, CZ	23293	A 45 D 8/40	(2006.01)	VYSOKÁ ŠKOLA BÁŇSKÁ - TECHNICKÁ UNIVERZITA OSTRAVA, Ostrava, CZ	23307 H 03 K 3/0231	(2006.01)
Jelínek Milan, Dolní Rápotice, CZ	23304	C 10 L 5/46	(2006.01)	Výzkumný ústav rostlinné výroby, v. v. i., Praha - Ruzyně, CZ	23290 F 02 B 73/00	(2006.01)
Jelínek Milan, Dolní Rápotice, CZ	23317	C 05 F 7/00	(2006.01)	Zámečník Marian, Velké Přílepy, CZ	23304 C 10 L 5/46	(2006.01)
Košťál Břetislav Ing., Praha, CZ	23314	F 41 B 15/04	(2006.01)	Zámečník Marian, Velké Přílepy, CZ	23317 C 05 F 7/00	(2006.01)
Kůpa Vladimír Ing., Praha, CZ	23314	F 41 B 15/04	(2006.01)	Západočeská univerzita v Plzni, Plzeň, CZ	23285 G 01 N 3/20	(2006.01)
Lesný Jan Ing., Chrudim, CZ	23300	A 61 F 7/00	(2006.01)	Západočeská univerzita v Plzni, Plzeň, CZ	23287 G 01 N 3/20	(2006.01)
Masarykova univerzita, Brno, CZ	23298	A 61 C 8/00	(2006.01)	ZVS IMPEX, akciová společnost, Dubnica nad Váhom, SK	23305 F 41 C 7/00	(2006.01)
MOTT MACDONALD Praha, spol. s r. o., Praha, CZ	23310	E 01 D 19/10	(2006.01)			
Polách Rostislav, Rýmařov - Edrovice, CZ	23311	F 16 B 39/34	(2006.01)			
PROKOP RAIL, a.s., Plzeň, CZ	23316	E 01 F 8/00	(2006.01)			
REJ s.r.o., Planá nad Lužnicí, CZ	23296	A 63 H 33/06	(2006.01)			
Siedek Hynek Ing. CSc., Praha - Lipence, CZ	23299	E 04 C 1/00	(2006.01)			
Starý Zdeněk Ing. CSc., Pardubice, CZ	23300	A 61 F 7/00	(2006.01)			

FG4Q

Zapsané průmyslové vzory - přehled podle čísel zápisu

V období uzávěrky tohoto čísla Věstníku zapsal Úřad průmyslového vlastnictví tyto průmyslové vzory:

35250	06-09, 06-13
35251	10-01
35252	13-01

FG4Q

Zapsané průmyslové vzory - přehled podle tříd

- (51) 06-09, 06-13
(11) 35250
(21) 2010-38435
(22) 03.11.2010
(15) 23.01.2012
(45) 23.01.2012
(54) Polohovací lůžko pro novorozence
(28) 3
(73) Řežábková Eva, Praha 9, CZ
(72) Řežábková Eva, Praha 9, CZ
(74) Václav Müller, patentový zástupce, Filipova 2016, Praha 4, 14800
(55)



2.3



1.1



3.1



1.2

- (51) 10-01
(11) 35251
(21) 2011-38853
(22) 15.11.2011
(15) 23.01.2012
(45) 23.01.2012
(54) Hodiny
(28) 6
(73) ORANGE CITY s.r.o., Praha 5, CZ
(72) Vidov Mikhail, Praha 7, CZ
Zakardonskaya Olga, Praha 7, CZ
(55)



1.3



1.1



2.1



1.2



2.2



2.1



5.1



2.2



5.2



3.1



6.1



3.2



6.2



4.1



4.2

- (51) **13-01**
(11) 35252
(21) 2011-38536
(22) 28.01.2011
(15) 23.01.2012
(45) 23.01.2012
(54) Výtahový motor
(28) 2
(73) EM Brno s.r.o., Brno, CZ
(72) Dedek Ota Ing., Vyškov, CZ
Husák Václav Ing., Moutnice, CZ
Urbánek Ladislav Ing., Nedvědice, CZ
(74) Ing. Vítězslav Žák, patentový zástupce, Lidická 51, Brno,
60200

(55)

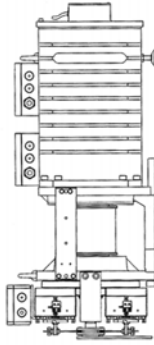

1.1

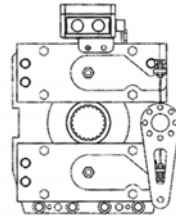

2.3

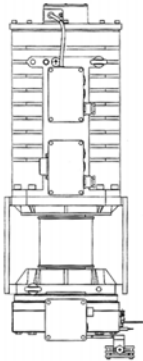

1.2

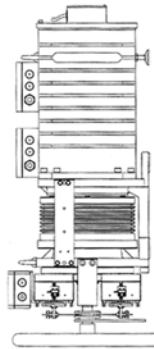

2.1

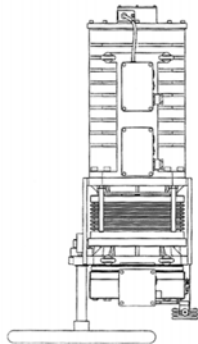

2.2

Seznam vlastníků zapsaných průmyslových vzorů

(73)	(11)	(51)	(73)	(11)	(51)
EM Brno s.r.o., Brno, CZ	35252	13-01			
ORANGE CITY s.r.o., Praha 5, CZ	35251	10-01			
Řežábková Eva, Praha 9, CZ	35250	06-09, 06-13			

Dodatková ochranná osvědčení pro léčiva a pro přípravky na ochranu rostlin

Podání žádosti o udělení osvědčení

- (22) 12.01.2012
- (21) SPC/CZ2012/212
- (73) Acorda Therapeutics, Inc., Hawthorne NY 10531, US
- (68) 1732548
- (54) Způsoby použití kompozic aminopyridinu s prodlouženým uvolňováním
- (92) EU/1/11/699/001 EU/1/11/699/002, 20.07.2011
- (95) Fampyra-fampridin, léčivý přípravek

Úřední rozhodnutí a oznámení

MK4A, MK4F

Zánik patentů a autorských osvědčení uplynutím doby platnosti

(11)	(21)	Int.Cl/(51)	(11)	(21)	Int.Cl/(51)
281660	1992-202	8/C07C 249/04			
283018	1992-198	8/C07D 403/06			
283284	1992-199	8/A61K 39/09			
283314	1992-165	8/C10C 3/02			
285844	1992-174	8/G11B 33/02			
290828	1993-1503	7/B23K 35/28			

MK1K

Zániky užitečných vzorů uplynutím doby platnosti

(11)	(21)	(51)	
12015	2002-12746	A61K 9/70	(2006.01)
12018	2002-12750	H01H 13/10	(2006.01)
12019	2002-12751	H01R 4/28	(2006.01)
12020	2002-12752	B61H 11/06	(2006.01)
12204	2002-12756	A62C 13/76	(2006.01)
12217	2002-12760	F24F 9/00	(2006.01)
14315	2003-14861	B65D 1/02	(2006.01)
14733	2004-15624	F23C 10/00	(2006.01)
14735	2004-15628	A21D 13/00	(2006.01)
14736	2004-15634	B42D 15/00	(2006.01)
14994	2004-15644	D05B 57/18	(2006.01)

MK4Q

Zániky práva ze zapsaných průmyslových vzorů uplynutím doby ochrany

(11)	(21)	Int.Cl/(51)	(11)	(21)	Int.Cl/(51)
23063	1991-24513	5/06-01, 28-03			
26981	1996-29317	6/15-05			
27031	1996-29331	6/12-16			
30656	2001-33343	7/07-01			
30747	2001-33339	7/09-07			
33787	2006-36805	8/09-05			
33808	2006-36806	8/03-99			
33809	2006-36808	8/24-01			
33822	2006-36807	8/99-00, 32-00			
33842	2006-36804	8/02-04			

Zápisy licenčních smluv do patentového rejstříku pro nabyvatele

(11) 285721
(73) GHS Trade pharm s.r.o., Pardubice, Zelené Předměstí, CZ
Nabyvatel: FIANTIS, SE, Vinohradská 2029/124, Praha 3, Vinohrady, 13000, CZ
Druh licence: výlučná
Datum uzavření smlouvy: 18.12.2011
Datum zápisu smlouvy: 23.01.2012

(11) 302183
(73) Česká zemědělská univerzita v Praze, Praha 6 - Suchbát, CZ
Nabyvatel: ZVU POTEZ a.s., Pražská ulice 322, Hradec Králové, 50101, CZ
Druh licence: nevýlučná
Datum uzavření smlouvy: 02.11.2011
Datum zápisu smlouvy: 19.01.2012

Zápisy licenčních smluv do rejstříku užitečných vzorů pro nabyvatele

(11) 20191
(73) Galečka Jiří, Hodonín, CZ
Šenk Tomáš, Tísek, CZ
Nabyvatel: UNIHOLD s.r.o., Martinovská 3247/164, Ostrava, Martinov, 72300, CZ
Druh licence: nevýlučná
Datum uzavření smlouvy: 06.10.2010
Datum zápisu smlouvy: 18.01.2012

(11) 20270
(73) Galečka Jiří, Hodonín, CZ
Šenk Tomáš, Tísek, CZ
Nabyvatel: UNIHOLD s.r.o., Martinovská 3247/164, Ostrava, Martinov, 72300, CZ
Druh licence: nevýlučná
Datum uzavření smlouvy: 06.10.2010
Datum zápisu smlouvy: 18.01.2012

- (11) 20740
(73) Šenk Tomáš, Tísek, CZ
Galečka Jiří, Šardice, CZ
Nabyvatel: UNIHOLD s.r.o., Martinovská
3247/164, Ostrava, Martinov, 72300, CZ
Druh licence: nevýlučná
Datum uzavření smlouvy: 06.10.2010
Datum zápisu smlouvy: 18.01.2012
- (11) 20744
(73) Galečka Jiří, Šardice, CZ
Šenk Tomáš, Tísek, CZ
Nabyvatel: UNIHOLD s.r.o., Martinovská
3247/164, Ostrava, Martinov, 72300, CZ
Druh licence: nevýlučná
Datum uzavření smlouvy: 06.10.2010
Datum zápisu smlouvy: 18.01.2012
- (11) 20745
(73) Galečka Jiří, Šardice, CZ
Šenk Tomáš, Tísek, CZ
Nabyvatel: UNIHOLD s.r.o., Martinovská
3247/164, Ostrava, Martinov, 72300, CZ
Druh licence: nevýlučná
Datum uzavření smlouvy: 06.10.2010
Datum zápisu smlouvy: 18.01.2012
- (11) 21297
(73) Galečka Jiří, Šardice, CZ
Šenk Tomáš, Tísek, CZ
Nabyvatel: UNIHOLD s.r.o., Martinovská
3247/164, Ostrava, Martinov, 72300, CZ
Druh licence: nevýlučná
Datum uzavření smlouvy: 06.10.2010
Datum zápisu smlouvy: 18.01.2012
- (11) 21298
(73) Galečka Jiří, Šardice, CZ
Šenk Tomáš, Tísek, CZ
Nabyvatel: UNIHOLD s.r.o., Martinovská
3247/164, Ostrava, Martinov, 72300, CZ
Druh licence: nevýlučná
Datum uzavření smlouvy: 06.10.2010
Datum zápisu smlouvy: 18.01.2012
- (11) 21926
(73) Jihočeská univerzita v Českých Budějovicích
Fakulta rybářství a ochrany vod Jihočeské
výzkumné centrum akvakultury a biodiverzity
hydrocenóz a Výzkumný ústav rybářský a
hydrobiologický, Vodňany, CZ
Nabyvatel: VÝROBA KRMIV spol. s r.o.,
Hostýnská 520, Praha 10, 10800, CZ
Druh licence: nevýlučná
Datum uzavření smlouvy: 28.04.2011
Datum zápisu smlouvy: 19.01.2012

ND1K

První prodloužení doby platnosti užitných vzorů

- | | | | | | |
|------|---|-----------|------|--|-----------|
| (51) | F41G 3/00 | (2006.01) | (51) | C02F 1/38 | (2006.01) |
| | F41G 3/32 | (2006.01) | | C02F 1/52 | (2006.01) |
| (11) | 18328 | | | C02F 9/02 | (2006.01) |
| (21) | 2008-19576 | | | C02F 9/08 | (2006.01) |
| (22) | 16.01.2008 | | | B01D 8/00 | (2006.01) |
| (73) | Hrbek Václav, Veverská Bitýška, CZ | | (11) | 18333 | |
| (54) | Zařízení pro zaměřování, zejména pro ruční zbraně | | (21) | 2008-19599 | |
| | | | (22) | 21.01.2008 | |
| (51) | C02F 11/00 | (2006.01) | (73) | AquaNova International s.r.o., Praha, CZ | |
| | C02F 9/02 | (2006.01) | (54) | Flokulátor pro usazovací a dosazovací nádrže | |
| | B01D 21/02 | (2006.01) | | | |
| | B01D 21/04 | (2006.01) | (51) | E04B 1/00 | (2006.01) |
| | B01D 21/18 | (2006.01) | | E04B 1/24 | (2006.01) |
| | B01D 21/20 | (2006.01) | (11) | 18424 | |
| (11) | 18332 | | (21) | 2008-19664 | |
| (21) | 2008-19598 | | (22) | 13.02.2008 | |
| (22) | 21.01.2008 | | (73) | Hajna Jiří, Jindřichův Hradec, CZ | |
| (73) | HYDROTECH s.r.o., Brno, CZ | | (54) | Ocelový závěsný balkon | |
| (54) | Zařízení pro shrabování kalu na dně nádrží | | | | |

- (51) **A61G 7/008** (2006.01)
A61G 7/012 (2006.01)
A61G 7/018 (2006.01)
A61G 7/002 (2006.01)
- (11) 18426
(21) 2008-19673
(22) 15.02.2008
(73) LINET, spol. s r.o., Slaný, CZ
(54) Polohovací mechanismus lůžka
- (51) **F16L 33/04** (2006.01)
F16L 33/32 (2006.01)
- (11) 18430
(21) 2008-19740
(22) 11.03.2008
(73) Klaban Tomáš, Brno, CZ
(54) Převlečná těsnicí objímka pro hadice
- (51) **F24F 12/00** (2006.01)
- (11) 18441
(21) 2008-19603
(22) 22.01.2008
(73) Morávek Petr Ing. CSc., Jablonec nad Nisou, CZ
(54) Integrovaná dvouzónová vzduchotechnická jednotka
- (51) **A61F 13/02** (2006.01)
A61F 13/15 (2006.01)
A61L 15/20 (2006.01)
- (11) 18471
(21) 2008-19649
(22) 06.02.2008
(73) FWDS Research, a. s., Praha, CZ
Najman Karel, Dvůr Králové nad Labem, CZ
Baudyš Karel Ing., Komárov, CZ
(54) Hemostatická absorpční plena
- (51) **B01D 39/20** (2006.01)
D21H 13/38 (2006.01)
- (11) 18509
(21) 2008-19625
(22) 29.01.2008
(73) Libal Jaroslav Ing. CSc., Štětí, CZ
Pfefferle Jan Ing. CSc., Roudnice nad Labem, CZ
(54) Tepelně izolační a filtrační papír z anorganických vláken
- (51) **G06Q 90/00** (2006.01)
- (11) 18581
(21) 2008-19587
(22) 18.01.2008
(73) MODECA s.r.o., Praha 8, CZ
(54) Platební komunikační soustava
- (51) **B24B 29/02** (2006.01)
- (11) 18622
(21) 2008-19885
(22) 22.04.2008
(73) Ústav fyziky plazmatu AV ČR, v. v. i., Praha, CZ
(54) Zařízení na přesné celoplošné leštění sférických těles
- (51) **A61K 31/439** (2006.01)
A61K 47/34 (2006.01)
- (11) 23090
(21) 2011-24174
(22) 24.03.2005
(73) Astellas Pharma Inc., Chuo-ku, Tokyo, JP
(54) Kompozice pevného farmaceutického přípravku solifenacinu nebo jeho soli

ND1K

Druhé prodloužení doby platnosti užitečných vzorů

- (51) **B60N 2/22** (2006.01)
(11) 15252
(21) 2004-16144
(22) 29.12.2004
(73) BRANO, a. s., Hradec nad Moravicí, CZ
(54) Dvoupohodový nájezd pro zámek opěradel zadních sedadel vozidel
- (51) **B44B 11/00** (2006.01)
B44B 3/04 (2006.01)
(11) 15401
(21) 2005-16388
(22) 15.03.2005
(73) Axman Štěpán, Tasov, CZ
Axmanová Tereza Ing. arch., Tasov, CZ
(54) Předtvar pro ruční modelování
- (51) **A01K 1/015** (2006.01)
(11) 15402
(21) 2005-16399
(22) 18.03.2005
(73) Sedlecký kaolin a. s., Božičany, CZ
(54) Minerální sorbent, zejména pro stelivo pro drobné zvířectvo
- (51) **B60R 25/06** (2006.01)
(11) 16013
(21) 2005-16477
(22) 11.04.2005
(73) CONSTRUCT A & D PLUS, s. r. o., Brno, CZ
(54) Zařízení pro uzamykání řadicí páky u motorových vozidel

PD4A

Převod práv a ostatní změny majitelů patentů

- (11) 294310
(21) 1998-3756
(73) BUNDABERG WALKERS ENGINEERING LTD.,
Bundaberg, QLD 4670, AU
- (11) 302446
(21) 2007-789
(73) Edr Václav, Benešov, CZ
- (11) 302446
(21) 2007-789
(73) TPM Znalecká kancelář, s.r.o., Benešov, CZ
- (11) 302517
(21) 2005-486
(73) Edr Václav, Benešov, CZ
- (11) 302517
(21) 2005-486
(73) TPM Znalecká kancelář, s.r.o., Benešov, CZ
- (11) 302889
(21) 2005-690
(73) Edr Václav, Benešov, CZ
- (11) 302889
(21) 2005-690
(73) TPM Znalecká kancelář, s.r.o., Benešov, CZ

PD4Q

Převod práv a ostatní změny vlastníků průmyslových vzorů

- (11) 27773
(21) 1997-30181
(73) BP OIL INTERNATIONAL LIMITED, Middlesex,
TW16 7BP, GB
- (11) 27775
(21) 1997-30183
(73) BP OIL INTERNATIONAL LIMITED, Middlesex,
TW16 7BP, GB

Zamítnuté a částečně zamítnuté přihlášky ochranných známek před zveřejněním

Kapitola obsahuje údaje o rozhodnutích o přihláškách ochranných známek, u kterých byly na základě provedeného věcného průzkumu shledány Úřadem důvody pro zamítnutí přihlášky ochranné známky podle ustanovení § 4 nebo 6 zákona č. 441/2003 Sb. Na základě toho Úřad vydal rozhodnutí o zamítnutí přihlášky podle ustanovení § 22 zákona č. 441/2003 Sb., a to pro celý seznam výrobků a služeb nebo pro jeho část. Údaje o výsledku rozhodnutí (zamítnutí přihlášky, částečné zamítnutí přihlášky) jsou uvedeny za datem právní moci rozhodnutí pod INID kódem (583) s názvem "Datum právní moci rozhodnutí/výsledek rozhodnutí".

(210) **O-466423**

(540)

POLDI

(583) 17.01.2012 / zamítnutí přihlášky

(210) **O-473895**

(540) **NEXT BEZPEČNOSTNÍ DVEŘE**

(583) 16.01.2012 / částečné zamítnutí přihlášky

(210) **O-473896**

(540)



(583) 16.01.2012 / částečné zamítnutí přihlášky

(210) **O-487885**

(540)

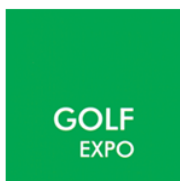

(583) 13.01.2012 / zamítnutí přihlášky

(210) **O-487886**

(540)



(583) 13.01.2012 / zamítnutí přihlášky

Přehled zveřejněných přihlášek ochranných známek

Přihlášky ochranných známek, které byly na základě výsledků formálního a věcného průzkumu provedeného Úřadem shledány schopné zápisu do rejstříku ochranných známek, jsou obsaženy v této kapitole. Důležitou právní skutečností je, že zveřejněním přihlášky ochranné známky v této kapitole Věstníku (§ 23 zákona č. 441/2003 Sb.) začíná běžet zákonná tříměsíční lhůta pro podání námitek podle ustanovení § 25 zákona č. 441/2003 Sb.

Číselný přehled

O-473895, O-473896, O-479488, O-480766, O-480873, O-480890, O-482520, O-482863, O-483034, O-484176, O-484365, O-484366, O-484542, O-485157, O-485639, O-485640, O-485914, O-485915, O-485916, O-486161, O-486566, O-486923, O-486995, O-487068, O-487127, O-487129, O-487146, O-487206, O-487207, O-487208, O-487211, O-487213, O-487237, O-487258, O-487266, O-487281, O-487287, O-487324, O-487325, O-487412, O-487599, O-487606, O-487607, O-487608, O-487609, O-487628, O-487714, O-487716, O-487729, O-487731, O-487732, O-487733, O-487815, O-487822, O-487862, O-487868, O-487887, O-487889, O-487892, O-487893, O-487895, O-487896, O-487899, O-487910, O-487944, O-488012, O-488013, O-488014, O-488023, O-488035, O-488043, O-488044, O-488052, O-488054, O-488055, O-488110, O-488136, O-488137, O-488142, O-488145, O-488153, O-488155, O-488156, O-488181, O-488189, O-488191, O-488201, O-488205, O-488206, O-488207, O-488214, O-488221, O-488328, O-488329, O-488330, O-488333, O-488334, O-488335, O-488336, O-488358, O-488359, O-488360, O-488361, O-488362, O-488363, O-488364, O-488365, O-488366, O-488367, O-488368, O-488369, O-488370, O-488371, O-488374, O-488375, O-488376, O-488377, O-488378, O-488379, O-488380, O-488381, O-488416, O-488458, O-488459, O-488460, O-488466, O-488468, O-488469, O-488491, O-488492, O-488524, O-488527, O-488528, O-488542, O-488549, O-488552, O-488553, O-488554, O-488628, O-488642, O-488779, O-488780, O-488944, O-488945, O-488946, O-489100, O-489103, O-489104, O-489110, O-489111, O-489112, O-489114, O-489120, O-489167, O-489168, O-489169, O-489175, O-489176, O-489177, O-489270, O-489308, O-489331, O-489345, O-489353, O-489355, O-489406, O-489435, O-489486, O-489501, O-489535, O-489536, O-489547, O-489564, O-489684, O-489696, O-489737, O-489795, O-489813, O-489926, O-489947, O-489959, O-489960, O-490074, O-490135, O-490291, O-490303, O-490571, O-490655, O-491002, O-491412, O-491449, O-491450, O-491660, O-491689, O-491747, O-491748, O-491749, O-491750,

Zveřejněné přihlášky ochranných známek

(210) **O-473895**

(220) 01.02.2010

(320) 01.02.2010

(511) 6, 9, 17, 19, 37

(540) **NEXT BEZPEČNOSTNÍ DVEŘE**

(510) (6) kotvy, kovadliny, zvony, kolejnice a jiný kovový materiál určený k železničním účelům, řetězy, kovové kabely a dráty s výjimkou drátů k elektrotechnickým účelům, zámečnické výrobky, kovové roury, nedobytné kovové pokladny a kovové schránky, ocelové kuličky, podkovy, hřebíky a šrouby, jiné kovové výrobky, které nejsou obsaženy v jiných třídách, rudy, zámečnické výrobky všeho druhu včetně dveřních zámků, zámkových vložek, dveřních a okenních závor, zavíracích a zabezpečovacích mechanismů a klíčů, kovové trezory, jiné kovové výrobky, a to ovládací zařízení pro dveře, vrata, okna, zabezpečovací mříže a rolety, kovové bankovní přepážky, vše v rámci této třídy; (9) přístroje a nástroje k vědeckým a laboratorním účelům, přístroje všeobecně užívané při řízení lodí a letadel, přístroje a nástroje geodetické a přístroje pro bezdrátovou telegrafii, zvětšovací přístroje, automaty uváděné v činnost vhozením mince nebo známky, hasicí přístroje, speciální pouzdra pro přístroje a uvedené nástroje, elektrotermické nástroje a přístroje, a to ruční elektrické svářečky, elektrické žehličky, elektrické zapalovače a obdobná zařízení, elektrická zařízení pro domácí účely, určená k čištění, a to vysavače prachu, leštiče parket, poplašná zařízení, ovládací elektronické, optické a akustické systémy, ovládací zařízení na magnetické, mechanické, čipové a jiné karty, magnetické klíče, kódové zámky, požární a poplachové systémy včetně centrál, jejich součástí a příslušenství, vše v rámci této třídy; (17) gutaperča, guma, balata (surinamská gutaperča), náhražky těchto hmot, polotovary z plastických hmot - fólie, desky, tyče, těsnicí hmoty, ucpávky a izolace - tepelné, elektrické nebo zvukové, osinek, slída a výrobky z osinku a slídy, hadice nekovové, izolační nátěry, vše v rámci této třídy; (19) stavební materiál včetně polozpracovaného řeziva - trámy, prkna, dřevěné panely, překližka, skleněné cihly, dlaždice apod., přírodní a umělý kámen, cement, vápno, malta, sádra, šterk, kameninové a cementové roury, stavební materiál pro stavbu cest, asfalt, smola, živec, přenosné domy, kamenné pomníky, dveře nekovové, vrata nekovová, okna nekovová, světlíky, výlohy, vitríny, mříže a mechanické zábrany stavebního charakteru všeho druhu, vše nekovové; (37) zřizování poplašných a detekčních zařízení všeho druhu v budovách včetně souvisejících stavebních úprav, provádění elektrických instalací ve stavbách, nouzové nevhodové otevírání zámků, dveří a trezorů všeho druhu.

(730) **NEXT, spol. s r.o.**, Potoční 404, Budyně nad Ohří, 41118, CZ

(740) UNIPATENT, Ing. Jiří Chlustina, Jana Masaryka 43, Praha 2, 12000

(210) **O-473896**

(220) 01.02.2010

(320) 01.02.2010

(511) 6, 9, 17, 19, 37

(540)



NEXT
BEZPEČNOSTNÍ DVEŘE

(510) (6) kotvy, kovadliny, zvony, kolejnice a jiný kovový materiál určený k železničním účelům, řetězy, kovové kabely a dráty s výjimkou drátů k elektrotechnickým účelům, zámečnické výrobky, kovové roury, nedobytné kovové pokladny a kovové schránky, ocelové kuličky, podkovy, hřebíky a šrouby, jiné kovové výrobky, které nejsou obsaženy v jiných třídách, rudy, zámečnické výrobky všeho druhu včetně dveřních zámků, zámkových vložek, dveřních a okenních závor, zavíracích a

zabezpečovacích mechanismů a klíčů, kovové trezory, jiné kovové výrobky, a to ovládací zařízení pro dveře, vrata, okna, zabezpečovací mříže a rolety, kovové bankovní přepážky, vše v rámci této třídy; (9) přístroje a nástroje k vědeckým a laboratorním účelům, přístroje všeobecně užívané při řízení lodí a letadel, přístroje a nástroje geodetické a přístroje pro bezdrátovou telegrafii, zvětšovací přístroje, automaty uváděné v činnost vhozením mince nebo známky, hasicí přístroje, speciální pouzdra pro přístroje a uvedené nástroje, elektrotermické nástroje a přístroje, a to ruční elektrické svářečky, elektrické žehličky, elektrické zapalovače a obdobná zařízení, elektrická zařízení pro domácí účely, určená k čištění, a to vysavače prachu, leštiče parket, poplašná zařízení, ovládací elektronické, optické a akustické systémy, ovládací zařízení na magnetické, mechanické, čipové a jiné karty, magnetické klíče, kódové zámky, požární a poplachové systémy včetně centrál, jejich součástí a příslušenství, vše v rámci této třídy; (17) gutaperča, guma, balata (surinamská gutaperča), náhražky těchto hmot, polotovary z plastických hmot - fólie, desky, tyče, těsnicí hmoty, ucpávky a izolace - tepelné, elektrické nebo zvukové, osinek, slída a výrobky z osinku a slídy, hadice nekovové, izolační nátěry, vše v rámci této třídy; (19) stavební materiál včetně polozpracovaného řeziva - trámy, prkna, dřevěné panely, překližka, skleněné cihly, dlaždice apod., přírodní a umělý kámen, cement, vápno, malta, sádra, šterk, kameninové a cementové roury, stavební materiál pro stavbu cest, asfalt, smola, živec, přenosné domy, kamenné pomníky, dveře nekovové, vrata nekovová, okna nekovová, světlíky, výlohy, vitríny, mříže a mechanické zábrany stavebního charakteru všeho druhu, vše nekovové; (37) zřizování poplašných a detekčních zařízení všeho druhu v budovách včetně souvisejících stavebních úprav, provádění elektrických instalací ve stavbách, nouzové nevhodové otevírání zámků, dveří a trezorů všeho druhu.

(730) **NEXT, spol. s r.o.**, Potoční 404, Budyně nad Ohří, 41118, CZ
(740) UNIPATENT, Dipl.-Ing. Jiří Chlustina, Jana Masaryka 43, Praha 2, 12000

(210) **O-479488**

(220) 15.09.2010

(320) 15.09.2010

(511) 9

(540)

BLUELINK

(510) (9) přenosové soupravy (telekomunikační), komunikační přístroje a zařízení pro vozidla, přístroje a zařízení pro přenos komunikace, přístroje a zařízení pro přenos dat, rádia pro vozidla, přijímače pro satelity, televizory pro vozidla, navigační přístroje a palubní počítače, satelitní navigační přístroje, nahanané počítačové programy, počítačový software pro bezdrátovou dodávku obsahu, počítačový software pro šířování, software pro zpracování obrázků, grafiky a textu, počítačové programy pro úpravu fotografií, zvuku a videa, programy operačních systémů, předzaznamenaná elektronická média nevhodné (s výjimkou počítačového software).

(730) **Hyundai Motor Company**, 231, Yangjae-Dong, Seocho-Gu, Seoul, 137-938, KR

(740) PATENTSERVIS Praha a.s., Jivenská 1273/1, Praha 4, 14021

(210) **O-480766**

(220) 04.11.2010

(320) 04.11.2010

(511) 16, 35, 36, 42

(540)

RACIONÁLNÍ PRESKRIPCE

(510) (16) průkazy zdravotního pojištění, papírové reklamní předměty a reklamní výrobky ve zdravotnictví spadající do této třídy, informační letáky, odborné publikace a tiskoviny, omalovánky, různé reklamní předměty z oblasti zdravotnictví, periodický tisk, brožury, časopisy, noviny, kalendáře, katalogy, ročenky, knihy, oběžníky, zpěvníky, knihy k nalepování výstřížků (alba), neperiodické i periodické publikace, komiksy, manuály, výrobky knihařské, psací potřeby, učební pomůcky, tiskařské typy, štočky, obaly z papíru, známky, samolepky, umělé hmoty na

modelování, modelovací hlína, dětské tvarovací hmoty, plastelíny, modelovací vosky kromě dentálních, pastelky, popisovače, barvy - v rámci této třídy, křídly, písky a vosky jako výtvarné potřeby, skicáky, školní potřeby, štětce, tužky, tuhy do tužek, archy papíru, papír a výrobky z papíru všeho druhu jako papír pro kopírování, papír balící, papír voskovaný, filtrační papír, celofán (celulózevé fólie) na balení, papírové podložky pod sklenice, papírové ubrousky, lepenka a kartonážní výrobky, akvarely, alba, blahopřání i hudební, diagramy, figurky (sošky) z papírové hmoty, fotografie, stojany na fotografie, grafické reprodukcce, grafiky, lepty, listky, litografie, olejotisky, plakáty, malby (obrazy) zarámované či nezarámované, portréty, prospekty, grafické reprodukcce, rytiny, turistické příručky, mapy, atlasy, obrazy, pohlednice a jiné propagační a informační materiály a upomínkové předměty spadající do této třídy jako propagační publikace, ročenky, papírové propagační samolepky, potřeby pro umělce, jako jsou štětce, hmota papírová, malířská plátna, malířské stojany, malířské válečky pro interiéry, misky na vodové barvy, palety pro malíře, opěradla na ruce pro malíře, prkna rýsovací, papírnické zboží kancelářské, obalové materiály, kancelářské potřeby jako jsou adresové štítky do adresovacích strojů, bloky (papírnické výrobky), číslovačky, dávkovače lepící pásky (kancelářské potřeby), desky (papírnické výrobky), desky psací s klípsem na přidržování papíru, desky na dokumenty (šanon, pořadače), dopisní papír, držáky na psací potřeby, etikety, kromě textilních, formuláře, gumičky, gumy na mazání, houbičky navlhčovací - v rámci této třídy, hroty psacích per, inkousty, kalamáře, kancelářské sponky, kartón, kartotéční listky, karty, karty a pásky papírové na zaznamenání počítačových programů, krejóny (patentní tužky), kruzítka, křída na psaní, křívítka, laminovačky (na dokumenty) pro použití v kanceláři, lepící pásky pro kancelářské účely a použití v domácnosti, lepidla pro kancelářské účely nebo pro domácnost, materiály na pečetění, nálepky (lepící pásky) pro kancelářské použití nebo pro domácnost, napínáčky, násadky na pera, nože na papír, obálky, oplatky na pečetění, ořezávací stroje na tužky, ořezávací na tužky, řezačky na papír, pečetě, pečetní vosk, penály, pera plnicí, podložky na stůl papírové, podložky pod pívn sklenice, poštovní známky, pouzdra s psacími potřebami, pravítka, pouzdra na pera, pouzdra na razítka, připínáčky, psací stroje (elektrické i neelektrické), razítka, rýsovací nástroje, sešity, seznamy (rejstříky), stroje kancelářské na zalepování, těžítka, tikety, tiskárničky (přenosné), účetní knihy, uhly na kreslení, zápisníky (notesy), dětské plenky z papíru nebo buničiny (jednorázové), filtry kávové (papírové), fólie hliníková na balení potravin, fólie z umělých hmot na balení, kornouty (papírové), krabice lepenkové nebo papírové, lepenka, lepenkové roury, mašle papírové, obtisky, papír toaletní, papírové ubrousky, papírové ubrusy, pásky doutníkové, podložky (psací), podušky na razítkování, poutače z papíru nebo z lepenky, pouzdra na doklady, pouzdra na pasy, pouzdra na stříhy, pouzdra s barvami (školní pomůcky), pytlíky jako obaly (z papíru nebo umělých hmot), ručníky papírové, štíty vývěsní z papíru nebo z lepenky, tabule reklamní z papíru nebo lepenky; (35) reklamní a inzertní činnost zejména v oblasti zdravotního pojištění, obchodní administrativy, průzkum a analýzy trhů, aranžování www stránek, marketing, pronájem reklamních ploch, předvádění pro reklamní účely a podporu prodeje, předvádění zboží, vyhledávací služby, on-line inzerce, organizování výstav ke komerčním a reklamním účelům na Internetu, pomoc při podnikání, poradenství týkající se organizace a podnikání v oblasti finančnictví, bankovníctví a pojišťovnictví, home - banking, distribuce prospektů, podnikatelské informace, předplatné tiskovin pro třetí osoby, účetnictví, distribuce propagačních tiskovin, plánování obchodních a propagačních akcí, zejména týkající se oblastí finančnictví, bankovníctví, pojišťovnictví a služby finančního trhu potvrzování uskutečnění obchodních transakcí, reklamní, inzertní a propagační činnost prostřednictvím jakéhokoliv média zejména v oblasti finančnictví, bankovníctví a pojišťovnictví, prostřednictvím telefonní, datové nebo informační sítě, poradenská činnost v oblasti obchodu a služeb reklamních kanceláří, předávání informací při reklamní činnosti, poskytování komerčních informací a informačních produktů reklamního a informačního charakteru ve třídě 35, multimediálních informací obchodního a reklamního charakteru, komerční využití Internetu v oblastech komerčních internetových médií a vyhledávacích služeb zejména v oblasti finančnictví, bankovníctví a pojišťovnictví, pronájem

reklamních ploch, marketingové studie, obchodní nebo podnikatelské informace, zejména v oblasti finančnictví, bankovníctví, pojišťovnictví a službách finančního trhu, kopírování nebo rozmnožování dokumentů, dokladů, poradenství v obchodní činnosti, zejména v oblasti finančnictví, bankovníctví, pojišťovnictví a službách finančního trhu, obchodní nebo podnikatelský průzkum, obchodní management, obchodní reklama, systematizace informací do počítačové databáze, překlad informací do počítačové databáze, pronájem reklamních materiálů, rozšiřování reklamních materiálů, průzkum trhu, sekretářské služby, statistické informace, zpracování textů, vedení kartoték v počítači, vydávání reklamních nebo náborových, propagačních a inzertních textů, aktualizování reklamních materiálů, analýzy nákladů, daňové příznání (příprava a vyhotovení), dražby, vedení dražeb, hospodářské (ekonomické) prognózy, inzerce poštou, nákupní ceny a velkoobchodní ceny (analýzy), oceňování obchodních podniků, oceňování a odhady v oblasti podnikání, personální poradenství, posuzování efektivity provozu a racionalizace práce, pronájem kancelářských strojů a zařízení, průzkum veřejného mínění, přepisování, styky s veřejností, vzorky zboží (distribuce), zprostředkovatelské práce, automatizované zpracování dat, elektronické zpracování dat pro třetí osoby, vedení a správa databank (zařazené ve třídě 35); (36) veškeré služby zdravotní pojišťovny (plné nebo částečné zdravotní pojištění, smluvní, cestovní zdravotní pojištění a podobně), odborné poradenské služby v oblasti zdravotního pojištění a poskytování zvláštní zdravotní péče, zprostředkování úhrad za výkony závodní preventivní péče, zprostředkovatelská činnost v oblasti zdravotního pojištění, pojišťovací a finanční služby všeho druhu zařazené do této třídy jako pojišťovací a zajišťovací činnost a činnosti s tím související, činnost sloužící k podpoře a rozvoji pojišťovnictví, podnikání na finančním trhu, bankovníctví, poradenská a zprostředkovatelská činnost v uvedených oblastech, pronájem zařízení v rámci této třídy, směnárenské služby, finančnictví a bankovníctví - služby v rámci této třídy, služby finančního trhu, finanční služby - analýzy, transakce, operace, finanční informace, poradenství a řízení, daňové odhady, finanční odhady a oceňování v oblastech pojišťovnictví, bankovníctví, nemovitostí, burzovní makléřství, kurzovní záznamy na burze, finanční sponzorování, financování koupí na splátky, poskytování hypotečních půjček, finanční pronájem - leasing, garance, záruky, kauce, bankovníctví, úvěrové banky, bezhotovostní operace, platební převody vykonávané elektronicky, clearing (zúčtování vzájemných pohledávek a závazků), elektronický převod kapitálu, kapitálové investice, domácí bankovní služby, vydávání cenin, vydávání cestovních šeků, vydávání cenných papírů, služby a vydávání kreditních karet, měnové služby a operace, realitní činnost, zejména pronájem bytových a nebytových prostor, zprostředkování nákupu a prodeje nemovitostí, oceňování a odhady nemovitostí, zprostředkování nemovitostí, pronájem bytů, pronájem nájemních a činžovních domů, pronajímání kanceláří, správa a údržba nemovitostí, leasing zařízení pro zpracování dat, finance a peněžní operace, finanční poradenství, poradenství a zprostředkování pojišťovnictví, úvěrování zboží, úvěrové poradenství, služby týkající se sdělování informací ohledně proclení zboží, celního tarifu a tarifu zaručení celního dluhu, pomoc při celním řízení, obstaravatelství v rámci komplementace finančních služeb, pronájem nemovitostí, pozemků a kanceláří, realitní kancelář, investorská činnost ve stavebnictví; (42) vývoj, návrhy a implementace systému pro usnadnění přístupu k zdravotní péči a zefektivnění a zkvalitnění tohoto přístupu, programová řešení umožňující zajistit dostupnost zdravotní péče, internetové a jiné elektronické aplikace zabezpečující vzájemnou informovanost lékařů a komunikaci s uživatelem, tvorba databází v rámci poskytování zdravotní péče, elektronický objednávkový systém-tvorba, instalace počítačových programů, návrh počítačových systémů, programování internetových databázových systémů a internetových aplikací, konstrukce WWW prezentací a řešení WWW serverů, činnosti v oblasti povinného sociálního zabezpečení na Internetu, správa sítí, poradenství v oblasti informačních technologií, zpracování dat, hostingové a související činnosti a webové portály, odborné poradenství ve výzkumu v oblasti zdravotnictví a lázeňství, aktualizace a údržba počítačových programů, zavádění, aktualizace a údržby, návrhy, strukturování a programování či jiné vytváření internetových či

intranetových počítačových stránek a nástěnek (webpages a websites) a internetových či intranetových aplikací, hostování (poskytování volného prostoru) pro internetové či intranetové informace, stránky a nástěnky (webpages a websites), hostování (poskytování volného prostoru) pro internetové či intranetové aplikace, převod (konverze) počítačových programů, dat či jiných údajů v elektronické podobě z různých formátů do jiných formátů, převod (konverze) dokumentů, dat či jiných údajů z fyzických médií na elektronická média, zálohování dat a informací elektronickými a počítačovými prostředky a prostřednictvím elektronické pošty, poradenství v oblasti výpočetní a informační techniky, technologické služby a s nimi spojený výzkum a návrhy, průmyslové analýzy a výzkum, design internetových stránek a prezentací, projekční činnost, tvorba programového vybavení, návrh a vývoj počítačového hardwaru a softwaru, konzultační, asistenční, analytické, designérské, vyhodnocovací a programovací služby týkající se počítačového software, firmware, hardware a informačních technologií, konzultace týkající se hodnocení, výběru a zavádění počítačového software, firmware, hardware, informačních technologií a systému zpracování dat, a to i prostřednictvím telekomunikačních sítí, dodávkou on-line, Internetem a sítí World Wide Web, webhosting, webdesing, výzkumné služby, kódování a dekódování zabezpečovacích systémů (tvorba software), poradenská činnost v oblasti aplikace výpočetní techniky, v oblasti informatiky, vytváření virtuálních počítačových 3 D animací a modelů, informačních technologií, navrhování a realizace automatizovaných systémů řízení, programátorská činnost, projekce počítačových sítí, pronájem software, instalace, opravy, údržba a servis software, vytváření interaktivních aplikací umožňující předávání a tvorbu grafické podoby prostřednictvím sítě Internet, programování, software - návrhy, převod a konverze počítačových programů a údajů (kromě fyzické konverze), tvorba a údržba počítačových stránek WEB pro zákazníky, hostování na počítačových stránkách WEB, pronájem času, dat a údajů na přístup do počítačových databází, zhotovování kopií počítačových programů, technické studie v oblasti počítačů a programového vybavení, programování multimediálních aplikací, vytváření interaktivních a grafických programů, počítačové animace a vizualizace, grafický design, zavádění, aktualizace, návrhy, strukturování a programování či jiné vytváření databází, jiných datových systémů a aplikací pro jejich zpracování, včetně jejich poskytování, přístupu k nim a jejich instalace.

(730) **Všeobecná zdravotní pojišťovna České republiky**, Orlická 2020/4, Praha 3, 13000, CZ

(740) DANĚK & PARTNERS Advokátní a patentová kancelář, Ing. Dr. Vilem Daněk, Vinohradská 45, Praha 2, 12000

(210) **O-480873**

(220) 10.11.2010

(320) 10.11.2010

(511) 35, 38, 41

(540) **Co se stane, když všichni výherci Korunky...**

(510) (35) rozšiřování propagačních publikací; (38) šíření informací prostřednictvím sítí, posílání a přijímání zpráv elektronicky, počítačová komunikace; (41) organizování sázek a číselných loterií, provozování loterií a jiných podobných her v souladu s obecně závaznými právními předpisy, prodej losů a příjem sázek ve smluvně závazných sběrných právnických a fyzických osob a ve sběrných zřízených společnostech.

(730) **CHANCE, a.s.**, Radniční 13, Frýdek - Místek, 73801, CZ

(740) RETROPATENT s.r.o., 28.října 2015/23, Jablonec nad Nisou, 46601

(210) **O-480890**

(220) 10.11.2010

(320) 10.11.2010

(511) 16, 35, 36, 38

(540)

Zajištěný fond OPTIMO



(510) (16) papír a výrobky z papíru, papírové nosiče informací, zejména tiskoviny, letáky, propagační materiály v rámci této třídy, plakáty, fotografie, psací a kancelářské potřeby (kromě nábytku), papírenské zboží; (35) inzertní, reklamní a propagační činnost, pomoc při řízení obchodní činnosti, obchodní administrativa, kancelářské práce, marketing; (36) pojišťovnictví a peněžnictví, služby finanční, peněžní, nemovitostní a pojišťovací, zejména přijímání vkladů od veřejnosti, poskytování úvěrů, investování do cenných papírů na vlastní účet, finanční pronájem (leasing), platební styk a zúčtování, vydávání platebních prostředků jako platebních karet, cestovních šeků, poskytování záruk, otevírání akreditivů, obstarávání inkasa, poskytování investičních služeb, obchodování na vlastní účet nebo na účet klienta s devizovými hodnotami a se zlatem, finanční makléřství, směnárnská činnost (nákup devizových prostředků), výkon funkce depozitáře, poskytování bankovních informací, pronájem bezpečnostních schránek, vydávání hypotečních zástavních listů a činnosti, které přímo souvisejí s činnostmi výše uvedenými; (38) komunikační služby, zejména zveřejňování a přenos zpráv a informací prostřednictvím počítačových a telekomunikačních prostředků a sítí, šíření informací prostřednictvím počítačových sítí a telekomunikačních sítí včetně Internetu, poskytování přístupu k on-line službám, služby webových portálů, komunikace a obchodní transakce prostřednictvím počítačových a telekomunikačních sítí včetně Internetu, šíření informací prostřednictvím datových sítí.

(730) **Komerční banka, a.s.**, Na Příkopě 33/969, Praha 1, 11407, CZ

(210) **O-482520**

(220) 20.01.2011

(320) 20.01.2011

(511) 5, 29, 30

(540) **HOLLANDIA DELIKATESSE**

(510) (5) dietetické potraviny pro léčebné účely, nápoje a jiné výrobky pro léčebné účely, potraviny pro kojence a děti s léčebnými účinky, posilující potraviny s léčebnými účinky; (29) mléko a mléčné výrobky, jogurty, kefir, mléčné nápoje s vysokým obsahem mléka, zakysané mléčné výrobky s dietetickou mikroflorou, šlehačka, mražené ovoce; (30) kakao, kakaové nápoje, čokoládové nápoje, káva, kakaové a kávové přísady do nápojů.

(730) **HOLLANDIA Karlovy Vary, a.s.**, Krásné Údolí 151, Toužim, 36401, CZ

(740) A. Holas & partner Patentová a známková kancelář, Ing. Mgr. Hana Holasová, Křížová 4, Brno, 60300

(210) **O-482863**

(220) 01.02.2011

(320) 01.02.2011

(511) 35, 38, 39

(540) **BRÁNA DO ČECH**

(510) (35) inzertní, propagační a reklamní činnost v rámci této třídy, zejména propagace regionálního turistického ruchu, výstavy k reklamním a obchodním účelům, tvorba a publikace reklamních textů tematicky zaměřených na turistický ruch, zaslání reklamních a propagačních materiálů, pronájem reklamních ploch, marketing, poradenství v obchodní činnosti, maloobchod a velkoobchod s výrobky uvedenými ve třídách 1-12, 14-34, turistickými známkami, drobnými dárkovými a upomínkovými předměty zaměřenými na podporu regionálního turistického ruchu, keramickými předměty, hrnky, oděvy a nosiči informací; (38) provozování internetového portálu, zejména v oblasti podpory regionálního turistického ruchu, vzdělávání, šíření elektronických časopisů, informací, elektronických periodik a knih v elektronické podobě, počítačová komunikace; (39) služby

v oblasti cestování a turistiky, poskytování informací v oblasti turistického regionálního ruchu, informace o možnostech turistických zajímavostí, výletů, tras, prohlídek, exkurzí, výstav, koncertů, pamětihodností, pochodů a turistických zajímavostí, organizování a zprostředkování výletních tras, exkurzí, zájezdů, pořádání tematických zájezdů, organizování a zprostředkování turistických akcí, organizování prohlídek pamětihodností, muzeí, zámků, doprava, služby spojené s regionálním rozvojem turistiky a cestovního ruchu, konzultační činnost a poradenská činnost v oblasti turistiky, průvodcovské služby, organizování výletů, exkurzí, turistických pochodů všeho druhu, rezervace cestovních a turistických pobytů, zájezdů.

(730) **Ústecký kraj**, Velká Hradební 3118/48, Ústí nad Labem, 40002, CZ

(740) Mgr. Jitka Vejražková, patentový zástupce, Podkovářská 6, Praha 9, 19000

(210) **O-483034**

(220) 08.02.2011

(320) 08.02.2011

(511) 16

(540)



(510) (16) bloky (papírnické výrobky), brožury, celofán na balení, časopisy, desky (papírnické výrobky), desky na dokumenty, etikety kromě textilních, kalendáře, kancelářské potřeby kromě nábytku, kartón, katalogy, knihy, noviny, obálky, obaly (papírnické výrobky), obaly na lahve (lepenkové nebo papírové), papír, papírenské výrobky, balicí papír, plakáty, tužky.

(590) Barevná

(730) **ANTIGONA, s.r.o.**, Mezírka 775/1, Brno, 60200, CZ

(210) **O-484176**

(220) 18.03.2011

(320) 18.03.2011

(511) 3, 5

(540)

Femisan

(510) (3) výrobky kosmetické a voňavkářské, bylinné kosmetické přípravky, mýdla, včetně mýdel medicínálních, parfumerie, vonné oleje, kosmetické krémy, mléka, gely a emulze, vody a deodoranty pro osobní potřebu, toaletní přípravky, vlasové a ústní vody, pasty, prášky a vodičky pro čištění a ošetřování zubů a dutiny ústní, vše pro neléčebné účely, šampóny tělové i vlasové, prostředky pro mytí a ošetřování rukou a vlasů, například kondicionéry, pomády, tužidla, spreje a laky, prostředky pro ošetřování pokožky, například krémy na a po opalování, masážní krémy a emulze, regenerační krémy a vody; (5) léčiva a lékárnické výrobky a přípravky, farmaceutické a parafarmaceutické přípravky humánní a veterinární, repelentní přípravky, bylinné čaje pro léčebné účely, výrobky diabetické, dietetické a potravinové doplňky v tuhém a tekutém stavu, například kapky, tablety, kapsle a tobolky pro posílení imunity organismu, vše pro léčebné účely, vitamínové přípravky, přírodní léčivé přípravky, například léčivé byliny a jejich výtažky, masti, krémy, gely a balzámy s léčivými a hojivými účinky, speciální sirupy a zvykačky pro lékařské a farmaceutické účely, kosmetické výrobky a přípravky, například oleje pro lékařské účely, přípravky pro ošetřování zubů a dutiny ústní pro léčebné účely, antibakteriální a dezinfekční přípravky.

(730) **OMEGA ALTERMED a.s.**, Drážní 253/7, Brno, Slatina, 62700, CZ

(740) Advokátní kancelář, Mgr. Radim Kubica, O. Lysohorského 702, Frýdek-Místek, 73801

(210) **O-484365**

(220) 25.03.2011

(320) 25.03.2011

(511) 16, 35, 40, 41, 42, 45

(540)



(510) (16) časopis, tiskoviny všeho druhu, letáky, pozvánky, katalogy, bannery pro tisk; (35) marketingové studie, obchodní reklama, reklama na Internetu, organizování výstav komerčních a reklamních, pořádání veletrhů komerčních i reklamních, prezentace výrobků; (40) ofsetový tisk; (41) vzdělávání, vedení a organizování konferencí a seminářů, organizování plesů, internetové zpravodajství, publikační činnost; (42) provozování webových stránek v rámci této třídy; (45) registrace názvů domén (právní služby).

(590) Barevná

(730) **Hála Pavel Ing.**, Čtvrtě 8, Brno, 63400, CZ

(210) **O-484366**

(220) 25.03.2011

(320) 25.03.2011

(511) 16, 35, 40, 41, 42, 45

(540)



(510) (16) časopis, tiskoviny všeho druhu, letáky, pozvánky, katalogy, bannery pro tisk; (35) marketingové studie, obchodní reklama, reklama na Internetu, organizování výstav komerčních a reklamních, pořádání veletrhů komerčních i reklamních, prezentace výrobků; (40) ofsetový tisk; (41) vzdělávání, vedení a organizování konferencí a seminářů, organizování plesů, internetové zpravodajství, publikační činnost; (42) provozování webových stránek v rámci této třídy; (45) registrace názvů domén (právní služby).

(590) Barevná

(730) **Hála Pavel Ing.**, Čtvrtě 8, Brno, 63400, CZ

(210) **O-484542**

(220) 01.04.2011

(320) 01.04.2011

(511) 32

(540)

FENIX

(510) (32) pivo.

(730) **Pižeňský Prazdroj, a.s.**, U Prazdroje 7, Plzeň, 30497, CZ

(740) **ŠTROS & KUSÁK** advokátní a patentová kancelář, JUDr. David Štros, advokát, Národní 32, Praha 1, 11000

(210) **O-485157**

(220) 21.04.2011

(320) 21.04.2011

(511) 16, 35, 41

(540)



(510) (16) tiskoviny všeho druhu, například noviny, časopisy, brožury, letáky, katalogy, vstupenky, programy, plakáty včetně plakátů velkoplošných; (35) reklamní a propagační činnost, služby,

zejména pořádání výstav a veletrhů k reklamním a obchodním účelům, informační činnost v oblasti reklamy a výstav v rámci této třídy, tvorba reklamy na billboardech, průzkumy a analýzy trhu, to vše v oblasti výstavnictví; (41) výchovná, vzdělávací a zábavní činnost, poskytování a výměna odborných informací v oblasti vzdělávání, zejména pořádání školení, kurzů, konferencí, symposií a přednášek, organizování a pořádání soutěží, výstav ke vzdělávacím, kulturním, výchovným a zábavním účelům, odborné poradenství, vztahující se k organizování vzdělávacích, kulturních, výchovných a zábavních výstav.

(590) Barevná

(730) PVA a.s., Beranových 667, Praha 9, 19900, CZ

(210) **O-485639**

(220) 12.05.2011

(320) 12.05.2011

(511) 9, 16, 35, 36

(540)



(510) (9) speciální platební karty s magnetickým čipem, speciální platební karty bez magnetického čipu, ovládací a přístupové karty pro provádění obchodních transakcí pomocí výpočetní techniky a Internetu, počítačové programy a softwarové vybavení počítačů pro internetové bankovníctví, vše v rámci této třídy; (16) papír a výrobky z papíru, papírové nosiče informací, zejména tiskoviny, letáky, propagační materiály v rámci této třídy, plakáty, fotografie, psací a kancelářské potřeby (kromě nábytku), papírenské zboží; (35) inzertní a reklamní činnost, propagační činnost, pomoc při řízení obchodní činnosti, obchodní administrativa, kancelářské práce, marketing; (36) pojišťovnictví a peněžnictví, služby finanční, peněžní, nemovitostní a pojišťovací, zejména přijímání vkladů, investování do cenných papírů na vlastní účet, platební styk a zúčtování, obchodování na vlastní účet s devizovými hodnotami, finanční makléřství a činnosti v rámci této třídy, které přímo souvisejí s činnostmi výše uvedenými.

(590) Barevná

(730) Komerční banka, a.s., Na Příkopě 969/33, Praha 1, 11407, CZ

(210) **O-485640**

(220) 12.05.2011

(320) 12.05.2011

(511) 9, 16, 35, 36

(540)



(510) (9) speciální platební karty s magnetickým čipem, speciální platební karty bez magnetického čipu, ovládací a přístupové karty pro provádění obchodních transakcí pomocí výpočetní techniky a Internetu, počítačové programy a softwarové vybavení počítačů pro internetové bankovníctví, vše v rámci této třídy; (16) papír a výrobky z papíru, papírové nosiče informací, zejména tiskoviny, letáky, propagační materiály v rámci této třídy, plakáty, fotografie, psací a kancelářské potřeby (kromě nábytku), papírenské zboží; (35) inzertní a reklamní činnost, propagační činnost, pomoc při řízení obchodní činnosti, obchodní administrativa, kancelářské práce, marketing; (36) pojišťovnictví a peněžnictví, služby finanční, peněžní, nemovitostní a pojišťovací, zejména přijímání vkladů, investování do cenných papírů na vlastní účet, platební styk a zúčtování, obchodování na vlastní účet s devizovými hodnotami, finanční makléřství a činnosti v rámci této třídy, které přímo souvisejí s činnostmi výše uvedenými.

(590) Barevná

(730) **Komerční banka, a.s.**, Na Příkopě 969/33, Praha 1, 11407, CZ

(210) **O-485914**

(220) 24.05.2011

(320) 24.05.2011

(511) 36, 45

(540)



(510) (36) finanční informace, finanční poradenství, informace o pojištění, konzultační služby v oblasti pojišťovnictví, leasing, makléřství, pojistky uzavírání, pojistky životní, pojistky neživotní, poradenství v oblasti pojištění, vydávání kreditních karet, zprostředkovatelství těchto služeb; (45) komplexní reintegrace hendikepovaných do společnosti - vytváření, organizování projektů a služeb pro osoby se zdravotním postižením, podpora jejich zaměstnanosti a zlepšení jejich mobility, poradenství občanům ohroženým sociální exkluzí, vše v rámci této třídy.

(730) **CAR CLUB s.r.o.**, Lánovská 633, Vrchlabí, 54301, CZ

(210) **O-485915**

(220) 24.05.2011

(320) 24.05.2011

(511) 12, 39, 45

(540)



(510) (12) automobily, dopravní prostředky pozemní, vozidla; (39) automobilová doprava a skladování zboží, pronájem osobních vozidel, zprostředkovatelství těchto služeb; (45) komplexní reintegrace hendikepovaných do společnosti - vytváření, organizování projektů a služeb pro osoby se zdravotním postižením, podpora jejich zaměstnanosti a zlepšení jejich mobility, poradenství občanům ohroženým sociální exkluzí, vše v rámci této třídy.

(730) **CAR CLUB s.r.o.**, Lánovská 633, Vrchlabí, 54301, CZ

(210) **O-485916**

(220) 24.05.2011

(320) 24.05.2011

(511) 12, 39, 45

(540)



(510) (12) automobily, dopravní prostředky pozemní, vozidla; (39) automobilová doprava a skladování zboží, pronájem osobních vozidel, zprostředkovatelství těchto služeb; (45) komplexní reintegrace hendikepovaných do společnosti - vytváření, organizování projektů a služeb pro osoby se zdravotním postižením, podpora jejich zaměstnanosti a zlepšení jejich mobility, poradenství občanům ohroženým sociální exkluzí, vše v rámci této třídy.

(730) **CAR CLUB s.r.o.**, Lánovská 633, Vrchlabí, 54301, CZ

(210) **O-486161**

(220) 01.06.2011

(320) 01.06.2011
(511) 9, 16, 35, 38, 41
(540)



- (510) (9) nahané i nenahané nosiče pro přenos záznamů, informací, obrazu a zvuku, zejména videokazety, CD-ROM, DVD; (16) fotografie, papír a výrobky z papíru a lepenky, reklamní a užitkové výrobky z papíru, zejména etikety, ubrousky, ručníky, tiskoviny, periodické i neperiodické publikace, informační, reklamní a propagační letáky, plakáty, prospekty, pohlednice, mapy, průvodce, dopisní obálky, přání, kalendáře, samolepicí fólie, papírové a plastové tašky, sešity, skicáky, tužky, těžítka, papírové nosiče dat, kancelářské výrobky; (35) propagační a inzertní činnost, marketing a reklama, pronájem reklamních ploch, průzkum veřejného mínění, reklama on-line v počítačové síti, tvorba a výroba reklamní materiálů a reklamních textů; (38) šíření textových a obrazových informací prostřednictvím veřejných datových sítí - například Internet, e-mail, poskytování internetových diskusních fór; (41) nakladatelství a vydavatelství.
- (730) **Demokratická regionální strana**, nám. Štefánikovo 780/5, Liberec I. - Staré Město, 46001, CZ

(210) **O-486566**
(220) 15.06.2011
(320) 15.06.2011
(511) 39, 41, 44
(540)

BDS

- (510) (39) doprava a přeprava, organizování cest a zájezdů, organizování prohlídek, exkurzí a výletů, pronájem dopravních prostředků, osobní asistence (doprava); (41) pořádání a organizování vzdělávacích, kulturních a sportovních akcí, celoživotní vzdělávání, služby týkající se výchovy a vzdělávání, sportovní a kulturní aktivity, organizace a pořádání koncertů, organizování plesů, plánování a organizování večírků, organizování živých vystoupení; (44) pečovatelská péče, masérské služby, rekondiční služby, pedikúra, manikúra, kadernictví a kosmetické služby, zdravotní péče, péče o hygienu a krásu osob a zvířat, pronájem a půjčování zdravotnických a ošetřovatelských potřeb a protetických a kompenzačních pomůcek.
- (730) **EUcentrum a.s.**, Drahobejlova 1452/54, Praha 9, 19000, CZ
(740) Mgr. Michaela Chytilová, Na Zlatnici 108/18, Praha 4 - Podolí, 14700

(210) **O-486923**
(220) 30.06.2011
(320) 30.06.2011
(511) 39, 41
(540)

FIRST RESPONDER

- (510) (39) sanitní doprava; (41) výchova, vzdělávání osob, sportovní a kulturní aktivity.
- (730) **Petrík Petr**, Čajkovského 390/33, Praha 3, 13000, CZ

(210) **O-486995**
(220) 04.07.2011
(320) 04.07.2011
(511) 35, 36, 41
(540)

EVERESTA

- (510) (35) propagační činnost, reklama, pomoc při řízení obchodní

činnosti, obchodní administrativa, kancelářské práce, personální činnost pro třetí osoby, firemní a organizační poradenství, hodnocení zaměstnanců, nábor a výběr lidí, personální audit, tvorba systémů motivace a odměňování zaměstnanců, customer relationship management (CRM), mzdová a personální agenda, provozování call centra k obchodním účelům, zprostředkování obchodní činnosti s výrobky tříd 1–34 a obchodní činnost se službami tříd 36–45 a zprostředkování služeb třídy 35, poradenství a pomoc při řízení obchodní činnosti, koučování top managementu a dalších pracovníků, administrativní podpora a kancelářská činnost, reklamní a propagační služby; (36) pojištění, služby finanční, služby peněžní, služby nemovitostní, finanční poradenství a konzultační služby v oblasti dotací a finančních podpor, dotační audit, finanční příprava projektů dotovaných z veřejných prostředků a fondů, administrace dotačních projektů v rámci třídy 36, poradenství v oboru veřejných zakázek; (41) výchova, vzdělávání, zábava, sportovní a kulturní aktivity, vzdělávací programy, školení a kurzy komunikace a prezentace pro manažery, personalisty, obchodníky, kurzy ekonomie, práva, marketingu, jazykové a počítačové kurzy, specializované semináře, odborné vzdělávání v oblasti strojírenství, elektrotechniky, dopravy a spojů, gastronomie, hotelnictví a turismu, stavebnictví, geodézie a kartografie, osobních a provozních služeb, kurzy a společenské akce pro posílení týmové spolupráce a komunikace, pořádání společenských akcí, konferencí, plesů, dětských dnů, zábavných a kulturních akcí, večírků, seminářů, pořádání outdoorových a sportovních akcí, adrenalinových zábav, soutěží a zážitkových akcí, natáčení instruktážních, reklamních a jiných filmů.

(730) **Everesta, s.r.o.**, Mimoňská 3223, Česká Lípa, 47001, CZ

(210) **O-487068**
(220) 08.07.2011
(320) 08.07.2011
(511) 3, 5, 30, 32
(540)



- (510) (3) mýdla, parfumerie, vonné oleje, přípravky k péči o tělo a krásu, vlasové přípravky, prostředky k čištění zubů, kosmetika; (5) farmaceutické výrobky, dietetické potraviny (pro léčebné účely), potravinové doplňky pro léčebné účely obsahující zejména vitamíny, minerální přísady a stopové prvky, hroznový cukr a bonbóny pro léčebné účely; (30) káva, čaj, bonbóny, čokoláda, jakož i sladové tyčinky a hroznový cukr pro potravinářské účely, cukrovinky pro potravinářské účely, pokud nejsou obsaženy v jiných třídách, potravinové doplňky pro nelékařské účely na bázi balastních látek a uhlohydrátů; (32) nealkoholické nápoje.

(590) Barevná
(730) **APOMEDICA pharmazeutische Produkte GmbH**, Roseggerkai 3, 8010 Graz, AT
(740) Společná advokátní kancelář Všetečka Zelený Švorčík Kalenský a partneři, JUDr. Michal Havlík, Hálkova 2, Praha 2, 12000

(210) **O-487127**
(220) 12.07.2011
(320) 12.07.2011
(511) 35, 36, 43
(540)

COOLLIVING

- (510) (35) propagační činnost, reklama, pomoc při řízení obchodní činnosti, obchodní administrativa, kancelářské práce; (36) služby finanční, služby nemovitostní; (43) dočasné ubytování.
- (730) **Tejc Pavel RNDr.**, Kruhová 529, Vrané nad Vltavou, 25246, CZ
Tejcová Tatiana JUDr., Kruhová 529, Vrané nad Vltavou, 25246, CZ

(210) **O-487129**
(220) 12.07.2011

(320) 12.07.2011
(511) 35, 36, 41
(540)

COOLPROFIT

(510) (35) propagační činnost, reklama, pomoc při řízení obchodní činnosti, obchodní administrativa, kancelářské práce; (36) služby finanční; (41) výchova, vzdělávání.
(730) **Tejce Pavel RNDr.**, Kruhová 529, Vrané nad Vltavou, 25246, CZ
Tejcová Tatiana JUDr., Kruhová 529, Vrané nad Vltavou, 25246, CZ

(210) **O-487146**
(220) 13.07.2011
(320) 13.07.2011
(511) 3, 44
(540)



(510) (3) adstringentní přípravky pro kosmetické účely, prchavé alkálie (amoniak) - čistící prostředek, ambra (parfumerie), antiperspirační mýdlo, antistatické přípravky pro použití v domácnosti, apretační přípravky pro žehlení prádla, aroma (éterické oleje), aroma do nápojů (éterický olej), badyánová esence, barviva na vlasy, barviva toaletní, kosmetické barvy, odstraňovací přípravky pro barvy, barvy na vousy, krémy na bělení pokožky, vosk pro bělení prádla, bělicí a čistící přípravky na kůži, bělicí přípravky (odbarvovače) pro kosmetické účely, bělicí přípravky na prádlo, bělicí soda, bělicí soli, bergamotový olej, brusiva, brusné plátno, brusné plátno leštící, brusné přípravky, brusný papír, brusný papír leštící, éterické oleje z cedrového dřeva, cididlo, citronový olej (silice), klenotnická červeň, čistící křída, čistící mléko pro toaletní účely, čistící oleje, čistící prostředky, čistící roztoky, čistící ucpaných odpadů, přípravky na čištění odpadních rour, přípravky pro čištění umělého chrupu, přípravky pro depilace, depilační přípravky, depilační vosk, detergenty (čistící prostředky), s výjimkou pro použití při průmyslových procesech a lékařství, dezinfekční mýdla, dezodoranty pro osobní potřebu, dezodorizační mýdlo, diamantinové brusivo, šampóny pro domácí zvířata, éterické esence, éterické oleje, gautierový olej, zubní bělicí gely, geraniol, heliotropin, hladící kameny, přípravky na holení, holicí mýdlo, chlorečnan draselný, ionón (parfumerie), jasmínový olej, kadidlo, přípravky na odstraňování vodního kamene pro užití v domácnosti, kamenec (antiseptický přípravek), kameny leštící, kapaliny na mytí skel do ostříkovačů vozidel, karbidy kovů (brusiva), kolínská voda, korund (brusivo), kosmetické neceséry, kosmetické přípravky, kosmetické přípravky pro zeštíhlení, kosmetické přípravky pro zvířata, kosmetické tužky, kosmetika, kosmetické přípravky do koupele, koupelové soli, nikoliv pro medicijnální účely, kráslicí masky, krejčovský vosk, krémy na obuv, kosmetické krémy, krémy na bělení pokožky, krémy na kůži, křída plavená, kúra quillaji na praní, přípravky bělicí a čistící na kůži, ochranné prostředky na kůži (leštidla), základní látky květinových parfémů, výtažky z květin (parfumerie), přípravky na odstraňování laku, lak na vlasy, laky na nehty, lepidla pro kosmetické účely, lepidla pro připevnění umělých vlasů, lepidla pro upevnění umělých řas, lesk (přípravky pro vytváření lesku na listech rostlin), leštící červeň, leštící kameny, leštící přípravky, leštící přípravky na nábytek a podlahy, leštící přípravky pro umělý chrup, leštící vosky, leštidla na obuv, levandulová voda, levandulový olej, líčidla, louh javelský, louh sodný na praní, mandlové mléko pro kosmetické účely, mandlové mýdlo, mandlový olej, maskara (barvy a stíny na oční víčka a řasy), kráslicí masky, mastkový prášek, toaletní, medicijnální mýdla, mentol pro voňavkářství, mentolová silice (výtažkový olej), čistící mléko pro toaletní účely, modřidlo na prádlo, mořidla, mydélka, mýdla, mýdla pro oživení a zjasnění tkanin, mýdlo proti pocení, mýdlo proti pocení nohou, mýdlové přípravky pro oživení a zjasnění tkanin, přípravky pro namáčení prádla, příchutě do nápojů (éterické oleje), umělé nehty, neklouzavé tekutiny na podlahy, neklouzavý vosk na podlahy, neutralizační přípravky na trvalou ondulaci, kosmetické

přípravky na obočí, tužky na obočí, pasta na obtahovací řemeny, ozdobné obtisky pro kosmetické použití, vosky na obuv, oční umělé řasy, přípravky pro odbarvování, odlakovače, odlakovače, přípravky na odličování, odmašťovací přípravky, s výjimkou těch, které jsou užívány při průmyslových postupech nebo při výrobě, přípravky na odstraňování barev, oleje do voňavek, silice, oleje pro kosmetické účely, oleje pro toaletní účely, přípravky na ondulace, opalovací přípravky (kosmetika), opalovací přípravky (opalovací krémy), přípravky na ostření, spreje pro osvěžení dechu, papír leštící, parfémovaná voda, parfémy, vosky na parketové podlahy, pasty leštící, pečivové tresti (éterické oleje), pemza, peroxid vodíku pro kosmetické účely, pískové plátno, pískový papír, pižmo (parfumerie), pleťová voda pro kosmetické účely, kosmetické ubrousky napuštěné pleťovou vodou, přípravky proti pocení (toaletní potřeby), politury (leštidla), pomády pro kosmetické účely, vulkanický popel k čištění, potpourri (směsi voňavých látek), prací prostředky, přípravek pro saténování prádla, škrob na prádlo, šmolka na prádlo, vonné sáčky do prádla, přípravky pro praní prádla, prostředky na odstraňování rzi, leštící přípravky pro zubní protězy, přípravky pro čištění zubní protězy, přípravky pro chemické čištění, přípravky pro odstranění vosku na podlahy (přípravky pro drhnutí), přípravky pro péči o nehty, pudr (líčidlo), pudr na líčení, prostředky na odstraňování rzi, rtěnky, růžový olej, kosmetické přípravky na řasy, lepidla pro upevnění umělých řas, safrol, silikonový karbid (brusivo), skelné plátno, skelný papír, odstraňovače na skvrny, smírek, smůla ševcovská, soda na praní a čištění, stlačený vzduch uchovávaný v plechovkách pro účely čištění a odstraňování prachu, šampóny, šampóny pro domácí zvířata, škrob leskový na prádlo, škrob na prádlo, šmolka do pracího prášku na prádlo, čpavek (alkálie prchavé - čistící prostředek), přípravky na čištění tapet, terpentýn jako odmašťovací přípravek, terpentýnová silice, terpentýnový olej na odmašťování, toaletní přípravky, toaletní voda, tresti do jemného pečiva (éterické oleje), tresti do nápojů (éterické oleje), tripl na leštění (břidlice), tuky pro kosmetické účely, ústní vody, nikoliv pro lékařské účely, utěrky napuštěné čistícími přípravky na čištění, vata na špejli (toaletní potřeby), vata pro kosmetické účely, vatové tyčinky pro kosmetické účely, vazelína z ropy pro kosmetické účely, vlasové vody, přípravky na ondulaci vlasů, voda parfémovaná, voda po holení, voňavkářské výrobky, vonná dřeva, vonné tyčinky, vosk na leštění, vosk na podlahy, přípravky pro odstranění vosku na podlahy (přípravky pro drhnutí), vosk na vousy, vosky na kůži, vosky na obuv, vosky obuvnické, přípravky pro vykuřování (parfumerie), chemické přípravky pro zjasňovače barev prádla pro použití v domácnosti, změkčovače pro praní tkanin, zubní bělicí gely, zubní pasty; (44) manikúra, masáže, parní lázně.

(590) Barevná
(730) **TŮV NORD Czech, s.r.o.**, Pod Hájkem 406/1, Praha 8, 18000, CZ

(210) **O-487206**
(220) 15.07.2011
(320) 15.07.2011
(511) 32, 33
(540)

BŘEVNOVSKÝ BENEDICT

(510) (32) pivo, nealkoholické nápoje; (33) alkoholické nápoje.
(730) **BŘEVNOVSKÝ KLÁŠTERNÍ PIVOVAR SVATĚHO VOJTĚCHA a.s.**, K Fialce 469, Praha 5, 15500, CZ

(210) **O-487207**
(220) 14.07.2011
(320) 14.07.2011
(511) 11, 37, 42
(540)

Eurokomfort

(510) (11) zařízení klimatizační, rekuperační, vzduchotechnická, topná, pro větrání a úpravu vzduchu, ohřev vody, jejich součástí a

příslušenství; (37) montáž, instalace a opravy zařízení klimatizačních, větracích, rekuperačních, topných, pro ohřev a rozvod vody včetně jejich příslušenství a součástí; (42) služby projekční, konzultační, inženýrské, poradenské v oblasti topných, vzduchotechnických, rekuperačních, větracích, klimatizačních zařízení, vše v rámci této třídy.

- (590) Barevná
(730) **EkoKomfort s.r.o.**, Uhřetěveská 1398/2, Praha 10, 10000, CZ

(210) **O-487208**

- (220) 15.07.2011
(320) 15.07.2011
(511) 12
(540)



- (510) (12) tažná zařízení pro přívěsná vozidla, nosiče zavazadlové pro vozidla, nosiče jízdních kol, nosiče lyží automobilové.
(730) **PROF SVAR s.r.o.**, Přestavlká 1474, Mnichovo Hradiště, 29501, CZ
(740) MUSALOVÁ, JANSTA, MAŘAN, advokáti, v.o.s., Mgr. Marek Jansta, LL. M., nám. Míru 14, Mladá Boleslav, 29301

(210) **O-487211**

- (220) 15.07.2011
(320) 15.07.2011
(511) 3, 5, 9, 14, 16, 18, 24, 25, 28, 32, 33, 41, 43, 44
(540)



LÁZNĚ BĚLOHRAD

- (510) (3) přípravky prací a bělicí, čistící, leštící, odmašťovací, mýdlo, výrobky kosmetické, voňavkářské včetně éterických olejů, dámská a pánská kosmetika, vodičky na vlasy, laky na vlasy, zubní pasty a prášky, ústní vody, tekutá mýdla, sprchové gely, pěny do koupele, tělová mléka, toaletní vody, parfémy, deodoranty, pudry, šampóny, kondicionéry, pleťové krémy, přípravky dekorativní kosmetiky; (5) potraviny pro zvláštní výživu pro léčebné účely v různých formách, vitaminové, minerální a rostlinné preparáty, potravní doplňky s obsahem vitamínů, minerálních a stopových prvků k léčebným účelům, potravinové přípravky pro posílení imunity lidského organismu, posilující a povzbuzující nápoje a potraviny pro léčebné účely, hygienické výrobky, deodoranty na WC, osvěžovače vzduchu, náplastí, leukoplast, obvazový materiál, obinadla, vata; (9) nosiče informací všeho druhu v rozsahu třídy 9, zejména obrazu a/nebo zvuku, elektronické publikace, elektronická periodika, elektronické katalogy a jiné neperiodické produkty v elektronické podobě; (14) vzácné kovy a jejich slitiny a výrobky z těchto látek, klenoty, klenotnické zboží pravé nebo nepravé, knoflíky do manžet, Jehlice do kravat, bižuterie, drahokamy, hodinářské potřeby a chronometrické přístroje včetně speciálních pouzder; (16) nosiče informací všeho druhu v rozsahu třídy 16, periodické a neperiodické tiskoviny, noviny, časopisy, katalogy, prospekty, plakáty, letáky a jiné propagační, reklamní a informační materiály, kartografické výrobky, tiskopisy, vstupenky, šatní lístky, jídelní a nápojové lístky včetně obalů, mapy, pohlednice, fotografie a grafická díla, grafické reprodukce a jiná vyobrazení, databázové produkty v papírové formě, dekorativní předměty z papírové hmoty, nákupní tašky a sáčky, papírové a plastové obaly všeho druhu, včetně obalů na nápoje a potraviny v jiné třídě neobsažené, jiné výrobky z papíru, jako například utěrky, ubrusy, ubrusky, ručníky, kapesníky, toaletní papír, svačinové sáčky a jiné obaly na potraviny, psací a kancelářské potřeby, diáře, poznámkové bloky, zápisníky,

kalendáře, dopisní papír, dopisní obálky, kancelářský papír všeho druhu, pouzdra na psací potřeby, stojánky na fotografie, knihy, sešity, obaly na knihy a sešity, upomínkové předměty z papíru; (18) kožené pásky, deštníky, slunečníky, vycházkové a turistické hole, cestovní kufry a kufříky, kožené aktovky, cestovní tašky, turistické batohy, brašny, kožené kabely a kabelky, tašky na kolečkách, kufříky na doklady, kufříky na toaletní potřeby, peněženky (kromě peněženek z drahých kovů), náprsní tašky, kožené klíčenky; (24) tkaniny a textilní výrobky, které jsou zahrnuty ve třídě 24, například záclony, pokrývky ložní, ubrusy, příkrývky včetně cestovních pokrývek, vlnky, potahy, drobné kusové textilní výrobky jako ručníky, kapesníky a podobně, textilní tapety, plátno hrubé ztužené (voskované), pytlovina; (25) oděvy, trička, mikiny, košile, polokošile, blůzy, roláky, vesty, kalhoty, bundy, kabáty, svetry, prádlo, teplákové a joggingové soupravy, oděvy pro volný čas, šály, šátky, rukavice, čepice, čepice se štítkem, kulichy, klobouky, čelenky, kravaty, vázanky, ponožky, obuv, střevíce, trepky, tenisky, sportovní obuv; (28) hry, hračky, tělocvičné a sportovní nářadí a náčiní zahrnuté do třídy 28, rybářské potřeby (s výjimkou sítí), vánoční ozdoby s výjimkou osvětlení a cukrovinek, elektronické hračky, elektronické hry s výjimkou her, které jsou používány výhradně ve spojení s televizním přijímačem, pexesa, hrací karty; (32) piva, nealkoholická vína, minerální vody, šumivé a jiné nealkoholické nápoje, sirupy a jiné přípravky k zhotovení nápojů, ovocné šťávy a nápoje z ovocných šťáv; (33) alkoholické nápoje (s výjimkou pív) - vína, lihoviny, likéry; (41) pořádání kulturních produkcí, zábava, provozování zařízení sloužících zábavě, provozování tělovýchovných zařízení a zařízení sloužících ke sportovní regeneraci a k rekondici, půjčování sportovního nářadí s výjimkou dopravních prostředků; (43) ubytovací služby, hostinská činnost; (44) poskytování lázeňské péče preventivní, léčebné, rehabilitační a rekondiční, poskytování zdravotní péče v oboru fyzioterapie, balneologie a léčebné rehabilitace včetně výkonů akupunktury, manuální a myosketální medicíny, poskytování zdravotní péče v oboru praktického lékařství, masérské, léčebné rekondiční a regenerační služby, správa a využívání přírodních léčivých zdrojů včetně jejich ochrany, poskytování služeb laboratoře přírodních léčivých zdrojů včetně jejich ochrany, poskytování služeb laboratoře.

- (730) **Lázně Bělohrad a.s.**, Lázeňská 165, Lázně Bělohrad, 50781, CZ
(740) UNIPATENT, Ing. Jiří Chlustina, Jana Masaryka 43-47, Praha 2, 12000

(210) **O-487213**

- (220) 15.07.2011
(320) 15.07.2011
(511) 35, 36, 38
(540)



- (510) (35) inzertní, reklamní a propagační služby, pomoc při řízení obchodní činnosti, obchodní administrativa, kancelářské práce, marketingové služby, zprostředkování obchodních záležitostí, zákaznický servis (to je zajišťování obvodu, zastupování při obchodních jednáních, sjednávání obchodních podmínek), rozmnožování a tisk reklamních a propagačních dokumentů, automatické zpracování dat, výstavy k reklamním a obchodním účelům; (36) pojišťovnictví a peněžnictví, cenové odhady, leasing, pronájem a prodej nemovitostí, činnost realitní kanceláře, služby správců nemovitostí; (38) internetové služby související s nabídkou realitních a finančních služeb, přenos informací pomocí internetových sítí, radiových a televizních programů.
(730) **bydlíte.cz, s.r.o.**, Helénská 4/1799, Praha 2 - Vinohrady, 12000, CZ
(740) UNIPATENT, Ing. Jiří Chlustina, Jana Masaryka 43-47, Praha 2, 12000

(210) **O-487237**
(220) 18.07.2011
(320) 18.07.2011
(511) 16, 35, 41
(540)



(510) (16) fotografie, tiskoviny, letáky, výrobky z papíru; (35) marketingová studie, umělecká a reklamní agentura; (41) výuka tanců, organizování plesů, soutěží a večírků, vzdělávací a zábavná činnost, školení, přednášky, kursy.
(730) **Vavruška Jakub Mgr.**, Lesní 393, Strakonice, 38601, CZ
(740) PROPATENT, Ing. Vlasta Sedláčková, Ke Kateřinkám 1393, Praha 4, 14900

(210) **O-487258**
(220) 19.07.2011
(320) 19.07.2011
(511) 7, 8, 9, 35
(540)



(510) (7) vrtáky pro strojní vrtačky a pro elektrické ruční vrtačky, nářadí a nástroje (ruční) mechanické, včetně jednoúčelových a speciálních v rámci této třídy, nářadí a nástroje s elektrickým, hydraulickým nebo pneumatickým pohonem, diamantové řezné kotouče (části strojů), řezné kotouče (části strojů), brusné kotouče (části strojů), brusky (stroje), brusky nástrojové (ostříčky) brusné kameny (části strojů), řezné nože (části strojů), kartáče (části strojů), kladiva (části strojů), lisy (stroje pro průmyslové účely), brusky (stroje); (8) ruční nářadí, mechanické nářadí s ručním pohonem, ruční nástroje pro řezání, broušení a stříhání, ruční dílenská technika, brusné nástroje pro ruční broušení, řezné a brusné kotouče (ruční nástroje), brusky, brusné kameny (ruční nástroje), brusné kotouče (smirkové), brusné nástroje (pro ruční broušení), brusy (ruční nástroje), ruční nástroje a nářadí spadající do třídy 8, sukovníky, frézy, kameny brusné, kleštiny (upínací nářadí), klíče maticové (ruční nástroje), klíče montážní (ruční nástroje), klíče nástrčkové (ruční nástroje), šroubováky (ruční nástroje), výměnné bity pro povolování a utahování šroubů všeho druhu, lopaty (ruční nářadí), motyčky (na okopávání), motyky, nožičské zboží, přístroje, nůžky (elektrické nebo neelektrické), nůžky zahradnické, nýtovačky (ruční nástroje), nože, řezačky (ruční nástroje), řezné nástroje, sečné a bodné zbraně, hoblíky, kladiva, kleště, svěráky, šavle, šídla, škrabáky, špachtle, škrabky (ruční nástroje), špachtle, stěrky (ruční nářadí), šroubováky, tesařské sekery (teslice), vrtáky (ruční nástroje), zednické nástroje, zemědělské nástroje a nářadí (ruční), ruční nářadí a ručně ovládané nástroje pro kutily, malířské nářadí spadající do třídy 8; (9) elektrické stroje a přístroje, elektrické vybavení elektrických strojů a přístrojů, elektronická zařízení, řídicí systémy pro stroje, měřicí a kalibrační zařízení a přístroje, počítače, akumulátory všeho druhu, zařízení pro hydrologická, hydrometeorologická a meteorologická měření; (35) reklamní, inzertní služby všeho druhu včetně inzerce a reklamy poskytované v počítačových, telekomunikačních a obdobných sítích, informační servis a poradenské služby v obchodě, pořádání reklamních a obchodních výstav a předváděcích akcí zboží a služeb, včetně distribuce zboží k reklamním účelům, zprostředkovatelské služby v oblasti obchodu s výrobky uvedenými ve třídách 7, 8 a 9, zejména zprostředkování obchodu s ručním nářadím elektrickým a jiným mechanickým a nástroji a díly k tomuto nářadí, zprostředkování obchodu s malířskými potřebami, předvádění a nabízení zboží,

prezentace služeb, internetový obchod s výrobky uvedenými ve třídách 7, 8 a 9, obchodní administrativní.
(730) **PHT a.s.**, Za Strahovem 373/69, Praha 6, 16900, CZ
(740) PatentCentrum Sedlák & Partners s.r.o., Husova 5, České Budějovice, 37001

(210) **O-487266**
(220) 19.07.2011
(320) 19.07.2011
(511) 35, 36, 39, 41, 43
(540)



(510) (35) propagační činnost, reklama; (36) zprostředkování pojištění; (39) organizování a zprostředkování prodeje zájezdů a cest, služby v cestovním ruchu, prodej letenek a ostatních dopravních cenin; (41) pořádání sportovních turnajů a kulturních aktivit, vzdělávání, zábava; (43) rezervace ubytování pro cestující, služby zajišťující jednorázové stravování.

(590) Barevná
(730) **AIR MARINE - ROLLPA Group s.r.o.**, Václavské náměstí 43, Praha 1, 11000, CZ

(210) **O-487281**
(220) 20.07.2011
(320) 20.07.2011
(511) 33
(540)



(510) (33) víno.
(730) **KLARET DISTILLERY s.r.o.**, třída Bratří Čapků 3222/9, Hodonín, 69501, CZ
(740) **FELIX A SPOL.** advokátní kancelář, s.r.o., Mgr. Jaroslav Tajbr, advokát, U Nikolajky 833/5, Praha 5, 15000

(210) **O-487287**
(220) 19.08.2011
(320) 19.08.2011
(511) 3, 18, 25
(540)



(510) (3) parfumerie; (18) tašky; (25) oděvy, obuv, kloboučnické zboží, oděvy pro volný čas, oděvy tělocvičné, oděvy papírové, oděvy pletené, atletické úbory, dresy, cvičební úbory, bundy sportovní, sportovní košile, rukavice, manžety (oděvy), papírové klobouky (oděvy), čepice, pokrývky hlavy, šály, kalhoty, svetry, mikiny, košile, obleky, pláště, opasky, kostýmy, rukavice, klobouky, ponožky, trička, trikoty, oděvní doplňky, obuv sportovní.
(730) **Le Thi Thanh Tam Ing.**, Lešenská 536/5, Praha 8, 18100, CZ

(210) **O-487324**
(220) 21.07.2011
(320) 21.07.2011
(511) 16, 35, 36, 37, 41

- (540) **KASKÁDY BARRANDOV**
(510) (16) tiskoviny všeho druhu, periodický a neperiodický tisk, zejména časopisy, noviny, knihy, prospekty, brožury; (35) propagační činnost, reklama, pomoc při řízení obchodní činnosti, obchodní administrativní a kancelářské práce a marketingová činnost spojená s pronájmem nemovitého majetku; (36) služby agentů zabývajících se nemovitostmi a cennými papíry, investiční činnost ve stavebnictví, pronájem nemovitostí, pronájem nájemních domů, pronajímání kanceláří, správa nemovitostí, realitní kancelář, poradenství v oblasti pronájmu nemovitostí; (37) opravy a úpravy nemovitostí navazující na investiční činnost ve stavebnictví; (41) nakladatelská, vydavatelská činnost v oboru odborných, reklamních tiskovin, publikací, zpráv a informací, organizování kulturních nebo vzdělávacích akcí, provozování sportovních zařízení.
(730) **FINEP HOLDING, SE**, Václavské náměstí 846/1, Praha 1, 11000, CZ
(740) Ing. Hana Landová, Františka Novotného 151, Žilina, okres Kladno, 27301

- (210) **O-487325**
(220) 21.07.2011
(320) 21.07.2011
(511) 16, 35, 36, 37, 41
(540)

TROJSKÝ VRCH

- (510) (16) tiskoviny všeho druhu, periodický a neperiodický tisk, zejména časopisy, noviny, knihy, prospekty, brožury; (35) propagační činnost, reklama, pomoc při řízení obchodní činnosti, obchodní administrativní a kancelářské práce a marketingová činnost spojená s pronájmem nemovitého majetku; (36) služby agentů zabývajících se nemovitostmi a cennými papíry, investiční činnost ve stavebnictví, pronájem nemovitostí, pronájem nájemních domů, pronajímání kanceláří, správa nemovitostí, realitní kancelář, poradenství v oblasti pronájmu nemovitostí; (37) opravy a úpravy nemovitostí navazující na investiční činnost ve stavebnictví; (41) nakladatelská, vydavatelská činnost v oboru odborných, reklamních tiskovin, publikací, zpráv a informací, organizování kulturních nebo vzdělávacích akcí, provozování sportovních zařízení.
(730) **FINEP HOLDING, SE**, Václavské náměstí 846/1, Praha 1, 11000, CZ
(740) Ing. Hana Landová, Františka Novotného 151, Žilina, okres Kladno, 27301

- (210) **O-487412**
(220) 25.07.2011
(320) 25.07.2011
(511) 35, 36, 39
(540)

VINAMO

- (510) (35) pomoc při řízení obchodní činnosti, poradenství při vedení podniků, poradenství v obchodní činnosti, organizačně ekonomické poradenství v oblasti obchodu a služeb; (36) obchodování s nemovitostmi, zprostředkování nemovitostí, pronájem nemovitostí, bytů a nebytových prostor; (39) organizování výletů a cest.
(730) **TL, spol. s r.o.**, V Lužích 735/6, Praha 4, 14200, CZ

- (210) **O-487599**
(220) 01.08.2011
(320) 01.08.2011
(511) 35, 38, 41
(540)



- (510) (35) reklama (propagace), reklamní inzerce, včetně vysílání prostřednictvím médií, rozesílání propagačního materiálu, publikace reklamních textů, aktualizování reklamních materiálů, reklama on-line v počítačové síti, on-line inzerce, rozšiřování

reklamních materiálů zákazníkům (letáky, prospekty, tisky, vzorky), zaslání reklamních materiálů zákazníkům, vydávání, zveřejňování, oznámení, vyhlášení, publikování reklamních textů, venkovní reklama, komerční využití Internetu v oblastech komerčních internetových médií a vyhledávacích služeb, pronájem reklamního času ve všech komunikačních médiích, vyhledávání dat a informací v počítačových souborech (pro třetí osoby), kopírování nebo rozmnožování (reprodukce) dokumentů, dokladů, zpracování textů, styky s veřejností, provádění obchodních operací, poskytování obchodních informací a obchodních služeb pomocí Internetu, prezentace uživatelů na stránkách world wide web v počítačové síti Internet; (38) televizní vysílání, přenášení pomocí satelitních družic, elektronická pošta, počítačová komunikace, komunikace pomocí počítačových terminálů, pronájem přístupového času ke globálnímu počítačovým sítím, přenos zpráv a obrazových informací pomocí počítačů, posílání zpráv, poskytování internetových diskusních fór, poskytování přístupu k databázím, provozování počítačových sítí, poskytování telekomunikačních připojení ke globální počítačové síti, poskytování uživatelského přístupu ke globální počítačové síti, pronájem přístrojů a zařízení pro přenos zpráv a informací, služby zabezpečující audiovizuální komunikaci prostřednictvím informačních a telekomunikačních sítí, například počítačové sítě Internet, satelitu, poskytování přístupu k Internetu, rozšiřování, zveřejňování a přenos informací prostřednictvím informačních a telekomunikačních prostředků a sítí, satelitů, výměna a šíření informací a zpráv prostřednictvím telekomunikační sítě, datové sítě, informační nebo komunikační nebo elektronické techniky; (41) výroba televizních programů, zábava, pobavení, televizní zábava, poskytování informací o možnostech zábavy, o výchově a vzdělávání, organizování představení (manažerské služby), organizace a pořádání koncertů a živých vystoupení, výchovně - zábavné služby klubové, živá představení.

- (730) **DIECI BENE s.r.o.**, Výstavní 1928/9, Ostrava, 70200, CZ

- (210) **O-487606**
(220) 01.08.2011
(320) 01.08.2011
(511) 25, 40, 42
(540)



- (510) (25) oděv svrchní; (40) textil - úprava a zpracování, kůže - barvení, oděvy - úprava, lemování oděvů, barvení látek, filmy - vyvolávání, fotografické filmy - vyvolávání, fotografické snímky - kopírování; (42) oděvní návrhářství, umělecký design, architektonické poradenství, průmyslový design, grafický design, navrhování obalů, obalový design, instalace počítačových programů, interiérová výzdoba, konzultace v oblasti počítačového softwaru, obnova počítačových dat, počítačové vybavení (montáž, údržba, opravy), vše v rámci této třídy, tvorba a správa webových stránek.
(730) **Holoubek Lukáš**, Laštůvkova 8, Brno, 63500, CZ

- (210) **O-487607**
(220) 01.08.2011
(320) 01.08.2011
(511) 5, 29, 30, 31, 32, 33, 35, 41, 43
(540)



**BIOPRODUKT
Z FARMY
GARANTOVÁNO
SVAZEM PRO-BIO**

- (510) (5) potraviny pro batolata vyráběné v souladu s předpisy o

ekologickém zemědělství; (29) maso, ryby, drůbež a zvěřina, masové výtázky, zavařované, mražené, sušené a vařené ovoce a zelenina, želé, džemy, vejce, mléko a mléčné výrobky, oleje a tuky jedlé, vše vyráběné v souladu s předpisy o ekologickém zemědělství; (30) káva, čaj, kakao, cukr, rýže, tapioka, ságo, kávové náhražky, mouka a přípravky z obilnin, chléb, pečivo, cukrovinky, zmrzlina, med, sirup melasový, droždí, prášky do těsta, sůl, hořčice, ocet, nálevy (k ochucení), koření, led pro osvěžení, vše vyráběné v souladu s předpisy o ekologickém zemědělství; (31) výrobky zemědělské, zahradnické, lesní a zrní neuvedené v jiných třídách, živá zvířata, čerstvé ovoce a zelenina, osivo, rostliny a přírodní květiny, krmivo pro zvířata, slad, vše vyráběné v souladu s předpisy o ekologickém zemědělství; (32) piva, minerální vody, šumivé nápoje a jiné nápoje nealkoholické, nápoje a šťávy ovocné, sirupy a jiné přípravky k zhotovování nápojů, vše vyráběné v souladu s předpisy o ekologickém zemědělství; (33) alkoholické nápoje (s výjimkou pív), vše vyráběné v souladu s předpisy o ekologickém zemědělství; (35) propagační činnost, reklama, pomoc při řízení obchodní činnosti, obchodní administrativa, kancelářské práce; (41) výchova, vzdělávání, zábava, sportovní a kulturní aktivity; (43) služby zajišťující stravování a nápoje poskytované za použití bio produktů, dočasné ubytování.

(730) **PRO-BIO Svaz ekologických zemědělců**, Nemocniční 53, Šumperk, 78701, CZ

(210) **O-487608**
(220) 01.08.2011
(320) 01.08.2011
(511) 5, 29, 30, 31, 32, 33, 35, 41, 43
(540)



(510) (5) potraviny pro batolata vyráběné v souladu s předpisy o ekologickém zemědělství; (29) maso, ryby, drůbež a zvěřina, masové výtázky, zavařované, mražené, sušené a vařené ovoce a zelenina, želé, džemy, vejce, mléko a mléčné výrobky, oleje a tuky jedlé, vše vyráběné v souladu s předpisy o ekologickém zemědělství; (30) káva, čaj, kakao, cukr, rýže, tapioka, ságo, kávové náhražky, mouka a přípravky z obilnin, chléb, pečivo, cukrovinky, zmrzlina, med, sirup melasový, droždí, prášky do těsta, sůl, hořčice, ocet, nálevy (k ochucení), koření, led pro osvěžení, vše vyráběné v souladu s předpisy o ekologickém zemědělství; (31) výrobky zemědělské, zahradnické, lesní a zrní neuvedené v jiných třídách, živá zvířata, čerstvé ovoce a zelenina, osivo, rostliny a přírodní květiny, krmivo pro zvířata, slad, vše vyráběné v souladu s předpisy o ekologickém zemědělství; (32) piva, minerální vody, šumivé nápoje a jiné nápoje nealkoholické, nápoje a šťávy ovocné, sirupy a jiné přípravky k zhotovování nápojů, vše vyráběné v souladu s předpisy o ekologickém zemědělství; (33) alkoholické nápoje (s výjimkou pív), vše vyráběné v souladu s předpisy o ekologickém zemědělství; (35) propagační činnost, reklama, pomoc při řízení obchodní činnosti, obchodní administrativa, kancelářské práce; (41) výchova, vzdělávání, zábava, sportovní a kulturní aktivity; (43) služby zajišťující stravování a nápoje poskytované za použití bio produktů, dočasné ubytování.

(730) **PRO-BIO Svaz ekologických zemědělců**, Nemocniční 53, Šumperk, 78701, CZ

(210) **O-487609**
(220) 01.08.2011
(320) 01.08.2011
(511) 1, 3, 5, 29, 30, 31, 32, 35

(540)



(510) (1) hnojiva pro půdu; (3) mýdla, parfumerie, vonné oleje, kosmetika, vlasové vody (lotions), zubní pasty; (5) potraviny pro batolata vyráběné v souladu s předpisy o ekologickém zemědělství; (29) maso, ryby, drůbež a zvěřina, masové výtázky, zavařované, mražené, sušené a vařené ovoce a zelenina, želé, džemy, vejce, mléko a mléčné výrobky, oleje a tuky jedlé, vše vyráběné v souladu s předpisy o ekologickém zemědělství; (30) káva, čaj, kakao, cukr, rýže, tapioka, ságo, kávové náhražky, mouka a přípravky z obilnin, chléb, pečivo, cukrovinky, zmrzlina, med, sirup melasový, droždí, prášky do těsta, sůl, hořčice, ocet, nálevy (k ochucení), koření, led pro osvěžení, vše vyráběné v souladu s předpisy o ekologickém zemědělství; (31) výrobky zemědělské, zahradnické, lesní a zrní neuvedené v jiných třídách, živá zvířata, čerstvé ovoce a zelenina, osivo, rostliny a přírodní květiny, krmivo pro zvířata, slad, vše vyráběné v souladu s předpisy o ekologickém zemědělství; (32) piva, minerální vody, šumivé nápoje a jiné nápoje nealkoholické, nápoje a šťávy ovocné, sirupy a jiné přípravky k zhotovování nápojů, vše vyráběné v souladu s předpisy o ekologickém zemědělství; (35) propagační činnost, reklama, pomoc při řízení obchodní činnosti, obchodní administrativa, kancelářské práce.

(730) **PRO-BIO Svaz ekologických zemědělců**, Nemocniční 53, Šumperk, 78701, CZ

(210) **O-487628**
(220) 02.08.2011
(320) 02.08.2011
(511) 16, 20, 36, 45
(540)



(510) (16) tiskoviny všeho druhu, zejména noviny, časopisy, knihy, brožury, letáky, katalogy, vstupenky, programy, plakáty včetně plakátů velkoplošných; (20) nábytek ze dřeva a dřevotřískových desek, výrobky ze dřeva, z plastických hmot, pokud nejsou zařazeny v jiných třídách; (36) správa pozemků a budov, nebytových prostor, zprostředkování obchodů s nemovitostmi, správa majetku, nákup, prodej a pronájem pozemků, nebytových prostor, obstaravatelská a poradenská činnost a služby v této oblasti, finanční sponzoring; (45) ochrana pozemků, budov a nebytových prostor.

(590) Barevná
(730) **PVA a.s.**, Beranových 667, Praha 9, 19900, CZ

(210) **O-487714**
(220) 04.08.2011
(320) 04.08.2011
(511) 30, 32
(540)



(510) (30) čaje, šťávy, nápoje na bázi čaje, příchutě do nápojů s výjimkou éterických olejů, sirup melasový; (32) nealkoholické nápoje, nealkoholické ovocné nápoje, ovocné výtázky (nealkoholické), ovocné nektary, ovocné šťávy, minerální vody,

šumivé nápoje nealkoholické, příchutě na výrobu nápojů, sirupy na výrobu nápojů.

- (730) **Kofola holding a.s.**, Nad Porubkou 2278/31a, Ostrava, 70800, CZ
(740) Čermák a spol., Mgr. Lukáš Lorenc, advokát, Národní 32, Praha 1, 11000

- (210) **O-487716**
(220) 04.08.2011
(320) 04.08.2011
(511) 4, 9, 11, 35, 37, 40, 42
(540)



- (510) (4) elektrická energie; (9) solární články; (11) solární kolektory; (35) analýzy nákladů, vyhledávání dat v počítačových souborech, nákupní objednávky, poradenství a pomoc při řízení obchodní činnosti, poradenství při vedení podniků, posuzování efektivnosti provozu a racionalizace práce, průzkum trhu, dodavatelské služby pro třetí osoby (nákup výrobků a služeb pro jiné podniky), obchodní nebo podnikatelské informace, subdodavatelské služby (obchodní pomoc); (37) demolice budov, dozor nad stavbami, stavební informace, montáž, údržba a opravy strojů; (40) výroba energie, informace o zpracování materiálů, montáž materiálů na objednávku (pro třetí osoby); (42) architektonické poradenství, expertízy, stavební projekce, projektová činnost, studie technických projektů, projektování, aktualizace počítačových programů, průmyslový design, grafický design, inženýrské práce, obnova počítačových dat, instalace, aktualizace a kopírování počítačových programů, projektová činnost, studie technických projektů, tvorba a pronájem počítačového software.
(590) Barevná
(730) **Greener, s.r.o.**, Výškovice, Proskovická 773/10, Ostrava, 70030, CZ
(740) Konečná & Šafář, v.o.s. advokátní kancelář, Mgr. Tomáš Zacha, Široká 36/5, Praha 1, 11000

- (210) **O-487729**
(220) 04.08.2011
(320) 04.08.2011
(511) 32, 33, 43
(540)

Horký dech

- (510) (32) nealkoholické nápoje, míchané nápoje, minerální vody, šumivé nápoje a jiné nápoje nealkoholické, nápoje a šťávy ovocné a zeleninové, ovocné a zeleninové výtažky nealkoholické, mošty, též hroznové, nealkoholické koktejly, sirupy, ovocné šťávy a nápoje z ovocných šťáv, slazené ovocné nápoje, jiné přípravky ke zhotovování nealkoholických nápojů, sorbety spadající do této třídy; (33) míchané alkoholické nápoje, s výjimkou pív, lihoviny, likéry, vína, šumivá vína, sekty, stolní víno, alkoholické výtažky, extrakty a esence z ovoce a hroznů, mošty s alkoholem, koktejly s alkoholem, alkoholické nápoje obsahující ovoce, konzumní a značkové lihoviny, řezané a ušlechtilé destiláty, včetně macerátů a výluhů, vinné, ovocné, bylinné a obilné destiláty; (43) provozování pohostinských služeb, rychlé občerstvení, pojezdne občerstvení, provozování jídelen, samoobslužná restaurace (nebo) občerstvení.
(730) **Balák Martin**, Svážná 7, Brno, 63400, CZ
(740) Mgr. Marie Žáková, patentový zástupce, Ostopovická 4, Troubsko, 66441

- (210) **O-487731**
(220) 04.08.2011
(320) 04.08.2011
(511) 32, 33, 43
(540)

Zahřívák

- (510) (32) nealkoholické nápoje, míchané nápoje, minerální vody, šumivé nápoje a jiné nápoje nealkoholické, nápoje a šťávy ovocné a zeleninové, ovocné a zeleninové výtažky

nealkoholické, mošty, též hroznové, nealkoholické koktejly, sirupy, ovocné šťávy a nápoje z ovocných šťáv, slazené ovocné nápoje, jiné přípravky ke zhotovování nealkoholických nápojů, sorbety spadající do této třídy; (33) míchané alkoholické nápoje, s výjimkou pív, lihoviny, likéry, vína, šumivá vína, sekty, stolní víno, alkoholické výtažky, extrakty a esence z ovoce a hroznů, mošty s alkoholem, koktejly s alkoholem, alkoholické nápoje obsahující ovoce, konzumní a značkové lihoviny, řezané a ušlechtilé destiláty, včetně macerátů a výluhů, vinné, ovocné, bylinné a obilné destiláty; (43) provozování pohostinských služeb, rychlé občerstvení, pojezdne občerstvení, provozování jídelen, samoobslužná restaurace (nebo) občerstvení.

- (730) **Balák Martin**, Svážná 7, Brno, 63400, CZ
(740) Mgr. Marie Žáková, patentový zástupce, Ostopovická 4, Troubsko, 66441

- (210) **O-487732**
(220) 04.08.2011
(320) 04.08.2011
(511) 32, 33, 43
(540)

Dámská jízda

- (510) (32) nealkoholické nápoje, míchané nápoje, minerální vody, šumivé nápoje a jiné nápoje nealkoholické, nápoje a šťávy ovocné a zeleninové, ovocné a zeleninové výtažky nealkoholické, mošty, též hroznové nealkoholické koktejly, sirupy, ovocné šťávy a nápoje z ovocných šťáv, slazené ovocné nápoje, jiné přípravky ke zhotovování nealkoholických nápojů, sorbety spadající do této třídy; (33) míchané alkoholické nápoje, s výjimkou pív, lihoviny, likéry, vína, šumivá vína, sekty, stolní víno, alkoholické výtažky, extrakty a esence z ovoce a hroznů, mošty s alkoholem, koktejly s alkoholem, alkoholické nápoje obsahující ovoce, konzumní a značkové lihoviny, řezané a ušlechtilé destiláty, včetně macerátů a výluhů, vinné, ovocné, bylinné a obilné destiláty; (43) provozování pohostinských služeb, rychlé občerstvení, pojezdne občerstvení, provozování jídelen samoobslužná restaurace (nebo) občerstvení.
(730) **Balák Martin**, Svážná 7, Brno, 63400, CZ
(740) Mgr. Marie Žáková, patentový zástupce, Ostopovická 4, Troubsko, 66441

- (210) **O-487733**
(220) 04.08.2011
(320) 04.08.2011
(511) 32, 33, 43
(540)

Čertův mls

- (510) (32) nealkoholické nápoje, míchané nápoje, minerální vody, šumivé nápoje a jiné nápoje, nealkoholické nápoje a šťávy ovocné a zeleninové, ovocné a zeleninové výtažky nealkoholické, mošty, též hroznové nealkoholické koktejly, sirupy, ovocné šťávy a nápoje z ovocných šťáv, slazené ovocné nápoje, jiné přípravky ke zhotovování nealkoholických nápojů, sorbety spadající do této třídy; (33) míchané alkoholické nápoje, s výjimkou pív, lihoviny, likéry, vína, šumivá vína, sekty, stolní víno, alkoholické výtažky, extrakty a esence z ovoce a hroznů, mošty s alkoholem, koktejly s alkoholem, alkoholické nápoje obsahující ovoce, konzumní a značkové lihoviny, řezané a ušlechtilé destiláty, včetně macerátů a výluhů, vinné, ovocné, bylinné a obilné destiláty; (43) provozování pohostinských služeb, rychlé občerstvení, pojezdne občerstvení, provozování jídelen, samoobslužná restaurace (nebo) občerstvení.
(730) **Balák Martin**, Svážná 7, Brno, 63400, CZ
(740) Mgr. Marie Žáková, patentový zástupce, Ostopovická 4, Troubsko, 66441

- (210) **O-487815**
(220) 09.08.2011
(320) 09.08.2011
(511) 3, 5, 8, 16
(540)

ORCHIDEE

- (510) (3) vata pro kosmetické účely, tampóny, štětce k líčení; (5) hygienické výrobky, vata obvazová, obvazový materiál, absorpční tampóny, tampóny a tyčinky do uší, dámské vložky, hygienické vložky; (8) břitvy a holicí čepelky, strojky na holení, dávkovače na žiletky, zásobníky na žiletky a kazety na žiletky a

na holicí strojky, součásti a příslušenství k uvedenému zboží, nářadí a nástroje na ruční pohon, nožířské výrobky, jídelní přístroje, ruční řezné nástroje, držadla na žiletky a holicí strojky, žiletky, držáky a úchytky žiletek, elektrické holicí přístroje, holicí čepelky, břitvy, strojky na stříhání vlasů, srsti a vlny, přístroje na kadeření a trvalou ondulaci vlasů, veškeré nožířské výrobky, ruční a ručně ovládané nástroje řezné, brusné, na vystřihování, k ostření, k broušení, kovové náčiní pro manikúru a pedikúru, depilační přístroje, pinzety na obočí; (16) pleny papírové, kapesníky papírové, papír toaletní, ubrousky papírové, obrusy papírové, ručníky papírové, čistící ubrousky, papír (s výjimkou etiket), papírové ručníky, papírové ubrousky, papírové kapesníky, toaletní papír, papírové pleny, balicí sáčky z papíru.

(730) **ATEA trading, s.r.o.**, Dukelských hrdinů 26, Praha 7, 17000, CZ

(740) Advokátní kancelář, JUDr. Jan Klail, advokát, U Radbuzy 4, Plzeň, 30100

(210) **O-487822**

(220) 10.08.2011

(320) 10.08.2011

(511) 38

(540)

www.besort.cz

(510) (38) spoje a komunikace, počítačová komunikace, přenos zpráv a obrazových informací pomocí počítače, elektronická pošta.

(730) **Barešová Jana**, Juřinka 26, Valašské Meziříčí, 75701, CZ

(210) **O-487862**

(220) 11.08.2011

(320) 11.08.2011

(511) 35, 39

(540)

VEJMINEK

(510) (35) marketingová činnost, reklama včetně tvorby reklamních a propagačních materiálů, propagace a inzertní činnost (včetně on-line inzerce) v oblasti obchodu s výrobky zařazenými ve tř. 3, 5, 29, 30, 31, 32, 33 prostřednictvím všech druhů médií, obstaravatelská a zprostředkovatelská činnost v oblasti obchodu, exportu a importu s výrobky zařazenými ve tř. 3, 5, 29, 30, 31, 32, 33, poskytování informací a informačních produktů v oblasti obchodu, poradenské a konzultační služby v oblasti maloobchodní a velkoobchodní činnosti; (39) zásilková obchodní činnost, doprava, přeprava, skladování, balení a distribuce zboží a výrobků.

(730) **5 P Agency, spol. s r.o.**, Vl. Pittnerové 9, Brno, 62100, CZ

(740) Ing. Petr Soukup, Videňská 8, Olomouc, 77200

(210) **O-487868**

(220) 11.08.2011

(320) 11.08.2011

(511) 3, 5, 10, 35, 39, 41, 44

(540)

 **mujlekarnik.cz**

(510) (3) přípravky pro bělení a jiné prací prostředky, přípravky pro čištění, leštění, odmašťování a broušení, mýdla, parfumerie, vonné oleje, kosmetika, vlasové vody (lotions), zubní pasty, hygienické a toaletní přípravky; (5) farmaceutické přípravky, léčiva, absorpční tampóny a buničina, potraviny pro lékařské účely, potravní doplňky pro lékařské účely, vitamíny pro lékařské účely, alkaloidy pro lékařské účely, analgetika, antikoncepční přípravky (chemické a biochemické), bylinné čaje

léčivé, léčivé byliny, čípky, roztoky pro kontaktní čočky, dezinfekční přípravky pro hygienické účely, diagnostické přípravky pro lékařské i veterinární účely, dietetické přípravky pro lékařské účely, drogy pro lékařské účely, enzymy, enzymatické přípravky pro lékařské účely, fungicidy, hormony pro lékařské účely, náplasti, chemické přípravky pro lékařské účely, chirurgické roušky, kalhotky pro inkontinentní pacienty, vložky pro inkontinentní pacienty, kalhotky zdravotní, laxativa, lékárníčky přenosné včetně obsahu, masti pro farmaceutické účely, kosmetika pro léčebné účely, potrava pro kojenice a batolata, obvazový materiál, antiparazitika, farmaceutické přípravky pro péči o pokožku, antirevmatika, repelenty proti hmyzu, sedativa, vakcíny, jedlá vláknina (ne pro výživu), žvýkácké gummy pro léčebné účely, žvýkačky proti nevolnosti při cestování, osvěžovače vzduchu, přípravky proti zápachu v rámci této třídy; (10) lékařské, chirurgické a stomatologické přístroje, nástroje, spadající do této třídy, potřeby pro aplikaci léků, cévní protézy, katétrů všeho druhu, lůžka pro nemocné, operační stoly, porodnické stoly, stomatologická křesla, masážní stoly a přístroje, ostatní speciální lékařský nábytek, lékařské lampy a zrcadla, protetika - umělé údy, oči, zuby, prsy, ortopedické potřeby - ortopedická obuv, vložky do obuvi, potřeby pro nevidomé a neslyšící, prezervativy, kojenecké potřeby - lahve, dudlíky, ochranné zdravotnické pomůcky (chrániče sluchu, ochranné podušky proti proležení), teploměry pro lékařské účely, kompresivní punčochy a návleky, vozíky invalidní, sluchadla včetně příslušenství, pomůcky respirační a inhalační, pomůcky pro diabetiky, pomůcky pro tělesné postižené (berle, hole, chodítka), křesla klozetová, pojízdná, podušky pro lékařské účely, polštáře pro lékařské účely, matrace pro lékařské účely, podložky pro nemocniční lůžka, rehabilitační polohovací kočárky; (35) dodavatelské služby pro třetí osoby v oblasti distribuce léků, maloobchodní a velkoobchodní činnost v oblasti lékárnictví, zprostředkování obchodu v oblasti lékárnictví, služby zásilkového prodeje v rámci této třídy v oblasti lékárnictví, služby internetového obchodu v rámci této třídy v oblasti lékárnictví, podnikatelské a obchodní informace v oblasti lékárenství, obchodní reklama, předvádění zboží, reklama on-line v počítačové síti, rozšiřování vzorků zboží, reklama, propagace, inzerce, administrativní činnost, franchising; (39) dopravní služby - distribuce léčiv a zdravotnické techniky a potřeb, balení, nakládání, vykládání, skladování a výdej zboží, zprostředkování v dopravě, doprava sanitními vozy, přeprava nemocných; (41) vydávání odborných lékařských a zdravotnických publikací, elektronické publikování, školicí a vzdělávací činnosti, lektorská činnost, pořádání kurzů a školení, zejména v oblasti lékařství a zdravotnictví, organizování a pořádání vzdělávacích, kulturních a společenských akcí a výstav; (44) služby lékárny v rámci této třídy, aromaterapeutické služby, konzultační a poradenské služby v lékařství, zdravotnictví a farmacii, poskytování lékařských a zdravotních informací, pronajímání zdravotnických zařízení, výdejní činnost pro veřejnost a výdej pro ambulantní zdravotnická zařízení, příprava léčivých přípravků bez požadavku sterility i sterilních léčivých přípravků, vstupní kontrola léčiv, lékárenská pohotovostní služba.

(730) **Hégr Tomáš Mgr. Bc.**, Hanušova 17, Olomouc, 77900, CZ

(210) **O-487887**

(220) 11.08.2011

(320) 11.08.2011

(511) 14, 40

(540)



(510) (14) vzácné kovy a jejich slitiny a výrobky z těchto látek nebo z plátovaných kovů; (40) zpracování a úprava materiálu, třídění odpadů a recyklovaného materiálu, nakládání s odpady, zejména zpracování odpadu jako druhotných surovin, recyklace, likvidace, spalování odpadu.

(590) Barevná

- (730) **GZ METAL s.r.o.**, U Sila 1204, Liberec XXX - Vratislavice nad Nisou, 46311, CZ (540)
(740) RETROPATENT s.r.o., Mgr. Kamil Kolátor, Dolní nám. 5/679, Jablonec nad Nisou, 46601



- (210) **O-487889**
(220) 11.08.2011
(320) 11.08.2011
(511) 11, 19, 20
(540)

KAURO

- (510) (11) sanitární technika a výrobky - sprchy, sprchové kouty, vany, vířivé a hydromasážní vany, toalety, bidety, sauny, vodovodní baterie, regulační ventily pro sanitární techniku, sprchové nástavce, přístroje a zařízení pro distribuci vody, páry nebo plynu, přístroje a zařízení pro osvětlení, světelné zdroje, solární kolektory, přístroje a zařízení pro topení a ohřev, přístroje a zařízení pro sušení, chlazení, ventilaci a klimatizaci, přístroje pro vaření, součásti uvedených přístrojů a zařízení spadající do této třídy; (19) stavební materiály nekovové spadající do této třídy, keramické obklady, dlažby či jiná stavební keramika, kámen, umělý kámen, stavební kamenické výrobky, nekovové stavební prvky - okna, dveře, zárubně, zábradlí, profily, lišty, parkety, dřevěné a plastové plovoucí podlahy, obložení podlah a stěn z keramiky, dřeva a plastu, stavební dřevo, dřevo polozpracované, řezivo, lamino, dřevěné a plastové stavební konstrukce, stavební plasty, plastové trubky pro rozvod vody, bazény nekovové, stavební sklo, tabulové sklo, akrylátové sklo (plexisklo) a tak dále; (20) nábytek a jeho součásti spadající do této třídy, zrcadla, speciální nábytek do koupelen.

- (590) Barevná
(730) **KAURO s.r.o.**, Zhořelecká 1123/14, Liberec I - Staré Město, 46001, CZ

- (210) **O-487892**
(220) 11.08.2011
(320) 11.08.2011
(511) 2
(540)



- (510) (2) barvy, barvy odolné vůči chemikáliím, barvy odpuzující vodu, voděodolné barvy, barvy pro trup lodí, temperové barvy, olejové barvy, barvy na automobily, barvy na lodě, barvy na PCM (pre-coated metal), práškové nátěry, ohnivzdorné nátěry, podkladové barvy, laky, barvy ze syntetické pryskyřice, fluorescenční barvy, ochranné nátěry, keramické barvy, nátěry na opravy vozidel, nátěry na dřevo, fermeže, nátěry, barviva, barvivové přípravky, pigmenty, laky, tmel k povrchovým úpravám, základový tmel, konzervanty, antikorozní ochranné přípravky, přípravky na ochranu dřeva, antikorozní přípravky.

- (730) **KCC CORPORATION**, 1301-4, Seocho-Dong, Seocho-Gu, Seoul, KR
(740) Zeiner & Zeiner v.o.s., Mgr. Karel Šindelka, Maiselova 15, Praha 1, 11000

- (210) **O-487893**
(220) 11.08.2011
(320) 11.08.2011
(511) 9

- (510) (9) keramické trubice pro vakuové vypínače, keramika pro usměrňovače proudu, magnetronové katody a antény, keramika pro zesilovací trubice, komponenty z vysoce odolné keramiky pro využití v elektronice a elektrických zařízeních, elektrické odporové materiály a prvky, zejména z kovu a keramiky, keramické součástky pro polovodiče, rezistory, kondenzátory, hybridní elektronické obvody a senzory, a to substráty pro obvody, keramické součástky pro polovodiče, rezistory, kondenzátory, hybridní elektronické obvody a senzory, zejména polovodičové moduly, elektrické ovladače, elektrická řídicí zařízení, elektrické ovládací panely, elektrické rezistory, křemíkové plátky, křemíkové desky, křemíkové polovodiče, diody z karbidu křemíku.

- (730) **KCC CORPORATION**, 1301-4, Seocho-Dong, Seocho-Gu, Seoul, KR

- (740) Zeiner & Zeiner v.o.s., Mgr. Karel Šindelka, Maiselova 15, Praha 1, 11000

- (210) **O-487895**
(220) 12.08.2011
(320) 12.08.2011
(511) 35, 41
(540)



LoterieFortuna

- (510) (35) inzertní, reklamní, propagační činnost, vydávání reklamních textů, provozování reklamních ploch, reklamních bannerů, reklamních balonů, reklamních klipů, vše v souvislosti s provozováním loterie, marketing k provozování loterie; (41) provozování a organizování loterií a jiných podobných her v souladu s obecně závaznými právními předpisy prostřednictvím poboček sázkové kanceláře a dalších smluvně zavázaných prodejních míst.

- (590) Barevná
(730) **Fortuna Loterie a.s.**, Vodičkova 30, Praha 1, 11000, CZ
(740) Mgr. Radek Schmitz, advokátní kancelář s.r.o., Mgr. Radek Schmitz, Podkovářská 933/3, Praha 9, 19000

- (210) **O-487896**
(220) 12.08.2011
(320) 12.08.2011
(511) 41, 44
(540)



- (210) **O-487893**
(220) 11.08.2011
(320) 11.08.2011
(511) 9

- (510) (41) výchova, vzdělávání, zábava, sportovní a kulturní aktivity; (44) lékařské služby, veterinární služby, péče o hygienu a krásu osob a zvířat, zemědělské, zahradnické a lesnické služby.

- (590) Barevná
(730) **Pourová Lada**, Polská 9, Praha 2, 12000, CZ
(740) **JANÁK ZEITHAML & spol.** advokátní kancelář, JUDr. Antonín Janák, nám. T.G.Masaryka 142, Příbram 1, 26001

- (210) **O-487899**
(220) 05.09.2011

(320) 05.09.2011
(511) 16, 35, 41
(540)



(510) (16) brožury, časopisy, manuály, mapy, periodika, ročenky; (35) podnikatelský a obchodní informační servis, poskytování obchodních nebo podnikatelských informací, obchodní management a podnikové poradenství, obchodní nebo podnikatelský průzkum, obchodní reklama, pořádání veletrhů pro obchodní a reklamní účely, pronájem reklamních ploch, průzkum trhu, zajišťování předplatného novin a časopisů, rozšiřování reklamních materiálů, poradenství v obchodní činnosti, statistické informace, marketingové studie, styky s veřejností, zpracování textů, průzkum veřejného mínění, vydávání reklamních nebo náborových, propagačních a inzertních textů, zajišťování novinového předplatného (pro předplatitele), zasílání reklamních materiálů zákazníkům, předvádění zboží, kancelářské práce; (41) nakladatelská a vydavatelská činnost, zejména vydávání knih, organizování kulturních nebo vzdělávacích výstav, organizování a vedení seminářů, pořádání a řízení školení, vydávání knih, vydávání textů, s výjimkou reklamních nebo náborových, nakladatelská a vydavatelská činnost v oblasti vydávání ročenek, zprostředkovatelská činnost v oblasti vydávání ročenek, výchova, školení, zábava, sportovní a kulturní aktivity.

(590) Barevná
(730) ATOZ STUDIO s.r.o., Holečkova 29, Praha 5, 15000, CZ

(210) **O-487910**
(220) 12.08.2011
(320) 12.08.2011
(511) 9, 35, 37, 41, 42
(540)



(510) (9) počítačové programy, elektronické databáze, databázové produkty v elektronické podobě, systémy informačních technologií, zařazené ve třídě 9, systémy výpočetní, komunikační a informační techniky, zařazené ve třídě 9, nosiče záznamů nahrané i nenahrané, informační systémy v elektronické podobě, informace a záznamy v elektronické podobě, software, data, databáze, informační produkty na nosičích i v elektronických, datových, informačních a komunikačních sítích, elektronické sítě, datové sítě, multimediální aplikace, programové vybavení pro informační technologie a pro komunikaci, programové vybavení umožňující elektronické obchodování, programové vybavení umožňující obchodní styk prostřednictvím počítačů, aplikační software, záznamy s dokumentací a uživatelskými příručkami, týkající se počítačů nebo programového vybavení, hardware a software výpočetní techniky, komunikační techniky a informačních technologií; (35) automatizované zpracování dat, kancelářské a administrativní služby, profesionální obchodní nebo podnikatelské poradenství, podnikové poradenství a obchodní management, poskytování obchodních nebo podnikatelských informací, marketing, vedení kartoték v počítači (řízení souboru), plánování obchodních a propagačních akcí, poskytování informací komerčního charakteru, poskytování informací a jiných informačních produktů obchodního a reklamního charakteru, multimediálních informací komerčního charakteru, inzerce a marketing, komerční využití Internetu v oblastech komerčních internetových médií a vyhledávacích služeb, zprostředkování v obchodních vztazích, zprostředkovatelská činnost v oblasti obchodu s výrobky uvedenými ve tř. 9, merchandising, pronájem reklamních, informačních i komunikačních míst v rámci této třídy; (37)

servisní, údržbářské a instalační služby v oblasti výpočetní techniky (hardware); (41) vzdělávání, výchova, školení, semináře a kurzy v oblasti informačních technologií a výpočetní a komunikační techniky; (42) služby v oblasti informačních technologií a výpočetní techniky, návrhy, strukturování a programování či jiné vytváření a instalace a údržba počítačových programů a počítačových systémů a databází a databázových systémů, aktualizace programového vybavení, údržba programového vybavení, programování počítačů, technické studie a výzkum a konzultace a poradenství v oblasti informačních technologií, počítačů, programového vybavení i hardware výpočetní techniky, pronájem programového vybavení a počítačů, základní a aplikovaný výzkum, podpora rozvoje komerčního využití Internetu a jiných počítačových, datových a komunikačních sítí, výzkum a vývoj a tvorba systémů pro elektronické obchodování včetně příslušného software a hardware, tvorba software, programování internetových databázových systémů a internetových aplikací, programování multimediálních aplikací, vytváření a modelování 3D animací, tvorba interaktivních a grafických programů, tvorba multimediálních dokumentů, prezentací, aplikací, katalogů, konstrukce www prezentací, řešení www serverů, návrh a provozování www stránek, tvorba počítačové animace a vizualizace, webhosting, programové projekty, tvorba informačních databází, pronájem doby přístupu k databázi, počítačové vyhledávací služby, zprostředkovatelská a poradenská činnost v oblasti software, servisní, údržbářské a instalační služby v oblasti počítačového softwaru, informačních databází.

(730) ICZ a.s., Na Hřebenech II 1718/10, Praha 4 - Nusle, 14700, CZ
(740) Advokátní a patentová kancelář VYSKOČIL, KROŠLÁK a spol., Dana Lukajová, Voršílská 10/130, Praha 1, 11000

(210) **O-487944**
(220) 15.08.2011
(320) 15.08.2011
(511) 28
(540)



(510) (28) modely letadel, lodí, vozidel, tanků, kosmických těles, budov, postav, kovové doplňky modelů letadel, lodí, vozidel, tanků, kosmických těles, budov, postav.
(590) Barevná
(730) MARK I s.r.o., Jordana Jovkova 3251, Praha 4 - Modřany, 14300, CZ

(210) **O-488012**
(220) 17.08.2011
(320) 17.08.2011
(511) 29
(540)



(510) (29) masné výrobky.
(590) Barevná
(730) MASOKOMBINÁT JIČÍN spol. s r.o., Konecchlumského 1075, Jičín, 50601, CZ
(740) Ing. Margita Nedomlelová, Štrauchova 932, Jičín, 50601

(210) **O-488013**
(220) 17.08.2011

(320) 17.08.2011
(511) 3, 5, 21
(540)

NOVAK'S
International

- (510) (3) přípravky pro bělení a jiné prostředky k praní, přípravky pro čištění, leštění, odmašťování a broušení, mýdla, parfumerie, vonné oleje, kosmetika, vlasové vody (lotions), šampony, laky na vlasy, gely na vlasy, vlasová kosmetika typu blanch, oxidy pro vlasovou kosmetiku, přípravky pro trvalou ondulaci, balzámy na vlasy, ošetřující masky na vlasy, modelační přípravky na vlasy, krémy pro ošetření a regeneraci pokožky rukou, barvy pro vlasovou kosmetiku, vzorník barevné škály pro výběr nebo pro ověření odstínu barev pro vlasovou kosmetiku, zubní pasty a prášky; (5) výrobky farmaceutické, zvěrolékařské a zdravotnické včetně drog k léčebným účelům, výrobky pro osobní hygienu k léčebným účelům, kromě toaletních potřeb, infuzní roztoky, medicínální vína a čaje, diagnostické přípravky pro léčebné účely, vakcíny, séra a výrobky z krve a krevních derivátů, kultury mikroorganismů pro lékařské a zvěrolékařské účely, dezinfekční prostředky pro hygienické účely, přípravky baktericidní a fungicidní spadající do této třídy, insekticidy a herbicidy, přísady do krmiv, spadající do této třídy, dermatologické výrobky k léčebným účelům, léčebná kosmetika, výrobky dietetické a silící k léčebným účelům, potraviny pro děti k léčebným účelům, potraviny pro batolata, vitamínové a multivitaminové přípravky a nápoje, vitamíny a minerály a stopové prvky, výtažky z bylin a kombinované přípravky z vitamínů, minerálů a bylinných výtažků, potravinové doplňky obohacené vitamíny nebo minerály nebo stopovými prvky, vše na bázi přírodních produktů pro regeneraci a rekondici k léčebným účelům, dezinfekční prostředky k ničení plevelu a k hubení živočišných škůdců včetně parazitů; (21) náčiní a nádoby pro domácnost nebo kuchyň (nikoliv z drahých kovů, ani postříbřených nebo pozlacených kovů), hřebeny, mycí houby, kartáče (s výjimkou štětců), oprášovací štětce, materiály pro výrobu kartáčů, čistící potřeby, drátky na čištění parket, sklo surové nebo opracované (s výjimkou stavebního skla), sklo, porcelán a majolika neobsažené v jiných třídách.

(730) **NOVAK'S International s.r.o.**, Smetanova 1368, Otrokovice, 76502, CZ

(740) Ing. Jiří Dohnal, Nedbalova 29, Brno, 62300

(210) **O-488014**
(220) 17.08.2011
(320) 17.08.2011
(511) 36, 41, 45
(540)



- (510) (36) služby peněžní, služby nemovitostní; (41) sportovní a kulturní aktivity; (45) právní služby, bezpečnostní služby pro ochranu majetku a jednotlivců.

(590) Barevná
(730) **KEEN CZ, s.r.o.**, Sametová 833/26, Liberec 6, 46006, CZ

(210) **O-488023**
(220) 17.08.2011
(320) 17.08.2011
(511) 27

(540)



- (510) (27) podlahové krytiny, vinylové podlahové krytiny, rohožky, umělé trávníky, linoleum, kobercové obklady, rohože, podložky pod koberce, koberce, tapety, slaměné rohože, tatami (japonské rohože), koupelnové předložky.
(730) **KCC CORPORATION**, 1301-4, Seocho-Dong, Seocho-Gu, Seoul, KR
(740) Zeiner & Zeiner v.o.s., Mgr. Karel Šindelka, Maiselova 15, Praha 1, 11000

(210) **O-488035**
(220) 17.08.2011
(320) 17.08.2011
(511) 9, 16, 21, 24, 35, 38, 39, 41
(540)

Dita P.

- (510) (9) přístroje a nástroje vědecké, námořní, geodetické, fotografické, filmové, optické, přístroje pro vážení, měření, signalizaci, kontrolu (inspekci), záchranu a přístroje pro vyučování, přístroje a nástroje pro vedení, přepínání, přeměnu, akumulaci, regulaci nebo řízení elektrického proudu, přístroje pro záznam, převod, reprodukci zvuku nebo obrazu, magnetické nosiče zvukových záznamů, gramofonové desky, automatické distributory a mechanismy pro přístroje a mince, zapisovací pokladny, počítačové stroje, přístroje pro zpracování informací a počítače, hasicí přístroje; (16) papír, lepenka a výrobky z těchto materiálů, které nejsou zařazeny do jiných tříd, tiskárenské výrobky, potřeby pro knižní vazby, papírenské zboží, lepidla pro papírenství nebo domácnost, materiál pro umělce, štětce, psací stroje a kancelářské potřeby (vyjímaje nábytek), učební a vyučovací pomůcky s výjimkou přístrojů, plastické obaly (nezařazené do jiných tříd), tiskařské typy, štočky; (21) pomůcky a nádoby pro domácnost a kuchyň, hřebeny a mycí houby, kartáče (s výjimkou štětců), materiály pro výrobu kartáčů, čistící potřeby, drátky na čištění parket, sklo surové nebo opracované (s výjimkou stavebního skla), sklo, porcelán a majolika neobsažené v jiných třídách; (24) tkaniny a textilní výrobky, které nejsou uvedeny v jiných třídách, pokrývky ložní a ubrusy; (35) propagační činnost, reklama, pomoc při řízení obchodní činnosti, obchodní administrativa, kancelářské práce; (38) spoje (komunikace); (39) doprava, balení a skladování zboží, organizování cest; (41) výchova, vzdělávání, sportovní aktivity.
(730) **Pecháčková Dita**, Nad královskou oborou 23, Praha 7, 17000, CZ

(210) **O-488043**
(220) 17.08.2011
(320) 17.08.2011
(511) 19
(540)



- (510) (19) stavební sklo, skleněné tabule (okna) pro stavebnictví, okenní skla pro stavebnictví, izolační skla (pro stavebnictví), skla pohlcující infračervené a ultrafialové záření pro stavebnictví, skla propouštějící ultrafialové záření (pro stavebnictví), skla

- absorbující infračervené záření (pro stavebnictví), tvrzená skla (pro stavebnictví), upravená tabulová skla (pro stavebnictví), svítivá skla (pro stavebnictví), běžná tabulová skla (pro stavebnictví), dvojitá skla pro stavebnictví, barevná tabulová skla (pro stavebnictví), skleněná vlákna pro stavebnictví, lepicí skla pro stavebnictví, barevná skla pro stavebnictví, laminovaná plochá skla (pro stavebnictví), zdobená tabulová skla (pro stavebnictví), okna z barevného skla, skleněné obklady, okenní skla, bezpečnostní skla, stavební materiály nekovové, nekovové materiály určené výhradně pro použití ve stavebnictví, žáruvzdorné stavební materiály nekovové, žáruvzdorné materiály, ohnivzdorné desky, výztužné materiály nekovové pro stavebnictví, obklady stěn nekovové pro stavebnictví, obklady nekovové pro stavebnictví, dlaždice pro stavebnictví nekovové, stropy nekovové, přepážky nekovové, stavební panely nekovové, sádrové materiály výhradně pro použití ve stavebnictví, stavební materiály z vápna, dveřní výplně nekovové, dveřní rámy nekovové, stěnové panely nekovové, stěnové desky nekovové, stavební lepenka, lepenka nekovová pro stavebnictví, mřížoví nekovové, plst' pro stavebnictví, omítka pro stavební účely, sádra, omítka, ohnivzdorné cementové nátěry, podlahy nekovové, podlahové krytiny, parkety, krytiny s vrstvou syntetické pryskyřice, parketové podlahy ze dřeva, parketové podlahy a parkety, plastové podlahové krytiny, okna nekovová, okenní rámy nekovové, křídlová okna nekovová, okenní mříže nekovové, okenní kliky nekovové, kladky okenních ráků nekovové, systémové jednotky okenních ráků nekovové, keramické dlaždice pro podlahy a vnitřní obklady, keramické dlaždice pro podlahy a vnější obklady, keramické dlaždice pro podlahy a krytiny, dlaždice nekovové, ohnivzdorné obklady, gumové obklady, dlaždicové podlahy nekovové, podlahové dláždění nekovové, dřevěné podlahové krytiny, plastové obklady, obklady na stěny nekovové pro stavebnictví, vinylové dlaždice na podlahy, plastové obklady na podlahy, dřevěné obklady, zpracované dřevo, stavební dříví, dřevěné polotovary, částečně opracované dřevo, tvarovatelné dřevo, umělé náhražky dřeva, dřevotřískka, alabastr.
- (730) **KCC CORPORATION**, 1301-4, Seocho-Dong, Seocho-Gu, Seoul, KR
- (740) Zeiner & Zeiner v.o.s., Mgr. Karel Šindelka, Maiselova 15, Praha 1, 11000

- (210) **O-488044**
(220) 17.08.2011
(320) 17.08.2011
(511) 29, 30, 43
(540)

POLIČÁK

- (510) (29) maso, ryby, zvěřina a výrobky z nich, smažené potraviny, jako smažené řízky, karbanátky, sekaná, čerstvé, chlazené, mražené, salám, bramborové lupínky, bujón, vývar, přípravky na bujóny, čočka konzervovaná, drůbež (neživá), dřev (ovocná), džemy, fazole konzervované, hrách konzervovaný, hranolky bramborové, humři (neživí), huspeniny, játra, játrová paštika, jedlé oleje, jedlé tuky, jelita, tlačenka, kaviár, klobásy, párky, koblihy plněné brambory, koncentráty bujónové, koncentrované vývary, konzervy masové, konzervy rybí, konzervy zeleninové, koryšši (s výjimkou živých), krevetky (neživé), krockety, kysané zelí, langusty neživé, lanýžy konzervované, losos, margarín, marmeláda, maso konzervované, masové extrakty, masné výrobky tepelně neopracované, masové šťávy (omáčky), mekkýši (neživí), mražené ovoce, mušle (neživé), nakládaná zelenina, nasolené potraviny, olivový olej, ovoce konzervované, ovoce zavažené, ovoce kandované, ovocně-zeleninové saláty, maso-zeleninové saláty, ovocné saláty, zeleninové saláty, rybi plátky, polévky, přípravky pro výrobu polévek, potraviny z ryb, ryby solené, ryby ve slaném nálevu, ryby s výjimkou živých, řepkový olej jedlý, sardinky, slanečci, sledi, slanina, slunečnicový olej jedlý, sušené ovoce, šťávy zeleninové na vaření, šunka, tofu, tukové pomazánky na chléb, tuky jedlé, tuňák, ústřice s výjimkou

- živých, uzeniny, vejce, vepřové sádlo, vnitřnosti, droby, dršťky, výtažky masové, zelenina v pikantním nálevu, zvěřina, žampiony konzervované, želatina, mražená zelenina, zelenina sušená; (30) popcorn (vločky obilné), cukr, cukroví, cukrovinky, čaj, čokoláda, dorty, hořčice, jemné pečivo, kakao, kakaové nápoje s výjimkou nápojů na bázi mléka, karamely, káva, kečup, kekсы, koláče, koření, krečky, krupice, kuchyňská sůl, kvasnice, droždí v tabletách k nelékařským účelům, kypřicí prášek, led přírodní nebo umělý, led pro osvěžení, listové těsto, majonéza a majonézové saláty, dresinky, makaróny, mandlové těsto, marcipán, marinády (chuťové přísady), máslové tukové těsto, látky na zjemnění masa pro domácnost, masové paštiky v těstě, masové pirožky zapečené v těstě, med, medovíčky, perníky, mouka potravinářská a výrobky z mouky, müsli, müsli tyčinky, corn-flakes, nápoje, čokoládové, kakaové, kávové s výjimkou nápojů na bázi mléka, přísady do nápojů, nekynutý chléb, nudle, ocet, oplatky, ovesná kaše, potraviny na bázi ovsu, ovesné vločky, ozdoby na dorty jedlé, palačinky a pizzy čerstvé, chlazené a mražené, pralinky, přísady do zmrzlin, pudinky, rajčatová omáčka, ravioli, rýže a výrobky z rýže, rýžové koláčky, suchary, sušenky, biskvity, šerbet, přípravky na ztužení šlehačky, špagety, šťávy s výjimkou dresinků, těsta, těstoviny, těstovinové saláty, vlasové nudle, vločky, zákusky, zálivky na ochucení, zmrzlina, zmrzlinové poháry, želé ovocné, knedlíky, sójová mouka; (43) restaurace, restaurace samoobslužné, restaurace podávající pokrmy přes ulici, příprava lahůdek, služby poskytované v restauracích a jiných zařízeních podávající pokrmy a nápoje připravené ke konzumaci, jakož i při prodeji pokrmových specialit.
- (730) **PEJSKAR & spol., spol. s r.o.**, Dlouhá 614/10, Praha 1, 11000, CZ
- (740) Advokátní kancelář Mgr. Petr Mimochoдек, Mgr. Petr Mimochoдек, Nuselská 375/98, Praha 4, 14000

- (210) **O-488052**
(220) 18.08.2011
(320) 18.08.2011
(511) 16, 29, 39, 40
(540)



- (510) (16) tiskoviny, papír, výrobky z papíru jako polygrafické výrobky, periodické a neperiodické publikace, časopisy, brožury, fotografie, informační produkty a reklamní materiály na papírových nosičích, data a databáze na papírových nosičích, plakáty, kalendáře, samolepky, obtisky, papírové a umělohmotné tašky, papírové obaly všeho druhu, ostatní obaly zařazené do třídy, včetně papírových a lepenkových krabic, ubrousky a ubrusy, tácky, tiskopisy, prospekty, katalogy, ročenky, potištěný balicí papír; (29) maso a masné výrobky, droby, vnitřnosti, dršťky, drůbež neživá, uzeniny jako klobásy, salámy, párky, konzervy masové, rybí, ryby a potraviny z ryb, zařazené do této třídy, výtažky a vývary masové, zvěřina; (39) doprava a skladování v souvislosti s uvedenými výrobky a službami; (40) konzervování potravin, uzení potravin zejména masa, porážka zvířat.
- (590) Barevná
(730) **Masokombinát Plzeň s.r.o.**, Americká 68, Plzeň, 30150, CZ
(740) Langrova, s.r.o., Skřetova 48, Plzeň, 31200

- (210) **O-488054**
(220) 18.08.2011
(320) 18.08.2011
(511) 29, 30, 32, 35

(540)



(210) **O-488110**
(220) 19.08.2011
(320) 19.08.2011
(511) 13
(540)



(510) (29) potraviny živočišného původu - zejména maso, ryby, drůbež a zvěřina, masové výtažky, ovoce a zelenina konzervované, sušené a zavažené, želé, džemy, vejce, mléko a mléčné výrobky, oleje a tuky jedlé a veškeré potraviny živočišného původu, jakož i zeleniny a jiné zahradní jedlé výrobky připravené pro konzervování a konzumaci; (30) potraviny rostlinného původu - zejména káva, čaj, kakao, cukr, rýže, tapioka, ságo, kávové náhražky, mouka a přípravky z obilnin, chléb, pečivo, cukrovinky, zmrzlina, med, sirup melasový, droždí, prášky do těsta, sůl, hořčice, ocet, nálevy, koření, těstoviny; (32) piva, minerální vody, šumivé nápoje a jiné nápoje nealkoholické, nápoje a šťávy ovocné, sirupy a jiné přípravky k zhotovování nápojů; (35) zprostředkovatelská činnost v oblasti obchodu, export - import - vše ve vztahu k výše uvedeným výrobkům ve třídách 29, 30 a 32 a dále s alkoholickými nápoji všeho druhu

(510) (13) úst'ové komorové zařízení střelné zbraně, podpažbí a nadpažbí střelné zbraně Sa vz. 58, doplňky ke zbraním.
(590) Barevná
(730) **Sladký Jan**, nám. Svobody 171, Modřice, 66442, CZ

(590) Barevná

(730) **C.I.P.A. spol. s r.o.**, Hořejší nábřeží 368/2, Praha 5, 15000, CZ

(740) Ing. Michal Jupa, patentový zástupce, Na Baních 1385, Praha 5 - Zbraslav, 15600

(210) **O-488136**
(220) 22.08.2011
(320) 22.08.2011
(511) 5, 35, 40
(540)

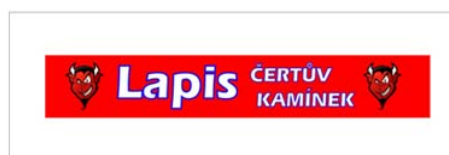

(210) **O-488055**
(220) 18.08.2011
(320) 18.08.2011
(511) 18, 24, 25
(540)



(510) (18) aktovky (kožená galanterie), batohy, deštníky, držadla kufrů, kabelky, klíčenky (kožená galanterie), kufry, kufríky, kožené ozdoby na nábytek, potahy kožené na nábytek, nákupní tašky, pokrývky (kožeštinové), tašky nákupní, tašky cestovní; (24) bavlněné látky, textilie, cestovní příkrývky, damašek (tkanina), flanel (textilie), flauš (tkanina), frýz (hrubá vlněná tkanina), textilie z hedvábí, jutové textilie, kanava na vyšívání a tapiserie, podšívky pro textilní klobouky, koupelnové textilie, krep (textilie), krepon (jemná vlněná tkanina), látky, ložní pokrývky a příkrývky, ložní prádlo, lůžkové přehozy, lůžkoviny, manšestry, povlaky na matrace, moleskin (textilie), potahy na nábytek z textilních materiálů, okenní záclony, podložky na stůl pod sklenice, talíře (prostírání), pokrývky na stůl (běhouny na stůl), potahy na postele, potahy ochranné na nábytek, prádlo pro domácnost, prádlo stolní, prostěradla, povlečení, pytlovina, ručníky textilní, samet, stolní pokrývky (ne z papíru), syntetické materiály (náhražkové tkaniny), štitky textilní, textilie (materiály), textilie imitující kůži, textilie netkané, textilie pro boty a obuv, textilie pro koupelny, s výjimkou oděvů, textilie vlněné, tkaniny, vyšívání prádlo, záclonovina (etamín), zefír (textilie), žerzej (tkaniny), žinky pro hygienické účely; (25) bačkory, bundy, sportovní čelenky, čepice, fotbalová obuv, kabáty, kalhoty, kombinézy, konfekce, košile, kravaty, legíny, oblečení, obuv, obuv sportovní, oděvy, opasky, pánské plavky, pantofle, pláště, pláštěnky, dámské plavky, podprsenky, ponožky, potítka, prádlo osobní, prádlo spodní, pulovry, punčocháče, punčochy, pyžama, rukavice, rybářské vesty, saka, sandály, spodky, sukně, svetry, svrchní kabáty, šály, tílka - nátělníky, trička, vesty, župany.

(510) (5) výrobky a přípravky chemické pro farmaceutické účely, výrobky a přípravky farmaceutické, veterinární, hygienické, dezinfekční, antiseptické, antibakteriální a antiparazitní látky, farmaceutické a výživové potraviny a nápoje pro léčebné účely, cukrovinky s léčivými přísadami, vitamínové, minerální (včetně stopových prvků) a výživové doplňky potravy pro léčebné účely, přírodní léčivé výtažky, posilující a antibakteriální přípravky-tonika, farmaceutické a dermatologické přípravky pro péči o pokožku, přísady do krmiva pro léčebné účely, medicínální emulze, výrobky pro prevenci nebo utišení bolestí, hygienické a dezinfekční přípravky a potřeby pro léčebné účely, prostředky k hubení rostlinných a živočišných škůdců; (35) maloobchodní a velkoobchodní služby s výrobky ve třídách 3 a 5, zprostředkování obchodních záležitostí, předvádění zboží, obchodní nebo podnikatelské informace, poradenství a poskytování konzultací v obchodní činnosti, zprostředkování interaktivního obchodu s výrobky ve třídách 1 až 34 pomocí globálních komunikačních sítí (Internet), marketing, reklamní a propagační činnost, zprostředkování reklamní činnosti, zejména pomocí globálních komunikačních sítí, organizování komerčních a reklamních výstav, vytváření obchodních a obchodně-informačních sítí, shromažďování různého zboží pro třetí osoby (kromě jejich přepravy), v rozsahu zbožíových tříd 1 až 34, za účelem umožnění spotřebitelům, aby si tyto výrobky mohli pohodlně prohlížet a nakupovat, dovozní a vývozní agentura, elektronický obchod prostřednictvím Internetu (e-shop) s výrobky ve třídách 1 - 34; (40) zpracování a úprava materiálů, zejména mechanickou, chemickou či tepelnou transformací, úprava a zpracování produktů třídy 5, poradenství v oblasti zpracování produktů třídy 5, vše v rámci této třídy.

(590) Barevná
(730) **Cihlár Kamil**, Petrovice-Závada 166, Petrovice, 73572, CZ
Kucko Ján, Stránské 183, 013 13 Stránske, SK
(740) Silesia Patent & Trademark s.r.o., Pod Školou 1278, Šenov, 73934

(730) **Tran Ngoc Hieu**, Verdunská 720/33, Praha 6 - Bubeneč, 16000, CZ

(740) STRÁNSKÝ & PARTNEŘI, Mgr. Tomáš Uherek, Jandova 8, Praha 9, 19000

(210) **O-488137**
(220) 22.08.2011
(320) 22.08.2011
(511) 5, 35, 40

(540)



(510) (5) výrobky a přípravky chemické pro farmaceutické účely, výrobky a přípravky farmaceutické, veterinární, hygienické, dezinfekční, antiseptické, antibakteriální a antiparazitní látky, farmaceutické a výživové potraviny a nápoje pro léčebné účely, cukrovinky s léčivými přísadami, vitamínové, minerální (včetně stopových prvků) a výživové doplňky potravy pro léčebné účely, přírodní léčivé výtažky, posilující a antibakteriální přípravky-tonika, farmaceutické a dermatologické přípravky pro péči o pokožku, přísady do krmiva pro léčebné účely, medicínální emulze, výrobky pro prevenci nebo utišení bolesti, hygienické a dezinfekční přípravky a potřeby pro léčebné účely, prostředky k hubení rostlinných a živočišných škůdců; (35) maloobchodní a velkoobchodní služby s výrobky ve třídách 3 a 5, zprostředkování obchodních záležitostí, předvádění zboží, obchodní nebo podnikatelské informace, poradenství a poskytování konzultací v obchodní činnosti, zprostředkování interaktivního obchodu s výrobky ve třídách 1 až 34 pomocí globálních komunikačních sítí (Internet), marketing, reklamní a propagační činnost, zprostředkování reklamní činnosti, zejména pomocí globálních komunikačních sítí, organizování komerčních a reklamních výstav, vytváření obchodních a obchodně-informačních sítí, shromažďování různého zboží pro třetí osoby (kromě jejich přepravy), v rozsahu zbožíových tříd 1 až 34, za účelem umožnění spotřebitelům, aby si tyto výrobky mohli pohodlně prohlížet a nakupovat, dovozní a vývozní agentura, elektronický obchod prostřednictvím Internetu (e-shop) s výrobky ve třídách 1 - 34; (40) zpracování a úprava materiálů, zejména mechanickou, chemickou či tepelnou transformací, úprava a zpracování produktů třídy 5, poradenství v oblasti zpracování produktů třídy 5, vše v rámci této třídy.

(590) Barevná

(730) **Cihlář Kamil**, Petrovice-Závada 166, Petrovice, 73572, CZ
Kucko Ján, Stránské 183, Stránske, SK

(740) Silesia Patent & Trademark s.r.o., Pod Školou 1278, Šenov, 73934

(210) **O-488142**

(220) 22.08.2011

(320) 22.08.2011

(511) 5, 35, 40

(540)



(510) (5) výrobky a přípravky chemické pro farmaceutické účely, výrobky a přípravky farmaceutické, veterinární, hygienické, dezinfekční, antiseptické, antibakteriální a antiparazitní látky, farmaceutické a výživové potraviny a nápoje pro léčebné účely, cukrovinky s léčivými přísadami, vitamínové, minerální (včetně stopových prvků) a výživové doplňky potravy pro léčebné účely, přírodní léčivé výtažky, posilující a antibakteriální přípravky-tonika, farmaceutické a dermatologické přípravky pro péči o pokožku, přísady do krmiva pro léčebné účely, medicínální emulze, výrobky pro prevenci nebo utišení bolesti, hygienické a dezinfekční přípravky a potřeby pro léčebné účely, prostředky k hubení rostlinných a živočišných škůdců; (35) maloobchodní a velkoobchodní služby s výrobky ve třídách 3 a 5, zprostředkování obchodních záležitostí, předvádění zboží, obchodní nebo podnikatelské informace, poradenství a poskytování konzultací v obchodní činnosti, zprostředkování interaktivního obchodu s výrobky ve třídách 1 až 34 pomocí globálních komunikačních sítí (Internet), marketing, reklamní a

propagační činnost, zprostředkování reklamní činnosti, zejména pomocí globálních komunikačních sítí, organizování komerčních a reklamních výstav, vytváření obchodních a obchodně-informačních sítí, shromažďování různého zboží pro třetí osoby (kromě jejich přepravy), v rozsahu zbožíových tříd 1 až 34, za účelem umožnění spotřebitelům, aby si tyto výrobky mohli pohodlně prohlížet a nakupovat, dovozní a vývozní agentura, elektronický obchod prostřednictvím Internetu (e-shop) s výrobky ve třídách 1 - 34; (40) zpracování a úprava materiálů, zejména mechanickou, chemickou či tepelnou transformací, úprava a zpracování produktů třídy 5, poradenství v oblasti zpracování produktů třídy 5, vše v rámci této třídy.

(590) Barevná

(730) **Cihlář Kamil**, Petrovice-Závada 166, Petrovice, 73572, CZ
Kucko Ján, Stránské 183, Stránske, SK

(740) Silesia Patent & Trademark s.r.o., Pod Školou 1278, Šenov, 73934

(210) **O-488145**

(220) 22.08.2011

(320) 22.08.2011

(511) 5, 35, 40

(540)

HOPSAL

(510) (5) výrobky a přípravky chemické pro farmaceutické účely, výrobky a přípravky farmaceutické, veterinární, hygienické, dezinfekční, antiseptické, antibakteriální a antiparazitní látky, farmaceutické a výživové potraviny a nápoje pro léčebné účely, cukrovinky s léčivými přísadami, vitamínové, minerální (včetně stopových prvků) a výživové doplňky potravy pro léčebné účely, přírodní léčivé výtažky, posilující a antibakteriální přípravky-tonika, farmaceutické a dermatologické přípravky pro péči o pokožku, přísady do krmiva pro léčebné účely, medicínální emulze, výrobky pro prevenci nebo utišení bolesti, hygienické a dezinfekční přípravky a potřeby pro léčebné účely, prostředky k hubení rostlinných a živočišných škůdců; (35) maloobchodní a velkoobchodní služby s výrobky ve třídách 3 a 5, zprostředkování obchodních záležitostí, předvádění zboží, obchodní nebo podnikatelské informace, poradenství a poskytování konzultací v obchodní činnosti, zprostředkování interaktivního obchodu s výrobky ve třídách 1 až 34 pomocí globálních komunikačních sítí (Internet), marketing, reklamní a propagační činnost, zprostředkování reklamní činnosti, zejména pomocí globálních komunikačních sítí, organizování komerčních a reklamních výstav, vytváření obchodních a obchodně-informačních sítí, shromažďování různého zboží pro třetí osoby (kromě jejich přepravy), v rozsahu zbožíových tříd 1 až 34, za účelem umožnění spotřebitelům, aby si tyto výrobky mohli pohodlně prohlížet a nakupovat, dovozní a vývozní agentura, elektronický obchod prostřednictvím Internetu (e-shop) s výrobky ve třídách 1 - 34; (40) zpracování a úprava materiálů, zejména mechanickou, chemickou či tepelnou transformací, úprava a zpracování produktů třídy 5, poradenství v oblasti zpracování produktů třídy 5, vše v rámci této třídy.

(730) **Cihlář Kamil**, Petrovice-Závada 166, Petrovice, 73572, CZ
Kucko Ján, Stránské 183, Stránske, SK

(740) Silesia Patent & Trademark s.r.o., Pod Školou 1278, Šenov, 73934

(210) **O-488153**

(220) 23.08.2011

(320) 23.08.2011

(511) 9, 16, 35

(540)

ANDĚLSKÝ SNÁŘ

(510) (9) kinematografické filmy, animované filmy, krátké filmy, magnetické záznamy, optické záznamy, magneticko-optické záznamy, polovodičové záznamy, audiovizuální zařízení pro zvuku, přístroje k zábavě přizpůsobené k používání s televizními přijímači, elektronické knihy a publikace, interaktivní hry k používání s televizními přijímači, elektro a video přístroje a zařízení k zábavě, multimediální disky, záznamy a publikace, disky čtené laserem, videodisky a publikace, počítačový software, počítačové programy, digitální záznamy, nosiče pro záznam zvuku a nebo obrazu a nebo dat a nebo informací, nástroje a přístroje pro záznam a nebo reprodukci zvuku a nebo obrazu a nebo informací, hologramy, diskety, zvukové záznamy,

předem nahané disky, nahané disky, kompaktní disky, gramofonové desky, audiokazety, magnetofonové kazety, videokazety, laserové disky, kompaktní disky - interaktivní CD ROM, digitální videodisky (DVD), komunikační nástroje a přístroje, telefony, mobilní telefony, nabíječky, nabíječky mobilních telefonů, hands-free zařízení pro mobilní telefony, hry a loga pro mobilní telefony, karaoke přístroje, náhradní díly a příslušenství pro všechny shora uvedené druhy výrobků; (16) papír, lepenka, výrobky z papíru, výrobky z lepenky, tiskopisy, knihy, ročenky, publikace, rejstříky (seznamy), ročenky, samolepky (papírnické výrobky), tiskopisy, tištěné publikace, zápisníky (notesy), komiksy, zpěvníky, magazíny, letáky, noviny, alba, periodika, časopisy, katalogy, manuály, mapy, pamflety, prospekty, plakáty, papírnické zboží, štítky, adresní štítky, kancelářské potřeby, materiál a nástroje pro kreslení a malování, psací náčiní, instruktážní a vyučovací materiály, instruktážní a vyučovací materiály ve formě her a přístrojů a nástrojů, potřeby pro vázání knih, knižní vazby, záložky do knih, tiskařské náčiní, kresby, malby, fotografie, razítka, obrazy, kalendáře, pera, tužky, značkovací tužky, barvy, štetce, malířská výbava, značkovače, blahopřání, blahopřání hudební, dárkové balení, jmenovky na dárky, hedvábný papír pro balení dárků, krabice na dárky, balicí papír, poznámkové bloky, obtisky, papírové ubrousky a ostatní dekorativní papírové zboží, papírové zboží a dekorace na party, papírové ubrusy a pokrývky na stůl, papírové podložky pod nádobí, papírové stužky a vlaječky na party, předtisky a vzorky pro vyšívání, dekorativní obtisky, pravítka, gumy, přání, štítky a nálepky, papírové značky, transparenty, tabule, náhradní díly a příslušenství pro všechny shora uvedené druhy výrobků, vše zde uvedené spadající do této třídy; (35) reklamní, inzertní a propagační činnost, marketing, reklamní, inzertní a propagační činnost prostřednictvím jakéhokoliv média, prostřednictvím telefonní sítě nebo datové sítě nebo informační sítě nebo elektronické sítě nebo komunikační sítě nebo počítačové sítě, poskytování informací komerčního nebo reklamního charakteru, multimediálních informací komerčního charakteru, komerční využití Internetu v oblastech komerčních internetových médií a vyhledávacích služeb, on-line inzerce, činnost reklamní agentury, činnost ekonomických a/nebo organizačních poradců, zprostředkování v obchodních vztazích, merchandising, franchising, pomoc při využívání a řízení obchodního podniku, personální agentura, personální poradenství, automatizované zpracování dat, pomoc při provozování obchodů a obchodních činností průmyslového nebo obchodního podniku, služby, které zahrnují záznam, přepis, vypracování, kompilaci, přenášení nebo systematickosti písemných či datových či elektronických sdělení a záznamů, jakož i využívání nebo kompilaci matematických a statistických údajů, organizační zabezpečování televizního vysílání.

(730) **Lubomír Nečas, dipl. um.,** Dukelská 45, Boskovice, 68001, CZ

(210) **O-488155**
(220) 23.08.2011
(320) 23.08.2011
(511) 16, 32, 33
(540)



(510) (16) tiskoviny, časopisy, periodika a knihy, fotografie; (32) minerální vody, šumivé nápoje a jiné nealkoholické nápoje, ovocné nápoje a šťávy, sirupy a jiné přípravky ke zhotovování nápojů; (33) alkoholické nápoje (kromě pív).

(590) Barevná
(730) **BOHEMIA SEKT, a.s.,** Smetanova 220, Starý Plzenec, 33202, CZ

(740) Advokátní kancelář Kříž a Bělina, prof. JUDr. Jan Kříž, CSc., advokát, Dlouhá 13, Praha 1, 11000

(210) **O-488156**
(220) 23.08.2011
(320) 23.08.2011
(511) 29, 30, 43
(540)

RISTORANTE GUSTO

(510) (29) potraviny z ryb; (30) dorty, pizza, zejména těstoviny, zmrzlina, moučníky a ostatní výrobky italské kuchyně, chléb; (43) stravovací služby, restaurace, hostinská činnost, zásobování (catering), provozování restaurace, kavárny, pizzerie, barů, poskytování stravovacích služeb, prodej pokrmů přes ulici (rychlé občerstvení).

(730) **Forni Paolo,** Konviktská 13, Praha 1, 11000, CZ

(210) **O-488181**
(220) 24.08.2011
(320) 24.08.2011
(511) 35, 36, 38
(540)



M.L.S.

(510) (35) tvorba reklamy, shromažďování, poskytování a třídění obchodních nebo podnikatelských informací, překlad informací do počítačových databází nebo jiné zpracování obchodních nebo podnikatelských informací, včetně vytváření, zpracování a třídění dat v rámci databází, pomoc při řízení obchodní činnosti, průzkum trhu, šíření propagačních informací, zejména systemizace informací do počítačových databází, zpracování specializovaných podnikových evidencí, reklamní a propagační činnost, rozšiřování a poskytování reklamních a inzertních materiálů, periodických a neperiodických tiskovin, zejména novin, časopisů určených pro reklamu a propagaci, prospektů, letáků, katalogů, reklamní literatury, brožur v tištěné podobě, na jiných nosných médiích prostřednictvím sítě Internet nebo jiné, reklama on-line v počítačové síti; (36) zprostředkování obchodování s nemovitostmi, zprostředkování pronájmů, správy a pojišťování nemovitostí; (38) komunikace a přenos dat prostřednictvím veřejné nebo neveřejné telekomunikační sítě včetně Internetu pomocí telefonů, mobilních telefonů, telefaxů, satelitů, počítačů či terminálů nebo jakýmkoliv jinými prostředky, včetně přenosu elektronické pošty a přenosu dat v reálném čase (přenosu zvuku, obrazu, textu nebo jiných dat či informací) a poskytování a zprostředkovávání služeb s tím spojených včetně poskytování přístupu a připojení k této telekomunikačním sítím včetně Internetu, provozování veřejné nebo neveřejné telekomunikační sítě, šíření a zpřístupňování elektronických tiskovin, časopisů, periodik, knih a jiných dat prostřednictvím veřejné nebo neveřejné telekomunikační sítě včetně Internetu, informační služby na Internetu včetně provozování elektronických nástěnek, diskusních skupin a fór a poskytování přístupu k on-line informačním službám a databázím, tisková agentura.

(590) Barevná
(730) **El Amin Asim,** Feřtekova 542, Praha 8, 18100, CZ
(740) Ing. Francis Jupa, Měchenická 4/2554, Praha 4, 14100

(210) **O-488189**
(220) 24.08.2011
(320) 24.08.2011
(511) 1, 6, 11, 17, 19, 20, 21, 24, 27, 35, 37, 39, 42
(540)



(510) (1) tmely – lepidla spadající do této třídy, silikony, spárovací

hmoty; (6) lišty kovové, koše kovové, ventily pro vodovodní potrubí; (11) sanitární technika a zařízení, koupací vany, hydromasážní vany, sprchové vany a vaničky, sprchové kouty a boxy, hydromasážní systémy, hydromasážní panely, vanové zástěny, zařízení koupelen - přístroje pro topení a sušení, vanové zástěny, WC mísy, bidety, pisoáry, vodovodní baterie, zařízení pro filtraci, rozvod a ohřívání vody, přístroje pro klimatizaci, chlazení, topení, osvětlení, zařízení pro sauny, infrasauny, saunová zařízení; (17) trubkové rozvody z plastických hmot, trubkové fitinky a armatury z plastických hmot; (19) keramické obklady a dlažby; (20) koupelnový nábytek, zrcadla, věšáky a háčky nekovové; (21) náčiní a nádoby určené pro koupelny v rámci této třídy, koše, dávkovače mýdla, obaly a misky na mýdlo, dávkovače na toaletní papíry, zásobníky na papírové ručníky, skleněné a porcelánové výrobky určené pro užití v koupelně, sušáky na prádlo; (24) sprchové závěsy z textilu nebo umělé hmoty; (27) předložky koupelnové, rohože, rohožky; (35) reklamní, propagační a inzertní činnost, organizování výstav komerčních a reklamních, internetový obchod s následujícími výrobky: sanitární technika a zařízení, koupací vany, hydromasážní vany, sprchové vany a vaničky, sprchové kouty a boxy, hydromasážní systémy, hydromasážní panely, vanové zástěny, zařízení koupelen - přístroje pro topení a sušení, vanové zástěny, WC mísy, bidety, pisoáry, vodovodní baterie, zařízení pro filtraci, rozvod a ohřívání vody, přístroje pro klimatizaci, chlazení, topení, osvětlení, zařízení pro sauny, infrasauny, saunová zařízení, koupelnový nábytek, zrcadla, věšáky a háčky nekovové, náčiní a nádoby určené pro koupelny v rámci této třídy, koše, dávkovače mýdla, obaly a misky na mýdlo, dávkovače na toaletní papíry, zásobníky na papírové ručníky, skleněné a porcelánové výrobky určené pro užití v koupelně, sušáky na prádlo; (37) stavební činnost, provádění staveb, včetně jejich změn, udržovacích prací na nich a jejich odstraňování, opravy, poradenská a konzultační činnost ve stavebnictví; (39) doprava, skladování; (42) inženýrská činnost ve výstavbě, projektová činnost v investiční výstavbě, technické dozory, grafické práce související se stavebnictvím, posudky (expertizy) stavebních prací.

- (590) Barevná
(730) **LUCROS uzavřený investiční fond a.s.**, Skorkovská 1310, Praha 9 - Kyje, 19800, CZ
(740) PatentCentrum Sedláč & Partners s.r.o., Husova 5, České Budějovice, 37001

- (210) **O-488191**
(220) 24.08.2011
(320) 24.08.2011
(511) 29, 30, 35, 40
(540)

CHLAPÁK
Chlapům chutná!

- (510) (29) maso a masné výrobky všeho druhu, masné výrobky čerstvé i potravinářsky upravené - tepelně zpracované, uzené, sušené, zmrazené, uzeniny všeho druhu, drůbež, ryby, zvěřina, masové výtahy, mléko, vejce, mléčné a vaječné výrobky všeho druhu, spadající do této třídy, jedlé oleje a tuky, ovoce a zelenina konzervované, zmrazené, sušené a zavařené, hotová jídla a polotovary z uvedených potravin spadající do této třídy, delikatesy - lahůdky z uvedených potravin spadající do této třídy, speciální potraviny z uvedených surovin - dietetické, bezlepkové nebo pro děti spadající do této třídy; (30) koření všeho druhu - sušené i tekuté, nálevy, dresinky, marinády a omáčky k ochucení, majonézy a hořčice všeho druhu, mouka, droždí a výrobky z nich - pečivo a chléb všeho druhu, trvanlivé pečivo slané i sladké, sendviče (bagety), pizza, suší, rýže a výrobky z ní, káva, čaj, kakao, cukr, sůl a výrobky z nich, cukrovinky, obilniny pro osobní konzumaci, müsli, ovesné a kukuřičné vločky, kukuřiče pražené, sójová mouka, krupice, potravinářské škroby a soli, potravinářské příchutě (aroma), delikatesy (lahůdky) z uvedených potravin, spadající do této třídy; (35) maloobchodní, velkoobchodní a elektronický prodej potravin, zejména masa a

masných výrobků a hotových jídel, zprostředkování v oblasti nákupu a prodeje potravin a potravinářských surovin, poskytování obchodních informací, obchodní management - řízení podniku nebo obchodu, obchodní zastoupení jiných podnikatelských subjektů, reklamní a marketingová činnost v oblasti potravinářství, průzkumy trhu, předvádění výrobků, organizování a pořádání prodejních a reklamních akcí, automatizované i ruční zpracování dat, administrativní práce; (40) výroba, zpracování a úprava potravin, zejména masa a masných výrobků, tepelná či jiná úprava potravin, konzervace potravin, uzení, sušení, zmrazení potravin, porážka zvířat, řeznictví, uzenářství, polygrafická činnost - tisk, potisk obalů výrobků.

- (730) **ZEDNÍČEK a.s.**, Kunovice 1482, Kunovice, 68604, CZ
(740) Ing. Jiří Střelák, Šumberova 42, Praha 6, 16200

- (210) **O-488201**
(220) 25.08.2011
(320) 25.08.2011
(511) 33, 35, 43, 44
(540)



- (510) (33) vína, sekty; (35) maloobchodní a velkoobchodní prodej a zprostředkovatelské služby včetně internetu v oblasti nákupu a prodeje vín, sektů a alkoholických nápojů; (43) hostinské služby, ubytovací služby, zabezpečení stravy, catering a teambuilding pro pohoštění, provozování hotelů, penzionů, restaurací, barů, kaváren, vináren a hospůdek, pořádání ochutnávek vín v rámci této třídy; (44) služby zemědělské, chov zvířat.
(730) **Ježková Miroslava**, U Jordánky 999, Moravská Nová Ves, 69155, CZ
(740) Patentová a známková kancelář, Ing. Jaromír Přikryl, Včelín 1161, Hulín, 76824

- (210) **O-488205**
(220) 25.08.2011
(320) 25.08.2011
(511) 6, 16, 35, 40, 42
(540)

darothore

- (510) (6) stavební konstrukce, včetně přenosných konstrukcí, jako kovové reklamní a prezentační stojany a sloupy; (16) periodický a neperiodický tisk, reklamní papírové předměty, reklamní sloupy a stojany nekovové, tiskoviny; (35) reklamní služby, marketing; (40) tiskářská činnost, tisk ofsetový, tisk litografický, výroba plachet pro reklamu, kovovýroba zejména v oblasti reklamy; (42) design průmyslový, grafický.
(590) Barevná
(730) **DAROTHORE a.s.**, Na Výsluní 201/13, Praha 10, 10000, CZ
(740) Václav Müller, patentový zástupce, Filipova 2016, Praha 4, 14800

- (210) **O-488206**
(220) 25.08.2011
(320) 25.08.2011
(511) 17, 19

(540)

LIDÉ ZDĚTE!

- (510) (17) izolační desky; (19) nekovové stavební materiály, cihly, příčkovky, prefabrikované stavební díly s výjimkou kovových, nekovové desky na obkládání střeš a stěn, malta, omítky, tmely jako stavební a izolační materiály patřící do této třídy.
(590) Barevná
(730) **PORFIX CZ a.s.**, Kladská ul. 464, Trutnov 3, 54103, CZ
(740) JUDr. Miroslav Kupka, Levého 1532, Rakovník, 26901

- (210) **O-488207**
(220) 25.08.2011
(320) 25.08.2011
(511) 6, 16, 35
(540)

VISUAL TOWER



- (510) (6) stavební konstrukce, včetně přenosných konstrukcí, jako kovové reklamní a prezentační stojany a sloupky; (16) reklamní papírové předměty, reklamní sloupky a stojany nekovové; (35) reklamní služby, marketing.
(590) Barevná
(730) **DAROTHORE a.s.**, Na Výsluní 201/13, Praha 10, 10000, CZ
(740) Václav Müller, patentový zástupce, Filipova 2016, Praha 4, 14800

- (210) **O-488214**
(220) 25.08.2011
(320) 25.08.2011
(511) 9, 16, 25, 28, 35, 39, 41, 43
(540)

Blue Style
Travel Agency
CESTOVNÍ KANCELÁŘ
Cestujte s tím, kdo vám dá nejvíc!

- (510) (9) nosiče zvukových a zvukově obrazových záznamů; (16) tištěné cestovní a propagační brožury a knihy, časopisy, katalogy služeb cestovní kanceláře, cestovní manuály, prospekty, plakáty, pouzdra na doklady a pasy, reklamní tabule zařazené v této třídě; (25) oděvy, obuv, kloboučnické zboží; (28) hry, hračky, sportovní potřeby; (35) propagační činnost, reklama, zasilání reklamních a propagačních materiálů zákazníkům, vydávání reklamních, propagačních a inzertních textů, pomoc při řízení obchodní činnosti, poradenství v obchodní činnosti, obchodní administrativa, kancelářské práce, organizování výstav a veletrhů k obchodním a reklamním účelům; (39) obstarávání přepravy zahraničních návštěvníků i tuzemských zákazníků a jejich zavazadel, prodej a rezervace jízdenek, místenek a jiných cenin pro železniční, automobilové, letecké, lodní cesty v české republice i v zahraničí, prodej a rezervace lůžkových poukázek pro mezinárodní a místní přepravu, organizování i zprostředkování zájezdů a cest dopravními prostředky, zprostředkování přepravy turistů a jejich zavazadel, zajišťování i zprostředkování autobusové a automobilové dopravy, poskytování informací ohledně cest a autobusové, železniční, letecké a lodní dopravě, zprostředkování doprovázení turistů, organizování a zprostředkování výletů, zprostředkování

turistických prohlídek, okružních plaveb, obstarávání ostatních služeb v oblasti dopravy souvisejících s cestováním, zajišťování rekreačních pobytů v ČR i v zahraničí v oblasti přepravy turistů, zprostředkování a poskytování pronájmu automobilů a autobusů, zprostředkování pronájmu lodí, autobusů, automobilů, zprostředkování víz, obstarávání poukázek (voucherů) na služby zařazené ve třídě 39; (41) organizování prohlídek muzeí, kulturních sbírek, knihoven, zámků, hradů a kulturních ústavů, návštěv divadel, koncertů, kin, všech kulturních, zábavných a sportovních podniků, organizování konferencí, kongresů, symposií, seminářů, předprodej vstupenek na kulturní a sportovní akce, obstarávání tlumočnicků a překladatelů, organizování výstav a veletrhů ke kulturním účelům; (43) služby cestovní kanceláře, zejména obstarávání poukázek (voucherů) na služby zařazené ve třídě 43, obstarávání poukázek na stravování, zajišťování ubytování a stravování, poskytování hotelových služeb, poskytování přechodného ubytování, rezervace ubytování v hotelích, penzionech a jiných ubytovacích zařízeních v ČR i v zahraničí, obstarávání ostatních služeb v oblasti ubytování a stravování souvisejících s cestováním, zajišťování rekreačních pobytů v ČR a v zahraničí v oblasti ubytování a stravování turistů.

- (730) **Blue Style s.r.o.**, Jindřišská 873/27, Praha 1, 11000, CZ
(740) Mgr. Michal Hanzlík, Mgr. Michal Hanzlík, Na Hřebenech II 1718/8, Praha 4, 14000

- (210) **O-488221**
(220) 25.08.2011
(320) 25.08.2011
(511) 25, 35, 41
(540)



- (510) (25) oděvy, obuv, kloboučnické zboží, oděvy hotové (konfekce), dámské, dětské, pánské, oděvy spodní svrchní, sportovní; (35) reklamní agentura, propagační činnost, pomoc při řízení obchodní činnosti, obchodní administrativa, kancelářské práce, propagační publikace - rozšiřování, obchodní informace, inzerce reklamní, psaní reklamních textů, reklama on-line, aktualizace reklamních materiálů, organizování výstav na pomoc obchodu a výstav reklamních, přeskupování různých výrobků (kromě jejich přepravy) pro třetí osoby za účelem umožnit spotřebiteli, aby si tyto výrobky mohl pohodlně prohlížet a nakupovat, inzertní a reklamní činnost, reklama a propagace, maloobchod, velkoobchod, internetový obchod, obchod provozovaný mimo řádné provozovny, zprostředkování obchodu - a to vše s výrobky ve třídách 1 až 34; (41) výchova, vzdělávání, zábava, sportovní a kulturní aktivity, klubové služby (výchovně zábavné), organizování sportovních soutěží, provozování sportovních zařízení, sportovní zařízení - provozování a pronájem.
(730) **Buková s.r.o.**, Jiřetín pod Bukovou 75, Jiřetín pod Bukovou, 46843, CZ
(740) RETROPATENT s.r.o., Mgr. Kamil Kolátor, Dolní nám. 5/679, Jablonec nad Nisou, 46601

- (210) **O-488328**
(220) 30.08.2011
(320) 30.08.2011
(511) 9, 16, 35, 41
(540)

Rybí legendy Jakuba Vágnera

- (510) (9) nosiče dat a informací, zejména se záznamem zvuku a obrazu; (16) výrobky z papíru, knihy, časopisy, přebaly na nosiče, kalendáře, tiskoviny, periodika; (35) reklamní a marketingová činnost; (41) filmová tvorba, vydávání knih a periodik, výroba a vydávání filmů na elektronických nosičích, výroba a vydávání elektronických knih a časopisů, osvětová a vzdělávací činnost.

- (730) **MULTISONIC, a.s.**, V Korytech 3234, Praha 10, 10000, CZ
(740) TRAPLOVÁ-HAKR-KUBÁT Advokátní a patentová kancelář,
JUDr. Jarmila Traplová, advokátka, Přístavní 24, Praha 7, 17000

- (210) **O-488329**
(220) 30.08.2011
(320) 30.08.2011
(511) 29, 30, 39
(540)



- (510) (29) tyčinky na bázi ovoce, plátky ovoce; (30) cereální tyčinky, müsli tyčinky, müsli a müsli řezy, skládající se převážně z obilnin, ovoce, cukru, tuku, také s čokoládou nebo v čokoládě, snídaně cereálie, sušenky, suchary, keksy (bisquity), sušenky máslové, kaše obilné, ovesné a rýžové, cukrovinky; (39) distribuční činnost.
- (730) **Schwartauer Werke GmbH & Co, KGaA**, Lübecker Str. 49-55, Bad Schwartau, DE
(740) NSG Morison advokátní kancelář s.r.o., Mgr. Martin Novotný, Jakubská 2, Praha 1, 11000

- (210) **O-488330**
(220) 30.08.2011
(320) 30.08.2011
(511) 29, 30, 39
(540)



- (510) (29) tyčinky na bázi ovoce, plátky ovoce; (30) cereální tyčinky, müsli tyčinky, müsli a müsli řezy, skládající se převážně z obilnin, ovoce, cukru, tuku, také s čokoládou nebo v čokoládě, snídaně cereálie, sušenky, suchary, keksy (bisquity), sušenky máslové, kaše obilné, ovesné a rýžové, cukrovinky; (39) distribuční činnost.
- (730) **Schwartauer Werke GmbH & Co, KGaA**, Lübecker Str. 49-55, Bad Schwartau, DE
(740) NSG Morison advokátní kancelář s.r.o., Mgr. Martin Novotný, Jakubská 2, Praha 1, 11000

- (210) **O-488333**
(220) 30.08.2011
(320) 30.08.2011
(511) 5, 28, 30, 31, 32
(540)



- (510) (5) výrobky farmaceutické a parafarmaceutické, vitamíny a minerály a stopové prvky, dietní a nutriční přípravky s léčebnými účinky a léčiva, medicínální sirupy, výtažky z léčivých bylin a kombinované přípravky vitamínů, minerálů, stopových prvků a bylinných výtažků, potravinové doplňky obohacené vitamíny nebo minerály nebo stopovými prvky, vitamínové přípravky, vitamíny a multivitaminové preparáty, minerály a multiminerálové preparáty, bylinné čaje - v rámci této třídy, léčivé byliny, cukrovinky nebo pastilky nebo tablety nebo tobolky nebo kapsle nebo žvýkačky s léčivými přísadami,

dietetické látky upravené pro lékařské účely, minerální a kojenecké vody a dietetické nápoje upravené pro lékařské účely, dietní potraviny upravené pro lékařské účely, doplňky výživové pro lékařské účely, bílkovinné přípravky nebo potrava pro lékařské účely, balzámy a krémy a masti pro lékařské účely, chemické přípravky pro lékařské účely, léčivé oleje, oleje pro lékařské účely, tuky pro lékařské účely, léčivé soli, tinktury pro lékařské účely, bylinné výtažky nebo sirupy, vitamínová a minerální výživa ve formě koncentrátů, proteinové koncentráty jako výživné přísady k potravinám - v rámci této třídy, potravinové doplňky s léčebnými účinky, výživné nebo dietetické přípravky pro lékařské účely pro denní doplnění stravy jako instantní strava nebo samostatná směs, která se skládá hlavně z mléka v prášku nebo ze živočišných nebo zeleninových proteinů, také s přísadkou vitamínů nebo minerálů nebo stopových prvků nebo cukru; (28) hry, hry společenské, elektronické hry s výjimkou her používaných výhradně s TV, karetní hry, puzzle, pexesa, draci létající, hračky všeho druhu, spadající o třídy 28, speciální hračky určené pro rozvoj dětských znalostí, dovedností a schopností, plyšové hračky, modely automobilů, letadel a vrtulníků, lodí, zvířat a lidí, vše spadající do třídy 28, elektronické hračky, hlavolamy, stavebnice všech druhů, potřeby pro gymnastiku a sport, které nejsou uvedeny v jiných třídách, rybářské potřeby, zařízení, náčiní a nářadí pro sporty a různé hry obsažené v této třídě, míče na hrani, houpačky, koloběžky, skateboardy, vánoční ozdoby, kanadské žertíky (atrapy), kouzelnické potřeby, loutky, maňásci (prstová loutka), masky divadelní, masky karnevalové, chrastítka; (30) pekařské výrobky, trvanlivé a polotrvanlivé pečivo, jemné pečivo, oplatky, sušenky, keksy, biskvity, perníky, medovíčky, koláče, dezerty, zákusky, dorty, trvanlivé pečivo čokoládové a nečokoládové, piškoty, zákusky, výrobky ve tř. 30 obsahující kakao a/nebo kávu, kakaové, kávové, oříškové, ovocné a čokoládové náplně a krémy, trubičky prázdné a plněné a další oplatkové doplňky pro cukrárenskou výrobu, suchary, krekry (slané pečivo), pralinky, výrobky z kakaa, chuťové přísady, sladkosti, cukrovinky a cukrářské výrobky všeho druhu spadající do třídy 30, fondán, bonbóny, karamely, kandys jako potrava, lízátka, želé, komprimáty, mentolové sladkosti, pudinky, palačinky, žvýkačky ne pro lékařské účely, zmrzlina, cukrová vata, marcipán, jedlé ozdoby na dorty a zákusky, ovesné potraviny, obilné lupínky, vločky a jiné obilné výrobky a přípravky určené k lidské výživě, popcorn, cereálie, vafle, tyčinky, kakao, čokoládové a kakaové polevy, müsli, cukrovinky na zdobení vánočních stromků, kávové příchutě, káva, kávové náhražky, čaje sypané, porcované, sáčkované, lisované, čajové extrakty z ovoce, ledový čaj, led pro osvěžení, čokoláda, čokoládové nápoje, cukr, mouka, rýže, med, propolis pro lidskou potřebu, sirup melasový, droždí pro kynutí, prášek do pečiva, sůl, hořčice, kečupy, ocet, omáčky, koření a ochucovací potravinářské přípravky, přírodní sladidla, šťávy s výjimkou dresingů, přípravky, zejména instantní směsi pro přípravu nápojů a jídel, například kávy, čaje, čokoládových a mléčných nápojů, knedlíky, těsta a těstoviny, jídla na bázi těstovin, těstoviny ochucené nebo neochucené a/nebo plněné, nudle, špagety, instantní těstoviny, výrobky z mouky a obilovin, uvedené výrobky i jako dietní potraviny ne pro léčebné účely, sendviče, polotovary a hotová jídla vyráběná z potravin uvedených v této třídě, potravinové doplňky rostlinného původu (zařazené v této třídě) na bázi ovocných a obilných vláknin, sacharidů, škrobů, v tuhém i tekutém stavu, ve formě práškových směsí, kapek, sirupů, gelů, past, tablet, šumivých tablet, pastilek, dražé, tobolek, kapslí, bonbónů, želé, prášků, vše ne pro lékařské účely; (31) výrobky zemědělské, zahradnické, lesní a zrní neuvedené v jiných třídách, živá zvířata, čerstvé ovoce a zelenina, osivo, rostliny a přírodní květiny, krmivo pro zvířata, slad; (32) piva, nealkoholické nápoje sycené i nesycené, včetně nápojů minerálních, šumivých, iontových a energetických, sirupy, koncentráty a jiné přípravky pro přípravu nápojů, ovocné a zeleninové nápoje a šťávy, mošty, ovocné nektary a nápoje z ovocných šťáv, stolní a minerální vody, diabetické a dietetické nápoje neléčebné, práškové nealkoholické nápoje, práškové přípravky a příchutě pro výrobu nealkoholických nápojů a likérů, nealkoholické aperitivy.

(590) Barevná

(730) **HEINZ FOOD a.s.**, Jerlochovice 120, Fulnek, 74245, CZ

(740) Ing. Pavel Nádvorník s.r.o., Sokola Tůmy 1099/1, Ostrava-Mariánské Hory, 70900

(210) **O-488334**

(220) 30.08.2011

(320) 30.08.2011

(511) 5, 28, 30, 31, 32

(540)



- (510) (5) výrobky farmaceutické a parafarmaceutické, vitamíny a minerály a stopové prvky, dietní a nutriční přípravky s léčebnými účinky a léčiva, medicínální sirupy, výtažky z léčivých bylin a kombinované přípravky vitamínů, minerálů, stopových prvků a bylinných výtažků, potravinové doplňky obohacené vitamíny nebo minerály nebo stopovými prvky, vitamínové přípravky, vitamíny a multivitaminové preparáty, minerály a multiminerálové preparáty, bylinné čaje - v rámci této třídy, léčivé byliny, cukrovinky nebo pastilky nebo tabletky nebo tobolky nebo kapsle nebo žvýkačky s léčivými přísadami, dietetické látky upravené pro lékařské účely, minerální a kojenecké vody a dietetické nápoje upravené pro lékařské účely, dietní potraviny upravené pro lékařské účely, doplňky výživové pro lékařské účely, bílkovinné přípravky nebo potrava pro lékařské účely, balzámy a krémy a masti pro lékařské účely, chemické přípravky pro lékařské účely, léčivé oleje, oleje pro lékařské účely, tuky pro lékařské účely, léčivé soli, tinktury pro lékařské účely, bylinné výtažky nebo sirupy, vitamínová a minerální výživa ve formě koncentrátů, proteinové koncentráty jako výživné přísady k potravinám - v rámci této třídy, potravinové doplňky s léčebnými účinky, výživné nebo dietetické přípravky pro lékařské účely pro denní doplnění stravy jako instantní strava nebo samostatná směs, která se skládá hlavně z mléka v prášku nebo ze živočišných nebo zeleninových proteinů, také s přísadkami vitamínů nebo minerálů nebo stopových prvků nebo cukru; (28) hry, hry společenské, elektronické hry s výjimkou her používaných výhradně s TV, karetní hry, puzzle, pexesa, draci létající, hračky všeho druhu, spadající o třídy 28, speciální hračky určené pro rozvoj dětských znalostí, dovedností a schopností, plyšové hračky, modely automobilů, letadel a vrtulníků, lodí, zvířat a lidí, vše spadající do třídy 28, elektronické hračky, hlavolamy, stavebnice všech druhů, potřeby pro gymnastiku a sport, které nejsou uvedeny v jiných třídách, rybářské potřeby, zařízení, náčiní a nářadí pro sporty a různé hry obsažené v této třídě, míče na hraní, houpačky, koloběžky, skateboards, vánoční ozdoby, kanadské žertíky (atrapy), kouzelnické potřeby, loutky, maňásci (prstová loutka), masky divadelní, masky karnevalové, chraštítka; (30) pekařské výrobky, trvanlivé a polotrvanlivé pečivo, jemné pečivo, oplatky, sušenky, keksy, biskvity, perníky, medovíčky, koláče, dezerty, zákusky, dorty, trvanlivé pečivo čokoládové a nečokoládové, piškoty, zákusky, výrobky ve tř. 30 obsahující kakao a/nebo kávu, kakaové, kávové, oříškové, ovocné a čokoládové náplně a krémy, trubičky prázdné a plněné a další oplatkové doplňky pro cukrárenskou výrobu, suchary, krekry (slané pečivo), pralinky, výrobky z kaka, chuťové přísady, sladkosti, cukrovinky a cukrářské výrobky všeho druhu spadající do třídy 30, fondán, bonbóny, karamely, kandys jako potrava, lízátko, želé, komprimáty, mentolové sladkosti, pudinky, palačinky, žvýkačky ne pro lékařské účely, zmrzliny, cukrová vata, marcipán, jedlé ozdoby na dorty a zákusky, ovesné potraviny, obilné lupínky, vločky a jiné obilné výrobky a přípravky určené k lidské výživě, popcorn, cereálie, vafle, tyčinky, kakao, čokoládové a kakaové polevy, müsli, cukrovinky na zdobení vánočních stromků, kávové příchutě, káva, kávové náhražky, čaje sypané, porcované, sáčkované, lisované, čajové extrakty z ovoce, ledový čaj, led pro osvěžení, čokoláda, čokoládové nápoje, cukr, mouka, rýže, med, propolis pro lidskou potřebu, sirup melasový, droždí pro kynutí, prášek do pečiva, sůl, hořčice, kečupy, ocet, omáčky, koření a ochucovací

potravinářské přípravky, přírodní sladidla, šťávy s výjimkou dresingů, přípravky, zejména instantní směsi pro přípravu nápojů a jídel, například kávy, čaje, čokoládových a mléčných nápojů, knedlíky, těsta a těstoviny, jídla na bázi těstovin, těstoviny ochucené nebo neochucené a/nebo plněné, nudle, špagety, instantní těstoviny, výrobky z mouky a obilovin, uvedené výrobky i jako dietní potraviny ne pro léčebné účely, sendviče, polotovary a hotová jídla vyráběná z potravin uvedených v této třídě, potravinové doplňky rostlinného původu (zařazené v této třídě) na bázi ovocných a obilných vláknin, sacharidů, škrobů, v tuhém i tekutém stavu, ve formě práškových směsí, kapek, sirupů, gelů, past, tablet, šumivých tablet, pastilek, dražé, tobolek, kapslí, bonbónů, želé, prášků, vše ne pro lékařské účely; (31) výrobky zemědělské, zahradnické, lesní a zrní neuvedené v jiných třídách, živá zvířata, čerstvé ovoce a zelenina, osivo, rostliny a přírodní květiny, krmivo pro zvířata, slad; (32) piva, nealkoholické nápoje sycené i nesycené, včetně nápojů minerálních, šumivých, iontových a energetických, sirupy, koncentráty a jiné přípravky pro přípravu nápojů, ovocné a zeleninové nápoje a šťávy, mošty, ovocné nektary a nápoje z ovocných šťáv, stolní a minerální vody, diabetické a dietetické nápoje neléčebné, práškové nealkoholické nápoje, práškové přípravky a příchutě pro výrobu nealkoholických nápojů a likérů, nealkoholické aperitivy.

(590) Barevná

(730) **HEINZ FOOD a.s.**, Jerlochovice 120, Fulnek, 74245, CZ

(740) Ing. Pavel Nádvorník s.r.o., Sokola Tůmy 1099/1, Ostrava-Mariánské Hory, 70900

(210) **O-488335**

(220) 30.08.2011

(320) 30.08.2011

(511) 5, 28, 30, 31, 32

(540)



- (510) (5) výrobky farmaceutické a parafarmaceutické, vitamíny a minerály a stopové prvky, dietní a nutriční přípravky s léčebnými účinky a léčiva, medicínální sirupy, výtažky z léčivých bylin a kombinované přípravky vitamínů, minerálů, stopových prvků a bylinných výtažků, potravinové doplňky obohacené vitamíny nebo minerály nebo stopovými prvky, vitamínové přípravky, vitamíny a multivitaminové preparáty, minerály a multiminerálové preparáty, bylinné čaje - v rámci této třídy, léčivé byliny, cukrovinky nebo pastilky nebo tabletky nebo tobolky nebo kapsle nebo žvýkačky s léčivými přísadami, dietetické látky upravené pro lékařské účely, minerální a kojenecké vody a dietetické nápoje upravené pro lékařské účely, dietní potraviny upravené pro lékařské účely, doplňky výživové pro lékařské účely, bílkovinné přípravky nebo potrava pro lékařské účely, balzámy a krémy a masti pro lékařské účely, chemické přípravky pro lékařské účely, léčivé oleje, oleje pro lékařské účely, tuky pro lékařské účely, léčivé soli, tinktury pro lékařské účely, bylinné výtažky nebo sirupy, vitamínová a minerální výživa ve formě koncentrátů, proteinové koncentráty jako výživné přísady k potravinám - v rámci této třídy, potravinové doplňky s léčebnými účinky, výživné nebo dietetické přípravky pro lékařské účely pro denní doplnění stravy jako instantní strava nebo samostatná směs, která se skládá hlavně z mléka v prášku nebo ze živočišných nebo zeleninových proteinů, také s přísadkami vitamínů nebo minerálů nebo stopových prvků nebo cukru; (28) hry, hry společenské, elektronické hry s výjimkou her používaných výhradně s TV, karetní hry, puzzle, pexesa, draci létající, hračky všeho druhu, spadající o třídy 28, speciální hračky určené pro rozvoj dětských znalostí, dovedností a schopností, plyšové hračky, modely automobilů, letadel a vrtulníků, lodí, zvířat a lidí, vše spadající do třídy 28, elektronické hračky, hlavolamy, stavebnice všech druhů, potřeby pro gymnastiku a sport, které nejsou uvedeny v jiných třídách, rybářské potřeby, zařízení, náčiní a nářadí pro

sporty a různé hry obsažené v této třídě, míče na hraní, houpačky, koloběžky, skateboardy, vánoční ozdoby, kanadské žertíky (atrapy), kouzelnické potřeby, loutky, maňásci (prstová loutka), masky divadelní, masky karnevalové, chrastítka; (30) pekařské výrobky, trvanlivé a polotrvanlivé pečivo, jemné pečivo, oplatky, sušenky, keksy, biskvity, perníky, medovníky, koláče, dezerty, zákusky, dorty, trvanlivé pečivo čokoládové a nečokoládové, piškoty, zákusky, výrobky ve tř. 30 obsahující kakao a/nebo kávu, kakaové, kávové, oříškové, ovocné a čokoládové náplně a krémy, trubičky prázdné a plněné a další oplatkové doplňky pro cukrárenskou výrobu, suchary, kreky (slané pečivo), pralinky, výrobky z kakaa, chuťové přísady, sladkosti, cukrovinky a cukrářské výrobky všeho druhu spadající do třídy 30, fondán, bombóny, karamely, kandys jako potrava, lízátko, želé, komprimáty, mentolové sladkosti, pudinky, palačinky, žvýkačky ne pro lékařské účely, zmrzlina, cukrová vata, marcipán, jedlé ozdoby na dorty a zákusky, ovesné potraviny, obilné lupínky, vločky a jiné obilné výrobky a přípravky určené k lidské výživě, popcorn, cereálie, vafle, tyčinky, kakao, čokoládové a kakaové polevy, müsli, cukrovinky na zdobení vánočních stromků, kávové příchutě, káva, kávové náhražky, čaje sypané, porcované, sáčkové, lisované, čajové extrakty z ovoce, ledový čaj, led pro osvěžení, čokoláda, čokoládové nápoje, cukr, mouka, rýže, med, propolis pro lidskou potřebu, sirup melasový, droždí pro kynutí, prášek do pečiva, sůl, hořčice, kečupy, ocet, omáčky, koření a ochucovací potravinářské přípravky, přírodní sladidla, šťávy s výjimkou dresingů, přípravky, zejména instantní směsi pro přípravu nápojů a jídel, například kávy, čaje, čokoládových a mléčných nápojů, knedlíky, těsta a těstoviny, jídla na bázi těstovin, těstoviny ochucené nebo neochucené a/nebo plněné, nudle, špagety, instantní těstoviny, výrobky z mouky a obilovin, uvedené výrobky i jako dietní potraviny ne pro léčebné účely, sendviče, polotovary a hotová jídla vyráběná z potravin uvedených v této třídě, potravinové doplňky rostlinného původu (zařazené v této třídě) na bázi ovocných a obilných vláknin, sacharidů, škrobů, v tuhém i tekutém stavu, ve formě práškových směsí, kapek, sirupů, gelů, past, tablet, šumivých tablet, pastilek, dražé, tobolek, kapslí, bombónů, želé, prášků, vše ne pro lékařské účely; (31) výrobky zemědělské, zahradnické, lesní a zrní neuvedené v jiných třídách, živá zvířata, čerstvé ovoce a zelenina, osivo, rostliny a přírodní květiny, krmivo pro zvířata, slad; (32) piva, nealkoholické nápoje sycené i nesycené, včetně nápojů minerálních, šumivých, iontových a energetických, sirupy, koncentráty a jiné přípravky pro přípravu nápojů, ovocné a zeleninové nápoje a šťávy, mošty, ovocné nektary a nápoje z ovocných šťáv, stolní a minerální vody, diabetické a dietetické nápoje neléčebné, práškové nealkoholické nápoje, práškové přípravky a příchutě pro výrobu nealkoholických nápojů a likérů, nealkoholické aperitivy.

(590) Barevná

(730) Heinz Milan, Čeladná 888, Čeladná, 73912, CZ

(740) Ing. Pavel Nádvořník s.r.o., Sokola Tůmy 1099/1, Ostrava-Mariánské Hory, 70900

(210) O-488336

(220) 30.08.2011

(320) 30.08.2011

(511) 5, 28, 30, 31, 32

(540)



(510) (5) výrobky farmaceutické a parafarmaceutické, vitamíny a minerály a stopové prvky, dietní a nutriční přípravky s léčebnými účinky a léčiva, medicínální sirupy, výtažky z léčivých bylin a kombinované přípravky vitamínů, minerálů, stopových prvků a bylinných výtažků, potravinové doplňky obohacené vitamíny nebo minerály nebo stopovými prvky, vitamínové přípravky, vitamíny a multivitaminové preparáty, minerály a multiminerálové preparáty, bylinné čaje - v rámci této třídy, léčivé byliny, cukrovinky nebo pastilky nebo tabletky nebo

tobolky nebo kapsle nebo žvýkačky s léčivými přísadami, dietetické látky upravené pro lékařské účely, minerální a kojenecké vody a dietetické nápoje upravené pro lékařské účely, dietní potraviny upravené pro lékařské účely, doplňky výživové pro lékařské účely, bílkovinné přípravky nebo potrava pro lékařské účely, balzámy a krémy a masti pro lékařské účely, chemické přípravky pro lékařské účely, léčivé oleje, oleje pro lékařské účely, tuky pro lékařské účely, léčivé soli, tinktury pro lékařské účely, bylinné výtažky nebo sirupy, vitamínová a minerální výživa ve formě koncentrátů, proteinové koncentráty jako výživné přísady k potravinám - v rámci této třídy, potravinové doplňky s léčebnými účinky, výživné nebo dietetické přípravky pro lékařské účely pro denní doplnění stravy jako instantní strava nebo samostatná směs, která se skládá hlavně z mléka v prášku nebo ze živočišných nebo zeleninových proteinů, také s přísadkou vitamínů nebo minerálů nebo stopových prvků nebo cukru; (28) hry, hry společenské, elektronické hry s výjimkou her používaných výhradně s TV, karetní hry, puzzle, pexesa, draci létající, hračky všeho druhu, spadající o třídy 28, speciální hračky určené pro rozvoj dětských znalostí, dovedností a schopností, plyšové hračky, modely automobilů, letadel a vrtulníků, lodí, zvířat a lidí, vše spadající do třídy 28, elektronické hračky, hlavolamy, stavebnice všech druhů, potřeby pro gymnastiku a sport, které nejsou uvedeny v jiných třídách, rybářské potřeby, zařízení, náčiní a nářadí pro sporty a různé hry, míče na hraní, houpačky, koloběžky, skateboardy, vánoční ozdoby, kanadské žertíky (atrapy), kouzelnické potřeby, loutky, maňásci (prstová loutka), masky divadelní, masky karnevalové, chrastítka; (30) pekařské výrobky, trvanlivé a polotrvanlivé pečivo, jemné pečivo, oplatky, sušenky, keksy, biskvity, perníky, medovníky, koláče, dezerty, zákusky, dorty, trvanlivé pečivo čokoládové a nečokoládové, piškoty, zákusky, výrobky ve tř. 30 obsahující kakao a/nebo kávu, kakaové, kávové, oříškové, ovocné a čokoládové náplně a krémy, trubičky prázdné a plněné a další oplatkové doplňky pro cukrárenskou výrobu, suchary, kreky (slané pečivo), pralinky, výrobky z kakaa, chuťové přísady, sladkosti, cukrovinky a cukrářské výrobky všeho druhu spadající do třídy 30, fondán, bombóny, karamely, kandys jako potrava, lízátko, želé, komprimáty, mentolové sladkosti, pudinky, palačinky, žvýkačky ne pro lékařské účely, zmrzlina, cukrová vata, marcipán, jedlé ozdoby na dorty a zákusky, ovesné potraviny, obilné lupínky, vločky a jiné obilné výrobky a přípravky určené k lidské výživě, popcorn, cereálie, vafle, tyčinky, kakao, čokoládové a kakaové polevy, müsli, cukrovinky na zdobení vánočních stromků, kávové příchutě, káva, kávové náhražky, čaje sypané, porcované, sáčkové, lisované, čajové extrakty z ovoce, ledový čaj, led pro osvěžení, čokoláda, čokoládové nápoje, cukr, mouka, rýže, med, propolis pro lidskou potřebu, sirup melasový, droždí pro kynutí, prášek do pečiva, sůl, hořčice, kečupy, ocet, omáčky, koření a ochucovací potravinářské přípravky, přírodní sladidla, šťávy s výjimkou dresingů, přípravky, zejména instantní směsi pro přípravu nápojů a jídel, například kávy, čaje, čokoládových a mléčných nápojů, knedlíky, těsta a těstoviny, jídla na bázi těstovin, těstoviny ochucené nebo neochucené a/nebo plněné, nudle, špagety, instantní těstoviny, výrobky z mouky a obilovin, uvedené výrobky i jako dietní potraviny ne pro léčebné účely, sendviče, polotovary a hotová jídla vyráběná z potravin uvedených v této třídě, potravinové doplňky rostlinného původu (zařazené v této třídě) na bázi ovocných a obilných vláknin, sacharidů, škrobů, v tuhém i tekutém stavu, ve formě práškových směsí, kapek, sirupů, gelů, past, tablet, šumivých tablet, pastilek, dražé, tobolek, kapslí, bombónů, želé, prášků, vše ne pro lékařské účely; (31) výrobky zemědělské, zahradnické, lesní a zrní neuvedené v jiných třídách, živá zvířata, čerstvé ovoce a zelenina, osivo, rostliny a přírodní květiny, krmivo pro zvířata, slad; (32) piva, nealkoholické nápoje sycené i nesycené, včetně nápojů minerálních, šumivých, iontových a energetických, sirupy, koncentráty a jiné přípravky pro přípravu nápojů, ovocné a zeleninové nápoje a šťávy, mošty, ovocné nektary a nápoje z ovocných šťáv, stolní a minerální vody, diabetické a dietetické nápoje neléčebné, práškové nealkoholické nápoje, práškové přípravky a příchutě pro výrobu nealkoholických nápojů a likérů, nealkoholické aperitivy.

(590) Barevná

- (730) **Heinz Milan**, Čeladná 888, Čeladná, 73912, CZ
(740) Ing. Pavel Nádvořník s.r.o., Sokola Tůmy 1099/1, Ostrava-Mariánské Hory, 70900

- (210) **O-488358**
(220) 31.08.2011
(320) 31.08.2011
(511) 3, 5, 30
(540)

CELIUS E&S

- (510) (3) přípravky pro bělení a jiné prací prostředky, přípravky pro čištění, leštění, odmašťování a broušení, mýdla, parfumerie, vonné oleje, kosmetika, vlasové vody (lotions), zubní pasty; (5) farmaceutické a veterinářské výrobky, hygienické výrobky pro léčebné účely, dietetické přípravky pro léčebné účely, potraviny pro batolata, náplasti, obvazový materiál, materiály pro plombování zubů a pro zubní otisky, dezinfekční přípravky, výrobky pro hubení škodlivých zvířat, fungicidy, herbicidy; (30) káva, čaj, kakao, cukr, rýže, tapioka, ságo, kávové náhražky, mouka a přípravky z obilnin, chléb, pečivo, cukrovinky, zmrzlina, med, sirup melasový, droždí, prášky do těsta, sůl, hořčice, ocet, nálevy (k ochucení), koření, led pro osvěžení.
(730) **CELIUS LIMITED**, Michalakopoulou 14, DEMITAS BUILDING, 3rd floor, Office 301, CY 1075, Nicosia, CY
(740) Mgr. Jaromír Henyš, Skalecká 357/17, Praha 7, 17000

- (210) **O-488359**
(220) 31.08.2011
(320) 31.08.2011
(511) 3, 5, 30
(540)

CELIUS FIT AND SLIM

- (510) (3) přípravky pro bělení a jiné prací prostředky, přípravky pro čištění, leštění, odmašťování a broušení, mýdla, parfumerie, vonné oleje, kosmetika, vlasové vody (lotions), zubní pasty; (5) farmaceutické a veterinářské výrobky, hygienické výrobky pro léčebné účely, dietetické přípravky pro léčebné účely, potraviny pro batolata, náplasti, obvazový materiál, materiály pro plombování zubů a pro zubní otisky, dezinfekční přípravky, výrobky pro hubení škodlivých zvířat, fungicidy, herbicidy; (30) káva, čaj, kakao, cukr, rýže, tapioka, ságo, kávové náhražky, mouka a přípravky z obilnin, chléb, pečivo, cukrovinky, zmrzlina, med, sirup melasový, droždí, prášky do těsta, sůl, hořčice, ocet, nálevy (k ochucení), koření, led pro osvěžení.
(730) **CELIUS LIMITED**, Michalakopoulou 14, DEMITAS BUILDING, 3rd floor, Office 301, CY 1075, Nicosia, CY
(740) Mgr. Jaromír Henyš, Skalecká 357/17, Praha 7, 17000

- (210) **O-488360**
(220) 31.08.2011
(320) 31.08.2011
(511) 3, 5, 30
(540)

CELIUS ABISTAL

- (510) (3) přípravky pro bělení a jiné prací prostředky, přípravky pro čištění, leštění, odmašťování a broušení, mýdla, parfumerie, vonné oleje, kosmetika, vlasové vody (lotions), zubní pasty; (5) farmaceutické a veterinářské výrobky, hygienické výrobky pro léčebné účely, dietetické přípravky pro léčebné účely, potraviny pro batolata, náplasti, obvazový materiál, materiály pro plombování zubů a pro zubní otisky, dezinfekční přípravky, výrobky pro hubení škodlivých zvířat, fungicidy, herbicidy; (30) káva, čaj, kakao, cukr, rýže, tapioka, ságo, kávové náhražky, mouka a přípravky z obilnin, chléb, pečivo, cukrovinky, zmrzlina, med, sirup melasový, droždí, prášky do těsta, sůl, hořčice, ocet, nálevy (k ochucení), koření, led pro osvěžení.
(730) **CELIUS LIMITED**, Michalakopoulou 14, DEMITAS BUILDING, 3rd floor, Office 301, CY 1075, Nicosia, CY
(740) Advokátní kancelář Henyš, Mikysek & partneři, Mgr. Jaromír Henyš, Krakovská 25, Praha 1, 11000

- (210) **O-488361**
(220) 31.08.2011
(320) 31.08.2011
(511) 7, 9, 11
(540)

EFRU

- (510) (7) čerpadla (části strojů, motorů a hnacích strojů) a jejich díly, čerpadla hydrostatická jako pístová, plunžrová, membránová, křídlová, vřetenová, lamelová, čerpadla s rotujícími písty a čerpadla proudová jako ejektory a vodní trkače, soustavy čerpacích zařízení spadající do této třídy; (9) regulační spínací zařízení, elektrické přístroje pro řízení a hlídání běhu čerpadel a čerpacích agregátů, spínací skříně, ochranné spínače, indikátory chodu motoru, registrační přístroje k dálkovému značení stavu vodní hladiny a přítokového množství, signalizační a poplachová zařízení akustická, optická a kombinovaná; (11) vodárny včetně vodáren domácích, čerpací stanice spadající do této třídy včetně čerpacích stanic pro závlahy a jejich vtokových objektů a česlí, přístroje a zařízení spadající do této třídy pro umělé zavlažování včetně mobilních.
(730) **SIGMA GROUP a.s.**, ul. Jana Sigmunda 79, Lutín, 78350, CZ
(740) Mgr. Zuzana Šimonovská, LL.M., advokát, Tyn 1049/3, Praha 1, 11000

- (210) **O-488362**
(220) 31.08.2011
(320) 31.08.2011
(511) 7, 9, 11
(540)

NED

- (510) (7) čerpadla (části strojů, motorů a hnacích strojů) a jejich díly spadající do této třídy, čerpadla hydrodynamická jako odstředivá, axiální a vířivá, čerpací zařízení a armatury spadající do této třídy, čerpací stanice spadající do této třídy, příslušenství, instalační zařízení a součásti čerpacích zařízení spadající do této třídy; (9) regulační spínací zařízení, elektrické přístroje pro řízení a hlídání běhu čerpadel a čerpacích agregátů, spínací skříně, ochranné spínače, indikátory chodu motoru, registrační přístroje k dálkovému značení stavu vodní hladiny a přítokového množství, signalizační a poplachová zařízení akustická, optická a kombinovaná; (11) vodárny včetně vodáren domácích, čerpací stanice spadající do této třídy, zavlažovací zařízení, vodovodní zařízení, příslušenství, instalační zařízení a součásti čerpacích zařízení spadající do této třídy.
(730) **SIGMA GROUP a.s.**, ul. Jana Sigmunda 79, Lutín, 78350, CZ
(740) Mgr. Zuzana Šimonovská, LL.M., advokát, Tyn 1049/3, Praha 1, 11000

- (210) **O-488363**
(220) 31.08.2011
(320) 31.08.2011
(511) 7, 9, 11
(540)

CVEV

- (510) (7) čerpadla (části strojů, motorů a hnacích strojů) a jejich díly spadající do této třídy, čerpadla hydrodynamická jako odstředivá, axiální a vířivá, čerpací zařízení a armatury spadající do této třídy, čerpací stanice spadající do této třídy, příslušenství, instalační zařízení a součásti čerpacích zařízení spadající do této třídy; (9) regulační spínací zařízení, elektrické přístroje pro řízení a hlídání běhu čerpadel a čerpacích agregátů, spínací skříně, ochranné spínače, indikátory chodu motoru, registrační přístroje k dálkovému značení stavu vodní hladiny a přítokového množství, signalizační a poplachová zařízení akustická, optická a kombinovaná; (11) vodárny včetně vodáren domácích, čerpací stanice spadající do této třídy, zavlažovací zařízení, vodovodní zařízení, příslušenství, instalační zařízení a součásti čerpacích zařízení spadající do této třídy.
(730) **SIGMA GROUP a.s.**, ul. Jana Sigmunda 79, Lutín, 78350, CZ
(740) Mgr. Zuzana Šimonovská, LL.M., advokát, Tyn 1049/3, Praha 1, 11000

- (210) **O-488364**
(220) 31.08.2011
(320) 31.08.2011
(511) 7, 9, 11
(540)

CVFV

- (510) (7) čerpadla (části strojů, motorů a hnacích strojů) a jejich díly spadající do této třídy, čerpadla hydrodynamická jako odstředivá, axiální a vířivá, čerpací zařízení a armatury spadající do této třídy, čerpací stanice spadající do této třídy, příslušenství, instalační zařízení a součásti čerpacích zařízení spadající do této

třídy; (9) regulační spínací zařízení, elektrické přístroje pro řízení a hlídání běhu čerpadel a čerpacích agregátů, spínací skříně, ochranné spínače, indikátory chodu motoru, registrační přístroje k dálkovému značení stavu vodní hladiny a přítokového množství, signalizační a poplachová zařízení akustická, optická a kombinovaná; (11) vodárny včetně vodáren domácích, čerpací stanice spadající do této třídy, zavlažovací zařízení, vodovodní zařízení, příslušenství, instalační zařízení a součásti čerpacích zařízení spadající do této třídy.

- (730) **SIGMA GROUP a.s.**, ul. Jana Sigmunda 79, Lutín, 78350, CZ
(740) Mgr. Zuzana Šimonovská, LL.M., advokát, Týn 1049/3, Praha 1, 11000

(210) **O-488365**

(220) 31.08.2011

(320) 31.08.2011

(511) 7, 9, 11

(540)

BQLV

(510) (7) čerpadla (části strojů, motorů a hnacích strojů) a jejich díly, čerpadla hydrodynamická jako odstředivá, axiální a vířivá, čerpací zařízení a armatury spadající do této třídy, čerpací stanice spadající do této třídy, příslušenství, instalační zařízení a součásti čerpacích zařízení spadající do této třídy; (9) regulační spínací zařízení, elektrické přístroje pro řízení a hlídání běhu čerpadel a čerpacích agregátů, spínací skříně, ochranné spínače, indikátory chodu motoru, registrační přístroje k dálkovému značení stavu vodní hladiny a přítokového množství, signalizační a poplachová zařízení akustická, optická a kombinovaná; (11) vodárny včetně vodáren domácích, čerpací stanice spadající do této třídy, zavlažovací zařízení, vodovodní zařízení, příslušenství, instalační zařízení a součásti čerpacích zařízení spadající do této třídy.

- (730) **SIGMA GROUP a.s.**, ul. Jana Sigmunda 79, Lutín, 78350, CZ
(740) Mgr. Zuzana Šimonovská, LL.M., advokát, Týn 1049/3, Praha 1, 11000

(210) **O-488366**

(220) 31.08.2011

(320) 31.08.2011

(511) 7, 9, 11

(540)

EVGU

(510) (7) čerpadla (části strojů, motorů a hnacích strojů) a jejich díly, čerpadla hydrostatická jako pístová, plunžrová, membránová, křídlová, větrenová, lamelová, čerpadla s rotujícími písty a čerpadla proudová jako ejektory a vodní trkače, soustavy čerpacích zařízení spadající do této třídy; (9) regulační spínací zařízení, elektrické přístroje pro řízení a hlídání běhu čerpadel a čerpacích agregátů, spínací skříně, ochranné spínače, indikátory chodu motoru, registrační přístroje k dálkovému značení stavu vodní hladiny a přítokového množství, signalizační a poplachová zařízení akustická, optická a kombinovaná; (11) vodárny včetně vodáren domácích, čerpací stanice spadající do této třídy včetně čerpacích stanic pro závlahy a jejich vtokových objektů a česlí, přístroje a zařízení spadající do této třídy pro umělé zavlažování včetně mobilních.

- (730) **SIGMA GROUP a.s.**, ul. Jana Sigmunda 79, Lutín, 78350, CZ
(740) Mgr. Zuzana Šimonovská, LL.M., advokát, Týn 1049/3, Praha 1, 11000

(210) **O-488367**

(220) 31.08.2011

(320) 31.08.2011

(511) 9, 16, 20, 35, 40, 41

(540)



(510) (9) fotografie zachycené na hmotných nosičích dat spadající do této třídy, fotografie v elektronické podobě, fotografie v digitální podobě, fotografie v podobě obrázků MMS,

elektronické pohlednice, fotoaparáty, filmy exponované, nahané i nenahané nosiče zvuku a obrazu jako videokazety, CD a DVD, fotografické náčiní spadající do této třídy, paměťové karty; (16) alba, blahopřání, bloky (papírnické výrobky), brožury, dopisní papír, fotografické snímky, negativy, diapositivy, fotografie, grafické reprodukce, kalendáře, kalendáře trhací, kancelářské potřeby, katalogy, knihy, knížky brožované, papír a výrobky z papíru a lepenky spadající do této třídy, architektonické makety, mašle papírové, nálepky, obaly (papírnické výrobky), obrazy, obrazy (malby) zarámované či nezarámované, oznámení (např. rodinné události), papír balicí, papírenské výrobky, plakáty, plátna malířská, pohlednice, portréty, poštovní známky, poutače z papíru nebo z lepenky, prospekty, publikace, samolepky, stojany na fotografie, tištěné publikace, učební pomůcky kromě přístrojů, záložky do knih, knihařské výrobky, potřeby pro umělce; (20) rámovací lišty a rámy na obrazy; (35) administrativní zpracování nákupních objednávek, obchodní vedení umělecké agentury, dodavatelské služby pro třetí osoby (nákup výrobků a služeb pro jiné podniky), fotokopírování, kopírování nebo rozmnožování (reprodukce) dokumentů, dokladů apod., obchodní reklama pro třetí osoby, organizování výstav komerčních nebo reklamních, systemizace informací do počítačových databází, prezentace výrobků v komunikačních médiích pro účely maloobchodu, reklama a propagace, služby v oblasti grafické úpravy pro reklamní účely, zasílání reklamních materiálů zákazníkům, vystavování a nabízení zboží, prodej výrobků uvedených ve tř. 9, 16, 20; (40) vyvolávání filmů a fotografických filmů, kopírování, úprava a zpracování fotografických snímků a kinematografických filmů, fotosazba, kinematografické filmy (zpracování), laminování, rámování uměleckých děl, vazby publikací, knihařství, provádění fotopotisků; (41) fotografování, provozování fotoateliérů a DTP studia, poradenská činnost v oblasti fotografie a fotografování, digitální zpracování obrazu, pořádání a organizování kulturních a vzdělávacích výstav, vydávání knih, pořádání soutěží krásy, instruktážní služby, školení a vyučování (zejména v oblasti fotografie, fototechniky, DTP, fotografického svícení, úpravy fotografií, líčení).

(590) Barevná

(730) **Skutka Kryštof**, Javoříčská 4, Olomouc, 77900, CZ

(740) HALAXOVÁ & HALAXOVÁ, TETRAPAT, RNDr. Zdeňka Halaxová, Dukelská 891/4, Olomouc, 77200

(210) **O-488368**

(220) 31.08.2011

(320) 31.08.2011

(511) 7, 9, 11

(540)

NTD

(510) (7) čerpadla (části strojů, motorů a hnacích strojů) a jejich díly spadající do této třídy, čerpadla hydrodynamická jako odstředivá, axiální a vířivá, čerpací zařízení a armatury spadající do této třídy, čerpací stanice spadající do této třídy, příslušenství, instalační zařízení a součásti čerpacích zařízení spadající do této třídy; (9) regulační spínací zařízení, elektrické přístroje pro řízení a hlídání běhu čerpadel a čerpacích agregátů, spínací skříně, ochranné spínače, indikátory chodu motoru, registrační přístroje k dálkovému značení stavu vodní hladiny a přítokového množství, signalizační a poplachová zařízení akustická, optická a kombinovaná; (11) vodárny včetně vodáren domácích, čerpací stanice spadající do této třídy, zavlažovací zařízení, vodovodní zařízení, příslušenství, instalační zařízení a součásti čerpacích zařízení spadající do této třídy.

- (730) **SIGMA GROUP a.s.**, ul. Jana Sigmunda 79, Lutín, 78350, CZ
(740) Mgr. Zuzana Šimonovská, LL.M., advokát, Týn 1049/3, Praha 1, 11000

(210) **O-488369**

(220) 31.08.2011

(320) 31.08.2011

(511) 7, 9, 11

(540)

NQD

(510) (7) čerpadla (části strojů, motorů a hnacích strojů) a jejich díly spadající do této třídy, čerpadla hydrodynamická jako odstředivá, axiální a vířivá, čerpací zařízení a armatury spadající do této třídy, čerpací stanice spadající do této třídy, příslušenství,

instalační zařízení a součásti čerpacích zařízení spadající do této třídy; (9) regulační spínací zařízení, elektrické přístroje pro řízení a hlídání běhu čerpadel a čerpacích agregátů, spínací skříně, ochranné spínače, indikátory chodu motoru, registrační přístroje k dálkovému značení stavu vodní hladiny a přítokového množství, signalizační a poplachová zařízení akustická, optická a kombinovaná; (11) vodárny včetně vodáren domácích, čerpací stanice spadající do této třídy, zavlažovací zařízení, vodovodní zařízení, příslušenství, instalační zařízení a součásti čerpacích zařízení spadající do této třídy.

(730) **SIGMA GROUP a.s.**, ul. Jana Sigmunda 79, Lutín, 78350, CZ
(740) Mgr. Zuzana Šimonovská, LL.M., advokát, Týn 1049/3, Praha 1, 11000

(210) **O-488370**

(220) 31.08.2011

(320) 31.08.2011

(511) 7, 9, 11

(540)

KID

(510) (7) čerpadla (části strojů, motorů a hnacích strojů) a jejich díly, čerpadla hydrodynamická jako odstředivá, axiální a vířivá, čerpací zařízení a armatury spadající do této třídy, čerpací stanice spadající do této třídy, příslušenství, instalační zařízení a součásti čerpacích zařízení spadající do této třídy; (9) regulační spínací zařízení, elektrické přístroje pro řízení a hlídání běhu čerpadel a čerpacích agregátů, spínací skříně, ochranné spínače, indikátory chodu motoru, registrační přístroje k dálkovému značení stavu vodní hladiny a přítokového množství, signalizační a poplachová zařízení akustická, optická a kombinovaná; (11) vodárny, čerpací stanice spadající do této třídy, zavlažovací zařízení, vodovodní zařízení, příslušenství, instalační zařízení a součásti čerpacích zařízení spadající do této třídy.

(730) **SIGMA GROUP a.s.**, ul. Jana Sigmunda 79, Lutín, 78350, CZ
(740) Mgr. Zuzana Šimonovská, LL.M., advokát, Týn 1049/3, Praha 1, 11000

(210) **O-488371**

(220) 31.08.2011

(320) 31.08.2011

(511) 7, 9, 11

(540)

CND

(510) (7) čerpadla (části strojů, motorů a hnacích strojů) a jejich díly, čerpadla hydrodynamická jako odstředivá, axiální a vířivá, čerpací zařízení a armatury spadající do této třídy, čerpací stanice spadající do této třídy, příslušenství, instalační zařízení a součásti čerpacích zařízení spadající do této třídy; (9) regulační spínací zařízení, elektrické přístroje pro řízení a hlídání běhu čerpadel a čerpacích agregátů, spínací skříně, ochranné spínače, indikátory chodu motoru, registrační přístroje k dálkovému značení stavu vodní hladiny a přítokového množství, signalizační a poplachová zařízení akustická, optická a kombinovaná; (11) vodárny, čerpací stanice spadající do této třídy, zavlažovací zařízení, vodovodní zařízení, příslušenství, instalační zařízení a součásti čerpacích zařízení spadající do této třídy.

(730) **SIGMA GROUP a.s.**, ul. Jana Sigmunda 79, Lutín, 78350, CZ
(740) Mgr. Zuzana Šimonovská, LL.M., advokát, Týn 1049/3, Praha 1, 11000

(210) **O-488374**

(220) 31.08.2011

(320) 31.08.2011

(511) 7, 9, 11

(540)

KD

(510) (7) čerpadla (části strojů, motorů a hnacích strojů) a jejich díly, čerpadla hydrodynamická jako odstředivá, axiální a vířivá, čerpací zařízení a armatury spadající do této třídy, čerpací stanice spadající do této třídy, příslušenství, instalační zařízení a součásti čerpacích zařízení spadající do této třídy; (9) regulační spínací zařízení, elektrické přístroje pro řízení a hlídání běhu čerpadel a čerpacích agregátů, spínací skříně, ochranné spínače, indikátory chodu motoru, registrační přístroje k dálkovému značení stavu vodní hladiny a přítokového množství, signalizační a poplachová zařízení akustická, optická a kombinovaná; (11) vodárny, čerpací stanice spadající do této třídy, zavlažovací zařízení, vodovodní

zařízení, příslušenství, instalační zařízení a součásti čerpacích zařízení spadající do této třídy.

(730) **SIGMA GROUP a.s.**, ul. Jana Sigmunda 79, Lutín, 78350, CZ
(740) Mgr. Zuzana Šimonovská, LL.M., advokát, Týn 1049/3, Praha 1, 11000

(210) **O-488375**

(220) 31.08.2011

(320) 31.08.2011

(511) 7, 9, 11

(540)

KNE

(510) (7) čerpadla (části strojů, motorů a hnacích strojů) a jejich díly, čerpadla hydrodynamická jako odstředivá, axiální a vířivá, čerpací zařízení a armatury spadající do této třídy, čerpací stanice spadající do této třídy, příslušenství, instalační zařízení a součásti čerpacích zařízení spadající do této třídy; (9) regulační spínací zařízení, elektrické přístroje pro řízení a hlídání běhu čerpadel a čerpacích agregátů, spínací skříně, ochranné spínače, indikátory chodu motoru, registrační přístroje k dálkovému značení stavu vodní hladiny a přítokového množství, signalizační a poplachová zařízení akustická, optická a kombinovaná; (11) vodárny včetně vodáren domácích, čerpací stanice spadající do této třídy, zavlažovací zařízení, vodovodní zařízení, příslušenství, instalační zařízení a součásti čerpacích zařízení spadající do této třídy.

(730) **SIGMA GROUP a.s.**, ul. Jana Sigmunda 79, Lutín, 78350, CZ
(740) Mgr. Zuzana Šimonovská, LL.M., advokát, Týn 1049/3, Praha 1, 11000

(210) **O-488376**

(220) 31.08.2011

(320) 31.08.2011

(511) 7, 9, 11

(540)

SVA

(510) (7) čerpadla (části strojů, motorů a hnacích strojů) a jejich díly, čerpadla hydrodynamická jako odstředivá, axiální a vířivá, čerpací zařízení a armatury spadající do této třídy, čerpací stanice spadající do této třídy, příslušenství, instalační zařízení a součásti čerpacích zařízení spadající do této třídy; (9) regulační spínací zařízení, elektrické přístroje pro řízení a hlídání běhu čerpadel a čerpacích agregátů, spínací skříně, ochranné spínače, indikátory chodu motoru, registrační přístroje k dálkovému značení stavu vodní hladiny a přítokového množství, signalizační a poplachová zařízení akustická, optická a kombinovaná; (11) vodárny včetně vodáren domácích, čerpací stanice spadající do této třídy, zavlažovací zařízení, přístroje a zařízení pro umělé zavlažování včetně mobilních, odpouštěcí přístroje, hydranty, části výše uvedených zařízení - nádrže, armatury, spojky, sací koše, ventily a filtry, postřikovače všeho druhu, rozstřikovače, vodovodní zařízení, příslušenství, instalační zařízení a součásti čerpacích zařízení spadající do této třídy.

(730) **SIGMA GROUP a.s.**, ul. Jana Sigmunda 79, Lutín, 78350, CZ
(740) Mgr. Zuzana Šimonovská, LL.M., advokát, Týn 1049/3, Praha 1, 11000

(210) **O-488377**

(220) 31.08.2011

(320) 31.08.2011

(511) 7, 9, 11

(540)

CVX

(510) (7) čerpadla (části strojů, motorů a hnacích strojů) a jejich díly, čerpadla hydrodynamická jako odstředivá, axiální a vířivá, čerpací zařízení a armatury spadající do této třídy, čerpací stanice spadající do této třídy, příslušenství, instalační zařízení a součásti čerpacích zařízení spadající do této třídy; (9) regulační spínací zařízení, elektrické přístroje pro řízení a hlídání běhu čerpadel a čerpacích agregátů, spínací skříně, ochranné spínače, indikátory chodu motoru, registrační přístroje k dálkovému značení stavu vodní hladiny a přítokového množství, signalizační a poplachová zařízení akustická, optická a kombinovaná; (11) vodárny, čerpací stanice spadající do této třídy, zavlažovací zařízení, vodovodní zařízení, příslušenství, instalační zařízení a součásti čerpacích zařízení spadající do této třídy.

- (730) **SIGMA GROUP a.s.**, ul. Jana Sigmunda 79, Lutín, 78350, CZ
(740) Mgr. Zuzana Šimonovská, LL.M., advokát, Týn 1049/3, Praha 1, 11000

- (210) **O-488378**
(220) 31.08.2011
(320) 31.08.2011
(511) 7, 9, 11
(540)

KDFU

- (510) (7) čerpadla (části strojů, motorů a hnacích strojů) a jejich díly, čerpadla hydrodynamická jako odstředivá, axiální a vířivá, čerpací zařízení a armatury spadající do této třídy, čerpací stanice všeho druhu, armatury všeho druhu jako ventily, klapky, šoupátka, kohouty, regulátory tlaku a množství jako části strojů a zařízení, příslušenství, instalační zařízení a součásti čerpacích zařízení a samočinných spínačů, elektromotory (s výjimkou pro automobily), spojky, tlakové spínače, plováky a plovákové spínače jako části strojů a zařízení, automatické vypínače, filtry a ventilátory jako části strojů a zařízení; (9) regulační spínací zařízení, elektrické přístroje pro řízení a hlídání běhu čerpadel a čerpacích agregátů, spínací skříně, ochranné spínače, indikátory chodu motoru, registrační přístroje k dálkovému značení stavu vodní hladiny a přítokového množství, signalizační a poplachová zařízení akustická, optická a kombinovaná, vodoměry; (11) vodárny včetně vodáren domácích, čerpací stanice spadající do této třídy, zavlažovací zařízení, přístroje a zařízení pro umělé zavlažování včetně mobilních, odpouštěcí přístroje, hydranty, části výše uvedených zařízení - nádrže, armatury, spojky, sací koše, ventily a filtry, postřikovače všeho druhu, rozstřikovače, vodovodní zařízení, příslušenství, instalační zařízení a součásti čerpacích zařízení spadající do této třídy, tlaková kanalizace, kanalizační jednotky, čisticí přístroje (odpadních vod), úpravný a čistírný vod a části těchto soustav jako vzdušníky, boilers (kotle) s výjimkou bojlerů jako součástí strojů, nádrže, samočinné spínače, spínače, plováky, filtry a sací koše jako části výše uvedených zařízení.

- (730) **SIGMA GROUP a.s.**, ul. Jana Sigmunda 79, Lutín, 78350, CZ
(740) Mgr. Zuzana Šimonovská, LL.M., advokát, Týn 1049/3, Praha 1, 11000

- (210) **O-488379**
(220) 31.08.2011
(320) 31.08.2011
(511) 7, 9, 11
(540)

NTV

- (510) (7) čerpadla (části strojů, motorů a hnacích strojů) a jejich díly, čerpadla hydrodynamická jako odstředivá, axiální a vířivá, čerpací zařízení a armatury spadající do této třídy, čerpací stanice spadající do této třídy, příslušenství, instalační zařízení a součásti čerpacích zařízení spadající do této třídy; (9) regulační spínací zařízení, elektrické přístroje pro řízení a hlídání běhu čerpadel a čerpacích agregátů, spínací skříně, ochranné spínače, indikátory chodu motoru, registrační přístroje k dálkovému značení stavu vodní hladiny a přítokového množství, signalizační a poplachová zařízení akustická, optická a kombinovaná; (11) vodárny včetně vodáren domácích, čerpací stanice spadající do této třídy, zavlažovací zařízení, vodovodní zařízení, příslušenství, instalační zařízení a součásti čerpacích zařízení spadající do této třídy.

- (730) **SIGMA GROUP a.s.**, ul. Jana Sigmunda 79, Lutín, 78350, CZ
(740) Mgr. Zuzana Šimonovská, LL.M., advokát, Týn 1049/3, Praha 1, 11000

- (210) **O-488380**
(220) 31.08.2011
(320) 31.08.2011
(511) 7, 9, 11
(540)

EVAU

- (510) (7) čerpadla (části strojů, motorů a hnacích strojů) a jejich díly, čerpadla hydrostatická jako pístová, plunžrová, membránová, křídlová, vřetenová, lamelová, čerpadla s rotujícími písty a čerpadla proudová jako ejektory a vodní trkače, čerpací zařízení spadající do této třídy, čerpací stanice všeho druhu včetně čerpacích stanic pro závlahy a jejich vtokových objektů a česlí; (9) regulační spínací zařízení, elektrické přístroje pro řízení a

hlídání běhu čerpadel a čerpacích agregátů, spínací skříně, ochranné spínače, indikátory chodu motoru, registrační přístroje k dálkovému značení stavu vodní hladiny a přítokového množství, signalizační a poplachová zařízení akustická, optická a kombinovaná; (11) vodárny včetně vodáren domácích, čerpací stanice spadající do této třídy, zavlažovací zařízení, přístroje a zařízení pro umělé zavlažování včetně mobilních, odpouštěcí přístroje, hydranty, části výše uvedených zařízení - nádrže, armatury, spojky, sací koše, ventily a filtry, postřikovače všeho druhu, rozstřikovače, vodovodní zařízení, příslušenství, instalační zařízení a součásti čerpacích zařízení spadající do této třídy.

- (730) **SIGMA GROUP a.s.**, ul. Jana Sigmunda 79, Lutín, 78350, CZ
(740) Mgr. Zuzana Šimonovská, LL.M., advokát, Týn 1049/3, Praha 1, 11000

- (210) **O-488381**
(220) 31.08.2011
(320) 31.08.2011
(511) 7, 9, 11
(540)

SIGMA - PRESS

- (510) (7) čerpadla (části strojů, motorů a hnacích strojů) a jejich díly, čerpadla hydrostatická vřetenová, čerpací stanice a jejich příslušenství spadající do této třídy, soustavy čerpacích zařízení, armatury všeho druhu jako ventily, klapky, šoupátka, kohouty, regulátory tlaku a množství jako části strojů a zařízení, příslušenství, instalační zařízení a součásti čerpacích zařízení a samočinných spínačů, elektromotory (s výjimkou pro automobily), spojky, tlakové spínače, plováky a plovákové spínače jako části strojů a zařízení, automatické vypínače, filtry a ventilátory jako části strojů a zařízení; (9) regulační spínací zařízení, elektrické přístroje pro řízení a hlídání běhu čerpadel a čerpacích agregátů, spínací skříně, ochranné spínače, indikátory chodu motoru, registrační přístroje k dálkovému značení stavu vodní hladiny a přítokového množství, signalizační a poplachová zařízení akustická, optická a kombinovaná, vodoměry; (11) vodárny a jejich zařízení, čerpací stanice spadající do této třídy, zavlažovací zařízení, přístroje a zařízení pro umělé zavlažování včetně mobilních, odpouštěcí přístroje, hydranty, části výše uvedených zařízení - nádrže, armatury, spojky, sací koše, ventily a filtry, postřikovače všeho druhu, rozstřikovače, vodovodní zařízení, příslušenství, instalační zařízení a součásti čerpacích zařízení spadající do této třídy, tlaková kanalizace, kanalizační jednotky, čisticí přístroje (odpadních vod), úpravný a čistírný vod a části těchto soustav jako vzdušníky, boilers (kotle) s výjimkou bojlerů jako součástí strojů, nádrže, samočinné spínače, spínače, plováky, filtry a sací koše jako části výše uvedených zařízení, vzdušníky čerpadel, kompresorů, vodovodů, vodovodních zařízení, jakož i vedení tekutin a plynů všech druhů.

- (730) **SIGMA GROUP a.s.**, ul. Jana Sigmunda 79, Lutín, 78350, CZ
(740) Mgr. Zuzana Šimonovská, LL.M., advokát, Týn 1049/3, Praha 1, 11000

- (210) **O-488416**
(220) 02.09.2011
(320) 02.09.2011
(511) 6, 7, 8, 9, 11, 17, 37, 42
(540)



- (510) (6) obecné kovy v surovém a polozpracovaném stavu a jejich slitiny, kovové stavební materiály, kabely a kovové dráty neelektrické, zámečnické a klempířské výrobky kovové, kovové nádoby, kovové nádrže a tanky stabilní všech velikostí na kapaliny a plyny (tlakové i beztlaké), zásobníky kovové na sypné nebo vytékání schopné materiály, kovové potrubní rozvody, kovové konstrukce, kovové haly, kovové trubky, roury a hadice, kovové řetězy, ocelové kuličky, hřebíky, šrouby a ostatní

spojovací materiál kovový; (7) stroje s mechanickým pohonem, včetně pro zpracování druhotných surovin, obráběcí stroje, elektrické stroje točivé, lisovací, drtící a pěchovací stroje, vrtací stroje, zemní vrtací stroje, řezací stroje, stříhací stroje, jejich součásti a příslušenství, nádrže a tanky na kapaliny a plyny - součásti výrobních zařízení, tlaková průmyslová zařízení, čerpadla spadající do této třídy, čerpací stanice na kapaliny a plyny, zdvihací zařízení, jeřáby a jeřábové dráhy, manipulátory, dopravníky (stroje), zvedací mechanismy jako vrátky a navijáky, stroje pro domácnost spadající do této třídy, vysavače prachu elektrické, jejich součásti a příslušenství, převodní nebo pohonné mechanismy jiné než pro pozemní vozidla, převodovky čelní, šnekové, kuželové, planetové, harmonické i speciální, variátory (součást strojů), motory a pohony spadající do této třídy, ložiska (součást strojů), hřídele a spojky jiné než pro pozemní vozidla, ozubená kola a ozubená soukolí jiná než pro pozemní vozidla, hnací řemeny a hnací řetězy jiná než pro pozemní vozidla, maznice (součást strojů); (8) ruční nářadí a nástroje pro obrábění, dělení, vrtání a další fyzikální zpracování dřeva, kovů a jiných obrobitelných materiálů, holicí stroje, související doplňkové součásti, příslušenství a náhradní díly, ruční nářadí pro stroje; (9) měřidla, elektrické přístroje pro indikaci a/nebo ovládání parametrů fyzikálních veličin okolního prostředí, zejména teploty, vlhkosti, tlaku, rychlosti a/nebo směru proudění okolního tekutého prostředí a/nebo parametrů elektrického a/nebo magnetického pole, elektrické přístroje pro analýzu vyšších harmonických parametrických fyzikálních veličin elektrického a/nebo magnetického pole, přístroje a nástroje pro vedení, přepínání, přeměnu, akumulaci, regulaci nebo řízení elektrického proudu a/nebo napětí, rozvaděče nízkého napětí, přístroje a zařízení pro záznam, zesilování, reprodukci a přenos písma, zvuku a obrazu nebo jiných dat, videorekordéry, videokamery, software na elektronických, magnetických a optických nosičích všeho druhu, elektronické, magnetické nebo optické nosiče zvukových a/nebo obrazových záznamů nahrané i nenahrané, videokazety nahrané i nenahrané, audiokazety nahrané i nenahrané, audiovizuální programy, audiovizuální díla, audiovizuální díla v digitální podobě, CD disky, videodiskety, audiodiskety, informace a záznamy v elektronické podobě, elektronické datové sítě, počítačové a telekomunikační elektronické sítě a systémy pro přenos dat, data, databáze a databázové produkty na elektronických, magnetických a optických nosičích všeho druhu a v elektronických, datových, informačních, počítačových a telekomunikačních sítích všeho druhu, zařízení a přístroje pro datovou komunikaci, elektronické časopisy, knihy v elektronické podobě, multimediální noviny a časopisy, multimediální, zejména elektronická periodika, multimediální informační katalogy, počítače, jejich periferní vybavení, včetně diskové jednotky pro uchování programu, počítačové terminály, počítačový hardware, počítačové periferie, počítačové sítě, diskové paměti, jednotky pro vnitřní řízení, počítačové programy, počítačové programy na nosičích, počítačové programy na magnetických, elektronických a optických nosičích, ostatní příslušenství počítačů, databanky, rádio (rozhlasové vysíláče), zvukové a/nebo obrazové přehrávače do vozidel, globální polohové systémy (GPS), navigační přístroje pro vozidla, počítačové programy pro přístup, prohlížení a/nebo prohledávání on-line databází, elektronická zařízení, přístroje a nástroje pro bezdrátový příjem, ukládání a/nebo přenos dat a zpráv, počítačové programy pro přenos a/nebo přesměrování dat a zpráv, internetové elektronické pošty a/nebo dalších dat do alespoň jednoho elektronického zařízení a/nebo počítače a/nebo serveru, související software pro synchronizaci dat, software pro počítačové a telekomunikační sítě, software pro umožnění komunikace prostřednictvím místních nebo globálních komunikačních sítí, včetně internetu, intranetu, televize, mobilní komunikace, satelitních sítí nebo celulárních radiotelefonních sítí, telekomunikační faxové přístroje, kopírovací technika, telefonní přístroje, včetně v kombinaci se záznamníky, elektronické kalkulačky, související doplňkové zařízení, příslušenství a náhradní díly k výše uvedeným výrobkům, fotovoltaická zařízení na výrobu elektrické energie, elektrické cívký a držáky elektrických cívek, galvanické články, elektrické kolektory, elektrické kontaktní zařízení, elektrické ovládací, spínací a rozvodné desky, elektrické pojistky, elektrické poplašné zvonky, elektrické přípojky, elektrické přístroje pro spouštění a/nebo ovládání strojů a motorů pomocí elektrických veličin, jako například proudu a/nebo napětí, elektrické přístroje pro

odporové i obloukové svařování, elektrické spínače, elektrické transformátory, elektrické ukazovací přístroje, zejména elektroměry, elektrické přístroje na zjišťování závad, hasicí zařízení elektráren, elektrické vedení, jakož i kabely elektrického vedení, elektrické vodiče, jakož i ohebné a světelné a elektrický izolovaný drát, elektrické výbojky, elektrody pro elektrické sváření, elektronky (rádio), diody, tranzistory (elektrotechnika), integrované elektronické obvody, jakož i s programovatelným prvkem, včetně mikročipů, elektrodynamické přístroje, elektrogalvanizační přístroje, elektrolyzery, monočlánky, alkalické články, elektrické akumulátory, speciální pouzdra pro zařízení, přístroje a nástroje vědecké, námořní, geodetické, fotografické a optické; (11) zařízení pro osvětlování, topení, chlazení a sušení, zařízení pro větrání, zařízení pro rozvod a regulaci průtoku tekutin včetně vody, tepelná čerpadla, výměníky tepla, expanzní nádoby, konvektory, zařízení pro využití odpadního tepla, zejména pracující na principu přeměny solární energie, solární kolektory, jejich součásti a příslušenství, kohoutky, filtry tlakové i beztlakové, ventily regulační, ventily termostatické, ventily vzduchové pro parní vytápěcí tělesa, sanitární zařízení, pece v rámci této třídy, chladicí vany pro pece, přístroje nachlazení vzduchu, regenerátory tepla, stroje a přístroje na čištění vzduchu, úpravný vod, plynové a elektrické kotle, kondenzační kotle, chladicí komory, chladicí přístroje, zařízení a stroje, chladicí přístroje a zařízení na chlazení kapalin a/nebo plynů, včetně vody, jakož i nápojů, chladničky, mrazicí přístroje a zařízení, mrazničky, mrazicí boxy, odsávací zařízení, klimatizační zařízení, výčepní chladírenské zařízení, výčepní chladírenské pulty, ohřivače tekutin, ohřivače tekutin, elektrické ohřivače vody, zařízení pro ventilaci, doplňkové regulační zařízení, příslušenství a náhradní díly pro vytápěcí kotle, přístroje na čištění a filtraci vzduchu, regulačně bezpečnostní zařízení pro rozvod a regulaci průtoku tekutin, regulačně bezpečnostní zařízení pro rozvod vody, sušičky; (17) kaučuk, gutaperča, guma, azbest, slída, výrobky a polotovary z těchto materiálů, pokud nejsou obsaženy v jiných třídách, výrobky a polotovary z plastických hmot, zejména fólie, bloky, tabule a válce, těsnicí materiály, ucpávky a izolace tepelné, elektrické nebo zvukové, ohebné nekovové trubky a hadice, obalové (polštářové, vycpávkové) materiály z gumy či plastů pro transport zboží, jejich součásti a příslušenství; (37) stavebnictví, opravy, instalační služby, jakož i vedení a realizace průmyslových, inženýrských, bytových a občanských staveb, včetně provádění souvisejících zemních prací, řízení staveb technologických celků, technický dozor pro montáže technologických celků, montážní, servisní a opravárenská činnost v souvisejících uvedených oborech, montážní, servisní a opravárenská činnost v oboru dopravní techniky, instalace bezpečnostních systémů, autoalarmů, bezpečnostních kódových označení, autorádií, magnetofonů, CD přehrávačů, radiotelefonů, tažných zařízení, skel a autodoplňků, posuvných střech, klimatizace, karosářské a lakýrnické služby, provoz čerpacích stanic, pneuservisu a myček vozidel, zámečnické práce spadající do této třídy, obstaravatelská, zprostředkovatelská a poradenská činnost v oblasti výše uvedených služeb třídy 37; (42) projektová, konstrukční a inženýrská činnost v investiční výstavbě v oblasti stavebnictví, strojírenství a elektrotechniky, jakož i v oblasti strojů a zařízení pro zpracování druhotných surovin a pro ekologická zařízení a stavby, poradenské služby v této oblasti, inženýrsko-technická činnost v oblasti tvorby hardware a software, technické poradenství a vypracování posudků, spadající do této třídy, pronájem hardware, pronájem software, pronájem zařízení, spadající do této třídy, pronájem zařízení pro zpracování dat, obstaravatelská, zprostředkovatelská a poradenská činnost v oblasti výše uvedených služeb třídy 42.

(730) **ELKOV elektro a.s.**, Vodní 613/5, Blansko, 67801, CZ
(740) Patentová a známková kancelář, Ing. Jiří Dohnal, Nedbalova 29, Brno, 62300

(210) **O-488458**
(220) 05.09.2011
(320) 05.09.2011
(511) 2, 19, 37
(540)

STHERMIZOL

(510) (2) ochranné nátěry; (19) stavební materiály nekovové; (37) služby spojené se službami ve stavebnictví.

(730) **ROMBA DRYWALL CZ s.r.o.**, Haňovice 69, Chudobín,
78321, CZ

(210) **O-488459**

(220) 05.09.2011

(320) 05.09.2011

(511) 5, 31, 44

(540)

IVERMIX

(510) (5) farmaceutické a veterinářské výrobky, hygienické výrobky pro léčebné účely, dietetické přípravky pro léčebné účely, dezinfekční přípravky, výrobky pro hubení škodlivých zvířat, fungicidy, herbicidy; (31) výrobky zemědělské, zahradnické, lesní a zrní neuvedené v jiných třídách, živá zvířata, krmivo pro zvířata; (44) veterinární služby, péče o hygienu a krásu osob a zvířat, zemědělské, zahradnické a lesnické služby.

(730) **TEKRO, spol. s r.o.**, Višňová 2/484, Praha 4, 14000, CZ

(210) **O-488460**

(220) 05.09.2011

(320) 18.05.2011

(511) 9, 35

(540)

LinkBox

(510) (9) satelitní technika všech druhů zařazená do třídy 9, satelitní přijímače, set-top boxy jako audio a videopřijímače, audio a videorekordéry, audio a videopřijímače; (35) maloobchodní a velkoobchodní činnost s výrobky uvedenými ve třídě 9, reklama, marketing.

(730) **AB-COM, s.r.o.**, M. Rázusa 4795, Topolčany, 95501, SK

(740) **INPARTNERS GROUP, Ing. Dušan Kendereski**, Lidická 51, Brno, 60200

(210) **O-488466**

(220) 05.09.2011

(320) 05.09.2011

(511) 5, 30

(540)



Smoklin Tea

Detoxikační bylinný čaj

(510) (5) farmaceutické výrobky, vitamínové a multivitaminové přípravky, léčivé byliny, doplněk stravy k léčebným účelům a ke zvláštní výživě, medicínální nápoje, zejména čaje a vína, sirupy k farmaceutickým účelům, výtažky z léčivých bylin a bylinné čaje, doplněk stravy pro denní použití, vše v rámci této třídy; (30) čaje všeho druhu včetně bylinných a ovocných, dietetické prostředky a potraviny k neléčebným účelům, rostlinné výtažky do potravin, bonbóny, žvýkačky, gumy, vše v rámci této třídy.

(730) **Sowulo Perth s.r.o.**, Lumiérů 431/7, Praha 5, 15200, CZ

(210) **O-488468**

(220) 05.09.2011

(320) 05.09.2011

(511) 42

(540)

DELTA ADVICE

(510) (42) konzultace v oblasti úspor energie, konzultace v oblasti počítačového softwaru, poradenské služby v oblasti počítačového hardware, počítačové programy (aktualizace), tvorba software, konzultace v oblasti počítačového softwaru, počítačové systémové analýzy, tvorba počítačových systémů, počítačové programování, inženýrské práce (expertizy), vývoj a výzkum nových výrobků, expertizy, projektová činnost, studie technických projektů.

(590) Barevná

(730) **DELTA ADVICE s.r.o.**, Jungmannova 742/22, Praha 1, 11000, CZ

(740) **bnt - pravda & partner, s.r.o.**, Mgr. Jan Šafránek, advokát, Vodičkova 707/37, Praha 1, 11000

(210) **O-488469**

(220) 05.09.2011

(320) 05.09.2011

(511) 42

(540)

DELTA ADVICE

(510) (42) konzultace v oblasti úspor energie, konzultace v oblasti počítačového softwaru, poradenské služby v oblasti počítačového hardware, počítačové programy (aktualizace), tvorba software, konzultace v oblasti počítačového softwaru, počítačové systémové analýzy, tvorba počítačových systémů, počítačové programování, inženýrské práce (expertizy), vývoj a výzkum nových výrobků, expertizy, projektová činnost, studie technických projektů.

(730) **DELTA ADVICE s.r.o.**, Jungmannova 742/22, Praha 1, 11000, CZ

(740) **bnt - pravda & partner, s.r.o.**, Mgr. Jan Šafránek, advokát, Vodičkova 707/37, Praha 1, 11000

(210) **O-488491**

(220) 06.09.2011

(320) 06.09.2011

(511) 35, 39, 41

(540)

flyover

(510) (35) propagační činnost, reklama, pomoc při řízení obchodní činnosti, obchodní administrativa, kancelářské práce; (39) doprava, balení a skladování zboží, organizování cest; (41) výchova, vzdělávání, zábava, sportovní a kulturní aktivity.

(730) **Flyover s.r.o.**, Mlýnská 2353/12, Ostrava, 70200, CZ

(210) **O-488492**

(220) 06.09.2011

(320) 06.09.2011

(511) 16, 35, 41

(540)

Mládenecká

(510) (16) propagační materiály; (35) propagační činnost; (41) organizování, pořádání a zprostředkování kulturních, hudebních a zábavných programů, produkcí, tanečních zábav, plesů, diskoték a zábavných akcí.

(730) **Obec Štítina**, Hlavní 68, Štítina, 74991, CZ

(740) **JUDr. Helmut Prchala**, patentový zástupce, Rekreační 27, Hlučín-Bobrovniky, 74801

(210) **O-488524**

(220) 07.09.2011

(320) 07.09.2011

(511) 35, 38, 42

(540)

ONEXET

(510) (35) propagační činnost, reklama, pomoc při řízení obchodní činnosti, obchodní administrativa, kancelářské práce; (38) spoje, komunikace; (42) vědecké a technologické služby a související výzkum a projektování, analytické a výzkumné služby v průmyslu, navrhování a vývoj počítačového hardwaru a softwaru.

(730) **HARI PRODUCTION s.r.o.**, Bělehradská 63, Praha 2, 12000, CZ

(210) **O-488527**

(220) 07.09.2011

(320) 07.09.2011
(511) 16, 35, 36, 41, 45
(540)

Nejlepší spolupráce roku mezi firmami a výzkumnou sférou AmCham a AFI

- (510) (16) papír a výrobky z papíru, periodické a neperiodické publikace, tiskoviny, odborné publikace, certifikáty, ocenění, brožury, fotografie, knihy, časopisy, letáky, plakáty, vizitky, pera, informační materiály; (35) podpora a propagace inovací a spolupráce výzkumných institucí a podnikatelského sektoru, aktivity vedoucí k popularizaci technických oborů na VŠ, propagační a reklamní činnost, marketingové studie, průzkum veřejného mínění, obchodní nebo podnikatelský průzkum, pronájem reklamních ploch, obchodní management a podnikové poradenství, ekonomické poradenství, obchodní poradenské služby, pomoc při řízení a provozování obchodní činnosti, zprostředkování obchodní spolupráce mezi podnikatelským sektorem a výzkumnými institucemi, akviziční činnost, vyhledávání partnerských firem zejména pro zahraniční zájemce v tuzemsku, zprostředkování zahraničních i tuzemských investičních projektů, obchodní pomoc v subdodavatelských službách, vedení databází a jiných záznamů o obchodních kontaktech; (36) finanční služby, finanční analýzy, finanční poradenství, finanční sponzorování, kalkulace a zpracování projektů na kapitálové investování, expertní služby v oblasti pojištění a garancí v investiční oblasti; (41) školicí, vzdělávací a konzultační činnost, publikační činnost, vydavatelská a nakladatelská činnost, a to i v různých jazykových mutacích, organizování kulturních nebo vzdělávacích akcí, organizování soutěží, organizování plesů, plánování a organizování večírků, organizování a vedení konferencí, kongresů, seminářů, školení, odborných stáží, pořádání pracovních setkání, provádění odborných zkoušek, zajišťování kontaktů s třetími osobami ve výše uvedených činnostech, udělování ocenění - v rámci tříd 35, 36 a 41; (45) příprava legislativních návrhů, právní služby.
- (730) SDRUŽENÍ PRO ZAHRANIČNÍ INVESTICE - AFI, Štěpánská 538/11, Praha 2, 12000, CZ
Americká obchodní komora v České republice, Dušní 10/907, Praha 1, 11000, CZ
- (740) PROPATENT, JUDr. Matěj Sedláček, Ke Kateřinkám 1393, Praha 4, 14900

(210) O-488528
(220) 07.09.2011
(320) 07.09.2011
(511) 16, 35, 36, 41, 45
(540)



- (510) (16) papír a výrobky z papíru, periodické a neperiodické publikace, tiskoviny, odborné publikace, certifikáty, ocenění, brožury, fotografie, knihy, časopisy, letáky, plakáty, vizitky, pera, informační materiály; (35) podpora a propagace inovací a spolupráce výzkumných institucí a podnikatelského sektoru, aktivity vedoucí k popularizaci technických oborů na VŠ, propagační a reklamní činnost, marketingové studie, průzkum veřejného mínění, obchodní nebo podnikatelský průzkum, pronájem reklamních ploch, obchodní management a podnikové poradenství, ekonomické poradenství, obchodní poradenské služby, pomoc při řízení a provozování obchodní činnosti, zprostředkování obchodní spolupráce mezi podnikatelským sektorem a výzkumnými institucemi, akviziční činnost, vyhledávání partnerských firem zejména pro zahraniční zájemce v tuzemsku, zprostředkování zahraničních i tuzemských investičních projektů, obchodní pomoc v subdodavatelských službách, vedení databází a jiných záznamů o obchodních kontaktech; (36) finanční služby, finanční analýzy, finanční poradenství, finanční sponzorování, kalkulace a zpracování projektů na kapitálové investování, expertní služby v oblasti

pojištění a garancí v investiční oblasti; (41) školicí, vzdělávací a konzultační činnost, publikační činnost, vydavatelská a nakladatelská činnost, a to i v různých jazykových mutacích, organizování kulturních nebo vzdělávacích akcí, organizování soutěží, organizování plesů, plánování a organizování večírků, organizování a vedení konferencí, kongresů, seminářů, školení, odborných stáží, pořádání pracovních setkání, provádění odborných zkoušek, zajišťování kontaktů s třetími osobami ve výše uvedených činnostech, udělování ocenění - v rámci tříd 35, 36 a 41; (45) příprava legislativních návrhů, právní služby.

- (730) SDRUŽENÍ PRO ZAHRANIČNÍ INVESTICE - AFI, Štěpánská 538/11, Praha 2, 12000, CZ
Americká obchodní komora v České republice, Dušní 10/907, Praha 1, 11000, CZ
- (740) PROPATENT, JUDr. Matěj Sedláček, Ke Kateřinkám 1393, Praha 4, 14900

(210) O-488542
(220) 08.09.2011
(320) 08.09.2011
(511) 8, 20
(540)



- (510) (8) nožičské výrobky všeho druhu, např. kapesní nože, pracovní řemeslnické nože, lovecké nože s pojistkou; (20) nekovové rukojeti nožů.
- (590) Barevná
- (730) Mikov s.r.o., Mikulášovice 741, Mikulášovice, 40779, CZ

(210) O-488549
(220) 08.09.2011
(320) 08.09.2011
(511) 11, 12, 17, 19, 40, 42
(540)



- (510) (11) sanitární technika zahrnutá do této třídy, sprchovací kouty, sprchy, umyvadla, splachovací zařízení, bidety, záchody splachovací, záchodové mísy, záchodová sedátka, sprchové vaničky, koupací vany, koupelnové armatury, koupelnové obklady; (12) součásti motorových vozidel, například nástavby na užitkové automobily, boky karosérií autobusů, střechy autobusů, přední masky a blatníky motocyklů, nádrže vozidel, kapoty a střechy vozidel, blatníky, kryty kol, podlahy ložných prostorů motorových vozidel, nárazníky pro osobní automobily a autobusy, podlahy pro vozidla, příslušenství pro motorová vozidla zahrnutá v této třídě, výrobní součásti a díly pro kolejová vozidla, interiéry osobních železničních vozů a tramvají, vnitřní obložení kolových a kolejových vozidel, rámy oken a dveří pro kolejová vozidla, čela motorových kolejových vozidel, konstrukční prvky kolejových vozidel, kabiny revizních vozidel, kryty instalací vozidel, součásti sanitárních zařízení pro železniční vozy, kompletní sestavy interiéru sociálního zařízení železničních vozů, vše s výjimkou kontejnerů pro motorová vozidla; (17) polotovary z plastů, zejména desky a fólie z kopolymeru ABS, polyetylenu, polykarbonátu, polymetakrylátu, polypropylenu i polypropylenu vyztuženého skleněnými vlákny nebo plnidly, polyvinylchloridu, epoxidové a plastové laminátové díly; (19) rámy oken a okna nekovová,

sklolaminátová střešní krytina, nekovové kryty patic veřejného osvětlení, nekovové kryty přírodních kolejnic, nekovové světlíky, sklolaminátové vodič pásy, nekovové tvarovky větracího potrubí, větrací potrubí nekovové, laminátové skříně a dvířka pro uzávěry plynu, nekovové výtokové otvory, stavební materiály a dílce nekovové zahrnuté do této třídy; (40) zpracování termoplastů technologií vakuového lisování, zpracování kompozitních materiálů, zejména pro shora uvedené výrobky; (42) projektová a inženýrská činnost v oblasti plastů a kompozitů, odborné poradenské a konzultační služby v oblasti plastů a kompozitů, výzkum a vývoj počítačového software, fyzikální a chemický výzkum, analýzy chemické, kontrola kvality, zkoušky materiálů, grafické studio, grafické návrhy dílů z plastických hmot na zakázku, návrhy forem a dřevěných modelů.

(730) **OMB COMPOSITES EU a.s.**, Na Strži 1702/65, Praha 4, 14000, CZ

(740) Mgr. Ladislav Sudík, Polní 293, Letohrad, 56151

(210) **O-488552**

(220) 08.09.2011

(320) 08.09.2011

(511) 35, 41, 44

(540)

The logo consists of the word "BUĎFĚT" in a stylized, bold, green font with a red outline. The letter 'Ě' is replaced by a red heart symbol.

(510) (35) propagační činnost, reklama, pomoc při řízení obchodní činnosti, obchodní administrativa, kancelářské práce; (41) výchova, vzdělávání, zábava, sportovní a kulturní aktivity; (44) lékařské služby, péče o hygienu a krásu osob a zvířat, zemědělské, zahradnické a lesnické služby.

(590) Barevná

(730) **Kuprová Stodůlková Miroslava Dis.**, Mnichovická 8, Struhařov, 25164, CZ

(740) VARGA Legal law firm, JUDr. Martin Varga, 5. května 804/72, Praha 4, 14000

(210) **O-488553**

(220) 08.09.2011

(320) 08.09.2011

(511) 35, 41

(540)



(510) (35) veletrhy a výstavy k obchodním a reklamním účelům, reklamní, inzertní a propagační služby spojené s pořádáním veletrhů a výstav, reklama, reklama on-line v počítačové síti, reklamní agentury, reklamní texty (psaní, vydávání, zveřejňování, oznámení, vyhlášení, publikování); (41) veletrhy a výstavy neobchodní.

(730) **TERINVEST, spol. s r.o.**, Americká 459/27, Praha 2, 12000, CZ

(210) **O-488554**

(220) 08.09.2011

(320) 08.09.2011

(511) 35, 41

The logo features the word "Diving" in a large, bold, white, sans-serif font, followed by "expo" in a smaller, blue, sans-serif font. The text is set against a dark blue square background.

(510) (35) veletrhy a výstavy k obchodním a reklamním účelům, reklamní, inzertní a propagační služby spojené s pořádáním veletrhů a výstav, reklama, reklama on-line v počítačové síti, reklamní agentury, reklamní texty (psaní, vydávání, zveřejňování, oznámení, vyhlášení, publikování); (41) veletrhy a výstavy neobchodní.

(590) Barevná

(730) **TERINVEST, spol. s r.o.**, Americká 459/27, Praha 2 - Vinohrady, 12000, CZ

(210) **O-488628**

(220) 12.09.2011

(320) 12.09.2011

(511) 41

(540)

**MEMORIÁL ROBERTA
BAKALÁŘE - ŽIVOT PRO
KOLO**

(510) (41) organizování sportovních soutěží, kluby zdraví (služby), nadační činnost - v rámci této třídy.

(730) **Bakalářová Zuzana**, Truhlářská 1115/12, Praha 1, 11000, CZ
Bakalář Robert Bc., Truhlářská 1115/12, Praha 1, 11000, CZ

(210) **O-488642**

(220) 13.09.2011

(320) 13.09.2011

(511) 35, 41, 43

(540)

potulná maringotka

(510) (35) vydávání reklamních nebo náborových, propagačních a inzertních textů, organizování komerčních a reklamních výstav; (41) divadelní představení, filmové projekce, fotografování, organizování kulturních nebo vzdělávacích výstav, vydávání knih; (43) bary (služby), kavárny.

(730) **Králová Renáta**, Michalská 431/5, Praha 1, 11000, CZ

(210) **O-488779**

(220) 19.09.2011

(320) 19.09.2011

(511) 35, 36, 41, 42

(540)

The logo features the letters "IEC" in a large, bold, blue, sans-serif font. Below it, the words "INTERNATIONAL ENERGY CLUB" are written in a smaller, blue, sans-serif font, stacked in two lines.

(510) (35) obchodní činnost (služby, poradenství v -), hospodářské prognózy, obchodní nebo podnikatelské informace, dodavatelské služby pro třetí osoby; (36) analýzy, konzultační služby v rámci této třídy; (41) konference, kongresy, semináře (organizování a vedení); (42) konzultace v oboru úspor energie.

(590) Barevná

(730) **Klub plynárenských podnikatelů ČR, s.r.o.**, Čapkova 1931/1, Hlučín, 74801, CZ

(210) **O-488780**

(220) 19.09.2011

(320) 19.09.2011

(511) 35, 36, 41, 42

(540)



(510) (35) analýzy nákladů, hospodářské prognózy, vedení podniků – poradenství, dodavatelské služby pro třetí osoby, obchodní nebo podnikatelské informace; (36) analýzy, konzultační služby v rámci této třídy; (41) konference, semináře (organizování a vedení); (42) konzultace v oboru úspor energie.

(590) Barevná

(730) **Klub plynárenských podnikatelů ČR, s.r.o.**, Čapkova 1931/1, Hlučín, 74801, CZ

(210) **O-488944**

(220) 24.09.2011

(320) 24.09.2011

(511) 9, 38, 42, 45

(540)



(510) (9) zařízení určená zejména k ochraně a sledování dopravních prostředků a mobilních objektů, jejich navigaci, ovládání, měření a placení, dispečerský informační systém v rámci třídy 9, monitorovací, řídicí a dispečerské elektronické systémy, elektronické přístroje pro zpracování, přenos, převod a reprodukce zvuku, antény a anténní systémy, zaměřovací přístroje, zobrazovací displeje, datové komunikátory, datové GSM komunikátory, zařízení pro zjišťování stavu a přenos dat z pevných a pohyblivých objektů, sítě GPS (satelitní zaměřování zeměpisných souřadnic), sítě GPRS (síť mobilního operátora určená k přenosu dat), software PCO (pult centralizované ostrahy); (38) mobilní telefony (komunikace), elektronická pošta, počítačové komunikace, komunikace s využitím počítačových terminálů, poskytování uživatelského přístupu k počítačové síti, pronájem přístrojů pro přenos zpráv, pronájem zařízení pro přenos zpráv, přenášení pomocí satelitních družic, spojení pomocí optických vláken, výzvy (služby poskytované rádiem, telefonem nebo jinými elektronickými komunikačními prostředky); (42) návrhy, strukturování a programování či jiné vytváření počítačových programů a počítačových systémů, zejména programového vybavení internetových, intranetových či jiných síťových serverů, serverových stanic a systémů, včetně jeho instalace, zavádění, aktualizace a údržby, návrhy, strukturování a programování či jiné vytváření databází, jiných datových systémů a aplikací pro jejich zpracování, včetně jejich zpřístupňování a instalace, zavádění, aktualizace a údržby, návrhy, strukturování a programování či jiné vytváření internetových či intranetových počítačových stránek a nástěnek (webpages a websites) a internetových či intranetových aplikací, včetně jejich instalace, zavádění, aktualizace a údržby, hostování (poskytování volného prostoru) pro internetové či intranetové počítačové stránky a nástěnky (webpages a websites) převod (konverze) počítačových programů, dat či jiných údajů v elektronické podobě z různých formátů do jiných formátů; (45) obstaravatelské služby v oblasti zabezpečovací techniky, služby zajišťující ostrahu majetku a osob, monitorování bezpečnostních a poplašných zařízení, provoz pultů centralizované ochrany (PCO).

(590) Barevná

(730) **MORONG - SLUKO, s.r.o.**, Mlýnská 260, Žulová, 79065, CZ

(740) Jiří Effmert, Družstevní 1424/12 C, Říčany, 25101

(210) **O-488945**

(220) 25.09.2011

(320) 25.09.2011

(511) 7, 9, 35, 37, 42

(540)

ACTIVAIR

(510) (7) motory a jejich součásti, motory elektrické (vyjma motorů pro dopravní prostředky), čerpadla všeho druhu spadající do této třídy, zejména vakuová čerpadla a jejich součásti, vývěvy (stroje), dmychadla (stroje), kompresory všeho druhu, měniče (stroje), strojírenská technologická zařízení, stroje pro zpracování, obrábění a úpravu různých materiálů a látek, vše ve třídě 7, součásti a náhradní díly k uvedeným přístrojům a zařízením, repasovaná strojírenská zařízení, stroje pro výrobu a distribuci vakua, podtlaková čerpadla, otočné průchodky pro vakuová zařízení, vakuové manipulátory, regulátory tlaku a tlakové ventily jako části strojů, filtry, filtrační vložky, filtrační zařízení, směšovače, vzduchové třídiče, odlučovače oleje, odlučovače kondenzátu a části výše uvedeného, vše pro použití s kompresory, ventilátory, dmychadly, čerpadla a vakuovou technikou; (9) přístroje a nástroje vědecké, pro měření, výrobu, signalizaci, kontrolu, zařízení ke zpracování dat a počítače, vakuové aparatury, vakuové sušárny, vakuové pece, vakuová naprašovací zařízení, vakuové zařízení pro polovodičový průmysl, vakuometry, vakuové manometry, hmotnostní spektrometry, elektromagnetické regulační ventily a piezoelektrické regulační ventily pro hmotnostní průtokoměry a regulátory jako přístroje pro měření, nastavení a regulaci procesních plynů ve vakuových systémech, iontová sublimační čerpadla, sublimační čerpadla, analytické přístroje (vyjma přístrojů pro lékařské účely), elektrické displejové přístroje, přístroje na měření tlaku, nástroje pro zkoušku materiálů, diagramy pro vědecké přístroje, přesné měřicí přístroje; (35) maloobchod, velkoobchod a elektronický obchod se strojírenskými zařízeními a stroji s kompresory, ventilátory, dmychadly a vakuovou technologií a jejich součástmi, filtry a filtračními zařízeními, obchodní zastoupení zahraničních a tuzemských výrobních subjektů, reklamní a marketingové služby, obchodní poradenství a zprostředkování obchodu s výrobky uvedenými ve třídách 7 a 9, předvádění výrobků, organizování a pořádání prodejních, obchodních a výstavních akcí; (37) instalace, údržba a opravy (servis) elektrických strojů, přístrojů a strojírenských zařízení, motorů, kompresorů, ventilátorů, dmychadel, čerpadel a strojů/zařízení na bázi vakuových technologií; (42) projektová činnost, odborné poradenství ve službách uvedených ve třídě 42, provádění výzkumu, hodnocení a posudků v oblastech filtrací, kompresorů, ventilátorů, dmychadel, vakuové techniky a úspor energií, výzkum a vývoj v oblastech nanotechnologií a materiálových věd.

(730) **Activaair s.r.o.**, Olomoucká 2382/93, Opava, 74601, CZ

(210) **O-488946**

(220) 25.09.2011

(320) 25.09.2011

(511) 7, 9, 35, 37, 42

(540)



(510) (7) motory a jejich součásti, motory elektrické (vyjma motorů pro dopravní prostředky), čerpadla všeho druhu spadající do této třídy, zejména vakuová čerpadla a jejich součásti, vývěvy (stroje), dmychadla (stroje), kompresory všeho druhu, měniče (stroje), strojírenská technologická zařízení, stroje pro zpracování, obrábění a úpravu různých materiálů a látek, vše ve třídě 7, součásti a náhradní díly k uvedeným přístrojům a zařízením, repasovaná strojírenská zařízení, stroje pro výrobu a distribuci vakua, podtlaková čerpadla, otočné průchodky pro vakuová zařízení, vakuové manipulátory, regulátory tlaku a tlakové ventily jako části strojů, filtry, filtrační vložky, filtrační zařízení, směšovače, vzduchové třídiče, odlučovače oleje, odlučovače kondenzátu a části výše uvedeného, vše pro použití s

kompresory, ventilátory, dmychadly, čerpadla a vakuovou techniku; (9) přístroje a nástroje vědecké, pro měření, výrobu, signalizaci, kontrolu, zařízení ke zpracování dat a počítače, vakuové aparatury, vakuové sušárny, vakuové pece, vakuová naprašovací zařízení, vakuové zařízení pro polovodičový průmysl, vakuové manometry, hmotnostní spektrometry, elektromagnetické regulační ventily a piezoelektrické regulační ventily pro hmotnostní průtokoměry a regulátory jako přístroje pro měření, nastavení a regulaci procesních plynů ve vakuových systémech, iontová sublimační čerpadla, sublimační čerpadla, analytické přístroje (výjma přístrojů pro lékařské účely), elektrické displejové přístroje, přístroje na měření tlaku, nástroje pro zkoušku materiálů, diagramy pro vědecké přístroje, přesné měřicí přístroje; (35) maloobchod, velkoobchod a elektronický obchod se strojírenskými zařízeními a stroji s kompresory, ventilátory, dmychadly a vakuovou technologií a jejich součástmi, filtry a filtračními zařízeními, obchodní zastoupení zahraničních a tuzemských výrobních subjektů, reklamní a marketingové služby, obchodní poradenství a zprostředkování obchodu s výrobky uvedenými ve třídách 7 a 9, předvádění výrobků, organizování a pořádání prodejních, obchodních a výstavních akcí; (37) instalace, údržba a opravy (servis) elektrických strojů, přístrojů a strojírenských zařízení, motorů, kompresorů, ventilátorů, dmychadel, čerpadel a strojů/zařízení na bázi vakuových technologií; (42) projektová činnost, odborné poradenství ve službách uvedených ve třídě 42, provádění výzkumu, hodnocení a posudků v oblastech filtrací, kompresorů, ventilátorů, dmychadel, vakuové techniky a úspor energií, výzkum a vývoj v oblastech nanotechnologií a materiálových věd.

(730) **Activair s.r.o.**, Olomoucká 2382/93, Opava, 74601, CZ

(210) **O-489100**

(220) 03.10.2011

(320) 03.10.2011

(511) 7

(540) **SUPER RAVO ZAPPER**

(510) (7) generátory elektrické.

(730) **Z - technology s.r.o.**, Severovýchodní II 1455/43, Praha 4, 14100, CZ

(210) **O-489103**

(220) 03.10.2011

(320) 03.10.2011

(511) 7, 11, 21

(540)



(510) (7) pračky bubnové, vířivé a automatické, myčky na nádobí; (11) zařízení a výrobky pro vaření, pečení, smažení, topení, ohřívání, chlazení, větrání, úpravu vzduchu, úpravu a rozvod vody, zařízení na výrobu páry, vše pro kuchyňské i průmyslové účely a pro všechny druhy paliv, a to včetně náhradních dílů a příslušenství, například kamna, pece, plynové, elektrické a kombinované sporáky, sporáky na tuhá paliva, vařidlové desky, trouby, grily, plynové kotle, průtokové ohřivače vody, elektrické vyhřívání zásobníky vody, plynová a elektrická topidla, odsavače par, mikrovlnné trouby, topinkovače, ledničky, mrazničky, chladničky; (21) drobné přenosné výrobky, nástroje a nádoby na vaření, pečení, smažení, topení, ohřívání, chlazení, na výrobu páry, a to včetně náhradních dílů a příslušenství, vše pro kuchyňské účely a spadající do této třídy.

(730) **MORA MORAVIA, s.r.o.**, Nádražní 50, Mariánské Údolí, Hlubočky, 78366, CZ

(740) Petr Soukup, Vídeňská 8, Olomouc, 77200

(210) **O-489104**

(220) 03.10.2011

(320) 03.10.2011

(511) 7, 11, 21

(540)

Mora svět kuchyňských spotřebičů

(510) (7) pračky bubnové, vířivé a automatické, myčky na nádobí; (11) zařízení a výrobky pro vaření, pečení, smažení, topení, ohřívání, chlazení, větrání, úpravu vzduchu, úpravu a rozvod vody, zařízení na výrobu páry, vše pro kuchyňské i průmyslové účely a pro všechny druhy paliv, a to včetně náhradních dílů a příslušenství, například kamna, pece, plynové, elektrické a kombinované sporáky, sporáky na tuhá paliva, vařidlové desky, trouby, grily, plynové kotle, průtokové ohřivače vody, elektrické vyhřívání zásobníky vody, plynová a elektrická topidla, odsavače par, mikrovlnné trouby, topinkovače, ledničky, mrazničky, chladničky; (21) drobné přenosné výrobky, nástroje a nádoby na vaření, pečení, smažení, topení, ohřívání, chlazení, na výrobu páry, a to včetně náhradních dílů a příslušenství, vše pro kuchyňské účely a spadající do této třídy.

(730) **MORA MORAVIA, s.r.o.**, Nádražní 50, Mariánské Údolí, Hlubočky, 78366, CZ

(740) Petr Soukup, Vídeňská 8, Olomouc, 77200

(210) **O-489110**

(220) 03.10.2011

(320) 03.10.2011

(511) 29

(540)

Stella Klasik

(510) (29) tuky jedlé, tuky pokrmové, tuky rostlinné jedlé, margaríny, máslo, mléčné výrobky, mlékárenské výrobky.

(730) **KaKa A/S**, Kastanjevagen 17, Lomma, SE

(740) Hanuš - Kohout a partneři, advokátní kancelář, JUDr. Jiří Hanuš, advokát, Břevnovská 433/12, Praha 6, 16900

(210) **O-489111**

(220) 03.10.2011

(320) 03.10.2011

(511) 29

(540)

Stella Farmářská

(510) (29) tuky jedlé, tuky pokrmové, tuky rostlinné jedlé, margaríny, máslo, mléčné výrobky, mlékárenské výrobky.

(730) **KaKa A/S**, Kastanjevagen 17, Lomma, SE

(740) Hanuš - Kohout a partneři, advokátní kancelář, JUDr. Jiří Hanuš, advokát, Břevnovská 433/12, Praha 6, 16900

(210) **O-489112**

(220) 03.10.2011

(320) 03.10.2011

(511) 29

(540)

alfa Delikatesse

(510) (29) tuky jedlé, tuky pokrmové, tuky rostlinné jedlé, margaríny, máslo, mléčné výrobky, mlékárenské výrobky.

(730) **KaKa A/S**, Kastanjevagen 17, Lomma, SE

(740) Hanuš - Kohout a partneři, advokátní kancelář, JUDr. Jiří Hanuš, advokát, Břevnovská 433/12, Praha 6, 16900

(210) **O-489114**

(220) 03.10.2011

(320) 03.10.2011

(511) 5, 29, 30, 32

(540)

Rocket SPEEDSLIM

(510) (5) potraviny pro kojence, batolata a děti (dietní, přizpůsobené pro léčebné účely), zejména kaše, polévky, přesnídávky, sušenky, piškoty, suchary, bonbony, pastilky, čaje, nápoje tekuté, sušené, granulované, deserty, příkrmy, funkční potraviny, nutraceutika, mikrobiotika, probiotika, prebiotika a další výživové doplňky pro humánní speciální výživu a léčebné účely ve formě tekuté, granulované, práškové, tablet, kapslí a čípků, diabetické, bezlepkové, bezcholesterolové výrobky fortifikované vitamíny, minerálními a stopovými prvky, léčivými bylinami nebo jejich extrakty určené pro speciální výživu a léčebné účely; (29) mléčné nápoje v tekutém, sušeném i granulovaném stavu

doplněné probiotickými, prebiotickými nebo symbiotickými preparáty, vitamíny, minerálními látkami, stopovými prvky, ovocem, zeleninou, léčivými bylinami a jejich extrakty, sušená zelenina, ovoce, rosoly, zavařeniny, želé, byliny ve formě drcené, mleté nebo extraktů doplněné vitamíny, minerálními látkami, stopovými prvky, bioflavonoidními látkami, probiotickými bakteriemi; (30) nápoje připravované na bázi kávy, kakaa a čokolády a kávové náhražky, obiloviny upravené pro přímou konzumaci do formy tyčinek, muslí, cereálních snídaní, kaší, desertů, trvanlivého, polotrvanlivého a jemného pečiva, výrobky z medu, nečokoládové a čokoládové cukrovinky, čaje, čajové koncentráty, instantní čaje, granulované čaje; (32) šumivé nápoje, instantní nápoje a jiné nealkoholické nápoje v tekuté, granulované, práškové, nebo tabletové formě.

(730) SUNKINS a.s., Americká 340/1, Praha 2, 12000, CZ

(740) Advokátní kancelář Bedrna a spolčníci, Mgr. Jan Balarin, Ph.D., Eliášova 21/922, Praha 6, 16000

(210) **O-489120**

(220) 04.10.2011

(320) 04.10.2011

(511) 1, 2, 17, 19, 27, 37

(540)



(510) (1) průmyslová lepidla, lepidla pro podlahové krytiny, na koberce a linoleum a podobně, chemické výrobky pro průmysl, stavební chemie spadající do této třídy; (2) barvy, laky, barviva a mořidla všeho druhu spadající do této třídy, ochranné výrobky proti korozi a deteriorizaci dřeva, tmely sklenářské; (17) plastické hmoty polozpracované, polotovary z plastických hmot spadající do této třídy, izolační materiály proti vlhkosti - vodě a vzduchu, teple i zvuku, stavební izolace, izolační stavební fólie a hmoty, zateplovací systémy, izolace pro okna a dveře, izolační pásy pro stavebnictví, těsnící materiály - těsnění, izolační parozábrany, izolační tmely a stěrky, výrobky z gumy, kaučuku a azbestu spadající do této třídy; (19) stavební materiály nekovové všeho druhu, omítky, štuk, sádra, sádrokartón, střešní krytiny, keramické dlaždice, stavební sklo, tabulové, termoizolační, nekovové prvky - okna, dveře, zárubně, schody a zábradlí, dřevěné konstrukce, stavební dřevo, polozpracované dřevo, pilařské výrobky, dřevotřískové deskové materiály - lamino a podobně, parkety a dřevěné podlahy, laminátové podlahy, nekovové plovoucí podlahy, stavební lišty a hrany dřevěné a plastové, stavební materiály pro průmyslové lité podlahy, speciální stavební textilie a geotextilie; (27) podlahové krytiny všeho druhu spadající do této třídy - koberce, linoleum, tapety (vyjma textilních), umělé trávníky, umělé sportovní povrchy, protiskluzové a čistící povrchy - rohože, ostatní obklady podlah a stěn spadající do této třídy; (37) stavební činnost - provádění staveb včetně jejich změn, udržovacích prací (rekonstrukce) na nich a jejich odstraňování, stavebně-montážní služby, stavební práce - podlahářství, renovace podlah, malování, lakování, montáže a opravy nábytku, úklidové a čistící práce, údržba nemovitostí, pronájem a půjčování stavební, čistící a brousící techniky a nářadí.

(590) Barevná

(730) Podlahy Blanket s.r.o., Pod Loretou 885, Kosmonosy, 29306, CZ

(210) **O-489167**

(220) 05.10.2011

(320) 05.10.2011

(511) 35, 41, 43

(540)

My Hotel Apollon

(510) (35) aktualizování reklamních materiálů, propagační činnost, včetně reklamy on-line v počítačové síti, správa hotelu, vedení účetních knih; (41) informace o možnostech rozptýlení a možnostech zábavy; (43) hotelové služby, hotelové ubytovací služby, restaurační a stravovací služby.

(730) APOLLONIA HOTELS s.r.o., Koněvova 158, Praha 3, 13000, CZ

(740) Mgr. Daniel Rejman, advokát, U Prašné brány 3, Praha 1, 11000

(210) **O-489168**

(220) 05.10.2011

(320) 05.10.2011

(511) 35, 41, 43

(540)



(510) (35) aktualizování reklamních materiálů, propagační činnost, včetně reklamy on-line v počítačové síti, správa hotelu, vedení účetních knih; (41) informace o možnostech rozptýlení a možnostech zábavy; (43) hotelové služby, hotelové ubytovací služby, restaurační a stravovací služby.

(730) APOLLONIA HOTELS s.r.o., Koněvova 158, Praha 3, 13000, CZ

(740) Mgr. Daniel Rejman, advokát, U Prašné brány 3, Praha 1, 11000

(210) **O-489169**

(220) 05.10.2011

(320) 05.10.2011

(511) 9, 41

(540)



(510) (9) disky nahrané (se zvukovými nahrávkami), gramofonové desky, nosiče zvukových nahrávek; (41) pořádání koncertů, skládání hudby, texty (psaní textů), živé vystoupení.

(590) Barevná

(730) Pavel Langer, Vlčková 74, 76319, CZ

(210) **O-489175**

(220) 05.10.2011

(320) 05.10.2011

(511) 1

(540)



(510) (1) chemické výrobky určené pro průmysl, vědy a fotografii, jakož i pro zemědělství, zahradnictví a lesnictví, hnojiva pro půdu.

(590) Barevná

(730) Fosfa akciová společnost, Hraniční 268, Břeclav - Poštorná, 69141, CZ

(210) **O-489176**

(220) 05.10.2011

(320) 05.10.2011

(511) 1

(540)



(510) (1) chemické výrobky určené pro průmysl, vědy a fotografii, jakož i pro zemědělství, zahradičství a lesnictví, hnojiva pro půdu.

(590) Barevná

(730) **Fosfa akciová společnost**, Hraniční 268, Břeclav - Poštorná, 69141, CZ

(210) **O-489177**

(220) 05.10.2011

(320) 05.10.2011

(511) 44

(540)

Urohelp

(510) (44) lékařské služby.

(730) **MUDr. Petr Tomašík**, K Západní 50, Brno, 62100, CZ

(210) **O-489270**

(220) 07.10.2011

(320) 07.10.2011

(511) 6, 35, 40, 42

(540)



(510) (6) kovové tabule a konstrukce pro instalaci reklamních billboardů a dalších informačních a navigačních systémů; (35) reklama, činnost reklamní agentury, šíření reklamy, realizace reklamy plošné a mediální, realizace informačních a navigačních systémů a jejich praktické užití pro šíření reklamy, využití Internetu v reklamě, poradenství v reklamě a propagaci, poradenství v organizaci řízení, kopírování a skenování dokumentů; (40) tisk reklamy plošné a mediální, polygrafické služby a tiskařské práce; (42) konzultační a poradenské služby v oboru výpočetní techniky, tvorba software, počítačová grafika, grafický návrh reklamy plošné a mediální, návrh informačních a navigačních systémů.

(590) Barevná

(730) **SMEROVE TABULE.CZ, a.s.**, Nad Lomem 842/19, Praha 4 - Braník, 14700, CZ

(740) Ing. Zdeněk Kučera, Dlouhá 207, Slušovice, 76315

(210) **O-489308**

(220) 07.10.2011

(320) 07.10.2011

(511) 7, 11, 35

(540)

KŘÍŽÍK

(510) (7) zařízení pro výrobu elektrické energie, větrné elektrárny; (11) přístroje a zařízení pro výrobu jídel a nápojů, vaření, pečení, smažení, chlazení, topení, sušení, osvětlení, zařízení na ohřev, úpravu a rozvod vody, vytápění tělesa, topné články a topné desky, solární kolektory, panely a systémy, zařízení pro ohřívání, chlazení, větrání, úpravu, odsávání, čištění a cirkulaci vzduchu, přístroje a zařízení pro osvětlení, včetně žárovek a led žárovek v rámci této třídy, přístroje a zařízení pro osvětlení na bázi led diod, lampy a jejich části, svítidla, zařízení na výrobu páry, včetně náhradních dílů a příslušenství, plynové kotle, elektrické vyhřívané zásobníky vody, sanitární zařízení, vše výše uvedené v rámci této třídy; (35) obchodování a zprostředkování obchodu s výrobky ve třídách 7, 11 a s produkty a komponenty, sloužícími k výrobě energií z ekologických zdrojů, informace (obchodní nebo podnikatelské).

(730) **ETC Consult Limited**, 99 Kenton Road, Kenton, HA3 OAN Harrow, MIDDLESEX, GB

(740) Mgr. Jitka Vejražková, patentový zástupce, Podkovářská 6, Praha 9, 19000

(210) **O-489331**

(220) 10.10.2011

(320) 10.10.2011

(511) 35, 42

(540)

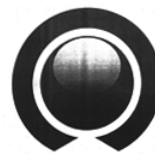

acamar
outsourcing services

(510) (35) personální poradenství, nábor zaměstnanců, zprostředkování práce, psychologické testování pro výběr zaměstnanců; (42) tvorba software, konzultace v oblasti počítačového software.

(730) **AGH (C) LIMITED**, Diagorou 4, Nicosia, CY

(740) Ing. Vladimír Čmejla - LEGR PATENT, Ing. Vladimír Čmejla, patentový zástupce a soudní znalec, Rašínovo nábřeží 54/385, Praha 2, 12800

(210) **O-489345**

(220) 11.10.2011

(320) 11.10.2011

(511) 9, 38, 42

(540)

Apis Digital

(510) (9) váhy, přístroje a nástroje na vážení, vázící přístroje; (38) počítačová komunikace, přenos dat a zpráv pomocí počítačů, přenos obrázků a obrazových informací pomocí počítačů; (42) tvorba a instalace počítačových programů, aktualizace a údržba počítačových programů, konzultace v oblasti počítačových programů, poradenství v oblasti počítačového hardware, pronájem počítačového software.

(730) **Ing. Pavel Karásek**, Keřová 382/1, Karlovy Vary, 36007, CZ

(210) **O-489353**

(220) 12.10.2011

(320) 12.10.2011

(511) 3, 5, 32

(540)



(510) (3) kosmetické výrobky, ochranné krémy, mastný krém na ruce s vysokým obsahem olejovité složky, hydratační krém reparační, hydrofilní krém regenerační; (5) farmaceutické a veterinářské výrobky, dietetické přípravky pro léčebné účely, potraviny pro batolata, dezinfekční přípravky; (32) minerální vody, šumivé nápoje a jiné nápoje nealkoholické.

(590) Barevná

(730) **Eva Andrssová**, Blanická 2135/13, Praha 2 - Vinohrady, 12000, CZ

(210) **O-489355**

(220) 11.10.2011

(320) 11.10.2011
(511) 38, 41
(540)

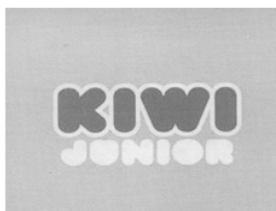

- (510) (38) televizní vysílání, rozhlasové vysílání, digitální vysílání, televizní vysílání programů, televizní vysílání zábavných, vzdělávacích, výchovných, soutěžních, diskusních a informačních pořadů, služby na Internetu související s televizním vysíláním; (41) tvorba a šíření audiovizuálních děl, zpravodajství, publicistika, televizní zpravodajství, rozhlasové zpravodajství, obrazové zpravodajství, TV produkce, filmová produkce, televizní výroba programů, tvorba programů, tvorba a výroba televizních a audiovizuálních programů, soutěžní a zábavní činnost, televizní zábava.
- (730) **Barrandov Televizní Studio a.s.**, Kříženeckého nám. 322, Praha 5, 15200, CZ
- (740) Advokátní a patentová kancelář VYSKOČIL, KROŠLÁK a spol., Dana Lukajová, Voršilská 10/130, Praha 1, 11000

(210) **O-489406**
(220) 13.10.2011
(320) 13.10.2011
(511) 16, 29, 30
(540)



- (510) (16) papír, lepenka a výrobky z nich, tiskoviny, reklamní, propagační a informační materiály v rámci této třídy, etikety, obaly papírové a z plastů jinde neuvedené, obaly a tašky z papíru a plastů, etikety papírové, obaly lepenkové; (29) potraviny a pochutiny na bázi brambor, zeleniny, ovoce, finálně upravené zejména smažením, pražením, restováním, grilováním či pečením, smažené bramborové lupínky, smažené bramborové krekry, polotovary, směsi, náplně a pomazánky na bázi brambor, zeleniny, ovoce, brambory, zelenina a ovoce konzervované, sušené, vařené, zavařeniny, ovocné a zeleninové saláty a ovocné rosoly, maso a výrobky z masa, ryby, drůbež, zvěřina jako polotovary nebo finálně upravené balené produkty, směsi, náplně, pomazánky a kusové výrobky na bázi masa, ryb, drůbeže nebo zvěřiny, masové a zeleninové výtažky, šlehačka; (30) mouka a výrobky na bázi mouky, krupice, sójové mouky a bramborové moučky pro lidskou potřebu, výrobky z obilnin, výrobky z bramborového a obilného těsta, škrob, kypřicí prášek do pečiva, zmrzlinové prášky, cukr, sůl kuchyňská, kakao, káva a kávové náhražky, čaj, čokoláda a čokoládové nápoje, arašidové cukrovinky, trestí a příchutě do pečiva, chuťové přísady, koření, hořčice, kečup, ocet, šťávy a omáčky, zálivky, majonézy, droždí, koláče, rohlíky, jemné pečivo, sendviče, chléb, strouhanka, suchary a sušenky, kekсы a krekry, perníky, oplatky, žvýkací guma, želé, marcipán, lékořice, med, rýže, kukuřice, vločky kukuřičné a ovesné, popcorn, müsli, lupínky, slané pečivo, slané tyčinky, palačinky, zákusky, zmrzlina, listové těsto, těsta a těstoviny, nudle, špagety, makaróny, zálivky na saláty.
- (730) **Hobza Petr**, Chaloupky 72, Strážnice, 69662, CZ
- (740) INPARTNERS GROUP, Ing. Leopold Dadej, patentový zástupce, Na Valtické 339/6, Břeclav 4, 69141

(210) **O-489435**
(220) 14.10.2011
(320) 14.10.2011
(511) 16, 35, 41
(540)

MISS ZRCADLO

- (510) (16) tiskoviny všeho druhu, zejména neperiodické publikace na

papírových nosičích, například prospekty, plakáty, časopisy, knihy, data a databáze, kalendáře, fotografie, pohlednice, plakáty, samolepky, knihařské výrobky, informační a propagační výrobky z papíru, včetně dekorativních předmětů z papíru, reklamní a propagační materiály v rámci této třídy, plakáty, fotografie, kalendáře, samolepky, obtisky, fotografie, tiskoviny, knihy, plakáty, prospekty, papír, lepenka a výrobky z těchto materiálů, které nejsou zařazeny do jiných tříd, tiskárenské výrobky, potřeby pro knižní vazby, fotografie, papírenské zboží, učební a vyučovací pomůcky s výjimkou přístrojů, plastické obaly (nezařazené do jiných tříd), pomoc při řízení obchodní činnosti, obchodní administrativa; (35) agentury umělecké (obchodní vedení -), reklama, činnost reklamní agentury, zprostředkování obchodních kontaktů v oblasti výrobků tříd 16 a služeb tříd 35 a 41, fakturace, reklamní agentury, vyhledávání sponzorů, pořádání přehlídek komerčního charakteru, propagační, reklamní a marketingová činnost, umísťování reklamních nálepek na zboží, venkovní reklama na billboardech, reklamní inzerce v tisku, v rozhlasových a televizních spotech, v síti Internet, průzkum trhu, organizování výstav v rámci této třídy, on-line inzertní činnost, vydávání a rozšiřování reklamních materiálů a textů na všech dostupných nosičích, zvláště vydávání reklamních brožur a katalogů, umísťování reklamních nálepek na zboží, předvádění (služby modelek) pro reklamní účely a podporu prodeje, aktualizování reklamních materiálů; (41) organizování a pořádání soutěží krásy, pořádání kulturních produkcí, zábav, organizování soutěží (vzdělávacích nebo zábavných), pořádání soutěží krásy a módních přehlídek v rámci této třídy, organizování a provozování výuky pro modelky a manekýnky, výchova, vzdělávání, zábava, elektronické publikování, pořádání soutěží a anket, výchovná a zábavní činnost - pořádání ankety mezi laickou a odbornou veřejností, služby spojené s pořádáním zábavy, jako je pořádání oslav, provozování programu při udílení cen a obdobných jednorázových událostí, organizování, inscenování a poskytování příležitostí k soutěžím, organizace spotřebitelských soutěží, vyhlašování soutěží a vyhlašování jejich výsledků, čtenářská anketa, divácká anketa, spotřebitelská anketa, organizování představení (manažerské služby), organizování vzdělávacích a zábavných soutěží, televizní zábava, živá vystoupení (organizování), psaní scénářů, elektronické publikování, školení, organizování a provádění výuky pro modelky a manekýnky, informace o možnostech zábavy, informace o možnostech rozptýlení, předprodej vstupenek, agenturní činnost v oblasti zábavy a sportu, produkční a agenturní činnost v oblasti zábavy, vzdělávání, kultury a sportu, včetně pořádání zábavních a vzdělávacích soutěží a akcí, hobby - soutěží, zájmových klubů, setkání a přednášek, včetně akcí na podporu zdravého životního stylu a společenského uplatnění a aktivity zájmových skupin, kulturních a (nebo) vzdělávacích výstav, zábava, pobavení, soutěže krásy, soutěžní a zábavní činnost, produkční a agenturní činnost v oblasti zábavy, kultury, vzdělávání, soutěží krásy a společenských aktivit, tvorba televizních programů.

(730) **Jurnečková Hana**, Černovice 148, Černovice, 67975, CZ
Dvořáková Petra, Žďár 136, Rájec - Jestřebí, 67902, CZ

(210) **O-489486**
(220) 17.10.2011
(320) 17.10.2011
(511) 18, 25, 35
(540)

Facebag

- (510) (18) kůže, imitace z kůže a výrobky z těchto materiálů jako například zavazadla, kufrы, tašky, kabelky, aktovky, batohy, pásky, peněženky, cestovní zavazadla a potřeby a dále deštníky, slunečníky, hole, vše v rámci této třídy; (25) oděvy, obuv a kloboučnické zboží všeho druhu jako například trička, mikiny, košile, halenky, pulovry, svetry, sukně, obleky, saka, kravaty, rukavice, čepice, kalhoty, bundy, kabáty, osobní prádlo, teplákové soupravy, ponožky, punčochové zboží, potítka, šály, šátky; (35) zprostředkovatelská, konzultační a poradenská činnost v oblasti obchodu a export - import s výrobky uvedenými ve třídách 18 a 25, reklama prostřednictvím všech druhů médií, marketing.
- (730) **Závorka Martin**, Kostnické nám. 7, Praha 3, 13000, CZ
- (740) Ing. Michal Jupa, patentový zástupce, Na Baních 1385, Praha 5 - Zbraslav, 15600

(210) **O-489501**
(220) 18.10.2011
(320) 18.10.2011
(511) 9, 42
(540)



- (510) (9) počítačové programy (nahrané -), počítačové programy (s možností stažení), počítačový software (nahraný -); (42) aktualizace počítačových programů, hosting webových stránek, instalace počítačových programů, konzultace v oblasti počítačového softwaru, kopírování počítačových programů, obnova počítačových dat (regenerace), počítačové programování, počítačové systémové analýzy, poradenství v oblasti počítačového hardware, pronájem počítačového software, pronájem počítačů, pronájem webových serverů, tvorba software (počítačových programů), tvorba a správa webových stránek (pro třetí osoby), tvorba počítačových systémů, údržba počítačových programů.
- (730) **RAYNET s.r.o.**, Gen. Sochora 6176/6a, Ostrava, Poruba, 70800, CZ
- (740) Mgr. Knittel, advokát Petr, Sokolská třída 871/6, Ostrava, Moravská Ostrava, 70200

(210) **O-489535**
(220) 18.10.2011
(320) 18.10.2011
(511) 16, 21, 33
(540)



- (510) (16) papír a výrobky z papíru, lepenka a kartonážní výrobky spadající do této třídy, časopisy, tiskoviny, periodika, knihy, knihařské výrobky, fotografie, pohlednice, papírnické zboží, pивní tácky, etikety, viněty, obalové materiály z papíru a z plastických hmot spadající do této třídy; (21) skleněné obaly na víno; (33) alkoholické nápoje, vína všeho druhu, lihoviny.
- (730) **MORIC SEKT a.s.**, Polešovice 446, Polešovice, 68737, CZ
- (740) Ing. Zdeněk Kučera, Dlouhá 207 (P.O.BOX 92), Slušovice, 76315

(210) **O-489536**
(220) 18.10.2011
(320) 18.10.2011
(511) 16, 21, 33
(540)



- (510) (16) papír a výrobky z papíru, lepenka a kartonážní výrobky spadající do této třídy, časopisy, tiskoviny, periodika, knihy, knihařské výrobky, fotografie, pohlednice, papírnické zboží, pивní tácky, etikety, viněty, obalové materiály z papíru a z plastických hmot spadající do této třídy; (21) skleněné obaly na víno; (33) alkoholické nápoje, vína všeho druhu, lihoviny.

(730) **MORIC SEKT a.s.**, Polešovice 446, Polešovice, 68737, CZ

(740) Ing. Zdeněk Kučera, Dlouhá 207 (P.O.BOX 92), Slušovice, 76315

(210) **O-489547**
(220) 19.10.2011
(320) 19.10.2011
(511) 2, 3, 12
(540)

CYKLOPUR

- (510) (2) antikoroziční přípravky, ochranné přípravky pro kovy; (3) odmašťovací přípravky s výjimkou těch, které jsou užívány při průmyslových postupech a výrobě, čisticí prostředky, čisticí roztoky; (12) jízdní kola, součásti a příslušenství jízdních kol.
- (730) **MERIDA CZECH, s.r.o.**, Brněnská 1739, Šlapanice, 66451, CZ
- (740) JUDr. Radek Adámek, advokát, Cihlářská 19/643, Brno, 60200

(210) **O-489564**
(220) 19.10.2011
(320) 19.10.2011
(511) 43
(540)



- (510) (43) hotelové služby, ubytovací služby, poskytování přechodného ubytování, pronajímání jednacích místností, rezervace hotelů, rezervace přechodného ubytování.
- (590) Barevná
- (730) **Hotel TRINITY, s.r.o.**, Pavelčákova 22/445, Olomouc, 77900, CZ
- (740) JUDr. Jana Kašpárková, Blanická 917/19, Olomouc, 77900

(210) **O-489684**
(220) 24.10.2011
(320) 24.10.2011
(511) 5, 10, 44
(540)

LÉKÁRNA ADONIA

- (510) (5) léčiva a léčivé přípravky, hygienické výrobky pro léčebné účely, obvazový materiál, dezinfekční přípravky, přípravky a produkty farmaceutické, minerální doplňky potravy pro lékařské účely, výživové a vitamínové přípravky pro léčebné účely, přípravky obsahující stopové prvky, absorpční tampóny, absorpční vata, alkohol pro léčebné účely, analgetika, antibakteriální, dezinfekční přípravky, antibiotika, antikoncepční přípravky, antipyretika, antiseptika, antiurika, bylinné čaje pro lékařské účely, netabákové cigarety pro lékařské účely, čichací soli, čípky, roztoky pro kontaktní čočky, dezinfekční přípravky pro hygienické účely, diagnostické přípravky pro lékařské účely, dietetické nápoje upravené pro lékařské účely, dietní potraviny upravené pro lékařské účely, přípravky pro péči o dutinu ústní pro lékařské účely, gázy, obvazy, roušky - v rámci této třídy, obinadla, lékařské přípravky pro hubnutí, hygienické kalhotky, hygienické vložky, jod pro farmaceutické účely, léčivé přípravky, soli do koupele (léčivé), laxativa, lékárníčky včetně obsahu, masti pro farmaceutické účely, menstruační vložky, náplasti, obklady, lepidla a tmely pro zubní protézky, sirupy pro farmaceutické účely, uhlí živočišné pro farmaceutické účely, vakcíny; (10) lékařské přístroje, nástroje a potřeby, ortopedické potřeby, bandáže, korzety pro zdravotnické účely, břišní chrániče, bakteriologické filtry k léčebným účelům, chirurgické implantáty, elastické obvazy, pásy pro lékařské účely, chirurgické punčochy, roušky - v rámci této třídy, tlakoměry na měření krevního tlaku, teploměry pro lékařské účely, dětské dudlíky, dětské lahve, inhalátory, obuv ortopedická, odsávací mateřského mléka, pásy (elektrické) pro lékařské účely, prostředky zdravotnické techniky, zdravotnické potřeby; (44) farmaceutické poradenství, fyzioterapie, laserové terapie, lékařské služby, ošetrovatelské služby, pronajímání zdravotnických zařízení, homeopatie, služby léčebné kosmetiky, kosmetické služby, provozování zdravotnických a

- farmaceutických zařízení, konzultační činnost v uvedených oblastech této třídy, zdravotní péče.
(730) **ADONIA CZ s.r.o.**, Felberova 162, Praha 5 - Radotín, 15300, CZ
(740) Ing. Václav Kratochvíl, Tábořská 758/33, Mladá Boleslav, 29301

- (210) **O-489696**
(220) 24.10.2011
(320) 24.10.2011
(511) 9, 35, 42
(540)



- (510) (9) databáze, počítačové programy, informační systémy, webové aplikace, měřicí přístroje; (35) propagační činnost, reklama, obchodní a podnikatelské poradenství, poradenství v oblasti managementu kvality a výroby, zpracování a analýzy dat; (42) kontroly, testování, měření, analýzy zabezpečení kvality, výroby, procesu, a to zejména vývoje, dodání, rozpracovanosti, vyrobení, zkoušek a expedice výrobku, materiálů, součástek, tvorba počítačových databází, počítačových programů, informačních systémů, webových aplikací.
(590) Barevná
(730) **Vankát František Ing.**, Masarykova třída 852, Orlová-Lutyně, 73514, CZ

- (210) **O-489737**
(220) 25.10.2011
(320) 25.10.2011
(511) 9, 16, 18, 21, 24, 25, 26, 28, 35, 38, 39, 41, 43
(540)



- (510) (9) přilby ochranné (zejména hokejové), masky brankářské, chrániče a jiné ochranné pomůcky zejména sportovní, náležející do této třídy, strojně čitelné nosiče informací, informace na strojně čitelných nosičích, filmy, elektronické katalogy, software, zařízení pro pořizování, přenos a reprodukci informací, zvuku a obrazu; (16) katalogy, prospekty, plakáty, letáky, jiné propagační, reklamní a informační materiály, fotografie a jiná grafická vyobrazení, kalendáře - to vše výlučně pro potřeby prezentace a propagace vlastního sportovního klubu, trojrozměrné reklamní předměty z papíru, plastů a papírové hmoty, vstupenky, šatní lístky, jídelní lístky, papírové ubrusy, banketní sukně, ubrusy a kapesníky, etikety, výstupy počítačů na papírovém nosiči, tabule, psací a kancelářské potřeby, kalendáře, obálky a kancelářský papír výlučně pro potřeby vlastního sportovního klubu; (18) kufrы, brašny, kabely, batohy, tlumoky, tašky sportovní a cestovní, pouzdra, peněženky, klíčenky, kožené výrobky v jiných třídách nezařazené, zejména kožené hokejové chrániče, jiné kožené sportovní chrániče, cestovní vaky, deštníky, slunečníky; (21) poháry ze skla, porcelánu, keramiky a kovů (nikoliv drahých a vzácných), jiné výrobky ze skla, porcelánu, keramiky a kovů náležející do třídy 21; (24) vlajky, vlaječky, prapory, praporky, ručníky, osušky, ubrusy, ubrusky, banketní sukně, kapesníky, přikrývky, lůžkoviny, interiérové textilie, jiný kusový textil a textilní metráž; (25) oděvy, včetně oděvů sportovních, obuv, včetně obuvi sportovní, pokrývky hlavy, zejména klobouky, čepice, oděvní doplňky, například čelenky, šály a šátky, opasky, dresy a ostatní součásti hokejové výstroje; (26) odznaky (ne z drahých kovů), přívěsky (ne z drahých kovů), nažehlovací odznaky, epolety, ozdobné lemy, značky na oděvy, prádlo a obuv a oděvní doplňky; (28) brusle, hokejové hole, hokejové puky a jiné

- součásti hokejové výstroje, míče a jiné sportovní a posilovací náčiní, posilovací stroje; (35) propagační, informační a reklamní činnost včetně reklamy mediální a velkoplošné, zprostředkování obchodu výrobky uvedenými u tříd 9, 16, 18, 21, 24, 25, 26 a 28, zprostředkování obchodu suvenýry a jinými reklamními a propagačními předměty včetně předmětů užitných pro reklamní účely, vedení účetnictví, obchodní administrativa, pořádání výstav komerčního charakteru a veletrhů; (38) služby informační kanceláře, práce tiskových mluvčí, služby tiskových agentur, sběr, přenos a poskytování informací, pronájem přístrojů a zařízení pro přenos informací, rozhlasové a televizní vysílání, vysílání kabelové televize, provozování uzavřeného rozhlasového a televizního okruhu; (39) služby cestovní kanceláře, zajišťování dopravy, pořádání zájezdů, zejména se sportovní tematikou, přeprava osob, zavazadel a nákladů, zprostředkování uvedených služeb, provozování garáží a parkovišť, pronájem parkovacích ploch; (41) výchova a vzdělávání, zejména výuka a sportovní výcvik v oboru ledního hokeje, vedení a provozování hokejových škol a výcvikových táborů, pořádání sportovních, kulturních, vzdělávacích, společenských a jiných zábavních akcí, provozování a pronájem sportovišť, tělocvičen, saun, bazénů, posiloven a jiných regeneračních a rekondičních zařízení v rámci této třídy, vydavatelská činnost, agenturní činnost v oblasti sportu, organizování a organizační zajišťování sportovních utkání a sportovních soutěží, agenturní činnost v oblasti sportu; (43) služby spojené s přechodným ubytováním a stravováním, provozování hotelů, penzionů, ubytoven, kempů, tábořišť, restaurací, kaváren, vináren, barů, bufetů a kiosků s občerstvením, zajišťování cateringových služeb, pronájem restauračních provozů a zařízení, půjčování restauračních přístřešků a stanů, půjčování restauračního nábytku a vybavení.
(590) Barevná
(730) **Piráti Chomutov a.s.**, Mostecká 5773, Chomutov, 43001, CZ
(740) ZEMAN - podkrušnohorská patentová a známková kancelář, Petr Zeman, patentový zástupce, Hradní 301, Loket, 35733

- (210) **O-489795**
(220) 27.10.2011
(320) 27.10.2011
(511) 37, 38, 42
(540)



- (510) (37) opravy, instalační služby, montáž, údržba a opravy týkající se počítačového vybavení; (38) spoje (komunikace), poskytování telekomunikačních služeb, poskytování připojení ke globální počítačové síti, půjčování telekomunikačních zařízení, vysílání kabelové televize, televizní vysílání, telefonické služby, spojení pomocí optických vláken, přenos zpráv a obrazových informací pomocí počítače, elektronická pošta, komunikace telefonní a počítačová; (42) návrh a vývoj počítačového hardwaru a softwaru, instalace počítačových programů, pronájem počítačového software, hosting webových stránek, konzultace v oblasti počítačového softwaru, pronájem počítačů, počítačové systémové analýzy, poradenské služby v oblasti počítačového hardware, pronájem webových serverů.
(730) **Dragon Internet a.s.**, Pod Loretou 883, Kosmonosy, 29306, CZ

- (210) **O-489813**
(220) 27.10.2011
(320) 27.10.2011
(511) 31, 35, 41

(540)



- (510) (31) výrobky zemědělské, zahradnické, lesní a zrní neuvedené v jiných třídách, živá zvířata, osivo, rostliny, krmivo pro zvířata, slad; (35) pomoc při řízení obchodní činnosti, obchodní administrativa, kancelářské práce, propagační publikace – rozšiřování, obchodní informace, inzerce reklamní, reklamní texty (psaní), reklama on-line, aktualizace reklamních materiálů, výstavy - organizování výstav na pomoc obchodu a výstav reklamních, přeskupování různých výrobků (kromě jejich přepravy) pro třetí osoby za účelem umožnit spotřebiteli, aby si tyto výrobky mohl pohodlně prohlížet a nakupovat, inzertní a reklamní činnost, reklama a propagace, maloobchod, velkoobchod, internetový obchod, obchod provozovaný mimo řádné provozovny, zprostředkování obchodu - a to vše s výrobky ve třídách 1 až 34; (41) školení (formace), zábava, sportovní a kulturní aktivity.
- (730) **TROPIC LIBEREC s.r.o.**, Vyhliďková 655, Liberec 25, 46312, CZ
- (740) **RETROPATENT s.r.o.**, Mgr. Kamil Kolátor, Dolní nám. 5/679, Jablonec nad Nisou, 46601

- (210) **O-489926**
(220) 02.11.2011
(320) 02.11.2011
(511) 3, 25, 35, 42, 43, 44
(540)

stolen

- (510) (3) barvy na vlasy, depilační přípravky, kosmetické přípravky, laky na vlasy, líčidla, parfémy; (25) oděvy, oděvní doplňky zahrnuté v této třídě, spodní prádlo; (35) obchodní činnost - obchod s výrobky ve třídách 3 a 25, předvádění a prodej oděvů, módních doplňků, kadeřnických a kosmetických potřeb, reklama, předvádění (služby modelek) pro reklamní účely a podporu prodeje, aranžování zboží pro reklamní účely a podporu prodeje; (42) umělecké designérství, oděvní návrhářství; (43) bary, kavárny, restaurace, vinárny; (44) kadeřnické salóny, konzultace v oblasti péče o vlasy, konzultace v oblasti vizážistiky, kosmetické služby, masáže, salóny krásy.
- (730) **Hughan Craig Guy**, Lincoln Street 45, Auckland, NZ
- (740) **ADVOKÁTNÍ KANCELÁŘ KUČERA**, JUDr. Robert Kučera, Dukelských hrdinů 29/471, Praha 7, 17000

- (210) **O-489947**
(220) 02.11.2011
(320) 02.11.2011
(511) 35, 36, 40
(540)



- (510) (35) marketing, propagace, reklama a inzerce všemi druhy médií, činnost organizačních a ekonomických poradců, účetnické práce, obchodní správa tepelných zdrojů; (36) realitní činnost, pronájem nemovitostí s poskytováním základních služeb, správa nemovitostí, obstaravatelská činnost v oblasti správy bytového a nebytového fondu, poskytování finančních a pojišťovacích služeb, daňové poradenství, zprostředkovatelská činnost v uvedených oblastech; (37) údržba nemovitostí, úklidové práce, zahradní údržba, provádění jednoduchých a drobných staveb, jejich změna a odstraňování, poskytování komplexního servisu a správy pro zahraniční majitele bytů a nebytových prostor, měření a regulace (voda, teplo), montáž měřicí a regulační techniky, opravy a servis v oblasti měření a regulace, správa (údržba)

tepelných zdrojů, zprostředkovatelská činnost v uvedených oblastech; (40) výroba tepla, zprostředkovatelská činnost v uvedených oblastech.

- (590) Barevná
(730) **FPS, s.r.o.**, Pod Harfou 938/40, Praha 9 - Vysočany, 19000, CZ
(740) Ing. Michal Jupa, patentový zástupce, Na Baních 1385, Praha 5 - Zbraslav, 15600

- (210) **O-489959**
(220) 03.11.2011
(320) 03.11.2011
(511) 43
(540)

COTTOCRUDO

- (510) (43) služby hotelové, ubytovací a stravovací.
(730) **FSHP, a.s.**, Veleslavínova čp. 1098, Praha 1, 11000, CZ
(740) Konečná & Šafář, s.r.o., advokátní kancelář, Mgr. Tomáš Zacha, Široká 36/5, Praha 1, 11000

- (210) **O-489960**
(220) 03.11.2011
(320) 03.11.2011
(511) 43
(540)



- (510) (43) služby hotelové, ubytovací a stravovací.
(730) **FSHP, a.s.**, Veleslavínova čp. 1098, Praha 1, 11000, CZ
(740) Konečná & Šafář, s.r.o., advokátní kancelář, Mgr. Tomáš Zacha, Široká 36/5, Praha 1, 11000

- (210) **O-490074**
(220) 07.11.2011
(320) 07.11.2011
(511) 35, 36, 37, 41, 42, 44, 45
(540)



- (510) (35) dodavatelské služby pro třetí osoby (nákup výrobků a služeb pro jiné podniky), reklama, propagace a inzerce prostřednictvím všech druhů médií, činnost podnikatelských, ekonomických, organizačních a účetních poradců, administrativní činnost, marketing, pořizování dat do databází pro komerční účely, pomoc při provozování obchodů a obchodních činností, pomoc při řízení obchodní činnosti, zprostředkování organizačních, objednávkových, nákupních a prodejních služeb v oblasti obchodu, poskytování obchodních informací a jiných informačních produktů reklamního charakteru, poskytování multimediálních informací v oblasti obchodu, komerční využití Internetu v oblastech komerčních internetových médií a vyhledávacích služeb, on-line inzerce, on-line marketing, on-line obchod se službami v oblasti správy nemovitostí a prodej výrobků a služeb, souvisejících se správou nemovitostí, poradenská, informační a zprostředkovatelská činnost týkající se obchodu se službami spadajícími do tř. 35, 36, 37, 41, 42 a 44, pořádání a organizování veletrhů a výstav ke komerčním a reklamním účelům, rozšiřování reklamních a propagačních materiálů a vzorků zboží, průzkum trhu, pronájem reklamních ploch, předvádění pro reklamní účely a podporu prodeje, předvádění zboží, provádění aukcí a dražeb, vedení účetnictví, ekonomické informace a poradenství, franchising, merchandising, facility management spadající do této třídy, včetně poradenství, projektový management v oblasti koordinace

činností spojených s realizací staveb - zajištění a organizace tendru; (36) služby nemovitosti, realitní činnost, oceňování movitých a nemovitých věcí, daňové poradenství, činnost finančních poradců, finanční a finančně-konzultační služby, správa majetku a nemovitostí, zastavárenská činnost, finanční analýzy, clearing, daňové odhady, kapitálové investice, finanční informace a finanční poradenství, leasing, bankovníctví, banky úvěrové, makléřství, homebanking - domácí bankovní služby, elektronický převod kapitálu, finanční odhady a oceňování (pojišťovnictví, bankovníctví, nemovitosti), finanční řízení, hypotéky (poskytování půjček), zprostředkování služeb kreditních karet a služeb s nimi spojených ve spojitosti s ostatními finančními službami, vydávání kreditních karet, kurzovní záznamy na burze (služby), služby likvidace podniků (finanční záležitosti), konzultační služby v oblasti pojišťovnictví, směnárenské služby, vydávání cenných papírů, činnost obchodníka s cennými papíry, činnost investiční společnosti, činnost investičního fondu (kolektivní investování), poskytování investičních služeb, ověřování šeků, úvěrové ústavy, záruky, pojišťovací činnost, zajišťovací činnost, činnosti související s pojišťovací a zajišťovací činností, půjčky, služby v oblasti penzijního připojištění, služby v oblasti stavebního spoření, zajištění financování nebo financování stavebních projektů, projektový management v oblasti koordinace činností spojených s realizací staveb - finanční poradenství; (37) stavebnictví, poradenství v oblasti stavebnictví, zprostředkování v oblasti stavebnictví, zprostředkování oprav a přestaveb nemovitostí, realizace stavebních zakázek, stavební rekonstrukce, údržba nemovitostí, demolice staveb, budování inženýrských sítí, montovaných staveb bytů, průmyslových prostor a stavebních konstrukcí - v rámci této třídy, provádění jednoduchých a drobných staveb, jejich změn a odstraňování, montáže suchých staveb, úpravy prostranství v rámci dokončování staveb, stavební práce v oborech inženýrského, průmyslového a pozemního stavitelství, dodávky staveb a jejich částí v uvedených oborech, včetně bezvýkopových technologií a tunelování, montáže konstrukcí, servisní, dílenské a opravárenské služby, provádění staveb včetně jejich změn, udržovacích prací na nich a jejich odstraňování, zednictví, tesařství, obkladačství, pokrývačství, štukatérství, podlahářství, izolatérství, instalatérství, truhlářství, zámečnictví, topenářství, kominictví, malířství a natěračství, klempířství, montáž, údržba a servis bezpečnostních a signalizačních zařízení, montáž, opravy a zkoušky vyhrazených plynových zařízení, montáže, opravy a servis vyhrazených elektrických zařízení, půjčování stavebních strojů a zařízení, provádění inženýrských, průmyslových, bytových a občanských oprav a staveb, projektový management v oblasti koordinace činností spojených s realizací staveb - realizace staveb; (41) školení v oblasti facility managementu a projektového managementu; (42) služby technických poradců v oblasti stavebnictví, architektury a projektových prací, inženýrská činnost v investiční výstavbě, zajišťování studií domů a bytů, zajišťování projektové dokumentace domů a bytů a jejího zpracování, expertní činnost ve výstavbě, vytváření kolekcí domů, projektová činnost, developerská činnost ve stavebnictví, služby bytového architekta, projektový management v oblasti koordinace činností spojených s realizací staveb - zajištění kompletní projektové fáze (projektové dokumentace), výtvarné návrhy interiérů - designérská činnost, návrhářství bytové a kancelářské, architektonické poradenství; (44) poskytování služeb pro zemědělství a zahradnictví, zejména zahradní architektura, zahradnické služby, zahradnictví, rostlinné školky, údržba trávníků; (45) poradenství v oblasti bezpečnosti, kontrola továren pro bezpečnostní účely, kontrola zavazadel pro bezpečnostní účely, monitorování bezpečnostních a populačních zařízení, noční hlídací služba, osobní strážce, strážní hlídka.

(730) **R3 group s.r.o.**, Paříkova 910/11a, Praha 9, 19000, CZ
(740) JUDr. Tomáš Pezl, advokát, JUDr. Tomáš Pezl, Oldřichova 23, Praha 2, 12800

(210) **O-490135**
(220) 09.11.2011
(320) 09.11.2011
(511) 16, 35, 36, 41, 45
(540)

LTA Melzer Brázdil s.r.o.
advokáti

(510) (16) tiskárenské výrobky, vytištěné publikace, prospekty, brožury, příručky, knihy, učební a studijní pomůcky (s výjimkou přístrojů); (35) činnost podnikatelských, ekonomických a organizačních poradců, organizace obchodu, fúzí a akvizic, poradenské služby v oblasti slučování, spojování, koupě a rozdělování společností, rešerše v obchodních záležitostech, služby sekretariátu pro podniky, správa obchodních společností, zakládání obchodních společností; (36) finanční služby poskytované advokáty; (41) příprava a realizace konferencí a seminářů, příprava textů s výjimkou textů reklamních, publikační a přednášková činnost, překladatelské služby; (45) advokátní kancelář, arbitrážní služby, poskytování informací z oblasti práva prostřednictvím komunikačních médií a informačních nosičů všeho druhu, poskytování právních služeb všeho druhu, právní poradenství a zastupování, nepodnikatelské poradenství v oboru práva, služby v oblasti restrukturalizace, převzetí společností a jejich přeměn (právní služby), služby v oblasti smírčích řízení včetně narovnání a jiných řešení konfliktů.

(730) **LTA Melzer Brázdil s.r.o. advokáti**, Anglická 140/20, Praha 2, 12000, CZ

(210) **O-490291**
(220) 14.11.2011
(320) 14.11.2011
(511) 29, 30, 35, 43
(540)



(510) (29) maso, ryby, drůbež a zvěřina, masové výtahky, zavařované, mražené, sušené a vařené ovoce a zelenina, želé, džemy, vejce, mléko a mléčné výrobky, oleje a tuky jedlé; (30) káva, čaj, kakao, cukr, rýže, tapioka, ságo, kávové náhražky, mouka a přípravky z obilnin, chléb, pečivo, cukrovinky, zmrzlina, med, sirup melasový, droždí, prášky do těsta, sůl, hořčice, ocet, nálevy (k ochucení), koření, led pro osvěžení; (35) zprostředkovatelská činnost v oblasti obchodu s výrobky ve třídách 29 a 30, propagační činnost, reklama, pomoc při řízení obchodní činnosti, obchodní administrativa, kancelářské práce; (43) služby zajišťující stravování a nápoje, dočasné ubytování.

(590) Barevná
(730) **Bureš Vojtěch JUDr. Ing.**, Pod Václavem 18, Praha 8, 18400, CZ
(740) Čermák a spol., Mgr. Ondřej Čerych, Národní 32, Praha 1, 11000

(210) **O-490303**
(220) 14.11.2011
(320) 14.11.2011
(511) 35, 41, 42
(540)



(510) (35) zpracování dat, zejména z oblasti certifikace, zkušebnictví, normalizace, měření; (41) vzdělávání, výchova a školení, zejména v oblasti certifikace, zkušebnictví, normalizace a měření; (42) certifikace systémů řízení (kvality, environmentu, automobilového průmyslu, zdraví a bezpečnosti při práci, léků a zdravotnických prostředků a jiných) ve výrobě a službách, koordinace a metodické zabezpečení a tvorba pravidel pro certifikaci systémů řízení, informace z oblasti certifikace, zkušebnictví, normalizace a měření.

(730) **CQS - Sdružení pro certifikaci systémů jakosti**, Pod Lisem 129/2, Praha 8 - Troja, 17102, CZ

(210) **O-490571**

(220) 24.11.2011

(320) 24.11.2011

(511) 9, 16, 35, 38, 41, 42

(540)

Domácí listy

(510) (9) data, databáze a jiné informační produkty na nosičích dat a v elektronických datových, informačních telekomunikačních sítích všeho druhu, nosiče dat všeho druhu spadající do třídy 9, elektronické a datové sítě, multimediální aplikace, elektronická periodika, počítače, programové vybavení pro informační technologie a pro komunikaci, programové vybavení umožňující elektronické obchodování, nahrání software; (16) periodický a neperiodický tisk, atlasy, časopisy, fotografie, kalendáře, kancelářské potřeby, katalogy, knihy, noviny, papírenské výrobky, prospekty, mapy, obtisky, pohlednice, reprodukce, samolepky, tiskoviny, reklamní, propagační a užitkové výrobky z papíru, informační, reklamní a propagační tiskoviny, papírové a plastové tašky, tužky, těžítka; (35) služby poradenství v obchodní činnosti, podnikatelské nebo obchodní informace, propagační a marketingová činnost, on-line inzertní činnost, komerční využití Internetu v oblastech komerčních internetových médií a vyhledávacích služeb, prezentace uživatelů na stránkách World Wide Web a počítačové sítě Internet, překlad informací do počítačové databáze, průzkum trhu, public relations, administrativní práce, direct mailové služby, reklamní, inzertní a propagační činnost, pořádání výstav, veletrhů a propagačních akcí pro obchodní a reklamní účely, rozšiřování reklamních nebo inzertních materiálů; (38) elektronická pošta, počítačová komunikace, přenos zpráv a obrazových informací pomocí počítače, distribuce informací pomocí komunikace mezi sítěmi, přenos informací po Internetu, služby přenosu publikací na nosičích přenášených po síti, přenos zpráv a obrazových informací pomocí počítače, šíření elektronických časopisů, periodik a knih v elektronické podobě; (41) nakladatelství a vydavatelství, ediční činnost, publikační činnost, informační služby v oboru periodického tisku, TV produkce, filmová produkce, televizní výroba programů, tvorba a výroba televizních a audiovizuálních programů, agenturní činnost v oblasti kultury, elektronické publikování, informace o možnostech rozptýlení, zábavy a vzdělávání, organizování kulturních nebo vzdělávacích výstav a soutěží, zábava, vydávání CD-ROM titulů, informace o výchově a vzdělávání, výroba audiovizuálních děl, organizování a vedení odborných kurzů, školení, seminářů, vzdělávací informace, tvorba elektronických časopisů, periodik, knih, tvorba rozhlasových a televizních pořadů; (42) tvorba software, programování internetových databázových systémů a internetových aplikací, programování, aktualizace a údržba programového vybavení, tvorba multimediálních dokumentů, prezentací, aplikací, katalogů apod., konstrukce WWW prezentací, tvorba informačních databází, hosting webových stránek, převádění médií do elektronické podoby, tvorba elektronických časopisů, periodik a knih.

(730) **Šimurda Josef Ing.**, Na Drázkách 199, Náchod, 54701, CZ

(210) **O-490655**

(220) 28.11.2011

(320) 28.11.2011

(511) 16, 25, 35, 41

(540)



(510) (16) etikety (s výjimkou textilních), etikety s výjimkou textilních určené pro reklamní účely, plakáty, kalendáře, periodické a neperiodické tiskoviny, papírové reklamní předměty a materiály v rámci této třídy, informační materiály v rámci této třídy, štíty vývěsní z papíru nebo z lepenky, tabule reklamní z papíru nebo

lepenky; (25) oděvy, oděvní doplňky v rámci této třídy; (35) reklamní činnost v rámci této třídy, zejména propagace regionálních a lokálních úspěšných značek, výstavy k reklamním a obchodním účelům, tvorba a publikace reklamních textů tematicky zaměřených na lokálně a regionálně úspěšné značky; (41) organizování a pořádání vzdělávacích, kulturních, zábavných, sportovních akcí a vystoupení, organizování soutěží, konferencí, seminářů, kulturních a vzdělávacích výstav, organizování, provozování a pořádání setkání v rámci této třídy, zprostředkovatelská činnost v oblasti vzdělání, kultury zaměřená na osvětlu týkající se lokálně úspěšných značek.

(730) **Statutární město Ústí nad Labem**, Velká Hradební 2336/8, Ústí nad Labem, 40100, CZ

(740) Mgr. Jitka Vejražková, Podkovářská 6, Praha 9, 19000

(210) **O-491002**

(220) 09.12.2011

(320) 09.12.2011

(511) 29, 30, 31

(540)



(510) (29) konzervovaná zelenina a ovoce, protlaky, mražená zelenina a ovoce, sušená zelenina a ovoce, konzervované a sušené houby, šunky, salámy, mletá masa, maso, ryby, mražené ryby, džemy, marmelády, oleje a jedlé tuky; (30) pudinky, pizza, mražená pizza, koláče, knedlíky, pekárenské výrobky, výrobky z mouky a obilnin, kečupy, koření, dochucovadla, droždí; (31) čerstvá zelenina a ovoce, čerstvé houby.

(590) Barevná

(730) **Frost Food a.s.**, Rokytnice v Orlických horách č. 41, Rokytnice v Orlických horách, 51761, CZ

(210) **O-491412**

(220) 29.12.2011

(320) 29.12.2011

(511) 5, 30, 35

(540)

OLDTIME

(510) (5) potravinové doplňky (přípravky pro zvláštní výživu) zařazené do třídy 5, dietní a dietetické přípravky, dietní potraviny, bílkovinné a vitamínové přípravky a potraviny, proteinové koncentráty jako výživné přísady k potravinám, dietetické přípravky pro denní doplnění stravy, vše určeno po lékařské účely; (30) potravinové doplňky ne pro lékařské účely, obsahující látky rostlinného původu, zařazené do třídy 30; (35) zprostředkovatelská činnost v oblasti obchodu, maloobchod-velkoobchod, internetový obchod, export-import, marketing, propagace, reklama, inzerce všemi druhy médií, vše s výše uvedenými výrobky zařazenými do tříd 5, 30.

(730) **EL CAMINO VERDE s.r.o.**, Ke Koulce 919/7, Praha 5, 15000, CZ

(740) Ing. Francis Jupa, Měchenická 4/2554, Praha 4, 14100

(210) **O-491449**

(220) 02.01.2012

(320) 02.01.2012

(511) 6, 7, 9, 13, 16, 21, 35, 40

(540)



KALIBRGUN

(510) (6) kovové lisované výrobky, tlakové lahve; (7) lisovací stroje, včetně příslušenství, mechanické lisovací nástroje (stroje); (9)

elektronické nosiče; (13) zbraně; (16) veškeré tiskoviny, suvenýry z papíru, propisovací tužky; (21) suvenýry ze skla, porcelánu a keramiky; (35) reklamní činnost, pořádání výstav k obchodním a reklamním účelům, obchodní činnost s výše uvedenými výrobky ve třídách 6, 7, 9, 13, 16 a 21; (40) kovoobrábění, dřevoobrábění, výroba zbraní na zakázku, kalení a odlévání kovů.

(730) **Ing. Dmitry Verbovskiy**, Pujmanové 1550/24, Praha 4, 14000, CZ

(210) **O-491450**

(220) 02.01.2012

(320) 02.01.2012

(511) 6, 7, 9, 13, 16, 21, 35, 40

(540)



(510) (6) kovové lisované výrobky, tlakové lahve; (7) lisovací stroje, včetně příslušenství, mechanické lisovací nástroje (stroje); (9) elektronické nosiče; (13) zbraně; (16) veškeré tiskoviny, suvenýry z papíru, propisovací tužky; (21) suvenýry ze skla, porcelánu a keramiky; (35) reklamní činnost, pořádání výstav k obchodním a reklamním účelům, obchodní činnost s výše uvedenými výrobky ve třídách 6, 7, 9, 13, 16 a 21; (40) kovoobrábění, dřevoobrábění, výroba zbraní na zakázku, kalení a odlévání kovů.

(730) **Ing. Dmitry Verbovskiy**, Pujmanové 1550/24, Praha 4, 14000, CZ

(210) **O-491660**

(220) 11.01.2012

(320) 11.01.2012

(511) 3, 9, 16, 35, 41, 44

(540)

Optica Moda

(510) (3) přípravky pro čištění, leštění, parfumerie a kosmetika, vše spadající do třídy 3, zejména čisticí přípravky na brýle, přípravky na údržbu kontaktních čoček; (9) oční optika všeho druhu zařazená do třídy 9, jako brýlové obruby, brýlová skla a čočky, sluneční a sportovní brýle, řetízky a šňůry na brýle, pouzdra na brýle, lupy, dalekohledy, kukátka, drobnohledy, oftalmologické přístroje, nahrané i nenahrané zvukové a obrazové nosiče informací všeho druhu zařazené do třídy 9; (16) tiskoviny všeho druhu zařazené do třídy 16, časopisy, periodika, knihy, bulletiny, neperiodické tiskoviny, propagační materiály, plakáty, fotografie; (35) zprostředkovatelská činnost v oblasti obchodu, export-import, internetový obchod, marketing, šíření a distribuce vzorků a reklamních předmětů, reklama, propagace a inzerce všemi druhy médií, vše s výrobky ve třídách 3, 9, 16 a službami ve třídách 41 a 44, zprostředkovatelská činnost v uvedených oborech; (41) vydavatelská, nakladatelská, vzdělávací a školicí činnost, tvorba a šíření audiovizuálních děl, vydávání publikací, elektronických knih a časopisů, zprostředkovatelská a poradenská činnost v uvedených oblastech; (44) optické služby, činnost refrakčního střediska, poradenská a zprostředkovatelská činnost v oblasti oční optiky.

(590) Barevná

(730) **EIFFEL OPTIC a.s.**, Ječná 507/6, Praha 2, 12000, CZ

(740) Ing. Michal Jupa, patentový zástupce, Na Baních 1385, Praha 5 - Zbraslav, 15600

(210) **O-491689**

(220) 12.01.2012

(320) 12.01.2012

(511) 1

(540)

PERLOZA

(510) (1) chemické výrobky určené pro průmysl a vědy.

(730) **PERLOZA s.r.o.**, Terezínská 57, Lovosice, 41017, CZ

(210) **O-491747**

(220) 13.01.2012

(320) 13.01.2012

(511) 5, 16, 35

(540)

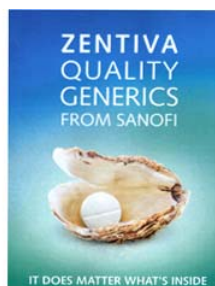

(510) (5) léčiva, farmaceutické přípravky humánní; (16) propagační tiskoviny; (35) propagační činnost, reklama, marketing.

(590) Barevná

(730) **Zentiva Group, a.s.**, U kabelovny 130, Praha 10 - Dolní Měcholupy, 10237, CZ

(740) ČERVENKA, KLEINTOVÁ, TURKOVÁ Patentová, známková a advokátní kancelář, Ing. Eva Kleintová, Budečská 6/974, Praha 2, 12000

(210) **O-491748**

(220) 13.01.2012

(320) 13.01.2012

(511) 5, 16, 35

(540)



(510) (5) léčiva, farmaceutické přípravky humánní; (16) propagační tiskoviny; (35) propagační činnost, reklama, marketing.

(590) Barevná

(730) **Zentiva Group, a.s.**, U kabelovny 130, Praha 10, 10237, CZ

(740) ČERVENKA, KLEINTOVÁ, TURKOVÁ Patentová, známková a advokátní kancelář, Ing. Eva Kleintová, Budečská 6/974, Praha 2, 12000

(210) **O-491749**

(220) 13.01.2012

(320) 13.01.2012

(511) 5

(540)

NORMEG

(510) (5) léčiva, farmaceutické přípravky humánní na léčbu epilepsie s účinnou látkou levetiracetam.

(730) **Zentiva, k.s.**, U Kabelovny 130, Praha 10 - Dolní Měcholupy, 10236, CZ

(740) ČERVENKA, KLEINTOVÁ, TURKOVÁ Patentová, známková a advokátní kancelář, Ing. Eva Kleintová, Budečská 6/974, Praha 2, 12000

(210) **O-491750**

(220) 13.01.2012

(320) 13.01.2012

(511) 5

(540)

HOPMEГ

- (510) (5) léčiva, farmaceutické přípravky humánní na léčbu epilepsie s účinnou látkou levetiracetam.
- (730) **Zentiva, k.s.**, U Kabelovny 130, Praha 10 - Dolní Měcholupy, 10237, CZ
- (740) ČERVENKA, KLEINTOVÁ, TURKOVÁ Patentová, známková a advokátní kancelář, Ing. Eva Kleintová, Budečská 6/974, Praha 2, 12000
-

Zamítnuté a částečně zamítnuté přihlášky ochranných známek po zveřejnění

Zjistí-li Úřad v průběhu řízení o námitkách, že přihlašovaná ochranná známka nespĺňuje podmínky pro zápis, přihlášku zamítne. Zjistí-li, že přihlašovaná ochranná známka nespĺňuje podmínky pro zápis jen pro některé výrobky nebo služby, přihlášku zamítne v rozsahu výrobků nebo služeb, pro které přihláška nespĺňuje podmínky zápisu. S ohledem na tuto skutečnost, obsahuje tato kapitola údaje o rozhodnutích o zamítnutí přihlášky ochranné známky v celém nebo částečném rozsahu na základě ustanovení § 26 zákona č. 441/2003 Sb.

Údaje o výsledku rozhodnutí (zamítnutí přihlášky, částečné zamítnutí přihlášky) jsou uvedeny za datem právní moci rozhodnutí pod INID kódem (583) s názvem "Datum právní moci rozhodnutí/výsledek rozhodnutí".

(210) **O-427075**

(540)



(583) 16.01.2012 / částečné zamítnutí přihlášky

(210) **O-463193**

(540) **ČESKÁ MISS PLASTICKÉ
CHIRURGIE**

(583) 10.01.2012 / částečné zamítnutí přihlášky

(210) **O-463193**

(540) **ČESKÁ MISS PLASTICKÉ
CHIRURGIE**

(583) 10.01.2012 / částečné zamítnutí přihlášky

(210) **O-475118**

(540)

**MYSLIVEC
DR.MARCO**

(583) 02.01.2012 / částečné zamítnutí přihlášky

(210) **O-475553**

(540) **MARINA**

(583) 10.01.2012 / částečné zamítnutí přihlášky

(210) **O-480364**

(540)

stewardky.cz
letenkyonline

(583) 16.01.2012 / zamítnutí přihlášky

Zamítnuté námítky týkající se ochranných známek

V průběhu řízení o námítkách může být Úřadem zjištěno, že přihlašovaná ochranná známka, která byla zveřejněna ve Věstníku, nezasahuje do zákonem chráněných starších práv třetích osob, tzv. namítajících, uvedených v ustanovení § 7 zákona č. 441/2003 Sb., a proto Úřad námítky zamítne. Údaje o rozhodnutích o zamítnutí námítek na základě ustanovení § 26 zákona č. 441/2003 Sb. jsou obsaženy v této kapitole.

(210) **O-472055**

(540)



(583) 17.01.2012

Přehled zápisů ochranných známek bez změny ve vztahu ke zveřejněným přihláškám

Kapitola obsahuje údaje o ochranných známkách zapsaných na základě ustanovení § 28 odst. 1 zákona č. 441/2003 Sb., u kterých nedošlo ke změně údajů oproti zveřejněné přihlášce ochranné známky.

Číselný přehled

322625, 322626, 322627, 322631, 322632, 322633, 322635, 322636, 322637, 322638, 322639, 322641, 322643, 322644, 322645, 322646, 322647, 322648, 322649, 322650, 322651, 322652, 322653, 322654, 322655, 322656, 322657, 322658, 322659, 322660, 322661, 322662, 322663, 322664, 322665, 322666, 322667, 322668, 322669, 322670, 322671, 322672, 322673, 322674, 322675, 322676, 322677, 322678, 322679, 322680, 322681, 322682, 322683, 322684, 322685, 322686, 322687, 322688, 322689, 322690, 322691, 322692, 322693, 322694, 322695, 322696, 322697, 322698, 322699, 322700, 322701, 322702, 322703, 322704, 322705, 322706, 322707, 322708, 322709, 322710, 322711, 322712, 322713, 322714, 322715, 322716, 322717, 322718, 322719, 322720, 322721, 322722, 322723, 322724, 322725, 322726, 322727, 322728, 322729, 322730, 322731, 322732, 322733, 322734, 322735, 322736, 322737, 322738, 322739, 322740, 322741, 322742, 322743, 322744, 322745, 322746, 322747, 322748, 322749, 322750, 322751, 322752, 322753, 322754, 322755, 322756, 322757, 322758, 322759, 322760, 322761, 322762, 322763.

Zápis ochranných známek bez změny ve vztahu ke zveřejněným přihláškám

-
- | | |
|---|---|
| (111) 322625 | (111) 322637 |
| (220) 28.05.2009 | (220) 01.11.2010 |
| (320) 28.05.2009 | (320) 01.11.2010 |
| (442) 25.08.2010 | (442) 12.10.2011 |
| (151) 18.01.2012 | (151) 18.01.2012 |
| (730) D.S. Leasing, a.s. , Londýnské nám. 2, Brno, 63900, CZ | (730) Radio Bonton a.s. , Wenzigova 4/1872, Praha 2, 12000, CZ |
| (210) O-468262 | (210) O-480642 |
-
- | | |
|--|---|
| (111) 322626 | (111) 322638 |
| (220) 12.11.2009 | (220) 10.11.2010 |
| (320) 12.11.2009 | (320) 10.11.2010 |
| (442) 12.10.2011 | (442) 23.02.2011 |
| (151) 18.01.2012 | (151) 18.01.2012 |
| (730) YACHT, s.r.o. , Nedvědovo náměstí 1164/14, Praha 4, 14700, CZ | (730) JUDr. ZÁHORSKÝ spol. s r.o. , Trachtova 1128, Praha 5, 15800, CZ |
| (210) O-472105 | (210) O-480878 |
-
- | | |
|---|--|
| (111) 322627 | (111) 322639 |
| (220) 30.03.2010 | (220) 15.12.2010 |
| (320) 30.03.2010 | (320) 15.12.2010 |
| (442) 27.04.2011 | (442) 12.10.2011 |
| (151) 18.01.2012 | (151) 18.01.2012 |
| (730) SIGA, a.s. , Vodní 1971, Zlín, 76001, CZ | (730) Ing. Petr Jech , Vinohradská 3216/163, Praha 10, 10000, CZ |
| (210) O-475535 | JUDr. Martina Jechová , Vinohradská 3216/163, Praha 10, 10000, CZ |
| | (210) O-481795 |
-
- | | |
|--|---|
| (111) 322631 | (111) 322641 |
| (220) 26.08.2010 | (220) 14.02.2011 |
| (320) 26.08.2010 | (320) 14.02.2011 |
| (442) 12.10.2011 | (442) 12.10.2011 |
| (151) 18.01.2012 | (151) 18.01.2012 |
| (730) Xnergie s.r.o. , Kaštanová 8, Brno, 62000, CZ | (730) HyperSleva s.r.o. , Pražská 141/22, Liberec II - Nové Město, 46001, CZ |
| (210) O-479034 | (210) O-483231 |
-
- | | |
|--|---|
| (111) 322632 | (111) 322643 |
| (220) 09.09.2010 | (220) 28.02.2011 |
| (320) 09.09.2010 | (320) 28.02.2011 |
| (442) 12.10.2011 | (442) 12.10.2011 |
| (151) 18.01.2012 | (151) 18.01.2012 |
| (730) A Spirit a.s. , Vrbova 19, Praha 4, 14700, CZ | (730) CR Design LTD. , Pindarou 12, Nicosia 1060, CY |
| (210) O-479346 | (210) O-483604 |
-
- | | |
|---|---|
| (111) 322633 | (111) 322644 |
| (220) 25.10.2010 | (220) 02.03.2011 |
| (320) 25.10.2010 | (320) 02.03.2011 |
| (442) 12.10.2011 | (442) 12.10.2011 |
| (151) 18.01.2012 | (151) 18.01.2012 |
| (730) VERSA LLC , 835 Central Avenue Suite # 402F, Hot Springs, AR, US | (730) Trivision ICT, s.r.o. , Fleischnerova 940/6, Brno, 63500, CZ |
| (210) O-480487 | (210) O-483721 |
-
- | | |
|---|--|
| (111) 322635 | (111) 322645 |
| (220) 27.10.2010 | (220) 28.03.2011 |
| (320) 27.10.2010 | (320) 28.03.2011 |
| (442) 12.10.2011 | (442) 12.10.2011 |
| (151) 18.01.2012 | (151) 18.01.2012 |
| (730) Machálek Jiří Mgr. , Ke koupališti 189, Třemošná - Záluží, 33011, CZ | (730) BAILA COMMUNICATION, s.r.o. , Brabcova 1159/2, Praha 4, 14700, CZ |
| (210) O-480575 | (210) O-484396 |
-
- | | |
|---|---------------------|
| (111) 322636 | (111) 322646 |
| (220) 27.10.2010 | (220) 05.04.2011 |
| (320) 27.10.2010 | (320) 05.04.2011 |
| (442) 12.10.2011 | (442) 12.10.2011 |
| (151) 18.01.2012 | |
| (730) Machálek Jiří Mgr. , Ke koupališti 189, Třemošná - Záluží, 33011, CZ | |
| (210) O-480576 | |
-

(151) 18.01.2012	(210) O-485713
(730) Český Svaz Kickboxu , Štverákova 2777/22, Praha 9, 19300, CZ	
(210) O-484637	
(111) 322647	(111) 322655
(220) 05.04.2011	(220) 16.05.2011
(320) 05.04.2011	(320) 16.05.2011
(442) 12.10.2011	(442) 12.10.2011
(151) 18.01.2012	(151) 18.01.2012
(730) Český Svaz Kickboxu , Štverákova 2777/22, Praha 9, 19300, CZ	(730) Dynamiko Bohemia s.r.o. , Durychova 101/66, Praha 4 - Lhotka, 14200, CZ
(210) O-484638	(210) O-485721
(111) 322648	(111) 322656
(220) 13.04.2011	(220) 16.05.2011
(320) 13.04.2011	(320) 16.05.2011
(442) 12.10.2011	(442) 12.10.2011
(151) 18.01.2012	(151) 18.01.2012
(730) CARPET HOUSE, s.r.o. , Pri Habánskom Mlyne 16, Bratislava, SK	(730) Dynamiko Bohemia s.r.o. , Durychova 101/66, Praha 4 - Lhotka, 14200, CZ
(210) O-484908	(210) O-485722
(111) 322649	(111) 322657
(220) 26.04.2011	(220) 19.05.2011
(320) 26.04.2011	(320) 19.05.2011
(442) 12.10.2011	(442) 12.10.2011
(151) 18.01.2012	(151) 18.01.2012
(730) KAPIMOST s.r.o. , Jaroslava Průchy 1915, Most, 43401, CZ	(730) IDIF s.r.o. , Jaurisova 515/4, Praha 4 - Michle, 14000, CZ
(210) O-485221	(210) O-485810
(111) 322650	(111) 322658
(220) 27.04.2011	(220) 19.05.2011
(320) 27.04.2011	(320) 19.05.2011
(442) 12.10.2011	(442) 12.10.2011
(151) 18.01.2012	(151) 18.01.2012
(730) Towercom Infrastructure, a.s. , Cesta na Kamzík 14, Bratislava, SK	(730) Česká distribuční a.s. , Na Rovince 879, Ostrava - Hrabová, 72000, CZ
(210) O-485237	(210) O-485816
(111) 322651	(111) 322659
(220) 06.05.2011	(220) 23.05.2011
(320) 06.05.2011	(320) 23.05.2011
(442) 12.10.2011	(442) 12.10.2011
(151) 18.01.2012	(151) 18.01.2012
(730) Brousilová Marie , Ke kulturnímu domu 15, Praha 6 - Řepy, 16300, CZ	(730) INATELMO cz, s.r.o. , Havlíčkova 311, Senice na Hané, 78345, CZ
(210) O-485487	(210) O-485871
(111) 322652	(111) 322660
(220) 09.05.2011	(220) 24.05.2011
(320) 09.05.2011	(320) 24.05.2011
(442) 12.10.2011	(442) 24.08.2011
(151) 18.01.2012	(151) 18.01.2012
(730) BURDA Praha, spol. s r.o. , Přemyslovská 2845/43, Praha 3, 13000, CZ	(730) BUDĚJOVICKÝ MĚŠŤANSKÝ PIVOVAR a.s. , Lidická 458/51, České Budějovice, 37054, CZ
(210) O-485533	(210) O-485919
(111) 322653	(111) 322661
(220) 12.05.2011	(220) 25.05.2011
(320) 12.05.2011	(320) 25.05.2011
(442) 12.10.2011	(442) 12.10.2011
(151) 18.01.2012	(151) 18.01.2012
(730) ABF, a.s. , Mimoňská 645, Praha 9, 19000, CZ	(730) Vintr Milan , Vysočany 169, Sloup, 67913, CZ
(210) O-485649	(210) O-485951
(111) 322654	(111) 322662
(220) 16.05.2011	(220) 25.05.2011
(320) 16.05.2011	(320) 25.05.2011
(442) 12.10.2011	(442) 12.10.2011
(151) 18.01.2012	(151) 18.01.2012
(730) Patrik Hořelica , Balbínova 32, Praha 2, 12000, CZ	(730) Matoušek Václav , Pelhřimovská 1033/5, Praha 4, 14000, CZ
	(730) Matoušek Michal , Americká 40, Praha 2, 12000, CZ
	(210) O-485958

(111) **322663**
(220) 30.05.2011
(320) 30.05.2011
(442) 12.10.2011
(151) 18.01.2012
(730) **IKHCZ, s.r.o.**, Studánecká 591, Stráž nad Nisou, 46303, CZ
(210) O-486047

(111) **322664**
(220) 30.05.2011
(320) 30.05.2011
(442) 12.10.2011
(151) 18.01.2012
(730) **UNIOS Pharma s.r.o.**, Robousy 188, Jičín, 50601, CZ
(210) O-486049

(111) **322665**
(220) 30.05.2011
(320) 30.05.2011
(442) 12.10.2011
(151) 18.01.2012
(730) **UNIOS Pharma s.r.o.**, Robousy 188, Jičín, 50601, CZ
(210) O-486050

(111) **322666**
(220) 30.05.2011
(320) 30.05.2011
(442) 12.10.2011
(151) 18.01.2012
(730) **UNIOS Pharma s.r.o.**, Robousy 188, Jičín, 50601, CZ
(210) O-486051

(111) **322667**
(220) 03.06.2011
(320) 03.06.2011
(442) 12.10.2011
(151) 18.01.2012
(730) **STAR production, s.r.o.**, Dr. Vladimira Clementisa 10, Bratislava, SK
(210) O-486211

(111) **322668**
(220) 06.06.2011
(320) 06.06.2011
(442) 12.10.2011
(151) 18.01.2012
(730) **Hála Pavel Ing.**, Čtvrtě 8, Brno, 63400, CZ
(210) O-486240

(111) **322669**
(220) 06.06.2011
(320) 06.06.2011
(442) 12.10.2011
(151) 18.01.2012
(730) **Hála Pavel Ing.**, Čtvrtě 8, Brno, 63400, CZ
(210) O-486241

(111) **322670**
(220) 06.06.2011
(320) 06.06.2011
(442) 12.10.2011
(151) 18.01.2012
(730) **OGOSPORT LLC**, Grand Avenue 20, New York, NY, US
(210) O-486243

(111) **322671**
(220) 08.06.2011
(320) 08.06.2011
(442) 12.10.2011
(151) 18.01.2012

(730) **ORTEX spol. s r.o.**, Resslerova 935/3, Hradec Králové, 50002, CZ
(210) O-486298

(111) **322672**
(220) 08.06.2011
(320) 08.06.2011
(442) 12.10.2011
(151) 18.01.2012
(730) **BONGRAIN, S. A., a French société anonyme**, 42 Rue Rieussec, Viroflay, FR
(210) O-486299

(111) **322673**
(220) 08.06.2011
(320) 08.06.2011
(442) 12.10.2011
(151) 18.01.2012
(730) **BONGRAIN, S. A., a French société anonyme**, 42 Rue Rieussec, Viroflay, FR
(210) O-486300

(111) **322674**
(220) 08.06.2011
(320) 08.06.2011
(442) 12.10.2011
(151) 18.01.2012
(730) **BONGRAIN, S. A., a French société anonyme**, 42 Rue Rieussec, Viroflay, FR
(210) O-486302

(111) **322675**
(220) 08.06.2011
(320) 08.06.2011
(442) 12.10.2011
(151) 18.01.2012
(730) **Ing. František Mádl**, Na Aleji 148, Velké Bílovice, 69102, CZ
(210) O-486307

(111) **322676**
(220) 08.06.2011
(320) 08.06.2011
(442) 12.10.2011
(151) 18.01.2012
(730) **Výroba stuh - ELAS, společnost s ručením omezeným**, Větrná 418, Hrádek nad Nisou, 46334, CZ
(210) O-486310

(111) **322677**
(220) 10.06.2011
(320) 10.06.2011
(442) 12.10.2011
(151) 18.01.2012
(730) **Vaše DEDRA s.r.o.**, Podhradní 69, Česká Skalice, 55203, CZ
(210) O-486385

(111) **322678**
(220) 10.06.2011
(320) 10.06.2011
(442) 12.10.2011
(151) 18.01.2012
(730) **Vaše DEDRA s.r.o.**, Podhradní 69, Česká Skalice, 55203, CZ
(210) O-486387

(111) **322679**
(220) 10.06.2011
(320) 10.06.2011
(442) 12.10.2011
(151) 18.01.2012
(730) **Vaše DEDRA s.r.o.**, Podhradní 69, Česká Skalice, 55203, CZ

(210) O-486388

(111) **322680**

(220) 10.06.2011

(320) 10.06.2011

(442) 12.10.2011

(151) 18.01.2012

(730) **Vaše DEDRA s.r.o.**, Podhradní 69, Česká Skalice,
55203, CZ

(210) O-486389

(111) **322681**

(220) 10.06.2011

(320) 10.06.2011

(442) 12.10.2011

(151) 18.01.2012

(730) **Vaše DEDRA s.r.o.**, Podhradní 69, Česká Skalice,
55203, CZ

(210) O-486390

(111) **322682**

(220) 10.06.2011

(320) 10.06.2011

(442) 12.10.2011

(151) 18.01.2012

(730) **Vaše DEDRA s.r.o.**, Podhradní 69, Česká Skalice,
55203, CZ

(210) O-486391

(111) **322683**

(220) 10.06.2011

(320) 10.06.2011

(442) 12.10.2011

(151) 18.01.2012

(730) **Vaše DEDRA s.r.o.**, Podhradní 69, Česká Skalice,
55203, CZ

(210) O-486392

(111) **322684**

(220) 10.06.2011

(320) 10.06.2011

(442) 12.10.2011

(151) 18.01.2012

(730) **Vaše DEDRA s.r.o.**, Podhradní 69, Česká Skalice,
55203, CZ

(210) O-486393

(111) **322685**

(220) 10.06.2011

(320) 10.06.2011

(442) 12.10.2011

(151) 18.01.2012

(730) **Vaše DEDRA s.r.o.**, Podhradní 69, Česká Skalice,
55203, CZ

(210) O-486394

(111) **322686**

(220) 10.06.2011

(320) 10.06.2011

(442) 12.10.2011

(151) 18.01.2012

(730) **Vaše DEDRA s.r.o.**, Podhradní 69, Česká Skalice,
55203, CZ

(210) O-486395

(111) **322687**

(220) 10.06.2011

(320) 10.06.2011

(442) 12.10.2011

(151) 18.01.2012

(730) **Vaše DEDRA s.r.o.**, Podhradní 69, Česká Skalice,
55203, CZ

(210) O-486396

(111) **322688**

(220) 10.06.2011

(320) 10.06.2011

(442) 12.10.2011

(151) 18.01.2012

(730) **Vaše DEDRA, s.r.o.**, Podhradní 69, Česká Skalice,
55203, CZ

(210) O-486409

(111) **322689**

(220) 10.06.2011

(320) 10.06.2011

(442) 12.10.2011

(151) 18.01.2012

(730) **Vaše DEDRA, s.r.o.**, Podhradní 69, Česká Skalice,
55203, CZ

(210) O-486411

(111) **322690**

(220) 10.06.2011

(320) 10.06.2011

(442) 12.10.2011

(151) 18.01.2012

(730) **Vaše DEDRA, s.r.o.**, Podhradní 69, Česká Skalice,
55203, CZ

(210) O-486412

(111) **322691**

(220) 10.06.2011

(320) 10.06.2011

(442) 12.10.2011

(151) 18.01.2012

(730) **Vaše DEDRA, s.r.o.**, Podhradní 69, Česká Skalice,
55203, CZ

(210) O-486413

(111) **322692**

(220) 10.06.2011

(320) 10.06.2011

(442) 12.10.2011

(151) 18.01.2012

(730) **Vaše DEDRA, s.r.o.**, Podhradní 69, Česká Skalice,
55203, CZ

(210) O-486414

(111) **322693**

(220) 10.06.2011

(320) 10.06.2011

(442) 12.10.2011

(151) 18.01.2012

(730) **Vaše DEDRA, s.r.o.**, Podhradní 69, Česká Skalice,
55203, CZ

(210) O-486415

(111) **322694**

(220) 10.06.2011

(320) 10.06.2011

(442) 12.10.2011

(151) 18.01.2012

(730) **Vaše DEDRA, s.r.o.**, Podhradní 69, Česká Skalice,
55203, CZ

(210) O-486416

(111) **322695**

(220) 10.06.2011

(320) 10.06.2011

(442) 12.10.2011

(151) 18.01.2012

(730) **Vaše DEDRA, s.r.o.**, Podhradní 69, Česká Skalice,
55203, CZ

(210) O-486417

(111) **322696**

(220) 10.06.2011 (320) 10.06.2011 (442) 12.10.2011 (151) 18.01.2012 (730) Vaše DEDRA, s.r.o. , Podhradní 69, Česká Skalice, 55203, CZ (210) O-486418	(210) O-486514
(111) 322697 (220) 10.06.2011 (320) 10.06.2011 (442) 12.10.2011 (151) 18.01.2012 (730) Vaše DEDRA, s.r.o. , Podhradní 69, Česká Skalice, 55203, CZ (210) O-486421	(111) 322705 (220) 16.06.2011 (320) 16.06.2011 (442) 12.10.2011 (151) 18.01.2012 (730) RESTA, spol. s r.o. , Brodek u Konice 5E, Brodek u Konice, 79846, CZ (210) O-486574
(111) 322698 (220) 13.06.2011 (320) 13.06.2011 (442) 12.10.2011 (151) 18.01.2012 (730) ZAT a.s. , K Podlesí 541, Příbram VI, 26180, CZ (210) O-486444	(111) 322706 (220) 16.06.2011 (320) 16.06.2011 (442) 12.10.2011 (151) 18.01.2012 (730) RESTA, spol. s r.o. , Brodek u Konice 5E, Brodek u Konice, 79846, CZ (210) O-486575
(111) 322699 (220) 13.06.2011 (320) 13.06.2011 (442) 12.10.2011 (151) 18.01.2012 (730) ZAT a.s. , K Podlesí 541, Příbram VI, 26180, CZ (210) O-486445	(111) 322707 (220) 16.06.2011 (320) 16.06.2011 (442) 12.10.2011 (151) 18.01.2012 (730) HARK s.r.o. , Vrchlického 161/5, Praha 5, 15000, CZ (210) O-486584
(111) 322700 (220) 14.06.2011 (320) 14.06.2011 (442) 12.10.2011 (151) 18.01.2012 (730) Brick Design s.r.o. , Hroznová 495/6, Praha 1 - Malá Strana, 11800, CZ (210) O-486509	(111) 322708 (220) 20.06.2011 (320) 20.06.2011 (442) 12.10.2011 (151) 18.01.2012 (730) M.KARLÍK - distribuce s.r.o. , Husova 735, Vysoké Mýto, 56601, CZ (210) O-486625
(111) 322701 (220) 14.06.2011 (320) 14.06.2011 (442) 12.10.2011 (151) 18.01.2012 (730) Trnovský Lukáš , K Remízku 1007/12, Praha 4, 14900, CZ (210) O-486511	(111) 322709 (220) 20.06.2011 (320) 20.06.2011 (442) 12.10.2011 (151) 18.01.2012 (730) Gordon & Partners Investment s.r.o. , Ječná 518/32, Praha 2 - Nové Město, 12000, CZ (210) O-486633
(111) 322702 (220) 14.06.2011 (320) 14.06.2011 (442) 12.10.2011 (151) 18.01.2012 (730) Trnovský Lukáš , K Remízku 1007/12, Praha 4, 14900, CZ (210) O-486512	(111) 322710 (220) 20.06.2011 (320) 20.06.2011 (442) 12.10.2011 (151) 18.01.2012 (730) Střední odborná škola ochrany osob a majetku Brno s.r.o. , Zoubkova 20, Brno - Nový Lískovec, 63400, CZ Střední odborná škola ochrany osob a majetku Ostrava s.r.o. , Sládečkova 393/30, Ostrava-Michálkovice, 71000, CZ Střední odborná škola ochrany osob a majetku Plzeň s.r.o. , Krašovská 30, Plzeň, 32300, CZ Střední odborná škola ochrany osob a majetku s.r.o. , Svornosti 1, Karviná - Darkov, 73503, CZ Střední odborná škola ochrany osob a majetku Malé Svatoňovice s.r.o. , 17. listopadu 177, Malé Svatoňovice, 54234, CZ Krysta Josef Mgr. , tř. 17. listopadu 2359/23, Karviná - Mízerov, 73401, CZ (210) O-486635
(111) 322703 (220) 14.06.2011 (320) 14.06.2011 (442) 12.10.2011 (151) 18.01.2012 (730) Pharmonia s.r.o. , Staňkova 557/18a, Brno, 60200, CZ (210) O-486513	(111) 322711 (220) 20.06.2011 (320) 20.06.2011 (442) 12.10.2011 (151) 18.01.2012 (730) PROFIGENTA SKS s.r.o. , Opavská 1409/15, Šternberk, 78501, CZ
(111) 322704 (220) 14.06.2011 (320) 14.06.2011 (442) 12.10.2011 (151) 18.01.2012 (730) Pharmonia s.r.o. , Staňkova 557/18a, Brno, 60200, CZ	

(210) O-486637	(320) 24.06.2011 (442) 12.10.2011 (151) 18.01.2012 (730) Diamond travel s.r.o. , Pařížská 205/23, Praha 1, 11000, CZ
(111) 322712 (220) 20.06.2011 (320) 20.06.2011 (442) 12.10.2011 (151) 18.01.2012 (730) Borovec Petr Ing. , Krasová 600/12, Brno, 61400, CZ	(210) O-486787
(111) 322713 (220) 20.06.2011 (320) 20.06.2011 (442) 12.10.2011 (151) 18.01.2012 (730) Lidl Stiftung & Co. KG , Stiftsbergstrasse 1, Neckarsulm, DE	(111) 322721 (220) 24.06.2011 (320) 24.06.2011 (442) 12.10.2011 (151) 18.01.2012 (730) Pěkný nábytek, s.r.o. , Mladoboleslavská 812/30, Praha 9, 19700, CZ
(210) O-486641	(210) O-486797
(111) 322714 (220) 20.06.2011 (320) 20.06.2011 (442) 12.10.2011 (151) 18.01.2012 (730) Lidl Stiftung & Co. KG , Stiftsbergstrasse 1, Neckarsulm, DE	(111) 322722 (220) 24.06.2011 (320) 24.06.2011 (442) 12.10.2011 (151) 18.01.2012 (730) LG Hausys, Ltd. , 20, Yeouido-dong, Yeongdeungpo-gu, Seoul, KR
(210) O-486642	(210) O-486801
(111) 322715 (220) 20.06.2011 (320) 20.06.2011 (442) 12.10.2011 (151) 18.01.2012 (730) Fa RENE s.r.o. , Bří Štefanů 886, Hradec Králové 3, 50003, CZ	(111) 322723 (220) 24.06.2011 (320) 24.06.2011 (442) 12.10.2011 (151) 18.01.2012 (730) OMS INVESTMENTS INC. , 10250 Constellation Boulevard, Suite 2800, Los Angeles, 90067, CA, US
(210) O-486645	(210) O-486807
(111) 322716 (220) 21.06.2011 (320) 21.06.2011 (442) 12.10.2011 (151) 18.01.2012 (730) Gigatel s.r.o. , Bořivojova 878/35, Praha 3, 13000, CZ	(111) 322724 (220) 24.06.2011 (320) 24.06.2011 (442) 12.10.2011 (151) 18.01.2012 (730) OMS INVESTMENTS INC. , 10250 Constellation Boulevard, Suite 2800, Los Angeles, 90067, CA, US
(210) O-486674	(210) O-486808
(111) 322717 (220) 22.06.2011 (320) 22.06.2011 (442) 12.10.2011 (151) 18.01.2012 (730) FTV Prima, spol. s r.o. , Na Žertvách 24/132, Praha 8, 18000, CZ	(111) 322725 (220) 27.06.2011 (320) 27.06.2011 (442) 12.10.2011 (151) 18.01.2012 (730) TERMO Děčín a.s. , Oblouková 25, Děčín III, 40502, CZ
(210) O-486731	(210) O-486821
(111) 322718 (220) 23.06.2011 (320) 23.06.2011 (442) 05.10.2011 (151) 18.01.2012 (730) Pivovar Janáček, a.s. , Neradice 369, Uherský Brod, 68816, CZ	(111) 322726 (220) 27.06.2011 (320) 27.06.2011 (442) 12.10.2011 (151) 18.01.2012 (730) KOVOSLUŽBA Praha, a.s. , Týnská 1053/21, Praha 1, 11000, CZ
(210) O-486773	(210) O-486830
(111) 322719 (220) 24.06.2011 (320) 24.06.2011 (442) 12.10.2011 (151) 18.01.2012 (730) Vlašimnet s.r.o. , Komenského 40, Vlašim, 25801, CZ	(111) 322727 (220) 27.06.2011 (320) 27.06.2011 (442) 12.10.2011 (151) 18.01.2012 (730) KOVOSLUŽBA Praha, a.s. , Týnská 1053/21, Praha 1, 11000, CZ
(210) O-486782	(210) O-486831
(111) 322720 (220) 24.06.2011	(111) 322728 (220) 28.06.2011 (320) 28.06.2011 (442) 12.10.2011

(151) 18.01.2012 (730) ELISABETH PHARMACON, spol. s r.o. , Botanická 823/33, Brno - Veveří, 60200, CZ (210) O-486867	(111) 322737 (220) 07.07.2011 (320) 07.07.2011 (442) 12.10.2011 (151) 18.01.2012 (730) Český rozhlas , Vinohradská 12, Praha 2, 12099, CZ (210) O-487028
(111) 322729 (220) 29.06.2011 (320) 29.06.2011 (442) 12.10.2011 (151) 18.01.2012 (730) Vinacz, spol. s r.o. , Dolní Bojanovice 882, Dolní Bojanovice, 69617, CZ (210) O-486906	(111) 322738 (220) 07.07.2011 (320) 07.07.2011 (442) 12.10.2011 (151) 18.01.2012 (730) Burian Pavel , Steinerova 735/1, Praha 4, 14900, CZ (210) O-487036
(111) 322730 (220) 03.07.2011 (320) 03.07.2011 (442) 12.10.2011 (151) 18.01.2012 (730) AMBICA s.r.o. , Kmentova 89, Jindřichův Hradec II, 37701, CZ (210) O-486989	(111) 322739 (220) 07.07.2011 (320) 07.07.2011 (442) 12.10.2011 (151) 18.01.2012 (730) Burian Pavel , Steinerova 735/1, Praha 4, 14900, CZ (210) O-487037
(111) 322731 (220) 03.07.2011 (320) 03.07.2011 (442) 12.10.2011 (151) 18.01.2012 (730) RAHOLD s.r.o. , Ke Skalce 106, Fryšták, Vítová, 76316, CZ (210) O-486999	(111) 322740 (220) 22.07.2011 (320) 22.07.2011 (442) 12.10.2011 (151) 18.01.2012 (730) GOLDEN ARCHER PRODUCTIONS s.r.o. , Mezilesí 1770/8, Praha 9 - Horní Počernice, 19300, CZ (210) O-487360
(111) 322732 (220) 05.07.2011 (320) 05.07.2011 (442) 12.10.2011 (151) 18.01.2012 (730) Pavel Dusílek RNDr. , Za Školou 267, Byšice, 27732, CZ (210) O-487017	(111) 322741 (220) 22.07.2011 (320) 22.07.2011 (442) 12.10.2011 (151) 18.01.2012 (730) OBCHODNÍ CENTRUM VLTAVÍN, s.r.o. , Krajinská 33/5, České Budějovice, 37001, CZ (210) O-487395
(111) 322733 (220) 06.07.2011 (320) 06.07.2011 (442) 12.10.2011 (151) 18.01.2012 (730) AYLA s.r.o. , Sadová 1746/16, Cheb, 35002, CZ (210) O-487018	(111) 322742 (220) 26.07.2011 (320) 26.07.2011 (442) 12.10.2011 (151) 18.01.2012 (730) JERÁBEK-stroje s.r.o. , Grmelova 59/6, Brno, 63900, CZ (210) O-487435
(111) 322734 (220) 07.07.2011 (320) 07.07.2011 (442) 12.10.2011 (151) 18.01.2012 (730) Skřivánek Karel , Vávrova 807, Kolín IV, 28002, CZ (210) O-487025	(111) 322743 (220) 26.07.2011 (320) 26.07.2011 (442) 12.10.2011 (151) 18.01.2012 (730) JERÁBEK-stroje s.r.o. , Grmelova 59/6, Brno, 63900, CZ (210) O-487436
(111) 322735 (220) 07.07.2011 (320) 07.07.2011 (442) 12.10.2011 (151) 18.01.2012 (730) Skřivánek Karel , Vávrova 807, Kolín IV, 28002, CZ (210) O-487026	(111) 322744 (220) 28.07.2011 (320) 28.07.2011 (442) 12.10.2011 (151) 18.01.2012 (730) AVOS stereo s.r.o. , Ostravská 1556, Frýdek-Místek, 73801, CZ (210) O-487506
(111) 322736 (220) 07.07.2011 (320) 07.07.2011 (442) 12.10.2011 (151) 18.01.2012 (730) Skřivánek Karel , Vávrova 807, Kolín IV, 28002, CZ (210) O-487027	(111) 322745 (220) 28.07.2011 (320) 28.07.2011 (442) 12.10.2011 (151) 18.01.2012

(730) AVOS stereo s.r.o. , Ostravská 1556, Frýdek-Místek, 73801, CZ	(111) 322754
(210) O-487507	(220) 19.08.2011
	(320) 19.08.2011
	(442) 12.10.2011
	(151) 18.01.2012
(111) 322746	(730) MEGA - PRO, s.r.o. , Březinova 29, Praha 8, 18000, CZ
(220) 03.08.2011	(210) O-488097
(320) 03.08.2011	
(442) 12.10.2011	
(151) 18.01.2012	(111) 322755
(730) Borák Ivan , Vinohradská 208/14, Praha 2 - Vinohrady, 12000, CZ	(220) 19.08.2011
(210) O-487660	(320) 19.08.2011
	(442) 12.10.2011
	(151) 18.01.2012
(111) 322747	(730) Villa Alba s.r.o. , Věžeňská 911/4, Praha 1, 11000, CZ
(220) 03.08.2011	(210) O-488109
(320) 03.08.2011	
(442) 12.10.2011	
(151) 18.01.2012	(111) 322756
(730) GEOLINK Praha a.s. , Kovářova 1166/3A, Praha 13, 15500, CZ	(220) 02.01.2012
(210) O-487661	(320) 22.07.2005
	(442)
	(151) 18.01.2012
(111) 322748	(730) SBS Broadcasting Europe B.V. , Reitlandpark 353, Amsterdam, NL
(220) 03.08.2011	(210) O-488196
(320) 03.08.2011	
(442) 12.10.2011	
(151) 18.01.2012	(111) 322757
(730) Bc. Petr Hýl, M. Sc. , Budovatelská 4798, Zlín, 76005, CZ	(220) 02.01.2012
(210) O-487662	(320) 22.07.2005
	(442)
	(151) 18.01.2012
(111) 322749	(730) SBS Broadcasting Europe B.V. , Reitlandpark 353, Amsterdam, NL
(220) 05.08.2011	(210) O-488199
(320) 05.08.2011	
(442) 12.10.2011	
(151) 18.01.2012	(111) 322758
(730) Tripplan Travel, s.r.o. , Jakubské nám. 109/1, Brno, 60200, CZ	(220) 08.09.2011
(210) O-487736	(320) 08.09.2011
	(442) 12.10.2011
	(151) 18.01.2012
(111) 322750	(730) PRO.MED.CS Praha a.s. , Telčská 1, Praha 4, 14000, CZ
(220) 17.08.2011	(210) O-488570
(320) 17.08.2011	
(442) 12.10.2011	
(151) 18.01.2012	(111) 322759
(730) Zentiva, a.s. , Nitrianska 100, 920 27 Hlohovec, SK	(220) 22.09.2011
(210) O-488031	(320) 22.09.2011
	(442) 12.10.2011
	(151) 18.01.2012
(111) 322751	(730) Zentiva, k.s. , U Kabelovny 130, Praha 10 - Dolní Měcholupy, 10237, CZ
(220) 17.08.2011	(210) O-488902
(320) 17.08.2011	
(442) 12.10.2011	
(151) 18.01.2012	(111) 322760
(730) specialista.cz, spol. s r.o. , Lubná 106, Lubná, 56963, CZ	(220) 22.09.2011
(210) O-488033	(320) 22.09.2011
	(442) 12.10.2011
	(151) 18.01.2012
(111) 322752	(730) Zentiva, k.s. , U Kabelovny 130, Praha 10 - Dolní Měcholupy, 10237, CZ
(220) 19.08.2011	(210) O-488903
(320) 19.08.2011	
(442) 12.10.2011	
(151) 18.01.2012	(111) 322761
(730) U Rozvařilů s.r.o. , Klapkova 124/10, Praha 8, 18200, CZ	(220) 22.09.2011
(210) O-488092	(320) 22.09.2011
	(442) 12.10.2011
	(151) 18.01.2012
(111) 322753	(730) Zentiva, k.s. , U Kabelovny 130, Praha 10 - Dolní Měcholupy, 10237, CZ
(220) 19.08.2011	(210) O-488904
(320) 19.08.2011	
(442) 12.10.2011	
(151) 18.01.2012	(111) 322762
(730) Polanka Jakub , Tylova 1092, Sušice, 34201, CZ	(220) 22.09.2011
(210) O-488094	(320) 22.09.2011

(442) 12.10.2011
(151) 18.01.2012
(730) **Zentiva, k.s.**, U Kabelovny 130, Praha 10 - Dolní
Měcholupy, 10237, CZ
(210) O-488905

(111) **322763**
(220) 22.09.2011
(320) 22.09.2011
(442) 12.10.2011
(151) 18.01.2012
(730) **ROYAX, s.r.o.**, Na Příkopě 859/22, Praha 1, 11000, CZ
(210) O-488909

Přehled zápisů ochranných známek se změnou ve vztahu ke zveřejněným přihláškám

Kapitola obsahuje údaje o ochranných známkách zapsaných na základě ustanovení § 28 odst. 1 zákona č. 441/2003 Sb., u kterých došlo ke změně údajů oproti zveřejněné přihlášce ochranné známky.

Číselný přehled

322628, 322629, 322630, 322634, 322640, 322642

Zápisy ochranných známek se změnou ve vztahu ke zveřejněným přihláškám

(111) **322628**
(220) 10.05.2010
(320) 10.05.2010
(442) 03.11.2010
(151) 18.01.2012
(540)



(730) **Lighthouse Marketing Solutions s.r.o.**, Thámova 11-13/183, Praha 8, 18600, CZ
(740) KMVS, advokátní kancelář, s.r.o., Mgr. Petr Kůta, Hellichova 1, Praha 1, 11800
(510) (41) nakladatelská, vydavatelská činnost v oboru odborných publikací, zpráv a informací, organizování a vedení seminářů, kulturních nebo vzdělávacích výstav, organizování vzdělávacích nebo zábavných soutěží, pořádání a řízení školení; (42) grafický design, tvorba a správa webových stránek.
(590) Barevná
(511) 41, 42
(210) O-476547

(111) **322634**
(220) 26.10.2010
(320) 26.10.2010
(442) 09.02.2011
(151) 18.01.2012
(540)



(730) **GASTRO GROUP FASHION s.r.o.**, Rašínovo nábřeží 44/2, Praha 2, 12800, CZ
(510) (9) brýle, sluneční brýle a pouzdra na brýle; (16) tiskoviny, časopisy, periodika, knihy, potisky, samolepky, fotografie, plakáty, pohlednice, pивní etikety, tácky; (18) pouzdra na doklady; (35) zprostředkovatelská činnost v oblasti obchodu s výrobky uvedenými ve tř. 9, 16 a 18 s výjimkou výrobků "peněženky, kabelky", reklama, propagace a inzerce všemi druhy médií, distribuce zboží k reklamním účelům, módní přehlídky, marketing, průzkum a analýzy trhu.
(511) 9, 16, 18, 35
(210) O-480496

(111) **322629**
(220) 10.05.2010
(320) 10.05.2010
(442) 03.11.2010
(151) 18.01.2012
(540)

Lighthouse Marketing Solutions

(730) **Lighthouse Marketing Solutions s.r.o.**, Thámova 11-13/183, Praha 8, 18600, CZ
(740) KMVS, advokátní kancelář, s.r.o., Mgr. Petr Kůta, Hellichova 1, Praha 1, 11800
(510) (41) nakladatelská, vydavatelská činnost v oboru odborných publikací, zpráv a informací, organizování a vedení seminářů, kulturních nebo vzdělávacích výstav, organizování vzdělávacích nebo zábavných soutěží, pořádání a řízení školení; (42) grafický design, tvorba a správa webových stránek.
(511) 41, 42
(210) O-476548

(111) **322640**
(220) 21.01.2011
(320) 21.01.2011
(442) 27.04.2011
(151) 18.01.2012
(540)



(730) **Bartlová Klára Alba**, Betlémská 262/10, Praha 1, 11000, CZ
(740) Mgr. Zuzana Kovářová, advokát, Mgr. Zuzana Kovářová, Na Poříčí 1079/3A, Praha 1, 11000
(510) (35) organizování výstav komečních nebo reklamních, vyhledávání sponzorů; (36) organizování dobročinných sbírek, organizování sbírek; (41) dětské jesle a školky, informace o možnostech zábavy, informace o výchově a vzdělávání, klubové služby výchovně zábavné, kluby zdraví (služby), organizování kulturních nebo vzdělávacích výstav, organizování plesů, organizování soutěží vzdělávacích nebo zábavných, organizování sportovních soutěží, provozování sportovních zařízení, školení, vyučování, vyučování (výuka), vyučování, vzdělávání, zábava (služby).
(590) Barevná
(511) 35, 36, 41
(210) O-482542

(111) **322630**
(220) 18.05.2010
(320) 18.05.2010
(442) 28.07.2010
(151) 18.01.2012
(540)



(730) **AGRO CS, a.s.**, Říkov 265, Česká Skalice, 55203, CZ
(740) Václav Müller, patentový zástupce, Filipova 2016, Praha 4, 14800
(510) (5) pesticidy, přípravky pro hubení hmyzu, fungicidy, herbicidy, insekticidy, přípravky pro sterilizaci půdy.
(590) Barevná
(511) 5
(210) O-476759

(111) **322642**
(220) 18.02.2011
(320) 18.02.2011
(442) 25.05.2011
(151) 18.01.2012
(540)

SELMAG

(730) **FIDES AGRO, spol. s r.o.**, Šardice 709, 69613, CZ
(740) Patentová a známková kancelář, Ing. Jaromír Přikryl, Včelín 1161, Hulín, 76824
(510) (5) výrobky zvěrolékařské, výživové krmné doplňky pro zvířata

ve formě koncentrátů, prášků, granulí, to vše pro lékařské účely;
(31) výrobky zemědělské, zahradnické, lesnické - s výjimkou
hnojiv, krmivářské výrobky a doplňkové krmné směsi.

(511) 5, 31

(210) O-483337

Zápisy licenčních smluv k ochranným známkám

V této kapitole jsou zveřejněny zápisy licenčních smluv podle ustanovení § 18 odst. 1 zákona č. 441/2003 Sb.

Číslo zápisu	Vlastník	Nabyvatel licence	Druh licence	Datum uzavření licenční smlouvy	S účinností od data
229260	Český svaz včelařů, o.s., Křemencova 177/8, Praha 1 - Nové Město, 11524, CZ;	APKOM GROUP s.r.o., Akademika Heyrovského 1178/6, Hradec Králové, 50003, CZ;	nevýlučná	15.12.2011	20.01.2012
271992	Zelinářská unie Čech a Moravy, o.s., Krapkova 3, Olomouc, 77900, CZ;	AGRO KLIMUS s.r.o., Velké Němčice č.p. 22, 69163, CZ;	nevýlučná	08.08.2011	24.01.2012
271992	Zelinářská unie Čech a Moravy, o.s., Krapkova 3, Olomouc, 77900, CZ;	Bc. Tomáš Brožek, Horní Dunajovice 15, 67134, CZ;	nevýlučná	08.08.2011	24.01.2012
312587	JZD Slušovice s.r.o., Neubuz 19, Neubuz, 76315, CZ;	JZD SLUŠOVICE - WINE DIETRICHSTEIN s.r.o., Brněnská 10, Velké Pavlovice, 69106, CZ;	nevýlučná	08.08.2011	24.01.2012
313923	SMC Development a.s., Washingtonova 1624/5, Praha 1, 11000, CZ;	Galerie Šantovka s.r.o., Washingtonova 1624/5, Praha 1 - Nové Město, 11000, CZ;	nevýlučná	23.12.2011	24.01.2012
313924	SMC Development a.s., Washingtonova 1624/5, Praha 1, 11000, CZ;	Galerie Šantovka s.r.o., Washingtonova 1624/5, Praha 1 - Nové Město, 11000, CZ;	nevýlučná	23.12.2011	24.01.2012
313925	SMC Development a.s., Washingtonova 1624/5, Praha 1, 11000, CZ;	Galerie Šantovka s.r.o., Washingtonova 1624/5, Praha 1 - Nové Město, 11000, CZ;	nevýlučná	23.12.2011	24.01.2012
322414	Ing. Václav Frantl, Republikánská 27, Plzeň, 31200, CZ; Ing. Václav Nový, Kaštanová 11, Plzeň, 32600, CZ;	HSI com s.r.o., Čelakovského 10, Plzeň, 30100, CZ;	výlučná	04.01.2012	19.01.2012

Ochranné známky zrušené a prohlášené za neplatné

Tato kapitola obsahuje údaje o rozhodnutích o zrušení ochranné známky na základě ustanovení § 31 zákona č. 441/2003 Sb. nebo o prohlášení ochranné známky za neplatnou na základě ustanovení § 32 zákona č. 441/2003 Sb. Existuje-li důvod zrušení/prohlášení ochranné známky za neplatnou pouze ve vztahu k některým z výrobků nebo služeb, Úřad ochrannou známku zruší/prohlásí za neplatnou pouze pro tyto výrobky nebo služby. Údaje o výsledku rozhodnutí (zrušení ochranné známky, částečné zrušení ochranné známky, prohlášení ochranné známky za neplatnou, prohlášení ochranné známky za částečně neplatnou) jsou uvedeny za datem právní moci rozhodnutí pod INID kódem (583) s názvem "Datum právní moci rozhodnutí/výsledek rozhodnutí".

(111) 308672

(540)



(583) 13.01.2012 / prohlášení ochranné známky za neplatnou

Přehled obnov zápisu ochranných známek

Kapitola obsahuje údaje o ochranných známkách, u kterých byl na žádost vlastníka obnoven zápis podle ustanovení § 28 odst. 2 zákona č. 441/2003 Sb.

Číselný přehled												
92945	98697	155226	155305	161010	165120	165138	165141	165251	173180	173181	173182	173183
173184	173185	173186	173187	173188	173189	173190	173191	173192	173193	173194	173195	173196
174089	174469	174470	174841	174883	174916	174999	175666	175690	175957	175985	175986	175987
175988	175989	175990	176489	176679	176793	177015	177591	177592	177744	177880	178027	178504
179073	179117	179244	179352	180627	182508	189130	246986	246987	247469	247794	248243	248676
248680	248771	248772	248774	248784	248849	248917	248921	249436	249440	249442	249725	249748
249797	249818	250196	250202	250204	250265	250388	250390	250502	250612	250925	250954	250975
251166	251522	251552	251769	251783	251914	251915	251928	251942	252119	252346	252347	252403
252543	252692	252702	253120	253142	253143	253173	253304	253614	253690	253980	254095	254219
254569	254735	254908	254928	255114	255115	255159	255398	255405	255605	255606	255607	255610
256009	256010	256122	256426	256558	257138	257154	257190	258008	258052	258704	259706	260900
261762	261773	263888	265786	265829	265834	266633	266634	266635	266640			

Obnovy zápisu ochranných známek

(111) **92945**
(220) 03.09.1942
(151) 03.09.1942
(540)

SILKAL

(730) **Lybar, a.s.**, Velvěty 33, Rtyně nad Bílinou, 41762, CZ
(740) **KOCIÁNOVÁ** advokátní kancelář, JUDr. Lucie Kociánová, Ph.D., Malostranské nám. 23, Praha 1, 11800
(510) Léčiva, lučební výrobky k účelům léčení a zdravotní péče, lékárnické drogy, prostředky k hubnutí zvířat i rostlin, prostředky k rušení zárodků a protihnilobné (desinfekční), prostředky k udržování a uchovávání potravin v čerstvém stavu, lučební prostředky k průmyslovým a vědeckým účelům, hasicí prostředky, napouštědla pro usně, umělé usně, dřevo, papír a přediva, barviva pro usně, umělé usně, papír a přediva, fermeže, rozpustidla pro laky, rozpustidla mořidel, změkčovadla pro umělé pryskyřice, změkčovadla pro lepidla, leštidla, prostředky k dodávání trvanlivosti usním a k jejich čištění, prostředky úpravní a vydělavací, hmota k leštění podlah, vosk, svítilní látky, technické oleje a tuky, mazadla, kapalné pohonné látky pro motory, voňavky, prostředky k péstění těla a krásy, éterické oleje, mýdla, prací a bělicí prostředky, škrobové výrobky pro tkaniva, prostředky k odstraňování skvrn, prostředky proti rzi, prostředky k rozdělování čistidel a leštidel (vyjma usně), čistící prostředky pro stroje, prostředky k mytí nádobí, prostředky k máchání prádla, lučební výrobky k odstraňování tuků, oleje z kovů, dřeva, kamene, porcelánu, skla, umělých látek a přediv a k čištění těchto hmot, prostředky k dodávání trvanlivosti dřeva.
(511) 1, 2, 3, 4, 5
(210) O-26579

(111) **98697**
(220) 03.06.1922
(151) 03.06.1922
(540)

ANALGIN

(730) **Biotika a.s.**, Slovenská Lupča 566, 97613, SK
(740) **ČERVENKA, KLEINTOVÁ, TURKOVÁ** Patentová, známková a advokátní kancelář, Ing. Eva Kleintová, Budečská 6/974, Praha 2, 12000
(510) (5) léčivé přípravky.
(511) 5
(210) O-18892

(111) **155226**
(220) 30.06.1962
(151) 25.09.1962
(540)



(730) **Protool s.r.o.**, Chelčického 1932, Česká Lípa, 47037, CZ
(740) **Rott, Růžička & Guttman Patentové**, známkové a advokátní kanceláře, JUDr. Vladimír Rott, Vinohradská 37, Praha 2, 12000
(510) Ruční nářadí a náčiní všeho druhu, stroje a nástroje poháněné elektrickým motorem nebo jiným mechanickým pohonem.
(511) 7, 8
(210) O-26902

(111) **155305**
(220) 16.11.1962
(151) 26.11.1962

(540)



(730) **Protool s.r.o.**, Chelčického 1932, Česká Lípa, 47037, CZ
(740) **Rott, Růžička & Guttman Patentové**, známkové a advokátní kanceláře, JUDr. Vladimír Rott, Vinohradská 37, Praha 2, 12000
(510) Stroje a nástroje poháněné el. motorem, nebo jiným mechanickým pohonem, ruční nástroje a nářadí.
(511) 7, 8
(210) O-27618

(111) **161010**
(220) 07.03.1972
(151) 08.09.1972
(540)

LUMMUS DPG

(730) **ABB LUMMUS GLOBAL INC.**, 1515 Broad Street, Bloomfield, NJ, US
(740) **Čermák a spol.**, JUDr. Karel Čermák, Elišky Peškové 15, Praha 5, 15000
(510) Přístroje pro průmyslové závody a zařízení pro provozování chemické, rafinační, petrochemické, metalurgické, jaderné, celulosní a papírenské, plastikářské, na výrobu umělých vláken, na výrobu hnojiv, na zpracovávání potravin, na zpracovávání uhlí, pro provozování energetické, včetně kapalinových a plynových ohřivačů a jejich částí, výměníků tepla, zařízení pro chlazení vzduchu, zařízení kondenzačních parních generátorů, kolon destilačních a frakčních a jejich částí, kalicích zařízení a zařízení pro pomalé koksování; tiskoviny, modrotisky a jiné výkresy průmyslových zařízení a postupů pro výrobu chemikálií a chemických komposic; chemikálie a chemické komposice; poskytování služeb v oboru finančního projektování a poradenství pro průmysl chemický a jiný a pro energetické závody, inženýrské, návrhové, konstrukční, zaváděcí, opravárenské, údržbářské a dodavatelské služby pro závody, výrobní jednotky, přidružená zařízení a provozování podniků chemických, petrochemických, rafinačních, metalurgických, jaderných, celulosních a papírenských, na výrobu umělých hmot, na výrobu umělých vláken, na výrobu hnojiv, na zpracovávání potravin, na zpracovávání uhlí, poradní inženýrské služby, služby pro provozování laboratorní a tovární, služby pro využívání a získávání práv k výrobním způsobům v průmyslu chemickém, petrochemickém, rafinačním, metalurgickém, jaderném, celulosním a papírenském, plastikářském, umělých vláken, farmaceutickém, na výrobu hnojiv, na zpracování potravin a na zpracování uhlí.
(511) 1, 7, 11, 16, 36, 37, 40, 42
(210) O-45982

(111) **165120**
(220) 15.01.1982
(151) 22.06.1982
(540)

COPPERTONE

(730) **Schering-Plough HealthCare Products, Inc.**, 3030 Jackson Avenue, Memphis, TN, US
(740) **KOREJZOVÁ & SPOL.**, v.o.s., JUDr. Zdeňka Korejzová, Korunní 810/104 E, Praha 10, 10100
(510) (3) kosmetické výrobky, zejména opalovací přípravky a přípravky na ochranu proti spálení na slunci.
(511) 3
(210) O-52526

(111) **165138**

(220) 09.02.1982
(151) 21.07.1982
(540)



(730) **Diageo Ireland**, St. James's Gate, Dublin 8, IE
(740) **KOREJZOVÁ & SPOL.**, v.o.s., JUDr. Zdeňka Korejzová,
Korunní 810/104 E, Praha 10, 10100
(510) (32) stout a porter.
(511) 32
(210) O-52565

(540)



(730) **Trow Nutrition Biofaktory s.r.o.**, Na Chvalce 2049, Praha
9, 19300, CZ
(740) JUDr. Milada Špaňhelová, Žižkova 251, Řevnice, 25230
(510) (5) výživový doplněk minerálních látek, vitaminů a
aminokyselin.
(511) 5
(210) O-66100

(111) **165141**
(220) 08.04.1982
(151) 22.07.1982
(540)

SUMITOMO

(730) **Sumitomo Chemical Co., Ltd.**, 27-1, Shinkawa 2-chome,
Chuo-ku, Tokyo 104-8260, JP
(740) Čermák a spol., JUDr. Karel Čermák jr., Ph.D., LL.M.,
advokát, Elišky Peškové 15/735, Praha 5, 15000
(510) (5) výrobky farmaceutické, zvěrolékařské a zdravotnické,
výrobky dietetické pro děti a nemocné, náplasti a obvazový
materiál, hmoty určené k plombování zubů a na otisky zubů,
dezinfekční prostředky, prostředky k hubení rostlinných a
živočišných škůdců, antiparazitní látky.
(511) 5
(210) O-52634

(111) **173182**
(220) 24.01.1992
(151) 28.07.1993
(540)



(730) **Trow Nutrition Biofaktory s.r.o.**, Na Chvalce 2049, Praha
9, 19300, CZ
(740) JUDr. Milada Špaňhelová, Žižkova 251, Řevnice, 25230
(510) (5) výživový doplněk minerálních látek, vitaminů a
aminokyselin.
(511) 5
(210) O-66099

(111) **165251**
(220) 13.01.1982
(151) 02.12.1982
(540)

CARDHU

(730) **Diageo Scotland Limited**, Edinburgh Park, 5 Lochside Way,
Edinburgh, Scotland, GB
(740) **KOREJZOVÁ & SPOL.**, v.o.s., JUDr. Petra Korejzová,
Korunní 810/104 E, Praha 10, 10100
(510) (33) vína a lihoviny.
(511) 33
(210) O-52524

(111) **173183**
(220) 24.01.1992
(151) 28.07.1993
(540)



(730) **Trow Nutrition Biofaktory s.r.o.**, Na Chvalce 2049, Praha
9, 19300, CZ
(740) JUDr. Milada Špaňhelová, Žižkova 251, Řevnice, 25230
(510) (5) výživový doplněk minerálních látek, vitaminů a
aminokyselin.
(511) 5
(210) O-66098

(111) **173180**
(220) 24.01.1992
(151) 28.07.1993
(540)



(730) **Trow Nutrition Biofaktory s.r.o.**, Na Chvalce 2049, Praha
9, 19300, CZ
(740) JUDr. Milada Špaňhelová, Žižkova 251, Řevnice, 25230
(510) (5) výživový doplněk minerálních látek, vitaminů a
aminokyselin.
(511) 5
(210) O-66101

(111) **173184**
(220) 24.01.1992
(151) 28.07.1993

(111) **173181**
(220) 24.01.1992
(151) 28.07.1993



(730) **Trouw Nutrition Biofaktory s.r.o.**, Na Chvalce 2049, Praha 9, 19300, CZ

(740) JUDr. Milada Špaňhelová, Žižkova 251, Řevnice, 25230

(510) (5) výživový doplněk minerálních látek, vitaminů a aminokyselin.

(511) 5

(210) O-66097

(111) **173185**

(220) 24.01.1992

(151) 28.07.1993

(540)



(730) **Trouw Nutrition Biofaktory s.r.o.**, Na Chvalce 2049, Praha 9, 19300, CZ

(740) JUDr. Milada Špaňhelová, Žižkova 251, Řevnice, 25230

(510) (5) výživový doplněk minerálních látek, vitaminů a aminokyselin.

(511) 5

(210) O-66096

(111) **173186**

(220) 24.01.1992

(151) 28.07.1993

(540)



(730) **Trouw Nutrition Biofaktory s.r.o.**, Na Chvalce 2049, Praha 9, 19300, CZ

(740) JUDr. Milada Špaňhelová, Žižkova 251, Řevnice, 25230

(510) (5) výživový doplněk minerálních látek, vitaminů a aminokyselin.

(511) 5

(210) O-66095

(111) **173187**

(220) 24.01.1992

(151) 28.07.1993

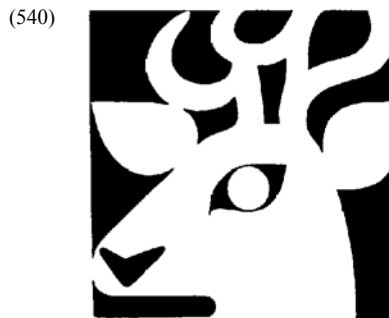

(730) **Trouw Nutrition Biofaktory s.r.o.**, Na Chvalce 2049, Praha 9, 19300, CZ

(740) JUDr. Milada Špaňhelová, Žižkova 251, Řevnice, 25230

(510) (5) výživový doplněk minerálních látek, vitaminů a aminokyselin.

(511) 5

(210) O-66094

(111) **173188**

(220) 24.01.1992

(151) 28.07.1993

(540)



(730) **Trouw Nutrition Biofaktory s.r.o.**, Na Chvalce 2049, Praha 9, 19300, CZ

(740) JUDr. Milada Špaňhelová, Žižkova 251, Řevnice, 25230

(510) (5) výživový doplněk minerálních látek, vitaminů a aminokyselin.

(511) 5

(210) O-66093

(111) **173189**

(220) 24.01.1992

(151) 28.07.1993

(540)



(730) **Trouw Nutrition Biofaktory s.r.o.**, Na Chvalce 2049, Praha 9, 19300, CZ

(740) JUDr. Milada Špaňhelová, Žižkova 251, Řevnice, 25230

(510) (5) výživový doplněk minerálních látek, vitaminů a aminokyselin.

(511) 5

(210) O-66092

(111) **173190**

(220) 24.01.1992

(151) 28.07.1993

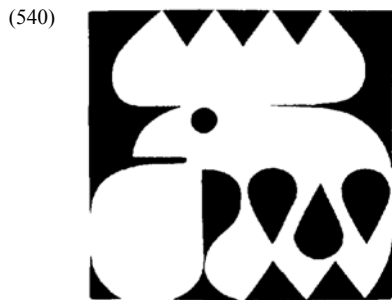

(730) **Trow Nutrition Biofaktory s.r.o.**, Na Chvalce 2049, Praha 9, 19300, CZ

(740) JUDr. Milada Špaňhelová, Žižkova 251, Řevnice, 25230

(510) (5) výživový doplněk minerálních látek, vitamínů a aminokyselin.

(511) 5

(210) O-66091

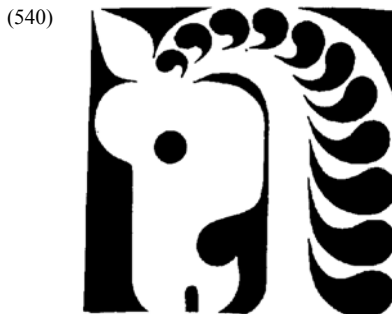

(730) **Trow Nutrition Biofaktory s.r.o.**, Na Chvalce 2049, Praha 9, 19300, CZ

(740) JUDr. Milada Špaňhelová, Žižkova 251, Řevnice, 25230

(510) (5) výživový doplněk minerálních látek, vitamínů a aminokyselin.

(511) 5

(210) O-66088

(111) **173191**

(220) 24.01.1992

(151) 28.07.1993

(540)



(730) **Trow Nutrition Biofaktory s.r.o.**, Na Chvalce 2049, Praha 9, 19300, CZ

(740) JUDr. Milada Špaňhelová, Žižkova 251, Řevnice, 25230

(510) (5) výživový doplněk minerálních látek, vitamínů a aminokyselin.

(511) 5

(210) O-66090

(111) **173194**

(220) 24.01.1992

(151) 28.07.1993

(540)



(730) **Trow Nutrition Biofaktory s.r.o.**, Na Chvalce 2049, Praha 9, 19300, CZ

(740) JUDr. Milada Špaňhelová, Žižkova 251, Řevnice, 25230

(510) (5) výživový doplněk minerálních látek, vitamínů a aminokyselin.

(511) 5

(210) O-66087

(111) **173192**

(220) 24.01.1992

(151) 28.07.1993

(540)



(730) **Trow Nutrition Biofaktory s.r.o.**, Na Chvalce 2049, Praha 9, 19300, CZ

(740) JUDr. Milada Špaňhelová, Žižkova 251, Řevnice, 25230

(510) (5) výživový doplněk minerálních látek, vitamínů a aminokyselin.

(511) 5

(210) O-66089

(111) **173195**

(220) 24.01.1992

(151) 28.07.1993

(540)



(730) **Trow Nutrition Biofaktory s.r.o.**, Na Chvalce 2049, Praha 9, 19300, CZ

(740) JUDr. Milada Špaňhelová, Žižkova 251, Řevnice, 25230

(510) (5) výživový doplněk minerálních látek, vitamínů a aminokyselin.

(511) 5

(210) O-66086

(111) **173193**

(220) 24.01.1992

(151) 28.07.1993

(111) **173196**

(220) 24.01.1992

(151) 28.07.1993

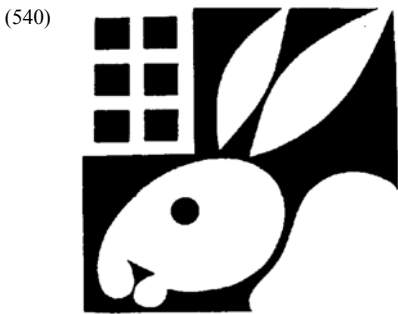

- (540) **Trow Nutrition Biofaktory s.r.o.**, Na Chvalce 2049, Praha 9, 19300, CZ
(730) JUDr. Milada Špaňhelová, Žižkova 251, Řevnice, 25230
(740) (5) výživový doplněk minerálních látek, vitamínů a aminokyselin.
(511) 5
(210) O-66078

- (111) **174089**
(220) 27.03.1992
(151) 15.11.1993
(540)

LINIE

- (730) **ADDFOOD, spol. s r.o.**, Komenského 78, Černošice, 25228, CZ
(740) Patentová a známková kancelář, Ing. Jaromír Příkryl, Včelín 1161, Hulín, 76824
(510) (32) sirupy pro syčené a nesycené nápoje.
(511) 32
(210) O-67581

- (111) **174469**
(220) 24.03.1992
(151) 22.12.1993
(540)

GOKILAHT

- (730) **Sumitomo Chemical Co., Ltd.**, 27-1, Shinkawa 2-chome, Chuo-ku, Tokyo 104-8260, JP
(740) Čermák a spol., JUDr. Karel Čermák jr., Ph.D., LL.M., advokát, Elišky Peškové 15/735, Praha 5, 15000
(510) Chemické výrobky k využití při výrobě insekticidů, fungicidů, přípravků pro ničení plevelů a hubení hmyzu, insekticidy; fungicidy; přípravky pro ničení plevelů a hubení hmyzu.
(511) 1, 5
(210) O-67450

- (111) **174470**
(220) 24.03.1992
(151) 22.12.1993
(540)

SUMILARV

- (730) **Sumitomo Chemical Co., Ltd.**, 27-1, Shinkawa 2-chome, Chuo-ku, Tokyo 104-8260, JP
(740) Čermák a spol., JUDr. Karel Čermák jr., Ph.D., LL.M., advokát, Elišky Peškové 15/735, Praha 5, 15000
(510) Chemické výrobky pro užití ve výrobě regulátorů růstu hmyzu a insekticidů, regulátory růstu hmyzu; insekticidy; fungicidy; herbicidy; přípravky pro ničení plevelů a hubení hmyzu.
(511) 1, 5
(210) O-67449

- (111) **174841**
(220) 14.01.1992
(151) 15.02.1994
(540)

BARON

- (730) **STOCK Plzeň-Božkov s.r.o.**, Palírenská 641/2, Plzeň-Božkov, 32600, CZ
(740) Čermák a spol., Mgr. Lukáš Lorenc, Elišky Peškové 15/735, Praha 5, 15000
(510) (33) lihoviny.
(511) 33
(210) O-65870

- (111) **174883**
(220) 27.01.1992
(151) 17.02.1994
(540)

RAK

- (730) **RAK CZ a.s.**, Havelská 500/25, Praha 1, 11000, CZ
(740) Rott, Růžička & Guttman Patentové, známkové a advokátní kanceláře, JUDr. Michal Růžička, CSc., Vinohradská 37, Praha 2, 12000
(510) Výroba a prodej stavebních materiálů zejména cihel a dlaždic všeho druhu, přírodního i umělého kamene, panelů, netypických stavebnicových prvků, např. pro stavbu krbů, komínů; řeziva, trámů, prken, dřevěných panelů, služby realitní kanceláře, průzkumy trhu a zprostředkování obchodní činnosti.
(511) 19, 35, 36
(210) O-66112

- (111) **174916**
(220) 31.03.1992
(151) 17.02.1994
(540)



- (730) **Výpočetní služba a tiskárna Šumava, spol. s r.o.**, Za Tiskárnou 327, Český Krumlov, 38101, CZ
(740) HALAXOVÁ & HALAXOVÁ, TETRAPAT, RNDr. Zdeňka Halaxová, Dukelská 891/4, Olomouc, 77200
(510) Polygrafické výrobky, razítka, tvorba programového vybavení, zpracování dat.
(511) 16, 42
(210) O-67626

- (111) **174999**
(220) 29.01.1992
(151) 21.02.1994
(540)

BRUNSWICK

- (730) **BRUNSWICK CORPORATION**, 1 N. Field Court, Lake Forest, IL, US
(740) KOREJZOVÁ & SPOL. Advokátní a patentová kancelář, JUDr. Korejzová Zdeňka, Spálená 29, Praha 1, 11000
(510) Elektronický automatický zapisovač stavu utkání a zapisovač bodů s displejem; kuželkové vybavení zejména kuželkové hrací dráhy; kolikový seřizovač, žlábký jimiž se vrací kuželkové koule, kolíky a koule; biliardové vybavení, včetně biliardových stolů, koulí a tága.
(511) 9, 28
(210) O-66171

- (111) **175666**
(220) 18.02.1992
(151) 08.04.1994
(540)

ALMA

- (730) **Alena Mahlerová**, Na Kodymce 27/1057, Praha 6, 16000, CZ
(740) HALAXOVÁ & HALAXOVÁ, TETRAPAT, RNDr. Zdeňka Halaxová, Dukelská 891/4, Olomouc, 77200
(510) (42) starožitnictví.
(511) 42
(210) O-66549

- (111) **175690**
(220) 17.01.1992
(151) 11.04.1994
(540)

MCCALL'S

- (730) **The McCall Pattern Company**, 120 Broadway, New York, NY, US
(740) Společná advokátní kancelář Všečeka Zelený Švorčík Kalenský a partneři, JUDr. Otakar Švorčík, Hálkova 2, Praha 2, 12000
(510) Tiskoviny, časopisy, periodika, stříhy pro domácí šití a návody pro ruční práce, knihy; oděvy, zejména pro ženy a děti.
(511) 16, 25
(210) O-65970

- (111) **175957**
(220) 06.03.1992
(151) 29.04.1994
(540)



- (730) **UNIPETROL RPA, s.r.o.**, Záluží 1, Litvínov, 43670, CZ
(510) Chemické výrobky pro průmyslové účely, plastické hmoty v surovém stavu a v polotovaru, půdní hnojiva umělá, pryskyřice umělé, katalyzátory; antikorozi a impregnační nátěry; čisticí přípravky, lešticí přípravky, odmašťovací přípravky; průmyslové oleje a tuky, mazadla, paliva - oleje a pohonné látky; přístroje a nástroje k vědeckým a laboratorním účelům; polotovary z plastických hmot (fólie, desky, tyče), kaučuk umělý, pěna z gumy a plastických hmot; asfalt, asfaltové výrobky pro stavební účely, dehet; obaly z plastických hmot; krmiva chemická pro dobytek.
(511) 1, 2, 3, 4, 9, 17, 19, 20, 31
(210) O-67095

- (111) **175985**
(220) 20.01.1992
(151) 29.04.1994
(540)

DENNIS

- (730) **AKM Group Ltd**, Suite 102, Ground Floor, Blake Building, Corner Eyre and Hutson Streets, Belize City, BZ
(740) Mgr. Roman Fojtášek, advokát, Vinohradská 6, Praha 2, 12000
(510) Chemické výrobky pro průmysl, vědu, fotografii, zemědělství, zahradnictví, lesnictví, pryskyřice umělé a syntetické, plastické hmoty v surovém stavu, půdní hnojiva, hasební prostředky, chemické prostředky pro konzervování potravin, průmyslová pojidla a lepidla, barvy, fermeže, laky, ochranné prostředky proti rezu a proti hnilobě dřeva, barviva, mořidla, přírodní pryskyřice, prací, čisticí, dezinfekční prostředky prostředky pro mytí a oplachování nádobí, prostředky pro změkčování vody, zušlechťovací prostředky na prádlo (přípravky s antistatickými a změkčovacími účinky, aviváže).
(511) 1, 2, 3
(210) O-65983

- (111) **175986**
(220) 20.01.1992
(151) 29.04.1994
(540)

OBZOR

- (730) **AKM Group Ltd**, Suite 102, Ground Floor, Blake Building, Corner Eyre and Hutson Streets, Belize City, BZ
(740) Mgr. Roman Fojtášek, advokát, Vinohradská 6, Praha 2, 12000
(510) Chemické výrobky pro průmysl, vědu, fotografii, zemědělství, zahradnictví, lesnictví, pryskyřice umělé a syntetické, plastické hmoty v surovém stavu, půdní hnojiva, hasební prostředky, chemické prostředky pro konzervování potravin, průmyslová pojidla a lepidla, barvy, fermeže, laky, ochranné prostředky proti rezu a proti hnilobě dřeva, barviva, mořidla, přírodní pryskyřice, prací, čisticí, dezinfekční prostředky prostředky pro mytí a oplachování nádobí, prostředky pro změkčování vody, zušlechťovací prostředky na prádlo (přípravky s antistatickými a změkčovacími účinky, aviváže).
(511) 1, 2, 3
(210) O-65984

- (111) **175987**
(220) 20.01.1992
(151) 29.04.1994
(540)

SALBET

- (730) **AKM Group Ltd**, Suite 102, Ground Floor, Blake Building, Corner Eyre and Hutson Streets, Belize City, BZ
(740) Mgr. Roman Fojtášek, advokát, Vinohradská 6, Praha 2, 12000
(510) Chemické výrobky pro průmysl, vědu, fotografii, zemědělství, zahradnictví, lesnictví, pryskyřice umělé a syntetické, plastické hmoty v surovém stavu, půdní hnojiva, hasební prostředky, chemické prostředky pro konzervování potravin, průmyslová pojidla a lepidla, barvy, fermeže, laky, ochranné prostředky proti rezu a proti hnilobě dřeva, barviva, mořidla, přírodní pryskyřice, prací, čisticí, dezinfekční prostředky prostředky pro mytí a oplachování nádobí, prostředky pro změkčování vody, zušlechťovací prostředky na prádlo (přípravky s antistatickými a změkčovacími účinky, aviváže).
(511) 1, 2, 3
(210) O-65985

- (111) **175988**
(220) 20.01.1992
(151) 29.04.1994
(540)

ROBETA

- (730) **AKM Group Ltd**, Suite 102, Ground Floor, Blake Building, Corner Eyre and Hutson Streets, Belize City, BZ
(740) Mgr. Roman Fojtášek, advokát, Vinohradská 6, Praha 2, 12000
(510) Chemické výrobky pro průmysl, vědu, fotografii, zemědělství, zahradnictví, lesnictví, pryskyřice umělé a syntetické, plastické hmoty v surovém stavu, půdní hnojiva, hasební prostředky, chemické prostředky pro konzervování potravin, průmyslová pojidla a lepidla, barvy, fermeže, laky, ochranné prostředky proti rezu a proti hnilobě dřeva, barviva, mořidla, přírodní pryskyřice, prací, čisticí, dezinfekční prostředky prostředky pro mytí a oplachování nádobí, prostředky pro změkčování vody, zušlechťovací prostředky na prádlo (přípravky s antistatickými a změkčovacími účinky, aviváže).
(511) 1, 2, 3
(210) O-65986

- (111) **175989**
(220) 20.01.1992
(151) 29.04.1994
(540)

BIOBETA

- (730) **AKM Group Ltd**, Suite 102, Ground Floor, Blake Building, Corner Eyre and Hutson Streets, Belize City, BZ
(740) Mgr. Roman Fojtášek, advokát, Vinohradská 6, Praha 2, 12000
(510) Chemické výrobky pro průmysl, vědu, fotografii, zemědělství, zahradnictví, lesnictví, pryskyřice umělé a syntetické, plastické hmoty v surovém stavu, půdní hnojiva, hasební prostředky, chemické prostředky pro konzervování potravin, průmyslová pojidla a lepidla, barvy, fermeže, laky, ochranné prostředky proti rezu a proti hnilobě dřeva, barviva, mořidla, přírodní pryskyřice, prací, čisticí, dezinfekční prostředky prostředky pro mytí a oplachování nádobí, prostředky pro změkčování vody, zušlechťovací prostředky na prádlo (přípravky s antistatickými a změkčovacími účinky, aviváže).
(511) 1, 2, 3
(210) O-65987

- (111) **175990**
(220) 20.01.1992
(151) 29.04.1994
(540)

GABRIEL

- (730) **AKM Group Ltd**, Suite 102, Ground Floor, Blake Building, Corner Eyre and Hutson Streets, Belize City, BZ
(740) Mgr. Roman Fojtášek, advokát, Vinohradská 6, Praha 2, 12000
(510) Chemické výrobky pro průmysl, vědu, fotografii, zemědělství, zahradnictví, lesnictví, pryskyřice umělé a syntetické, plastické hmoty v surovém stavu, půdní hnojiva, hasební prostředky, chemické prostředky pro konzervování potravin, průmyslová pojidla a lepidla, barvy, fermeže, laky, ochranné prostředky proti rezu a proti hnilobě dřeva, barviva, mořidla, přírodní

- (220) 17.01.1992
(151) 20.06.1994
(540)
- pryskyřice, prací, čističí, dezinfekční prostředky prostředky pro mytí a oplachování nádobí, prostředky pro změkčování vody, zušlechťovací prostředky na prádlo (přípravky s antistatickými a změkčovacími účinky, aviváže).
- (511) 1, 2, 3
(210) O-65988



- (111) **176489**
(220) 03.12.1991
(151) 17.05.1994
(540)

TURESPAÑA

- (730) **Secretaria General de Turismo**, Madrid, ES
(740) Čermák a spol., JUDr. Karel Čermák jr., Ph.D., LL.M., advokát, Elišky Peškové 15/735, Praha 5, 15000
(510) (39) nabídkové služby propagující cestování.
(511) 39
(210) O-65176

- (730) **ATREY spol. s r.o.**, Na Hřebenkách 80/1168, Praha 5, 15000, CZ
(740) Známková kancelář Praha, v.o.s., Tichá Laura, p.o.box 46, Praha 5, 15250
(510) Výpočetní technika, spotřební elektronika, rozmnožovací stroje, měřicí a regulační technika, kompletace výpočetní a spojové techniky, informační a reprografické služby, software (jeho tvorba a vývoj), technická pomoc při zavádění nových technických zařízení, poskytování služeb při zavádění nových technologií.
(511) 9, 35, 37, 42
(210) O-65966

- (111) **176679**
(220) 09.03.1992
(151) 20.05.1994
(540)



- (730) **HAMÉ s.r.o.**, Na Drahách 814, Kunovice, 68604, CZ
(740) Václav Müller, patentový zástupce, Filipova 2016, Praha 4, 14800
(510) (29) sterilovaná zelenina a luštěniny.
(511) 29
(210) O-67104

- (111) **177592**
(220) 17.01.1992
(151) 20.06.1994
(540)

ATREY

- (730) **ATREY spol. s r.o.**, Na Hřebenkách 80/1168, Praha 5, 15000, CZ
(740) Známková kancelář Praha, v.o.s., Tichá Laura, p.o.box 46, Praha 5, 15250
(510) Výpočetní technika, spotřební elektronika, rozmnožovací stroje, měřicí a regulační technika, kompletace výpočetní a spojové techniky, informační a reprografické služby, software (jeho tvorba a vývoj), technická pomoc při zavádění nových technických zařízení, poskytování služeb při zavádění nových technologií.
(511) 9, 35, 37, 42
(210) O-65968

- (111) **176793**
(220) 14.01.1992
(151) 24.05.1994
(540)

BANCOMERZ

- (730) **LUSIANA, spol. s r.o.**, Loretánské nám. 3/109, Praha 1, Hradčany, 11800, CZ
(740) Patentová a známková kancelář, Ing. Jaromír Příkryl, Včelín 1161, Hulín, 76824
(510) Starožitnosti: starožitné sklo a porcelán, mosazné a cínové předměty, předměty z drahých kovů, ozdobné předměty, dřevěné bytové doplňky, starožitný textil; směnárství; provoz cestovní kanceláře; restaurační a ubytovací služby.
(511) 36, 39, 42
(210) O-65868

- (111) **177744**
(220) 27.02.1992
(151) 27.06.1994
(540)

MENUET

- (730) **Arla Foods amba**, Sonderhoj 14, DK-8260 Viby J, DK
(740) **KOREJZOVÁ & SPOL.**, v.o.s., JUDr. Petra Korejzová, Korunní 810/104 E, Praha 10, 10100
(510) (29) mléko a mléčné výrobky, jedlé oleje a tuky.
(511) 29
(210) O-66866

- (111) **177015**
(220) 04.02.1992
(151) 31.05.1994
(540)



- (730) **Ing. Ladislav Molnár**, Bylanská 30/339, Praha 10, 10000, CZ
(510) Technické, ekonomické, výrobní, obchodní a zprostředkovatelské služby ve stavebnictví. Inženýring a realitní kancelář (makléřství). Projektování a výstavba pozemních a inženýrských staveb. Leasing stavebních strojů a přístrojů pro stavebnictví. Poradenství.
(511) 36, 37, 42
(210) O-66256

- (111) **177880**
(220) 10.03.1992
(151) 29.06.1994
(540)

OASIS

- (730) **Sumitomo Chemical Co., Ltd.**, 27-1, Shinkawa 2-chome, Chuo-ku, Tokyo 104-8260, JP
(740) Čermák a spol., JUDr. Karel Čermák jr., Ph.D., LL.M., advokát, Elišky Peškové 15/735, Praha 5, 15000
(510) Chemikálie užívané pro výrobu herbicidů, fungicidů, insecticidů a přípravků k hubení plevelu a hmyzu; herbicidy, fungicidy, insecticidy, přípravky k hubení plevelu a hmyzu.
(511) 1, 5
(210) O-67133

- (111) **178027**
(220) 30.03.1992
(151) 08.07.1994

- (111) **177591**

(540)



(730) **Ziff Davis, Inc.**, 28 East, 28th Street, New York, NY, US

(740) Rott, Růžička & Guttman Patentové, známkové a advokátní kanceláře, JUDr. Vladimír Rott, Vinohradská 37, Praha 2, 12000

(510) Knihy, časopisy a osvědčení týkající se problematiky výpočetní techniky.

(511) 16, 41

(210) O-67608

(111) **178504**

(220) 03.11.1992

(151) 26.07.1994

(540)



(730) **Plzeňský Prazdroj, a.s.**, U Prazdroje 7, Plzeň, 30497, CZ

(510) (32) pivo.

(511) 32

(210) O-72733

(111) **179073**

(220) 11.11.1992

(151) 24.08.1994

(540)



(730) **ŘETĚZY Vamberk spol. s r.o.**, Dvořákova 426, Vamberk, 51754, CZ

(510) (6) kloubové řetězy, výrobky z drátu.

(511) 6

(210) O-72913

(111) **179117**

(220) 31.01.1992

(151) 25.08.1994

(540)



(730) **PERFA, spol. s r.o.**, Na Balkáně 2532/82, Praha 3, 13000, CZ

(510) Organizování kongresů, konferencí a seminářů včetně kongresové turistiky; výstavní činnost.

(511) 39, 41, 42

(210) O-66204

(111) **179244**

(220) 09.12.1992

(151) 30.08.1994

(540)

MITHON

(730) **Výzkumný ústav organických syntéz a.s.**, Rybitví 296, Rybitví, 53354, CZ

(510) (5) biocidní prostředek vykazující vysoké účinky proti gram-pozitivním a gram-negativním bakteriím, houbám a kvasinkám.

(511) 5

(210) O-73690

(111) **179352**

(220) 14.02.1992

(151) 06.09.1994

(540)



(730) **ITEAD a.s.**, Masarykovo nám. 1484, Pardubice, Zelené předměstí, 53002, CZ

(740) Patentová a známková kancelář, Ing. Jaromír Příkryl, Včelín 1161, Hulín, 76824

(510) Pomoc při řízení obchodních podniků prováděním marketingu a distribuce vzorků; příprava pojistných smluv na základě technicko-ekonomických analýz podle smluv uzavřených s pojišťovny a klienty; provádění výzkumu rizik a posuzování jejich kvality a kvantity, návrhy na jejich minimalizaci a překlenutí.

(511) 35, 36, 42

(210) O-66502

(111) **180627**

(220) 14.10.1992

(151) 31.10.1994

(540)

ATREA

(730) **Ing. Petr Morávek, CSc.**, V Aleji 20, Jablonec nad Nisou, 46601, CZ

(510) Projektová činnost v investiční výstavbě, vzduchotechnická zařízení, regulační technika, stavební činnost.

(511) 9, 11, 37, 42

(210) O-72323

(111) **182508**

(220) 28.12.1992

(151) 20.01.1995

(540)



(730) **Miloslav Janiček - ORFEUS**, Vinořská 6, Jenštejn, 25073, CZ

(510) (41) zprostředkování hudební činnosti, vydavatelská činnost - pořizování hudebních snímků.

(511) 41

(210) O-74181

(111) **189130**

(220) 05.02.1992

(151) 29.04.1996

(540)



- (730) **Jiří Vágner**, Česká 16/18, Brno, 60200, CZ
(740) Ing. Malůšek Jiří, Mendlovo nám. 1a, Brno, 60300
(510) (9) kancelářské stroje včetně kancelářské techniky; (11) osvětlovací technika pro kancelářské účely; (16) papírenské výrobky včetně map, školní potřeby včetně nůžek, nožů a rýsovacích potřeb; (18) kufry, školní a cestovní brašny, batohy; (20) kancelářský nábytek; (27) výrobky pro kancelářské účely jako jsou koberce, rohože a tapety; (35) obchodní zastoupení a související obchodní činnost.
(511) 9, 11, 16, 18, 20, 27, 35
(210) O-66286

- (111) **246986**
(220) 12.03.2002
(151) 26.08.2002
(540)

CHATENAU

- (730) **KAUFLAND ČESKÁ REPUBLIKA, v.o.s.**, Pod Višňovkou 25, Praha 4, 14000, CZ
(510) (32) piva, minerální vody, šumivé nápoje a jiné nápoje nealkoholické, nápoje a šťávy ovocné, sirupy a jiné přípravky k zhotovování nápojů; (33) alkoholické nápoje (s výjimkou pív); (41) výchova, vzdělávání, zábava, sportovní a kulturní aktivity.
(511) 32, 33, 41
(210) O-177679

- (111) **246987**
(220) 12.03.2002
(151) 26.08.2002
(540)

JULIE K

- (730) **KAUFLAND ČESKÁ REPUBLIKA, v.o.s.**, Pod Višňovkou 25, Praha 4, 14000, CZ
(510) (18) kůže, imitace kůže, výrobky z těchto materiálů, které nejsou zahrnuty do jiných tříd, kůže ze zvířat, kufry a zavazadla, deštníky, slunečníky a hole, biče a sedlářské výrobky; (24) tkaniny a textilní výrobky, které nejsou uvedeny v jiných třídách, pokrývky ložní a ubrusy; (25) pánské a dámské ponožky a punčochy, spodní prádlo, oděvy, obuv, kloboučnické zboží.
(511) 18, 24, 25
(210) O-177681

- (111) **247469**
(220) 01.11.2001
(151) 24.09.2002
(540)



- (730) **Dagmar Stašková**, Příluky 341, Zlín, 76001, CZ
(740) SPUR a.s., Ing. Görig Jan, tř. T. Bati 299, Zlín, 76422
(510) (18) výrobky z kůže a imitace kůže pro jezdecký sport, včetně western příslušenství, příkrývky a deky pro koně, ochranné chapsy; (25) oděvy a kloboučnické zboží, zejména pro jezdecký sport a ve western stylu, jako jsou košile a saka včetně westernových, jezdecké kalhoty, bundy, vesty.
(511) 18, 25
(210) O-173267

- (111) **247794**
(220) 22.01.2002

- (151) 24.09.2002
(540)



- (730) **DOMETIC SWEDEN AB**, Torggatan 8, 171 54 Solna, SE
(740) Čermák a spol., JUDr. Karel Čermák jr., Ph.D., LL.M., advokát, Elišky Peškové 15/735, Praha 5, 15000
(510) (6) bezpečnostní boxy; (7) generátory pro vozidla; (11) ledničky, mrazničky, přenosné ledničky, klimatizační zařízení pro vozidla, sportovní a výletní lodě, střešní ventilátory pro vozidla, sportovní a výletní lodě, odsávače pro rekreační vozidla a výletní a sportovní lodě, převozní a ukládací boxy na krev, farmaceutika, vakcíny a orgány, přístroje na čištění vody, mikrovlnné trouby, sporáky; (12) dveře, okna a stropní svítidla pro vozidla a sportovní a výletní lodě; (22) rolety, plátěné střechy - v rámci této třídy.
(511) 6, 7, 11, 12, 22
(210) O-175758

- (111) **248243**
(220) 23.10.2001
(151) 29.10.2002
(540)

KIT

- (730) **Kühtreiber, s.r.o.**, Stařečka 997, Třebíč, 67401, CZ
(740) BOHEMIA PATENT, Ing. Jana Vanděliková, Spálená 29, Praha 1, 11000
(510) (9) elektrické svařovací stroje a zařízení, zejména pro svařování opláštěnými elektrodami.
(511) 9
(210) O-172966

- (111) **248676**
(220) 21.01.2002
(151) 29.10.2002
(540)

Městská
hudba
Františka
Kmocha



Kolín

- (730) **Město Kolín, Městský úřad Kolín**, Karlovo nám. 78, Kolín, 28002, CZ
(740) Patentservis Praha a.s., Jivenská 1273/1, Praha 4, 14021
(510) (16) plakáty, fotografie, periodické a neperiodické publikace; (35) reklamní a propagační služby; (41) nakladatelství, vydavatelství, nahrávání nosičů zvukových nebo obrazově zvukových, výroba, tvorba a šíření audiovizuálních děl, tvorba kulturních programů, agenturní činnost v oblasti kultury, výchovná, vzdělávací a zábavní činnost, zejména provozování hudebního tělesa; (43) restaurační činnost, ubytování.
(511) 16, 35, 41, 43
(210) O-175730

- (111) **248680**
(220) 21.01.2002
(151) 29.10.2002
(540)

BBARÁK

- (730) **David Man Maryško**, Zelenohorská 509, Praha 8, 18100, CZ
(510) (16) časopis; (41) vydavatelská a nakladatelská činnost.
(511) 16, 41
(210) O-175743

- (111) **248771**

(220) 07.02.2002
(151) 29.10.2002
(540)

GERAMONT

(730) **BONGRAIN S. A.**, 42 rue Rieussec, VIROFLAY, FR
(740) Ing. František Kania, Mendlovo nám. 1a, Brno, 60300
(510) (29) mléko, sýr, mléčné výrobky.
(511) 29
(210) O-176488

(111) **248772**
(220) 07.02.2002
(151) 29.10.2002
(540)

BOURSAULT

(730) **BONGRAIN S.A.**, 42 rue Rieussec, VIROFLAY, FR
(740) Ing. František Kania, Mendlovo nám. 1a, Brno, 60300
(510) (29) mléko, sýr, mléčné výrobky.
(511) 29
(210) O-176489

(111) **248774**
(220) 07.02.2002
(151) 29.10.2002
(540)



(730) **Zdeněk Kopřiva**, Veselého 386, Lázně Bohdaneč, 53341, CZ
(740) Mgr. Ladislav Sudík, Polní 293, Letohrad, 56151
(510) (37) zámečnictví, izolátérství, vodoinstalatérství, topenářství.
(511) 37
(210) O-176491

(111) **248784**
(220) 13.02.2002
(151) 29.10.2002
(540)



(730) **Biomedica, spol. s r. o.**, Pekařská 8, Praha 5, 15500, CZ
(510) (3) vonné oleje, kosmetika; (5) výrobky farmaceutické, veterinářské a hygienické v rámci této třídy; (32) sirupy a jiné přípravky k zhotovení nápojů; (33) alkoholické nápoje (s výjimkou pív).
(511) 3, 5, 32, 33
(210) O-176664

(111) **248849**
(220) 01.03.2002
(151) 29.10.2002
(540)



(730) **Lubor Dubšík**, Žižkova 20, Hodonín, 69501, CZ

(740) Patentová a známková kancelář, Ing. Jaromír Příkryl, Včelín 1161, Hulín, 76824
(510) (9) plachty ochranné; (22) plachty, plachty vozové, autoplachty, větrné plachty, plachtoviny; (35) zprostředkovatelské služby v oblasti obchodu.
(511) 9, 22, 35
(210) O-177281

(111) **248917**
(220) 11.04.2002
(151) 29.10.2002
(540)

maxprogres

(730) **MAXPROGRES, s.r.o.**, Traťová 1, Brno, 61900, CZ
(510) (9) poplašná zařízení a anténní systémy (soustavy antén včetně stožárů a zesilovacích zařízení), vysílací zařízení (telekomunikace), kabely elektrické, optické přístroje a nástroje, zejména kabely z optických vláken, bezdrátové (mikrovlnné) optické spojovací jednotky; (11) sanitární toaletní přístroje a zařízení, umyvadla, skříňky s umyvadlem, umyvadla s přívodem vody, koupelnové vany, vany na sedací koupele, bidety, sprchy, sprchovací kouty, sedátka klozetní, sedátka WC, sprchová sedátka, koupelnová sedátka, vodovodní kohoutky a jejich příslušenství, zařízení a vybavení koupelen, WC; (19) stavební materiály nekovové, zejména beton, břidlice, cement, dehet, dřevo, kámen a výrobky z nich, asfalt, cihly, hlína, a pojiva na cihly, malta, mozaiky pro stavebnictví, sádra, stavební sklo, smůla, šamot, šindele, šterk, vápenec, vápno, stavební panely, omítky, obklady, nekovové podlahy, dlažba, neohebné trubky a ventily nekovové pro stavebnictví, přenosné konstrukce nekovové, nekovové komíny a nástavce na komíny, střešní krytina nekovová, lemování střech, lišty, římsy, nekovová okna a dveře, zárubně pro okna a dveře, nekovová schodiště; (37) elektroinstalátérství, instalace a opravy poplašných systémů (alarmů), montáž, opravy a servis telekomunikačních a optických zařízení, zejména integrovaných počítačových sítí, telefonních ústředěn včetně rozvodů, revizní činnost technických zařízení; (38) služby v oblasti přenosových systémů, zejména služby radioléových spojů, služby sítě GSM, služby bezdrátové sítě, služby telefonních ústředěn, služby strukturovaných kabelových systémů, telekomunikace (směrovací a spojovací služby), spojení pomocí sítí optických vláken; (42) inženýrská činnost ve výstavbě, projektování elektrických zařízení, projektová činnost v investiční výstavbě, projektové studie optických zařízení.
(511) 9, 11, 19, 37, 38, 42
(210) O-178751

(111) **248921**
(220) 19.04.2002
(151) 18.10.2002
(540)

ФЛУКОСАН

(730) **PRO.MED.CS Praha a. s.**, Telčská 1, Praha 4, 14000, CZ
(740) Advokátní a patentová kancelář, Mgr. Klára Studená, advokátka, patentový zástupce, Komunardů 36, Praha 7, 17000
(510) (5) farmaceutické výrobky.
(511) 5
(210) O-179033

(111) **249436**
(220) 29.01.2002
(151) 25.11.2002
(540)

FOOTEE NATURFYT

(730) **Naturfyt - Bio s.r.o.**, Beskydská 1301/2, Jeseník, 79001, CZ
(740) Ing. Radmila Baumová, nám. Republiky 75/2, Žďár nad Sázavou, 59101
(510) (3) kosmetické přípravky a prostředky pro ošetřování pokožky, vlasů a vlasové pokožky, masážní a regenerační prostředky, krémy a gely pro ošetření nohou; (5) prostředky léčebné kosmetiky, parafarmaceutické přípravky, vitamínové přípravky.
(511) 3, 5
(210) O-176082

a realit.
(511) 35, 36
(210) O-177864

(111) **249748**
(220) 22.03.2002
(151) 25.11.2002
(540)



(111) **249440**
(220) 31.01.2002
(151) 25.11.2002
(540)



(730) **AGRIMA Žatec s.r.o.**, Staňkovice 86, Staňkovice, 43949, CZ
(740) Advokátní kancelář JUDr. CIBULKA & partner, JUDr. Pavel Cibulka, Mostecká 2580, Žatec, 43801
(510) (7) stroje a obráběcí stroje; (39) doprava, balení a skladování zboží, organizování cest.
(511) 7, 39
(210) O-176158

(730) **KYZLINK, s.r.o.**, Vychodilova 14, Brno, 61600, CZ
(740) Ing. Markes Libor, Grohova 54, Brno, 60200
(510) (20) nábytek a jeho části, vybavení prodejen - prodejní stojany, regály, pulty, police, zrcadla, rámy, tabule vývěsní, desky k vystavování zboží; (35) propagační, inzertní a reklamní činnost, pomoc při řízení obchodní činnosti, marketing, obchodní zprostředkovatelství, pořádání komerčních výstav, včetně tvorby expozic, rešeršní činnost pro komerční účely; (42) projektové a konstrukční práce, činnost architektů a designérů včetně poradenství a konzultací, vědecké a průmyslové rešerše, právní služby, tvorba software.
(511) 20, 35, 42
(210) O-178136

(111) **249442**
(220) 31.01.2002
(151) 25.11.2002
(540)



(730) **COLGATE - PALMOLIVE COMPANY**, 300 Park Avenue, New York, NY, US
(740) Advokátní a patentová kancelář Traplová, Hakr, Kubát, JUDr. Traplová Jarmila, Přístavní 24, Praha 7, 17000
(510) (3) přípravky pro péči o tělo a vlasy (přípravky osobní hygieny), sprchové gely, mýdla, vlasové vody (lotions), kosmetické oleje a parfumerie.
(511) 3
(210) O-176179

(111) **249797**
(220) 04.04.2002
(151) 25.11.2002
(540)



(730) **ALIER, spol. s r.o.**, Klokočná 80, Mnichovice, okr. Praha - Východ, 25164, CZ
(740) Jiří Effmert, patentový zástupce, Družstevní 1424/12, Říčany, 25101
(510) (5) výrobky farmaceutické, dietetické přípravky pro léčebné účely, polyvitaminové přípravky, přípravky s vitaminy a stopovými prvky a s dalšími přírodními látkami, léky a preparáty posilující; (29) dietetické přípravky vyrobené z ovoce nebo zeleniny; (35) inzertní a reklamní činnost pro prodej polyvitaminových přípravků a přípravků s vitaminy, stopovými prvky a s dalšími přírodními látkami.
(511) 5, 29, 35
(210) O-178561

(111) **249725**
(220) 18.03.2002
(151) 25.11.2002
(540)

GENESIA

(730) **Genesis, s.r.o.**, Hvězdova 1716/2b, Praha 4, 14078, CZ
(740) BOHEMIA PATENT, Ing. Jana Vandělíková, Spálená 29, Praha 1, 11000
(510) (35) zprostředkovatelské a poradenské služby v oblasti obchodu, ekonomiky, průzkum a analýza trhu, administrativní služby, služby organizačně-hospodářské povahy, obchodní rešerše, ekonomické expertízy a studie, poskytování obchodních informací, obchodní management a podnikatelské poradenství, odborné obchodní poradenství; (36) zprostředkovatelské a poradenské služby v oblasti bankovníctví a pojišťovnictví a ostatních finančních služeb, v oblasti investic

(111) **249818**
(220) 11.04.2002
(151) 25.11.2002
(540)



(730) **MAXPROGRES, s.r.o.**, Traťová 1, Brno, 61900, CZ
(510) (9) poplašná zařízení a anténní systémy (soustavy antén včetně stožárů a zesilovacích zařízení), vysílací zařízení (telekomunikace), kabely elektrické, optické přístroje a nástroje, zejména kabely z optických vláken, bezdrátové

(mikrovlákné) optické spojovací jednotky; (11) sanitární toaletní přístroje a zařízení, umyvadla, skříňky s umyvadlem, umyvadla s přívodem vody, koupelnové vany, vany na sedací koupele, bidety, sprchy, sprchovací kouty, sedátka klozetní, sedátka WC, sprchová sedátka, koupelnová sedátka, vodovodní kohoutky a jejich příslušenství, zařízení a vybavení koupelen, WC; (19) stavební materiály nekovové, zejména beton, břidlice, cement, dehet, dřevo, kámen a výrobky z nich, asfalt, cihly, hlína, a pojiva na cihly, malta, mozaiky pro stavebnictví, sádra, stavební sklo, smůla, šamot, šindele, šterk, vápenec, vápno, stavební panely, omítky, obklady, nekovové podlahy, dlažba, neohebné trubky a ventily nekovové pro stavebnictví, přenosné konstrukce nekovové, nekovové komíny a nástavce na komíny, střešní krytina nekovová, lemování střech, lišty, římsy, nekovová okna a dveře, zárubně pro okna a dveře, nekovová schodiště; (37) elektroinstalatérství, instalace a opravy poplašných systémů (alarmů), montáž, opravy a servis telekomunikačních a optických zařízení, zejména integrovaných počítačových sítí, telefonních ústředěn včetně rozvodů, revizní činnost technických zařízení; (38) služby v oblasti přenosových systémů, zejména služby radioléových spojů, služby sítě GSM, služby bezdrátové sítě, služby telefonních ústředěn, služby strukturovaných kabelových systémů, telekomunikace (směrovací a spojovací služby), spojení pomocí sítí optických vláken; (42) inženýrská činnost ve výstavbě, projektování elektrických zařízení, projektová činnost v investiční výstavbě, projektové studie optických zařízení.

(511) 9, 11, 19, 37, 38, 42
(210) O-178753

(111) **250196**
(220) 21.01.2002
(151) 30.12.2002
(540)

Original AÖK
COSMETIC KARL HADEK INTERNATIONAL

(730) **Cosmetics ATOK International s.r.o.**, Václavské náměstí 870/6, Trmice, 40004, CZ
(740) Advokátní kancelář, JUDr. Jan Michalec, advokát, Dobětická 10, Ústí nad Labem, 40001
(510) (3) dezodorační přípravky; (5) dezodoranty pro desinfekci; (44) služby spojené s hygienou a kosmetickou činností.
(511) 3, 5, 42
(210) O-175731

(111) **250202**
(220) 24.01.2002
(151) 30.12.2002
(540)

MYJAVA

(730) **Petr Vavřínek**, Školní 120, Dýšina, 33002, CZ
Radek Vlček, Vrchlického 7, Plzeň, 32000, CZ
(740) LANGROVA, s.r.o., Skrétova 48, Plzeň, 30100
LANGROVA, s.r.o., Skrétova 48, Plzeň, 30100
(510) (6) kovové stavební materiály; (19) nekovové kanalizační materiály; (40) zpracování a úprava kovových a nekovových materiálů.
(511) 6, 19, 40
(210) O-175823

(111) **250204**
(220) 24.01.2002
(151) 30.12.2002
(540)

LITAVA

(730) **Petr Vavřínek**, Školní 120, Dýšina, 33002, CZ
Radek Vlček, Vrchlického 7, Plzeň, 32000, CZ
(740) LANGROVA, s.r.o., Skrétova 48, Plzeň, 30100
LANGROVA, s.r.o., Skrétova 48, Plzeň, 30100

(510) (6) kovové stavební materiály; (19) nekovové kanalizační materiály; (40) zpracování a úprava kovových a nekovových materiálů.
(511) 6, 19, 40
(210) O-175826

(111) **250265**
(220) 25.02.2002
(151) 30.12.2002
(540)

ÚSTECKÁ POLIKLINIKA,
s.r.o.



(730) **ÚSTECKÁ POLIKLINIKA, s. r. o.**, Masarykova 92/2000, Ústí nad Labem, 40001, CZ
(740) Mgr. Lucie Mlčuchová, Pod Nouzovem 972/23, Praha 9, 19700
(510) (5) léky, léčiva, parafarmaceutika, výrobky farmaceutické, veterinární a hygienické, čaje z léčivých bylin, léčebné potraviny, dietetické a vitaminové přípravky, kosmetické přípravky pro léčebné účely, dezinfekce, potraviny a nápoje pro batolata, obvazový materiál, léčivé vody; (10) prostředky zdravotnické techniky, hygienické a ortopedické pomůcky včetně bandáží; (44) diagnostická, léčebná a preventivní péče v oborech interní lékařství, chirurgie, neurologie, provoz elektroencefalografu, ortopedie, krční, nosní, ušní, foniatry, psychiatrie, psychologie, rehabilitace, tuberkulózní a respirační nemoci, urologie, oční, rentgenodiagnostika, biochemie, gynekologie, kožní, všeobecné lékařství, pediatrie a dorostové lékařství, imunologie a alergologie, zubní, provozování lékárny.
(511) 5, 10, 44
(210) O-177095

(111) **250388**
(220) 25.03.2002
(151) 30.12.2002
(540)



(730) **ÚSTECKÁ POLIKLINIKA, s. r. o.**, Masarykova 92/2000, Ústí nad Labem, 40001, CZ
(740) Ing. Marta Gabrielová, patentový zástupce, Na Bělidle 3, Praha 5, 15000
(510) (5) léky, léčiva, parafarmaceutika, výrobky farmaceutické, veterinární, hygienické výrobky pro osobní hygienu kromě toaletních potřeb, čaje z léčivých bylin, léčebné potraviny, dietetické přípravky upravené pro léčebné účely, vitaminové přípravky, kosmetické přípravky pro léčebné účely, dezinfekce, potraviny a nápoje pro batolata, obvazový materiál, léčivé vody; (10) aerosolové dávkovače pro lékařské účely, antikoncepční prostředky s výjimkou chemických, bandáže, baňky lékařské, berle, brišní korzety, pomůcky na čištění tělních dutin, dávkovače pilulek, dudlíky, dětské lahve, dudlíky na dětské lahve, uzávěry na dětské lahve, dlahy, elastické punčochy pro chirurgické účely, chirurgické nástroje, chirurgické nože, chirurgické nitě, chirurgické nůžky, chirurgické svorky, chirurgické šicí jehly, zrcadla pro chirurgické účely, chrániče prstů a chrániče sluchu pro lékařské účely, inhalátory, injekční stříkačky pro lékařské účely, irigátory pro lékařské účely, jehly na sešívání ran, jehly pro lékařské účely, kanyly a kapací lahvičky pro lékařské účely, kapátka pro lékařské účely, katetry, ketget, pomůcky pro kojení, kondomy, kroužky na prořezávání zubů, přístroje na

měření krevního tlaku, kýlní pasy, lžice pro podávání léků, masážní rukavice z žíně, nádoby pro aplikaci léků, nože na kuří oka, odsávačky mateřského mléka, ortopedické pomůcky, ortopedická obuv a vložky do bot, vložky pro ploché nohy, ortopedické bandáže na zpevnění kloubů, ortopedické nákolenníky, párátko na čištění uší, pesary, podkožní stříkačky, polštáře proti proleženinám, polštářky (uspávací) při nespavosti, prostěradla pro použití při inkontinenci, prostěradla sterilní chirurgická, roušky pro lékařské účely, punčochy na křečové žíly, rozprašovače a rozstříkovače pro lékařské účely, rukavice pro lékařské účely, skalpely, suspenzory (bandáže), škrabadla na jazyk, špachtle krční, tampóny do uší pro lékařské účely, teploměry pro lékařské účely, tonometry pro měření krevního tlaku, urologické přístroje a nástroje, vaky na led pro lékařské účely, zubní přístroje a nástroje, zrcátka pro chirurgy, zubolékařská zrcátka, hygienické a ortopedické pomůcky včetně bandáží pro lékařské účely; (44) diagnostická, léčebná a preventivní péče v oborech interní lékařství, chirurgie, neurologie, provoz elektroencefalografu, ortopedie, krční, nosní, ušní, foniatrie, psychiatrie, psychologie, rehabilitace, tuberkulózní a respirační nemoci, urologie, oční, rentgenodiagnostika, biochemie, gynekologie, kožní, všeobecné lékařství, pediatrie a dorostové lékařství, imunologie a alergologie, zubní, provozování lékárn.

(511) 5, 10, 44
(210) O-178189

(111) **250390**
(220) 26.03.2002
(151) 30.12.2002
(540)



(730) **Ing. Dalibor Gregor**, nám. Slezského odboje 10, Opava, 74601, CZ
(510) (16) tiskárenské výrobky, zejména pohlednice, blahopřání, kalendáře, dopisní soupravy, knihy, brožury, katalogy; (28) hračky; (41) fotografické služby (fotografování).
(511) 16, 28, 41
(210) O-178256

(111) **250502**
(220) 15.04.2002
(151) 30.12.2002
(540)

PIRKENHAMMER

(730) **Ing. Václav Vitovec**, Měsíční 3, Plzeň, 31208, CZ
(740) Langrova, s.r.o., Skrětova 48/1011, Plzeň, 30100
(510) (3) parfumerie, kosmetika; (14) bižuterie, šperky, hodinky; (25) oděvy - klasické, společenské, sportovní, dětské, obuv; (33) alkoholické nápoje.
(511) 3, 14, 25, 33
(210) O-178866

(111) **250612**
(220) 22.07.2002
(151) 12.12.2002
(540)

CLEAN MAXIMO

(730) **KAUFLAND ČESKÁ REPUBLIKA v.o.s.**, Pod Višňovkou 25, Praha 4, 14000, CZ
(510) (3) přípravky pro bělení a jiné prací prostředky, přípravky pro čištění, leštění, odmašťování a broušení, mýdla, parfumerie, vonné oleje, kosmetika, vlasové vody, zubní pasty; (5) hygienické výrobky; (21) náčiní a nádoby pro domácnost nebo kuchyň, hřebeny a mycí houby, čistící potřeby, sklo, porcelán.
(511) 3, 5, 21
(210) O-182046

(111) **250925**
(220) 14.03.2002
(151) 27.01.2003
(540)

SOLSENSIA

(730) **Merck Sharp & Dohme Corp.**, One Merck Drive, Whitehouse Station, NJ, US
(740) Čermák Hořejš Matějka a spol., JUDr. Karel Čermák jr., Ph.D., LL.M., advokát, Národní 32, Praha 1, 11000
(510) (5) výrobky farmaceutické, veterinářské a hygienické, diabetické přípravky pro léčebné účely, potraviny pro batolata, náplasti, obvazový materiál, materiály pro plombování zubů a pro zubní otisky, dezinfekční přípravky, výrobky pro hubení škodlivých zvířat, fungicidy, herbicidy.
(511) 5
(210) O-177786

(111) **250954**
(220) 21.03.2002
(151) 27.01.2003
(540)



(730) **TERMOSONDY Kladno, s. r. o.**, Dělnická 81, Kladno, 27280, CZ
(740) Ing. Belfin Vladimír, P.O.Box 117, Kladno, 27280
(510) (9) měřicí a odběrové vzorkovací sondy, teplotní sondy a snímače, měřicí a zkušební nástroje a přístroje, měřicí systémy; (37) kontrola měřících přístrojů, snímačů a sond; (42) zkoušení materiálů, provádění chemických rozborů, odběr vzorků, kalibrování měřících přístrojů, snímačů a sond.
(511) 9, 37, 42
(210) O-178095

(111) **250975**
(220) 27.03.2002
(151) 27.01.2003
(540)



(730) **Elitegroup Computer Systems Co., Ltd.**, No. 239, Sec 2, Tiding Blvd., Neihu District, Taipei City, R.O.C., TW
(740) Čermák a spol., JUDr. Karel Čermák, Elišky Peškové 15, Praha 5, 15000
(510) (9) elektronické vývěsky, počítačové displeje z tekutých krystalů, počítačové klávesnice, diskové jednotky, počítačové paměti, střediskové počítače, mikroprocesory, počítačové myši, počítačové snímače souřadnic, osobní počítače, kryty a obaly na počítače, notebooky, příruční počítače, přenosné počítače, energeticky nezávislé paměti, výměnné pevné disky, počítačové terminály, magnetické disky a kompaktní disky s nahranými počítačovými programy, osobní digitální asistenti, počítačová rozhraní, digitální fotoaparáty, televize s obrazovkami z tekutých krystalů, mobilní telefony, videotelefony, internetové telefony, set-top boxy, deska s plošnými spoji, základní desky, baterie; (42) služby výroby, navrhování, údržby, testování, analýzy a poradenské služby vztahující se k počítačovým systémům a programům, služby počítačového programování a počítačového zpracování dat a pronájem počítačů.
(511) 9, 42
(210) O-178297

(111) **251166**
(220) 31.07.2002
(151) 27.01.2003
(540)

WICKIES

(730) **KAUFLAND ČESKÁ REPUBLIKA, v. o. s.**, Pod Višňovkou 25, Praha 4, 14000, CZ
(510) (3) mýdla, parfumerie, vonné oleje, kosmetika, zubní pasty - vše pro děti a batolata; (5) výrobky hygienické, hygienické ubrousky pro děti, potraviny pro batolata; (16) dětské plenky a plenkové kalhotky z papíru nebo buničiny, výrobky z papíru nebo buničiny pro děti, papírové kapesníky a ubrousky.
(511) 3, 5, 16
(210) O-182299

(540)



(730) **LINEA Nivnice, a.s.**, U Dvora 190, Nivnice, 68751, CZ
(740) Müller Václav, patentový zástupce, Filipova 2016, Praha 4, 14800

(510) (5) výrobky dietetické, jako sportovní a energetické nápoje, vitamínové přípravky, přípravky pro doplnění redukčních diet nebo přípravků pro hubnutí, potraviny pro děti, batolata a nemocné, potravinové přípravky a doplňky všeho druhu, nápoje léčivé jako léčivé čaje, vše výše uvedené určené k léčebným účelům; (29) oleje jedlé, bujónové koncentráty, mléčné výrobky; (30) kečup a kečupové omáčky, chuťové a pikantní omáčky, ocet, káva, čaj a nápoje na bázi čaje, kakaové a čokoládové nápoje, majonéza; (32) piva všeho druhu, vody minerální a šumivé a jiné nealkoholické nápoje, sirupy a jiné přípravky k přípravě nápojů, jako koncentráty k přípravě nápojů, ovocné šťávy a nápoje z ovocných šťáv, zeleninové nápoje, energetické nápoje, iontové nápoje, syrovátkové nápoje; (33) alkoholické nápoje všeho druhu, jako destiláty, lihoviny, likéry, vína, vína perlivá, šumivá, ovocná.

(511) 5, 29, 30, 32, 33
(210) O-179195

(111) **251522**
(220) 07.02.2002
(151) 24.02.2003
(540)

VYSTO

(730) **Karel Müller**, Zadní 317, Pouzdřany, 69126, CZ
(740) Ing. Marie Jandová, Nerudova 1095, Kuřim, 66434
(510) (6) ocelové stožáry, kovové konstrukční prvky, kovové prvky veřejného osvětlení a světelné signalizace, kovová vrata, schodiště, kování, zámky, kovové lavičky, drobné zámečnické výrobky; (9) rozvaděče nízkého napětí, regulátory, elektrické kabely, elektrické vodiče, elektrovýzbroj pro osvětlení, svorkovnice, pojistky, patice, tlumivky; (11) svítidla, žárovky, výbojky, zářivky.
(511) 6, 9, 11
(210) O-176501

(111) **251783**
(220) 26.04.2002
(151) 24.02.2003
(540)

TH-SYSTEM

(730) **TH-SYSTEM spol. s r. o.**, U hostivařského nádraží 276a, Praha 10, 10200, CZ
(740) Patentová, známková, grafická kancelář, Ing. Vlasta Sedláčková, Ke Kateřinkám 1393, Praha 4, 14900
(510) (12) vozidla - automobily osobní i nákladní, motorky, kola; (19) stavební materiály nekovové včetně dřeva, neohébné trubky nekovové pro stavebnictví, přenosné nekovové konstrukce, asfalt; (20) nábytek, zrcadla, rámy, výrobky ze dřeva, korku, rákosu, vrbového proutí, z rohu, kostí, slonoviny, z kostic, želvoviny, jantaru, perleti, mořské pěny - věšáky, lavičky, poličky, regály, sošky vč. náhražky všech těchto materiálů nebo náhražky z plastických hmot; (37) zprostředkovatelská činnost v investiční výstavbě, provádění staveb včetně jejich změn, udržovacích prací na nich a jejich odstraňování, truhlářství v rámci této třídy; (39) doprava materiálu a zboží.
(511) 12, 19, 20, 37, 39
(210) O-179278

(111) **251552**
(220) 21.02.2002
(151) 24.02.2003
(540)

ec

(730) **Ewa Havránková**, Nerudova 228, Městec Králové, 28903, CZ
(510) (3) přípravky ke praní a parfumerie; (20) nábytek; (24) tkaniny a textilní výrobky zahrnuté v této třídě a to zejména ložní příkrývky a pokrývky, ručníky, dekorační tkaniny, záclony, držáky na záclony a závěsy, látky, kapesníky látkové, lůžkoviny, lůžkové přehozy, prádlo ložní a stolní; (25) oděvy; (43) veřejné stravování, ubytování.
(511) 3, 20, 24, 25, 43
(210) O-176994

(111) **251914**
(220) 15.05.2002
(151) 24.02.2003
(540)



(730) **SAZKA, a.s.**, K Žižkovu čp. 851, Praha 9, 19093, CZ
(740) HALAXOVÁ & HALAXOVÁ, TETRAPAT, RNDr. Zdenka Halaxová, Dukelská 891/4, Olomouc, 77200
(510) (16) časopisy, knihy, publikace, reklamní prospekty, informační letáky, losy, hrací karty, propagační předměty jako jsou zejména tužky, kalendáře, plakáty, diáře, těžítka; (35) reklamní činnost, administrativní práce, automatizované

zpracování dat; (41) organizování sportovních sázek a číselných loterií, provozování loterií a jiných podobných her v souladu s obecně závaznými právními předpisy, prodej losů a příjem sázek ve smluvně závazných sběrných právnických a fyzických osob a ve sběrných zřízených společností, vydavatelská činnost, nakladatelská činnost.

(511) 16, 35, 41
(210) O-179802

(111) **251915**
(220) 15.05.2002
(151) 24.02.2003
(540)



(730) **SAZKA, a.s.**, K Žižkovu čp. 851, Praha 9, 19093, CZ
(740) **HALAXOVÁ & HALAXOVÁ, TETRAPAT, RNDr.** Zdeňka Halaxová, Dukelská 891/4, Olomouc, 77200
(510) (16) časopisy, knihy, publikace, reklamní prospekty, informační letáky, losy, hrací karty, propagační předměty jako jsou zejména tužky, kalendáře, plakáty, diáře, těžítka; (35) reklamní činnost, administrativní práce, automatizované zpracování dat; (41) organizování sportovních sázek a číselných loterií, provozování loterií a jiných podobných her v souladu s obecně závaznými právními předpisy, prodej losů a příjem sázek ve smluvně závazných sběrných právnických a fyzických osob a ve sběrných zřízených společností, vydavatelská činnost, nakladatelská činnost.
(511) 16, 35, 41
(210) O-179803

(111) **251928**
(220) 17.05.2002
(151) 24.02.2003
(540)

KELVX

(730) **Eastman Chemical Company**, 200 South Wilcox Drive, Kingsport, TN, US
(740) Patentservis Praha a.s., Jivenská 1273/1, Praha 4, 14021
(510) (1) nezpracované pryskyřice k použití ve vysokotavitelných plastech; (17) plasty ve vytlačované formě pro všeobecné průmyslové použití.
(511) 1, 17
(210) O-179883

(111) **251942**
(220) 21.05.2002
(151) 24.02.2003
(540)



(730) **LG Corp.**, 20, Yoido-dong, Youngdungpo-gu, Seoul, KR
(740) Patentová kancelář Kania, Sedlák, Smola, Ing. Kania František, Mendlovo nám. 1a, Brno, 60300
(510) (19) silniční dlažební desky, hydraulický cement, přírodní kámen, umělý kámen, nekovové podlahové dlaždice, asfalt, kompletní koupelnová jednotka, lázeňská kabina, prefabrikovaná konstrukce vyrobená z nekovového materiálu, podlahová deska vyrobená z nekovového materiálu, okenní rám vyrobený z nekovového materiálu, dveře vyrobené z nekovového materiálu, dveřní rámy vyrobené z nekovového materiálu, okenní jednotky vyrobené z nekovového materiálu,

plastové závěsové stěny, dekorativní nekovové panely pro podlahy, zdi a stropy, vinylové dlaždice, plastové dlaždice.

(511) 19
(210) O-179973

(111) **252119**
(220) 12.09.2002
(151) 24.02.2003
(540)

CATERINE

(730) **KAUFLAND ČESKÁ REPUBLIKA, v.o.s.**, Pod Višňovkou 25, Praha 4, 14000, CZ
(510) (5) hygienické a menstruační vložky a tampóny.
(511) 5
(210) O-183595

(111) **252346**
(220) 26.03.2002
(151) 24.03.2003
(540)



(730) **NAVRÁTIL GROUP s.r.o.**, Selská 41/86, Brno, 61400, CZ
(740) A. Holas & partner Patentová a známková kancelář, Ing. Mgr. Hana Holasová, Křížová 4/105, Brno, 60300
(510) (7) čerpadla pro vytápěcí zařízení; (9) přístroje a nástroje pro vedení, přepínání, akumulaci, regulaci nebo řízení elektrického proudu v téže třídě, přístroje pro měření, signalizaci a kontrolu, zejména čerpadla palivová samoregulační, vodoměry, hydroměry, termostaty, elektrické termopohony; (11) přístroje pro topení, přístroje chladicí, pro ventilaci, rozvod vody a sanitární přístroje a zařízení, zejména klimatizační zařízení, chladicí stroje a zařízení, komponenty pro systémy chlazení, radiátory, podlahové konvektory, nádrže expanzní pro ústřední topení, výhřevné kotle, plynové bojler, regulátory pro vodní nebo plynové zařízení a potrubí, termostatické ventily (části topných zařízení), zvlhčovače vzduchu na radiátory ústředního topení, elektrická vytápěcí tělesa, těsnění vodovodní (těsnící kroužky), směšovače pro topení; (37) montáž, opravy, servis topných zařízení a větrání, servis chladicího zařízení a klimatizace, montáž elektrických zařízení - vodoinstalatérství, topenářství.
(511) 7, 9, 11, 37
(210) O-178244

(111) **252347**
(220) 26.03.2002
(151) 24.03.2003
(540)



(730) **NAVRÁTIL M+H s.r.o.**, Selská 41/86, Brno, 61400, CZ
(740) A. Holas & partner Patentová a známková kancelář, Ing. Mgr. Hana Holasová, Křížová 4/105, Brno, 60300
(510) (7) čerpadla pro vytápěcí zařízení; (9) přístroje a nástroje pro vedení, přepínání, akumulaci, regulaci nebo řízení elektrického proudu v téže třídě, přístroje pro měření, signalizaci a kontrolu, zejména čerpadla palivová samoregulační, vodoměry, hydroměry, termostaty, elektrické termopohony; (11) přístroje pro topení, přístroje chladicí, pro ventilaci, rozvod vody a sanitární přístroje a zařízení, zejména klimatizační zařízení, chladicí stroje a zařízení, komponenty pro systémy chlazení,

radiátory, podlahové konvektory, nádrže expanzní pro ústřední topení, výhřevné kotle, plynové bojler, regulátory pro vodní nebo plynové zařízení a potrubí, termostatické ventily (části topných zařízení), zvlhčovače vzduchu na radiátory ústředního topení, elektrická vytápěcí tělesa, těsnění vodovodní (těsnící kroužky), směšovače pro topení; (37) montáž, opravy, servis topných zařízení a větrání, servis chladicího zařízení a klimatizace, montáž elektrických zařízení - vodoinstalatérství, topenářství.

(511) 7, 9, 11, 37
(210) O-178245

(111) **252403**
(220) 17.04.2002
(151) 24.03.2003
(540)

HC COMPACT

(730) **Zdeněk Hrubý**, Glinkova 7, Brno, 62300, CZ
(740) Martin Kořistka, patentový zástupce, Karpatská 3, Brno, 62500
(510) (6) kovové výrobky, žebříky kovové, hrazdy kovové, kovové výrobky, které nejsou uvedeny v jiných třídách; (16) papír, lepenka a všechny výrobky z těchto materiálů, které jsou zařazeny do třídy 16, tiskárenské výrobky, papírenské zboží, učební a vyučovací pomůcky s výjimkou přístrojů, manuály, plastické obaly (nezařazené do jiných tříd), hrací karty, tabule reklamní z papíru nebo lepenky, prospekty, pohlednice, tiskopisy, propagační předměty z výrobků ve třídě 16 (např. těžítka, tužky a psací potřeby, podložky na psaní, nálepky, nože na dopisy a papír, ubrousky, prostírání, vlaječky, záložky do knih, sáčky z papíru a plastických hmot); (18) kůže, imitace kůže, výrobky z těchto materiálů, které nejsou zahrnuty do jiných tříd, kufry, zavazadla a cestovní brašny, deštníky, slunečníky a hole; (20) nábytek kovový a campingový, matrace, zíněnky, žebříky ze dřeva nebo umělých hmot; (22) lana, provazy, sítky, stany, plachty, plachtoviny, pytle (neobsazené v jiných třídách); (25) oděvy, obuv, kloboučnické zboží, zejména sportovní a pro sport, rukavice pro sporty; (28) potřeby pro gymnastiku a sport, zejména posilovací stroje, posilovače svalů, které nejsou uvedeny v jiných třídách, činky, činky vzpěračské, kola jízdní nehybná cvičná, kola jízdní nehybná určená pro trénink, rotopedy; (41) výchova, vzdělávání a zábava spojená se sportem, sportovní aktivity; (42) vývoj a konstrukce sportovních zařízení, strojů a nářadí, včetně jejich komponentů a dílů.

(511) 6, 16, 18, 20, 22, 25, 28, 41, 42
(210) O-178983

(111) **252543**
(220) 28.05.2002
(151) 24.03.2003
(540)

 **aliatel**
Nejlepší spojení pro váš business

(730) **GTS Czech s.r.o.**, Přemyslovská 2845/43, Praha 3 - Žižkov, 13000, CZ
(740) Čížek Hostaš a spol. Advokátní kancelář, Mgr. Petr Hostaš, Na Struze 1740/7, Praha 1, 11000
(510) (9) telekomunikační sítě a zařízení, přenosové cesty pro přepravu všech druhů informací, informační systémy zařazené do tř. 9; (35) automatizované zpracování dat, obchodní a podnikatelské poradenství, překládání informací do počítačové databáze, poradenství v obchodní činnosti; (37) montáž, seřízení, opravy a údržba telekomunikačních sítí a zařízení; (38) telekomunikační služby, pronájem přenosových cest pro přepravu všech druhů informací, propojování telekomunikační sítě s telekomunikačními sítěmi dalších provozovatelů, připojování telekomunikačních zařízení, mezinárodní telekomunikační služby, využívání kmitočtového pásma k poskytování služeb v souladu se závaznými právními předpisy, získávání, zpracování a poskytování veřejných informačních

služeb s využitím telekomunikačních zařízení a služeb, telekomunikační operátor, služby širokopásmových sítí a služby datových i hlasových virtuálních privátních sítí, služby inteligentních sítí zařazených do třídy 38, distribuce informací pomocí komunikace mezi sítěmi, provozování služeb na Internetu zařazených do třídy 38, informace přenášené po Internetu, publikace na nosičích přenášené po síti, elektronická pošta, počítačová komunikace, komunikace počítačovými terminály, posílání zpráv, pronájem přístrojů pro přenos zpráv, pronájem zařízení pro přenos informací, přenos zpráv a obrázků pomocí počítačů, přenos zpráv a obrazových informací pomocí počítače, půjčování modemů, půjčování telefonů, půjčování telekomunikačních zařízení, spojení pomocí sítí optických vláken, telefonické služby, zajišťování komunikace telefonními zařízeními, zejména telefony pevné telekomunikační sítě a mobilními telefony, telegrafický přenos, informace o telekomunikaci, telekomunikační informace, telexové služby, pronájem telekomunikační sítě a zařízení a přenosových cest pro přepravu všech druhů informací včetně příslušenství, pronájem digitálních okruhů, poskytování služeb prostřednictvím sítě Internet zařazených do tř. 38, poradenská činnost v oblasti telekomunikační techniky, telekomunikační služby pro E-commerce; (42) projektová činnost v oblasti telekomunikační a výpočetní techniky, poradenská činnost v oblasti telekomunikační a výpočetní techniky, poskytování software.

(511) 9, 35, 37, 38, 42
(210) O-180187

(111) **252692**
(220) 19.06.2002
(151) 24.03.2003
(540)

NÁRODNÍ KOLOTOČOVÁ SPOLEČNOST SCHULZ

(730) **Schulz Vlastislav**, Dufkovo nábřeží 16, Brno, 61900, CZ
(510) (16) tiskoviny; (35) propagační činnost, reklama, pomoc při řízení obchodní činnosti, obchodní administrativa, kancelářské práce; (41) výchova, vzdělávání, zábava, sportovní a kulturní aktivity.
(511) 16, 35, 41
(210) O-181053

(111) **252702**
(220) 21.06.2002
(151) 24.03.2003
(540)

Hyiodine

(730) **Contipro Pharma a.s.**, Dolní Dobrouč 401, Dolní Dobrouč, 56102, CZ
(740) KANIA, SEDLÁK, SMOLA Patentová a známková kancelář, Ing. František Kania, Mendlovo nám. 1a, Brno, 60300
(510) (5) léčiva pro humánní medicínu a zvěrolékařské účely, obvazy zdravotnické, náplasti pro lékařské účely, antibakteriální, desinfekční přípravky, pásky pro léč. účely; (10) bandáže.
(511) 5, 10
(210) O-181131

(111) **253120**
(220) 28.02.2002
(151) 28.04.2003
(540)



(730) **Jaromír Novotný**, U Daliborky 1177, Žamberk, 56401, CZ
(740) HALAXOVÁ & HALAXOVÁ, TETRAPAT, RNDr. Zdeňka Halaxová, Dukelská 891/4, Olomouc, 77200
(510) (35) služby účetních, ekonomických a daňových poradců, obchodní administrativa a kancelářské služby, marketingové

služby, profesionální služby v oblasti managementu a marketingu, organizační poradenství, poradenství znalecké v oboru účetnictví, ekonomika, daně, management a marketing, marketingové a ekonomické expertízy, poskytování obchodních informací, personální poradenství, implementace, průzkumy v oblasti trhu, obchodu, psychologické testování ne jako lékařská služba, analýzy poradenství pro výběr zaměstnanců, auditorské služby, poskytování konzultačních a poradenských služeb v oboru účetnictví, ekonomika, daně, marketing a management, personalistika, poskytování informací pomocí Internetu v oblasti účetních, auditorských, daňových, konzultačních a poradenských služeb; (41) pořádání odborných kurzů, školení a jiných vzdělávacích akcí, lektorská činnost; (42) rozhodčí řízení, zprostředkování a alternativní řešení sporů, pomocné služby při vedení soudního řízení a řešení sporů, konzultační a poradenské služby v oblasti informačních technologií, konzultační a poradenské služby v oblasti ochrany a tvorby životního prostředí, tvorba informačních databází, implementace, výběr a dodávání informačních systémů a technologií, tvorba a prodej informačních technologií, poradenská činnost a analýzy v oblasti standardů řady ISO 9000 a 14000.

(511) 35, 41, 42
(210) O-177217

(111) **253142**
(220) 13.03.2002
(151) 28.04.2003

Addfood

(730) **ADDFOOD, spol. s r.o.**, Komenského 78, Černošice, 25228, CZ

(740) Patentová a známková kancelář, Ing. Jaromír Příkryl, Včelín 1161, Hulín, 76824

(510) (5) sirupy k léčebným účelům, dietetické potravinářské výrobky a nápoje pro léčebné účely určené pro osoby se zvýšenou fyzickou zátěží, nápoje dietetického charakteru pro léčebné účely, léčivé nápoje; (30) anýz (semena), arašídové cukrovinky, aromatické přípravky do potravin, badyán, bonbóny, bramborová moučka pro lidskou spotřebu, cikorka (čekanka) jako kávová náhražka, cukr, cukroví, cukrovinky, cukrovinky k ozdobení vánočních stromků, čaj, čokoládové nápoje, čokoládové nápoje s mlékem, dorty, jedlé ozdoby na dorty, droždí, fazolová moučka, fondánové cukrovinky, glukóza pro výživu, žvýkací guma ne pro lékařské účely, hořčice, hořčicová moučka, housky, hřebíček (koření), chléb, chuťové přísady, mletý ječmen, jemné pečivo z ječmenné mouky, kakao, kakaové nápoje, kakaové nápoje s mlékem, kandys jako potrava, kapary, karamely (bonbóny), kari (koření), mléčná ovesná kaše, káva, nepražená káva, kávové náhražky, kávové náhražky rostlinného původu, kávové nápoje, kávové nápoje s mlékem, kávové příchutě, kávové náhražky, kečup, keksy, koláče s náplní, rýžové koláčky, konzervační sůl, koření, koření z chaluh, mořských řas, krekry, kroupy pro lidskou spotřebu, krupice, kuchyňská sůl, mletá kukuřice, pražená kukuřice, kukuřičná mouka, kukuřičné vločky, kukuřičný škrob, kurkuma jako potrava, kvas do těsta (kvasnice), kvasinky, kvasnice, kvasnice, droždí v tabletách k nelékařským účelům, kypřicí prášek, led (přírodní nebo umělý), led na osvěžení, lékořice, potravinářský lepek, listové těsto, loupáný ječmen, loupáný oves, lupínky, obilné vločky, majonéza, makaróny, makaróny, maltosa (sladový cukr), mandlové cukrovinky, marcipán, marinády (chuťové přísady), máslové, tukové těsto, látky na zjemnění masa pro domácnost, masové paštiky zapečené v těstě, masové pirožky, mateří kašička pro lidskou spotřebu (ne pro lékařské účely), med, medovíčky, perníky, melasa, melasový sirup, mentol do cukrovinek, mentolové cukroví, mořská voda (na vaření), potravinářská mouka, výrobky z mouky, mouka kukuřičná, muesli, muškátové ořechy, čokoládové nápoje, přísady do nápojů, jiné než esence, nekynutý chléb, nové koření, nudle, ocet, omáčka sójová ostrá, oplatky, ořechy muškátové, loupáný oves, mletý oves, mléčná ovesná kaše, ovesná mouka, potraviny na bázi ovesa, ovesné vločky, jedlé ozdoby na dorty, palačinky, paprika (koření), pastilky (cukrovinky), příchutě do pečiva, s výjimkou esencí, pečivo jemné, pečivo s masovou náplní, pepř, perníky, pirožky s masem, pивní ocet, pizzy, popija do uzenin, popcorn (pražená kukuřice), potravinářská

mouka, příchutě do potravin, s výjimkou esencí a éterických olejů, škrobovitě potraviny, potraviny z mouky, pralinky, prášek do pečiva, zmrzlinové prášky, prášky na výrobu zmrzliny, propolis pro lidskou spotřebu, příchutě (aroma), příchutě do nápojů, s výjimkou éterických olejů, přípravky do potravin aromatické, pšeničná mouka pudinky, rajčátové omáčky, ravioli, rohlíky, rostlinné přípravky jako kávové náhražky, rýže, ságo, sedlina vaječná, semolina (pšeničná hrubá mouka), sendviče, sirup melasový, skořice (koření), slad pro lidskou spotřebu, přírodní sladidla, sladké dřevo (cukrovinka), sladový výtažek jako potrava, sójová mouka, suchary, sůl s přídavkem mletých semen celeru, sušenky, máslové sušenky, suchary, keksy, biskvity, suši, šafrán (koření), šerbet (zmrzlinový nápoj), škrob jako potrava, škrobové výrobky jako potrava, přípravky na ztužení šlehačky, špagety, rajčátová šťáva, šťávy s výjimkou dresinků, tabletky (cukrovinky), tapioka, tapioková mouka jako potrava, těsta, mandlové těsto, těsto na koláče, těstoviny, trestí (do potravin), nikoliv pro lékařské účely, vanilín (vanilková náhražka), vanilka (příchut'), vermicelli (vlasové nudle), vlasové nudle (svitky), výrobky z kakaa, výrobky z obilnin, zahušťovací přípravky na kuchyňské použití, zákusky, koláče, zálivky (na ochucení), zázvor, zmrzlina, přísady do zmrzlin - pojiva, zmrzlina jogurtová, zmrzlinové poháry, želé (ovocné cukrovinky), sladké žemle; (32) nealkoholické nápoje a jiné přípravky k přípravě nealkoholických nápojů, přípravky pro přípravu nealkoholických nápojů obsahujících dietetické, výživové, posilující a podpůrné doplňky, minerální a šumivé vody, syčené a nesyčené nealkoholické nápoje, ovocné šťávy, ovocné džusy, sirupy, koncentráty a přípravky užívané pro výrobu nápojů, instantní nápoje.

(511) 5, 30, 32
(210) O-177717

(111) **253143**
(220) 13.03.2002
(151) 28.04.2003

Dobromilka

(730) **ADDFOOD, spol. s r.o.**, Komenského 78, Černošice I, 25228, CZ

(740) Patentová a známková kancelář, Ing. Jaromír Příkryl, Včelín 1161, Hulín, 76824

(510) (29) mléko a mléčné výrobky, ochucená mléka, mléčné nápoje, maso, masné výrobky a uzeniny, ryby, drůbež a zvěřina, masové výtažky, masové pokrmy, paštiky, potraviny, pokrmy a potravinové doplňky živočišného původu, výrobky z ovoce a zeleniny upravené pro konzervování a konzumaci, ovoce a telenina konzervovaná, sušená nebo zavařená, oleje a tuhy jedlé, rosoly, džemy, marmelády, ovocné zavařeniny, ovocné protlaky; (30) anýz (semena), arašídové cukrovinky, aromatické přípravky do potravin, badyán, bonbóny, bramborová moučka pro lidskou spotřebu, cikorka (čekanka) jako kávová náhražka, cukr, cukroví, cukrovinky, cukrovinky k ozdobení vánočních stromků, čaj, čokoládové nápoje, čokoládové nápoje s mlékem, dorty, jedlé ozdoby na dorty, droždí, fazolová moučka, fondánové cukrovinky, glukóza pro výživu, žvýkací guma ne pro lékařské účely, hořčice, hořčicová moučka, housky, hřebíček (koření), chléb, chuťové přísady, mletý ječmen, jemné pečivo z ječmenné mouky, kakao, kakaové nápoje, kakaové nápoje s mlékem, kandys jako potrava, kapary, karamely (bonbóny), kari (koření), mléčná ovesná kaše, káva, nepražená káva, kávové náhražky, kávové náhražky rostlinného původu, kávové nápoje, kávové nápoje s mlékem, kávové příchutě, kávové náhražky, kečup, keksy, koláče s náplní, rýžové koláčky, konzervační sůl, koření, koření z chaluh, mořských řas, krekry, kroupy pro lidskou spotřebu, krupice, kuchyňská sůl, mletá kukuřice, pražená kukuřice, kukuřičná mouka, kukuřičné vločky, kukuřičný škrob, kurkuma jako potrava, kvas do těsta (kvasnice), kvasinky, kvasnice, kvasnice, droždí v tabletách k nelékařským účelům, kypřicí prášek, led (přírodní nebo umělý), led na osvěžení, lékořice, potravinářský lepek, listové těsto, loupáný ječmen, loupáný oves, lupínky, obilné vločky, majonéza, makaróny, makaróny, maltosa (sladový cukr), mandlové cukrovinky, marcipán, marinády (chuťové přísady), máslové, tukové těsto, látky na zjemnění masa pro domácnost, masové paštiky zapečené v těstě, masové pirožky, mateří kašička pro lidskou spotřebu (ne pro lékařské účely),

med, medovník (cukrářský výrobek), perníky, melasa, melasový sirup, mentol do cukrovinek, mentolové cukroví, mořská voda (na vaření), potravinářská mouka, výrobky z mouky, mouka kukuřičná, muesli, muškátové ořechy, čokoládové nápoje, přísady do nápojů, jiné než esence, nekynutý chléb, nové koření, nudle, ocet, omáčka sójová ostrá, oplatky, ořechy muškátové, loupáný oves, mletý oves, mléčná ovesná kaše, ovesná mouka, potraviny na bázi ovsu, ovesné vločky, jedlé ozdoby na dorty, palačinky, paprika (koření), pastilky (cukrovinky), příchutě do pečiva, s výjimkou esencí, pečivo jemné, pečivo s masovou náplní, pepř, perníky, pirožky s masem, pивní ocet, pizzy, pojiva do uzenin, popcorn (pražená kukuřice), potravinářská mouka, příchutě do potravin, s výjimkou esencí a éterických olejů, škrobovitě potraviny, potraviny z mouky, pralinky, prášek do pečiva, zmrzlinové prášky, prášky na výrobu zmrzliny, propolis pro lidskou spotřebu, příchutě (aroma), příchutě do nápojů, s výjimkou éterických olejů, přípravky do potravin aromatické, pšeničná mouka, pudinky, rajčatové omáčky, ravioli, rohlíky, rostlinné přípravky jako kávové náhražky, rýže, ságo, sedlina vaječná, semolina (pšeničná hrubá mouka), sendviče, sirup melasový, skořice (koření), slad pro lidskou spotřebu, přírodní sladidla, sladké dřevo (cukrovinka), sladový výtažek jako potravina, sójová mouka, suchary, sůl s přidavkem mletých semen celeru, sušenky, máslové sušenky, suchary, keksy, biskvity, suši, šafrán (koření), šerbet (zmrzlinový nápoj), škrob jako potrava, škrobové výrobky jako potrava, přípravky na ztužení šlehačky, špagety, rajčatová šťáva, šťávy s výjimkou dresinků, tabletky (cukrovinky), tapioka, tapioková mouka jako potrava, těsta, mandlové těsto, těsto na koláče, těstoviny, trestí (do potravin), nikoliv pro lékařské účely, vanilín (vanilková náhražka), vanilka (příchut'), vermicelli (vlasové nudle), vlasové nudle (svitky), výrobky z kaka, výrobky z obilnin, zahušťovací přípravky na kuchyňské použití, zákusky, koláče, zálivky (na ochucení), zázvor, zmrzlina, přísady do zmrzlin - pojiva, zmrzlina jogurtová, zmrzlinové poháry, želé (ovocné cukrovinky), sladké zemle; (32) nealkoholické nápoje a jiné přípravky k přípravě nealkoholických nápojů, přípravky pro přípravu nealkoholických nápojů obsahujících dietetické, výživové, posilující a podpůrné doplňky, minerální a šumivé vody, syčené a nesyčené nealkoholické nápoje, ovocné šťávy, ovocné džusy, sirupy, koncentráty a přípravky užívané pro výrobu nápojů, instantní nápoje.

(511) 29, 30, 32
(210) O-177719

(111) **253173**
(220) 28.03.2002
(151) 28.04.2003
(540)



(730) **TRCZ s.r.o.**, Průmyslová 1165, Lovosice, 41002, CZ
(740) Zeiner & Zeiner v.o.s., Mgr. Řehák David, advokát, Maiselova 15, Praha 1, 11000
(510) (12) spínače pro automobily, jmenovitě multifunkční spínače pro automobily, spínače stahování oken pro automobily, centrální spínací moduly pro automobily, spínače výstražných hlášení pro automobily, spínače mlhových světel pro automobily, spínače vnějších zrcátek pro automobily, odmrazovací spínače automobilů, reostaty pro automobily, spínače nastavování sedadel pro automobily, zapalovače cigaret pro automobily, startovací spínače pro pozici neutral pro automobily, spínače parkovacích světel automobilů, spínače tlaku motorového oleje pro automobily, spínače uzamykání dveří pro automobily, spínače brzdových světel pro automobily, spínače osvětlení dveří pro automobily, spojovací spínače pro automobily, spínače zadních světel pro automobily, konektory pro automobily, uzamykací systémy pro automobily, jmenovitě zámky pro automobily, uzamykací systém s imobilizery pro automobily, dálkové uzamykací systémy pro automobily, uzamykací zařízení pro řízení automobilů, přepínače pro automobily, automobilové airbag systémy, automobilové

volanty, bezpečnostní pásy pro automobily, dětské bezpečnostní sedačky pro automobily, dětské skládací pojízdné sedačky pro automobily, zrcátka pro automobily, jmenovitě dveřní zrcátka pro automobily, vnitřní zrcátka pro automobily, disky na kola pro automobily, emblémy pro automobily.

(511) 12
(210) O-178371

(111) **253304**
(220) 29.05.2002
(151) 28.04.2003
(540)



(730) **Kulturní centrum Pardubice**, Jana Zajíce 983, Pardubice, 53012, CZ
(510) (41) kulturní služba poskytovaná veřejnosti.
(511) 41
(210) O-180235

(111) **253614**
(220) 31.07.2002
(151) 28.04.2003
(540)

JUNYA WATANABE
COMME des GARÇONS

(730) **Comme des Garçons Co., Ltd.**, 11-5, Minami-Aoyama 5-chome, Minato-ku, Tokyo, JP
(740) Čermák a spol., JUDr. Karel Čermák jr., Ph.D., LL.M., advokát, Elišky Peškové 15/735, Praha 5, 15000
(510) (3) mýdla, voňavkářské zboží, kadidla, kosmetika, toaletní potřeby.
(511) 3
(210) O-182302

(111) **253690**
(220) 12.08.2002
(151) 28.04.2003
(540)



(730) **BEST QUALITY, s.r.o.**, Těšínská č.p.120/č.o. 54, Ostrava, Slezská Ostrava, 71000, CZ
(740) Ing. Pavel Nádvorník, Sokola Tůmy 1, Ostrava - Hulváky, 70900
(510) (35) činnost podnikatelských, organizačních a ekonomických poradců, kopírování nebo rozmnožování (reprodukce) dokumentů, dokladů apod., marketing, management, zpracování dat, služby databank, statistické informace, zprostředkovatelská činnost v oblasti obchodu a v oblasti obchodních služeb, zprostředkování služeb v oblasti provozu a řízení obchodního podniku, odborná pomoc při realizaci projektu managementu, zprostředkování obchodování prostřednictvím internetu, komerční využití internetu v oblasti internetových médií a vyhledávacích služeb,

zprostředkovatelská činnost ve styku s veřejností a zákazníky, poskytování obchodních nebo podnikatelských informací, obchodní průzkum, průzkum trhu, rozšiřování reklamních nebo inzertních materiálů, provádění auditů, provádění auditů systému jakosti; (36) finanční služby, poskytování informací v oblasti financí, činnost finančních poradců, zprostředkování finančních operací, peněžní služby, zprostředkování služeb v oblasti financí a investic, pojišťovací služby, pojištění a zprostředkovatelská a poradenská činnost v těchto oblastech, finanční odhady a oceňování, informace o pojištění, konzultační služby v oblasti pojišťovnictví, uzavírání pojistek, životní pojistky, úrazové pojištění, důchodové fondy, leasing, odborná pomoc při realizaci projektu managementu, odborná pomoc při zavádění informačních systémů; (41) organizování školení, přednášková činnost, elektronické publikování, kongresy, organizování a vedení kongresů, korespondenční kurzy, semináře, školení, vyučování, vydávání knih, vzdělávání, zkoušení, přezkoušení; (42) dozor nad dodržováním systému jakosti, dozor nad dodržováním systému jakosti v investiční výstavbě, design průmyslový, geodézie, geologické expertizy, geologický průzkum, geologický výzkum, inženýrské práce (expertizy), kontrola kvality, technické kreslení, počítačové programování, počítačové systémové analýzy, tvorba software, obnova počítačových dat, pronájem času na přístup do počítačových databází, údržba počítačových programů, podmořský výzkum, technický průzkum, odborné poradenství v oblasti počítačového hardware, odborné poradenství v oblasti stavebnictví, odborné poradenství v oblasti systému jakosti, managementu jakosti, stavební projekce, projektová činnost, studie technických projektů, projektové studie technické, zeměměřičství, odborná pomoc při zavádění informačních systémů.

(511) 35, 36, 41, 42
(210) O-182584

(111) **253980**
(220) 18.09.2002
(151) 28.04.2003
(540)



(730) **HAMÉ s.r.o.**, Na Drahách 814, Kunovice, 68604, CZ
(740) Václav Müller, patentový zástupce, Filipova 2016, Praha 4, 14800
(510) (5) výrobky dietetické pro léčebné účely, potraviny pro děti, jako kojenecké výživy, batolata a nemocné, potravinové přípravky a doplňky všeho druhu, jako posilující poživatiny, vitamínové přípravky, poživatiny pro doplnění redukčních diet nebo přípravků pro hubnutí, vše s léčebnými účinky, přípravky s léčebnými účinky obsahující biochemické katalyzátory, zejména pro fyzicky aktivní osoby, rekonvalescenty a nemocné, vše výše uvedené určené k léčebným účelům; (29) ovoce a zelenina konzervované, sušené a zavažené, mléko a mléčné výrobky, kompoty, ovocné dřeně; (30) hořčice, kečup, chuťové omáčky, koření omáčky, chuťové přísady, koření.

(511) 5, 29, 30
(210) O-183795

(111) **254095**
(220) 23.10.2002
(151) 28.04.2003
(540)

BATH DREAM

(730) **Kaufland Česká republika, v.o.s.**, Pod višňovkou 25, Praha 4, 14000, CZ
(510) (3) mýdla, parfumerie, vonné oleje, kosmetika, vlasové vody (lotion); (21) mycí houby, mycí kartáče; (24) mycí žínky, ručníky, osušky.
(511) 3, 21, 24
(210) O-184932

(111) **254219**
(220) 22.01.2002
(151) 26.05.2003
(540)

BONUS EVENTUS

(730) **Beneš Jaroslav**, Na Kanadě 377, Hrušky, 69156, CZ
(510) (32) nealkoholické nápoje všeho druhu, zejména nealkoholické mošty, ovocné a zeleninové šťávy, nektary a výtažky, nealkoholické aperitivy a koktejly, přírodní a syčené minerální, stolní a pramenité vody, včetně vod ochucených, instantní a koncentrované nápoje, včetně nápojů energetických a ionizovaných, dietetické nápoje neléčebné, včetně nápojů vitaminizovaných, přípravky na výrobu alkoholických a nealkoholických nápojů, např. granule, prášky, pastilky, koncentráty a sirupy, extrakty, výluhy a jiné přípravky k přípravě nealkoholických nápojů, včetně jejich příchutí; (33) alkoholické nápoje všeho druhu, zejména vína, lihoviny a likéry, např. vína stolní a známková, a to přírodní i ovocná a bylinná, destiláty vinné, ovocné, bylinné, obilné a zeleninové, včetně macerátů a výluhu, destiláty ušlechtilé a řezané, alkoholické aperitivy a koktejly, koncentráty k přípravě alkoholických nápojů a esence do lihovin; (35) zprostředkování prodeje a nákupu výrobků v oboru alkoholických a nealkoholických nápojů, inzertní, reklamní a propagační služby, včetně vydávání reklamních a náborových textů a jejich rozšiřování, průzkum a analýza trhu, včetně zpracování odborných obchodních posudků a studií, direct management, informační servis v oboru obchodu a reklamy, správa obchodních zájmů třetích osob, obchodní zastoupení tuzemských a zahraničních firem, poskytování pomoci při provozování obchodu, včetně zprostředkování obchodních záležitostí a personalistiky, organizování, zabezpečování a pořádání propagačních a/nebo komerčních výstav, propagačních a reklamních akcí a přehlídek zboží, včetně distribuce zboží k reklamním účelům, odborná poradenská a konzultační činnost v oboru obchodu, podnikání, reklamy a propagace; (40) zpracování vína a lihu, zejména vinných hroznů, ovoce, bylin, včetně koncentrátu a přísad, míchání alkoholických a nealkoholických nápojů.

(511) 32, 33, 35, 40
(210) O-175761

(111) **254569**
(220) 12.09.2002
(151) 26.05.2003
(540)

ZBOJNICKÉ TOUSTY

(730) **HAMÉ s.r.o.**, Na Drahách 814, Kunovice, 68604, CZ
(740) Václav Müller, patentový zástupce, Filipova 2016, Praha 4, 14800
(510) (29) masová pomazánka.
(511) 29
(210) O-183599

(111) **254735**
(220) 18.11.2002
(151) 26.05.2003
(540)



(730) **Qing Xiaoqing**, Kolbenova 159/7, Praha 9, 19000, CZ
(510) (24) povlaky na deky, polštáře, prostěradla, deky, ručníky; (25) kalhoty, tepláky, ponožky, rukavice, čepice, pyžama, spodní prádlo, trička, halenky, svetry, šaty, sukně, šátky, mikiny, bundy, kabáty, kapesníky, župany.
(511) 24, 25
(210) O-185740

(111) **254908**
(220) 13.03.2002
(151) 25.06.2003
(540)

Salto

(730) **ADDFOOD, spol. s.r.o.**, Komenského 78, Černošice, 25228, CZ
(740) Patentová a známková kancelář, Ing. Jaromír Příkryl, Včelín 1161, Hulín, 76824
(510) (5) sirupy k léčebným účelům, dietetické potravinářské výrobky a nápoje pro léčebné účely určené pro osoby se zvýšenou fyzickou zátěží, nápoje dietetického charakteru pro léčebné účely, léčivé nápoje; (30) anýz (semena), aromatické přípravky do potravin, badyán, bramborová moučka pro lidskou spotřebu, cikorka (čekanka) jako kávová náhražka, cukr, čaj, čokoládové nápoje, čokoládové nápoje s mlékem, droždí, fazolová moučka, glukóza pro výživu, žvýkáci guma ne pro lékařské účely, hořčice, hořčicová moučka, housky, hřebíček (koření), chuťové přísady, mletý ječmen, kakao, kakaové nápoje, kakaové nápoje s mlékem, kapary, kari (koření), mléčná ovesná kaše, káva, nepražená káva, kávové náhražky, kávové náhražky rostlinného původu, kávové nápoje, kávové nápoje s mlékem, kávové příchutě, kávové náhražky, kečup, konzervační sůl, koření, koření z chaluh, mořských řas, kroupy pro lidskou spotřebu, krupice, kuchyňská sůl, mletá kukuřice, pražená kukuřice, kukuřičná mouka, kukuřičné vločky, kukuřičný škrob, kurkuma jako potrava, kvas do těsta (kvasnice), kvasinky, kvasnice, kvasnice, droždí v tabletách k nelékařským účelům, kypřicí prášek, lékořice, potravinářský lepek, loupáný ječmen, loupáný oves, lupínky, obilné vločky, majonéza, makaróny, makaróny, maltosa (sladový cukr), marcipán, marinády (chuťové přísady), látky na zjemnění masa pro domácnost, masové paštiky zapečené v těstě, masové pirožky, mateří kašička pro lidskou spotřebu (ne pro lékařské účely), med, medovníky, melasa, melasový sirup, mořská voda (na vaření), mouka kukuřičná, muesli, muškátové ořechy, čokoládové nápoje, přísady do nápojů, jiné než esence, nové koření, nudle, ocet, omáčka sójová ostrá, ořechy muškátové, loupáný oves, mletý oves, mléčná ovesná kaše, ovesná mouka, ovesné vločky, paprika (koření), příchutě do pečiva, s výjimkou esencí, pepř, pивní ocet, pizzy, pojiva do uzenin, popcorn (pražená kukuřice), potravinářská mouka, příchutě do potravin, s výjimkou esencí a éterických olejů, příchutě (aroma), příchutě do nápojů, s výjimkou éterických olejů, výrazková pšeničná mouka, pudinky, rajčatové omáčky, ravioli, rostlinné přípravky jako kávové náhražky, rýže, ságo, sedlina vaječná, semolina (pšeničná hrubá mouka), sendviče, sirup melasový, skořice (koření), slad pro lidskou spotřebu, přírodní sladidla, sladový výtažek jako potrava, sójová mouka, kuchyňská sůl, sůl na konzervování potravin, sůl s přidavkem mletých semen celeru, šafrán (koření), škrob jako potrava, škrobové výrobky jako potrava, přípravky na ztužení šlehačky, špagety, rajčatová šťáva, šťávy s výjimkou dresinků, tapioka, tapioková mouka jako potrava, těsta, těstoviny, trestí (do potravin), nikoliv pro lékařské účely, vanilín (vanilková náhražka), vanilka (příchutě), včelí kašička pro lidskou spotřebu (ne pro lékařské účely), vermicelli (vlasové nudle), vlasové nudle (svitky), zahušťovací přípravky na kuchyňské použití, zálivky (na ochucení), zálivky (na ochucení), zázvor; (32) nealkoholické nápoje a jiné přípravky k přípravě nealkoholických nápojů, přípravky pro přípravu nealkoholických nápojů obsahujících dietetické, výživové, posilující a podpůrné doplňky, minerální a šumivé vody, sycené a nesyčené nealkoholické nápoje, ovocné šťávy, ovocné džusy, sirupy, koncentráty a přípravky užívané pro výrobu nápojů, instantní nápoje.

(511) 5, 30, 32
(210) O-177718

(111) **254928**
(220) 22.04.2002
(151) 25.06.2003

(540)



(730) **Zdeněk Matoušek**, Kladenská 497, Kralupy nad Vltavou, 27801, CZ
(740) Mgr. Jiří Dvořáček, advokát, Seifertovo nám. 660, Kralupy nad Vltavou, 27801
(510) (35) zprostředkování obchodu s výrobky z plastických hmot, umělých hmot a kovů.
(511) 35
(210) O-179094

(111) **255114**
(220) 18.09.2002
(151) 25.06.2003
(540)

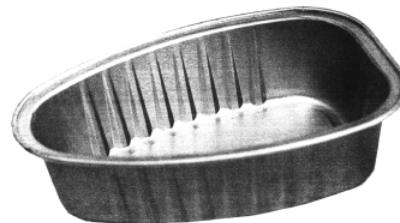

(730) **HAMÉ s.r.o.**, Na Drahách 814, Kunovice, 68604, CZ
(740) Václav Müller, patentový zástupce, Filipova 2016, Praha 4, 14800
(510) (5) výrobky dietetické, pro léčebné účely, potraviny pro děti, batolata a nemocné, potravinové přípravky a doplňky všeho druhu, jako posilující poživatiny, vitamínové přípravky, poživatiny pro doplnění redukčních diet nebo přípravků pro hubnutí, vše s léčebnými účinky, přípravky s léčebnými účinky obsahující biochemické katalyzátory, zejména pro fyzicky aktivní osoby, rekonvalescenty a nemocné, vše výše uvedené určené k léčebným účelům; (29) maso, ryby, drůbež, zvěřina a výrobky z nich, jako masové výtažky, paštiky, ovoce a zelenina konzervované, sušené a zavažené, mléko a mléčné výrobky, konzervy masové a rybí, kompoty, ovocné dřeně, želé, džemy, kompoty, vejce, mléko a mléčné výrobky, jako jogurty, mléčné nápoje, sýry apod., výrobky na bázi brambor, jako bramborové lupínky a pod., oleje a tuky jedlé, ovocné dřeně; (30) hořčice, kečup, chuťové omáčky, koření omáčky, chuťové přísady, koření, oplatky, cukrovinky, včetně gumových a esencí pro cukrovinky, cukrářské výrobky všeho druhu, káva, kakao, cukr, rýže, kávové náhražky, med, sirup melasový, droždí pro kynutí, sůl, ocet, led pro osvěžení, obilné vločky, výrobky na bázi sušené bramborové kaše, pšeničné mouky, nativních a modifikovaných škrobů, jako bramborové těsto v prášku, bramborová kaše v prášku, bramborové drtě, bramborové krokety v prášku, bramborové noky v prášku, směs pro přípravu knedlíků.
(511) 5, 29, 30
(210) O-183793

(111) **255115**
(220) 18.09.2002
(151) 25.06.2003
(540)



(730) **HAMÉ s.r.o.**, Na Drahách 814, Kunovice, 68604, CZ

- (740) Václav Müller, patentový zástupce, Filipova 2016, Praha 4, 14800 (540)
- (510) (5) výrobky dietetické, pro léčebné účely, potraviny pro děti, batolata a nemocné, potravinové přípravky a doplňky všeho druhu, jako posilující poživatiny, vitamínové přípravky, poživatiny pro doplnění redukčních diet nebo přípravků pro hubnutí, vše s léčebnými účinky, přípravky s léčebnými účinky obsahující biochemické katalyzátory, zejména pro fyzicky aktivní osoby, rekonvalescenty a nemocné, vše výše uvedené určené k léčebným účelům; (29) maso, ryby, drůbež, zvěřina a výrobky z nich, jako masové výtahy, paštiky, ovoce a zelenina konzervované, sušené a zavařené, mléko a mléčné výrobky, konzervy masové a rybí, kompoty, ovocné dřeně, želé, džemy, kompoty, vejce, mléko a mléčné výrobky, jako jogurty, mléčné nápoje, sýry apod., výrobky na bázi brambor, jako bramborové lupinky a pod., oleje a tuky jedlé, ovocné dřeně; (30) hořčice, kečup, chuťové omáčky, koření omáčky, chuťové přísady, koření, oplatky, cukrovinky, včetně gumových a esenci pro cukrovinky, cukrářské výrobky všeho druhu, káva, kakao, cukr, rýže, kávové náhražky, med, sirup melasový, droždí pro kynutí, sůl, ocet, led pro osvěžení, obilné vločky, výrobky na bázi sušené bramborové kaše, pšeničné mouky, nativních a modifikovaných škrobů, jako bramborové těsto v prášku, bramborová kaše v prášku, bramborové drtě, bramborové krokety v prášku, bramborové noky v prášku, směs pro přípravu knedlíků.
- (511) 5, 29, 30
(210) O-183794

- (111) **255159**
(220) 30.09.2002
(151) 25.06.2003
(540)



- (730) **PSK - Průmyslové stavby a konstrukce, a.s.**, Zarámí 4077, Zlín, 76040, CZ
(740) Ing. Janoščík Jiří, Přílucká 4120, Zlín, 76001
(510) (37) výstavba průmyslových a administrativních objektů, objektů občanské vybavenosti, domů a bytů a inženýrských staveb, zprostředkovatelská činnost ve stavebnictví; (42) projektová činnost ve výše uvedených oborech.
- (511) 37, 42
(210) O-184088

- (111) **255398**
(220) 18.12.2002
(151) 13.06.2003
(540)

NEUROPRAM

- (730) **PRO.MED.CS Praha a.s.**, Telčská 1, Praha 4, 14000, CZ
(740) Advokátní a patentová kancelář, Mgr. Klára Studená, advokátka, patentový zástupce, Komunardů 36, Praha 7, 17000
(510) (5) farmaceutické výrobky.
- (511) 5
(210) O-186922

- (111) **255405**
(220) 23.12.2002
(151) 13.06.2003

НЭУРОПРАМ

- (730) **PRO.MED.CS Praha a.s.**, Telčská 1, Praha 4, 14000, CZ
(740) Advokátní a patentová kancelář, Mgr. Klára Studená, advokátka, patentový zástupce, Komunardů 36, Praha 7, 17000
(510) (5) farmaceutické výrobky.
(511) 5
(210) O-187141

- (111) **255605**
(220) 09.04.2002
(151) 28.07.2003
(540)

ČGS

- (730) **ČGS a.s.**, Švehlova 1900, Praha 10, 10624, CZ
(740) Rott, Růžička & Guttman Patentové, známkové a advokátní kanceláře, JUDr. Vladimír Rott, Vinohradská 37, Praha 2, 12000
(510) (1) kaučukové směsi, protektorovací směsi, gumárenské směsi, směsi pro protektorování pláštěů; (6) kovové odlitky všeho druhu, odpařovací nádoby a zařízení, odlitky ze speciální litiny, kovové strojní konstrukce a odlitky, drobné kovové odlitky, drobné odlitky z litiny, kovové kroužky, kovové formy, příruby a náhradní díly pro gumárenský, plastikářský a osinkářský průmysl; (7) pístní kroužky, válce a filtry jako součásti strojů, stroje všeho druhu, zejména slévárenské stroje, zařízení a náhradní díly, stroje na zpracování umělých hmot, stroje a přístroje hnětací, třecí, čistící, prosivací, třídící a míchací, náhradní díly, stroje a zařízení zejména pro gumárenský, osinkářský a plastikářský průmysl, klínové řemeny, kladiva pneumatická, kladiva elektrická; (8) nářadí a nástroje s ručním pohonem, kladiva; (10) vytlačované silikonové profily pro lékařské účely, zdravotní pryž, zejména implantáty, endoprotézy, epitézy, silikonové sosačky, šidítka, hadičky, fixační a rehabilitační pomůcky jako dlahy a antidekubitní podložky, hygienické potřeby ze silikonové pryže, dětské dudáky, dudáky na kojenecké láhve, kousátka; (11) kotle, koupací vany; (12) ventilová sedla a vodítka ventilů pro automobilové motory, pístní kroužky pro automobilové motory, těsnění ventilů spalovacích motorů, pneumatiky, zejména autopneumatiky osobní a nákladní, autoduše osobní a nákladní, motopneumatiky, motoduše, gumové autopříslušenství, autokoberce, veloduše, velopneumatiky, gumové velopříslušenství, duše do mopedů, duše do galusek, vložky do ráků kol (tape); (17) veškeré pryžové zboží vyrobené z přírodního a umělého kaučuku, technická pryž lisovaná a stříkaná, podrážkové desky, lisované a těsnicí desky, hadice všeho druhu, máčené výrobky z pryže zejména gumové rukavice, pryžokovové výrobky zejména těsnění, pružiny, dorazy, stavební ložiska, uložení motorů a vzpěry motorů, uložení převodovek, agregátů, náprav a jejich ramen, torzní stabilizátory, odpružené řadicí páky, kloubová lůžka, těsnění ložisek, pryžové povlaky válců, pryžokovové železniční přejezdy, pryžové panely železničních přejezdů, těžké výrobky z technické pryže, zejména desky, spojovací hadice, vaky, nádrže, kontejnery, jezy a vakové jezy, lehké výrobky z technické pryže, zejména těsnicí kroužky, manžety, prašnice, průchodky, pružiny a vytlačované profily, desky a tvarové profily z mechové pryže, celopryžové panely, radiální hřidelová těsnění, axiální těsnění, pryžová stavební ložiska, pryžové desky, těsnicí vybavení oken a dveří ze silikonové pryže, těsnicí profily, těsnicí a zvedací vaky, výrobky z technické pryže, technická pryž a výrobky z ní, vytlačované profily, pryž pro protektorování pláštěů, radiální hřidelové těsnění, kaučukové směsi ve formě plástů či fólií, protektorovací směsi ve formě plástů či fólií, gumárenské směsi a směsi pro protektorování pláštěů ve formě plástů či fólií; (24) oprýžovaná textil; (25) celogumová obuv, plátěná obuv s gumovou podrážkou, gumové podpatky, podešve; (28) sportovní potřeby z pryže, hokejové puky, makety zbrani; (37) výroba a opravy

strojů, zařízení, forem a náhradních dílů pro gumárenský, plastikařský a osinkářský průmysl, montáž a servis vakových jezů; (40) pogumování kádí a trubek.
(511) 1, 6, 7, 8, 10, 11, 12, 17, 24, 25, 28, 37, 40
(210) O-178699

(111) **255606**
(220) 09.04.2002
(151) 28.07.2003
(540)



(730) **ČGS a.s.**, Švehlova 1900, Praha 10, 10624, CZ
(740) Rott, Růžička & Guttman Patentové, známkové a advokátní kanceláře, JUDr. Vladimír Rott, Vinohradská 37, Praha 2, 12000

(510) (1) kaučukové směsi, protektorovací směsi, gumárenské směsi, směsi pro protektorování pláštěů; (6) kovové odlitky všeho druhu, odpařovací nádoby a zařízení, odlitky ze speciální litiny, kovové strojní konstrukce a odlitky, drobné kovové odlitky, drobné odlitky z litiny, kovové kroužky, kovové formy, přírubby a náhradní díly pro gumárenský, plastikařský a osinkářský průmysl; (7) pístní kroužky, válce a filtry jako součásti strojů, stroje všeho druhu, zejména slévárenské stroje, zařízení a nástroje hnětací, třecí, čistící, prosivací, třídící a míchací, náhradní díly, stroje na zpracování umělých hmot, stroje a přístroje hnětací, třecí, čistící, prosivací, třídící a míchací, náhradní díly, stroje a zařízení zejména pro gumárenský, osinkářský a plastikařský průmysl, klínové řemeny, kladiva pneumatická, kladiva elektrická; (8) nářadí a nástroje s ručním pohonem, kladiva; (9) vytlačované silikonové profily pro lékařské účely, zdravotní pryž, zejména implantáty, endoprotézy, epitézy, silikonové sosáky, šidítka, hadičky, fixační a rehabilitační pomůcky jako dlahy a antidekubitní podložky, hygienické potřeby ze silikonové pryže, dětské dudáky, dudáky na kojenecké láhve, kousátka; (11) kotle, koupací vany; (12) ventilová sedla a vodicí ventilů pro automobilové motory, pístní kroužky pro automobilové motory, těsnění ventilů spalovacích motorů, pneumatiky, zejména autopneumatiky osobní a nákladní, autoduše osobní a nákladní, motopneumatiky, motoduše, gumové autopřislušenství, autokoberce, veloduše, velopneumatiky, gumové velopřislušenství, duše do mopedů, duše do galusek, vložky do ráfků kol (tape); (17) veškeré pryžové zboží vyrobené z přírodního a umělého kaučuku, technická pryž lisovaná a stříkaná, podrážkové desky, lisované a těsnicí desky, hadice všeho druhu, máčené výrobky z pryže zejména gumové rukavice, pryžokovové výrobky zejména těsnění, pružiny, dorazy, stavební ložiska, uložení motorů a vzpěry motorů, uložení převodovek, agregátů, náprav a jejich ramen, torzní stabilizátory, odpružené řadicí páky, kloubová lůžka, těsnění ložisek, pryžové povlaky válců, pryžokovové železniční přejezdy, pryžové panely železničních přejezdů, těžké výrobky z technické pryže, zejména desky, spojovací hadice, vaky, nádrže, kontejnery, jezy a vakové jezy, lehké výrobky z technické pryže, zejména těsnicí kroužky, manžety, prašnice, průchodky, pružiny a vytlačované profily, desky a tvarové profily z mechové pryže, celopryžové panely, radiální hřidelová těsnění, axiální těsnění, pryžová stavební ložiska, pryžové desky, těsnicí vybavení oken a dveří ze silikonové pryže, těsnicí profily, těsnicí a zvedací vaky, výrobky z technické pryže, technická pryž a výrobky z ní, vytlačované profily, pryž pro protektorování pláštěů, radiální hřidelové těsnění, kaučukové směsi ve formě plástů či fólií, protektorovací směsi ve formě plástů či fólií, gumárenské směsi a směsi pro protektorování pláštěů ve formě plástů či fólií; (24) oprýžovaný textil; (25) celogumová obuv, plátěná obuv s gumovou podrážkou, gumové podpatky, podešve; (28) sportovní potřeby z pryže, hokejové puky, makety zbraní; (37) výroba a opravy strojů, zařízení, forem a náhradních dílů pro gumárenský, plastikařský a osinkářský průmysl, montáž a servis vakových jezů; (40) pogumování kádí a trubek.

(511) 1, 6, 7, 8, 10, 11, 12, 17, 24, 25, 28, 37, 40
(210) O-178700

(111) **255607**
(220) 09.04.2002

(151) 28.07.2003
(540)

Česká gumárenská společnost

(730) **ČGS a.s.**, Švehlova 1900, Praha 10, 10624, CZ
(740) Rott, Růžička & Guttman Patentové, známkové a advokátní kanceláře, JUDr. Vladimír Rott, Vinohradská 37, Praha 2, 12000

(510) (1) kaučukové směsi, protektorovací směsi, gumárenské směsi, směsi pro protektorování pláštěů; (6) kovové odlitky všeho druhu, odpařovací nádoby a zařízení, odlitky ze speciální litiny, kovové strojní konstrukce a odlitky, drobné kovové odlitky, drobné odlitky z litiny, kovové kroužky, kovové formy, přírubby a náhradní díly pro gumárenský, plastikařský a osinkářský průmysl; (7) pístní kroužky, válce a filtry jako součásti strojů, stroje všeho druhu, zejména slévárenské stroje, zařízení a nástroje hnětací, třecí, čistící, prosivací, třídící a míchací, náhradní díly, stroje a zařízení zejména pro gumárenský, osinkářský a plastikařský průmysl, klínové řemeny, kladiva pneumatická, kladiva elektrická; (8) nářadí a nástroje s ručním pohonem, kladiva; (10) vytlačované silikonové profily pro lékařské účely, zdravotní pryž, zejména implantáty, endoprotézy, epitézy, silikonové sosáky, šidítka, hadičky, fixační a rehabilitační pomůcky jako dlahy a antidekubitní podložky, hygienické potřeby ze silikonové pryže, dětské dudáky, dudáky na kojenecké láhve, kousátka; (11) kotle, koupací vany; (12) ventilová sedla a vodicí ventilů pro automobilové motory, pístní kroužky pro automobilové motory, těsnění ventilů spalovacích motorů, pneumatiky, zejména autopneumatiky osobní a nákladní, autoduše osobní a nákladní, motopneumatiky, motoduše, gumové autopřislušenství, autokoberce, veloduše, velopneumatiky, gumové velopřislušenství, duše do mopedů, duše do galusek, vložky do ráfků kol (tape); (17) veškeré pryžové zboží vyrobené z přírodního a umělého kaučuku, technická pryž lisovaná a stříkaná, podrážkové desky, lisované a těsnicí desky, hadice všeho druhu, máčené výrobky z pryže zejména gumové rukavice, pryžokovové výrobky zejména těsnění, pružiny, dorazy, stavební ložiska, uložení motorů a vzpěry motorů, uložení převodovek, agregátů, náprav a jejich ramen, torzní stabilizátory, odpružené řadicí páky, kloubová lůžka, těsnění ložisek, pryžové povlaky válců, pryžokovové železniční přejezdy, pryžové panely železničních přejezdů, těžké výrobky z technické pryže, zejména desky, spojovací hadice, vaky, nádrže, kontejnery, jezy a vakové jezy, lehké výrobky z technické pryže, zejména těsnicí kroužky, manžety, prašnice, průchodky, pružiny a vytlačované profily, desky a tvarové profily z mechové pryže, celopryžové panely, radiální hřidelová těsnění, axiální těsnění, pryžová stavební ložiska, pryžové desky, těsnicí vybavení oken a dveří ze silikonové pryže, těsnicí profily, těsnicí a zvedací vaky, výrobky z technické pryže, technická pryž a výrobky z ní, vytlačované profily, pryž pro protektorování pláštěů, radiální hřidelové těsnění, kaučukové směsi ve formě plástů či fólií, protektorovací směsi ve formě plástů či fólií, gumárenské směsi a směsi pro protektorování pláštěů ve formě plástů či fólií; (24) oprýžovaný textil; (25) celogumová obuv, plátěná obuv s gumovou podrážkou, gumové podpatky, podešve; (28) sportovní potřeby z pryže, hokejové puky, makety zbraní; (37) výroba a opravy strojů, zařízení, forem a náhradních dílů pro gumárenský, plastikařský a osinkářský průmysl, montáž a servis vakových jezů; (40) pogumování kádí a trubek.

(511) 1, 6, 7, 8, 10, 11, 12, 17, 24, 25, 28, 37, 40
(210) O-178701

(111) **255610**
(220) 16.04.2002
(151) 28.07.2003
(540)

[CAMERATA BOHEMICA]

- (730) **Tomáš Stražil**, Nevanova 1054/149, Praha 6, 16300, CZ
(510) (41) kulturní činnost, koncertní, výchovná a vzdělávací činnost, agenturní činnost v oblasti kultury.
(511) 41
(210) O-178900

- (111) **256009**
(220) 31.10.2002
(151) 28.07.2003
(540)



- (730) **HAMÉ s.r.o.**, Na Drahách 814, Kunovice, 68604, CZ
(740) Václav Müller, patentový zástupce, Filipova 2016, Praha 4, 14800
(510) (29) paštiky a masové krémy.
(511) 29
(210) O-185151

- (111) **256010**
(220) 31.10.2002
(151) 28.07.2003
(540)



- (730) **HAMÉ s.r.o.**, Na Drahách 814, Kunovice, 68604, CZ
(740) Václav Müller, patentový zástupce, Filipova 2016, Praha 4, 14800
(510) (29) paštiky a masové krémy.
(511) 29
(210) O-185152

- (111) **256122**
(220) 19.11.2002
(151) 28.07.2003
(540)



- (730) **HAMÉ s.r.o.**, Na Drahách 814, Kunovice, 68604, CZ
(740) Václav Müller, patentový zástupce, Filipova 2016, Praha 4, 14800
(510) (5) výrobky dietetické, pro léčebné účely, potraviny pro děti, batolata a nemocné, jako dětská a kojenecká výživa, vše výše uvedené určené k léčebným účelům; (29) přesnídávky, ovoce a zelenina konzervovaná, sušená a zavařená, konzervovaná hotová jídla spadající do této třídy, mléko a mléčné výrobky, ovocné dřeně, marmelády, džemy, ovocná povidla, ovocné pomazánky, šťáva rajčatová na vaření; (30) kaše ovesná, ovesná, s rýží, s kukuřičnými lupínky, s ovesnými vločkami, s piškoty, s krupicí, masové šťavy (omáčky).
(511) 5, 29, 30
(210) O-185807

- (111) **256426**

- (220) 12.03.2002
(151) 27.08.2003
(540)

BEST FARM

- (730) **KAUFLAND ČESKÁ REPUBLIKA, v.o.s.**, Pod Višňovkou 25, Praha 4, 14000, CZ
(510) (29) maso a masné výrobky, uzeniny, ryby, drůbež a zvěřina, masové výtažky, ovoce a zelenina konzervovaná, sušené a zavažené, želé, džemy, kompoty, vejce, mléko a mléčné výrobky, oleje a tuky jedlé; (30) káva, čaj, kakao, cukr, rýže, tapioka, ságo, kávové náhražky, mouka a přípravky z obilnin, chléb, pečivo, cukrovinky, zmrzlina, med, sirup melasový, droždí, prášky do těsta, sůl, hořčice, ocet, nálevy (k ochucení), koření, led pro osvěžení; (31) výrobky zemědělské, zahradnické, lesní a zrní neuvedené v jiných třídách, živá zvířata, čerstvé ovoce a zelenina, osivo, rostliny a přírodní květiny, krmiva pro zvířata, slad.
(511) 29, 30, 31
(210) O-177683

- (111) **256558**
(220) 27.09.2002
(151) 27.08.2003
(540)

ZNOJEMSKÉ KVAŠÁKY

- (730) **HAMÉ s.r.o.**, Na Drahách 814, Kunovice, 68604, CZ
(740) Václav Müller, patentový zástupce, Filipova 2016, Praha 4, 14800
(510) (29) konzervovaná zelenina.
(511) 29
(210) O-184024

- (111) **257138**
(220) 17.01.2002
(151) 29.09.2003
(540)

Rapid Messenger

- (730) **3D TECH spol. s r.o.**, nám. Hrdinů 6/1034, Praha 4, 14000, CZ
(740) BOHEMIA PATENT, Ing. Jana Vandělíková, Spálená 97/29, Praha 1, 11000
(510) (9) data, databáze a jiné informační produkty na magnetických, elektronických a optických nosičích, související software a hardware, nosiče dat všeho druhu spadající do tř. 9, elektronické a datové sítě, multimediální aplikace, 3D animace, multimediální informační katalogy, elektronické časopisy, elektronická periodika a knihy v elektronické podobě, software pro počítače, programové vybavení pro informační technologie a pro komunikaci, programové vybavení umožňující elektronické obchodování, videohry, nahraný software na CD a DVD discích a magnetických médiích; (42) návrh programového vybavení, aktualizace programového vybavení, údržba programového vybavení, programování počítačů, pronájem doby přístupu k databázi, technické studie v oblasti počítačů a programového vybavení, vývoj a tvorba systémů pro elektronické obchodování včetně příslušného software a hardware, know-how pro oblast elektronického obchodování a informačních technologií, poskytování software, programování internetových databázových systémů a internetových aplikací, programování multimediálních aplikací, vytváření a modelování 3D animací, interaktivní a grafické programy, tvorba multimediálních dokumentů, prezentací, aplikací, katalogů apod., konstrukce WWW prezentací a řešení WWW serverů, počítačové animace a vizualizace, programové projekty, tvorba informačních databází, elektronických časopisů, periodik, knih, služby seznamovacích agentur včetně seznamovacích služeb prostřednictvím internetu a audiotextu, teletextu, prostřednictvím tisku, rozhlasu a televize, seznamovací inzerce.
(511) 9, 42
(210) O-175659

- (111) **257154**
(220) 13.03.2002
(151) 29.09.2003
(540)

Linie

- (730) **ADDFOOD, spol. s r.o.**, Komenského 78, Černošice, 25228, CZ
(740) Patentová a známková kancelář, Ing. Jaromír Příkryl, Včelín 1161, Hulín, 76824
(510) (32) nealkoholické nápoje a jiné přípravky k přípravě nealkoholických nápojů, přípravky pro přípravu nealkoholických nápojů obsahujících dietetické, výživové, posilující a podpůrné doplňky, minerální a šumivé vody, sycené a nesycené nealkoholické nápoje, ovocné šťávy, ovocné džusy, sirupy, koncentráty a přípravky užívané pro výrobu nápojů, instantní nápoje.
(511) 32
(210) O-177716

- (111) **257190**
(220) 17.05.2002
(151) 29.09.2003
(540)

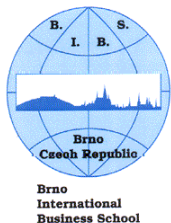

- (730) **B.I.B.S., a.s.**, Lidická 960/81, Brno, 60200, CZ
(740) JUDr. Václav Peňáz, Pekařská 13, Brno, 60200
(510) (35) činnost organizačních a ekonomických poradců, reklamní činnost; (41) vydavatelské a nakladatelské činnosti, vydávání elektronických knih a časopisů on-line, vydávání knih, organizace vzdělávací činnosti, dálkové studium, informace o výchově a vzdělávání, korespondenční kurzy, organizování a vedení konferencí, organizování a vedení kongresů, organizování a vedení seminářů, organizování a vedení sympozií, pořádání a řízení pracovních setkání (školení), školení, školení (pořádání a řízení), vyučování, školství, vyučování (výuka), vzdělávání, vzdělávací informace, zkoušení, přezkoušení.
(511) 35, 41
(210) O-179868

- (111) **258008**
(220) 09.01.2002
(151) 29.10.2003
(540)

CAROLINA

- (730) **PERFA, spol. s r.o.**, Na Balkáně 2532/82, Praha 3, 13000, CZ
(510) (9) počítače, počítačový software na nosičích; (39) služby cestovní kanceláře, dopravní služby; (41) organizace a vedení konferencí, kongresů, seminářů, sympozií, pořádání vzdělávacích výstav, vydavatelská činnost; (43) poskytování a zprostředkování přechodného ubytování a zajišťování stravování.
(511) 9, 39, 41, 43
(210) O-175400

- (111) **258052**
(220) 13.06.2002
(151) 29.10.2003
(540)

GOLD LABEL

- (730) **Diageo Brands B. V.**, Molenwerf 10-12, Amsterdam, NL
(740) **KOREJZOVÁ & SPOL.**, v.o.s., JUDr. Petra Korejzová, Korunní 810/104 E, Praha 10, 10100
(510) (33) alkoholické nápoje.
(511) 33
(210) O-180857

- (111) **258704**
(220) 09.11.2000
(151) 27.11.2003

ARTEL

- (730) **Kostečka Group spol. s r.o.**, Borského 1011/1, Praha 5 - Hlubočepy, 15200, CZ
(740) PatentCentrum Sedlák & Partners s.r.o., Husova 5, České Budějovice, 37001
(510) (1) přípravky pro úpravu vody, pro změkčování vody, pro odstraňování inkrustací; (6) zámečnické a klempířské výrobky, plechy a pomocný materiál pro klempířské práce, kovové roury, trubky, šroubení a fitinky pro rozvody topení a pitné vody; (11) přístroje pro topení, topné systémy, tepelná čerpadla, regulační zařízení pro regulaci topných systémů, zdroje tepla jako kamna, sporáky, prostorová topidla, krby, podlahová topení, kotle a jejich příslušenství, plynové hořáky, kotle na pevná paliva, kotle vytápěné plynem, expanzní nádoby, radiátory, ventily, kohouty, regulační ventily k radiátorům, komínové klapky, ochranné klapky proti ohni, nádoby na topná média, přímotopná elektrická topidla, výměníky, ohřivače vody, tepelné registry, elektrické ohřivače vody, zařízení pro solární ohřev, regulace a regulační technika související s vytápěním, rozvodem plynu, vody a odpadní vody, konvektory, armaturní výrobky pro rozvod vody, systémy pro úpravu a čištění vody, kanalizační armatury a příslušenství, sprchové kouty a zástěny, zdravotní a sanitární keramika, sanitární bloky, buňky a registry a upevňovací elementy s nimi související, sanitární technika pro veřejné prostory a nemocnice, koupelňové vany, nosiče van a koupelňové doplňky, WC a příslušenství k WC, pisoárům, vanám a sprchám, elektronická zařízení pro koupelny a WC jako ventilátory pro osušení rukou, čidla pro automatické spínání vodovodních baterií, splachování, ventilaci, osvětlení a vytápění, přístroje pro osvětlení, pro výrobu páry, pro vaření, přístroje chladicí, pro sušení, ventilaci, rozvod vody a sanitární zařízení; (17) plastové vodovodní rozvody.
(511) 1, 6, 11, 17
(210) O-160860

- (111) **259706**
(220) 12.09.2002
(151) 23.12.2003
(540)

FRUTKA

- (730) **HAMÉ s.r.o.**, Na Drahách 814, Kunovice, 68604, CZ
(740) Václav Müller, patentový zástupce, Filipova 2016, Praha 4, 14800
(510) (29) speciální zeleninové směsi.
(511) 29
(210) O-183602

- (111) **260900**
(220) 19.12.2002
(151) 24.02.2004
(540)

MODO

- (730) **René Ročeň**, Kupeckého 753, Praha 4, Háje, 14900, CZ
(740) JUDr. Aleš Zábrš, advokát a patentový zástupce, Na Beránce 2, Praha 6, 16000
(510) (8) nářadí a nástroje s ručním pohonem, zejména pro řemeslníky a domácí kutily, nože, vidličky a lžíce, břitvy, ruční strojky na stříhání, nůžky, elektrické holicí strojky; (11) přístroje a zařízení pro osvětlení, zejména lampy a svítidla všeho druhu, zařízení topná, chladicí, vařící, sušící, ventilační, vzduchotechnická, sanitární, elektrické hrnce, varné náčiní elektrické, zařízení pro rozvod vody, umyvadla, vany, bidety, sprchové kouty; (19) nekovové stavební materiály všeho druhu, zejména obklady, obkladačky a dlažba, dřevo polozpracované zejména prkna trámy, panely, listy, překližky, přenosné nekovové konstrukce, stavební sklo, vyjma nekovových stavebních konstrukcí; (20) nábytek všeho druhu zařazený v této třídě, zejména nábytek pro sezení a ležení, nábytek pro camping, školní nábytek, nábytek pro kanceláře, nábytek pro domácnosti, pro hotely a jiná ubytovací zařízení, ložní potřeby jako matrace a podhlavníky, zrcadla, rámy; (21) náčiní a nádoby pro domácnost nebo kuchyň, kuchyňské nádoby, hřebeny a mycí houby, kartáče, čistící potřeby zařazené v této třídě, drátky na čištění parket, toaletní doplňky, sklo a zboží z porcelánu a z keramiky zařazené v této třídě; (27) koberce, rohože, rohožky, linoleum a jiné obklady podlah, tapety na stěny zařazené v této třídě, (35) inzertní, reklamní a propagační

činnost, poskytování pomoci při provozu obchodu, obstaravatelská a zprostředkovatelská činnost v oblasti obchodu, obchodní výstavy, marketing, administrativní činnost.
(511) 8, 11, 19, 20, 21, 27, 35
(210) O-187013

(111) **261762**
(220) 17.04.2002
(151) 23.03.2004
(540)

HAMÉ TOSKÁNSKÁ OMÁČKA

(730) **HAMÉ s.r.o.**, Na Drahách 814, Kunovice, 68604, CZ
(740) Václav Müller, patentový zástupce, Filipova 2016, Praha 4, 14800
(510) (29) masové výtažky a zelenina konzervované ve formě zeleninových omáček, zeleninové směsi pro omáčky; (30) kečup, omáčky masové, chuťové omáčky, kořenící omáčky, pikantní zeleninové omáčky, omáčky v prášku, chuťové přísady; (32) ovocné šťávy a nápoje z ovocných i zeleninových šťáv.
(511) 29, 30, 32
(210) O-178976

(111) **261773**
(220) 03.07.2002
(151) 23.03.2004
(540)

Májka - zlaté dědictví

(730) **HAMÉ s.r.o.**, Na Drahách 814, Kunovice, 68604, CZ
(740) Václav Müller, patentový zástupce, Filipova 2016, Praha 4, 14800
(510) (5) výrobky dietetické, pro léčebné účely, potraviny pro děti, batolata a nemocné, jako dětská a kojenecká výživa, potravinové přípravky a doplňky všeho druhu, jako posilující poživatiny, vitamínové přípravky, poživatiny pro doplnění redukčních diet nebo přípravků pro hubnutí, vše s léčebnými účinky, přípravky s léčebnými účinky obsahující biochemické katalyzátory, zejména pro fyzicky aktivní osoby, rekonvalescenty a nemocné, vše výše uvedené určené k léčebným účelům; (29) maso a masové výrobky jako masové krémy, pomazánky na chleba, přesnídávky, lunch, ryby, drůbež, zvěřina, masové výtažky, paštiky, ovoce, houby a zelenina konzervované, sušené a zavažené, konzervovaná hotová jídla spadající do této třídy, mléko a mléčné výrobky, konzervy masové a rybí, želé, kompoty, oleje a tuky jedlé, ovocné dřeně, marmelády, džemy, ovocná povidla, ovocné pomazánky; (30) oplatky, cukrovinky, včetně gumových a esencí pro cukrovinky, cukrářské výrobky všeho druhu, hořčice, ocet, kečup a kečupové omáčky, chuťové a pikantní omáčky, majonézy, omáčky v prášku, koření a kořenící směsi, káva, čaj, kakao, cukr, rýže, kávové náhražky, med, sirup melasový, droždí pro kynutí, sůl, obilné vločky, výrobky na bázi sušené bramborové kaše, pšeničné mouky, nativních a modifikovaných škrobů jako bramborové těsto v prášku, bramborová kaše v prášku, bramborové krokety v prášku, bramborové noky v prášku, směs pro přípravu knedlíků; (32) piva všeho druhu, vody minerální a šumivé a jiné nealkoholické nápoje, sirupy a jiné přípravky k přípravě nápojů, ovocné šťávy a nápoje z ovocných šťáv, energetické nápoje, iontové nápoje.
(511) 5, 29, 30, 32
(210) O-181579

(111) **263888**
(220) 23.09.2002
(151) 28.06.2004
(540)

CUSTOM STAVEBNÍ MATERIÁLY

(730) **Custom Building Products, Inc.**, 13001 Seal Beach Blvd., Seal Beach, CA, US
(740) KOREJZOVÁ & SPOL., v.o.s., JUDr. Petra Korejzová, Korunní 810/104 E, Praha 10, 10100
(510) (1) betonová pojiva; (17) izolační materiály, izolační omítky, izolační pásy.
(511) 1, 17
(210) O-183883

(111) **265786**
(220) 14.01.2002
(151) 06.09.2004
(540)

ORIGINÁL NÁRODNÍ CIRKUS BEROUSEK

(730) **NÁRODNÍ CIRKUS ORIGINAL BEROUSEK s.r.o.**, Třebešovská 20/132, Praha 9, Horní Počernice, 19300, CZ
(740) Václav Müller, patentový zástupce, Filipova 2016, Praha 4, 14800
(510) (41) provozování cirkusu, kulturní činnost, zábava.
(511) 41
(210) O-175494

(111) **265829**
(220) 04.06.2002
(151) 29.09.2004
(540)

www.tipovani.cz

(730) **SAZKA, a.s.**, K Žižkovu čp. 851, Praha 9, 19093, CZ
(740) HALAXOVÁ & HALAXOVÁ, TETRAPAT, RNDr. Zdeňka Halaxová, Dukelská 891/4, Olomouc, 77200
(510) (16) časopisy, knihy, publikace, reklamní prospekty, informační letáky, losy, propagační předměty jako jsou zejména tužky, kalendáře, plakáty, diáře, těžítka; (18) tašky, brašny, batohy; (24) ručníky; (25) trička, čepice; (28) hrací karty; (34) zapalovače; (35) reklamní činnost, administrativní práce, automatizované zpracování dat; (36) pronájem bytových a nebytových prostor; (37) úklid; (41) vydavatelská činnost, nakladatelská činnost; (43) služby spojené s poskytováním občerstvení, poskytování občerstvení.
(511) 16, 18, 24, 25, 28, 34, 35, 36, 37, 41, 43
(210) O-180426

(111) **265834**
(220) 09.07.2002
(151) 29.09.2004
(540)



(730) **Kraft Foods Slovakia, a. s.**, Račianska 44, Bratislava, SK
(740) Čermák a spol., JUDr. Karel Čermák jr., Ph.D., LL.M., advokát, Elišky Peškové 15/735, Praha 5, 15000
(510) (30) těstoviny, led na osvěžení.
(511) 30
(210) O-181713

(111) **266633**
(220) 23.09.2002
(151) 26.10.2004
(540)



(730) **Custom Building Products, Inc.**, 13001 Seal Beach Blvd., Seal Beach, CA, US
(740) KOREJZOVÁ & SPOL., v.o.s., JUDr. Petra Korejzová, Korunní 810/104 E, Praha 10, 10100
(510) (1) betonová pojiva; (17) izolační materiály, omítky, izolační pásy; (19) stavební hmoty, materiály.
(511) 1, 17, 19
(210) O-183882

(111) **266634**
(220) 23.09.2002
(151) 26.10.2004
(540)

CUSTOM SERVICE

(730) **Custom Building Products, Inc.**, 13001 Seal Beach Blvd.,
Seal Beach, CA, US
(740) KOREJZOVÁ & SPOL., v.o.s., JUDr. Petra Korejzová,
Korunní 810/104 E, Praha 10, 10100
(510) (1) betonová pojiva; (17) izolační materiály, omítky, izolační
pásy; (19) stavební hmoty, materiály.
(511) 1, 17, 19
(210) O-183884

(111) **266635**
(220) 23.09.2002
(151) 26.10.2004
(540)



(730) **Custom Building Products, Inc.**, 13001 Seal Beach Blvd.,
Seal Beach, CA, US
(740) KOREJZOVÁ & SPOL., v.o.s., JUDr. Petra Korejzová,
Korunní 810/104 E, Praha 10, 10100
(510) (1) betonová pojiva; (17) izolační materiály, omítky, izolační
pásy; (19) stavební hmoty, materiály.
(511) 1, 17, 19
(210) O-183885

(111) **266640**
(220) 04.11.2002
(151) 26.10.2004
(540)

MASONITE

(730) **Masonite International Corporation**, 1820 Matheson
Boulevard, Unit B4, Mississauga, Ontario L4W 0B3, CA
(740) Čermák a spol., JUDr. Karel Čermák, Elišky Peškové 15, Praha
5, 15000
(510) (6) kovové dveře, kovové dveřní rámy, předem zavěšené
kovové dveře, kovové opláštění dveří, kovové rolety pro dveře
a dveřní výplně a kovové dveře s předběžnou úpravou; (19)
výplně dilatačních spár, nekovové dveře, nekovové opláštění
dveří, předem zavěšené nekovové dveře, dřevěné obklady
vnitřních stěn, nekovové ozdobné lišty, nelisované
dřevovláknité desky, lisované dřevovláknité desky, ozdobné
prvky pro interiér, ozdobné prvky pro exteriér, nekovové
obklady, nekovové dveřní rámy, nekovové dveře s předběžnou
úpravou, dřevovláknité desky, přichytné desky, desky se
samozhášecími přísadami, izolační podložky pod střešní
krytiny, výrobky stavebního truhlářství připravené k osazení,
panelové obložení, nekovová dveřní jádra, stropní obkladové
desky, dveřní výplně, výplně světlíků nad dveřmi a okny,
palety, skříňky, výplně bočních prostor mezi dveřmi a zdi,
skleněné okenní tabule, skleněné desky, nekovové rolety pro
dveře a dveřní výplně a skleněné tvárnice.
(511) 6, 19
(210) O-185269

Zániky ochranných známek uplynutím doby platnosti

Kapitola obsahuje údaje o ochranných známkách, které zanikly uplynutím doby platnosti podle ustanovení § 29 odst. 1 zákona č. 441/2003 Sb.

Číslo zápisu	Datum zániku				
151125	04.07.2011	243768	12.07.2011	246437	12.07.2011
160541	09.07.2011	243769	12.07.2011	247212	02.07.2011
160614	14.07.2011	244251	18.04.2011	247213	02.07.2011
165079	09.07.2011	244487	02.07.2011	247216	02.07.2011
171402	10.07.2011	244488	02.07.2011	247217	02.07.2011
171506	11.07.2011	244489	03.07.2011	247218	02.07.2011
171507	11.07.2011	244492	04.07.2011	247220	09.07.2011
171683	09.07.2011	244494	04.07.2011	247221	09.07.2011
172049	11.07.2011	244495	04.07.2011	247223	12.07.2011
172052	11.07.2011	244496	04.07.2011	248067	04.07.2011
172055	11.07.2011	244500	10.07.2011	248068	04.07.2011
172058	11.07.2011	244502	11.07.2011	248070	11.07.2011
172061	11.07.2011	244503	12.07.2011	249079	02.07.2011
172063	11.07.2011	244504	13.07.2011	249081	10.07.2011
172064	11.07.2011	245009	02.07.2011	249082	10.07.2011
172110	10.07.2011	245010	02.07.2011	249084	12.07.2011
172116	11.07.2011	245011	02.07.2011	249085	12.07.2011
172117	11.07.2011	245013	03.07.2011	250009	04.07.2011
172166	08.07.2011	245014	03.07.2011	250700	04.07.2011
172167	09.07.2011	245015	03.07.2011	250701	10.07.2011
172193	08.07.2011	245016	03.07.2011	250702	12.07.2011
172404	03.07.2011	245017	03.07.2011	250703	12.07.2011
172412	03.07.2011	245018	03.07.2011	251314	02.07.2011
172413	03.07.2011	245019	03.07.2011	253005	03.07.2011
172415	03.07.2011	245023	04.07.2011	253006	09.07.2011
172425	12.07.2011	245026	09.07.2011	255485	03.07.2011
172426	12.07.2011	245027	09.07.2011	255486	03.07.2011
172427	12.07.2011	245028	10.07.2011	258720	12.07.2011
172533	12.07.2011	245030	11.07.2011	261747	10.07.2011
172814	03.07.2011	245031	11.07.2011		
172959	10.07.2011	245034	11.07.2011		
172991	10.07.2011	245037	12.07.2011		
173237	09.07.2011	245687	02.07.2011		
173792	03.07.2011	245689	03.07.2011		
175904	09.07.2011	245690	04.07.2011		
239905	12.07.2011	245691	04.07.2011		
241803	10.07.2011	245692	04.07.2011		
242736	09.07.2011	245695	04.07.2011		
242737	09.07.2011	245697	09.07.2011		
242738	10.07.2011	245700	10.07.2011		
243752	02.07.2011	245701	10.07.2011		
243753	02.07.2011	245702	10.07.2011		
243754	02.07.2011	245703	10.07.2011		
243755	02.07.2011	245704	11.07.2011		
243756	02.07.2011	245707	12.07.2011		
243758	03.07.2011	245708	12.07.2011		
243759	03.07.2011	245712	12.07.2011		
243760	09.07.2011	245715	12.07.2011		
243761	09.07.2011	246431	04.07.2011		
243765	10.07.2011	246434	04.07.2011		
243766	10.07.2011	246435	04.07.2011		
243767	10.07.2011	246436	11.07.2011		

Změny vlastníků ochranných známek

Kapitola obsahuje údaje o ochranných známkách, které byly převedeny nebo přešly ve smyslu ustanovení § 15 odst. 1, 2 a § 16 zákona č. 441/2003 Sb. na jiného vlastníka v rozsahu všech zapsaných výrobků nebo služeb.

Číslo zápisu	Dřívější vlastník	Nynější vlastník	S účinností od
153767	ENETECH, a.s., Blatenská 1161, Chomutov, 43001, CZ	KLEMENT a.s., Hlíňany 18, Řehlovice, 40313, CZ	23.01.2012
164234	ENETECH, a.s., Blatenská 1161, Chomutov, 43001, CZ	KLEMENT a.s., Hlíňany 18, Řehlovice, 40313, CZ	23.01.2012
179117	Agentura Carolina spol. s r.o., Albertov 7, Praha 2, 12000, CZ	PERFA, spol. s r.o., Na Balkáně 2532/82, Praha 3, 13000, CZ	24.01.2012
188291	KORYNA nábytek, a.s., Masarykova 260, Koryčany, 76805, CZ	L.A.Bernkop 1883, a.s., Lidická 717/75, Brno, 60200, CZ	24.01.2012
214773	Jaroslava Škuthanová, Úlovice 5, Ročov, 43967, CZ	Nozarová Denisa, J. Hory 671, Kladno, 27201, CZ	20.01.2012
232350	ROCK MEDIA s.r.o., Drtinova 8, Praha 5, 15000, CZ	Stratosféra s.r.o., Drtinova 8, Praha 5, 15000, CZ	18.01.2012
247751	AGENTURA CAROLINA spol. s r. o., Albertov 7/3a, Praha 2, 12000, CZ	Interconvention Prague, spol. s r.o., Dykova 29, Praha 10 - Vinohrady, 10100, CZ	24.01.2012
248680	BBARÁK s. r. o., Přibyslavská 10, Praha 3, 13500, CZ	David Man Maryško, Zelenohorská 509, Praha 8, 18100, CZ	24.01.2012
249284	ROCK MEDIA s. r. o., Drtinova 8, Praha 5, 15000, CZ	Stratosféra s.r.o., Drtinova 8, Praha 5, 15000, CZ	18.01.2012
251329	AGENTURA CAROLINA spol.s r.o., Albertov 7/3a, Praha 2, 12000, CZ	Interconvention Prague, spol. s r.o., Dykova 29, Praha 10 - Vinohrady, 10100, CZ	24.01.2012
252346	Milan Navrátil, Provazníkova 52, Brno, 61300, CZ	NAVRÁTIL GROUP s.r.o., Selská 41/86, Brno, 61400, CZ	24.01.2012
252347	Milan Navrátil, Provazníkova 52, Brno, 61300, CZ NAVRÁTIL GROUP s.r.o., Selská 41/86, Brno, 61400, CZ	NAVRÁTIL M+H s.r.o., Selská 41/86, Brno, 61400, CZ	24.01.2012
253527	ROCK MEDIA s.r.o., Drtinova 8, Praha 5, 15000, CZ	Stratosféra s.r.o., Drtinova 8, Praha 5, 15000, CZ	18.01.2012
258008	AGENTURA CAROLINA spol. s r. o., Albertov 7, Praha 2, 12000, CZ	PERFA, spol. s r.o., Na Balkáně 2532/82, Praha 3, 13000, CZ	24.01.2012
279104	Ing. František Kurka - SEKURKON, Rašínovo nábřeží 50/26, Praha 2, 12800, CZ	Mgr. Miroslava Kurková, Rašínovo nábřeží 50/26, Praha 2 - Vyšehrad, 12800, CZ	18.01.2012
279104	Mgr. Miroslava Kurková, Rašínovo nábřeží 50/26, Praha 2 - Vyšehrad, 12800, CZ	SEKURKON s.r.o., Rašínovo nábř. 26/50, Praha 2, 12800, CZ	18.01.2012
279105	Ing. František Kurka - SEKURKON, Rašínovo nábřeží 50/26, Praha 2, 12800, CZ	Mgr. Miroslava Kurková, Rašínovo nábřeží 50/26, Praha 2 - Vyšehrad, 12800, CZ	18.01.2012
279105	Mgr. Miroslava Kurková, Rašínovo nábřeží 50/26, Praha 2 - Vyšehrad, 12800, CZ	SEKURKON s.r.o., Rašínovo nábř. 26/50, Praha 2, 12800, CZ	18.01.2012
279614	KAPSCH TELECOM spol. s r.o., Opletalova 1015, Praha 1, 11000, CZ	Kapsch BusinessCom s.r.o., Ke Štvanici 656/3, Praha 8, 18600, CZ	23.01.2012
288018	SAGE ENERGO, a.s., Hlinky 144, Brno, 60300, CZ	SAGE COMPUTER, spol. s r.o., Hlinky 60/144, Brno, 60300, CZ	20.01.2012
288757	MeridianSpa GmbH, Wandsbeker Zollstr. 87-89, Hamburg, 22041, DE	MeridianSpa Deutschland GmbH, Wandsbeker Zollstraße 87-89, 22041 Hamburg, DE	23.01.2012
288758	MeridianSpa GmbH, Wandsbeker Zollstr. 87-89, Hamburg, 22041, DE	MeridianSpa Deutschland GmbH, Wandsbeker Zollstraße 87-89, 22041 Hamburg, DE	23.01.2012

Číslo zápisu	Dřívější vlastník	Nynější vlastník	S účinností od
288759	MeridianSpa GmbH, Wandsbeker Zollstr. 87-89, Hamburg, 22041, DE	MeridianSpa Deutschland GmbH, Wandsbeker Zollstraße 87-89, 22041 Hamburg, DE	23.01.2012
288760	MeridianSpa GmbH, Wandsbeker Zollstr. 87-89, Hamburg, 22041, DE	MeridianSpa Deutschland GmbH, Wandsbeker Zollstraße 87-89, 22041 Hamburg, DE	23.01.2012
297256	MeridianSpa GmbH, Wandsbeker Zollstr. 87-89, Hamburg 22041, DE	MeridianSpa Deutschland GmbH, Wandsbeker Zollstraße 87-89, 22041 Hamburg, DE	23.01.2012
300012	Lupo Media s.r.o., Resslova 1566/27, České Budějovice, 37004, CZ	owp media s.r.o., Čechova 727/52, České Budějovice, 37001, CZ	24.01.2012
301879	SAGE ENERGO a.s., Hlinky 60/144, Brno, 60300, CZ	SAGE COMPUTER, spol. s r.o., Hlinky 60/144, Brno, 60300, CZ	20.01.2012
303744	SAGE ENERGO a.s., Hlinky 60/144, Brno, 60300, CZ	SAGE COMPUTER, spol. s r.o., Hlinky 60/144, Brno, 60300, CZ	20.01.2012
304723	SAGE ENERGO a.s., Hlinky 60/144, Brno, 60300, CZ	SAGE COMPUTER, spol. s r.o., Hlinky 60/144, Brno, 60300, CZ	20.01.2012
304724	SAGE ENERGO a.s., Hlinky 60/144, Brno, 60300, CZ	SAGE COMPUTER, spol. s r.o., Hlinky 60/144, Brno, 60300, CZ	20.01.2012
307149	Lupo Media s.r.o., Resslova 1566/27, České Budějovice, 37004, CZ	owp media s.r.o., Čechova 727/52, České Budějovice, 37001, CZ	24.01.2012
307150	Lupo Media s.r.o., Resslova 1566/27, České Budějovice, 37004, CZ	owp media s.r.o., Čechova 727/52, České Budějovice, 37001, CZ	24.01.2012
310219	ANNA & VIKTORIE s.r.o., Na Příkopě 12, Praha 1, 11100, CZ	Marie Mareš Kantorková, Jerevanská 1064/7, Praha 10, 10000, CZ	24.01.2012
310220	ANNA & VIKTORIE s.r.o., Na Příkopě 12, Praha 1, 11100, CZ	Marie Mareš Kantorková, Jerevanská 1064/7, Praha 10, 10000, CZ	24.01.2012
310222	ANNA & VIKTORIE s.r.o., Na Příkopě 12, Praha 1, 11000, CZ	Marie Mareš Kantorková, Jerevanská 1064/7, Praha 10, 10000, CZ	24.01.2012
312656	SAGE ENERGO, a.s., Hlinky 144, Brno, 60300, CZ	SAGE COMPUTER, spol. s r.o., Hlinky 60/144, Brno, 60300, CZ	20.01.2012
318866	BROŽEK Marcel, Ruská 645, Český Brod, 28201, CZ	Kuzin Sergej, Zeyerova alej 1125/5, Praha 6, 16200, CZ	24.01.2012

Změny v údajích o vlastních ochranných známkách

Kapitola obsahuje ochranné známky, u kterých byla v rejstříku ochranných známkách vyznačena změna v údajích o vlastních ve smyslu ustanovení § 27 odst. 2 a 7 zákona č. 441/2003 Sb.

Číslo zápisu	Vlastník	S účinností od
98697	Biotika a.s., Slovenská Lupča 566, 97613, SK	19.01.2012
165141	Sumitomo Chemical Co., Ltd., 27-1, Shinkawa 2-chome, Chuo-ku, Tokyo 104-8260, JP	18.01.2012
174395	Continental Tire the Americas LLC, 1830 Macmillan Park Drive, Fort Mill, SC, US	19.01.2012
174883	RAK CZ a.s., Havelská 500/25, Praha 1, 11000, CZ	23.01.2012
175260	ETHYPHARM, Société anonyme, 194 Bureaux de la Colline, Bât D, 92 213 Saint Cloud cedex, FR	23.01.2012
175267	ETHYPHARM, Société anonyme, 194 Bureaux de la Colline, Bât D, 92 213 Saint Cloud cedex, FR	23.01.2012
175690	The McCall Pattern Company, 120 Broadway, New York, NY, US	18.01.2012
177044	GEOREAL spol. s r.o., Hálkova 12, Plzeň, 30100, CZ	23.01.2012
177591	ATREY spol. s r.o., Na Hřebenkách 80/1168, Praha 5, 15000, CZ	23.01.2012
177592	ATREY spol. s r.o., Na Hřebenkách 80/1168, Praha 5, 15000, CZ	23.01.2012
179244	Výzkumný ústav organických syntéz a.s., Rybitví 296, Rybitví, 53354, CZ	19.01.2012
180627	Ing. Petr Morávek, CSc., V Aleji 20, Jablonec nad Nisou, 46601, CZ	23.01.2012
183856	Gemstar Development Corporation, 2830 De La Cruz Boulevard, Santa Clara, CA, US	20.01.2012
185922	Sonepar Česká republika spol. s r.o., Vážní 1125, Hradec Králové, 50003, CZ	24.01.2012
190185	Gemstar Development Corporation, 2830 De La Cruz Boulevard, Santa Clara, CA, US	20.01.2012
191149	NÁRODNÍ CIRKUS ORIGINAL BEROUSEK s.r.o., Třebešovská 20/132, Praha 9, Horní Počernice, 19300, CZ	23.01.2012
196187	ASCO GROUP spol. s r.o., Pražská 110, Dobříš, 26301, CZ	24.01.2012
204422	Nové Zálesí a.s., Václavské náměstí 37/2074, Praha 1, Nové Město, 11000, CZ	24.01.2012
229260	Český svaz včelařů, o.s., Křemencova 177/8, Praha 1 - Nové Město, 11524, CZ	20.01.2012
230286	AKONT, spol. s r.o., U Habrovky 247/11, Praha 4, 14000, CZ	19.01.2012
232070	AKONT, spol. s r.o., U Habrovky 247/11, Praha 4, 14000, CZ	19.01.2012
232071	AKONT, spol. s r.o., U Habrovky 247/11, Praha 4, 14000, CZ	19.01.2012
247794	DOMETIC SWEDEN AB, Torggatan 8, 171 54 Solna, SE	20.01.2012
249371	Dura-Line Corporation, 11400 Parkside Drive, Suite 300, Knoxville, TN, US	18.01.2012
249468	FAMILY DAVO, s.r.o., Provodov 291, Provodov, 76345, CZ	19.01.2012
249748	KYZLINK, s.r.o., Vychodilova 14, Brno, 61600, CZ	23.01.2012
250975	Elitegroup Computer Systems Co., Ltd., No. 239, Sec 2, Tiding Blvd., Neihu District, Taipei City, R.O.C., TW	23.01.2012
252702	Contipro Pharma a.s., Dolní Dobrouč 401, Dolní Dobrouč, 56102, CZ	18.01.2012
253173	TRCZ s.r.o., Průmyslová 1165, Lovosice, 41002, CZ	19.01.2012
253717	LAWI sport s.r.o., Husova 524, Dobruška, 29441, CZ	18.01.2012
254171	Sonepar Česká republika spol. s r.o., Vážní 1125, Hradec Králové, 50003, CZ	24.01.2012
254657	FAMILY DAVO, s.r.o., Provodov 291, Provodov, 76345, CZ	19.01.2012
254940	GAZELA plus s.r.o., Svatopluka Čecha 7, Cheb, 35002, CZ	24.01.2012
255035	AVÍZO s. r. o., Bezdrevská 769, Zlív, 37344, CZ	18.01.2012
255482	Sonepar Česká republika spol. s r.o., Vážní 1125, Hradec Králové, 50003, CZ	24.01.2012
255624	SPORT INVEST International, a.s., Hvězdova 1716/2b, Praha 4, Nusle, 14000, CZ	24.01.2012
257190	B.I.B.S., a.s., Lidická 960/81, Brno, 60200, CZ	18.01.2012
257621	ABK - Pardubice, a. s., Vodárenská 22, Pardubice, Nemošice, 53003, CZ	24.01.2012
259224	AU-MEX s.r.o., Poděbradská 574/40, Praha 9, 19800, CZ	18.01.2012

Číslo zápisu	Vlastník	S účinností od
260898	IFE-CR, a. s., Evropská 839, Modřice, 66442, CZ	18.01.2012
263009	NADACE BOHUSLAVA MARTINŮ, Bořanovická 1779/14, Praha 8 - Kobylisy, 18200, CZ	18.01.2012
263010	NADACE BOHUSLAVA MARTINŮ, Bořanovická 1779/14, Praha 8 - Kobylisy, 18200, CZ	18.01.2012
265786	NÁRODNÍ CIRKUS ORIGINAL BEROUSEK s.r.o., Třebešovská 20/132, Praha 9, Horní Počernice, 19300, CZ	19.01.2012
266640	Masonite International Corporation, 1820 Matheson Boulevard, Unit B4, Mississauga, Ontario L4W 0B3, CA	23.01.2012
267765	Soňa Brandeisová, Vápencová 418/8, Praha 4, 14700, CZ	18.01.2012
274020	HW - PANTY spol. s r.o., Veverské Knínice 2, 66481, CZ	18.01.2012
274021	HW - PANTY spol. s r.o., Veverské Knínice 2, 66481, CZ	18.01.2012
281862	DivX, LLC, 2830 De La Cruz Boulevard, Santa Clara, CA, US	20.01.2012
282881	EURO NOVA & PARTNER'S spol. s r.o., Pražská 53/29, Plzeň, 30100, CZ	24.01.2012
287864	Unie vydavatelů, o.s. (Czech Publishers Association), Sokolovská 84/366, Praha 8, 18600, CZ	18.01.2012
288381	Unie vydavatelů, o.s. (Czech Publishers Association), Sokolovská 84/366, Praha 8, 18600, CZ	18.01.2012
292003	EURO NOVA & PARTNER'S spol. s r.o., Pražská 53/29, Plzeň, 30100, CZ	24.01.2012
295381	METRO Česká republika, a.s., Václavské náměstí 846/1, Praha 1, 11000, CZ	24.01.2012
298133	METRO Česká republika, a.s., Václavské náměstí 846/1, Praha 1, 11000, CZ	24.01.2012
301850	Mgr. Radim Sochorek, Zeyerova 110/12, Ostrava-Moravská Ostrava, 70200, CZ	18.01.2012
302068	AVAX, a.s., Daliborova 380/9, Praha 10, 10200, CZ	20.01.2012
302325	METRO Česká republika, a.s., Václavské náměstí 846/1, Praha 1, 11000, CZ	24.01.2012
302326	METRO Česká republika, a.s., Václavské náměstí 846/1, Praha 1, 11000, CZ	24.01.2012
303949	METRO Česká republika, a.s., Václavské náměstí 846/1, Praha 1, 11000, CZ	24.01.2012
307056	Allrisk, s.r.o., Komárovská 20a, Brno, 61700, CZ	24.01.2012
311781	CERVUS s.r.o., Dolní náměstí 54/34, Olomouc, 77200, CZ	19.01.2012
311782	KAFE KODÓ s.r.o., Dolní náměstí 54/34, Olomouc, 77200, CZ	19.01.2012
314006	PERFA, spol. s r.o., Na Balkáně 2532/82, Praha 3 - Žižkov, 13000, CZ	24.01.2012
319399	Česká hiporehabilitační společnost, Zemědělská 1, Brno, 61300, CZ	18.01.2012

Ostatní rozhodné údaje a úřední opravy

Kapitola zahrnuje zejména přetřídění seznamu výrobků a služeb v návaznosti na mezinárodní zápis, opravu chyb ve formulaci, přepisů a zjevných nesprávností za účelem uvedení do souladu se skutečností. V této kapitole jsou zveřejňovány jen takové údaje, které nemohou být zveřejněny spolu se zveřejněním přihlášky nebo se zápisem ochranné známky. Dále kapitola obsahuje důležitá úřední sdělení.

(11) **301471**

(21) PV 2008-270

Datum provedení změny: 23.01.2012

Patent č. 301471, jehož zánik byl zveřejněn ve Věstníku č. 49 ze dne 7.12.2011, zůstává nadále v platnosti.

(111) **258704**

(210) O-160860

Datum provedení změny: 23.01.2012

Na základě rozhodnutí Městského soudu v Praze č.j. 6a 307/2007 z 30.11.2010 potvrzeného rozsudkem Nejvyššího správního soudu č.j. 1 As 49/2011 ze 7.11.2011 byla v rejstříku ochranných známek vyznačena skutečnost, že rozhodnutí předsedy Úřadu průmyslového vlastnictví o prohlášení ochranné známky za neplatnou z 13.9.2007 bylo zrušeno a ochranná známka zůstává v platnosti.