

### Číselné INID kódy pro označování bibliografických dat technických řešení

### INID Codes for the identification of bibliographic data of technical solutions

(Standard WIPO ST. 9 a ST. 80)

(11)	číslo patentu/zápisu/osvědčení	(11)	Number of the patent/registration/certification
(15)	datum zápisu průmyslového vzoru	(15)	Industrial design registration date
(21)	číslo přihlášky/zálosti	(21)	Application number
(22)	datum podání přihlášky/zálosti	(22)	Date of application filing
(23)	údaje o výstavní prioritě	(23)	Exhibition priority data
(28)	počet průmyslových vzorů	(28)	Number of industrial designs included in the application
(31)	číslo prioritní přihlášky	(31)	Number of priority application
(32)	datum podání prioritní přihlášky	(32)	Filing date of priority application
(33)	země priority	(33)	Priority country
(40)	datum zveřejnění přihlášky vynálezu	(40)	Date of publication of patent application
(45)	datum zveřejnění zapsaného průmyslového vzoru	(45)	Publication date of the registered industrial design
(47)	datum zveřejnění udělení patentu a zápisu užitého vzoru, datum zápisu užitého vzoru, datum oznámení udělení evropského patentu v Evropském patentovém věstníku	(47)	Publication date of patent granting and publication date of utility model registration, registration date of utility model, publication date of European patent granting in the European patent bulletin
(51)	mezinárodní patentové třídění/Locarnské třídění průmyslových vzorů	(51)	International Patent Classification/ Locarno Classification for Industrial Designs
(54)	název	(54)	Title
(55)	vyobrazení průmyslového vzoru	(55)	Reproduction of the industrial design
(57)	anotace	(57)	Abstract
(68)	číslo základního patentu	(68)	Number of the basic patent
(71)	označení přihlašovatele/žadatele	(71)	Applicant
(72)	označení původce	(72)	Inventor
(73)	označení majitele/vlastníka	(73)	Owner
(74)	označení zástupce	(74)	Attorney's name and address
(86)	číslo mezinárodní přihlášky	(86)	International application number
(87)	číslo mezinárodního zveřejnění	(87)	International publication number
(92)	datum a číslo první registrace přípravku pro Českou republiku	(92)	Date and number(s) of the first authorization to market the product in the CZ
(93)	datum, číslo a země první registrace přípravku v rámci Společenství	(93)	Date, number(s) and country of the first authorization to market the product in the EEC
(94)	doba platnosti osvědčení	(94)	Term of certification validity
(95)	označení a typ přípravku	(95)	Name of the product and product type
(96)	datum podání a číslo evropské patentové přihlášky	(96)	European patent application filing date and number
(97)	datum zveřejnění a číslo zveřejnění evropské patentové přihlášky v Evropském patentovém věstníku	(97)	European patent application publication date and publication number in the European patent bulletin

### Číselné INID kódy pro označování bibliografických dat ochranných známek

### INID codes and minimum required for the identification of bibliographics data relating to marks

(Standard WIPO ST.60)

(111)	Číslo zápisu ochranné známky (registrace)	(111)	Number of registration
(151)	Datum zápisu ochranné známky	(151)	Date of the registration
(210)	Číslo přihlášky ochranné známky (spisu)	(210)	Number of the application
(220)	Datum podání přihlášky	(220)	Date of filing of the application
(320)	Datum vzniku práva přednosti	(320)	Date of the first application
(442)	Datum zveřejnění přihlášky po průzkumu	(442)	Date of the publication of the examined application
(450)	Datum zveřejnění zápisu ochranné známky ve Věstníku	(450)	Date of publication of the registration
(510)	Seznam výrobků a služeb	(510)	List of goods and/or services
(511)	Číslo třídy výrobků a služeb	(511)	Number of the class of goods and/or services
(526)	Omezení rozsahu ochrany o prvek	(526)	Disclaimer
(540)	Znění nebo vyobrazení ochranné známky	(540)	Reproduction of the mark
(551)	Kolektivní ochranná známka	(551)	Collective mark
(554)	Prostorová ochranná známka	(554)	Three-dimensional mark
(558)	Ochranná známka tvořená pouze barvou nebo kombinací barev	(558)	Mark consisting exclusively of one or several colours
(583)	Datum právní moci rozhodnutí/výsledek rozhodnutí	(583)	Date of the legal force of the decision/ result of the decision
(591)	Údaje o barevnosti ochranné známky	(591)	Information concerning colour
(730)	Přihlašovatel/vlastník ochranné známky	(730)	The applicant or the holder of the mark
(740)	Zástupce	(740)	Name and address of the representative
(811)	Mezinárodní číslo zápisu ochranné známky	(811)	Number of the international registration
(890)	Kód státu ochrany mezinárodní ochranné známky	(890)	INID code of the state of the international mark

# Kódy pro kódování záhlaví oznámení publikovaných ve Věstníku

(Standard WIPO ST. 17)

BB9A	zveřejněné přihlášky vynálezů	MK4A	zánik patentů uplynutím doby platnosti
FG1K	zapsané užité vzory	MK4F	zánik autorských osvědčení uplynutím doby ochrany
FG4A	udělené patenty	MK4Q	zánik průmyslového vzoru uplynutím doby ochrany
FG4Q	zapsané průmyslové vzory	MM4A	zánik patentů pro nezaplacení ročních poplatků
LD3K	částečný výmaz užitého vzoru	MM4F	zánik autorských osvědčení pro nezaplacení ročních poplatků
LD4Q	částečný výmaz průmyslového vzoru	ND1K	prodloužení platnosti užitého vzoru
MA4A	zánik patentu vzdáním se	ND4Q	obnova doby ochrany průmyslového vzoru
MA4F	zánik autorských osvědčení vzdáním se	PA4A	změna autorského osvědčení na patent
MC3K	výmaz užitého vzoru	PC9A	změna dispozičního práva k vynálezu
MC4A	zrušení patentu	PD1K	převod práv a ostatní změny majitelů užitého vzoru
MC4F	zrušení autorského osvědčení	PD4A	převod práv a ostatní změny majitelů patentů
MC4Q	výmaz průmyslového vzoru	PD4Q	převod práv a ostatní změny vlastníků průmyslových vzorů
MH1K	zánik užitého vzoru vzdáním se	QA9A	nabídka licence
MH4A	částečné zrušení patentu	SB4A	zapsané patenty do rejstříku po odtajnění
MH4F	částečné zrušení autorského osvědčení	SB4F	zapsaná autorská osvědčení do rejstříku po odtajnění
MH4Q	zánik průmyslového vzoru vzdáním se		
MK1K	zánik užitého vzoru uplynutím doby platnosti		

## Opravy Změny Různé

### Opravy u přihlášek vynálezů s žádostí o udělení patentu

HA9A	jmenování vynálezce	HF9A	oprava dat
HB9A	oprava jmen	HG9A	oprava chyb v třídění
HC9A	změna jmen	HH9A	oprava nebo změna všeobecně
HD9A	oprava adres	HK9A	tiskové chyby v úřed. věstnících
HE9A	změna adres		

## Opravy ochranných dokumentů

patenty	autorská osvědčení	užitné vzory	průmyslové vzory	
TA4A	TA4F	TA1K	TA4Q	jmenování vynálezce
TB4A	TB4F	TB1K	TB4Q	oprava jmen
TC4A	TC4F	TC1K	TC4Q	změna jmen
TD4A	TD4F	TD1K	TD4Q	oprava adres
TE4A	TE4F	TE1K	TE4Q	změna adres
TF4A	TF4F	TF1K	TF4Q	oprava dat
TG4A	TG4F	TG1K	TG4Q	oprava chyb v třídění
TH4A	TH4F	TH1K	TH4Q	oprava nebo změna všeobecně
TK9A	TK9F	TK1K	TK4Q	tiskové chyby v úřed. věstnících

## **Kódy pro označování zemí a mezinárodních organizací použité ve věstníku**

AT	Rakousko
BE	Belgie
CH	Švýcarsko
CZ	Česká republika
DE	Spolková republika Německo
FR	Francie
GB	Velká Británie
HU	Maďarsko
IE	Irsko
IL	Izrael
IT	Itálie
KR	Korejská republika
LU	Lucembursko
MD	Moldavsko
NL	Nizozemí
SE	Švédsko
SK	Slovensko
US	Spojené státy americké

## **Kódy pro označování států USA použité ve věstníku**

CA	California
CT	Connecticut
DC	District of Columbia
MO	Missouri
NJ	New Jersey
TX	Texas
VA	Virginia
WA	Washington

## **BB9A Zveřejněné přihlášky vynálezů - přehled podle čísel přihlášek**

Dále uvedené přihlášky vynálezů byly zveřejněny dnem, uvedeným ve Věstníku podle zákona č. 527/1990 Sb., o vynálezech a zlepšovacích návrzích, ve znění pozdějších předpisů, a jsou k dispozici v patentové knihovně Úřadu průmyslového vlastnictví, Antonína Čermáka 2a, 160 68, Praha 6.

2010-23	<i>A 62 C 3/02</i>	(2006.01)
2010-41	<i>C 02 F 3/08</i>	(2006.01)
2010-187	<i>A 62 C 3/02</i>	(2006.01)
2010-379	<i>F 24 D 3/14</i>	(2006.01)
2010-474	<i>C 12 M 1/00</i>	(2006.01)
2010-475	<i>G 01 N 27/02</i>	(2006.01)
2010-478	<i>H 01 Q 1/38</i>	(2006.01)
2010-482	<i>G 11 C 99/00</i>	(2006.01)
2010-484	<i>G 07 C 1/00</i>	(2006.01)
2010-486	<i>D 01 H 5/00</i>	(2006.01)
2010-487	<i>G 06 F 3/01</i>	(2006.01)
2010-488	<i>A 23 L 1/212</i>	(2006.01)
2010-947	<i>D 05 B 61/00</i>	(2006.01)

## Zveřejněné přihlášky vynálezů - řazené podle MPT

- (51) **A23L 1/212** (2006.01)  
**A23L 1/237** (2006.01)  
**A23L 3/00** (2006.01)
- (21) **2010-488**
- (71) Šípková Marie, Tuchoměřice, CZ  
Šípková Marie, Praha 6 - Lysolaje, CZ
- (72) Šípková Marie, Tuchoměřice, CZ  
Šípková Marie, Praha 6 - Lysolaje, CZ
- (54) **Dušená zeleninová směs do polévek, způsob přípravy a konzervace**
- (22) 21.06.2010
- (57) Dušená zeleninová směs se připravuje tak, že nastrohané nebo nakrájené druhy zeleniny se smísí se solí a dusí se za promíchávání na vyšší vařeném loži (případně na másle nebo oleji) až do vydušení vody ze směsi, pak se směs napěchuje do patentních sklenic, po zchladnutí se zalije rozpuštěným lojem a steriluje 2 hodiny při teplotě 100 stupňů C, což umožnilo snížit radikálně obsah soli a případně loje, nebo jiného tuku při zachování vysoké trvanlivosti výrobku.

- (51) **A62C 3/02** (2006.01)  
**A62C 99/00** (2010.01)  
**F42B 12/02** (2006.01)
- (21) **2010-23**
- (71) Univerzita Tomáše Bati ve Zlíně, Zlín, CZ
- (72) Janíček Miroslav Ing., Bilovice, CZ
- (54) **Způsob hašení přízemních lokálních požárů pomocí trhačí techniky**
- (22) 13.01.2010
- (57) Způsob hašení přízemních lokálních požárů podle vynálezu spočívá v tom, že ve vzdálenosti 5 až 20 m od čela lokálního požáru o intenzitě, kterou představuje přízemní požár porostu vysokého do 6 m nebo požár výronu plynu, se umístí přímá nebo konkávní hasební linie tvořená homogenním detonačním systémem a/nebo jednotlivými detonačními prvky, které se navzájem propojí prostředkem pro přenos detonačního impulzu, přičemž celkový detonační potenciál hasební linie odpovídá rychlosti detonace 4200 až 6700 ms<sup>-1</sup>, a v této hasební linii se centrálně iniciuje detonační proces. Homogenní detonační systém se s výhodou vytvoří kontinuální táhlou náloží, detonačními prvky mohou být soustředěné nálože, dílčí táhlé nálože, protitankové miny, bedny s trhavinami. Prostředkem pro přenos detonačního impulzu je s výhodou bleskovice. Proces se iniciuje například roznětem ohněm, elektrickým roznětem a/nebo dálkovým ovládním.
- (74) Ing. Dana Kreizlová, UTB ve Zlíně, nám. T. G. Masaryka 5555, Zlín, 76001

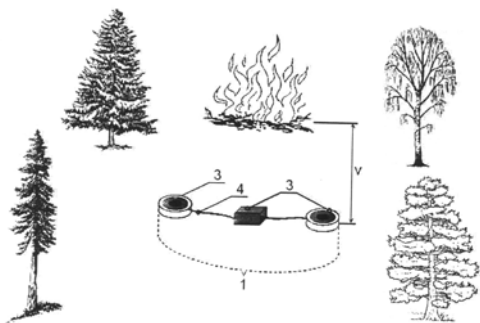

- (51) **A62C 3/02** (2006.01)  
**A62C 2/06** (2006.01)
- (21) **2010-187**
- (71) Univerzita Tomáše Bati ve Zlíně, Zlín, CZ
- (72) Janíček Miroslav Ing., Bilovice, CZ
- (54) **Způsob přerušování kontinuity hořlavého terénu vytvořením ochranného protipožárního pásu**
- (22) 15.03.2010
- (57) Způsob přerušování kontinuity hořlavého terénu podle vynálezu spočívá v tom, že v daném úseku terénu se ve směru protipožárního pásu položí po celé jeho délce sada 5

až 15 navzájem rovnoběžných táhlých náloží o průměru 20 až 50 mm a hmotnosti 500 až 3000 g.m<sup>-1</sup> ve vzdálenosti 0,3 až 0,6 m od sebe a v celkové šíři 3 až 8 m, tyto táhlé nálože se navzájem příčně propojí prostředkem pro přenos detonačního impulzu, načez se ve vytvořeném celku iniciuje detonační proces. Prostředkem pro přenos detonačního impulzu je s výhodou bleskovice. Iniciace detonačního procesu může být provedena roznětem ohněm, elektrickým roznětem a/nebo dálkovým ovládním.

- (74) Ing. Dana Kreizlová, UTB ve Zlíně, nám. T. G. Masaryka 5555, Zlín, 76001

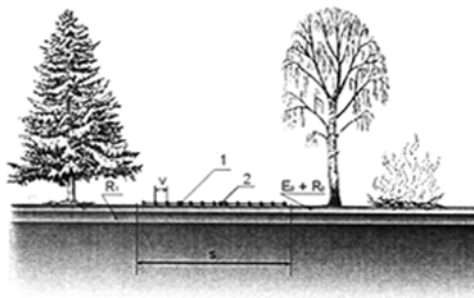

- (51) **C02F 3/08** (2006.01)  
**C02F 3/10** (2006.01)
- (21) **2010-41**
- (71) Hellstein Rostislav Ing., Kopřivnice, CZ
- (72) Hellstein Rostislav Ing., Kopřivnice, CZ
- (54) **Zařízení pro využití objemu bionádře uvnitř buňkového kola**
- (22) 20.01.2010
- (57) Zařízení pro využití objemu bionádře uvnitř buňkového kola sestává z nádře (2), vzduchovým komůrkem (3) a z buňkového kola (1) tvořeného nosnou konstrukcí s polárně orientovanými komůrkami pro jejich naplnění vzduchem při ponoření do bionádře, přičemž na obvodě nosné konstrukce buňkového kola je zevnitř upevněno více než dvě vzduchové komůrky (3). Vzduchové komůrky (3) jsou polárně orientovány pro naplnění vzduchem ze vzduchových komůrek spodní části buňkového kola (1) ponořeného do bionádře.

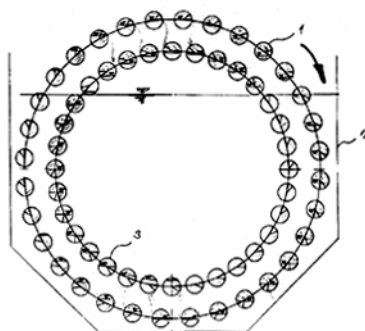
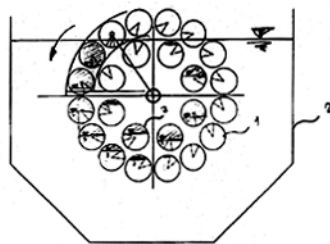

- (51) **C12M 1/00** (2006.01)  
**C12M 3/04** (2006.01)  
**A01H 13/00** (2006.01)
- (21) **2010-474**
- (71) ECOFUEL LABORATORIES s.r.o., Praha 2, CZ

- (72) Kaštánek Petr Ing. Ph.D., Praha 2, CZ  
(54) **Fotobioreaktor pro velkoobjemovou autotrofní kultivaci sinic a jednobuněčných řas s desorpčními zónami**  
(22) 15.06.2010  
(57) Řešení se týká investičně nenáročného fotobioreaktoru pro velkoobjemovou autotrofní kultivaci sinic a jednobuněčných řas a desorpčními zónami, kterým je konstrukční řešení sestávající ze skloněných kultivačních zón, které se periodicky střídají se skloněnými nebo vertikálními desorpčními zónami, na nichž dochází k snížení koncentrace rozpuštěného kyslíku v kultivačním médiu, stékajícím po periodicky se střídajících zónách. Zařízení umožňuje masově pěstovat vybrané kmeny jednobuněčných řas a sinic, které představují cennou surovinu pro řadu žádaných produktů v oblasti potravinářského a farmaceutického průmyslu, v kosmetice, jako součást potravinových doplňků, krmiv, či pro výrobu biopaliv, což je v současné době předmětem vysokého zájmu společnosti.

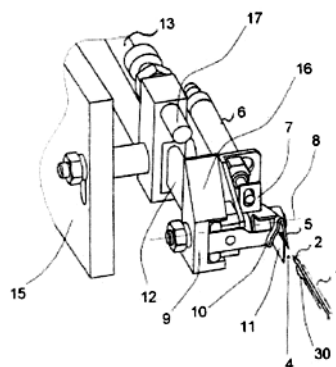

- (51) **D01H 5/00** (2006.01)  
**D01H 5/18** (2006.01)  
**D01H 5/20** (2006.01)  
**D01H 5/26** (2006.01)  
(21) **2010-486**  
(71) Šafář Václav Ing., Liberec 14, CZ  
(72) Šafář Václav Ing., Liberec 14, CZ  
(54) **Průtažné ústrojí textilního stroje**  
(22) 21.06.2010  
(57) Průtažné ústrojí obsahuje průtažné válečky (1, 2, 3, 4, 5, 6) uspořádané v párech se vzájemným přitlakem ke kontrole vláken a s postupně rostoucí rychlostí. Na vlákně svazek (22) dosedá kontaktní ploška (13, 30, 40, 50, 60), která magneticky přitlačuje vlákně svazek (22) na spodní řemínek (8) v průběhu protahování. K přitlaku kontaktní vložky (13, 30, 40, 50, 60) lze použít permanentní magnet (10, 61).

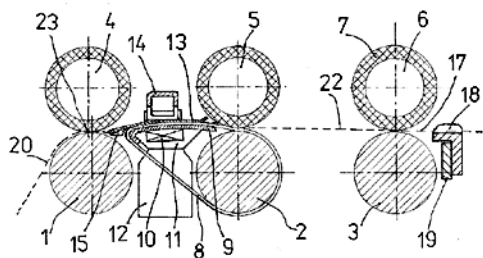

- (51) **D05B 61/00** (2006.01)  
**D05B 57/00** (2006.01)  
**D05B 65/06** (2006.01)  
(21) **2010-947**  
(71) Technická univerzita v Liberci, Liberec, CZ  
(72) Kopal Jaroslav Ing. CSc., Liberec 8, CZ  
Konečný Martin Ing. Ph.D., Liberec 10, CZ  
Kazda František, Liberec 20, CZ  
(54) **Zařízení pro tvorbu kličky na niti**  
(22) 17.12.2010  
(57) Zařízení pro tvorbu kličky na niti (3) procházející uchem jehly (2) a mající volný konec obsahuje kličkař (5), který je na svém předním konci opatřen špičkou (4) a dále obsahuje vedle špičky (4) uspořádané šikmé přitlačné rameno (10). Mezi špičkou (4) a přitlačným ramenem (10) je umístěna pružná planžeta (11) a alespoň šikmé přitlačné rameno (10) je spřaženo s pohonem.  
(74) Ing. Dobroslav Musil, patentová kancelář, Ing. Dobroslav Musil, Cejl 38, Brno, 60200

- (51) **F24D 3/14** (2006.01)  
(21) **2010-379**  
(71) Vaněk Václav Ing. CSc., Beroun - Centrum, CZ  
(72) Vaněk Václav Ing. CSc., Beroun - Centrum, CZ  
(54) **Uložení konvektoru a způsob jeho instalace**  
(22) 14.05.2010  
(57) Předložené řešení se týká uložení konvektoru, zejména uložení podlahového konvektoru tak, že konvektor (3) je uložen ve stavebním otvoru (2) vytvořeném v podlaze (1) během její stavby, a dále způsobu instalace konvektoru, zejména způsobu instalace podlahového konvektoru, podle kterého je nejprve, současně se stavbou podlahy (1), vytvořen stavební otvor (2), do kterého je následně, po ukončení stavebních prací, uložen konvektor (3).  
(74) Ing. Milan Škoda, Nahořanská 308, Nové Město nad Metují, 54901

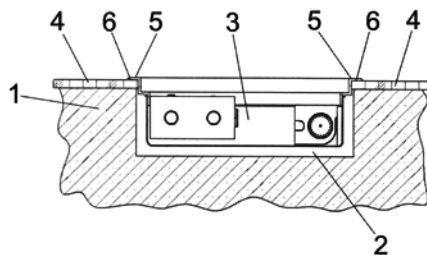

- (51) **G01N 27/02** (2006.01)  
**G01N 15/08** (2006.01)  
**G01F 1/56** (2006.01)  
(21) **2010-475**  
(71) Česká zemědělská univerzita v Praze, Praha 6 - Suchbátka, CZ  
(72) Kumbhála František doc. Dr. Ing., Praha 6 - Suchbátka, CZ  
Prošek Václav, Praha 6 - Bubeneč, CZ  
(54) **Segmentový kapacitní snímač průchodnosti partikulárních materiálů**  
(22) 16.06.2010  
(57) Základem bezdotykového segmentového kapacitního snímače je deskový kondenzátor se dvěma deskami (1) a (2), mezi kterými je dostatečný prostor pro průchod měřeného materiálu (3), přičemž aktivní deska je složena z izolační desky (32), na které je rozmístěno několik, například šest od sebe odizolovaných vodivých segmentů tvořících s uzemněnou deskou (2) měřicí kondenzátory. Segmenty jsou připojeny přes impedanci na oscilátor (22) a zároveň na vstupy modulů AC/DC. Výstupy z modulů AC/DC jsou napojeny na jednotlivé vstupy elektronického přepínače (23). Výstup přepínače (23) je spojen s jedním vstupem rozdílového zesilovače (24) DC. Druhý vstup rozdílového zesilovače (24) je napojen na výstup referenčního převodníku (29) AC/DC a ten je spojen s referenčním kondenzátorem (27) a přes referenční impedanci (28) připojen na oscilátor (22). Přepínání výstupů z jednotlivých modulů AC/DC přepínačem (23) řídí modul (26) procesoru. Získané rozdílové hodnoty napětí z referenčního modulu (29) AC/DC a z jednotlivých modulů AC/DC jsou jednotlivě odečteny, zesíleny a po převedení na číslo v A/D převodníku (25) ukládány do paměti modulu (26) procesoru. Vynález lze použít ke sledování průchodnosti různých druhů partikulárních

materiálů v průmyslu a v zemědělství při jejich dopravě různými typy dopravních cest.

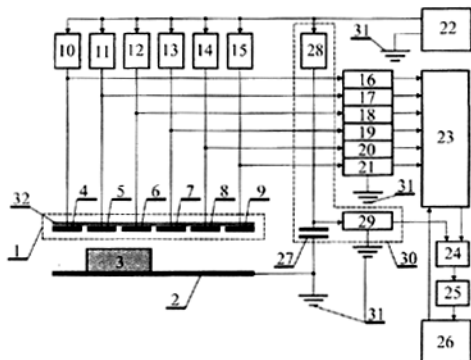

- (51) **G06F 3/01** (2006.01)  
**G06F 13/14** (2006.01)  
**H04L 12/28** (2006.01)
- (21) **2010-487**
- (71) S. ICZ a. s., Praha 4, CZ
- (72) Kákona Martin, Soběslav, CZ  
Horkel Milan, Dobrá Voda u Českých Budějovic, CZ  
Hronek Pavel, Strakonice 2, CZ
- (54) **Datový přepojovač pro informační systémy oddělené vzduchovou mezerou**
- (22) 21.06.2010
- (57) Datový přepojovač pro informační systémy oddělené vzduchovou mezerou je opatřen alespoň prvním rozhraním pro vstup a výstup dat pro připojení k prvnímu informačnímu systému (1) a druhým rozhraním pro vstup a výstup dat pro připojení k druhému informačnímu systému (2), kde první i druhé rozhraní jsou elektricky nebo opticky připojitelné k paměťové jednotce (3), a že mezi paměťovou jednotkou (3) a prvním rozhraním i mezi paměťovou jednotkou (3) a druhým rozhraním je uspořádán elektromechanický nebo optickomechanický přepojovač (4), vytvořený pro přepojení elektrického či optického signálu z paměťového média (3) do druhého rozhraní až po úplném elektrickém či optickém odpojení signálu od prvního rozhraní a obráceně.
- (74) TRAPLOVÁ HAKR KUBÁT Advokátní a patentová kancelář, Ing. Eduard Hakr, Přístavní 24, Praha 7, 17000

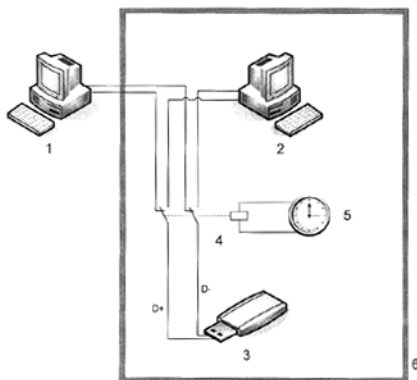

- (51) **G07C 1/00** (2006.01)  
**G07C 1/02** (2006.01)
- (21) **2010-484**
- (71) Král Libor, Svitavy, CZ
- (72) Král Libor, Svitavy, CZ
- (54) **Zařízení pro sledování režimu jízdy motorového vozidla**
- (22) 21.06.2010
- (57) Zařízení pro sledování režimu jízdy motorového vozidla je opatřeno řídicí jednotkou s bloky pro načítání časových úseků v závislosti na době jízdy a přestávek mezi jízdami a výstupy signálů dob jednotlivých úseků jsou vyvedeny na blok indikace. Řídicí jednotka je opatřena blokem (B) odečítání povolené doby do přestávky, blokem (C) načítání celkové doby jízdy, blokem (D) načítání zbývajících doby přestávky a blokem (E) načítání celkové doby přestávky.

První vstup (B1, C1, D1, E1) každého z uvedených bloků (B, C, D, E) je připojený na výstup (P1) časovacího signálu bloku (P) reálného času. Blok (B) odečítání povolené doby do přestávky má svůj druhý vstup (B2) připojený na tlačítko (R) "start" a třetí vstup (B5) na tlačítko (S) "stop", blok (C) načítání celkové doby jízdy má dále svůj druhý vstup (C2) připojený na tlačítko (R) "start" a svůj třetí vstup (B5) na tlačítko (S) "stop", blok (D) načítání zbývajících doby přestávky má druhý vstup (D2) připojený na tlačítko (S) "stop" a svůj třetí vstup (D5) na tlačítko (R) "start". Výstup (D4) signálu překročení limitu má vedený na čtvrtý vstup (C6) bloku (B) odečítání povolené doby do přestávky, blok (E) načítání celkové doby přestávky má svůj druhý vstup (E2) připojený na tlačítko (S) "stop", třetí vstup (E5) na tlačítko (R) "start" a výstup (E4) signálu překročení limitu má vedený na čtvrtý vstup (C6) bloku (C) načítání celkové doby jízdy. Výstupy (B3, C3, D3, E3) signálů doby všech bloků (B, C, D, E) jsou vedené na blok indikace načítaných časových úseků a výstup (B4) signálu překročení limitu bloku (B) odečítání povolené doby do přestávky je spolu s výstupem (C4) signálu překročení limitu bloku (C) načítání celkové doby jízdy vedený na blok (V) alarmu.

- (74) Ing. Vitězslav Žák, patentový zástupce, Lidická 51, Brno, 60200

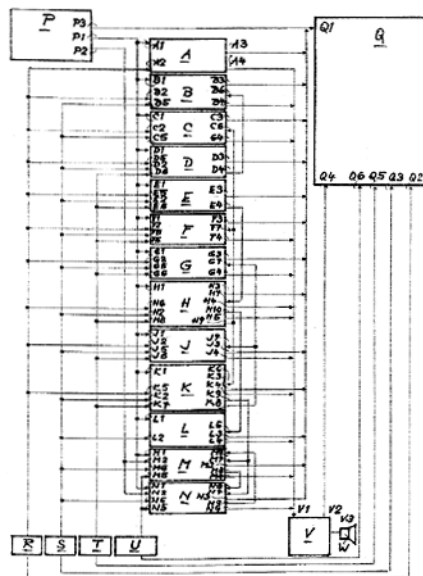

- (51) **G11C 99/00** (2006.01)  
**G06F 13/00** (2006.01)
- (21) **2010-482**
- (71) ECONOMY CLASS COMPANY s. r. o., Praha 10, CZ
- (72) Vilánková Marie Mgr., Volyně, CZ  
Jelínek Vladimír Ing., Čestice, CZ
- (54) **Zařízení pro záznam souborů informací zejména na potravinová media**
- (22) 18.06.2010
- (57) Vynález se týká technického zařízení pro záznam souborů informací na potravinová media. Uvedené zařízení sestává z počítače (4), který je propojen přes datový interface (5) s mikroprocesorem (6) zařízení, na který navazuje budič (7) sériového rezonančního obvodu (26). Budič (7) sestává z prvního až třetího tranzistoru (8, 9, 10), přičemž řídicí elektroda (11) prvního tranzistoru (8) je buzena výstupem mikroprocesoru (6), a dále báze druhého a třetího tranzistoru (9 a 10) je propojena na kolektor prvního tranzistoru (8), přičemž tranzistory (9, 10) jsou spojeny a tvoří výkonový výstup (12) budiče (7), kde diody (13, 14) jsou připojeny na výkonový výstup (12).

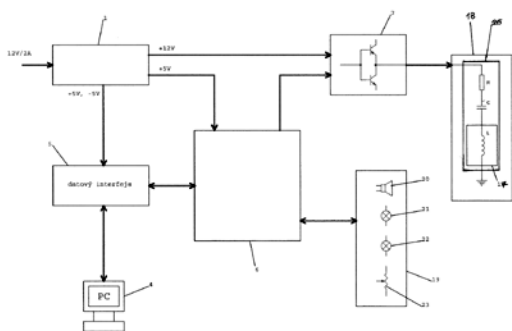

- (51) **H01Q 1/38** (2006.01)  
**H01Q 9/04** (2006.01)  
**H01Q 13/08** (2006.01)  
**H01Q 21/08** (2006.01)

(21) **2010-478**

- (71) Barco, s.r.o., Uherské Hradiště, CZ  
 (72) Lukeš Zbyněk Ing. Ph.D., Metylovice, CZ  
 Pípal Miroslav Ing., Buchlovice, CZ

(54) **Planární modulární anténa**

(22) 17.06.2010

- (57) Planární modulární anténa, zejména pro RFID čtečky pracující v pásmu UHF, obsahuje jeden nebo alespoň dva vzájemně propojené základní elementy. Základní element sestává ze tří vrstev: vodivé vrstvy (3) s anténním prvkem (1), středního dielektrického substrátu (4) a spodní zemnicí celoplošné vodivé vrstvy (5). Anténní prvek (1) má tvar čtverce a je spojen s napájecím mikropáskem (2), který je umístěn v ose antény na stejné straně dielektrického substrátu (4) jako anténní prvek (1) a je galvanicky připojen k napájecímu konektoru.

- (74) UTB ve Zlíně, Univerzitní institut, Ing. Jan Görig, Nám. T.G.Masaryka 5555, Zlín, 76001

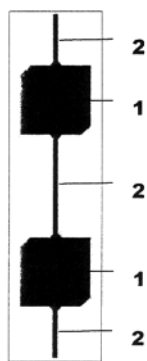

↑  
k RFID čtečce



## Zveřejněné přihlášky vynálezů - přehled podle třídících znaků

Tato kapitola obsahuje zveřejněné přihlášky vynálezů uspořádané podle třídících znaků mezinárodního patentové třídění, nacházejících se na druhém až x-tém místě zařazení přihlášky vynálezu. Přihlášky vynálezu uspořádané podle třídících znaků na 1. pozici zařazení jsou uvedeny v předchozí části.

<i>A 01 H 13/00</i>	(2006.01)	2010-474
<i>A 23 L 1/237</i>	(2006.01)	2010-488
<i>A 23 L 3/00</i>	(2006.01)	2010-488
<i>A 62 C 2/06</i>	(2006.01)	2010-187
<i>A 62 C 99/00</i>	(2010.01)	2010-23
<i>C 02 F 3/10</i>	(2006.01)	2010-41
<i>C 12 M 3/04</i>	(2006.01)	2010-474
<i>D 01 H 5/18</i>	(2006.01)	2010-486
<i>D 01 H 5/20</i>	(2006.01)	2010-486
<i>D 01 H 5/26</i>	(2006.01)	2010-486
<i>D 05 B 57/00</i>	(2006.01)	2010-947
<i>D 05 B 65/06</i>	(2006.01)	2010-947
<i>F 42 B 12/02</i>	(2006.01)	2010-23
<i>G 01 F 1/56</i>	(2006.01)	2010-475
<i>G 01 N 15/08</i>	(2006.01)	2010-475
<i>G 06 F 13/00</i>	(2006.01)	2010-482
<i>G 06 F 13/14</i>	(2006.01)	2010-487
<i>G 07 C 1/02</i>	(2006.01)	2010-484
<i>H 01 Q 13/08</i>	(2006.01)	2010-478
<i>H 01 Q 21/08</i>	(2006.01)	2010-478
<i>H 01 Q 9/04</i>	(2006.01)	2010-478
<i>H 04 L 12/28</i>	(2006.01)	2010-487

### Seznam přihlašovatelů zveřejněných přihlášek vynálezů

(71)	(21)	(51)	(71)	(21)	(51)
Barco, s.r.o., Uherské Hradiště, CZ	2010-478	<b>H 01 Q 1/38</b>	(2006.01)		
Česká zemědělská univerzita v Praze, Praha 6 - Suchbát, CZ	2010-475	<b>G 01 N 27/02</b>	(2006.01)		
ECOFUEL LABORATORIES s.r.o., Praha 2, CZ	2010-474	<b>C 12 M 1/00</b>	(2006.01)		
ECONOMY CLASS COMPANY s. r. o., Praha 10, CZ	2010-482	<b>G 11 C 99/00</b>	(2006.01)		
Hellstein Rostislav Ing., Kopřivnice, CZ	2010-41	<b>C 02 F 3/08</b>	(2006.01)		
Král Libor, Svitavy, CZ	2010-484	<b>G 07 C 1/00</b>	(2006.01)		
S. ICZ a. s., Praha 4, CZ	2010-487	<b>G 06 F 3/01</b>	(2006.01)		
Šafář Václav Ing., Liberec 14, CZ	2010-486	<b>D 01 H 5/00</b>	(2006.01)		
Šípková Marie, Tuchoměřice, CZ	2010-488	<b>A 23 L 1/212</b>	(2006.01)		
Technická univerzita v Liberci, Liberec, CZ	2010-947	<b>D 05 B 61/00</b>	(2006.01)		
Univerzita Tomáše Bati ve Zlíně, Zlín, CZ	2010-23	<b>A 62 C 3/02</b>	(2006.01)		
Univerzita Tomáše Bati ve Zlíně, Zlín, CZ	2010-187	<b>A 62 C 3/02</b>	(2006.01)		
Vaněk Václav Ing. CSc., Beroun - Centrum, CZ	2010-379	<b>F 24 D 3/14</b>	(2006.01)		

## FG4A

## Udělené patenty - přehled podle čísel patentů

V období uzávěrky tohoto čísla Věstníku udělil Úřad průmyslového vlastnictví tyto patenty.

302869	<b>B 65 B 11/50</b>	(2006.01)
302870	<b>C 12 N 15/31</b>	(2006.01)
302871	<b>A 61 B 17/58</b>	(2006.01)
302872	<b>G 01 N 33/24</b>	(2006.01)
302873	<b>B 82 B 3/00</b>	(2006.01)
302874	<b>C 02 F 3/08</b>	(2006.01)
302875	<b>D 01 H 5/00</b>	(2006.01)
302876	<b>D 01 D 4/06</b>	(2006.01)
302877	<b>D 05 B 61/00</b>	(2006.01)

FG4A

Udělené patenty - přehled podle MPT

(51) <b>A61B 17/58</b> (2006.01) <b>A61B 17/64</b> (2006.01)	(51) <b>D01D 4/06</b> (2006.01) <b>D01D 5/08</b> (2006.01) <b>D01D 5/06</b> (2006.01) <b>D01D 5/11</b> (2006.01) <b>B82B 3/00</b> (2006.01) <b>D04H 1/70</b> (2006.01) <b>D04H 1/72</b> (2006.01) <b>D04H 5/08</b> (2006.01)
(11) 302871 (40) 19.09.2007 (21) <b>2005-801</b> (73) Pumpr Josef MUDr., Havlíčkův Brod, CZ (72) Pumpr Josef MUDr., Havlíčkův Brod, CZ (54) <b>Zařízení pro fixaci kostí</b> (22) 19.12.2005 (74) FISCHER & PARTNER, Ing. Michael Fischer, Na Hrobcí 5, Praha 2, 12800	(11) 302876 (40) 22.12.2010 (21) <b>2009-425</b> (73) Technická univerzita v Liberci, Liberec 1, CZ Student Science, s. r. o., Horní Podluží, CZ Nanopharma, a. s., Praha 10, CZ Ústav experimentální medicíny AV ČR, v.v.i., Praha 4, CZ Univerzita Karlova v Praze, 2. lékařská fakulta, Praha 5 - Motol, CZ (72) Pokorný Pavel Ing., Frýdlant v Čechách, CZ Lukáš David Prof. RNDr. CSc., Liberec 6 Rochlice, CZ Mikeš Petr Ing., Mníšek u Liberce - Chrastava, CZ Martinová Lenka Doc. Ing., Liberec 15, CZ Zálešáková Denisa Ing., Jablonec nad Nisou, CZ Vodseďáková Kateřina, Kosmonosy, CZ Sanetrník Filip, Liberec 14, CZ (54) <b>Způsob a zařízení k výrobě nanovláken přeplavovacím elektrostatickým zvlákňováním</b> (22) 01.07.2009 (74) Advokátní, znalecká a patentová kancelář, Mgr. Václav Karlíček, Vinohradská 6, Praha 2, 12000
(51) <b>B65B 11/50</b> (2006.01) <b>B65B 47/00</b> (2006.01) <b>B65D 85/60</b> (2006.01)	(51) <b>D01H 5/00</b> (2006.01) <b>D01H 5/18</b> (2006.01) <b>D01H 5/20</b> (2006.01) <b>D01H 5/26</b> (2006.01)
(11) 302869 (40) 11.04.2001 (21) <b>2000-1501</b> (73) SOREMARTEC S. A., Schoppach-Arlon, BE (72) Milano Giuseppe, Alba, IT (54) <b>Způsob balení</b> (32) 23.04.1999 (31) 99830242 (33) EP (22) 21.04.2000 (74) JUDr. Zdeňka Korejzová, Spálená 29, Praha 1, 11000	(11) 302875 (40) 28.12.2011 (21) <b>2010-486</b> (73) Šafář Václav Ing., Liberec 14, CZ (72) Šafář Václav Ing., Liberec 14, CZ (54) <b>Průtažné ústrojí textilního stroje</b> (22) 21.06.2010
(51) <b>B82B 3/00</b> (2006.01) <b>D01D 5/08</b> (2006.01) <b>D01D 5/00</b> (2006.01) <b>D01D 5/11</b> (2006.01) <b>D04H 1/70</b> (2006.01)	(51) <b>D05B 61/00</b> (2006.01) <b>D05B 57/00</b> (2006.01) <b>D05B 65/06</b> (2006.01)
(11) 302873 (40) 14.09.2011 (21) <b>2010-162</b> (73) Šafář Václav Ing., Liberec, CZ (72) Šafář Václav Ing., Liberec 14, CZ (54) <b>Způsob výroby nanovláken zvlákňováním polymerního roztoku v elektrostatickém poli a zařízení k provádění způsobu</b> (22) 05.03.2010	(11) 302877 (40) 28.12.2011 (21) <b>2010-947</b> (73) Technická univerzita v Liberci, Liberec, CZ (72) Kopal Jaroslav Ing. CSc., Liberec 8, CZ Konečný Martin Ing. Ph.D., Liberec 10, CZ Kazda František, Liberec 20, CZ (54) <b>Zařízení pro tvorbu klíčky na niti</b> (22) 17.12.2010 (74) Ing. Dobroslav Musil, patentová kancelář, Ing. Dobroslav Musil, Cejl 38, Brno, 60200
(51) <b>C02F 3/08</b> (2006.01) <b>C02F 3/10</b> (2006.01)	(51) <b>G01N 33/24</b> (2006.01) <b>G01N 3/14</b> (2006.01) <b>G01B 21/32</b> (2006.01) <b>E02D 1/00</b> (2006.01) <b>G01N 25/26</b> (2006.01) <b>G01N 27/02</b> (2006.01)
(11) 302874 (40) 28.12.2011 (21) <b>2010-41</b> (73) Hellstein Rostislav Ing., Koprivnice, CZ (72) Hellstein Rostislav Ing., Koprivnice, CZ (54) <b>Zařízení pro využití objemu bionádrže uvnitř buňkového kola</b> (22) 20.01.2010	(11) 302872 (40) 06.04.2011 (21) <b>2009-499</b> (73) Vysoká škola technická a ekonomická v Českých Budějovicích, České Budějovice, CZ (72) Váchal Jan Prof. Ing. CSc., České Budějovice, CZ Vochozka Marek Ing. MBA. Ph.D., České Budějovice, CZ (54) <b>Zařízení pro měření náchylnosti půdy k zátěžové deformaci</b> (22) 28.07.2009
(51) <b>C12N 15/31</b> (2006.01) <b>C07K 14/35</b> (2006.01) <b>C07K 19/00</b> (2006.01) <b>C12P 21/02</b> (2006.01) <b>A61K 39/04</b> (2006.01) <b>A61P 31/06</b> (2006.01)	(51) <b>G01N 33/24</b> (2006.01) <b>G01N 3/14</b> (2006.01) <b>G01B 21/32</b> (2006.01) <b>E02D 1/00</b> (2006.01) <b>G01N 25/26</b> (2006.01) <b>G01N 27/02</b> (2006.01)
(11) 302870 (40) 16.05.2001 (21) <b>2000-3652</b> (73) Corixa Corporation, Wilmington, 19808, DE, US (72) Skeiky Yasir A. W., Seattle, WA, US Alderson Mark, Bainbridge Island, WA, US Campos-Neto Antonio, Bainbridge Island, WA, US (54) <b>Polynukleotid, polypeptid, farmaceutický prostředek, vakcínový prostředek a jejich použití k léčbě a prevenci infekce tuberkulózu</b> (32) 07.04.1998, 30.12.1998 (31) 09/056556, 09/223040 (33) US, US (86) PCT/US1999/007717 (87) WO 1999/051748 (22) 07.04.1999 (74) PATENTSERVIS PRAHA a.s., Jivenská 1, Praha 4, 14000	(51) <b>G01N 33/24</b> (2006.01) <b>G01N 3/14</b> (2006.01) <b>G01B 21/32</b> (2006.01) <b>E02D 1/00</b> (2006.01) <b>G01N 25/26</b> (2006.01) <b>G01N 27/02</b> (2006.01)

(74) PatentCentrum Sedlák & Partners s.r.o., Husova 5, České  
Budějovice, 37001

---

### Seznam majitelů udělených patentů

(73)	(11)	(51)	(73)	(11)	(51)
Corixa Corporation, Wilmington, 19808, DE, US	302870	<i>C 12 N 15/31</i>			(2006.01)
Hellstein Rostislav Ing., Kopřivnice, CZ	302874	<i>C 02 F 3/08</i>			(2006.01)
Nanopharma, a. s., Praha 10, CZ	302876	<i>D 01 D 4/06</i>			(2006.01)
Pumpř Josef MUDr., Havlíčkův Brod, CZ	302871	<i>A 61 B 17/58</i>			(2006.01)
SOREMARTEC S. A., Schoppach-Arlon, BE	302869	<i>B 65 B 11/50</i>			(2006.01)
Student Science, s. r. o., Horní Podluží, CZ	302876	<i>D 01 D 4/06</i>			(2006.01)
Šafář Václav Ing., Liberec, CZ	302873	<i>B 82 B 3/00</i>			(2006.01)
Šafář Václav Ing., Liberec 14, CZ	302875	<i>D 01 H 5/00</i>			(2006.01)
Technická univerzita v Liberci, Liberec 1, CZ	302876	<i>D 01 D 4/06</i>			(2006.01)
Technická univerzita v Liberci, Liberec, CZ	302877	<i>D 05 B 61/00</i>			(2006.01)
Univerzita Karlova v Praze, 2. lékařská fakulta, Praha 5 - Motol, CZ	302876	<i>D 01 D 4/06</i>			(2006.01)
Ústav experimentální medicíny AV ČR, v.v.i., Praha 4, CZ	302876	<i>D 01 D 4/06</i>			(2006.01)
Vysoká škola technická a ekonomická v Českých Budějovicích, České Budějovice, CZ	302872	<i>G 01 N 33/24</i>			(2006.01)

## Udělené evropské patenty

Evropský patentový úřad udělil následující evropské patenty s účinky pro Českou republiku. Tyto patenty mohou být zrušeny nebo zachovány v pozmeněném znění Evropským patentovým úřadem v řízení o odporu. K tomu, aby nabyly evropský patent účinnosti na území České republiky, je třeba, aby byl Úřadu předložen ve stanovené lhůtě překlad patentového spisu do českého jazyka (§ 35c odst. 2 až 4 zákona č. 527/1990 Sb., v platném znění).

(97) EP 1302432	(47) 14.12.2011	(97) EP 1570866	(47) 14.12.2011
(97) EP 1336391	(47) 14.12.2011	(97) EP 1573427	(47) 14.12.2011
(97) EP 1357156	(47) 14.12.2011	(97) EP 1573498	(47) 14.12.2011
(97) EP 1361168	(47) 14.12.2011	(97) EP 1574651	(47) 14.12.2011
(97) EP 1365356	(47) 14.12.2011	(97) EP 1577918	(47) 14.12.2011
(97) EP 1365628	(47) 14.12.2011	(97) EP 1579425	(47) 14.12.2011
(97) EP 1393760	(47) 14.12.2011	(97) EP 1579924	(47) 14.12.2011
(97) EP 1406104	(47) 14.12.2011	(97) EP 1585100	(47) 14.12.2011
(97) EP 1408255	(47) 14.12.2011	(97) EP 1587479	(47) 14.12.2011
(97) EP 1411037	(47) 14.12.2011	(97) EP 1588294	(47) 14.12.2011
(97) EP 1413350	(47) 14.12.2011	(97) EP 1588437	(47) 14.12.2011
(97) EP 1414931	(47) 14.12.2011	(97) EP 1590418	(47) 14.12.2011
(97) EP 1417386	(47) 14.12.2011	(97) EP 1590570	(47) 14.12.2011
(97) EP 1418171	(47) 14.12.2011	(97) EP 1592323	(47) 14.12.2011
(97) EP 1422974	(47) 14.12.2011	(97) EP 1594193	(47) 14.12.2011
(97) EP 1423917	(47) 14.12.2011	(97) EP 1594806	(47) 14.12.2011
(97) EP 1425777	(47) 14.12.2011	(97) EP 1600031	(47) 14.12.2011
(97) EP 1426710	(47) 14.12.2011	(97) EP 1604244	(47) 14.12.2011
(97) EP 1433220	(47) 14.12.2011	(97) EP 1604547	(47) 14.12.2011
(97) EP 1436277	(47) 14.12.2011	(97) EP 1608757	(47) 14.12.2011
(97) EP 1444004	(47) 14.12.2011	(97) EP 1610633	(47) 14.12.2011
(97) EP 1446106	(47) 14.12.2011	(97) EP 1613213	(47) 14.12.2011
(97) EP 1450448	(47) 14.12.2011	(97) EP 1613413	(47) 14.12.2011
(97) EP 1454053	(47) 14.12.2011	(97) EP 1616866	(47) 14.12.2011
(97) EP 1454729	(47) 14.12.2011	(97) EP 1617163	(47) 14.12.2011
(97) EP 1454771	(47) 14.12.2011	(97) EP 1620939	(47) 14.12.2011
(97) EP 1455077	(47) 14.12.2011	(97) EP 1622211	(47) 14.12.2011
(97) EP 1458367	(47) 14.12.2011	(97) EP 1622525	(47) 14.12.2011
(97) EP 1462199	(47) 14.12.2011	(97) EP 1627149	(47) 14.12.2011
(97) EP 1463490	(47) 14.12.2011	(97) EP 1629125	(47) 14.12.2011
(97) EP 1466936	(47) 14.12.2011	(97) EP 1631435	(47) 14.12.2011
(97) EP 1468509	(47) 14.12.2011	(97) EP 1632202	(47) 14.12.2011
(97) EP 1469754	(47) 14.12.2011	(97) EP 1633230	(47) 14.12.2011
(97) EP 1469989	(47) 14.12.2011	(97) EP 1635458	(47) 14.12.2011
(97) EP 1474091	(47) 14.12.2011	(97) EP 1635787	(47) 14.12.2011
(97) EP 1476740	(47) 14.12.2011	(97) EP 1638286	(47) 14.12.2011
(97) EP 1480037	(47) 14.12.2011	(97) EP 1640531	(47) 14.12.2011
(97) EP 1485733	(47) 14.12.2011	(97) EP 1640820	(47) 14.12.2011
(97) EP 1488324	(47) 14.12.2011	(97) EP 1641492	(47) 14.12.2011
(97) EP 1488944	(47) 14.12.2011	(97) EP 1645220	(47) 14.12.2011
(97) EP 1496090	(47) 14.12.2011	(97) EP 1651378	(47) 14.12.2011
(97) EP 1498929	(47) 14.12.2011	(97) EP 1651545	(47) 14.12.2011
(97) EP 1503798	(47) 14.12.2011	(97) EP 1651566	(47) 14.12.2011
(97) EP 1505620	(47) 14.12.2011	(97) EP 1652877	(47) 14.12.2011
(97) EP 1506390	(47) 14.12.2011	(97) EP 1657270	(47) 14.12.2011
(97) EP 1513529	(47) 14.12.2011	(97) EP 1658043	(47) 14.12.2011
(97) EP 1518330	(47) 14.12.2011	(97) EP 1661603	(47) 14.12.2011
(97) EP 1522365	(47) 14.12.2011	(97) EP 1665354	(47) 14.12.2011
(97) EP 1523955	(47) 14.12.2011	(97) EP 1668012	(47) 14.12.2011
(97) EP 1526894	(47) 14.12.2011	(97) EP 1671382	(47) 14.12.2011
(97) EP 1527001	(47) 14.12.2011	(97) EP 1673334	(47) 14.12.2011
(97) EP 1528401	(47) 14.12.2011	(97) EP 1677346	(47) 14.12.2011
(97) EP 1529147	(47) 14.12.2011	(97) EP 1677695	(47) 14.12.2011
(97) EP 1530549	(47) 14.12.2011	(97) EP 1678517	(47) 14.12.2011
(97) EP 1531851	(47) 14.12.2011	(97) EP 1680499	(47) 14.12.2011
(97) EP 1532122	(47) 14.12.2011	(97) EP 1682030	(47) 14.12.2011
(97) EP 1532566	(47) 14.12.2011	(97) EP 1682231	(47) 14.12.2011
(97) EP 1535244	(47) 14.12.2011	(97) EP 1682735	(47) 14.12.2011
(97) EP 1537675	(47) 14.12.2011	(97) EP 1683827	(47) 14.12.2011
(97) EP 1537787	(47) 14.12.2011	(97) EP 1684792	(47) 14.12.2011
(97) EP 1541274	(47) 14.12.2011	(97) EP 1685668	(47) 14.12.2011
(97) EP 1551475	(47) 14.12.2011	(97) EP 1689304	(47) 14.12.2011
(97) EP 1551482	(47) 14.12.2011	(97) EP 1689344	(47) 14.12.2011
(97) EP 1552308	(47) 14.12.2011	(97) EP 1693332	(47) 14.12.2011
(97) EP 1554131	(47) 14.12.2011	(97) EP 1694889	(47) 14.12.2011
(97) EP 1557667	(47) 14.12.2011	(97) EP 1695019	(47) 14.12.2011
(97) EP 1562869	(47) 14.12.2011	(97) EP 1698635	(47) 14.12.2011
(97) EP 1563608	(47) 14.12.2011	(97) EP 1701616	(47) 14.12.2011
(97) EP 1564987	(47) 14.12.2011	(97) EP 1705855	(47) 14.12.2011
(97) EP 1565258	(47) 14.12.2011	(97) EP 1707854	(47) 14.12.2011

(97)	EP 1708613	(47)	14.12.2011	(97)	EP 1809332	(47)	14.12.2011
(97)	EP 1712547	(47)	14.12.2011	(97)	EP 1809376	(47)	14.12.2011
(97)	EP 1714069	(47)	14.12.2011	(97)	EP 1809818	(47)	14.12.2011
(97)	EP 1716124	(47)	14.12.2011	(97)	EP 1814470	(47)	14.12.2011
(97)	EP 1717910	(47)	14.12.2011	(97)	EP 1815826	(47)	14.12.2011
(97)	EP 1719208	(47)	14.12.2011	(97)	EP 1817959	(47)	14.12.2011
(97)	EP 1719650	(47)	14.12.2011	(97)	EP 1818393	(47)	14.12.2011
(97)	EP 1720505	(47)	14.12.2011	(97)	EP 1818479	(47)	14.12.2011
(97)	EP 1725325	(47)	14.12.2011	(97)	EP 1820536	(47)	14.12.2011
(97)	EP 1726417	(47)	14.12.2011	(97)	EP 1820644	(47)	14.12.2011
(97)	EP 1727478	(47)	14.12.2011	(97)	EP 1821557	(47)	14.12.2011
(97)	EP 1730607	(47)	14.12.2011	(97)	EP 1825300	(47)	14.12.2011
(97)	EP 1731231	(47)	14.12.2011	(97)	EP 1826926	(47)	14.12.2011
(97)	EP 1734900	(47)	14.12.2011	(97)	EP 1828160	(47)	14.12.2011
(97)	EP 1735344	(47)	14.12.2011	(97)	EP 1830238	(47)	14.12.2011
(97)	EP 1736296	(47)	14.12.2011	(97)	EP 1832210	(47)	14.12.2011
(97)	EP 1737832	(47)	14.12.2011	(97)	EP 1835216	(47)	14.12.2011
(97)	EP 1740616	(47)	14.12.2011	(97)	EP 1835591	(47)	14.12.2011
(97)	EP 1742326	(47)	14.12.2011	(97)	EP 1836301	(47)	14.12.2011
(97)	EP 1742638	(47)	14.12.2011	(97)	EP 1841137	(47)	14.12.2011
(97)	EP 1742839	(47)	14.12.2011	(97)	EP 1841931	(47)	14.12.2011
(97)	EP 1749755	(47)	14.12.2011	(97)	EP 1842534	(47)	14.12.2011
(97)	EP 1751602	(47)	14.12.2011	(97)	EP 1843142	(47)	14.12.2011
(97)	EP 1753337	(47)	14.12.2011	(97)	EP 1843690	(47)	14.12.2011
(97)	EP 1756478	(47)	14.12.2011	(97)	EP 1845484	(47)	14.12.2011
(97)	EP 1757234	(47)	14.12.2011	(97)	EP 1848497	(47)	14.12.2011
(97)	EP 1757332	(47)	14.12.2011	(97)	EP 1848635	(47)	14.12.2011
(97)	EP 1762833	(47)	14.12.2011	(97)	EP 1849217	(47)	14.12.2011
(97)	EP 1764228	(47)	14.12.2011	(97)	EP 1849244	(47)	14.12.2011
(97)	EP 1764313	(47)	14.12.2011	(97)	EP 1851815	(47)	14.12.2011
(97)	EP 1764468	(47)	14.12.2011	(97)	EP 1852537	(47)	14.12.2011
(97)	EP 1765418	(47)	14.12.2011	(97)	EP 1854610	(47)	14.12.2011
(97)	EP 1766708	(47)	14.12.2011	(97)	EP 1854933	(47)	14.12.2011
(97)	EP 1767818	(47)	14.12.2011	(97)	EP 1855081	(47)	14.12.2011
(97)	EP 1768928	(47)	14.12.2011	(97)	EP 1859275	(47)	14.12.2011
(97)	EP 1770209	(47)	14.12.2011	(97)	EP 1859276	(47)	14.12.2011
(97)	EP 1772779	(47)	14.12.2011	(97)	EP 1859744	(47)	14.12.2011
(97)	EP 1775243	(47)	14.12.2011	(97)	EP 1861399	(47)	14.12.2011
(97)	EP 1776027	(47)	14.12.2011	(97)	EP 1861476	(47)	14.12.2011
(97)	EP 1776943	(47)	14.12.2011	(97)	EP 1867254	(47)	14.12.2011
(97)	EP 1777090	(47)	14.12.2011	(97)	EP 1868000	(47)	14.12.2011
(97)	EP 1777308	(47)	14.12.2011	(97)	EP 1872196	(47)	14.12.2011
(97)	EP 1777887	(47)	14.12.2011	(97)	EP 1874590	(47)	14.12.2011
(97)	EP 1778565	(47)	14.12.2011	(97)	EP 1877203	(47)	14.12.2011
(97)	EP 1778748	(47)	14.12.2011	(97)	EP 1877544	(47)	14.12.2011
(97)	EP 1781178	(47)	14.12.2011	(97)	EP 1877831	(47)	14.12.2011
(97)	EP 1781593	(47)	14.12.2011	(97)	EP 1878826	(47)	14.12.2011
(97)	EP 1783017	(47)	14.12.2011	(97)	EP 1879161	(47)	14.12.2011
(97)	EP 1783172	(47)	14.12.2011	(97)	EP 1882007	(47)	14.12.2011
(97)	EP 1786341	(47)	14.12.2011	(97)	EP 1883884	(47)	14.12.2011
(97)	EP 1787377	(47)	14.12.2011	(97)	EP 1884173	(47)	14.12.2011
(97)	EP 1789063	(47)	14.12.2011	(97)	EP 1888641	(47)	14.12.2011
(97)	EP 1789352	(47)	14.12.2011	(97)	EP 1889438	(47)	14.12.2011
(97)	EP 1789563	(47)	14.12.2011	(97)	EP 1889518	(47)	14.12.2011
(97)	EP 1791367	(47)	14.12.2011	(97)	EP 1889656	(47)	14.12.2011
(97)	EP 1793372	(47)	14.12.2011	(97)	EP 1890471	(47)	14.12.2011
(97)	EP 1794123	(47)	14.12.2011	(97)	EP 1891774	(47)	14.12.2011
(97)	EP 1794133	(47)	14.12.2011	(97)	EP 1892495	(47)	14.12.2011
(97)	EP 1794953	(47)	14.12.2011	(97)	EP 1893504	(47)	14.12.2011
(97)	EP 1795757	(47)	14.12.2011	(97)	EP 1893582	(47)	14.12.2011
(97)	EP 1796767	(47)	14.12.2011	(97)	EP 1896063	(47)	14.12.2011
(97)	EP 1797151	(47)	14.12.2011	(97)	EP 1896328	(47)	14.12.2011
(97)	EP 1797387	(47)	14.12.2011	(97)	EP 1896757	(47)	14.12.2011
(97)	EP 1797581	(47)	14.12.2011	(97)	EP 1897324	(47)	14.12.2011
(97)	EP 1798272	(47)	14.12.2011	(97)	EP 1899519	(47)	14.12.2011
(97)	EP 1799143	(47)	14.12.2011	(97)	EP 1900643	(47)	14.12.2011
(97)	EP 1799905	(47)	14.12.2011	(97)	EP 1900695	(47)	14.12.2011
(97)	EP 1802216	(47)	14.12.2011	(97)	EP 1900890	(47)	14.12.2011
(97)	EP 1803164	(47)	14.12.2011	(97)	EP 1901536	(47)	14.12.2011
(97)	EP 1804736	(47)	14.12.2011	(97)	EP 1902651	(47)	14.12.2011
(97)	EP 1805108	(47)	14.12.2011	(97)	EP 1903738	(47)	14.12.2011
(97)	EP 1805191	(47)	14.12.2011	(97)	EP 1904136	(47)	14.12.2011
(97)	EP 1805776	(47)	14.12.2011	(97)	EP 1911131	(47)	14.12.2011
(97)	EP 1805818	(47)	14.12.2011	(97)	EP 1911713	(47)	14.12.2011
(97)	EP 1805881	(47)	14.12.2011	(97)	EP 1911768	(47)	14.12.2011
(97)	EP 1806978	(47)	14.12.2011	(97)	EP 1912241	(47)	14.12.2011
(97)	EP 1807175	(47)	14.12.2011	(97)	EP 1912285	(47)	14.12.2011
(97)	EP 1809261	(47)	14.12.2011	(97)	EP 1913389	(47)	14.12.2011



(97)	EP 1913744	(47)	14.12.2011	(97)	EP 1986371	(47)	14.12.2011
(97)	EP 1914612	(47)	14.12.2011	(97)	EP 1986543	(47)	14.12.2011
(97)	EP 1915890	(47)	14.12.2011	(97)	EP 1987555	(47)	14.12.2011
(97)	EP 1916459	(47)	14.12.2011	(97)	EP 1989220	(47)	14.12.2011
(97)	EP 1917262	(47)	14.12.2011	(97)	EP 1989266	(47)	14.12.2011
(97)	EP 1917338	(47)	14.12.2011	(97)	EP 1989664	(47)	14.12.2011
(97)	EP 1918084	(47)	14.12.2011	(97)	EP 1992263	(47)	14.12.2011
(97)	EP 1918374	(47)	14.12.2011	(97)	EP 1993077	(47)	14.12.2011
(97)	EP 1920213	(47)	14.12.2011	(97)	EP 1993259	(47)	14.12.2011
(97)	EP 1921140	(47)	14.12.2011	(97)	EP 1993500	(47)	14.12.2011
(97)	EP 1921144	(47)	14.12.2011	(97)	EP 1993574	(47)	14.12.2011
(97)	EP 1922115	(47)	14.12.2011	(97)	EP 1993676	(47)	14.12.2011
(97)	EP 1922564	(47)	14.12.2011	(97)	EP 1993786	(47)	14.12.2011
(97)	EP 1923599	(47)	14.12.2011	(97)	EP 1995596	(47)	14.12.2011
(97)	EP 1924885	(47)	14.12.2011	(97)	EP 1995779	(47)	14.12.2011
(97)	EP 1926997	(47)	14.12.2011	(97)	EP 1997209	(47)	14.12.2011
(97)	EP 1927168	(47)	14.12.2011	(97)	EP 1999102	(47)	14.12.2011
(97)	EP 1927859	(47)	14.12.2011	(97)	EP 2001762	(47)	14.12.2011
(97)	EP 1928374	(47)	14.12.2011	(97)	EP 2002235	(47)	14.12.2011
(97)	EP 1928851	(47)	14.12.2011	(97)	EP 2003322	(47)	14.12.2011
(97)	EP 1929584	(47)	14.12.2011	(97)	EP 2003358	(47)	14.12.2011
(97)	EP 1930416	(47)	14.12.2011	(97)	EP 2004622	(47)	14.12.2011
(97)	EP 1934098	(47)	14.12.2011	(97)	EP 2005162	(47)	14.12.2011
(97)	EP 1934206	(47)	14.12.2011	(97)	EP 2005903	(47)	14.12.2011
(97)	EP 1934273	(47)	14.12.2011	(97)	EP 2008972	(47)	14.12.2011
(97)	EP 1934339	(47)	14.12.2011	(97)	EP 2009308	(47)	14.12.2011
(97)	EP 1935034	(47)	14.12.2011	(97)	EP 2010004	(47)	14.12.2011
(97)	EP 1936028	(47)	14.12.2011	(97)	EP 2010121	(47)	14.12.2011
(97)	EP 1937116	(47)	14.12.2011	(97)	EP 2013004	(47)	14.12.2011
(97)	EP 1937178	(47)	14.12.2011	(97)	EP 2013148	(47)	14.12.2011
(97)	EP 1937366	(47)	14.12.2011	(97)	EP 2013276	(47)	14.12.2011
(97)	EP 1938038	(47)	14.12.2011	(97)	EP 2014697	(47)	14.12.2011
(97)	EP 1939190	(47)	14.12.2011	(97)	EP 2015363	(47)	14.12.2011
(97)	EP 1941556	(47)	14.12.2011	(97)	EP 2017217	(47)	14.12.2011
(97)	EP 1942440	(47)	14.12.2011	(97)	EP 2018160	(47)	14.12.2011
(97)	EP 1942757	(47)	14.12.2011	(97)	EP 2019236	(47)	14.12.2011
(97)	EP 1943272	(47)	14.12.2011	(97)	EP 2019739	(47)	14.12.2011
(97)	EP 1943614	(47)	14.12.2011	(97)	EP 2021289	(47)	14.12.2011
(97)	EP 1943709	(47)	14.12.2011	(97)	EP 2021324	(47)	14.12.2011
(97)	EP 1944028	(47)	14.12.2011	(97)	EP 2022281	(47)	14.12.2011
(97)	EP 1945301	(47)	14.12.2011	(97)	EP 2022505	(47)	14.12.2011
(97)	EP 1945601	(47)	14.12.2011	(97)	EP 2022913	(47)	14.12.2011
(97)	EP 1946029	(47)	14.12.2011	(97)	EP 2022991	(47)	14.12.2011
(97)	EP 1946068	(47)	14.12.2011	(97)	EP 2023881	(47)	14.12.2011
(97)	EP 1946158	(47)	14.12.2011	(97)	EP 2024409	(47)	14.12.2011
(97)	EP 1947113	(47)	14.12.2011	(97)	EP 2025029	(47)	14.12.2011
(97)	EP 1948615	(47)	14.12.2011	(97)	EP 2025362	(47)	14.12.2011
(97)	EP 1949409	(47)	14.12.2011	(97)	EP 2025938	(47)	14.12.2011
(97)	EP 1949515	(47)	14.12.2011	(97)	EP 2026722	(47)	14.12.2011
(97)	EP 1951323	(47)	14.12.2011	(97)	EP 2027324	(47)	14.12.2011
(97)	EP 1953106	(47)	14.12.2011	(97)	EP 2027390	(47)	14.12.2011
(97)	EP 1954111	(47)	14.12.2011	(97)	EP 2027594	(47)	14.12.2011
(97)	EP 1954461	(47)	14.12.2011	(97)	EP 2028315	(47)	14.12.2011
(97)	EP 1955892	(47)	14.12.2011	(97)	EP 2030695	(47)	14.12.2011
(97)	EP 1957911	(47)	14.12.2011	(97)	EP 2030756	(47)	14.12.2011
(97)	EP 1958633	(47)	14.12.2011	(97)	EP 2032111	(47)	14.12.2011
(97)	EP 1961982	(47)	14.12.2011	(97)	EP 2032989	(47)	14.12.2011
(97)	EP 1962138	(47)	14.12.2011	(97)	EP 2034810	(47)	14.12.2011
(97)	EP 1962954	(47)	14.12.2011	(97)	EP 2035567	(47)	14.12.2011
(97)	EP 1962968	(47)	14.12.2011	(97)	EP 2036319	(47)	14.12.2011
(97)	EP 1967427	(47)	14.12.2011	(97)	EP 2036744	(47)	14.12.2011
(97)	EP 1967815	(47)	14.12.2011	(97)	EP 2037637	(47)	14.12.2011
(97)	EP 1968818	(47)	14.12.2011	(97)	EP 2037787	(47)	14.12.2011
(97)	EP 1968977	(47)	14.12.2011	(97)	EP 2038238	(47)	14.12.2011
(97)	EP 1970417	(47)	14.12.2011	(97)	EP 2038430	(47)	14.12.2011
(97)	EP 1971666	(47)	14.12.2011	(97)	EP 2039672	(47)	14.12.2011
(97)	EP 1974649	(47)	14.12.2011	(97)	EP 2040588	(47)	14.12.2011
(97)	EP 1975202	(47)	14.12.2011	(97)	EP 2040591	(47)	14.12.2011
(97)	EP 1976176	(47)	14.12.2011	(97)	EP 2040909	(47)	14.12.2011
(97)	EP 1977063	(47)	14.12.2011	(97)	EP 2041177	(47)	14.12.2011
(97)	EP 1977171	(47)	14.12.2011	(97)	EP 2041215	(47)	14.12.2011
(97)	EP 1977877	(47)	14.12.2011	(97)	EP 2041560	(47)	14.12.2011
(97)	EP 1978426	(47)	14.12.2011	(97)	EP 2044963	(47)	14.12.2011
(97)	EP 1979688	(47)	14.12.2011	(97)	EP 2045098	(47)	14.12.2011
(97)	EP 1979990	(47)	14.12.2011	(97)	EP 2045363	(47)	14.12.2011
(97)	EP 1980598	(47)	14.12.2011	(97)	EP 2045449	(47)	14.12.2011
(97)	EP 1981453	(47)	14.12.2011	(97)	EP 2045462	(47)	14.12.2011
(97)	EP 1985349	(47)	14.12.2011	(97)	EP 2045726	(47)	14.12.2011

(97)	EP 2047320	(47)	14.12.2011	(97)	EP 2094883	(47)	14.12.2011
(97)	EP 2047755	(47)	14.12.2011	(97)	EP 2095548	(47)	14.12.2011
(97)	EP 2047767	(47)	14.12.2011	(97)	EP 2096052	(47)	14.12.2011
(97)	EP 2047825	(47)	14.12.2011	(97)	EP 2096124	(47)	14.12.2011
(97)	EP 2047957	(47)	14.12.2011	(97)	EP 2101045	(47)	14.12.2011
(97)	EP 2048410	(47)	14.12.2011	(97)	EP 2103264	(47)	14.12.2011
(97)	EP 2050302	(47)	14.12.2011	(97)	EP 2104303	(47)	14.12.2011
(97)	EP 2050358	(47)	14.12.2011	(97)	EP 2104519	(47)	14.12.2011
(97)	EP 2050692	(47)	14.12.2011	(97)	EP 2105058	(47)	14.12.2011
(97)	EP 2050728	(47)	14.12.2011	(97)	EP 2105403	(47)	14.12.2011
(97)	EP 2050837	(47)	14.12.2011	(97)	EP 2105512	(47)	14.12.2011
(97)	EP 2051914	(47)	14.12.2011	(97)	EP 2106373	(47)	14.12.2011
(97)	EP 2052138	(47)	14.12.2011	(97)	EP 2106927	(47)	14.12.2011
(97)	EP 2052689	(47)	14.12.2011	(97)	EP 2108792	(47)	14.12.2011
(97)	EP 2052829	(47)	14.12.2011	(97)	EP 2109802	(47)	14.12.2011
(97)	EP 2052941	(47)	14.12.2011	(97)	EP 2110346	(47)	14.12.2011
(97)	EP 2053102	(47)	14.12.2011	(97)	EP 2110479	(47)	14.12.2011
(97)	EP 2053482	(47)	14.12.2011	(97)	EP 2111078	(47)	14.12.2011
(97)	EP 2055295	(47)	14.12.2011	(97)	EP 2112936	(47)	14.12.2011
(97)	EP 2055307	(47)	14.12.2011	(97)	EP 2113205	(47)	14.12.2011
(97)	EP 2056448	(47)	14.12.2011	(97)	EP 2113692	(47)	14.12.2011
(97)	EP 2056490	(47)	14.12.2011	(97)	EP 2114226	(47)	14.12.2011
(97)	EP 2057061	(47)	14.12.2011	(97)	EP 2114431	(47)	14.12.2011
(97)	EP 2057310	(47)	14.12.2011	(97)	EP 2114753	(47)	14.12.2011
(97)	EP 2058576	(47)	14.12.2011	(97)	EP 2115047	(47)	14.12.2011
(97)	EP 2061183	(47)	14.12.2011	(97)	EP 2115054	(47)	14.12.2011
(97)	EP 2064463	(47)	14.12.2011	(97)	EP 2116341	(47)	14.12.2011
(97)	EP 2064539	(47)	14.12.2011	(97)	EP 2117776	(47)	14.12.2011
(97)	EP 2066247	(47)	14.12.2011	(97)	EP 2118190	(47)	14.12.2011
(97)	EP 2069310	(47)	14.12.2011	(97)	EP 2119105	(47)	14.12.2011
(97)	EP 2069364	(47)	14.12.2011	(97)	EP 2119181	(47)	14.12.2011
(97)	EP 2069603	(47)	14.12.2011	(97)	EP 2121362	(47)	14.12.2011
(97)	EP 2069604	(47)	14.12.2011	(97)	EP 2121894	(47)	14.12.2011
(97)	EP 2069640	(47)	14.12.2011	(97)	EP 2123186	(47)	14.12.2011
(97)	EP 2069875	(47)	14.12.2011	(97)	EP 2123403	(47)	14.12.2011
(97)	EP 2070068	(47)	14.12.2011	(97)	EP 2124238	(47)	14.12.2011
(97)	EP 2070343	(47)	14.12.2011	(97)	EP 2124668	(47)	14.12.2011
(97)	EP 2070363	(47)	14.12.2011	(97)	EP 2125317	(47)	14.12.2011
(97)	EP 2072806	(47)	14.12.2011	(97)	EP 2125476	(47)	14.12.2011
(97)	EP 2073441	(47)	14.12.2011	(97)	EP 2125518	(47)	14.12.2011
(97)	EP 2074038	(47)	14.12.2011	(97)	EP 2125984	(47)	14.12.2011
(97)	EP 2074044	(47)	14.12.2011	(97)	EP 2128000	(47)	14.12.2011
(97)	EP 2074216	(47)	14.12.2011	(97)	EP 2128004	(47)	14.12.2011
(97)	EP 2074978	(47)	14.12.2011	(97)	EP 2128202	(47)	14.12.2011
(97)	EP 2075311	(47)	14.12.2011	(97)	EP 2128344	(47)	14.12.2011
(97)	EP 2075427	(47)	14.12.2011	(97)	EP 2128384	(47)	14.12.2011
(97)	EP 2076151	(47)	14.12.2011	(97)	EP 2128526	(47)	14.12.2011
(97)	EP 2077415	(47)	14.12.2011	(97)	EP 2129186	(47)	14.12.2011
(97)	EP 2078125	(47)	14.12.2011	(97)	EP 2129270	(47)	14.12.2011
(97)	EP 2078709	(47)	14.12.2011	(97)	EP 2129576	(47)	14.12.2011
(97)	EP 2079725	(47)	14.12.2011	(97)	EP 2129711	(47)	14.12.2011
(97)	EP 2080349	(47)	14.12.2011	(97)	EP 2131711	(47)	14.12.2011
(97)	EP 2080729	(47)	14.12.2011	(97)	EP 2132103	(47)	14.12.2011
(97)	EP 2080755	(47)	14.12.2011	(97)	EP 2132188	(47)	14.12.2011
(97)	EP 2081215	(47)	14.12.2011	(97)	EP 2132373	(47)	14.12.2011
(97)	EP 2081610	(47)	14.12.2011	(97)	EP 2132739	(47)	14.12.2011
(97)	EP 2082819	(47)	14.12.2011	(97)	EP 2133153	(47)	14.12.2011
(97)	EP 2083054	(47)	14.12.2011	(97)	EP 2133182	(47)	14.12.2011
(97)	EP 2083528	(47)	14.12.2011	(97)	EP 2133874	(47)	14.12.2011
(97)	EP 2083753	(47)	14.12.2011	(97)	EP 2134682	(47)	14.12.2011
(97)	EP 2084035	(47)	14.12.2011	(97)	EP 2134961	(47)	14.12.2011
(97)	EP 2084077	(47)	14.12.2011	(97)	EP 2135556	(47)	14.12.2011
(97)	EP 2085794	(47)	14.12.2011	(97)	EP 2135776	(47)	14.12.2011
(97)	EP 2086129	(47)	14.12.2011	(97)	EP 2135778	(47)	14.12.2011
(97)	EP 2086791	(47)	14.12.2011	(97)	EP 2135826	(47)	14.12.2011
(97)	EP 2086847	(47)	14.12.2011	(97)	EP 2136115	(47)	14.12.2011
(97)	EP 2087335	(47)	14.12.2011	(97)	EP 2136336	(47)	14.12.2011
(97)	EP 2087394	(47)	14.12.2011	(97)	EP 2138110	(47)	14.12.2011
(97)	EP 2087395	(47)	14.12.2011	(97)	EP 2138463	(47)	14.12.2011
(97)	EP 2087992	(47)	14.12.2011	(97)	EP 2138618	(47)	14.12.2011
(97)	EP 2088893	(47)	14.12.2011	(97)	EP 2138685	(47)	14.12.2011
(97)	EP 2089367	(47)	14.12.2011	(97)	EP 2139804	(47)	14.12.2011
(97)	EP 2090705	(47)	14.12.2011	(97)	EP 2140173	(47)	14.12.2011
(97)	EP 2090801	(47)	14.12.2011	(97)	EP 2140424	(47)	14.12.2011
(97)	EP 2091780	(47)	14.12.2011	(97)	EP 2141596	(47)	14.12.2011
(97)	EP 2092803	(47)	14.12.2011	(97)	EP 2143070	(47)	14.12.2011
(97)	EP 2092813	(47)	14.12.2011	(97)	EP 2144570	(47)	14.12.2011
(97)	EP 2093725	(47)	14.12.2011	(97)	EP 2145499	(47)	14.12.2011

(97)	EP 2147362	(47)	14.12.2011	(97)	EP 2181063	(47)	14.12.2011
(97)	EP 2147687	(47)	14.12.2011	(97)	EP 2181618	(47)	14.12.2011
(97)	EP 2147773	(47)	14.12.2011	(97)	EP 2181782	(47)	14.12.2011
(97)	EP 2149405	(47)	14.12.2011	(97)	EP 2181849	(47)	14.12.2011
(97)	EP 2149555	(47)	14.12.2011	(97)	EP 2181892	(47)	14.12.2011
(97)	EP 2149752	(47)	14.12.2011	(97)	EP 2181956	(47)	14.12.2011
(97)	EP 2150053	(47)	14.12.2011	(97)	EP 2182122	(47)	14.12.2011
(97)	EP 2152135	(47)	14.12.2011	(97)	EP 2182129	(47)	14.12.2011
(97)	EP 2153759	(47)	14.12.2011	(97)	EP 2182257	(47)	14.12.2011
(97)	EP 2153841	(47)	14.12.2011	(97)	EP 2182273	(47)	14.12.2011
(97)	EP 2153941	(47)	14.12.2011	(97)	EP 2182533	(47)	14.12.2011
(97)	EP 2154509	(47)	14.12.2011	(97)	EP 2183396	(47)	14.12.2011
(97)	EP 2155020	(47)	14.12.2011	(97)	EP 2184072	(47)	14.12.2011
(97)	EP 2155338	(47)	14.12.2011	(97)	EP 2184339	(47)	14.12.2011
(97)	EP 2158213	(47)	14.12.2011	(97)	EP 2184488	(47)	14.12.2011
(97)	EP 2158408	(47)	14.12.2011	(97)	EP 2184682	(47)	14.12.2011
(97)	EP 2158581	(47)	14.12.2011	(97)	EP 2184765	(47)	14.12.2011
(97)	EP 2158811	(47)	14.12.2011	(97)	EP 2185409	(47)	14.12.2011
(97)	EP 2159300	(47)	14.12.2011	(97)	EP 2185717	(47)	14.12.2011
(97)	EP 2159369	(47)	14.12.2011	(97)	EP 2185917	(47)	14.12.2011
(97)	EP 2160290	(47)	14.12.2011	(97)	EP 2186454	(47)	14.12.2011
(97)	EP 2160566	(47)	14.12.2011	(97)	EP 2186684	(47)	14.12.2011
(97)	EP 2160937	(47)	14.12.2011	(97)	EP 2188218	(47)	14.12.2011
(97)	EP 2161290	(47)	14.12.2011	(97)	EP 2188381	(47)	14.12.2011
(97)	EP 2161434	(47)	14.12.2011	(97)	EP 2188427	(47)	14.12.2011
(97)	EP 2162623	(47)	14.12.2011	(97)	EP 2189054	(47)	14.12.2011
(97)	EP 2162642	(47)	14.12.2011	(97)	EP 2189242	(47)	14.12.2011
(97)	EP 2163524	(47)	14.12.2011	(97)	EP 2189331	(47)	14.12.2011
(97)	EP 2164157	(47)	14.12.2011	(97)	EP 2189360	(47)	14.12.2011
(97)	EP 2164720	(47)	14.12.2011	(97)	EP 2189390	(47)	14.12.2011
(97)	EP 2165478	(47)	14.12.2011	(97)	EP 2189635	(47)	14.12.2011
(97)	EP 2165479	(47)	14.12.2011	(97)	EP 2190775	(47)	14.12.2011
(97)	EP 2165623	(47)	14.12.2011	(97)	EP 2190960	(47)	14.12.2011
(97)	EP 2165861	(47)	14.12.2011	(97)	EP 2191114	(47)	14.12.2011
(97)	EP 2165897	(47)	14.12.2011	(97)	EP 2191982	(47)	14.12.2011
(97)	EP 2167326	(47)	14.12.2011	(97)	EP 2192104	(47)	14.12.2011
(97)	EP 2167428	(47)	14.12.2011	(97)	EP 2192146	(47)	14.12.2011
(97)	EP 2167499	(47)	14.12.2011	(97)	EP 2192444	(47)	14.12.2011
(97)	EP 2169428	(47)	14.12.2011	(97)	EP 2193289	(47)	14.12.2011
(97)	EP 2169485	(47)	14.12.2011	(97)	EP 2193905	(47)	14.12.2011
(97)	EP 2170224	(47)	14.12.2011	(97)	EP 2194828	(47)	14.12.2011
(97)	EP 2171264	(47)	14.12.2011	(97)	EP 2195133	(47)	14.12.2011
(97)	EP 2171472	(47)	14.12.2011	(97)	EP 2195545	(47)	14.12.2011
(97)	EP 2171936	(47)	14.12.2011	(97)	EP 2195562	(47)	14.12.2011
(97)	EP 2171984	(47)	14.12.2011	(97)	EP 2197328	(47)	14.12.2011
(97)	EP 2172268	(47)	14.12.2011	(97)	EP 2197450	(47)	14.12.2011
(97)	EP 2172631	(47)	14.12.2011	(97)	EP 2197745	(47)	14.12.2011
(97)	EP 2173471	(47)	14.12.2011	(97)	EP 2198789	(47)	14.12.2011
(97)	EP 2173535	(47)	14.12.2011	(97)	EP 2200098	(47)	14.12.2011
(97)	EP 2173642	(47)	14.12.2011	(97)	EP 2200521	(47)	14.12.2011
(97)	EP 2173652	(47)	14.12.2011	(97)	EP 2200901	(47)	14.12.2011
(97)	EP 2173792	(47)	14.12.2011	(97)	EP 2201742	(47)	14.12.2011
(97)	EP 2174009	(47)	14.12.2011	(97)	EP 2201892	(47)	14.12.2011
(97)	EP 2174809	(47)	14.12.2011	(97)	EP 2202477	(47)	14.12.2011
(97)	EP 2175398	(47)	14.12.2011	(97)	EP 2202602	(47)	14.12.2011
(97)	EP 2175448	(47)	14.12.2011	(97)	EP 2203010	(47)	14.12.2011
(97)	EP 2175471	(47)	14.12.2011	(97)	EP 2204797	(47)	14.12.2011
(97)	EP 2175755	(47)	14.12.2011	(97)	EP 2204863	(47)	14.12.2011
(97)	EP 2175816	(47)	14.12.2011	(97)	EP 2205019	(47)	14.12.2011
(97)	EP 2176137	(47)	14.12.2011	(97)	EP 2205356	(47)	14.12.2011
(97)	EP 2176905	(47)	14.12.2011	(97)	EP 2205816	(47)	14.12.2011
(97)	EP 2177186	(47)	14.12.2011	(97)	EP 2205982	(47)	14.12.2011
(97)	EP 2177356	(47)	14.12.2011	(97)	EP 2206626	(47)	14.12.2011
(97)	EP 2177651	(47)	14.12.2011	(97)	EP 2207446	(47)	14.12.2011
(97)	EP 2177685	(47)	14.12.2011	(97)	EP 2207663	(47)	14.12.2011
(97)	EP 2177775	(47)	14.12.2011	(97)	EP 2207682	(47)	14.12.2011
(97)	EP 2177801	(47)	14.12.2011	(97)	EP 2207845	(47)	14.12.2011
(97)	EP 2177929	(47)	14.12.2011	(97)	EP 2208495	(47)	14.12.2011
(97)	EP 2178025	(47)	14.12.2011	(97)	EP 2208687	(47)	14.12.2011
(97)	EP 2178723	(47)	14.12.2011	(97)	EP 2208810	(47)	14.12.2011
(97)	EP 2178840	(47)	14.12.2011	(97)	EP 2209021	(47)	14.12.2011
(97)	EP 2179100	(47)	14.12.2011	(97)	EP 2209501	(47)	14.12.2011
(97)	EP 2179519	(47)	14.12.2011	(97)	EP 2209608	(47)	14.12.2011
(97)	EP 2179761	(47)	14.12.2011	(97)	EP 2209629	(47)	14.12.2011
(97)	EP 2180014	(47)	14.12.2011	(97)	EP 2210009	(47)	14.12.2011
(97)	EP 2180245	(47)	14.12.2011	(97)	EP 2210013	(47)	14.12.2011
(97)	EP 2180813	(47)	14.12.2011	(97)	EP 2210396	(47)	14.12.2011
(97)	EP 2180989	(47)	14.12.2011	(97)	EP 2210684	(47)	14.12.2011

(97)	EP 2212480	(47)	14.12.2011	(97)	EP 2268896	(47)	14.12.2011
(97)	EP 2213841	(47)	14.12.2011	(97)	EP 2271484	(47)	14.12.2011
(97)	EP 2214370	(47)	14.12.2011	(97)	EP 2271799	(47)	14.12.2011
(97)	EP 2214909	(47)	14.12.2011	(97)	EP 2272488	(47)	14.12.2011
(97)	EP 2215093	(47)	14.12.2011	(97)	EP 2273097	(47)	14.12.2011
(97)	EP 2217128	(47)	14.12.2011	(97)	EP 2274268	(47)	14.12.2011
(97)	EP 2217210	(47)	14.12.2011	(97)	EP 2275477	(47)	14.12.2011
(97)	EP 2217219	(47)	14.12.2011	(97)	EP 2276859	(47)	14.12.2011
(97)	EP 2217462	(47)	14.12.2011	(97)	EP 2276994	(47)	14.12.2011
(97)	EP 2218027	(47)	14.12.2011	(97)	EP 2277020	(47)	14.12.2011
(97)	EP 2218633	(47)	14.12.2011	(97)	EP 2278199	(47)	14.12.2011
(97)	EP 2219917	(47)	14.12.2011	(97)	EP 2279042	(47)	14.12.2011
(97)	EP 2219996	(47)	14.12.2011	(97)	EP 2280837	(47)	14.12.2011
(97)	EP 2219997	(47)	14.12.2011	(97)	EP 2281081	(47)	14.12.2011
(97)	EP 2220349	(47)	14.12.2011	(97)	EP 2281516	(47)	14.12.2011
(97)	EP 2220366	(47)	14.12.2011	(97)	EP 2281944	(47)	14.12.2011
(97)	EP 2220367	(47)	14.12.2011	(97)	EP 2282085	(47)	14.12.2011
(97)	EP 2220926	(47)	14.12.2011	(97)	EP 2282657	(47)	14.12.2011
(97)	EP 2220979	(47)	14.12.2011	(97)	EP 2285755	(47)	14.12.2011
(97)	EP 2222477	(47)	14.12.2011	(97)	EP 2285871	(47)	14.12.2011
(97)	EP 2222767	(47)	14.12.2011	(97)	EP 2286299	(47)	14.12.2011
(97)	EP 2225328	(47)	14.12.2011	(97)	EP 2286501	(47)	14.12.2011
(97)	EP 2226014	(47)	14.12.2011	(97)	EP 2286513	(47)	14.12.2011
(97)	EP 2226630	(47)	14.12.2011	(97)	EP 2286615	(47)	14.12.2011
(97)	EP 2227391	(47)	14.12.2011	(97)	EP 2288090	(47)	14.12.2011
(97)	EP 2229561	(47)	14.12.2011	(97)	EP 2288275	(47)	14.12.2011
(97)	EP 2229734	(47)	14.12.2011	(97)	EP 2288360	(47)	14.12.2011
(97)	EP 2230189	(47)	14.12.2011	(97)	EP 2288647	(47)	14.12.2011
(97)	EP 2231728	(47)	14.12.2011	(97)	EP 2288830	(47)	14.12.2011
(97)	EP 2232909	(47)	14.12.2011	(97)	EP 2289063	(47)	14.12.2011
(97)	EP 2234522	(47)	14.12.2011	(97)	EP 2291266	(47)	14.12.2011
(97)	EP 2234851	(47)	14.12.2011	(97)	EP 2291296	(47)	14.12.2011
(97)	EP 2236275	(47)	14.12.2011	(97)	EP 2291332	(47)	14.12.2011
(97)	EP 2236477	(47)	14.12.2011	(97)	EP 2291382	(47)	14.12.2011
(97)	EP 2238175	(47)	14.12.2011	(97)	EP 2291665	(47)	14.12.2011
(97)	EP 2239129	(47)	14.12.2011	(97)	EP 2291940	(47)	14.12.2011
(97)	EP 2239688	(47)	14.12.2011	(97)	EP 2296914	(47)	14.12.2011
(97)	EP 2240198	(47)	14.12.2011	(97)	EP 2297126	(47)	14.12.2011
(97)	EP 2240487	(47)	14.12.2011	(97)	EP 2297712	(47)	14.12.2011
(97)	EP 2240713	(47)	14.12.2011	(97)	EP 2300244	(47)	14.12.2011
(97)	EP 2241091	(47)	14.12.2011	(97)	EP 2300484	(47)	14.12.2011
(97)	EP 2241139	(47)	14.12.2011	(97)	EP 2302116	(47)	14.12.2011
(97)	EP 2241296	(47)	14.12.2011	(97)	EP 2303162	(47)	14.12.2011
(97)	EP 2242780	(47)	14.12.2011	(97)	EP 2303408	(47)	14.12.2011
(97)	EP 2242945	(47)	14.12.2011	(97)	EP 2303520	(47)	14.12.2011
(97)	EP 2243877	(47)	14.12.2011	(97)	EP 2304798	(47)	14.12.2011
(97)	EP 2244061	(47)	14.12.2011	(97)	EP 2305238	(47)	14.12.2011
(97)	EP 2244451	(47)	14.12.2011	(97)	EP 2307601	(47)	14.12.2011
(97)	EP 2244961	(47)	14.12.2011	(97)	EP 2311695	(47)	14.12.2011
(97)	EP 2245237	(47)	14.12.2011	(97)	EP 2312340	(47)	14.12.2011
(97)	EP 2245810	(47)	14.12.2011	(97)	EP 2312408	(47)	14.12.2011
(97)	EP 2247442	(47)	14.12.2011	(97)	EP 2313638	(47)	14.12.2011
(97)	EP 2247514	(47)	14.12.2011	(97)	EP 2314119	(47)	14.12.2011
(97)	EP 2247932	(47)	14.12.2011	(97)	EP 2320243	(47)	14.12.2011
(97)	EP 2248303	(47)	14.12.2011	(97)	EP 2327187	(47)	14.12.2011
(97)	EP 2251116	(47)	14.12.2011	(97)	EP 2338787	(47)	14.12.2011
(97)	EP 2251266	(47)	14.12.2011	(97)	EP 2342724	(47)	14.12.2011
(97)	EP 2251583	(47)	14.12.2011				
(97)	EP 2252410	(47)	14.12.2011				
(97)	EP 2252472	(47)	14.12.2011				
(97)	EP 2254808	(47)	14.12.2011				
(97)	EP 2255067	(47)	14.12.2011				
(97)	EP 2256034	(47)	14.12.2011				
(97)	EP 2257083	(47)	14.12.2011				
(97)	EP 2257526	(47)	14.12.2011				
(97)	EP 2259705	(47)	14.12.2011				
(97)	EP 2260207	(47)	14.12.2011				
(97)	EP 2260224	(47)	14.12.2011				
(97)	EP 2260228	(47)	14.12.2011				
(97)	EP 2263927	(47)	14.12.2011				
(97)	EP 2264295	(47)	14.12.2011				
(97)	EP 2264305	(47)	14.12.2011				
(97)	EP 2265315	(47)	14.12.2011				
(97)	EP 2265552	(47)	14.12.2011				
(97)	EP 2265791	(47)	14.12.2011				
(97)	EP 2268151	(47)	14.12.2011				
(97)	EP 2268409	(47)	14.12.2011				
(97)	EP 2268627	(47)	14.12.2011				

## Zveřejněné překlady evropských patentových spisů

U následujících udělených evropských patentů s účinky pro Českou republiku byl majitelem předložen překlad patentového spisu do českého jazyka (§ 35c odst. 2 až 4 zákona č. 527/1990 Sb., v platném znění). Údaje jsou řazeny vzestupně podle čísel evropských patentů.

(97) <b>EP 1384516</b>	(97) 06.10.2004	
(47) 16.11.2011	(51) <b>H03D 7/14</b>	(2006.01)
(97) 28.01.2004	(96) 01.04.2003	
(51) <b>B05B 5/04</b>	(96) 03007555.0	
	(96) 03007555.0	
	(96) 03007555.0	
	(96) 03007555.0	
	(96) 03016336.4	
(96) 18.07.2003	(73) Telefonaktiebolaget L M Ericsson (publ), 164 83	
(96) 03016336.4	Stockholm, SE	
(73) Dürr Systems GmbH, 74321 Bietigheim-Bissingen, DE	(72) Tillman, Fredrik, 226 49 Lund, SE	
(72) Baumann, Michael, 74223 Flein, DE	Sjöland, Henrik, 246 51 Löddeköpinge, SE	
Herre, Frank, 71739 Oberriexingen, DE	(54) <b>Pasivní směšovač</b>	
Nolte, Hans-Jürgen, 70565 Stuttgart, DE	(74) PATENTSERVIS Praha a.s., Jivenská 1273/1, Praha 4,	
Krumma, Harry, 74357 Bönnigheim, DE	14021	
Giuliano, Stefano, 70839 Gerlingen, DE		
Lind, Björn Lind Gas Bearing Technology AB, 411 18		
Göteborg, SE		
(54) <b>Turbínový motor rotačního rozprašovače</b>		
(32) 22.07.2002	(97) <b>EP 1469150</b>	
(31) 10233199	(47) 28.09.2011	
(33) DE	(97) 20.10.2004	
(74) Čermák a spol., JUDr. Karel Čermák, advokát, Národní 32,	(51) <b>E05C 9/02</b>	(2006.01)
Praha 1, 11000		
	(51) <b>E05C 9/12</b>	(2006.01)
	(96) 20.03.2004	
	(96) 04006764.7	
	(73) ROTO FRANK AG, 70771 Leinfelden-Echterdingen, DE	
	(72) Strle, Dusan, 1386 Stari trg pri Lozu, SI	
	Piqueur, Mike, Rugby, Warwickshire CV22 5AF, GB	
	(54) <b>Kování hnací tyče a okno, dveře nebo podobně s</b>	
	<b>takovým kováním hnací tyče</b>	
	(32) 17.04.2003	
	(31) 10318164	
	(33) DE	
	(74) Čermák a spol., JUDr. Karel Čermák, advokát, Národní 32,	
	Praha 1, 11000	
(97) <b>EP 1461547</b>	(97) <b>EP 1521754</b>	
(47) 14.09.2011	(47) 31.08.2011	
(97) 24.07.2003	(97) 15.01.2004	
(51) <b>F16J 15/04</b>	(51) <b>C07D 471/04</b>	(2006.01)
	(51) <b>A61K 31/437</b>	(2006.01)
	(51) <b>A61P 31/12</b>	(2006.01)
	(96) 03.07.2003	
	(96) 03762361.8	
	(73) K.U.Leuven Research & Development, 3000 Leuven, BE	
	GILEAD SCIENCES, INC., Foster City, California 94404,	
	US	
	Pürstinger, Gerhard, 6080 Igls, AT	
	(72) NEYTS, Johan, B-3010 Kessel-Lo, BE	
	PÜRSTINGER, Gerhard, A-6020 Innsbruck, AT	
	DE CLERCQ, Erik, B-3360 Lovenjoel, BE	
	(54) <b>Virové inhibitory</b>	
	(32) 03.07.2002, 10.06.2003	
	(31) 0215293, 0313251	
	(33) GB, GB	
	(86) PCT/BE2003/000117	
	(87) WO 2004/005286	
	(74) Společná advokátní kancelář Všeťečka Zelený Švorčík	
	Kalenský a partneri, JUDr. Miloš Všeťečka, Hálkova 2,	
	Praha 2, 12000	
(97) <b>EP 1464893</b>	(97) <b>EP 1538191</b>	
(47) 21.09.2011	(47) 31.08.2011	
(97) 06.10.2004	(97) 08.06.2005	
(51) <b>F23D 11/40</b>	(51) <b>C10G 1/08</b>	(2006.01)
	(51) <b>C10G 1/00</b>	(2006.01)
	(51) <b>C10G 1/02</b>	(2006.01)
	(51) <b>C10G 1/10</b>	(2006.01)
	(51) <b>C10B 53/00</b>	(2006.01)
	(51) <b>F24J 3/00</b>	(2006.01)
	(96) 26.02.2004	
	(96) 04090070.6	
	(73) AlphaKat GmbH, 96155 Buttenheim, DE	
(97) <b>EP 1465334</b>		
(47) 14.09.2011		

(72) Koch, Christian, 96155 Buttenheim, DE  
(54) **Motorová nafta ze zbytkových materiálů pomocí katalytické depolymerace zahrnující vstup energie pomocí systému čerpadlo-míchadlo**  
(32) 02.12.2003  
(31) 10356245  
(33) DE  
(74) A. Holas & partner Patentová a známková kancelář, Ing. Mgr. Hana Holasová, Křížová 4/105, Brno, 60300

(97) **EP 1554097**  
(47) 10.08.2011  
(97) 06.05.2004  
(51) **E04B 2/16** (2006.01)  
**B28B 11/00** (2006.01)  
(96) 04.10.2003  
(96) 03753505.1  
(73) quick-mix Gruppe GmbH & Co. KG, 49090 Osnabrück, DE  
(72) KANIG, Martin, 49565 Bramsche, DE  
BÜHNING, Volker, 49163 Bohmte, DE  
STEENHEUER, Clemens, 30657 Hannover, DE  
KUHLEMANN, Clemens, 31188 Holle, DE  
(54) **Způsob výroby děrovaných kamenů s uzavřeními otvorů a takto vyrobený produkt**  
(32) 22.10.2002  
(31) 10249306  
(33) DE  
(86) PCT/EP2003/010999  
(87) WO 2004/037503  
(74) Společná advokátní kancelář Všečeka Zelený Švorčík Kalenský a partneři, JUDr. Miloš Všečeka, Hálkova 2, Praha 2, 12000

(97) **EP 1599575**  
(47) 14.09.2011  
(97) 02.09.2004  
(51) **A01N 63/00** (2006.01)  
**C12N 5/00** (2006.01)  
(96) 20.02.2004  
(96) 04713403.6  
(73) Cytori Therapeutics, Inc., San Diego, California 92121, US  
(72) FRASER, John, K., Los Angeles, CA 90064, US  
HEDRICK, Marc, H., Encino, CA 91436, US  
ZHU, Min, San Diego, CA 92129, US  
STREM, Brian, M., San Diego, CA 92109, US  
DANIELS, Eric, Santa Clarita, CA 91321, US  
WULUR, Isabella, West Hills, CA 91307, US  
(54) **Způsoby použití z tukové tkáně odvozených buněk v léčbě kardiovaskulárních stavů**  
(32) 20.02.2003, 15.04.2003  
(31) 449279 P, 462911 P  
(33) US, US  
(86) PCT/US2004/005117  
(87) WO 2004/074457  
(74) A. Holas & partner Patentová a známková kancelář, Ing. Mgr. Hana Holasová, Křížová 4/105, Brno, 60300

(97) **EP 1631537**  
(47) 21.09.2011  
(97) 18.11.2004  
(51) **C07C 59/105** (2006.01)  
**C07H 7/027** (2006.01)  
**C07C 51/235** (2006.01)  
(96) 04.05.2004  
(96) 04730988.5  
(73) Südzucker Aktiengesellschaft Mannheim/Ochsenfurt, 68165 Mannheim, DE

(72) KOWALCZYK, Jörg, 67304 Eisenberg/Steinborn, DE  
HAJI BEGLI, Alireza, 67305 Ramsen, DE  
PRÜSSE, Ulf, 38118 Braunschweig, DE  
BERNDT, Heinz, 12623 Berlin, DE  
PITSCH, Irene, 12487 Berlin, DE  
(54) **Způsob selektivní oxidace uhlohydrátů při použití katalyzátorů s nánosem zlata**  
(32) 05.05.2003  
(31) 10319917  
(33) DE  
(86) PCT/EP2004/004703  
(87) WO 2004/099114  
(74) Čermák a spol., JUDr. Karel Čermák, advokát, Národní 32, Praha 1, 11000

(97) **EP 1631593**  
(47) 17.08.2011  
(97) 02.12.2004  
(51) **C08B 31/04** (2006.01)  
**C08B 37/14** (2006.01)  
**D21H 17/29** (2006.01)  
(96) 19.05.2004  
(96) 04733834.8  
(73) Chemigate Oy, 62100 Lapua, FI  
(72) LAINE, Aki, FI-21200 Raisio, FI  
KOSKIMIES, Salme, FI-00850 Helsinki, FI  
KÄKI, Jouko, FI-20300 Turku, FI  
LUTTIKHEDDE, Hendrik, Jan, Gerrit, FI-21260 Raisio, FI  
NURMI, Kari, FI-21200 Raisio, FI  
YLI-KAUHALUOMA, Jari, FI-00710 Helsinki, FI  
(54) **Způsob přípravy esterů karnitinu a jejich použití**  
(32) 21.05.2003, 15.08.2003  
(31) 20030769, 20031157  
(33) FI, FI  
(86) PCT/FI2004/000302  
(87) WO 2004/104049  
(74) Čermák a spol., JUDr. Karel Čermák, advokát, Národní 32, Praha 1, 11000

(97) **EP 1632458**  
(47) 05.10.2011  
(97) 08.03.2006  
(51) **C01B 33/193** (2006.01)  
**C01B 33/18** (2006.01)  
**C09C 1/30** (2006.01)  
**B60C 1/00** (2006.01)  
(96) 23.07.2003  
(96) 05109841.6  
(73) Evonik Degussa GmbH, 45128 Essen, DE  
(72) Stenzel, Oleg, Dr., 50999 Köln, DE  
Uhrlandt, Stefan, Dr., Belle Mead, New Jersey 08502, US  
Luginsland, Hans-Detlef, Dr., Hoboken, New Jersey 07030, US  
Wehmeier, André, 50354 Hürth, DE  
(54) **Vysoce dispergovatelná srážená kyselina křemičitá**  
(32) 03.08.2002, 04.07.2003  
(31) 10235560, 10330221  
(33) DE, DE  
(74) TRAPLOVÁ HAKR KUBÁT Advokátní a patentová kancelář, Ing. Eduard Hakr, Přístavní 24, Praha 7, 17000

(97) **EP 1636552**  
(47) 03.08.2011  
(97) 29.12.2004  
(51) **G01F 11/28** (2006.01)  
(96) 24.06.2003  
(96) 03741066.9  
(73) Sutter Industries S.p.A., 15060 Borghetto Borbera AL, IT  
(72) SUTTER, Aldo, I-15060 Borghetto Borbera AL, IT  
(54) **Vydávací zásobník**  
(86) PCT/IT2003/000392

(87) WO 2004/113850  
(74) Společná advokátní kancelář Všeťečka Zelený Švorčík  
Kalenský a partneři, JUDr. Miloš Všeťečka, Hálkova 2,  
Praha 2, 12000

(97) **EP 1638678**

(47) 28.09.2011

(97) 16.12.2004

(51) **B01J 2/16** (2006.01)

**C12N 9/98** (2006.01)

**A23P 1/02** (2006.01)

**A61K 9/16** (2006.01)

**A23K 1/165** (2006.01)

(96) 26.05.2004

(96) 04739366.5

(73) Glatt Ingenieurtechnik GmbH, D-99427 Weimar, DE

(72) RÜMPLER, Karlheinz, 99425 Weimar, DE

JACOB, Michael, 99427 Weimar, DE

WASKOW, Mike, 99423 Weimar, DE

(54) **Způsob výroby granulátů enzymu**

(32) 11.06.2003, 09.12.2003, 27.01.2004, 19.02.2004

(31) 10326231, 10357827, 102004004202, 102004008020

(33) DE, DE, DE, DE

(86) PCT/EP2004/005662

(87) WO 2004/108911

(74) PATENTSERVIS Praha a.s., Jivenská 1273/1, Praha 4,  
14021

(97) **EP 1641823**

(47) 21.09.2011

(97) 06.01.2005

(51) **C07K 14/605** (2006.01)

**C12N 15/62** (2006.01)

**A61P 3/10** (2006.01)

**A61K 38/26** (2006.01)

(96) 10.06.2004

(96) 04752589.4

(73) ELI LILLY AND COMPANY, Indianapolis, IN 46285, US

(72) GLAESNER, Wolfgang, Indianapolis, IN 46254, US

MILLICAN, Rohn, Lee., Jr., Indianapolis, IN 46259, US

VICK, Andrew, Mark, Fishers, IN 46038, US

(54) **Fúzní proteiny GLP-1 analogu**

(32) 12.06.2003

(31) 477880 P

(33) US

(86) PCT/US2004/015595

(87) WO 2005/000892

(74) Společná advokátní kancelář Všeťečka Zelený Švorčík

Kalenský a partneři, JUDr. Otakar Švorčík, Hálkova 2,

Praha 2, 12000

(97) **EP 1648874**

(47) 05.10.2011

(97) 10.02.2005

(51) **C07D 237/20** (2006.01)

**C07D 237/24** (2006.01)

**A61K 31/501** (2006.01)

**A61P 3/06** (2006.01)

(96) 29.07.2004

(96) 04779562.0

(73) Xenon Pharmaceuticals Inc., Burnaby, BC V5G 4W8, CA

(72) ABREO, Melwyn, Jamul, CA 91932, US  
CHAFEEV, Mikhail, Vancouver, British Columbia V5S  
2A2, CA

CHAKKA, Nagasree, Burnaby, BC V5E 2E1, CA  
CHOWDHURY, Sultan, Scarborough, Ontario M1C 4Y3,  
CA

FU, Jian-Min, Burnby, British Columbia V5H 1P2, CA

GSCHWEND, Heinz W., Santa Rosa, CA 95403, US

HOLLADAY, Mark W., San Diego, CA 92131, US

HOU, Duanjie, Burnaby, British Columbia V5N 1K5, CA

KAMBOJ, Rajender, Burnaby, British Columbia V5E

2T6, CA

KODUMURU, Vishnumurthy, Burnaby, BC V5E 2E1,

CA

LI, Wenbao, San Diego, CA 92128, US

LIU, Shifeng, Port Coquitlam, British Columbia V3C 6E8,

CA

RAINA, Vandna, Vancouver, British Columbia V5S 4V4,

CA

SUN, Sengen, San Diego, CA 92129, US

SUN, Shaoyi, Coquitlam, BC V3K 1G3, CA

SVIRIDOV, Serguei, Burnaby, British Columbia V5H

4N8, CA

TU, Chi, San Diego, CA 92130, US

WINTHER, Michael D., Vancouver, British Columbia

V6J 2K1, CA

ZHANG, Zaihui, Vancouver, British Columbia V6L 2N9,

CA

(54) **Deriváty piperazinu a jejich využití jako léčivých  
přípravků**

(32) 30.07.2003, 23.02.2004, 23.02.2004, 23.02.2004,

23.02.2004, 23.02.2004, 16.03.2004, 16.03.2004,

16.03.2004, 16.03.2004, 16.03.2004

(31) 491095 P, 546898 P, 546934 P, 546815 P, 546820 P,

546786 P, 553403 P, 553446 P, 553491 P, 553416 P,

553404 P

(33) US, US, US, US, US, US, US, US, US, US, US

(86) PCT/US2004/024548

(87) WO 2005/011655

(74) TRAPLOVÁ HAKR KUBÁT Advokátní a patentová

kancelář, Ing. Jan Kubát, Přístavní 24, Praha 7, 17000

(97) **EP 1650961**

(47) 22.06.2011

(97) 26.04.2006

(51) **H04N 5/445** (2011.01)

(96) 10.10.2005

(96) 05022026.8

(73) yodoba AG, 8006 Zürich, CH

(72) Attinger, Thomas, 5621 Zufikon, CH

(54) **Způsob a systém pro poskytování multimediálních dat**

(32) 22.10.2004

(31) 102004051668

(33) DE

(74) Společná advokátní kancelář Všeťečka Zelený Švorčík

Kalenský a partneři, JUDr. Miloš Všeťečka, Hálkova 2,

Praha 2, 12000

(97) **EP 1654196**

(47) 28.09.2011

(97) 24.02.2005

(51) **C01B 31/08** (2006.01)

(96) 24.07.2004

(96) 04741261.4

(73) Blücher GmbH, 40699 Erkrath, DE

(72) DE RUITER, Ernest, 51381 Leverkusen, DE

METZ, Joachim, D-35683 Dillenburg, DE

(54) **Výroba aktivního uhlí**

(32) 11.08.2003, 20.09.2003

(31) 10337100, 10343637

(33) DE, DE

(86) PCT/EP2004/008314

(87) WO 2005/016819

(74) Čermák a spol., JUDr. Karel Čermák, advokát, Národní 32, Praha 1, 11000

(97) **EP 1664596**

(47) 09.11.2011

(97) 24.03.2005

(51) **F16H 55/17** (2006.01)

**F16H 55/08** (2006.01)

(96) 20.09.2004

(96) 04761805.3

(73) Litens Automotive Partnership, Woodbridge, Ontario L4L 5T9, CA

(72) GAJEWSKI, Witold, Richmond Hill, Ontario L4S 1A8, CA

(54) **Nekruhová rotační komponenta**

(32) 18.09.2003

(31) 504570 P

(33) US

(86) PCT/CA2004/001642

(87) WO 2005/026583

(74) TRAPLOVÁ HAKR KUBÁT Advokátní a patentová kancelář, Ing. Eduard Hakr, Přístavní 24, Praha 7, 17000

(97) **EP 1678004**

(47) 27.07.2011

(97) 12.05.2005

(51) **B60N 2/36** (2006.01)

**E05B 65/32** (2006.01)

(96) 01.10.2004

(96) 04794113.3

(73) Johnson Controls Technology Company, Holland, MI 49423, US

(72) DOXEY, Kyle, Ann Arbor, MI 48103, US

XIE, Changwei, Novi, MI 48374, US

BREWER, Shawn, Pickney, MI 48169, US

(54) **Dvoucestná blokovácí západka s přesahem**

(32) 21.10.2003

(31) 689782

(33) US

(86) PCT/US2004/032641

(87) WO 2005/042297

(74) Společná advokátní kancelář Všečeka Zelený Švorčík Kalenský a partneři, JUDr. Petr Kalenský, Hálkova 2, Praha 2, 12000

(97) **EP 1684447**

(47) 12.10.2011

(97) 28.04.2005

(51) **H04B 10/12** (2006.01)

**H04Q 11/00** (2006.01)

(96) 21.10.2004

(96) 04789854.9

(73) Huawei Technologies Co., Ltd., Shenzhen, Guangdong Province 518129, CN

(72) Tan, Peilong, Shenzhen, Guangdong 518129, CN

Zhao, Jun, Shenzhen, Guangdong 518129, CN

Liu, Yu, Shenzhen, Guangdong 518129, CN

Hong, Jianming, Shenzhen, Guangdong 518129, CN

(54) **Způsob pro dynamické přidělování šířky pásma v pasivní optické síti**

(32) 21.10.2003

(31) 200310101183

(33) CN

(86) PCT/CN2004/001195

(87) WO 2005/039078

(74) TRAPLOVÁ HAKR KUBÁT Advokátní a patentová kancelář, Ing. Eduard Hakr, Přístavní 24, Praha 7, 17000

(97) **EP 1691134**

(47) 19.10.2011

(97) 16.08.2006

(51) **F23D 11/10** (2006.01)

**F23D 11/14** (2006.01)

**F23D 11/40** (2006.01)

**F23D 11/38** (2006.01)

(96) 20.09.2005

(96) 05020516.0

(73) AIR PRODUCTS AND CHEMICALS, INC., Allentown, PA 18195-1501, US

(72) Dudill, Roger, West Midlands B913TS, GB

Millington, David, Stoke-On-Trent Staffordshire, GB

(54) **Rozstříkovací emulsní tryska, hořák a způsob použití kombinovaného hořáku na kyslík a palivo**

(32) 18.01.2005

(31) 37664

(33) US

(74) KANIA, SEDLÁK, SMOLA Patentová a známková kancelář, Ing. Jiří Malůšek, Mendlovo nám. 1a, Brno, 60300

(97) **EP 1710008**

(47) 07.09.2011

(97) 11.10.2006

(51) **B01D 53/04** (2006.01)

**B01D 53/047** (2006.01)

**B01D 53/26** (2006.01)

**B01J 20/34** (2006.01)

(96) 31.03.2006

(96) 06251844.4

(73) Air Products and Chemicals, Inc., Allentown, PA 18195-1501, US

(72) Schmidt, William Paul, Allentown, PA 18104, US

Zwilling, Daniel Patrick, Drexel Hill, PA 19026, US

Wright, Andrew David, Crewe, Cheshire CW1 3QU, GB

Kalbassi, Mohammad Ali, Weybridge, Surrey KT13 8SP, GB

Raiswell, Christopher James, Crewe, Cheshire CW1 8JQ, GB

(54) **Řízení regenerace v hybridních PSA/TSA systémech**

(32) 08.04.2005

(31) 101789

(33) US

(74) Rott, Růžička & Guttman Patentové, známkové a advokátní kanceláře, Ing. Václav Krmenčík, Vinohradská 37, Praha 2, 12000

(97) **EP 1713480**

(47) 14.09.2011

(97) 28.07.2005

(51) **A61K 31/4425** (2006.01)

**A61P 1/04** (2006.01)

**A61P 1/16** (2006.01)

**A61P 3/04** (2006.01)

**A61P 3/10** (2006.01)

**A61P 9/00** (2006.01)

**A61P 9/10** (2006.01)

**A61P 9/12** (2006.01)

**A61P 11/00** (2006.01)

**A61P 15/10** (2006.01)

**A61P 25/16** (2006.01)

**A61P 25/28** (2006.01)

**A61P 29/00** (2006.01)

**A61P 31/00** (2006.01)

**A61P 41/00** (2006.01)

(96) 07.01.2005

(96) 05726215.6

(73) Pharmena SA, 93-231 Łódz, PL

(72) GEBICKI, Jerzy, PL-94-217 Łódz, PL

CHLOPICKI, Stefan, PL-30-047 Krakow, PL

(54) **Použití kvarterních pyridiniových solí jako vazoprotektivních činidel**

(32) 12.01.2004

(31) 36434804

(33) PL

(86) PCT/EP2005/050057



(87) WO 2005/067927  
(74) Rott, Růžička & Guttman Patentové, známkové a advokátní kanceláře, Ing. Ivana Jirotková, Vinohradská 37, Praha 2, 12000

(97) **EP 1721379**  
(47) 05.10.2011  
(97) 25.08.2005  
(51) **H02K 3/52** (2006.01)  
(96) 01.02.2005  
(96) 05707129.2  
(73) SIEMENS AKTIENGESELLSCHAFT, 80333 München, DE  
(72) ADOLF, Haiko, 99099 Erfurt, DE  
HAUTKE, Günther, 99195 Stotternheim, DE  
MÖBIUS, Jens, 99100 Bienstädt, DE  
(54) **Stroj s vyniklými póly s alespoň jednou pólovou cívkou**  
(32) 12.02.2004  
(31) 04003171  
(33) EP  
(86) PCT/EP2005/000994  
(87) WO 2005/078898  
(74) Čermák a spol., JUDr. Karel Čermák, advokát, Národní 32, Praha 1, 11000

(97) **EP 1730368**  
(47) 17.08.2011  
(97) 29.09.2005  
(51) **E04F 15/04** (2006.01)  
**E04F 15/02** (2006.01)  
**F16B 5/00** (2006.01)  
(96) 21.02.2005  
(96) 05706194.7  
(73) KAINDL FLOORING GmbH, 5071 Wals, AT  
(72) KNAUSEDER, Franz, A-5020 Salzburg, AT  
(54) **Spojovací deska**  
(32) 23.03.2004  
(31) 5112004  
(33) AT  
(86) PCT/AT2005/000054  
(87) WO 2005/090707  
(74) KANIA, SEDLÁK, SMOLA Patentová a známková kancelář, Ing. Veronika Zemanová, Mendlovo nám. 1a, Brno, 60300

(97) **EP 1736463**  
(47) 05.10.2011  
(97) 27.12.2006  
(51) **C07C 209/50** (2006.01)  
**C07C 211/08** (2006.01)  
(96) 22.06.2005  
(96) 05105524.2  
(73) Taminco, 9000 Gent, BE  
(72) Loenders, Raf, 3360 Bierbeek, BE  
Vanden Eynde, Ivan, 3140 Keerbergen, BE  
Vanneste, Piet, 9400 Denderwindeke, BE  
(54) **Způsob přípravy aminů redukci amidů**  
(32) 21.06.2005  
(31) PCT/EP2005/052886  
(33) EP  
(74) Společná advokátní kancelář Vsetečka Zelený Švorčík Kalenský a partneři, JUDr. Miloš Vsetečka, Hálkova 2, Praha 2, 12000

(97) **EP 1742726**  
(47) 09.02.2011  
(97) 17.11.2005  
(51) **B01F 17/00** (2006.01)  
**B01F 17/16** (2006.01)  
(96) 13.04.2005  
(96) 05732731.4

(73) Fraunhofer-Gesellschaft zur Förderung der angewandten Forschung e.V., 80686 München, DE  
Cerazitiz S.A., 8201 Mamer, LU  
Gühring OHG, 72458 Albstadt, DE  
Kennametal Widia Produktions GmbH & Co. KG, 45145 Essen, DE  
Kennametal Produktions GmbH & Co. KG, 90766 Fürth, DE  
H.C. Starck GmbH, 38642 Goslar, DE  
Wolfram Bergbau und Hütten AG, 8543 St. Martin im Sulmtal, AT  
G. U. S. Beteiligungs GmbH, 66773 Schwalbach/Sarr, DE  
Hartmetall AG, 6285 Hitzkirch, CH  
(72) BODEN, Gottfried, 01257 Dresden, DE  
THIELE, Sven, 09599 Freiberg, DE  
NEBELUNG, Manfred, 01309 Dresden, DE  
(54) **Postup pro dispergování a pasivaci jemnými částicemi**  
(32) 27.04.2004  
(31) 102004020559  
(33) DE  
(86) PCT/EP2005/003886  
(87) WO 2005/107934  
(74) PATENTSERVIS Praha a.s., Jivenská 1273/1, Praha 4, 14021

(97) **EP 1745858**  
(47) 05.10.2011  
(97) 24.01.2007  
(51) **B05B 13/02** (2006.01)  
**B05B 13/04** (2006.01)  
**B25J 9/00** (2006.01)  
**B25J 21/00** (2006.01)  
(96) 06.06.2006  
(96) 06011635.7  
(73) Dürr Systems GmbH, 74321 Bietigheim-Bissingen, DE  
(72) Laufer, Rainer, 74395 Mundelsheim, DE  
Herre, Frank, 71739 Oberriexingen, DE  
(54) **Způsob povlékání a příslušné povlékací zařízení**  
(32) 20.07.2005  
(31) 102005033972  
(33) DE  
(74) Čermák a spol., JUDr. Karel Čermák, advokát, Národní 32, Praha 1, 11000

(97) **EP 1758694**  
(47) 10.08.2011  
(97) 05.01.2006  
(51) **B21D 19/02** (2006.01)  
**B21D 19/04** (2006.01)  
**B21D 19/06** (2006.01)  
**B23K 11/00** (2006.01)  
**B23K 13/02** (2006.01)  
**B21D 5/08** (2006.01)  
(96) 22.06.2005  
(96) 05752331.8  
(73) Smorgon Steel Litesteel Products Pty Ltd, Port Melbourne, VIC 3207, AU  
(72) BARTLETT, Ross John, Greenbank, Queensland 4124, AU  
NOLLER, Alexander, Springwood, QLD 4127, AU  
YOKOYAMA, Keiji, Chiba T 273-0047, JP  
(54) **Válcování dutých přírubových členů**  
(32) 23.06.2004  
(31) 2004903388  
(33) AU  
(86) PCT/AU2005/000897  
(87) WO 2006/000018  
(74) Čermák a spol., JUDr. Karel Čermák, advokát, Národní 32, Praha 1, 11000

(97) **EP 1764018**  
(47) 21.09.2011  
(97) 21.03.2007

(51) **A47K 3/30** (2006.01)  
(96) 12.07.2006  
(96) 06076410.7  
(73) KERMI GmbH, 94447 Plattling, DE  
(72) Schwaiger, Robert, 94491 Hengersberg, DE  
(54) **Systém k připevnění desky**  
(32) 14.09.2005, 31.10.2005  
(31) 102005044025, 102005052286  
(33) DE, DE  
(74) UNIPATENT, Ing. Jiří Chlustina, Jana Masaryka 43-47, Praha 2, 12000

(96) 12.10.2006  
(96) 06021447.5  
(73) Messing, Manfred, 72800 Eningen u. A., DE  
(72) Messing, Manfred, 72800 Eningen u. A., DE  
(54) **Elektricky vodivý plastový výlisek z recyklovaného, zakázaného materiálu**  
(32) 13.10.2005  
(31) 102005048976  
(33) DE  
(74) TRAPLOVÁ HAKR KUBÁT Advokátní a patentová kancelář, Ing. Eduard Hakr, Přístavní 24, Praha 7, 17000

(97) **EP 1773451**  
(47) 24.08.2011  
(97) 22.12.2005  
(51) **A61K 31/4745** (2006.01)  
**A61P 35/00** (2006.01)  
(96) 08.06.2005  
(96) 05761294.7  
(73) SIGMA-TAU Industrie Farmaceutiche Riunite S.p.A., 00144 Roma, IT  
(72) CARMINATI, Paolo, I-00040 Pomezia, IT  
CORSI, Marco, I-00040 Pomezia, IT  
ZANNA, Claudio, I-00040 Pomezia, IT  
CAVALLI, Franco, CH-6500 Bellinzona, CH  
GIANNI, Luca, I-20133 Milano, IT  
SESSA, Cristiana, CH-6500 Bellinzona, CH  
(54) **Použití 7-tercbutoxyiminomethylkamptothecinu pro přípravu léčivého přípravku a protirakovinným působením**  
(32) 11.06.2004  
(31) RM20040288  
(33) IT  
(86) PCT/IT2005/000320  
(87) WO 2005/120643  
(74) KANIA, SEDLÁK, SMOLA Patentová a známková kancelář, Ing. Jiří Malušek, Mendlovo nám. 1a, Brno, 60300

(97) **EP 1790231**  
(47) 11.05.2011  
(97) 09.03.2006  
(51) **A23C 9/12** (2006.01)  
**A23C 9/13** (2006.01)  
**A23C 3/02** (2006.01)  
**A23C 9/00** (2006.01)  
**A23C 3/07** (2006.01)  
**A23C 9/152** (2006.01)  
**A01J 11/00** (2006.01)  
(96) 08.08.2005  
(96) 05781064.0  
(73) Marchenko, Viktor Vasilievich, Vladivostok 690062, RU  
Sotnikov, Valery Alexandrovich, Kazan, 420140, RU  
(72) MARCHENKO, Viktor Vasilievich, Vladivostok, 690062, RU  
SOTNIKOV, Valery Alexandrovich, Kazan, 420140, RU  
(54) **(54) způsob produkce výrobků z kysaného mléka, způsob zpracování mléka pro ně, výrobní linky na kysané mléko, zařízení ke zpracování mléka pro jmenovanou linku**  
(32) 17.08.2004  
(31) 2004125189  
(33) RU  
(86) PCT/RU2005/000405  
(87) WO 2006/025761  
(74) Patentová a známková kancelář, Ing. Jaromír Přikryl, Včelín 1161, Hulín, 76824

(97) **EP 1773757**  
(47) 14.09.2011  
(97) 02.02.2006  
(51) **C07C 235/28** (2006.01)  
**C07C 235/26** (2006.01)  
**C07D 303/46** (2006.01)  
**A61K 31/16** (2006.01)  
**A61P 25/00** (2006.01)  
**A61P 13/00** (2006.01)  
(96) 06.07.2005  
(96) 05770295.3  
(73) INDENA S.p.A., 20139 Milano, IT  
(72) MORAZZONI, Paolo, Indena S.p.A., 20139 Milano, IT  
RIVA, Antonella, Indena S.p.A., 20139 Milano, IT  
FONTANA, Gabriele, Indena S.p.A., 20139 Milano, IT  
APPENDINO, Giovanni, 28100 Novara, IT  
DI MARZO, Vincenzo, I-80078 Pozzuoli, IT  
(54) **Agonisté TRPV1, formulace s jejich obsahem a jejich použití**  
(32) 30.07.2004  
(31) MI20041566  
(33) IT  
(86) PCT/EP2005/007292  
(87) WO 2006/010445  
(74) KOREJZOVÁ & SPOL., v.o.s., JUDr. Petra Korejzová, Korunní 810/104 E, Praha 10, 10100

(97) **EP 1798044**  
(47) 27.07.2011  
(97) 20.06.2007  
(51) **B41J 2/175** (2006.01)  
(96) 06.08.2004  
(96) 07004895.4  
(73) Seiko Epson Corporation, Shinjuku-ku Tokyo 163-0811, JP  
(72) Seino, Takeo, Suwa-shi Nagano 392-8502, JP  
Kimura, Hitotoshi, Suwa-shi Nagano 392-8502, JP  
Ishizawa, Taku, Suwa-shi Nagano 392-8502, JP  
(54) **Zásobník kapaliny**  
(32) 08.08.2003, 08.08.2003, 30.01.2004, 30.06.2004, 30.06.2004  
(31) 2003290728, 2003290713, 2004023686, 2004194203, 2004194236  
(33) JP, JP, JP, JP, JP  
(74) PATENTSERVIS Praha a.s., Jivenská 1273/1, Praha 4, 14021

(97) **EP 1776006**  
(47) 24.08.2011  
(97) 18.04.2007  
(51) **H05K 9/00** (2006.01)  
**B29B 17/00** (2006.01)  
**H01B 1/22** (2006.01)  
**B29B 7/88** (2006.01)

(97) **EP 1808882**  
(47) 21.09.2011  
(97) 18.07.2007  
(51) **H01J 37/26** (2006.01)  
(96) 08.01.2007  
(96) 07250050.7  
(73) Carl Zeiss NTS Limited, Cambridge, CB1 3JS, GB  
(72) Stubbs, Tim Robert, Soham, Cambridgeshire CB7 5GU, GB  
(54) **Přístroj se svazkem nabitých částic**  
(32) 12.01.2006

(31) 0600577  
(33) GB  
(74) TRAPLOVÁ HAKR KUBÁT Advokátní a patentová kancelář, Ing. Eduard Hakr, Přístavní 24, Praha 7, 17000

(97) **EP 1819245**  
(47) 21.09.2011  
(97) 15.06.2006  
(51) **A4ID 13/00** (2006.01)  
(96) 06.12.2005  
(96) 05853024.7  
(73) MVC IP Holdings LLC, Dover DE 19904, US  
(72) Hood Tony, Vernon Hills, IL 60061, US  
(54) **Oděvní výstroj s funkcí batohu**  
(32) 06.12.2004  
(31) 5526  
(33) US  
(86) PCT/US2005/043987  
(87) WO 2006/062919  
(74) KANIA, SEDLÁK, SMOLA Patentová a známková kancelář, Ing. Jiří Malůšek, Mendlovo nám. 1a, Brno, 60300

(97) **EP 1819845**  
(47) 21.09.2011  
(97) 26.05.2006  
(51) **C23G 1/00** (2006.01)  
**F28G 9/00** (2006.01)  
**G21F 9/00** (2006.01)  
**C02F 5/08** (2006.01)  
(96) 25.10.2005  
(96) 05806632.5  
(73) Areva NP GmbH, 91052 Erlangen, DE  
(72) BITTER, Konrad, 91074 Herzogenaurach, DE  
HLUCHY, Johann, 91336 Heroldsbach, DE  
(54) **Způsob čištění k odstranění usazenin obsahujících magnelit z tlakové nádoby elektrárny**  
(32) 11.11.2004  
(31) 102004054471  
(33) DE  
(86) PCT/EP2005/011409  
(87) WO 2006/053626  
(74) Čermák a spol., JUDr. Karel Čermák, advokát, Národní 32, Praha 1, 11000

(97) **EP 1833913**  
(47) 07.09.2011  
(97) 13.07.2006  
(51) **C08L 33/26** (2006.01)  
**C08F 220/60** (2006.01)  
**D21H 17/43** (2006.01)  
(96) 30.11.2005  
(96) 05815497.2  
(73) Ashland Licensing and Intellectual Property LLC, Dublin, OH 43017, US  
(72) BELLMANN, Susanne, 40878 Ratingen, DE  
STEINER, Norbert, 63755 Alzenau, DE  
ISSBERNER, Jörg, 47877 Willich, DE  
BOEKEL, Christian, 47807 Krefeld, DE  
WOEBEL, Wolfgang, 47877 Willich, DE  
(54) **Vysoce kationtové polymerní disperze, způsob jejich výroby a jejich použití**  
(32) 30.12.2004  
(31) 102004063793  
(33) DE  
(86) PCT/EP2005/012760  
(87) WO 2006/072295  
(74) Rott, Růžička & Guttman Patentové, známkové a advokátní kanceláře, Ing. Jana Fuchsová, Vinohradská 37, Praha 2, 12000

(97) **EP 1836342**  
(47) 21.09.2011  
(97) 20.07.2006  
(51) **D06M 23/12** (2006.01)  
**D06M 15/43** (2006.01)  
(96) 05.01.2006  
(96) 06701139.5  
(73) Dartex Coatings Limited, Nottingham NG10 1FZ, GB  
(72) SCHWARZBACH, Tilo, Sheffield, South Yorkshire, S8 0RA, GB  
McKNIGHT, Jo Dartex Coatings Ltd, Long Eaton, Nottingham NG10 1FZ, GB  
(54) **Samozhášivé kompozice**  
(32) 13.01.2005  
(31) 0500629  
(33) GB  
(86) PCT/GB2006/000046  
(87) WO 2006/075136  
(74) A. Holas & partner Patentová a známková kancelář, Ing. Mgr. Hana Holasová, Křížová 4/105, Brno, 60300

(97) **EP 1851453**  
(47) 02.11.2011  
(97) 24.08.2006  
(51) **F16C 33/10** (2006.01)  
**F16C 11/06** (2006.01)  
(96) 20.02.2006  
(96) 06709525.7  
(73) H.E.F., 42160 Andrézieux-Bouthéon, FR  
(72) BARLERIN, Jean-claude, F-42170 Saint-Just-Saint-Rambert, FR  
CHADUIRON, Eric, F-42140 Viricelles, FR  
(54) **Samovazná součást pro klouby nebo ložiska**  
(32) 21.02.2005  
(31) 0550474  
(33) FR  
(86) PCT/FR2006/050146  
(87) WO 2006/087498  
(74) PATENTSERVIS Praha a.s., Jivenská 1273/1, Praha 4, 14021

(97) **EP 1865931**  
(47) 14.09.2011  
(97) 28.09.2006  
(51) **A61K 9/70** (2006.01)  
**A61K 31/21** (2006.01)  
(96) 22.03.2006  
(96) 06725214.8  
(73) Bouty S.P.A., 20129 Milano, IT  
(72) STEFANELLI, Paola, I-20135 Milano, IT  
COMUZIO, Sergio, I-24049 Verdello, IT  
(54) **Transdermální náplast**  
(32) 23.03.2005  
(31) MI20050477  
(33) IT  
(86) PCT/EP2006/060930  
(87) WO 2006/100251  
(74) Rott, Růžička & Guttman Patentové, známkové a advokátní kanceláře, Ing. Václav Krmenčík, Vinohradská 37, Praha 2, 12000

(97) **EP 1877650**  
(47) 28.09.2011  
(97) 09.11.2006  
(51) **F01D 25/26** (2006.01)  
**F01D 9/06** (2006.01)  
**F01D 25/24** (2006.01)  
(96) 08.03.2006  
(96) 06724974.8  
(73) SIEMENS AKTIENGESELLSCHAFT, 80333 München, DE

(72) ALMSTEDT, Henning, 45481 Mülheim an der Ruhr, DE  
ESSINK, Stefan, 46446 Emmerich, DE  
SCHWARZ, Mark-Andre, 46509 Xanten, DE  
TAMME, Rainer, 45141 Essen, DE  
ULMA, Andreas, 45481 Mülheim an der Ruhr, DE  
WIEGHARDT, Kai, 44869 Bochum, DE  
(54) **Parní turbína**  
(32) 03.05.2005  
(31) 05009709  
(33) EP  
(86) PCT/EP2006/060552  
(87) WO 2006/117257  
(74) Čermák a spol., JUDr. Karel Čermák, advokát, Národní 32,  
Praha 1, 11000

(97) **EP 1884607**  
(47) 14.09.2011  
(97) 06.02.2008  
(51) **E04F 15/10** (2006.01)  
**E04F 15/16** (2006.01)  
**B29C 43/30** (2006.01)  
**B29C 59/02** (2006.01)  
**B29C 70/64** (2006.01)  
(96) 04.07.2007  
(96) 07013052.1  
(73) Nora Systems GmbH, 69469 Weinheim, DE  
(72) Graab, Gerhard, 68199 Mannheim, DE  
Schmitt, Jochen, 69469 Weinheim-Rippenweiher, DE  
Grun, Gregor, 69469 Weinheim, DE  
(54) **Podlahová krytina**  
(32) 24.07.2006  
(31) 102006034646  
(33) DE  
(74) Čermák a spol., JUDr. Karel Čermák, advokát, Národní 32,  
Praha 1, 11000

(97) **EP 1891940**  
(47) 14.09.2011  
(97) 27.02.2008  
(51) **A61K 9/10** (2006.01)  
**A61K 9/00** (2006.01)  
**A61K 31/58** (2006.01)  
(96) 26.07.2007  
(96) 07014741.8  
(73) Acme Drugs S.r.l., 42025 Cavriago (Emilia), IT  
(72) Predieri, Paolo, 42025 Cavriago (Reggio Emilia), IT  
(54) **Intrasynoviální prostředky s obsahem stanozololu**  
(32) 10.08.2006  
(31) MI20061609  
(33) IT  
(74) KOREJZOVÁ & SPOL., v.o.s., JUDr. Petra Korejzová,  
Korunní 810/104 E, Praha 10, 10100

(97) **EP 1909857**  
(47) 14.09.2011  
(97) 15.02.2007  
(51) **A61L 15/50** (2006.01)  
**C08J 3/24** (2006.01)  
(96) 23.12.2005  
(96) 05823938.5  
(73) Schill + Seilacher GmbH, 71032 Böblingen, DE  
(72) RING, Horst, 71034 Böblingen, DE  
HARBIG, Roland, 71032 Böblingen, DE  
(54) **Superabsorbenty a jimi upravené nanovláknenné  
netkané textilie**  
(32) 05.08.2005, 16.11.2005  
(31) 102005036992, 102005054698  
(33) DE, DE  
(86) PCT/EP2005/014017  
(87) WO 2007/016970  
(74) KOREJZOVÁ & SPOL., v.o.s., JUDr. Petra Korejzová,  
Korunní 810/104 E, Praha 10, 10100

(97) **EP 1923073**  
(47) 21.09.2011  
(97) 21.05.2008  
(51) **A61K 31/519** (2006.01)  
(96) 03.06.2004  
(96) 06025229.3  
(73) Universitätsklinikum Freiburg, 79104 Freiburg, DE  
(72) Kreisel, Wolfgang, 79100 Freiburg, DE  
Peter Deibert, 79111 Freiburg, DE  
(54) **Kombinační medikace PDE-5 inhibitory**  
(32) 06.06.2003  
(31) 10325813  
(33) DE  
(74) Společná advokátní kancelář Všetečka Zelený Švorčík  
Kalenský a partneři, JUDr. Miloš Všetečka, Hálkova 2,  
Praha 2, 12000

(97) **EP 1923463**  
(47) 05.10.2011  
(97) 15.02.2007  
(51) **C12N 15/00** (2006.01)  
**A61K 38/00** (2006.01)  
**A61P 35/00** (2006.01)  
**A61P 37/04** (2006.01)  
**C07K 7/06** (2006.01)  
**C07K 16/18** (2006.01)  
(96) 08.08.2006  
(96) 06796310.8  
(73) Oncotherapy Science, Inc., Kawasaki-shi Kanagawa 213-  
0012, JP  
(72) NISHIMURA, Yasuharu, Kumamoto-shi, Kumamoto 862-  
0937, JP  
NAKATSURA, Tetsuya, Kashiwashi, Chiba 277-0882, JP  
KOMORI, Hiroyuki, Kamimashiki-gun, Kumamoto 861-  
3204, JP  
(54) **Antigenní peptid derivovaný z glypikanu 3 (GPC3) pro  
použití u HLA-A2-pozitivního pacienta pro potlačení  
rakoviny a léčivo obsahující tento antigen**  
(32) 09.08.2005  
(31) 2005230702  
(33) JP  
(86) PCT/JP2006/315631  
(87) WO 2007/018199  
(74) Čermák a spol., JUDr. Karel Čermák, advokát, Národní 32,  
Praha 1, 11000

(97) **EP 1939217**  
(47) 14.09.2011  
(97) 02.07.2008  
(51) **C07K 14/71** (2006.01)  
(96) 13.10.2005  
(96) 08004513.1  
(73) Amici, Augusto, 62032 Camerino (MC), IT  
Marchini, Cristina, 62012 Civitanova Marche, IT  
Quaglino, Elena, 10127 Torino, IT  
Cavallo, Federica, 10073 Cirié', IT  
Forni, Guido, 10123 Torino, IT  
(72) Amici, Augusto, 62032 Camerino (MC), IT  
Marchini, Cristina, 62012 Civitanova Marche, IT  
Quaglino, Elena, 10127 Torino, IT  
Cavallo, Federica, 10073 Cirié', IT  
Forni, Guido, 10123 Torino, IT  
(54) **Plasmidy s kódovou sekvencí pro varianty proteinu  
p185neu a jejich léčebné použití**  
(32) 15.10.2004  
(31) MI20041965  
(33) IT  
(74) KOREJZOVÁ & SPOL., v.o.s., JUDr. Petra Korejzová,  
Korunní 810/104 E, Praha 10, 10100

(97) **EP 1950030**  
(47) 17.08.2011

(97) 30.07.2008  
(51) **B29C 55/20** (2006.01)  
**D06C 3/04** (2006.01)  
(96) 25.01.2007  
(96) 07001641.5  
(73) Andritz AG, 8045 Graz, AT  
(72) Rühlemann, Ulrich, 83355 Grabenstätt, DE  
Trivero, Gilbert, 73800 La Chavanne, FR  
(54) **Sponový systém pro protahovací zařízení, způsob protahování a příslušné přepravní zařízení**  
(74) Čermák a spol., JUDr. Karel Čermák, advokát, Národní 32, Praha 1, 11000

(97) **EP 1966151**  
(47) 05.10.2011  
(97) 21.06.2007  
(51) **C07D 231/56** (2006.01)  
**C07D 403/12** (2006.01)  
**C07D 409/12** (2006.01)  
**C07D 413/12** (2006.01)  
**C07D 417/12** (2006.01)  
**A61K 31/506** (2006.01)  
**A61K 31/427** (2006.01)  
**A61K 31/428** (2006.01)  
**A61K 31/496** (2006.01)  
**A61P 35/00** (2006.01)  
**C07D 417/14** (2006.01)  
**C07D 403/14** (2006.01)  
(96) 11.12.2006  
(96) 06845064.2  
(73) Schering Corporation, Kenilworth, NJ 07033-0530, US  
(72) COOPER, Alan, West Caldwell, NJ 07006, US  
DENG, Yongqi, Newton, MA 02459, US  
SHIPPS, Gerald, W., Jr., Stoneham, MA 02180, US  
SHIH, Neng-yang, Warren, NJ 07059, US  
ZHU, Hugh, Warren, NJ 07059, US  
SUN, Robert, Natick, MA 01760, US  
KELLY, Joseph, Parlin, NJ 08859, US  
DOLL, Ronald, Convent Station, NJ 07960, US  
NAN, Yang, Malden, MA 02148, US  
WANG, Tong, Cambridge, MA 02139, US  
DESAI, Jagdish, Monroe Township, NJ 08831, US  
WANG, James, Westfield, NJ 07090, US  
DONG, Youhao, Edison, NJ 08820, US  
MADISON, Vincent, S., Mountain Lakes, NJ 07046, US  
XIAO, Li, Cranbury, NJ 08512, US  
HRUZA, Alan, Hackettstown, NJ 07840, US  
SIDDIQUI, M., Arshad, Newton, MA 02464, US  
SAMATAR, Ahmed, West Windsor, NJ 08550, US  
PALIWAL, Sunil, Monroe Township, NJ 08831, US  
TSUI, Hon-Chung, East Brunswick, NJ 08816, US  
CELEBI, Azim, A., Burlingame, CA 94010, US  
WU, Yiji, Toronto, Ontario M2N 6Z5, CA  
BOGA, Sobhana, Babu, Scotch Plains, NJ 07076, US  
(54) **Polycyklické indazolové deriváty jako inhibitory ERK**  
(32) 13.12.2005  
(31) 749856 P  
(33) US  
(86) PCT/US2006/046959  
(87) WO 2007/070398  
(74) PATENTSERVIS Praha a.s., Jivenská 1273/1, Praha 4, 14021

(97) **EP 1966209**  
(47) 19.10.2011  
(97) 21.06.2007  
(51) **C07D 471/08** (2006.01)  
**A61K 31/439** (2006.01)  
**A61P 25/00** (2006.01)  
(96) 14.12.2006  
(96) 06846986.5  
(73) Novartis AG, 4056 Basel, CH

(72) FEUERBACH, Dominik, 79379 Müllheim, DE  
FREDERIKSEN, Mathias, CH-4053 Basel, CH  
HURTH, Konstanze, F-68300 Saint Louis, FR  
ROY, Bernard, Lucien, CH-1700 Fribourg, CH  
WAGNER, Beatrix, 79540 Lörrach, DE  
(54) **1H-indol-5-yl-heteroaryloxy-(1-aza-bicyklo[3.3.1]nonany jako cholinergní ligandy n-AChR při léčbě psychotických a neurodegenerativních poruch**  
(32) 16.12.2005  
(31) 0525672  
(33) GB  
(86) PCT/EP2006/012023  
(87) WO 2007/068476  
(74) TRAPLOVÁ HAKR KUBÁT Advokátní a patentová kancelář, Ing. Jan Kubát, Přístavní 24, Praha 7, 17000

(97) **EP 1979124**  
(47) 31.08.2011  
(97) 09.08.2007  
(51) **B23K 26/04** (2006.01)  
(96) 22.01.2007  
(96) 07712073.1  
(73) ThyssenKrupp Steel Europe AG, 47166 Duisburg, DE  
(72) BEHR, Friedrich, 40883 Ratingen, DE  
BLUMENSAAT, Erwin, 40357 Dortmund, DE  
DORNSCHEIDT, Christian, 40625 Düsseldorf, DE  
KOCH, Martin, 47506 Neukirchen-Vluyn, DE  
PLHA, Jens, 40468 Düsseldorf, DE  
WISCHMANN, Stefan, 10437 Berlin, DE  
OTT, Lars, 52353 Düren, DE  
SCHÄFER, Ansgar, 52074 Aachen, DE  
(54) **Laserová svařovací hlava**  
(32) 01.02.2006  
(31) 102006004919  
(33) DE  
(86) PCT/EP2007/050617  
(87) WO 2007/088122  
(74) Čermák a spol., JUDr. Karel Čermák, advokát, Národní 32, Praha 1, 11000

(97) **EP 1988777**  
(47) 21.09.2011  
(97) 23.08.2007  
(51) **A61K 31/50** (2006.01)  
**C07D 231/12** (2006.01)  
**C07D 231/54** (2006.01)  
**C07D 231/56** (2006.01)  
**C07D 401/12** (2006.01)  
**C07D 403/12** (2006.01)  
(96) 30.01.2007  
(96) 07749543.0  
(73) Athersys, Inc., Cleveland OH 44115, US  
(72) BENNANI, Youseff, L., Boston, MA 02116, US  
CAMPBELL, Michael, G., Thunder Bay ON P7A 1MS, CA  
DASTRUP, David, Liberty Township, OH 45044, US  
PORTER HUCK, Emilie, Sudbury, MA 01776-1776, US  
(54) **Pyrazoly pro léčbu obezity a ostatních chorob CNS**  
(32) 09.02.2006  
(31) 771768 P  
(33) US  
(86) PCT/US2007/002547  
(87) WO 2007/094962  
(74) TRAPLOVÁ HAKR KUBÁT Advokátní a patentová kancelář, Ing. Eduard Hakr, Přístavní 24, Praha 7, 17000

(97) **EP 1997978**  
(47) 22.06.2011  
(97) 03.12.2008  
(51) **E04F 21/00** (2006.01)  
**E04G 21/18** (2006.01)  
(96) 19.05.2008  
(96) 08009235.6

(73) Kleinbylen, Lothar, 47918 Tönisvorst, DE  
(72) Kleinbylen, Lothar, 47918 Tönisvorst, DE  
(54) **Montážní pomůcka**  
(32) 19.05.2007, 09.10.2007  
(31) 202007006905 U, 202007014070 U  
(33) DE, DE  
(74) TRAPLOVÁ HAKR KUBÁT Advokátní a patentová kancelář, Ing. Eduard Hakr, Přístavní 24, Praha 7, 17000

(97) **EP 2001690**  
(47) 14.09.2011  
(97) 04.10.2007  
(51) **B60B 33/00** (2006.01)  
**B62B 5/04** (2006.01)  
(96) 14.03.2007  
(96) 07731984.6  
(73) Radlok S.a.r.l., 1855 Luxembourg, LU  
(72) GRAY, Andrew, Shipton by Beningbrough, York YO30 1AB, GB

(54) **Brzdné zařízení pro brzdění kolových vozidel a odpovídající způsoby**  
(32) 24.03.2006  
(31) 0605844  
(33) GB  
(86) PCT/GB2007/000769  
(87) WO 2007/110572  
(74) A. Holas & partner Patentová a známková kancelář, Ing. Mgr. Hana Holasová, Křížová 4/105, Brno, 60300

(97) **EP 2004176**  
(47) 26.10.2011  
(97) 18.10.2007  
(51) **A61K 31/335** (2006.01)  
**A61P 21/00** (2006.01)  
(96) 04.04.2007  
(96) 07724008.3  
(73) Santhera Pharmaceuticals (Schweiz) AG, 4410 Liestal, CH  
(72) MEIER, Thomas, CH-4056 Basel, CH  
(54) **Použití N-(dibenz(b,fo)oxepin-10-ylmethyl)-N-methyl-N-prop-2-ynylaminu (omigapilu) při profylaxi a/nebo léčbě kongenitální svalové dystrofie nebo myopatie vznikajících následkem deficitu kolagenuVI**  
(32) 05.04.2006  
(31) 06007217  
(33) EP  
(86) PCT/EP2007/003067  
(87) WO 2007/115776  
(74) TRAPLOVÁ HAKR KUBÁT Advokátní a patentová kancelář, Ing. Eduard Hakr, Přístavní 24, Praha 7, 17000

(97) **EP 2018880**  
(47) 21.09.2011  
(97) 28.01.2009  
(51) **A61L 27/24** (2006.01)  
**A61L 27/36** (2006.01)  
(96) 21.07.2008  
(96) 08013085.9  
(73) Aesculap AG, 78532 Tuttlingen, DE  
(72) Odermatt, Erich, 8200 Schaffhausen, CH  
Wegmann, Jürgen, 78333 Stockach, DE  
Blender, Bernd, 88367 Hohentengen, DE  
(54) **Ploché implantát**  
(32) 24.07.2007  
(31) 102007037051  
(33) DE  
(74) Čermák a spol., JUDr. Karel Čermák, advokát, Národní 32, Praha 1, 11000

(97) **EP 2019680**  
(47) 12.10.2011  
(97) 08.11.2007

(51) **A61K 31/715** (2006.01)  
**A61K 31/716** (2006.01)  
**A61K 35/02** (2006.01)  
**A61K 45/06** (2006.01)  
**A61K 31/736** (2006.01)  
**A61K 38/47** (2006.01)

(96) 19.04.2007  
(96) 07760915.4  
(73) Omnigen Research, LLC, Canby OR 97013, US  
(72) FORSBERG, Neil, Elliott, Corvallis, OR 97330, US  
PUNTENNEY, Steven, Bruce, Canby, OR 97013, US

(54) **Zesílení titru pro vakcinaci zvířat**  
(32) 26.04.2006  
(31) 380359  
(33) US  
(86) PCT/US2007/066968  
(87) WO 2007/127667  
(74) PATENTSERVIS Praha a.s., Jivenská 1273/1, Praha 4, 14021

(97) **EP 2020135**  
(47) 14.09.2011  
(97) 15.11.2007  
(51) **H04L 29/06** (2006.01)  
**H04L 29/08** (2006.01)  
(96) 02.05.2006  
(96) 06742770.8  
(73) Telefonaktiebolaget L.M. Ericsson, 164 83 Stockholm, SE  
(72) KELLER, Ralf, 52146 Würselen, DE  
WITZEL, Andreas, 52134 Herzogenrath, DE  
PEHRSON, Arne, S-141 71 Huddinge, SE  
TERRILL, Stephen, E-28006 Madrid, ES

(54) **Způsob registrace multi-kontaktních zařízení**  
(86) PCT/EP2006/004097  
(87) WO 2007/128325  
(74) PATENTSERVIS Praha a.s., Jivenská 1273/1, Praha 4, 14021

(97) **EP 2035357**  
(47) 14.09.2011  
(97) 03.01.2008  
(51) **C07C 17/02** (2006.01)  
**C07C 19/045** (2006.01)  
(96) 22.06.2007  
(96) 07765574.4

(73) Solvay S.A., 1050 Bruxelles, BE  
(72) BALTHASART, Dominique, B-1120 Brussels, BE  
STREBELLE, Michel, B-1150 Brussels, BE

(54) **Způsob výroby 1,2-dichlorethanu**  
(32) 26.06.2006  
(31) 0605717  
(33) FR  
(86) PCT/EP2007/056264  
(87) WO 2008/000702  
(74) TRAPLOVÁ HAKR KUBÁT Advokátní a patentová kancelář, Ing. Eduard Hakr, Přístavní 24, Praha 7, 17000

(97) **EP 2049500**  
(47) 07.09.2011  
(97) 10.01.2008  
(51) **C07D 239/70** (2006.01)  
**C07D 401/12** (2006.01)  
**C07D 403/04** (2006.01)  
**C07D 403/12** (2006.01)  
**C07D 407/12** (2006.01)  
**C07D 409/12** (2006.01)  
**C07D 409/14** (2006.01)  
**A61K 31/517** (2006.01)  
**A61P 35/00** (2006.01)

(96) 05.07.2007  
(96) 07799329.3  
(73) Array Biopharma, Inc., Boulder, CO 80301, US  
Genentech, Inc., South San Francisco CA 94080-4490, US

- (72) MITCHELL, Ian S., Lafayette Colorado 80026, US  
BLAKE, James F., Longmont Colorado 80504, US  
XU, Rui, Longmont Colorado 80501, US  
KALLAN, Nicholas C., Boulder Colorado 80301, US  
XIAO, Dengming, Longmont Colorado 80501, US  
SPENCER, Keith Lee, Lyons Colorado 80540, US  
BENCSEK, Josef R., Longmont Colorado 80501, US  
LIANG, Jun, Palo Alto California 94306, US  
SAFINA, Brian, Redwood City California 94061, US  
LI, Jun, Burlingame California 94010, US  
CHABOT, Christine, San Mateo California 94402, US  
BANKA, Anna.L., Longmont, CO 80503, US  
WALLACE, Eli. M., Lyons, CO 80540, US  
SCHLACHTER, Stephen.T., Boulder, Colorado 80304, US
- (54) **Cyklopenta [d] pyrimidiny jako inhibitory AKT proteinové kinázy**
- (32) 06.07.2006  
(31) 818762 P  
(33) US  
(86) PCT/US2007/072876  
(87) WO 2008/006032  
(74) KOREJZOVÁ & SPOL., v.o.s., JUDr. Petra Korejzová, Korunní 810/104 E, Praha 10, 10100

- (87) WO 2008/027824  
(74) Společná advokátní kancelář Všecka Zelený Švorčík Kalenský a partneři, JUDr. Petr Kalenský, Hálkova 2, Praha 2, 12000

- (97) **EP 2078647**  
(47) 05.10.2011  
(97) 15.07.2009  
(51) **B60S 1/48** (2006.01)  
**B60S 1/52** (2006.01)  
(96) 11.12.2008  
(96) 08021496.8  
(73) Vola Plast GmbH & Co. KG, 34286 Spangenberg, DE  
(72) Hofmann, Jürgen, 34212 Melsungen, DE  
Bickel, Markus, 34326 Morschen, DE  
Seyfarth, Lutz, 37287 Wehretal, DE
- (54) **Mycí zařízení pro skla a/nebo reflektory motorového vozidla**
- (32) 10.01.2008  
(31) 102008003881  
(33) DE  
(74) Čermák a spol., JUDr. Karel Čermák, advokát, Národní 32, Praha 1, 11000

- (97) **EP 2055222**  
(47) 07.09.2011  
(97) 06.05.2009  
(51) **A47L 13/20** (2006.01)  
**A47L 13/254** (2006.01)  
(96) 29.10.2008  
(96) 08167812.0  
(73) VERMOP Salmon GmbH, 82205 Gilching, DE  
(72) Salmon, Dirk, 82205 Gilching, DE  
(54) **Držák mopu**  
(32) 29.10.2007  
(31) 102007051509  
(33) DE  
(74) PATENTSERVIS Praha a.s., Jivenská 1273/1, Praha 4, 14021

- (97) **EP 2086700**  
(47) 30.11.2011  
(97) 08.05.2008  
(51) **B21D 51/44** (2006.01)  
**B21D 51/38** (2006.01)  
**B65D 51/14** (2006.01)  
(96) 31.10.2007  
(96) 07822091.0  
(73) CROWN Packaging Technology, Inc., Alsip, IL 60803-2599, US  
(72) RAMSEY, Christopher, Paul, Wantage Oxfordshire OX12 8DP, GB  
DUNWOODY, Paul, Wantage Oxfordshire OX12 9EU, GB
- (54) **Šroubový kovový uzávěr, který má boční stěnu a samostatný disk, jenž tvoří krycí desku uzávěru**
- (32) 31.10.2006  
(31) 06123299  
(33) EP  
(86) PCT/EP2007/061744  
(87) WO 2008/053014  
(74) PATENTSERVIS Praha a.s., Jivenská 1273/1, Praha 4, 14021

- (97) **EP 2072161**  
(47) 21.09.2011  
(97) 24.06.2009  
(51) **B22D 37/00** (2006.01)  
**B22D 39/02** (2006.01)  
(96) 09.12.2008  
(96) 08171100.4  
(73) Reis Group Holding GmbH & Co. KG, 63785 Obernburg, DE  
(72) Kroth, Dr. Eberhard, 63785, Obernburg, DE  
(54) **Způsob řízení vylévacího pohybu lžice k odlévání**  
(32) 17.12.2007  
(31) 102007047926  
(33) DE  
(74) Čermák a spol., JUDr. Karel Čermák, advokát, Národní 32, Praha 1, 11000

- (97) **EP 2087171**  
(47) 07.09.2011  
(97) 05.06.2008  
(51) **D21H 21/54** (2006.01)  
**D21H 17/37** (2006.01)  
**D21H 27/10** (2006.01)  
**D21H 27/30** (2006.01)  
**D21H 17/45** (2006.01)  
**D21H 17/42** (2006.01)

- (97) **EP 2078291**  
(47) 10.08.2011  
(97) 06.03.2008  
(51) **G07C 9/00** (2006.01)  
(96) 27.08.2007  
(96) 07841387.9  
(73) Johnson Controls Technology Company, Holland, MI 49423, US  
(72) WITKOWSKI, Todd, R., Zeeland, Michigan 49464, US  
(54) **Systém s způsobem trénování trénovatelného vysílače**  
(32) 31.08.2006  
(31) 514360  
(33) US  
(86) PCT/US2007/076870

- (96) 29.11.2007  
(96) 07852194.5  
(73) Akzo Nobel N.V., 6800 SB Arnhem, NL  
(72) SOLHAGE, Fredrik, 504 70 Boras, SE  
(54) **Celulózný výrobek**  
(32) 01.12.2006, 01.12.2006, 21.05.2007, 21.05.2007  
(31) 06125240, 872346 P, 07108545, 931125 P  
(33) EP, US, EP, US  
(86) PCT/SE2007/050922  
(87) WO 2008/066488  
(74) Rott, Růžička & Guttman Patentové, známkové a advokátní kanceláře, Ing. Jana Fuchsová, Vinohradská 37, Praha 2, 12000

(97) **EP 2089141**  
(47) 07.09.2011  
(97) 15.05.2008  
(51) **B01D 53/26** (2006.01)  
**B01D 5/00** (2006.01)  
**G05D 23/19** (2006.01)  
**F25B 49/02** (2006.01)  
(96) 25.10.2007  
(96) 07815695.7  
(73) Atlas Copco Airpower, Naamloze Vennootschap, 2610 Wilrijk, BE  
(72) VAN DIJCK, Wouter Denis Ann, 1861 Meise, BE  
VAN NEDERKASSEL, Frederic Daniël Rita, B-2570 Duffel, BE  
(54) **Způsob sušení za studena**  
(32) 10.11.2006  
(31) 200600544  
(33) BE  
(86) PCT/BE2007/000116  
(87) WO 2008/055322  
(74) KOREJZOVÁ & SPOL., v.o.s., JUDr. Petra Korejzová, Korunní 810/104 E, Praha 10, 10100

(97) **EP 2090574**  
(47) 21.09.2011  
(97) 19.08.2009  
(51) **C07D 317/54** (2006.01)  
(96) 16.01.2009  
(96) 09150741.8  
(73) Biocodex, 94250 Gentilly, FR  
(72) Hublot, Bernard, 60200, COMPIEGNE, FR  
Berthon-Cedille, Laurence, 60490, RICQUEBOURG, FR  
Leguern, Marie-Emmanuelle, 60200, COMPIEGNE, FR  
Renaud, Gilles, 92400, COURBEVOIE, FR  
(54) **Způsob výroby částic stiripentolu s definovanou granulometrií**  
(32) 23.01.2008  
(31) 0850413  
(33) FR  
(74) KOREJZOVÁ & SPOL., v.o.s., JUDr. Petra Korejzová, Korunní 810/104 E, Praha 10, 10100

(97) **EP 2091769**  
(47) 14.09.2011  
(97) 24.07.2008  
(51) **B60J 1/18** (2006.01)  
**B60J 5/10** (2006.01)  
(96) 21.12.2007  
(96) 07872021.6  
(73) Saint-Gobain Glass France, 92400 Courbevoie, FR  
(72) LAMOUREUX, Laurent, F-60170 Ribecourt Dreslincourt, FR  
DE PAOLI, Martial, F-60400 Cuts, FR  
BREBION, Raymond, F-62280 Saint Martin Boulogne, FR  
(54) **Způsob přesného osazování otočného závěsu na zasklívacím dílci, otočný závěs a zasklívací dílec opatřený otočným závěsem**  
(32) 22.12.2006  
(31) 0655852  
(33) FR  
(86) PCT/FR2007/052612  
(87) WO 2008/087353  
(74) Společná advokátní kancelář Všeťečka Zelený Švorčík Kalenský a partneři, JUDr. Miloš Všeťečka, Hálkova 2, Praha 2, 12000

(97) **EP 2102331**  
(47) 31.08.2011  
(97) 10.07.2008

(51) **C12N 5/0784** (2010.01)  
**A61K 45/00** (2006.01)  
**A61P 35/00** (2006.01)  
(96) 03.01.2008  
(96) 08701232.4  
(73) CytoVac A/S, 2970 Horsholm, DK  
(72) KIRKIN, Alexei, 2100 Copenhagen, DK  
DZHANDZHUGAZYAN, Karine, 2100 Copenhagen, DK  
(54) **Způsob přípravy antigen-prezentujícího přípravku obohaceného CD4+ buňkami**  
(32) 03.01.2007  
(31) 0700058  
(33) GB  
(86) PCT/EP2008/050050  
(87) WO 2008/081035  
(74) PATENTSERVIS Praha a.s., Jivenská 1273/1, Praha 4, 14021

(97) **EP 2106357**  
(47) 03.08.2011  
(97) 17.07.2008  
(51) **B60N 2/46** (2006.01)  
**B60N 3/10** (2006.01)  
(96) 03.01.2008  
(96) 08713458.1  
(73) Johnson Controls Technology Company, Holland, MI 49423, US  
(72) HIPSHIER, Jason, M., Hudsonville, MI 49426, US  
MCCARTHY, David, J., Holland, MI 49424, US  
KAUFMANN, Scott, W., Clio, MI 48420, US  
BRNCICK, Gregory, N., Holland, MI 49424, US  
DEXTER, Brian, R., Grand Haven, MI 49417, US  
(54) **Integrovaná měkká centrální podlahová konzola**  
(32) 04.01.2007  
(31) 878618 P  
(33) US  
(86) PCT/US2008/050102  
(87) WO 2008/086089  
(74) Společná advokátní kancelář Všeťečka Zelený Švorčík Kalenský a partneři, JUDr. Petr Kalenský, Hálkova 2, Praha 2, 12000

(97) **EP 2108366**  
(47) 19.10.2011  
(97) 14.10.2009  
(51) **A61K 31/122** (2006.01)  
**A61P 11/00** (2006.01)  
**A61P 21/00** (2006.01)  
(96) 09.04.2008  
(96) 08007069.1  
(73) Santhera Pharmaceuticals (Schweiz) AG, 4410 Liestal, CH  
(72) Buyse, Gunnar, 3020 Hevent, BE  
Meier, Thomas, 4056 Basel, CH  
(54) **Derivát chinonu 2,3-dimetoxy-5-metyl-6-(10-hydroxydecyl)-1,4-benzochinonu při léčbě respiračního onemocnění souvisejícího se svalovou dystrofií**  
(74) TRAPLOVÁ HAKR KUBÁT Advokátní a patentová kancelář, Ing. Eduard Hakr, Přístavní 24, Praha 7, 17000

(97) **EP 2111867**  
(47) 05.10.2011  
(97) 28.10.2009  
(51) **A61K 38/10** (2006.01)  
**A61P 35/00** (2006.01)  
(96) 23.04.2009  
(96) 09005725.8

(73) Immatics Biotechnologies GmbH, 72076 Tübingen, DE  
(72) Lewandrowski, Peter, 72070 Tübingen-Unterjesingen, DE  
Flohr, Christian, 71093 Weil im Schönbruch, DE  
(54) **Nové preparáty založené na tumor asociovaných peptidech vázajících se na molekuly třídy I nebo II lidského leukocytárního antigenu (HLA) pro vakcíny**



(32) 24.04.2008, 30.04.2008  
(31) 47669 P, 08008292  
(33) US, EP  
(74) PATENTSERVIS Praha a.s., Jivenská 1273/1, Praha 4, 14021

(97) **EP 2131940**  
(47) 09.11.2011  
(97) 16.10.2008  
(51) **B01D 35/30** (2006.01)  
(96) 20.03.2008  
(96) 08718064.2  
(73) Brita GmbH, 65232 Taunusstein, DE  
(72) NAMUR, Marc, 64297 Darmstadt, DE  
(54) **Zařízení ke zpracování vody, zejména filtrační zařízení, a kartuše**  
(32) 05.04.2007  
(31) 102007017388  
(33) DE  
(86) PCT/EP2008/053344  
(87) WO 2008/122496  
(74) Společná advokátní kancelář Všetečka Zelený Švorčík Kalenský a partneři, JUDr. Miloš Všetečka, Hálkova 2, Praha 2, 12000

(97) **EP 2134820**  
(47) 21.09.2011  
(97) 12.09.2008  
(51) **C10L 5/40** (2006.01)  
**C10L 5/44** (2006.01)  
**C10L 5/46** (2006.01)  
**C10L 5/48** (2006.01)  
**D21C 9/18** (2006.01)  
**F26B 3/02** (2006.01)  
(96) 24.01.2008  
(96) 08707246.8  
(73) DSM IP Assets B.V., 6411 TE Heerlen, NL  
(72) SCHOEN, Löwhardt, Adolf, Albert, NL-6176 BT Spaubeek, NL  
CHRISTOFFEL, Anton, Rudolf, NL-6243 CA Geulle, NL  
VAN DER LINDEN, Alfons, Matheas, Gertrudes, NL-6005 LC Weert, NL  
(54) **Postup sušení a purifikace částicové odpadní směsi celulóza/plast**  
(32) 07.03.2007  
(31) PCT/EP2007/001955  
(33) EP  
(86) PCT/EP2008/000535  
(87) WO 2008/107044  
(74) TRAPLOVÁ HAKR KUBÁT Advokátní a patentová kancelář, Ing. Eduard Hakr, Poštovní schránka 38, Praha 7, 17000

(97) **EP 2135878**  
(47) 09.11.2011  
(97) 23.12.2009  
(51) **C07K 14/47** (2006.01)  
**A61K 39/00** (2006.01)  
(96) 05.09.2006  
(96) 09011319.2  
(73) Immatics Biotechnologies GmbH, 72076 Tübingen, DE  
(72) Dengjel, Jörn, 5230 Odense, DK  
(54) **Tumor asociované peptidy vázající se bez rozdílu na molekuly třídy II lidského leukocytárního antigenu (HLA)**  
(32) 05.09.2005  
(31) 05019254  
(33) EP  
(74) PATENTSERVIS Praha a.s., Jivenská 1273/1, Praha 4, 14021

(97) **EP 2137143**  
(47) 07.09.2011  
(97) 25.09.2008  
(51) **C07C 323/52** (2006.01)  
**A61K 31/215** (2006.01)  
**A61P 31/00** (2006.01)  
(96) 19.03.2008  
(96) 08714294.9  
(73) Nabriva Therapeutics AG, 1112 Wien, AT  
(72) MANG, Rosemarie, A-1220 Wien, AT  
HEILMAYER, Werner, A-7034 Zillingtal, AT  
BADEGRUBER, Rudolf, A-1160 Wien, AT  
STRICKMANN, Dirk, A-1070 Wien, AT  
NOVAK, Rodger, A-1050 Wien, AT  
FERENCIC, Mathias, A-1180 Wien, AT  
BULUSU, Atchhuta, Rama, Chandra, Murty, A-2380 Perchtoldsdorf, AT  
(54) **Pleuromutilinové deriváty pro léčení onemocnění vyvolaných mikroby**  
(32) 20.03.2007  
(31) 07450053  
(33) EP  
(86) PCT/AT2008/000097  
(87) WO 2008/113089  
(74) PATENTSERVIS Praha a.s., Jivenská 1273/1, Praha 4, 14021

(97) **EP 2146810**  
(47) 24.08.2011  
(97) 13.11.2008  
(51) **B21D 7/02** (2006.01)  
**B21D 7/16** (2006.01)  
(96) 07.05.2008  
(96) 08758020.5  
(73) AWS Schäfer Technologie GmbH, 57234 Wilnsdorf, DE  
(72) SCHÄFER, August, Wilhelm, 35110 Altenlotheim, DE  
(54) **Ohýbací rameno pro ohýbací zařízení a způsob k ohýbání trubek**  
(32) 08.05.2007  
(31) 102007022004  
(33) DE  
(86) PCT/DE2008/000760  
(87) WO 2008/135033  
(74) Společná advokátní kancelář Všetečka Zelený Švorčík Kalenský a partneři, JUDr. Miloš Všetečka, Hálkova 2, Praha 2, 12000

(97) **EP 2152486**  
(47) 07.09.2011  
(97) 30.10.2008  
(51) **B29B 11/14** (2006.01)  
**B29C 49/06** (2006.01)  
**B65D 77/06** (2006.01)  
**B65D 25/14** (2006.01)  
**B29C 49/22** (2006.01)  
**B29C 35/08** (2006.01)  
(96) 18.04.2008  
(96) 08736402.2  
(73) InBev S.A., 1000 Bruxelles, BE  
(72) VAN HOVE, Sarah, B-3370 Boutersem, BE  
PEIRSMAN, Daniel, B-2880 Bornem, BE  
VERPOORTEN, Rudi, B-3920 Lommel, BE  
(54) **Celstvě vyfukovaný vak v obalu zahrnující vnitřní vrstvu a vnější vrstvu obsahující energii absorbující přísady, předtvar pro jeho výrobu, způsob jeho výroby a použití**  
(32) 19.04.2007  
(31) 785749  
(33) US  
(86) PCT/EP2008/054766  
(87) WO 2008/129013  
(74) A. Holas & partner Patentová a známková kancelář, Ing. Mgr. Hana Holasová, Křížová 4/105, Brno, 60300

(97) <b>EP 2152526</b>	(32) 12.07.2007		
(47) 07.09.2011	(31) 07388053		
(97) 18.12.2008	(33) EP		
(51) <b>B42D 15/10</b> (2006.01)	(86) PCT/EP2008/059113		
<b>B42D 15/00</b> (2006.01)	(87) WO 2009/007453		
(96) 12.06.2008	(74) TRAPLOVÁ HAKR KUBÁT Advokátní a patentová kancelář, Ing. Eduard Hakr, Přístavní 24, Praha 7, 17000		
(96) 08762344.3			
(73) De La Rue International Limited, Basingstoke Hampshire RG22 4BS, GB			
(72) HOLMES, Brian William, Hampshire GU51 5HZ, GB	(97) <b>EP 2170864</b>		
(54) <b>Holografické bezpečnostní zařízení</b>	(47) 14.09.2011		
(32) 13.06.2007	(97) 22.01.2009		
(31) 0711434	(51) <b>C07D 401/12</b> (2006.01)		
(33) GB	<b>C07D 401/14</b> (2006.01)		
(86) PCT/GB2008/002013	<b>A61K 31/454</b> (2006.01)		
(87) WO 2008/152389	<b>A61P 3/10</b> (2006.01)		
(74) KANIA, SEDLÁK, SMOLA Patentová a známková kancelář, Ing. František Kania, Mendlovo nám. 1a, Brno, 60300	(96) 16.07.2008		
	(96) 08781867.0		
	(73) Bristol-Myers Squibb Company, Princeton NJ 08543-4000, US		
	(72) WACKER, Dean A., Pennington, NJ 08534, US		
	ROSSI, Karen A., Pennington, NJ 08534, US		
	WANG, Ying, Pennington, New Jersey 08534, US		
(97) <b>EP 2163356</b>	(54) <b>Pyridon agonisté pro receptor G proteinu GPR119</b>		
(47) 02.11.2011	(32) 17.07.2007		
(97) 17.03.2010	(31) 950162 P		
(51) <b>B25F 5/02</b> (2006.01)	(33) US		
<b>B24B 55/10</b> (2006.01)	(86) PCT/US2008/070101		
(96) 27.06.2009	(87) WO 2009/012275		
(96) 09008423.7	(74) PATENTSERVIS Praha a.s., Jivenská 1273/1, Praha 4, 14021		
(73) Protool GmbH, 73240 Wendlingen, DE			
(72) Blazek, Jiri, 47001 Ceska Lipa, CZ			
(74) Novotny, Jiri, 47001 Ceska Lipa, CZ			
(54) <b>Ruční obráběcí stroj s ochranným krytem a přípojkou pro odvádění prachu</b>	(97) <b>EP 2171306</b>		
(32) 12.09.2008	(47) 21.09.2011		
(31) 102008046947	(97) 22.01.2009		
(33) DE	(51) <b>F16D 65/28</b> (2006.01)		
(74) Čermák a spol., JUDr. Karel Čermák, advokát, Národní 32, Praha 1, 11000	<b>F16D 55/224</b> (2006.01)		
	<b>F16C 3/04</b> (2006.01)		
	(96) 02.07.2008		
	(96) 08773800.1		
	(73) KNORR-BREMSE Systeme für Schienenfahrzeuge GmbH, 80809 München, DE		
(97) <b>EP 2164352</b>	(72) FREIHERR VON WILMOWSKY, Kaspar, 87544 Blaibach-Ettensberg, DE		
(47) 28.09.2011	FUDERER, Erich, 82265 Fürstenfeldbruck, DE		
(97) 08.01.2009	STALTMER, Josef, 80807 München, DE		
(51) <b>A24C 5/34</b> (2006.01)	TÄSCHNER, Wolfgang, 81241 München, DE		
(96) 04.06.2008	OSTLER, Armin, 80469 München, DE		
(96) 08826063.3	(54) <b>Brzdné klešťové zařízení brzdý kolejového vozidla</b>		
(73) Philip Morris Products S.A., 2000 Neuchâtel, CH	(32) 16.07.2007		
(72) DANZI, Basilio, CH-2012 Auvornier, CH	(31) 102007032966		
RUSCIO, Dani, CH-2088 Cressier, CH	(33) DE		
(54) <b>Zařízení pro měření parametrů kuřáckých výrobků jako jsou cigarety</b>	(86) PCT/EP2008/005376		
(32) 04.07.2007	(87) WO 2009/010185		
(31) 07252688	(74) Společná advokátní kancelář Všetečka Zelený Švorčík Kalenský a partneři, JUDr. Miloš Všetečka, Hálkova 2, Praha 2, 12000		
(33) EP			
(86) PCT/IB2008/002616			
(87) WO 2009/004493			
(74) PATENTSERVIS Praha a.s., Jivenská 1273/1, Praha 4, 14021			
(97) <b>EP 2170717</b>	(97) <b>EP 2173215</b>		
(47) 07.09.2011	(47) 07.09.2011		
(97) 15.01.2009	(97) 05.02.2009		
(51) <b>B65D 25/20</b> (2006.01)	(51) <b>A45D 20/12</b> (2006.01)		
<b>B65D 65/40</b> (2006.01)	<b>A45D 20/50</b> (2006.01)		
<b>B65D 25/36</b> (2006.01)	<b>A45D 20/52</b> (2006.01)		
<b>B65D 81/26</b> (2006.01)	<b>A46B 15/00</b> (2006.01)		
<b>B32B 27/18</b> (2006.01)	<b>A45D 1/04</b> (2006.01)		
(96) 11.07.2008	<b>A45D 20/10</b> (2006.01)		
(96) 08775030.3	(96) 25.07.2008		
(73) Superfos A/S, 2630 Taastrup, DK	(96) 08785085.5		
(72) NIELSEN, Benny, Elo, DK-4400 Kalundborg, DK	(73) Braun GmbH, 61476 Kronberg/Taunus, DE		
(54) <b>Obal s IML bariérovou fólií v kombinaci s pohlčovačem kyslíku</b>			

(72) KLÖPPEL-RIECH, Michael, 61169 Friedberg, DE  
HASENPFLUG, Timo, 60487 Frankfurt/Main, DE  
HONNEFELLER, Katja, 61381 Friedrichsdorf, DE  
SMETANA, Norbert, 60438 Frankfurt/Main, DE  
SÖRENSEN, Olaf, 55131 Mainz, DE  
SENG, Jürgen, 65779 Kelkheim, DE  
(54) **Nástroj k úpravě vlasů s optimalizovaným emitováním iontů**  
(32) 27.07.2007  
(31) 102007035247  
(33) DE  
(86) PCT/EP2008/006132  
(87) WO 2009/015833  
(74) Společná advokátní kancelář Vsetečka Zelený Švorčík Kalenský a partneři, JUDr. Otakar Švorčík, Hálkova 2, Praha 2, 12000

(97) **EP 2174886**  
(47) 06.07.2011  
(97) 14.04.2010  
(51) **B65D 75/58** (2006.01)  
(96) 10.10.2008  
(96) 08425661.9  
(73) Goglio S.p.A., 20144 Milano, IT  
(72) Goglio, Franco, 20145 Milano, IT  
Bottini, Giorgio, 21013 Gallarate (VA), IT  
Galbasini, Roberto, 21020 Casale Litta (Varese), IT  
(54) **Obal z ohebného materiálu, zejména pro potravinářské výrobky, které lze sterilovat**  
(74) Společná advokátní kancelář Vsetečka Zelený Švorčík Kalenský a partneři, JUDr. Miloš Vsetečka, Hálkova 2, Praha 2, 12000

(97) **EP 2176382**  
(47) 14.09.2011  
(97) 26.03.2009  
(51) **C10G 49/04** (2006.01)  
**C10G 49/12** (2006.01)  
**C10G 3/00** (2006.01)  
**C10L 1/02** (2006.01)  
(96) 18.07.2008  
(96) 08832709.3  
(73) IFP Energies nouvelles, 92852 Reuil-Malmaison Cedex, FR  
(72) DAUDIN, Antoine, F-69960 Corbas, FR  
DUPASSIEUX, Nathalie, F-69005 Lyon, FR  
CHAPUS, Thierry, F-69001 Lyon, FR  
QUIGNARD, Alain, F-38150 Roussillon, FR  
(54) **Způsob hydrokonverze dávek bio-obnovitelného původu ve vroucím loži za účelem výroby bází paliv**  
(32) 25.07.2007  
(31) 0705444  
(33) FR  
(86) PCT/FR2008/001065  
(87) WO 2009/037400  
(74) Čermák a spol., JUDr. Karel Čermák, advokát, Národní 32, Praha 1, 11000

(97) **EP 2179105**  
(47) 03.08.2011  
(97) 15.01.2009  
(51) **E04C 1/42** (2006.01)  
(96) 10.07.2008  
(96) 08776250.6  
(73) Losonczy, Aron, 6640 Csongrád, HU  
(72) Losonczy, Aron, 6640 Csongrád, HU  
(54) **Průsvitný stavební blok a způsob jeho výroby**  
(32) 11.07.2007  
(31) 0700475  
(33) HU  
(86) PCT/HU2008/000084  
(87) WO 2009/007765

(74) Společná advokátní kancelář Vsetečka Zelený Švorčík Kalenský a partneři, JUDr. Miloš Vsetečka, Hálkova 2, Praha 2, 12000

(97) **EP 2183517**  
(47) 12.10.2011  
(97) 12.03.2009  
(51) **F16L 25/00** (2006.01)  
**F16L 37/098** (2006.01)  
(96) 04.08.2008  
(96) 08785330.5  
(73) Flexa GmbH & Co. Produktion und Vertrieb KG, 63456 Hanau, DE  
(72) FIEBER, Dieter, 63512 Hainburg, DE  
(54) **Spojka a přípojka pro vlnitou hadici**  
(32) 28.08.2007  
(31) 102007040745  
(33) DE  
(86) PCT/EP2008/006401  
(87) WO 2009/030328  
(74) Ing. Václav Herman, Hlavní 43, Průhonice, 25243

(97) **EP 2190490**  
(47) 09.11.2011  
(97) 26.03.2009  
(51) **A61L 15/46** (2006.01)  
**A61L 15/32** (2006.01)  
(96) 17.09.2008  
(96) 08832467.8  
(73) Carl Freudenberg KG, 69469 Weinheim, DE  
(72) REIBEL, Denis, F-67850 Herrlisheim, FR  
WALTER, Claudio, 64646 Heppenheim, DE  
ALTMÜLLER, Bernd, 69488 Birkenau, DE  
(54) **Biologicky vstřebatelná želatinová rounová látka**  
(32) 18.09.2007  
(31) 102007044648  
(33) DE  
(86) PCT/EP2008/007757  
(87) WO 2009/036958  
(74) TRAPLOVÁ HAKR KUBÁT Advokátní a patentová kancelář, Ing. Eduard Hakr, Přístavní 24, Praha 7, 17000

(97) **EP 2195479**  
(47) 17.08.2011  
(97) 09.04.2009  
(51) **D04H 1/00** (2006.01)  
**D04H 1/72** (2006.01)  
**D01G 23/00** (2006.01)  
(96) 02.10.2008  
(96) 08800454.4  
(73) Rieter Technologies AG, 8406 Winterthur, CH  
(72) WEISKOPF, Charles, F-60000 Beauvais, FR  
(54) **Zařízení pro dodávání vláken**  
(32) 03.10.2007  
(31) 0706949  
(33) FR

(86) PCT/CH2008/000408  
(87) WO 2009/043195  
(74) Společná advokátní kancelář Vsetečka Zelený Švorčík Kalenský a partneři, JUDr. Miloš Vsetečka, Hálkova 2, Praha 2, 12000

(97) **EP 2199228**  
(47) 12.10.2011  
(97) 23.06.2010  
(51) **B65D 81/32** (2006.01)  
(96) 03.12.2009  
(96) 09401045.1  
(73) fischerwerke GmbH & Co. KG, 72178 Waldachtal, DE  
(72) Grün, Jürgen, 79268 Bötzingen, DE  
Schmidt, Clemens, 79211 Denzlingen, DE

(54) <b>Vícevrstvá kartuše</b>	(32) 10.12.2007, 29.08.2008
(32) 19.12.2008	(31) 07023897, 08015310
(31) 102008064050	(33) EP, EP
(33) DE	(86) PCT/EP2008/010385
(74) Společná advokátní kancelář Všeťečka Zelený Švorčík Kalenský a partneři, JUDr. Miloš Všeťečka, Hálkova 2, Praha 2, 12000	(87) WO 2009/074275
	(74) Čermák a spol., JUDr. Karel Čermák, advokát, Národní 32, Praha 1, 11000

(97) <b>EP 2203170</b>	(97) <b>EP 2223860</b>
(47) 14.09.2011	(47) 07.09.2011
(97) 02.04.2009	(97) 01.09.2010
(51) <b>A61K 31/517</b> (2006.01)	(51) <b>B65D 1/22</b> (2006.01)
<b>A61P 13/06</b> (2006.01)	B65D 6/18 (2006.01)
<b>A61P 13/10</b> (2006.01)	(96) 05.12.2009
(96) 24.09.2008	(96) 09015092.1
(96) 08833688.8	(73) OKT Germany GmbH, 32351 Stemwede, DE
(73) SANOFI, 75013 Paris, FR	(72) Dickmann, Stephanie, 32469 Petershagen, DE
(72) GEPPETTI, Pierangelo, I-50132 Firenze, IT	Witte, Mathias, 27245 Bahrenborstel, DE
(54) <b>Nové léčebné použití adrenergního alfuzosinu</b>	Riemer, Daniel, 33607 Bielefeld, DE
(32) 26.09.2007, 26.09.2007	(54) <b>Skládaci box</b>
(31) 07291148, 975324 P	(32) 27.02.2009
(33) EP, US	(31) 202009002770 U
(86) PCT/IB2008/003126	(33) DE
(87) WO 2009/040671	(74) Společná advokátní kancelář Všeťečka Zelený Švorčík Kalenský a partneři, JUDr. Miloš Všeťečka, Hálkova 2, Praha 2, 12000
(74) TRAPLOVÁ HAKR KUBÁT Advokátní a patentová kancelář, Ing. Eduard Hakr, Přístavní 24, Praha 7, 17000	

(97) <b>EP 2208544</b>	(97) <b>EP 2231446</b>
(47) 26.10.2011	(47) 16.11.2011
(97) 21.07.2010	(97) 25.06.2009
(51) <b>B05D 7/08</b> (2006.01)	(51) <b>B60S 1/38</b> (2006.01)
(96) 14.01.2009	(96) 17.12.2008
(96) 09150512.3	(96) 08863174.2
(73) Keimfarben GmbH & Co. KG, 86420 Diedorf, DE	(73) Valeo Systemes d'Essuyage, 78321 La Verriere, FR
(72) Heiberger, Franz, 86159, Augsburg, DE	(72) GRASSO, Giuseppe, F-63340 Le Breuil Sur Couze, FR
Schläffer, Hermann, 86356, Neusäss, DE	ESPINASSE, Philippe, F-63114 Coudes, FR
(54) <b>Kombinovaný povlak pro dřevo</b>	(54) <b>Stírátko pro stěrač opatřené spojovacím dílem a způsob montáže takového stírátko</b>
(74) PATENTSERVIS Praha a.s., Jivenská 1273/1, Praha 4, 14021	(32) 19.12.2007

(97) <b>EP 2214989</b>	(97) <b>EP 2233361</b>
(47) 03.08.2011	(47) 28.09.2011
(97) 07.05.2009	(97) 29.09.2010
(51) <b>B65G 47/51</b> (2006.01)	(51) <b>B60R 3/02</b> (2006.01)
(96) 29.10.2008	(96) 25.03.2010
(96) 08843731.4	(96) 10157813.6
(73) Springer Maschinenfabrik AG, 9360 Friesach, AT	(73) Gebr. Bode GmbH & Co. KG, 34123 Kassel, DE
(72) EBNER, Franz, A-9833 Rangiersdorf, AT	(72) Rasekhi, Abbas, 34128, Kassel, DE
FERCHER, Michael, A-9833 Rangiersdorf, AT	(54) <b>Vysouvateľná nástupní pomůcka s kolečkovým systémem</b>
(54) <b>Sklad</b>	(32) 25.03.2009
(32) 31.10.2007	(31) 202009004004 U
(31) 17702007	(33) DE
(33) AT	(74) Společná advokátní kancelář Všeťečka Zelený Švorčík Kalenský a partneři, JUDr. Miloš Všeťečka, Hálkova 2, Praha 2, 12000
(86) PCT/AT2008/000392	
(87) WO 2009/055835	
(74) Čermák a spol., JUDr. Karel Čermák, advokát, Národní 32, Praha 1, 11000	

(97) <b>EP 2214989</b>	(97) <b>EP 2233361</b>
(47) 03.08.2011	(47) 28.09.2011
(97) 07.05.2009	(97) 29.09.2010
(51) <b>B65G 47/51</b> (2006.01)	(51) <b>B60R 3/02</b> (2006.01)
(96) 29.10.2008	(96) 25.03.2010
(96) 08843731.4	(96) 10157813.6
(73) Springer Maschinenfabrik AG, 9360 Friesach, AT	(73) Gebr. Bode GmbH & Co. KG, 34123 Kassel, DE
(72) EBNER, Franz, A-9833 Rangiersdorf, AT	(72) Rasekhi, Abbas, 34128, Kassel, DE
FERCHER, Michael, A-9833 Rangiersdorf, AT	(54) <b>Vysouvateľná nástupní pomůcka s kolečkovým systémem</b>
(54) <b>Sklad</b>	(32) 25.03.2009
(32) 31.10.2007	(31) 202009004004 U
(31) 17702007	(33) DE
(33) AT	(74) Společná advokátní kancelář Všeťečka Zelený Švorčík Kalenský a partneři, JUDr. Miloš Všeťečka, Hálkova 2, Praha 2, 12000
(86) PCT/AT2008/000392	
(87) WO 2009/055835	
(74) Čermák a spol., JUDr. Karel Čermák, advokát, Národní 32, Praha 1, 11000	

(97) <b>EP 2223115</b>	(97) <b>EP 2238296</b>
(47) 14.09.2011	(47) 05.10.2011
(97) 18.06.2009	(97) 09.07.2009
(51) <b>G01N 33/574</b> (2006.01)	(51) <b>E01B 27/10</b> (2006.01)
(96) 08.12.2008	(96) 17.12.2008
(96) 08859952.7	(96) 08866459.4
(73) F. Hoffmann-La Roche AG, 4070 Basel, CH	
(72) ROLLINGER, Wolfgang, 82398 Polling, DE	
KARL, Johann, 82380 Peissenberg, DE	
KOCHAN, Jarema, Peter, Towaco, NJ 07082, US	
ROESSLER, Markus, 82110 Germering, DE	
TACKE, Michael, 80689 Muenchen, DE	
(54) <b>Sepráza jako marker rakoviny</b>	

(73) Franz Plasser Bahnbaumaschinen-Industriegesellschaft  
m.b.H., 1010 Wien, AT  
(72) THEURER, Josef, A-1010 Wien, AT  
WÖRGÖTTER, Herbert, A-4210 Gallneukirchen, AT  
(54) **Stroj a způsob zvedání štěrku z koleje**  
(32) 02.01.2008  
(31) 42008  
(33) AT  
(86) PCT/EP2008/010735  
(87) WO 2009/083144  
(74) TRAPLOVÁ HAKR KUBÁT Advokátní a patentová  
kancelář, Ing. Eduard Hakr, Přístavní 24, Praha 7, 17000

(97) **EP 2240837**  
(47) 26.10.2011  
(97) 04.06.2009  
(51) **G05D 23/19** (2006.01)  
**F24D 19/00** (2006.01)  
**F16K 31/04** (2006.01)  
**F16K 31/53** (2006.01)  
**F16K 37/00** (2006.01)  
(96) 28.11.2008  
(96) 08854432.5  
(73) Amicus SK, S.R.O., 909 01 Skalica, SK  
(72) SPICKA, Jaroslav, Ing., CSc., 549 01 Nové Mesto Nad  
Metují, CZ  
SULC, Vladimír, Ing., 507 43 Sobotka, CZ  
(54) **Zařízení pro ovládání ventilů topných těles**  
(32) 28.11.2007  
(31) 200719444 U  
(33) CZ  
(86) PCT/IB2008/055012  
(87) WO 2009/069104  
(74) Ing. Róbert Porubčan, Puškinova 19, Ivanka pri Dunaji,  
90028

(97) **EP 2241467**  
(47) 07.09.2011  
(97) 13.08.2009  
(51) **B60K 6/40** (2007.10)  
**B60K 1/04** (2006.01)  
**B60K 6/28** (2007.10)  
**B60K 11/06** (2006.01)  
**B60K 15/063** (2006.01)  
**B60K 15/073** (2006.01)  
**B60L 11/14** (2006.01)  
**F02M 25/08** (2006.01)  
**F02M 37/00** (2006.01)  
(96) 23.01.2009  
(96) 09708202.8  
(73) Honda Motor Co., Ltd., Minato-ku Tokyo 107-8556, JP  
(72) KUBOTA, Shinya, Wako-shi Saitama 351-0193, JP  
TAKEDOMI, Harumi, Wako-shi Saitama 351-0193, JP  
KUMAKURA, Kazuyuki, Wako-shi Saitama 351-0193, JP  
GOTO, Mitsushige, Wako-shi Saitama 351-0193, JP  
(54) **Hybridní vozidlo**  
(32) 07.02.2008  
(31) 2008028097  
(33) JP  
(86) PCT/JP2009/051098  
(87) WO 2009/098952  
(74) KOREJZOVÁ & SPOL., v.o.s., JUDr. Petra Korejzová,  
Korunní 810/104 E, Praha 10, 10100

(97) **EP 2241517**  
(47) 12.10.2011  
(97) 20.10.2010  
(51) **B65D 81/32** (2006.01)  
**B65D 83/00** (2006.01)  
(96) 16.03.2010  
(96) 10401033.5  
(73) fischerwerke GmbH & Co. KG, 72178 Waldachtal, DE

(72) Schmidt, Clemens, 79211 Denzlingen, DE  
Grün, Jürgen, 79268 Bötzingen, DE  
(54) **Vícesložková kartuše**  
(32) 08.04.2009  
(31) 102009016943  
(33) DE  
(74) Společná advokátní kancelář Všeťečka Zelený Švorčík  
Kalenský a partneři, JUDr. Miloš Všeťečka, Hálkova 2,  
Praha 2, 12000

(97) **EP 2242657**  
(47) 28.09.2011  
(97) 20.08.2009  
(51) **D21H 21/42** (2006.01)  
(96) 09.02.2009  
(96) 09711080.3  
(73) Giesecke & Devrient GmbH, 81677 München, DE  
(72) HOFFMÜLLER, Winfried, 83646 Bad Tölz, DE  
DICHTL, Marius, 81371 München, DE  
GREGAREK, André, 81671 München, DE  
(54) **Bezpečnostní prvek a způsob jeho výroby**  
(32) 12.02.2008  
(31) 102008008685  
(33) DE  
(86) PCT/EP2009/000882  
(87) WO 2009/100869  
(74) A. Holas & partner Patentová a známková kancelář, Ing.  
Mgr. Hana Holasová, Křížová 4/105, Brno, 60300

(97) **EP 2247804**  
(47) 21.09.2011  
(97) 03.09.2009  
(51) **E04D 13/04** (2006.01)  
(96) 25.02.2009  
(96) 09715777.0  
(73) b/s/t GmbH Koch Kunststofftechnologie, 83253 Rimsting,  
DE  
Koch, Hans-Jürgen, 83253 Rimsting, DE  
(72) SCHÖLL, Maximilian, 83101 Thansau, DE  
ZIMMERMANN, Michael, 83512 Wasserburg, DE  
(54) **Retenční zařízení, zejména pro vpustí plochých střeš**  
(32) 27.02.2008  
(31) 202008002772 U  
(33) DE  
(86) PCT/EP2009/001341  
(87) WO 2009/106315  
(74) RNDr. Kateřina Hartvichová, Na Bělidle 3, Praha 5, 15000

(97) **EP 2249869**  
(47) 07.09.2011  
(97) 13.08.2009  
(51) **A61K 47/10** (2006.01)  
**A61K 47/18** (2006.01)  
**A61K 38/24** (2006.01)  
**A61K 9/00** (2006.01)  
(96) 09.02.2009  
(96) 09708298.6  
(73) BioGeneriX AG, 68199 Mannheim, DE  
(72) STOLZENBERGER, Sascha, 64347 Griesheim, DE  
KÖHLER, Erich, 64646 Heppenheim, DE  
(54) **Tekutá formulace FSH**  
(32) 08.02.2008  
(31) 08151231  
(33) EP  
(86) PCT/EP2009/051451  
(87) WO 2009/098318  
(74) Společná advokátní kancelář Všeťečka Zelený Švorčík  
Kalenský a partneři, JUDr. Miloš Všeťečka, Hálkova 2,  
Praha 2, 12000

(97) **EP 2252286**

(47) 24.08.2011  
(97) 24.09.2009  
(51) **A61K 31/357** (2006.01)  
(96) 05.02.2009  
(96) 09721879.6  
(73) SANOFI, 75013 Paris, FR  
Centre National de la Recherche Scientifique (CNRS),  
75794 Paris Cedex 16, FR  
University of Montpellier II, 34095 Montpellier Cedex, FR  
(72) FRAISSE, Laurent, F-75013 Paris, FR  
VIAL, Henri, F-75794 Paris Cedex 16, FR  
WEIN, Sharon Aurore, F-75794 Paris cedex 16, FR  
(54) **Kombinace soli bis-thiazolia či jednoho z jejích  
prekurzorů s artemisininem či jedním z jeho derivátů k  
léčbě závažné formy malárie**  
(32) 06.02.2008  
(31) 0800618  
(33) FR  
(86) PCT/FR2009/000129  
(87) WO 2009/115666  
(74) TRAPLOVÁ HAKR KUBÁT Advokátní a patentová  
kancelář, Ing. Eduard Hakr, Přístavní 24, Praha 7, 17000

(97) **EP 2253685**  
(47) 21.09.2011  
(97) 24.11.2010  
(51) **C09K 5/04** (2006.01)  
(96) 11.06.2010  
(96) 10165746.8  
(73) Solvay Fluor GmbH, 30173 Hannover, DE  
(72) Meurer, Christoph, 30161, HANNOVER, DE  
Flohr, Felix, 31134, HILDESHEIM, DE  
Rau, Helge, 31303, Burgdorf, DE  
(54) **Směs chladiv**  
(32) 12.06.2009  
(31) 09162579  
(33) EP  
(74) TRAPLOVÁ HAKR KUBÁT Advokátní a patentová  
kancelář, Ing. Eduard Hakr, Přístavní 24, Praha 7, 17000

(97) **EP 2255055**  
(47) 12.10.2011  
(97) 24.09.2009  
(51) **E05D 11/10** (2006.01)  
**E05F 5/00** (2006.01)  
**E05F 1/12** (2006.01)  
(96) 05.02.2009  
(96) 09721849.9  
(73) Arturo Salice S.p.A., 22060 Novedrate (Como), IT  
(72) SALICE, Luciano, I-22060 Carimate, IT  
(54) **Nábytkový závěs**  
(32) 19.03.2008  
(31) MI20080467  
(33) IT  
(86) PCT/EP2009/000786  
(87) WO 2009/115170  
(74) Čermák a spol., JUDr. Karel Čermák, advokát, Národní 32,  
Praha 1, 11000

(97) **EP 2272601**  
(47) 31.08.2011  
(97) 12.01.2011  
(51) **B21D 26/02** (2011.01)  
(96) 06.05.2010  
(96) 10004775.2  
(73) Benteler Automobiltechnik GmbH, 33102 Paderborn, DE  
(72) Garcia Gomez, Raphael, 33104 Paderborn, DE  
Grewe, Jochem, 33154 Paderborn, DE  
(54) **Způsob k tváření vysokým vnitřním tlakem**  
(32) 22.06.2009  
(31) 102009030089  
(33) DE

(74) Společná advokátní kancelář Všečeka Zelený Švorčík  
Kalenský a partneři, JUDr. Miloš Všečeka, Hálkova 2,  
Praha 2, 12000

(97) **EP 2276938**  
(47) 24.08.2011  
(97) 19.11.2009  
(51) **F16B 41/00** (2006.01)  
(96) 16.04.2009  
(96) 09745946.5  
(73) Société des Forges de Froncles (Société par actions  
simplifiée), 52320 Froncles, FR  
(72) DA FONSECA, Richard, 52300 Curel, FR  
FROELIGER, Alain, F-52320 Froncles, FR  
(54) **Upevňovací zařízení chránící proti krádeži spojením  
napevno kola s nábojem kola automobilu**  
(32) 23.04.2008  
(31) 0852723  
(33) FR  
(86) PCT/FR2009/050703  
(87) WO 2009/138627  
(74) TRAPLOVÁ HAKR KUBÁT Advokátní a patentová  
kancelář, Ing. Eduard Hakr, Přístavní 24, Praha 7, 17000

(97) **EP 2309027**  
(47) 21.09.2011  
(97) 13.04.2011  
(51) **C23C 22/34** (2006.01)  
**C23C 22/53** (2006.01)  
(96) 23.09.2009  
(96) 09171140.8  
(73) ATOTECH Deutschland GmbH, 10553 Berlin, DE  
(72) Dingwerth, Björn, 14129, Berlin, DE  
Sazanov, Zdenek, 46841, Tanvald, CZ  
Thom, Kostantin, 13593, Berlin, DE  
Bedrník, Lukas, 46841, Tanvald, CZ  
(54) **Pracovní roztok pro výrobu černých konversních vrstev  
prostých chromu a kobaltu**  
(74) Společná advokátní kancelář Všečeka Zelený Švorčík  
Kalenský a partneři, JUDr. Miloš Všečeka, Hálkova 2,  
Praha 2, 12000

## Zveřejněné opravené překlady evropských patentových spisů

U následujících udělených evropských patentů s účinky pro Českou republiku byl majitelem předložen opravený překlad patentového spisu do českého jazyka (§35d odst. 2 zákona č. 527/1990 Sb., v platném znění).

Datem zveřejnění opraveného překladu evropského patentového spisu je datum publikace tohoto Věstníku.

(97) EP 1771450

## Zveřejněné překlady pozměněného, nebo omezeného znění evropských patentových spisů

U následujících udělených evropských patentů s účinky pro Českou republiku byl majitelem předložen překlad omezeného, nebo pozměněného znění evropského patentového spisu do českého jazyka (§35f odst. 3 zákona č. 527/1990 Sb., v platném znění).

(97) EP 1536944

## Evropské patenty zrušené Evropským patentovým úřadem

Následující evropské patenty udělené Evropským patentovým úřadem s účinky pro Českou republiku byly zrušeny Evropským patentovým úřadem podle článku 102 Úmluvy o udělování evropských patentů (§35f odst. 2 zákona č. 527/1990 Sb., v platném znění).

(97) EP 1931714

## MM4A Zánik evropských patentů nezaplacením poplatků za udržování platnosti patentu

Následující evropské patenty udělené Evropským patentovým úřadem s účinky pro Českou republiku zanikly pro nezaplacení poplatků za udržování platnosti patentu (§22 písm. b) zákona č. 527/1990 Sb., v platném znění).

(97) EP 1369509	(97) EP 1774842
(97) EP 1369510	(97) EP 1899102
(97) EP 1375549	(97) EP 1915301
(97) EP 1413333	(97) EP 1928756
(97) EP 1438912	(97) EP 1973806
(97) EP 1484082	(97) EP 2054394
(97) EP 1484677	
(97) EP 1491976	
(97) EP 1511496	
(97) EP 1514442	
(97) EP 1514451	
(97) EP 1515745	
(97) EP 1516012	
(97) EP 1517906	
(97) EP 1525171	
(97) EP 1527004	
(97) EP 1604880	
(97) EP 1617499	
(97) EP 1632056	
(97) EP 1633472	
(97) EP 1633825	
(97) EP 1634956	
(97) EP 1635683	
(97) EP 1635971	
(97) EP 1638933	
(97) EP 1639811	
(97) EP 1640053	
(97) EP 1641438	
(97) EP 1641483	
(97) EP 1660359	
(97) EP 1663739	
(97) EP 1664096	
(97) EP 1728658	
(97) EP 1729018	
(97) EP 1731867	
(97) EP 1742149	
(97) EP 1745806	
(97) EP 1758737	
(97) EP 1766500	

## PD4A Převod práv a ostatní změny majitelů evropských patentů

(97)	<b>EP 1321232</b>
(73)	Novocerit Transportanlagen GmbH, 49479 Ibbenbüren, DE
(97)	<b>EP 1321232</b>
(73)	Keller HCW GmbH, 49479 Ibbenbüren, DE
(97)	<b>EP 1578936</b>
(73)	Medarex, Inc., Princeton, 08543, NJ, US
(97)	<b>EP 1616820</b>
(73)	Afag Holding AG, 6052 Hergiswil, CH, CH
(97)	<b>EP 1694453</b>
(73)	Bishop Steering Technology Pty Ltd, Rosehill, NSW 2142, AU
(97)	<b>EP 1714194</b>
(73)	OPTAGLIO s.r.o., Husinec, Řež, CZ
(97)	<b>EP 1750667</b>
(73)	Gilead Sciences, Inc., Foster City, 94404, CA, US
(97)	<b>EP 1796981</b>
(73)	Ardagh MP Group Netherlands B.V., 7418 AH Deventer, NL
(97)	<b>EP 1868020</b>
(73)	Sogetrel, 92240 Malakoff, FR
(97)	<b>EP 2004235</b>
(73)	PHARMALAND S.P.A., Borgo Maggiore, SM

## Zápisy licenčních smluv do českého rejstříku evropských patentů

(97)	<b>EP 1333015</b>
(73)	EURENCO, 75004 Paris, FR
Nabyvatel:	SME, 2 Boulevard du Général Martial Valin, 75015 Paris, FR
Druh licence:	výlučná
Datum uzavření smlouvy:	03.06.2011
Datum zápisu smlouvy:	14.12.2011

## QA9A Nabídka licence k evropskému patentu

(97)	<b>EP 1598824</b>
(73)	Pioneer Corporation, Kanagawa 212-0031, JP



## FG1K

## Zapsané užité vzory - přehled podle čísel zápisu

V období uzávěrky tohoto čísla Věstníku zapsal Úřad průmyslového vlastnictví tyto užité vzory.

23074	<b>B 62 K 25/10</b>	(2006.01)
23075	<b>H 02 K 15/16</b>	(2006.01)
23076	<b>E 04 H 7/02</b>	(2006.01)
23077	<b>G 01 S 3/18</b>	(2006.01)
23078	<b>G 01 R 19/25</b>	(2006.01)
23079	<b>G 07 C 3/04</b>	(2006.01)
23080	<b>A 01 G 27/00</b>	(2006.01)
23081	<b>H 01 R 33/46</b>	(2006.01)
23082	<b>B 01 J 41/04</b>	(2006.01)
23083	<b>A 23 L 2/02</b>	(2006.01)
23084	<b>G 01 K 7/04</b>	(2006.01)
23085	<b>D 04 B 35/18</b>	(2006.01)
23086	<b>H 04 N 5/08</b>	(2006.01)
23087	<b>A 61 B 5/11</b>	(2006.01)
23088	<b>A 61 K 31/439</b>	(2006.01)
23089	<b>A 61 K 31/439</b>	(2006.01)
23090	<b>A 61 K 31/439</b>	(2006.01)
23091	<b>H 01 L 27/088</b>	(2006.01)
23092	<b>B 60 R 9/10</b>	(2006.01)
23093	<b>A 01 D 34/73</b>	(2006.01)
23094	<b>G 06 F 5/00</b>	(2006.01)
23095	<b>G 06 F 19/24</b>	(2011.01)
23096	<b>A 01 D 46/02</b>	(2006.01)
23097	<b>G 01 R 1/07</b>	(2006.01)
23098	<b>H 01 Q 11/02</b>	(2006.01)
23099	<b>H 04 L 12/56</b>	(2006.01)
23100	<b>G 06 Q 50/00</b>	(2006.01)
23101	<b>H 01 L 31/042</b>	(2006.01)
23102	<b>G 01 R 1/067</b>	(2006.01)
23103	<b>C 12 Q 1/04</b>	(2006.01)
23104	<b>E 01 C 9/02</b>	(2006.01)
23105	<b>F 01 C 1/344</b>	(2006.01)
23106	<b>F 03 D 5/06</b>	(2006.01)
23107	<b>B 65 D 77/04</b>	(2006.01)
23108	<b>H 01 L 31/042</b>	(2006.01)
23109	<b>G 01 N 35/00</b>	(2006.01)
23110	<b>A 61 L 2/08</b>	(2006.01)
23111	<b>F 24 J 2/42</b>	(2006.01)
23112	<b>F 16 C 19/52</b>	(2006.01)
23113	<b>F 16 C 19/52</b>	(2006.01)
23114	<b>F 16 C 19/52</b>	(2006.01)
23115	<b>F 16 C 19/52</b>	(2006.01)
23116	<b>F 16 C 19/52</b>	(2006.01)
23117	<b>F 16 C 19/52</b>	(2006.01)
23118	<b>F 16 C 19/52</b>	(2006.01)
23119	<b>F 16 C 19/52</b>	(2006.01)
23120	<b>F 16 C 19/52</b>	(2006.01)
23121	<b>F 16 C 19/52</b>	(2006.01)
23122	<b>F 16 C 19/52</b>	(2006.01)
23123	<b>F 16 C 19/52</b>	(2006.01)
23124	<b>F 16 C 19/52</b>	(2006.01)
23125	<b>F 16 C 19/52</b>	(2006.01)
23126	<b>F 16 C 19/52</b>	(2006.01)
23127	<b>F 16 C 19/52</b>	(2006.01)
23128	<b>F 16 C 19/52</b>	(2006.01)
23129	<b>F 16 C 19/52</b>	(2006.01)
23130	<b>F 16 C 19/52</b>	(2006.01)
23131	<b>F 16 C 19/52</b>	(2006.01)

FG1K

Zapsané užité vzory - řazené podle MPT

- (51) **A01D 34/73** (2006.01)  
**A01D 101/00** (2006.01)
- (11) 23093  
(21) **2011-24669**  
(22) 02.08.2011  
(47) 19.12.2011  
(73) Jakubec Jaromír, Rájec-Jestřebí, CZ  
(72) Jakubec Jaromír, Rájec-Jestřebí, CZ  
(54) **Rotační nůž do travní sekačky**  
(74) Ing. Libor Markes, Grohova 54/145, Brno, 60200
- (51) **A01D 46/02** (2006.01)  
**A01D 57/14** (2006.01)  
**B07B 1/16** (2006.01)  
**B07B 1/46** (2006.01)
- (11) 23096  
(21) **2011-24744**  
(22) 19.08.2011  
(47) 19.12.2011  
(73) CHMELAŘSTVÍ, družstvo Žatec, Žatec, CZ  
Česká zemědělská univerzita v Praze, Technická fakulta,  
Praha, CZ  
(72) Podsedník Jan Ing., Žatec, CZ  
Němec Václav Ing., Žatec, CZ  
Podsedník Jan Ing., Praha, CZ  
Honzík Ivo Ing., Praha, CZ  
Heřmánek Petr Doc. Ing. Ph.D., Praha, CZ  
Rybka Adolf Doc. Ing. CSc., Praha, CZ  
(54) **Hrabičkový dopravník pod dočesávačem sloužící k  
separaci chmele a vkládání materiálu k dalším  
separacím**
- (51) **A01G 27/00** (2006.01)  
**G05B 15/00** (2006.01)
- (11) 23080  
(21) **2011-24768**  
(22) 25.08.2011  
(47) 15.12.2011  
(73) Mendelova univerzita v Brně, Brno, CZ  
Litschmann Tomáš RNDr. Ph.D., Moravský Žižkov, CZ  
(72) Salaš Petr Doc. Dr. Ing., Hlohovec, CZ  
Litschmann Tomáš RNDr. Ph.D., Moravský Žižkov, CZ  
Sasková Hana Ing., Lednice, CZ  
Mokričková Jana Ing., Břeclav, CZ  
(54) **Regulátor závlahy**  
(74) INPARTNERS GROUP, Ing. Ivan Lukšiček, Lidická 51,  
Brno, 60200
- (51) **A23L 2/02** (2006.01)  
**A23L 2/52** (2006.01)
- (11) 23083  
(21) **2011-24926**  
(22) 05.10.2011  
(47) 15.12.2011  
(73) Mendelova univerzita v Brně, Brno, CZ  
Agrotest fyto, s.r.o., Kroměříž, CZ  
(72) Ehrenbergerová Jaroslava Prof. Ing. CSc., Brno, CZ  
Melišová Lucie Ing., Chrudim, CZ  
Březinová Belcredi Natálie Ing. Ph.D., Brno - Líšeň, CZ  
Růžičková Gabriela Ing. Ph.D., Brno - Líšeň, CZ  
Vaculová Kateřina CSc., Kroměříž, CZ  
(54) **Nápoj bohatý na výživové látky**  
(74) INPARTNERS GROUP, Ing. Ivan Lukšiček, Lidická 51,  
Brno, 60200
- (51) **A61B 5/11** (2006.01)  
**A61B 5/103** (2006.01)
- (11) 23087  
(21) **2011-25199**  
(22) 22.11.2011  
(47) 15.12.2011
- (73) TF ČZU v Praze, Praha, CZ  
(72) Dvořáková Šárka Ing. Ph.D., Praha, CZ  
Zeman Josef Mgr. Ph.D., Praha, CZ  
(54) **Termobox pro určování rychlosti pohybu  
studenokrevných živočichů**
- (51) **A61K 31/439** (2006.01)  
**A61K 47/34** (2006.01)
- (11) 23090  
(21) **2011-24174**  
(22) 24.03.2005  
(47) 19.12.2011  
(32) 25.03.2004, 27.12.2004  
(31) 556025, 638388  
(33) US, US  
(73) Astellas Pharma Inc., Chuo-ku, Tokyo, JP  
(72) Sugihara Akio, Yaizu-shi, Shizuoka, JP  
Yasuji Takehiko, Yaizu-shi, Shizuoka, JP  
Masaki Katsuhiko, Yaizu-shi, Shizuoka, JP  
Murayama Daisuke, Yaizu-shi, Shizuoka, JP  
(54) **Kompozice pevného farmaceutického přípravku  
solifenacinu nebo jeho soli**
- (74) Rott, Růžička & Guttman Patentové, známkové a  
advokátní kanceláře, Ing. Jana Fuchsová, Vinohradská 37,  
Praha 2, 12000
- (51) **A61K 31/439** (2006.01)  
**A61K 47/38** (2006.01)  
**A61K 47/34** (2006.01)
- (11) 23089  
(21) **2011-24173**  
(22) 26.12.2005  
(47) 19.12.2011  
(32) 27.12.2004, 24.03.2005  
(31) 638388, 2005/085968  
(33) US, JP  
(73) Astellas Pharma Inc., Chuo-ku, Tokyo, JP  
(72) Umejima Hiroyuki, Chuo-ku, Tokyo, JP  
Ohi Hiroshi, Chuo-ku, Tokyo, JP  
Saito Katsumi, Chuo-ku, Tokyo, JP  
Taketani Yuko, Chuo-ku, Tokyo, JP  
(54) **Stabilní granulovaná farmaceutická kompozice  
solifenacinu nebo jeho soli**
- (74) Rott, Růžička & Guttman Patentové, známkové a  
advokátní kanceláře, Ing. Jana Fuchsová, Vinohradská 37,  
Praha 2, 12000
- (51) **A61K 31/439** (2006.01)  
**A61K 9/22** (2006.01)  
**C07D 453/02** (2006.01)  
**A61P 13/00** (2006.01)
- (11) 23088  
(21) **2011-24172**  
(22) 24.03.2005  
(47) 19.12.2011  
(32) 25.03.2004, 27.12.2004  
(31) 556025, 638388  
(33) US, US  
(73) Astellas Pharma Inc., Chuo-ku, Tokyo, JP  
(72) Sugihara Akio, Yaizu-shi, Shizuoka, JP  
Yasuji Takehiko, Yaizu-shi, Shizuoka, JP  
Masaki Katsuhiko, Yaizu-shi, Shizuoka, JP  
Murayama Daisuke, Yaizu-shi, Shizuoka, JP  
(54) **Kompozice pevného farmaceutického přípravku  
solifenacinu nebo jeho soli**
- (74) Rott, Růžička & Guttman Patentové, známkové a  
advokátní kanceláře, Ing. Jana Fuchsová, Vinohradská 37,  
Praha 2, 12000
- (51) **A61L 2/08** (2006.01)  
**A61L 9/18** (2006.01)

- (11) 23110  
(21) **2011-25172**  
(22) 18.11.2011  
(47) 19.12.2011  
(73) Janošec Jaroslav, Kopřivnice, CZ  
(72) Janošec Jaroslav, Kopřivnice, CZ  
(54) **Profylaktické závěsné zařízení**  
(74) Zdeněk Větrovský, Ukrajinská 1446/1, Ostrava-Poruba, 70800
- (51) **B01J 41/04** (2006.01)  
**B01J 41/08** (2006.01)  
**C12G 1/00** (2006.01)
- (11) 23082  
(21) **2011-24916**  
(22) 04.10.2011  
(47) 15.12.2011  
(73) Mendelova univerzita v Brně, Brno, CZ  
(72) Híc Pavel Ing., Devičany, SK  
Tománková Eva Ing., Boršice, CZ  
Horák Miroslav Ing., Brno, CZ  
Balík Josef doc. Ing. Ph.D., Lednice, CZ  
Šuderlová Ludmila Ing., Podivín, CZ
- (54) **Silně bazický potravinářský anex pro snižování obsahu siřičitanů z vína**  
(74) INPARTNERS GROUP, Ing. Dušan Kendereški, Lidická 51, Brno, 60200
- (51) **B60R 9/10** (2006.01)  
(11) 23092  
(21) **2011-24631**  
(22) 23.07.2011  
(47) 19.12.2011  
(73) Štraus Jaroslav RNDr., Praha, CZ  
Hršel Karel Mgr. CSc., Praha, CZ  
(72) Štraus Jaroslav RNDr., Praha, CZ  
Hršel Karel Mgr. CSc., Praha, CZ
- (54) **Trn s plynule měnitelným průměrem**  
(74) Ing. Václav Kratochvíl, Husníkova 2086/22, Praha 5, 15800
- (51) **B62K 25/10** (2006.01)  
(11) 23074  
(21) **2011-25105**  
(22) 09.11.2011  
(47) 14.12.2011  
(73) Západočeská univerzita v Plzni, Plzeň, CZ  
(72) Hynek Richard Bc., Štěnovice, CZ  
Kottner Radek Ing. Ph.D., Plzeň, CZ  
Kroupa Tomáš Ing. Ph.D., Plzeň, CZ
- (54) **Vahadla systému zadního odpružení horského kola**
- (51) **B65D 77/04** (2006.01)  
**B65D 81/24** (2006.01)  
(11) 23107  
(21) **2011-25042**  
(22) 27.10.2011  
(47) 19.12.2011  
(73) BRANOPAC CZ s.r.o., Veselí nad Moravou, CZ  
(72) Mikéska Bohuslav, Veselí nad Moravou, CZ
- (54) **Obal pro ochranu kovových výrobků před korozí a oxidací během přepravy, zejména během přepravy do zámoří**  
(74) Ing. Dobroslav Musil, patentová kancelář, Ing. Dobroslav Musil, Cejl 38, Brno, 60200
- (51) **C12Q 1/04** (2006.01)  
**C12N 1/20** (2006.01)  
**C12R 1/385** (2006.01)  
(11) 23103  
(21) **2011-24958**  
(22) 10.10.2011  
(47) 19.12.2011  
(73) Masarykova univerzita, Brno, CZ
- (72) Holá Veronika Ing. Ph.D., Moutnice, CZ  
Růžička Filip Doc. MUDr. Ph.D., Brno, CZ  
Vaněrková Martina Mgr., Brno, CZ
- (54) **Kultivační půda pro identifikaci a selektivní kultivaci Pseudomonas aeruginosa**
- (74) Inventia s.r.o., RNDr. Kateřina Hartvichová, Na Bělidle 3, Praha 5, 15000
- (51) **D04B 35/18** (2006.01)  
**D04B 35/14** (2006.01)  
**D04B 9/00** (2006.01)
- (11) 23085  
(21) **2011-24971**  
(22) 12.10.2011  
(47) 15.12.2011  
(73) Technická univerzita v Liberci, Liberec, CZ  
(72) Bílek Martin Doc. Ing. Ph.D., Liberec, CZ  
Skřivánek Josef Ing., Frýdlant, CZ  
Kopal Jaroslav Ing. CSc., Liberec, CZ  
Váša Petr Ing., Borovnice, CZ
- (54) **Zařízení pro zjištění poškození jazýčkové pletací jehly pletacího stroje a/nebo přetrhu jí přiřazené nití, a pletací stroj obsahující toto zařízení**  
(74) Ing. Dobroslav Musil, patentová kancelář, Ing. Dobroslav Musil, Cejl 38, Brno, 60200
- (51) **E01C 9/02** (2006.01)  
(11) 23104  
(21) **2011-24986**  
(22) 17.10.2011  
(47) 19.12.2011  
(73) Mendelova univerzita v Brně, Brno, CZ  
(72) Neruda Jindřich Prof. Ing. CSc., Brno, CZ  
Ulrich Radomír Prof. Ing. CSc., Brno, CZ  
Moravec Petr, Svoboda nad Úpou, CZ
- (54) **Prostředek pro zvýšení únosnosti vodou přesycených lokalit**  
(74) Ing. Zdeněk Sedlák, Mendlovo nám. 1a, Brno, 60300
- (51) **E04H 7/02** (2006.01)  
(11) 23076  
(21) **2011-23934**  
(22) 15.02.2011  
(47) 15.12.2011  
(73) SZEDO plast s.r.o., Třebíč, CZ  
(72) Dobeš Libor, Třebíč, CZ  
Szebista Jan, Třebíč, CZ
- (54) **Samonosná nádrž**  
(74) JUDr. Božena Kristiánová, L.Pokorného 37, Třebíč, 67401
- (51) **F01C 1/344** (2006.01)  
**F04C 18/344** (2006.01)  
(11) 23105  
(21) **2011-25008**  
(22) 20.10.2011  
(47) 19.12.2011  
(73) Frolík Jiří Ing., Praha, CZ  
Piroutek Luboš Ing., Praha, CZ  
Kopecký Lubomír JUDr. Ing., Kosmonosy, CZ
- (72) Frolík Jiří Ing., Praha, CZ
- (54) **Rotační stroj s oběžnými dvojkřídly, zejména pro expanzní pohonné jednotky a kompresory**
- (51) **F03D 5/06** (2006.01)  
(11) 23106  
(21) **2011-25017**  
(22) 21.10.2011  
(47) 19.12.2011  
(73) Dostrašil Josef, Čejetičky, CZ  
(72) Dostrašil Josef, Čejetičky, CZ
- (54) **Větrný motor**
- (51) **F16C 19/52** (2006.01)  
**F16C 19/00** (2006.01)  
(11) 23112  
(21) **2011-25084**

- (22) 09.11.2011  
(47) 20.12.2011  
(73) Západočeská univerzita v Plzni, Plzeň, CZ  
(72) Mašek Bohuslav Prof. Dr. Ing., Kaznějov, CZ  
Kroták Stanislav Ing., Třemošná - Záluží, CZ  
Štádler Ctibor Ing., Plzeň, CZ
- (54) **Valivé ložisko s pětiúhelníkovým brzdým tělesem**  
(74) LANGROVA, s.r.o., Skrětova 48/1011, Plzeň, 30100
- (51) **F16C 19/52** (2006.01)  
**F16C 19/00** (2006.01)
- (11) 23113  
(21) **2011-25085**  
(22) 09.11.2011  
(47) 20.12.2011  
(73) Západočeská univerzita v Plzni, Plzeň, CZ  
(72) Mašek Bohuslav Prof. Dr. Ing., Kaznějov, CZ  
Kroták Stanislav Ing., Třemošná - Záluží, CZ  
Štádler Ctibor Ing., Plzeň, CZ
- (54) **Valivé ložisko se šestiúhelníkovým brzdým tělesem**  
(74) LANGROVA, s.r.o., Skrětova 48/1011, Plzeň, 30100
- (51) **F16C 19/52** (2006.01)  
**F16C 19/00** (2006.01)
- (11) 23114  
(21) **2011-25086**  
(22) 09.11.2011  
(47) 20.12.2011  
(73) Západočeská univerzita v Plzni, Plzeň, CZ  
(72) Mašek Bohuslav Prof. Dr. Ing., Kaznějov, CZ  
Kroták Stanislav Ing., Třemošná - Záluží, CZ  
Štádler Ctibor Ing., Plzeň, CZ
- (54) **Valivé ložisko se sedmiúhelníkovým brzdým tělesem**  
(74) LANGROVA, s.r.o., Skrětova 48/1011, Plzeň, 30100
- (51) **F16C 19/52** (2006.01)  
**F16C 19/00** (2006.01)
- (11) 23115  
(21) **2011-25087**  
(22) 09.11.2011  
(47) 20.12.2011  
(73) Západočeská univerzita v Plzni, Plzeň, CZ  
(72) Mašek Bohuslav Prof. Dr. Ing., Kaznějov, CZ  
Kroták Stanislav Ing., Třemošná - Záluží, CZ  
Štádler Ctibor Ing., Plzeň, CZ
- (54) **Valivé ložisko s osmiúhelníkovým brzdým tělesem**  
(74) LANGROVA, s.r.o., Skrětova 48/1011, Plzeň, 30100
- (51) **F16C 19/52** (2006.01)  
**F16C 19/00** (2006.01)
- (11) 23116  
(21) **2011-25088**  
(22) 09.11.2011  
(47) 20.12.2011  
(73) Západočeská univerzita v Plzni, Plzeň, CZ  
(72) Mašek Bohuslav Prof. Dr. Ing., Kaznějov, CZ  
Kroták Stanislav Ing., Třemošná - Záluží, CZ  
Štádler Ctibor Ing., Plzeň, CZ
- (54) **Valivé ložisko s devítiúhelníkovým brzdým tělesem**  
(74) LANGROVA, s.r.o., Skrětova 48/1011, Plzeň, 30100
- (51) **F16C 19/52** (2006.01)  
**F16C 19/00** (2006.01)
- (11) 23117  
(21) **2011-25089**  
(22) 09.11.2011  
(47) 20.12.2011  
(73) Západočeská univerzita v Plzni, Plzeň, CZ  
(72) Mašek Bohuslav Prof. Dr. Ing., Kaznějov, CZ  
Kroták Stanislav Ing., Třemošná - Záluží, CZ  
Štádler Ctibor Ing., Plzeň, CZ
- (54) **Valivé ložisko s desetiúhelníkovým brzdým tělesem**  
(74) LANGROVA, s.r.o., Skrětova 48/1011, Plzeň, 30100
- (51) **F16C 19/52** (2006.01)  
**F16C 19/00** (2006.01)
- (11) 23118  
(21) **2011-25090**  
(22) 09.11.2011  
(47) 20.12.2011  
(73) Západočeská univerzita v Plzni, Plzeň, CZ  
(72) Mašek Bohuslav Prof. Dr. Ing., Kaznějov, CZ  
Kroták Stanislav Ing., Třemošná - Záluží, CZ  
Štádler Ctibor Ing., Plzeň, CZ
- (54) **Valivé ložisko s jedenáctiúhelníkovým brzdým tělesem**  
(74) LANGROVA, s.r.o., Skrětova 48/1011, Plzeň, 30100
- (51) **F16C 19/52** (2006.01)  
**F16C 19/00** (2006.01)
- (11) 23119  
(21) **2011-25091**  
(22) 09.11.2011  
(47) 20.12.2011  
(73) Západočeská univerzita v Plzni, Plzeň, CZ  
(72) Mašek Bohuslav Prof. Dr. Ing., Kaznějov, CZ  
Kroták Stanislav Ing., Třemošná - Záluží, CZ  
Štádler Ctibor Ing., Plzeň, CZ
- (54) **Valivé ložisko s dvanáctiúhelníkovým brzdým tělesem**  
(74) LANGROVA, s.r.o., Skrětova 48/1011, Plzeň, 30100
- (51) **F16C 19/52** (2006.01)  
**F16C 19/00** (2006.01)
- (11) 23120  
(21) **2011-25092**  
(22) 09.11.2011  
(47) 20.12.2011  
(73) Západočeská univerzita v Plzni, Plzeň, CZ  
(72) Mašek Bohuslav Prof. Dr. Ing., Kaznějov, CZ  
Kroták Stanislav Ing., Třemošná - Záluží, CZ  
Štádler Ctibor Ing., Plzeň, CZ
- (54) **Valivé ložisko s třináctiúhelníkovým brzdým tělesem**  
(74) LANGROVA, s.r.o., Skrětova 48/1011, Plzeň, 30100
- (51) **F16C 19/52** (2006.01)  
**F16C 19/00** (2006.01)
- (11) 23121  
(21) **2011-25093**  
(22) 09.11.2011  
(47) 20.12.2011  
(73) Západočeská univerzita v Plzni, Plzeň, CZ  
(72) Mašek Bohuslav Prof. Dr. Ing., Kaznějov, CZ  
Kroták Stanislav Ing., Třemošná - Záluží, CZ  
Štádler Ctibor Ing., Plzeň, CZ
- (54) **Valivé ložisko se čtrnáctiúhelníkovým brzdým tělesem**  
(74) LANGROVA, s.r.o., Skrětova 48/1011, Plzeň, 30100
- (51) **F16C 19/52** (2006.01)  
**F16C 19/00** (2006.01)
- (11) 23122  
(21) **2011-25094**  
(22) 09.11.2011  
(47) 20.12.2011  
(73) Západočeská univerzita v Plzni, Plzeň, CZ  
(72) Mašek Bohuslav Prof. Dr. Ing., Kaznějov, CZ  
Kroták Stanislav Ing., Třemošná - Záluží, CZ  
Štádler Ctibor Ing., Plzeň, CZ
- (54) **Valivé ložisko s pěti brzdými tělesy**  
(74) LANGROVA, s.r.o., Skrětova 48/1011, Plzeň, 30100
- (51) **F16C 19/52** (2006.01)  
**F16C 19/00** (2006.01)
- (11) 23123  
(21) **2011-25095**  
(22) 09.11.2011  
(47) 20.12.2011  
(73) Západočeská univerzita v Plzni, Plzeň, CZ  
(72) Mašek Bohuslav Prof. Dr. Ing., Kaznějov, CZ  
Kroták Stanislav Ing., Třemošná - Záluží, CZ  
Štádler Ctibor Ing., Plzeň, CZ
- (54) **Valivé ložisko se šesti brzdými tělesy**  
(74) LANGROVA, s.r.o., Skrětova 48/1011, Plzeň, 30100
- (51) **F16C 19/52** (2006.01)  
**F16C 19/00** (2006.01)

- (11) 23124  
(21) **2011-25096**  
(22) 09.11.2011  
(47) 20.12.2011  
(73) Západočeská univerzita v Plzni, Plzeň, CZ  
(72) Mašek Bohuslav Prof. Dr. Ing., Kaznějov, CZ  
Kroták Stanislav Ing., Třemošná - Záluží, CZ  
Štádler Ctibor Ing., Plzeň, CZ  
(54) **Valivé ložisko se sedmi brzdými tělesy**  
(74) LANGROVA, s.r.o., Skřetova 48/1011, Plzeň, 30100
- (51) **F16C 19/52** (2006.01)  
**F16C 19/00** (2006.01)
- (11) 23125  
(21) **2011-25097**  
(22) 09.11.2011  
(47) 20.12.2011  
(73) Západočeská univerzita v Plzni, Plzeň, CZ  
(72) Mašek Bohuslav Prof. Dr. Ing., Kaznějov, CZ  
Kroták Stanislav Ing., Třemošná - Záluží, CZ  
Štádler Ctibor Ing., Plzeň, CZ  
(54) **Valivé ložisko s osmi brzdými tělesy**  
(74) LANGROVA, s.r.o., Skřetova 48/1011, Plzeň, 30100
- (51) **F16C 19/52** (2006.01)  
**F16C 19/00** (2006.01)
- (11) 23126  
(21) **2011-25098**  
(22) 09.11.2011  
(47) 20.12.2011  
(73) Západočeská univerzita v Plzni, Plzeň, CZ  
(72) Mašek Bohuslav Prof. Dr. Ing., Kaznějov, CZ  
Kroták Stanislav Ing., Třemošná - Záluží, CZ  
Štádler Ctibor Ing., Plzeň, CZ  
(54) **Valivé ložisko s devíti brzdými tělesy**  
(74) LANGROVA, s.r.o., Skřetova 48/1011, Plzeň, 30100
- (51) **F16C 19/52** (2006.01)  
**F16C 19/00** (2006.01)
- (11) 23127  
(21) **2011-25099**  
(22) 09.11.2011  
(47) 20.12.2011  
(73) Západočeská univerzita v Plzni, Plzeň, CZ  
(72) Mašek Bohuslav Prof. Dr. Ing., Kaznějov, CZ  
Kroták Stanislav Ing., Třemošná - Záluží, CZ  
Štádler Ctibor Ing., Plzeň, CZ  
(54) **Valivé ložisko s deseti brzdými tělesy**  
(74) LANGROVA, s.r.o., Skřetova 48/1011, Plzeň, 30100
- (51) **F16C 19/52** (2006.01)  
**F16C 19/00** (2006.01)
- (11) 23128  
(21) **2011-25100**  
(22) 09.11.2011  
(47) 20.12.2011  
(73) Západočeská univerzita v Plzni, Plzeň, CZ  
(72) Mašek Bohuslav Prof. Dr. Ing., Kaznějov, CZ  
Kroták Stanislav Ing., Třemošná - Záluží, CZ  
Štádler Ctibor Ing., Plzeň, CZ  
(54) **Valivé ložisko s jedenácti brzdými tělesy**  
(74) LANGROVA, s.r.o., Skřetova 48/1011, Plzeň, 30100
- (51) **F16C 19/52** (2006.01)  
**F16C 19/00** (2006.01)
- (11) 23129  
(21) **2011-25101**  
(22) 09.11.2011  
(47) 20.12.2011  
(73) Západočeská univerzita v Plzni, Plzeň, CZ  
(72) Mašek Bohuslav Prof. Dr. Ing., Kaznějov, CZ  
Kroták Stanislav Ing., Třemošná - Záluží, CZ  
Štádler Ctibor Ing., Plzeň, CZ  
(54) **Valivé ložisko s dvanácti brzdými tělesy**  
(74) LANGROVA, s.r.o., Skřetova 48/1011, Plzeň, 30100
- (51) **F16C 19/52** (2006.01)
- F16C 19/00** (2006.01)
- (11) 23130  
(21) **2011-25102**  
(22) 09.11.2011  
(47) 20.12.2011  
(73) Západočeská univerzita v Plzni, Plzeň, CZ  
(72) Mašek Bohuslav Prof. Dr. Ing., Kaznějov, CZ  
Kroták Stanislav Ing., Třemošná - Záluží, CZ  
Štádler Ctibor Ing., Plzeň, CZ  
(54) **Valivé ložisko s třinácti brzdými tělesy**  
(74) LANGROVA, s.r.o., Skřetova 48/1011, Plzeň, 30100
- (51) **F16C 19/52** (2006.01)  
**F16C 19/00** (2006.01)
- (11) 23131  
(21) **2011-25103**  
(22) 09.11.2011  
(47) 20.12.2011  
(73) Západočeská univerzita v Plzni, Plzeň, CZ  
(72) Mašek Bohuslav Prof. Dr. Ing., Kaznějov, CZ  
Kroták Stanislav Ing., Třemošná - Záluží, CZ  
Štádler Ctibor Ing., Plzeň, CZ  
(54) **Valivé ložisko s čtrnácti brzdými tělesy**  
(74) LANGROVA, s.r.o., Skřetova 48/1011, Plzeň, 30100
- (51) **F24J 2/42** (2006.01)  
**F24F 5/00** (2006.01)
- (11) 23111  
(21) **2011-25046**  
(22) 31.10.2011  
(47) 19.12.2011  
(73) Měrka Vít Ing., Vidče, CZ  
Šíkula Ondřej Ing. Ph.D., Brno, CZ  
(72) Měrka Vít Ing., Vidče, CZ  
Šíkula Ondřej Ing. Ph.D., Brno, CZ  
(54) **Vzduchový solární kolektor pro klimatizační jednotku**  
(74) HM PARTNERS s. r. o., Ing. Zdeněk Michálek, 28. října 150, Ostrava, 70200
- (51) **G01K 7/04** (2006.01)  
**G01K 7/00** (2006.01)  
**G01K 1/14** (2006.01)  
**G01K 1/16** (2006.01)
- (11) 23084  
(21) **2011-24964**  
(22) 11.10.2011  
(47) 15.12.2011  
(73) České vysoké učení technické v Praze, Fakulta strojní, Výzkumné centrum pro strojírenskou výrobní techniku a technologii, Praha, CZ  
(72) Vyroubal Jiří Ing. Ph.D., Praha, CZ  
(54) **Snímač povrchové teploty kovových magnetických materiálů**  
(74) Ing. Václav Kratochvíl, Husnikova 2086/22, Praha 5, 15800
- (51) **G01N 35/00** (2006.01)
- (11) 23109  
(21) **2011-25155**  
(22) 15.11.2011  
(47) 19.12.2011  
(73) DYNEX TECHNOLOGIES, spol.s r.o., Praha, CZ  
(72) Hanzlíková Zora Ing., Praha, CZ  
Svoboda Dušan, Brno, CZ  
(54) **Laboratorní diagnostický přístroj pro zpracování vzorků tzv. Blotovými metodami**  
(74) Společná advokátní kancelář Všeťečka Zelený Švorčík Kalenský a partneři, JUDr. Michal Havlík, Hálkova 2, Praha 2, 12000
- (51) **G01R 1/067** (2006.01)  
**G01R 15/04** (2006.01)  
**G01R 19/25** (2006.01)
- (11) 23102  
(21) **2011-24952**  
(22) 10.10.2011

- (47) 19.12.2011
- (73) MEgA - Měřicí Energetické Aparáty, a. s., Brno, CZ
- (72) Pospíchal Ladislav Doc. Ing. CSc., Brno, CZ  
Strejček Miroslav, Stařeč, CZ  
Kružík Zdeněk, Třebíč, CZ
- (54) **Měřič elektrických veličin v izolovaném vodiči**
- (74) Ing. Libor Markes, Grohova 54/145, Brno, 60200
- (51) *G01R 1/07* (2006.01)  
*G01R 1/18* (2006.01)  
*H05K 9/00* (2006.01)  
*G01R 19/00* (2006.01)  
*G01R 15/16* (2006.01)  
*G01R 15/18* (2006.01)
- (11) 23097
- (21) **2011-24752**
- (22) 23.08.2011
- (47) 19.12.2011
- (73) ABB Technology AG, Zürich, CH
- (72) Javora Radek Ing. Ph.D., Brno, CZ  
Velešik Petr Ing., Brno, CZ
- (54) **Kombinovaný měřicí a detekční systém**
- (74) KANIA, SEDLÁK, SMOLA Patentová a známková kancelář, Ing. František Kania, Mendlovo nám. 1a, Brno, 60300
- (51) *G01R 19/25* (2006.01)  
*G01R 15/16* (2006.01)  
*H02M 7/08* (2006.01)
- (11) 23078
- (21) **2011-24546**
- (22) 01.07.2011
- (47) 15.12.2011
- (73) MEgA - Měřicí Energetické Aparáty, a.s., Brno, CZ
- (72) Hoder Karel Ing., Blansko, CZ
- (54) **Subsystém pro měření vysokého napětí s autonomním napájením**
- (74) Ing. Libor Markes, Grohova 54/145, Brno, 60200
- (51) *G01S 3/18* (2006.01)  
*G01S 5/04* (2006.01)
- (11) 23077
- (21) **2011-24519**
- (22) 24.06.2011
- (47) 15.12.2011
- (73) Ústav přístrojové techniky AV ČR, v.v.i., Brno, CZ  
Masarykova univerzita, Brno, CZ
- (72) Bartonička Tomáš Dr., Jablonec nad Nisou, CZ  
Jedlička Petr Ing. Ph.D., Brno, CZ
- (54) **Zařízení pro sledování pohybu zvířat opatřených vysíláči**
- (74) KANIA, SEDLÁK, SMOLA Patentová a známková kancelář, Ing. František Kania, Mendlovo nám. 1a, Brno, 60300
- (51) *G06F 19/24* (2011.01)  
*G06Q 50/00* (2006.01)  
*A61F 9/08* (2006.01)
- (11) 23095
- (21) **2011-24728**
- (22) 17.08.2011
- (47) 19.12.2011
- (73) B-support, s.r.o., Praha, CZ
- (72) Bořivoj Bohuslav Ing., Velké Popovice, CZ  
Turpin Martina Ing. MBA, Praha, CZ  
Čehák Jaroslav Prof. Ing. Ph.D., Brno, CZ
- (54) **Dotykový informační systém, zejména pro zrakově postižené**
- (74) Ing. Libor Markes, Grohova 54/145, Brno, 60200
- (51) *G06F 5/00* (2006.01)  
*G06F 17/00* (2006.01)  
*G08B 1/08* (2006.01)  
*A61F 9/08* (2006.01)  
*A61H 3/06* (2006.01)  
*G01D 7/12* (2006.01)
- G01S 5/16* (2006.01)  
*G01Q 90/00* (2010.01)
- (11) 23094
- (21) **2011-24727**
- (22) 17.08.2011
- (47) 19.12.2011
- (73) B-support, s.r.o., Praha, CZ
- (72) Bořivoj Bohuslav Ing., Velké Popovice, CZ  
Turpin Martina Ing. MBA, Praha, CZ  
Čehák Jaroslav Prof. Ing. Ph.D., Brno, CZ
- (54) **Naváděcí systém pro zrakově postižené**
- (74) Ing. Libor Markes, Grohova 54/145, Brno, 60200
- (51) *G06Q 50/00* (2006.01)  
*G06F 3/16* (2006.01)  
*H04N 7/18* (2006.01)
- (11) 23100
- (21) **2011-24815**
- (22) 08.09.2011
- (47) 19.12.2011
- (73) Santarius s.r.o., Havířov - Město, CZ
- (72) Santarius Petr, Havířov - Podlesí, CZ
- (54) **Prezentační komunikační set pro obchodování na internetu**
- (74) Ing. Jiří Malůšek, Mendlovo nám. 1a, Brno, 60300
- (51) *G07C 3/04* (2006.01)
- (11) 23079
- (21) **2011-24594**
- (22) 14.07.2011
- (47) 15.12.2011
- (73) Koukola Petr, Sklené nad Oslavou, CZ
- (72) Koukola Petr, Sklené nad Oslavou, CZ
- (54) **Monitorovací systém pro sledování chodu provozních jednotek**
- (74) Ing. Radmila Baumová, nám. Republiky 75/2, Žďár nad Sázavou, 59101
- (51) *H01L 27/088* (2006.01)  
*H01L 29/788* (2006.01)
- (11) 23091
- (21) **2011-24620**
- (22) 19.07.2011
- (47) 19.12.2011
- (73) Vysoké učení technické v Brně Fakulta elektrotechniky a komunikačních technologií, Brno, CZ
- (72) Khateb Fabian Ing. Ph.D., Brno, CZ  
Khatib Nabhan Ing., Brno, CZ
- (54) **Zapojení FG MOS a QFG MOS tranzistorů pro analogové integrované obvody**
- (74) Ing. Hana Dušková, Na Kočově 180, Chotutice, 28103
- (51) *H01L 31/042* (2006.01)  
*H02J 1/14* (2006.01)  
*H02M 3/02* (2006.01)
- (11) 23108
- (21) **2011-25053**
- (22) 01.11.2011
- (47) 19.12.2011
- (73) SUNNYWATT GROUP a.s., Praha, CZ
- (72) Kuřik Ondřej, Studenec u Horek, CZ
- (54) **Zařízení pro změnu konfigurace fotovoltaických panelů pro napájení odporové zátěže**
- (74) Pavel Reichel a kol., Ing. Pavel Reichel, Lopatecká 14, Praha 4, 14700
- (51) *H01L 31/042* (2006.01)  
*H02J 1/14* (2006.01)  
*H02M 3/157* (2006.01)
- (11) 23101
- (21) **2011-24857**
- (22) 20.09.2011
- (47) 19.12.2011
- (73) SUNNYWATT GROUP a.s., Praha, CZ
- (72) Wolf Petr Ing., Praha, CZ

- (54) **Systém pro předávání výkonu fotovoltaického generátoru s proměnným výstupním napětím do odporové zátěže**  
(74) Pavel Reichel a kol., Ing. Pavel Reichel, Lopatecká 14, Praha 4, 14700
- (51) **H01Q 11/02** (2006.01)  
**H01Q 1/12** (2006.01)  
**H01Q 1/16** (2006.01)
- (11) 23098  
(21) **2011-24760**  
(22) 24.08.2011  
(47) 19.12.2011  
(73) AŽD Praha s. r. o., Praha, CZ  
(72) Toužín Rudolf Ing., Zbraslav u Brna, CZ
- (54) **Vyzařovací systém pro pokrytí staveb rádiovým signálem**  
(74) Pavel Reichel a kol., Ing. Pavel Reichel, Lopatecká 14, Praha 4, 14700
- (51) **H01R 33/46** (2006.01)  
**H01R 33/08** (2006.01)
- (11) 23081  
(21) **2011-24830**  
(22) 13.09.2011  
(47) 15.12.2011  
(73) Nauš Radko, Opava-Kylešovice, CZ  
(72) Nauš Radko, Opava-Kylešovice, CZ
- (54) **Upevňovací prvky zářivkové trubice, zejména LED trubice**  
(74) Ing. Iva Rylková, Polská 1525, Ostrava - Poruba, 70800
- (51) **H02K 15/16** (2006.01)  
**H02K 1/28** (2006.01)  
**H02K 5/24** (2006.01)  
**H02K 1/22** (2006.01)
- (11) 23075  
(21) **2011-23900**  
(22) 07.02.2011  
(47) 15.12.2011  
(73) Ústav Termomechaniky AV ČR, v.v.i., Akademie věd České republiky, Praha, CZ  
(72) Pešek Luděk Ing. CSc., Praha, CZ  
Vaněk František Ing. CSc., Praha, CZ  
Cibulka Jan, Praha, CZ  
Bula Vítězslav Ing., Odolena Voda, CZ
- (54) **Systém pro buzení a potlačení vibrací rotujících částí strojů synchronními elektromagnety**  
(74) Ing. Jaroslav Novotný, Římská 45/2135, Praha 2, 12000
- (51) **H04L 12/56** (2006.01)
- (11) 23099  
(21) **2011-24780**  
(22) 31.08.2011  
(47) 19.12.2011  
(73) Konečný Pavel, Dubňany, CZ  
(72) Konečný Pavel, Dubňany, CZ
- (54) **Hlídací obvod pro směrovač**  
(74) KANIA, SEDLÁK, SMOLA Patentová a známková kancelář, Ing. František Kania, Mendlovo nám. 1a, Brno, 60300
- (51) **H04N 5/08** (2006.01)  
**G02B 21/06** (2006.01)  
**G03B 15/02** (2006.01)
- (11) 23086  
(21) **2011-25041**  
(22) 27.10.2011  
(47) 15.12.2011  
(73) Jihočeská univerzita v Českých Budějovicích, Fakulta rybářství a ochrany vod, Vodňany, CZ  
(72) Linhart Otomar Prof. Ing. DrSc., Vodňany, CZ  
Rodina Marek Ing. Ph.D., Vodňany, CZ  
Sladký Leoš, Vodňany, CZ
- (54) **Zařízení pro synchronizaci světelných záblesků vydávaných světelným zdrojem se signálem videokamery pro sledování a záznam obrazu mikroskopu**  
(74) PatentCentrum Sedlák a Partners s.r.o., Ing. Jiří Sedlák, Husova 5, České Budějovice, 37001

### Seznam majitelů zapsaných užitečných vzorů

(73)	(11)	(51)	(73)	(11)	(51)
ABB Technology AG, Zürich, CH	23097	<b>G 01 R 1/07</b>	(2006.01)	Masarykova univerzita, Brno, CZ	23077 <b>G 01 S 3/18</b> (2006.01)
Agrotest fyto, s.r.o., Kroměříž, CZ	23083	<b>A 23 L 2/02</b>	(2006.01)	Masarykova univerzita, Brno, CZ	23103 <b>C 12 Q 1/04</b> (2006.01)
Astellas Pharma Inc., Chuo-ku, Tokyo, JP	23088	<b>A 61 K 31/439</b>	(2006.01)	MEgA - Měřicí Energetické Aparáty, a. s., Brno, CZ	23102 <b>G 01 R 1/067</b> (2006.01)
Astellas Pharma Inc., Chuo-ku, Tokyo, JP	23089	<b>A 61 K 31/439</b>	(2006.01)	MEgA - Měřicí Energetické Aparáty, a.s., Brno, CZ	23078 <b>G 01 R 19/25</b> (2006.01)
Astellas Pharma Inc., Chuo-ku, Tokyo, JP	23090	<b>A 61 K 31/439</b>	(2006.01)	Mendelova univerzita v Brně, Brno, CZ	23080 <b>A 01 G 27/00</b> (2006.01)
AŽD Praha s. r. o., Praha, CZ	23098	<b>H 01 Q 11/02</b>	(2006.01)	Mendelova univerzita v Brně, Brno, CZ	23082 <b>B 01 J 41/04</b> (2006.01)
BRANOPAC CZ s.r.o., Veselí nad Moravou, CZ	23107	<b>B 65 D 77/04</b>	(2006.01)	Mendelova univerzita v Brně, Brno, CZ	23083 <b>A 23 L 2/02</b> (2006.01)
B-support, s.r.o., Praha, CZ	23094	<b>G 06 F 5/00</b>	(2006.01)	Mendelova univerzita v Brně, Brno, CZ	23104 <b>E 01 C 9/02</b> (2006.01)
B-support, s.r.o., Praha, CZ	23095	<b>G 06 F 19/24</b>	(2011.01)	Měrka Vít Ing., Vidče, CZ	23111 <b>F 24 J 2/42</b> (2006.01)
CHMELARŠTVÍ, družstvo Žatec, Žatec, CZ	23096	<b>A 01 D 46/02</b>	(2006.01)	Nauš Radko, Opava-Kylešovice, CZ	23081 <b>H 01 R 33/46</b> (2006.01)
Česká zemědělská univerzita v Praze, Technická fakulta, Praha, CZ	23096	<b>A 01 D 46/02</b>	(2006.01)	Piroutek Luboš Ing., Praha, CZ	23105 <b>F 01 C 1/344</b> (2006.01)
České vysoké učení technické v Praze, Fakulta strojní, Výzkumné centrum pro strojírenskou výrobní techniku a technologii, Praha, CZ	23084	<b>G 01 K 7/04</b>	(2006.01)	Santarius s.r.o., Havířov - Město, CZ	23100 <b>G 06 Q 50/00</b> (2006.01)
Dostražil Josef, Čejetický, CZ	23106	<b>F 03 D 5/06</b>	(2006.01)	SUNNYWATT GROUP a.s., Praha, CZ	23101 <b>H 01 L 31/042</b> (2006.01)
DYNEX TECHNOLOGIES, spol.s r.o., Praha, CZ	23109	<b>G 01 N 35/00</b>	(2006.01)	SUNNYWATT GROUP a.s., Praha, CZ	23108 <b>H 01 L 31/042</b> (2006.01)
Frolík Jiří Ing., Praha, CZ	23105	<b>F 01 C 1/344</b>	(2006.01)	SZEDO plast s.r.o., Třebíč, CZ	23076 <b>E 04 H 7/02</b> (2006.01)
Hršel Karel Mgr. CSc., Praha, CZ	23092	<b>B 60 R 9/10</b>	(2006.01)	Šikula Ondřej Ing. Ph.D., Brno, CZ	23111 <b>F 24 J 2/42</b> (2006.01)
Jakubec Jaromír, Rájec-Jestřebí, CZ	23093	<b>A 01 D 34/73</b>	(2006.01)	Štraus Jaroslav RNDr., Praha, CZ	23092 <b>B 60 R 9/10</b> (2006.01)
Janošec Jaroslav, Koprivnice, CZ	23110	<b>A 61 L 2/08</b>	(2006.01)	Technická univerzita v Liberci, Liberec, CZ	23085 <b>D 04 B 35/18</b> (2006.01)
Jihočeská univerzita v Českých Budějovicích, Fakulta rybářství a ochrany vod, Vodňany, CZ	23086	<b>H 04 N 5/08</b>	(2006.01)	TF ČZU v Praze, Praha, CZ	23087 <b>A 61 B 5/11</b> (2006.01)
Konečný Pavel, Dubňany, CZ	23099	<b>H 04 L 12/56</b>	(2006.01)	Ústav přístrojové techniky AV ČR, v.v.i., Brno, CZ	23077 <b>G 01 S 3/18</b> (2006.01)
Kopecký Lubomír JUDr. Ing., Kosmonosy, CZ	23105	<b>F 01 C 1/344</b>	(2006.01)	Ústav Termomechaniky AV ČR, v.v.i., Akademie věd České republiky, Praha, CZ	23075 <b>H 02 K 15/16</b> (2006.01)
Koukola Petr, Sklené nad Oslavou, CZ	23079	<b>G 07 C 3/04</b>	(2006.01)	Vysoké učení technické v Brně Fakulta elektrotechniky a komunikačních technologií, Brno, CZ	23091 <b>H 01 L 27/088</b> (2006.01)
Litschmann Tomáš RNDr. PhD., Moravský Žižkov, CZ	23080	<b>A 01 G 27/00</b>	(2006.01)	Západočeská univerzita v Plzni, Plzeň, CZ	23074 <b>B 62 K 25/10</b> (2006.01)



Západočeská univerzita v Plzni, 23112 Plzeň, CZ	<b>F 16 C 19/52</b>	(2006.01)
Západočeská univerzita v Plzni, 23113 Plzeň, CZ	<b>F 16 C 19/52</b>	(2006.01)
Západočeská univerzita v Plzni, 23114 Plzeň, CZ	<b>F 16 C 19/52</b>	(2006.01)
Západočeská univerzita v Plzni, 23115 Plzeň, CZ	<b>F 16 C 19/52</b>	(2006.01)
Západočeská univerzita v Plzni, 23116 Plzeň, CZ	<b>F 16 C 19/52</b>	(2006.01)
Západočeská univerzita v Plzni, 23117 Plzeň, CZ	<b>F 16 C 19/52</b>	(2006.01)
Západočeská univerzita v Plzni, 23118 Plzeň, CZ	<b>F 16 C 19/52</b>	(2006.01)
Západočeská univerzita v Plzni, 23119 Plzeň, CZ	<b>F 16 C 19/52</b>	(2006.01)
Západočeská univerzita v Plzni, 23120 Plzeň, CZ	<b>F 16 C 19/52</b>	(2006.01)
Západočeská univerzita v Plzni, 23121 Plzeň, CZ	<b>F 16 C 19/52</b>	(2006.01)
Západočeská univerzita v Plzni, 23122 Plzeň, CZ	<b>F 16 C 19/52</b>	(2006.01)
Západočeská univerzita v Plzni, 23123 Plzeň, CZ	<b>F 16 C 19/52</b>	(2006.01)
Západočeská univerzita v Plzni, 23124 Plzeň, CZ	<b>F 16 C 19/52</b>	(2006.01)
Západočeská univerzita v Plzni, 23125 Plzeň, CZ	<b>F 16 C 19/52</b>	(2006.01)
Západočeská univerzita v Plzni, 23126 Plzeň, CZ	<b>F 16 C 19/52</b>	(2006.01)
Západočeská univerzita v Plzni, 23127 Plzeň, CZ	<b>F 16 C 19/52</b>	(2006.01)
Západočeská univerzita v Plzni, 23128 Plzeň, CZ	<b>F 16 C 19/52</b>	(2006.01)
Západočeská univerzita v Plzni, 23129 Plzeň, CZ	<b>F 16 C 19/52</b>	(2006.01)
Západočeská univerzita v Plzni, 23130 Plzeň, CZ	<b>F 16 C 19/52</b>	(2006.01)
Západočeská univerzita v Plzni, 23131 Plzeň, CZ	<b>F 16 C 19/52</b>	(2006.01)

## **FG4Q**

## **Zapsané průmyslové vzory - přehled podle čísel zápisu**

V období uzávěrky tohoto čísla Věstníku zapsal Úřad průmyslového vlastnictví tyto průmyslové vzory:

35223	30-04
35224	12-05
35225	12-16
35226	06-03
35227	21-03
35228	15-09
35229	15-09
35230	30-02
35231	30-03

## FG4Q

## Zapsané průmyslové vzory - přehled podle tříd

- (51) **06-03**  
(11) 35226  
(21) 2011-38610  
(22) 24.03.2011  
(15) 14.12.2011  
(45) 14.12.2011  
(54) Mandalový stolek  
(28) 1  
(73) Bratrych Václav, Praha 9, CZ  
(72) Bratrych Václav, Praha 9, CZ  
Čtvrtník Jan, Ševětín, CZ



1.1

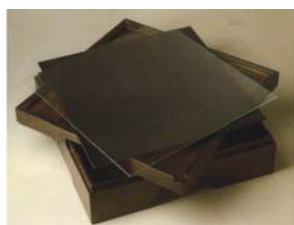

1.2



1.3

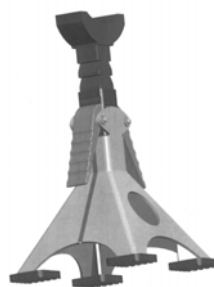

1.2

- (51) **12-16**  
(11) 35225  
(21) 2011-38556  
(22) 15.02.2011  
(15) 14.12.2011  
(45) 14.12.2011  
(54) Víčko dobíjecí zásuvky elektromobilu  
(28) 1  
(73) Západočeská univerzita v Plzni, Plzeň, CZ  
Doc. Ing. Josef Formánek, Ph. D., Nezvěstice, CZ  
Kleisner Petr Ing. Bc., Plzeň, CZ  
Kutlwašer Jan Ing., Most, CZ  
Friml Vladimír Ing., Plzeň, CZ  
Návára Michal Ing., Plzeň, CZ  
Krieglstein Petr, Zbůch, CZ

(55)

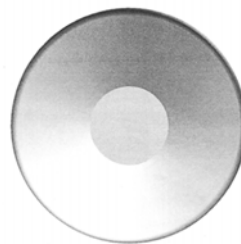

1.1



1.2

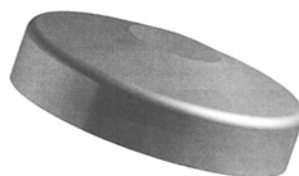

1.3

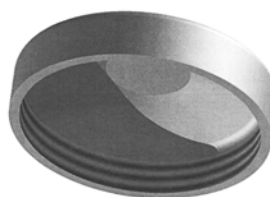

1.4

- (51) **12-05**  
(11) 35224  
(21) 2010-38450  
(22) 16.11.2010  
(15) 14.12.2011  
(45) 14.12.2011  
(54) Podstavec pod automobil  
(28) 1  
(73) Západočeská univerzita v Plzni, Plzeň, CZ  
(72) Doc. Ing. Ladislav Němec, CSc., Plzeň, CZ  
Vlček Martin Ing., Hořovice, CZ  
Vlček Jan Ing., Plzeň, CZ

(55)



1.1

- (51) **15-09**  
(11) 35228  
(21) 2011-38848  
(22) 09.11.2011  
(15) 14.12.2011  
(45) 14.12.2011  
(54) Ochranné krytování pracoviště pro svařování  
(28) 1  
(73) Západočeská univerzita v Plzni, Plzeň, CZ  
(72) Kopřiva Jan BcA., Česká Lípa, CZ  
Dvořák Josef Ing., Bílina, CZ  
(55)



1.1



1.2

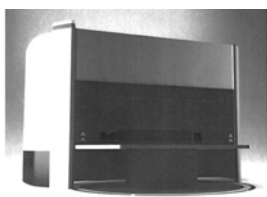

1.3

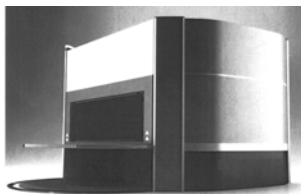

1.4



1.5

- (51) **15-09**  
(11) 35229  
(21) 2011-38849  
(22) 09.11.2011  
(15) 14.12.2011  
(45) 14.12.2011  
(54) Ochranné krytování pracoviště pro svařování  
(28) 1  
(73) Západočeská univerzita v Plzni, Plzeň, CZ  
(72) Pavlík Daniel BcA., Tábor, CZ  
Kopecký Martin Ing., Domažlice, CZ  
(55)

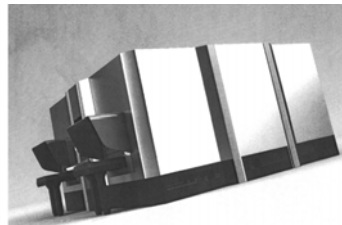

1.1

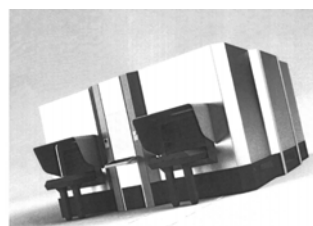

1.2

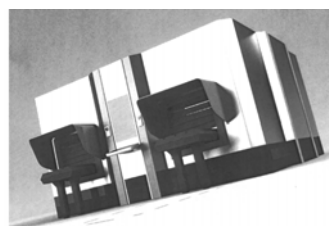

1.3

- (51) **21-03**  
(11) 35227  
(21) 2011-38682  
(22) 17.05.2011  
(15) 14.12.2011  
(45) 14.12.2011  
(54) Skříň pro sázkový terminál  
(28) 3  
(73) Dimitrov Todorov Stoyan, Praha 5, CZ  
(72) Dimitrov Todorov Stoyan, Praha 5, CZ  
(74) Loskotová & partneři, patentová a známková kancelář,  
Ing. Gabriela Loskotová, K Závětinám 727, Praha 5,  
15500  
(55)

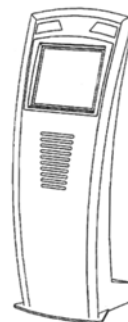

1.1



1.2



2.3



1.3



2.4



1.4



3.1



2.1



3.2



2.2



3.3



3.4

- (51) **30-03**  
(11) 35231  
(21) 2011-38534  
(22) 27.01.2011  
(15) 15.12.2011  
(45) 15.12.2011  
(54) Stropní krmítko pro včelí úly  
(28) 1  
(73) Výzkumný ústav včelařský, s.r.o., Libčice nad Vltavou, CZ  
(72) Kamler František Dr. Ing., Kralupy nad Vltavou, CZ  
(55)

- (51) **30-02**  
(11) 35230  
(21) 2011-38533  
(22) 15.04.2011  
(15) 15.12.2011  
(45) 15.12.2011  
(54) Teplodržný oplodňáček pro chov matek  
(28) 1  
(73) Výzkumný ústav včelařský, s.r.o., Libčice nad Vltavou, CZ  
(72) Kamler František Dr. Ing., Kralupy nad Vltavou, CZ  
(55)



1.1



1.1

- (51) **30-04**  
(11) 35223  
(21) 2010-38434  
(22) 03.11.2010  
(15) 14.12.2011  
(45) 14.12.2011  
(54) Obojek pro psa  
(28) 4  
(73) Klepáč Jan, Strážnice, CZ  
(72) Klepáč Jan, Strážnice, CZ  
(74) INPARTNERS GROUP, Ing. Leopold Dadej, patentový zástupce, Na Valtické 339/6, Břeclav 4, 69141  
(55)



1.2



1.1



1.3



1.2



1.4



2.1

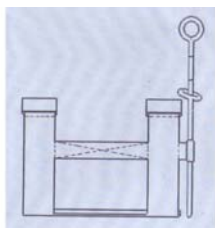

2.2



3.1

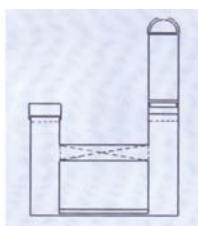

3.2

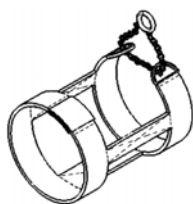

4.1

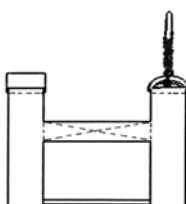

4.2

---

### Seznam vlastníků zapsaných průmyslových vzorů

(73)	(11)	(51)	(73)	(11)	(51)
Bratrych Václav, Praha 9, CZ	35226	06-03			
Dimitrov Todorov Stoyan, Praha 5, CZ	35227	21-03			
Klepáč Jan, Strážnice, CZ	35223	30-04			
Výzkumný ústav včelařský, s.r.o., Libčice nad Vltavou, CZ	35230	30-02			
Výzkumný ústav včelařský, s.r.o., Libčice nad Vltavou, CZ	35231	30-03			
Západočeská univerzita v Plzni, Plzeň, CZ	35224	12-05			
Západočeská univerzita v Plzni, Plzeň, CZ	35225	12-16			
Západočeská univerzita v Plzni, Plzeň, CZ	35228	15-09			
Západočeská univerzita v Plzni, Plzeň, CZ	35229	15-09			



## Úřední rozhodnutí a oznámení

### MK4A, MK4F

### Zánik patentů a autorských osvědčení uplynutím doby platnosti

(11)	(21)	Int.Cl/(51)	(11)	(21)	Int.Cl/(51)
279861	1991-3808	8/C08G 61/08			
283237	1991-3871	8/C08F 2/44			
283600	1993-1196	6/A61K 6/00			
284568	1991-3879	8/C07K 7/06			

### MK1K

### Zániky užitečných vzorů uplynutím doby platnosti

(11)	(21)	(51)	
11869	2001-12666	<b>A61K 31/728</b>	(2006.01)
11890	2001-12655	<b>G06F 17/00</b>	(2006.01)
11892	2001-12667	<b>F24B 1/18</b>	(2006.01)
11894	2001-12671	<b>B61L 11/04</b>	(2006.01)
11942	2001-12652	<b>A47C 27/00</b>	(2006.01)
12059	2001-12674	<b>E02D 29/063</b>	(2006.01)
12060	2001-12682	<b>A47K 17/00</b>	(2006.01)
12082	2001-12660	<b>C04B 41/50</b>	(2006.01)
12151	2001-12657	<b>A63F 5/00</b>	(2006.01)
12234	2001-12654	<b>C03B 5/027</b>	(2006.01)
12250	2001-12656	<b>A63F 9/10</b>	(2006.01)
13742	2003-14521	<b>B24B 41/04</b>	(2006.01)
14648	2004-15515	<b>B62D 63/06</b>	(2006.01)
14779	2004-15511	<b>B65D 41/00</b>	(2006.01)
15761	2004-15516	<b>D01H 4/00</b>	(2006.01)

### MK4Q

### Zániky práva ze zapsaných průmyslových vzorů uplynutím doby ochrany

(11)	(21)	Int.Cl/(51)	(11)	(21)	Int.Cl/(51)
30536	2001-33277	7/25-03			
30537	2001-33278	7/13-03			
33763	2006-36770	8/25-02			
33791	2006-36779	8/07-99			
33801	2006-36777	8/26-05			
33802	2006-36778	8/26-05			
33889	2006-36774	8/12-05			
33890	2006-36775	8/12-05			

### Zápisy licenčních smluv do patentového rejstříku pro nabyvatele

(11)	300902	(11)	302643
(73)	České vysoké učení technické v Praze, Fakulta elektrotechnická, Praha, CZ Nabyvatel: BOGGES, spol. s r.o., Opařanská 54/11, Praha 4, Libuš, 14200, CZ Druh licence: nevýlučná Datum uzavření smlouvy: 14.11.2011 Datum zápisu smlouvy: 20.12.2011	(73)	Jihočeská univerzita v Českých Budějovicích, Ekonomická fakulta, České Budějovice, CZ Nabyvatel: FONTEA a.s., Veselí nad Lužnicí 596/I, Veselí nad Lužnicí, 39181, CZ Druh licence: výlučná Datum uzavření smlouvy: 01.12.2011 Datum zápisu smlouvy: 16.12.2011
(11)	301898		
(73)	České vysoké učení technické v Praze, Fakulta elektrotechnická, Praha 6, CZ Nabyvatel: BOGGES, spol. s r.o., Opařanská 54/11, Praha 4, Libuš, 14200, CZ Druh licence: nevýlučná Datum uzavření smlouvy: 14.11.2011 Datum zápisu smlouvy: 20.12.2011		
(11)	302254		
(73)	Jiří MARIAN, ing. - TRIM, Praha 10, CZ Nabyvatel: Jaromír Šimek - Kovovýroba, Nová Cerekev 302, Nová Cerekev, 39415, CZ Druh licence: nevýlučná Datum uzavření smlouvy: 15.06.2011 Datum zápisu smlouvy: 19.12.2011		

**ND1K**

**První prodloužení doby platnosti užitečných vzorů**

(51)	<b>B01F 5/04</b>	(2006.01)	(51)	<b>A23C 9/123</b>	(2006.01)
	<b>B01F 3/08</b>	(2006.01)		<b>A23C 9/13</b>	(2006.01)
	<b>A62D 3/30</b>	(2007.01)		<b>A23C 21/00</b>	(2006.01)
(11)	18246			<b>A23C 9/12</b>	(2006.01)
(21)	2007-19509			<b>A23C 9/00</b>	(2006.01)
(22)	18.12.2007		(11)	18552	
(73)	VOP-026 Šternberk, s.p., Šternberk, CZ		(21)	2008-19562	
(54)	Směšovač pro kontinuální směšování kapalin, zejména pro přípravu dekontaminační směsi		(22)	09.01.2008	
			(73)	MILCOM a.s., Praha 6, CZ	
(51)	<b>G01N 25/18</b>	(2006.01)		Výzkumný ústav potravinářský Praha, v.v.i., Praha 10, CZ	
(11)	18281			Výzkumný ústav mlékárenský s.r.o., Praha 6, CZ	
(21)	2007-19539		(54)	Symbiotický fermentovaný mléčný a/nebo syrovátkový nápoj	
(22)	28.12.2007				
(73)	České vysoké učení technické v Praze Kloknerův ústav, Praha, CZ		(51)	<b>C02F 1/40</b>	(2006.01)
(54)	Zařízení a zkušební vzorek pro dynamické testování tepelných vlastností stavebních materiálů			<b>C02F 101/32</b>	(2006.01)
			(11)	18578	
(51)	<b>G07D 7/12</b>	(2006.01)	(21)	2007-19510	
(11)	18321		(22)	18.12.2007	
(21)	2007-19497		(73)	ASIO, spol. s r. o., Jiříkovice, CZ	
(22)	13.12.2007		(54)	Provozní uspořádání s elektro-amperotestem průniku znečištěných olejů zejména typovým odlučovačem s průmyslovými vodami	
(73)	DRIACOSTA LTD, P.C. 1505, Nicosia, CY				
(54)	Ochranný prvek se statickým identifikačním obrazcem, zejména pro ochranu předmětů a dokumentů		(51)	<b>B65D 90/00</b>	(2006.01)
				<b>E06B 3/66</b>	(2006.01)
(51)	<b>E03D 1/32</b>	(2006.01)	(11)	18584	
	<b>E03D 1/30</b>	(2006.01)	(21)	2008-19697	
(11)	18393		(22)	25.02.2008	
(21)	2008-19614		(73)	Ústav fyziky plazmatu AVČR, v. v. i., Praha, CZ	
(22)	24.01.2008		(54)	Eliptický průzor	
(73)	Alca plast, s.r.o., Praha 9, CZ				
(54)	Napouštěcí ventil pro nádržky WC				
(51)	<b>E03D 1/34</b>	(2006.01)			
	<b>E03D 1/30</b>	(2006.01)			
(11)	18394				
(21)	2008-19615				
(22)	24.01.2008				
(73)	Alca plast, s.r.o., Praha 9, CZ				
(54)	Vypouštěcí ventil				
(51)	<b>E03D 1/32</b>	(2006.01)			
	<b>E03D 1/30</b>	(2006.01)			
(11)	18443				
(21)	2008-19613				
(22)	24.01.2008				
(73)	Alca plast, s.r.o., Praha 9, CZ				
(54)	Napouštěcí ventil pro WC nádržky				
(51)	<b>F23G 7/10</b>	(2006.01)			
	<b>F23K 5/00</b>	(2006.01)			
(11)	18454				
(21)	2008-19716				
(22)	05.03.2008				
(73)	Step TRUTNOV a.s., Praha, Vršovice, CZ				
(54)	Kotel				
(51)	<b>G01F 23/22</b>	(2006.01)			
	<b>G01F 23/26</b>	(2006.01)			
(11)	18520				
(21)	2008-19660				
(22)	11.02.2008				
(73)	Partner mb, s.r.o., Praha, CZ				
(54)	Zařízení pro měření hladiny kapaliny v zásobníku				
(51)	<b>C09D 191/00</b>	(2006.01)			
(11)	18521				
(21)	2008-19667				
(22)	14.02.2008				
(73)	Řiha Radek, Březnice, CZ				
(54)	Lak na dřevo, dřevotřísku a korek, na přírodní olejové bázi				

## ND1K

### Druhé prodloužení doby platnosti užitečných vzorů

- |      |  |           |
|------|--|-----------|
| (51) | <b>B66B 11/06</b>  | (2006.01) |
| (11) | 15137  |           |
| (21) | 2004-16100   |           |
| (22) | 17.12.2004   |           |
| (73) | VÝTAHY, s. r. o., Velké Meziříčí, CZ                           |           |
| (54) | Osobní kabinový výtah  |           |
| (51) | <b>C21B 7/12</b>   | (2006.01) |
| (11) | 15179  |           |
| (21) | 2004-16096   |           |
| (22) | 17.12.2004   |           |
| (73) | Moravec Milan, Ostrava, CZ                                     |           |
| (54) | Ochranný kryt pro svařenec na ochranu hlavy<br>startovací tyče |           |
| (51) | <b>A23G 3/00</b>   | (2006.01) |
|      | <b>A23G 3/32</b>   | (2006.01) |
| (11) | 15564  |           |
| (21) | 2005-16675   |           |
| (22) | 31.05.2005   |           |
| (73) | MIKO international s. r. o., Frýdek-Místek, CZ                 |           |
| (54) | Cukrářský karamelový krém                                      |           |

## ND4Q

### První obnovy doby ochrany průmyslových vzorů

- |      |                   |
|------|-------------------|
| (51) | 25-01             |
| (11) | 33874             |
| (21) | 2006-36896        |
| (22) | 26.10.2006        |
| (54) | Lamela            |
| (51) | 06-09             |
| (11) | 34064             |
| (21) | 2007-37077        |
| (22) | 16.05.2007        |
| (54) | Postelová matrace |

## ND4Q

### Druhé obnovy doby ochrany průmyslových vzorů

- |      |                   |
|------|-------------------|
| (51) | 01-01             |
| (11) | 31259             |
| (21) | 2002-33996        |
| (22) | 13.06.2002        |
| (54) | Čokoládový bonbon |

## ND4Q

### Třetí obnovy doby ochrany průmyslových vzorů

- |      |                     |
|------|---------------------|
| (51) | 07-05               |
| (11) | 27370               |
| (21) | 1996-29799          |
| (22) | 19.12.1996          |
| (54) | Elektrická žehlička |

## PD4A

### Převod práv a ostatní změny majitelů patentů

- |      |  |      |  |
|------|--|------|--|
| (11) | 295199   | (11) | 298619   |
| (21) | 1999-975   | (21) | 2002-2911  |
| (73) | MEIJI SEIKA PHARMA CO., LTD, Tokyo, JP                   | (73) | ŠKODA TRANSPORTATION a.s., Plzeň, Jižní<br>Předměstí, CZ |
| (11) | 295599   | (11) | 298620   |
| (21) | 1999-4718  | (21) | 2002-2912  |
| (73) | MEIJI SEIKA PHARMA CO., LTD, Tokyo, JP                   | (73) | ŠKODA TRANSPORTATION a.s., Plzeň, Jižní<br>Předměstí, CZ |
| (11) | 296474   | (11) | 298730   |
| (21) | 2002-2910  | (21) | 2006-656   |
| (73) | ŠKODA TRANSPORTATION a.s., Plzeň, CZ                     | (73) | ŠKODA TRANSPORTATION a.s., Plzeň, Jižní<br>Předměstí, CZ |
| (11) | 297213   | (11) | 298757   |
| (21) | 2005-436   | (21) | 2006-736   |
| (73) | ŠKODA TRANSPORTATION a.s., Plzeň, Jižní<br>Předměstí, CZ | (73) | ŠKODA TRANSPORTATION a.s., Plzeň, Jižní<br>Předměstí, CZ |

- (11) 299181  
(21) 2000-2231  
(73) Aptalis Pharma Canada Inc., Mont Saint-Hilaire,  
Quebec J3H 4XB, CA
- (11) 299484  
(21) 2005-351  
(73) ŠKODA TRANSPORTATION a.s., Plzeň, Jižní  
Předměstí, CZ
- (11) 299531  
(21) 2004-538  
(73) ThyssenKrupp Bilstein Suspension GmbH, 58256  
Ennepetal, DE
- (11) 300135  
(21) 2007-371  
(73) ŠKODA TRANSPORTATION a.s., Plzeň, Jižní  
Předměstí, CZ
- (11) 302082  
(21) 2000-2542  
(73) MEIJI SEIKA PHARMA CO., LTD, Tokyo, JP
- (11) 302139  
(21) 2008-663  
(73) Procházka Michal Ing., Třebíč, CZ  
Svoboda CSc. Pavel Doc. Ing., Praha 4, CZ
- (11) 302170  
(21) 2009-480  
(73) Neovision s.r.o., Praha 4, Chodov, CZ

## PD1K

## Převod práv a ostatní změny majitelů užitečných vzorů

- (11) 13598  
(21) 2003-14443  
(73) ŠKODA TRANSPORTATION a.s., Plzeň, Jižní  
Předměstí, CZ
- (11) 15416  
(21) 2004-15926  
(73) ŠKODA TRANSPORTATION a.s., Plzeň, Jižní  
Předměstí, CZ
- (11) 15438  
(21) 2004-15927  
(73) ŠKODA TRANSPORTATION a.s., Plzeň, Jižní  
Předměstí, CZ
- (11) 18267  
(21) 2007-19438  
(73) Herceg, 921 01 Pišťany, SK
- (11) 20718  
(21) 2010-22260  
(73) ŠKODA TRANSPORTATION a.s., Plzeň, Jižní  
Předměstí, CZ
- (11) 21662  
(21) 2010-23533  
(73) ŠKODA TRANSPORTATION a.s., Plzeň, Jižní  
Předměstí, CZ
- (11) 21663  
(21) 2010-23534  
(73) ŠKODA TRANSPORTATION a.s., Plzeň, Jižní  
Předměstí, CZ

## Zamítnuté a částečně zamítnuté přihlášky ochranných známek před zveřejněním

Kapitola obsahuje údaje o rozhodnutích o přihláškách ochranných známek, u kterých byly na základě provedeného věcného průzkumu shledány Úřadem důvody pro zamítnutí přihlášky ochranné známky podle ustanovení § 4 nebo 6 zákona č. 441/2003 Sb. Na základě toho Úřad vydal rozhodnutí o zamítnutí přihlášky podle ustanovení § 22 zákona č. 441/2003 Sb., a to pro celý seznam výrobků a služeb nebo pro jeho část. Údaje o výsledku rozhodnutí (zamítnutí přihlášky, částečné zamítnutí přihlášky) jsou uvedeny za datem právní moci rozhodnutí pod INID kódem (583) s názvem "Datum právní moci rozhodnutí/výsledek rozhodnutí".

(210) **O-468178**

(540)

# TVdigi

(583) 12.12.2011 / zamítnutí přihlášky

---

(210) **O-476579**

(540)

## Easy Door

(583) 12.12.2011 / částečné zamítnutí přihlášky

---

(210) **O-480181**

(540)

## POČERNICKÝ PIVOVAR

(583) 09.12.2011 / zamítnutí přihlášky

---

(210) **O-482356**

(540)

# ODEM a.s.

(583) 02.12.2011 / zamítnutí přihlášky

---

(210) **O-483616**

(540)

## Hvězda Světačka

(583) 20.12.2011 / částečné zamítnutí přihlášky

---

(210) **O-484183**

(540)

The logo for ZENIT features the word "ZENIT" in a bold, black, serif font, centered within a rectangular border. Below the text is a solid black triangle pointing upwards.

(583) 16.12.2011 / částečné zamítnutí přihlášky

---

(210) **O-484603**

(540)

## VIRGIN

(583) 06.12.2011 / zamítnutí přihlášky

---

## Přehled zveřejněných přihlášek ochranných známek

Přihlášky ochranných známek, které byly na základě výsledků formálního a věcného průzkumu provedeného Úřadem shledány schopné zápisu do rejstříku ochranných známek, jsou obsaženy v této kapitole. Důležitou právní skutečností je, že zveřejněním přihlášky ochranné známky v této kapitole Věstníku (§ 23 zákona č. 441/2003 Sb.) začíná běžet zákonná tříměsíční lhůta pro podání námitek podle ustanovení § 25 zákona č. 441/2003 Sb.

### Číselný přehled

O-456369, O-471752, O-480482, O-482772, O-483593, O-484123, O-484234, O-484236, O-484978, O-485683, O-485734, O-485788, O-485924, O-485990, O-486004, O-486005, O-486009, O-486063, O-486141, O-486142, O-486143, O-486144, O-486146, O-486147, O-486148, O-486162, O-486187, O-486271, O-486276, O-486294, O-486315, O-486346, O-486426, O-486427, O-486429, O-486430, O-486557, O-486596, O-486614, O-486615, O-486882, O-486916, O-487178, O-487312, O-487313, O-487482, O-487490, O-487492, O-487493, O-487499, O-487543, O-487547, O-487570, O-487571, O-487653, O-487705, O-487706, O-487708, O-487719, O-487789, O-487964, O-487965, O-487999, O-488089, O-488448, O-488455, O-488656, O-488753, O-489093, O-489211, O-489252, O-489386, O-489425, O-489436, O-489569, O-489570, O-489571, O-489572, O-489573, O-489574, O-489575, O-489732, O-489733, O-489734, O-489735, O-489736, O-489738, O-489842, O-489843, O-489999, O-490001, O-490002, O-490004, O-490013, O-490014, O-490065, O-490066, O-490143, O-490145, O-490219, O-490346, O-490445, O-490609, O-490610, O-490611, O-490612, O-490613, O-490614, O-490615, O-490616, O-490704

## Zveřejněné přihlášky ochranných známek

(210) **O-456369**  
(220) 13.02.2008  
(320) 13.02.2008  
(511) 35, 36, 39  
(540)

### GLOBUS

(510) (35) obchodní nebo podnikatelské informace, komerční informační kanceláře, obchodní nebo podnikatelský průzkum, hospodářské (ekonomické) prognózy, služby poskytnuté v souvislosti se stěhováním podniků v rámci této třídy, marketingové studie, analýzy nákladů, analýzy nákupních a velkoobchodních cen, průzkum trhu, průzkum veřejného mínění, statistické informace, styky s veřejností, dražby, personální poradenství, posuzování efektivnosti provozu a racionalizace práce, nábor zaměstnanců, psychologické testování pro výběr zaměstnanců, zprostředkovatelný práce, aranžování výkladů, obchodní vedení uměleckých agentur, služby autobazaru, správa hotelů, dovozní a vývozní kanceláře, zajišťování předplatného novin a časopisů, pronájem fotokopírovačích a kancelářských strojů a zařízení, pronájem prodejních automatů, dodavatelské služby pro třetí osoby (nákup výrobků a služeb pro jiné podniky); (36) zprostředkování leasingových smluv, zejména na dopravní prostředky, finančnictví a bankovníctví - služby v rámci této třídy, služby finančního trhu, finanční služby - analýzy, transakce, operace, finanční informace, poradenství a řízení, daňové odhady, finanční odhady a oceňování v oblastech pojišťovnictví, bankovníctví, nemovitostí, burzovní makléřství, kurzovní záznamy na burze, finanční sponzorování, financování koupí na splátky, poskytování hypotečních půjček, finanční pronájem - leasing, garance, záruky, kauce, bankovníctví, úvěrové banky, bezhotovostní operace, platební převody vykonávané elektronicky, clearing (zúčtování vzájemných pohledávek a závazků), elektronický převod kapitálu, kapitálové investice, domácí bankovní služby, vydávání cenin, vydávání cestovních šeků, vydávání cenných papírů, služby a vydávání kreditních karet, měnové služby a operace, směnárenské služby, zprostředkování a poradenství v oblasti pojištění, služby pojištěn - uzavírání pojistek a pojistných smluv, včetně životních, úrazových, proti požáru, apod., nemocenské pojištění, vyplácení důchodů, důchodové fondy, pojistně-technické služby (statistika), služby realitní kanceláře - obchodování s nemovitostmi, zprostředkování pronájmu a koupě nemovitostí, pronájem nemovitostí - bytů, domů, kanceláří, pozemků, farem, atd., vedení nájemních a činžovních domů, správa nemovitostí, inkasování nájemného, ubytovací kanceláře, oceňování numismatických sbírek, starožitností, uměleckých děl, známek a šperků, kanceláře pro inkasování pohledávek (faktoring), služby v oblasti likvidace podniků, celní služby, organizování dobročinných a jiných sbírek, úschovní služby (úschova v bezpečnostních schránkách), úschova cenností, provozování zastaváren, vše v rámci této třídy; (39) doručovací služby, kurýrní služby, doručování novin a časopisů, pronájem garáží a parkovacích míst, lodivodství, pilotování, vyprošťování uvíznutých lodí, vyzdvihování potopených lodí, pronájem skladišť, rozvod elektřiny, energie, tepla, vody, informace o dopravě, rezervace jízdenek, místenek, letenek a lodních lístků, podnikové poradenství v oblasti dopravy, transportu zásilek, kurýrní služby a taxislužby.

(730) **Globus Car, s.r.o.**, Za Sídlištěm 303, Dolní Břežany, 25241, CZ  
(740) Advokátní a patentová kancelář DANĚK & PARTNERS, Dr. Vilém Daněk, Vinohradská 45, Praha 2, 12000

(210) **O-471752**  
(220) 27.10.2009  
(320) 27.10.2009  
(511) 3  
(540)

### AQUALIFE

(510) (3) kosmetika, toaletní vody, přípravky pro péči o tělo a pleť, přípravky pro péči o krásu a vlasy, pleťové krémy, tělové krémy, krémy hydratační, make-up, oční linky a stíny, odličovací prostředky, sypké a kompaktní pudry, laky na nehty, rtěnky, kosmetické výrobky zajišťující hydrataci a zvlhčení těla a pleti, pleťové vody a tonika, sprchové gely, šampóny, tělová

kosmetika, koupelová kosmetika, pleťová kosmetika, šampóny na vlasy, krémy.

(730) **Karlovarské minerální vody, a.s.**, Horova 3, Karlovy Vary, 36021, CZ  
(740) AK Mrázek - Mrázková, JUDr. Josef Mrázek, Pernerova 11, Praha 8, 18600

(210) **O-480482**  
(220) 25.10.2010  
(320) 25.10.2010  
(511) 9, 35, 41, 42  
(540)

### Diplomatická akademie

(510) (9) data, databáze, magnetické, optické a zvukové nosiče dat s výukovými a vzdělávacími programy, počítačový software a hardware, elektronické a datové sítě, elektronické publikace a časopisy, elektronická periodika a knihy v elektronické podobě; (35) posuzování efektivnosti provozu a racionalizace práce, ekonomické hospodářské prognózy, informace obchodní nebo podnikatelské, komerční informace, poradenství, odborné poradenství, obchodní řízení obchodních a průmyslových podniků, pomoc při řízení obchodní činnosti, služby a poradenství v obchodní činnosti, obchodní management a podnikové poradenství, obchodní nebo podnikatelský průzkum, personální poradenství, odborné obchodní poradenství, průzkum trhu, obchodní průzkum, průzkum veřejného mínění, styky s veřejností, systemizace informací do počítačových databází, reklama, reklama (propagace), reklama on-line v počítačové síti, rozšiřování reklamních nebo inzertních materiálů, psaní reklamních textů, rozhlasová reklama; (41) dálkové studium, elektronické publikování, knihovny, knihy, jazykové kurzy, organizování a vedení kolokvií, koncertní síně, sály, organizování a vedení konferencí a kongresů, korespondenční kurzy, organizování a vedení seminářů, pořádání a řízení školení, organizování a vedení symposií, organizování kulturních nebo vzdělávacích výstav, poradenství pro volbu povolání, pořádání a řízení pracovních setkání a školení, poskytování on-line elektronických publikací, vyučování, školství, psaní a vydávání textů jiných než reklamních, instruktážní a výchovné výcviky, vydávání elektronických knih a časopisů on-line, vydávání knih, vyučování, vzdělávání, vzdělávací informace, zkoušení, přezkoušení, organizování plesů, služby klubové (výchovně zábavné), služby v oblasti grafické úpravy, jiné než pro reklamní účely, náboženská výchova; (42) úspory energie (konzultace v oblasti úspory energie).

(730) **Diplomatická akademie s.r.o.**, Donovalská 433/2, Praha 4 - Chodov, 14900, CZ  
(740) Mészáros, advokátní kancelář, Mgr. František Mészáros, advokát, Revoluční 2, Praha 1, 11000

(210) **O-482772**  
(220) 28.01.2011  
(320) 28.01.2011  
(511) 9, 16, 35, 38, 41  
(540)

### LADY TV

(510) (9) aparáty a přístroje vědecké, geodetické, fotografické, filmové, optické, přístroje pro vážení, měření, signalizaci, kontrolu, záchranu a přístroje učební, aparáty pro záznam, uchování, převod, přenos nebo reprodukci zvuku nebo obrazu, přístroje a nástroje pro vedení, přepínání, přeměnu, akumulaci, regulaci nebo řízení elektrického proudu, hasiči přístroje, telefony, záznamníky, faxy, ústředny, magnetické nebo optické superty zvukových nebo zvukově obrazových záznamů, automatické distributory a mechanismy na mince, zapisovací pokladny,

kalkulační stroje, přístroje pro zpracování informací a počítače včetně jejich jednotlivých součástí a náhradních dílů ze třídy 9, baterie a články elektrické, elektrické akumulátory, počítačové hry s výstupem na PC nebo na TV, pohledy ilustrované se zvukovou nahrávkou, hrací skříně uváděné v činnost vhozením mince, reklamní světelné přístroje, nosiče záznamů nahrané i nenahrané, videokazety nahrané i nenahrané, audiokazety nahrané i nenahrané, audiovizuální programy, audioprogramy, audiovizuální díla na nosičích, audiovizuální díla v digitální podobě, filmy, hudební díla na nosičích nebo v elektronické podobě, CD disky, DVD disky, obaly na CD disky nebo DVD disky nebo na nosiče záznamů, programové vybavení pro počítače, software, hardware výpočetní techniky nebo komunikační nebo informační techniky, interaktivní software, interaktivní databáze, elektronické databáze a databázové produkty, informace a data a databáze a záznamy v elektronické podobě, elektronické nebo datové nebo informační nebo komunikační nebo výpočetní sítě včetně jednotlivých součástí a náhradních dílů obsažených ve třídě 9, multimediální aplikace, elektronické multimediální nebo elektronické informační katalogy, elektronické časopisy, elektronická periodika a knihy v elektronické podobě, hologramy, mikročipové nebo magnetické karty (kódované); (16) papír, lepenka a výrobky z těchto materiálů zařazené ve třídě 16, výrobky z papíru, plakáty, fotografie, kalendáře, diáře, pohlednice, gratulace, blahopřání, zápisníky, dopisní papíry, obálky, samolepky, obtisky, poznámkové bloky, desky na spisy, pořadače, omalovánky, activity books, balicí papír, obaly všeho druhu papírové, listy, pytlíky a sáčky pro obalovou techniku, školní sešity, skicárky, propisky, tužky, pastelky, tuhy, gumy, ořezávátko, ořezávátko strojky, penály, učební potřeby s výjimkou nábytku, papírenské výrobky, papírové tašky, papírové kapesníky, papírové ubrusy a ubrousky, těžítka na papíry, tiskoviny, tiskopisy, časopisy, periodika, knihy, databázové produkty a databáze v papírové formě, tiskárenské výrobky, písma pro tiskárny, losy, štočky, potřeby pro knižní vazby, lepidla pro papírenství nebo domácnost, materiál pro umělce, štetce, psací stroje a kancelářské potřeby s výjimkou nábytku, učební pomůcky, umělecké nebo ozdobné předměty z papíru, obaly bublinkové (z umělých hmot), plastické obaly nezařazené do jiných tříd; (35) reklamní, inzertní a propagační činnost, marketing, reklamní, inzertní a propagační činnost prostřednictvím jakéhokoliv média, prostřednictvím telefonní sítě nebo datové sítě nebo informační sítě nebo elektronické sítě nebo komunikační sítě nebo počítačové sítě, poskytování informací komerčního nebo reklamního charakteru, multimediálních informací komerčního charakteru, komerční využití Internetu v oblastech komerčních internetových médií a vyhledávacích služeb, on-line inzerce, pronájem informačních míst v rámci této třídy, činnost reklamní agentury, činnost ekonomických a/nebo organizačních poradců, zprostředkování v obchodních vztazích, merchandising, franchising, pomoc při využívání a řízení obchodního podniku, personální agentura, personální poradenství, automatizované zpracování dat, pomoc při provozování obchodů a obchodních činností průmyslového nebo obchodního podniku, služby, které zahrnují záznam, přepis, vypracování, kompilaci, přenášení nebo systematickosti písemných či datových či elektronických sdělení a záznamů, jakož i využívání nebo kompilaci matematických a statistických údajů, organizační zabezpečování televizního vysílání, systém na podporu a intenzifikaci obchodních služeb založený na zvýhodňování klíčových spolupracovníků a klientů, věrnostní a bonusové systémy jako například poskytování slev a odměn, přednostní a nadstandardní poskytování služeb, vše zejména v prodeji výrobků a služeb, výstavy komerční nebo reklamní nebo propagační, předvádění zboží prostřednictvím Internetu nebo katalogu nebo výstav za účelem reklamy a/nebo prodeje, přeskupování a shromažďování (kromě dopravy) různých výrobků pro třetí osoby za účelem umožnit spotřebiteli pohodlně vybrat a prohlížet a kupovat (kromě přepravy) prostřednictvím katalogu a/nebo Internetu a/nebo zásilkového prodeje, zásilkový prodej zboží, maloobchodní prodej výrobků zařazených ve třídách 1-34; (38) telekomunikace, služby umožňující komunikaci jedné osoby s druhou, televizní vysílání, rozhlasové vysílání, digitální vysílání, televizní vysílání programů, televizní vysílání zábavných, vzdělávacích, výchovných, soutěžních, diskusních a informačních pořadů, telematika, šíření, výměna nebo získávání zpráv a informací, šíření elektronických časopisů, informací, elektronických periodik, knih v elektronické podobě,

audio nebo audiovizuálních děl prostřednictvím informační nebo datové nebo elektronické nebo komunikační nebo telekomunikační nebo počítačové sítě, zejména Internetu, pomocí satelitů a jiné, informační služby na Internetu související s televizním vysíláním, služby na Internetu související s televizním vysíláním, provozování internetového serveru, provozování internetového portálu, zajištění prostoru pro webové stránky, poskytování portálu na Internetu, poskytování on-line platformy pro nahrávání, uchovávání, zpracování, přenos a aktualizaci dat, obrázků, fotografií, 3D aplikací, zprostředkovatelská činnost v oblasti informačního servisu, komunikace a přenos dat prostřednictvím veřejné nebo neveřejné telekomunikační sítě, komunikace, poradenská činnost v oblasti sdělovacích prostředků, telekomunikací, informační služby v oblasti telekomunikací, informační kancelář, poskytování informačních služeb prostřednictvím počítačů, pronájem komunikačních míst; (41) nakladatelství a vydavatelství, ediční činnost, publikační činnost, nahrávání nosičů zvukových nebo obrazových zvukových, půjčování nahraných zvukových a zvukově obrazových záznamů, tvorba a šíření audiovizuálních děl, zpravodajství, publicistika, televizní zpravodajství, rozhlasové zpravodajství, obrazové zpravodajství, TV produkce, filmová produkce, tvorba programů, tvorba a výroba televizních a audiovizuálních programů, agenturní činnost v oblasti kultury, modelingová agentura, zprostředkování v oblasti kultury, výchovy, zábavy a sportu, výchovná, vzdělávací, soutěžní a zábavní činnost, zábavní nebo kulturní nebo vzdělávací představení, organizace společenských a kulturních akcí, organizace, provozování a provádění her a soutěží i veřejných, provozování divadla, provozování kina, výstavní činnost v oblasti kultury nebo zábavy nebo výchovy nebo vzdělávání, digitální zpracování obrazu (služby -), elektronické publikování (DTP), nahrávací studia (služby -), poskytování on-line elektronických publikací a děl (bez možnosti stažení), pronájem kinematografických filmů, rozhlasové a televizní programy (výroba -), texty (psaní, zveřejňování -) kromě reklamních, vydávání textů, s výjimkou reklamních nebo náborových, výroba divadelních a/nebo jiných představení, výstavy (organizování kulturních nebo vzdělávacích -), poskytování služeb výchovných, vzdělávacích, soutěžních, kulturních a zábavních prostřednictvím Internetu a jiných sítí, provozování tělovýchovných zařízení, pronájem a půjčování sportovních potřeb s výjimkou dopravních prostředků, půjčování knih, tiskovin, pronájem a půjčování audiopřístrojů, videopřístrojů, videorekordérů, videokamer, fotoaparátů, promítaček, rozhlasových a televizních přijímačů, filmů, kulturních a vzdělávacích potřeb a přístrojů, půjčování a pronájem obrazů, dekorací, pronájem stadiónů, tenisových dvorců, pronájem a půjčování potápěčské výstroje, pronájem a půjčování sportovního nářadí s výjimkou dopravních prostředků, provozování a/nebo pronájem fitness centra.

(730) **CET 21 spol. s r.o.**, Kříženeckého náměstí 1078/5, Praha 5, 15200, CZ

(740) Advokátní a patentová kancelář **VYSKOČIL, KROŠLÁK** a spol., Dana Lukajová, Voršílská 10, Praha 1, 11000

(210) **O-483593**

(220) 27.02.2011

(320) 27.02.2011

(511) 1, 31, 37, 39, 40, 42, 44

(540)



(510) (1) biologický rekultivační materiál, komposty, lesní hrabanka, rašelina jako substrát, výrobky z rašeliny a ze surovin, které ji nahrazují pro zahradnické a lesnické účely, biopreparáty pro lesnictví, zemědělství, zahradnictví, pro odpadová hospodářství, pro rekultivace a pro sanace půd, rašelina jako hnojivo, rašelinové květináče pro zahradnické účely, hnojiva a přípravky pro hnojení, humus, přípravky na ochranu květin a rostlin, zemina pro pěstování, chemické přípravky pro zkvalitnění půdy,



přípravky pro regulaci růstu rostlin, mořidla na ochranu semen, přípravky na ošetřování stromů, zahradnické chemikálie, organominerální hnojiva; (31) sadovnický materiál (rostlinný a školkařský materiál v rámci této třídy), sadba, sazenice, semena rostlin, rostliny, stromy, keře, květiny, trávniky, materiál pro mulčování, například stromová kůra, surové dřevo, chovatelské a pěstitelské produkty, klíčky semen pro botanické účely, surový korek, kořeny jedlé, květinové cibule, květiny živé, květiny sušené na ozdobu, slaměný mulč na přikrytí povrchu půdy, rašelinová podestýlka; (37) provádění staveb drobné zahradní architektury - chodníčky, altánky, pergoly, fontány, dláždění cest, provádění ekologických staveb, zemní úpravy v rámci této třídy, asanace a rekultivace (technické úpravy), instalace zavlažovacího zařízení, terénní úpravy - odvodnění; (39) zakládání, sledování a sanace skládek, kompostování odpadů; (40) zpracování bio odpadu; (42) dozor a technická inspekce, expertizy inženýrské, geologické odhady, zeměměřičství, projektování skládek, shromažďování a poskytování informací geografických a místopisných, návrhy, projekty, sledování technických i biologických rekultivačních prací, komplexní monitoring životního prostředí, sledování a vyhledávání zdrojů znečištění životního prostředí, oponentská činnost (zpracování odborných posudků), ekologické práce a poradenství v oblasti měření emisí, imisí, pachových látek, azbestu, hluku, vibrací, pracovního prostředí, rozbor vody, analýzy půd, odpadů, materiálů, testy ekotoxicity - detergenty, zpracovávání rozptylových studií), zprostředkovatelská činnost ve výše uvedených oblastech, vše v rámci této třídy; (44) služby a poradenství včetně technického poradenství v oblasti zahradní architektury a zahradních služeb, zahradnické služby, zahradní a krajinná tvorba, obnova a zakládání parků, obnova a výsadba alejí, revitalizace, projektování zeleně, rekultivace území, provádění technických i biologických rekultivačních prací, aranžování květin, sanační práce (úprava pozemků).

(590) Barevná

(730) **Luboš Hora - Ekodendra**, Straky 46, Zabušany, 41771, CZ

(740) **BOHEMIA PATENT**, Ing. Jana Vandělková, Spálená 97/29, Praha 1, 11000

(210) **O-484123**

(220) 17.03.2011

(320) 17.03.2011

(511) 41

(540)

## reality na míru

(510) (41) služby pro oddech a rekreaci.

(730) **RELIA s.r.o.**, 8. března 12/3, Liberec, 46001, CZ

(210) **O-484234**

(220) 22.03.2011

(320) 22.03.2011

(511) 24, 25, 28

(540)



(510) (24) filtrační materiály textilní; (25) čelenky, pokrývky hlavy, oděvy, obuv, plavky, spodní a osobní prádlo, ponožky, potítka, punčochové výrobky, rukavice, opasky, sportovní ošacení, trička, textilní oděvní doplňky v rámci této třídy, svrchní ošacení, bederní zateplovací pásy; (28) chrániče nohou a rukou jako sportovní potřeby, rukavice pro sportovní hry a bojové sporty spadající do této třídy, cvičné pytle, ochranné vycpávky do sportovní výstroje, přístroje pro tělesná cvičení, nákoleníky - chrániče kolen (sportovní potřeby), nátepníky (sportovní potřeby).

(730) **Klimatex, a.s.**, Šujanovo nám. 3, Brno, 60200, CZ

(740) Ing. Václav Kratochvíl, Tábořská 758/33, Mladá Boleslav, 29301

(210) **O-484236**

(220) 22.03.2011

(320) 22.03.2011

(511) 24, 25, 28

(540)

## Klimatex technology

(510) (24) filtrační materiály textilní; (25) čelenky, pokrývky hlavy, oděvy, obuv, plavky, spodní a osobní prádlo, ponožky, potítka, punčochové výrobky, rukavice, opasky, sportovní ošacení, trička, textilní oděvní doplňky v rámci této třídy, svrchní ošacení, bederní zateplovací pásy; (28) chrániče nohou a rukou jako sportovní potřeby, rukavice pro sportovní hry a bojové sporty spadající do této třídy, cvičné pytle, ochranné vycpávky do sportovní výstroje, přístroje pro tělesná cvičení, nákoleníky - chrániče kolen (sportovní potřeby), nátepníky (sportovní potřeby).

(730) **Klimatex, a.s.**, Šujanovo nám. 3, Brno, 60200, CZ

(740) Ing. Václav Kratochvíl, Tábořská 758/33, Mladá Boleslav, 29301

(210) **O-484978**

(220) 18.04.2011

(320) 18.04.2011

(511) 6, 7, 8, 9, 11, 37, 39, 40, 41, 42

(540)

## SOPO

(510) (6) kovový stavební materiál, spojovací materiál, dráty; (7) elektromotory, čerpadla, dynamo, elektrické generátory, kartáče (části strojů), kompresory; (8) nářadí a přístroje s ručním pohonem; (9) přístroje a nástroje vědecké, přístroje pro vážení, měření, signalizaci a kontrolu, vyučovací přístroje, přístroje a nástroje pro vedení, přepínání, přeměnu, akumulaci, regulaci nebo řízení elektrického proudu, počítače; (11) přístroje pro osvětlení, topení, vaření a ventilaci, sanitární zařízení, zařízení na úpravu vody; (37) servis zařízení uvedených ve třídách 6, 7, 8, 9 a 11, instalování a opravy elektrických spotřebičů; (39) doprava, balení a skladování zboží; (40) zpracování materiálu, obrábění, pískování, broušení, pokovování, letování, pájení, svařování; (41) výroba audiovizuálních a vzdělávacích programů, pořádání odborných kurzů, školení a jiných vzdělávacích akcí včetně lektorské činnosti, činnost vyučovací, vzdělávací a pedagogická, vydávání publikací periodických i neperiodických, včetně učebnic, organizování a vedení konferencí, kongresů, seminářů a sympozií, korespondenční kurzy, organizování vzdělávacích výstav, organizování vzdělávacích nebo zábavných soutěží, pomoc při výběru povolání; (42) analytické a výzkumné služby v průmyslu, navrhování a vývoj počítačového hardwaru a softwaru, projektová činnost, výzkum a vývoj v oblasti strojírenství a elektrotechniky, rozvoj vědy a výzkumu, průmyslový design, zkoušky materiálů.

(730) **SOPO s.r.o.**, Modletice 19, Modletice, 25101, CZ

(740) Ing. Václav Kratochvíl, Husníkova 2086/22, Praha 5, 15800

(210) **O-485683**

(220) 13.05.2011

(320) 13.05.2011

(511) 3, 7, 8, 9, 10, 11, 21, 28, 35

(540)



(510) (3) prací, bělicí a čistící prostředky, leštící a odmašťovací prostředky, přípravky pro broušení, ústní vody, zubní pasty, zubní gely, pěstící a čistící přípravky pro chrup, i umělé, přípravky pro ústní hygienu spadající do této třídy, hygienické prostředky a dezodoranty pro osobní potřebu, namáčecí prostředky, prostředky na odstranění rzi a vodního kamene, přípravky na změkčení vody, oživovače a zjasňovače barev pro tkaniny, aviváže, prostředky k saténování prádla, odstraňovače skvrn patřící do této třídy, antistatické přípravky pro použití v domácnosti, potpourri (směsi voňavých látek), vonné tyčinky,

přípravky na čištění odpadního potrubí, autokosmetika, přípravky k ošetřování povrchů materiálů na bázi vosků, přípravky na odstraňování skvrn laků a barev z karosérií automobilů a skel; (7) elektrické a elektromechanické spotřebiče pro domácnosti, elektrické přístroje pro sekání, drčení, míšení, hnětení, rozmáčkávání, mletí, strouhání, šlehání, krájení, vymačkávání, rozměňování, emulgování potravin, pochutin, ovoce a zeleniny, elektrické otvírače a zavírače konzerv, sklenic a lahví, stroje, přístroje a nástroje k suchému, mokrému i parnímu čištění textilií včetně bytových, podlahovin, podlah všeho druhu a čalounění, vysavače, centrální vysavače, šamponovače, elektrické klepače podlahovin a textilií, stroje, přístroje a nástroje k suchému i mokrému odstraňování prachu, stroje, přístroje a nástroje určené k leštění, pastování a jiné impregnaci podlah všeho druhu, vše včetně příslušenství jako jsou zásobníky nečistot, zásobníky čisticích prostředků, hadice a přídavné hubice různého tvaru a účelu, rozprašovače vůní a dezinfekčních prostředků, prachové a antibakteriální filtry pokud spadají do této třídy, žehličky, ždímačky, pračky, čerpadla, elektrické lisy, mycí linky, myčky nádobí, mechanické nástroje a nářadí ruční, pletací stroje, stříkací pistole na barvy, zapalovací svíčky pro motory, šicí stroje, tiskařské stroje, stroje a obráběcí stroje, zemědělské nástroje s výjimkou ručně poháněných, líhne na vejce, sušičky na ovoce pro domácnost; (8) ruční kuchyňské nářadí, nože, vidličky, lžíce, lžičky, přibory, desertní přibory, kleštičky na cukr, servírovací kleště, kráječe a krouhače neelektrické, nástroje na ostření čepelí, naběračky, ruční řezné nástroje, sekáčky, ruční škrabky, břitvy, stříhací strojky ruční, holicí soupravy, nožičské zboží, pilky, ruční nářadí a nástroje k řezání, sekání, mletí, krouhání a krájení, nůžky na nehty, elektrické holicí strojky, nástroje a nářadí s ručním pohonem pro domácnost, kuchyň, dílny a opravárenské provozy, například montážní klíče, adaptéry pro vrtačky, sady montážních klíčů; (9) přístroje, zařízení a příslušenství pro záznam, přenos a reprodukci zvuku, obrazu a datových souborů, nosiče obrazových, zvukových a datových záznamů, počítače a jejich příslušenství s výjimkou počítačového software, elektrické žehličky včetně napařovačích, přístroje pro měření a vážení, svářečky fólií pro domácnost; (10) pásy pro léčebné a lékařské účely, pásy elektrické pro lékařské účely, přístroje pro tělesná cvičení lékařská, ortopedická, chirurgická nebo fyzioterapeutická, masážní přístroje včetně jejich kombinací určené pro terapeutické a nebo estetické masáže, elektromasážní přístroje, přístroje terapeutické anebo vibrační pro lékařské účely, pomůcky pro ruční masáž, polštáře a pokrývky vyhříváné pro lékařské účely, elektrické zahřívací a prohřívací podušky, pásy a zábaly na různé části těla pro lékařské účely, přístroje, zařízení a potřeby pro léčebnou gymnastiku; (11) zařízení a výrobky pro vaření, pečení, smažení, ohřívání, s výjimkou elektrických hrnců na vaření všeho druhu, zařazených do třídy 11, elektrické pečící formy a pečící pánve jednostranné i oboustranné, kontaktní grily a jejich kombinace, včetně náhradních dílů a příslušenství spadajících do této třídy, klimatizační zařízení, stroje a přístroje na čištění vzduchu, odsavače par, ohříváče vzduchu, stroje a přístroje na chlazení vzduchu, ventilátory (klimatizace), vše včetně příslušenství jako jsou zásobníky nečistot, zásobníky čisticích prostředků, rozprašovače vůní a dezinfekčních prostředků, prachové a antibakteriální filtry pokud spadají do této třídy, stroje a přístroje pro chlazení a mražení, přístroje pro výrobu páry, rošty na opékání masa, přístroje pro výrobu a vývoj páry, zařízení, náčiní a výrobky spadající do této třídy pro vaření, pečení, smažení, topení, ohřívání, chlazení, větrání, úpravu vzduchu, úpravu a rozvod vody, vše pro kuchyňské i průmyslové účely a pro všechny druhy paliv, včetně náhradních dílů a příslušenství, pokud spadají do této třídy, ohřívadla, ohřívací láhve, polštáře a pokrývky elektricky vyhříváné ne pro lékařské účely, varné náčiní elektrické, elektrické dečky, elektrické zahřívací a prohřívací podušky, pásy a zábaly na různé části těla ne pro lékařské účely, sušičky prádla elektrické; (21) drobné přenosné nástroje, náčiní a přípravky pro kuchyni a domácnost z plechu, hliníku, plastických a jiných hmot, malé přístroje na sekání, drčení, míšení, mýchání, hnětení, rozmáčkávání, mletí, strouhání, šlehání, krájení, vymačkávání, rozměňování, emulgování, patřící do této třídy, přístroje, nástroje a potřeby na vaření, pečení a smažení s výjimkou hrnců na vaření, zařazené do třídy 21, ruční čisticí nástroje, klepače textilií a podlahovin, ruční šamponovače a vysavače, mechanické metly, mechanické odstraňovače

nečistot, zvony k čištění odpadů, mýdelníky, přenosné vaničky, drátěnky kuchyňské, smetáky, lopatky, hadry na čištění a umývání, mycí houby, mopy, hygienické toaletní nádoby pro domácí zvířata, kartáčky a kartáče včetně elektrických kartáčků na zuby, kromě kartáčů jako součástí strojů, neelektrické lešticí stroje pro domácnost, dávkovače mýdla a jiných čisticích prostředků, dávkovače aerosolové nikoliv pro lékařské účely, dávkovače toaletního papíru, papírových ubrousků a papírových ručníků; (28) přístroje, zařízení a potřeby pro tělesnou kulturu, regeneraci a rekondici spadající do této třídy, potřeby, přístroje a nástroje pro gymnastiku, cvičení a sport spadající do této třídy, přístroje a potřeby pro hubnutí v rámci této třídy; (35) kamenný a internetový obchod s výrobky patřícími do tříd 1 až 34.

(730) **TM INTERNATIONAL TRADING s.r.o.**, Kubelíkova 1224/42, Praha 3, 13000, CZ  
(740) Mgr. Michaela Chytilová, Na Zlatnici 108/18, Praha 4 - Podolí, 14700

(210) **O-485734**

(220) 17.05.2011

(320) 17.05.2011

(511) 33

(540)



(510) (33) alkoholické nápoje s výjimkou pív.

(590) Barevná

(730) **GAS Familia, s.r.o. Stará Ľubovňa**, Prešovská 8, Stará Ľubovňa, SK

(740) **VYNÁLEZ, s.r.o.**, Vinohradská 1107/45, Praha 2, 12000

(210) **O-485788**

(220) 17.05.2011

(320) 18.05.2011

(511) 33

(540)

*Spišská*  
**BOROVÍČKA**

(510) (33) alkoholické nápoje, s výjimkou pív, pocházející z oblasti Spiša (Slovenská republika) a splňující podmínky specifikace zapsaného zeměpisného označení "Spišská borovička" dle Nařízení Evropského parlamentu a Rady (ES) č.110/2008.

(730) **OLD HEROLD, s.r.o.**, Bratislavská 36, Trenčín, SK

(210) **O-485924**

(220) 24.05.2011

(320) 24.05.2011

(511) 16, 35, 36

(540)

**Mini HAV**

(510) (16) papír, lepenka a výrobky z těchto materiálů, které nejsou zařazeny do jiných tříd, tiskárenské výrobky, potřeby pro knižní vazby, fotografie, papírenské zboží, lepidla pro papírenství nebo domácnost, materiál pro umělce, štetce, psací stroje a kancelářské potřeby (vyjímaje nábytek), učební a vyučovací pomůcky s výjimkou přístrojů, plastické obaly (nezařazené do jiných tříd), tiskařské typy, štočky, tiskoviny, informace v papírové formě; (35) propagační činnost, reklama, pomoc při řízení obchodní činnosti, obchodní administrativa, kancelářské práce, reklamní, inzertní a propagační činnost, marketing, reklamní, inzertní a propagační činnost prostřednictvím jakéhokoliv média, prostřednictvím telefonní sítě nebo datové sítě nebo informační sítě, poskytování komerčních informací a jiných komerčních

informačních produktů všeho druhu, informačních produktů reklamního charakteru, poskytování multimedialních informací komerčního charakteru, komerční využití Internetu v oblastech komerčních internetových médií a vyhledávacích služeb, on-line inzerce, zprostředkování v obchodních vztazích, merchandising, služby zahrnující záznam, přenos, přepis, převod, vypracování, kompilaci, přenášení nebo systematickosti písemných sdělení a/nebo záznamů, využívání nebo kompilaci matematických a statistických údajů, automatizované zpracování dat; (36) pojištění, služby finanční, služby peněžní, služby nemovitostní, pojišťovnictví, zajišťovací činnost, činnosti související s pojišťovací a zajišťovací činností, zábranná činnost, bankovníctví, provádění bankovních obchodů a jakýchkoliv operací s tím spojených, bankovní služby, služby týkající se financí a peněžnictví, přijímání vkladů, poskytování úvěrů, vydávání hypotečních zástavních listů, investování do cenných papírů, financování pronájmu, vedení účtů, řízení, obsluha a provozování výměny dat v rámci platebního styku, poradenská činnost a zprostředkování v oblasti financí a pojišťovnictví, sponzoring, shromažďování a poskytování finančních prostředků, organizování a provozování dobročinných a humanitárních akcí formou poskytování slev a příspěvků potřebným ve finanční podobě.

- (730) **Česká pojišťovna a.s.**, Spálená 16, Praha 1, 11304, CZ  
(740) Advokátní a patentová kancelář VYSKOČIL, KROŠLÁK a spol., Dana Lukajová, Voršilská 10, Praha 1, 11000

- (210) **O-485990**  
(220) 26.05.2011  
(320) 26.05.2011  
(511) 35, 39, 42  
(540)

**LEO EXPRESS**  
CHYTRÍ JEDOU S NÁMI

- (510) (35) propagační činnost, reklama, marketing, automatizované zpracování dat; (39) dálková osobní železniční doprava, zasilatelství, zprostředkování obchodu a služeb v železniční dopravě, spedice a logistika nákladů, mezinárodní nákladní doprava, vnitrostátní nákladní doprava, doručovací služby, pronájem železničních vozidel, skladování; (42) návrh počítačového softwaru, s výjimkou počítačového softwaru pro plánování skladních a dopravních zařízení, provozních postupů, správu vozového parku, výpočtu přepravních nákladů a plánování přepravních kapacit, softwaru s výjimkou softwaru pro plánování skladních a dopravních zařízení, provozních postupů, správu vozového parku, výpočtu přepravních nákladů a plánování přepravních kapacit (pronájem počítačů).  
(730) **RAPID Express a.s.**, Seifertova 823/9, Praha 3 - Žižkov, 13000, CZ  
(740) Václav Müller, patentový zástupce, Filipova 2016, Praha 4, 14800

- (210) **O-486004**  
(220) 26.05.2011  
(320) 26.05.2011  
(511) 29, 30, 32  
(540)



- (510) (29) všechny druhy másla a kombinovaných tuků, mléka, sýrů, kysaných výrobků včetně jogurtů, mléčné krémy, sušené mléko a sušené výrobky na bázi mléka, všechny druhy tvarohů, smetan, ostatní výrobky získané z mléka; (30) všechny druhy pudingů,

mražené krémy všeho druhu; (32) nealkoholické nápoje včetně džusů a nektarů.

- (730) **OLMA, a.s.**, Pavelkova 18, Olomouc, 77234, CZ  
(740) Advokátní kancelář Novák, Hlína, Schenk, Příkazská a partneři, JUDr. Lenka Příkazská, advokátka, Čechova 2, Přerov, 75002

- (210) **O-486005**  
(220) 26.05.2011  
(320) 26.05.2011  
(511) 29, 30, 32  
(540)



- (510) (29) všechny druhy másla a kombinovaných tuků, mléka, sýrů, kysaných výrobků včetně jogurtů, mléčné krémy, sušené mléko a sušené výrobky na bázi mléka, všechny druhy tvarohů, smetan, ostatní výrobky získané z mléka; (30) všechny druhy pudingů, mražené krémy všeho druhu; (32) nealkoholické nápoje včetně džusů a nektarů.

- (730) **OLMA, a.s.**, Pavelkova 18, Olomouc, 77234, CZ  
(740) Advokátní kancelář Novák, Hlína, Schenk, Příkazská a partneři, JUDr. Lenka Příkazská, advokátka, Čechova 2, Přerov, 75002

- (210) **O-486009**  
(220) 27.05.2011  
(320) 27.05.2011  
(511) 12, 35, 39  
(540)

## ELEKTROPOWER

- (510) (12) kola, mopedy, motocykly, elektromobily; (35) zprostředkování nákupu a prodeje jízdních kol, elektrokol, motocyklů a elektromobilů, kanceláře dovozní a vývozní, reklama, reklama on-line, prodej on-line jízdních kol, elektrokol, motocyklů a elektromobilů, propagace pro účely maloobchodu a velkoobchodu, inzerce, obchodní nebo podnikatelský průzkum, pomoc při provozu obchodu, pořádání veletrhů pro obchodní a reklamní účely, distribuce vzorků zboží, předvádění zboží, obchodní administrativa, zpracování nákupních objednávek; (39) balení zboží před odesláním, zasilatelství, rozvoz zboží, vše s výrobky ve třídě 12.  
(730) **Czech LIME s.r.o.**, Chlum u Třeboně 442, Chlum u Třeboně, 37804, CZ  
(740) PatentCentrum Sedlák & Partners s.r.o., Husova 5, České Budějovice, 37001

- (210) **O-486063**  
(220) 30.05.2011  
(320) 30.05.2011  
(511) 8, 9, 11  
(540)

## RETLUX

- (510) (8) nářadí a nástroje s ručním pohonem, nářadí pro zahradu a využití volného času spadající do třídy 8, nožičské výrobky včetně nožičských výrobků z drahých kovů, jídelní přístroje, břitvy, kovové náčiní a nástroje pro manikúru a pedikúru, elektrické holicí strojky, elektrické strojky na stříhání vlasů a srsti, sečné a bodné zbraně, svářecí kleště; (9) přístroje a nástroje vědecké, námořní, geodetické, fotografické, filmové, optické, přístroje pro vedení, přepínání, přeměnu, akumulaci, regulaci nebo řízení elektrického proudu, přístroje pro vážení, měření, signalizaci, kontrolu (inspekci), záchranu a přístroje pro vyučování, pouzdra na tyto nástroje a přístroje spadající do třídy 9, spotřební elektronika, elektronika pro zahradu a využití volného času spadající do třídy 9 (a to venkovní elektrické kabely a zařízení pro přívod proudu, akumulátory elektrické pro osvětlení a audiovizuální techniku, neonová a jiná světelná signalizace, stabilizátory pro osvětlovací přístroje a regulátory osvětlení spadající do třídy 9), přístroje pro záznam, převod, reprodukci zvuku nebo obrazu, magnetické nosiče zvukových záznamů, gramofonové desky, automatické distributory a

mechanismy pro přístroje na mince, zapisovací pokladny, počítačací stroje, přístroje pro zpracování informací, počítače, hasicí přístroje, ruční elektrické svářečky, elektrické žehličky, speciální záchranné oděvy, ochranné oděvy proti úrazům, sportovní dýchací přístroje, elektronické hry používané výhradně s TV přijímačem, sluneční brýle, brýle, zvětšovací skla a čočky, magnetofonové pásky a kazety, CD, CD - ROM, oděvy vyhřívané elektricky, software, žárovky pro projektory, žárovky pro blesky, stabilizátory pro osvětlovací přístroje, světelná signalizace, blikáče, světelná ukazovátka (elektronická) světelné bóje, majáky, světelná značení; (11) přístroje pro topení, výrobu páry, pro vaření, přístroje chladicí, pro sušení, ventilaci, rozvod vody a sanitární zařízení, zařízení pro klimatizaci, ohřívadla, elektrické hrnce, varné náčiní elektrické, tlakové výměníky tepla, krby, přístroje pro osvětlení, elektrické lampičky, noční lampičky, zářivky pro osvětlení, žárovky, úsporné žárovky, halogenové žárovky, osvětlovací trubice, diody pro osvětlení, svítidla pro jízdní kola, svítliny, kryty pro svítidla všeho druhu, objímky na svítidla a žárovky, lucerny, lustry, směrové žárovky pro vozidla, solární panely, kapesní svítliny.

- (730) **FAST ČR, a.s.**, Černokostelecká 2111, Praha 10, 10000, CZ  
(740) UNIPATENT, Ing. Jiří Chlustina, Jana Masaryka 43-47, Praha 2, 12000

- (210) **O-486141**  
(220) 01.06.2011  
(320) 01.06.2011  
(511) 9, 16, 25, 28, 35, 38, 41  
(540)



- (510) (9) záznamy na optickém a magnetickém nosiči a v elektronických datových, informačních, telekomunikačních sítích všeho druhu, software pro zpětné vyhledávání; (16) papír, lepenka a výrobky z těchto materiálů, které nejsou zařazeny do jiných tříd, tiskárenské výrobky, potřeby pro knižní vazby, fotografie, papírenské zboží, lepidla pro papírenství nebo domácnost, materiál pro umělce, štětce, psací stroje a kancelářské potřeby (vyjímaje nábytek), učební a vyučovací pomůcky s výjimkou přístrojů, plastické obaly (nezařazené do jiných tříd), tiskárenské typy, štočky; (25) oděvy, obuv, kloboučnické zboží; (28) hry, hračky, potřeby pro gymnastiku a sport, které nejsou uvedeny v jiných třídách, vánoční ozdoby; (35) marketing, obchodní informace, inzertní, reklamní a propagační služby týkající se zejména obchodu, poskytované především prostřednictvím elektronických médií včetně on-line z Internetu, předvádění zboží prostřednictvím elektronických médií, zejména Internetu, shromažďování a přeskupování různého zboží ve prospěch ostatních (s výjimkou přepravy tohoto zboží) za účelem umožnit zákazníkům, aby si mohli toto zboží prostřednictvím elektronických médií, zvláště internetových stránek, pohodlně prohlédnout a nakoupit; (38) počítačová komunikace, šíření dat prostřednictvím sítí a Internetu, poskytování informací nebo obrázků a přenos zpráv a obrazových informací pomocí Internetu; (41) výchova, vzdělávání, zábava, sportovní a kulturní aktivity.

- (730) **FAJN SVĚT a.s.**, Václavské náměstí 846/1, Praha 1 - Nové Město, 11000, CZ  
(740) AK Doležalová & Hruška, JUDr. Filip Hruška, Tábořská 619/46, Praha 4, 14000

- (210) **O-486142**  
(220) 01.06.2011  
(320) 01.06.2011  
(511) 3, 5, 9, 16, 35, 38, 41

(540)



**FAJN KOSMETIKA**

- (510) (3) parfumerie, parfémy, deodoranty, kolínské a toaletní vody, přípravky na holení, kosmetické přípravky, vlasová kosmetika, tělová kosmetika, oční a nehtová kosmetika, mýdla, vonné oleje, kosmetické gely, krémy, přípravky přírodní kosmetiky, zubní pasty a přípravky ústní hygieny; (5) hygienické výrobky pro osobní hygienu kromě toaletních potřeb; (9) záznamy na optickém a magnetickém nosiči a v elektronických datových, informačních, telekomunikačních sítích všeho druhu, software pro zpětné vyhledávání; (16) toaletní papír, papírové ubrusky, papírové kapesníky; (35) marketing, obchodní informace, inzertní, reklamní a propagační služby týkající se zejména obchodu, poskytované především prostřednictvím elektronických médií včetně on-line z Internetu, předvádění zboží prostřednictvím elektronických médií, zejména Internetu, shromažďování a přeskupování různého zboží ve prospěch ostatních (s výjimkou přepravy tohoto zboží) za účelem umožnit zákazníkům, aby si mohli toto zboží prostřednictvím elektronických médií, zvláště internetových stránek, pohodlně prohlédnout a nakoupit; (38) počítačová komunikace, šíření dat prostřednictvím sítí a Internetu, poskytování informací nebo obrázků a přenos zpráv a obrazových informací pomocí Internetu; (41) výchova, vzdělávání, zábava, sportovní a kulturní aktivity.

- (730) **FAJN SVĚT a.s.**, Václavské náměstí 846/1, Praha 1 - Nové Město, 11000, CZ  
(740) AK Doležalová & Hruška, JUDr. Filip Hruška, Tábořská 619/46, Praha 4, 14000

- (210) **O-486143**  
(220) 01.06.2011  
(320) 01.06.2011  
(511) 9, 16, 35, 38, 41  
(540)



**FAJN KINO**

- (510) (9) záznamy na optickém a magnetickém nosiči a v elektronických datových, informačních, telekomunikačních sítích všeho druhu, software pro zpětné vyhledávání; (16) příručky, tiskoviny, včetně novin, knih, časopisů, reklamních tiskovin, brožur, plakátů, nálepek, obtisků, samolepek populárních osobností a hvězd showbyznysu; (35) marketing, obchodní informace, inzertní, reklamní a propagační služby týkající se zejména obchodu, poskytované především prostřednictvím elektronických médií včetně on-line z Internetu, předvádění zboží prostřednictvím elektronických médií, zejména Internetu, shromažďování a přeskupování různého zboží ve prospěch ostatních (s výjimkou přepravy tohoto zboží) za účelem umožnit zákazníkům, aby si mohli toto zboží prostřednictvím elektronických médií, zvláště internetových stránek, pohodlně prohlédnout a nakoupit; (38) počítačová komunikace, šíření dat prostřednictvím sítí a Internetu, poskytování informací nebo obrázků a přenos zpráv a obrazových informací pomocí Internetu; (41) výchova, vzdělávání, zábava, sportovní a kulturní aktivity.

- (730) **FAJN SVĚT a.s.**, Václavské náměstí 846/1, Praha 1 - Nové Město, 11000, CZ  
(740) AK Doležalová & Hruška, JUDr. Filip Hruška, Tábořská 619/46, Praha 4, 14000

- (210) **O-486144**  
(220) 01.06.2011  
(320) 01.06.2011  
(511) 9, 28, 35, 38, 41

(540)



(210) **O-486147**  
(220) 01.06.2011  
(320) 01.06.2011  
(511) 6, 9, 14, 16, 25, 28, 35, 38, 41  
(540)

(510) (9) záznamy na optickém a magnetickém nosiči a v elektronických datových, informačních, telekomunikačních sítích všeho druhu, software pro zpětné vyhledávání; (28) hry, hračky, potřeby pro gymnastiku a sport neuvedené v jiných třídách; (35) marketing, obchodní informace, inzertní, reklamní a propagační služby týkající se zejména obchodu, poskytované především prostřednictvím elektronických médií včetně on-line z Internetu, předvádění zboží prostřednictvím elektronických médií, zejména Internetu, shromažďování a přeskupování různého zboží ve prospěch ostatních (s výjimkou přepravy tohoto zboží) za účelem umožnit zákazníkům, aby si mohli toto zboží prostřednictvím elektronických médií, zvláště internetových stránek, pohodlně prohlédnout a nakoupit; (38) počítačová komunikace, šíření dat prostřednictvím sítí a Internetu, poskytování informací nebo obrázků a přenos zpráv a obrazových informací pomocí Internetu; (41) výchova, vzdělávání, zábava, sportovní a kulturní aktivity.

(730) **FAJN SVĚT a.s.**, Václavské náměstí 846/1, Praha 1 - Nové Město, 11000, CZ

(740) AK Doležalová & Hruška, JUDr. Filip Hruška, Tábořská 619/46, Praha 4, 14000

(210) **O-486146**  
(220) 01.06.2011  
(320) 01.06.2011  
(511) 9, 11, 16, 20, 21, 24, 27, 35, 38, 41  
(540)



(510) (9) záznamy na optickém a magnetickém nosiči a v elektronických datových, informačních, telekomunikačních sítích všeho druhu, software pro zpětné vyhledávání; (11) přístroje pro osvětlení, topení, výrobu páry, pro vaření, přístroje chladicí, pro sušení, ventilaci, rozvod vody a sanitární zařízení; (16) papír, lepenka a výrobky z těchto materiálů, které nejsou zařazeny do jiných tříd, papírenské zboží, materiál pro umělce, štetce, psací stroje a kancelářské potřeby (vyjímaje nábytek), učební a vyučovací pomůcky s výjimkou přístrojů, plastické obaly (listy, pytle a sáčky z plastických hmot pro obalovou techniku); (20) nábytek, zrcadla, rámy, výrobky nejmenované v jiných třídách ze dřeva, korku, rákosu, vrbového proutí, z rohu, kosti, slonoviny, z kostic, želvoviny, jantaru, perleti, mořské pěny, náhražky všech těchto materiálů nebo náhražky z plastických hmot, zejména ložní potřeby, zrcadla, dopisní schránky; (21) pomůcky a nádoby pro domácnost; (24) tkaniny a textilní výrobky, které nejsou uvedeny v jiných třídách, pokrývky ložní a ubrusy; (27) koberce, rohožky, rohože, linoleum a jiné obklady podlah; (35) marketing, obchodní informace, inzertní, reklamní a propagační služby týkající se zejména obchodu, poskytované především prostřednictvím elektronických médií včetně on-line z Internetu, předvádění zboží prostřednictvím elektronických médií, zejména Internetu, shromažďování a přeskupování různého zboží ve prospěch ostatních (s výjimkou přepravy tohoto zboží) za účelem umožnit zákazníkům, aby si mohli toto zboží prostřednictvím elektronických médií, zvláště internetových stránek, pohodlně prohlédnout a nakoupit; (38) počítačová komunikace, šíření dat prostřednictvím sítí a Internetu, poskytování informací nebo obrázků a přenos zpráv a obrazových informací pomocí Internetu; (41) výchova, vzdělávání, zábava, sportovní a kulturní aktivity.

(730) **FAJN SVĚT a.s.**, Václavské náměstí 846/1, Praha 1 - Nové Město, 11000, CZ

(740) JUDr. Filip Hruška, Tábořská 619/46, Praha 4, 14000



(510) (6) kovové výrobky, které nejsou uvedeny v jiných třídách; (9) záznamy na optickém a magnetickém nosiči a v elektronických datových, informačních, telekomunikačních sítích všeho druhu, software pro zpětné vyhledávání; (14) vzácné kovy a jejich slitiny a výrobky z těchto látek nebo posříbřeného nebo pozlaceného kovu, nejsou-li uvedeny v jiných třídách, klenoty, bižuterie, drahokamy, hodinářské potřeby a chronometrické přístroje; (16) papír, lepenka a výrobky z těchto materiálů, které nejsou zařazeny do jiných tříd, papírenské zboží, materiál pro umělce, štetce, psací stroje a kancelářský nábytek (vyjímaje nábytek), učební a vyučovací pomůcky s výjimkou přístrojů, plastické obaly (listy, pytle a sáčky z plastických hmot pro obalovou techniku); (25) oděvy, obuv, kloboučnické zboží; (28) hry, hračky, potřeby pro gymnastiku a sport, které nejsou uvedeny v jiných třídách, vánoční ozdoby; (35) marketing, obchodní informace, inzertní, reklamní a propagační služby týkající se zejména obchodu, poskytované především prostřednictvím elektronických médií včetně on-line z Internetu, předvádění zboží prostřednictvím elektronických médií, zejména Internetu, shromažďování a přeskupování různého zboží ve prospěch ostatních (s výjimkou přepravy tohoto zboží) za účelem umožnit zákazníkům, aby si mohli toto zboží prostřednictvím elektronických médií, zvláště internetových stránek, pohodlně prohlédnout a nakoupit; (38) počítačová komunikace, šíření dat prostřednictvím sítí a Internetu, poskytování informací nebo obrázků a přenos zpráv a obrazových informací pomocí Internetu; (41) výchova, vzdělávání, zábava, sportovní a kulturní aktivity.

(730) **FAJN SVĚT a.s.**, Václavské náměstí 846/1, Praha 1 - Nové Město, 11000, CZ

(740) AK Doležalová & Hruška, JUDr. Filip Hruška, Tábořská 619/46, Praha 4, 14000

(210) **O-486148**  
(220) 01.06.2011  
(320) 01.06.2011  
(511) 9, 16, 35, 38, 39, 41, 42  
(540)



(510) (9) záznamy na optickém a magnetickém nosiči, software - programy na nosičích, elektronické časopisy, elektronická periodika a knihy v elektronické podobě; (16) tiskoviny, časopisy, periodika, knihy, fotografie, tiskárenské výrobky; (35) marketing, obchodní informace, inzertní, reklamní a propagační služby týkající se zejména obchodu, poskytované především prostřednictvím elektronických médií včetně on-line z Internetu, předvádění zboží prostřednictvím elektronických médií, zejména Internetu, shromažďování a přeskupování různého zboží ve prospěch ostatních (s výjimkou přepravy tohoto zboží) za účelem umožnit zákazníkům, aby si mohli toto zboží prostřednictvím elektronických médií, zvláště internetových stránek, pohodlně prohlédnout a nakoupit, automatizované zpracování dat; (38) šíření elektronických časopisů, elektronických periodik a knih v elektronické podobě prostřednictvím počítačové sítě; (39) služby distribuční zejména knih, novin a časopisů; (41) nakladatelská, vydavatelská a publikační činnost, vzdělávání, zábava, sportovní a kulturní aktivity, zejména soutěže, pořádání loterií a obdobných

- (730) her; (42) navrhování, vývoj, tvorba softwaru.  
**FAJN SVĚT a.s.**, Václavské náměstí 846/1, Praha 1 - Nové Město, 11000, CZ
- (740) AK Doležalová & Hruška, JUDr. Filip Hruška, Tábořská 619/46, Praha 4, 14000

- (210) **O-486162**  
(220) 01.06.2011  
(320) 01.06.2011  
(511) 3, 8, 35  
(540)

## Lidan

- (510) (3) kráslicí prostředky v rámci této třídy, umělé nehty, laky na nehty, ředidla laků na nehty, tvrdidla na akrylové laky, hena k tetování na tělo, lepidla, gely a UV gely na nehty, odlakovače na nehty, akrylové a gelové nehty, razítka na nehty, ozdoby na nehty, výživy na nehty, korektory na obličej a tělo, lepidla na řasy, umělé řasy, barvy na řasy, výživy na řasy, řasenky, gllitry na tělo, barvy na vlasy, štětce pro modeláž nehtů, čistící výrobky a prostředky k modeláži nehtů, spadající do této třídy, dezodorační a toaletní přípravky pro osobní potřebu, přípravky depilační, zejména parafíny, přípravky osvěžující, spadající do této třídy, růž na tváře, řasenky, oční linky, tužky na rty a oči, oční stíny, rtěnky, balzámy na rty, lesky na rty, přípravky pro péči a pěstění pokožky, spadající do této třídy, přípravky masážní, opalovací přípravky, také před a po opalování; (8) ruční nářadí a nástroje spadající do této třídy, depilační přístroje elektrické a neelektrické, glazovací nástroje, holicí čepelky, břitvy, strojky, holicí soupravy, holicí strojky elektrické nebo neelektrické, manikúrové a pedikúrové soupravy elektrické nebo neelektrické, nůžky, nůžky na nehty elektrické nebo neelektrické, neceséry na holicí potřeby, prostředky na stříhání vousů elektrické nebo neelektrické, kleště na natáčení očních řas, pilníky a brusné přístroje na nehty, též na gelové nehty, elektrické nebo neelektrické, leštičky na nehty elektrické nebo neelektrické, též na gelové nehty, razítka a šablony na nehty v rámci této třídy, pinzety, pouzdra na břitvy, žiletky, holicí strojky, rozprašovače a rozstřikovače na insekticidy (ruční nářadí), strojky na stříhání vlasů elektrické nebo neelektrické; (35) maloobchodní a velkoobchodní služby s výrobky ve třídách 3 a 8, obchodní nebo podnikatelské informace, poradenství a poskytování konzultací v obchodní činnosti, vytváření obchodních sítí, zprostředkování interaktivního obchodu pomocí globálních komunikačních sítí (Internet), administrativní práce spadající do této třídy, referenční servis, marketing, reklamní a propagační činnost, zprostředkování reklamní činnosti, zejména pomocí globálních komunikačních sítí, styky s veřejností, služby v oblasti získávání obchodních kontrakčních partnerů, organizování komerčních a reklamních výstav, vytváření obchodních a obchodně-informačních sítí, zprostředkování obchodních záležitostí a shromažďování různého zboží pro třetí osoby (kromě jejich přepravy), v rozsahu zboží tříd 1 až 34, za účelem umožnění spotřebitelům, aby si tyto výrobky mohli pohodlně prohlížet a nakupovat, dovozní a vývozní agentura.

- (730) **GOLDEN ROSE cosmetics s.r.o.**, Erbenova 783/29, Ostrava, Vítkovice, 70300, CZ
- (740) Silesia Patent & Trademark s.r.o., Pod Školou 1278, Šenov, 73934

- (210) **O-486187**  
(220) 02.06.2011  
(320) 02.06.2011  
(511) 33  
(540)

## TIRASPOL

- (510) (33) brandy, pocházející z Tiraspolu v Moldávii.
- (730) **CJSC "TIRASPOL WINE & BRANDY DISTILLERY "KVINT"**, Lenin Street 38, TIRASPOL, MD
- (740) Společná advokátní kancelář Všetečka Zelený Švorčík Kalenský a partneři, JUDr. Pavel Zelený, advokát, Hálkova 2, Praha 2, 12000

- (210) **O-486271**  
(220) 07.06.2011  
(320) 07.06.2011  
(511) 35, 39, 41

- (540)
- ## YACHTLET
- (510) (35) reklama (propagace), reklama on-line v počítačové síti, reklamní agentury, reklamní materiály (pronájem), reklamní materiály (aktualizování), reklamní materiály (rozšiřování) zákazníkům (letáky, prospekty, tisky, vzorky), reklamní nebo inzertní materiály (rozšiřování), reklamní plochy (pronájem); (39) pronájem lodí, zprostředkování pronájmu lodí; (41) organizování sportovních soutěží, školení, vyučování.
- (730) **YACHTLET s.r.o.**, Seifertova 682/81, Praha 3, 13000, CZ
- (740) JB s.r.o., Třída kpt. Jaroše 1844/28, Brno, 60200

- (210) **O-486276**  
(220) 07.06.2011  
(320) 07.06.2011  
(511) 35, 36, 45  
(540)



- (510) (35) administrativní zpracování nákupních objednávek, analýzy nákladů, dodavatelské služby pro třetí osoby, dražby, posuzování efektivnosti provozu a racionalizace práce, hospodářské prognózy, kanceláře dovozní a vývozní, komerční správa licencí na výrobky a služby ostatních, marketingové studie, příprava mezd a výplatních listin, nákupní ceny, velkoobchodní ceny - analýzy, obchodní management, obchodní nebo podnikatelský průzkum, obchodní management, průzkum trhu, průzkum veřejného mínění, zajišťování předplatného telekomunikačních služeb pro ostatní, zajišťování předplatného novin a časopisů, předvádění zboží, překlad informací do počítačových databází, řízení průmyslových nebo obchodních podniků, sekretářské služby, sestavování statistiky, služby v oblasti srovnávání cen, styky s veřejností, účetnictví, vedení kartoték v počítači, vydávání náborových textů, vyhledávání dat v počítačových souborech pro třetí osoby, předplatné pro třetí osoby, správa hotelů, srovnávací služby (v oblasti cen); (36) realitní kanceláře, nájemné (inkasování), nájemní, činžovní domy (vedení), nákup na splátky, nemovitosti (zprostředkování), obchodování s nemovitostmi, oceňování a odhady nemovitostí, pronájem nemovitostí, správa nemovitostí, pronájem nájemních a činžovních domů, pronajímání kanceláří, správa majetku, ubytovací kanceláře (byty, místnosti), finanční analýzy, bankovníctví finanční operace, bankovníctví finanční transakce, daňové odhady, daňové příznání (příprava a vyhotovení), elektronický převod kapitálu, finanční informace, finanční odhady a oceňování (pojišťovnictví, bankovníctví, nemovitosti), finanční poradenství, finanční řízení, finanční služby, finanční sponzorování, garance, záruky, kauce, hypotéky (poskytování půjček), informace o pojištění, investování kapitálu, jednatelství, kanceláře pro inkasování pohledávek, konzultační služby v oblasti pojišťovnictví, koupě na splátky, kreditní karty (služby), kurzovní záznamy na burze, leasing, likvidace podniků (služby) finanční záležitosti, makléřství, nájemné (inkasování), nákup na splátky, finanční oceňování pojištění, nemovitosti, odhady cen oprav, ověřování šeků, uzavírání pojistky, životní pojištění, pojistné - technické služby (statistika), pojištění (při námořní přepravě), zprostředkování pojištění, poradenství v oblasti pojištění, půjčka (zástavní), poskytování půjčky, spořitelny, úvěrové ústavy, úvěrové banky, uzavírání pojištění proti požáru, vydávání cenných papírů, vydávání cestovních šeků, vydávání kreditních karet, zprostředkování pojištění, zúčtovací banky; (45) autorská práva (správa), bezpečnost (poradenství v oblasti), duševní vlastnictví (ochrana, licence, konzultační služby), licence k průmyslovým právům, registrace názvů domén - právní služby, poskytování licencí na počítačový software (právní služby), poradenství v oblasti duševního vlastnictví, právnické (komerční služby), zprostředkovatelství (mediace).
- (730) **FARAON, reality s.r.o.**, Polská 1211/26, Praha 2 - Vinohrady, 12000, CZ
- (740) Mgr. Vladimír Kyzlink, advokát, Na Kozačce 1289/7, Praha 2, 12000



(210) **O-486294**  
(220) 07.06.2011  
(320) 07.06.2011  
(511) 9, 16, 35, 38, 41  
(540)



(510) (9) nosiče informací, obraza a zvuku v rozsahu třídy 9, elektronické publikace; (16) nosiče informací v rozsahu třídy 16, tiskoviny, katalogy, časopisy, fotografie, vstupenky, jízdenky; (35) reklama, propagace, marketing, pomoc při řízení obchodní činnosti, obchodní poradenství, organizování a uzavírání obchodních transakcí pro jiné, reklama a marketing prostřednictvím Internetu, provozování virtuálních obchodních středisek na Internetu s výrobky tříd 9 a 16 a se službami třídy 41, organizování prodeje s výrobky v rozsahu tříd 9 a 16 a službami v rozsahu třídy 41; (38) šíření informací prostřednictvím veřejných datových sítí, např. Internetu, bezdrátových, kabelových nebo satelitních sítí; (41) výchova, vzdělávání, zábava, nakladatelská a vydavatelská činnost, kulturní aktivity, tvorba a nahrávání rozhlasových a televizních pořadů, pořádání setkání, seminářů, výstav nekomerčního charakteru.  
(590) Barevná  
(730) **PRESENTA PICTURES, s.r.o.**, Vinohradská 184, Praha 3, 13052, CZ  
(740) Pavel Reichel a kol., Ing. Pavel Reichel, Lopatecká 14, Praha 4, 14700

(210) **O-486315**  
(220) 08.06.2011  
(320) 08.06.2011  
(511) 35, 36, 38  
(540)



(510) (35) propagační, reklamní a inzertní činnost, komerční informační kancelář, reklamní agentura, předvádění zboží, prezentace výrobků v komunikačních médiích, aktualizování reklamních materiálů, rozšiřování a zaslání reklamních materiálů, vydávání reklamních textů, rozhlasová a televizní reklama, organizace a pořádání výstav ke komerčním a reklamním účelům, příprava elektronických pozvánek, prezentace uživatelů na stránkách World Wide Web v počítačové síti Internet, činnost organizačních a ekonomických poradců, ekonomické prognózy, systematizace informací do počítačové databáze, obchodní průzkum, průzkum trhu, zprostředkovatelská činnost v oblasti obchodu se zbožím ve třídách 25-34 a služeb ve třídách 41 a 43, internetový prodej reklamy a inzerce, služby a poradenství v obchodní činnosti, marketingové studie, organizační poradenství, zprostředkovávání obchodních kontaktů, provádění obchodních operací, komerční využití Internetu v oblastech komerčních internetových médií a vyhledávacích služeb, on-line inzerce, shromažďování, poskytování, třídění, překlad nebo jiné zpracovávání obchodních nebo podnikatelských informací včetně vytváření, zpracovávání a třídění dat v rámci databází, účetnictví; (36) finanční a peněžní služby, služby pro zpracování plateb po síti, služby elektronických plateb, zprostředkovatelské služby burzy cenných papírů, zprostředkování služeb vztahujících se k obchodu s cennými papíry, akciím, obligacím, opcím a dalším cenným papířům, informace, poradenství a konzultace vztahující se k výše uvedeným službám, leasing; (38) telekomunikační služby, komunikace prostřednictvím sítí vláknové optiky, komunikace prostřednictvím počítačových terminálů, komunikace

prostřednictvím rádia, komunikace prostřednictvím telefonu, počítačem řízený přenos dat a obraza, poskytování přístupu do světových počítačových sítí, poskytování interaktivních on-line vývěsek pro přenos vzkazů mezi počítačovými uživateli, informace, poradenství a konzultace vztahující se k výše uvedeným službám.

(590) Barevná  
(730) **ChcemeSlevy.cz s.r.o.**, Křenova 438/7, Praha 6, 16200, CZ

(210) **O-486346**  
(220) 09.06.2011  
(320) 09.06.2011  
(511) 32, 33  
(540)



(510) (32) piva, minerální vody, šumivé nápoje a jiné nápoje nealkoholické, nápoje a šťávy ovocné, sirupy a jiné přípravky k zhotovování nápojů; (33) alkoholické nápoje (s výjimkou piva).  
(730) **PLANET DRINKS, s.r.o.**, Jeremiášova 870/24, Praha 5, 15543, CZ

(210) **O-486426**  
(220) 10.06.2011  
(320) 10.06.2011  
(511) 14, 16, 18, 24, 25, 35  
(540)



(510) (14) bižuterie, hodinky, klenoty; (16) výrobky z papíru, tiskoviny, letáky, kancelářské výrobky, tužky, pera, propisovačky, igelitové propagační tašky, fotografie; (18) výrobky z kůže a z imitace kůže, kabelky, peněženky, kufry, tašky, deštníky, slunečníky, hole, kožené oděvní doplňky; (24) ubrusy, ručníky, povlečení, tkaniny a textilní výrobky; (25) obuv, oděvy, pokrývky hlavy; (35) marketing, import, export, propagace, reklama, zprostředkování obchodní činnosti pro výše uvedené výrobky ve třídách 14, 16, 18, 24 a 25.  
(730) **DAPI, s.r.o.**, Na Jamách 1472, Rychnov nad Kněžnou, 51601, CZ  
(740) PROPATENT, Ing. Vlasta Sedláčková, Ke Kateřinkám 1393, Praha 4, 14900

(210) **O-486427**  
(220) 10.06.2011  
(320) 10.06.2011  
(511) 5  
(540)



(510) (5) farmaceutické přípravky pro léčbu roztroušené sklerózy.  
(590) Barevná

- (730) **TEVA Pharmaceuticals Industries Ltd.**, Science Based Industries Campus, Har Hotzvim P.O. Box 1142, Jeruzalém 91010, IL  
(740) Zeiner & Zeiner v.o.s., Mgr. Karel Šindelka, Maiselova 15, Praha 1, 11000

- (210) **O-486429**  
(220) 10.06.2011  
(320) 10.06.2011  
(511) 35, 36, 37, 39, 41, 45  
(540)



- (510) (35) dodavatelské služby pro třetí osoby (nákup a prodej výrobků), maloobchod, velkoobchod a internetový obchod v oblasti autokosmetiky, čistících kapalin, olejů, mazadel, autoskel, brzdných systémů, maloobchod, velkoobchod a internetový obchod v oblasti veškerých náhradních dílů, příslušenství, vybavení a potřeb pro vozidla ve třídách 1, 3, 4, 6, 7, 9, 11, 12 a 17, reklama a propagace; (36) pomoc při uzavírání úvěrových smluv; (37) opravy, servis a úprava vozidel, provádění montáží doplňků a vybavení vozidel, půjčování nářadí, technické poradenství a asistenční služba týkající se oprav a údržby vozidel; (39) půjčování automobilů, poskytování náhradních vozidel, asistenční služba týkající se dopravy; (41) školení automechaniků, vydávání školících publikací; (45) právní poradenství, asistenční služba týkající se právní pomoci.  
(590) Barevná  
(730) **AŠ Financial Services a.s.**, Veselská 699, Praha 9 - Letňany, 19900, CZ  
(740) TRAPLOVÁ-HAKR-KUBÁT Advokátní a patentová kancelář, JUDr. Jarmila Traplová, Přístavní 24, Praha 7, 17000

- (210) **O-486430**  
(220) 10.06.2011  
(320) 10.06.2011  
(511) 9, 16, 35, 38, 41, 42  
(540)

## AAAPOPTÁVKA

- (510) (9) software, nosiče zvukových, obrazových a zvukově obrazových záznamů nahrané i nenahrané, data a databáze i jiné informace na všech druzích elektronických nosičů v rozsahu třídy 9, elektronický časopis, elektronické publikace, elektronické prezentace, multimediální produkty, programové vybavení, aplikační programové vybavení, programové produkty a nástroje pro vývoj aplikací, přístroje pro zpracování informací počítače, elektronické databáze a databázové produkty na internetu, mobilních platformách WAP, CD a DVD; (16) nosiče informací všeho druhu v rozsahu třídy 16, databázové produkty v listinné formě; (35) pořádání komerčních výstav, veletrhů a nabídek, systemizace informací do počítačových databází, administrativní práce spadající do této třídy, kopírovací práce, referenční servis, organizování komerčních výstav, zpracování textů a správa počítačových souborů (v rámci této třídy), poskytování on-line inzerce; (38) šíření informací prostřednictvím komunikačních sítí, například Internetu nebo jiné sítě včetně bezdrátové, kabelové, případně satelitní, provozování a zajišťování komunikačních služeb, jako jsou diskusní skupiny v režimu on-line, elektronická pošta, počítačová komunikace, přenos zpráv a obrazových informací pomocí počítače, distribuce informací pomocí komunikace mezi sítěmi, provozování Internetového serveru, služby přenosu publikací na nosičích přenášených po síti, provozování internetového portálu, poskytování přístupu k Internetu, služby spojené se zřízením a provozem internetového připojení, zprostředkování přístupu uživatelům k Internetu a zajišťování jeho provozu, služby na Internetu (komunikační a vyhledávací služby, informační služby v oblasti komunikací, služby internetových síťových her, zprostředkování připojení na internet, zajištění prostoru pro osobní webové stránky), informační kanceláře on-line, poskytování přístupů k počítačovým databázím, poskytování

přístupů k počítačovým serverům a sítím; (41) nakladatelská a vydavatelská činnost, vydávání knih, publikací, časopisů, CD-ROM titulů, tvorba audiovizuálních děl, datových souborů včetně jejich elektronické podoby, korespondenční kurzy, výroba zvukových a zvukově obrazových záznamů, zábava, vzdělávací informace, zpravodajské služby, překladatelské a tlumočnické služby; (42) návrh a vývoj počítačového hardwaru a softwaru, tvorba a instalace software a tvorba počítačových systémů, poradenství poskytované v souvislosti se zaváděním software, počítačové programování, aktualizace počítačových programů, instalace počítačových programů, umístění webových stránek, programování internetových databázových systémů a internetových aplikací, programování multimediálních aplikací, tvorba multimediálních dokumentů, prezentací, aplikací, katalogů, konstrukce WWW prezentací a řešení WWW serverů, počítačové animace a vizualizace, tvorba programových projektů, tvorba informačních databází, navrhování vybavení internetových, intranetových či jiných síťových serverů, serverových stanic a systémů, včetně instalace, zavádění, aktualizace a údržby, návrhy, strukturování a programování či jiné vytváření databází, jiných datových systémů a aplikací pro jejich zpracování, včetně jejich poskytování přístupu k nim a jejich instalace, zavádění, aktualizace a údržby, návrhy, strukturování a programování či jiné vytváření internetových či intranetových počítačových stránek a nástěnek (websites) a internetových či intranetových aplikací, včetně jejich instalace, zavádění, aktualizace a údržby, hostování (poskytování volného prostoru) pro internetové či intranetové počítačové stránky a nástěny (websites) nebo hostování (poskytování volného prostoru) v rámci těchto stránek či nástěnek, hostování (poskytování volného prostoru) pro internetové či intranetové aplikace, převod (konverze) počítačových programů, dat či jiných údajů v elektronické podobě z různých formátů do jiných formátů, převod (konverze) dokumentů, dat či jiných údajů na elektronická média (ne fyzická).

- (730) **AAA POPTÁVKA.CZ, s.r.o.**, Zárubova 512/5, Praha 4 - Kamýk, 14200, CZ

- (740) Ing. Vladimír Čmejla - LEGR PATENT, Ing. Vladimír Čmejla, patentový zástupce a soudní znalec, Rašínovo nábřeží 54, Praha 2, 12800

- (210) **O-486557**  
(220) 15.06.2011  
(320) 15.06.2011  
(511) 18, 20, 22, 24, 28, 30  
(540)

## VETRO-PLUS a.s.

- (510) (18) kůže, imitace kůže, výrobky z těchto materiálů, které nejsou zahrnuty do jiných tříd, kůže ze zvířat, kufrý a zavazadla, deštníky, slunečníky a hole, biče a sedlářské výrobky; (20) nábytek, zrcadla, rámy, výrobky nejmenované v jiných třídách ze dřeva, korku, rákosu, vrbového proutě, z rohu, kosti, slonoviny, z kotic, želvoviny, jantaru, perleti, mořské pěny, náhražky všech těchto materiálů nebo náhražky z plastických hmot; (22) lana, provazy, síťky, stany, plachty, plachtoviny, pytle (neobsažené v jiných třídách), materiál na vycpávky (s výjimkou kaučuku nebo plastických hmot), textilní materiály ze surových vláken; (24) tkaniny a textilní výrobky, které nejsou uvedeny v jiných třídách, pokrývky ložní a ubrusy; (28) hry, hračky, potřeby pro gymnastiku a sport, které nejsou uvedeny v jiných třídách, vánoční ozdoby; (30) káva, čaj, kakao, cukr, rýže, tapioka, ságo, kávové náhražky, mouka a přípravky z obilnin, chléb, pečivo, cukrovinky, zmrzlina, med, sirup melasový, droždí, prášky do těsta, sůl, hořčice, ocet, nálevy (k ochucení), koření, led pro osvěžení.

- (730) **VETRO-PLUS a.s.**, Vocelova 1176, Hradec Králové, 50002, CZ

- (740) Advokátní kancelář Poupětová/Poupě s.r.o., JUDr. Alice Poupětová, Štěpánská 27, Praha 1, 11000

- (210) **O-486596**  
(220) 17.06.2011  
(320) 17.06.2011  
(511) 25, 35



(540)



(510) (25) obuv; (35) zprostředkování prodeje a prodej v oblasti obuvi.  
(590) Barevná  
(730) **Trading & Consulting s.r.o.**, Bezovka 428, Chrást, 33003, CZ

(210) **O-486614**

(220) 17.06.2011  
(320) 17.06.2011  
(511) 41, 44, 45  
(540)

## TERAPIE RUŠ

(510) (41) poradenská činnost v oblasti výuky společenských věd, rozvoje osobnosti a v oblasti zdravého životního stylu, pořádání odborných kurzů, školení a jiných vzdělávacích akcí, včetně lektorské činnosti v této oblasti, organizování, vedení a řízení seminářů, služby pro oddech a rekreaci v rámci této třídy, zábava, poradenská činnost v oblasti pořádání sportovních aktivit v rámci zdravého životního stylu; (44) provozování terapeutické metody, provozování poradenských služeb v oblasti psychoterapie, léčitelství, meditační terapie, alternativní medicíny, individuální terapie a psychoterapie, psychohygiena a odbourávání stresu, lékařské poradenství v rámci zdravého životního stylu; (45) osobní a sociální služby, poskytované za účelem uspokojování potřeb jednotlivců, poradenství v oblasti rozvoje osobnosti.

(730) **Karel Nejedlý**, Sluhy 242, Mratín, 25063, CZ

(210) **O-486615**

(220) 17.06.2011  
(320) 17.06.2011  
(511) 41, 44, 45  
(540)

## METODA RUŠ

(510) (41) poradenská činnost v oblasti výuky společenských věd, rozvoje osobnosti a v oblasti zdravého životního stylu, pořádání odborných kurzů, školení a jiných vzdělávacích akcí, včetně lektorské činnosti v této oblasti, organizování, vedení a řízení seminářů, služby pro oddech a rekreaci v rámci této třídy, zábava, poradenská činnost v oblasti pořádání sportovních aktivit v rámci zdravého životního stylu; (44) provozování terapeutické metody, provozování poradenských služeb v oblasti psychoterapie, léčitelství, meditační terapie, alternativní medicíny, individuální terapie a psychoterapie, psychohygiena a odbourávání stresu, lékařské poradenství v rámci zdravého životního stylu; (45) osobní a sociální služby, poskytované za účelem uspokojování potřeb jednotlivců, poradenství v oblasti rozvoje osobnosti.

(730) **Karel Nejedlý**, Sluhy 242, Mratín, 25063, CZ

(210) **O-486882**

(220) 29.06.2011  
(320) 29.06.2011  
(511) 32, 33  
(540)

## Keltské dědictví - Celtic Heritage

(510) (32) piva; (33) alkoholické nápoje (s výjimkou piv).

(730) **Václav Rout**, Vršovická 68, Praha 10, 10000, CZ

(210) **O-486916**

(220) 30.06.2011  
(320) 30.06.2011  
(511) 39, 41, 42  
(540)

## Český spolek horských průvodců

(510) (39) průvodcovské služby v horském a vysokohorském prostředí, plánování, organizování a zprostředkování zájezdů a cest s horskou a vysokohorskou tematikou, poradenská a konzultační činnost v oblasti průvodcovské činnosti horské; (41) výchova a vzdělávání členů a veřejnosti, pořádání sportovních a kulturních

akcí, zpracování, vydávání a průběžné novelizování metodiky týkající se aktivit v horském a vysokohorském prostředí, půjčování lezecké, horolezecké, skialpinistické a obdobné výstroje a výstroje, vše v rámci třídy; (42) technické poradenství při výrobě a testech výstroje, výstroje a materiálů pro pohyb v horském a vysokohorském prostředí.

(730) **Český spolek horských průvodců, o.s.**, Jiráskova 532/1, Děčín, 40502, CZ

(210) **O-487178**

(220) 14.07.2011  
(320) 14.07.2011  
(511) 5, 30  
(540)

## IMUNYL BRONCHO

(510) (5) farmaceutické výrobky, léčiva, potravinové doplňky pro léčebné účely; (30) potravinové doplňky v rámci této třídy.

(730) **Teva Pharmaceuticals CR, s.r.o.**, Radlická 3185/1c, Praha 5, 15000, CZ

(740) Rott, Růžička & Guttman Patentové, známkové a advokátní kanceláře, JUDr. Vladimír Rott, Vinohradská 37, Praha 2, 12000

(210) **O-487312**

(220) 21.07.2011  
(320) 21.07.2011  
(511) 9, 35, 37  
(540)



(510) (9) elektrické a elektronické komunikační a telekomunikační přístroje a nástroje, telekomunikační zařízení (včetně modemů) k napojování na databáze a Internet, elektrické dráty a kabely, odporové kabely, datové a optické kabely, elektrody, pagingové, radiopagingové a radiotelefonní přístroje a nástroje, telefony, telefony ISDN, videotelefony, bezdrátové telefony standardu DECT, mobilní telefony, digitální telefony, telefonní sady, příslušenství pro telefony, adaptéry pro telefony, nabíječky baterií pro telefony, pouzdra a kazety speciálně upravené pro upevnění nebo nošení přenosných telefonů a telefonního vybavení a příslušenství, kryty mobilních telefonů, stojany a držáky pro telefonní přístroje, počítačové osobní organizátory, antény a anténní adaptéry, baterie, mikroprocesory, klávesnice, modemy, elektronické GPS (globální positioning systems), elektronické navigační přístroje a nástroje a elektronické přístroje a nástroje pro zjištění polohy, SIM karty různých typů a funkce pro mobilní telefony, nabíjecí kupóny s předplaceným kreditem, součásti a díly pro výše uvedené zboží, zařízení obsahující reproduktor pro umístění na stůl nebo do auta, která umožňují používat telefon jako "hands-free", držáky na telefony, mobilní telefony a telefonní sady do auta, přístroje pro záznam, převod reprodukce zvuku nebo obrazu, magnetické nosiče zvukových záznamů, přístroje pro zpracování informací a počítače, přístroje, nástroje a zařízení pro vedení, přepínání, přeměnu, akumulaci, regulaci a řízení elektrického proudu, hasicí přístroje, osobní ochranné prostředky, požární hlásiče a detektory kouře, záznamníky, hlasové schránky, faxy, modemy, magnetické superty zvukových záznamů, televizní herní systémy, přenosné herní systémy, osobní digitální zařízení PDA nebo bezdrátové komunikační zařízení, počítačový software příslušející ke všem předcházejícím položkám; (35) maloobchodní a velkoobchodní služby s výrobky výše uvedenými, inzerce, organizování a zajišťování obchodních předváděcích akcí výrobců a služeb, vše v rámci této třídy, obchodní nebo podnikatelské informace, poradenství a poskytování konzultací v obchodní činnosti, vytváření obchodních a obchodně-informačních sítí, zprostředkování interaktivního obchodu pomocí globálních komunikačních sítí (Internet) s výrobky tříd 1-34, reklamní a propagační činnost, zprostředkování reklamní činnosti, organizování komerčních a reklamních výstav, zprostředkování obchodních záležitostí s výrobky tříd 1-34, shromažďování různého zboží pro třetí osoby (kromě jejich přepravy), v rozsahu

- zbožových tříd 1 až 34, za účelem umožnění spotřebitelům, aby si tyto výrobky mohli pohodlně prohlížet a nakupovat, export a import, vytváření obchodních sítí, referenční servis, marketing; (37) instalační, servisní, montážní a opravárenské služby k uvedenému zboží.
- (730) **Smielak Wojciech**, Na Okraji 644/2, Ostrava-Bartovice, 71700, CZ
- (740) Silesia Patent & Trademark s.r.o., Pod Školou 1278, Šenov, 73934



- (210) **O-487313**  
(220) 21.07.2011  
(320) 21.07.2011  
(511) 9, 35, 37  
(540)



- (510) (9) elektrické a elektronické komunikační a telekomunikační přístroje a nástroje, telekomunikační zařízení (včetně modemů) k napojování na databáze a Internet, elektrické dráty a kabely, odporové kabely, datové a optické kabely, elektrody, pagingové, radiopagingové a radiotelefonní přístroje a nástroje, telefony, telefony ISDN, videotelefony, bezdrátové telefony standardu DECT, mobilní telefony, digitální telefony, telefonní sady, příslušenství pro telefony, adaptéry pro telefony, nabíječky baterií pro telefony, pouzdra a kazety speciálně upravené pro upevnění nebo nošení přenosných telefonů a telefonního vybavení a příslušenství, kryty mobilních telefonů, stojany a držáky pro telefonní přístroje, počítačové osobní organizátory, antény a anténní adaptéry, baterie, mikroprocesory, klávesnice, modemy, elektronické GPS (globální positioning systems), elektronické navigační přístroje a nástroje a elektronické přístroje a nástroje pro zjištění polohy, SIM karty různých typů a funkcí pro mobilní telefony, nabíjecí kupóny s předplaceným kreditem, součástí a díly pro výše uvedené zboží, zařízení obsahující reproduktor pro umístění na stůl nebo do auta, která umožňují používat telefon jako "hands-free", držáky na telefony, mobilní telefony a telefonní sady do auta, přístroje pro záznam, převod reprodukci zvuku nebo obrazu, magnetické nosiče zvukových záznamů, přístroje pro zpracování informací a počítače, přístroje, nástroje a zařízení pro vedení, přepínání, přeměnu, akumulaci, regulaci a řízení elektrického proudu, hasicí přístroje, osobní ochranné prostředky, požární hlásiče a detektory kouře, záznamníky, hlasové schránky, faxy, modemy, magnetické suporty zvukových záznamů, televizní herní systémy, přenosné herní systémy, osobní digitální zařízení PDA nebo bezdrátové komunikační zařízení, počítačový software příslušející ke všem předcházejícím položkám; (35) maloobchodní a velkoobchodní služby s výrobky výše uvedenými, inzerce, organizování a zajišťování obchodních předváděcích akcí výrobků a služeb, vše v rámci této třídy, obchodní nebo podnikatelské informace, poradenství a poskytování konzultací v obchodní činnosti, vytváření obchodních a obchodně-informačních sítí, zprostředkování interaktivního obchodu pomocí globálních komunikačních sítí (Internet) s výrobky tříd 1-34, reklamní a propagační činnost, zprostředkování reklamní činnosti, organizování komerčních a reklamních výstav, zprostředkování obchodních záležitostí s výrobky tříd 1-34, shromažďování různého zboží pro třetí osoby (kromě jejich přepravy), v rozsahu zbožových tříd 1 až 34, za účelem umožnění spotřebitelům, aby si tyto výrobky mohli pohodlně prohlížet a nakupovat, export a import, vytváření obchodních sítí, referenční servis, marketing; (37) instalační, servisní, montážní a opravárenské služby k uvedenému zboží.
- (730) **Smielak Wojciech**, Na Okraji 644/2, Ostrava-Bartovice, 71700, CZ
- (740) Silesia Patent & Trademark s.r.o., Pod Školou 1278, Šenov, 73934

- (510) (9) nahanané a nenahané nosiče obrazu a zvuku všeho druhu spadající do této třídy; (16) tiskoviny, propagační materiály spadající do této třídy, propagační tiskoviny, plakáty, katalogy, fotografie, neperiodický tisk, programy, bulletiny, drobné propagační předměty spadající do této třídy, tužky, zápisníky, metodické dokumenty přihlašovatele; (35) reklamní a propagační činnost pro humánní a charitativní aktivity; (36) organizování veřejné finanční sbírky; (38) telekomunikace, rozhlasové vysílání, televizní vysílání, vysílání kabelové televize, komunikace prostřednictvím mobilních telefonů, počítačová komunikace, komunikace pomocí počítačových terminálů, přenášení pomocí satelitních družic, agentury tiskové, pronájem zařízení pro přenos informací, přenos zpráv a obrazových informací pomocí počítače, šíření informací prostřednictvím Internetu, přenos faxem, telexové služby; (41) organizování kulturních nebo vzdělávacích výstav, elektronické publikování, poskytování on-line elektronických publikací a databází, digitální zpracování obrazu, půjčování rozhlasových a televizních přijímačů, školení, výroba televizních programů, vydávání elektronických knih a časopisů on-line, výchovná a vzdělávací činnost, organizování kulturních a vzdělávacích akcí, organizování a vedení seminářů a konferencí, pronájem audionahrávek, poskytování podpory činnostem zvyšujícím úroveň vzdělávání, výchovy a sociální adaptace dětí, výchovná a vzdělávací péče o děti, nacházející se v životně velmi obtížných situacích, osvětová činnost ve výše uvedených oborech; (43) ubytovací zařízení pro delší pobyt dětí (provoz), provoz ústavních zařízení s péčí o postižené, zanedbávané a týrané děti spadající do této třídy, péče o děti, nacházející se v životně velmi obtížných situacích v rámci ubytovacích a stravovacích služeb, osvětová činnost ve výše uvedených oborech; (44) zdravotní péče pro postižené, zanedbávané a týrané děti, zdravotní péče o děti, nacházející se v životně velmi obtížných situacích, poskytování humanitární podpory fyzicky a mentálně postiženým dětem ke zlepšení zdravotního stavu deprivovaných dětí, zřízení a provozování krizového centra pro děti a adolescenty, zřízení telefonní linky bezpečí (lékařská pomoc), osvětová činnost ve výše uvedených oborech; (45) zprostředkování osvojení dětí a náhradní rodinné péče, provozování integrovaných záchranných systémů zahrnující komplexní zdravotní a sociální péči pro postižené, zanedbávané a týrané děti, poskytování humanitární a charitativní pomoci, podpora aktivit, jejichž cílem je pomoc člověku v nouzi, zejména opuštěným, ohroženým dětem, pěstounským rodinám, podpora projektů humanitárního, sociálního, kulturního a jiného společensky prospěšného zaměření se zřetelem na děti v agendě sociálně-právní ochrany, transformace systému péče o ohrožené děti, provozování orgánů sociálně-právní ochrany dětí, osvětová činnost ve výše uvedených oborech.
- (730) **Česká republika - Ministerstvo práce a sociálních věcí**, Na Poříčním právu 376/1, Praha 2, 12801, CZ

- (210) **O-487490**  
(220) 28.07.2011  
(320) 28.07.2011  
(511) 30, 40, 43  
(540)



- (210) **O-487482**  
(220) 28.07.2011

- (510) (30) mlynářské, těstářské, pekařské a cukrářské výrobky, výrobky obsahující obiloviny a/nebo luštěniny a směsi z nich,

výrobky z mouky, kukuřice, výrobky expandované, extrudované, čokoláda a výrobky z ní, pochutiny a pokrutiny na bázi obilovin, jemné a trvanlivé pečivo, prášek do pečiva, rýže a výrobky z rýže, chléb všeho druhu, káva, kakao, cukr, mouka, sladové prášky a plevy, sůl, kmín, koření, med, potravinářský škrob, kvasnice; (40) pekárenství; (43) služby zajišťující stravování a podávání nápojů.

(730) **JVS Semilská pekárna, s.r.o.**, 3. května 328, Semily, 51301, CZ

(210) **O-487492**

(220) 28.07.2011

(320) 28.07.2011

(511) 6, 35

(540)



(510) (6) kovové přenosné reklamní konstrukce, zejména sloupcovitého typu; (35) propagační činnost, reklama, pomoc při řízení obchodní činnosti, obchodní administrativa, provozování a pronájem reklamních nosičů s reklamními plochami, zajišťování reklamy v komunikačních médiích s příslušným mediálním servisem, úplný marketingový servis v oblasti kreativního řešení, v grafice, DTP službách a tiskových službách, vytváření marketingových strategií, vizuálů a marketingových plánů, zajišťování public relations.

(590) Barevná

(730) **EFFECT COMPANY a.s.**, U Slávie 1125/2a, Praha 10 - Vršovice, 10000, CZ

(740) **PATENTFORM, Ing. Stanislav Dušek, Medinská 530, Praha 9, 19014**

(210) **O-487493**

(220) 28.07.2011

(320) 28.07.2011

(511) 41, 42

(540)



(510) (41) knihovny (půjčování knih), provozování muzea, organizace a vedení konferencí, kongresů, seminářů a sympozií, organizace kulturních nebo vzdělávacích výstav, organizace soutěží (vzdělávacích nebo zábavných), praktický výcvik, psaní textů (jiných než reklamních), školení, vyučování, vydávání knih, vzdělávání, vzdělávací informace; (42) geologické expertizy, geologický průzkum, geologický výzkum, chemický výzkum, biologický výzkum, ochrana životního prostředí (výzkum).

(590) Barevná

(730) **Vodní zdroje Chrudim, spol. s r.o.**, U Vodárny 137, Chrudim II, 53701, CZ

(210) **O-487499**

(220) 28.07.2011

(320) 28.07.2011

(511) 35, 36, 41, 43

(540)



(510) (35) správa hotelů, služby a poradenství v oblasti správy hotelů,

spadající do této třídy, organizování výstav (komerčních nebo reklamních), reklama a propagace, poradenství v obchodní činnosti, styky s veřejností; (36) správa nemovitostí, směnářské služby; (41) zábava, sportovní a kulturní aktivity, služby pro oddech a rekreaci, organizování a vedení konferencí, kongresů, seminářů a sympozií; (43) služby zajišťující stravování a nápoje, dočasné ubytování, rezervace a zprostředkování dočasného ubytování a stravování, hotelové, restaurační a barové služby, poskytování občerstvení, hostinská činnost, pronájem apartmánů, sálů, salónek a jiných nebytových prostor obsažených v této třídě, poradenství v oboru provozování hotelů a gastronomických provozů.

(730) **ROMANTICK s.r.o.**, Rudolfovská tř. 34, České Budějovice, 37001, CZ

(740) **PatentCentrum Sedlák & Partners s.r.o.**, Husova 5, České Budějovice, 37001

(210) **O-487543**

(220) 29.07.2011

(320) 29.07.2011

(511) 42

(540)



(510) (42) certifikace, schvalování a zkoušení výrobků, materiálů a pomůcek v oboru elektrotechniky.

(590) Barevná

(730) **Elektrotechnický zkušební ústav, s.p.**, Pod Lisem 129, Praha 8 - Troja, 17102, CZ

(210) **O-487547**

(220) 29.07.2011

(320) 29.07.2011

(511) 35, 38, 41

(540)



(510) (35) shromažďování, poskytování, třídění, systematizace a překlad informací do počítačových databází, včetně vytváření, zpracovávání a třídění dat v rámci databází, pomoc při řízení obchodní činnosti, průzkum trhu, reklamní, propagační a inzertní činnost, rozšiřování, poskytování a vydávání reklamních a inzertních materiálů v tištěné podobě, nebo na jiných nosných médiích prostřednictvím sítě Internet nebo jiné obdobné veřejné či neveřejné telekomunikační sítě; (38) komunikace a přenos dat prostřednictvím veřejné nebo neveřejné telekomunikační sítě včetně Internetu pomocí telefonů, mobilních telefonů, telefaxů, satelitů, počítačů či terminálů nebo jakýmkoliv jinými prostředky, včetně přenosu elektronické pošty a přenosu dat v reálném čase (přenosu zvuku, obrazu, textu nebo jiných dat či informací), šíření a zpřístupňování elektronických tiskovin, časopisů, periodik, knih a jiných dat prostřednictvím veřejné nebo neveřejné telekomunikační sítě včetně Internetu, informační služby na Internetu včetně provozování elektronických nástěnek, diskusních skupin a fór a poskytování přístupu k on-line informačním službám a databázím; (41) služby v oblasti vzdělávání, zábavy a sportu, elektronické publikování (DTP), služby digitálního zpracování obrazu, informace o možnostech rekreace, rozptýlení, zábavy, výchově a vzdělávání, organizování a vedení konferencí, kongresů, seminářů, školení a sympozií, organizování kulturních nebo vzdělávacích výstav, organizování vzdělávacích a sportovních soutěží.

(730) **Uličník, s.r.o.**, Letohradská 754/48, Praha 7, 17000, CZ

(210) **O-487570**  
(220) 29.07.2011  
(320) 29.07.2011  
(511) 3, 11  
(540)

**L&H**

- (510) (3) neléčebné toaletní přípravky, neléčivé přípravky pro péči o obličej, tělo a pokožku, obličejové mycí přípravky, salicylové mycí prostředky na obličej, mýdla, hydratační přípravky na obličej a tělo, pleťové krémy, krémy proti stárnutí, zpevňovací a vyhlazovací krémy na obličej a tělo, čisticí přípravky na obličej, tónovací prostředky na obličej, pleťové čisticí přípravky, pleťové a tělové masky, opalovací krémy a vody, přípravky na odličování; (11) osvětlovací přístroje a nástroje pro kosmetické použití, osvětlovací přístroje a nástroje pro kosmetickou péči o pleť a omlazování pleti, včetně snižování výskytu vrásek a hojení ran, ruční osvětlovací zařízení pro kosmetické použití, ruční osvětlovací zařízení pro účely kosmetické péče o pleť, včetně omlazování pleti, snižování výskytu vrásek a hojení ran, lampy se zdrojem led osvětlení, infračervené lampy, ultrafialové lampy a sluneční lampy, všechno pro kosmetické použití, části a součástí veškerého výše uvedeného zboží, vše ve třídě 11.
- (730) **ASKLEPION Trade, s.r.o.**, Londýnská 160/39, Praha 2, 12000, CZ

(210) **O-487571**  
(220) 29.07.2011  
(320) 29.07.2011  
(511) 3, 11  
(540)



- (510) (3) neléčebné toaletní přípravky, neléčivé přípravky pro péči o obličej, tělo a pokožku, obličejové mycí přípravky, salicylové mycí prostředky na obličej, mýdla, hydratační přípravky na obličej a tělo, pleťové krémy, krémy proti stárnutí, zpevňovací a vyhlazovací krémy na obličej a tělo, čisticí přípravky na obličej, tónovací prostředky na obličej, pleťové čisticí přípravky, pleťové a tělové masky, opalovací krémy a vody, přípravky na odličování; (11) osvětlovací přístroje a nástroje pro kosmetické použití, osvětlovací přístroje a nástroje pro kosmetickou péči o pleť a omlazování pleti, včetně snižování výskytu vrásek a hojení ran, ruční osvětlovací zařízení pro kosmetické použití, ruční osvětlovací zařízení pro účely kosmetické péče o pleť, včetně omlazování pleti, snižování výskytu vrásek a hojení ran, lampy se zdrojem led osvětlení, infračervené lampy, ultrafialové lampy a sluneční lampy, všechno pro kosmetické použití, části a součástí veškerého výše uvedeného zboží, vše ve třídě 11.
- (730) **ASKLEPION Trade, s.r.o.**, Londýnská 160/39, Praha 2, 12000, CZ

(210) **O-487653**  
(220) 02.08.2011  
(320) 02.08.2011  
(511) 3, 5, 31  
(540)

**ARAS**   
Partner pro Vás a Vaše zvíře

- (510) (3) kosmetika pro zvířata; (5) veterinární přípravky, veterinární léčiva, dezinfekční a antiparazitické přípravky pro zvířata, dietetická výživa pro veterinární účely, očkovací látky pro zvířata, repelentní přípravky pro zvířata, protiparazitické obojky pro zvířata; (31) krmiva, bílkoviny (proteiny) pro zvířata, potrava pro zvířata, stelivo pro domácí zvířata, krmiva suchá pro zvířata, moučka pro zvířata, přípravky posilující pro zvířata, nápoje pro domácí zvířata, potrava pro ptactvo, přísady do krmiv, ne pro lékařské účely, psi suchary, sůl pro dobytek, šrot pro zvířata, sépiové kosti pro ptáky, pochoutky a odměny ke žvýkání pro zvířata, výživa pro domácí zvířata.
- (730) **ARAS Tiernahrung ARTINA VertriebsgmbH**, Altmannsdorfer Strasse 76A, 4/B12, 1120 Wien, AT
- (740) Mgr. Michaela Chytilová, Na Zlatnici 108/18, Praha 4 - Podolí, 14700

(210) **O-487705**  
(220) 04.08.2011  
(320) 04.08.2011  
(511) 5  
(540)

### Ambrobene

- (510) (5) farmaceutické a veterinární přípravky, hygienické výrobky pro léčebné účely, dietetické látky upravené pro léčebné účely, kojenecká strava, náplasti, obvazový materiál, materiály pro plombování zubů a pro zubní otisky, dezinfekční prostředky, přípravky na hubení obtížného hmyzu, fungicidy, herbicidy.
- (730) **ratiopharm GmbH**, Graf-Arco-Str. 3, 89079 Ulm, DE
- (740) ČERVENKA, KLEINTOVÁ, TURKOVÁ Patentová, známková a advokátní kancelář, Ing. Eva Kleintová, Budečská 6/974, Praha 2, 12000

(210) **O-487706**  
(220) 04.08.2011  
(320) 04.08.2011  
(511) 5  
(540)

### Candibene

- (510) (5) farmaceutické a veterinární přípravky, hygienické výrobky pro léčebné účely, dietetické látky upravené pro léčebné účely, kojenecká strava, náplasti, obvazový materiál, materiály pro plombování zubů a pro zubní otisky, dezinfekční prostředky, přípravky na hubení obtížného hmyzu, fungicidy, herbicidy.
- (730) **ratiopharm GmbH**, Graf-Arco-Str. 3, 89079 Ulm, DE
- (740) ČERVENKA, KLEINTOVÁ, TURKOVÁ Patentová, známková a advokátní kancelář, Ing. Eva Kleintová, Budečská 6/974, Praha 2, 12000

(210) **O-487708**  
(220) 04.08.2011  
(320) 04.08.2011  
(511) 5  
(540)

### Pirabene

- (510) (5) farmaceutické a veterinární přípravky, hygienické výrobky pro léčebné účely, dietetické látky upravené pro léčebné účely, kojenecká strava, náplasti, obvazový materiál, materiály pro plombování zubů a pro zubní otisky, dezinfekční prostředky, přípravky na hubení obtížného hmyzu, fungicidy, herbicidy.
- (730) **ratiopharm GmbH**, Graf-Arco-Str. 3, 89079 Ulm, DE
- (740) ČERVENKA, KLEINTOVÁ, TURKOVÁ Patentová, známková a advokátní kancelář, Ing. Eva Kleintová, Budečská 6/974, Praha 2, 12000

(210) **O-487719**  
(220) 04.08.2011  
(320) 04.08.2011  
(511) 12  
(540)

 **VEREDUS**

- (510) (12) osobní automobily, nákladní automobily, autobusy, minibusy, automobily s náhonem na čtyři kola, dodávky, mini dodávky (minivany).  
(730) **Kia Motors Corporation**, Yangjae-dong, Seocho-gu 231, Seoul, KR  
(740) Zeiner & Zeiner v.o.s., Mgr. Karel Šindelka, Maiselova 15, Praha 1, 11000
- (590) Barevná  
(730) **ASIANA, spol. s r.o.**, Velflíkova 1430/8, Praha 6, 16000, CZ  
(740) PROPATENT, Ing. Vlasta Sedláčková, Ke Kateřinkám 1393, Praha 4, 14900

(210) **O-487789**

(220) 08.08.2011  
(320) 08.08.2011  
(511) 9, 16, 35, 38, 41

## O mé rodině a jiných mrtvolách

- (510) (9) aparáty a přístroje elektronické, fotografické, filmové, optické, aparáty pro záznam, převod, reprodukci zvuku nebo obrazu, magnetické supporty zvukových záznamů, audiovizuální díla na jakémkoliv nosiči, filmové kamery, filmové přístroje, obaly na zvukové nosiče, gramofonové desky, přístroje pro zpracování informací, zařízení výpočetní techniky, programové vybavení pro počítače na nosičích, nosiče magnetických záznamů nahrané i nenahrané, audiovizuální díla na nosičích, audiokazety a videokazety nahrané i nenahrané, CD disky; (16) papír, lepenka a výrobky z těchto materiálů patřící do třídy 16, plakáty, fotografie, pohlednice, gratulace, dopisní papíry, obálky, kalendáře, zejména nástěnné a stolní, samolepky, obtisky, poznámkové bloky, desky na spisy, pořadače, omalovánky, aktivity books, balicí papír, školní sešity, skicáky, tužky, pastelky, tuhy, gumy, ořezávátko na tužky, penály, papírové tašky, umělohmotné tašky, papírové kapesníčky, tiskoviny, časopisy, periodika, knihy, tiskárenské výrobky, lepidla na papír a pro domácnost, materiály pro umělce, štetce, kancelářské potřeby patřící do třídy 16, učební pomůcky (s výjimkou přístrojů), papírové obaly, obaly z plastických hmot zařazené v této třídě; (35) reklamní, inzertní a propagační činnost, prodej reklamního času inzerentům, prezentace her a soutěží pro veřejnost, organizační zabezpečení televizního vysílání; (38) televizní vysílání, rozšiřování televizního vysílání, přenosy zpráv, přenos zpráv a obrazových informací pomocí počítače, přenášení vysílání pomocí satelitních družic, šíření audiovizuálních děl, vysílání kabelové televize, technické zabezpečení televizního vysílání; (41) nakladatelská a vydavatelská činnost, nahrávání nosičů zvukových a/nebo obrazových, agenturní činnost v oblasti kultury v rámci této třídy, tvorba a vydávání audiovizuálních děl, půjčování nahraných nosičů zvukových a/nebo obrazových záznamů, výchovná a zábavní činnost, organizace her a soutěží pro veřejnost, tvorba televizních pořadů.
- (730) **FTV Prima, spol. s r.o.**, Na Žertvách 24/132, Praha 8, 18000, CZ

(210) **O-487964**

(220) 15.08.2011  
(320) 15.08.2011  
(511) 9, 16, 35, 36, 39, 43  
(540)

- (510) (9) informace na elektronických nosičích, nosiče zvukových a zvukově obrazových záznamů; (16) výrobky z papíru spadající do této třídy, tiskoviny, obálky, dopravní ceniny, letenky, letáky, fotografie, informace na papírových nosičích; (35) reklamní a propagační služby, marketing, zprostředkování prodeje s výrobky uvedenými ve třídách 9 a 16; (36) zprostředkování cestovního pojištění, on-line rezervace pojištění; (39) organizování cest, zájezdů, výletů a pobytů v rámci této třídy, rezervace dopravy, poskytování cestovních a dopravních informací, cestovní rezervace, on-line rezervace letenek, zprostředkování půjčování automobilů, zprostředkování vyřizování víz, zprostředkování dopravních služeb včetně

dopravy autobusy a aerotaxi, veřejná osobní hromadná doprava; (43) zprostředkování v oblasti ubytování a stravování, rezervace přechodného ubytování a stravování, on-line rezervace ubytování.

(590) Barevná  
(730) **ASIANA, spol. s r.o.**, Velflíkova 1430/8, Praha 6, 16000, CZ  
(740) PROPATENT, Ing. Vlasta Sedláčková, Ke Kateřinkám 1393, Praha 4, 14900

(210) **O-487965**

(220) 15.08.2011  
(320) 15.08.2011  
(511) 9, 16, 35, 36, 39, 43  
(540)

- (510) (9) informace na elektronických nosičích, nosiče zvukových a zvukově obrazových záznamů; (16) výrobky z papíru spadající do této třídy, tiskoviny, obálky, dopravní ceniny, letenky, letáky, fotografie, informace na papírových nosičích; (35) reklamní a propagační služby, marketing, zprostředkování prodeje s výrobky uvedenými ve třídách 9 a 16; (36) zprostředkování cestovního pojištění, on-line rezervace pojištění; (39) organizování cest, zájezdů, výletů a pobytů v rámci této třídy, rezervace dopravy, poskytování cestovních a dopravních informací, cestovní rezervace, on-line rezervace letenek, zprostředkování půjčování automobilů, zprostředkování vyřizování víz, zprostředkování dopravních služeb včetně dopravy autobusy a aerotaxi, veřejná osobní hromadná doprava; (43) zprostředkování v oblasti ubytování a stravování, rezervace přechodného ubytování a stravování, on-line rezervace ubytování.

(730) **ASIANA, spol. s r.o.**, Velflíkova 1430/8, Praha 6, 16000, CZ  
(740) PROPATENT, Ing. Vlasta Sedláčková, Ke Kateřinkám 1393, Praha 4, 14900

(210) **O-487999**

(220) 16.08.2011  
(320) 11.04.2011  
(511) 5, 29, 30  
(540)

## Livinorm

- (510) (5) vitamíny a minerály a stopové prvky, dietní a nutriční přípravky pro lékařské účely a léčiva, medicínální sirupy, výtažky z léčivých bylin a kombinované přípravky vitamínů, minerálů, stopových prvků a bylinných výtažků, potravinové doplňky obohacené vitamíny nebo minerály nebo stopovými prvky, vitamínové přípravky, vitamíny a multivitaminové preparáty, minerály a multiminerálové preparáty, bylinné čaje, léčivé byliny, cukrovinky nebo pastilky nebo tabletky nebo tobolky nebo kapsle nebo žvýkačky s léčivými přísadami, dietetické látky upravené pro lékařské účely, minerální vody a dietetické nápoje upravené pro lékařské účely, dietní potraviny upravené pro lékařské účely, doplňky výživové pro lékařské účely, bílkovinné přípravky nebo potravina pro lékařské účely, balzámy a krémy a masti pro lékařské účely, chemické přípravky pro lékařské účely, léčivé oleje, oleje pro lékařské účely, tuky pro lékařské účely, léčivé soli, tinktury pro lékařské účely, bylinné výtažky nebo sirupy, vitamínová a minerální výživa ve formě koncentrátů, proteinové koncentráty jako výživné přísady k potravinám pro léčebné účely, droždí pro farmaceutické účely, potravinové doplňky s léčebnými účinky, výživné nebo dietetické přípravky pro lékařské účely pro denní doplnění stravy jako instantní strava nebo samostatná směs, která se skládá hlavně z mléka v prášku nebo ze živočišných nebo zeleninových proteinů, také s přísadkou vitamínů nebo minerálů nebo stopových prvků nebo cukru, přípravky zvláštní výživy pro sportovce nebo osoby s vysokým energetickým výdejem, želatinové výrobky a přípravky pro výživu, výživné přípravky pro denní doplnění stravy, která se skládá hlavně z mléka v prášku nebo ze zeleninových nebo živočišných proteinů, také s



přidavkem vitamínů nebo minerálů nebo stopových prvků nebo cukru, vše pro lékařské účely, výrobky farmaceutické a parafarmaceutické; (29) potravinové doplňky ne pro lékařské účely (zařazené v této třídě) a obsahující látky živočišného původu, protein pro lidskou spotřebu, proteinové výrobky a přípravky pro výživu, jedlá želatina, tuky, oleje, oleje, extrakty z chaluch jako výživa, mléko, mléčné výrobky, jogurty, konzervované, sušené, vařené nebo nakládané ovoce nebo zelenina, polévky, vývary, bujóny; (30) potravinové doplňky ne pro lékařské účely (zařazené v této třídě) a obsahující látky rostlinného původu, cukrovinky, žvýkačky, bonbóny, zmrzlina, pekařské výrobky, cukrářské výrobky, kakao, káva, čaj, čokoláda, nápoje čokoládové, čajové, kakaové nebo kávové, potraviny a pokrmy z obilovin pro lidskou spotřebu, těstoviny, muesli, med, propolis pro lidskou potřebu.

- (730) **WALMARK, a.s.**, Oldřichovice 44, Trinec, 73961, CZ  
(740) Advokátní a patentová kancelář VYSKOČIL, KROŠLÁK a spol., Dana Lukajová, Voršilská 10/130, Praha 1, 11000

- (210) **O-488089**  
(220) 19.08.2011  
(320) 19.08.2011  
(511) 41, 42  
(540)



- (510) (41) výchova, vzdělávání, zábava, sportovní a kulturní aktivity;  
(42) vědecké a technologické služby a související výzkum a projektování, analytické a výzkumné služby v průmyslu, navrhování a vývoj počítačového hardwaru a softwaru.  
(730) **SHINE Consulting s.r.o.**, Oulehla 443, Pozořice, 66407, CZ  
(740) Advokátní kancelář Paroulek, Zrůstek, Lúdl v. o. s., Mgr. Kamila Mesiarkinová, Orli 36, Brno, 60200

- (210) **O-488448**  
(220) 02.09.2011  
(320) 02.09.2011  
(511) 6, 9, 11, 16, 17, 35, 36, 37, 39, 40, 42  
(540)



- (510) (6) kovové materiály stavební, tyčové, profilové, kovové plechy, trouby, trubky, ohyby, tvarovky a fitinky, kovové potrubní armatury uzavírací, regulační, redukční, zpětné a pojistné v jiné třídě neobsažené, nádrže a nádoby kovové, spojovací materiál kovový, kovové konstrukce, plošiny, lávky, schodiště a zámečnické výrobky spadající do této třídy; (9) elektrické rozvaděče, přístroje a nástroje geodetické, elektrické v rámci této třídy, přístroje optické, přístroje pro vážení, měření, signalizaci, kontrolu (inspekci), strojně čitelné nosiče informací, informace na strojně čitelných nosičích, software, interaktivní a grafické programy, elektronická periodika, elektronické katalogy a jiné propagační a reklamní materiály v elektronické podobě, hardware, zařízení měřicí a signalizační; (11) potrubní armatury uzavírací, regulační, redukční, zpětné a pojistné spadající do této třídy, zařízení regulační spadající do této třídy, potrubní armatury (kohouty, ventily, šoupátka a zpětné klapky) v jiných třídách neobsažené, výrobky a zařízení pro čištění, úpravu a rozvod vody a pro zásobování vodou, tepelná čerpadla, tlakové vodní nádrže, tlakové zásobníky vody, vodovodní hydranty, výrobky a zařízení pro odvádění vod stokových a odpadních a k jejich čištění; (16) papír a papírenské výrobky, zejména vlajky, vlaječky a praporky papírové, papírové obaly a obálky, etikety s výjimkou textilních, periodické a neperiodické tiskoviny a tiskárenské výrobky,

tiskopisy všeho druhu, knihy, časopisy, noviny, katalogy, prospekty, plakáty, letáky a jiné propagační, reklamní a informační materiály spadající do této třídy, pohlednice, fotografie, grafická a kartografická díla a jiná vyobrazení na papírovém nosiči, výkresová dokumentace, výstupy počítačů na papírovém nosiči, záložky do knih, kalendáře, diáře, poznámkové bloky, papír dopisní a kancelářský, pořadače, rychlovazače, sáčky a tašky z papíru a plastů v jiné třídě nezařazené, stojánky a závěsy na ně, razítka, psací, školní a kancelářské potřeby s výjimkou nábytku, pouzdra na doklady, razítka a kancelářské potřeby, obaly (papírníkové výrobky), vývěsní štíty z papíru nebo lepenky; (17) materiály těsnicí a ucpávkové, výrobky z pryže spadající do této třídy, hadice ohebné nekovové, trouby a trubky ohebné a nekovové, ohyby a tvarovky nekovové spadající do této třídy, spojovací materiály z plastických hmot, materiály izolační; (35) zprostředkování obchodu s výše uvedenými výrobky ve tř. 6, 9, 11, 16 a 17, reklamní, propagační a inzertní činnost, vydávání a šíření reklamních a propagačních materiálů, předvádění produktů a prezentace služeb, řízení obchodní společnosti, obchodní marketing, obchodní administrativa, vedení účetnictví, sestavování statistických informací, studie a průzkum trhu, automatizované zpracování dat; (36) investorská činnost ve stavebnictví, pronájem a prodej nemovitostí, správa majetku, správa nemovitostí; (37) montáže, opravy, údržba a revize vyhrazených elektrických zařízení, montáže, opravy, údržba a revize vodovodů a kanalizací, montáže, opravy a revize vyhrazených tlakových zařízení, jiné opravárenské činnosti, elektromontážní, elektroinstalační, vodoinstalační práce, práce potrubářské, studnařství, zemní práce, úpravy ploch, provádění staveb včetně jejich změn, udržovacích prací na nich a jejich odstraňování, seřizování a opravy měřidel včetně zajišťování těchto prací, stavební dozor; (39) silniční motorová doprava, rozvod pitné a užitkové vody, provoz kanalizací, správa vodovodů a kanalizací, skladování materiálů, hmot a kapalin, provozování deponií; (40) výroba a úprava pitné a užitkové vody, čištění odpadních vod, zpracování a úprava kalů pro jejich druhotné využití, recyklace výkoptků, úprava zemin, nakládání s odpady zejména jejich zpracování, recyklace a likvidace, výroba elektrické energie, kovoobrábění, zámečnické práce - zpracovávání kovů, svářečské práce; (42) konstrukční, projekční, technologická a investorsko-inženýrská činnost spadající do této třídy, geologické práce a geologické průzkumy, zeměměřičské činnosti, chemické analýzy a jiné odborné laboratorní činnosti, kontrola kvality vod, měření a kontrola průtoků vod, odborné poradenství ve vodo hospodářské činnosti, inženýrské expertizy v oboru vod a odpadů, vyhledávání poruch technickými prostředky, tvorba software, počítačová grafika, údržba programů počítačů.

- (590) Barevná  
(730) **Vodárny a kanalizace Karlovy Vary, a.s.**, Studentská 328/64, Karlovy Vary, 36007, CZ  
(740) ZEMAN - podkrušnohorská patentová a známková kancelář, Mgr. Dita Fialová, Hradní 301, Loket, 35733

- (210) **O-488455**  
(220) 05.09.2011  
(320) 05.09.2011  
(511) 9, 37, 42  
(540)

## SPEL

- (510) (9) rozvaděče nízkého napětí, software, výrobky automatizační techniky spadající do této třídy, zejména řídicí systémy, CNC systémy, snímače, vizuální systémy, komunikační systémy; (37) instalační služby, opravy; (42) projekce průmyslových pohonů a řídicích systémů technologických procesů, navrhování a vývoj počítačového hardwaru a softwaru.  
(730) **SPEL, a.s.**, Trídvořská 1402, Kolín V, 28002, CZ

- (210) **O-488656**  
(220) 13.09.2011  
(320) 13.09.2011  
(511) 35, 38, 42

(540)



- (510) (35) vyhledávání dat v počítačových souborech pro třetí osoby; (38) počítačová komunikace, poskytování internetových diskusních fór, přenos zpráv a obrazových informací pomocí počítače; (42) aktualizace počítačových programů, hosting webových stránek, instalace počítačových programů, konzultace v oblasti počítačového softwaru, kopírování počítačových programů, obnova počítačových dat (regenerace), počítačové programování, počítačové systémové analýzy, poradenské služby v oblasti počítačového hardware, údržba počítačových programů, pronájem počítačového software, tvorba software, tvorba a správa webových stránek pro třetí osoby, tvorba počítačových systémů, poskytování vyhledávačů pro Internet, pronájem webových serverů, tvorba a správa webových stránek.
- (730) **Lemonade s.r.o.**, Na Okraji 439/44, Praha 6, 16200, CZ  
(740) Mgr. Aleš Brodský, Na Okraji 439/44, Praha 6, 16200

(210) **O-488753**

- (220) 16.09.2011  
(320) 16.09.2011  
(511) 18, 25, 35  
(540)



- (510) (18) kabelky, kufry, peněženky, tašky (nákupní), tašky (sportovní), tašky plážové - vše původem z Itálie; (25) boty šněrovací, bundy sportovní, bundy sportovní s kapucí (s kožešinovou nebo plyšovou vložkou), čepice, čepice se štítkem, kabátky krátké, kabáty (svrchní), kalhoty, klapky na uši (proti chladu, jako pokrývka hlavy), klobouky, kombinézy (oděvy), konfekce, kostýmy, obleky, košile, kožešiny (oděvy), kravaty, kšiltý (čepice s -), kůže (oděvy z napodobenin-), kůže (oděvy z-), legíny, oblečení, obuv, oděv svrchní, oděvy, oděvy koupací, oděvy nepromokavé, oděvy plážové, oděvy pletené, oděvy z kůže, oděvy z napodobenin kůže, opasky, pánské plavky, pásky ke kalhotám, pláště, pláštěnky dámské (peleríny), plavky, plavky dámské, pletené zboží (stávkové zboží), pokrývky hlavy, přehozy kolem ramen, převlečníky (kabáty), pulovry, rukavice, rukavice (dámské dlouhé), rukavice bez prstů, rukávniky, saka, sukně, svetry, svetry silně vlněné, svetry (bundy sportovní), svrchní kabáty, šály, šály na krk, šátky kolem krku, šaty dámské, šněrovací boty, tílka košílky, tílka nátělníky, trička, vesty, zimníky - vše původem z Itálie; (35) administrativní zpracování nákupních objednávek, dodavatelské služby pro třetí osoby (nákup výrobků a služeb pro jiné podniky), informace (obchodní nebo podnikatelské), kanceláře dovozní a vývozní, komerční informace a rady pro spotřebitele (spotřebitelská poradna), komunikační média (prezentace výrobků v komunikačních médiích) pro účely maloobchodu, nákupní objednávky (administrativní zpracování), pomoc při řízení obchodní činnosti, poradenství (odborné obchodní), prezentace výrobků v komunikačních médiích pro účely maloobchodu, předvádění zboží, rady pro spotřebitele (komerční informace a rady pro-) (spotřebitelská poradna), rozšiřování vzorků (zboží), subdodavatelské služby (obchodní pomoc), účely maloobchodu (prezentace výrobků v komunikačních médiích pro účely maloobchodu), vzorky zboží (distribuce-), zboží (předvádění).
- (590) Barevná  
(730) **CHARISMA EYEWEAR DISTRIBUTION s.r.o.**, Rozvojová zóna 500, Janovice nad Úhlavou, 34021, CZ

(210) **O-489093**

- (220) 03.10.2011  
(320) 03.10.2011  
(511) 41  
(540)

## Moscow Night

- (510) (41) výchova, vzdělávání, zábava, sportovní a kulturní aktivity.  
(730) **Polityko Alexander Mgr.**, Narcisova 497, Osnice, 25242, CZ

(210) **O-489211**

- (220) 19.03.2010  
(320) 19.03.2010  
(511) 3  
(540)

## PHYTO-C

- (510) (3) výrobky pro péči o pleť ve formě krémů, gelů a tekutin.  
(730) **Phytoceuticals, INC**, 37 Midland Avenue, Elmwood Park, NJ, US  
(740) **ŠTROS & KUSÁK** advokátní a patentová kancelář, JUDr. David Štros, advokát, Národní 32, Praha 1, 11000

(210) **O-489252**

- (220) 06.10.2011  
(320) 06.10.2011  
(511) 35, 36, 38  
(540)

## realitní dvůr

- (510) (35) propagační činnost, reklama, pomoc při řízení obchodní činnosti, obchodní administrativa, kancelářské práce; (36) pojištění, služby finanční, služby nemovitostní; (38) vytváření a umožňování sdílení internetového obsahu.  
(730) **Svobodová Veronika Mgr.**, Heřmanova 1168/24, Praha 7, 17000, CZ

(210) **O-489386**

- (220) 12.10.2011  
(320) 12.10.2011  
(511) 9, 35, 38, 41, 42  
(540)



- (510) (9) elektronické publikace týkající se oblastí transferu technologií, inovací, nanotechnologií a nanovláken; (35) marketing a marketingové studie, poskytování obchodních a podnikatelských informací, propagační činnost, zprostředkovatelská činnost a poradenství v oblasti obchodu a marketingu, obchodní a podnikatelský průzkum, pomoc při řízení obchodní činnosti, vše týkající se oblastí transferu technologií, inovací, nanotechnologií a nanovláken; (38) poskytování internetových diskusních fór, telekomunikační služby, poskytování přístupu k databázím, vše týkající se oblastí transferu technologií, inovací, nanotechnologií a nanovláken; (41) vydávání elektronických publikací, zprostředkovatelská činnost v oblasti vydávání elektronických publikací, elektronické publikování, vzdělávání, organizování a pořádání konferencí, seminářů, školení a kongresů, vše týkající se oblastí transferu technologií, inovací, nanotechnologií a nanovláken; (42) tvorba, návrh, provozování, správa a pronájem webových stránek, serverů a portálů, zprostředkovatelská činnost a poradenství v oblasti vědy a techniky, vše týkající se oblastí transferu technologií, inovací, nanotechnologií a nanovláken.  
(730) **NAFIGATE, a.s.**, Kolbenova 568/29, Praha 9 - Hloubětín, 19800, CZ  
(740) Ing. Dobroslav Musil, patentová kancelář, Ing. Dobroslav Musil, Cejl 38, Brno, 60200

(210) **O-489425**

- (220) 13.10.2011  
(320) 13.10.2011  
(511) 9, 16, 35, 36, 38, 41, 42, 45

(540)



- (510) (9) elektronické nosiče informací pro oblast pojišťovacích, leasingových, peněžních a finančních služeb i pro obchodní síť, jako jsou magnetické a čipové karty a další média zahrnutá v této třídě, elektronické publikace všeho druhu, programové vybavení pro počítače, software, hardware výpočetní techniky nebo komunikační nebo informační techniky, elektronické databáze a databázové produkty, informace a data a databáze a záznamy v elektronické podobě, elektronické nebo datové nebo informační nebo komunikační nebo výpočetní sítě, včetně jednotlivých součástí a náhradních dílů obsažených ve třídě 9, multimediální aplikace, elektronické multimediální nebo elektronické informační katalogy, elektronické časopisy, elektronická periodika a knihy v elektronické podobě; (16) veškeré propagační, reklamní, inzertní, informační a instruktážní materiály spadající do této třídy, psací potřeby včetně psacích potřeb ze vzácných kovů a jejich slitin, kancelářské výrobky (s výjimkou nábytku), reklamní a upomínkové předměty nezařazené do jiných tříd, obaly a výrobky z plastu spadající do této třídy; (35) reklamní, inzertní a propagační činnost, marketing, reklamní, inzertní a propagační činnost prostřednictvím jakéhokoliv média, prostřednictvím telefonní sítě nebo datové sítě nebo informační sítě, poskytování komerčních informací a jiných komerčních informačních produktů všeho druhu, informačních produktů reklamního charakteru, poskytování multimediálních informací komerčního charakteru, komerční využití Internetu v oblastech komerčních internetových médií a vyhledávacích služeb, on-line inzerce, zprostředkování v obchodních vztazích, výstavy komerční, služby zahrnující záznam, přenos, přepis, převod, vypracování, kompilaci, přenášení nebo systematickosti písemných sdělení a/nebo záznamů, využívání nebo kompilaci matematických a statistických údajů, činnost ekonomických a/nebo organizačních poradců, zprostředkování v obchodních vztazích, merchandising, franchising, pomoc při využívání a řízení obchodního podniku, personální agentura, personální poradenství, automatizované zpracování dat, pomoc při provozování obchodů a obchodních činností průmyslového nebo obchodního podniku, systém na podporu a intenzifikaci obchodních služeb založený na zvýhodňování klíčových spolupracovníků a klientů, věrnostní a bonusové systémy jako například poskytování slev a odměn, přednostní a nadstandardní poskytování služeb, vše zejména v prodeji výrobků a služeb; (36) finanční služby, pojišťovnictví, zajišťovací činnost, činnosti související s pojišťovací a zajišťovací činností, zábranná činnost, bankovníctví, finanční služby, provádění bankovních obchodů a jakýchkoliv operací s tím spojených, bankovní služby, služby týkající se financí a peněžnictví, přijímání vkladů, poskytování úvěrů, vydávání hypotečních zástavních listů, investování do cenných papírů, financování pronájmu, vedení účtů, řízení, obsluha a provozování výměny dat v rámci platebního styku, poradenská a informační činnost a zprostředkování v oblasti financí a pojišťovnictví, sponzoring, shromažďování a poskytování finančních prostředků, služby realitní kanceláře, poradenství v oboru realit, odhadů a oceňování, organizování a provozování dobročinných a humanitárních akcí formou poskytování slev a příspěvků potřebným ve finanční podobě, zprostředkovatelské služby v oblasti stavebního spojení, poskytování služeb a prezentace na výstavách a veletrzích v oblasti peněžnictví a pojištění, pronájem nemovitostí, správa nemovitostí; (38) poskytování, šíření a výměna informací prostřednictvím globálních telekomunikačních sítí a Internetu, šíření a výměna informací prostřednictvím počítačové sítě, počítačová komunikace, poskytování služeb prostřednictvím elektronických médií, šíření informací formou WWW stránek a šíření elektronických tiskovin, provozování nepřetržité infolinky, informační kancelář, šíření informací prostřednictvím televizního a rozhlasového vysílání; (41) školící a vzdělávací činnosti, výchovná a zábavná činnost, sportovní a kulturní aktivity,

vydavatelská a nakladatelská činnost, elektronická ediční činnost a publikování (DTP); (42) služby v oblasti kódování a dekodování zabezpečovacích systémů, počítačové programování, poradenské služby v oblasti hardware, údržba počítačových programů, aktualizace, instalace počítačových programů, pronájem počítačového software, tvorba a správa webových stránek, služby v oblasti vývoje a výzkumu nových finančních a pojišťovacích instrumentů; (45) právní služby, arbitrážní služby, právní pomoc při exekuci, bezpečnostní služby na ochranu majetku a osob, ostražba objektů a osob, služby detektivní kanceláře, doprovod osob, služby osobních strážců, záchranné služby, hašení požárů, hlídání noční služby, otevírání bezpečnostních zámek, monitorování bezpečnostních a poplašných zařízení, poradenství v oblasti bezpečnosti, zprostředkování služeb advokáta.

(590) Barevná  
(730) **Quick expert s.r.o.**, Znojemská 993/18, Jihlava, 58601, CZ  
(740) Ing. Radmila Baumová, nám. Republiky 75/2, Žďár nad Sázavou, 59101

(210) **O-489436**  
(220) 14.10.2011  
(320) 14.10.2011  
(511) 9, 16, 28, 38, 41, 42  
(540)



- (510) (9) všechny sítě z oblasti výpočetní techniky a jejich jednotlivé části i náhradní díly, včetně sítí datových, informačních a telekomunikačních, přístroje a nástroje optické, přístroje a nástroje k měření a signalizování, přístroje a zařízení pro záznam, přenos, převod, zpracování a reprodukci zvuku, obrazu, textu nebo jiných dat či informací, nosiče záznamů zvuku, obrazu, textu nebo jiných dat či informací, data, databáze, databázové produkty, databázové systémy, informace a záznamy v elektronické podobě, bez ohledu na to, zda uloženy na samostatných nosičích a/nebo v rámci datových, informačních či telekomunikačních sítí, elektronické časopisy, elektronická periodika a knihy v elektronické podobě, související software a hardware, včetně elektronických multimediálních aplikací, multimediálních nebo informačních katalogů a aplikací pro prohlížení, zpracování nebo uchovávání dat v elektronické podobě; (16) papír, lepenka a výrobky z těchto materiálů zařazené ve třídě 16, výrobky z papíru, plakáty, kalendáře, pohlednice, gratulace, dopisní papíry, obálky, samolepky, obtisky, poznámkové bloky, desky na spisy, pořadače, omalovánky, activity books, balící papír, obaly všeho druhu papírové, listy, pytlíky a sáčky pro obalovou techniku spadající do této třídy, školní sešity, skicáky, tužky, pastelky, tuhy, gummy, ořezávátko, ořezávátko strojky, penály, papírové tašky, papírové kapesníky, papírové ubrusy a ubrousky, těžítka na papíru, tiskoviny, tiskopisy, časopisy, periodika, knihy, databázové produkty v papírové formě, databáze v papírové formě, tiskoviny z oblasti telekomunikací, tiskárenské výrobky, písmena pro tiskárny, losy, štočky, potřeby pro knižní vazby, psací stroje a kancelářské potřeby kromě nábytku, učební pomůcky s výjimkou přístrojů, umělecké nebo ozdobné předměty z papíru, obaly bublinové (z umělých hmot); (28) pexesa, hrací karty, hry papírové, skládačky z papíru, papírové hračky, hlavolamy papírové; (38) komunikace a přenos dat prostřednictvím veřejné nebo neveřejné telekomunikační sítě včetně Internetu pomocí telefonů, mobilních telefonů, telefaxů, satelitů, počítačů či terminálů nebo jakýmkoliv jinými prostředky, včetně přenosu elektronické pošty a přenosu dat v reálném čase (přenosu zvuku, obrazu, textu nebo jiných dat či informací) a poskytování a zprostředkování služeb s tím spojených včetně poskytování přístupu a připojení k těmto telekomunikačním sítím včetně Internetu, provozování veřejné nebo neveřejné telekomunikační sítě, šíření a zpřístupňování elektronických tiskovin, časopisů, periodik, knih a jiných dat prostřednictvím veřejné nebo



neveřejné telekomunikační sítě včetně Internetu, informační služby na Internetu včetně provozování elektronických nástěnek, diskusních skupin a fór a poskytování přístupu k on-line informačním službám a databázím, tisková agentura; (41) služby v oblasti vzdělávání, zábavy a sportu, elektronické publikování (DTP), služby digitálního zpracování obrazu; (42) návrhy, strukturování a programování či jiné vytváření počítačových programů a počítačových systémů, včetně jejich instalace, zavádění, aktualizace a údržby, návrhy, strukturování a programování či jiné vytváření databází, jiných datových systémů a aplikací pro jejich zpracování, včetně jejich poskytování přístupu k nim a jejich instalace, zavádění, aktualizace a údržby, návrhy, strukturování a programování či jiné vytváření programového vybavení internetových, intranetových či jiných síťových serverů, serverových stanic a systémů, včetně jeho instalace, zavádění, aktualizace a údržby, návrhy, strukturování a programování či jiné vytváření internetových či intranetových počítačových stránek a nástěnek (webpages a websites) a internetových či intranetových aplikací, včetně jejich instalace, zavádění, aktualizace a údržby, hostování (poskytování volného prostoru) pro internetové či intranetové počítačové stránky a nástěnky (webpages a websites) nebo hostování (poskytování volného prostoru) v rámci těchto stránek či nástěnek, hostování (poskytování volného prostoru) pro internetové či intranetové aplikace, převod (konverze) počítačových programů, dat či jiných údajů v elektronické podobě z různých formátů do jiných formátů, převod (konverze) dokumentů, dat či jiných údajů z fyzických médií na elektronická média.

(730) **Strategic Consulting s.r.o.**, Pod Rapidem 10, Praha 10 - Vinohrady, 10000, CZ

(740) Advokátní kancelář, Mgr. Kryštof Mann, Maiselova 15, Praha 1, 11000

(210) **O-489569**

(220) 19.10.2011

(320) 19.10.2011

(511) 20, 35, 41, 42

(540)

## pet-art

(510) (20) dekorační předměty (přenosné), díla umělecká ze dřeva, vosku, sádry nebo umělých hmot, ozdoby pohyblivé, sochy ze dřeva, vosku, sádry nebo umělých hmot; (35) reklama (propagace), reklama on-line v počítačové síti, reklamní texty (vydávání, zveřejňování, oznámení, vyhlášení, publikování -), služby v oblasti grafické úpravy pro reklamní účely, televizní reklamy, umělci (agentury), venkovní reklama, výstavy komerční a reklamní (organizování -); (41) divadelní představení, filmová tvorba, fotografování, informace o možnostech zábavy, informace o výchově a vzdělávání, muzea (provozování -), organizování a vedení seminářů, organizování a vedení sympozií, organizování kulturních nebo vzdělávacích výstav, praktický výcvik, služby v oblasti grafické úpravy jiné než pro reklamní účely, školení (pořádání a řízení), vyučování, vzdělávání, vydávání knih, zábava, živé představení; (42) architektura, grafický design, interiérová výzdoba, průmyslový design, obalový design.

(730) **Richterová Veronika ak. mal.**, Oty Pavla 34, Buštěhrad, 27343, CZ

(210) **O-489570**

(220) 19.10.2011

(320) 19.10.2011

(511) 35, 36, 38, 41, 42, 45

(540)



(510) (35) administrativní zpracování nákupních objednávek, agentury umělecké (obchodní vedení), aktualizování reklamních materiálů, analýzy nákladů, aranžování výkladů, daňové příznání (příprava

a vyhotovení), data (vyhledávání) v počítačových souborech (pro třetí osoby), dodavatelské služby pro třetí osoby (nákup výrobků a služeb pro jiné podniky), dražby, efektivnost provozu a racionalizace práce, fakturace, informace (obchodní nebo podnikatelské), informační kanceláře (komerční), inzerce poštou, kancelářské stroje a zařízení (pronájem), komerční informace a rady pro spotřebitele (spotřebitelská poradna), komerční správa licencí na výrobky a služby ostatních, prezentace výrobků v komunikačních médiích pro účely maloobchodu, kopírování nebo rozmnožování (reprodukce) dokumentů, marketingové studie, mzdy a výplatní listiny (příprava), nábor zaměstnanců, nákupní ceny a velkoobchodní ceny (analýzy), nákupní objednávky (administrativní zpracování), obchodní činnost (pomoc při řízení), obchodní činnost (služby, poradenství), obchodní management a podnikové poradenství, obchodní nebo podnikatelské informace (poskytování), obchodní nebo podnikatelský průzkum, organizování výstav (komerčních nebo reklamních), personální poradenství, počítačové databáze (systemizace informací), podnikání (oceňování a odhady v oblasti podnikání), pořádání veletrhů pro obchodní a reklamní účely, prognózy (hospodářské nebo ekonomické), pronájem fotokopírovacích strojů, pronájem prodejních automatů, pronájem reklamní doby v komunikačních médiích, pronájem reklamních materiálů, pronájem reklamních ploch, průzkum trhu, průzkum veřejného mínění, předplatné pro třetí osoby (obstarávání a zajišťování), předvádění (služby modelek) pro reklamní účely a podporu prodeje, předvádění zboží, překlad informací do počítačových databází, příprava inzerce, psaní reklamních textů, psychologické testování pro výběr zaměstnanců, reklama (propagace), reklama on-line v počítačové síti, služby reklamní agentury, reklamní materiály (příprava), reklamní materiály (aktualizování), reklamní texty (psaní), reklamní texty (vydávání, zveřejňování, oznámení, vyhlášení, publikování), rozhlasová reklama, rozšiřování reklamních nebo inzertních materiálů, rozšiřování vzorků (zboží), sekretářské služby, služby (telefonní vzkazy, dotazy), služby v oblasti grafické úpravy pro reklamní účely, služby v oblasti srovnávání cen, styky s veřejností, subdodavatelské služby (obchodní pomoc), systemizace informací do počítačových databází, televizní reklama, těsnopis a stenografie, účetnictví, vedení dražeb, vedení kartoték v počítači, venkovní reklama, vyhledávání sponzorů, vylepování plakátů, služby zprostředkovatelné práce; (36) bankovníctví (finanční operace), bankovníctví (měnové operace), bezpečnostní schránky (úschovny služby), burzovní makléřství, celní služby, ceniny (vydávání), cestovní šeky (vydávání), clearing (zúčtování vzájemných pohledávek a závazků - bezhotovostní operace), daňové odhady, důchodové fondy, elektronický převod kapitálu, finanční analýzy, finanční odhady a oceňování (pojišťovnictví, bankovníctví, nemovitosti), finanční poradenství, finanční řízení, finanční sponzorování, poskytování garancí, poskytování záruk, hypotéky (poskytování půjček), informace o pojištění, investování kapitálu, jednatelství, kanceláře pro inkasování pohledávek, kanceláře bytovací, poskytování ručení, koupě na splátky (financování), kreditní karty (vydávání), kurzovní záznamy na burze, likvidace podniků, makléřství, nájemné inkasování, nájemní, činžovní domy (vedení), nákup na splátky, nemovitosti (zprostředkování), nemovitosti (obchodování), nemovitosti (oceňování a odhady), oceňování (numismatika), oceňování (starožitnosti), oceňování (umělecká díla), oceňování (známky), oceňování šperků, organizování sbírek, pojistky (uzavírání), pronájem bytů a nebytových prostor, služby realitní kanceláře, směnářské služby, služby spořitelny, správa majetku, vydávání cenných papírů, vydávání kreditních karet, zastavárny (provozování); (38) agentury tiskové, diskusní fóra (poskytování internetových diskusních fór), elektronická pošta, elektronické nástěnky, kabelová televize (vysílání), komunikace (telefonní), konference (služby dálkových konferencí), mobilní telefony (komunikace), počítačová komunikace, poskytování přístupu k databázím, poskytování telekomunikačních kanálů pro teleshoppingové služby, poskytování telekomunikačních připojení ke globální počítačové síti, pronájem přístrojů pro přenos zpráv, pronájem přístupového času ke globálním počítačovým sítím, pronájem zařízení pro přenos informací, přenášení pomocí satelitních družic, přenos zpráv a obrázků pomocí počítačů, přenosy zpráv faxy, půjčování faxů, půjčování modemů, půjčování telefonů, půjčování dalších telekomunikačních zařízení, služby hlasové pošty, spojení

pomocí sítí optických vláken, telefonické služby, vysílání (rozhlasové), vysílání (televizní); (41) agentury (umělecké módní), cirkusy, cvičení (praktické), dabing, dálkové studium, dekorace (pronájem), dětské jesle a školky, digitální zpracování obrazu (služby), diskotéky (služby), divadelní představení, elektronické publikování, filmová studia, filmová tvorba, filmové projekce, filmové promítačky a jejich příslušenství (pronájem), filmy (půjčování), fotografování, golfová hřiště (provozování), gymnastický výcvik, informace o možnostech rekreace a informace o možnostech rozptýlení, informace o možnostech zábavy, informace o výchově a vzdělávání, internátní školy, kaligrafické služby, karaoke (poskytování služeb) (hudební doprovod písní dle výběru zpěváka), kasina (provozování), kempingy (služby), klubové služby (výchovně-zábavné), knihovny (půjčovny knih), knihy (vydávání), kolokvium (organizování a vedení), koncertní sítě a sály (provozování a pronájem), konference (organizování a vedení), kongresy (organizování a vedení), loterie (pořádání), muzea (provozování), nahrávací studia (služby), noční kluby, organizace a pořádání koncertů, organizování a vedení seminářů, organizování soutěží (vzdělávacích, zábavných, sportovních), plánování a organizování večírků a plesů, pomoc při výběru povolání, pořádání a řízení školení, pořádání soutěží krásy, poskytování on-line elektronických publikací (bez možnosti stažení), prázdninové tábory (organizování), pronájem stadiónů, pronajímání osvětlovacích zařízení pro divadla nebo televizní studia, pronajímání tenisových dvorců, provozování her on-line (z počítačové sítě), provozování heren, provozování sportovních zařízení, provozování zoologických zahrad, předprodej vstupenek, překladatelské služby, psaní scénářů, půjčování přenosných videokamer, půjčování sportovního nářadí, reportérské služby, rozhlasové a televizní programy (výroba), skládání hudby (služby), služby v oblasti grafické úpravy (jiné než pro reklamní účely), texty (psaní textů jiných než reklamních), výcvik (instruktažní a výchovný), vydávání elektronických knih a časopisů on-line, zpravodajské služby; (42) konzultace v oblasti úspor energie, aktualizace počítačových programů, architektonické poradenství, biologický výzkum, dárkové balení, fyzikální výzkum, geologické expertizy, geologický průzkum, grafický design, hosting webových stránek, instalace počítačových programů, interiérová výzdoba, inženýrské práce (expertizy), kalibrování (měření), kontrola kvality, konzultace v oblasti počítačového softwaru, kopírování počítačových programů, návrhářství (oděvní), navrhování obalů, obnova počítačových dat (regenerace), ochrana životního prostředí (výzkum), ověřování pravosti uměleckých děl, plánování městské výstavby, počítače (pronájem), počítačové programování, počítačové systémové analýzy, počítačové systémy (tvorba), počítačový hardware (poradenské služby), poskytování vyhledávačů pro Internet, projekce (stavební), projektová činnost a studie technických projektů, pronájem počítačového softwaru, pronájem webových serverů, průmyslový design, meteorologické služby, přenos dat nebo dokumentů z fyzických nosičů na elektronické nosiče, služby v oblasti ochrany proti počítačovým virům, strojírnoství (výzkum v oboru), studie technických projektů, tvorba a správa webových stránek (pro třetí osoby), tvorba software (počítačových programů), údržba počítačových programů, vyhledávače pro Internet (poskytování), vývoj a výzkum nových výrobků; (45) adopční agentura, právnícké služby (komerční služby), duševní vlastnictví (ochrana), licence k průmyslovým právům, správa autorských práv, poradenství v oblasti duševního vlastnictví, arbitrážní služby, bezpečnost (poradenství v oblasti), bezpečnostní zámky (otevírání), detektivní kanceláře, hlídací noční služba, hlídání domů a objektů, kontrola zavazadel pro bezpečnostní účely, kontrola objektů pro bezpečnostní účely, monitorování bezpečnostních a poplašných zařízení, nezvěstné osoby (pátrání), služby osobního strážce, počítačový software (poskytování licencí - právní služby), poradenství v oblasti bezpečnosti, strážní hlídka, zprostředkovatelství právních služeb.

(590) Barevná

(730) **ALL INVESTMENT GROUP SE**, Koněvova 342/123, Praha 3 - Žižkov, 13000, CZ

(740) Mgr. Martin Kašpar, advokát, Nad Šutkou 1811/12, Praha 8 - Kobylisy, 18200

(220) 19.10.2011  
(320) 19.10.2011  
(511) 35, 36, 38, 41, 42, 45  
(540)



(510) (35) administrativní zpracování nákupních objednávek, agentury umělecké (obchodní vedení), aktualizování reklamních materiálů, analýzy nákladů, aranžování výkladů, daňové příznání (příprava a vyhotovení), data (vyhledávání) v počítačových souborech (pro třetí osoby), dodavatelské služby pro třetí osoby (nákup výrobků a služeb pro jiné podniky), dražby, efektivnost provozu a racionalizace práce, fakturace, informace (obchodní nebo podnikatelské), informační kanceláře (komerční), inzerce poštou, kancelářské stroje a zařízení (pronájem), komerční informace a rady pro spotřebitele (spotřebitelská poradna), komerční správa licencí na výrobky a služby ostatních, prezentace výrobků v komunikačních médiích pro účely maloobchodu, kopírování nebo rozmnožování (reprodukce) dokumentů, marketingové studie, mzdy a výplatní listiny (příprava), nábor zaměstnanců, nákupní ceny a velkoobchodní ceny (analýzy), nákupní objednávky (administrativní zpracování), obchodní činnost (pomoc při řízení), obchodní činnost (služby, poradenství), obchodní management a podnikové poradenství, obchodní nebo podnikatelské informace (poskytování), obchodní nebo podnikatelský průzkum, organizování výstav (komerčních nebo reklamních), personální poradenství, počítačové databáze (systemizace informací), podnikání (oceňování a odhady v oblasti podnikání), pořádání veletrhů pro obchodní a reklamní účely, prognózy (hospodářské nebo ekonomické), pronájem fotokopírovacích strojů, pronájem prodejních automatů, pronájem reklamní doby v komunikačních médiích, pronájem reklamních materiálů, pronájem reklamních ploch, průzkum trhu, průzkum veřejného mínění, předplatné pro třetí osoby (obstarávání a zajišťování), předvádění (služby modelek) pro reklamní účely a podporu prodeje, předvádění zboží, překlad informací do počítačových databází, příprava inzerce, psaní reklamních textů, psychologické testování pro výběr zaměstnanců, reklama (propagace), reklama on-line v počítačové síti, služby reklamní agentury, reklamní materiály (příprava), reklamní materiály (aktualizování), reklamní texty (psaní), reklamní texty (vydávání, zveřejňování, oznámení, vyhlášení, publikování), rozhlasová reklama, rozšiřování reklamních nebo inzertních materiálů, rozšiřování vzorků (zboží), sekretářské služby, služby (telefonní vzkazy, dotazy), služby v oblasti grafické úpravy pro reklamní účely, služby v oblasti srovnávání cen, styky s veřejností, subdodavatelské služby (obchodní pomoc), systemizace informací do počítačových databází, televizní reklama, těsnopis a stenografie, účetnictví, vedení dražeb, vedení kartoték v počítači, venkovní reklama, vyhledávání sponzorů, vylepování plakátů, služby zprostředkovatelské práce; (36) bankovníctví (finanční operace), bankovníctví (měnové operace), bezpečnostní schránky (úschovny služby), burzovní makléřství, celní služby, ceny (vydávání), cestovní šeky (vydávání), clearing (zúčtování vzájemných pohledávek a závazků - bezhotovostní operace), daňové odhady, důchodové fondy, elektronický převod kapitálu, finanční analýzy, finanční odhady a oceňování (pojišťovnictví, bankovníctví, nemovitosti), finanční poradenství, finanční řízení, finanční sponzorování, poskytování garancí, poskytování záruk, hypotéky (poskytování půjček), informace o pojištění, investování kapitálu, jednatelství, kanceláře pro inkasování pohledávek, kanceláře ubytovací, poskytování ručení, koupě na splátky (financování), kreditní karty (vydávání), kurzovní záznamy na burze, likvidace podniků, makléřství, nájemné inkasování, nájemní, činžovní domy (vedení), nákup na splátky, nemovitosti (zprostředkování), nemovitosti (obchodování), nemovitosti (oceňování a odhady), oceňování (numismatika), oceňování (starožitnosti), oceňování (umělecká díla), oceňování (známky), oceňování šperků, organizování sbírek, pojistky (uzavírání), pronájem bytů a nebytových prostor, služby realitní

(210) **O-489571**

kanceláře, směnárenské služby, služby spořitelny, správa majetku, vydávání cenných papírů, vydávání kreditních karet, zastavárny (provozování); (38) agentury tiskové, diskusní fóra (poskytování internetových diskusních fór), elektronická pošta, elektronické nástěnky, kabelová televize (vysílání), komunikace (telefonní), konference (služby dálkových konferencí), mobilní telefony (komunikace), počítačová komunikace, poskytování přístupu k databázím, poskytování telekomunikačních kanálů pro teleshoppingové služby, poskytování telekomunikačních přípojení ke globální počítačové síti, pronájem přístrojů pro přenos zpráv, pronájem přístupového času ke globálním počítačovým sítím, pronájem zařízení pro přenos informací, přenášeni pomocí satelitních družic, přenos zpráv a obrázků pomocí počítačů, přenosy zpráv faxy, půjčování faxů, půjčování modemů, půjčování telefonů, půjčování dalších telekomunikačních zařízení, služby hlasové pošty, spojení pomocí sítí optických vláken, telefonické služby, vysílání (rozhlasové), vysílání (televizní); (41) agentury (umělecké módní), cirkusy, cvičení (praktické), dabing, dálkové studium, dekorace (pronájem), dětské jesle a školky, digitální zpracování obrazu (služby), diskotéky (služby), divadelní představení, elektronické publikování, filmová studia, filmová tvorba, filmové projekce, filmové promítačky a jejich příslušenství (pronájem), filmy (půjčování), fotografování, golfová hřiště (provozování), gymnastický výcvik, informace o možnostech rekreace a informace o možnostech rozptýlení, informace o možnostech zábavy, informace o výchově a vzdělávání, internátní školy, kaligrafické služby, karaoke (poskytování služeb) (hudební doprovod písní dle výběru zpěváka), kasina (provozování), kempingy (služby), klubové služby (výchovně-zábavné), knihovny (půjčovny knih), knihy (vydávání), kolokvium (organizování a vedení), koncertní sítě a sály (provozování a pronájem), konference (organizování a vedení), kongresy (organizování a vedení), loterie (pořádání), muzea (provozování), nahrávací studia (služby), noční kluby, organizace a pořádání koncertů, organizování a vedení seminářů, organizování soutěží (vzdělávacích, zábavných, sportovních), plánování a organizování večírků a plesů, pomoc při výběru povolání, pořádání a řízení školení, pořádání soutěží krásy, poskytování on-line elektronických publikací (bez možnosti stažení), prázdninové tábory (organizování), pronájem stadiónů, pronajímání osvětlovacích zařízení pro divadla nebo televizní studia, pronajímání tenisových dvorců, provozování her on-line (z počítačové sítě), provozování heren, provozování sportovních zařízení, provozování zoologických zahrad, předprodej vstupenek, překladatelské služby, psaní scénářů, půjčování přenosných videokamer, půjčování sportovního nářadí, reportérské služby, rozhlasové a televizní programy (výroba), skládání hudby (služby), služby v oblasti grafické úpravy (jiné než pro reklamní účely), texty (psaní textů jiných než reklamních), výcvik (instruktažní a výchovný), vydávání elektronických knih a časopisů on-line, zpravodajské služby; (42) konzultace v oblasti úspor energie, aktualizace počítačových programů, architektonické poradenství, biologický výzkum, dárkové balení, fyzikální výzkum, geologické expertizy, geologický průzkum, grafický design, hosting webových stránek, instalace počítačových programů, interiérová výzdoba, inženýrské práce (expertizy), kalibrování (měření), kontrola kvality, konzultace v oblasti počítačového softwaru, kopírování počítačových programů, návrhářství (oděvní), navrhování obalů, obnova počítačových dat (regenerace), ochrana životního prostředí (výzkum), ověřování pravosti uměleckých děl, plánování městské výstavby, počítače (pronájem), počítačové programování, počítačové systémové analýzy, počítačové systémy (tvorba), počítačový hardware (poradenské služby), poskytování vyhledávačů pro Internet, projekce (stavební), projektová činnost a studie technických projektů, pronájem počítačového softwaru, pronájem webových serverů, průmyslový design, meteorologické služby, přenos dat nebo dokumentů z fyzických nosičů na elektronické nosiče, služby v oblasti ochrany proti počítačovým virům, strojírenství (výzkum v oboru), studie technických projektů, tvorba a správa webových stránek (pro třetí osoby), tvorba softwaru (počítačových programů), údržba počítačových programů, vyhledávače pro Internet (poskytování), vývoj a výzkum nových výrobků; (45) adopční agentura, právnícké služby (komerční služby), duševní vlastnictví (ochrana), licence k průmyslovým právům, správa autorských práv, poradenství v oblasti duševního vlastnictví, arbitrážní

služby, bezpečnost (poradenství v oblasti), bezpečnostní zámky (otevírání), detektivní kanceláře, hlídací noční služba, hlídání domů a objektů, kontrola zavazadel pro bezpečnostní účely, kontrola objektů pro bezpečnostní účely, monitorování bezpečnostních a poplašných zařízení, nezvěstné osoby (pátrání), služby osobního strážce, počítačové software (poskytování licencí - právní služby), poradenství v oblasti bezpečnosti, strážní hlídka, zprostředkovatelství právních služeb.

- (590) Barevná  
(730) **ALL INVESTMENT GROUP SE**, Koněvova 342/123, Praha 3 - Žižkov, 13000, CZ  
(740) Mgr. Martin Kašpar, advokát, Nad Šutkou 1811/12, Praha 8 - Kobylisy, 18200

- (210) **O-489572**  
(220) 19.10.2011  
(320) 19.10.2011  
(511) 35, 36, 38, 41, 42, 45  
(540)



- (510) (35) administrativní zpracování nákupních objednávek, agentury umělecké (obchodní vedení), aktualizování reklamních materiálů, analýzy nákladů, aranžování výkladů, daňové přiznání (příprava a vyhotovení), data (vyhledávání) v počítačových souborech (pro třetí osoby), dodavatelské služby pro třetí osoby (nákup výrobků a služeb pro jiné podniky), dražby, efektivnost provozu a racionalizace práce, fakturace, informace (obchodní nebo podnikatelské), informační kanceláře (komerční), inzerce poštou, kancelářské stroje a zařízení (pronájem), komerční informace a rady pro spotřebitele (spotřebitelská poradna), komerční správa licencí na výrobky a služby ostatních, prezentace výrobků v komunikačních médiích pro účely maloobchodu, kopírování nebo rozmnožování (reprodukce) dokumentů, marketingové studie, mzdy a výplatní listiny (příprava), nábor zaměstnanců, nákupní ceny a velkoobchodní ceny (analýzy), nákupní objednávky (administrativní zpracování), obchodní činnost (pomoc při řízení), obchodní činnost (služby, poradenství), obchodní management a podnikové poradenství, obchodní nebo podnikatelské informace (poskytování), obchodní nebo podnikatelský průzkum, organizování výstav (komerčních nebo reklamních), personální poradenství, počítačové databáze (systemizace informací), podnikání (oceňování a odhady v oblasti podnikání), pořádání veletrhů pro obchodní a reklamní účely, prognózy (hospodářské nebo ekonomické), pronájem fotokopírovacích strojů, pronájem prodejních automatů, pronájem reklamní doby v komunikačních médiích, pronájem reklamních materiálů, pronájem reklamních ploch, průzkum trhu, průzkum veřejného mínění, předplatné pro třetí osoby (obstarávání a zajišťování), předvádění (služby modelek) pro reklamní účely a podporu prodeje, předvádění zboží, překlad informací do počítačových databází, příprava inzerce, psaní reklamních textů, psychologické testování pro výběr zaměstnanců, reklama (propagace), reklama on-line v počítačové síti, služby reklamní agentury, reklamní materiály (příprava), reklamní materiály (aktualizování), reklamní texty (psaní), reklamní texty (vydávání, zveřejňování, oznámení, vyhlášení, publikování), rozhlasová reklama, rozšiřování reklamních nebo inzertních materiálů, rozšiřování vzorků (zboží), sekretářské služby, služby (telefonní vzkazy, dotazy), služby v oblasti grafické úpravy pro reklamní účely, služby v oblasti srovnávání cen, styky s veřejností, subdodavatelské služby (obchodní pomoc), systemizace informací do počítačových databází, televizní reklama, těsnopis a stenografie, účetnictví, vedení dražeb, vedení kartoték v počítači, venkovní reklama, vyhledávání sponzorů, vylepování plakátů, služby zprostředkovatelské práce; (36) bankovníctví (finanční operace), bankovníctví (měnové operace), bezpečnostní schránky (úschovny služby), burzovní makléřství, celní služby, ceny (vydávání), cestovní šeky (vydávání), clearing (zúčtování



vzájemných pohledávek a závazků - bezhotovostní operace), daňové odhady, důchodové fondy, elektronický převod kapitálu, finanční analýzy, finanční odhady a oceňování (pojišťovnictví, bankovníctví, nemovitosti), finanční poradenství, finanční řízení, finanční sponzorování, poskytování garancí, poskytování záruk, hypotéky (poskytování půjček), informace o pojištění, investování kapitálu, jednatelství, kanceláře pro inkasování pohledávek, kanceláře ubytovací, poskytování ručení, koupě na splátky (financování), kreditní karty (vydávání), kurzovní záznamy na burze, likvidace podniků, makléřství, nájemné inkasování), nájemní, činžovní domy (vedení), nákup na splátky, nemovitosti (zprostředkování), nemovitosti (obchodování), nemovitosti (oceňování a odhady), oceňování (numismatika), oceňování (starožitnosti), oceňování (umělecká díla), oceňování (známky), oceňování šperků, organizování sbírek, pojistky (uzavírání), pronájem bytů a nebytových prostor, služby realitní kanceláře, směnárenské služby, služby spořitelny, správa majetku, vydávání cenných papírů, vydávání kreditních karet, zastavárny (provozování); (38) agentury tiskové, diskusní fóra (poskytování internetových diskusních fór), elektronická pošta, elektronické nástěnky, kabelová televize (vysílání), komunikace (telefonní), konference (služby dálkových konferencí), mobilní telefony (komunikace), počítačová komunikace, poskytování přístupu k databázím, poskytování telekomunikačních kanálů pro teleshoppingové služby, poskytování telekomunikačních připojení ke globální počítačové síti, pronájem přístrojů pro přenos zpráv, pronájem přístupového času ke globálním počítačovým sítím, pronájem zařízení pro přenos informací, přenášení pomocí satelitních družic, přenos zpráv a obrázků pomocí počítačů, přenosy zpráv faxy, půjčování faxů, půjčování modemů, půjčování telefonů, půjčování dalších telekomunikačních zařízení, služby hlasové pošty, spojení pomocí sítí optických vláken, telefonické služby, vysílání (rozhlasové), vysílání (televizní); (41) agentury (umělecké módní), cirkusy, cvičení (praktické), dabing, dálkové studium, dekorace (pronájem), dětské jesle a školky, digitální zpracování obrazu (služby), diskotéky (služby), divadelní představení, elektronické publikování, filmová studia, filmová tvorba, filmové projekce, filmové promítačky a jejich příslušenství (pronájem), filmy (půjčování), fotografování, golfová hřiště (provozování), gymnastický výcvik, informace o možnostech rekreace a informace o možnostech rozptýlení, informace o možnostech zábavy, informace o výchově a vzdělávání, internátní školy, kaligrafické služby, karaoke (poskytování služeb) (hudební doprovod písní dle výběru zpěváka), kasina (provozování), kempingy (služby), klubové služby (výchovně-zábavné), knihovny (půjčovny knih), knihy (vydávání), kolokvium (organizování a vedení), koncertní síně a sály (provozování a pronájem), konference (organizování a vedení), kongresy (organizování a vedení), loterie (pořádání), muzea (provozování), nahrávací studia (služby), noční kluby, organizace a pořádání koncertů, organizování a vedení seminářů, organizování soutěží (vzdělávacích, zábavných, sportovních), plánování a organizování večírků a plesů, pomoc při výběru povolání, pořádání a řízení školení, pořádání soutěží krásy, poskytování on-line elektronických publikací (bez možnosti stažení), prázdninové tábory (organizování), pronájem stadiónů, pronajímání osvětlovacích zařízení pro divadla nebo televizní studia, pronajímání tenisových dvorců, provozování her on-line (z počítačové sítě), provozování heren, provozování sportovních zařízení, provozování zoologických zahrad, předprodej vstupenek, překladatelské služby, psaní scénářů, půjčování přenosných videokamer, půjčování sportovního nářadí, reportérské služby, rozhlasové a televizní programy (výroba), skládání hudby (služby), služby v oblasti grafické úpravy (jiné než pro reklamní účely), texty (psaní textů jiných než reklamních), výcvik (instruktažní a výchovný), vydávání elektronických knih a časopisů on-line, zpravodajské služby; (42) konzultace v oblasti úspor energie, aktualizace počítačových programů, architektonické poradenství, biologický výzkum, dárkové balení, fyzikální výzkum, geologické expertizy, geologický průzkum, grafický design, hosting webových stránek, instalace počítačových programů, interiérová výzdoba, inženýrské práce (expertizy), kalibrování (měření), kontrola kvality, konzultace v oblasti počítačového softwaru, kopírování počítačových programů, návrhářství (oděvní), navrhování obalů, obnova počítačových dat (regenerace), ochrana životního prostředí (výzkum), ověřování pravosti uměleckých děl,

plánování městské výstavby, počítače (pronájem), počítačové programování, počítačové systémové analýzy, počítačové systémy (tvorba), počítačový hardware (poradenské služby), poskytování vyhledávačů pro Internet, projekce (stavební), projektová činnost a studie technických projektů, pronájem počítačového software, pronájem webových serverů, průmyslový design, meteorologické služby, přenos dat nebo dokumentů z fyzických nosičů na elektronické nosiče, služby v oblasti ochrany proti počítačovým virům, strojírenství (výzkum v oboru), studie technických projektů, tvorba a správa webových stránek (pro třetí osoby), tvorba software (počítačových programů), údržba počítačových programů, vyhledávače pro Internet (poskytování), vývoj a výzkum nových výrobků; (45) adopční agentura, právnícké služby (komerční služby), duševní vlastnictví (ochrana), licence k průmyslovým právům, správa autorských práv, poradenství v oblasti duševního vlastnictví, arbitrážní služby, bezpečnost (poradenství v oblasti), bezpečnostní zámky (otevírání), detektivní kanceláře, hlídací noční služba, hlídání domů a objektů, kontrola zavazadel pro bezpečnostní účely, kontrola objektů pro bezpečnostní účely, monitorování bezpečnostních a poplašných zařízení, nezvěstné osoby (pátrání), služby osobního strážce, počítačový software (poskytování licencí - právní služby), poradenství v oblasti bezpečnosti, strážní hlídka, zprostředkovatelství právních služeb.

(590) Barevná

(730) **ALL INVESTMENT GROUP SE**, Koněvova 342/123, Praha 3 - Žižkov, 13000, CZ

(740) Mgr. Martin Kašpar, advokát, Nad Šutkou 1811/12, Praha 8 - Kobylisy, 18200

(210) **O-489573**

(220) 19.10.2011

(320) 19.10.2011

(511) 35, 36, 38, 41, 42, 45

(540)



(510) (35) administrativní zpracování nákupních objednávek, agentury umělecké (obchodní vedení), aktualizování reklamních materiálů, analýzy nákladů, aranžování výkladů, daňové příznání (příprava a vyhotovení), data (vyhledávání) v počítačových souborech (pro třetí osoby), dodavatelské služby pro třetí osoby (nákup výrobků a služeb pro jiné podniky), dražby, efektivnost provozu a racionalizace práce, fakturace, informace (obchodní nebo podnikatelské), informační kanceláře (komerční), inzerce poštou, kancelářské stroje a zařízení (pronájem), komerční informace a rady pro spotřebitele (spotřebitelská poradna), komerční správa licencí na výrobky a služby ostatních, prezentace výrobků v komunikačních médiích pro účely maloobchodu, kopírování nebo rozmnožování (reprodukce) dokumentů, marketingové studie, mzdy a výplatní listiny (příprava), nábor zaměstnanců, nákupní ceny a velkoobchodní ceny (analýzy), nákupní objednávky (administrativní zpracování), obchodní činnost (pomoc při řízení), obchodní činnost (služby, poradenství), obchodní management a podnikové poradenství, obchodní nebo podnikatelské informace (poskytování), obchodní nebo podnikatelský průzkum, organizování výstav (komerčních nebo reklamních), personální poradenství, počítačové databáze (systemizace informací), podnikání (oceňování a odhady v oblasti podnikání), pořádání veletrhů pro obchodní a reklamní účely, prognózy (hospodářské nebo ekonomické), pronájem fotokopírovacích strojů, pronájem prodejních automatů, pronájem reklamní doby v komunikačních médiích, pronájem reklamních materiálů, pronájem reklamních ploch, průzkum trhu, průzkum veřejného mínění, předplatné pro třetí osoby (obstarávání a zajišťování), předvádění (služby modelů) pro reklamní účely a podporu prodeje, předvádění zboží, překlad informací do počítačových databází, příprava inzerce, psaní reklamních textů, psychologické testování pro výběr zaměstnanců, reklama (propagace), reklama on-line v počítačové

síti, služby reklamní agentury, reklamní materiály (příprava), reklamní materiály (aktualizování), reklamní texty (psaní), reklamní texty (vydávání, zveřejňování, oznámení, vyhlášení, publikování), rozhlasová reklama, rozšiřování reklamních nebo inzertních materiálů, rozšiřování vzorků (zboží), sekretářské služby, služby (telefonní vztahy, dotazy), služby v oblasti grafické úpravy pro reklamní účely, služby v oblasti srovnávání cen, styky s veřejností, subdodavatelské služby (obchodní pomoc), systemizace informací do počítačových databází, televizní reklama, těsnopis a stenografie, účetnictví, vedení dražeb, vedení kartoték v počítači, venkovní reklama, vyhledávání sponzorů, vylepování plakátů, služby zprostředkovatelské práce; (36) bankovníctví (finanční operace), bankovníctví (měnové operace), bezpečnostní schránky (úschovni služby), burzovní makléřství, celní služby, ceny (vydávání), cestovní šeky (vydávání), clearing (zúčtování vzájemných pohledávek a závazků - bezhotovostní operace), daňové odhady, důchodové fondy, elektronický převod kapitálu, finanční analýzy, finanční odhady a oceňování (pojišťovnictví, bankovníctví, nemovitosti), finanční poradenství, finanční řízení, finanční sponzorování, poskytování garancí, poskytování záruk, hypotéky (poskytování půjček), informace o pojištění, investování kapitálu, jednatelství, kanceláře pro inkasování pohledávek, kanceláře ubytovací, poskytování ručení, koupě na splátky (financování), kreditní karty (vydávání), kurzovní záznamy na burze, likvidace podniků, makléřství, nájemné inkasování, nájemní, činžovní domy (vedení), nákup na splátky, nemovitosti (zprostředkování), nemovitosti (obchodování), nemovitosti (oceňování a odhady), oceňování (numismatika), oceňování (starožitnosti), oceňování (umělecká díla), oceňování (známky), oceňování šperků, organizování sbírek, pojistky (uzavírání), pronájem bytů a nebytových prostor, služby realitní kanceláře, směnárenské služby, služby spořitelny, správa majetku, vydávání cenných papírů, vydávání kreditních karet, zastavárny (provozování); (38) agentury tiskové, diskusní fóra (poskytování internetových diskusních fór), elektronická pošta, elektronické nástěnky, kabelová televize (vysílání), komunikace (telefonní), konference (služby dálkových konferencí), mobilní telefony (komunikace), počítačová komunikace, poskytování přístupu k databázím, poskytování telekomunikačních kanálů pro teleshoppingové služby, poskytování telekomunikačních přípojení ke globální počítačové síti, pronájem přístrojů pro přenos zpráv, pronájem přístupového času ke globálním počítačovým sítím, pronájem zařízení pro přenos informací, přenášení pomocí satelitních družic, přenos zpráv a obrázků pomocí počítačů, přenosy zpráv faxy, půjčování faxů, půjčování modemů, půjčování telefonů, půjčování dalších telekomunikačních zařízení, služby hlasové pošty, spojení pomocí sítí optických vláken, telefonické služby, vysílání (rozhlasové), vysílání (televizní); (41) agentury (umělecké módní), cirkusy, cvičení (praktické), dabing, dálkové studium, dekorace (pronájem), dětské jesle a školky, digitální zpracování obrazu (služby), diskotéky (služby), divadelní představení, elektronické publikování, filmová studia, filmová tvorba, filmové projekce, filmové promítačky a jejich příslušenství (pronájem), filmy (půjčování), fotografování, golfová hřiště (provozování), gymnastický výcvik, informace o možnostech rekreace a informace o možnostech rozptýlení, informace o možnostech zábavy, informace o výchově a vzdělávání, internátní školy, kaligrafické služby, karaoke (poskytování služeb) (hudební doprovod písní dle výběru zpěváka), kasina (provozování), kempingy (služby), klubové služby (výchovně-zábavné), knihovny (půjčovny knih), knihy (vydávání), kolokvium (organizování a vedení), koncertní sála (provozování a pronájem), konference (organizování a vedení), kongresy (organizování a vedení), loterie (pořádání), muzea (provozování), nahrávací studia (služby), noční kluby, organizace a pořádání koncertů, organizování a vedení seminářů, organizování soutěží (vzdělávacích, zábavných, sportovních), plánování a organizování večírků a plesů, pomoc při výběru povolání, pořádání a řízení školení, pořádání soutěží krásy, poskytování on-line elektronických publikací (bez možnosti stažení), prázdninové tábory (organizování), pronájem stadiónů, pronajímání osvětlovacích zařízení pro divadla nebo televizní studia, pronajímání tenisových dvorců, provozování her on-line (z počítačové sítě), provozování heren, provozování sportovních zařízení, provozování zoologických zahrad, předprodej vstupenek, překladatelské služby, psaní scénářů, půjčování

přenosných videokamer, půjčování sportovního nářadí, reportéřské služby, rozhlasové a televizní programy (výroba), skládání hudby (služby), služby v oblasti grafické úpravy (jiné než pro reklamní účely), texty (psaní textů jiných než reklamních), výcvik (instruktační a výchovný), vydávání elektronických knih a časopisů on-line, zpravodajské služby; (42) konzultace v oblasti úspor energie, aktualizace počítačových programů, architektonické poradenství, biologický výzkum, dárkové balení, fyzikální výzkum, geologické expertizy, geologický průzkum, grafický design, hosting webových stránek, instalace počítačových programů, interiérová výzdoba, inženýrské práce (expertizy), kalibrování (měření), kontrola kvality, konzultace v oblasti počítačového softwaru, kopírování počítačových programů, návrhářství (oděvní), navrhování obalů, obnova počítačových dat (regenerace), ochrana životního prostředí (výzkum), ověřování pravosti uměleckých děl, plánování městské výstavby, počítače (pronájem), počítačové programování, počítačové systémové analýzy, počítačové systémy (tvorba), počítačový hardware (poradenské služby), poskytování vyhledávačů pro Internet, projekce (stavební), projektová činnost a studie technických projektů, pronájem počítačového software, pronájem webových serverů, průmyslový design, meteorologické služby, přenos dat nebo dokumentů z fyzických nosičů na elektronické nosiče, služby v oblasti ochrany proti počítačovým virům, strojírenství (výzkum v oboru), studie technických projektů, tvorba a správa webových stránek (pro třetí osoby), tvorba software (počítačových programů), údržba počítačových programů, vyhledávače pro Internet (poskytování), vývoj a výzkum nových výrobků; (45) adopční agentura, právnícké služby (komerční služby), duševní vlastnictví (ochrana), licence k průmyslovým právům, správa autorských práv, poradenství v oblasti duševního vlastnictví, arbitrážní služby, bezpečnost (poradenství v oblasti), bezpečnostní zámky (otevírání), detektivní kanceláře, hlídací noční služba, hlídání domů a objektů, kontrola zavazadel pro bezpečnostní účely, kontrola objektů pro bezpečnostní účely, monitorování bezpečnostních a poplašných zařízení, nezvěstné osoby (pátrání), služby osobního strážce, počítačový software (poskytování licencí - právní služby), poradenství v oblasti bezpečnosti, strážní hlídka, zprostředkovatelství právních služeb.

- (590) Barevná  
(730) **ALL INVESTMENT GROUP SE**, Koněvova 342/123, Praha 3 - Žižkov, 13000, CZ  
(740) Mgr. Martin Kašpar, advokát, Nad Šutkou 1811/12, Praha 8 - Kobylisy, 18200

- (210) **O-489574**  
(220) 19.10.2011  
(320) 19.10.2011  
(511) 35, 36, 38, 41, 42, 45  
(540)



- (510) (35) administrativní zpracování nákupních objednávek, agentury umělecké (obchodní vedení), aktualizování reklamních materiálů, analýzy nákladů, aranžování výkladů, daňové příznávy (příprava a vyhotovení), data (vyhledávání) v počítačových souborech (pro třetí osoby), dodavatelské služby pro třetí osoby (nákup výrobků a služeb pro jiné podniky), dražby, efektivnost provozu a racionalizace práce, fakturace, informace (obchodní nebo podnikatelské), informační kanceláře (komerční), inzerce poštou, kancelářské stroje a zařízení (pronájem), komerční informace a rady pro spotřebitele (spotřebitelská poradna), komerční správa licencí na výrobky a služby ostatních, prezentace výrobků v komunikačních médiích pro účely maloobchodu, kopírování nebo rozmnožování (reprodukce) dokumentů, marketingové studie, mzdy a výplatní listiny (příprava), nábor zaměstnanců, nákupní ceny a velkoobchodní ceny (analýzy), nákupní objednávky (administrativní zpracování), obchodní činnost (pomoc při řízení), obchodní činnost (služby, poradenství),

obchodní management a podnikové poradenství, obchodní nebo podnikatelské informace (poskytování), obchodní nebo podnikatelský průzkum, organizování výstav (komerčních nebo reklamních), personální poradenství, počítačové databáze (systemizace informací), podnikání (oceňování a odhady v oblasti podnikání), pořádání veletrhů pro obchodní a reklamní účely, prognózy (hospodářské nebo ekonomické), pronájem fotokopírovacích strojů, pronájem prodejních automatů, pronájem reklamní doby v komunikačních médiích, pronájem reklamních materiálů, pronájem reklamních ploch, průzkum trhu, průzkum veřejného mínění, předplatné pro třetí osoby (obstarávání a zajišťování), předvádění (služby modelek) pro reklamní účely a podporu prodeje, předvádění zboží, překlad informací do počítačových databází, příprava inzerce, psaní reklamních textů, psychologické testování pro výběr zaměstnanců, reklama (propagace), reklama on-line v počítačové síti, služby reklamní agentury, reklamní materiály (příprava), reklamní materiály (aktualizování), reklamní texty (psaní), reklamní texty (vydávání, zveřejňování, oznámení, vyhlášení, publikování), rozhlasová reklama, rozšiřování reklamních nebo inzertních materiálů, rozšiřování vzorků (zboží), sekretářské služby, služby (telefonní vzkazy, dotazy), služby v oblasti grafické úpravy pro reklamní účely, služby v oblasti srovnávání cen, styky s veřejností, subodavatelské služby (obchodní pomoc), systemizace informací do počítačových databází, televizní reklama, těsnopis a stenografie, účetnictví, vedení dražeb, vedení kartoték v počítači, venkovní reklama, vyhledávání sponzorů, vylepování plakátů, služby zprostředkovatelské práce; (36) bankovníctví (finanční operace), bankovníctví (měnové operace), bezpečnostní schránky (úschovny služby), burzovní makléřství, celní služby, ceniny (vydávání), cestovní šeky (vydávání), clearing (zúčtování vzájemných pohledávek a závazků - bezhotovostní operace), daňové odhady, důchodové fondy, elektronický převod kapitálu, finanční analýzy, finanční odhady a oceňování (pojišťovnictví, bankovníctví, nemovitosti), finanční poradenství, finanční řízení, finanční sponzorování, poskytování garancí, poskytování záruk, hypotéky (poskytování půjček), informace o pojištění, investování kapitálu, jednatelství, kanceláře pro inkasování pohledávek, kanceláře ubytovací, poskytování ručení, koupě na splátky (financování), kreditní karty (vydávání), kurzovní záznamy na burze, likvidace podniků, makléřství, nájemné inkasování), nájemní, činžovní domy (vedení), nákup na splátky, nemovitosti (zprostředkování), nemovitosti (obchodování), nemovitosti (oceňování a odhady), oceňování (numismatika), oceňování (starožitnosti), oceňování (umělecká díla), oceňování (známky), oceňování šperků, organizování sbírek, pojistky (uzavírání), pronájem bytů a nebytových prostor, služby realitní kanceláře, směnárenské služby, služby spořitelny, správa majetku, vydávání cenných papírů, vydávání kreditních karet, zastavárny (provozování); (38) agentury tiskové, diskusní fóra (poskytování internetových diskusních fór), elektronická pošta, elektronické nástěnky, kabelová televize (vysílání), komunikace (telefonní), konference (služby dálkových konferencí), mobilní telefony (komunikace), počítačová komunikace, poskytování přístupu k databázím, poskytování telekomunikačních kanálů pro teleshoppingové služby, poskytování telekomunikačních přípojení ke globální počítačové síti, pronájem přístrojů pro přenos zpráv, pronájem přístupového času ke globálním počítačovým sítím, pronájem zařízení pro přenos informací, přenášení pomocí satelitních družic, přenos zpráv a obrázků pomocí počítačů, přenosy zpráv faxy, půjčování faxů, půjčování modemů, půjčování telefonů, půjčování dalších telekomunikačních zařízení, služby hlasové pošty, spojení pomocí sítí optických vláken, telefonické služby, vysílání (rozhlasové), vysílání (televizní); (41) agentury (umělecké módní), cirkusy, cvičení (praktické), dabing, dálkové studium, dekorace (pronájem), dětské jesle a školky, digitální zpracování obrazu (služby), diskotéky (služby), divadelní představení, elektronické publikování, filmová studia, filmová tvorba, filmové projekce, filmové promítačky a jejich příslušenství (pronájem), filmy (půjčování), fotografování, golfová hřiště (provozování), gymnastický výcvik, informace o možnostech rekreace a informace o možnostech rozptýlení, informace o možnostech zábavy, informace o výchově a vzdělávání, internátní školy, kaligrafické služby, karaoke (poskytování služeb) (hudební doprovod písní dle výběru zpěváka), kasina (provozování), kempingy (služby), klubové služby (výchovně-zábavné),

knihovny (půjčovny knih), knihy (vydávání), kolokvium (organizování a vedení), koncertní síně a sály (provozování a pronájem), konference (organizování a vedení), kongresy (organizování a vedení), loterie (pořádání), muzea (provozování), nahrávací studia (služby), noční kluby, organizace a pořádání koncertů, organizování a vedení seminářů, organizování soutěží (vzdělávacích, zábavných, sportovních), plánování a organizování večírků a plesů, pomoc při výběru povolání, pořádání a řízení školení, pořádání soutěží krásy, poskytování on-line elektronických publikací (bez možnosti stažení), prázdninové tábory (organizování), pronájem stadiónů, pronajímání osvětlovacích zařízení pro divadla nebo televizní studia, pronajímání tenisových dvorců, provozování her on-line (z počítačové sítě), provozování heren, provozování sportovních zařízení, provozování zoologických zahrad, předprodej vstupenek, překladatelské služby, psaní scénářů, půjčování přenosných videokamer, půjčování sportovního nářadí, reportéřské služby, rozhlasové a televizní programy (výroba), skládání hudby (služby), služby v oblasti grafické úpravy (jiné než pro reklamní účely), texty (psaní textů jiných než reklamních), výcvik (instruktažní a výchovný), vydávání elektronických knih a časopisů on-line, zpravodajské služby; (42) konzultace v oblasti úspor energie, aktualizace počítačových programů, architektonické poradenství, biologický výzkum, dárkové balení, fyzikální výzkum, geologické expertizy, geologický průzkum, grafický design, hosting webových stránek, instalace počítačových programů, interiérová výzdoba, inženýrské práce (expertizy), kalibrování (měření), kontrola kvality, konzultace v oblasti počítačového softwaru, kopírování počítačových programů, návrhářství (oděvní), navrhování obalů, obnova počítačových dat (regenerace), ochrana životního prostředí (výzkum), ověřování pravosti uměleckých děl, plánování městské výstavby, počítače (pronájem), počítačové programování, počítačové systémové analýzy, počítačové systémy (tvorba), počítačový hardware (poradenské služby), poskytování vyhledávačů pro Internet, projekce (stavební), projektová činnost a studie technických projektů, pronájem počítačového softwaru, pronájem webových serverů, průmyslový design, meteorologické služby, přenos dat nebo dokumentů z fyzických nosičů na elektronické nosiče, služby v oblasti ochrany proti počítačovým virům, strojírenství (výzkum v oboru), studie technických projektů, tvorba a správa webových stránek (pro třetí osoby), tvorba software (počítačových programů), údržba počítačových programů, vyhledávače pro Internet (poskytování), vývoj a výzkum nových výrobků; (45) adopční agentura, právnícké služby (komerční služby), duševní vlastnictví (ochrana), licence k průmyslovým právům, správa autorských práv, poradenství v oblasti duševního vlastnictví, arbitrážní služby, bezpečnost (poradenství v oblasti), bezpečnostní zámky (otevírání), detektivní kanceláře, hlídací noční služba, hlídání domů a objektů, kontrola zavazadel pro bezpečnostní účely, kontrola objektů pro bezpečnostní účely, monitorování bezpečnostních a poplašných zařízení, nezvěstné osoby (pátrání), služby osobního strážce, počítačový software (poskytování licencí - právní služby), poradenství v oblasti bezpečnosti, strážní hlídka, zprostředkovatelské právních služeb.

- (590) Barevná  
(730) **ALL INVESTMENT GROUP SE**, Koněvova 342/123, Praha 3 - Žižkov, 13000, CZ  
(740) Mgr. Martin Kašpar, advokát, Nad Šutkou 1811/12, Praha 8 - Kobylisy, 18200

- (210) **O-489575**  
(220) 19.10.2011  
(320) 19.10.2011  
(511) 35, 36, 38, 41, 42, 45  
(540)



- (510) (35) administrativní zpracování nákupních objednávek, agentury

umělecké (obchodní vedení), aktualizování reklamních materiálů, analýzy nákladů, aranžování výkladů, daňové příznání (příprava a vyhotovení), data (vyhledávání) v počítačových souborech (pro třetí osoby), dodavatelské služby pro třetí osoby (nákup výrobků a služeb pro jiné podniky), dražby, efektivnost provozu a racionalizace práce, fakturace, informace (obchodní nebo podnikatelské), informační kanceláře (komerční), inzerce poštou, kancelářské stroje a zařízení (pronájem), komerční informace a rady pro spotřebitele (spotřebitelská poradna), komerční správa licencí na výrobky a služby ostatních, prezentace výrobků v komunikačních médiích pro účely maloobchodu, kopírování nebo rozmnožování (reprodukce) dokumentů, marketingové studie, mzdy a výplatní listiny (příprava), nábor zaměstnanců, nákupní ceny a velkoobchodní ceny (analýzy), nákupní objednávky (administrativní zpracování), obchodní činnost (pomoc při řízení), obchodní činnost (služby, poradenství), obchodní management a podnikové poradenství, obchodní nebo podnikatelské informace (poskytování), obchodní nebo podnikatelský průzkum, organizování výstav (komerčních nebo reklamních), personální poradenství, počítačové databáze (systemizace informací), podnikání (oceňování a odhady v oblasti podnikání), pořádání veletrhů pro obchodní a reklamní účely, prognózy (hospodářské nebo ekonomické), pronájem fotokopírovacích strojů, pronájem prodejních automatů, pronájem reklamní doby v komunikačních médiích, pronájem reklamních materiálů, pronájem reklamních ploch, průzkum trhu, průzkum veřejného mínění, předplatné pro třetí osoby (obstarávání a zajišťování), předvádění (služby modelky) pro reklamní účely a podporu prodeje, předvádění zboží, překlad informací do počítačových databází, příprava inzerce, psaní reklamních textů, psychologické testování pro výběr zaměstnanců, reklama (propagace), reklama on-line v počítačové síti, služby reklamní agentury, reklamní materiály (příprava), reklamní materiály (aktualizování), reklamní texty (psaní), reklamní texty (vydávání, zveřejňování, oznámení, vyhlášení, publikování), rozhlasová reklama, rozšiřování reklamních nebo inzertních materiálů, rozšiřování vzorků (zboží), sekretářské služby, služby (telefonní vzkazy, dotazy), služby v oblasti grafické úpravy pro reklamní účely, služby v oblasti srovnávání cen, styky s veřejností, subdodavatelské služby (obchodní pomoc), systemizace informací do počítačových databází, televizní reklama, těsnopis a stenografie, účetnictví, vedení dražeb, vedení kartoték v počítači, venkovní reklama, vyhledávání sponzorů, vylepování plakátů, služby zprostředkovatelské práce; (36) bankovníctví (finanční operace), bankovníctví (měnové operace), bezpečnostní schránky (úschovny služby), burzovní makléřství, celní služby, ceniny (vydávání), cestovní šeky (vydávání), clearing (zúčtování vzájemných pohledávek a závazků - bezhotovostní operace), daňové odhady, důchodové fondy, elektronický převod kapitálu, finanční analýzy, finanční odhady a oceňování (pojišťovnictví, bankovníctví, nemovitosti), finanční poradenství, finanční řízení, finanční sponzorování, poskytování garancí, poskytování záruk, hypotéky (poskytování půjček), informace o pojištění, investování kapitálu, jednatelství, kanceláře pro inkasování pohledávek, kanceláře ubytovací, poskytování ručení, koupě na splátky (financování), kreditní karty (vydávání), kurzovní záznamy na burze, likvidace podniků, makléřství, nájemné inkasování, nájemní, činžovní domy (vedení), nákup na splátky, nemovitosti (zprostředkování), nemovitosti (obchodování), nemovitosti (oceňování a odhady), oceňování (numismatika), oceňování (starožitnosti), oceňování (umělecká díla), oceňování (známky), oceňování šperků, organizování sbírek, pojistky (uzavírání), pronájem bytů a nebytových prostor, služby realitní kanceláře, směnárenské služby, služby spořitelny, správa majetku, vydávání cenných papírů, vydávání kreditních karet, zastavárny (provozování); (38) agentury tiskové, diskusní fóra (poskytování internetových diskusních fór), elektronická pošta, elektronické nástěnky, kabelová televize (vysílání), komunikace (telefonní), konference (služby dálkových konferencí), mobilní telefony (komunikace), počítačová komunikace, poskytování přístupu k databázím, poskytování telekomunikačních kanálů pro teleshoppingové služby, poskytování telekomunikačních připojení ke globální počítačové síti, pronájem přístrojů pro přenos zpráv, pronájem přístupového času ke globálním počítačovým sítím, pronájem zařízení pro přenos informací, přenášení pomocí satelitních družic, přenos zpráv a obrázků pomocí počítačů, přenosy zpráv faxy, půjčování faxů, půjčování

modemů, půjčování telefonů, půjčování dalších telekomunikačních zařízení, služby hlasové pošty, spojení pomocí sítí optických vláken, telefonické služby, vysílání (rozhlasové), vysílání (televizní); (41) agentury (umělecké módní), cirkusy, cvičení (praktické), dabing, dálkové studium, dekorace (pronájem), dětské jesle a školky, digitální zpracování obrazu (služby), diskotéky (služby), divadelní představení, elektronické publikování, filmová studia, filmová tvorba, filmové projekce, filmové promítačky a jejich příslušenství (pronájem), filmy (půjčování), fotografování, golfová hřiště (provozování), gymnastický výcvik, informace o možnostech rekreace a informace o možnostech rozptýlení, informace o možnostech zábavy, informace o výchově a vzdělávání, internátní školy, kaligrafické služby, karaoke (poskytování služeb) (hudební doprovod písní dle výběru zpěváka), kasina (provozování), kempingy (služby), klubové služby (výchovně-zábavné), knihovny (půjčovny knih), knihy (vydávání), kolokvium (organizování a vedení), koncertní síně a sály (provozování a pronájem), konference (organizování a vedení), kongresy (organizování a vedení), loterie (pořádání), muzea (provozování), nahrávací studia (služby), noční kluby, organizace a pořádání koncertů, organizování a vedení seminářů, organizování soutěží (vzdělávacích, zábavných, sportovních), plánování a organizování večírků a plesů, pomoc při výběru povolání, pořádání a řízení školení, pořádání soutěží krásy, poskytování on-line elektronických publikací (bez možnosti stažení), prázdninové tábory (organizování), pronájem stadiónů, pronajímání osvětlovacích zařízení pro divadla nebo televizní studia, pronajímání tenisových dvorců, provozování her on-line (z počítačové sítě), provozování heren, provozování sportovních zařízení, provozování zoologických zahrad, předprodej vstupenek, překladatelské služby, psaní scénářů, půjčování přenosných videokamer, půjčování sportovního nářadí, reportérské služby, rozhlasové a televizní programy (výroba), skládání hudby (služby), služby v oblasti grafické úpravy (jiné než pro reklamní účely), texty (psaní textů jiných než reklamních), výcvik (instruktažní a výchovný), vydávání elektronických knih a časopisů on-line, zpravodajské služby; (42) konzultace v oblasti úspor energie, aktualizace počítačových programů, architektonické poradenství, biologický výzkum, dárkové balení, fyzikální výzkum, geologické expertizy, geologický průzkum, grafický design, hosting webových stránek, instalace počítačových programů, interiérová výzdoba, inženýrské práce (expertizy), kalibrování (měření), kontrola kvality, konzultace v oblasti počítačového softwaru, kopírování počítačových programů, návrhářství (oděvní), navrhování obalů, obnova počítačových dat (regenerace), ochrana životního prostředí (výzkum), ověřování pravosti uměleckých děl, plánování městské výstavby, počítače (pronájem), počítačové programování, počítačové systémové analýzy, počítačové systémy (tvorba), počítačový hardware (poradenské služby), poskytování vyhledávačů pro Internet, projekce (stavební), projektová činnost a studie technických projektů, pronájem počítačového software, pronájem webových serverů, průmyslový design, meteorologické služby, přenos dat nebo dokumentů z fyzických nosičů na elektronické nosiče, služby v oblasti ochrany proti počítačovým virům, strojírenství (výzkum v oboru), studie technických projektů, tvorba a správa webových stránek (pro třetí osoby), tvorba softwaru (počítačových programů), údržba počítačových programů, vyhledávače pro Internet (poskytování), vývoj a výzkum nových výrobků; (45) adopční agentura, právnícké služby (komerční služby), duševní vlastnictví (ochrana), licence k průmyslovým právům, správa autorských práv, poradenství v oblasti duševního vlastnictví, arbitrážní služby, bezpečnost (poradenství v oblasti), bezpečnostní zámky (otevírání), detektivní kanceláře, hlídací noční služba, hlídání domů a objektů, kontrola zavazadel pro bezpečnostní účely, kontrola objektů pro bezpečnostní účely, monitorování bezpečnostních a poplašných zařízení, nezvěstné osoby (pátrání), služby osobního strážce, počítačový software (poskytování licencí - právní služby), poradenství v oblasti bezpečnosti, strážní hlídka, zprostředkovatelství právních služeb.

(590) Barevná

(730) **ALL INVESTMENT GROUP SE**, Koněvova 342/123, Praha 3 - Žižkov, 13000, CZ

(740) Mgr. Martin Kašpar, advokát, Nad Šutkou 1811/12, Praha 8 - Kobylisy, 18200



(210) **O-489732**  
(220) 25.10.2011  
(320) 25.10.2011  
(511) 1, 2, 17  
(540)

## TermoAquaGrund

(510) (1) chemické přípravky do barev, pojiva do betonů a malt, chemické, vodovzdorné, impregnační a konzervační přípravky do betonů a malt náležející do této třídy, ochranné přípravky na nekovové stavební konstrukce s výjimkou nátěrů, barev a olejů; (2) plněný pigmentovaný organický mezinátěr, jiné nátěrové hmoty, barvy, laky, ředidla pro barvy, barviva, lepidla pro barvy; (17) Izolační laky, izolační nátěry, izolační podkladové hmoty, izolační omítky.

(730) **TERMO + holding, a.s.**, Všebořická 239/9, Ústí nad Labem, Bukov, 40001, CZ

(740) ZEMAN - podkrušnohorská patentová a známková kancelář, Petr Zeman, patentový zástupce, Hradní 301, Loket, 35733

(210) **O-489733**  
(220) 25.10.2011  
(320) 25.10.2011  
(511) 1, 2, 17  
(540)

## TermoColor

(510) (1) chemické přípravky do barev, pojiva do betonů a malt, chemické, vodovzdorné, impregnační a konzervační přípravky do betonů a malt náležející do této třídy, ochranné přípravky na nekovové stavební konstrukce s výjimkou nátěrů, barev a olejů; (2) plněný pigmentovaný organický mezinátěr, jiné nátěrové hmoty, barvy, laky, ředidla pro barvy, barviva, lepidla pro barvy; (17) Izolační laky, izolační nátěry, izolační podkladové hmoty, izolační omítky.

(730) **TERMO + holding, a.s.**, Všebořická 239/9, Ústí nad Labem, Bukov, 40001, CZ

(740) ZEMAN - podkrušnohorská patentová a známková kancelář, Petr Zeman, patentový zástupce, Hradní 301, Loket, 35733

(210) **O-489734**  
(220) 25.10.2011  
(320) 25.10.2011  
(511) 1, 17, 19  
(540)

## TermoSpeed

(510) (1) chemické přípravky do barev, pojiva do betonů a malt, chemické, vodovzdorné, impregnační a konzervační přípravky do betonů a malt náležející do této třídy, ochranné přípravky na nekovové stavební konstrukce s výjimkou nátěrů, barev a olejů, lepidla jiná než kancelářská, pro domácnost a pro barvy, lepicí pěny; (17) izolační laky, izolační nátěry, izolační podkladové hmoty, izolační omítky, izolační pěny; (19) stavební hmoty vč. stavebních lepidel v sypkém stavu.

(730) **TERMO + holding, a.s.**, Všebořická 239/9, Ústí nad Labem, Bukov, 40001, CZ

(740) ZEMAN - podkrušnohorská patentová a známková kancelář, Petr Zeman, patentový zástupce, Hradní 301, Loket, 35733

(210) **O-489735**  
(220) 25.10.2011  
(320) 25.10.2011  
(511) 1, 17, 19  
(540)

## TermoDicht

(510) (1) chemické výrobky, chemicky vyrobené látky pro stavebnictví, pojiva do betonů a malt, chemické, vodovzdorné, těsnící, impregnační a konzervační přípravky do betonů, malt a jiných stavebních hmot, náležející do této třídy, ochranné přípravky na nekovové stavební konstrukce s výjimkou nátěrů, barev a olejů, lepidla jiná než kancelářská, pro domácnost a pro barvy, lepicí pěny; (17) izolační a těsnící materiály náležející do této třídy, organické disperzní těsnící hmoty, izolační nátěry, izolační a těsnící hmoty náležející do této třídy, izolační omítky; (19) stavební hmoty včetně stěrkových hmot.

(730) **TERMO + holding, a.s.**, Všebořická 239/9, Ústí nad Labem, Bukov, 40001, CZ

(740) ZEMAN - podkrušnohorská patentová a známková kancelář, Petr Zeman, patentový zástupce, Hradní 301, Loket, 35733

(210) **O-489736**  
(220) 25.10.2011  
(320) 25.10.2011  
(511) 18, 22, 44  
(540)



(510) (18) slunečníky; (22) stínící plachty; (44) zahradní design.

(590) Barevná

(730) **Culek Jan**, T.G.Masaryka 96, Kostelec nad Labem, 27713, CZ

(210) **O-489738**  
(220) 26.10.2011  
(320) 26.10.2011  
(511) 9, 16, 18, 21, 24, 25, 26, 28, 35, 38, 39, 41, 43  
(540)



(510) (9) přilby ochranné (zejména hokejové), masky brankářské, chrániče a jiné ochranné pomůcky, zejména sportovní, náležející do této třídy, strojně čitelné nosiče informací, informace na strojně čitelných nosičích, filmy, elektronické katalogy, software, zařízení pro pořizování, přenos a reprodukci informací, zvuku a obrazu; (16) periodické a neperiodické publikace, jako knižní publikace, noviny, časopisy, jiné tiskoviny, jako například katalogy, prospekty, plakáty, letáky, jiné propagační, reklamní a informační materiály, pohlednice, fotografie a jiná grafická vyobrazení, trojrozměrné reklamní předměty z papíru, plastů a papírové hmoty, vstupenky, šatní listky, jídelní listky, papírové ubrusy, banketní sukně, ubrusy a kapesníky, etikety, obaly a obálky z papíru a plastů náležející do třídy 16, výstupy počítačů na papírovém nosiči, tabule, psací a kancelářské potřeby, učební pomůcky, kalendáře, diáře, obálky, kancelářský papír a jiné papírenské zboží náležející do třídy 16; (18) kufr, brašny, kabely, batohy, tlumoky, tašky sportovní a cestovní, pouzdra, peněženky, klíčenky, kožené výrobky v jiných třídách nezařazené, zejména kožené hokejové chrániče, jiné kožené sportovní chrániče, cestovní vaky, deštníky, slunečníky; (21) poháry ze skla, porcelánu, keramiky a kovů (nikoliv drahých a vzácných), jiné výrobky ze skla, porcelánu, keramiky a kovů náležející do třídy 21; (24) vlajky, vlaječky, prapory, praporečky, ručníky, osušky, ubrusy, ubrusy, banketní sukně, kapesníky, přikrývky, lůžkoviny, interiérové textilie, jiný kusový textil a textilní metráž; (25) oděvy, včetně oděvů sportovních, obuv, včetně obuvi sportovní, pokrývky hlavy, zejména klobouky, čepice, oděvní doplňky, například čelenky, šály a šátky, opasky, dresy a ostatní součásti hokejové výstroje; (26) odznaky (ne z drahých kovů), přívěsky (ne z drahých kovů), nažehlovací odznaky, epolety, ozdobné lemy, značky na oděvy, prádlo a obuv a oděvní doplňky; (28) brusle, hokejové hole, hokejové puky a jiné součásti hokejové výzbroje, míče a jiné sportovní a posilovací náčiní, posilovací stroje, stolní společenské hry, hrací karty, hračky; (35) propagační, informační a reklamní činnost včetně reklamy mediální a velkoplošné, zprostředkování obchodu výrobky uvedenými u tříd 9, 16, 18, 21, 24, 25, 26 a 28, zprostředkování obchodu suvenýry a jinými reklamními a propagačními předměty včetně předmětů užitých pro reklamní účely, vedení účetnictví, obchodní administrativa, pořádání výstav komerčního charakteru a veletrhů, pronájem reklamních



ploch; (38) služby informační kanceláře, práce tiskových mluvčích, služby tiskových agentur, sběr, přenos a poskytování informací, pronájem přístrojů a zařízení pro přenos informací, rozhlasové a televizní vysílání, vysílání kabelové televize, provozování uzavřeného rozhlasového a televizního okruhu; (39) služby cestovní kanceláře, zajišťování dopravy, pořádání zájezdů, zejména se sportovní tematikou, přeprava osob, zavazadel a nákladů, zprostředkování uvedených služeb, provozování garáží a parkovišť, pronájem parkovacích ploch; (41) výchova a vzdělávání, zejména výuka a sportovní výcvik v oboru ledního hokeje, vedení a provozování hokejových škol a výcvikových táborů, pořádání sportovních, kulturních, vzdělávacích, společenských a jiných zábavních akcí, provozování a pronájem sportovišť, tělocvičen, saun, bazénů, posiloven a jiných regeneračních a rekondičních zařízení v rámci této třídy, vydavatelská činnost, agenturní činnost v oblasti sportu, organizování a organizační zajišťování sportovních utkání a sportovních soutěží, agenturní činnost v oblasti sportu; (43) služby spojené s přechodným ubytováním a stravováním, provozování hotelů, penzionů, ubytoven, kempů, tábořišť, restaurací, kaváren, vináren, barů, bufetů a kiosků s občerstvením, zajišťování cateringových služeb, pronájem restauračních provozů a zařízení, půjčování restauračních přístřešků a stanů, půjčování restauračního nábytku a vybavení.

(590) Barevná

(730) **Piráti Chomutov a.s.**, Mostecká 5773, Chomutov, 43001, CZ

(740) ZEMAN - podkrušnohorská patentová a známková kancelář, Petr Zeman, patentový zástupce, Hradní 301, Lohotky, 35733

(210) **O-489842**

(220) 31.10.2011

(320) 31.10.2011

(511) 25, 35, 40, 41, 42, 44

(540)

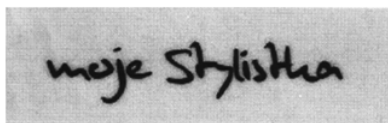

(510) (25) oděvy, saka, kalhoty, svetry, košile, obleky, sukně, pláště, kostýmy, cvičební úbory, oděvní doplňky, kravaty, motýlky, šály, rukavice, klobouky, čepice, ponožky, šle, spodní prádlo, kožšišinové ozdoby oděvní, blůzy, barety, šátky, podkolenky, boty, turistické oděvy, pracovní oděvy, oděvy pro volný čas, zejména pro sport; (35) reklamní a propagační činnost, zprostředkování obchodu s oděvními výrobky; (40) šití oděvů, prádla a oděvních doplňků; (41) organizování a pořádání seminářů o kultuře oblékání, řízení a produkování kulturních a zábavních akcí, přehlídek, módních přehlídek, výstav, programů, představení, seminářů, kongresů, pořádání soutěží, školení v oblasti vytváření image osobnosti, organizování a pořádání seminářů o kultuře oblékání; (42) grafický design, oděvní návrhářství a informace o módě, poradenství v oblasti módy; (44) služby vizážistů, líčení (make-up), péče o hygienu a krásu, zkrášlovací služby.

(730) **Kantorová Žaneta**, Hornická 366, Svadnov, 73925, CZ

(740) Václav Müller, patentový zástupce, Filipova 2016, Praha 4, 14800

(210) **O-489843**

(220) 31.10.2011

(320) 31.10.2011

(511) 35, 36

(540)



(510) (35) propagační činnost, reklama, pomoc při řízení obchodní

činnosti, obchodní administrativa, kancelářské práce, zejména obchodní management a podnikové poradenství, obchodní a podnikatelské informace a poskytování těchto informací jiným subjektům, obchodní nebo podnikatelský průzkum, marketingové služby; (36) pojištění, finanční, peněžní a nemovitostní služby, zejména služby pojišťovacího agenta a makléře, uzavírání pojistných smluv, zprostředkování pojištění, konzultační služby v pojišťovnictví, finanční konzultační služby zahrnující elektronické finanční služby, elektronické analýzy a informace, elektronické odhady a oceňování, zprostředkovatelské nemovitostní služby, služby realitní kanceláře, správa nemovitostí, pronájem nemovitostí, bytů, domů a nebytových prostor, spadající do této třídy.

(730) **Broker Team a.s.**, Ovocný trh 572/11, Praha 1, 11000, CZ

(740) PatentCentrum Sedláč & Partners s.r.o., Husova 5, České Budějovice, 37001

(210) **O-489999**

(220) 04.11.2011

(320) 04.11.2011

(511) 16, 25, 30, 31, 32, 39, 43

(540)

*laskafe*

(510) (16) papír voskovaný, výrobky z papíru a kartónu, zejména krabice pro ukládání potravin a jídel, papírové a umělohmotné karty, kartotéční listky, obaly (papírníkové výrobky), kelímky papírové na mléčné výrobky, fotografie, plakáty, tiskoviny, zejména časopisy, brožury a reklamní letáky, reklamní tiskoviny a jiné tiskoviny neperiodické i periodické, papírové vstupenky, samolepky, nálepky, papírové štítky, papírové ubrusy a ubrousky, papírové sáčky, papírové tašky, plastické obaly na zboží nezařazené do jiných tříd, psací potřeby, papírníkové zboží spadající do této třídy; (25) trička, mikiny, pláště, kroje, zástěry a jiné oděvy, šátky, čelenky, kšiltovky, klobouky a jiné pokrývky hlavy, trepky; (30) pizza, koláče, pečivo, výrobky z obilnin, potravinářská mouka, potraviny z mouky, těsto, těsto na pizzu, těsto na koláče, těsto lístkové, těsto tukové, těsto máslové, těsto na koláče, těstoviny, muesli, masové pirožky, arašídové cukrovinky, aromatické přípravky do potravin, cukr, cukroví, cukrovinky, droždí, chuťové přísady, vanilka, hořčice, kečup, koření, kvasnice, kypřicí prášek, prášek do pečiva, pražená kukuřice, výrobky z kaka, čokoláda, čokoládové výrobky, kávovinové, kakaové a čokoládové příchuti, pudinky, káva, čaj, kakao, cukr, rýže, tapioka, mouka a příprava z obilnin, chléb, pečivo, zmrzlina, led pro osvěžení; (31) čerstvé ovoce a zelenina; (32) piva, minerální vody, šumivé nápoje; (39) rozvoz a distribuce potravin; (43) restaurační a kavárenské služby, služby rychlého občerstvení, automaty (rychlé občerstvení), bufety, jídelny, kavárny, samoobslužné restaurace, restaurace.

(590) Barevná

(730) **LASKARA s.r.o.**, Čížovská 2317, Praha 21, 19016, CZ

(210) **O-490001**

(220) 04.11.2011

(320) 04.11.2011

(511) 12, 39

(540)



(510) (12) automobily a jiná motorová vozidla, motocykly, jízdní kola, ojeté automobily, příslušenství a autodoplňky, vnitřní vybavení automobilů, vše v rámci této třídy; (39) autopůjčovna a pronájem motorových vozidel.

(590) Barevná

(730) **Autohaus-Morava s.r.o.**, Husinecká 903/10, Praha 3 - Žižkov, 13000, CZ

(210) **O-490002**

(220) 04.11.2011  
(320) 04.11.2011  
(511) 5, 9, 28  
(540)

**NAMAKANEJ.cz**

(510) (5) farmaceutické a veterinářské výrobky, hygienické výrobky pro léčebné účely, dietetické přípravky pro léčebné účely, potraviny pro batolata, náplasti, obvazový materiál, materiály pro plombování zubů a pro zubní otisky, dezinfekční přípravky, výrobky pro hubení škodlivých zvířat, fungicidy, herbicidy; (9) přístroje a nástroje vědecké, námořní, geodetické, fotografické, filmové, optické, přístroje pro vážení, měření, signalizaci, kontrolu (inspekci), záchranu a přístroje pro vyučování, přístroje a nástroje pro vedení, přepínání, přeměnu, akumulaci, regulaci nebo řízení elektrického proudu, přístroje pro záznam, převod, reprodukci zvuku nebo obrazu, magnetické nosiče zvukových záznamů, gramofonové desky, automatické distributory a mechanismy pro přístroje a mince, zapisovací pokladny, počítačové stroje, přístroje pro zpracování informací a počítače, hasicí přístroje; (28) hry, hračky, potřeby pro gymnastiku a sport, které nejsou uvedeny v jiných třídách, vánoční ozdoby.

(590) Barevná

(730) **Fryček Vratislav**, Březina 114, Březina, 33824, CZ

(740) Mgr. Martin Šnajdr, advokát, Sedláčkova 26a, Plzeň, 30100

(210) **O-490004**

(220) 04.11.2011  
(320) 04.11.2011  
(511) 16, 25, 29, 30, 31, 32, 39, 43  
(540)

**Bugatsa**

(510) (16) papír voskovaný, výrobky z papíru a kartónu, zejména krabice pro ukládání potravin a jídel, papírové a umělohmotné karty, kartotéční listky, obaly (papírnické výrobky), kelímky papírové na mléčné výrobky, fotografie, plakáty, tiskoviny, zejména časopisy, brožury a reklamní letáky, reklamní tiskoviny a jiné tiskoviny neperiodické i periodické, papírové vstupenky, samolepky, nálepky, papírové štítky, papírové ubrusy a ubrousky, papírové sáčky, papírové tašky, plastické obaly na zboží nezařazené do jiných tříd, psací potřeby, papírnické zboží spadající do této třídy; (25) trička, mikiny, pláště, kroje, zástěry a jiné oděvy, šátky, čelenky, kšiltovky, klobouky a jiné pokrývky hlavy, trepky; (29) mléčné výrobky, pomazánky s obsahem mléčných výrobků, sýry, potraviny z masa, ryb, drůbeže a zvěřiny, paštiky, kaviár, uzeniny, tukové pomazánky, vejce, žampiony konzervované, zavařované, mražené, sušené a vařené ovoce a zelenina, želé, džemy; (30) pizza, koláče, pečivo, výrobky z obilnin, potravinářská mouka, potraviny z mouky, těsto, těsto na pizzu, těsto na koláče, těsto lístkové, těsto tukové, těsto máslové, těsto na koláče, těstoviny, muesli, masové pirožky, arašidové cukrovinky, aromatické přípravky do potravin, cukr, cukroví, cukrovinky, droždí, chuťové přísady, vanilka, hořčice, kečup, koření, kvasnice, kypřicí prášek, prášek do pečiva, pražená kukuřice, výrobky z kaka, čokoláda, čokoládové výrobky, kávovinové, kakaové a čokoládové příchuti, pudinky, káva, čaj, kakao, cukr, rýže, tapioka, mouka a příprava z obilnin, chléb, pečivo, zmrzlina, led pro osvěžení; (31) čerstvé ovoce a zelenina; (32) piva, minerální vody, šumivé nápoje; (39) rozvoz a distribuce potravin; (43) restaurační a kavárenské služby, služby

rychlého občerstvení, automaty (rychlé občerstvení), bufety, jídelny, kavárny, samoobslužné restaurace, restaurace.

(590) Barevná

(730) **LASKARA s.r.o.**, Čížovská 2317, Praha 21, 19016, CZ

(210) **O-490013**

(220) 04.11.2011  
(320) 04.11.2011  
(511) 32, 33, 35, 43  
(540)

**ALKONE**

(510) (32) nealkoholické nápoje a minerální vody, kojenecká voda, limonády, džusy, instantní nápoje, tabletované a práškové přípravky pro přípravu nealkoholických nápojů, ovocné koncentráty, ovocné šťávy, džusy, koktejly, sirupy, mošty, pivo, lehká piva a ležáky, ochucená piva; (33) alkoholické nápoje, vína všech druhů, lihoviny; (35) poradenství a zprostředkování obchodní činnosti v oboru vinařství, organizování soutěží, výstav a veletrhů s vínem pro obchodní a reklamní účely; (43) hostinská činnost, hotelové služby, penziony, restaurace, bary, kavárny, vinárny, provoz cukráren, bufety, jídelny, samoobslužné restaurace, hromadné stravování, rychlé občerstvení, kiosky, poskytování občerstvení, ubytování a stravování.

(730) **MORIC SEKT a.s.**, Polešovice 446, Polešovice, 68737, CZ

(210) **O-490014**

(220) 04.11.2011  
(320) 04.11.2011  
(511) 29, 30  
(540)

**Vénusz. Duše jídla.**

(510) (29) maso, ryby, drůbež a zvěřina, masové výtazky, ovoce a zelenina konzervované, sušené a zavařené, želé, džemy, kompoty, vejce, mléko a mléčné výrobky, oleje a tuky jedlé; (30) káva, čaj, kakao, cukr, rýže, tapioka, ságo, kávové náhražky, mouka a přípravky z obilnin, chléb, pečivo, cukrovinky, zmrzlina, med, sirup melasový, droždí, prášky do těsta, sůl, hořčice, ocet, nálevy (k ochucení), koření, led.

(730) **BUNGE Zrt.**, Váci út. 33., H-1134 Budapest, HU

(740) **TRAPLOVÁ-HAKR-KUBÁT** Advokátní a patentová kancelář, JUDr. Jarmila Traplová, Přístavní 24, Praha 7, 17000

(210) **O-490065**

(220) 30.11.2011  
(320) 30.11.2011  
(511) 29, 30, 35  
(540)

(510) (29) potraviny živočišného původu v rámci této třídy, maso, drůbež, ryby, zvěřina, uzenářské výrobky, masové výtazky, konzervované potraviny, konzervovaná, sušená a zavařená zelenina a ovoce, vejce, mléko a mléčné výrobky, oleje a tuky jedlé; (30) potraviny rostlinného původu v rámci této třídy, mouka a výrobky z obilnin, chléb, pečivo, cukrářské výrobky, káva, čaj, kakao, čokoláda a nápoje z nich, cukr, rýže; (35) zprostředkovatelská činnost v oblasti obchodu, maloobchod-velkoobchod, internetový obchod, export-import, prodej pro třetí osoby, marketing, propagace, inzerce, reklama prostřednictvím všech druhů médií, vše s potravinářskými a zemědělskými výrobky tříd 29, 30 a 31, zprostředkování služeb uvedených ve třídě 35.

(590) Barevná

(730) **Tatiček Jaroslav**, Bělušice 28, Bělušice, 43401, CZ

(740) Ing. Michal Jupa, patentový zástupce, Na Baních 1385, Praha 5 - Zbraslav, 15600

(210) **O-490066**

(220) 07.11.2011



(320) 07.11.2011  
(511) 29, 30, 35  
(540)

## TATADOBROTY

- (510) (29) potraviny živočišného původu v rámci této třídy, maso, drůbež, ryby, zvěřina, uzenářské výrobky, masové výtažky, konzervované potraviny, konzervovaná, sušená a zavařená zelenina a ovoce, vejce, mléko a mléčné výrobky, oleje a tuky jedlé; (30) potraviny rostlinného původu v rámci této třídy, mouka a výrobky z obilnin, chléb, pečivo, cukrářské výrobky, káva, čaj, kakao, čokoláda a nápoje z nich, cukr, rýže; (35) zprostředkovatelská činnost v oblasti obchodu, maloobchod-velkoobchod, internetový obchod, export-import, prodej pro třetí osoby, marketing, propagace, inzerce, reklama prostřednictvím všech druhů médií, vše s potravinářskými a zemědělskými výrobky tříd 29, 30 a 31, zprostředkování služeb uvedených ve třídě 35.
- (730) **Tatiček Jaroslav**, Bělušice 28, Bělušice, 43401, CZ  
(740) Ing. Michal Jupa, patentový zástupce, Na Baních 1385, Praha 5 - Zbraslav, 15600

(210) **O-490143**  
(220) 09.11.2011  
(320) 09.11.2011  
(511) 9, 41, 42  
(540)

## S-COMP

- (510) (9) přístroje a nástroje vědecké, námořní, geodetické, fotografické, filmové, optické, přístroje pro vážení, měření, signalizaci, kontrolu (inspekci), záchranu a přístroje pro vyučování, přístroje a nástroje pro vedení, přepínání, přeměnu, akumulaci, regulaci nebo řízení elektrického proudu, přístroje pro záznam, převod, reprodukci zvuku nebo obrazu, magnetické nosiče zvukových záznamů, gramofonové desky, automatické distributory a mechanismy pro přístroje a mince, zapisovací pokladny, počítačové stroje, přístroje pro zpracování informací a počítače, hasicí přístroje; (41) výchova, vzdělávání, zábava, sportovní a kulturní aktivity; (42) vědecké a technologické služby a související výzkum a projektování, analytické a výzkumné služby v průmyslu, navrhování a vývoj počítačového hardwaru a softwaru.
- (730) **S-COMP Centre CZ s.r.o.**, Ohradní 59, Praha 4, 14000, CZ

(210) **O-490145**  
(220) 09.11.2011  
(320) 09.11.2011  
(511) 9, 41, 42  
(540)

## S-COMP Centre CZ

- (510) (9) přístroje a nástroje vědecké, námořní, geodetické, fotografické, filmové, optické, přístroje pro vážení, měření, signalizaci, kontrolu (inspekci), záchranu a přístroje pro vyučování, přístroje a nástroje pro vedení, přepínání, přeměnu, akumulaci, regulaci nebo řízení elektrického proudu, přístroje pro záznam, převod, reprodukci zvuku nebo obrazu, magnetické nosiče zvukových záznamů, gramofonové desky, automatické distributory a mechanismy pro přístroje a mince, zapisovací pokladny, počítačové stroje, přístroje pro zpracování informací a počítače, hasicí přístroje; (41) výchova, vzdělávání, zábava, sportovní a kulturní aktivity; (42) vědecké a technologické služby a související výzkum a projektování, analytické a výzkumné služby v průmyslu, navrhování a vývoj počítačového hardwaru a softwaru.
- (730) **S-COMP Centre CZ s.r.o.**, Ohradní 59, Praha 4, 14000, CZ

(210) **O-490219**  
(220) 10.11.2011  
(320) 10.11.2011  
(511) 9, 12, 37

(540)



- (510) (9) výpočetní technika, přístroje, letecké přístroje pro vybavení letadel a pracovišť řídicích letový provoz zařazené do třídy 9, antény, anténní systémy radiolokátorů; (12) letadla všeho druhu, části letadel, příslušenství a vybavení letadel spadající do této třídy, náhradní díly pro leteckou techniku; (37) údržba, opravy a servis letadel, částí letadel a letecké techniky.
- (590) Barevná  
(730) **Aircraft Industries, a.s.**, Na Záhonech 1177, Kunovice, 68604, CZ  
(740) Ing. Zdeněk Kučera, Dlouhá 207 (P.O.BOX 92), Slušovice, 76315

(210) **O-490346**  
(220) 15.11.2011  
(320) 15.11.2011  
(511) 7, 9, 12, 35, 36, 37, 39  
(540)



- (510) (7) stroje s mechanickým pohonem, obráběcí stroje, elektrické stroje točivé, lisovací, drtící a pýchovací stroje, vrtací stroje, zemní vrtací stroje, řezací stroje, stříhací stroje, jejich součásti a příslušenství, nádrže a tanky na kapaliny a plyny - součásti výrobních zařízení, tlaková průmyslová zařízení, čerpadla spadající do této třídy, čerpací stanice na kapaliny a plyny, zdvihací zařízení, jeřáby a jeřábové dráhy, manipulátory, dopravníky (stroje), zvedací mechanismy jako vrátky a navijáky, stroje pro domácnost spadající do této třídy, vysavače prachu elektrické, jejich součásti a příslušenství, převodní nebo pohonné mechanismy jiné než pro pozemní vozidla, převodovky čelní, šnekové, kuželové, planetové, harmonické i speciální, variátory (součást strojů), motory a pohony spadající do této třídy, ložiska (součást strojů), hřídele a spojky jiné než pro pozemní vozidla, ozubená kola a ozubená soukolí jiná než pro pozemní vozidla, hnací řemeny a hnací řetězy jiná než pro pozemní vozidla, maznice (součást strojů); (9) elektrické přístroje pro indikaci a/nebo ovládání parametrů fyzikálních veličin okolního prostředí, zejména teploty, vlhkosti, tlaku, rychlosti a/nebo směru proudění okolního tekutinového prostředí, a/nebo parametrů elektrického a/nebo magnetického pole, elektrické přístroje pro analýzu vyšších harmonických parametrických fyzikálních veličin elektrického a/nebo magnetického pole, přístroje a nástroje pro vedení, přepínání, přeměnu, akumulaci, regulaci nebo řízení elektrického proudu a/nebo napětí, rozvaděče nízkého napětí, elektronické datové sítě, počítačové a telekomunikační elektronické sítě a systémy pro přenos dat, data, databáze a databázové produkty na elektronických, magnetických a optických nosičích všeho druhu a v elektronických, datových, informačních, počítačových a telekomunikačních sítích všeho druhu, zařízení a přístroje pro datovou komunikaci, kancelářská technika, zejména počítače, jejich periferní vybavení včetně diskové jednotky pro uchování programu, počítačové terminály, počítačový hardware, počítačové periferie, počítačové sítě, diskové paměti, jednotky pro vnitřní řízení, databanky, zvukové a/nebo obrazové přehrávače do vozidel, globální polohové systémy (GPS), navigační přístroje pro vozidla, počítačové programy pro přístup, prohlížení a/nebo prohledávání on-line databází, související doplňkové zařízení, příslušenství a náhradní díly k výše uvedeným výrobkům, fotovoltaická zařízení na výrobu elektrické energie, elektrické cívký a držáky elektrických cívek, galvanické články, elektrické kolektory, elektrické kontaktní zařízení, elektrické ovládací, spínací a rozvodné desky,



elektrické pojistky, elektrické poplašné zvonky, elektrické přípojky, elektrické přístroje pro spouštění a/nebo ovládání strojů a motorů pomocí elektrických veličin, jako například proudu a/nebo napětí, elektrické přístroje pro odporové i obloukové svařování, elektrické spínače, elektrické transformátory, elektrické ukazovací přístroje, jako například elektroměry, elektrické přístroje na zjišťování závad, hasicí zařízení elektráren, elektrické vedení, jakož i kabely elektrického vedení, elektrické vodiče, jakož i ohebné a světelné a elektrický izolovaný drát, elektrické výbojky, elektrody pro elektrické sváření, elektronky (rádio), diody, tranzistory (elektrotechnika), integrované elektronické obvody, jakož i s programovatelným prvkem, včetně mikročipů, elektrodynamické přístroje, elektrogalvanizační přístroje, elektrolyzery, monočlánky, alkalické články, elektrické akumulátory; (12) vozidla pro leteckou, lodní a pozemní dopravu, zejména dvoustopá motorová vozidla, motory a hnací ústrojí pro jejich pohon, zejména poháněcí soukolí a hnací řemeny, vozíky, vozíky přepravní, vozíky jednonápravové, vozíky dvounápravové, doplňkové zařízení, příslušenství a náhradní díly zařazené v této třídě pro leteckou, lodní a pozemní dopravu, jakož i pneumatiky pro vozidla, obytné přívěsy; (35) inzertní, reklamní a propagační činnost, poskytování pomoci při provozu obchodu včetně zprostředkování obchodních a souvisejících obchodně personálních záležitostí, správa obchodních zájmů třetích osob, organizování aukcí jakékoliv movitého i nemovitého zboží dle volby, odborné poradenství v oblasti aukcí a dražeb, vypracování statistických přehledů, poradenství v oblasti organizace a ekonomiky podnikání, marketing, průzkum a analýzy trhů, pronájem kancelářských strojů a zařízení, distribuce zboží k reklamním účelům, rozmnožování dokumentů, obstaravatelská, zprostředkovatelská a poradenská činnost v oblasti výše uvedených služeb tř. 35; (36) pojišťovnictví a peněžnictví, finanční služby, zejména poskytování ručení, výkonů věřitelských práv, leasingové služby finanční, financování odbytu a pojištění úvěrových rizik - faktoring, úvěrování zboží, zprostředkování finančních operací, směnárství, investiční činnost, činnost stavební spořitelny, poradenství v oblasti úvěrové politiky, zprostředkování úvěrů, šetření ve finančních a pojistných záležitostech, úschova cenných věcí včetně úschovy cenných papírů, správa pozemků, budov a bytů, bytových i nebytových prostor, zprostředkovávání obchodů s nemovitostmi a hypotékami, správa majetku, nákup, prodej a pronájem pozemků, budov a bytů, bytových i nebytových prostor, služby zastaváren, obstaravatelská, zprostředkovatelská a poradenská činnost v oblasti výše uvedených služeb tř. 36; (37) stavebnictví, opravy, instalační služby, vedení a realizace průmyslových, bytových a občanských staveb včetně souvisejících zemních prací, příslušejících strojírenských výrobních provozů a strojně technologických zařízení, řízení staveb technologických celků, technický dozor pro montáže technologických celků, jakož i montážní, servisní a opravárenská činnost v souvisejících uvedených oborech, montážní, servisní a opravárenská činnost v oboru dopravní techniky, instalace bezpečnostních systémů, autoalarmů, bezpečnostních kódových označení, autorádií, magnetofonů, CD přehrávačů, radiotelefonů, tažných zařízení, skel a autodoplňků, posuvných střech, klimatizace, karosářské a lakýrnícké služby, provoz čerpacích stanic, provozování opravny motorových vozidel, pneuservisu a myček vozidel, zámečnické práce spadající do této třídy, obstaravatelská, zprostředkovatelská a poradenská činnost v oblasti výše uvedených služeb tř. 37; (39) doprava, přepravování a skladování, zprostředkování dopravy, pronájem dopravních prostředků, pronájem garáží, parkovišť a skladů, odtahování dopravních prostředků při poruchách, obstaravatelská, zprostředkovatelská a poradenská činnost v oblasti výše uvedených služeb tř. 39.

(730) **CARLING, spol. s r.o.**, Hviezdoslavova 51, Brno, 62700, CZ  
(740) Ing. Jiří Dohnal, Nedbalova 29, Brno, 62300

(210) **O-490445**  
(220) 29.11.2011  
(320) 29.11.2011  
(511) 29, 30, 31, 32, 33, 43

(540)

(510)

(590)

(730)

(210)

(220)

(320)

(511)

(540)

(510)

(730)

(740)

(210)

(220)

(320)

(511)

(540)

(510)

(730)

(740)

(210)

(220)

(320)

(511)

(540)

(510)

(730)

(740)

(210)

(220)

(320)

(511)

(540)

(510)



(29) maso, ryby, drůbež a zvěřina, masové výtazky, zavařované, mražené, sušené a vařené ovoce a zelenina, želé, džemy, vejce, mléko a mléčné výrobky, oleje a tuky jedlé; (30) káva, čaj, kakao, cukr, rýže, tapioka, ságo, kávové náhražky, mouka a přípravky z obilnin, chléb, pečivo, cukrovinky, zmrzlina, med, sirup melasový, droždí, prášky do těsta, sůl, hořčice, ocet, nálevy (k ochucení), koření, led pro osvěžení; (31) výrobky zemědělské, zahradnické, lesní a zrní neuvedené v jiných třídách, čerstvé ovoce a zelenina, slad; (32) piva, minerální vody, šumivé nápoje a jiné nápoje nalkoholické, nápoje a šťávy ovocné, sirupy a jiné přípravky k zhotovování nápojů; (33) alkoholické nápoje (s výjimkou pív); (43) služby zajišťující stravování a nápoje.

Barevná

(730) **SYMPEX GROUP, s.r.o.**, Na Balkáně 2532/82, Praha 3, 13000, CZ

**O-490609**

25.11.2011

25.11.2011

5

## SIDRETELLA

(5) léčiva, farmaceutické přípravky humánní.

(730) **Zentiva, k.s.**, U Kabelovny 130, Praha 10 - Dolní Měcholupy, 10237, CZ

(740) ČERVENKA, KLEINTOVÁ, TURKOVÁ Patentová, známková a advokátní kancelář, Ing. Eva Kleintová, Budečská 6/974, Praha 2, 12000

**O-490610**

25.11.2011

25.11.2011

5

## SIDRETELA

(5) léčiva, farmaceutické přípravky humánní.

(730) **Zentiva, k.s.**, U Kabelovny 130, Praha 10 - Dolní Měcholupy, 10237, CZ

(740) ČERVENKA, KLEINTOVÁ, TURKOVÁ Patentová, známková a advokátní kancelář, Ing. Eva Kleintová, Budečská 6/974, Praha 2, 12000

**O-490611**

25.11.2011

25.11.2011

5

## SIDRENATA

(5) léčiva, farmaceutické přípravky humánní.

(730) **Zentiva, k.s.**, U Kabelovny 130, Praha 10 - Dolní Měcholupy, 10237, CZ

(740) ČERVENKA, KLEINTOVÁ, TURKOVÁ Patentová, známková a advokátní kancelář, Ing. Eva Kleintová, Budečská 6/974, Praha 2, 12000

**O-490612**

25.11.2011

25.11.2011

5

## SIDRETANA

(5) léčiva, farmaceutické přípravky humánní.

(730) **Zentiva, k.s.**, U Kabelovny 130, Praha 10 - Dolní Měcholupy, (540)  
10237, CZ

(740) ČERVENKA, KLEINTOVÁ, TURKOVÁ Patentová, známková  
a advokátní kancelář, Ing. Eva Kleintová, Budečská 6/974, Praha  
2, 12000

(210) **O-490613**

(220) 25.11.2011

(320) 25.11.2011

(511) 5

(540)

## СИДРЕТЕЛЛА

(510) (5) léčiva, farmaceutické přípravky humánní.

(730) **Zentiva, k.s.**, U Kabelovny 130, Praha 10 - Dolní Měcholupy,  
10237, CZ

(740) ČERVENKA, KLEINTOVÁ, TURKOVÁ Patentová, známková  
a advokátní kancelář, Ing. Eva Kleintová, Budečská 6/974, Praha  
2, 12000

(210) **O-490614**

(220) 25.11.2011

(320) 25.11.2011

(511) 5

(540)

## СИДРЕТЕЛА

(510) (5) léčiva, farmaceutické přípravky humánní.

(730) **Zentiva, k.s.**, U Kabelovny 130, Praha 10 - Dolní Měcholupy,  
10237, CZ

(740) ČERVENKA, KLEINTOVÁ, TURKOVÁ Patentová, známková  
a advokátní kancelář, Ing. Eva Kleintová, Budečská 6/974, Praha  
2, 12000

(210) **O-490615**

(220) 25.11.2011

(320) 25.11.2011

(511) 5

(540)

## СИДРЕТАНА

(510) (5) léčiva, farmaceutické přípravky humánní.

(730) **Zentiva, k.s.**, U Kabelovny 130, Praha 10 - Dolní Měcholupy,  
10237, CZ

(740) ČERVENKA, KLEINTOVÁ, TURKOVÁ Patentová, známková  
a advokátní kancelář, Ing. Eva Kleintová, Budečská 6/974, Praha  
2, 12000

(210) **O-490616**

(220) 25.11.2011

(320) 25.11.2011

(511) 5

## СИДРЕНАТА

(510) (5) léčiva, farmaceutické přípravky humánní.

(730) **Zentiva, k.s.**, U Kabelovny 130, Praha 10 - Dolní Měcholupy,  
10237, CZ

(740) ČERVENKA, KLEINTOVÁ, TURKOVÁ Patentová, známková  
a advokátní kancelář, Ing. Eva Kleintová, Budečská 6/974, Praha  
2, 12000

(210) **O-490704**

(220) 29.11.2011

(320) 29.11.2011

(511) 3, 9, 14, 16, 18, 21, 24, 25, 28, 29, 30, 32, 41

(540)



(510) (3) prací a mycí prostředky, bělicí přípravky, čisticí prostředky, brusné prostředky, odmašťovací prostředky, změkčovací prostředky, barviva toaletní, barvy kosmetické, kosmetické přípravky, kosmetické krémy, tuhy pro kosmetické účely, tělové krémy, krémy na ruce, mléko pro kosmetické účely, vata pro kosmetické účely, parfémy, kolínská voda parfumerie, toaletní voda, mýdla, dezinfekční mýdla, medicínální mýdla, pudr na líčení, tužky na obočí, rtěnky, zubní pasty, ústní vody, šampóny, vlasové vody, lak na vlasy, laky na nehty, líčidla, opalovací přípravky, dětská kosmetika, dětské oleje, dětské pudry, dětské vodičky, kapaliny do ostříkovačů; (9) nahrané i nenahrané nosiče optických, zvukových a textových záznamů, zejména audiokazety a videokazety, videodisky, magnetické pásky, gramofonové desky, kompaktní disky, pevné paměti, exponované kinofilmy, audiovizuální zařízení pro výuku, zařízení pro nahrávání, zpracování, přenášení a reprodukci dat, zvuku a obrazu, zařízení ke zpracování dat, zařízení pro zpracování dat a počítače, počítačový hardware a software, programy pro video- a počítačové hry, interaktivní software pro počítačové hry, digitální přehrávače hudby a video, filmové pásky, stereo sluchátka, mobilní telefony, kryty mobilních telefonů, pouzdra na mobilní telefony, kódované magnetické karty; (14) budíky, hodiny, ciferníky hodinářství, hodinky, pouzdra na hodinky, hodinky náramkové, pásky k náramkovým hodinkám, pásky k hodinkám, klíčenky bižuterie, manžetové knoflíky, medaile, mince, odznaky z drahých kovů; (16) tiskoviny, zejména knihy, časopisy, brožury, katalogy, prospekty, periodické a neperiodické publikace, kalendáře, plakáty, fotografie, grafická díla na papírovém, kartónovém nebo umělohmotném nosiči, papír a kartón, papírenské a kartonážní výrobky, zejména tašky, krabice, pouzdra, obaly a obálky, papírové učební pomůcky, sešity, obtisky, omalovánky, vystřihovánky, skládanky, herní plány, papírové vstupenky, mapy, pohlednice, alba, pleny papírové a celulosové, lepidla pro domácí a kancelářské účely, umělohmotné obaly pro balení nezařazené do jiných tříd, dětské zápisníky, pera, tužky a jejich pouzdra, tištěné vzory pro kostýmy, pyžama a trička; (18) aktovky, tašky školní, tašky na noty, cestovní, nákupní, náprsní, na nošení dětí, kabelky, kufry, kufríky, brašny, brašny na nářadí, peněženky, cestovní obaly na oděvy, batohy, kůže a imitace kůže a výrobky z nich, kožená pouzdra, kožené krabice, kožené potahy, kožené pásky, kožené ozdoby, kožená galanterie, doplňky koženého oblečení, klíčenky, kožešiny a výrobky z nich, lovecké brašny a příslušenství, oblečky pro domácí zvířata, obojky, deštníky, hole, vycházkové hole, slunečníky, přikrývky na koně, sedlářské výrobky, koňské chomouty, biče, ohlávky; (21) ozdobné krabice na cukroví, kávové soupravy, čajníky, džbány, konvice, kontejnery na použití v domácnosti nebo v

kuchyni, podnosy, tácy, šálky, podšálky, talířky, potřeby domácí, kuchyňské, toaletní, svícny, vázy, s výjimkou z drahých kovů, krabice na jídlo, krabice na mýdlo, kufríky toaletní, karafy, lahve, likérové soupravy, misky, misky, kořenky, pohárky z papíru a umělých hmot, kuchyňské nádoby (s výjimkou nožů, vidliček a lžic) ne z drahých kovů, hrnčířské zboží, cestovní lahve, termosky na jídlo a nápoje, porcelán, nádobí z porcelánu, sošky z porcelánu, skla nebo terakoty, sklenice na pití, sklo opálové, křišťálové, smaltované, práškové na dekoraci a výrobky z nich, držáky na ubrousky, kosmetické náčiní, hřebeny, kartáče, kartáčnické zboží, nočníky, květináče, hadry na čištění, houby mycí, skleněné, keramické, porcelánové a hliněné výrobky nezařazené do jiných tříd, zubní kartáčky, pouzdra na zubní kartáčky, dětské vaničky; (24) textilie bavlněné, vlněné, z juty, z flanelu, z flauše, ze syntetických materiálů a ze skla, textilie tkané i netkané, tkaniny elastické, samet, krep, plš, prádlo stolní, stolní pokrývky, textilie pro koupelny, textilní ručníky, ubrousky, kapesníky, závěsy z textilu nebo umělé hmoty, záclonovina, spací pytle, lůžkoviny, povlaky na postele, prostěradla, povlečení z papíru, příkrývky cestovní, vyšívané prádlo, prádlo pro domácnost, povlaky na sklápěcí kryty toalet, tapety textilní, úplety, podšívky, stítky textilní, vlajkovina, textilie pro vzdušné balony; (25) kabáty, pláště, bundy, kombinézy, oděvy nepromokavé, oděvy z kožešin, z kůže a napodobenin kůže, oblečení svrchní, konfekce, kostýmy, košile, saka, vesty, kalhoty, sukně, svetry, trička, pyžama, spodní prádlo, prádlo osobní, ponožky, punčochy, spodky, podprsenky, plenky textilní, dětské oblečení, sportovní oblečení, tepláky, oděvy koupací, plavky, oděvy pro cyklisty, pro motoristy, oděvy tělocvičné, šerpy, přehozy přes ramena, zástěry, závoje, župany, šály, šátky, kravaty, opasky, čelenky, čepice, klobouky, pokrývky hlavy, rukavice, obuv, obuv sportovní, galoše, bačkory, sandály, trepky; (28) hry, hry společenské, hra v šachy, hra dáma, hra domino, hra dostihy, herní plány, herní stavebnice, kostky stavebnicové, hry stolní, stolní fotbal, stolní tenis, karetní hry, hrací karty, karty na hraní, hra v kostky, hrací žetony, vrhcáby s kostkami a kameny, puzzles, herní předměty uložené v kartónových obalech, pouzdra a krabice vyplněné herními předměty, hračky, hračky plyšové, zvířátka plyšová, hračky pohyblivé, domečky, postýlky a šatičky pro panenky, lahve sací pro panenky, autíčka na hraní, hrací pistole, herní šípky, terče, chrastítka, kroužky hrací, balónky na hraní, bublifuk, koule hrací, koně houpací, houpačky, koloběžky, divadelní masky, karnevalové masky, loutky, maňásci, stromečky vánoční umělé, stojany na vánoční stromečky, bazény plavecké nekovové, herní potřeby pro plavecké bazény, plavecké a potápěčské ploutve, malé plachetnice, jachting, pruty rybářské, lyže, brusle, kolečkové brusle, boty na bruslení, hokejky, puky hokejové, rukavice pro sportovní hry, hrací míče, rakety, tenisové sítě, kriketové potřeby, kuželky, náčiní pro bowling, kulečnickové stoly, oštěpy, lukostřelecké náčiní, střely do praku, zbraně šermířské, jízdní kola nehybná pro trénink, gymnastické zařízení, horolezecká výstroj, vaky na golfové hole, golfové hole a míčky, ruční elektronické herní jednotky, vodní stříkací pistole, surfová prkna, ozdoby na vánoční stromky s výjimkou osvětlení a cukrovinek; (29) maso, masné výrobky, uzeniny, klobásy, salámy, párky, konzervy masové, játrová paštika, zvěřina neživá, drůbež neživá, ryby, konzervy rybí, mléko, mléčné výrobky, mléčné nápoje, jogurt, máslo, smetana, šlehačka, sýry, výrobky ze sýrů, sýrové pomazánky, ovoce mražené, ovoce konzervované, ovocné pyré, zelenina konzervovaná, konzervy zeleninové, kyselé zelí, saláty ovocné, zeleninové, džemy, datle, hrozinky, kaviár, žampiony konzervované, vejce, bílkoviny jako potrava, bujón, jedlé oleje a tuky, tukové pomazánky, polévky, konzervované, sušené nebo vařené potraviny z masa, ryb, drůbeže, zvěřiny nebo mléka; (30) čaj, kakao, výrobky z kakaa, kakaové nápoje, káva, kávové nápoje, čokoláda, čokoládové výrobky, čokoládové nápoje, cukr, bonbóny, cukrovinky, dorty, mouka potravinářská, výrobky z obilnin, výrobky z mouky, kukuřice pražená, muesli, chléb, rohlíky, pečivo jemné, sladké pečivo, sušenky, suchary, strouhánka, těsta, listové těsto, těsto na koláče, palačinky, těstoviny, makarony, nudle, rýže, kvasnice, kypřicí prášky, koření, kuchyňská sůl, med, hořčice, pudinky, majonéza, rajčatová omáčka, masové pirožky, pizzy, suši, led přírodní nebo umělý, zmrzlina, žvýkačky ne pro lékařské účely, chlazené a čerstvé nápoje připravované na základě kávy, kakaa nebo čokolády, čokoládové ozdoby na vánoční stromky; (32) nealkoholické nápoje, minerální vody, stolové vody, šumivá voda, mošty, nealkoholické šťávy, ovocné šťávy, šťávy

zeleninové, nápoje iontové, pivo, příchutě na výrobu nápojů, sirupy pro výrobu nápojů, mléko mandlové a arašídové, rajčatová šťáva; (41) vzdělávací a zábavná činnost, organizování kulturních, vzdělávacích a společenských akcí, výstav, přehlídek, koncertů a sportovních soutěží, výroba a pořádání hudebních, divadelních a jiných představení, filmová tvorba, filmová studia, provozování kinosálů, služby nahrávacího studia, digitální zpracování zvuku a obrazu, půjčování a distribuce nahraných nosičů zvukových a obrazových záznamů, zejména filmů, audio a video pásků a disků, poskytování on-line elektronických publikací, vydavatelství a nakladatelství, vydávání, půjčování a distribuce tiskovin, knih, časopisů, grafických listů a textů s výjimkou reklamních a náborových, rozhlasová a televizní zábava, výroba rozhlasových a televizních pořadů, rozhlasové zpravodajství, obrazové zpravodajství, psaní scénářů, skládání hudby, fotografování, zprostředkování v oblasti kultury, umělecké módní agentury, provozování heren, provozování her on-line, pořádání loterií, zábavné parky, dětské jesle a školky, prázdninové tábory, služby a elektronické hry přes globální počítačovou síť, vedení hudebních a koncertních hal, tanečních hal, míčoven, kabaretů, cirkusů, výroba živých představení.

(730) **Miler Zdeněk**, Mezi Stráněmi 3, Praha 4, 14700, CZ  
(740) FISCHER & PARTNER Intellectual Property s.r.o., Ing. Michael Fischer, Na Hrobci 294/5, Praha 2, 12000

## Zamítnuté a částečně zamítnuté přihlášky ochranných známek po zveřejnění

Zjistí-li Úřad v průběhu řízení o námítkách, že přihlašovaná ochranná známka nespĺňuje podmínky pro zápis, přihlášku zamítne. Zjistí-li, že přihlašovaná ochranná známka nespĺňuje podmínky pro zápis jen pro některé výrobky nebo služby, přihlášku zamítne v rozsahu výrobků nebo služeb, pro které přihláška nespĺňuje podmínky zápisu. S ohledem na tuto skutečnost, obsahuje tato kapitola údaje o rozhodnutích o zamítnutí přihlášky ochranné známky v celém nebo částečném rozsahu na základě ustanovení § 26 zákona č. 441/2003 Sb.

Údaje o výsledku rozhodnutí (zamítnutí přihlášky, částečné zamítnutí přihlášky) jsou uvedeny za datem právní moci rozhodnutí pod INID kódem (583) s názvem "Datum právní moci rozhodnutí/výsledek rozhodnutí".

(210) **O-469597**

(540) **Hotely Bohemia Regent**

(583) 02.12.2011 / zamítnutí přihlášky

---

(210) **O-474195**

(540)



(583) 12.12.2011 / zamítnutí přihlášky

---

(210) **O-475737**

(540)

campe

(583) 06.12.2011 / zamítnutí přihlášky

---

(210) **O-480236**

(540)

RESQ

(583) 02.12.2011 / zamítnutí přihlášky

---

(210) **O-480432**

(540)

RESQCAFE

(583) 08.12.2011 / zamítnutí přihlášky

---

## Zamítnuté námítky týkající se ochranných známek

V průběhu řízení o námítkách může být Úřadem zjištěno, že přihlašovaná ochranná známka, která byla zveřejněna ve Věstníku, nezasahuje do zákonem chráněných starších práv třetích osob, tzv. namítajících, uvedených v ustanovení § 7 zákona č. 441/2003 Sb., a proto Úřad námítky zamítne. Údaje o rozhodnutích o zamítnutí námítek na základě ustanovení § 26 zákona č. 441/2003 Sb. jsou obsaženy v této kapitole.

(210) **O-476602**

(540)

*Doka*  
C O F F E E

(583) 12.12.2011

---



## Zápisy licenčních smluv k ochranným známkám

V této kapitole jsou zveřejněny zápisy licenčních smluv podle ustanovení § 18 odst. 1 zákona č. 441/2003 Sb.

Číslo zápisu	Vlastník	Nabyvatel licence	Druh licence	Datum uzavření licenční smlouvy	S účinností od data
235648	Ivan Zayakov, Kostelecká 11, Mratín, 25063, CZ;	DIAMA s.r.o., Kostelecká 11, Mratín, 25063, CZ;	nevýlučná	01.10.2011	19.12.2011
235649	Ivan Zayakov, Kostelecká 11, Mratín, 25063, CZ;	DIAMA s.r.o., Kostelecká 11, Mratín, 25063, CZ;	nevýlučná	01.10.2011	19.12.2011
278645	Zayakov Ivan, Kostelecká 11, Mratín, 25063, CZ;	DIAMA s.r.o., Kostelecká 11, Mratín, 25063, CZ;	nevýlučná	01.10.2011	19.12.2011
280281	Zayakov Ivan, Kostelecká 11, Mratín, 25063, CZ;	DIAMA s.r.o., Kostelecká 11, Mratín, 25063, CZ;	nevýlučná	01.10.2011	19.12.2011
303222	GE Real Estate Czech Republic s.r.o., Bucharova 2641/14, Praha 5, 15800, CZ;	Euro Mall Hradec Králové Real Estate, s.r.o., Karolinská 650/1, Praha 8 - Karlín, 18600, CZ;	nevýlučná	16.12.2011	20.12.2011
304007	Zayakov Ivan, Kostelecká 11, Mratín, 25063, CZ;	DIAMA s.r.o., Kostelecká 11, Mratín, 25063, CZ;	nevýlučná	01.10.2011	19.12.2011
304149	Zayakov Ivan, Kostelecká 11, Mratín, 25063, CZ;	DIAMA s.r.o., Kostelecká 11, Mratín, 25063, CZ;	nevýlučná	01.10.2011	19.12.2011
304328	Nadační fond pro podporu zaměstnávání osob se zdravotním postižením, Bohuslava ze Švamberka 1684/4, Praha 4, 14000, CZ;	Pestrá společnost, o.p.s., Kpt. Stránského 995/4, Praha 9 - Černý Most, 19800, CZ;	nevýlučná	06.11.2011	20.12.2011
304328	Nadační fond pro podporu zaměstnávání osob se zdravotním postižením, Bohuslava ze Švamberka 1684/4, Praha 4, 14000, CZ;	Tecum s.r.o., Poljanovova 3241/1, Praha 4 - Modřany, 14300, CZ;	nevýlučná	07.11.2011	20.12.2011
304328	Nadační fond pro podporu zaměstnávání osob se zdravotním postižením, Bohuslava ze Švamberka 1684/4, Praha 4, 14000, CZ;	Občanské sdružení Náruč, sociální firma Modrý domeček, nám. Krále Jiřího z Poděbrad 3, Řevnice, 25230, CZ;	nevýlučná	21.09.2011	20.12.2011
304328	Nadační fond pro podporu zaměstnávání osob se zdravotním postižením, Bohuslava ze Švamberka 1684/4, Praha 4, 14000, CZ;	SOCIETA o.p.s., Malešická 655/59c, Praha 10, 10800, CZ;	nevýlučná	06.01.2011	20.12.2011
315903	Zayakov Ivan, Kostelecká 273, Mratín, 25063, CZ;	DIAMA s.r.o., Kostelecká 11, Mratín, 25063, CZ;	nevýlučná	01.10.2011	19.12.2011

## Ochranné známky zrušené a prohlášené za neplatné

Tato kapitola obsahuje údaje o rozhodnutích o zrušení ochranné známky na základě ustanovení § 31 zákona č. 441/2003 Sb. nebo o prohlášení ochranné známky za neplatnou na základě ustanovení § 32 zákona č. 441/2003 Sb. Existuje-li důvod zrušení/prohlášení ochranné známky za neplatnou pouze ve vztahu k některým z výrobků nebo služeb, Úřad ochrannou známku zruší/prohlásí za neplatnou pouze pro tyto výrobky nebo služby. Údaje o výsledku rozhodnutí (zrušení ochranné známky, částečné zrušení ochranné známky, prohlášení ochranné známky za neplatnou, prohlášení ochranné známky za částečně neplatnou) jsou uvedeny za datem právní moci rozhodnutí pod INID kódem (583) s názvem "Datum právní moci rozhodnutí/výsledek rozhodnutí".

(111) 262637

(540)



(583) 12.12.2011 / částečné zrušení ochranné známky

---

## Přehled obnov zápisu ochranných známek

Kapitola obsahuje údaje o ochranných známkách, u kterých byl na žádost vlastníka obnoven zápis podle ustanovení § 28 odst. 2 zákona č. 441/2003 Sb.

Číselný přehled												
90842	154984	160946	161257	170082	173848	173931	173932	174053	174456	174560	174875	174876
174877	176919A	177077	177078	177138	177342	177438	178140	178590	178912	180595	185254	186764
242730	242731	246065	246207	246956	248494	248605	248684	248720	248721	249287	249310	249313
249314	249333	249362	249416	249419	249420	249421	249803	250128	250129	250130	250181	250182
250429	250461	250585	250586	250923	251005	251027	251337	251413	251440	251441	251444	251446
251447	251451	251548	251888	252281	252282	252292	252326	252350	252776	253086	253087	253093
253458	254017	254211	254248	254254	254910	254956	255201	255612	255665	256097	256799	256801
256874	257134	257166	260219	262659	262660	265845	265846	269586	271527	280906		

## Obnovy zápisu ochranných známek

(111) **90842**  
(220) 29.12.1921  
(151) 29.12.1921  
(540)

### YALE

(730) **ASSA ABLOY AB**, Klarabergsviadukten 90, Stockholm, SE  
(740) **ŠTROS & KUSÁK** advokátní a patentová kancelář, JUDr. David Štros, advokát, Národní 32, Praha 1, 11000  
(510) (6) zámky a klíče.  
(511) 6  
(210) O-25323

(111) **154984**  
(220) 23.01.1962  
(151) 31.01.1962  
(540)

### HEPAROID SPOFA

(730) **Zentiva, k.s.**, U Kabelovny 130, Praha 10, Dolní Měcholupy, 10237, CZ  
(740) **ČERVENKA, KLEINTOVÁ, TURKOVÁ** Patentová, známková a právní kancelář, Ing. Eva Kleintová, Budečská 6, Praha 2, 12000  
(510) Léčiva, drogy, farmaceutické přípravky humánní a veterinární, organopreparáty, očkovací látky, séra a výrobky z krve, chemické výrobky pro lékařství, hygienu, farmacii a vědu; přípravky baktericidní, fungicidní, insekticidní; desinfekční přípravky; přípravky proti nákaze; přípravky pro konzervování; prostředky k hubení škůdců a ničení rostlin; čisticí prostředky, léčebná mýdla; přípravky silicí a dietetické; náplasti, obvazový a šicí materiál pro chirurgii; diagnostika; jedy a strojené vody minerální.  
(511) 1, 3, 5, 10, 32  
(210) O-25874

(111) **160946**  
(220) 25.01.1972  
(151) 10.07.1972  
(540)

### TATRA

(730) **TATRA, a.s.**, Areál Tatro 1450/1, Kopřivnice, 74221, CZ  
(740) Patentservis Praha a.s., Jivenská 1273/1, Praha 4, 14021  
(510) Vozidla všeho druhu pro dopravu pozemní, vodní a vzdušnou, včetně železničních vozidel, autobusů a trolejbusů a jejich součástí, chassis, karoserie, motory všeho druhu hnací i stacionární, motory pro elektrocentrály, motory pro pohon čerpadel, motory pro kompresory, motory pro vrtné soupravy, motory pro žací stroje, motory pro úzkorozchodné lokomotivy, motory pro samohybné jeřáby, motory pro rýpadla, motory pro vibrační válce, motory pro čluny, motory pro tahače, motory pro jednoosé traktory, motory pro silniční válce, motory s vývodem pohonu různých nástaveb, motory pro montážní jeřáby, motory pro svařovací stroje, motory pro motorové kompresory, podvozky pro autojeřáby, podvozky pro míchače betonu, podvozky pro autobagry, podvozky pro autorýpadla, cisternová vozidla všeho druhu, radiovozidla, cementační agregáty, přepravníky pro vrtné soupravy, vyprošťovací vozidla, přepravníky pro mostní soupravy, vozidla speciální, která nemusí sloužit pouze pro dopravu, speciální nástavby na automobilním podvozku, které slouží jak dopravě, tak jiným účelům, stroje a jejich součásti.  
(511) 7, 12  
(210) O-45880

(111) **161257**  
(220) 04.10.1972  
(151) 14.02.1973

(540)



(730) **Exxon Mobil Corporation**, 5959 Las Colinas Boulevard, Irving, TX, US  
(740) Čermák a spol., JUDr. Karel Čermák jr., Ph.D., LL.M., advokát, Národní 32, Praha 1, 11000  
(510) Chemické výrobky pro průmyslové a vědecké účely, chemické výrobky určené pro fotografii, zemědělství, zahradnictví a lesnictví, umělé a syntetické pryskyřice, plastické hmoty pro průmyslové účely, hnojiva, chemické přípravky pro pájení, chemické látky pro konzervování potravin, lepicí látky pro průmyslové účely, průmyslové oleje a tuky (jiné než jedlé oleje a tuky a éterické oleje), vosky užívané ve výrobě, mazadla, paliva, svítidla.  
(511) 1, 4  
(210) O-46528

(111) **170082**  
(220) 29.01.1992  
(151) 21.05.1992  
(540)

### DISTYK

(730) **Den Braven Czech & Slovak a.s.**, Úvalno čp. 353, 79391, CZ  
(740) Ing. Novotný Jaroslav, Římská 45, Praha 2, 12000  
(510) (1) průmyslová pojiva a lepidla.  
(511) 1  
(210) O-65900

(111) **173848**  
(220) 10.12.1992  
(151) 27.10.1993  
(540)



(730) **BOHEMIA SEKT, a.s.**, Smetanova 220, Starý Plzenec, 33202, CZ  
(740) Advokátní kancelář Kříž a Bělina s.r.o., prof. JUDr. Jan Kříž, advokát, Dlouhá 13, Praha 1, 11000  
(510) (33) alkoholické a nealkoholické nápoje.  
(511) 32, 33  
(210) O-73709

(111) **173931**  
(220) 10.12.1992  
(151) 05.11.1993  
(540)



- (730) **BOHEMIA SEKT, a.s.**, Smetanova 220, Starý Plzeňec, 33202, CZ  
(740) Advokátní kancelář Kříž a Bělina s.r.o., prof. JUDr. Jan Kříž, advokát, Dlouhá 13, Praha 1, 11000  
(510) (33) alkoholický nápoj.  
(511) 33  
(210) O-73712

- (111) **173932**  
(220) 10.12.1992  
(151) 05.11.1993  
(540)



- (730) **BOHEMIA SEKT, a.s.**, Smetanova 220, Starý Plzeňec, 33202, CZ  
(740) Advokátní kancelář Kříž a Bělina s.r.o., prof. JUDr. Jan Kříž, advokát, Dlouhá 13, Praha 1, 11000  
(510) (33) alkoholický nápoj.  
(511) 33  
(210) O-73711

- (111) **174053**  
(220) 11.12.1992  
(151) 11.11.1993  
(540)



- (730) **BOHEMIA SEKT, a.s.**, Smetanova 220, Starý Plzeňec, 33202, CZ  
(740) Advokátní kancelář Kříž a Bělina s.r.o., prof. JUDr. Jan Kříž, advokát, Dlouhá 13, Praha 1, 11000  
(510) (33) alkoholický nápoj.  
(511) 33  
(210) O-73777

- (111) **174456**  
(220) 20.01.1992  
(151) 20.12.1993  
(540)

### JOE'S

- (730) **AKRAS Flavours AG**, Industriezentrum NÖ-Süd, Strasse 1, Objekt 29, Biedermannsdorf, AT  
(740) Čermák a spol., JUDr. Karel Čermák jr., Ph.D., LL.M., advokát, Národní 32, Praha 1, 11000  
(510) (32) nápoje bez alkoholu; sirupy a další přípravky pro přípravu nápojů.  
(511) 32  
(210) O-66003

- (111) **174560**  
(220) 18.12.1991  
(151) 11.01.1994

- (540) **ARCHIKA**

- (730) **Ing. arch. Jindřich Kaněk**, Výholec 17, Brno, 62400, CZ  
(510) Architektonické, projektové a obstaravatelské služby.  
(511) 36, 42  
(210) O-65466

- (111) **174875**  
(220) 20.12.1991  
(151) 17.02.1994  
(540)

# ZETOR

- (730) **HTC holding a.s.**, Dobrovičova 8, Bratislava, 81109, SK  
(740) INPARTNERS GROUP, Mgr. Simona Hejdrová, advokátka, Lidická 51, Brno, 60200  
(510) Výzkum, vývoj, výroba a odbyt traktorů a jejich dílů; obchodní činnost včetně obchodně technických služeb.  
(511) 12, 35, 42  
(210) O-65550

- (111) **174876**  
(220) 20.12.1991  
(151) 17.02.1994  
(540)



- (730) **HTC holding a.s.**, Dobrovičova 8, Bratislava, 81109, SK  
(740) INPARTNERS GROUP, Mgr. Simona Hejdrová, advokátka, Lidická 51, Brno, 60200  
(510) Výzkum, vývoj, výroba a odbyt traktorů a jejich dílů; obchodní činnost včetně obchodně technických služeb.  
(511) 12, 35, 42  
(210) O-65551

- (111) **174877**  
(220) 20.12.1991  
(151) 17.02.1994  
(540)

# ZETOR

- (730) **HTC holding a.s.**, Dobrovičova 8, Bratislava, 81109, SK  
(740) INPARTNERS GROUP, Mgr. Simona Hejdrová, advokátka, Lidická 51, Brno, 60200  
(510) Výzkum, vývoj, výroba a odbyt traktorů a jejich dílů; obchodní činnost včetně obchodně technických služeb.  
(511) 12, 35, 42  
(210) O-65552

- (111) **176919A**  
(220) 03.02.1992  
(151) 15.10.1997  
(540)

# FORTE

- (730) **Kraft Foods Schweiz Holding GmbH**, Chollerstrasse 4, 6301 Zug, CH  
(740) Čermák a spol., JUDr. Karel Čermák jr., Ph.D., LL.M., advokát, Národní 32, Praha 1, 11000  
(510) (30) kakao, jemné pečivo a cukrovinky, tvarohové koláče.  
(511) 30

(210) O-126177

(111) **177077**  
(220) 21.02.1992  
(151) 01.06.1994

(540) 

(730) **Kongresové centrum ILF, a.s.**, Pařížská 22, Praha 1, 11000, CZ

(510) Hydrotechnické stavby /betonové přehrady, zemní balvanité hráze, úpravy vodních toků a jezy/, zdravotně inženýrské stavby /stavby vodárenské a kanalizační/, jaderně energetické stavby, dopravně inženýrské a speciální inženýrské stavby /tunely, štoly, speciální zakládání, injektáže, snižování hladiny spodní vody/, stavební hmoty, konstrukce a dílce; projektové práce v rozsahu zvláštního oprávnění, výpočetní práce pro řízení a správu, opravy a údržba strojů, strojních zařízení a dopravních prostředků, doprava nákladními a speciálními vozy, montáž speciálních automatických hasicích zařízení /sprinklerů/, provádění staveb a s ním spojené inženýrské činnosti, projekce, montáž, kontrola, revize, opravy, údržba vodních stabilizačních, sprinklerových hasicích zařízení.

(511) 6, 19, 37, 39, 42  
(210) O-66702

(111) **177078**  
(220) 21.02.1992  
(151) 01.06.1994

(540) 

(730) **Kongresové centrum ILF, a.s.**, Pařížská 22, Praha 1, 11000, CZ

(510) Hydrotechnické stavby /betonové přehrady, zemní balvanité hráze, úpravy vodních toků a jezy/, zdravotně inženýrské stavby /stavby vodárenské a kanalizační/, jaderně energetické stavby, dopravně inženýrské a speciální inženýrské stavby /tunely, štoly, speciální zakládání, injektáže, snižování hladiny spodní vody/, stavební hmoty, konstrukce a dílce; projektové práce v rozsahu zvláštního oprávnění, výpočetní práce pro řízení a správu, opravy a údržba strojů, strojních zařízení a dopravních prostředků, doprava nákladními a speciálními vozy, montáž speciálních automatických hasicích zařízení /sprinklerů/, provádění staveb a s ním spojené inženýrské činnosti, projekce, montáž, kontrola, revize, opravy, údržba vodních stabilizačních, sprinklerových hasicích zařízení.

(511) 6, 19, 37, 39, 42  
(210) O-66703

(111) **177138**  
(220) 05.06.1992  
(151) 06.06.1994

**RETROVIR**

(730) **ViiV Healthcare UK Limited**, 980 Great West Road, Brentford, Middlesex TW8 9GS, GB

(510) (5) farmaceutické a zdravotnické přípravky a látky.

(511) 5  
(210) O-69107

(111) **177342**  
(220) 13.02.1992  
(151) 15.06.1994

**NĚHA**

(730) **UNILEVER N.V.**, Weena 455, Rotterdam, NL  
(740) Baker & McKenzie v.o.s., advokátní kancelář, JUDr. Jiří Čermák, advokát, Klimentská 46, Praha 1, 11002

(510) (30) cukrovinky a zmrzlina.

(511) 30  
(210) O-66477

(111) **177438**  
(220) 13.12.1991  
(151) 15.06.1994

(540)

**MÄNNER VOGUE**

(730) **Condé Nast Verlag GmbH**, Karlstrasse 23, München, DE

(740) Advokátní a patentová kancelář Traplová, Haker, Kubát, JUDr. Traplová Jarmila, Přístavní 24, Praha 7, 17000

(510) (16) časopisy, knihy, obrazy, fotografie, kalendáře, pohlednice z lepenky, z plastiku, propagační materiál.

(511) 16  
(210) O-65405

(111) **178140**  
(220) 10.01.1992  
(151) 13.07.1994

(540)



(730) **Chladicí věže Praha, a. s.**, Politických vězňů 912/10, Praha 1, 11000, CZ

(740) Rott, Růžička & Guttman Patentové, známkové a advokátní kanceláře, Ing. Ludmila Kavínková, Vinohradská 37, Praha 2, 12000

(510) Zámečnické výrobky a kovové konstrukce, železobetonové skelety; technologická zařízení pro stavební výrobu; elektrické rozvaděče a zařízení; biologické filtry, zařízení pro chlazení a rozvod vody, chladicí věže a mikrověže; betonové konstrukce včetně monolitických, prefa prvky, včetně prvků předpjatých, stavební výrobky; stavby, opravy a rekonstrukce zařízení pro chlazení a rozvody vody, t.j. chladicích věží a mikrověží, výroba a montáž železobetonových skeletů a prefa prvků, včetně prvků předpjatých, produkce stavebních výrobků, stavba a opravy betonových konstrukcí, včetně monolitických, opravy betonových prvků a povrchů, výroba, stavba, montáž a opravy biologických filtrů, výroba, montáž a opravy kovových a zámečnických konstrukcí a prvků, výroba a opravy technologických zařízení pro stavební výrobu a opravy stavebních konstrukcí, montáž, provozování a opravy věžových jeřábů a výtahů, výroba, montáž a opravy elektrických rozvaděčů, montáž a údržba hromosvodů, elektroinstalací a elektrická zařízení; dopravní služby; inženýrská a poradenská činnost ve stavebnictví, provoz stravovacích, rekreačních a vzdělávacích zařízení, projekční činnost.

(511) 6, 7, 9, 11, 19, 37, 39, 42  
(210) O-65826

(111) **178590**  
(220) 15.05.1992  
(151) 29.07.1994

(540)

**ROCCA**

(730) **Kraft Foods Schweiz Holding GmbH**, Chollerstrasse 4, CH 6301 Zug, CH

(740) Čermák a spol., JUDr. Karel Čermák jr., Ph.D., LL.M., advokát, Národní 32, Praha 1, 11000

(510) (30) pražená zrnková a mletá káva.

(511) 30  
(210) O-68577

(111) **178912**  
(220) 09.01.1992  
(151) 18.08.1994

(540)



- (730) **Pivovary Topvar, a.s.**, Pivovarská 9, 08221 Velký Šariš, SK (540)  
(740) Daniela Toningerová, patentový a známkový zástupce,  
Kamenická 3, Praha 7, 17000  
(510) Pivo, propagační materiály.  
(511) 32, 35  
(210) O-65796

- (111) **180595**  
(220) 03.11.1992  
(151) 26.10.1994  
(540)

### EKOTIP

- (730) **Ing. Přibyslava Tichotová**, Pavlíkova 601, Praha 4, 14200, CZ  
(510) (42) poradenská činnost v oblasti ochrany životního prostředí.  
(511) 42  
(210) O-72736

- (111) **185254**  
(220) 11.12.1992  
(151) 26.05.1995  
(540)

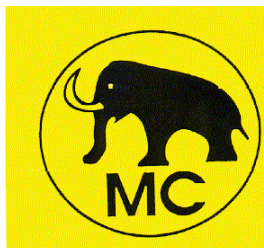

- (730) **Českomoravský cement, a.s., nástupnická společnost**, Mokrá 359, Mokrá-Horákov, 66404, CZ  
(740) Ing. Reichel Pavel, Lopatecká 14, Praha 4, 14700  
(510) Stavební materiál zejména cement, vápno, upravené vápence, omítkové a maltové směsi, výrobky na bázi sádky, speciálních cementů a tmelů, betonů a betonových výrobků, strojně technologická zařízení pro výrobu cementu zejména dopravníky, drtiče, těžba, úprava a zpracování surovin, zemní a rekultivační práce, projekční práce a vyhodnocování geologických prací, dovozní a vývozní činnost, provozování železniční vlečky, přeprava materiálů, hromadná doprava osob, opravy a servis mj. železničních vozů, inženýrská činnost, trhací a demoliční práce, projekční a stavební činnost, montáž vybraných zařízení elektro, plynových a tlakových nádob, zdvihacích zařízení a provádění jejich údržby, oprav a úprav, služby v oblasti VTEI a výpočetní techniky, servisní a poradenská činnost, tiskařské a reprografické práce, propagační činnost, vydavatelská činnost, provozování ubytovacích, stravovacích, výchovných, vzdělávacích rekreačních, rehabilitačních, kulturních, sportovních a pod. zařízení, obchod s akciemi, nemovitostmi, investování do podniků a nemovitostí, výpůjčky a poskytování úvěrů, ručiteltské služby.  
(511) 7, 19, 35, 36, 37, 39, 40, 41, 42  
(210) O-73784

- (111) **186764**  
(220) 02.10.1992  
(151) 14.07.1995  
(540)

### RESCRIPTOR

- (730) **PHIVCO UK II LIMITED**, 980 Great West Road, Brentford, Middlesex TW8 9GS, GB  
(740) Společná advokátní kancelář Všetečka Zelený Švorčík Kalenský a partneři, JUDr. Pavel Zelený, Hálkova 2, Praha 2, 12000  
(510) (5) farmaceutické přípravky.  
(511) 5  
(210) O-72062

- (111) **242730**  
(220) 29.06.2001  
(151) 22.03.2002

## ŠAFÁŘ & SPOL.

ADVOKÁTNÍ KANCELÁŘ

- (730) **Pavel Šafář**, Jeřabinová 293/1, Praha 5 - Motol, 15000, CZ  
(510) (42) služby právní včetně služeb advokátů.  
(511) 42  
(210) O-169337

- (111) **242731**  
(220) 29.06.2001  
(151) 22.03.2002  
(540)

## PAVEL ŠAFÁŘ

ADVOKÁTNÍ KANCELÁŘ

- (730) **Pavel Šafář**, Jeřabinová 293/1, Praha 5 - Motol, 15000, CZ  
(510) (42) služby právní včetně služeb advokátů.  
(511) 42  
(210) O-169338

- (111) **246065**  
(220) 10.10.2001  
(151) 29.07.2002  
(540)

### MONATOUR

- (730) **Roman Škrabánek**, Dělnická 788, Kolín 2, 28002, CZ  
(510) (39) cestovní kanceláře, doprava, organizování cest; (42) dočasné ubytování.  
(511) 39, 42  
(210) O-172309

- (111) **246207**  
(220) 17.01.2002  
(151) 29.07.2002  
(540)

### BONELIT

- (730) **Zentiva, k.s.**, U Kabelovny 130, Praha 10, Dolní Měcholupy, 10237, CZ  
(740) ČERVENKA, KLEINTOVÁ, TURKOVÁ Patentová, známková a advokátní kancelář, Ing. Eva Kleintová, Budečská 6, Praha 2 - Vinohrady, 12000  
(510) (1) chemické výrobky pro zemědělství, zahradnictví a lesnictví, chemické přípravky a látky pro laboratorní analýzy, biologické přípravky, enzymy a enzymatické přípravky pro průmyslové účely, bakteriální přípravky a látky spadající do této třídy, diagnostické přípravky spadající do této třídy, chemické prostředky pro konzervování potravin, umělá sladidla; (3) kosmetické přípravky všeho druhu, mýdla, šampony a vodičky na vlasy, zubní pasty a jiné přípravky na ošetření dutiny ústní, kosmetické přípravky pro zvířata; (5) léčiva, drogy, farmaceutické přípravky humánní a veterinární, vitamíny, chemické přípravky a substance pro farmaceutické účely, výrobky zdravotnické a hygienické, přípravky sílicí a dietetické k léčebným účelům, infúzní roztoky, medicínální vína a čaje, diagnostické přípravky, vakcíny, séra a výrobky z krve, kultury mikroorganismů, desinfekční prostředky, přípravky baktericidní a fungicidní spadající do této třídy, pesticidy, insekticidy a herbicidy, přísady do krmiv, vše k léčebným účelům, dermatologické výrobky ke kosmetickým účelům, léčebná kosmetika.  
(511) 1, 3, 5  
(210) O-175643



(111) **246956**  
(220) 15.01.2002  
(151) 26.08.2002  
(540)



(730) **Heineken Česká republika, a.s.**, U Pivovaru 1, Krušovice, 27053, CZ  
(740) JUDr. Milan Kyjovský, advokát, Poštovská 8c, p.p. 225, Brno, 60100  
(510) (21) zboží skleněné, zejména lahve, půllitry, sklenice, porcelánové nádoby, porcelánové džbány; (25) trička, čepice, klobouky, šátky a jiné oděvy; (32) piva.  
(511) 21, 25, 32  
(210) O-175543

(111) **248494**  
(220) 14.12.2001  
(151) 29.10.2002  
(540)



MORAVSKÉ VINAŘSKÉ STEZKY

(730) **Nadace Partnerství**, Údolní 33, Brno, 60200, CZ  
(510) (16) publikace turistických tras, průvodci, mapy a další turistické produkty v papírové formě; (39) zprostředkování služeb v oblasti cestovního ruchu, poskytování informací pro turistiku, odborné poradenství pro cestovní ruch; (42) poskytování informací pro vinařství, odborné poradenství pro územní rozvoj.  
(511) 16, 39, 42  
(210) O-174799

(111) **248605**  
(220) 10.01.2002  
(151) 29.10.2002  
(540)



**Green Guard**  
SECURITY SERVICE

(730) **Green Guard spol. s r.o.**, Vstavačová 2750/14, Praha 5, 15500, CZ  
(510) (41) školicí činnost v oblasti ochrany osob a majetku, výcvik v oblasti ochrany osob a majetku; (45) zajišťování ostrahy majetku a osob, služby soukromých detektivů.  
(511) 41, 45  
(210) O-175457

(111) **248684**  
(220) 22.01.2002  
(151) 29.10.2002  
(540)

**TESTOGEL**

(730) **Besins Healthcare Luxembourg S.A.R.L.**, 67 Boulevard Grande-Duchesse Charlotte, L-1331 Luxembourg, LU  
(740) TRAPLOVÁ-HAKR-KUBÁT Advokátní a patentová kancelář, JUDr. Jarmila Traplová, Přístavní 24, Praha 7, 17000  
(510) (5) farmaceutické výrobky, hygienické a zdravotní přípravky, diabetické přípravky pro léčebné účely.  
(511) 5  
(210) O-175764

(111) **248720**  
(220) 28.01.2002  
(151) 29.10.2002  
(540)



(730) **ARAMIS, spol. s r.o.**, Holečkova 657/29, Praha 5, 15000, CZ  
(740) Rott, Růžička a Guttman, patentová, známková a právní kancelář, JUDr. Rott Vladimír, Nad Štolou 12, Praha 7, 17000  
(510) (16) tiskoviny všeho druhu, včetně časopisů a slovníků; (35) reklamní činnost, propagace, marketing; (41) vydavatelství a nakladatelství.  
(511) 16, 35, 41  
(210) O-176032

(111) **248721**  
(220) 28.01.2002  
(151) 29.10.2002  
(540)



(730) **ARAMIS, spol. s r.o.**, Holečkova 657/29, Praha 5, 15000, CZ  
(740) Rott, Růžička a Guttman, patentová, známková a právní kancelář, JUDr. Rott Vladimír, Nad Štolou 12, Praha 7, 17000  
(510) (16) tiskoviny všeho druhu, včetně časopisů a slovníků; (35) reklamní činnost, propagace, marketing; (41) vydavatelství a nakladatelství.  
(511) 16, 35, 41  
(210) O-176033

(111) **249287**  
(220) 10.12.2001  
(151) 25.11.2002  
(540)

**spotřebák**

(730) **ABC Systems, s.r.o.**, Helfertova 7c, Brno, 61300, CZ  
(740) Hájková Ludmila, Olbrachtovo nám. 5, Brno- Komín, 62400  
(510) (9) počítačový software, programy operačních systémů, informace a záznamy na nosičích pro elektronické čtení dat, elektronické publikace periodické a neperiodické, zařízení pro zpracování dat, přístroje a nástroje pro zpětné vyhledávání, uchovávání, vkládání, vybírání, zpracování, zobrazování a přenos dat nebo informací, počítačový hardware a mikroprogramové vybavení, modemy, vizuální zobrazovací jednotky, kazety a cívky pro použití v souvislosti s veškerým výše uvedeným zbožím, tiskárny, monitory, terminály, klávesnice, základní desky, stroje kancelářské děrovací na děrné štítky, napájecí zdroje, diskety, floppy mechaniky, pevné disky, části a příslušenství k veškerému výše uvedenému zboží ve třídě 9; (35) poskytování obchodních nebo podnikatelských informací, počítačové databáze - překlad, systemizace informací, pomoc při řízení obchodní činnosti, průzkum trhu, šíření propagačních informací, systemizace počítačové databáze, zejména tvorba informačních systémů a specializovaných podnikových evidencí, reklamní a propagační činnost, rozšiřování reklamních a inzertních materiálů - periodických a neperiodických tiskovin, zejména novin, časopisů, prospektů, letáků, katalogů, reklamní literatury, brožur v tištěné podobě a na nosných médiích a po elektronické síti Internet, poskytování on-line obchodních a podnikatelských informací, zejména prostřednictvím sítě Internet; (41) vydávání periodických a neperiodických publikací včetně katalogů v tištěné podobě a prostřednictvím sítě Internet; (42) počítačové systémové analýzy, programování pro počítače, údržba počítačových programů, pronájem času na přístup do



počítačových databází, pronájem počítačového software, pronajímání vybaveního času pro počítačová data, programování informačních systémů a specializovaných podnikových evidencí, odborné poradenství pro uvedené výrobky a služby.  
(511) 9, 35, 41, 42  
(210) O-174577

(111) **249310**  
(220) 18.12.2001  
(151) 25.11.2002  
(540)

### LIVEWIRE

(730) **World Wrestling Entertainment, Inc.**, 1241 East Main Street, Stamford, CT, US  
(740) Rott, Růžička & Guttman Patentové, známkové a advokátní kanceláře, JUDr. Vladimír Rott, Vinohradská 37, Praha 2, 12000  
(510) (41) služby v oblasti zábavy, zejména produkce profesionálních wrestlingových soutěží poskytovaných živě a prostřednictvím médií a televize, poskytování zpráv a informací týkajících se wrestlingu prostřednictvím globální počítačové sítě.  
(511) 41  
(210) O-175007

(111) **249313**  
(220) 18.12.2001  
(151) 25.11.2002  
(540)

### RAW

(730) **World Wrestling Entertainment, Inc.**, 1241 East Main Street, Stamford, CT, US  
(740) Rott, Růžička & Guttman Patentové, známkové a advokátní kanceláře, JUDr. Vladimír Rott, Vinohradská 37, Praha 2, 12000  
(510) (41) služby v oblasti zábavy, zejména produkce profesionálních wrestlingových soutěží poskytovaných živě a prostřednictvím médií a televize, poskytování zpráv a informací týkajících se wrestlingu prostřednictvím globální počítačové sítě.  
(511) 41  
(210) O-175010

(111) **249314**  
(220) 18.12.2001  
(151) 25.11.2002  
(540)

### SMACKDOWN

(730) **World Wrestling Entertainment, Inc.**, 1241 East Main Street, Stamford, CT, US  
(740) Rott, Růžička & Guttman Patentové, známkové a advokátní kanceláře, JUDr. Vladimír Rott, Vinohradská 37, Praha 2, 12000  
(510) (41) služby v oblasti zábavy, zejména produkce profesionálních wrestlingových soutěží poskytovaných živě a prostřednictvím médií a televize, poskytování zpráv a informací týkajících se wrestlingu prostřednictvím globální počítačové sítě.  
(511) 41  
(210) O-175011

(111) **249333**  
(220) 02.01.2002  
(151) 25.11.2002  
(540)

**MEDITERAN**  
tea & veg

(730) **Tomáš Medek**, Bořkovská 445/2, Semily, 51301, CZ  
(510) (39) služby týkající se sdělování informací ohledně cesty nebo dopravy zboží, které poskytují agenti nebo turistické kanceláře, nebo informace týkající se tarifů, jízdního řádu a dopravních

způsobů; (43) rezervace ubytování pro cestující, zejména prostřednictvím cestovních kanceláří a zprostředkovatelů.  
(511) 39, 43  
(210) O-175254

(111) **249362**  
(220) 15.01.2002  
(151) 25.11.2002  
(540)

### FAMILY IN

(730) **GOLDIM spol. s r.o.**, U Habrovky 247/11, Praha 4, 14000, CZ  
(510) (5) potraviny pro kojence, batolata a děti (dietní, přizpůsobené pro léčebné účely), zejména kaše, polévky, přesnídávky, sušenky, piškoty, suchary, bonbony, pastilky, čaje, nápoje tekuté, sušené, granulované, deserty, příkrmy, funkční potraviny, nutraceutika, mikrobiotika, probiotika, prebiotika a další výživové doplňky pro humánní speciální výživu a léčebné účely ve formě tekuté, granulované, práškové, tablet, kapslí a čípků, diabetické, bezlepkové, bezcholesterolové výrobky fortifikované vitaminy, minerálními a stopovými prvky, léčivými bylinami nebo jejich extrakty určené pro speciální výživu a léčebné účely; (29) mléčné nápoje v tekutém, sušeném i granulovaném stavu doplněné probiotickými, prebiotickými nebo symbiotickými preparáty, vitaminy, minerálními látkami, stopovými prvky, ovocem, zeleninou, léčivými bylinami a jejich extrakty, sušená zelenina, ovoce, rosoly, zavařeniny, želé, byliny ve formě drčené, mleté nebo extraktů doplněné vitaminy, minerálními látkami, stopovými prvky, bioflavonoidními látkami, probiotickými bakteriemi; (30) nápoje připravované na bázi kávy, kakaa a čokolády a kávové náhražky, obiloviny upravené pro přímou konzumaci do formy tyčinek, müsli, cereálních snídaní, kaší, desertů, trvanlivého, polotrvanlivého a jemného pečiva, výrobky z medu, nečokoládové a čokoládové cukrovinky, čaje, čajové koncentráty, instantní čaje, granulované čaje; (32) šumivé nápoje, instantní nápoje a jiné nealkoholické nápoje v tekuté, granulované, práškové, nebo tabletové formě.  
(511) 5, 29, 30, 32  
(210) O-175557

(111) **249416**  
(220) 28.01.2002  
(151) 25.11.2002  
(540)

**ATOZ**  
GROUP

(730) **ATOZ Marketing Services, spol. s r.o.**, Holečkova 657/29, Praha 5, 15000, CZ  
(740) Rott, Růžička a Guttman, patentová, známková a právní kancelář, JUDr. Rott Vladimír, Nad Štolou 12, Praha 7, 17000  
(510) (16) tiskoviny všeho druhu, včetně časopisů a slovníků; (35) reklamní činnost, propagace, marketing; (41) vydavatelství a nakladatelství.  
(511) 16, 35, 41  
(210) O-176034

(111) **249419**  
(220) 28.01.2002  
(151) 25.11.2002  
(540)

**ATOZ**  
STUDIO

- (730) **ATOZ Marketing Services, spol. s r.o.**, Holečkova 657/29,  
Praha 5, 15000, CZ  
(740) Rott, Růžička a Guttman, patentová, známková a právní  
kancelář, JUDr. Rott Vladimír, Nad Štolou 12, Praha 7, 17000  
(510) (16) tiskoviny všeho druhu, včetně časopisů a slovníků; (35)  
reklamní činnost, propagace, marketing; (41) vydavatelství a  
nakladatelství.  
(511) 16, 35, 41  
(210) O-176035

pro dopravní prostředky.  
(511) 9, 11  
(210) O-178593

(111) **250128**  
(220) 10.12.2001  
(151) 30.12.2002  
(540)

- (111) **249420**  
(220) 28.01.2002  
(151) 25.11.2002  
(540)



- (730) **ATOZ Marketing Services, spol. s r.o.**, Holečkova 657/29,  
Praha 5, 15000, CZ  
(740) Rott, Růžička a Guttman, patentová, známková a právní  
kancelář, JUDr. Rott Vladimír, Nad Štolou 12, Praha 7, 17000  
(510) (16) tiskoviny všeho druhu, včetně časopisů a slovníků; (35)  
reklamní činnost, propagace, marketing; (41) vydavatelství a  
nakladatelství.  
(511) 16, 35, 41  
(210) O-176036

- (111) **249421**  
(220) 28.01.2002  
(151) 25.11.2002  
(540)



- (730) **ATOZ Marketing Services, spol. s r.o.**, Holečkova 657/29,  
Praha 5, 15000, CZ  
(740) Rott, Růžička a Guttman, patentová, známková a právní  
kancelář, JUDr. Rott Vladimír, Nad Štolou 12, Praha 7, 17000  
(510) (16) tiskoviny všeho druhu, včetně časopisů a slovníků; (35)  
reklamní činnost, propagace, marketing; (41) vydavatelství a  
nakladatelství.  
(511) 16, 35, 41  
(210) O-176037

- (111) **249803**  
(220) 05.04.2002  
(151) 25.11.2002  
(540)



- (730) **EUROLAMP s.r.o.**, Lazaretní 7, Brno, 61500, CZ  
(740) KANIA, SEDLÁK, SMOLA Patentová a známková kancelář,  
Ing. Jiří Malůšek, Mendlovo nám. 1a, Brno, 60300  
(510) (9) světelná signalizace, blikáče, světelná značení, světelné  
bóje, majáky, světelná ukazovátká; (11) osvětlovací zařízení  
pro vzdušné dopravní prostředky, světelné lampy, svítla pro  
jízdni kola, osvětlovací přístroje a zařízení, světelné reflektory,  
osvětlovací trubice, svítliny, světlomety, osvětlovací zařízení



- (730) **ABC Systems, s. r. o.**, Helfertova 7c, Brno, 61300, CZ  
(740) Hájková Ludmila, Olbrachtovo nám. 5, Brno- Komín, 62400  
(510) (9) počítačový software, programy operačních systémů,  
informace a záznamy na nosičích pro elektronické čtení dat,  
elektronické publikace periodické a neperiodické, zařízení pro  
zpracování dat, přístroje a nástroje pro zpětné vyhledávání,  
uchovávání, vkládání, vybírání, zpracování, zobrazování a  
přenos dat nebo informací, počítačový hardware a  
mikroprogramové vybavení, modemy, vizuální zobrazovací  
jednotky, kazety a cívky pro použití v souvislosti s veškerým  
výše uvedeným zbožím, tiskárny, monitory, terminály,  
klávesnice, základní desky, stroje kancelářské děrovací na  
děrné štítky, napájecí zdroje, diskety, floppy mechaniky, pevné  
disky, části a příslušenství k veškerému výše uvedenému zboží  
ve třídě 9; (35) poskytování obchodních nebo podnikatelských  
informací, počítačové databáze - překlad, systemizace  
informací, pomoc při řízení obchodní činnosti, průzkum trhu,  
šíření propagačních informací, systemizace počítačové  
databáze, zejména tvorba informačních systémů a  
specializovaných podnikových evidencí, reklamní a propagační  
činnost, rozšiřování reklamních a inzertních materiálů -  
periodických a neperiodických tiskovin, zejména novin,  
časopisů, prospektů, letáků, katalogů, reklamní literatury,  
brožur v tištěné podobě a na nosných médiích a po elektronické  
síti Internet, poskytování on-line obchodních a podnikatelských  
informací, zejména prostřednictvím sítě Internet; (41) vydávání  
periodických a neperiodických publikací včetně katalogů v  
tištěné podobě a prostřednictvím sítě Internet; (42) počítačové  
systémové analýzy, programování pro počítače, údržba  
počítačových programů, pronájem času na přístup do  
počítačových databází, pronájem počítačového software,  
pronajímání vybavení času pro počítačová data,  
programování informačních systémů a specializovaných  
podnikových evidencí, odborné poradenství pro uvedené  
výrobky a služby.  
(511) 9, 35, 41, 42  
(210) O-174574

(111) **250129**  
(220) 10.12.2001  
(151) 30.12.2002  
(540)



- (730) **ABC Systems, s. r. o.**, Helfertova 7c, Brno, 61300, CZ  
(740) Hájková Ludmila, Olbrachtovo nám. 5, Brno- Komín, 62400  
(510) (9) počítačový software, programy operačních systémů,  
informace a záznamy na nosičích pro elektronické čtení dat,  
elektronické publikace periodické a neperiodické, zařízení pro  
zpracování dat, přístroje a nástroje pro zpětné vyhledávání,  
uchovávání, vkládání, vybírání, zpracování, zobrazování a  
přenos dat nebo informací, počítačový hardware a  
mikroprogramové vybavení, modemy, vizuální zobrazovací  
jednotky, kazety a cívky pro použití v souvislosti s veškerým  
výše uvedeným zbožím, tiskárny, monitory, terminály,

klávesnice, základní desky, stroje kancelářské děrovací na děrné štítky, napájecí zdroje, diskety, floppy mechaniky, pevné disky, části a příslušenství k veškerému výše uvedenému zboží ve třídě 9; (35) poskytování obchodních nebo podnikatelských informací, počítačové databáze - překlad, systemizace informací, pomoc při řízení obchodní činnosti, průzkum trhu, šíření propagačních informací, systemizace počítačové databáze, zejména tvorba informačních systémů a specializovaných podnikových evidencí, reklamní a propagační činnost, rozšiřování reklamních a inzertních materiálů - periodických a neperiodických tiskovin, zejména novin, časopisů, prospektů, letáků, katalogů, reklamní literatury, brožur v tištěné podobě a na nosných médiích a po elektronické síti Internet, poskytování on-line obchodních a podnikatelských informací, zejména prostřednictvím sítě Internet; (41) vydávání periodických a neperiodických publikací včetně katalogů v tištěné podobě a prostřednictvím sítě Internet; (42) počítačové systémové analýzy, programování pro počítače, údržba počítačových programů, pronájem času na přístup do počítačových databází, pronájem počítačového software, pronajímání vybavení času pro počítačová data, programování informačních systémů a specializovaných podnikových evidencí, odborné poradenství pro uvedené výrobky a služby.

(511) 9, 35, 41, 42  
(210) O-174575

(111) **250130**  
(220) 10.12.2001  
(151) 30.12.2002  
(540)



(730) **ABC Systems, s. r. o.**, Helfertova 7c, Brno, 61300, CZ  
(740) Hájková Ludmila, Olbrachtovo nám. 5, Brno- Komin, 62400  
(510) (9) počítačový software, programy operačních systémů, informace a záznamy na nosičích pro elektronické čtení dat, elektronické publikace periodické a neperiodické, zařízení pro zpracování dat, přístroje a nástroje pro zpětné vyhledávání, uchovávání, vkládání, vybírání, zpracování, zobrazování a přenos dat nebo informací, počítačový hardware a mikroprogramové vybavení, modemy, vizuální zobrazovací jednotky, kazety a cívky pro použití v souvislosti s veškerým výše uvedeným zbožím, tiskárny, monitory, terminály, klávesnice, základní desky, stroje kancelářské děrovací na děrné štítky, napájecí zdroje, diskety, floppy mechaniky, pevné disky, části a příslušenství k veškerému výše uvedenému zboží ve třídě 9; (35) poskytování obchodních nebo podnikatelských informací, počítačové databáze - překlad, systemizace informací, pomoc při řízení obchodní činnosti, průzkum trhu, šíření propagačních informací, systemizace počítačové databáze, zejména tvorba informačních systémů a specializovaných podnikových evidencí, reklamní a propagační činnost, rozšiřování reklamních a inzertních materiálů - periodických a neperiodických tiskovin, zejména novin, časopisů, prospektů, letáků, katalogů, reklamní literatury, brožur v tištěné podobě a na nosných médiích a po elektronické síti Internet, poskytování on-line obchodních a podnikatelských informací, zejména prostřednictvím sítě Internet; (41) vydávání periodických a neperiodických publikací včetně katalogů v tištěné podobě a prostřednictvím sítě Internet; (42) počítačové systémové analýzy, programování pro počítače, údržba počítačových programů, pronájem času na přístup do počítačových databází, pronájem počítačového software, pronajímání vybavení času pro počítačová data, programování informačních systémů a specializovaných podnikových evidencí, odborné poradenství pro uvedené výrobky a služby.

(511) 9, 35, 41, 42  
(210) O-174576

(111) **250181**  
(220) 15.01.2002

(151) 30.12.2002  
(540)



(730) **Heineken Česká republika, a.s.**, U Pivovaru 1, Krušovice, 27053, CZ  
(740) JUDr. Milan Kyjovský, advokát, Poštovská 8c, p.p. 225, Brno, 60100  
(510) (14) přívěsky, spadající do této třídy; (16) papírové tašky, umělohmotné tašky, kelímky, těžítka, papírové podtácky, papírové etikety, papírové reklamní předměty, viněty, pasparty, plakáty, rozetky, účtenky, papírové visačky, novoroční přání, tužky, pohlednice, papírové ubrousky, papírové průkazy; (21) porcelánové nádoby, nádoby z plastu, vázičky, sklenice, zboží skleněné, půllitry; (24) kapesníky, ubrusy; (25) trička, čepice, klobouky, šátky, plavky, ponožky, obuv; (28) pexesa, hrací karty, puzzle, hlavolamy; (32) piva; (34) zapalovače, zápalky; (35) reklamní a inzertní činnost, organizování zábavných akcí k podpoře prodeje piva, promotion akce; (41) organizování spotřebitelských soutěží; (43) restaurace, hostinská činnost.  
(511) 14, 16, 21, 24, 25, 28, 32, 34, 35, 41, 43  
(210) O-175542

(111) **250182**  
(220) 15.01.2002  
(151) 30.12.2002  
(540)



(730) **Heineken Česká republika, a.s.**, U Pivovaru 1, Krušovice, 27053, CZ  
(740) JUDr. Milan Kyjovský, advokát, Poštovská 8c, p.p. 225, Brno, 60100  
(510) (16) papírové tašky, umělohmotné tašky, kelímky, těžítka, papírové podtácky, papírové etikety, papírové reklamní předměty, viněty, pasparty, plakáty, rozetky, účtenky, papírové visačky, novoroční přání, tužky, pohlednice, papírové ubrousky, papírové průkazy; (21) zboží skleněné, zejména lahve, sklenice, půllitry, porcelánové zboží, nádoby z plastu, vázičky; (24) kapesníky, ubrusy; (25) trička, čepice, klobouky, šátky, plavky, ponožky, obuv; (28) pexesa, hrací karty, puzzle, hlavolamy; (32) piva; (34) zapalovače, zápalky; (35) reklamní a inzertní činnost, organizování zábavných akcí k podpoře prodeje piva, promotion akce; (41) organizování spotřebitelských soutěží; (43) restaurace, hostinská činnost.  
(511) 16, 21, 24, 25, 28, 32, 34, 35, 41, 43  
(210) O-175544

(111) **250429**  
(220) 02.04.2002  
(151) 30.12.2002  
(540)

**I AM YOUR IDEA**

(730) **ACCENTURE GLOBAL SERVICES LIMITED**, 3 Grand Canal Plaza, Upper Grande Canal Street, Dublin, IE  
(740) Baker & McKenzie v.o.s., advokátní kancelář, JUDr. Jiří Čermák, advokát, Klimentská 46, Praha 1, 11002  
(510) (9) počítačový software pro použití při tvorbě, instalaci a provozování aplikačních programů na hlavním počítači a klientských/serverových aplikačních programů pro integraci finančních, výrobních a prodejních funkcí podniku a pro vedení klientského servisu a podporu podnikových funkcí; (16) letáky, knihy, bulletiny, časopisy, zprávy, noviny, manuály a příručky

z oblasti vedení podniku, informační technologie a počítačového zpracování informací; (35) konzultace v oblasti vedení podniku, vedení a konzultace v oblasti obchodních postupů, konzultační služby v oblasti marketingu, zprostředkovatelské služby v oblasti obchodu, zejména nákup počítačového hardwaru a softwaru pro jiné, poskytování informací týkajících se konzultace v oblasti vedení podniku, provozní projektový management, konzultace v oblasti obchodních akvizic, analýza trhu, oceňování v oblasti obchodu, provádění obchodních průzkumů a průzkumů trhu, poskytování obchodních informací, plánování obchodního managementu, konzultace týkající se fúze podniků, propojování podniků, provádění obchodního průzkumu a výzkumů, dohled nad podniky, podpora obchodního a průmyslového managementu, ekonomické předpovědi a analýza, konzultace v oblasti personálního managementu, příprava podnikových zpráv, pořádání a vedení obchodních prezentací a konferencí v oblasti obchodu a obchodního managementu, poskytování informací v oblasti obchodních konzultací; (36) finanční záležitosti, financování spojeného kapitálu, poskytování informací v oblasti financování, finanční analýzy, obchodní oceňování, zejména finanční oceňování podniků; (37) služby instalace, zavádění, údržby a oprav systémů počítačového hardwaru, hardwarových počítačových sítí a počítačového hardwaru; (41) vzdělávací služby, zejména vedení kurzů, seminářů a workshopů v oblasti rozvoje a zavádění počítačového softwaru, užití počítačového softwaru, obchodu a obchodních operací a distribuce materiálů k těmto kurzům ve spojení s výše uvedeným, vývoj výukových materiálů pro jiné v oblasti vývoje a zavádění počítačového softwaru, užívání počítačového softwaru, obchodu a obchodních operací; (42) zprostředkovatelské služby v oblasti obchodních sporů, služby instalace, zavádění, údržby a oprav počítačového softwaru, poskytování informací v oblasti informační technologie, počítačů a počítačových systémů, průzkum operací, konzultace v oblasti zacházení s informacemi v obchodních podmínkách, konzultace v oblasti počítačů, počítačových systémů a tvorby počítačových systémů, počítačové služby, zejména tvorba a vývoj počítačových systémů pro jiné, počítačové služby, zejména poskytování počítačového přístupového času pro zpracování dat v oblasti obchodních konzultací, informační technologie, počítačů a počítačových systémů, konzultační služby v oblasti informační technologie, tvorba počítačového softwaru pro jiné, tvorba počítačových pracovišť, plánování technických projektů.

(511) 9, 16, 35, 36, 37, 41, 42  
(210) O-178480

(111) **250461**  
(220) 08.04.2002  
(151) 30.12.2002  
(540)

**YNNA**

(730) **YNNA, spol. s r.o.**, Na Zvolenci 64, Břeclav, 69003, CZ  
(740) Ing. Pavel Nádvořník s.r.o., Sokola Tůmy 1/1099, Ostrava-Mariánské Hory, 70900  
(510) (7) kompresory, vakuové pumpy, dmychadla, odvaděče kondenzátů; (11) zařízení a přístroje na stlačený vzduch, na úpravu, čištění a filtraci vzduchu, jejich části, příslušenství, doplňky a náhradní díly; (35) zprostředkovatelské služby v oblasti obchodu a reklamy; (37) montážní služby, opravy a údržba strojů v oblasti výše uvedených výrobků; (42) projekty a studie ve strojírenství včetně poradenských a konzultačních služeb v této oblasti.

(511) 7, 11, 35, 37, 42  
(210) O-178646

(111) **250585**

(220) 16.05.2002  
(151) 30.12.2002  
(540)

**eduard**

(730) **EDUARD - MODEL ACCESSORIES, spol. s r.o.**, Mírová 170, Obrnice, 43521, CZ  
(510) (16) pružné samolepicí maskovací fólie; (17) polotovary z plastických hmot (plastové krabičky, plastové formy pro modely, plastové předlohy modelů); (28) plastové modely letadel, lodí, vozidel, tanků, kosmických těles, postav osob, kovové doplňky modelů letadel, lodí, vozidel, tanků, kosmických těles, modelů postav (leptaný plech), plastové modely objektů.  
(511) 16, 17, 28  
(210) O-179838

(111) **250586**  
(220) 16.05.2002  
(151) 30.12.2002  
(540)

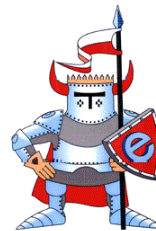

(730) **EDUARD - MODEL ACCESSORIES, spol. s r.o.**, Mírová 170, Obrnice, 43521, CZ  
(510) (16) pružné samolepicí maskovací fólie; (17) polotovary z plastických hmot (plastové krabičky, plastové formy pro modely, plastové předlohy modelů); (28) plastové modely letadel, lodí, vozidel, tanků, kosmických těles, postav osob, kovové doplňky modelů letadel, lodí, vozidel, tanků, kosmických těles, modelů postav (leptaný plech), plastové modely objektů.  
(511) 16, 17, 28  
(210) O-179839

(111) **250923**  
(220) 14.03.2002  
(151) 27.01.2003  
(540)

**ManaSlim**

(730) **GOLDIM spol. s r.o.**, U Habrovky 247/11, Praha 4, 14000, CZ  
(510) (5) nutraceutika, mikrobiotika, probiotika, prebiotika a doplňky stravy pro humánní speciální výživu a léčebné účely ve formě tekuté, granulované, práškové, tablet, kapslí a čípků, diabetické, bezlepkové, bezcholesterolové výrobky a výrobky pro redukci diety fortifikované vitaminy, minerálními a stopovými prvky, léčivými bylinami nebo jejich extrakty určené pro speciální výživu a léčebné účely; (29) mléčné nápoje v tekutém, sušeném i granulovaném stavu doplněné probiotickými, prebiotickými nebo symbiotickými preparáty, vitaminy, minerálními látkami, stopovými prvky, ovocem, zeleninou, léčivými bylinami a jejich extrakty, sušená zelenina, ovoce, rosoly, zavařeniny, želé, byliny ve formě drcené, mleté nebo extraktů doplněné vitaminy, minerálními látkami, stopovými prvky, bioflavonoidními látkami, probiotickými bakteriemi; (32) šumivé nápoje, instantní nápoje a jiné nealkoholické nápoje v tekuté, granulované, práškové nebo tabletové formě.  
(511) 5, 29, 32  
(210) O-177783

(111) **251005**  
(220) 11.04.2002  
(151) 27.01.2003



(540)



- (730) **AiP Beroun s.r.o.**, Talichova 807, Beroun, 26601, CZ  
(740) HALAXOVÁ & HALAXOVÁ, TETRAPAT, RNDr. Zdeňka Halaxová, Dukelská 891/4, Olomouc, 77200  
(510) (9) nosiče záznamů, videokazety, audiokazety, laserové optické disky, CD a DVD disky, programové vybavení pro počítače, elektronické databáze a databázové produkty, informace a záznamy v elektronické podobě, multimediální aplikace a multimediální nebo informační katalogy v elektronické podobě, elektronické časopisy, periodika a knihy, digitalizované statické, audio a video předlohy; (41) organizování a provádění odborných, vzdělávacích a výchovných akcí, kurzů, seminářů, konferencí, kongresů, konzultační, lektorská a školící činnost v oblasti elektronických databází, Internetu a software; (42) poradenská činnost v oblasti výpočetní techniky pro přenos informací, programátorská činnost, tvorba a poskytování interaktivních a grafických programů, tvorba multimediálních aplikací, programových projektů, informačních databází.  
(511) 9, 41, 42  
(210) O-178758

- (111) **251027**  
(220) 15.04.2002  
(151) 27.01.2003  
(540)



česká  
produkční 2000 a.s.

- (730) **CET 21 spol. s r.o.**, Křiženeckého nám. 1078/5, Praha 5, 15200, CZ  
(740) Advokátní a patentová kancelář VYSKOČIL, KROŠLÁK a spol., Dana Lukajová, Voršilská 10, Praha 1, 11000  
(510) (9) nosiče zvukových nebo zvukově obrazových záznamů nahrané a nenahrané, nosiče magnetických záznamů nahrané a nenahrané, videokazety nahrané a nenahrané, audiokazety nahrané a nenahrané, CD disky, programové vybavení pro počítače a software, exponované filmy, zvuková, audiovizuální díla na jakémkoli nosiči spadající do této třídy; (35) reklamní, inzertní a propagační činnost a poskytování pomoci při řízení a provozu obchodu, public relations, obchodní nebo podnikatelské poradenství, účetnictví, personální poradenství, poradenství v obchodní činnosti, poskytování pomoci při řízení obchodních nebo průmyslových podniků, příprava a vyhotovení příznání daní, příprava mezd a výplatních listin; (36) finanční konzultační služby; (38) výměna zpráv, šíření a výměna informací, komunikace s výjimkou televizního vysílání; (41) nakladatelství a vydavatelství, nahrávání nosičů zvukových nebo zvukových a obrazových, agenturní činnost v oblasti kultury, zprostředkování v oblasti kultury, šíření a tvorba audiovizuálních děl, TV produkce, filmová produkce, půjčování zvukových a zvukově obrazových záznamů, výchovná a zábavní činnost, příprava, tvorba, distribuce a realizace jakýchkoli televizních a rozhlasových programů a filmů, vědecká, vzdělávací a publikační činnost.  
(511) 9, 35, 36, 38, 41  
(210) O-178873

- (111) **251337**  
(220) 10.09.2001  
(151) 24.02.2003  
(540)

**Prosperita**

- (730) **PhDr. Eva Šimková**, Staroujezdská 56, Praha 9 - Újezd nad Lesy, 19016, CZ

- (740) **BOHEMIA PATENT, Ing. Jana Vanděliková**, Spálená 97/29, Praha 1, 11000  
(510) (16) papír, výrobky z papíru, periodické a neperiodické publikace, knihy, časopisy, brožury, informační a reklamní produkty v papírové formě, data a databáze obecně na papírových nosičích; (41) nakladatelství a vydavatelství periodických a neperiodických publikací v tištěné i elektronické podobě, ediční činnost, publikační činnost.  
(511) 16, 41  
(210) O-171297

- (111) **251413**  
(220) 10.12.2001  
(151) 24.02.2003  
(540)

**pameti.cz**

- (730) **ABC Systems, s.r.o.**, Helfertova 7c, Brno, 61300, CZ  
(740) Hájková Ludmila, Olbrachtovo nám. 5, Brno- Komín, 62400  
(510) (9) počítačový software, programy operačních systémů, informace a záznamy na nosičích pro elektronické čtení dat, elektronické publikace periodické a neperiodické, zařízení pro zpracování dat, přístroje a nástroje pro zpětné vyhledávání, uchovávání, vkládání, vybírání, zpracování, zobrazování a přenos dat nebo informací, počítačový hardware a mikroprogramové vybavení, modemy, vizuální zobrazovací jednotky, kazety a cívky pro použití v souvislosti s veškerým výše uvedeným zbožím, tiskárny, monitory, terminály, klávesnice, základní desky, stroje kancelářské děrovací na děrné štítky, napájecí zdroje, diskety, floppy mechaniky, pevné disky, části a příslušenství k veškerému výše uvedenému zboží ve třídě 9; (35) poskytování obchodních nebo podnikatelských informací, počítačové databáze - překlad, systemizace informací, pomoc při řízení obchodní činnosti, průzkum trhu, šíření propagačních informací, systemizace počítačové databáze, zejména tvorba informačních systémů a specializovaných podnikových evidencí, reklamní a propagační činnost, rozšiřování reklamních a inzertních materiálů - periodických a neperiodických tiskovin, zejména novin, časopisů, prospektů, letáků, katalogů, reklamní literatury, brožur v tištěné podobě a na nosných médiích a po elektronické síti Internet, poskytování on-line informací, zejména prostřednictvím sítě Internet; (41) vydávání periodických a neperiodických publikací včetně katalogů v tištěné podobě a prostřednictvím sítě Internet; (42) počítačové systémové analýzy, programování pro počítače, údržba počítačových programů, pronájem času na přístup do počítačových databází, pronájem počítačového software, pronajímání vybavení času pro počítačová data, programování informačních systémů a specializovaných podnikových evidencí, odborné poradenství pro uvedené výrobky a služby.  
(511) 9, 35, 41, 42  
(210) O-174578

- (111) **251440**  
(220) 18.12.2001  
(151) 24.02.2003  
(540)

**WORLD WRESTLING  
FEDERATION**

- (730) **World Wrestling Entertainment, Inc.**, 1241 East Main Street, Stamford, CT, US  
(740) Rott, Růžička & Guttman Patentové, známkové a advokátní kanceláře, JUDr. Vladimír Rott, Vinohradská 37, Praha 2, 12000  
(510) (28) akční figurky na hraní, příslušenství pro akční figurky na hraní, pouzdra pro akční figurky, ohýbatelné hračky, autička, miniaturní panenky, deskové hry, hry hrané na ploše, stolní hry vyžadující akční zručnost a související se zápasem, skládací puzzle, stavebnice, modely ringů pro zápas, loutky, panenky, vycpaná zvířátka na hraní, aerodynamické létající kotouče používané pro hraní chytacích her, hrací karty, medvídci ve vacích, figurky pro sběratele, kostýmové masky na hraní, nábytek pro panenky, porcelánové panenky, hračky fantazijního charakteru, skateboardy, kulečnickové koule, hračky tažené na provázku, koloběžky, bowlingové kuželky, loketní a kolenní chrániče jako části sportovní výstroje, nepravé dětské vysíláčky se světélky a zvuky, soupravy na malování

obličejů jako hračky, soupravy na čištění koulí jako hračky, příslušenství na bowling, zejména zápěstní pásky, bowlingové rukavice, návleky zpevňující zápěstí, vaky na kulečnickové koule a kulečnickové narážky, vše jako části sportovní výstroje, pokladničky jako hračky, tvořítka na gumové figurky, vánoční hračky, vše s námětem zápasu.

(511) 28  
(210) O-174994

(111) **251441**  
(220) 18.12.2001  
(151) 24.02.2003

### SUMMERSLAM

(730) **World Wrestling Entertainment, Inc.**, 1241 East Main Street, Stamford, CT, US  
(740) Rott, Růžička & Guttman Patentové, známkové a advokátní kanceláře, JUDr. Vladimír Rott, Vinohradská 37, Praha 2, 12000  
(510) (9) počítačové hry, videohry, videa, ruční elektronické hračky/hry související se zápasem určené pro připojení na televizní přijímače; (41) služby v oblasti zábavy, zejména produkce profesionálních wrestlingových soutěží poskytovaných živě a prostřednictvím médií a televize, poskytování zpráv a informací týkajících se wrestlingu prostřednictvím globální počítačové sítě.

(511) 9, 41  
(210) O-174995

(111) **251444**  
(220) 18.12.2001  
(151) 24.02.2003

### SURVIVOR SERIES

(730) **World Wrestling Entertainment, Inc.**, 1241 East Main Street, Stamford, CT, US  
(740) Rott, Růžička & Guttman Patentové, známkové a advokátní kanceláře, JUDr. Vladimír Rott, Vinohradská 37, Praha 2, 12000  
(510) (9) počítačové hry, videohry, videa, ruční elektronické hračky/hry související se zápasem určené pro připojení na televizní přijímače; (41) služby v oblasti zábavy, zejména produkce profesionálních wrestlingových soutěží poskytovaných živě a prostřednictvím médií a televize, poskytování zpráv a informací týkajících se wrestlingu prostřednictvím globální počítačové sítě.

(511) 9, 41  
(210) O-174998

(111) **251446**  
(220) 18.12.2001  
(151) 24.02.2003

### ROYAL RUMBLE

(730) **World Wrestling Entertainment, Inc.**, 1241 East Main Street, Stamford, CT, US  
(740) Rott, Růžička & Guttman Patentové, známkové a advokátní kanceláře, JUDr. Vladimír Rott, Vinohradská 37, Praha 2, 12000  
(510) (9) počítačové hry, videohry, videa, ruční elektronické hračky/hry související se zápasem určené pro připojení na televizní přijímače; (41) služby v oblasti zábavy, zejména produkce profesionálních wrestlingových soutěží poskytovaných živě a prostřednictvím médií a televize, poskytování zpráv a informací týkajících se wrestlingu prostřednictvím globální počítačové sítě.

(511) 9, 41  
(210) O-175000

(111) **251447**  
(220) 18.12.2001  
(151) 24.02.2003

### WORLD WRESTLING FEDERATION

(730) **World Wrestling Entertainment, Inc.**, 1241 East Main Street, Stamford, CT, US  
(740) Rott, Růžička & Guttman Patentové, známkové a advokátní kanceláře, JUDr. Vladimír Rott, Vinohradská 37, Praha 2, 12000  
(510) (9) počítačové hry, videohry, videa, sběratelské telefonní karty; (16) sběratelská alba, štítky, pořadače, brožury, obaly (papírové výrobky), plastové tašky, nalepovací etikety (kromě textilních), zarámované obrazy, pera, tužky, obaly na knihy (papírové výrobky), plakáty, poznámkové zápisníky, obchodní vizitky, kalendáře, fotografie, papírové zboží, časopisy, fotografické tisky, blahopřejné pohlednice, obrázky, obtisky, programy, obrázkové životopisy, komiksy, záložky do knih, ubrusy papírové, papírové ubrousky, nalepovací alba, poznámkové bloky, adresáře, kapesní kalendáře, diáře, ořezávátka na tužky, poštovní razítka, osobní šeky upravené podle přání zákazníka, pouzdra na šekové knížky, návratné známky, sáčky na peníze jako obaly z papíru nebo umělých hmot, papírové prapory, domovní znamení vyrobená z papíru, pravítka, mazací gummy, nálepky na nárazníky (papírové výrobky), obtisky na okna (papírové výrobky), sběratelské známky, litografie, dárkové obaly na zboží (papírové výrobky), papírové ozdoby na dorty; (25) oděvy, obuv, pokrývky hlavy, kloboučky.

(511) 9, 16, 25  
(210) O-175001

(111) **251451**  
(220) 18.12.2001  
(151) 24.02.2003

### WRESTLEMANIA

(730) **World Wrestling Entertainment, Inc.**, 1241 East Main Street, Stamford, CT, US  
(740) Rott, Růžička & Guttman Patentové, známkové a advokátní kanceláře, JUDr. Vladimír Rott, Vinohradská 37, Praha 2, 12000  
(510) (9) počítačové hry, videohry, videa, ruční elektronické hračky/hry související se zápasem určené pro připojení na televizní přijímače; (41) služby v oblasti zábavy, zejména produkce profesionálních wrestlingových soutěží poskytovaných živě a prostřednictvím médií a televize, poskytování zpráv a informací týkajících se wrestlingu prostřednictvím globální počítačové sítě.

(511) 9, 41  
(210) O-175005

(111) **251548**  
(220) 20.02.2002  
(151) 24.02.2003



(730) **MOLPIR GROUP CZ a.s.**, Technologická 838/14, Olomouc, Holice, 77900, CZ  
(740) Müller Václav, patentový zástupce, Filipova 2016, Praha 4, 14800  
(510) (12) pozemní vozidla všeho druhu, jejich součástí, příslušenství a náhradní díly spadající do této třídy; (35) zprostředkování obchodních záležitostí, pořádání výstav k obchodním a/nebo reklamním účelům, činnost reklamní a inzertní, průzkum a analýzy trhů, marketing; (41) výchovná, zábavní a školící činnost, zejména v souvislosti s problematikou dopravních prostředků, pořádání výstav k výchovným a/nebo kulturním účelům.

(511) 12, 35, 41  
(210) O-176892

(111) **251888**

(220) 14.05.2002  
(151) 24.02.2003  
(540)

# Micci

(730) **FIDE s.r.o.**, Brtnice 35, Brtnice, 58832, CZ  
(740) PatentCentrum Sedlák & Partners s.r.o., Husova 5, České Budějovice, 37001  
(510) (5) výrobky hygienické a lékařské, hygienické potřeby pro osobní hygienu, obvazový materiál, vložky menstruační, tampóny.  
(511) 5  
(210) O-179753

(111) **252281**  
(220) 07.02.2002  
(151) 24.03.2003  
(540)

## SENDWIX

(730) **SENDWIX**, Bělohorská 33, Praha 6, 16900, CZ  
**KM Beta, a. s.**, Dolní Valy 2, Hodonín, 69501, CZ  
**LB Cemix, s.r.o.**, Tovární ulice 36, Borovany, 37312, CZ  
**ROCKWOOL, a.s.**, Cihelní 769, Bohumín, 73531, CZ  
**Bison-Rose, s.r.o.**, Bělohorská 33, Praha 6, 16900, CZ  
(740) Šachta, Zmeškal & partneři, Ing. Kratochvíl Václav, Radlická 28/663, Praha 5, 15000  
JUDr. Miroslav Kupka, Levého 1532, Rakovník, 26901  
JUDr. Miroslav Kupka, Levého 1532, Rakovník, 26901  
(510) (17) izolační materiály, polotovary z plastických hmot, zejména fólie, desky a tyče, izolace tepelné, elektrické nebo zvukové; (19) stavební materiály nekovové, nekovové panely, stavební hmoty nekovové, nekovové stavební konstrukce, lepenka pro stavební účely, nekovové výtuzte pro stavebnictví; (37) provádění staveb, jejich změn a odstraňování, montážní, servisní a opravárenská činnost v uvedených oborech, obstaravatelská a zprostředkovatelská činnost v této oblasti, služby ve stavebnictví.  
(511) 17, 19, 37  
(210) O-176468

(111) **252282**  
(220) 07.02.2002  
(151) 24.03.2003  
(540)

# SENDWIX

(730) **SENDWIX**, Bělohorská 33, Praha 6, 16900, CZ  
**KM Beta, a.s.**, Dolní Valy 2, Hodonín, 69501, CZ  
**LB Cemix, s.r.o.**, Tovární ulice 36, Borovany, 37312, CZ  
**ROCKWOOL, a.s.**, Cihelní 769, Bohumín, 73531, CZ  
**Bison-Rose, s.r.o.**, Bělohorská 33, Praha 6, 16900, CZ  
(740) Šachta, Zmeškal & partneři, Ing. Kratochvíl Václav, Radlická 28/663, Praha 5, 15000  
JUDr. Miroslav Kupka, Levého 1532, Rakovník, 26901  
JUDr. Miroslav Kupka, Levého 1532, Rakovník, 26901  
(510) (17) izolační materiály, polotovary z plastických hmot, zejména fólie, desky a tyče, izolace tepelné, elektrické nebo zvukové; (19) stavební materiály nekovové, nekovové panely, stavební hmoty nekovové, nekovové stavební konstrukce, lepenka pro stavební účely, nekovové výtuzte pro stavebnictví; (37) provádění staveb, jejich změn a odstraňování, montážní, servisní a opravárenská činnost v uvedených oborech, obstaravatelská a zprostředkovatelská činnost v této oblasti,

služby ve stavebnictví.  
(511) 17, 19, 37  
(210) O-176469

(111) **252292**  
(220) 11.02.2002  
(151) 24.03.2003  
(540)



ARGENTINSKÁ HVĚZDA

(730) **PPF Art a.s.**, Na Pankráci 1658/121, Praha 4, 14021, CZ  
(510) (36) poradenství v oblasti správy a rozvoje majetku, tj. poradenství při pronájmu bytů, obchodování s nemovitostmi, pronájmu nemovitostí, správě nemovitostí, pronájmu nájemních a činžovních domů a správě majetku, správa a rozvoj majetkových fondů s výjimkou fondů investičních, podílových a privatizačních.  
(511) 36  
(210) O-176632

(111) **252326**  
(220) 14.03.2002  
(151) 24.03.2003  
(540)

## Scandal

(730) **GOLDIM spol. s r.o.**, U Habrovky 247/11, Praha 4, 14000, CZ  
(510) (5) nutraceutika, mikrobiotika, probiotika, prebiotika a doplňky stravy pro humánní speciální výživu a léčebné účely ve formě tekuté, granulované, práškové, tablet, kapslí a čípků, diabetické, bezlepkové nebo bezcholesterolové výrobky fortifikované vitaminy, minerálními a stopovými prvky, léčivými bylinami nebo jejich extrakty určené pro speciální výživu a léčebné účely; (29) mléčné nápoje v tekutém, sušeném i granulovaném stavu doplněné probiotickými, prebiotickými nebo symbiotickými preparáty, vitaminy, minerálními látkami, stopovými prvky, ovocem, zeleninou, léčivými bylinami a jejich extrakty, sušená zelenina, ovoce, rosoly, zavařeniny, želé, byliny ve formě drcené, mleté nebo extraktů doplněné vitaminy, minerálními látkami, stopovými prvky, bioflavonoidními látkami, probiotickými bakteriemi; (30) nápoje připravované na bázi kávy, kakaa a čokolády, kávové náhražky, obiloviny upravené pro přímou konzumaci do formy tyčinek, müsli, cereálních snídaní, kaší, desertů, trvanlivého, polotrvanlivého a jemného pečiva, výrobky z medu spadající do této třídy, čaje, čajové koncentráty, instantní čaje, granulované čaje; (32) šumivé nápoje, instantní nápoje a jiné nealkoholické nápoje v tekuté, granulované, práškové nebo tabletové formě.  
(511) 5, 29, 30, 32  
(210) O-177784

(111) **252350**  
(220) 27.03.2002  
(151) 24.03.2003  
(540)

# On the Run

(730) **Exxon Mobil Corporation**, 5959 Las Colinas Boulevard, Irving, TX, US  
(740) Čermák a spol., JUDr. Karel Čermák jr., Ph.D., LL.M., advokát, Národní 32, Praha 1, 11000

- (510) (4) motorové palivo, včetně benzinového a dieselového paliva, maziva; (35) propagace, podnikové vedení, podniková administrativa, kancelářské práce; (37) stavba budov, opravárenské, instalační služby; (43) služby spojené s opatřováním potravin a nápojů připravených ke konzumaci v prostorách benzinových stanic i mimo ně.  
(511) 4, 35, 37, 43  
(210) O-178298

- (111) **252776**  
(220) 09.07.2002  
(151) 24.03.2003  
(540)

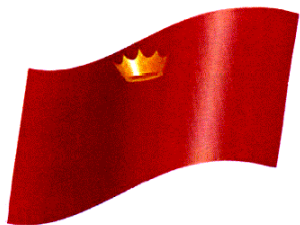

- (730) **Kraft Foods Schweiz Holding GmbH**, Chollerstrasse 4, 6301 Zug, CH  
(740) Čermák a spol., JUDr. Karel Čermák jr., Ph.D., LL.M., advokát, Národní 32, Praha 1, 11000  
(510) (30) kakao, čokoláda, kakaové nápoje, čokoládové nápoje a kávové nápoje a přípravky pro přípravu takovýchto nápojů, pekařské výrobky, sladké pečivo a cukrářské zboží, především cukrové a čokoládové cukrovinky, těstoviny, přípravky z obilnin, led na osvětlení.  
(511) 30  
(210) O-181712

- (111) **253086**  
(220) 15.01.2002  
(151) 28.04.2003  
(540)



## ČESKÁ HLAVA

- (730) **Česká hlava s.r.o.**, Sedlec 23, Svatý Jan pod Skalou, 26712, CZ  
(510) (16) blahopřání, bloky, brožury, bublinové obaly (z umělých hmot), časopisy (periodika), desky, desky s klipsem, desky na dokumenty, diagramy, popisní papír, držáky na psací potřeby, figurky (sošky) z papírové hmoty, formuláře, grafiky, gumy na mazání, hroty psacích per, hroty psacích per ze zlata, kalamáře, kalendáře, kalendáře trhací, kancelářské potřeby, kapsníky (papírové), kartotéční lístky, karty, katalogy, knihy, záložky do knih, alba, knižní zarážky, krabice lepenkové nebo papírové, krabice na klobouky lepenkové nebo papírové, kružítka, křída na psaní, křída na značení, držák na křidu, křívítka, květináče (kryty papírové), lepenkové roury, lepící pásy pro kancelářské užití a pro domácnost, lepidla pro kancelářské účely nebo pro domácnost, lístky do kartoték, litografie, litografie umělecké, malby zarámované nebo nezarámované, malířská plátna, malířské stojany, manžety na upevnění psacích potřeb, mapy, mašle papírové, materiály na pečeti, modelovací pasty a vosky, nálepky pro kancelářské použití nebo pro domácnost, násadky na pera, noviny, nože na papír, obálky (papírnické výrobky), obaly na spisy, oběžníky, obtisky, oděvy (stříhy na), ořezávací strojky na tužky, oznámení (papírnické výrobky), papírenské výrobky, pásy doutníkové, pečeti, pečetní oplatky, pera (kancelářské potřeby), pera (utěrky na pera), pera plnicí, počítačové programy v papírové podobě, podložky (psací), podložky na stůl, podušky razítkovací, pořadače, potřeby na psaní, pouzdra na doklady, pouzdra na pera, pouzdra na razítka, pouzdra s psacími potřebami, pravítka, příloženky, psací soupravy, psací stroje, pytlíky jako obaly, razítka, reprodukce,

rýsovací nástroje, sací papír, sáčky jako obaly, sešity, sešivačky, skicáky, sponky kancelářské, spony na pera, stírátko na tabule, stojany na fotografie, stojany na razítka, svítilny, obaly na šekové knížky, školní potřeby, štětce malířské, štětce na psaní, štočky tiskařské, tabule reklamní z papíru, tabule školní, těžítka, tiskopisy, tiskoviny, tisky, ukazovátka, toaletní papír, vložky (papírové), zápisníky, materiál pro umělec; (35) reklamní, inzertní a propagační činnost, marketing, reklamní, inzertní a propagační činnost prostřednictvím jakéhokoliv media, prostřednictvím telefonní sítě nebo datové sítě nebo informační sítě nebo elektronické sítě nebo komunikační sítě nebo počítačové sítě, poskytování informací a jiných informačních produktů obchodních nebo podnikatelských, informačních produktů reklamního charakteru, komerční využití Internetu v oblastech komerčních internetových médií a vyhledávacích služeb, on-line inzerce, marketing a obchod, činnost reklamní agentury, zprostředkování v obchodních vztazích, zprostředkovatelská činnost v obchodu a průmyslu, merchandising, franchising, pomoc při využívání a řízení obchodního podniku, automatizované zpracování dat, pomoc při provozování obchodů a obchodních činnostech průmyslového nebo obchodního podniku, služby, které zahrnují záznam, přepis, vypracování, kompilaci, přenesení nebo systematickosti písemných či datových či elektronických sdělení a záznamů, jakož i využívání nebo kompilaci matematických a statistických údajů, organizování komerčních a reklamních výstav; (38) výměna zpráv, šíření, výměna nebo získávání zpráv a informací, šíření elektronických časopisů, informací, elektronických periodik a knih v elektronické podobě prostřednictvím informační nebo datové nebo elektronické nebo komunikační nebo počítačové sítě, zejména Internetu, pomocí satelitů aj., komunikace (telefonní), poradenská činnost v oblasti sdělovacích prostředků, informační kanceláře, zpravodajské služby; (41) nakladatelství a vydavatelství, editiční činnost, publikační činnost, nahrávání nosičů zvukových, půjčování nahraných zvukových záznamů, TV produkce, filmová produkce, tvorba a výroba rozhlasových programů, agenturní činnost v oblasti kultury, zprostředkování v oblasti kultury, výchovy, zábavy a sportu, výchovná, vzdělávací, soutěžní a zábavní činnost, organizace, provozování a provádění her a soutěží i veřejných, organizování kulturních nebo vzdělávacích výstav.

- (511) 16, 35, 38, 41  
(210) O-175553

- (111) **253087**  
(220) 15.01.2002  
(151) 28.04.2003  
(540)

## PROBIOFLORA

- (730) **GOLDIM spol. s r.o.**, U Habrovky 247/11, Praha 4, 14000, CZ  
(510) (5) bonbony, pastilky, nutraceutika, mikrobiotika, probiotika, prebiotika a další výživové doplňky pro humánní speciální výživu a léčebné účely ve formě tekuté, granulované, práškové, tablet, kapslí a čípků, diabetické, bezlepkové, bezcholesterolové výrobky fortifikované vitaminy, minerálními a stopovými prvky, léčivými bylinami nebo jejich extrakty určené pro speciální výživu, vše výše uvedené určené pro léčebné účely.  
(511) 5  
(210) O-175556

- (111) **253093**  
(220) 30.01.2002  
(151) 28.04.2003  
(540)



- (730) **AUTOBENEX spol. s r. o.**, Na staré 37, Praha 5, 15900, CZ



- (740) ZÁBRŠ - Advokátní, patentová a známková kancelář, JUDr. Aleš Zábrš, Na Beránce 2, Praha 6, 16000  
(510) (6) kovové manžety; (7) alternátory, chladiče, startéry, tlumiče a karburátory; (11) světla, žárovky pro automobily; (12) náhradní díly pro automobily, karosářské díly, kulové čepy, poloosy, zrcátka, nárazníky, brzdové systémy, spojky; (17) těsnění.  
(511) 6, 7, 11, 12, 17  
(210) O-176142

- (111) **253458**  
(220) 04.07.2002  
(151) 28.04.2003  
(540)

**GEKKO**

- (730) **Martin Rázek**, Hostovická 194, Pardubice - Černá za Bory, 53301, CZ  
(740) BOHEMIA PATENT, Ing. Jana Vandělíková, Spálená 29, Praha 1, 11000  
(510) (35) zprostředkovatelská činnost v oblasti obchodu, zejména v oblasti reklamních textilií a firemního oblečení, marketing, reklama, propagace, inzerce prostřednictvím všech druhů médií, distribuce prospektů, katalogů a vzorků.  
(511) 35  
(210) O-181638

- (111) **254017**  
(220) 24.09.2002  
(151) 28.04.2003  
(540)

**SkinFast**

- (730) **OBALY ČESKO s.r.o.**, U Bechyňské dráhy čp.790, Tábor, 39002, CZ  
(510) (7) balicí stroje, děrovačky, dělicí stroje, mechanické ruční nástroje a nářadí; (8) děrovací trny, ruční nástroje a nářadí, řezné nástroje; (16) archy papíru, balicí papír, fólie z umělých hmot na balení, výrobky z kartónu, kartón, lepenka, obaly ve tř. 16, řezačky na papír; (37) montáž, údržba a opravy strojů, nástrojů a nářadí uvedených ve tř. 7, 8, 16; (39) balení zboží.  
(511) 7, 8, 16, 37, 39  
(210) O-183929

- (111) **254211**  
(220) 27.12.2001  
(151) 26.05.2003  
(540)

**PERLA  
JIZERY**

- (730) **OVK, s. r. o.**, Štěpánská 633/49, Praha 1, 11000, CZ  
(510) (16) papír, výrobky z papíru, periodické a neperiodické publikace, knihy, časopisy, brožury, mapy, pohlednice, grafická díla, informační produkty na papírových nosičích, papírové obaly všeho druhu včetně obalů na nápoje a podnosy na pokrmy pro rychlé občerstvení a jiné výrobky z papíru,

- například utěrky, ubrusy, ubrousky, ručníky; (35) pronajímání obchodních a reklamních ploch, reklamní, propagační a informační činnost v oblasti obchodu; (39) poradenství v oboru provozu cestovní kanceláře, provoz cestovní kanceláře - poskytování a zprostředkování cestovních a průvodcovských služeb, provozování parkovacích stání pro hotelové hosty; (41) pořádání a organizování vzdělávacích, kulturních a společenských akcí, organizační zajišťování a pořádání konferencí, sympozií, seminářů a kurzů, pořádání kulturních a společenských akcí, galerie, výstavy, semináře, symposia, přednášky, zprostředkování v oblasti kultury, provozování galerie výtvarných umění, umělecká agentura; (42) vedení a správa hotelu, hotelové služby a ubytovací služby, včetně stravování, provozování pensionů, restaurací, barů, kaváren, internet café, vináren, cukráren, bufetů a kiosků s občerstvením, příprava jídla a dodávky jídla, též pro hosty, pořádání hostin a gastronomických akcí, rezervace ubytování, poradenství v oboru provozování hotelů, gastronomických provozů, překladatelské služby, osobní ostraha osob, detektivní hotelová služba, hlídací noční služba, služby kadeřnické, holičské a salony krásy, péče léčebná, hygienická a kosmetická.  
(511) 16, 35, 39, 41, 42  
(210) O-175187

- (111) **254248**  
(220) 15.03.2002  
(151) 26.05.2003  
(540)

*A@A - Ariane*

- (730) **Krejčířik Miroslav**, Na Proutcích 110, Praha 4, 14900, CZ  
(510) (35) obchodní poradenství, zprostředkovatelská činnost v oblasti obchodu a obchodních služeb, inzertní činnost v oblasti koupě a prodeje nemovitostí, účetnictví, marketing, reklamní a propagační služby, inzertní a zprostředkovatelské služby v oblasti obchodních služeb, provádění dražeb mimo soudní výkon rozhodnutí; (36) realitní kancelář, finanční analýzy, zprostředkování koupě, prodeje a pronájmu nemovitostí, nákup, prodej a pronájem nemovitostí všeho druhu, zajišťování pojištění nemovitostí, správa majetku, pozemků a budov, peněžní služby, konzultační a poradenská činnost v oblasti koupě a prodeje nemovitostí; (37) smluvní zajišťování služeb souvisejících s provozem budov, zejména údržby a oprav; (42) poradenská a konzultační činnost v oblasti multimediálních aplikací, tvorba informačních databází, tvorba WWW stránek, programování pro počítače; (43) hostinská činnost a ubytovací služby.  
(511) 35, 36, 37, 42, 43  
(210) O-177813

- (111) **254254**  
(220) 22.03.2002  
(151) 26.05.2003  
(540)

**DOVA**

- (730) **DOVA a.s.**, Kirilovova 115, Paskov, 73921, CZ  
(740) HM PARTNERS s. r. o., Ing. Zdeněk Michálek, 28. října 150, Ostrava, 70200  
(510) (2) barvy, nátěry, laky, polyuretanové laky, barvy proti korozi na dřevo a kovy; (6) kovové výrobky, zejména víceúčelový napínač, kovové kotvící zařízení pro uchycení zejména plošných panelů stavebních objektů; (9) elektrické přístroje jako navigační systémy pro řízení letadel, zejména sportovních, software na nosičích pro navigační systémy; (12) letadla; (17) plastické hmoty, materiály k izolaci, zejména kontaktní zateplovací (izolační, těsnicí a ucpávkové) systémy; (19) stavební materiály nekovové, zejména plastové zatrávňovací tvárnice pro zpevnění ploch, plastové střešní krytiny, fasádní a malířské barvy jako nátěrové hmoty pro stavebnictví, strukturální omítky; (28) sportovní výrobky, zejména létací

zařízení stavebnicová; (37) zámečnictví; (39) pronájem věci movitých, zahrnutých v této třídě, zejména letadel, aut; (42) řešerše, porady a konzultace technické, odborné /neobchodní/.

- (511) 2, 6, 9, 12, 17, 19, 28, 37, 39, 42  
(210) O-178127

- (111) **254910**  
(220) 14.03.2002  
(151) 25.06.2003  
(540)

## STŘEPINY

- (730) **CET 21 spol. s r.o.**, Kříženeckého nám. 1078/5, Praha 5, 15200, CZ
- (740) Advokátní a patentová kancelář VYSKOČIL, KROŠLÁK a spol., Dana Lukajová, Voršilská 10, Praha 1, 11000
- (510) (9) aparáty a přístroje vědecké, geodetické, fotografické, filmové, optické, přístroje pro vážení, měření, signalizaci, kontrolu, záchranu a přístroje učební, aparáty pro záznam, uchování, převod, přenos nebo reprodukci zvuku nebo obrazu, telefony, záznamníky, faxy, ústředny, magnetické nebo optické suporty zvukových nebo zvukově obrazových záznamů, automatické distributory a mechanismy na mince, zapisovací pokladny, kalkulační stroje, přístroje pro zpracování informací a počítače včetně jejich jednotlivých součástí a náhradních dílů ze třídy 9, baterie, akumulátory, počítačové hry s výstupem na PC nebo na TV, pohledy ilustrované se zvukovou nahrávkou, hrací skříně uváděné v činnost vhozením mince, reklamní přístroje na střídavé obrazy, reklama světelná, reklamní světelné přístroje, nosiče záznamů nahrané i nenahrané, videokazety nahrané i nenahrané, audiokazety nahrané i nenahrané, audiovizuální programy, audioprogramy, audiovizuální díla, audiovizuální díla v digitální podobě, filmy, hudební díla, CD disky, programové vybavení pro počítače, software, hardware výpočetní techniky nebo komunikační nebo informační techniky, elektronické databáze a databázové produkty, informace a záznamy v elektronické podobě, informace a data a databáze a informační produkty na nosičích nebo i v elektronických, datových, informačních, počítačových a komunikačních sítích všeho druhu, související software a hardware, elektronické nebo datové nebo informační nebo komunikační nebo výpočetní sítě včetně jednotlivých součástí a náhradních dílů obsažených ve třídě 9, multimediální aplikace, elektronické multimediální nebo elektronické informační katalogy, elektronické časopisy, elektronická periodika a knihy v elektronické podobě; (16) papír, lepenka a výrobky z těchto materiálů zařazené ve třídě 16, výrobky z papíru, plakáty, fotografie, kalendáře, pohlednice, gratulace, dopisní papíry, obálky, samolepky, obtisky, poznámkové bloky, desky na spisy, pořadače, omalovánky, activity books, balící papír, obaly všeho druhu papírové, listy, pytlíky a sáčky pro obalovou techniku, školní sešity, skicáky, tužky, pastelky, tuhy, gumy, ořezávátka, ořezávátka strojky, penály, papírové tašky, papírové kapsníky, papírové ubrusy a ubrusky, těžítka na papíry, tiskoviny, tiskopisy, časopisy, periodika, knihy, databázové produkty v papírové formě, databáze v papírové formě, tiskárenské výrobky, písma pro tiskárny, losy, štočky, potřeby pro knižní vazby, lepidla pro papírenství nebo domácnost, materiál pro umělce, štetce, psací stroje a kancelářské potřeby, učební pomůcky, umělecké nebo ozdobné předměty z papíru, obaly bublinkové (z umělých hmot); (35) reklamní, inzertní a propagační činnost, marketing, reklamní, inzertní a propagační činnost prostřednictvím jakéhokoliv média, prostřednictvím telefonní sítě nebo datové sítě nebo informační sítě nebo elektronické sítě nebo komunikační sítě nebo počítačové sítě, poskytování informací a jiných informačních produktů komerčního nebo reklamního charakteru, multimediálních informací komerčního charakteru, komerční využití Internetu v oblastech komerčních internetových médií a vyhledávacích služeb, on-line inzerce, činnost reklamní agentury, zprostředkování v obchodních vztazích, zprostředkovatelská činnost v obchodu, merchandising, franchising, pomoc při využívání a řízení obchodního podniku, automatizované zpracování dat, pomoc při provozování obchodů a obchodních činností průmyslového nebo obchodního podniku, služby, které zahrnují záznam, přepis, vypracování, kompilaci, přenášeni nebo systematickosti písemných či datových či elektronických sdělení a záznamů, jakož i využívání nebo kompilaci matematických a statistických

údajů; (38) televizní vysílání, televizní vysílání programů, televizní vysílání zábavných, vzdělávacích, výchovných, soutěžních, diskusních a informačních pořadů, telematika, výměna zpráv, šíření, výměna nebo získávání zpráv a informací, šíření elektronických časopisů, informací, elektronických periodik, knih v elektronické podobě, audio nebo audiovizuálních děl prostřednictvím informační nebo datové nebo elektronické nebo komunikační nebo telekomunikační nebo počítačové sítě, zejm. Internetu, pomoci satelitů aj., služby na Internetu související s televizním vysíláním, organizační a technické zabezpečování televizního vysílání, komunikace, poradenská činnost v oblasti sdělovacích prostředků, informační služby, informační kancelář, poskytování informačních služeb prostřednictvím počítačů, zasílání zpráv, šíření audiovizuálních děl; (41) nakladatelství a vydavatelství, ediční činnost, publikační činnost, nahrávání nosičů zvukových nebo obrazově zvukových, půjčování nahraných zvukových a zvukově obrazových záznamů, výroba, tvorba audiovizuálních děl, TV produkce, filmová produkce, televizní výroba programů, tvorba programů, tvorba a výroba televizních a audiovizuálních programů, agenturní činnost v oblasti kultury, zprostředkování v oblasti kultury, výchovy, zábavy a sportu, výchovná, vzdělávací, soutěžní a zábavní činnost, zábavní nebo kulturní nebo vzdělávací představení, organizace společenských a kulturních akcí, organizace, provozování a provádění her a soutěží i veřejných, výstavní činnost v oblasti kultury nebo zábavy nebo výchovy nebo vzdělávání, zpravodajské služby a obrazové zpravodajství.

- (511) 9, 16, 35, 38, 41  
(210) O-177779

- (111) **254956**  
(220) 06.06.2002  
(151) 25.06.2003  
(540)



- (730) **CET 21 spol. s r.o.**, Kříženeckého nám. 1078/5, Praha 5, 15200, CZ
- (740) Advokátní a patentová kancelář VYSKOČIL, KROŠLÁK a spol., Dana Lukajová, Voršilská 10, Praha 1, 11000
- (510) (9) aparáty a přístroje vědecké, geodetické, fotografické, filmové, optické, přístroje pro vážení, měření, signalizaci, kontrolu, záchranu a přístroje učební, aparáty pro záznam, uchování, převod, přenos nebo reprodukci zvuku nebo obrazu, telefony, záznamníky, faxy, ústředny, magnetické nebo optické suporty zvukových nebo zvukově obrazových záznamů, automatické distributory a mechanismy na mince, zapisovací pokladny, kalkulační stroje, přístroje pro zpracování informací a počítače včetně jejich jednotlivých součástí a náhradních dílů ze třídy 9, baterie, akumulátory, počítačové hry s výstupem na PC nebo na TV, pohledy ilustrované se zvukovou nahrávkou, hrací skříně uváděné v činnost vhozením mince, reklamní přístroje na střídavé obrazy, reklama světelná, reklamní světelné přístroje, nosiče záznamů nahrané i nenahrané, videokazety nahrané i nenahrané, audiokazety nahrané i nenahrané, audiovizuální programy, audioprogramy, audiovizuální díla, audiovizuální díla v digitální podobě, filmy, hudební díla, CD disky, programové vybavení pro počítače, software, hardware výpočetní techniky nebo komunikační nebo informační techniky, elektronické databáze a databázové produkty, informace a záznamy v elektronické podobě, informace a data a databáze a informační produkty na nosičích nebo i v elektronických, datových, informačních, počítačových a komunikačních sítích všeho druhu, související software a hardware, elektronické nebo datové nebo informační nebo komunikační nebo výpočetní sítě včetně jednotlivých součástí a náhradních dílů obsažených ve třídě 9, multimediální aplikace, elektronické multimediální nebo elektronické informační katalogy, elektronické časopisy, elektronická periodika a knihy

v elektronické podobě; (16) papír, lepenka a výrobky z těchto materiálů zařazené ve třídě 16, výrobky z papíru, plakáty, fotografie, kalendáře, pohlednice, gratulace, dopisní papíry, obálky, samolepky, obtisky, poznámkové bloky, desky na spisy, pořadače, omalovánky, activity books, balící papír, obaly všeho druhu papírové, listy, pytlíky a sáčky pro obalovou techniku, školní sešity, skicáky, tužky, pastelky, tuhy, gummy, ořezávátka, ořezávátka strojky, penály, papírové tašky, papírové kapsníky, papírové ubrusy a ubrousky, těžítka na papíry, tiskoviny, tiskopisy, časopisy, periodika, knihy, databázové produkty v papírové formě, databáze v papírové formě, tiskárenské výrobky, písma pro tiskárny, losy, štočky, potřeby pro knižní vazby, lepidla pro papírenství nebo domácnost, materiál pro umělce, štetce, psací stroje a kancelářské potřeby, učební pomůcky, umělecké nebo ozdobné předměty z papíru, obaly bublinkové (z umělých hmot); (25) oděvy, obuv, prádlo, pokrývky hlavy, čepice, klobouky; (28) hry, hry papírové, hračky, hračky papírové, hrací karty, pexesa, hlavolamy elektrické nebo elektronické, hlavolamy papírové; (35) reklamní, inzertní a propagační činnost, marketing, reklamní, inzertní a propagační činnost prostřednictvím jakéhokoliv média, prostřednictvím telefonní sítě nebo datové sítě nebo informační sítě nebo elektronické sítě nebo komunikační sítě nebo počítačové sítě, poskytování informací a jiných informačních produktů komerčního nebo reklamního charakteru, informačních produktů reklamního charakteru, multimediálních informací komerčního charakteru, komerční využití Internetu v oblastech komerčních internetových médií a vyhledávacích služeb, on-line inzerce, činnost reklamní agentury, zprostředkování v obchodních vztazích, zprostředkovatelská činnost v obchodu, merchandising, franchising, pomoc při využívání a řízení obchodního podniku, automatizované zpracování dat, pomoc při provozování obchodů a obchodních činností průmyslového nebo obchodního podniku, služby, které zahrnují záznam, přepis, vypracování, kompilaci, přenášení nebo systematickosti písemných či datových či elektronických sdělení a záznamů, jakož i využívání nebo kompilaci matematických a statistických údajů; (36) sponzorování a podpora kulturních, sociálních a zdravotních projektů a aktivit; (38) televizní vysílání, televizní vysílání programů, televizní vysílání zábavných, vzdělávacích, výchovných, soutěžních, diskusních a informačních pořadů, telematika, výměna zpráv, šíření, výměna nebo získávání zpráv a informací, šíření elektronických časopisů, informací, elektronických periodik, knih v elektronické podobě, audio nebo audiovizuálních děl prostřednictvím informační nebo datové nebo elektronické nebo komunikační nebo telekomunikační nebo počítačové sítě, zejm. Internetu, pomocí satelitů aj., služby na Internetu související s televizním vysíláním, organizační a technické zabezpečování televizního vysílání, komunikace, poradenská činnost v oblasti sdělovacích prostředků, informační služby, informační kancelář, poskytování informačních služeb prostřednictvím počítačů; (41) nakladatelství a vydavatelství, ediční činnost, publikační činnost, nahrávání nosičů zvukových nebo obrazově zvukových, půjčování nahraných zvukových a zvukově obrazových záznamů, výroba, tvorba a šíření audiovizuálních děl, TV produkce, filmová produkce, televizní výroba programů, tvorba programů, tvorba a výroba televizních a audiovizuálních programů, agenturní činnost v oblasti kultury, zprostředkování v oblasti kultury, výchovy, zábavy a sportu, výchovná, vzdělávací, soutěžní a zábavní činnost, zábavní nebo kulturní nebo vzdělávací představení, tvorba a realizace televizních pořadů nebo programů, televizní zpravodajství, organizace společenských a kulturních akcí, organizace, provozování a provádění her a soutěží i veřejných, výstavní činnost v oblasti kultury nebo zábavy nebo výchovy nebo vzdělávání.

(511) 9, 16, 25, 28, 35, 36, 38, 41  
(210) O-180488

(111) **255201**  
(220) 07.10.2002  
(151) 25.06.2003  
(540)

### KENY

(730) **Ing. Jiří Kempný**, Školní 1c/1191, Havířov - Šumbark, 73601, CZ

(740) Ing. Rylková Iva, Polská 1525, Ostrava-Poruba, 70800  
(510) (6) nábytkové kování kovové, kovová držadla, zámečnické výrobky, kovové skřínky, kovová dvířka, spojovací materiál kovový, kovové kolíky, kovové nohy pro nábytek, kovové lamely, kolečka k nábytku kovová; (11) halogenová svítidla, osvětlovací tělesa, zářivky, dřezy; (20) nábytková dvířka nekovová, nábytek, nekovové nábytkové prvky, zejména nohy, držadla, úchyty, nábytkové kování nekovové, spojovací materiál nekovový, kolíky (nekovové), lamely (nekovové), kolečka k nábytku nekovová.

(511) 6, 11, 20  
(210) O-184335

(111) **255612**

(220) 16.04.2002  
(151) 28.07.2003  
(540)

### MORROW

(730) **K-2 Corporation**, 4201 6th Ave S, Seattle, WA, US  
(740) Společná advokátní kancelář Všecka Zelený Švorčík Kalenský a partneři, JUDr. Petr Kalenský, Hálkova 2, Praha 2, 12000  
(510) (18) kufry a zavazadla; (25) oděvy, obuv, kloboučnické zboží; (28) potřeby pro sport.  
(511) 18, 25, 28  
(210) O-178914

(111) **255665**

(220) 19.06.2002  
(151) 28.07.2003  
(540)

### NIVELCO

(730) **NIVELCO BOHEMIA s.r.o.**, Drážní 7/253, Brno, 62700, CZ  
(510) (9) přístroje pro měření hladin kapalin a sypkých látek v průmyslových aplikacích - limitní spínače hladiny - magnetické plovákové spínače hladiny, vícebodové magnetické plovákové spínače hladiny, konduktivní spínače hladiny, vibrační tyčové spínače hladiny, vibrační vidličkové spínače hladiny, kontinuální vysílače hladiny - magnetické plovákové vysílače hladiny, hydrostatické vysílače hladiny, kapacitní vysílače hladiny, kompaktní ultrazvukové vysílače hladiny pro kapaliny, ultrazvukové senzory pro kapaliny, ultrazvukové senzory pro prášky a granuláty dvoudílné, vysílače a indikátory teploty, zobrazovače, komparátory, napájecí zdroje, ultrazvukové spínače a vysílače vzdálenosti; (37) instalace měřicích a regulačních zařízení, servisní činnost v oblasti měření a regulací; (42) odborné poradenství a konzultační činnost v oblasti měření a regulací.  
(511) 9, 37, 42  
(210) O-181047

(111) **256097**

(220) 15.11.2002  
(151) 28.07.2003  
(540)



(730) **CET 21 spol.s r.o.**, Kříženeckého nám. 1078/5, Praha 5, 15200, CZ

(740) Advokátní a patentová kancelář VYSKOČIL, KROŠLÁK a spol., Dana Lukajová, Voršilská 10, Praha 1, 11000

(510) (9) aparáty a přístroje vědecké, geodetické, fotografické, filmové, optické, přístroje pro vážení, měření, signalizaci, kontrolu, záchranu a přístroje učební, aparáty pro záznam, uchování, převod, přenos nebo reprodukci zvuku nebo obrazu, telefony, záznamníky, faxy, ústředny, magnetické nebo optické suporty zvukových nebo zvukově obrazových záznamů, automatické distributory a mechanismy na mince, zapisovací pokladny, kalkulační stroje, přístroje pro zpracování informací

a počítače včetně jejich jednotlivých součástí a náhradních dílů ze třídy 9, baterie, akumulátory, počítačové hry s výstupem na PC nebo na TV, pohledy ilustrované se zvukovou nahrávkou, hrací skříně uváděné v činnosti vhozením mince, reklamní přístroje na střídavé obrazy, reklama světelná, reklamní světelné přístroje, nosiče záznamů nahrané i nenahrané, videokazety nahrané i nenahrané, audiokazety nahrané i nenahrané, audiovizuální programy, audioprogramy, audiovizuální díla, audiovizuální díla v digitální podobě, filmy, hudební díla, CD disky, programové vybavení pro počítače, software, hardware výpočetní techniky nebo komunikační nebo informační techniky, elektronické databáze a databázové produkty, informace a záznamy v elektronické podobě, informace a data a databáze a informační produkty na nosičích nebo i v elektronických, datových, informačních, počítačových a komunikačních sítích všeho druhu, související software a hardware, elektronické nebo datové nebo informační nebo komunikační nebo výpočetní sítě včetně jednotlivých součástí a náhradních dílů obsažených ve třídě 9, multimediální aplikace, elektronické multimediální nebo elektronické informační katalogy, elektronické časopisy, elektronická periodika a knihy v elektronické podobě; (16) papír, lepenka a výrobky z těchto materiálů zařazené ve třídě 16, výrobky z papíru, plakáty, fotografie, kalendáře, pohlednice, gratulace, dopisní papíry, obálky, samolepky, obtisky, poznámkové bloky, desky na spisy, pořadače, omalovánky, activity books, balící papír, obaly všeho druhu papírové, listy, pytlíky a sáčky pro obalovou techniku, školní sešity, skicáky, tužky, pastelky, tuhy, gummy, ořezávatka, ořezávatka strojky, penály, papírové tašky, papírové kapesníky, papírové ubrusy a ubrousky, těžítka na papíry, tiskoviny, tiskopisy, časopisy, periodika, knihy, databázové produkty v papírové formě, databáze v papírové formě, tiskárenské výrobky, písma pro tiskárny, losy, štočky, potřeby pro knižní vazby, lepidla pro papírenství nebo domácnost, materiál pro umělce, štětce, psací stroje a kancelářské potřeby kromě nábytku, učební pomůcky s výjimkou přístrojů, umělecké nebo ozdobné předměty z papíru, obaly bublinkové (z umělých hmot); (21) sklo, porcelán a majolika a výrobky z těchto materiálů ve třídě 21, náčiní a nádoby pro domácnost nebo kuchyň ve třídě 21, nádoby a nádobí z plastických hmot pro domácnost, soupravy kuchyňského nádobí, cestovní láhve, zubní kartáčky, kartáče, hřebeny, květináče, výrobky ze skla i porcelánu ve třídě 21, výrobky z křišťálového skla, poháry skleněné, sklenice, poháry keramické, keramické porcelánové tácky, stojany na jídelní lístky, porcelánové a skleněné džbány, demižony, drobné reklamní a upomínkové předměty ze skla a porcelánu; (25) obuv, klobouky, čepice, oděvy všeho druhu, dámské, pánské, dětské, včetně sportovních, kalhoty, trička, kloboučnické výrobky, kšiltovky, kravaty, šály, šátky, pláštěnky, dřeváky, rukavice; (26) zažehlovací obtisky, nášivky na oděvy; (35) reklamní, inzertní a propagační činnost, marketing, reklamní, inzertní a propagační činnost prostřednictvím jakéhokoliv média, prostřednictvím telefonní sítě nebo datové sítě nebo informační sítě nebo elektronické sítě nebo komunikační sítě nebo počítačové sítě, poskytování informací a jiných informačních produktů komerčního nebo reklamního charakteru, multimediálních informací komerčního charakteru, komerční využití Internetu v oblastech komerčních internetových médií a vyhledávacích služeb, on-line inzerce, činnost reklamní agentury, zprostředkování v obchodních vztazích, zprostředkovatelská činnost v obchodu, merchandising, franchising, pomoc při využívání a řízení obchodního podniku, automatizované zpracování dat, pomoc při provozování obchodů a obchodních činností průmyslového nebo obchodního podniku, služby, které zahrnují záznam, přepis, vypracování, kompilaci, přenášení nebo systematickosti písemných či datových či elektronických sdělení a záznamů, jakož i využívání nebo kompilaci matematických a statistických údajů; (38) televizní vysílání, televizní vysílání programů, televizní vysílání zábavných, vzdělávacích, výchovných, soutěžních, diskusních a informačních pořadů, telematika, výměna zpráv, šíření, výměna nebo získávání zpráv a informací, šíření elektronických časopisů, informací, elektronických periodik, knih v elektronické podobě, audio nebo audiovizuálních děl prostřednictvím informační nebo datové nebo elektronické nebo komunikační nebo telekomunikační nebo počítačové sítě, zejména Internetu,

pomocí satelitů apod., služby na Internetu související s televizním vysíláním, organizační a technické zabezpečování televizního vysílání, komunikace, poradenská činnost v oblasti sdělovacích prostředků, informační kancelář, poskytování informačních služeb prostřednictvím počítačů; (41) nakladatelství a vydavatelství, ediční činnost, publikační činnost, nahrávání nosičů zvukových nebo obrazově zvukových, půjčování nahraných zvukových a zvukově obrazových záznamů, výroba, tvorba audiovizuálních děl, TV produkce, filmová produkce, televizní výroba programů, tvorba programů, tvorba a výroba televizních a audiovizuálních programů, agenturní činnost v oblasti kultury, zprostředkování v oblasti kultury, výchovy, zábavy a sportu, výchovná, vzdělávací, soutěžní a zábavní činnost, zábavní nebo kulturní nebo vzdělávací představení, tvorba a realizace televizního pořadu nebo programu, televizní zpravodajství, organizace společenských a kulturních akcí, organizace, provozování a provádění her a soutěží i veřejných, výstavní činnost v oblasti kultury nebo zábavy nebo výchovy nebo vzdělávání.

(511) 9, 16, 21, 25, 26, 35, 38, 41  
(210) O-185621

(111) **256799**

(220) 22.11.2002

(151) 27.08.2003

(540)

OK S I N U

(730) **Ing. Petr Kosina**, Komenského 244, Hradec Králové, 50003, CZ

(740) Ing. Jiří Střelák, Šumberova 42, Praha 6, 16200

(510) (9) nosiče dat v elektronické podobě; (16) obrazy, fotografie, tiskoviny spadající do této třídy; (41) umělecká činnost, malířství, tvorba audio-vizuálních děl.

(511) 9, 16, 41

(210) O-185897

(111) **256801**

(220) 22.11.2002

(151) 27.08.2003

(540)



**MISTROVSTVÍ ČR  
V POČÍTAČOVÝCH HRÁCH**

(730) **ProGamers s.r.o.**, Muchova 15/237, Praha 6, 16000, CZ

(740) AK Sodomka-Souček-Jindra-Mokry-Havel & Partneři, JUDr.

Jindra Tomáš, U Prašné brány 3, Praha 1, 11000

(510) (9) počítačové hry a programy počítačových her, počítačové programy s možností jejich stažení, počítačové programy a počítačový software; (35) pomoc při řízení obchodní činnosti, služby a poradenství v obchodní činnosti, zprostředkování obchodní činnosti, reklama a propagace, marketing, organizování komerčních a reklamních výstav, organizování kulturních akcí obsažených v této třídě, systematizace informací do databází, automatizované zpracování dat, správa dat v databázích; (38) přenos zpráv a obrazových informací pomocí počítače; (41) pořádání zábav a provozování zařízení sloužící k zábavě, organizování kulturních a vzdělávacích výstav a dalších akcí obsažených v této třídě, nahrávání zvukových a zvukově obrazových záznamů a jejich rozmnožování; (42) poradenství v oblasti počítačového hardware a software, tvorba software a jeho instalace, aktualizace a údržba software, tvorba počítačových systémů, přenos dat nebo dokumentů z fyzických nosičů na elektronické

- nosiče, návrh a správa počítačových sítí.  
(511) 9, 35, 38, 41, 42  
(210) O-185899

- (111) **256874**  
(220) 09.12.2002  
(151) 27.08.2003  
(540)



- (730) **PLYNOSERVIS-DOBROVOLNÝ, spol. s r.o.**, Kosmákova 10, čp. 4795, Jihlava, 58601, CZ  
(740) Ing. Jiří Střelák, Šumberova 42, Praha 6, 16200  
(510) (11) přístroje pro topení, ohřev a výrobu páry, plynové kotle a plynová zařízení a jejich součásti, přístroje pro chlazení, přístroje pro ventilaci, klimatizaci, přístroje pro sušení, přístroje pro vaření, přístroje pro osvětlení, světelné zdroje; (37) stavební činnost provádění staveb včetně jejich změn, udržovacích prací na nich a jejich odstraňování, topenářství, vodoinstalérství, montáž, opravy, údržba, revize a zkoušky vyhrazených plynových zařízení.  
(511) 11, 37  
(210) O-186558

- (111) **257134**  
(220) 29.11.2001  
(151) 29.09.2003  
(540)

### SKY ROCK

- (730) **RNDr. Pavel Foretník**, Na Střelnici 2, Olomouc, 77200, CZ  
(510) (35) rozhlasová propagace a reklama, inzertní a reklamní činnost, pronájem propagačního materiálu; (38) rozhlasové vysílání, programy, hlášení, vysílání zpráv, předávání zpráv; (41) rozhlasové vysílání zábavné, hudební a zábavné programy.  
(511) 35, 38, 41  
(210) O-174287

- (111) **257166**  
(220) 02.04.2002  
(151) 29.09.2003  
(540)

### ACCENTURE INNOVATION DELIVERED

- (730) **ACCENTURE GLOBAL SERVICES LIMITED**, 3 Grand Canal Plaza, Upper Grande Canal Street, Dublin, IE  
(740) Baker & McKenzie v.o.s., advokátní kancelář, JUDr. Jiří Čermák, advokát, Klimentůvská 46, Praha 1, 11002  
(510) (9) počítačový software pro použití při tvorbě, instalaci a provozování aplikačních programů na hlavním počítači a klientských/serverových aplikačních programů pro integraci finančních, výrobních a prodejních funkcí podniku a pro vedení klientského servisu a podporu podnikových funkcí; (16) letáky, knihy, bulletiny, časopisy, zprávy na papírovém nosiči, noviny, manuály a příručky z oblasti vedení podniku, informační technologie a počítačového zpracování informací; (35) konzultace v oblasti vedení podniku, vedení a konzultace v oblasti obchodních postupů, konzultační služby v oblasti marketingu, zprostředkovatelské služby v oblasti obchodu, zejména nákup počítačového hardwaru a softwaru pro jiné, poskytování informací týkajících se konzultace v oblasti vedení podniku, provozní projektový management, konzultace v oblasti obchodních akvizic, analýza trhu, oceňování v oblasti obchodu, provádění obchodních průzkumů a průzkumů trhu, poskytování obchodních informací, plánování obchodního managementu, konzultace týkající se fúze podniků, propojování podniků, provádění obchodního průzkumu a výzkumů, dohled nad podniky, podpora obchodního a průmyslového managementu, ekonomické předpovědi a analýza, konzultace v oblasti personálního managementu, příprava podnikových

zpráv, pořádání a vedení obchodních prezentací a konferencí v oblasti obchodu a obchodního managementu, poskytování informací v oblasti obchodních konzultací; (36) finanční záležitosti, financování spojeného kapitálu, poskytování informací v oblasti financování, finanční analýzy, obchodní oceňování, zejména finanční oceňování podniků; (37) služby instalace, zavádění, údržby a oprav systémů počítačového hardwaru, hardwarových počítačových sítí a počítačového hardwaru; (41) vzdělávací služby, zejména vedení kurzů, seminářů a workshopů v oblasti rozvoje a zavádění počítačového softwaru, užití počítačového softwaru, obchodu a obchodních operací a distribuce materiálů k těmto kurzům ve spojení s výše uvedeným, vývoj výukových materiálů pro jiné v oblasti vývoje a zavádění počítačového softwaru, užívání počítačového softwaru, obchodu a obchodních operací; (42) zprostředkovatelské služby v oblasti obchodních sporů, služby instalace, zavádění, údržby a oprav počítačového softwaru, poskytování informací v oblasti informační technologie, počítačů a počítačových systémů, průzkum operací, konzultace v oblasti počítačů, počítačových systémů a tvorby počítačových systémů, počítačové služby, zejména tvorba a vývoj počítačových systémů pro jiné, počítačové služby, zejména poskytování počítačového přístupového času pro zpracování dat v oblasti obchodních konzultací, informační technologie, počítačů a počítačových systémů, konzultační služby v oblasti informační technologie, tvorba počítačového softwaru pro jiné, tvorba počítačových pracovišť, plánování technických projektů.

- (511) 9, 16, 35, 36, 37, 41, 42  
(210) O-178479

- (111) **260219**  
(220) 19.07.2002  
(151) 26.01.2004  
(540)

### PLASTOL

- (730) **Exxon Mobil Corporation**, 5959 Las Colinas Boulevard, Irving, TX, US  
(740) Čermák a spol., JUDr. Karel Čermák jr., Ph.D., LL.M., advokát, Národní 32, Praha 1, 11000  
(510) (4) čisté zpracované oleje užívané k rozšířené výrobě elastomerů a lepidel.  
(511) 4  
(210) O-182012

- (111) **262659**  
(220) 27.05.2002  
(151) 28.04.2004  
(540)

### SKI

- (730) **SKI PRESS, spol. s r.o.**, Vršovické nám. čp. 1013/3, Praha 10, 10100, CZ  
(740) ČERVENKA, KLEINTOVÁ, TURKOVÁ Patentová, známková a advokátní kancelář, Mgr. Jana Turková, Budečská 6/974, Praha 2, 12000  
(510) (41) vydavatelská činnost, vydávání elektronického časopisu, publikací, atlasů, map.  
(511) 41  
(210) O-180170

- (111) **262660**  
(220) 12.06.2002  
(151) 28.04.2004  
(540)

### MARCOL

- (730) **Exxon Mobil Corporation**, 5959 Las Colinas Boulevard, Irving, TX, US  
(740) Čermák a spol., JUDr. Karel Čermák jr., Ph.D., LL.M., advokát, Národní 32, Praha 1, 11000  
(510) (3) přípravky pro bělení a ku praní, pro čištění, leštění, odmašťování a broušení, zubní pasty, mýdla, parfumerie, kosmetika, vlasové vody, vonné oleje; (4) průmyslové oleje a tuky, mazadla, výrobky pro pohlcování a polévání prachu, paliva včetně benzínu pro motory a osvětlovací látky, svíčky a knoty; (5) výrobky lékarnické, veterinářské a hygienické, diabetické přípravky pro léčebné účely, potraviny pro batolata,

náplastě, materiál pro obvazy, materiály pro plombování zubů a pro zubní otisky, dezinfekční přípravky, výrobky pro hubení škodlivých zvířat, fungicidy, herbicidy, vakcíny, léčivé bílé oleje pro použití jako přísady do krémů a pleťových vod pro produkty na ošetřování kůže, dětské oleje.

(511) 3, 4, 5  
(210) O-180813

(111) **265845**  
(220) 11.10.2002  
(151) 29.09.2004  
(540)



- (730) **Cisco Technology, Inc., společnost zřízená podle zákonů státu California**, 170 West Tasman Drive, San Jose, CA, US
- (740) JUDr. Karel Čermák, advokát, Národní třída 32, Praha 1, 11000
- (510) (35) poskytování informací o obchodě on-line; (38) telekomunikační služby, poskytování on-line informací v oblasti telekomunikací a telefonních systémů, telekomunikační integrační služby, zabezpečení telefonních systémů, poskytování informací on-line o počítačových sítích a širokopásmových sítích, o telekomunikačních systémech, o telefonování přes datové sítě, o hlasové a bezdrátové komunikaci; (39) poskytování informací on-line o ukládání a zabezpečování dat; (41) vzdělávací služby, zejména výuka ve třídách, workshopy, konference, semináře týkající se výstavby počítačových sítí, širokopásmových sítí, počítačových systémů, telekomunikačních systémů a telefonování přes datové sítě, služby zábavy, zejména vysílání pomocí širokopásmových sítí, zkušební testování pro určení profesionálních dovedností v oblasti výstavby sítí, počítačových systémů, telekomunikačních systémů a telefonování přes datové sítě, poskytování informací on-line o zkušebním testování pro určení profesionálních dovedností; (42) poskytování informací on-line o počítačových systémech.
- (511) 35, 38, 39, 41, 42  
(210) O-184576

(111) **265846**  
(220) 11.10.2002  
(151) 29.09.2004  
(540)

**CISCO**

- (730) **Cisco Technology, Inc., společnost zřízená podle zákonů státu California**, 170 West Tasman Drive, San Jose, CA, US
- (740) JUDr. Karel Čermák, advokát, Národní třída 32, Praha 1, 11000
- (510) (35) poskytování informací o obchodě on-line; (38) telekomunikační služby, poskytování on-line informací v oblasti telekomunikací a telefonních systémů, telekomunikační integrační služby, zabezpečení telefonních systémů, poskytování informací on-line o počítačových sítích a širokopásmových sítích, o telekomunikačních systémech, o telefonování přes datové sítě, o hlasové a bezdrátové komunikaci, poradenské služby související s výstavbou a výstavbou počítačových sítí, telefonními systémy, telekomunikačním vybavením, telefonováním přes datové sítě, vysíláním pomocí širokopásmových sítí, poradenství v oblasti telekomunikačních systémů, hlasové a bezdrátové komunikace; (39) poskytování informací on-line o ukládání a zabezpečování dat; (41) vzdělávací služby, zejména výuka ve třídách, workshopy, konference, semináře týkající se výstavby počítačových sítí, širokopásmových sítí, počítačových systémů, telekomunikačních systémů a telefonování přes datové sítě, služby zábavy, zejména vysílání pomocí širokopásmových sítí, zkušební testování pro určení profesionálních dovedností v oblasti výstavby sítí, počítačových systémů, telekomunikačních systémů a telefonování přes datové sítě, poskytování informací

on-line o zkušebním testování pro určení profesionálních dovedností; (42) poskytování informací on-line o počítačových systémech, služby konzultace a poradenství v oblasti počítačů, poradenské služby vztahující se k počítačovému hardwaru a softwaru, návrhy počítačových sítí, návrhy pamětí, poradenství o zabezpečování sítí.

(511) 35, 38, 39, 41, 42  
(210) O-184577

(111) **269586**  
(220) 27.05.2002  
(151) 28.02.2005  
(540)

**SKY**

- (730) **SKI PRESS, spol. s r.o.**, Vršovické nám. čp. 1013/3, Praha 10, 10100, CZ
- (740) ČERVENKA, KLEINTOVÁ, TURKOVÁ Patentová, známková a advokátní kancelář, Mgr. Jana Turková, Budečská 6/974, Praha 2, 12000
- (510) (16) časopisy o cestování; (41) vydávání elektronických časopisů o cestování v rámci této třídy.
- (511) 16, 41  
(210) O-180169

(111) **271527**  
(220) 07.03.2002  
(151) 26.04.2005  
(540)



- (730) **CET 21 spol.s r.o.**, Kříženeckého nám. 1078/5, Praha 5, 15200, CZ
- (740) Advokátní a patentová kancelář VYSKOČIL, KROŠLÁK a spol., Dana Lukajová, Voršilská 10, Praha 1, 11000
- (510) (9) aparáty a přístroje vědecké, geodetické, fotografické, filmové, optické, přístroje pro vážení, měření, signalizaci, kontrolu, záchranu a přístroje učební, magnetické nebo optické, suporty zvukových nebo zvukově obrazových záznamů, automatické distributory a mechanismy na mince, zapisovací pokladny, kalkulační stroje, přístroje pro zpracování informací a počítače včetně jejich jednotlivých součástí a náhradních dílů ze třídy 9, baterie, akumulátory, počítačové hry s výstupem na PC nebo na TV, pohledy ilustrované se zvukovou nahrávkou, hlavolamy elektrické nebo elektronické, hrací skříně uváděné v činnost vhozením mince, reklamní přístroje na stířadavé obrazy, reklamní světelné přístroje, nosiče záznamů nahrané i nenahrané, videokazety nahrané i nenahrané, audiokazety nahrané i nenahrané, audiovizuální programy, audioprogramy, audiovizuální díla, audiovizuální díla v digitální podobě, filmy, hudební díla, CD disky, software, hardware výpočetní techniky, komunikační nebo informační techniky, elektronické databáze a databázové produkty, informace a záznamy v elektronické podobě, informace, data, databáze a informační produkty na nosičích nebo i v elektronických, datových, informačních, počítačových a komunikačních sítích všeho druhu, související software a hardware, elektronické, datové, informační, komunikační nebo výpočetní sítě včetně jednotlivých součástí a náhradních dílů obsažených ve třídě 9, multimediální aplikace, elektronické multimediální nebo elektronické informační katalogy, elektronické časopisy, elektronická periodika a knihy v elektronické podobě; (16) lepenka a výrobky z těchto materiálů zařazené ve třídě 16, výrobky z papíru, plakáty, fotografie, pohlednice, gratulace, dopisní papíry, obálky, samolepky, obtisky, desky na spisy, pořadače, omalovánky, balící papír, obaly všeho druhu papírové, listy, pytlíky a sáčky pro obalovou techniku, školní sešity, skicáky, gummy, ořezávatka, ořezávatka strojky, penály, papírové tašky, papírové kapesníky, papírové ubrusy a ubrusky, těžitka na papíry, tiskoviny, tiskopisy, časopisy, periodika, knihy, databáze a databázové produkty v papírové formě, tiskárenské



výrobky, písmena pro tiskárny, losy, tiskařské štočky, potřeby pro knižní vazby, lepidla pro papírenství nebo domácnost, materiál pro umělce, štětce, psací stroje a kancelářské potřeby kromě nábytku, učební pomůcky v rámci této třídy, umělecké nebo ozdobné předměty z papíru, obaly bublinkové (z umělých hmot); (35) organizační zabezpečení televizního vysílání, reklamní, inzertní a propagační činnost, marketing, reklamní, inzertní a propagační činnost prostřednictvím jakéhokoliv média, prostřednictvím telefonní sítě, datové sítě, informační sítě, elektronické sítě, komunikační sítě nebo počítačové sítě, poskytování informací a jiných informačních produktů komerčního nebo reklamního charakteru, informačních produktů reklamního charakteru, reklama světelná, multimediálních informací komerčního charakteru, komerční využití Internetu v oblastech komerčních internetových médií a vyhledávacích služeb, on-line inzerce, činnost reklamní agentury, zprostředkování v obchodních vztazích, zprostředkovatelská činnost v obchodu, merchandising, franchising, pomoc při využívání a řízení obchodního podniku, automatizované zpracování dat, pomoc při provozování obchodů a obchodních činností průmyslového nebo obchodního podniku, služby, které zahrnují záznam, přepis, vypracování, kompilaci, přenášení nebo systematickosti písemných, datových či elektronických sdělení a záznamů, jakož i využívání nebo kompilaci matematických a statistických údajů; (36) sponzoring v oblasti podpory kulturních, sociálních a zdravotních projektů a aktivit; (38) televizní vysílání, televizní vysílání zábavných, vzdělávacích, výchovných, soutěžních, diskusních a informačních pořadů, telematika, výměna zpráv, šíření, výměna nebo získávání zpráv a informací, šíření elektronických časopisů, informací, elektronických periodik, knih v elektronické podobě, audio, audiovizuálních děl prostřednictvím informační, datové, elektronické, komunikační, telekomunikační nebo počítačové sítě, zejména prostřednictvím Internetu, pomocí satelitů aj., služby na Internetu související s televizním vysíláním, technické zabezpečování televizního vysílání, komunikace, poradenská činnost v oblasti sdělovacích prostředků, informační služby, informační kancelář, poskytování informačních služeb prostřednictvím počítačů, televizní zpravodajství; (41) podpora kulturních, sociálních a zdravotních projektů a aktivit, nadační činnost, nakladatelství a vydavatelství, ediční činnost, publikační činnost, nahrávání nosičů zvukových nebo obrazově zvukových, půjčování nahraných zvukových a zvukově obrazových záznamů, tvorba, výroba a šíření audiovizuálních děl, TV produkce, filmová produkce, televizní výroba programů, tvorba programů, tvorba a výroba televizních a audiovizuálních programů, agenturní činnost v oblasti kultury, zprostředkování v oblasti kultury, výchovy, zábavy a sportu, výchovná, vzdělávací, soutěžní a zábavní činnost, zábavní nebo kulturní nebo vzdělávací představení, televizní program, organizace společenských a kulturních akcí, organizace, provozování a provádění her a soutěží i veřejných, výstavní činnost v oblasti kultury, zábavy, výchovy nebo vzdělávání.

(210) O-181663

(511) 9, 16, 35, 36, 38, 41  
(210) O-177472

(111) **280906**  
(220) 08.07.2002  
(151) 24.05.2006  
(540)



(730) **Kraft Foods Schweiz Holding GmbH**, Chollerstrasse 4,  
6301 Zug, CH  
(740) Čermák a spol., JUDr. Karel Čermák jr., Ph.D., LL.M.,  
advokát, Národní 32, Praha 1, 11000  
(510) (30) čokoládové cukrovinky, čokoláda.  
(511) 30

## Zániky ochranných známek uplynutím doby platnosti

Kapitola obsahuje údaje o ochranných známkách, které zanikly uplynutím doby platnosti podle ustanovení § 29 odst. 1 zákona č. 441/2003 Sb.

Číslo zápisu	Datum zániku		
150921	03.06.2011	267321	05.06.2011
160547	04.06.2011	287437	04.06.2011
169458	03.06.2011		
171348	05.06.2011		
171349	05.06.2011		
171354	05.06.2011		
171611	04.06.2011		
171860	04.06.2011		
171861	04.06.2011		
172357	05.06.2011		
172359	05.06.2011		
172941	05.06.2011		
229988	14.05.2009		
233537	26.04.2009		
239885	05.06.2011		
242659	05.06.2011		
242660	05.06.2011		
242661	05.06.2011		
242663	05.06.2011		
243194	16.03.2011		
243195	16.03.2011		
243196	16.03.2011		
243626	04.06.2011		
243634	05.06.2011		
243635	05.06.2011		
244391	04.06.2011		
244394	05.06.2011		
244395	05.06.2011		
244396	05.06.2011		
244397	05.06.2011		
244398	05.06.2011		
244399	05.06.2011		
244404	05.06.2011		
244405	05.06.2011		
244901	05.06.2011		
245625	04.06.2011		
245626	04.06.2011		
245627	04.06.2011		
245630	05.06.2011		
245631	05.06.2011		
245632	05.06.2011		
245633	05.06.2011		
247168	04.06.2011		
247169	04.06.2011		
247170	04.06.2011		
247171	05.06.2011		
247172	05.06.2011		
248033	04.06.2011		
248035	05.06.2011		
252170	20.04.2011		
255477	04.06.2011		
256390	02.02.2011		



## Změny vlastníků ochranných známek

Kapitola obsahuje údaje o ochranných známkách, které byly převedeny nebo přešly ve smyslu ustanovení § 15 odst. 1, 2 a § 16 zákona č. 441/2003 Sb. na jiného vlastníka v rozsahu všech zapsaných výrobků nebo služeb.

Číslo zápisu	Dřívější vlastník	Nynější vlastník	S účinností od
169777	BGI Brands S.a r.l., 3, Rue des Bains, L-1212 Luxembourg, LU	Bolton Group B.V., Stadhouderskade 14H, 1054 ES Amsterdam, NL	19.12.2011
169777	Bolton Group B.V., Stadhouderskade 14H, 1054 ES Amsterdam, NL	Bolton Manitoba S.p.A., Via G.B. Pirelli 19, 20124 Milano, IT	19.12.2011
173594	BGI Brands S.a r.l., 3, Rue des Bains, L-1212 Luxembourg, LU	Bolton Group B.V., Stadhouderskade 14H, 1054 ES Amsterdam, NL	19.12.2011
173594	Bolton Group B.V., Stadhouderskade 14H, 1054 ES Amsterdam, NL	Bolton Manitoba S.p.A., Via G.B. Pirelli 19, 20124 Milano, IT	19.12.2011
174475	VIVALIS LIMITED, 22 Grimrod Place, Skelmersdale, Lancashire, WN8 9UU, GB	LF Beauty (UK) Limited, Aire Valley Business Centre, Lawkholme Lane, Keighley, West Yorkshire, BD21 3BB, GB	14.12.2011
184282	Anheuser-Busch InBev S.A., Grand-Place 1, B-1000 Brussels, BE	Anheuser-Busch, L.L.C., One Busch Place, St. Louis, MO, US	19.12.2011
184283	Anheuser-Busch InBev S.A., Grand-Place 1, B-1000 Brussels, BE	Anheuser-Busch, L.L.C., One Busch Place, St. Louis, MO, US	19.12.2011
197617	CRAY VALLEY SA, 12 place de l' Iris, Courbevoie, FR	CCP Composites, 16-32 rue Henri Regnault, La Défense 6, 92400 Courbevoie, FR	14.12.2011
199614	HISTORIC AOL LLC, 22000 AOL Way, Dulles, VA, US	AOL Inc., a Delaware corporation, 22000 AOL Way, Dulles, VA, US	16.12.2011
200998	HISTORIC AOL LLC, 22000 AOL Way, Dulles, VA, US	AOL Inc., a Delaware corporation, 22000 AOL Way, Dulles, VA, US	16.12.2011
202655	HISTORIC AOL LLC, 22000 AOL Way, Dulles, VA, US	AOL Inc., a Delaware corporation, 22000 AOL Way, Dulles, VA, US	16.12.2011
223332	HISTORIC AOL LLC, 22000 AOL Way, Dulles, VA, US	AOL Inc., a Delaware corporation, 22000 AOL Way, Dulles, VA, US	16.12.2011
226586	HISTORIC AOL LLC, 22000 AOL Way, Dulles, VA, US	AOL Inc., a Delaware corporation, 22000 AOL Way, Dulles, VA, US	16.12.2011
226587	HISTORIC AOL LLC, 22000 AOL Way, Dulles, VA, US	AOL Inc., a Delaware corporation, 22000 AOL Way, Dulles, VA, US	16.12.2011
226588	HISTORIC AOL LLC, 22000 AOL Way, Dulles, VA, US	AOL Inc., a Delaware corporation, 22000 AOL Way, Dulles, VA, US	16.12.2011
231550	HISTORIC AOL LLC, 22000 AOL WAY, Dulles, VA, US	AOL Inc., a Delaware corporation, 22000 AOL Way, Dulles, VA, US	16.12.2011
237044	Klus Boris Ing., Bahno-Přikopy 2172, Frýdek-Místek, 73801, CZ	VODOTOP FM s.r.o., Kunčičky u Bašty č.p. 355, Kunčičky u Bašty, 73901, CZ	19.12.2011
238337	PROMA CZ, s.r.o., Veská 35, Sezemice, 53304, CZ	European Trade Commercial LLC, Vermont Avenue, N.W. 1090, Washington, DC, US	20.12.2011
246459	BGI Brands S.a r.l., 3, Rue des Bains, L-1212 Luxembourg, LU	Bolton Group B.V., Stadhouderskade 14H, 1054 ES Amsterdam, NL	19.12.2011
246459	Bolton Group B.V., Stadhouderskade 14H, 1054 ES Amsterdam, NL	Bolton Manitoba S.p.A., Via G.B. Pirelli 19, 20124 Milano, IT	19.12.2011
247964	HISTORIC AOL LLC, 22000 AOL Way, Dulles, VA, US	AOL Inc., a Delaware corporation, 22000 AOL Way, Dulles, VA, US	16.12.2011
248684	Besins Manufacturing Belgium, 287 avenue Louise, 1050 Bruxelles, BE	Besins Healthcare Luxembourg S.A.R.L., 67 Boulevard Grande-Duchesse Charlotte, L-1331 Luxembourg, LU	19.12.2011

Číslo zápisu	Dřívější vlastník	Nynější vlastník	S účinností od
250099	HISTORIC AOL LLC, 22000 AOL Way, Dulles, VA, US	AOL Inc., a Delaware corporation, 22000 AOL Way, Dulles, VA, US	16.12.2011
254017	Novák Miloš, K Václavu 210, Chotaviny, 39137, CZ	OBALY ČESKO s.r.o., U Bechyňské dráhy čp.790, Tábor, 39002, CZ	16.12.2011
254516	Ing. Milan Malý, Doubravčická 2127/9, Praha 10, 10000, CZ	R-Projekt 07, v.o.s., Třebohostická 14, Praha 10, 10031, CZ	19.12.2011
255053	Ing. Jiří Kočí, Unčinská 1666, Teplice, 41501, CZ	IPT system s.r.o., Kloboučnická 1603/12, Praha 4 - Nusle, 14000, CZ	14.12.2011
263879	GOLDEN KORG s.r.o., Radlická 28/663, Praha 5, 15000, CZ	JURISTA, a.s., Radlická 28/663, Praha 5, 15000, CZ	20.12.2011
263880	GOLDEN KORG s.r.o., Radlická 28/663, Praha 5, 15000, CZ	JURISTA, a.s., Radlická 28/663, Praha 5, 15000, CZ	20.12.2011
266813	IMPOLLEX a.s., Nová cesta 17, Praha 4, 14000, CZ	Ing. Jiří Kropáč, Za Pruhy 6, Praha 4, 14000, CZ	20.12.2011
268042	PROMA CZ s.r.o., Mělčany čp. 38, Dobruška, 51801, CZ	European Trade Commercial LLC, Vermont Avenue, N.W. 1090, Washington, DC, US	20.12.2011
269240	Alleson, s.r.o., Hlavní 77, Dolní Lutyně - Věřňovice, 73553, CZ	Velkoobchod Joanna, s.r.o., Věřňovice 8, Dolní Lutyně, 73553, CZ	15.12.2011
271480	CYNDIcate AK, spol. s r. o., Bernolákova 1166/5, Praha 4, Krč, 14200, CZ	CYNDIcate s.r.o., Bernolákova 1166/5, Praha 4, Krč, 14200, CZ	20.12.2011
272555	CYNDIcate AK, spol. s r. o., Bernolákova 1166/5, Praha 4, Krč, 14200, CZ	CYNDIcate s.r.o., Bernolákova 1166/5, Praha 4, Krč, 14200, CZ	20.12.2011
276456	CYNDIcate AK, spol. s r. o., Bernolákova 1166/5, Praha 4, Krč, 14200, CZ	CYNDIcate s.r.o., Bernolákova 1166/5, Praha 4, Krč, 14200, CZ	20.12.2011
290384	MAFRA, a.s, Karla Engliše 519/11, Praha 5, 15000, CZ	Fincentrum Media s.r.o., Pobřežní 620/3, Praha 8, 18600, CZ	16.12.2011
292117	Fashion Gasolina s. r. o., Lannova 2061/8, Praha 1, 11000, CZ	RUMELI s.r.o., Bezručova 1751, Tišnov, 66601, CZ	16.12.2011
300500	Bonafide Publishing, s.r.o., Václavkova 169/1, Praha 6, 16000, CZ	Bonafide Group, SE, Václavkova 169/1, Praha 6, 16000, CZ	16.12.2011
304415	CYNDIcate AK, spol. s r. o., Bernolákova 1166/5, Praha 4, Krč, 14200, CZ	CYNDIcate s.r.o., Bernolákova 1166/5, Praha 4, Krč, 14200, CZ	20.12.2011
307542	CYNDIcate AK, spol. s r. o., Bernolákova 1166/5, Praha 4, Krč, 14200, CZ	CYNDIcate s.r.o., Bernolákova 1166/5, Praha 4, Krč, 14200, CZ	20.12.2011
309109	JZD Slušovice s.r.o., Neubuz 19, Neubuz, 76315, CZ	WINERY RED HILL s.r.o., Slušovice 520, Slušovice, 76315, CZ	15.12.2011
309110	JZD Slušovice s.r.o., Neubuz 19, Neubuz, 76315, CZ	WINERY RED HILL s.r.o., Slušovice 520, Slušovice, 76315, CZ	15.12.2011
319846	Daniel David, Žebětínský 173/36, Brno, 62100, CZ	NS press s.r.o., nám. Míru 1661, Vracov, 69642, CZ	19.12.2011
320735	VYDIS s.r.o., 5. května 16, Dolní Břežany, 25241, CZ	VYDIS a.s., ul. 5. května 16, Dolní Břežany, 25241, CZ	19.12.2011
320736	VYDIS s.r.o., 5. května 16, Dolní Břežany, 25241, CZ	VYDIS a.s., ul. 5. května 16, Dolní Břežany, 25241, CZ	19.12.2011

## Změny v údajích o vlastních ochranných známkách

Kapitola obsahuje ochranné známky, u kterých byla v rejstříku ochranných známkách vyznačena změna v údajích o vlastních ve smyslu ustanovení § 27 odst. 2 a 7 zákona č. 441/2003 Sb.

Číslo zápisu	Vlastník	S účinností od
170082	Den Braven Czech & Slovak a.s., Úvalno čp. 353, 79391, CZ	14.12.2011
176206	FAMILY DAVO, s.r.o., Provodov 291, Provodov, 76345, CZ	15.12.2011
177438	Condé Nast Verlag GmbH, Karlstrasse 23, München, DE	16.12.2011
178912	Pivovary Topvar, a.s., Pivovarská 9, 08221 Velký Šariš, SK	16.12.2011
182992	FAMILY DAVO, s.r.o., Provodov 291, Provodov, 76345, CZ	15.12.2011
183069	SPEL, a.s., Třídvorská 1402, Kolín V, 28002, CZ	14.12.2011
184116	ÚPAVAN TRUTNOV spol. s r.o., U Pergamenky 1145/12, Praha 7, Holešovice, 17000, CZ	14.12.2011
184282	Anheuser-Busch InBev S.A., Grand-Place 1, B-1000 Brussels, BE	19.12.2011
184283	Anheuser-Busch InBev S.A., Grand-Place 1, B-1000 Brussels, BE	19.12.2011
189937	Holek Production s.r.o., Zábrdovická 872/9, Brno, 61500, CZ	20.12.2011
191498	Holek Production s.r.o., Zábrdovická 872/9, Brno, 61500, CZ	20.12.2011
195792	Maloobchodní síť BALA s.r.o., Týnecká 621, Olomouc, 77200, CZ	14.12.2011
196501	Maloobchodní síť BALA s.r.o., Týnecká 621, Olomouc, 77200, CZ	14.12.2011
199614	HISTORIC AOL LLC, 22000 AOL Way, Dulles, VA, US	16.12.2011
200998	HISTORIC AOL LLC, 22000 AOL Way, Dulles, VA, US	16.12.2011
202655	HISTORIC AOL LLC, 22000 AOL Way, Dulles, VA, US	16.12.2011
220111	Holek Production s.r.o., Zábrdovická 872/9, Brno, 61500, CZ	20.12.2011
223332	HISTORIC AOL LLC, 22000 AOL Way, Dulles, VA, US	16.12.2011
226586	HISTORIC AOL LLC, 22000 AOL Way, Dulles, VA, US	16.12.2011
226587	HISTORIC AOL LLC, 22000 AOL Way, Dulles, VA, US	16.12.2011
226588	HISTORIC AOL LLC, 22000 AOL Way, Dulles, VA, US	16.12.2011
231043	Ing. Jaroslava Valová, Bočkova 255, Bystřice nad Pernštejnem, 59301, CZ	14.12.2011
231550	HISTORIC AOL LLC, 22000 AOL WAY, Dulles, VA, US	16.12.2011
242730	Pavel Šafář, Jeřabinová 293/1, Praha 5 - Motol, 15000, CZ	14.12.2011
242731	Pavel Šafář, Jeřabinová 293/1, Praha 5 - Motol, 15000, CZ	14.12.2011
247964	HISTORIC AOL LLC, 22000 AOL Way, Dulles, VA, US	16.12.2011
248605	Green Guard spol. s r.o., Vstavačová 2750/14, Praha 5, 15500, CZ	14.12.2011
248684	Besins Manufacturing Belgium, 287 avenue Louise, 1050 Bruxelles, BE	19.12.2011
250099	HISTORIC AOL LLC, 22000 AOL Way, Dulles, VA, US	16.12.2011
250321	BAUER MEDIA v.o.s., Moulíkova 3286/1b, Praha 5, Smíchov, 15000, CZ	20.12.2011
250322	BAUER MEDIA v.o.s., Moulíkova 3286/1b, Praha 5, Smíchov, 15000, CZ	20.12.2011
250461	YNNA, spol. s r.o., Na Zvolenci 64, Břeclav, 69003, CZ	19.12.2011
251485	Martypet s.r.o., Rokytová 28/3949, Brno, 61500, CZ	16.12.2011
251548	MOLPIR GROUP CZ a.s., Technologická 838/14, Olomouc, Holice, 77900, CZ	16.12.2011
251939	BAUER MEDIA v.o.s., Moulíkova 3286/1b, Praha 5, Smíchov, 15000, CZ	20.12.2011
251940	BAUER MEDIA v.o.s., Moulíkova 3286/1b, Praha 5, Smíchov, 15000, CZ	20.12.2011
252594	PRAGUE CARD, spol. s r.o., 5. května 1640/65, Praha 4, Nusle, 14021, CZ	16.12.2011
253086	Česká hlava s.r.o., Sedlec 23, Svatý Jan pod Skalou, 26712, CZ	16.12.2011
253121	BAUER MEDIA v.o.s., Moulíkova 3286/1b, Praha 5, Smíchov, 15000, CZ	20.12.2011
257134	RNDr. Pavel Foretník, Na Střelnici 2, Olomouc, 77200, CZ	19.12.2011

Číslo zápisu	Vlastník	S účinností od
257876	SPARKYS s.r.o., Panská 7/890, Praha 1, 11000, CZ	16.12.2011
258060	BAUER MEDIA v.o.s., Moulíkova 3286/1b, Praha 5, Smíchov, 15000, CZ	20.12.2011
259697	BAUER MEDIA v.o.s., Moulíkova 3286/1b, Praha 5, Smíchov, 15000, CZ	20.12.2011
262044	BAUER MEDIA v.o.s., Moulíkova 3286/1b, Praha 5, Smíchov, 15000, CZ	20.12.2011
262277	BAUER MEDIA v.o.s., Moulíkova 3286/1b, Praha 5, Smíchov, 15000, CZ	20.12.2011
262940	BAUER MEDIA v.o.s., Moulíkova 3286/1b, Praha 5, Smíchov, 15000, CZ	20.12.2011
264020	BAUER MEDIA v.o.s., Moulíkova 3286/1b, Praha 5, Smíchov, 15000, CZ	20.12.2011
264771	BAUER MEDIA v.o.s., Moulíkova 3286/1b, Praha 5, Smíchov, 15000, CZ	20.12.2011
264949	BAUER MEDIA v.o.s., Moulíkova 3286/1b, Praha 5, Smíchov, 15000, CZ	20.12.2011
264999	BAUER MEDIA v.o.s., Moulíkova 3286/1b, Praha 5, Smíchov, 15000, CZ	20.12.2011
265978	Holek Production s.r.o., Zábrdovická 872/9, Brno, 61500, CZ	20.12.2011
265979	Holek Production s.r.o., Zábrdovická 872/9, Brno, 61500, CZ	20.12.2011
266264	BAUER MEDIA v.o.s., Moulíkova 3286/1b, Praha 5, Smíchov, 15000, CZ	20.12.2011
266446	BAUER MEDIA v.o.s., Moulíkova 3286/1b, Praha 5, Smíchov, 15000, CZ	20.12.2011
266669	Green Ways s.r.o., Ovocný Trh 572/11, Praha 1, 11000, CZ	15.12.2011
267535	Green Ways s.r.o., Ovocný Trh 572/11, Praha 1, 11000, CZ	15.12.2011
267885	BAUER MEDIA v.o.s., Moulíkova 3286/1b, Praha 5, Smíchov, 15000, CZ	20.12.2011
267887	BAUER MEDIA v.o.s., Moulíkova 3286/1b, Praha 5, Smíchov, 15000, CZ	20.12.2011
268270	BAUER MEDIA v.o.s., Moulíkova 3286/1b, Praha 5, Smíchov, 15000, CZ	20.12.2011
268662	BAUER MEDIA v.o.s., Moulíkova 3286/1b, Praha 5, Smíchov, 15000, CZ	20.12.2011
269150	BAUER MEDIA v.o.s., Moulíkova 3286/1b, Praha 5, Smíchov, 15000, CZ	20.12.2011
269590	BAUER MEDIA v.o.s., Moulíkova 3286/1b, Praha 5, Smíchov, 15000, CZ	20.12.2011
270469	BAUER MEDIA v.o.s., Moulíkova 3286/1b, Praha 5, Smíchov, 15000, CZ	20.12.2011
271480	CYNDÍcate AK, spol. s r. o., Bernolákova 1166/5, Praha 4, Krč, 14200, CZ	20.12.2011
272288	BAUER MEDIA v.o.s., Moulíkova 3286/1b, Praha 5, Smíchov, 15000, CZ	20.12.2011
272289	BAUER MEDIA v.o.s., Moulíkova 3286/1b, Praha 5, Smíchov, 15000, CZ	20.12.2011
272513	BAUER MEDIA v.o.s., Moulíkova 3286/1b, Praha 5, Smíchov, 15000, CZ	20.12.2011
272514	BAUER MEDIA v.o.s., Moulíkova 3286/1b, Praha 5, Smíchov, 15000, CZ	20.12.2011
272534	Digitální svět s.r.o., U Suchého dubu 1151, Pardubice, 53002, CZ	14.12.2011
272555	CYNDÍcate AK, spol. s r. o., Bernolákova 1166/5, Praha 4, Krč, 14200, CZ	20.12.2011
272641	BAUER MEDIA v.o.s., Moulíkova 3286/1b, Praha 5, Smíchov, 15000, CZ	20.12.2011
273309	BAUER MEDIA v.o.s., Moulíkova 3286/1b, Praha 5, Smíchov, 15000, CZ	20.12.2011
273834	BAUER MEDIA v.o.s., Moulíkova 3286/1b, Praha 5, Smíchov, 15000, CZ	20.12.2011
274393	BAUER MEDIA v.o.s., Moulíkova 3286/1b, Praha 5, Smíchov, 15000, CZ	20.12.2011
274555	Green Ways s.r.o., Ovocný Trh 572/11, Praha 1, 11000, CZ	15.12.2011
274712	BAUER MEDIA v.o.s., Moulíkova 3286/1b, Praha 5, Smíchov, 15000, CZ	20.12.2011
275872	BAUER MEDIA v.o.s., Moulíkova 3286/1b, Praha 5, Smíchov, 15000, CZ	20.12.2011
276277	BAUER MEDIA v.o.s., Moulíkova 3286/1b, Praha 5, Smíchov, 15000, CZ	20.12.2011
276291	BAUER MEDIA v.o.s., Moulíkova 3286/1b, Praha 5, Smíchov, 15000, CZ	20.12.2011
276292	BAUER MEDIA v.o.s., Moulíkova 3286/1b, Praha 5, Smíchov, 15000, CZ	20.12.2011
276293	BAUER MEDIA v.o.s., Moulíkova 3286/1b, Praha 5, Smíchov, 15000, CZ	20.12.2011
276294	BAUER MEDIA v.o.s., Moulíkova 3286/1b, Praha 5, Smíchov, 15000, CZ	20.12.2011
276295	BAUER MEDIA v.o.s., Moulíkova 3286/1b, Praha 5, Smíchov, 15000, CZ	20.12.2011
276296	BAUER MEDIA v.o.s., Moulíkova 3286/1b, Praha 5, Smíchov, 15000, CZ	20.12.2011
276367	BAUER MEDIA v.o.s., Moulíkova 3286/1b, Praha 5, Smíchov, 15000, CZ	20.12.2011

Číslo zápisu	Vlastník	S účinností od
276387	BAUER MEDIA v.o.s., Moulíkova 3286/1b, Praha 5, Smíchov, 15000, CZ	20.12.2011
276456	CYNDÍcate AK, spol. s r. o., Bernolákova 1166/5, Praha 4, Krč, 14200, CZ	20.12.2011
276743	BAUER MEDIA v.o.s., Moulíkova 3286/1b, Praha 5, Smíchov, 15000, CZ	20.12.2011
276796	BAUER MEDIA v.o.s., Moulíkova 3286/1b, Praha 5, Smíchov, 15000, CZ	20.12.2011
276797	BAUER MEDIA v.o.s., Moulíkova 3286/1b, Praha 5, Smíchov, 15000, CZ	20.12.2011
276798	BAUER MEDIA v.o.s., Moulíkova 3286/1b, Praha 5, Smíchov, 15000, CZ	20.12.2011
276807	BAUER MEDIA v.o.s., Moulíkova 3286/1b, Praha 5, Smíchov, 15000, CZ	20.12.2011
277389	BAUER MEDIA v.o.s., Moulíkova 3286/1b, Praha 5, Smíchov, 15000, CZ	20.12.2011
277390	BAUER MEDIA v.o.s., Moulíkova 3286/1b, Praha 5, Smíchov, 15000, CZ	20.12.2011
277634	BAUER MEDIA v.o.s., Moulíkova 3286/1b, Praha 5, Smíchov, 15000, CZ	20.12.2011
277635	BAUER MEDIA v.o.s., Moulíkova 3286/1b, Praha 5, Smíchov, 15000, CZ	20.12.2011
278540	BAUER MEDIA v.o.s., Moulíkova 3286/1b, Praha 5, Smíchov, 15000, CZ	20.12.2011
278547	BAUER MEDIA v.o.s., Moulíkova 3286/1b, Praha 5, Smíchov, 15000, CZ	20.12.2011
278579	BAUER MEDIA v.o.s., Moulíkova 3286/1b, Praha 5, Smíchov, 15000, CZ	20.12.2011
279870	BAUER MEDIA v.o.s., Moulíkova 3286/1b, Praha 5, Smíchov, 15000, CZ	20.12.2011
280124	BAUER MEDIA v.o.s., Moulíkova 3286/1b, Praha 5, Smíchov, 15000, CZ	20.12.2011
280917	BAUER MEDIA v.o.s., Moulíkova 3286/1b, Praha 5, Smíchov, 15000, CZ	20.12.2011
281402	BAUER MEDIA v.o.s., Moulíkova 3286/1b, Praha 5, Smíchov, 15000, CZ	20.12.2011
282023	BAUER MEDIA v.o.s., Moulíkova 3286/1b, Praha 5, Smíchov, 15000, CZ	20.12.2011
282024	BAUER MEDIA v.o.s., Moulíkova 3286/1b, Praha 5, Smíchov, 15000, CZ	20.12.2011
282159	BAUER MEDIA v.o.s., Moulíkova 3286/1b, Praha 5, Smíchov, 15000, CZ	20.12.2011
282160	BAUER MEDIA v.o.s., Moulíkova 3286/1b, Praha 5, Smíchov, 15000, CZ	20.12.2011
282161	BAUER MEDIA v.o.s., Moulíkova 3286/1b, Praha 5, Smíchov, 15000, CZ	20.12.2011
282162	BAUER MEDIA v.o.s., Moulíkova 3286/1b, Praha 5, Smíchov, 15000, CZ	20.12.2011
282163	BAUER MEDIA v.o.s., Moulíkova 3286/1b, Praha 5, Smíchov, 15000, CZ	20.12.2011
282164	BAUER MEDIA v.o.s., Moulíkova 3286/1b, Praha 5, Smíchov, 15000, CZ	20.12.2011
282165	BAUER MEDIA v.o.s., Moulíkova 3286/1b, Praha 5, Smíchov, 15000, CZ	20.12.2011
282722	BAUER MEDIA v.o.s., Moulíkova 3286/1b, Praha 5, Smíchov, 15000, CZ	20.12.2011
282723	BAUER MEDIA v.o.s., Moulíkova 3286/1b, Praha 5, Smíchov, 15000, CZ	20.12.2011
282724	BAUER MEDIA v.o.s., Moulíkova 3286/1b, Praha 5, Smíchov, 15000, CZ	20.12.2011
283309	BAUER MEDIA v.o.s., Moulíkova 3286/1b, Praha 5, Smíchov, 15000, CZ	20.12.2011
284951	BAUER MEDIA v.o.s., Moulíkova 3286/1b, Praha 5, Smíchov, 15000, CZ	20.12.2011
285338	BAUER MEDIA v.o.s., Moulíkova 3286/1b, Praha 5, Smíchov, 15000, CZ	20.12.2011
285946	BAUER MEDIA v.o.s., Moulíkova 3286/1b, Praha 5, Smíchov, 15000, CZ	20.12.2011
286325	BAUER MEDIA v.o.s., Moulíkova 3286/1b, Praha 5, Smíchov, 15000, CZ	20.12.2011
286790	BAUER MEDIA v.o.s., Moulíkova 3286/1b, Praha 5, Smíchov, 15000, CZ	20.12.2011
287519	BAUER MEDIA v.o.s., Moulíkova 3286/1b, Praha 5, Smíchov, 15000, CZ	20.12.2011
287643	BAUER MEDIA v.o.s., Moulíkova 3286/1b, Praha 5, Smíchov, 15000, CZ	20.12.2011
288200	BAUER MEDIA v.o.s., Moulíkova 3286/1b, Praha 5, Smíchov, 15000, CZ	20.12.2011
288457	BAUER MEDIA v. o. s., Moulíkova 3286/1b, Praha 5, Smíchov, 15000, CZ	20.12.2011
289067	BAUER MEDIA v.o.s., Moulíkova 3286/1b, Praha 5, Smíchov, 15000, CZ	20.12.2011
289068	BAUER MEDIA v.o.s., Moulíkova 3286/1b, Praha 5, Smíchov, 15000, CZ	20.12.2011
289662	BAUER MEDIA v.o.s., Moulíkova 3286/1b, Praha 5, Smíchov, 15000, CZ	20.12.2011
290415	Holek Production s.r.o., Zábrdovická 872/9, Brno, 61500, CZ	20.12.2011
290445	BAUER MEDIA v. o. s., Moulíkova 3286/1b, Praha 5, Smíchov, 15000, CZ	20.12.2011

Číslo zápisu	Vlastník	S účinností od
290983	BAUER MEDIA, v.o.s., Moulíkova 3286/1b, Praha 5, Smíchov, 15000, CZ	20.12.2011
291311	BAUER MEDIA v.o.s., Moulíkova 3286/1b, Praha 5, Smíchov, 15000, CZ	20.12.2011
291541	BAUER MEDIA v.o.s., Moulíkova 3286/1b, Praha 5, Smíchov, 15000, CZ	20.12.2011
292117	Fashion Gasolina s. r. o., Lannova 2061/8, Praha 1, 11000, CZ	16.12.2011
292734	BAUER MEDIA v.o.s., Moulíkova 3286/1b, Praha 5, Smíchov, 15000, CZ	20.12.2011
292735	BAUER MEDIA v.o.s., Moulíkova 3286/1b, Praha 5, Smíchov, 15000, CZ	20.12.2011
293672	BAUER MEDIA v.o.s., Moulíkova 3286/1b, Praha 5, Smíchov, 15000, CZ	20.12.2011
293851	BAUER MEDIA v.o.s., Moulíkova 3286/1b, Praha 5, Smíchov, 15000, CZ	20.12.2011
293852	BAUER MEDIA v.o.s., Moulíkova 3286/1b, Praha 5, Smíchov, 15000, CZ	20.12.2011
293853	BAUER MEDIA v.o.s., Moulíkova 3286/1b, Praha 5, Smíchov, 15000, CZ	20.12.2011
293854	BAUER MEDIA v.o.s., Moulíkova 3286/1b, Praha 5, Smíchov, 15000, CZ	20.12.2011
294025	BAUER MEDIA v.o.s., Moulíkova 3286/1b, Praha 5, Smíchov, 15000, CZ	20.12.2011
294026	BAUER MEDIA v.o.s., Moulíkova 3286/1b, Praha 5, Smíchov, 15000, CZ	20.12.2011
294027	BAUER MEDIA v.o.s., Moulíkova 3286/1b, Praha 5, Smíchov, 15000, CZ	20.12.2011
294028	BAUER MEDIA v.o.s., Moulíkova 3286/1b, Praha 5, Smíchov, 15000, CZ	20.12.2011
294029	BAUER MEDIA v.o.s., Moulíkova 3286/1b, Praha 5, Smíchov, 15000, CZ	20.12.2011
294030	BAUER MEDIA v.o.s., Moulíkova 3286/1b, Praha 5, Smíchov, 15000, CZ	20.12.2011
294031	BAUER MEDIA v.o.s., Moulíkova 3286/1b, Praha 5, Smíchov, 15000, CZ	20.12.2011
294032	BAUER MEDIA v.o.s., Moulíkova 3286/1b, Praha 5, Smíchov, 15000, CZ	20.12.2011
294233	BAUER MEDIA v.o.s., Moulíkova 3286/1b, Praha 5, Smíchov, 15000, CZ	20.12.2011
295215	Green Ways s.r.o., Ovocný Trh 572/11, Praha 1, 11000, CZ	15.12.2011
295216	Green Ways s.r.o., Ovocný Trh 572/11, Praha 1, 11000, CZ	15.12.2011
295217	Green Ways s.r.o., Ovocný Trh 572/11, Praha 1, 11000, CZ	15.12.2011
295218	Green Ways s.r.o., Ovocný Trh 572/11, Praha 1, 11000, CZ	15.12.2011
295286	BAUER MEDIA v.o.s., Moulíkova 3286/1b, Praha 5, Smíchov, 15000, CZ	20.12.2011
295351	BAUER MEDIA v.o.s., Moulíkova 3286/1b, Praha 5, Smíchov, 15000, CZ	20.12.2011
295390	BAUER MEDIA v.o.s., Moulíkova 3286/1b, Praha 5, Smíchov, 15000, CZ	20.12.2011
295391	BAUER MEDIA v.o.s., Moulíkova 3286/1b, Praha 5, Smíchov, 15000, CZ	20.12.2011
296838	BAUER MEDIA v.o.s., Moulíkova 3286/1b, Praha 5, Smíchov, 15000, CZ	20.12.2011
296916	Green Ways s.r.o., Ovocný Trh 572/11, Praha 1, 11000, CZ	15.12.2011
296987	BAUER MEDIA v.o.s., Moulíkova 3286/1b, Praha 5, Smíchov, 15000, CZ	20.12.2011
298403	BAUER MEDIA v.o.s., Moulíkova 3286/1b, Praha 5, Smíchov, 15000, CZ	20.12.2011
300126	HLT Conrad IP LLC, 7930 Jones Branch Drive, Suite 1100, McLean, VA, US	14.12.2011
300938	PRAGUE CARD, spol. s r.o., 5. května 1640/65, Praha 4, Nusle, 14021, CZ	16.12.2011
302636	BAUER MEDIA v.o.s., Moulíkova 3286/1b, Praha 5, Smíchov, 15000, CZ	20.12.2011
302637	BAUER MEDIA v.o.s., Moulíkova 3286/1b, Praha 5, Smíchov, 15000, CZ	20.12.2011
303222	GE Real Estate Czech Republic s.r.o., Bucharova 2641/14, Praha 5, 15800, CZ	14.12.2011
303459	NOEL-PLUS CV spol. s r.o., Dukelská 5637, Chomutov, 43001, CZ	16.12.2011
303467	BAUER MEDIA v.o.s., Moulíkova 3286/1b, Praha 5, Smíchov, 15000, CZ	20.12.2011
303898	BAUER MEDIA v.o.s., Moulíkova 3286/1b, Praha 5, Smíchov, 15000, CZ	20.12.2011
303937	BAUER MEDIA v.o.s., Moulíkova 3286/1b, Praha 5, Smíchov, 15000, CZ	20.12.2011
304415	CYNDÍcate AK, spol. s r. o., Bernolákova 1166/5, Praha 4, Krč, 14200, CZ	20.12.2011
304831	AYIN, s.r.o., Tepelská 867, Mariánské Lázně, Úšovice, 35301, CZ	16.12.2011
305025	BAUER MEDIA v.o.s., Moulíkova 3286/1b, Praha 5, Smíchov, 15000, CZ	20.12.2011
305295	Green Ways s.r.o., Ovocný Trh 572/11, Praha 1, 11000, CZ	15.12.2011

Číslo zápisu	Vlastník	S účinností od
306945	PRAGUE CARD, spol. s r.o., 5. května 1640/65, Praha 4, Nusle, 14021, CZ	16.12.2011
306990	BAUER MEDIA v.o.s., Moulíkova 3286/1b, Praha 5, Smíchov, 15000, CZ	20.12.2011
307170	BAUER MEDIA v.o.s., Moulíkova 3286/1b, Praha 5, Smíchov, 15000, CZ	20.12.2011
307333	PRAGUE CARD, spol. s r.o., 5. května 1640/65, Praha 4, Nusle, 14021, CZ	16.12.2011
307542	CYNDicate AK, spol. s r. o., Bernolákova 1166/5, Praha 4, Krč, 14200, CZ	20.12.2011
307844	BAUER MEDIA v.o.s., Moulíkova 3286/1b, Praha 5, Smíchov, 15000, CZ	20.12.2011
308185	BAUER MEDIA v.o.s., Moulíkova 3286/1b, Praha 5, Smíchov, 15000, CZ	20.12.2011
308298	BAUER MEDIA v.o.s., Moulíkova 3286/1b, Praha 5, Smíchov, 15000, CZ	20.12.2011
310669	BAUER MEDIA v.o.s., Moulíkova 3286/1b, Praha 5, Smíchov, 15000, CZ	20.12.2011
312141	Czechoslovak Spirit s.r.o., Václavské náměstí 846/1, Praha 1, 11000, CZ	19.12.2011
312142	Czechoslovak Spirit s.r.o., Václavské náměstí 846/1, Praha 1, 11000, CZ	19.12.2011
312501	BAUER MEDIA v.o.s., Moulíkova 3286/1b, Praha 5, Smíchov, 15000, CZ	20.12.2011
312587	JZD Slušovice s.r.o., Neubuz 19, Neubuz, 76315, CZ	14.12.2011
313065	BAUER MEDIA v.o.s., Moulíkova 3286/1b, Praha 5, Smíchov, 15000, CZ	20.12.2011
313258	Czechoslovak Spirit s.r.o., Václavské náměstí 846/1, Praha 1, 11000, CZ	19.12.2011
314488	BAUER MEDIA v.o.s., Moulíkova 3286/1b, Praha 5, Smíchov, 15000, CZ	20.12.2011
315376	BAUER MEDIA v.o.s., Moulíkova 3286/1b, Praha 5, Smíchov, 1500, CZ	20.12.2011
315377	BAUER MEDIA v.o.s., Moulíkova 3286/1b, Praha 5, Smíchov, 15000, CZ	20.12.2011
315568	BAUER MEDIA v.o.s., Moulíkova 3286/1b, Praha 5, Smíchov, 15000, CZ	20.12.2011
315777	BAUER MEDIA v.o.s., Moulíkova 3286/1b, Praha 5, Smíchov, 15000, CZ	20.12.2011
316381	BAUER MEDIA v.o.s., Moulíkova 3286/1b, Praha 5, Smíchov, 15000, CZ	20.12.2011
316561	BAUER MEDIA v.o.s., Moulíkova 3286/1b, Praha 5, Smíchov, 15000, CZ	20.12.2011
316665	BAUER MEDIA v.o.s., Moulíkova 3286/1b, Praha 5, Smíchov, 15000, CZ	20.12.2011
316751	BAUER MEDIA v.o.s., Moulíkova 3286/1b, Praha 5, Smíchov, 15000, CZ	20.12.2011
320537	BAUER MEDIA v.o.s., Moulíkova 3286/1b, Praha 5, Smíchov, 15000, CZ	20.12.2011
321088	BAUER MEDIA v.o.s., Moulíkova 3286/1b, Praha 5, Smíchov, 15000, CZ	20.12.2011
321213	BAUER MEDIA v.o.s., Moulíkova 3286/1b, Praha 5, Smíchov, 15000, CZ	20.12.2011
321281	BAUER MEDIA v.o.s., Moulíkova 3286/1b, Praha 5, Smíchov, 15000, CZ	20.12.2011
321864	LAR COLECTION s.r.o., Průhonická 222, Čestlice, 25101, CZ	19.12.2011

## Ostatní rozhodné údaje a úřední opravy

Kapitola zahrnuje zejména přetřídění seznamu výrobků a služeb v návaznosti na mezinárodní zápis, opravu chyb ve formulaci, přepisů a zjevných nesprávností za účelem uvedení do souladu se skutečností. V této kapitole jsou zveřejňovány jen takové údaje, které nemohou být zveřejněny spolu se zveřejněním přihlášky nebo se zápisem ochranné známky. Dále kapitola obsahuje důležitá úřední sdělení.

(97) **EP 1921733**

Datum provedení změny: 15.12.2011

Evropský patent č. 1921733, jehož zánik byl zveřejněn ve Věstníku č. 27/2011, zůstává nadále v platnosti.