

### Číselné INID kódy pro označování bibliografických dat technických řešení

### INID Codes for the identification of bibliographic data of technical solutions

(Standard WIPO ST. 9 a ST. 80)

(11)	číslo patentu/zápisu/osvědčení	(11)	Number of the patent/registration/certification
(15)	datum zápisu průmyslového vzoru	(15)	Industrial design registration date
(21)	číslo přihlášky/zádsti	(21)	Application number
(22)	datum podání přihlášky/zádsti	(22)	Date of application filing
(23)	údaje o výstavní prioritě	(23)	Exhibition priority data
(28)	počet průmyslových vzorů	(28)	Number of industrial designs included in the application
(31)	číslo prioritní přihlášky	(31)	Number of priority application
(32)	datum podání prioritní přihlášky	(32)	Filing date of priority application
(33)	země priority	(33)	Priority country
(40)	datum zveřejnění přihlášky vynálezu	(40)	Date of publication of patent application
(45)	datum zveřejnění zapsaného průmyslového vzoru	(45)	Publication date of the registered industrial design
(47)	datum zveřejnění udělení patentu a zápisu užitého vzoru, datum zápisu užitého vzoru, datum oznámení udělení evropského patentu v Evropském patentovém věstníku	(47)	Publication date of patent granting and publication date of utility model registration, registration date of utility model, publication date of European patent granting in the European patent bulletin
(51)	mezinárodní patentové třídění/Locarnské třídění průmyslových vzorů	(51)	International Patent Classification/ Locarno Classification for Industrial Designs
(54)	název	(54)	Title
(55)	vyobrazení průmyslového vzoru	(55)	Reproduction of the industrial design
(57)	anotace	(57)	Abstract
(68)	číslo základního patentu	(68)	Number of the basic patent
(71)	označení přihlašovatele/zadatele	(71)	Applicant
(72)	označení původce	(72)	Inventor
(73)	označení majitele/vlastníka	(73)	Owner
(74)	označení zástupce	(74)	Attorney's name and address
(86)	číslo mezinárodní přihlášky	(86)	International application number
(87)	číslo mezinárodního zveřejnění	(87)	International publication number
(92)	datum a číslo první registrace přípravku pro Českou republiku	(92)	Date and number(s) of the first authorization to market the product in the CZ
(93)	datum, číslo a země první registrace přípravku v rámci Společenství	(93)	Date, number(s) and country of the first authorization to market the product in the EEC
(94)	doba platnosti osvědčení	(94)	Term of certification validity
(95)	označení a typ přípravku	(95)	Name of the product and product type
(96)	datum podání a číslo evropské patentové přihlášky	(96)	European patent application filing date and number
(97)	datum zveřejnění a číslo zveřejnění evropské patentové přihlášky v Evropském patentovém věstníku	(97)	European patent application publication date and publication number in the European patent bulletin

### Číselné INID kódy pro označování bibliografických dat ochranných známek

### INID codes and minimum required for the identification of bibliographics data relating to marks

(Standard WIPO ST.60)

(111)	Číslo zápisu ochranné známky (registrace)	(111)	Number of registration
(151)	Datum zápisu ochranné známky	(151)	Date of the registration
(210)	Číslo přihlášky ochranné známky (spisu)	(210)	Number of the application
(220)	Datum podání přihlášky	(220)	Date of filing of the application
(320)	Datum vzniku práva přednosti	(320)	Date of the first application
(442)	Datum zveřejnění přihlášky po průzkumu	(442)	Date of the publication of the examined application
(450)	Datum zveřejnění zápisu ochranné známky ve Věstníku	(450)	Date of publication of the registration
(510)	Seznam výrobků a služeb	(510)	List of goods and/or services
(511)	Číslo třídy výrobků a služeb	(511)	Number of the class of goods and/or services
(526)	Omezení rozsahu ochrany o prvek	(526)	Disclaimer
(540)	Znění nebo vyobrazení ochranné známky	(540)	Reproduction of the mark
(551)	Kolektivní ochranná známka	(551)	Collective mark
(554)	Prostorová ochranná známka	(554)	Three-dimensional mark
(558)	Ochranná známka tvořená pouze barvou nebo kombinací barev	(558)	Mark consisting exclusively of one or several colours
(583)	Datum právní moci rozhodnutí/výsledek rozhodnutí	(583)	Date of the legal force of the decision/ result of the decision
(591)	Údaje o barevnosti ochranné známky	(591)	Information concerning colour
(730)	Přihlašovatel/vlastník ochranné známky	(730)	The applicant or the holder of the mark
(740)	Zástupce	(740)	Name and address of the representative
(811)	Mezinárodní číslo zápisu ochranné známky	(811)	Number of the international registration
(890)	Kód státu ochrany mezinárodní ochranné známky	(890)	INID code of the state of the international mark

# Kódy pro kódování záhlaví oznámení publikovaných ve Věstníku

(Standard WIPO ST. 17)

BB9A	zveřejněné přihlášky vynálezů	MK4A	zánik patentů uplynutím doby platnosti
FG1K	zapsané užité vzory	MK4F	zánik autorských osvědčení uplynutím doby platnosti
FG4A	udělené patenty	MK4Q	zánik průmyslového vzoru uplynutím doby ochrany
FG4Q	zapsané průmyslové vzory	MM4A	zánik patentů pro nezaplacení ročních poplatků
LD3K	částečný výmaz užitého vzoru	MM4F	zánik autorských osvědčení pro nezaplacení ročních poplatků
LD4Q	částečný výmaz průmyslového vzoru	ND1K	prodloužení platnosti užitého vzoru
MA4A	zánik patentu vzdáním se	ND4Q	obnova doby ochrany průmyslového vzoru
MA4F	zánik autorských osvědčení vzdáním se	PA4A	změna autorského osvědčení na patent
MC3K	výmaz užitého vzoru	PC9A	změna dispozičního práva k vynálezu
MC4A	zrušení patentu	PD1K	převod práv a ostatní změny majitelů užitého vzoru
MC4F	zrušení autorského osvědčení	PD4A	převod práv a ostatní změny majitelů patentů
MC4Q	výmaz průmyslového vzoru	PD4Q	převod práv a ostatní změny vlastníků průmyslových vzorů
MH1K	zánik užitého vzoru vzdáním se	QA9A	nabídka licence
MH4A	částečné zrušení patentu	SB4A	zapsané patenty do rejstříku po odtajnění
MH4F	částečné zrušení autorského osvědčení	SB4F	zapsaná autorská osvědčení do rejstříku po odtajnění
MH4Q	zánik průmyslového vzoru vzdáním se		
MK1K	zánik užitého vzoru uplynutím doby platnosti		

## Opravy Změny Různé

### Opravy u přihlášek vynálezů s žádostí o udělení patentu

HA9A	jmenování vynálezce	HF9A	oprava dat
HB9A	oprava jmen	HG9A	oprava chyb v třídění
HC9A	změna jmen	HH9A	oprava nebo změna všeobecně
HD9A	oprava adres	HK9A	tiskové chyby v úřed. věstnících
HE9A	změna adres		

## Opravy ochranných dokumentů

patenty	autorská osvědčení	užitné vzory	průmyslové vzory	
TA4A	TA4F	TA1K	TA4Q	jmenování vynálezce
TB4A	TB4F	TB1K	TB4Q	oprava jmen
TC4A	TC4F	TC1K	TC4Q	změna jmen
TD4A	TD4F	TD1K	TD4Q	oprava adres
TE4A	TE4F	TE1K	TE4Q	změna adres
TF4A	TF4F	TF1K	TF4Q	oprava dat
TG4A	TG4F	TG1K	TG4Q	oprava chyb v třídění
TH4A	TH4F	TH1K	TH4Q	oprava nebo změna všeobecně
TK9A	TK9F	TK1K	TK4Q	tiskové chyby v úřed. věstnících

## **Kódy pro označování zemí a mezinárodních organizací použité ve věstníku**

AT	Rakousko
BE	Belgie
CA	Kanada
CH	Švýcarsko
CZ	Česká republika
DE	Spolková republika Německo
ES	Španělsko
FR	Francie
GB	Velká Británie
IE	Irsko
IL	Izrael
JP	Japonsko
KR	Korejská republika
LU	Lucembursko
NO	Norsko
PL	Polsko
SK	Slovensko
US	Spojené státy americké

## **Kódy pro označování států USA použité ve věstníku**

CA	California
IL	Illinois
MA	Massachusetts
MI	Michigan
OH	Ohio
OR	Oregon
TN	Tennessee
WA	Washington
WI	Wisconsin

## **BB9A Zveřejněné přihlášky vynálezů - přehled podle čísel přihlášek**

Dále uvedené přihlášky vynálezů byly zveřejněny dnem, uvedeným ve Věstníku podle zákona č. 527/1990 Sb., o vynálezech a zlepšovacích návrzích, ve znění pozdějších předpisů, a jsou k dispozici v patentové knihovně Úřadu průmyslového vlastnictví, Antonína Čermáka 2a, 160 68, Praha 6.

2010-389	<b>G 01 D 7/10</b>	(2006.01)
2010-439	<b>E 04 B 1/62</b>	(2006.01)
2010-440	<b>H 02 H 3/20</b>	(2006.01)
2010-442	<b>E 02 B 3/04</b>	(2006.01)
2010-446	<b>E 04 D 1/20</b>	(2006.01)
2010-449	<b>G 01 F 13/00</b>	(2006.01)
2010-450	<b>B 61 L 5/18</b>	(2006.01)
2010-826	<b>G 01 N 19/02</b>	(2006.01)
2010-869	<b>C 23 F 11/02</b>	(2006.01)
2010-928	<b>B 01 D 11/04</b>	(2006.01)
2011-54	<b>F 16 G 13/18</b>	(2006.01)
2011-198	<b>F 16 H 59/66</b>	(2006.01)

## Zveřejněné přihlášky vynálezů - řazené podle MPT

- (51) **B01D 11/04** (2006.01)  
**C01F 17/00** (2006.01)  
**C22B 59/00** (2006.01)
- (21) **2010-928**
- (71) Ústav chemických procesů Akademie věd České republiky, Praha 6, CZ  
SAFINA Vestec, a. s., Jesenice u Prahy, CZ
- (72) Gruber Václav Ing. CSc., Praha 6, CZ  
Rousková Milena Ing. Ph.D., Praha 4, CZ  
Heyberger Aleš Ing. CSc., Divišov, CZ  
Štaf Marek Ing. Ph.D., Praha 4, CZ
- (54) **Způsob získávání extraktů s obsahem europia a yttria**
- (22) 14.12.2010
- (57) Způsob získávání extraktů s obsahem Eu a Y ze suroviny obsahující kyselý anorganický vodný výluh z luminoforového koncentrátu při recyklaci barevných obrazovek televizorů a monitorů založený na protiproudé kontinuální extrakci, s následným propíráním extraktu zředěnou minerální kyselinou z kyselých vodných výluhů obsahujících anorganickou kyselinu a vodu, extrakčním činidlem sestávajícím z kyseliny bis-(2-etylhexyl)fosforečné a kapalných alifatických uhlovodíků, podle kterého se takto upravená směs extrahuje v extrakčním protiproudé koloně se dvěma rozsažujícími koncovými sekcemi a dvěma vstupy vodné fáze a jedním vstupem organické fáze.
- (74) Ing. Petr Řezáč, CSc., Jihozápadní III 1145/4, Praha 4 - Spořilov, 14100

- (51) **B61L 5/18** (2006.01)  
**H05B 33/08** (2006.01)
- (21) **2010-450**
- (71) AŽD Praha s. r. o., Praha 10, CZ
- (72) Doubek Pavel Ing., Praha 8, CZ  
Burda Martin Ing., Plumlov, CZ  
Kiml Aleš Ing., Stochov, CZ  
Kovařík Michal Ing., Praha 6, CZ  
Krejsa Luboš Ing., Kostelec nad Labem, CZ  
Martinec Josef Ing., Praha 16, CZ  
Teplý Jiří Ing., Praha 4, CZ
- (54) **Systém pro elektronické ovládání světlo emitujících diod LED**
- (22) 07.06.2010
- (57) Systém pro elektronické ovládání světlo emitujících diod LED, zejména pro optickou signalizaci v železniční dopravě, zahrnuje alespoň jeden sloupec (SL<sub>1</sub> až SL<sub>k</sub>) LED diod s přídavnými obvody. Ke vstupu střídavého nebo stejnosměrného napětí systému je připojen měřicí obvod (MOUI) vstupního napětí a proudu, který je svým výstupem připojen k bloku zvyšujícího měniče (ZM), obsahujícího generátor (GI) impulsů a spínač (SP). Svými měřicími výstupy je měřicí obvod (MOUI) vstupního napětí a proudu jednotlivě připojen k prvnímu a druhému řídicímu bloku (CPU<sub>A</sub>, CPU<sub>B</sub>), které jsou vzájemně propojeny, jsou na sobě nezávislé a jsou jednotlivě připojeny k prvnímu a druhému bloku (BS<sub>A</sub>, BS<sub>B</sub>) bezpečného průchodu budícího signálu spínače (SP). Tyto bloky (BS<sub>A</sub>, BS<sub>B</sub>) bezpečného průchodu budícího signálu spínače (SP) jsou zapojeny v sérii za sebou mezi výstupem generátoru (GI) impulsů a spínačem (SP). K výstupu bloku zvyšujícího měniče (ZM) je připojen jednak měřicí obvod (MOUC) výstupního napětí zvyšujícího měniče (ZM) a jednak alespoň jeden sloupec (SL<sub>1</sub> až SL<sub>k</sub>) LED diod s přídavnými obvody. Výstupy měřicího obvodu (MOUC) výstupního napětí zvyšujícího měniče (ZM) jsou jednotlivě připojeny k prvnímu a druhému řídicímu bloku (CPU<sub>A</sub>, CPU<sub>B</sub>). Každý sloupec (SL<sub>1</sub> až SL<sub>k</sub>) LED diod obsahuje sériově spojené LED diody v sérii se zdrojem (PZ) proudu LED diod a měřicím obvodem (MOI) proudu a dále měřicí obvod (MOU) napětí na sériové kombinaci zdroje (PZ) proudu LED diod a měřicího obvodu (MOI) proudu. Výstupy měřicího obvodu (MOI) proudu a výstupy měřicího obvodu (MOU) napětí na sériové kombinaci

zdroje (PZ) proudu LED diod a měřicího obvodu (MOI) proudu jsou jednotlivě připojeny k prvnímu a druhému řídicímu bloku (CPU<sub>A</sub>, CPU<sub>B</sub>). Vstup zdroje (PZ) proudu LED diod je pro své ovládání připojen k prvnímu řídicímu bloku (CPU<sub>A</sub>) a/nebo druhému řídicímu bloku (CPU<sub>B</sub>), přičemž vstup zdroje (PZ) proudu LED diod je připojen ke druhému řídicímu bloku (CPU<sub>B</sub>), zatímco první řídicí blok (CPU<sub>A</sub>) je připojen ke kódovacímu obvodu (KO).

(74) Ing. Pavel Reichel, Lopatecká 14, Praha 4, 14700

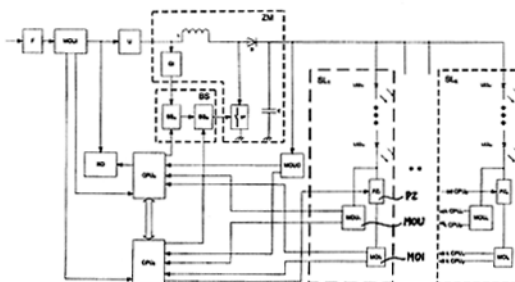

- (51) **C23F 11/02** (2006.01)
- (21) **2010-869**
- (71) Vysoká škola chemicko-technologická v Praze, Praha 6, CZ  
SVUOM s.r.o., Praha 7, CZ
- (72) Sajdl Petr RNDr. CSc., Kralupy nad Vltavou, CZ  
Janda Václav Prof. Ing. CSc., Praha 6, CZ  
Vošta Jan Doc. Ing. CSc., Praha 8 - Kobylisy, CZ  
Macák Jan Doc. Ing. CSc., Loděnice, CZ  
Ráček Jan Ing. Ph.D., Smrkyně, CZ
- (54) **Inhibitor koroze zařízení pro těžbu, dopravu a skladování zemního plynu**
- (22) 25.11.2010
- (57) Inhibitor koroze zařízení pro těžbu, dopravu a skladování zemního plynu obsahuje 45 až 55 % hmotn. propargyl alkoholu, 23 až 27 % hmotn. dimetylbenzylaurylamonium bromidu, 20 až 26 % hmotn. trietanolaminfosfátu a 0,5 až 1,0 % hmotn. alkanolamidu mastných kyselin. Při více korozivním prostředí inhibitor dále obsahuje 0,2 až 0,5 % hmotn. etanolaminů, a popřípadě 0,2 až 0,5 % hmotn. oktadecylaminu ve formě 10 % emulze.
- (51) **E02B 3/04** (2006.01)  
**E02B 3/10** (2006.01)
- (21) **2010-442**
- (71) Kořínek Jiří Ing., Mladá Boleslav, CZ
- (72) Kořínek Jiří Ing., Mladá Boleslav, CZ
- (54) **Ochranná hráz plnitelná vodou**
- (22) 04.06.2010
- (57) Ochranná hráz plnitelná vodou sestává z jednoho nebo více vaků různých tvarů, rozměrů, z různých vhodných materiálů, použitelných jednotlivě, nebo navzájem pospojovaných, které se před použitím v místě potřeby naplní vodou. Vaky vytvoří ochranu k zamezení průniku vody, bahna do okolního území či objektu při ohrožení před povodní či jinou záplavovou kalamitou.
- (51) **E04B 1/62** (2006.01)  
**E04B 1/88** (2006.01)  
**E04B 1/90** (2006.01)
- (21) **2010-439**
- (71) Benda Jiří Ing., Žebrák, okres Beroun, CZ
- (72) Benda Jiří Ing., Žebrák, okres Beroun, CZ
- (54) **Panel s buněčnou strukturou**
- (22) 03.06.2010
- (57) Mezi paralelními vrstvami (1, 2) panelu je upevněna plastová buněčná fólie (3) s prázdnými nebo vyplněnými komůrkami (4), přičemž paralelní vrstvy (1, 2) uzavírají oboustranně otvory komůrek (4). Paralelní vrstvy (1, 2) jsou vytvořeny z ohebné plastové fólie a výplň tvoří sypek částice (5) tepelně izolačního materiálu o velikosti do 6,5 cm, například ze spečeného skla a/nebo dřevěného odpadního skla a/nebo skleněné moučky a/nebo polystyrénu. Stěny

komůrek (4) a případně paralelních vrstev (1, 2) mohou být perforované a panel může být opatřen obvodovými zpevňujícími stěnami (8).

(74) Ing. Iva Rylková, Polská 1525, Ostrava - Poruba, 70800

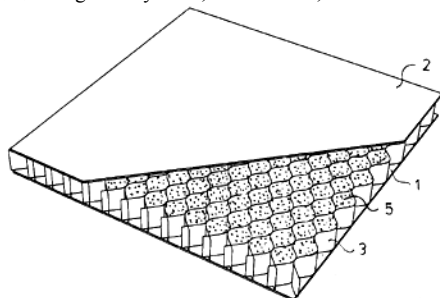

(51) **E04D 1/20** (2006.01)  
**E04D 1/00** (2006.01)

(21) **2010-446**

(71) Mendelova zemědělská a lesnická univerzita v Brně, Brno, CZ

(72) Dejmal Aleš Ing. Ph.D., Brno, CZ

(73) Zejda Jiří Ing. Ph.D., Brno - Kohoutovice, CZ

(54) **Dřevěná střešní krytina, zejména šindele, a způsob její výroby**

(22) 07.06.2010

(57) Dřevěná střešní krytina, zejména šindele, je zhotovena ze dřeva tepelně upraveného při teplotách od 180 až 250 °C v inertní atmosféře, následně a klimatizovaného. Tepelné úpravě se podrobí klasicky štípané či řezané profily ve tvaru šindelů, nebo běžná tepelně neupravená dřevní surovina, která se následně obrobí řezáním nebo frézováním do tvaru šindelů.

(74) Ing. Marie Jandová, Nerudova 1095, Kuřim, 66434

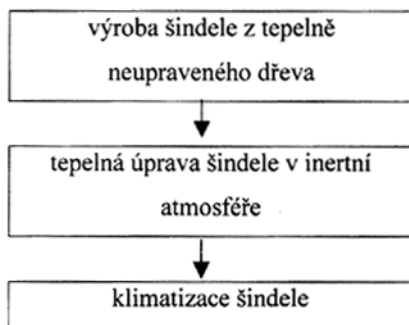

(51) **F16G 13/18** (2006.01)  
**F16G 13/06** (2006.01)  
**F16G 13/02** (2006.01)

(21) **2011-54**

(71) DAIDO KOGYO CO., LTD., Ishikawa Pref., JP

(72) Sakai Kensei, Ishikawa Pref., JP

(54) **Utěsněný řetěz**

(22) 31.01.2011

(32) 05.02.2010

(31) 2010/024437

(33) JP

(57) Vynález se týká řetězu (11) utěsněného těsnicím členem (13) a schopného přiměřeně zajistit dotkový tlak mezi první výstupkovou částí (13a) těsnicího členu (13) a destičkou (16), schopného potlačit nestejnomyšlnost dotkového tlaku, i když je utěsněný řetěz zavěšen šikmo a velikost těsnicího sevření je nestejnomyšlná, a schopného zabránit koncentraci napětí ve spojovacích částech příslušných výstupkových částí (13a, 13b, 13c, 13d) těsnicího členu při sevření těsnicího členu. Těsnicí člen má první a druhou výstupkovou část (13a, 13b), probíhající v radiálním směru od středové základní části (13e) a mající šířku (C) radiální mezilehlé části a šířku (A), které jsou větší, než šířka (B) třetí a čtvrté výstupkové části (13c, 13d) v přirozeném stavu. Těsnicí člen má rovněž zúženou část (13f), jejíž šířka je užší, než radiální mezilehlá část v radiální základní koncové části. Zúžená část (13f) má

zakřivenou konkávní plochu (13a).

(74) Čermák a spol., JUDr. Karel Čermák, advokát, Národní 32, Praha 1, 11000

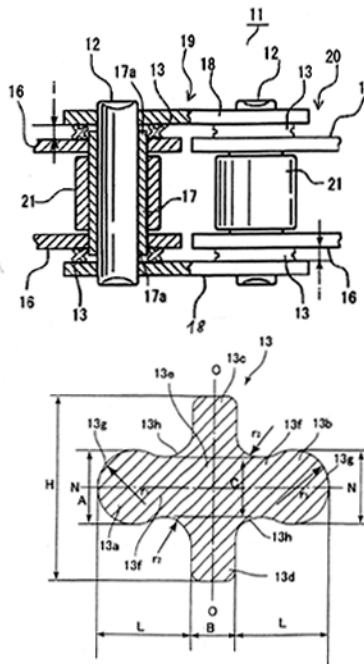

(51) **F16H 59/66** (2006.01)  
**F16H 59/00** (2006.01)

(21) **2011-198**

(71) ROBERT BOSCH GMBH, 704 42 Stuttgart, DE

(72) Von Haefen Holder, DE 31137 Hildesheim, DE

(54) **Řídicí přístroj pro řízení převodovky vozidla, způsob řízení převodovky vozidla a produkt počítačového programu**

(22) 06.04.2011

(32) 26.05.2010

(31) 102010029291

(33) DE

(57) Řídicí přístroj (100) pro řízení převodovky (110) vozidla, obsahuje větší počet sad (125, 126, 127) parametrů, které vždy obsahují alespoň jeden řídicí parametr. Řídicí přístroj (100) je vytvořen pro zvolení jedné z uložených sad (125, 126, 127) parametrů. Řídicí přístroj (100) je vytvořen pro řízení převodovky (110) v závislosti na zvolené sadě (125, 126, 127) parametrů. Způsob řízení převodovky (110) vozidla obsahuje zvolení jedné sady (125, 126, 127) parametrů z většího počtu uložených sad (125, 126, 127) parametrů, které obsahují vždy alespoň jeden řídicí parametr, v závislosti na jízdě trase, a řízení převodovky (110) v závislosti na zvolené sadě (125, 126, 127) parametrů. Produkt počítačového programu je uložitelný do programové paměti.

(74) Čermák a spol., JUDr. Karel Čermák, advokát, Národní 32, Praha 1, 11000

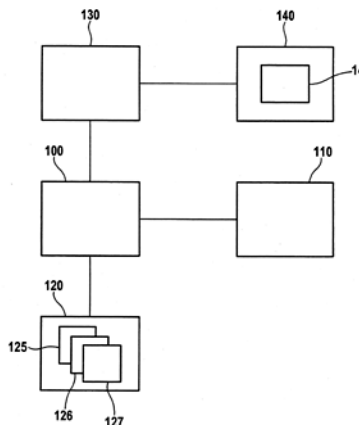

- (51) **G01D 7/10** (2006.01)  
**G01D 9/04** (2006.01)
- (21) **2010-389**
- (71) Kravka Miloš Mgr., Brno - Maloměřice, CZ
- (72) Kravka Miloš Mgr., Brno - Maloměřice, CZ
- (54) **Hudební dechový nástroj nátrubkový s vícenásobným laděním**
- (22) 18.05.2010
- (57) Vynález se týká hudebního dechového nástroje nátrubkového s vícenásobným laděním obsahujícího plnopřechodné ventilové armatury s armaturovými vřeteny, plnopřechodný přeladovací ventil a zvukové trubice propojené spojovacími trubicemi. Podstata vynálezu spočívá v tom, že zvukové trubice pro různá ladění mají rozdílný vnitřní průměr.
- (74) Ing. Dobroslav Musil, patentová kancelář, Ing. Dobroslav Musil, Cejl 38, Brno, 60200

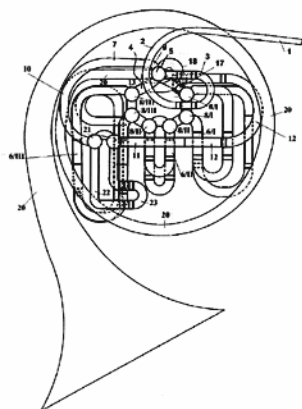

- (7), načež jsou všechny naměřené údaje přeneseny a uloženy v záznamové jednotce (13).
- (74) Ministerstvo zemědělství ČR, Mgr. Hana Jirkalová, Těšnov 17, Praha 1, 11705

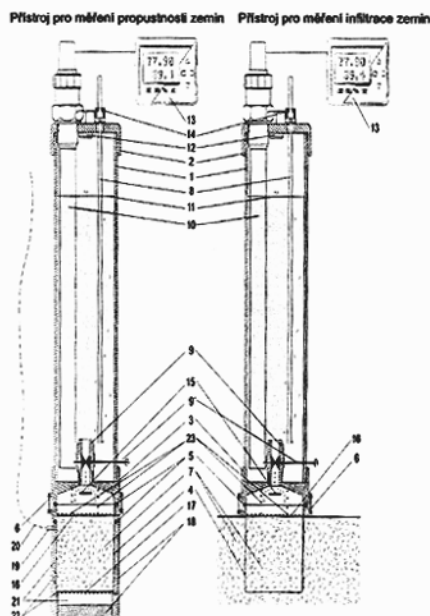

- (51) **G01F 13/00** (2006.01)  
**G01F 9/00** (2006.01)  
**G01N 13/00** (2006.01)  
**E02D 1/00** (2006.01)  
**G01N 33/24** (2006.01)
- (21) **2010-449**
- (71) Výzkumný ústav meliorací a ochrany půdy, v.v.i., Praha, CZ  
ZBA GeoTech, s.r.o., Praha 9 - Hloubětín, CZ
- (72) Kvítek Tomáš Prof. Ing. CSc., Praha 10, CZ  
Kulhavý Zbyněk Ing. CSc., Pardubice, CZ  
Ficek Roman, Nové Město nad Metují, CZ
- (54) **Zařízení pro měření propustnosti a infiltrace zemín**
- (22) 07.06.2010
- (57) Zařízení pro měření propustnosti a infiltrace zemín pro laboratorní stanovení propustnosti zemín a pro terénní stanovení vsakovací schopnosti zemín, skládající se zejména z válcové zásobní nádrže typu Mariottovy láhve, prstence, čidla a záznamové jednotky, kde horní příruba (2) nádrže (1) přisedá shora na nádrž (1), přičemž je v horní části opatřena nalévacím otvorem (12) se vzduchotěsným uzávěrem (12'), dále jí prochází zavzdušňovací trubička (8), jejíž prostup homí přírubou (2) je opatřen těsnícím kroužkem (14) a dále je horní příruba (2) opatřena otvorem pro montáž kapacitního hladinového čidla (10) uvnitř nádrže (1), načež dolní příruba (3) s kuželovým vytvarováním přepážky zdola uzavírá nádrž (1), kdy v dolní přírubě (3) je výtokový otvor (9) s uzávěrem (9') a usměrňovací destičkou (15) a horním ochranným sítem (16), při měření propustnosti také dolním ochranným sítem (17), kdy na horní ochranné síto (16) dosedá přítlačná pružina (23), k tomu je mezi dolní přírubou (3) a prstencem (4) s břitem (4') pro zaražení do země (7) pryžové těsnění (5), kdy spojení nádrže (1) a prstence (4) pro zaražení do země (7) je provedeno po obvodu nádrže (1) spojovacími úchyty (6), přičemž při měření propustnosti je prstenec (4) zasouván alespoň přes jeden těsnící kroužek (5) do manžety (18), která je po obvodu opatřena vymešovými výlisky (22) a fixační podložkou (24) a dále výtokovým a odzdušňovacím otvorem (19), který je v horní části manžety (18), nebo při měření infiltrace je prstenec (4) zaražen do rostlé zeminy

- (51) **G01N 19/02** (2006.01)  
**G09B 23/10** (2006.01)  
**G01L 5/28** (2006.01)
- (21) **2010-826**
- (71) Centrum dopravního výzkumu, v.v.i., Brno, CZ
- (72) Andres Josef Ing., Brno, CZ
- (54) **Mobilní měřicí zařízení ke zjišťování podélného koeficientu tření povrchu vozovek**
- (22) 11.11.2010
- (57) Mobilní měřicí zařízení ke zjišťování podélného koeficientu tření povrchu vozovek, které sestává z podložky (2) známých povrchových vlastností, vhodně k vystavení stejným povětrnostním podmínkám jako je měřená vozovka pro uložení na část měřeného povrchu vozovky, přičemž na podložku (2) je volně uložitelné pryžové těleso (3), které je tažně spojeno se siloměrem (4).
- (74) Ing. Jiří Malůšek, Mendlovo nám. 1a, Brno, 60300

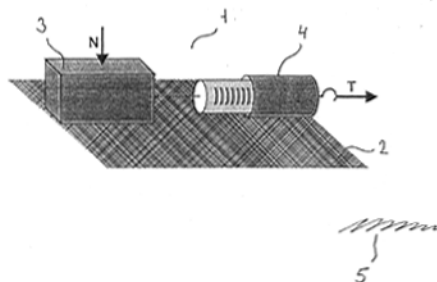

- (51) **H02H 3/20** (2006.01)  
**H02H 3/02** (2006.01)
- (21) **2010-440**
- (71) Černička Jozef Ing. CSc., Nitra, SK
- (72) Černička Jozef Ing. CSc., Nitra, SK
- (54) **Způsob přepětové ochrany stejnosměrných elektrických obvodů s proudy i v desítkách A, zejména fotovoltaických zdrojů elektrického proudu a zařízení pro přepětovou ochranu stejnosměrných elektrických obvodů s proudy i v desítkách A, zejména fotovoltaických zdrojů elektrického proudu**
- (22) 03.06.2010
- (57) Vynález se týká způsobu přepětové ochrany stejnosměrných elektrických obvodů s proudy i v desítkách A, zejména fotovoltaických zdrojů elektrického proudu, při kterém se v zařízení pro přepětovou ochranu

rozpojí proudová dráha v místě (X) záměrného přerušení proudové dráhy. Během rozpojování proudové dráhy v místě (X) se mezi rozpojovanými prvky proudové dráhy omezi hodnota elektrického proudu, čímž se potlačí vznik nekontrolovaného elektrického oblouku mezi rozpojovanými částmi proudové dráhy. Vynález se také týká zařízení pro přepětovou ochranu stejnosměrných elektrických obvodů s proudy i v desítkách A, zejména fotovoltaických zdrojů elektrického proudu, které obsahuje kontakty (00) pro připojení elektrických vodičů chráněného obvodu, mezi kontakty (00) je uspořádána proudová dráha s alespoň jedním varistorem (1), mezi varistorem (1) a jedním kontaktem (00) je vytvořeno místo (X) záměrného přerušení proudové dráhy s pájeným spojem plochy pevného prvku proudové dráhy a plochy pohyblivého prvku proudové dráhy, místu (X) záměrného přerušení proudové dráhy je přiřazeno teplotně iniciované odpojovací zařízení (3) s odpruženým pohyblivým akčním členem, který na pohyblivý prvek proudové dráhy vyvíjí sílu (F) ve směru paralelně s rovinou pájeného spoje plochy pevného prvku proudové dráhy a plochy pohyblivého prvku proudové dráhy. Místu (X) záměrného přerušení proudové dráhy je paralelně přiřazen kapacitor (16).

(74) Ing. Dobroslav Musil, patentová kancelář, Ing. Dobroslav Musil, Cejl 38, Brno, 60200

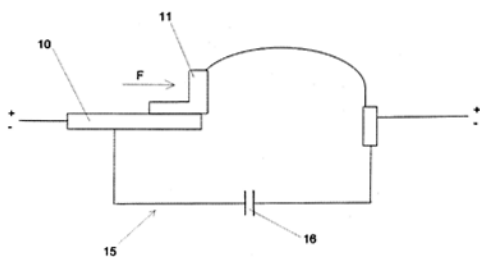



## Zveřejněné přihlášky vynálezů - přehled podle třídících znaků

Tato kapitola obsahuje zveřejněné přihlášky vynálezů uspořádané podle třídících znaků mezinárodního patentové třídění, nacházejících se na druhém až x-tém místě zatřídění přihlášky vynálezu. Přihlášky vynálezu uspořádané podle třídících znaků na 1. pozici zatřídění jsou uvedeny v předchozí části.

<i>C 01 F 17/00</i>	(2006.01)	2010-928
<i>C 22 B 59/00</i>	(2006.01)	2010-928
<i>E 02 B 3/10</i>	(2006.01)	2010-442
<i>E 02 D 1/00</i>	(2006.01)	2010-449
<i>E 04 B 1/88</i>	(2006.01)	2010-439
<i>E 04 B 1/90</i>	(2006.01)	2010-439
<i>E 04 D 1/00</i>	(2006.01)	2010-446
<i>F 16 G 13/02</i>	(2006.01)	2011-54
<i>F 16 G 13/06</i>	(2006.01)	2011-54
<i>F 16 H 59/00</i>	(2006.01)	2011-198
<i>G 01 D 9/04</i>	(2006.01)	2010-389
<i>G 01 F 9/00</i>	(2006.01)	2010-449
<i>G 01 L 5/28</i>	(2006.01)	2010-826
<i>G 01 N 13/00</i>	(2006.01)	2010-449
<i>G 01 N 33/24</i>	(2006.01)	2010-449
<i>G 09 B 23/10</i>	(2006.01)	2010-826
<i>H 02 H 3/02</i>	(2006.01)	2010-440
<i>H 05 B 33/08</i>	(2006.01)	2010-450

### Seznam přihlašovatelů zveřejněných přihlášek vynálezů

(71)	(21)	(51)	(71)	(21)	(51)
AŽD Praha s. r. o., Praha 10, CZ	2010-450	<b>B 61 L 5/18</b>	(2006.01)		
Benda Jiří Ing., Žebrák, okres Beroun, CZ	2010-439	<b>E 04 B 1/62</b>	(2006.01)		
Centrum dopravního výzkumu, v.v.i., Brno, CZ	2010-826	<b>G 01 N 19/02</b>	(2006.01)		
Černička Jozef Ing. CSc., Nitra, SK	2010-440	<b>H 02 H 3/20</b>	(2006.01)		
DAIDO KOGYO CO., LTD., Ishikawa Pref., JP	2011-54	<b>F 16 G 13/18</b>	(2006.01)		
Kořínek Jiří Ing., Mladá Boleslav, CZ	2010-442	<b>E 02 B 3/04</b>	(2006.01)		
Kravka Miloš Mgr., Brno - Maloměřice, CZ	2010-389	<b>G 01 D 7/10</b>	(2006.01)		
Mendelova zemědělská a lesnická univerzita v Brně, Brno, CZ	2010-446	<b>E 04 D 1/20</b>	(2006.01)		
ROBERT BOSCH GMBH, 704 42 Stuttgart, DE	2011-198	<b>F 16 H 59/66</b>	(2006.01)		
Ústav chemických procesů Akademie věd České republiky, Praha 6, CZ	2010-928	<b>B 01 D 11/04</b>	(2006.01)		
Vysoká škola chemicko-technologická v Praze, Praha 6, CZ	2010-869	<b>C 23 F 11/02</b>	(2006.01)		
Výzkumný ústav meliorací a ochrany půdy, v.v.i., Praha, CZ	2010-449	<b>G 01 F 13/00</b>	(2006.01)		

## FG4A

## Udělené patenty - přehled podle čísel patentů

V období uzávěrky tohoto čísla Věstníku udělil Úřad průmyslového vlastnictví tyto patenty.

302846	<b>C 07 D 211/78</b>	(2006.01)
302847	<b>A 61 K 31/55</b>	(2006.01)
302848	<b>A 61 K 31/426</b>	(2006.01)
302849	<b>C 08 F 2/38</b>	(2006.01)
302850	<b>C 01 B 3/56</b>	(2006.01)
302851	<b>C 08 L 23/06</b>	(2006.01)
302852	<b>C 12 N 15/31</b>	(2006.01)
302853	<b>B 61 L 5/18</b>	(2006.01)
302854	<b>B 01 D 11/04</b>	(2006.01)
302855	<b>C 23 F 11/02</b>	(2006.01)
302856	<b>C 08 B 37/08</b>	(2006.01)
302857	<b>F 23 J 13/00</b>	(2006.01)

FG4A

Udělené patenty - přehled podle MPT

(51)	<b>A61K 31/426</b>	(2006.01)	(54)	<b>Systém pro elektronické ovládání světlo emitujících diod LED</b>	
	<b>A61K 31/427</b>	(2006.01)	(22)	07.06.2010	
	<b>A61P 1/12</b>	(2006.01)	(74)	Ing. Pavel Reichel, Lopatecká 14, Praha 4, 14700	
	<b>A61P 35/00</b>	(2006.01)			
	<b>A61K 31/45</b>	(2006.01)	(51)	<b>C01B 3/56</b>	(2006.01)
	<b>A61K 33/24</b>	(2006.01)		<b>C01B 3/50</b>	(2006.01)
	<b>A61K 33/06</b>	(2006.01)		<b>C01B 3/00</b>	(2006.01)
	<b>A61K 45/06</b>	(2006.01)		<b>B01D 53/04</b>	(2006.01)
	<b>A61K 38/31</b>	(2006.01)		<b>B01D 53/02</b>	(2006.01)
(11)	302848		(11)	302850	
(40)	15.09.2004		(40)	11.03.2009	
(21)	<b>2003-2529</b>		(21)	<b>2007-588</b>	
(73)	NOVARTIS AG, Basel, CH		(73)	Ústav makromolekulární chemie, AV ČR, v. v. i., Praha 6, CZ	
(72)	Rothermel John David, Randolph, NJ, US Schran Horst F., Morristown, NJ, US Greeley Diane, Watchung, NJ, US Chen TianLing, Florham Park, NJ, US		(72)	Pientka Zbyněk RNDr. CSc., Praha 4, CZ	
(54)	<b>Kombinace protiprůjmového činidla a derivátu epothilonu</b>		(54)	<b>Způsob separace vodíku z plyných směsí</b>	
(32)	19.03.2001, 20.03.2001		(22)	28.08.2007	
(31)	60/277153, 60/277207		(74)	Středisko společných činností AV ČR, v. v. i. Patentové a licenční služby, Národní 1009/3, Praha 1, 11000	
(33)	US, US				
(86)	PCT/EP2002/002977		(51)	<b>C07D 211/78</b>	(2006.01)
(87)	WO 2002/074042			<b>C07D 211/72</b>	(2006.01)
(22)	18.03.2002			<b>C07C 275/20</b>	(2006.01)
(74)	Ing. Jan Kubát, Přístavní 24, Praha 7, 17000			<b>C07C 275/22</b>	(2006.01)
				<b>C07C 275/24</b>	(2006.01)
(51)	<b>A61K 31/55</b>	(2006.01)		<b>C07C 275/28</b>	(2006.01)
	<b>A61P 25/08</b>	(2006.01)		<b>A61K 31/33</b>	(2006.01)
(11)	302847			<b>A61K 31/54</b>	(2006.01)
(40)	14.08.2002			<b>A61K 31/535</b>	(2006.01)
(21)	<b>2002-1529</b>			<b>A61K 31/17</b>	(2006.01)
(73)	NOVARTIS AG, Basel, CH		(11)	302846	
(72)	Lang Steffen, Reinach, CH		(40)	16.01.2002	
(54)	<b>Orální dávkovací formy obsahující oxcarbazepin</b>		(21)	<b>2006-706</b>	
(32)	02.11.1999		(73)	Bayer HealthCare LLC, Tarrytown, 10591, NY, US	
(31)	9925962		(72)	Riedl Bernd, Wuppertal, DE Dumas Jacques, Orange, CT, US Khire Uday, Hamden, CT, US Lowinger Timothy B., Hyogo, JP Scott William J., Guilford, CT, US Smith Roger A., Madison, CT, US Wood Jill E., Hamden, CT, US Monahan Mary-Katherine, Hamden, CT, US Natero Reina, Hamden, CT, US Renick Joel, Milford, CT, US Sibley Robert N., North Haven, CT, US	
(33)	GB				
(86)	PCT/EP2000/010764		(54)	<b>Difenyllová močovina substituovaná omega-karboxyarylovou skupinou, její použití a farmaceutická kompozice jí obsahující</b>	
(87)	WO 2001/032183		(32)	13.01.1999, 25.02.1999, 22.10.1999	
(22)	31.10.2000		(31)	60/115877, 09/257266, 09/425228	
(74)	Ing. Jan Kubát, Přístavní 24, Praha 7, 17000		(33)	US, US, US	
			(86)	PCT/US2000/000648	
(51)	<b>B01D 11/04</b>	(2006.01)	(87)	WO 2000/042012	
	<b>C01F 17/00</b>	(2006.01)	(22)	12.01.2000	
	<b>C22B 59/00</b>	(2006.01)	(74)	Rott, Růžička & Guttman Patentové, známkové a advokátní kanceláře, Ing. Jana Fuchsová, Vinohradská 37, Praha 2, 12000	
(11)	302854				
(40)	14.12.2011		(51)	<b>C08B 37/08</b>	(2006.01)
(21)	<b>2010-928</b>			<b>C08B 15/02</b>	(2006.01)
(73)	Ústav chemických procesů Akademie věd České republiky, Praha 6, CZ SAFINA Vestec, a. s., Jesenice u Prahy, CZ			<b>C08L 5/08</b>	(2006.01)
(72)	Gruber Václav Ing. CSc., Praha 6, CZ Rousková Milena Ing. Ph.D., Praha 4, CZ Heyberger Aleš Ing. CSc., Divišov, CZ Staf Marek Ing. Ph.D., Praha 4, CZ			<b>C08L 1/04</b>	(2006.01)
(54)	<b>Způsob získávání extraktů s obsahem europia a yttria</b>		(11)	302856	
(22)	14.12.2010		(40)	09.04.2008	
(74)	Ing. Petr Řezáč, CSc., Jihozápadní III 1145/4, Praha 4 - Spořilov, 14100		(21)	<b>2006-605</b>	
			(73)	CPN spol. s r. o., Dolní Dobrouč, CZ	
(51)	<b>B61L 5/18</b>	(2006.01)	(72)	Velebný Vladimír RNDr. CSc., Ústí nad Orlicí, CZ Hrdina Radim Prof. Ing. CSc., Pardubice, CZ Šuláková Romana Ing., Přerov, CZ Mlčochová Petra Ing., Šternberk, CZ Holas Tomáš PharmDr. Ph.D., Opava, CZ Krčmář Martin, Žamberk, CZ	
	<b>H05B 33/08</b>	(2006.01)	(54)	<b>Způsob přípravy derivátů polysacharidů</b>	
(11)	302853		(22)	27.09.2006	
(40)	14.12.2011				
(21)	<b>2010-450</b>				
(73)	AŽD Praha s. r. o., Praha 10, CZ				
(72)	Doubek Pavel Ing., Praha 8, CZ Burda Martin Ing., Plumlov, CZ Kiml Aleš Ing., Stochov, CZ Kovařík Michal Ing., Praha 6, CZ Krejcha Luboš Ing., Kostelec nad Labem, CZ Martinec Josef Ing., Praha 16, CZ Teplý Jiří Ing., Praha 4, CZ				

- |   |  |
|---|--|
| <p>(74) KANIA, SEDLÁK, SMOLA Patentová a známková kancelář, Ing. František Kania, Mendlovo nám. 1a, Brno, 60300</p> <hr/> <p>(51) <b>C08F 2/38</b> (2006.01)<br/><b>C08F 220/10</b> (2006.01)<br/><b>C09D 133/00</b> (2006.01)<br/><b>C09D 157/00</b> (2006.01)</p> <p>(11) 302849<br/>(40) 13.12.2000<br/>(21) <b>2003-2920</b><br/>(73) LUCITE INTERNATIONAL UK LIMITED, Southampton, GB<br/>(72) Chisholm Michael, Yarm, GB<br/>Slark Andrew Trevithick, Northallerton, GB<br/>Sherrington David, Lenzie, GB<br/>O'Brien Niall, Newlands, GB</p> <p>(54) <b>Způsob přípravy rozpustného rozvětveného polymeru, tento polymer, nátěrová kompozice obsahující tento polymer, lisovaný polymerní výrobek obsahující tento polymer a použití tohoto polymeru</b></p> <p>(32) 12.03.1998, 15.08.1998<br/>(31) 9805141, 9817728<br/>(33) GB, GB<br/>(86) PCT/GB1999/000617<br/>(87) WO 1999/046301<br/>(22) 11.03.1999<br/>(74) Ing. Eduard Hakr, Přístavní 24, Praha 7, 17000</p> <hr/> <p>(51) <b>C08L 23/06</b> (2006.01)<br/><b>C08L 23/12</b> (2006.01)<br/><b>C08L 67/00</b> (2006.01)<br/><b>C08K 7/20</b> (2006.01)<br/><b>C08K 7/28</b> (2006.01)<br/><b>C08J 5/10</b> (2006.01)<br/><b>C08J 5/18</b> (2006.01)</p> <p>(11) 302851<br/>(40) 20.04.2011<br/>(21) <b>2009-658</b><br/>(73) Vysoké učení technické v Brně, Brno, CZ<br/>(72) Matějka Libor Ing. CSc. Ph.D. MBA, Brno, CZ<br/>Pěňčík Jan Ing. Ph.D., Brno, CZ</p> <p>(54) <b>Tepelně izolační kompozitní plast</b></p> <p>(22) 07.10.2009<br/>(74) Ing. Jiří Malůšek, Mendlovo nám. 1a, Brno, 60300</p> <hr/> <p>(51) <b>C12N 15/31</b> (2006.01)<br/><b>C07K 14/35</b> (2006.01)<br/><b>C07K 19/00</b> (2006.01)<br/><b>C12P 21/02</b> (2006.01)<br/><b>A61K 39/04</b> (2006.01)<br/><b>A61P 31/06</b> (2006.01)</p> <p>(11) 302852<br/>(40) 16.05.2001<br/>(21) <b>2010-86</b><br/>(73) Corixa Corporation, Wilmington, 19808, DE, US<br/>(72) Skeiky Yasir A. W., Seattle, WA 98117, WA, US<br/>Alderson Mark, Bainbridge Island, WA 98117, WA, US<br/>Campos-Neto Antonio, Bainbridge Island, WA 98110, WA, US</p> <p>(54) <b>Imunogenní polypeptid, polynukleotid, farmaceutický prostředek, expresní vektor, očkovací vakcína, izolovaná hostitelská buňka a způsob přípravy imunogenního polypeptidu</b></p> <p>(32) 07.04.1998, 30.12.1998<br/>(31) 09/056556, 09/223040<br/>(33) US, US<br/>(86) PCT/US1999/007717<br/>(87) WO 1999/051748<br/>(22) 07.04.1999<br/>(74) PATENTSERVIS Praha a.s., Jivenská 1273/1, Praha 4, 14021</p> <hr/> <p>(51) <b>C23F 11/02</b> (2006.01)</p> <p>(11) 302855<br/>(40) 14.12.2011<br/>(21) <b>2010-869</b></p> | <p>(73) Vysoká škola chemicko-technologická v Praze, Praha 6, CZ<br/>SVÚOM s.r.o., Praha 7, CZ</p> <p>(72) Sajdl Petr RNDr. CSc., Kralupy nad Vltavou, CZ<br/>Janda Václav Prof. Ing. CSc., Praha 6, CZ<br/>Vošta Jan Doc. Ing. CSc., Praha 8 - Kobylisy, CZ<br/>Macák Jan Doc. Ing. CSc., Loděnice, CZ<br/>Racek Jan Ing. Ph.D., Smrkyně, CZ</p> <p>(54) <b>Inhibitor koroze zařízení pro těžbu, dopravu a skladování zemního plynu</b></p> <p>(22) 25.11.2010</p> <hr/> <p>(51) <b>F23J 13/00</b> (2006.01)<br/><b>E04F 17/02</b> (2006.01)</p> <p>(11) 302857<br/>(40) 23.05.2007<br/>(21) <b>2005-706</b><br/>(73) Hála Otakar, Červený Kostelec, CZ<br/>(72) Hála Otakar, Červený Kostelec, CZ</p> <p>(54) <b>Kominová patka</b></p> <p>(22) 14.11.2005<br/>(74) Ing. Milan Škoda, Nahořanská 308, Nové Město nad Metují, 54901</p> <hr/> |
|---|--|

### Seznam majitelů udělených patentů

(73)	(11)	(51)	(73)	(11)	(51)
AŽD Praha s. r. o., Praha 10, CZ	302853	<b>B 61 L 5/18</b>	(2006.01)		
Bayer HealthCare LLC, Tarrytown, 10591, NY, US	302846	<b>C 07 D 211/78</b>	(2006.01)		
Corixa Corporation, Wilmington, 19808, DE, US	302852	<b>C 12 N 15/31</b>	(2006.01)		
CPN spol. s r. o., Dolní Dobrouč, CZ	302856	<b>C 08 B 37/08</b>	(2006.01)		
Hála Otakar, Červený Kostelec, CZ	302857	<b>F 23 J 13/00</b>	(2006.01)		
LUCITE INTERNATIONAL UK LIMITED, Southampton, GB	302849	<b>C 08 F 2/38</b>	(2006.01)		
NOVARTIS AG, Basel, CH	302847	<b>A 61 K 31/55</b>	(2006.01)		
NOVARTIS AG, Basel, CH	302848	<b>A 61 K 31/426</b>	(2006.01)		
SAFINA Vestec, a. s., Jesenice u Prahy, CZ	302854	<b>B 01 D 11/04</b>	(2006.01)		
SVÚOM s.r.o., Praha 7, CZ	302855	<b>C 23 F 11/02</b>	(2006.01)		
Ústav chemických procesů Akademie věd České republiky, Praha 6, CZ	302854	<b>B 01 D 11/04</b>	(2006.01)		
Ústav makromolekulární chemie, AV ČR, v. v. i., Praha 6, CZ	302850	<b>C 01 B 3/56</b>	(2006.01)		
Vysoká škola chemicko-technologická v Praze, Praha 6, CZ	302855	<b>C 23 F 11/02</b>	(2006.01)		
Vysoké učení technické v Brně, Brno, CZ	302851	<b>C 08 L 23/06</b>	(2006.01)		

## Udělené evropské patenty

Evropský patentový úřad udělil následující evropské patenty s účinky pro Českou republiku. Tyto patenty mohou být zrušeny nebo zachovány v pozmeněném znění Evropským patentovým úřadem v řízení o odporu. K tomu, aby nabyl evropský patent účinnosti na území České republiky, je třeba, aby byl Úřadu předložen ve stanovené lhůtě překlad patentového spisu do českého jazyka (§ 35c odst. 2 až 4 zákona č. 527/1990 Sb., v platném znění).

(97) EP 1327722	(47) 30.11.2011	(97) EP 1558361	(47) 30.11.2011
(97) EP 1332901	(47) 30.11.2011	(97) EP 1558432	(47) 30.11.2011
(97) EP 1340995	(47) 30.11.2011	(97) EP 1558798	(47) 30.11.2011
(97) EP 1346896	(47) 30.11.2011	(97) EP 1559490	(47) 30.11.2011
(97) EP 1352712	(47) 30.11.2011	(97) EP 1560520	(47) 30.11.2011
(97) EP 1352716	(47) 30.11.2011	(97) EP 1563036	(47) 30.11.2011
(97) EP 1362928	(47) 30.11.2011	(97) EP 1573012	(47) 30.11.2011
(97) EP 1369888	(47) 30.11.2011	(97) EP 1574132	(47) 30.11.2011
(97) EP 1376046	(47) 30.11.2011	(97) EP 1580031	(47) 30.11.2011
(97) EP 1376708	(47) 30.11.2011	(97) EP 1583696	(47) 30.11.2011
(97) EP 1396185	(47) 30.11.2011	(97) EP 1585966	(47) 30.11.2011
(97) EP 1402973	(47) 30.11.2011	(97) EP 1594571	(47) 30.11.2011
(97) EP 1409025	(47) 30.11.2011	(97) EP 1597393	(47) 30.11.2011
(97) EP 1412588	(47) 30.11.2011	(97) EP 1598047	(47) 30.11.2011
(97) EP 1414213	(47) 30.11.2011	(97) EP 1599559	(47) 30.11.2011
(97) EP 1419625	(47) 30.11.2011	(97) EP 1600983	(47) 30.11.2011
(97) EP 1427871	(47) 30.11.2011	(97) EP 1601314	(47) 30.11.2011
(97) EP 1438395	(47) 30.11.2011	(97) EP 1602348	(47) 30.11.2011
(97) EP 1440106	(47) 30.11.2011	(97) EP 1603744	(47) 30.11.2011
(97) EP 1440307	(47) 30.11.2011	(97) EP 1603825	(47) 30.11.2011
(97) EP 1440310	(47) 30.11.2011	(97) EP 1606347	(47) 30.11.2011
(97) EP 1445681	(47) 30.11.2011	(97) EP 1608441	(47) 30.11.2011
(97) EP 1455169	(47) 30.11.2011	(97) EP 1609002	(47) 30.11.2011
(97) EP 1461347	(47) 30.11.2011	(97) EP 1609174	(47) 30.11.2011
(97) EP 1461474	(47) 30.11.2011	(97) EP 1610931	(47) 30.11.2011
(97) EP 1462563	(47) 30.11.2011	(97) EP 1613188	(47) 30.11.2011
(97) EP 1469859	(47) 30.11.2011	(97) EP 1613368	(47) 30.11.2011
(97) EP 1474916	(47) 30.11.2011	(97) EP 1616628	(47) 30.11.2011
(97) EP 1482254	(47) 30.11.2011	(97) EP 1617836	(47) 30.11.2011
(97) EP 1490576	(47) 30.11.2011	(97) EP 1620455	(47) 30.11.2011
(97) EP 1496676	(47) 30.11.2011	(97) EP 1622984	(47) 30.11.2011
(97) EP 1501466	(47) 30.11.2011	(97) EP 1624180	(47) 30.11.2011
(97) EP 1501496	(47) 30.11.2011	(97) EP 1628889	(47) 30.11.2011
(97) EP 1502486	(47) 30.11.2011	(97) EP 1629307	(47) 30.11.2011
(97) EP 1502819	(47) 30.11.2011	(97) EP 1631861	(47) 30.11.2011
(97) EP 1503707	(47) 30.11.2011	(97) EP 1633372	(47) 30.11.2011
(97) EP 1503799	(47) 30.11.2011	(97) EP 1633409	(47) 30.11.2011
(97) EP 1504265	(47) 30.11.2011	(97) EP 1633680	(47) 30.11.2011
(97) EP 1504337	(47) 30.11.2011	(97) EP 1633735	(47) 30.11.2011
(97) EP 1509460	(47) 30.11.2011	(97) EP 1634023	(47) 30.11.2011
(97) EP 1510275	(47) 30.11.2011	(97) EP 1634282	(47) 30.11.2011
(97) EP 1510383	(47) 30.11.2011	(97) EP 1635729	(47) 30.11.2011
(97) EP 1514655	(47) 30.11.2011	(97) EP 1635905	(47) 30.11.2011
(97) EP 1518623	(47) 30.11.2011	(97) EP 1635955	(47) 30.11.2011
(97) EP 1518828	(47) 30.11.2011	(97) EP 1636802	(47) 30.11.2011
(97) EP 1520600	(47) 30.11.2011	(97) EP 1638292	(47) 30.11.2011
(97) EP 1521679	(47) 30.11.2011	(97) EP 1638723	(47) 30.11.2011
(97) EP 1521759	(47) 30.11.2011	(97) EP 1638864	(47) 30.11.2011
(97) EP 1522355	(47) 30.11.2011	(97) EP 1638978	(47) 30.11.2011
(97) EP 1524831	(47) 30.11.2011	(97) EP 1639138	(47) 30.11.2011
(97) EP 1526335	(47) 30.11.2011	(97) EP 1639608	(47) 30.11.2011
(97) EP 1527023	(47) 30.11.2011	(97) EP 1639823	(47) 30.11.2011
(97) EP 1530281	(47) 30.11.2011	(97) EP 1642357	(47) 30.11.2011
(97) EP 1531973	(47) 30.11.2011	(97) EP 1643841	(47) 30.11.2011
(97) EP 1532429	(47) 30.11.2011	(97) EP 1644120	(47) 30.11.2011
(97) EP 1537182	(47) 30.11.2011	(97) EP 1646432	(47) 30.11.2011
(97) EP 1537367	(47) 30.11.2011	(97) EP 1647635	(47) 30.11.2011
(97) EP 1539067	(47) 30.11.2011	(97) EP 1650915	(47) 30.11.2011
(97) EP 1539290	(47) 30.11.2011	(97) EP 1651577	(47) 30.11.2011
(97) EP 1541311	(47) 30.11.2011	(97) EP 1656210	(47) 30.11.2011
(97) EP 1544669	(47) 30.11.2011	(97) EP 1663155	(47) 30.11.2011
(97) EP 1545565	(47) 30.11.2011	(97) EP 1663885	(47) 30.11.2011
(97) EP 1545804	(47) 30.11.2011	(97) EP 1668255	(47) 30.11.2011
(97) EP 1545819	(47) 30.11.2011	(97) EP 1669528	(47) 30.11.2011
(97) EP 1548344	(47) 30.11.2011	(97) EP 1671771	(47) 30.11.2011
(97) EP 1549723	(47) 30.11.2011	(97) EP 1673242	(47) 30.11.2011
(97) EP 1551555	(47) 30.11.2011	(97) EP 1673594	(47) 30.11.2011
(97) EP 1551810	(47) 30.11.2011	(97) EP 1676284	(47) 30.11.2011
(97) EP 1553383	(47) 30.11.2011	(97) EP 1676546	(47) 30.11.2011
(97) EP 1557499	(47) 30.11.2011	(97) EP 1677818	(47) 30.11.2011

(97) EP 1677998	(47) 30.11.2011	(97) EP 1787369	(47) 30.11.2011
(97) EP 1680715	(47) 30.11.2011	(97) EP 1787374	(47) 30.11.2011
(97) EP 1681302	(47) 30.11.2011	(97) EP 1790690	(47) 30.11.2011
(97) EP 1690739	(47) 30.11.2011	(97) EP 1794412	(47) 30.11.2011
(97) EP 1691217	(47) 30.11.2011	(97) EP 1798478	(47) 30.11.2011
(97) EP 1691454	(47) 30.11.2011	(97) EP 1800157	(47) 30.11.2011
(97) EP 1693591	(47) 30.11.2011	(97) EP 1801231	(47) 30.11.2011
(97) EP 1699954	(47) 30.11.2011	(97) EP 1802658	(47) 30.11.2011
(97) EP 1701904	(47) 30.11.2011	(97) EP 1802726	(47) 30.11.2011
(97) EP 1702084	(47) 30.11.2011	(97) EP 1806136	(47) 30.11.2011
(97) EP 1702626	(47) 30.11.2011	(97) EP 1807357	(47) 30.11.2011
(97) EP 1703089	(47) 30.11.2011	(97) EP 1807383	(47) 30.11.2011
(97) EP 1704105	(47) 30.11.2011	(97) EP 1808700	(47) 30.11.2011
(97) EP 1704623	(47) 30.11.2011	(97) EP 1809131	(47) 30.11.2011
(97) EP 1706046	(47) 30.11.2011	(97) EP 1809848	(47) 30.11.2011
(97) EP 1707855	(47) 30.11.2011	(97) EP 1810130	(47) 30.11.2011
(97) EP 1707992	(47) 30.11.2011	(97) EP 1810543	(47) 30.11.2011
(97) EP 1708011	(47) 30.11.2011	(97) EP 1812172	(47) 30.11.2011
(97) EP 1710549	(47) 30.11.2011	(97) EP 1814465	(47) 30.11.2011
(97) EP 1711067	(47) 30.11.2011	(97) EP 1817789	(47) 30.11.2011
(97) EP 1711806	(47) 30.11.2011	(97) EP 1818159	(47) 30.11.2011
(97) EP 1711920	(47) 30.11.2011	(97) EP 1818891	(47) 30.11.2011
(97) EP 1715196	(47) 30.11.2011	(97) EP 1820877	(47) 30.11.2011
(97) EP 1716041	(47) 30.11.2011	(97) EP 1821215	(47) 30.11.2011
(97) EP 1716498	(47) 30.11.2011	(97) EP 1825715	(47) 30.11.2011
(97) EP 1718947	(47) 30.11.2011	(97) EP 1828044	(47) 30.11.2011
(97) EP 1722898	(47) 30.11.2011	(97) EP 1829506	(47) 30.11.2011
(97) EP 1724055	(47) 30.11.2011	(97) EP 1829622	(47) 30.11.2011
(97) EP 1726083	(47) 30.11.2011	(97) EP 1830349	(47) 30.11.2011
(97) EP 1728105	(47) 30.11.2011	(97) EP 1830695	(47) 30.11.2011
(97) EP 1729275	(47) 30.11.2011	(97) EP 1832475	(47) 30.11.2011
(97) EP 1733909	(47) 30.11.2011	(97) EP 1836102	(47) 30.11.2011
(97) EP 1735816	(47) 30.11.2011	(97) EP 1837098	(47) 30.11.2011
(97) EP 1738617	(47) 30.11.2011	(97) EP 1837941	(47) 30.11.2011
(97) EP 1739320	(47) 30.11.2011	(97) EP 1841433	(47) 30.11.2011
(97) EP 1740301	(47) 30.11.2011	(97) EP 1842206	(47) 30.11.2011
(97) EP 1742847	(47) 30.11.2011	(97) EP 1843402	(47) 30.11.2011
(97) EP 1743155	(47) 30.11.2011	(97) EP 1847775	(47) 30.11.2011
(97) EP 1745656	(47) 30.11.2011	(97) EP 1847969	(47) 30.11.2011
(97) EP 1746716	(47) 30.11.2011	(97) EP 1848060	(47) 30.11.2011
(97) EP 1746922	(47) 30.11.2011	(97) EP 1849013	(47) 30.11.2011
(97) EP 1747457	(47) 30.11.2011	(97) EP 1850010	(47) 30.11.2011
(97) EP 1749482	(47) 30.11.2011	(97) EP 1855608	(47) 30.11.2011
(97) EP 1749946	(47) 30.11.2011	(97) EP 1857965	(47) 30.11.2011
(97) EP 1751192	(47) 30.11.2011	(97) EP 1860746	(47) 30.11.2011
(97) EP 1753061	(47) 30.11.2011	(97) EP 1861689	(47) 30.11.2011
(97) EP 1757886	(47) 30.11.2011	(97) EP 1863599	(47) 30.11.2011
(97) EP 1758685	(47) 30.11.2011	(97) EP 1863642	(47) 30.11.2011
(97) EP 1758947	(47) 30.11.2011	(97) EP 1863923	(47) 30.11.2011
(97) EP 1759412	(47) 30.11.2011	(97) EP 1864120	(47) 30.11.2011
(97) EP 1761689	(47) 30.11.2011	(97) EP 1865578	(47) 30.11.2011
(97) EP 1762774	(47) 30.11.2011	(97) EP 1865786	(47) 30.11.2011
(97) EP 1763402	(47) 30.11.2011	(97) EP 1869358	(47) 30.11.2011
(97) EP 1764092	(47) 30.11.2011	(97) EP 1870955	(47) 30.11.2011
(97) EP 1765220	(47) 30.11.2011	(97) EP 1871452	(47) 30.11.2011
(97) EP 1765957	(47) 30.11.2011	(97) EP 1871692	(47) 30.11.2011
(97) EP 1766859	(47) 30.11.2011	(97) EP 1872299	(47) 30.11.2011
(97) EP 1769239	(47) 30.11.2011	(97) EP 1872819	(47) 30.11.2011
(97) EP 1771713	(47) 30.11.2011	(97) EP 1873523	(47) 30.11.2011
(97) EP 1772180	(47) 30.11.2011	(97) EP 1876715	(47) 30.11.2011
(97) EP 1772423	(47) 30.11.2011	(97) EP 1878098	(47) 30.11.2011
(97) EP 1772441	(47) 30.11.2011	(97) EP 1878397	(47) 30.11.2011
(97) EP 1772726	(47) 30.11.2011	(97) EP 1878462	(47) 30.11.2011
(97) EP 1773713	(47) 30.11.2011	(97) EP 1878688	(47) 30.11.2011
(97) EP 1776162	(47) 30.11.2011	(97) EP 1879279	(47) 30.11.2011
(97) EP 1776560	(47) 30.11.2011	(97) EP 1879282	(47) 30.11.2011
(97) EP 1776628	(47) 30.11.2011	(97) EP 1879613	(47) 30.11.2011
(97) EP 1778186	(47) 30.11.2011	(97) EP 1880900	(47) 30.11.2011
(97) EP 1779470	(47) 30.11.2011	(97) EP 1882539	(47) 30.11.2011
(97) EP 1780653	(47) 30.11.2011	(97) EP 1884730	(47) 30.11.2011
(97) EP 1781231	(47) 30.11.2011	(97) EP 1886012	(47) 30.11.2011
(97) EP 1781962	(47) 30.11.2011	(97) EP 1886200	(47) 30.11.2011
(97) EP 1782016	(47) 30.11.2011	(97) EP 1886532	(47) 30.11.2011
(97) EP 1782756	(47) 30.11.2011	(97) EP 1888578	(47) 30.11.2011
(97) EP 1784454	(47) 30.11.2011	(97) EP 1891153	(47) 30.11.2011
(97) EP 1786640	(47) 30.11.2011	(97) EP 1893428	(47) 30.11.2011
(97) EP 1786930	(47) 30.11.2011	(97) EP 1893765	(47) 30.11.2011
(97) EP 1786987	(47) 30.11.2011	(97) EP 1894363	(47) 30.11.2011



(97)	EP 1895185	(47)	30.11.2011	(97)	EP 1986517	(47)	30.11.2011
(97)	EP 1896794	(47)	30.11.2011	(97)	EP 1986546	(47)	30.11.2011
(97)	EP 1898526	(47)	30.11.2011	(97)	EP 1986566	(47)	30.11.2011
(97)	EP 1899122	(47)	30.11.2011	(97)	EP 1988330	(47)	30.11.2011
(97)	EP 1899324	(47)	30.11.2011	(97)	EP 1988863	(47)	30.11.2011
(97)	EP 1900150	(47)	30.11.2011	(97)	EP 1989063	(47)	30.11.2011
(97)	EP 1902010	(47)	30.11.2011	(97)	EP 1989782	(47)	30.11.2011
(97)	EP 1904108	(47)	30.11.2011	(97)	EP 1991135	(47)	30.11.2011
(97)	EP 1904314	(47)	30.11.2011	(97)	EP 1992132	(47)	30.11.2011
(97)	EP 1904887	(47)	30.11.2011	(97)	EP 1992191	(47)	30.11.2011
(97)	EP 1905000	(47)	30.11.2011	(97)	EP 1992414	(47)	30.11.2011
(97)	EP 1907049	(47)	30.11.2011	(97)	EP 1993222	(47)	30.11.2011
(97)	EP 1907288	(47)	30.11.2011	(97)	EP 1993398	(47)	30.11.2011
(97)	EP 1909665	(47)	30.11.2011	(97)	EP 1996718	(47)	30.11.2011
(97)	EP 1911981	(47)	30.11.2011	(97)	EP 1996889	(47)	30.11.2011
(97)	EP 1913002	(47)	30.11.2011	(97)	EP 2000295	(47)	30.11.2011
(97)	EP 1913678	(47)	30.11.2011	(97)	EP 2000484	(47)	30.11.2011
(97)	EP 1914737	(47)	30.11.2011	(97)	EP 2005558	(47)	30.11.2011
(97)	EP 1914899	(47)	30.11.2011	(97)	EP 2006289	(47)	30.11.2011
(97)	EP 1915000	(47)	30.11.2011	(97)	EP 2007419	(47)	30.11.2011
(97)	EP 1915503	(47)	30.11.2011	(97)	EP 2007447	(47)	30.11.2011
(97)	EP 1917725	(47)	30.11.2011	(97)	EP 2008539	(47)	30.11.2011
(97)	EP 1918192	(47)	30.11.2011	(97)	EP 2010289	(47)	30.11.2011
(97)	EP 1920037	(47)	30.11.2011	(97)	EP 2010365	(47)	30.11.2011
(97)	EP 1920080	(47)	30.11.2011	(97)	EP 2013234	(47)	30.11.2011
(97)	EP 1920659	(47)	30.11.2011	(97)	EP 2013342	(47)	30.11.2011
(97)	EP 1922325	(47)	30.11.2011	(97)	EP 2013421	(47)	30.11.2011
(97)	EP 1924604	(47)	30.11.2011	(97)	EP 2013471	(47)	30.11.2011
(97)	EP 1925899	(47)	30.11.2011	(97)	EP 2013891	(47)	30.11.2011
(97)	EP 1927913	(47)	30.11.2011	(97)	EP 2013959	(47)	30.11.2011
(97)	EP 1928973	(47)	30.11.2011	(97)	EP 2014544	(47)	30.11.2011
(97)	EP 1930060	(47)	30.11.2011	(97)	EP 2015358	(47)	30.11.2011
(97)	EP 1930637	(47)	30.11.2011	(97)	EP 2015670	(47)	30.11.2011
(97)	EP 1931772	(47)	30.11.2011	(97)	EP 2016002	(47)	30.11.2011
(97)	EP 1932227	(47)	30.11.2011	(97)	EP 2016655	(47)	30.11.2011
(97)	EP 1934157	(47)	30.11.2011	(97)	EP 2017068	(47)	30.11.2011
(97)	EP 1934234	(47)	30.11.2011	(97)	EP 2018960	(47)	30.11.2011
(97)	EP 1934458	(47)	30.11.2011	(97)	EP 2019103	(47)	30.11.2011
(97)	EP 1935357	(47)	30.11.2011	(97)	EP 2019250	(47)	30.11.2011
(97)	EP 1935929	(47)	30.11.2011	(97)	EP 2019805	(47)	30.11.2011
(97)	EP 1936068	(47)	30.11.2011	(97)	EP 2020245	(47)	30.11.2011
(97)	EP 1936223	(47)	30.11.2011	(97)	EP 2020669	(47)	30.11.2011
(97)	EP 1938667	(47)	30.11.2011	(97)	EP 2024170	(47)	30.11.2011
(97)	EP 1938824	(47)	30.11.2011	(97)	EP 2024263	(47)	30.11.2011
(97)	EP 1939250	(47)	30.11.2011	(97)	EP 2024820	(47)	30.11.2011
(97)	EP 1940251	(47)	30.11.2011	(97)	EP 2024958	(47)	30.11.2011
(97)	EP 1941775	(47)	30.11.2011	(97)	EP 2025386	(47)	30.11.2011
(97)	EP 1946709	(47)	30.11.2011	(97)	EP 2025598	(47)	30.11.2011
(97)	EP 1946939	(47)	30.11.2011	(97)	EP 2025843	(47)	30.11.2011
(97)	EP 1947098	(47)	30.11.2011	(97)	EP 2026038	(47)	30.11.2011
(97)	EP 1949203	(47)	30.11.2011	(97)	EP 2026241	(47)	30.11.2011
(97)	EP 1951175	(47)	30.11.2011	(97)	EP 2026516	(47)	30.11.2011
(97)	EP 1954009	(47)	30.11.2011	(97)	EP 2026966	(47)	30.11.2011
(97)	EP 1959129	(47)	30.11.2011	(97)	EP 2029385	(47)	30.11.2011
(97)	EP 1960622	(47)	30.11.2011	(97)	EP 2029431	(47)	30.11.2011
(97)	EP 1961832	(47)	30.11.2011	(97)	EP 2032481	(47)	30.11.2011
(97)	EP 1962623	(47)	30.11.2011	(97)	EP 2033987	(47)	30.11.2011
(97)	EP 1963812	(47)	30.11.2011	(97)	EP 2034730	(47)	30.11.2011
(97)	EP 1964260	(47)	30.11.2011	(97)	EP 2035529	(47)	30.11.2011
(97)	EP 1964474	(47)	30.11.2011	(97)	EP 2036924	(47)	30.11.2011
(97)	EP 1965096	(47)	30.11.2011	(97)	EP 2036961	(47)	30.11.2011
(97)	EP 1965405	(47)	30.11.2011	(97)	EP 2037095	(47)	30.11.2011
(97)	EP 1968985	(47)	30.11.2011	(97)	EP 2038008	(47)	30.11.2011
(97)	EP 1970501	(47)	30.11.2011	(97)	EP 2038944	(47)	30.11.2011
(97)	EP 1973182	(47)	30.11.2011	(97)	EP 2039416	(47)	30.11.2011
(97)	EP 1974531	(47)	30.11.2011	(97)	EP 2040707	(47)	30.11.2011
(97)	EP 1974560	(47)	30.11.2011	(97)	EP 2041069	(47)	30.11.2011
(97)	EP 1976374	(47)	30.11.2011	(97)	EP 2041731	(47)	30.11.2011
(97)	EP 1976746	(47)	30.11.2011	(97)	EP 2041897	(47)	30.11.2011
(97)	EP 1977408	(47)	30.11.2011	(97)	EP 2042265	(47)	30.11.2011
(97)	EP 1977982	(47)	30.11.2011	(97)	EP 2045137	(47)	30.11.2011
(97)	EP 1978569	(47)	30.11.2011	(97)	EP 2045360	(47)	30.11.2011
(97)	EP 1979941	(47)	30.11.2011	(97)	EP 2046069	(47)	30.11.2011
(97)	EP 1982207	(47)	30.11.2011	(97)	EP 2046646	(47)	30.11.2011
(97)	EP 1983516	(47)	30.11.2011	(97)	EP 2047340	(47)	30.11.2011
(97)	EP 1984671	(47)	30.11.2011	(97)	EP 2048423	(47)	30.11.2011
(97)	EP 1985139	(47)	30.11.2011	(97)	EP 2048828	(47)	30.11.2011
(97)	EP 1985344	(47)	30.11.2011	(97)	EP 2048900	(47)	30.11.2011

(97)	EP 2050106	(47)	30.11.2011	(97)	EP 2112299	(47)	30.11.2011
(97)	EP 2051309	(47)	30.11.2011	(97)	EP 2112343	(47)	30.11.2011
(97)	EP 2052341	(47)	30.11.2011	(97)	EP 2114375	(47)	30.11.2011
(97)	EP 2052881	(47)	30.11.2011	(97)	EP 2117115	(47)	30.11.2011
(97)	EP 2053537	(47)	30.11.2011	(97)	EP 2117592	(47)	30.11.2011
(97)	EP 2054209	(47)	30.11.2011	(97)	EP 2118151	(47)	30.11.2011
(97)	EP 2054306	(47)	30.11.2011	(97)	EP 2118852	(47)	30.11.2011
(97)	EP 2054702	(47)	30.11.2011	(97)	EP 2119118	(47)	30.11.2011
(97)	EP 2054759	(47)	30.11.2011	(97)	EP 2119137	(47)	30.11.2011
(97)	EP 2054835	(47)	30.11.2011	(97)	EP 2119754	(47)	30.11.2011
(97)	EP 2055785	(47)	30.11.2011	(97)	EP 2120720	(47)	30.11.2011
(97)	EP 2056548	(47)	30.11.2011	(97)	EP 2122160	(47)	30.11.2011
(97)	EP 2058253	(47)	30.11.2011	(97)	EP 2122340	(47)	30.11.2011
(97)	EP 2058513	(47)	30.11.2011	(97)	EP 2123696	(47)	30.11.2011
(97)	EP 2059147	(47)	30.11.2011	(97)	EP 2125250	(47)	30.11.2011
(97)	EP 2059151	(47)	30.11.2011	(97)	EP 2125560	(47)	30.11.2011
(97)	EP 2060492	(47)	30.11.2011	(97)	EP 2126261	(47)	30.11.2011
(97)	EP 2062886	(47)	30.11.2011	(97)	EP 2129063	(47)	30.11.2011
(97)	EP 2065161	(47)	30.11.2011	(97)	EP 2129315	(47)	30.11.2011
(97)	EP 2068953	(47)	30.11.2011	(97)	EP 2129327	(47)	30.11.2011
(97)	EP 2069895	(47)	30.11.2011	(97)	EP 2129541	(47)	30.11.2011
(97)	EP 2071495	(47)	30.11.2011	(97)	EP 2129963	(47)	30.11.2011
(97)	EP 2071688	(47)	30.11.2011	(97)	EP 2130868	(47)	30.11.2011
(97)	EP 2072467	(47)	30.11.2011	(97)	EP 2132795	(47)	30.11.2011
(97)	EP 2076067	(47)	30.11.2011	(97)	EP 2133125	(47)	30.11.2011
(97)	EP 2076398	(47)	30.11.2011	(97)	EP 2133129	(47)	30.11.2011
(97)	EP 2077284	(47)	30.11.2011	(97)	EP 2133578	(47)	30.11.2011
(97)	EP 2078461	(47)	30.11.2011	(97)	EP 2134222	(47)	30.11.2011
(97)	EP 2078674	(47)	30.11.2011	(97)	EP 2135750	(47)	30.11.2011
(97)	EP 2078840	(47)	30.11.2011	(97)	EP 2135873	(47)	30.11.2011
(97)	EP 2080177	(47)	30.11.2011	(97)	EP 2137850	(47)	30.11.2011
(97)	EP 2081828	(47)	30.11.2011	(97)	EP 2138389	(47)	30.11.2011
(97)	EP 2082153	(47)	30.11.2011	(97)	EP 2138416	(47)	30.11.2011
(97)	EP 2083524	(47)	30.11.2011	(97)	EP 2138624	(47)	30.11.2011
(97)	EP 2085623	(47)	30.11.2011	(97)	EP 2139705	(47)	30.11.2011
(97)	EP 2085655	(47)	30.11.2011	(97)	EP 2139768	(47)	30.11.2011
(97)	EP 2085985	(47)	30.11.2011	(97)	EP 2140075	(47)	30.11.2011
(97)	EP 2086144	(47)	30.11.2011	(97)	EP 2140319	(47)	30.11.2011
(97)	EP 2086159	(47)	30.11.2011	(97)	EP 2141272	(47)	30.11.2011
(97)	EP 2086296	(47)	30.11.2011	(97)	EP 2141356	(47)	30.11.2011
(97)	EP 2086700	(47)	30.11.2011	(97)	EP 2144417	(47)	30.11.2011
(97)	EP 2086774	(47)	30.11.2011	(97)	EP 2144679	(47)	30.11.2011
(97)	EP 2087137	(47)	30.11.2011	(97)	EP 2145067	(47)	30.11.2011
(97)	EP 2088006	(47)	30.11.2011	(97)	EP 2145118	(47)	30.11.2011
(97)	EP 2089006	(47)	30.11.2011	(97)	EP 2145489	(47)	30.11.2011
(97)	EP 2089931	(47)	30.11.2011	(97)	EP 2145840	(47)	30.11.2011
(97)	EP 2091782	(47)	30.11.2011	(97)	EP 2146030	(47)	30.11.2011
(97)	EP 2092187	(47)	30.11.2011	(97)	EP 2146433	(47)	30.11.2011
(97)	EP 2094047	(47)	30.11.2011	(97)	EP 2147695	(47)	30.11.2011
(97)	EP 2094513	(47)	30.11.2011	(97)	EP 2147696	(47)	30.11.2011
(97)	EP 2095856	(47)	30.11.2011	(97)	EP 2147794	(47)	30.11.2011
(97)	EP 2096182	(47)	30.11.2011	(97)	EP 2148222	(47)	30.11.2011
(97)	EP 2097367	(47)	30.11.2011	(97)	EP 2149421	(47)	30.11.2011
(97)	EP 2097475	(47)	30.11.2011	(97)	EP 2149826	(47)	30.11.2011
(97)	EP 2097621	(47)	30.11.2011	(97)	EP 2151238	(47)	30.11.2011
(97)	EP 2098283	(47)	30.11.2011	(97)	EP 2151831	(47)	30.11.2011
(97)	EP 2100655	(47)	30.11.2011	(97)	EP 2153222	(47)	30.11.2011
(97)	EP 2101055	(47)	30.11.2011	(97)	EP 2154051	(47)	30.11.2011
(97)	EP 2101097	(47)	30.11.2011	(97)	EP 2154101	(47)	30.11.2011
(97)	EP 2101112	(47)	30.11.2011	(97)	EP 2154104	(47)	30.11.2011
(97)	EP 2102051	(47)	30.11.2011	(97)	EP 2154885	(47)	30.11.2011
(97)	EP 2103470	(47)	30.11.2011	(97)	EP 2155797	(47)	30.11.2011
(97)	EP 2103683	(47)	30.11.2011	(97)	EP 2156301	(47)	30.11.2011
(97)	EP 2105248	(47)	30.11.2011	(97)	EP 2156497	(47)	30.11.2011
(97)	EP 2105306	(47)	30.11.2011	(97)	EP 2156833	(47)	30.11.2011
(97)	EP 2105490	(47)	30.11.2011	(97)	EP 2157144	(47)	30.11.2011
(97)	EP 2105829	(47)	30.11.2011	(97)	EP 2157205	(47)	30.11.2011
(97)	EP 2106189	(47)	30.11.2011	(97)	EP 2158062	(47)	30.11.2011
(97)	EP 2107290	(47)	30.11.2011	(97)	EP 2159344	(47)	30.11.2011
(97)	EP 2109485	(47)	30.11.2011	(97)	EP 2160572	(47)	30.11.2011
(97)	EP 2109542	(47)	30.11.2011	(97)	EP 2161224	(47)	30.11.2011
(97)	EP 2110206	(47)	30.11.2011	(97)	EP 2163371	(47)	30.11.2011
(97)	EP 2110343	(47)	30.11.2011	(97)	EP 2163412	(47)	30.11.2011
(97)	EP 2111030	(47)	30.11.2011	(97)	EP 2164779	(47)	30.11.2011
(97)	EP 2111124	(47)	30.11.2011	(97)	EP 2164972	(47)	30.11.2011
(97)	EP 2111417	(47)	30.11.2011	(97)	EP 2166217	(47)	30.11.2011
(97)	EP 2111550	(47)	30.11.2011	(97)	EP 2167247	(47)	30.11.2011
(97)	EP 2111571	(47)	30.11.2011	(97)	EP 2168073	(47)	30.11.2011

(97)	EP 2168122	(47)	30.11.2011	(97)	EP 2209587	(47)	30.11.2011
(97)	EP 2168379	(47)	30.11.2011	(97)	EP 2210011	(47)	30.11.2011
(97)	EP 2168537	(47)	30.11.2011	(97)	EP 2210699	(47)	30.11.2011
(97)	EP 2169141	(47)	30.11.2011	(97)	EP 2210849	(47)	30.11.2011
(97)	EP 2169179	(47)	30.11.2011	(97)	EP 2210974	(47)	30.11.2011
(97)	EP 2169410	(47)	30.11.2011	(97)	EP 2211265	(47)	30.11.2011
(97)	EP 2169479	(47)	30.11.2011	(97)	EP 2212163	(47)	30.11.2011
(97)	EP 2170450	(47)	30.11.2011	(97)	EP 2212386	(47)	30.11.2011
(97)	EP 2171074	(47)	30.11.2011	(97)	EP 2212870	(47)	30.11.2011
(97)	EP 2171285	(47)	30.11.2011	(97)	EP 2213319	(47)	30.11.2011
(97)	EP 2172301	(47)	30.11.2011	(97)	EP 2213791	(47)	30.11.2011
(97)	EP 2172369	(47)	30.11.2011	(97)	EP 2214303	(47)	30.11.2011
(97)	EP 2172595	(47)	30.11.2011	(97)	EP 2215675	(47)	30.11.2011
(97)	EP 2172853	(47)	30.11.2011	(97)	EP 2215967	(47)	30.11.2011
(97)	EP 2173427	(47)	30.11.2011	(97)	EP 2217103	(47)	30.11.2011
(97)	EP 2173703	(47)	30.11.2011	(97)	EP 2217231	(47)	30.11.2011
(97)	EP 2174033	(47)	30.11.2011	(97)	EP 2217583	(47)	30.11.2011
(97)	EP 2174137	(47)	30.11.2011	(97)	EP 2217680	(47)	30.11.2011
(97)	EP 2174288	(47)	30.11.2011	(97)	EP 2218451	(47)	30.11.2011
(97)	EP 2174942	(47)	30.11.2011	(97)	EP 2218850	(47)	30.11.2011
(97)	EP 2174962	(47)	30.11.2011	(97)	EP 2219477	(47)	30.11.2011
(97)	EP 2175534	(47)	30.11.2011	(97)	EP 2219919	(47)	30.11.2011
(97)	EP 2176189	(47)	30.11.2011	(97)	EP 2221235	(47)	30.11.2011
(97)	EP 2176359	(47)	30.11.2011	(97)	EP 2221495	(47)	30.11.2011
(97)	EP 2177287	(47)	30.11.2011	(97)	EP 2222097	(47)	30.11.2011
(97)	EP 2177559	(47)	30.11.2011	(97)	EP 2222560	(47)	30.11.2011
(97)	EP 2177721	(47)	30.11.2011	(97)	EP 2222722	(47)	30.11.2011
(97)	EP 2178026	(47)	30.11.2011	(97)	EP 2223676	(47)	30.11.2011
(97)	EP 2178100	(47)	30.11.2011	(97)	EP 2223961	(47)	30.11.2011
(97)	EP 2178760	(47)	30.11.2011	(97)	EP 2224461	(47)	30.11.2011
(97)	EP 2178793	(47)	30.11.2011	(97)	EP 2225608	(47)	30.11.2011
(97)	EP 2179637	(47)	30.11.2011	(97)	EP 2227623	(47)	30.11.2011
(97)	EP 2180232	(47)	30.11.2011	(97)	EP 2229092	(47)	30.11.2011
(97)	EP 2180715	(47)	30.11.2011	(97)	EP 2229408	(47)	30.11.2011
(97)	EP 2181020	(47)	30.11.2011	(97)	EP 2231013	(47)	30.11.2011
(97)	EP 2182573	(47)	30.11.2011	(97)	EP 2231629	(47)	30.11.2011
(97)	EP 2184423	(47)	30.11.2011	(97)	EP 2231774	(47)	30.11.2011
(97)	EP 2185347	(47)	30.11.2011	(97)	EP 2233327	(47)	30.11.2011
(97)	EP 2185350	(47)	30.11.2011	(97)	EP 2233335	(47)	30.11.2011
(97)	EP 2186087	(47)	30.11.2011	(97)	EP 2233626	(47)	30.11.2011
(97)	EP 2187207	(47)	30.11.2011	(97)	EP 2234085	(47)	30.11.2011
(97)	EP 2187789	(47)	30.11.2011	(97)	EP 2234278	(47)	30.11.2011
(97)	EP 2189045	(47)	30.11.2011	(97)	EP 2234746	(47)	30.11.2011
(97)	EP 2190597	(47)	30.11.2011	(97)	EP 2235097	(47)	30.11.2011
(97)	EP 2190770	(47)	30.11.2011	(97)	EP 2235389	(47)	30.11.2011
(97)	EP 2191748	(47)	30.11.2011	(97)	EP 2235988	(47)	30.11.2011
(97)	EP 2192645	(47)	30.11.2011	(97)	EP 2236082	(47)	30.11.2011
(97)	EP 2193346	(47)	30.11.2011	(97)	EP 2237027	(47)	30.11.2011
(97)	EP 2193902	(47)	30.11.2011	(97)	EP 2238007	(47)	30.11.2011
(97)	EP 2194857	(47)	30.11.2011	(97)	EP 2238043	(47)	30.11.2011
(97)	EP 2194876	(47)	30.11.2011	(97)	EP 2238281	(47)	30.11.2011
(97)	EP 2195557	(47)	30.11.2011	(97)	EP 2239398	(47)	30.11.2011
(97)	EP 2195561	(47)	30.11.2011	(97)	EP 2239588	(47)	30.11.2011
(97)	EP 2195817	(47)	30.11.2011	(97)	EP 2240676	(47)	30.11.2011
(97)	EP 2195843	(47)	30.11.2011	(97)	EP 2240836	(47)	30.11.2011
(97)	EP 2197291	(47)	30.11.2011	(97)	EP 2241228	(47)	30.11.2011
(97)	EP 2197638	(47)	30.11.2011	(97)	EP 2241448	(47)	30.11.2011
(97)	EP 2197667	(47)	30.11.2011	(97)	EP 2242474	(47)	30.11.2011
(97)	EP 2197699	(47)	30.11.2011	(97)	EP 2242647	(47)	30.11.2011
(97)	EP 2197702	(47)	30.11.2011	(97)	EP 2245312	(47)	30.11.2011
(97)	EP 2197967	(47)	30.11.2011	(97)	EP 2246264	(47)	30.11.2011
(97)	EP 2198131	(47)	30.11.2011	(97)	EP 2246938	(47)	30.11.2011
(97)	EP 2198136	(47)	30.11.2011	(97)	EP 2247678	(47)	30.11.2011
(97)	EP 2198526	(47)	30.11.2011	(97)	EP 2248014	(47)	30.11.2011
(97)	EP 2198642	(47)	30.11.2011	(97)	EP 2248149	(47)	30.11.2011
(97)	EP 2198756	(47)	30.11.2011	(97)	EP 2249001	(47)	30.11.2011
(97)	EP 2199225	(47)	30.11.2011	(97)	EP 2250293	(47)	30.11.2011
(97)	EP 2200797	(47)	30.11.2011	(97)	EP 2250357	(47)	30.11.2011
(97)	EP 2201280	(47)	30.11.2011	(97)	EP 2250405	(47)	30.11.2011
(97)	EP 2202937	(47)	30.11.2011	(97)	EP 2251523	(47)	30.11.2011
(97)	EP 2202944	(47)	30.11.2011	(97)	EP 2251541	(47)	30.11.2011
(97)	EP 2203819	(47)	30.11.2011	(97)	EP 2252452	(47)	30.11.2011
(97)	EP 2204413	(47)	30.11.2011	(97)	EP 2252664	(47)	30.11.2011
(97)	EP 2205486	(47)	30.11.2011	(97)	EP 2246938	(47)	30.11.2011
(97)	EP 2205835	(47)	30.11.2011	(97)	EP 2247678	(47)	30.11.2011
(97)	EP 2206436	(47)	30.11.2011	(97)	EP 2248014	(47)	30.11.2011
(97)	EP 2207387	(47)	30.11.2011	(97)	EP 2248149	(47)	30.11.2011
(97)	EP 2208610	(47)	30.11.2011	(97)	EP 2249001	(47)	30.11.2011
				(97)	EP 2250293	(47)	30.11.2011
				(97)	EP 2250357	(47)	30.11.2011
				(97)	EP 2250405	(47)	30.11.2011
				(97)	EP 2251523	(47)	30.11.2011
				(97)	EP 2251541	(47)	30.11.2011
				(97)	EP 2252452	(47)	30.11.2011
				(97)	EP 2252664	(47)	30.11.2011
				(97)	EP 2253054	(47)	30.11.2011
				(97)	EP 2253229	(47)	30.11.2011
				(97)	EP 2253981	(47)	30.11.2011
				(97)	EP 2254148	(47)	30.11.2011
				(97)	EP 2254437	(47)	30.11.2011

(97)	EP 2254683	(47)	30.11.2011	(97)	EP 2305001	(47)	30.11.2011
(97)	EP 2254711	(47)	30.11.2011	(97)	EP 2306849	(47)	30.11.2011
(97)	EP 2254805	(47)	30.11.2011	(97)	EP 2307202	(47)	30.11.2011
(97)	EP 2254915	(47)	30.11.2011	(97)	EP 2307420	(47)	30.11.2011
(97)	EP 2255527	(47)	30.11.2011	(97)	EP 2307694	(47)	30.11.2011
(97)	EP 2255582	(47)	30.11.2011	(97)	EP 2308032	(47)	30.11.2011
(97)	EP 2255599	(47)	30.11.2011	(97)	EP 2308059	(47)	30.11.2011
(97)	EP 2257372	(47)	30.11.2011	(97)	EP 2308067	(47)	30.11.2011
(97)	EP 2257597	(47)	30.11.2011	(97)	EP 2309888	(47)	30.11.2011
(97)	EP 2257676	(47)	30.11.2011	(97)	EP 2309898	(47)	30.11.2011
(97)	EP 2259699	(47)	30.11.2011	(97)	EP 2310147	(47)	30.11.2011
(97)	EP 2260301	(47)	30.11.2011	(97)	EP 2310210	(47)	30.11.2011
(97)	EP 2260554	(47)	30.11.2011	(97)	EP 2310383	(47)	30.11.2011
(97)	EP 2261098	(47)	30.11.2011	(97)	EP 2310891	(47)	30.11.2011
(97)	EP 2261532	(47)	30.11.2011	(97)	EP 2310954	(47)	30.11.2011
(97)	EP 2262653	(47)	30.11.2011	(97)	EP 2312749	(47)	30.11.2011
(97)	EP 2266046	(47)	30.11.2011	(97)	EP 2313304	(47)	30.11.2011
(97)	EP 2268114	(47)	30.11.2011	(97)	EP 2313633	(47)	30.11.2011
(97)	EP 2268944	(47)	30.11.2011	(97)	EP 2313950	(47)	30.11.2011
(97)	EP 2269299	(47)	30.11.2011	(97)	EP 2315552	(47)	30.11.2011
(97)	EP 2271263	(47)	30.11.2011	(97)	EP 2318123	(47)	30.11.2011
(97)	EP 2271617	(47)	30.11.2011	(97)	EP 2318155	(47)	30.11.2011
(97)	EP 2271688	(47)	30.11.2011	(97)	EP 2318676	(47)	30.11.2011
(97)	EP 2271908	(47)	30.11.2011	(97)	EP 2318890	(47)	30.11.2011
(97)	EP 2273057	(47)	30.11.2011	(97)	EP 2319059	(47)	30.11.2011
(97)	EP 2273166	(47)	30.11.2011	(97)	EP 2321076	(47)	30.11.2011
(97)	EP 2273369	(47)	30.11.2011	(97)	EP 2321190	(47)	30.11.2011
(97)	EP 2273949	(47)	30.11.2011	(97)	EP 2321823	(47)	30.11.2011
(97)	EP 2274354	(47)	30.11.2011	(97)	EP 2324010	(47)	30.11.2011
(97)	EP 2274468	(47)	30.11.2011	(97)	EP 2329069	(47)	30.11.2011
(97)	EP 2276607	(47)	30.11.2011	(97)	EP 2329238	(47)	30.11.2011
(97)	EP 2276756	(47)	30.11.2011	(97)	EP 2333959	(47)	30.11.2011
(97)	EP 2276867	(47)	30.11.2011	(97)	EP 2336641	(47)	30.11.2011
(97)	EP 2276923	(47)	30.11.2011				
(97)	EP 2279095	(47)	30.11.2011				
(97)	EP 2279126	(47)	30.11.2011				
(97)	EP 2279515	(47)	30.11.2011				
(97)	EP 2279649	(47)	30.11.2011				
(97)	EP 2281117	(47)	30.11.2011				
(97)	EP 2282322	(47)	30.11.2011				
(97)	EP 2282640	(47)	30.11.2011				
(97)	EP 2282898	(47)	30.11.2011				
(97)	EP 2285225	(47)	30.11.2011				
(97)	EP 2285621	(47)	30.11.2011				
(97)	EP 2285648	(47)	30.11.2011				
(97)	EP 2288749	(47)	30.11.2011				
(97)	EP 2289654	(47)	30.11.2011				
(97)	EP 2291103	(47)	30.11.2011				
(97)	EP 2291955	(47)	30.11.2011				
(97)	EP 2294536	(47)	30.11.2011				
(97)	EP 2294814	(47)	30.11.2011				
(97)	EP 2294850	(47)	30.11.2011				
(97)	EP 2296871	(47)	30.11.2011				
(97)	EP 2296903	(47)	30.11.2011				
(97)	EP 2297556	(47)	30.11.2011				
(97)	EP 2297642	(47)	30.11.2011				
(97)	EP 2297829	(47)	30.11.2011				
(97)	EP 2297963	(47)	30.11.2011				
(97)	EP 2297967	(47)	30.11.2011				
(97)	EP 2298028	(47)	30.11.2011				
(97)	EP 2298580	(47)	30.11.2011				
(97)	EP 2300324	(47)	30.11.2011				
(97)	EP 2300921	(47)	30.11.2011				
(97)	EP 2301033	(47)	30.11.2011				
(97)	EP 2301143	(47)	30.11.2011				
(97)	EP 2301285	(47)	30.11.2011				
(97)	EP 2301344	(47)	30.11.2011				
(97)	EP 2301714	(47)	30.11.2011				
(97)	EP 2303079	(47)	30.11.2011				
(97)	EP 2303228	(47)	30.11.2011				
(97)	EP 2303595	(47)	30.11.2011				
(97)	EP 2304018	(47)	30.11.2011				
(97)	EP 2304357	(47)	30.11.2011				
(97)	EP 2304392	(47)	30.11.2011				
(97)	EP 2304652	(47)	30.11.2011				
(97)	EP 2304720	(47)	30.11.2011				
(97)	EP 2304819	(47)	30.11.2011				
(97)	EP 2304877	(47)	30.11.2011				

## Zveřejněné překlady evropských patentových spisů

U následujících udělených evropských patentů s účinky pro Českou republiku byl majitelem předložen překlad patentového spisu do českého jazyka (§ 35c odst. 2 až 4 zákona č. 527/1990 Sb., v platném znění). Údaje jsou řazeny vzestupně podle čísel evropských patentů.

(97) **EP 1458805**  
(47) 31.08.2011  
(97) 10.04.2003  
(51) **C08L 1/02** (2006.01)  
**C08B 1/00** (2006.01)  
**C08B 16/00** (2006.01)  
(96) 03.10.2002  
(96) 02784000.8  
(73) The University of Alabama, Tuscaloosa, AL 35487-0336, US  
(72) SWATLOSKI, Richard, Patrick, Tuscaloosa, AL 35486, US  
ROGERS, Robin, Don, Tuscaloosa, AL 35401, US  
HOLBREY, John, David, Tuscaloosa, AL 35401, US  
(54) **Rozklad a zpracování celulózy za použití iontových kapalin**  
(32) 03.10.2001  
(31) 326704 P  
(33) US  
(86) PCT/US2002/031404  
(87) WO 2003/029329  
(74) Čermák a spol., JUDr. Karel Čermák, advokát, Národní 32, Praha 1, 11000

(97) **EP 1493204**  
(47) 27.07.2011  
(97) 23.10.2003  
(51) **H01Q 1/38** (2006.01)  
**H01Q 1/32** (2006.01)  
**H01Q 9/40** (2006.01)  
**H01Q 5/00** (2006.01)  
(96) 14.02.2003  
(96) 03746536.6  
(73) Centurion Wireless Technologies, Inc., Lincoln, 68501, NE, US  
(72) BANCROFT, Randy, Denver, CO 80212, US  
ZINANTI, Michael, D., Wheatridge, CO 80033, US  
LAWSON, Kenneth, T., Jr., Lafayette, CO 80026, US  
FRENCH, Shanna, Carroll, Morrison, CO 80465, US  
BATEMAN, Blaine, R., Louisville, CO 80027, US  
(54) **Vícepásmová planární anténa**  
(32) 05.04.2002  
(31) 117963  
(33) US  
(86) PCT/US2003/004726  
(87) WO 2003/088417  
(74) ELITFORM - Patentová a známková kancelář, Mgr. Lukáš Dlabáček, patentový zástupce, Bolzanova 5, Brno, 61800

(97) **EP 1497635**  
(47) 17.08.2011  
(97) 23.10.2003  
(51) **G01N 3/02** (2006.01)  
(96) 07.04.2003  
(96) 03719634.2  
(73) E.A. Fischione Instruments, Inc., Export, PA 15632, US  
(72) FISCHIONE, Paul, E., Export, PA 15632, US  
GRONSKY, Jeff, Ligonier, PA 15658, US  
(54) **Zařízení na přidržování vzorku**  
(32) 08.04.2002  
(31) 370843 P  
(33) US  
(86) PCT/US2003/010670  
(87) WO 2003/087018  
(74) PATENTSERVIS Praha a.s., Jivenská 1273/1, Praha 4, 14021

(97) **EP 1524057**  
(47) 24.08.2011  
(97) 20.04.2005  
(51) **B23G 1/18** (2006.01)  
(96) 20.09.2004  
(96) 04022335.6  
(73) Otto Bihler Handels-Beteiligungs-GmbH, 87642 Halblech, DE  
(72) Bihler, Mathias, 87642 Halblech, DE  
Köpf, Johann, 87642 Halblech, DE  
(54) **Hnací agregát nástroje, zejména pro pohon nástroje pro výrobu závitů v zařízení pro výrobu závitů**  
(32) 13.10.2003  
(31) 10347423  
(33) DE  
(74) KOREJZOVÁ & SPOL., v.o.s., JUDr. Petra Korejzová, Korunní 810/104 E, Praha 10, 10100

(97) **EP 1582615**  
(47) 31.08.2011  
(97) 05.10.2005  
(51) **D05B 3/08** (2006.01)  
**D05B 65/00** (2006.01)  
(96) 26.03.2005  
(96) 05006698.4  
(73) DÜRKOPP ADLER AKTIENGESELLSCHAFT, D-33719 Bielefeld, DE  
(72) Nöltge, Thomas, 49326 Melle, DE  
Janocha, Theodor, 33739 Bielefeld, DE  
Jordan, Thomas, 33818 Leopoldshöhe, DE  
(54) **Šicí stroj**  
(32) 01.04.2004  
(31) 102004016836  
(33) DE  
(74) Čermák a spol., JUDr. Karel Čermák, advokát, Národní 32, Praha 1, 11000

(97) **EP 1611946**  
(47) 27.07.2011  
(97) 04.01.2006  
(51) **B01J 13/14** (2006.01)  
**A01N 25/28** (2006.01)  
(96) 20.06.2005  
(96) 05364017.3  
(73) Nissin Chemical Industry Co., Ltd., Takefu-shi, Fukui-ken, JP  
Shin-Etsu Chemical Co., Ltd., Chiyoda-ku, Tokyo, JP  
Yokoyama, Hiroshi, Takefu-shi Fukui-ken, JP  
Kinoshita, Kouji, Takefu-shi Fukui-ken, JP  
Fukumoto, Takehiko, Shin-Etsu Chem. Co., Ltd., Kubiki-ku Joetsu-shi Niigata-ken, JP  
Saguchi, Ryuichi, Shin-Etsu Chem. Co., Ltd., Kubiki-ku Joetsu-shi Niigata-ken, JP  
Hojo, Tatsuya, Shin-Etsu Chem. Co., Ltd., Kubiki-ku Joetsu-shi Niigata-ken, JP  
Kobayashi, Toshimi, Chiyoda-ku Tokyo, JP  
Ogawa, Kinya, Chiyoda-ku Tokyo, JP  
(54) **Emulze mikrokapslí**  
(32) 21.06.2004  
(31) 2004182098  
(33) JP  
(74) PATENTSERVIS Praha a.s., Jivenská 1273/1, Praha 4, 14021

(97) **EP 1638691**  
(47) 31.08.2011  
(97) 02.12.2004

(51) **B01L 99/00** (2010.01)  
(96) 19.05.2004  
(96) 04752641.3  
(73) Harvest Technologies Corporation, Plymouth,  
Massachusetts 02360, US  
(72) ELLSWORTH, James R., Harvest Technologies Corp.,  
Plymouth, MA 02360, US  
MCGOVERN, Paul, Harvest Technologies Corp.,  
Plymouth, MA 02360, US  
KIBBE, Mark, Harvest Technologies Corp., Plymouth,  
MA 02360, US  
(54) **Způsob a zařízení pro separaci kapalných složek**  
(32) 19.05.2003  
(31) 471352 P  
(33) US  
(86) PCT/US2004/015654  
(87) WO 2004/104553  
(74) KOREJZOVÁ & SPOL., v.o.s., JUDr. Petra Korejzová,  
Korunní 810/104 E, Praha 10, 10100

(97) **EP 1652289**  
(47) 31.08.2011  
(97) 24.02.2005  
(51) **H02P 21/00** (2006.01)  
(96) 15.07.2004  
(96) 04763273.2  
(73) SIEMENS AKTIENGESELLSCHAFT, 80333 München,  
DE  
(72) HOFFMANN, Frank, 91315 Höchstadt, DE  
SPERR, Franz, 91325 Adelsdorf, DE  
STANKE, Georg, 91088 Bubenreuth, DE  
(54) **Způsob řízení aplikace proudu statoru a požadované  
hodnoty točivého momentu pro stroj s točivým polem  
napájený usměrňovačem proudu**  
(32) 06.08.2003  
(31) 10336068  
(33) DE  
(86) PCT/EP2004/007925  
(87) WO 2005/018086  
(74) Čermák a spol., JUDr. Karel Čermák, advokát, Národní 32,  
Praha 1, 11000

(97) **EP 1678046**  
(47) 31.08.2011  
(97) 06.05.2005  
(51) **B65D 41/04** (2006.01)  
(96) 22.09.2004  
(96) 04765500.6  
(73) Obrist Closures Switzerland GmbH, 4153 Reinach, CH  
(72) DREYER, Lino, F-68170 Rixheim, FR  
GAILLOT, Maxime, Pierre, Jacques, F-68300 Huningue,  
FR  
ODET, Philippe, Gerard, F-69830 St Georges de Reneins,  
FR  
WIDMER, Sébastien, Cédric, F-68440 Landser, FR  
(54) **Uzávěr**  
(32) 01.10.2003  
(31) 03022055  
(33) EP  
(86) PCT/EP2004/010636  
(87) WO 2005/039996  
(74) Čermák a spol., JUDr. Karel Čermák, advokát, Národní 32,  
Praha 1, 11000

(97) **EP 1694435**  
(47) 27.07.2011  
(97) 21.07.2005

(51) **B01J 23/52** (2006.01)  
**B01J 23/58** (2006.01)  
**B01J 37/02** (2006.01)  
**B01J 37/03** (2006.01)  
**B01J 37/16** (2006.01)  
**C07C 67/055** (2006.01)  
(96) 19.11.2004  
(96) 04811528.1  
(73) Celanese International Corporation, Dallas, TX 75381, US  
(72) WANG, Tao, Houston, TX 77059, US  
WADE, Leslie, E., Pearland, TX 77581, US  
NICOLAU, Ioan, Corpus Christi, TX 78411, US  
KIMMICH, Barbara, League City, TX 77573, US  
LIU, Yumin, Menlo Park, CA 94025, US  
HAN, Jun, Sunnyvale, CA 94087, US  
(54) **Katalyzátory obsahující rhodium**  
(32) 19.12.2003  
(31) 531415 P  
(33) US  
(86) PCT/US2004/038825  
(87) WO 2005/065820  
(74) Čermák a spol., JUDr. Karel Čermák, advokát, Národní 32,  
Praha 1, 11000

(97) **EP 1694453**  
(47) 31.08.2011  
(97) 16.06.2005  
(51) **B21K 1/00** (2006.01)  
**B21K 1/76** (2006.01)  
**B21J 5/02** (2006.01)  
**B21J 5/12** (2006.01)  
**B62D 3/12** (2006.01)  
**B62D 5/22** (2006.01)  
(96) 03.12.2004  
(96) 04801114.2  
(73) Bishop Innovation Pty Ltd, Rosehill, NSW 2142, AU  
(72) DOHMANN, Juergen, Redfern, NSW 2016, AU  
JAEGGI, Johann, Friederich, Kenthurst, NSW 2156, AU  
MCLEAN, Lyle, John, Maraylya, NSW 2765, AU  
(54) **Zařízení a způsob pro výrobu hřebenu řízení**  
(32) 04.12.2003  
(31) 2003906722  
(33) AU  
(86) PCT/AU2004/001693  
(87) WO 2005/053875  
(74) Rott, Růžička & Guttmann Patentové, známkové a  
advokátní kanceláře, Ing. Ivana Menšíková, Vinohradská  
37, Praha 2, 12000

(97) **EP 1699480**  
(47) 15.06.2011  
(97) 14.07.2005  
(51) **A61K 39/00** (2006.01)  
**C12N 5/09** (2010.01)  
**C12N 5/10** (2006.01)  
**A61P 35/00** (2006.01)  
(96) 20.04.2004  
(96) 04728317.1  
(73) Mologen AG, 14195 Berlin, DE  
(72) DOBRIC, Tomislav, 14532 Kleinmachnow, DE  
WITTIG, Burghardt, 14129 Berlin, DE  
SCHMIDT, Manuel, 14195 Berlin, DE

(54) **Alogenní protinádorové léčivo**  
(32) 30.12.2003  
(31) PCT/DE03/04299  
(33) DE  
(86) PCT/DE2004/000859  
(87) WO 2005/063280  
(74) Čermák a spol., JUDr. Karel Čermák, advokát, Národní 32,  
Praha 1, 11000

(97) **EP 1725223**  
(47) 17.08.2011

(97) 15.09.2005  
(51) **A61K 31/00** (2006.01)  
**A61K 31/454** (2006.01)  
**A61K 38/17** (2006.01)  
**A61P 1/16** (2006.01)  
**A61K 31/415** (2006.01)  
(96) 08.03.2005  
(96) 05733278.5  
(73) INSERM, 75654 Paris Cédex 13, FR  
SANOFI, 75013 Paris, FR  
(72) LOTERSZTAJN, Sophie, F-75018 Paris, FR  
MALLAT, Ariane, F-75006 Paris, FR  
GRECARD, Pascale, F-91220 Bretigny, FR  
JULIEN, Boris, F-75018 Paris, FR  
TRAN VAN NHIEU, Jeanne, F-94100 St Maur Des  
Fosses, FR  
(54) **Použití antagonisty receptoru CB1 pro výrobu  
kompozice vhodné pro léčbu jaterních onemocnění**  
(32) 09.03.2004  
(31) 04290633  
(33) EP  
(86) PCT/EP2005/003285  
(87) WO 2005/084652  
(74) TRAPLOVÁ HAKR KUBÁT Advokátní a patentová  
kancelář, Ing. Eduard Hakr, Přístavní 24, Praha 7, 17000

(97) **EP 1727945**  
(47) 06.07.2011  
(97) 06.10.2005  
(51) **E02F 9/22** (2006.01)  
**E02F 3/36** (2006.01)  
(96) 24.03.2005  
(96) 05716382.6  
(73) Lehnhoff Hartstahl GmbH & Co. KG, 76534 Baden-Baden,  
DE  
(72) LEHNHOFF, Peter, Alexander, 77815 Bühl/Baden-Baden,  
DE  
(54) **Zařízení pro rychlou výměnu s hydraulickým spojením  
pro média na stavebním stroji**  
(32) 24.03.2004  
(31) 102004014823  
(33) DE  
(86) PCT/EP2005/003198  
(87) WO 2005/093172  
(74) Čermák a spol., JUDr. Karel Čermák, advokát, Národní 32,  
Praha 1, 11000

(97) **EP 1731976**  
(47) 01.06.2011  
(97) 13.12.2006  
(51) **G05B 19/042** (2006.01)  
(96) 06.06.2006  
(96) 06011680.3  
(73) BOMAG GmbH, 56154 Boppard, DE  
(72) Schöfl, Martin, 55471 Tiefenbach, DE  
Laux, Robert, 56566 Neuwied, DE  
Fondel, Christian, 55430 Oberwesel, DE  
(54) **Způsob konfigurace řídicích jednotek**  
(32) 03.06.2005  
(31) 102005025645  
(33) DE  
(74) Patentová kancelář, Ing. Milan Buršík, Plzeňská 218/1925,  
Praha 5, 15000

(97) **EP 1760401**  
(47) 03.08.2011  
(97) 07.03.2007  
(51) **F23J 3/02** (2006.01)  
**F23M 11/04** (2006.01)  
**F28F 19/00** (2006.01)  
**F28G 15/00** (2006.01)  
(96) 24.08.2006

(96) 06017618.7  
(73) CMV Systems GmbH & Co. KG, 41179  
Mönchengladbach, DE  
(72) Koschack, Ralf, Dr., 18469 Velgast, DE  
Hoven, Günter, 41179 Mönchengladbach, DE  
Sobotta, Bernhard, 53804 Much, DE  
(54) **Způsob a zařízení pro monitorování utváření usazenin**  
(32) 29.08.2005  
(31) 102005041004  
(33) DE  
(74) PATENTSERVIS Praha a.s., Jivenská 1273/1, Praha 4,  
14021

(97) **EP 1767890**  
(47) 07.09.2011  
(97) 28.03.2007  
(51) **F28G 3/10** (2006.01)  
(96) 11.09.2006  
(96) 06018931.3  
(73) Alstom Technology Ltd, 5401 Baden, CH  
(72) Jekerle, Jiri, Dr., 34225 Baunatal, DE  
Paruch, Volker, 34125 Kassel, DE  
(54) **Klepačí zařízení s padacím kladivem**  
(32) 23.09.2005  
(31) 102005045633  
(33) DE  
(74) TRAPLOVÁ HAKR KUBÁT Advokátní a patentová  
kancelář, Ing. Eduard Hakr, Přístavní 24, Praha 7, 17000

(97) **EP 1792381**  
(47) 07.09.2011  
(97) 30.03.2006  
(51) **H02K 1/18** (2006.01)  
**H02K 1/27** (2006.01)  
**H02K 15/00** (2006.01)  
**H02K 15/02** (2006.01)  
(96) 16.09.2005  
(96) 05790091.2  
(73) WILIC S.AR.L, 1724 Luxembourg, LU  
(72) PABST, Otto, I-39037 Rio Pusteria (BZ), IT  
KLEINLERCHER, Michael, A-6150 Steinach, AT  
(54) **Generátor/elektromotor, zejména pro použití ve  
větřných elektrárnách, v lanovkách nebo hydraulických  
zařízeních**  
(32) 20.09.2004  
(31) BZ20040047  
(33) IT  
(86) PCT/IB2005/002742  
(87) WO 2006/032969  
(74) Ing. Marie Smrčková, patentový zástupce, Velflíkova 10,  
Praha 6, 16000

(97) **EP 1801683**  
(47) 10.08.2011  
(97) 27.06.2007  
(51) **G05D 16/00** (2006.01)  
**G05B 23/02** (2006.01)  
(96) 06.12.2006  
(96) 06025193.1  
(73) Open Grid Europe, 45141 Essen, DE  
(72) Böser, Wolfgang, Dipl.-Ing., 40699 Erkrath, DE  
Benten, Raimund, Dipl.-Ing., 49774 Lähden, DE  
Steiner, Klaus, Dr.-Ing., 44795 Bochum, DE  
(54) **Zařízení pro regulaci a měření tlaku plynu**  
(32) 22.12.2005  
(31) 102005062161  
(33) DE  
(74) UNIPATENT, Ing. Jiří Chlustina, Jana Masaryka 43-47,  
Praha 2, 12000

(97) **EP 1802336**

(47) 07.09.2011  
(97) 20.04.2006  
(51) **A61K 39/015** (2006.01)  
(96) 13.10.2005  
(96) 05808091.2  
(73) Crucell Holland B.V., 2333 CN Leiden, NL  
GlaxoSmithKline Biologicals SA, 1330 Rixensart, BE  
The Government of the United States, as represented by the Secretary of the Army, on behalf of the Walter Reed Army Institute of Research, Silver Spring, MD 20910-7500, US  
(72) PAU, Maria Grazia, NL-2333 CW Leiden, NL  
GOUDSMIT, Jaap, NL-1075 CX Amsterdam, NL  
COHEN, Joseph D., GlaxoSmithKline, B-1330 Rixensart, BE  
DUBOIS, Patrice M., GlaxoSmithKline, B-1330 Rixensart, BE  
STEWART, V. Ann, Silver Spring, Maryland 20910-7500, US  
HEPPNER, Donald, Silver Spring, Maryland 20910-7500, US  
(54) **Základní/posilovací vakcíny proti malárii**  
(32) 14.10.2004, 14.10.2004  
(31) 619056 P, 04105035  
(33) US, EP  
(86) PCT/EP2005/055209  
(87) WO 2006/040334  
(74) KOREJZOVÁ & SPOL., v.o.s., JUDr. Petra Korejzová, Korunní 810/104 E, Praha 10, 10100

(97) **EP 1814202**  
(47) 27.07.2011  
(97) 01.08.2007  
(51) **H01R 13/66** (2006.01)  
**H01R 24/00** (2011.01)  
(96) 15.01.2007  
(96) 07000725.7  
(73) MC Technology GmbH, 78176 Blumberg, DE  
(72) Sticker, Rolf, 78166 Donaueschingen, DE  
Berger, Stefanie, 78176 Blumberg-Fützen, DE  
Philipp, Gerd, 71034 Böblingen, DE  
Schumann, Andreas, 71144 Steinenbronn, DE  
(54) **Spojka**  
(32) 25.01.2006  
(31) 102006003752  
(33) DE  
(74) Čermák a spol., JUDr. Karel Čermák, advokát, Národní 32, Praha 1, 11000

(97) **EP 1814635**  
(47) 27.07.2011  
(97) 08.12.2005  
(51) **A63B 5/11** (2006.01)  
(96) 31.05.2005  
(96) 05747526.1  
(73) Board & Batten International Inc., Georgetown, KY  
Alexander, Keith Vivian, Christchurch, NZ  
(72) Alexander, Keith Vivian, 65 Middleton Road, Christchurch, New Zealand, 8004, NZ  
(54) **Vylepšení trampolíny pro sportování a/nebo k rekreačnímu použití**  
(32) 31.05.2004, 09.12.2004  
(31) PCT/NZ2004/000111, 53711104  
(33) NZ, NZ  
(86) PCT/NZ2005/000109  
(87) WO 2005/115557  
(74) PATENTSERVIS Praha a.s., Jivenská 1273/1, Praha 4, 14021

(97) **EP 1815174**  
(47) 03.08.2011  
(97) 18.05.2006

(51) **F16K 31/06** (2006.01)  
**F02M 25/08** (2006.01)  
(96) 07.11.2005  
(96) 05814949.3  
(73) Valeo Systemes de Contrôle Moteur, 95520 Osny, FR  
(72) VAZ DE AZEVEDO, José, F-63320 Saint-Vincent, FR  
(54) **Uzávěr zahrnující vyrovnávací prostředek tlaků na jedné a druhé straně ventilu**  
(32) 09.11.2004  
(31) 0411911  
(33) FR  
(86) PCT/FR2005/002767  
(87) WO 2006/051204  
(74) TRAPLOVÁ HAKR KUBÁT Advokátní a patentová kancelář, Ing. Eduard Hakr, Přístavní 24, Praha 7, 17000

(97) **EP 1834567**  
(47) 26.10.2011  
(97) 19.09.2007  
(51) **A47L 15/48** (2006.01)  
**A47L 15/24** (2006.01)  
(96) 16.02.2007  
(96) 07003264.4  
(73) Miele & Cie. KG, 33332 Gütersloh, DE  
(72) Heitmann, Michael, 33739 Bielefeld, DE  
(54) **Sušící agregát pro myčky**  
(32) 15.03.2006  
(31) 102006012282  
(33) DE  
(74) Inventia s.r.o., RNDr. Kateřina Hartvichová, Na Bělidle 3, Praha 5, 15000

(97) **EP 1836327**  
(47) 14.09.2011  
(97) 06.07.2006  
(51) **C22C 38/18** (2006.01)  
**C21D 6/00** (2006.01)  
(96) 29.11.2005  
(96) 05848801.6  
(73) MMFX Technologies Corporation, Irvine CA 92612, US  
(72) KUSINSKI, Grzegorz, J., Irvine, CA 92603, US  
THOMAS, Gareth, F-13260 Cassis, FR  
(54) **Vysoce pevné čtyřfázové ocelové slitiny**  
(32) 29.12.2004  
(31) 27334  
(33) US  
(86) PCT/US2005/043255  
(87) WO 2006/071437  
(74) TRAPLOVÁ HAKR KUBÁT Advokátní a patentová kancelář, Ing. Jan Kubát, Přístavní 24, Praha 7, 17000

(97) **EP 1857643**  
(47) 02.11.2011  
(97) 14.09.2006  
(51) **F01L 1/34** (2006.01)  
(96) 10.02.2006  
(96) 06713467.6  
(73) AISIN SEIKI KABUSHIKI KAISHA, Kariya-shi, Aichi 448-8650, JP  
(72) IWATA, Taiyu c/o Int. Prop. Dept., -chome, Kariya-shi, Aichi, 448-8650, JP  
FUJIWAKI, Kenji, c/o Int. Prop. Dept., -chome, Kariya-shi, Aichi, 448-8650, JP  
NAKAJIMA, Shigeru c/o Intel. Prop. Dept., -chome, Kariya-shi, Aichi, 448-8650, JP  
(54) **Řídicí zařízení časování otevírání/zavírání ventilů**  
(32) 09.03.2005  
(31) 2005065511  
(33) JP  
(86) PCT/JP2006/302324  
(87) WO 2006/095531



(74) Rott, Růžička & Guttman Patentové, známkové a advokátní kanceláře, JUDr. Ing. Miloslav Hainz, Vinohradská 37, Praha 2, 12000

(87) WO 2006/123072  
(74) TRAPLOVÁ HAKR KUBÁT Advokátní a patentová kancelář, Ing. Eduard Hakr, Přístavní 24, Praha 7, 17000

(97) **EP 1871192**

(47) 15.06.2011

(97) 26.10.2006

(51) **A44C 5/00** (2006.01)

**G09F 3/00** (2006.01)

(96) 18.04.2006

(96) 06750689.9

(73) PRECISION DYNAMICS CORPORATION, San Fernando, CA 91349-3490, US

(72) BEKKER, Alexander, Sherman Oaks, CA 91423-2327, US

(54) **Identifikační náramek s uzavíratelným oknem**

(32) 18.04.2005

(31) 907852

(33) US

(86) PCT/US2006/014712

(87) WO 2006/113786

(74) Společná advokátní kancelář Vsetečka Zelený Švorčík Kalenský a partneři, JUDr. Miloš Vsetečka, Hálkova 2, Praha 2, 12000

(97) **EP 1891086**

(47) 24.08.2011

(97) 21.12.2006

(51) **C07H 17/04** (2006.01)

**C07H 15/18** (2006.01)

(96) 15.06.2006

(96) 06744211.1

(73) Biosynth AS, 4327 Sandnes, NO

(72) BAKSTAD, Einar, BioSynth AS, NO-4327 Sandnes, NO

(54) **Způsob syntézy anthocyaninů**

(32) 15.06.2005

(31) 0512206

(33) GB

(86) PCT/GB2006/002172

(87) WO 2006/134352

(74) KOREJZOVÁ & SPOL., v.o.s., JUDr. Petra Korejzová, Korunní 810/104 E, Praha 10, 10100

(97) **EP 1904048**

(47) 23.11.2011

(97) 25.01.2007

(51) **A61K 31/192** (2006.01)

**A61K 31/195** (2006.01)

**A61K 31/196** (2006.01)

**A61P 29/00** (2006.01)

**A61P 37/00** (2006.01)

**A61K 31/452** (2006.01)

**A61K 31/404** (2006.01)

(96) 14.07.2006

(96) 06777795.3

(73) Merck Serono SA, 1267 Coinsins, Vaud, CH

(72) BOMBRUN, Agnes, CH-1292 Chambes, CH

HOOFT VAN HUIJSDUIJNEN, Rob, CH-1233 Bernex, CH

JORAND-LEBRUN, Catherine, F-74270 Contamine-

Sarzin, FR

VITTE, Pierre-Alain, F-74380 Cranves-Sales, FR

GERBER, Patrick, CH-1163 Etoy, CH

(54) **Použití inhibitoru Glepp-1 pro léčení autoimunitních a/nebo zánětlivých poruch**

(32) 15.07.2005, 08.08.2005

(31) 05106547, 706365 P

(33) EP, US

(86) PCT/EP2006/064288

(87) WO 2007/009959

(74) KOREJZOVÁ & SPOL., v.o.s., JUDr. Petra Korejzová, Korunní 810/104 E, Praha 10, 10100

(97) **EP 1883518**

(47) 03.08.2011

(97) 30.11.2006

(51) **B29C 31/06** (2006.01)

**B01F 3/12** (2006.01)

**B01F 7/00** (2006.01)

**B29B 7/38** (2006.01)

**B29B 7/88** (2006.01)

**B65G 65/48** (2006.01)

**G01F 11/24** (2006.01)

(96) 17.05.2006

(96) 06768504.0

(73) Fine Technics Co., Ltd., Gimpu-city, Gyeonggi-do 415-802, KR

(72) BACK, Seung Hoon, Gwangmyung-city, Gyeonggi-do 423-733, KR

(54) **Zařízení pro kvantitativní přivádění prášku a způsob kvantitativního přivádění prášku**

(32) 23.05.2005, 12.05.2006

(31) 20050043208, 20060042832

(33) KR, KR

(86) PCT/KR2006/001833

(87) WO 2006/126795

(74) Čermák a spol., JUDr. Karel Čermák, advokát, Národní 32, Praha 1, 11000

(97) **EP 1886326**

(47) 05.10.2011

(97) 23.11.2006

(51) **H01F 41/02** (2006.01)

**H01F 1/147** (2006.01)

**H01F 1/153** (2006.01)

**B21B 27/00** (2006.01)

**B21B 1/00** (2006.01)

(96) 19.05.2006

(96) 06764664.6

(73) Imphy Alloys, 93200 Saint Denis, FR

WAECKERLE, Thierry, F-58000 Nevers, FR

SAVE, Thierry, F-58660 Coulanges Les Nevers, FR

DEMIER, Alain, F-58640 Varennes Vauzelles, FR

(54) **Způsob výroby pásu z nanokrystalického materiálu a zařízení pro výrobu toroidního jádra navinutého z tohoto pásu**

(32) 20.05.2005

(31) 05291098

(33) EP

(86) PCT/FR2006/001170

(97) **EP 1916134**

(47) 15.06.2011

(97) 30.04.2008

(51) **B60J 5/10** (2006.01)

(96) 26.10.2007

(96) 07119393.2

(73) COMPAGNIE PLASTIC OMNIUM, 69007 Lyon, FR

(72) Andre, Gérald, 01500 Amberieu en Bugey, FR

Rocheblave, Laurent, 69100 Villeurbanne, FR

Ginja, Stéphane, 01500 Amberieu en Bugey, FR

(54) **Výklopné zadní dveře motorového vozidla**

(32) 27.10.2006

(31) 0654616

(33) FR

(74) Rott, Růžička & Guttman Patentové, známkové a

advokátní kanceláře, Ing. Ivana Menšíková, Vinohradská 37, Praha 2, 12000

(97) **EP 1930383**

- 
- |      |   |           |      |   |           |
|------|---|-----------|------|---|-----------|
| (47) | 28.09.2011  |           | (33) | EP, US  |           |
| (97) | 11.06.2008  |           | (86) | PCT/EP2006/067713   |           |
| (51) | <b>C09D 5/10</b>  | (2006.01) | (87) | WO 2007/048788  |           |
|      | <b>C09D 201/10</b>  | (2006.01) | (74) | KOREJZOVÁ & SPOL., v.o.s., JUDr. Petra Korejzová,   |           |
|      | <b>C23F 11/10</b>   | (2006.01) |      | Korunní 810/104 E, Praha 10, 10100  |           |
|      | <b>B05D 1/02</b>  | (2006.01) |      |   |           |
|      | <b>B05D 1/18</b>  | (2006.01) |      |   |           |
| (96) | 10.02.2005  |           | (97) | <b>EP 1952588</b>   |           |
| (96) | 08103218.7  |           | (47) | 11.05.2011  |           |
| (73) | NOF Metal Coatings Europe, 60100 Creil, FR  |           | (97) | 18.05.2007  |           |
| (72) | Espinosa, Antonio Francisco landoli, 04641-050, SAO PAULO, BR   |           | (51) | <b>H04L 12/56</b>   | (2006.01) |
| (54) | <b>Antikorozní povlakový prostředek ve vodné disperzi, obsahující organický titanát a/nebo zirkonát</b> |           | (96) | 09.11.2005  |           |
| (32) | 11.02.2004  |           | (96) | 05824653.9  |           |
| (31) | 0401349   |           | (73) | Thomson Licensing, 92130 Issy-les-Moulineaux, FR  |           |
| (33) | FR  |           | (72) | LIU, Hang, Yardley, PA 19067, US  |           |
| (74) | PATENTSERVIS Praha a.s., Jivenská 1273/1, Praha 4, 14021  |           | (54) | <b>Volba trasy v bezdrátových sítích</b>  |           |
|      |   |           | (86) | PCT/US2005/040699   |           |
|      |   |           | (87) | WO 2007/055689  |           |
|      |   |           | (74) | KANIA, SEDLÁK, SMOLA Patentová a známková kancelář, Ing. František Kania, Mendlovo nám. 1a, Brno, 60300 |           |
- 
- |      |  |           |      |  |           |
|------|--|-----------|------|--|-----------|
| (97) | <b>EP 1940818</b>  |           | (97) | <b>EP 1961102</b>  |           |
| (47) | 24.08.2011   |           | (47) | 17.08.2011   |           |
| (97) | 03.05.2007   |           | (97) | 07.06.2007   |           |
| (51) | <b>C07D 333/24</b>   | (2006.01) | (51) | <b>H02K 15/03</b>  | (2006.01) |
|      | <b>C07H 3/02</b>   | (2006.01) | (96) | 27.09.2006   |           |
|      | <b>C07C 323/65</b>   | (2006.01) | (96) | 06820761.2   |           |
|      | <b>A61K 31/381</b>   | (2006.01) | (73) | WILIC S.AR.L, 1724 Luxembourg, LU                                      |           |
|      | <b>A61P 29/00</b>  | (2006.01) | (72) | PABST, Otto, I-39037 Rio Di Pusteria, Bolzano, IT                      |           |
|      | <b>A61P 25/00</b>  | (2006.01) |      | GADRINO, Franco, I-10044 Pianezza, Torino, IT                          |           |
|      | <b>C07C 323/60</b>   | (2006.01) | (54) | <b>Vršené jádro rotoru s permanentními magnety pro točivé stroje</b>   |           |
| (96) | 24.10.2006   |           | (32) | 29.11.2005   |           |
| (96) | 06807506.8   |           | (31) | BZ20050063   |           |
| (73) | Pharmaleads, 75013 Paris, FR   |           | (33) | IT   |           |
| (72) | ROQUES, Bernard, F-75014 Paris, FR   |           | (86) | PCT/IB2006/002679  |           |
|      | FOURNIE-ZALUSKI, Marie-Claude, F-75011 Paris, FR   |           | (87) | WO 2007/063369   |           |
| (54) | <b>Deriváty aminokyselin obsahující disulfanylovou skupinu jakožto smíšené inhibitory neprilysinu a aminopeptidázy N</b> |           | (74) | Ing. Marie Smrčková, patentový zástupce, Velflíkova 10, Praha 6, 16000 |           |
| (32) | 25.10.2005, 05.05.2006   |           |      |  |           |
| (31) | 0510862, 0604030   |           |      |  |           |
| (33) | FR, FR   |           |      |  |           |
| (86) | PCT/EP2006/067711  |           |      |  |           |
| (87) | WO 2007/048787   |           |      |  |           |
| (74) | PATENTSERVIS Praha a.s., Jivenská 1273/1, Praha 4, 14021   |           |      |  |           |
- 
- |      |   |           |      |  |           |
|------|---|-----------|------|--|-----------|
| (97) | <b>EP 1951674</b>   |           | (97) | <b>EP 1961734</b>  |           |
| (47) | 23.11.2011  |           | (47) | 14.09.2011   |           |
| (97) | 03.05.2007  |           | (97) | 21.06.2007   |           |
| (51) | <b>C07D 217/08</b>  | (2006.01) | (51) | <b>C07C 217/64</b>                                       | (2006.01) |
|      | <b>C07D 405/12</b>  | (2006.01) |      | <b>C07C 255/54</b>                                       | (2006.01) |
|      | <b>C07D 409/12</b>  | (2006.01) |      | <b>C07C 323/32</b>                                       | (2006.01) |
|      | <b>C07D 209/44</b>  | (2006.01) |      | <b>C07C 323/43</b>                                       | (2006.01) |
|      | <b>C07D 401/12</b>  | (2006.01) |      | <b>C07F 9/09</b>   | (2006.01) |
|      | <b>C07D 413/12</b>  | (2006.01) |      | <b>C07F 9/40</b>   | (2006.01) |
|      | <b>A61K 31/5377</b>   | (2006.01) |      | <b>C07F 9/6527</b>                                       | (2006.01) |
|      | <b>A61K 31/4035</b>   | (2006.01) |      | <b>C07F 9/653</b>  | (2006.01) |
|      | <b>A61K 31/4709</b>   | (2006.01) |      | <b>A61K 31/137</b>                                       | (2006.01) |
|      | <b>A61P 35/00</b>   | (2006.01) |      | <b>A61K 31/165</b>                                       | (2006.01) |
|      | <b>C07D 401/04</b>  | (2006.01) |      | <b>A61K 31/222</b>                                       | (2006.01) |
|      | <b>C07D 409/04</b>  | (2006.01) |      | <b>A61K 31/277</b>                                       | (2006.01) |
|      | <b>A61K 31/506</b>  | (2006.01) |      | <b>A61K 31/325</b>                                       | (2006.01) |
|      | <b>A61P 29/00</b>   | (2006.01) |      | <b>A61K 31/351</b>                                       | (2006.01) |
|      | <b>A61P 37/00</b>   | (2006.01) |      | <b>A61K 31/357</b>                                       | (2006.01) |
| (96) | 24.10.2006  |           |      | <b>A61K 31/661</b>                                       | (2006.01) |
| (96) | 06807508.4  |           |      | <b>A61K 31/675</b>                                       | (2006.01) |
| (73) | Merck Serono SA, 1267 Coinsins, Vaud, CH                                    |           |      | <b>A61K 31/695</b>                                       | (2006.01) |
| (72) | GERBER, Patrick, CH-1163 Etoy, CH   |           |      | <b>A61P 37/06</b>  | (2006.01) |
|      | SWINNEN, Dominique, F-74160 Beaumont, FR                                    |           | (96) | 15.12.2006   |           |
|      | BOMBRUN, Agnes, CH-1292 Chambes, CH   |           | (96) | 06834759.0   |           |
| (54) | <b>Sulfonamidové deriváty a jejich použití pro modulaci metaloproteináz</b> |           | (73) | Mitsubishi Tanabe Pharma Corporation, Osaka 541-8505, JP |           |
| (32) | 26.10.2005, 26.10.2005  |           | (72) | KIUCHI, Masatoshi, Osaka-shi, Osaka 541-8505, JP         |           |
| (31) | 05110035, 730404 P  |           |      | MARUKAWA, Kaoru, Osaka-shi, Osaka 541-8505, JP           |           |
|      |   |           |      | KOBAYASHI, Nobutaka, Osaka-shi, Osaka 541-8505, JP       |           |
|      |   |           |      | SUGAHARA, Kunio, Osaka-shi, Osaka 541-8505, JP           |           |
|      |   |           | (54) | <b>Aminosloučenina a její použití pro lékařské účely</b> |           |
|      |   |           | (32) | 15.12.2005   |           |
|      |   |           | (31) | 2005361363   |           |

(33) JP  
(86) PCT/JP2006/325016  
(87) WO 2007/069712  
(74) PATENTSERVIS Praha a.s., Jivenská 1273/1, Praha 4, 14021

(86) PCT/US2006/047186  
(87) WO 2007/081475  
(74) Společná advokátní kancelář Všeťečka Zelený Švorčík Kalenský a partneři, JUDr. Miloš Všeťečka, Hálkova 2, Praha 2, 12000

(97) **EP 1966202**  
(47) 21.09.2011  
(97) 21.06.2007  
(51) **C07D 471/04** (2006.01)  
**C07D 487/04** (2006.01)  
**A61K 31/395** (2006.01)  
**A61P 17/00** (2006.01)  
**A61P 35/00** (2006.01)  
**A61P 37/00** (2006.01)  
(96) 12.12.2006  
(96) 06839328.9  
(73) Incyte Corporation, Wilmington, DE 19880, US  
(72) RODGERS, James D., Landenberg, Pennsylvania 19350, US  
SHEPARD, Stacey, Voorhees, NJ 08043, US  
MADUSKUIE, Thomas P., Wilmington, DE 19803, US  
WANG, Haisheng, Hockessin, DE 19707, US  
FALAHATPISHEH, Nikoo, Wilmington, DE 19810, US  
RAFALSKI, Maria, Greenville, DE 19807, US  
ARVANITIS, Argyrios G., Kennett Square, PA 19348, US  
STORAGE, Louis, Middletown, DE 19709, US  
JALLURI, Ravi Kumar, Avondale, PA 19311, US  
FRIDMAN, Jordan S., Newark, DE 19711, US  
VADDI, Krishna, Kennett Square, PA 19348, US  
(54) **Heteroaryl substituované pyrrolo[2,3-b]pyridiny a pyrrolo[2,3-b]pyrimidiny jako inhibitory Janus kinázy**  
(32) 13.12.2005, 02.06.2006, 10.10.2006, 03.11.2006, 16.11.2006  
(31) 749905 P, 810231 P, 850625 P, 856872 P, 859404 P  
(33) US, US, US, US, US  
(86) PCT/US2006/047369  
(87) WO 2007/070514  
(74) Čermák a spol., JUDr. Karel Čermák, advokát, Národní 32, Praha 1, 11000

(97) **EP 1978839**  
(47) 14.09.2011  
(97) 10.05.2007  
(51) **A45D 19/02** (2006.01)  
**A45D 34/04** (2006.01)  
(96) 12.01.2007  
(96) 07702714.2  
(73) Henkel AG & Co. KGaA, 40589 Düsseldorf, DE  
(72) DANNE, Markus, 50259 Pulheim, DE  
ROTH, Simone, 41564 Kaarst, DE  
REICHERT, Anja, 40629 Düsseldorf, DE  
(54) **Aplikační přístroj pro aplikaci kosmetického přípravku**  
(32) 03.02.2006  
(31) 102006005488  
(33) DE  
(86) PCT/EP2007/000241  
(87) WO 2007/051867  
(74) KOREJZOVÁ & SPOL., v.o.s., JUDr. Petra Korejzová, Korunní 810/104 E, Praha 10, 10100

(97) **EP 1970473**  
(47) 31.08.2011  
(97) 17.09.2008  
(51) **C25F 3/26** (2006.01)  
(96) 04.03.2008  
(96) 08003975.3  
(73) POLIGRAT GMBH, 81829 München, DE  
(72) Böhme, Olaf, 85435 Erding, DE  
Pießlinger-Schweiger, Siegfried, 85591 Vaterstetten, DE  
(54) **Způsob elektrolytického leštění pro titan**  
(32) 09.03.2007  
(31) 102007011632  
(33) DE  
(74) Rott, Růžička & Guttmann Patentové, známkové a advokátní kanceláře, Ing. Václav Krmenčík, Vinohradská 37, Praha 2, 12000

(97) **EP 1991091**  
(47) 07.09.2011  
(97) 30.08.2007  
(51) **A47D 1/00** (2006.01)  
(96) 23.02.2007  
(96) 07715954.9  
(73) Peter Opsvik AS, 0164 Oslo, NO  
(72) OPSVIK, Peter, N-0164 Oslo, NO  
(54) **Bezpečnostní pouto pro dětskou židličku**  
(32) 24.02.2006  
(31) 20060919  
(33) NO  
(86) PCT/NO2007/000072  
(87) WO 2007/097638  
(74) TRAPLOVÁ HAKR KUBÁT Advokátní a patentová kancelář, Ing. Eduard Hakr, Přístavní 24, Praha 7, 17000

(97) **EP 1976641**  
(47) 13.07.2011  
(97) 19.07.2007  
(51) **B05B 7/14** (2006.01)  
**B65B 69/00** (2006.01)  
(96) 11.12.2006  
(96) 06847554.0  
(73) Valspar Sourcing, Inc., Minneapolis, MN 55440-1461, US  
(72) HENDERLEITER, Timothy, James, Kansas City, MO 64119, US  
(54) **Způsob a zařízení pro systém dávkování prášku**  
(32) 06.01.2006, 26.09.2006  
(31) 757115 P, 526979  
(33) US, US

(97) **EP 1994861**  
(47) 06.07.2011  
(97) 26.11.2008  
(51) **A47F 5/10** (2006.01)  
(96) 19.05.2008  
(96) 08290465.7  
(73) BONGRAIN S.A., 78223 Viroflay, FR  
(72) Servoz, Thierry, 78280 Guyancourt, FR  
(54) **Samooobslužný prodejní výkladní regál zejména pro mlékárenské výrobky uzpůsobitelný pro chladicí skříně**  
(32) 23.05.2007  
(31) 0703653  
(33) FR  
(74) KOREJZOVÁ & SPOL., v.o.s., JUDr. Petra Korejzová, Korunní 810/104 E, Praha 10, 10100

(97) **EP 2001724**  
(47) 14.09.2011  
(97) 27.09.2007  
(51) **B62B 7/12** (2006.01)  
**B62K 27/02** (2006.01)  
**B62D 63/06** (2006.01)  
(96) 19.03.2007  
(96) 07747262.9  
(73) Thule Child Transport Systems Ltd, Vancouver BC V6Z 2M1, CA

- |   |   |  |
|---|---|--|
| (72) VAN BOXTEL, Jaap, Jozua, NL-2628 DH Delft, NL  | (47) 31.08.2011   |  |
| ENSERINK, Anton, Rudolf, 3023 GL Rotterdam, NL  | (97) 11.03.2009   |  |
| (54) <b>Vozík pro přepravu dětí</b>   | (51) <i>A61K 31/192</i> (2006.01)   |  |
| (32) 20.03.2006   | <i>A61K 45/06</i> (2006.01)   |  |
| (31) 1031406  | <i>A61P 17/04</i> (2006.01)   |  |
| (33) NL   | (96) 31.08.2007   |  |
| (86) PCT/NL2007/000080  | (96) 07115426.4   |  |
| (87) WO 2007/108676   | (73) Asan Laboratories Company (Cayman) Limited, 106  |  |
| (74) TRAPLOVÁ HAKR KUBÁT Advokátní a patentová kancelář, Ing. Eduard Hakr, Přístavní 24, Praha 7, 17000                     | Taipei, Taiwan, CN  |  |
|   | (72) Chung, Yih-Lin, 106, Taipei, TW  |  |
|   | Pui, Nam-Mew, 106, Taipei, TW   |  |
|   | Chang, Wei-Wei-, Boston, MA 02115, US   |  |
|   | (54) <b>Použití kyseliny fenylmáslé nebo jejích solí pro léčení pruritu</b>   |  |
|   | (74) KOREJZOVÁ & SPOL., v.o.s., JUDr. Petra Korejzová, Korunní 810/104 E, Praha 10, 10100   |  |
| <hr/>   |   |  |
| (97) <b>EP 2008736</b>  | (97) <b>EP 2043548</b>  |  |
| (47) 27.07.2011   | (47) 14.09.2011   |  |
| (97) 31.12.2008   | (97) 02.10.2008   |  |
| (51) <i>B21D 45/00</i> (2006.01)  | (51) <i>A61C 19/06</i> (2006.01)  |  |
| <i>B23Q 7/08</i> (2006.01)  | (96) 28.03.2008   |  |
| (96) 30.06.2007   | (96) 08716719.3   |  |
| (96) 07012867.3   | (73) Krebber, Burghardt, 86899 Landsberg/Lech, DE   |  |
| (73) TRUMPF Werkzeugmaschinen GmbH + Co. KG, 71254 Ditzingen, DE  | (72) Krebber, Burghardt, 86899 Landsberg/Lech, DE   |  |
| (72) Heusel, Jörg, 70435 Stuttgart, DE  | (54) <b>Zařízení pro ošetřování zubní tkáně</b>   |  |
| (54) <b>Tvářecí stroj a způsob odstraňování částí zpracovávaného kusu</b>   | (32) 28.03.2007, 23.05.2007, 29.11.2007   |  |
| (74) Čermák a spol., JUDr. Karel Čermák, advokát, Národní 32, Praha 1, 11000  | (31) 07006420, 07010242, 07023185   |  |
|   | (33) EP, EP, EP   |  |
|   | (86) PCT/EP2008/002517  |  |
|   | (87) WO 2008/116668   |  |
|   | (74) Rott, Růžička & Guttman Patentové, známkové a advokátní kanceláře, JUDr. Ing. Miloslav Hainz, Vinohradská 37, Praha 2, 12000 |  |
| <hr/>   |   |  |
| (97) <b>EP 2016755</b>  | (97) <b>EP 2050481</b>  |  |
| (47) 05.10.2011   | (47) 15.06.2011   |  |
| (97) 22.11.2007   | (97) 22.04.2009   |  |
| (51) <i>B64G 1/24</i> (2006.01)   | (51) <i>A61N 2/02</i> (2006.01)   |  |
| <i>B64G 1/10</i> (2006.01)  | (96) 17.10.2007   |  |
| G02B 23/02 (2006.01)  | (96) 07020322.9   |  |
| (96) 13.05.2007   | (73) Kafka, Wolf A., Prof. Dr., 82288 Kottgeisering, DE   |  |
| (96) 07736324.0   | (72) Kafka, Wolf A., Prof. Dr., 82288 Kottgeisering, DE   |  |
| (73) Rafael Advanced Defense Systems Ltd., 31021 Haifa, IL  | (54) <b>Zařízení na magnetoterapii</b>  |  |
| (72) DANZIGER, Yochay, 25147 Kfar Vradim, IL  | (74) Čermák a spol., JUDr. Karel Čermák, advokát, Národní 32, Praha 1, 11000  |  |
| MISHNE, David, 34678 Haifa, IL  |   |  |
| MILLER, Nehemia, 34987 Haifa, IL  |   |  |
| (54) <b>Družice ve tvaru střely s nízkou oběžnou drahou pro elektrooptické pozorování zemského povrchu a další mise</b>     |   |  |
| (32) 11.05.2006   |   |  |
| (31) 17559606   |   |  |
| (33) IL   |   |  |
| (86) PCT/IL2007/000584  |   |  |
| (87) WO 2007/132460   |   |  |
| (74) PATENTSERVIS Praha a.s., Jivenská 1273/1, Praha 4, 14021   |   |  |
| <hr/>   |   |  |
| (97) <b>EP 2030477</b>  | (97) <b>EP 2054431</b>  |  |
| (47) 07.09.2011   | (47) 31.08.2011   |  |
| (97) 06.12.2007   | (97) 12.03.2009   |  |
| (51) <i>H04R 25/00</i> (2006.01)  | (51) <i>C07K 14/315</i> (2006.01)   |  |
| <i>A61F 11/04</i> (2006.01)   | <i>A61K 39/09</i> (2006.01)   |  |
| (96) 29.05.2007   | <i>C07K 16/12</i> (2006.01)   |  |
| (96) 07797846.8   | <i>G01N 33/577</i> (2006.01)  |  |
| (73) Sonitus Medical, Inc., San Mateo, CA 94402, US   | <i>G01N 33/569</i> (2006.01)  |  |
| (72) MENZEL, Christoph, New London, New Hampshire 03257, US   | <i>A61K 39/40</i> (2006.01)   |  |
| ABOLFATHI, Amir, Woodside, California 94062, US   | <i>A61P 31/04</i> (2006.01)   |  |
| (54) <b>Budící systémy pro přístroje k ústnímu použití</b>  | (96) 11.06.2007   |  |
| (32) 30.05.2006, 24.07.2006, 27.04.2007   | (96) 07875131.0   |  |
| (31) 809244 P, 820223 P, 741648   | (73) Novartis AG, 4056 Basel, CH  |  |
| (33) US, US, US   | (72) MAIONE, Domenico, Emeryville, CA 94662-8097, US  |  |
| (86) PCT/US2007/069892  | NORAIS, Nathalie, Emeryville, CA 94662-8097, US   |  |
| (87) WO 2007/140373   | GRANDI, Guido, Emeryville, CA 94662-8097, US  |  |
| (74) Společná advokátní kancelář Všečeka Zelený Švorčík Kalenský a partneři, JUDr. Petr Kalenský, Hálkova 2, Praha 2, 12000 | NARDI-DEI, Vincenzo, 53100 Siena, IT  |  |
|   | (54) <b>Konformery bakteriálních adhesinů</b>   |  |
|   | (32) 09.06.2006   |  |
|   | (31) 812145 P   |  |
|   | (33) US   |  |
|   | (86) PCT/IB2007/004640  |  |
|   | (87) WO 2009/030978   |  |
|   | (74) Čermák a spol., JUDr. Karel Čermák, advokát, Národní 32, Praha 1, 11000  |  |
| (97) <b>EP 2033635</b>  |   |  |

- 
- |   |   |
|---|---|
| <p>(97) <b>EP 2073419</b><br/>(47) 26.10.2011<br/>(97) 24.06.2009<br/>(51) <b>H04L 1/00</b> (2006.01)<br/><b>H04L 1/18</b> (2006.01)<br/>(96) 20.12.2007<br/>(96) 07024829.9<br/>(73) Panasonic Corporation, Kadoma-shi Osaka 571-8501, JP<br/>(72) Wengerter, Christian, 63225 Langen, DE<br/>Nishio, Akihiko, 2-1-61, Shiromi Chuo-ku Osaka 540-6207, JP<br/>Suzuki, Hidetoshi, 2-1-61, Shiromi Chuo-ku Osaka 540-6207, JP<br/>Löhr, Joachim, 63225 Langen, DE<br/>Hiramatsu, Katsuhiko, 2-1-61, Shiromi Chuo-ku Osaka 540-6207, JP</p> <p>(54) <b>Signalizování řídicího kanálu použitím společného signalizačního pole pro přenosový formát a verzi redundance</b></p> <p>(74) TRAPLOVÁ HAKR KUBÁT Advokátní a patentová kancelář, Ing. Eduard Hakr, Přístavní 24, Praha 7, 17000</p> | <p>(73) Siemens VAI Metals Technologies Ltd., Sheffield, Yorkshire S9 1XU, GB<br/>(72) BEESTON, John, Edward, Dorset BH15 3QH, GB<br/>CLARK, Michael, Trevor, Sheffield S17 3DB, GB<br/>(54) <b>Zařízení a způsob pro řízení chlazení</b><br/>(32) 27.12.2006<br/>(31) 06256592<br/>(33) EP<br/>(86) PCT/EP2007/009983<br/>(87) WO 2008/077449<br/>(74) Čermák a spol., JUDr. Karel Čermák, advokát, Národní 32, Praha 1, 11000</p> |
|---|---|
- 
- |   |   |
|---|---|
| <p>(97) <b>EP 2073810</b><br/>(47) 31.08.2011<br/>(97) 20.03.2008<br/>(51) <b>A61K 31/513</b> (2006.01)<br/><b>A61P 3/10</b> (2006.01)<br/><b>A61P 35/00</b> (2006.01)<br/><b>A61P 31/18</b> (2006.01)<br/><b>A61P 5/50</b> (2006.01)<br/>(96) 11.09.2007<br/>(96) 07842260.7<br/>(73) Takeda Pharmaceutical Company Limited, Osaka-shi, Osaka 541-0045, JP<br/>(72) CHRISTOPHER, Ronald J., Carlsbad, CA 92011, US<br/>OGAWA, Atsushi, Osaka 532-8686, JP<br/>COVINGTON, Paul, Wilmington, North Carolina 28409, US</p> <p>(54) <b>Podávání inhibitorů dipeptidyl peptidázy</b></p> <p>(32) 13.09.2006, 13.03.2007<br/>(31) PCT/US2006/035958, 894628 P<br/>(33) US, US<br/>(86) PCT/US2007/078177<br/>(87) WO 2008/033851<br/>(74) TRAPLOVÁ HAKR KUBÁT Advokátní a patentová kancelář, Ing. Eduard Hakr, Přístavní 24, Praha 7, 17000</p> | <p>(97) <b>EP 2100509</b><br/>(47) 21.09.2011<br/>(97) 16.09.2009<br/>(51) <b>A01N 43/78</b> (2006.01)<br/><b>A01N 43/90</b> (2006.01)<br/>(96) 02.05.2006<br/>(96) 09160654.1<br/>(73) Syngenta Participations AG, 4058 Basel, CH<br/>Watrín, Clifford George, Greensboro, NC 27409, US<br/>Zeun, Ronald, 4332, Stein, CH<br/>Brandl, Franz, 4058, Basel, CH<br/>Oostendorp, Michael, 4058, Basel, CH</p> <p>(54) <b>Způsob kontroly patogenního poškození rostlin a/nebo poškození rostlin škůdci pomocí prostředku obsahujícího thiabendazol/abamektin</b></p> <p>(32) 03.05.2005<br/>(31) 0508993<br/>(33) GB<br/>(74) PATENTSERVIS Praha a.s., Jivenská 1273/1, Praha 4, 14021</p> |
|---|---|
- 
- |   |   |
|---|---|
| <p>(97) <b>EP 2077968</b><br/>(47) 27.07.2011<br/>(97) 03.04.2008<br/>(51) <b>B65G 21/20</b> (2006.01)<br/><b>B65G 47/68</b> (2006.01)<br/>(96) 07.09.2007<br/>(96) 07802205.0<br/>(73) KHS GmbH, 44143 Dortmund, DE<br/>(72) JENDRICHOWSKI, Klaus, 59439 Holzwickede, DE</p> <p>(54) <b>Přepravní dráha</b></p> <p>(32) 30.09.2006<br/>(31) 102006046556<br/>(33) DE<br/>(86) PCT/EP2007/007817<br/>(87) WO 2008/037337<br/>(74) Čermák a spol., JUDr. Karel Čermák, advokát, Národní 32, Praha 1, 11000</p> | <p>(97) <b>EP 2108622</b><br/>(47) 07.09.2011<br/>(97) 14.10.2009<br/>(51) <b>C03B 7/00</b> (2006.01)<br/><b>C03B 7/10</b> (2006.01)<br/><b>C03B 7/12</b> (2006.01)<br/>(96) 09.04.2009<br/>(96) 09157767.6<br/>(73) Bottero S.p.A., 12010 Cuneo, IT<br/>(72) Balbi, Mario, 12100, CUNEO, IT</p> <p>(54) <b>Způsob krájení pramene roztaveného skla na sklářském tvarovacím stroji a sestava k provádění způsobu</b></p> <p>(32) 11.04.2008<br/>(31) TO20080281<br/>(33) IT<br/>(74) Rott, Růžička &amp; Guttman Patentové, známkové a advokátní kanceláře, JUDr. Ing. Miloslav Hainz, Vinohradská 37, Praha 2, 12000</p> |
|---|---|
- 
- |  |   |
|--|---|
| <p>(97) <b>EP 2097186</b><br/>(47) 20.07.2011<br/>(97) 03.07.2008<br/>(51) <b>B21B 45/02</b> (2006.01)<br/>(96) 19.11.2007<br/>(96) 07846662.0</p> | <p>(97) <b>EP 2119763</b><br/>(47) 03.08.2011<br/>(97) 04.09.2008<br/>(51) <b>C11B 1/10</b> (2006.01)<br/><b>C11B 11/00</b> (2006.01)<br/><b>B01D 11/02</b> (2006.01)<br/>(96) 27.02.2008<br/>(96) 08736731.4<br/>(73) Consejo Superior De Investigaciones Científicas, 28006 Madrid, ES<br/>Centro Tecnológico Gaiker, 48170 Zamudio, ES<br/>(72) CODERCH NEGRA, Maria Luisa, E-28006 Madrid, ES<br/>RAMÍREZ MILEO, Raquel, E-26008 Madrid, ES<br/>MARTÍ GELABERT, Meritxell, E-28006 Madrid, ES<br/>PARRA JUEZ, José Luis, E-28006 Madrid, ES<br/>GARAY PERAL, Iratxe, E-48170 Zamudio, ES<br/>SALAS VAQUERO, Oscar, E-48170 Zamudio, ES<br/>ÁLVAREZ ALCEGA, Jorge, E-48170 Zamudio, ES</p> |
|--|---|

(54) **Způsob extrakce vnitřních lipidů z vlny za použití tekutin v superkritickém stavu**  
(32) 01.03.2007  
(31) 200700543  
(33) ES  
(86) PCT/ES2008/070033  
(87) WO 2008/104630  
(74) Společná advokátní kancelář Všeetečka Zelený Švorčík Kalenský a partneři, JUDr. Miloš Všeetečka, Hálkova 2, Praha 2, 12000

(97) **EP 2134138**  
(47) 12.10.2011  
(97) 09.07.2009  
(51) **H04W 84/00** (2009.01)  
(96) 25.12.2008  
(96) 08868905.4

(73) Huawei Technologies Co., Ltd., Longgang District, Shenzhen Guangdong 518129, CN

(72) LIU, Qingquan, Shenzhen, CN  
HU, Lixin, Shenzhen, CN  
WANG, Yang, Shenzhen, CN  
YIN, Weihua, Shenzhen, CN  
CHEN, Ning, Shenzhen, CN

(54) **Způsob pro ustanovování relace mezi volajícím a volaným**

(32) 25.12.2007  
(31) 200710304187  
(33) CN  
(86) PCT/CN2008/073729  
(87) WO 2009/082961  
(74) TRAPLOVÁ HAKR KUBÁT Advokátní a patentová kancelář, Ing. Eduard Hakr, Přístavní 24, Praha 7, 17000

(97) **EP 2135881**  
(47) 07.09.2011  
(97) 23.12.2009  
(51) **C07K 16/30** (2006.01)  
**C12N 5/24** (2006.01)  
**A61K 39/395** (2006.01)  
**G01N 33/574** (2006.01)  
**A61P 35/00** (2006.01)

(96) 14.06.2006  
(96) 09010789.7  
(73) Genentech, Inc., South San Francisco CA 94080-4990, US  
(72) Dennis, Mark, San Carlos CA 94070, US  
Mallet, William, Redwood City CA 94065, US  
Polakis, Paul, Mill Valley CA 94941, US

(54) **Protilátky vázající se na tumor - asociovaný antigen TAT10772 pro diagnostiku a léčení tumoru**

(32) 20.06.2005, 21.04.2006  
(31) 692092 P, 793951 P  
(33) US, US  
(74) KOREJZOVÁ & SPOL., v.o.s., JUDr. Petra Korejzová, Korunní 810/104 E, Praha 10, 10100

(97) **EP 2139892**  
(47) 14.09.2011  
(97) 25.09.2008  
(51) **C07D 471/18** (2006.01)  
**C07D 487/04** (2006.01)  
**C07D 487/18** (2006.01)  
**A61K 31/551** (2006.01)  
**A61K 31/5517** (2006.01)  
**A61P 35/00** (2006.01)  
(96) 11.03.2008  
(96) 08717594.9  
(73) Takeda Pharmaceutical Company Limited, Chuo-ku Osaka shi Osaka 541-0005, JP

(72) CAI, Jianping, West Caldwell, New Jersey 07006, US  
CHEN, Shaoqing, Bridgewater, New Jersey 08807, US  
CHU, Xin-Jie, Livingston, New Jersey 07039, US  
LE, Kang, Green Brook, New Jersey 08812, US  
LUK, Kin-Chun Thomas, North Caldwell, New Jersey 07006, US  
WOVKULICH, Peter Michael, Nutley, New Jersey 07110, US

(54) **Substituované pirimidiazepiny užitečné jako inhibitory PLK1**

(32) 22.03.2007  
(31) 919358 P  
(33) US  
(86) PCT/EP2008/052847  
(87) WO 2008/113711  
(74) TRAPLOVÁ HAKR KUBÁT Advokátní a patentová kancelář, Ing. Eduard Hakr, Přístavní 24, Praha 7, 17000

(97) **EP 2142394**

(47) 13.07.2011  
(97) 15.05.2008  
(51) **B60J 10/06** (2006.01)  
(96) 09.11.2007  
(96) 07822446.6

(73) Metzeler Automotive Profile Systems GmbH, 88131 Lindau/Bodensee, DE

(72) KRAUSE, Fritz, 88145 Hergatz, DE

(54) **Vodící soustava pro pohyblivou okenní tabulku motorového vozidla**

(32) 10.11.2006  
(31) 102006053095  
(33) DE  
(86) PCT/EP2007/062158  
(87) WO 2008/055982  
(74) UNIPATENT, Ing. Jiří Chlustina, Jana Masaryka 43-47, Praha 2, 12000

(97) **EP 2143528**

(47) 21.09.2011  
(97) 13.01.2010  
(51) **B24C 3/26** (2006.01)  
**B24C 1/00** (2006.01)  
**B24B 31/00** (2006.01)

(96) 07.07.2009  
(96) 09008863.4

(73) Messer Group GmbH, 65843 Sulzbach, DE

(72) Böckler, Thomas, 50321 Brühl, DE  
Wacker, Dietmar, 57462 Olpe, DE  
Thorwarth, Ulrich, 47803 Krefeld, DE

(54) **Zařízení a způsob pro odstraňování otřepů tvarových součástí**

(32) 09.07.2008  
(31) 102008032291  
(33) DE  
(74) TRAPLOVÁ HAKR KUBÁT Advokátní a patentová kancelář, Ing. Eduard Hakr, Přístavní 24, Praha 7, 17000

(97) **EP 2155464**

(47) 10.08.2011  
(97) 24.12.2008  
(51) **B29C 45/40** (2006.01)  
(96) 23.10.2007  
(96) 07821738.7

(73) D-M-E Europe CVBA, 2800 Mechelen, BE

(72) JUNG, Horst, 72358 Dormettingen, DE

(54) **Vyprošťovací zařízení k vyproštění výrobku z tvarovacího nástroje**

(32) 17.06.2007  
(31) 102007028434  
(33) DE  
(86) PCT/EP2007/061375  
(87) WO 2008/154964

(74) UNIPATENT, Ing. Jiří Chlustina, Jana Masaryka 43-47,  
Praha 2, 12000

(97) **EP 2165901**

(47) 07.09.2011

(97) 24.03.2010

(51) **B60T 13/26** (2006.01)

**B60T 13/58** (2006.01)

**B60T 13/68** (2006.01)

(96) 15.09.2009

(96) 09170257.1

(73) Haldex Brake Products GmbH, 69123 Heidelberg, DE

(72) Sulzyc, Georg, 68535, Edingen-Neckarhausen, DE

(54) **Brzdové zařízení pro hydraulický brzděný tahač s  
pneumatikou brzděným přívěsem**

(32) 20.09.2008

(31) 102008048208

(33) DE

(74) Čermák a spol., JUDr. Karel Čermák, advokát, Národní 32,  
Praha 1, 11000

(97) **EP 2200837**

(47) 24.08.2011

(97) 30.04.2009

(51) **B41M 5/025** (2006.01)

**B41M 5/035** (2006.01)

**B41F 16/00** (2006.01)

(96) 23.10.2008

(96) 08843064.0

(73) Akzo Nobel Coatings International B.V., 6824 BM  
Arnhem, NL

(72) HOWELL, Jeffrey, Michael, Suffolk IP9 1QH, GB

(54) **Termotransferový tisk**

(32) 27.10.2007

(31) 0721127

(33) GB

(86) PCT/GB2008/003631

(87) WO 2009/053721

(74) Rott, Růžička & Guttman Patentové, známkové a  
advokátní kanceláře, Ing. Ivana Menšíková, Vinohradská  
37, Praha 2, 12000

(97) **EP 2208423**

(47) 06.07.2011

(97) 21.07.2010

(51) **A23L 1/228** (2006.01)

**A23L 1/22** (2006.01)

**A23L 1/229** (2006.01)

**A23L 1/227** (2006.01)

(96) 26.08.2005

(96) 10155137.2

(73) Nestec S.A., 1800 Vevey, CH

(72) Lien, Wen Sze, Singapore 467842, SG

Gao, Zhu, Shanghai, CN

Wang, Yong Fu, Shanghai, CN

Diono, Beatrice, 33240 Saint-Andre de Cubzac, FR

Jin, Yan Xi, Shanghai, CN

Robert, Fabien, 01220 Divonne les Bains, FR

Bousbaine, Ahmed, 1009 Pully, CH

Rekhif, Nadji, Lahore, PK

Brimelow, Christopher, 1854 Leysin, CH

(54) **Pomocný prostředek pro vaření s dlouhou  
skladovatelností a způsob jeho výroby**

(32) 03.09.2004

(31) PCT/EP2004/009846

(33) EP

(74) KOREJZOVÁ & SPOL., v.o.s., JUDr. Petra Korejzová,  
Korunní 810/104 E, Praha 10, 10100

(97) **EP 2210155**

(47) 31.08.2011

(97) 22.05.2009

(51) **G05B 19/404** (2006.01)

**A61G 7/018** (2006.01)

(96) 12.11.2008

(96) 08849733.4

(73) Dewert Antriebs- und Systemtechnik GmbH, 32278

Kirchlengern, DE

(72) GEHRKE, Karsten, 32457 Porta Westfalica, DE

LANGEJÜRGEN, Stefan, 32602 Vlotho, DE

LOLEY, Steffen, 49074 Osnabrück, DE

(54) **Elektromotorické uspořádání pohonu**

(32) 13.11.2007

(31) 102007054421

(33) DE

(86) PCT/EP2008/065427

(87) WO 2009/062983

(74) Společná advokátní kancelář Všeťečka Zelený Švorčík

Kalenský a partneři, JUDr. Otakar Švorčík, Hálkova 2,

Praha 2, 12000

(97) **EP 2215537**

(47) 24.08.2011

(97) 16.04.2009

(51) **G05D 16/10** (2006.01)

(96) 08.10.2008

(96) 08801381.8

(73) Müller Gas Equipment A/s, 6400 Sønderborg, DK

(72) TORP, Hauke, 24976 Handewitt, DE

(54) **Nastavitelný tlakový redukční ventil**

(32) 08.10.2007

(31) 200701452

(33) DK

(86) PCT/DK2008/000347

(87) WO 2009/046714

(74) Společná advokátní kancelář Všeťečka Zelený Švorčík

Kalenský a partneři, JUDr. Miloš Všeťečka, Hálkova 2,

Praha 2, 12000

(97) **EP 2216255**

(47) 24.08.2011

(97) 11.08.2010

(51) **B65D 19/00** (2006.01)

(96) 10.02.2010

(96) 10153181.2

(73) Paul Craemer GmbH, 33442 Herzebrock-Clarholz, DE

(72) Schäfer, Hubert, 33442 Herzebrock-Clarholz, DE

Finke, Ralf-Peter, 33330 Gütersloh, DE

(54) **Plastová paleta s vyztuženou lžinou**

(32) 10.02.2009

(31) 102009008277

(33) DE

(74) Čermák a spol., JUDr. Karel Čermák, advokát, Národní 32,  
Praha 1, 11000

(97) **EP 2220492**

(47) 31.08.2011

(97) 11.06.2009

(51) **G01N 33/50** (2006.01)

(96) 26.11.2008

(96) 08857392.8

(73) Genentech, Inc., South San Francisco, CA 94080, US

(72) Schneider, Bryan P., Avon, IN 46123, US

Radovich, Milan, Indianapolis, IN 46241, US

Sledge, George W., Indianapolis, IN 46220, US

(54) **Polymorfismy VEGF a antiangiogenní terapie**

(32) 30.11.2007, 21.03.2008

(31) 991616 P, 38699 P

(33) US, US

(86) PCT/US2008/084933

(87) WO 2009/073540

(74) KOREJZOVÁ & SPOL., v.o.s., JUDr. Petra Korejzová,  
Korunní 810/104 E, Praha 10, 10100

(97) <b>EP 2224046</b>	(32) 31.03.2009		(31) 0901555
(47) 31.08.2011	(33) FR		(74) Rott, Růžička & Guttmann Patentové, známkové a advokátní kanceláře, Ing. Ivana Jirotková, Vinohradská 37, Praha 2, 12000
(97) 01.09.2010			
(51) <b>D03C 9/02</b> (2006.01)			
(96) 26.02.2009			
(96) 09153820.7			
(73) Groz-Beckert KG, 72458 Albstadt, DE			
(72) Heinemann, Ernst, 78603 Renquishausen, DE	(97) <b>EP 2242806</b>		(47) 17.08.2011
(54) <b>Plastová nitěnka</b>	(97) 02.07.2009		(97) 02.07.2009
(74) Čermák a spol., JUDr. Karel Čermák, advokát, Národní 32, Praha 1, 11000	(51) <b>C09C 1/36</b> (2006.01)		(51) <b>C04B 14/30</b> (2006.01)
			<b>C04B 20/10</b> (2006.01)
			<b>B01J 35/00</b> (2006.01)
	(96) 17.12.2008		(96) 17.12.2008
	(96) 08864827.4		(96) 08864827.4
	(73) ITALCEMENTI S.p.A., 24121 Bergamo, IT		(73) ITALCEMENTI S.p.A., 24121 Bergamo, IT
	(72) ANCORA, Renato, I-72100 Brindisi, IT		(72) ANCORA, Renato, I-72100 Brindisi, IT
			BORSA, Massimo, I-24129 Bergamo, IT
			CASSAR, Luigi, I-20097 San Donato Milanese, IT
	(54) <b>Fotokatalytické kompozity na bázi oxidu titaničitého na metakaloinovém nosiči a odvozené výrobky</b>		(54) <b>Fotokatalytické kompozity na bázi oxidu titaničitého na metakaloinovém nosiči a odvozené výrobky</b>
	(32) 19.12.2007		(32) 19.12.2007
	(31) MI20072387		(31) MI20072387
	(33) IT		(33) IT
	(86) PCT/EP2008/067728		(86) PCT/EP2008/067728
	(87) WO 2009/080647		(87) WO 2009/080647
	(74) Rott, Růžička & Guttmann Patentové, známkové a advokátní kanceláře, Ing. Jana Fuchsová, Vinohradská 37, Praha 2, 12000		(74) Rott, Růžička & Guttmann Patentové, známkové a advokátní kanceláře, Ing. Jana Fuchsová, Vinohradská 37, Praha 2, 12000
(97) <b>EP 2227476</b>	(97) <b>EP 2245436</b>		(47) 10.08.2011
(47) 07.09.2011	(47) 27.08.2009		(97) 27.08.2009
(97) 11.06.2009	(51) <b>G01L 5/22</b> (2006.01)		(51) <b>G01L 5/22</b> (2006.01)
(51) <b>C07D 498/14</b> (2006.01)			<b>B62D 5/04</b> (2006.01)
<b>A61K 31/5383</b> (2006.01)			
<b>A61P 25/00</b> (2006.01)			
(96) 05.12.2008	(96) 04.12.2008		(96) 04.12.2008
(96) 08858347.1	(96) 08872530.4		(96) 08872530.4
(73) Laboratorios del. Dr. Esteve, S.A., 08041 Barcelona, ES	(73) ThyssenKrupp Presta Aktiengesellschaft, 9492 Eschen, LI		(73) ThyssenKrupp Presta Aktiengesellschaft, 9492 Eschen, LI
(72) PERICAS-BRONDO, Miguel, Angel, E-08041 Barcelona, ES	(72) STOLZENBURG, Jens, 74360 Ilsfeld-Auenstein, DE		(72) STOLZENBURG, Jens, 74360 Ilsfeld-Auenstein, DE
	KIRCHNER, Franz, 72654 Neckartenzlingen, DE		KIRCHNER, Franz, 72654 Neckartenzlingen, DE
	(54) <b>Uspořádání senzoru pro elektrická servořízení</b>		(54) <b>Uspořádání senzoru pro elektrická servořízení</b>
	(32) 20.02.2008		(32) 20.02.2008
	(31) 102008010181		(31) 102008010181
	(33) DE		(33) DE
	(86) PCT/EP2008/010276		(86) PCT/EP2008/010276
	(87) WO 2009/103324		(87) WO 2009/103324
	(74) Společná advokátní kancelář Všeťečka Zelený Švorčík Kalenský a partneři, JUDr. Miloš Všeťečka, Hálkova 2, Praha 2, 12000		(74) Společná advokátní kancelář Všeťečka Zelený Švorčík Kalenský a partneři, JUDr. Miloš Všeťečka, Hálkova 2, Praha 2, 12000
(97) <b>EP 2240622</b>	(97) <b>EP 2247592</b>		(47) 31.08.2011
(47) 17.08.2011	(47) 03.09.2009		(97) 03.09.2009
(97) 06.08.2009	(51) <b>C07D 487/04</b> (2006.01)		(51) <b>C07D 487/04</b> (2006.01)
(51) <b>C23C 2/28</b> (2006.01)			<b>C07D 519/00</b> (2006.01)
<b>C23C 10/50</b> (2006.01)			<b>A61P 29/00</b> (2006.01)
(96) 29.01.2009			<b>A61K 31/5025</b> (2006.01)
(96) 09705444.9	(96) 16.02.2009		(96) 16.02.2009
(73) ThyssenKrupp Steel Europe AG, 47166 Duisburg, DE	(96) 09713736.8		(96) 09713736.8
(72) MACHEREY, Friedhelm, 46519 Alpen, DE	(73) F. Hoffmann-La Roche AG, 4070 Basel, CH		(73) F. Hoffmann-La Roche AG, 4070 Basel, CH
LENZE, Franz-Josef, 57368 Lennestadt, DE			
PETERS, Michael, 47533 Kleve, DE			
RUTHENBERG, Manuela, 44143 Dortmund, DE			
SIKORA, Sascha, 44534 Lünen, DE			
(54) <b>Způsob výroby dílu z ocelového produktu, opatřeného Al-Si-povlakem, a meziprodukt takového způsobu</b>			
(32) 30.01.2008			
(31) 102008006771			
(33) DE			
(86) PCT/EP2009/050980			
(87) WO 2009/095427			
(74) Čermák a spol., JUDr. Karel Čermák, advokát, Národní 32, Praha 1, 11000			
(97) <b>EP 2241554</b>			
(47) 07.09.2011			
(97) 20.10.2010			
(51) <b>C07D 223/16</b> (2006.01)			
(96) 30.03.2010			
(96) 10290166.7			
(73) Les Laboratoires Servier, 92284 Suresnes Cedex, FR			
(72) Peglion, Jean-Louis, 78110 Le Vesinet, FR			
Dessinges, Aimée, 92500 Rueil Malmaison, FR			
Serkiz, Bernard, 77170 Servon Brie Comte Robert, FR			
(54) <b>Nový způsob syntézy ivabradinu a jeho adičních solí s farmaceuticky přijatelnou kyselinou</b>			



- (72) BAMBERG, Joe Timothy, East Palo Alto CA 94303, US  
BARTLETT, Mark, Mountain View California 94040, US  
DU BOIS, Daisy Joe, Menlo Park, California 94025, US  
ELWORTHY, Todd Richard, Los Altos California 94022, US  
HENDRICKS, Robert Than, San Carlos California 94070, US  
HERMANN, Johannes Cornelius, San Francisco California 94107, US  
KONDRU, Rama K., Morris Plains, New Jersey 07950, US  
LEMOINE, Remy, San Francisco California 94114, US  
LOU, Yan, San Jose California 95130, US  
OWENS, Timothy D., Mountain View California 94040, US  
PARK, Jaehyeon, Sunnyvale California 94087, US  
SMITH, David Bernard, San Mateo California 94403, US  
SOTH, Michael, Milpitas California 95035, US  
YANG, Hanbiao, Sunnyvale California 94087, US  
YEE, Calvin Wesley, Daly City California 94015, US
- (54) **Pyrolopyrazinové inhibitory kinas**  
(32) 25.02.2008, 22.01.2009  
(31) 31035, 205724  
(33) US, US  
(86) PCT/EP2009/051757  
(87) WO 2009/106442  
(74) Čermák a spol., JUDr. Karel Čermák, advokát, Národní 32, Praha 1, 11000
- 
- (97) **EP 2251443**  
(47) 19.10.2011  
(97) 17.11.2010  
(51) **C21C 1/06** (2006.01)  
**C21C 1/10** (2006.01)  
**C22C 33/10** (2006.01)  
**F27D 3/00** (2006.01)  
(96) 06.05.2009  
(96) 09251258.1  
(73) FOSECO INTERNATIONAL LIMITED, Central Park Barlborough Links Derbyshire S43 4XA, GB  
(72) Berthelet, Emmanuel, 60800 Crepy - en - Valois, FR  
(54) **Pánev pro zpracování roztaveného kovu a způsob zpracování roztaveného kovu**  
(74) PATENTSERVIS Praha a.s., Jivenská 1273/1, Praha 4, 14021
- 
- (97) **EP 2263247**  
(47) 13.07.2011  
(97) 11.09.2009  
(51) **H01H 71/40** (2006.01)  
(96) 17.02.2009  
(96) 09717752.1  
(73) Eaton Industries (Austria) GmbH, 3943 Schrems, AT  
(72) TETIK, Adolf, A-1180 Wien, AT  
(54) **Spínací přístroj**  
(32) 05.03.2008  
(31) 3592008  
(33) AT  
(86) PCT/AT2009/000056  
(87) WO 2009/108967  
(74) Čermák a spol., JUDr. Karel Čermák, advokát, Národní 32, Praha 1, 11000
- 
- (97) **EP 2274550**  
(47) 07.09.2011  
(97) 15.10.2009  
(51) **F16L 37/088** (2006.01)  
(96) 21.03.2009  
(96) 09731368.8  
(73) A. RAYMOND ET CIE, 38000 Grenoble, FR  
(72) CHAUPIN, Jérôme, 38830 Saint Pierre d'Allevard, FR
- (54) **Spoj konektoru pro vedení kapalného média s pružinou z kovového drátu**  
(32) 07.04.2008  
(31) 0801900  
(33) FR  
(86) PCT/EP2009/002093  
(87) WO 2009/124645  
(74) Čermák a spol., JUDr. Karel Čermák, advokát, Národní 32, Praha 1, 11000
- 
- (97) **EP 2287426**  
(47) 07.09.2011  
(97) 23.02.2011  
(51) **E05B 63/20** (2006.01)  
**E05B 59/00** (2006.01)  
**E05C 9/02** (2006.01)  
(96) 03.08.2010  
(96) 10171718.9  
(73) ROTO FRANK AG, 70771 Leinfelden-Echterdingen, DE  
(72) Strle, Dusan, 1386 Stari trg pri Lozu, SI  
Tadic, Peter, 1386 Stari trg pri Lozu, SI  
(54) **Zámkové uspořádání dveří, okna nebo podobně jakož i dveře, okno nebo podobně se zámkovým uspořádáním**  
(32) 05.08.2009  
(31) 202009010618 U  
(33) DE  
(74) Čermák a spol., JUDr. Karel Čermák, advokát, Národní 32, Praha 1, 11000
- 
- (97) **EP 2304089**  
(47) 09.11.2011  
(97) 21.01.2010  
(51) **D03D 15/00** (2006.01)  
**E02D 29/02** (2006.01)  
**D04H 13/00** (2006.01)  
(96) 18.06.2009  
(96) 09797574.2  
(73) MDB Texinov SA, 38110 Saint Didier De La Tour, FR  
(72) TANKERE, Jacques, F-01800 Meximieux, FR  
DUCOL, Jean-Paul, F-69007 Lyon, FR  
AURAY, Germain, F-69100 Villeurbanne, FR  
(54) **Látka a zpevňovací mříž s obsahem minerálních vláken pro inženýrské stavitelství**  
(32) 23.06.2008  
(31) 0854147  
(33) FR  
(86) PCT/FR2009/051163  
(87) WO 2010/007279  
(74) KANIA, SEDLÁK, SMOLA Patentová a známková kancelář, Ing. Jiří Malůšek, Mendlovo nám. 1a, Brno, 60300

## **MM4A Zánik evropských patentů nezaplacením poplatků za udržování platnosti patentu**

Následující evropské patenty udělené Evropským patentovým úřadem s účinky pro Českou republiku zanikly pro nezaplacení poplatků za udržování platnosti patentu (§22 písm. b) zákona č. 527/1990 Sb., v platném znění).

(97) EP 1364583  
(97) EP 1366793  
(97) EP 1482162  
(97) EP 1503483  
(97) EP 1506291  
(97) EP 1507745  
(97) EP 1509525  
(97) EP 1513806  
(97) EP 1513834  
(97) EP 1540326  
(97) EP 1551781  
(97) EP 1627583  
(97) EP 1628070  
(97) EP 1628852  
(97) EP 1629219  
(97) EP 1629609  
(97) EP 1633355  
(97) EP 1756049  
(97) EP 1896485  
(97) EP 2001076  
(97) EP 2032475  
(97) EP 2032730

## **PD4A Převod práv a ostatní změny majitelů evropských patentů**

(97) **EP 2263247**  
(73) Eaton GmbH, 3943 Schrems, AT

---

(97) **EP 2263247**  
(73) Eaton Industries (Austria) GmbH, 3943 Schrems, AT

---

## FG1K

## Zapsané užité vzory - přehled podle čísel zápisu

V období uzávěrky tohoto čísla Věstníku zapsal Úřad průmyslového vlastnictví tyto užité vzory.

23000	<i>A 47 C 1/028</i>	(2006.01)
23001	<i>A 62 C 25/00</i>	(2006.01)
23002	<i>B 23 Q 39/02</i>	(2006.01)
23003	<i>A 63 H 33/06</i>	(2006.01)
23004	<i>A 45 C 11/18</i>	(2006.01)
23005	<i>G 05 B 13/02</i>	(2006.01)
23006	<i>B 65 G 39/00</i>	(2006.01)
23007	<i>G 01 B 11/08</i>	(2006.01)
23008	<i>B 30 B 15/00</i>	(2006.01)
23009	<i>B 65 D 23/12</i>	(2006.01)
23010	<i>G 06 M 11/00</i>	(2006.01)
23011	<i>G 01 G 19/40</i>	(2006.01)
23012	<i>B 60 Q 3/02</i>	(2006.01)
23013	<i>A 01 M 23/30</i>	(2006.01)
23014	<i>A 01 M 1/04</i>	(2006.01)
23015	<i>G 01 L 1/16</i>	(2006.01)
23016	<i>F 04 B 17/00</i>	(2006.01)
23017	<i>E 06 B 3/72</i>	(2006.01)
23018	<i>E 04 B 1/02</i>	(2006.01)
23019	<i>E 04 B 1/02</i>	(2006.01)
23020	<i>E 04 G 23/02</i>	(2006.01)
23021	<i>E 04 F 13/10</i>	(2006.01)
23022	<i>A 01 G 27/00</i>	(2006.01)
23023	<i>E 04 G 23/02</i>	(2006.01)
23024	<i>B 60 P 3/025</i>	(2006.01)
23025	<i>E 04 G 23/02</i>	(2006.01)
23026	<i>E 04 G 23/02</i>	(2006.01)
23027	<i>E 04 G 23/02</i>	(2006.01)
23028	<i>E 04 B 1/62</i>	(2006.01)
23029	<i>A 61 H 3/02</i>	(2006.01)

FG1K

Zapsané užité vzory - řazené podle MPT

- (51) **A01G 27/00** (2006.01)  
**A01G 9/00** (2006.01)  
**A01G 9/24** (2006.01)
- (11) 23022  
(21) **2011-24900**  
(22) 27.09.2011  
(47) 05.12.2011  
(73) Mendelova univerzita v Brně, Brno, CZ  
Litschmann Tomáš RNDr. Ph.D., Moravský Žižkov, CZ
- (72) Salaš Petr Doc. Dr. Ing., Hlohovec, CZ  
Litschmann Tomáš RNDr. Ph.D., Moravský Žižkov, CZ  
Sasková Hana Ing., Lednice, CZ  
Mokričková Jana Ing., Břeclav, CZ
- (54) **Regulátor orosení listů**  
(74) INPARTNERS GROUP, Ing. Ivan Lukšíček, Lidická 51, Brno, 60200
- (51) **A01M 1/04** (2006.01)  
(11) 23014  
(21) **2011-24770**  
(22) 29.08.2011  
(47) 05.12.2011  
(73) Biologické centrum AV ČR, v.v.i., České Budějovice, CZ  
(72) Doležal Petr RNDr. Ph.D., Kutná Hora, CZ  
Sehnal František Prof. RNDr. CSc., České Budějovice, CZ  
Vrba Stanislav, České Budějovice, CZ  
Zemek Rostislav Ing. CSc., Staré Hodějovice, CZ
- (54) **Zařízení pro extrakci hmyzu, zejména z organických substrátů**  
(74) PatentCentrum Sedlák a Partners s.r.o., Ing. Jiří Sedlák, Husova 5, České Budějovice, 37001
- (51) **A01M 23/30** (2006.01)  
(11) 23013  
(21) **2011-24758**  
(22) 24.08.2011  
(47) 05.12.2011  
(73) Touš Josef, Líně, CZ  
(72) Touš Josef, Líně, CZ
- (54) **Natahovací past, zejména na myši, a distanční člen pro použití v natahovací pasti**  
(74) Pavel Reichel a kol., Ing. Pavel Reichel, Lopatecká 14, Praha 4, 14700
- (51) **A45C 11/18** (2006.01)  
**A45C 11/00** (2006.01)  
(11) 23004  
(21) **2011-24464**  
(22) 09.06.2011  
(47) 05.12.2011  
(73) Pešl Jiří, Hradec Králové, CZ  
(72) Pešl Jiří, Hradec Králové, CZ
- (54) **Obal**  
(74) Ing. Milan Škoda, Nahořanská 308, Nové Město nad Metují, 54901
- (51) **A47C 1/028** (2006.01)  
(11) 23000  
(21) **2011-23939**  
(22) 16.02.2011  
(47) 05.12.2011  
(73) Poláčková Jitka Mgr., Česká Třebová, CZ  
(72) Poláčková Jitka Mgr., Česká Třebová, CZ
- (54) **Polohovatelná židle**
- (51) **A61H 3/02** (2006.01)  
(11) 23029  
(21) **2011-25049**  
(22) 01.11.2011  
(47) 05.12.2011  
(73) Kotas Miloš, Lanškroun, CZ
- (72) Kotas Miloš, Lanškroun, CZ
- (54) **Francouzská hůl odpružená**
- (51) **A62C 25/00** (2006.01)  
(11) 23001  
(21) **2011-24040**  
(22) 09.11.2010  
(47) 05.12.2011  
(73) Fábry František, Orlová, CZ  
(72) Fábry František, Orlová, CZ
- (54) **Požární hasicí plošina**
- (51) **A63H 33/06** (2006.01)  
**A63F 9/10** (2006.01)  
**A63F 9/12** (2006.01)  
(11) 23003  
(21) **2011-24454**  
(22) 09.06.2011  
(47) 05.12.2011  
(73) Ďuričko Bohumír Ing., Praha, CZ  
(72) Ďuričko Bohumír Ing., Praha, CZ
- (54) **Logická stavebnice geometrických obrazců**  
(74) Ing. Iva Rylková, Polská 1525, Ostrava - Poruba, 70800
- (51) **B23Q 39/02** (2006.01)  
(11) 23002  
(21) **2011-24453**  
(22) 08.06.2011  
(47) 05.12.2011  
(73) Kovosvit a. s., Sezimovo Ústí, CZ  
ČVUT v Praze, Fakulta strojní, Praha, CZ  
Valášek Michael Prof. Ing. DrSc., Praha, CZ  
Petrů František Ing., Sezimovo Ústí, CZ  
Šika Zbyněk Ing. Ph.D., Praha, CZ  
Bauma Václav Ing. CSc., Praha, CZ  
Vampola Tomáš Dr. Ing., Lidice, CZ
- (54) **Paralelní polohovací mechanismus, zvláště pro obrábění a/nebo manipulaci a/nebo měření**  
(74) Ing. Karel Novotný, Žufanova 2, Praha 6, 16300
- (51) **B30B 15/00** (2006.01)  
(11) 23008  
(21) **2011-24647**  
(22) 27.07.2011  
(47) 05.12.2011  
(73) Západočeská univerzita v Plzni, Plzeň, CZ  
(72) Čechura Milan Doc. Ing. CSc., Plzeň, CZ  
Chval Zdeněk Ing., Štěnovice, CZ
- (54) **Svisle dělený stojan mechanického lisu**
- (51) **B60P 3/025** (2006.01)  
**B67D 1/06** (2006.01)  
**B62K 27/00** (2006.01)  
(11) 23024  
(21) **2011-24908**  
(22) 30.09.2011  
(47) 05.12.2011  
(73) Kofí-Kofí servis s. r. o., Brno, CZ  
(72) Langášek Stanislav, Lelekovice, CZ  
Slavík Igor Mgr., Brno, CZ
- (54) **Mobilní zařízení pro přípravu a prodej nápojů a občerstvení**  
(74) Pavel Reichel a kol., Ing. Pavel Reichel, Lopatecká 14, Praha 4, 14700
- (51) **B60Q 3/02** (2006.01)  
(11) 23012  
(21) **2011-24743**  
(22) 19.08.2011  
(47) 05.12.2011  
(73) Jeřábek Oldřich Ing., Ústí nad Labem, CZ  
(72) Jeřábek Oldřich Ing., Ústí nad Labem, CZ

- (54) **Osvětlovací segment pro přímé osvětlení sluneční clony**
- (51) **B65D 23/12** (2006.01)  
**B65D 25/20** (2006.01)
- (11) 23009  
(21) **2011-24663**  
(22) 02.08.2011  
(47) 05.12.2011  
(73) Zháňal Richard, Břeclav, CZ  
(72) Zháňal Richard, Břeclav, CZ
- (54) **Schránka zejména na desinfekční prostředek pro plechovky na nápoje**
- (74) A. Holas & partner Patentová a známková kancelář, Ing. Mgr. Hana Holasová, Křížová 4/105, Brno, 60300
- (51) **B65G 39/00** (2006.01)
- (11) 23006  
(21) **2011-24557**  
(22) 04.07.2011  
(47) 05.12.2011  
(73) Boháč Leo Ing., Opava, CZ  
(72) Boháč Leo Ing., Opava, CZ
- (54) **Tlumicí tyč**
- (51) **E04B 1/02** (2006.01)  
**E04G 23/02** (2006.01)
- (11) 23018  
(21) **2011-24876**  
(22) 23.09.2011  
(47) 05.12.2011  
(73) České vysoké učení technické v Praze, Fakulta stavební, Katedra konstrukcí pozemních staveb, Praha 6, CZ  
(72) Witzany Jiří Prof. Ing. DrSc., Praha, CZ  
Zigler Radek Ing. Ph.D., Praha, CZ  
Čejka Tomáš Ing. Ph.D., Praha, CZ
- (54) **Zpevněné cihelné, smíšené a/nebo kamenné zdivo staveb zejména historických**
- (74) Ing. Václav Kratochvíl, Husníkova 2086/22, Praha 5, 15800
- (51) **E04B 1/02** (2006.01)  
**E04G 23/02** (2006.01)
- (11) 23019  
(21) **2011-24877**  
(22) 23.09.2011  
(47) 05.12.2011  
(73) České vysoké učení technické v Praze, Fakulta stavební, Katedra konstrukcí pozemních staveb, Praha, CZ  
(72) Witzany Jiří Prof. Ing. DrSc., Praha, CZ  
Zigler Radek Ing. Ph.D., Praha, CZ  
Čejka Tomáš Ing. Ph.D., Praha, CZ
- (54) **Vyztužené zdivo**
- (74) Ing. Václav Kratochvíl, Husníkova 2086/22, Praha 5, 15800
- (51) **E04B 1/62** (2006.01)  
**E04B 1/78** (2006.01)  
**E04B 1/80** (2006.01)
- (11) 23028  
(21) **2011-24992**  
(22) 17.10.2011  
(47) 05.12.2011  
(73) Česká zemědělská univerzita v Praze, Praha, CZ  
ARSUS s. r. o., Chodová Planá, CZ  
(72) Sloup Roman Ing. Ph.D., Chodová Planá, CZ
- (54) **Vnější kontaktní zateplovací systém s omezenými tepelnými mosty**
- (51) **E04F 13/10** (2006.01)  
**E04B 2/08** (2006.01)
- (11) 23021  
(21) **2011-24899**  
(22) 27.09.2011  
(47) 05.12.2011  
(73) MATRIX a.s., Rychnov nad Kněžnou, CZ  
(72) Machů Martin Ing., Litomyšl, CZ
- (54) **Spoj obkladu**
- (74) Ing. Milan Škoda, Nahořanská 308, Nové Město nad Metují, 54901
- (51) **E04G 23/02** (2006.01)  
**E04B 1/02** (2006.01)
- (11) 23020  
(21) **2011-24892**  
(22) 26.09.2011  
(47) 05.12.2011  
(73) České vysoké učení technické v Praze, Fakulta stavební, Katedra konstrukcí pozemních staveb, Praha, CZ  
(72) Witzany Jiří Prof. Ing. DrSc., Praha, CZ  
Zigler Radek Ing. Ph.D., Praha, CZ  
Čejka Tomáš Ing. Ph.D., Praha, CZ
- (54) **Výztuha pro zpevnění zejména historických zděných budov**
- (74) Ing. Václav Kratochvíl, Husníkova 2086/22, Praha 5, 15800
- (51) **E04G 23/02** (2006.01)  
**E04B 1/02** (2006.01)
- (11) 23023  
(21) **2011-24906**  
(22) 30.09.2011  
(47) 05.12.2011  
(73) České vysoké učení technické v Praze, Fakulta stavební, Katedra konstrukcí pozemních staveb, Praha, CZ  
(72) Witzany Jiří Prof. Ing. DrSc., Praha, CZ  
Zigler Radek Ing. Ph.D., Praha, CZ  
Čejka Tomáš Ing. Ph.D., Praha, CZ
- (54) **Výztuž pro zpevnění zejména historických zděných budov**
- (74) Ing. Václav Kratochvíl, Husníkova 2086/22, Praha 5, 15800
- (51) **E04G 23/02** (2006.01)  
**E04B 7/08** (2006.01)  
**E04D 13/03** (2006.01)
- (11) 23025  
(21) **2011-24913**  
(22) 03.10.2011  
(47) 05.12.2011  
(73) České vysoké učení technické v Praze, Fakulta stavební, Katedra konstrukcí pozemních staveb, Praha, CZ  
(72) Witzany Jiří Prof. Ing. DrSc., Praha, CZ  
Zigler Radek Ing. Ph.D., Praha, CZ  
Čejka Tomáš Ing. Ph.D., Praha, CZ
- (54) **Zpevňující konstrukce zejména kopulových kleneb**
- (74) Ing. Václav Kratochvíl, Husníkova 2086/22, Praha 5, 15800
- (51) **E04G 23/02** (2006.01)  
**E04C 5/00** (2006.01)
- (11) 23026  
(21) **2011-24941**  
(22) 07.10.2011  
(47) 05.12.2011  
(73) České vysoké učení technické v Praze, Fakulta stavební, Katedra konstrukcí pozemních staveb, Praha, CZ  
(72) Witzany Jiří Prof. Ing. DrSc., Praha, CZ  
Zigler Radek Ing. Ph.D., Praha, CZ  
Čejka Tomáš Ing. Ph.D., Praha, CZ
- (54) **Výztuha cihelného a/nebo smíšeného a/nebo kamenného zdiva staveb**
- (74) Ing. Václav Kratochvíl, Husníkova 2086/22, Praha 5, 15800
- (51) **E04G 23/02** (2006.01)  
**E04C 5/00** (2006.01)
- (11) 23027  
(21) **2011-24942**  
(22) 09.10.2011  
(47) 05.12.2011  
(73) České vysoké učení technické v Praze, Fakulta stavební, Katedra konstrukcí pozemních staveb, Praha, CZ

- (72) Witzany Jiří Prof. Ing. DrSc., Praha, CZ  
Zigler Radek Ing. Ph.D., Praha, CZ  
Čejka Tomáš Ing. Ph.D., Praha, CZ
- (54) **Zařízení, zejména pro zajištění prostorové tuhosti prefabrikovaných panelových budov**
- (74) Ing. Václav Kratochvíl, Husníkova 2086/22, Praha 5, 15800
- (51) **E06B 3/72** (2006.01)  
**E06B 3/32** (2006.01)  
**E06B 3/46** (2006.01)
- (11) 23017  
(21) **2011-24855**  
(22) 11.06.2008  
(47) 05.12.2011  
(73) Flora Viktor, Ludwigshafen-Oggersheim, DE  
(72) Flora Viktor, Ludwigshafen-Oggersheim, DE  
(54) **Kombinované posuvné a otočné dveře**  
(74) Ing. Václav Feiferlík, Žlutická 10, Plzeň, 32329
- (51) **F04B 17/00** (2006.01)  
**F04B 49/00** (2006.01)
- (11) 23016  
(21) **2011-24823**  
(22) 30.06.2011  
(47) 05.12.2011  
(73) Water Solar Technology Ltd. - branch, organizační složka, Praha, CZ  
(72) Schubert Milos, Friedberg, DE  
(54) **Zařízení pro čerpání kapalin pomocí slunečního záření**  
(74) JUDr. Aleš Zábrš, Na Beránce 2, Praha 6, 16000
- (51) **G01B 11/08** (2006.01)
- (11) 23007  
(21) **2011-24623**  
(22) 21.07.2011  
(47) 05.12.2011  
(73) Mendelova univerzita v Brně, Brno, CZ  
(72) Kneifl Michal Ing. Ph.D., Brno, CZ  
Kadavý Jan Dr. Ing., Brno, CZ  
Knott Robert Ing. Ph.D., Rebešovice, CZ
- (54) **Pomůcka pro přesné držení relaskopického klínu**
- (51) **G01G 19/40** (2006.01)  
**G01G 17/04** (2006.01)  
**G01G 23/30** (2006.01)  
**G01G 17/00** (2006.01)
- (11) 23011  
(21) **2011-24729**  
(22) 30.03.2010  
(47) 05.12.2011  
(73) Andrs Petr, Praha, CZ  
(72) Andrs Petr, Praha, CZ  
(54) **Zařízení pro zjišťování objemového a/nebo hmotnostního množství tekutiny obsažené v obalu, zejména objemového a/nebo hmotnostního množství alkoholického nápoje obsaženého v láhvi**  
(74) STRNAD Patent. a známková kancelář, Ing. Václav Strnad, Rychtářská 375/31, Liberec 14, 46014
- (51) **G01L 1/16** (2006.01)  
**G01L 5/10** (2006.01)  
**G01L 5/00** (2006.01)  
**G01L 1/04** (2006.01)
- (11) 23015  
(21) **2011-24788**  
(22) 01.09.2011  
(47) 05.12.2011  
(73) Pdf UHK, Hradec Králové, CZ  
(72) Cyrus Pavel Prof. Ing. CSc., Rosice nad/Labem Pardubice, CZ
- (54) **Tenzometrické čidlo s výměnným deformačním prstencem pro snímání tahových sil**
- (51) **G05B 13/02** (2006.01)  
**G05D 23/19** (2006.01)
- H02J 13/00** (2006.01)  
**H05B 1/02** (2006.01)
- (11) 23005  
(21) **2011-24540**  
(22) 29.06.2011  
(47) 05.12.2011  
(73) VAV Elektronik, s.r.o., Prostějov, CZ  
(54) **Elektronický regulátor teploty**  
(74) Ing. Petr Soukup, patentový a známkový zástupce, Vídeňská 8, Olomouc, 77200
- (51) **G06M 11/00** (2006.01)
- (11) 23010  
(21) **2011-24690**  
(22) 09.08.2011  
(47) 05.12.2011  
(73) Mendelova univerzita v Brně, Brno, CZ  
(72) Kneifl Michal Ing. Ph.D., Brno, CZ  
Kadavý Jan Dr. Ing., Brno, CZ  
Knott Robert Ing. Ph.D., Rebešovice, CZ
- (54) **Pomůcka pro usnadnění zjištění hustoty semenáčků lesních dřevin**

### Seznam majitelů zapsaných užitečných vzorů

(73)	(11)	(51)	(73)	(11)	(51)
Andrs Petr, Praha, CZ	23011	<b>G 01 G 19/40</b>	(2006.01)	Litschmann Tomáš RNDr. Ph.D., Moravský Žižkov, CZ	23022 <b>A 01 G 27/00</b> (2006.01)
ARSUS s. r. o., Chodová Planá, CZ	23028	<b>E 04 B 1/62</b>	(2006.01)	MATRIX a.s., Rychnov nad Kněžnou, CZ	23021 <b>E 04 F 13/10</b> (2006.01)
Biologické centrum AV ČR, v.v.i., České Budějovice, CZ	23014	<b>A 01 M 1/04</b>	(2006.01)	Mendelova univerzita v Brně, Brno, CZ	23007 <b>G 01 B 11/08</b> (2006.01)
Boháč Leo Ing., Opava, CZ	23006	<b>B 65 G 39/00</b>	(2006.01)	Mendelova univerzita v Brně, Brno, CZ	23010 <b>G 06 M 11/00</b> (2006.01)
Česká zemědělská univerzita v Praze, Praha, CZ	23028	<b>E 04 B 1/62</b>	(2006.01)	Mendelova univerzita v Brně, Brno, CZ	23022 <b>A 01 G 27/00</b> (2006.01)
České vysoké učení technické v Praze, Fakulta stavební, Katedra konstrukcí pozemních staveb, Praha 6, CZ	23018	<b>E 04 B 1/02</b>	(2006.01)	Pdf UHK, Hradec Králové, CZ	23015 <b>G 01 L 1/16</b> (2006.01)
České vysoké učení technické v Praze, Fakulta stavební, Katedra konstrukcí pozemních staveb, Praha, CZ	23019	<b>E 04 B 1/02</b>	(2006.01)	Pešl Jiří, Hradec Králové, CZ	23004 <b>A 45 C 11/18</b> (2006.01)
České vysoké učení technické v Praze, Fakulta stavební, Katedra konstrukcí pozemních staveb, Praha, CZ	23020	<b>E 04 G 23/02</b>	(2006.01)	Poláčková Jitka Mgr., Česká Třebová, CZ	23000 <b>A 47 C 1/028</b> (2006.01)
České vysoké učení technické v Praze, Fakulta stavební, Katedra konstrukcí pozemních staveb, Praha, CZ	23023	<b>E 04 G 23/02</b>	(2006.01)	Touš Josef, Líně, CZ	23013 <b>A 01 M 23/30</b> (2006.01)
České vysoké učení technické v Praze, Fakulta stavební, Katedra konstrukcí pozemních staveb, Praha, CZ	23025	<b>E 04 G 23/02</b>	(2006.01)	VAV Elektronik, s.r.o., Prostějov, CZ	23005 <b>G 05 B 13/02</b> (2006.01)
České vysoké učení technické v Praze, Fakulta stavební, Katedra konstrukcí pozemních staveb, Praha, CZ	23026	<b>E 04 G 23/02</b>	(2006.01)	Water Solar Technology Ltd. - branch, organizační složka, Praha, CZ	23016 <b>F 04 B 17/00</b> (2006.01)
České vysoké učení technické v Praze, Fakulta stavební, Katedra konstrukcí pozemních staveb, Praha, CZ	23027	<b>E 04 G 23/02</b>	(2006.01)	Západočeská univerzita v Plzni, Plzeň, CZ	23008 <b>B 30 B 15/00</b> (2006.01)
ČVUT v Praze, Fakulta strojní, Praha, CZ	23002	<b>B 23 Q 39/02</b>	(2006.01)	Zhaňal Richard, Břeclav, CZ	23009 <b>B 65 D 23/12</b> (2006.01)
Ďuričko Bohumír Ing., Praha, CZ	23003	<b>A 63 H 33/06</b>	(2006.01)		
Fábry František, Orlová, CZ	23001	<b>A 62 C 25/00</b>	(2006.01)		
Flora Viktor, Ludwigshafen- Oggersheim, DE	23017	<b>E 06 B 3/72</b>	(2006.01)		
Jeřábek Oldřich Ing., Ústí nad Labem, CZ	23012	<b>B 60 Q 3/02</b>	(2006.01)		
Kofí-Kofí servis s. r. o., Brno, CZ	23024	<b>B 60 P 3/025</b>	(2006.01)		
Kotas Miloš, Lanškroun, CZ	23029	<b>A 61 H 3/02</b>	(2006.01)		
Kovosvit a. s., Sezimovo Ústí, CZ	23002	<b>B 23 Q 39/02</b>	(2006.01)		

## **FG4Q**

## **Zapsané průmyslové vzory - přehled podle čísel zápisu**

V období uzávěrky tohoto čísla Věstníku zapsal Úřad průmyslového vlastnictví tyto průmyslové vzory:

35211	23-01
35212	23-03
35213	23-03
35214	12-16
35215	27-05
35216	21-03
35217	30-02



## FG4Q

## Zapsané průmyslové vzory - přehled podle tříd

- (51) 12-16  
(11) 35214  
(21) 2011-38555  
(22) 15.02.2011  
(15) 30.11.2011  
(45) 30.11.2011  
(54) Lišta přední kapoty elektromobilu  
(28) 1  
(73) Západočeská univerzita v Plzni, Plzeň, CZ  
(72) Doc. Ing. Josef Formánek, Ph.D., Nezvěstice, CZ  
Kutlwašer Jan Ing., Bc., Plzeň, CZ  
Friml Vladimír Ing., Plzeň, CZ  
Návara Michal Ing., Plzeň, CZ  
Krieglstein Petr, Zbůch, CZ  
(55)

- (51) 21-03  
(11) 35216  
(21) 2011-38520  
(22) 10.01.2011  
(15) 05.12.2011  
(45) 05.12.2011  
(54) Skříň hracího automatu  
(28) 1  
(73) Dimitrov Todorov Stoyan, Praha 5, CZ  
(72) Dimitrov Todorov Stoyan, Praha 5, CZ  
(74) Loskotová & partneři, patentová a známková kancelář,  
Ing. Gabriela Loskotová, K Závětinám 727, Praha 5,  
15500  
(55)



1.1



1.2

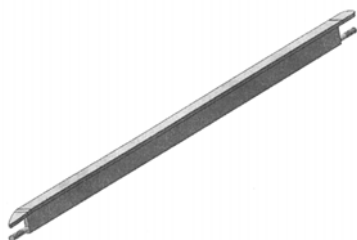

1.3



1.1



1.2

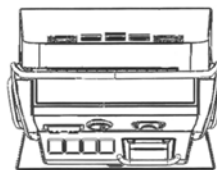

1.3



1.4

- (51) **23-01**  
(11) 35211  
(21) 2010-38403  
(22) 12.10.2010  
(15) 30.11.2011  
(45) 30.11.2011  
(54) Bezpečnostní uzávěr vody ve vodovodním řádu  
(28) 1  
(73) Burger Oldřich, Klimkovice, CZ  
Otisk Jiří Bc., Velká Polom, CZ  
Otisk Luděk, Klimkovice, CZ  
(72) Burger Oldřich, Klimkovice, CZ  
Otisk Jiří Bc., Velká Polom, CZ  
Otisk Luděk, Klimkovice, CZ  
(55)

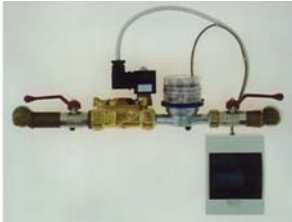

1.1

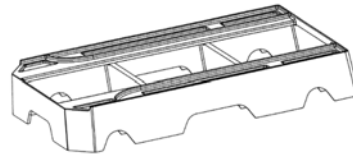

2.2

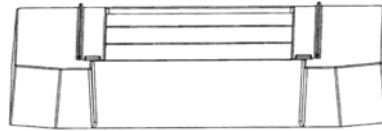

3.1

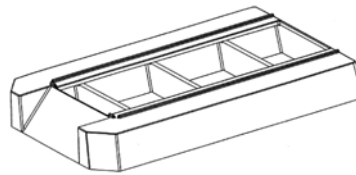

3.2

- (51) **23-03**  
(11) 35212  
(21) 2011-38550  
(22) 10.02.2011  
(15) 30.11.2011  
(45) 30.11.2011  
(54) Podstavec ke stacionárním kotelům  
(28) 3  
(73) ŽDB GROUP a.s., Bohumín, CZ  
(72) Buřič Aleš, Bohumín, CZ  
(55)

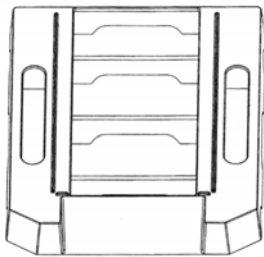

1.1

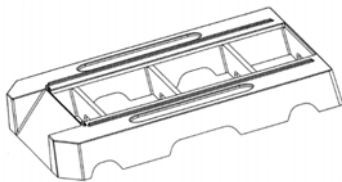

1.2

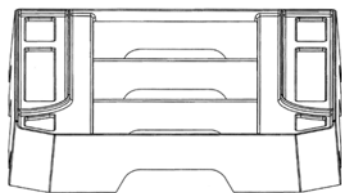

2.1

- (51) **23-03**  
(11) 35213  
(21) 2011-38551  
(22) 11.02.2011  
(15) 30.11.2011  
(45) 30.11.2011  
(54) Topidla  
(28) 6  
(73) Lapáček František, Turovec, CZ  
(72) Příbík Martin, Karlovy Vary, CZ  
Lapáček František, Turovec, CZ  
(55)

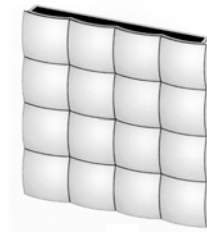

1.1

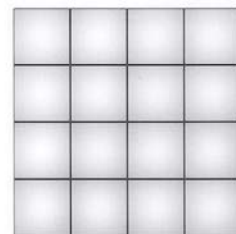

1.2



1.3



2.1

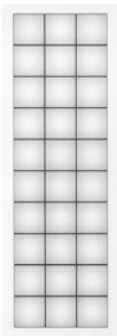

2.2



2.3

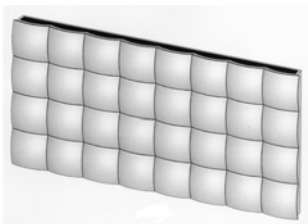

3.1

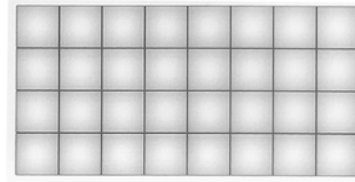

3.2



3.3

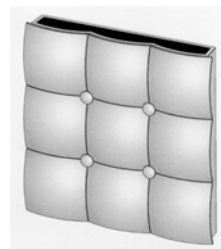

4.1

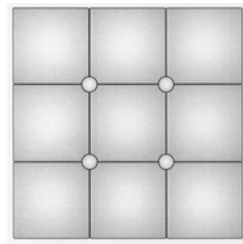

4.2



4.3



5.1

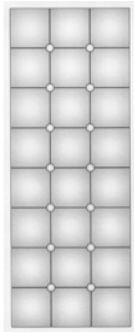

5.2



5.3

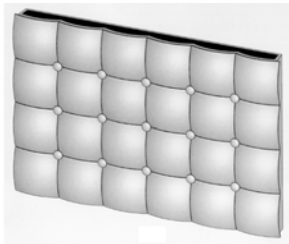

6.1

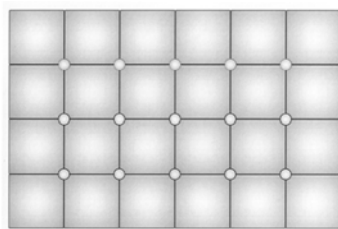

6.2



6.3

- (51) 27-05
- (11) 35215
- (21) 2011-38826
- (22) 14.10.2011
- (15) 30.11.2011
- (45) 30.11.2011
- (54) Zapalovač
- (28) 2
- (73) Vysoká škola uměleckoprůmyslová v Praze, Praha 1, CZ
- (72) Polák Petr, Praha 4, CZ
- (55)



1.1



1.2



1.3



1.4



1.5



1.6



2.6



2.1



2.2



2.3



2.4



2.5

- (51) **30-02**  
(11) 35217  
(21) 2011-38535  
(22) 15.04.2011  
(15) 05.12.2011  
(45) 05.12.2011  
(54) Kočovné dno pro včelí úly  
(28) 1  
(73) Výzkumný ústav včelařský, s.r.o., Libčice nad Vltavou, CZ  
(72) Kamler František Dr. Ing., Kralupy nad Vltavou, CZ  
(55)



1.1



1.2



1.3



1.4

### Seznam vlastníků zapsaných průmyslových vzorů

(73)	(11)	(51)	(73)	(11)	(51)
Burger Oldřich, Klimkovice, CZ	35211	23-01			
Dimitrov Todorov Stoyan, Praha 5, CZ	35216	21-03			
Lapáček František, Turovec, CZ	35213	23-03			
Otisk Jiří Bc., Velká Polom, CZ	35211	23-01			
Otisk Luděk, Klimkovice, CZ	35211	23-01			
Vysoká škola uměleckoprůmyslová v Praze, Praha 1, CZ	35215	27-05			
Výzkumný ústav včelařský, s.r.o., Libčice nad Vltavou, CZ	35217	30-02			
Západočeská univerzita v Plzni, Plzeň, CZ	35214	12-16			
ŽDB GROUP a.s., Bohumín, CZ	35212	23-03			

## Úřední rozhodnutí a oznámení

### MK4A, MK4F

### Zánik patentů a autorských osvědčení uplynutím doby platnosti

(11)	(21)	Int.Cl/(51)	(11)	(21)	Int.Cl/(51)
281445	1991-3682	8/B60B 9/00			
282594	1993-1067	6/D04H 1/70			
282725	1993-1097	6/H04L 5/22			
285699	1993-1058	6/B01D 53/14			
285843	1991-3653	8/G11B 5/008			

### MK1K

### Zániky užitečných vzorů uplynutím doby platnosti

(11)	(21)	(51)	
11887	2001-12602	<b>G09F 15/00</b>	(2006.01)
11923	2001-12604	<b>F16L 55/00</b>	(2006.01)
11924	2001-12610	<b>B60N 2/00</b>	(2006.01)
11974	2001-12598	<b>A01D 34/00</b>	(2006.01)
11975	2001-12599	<b>E04B 2/00</b>	(2006.01)
11976	2001-12600	<b>E04F 19/08</b>	(2006.01)
14631	2004-15469	<b>A47L 9/10</b>	(2006.01)
14716	2004-15463	<b>F21V 37/02</b>	(2006.01)
14747	2004-15466	<b>F41C 33/02</b>	(2006.01)
14973	2004-15459	<b>C09D 5/24</b>	(2006.01)
17641	2007-18826	<b>A63F 13/12</b>	(2006.01)
17705	2007-18822	<b>F01B 11/00</b>	(2006.01)
17706	2007-18832	<b>B02C 23/00</b>	(2006.01)
17731	2007-18831	<b>A01M 29/06</b>	(2011.01)
17758	2007-18829	<b>B65D 30/00</b>	(2006.01)
17784	2007-18827	<b>E04F 13/24</b>	(2006.01)
17785	2007-18828	<b>C03C 27/12</b>	(2006.01)
17827	2007-18820	<b>B43M 15/00</b>	(2006.01)
17855	2007-18821	<b>B43M 15/00</b>	(2006.01)
17927	2007-18834	<b>B65D 39/04</b>	(2006.01)
17965	2007-18825	<b>E04C 2/02</b>	(2006.01)
18170	2007-18836	<b>B60T 17/00</b>	(2006.01)
18517	2007-18837	<b>B62D 7/16</b>	(2006.01)

### MK4Q

### Zániky práva ze zapsaných průmyslových vzorů uplynutím doby ochrany

(11)	(21)	Int.Cl/(51)	(11)	(21)	Int.Cl/(51)
22387	1991-24364	5/07-01			
30555	2001-33254	7/12-13			
30556	2001-33257	7/03-01			
30557	2001-33262	7/07-04			
33773	2006-36756	8/15-05			
33775	2006-36761	8/07-01			
33776	2006-36762	8/11-01			
33777	2006-36763	8/19-08			

### Zápisy licenčních smluv do patentového rejstříku pro nabyvatele

(11)	302732	
(73)	Výzkumný ústav Silva Taroucy pro krajinu a okrasné zahradnictví, v. v. i., Průhonice, CZ Nabyvatel: M - KOVO s.r.o., Rantířov 143, Výskytná nad Jihlavou, 58841, CZ Druh licence: nevýlučná Datum uzavření smlouvy: 28.11.2011 Datum zápisu smlouvy: 01.12.2011	

### ND1K

### První prodloužení doby platnosti užitečných vzorů

(51)	<b>F03B 3/12</b>	(2006.01)	(51)	<b>F03B 3/04</b>	(2006.01)
	<b>F03B 3/04</b>	(2006.01)		<b>F03B 3/16</b>	(2006.01)
(11)	18205			<b>F03B 11/02</b>	(2006.01)
(21)	2007-19460		(11)	18221	
(22)	04.12.2007		(21)	2007-19488	
(73)	Vysoké učení technické v Brně Fakulta strojního inženýrství, Brno, CZ		(22)	10.12.2007	
(54)	Hydraulická vírová turbína		(73)	Vysoké učení technické v Brně Fakulta strojního inženýrství, Brno, CZ	
			(54)	Dvoustupňová hydraulická vírová turbína	

- (51) **F16B 12/00** (2006.01)  
**A47B 95/02** (2006.01)  
**A47B 96/00** (2006.01)
- (11) 18241  
(21) 2007-19459  
(22) 04.12.2007  
(73) Maňák Hynek Ing. arch., Brno, CZ  
(54) Úchytka, zejména pro nábytek
- (51) **G02B 23/24** (2006.01)
- (11) 18243  
(21) 2007-19475  
(22) 07.12.2007  
(73) Univerzita Palackého, Olomouc, CZ  
(54) Optická soustava boroskopu
- (51) **B62K 5/00** (2006.01)  
**B62K 7/04** (2006.01)  
**B62K 7/02** (2006.01)  
**B62K 7/00** (2006.01)  
**B62K 17/00** (2006.01)  
**B62M 23/02** (2006.01)
- (11) 18465  
(21) 2007-19458  
(22) 03.12.2007  
(73) FULLSERVICE, s.r.o., Praha, CZ  
(54) Vozidlo na lidský pohon

## ND1K

## Druhé prodloužení doby platnosti užitečných vzorů

- |  |   |
|--|---|
| (51) <b>A24D 1/04</b> (2006.01)  | (51) <b>G01C 3/02</b> (2006.01)                                 |
| (11) 15091   | (11) 15216  |
| (21) 2004-16114  | (21) 2004-16130   |
| (22) 22.12.2004  | (22) 27.12.2004   |
| (73) Sádlik Libor, Brno, CZ  | (73) Z.L.D. s. r. o., Praha, CZ                                 |
| (54) Cigareta, zejména ručně ubalovaná z cigaretových papírů, opatřená filtračně separačním členem | (54) Optomechanická část pasivního optoelektronického dálkoměru |
| (51) <b>G01V 1/16</b> (2006.01)  | (51) <b>H01H 73/18</b> (2006.01)                                |
| (11) 15159   | (11) <b>H01H 9/30</b> (2006.01)                                 |
| (21) 2004-16101  | (11) 15362  |
| (22) 20.12.2004  | (21) 2004-16070   |
| (73) Z.L.D. s. r. o., Praha, CZ  | (22) 08.12.2004   |
| (54) Univerzální detekční čidlo  | (73) JOVEAN & ROGY ELECTRICAL HOLDING CO., LTD, Wenzhou, CN     |
| (51) <b>G01V 1/28</b> (2006.01)  | (54) Zhášecí komora jističe                                     |
| (11) 15160   | (51) <b>E21D 23/04</b> (2006.01)                                |
| (21) 2004-16102  | (11) 16664  |
| (22) 20.12.2004  | (21) 2006-17630   |
| (73) Z.L.D. s. r. o., Praha, CZ  | (22) 06.12.2004   |
| (54) Detekční systém s univerzálními čidly pro střežení perimetru                                  | (73) DBT Bergbau-Service GmbH, Hamm, DE                         |
| (51) <b>G01V 1/28</b> (2006.01)  | (54) Stojan důlní výztuže a zdvihací zařízení ležatých ližin    |
| (11) 15161   |   |
| (21) 2004-16103  |   |
| (22) 20.12.2004  |   |
| (73) Z.L.D. s. r. o., Praha, CZ  |   |
| (54) Akusticko-seismické detekční zařízení   |   |
| (51) <b>G02B 23/02</b> (2006.01)   |   |
| <b>G02B 23/14</b> (2006.01)  |   |
| <b>G02B 27/64</b> (2006.01)  |   |
| <b>F41G 11/00</b> (2006.01)  |   |
| (11) 15197   |   |
| (21) 2004-16131  |   |
| (22) 27.12.2004  |   |
| (73) Z.L.D. s. r. o., Praha, CZ  |   |
| (54) Pozorovací větve optické soustavy ve vestavěných zobrazovacích systémech                      |   |
| (51) <b>G01V 3/08</b> (2006.01)  |   |
| (11) 15215   |   |
| (21) 2004-16128  |   |
| (22) 27.12.2004  |   |
| (73) Z.L.D. s. r. o., Praha, CZ  |   |
| (54) Detektor s magnetickým senzorem   |   |



## ND4Q

### První obnovy doby ochrany průmyslových vzorů

- (51) 01-01
- (11) 33875
- (21) 2006-36940
- (22) 08.12.2006
- (54) Cukrářský výrobek
  
- (51) 12-08
- (11) 33972
- (21) 2006-36934
- (22) 04.12.2006
- (54) Nástavba cisternového vozidla

## ND4Q

### Druhé obnovy doby ochrany průmyslových vzorů

- (51) 07-07
- (11) 30951
- (21) 2001-33623
- (22) 12.12.2001
- (54) Kontejner na potraviny
  
- (51) 09-01
- (11) 30974
- (21) 2001-33632
- (22) 17.12.2001
- (54) Láhev
  
- (51) 01-01
- (11) 31029
- (21) 2001-33660
- (22) 28.12.2001
- (54) Jemné pečivo
  
- (51) 25-01
- (11) 31291
- (21) 2002-33700
- (22) 24.01.2002
- (54) Střešní taškový panel

## PD1K

### Převod práv a ostatní změny majitelů užitných vzorů

- (11) 22103
- (21) 2010-23166
- (73) ČVUT v Praze, Fakulta stavební, Praha 6, CZ  
Ústav chemických procesů AV ČR, v.v.i., Praha 6 –  
Suchdol, CZ

## PD4Q

### Převod práv a ostatní změny vlastníků průmyslových vzorů

- (11) 32307
- (21) 2004-35069
- (73) Heger Vítězslav, Valašské Meziříčí, CZ
  
- (11) 33903
- (21) 2006-36852
- (73) Šebela Jiří, Havířov, CZ

## MC4A, MC4F

### Zrušení patentů a autorských osvědčení

Zrušení působí od počátku platnosti patentu

- (11) 289804
- (21) 1996-732
- (22) 07.06.1995
- (54) Multijednotková tabletovaná dávková forma I  
Datum nabytí právní moci: 25.11.2011
  
- (11) 294380
- (21) 1996-730
- (22) 07.06.1995
- (54) Orální farmaceutická multijednotková tabletovaná  
dávková forma, balení s jejím obsahem, způsob její  
výroby a použití  
Datum nabytí právní moci: 01.12.2011

## Zamítnuté a částečně zamítnuté přihlášky ochranných známek před zveřejněním

Kapitola obsahuje údaje o rozhodnutích o přihláškách ochranných známek, u kterých byly na základě provedeného věcného průzkumu shledány Úřadem důvody pro zamítnutí přihlášky ochranné známky podle ustanovení § 4 nebo 6 zákona č. 441/2003 Sb. Na základě toho Úřad vydal rozhodnutí o zamítnutí přihlášky podle ustanovení § 22 zákona č. 441/2003 Sb., a to pro celý seznam výrobků a služeb nebo pro jeho část. Údaje o výsledku rozhodnutí (zamítnutí přihlášky, částečné zamítnutí přihlášky) jsou uvedeny za datem právní moci rozhodnutí pod INID kódem (583) s názvem "Datum právní moci rozhodnutí/výsledek rozhodnutí".

(210) **O-471990**  
(540)

-PERFECT  
CLINIC

(583) 15.11.2011 / zamítnutí přihlášky

(210) **O-474332**  
(540) **PO STOPÁCH PRAOTCE  
ČECHA**

(583) 19.11.2011 / částečné zamítnutí přihlášky

(210) **O-474333**  
(540) **PRAOTEC ČECH**

(583) 19.11.2011 / částečné zamítnutí přihlášky

(210) **O-475018**  
(540)

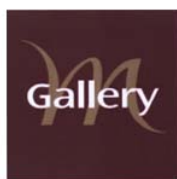

(583) 29.11.2011 / částečné zamítnutí přihlášky

(210) **O-480837**  
(540) **DOMOV STOJÍ NA PODLAZE**  
(583) 22.11.2011 / zamítnutí přihlášky

(210) **O-482690**  
(540)



(583) 19.11.2011 / částečné zamítnutí přihlášky

(210) **O-482691**  
(540)



(583) 19.11.2011 / částečné zamítnutí přihlášky

(210) **O-482867**  
(540)



(583) 29.11.2011 / zamítnutí přihlášky

(210) **O-483573**  
(540)



(583) 29.11.2011 / zamítnutí přihlášky

(210) **O-483619**  
(540)

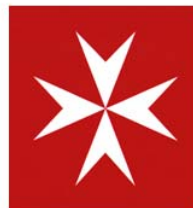

(583) 03.12.2011 / zamítnutí přihlášky

(210) **O-483697**  
(540) **Měníme papír ve zlato**  
(583) 12.11.2011 / zamítnutí přihlášky

(210) **O-483968**

(540)

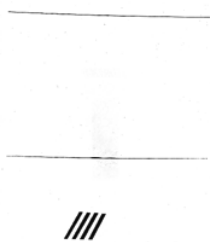

(583) 01.12.2011 / zamítnutí přihlášky

---

(210) **O-485329**

(540) **Česká penzijní společnost**

(583) 29.11.2011 / zamítnutí přihlášky

---

(210) **O-485413**

(540) **Outward Bound - Česká cesta**

(583) 22.11.2011 / zamítnutí přihlášky

---

## Přehled zveřejněných přihlášek ochranných známek

Přihlášky ochranných známek, které byly na základě výsledků formálního a věcného průzkumu provedeného Úřadem shledány schopné zápisu do rejstříku ochranných známek, jsou obsaženy v této kapitole. Důležitou právní skutečností je, že zveřejněním přihlášky ochranné známky v této kapitole Věstníku (§ 23 zákona č. 441/2003 Sb.) začíná běžet zákonná tříměsíční lhůta pro podání námitek podle ustanovení § 25 zákona č. 441/2003 Sb.

### Číselný přehled

O-474332, O-474333, O-475070, O-481968, O-482636, O-482690, O-482691, O-483405, O-483406, O-485216, O-485305, O-485664, O-485670, O-485736, O-485738, O-485752, O-485853, O-485854, O-485936, O-486076, O-486122, O-486158, O-486159, O-486163, O-486233, O-486235, O-486236, O-486470, O-486471, O-486475, O-486500, O-486565, O-487190, O-487316, O-487346, O-487351, O-487352, O-487353, O-487354, O-487358, O-487359, O-487401, O-487442, O-487443, O-487483, O-487625, O-487642, O-488164, O-488167, O-488305, O-488443, O-488513, O-488514, O-488669, O-488670, O-489084, O-489116, O-489255, O-489432, O-489549, O-489550, O-489551, O-489563, O-489705, O-490028, O-490216,

## Zveřejněné přihlášky ochranných známek

(210) **O-474332**  
(220) 16.02.2010  
(320) 16.02.2010  
(511) 25  
(540)

### PO STOPÁCH PRAOTCE ČECHA

(510) (25) oděvy, obuv, pokrývky hlavy, oděvní doplňky v rámci této třídy.  
(730) **NOESIS s.r.o.**, Vaničkova 1594/1, Ústí nad Labem, 40001, CZ  
(740) Mgr. Jitka Vejražková, patentová zástupkyně, Podkovářská 6, Praha 9, 19000

(210) **O-474333**  
(220) 16.02.2010  
(320) 16.02.2010  
(511) 25  
(540)

### PRAOTEC ČECH

(510) (25) oděvy, obuv, pokrývky hlavy, oděvní doplňky v rámci této třídy.  
(730) **NOESIS s.r.o.**, Vaničkova 1594/1, Ústí nad Labem, 40001, CZ  
(740) Mgr. Jitka Vejražková, patentová zástupkyně, Podkovářská 6, Praha 9, 19000

(210) **O-475070**  
(220) 11.03.2010  
(320) 11.03.2010  
(511) 9, 16, 35, 36, 41, 45  
(540)

### Slabikář finanční gramotnosti

(510) (9) nosiče informací, nosiče záznamů nahrané i nenahrané, informace a data a databáze a informační produkty na nosičích, audiovizuální programy, audioprogramy, počítačové programy a hry, audiovizuální díla na nosičích, exponované filmy, CD nebo DVD disky, elektronické databáze, informace v počítačových a komunikačních sítích, elektronické informační katalogy, elektronická periodika, knihy v elektronické podobě; (16) papír, lepenka a výrobky z těchto materiálů, tiskárenské výrobky, periodické a neperiodické tiskoviny a publikace, informační publikace, časopisy, letáky, plakáty, tiskoviny, brožury, oběžníky, prospekty, katalogy, učební a vyučovací pomůcky s výjimkou přístrojů, slovníky, papírové a lepenkové nosiče informací všeho druhu, etikety, kalendáře, kartón, knihy, manuály, příručky, školní potřeby, tabule, štítky, tiskopisy, tisky (rytíny), vazby knihařské, výrobky papírenské, zápisníky, plakáty, fotografie, pohlednice, dopisní papíry, obálky, samolepky; (35) propagační činnost, reklama, činnost propagační, pomoc při řízení obchodní činnosti, obchodní administrativa, obchodní informace, organizování obchodních nebo reklamních výstav a soutěží, vydávání reklamních, propagačních nebo inzertních materiálů, personální poradenství, obchodní průzkumy a průzkumy trhu a veřejného mínění, pomoc při provozování obchodů a obchodních činností nebo obchodního podniku, jakož i služby reklamních kanceláří, které se zabývají hlavně sdělováním veřejnosti, prohlášeními nebo inzeráty a používají všechny možné prostředky sdělovací, týkající se všech druhů zboží nebo služeb, vyhledávání dat v počítačových souborech pro třetí osoby, sestavování statistiky; (36) pojištění, služby finanční, služby peněžní, služby všech bankovních ústavů nebo institucí, které jsou ve styku s nimi, služby úvěrových institucí jiných než jsou banky, služby týkající se nemovitostmi a cennými papíry, služby týkající se peněžních záležitostí, které poskytují fiduciární agenti, finanční sponzorování, informace o pojištění, finanční konzultační služby; (41) činnost konzultační v oboru vzdělávání, vzdělávací, výchovná a rekvalifikační činnost, pořádání konferencí a sympozií, pořádání vzdělávacích nebo instruktážních kurzů nebo praktického výcviku týkajících se finančních a peněžních záležitostí, organizování soutěží, vydávání publikací, elektronické publikování, informace o možnostech vzdělávání, klubové služby, organizování a vedení kolokvií, vydávání knih, obrazové zpravodajství, organizace a

pořádání kulturních nebo vzdělávacích výstav, pořádání a řízení pracovních setkání, výroba rozhlasových a televizních pořadů, tvorba novinových článků, psaní textů jiných než reklamních; (45) sociální pomoc a služby, služby sociálního charakteru poskytované za účelem uspokojování potřeb jednotlivců.  
(730) **COFET, a.s.**, Vyšehradská 49/320, Praha 2, 12800, CZ  
(740) JUDr. Věroslav Sobotka, Markušova 1631, Praha 4, 14900

(210) **O-481968**  
(220) 22.12.2010  
(320) 22.12.2010  
(511) 5  
(540)

### SPRINT

(510) (5) herbicidy.  
(730) **BASF SE**, Carl-Bosch-Strasse 38, Ludwigshafen am Rhein, DE  
(740) Společná advokátní kancelář Vsetečka Zelený Švorčík Kalenský a partneři, JUDr. Otakar Švorčík, advokát, Hájkova 2, Praha 2, 12000

(210) **O-482636**  
(220) 25.01.2011  
(320) 25.01.2011  
(511) 26, 35  
(540)

### BOON FEEL

(510) (26) ozdoby textilních výrobků (i nažehlovací) spadající do této třídy, etikety na prádo a oděvy, značení pro prádlo a oděvy; (35) pomoc při řízení obchodní činnosti.  
(730) **ARBIS, spol. s r.o.**, Podlesí 411, Valašské Meziříčí, 75701, CZ

(210) **O-482690**  
(220) 26.01.2011  
(320) 26.01.2011  
(511) 41  
(540)



(510) (41) vzdělávání, výuka jazyků, překladatelské služby, tlumočení, jazykové studium v zahraničí.  
(590) Barevná  
(730) **škola Linda s.r.o.**, Kryštofova 1014/19, Praha 4 - Háje, 14900, CZ  
(740) Rudolf Darník, Jupiterova 1186/10, Praha 114, 10400

(210) **O-482691**  
(220) 26.01.2011  
(320) 26.01.2011  
(511) 41  
(540)



(510) (41) vzdělávání, výuka jazyků, překladatelské služby, tlumočení, jazykové studium v zahraničí.  
(590) Barevná  
(730) **škola Linda s.r.o.**, Kryštofova 1014/19, Praha 4 - Háje, 14900, CZ  
(740) Rudolf Darník, Jupiterova 1186/10, Praha 114, 10400

(210) **O-483405**  
(220) 21.02.2011  
(320) 21.02.2011  
(511) 4, 35, 37, 39  
(540)



(510) (4) paliva pro motory, motorová nafta, průmyslové a motorové oleje a maziva; (35) propagace, reklama, osobní administrativa; (37) provozování čerpacích stanic pohonných hmot; (39) doprava a přeprava, balení a skladování zboží.  
(730) **LUKES s.r.o.**, Příčná 692, Slavičín, 76321, CZ

(210) **O-483406**  
(220) 21.02.2011  
(320) 21.02.2011  
(511) 4, 35, 37, 39  
(540)



(510) (4) paliva pro motory, motorová nafta, průmyslové a motorové oleje a maziva; (35) propagace, reklama, osobní administrativa; (37) provozování čerpacích stanic pohonných hmot; (39) doprava a přeprava, balení a skladování zboží.  
(730) **LUKES s.r.o.**, Příčná 692, Slavičín, 76321, CZ

(210) **O-485216**  
(220) 26.04.2011  
(320) 26.04.2011  
(511) 9, 11, 16  
(540)



(510) (9) nosiče informací, obrazu a zvuku v rozsahu třídy 9, kancelářská, výpočetní a telekomunikační technika, měřicí a regulační technika, elektrické, fotografické a optické přístroje a zařízení pro příjem, zpracování a reprodukci obrazu nebo zvuku, například televizní přístroje, rádia, kamery, přístroje pro vážení, měření, signalizaci, přístroje a nástroje vědecké, námořní, geodetické, přístroje pro zpracování informací, software, vše v rámci této třídy; (11) přístroje a zařízení pro osvětlení, chladicí a mrazicí přístroje, stroje a zařízení, například chladicí zařízení na potraviny pro domácnost, průmyslové chladničky, přístroje a zařízení pro vaření a sušení, zahrnující topné desky s odporovým a indukčním ohřevem a mikrovlnné trouby, topné přístroje a ohřívadla, zařízení pro klimatizaci, topení a větrání, sanitární zařízení; (16) psací stroje, papírnické zboží a kancelářské potřeby v rozsahu třídy 16, nosiče informací v rozsahu třídy 16.  
(590) Barevná  
(730) **NEPA, společnost s ručením omezeným**, Purkyňova 45, Brno, 61200, CZ  
(740) Pavel Reichel a kol., Ing. Pavel Reichel, Lopatecká 14, Praha 4, 14700

(210) **O-485305**

(220) 29.04.2011  
(320) 29.04.2011  
(511) 16, 35  
(540)



(510) (16) tiskoviny, tiskárenské výrobky, tištěné publikace; (35) zprostředkování obchodní činnosti s tiskovinami, tiskárenskými výrobky a tištěnými publikacemi.  
(590) Barevná  
(730) **AUDIRE s.r.o.**, Janonchova 657/7, Praha 4, 14900, CZ

(210) **O-485664**  
(220) 12.05.2011  
(320) 12.05.2011  
(511) 33  
(540)

### Vilém z Pernštejna

(510) (33) alkoholické nápoje, destilované nápoje, lihoviny, esence do lihovin, extrakty alkoholové.  
(730) **Archimedes Brain Trust, a.s.**, Opletalova 1535/4, Praha 1, 11376, CZ  
(740) JUDr. Vladislav Prokůpek, Opletalova 1535/4, Praha 1, 11376

(210) **O-485670**  
(220) 13.05.2011  
(320) 13.05.2011  
(511) 35, 38, 41  
(540)



(510) (35) propagační činnost, reklama; (38) spoje (komunikace); (41) vzdělávání.  
(590) Barevná  
(730) **Institút Svazu průmyslu ČR**, Na Pořiči 12, Praha 1, 11530, CZ

(210) **O-485736**  
(220) 17.05.2011  
(320) 17.05.2011  
(511) 19, 35, 37, 40  
(540)



(510) (19) okna a dveře ze skla, plastu a dřeva, zimní zahrady, izolační skla; (35) zprostředkování obchodní činnosti s výrobky uvedenými ve třídách 1-34; (37) montáž, servis, instalace, opravy a údržby oken, dveří, zimních zahrad, garážových vrat, truhlářství - opravy, zednické služby; (40) truhlářství - zpracování materiálu.  
(730) **Geus okna a.s.**, Nuselská 318, Praha 4 - Michle, 14000, CZ  
(740) Advokátní kancelář Chase Pullman v.o.s., Mgr. Markéta Hlucháňová, Trojská 69/112, Praha 7 - Troja, 17000

(210) **O-485738**  
(220) 17.05.2011  
(320) 17.05.2011

(511) 19, 35, 37, 40  
(540)

## GEUS

(510) (19) okna a dveře ze skla, plastu a dřeva, zimní zahrady, izolační skla; (35) zprostředkování obchodní činnosti s výrobky uvedenými ve třídách 1-34; (37) montáž, servis, instalace, opravy a údržby oken, dveří, zimních zahrad, garážových vrat, truhlářství - opravy, zednické služby; (40) truhlářství - zpracování materiálu.

(730) **Geus okna a.s.**, Nuselská 318, Praha 4 - Michle, 14000, CZ

(740) Advokátní kancelář Chase Pullman v.o.s., Mgr. Markéta Hlucháčková, Trojská 69/112, Praha 7 - Troja, 17000

(210) **O-485752**

(220) 17.05.2011

(320) 17.05.2011

(511) 36, 37, 39

(540)

**carassistance**  
pomoc na cestách

(510) (36) pojistky - uzavírání, konzultační služby v oblasti pojišťovnictví, odhady cen oprav (finanční oceňování), informace o pojištění; (37) antikorozní nátěry pro vozidla, motorová vozidla (údržba a opravy), antikorozní úprava, automobily (čištění), automobily (leštění, politura), automobily-mazání, automobily (mytí), automobily (opravy), dopravní prostředky (odtahování-) při poruchách, obnova motorů (použitých nebo částečně zničených), pneumatiky-opravy (vulkanizací), servisní stanice (vozidel) (doplňování paliva a údržba), lakování, glazurování; (39) pronájem nákladních vozidel, kamiónů, taxi služby, autokary (pronájem), automobilová doprava, automobily (pronájem), doprava nákladní (kamiónová), doručovací služby, kurýrské služby, doručování zboží, osobní doprava, parkovací plochy (pronájem), stěhování, poruchy (odtahování dopravních prostředků při -).

(590) Barevná

(730) **Wolf David**, Fetrovská 15, Praha 6, 16000, CZ

(740) Václav Müller, patentový zástupce, Filipova 2016/6, Praha 4, 14800

(210) **O-485853**

(220) 23.05.2011

(320) 23.05.2011

(511) 25, 28, 35, 41, 45

(540)



(510) (25) oděvy; (28) potřeby pro sport spadající do této třídy; (35) reklama, propagační činnost, obchodní administrativa; (41) vzdělávání, sportovní a kulturní aktivity, výchova, zábava; (45) právní služby, bezpečnostní služby pro ochranu majetku jednotlivců, osobní a sociální služby poskytované ostatními za účelem uspokojování potřeb jednotlivců.

(730) **IAODG s.r.o.**, K Bytovkám 365, Horoměřice, 25262, CZ

(210) **O-485854**

(220) 23.05.2011

(320) 23.05.2011

(511) 25, 28, 35, 41, 45

(540)

## INTERNATIONAL ASSOCIATION OPERATIONAL DEFENCE GROUP - IAODG

(510) (25) oděvy; (28) potřeby pro sport spadající do této třídy; (35) reklama, propagační činnost, obchodní administrativa; (41) vzdělávání, sportovní a kulturní aktivity, výchova, zábava; (45) právní služby, bezpečnostní služby pro ochranu majetku jednotlivců, osobní a sociální služby poskytované ostatními za účelem uspokojování potřeb jednotlivců.

(730) **Gazdik Stanislav**, K Bytovkám 365, Horoměřice, 25262, CZ

(210) **O-485936**

(220) 25.05.2011

(320) 25.05.2011

(511) 7, 35, 37, 42

(540)

**evopa**  
Evolutive Packaging

(510) (7) stroje a zařízení pro obalový průmysl a jejich součásti, balicí stroje, dávkovače lepicí pásky, dělicí stroje, děrovačky, dopravníky, hydraulická a pneumatická ovládací zařízení pro stroje, hydraulické hnací stroje a motory, manipulační zařízení, motory a hnací stroje, pásy pro dopravníky, kolkovací stroje, podavače obalů, zatahovací stroje, stroje a zařízení pro polygrafii a jejich součásti, ofsetové stroje, sítotiskové stroje, tampónové stroje, digitální tiskové stroje včetně přídatných zařízení, kompresory; (35) obchodní činnost, maloobchod a velkoobchod, vše v oblasti výrobků uvedených ve třídě 7, internetový obchod, vše v oblasti výrobků uvedených ve třídě 7, reklama a propagace, specializovaný velkoobchod a maloobchod s výrobky pro obalový průmysl a balení, specializovaný internetový obchod s výrobky pro obalový průmysl a balení, reklama a propagace; (37) montáž, opravy, rekonstrukce, servis a revize strojů a přístrojů pro balení, montáž, opravy, rekonstrukce, revize a zkoušky vyhrazených tlakových zařízení, montáž, opravy a revize vyhrazených elektrických zařízení, montáž měřidel, seřizování a kalibrace, montáž a opravy elektrických zařízení; (42) projektová a inženýrská činnost v oblasti balení a průmyslu obalů, odborné poradenské a konzultační služby v oblasti balení a průmyslu obalů, výzkum a vývoj počítačového software, fyzikální a chemický výzkum, analýzy chemické, kontrola kvality, zkoušky materiálů, grafické studio.

(730) **DRANA s.r.o.**, Českých bratří 313, Náchod, 54701, CZ

(740) Mgr. Ladislav Sudík, Polní 293, Letohrad, 56151

(210) **O-486076**

(220) 31.05.2011

(320) 31.05.2011

(511) 29

(540)

## MAJÁK

(510) (29) masové konzervy, paštiky a pomazánky s obsahem masa, masové krémy.

(730) **MISPOL SPOLKA AKCYJNA**, Octowa 1, Białystok, PL

(740) AK Mrázek - Mrázková, JUDr. Josef Mrázek, Pernerova 11, Praha 8, 18600

(210) **O-486122**

(220) 01.06.2011

(320) 01.06.2011

(511) 35, 41



(540)



(510) (35) propagační činnost, reklama, pomoc při řízení obchodní činnosti, obchodní administrativa, kancelářské práce; (41) výchova, vzdělávání, zábava, sportovní a kulturní aktivity.

(590) Barevná

(730) STARLIFE, s.r.o., Husovo náměstí 1702, Hostovice, 25301, CZ

(740) Velíšek & Podpěra - advokátní kancelář s.r.o., JUDr. Jiří Velíšek, Spálená 14, Praha 1, 11000

(210) **O-486158**

(220) 01.06.2011

(320) 01.06.2011

(511) 9, 16, 36

(540) **ČPP Investiční životní pojištění  
EVOLUCE**

(510) (9) informace a data v elektronické podobě na nosičích zařazených ve třídě 9; (16) informace a data na nosičích zařazených ve třídě 16, tiskoviny, informační brožury a letáky, formuláře a tiskopisy, karty, kalendáře; (36) pojištění, veškeré služby v oblasti pojišťovnictví, pojišťovací a zajišťovací činnost, zprostředkovatelská činnost v oblasti pojišťovnictví a finančnictví prostřednictvím informačních médií a datových nosičů všeho druhu.

(730) Česká podnikatelská pojišťovna, a.s., Vienna Insurance Group, Budějovická 5, Praha 4, 14021, CZ

(740) JUDr. Jana Mejstská, Čimická 9/1003, Praha 8, 18200

(210) **O-486159**

(220) 01.06.2011

(320) 01.06.2011

(511) 9, 16, 36

(540) **ČPP Investiční životní pojištění  
ŠTÍSTKO**

(510) (9) informace a data v elektronické podobě na nosičích zařazených ve třídě 9; (16) informace a data na nosičích zařazených ve třídě 16, tiskoviny, informační brožury a letáky, formuláře a tiskopisy, karty, kalendáře; (36) pojištění, veškeré služby v oblasti pojišťovnictví, pojišťovací a zajišťovací činnost, zprostředkovatelská činnost v oblasti pojišťovnictví a finančnictví prostřednictvím informačních médií a datových nosičů všeho druhu.

(730) Česká podnikatelská pojišťovna, a.s., Vienna Insurance Group, Budějovická 5, Praha 4, 14021, CZ

(740) JUDr. Jana Mejstská, Čimická 9/1003, Praha 8, 18200

(210) **O-486163**

(220) 01.06.2011

(320) 01.06.2011

(511) 35, 36, 38

(540)

## Vykupon

(510) (35) propagační, reklamní a inzertní činnost, komerční informační kancelář, reklamní agentura, předvádění zboží, prezentace výrobků v komunikačních médiích, aktualizování reklamních materiálů, rozšiřování a zaslání reklamních materiálů, vydávání reklamních textů, rozhlasová a televizní reklama, organizace a pořádání výstav ke komerčním a reklamním účelům, příprava elektronických pozvánek, prezentace uživatelů na stránkách World Wide Web v počítačové síti Internet, činnost organizačních a ekonomických poradců, ekonomické prognózy, systematizace informací do počítačové databáze, obchodní průzkum, průzkum trhu, zprostředkovatelská činnost v oblasti obchodu se zbožím ve třídách 25-34 mezinárodního známkového třídění, marketingu, reklamy a

inzerce, internetový prodej reklamy a inzerce, služby a poradenství v obchodní činnosti, marketingové studie, organizační poradenství, zprostředkovávání obchodních kontaktů, provádění obchodních operací, komerční využití Internetu v oblastech komerčních internetových médií a vyhledávacích služeb, on-line inzerce, shromažďování, poskytování, třídění, překlad nebo jiné zpracovávání obchodních nebo podnikatelských informací včetně vytváření, zpracovávání a třídění dat v rámci databází, účetnictví; (36) finanční a peněžní služby, služby pro zpracování plateb po síti, služby elektronických plateb, zprostředkovatelské služby burzy cenných papírů, zprostředkování služeb vztahujících se k obchodu s cennými papíry, akciím, obligacím, opcím a dalším cenným papíry, informace, poradenství a konzultace vztahující se k výše uvedeným službám, leasing; (38) telekomunikační služby, komunikace prostřednictvím sítí vláknové optiky, komunikace prostřednictvím počítačových terminálů, komunikace prostřednictvím rádia, komunikace prostřednictvím telefonu, počítačem řízený přenos dat a obrazu, poskytování přístupu do světových počítačových sítí, poskytování interaktivních on-line vývěsek pro přenos vzkazů mezi počítačovými uživateli, informace, poradenství a konzultace vztahující se k výše uvedeným službám.

(730) Vykupto.cz s.r.o., Lidická 965/31, Brno, 60200, CZ

(740) PELIKÁN KROFTA KOHOUTEK advokátní kancelář s.r.o., Mgr. Matěj Vácha, Tyršův dům, Újezd 450/40, Praha 1 - Malá Strana, 11801

(210) **O-486233**

(220) 06.06.2011

(320) 06.06.2011

(511) 21, 32, 43

(540)



(510) (21) zboží skleněné spadající do této třídy, zejména láhve, sklenice na pití, püllitry, poháry keramické, keramické a porcelánové tácky, porcelánové džbány, vázičky, nádoby z plastu, karafy, stolní lahve, podtácky kromě papírových a určených k prostírání, pohárky z papíru nebo umělých hmot, poháry, tácky papírové, tácy (podnosy), cestovní lahve, otvíráky na lahve, štíty vývěsní, reklamní z porcelánu nebo skla, desky na jídelní lístky, pouzdra na jídelní lístky, tepelně izolační nádoby, termosky na jídlo, termosky na nápoje, krabice na jídlo; (32) aperitivy nealkoholické, nealkoholické nápoje, pivo, sladové pivo, sladové nápoje, výtažky z chmele na výrobu piva, přípravky na výrobu nápojů, zázvorové pivo, prášky na přípravu šumivých nápojů, příchutě na výrobu nápojů, minerální vody, limonády, šumivé nápoje, ovocné šťávy a nápoje, sirupy na výrobu nápojů; (43) barové služby, bufety, hotelové služby, rezervace hotelů, jídelny a závodní jídelny, kavárny, poskytování přechodného ubytování, poskytování gastronomických služeb, provoz hotelového ubytování, půjčování stanů, půjčování židlí, stolů, prostírání, nápojového skla, restaurace, služby spojené s provozováním pohostinství, ubytovací služby (hotely, penziony), zásobování.

(590) Barevná

(730) Heineken Česká republika, a.s., U Pivovaru 1, Krušovice, 27053, CZ

(740) Kyjovský, Blažek & kolegové, advokátní kancelář, JUDr. Milan Kyjovský, Poštovská 8c, Brno, 60100

(210) **O-486235**

(220) 06.06.2011

(320) 06.06.2011

(511) 21, 32, 43



(540)



(510) (21) zboží skleněné spadající do této třídy, zejména láhve, sklenice na pití, püllitry, poháry keramické, keramické a porcelánové tácky, porcelánové džbány, vázičky, nádoby z plastu, karafy, stolní lahve, podtácky kromě papírových a určených k prostírání, pohárky z papíru nebo umělých hmot, poháry, tácky papírové, tácy (podnosy), cestovní lahve, otvíráky na lahve, štíty vývěsní, reklamní z porcelánu nebo skla, desky na jídelní lístky, pouzdra na jídelní lístky, tepelně izolační nádoby, termosky na jídlo, termosky na nápoje, krabice na jídlo; (32) aperitivy nealkoholické, nealkoholické nápoje, pivo, sladové pivo, sladové nápoje, výtažky z chmele na výrobu piva, přípravky na výrobu nápojů, zázvorové pivo, prášky na přípravu šumivých nápojů, příchutě na výrobu nápojů, minerální vody, limonády, šumivé nápoje, ovocné šťávy a nápoje, sirupy na výrobu nápojů; (43) barové služby, bufety, hotelové služby, rezervace hotelů, jídelny a závodní jídelny, kavárny, poskytování přechodného ubytování, poskytování gastronomických služeb, provoz hotelového ubytování, půjčování stanů, půjčování židlí, stolů, prostírání, nápojového skla, restaurace, služby spojené s provozováním pohostinství, ubytovací služby (hotely, penziony), zásobování.

(590) Barevná

(730) **Heineken Česká republika, a.s.**, U Pivovaru 1, Krušovice, 27053, CZ

(740) Kyjovský, Blažek & kolegové, advokátní kancelář, JUDr. Milan Kyjovský, Poštovská 8c, Brno, 60100

(210) **O-486236**

(220) 06.06.2011

(320) 06.06.2011

(511) 21, 32, 43

(540)

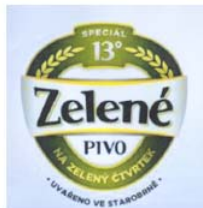

(510) (21) zboží skleněné spadající do této třídy, zejména láhve, sklenice na pití, püllitry, poháry keramické, keramické a porcelánové tácky, porcelánové džbány, vázičky, nádoby z plastu, karafy, stolní lahve, podtácky kromě papírových a určených k prostírání, pohárky z papíru nebo umělých hmot, poháry, tácky papírové, tácy (podnosy), cestovní lahve, otvíráky na lahve, štíty vývěsní, reklamní z porcelánu nebo skla, desky na jídelní lístky, pouzdra na jídelní lístky, tepelně izolační nádoby, termosky na jídlo, termosky na nápoje, krabice na jídlo; (32) aperitivy nealkoholické, nealkoholické nápoje, pivo, sladové pivo, sladové nápoje, výtažky z chmele na výrobu piva, přípravky na výrobu nápojů, zázvorové pivo, prášky na přípravu šumivých nápojů, příchutě na výrobu nápojů, minerální vody, limonády, šumivé nápoje, ovocné šťávy a nápoje, sirupy na výrobu nápojů; (43) barové služby, bufety, hotelové služby, rezervace hotelů, jídelny a závodní jídelny, kavárny, poskytování přechodného ubytování, poskytování gastronomických služeb, provoz hotelového ubytování, půjčování stanů, půjčování židlí, stolů, prostírání, nápojového skla, restaurace, služby spojené s provozováním pohostinství, ubytovací služby (hotely, penziony), zásobování.

(590) Barevná

(730) **Heineken Česká republika, a.s.**, U Pivovaru 1, Krušovice, 27053, CZ

(740) Kyjovský, Blažek & kolegové, advokátní kancelář, JUDr. Milan Kyjovský, Poštovská 8c, Brno, 60100

(210) **O-486470**

(220) 13.06.2011

(320) 13.06.2011

(511) 16, 35, 36, 39, 40, 41, 43, 44

(540)



(510) (16) atlasy, fotografie, kalendáře, kancelářské potřeby, katalogy, knihy, noviny, papírenské výrobky, prospekty, mapy, obtisky, pohlednice, reprodukcce, samolepky, tiskoviny; (35) obchodní nebo podnikatelské informace, reklama, propagace, marketing, poradenská činnost v oblasti podnikání, pomoc při řízení obchodní činnosti, pronájem kancelářských strojů, zařízení a potřeb, správa hotelů, zprostředkovatelská činnost v oblasti služeb uvedených ve tř. 35, 36, 39, 40, 43, 44, dovozní a vývozní kancelář, činnost účetních poradců; (36) nákup, správa a pronájem nemovitostí, pronájem bytů, směnárenské služby, leasing; (39) doprava a skladování zboží, informace o dopravě, pronájem plavidel, pronájem potápěčských potřeb, půjčování kol, pronájem parkovacích ploch, taxislužba, organizování cest, doprovázení turistů, cestovní kancelář, vnitrozemská vodní doprava; (40) truhlářství, podlahářství, zámečnictví, nástrojářství, kácení a zpracování dřeva, výroba energie, kovářství, likvidace odpadu; (41) informace o možnostech zábavy a rekreace, půjčování sportovního nářadí a náčiní a sportovních potřeb, půjčování lehátek a slunečníků, půjčování koní, vydávání textů s výjimkou reklamních nebo náborových, provozování tělovýchovných zařízení a zařízení sloužících k regeneraci a rekondici, sportovní a kulturní aktivity, pronájem sportovních zařízení; (43) zajišťování a zprostředkování ubytování, hostinská činnost, hotelové služby, provozování hotelů, penzínů, kempů, pláží, restaurací, barů, bufetů, kaváren, jídelen, klubů a poskytování souvisejících služeb (pokořový servis, úklid aj.), poskytování přechodného ubytování, pronájem jednacích místností, zásobování; (44) kadeřnické salóny, solária, salóny krásy, fyzikální terapie, lázně, ošetřovatelské služby, pronájem zdravotnických zařízení, zotavovny, zahradnické služby, chov ryb, vodních živočichů a pěstování rostlin na vodní ploše.

(590) Barevná

(730) **Regata Máchovo jezero, a.s.**, U jezera 393, Doksy, 47201, CZ

(740) Ing. Václav Kratochvíl, Husnikova 2086/22, Praha 13, 15800

(210) **O-486471**

(220) 13.06.2011

(320) 13.06.2011

(511) 16, 35, 36, 39, 40, 41, 43, 44

(540)

## Regata Máchovo jezero

(510) (16) atlasy, fotografie, kalendáře, kancelářské potřeby, katalogy, knihy, noviny, papírenské výrobky, prospekty, mapy, obtisky, pohlednice, reprodukcce, samolepky, tiskoviny; (35) obchodní nebo podnikatelské informace, reklama, propagace, marketing, poradenská činnost v oblasti podnikání, pomoc při řízení obchodní činnosti, pronájem kancelářských strojů, zařízení a potřeb, správa hotelů, zprostředkovatelská činnost v oblasti služeb ve tř. 35, 36, 39, 40, 43, 44, dovozní a vývozní kancelář, činnost účetních poradců; (36) nákup, správa a pronájem nemovitostí, pronájem bytů, směnárenské služby, leasing; (39) doprava a skladování zboží, informace o dopravě, pronájem plavidel, pronájem potápěčských potřeb, půjčování kol, pronájem parkovacích ploch, taxislužba, organizování cest, doprovázení turistů, cestovní kancelář, vnitrozemská vodní doprava; (40) truhlářství, podlahářství, zámečnictví, nástrojářství, kácení a zpracování dřeva, výroba energie, kovářství, likvidace odpadu; (41) informace o možnostech zábavy a rekreace, půjčování sportovního nářadí a náčiní a sportovních potřeb, půjčování lehátek a slunečníků, půjčování koní, vydávání textů s výjimkou reklamních nebo náborových, provozování tělovýchovných zařízení a zařízení sloužících k regeneraci a rekondici, sportovní a kulturní aktivity, pronájem sportovních zařízení; (43) zajišťování a zprostředkování ubytování, hostinská činnost, hotelové služby, provozování hotelů, penzínů, kempů, pláží, restaurací, barů, bufetů, kaváren, jídelen, klubů a poskytování

- (730) souvisejících služeb (pokojový servis, úklid aj.), poskytování přechodného ubytování, pronájem jednacích místností, zásobování; (44) kadeřnické salóny, solária, salóny krásy, fyzikální terapie, lázně, ošetrovatelské služby, pronájem zdravotnických zařízení, zotavovny, zahradnické služby, chov ryb, vodních živočichů a pěstování rostlin na vodní ploše.  
(740) **Regata Máchovo jezero, a.s.**, U jezera 393, Doksy, 47201, CZ  
Ing. Václav Kratochvíl, Husníkova 2086/22, Praha 13, 15800

(511) 35, 41  
(540)



- (210) **O-486475**  
(220) 13.06.2011  
(320) 13.06.2011  
(511) 9, 16, 35, 36, 37, 39, 41, 43, 45  
(540)



- (510) (35) organizování výstav komerčních nebo reklamních, psychologické testování pro výběr zaměstnanců; (41) fotografování, kempinky (služby), organizování představení, organizování soutěží vzdělávacích nebo zábavných, organizování sportovních soutěží (akcí), praktický výcvik, prázdninové tábory (služby zábavy), provozování sportovního zařízení, půjčování sportovního nářadí, služby pro oddech a rekreaci, organizování a vedení seminářů, školení, vyučování, zábava (služby), zábava (pobavení).  
(730) **Janda Lukáš**, Mikovcova 6/604, Praha 2, 12000, CZ  
**Pilař Jan**, Moravanů 83/2283, Praha 69, 16900, CZ

- (510) (9) nahané nosiče informací se záznamem dat a/nebo zvuku a/nebo obrazu, elektronické publikace; (16) propagační tiskoviny, letáky a materiály vztahující se k aklimatizaci a pobytu v ČR zahraničních studentů, turistů a pracovníků; (35) reklamní a propagační činnost, zprostředkování získání řídičských průkazů; (36) činnost realitní kanceláře, správa nemovitostí, zprostředkování zdravotního pojištění pro cizince v ČR, zajišťování privátního ubytování, zajišťování dlouhodobého ubytování - pronájem ubytování; (37) zprostředkování oprav a údržby bytů, zprostředkování úklidu bytů a pokojů včetně prání a žehlení; (39) doprava, organizování cest, agenturní služby spojené se zajišťováním dopravy a dopravních prostředků; (41) organizování sportovních, kulturních, zábavních a vzdělávacích akcí, jazykové překlady a tlumočení, vydavatelská a nakladatelská činnost, zajišťování letenek, jízdenek a vstupenek; (43) agenturní služby spojené se zajišťováním stravování a krátkodobého ubytování; (45) asistence a doprovod na úřadech za účelem pomoci zahraničním studentům a turistům v ČR.  
(590) Barevná  
(730) **FORST GROUP s.r.o.**, Lhota pod Libčany 186, Lhota pod Libčany, 50327, CZ  
(740) Ing. Zdeněk Kučera, Dlouhá 207 (P.O.BOX 92), Slušovice, 76315

- (210) **O-487190**  
(220) 14.07.2011  
(320) 14.07.2011  
(511) 35, 41, 42  
(540)



- (510) (35) propagační činnost, reklama, služby v oblasti grafické úpravy pro reklamu, psaní reklamních textů; (41) digitální zpracování obrazu, filmová tvorba, fotografování; (42) webové stránky (tvorba, správa), grafický design, počítačové programování, konzultace v oblasti počítačového softwaru.  
(590) Barevná  
(730) **PAR AVION s.r.o.**, nám. Jiřího z Lobkovic 2308/14, Praha 3 - Vinohrady, 13000, CZ  
(740) Advokátní kancelář, JUDr. Petr Kotek, Anny Letenské 7, Praha 2, 12000

- (210) **O-486500**  
(220) 14.06.2011  
(320) 14.06.2011  
(511) 29, 30, 31  
(540)



- (210) **O-487316**  
(220) 21.07.2011  
(320) 21.07.2011  
(511) 11, 16, 20, 28  
(540)



- (510) (29) maso, ryby, drůbež, rybí a drůbeží konzervy, masové produkty, rybí produkty, drůbeží produkty, masové paštiky a krémy, masové přesnídávky, masové výtažky, zvěřina, ovoce a zeleniny konzervované, sušené a zavařované, želé, džemy, kompoty, mléko, mléčné produkty, vejce, vaječné pomazánky, masovaječné pomazánky, jedlé oleje a tuky, mražené masové, zeleninové a ovocné produkty; (30) káva, čaj, kakao, rýže, tapioka, mouka a přípravky z obilnin, pečivo, chléb, cukrovinky, koření, med, sirup melasový, droždí, prášky do těsta, sůl, hořčice, oacet, nálevy k ochucení, čokoláda; (31) zemědělské, zahradnické a lesní produkty, čerstvé ovoce a zelenina, osivo, krmiva pro zvířata.  
(730) **LASKA DALBOSS, spol. s r.o.**, Wichterlova 2372/10, Praha 8, 18000, CZ

- (510) (11) osvětlování a svítidla všeho druhu, vánoční svítla na stromky, LED dekory, dekory světelný kabel, dekory žárovkové, venkovní světélka žárovková, 3D LED pruty, světlovodné kabely, LED sloupy, ohebný neon, LED veřejné osvětlení, žárovky, LED žárovky, LED svítla, úsporné žárovky, světelné trubice, reflektory, lampy, osvětlovací přístroje a zařízení, příslušenství pro žárovky, reflektory, osvětlování, svítidla a lampy, osvětlení stavebního lešení a výkopů, solární tepelné akumulátory - kolektory, lampová svítidla a lampiony, zahradní lampy a lampy pro osvětlování rostlin, lampy germicidní - ničící bakterie, kapesní svítlny, noční lampičky, směrové žárovky pro vozidla, krby, kamna, pece a sporáky na tuhá, kapalná a plynová paliva a na elektrický proud a jejich součástí a příslušenství, přístroje pro pečení, opékání, grilování a příslušenství, zahradní grily, mikrovlnná zařízení, elektrické topné, chladicí a větrací systémy, klimatizace, přístroje a zařízení pro vaření, chlazení, větrání a ohřívání vzduchu nebo zařízení pro úpravu vzduchu,

- (210) **O-486565**  
(220) 15.06.2011  
(320) 15.06.2011

zařízení pro rozvod vody, topení, výrobu páry, digestoře, přístroje pro topení a větrání sklenic, zařízení na sušení krmiva, přístroje a zařízení pro chlorování bazénů, na úpravu, víření a ohřívání vody, zejména zásobníky a průtokové ohřivače vody, vanové a sprchové kabiny, vybavení koupelen, saunová zařízení, solária, sanitární zařízení včetně klimatizačních zařízení, zařízení proti oslnění, ventilační přístroje, zařízení na odmrazování a rozmrazování oken, tepelné výměníky, kompresory jako nedílné součásti topných a klimatizačních zařízení, lednice, mrazáky, bezpečnostní zařízení pro plynové nebo vodovodní zařízení a potrubí, grily, hořáky, hydranty; (16) umělé hmoty na modelování, modelovací hlína, dětské tvarovací hmoty, plastelíny, modelovací vosky kromě dentálních, pastelky, popisovače, barvy, křídly, pisky a vosky jako výtvarné potřeby, psací potřeby, skicáky, školní potřeby, štetce, tužky, tuhy do tužek, archy papíru, papír a výrobky z papíru všeho druhu jako papír pro kopírování, papír balicí, papír voskovaný, filtrační papír, celofán (celulózevé fólie) na balení, papírové podložky pod sklenice, papírové ubrusy, lepenka a kartonážní výrobky, akvarely, alba, blahopřání i hudební, pohlednice, diagramy, figurky (sošky) z papírové hmoty, fotografie, stojany na fotografie, grafické reprodukcce, grafiky, lepty, listky, litografie, olejotisky, plakáty, malby (obrazy) zarámované či nezarámované, letáky, portréty, prospekty, grafické reprodukcce, rytiny, turistické příručky, mapy, atlasy, obrazy, fotografie, pohlednice a jiné propagační a informační materiály a upomínkové předměty spadající do této třídy jako propagační publikace, ročenky, papírové propagační samolepky, výrobky knihařské, psací potřeby, učební pomůcky, tiskařské typy, štočky, obaly z papíru, známky, samolepky, potřeby pro umělce, jako jsou štetce, hlína modelovací, hmota papírová, malířská plátina, malířské stojany, malířské válečky pro interiéry, misky na vodové barvy, palety pro malíře, opěradla na ruce pro malíře, prkna rýsovací, modelovací vosky, kromě dentálních, knihařské výrobky, papírnické zboží kancelářské, obalové materiály, neperiodické i periodické publikace, například brožury, časopisy, kalendáře, katalogy, ročenky, knihy, oběžníky, zpěvníky, knihy k nalepování výstřížků (alba), komiks, manuály, noviny, kancelářské potřeby jako jsou adresové štítky do adresovacích strojů, bloky (papírnické výrobky), číslačky, dávkovače lepící pásky, (kancelářské potřeby), desky (papírnické výrobky), desky psací s klipsem na přidržování papíru, desky na dokumenty (šanon, pořadače), dopisní papír, držáky na psací potřeby, etikety, kromě textilních, formuláře, gumičky, gumy na mazání, houbičky navlhčovací, hroty psacích per, inkousty, kalamáře, kancelářské sponky, kartón, kartoteční listky, karty, karty a pásky papírové na zaznamenání počítačových programů, krejóny (patentní tužky), kružítko, křída na psaní, křívítka, laminovačky (na dokumenty) pro použití v kanceláři, lepící pásky pro kancelářské účely a použití v domácnosti, lepidla pro kancelářské účely nebo pro domácnost, materiály na pečeti, nálepky (lepící pásky) pro kancelářské použití nebo pro domácnost, napínáčky, násadky na pera, nože na papír, obálky, oplatky na pečeti, ořezávací strojky na tužky, ořezávátka na tužky, řezačky na papír, pečeti, pečeti vosk, penály, pera plnicí, podložky na stůl papírové, podložky pod pivní sklenice, poštovní známky, pouzdra s psacími potřebami, pravítka, pořadače (kancelářské potřeby), pouzdra na pera, pouzdra na razítka, připínáčky, psací stroje (elektrické i neelektrické), razítka, rýsovací nástroje, sešity, seznamy (rejstříky), sponky kancelářské, stroje kancelářské na zalepování, těžítka, tikety, tiskárničky (přenosné), účetní knihy, uhly na kreslení, zápisníky (notesy), dětské plenky z papíru nebo buničiny (jednorázové), filtry kávové (papírové), fólie hliníková na balení potravin, fólie z umělých hmot na balení, kornouty (papírové), krabice lepenkové nebo papírové, lepenka, lepenkové roury, mašle papírové, obtisky, papír toaletní, papírové ubrusy, papírové ubrusy, pásky doutníkové, podložky (psací), podušky na razítkování, poutače z papíru nebo z lepenky, pouzdra na doklady, pouzdra na pasy, pouzdra na stříhy, pouzdra s barvami (školní pomůcky), pytlíky jako obaly (z papíru nebo umělých hmot), ručníky papírové, štíty vývěsní z papíru nebo z lepenky, tabule reklamní z papíru nebo lepenky; (20) výrobky ze dřeva, korku, rákosu, třtiny, vrbového proutí, rohoviny, kosti, slonoviny, kotic, želoviny, jantaru, perleti, mořské pěny, buničiny, pokud nejsou zařazené v jiných třídách, kování na okna (nekovová), křesla, stoly na květiny, lišty k nábytku z umělých hmot, školní nábytek, nábytkové police, police do registračních skříní, bambusové závěsy, barely (nekovové),

bečky (nekovové), bedny (nekovové), bidla nekovová, boudy, pelech, hnízda a klece pro domácí zvířata, stojany na časopisy, části nábytku ze dřeva, čepy (nekovové), čísla domovní kromě kovových a svíticích, dávkovače ručníků upevněné (nekovové), dekorační předměty (přenosné), desky (stolní), desky k vystavování zboží, desky pod psací stroje, stojany na deštníky, držáky na kartáče, držáky na noviny, držáky na záclony a závěsy, kromě držáků z textilních materiálů, dřevěné rolety, dvířka k nábytku, fitinky na rakve (nekovové), gauče, háčky na oděvy (nekovové), háčky na záclony, háky k věšákům (nekovové), skříňky na hračky, chodítka dětská, věšáky na kabáty, kancelářský nábytek, kartotéky (nábytek), kazety na šperky, kromě kazet z drahých kovů, tabule s háčky na zavěšení klíčů, stojany na klobouky, sloupky na drápání pro kočky, kolébky, kolečka k nábytku nekovová, komody, kontejnery (nekovové), kontejnery přepravní (nekovové), konzole na záclony a závěsy, ozdobné závěsy z korálek, koše a košíky (nekovové), krabice ze dřeva nebo z umělých hmot, kryty ochranné proti žáru pro domácnost, křesla, křesla kadeřnická, podstavce na květináče, stoly na květiny, stojany na lahve, lavičky (nábytek), lehátka skládací, lékárníčky, lenošky, lištové rolety vnitřní (žaluzie), lůžka, lůžka vodní, lůžkoviny (s výjimkou ložního prádla), stoly na masáže, matrace, matrace nafukovací, kromě matrací k léčebným účelům, nábytek (bytové zařízení), školní nábytek, stojany na odkapávání nádobí, obaly ochranné na oděvy, obložení nábytku (nekovové), ramínka na oděvy, ohrádky pro děti, opěrky na hlavu (u nábytku), ošatky, ozdoby nástěnné (bytové zařízení) v rámci této třídy, ozdoby pohyblivé (ozdobné pohyblivé předměty vydávající zvuky, zpravidla zvonečky nebo tyčinky), ozdoby z umělých hmot pro potraviny, palety (nakládací - nekovové), palety na manipulaci se zbožím (nekovové), paravány (nábytek), pelesti postelí dřevěné, stoly pojízdné pro počítače, podhlavníky, podnožky, podušky, podušky nafukovací, kromě podušek k léčebným účelům, pohovky, pohovky čalouněné s podnožkou, police, police nábytkové, police na knihy, polštáře pro domácí zvířata, poštovní schránky, kromě zděných a kovových, poutače ze dřeva nebo z umělých hmot, prádelníky (se zásuvkami), prkna na krájení a sekání masa, proutěné zboží, příborníky, psací stoly, pultíky, pulty, rakve, rámy (na obrazy), rámy na vyšívání, ratan, regály, registratury, reklamní předměty nafukovací, sedadla, sekretáře, servírovací stoly pojízdné, schody (stupně) (nekovové), schůdky pohyblivé pro nastupování cestujících (nekovové), stříbřené sklo (pro výrobu zrcadel), skříně, skříňky na jídlo (spížíky) (nekovové), sláma pletená (s výjimkou rohoží), sofa, spací pytle na kempování, stojany na střelné zbraně, stoly odkládací, stoly toaletní, stoly rýsovací, stoly pracovní, stoly zámečnické (nekovové), šoupátka nekovová (kromě šoupátek jako součástí strojů), špalky na krájení a sekání masa (pro řezníky), štítky (identifikační) (nekovové), štíty (vývěsní) ze dřeva nebo umělých hmot, tabule vývěsní, truhlářské umělecké výrobky, truhly (nekovové), tyčky k rostlinám, umělecká díla ze dřeva, vosku, sádry nebo umělých hmot, umělecké truhlářské výrobky, urny pohřební, váhy na nošení břemen, vějíře, vitríny (nábytek), vycpaná zvířata, zámky (kromě kovových a elektrických), zástěny, zástěny ochranné u topenišť pro domácnost, zásuvky, zrcadla, desky skleněné pro zrcadla, žebříky ze dřeva nebo z umělých hmot, žerdě (vlajkové), židle, židle vysoké pro děti; (28) sportovní náčiní a nástroje jako jsou golfové hole, golfový simulátor povrchu, golfové a jiné sportovní tréninkové pomůcky, zejména překážky a terče, rukavice pro baseball, šerm, golf, box a pro sportovní hry, lyže, lyže vodní, obaly na lyže, snowboardy, skateboardy, prkna na surfing a windsurfing, brusle lední, kolečkové i in - line, boby, sáně, činky, disky, gymnastické zařízení, hokejky, hráčské palky, hůlky pro mažoretky, chrániče a ochranné vycpávky jako části sportovní výstroje, kulečnická tága, kuželky, lukostřelecké náčiní, náboje a pistole na paintball, ploutve na plavání, potápění, puky hokejové, rakety s pružným výpletem a výplety pro tyto rakety, stoly pro stolní tenis a stolní fotbal, šipky, talíře létající, tenisové a podobné sítě, terče, vosky na lyže, biliardové (kulečnické) koule, horolezecká výstroj, sítě na motýly, rybářské náčiní, umělé vánoční stromčky, ozdoby a stojany na vánoční stromčky (s výjimkou osvětlení a ukrovinek), hračky, dětské hrncíkové kruhy, loutky, maňásci, marionety, loutková divadla a divadelka, společenské, deskové a stolní hry jako dáma, šachy, mah - jong, puzzle, vrhcáby, hra v kostky, domino, dostihy, šachovnice, hrací karty, žetony, koule, kuličky a další

příslušenství her, autíčka na hraní, automobilové modely zmenšené, balónky na hraní, bublifuk, panenky, domečky, šatičky, pokojíčky, postýlky, sací láhve pro panenky, draci létající, houpačky, hračky plyšové, hračky pohyblivé, chrastítka, káča, vlček, koloběžky, koně houpací, stavebnice a stavebnicové kostky, míče a míčky na hraní, pistole a pistolky jako hračky, hračky pro domácí zvířata, hry automatické, s výjimkou těch, které se uvádějí do chodu vhozením mince nebo těch, které jsou užívány výhradně s televizním přijímačem, hry elektronické, s výjimkou her, které jsou používány výhradně ve spojení s televizním přijímačem, zábavné stroje, automatické a automaty, výrobky zábavné pyrotechniky jako rachejtla, petardy, rozbušky a kapsle, divadelní a karnevalové masky, kaleidoskopy, kanadské žertíky (atrapy), žertovné předměty, konfety, kouzelnické potřeby.

(730) **MK - mont illuminations s.r.o.**, Průmyslová 6, Klášterec nad Ohří, 11000, CZ

(740) **DANĚK & PARTNERS** Advokátní a patentová kancelář, Ing. Dr. Vilém Daněk, Vinohradská 45/1107, Praha 2, 12000

(210) **O-487346**

(220) 21.07.2011

(320) 21.07.2011

(511) 9, 16, 35, 36, 41

(540)



**Osobnost HR**

(510) (9) elektronické sítě, multimediální informační katalogy, elektronické časopisy, elektronická periodika a knihy v elektronické podobě, data na magnetických a optických nosičích, počítačový software; (16) knihy, časopisy, tiskoviny všeho druhu periodické i neperiodické, tiskopisy, letáky, manuály, příručky, brožury, fotografie, data a databáze tištěné, tiskárenské výrobky, např. publikace, brožury, periodika, výrobky z papíru pro reklamní účely zahrnuté v této třídě; (35) reklamní, inzertní, propagační a marketingová činnost, on-line inzertní činnost, vydávání a rozšiřování reklamních materiálů a textů na všech dostupných nosičích, vydávání reklamních brožur a katalogů, umístování reklamních nálepek na zboží, venkovní reklama na billboardech, reklamní inzertce v tisku, v rozhlasových a televizních spotech, v síti Internet, aktualizování reklamních materiálů, vše vztahující se k reklamě v oblasti bankovníctví, vyhledávání obchodních informací, obchodní poradenské a konzultační služby, poskytování informací a informačních produktů reklamního charakteru, vedení databází a jiných záznamů o obchodních kontaktech, konzultace v oblasti obchodu a ekonomiky, organizační zajištění a pořádání výstav a prezentací pro komerční účely, poskytování pomoci při řízení obchodní činnosti a obchodní administrativy s tím spojená, zvláště podnikové poradenství a obchodní management včetně marketingových studií, průzkumu trhu, organizování a účast na výstavách a předvádění zboží, shromažďování obchodních a statistických informací pro obchodní účely, vše vztahující se k obchodní a reklamní činnosti v oblasti bankovníctví, organizace spotřebitelských soutěží, spotřebitelská anketa; (36) finanční a bankovní služby v podobě konzultací a poradenství, expertní služby v oblasti pojištění a garancí v investiční oblasti pro tuzemské a zahraniční subjekty, finanční analýzy, finanční informace v oblasti bankovníctví, služby finanční, peněžní, nemovitostní a pojišťovací, poskytování úvěrů, investování do cenných papírů na vlastní účet, finanční pronájem (leasing), vydávání platebních prostředků, poskytování záruk, finanční makléřství, směnárská činnost; (41) školící a vzdělávací činnost, nakladatelská a vydavatelská činnost, vydávání elektronických knih a časopisů on-line, elektronické publikování (DTP), výchovná a zábavní činnost - pořádání anket mezi laickou a odbornou veřejností, služby spojené s pořádáním zábavy, jako je pořádání oslav, provozování programu při udílení cen a obdobných jednorázových událostí, organizování, inscenování a poskytování příležitosti k soutěžím, vyhlášení soutěží a vyhlášení jejich výsledků, čtenářská anketa, organizování a

vedení konferencí, symposií a kongresů v oblasti bankovníctví.

(730) **Fincentrum Media s.r.o.**, Pobežní 620/5, Praha 8, 18600, CZ

(740) Ing. Václav Kratochvíl, Husníkova 2086/22, Praha 13, 15800

(210) **O-487351**

(220) 21.07.2011

(320) 21.07.2011

(511) 12, 17, 37

(540)



(510) (12) součástky pro všechny druhy a typy osobních a nákladních automobilů - díly a součásti motorů, brzd, řízení, kol, elektrická výzbroj, karosérie, elektronická zabezpečení proti odcizení, spadající do této třídy; (17) součástky pro všechny druhy a typy automobilů - veškerá gumová těsnění a plastové díly; (37) opravy automobilů a montáž autodoplňků dle přání zákazníků.

(590) Barevná

(730) **ELIT CZ, spol. s r.o.**, Jeremiášova 1283/18, Praha 5, 15500, CZ

(740) **BOHEMIA PATENT**, Ing. Jana Vandělková, Spálená 97/29, Praha 1, 11000

(210) **O-487352**

(220) 22.07.2011

(320) 22.07.2011

(511) 3, 5, 29, 30

(540)



(510) (3) kosmetika, hygienické a toaletní přípravky, kosmetické přípravky a krémy, kráslicí masky, čistící mléko pro kosmetické a toaletní účely, oleje pro kosmetické a toaletní účely, parfémy a parfémovaná voda, toaletní voda; (5) farmaceutické a hygienické výrobky pro léčebné účely, dietetické přípravky pro léčebné účely, antibakteriální a dezinfekční přípravky, léčivé byliny, doplňky potravy minerální, farmaceutické přípravky, lékařské prostředky pro podporu růstu vlasů, masti pro farmaceutické účely, potravinové doplňky pro léčení erektní dysfunkce a k podpoře erekce; (29) potravinové doplňky pro neléčebné účely obsahující živočišné látky (na podporu erekce); (30) potravinové doplňky pro neléčebné účely obsahující rostlinné látky (na podporu erekce).

(730) **HERBO MEDICA s.r.o.**, Na Roudné 443/18, Plzeň, 30100, CZ

(210) **O-487353**

(220) 22.07.2011

(320) 22.07.2011

(511) 6, 39, 40

(540)



(510) (6) kovy v surovém stavu a jejich slitiny a polotovary z těchto kovů a slitin, pájky, svařovací materiály spadající do této třídy, výrobky z litých, válcovaných a tažených železných a neželezných kovů spadající do této třídy, profilová ocel a profily z neželezných kovů, plechy, kovové trubky, kolejničky a jiné materiály určené k železničním účelům všeho druhu, dráty a kovová lana, zámečnické výrobky, zámečnické výrobky



stavebního charakteru, podkovy, kovadliny a kotvy kovové, spojovací materiál všeho druhu ze železných a neželezných kovů včetně šroubů, matic, podložek, závlaček, pojistek, vrutů, napínačů, čepů, kolíků, šroubových hřebů a nýtů, kovové řetězy a jejich příslušenství spadající do této třídy, pletivo a sítě kovové, kovové tkaniny a tahokovy, kovové hřebíky, nábytkové kování (kovové), kovové konstrukce stavebního charakteru, kovová lešení všeho druhu, stavební kování všeho druhu, klempířské výrobky, kovové okapy a okapové svody včetně jejich příslušenství, kouřové roury, fitinky kovové, kovové ventily (ne jako části strojů), železité přísady pro železné a neželezné kovy; (39) provozování skladů v uvedeném oboru, doprava; (40) úpravy uvedených materiálů a výrobků včetně jejich dělení, povrchových úprav.

(730) **Ing. Miroslav Pech, CSc.**, U Poradny 1019/9, Plzeň, 32300, CZ  
(740) PatentCentrum Sedláč & Partners s.r.o., Husova 5, České Budějovice, 37001

(210) **O-487354**

(220) 22.07.2011  
(320) 22.07.2011  
(511) 41, 42  
(540)



(510) (41) mimoškolní výchova a vzdělávání, pořádání kurzů, školení, lektorská činnost, poradenství v oblasti osobního rozvoje; (42) zpracování odborných studií a posudků.

(590) Barevná  
(730) **Monika Tutterová, MBA**, Edisonova 429, Praha 10 - Petrovice, 10900, CZ  
(740) Advokátní kancelář, JUDr. Jitka Tutterová, Ječná 550/1, Praha 2, 12000

(210) **O-487358**

(220) 22.07.2011  
(320) 22.07.2011  
(511) 9, 35, 37, 38, 42  
(540)



(510) (9) kancelářská, výpočetní, reprografická a telekomunikační technika všeho druhu včetně doplňků a příslušenství spadající do této třídy, informační technologie a systémy na nosičích, jako např. magnetické pásky, magnetické disky, kompaktní optické disky a vybavení pro zpracování informací pro počítače, přístroje a stroje pro záznam, přenos a reprodukci zvuku nebo obrazu, software, počítačový hardware, počítačový hardware a software, zvláště pro přístup do systémů Internet a pro využívání těchto systémů, přístroje a nástroje k vědeckým a laboratorním účelům spadající do této třídy, přístroje a nástroje navigační, přístroje a nástroje geodetické, přístroje a nástroje elektrické spadající do této třídy, přístroje a nástroje pro bezdrátovou telegrafii, přístroje fotografické, kinematografické, optické, včetně promítačů obrazů a zvětšovacíh přístrojů, přístroje a nástroje k vážení a měření, přístroje a nástroje signalizační, přístroje a nástroje určené ke kontrolním účelům, přístroje a nástroje pro účely učební spadající do této třídy; (35) zprostředkovatelské služby při nákupu a prodeji zboží včetně provozování elektronického a internetového prodeje v oblasti výrobků uvedených ve třídách 1 až 34 mezinárodní klasifikace; (37) instalace, servis a opravy kancelářské, výpočetní, reprografické a telekomunikační techniky, strojů pro záznam, přenos a reprodukci slova a obrazu, instalace a servis hardwaru sítě Internet; (38) služby v oblasti komunikační techniky spadající do této třídy, poskytování

komunikačních služeb a zábavy prostřednictvím celosvětové počítačové sítě Internet, zprostředkování komunikace mezi právníky a fyzickými osobami pomocí Internetu, poskytování World Wide Web stránek na Internetu, provozování sítě LAN, provozování uzlu sítě Internet; (42) vývoj a tvorba software, technické poradenství v oblasti software a výpočetní techniky, tvorba webových stránek a software pro přístup a vyhledávání v síti Internetu, vypracování programů pro hromadné zpracování dat.

(590) Barevná  
(730) **NWT a.s.**, nám. Míru 1217, Hulín, 76824, CZ  
(740) Patentová a známková kancelář, Ing. Jaromír Příkryl, Včelín 1161, Hulín, 76824

(210) **O-487359**

(220) 22.07.2011  
(320) 22.07.2011  
(511) 37  
(540)



(510) (37) klempířské, pokrývačské, tesařské práce.  
(590) Barevná  
(730) **Čížek Jiří**, Jiránkova 2209, Pardubice, 53002, CZ

(210) **O-487401**

(220) 05.08.2011  
(320) 05.08.2011  
(511) 35, 41  
(540)



Vše, co si moje milovaná maminka ráda čte

(510) (35) obchodní vedení umělecké agentury, aktualizování reklamních materiálů, dodavatelské služby pro třetí osoby (nákup výrobků a služeb pro jiné podniky), prezentace výrobků v komunikačních médiích, marketingové studie, obchodní reklama (pro třetí osoby), organizování výstav komerčních nebo reklamních, příprava inzertních sloupků, reklama (propagace), reklama on-line v počítačové síti, reklamní agentury, rozšiřování reklamních materiálů zákazníkům (letáky, prospekty, tisky, vzorky), reklamní texty (vydávání, zveřejňování, oznámení, vyhlášení, publikování), pronájem reklamních ploch, rozhlasová reklama, rozšiřování reklamních nebo inzertních materiálů, pronájem reklamní doby v komunikačních médiích, služby v oblasti grafické úpravy pro reklamní účely, televizní reklama, vydávání reklamních nebo náborových, propagačních a inzertních textů; (41) informace o výchově a vzdělávání, vydávání knih, organizování vzdělávacích nebo zábavných soutěží, plánování a organizování večírků, pořádání soutěží krásy, poskytování on-line elektronických publikací (bez možnosti stažení), vydávání elektronických knih a časopisů on-line.

(730) **Petera Martin**, Božanovská 32a, Praha 9 - Horní Počernice, 19000, CZ

(210) **O-487442**

(220) 26.07.2011  
(320) 18.04.2011  
(511) 34

(540)

# MEVIUS

- (510) (34) tabák, surový nebo zpracovaný, tabák na kouření, dýmkový tabák, tabák k ručnímu balení, žvýkáci tabák, snus tabák, cigarety, doutníky, cigarillos, šňupavý tabák, popelníky, cigaretové špičky, zapalovače pro kuřáky, cigaretové papíry, cigaretové dutinky na kouření a zápalky.
- (730) **Japan Tobacco Inc.**, 2-2-1 Toranomon, Minato-ku, Tokyo, JP
- (740) Společná advokátní kancelář Všečeka Zelený Švorčík Kalenský a partneři, JUDr. Otakar Švorčík, Hálkova 2, Praha 2, 12000

- (210) **O-487443**  
(220) 26.07.2011  
(320) 18.04.2011  
(511) 34  
(540)

# LEGATA

- (510) (34) tabák, surový nebo zpracovaný, tabák na kouření, dýmkový tabák, tabák k ručnímu balení, žvýkáci tabák, snus tabák, cigarety, doutníky, cigarillos, šňupavý tabák, popelníky, cigaretové špičky, zapalovače pro kuřáky, cigaretové papíry, cigaretové dutinky na kouření a zápalky.
- (730) **Japan Tobacco Inc.**, 2-2-1 Toranomon, Minato-ku, Tokyo, JP
- (740) Společná advokátní kancelář Všečeka Zelený Švorčík Kalenský a partneři, JUDr. Otakar Švorčík, Hálkova 2, Praha 2, 12000

- (210) **O-487483**  
(220) 28.07.2011  
(320) 28.07.2011  
(511) 35, 36, 41, 43  
(540)

# ROMANTICK

květinové hotely

- (510) (35) správa hotelů, služby a poradenství v oblasti správy hotelů, spadající do této třídy, organizování výstav (komerčních nebo reklamních), reklama a propagace, poradenství v obchodní činnosti, styky s veřejností; (36) správa nemovitostí, směnářské služby; (41) zábava, sportovní a kulturní aktivity, služby pro oddech a rekreaci, organizování a vedení konferencí, kongresů, seminářů a sympozií; (43) služby zajišťující stravování a nápoje, dočasné ubytování, rezervace a zprostředkování dočasného ubytování a stravování, hotelové, restaurační a barové služby, poskytování občerstvení, hostinská činnost, pronájem apartmánů, sálů, salónek a jiných nebytových prostor obsažených v této třídě, poradenství v oboru provozování hotelů a gastronomických provozů.
- (730) **ROMANTICK s.r.o.**, Rudolfovská tř. 34, České Budějovice, 37001, CZ
- (740) PatentCentrum Sedlák & Partners s.r.o., Husova 5, České Budějovice, 37001

- (210) **O-487625**  
(220) 01.08.2011  
(320) 01.08.2011  
(511) 9, 28, 38, 41, 42  
(540)

(540)

# DemonicoN

- (510) (9) přístroje a nástroje vědecké, námořní, geodetické, fotografické, filmové, optické, přístroje pro vážení, měření, signalizaci, kontrolu (inspekci), záchranu a přístroje pro vyučování, přístroje a nástroje pro vedení, přepínání, přeměnu, akumulaci, regulaci nebo řízení elektrického proudu, přístroje pro záznam, převod, reprodukci zvuku nebo obrazu, magnetické nosiče zvukových záznamů, gramofonové desky, automatické distributory a mechanismy pro přístroje a mince, zapisovací pokladny, počítačí stroje, přístroje pro zpracování informací a počítače, zařízení ke zpracování dat, přístroje pro nahrávání zvuku, zesilovače, vysílací zařízení, vysílačky (telekomunikace), vysílače (telekomunikace), telefonní přístroje, přenosné telefony, televizní přístroje, tiskárny pro počítače, satelitní navigační přístroje, sčítací stroje, kalkulačky, snímáče obrazu, skenery (zpracování dat), nahraný software počítačový, audio a video přijímače, rádia, radiotelefonní zařízení, radiotelegrafická zařízení, procesory (centrální procesorové jednotky), počítačové programy (s možností stažení), nahrané programy operačních systémů, programy počítačových her, počítačové hry, propojovací mezičlánky (počítače), přehrávače, pružné disky, diskety, podložky pod myš, myši (lokátory), počítačové periferie, periferní zařízení počítačů, počítačové paměti, počítačové klávesnice, disky počítací, optické disky, optické nosiče dat, optické disky kompaktní CD ROM, navigační přístroje a nástroje, nosiče dat magnetické, magnetická média, magnetické páskové jednotky pro počítače, páskové mechaniky, notebooky (počítače), obrazovky, modemy, monitory, monitorovací přístroje elektrické, mikroprocesory, magnetofony, mechanismus pro vkládání disků do počítače, laptopy (počítače), kopírovací zařízení a stroje (fotografické, elektrostatické, termické), karty s pamětí nebo mikroprocesorem, fotoaparáty, faxy, faxovací přístroje, antény, audiovizuální zařízení pro výuku, dálkové ovladače, elektrické zařízení pro dálkové ovládání průmyslových procesů, počítačové sítě a přístroje pro bezdrátovou telegrafii, výpočetní technika všeho druhu, včetně periferních zařízení a komunikačních zařízení, telekomunikační technika všeho druhu, včetně interface pro spojení s výpočetní technikou, sluchátka; (28) hry, hry elektronické, s výjimkou her, které jsou používány výhradně ve spojení s televizním přijímačem, hry společenské; (38) samostatný přenos dat nebo informací prostřednictvím telekomunikačních zařízení, počítačů, mobilních telefonů, služby zabezpečující audiovizuální komunikaci prostřednictvím informačních telekomunikačních sítí, zejména počítačové sítě Internet, mobilních telefonů, satelitu, rozšiřování, zveřejňování a přenos informací prostřednictvím informačních a telekomunikačních zařízení a sítí, mobilních telefonů, satelitů, výměna a šíření informací a zpráv pomocí telekomunikačních sítí, datových sítí, informační nebo komunikační nebo elektronické techniky, on-line chat room / diskusní skupiny na Internetu a na síti mobilních telefonů, elektronické nástěnky (služby) - telekomunikační služby, poskytování přístupu k on-line službám, služby webových portálů, komunikace mobilními telefony a počítačová komunikace, posílání zpráv, pošta (elektronická), přenos zpráv a obrazových informací pomocí počítačů, šíření elektronických publikací v elektronické podobě pomocí počítačových a telekomunikačních sítí, pomocí mobilních telefonů, satelitu, komunikace a transakce v síti, služby datové sítě, pronájem informačních a komunikačních míst, služby krátkých textových zpráv a mobilních multimediálních zpráv MMS, poskytování přístupu k databázím; (41) elektronické publikování (DTP), poskytování on-line publikací, organizování soutěží, provozování her on-line z počítačové sítě, vydávání knih a časopisů on-line, informace o možnostech zábavy, informace o možnostech rekreace, informace o výchově a vzdělávání, informace o možnostech rozptýlení, publikování a vydávání knih, časopisů a magazínů, služby v oblasti vzdělávání, zábavy a sportu, digitální zpracování obrazu; (42) návrhy, strukturování a programování či jiné vytváření počítačových programů a počítačových systémů,

zejména programového vybavení internetových, intranetových či jiných síťových serverů, serverových stanic a systémů, včetně jejich instalace, zavádění, aktualizace a údržby, návrhy, strukturování a programování či jiné vytváření databází, jiných datových systémů a aplikací pro jejich zpracování, jejich instalace, převod (konverze) počítačových programů, dat či jiných údajů v elektronické podobě z různých formátů do jiných formátů, převod (konverze) dokumentů, dat či jiných údajů z fyzických médií na elektronická média.

- (730) **TopQer s.r.o.**, Na Heleně 5004/2, Ostrava - Třebovice, 72200, CZ  
(740) Ing. Pavel Nádvořník, Sokola Tůmy 1, Ostrava - Hulváky, 70900

(210) **O-487642**

(220) 02.08.2011

(320) 02.08.2011

(511) 3, 4, 6, 7, 8, 9, 11, 13, 16, 20, 21, 24, 26, 27, 28, 30, 32, 34, 35

(540)



- (510) (3) parfumerie, vonné oleje, kosmetika, vlasové vody (lotions), toaletní přípravky, toaletní voda, tužky na obočí, voda po holení, parfémovaná voda, parfémy, voňavkářské výrobky, vonná dřeva, vonné sáčky do prádla, kosmetické tužky, kosmetické přípravky, krémy kosmetické, krém na obuv; (4) lampové knoty, parfémované svíčky, svíčky, svíčky na vánoční stromky, svíčky pro noční osvětlení; (6) balící fólie (kovové), bezpečnostní schránky, busty z obecných kovů, číslice a písmena z obecných kovů, s výjimkou tiskařského písma, háčky pro věšáky (kovové), hliníkové fólie (alobal), pokladničky na mince (kovové), poštovní schránky (kovové), zámky visací; (7) dřevoobráběcí stroje, elektrické generátory, elektrody pro svařování plynem, mechanické ruční nástroje a nářadí, pily řetězové, pistole na vytlačování tmelů, pistole stříkací na barvy, svařovací pistole elektrické, vrtačky (elektrické ruční), závitofezné stroje, zemědělské nářadí velké (s výjimkou ručního), kuchyňské elektrické roboty; (8) brousky, brusné kotouče (ruční nástroje), brusné kotouče (smirkové), břity, hroty (části ručních nástrojů a nářadí), česáčky na ovoce, číslovací kleště, dlabací nástroje, dláta, hevery (ruční), hlavy závitové (ruční nástroje), hoblíky, hrábě (ruční nářadí), hřebíky (vytahováky na hřebíky), hustilky pneumatik (ruční), jehlové pilníky, kladiva (ruční), kladiva (nýtovací), kladiva zednická, kleště, klíče maticové (ruční nástroje), krumpáče, lopatky sázecí (pro zahradnické práce), lopaty (ruční nářadí), lupénkové pily, malířské špachtle, motyky, motyčky (na okopávání), nabírací lžice (ruční nářadí), nástroje a nářadí ruční, nebozezy (ruční nástroje), nůžky, nůžky zahradnické, obloukové pily, opasky na nářadí (držáky), pilky (ruční nářadí), pilníky (nástroje), pistole ruční na vytlačování tmelu, pistole stříkací (ruční nářadí), rašple (ruční nástroje), ruční pily, ruční zvedáky, rýče, sekery, srpy, svěráky, škrabky (ruční nástroje), šroubováky, úhelníky (ruční nářadí), upínací pouzdra - sklíčidla (nářadí), vidle, vrtačky (ruční nářadí), zahradnické nářadí (ruční), zahradnické nůžky, zednické lžice, zemědělské nástroje a nářadí (ruční), železné nářadí a nástroje (ruční), nože, vidličky a lžice, louskáčky na ořechy; (9) promítací přístroje, autorádia, rádia, přístroje televizní, přijímače audio, video, přehrávače kompaktních disků, videorekordéry, hrací přístroje fungující po připojení na televizní přístroje, přehrávače kazet, audiovizuální zařízení pro výuku, měřicí přístroje, počítadla - počítací strojky, mikrofony, nabíječky pro elektrické baterie, faxy, videokamery, magnetofony, videokazety, televizní hry, baterie do kapesních svítilen, baterie, články elektrické, akumulátory, nabíjecí agregáty pro elektrické baterie, kabely elektrické, měřicí přístroje, měřítka posuvná, měřidla, ochranné prostředky osobní proti nehodám; (11) ozdobné fontány, kapesní svítilny, lampióny, vánoční světla na stromky, kuchyňské potřeby elektrické, zapalovače plynové, zapalovače; (13) bengálské ohně, rakety, prskavky, rachejtle, vrhací, metací; (16) akvarely, barvy (pouzdra s barvami - školní pomůcky), barvy vodové, děrovačky (kancelářské potřeby), psací desky s klipsem, desky na dokumenty (šanonny, pořadače), držáky na psací

potřeby, fólie na balení (z umělých hmot spadající do této třídy), globusy (zemské), podložky (psací), podložky razítkovací, potřeby na psaní, psací soupravy, pravítka, připínáčky, razítka, razítka datovací, rýsovací potřeby, řezačky na papír, sešivačky (kancelářské potřeby), soupravy rýsovací, sponky kancelářské, štetce malířské, trojúhelníky (rýsovací), tužky, gumy na mazání, inkoust korekční, kancelářské potřeby, kromě nábytku, klovatiny (lepidla) pro kancelářské potřeby nebo pro domácnost, tekuté korektury (kancelářské potřeby), krejóny (patentní tužky), křída na psaní, krůtka, laminovačky na dokumenty pro použití v kanceláři, lepidla (kancelářská nebo pro domácnost), napínačky, obaly (papírenské výrobky), obaly na spisy, ocelová pera, ořezávátko na tužky, pastelky, penály, pera (kancelářské potřeby), pera plnicí; (20) figurky (sošky) ze dřeva, vosku, sádry nebo umělých hmot, závěsy koráلكové ozdobné, ozdoby pohyblivé (ozdobné pohyblivé předměty vydávající zvuky, zpravidla zvonečky nebo tyčinky), podušky; (21) bonboniéry (ozdobné krabice na cukroví), busty z porcelánu, terakoty nebo skla, čajová nálevka, čajová vajíčka (sítka), čajové servisy, dávkovače mýdla, dávkovače papírových ručníků, dávkovače toaletního papíru, dětské vaničky přenosné, držáky toaletního papíru, držáky na mýdlo, držáky na svíce, hadry na čištění, hrnčířské zboží, hygienické toaletní nádoby pro domácí zvířata, chladicí boxy přenosné, neelektrické, jelenice na čištění, mlýnky na pepř ruční, karafy, kávové servisy, keramika na použití v domácnosti, kuličky na prádlo, kořenáče ozdobné, s výjimkou papírových, koše na odpadky, misky hygienické na vylučování pro domácí zvířata, klece pro domácí zvířata, kuchyňské náčiní neelektrické, kuchyňské nádobí (soupravy), lžice na boty, rozstříkovače na zalévání květin a rostlin, tácy (podnosy), rukavice pro domácnost, sušáky na prádlo, voliéry, klece pro ptáky, soupravy líkové, sklenice na pití, sklo malované, cedníky na čaj, lisy na česnek, dávkovače papírových ručníků, dózy na čaj, smetáček a lopatka na dropty, drtiče kuchyňské s výjimkou elektrických, formičky na pečení, formy kuchyňské, hrnce kuchyňské, nádobí kuchyňské, mlýnky na kávu ruční, kráječe těsta, grily na pečení, koše na odpadky, kořenky, otvíráky na lahve, konvice na vaření vody neelektrické, kbelíky na smětí, kbelíky na led, malé přístroje k sekání, mletí a lisování s ručním pohonem, hadry na utírání prachu a podlahy; (24) okenní záclony, plátno, ubrusy voskované, gáza jako tkanina, bavlněné látky, textilie, běhouny na stůl, závěsy textilní nebo plastové, čalouny nástěnné textilní, ručníky, lůžkové přehozy, lůžkoviny, textilie z hedvábí, držáky na záclony a závěsy z textilních materiálů, koupelnové textilie, s výjimkou oblečení, podložky na stůl pod sklenice a talíře (prostírání), povlaky na sklápěcí kryty toalet, prádlo stolní pro domácnost, utěrky na sklo; (26) lemovky, květiny umělé, umělé ovoce, cetky lesklé (ozdoby na oděvy); (27) koberec, koberečky, předložky, předložky koupelnové (rohožky), rohože rákosové, rohožky u dveří; (28) hry, hračky, potřeby pro gymnastiku a sport, které nejsou uvedeny v jiných třídách, vánoční ozdoby na stromček s výjimkou osvětlení a cukrovinek, autíčka na hraní, automobilové modely zmenšené, boby, bublifuk (hračka), draci létající, houpačky, hra v kostky, hra v kuželky, hra v šachy, hrací karty, hrací koule, hrací kuličky, hrací žetony, hračky, hračky pohyblivé, hráčské pátky (sportovní náčiní), hry společenské, hry stolní, hry jiné než upravené pro použití s externí obrazovkou nebo monitorem, kanadské žertíky (atrapy), koloběžky, kouzelnické potřeby, kuželky, loutky, maňasci (prstová loutka), masky divadelní, masky karnevalové, medvídci plyšová, míče na hraní, míčky na hraní, panenky, domečky pro panenky, postýlky pro panenky, šatičky pro panenky, pokojíčky pro panenky, pistole a pistolky (hračky), pistolky vzduchové (hračky), puzzles, rádiem řízená autíčka na hraní, sánky (sportovní potřeby), síť (sportovní potřeby), skateboards, skluzavky (hry), stavebnice (hračky), stavebnicové kostky, šipky (hra), talíře létající (hračky); (30) káva, čaj, kakao, cukr, rýže, tapioka, ságo, kávové náhražky, mouka a přípravky z obilnin, chléb, pečivo, cukrovinky, zmrzlina, med, sirup melasový, droždí, prášky do těsta, sůl, hořčice, ocet, nálevy (k ochucení), koření, led pro osvěžení; (32) piva, minerální vody, šumivé nápoje a jiné nápoje nealkoholické, nápoje a šťávy ovocné, sirupy a jiné přípravky k zhotovování nápojů; (34) zapalovače kuřácké, zapalovače doutníků, zapalovače pro kuřáky; (35) propagační činnost, reklama, pomoc při řízení obchodní činnosti, obchodní administrativa, kancelářské práce.

- (730) **Elmich Group s.r.o.**, U Hrubků 1570/123, Ostrava - Nová Ves, 70900, CZ  
(740) Ing. Pavel Nádvořník s.r.o., Sokola Tůmy 1099/1, Ostrava-Mariánské Hory, 70900

- (210) **O-488164**  
(220) 23.08.2011  
(320) 23.08.2011  
(511) 4, 9, 11, 36, 42  
(540)



- (510) (4) paliva, elektřina, elektrická energie včetně elektřiny a elektrické energie vyrobené z obnovitelných zdrojů, plyn, palivové a pohonné plyny, teplo, osvětlovací látky; (9) fotovoltaické panely, články; (11) solární kolektory a solární systémy, jejich součásti a náhradní díly, zařízení pro topení, chlazení, ohřev vody a rozvod vody, přístroje a zařízení pro distribuci kapalin nebo plynů, tepelné akumulátory, regulátory topení a šetřiče paliva, tepelná čerpadla, sanitární technika a vybavení, sanitární zařízení pro rozvod vody, vodovodní baterie, přístroje pro osvětlení, osvětlovací tělesa všeho druhu, světelné zdroje, přístroje a zařízení pro ventilaci a klimatizaci, přístroje pro čištění vzduchu, zvlhčovače a odvlhčovače vzduchu, přístroje a zařízení pro filtraci, destilaci a úpravu kapalin a plynů; (36) finanční analýzy, konzultační finanční služby, žádosti o dotace z národních a evropských fondů, vyhledávání individuálních investorů, realitní služby, zprostředkování investic, finanční odhady a oceňování, správa majetku, záruky, kauce, ručení, úvěry, poradenství v oblasti dotací; (42) návrhy, výzkum, vývoj, konstrukce, projektová a inženýrská činnost v oblasti měřicí a regulační techniky, v oblasti solárních a fotovoltaických systémů, výroby a distribuce energií a v oblasti řízení a ovládání domovních bezpečnostních zařízení a domovního ovládání osvětlení, topení, ventilace, klimatizace, stínící techniky a dalších domovních elektrických a elektronických přístrojů a zařízení uvedených ve třídách 9 a 11, návrh a vývoj počítačového hardware a software v oblasti výrobků zařízení a systémů uvedených ve třídách 9 a 11, zpracování odborných studií a posudků zejména v oblasti vodního hospodářství a ekologie, poradenství o ochraně životního prostředí, ekologie, posudky a odborné studie v oblasti životního prostředí, poradenství a konzultace v oblasti solárních a fotovoltaických systémů, v oblasti vytápění.  
(590) Barevná  
(730) **Tipek, Ph.D. Alois Ing.**, Albrechtice u Frýdlantu 159, Frýdlant, 46331, CZ  
(740) Mgr. Michaela Chytilová, Na Zlatnici 108/18, Praha 4 - Podolí, 14700

- (210) **O-488167**  
(220) 24.08.2011  
(320) 24.08.2011  
(511) 1, 7, 8, 9, 11, 14  
(540)

## Liboli

- (510) (1) fotofilmy neexponované; (7) vysavače, pračky, myčky na nádobí, mixéry, šlehače elektrické, kuchyňské roboty pro domácnost, svařovací stroje elektrické; (8) holicí stroje elektrické, kulmy na vlasy elektrické, přístroje elektrické na odstraňování chloupků, stroje na stříhání vlasů elektrické; (9) baterie, články elektrické, akumulátory, nabíječky akumulátorů, žárovky pro fotoblesk, elektrické kabely, elektrické vyhřívavé vlasové natáčky, elektrické spojky, slučovače, rozbočovače, konektory, propojovací kabely, účastnické kabely, speciální nabíjecí baterie, jističe, gramofony, pojistky, kabely koaxiální, kalkulačky, kapesní svítilny, nosiče dat magnetické, nosiče dat optické, nosiče zvukových nahrávek, navigační přístroje satelitní, páječky elektrické, promítací žárovky pro diaprojektor, rádia, magnetofony, videorekordéry, síťové adaptéry, mikrofony, sluchátka, fotoaparáty, speciální pouzdra na fotoaparáty, televize,

televizní hry, kamery, audiosystémy, autorádia, elektronické zápisníky, kalkulačky, radiomagnetofony, faxy, satelitní antény včetně přijímačů, reproduktory, žehličky elektrické, osobní váhy, mobilní telefony, dobíjecí kupony, paměťové karty; (11) elektrické lampy, žárovky, zářivky, mikrovlnné trouby, elektrické radiátory, ledničky, mrazáky, sušičky prádla, sporáky, sušiče vlasů, toustovače, topinkovače, elektrická topná tělesa, rychlovarné konvice, teplovzdušné ventilátory, elektrické grily, stroje na pečení chleba, vařiče vajec, fritézy, elektrické čajovary, akumulární kamna, topné panely, bojler, světla na vánoční stromky, žárovky do aut, ohřivače horké vody, kuchyňské odsavače par, kávovary elektrické; (14) hodinky.

- (730) **Chmelař Jiří**, Březinova 3635/9, Jihlava, 58601, CZ

- (210) **O-488305**  
(220) 29.08.2011  
(320) 29.08.2011  
(511) 35, 45  
(540)



- (510) (35) provádění dobrovolných dražeb movitých věcí podle zákona o veřejných dražbách; (45) služby soukromých detektivů.  
(590) Barevná  
(730) **Dražební a vymáhací kancelář s.r.o.**, Václavské náměstí 802/56, Praha 1, 11000, CZ

- (210) **O-488443**  
(220) 02.09.2011  
(320) 02.09.2011  
(511) 29, 30, 31, 32, 35, 39, 43  
(540)



- (510) (29) zavařované, mražené, sušené a vařené ovoce a zelenina, želé, džemy, vejce, mléko a mléčné výrobky, oleje a tuky jedlé, mléčné nápoje, kde mléko převládá; (30) káva, čaj, kakao, cukr, rýže, tapioka, ságo, kávové náhražky, mouka a přípravky z obilnin, chléb, pečivo, cukrovinky všeho druhu, zmrzlina, med, sirup melasový, droždí, prášky do těsta, sůl, hořčice, ocet, nálevy (k ochucení), koření, led pro osvěžení, sladké pečivo, dezerty, záviny, dorty, pralinky; (31) čerstvé ovoce a zelenina, oříšky všeho druhu spadající do této třídy; (32) piva, minerální vody, šumivé nápoje a jiné nápoje nealkoholické, nápoje a šťávy ovocné, sirupy a jiné přípravky k zhotovování nápojů, nealkoholické koktejly; (35) reklama, propagace, inzerce, reklama on-line v počítačové síti, maloobchod, velkoobchod, internetový obchod se zbožím ve třídách 29, 30, 31 a 32, zprostředkovatelská činnost v oblasti obchodu s výrobky uvedenými ve třídách 29, 30, 31 a 32, pomoc při řízení obchodní činnosti, obchodní administrativa, dodavatelské služby pro třetí osoby (nákup výrobků a služeb pro jiné podniky), prezentace výrobků v komunikačních médiích pro účely maloobchodu, prezentace výrobků a služeb včetně prezentace na www stránkách v počítačové síti Internet, prezentace výrobků na e-shopu; (39) dopravní služby, zasilatelství, doručování zboží na zakázku, přeprava zboží - dopravní služby zásilkového velkoobchodu, kurýrní služby, balení a skladování zboží; (43) služby zajišťující stravování a nápoje, hostinská činnost, provoz cukrárny a služby s tím spojené, kavárny, dočasné ubytování.  
(590) Barevná



- (730) **Ollies darty s.r.o.**, Výstavní 2968/108, Ostrava Vítkovice, 70300, CZ  
(740) Ing. Pavel Nádvořník s.r.o., Sokola Tůmy 1099/1, Ostrava-Mariánské Hory, 70900

(511) 14, 35  
(540)



- (210) **O-488513**  
(220) 07.09.2011  
(320) 07.09.2011  
(511) 16, 35, 41  
(540)

ČESKOSLOVENSKÝ ČASOPIS  
**PRO FYZIKU**

- (510) (16) odborná literatura a časopisy, učebnice, brožury, bulletiny, tiskopisy a tiskové propagační materiály (kalendáře, diáře a plakáty), kancelářské potřeby, včetně potřeb psacích, učební a školní potřeby a pomůcky, obalové materiály, fotografie a obrazové reprodukce; (35) reklamní, inzertní, zprostředkovatelské a poradenské služby v oblasti reklamní a inzertní; (41) vydávání odborné literatury a časopisů, činnost nakladatelská, pořádání soutěží, přehlídek, koncertů a kulturních i vzdělávacích výstav, vědeckých, vzdělávacích a kulturních akcí.  
(590) Barevná  
(730) **Fyzikální ústav AV ČR, v.v.i.**, Na Slovance 2, Praha 8, 18221, CZ

- (510) (14) ingoty z drahých kovů, mince, drahé kovy jako surovina nebo polotovar, zlato surové nebo tepané, slitiny drahých kovů, stříbro surové nebo tepané; (35) dodavatelské služby pro třetí osoby (nákup výrobků a služeb pro jiné podniky), služby poradenství v obchodní činnosti, subdodavatelské služby (obchodní pomoc).

(590) Barevná  
(730) **MAXMETAL s.r.o.**, Masarykovo náměstí 122, Hranice, 75301, CZ

- (210) **O-488514**  
(220) 07.09.2011  
(320) 07.09.2011  
(511) 16, 35, 41  
(540)

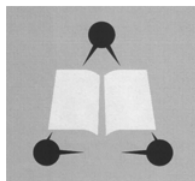

- (510) (16) odborná literatura a časopisy, učebnice, brožury, bulletiny, tiskopisy a tiskové propagační materiály (kalendáře, diáře a plakáty), kancelářské potřeby, včetně potřeb psacích, učební a školní potřeby a pomůcky, obalové materiály, fotografie a obrazové reprodukce; (35) reklamní, inzertní, zprostředkovatelské a poradenské služby v oblasti reklamní a inzertní; (41) vydávání odborné literatury a časopisů, činnost nakladatelská, pořádání soutěží, přehlídek, koncertů a kulturních i vzdělávacích výstav, vědeckých, vzdělávacích a kulturních akcí.  
(730) **Fyzikální ústav AV ČR, v.v.i.**, Na Slovance 2, Praha 8, 18221, CZ

- (210) **O-489084**  
(220) 03.10.2011  
(320) 03.10.2011  
(511) 29, 30, 32  
(540)

## FAUN

- (510) (29) mléko, mléko v prášku, ochucené mléko, šlehané mléko, mléčné nápoje obohacené vitamíny, minerálními látkami, stopovými prvky, mléčné nápoje obsahující kousky ovoce, mléko srážené sýřidlem, koktejly mléčné, kvašené mléčné výrobky obyčejné nebo s příchutí, mléčné výrobky, zejména máslo, máslo kakaové, kokosové a mandlové, jedlé tuky, sýry, tavené sýry, zrající sýry, plíškové zrající sýry, nezrající čerstvé sýry, sýrové a tvarohové hmoty, sýry v solném nálevu, čerstvé sýry tekuté nebo ve formě pasty, sýry s obsahem konzervovaných bylinek zahradních, smetana, jogurty, dietní jogurty, ne pro léčebné použití, jogurtové nápoje, pěny, krémy-šlehačky, dezerty, dezertní krémy, mléčné deserty s obsahem želatiny nebo škrobu, mléčné zákusky, tvaroh, podmásli, kefir, želatina jedlá, maso, ryby, drůbež a zvěřina, masové výtažky, ovoce a zelenina konzervované, sušené a zavažené, želé, džemy, kompoty, vejce; (30) zmrzlina, pojiva jako přísady do zmrzliny, zmrzlina jogurtová, zmrzlinové poháry, zmrzliny v prášku, pudinky, cukrovinky a potravinové doplňky ve formě práškových směsí, pastilek, bombónů, prášků nebo žvýkaček, obiloviny, obilné výrobky pro lidskou výživu, čaj, uvedené výrobky také ve formě extraktů (tekutých nebo sušených), náplně pro pečivo a cukrářské zboží a náplně do dortů, vše zhotovené především z uvedených produktů, med; (32) koktejly nealkoholické, mandlové mléko jako nápoj, mléko arašídové jako nápoj, nápoje syrovátkové, přípravky a příchutě na přípravu nápojů, nealkoholické nápoje.  
(730) **Jaroměřická mlékárna, a.s.**, Kaunicova 198, Jaroměřice nad Rokytnou, 67551, CZ  
(740) **BOHEMIA PATENT**, Ing. Jana Vandělíková, Spálená 97/29, Praha 1, 11000

- (210) **O-488669**  
(220) 18.11.2011  
(320) 18.11.2011  
(511) 14, 35  
(540)

## MAXMETAL

- (510) (14) ingoty z drahých kovů, mince, drahé kovy jako surovina nebo polotovar, zlato surové nebo tepané, slitiny drahých kovů, stříbro surové nebo tepané; (35) dodavatelské služby pro třetí osoby (nákup výrobků a služeb pro jiné podniky), služby poradenství v obchodní činnosti, subdodavatelské služby (obchodní pomoc).  
(730) **MAXMETAL s.r.o.**, Masarykovo náměstí 122, Hranice, 75301, CZ

- (210) **O-489116**  
(220) 03.10.2011  
(320) 03.10.2011  
(511) 18, 25, 28  
(540)

## Optimit

- (510) (18) sportovní tašky, školní tašky (aktovky), tašky cestovní; (25) oděvy, obuv, pokrývky hlavy; (28) míče hrací, míčky na tenis, golf, squash, badminton a stolní tenis, zařízení na vrhání míčků na tenis, sítě tenisové, stoly na stolní tenis, golfové hole, golfové rukavice, golfové vaky, páčky hráčské, rakety na tenis, squash a badminton, výplety raket, omotávky rukojetí raket, kryty raket, tenisové kurty.  
(730) **Hromíř Milan Ing.**, Svatovítská 16/579, Praha 6, 16000, CZ

- (210) **O-488670**  
(220) 18.11.2011  
(320) 18.11.2011

- (210) **O-489255**  
(220) 06.10.2011  
(320) 06.10.2011  
(511) 9, 16, 35

- (540) **Helmer**
- (510) (9) přístroje a zařízení spotřební elektroniky - počítače a přístroje pro zpracování informací, notebooky, počítačové tiskárny, monitory, klávesnice, myši, modemy, scannery a další příslušenství k počítačům spadající do této třídy, počítačové programy (software), počítačové informační a řídicí systémy, elektronické nosiče dat - paměťová média všeho druhu, telekomunikační přístroje, telefonní přístroje, mobily, kopírovací stroje, faxy, přístroje pro záznam, převod a reprodukci obrazu, televize, monitory, projektory, displeje, přístroje pro záznam, převod a reprodukci zvuku, audio-video přístroje, baterie a akumulátory, reproduktory, sluchátka, optické, filmové a fotografické přístroje, přístroje pro čtení dat a identifikaci, elektronické platební karty, přístroje pro měření, vážení, kontrolu a signalizaci, alarmy, vědecké přístroje, přístroje a zařízení pro vedení, výrobu, přepínání, přeměnu, akumulaci, regulaci nebo řízení elektrického proudu, elektrosoučástky všeho druhu spadající do této třídy, elektroinstalační materiály, elektrické vodiče-kabely, optické kabely, ochranné pomůcky pro oblast elektro, ochranné obaly pro přístroje spotřební elektroniky, ochrany zraku a brýle, součásti a náhradní díly k uvedeným přístrojům a zařízením spadající do této třídy; (16) papír a výrobky z něj, kartón a kartonážní výrobky, periodické a neperiodické tiskoviny všeho druhu, knihy, časopisy, letáky, brožury, reklamní tiskoviny, etikety a cenovky k výrobkům, návody a záruční listy k výrobkům, fotografie, firemní, obchodní a daňové tiskoviny, kalendáře, kancelářské, psací a učební potřeby spadající do této třídy, reklamní kancelářské, psací a učební potřeby spadající do této třídy, papírové tašky, papírové sáčky, papírové obaly, fólie a obaly z PE a PP nebo z jiných plastických hmot pro balení zboží; (35) maloobchodní, velkoobchodní a elektronický prodej přístrojů spotřební elektroniky a příslušenství, předvádění zboží, reklamní a marketingová činnost, průzkumy trhu, distribuce reklamních materiálů a vzorků výrobků, obchodní poradenství, administrativní práce, automatizované zpracování dat, poskytování obchodních informací, organizování a pořádání reklamních nebo prodejních akcí, poskytování obchodních slev.
- (730) **Digitální televize v.o.s.**, Hyberská 1009/24, Praha 1, 11000, CZ  
(740) Ing. Jiří Střelák, Šumberova 42, Praha 6, 16200

- (210) **O-489432**  
(220) 14.10.2011  
(320) 14.10.2011  
(511) 5, 32, 35  
(540)

**MCNZLIN**

- (510) (5) vitamínové a posilující nápoje, dietetické nápoje, preventivní nápoje posilující imunitní systém, ochranné nápoje, instantní nápoje, sirupy, vše výše uvedené k léčebným účelům; (32) nealkoholické nápoje, ochranné nápoje, posilující a energetické nápoje, sirupy, vitamínové nápoje, tablety k přípravě nealkoholického nápoje, včetně instantních nápojů; (35) propagační činnost, reklama, inzertní činnost, internetový obchod s uvedenými výrobky ve tř. 5 a 32.

(730) **CATUS spol. s r.o.**, Kyjovská 15, Havlíčkův Brod, 58001, CZ

- (210) **O-489549**  
(220) 19.10.2011  
(320) 19.10.2011  
(511) 17, 19, 37  
(540)

**PUR IZOLACE SOFT**

- (510) (17) tepelné, vodotěsné, těsnicí a hlukové izolace, izolační polyuretanová pěna, izolace pro stavebnictví, v chemickém a potravinářském průmyslu, izolace plochých střech, kolmých stěn a podhledů, izolace potrubí, dvouplášťových nádrží, chladicích boxů, panelů, těsnění pro potrubí; (19) kovové stavby a konstrukce, nekovové stavební materiály spadající do této třídy;

(37) provádění izolování střech, montáž, úpravy, údržba a opravy, zprostředkování služeb v oblastech uvedených v této třídě.

(730) **PUR - IZOLACE s.r.o.**, Křížíkova 3, Litoměřice, 41201, CZ  
(740) PROPATENT, Ing. Vlasta Sedláčková, Ke Kateřinkám 1393, Praha 4, 14900

- (210) **O-489550**  
(220) 19.10.2011  
(320) 19.10.2011  
(511) 17, 20, 37  
(540)

**PUR - IZOLACE s.r.o.**

- (510) (17) tepelné, vodotěsné, těsnicí a hlukové izolace, izolační polyuretanová pěna, izolace pro stavebnictví, v chemickém a potravinářském průmyslu, izolace plochých střech, kolmých stěn a podhledů, izolace potrubí, dvouplášťových nádrží, chladicích boxů, panelů, těsnění pro potrubí; (20) dekorační předměty z polyuretanu, kulisy, filmové a divadelní dekorace; (37) provádění izolování střech, montáž, úpravy, údržba a opravy, zprostředkování služeb v oblastech uvedených v této třídě.

(730) **PUR - IZOLACE s.r.o.**, Křížíkova 3, Litoměřice, 41201, CZ  
(740) PROPATENT, Ing. Vlasta Sedláčková, Ke Kateřinkám 1393, Praha 4, 14900

- (210) **O-489551**  
(220) 19.10.2011  
(320) 19.10.2011  
(511) 12, 36, 37, 42  
(540)



- (510) (12) motory pro vozidla pozemní motorová, zařízení pro pozemní dopravu, jako malotraktory, dopravní vozíky, příslušenství motorů pro pozemní vozidla; (36) pronájem a správa nemovitostí; (37) servis, údržba a opravy motorů a strojů a zařízení pro pozemní dopravu; (42) zkušebna motorů pro pozemní dopravu včetně vyhodnocování výsledků.

(730) **VTP Roztoky a.s.**, Bucharova 2641/14, Praha 5, 15800, CZ  
(740) PROPATENT, Ing. Vlasta Sedláčková, Ke Kateřinkám 1393, Praha 4, 14900

- (210) **O-489563**  
(220) 19.10.2011  
(320) 19.10.2011  
(511) 35  
(540)

**GET IN THE ZONE**

- (510) (35) zprostředkování nákupu a prodeje náhradních dílů pro automobily všeho druhu.

(730) **AutoZone Parts, Inc.**, 123 South Front Street, Memphis, TN, US

(740) Čermák a spol., JUDr. Karel Čermák jr., Ph.D., LL.M., advokát, Národní 32, Praha 1, 11000

- (210) **O-489705**  
(220) 25.10.2011  
(320) 25.10.2011  
(511) 34  
(540)



- (510) (34) tabákové výrobky, tabák surový nebo zpracovaný, včetně

doutníků, cigaret, cigarillos, tabáku k balení cigaret, dýmkového tabáku, žvýkacího tabáku, šňupacího tabáku, kreteku, snus, tabákové náhražky (nikoliv pro léčebné účely), kuřácké potřeby, včetně cigaretových papírů a dutinek, cigaretových filtrů, tabatěrek, pouzder na cigarety a popelníků, dýmek, kapesních strojků k balení cigaret, zapalovačů, zápalky.

(730) **Tapro Trading s.r.o.**, K Bělidlu 227, Kutná Hora, 28401, CZ

---

(210) **O-490028**

(220) 04.11.2011

(320) 04.11.2011

(511) 5

(540)

## ЭПЛЕОН

(510) (5) léčiva, farmaceutické přípravky humánní ze skupiny diuretika na léčbu srdečního selhání a hypertenze.

(730) **Zentiva, k.s.**, U Kabelovny 130, Praha 10 - Dolní Měcholupy, 10237, CZ

(740) ČERVENKA, KLEINTOVÁ, TURKOVÁ Patentová, známková a advokátní kancelář, Ing. Eva Kleintová, Budečská 6/974, Praha 2, 12000

---

(210) **O-490216**

(220) 10.11.2011

(320) 10.11.2011

(511) 7

(540)

## NJK

(510) (7) čerpadla v rámci této třídy, čerpadlové turbíny, vývěvy, části uvedených výrobků, čerpací soustrojí, čerpací agregáty s dieselmotorem nebo elektromotorem, palivové čerpací stanice v rámci této třídy, příslušenství, součásti a části čerpadel, čerpacích soustrojí, čerpacích stanic a vodáren, postřikovače a rozstřikovače jako součást čerpadel, stroje a zařízení pro kejďování a využití močůvky v rámci této třídy, zejména rozmetadla.

(730) **ISH&MSA ČERPADLA a.s.**, Hybešova 1282/16, Olomouc - Hodolany, 77900, CZ

(740) JUDr. Miroslav Kupka, Levého 1532, Rakovník, 26901

---

## Zamítnuté a částečně zamítnuté přihlášky ochranných známek po zveřejnění

Zjistí-li Úřad v průběhu řízení o námitkách, že přihlašovaná ochranná známka nespĺňuje podmínky pro zápis, přihlášku zamítne. Zjistí-li, že přihlašovaná ochranná známka nespĺňuje podmínky pro zápis jen pro některé výrobky nebo služby, přihlášku zamítne v rozsahu výrobků nebo služeb, pro které přihláška nespĺňuje podmínky zápisu. S ohledem na tuto skutečnost, obsahuje tato kapitola údaje o rozhodnutích o zamítnutí přihlášky ochranné známky v celém nebo částečném rozsahu na základě ustanovení § 26 zákona č. 441/2003 Sb.

Údaje o výsledku rozhodnutí (zamítnutí přihlášky, částečné zamítnutí přihlášky) jsou uvedeny za datem právní moci rozhodnutí pod INID kódem (583) s názvem "Datum právní moci rozhodnutí/výsledek rozhodnutí".

(210) **O-461521**

(540)



(583) 29.11.2011 / částečné zamítnutí přihlášky

---

(210) **O-474766**

(540)



(583) 01.12.2011 / částečné zamítnutí přihlášky

---

(210) **O-475420**

(540)

**JUWEA**

(583) 24.11.2011 / částečné zamítnutí přihlášky

---

## Zamítnuté námítky týkající se ochranných známek

V průběhu řízení o námítkách může být Úřadem zjištěno, že přihlašovaná ochranná známka, která byla zveřejněna ve Věstníku, nezasahuje do zákonem chráněných starších práv třetích osob, tzv. namítajících, uvedených v ustanovení § 7 zákona č. 441/2003 Sb., a proto Úřad námítky zamítne. Údaje o rozhodnutích o zamítnutí námítek na základě ustanovení § 26 zákona č. 441/2003 Sb. jsou obsaženy v této kapitole.

(210) **O-476231**

(540)



(583) 24.11.2011

---

(210) **O-478441**

(540)



(583) 21.11.2011

---

## Přehled zápisů ochranných známek bez změny ve vztahu ke zveřejněným přihláškám

Kapitola obsahuje údaje o ochranných známkách zapsaných na základě ustanovení § 28 odst. 1 zákona č. 441/2003 Sb., u kterých nedošlo ke změně údajů oproti zveřejněné přihlášce ochranné známky.

### Číselný přehled

321818, 321819, 321820, 321821, 321822, 321823, 321824, 321825, 321826, 321827, 321828, 321829, 321830, 321831, 321832, 321833, 321834, 321835, 321836, 321837, 321838, 321839, 321840, 321841, 321842, 321843, 321844, 321845, 321846, 321847, 321848, 321849, 321850, 321851, 321852, 321853, 321854, 321855, 321856, 321857, 321858, 321859, 321860, 321861, 321862, 321863, 321864, 321865, 321866, 321867, 321868, 321869, 321870, 321871, 321872, 321873, 321874, 321875, 321876, 321877, 321878, 321879, 321880, 321881, 321882, 321883, 321884, 321885, 321886, 321887, 321888, 321889, 321890, 321891, 321892, 321893, 321894, 321895, 321896, 321897, 321898, 321899, 321900, 321901, 321902, 321903, 321904, 321905, 321906, 321907, 321908, 321909, 321910, 321911, 321912, 321913, 321914, 321915, 321916, 321917, 321918, 321919, 321920, 321921, 321922, 321923, 321924, 321925, 321926, 321927, 321928, 321929, 321930, 321931, 321932, 321933, 321934, 321935, 321936, 321937, 321938, 321939, 321940, 321941, 321942, 321943, 321944, 321945, 321946, 321947, 321948, 321949, 321950, 321951, 321952, 321953, 321954, 321955, 321956, 321957, 321958, 321959, 321960, 321961, 321962, 321963, 321964, 321965.

## Zápis ochranných známek bez změny ve vztahu ke zveřejněným přihláškám

(111) <b>321818</b> (220) 16.02.2010 (320) 16.02.2010 (442) 16.06.2010 (151) 30.11.2011 (730) <b>OK Green SE</b> , Mezibranská 1579/4, Praha, 11000, CZ (210) O-474337	(210) O-481952
(111) <b>321819</b> (220) 18.03.2010 (320) 18.03.2010 (442) 24.08.2011 (151) 30.11.2011 (730) <b>Komerční banka, a.s.</b> , Na Příkopě 33/969, Praha 1, 11407, CZ (210) O-475241	(111) <b>321826</b> (220) 04.01.2011 (320) 04.01.2011 (442) 24.08.2011 (151) 30.11.2011 (730) <b>ECONOMY CLASS COMPANY s.r.o.</b> , Na výhledech 8, Praha 10, 10000, CZ (210) O-482116
(111) <b>321820</b> (220) 28.04.2010 (320) 28.04.2010 (442) 24.08.2011 (151) 30.11.2011 (730) <b>CS Soft a.s.</b> , K Letišti, P. O. BOX 86 6/1019, Praha 6, 16008, CZ (210) O-476247	(111) <b>321827</b> (220) 25.01.2011 (320) 25.01.2011 (442) 24.08.2011 (151) 30.11.2011 (730) <b>Motyčka Jan</b> , Winterova II. 1088, Pardubice, 53002, CZ (210) O-482620
(111) <b>321821</b> (220) 19.08.2010 (320) 19.08.2010 (442) 24.08.2011 (151) 30.11.2011 (730) <b>Google Czech Republic, s.r.o.</b> , Klimentská 1216/46, Praha 1, 11002, CZ (210) O-478851	(111) <b>321828</b> (220) 08.02.2011 (320) 08.02.2011 (442) 24.08.2011 (151) 30.11.2011 (730) <b>NOBLESSE s.r.o.</b> , Golčova 485, Praha 4, 14000, CZ (210) O-483075
(111) <b>321822</b> (220) 26.10.2010 (320) 26.10.2010 (442) 24.08.2011 (151) 30.11.2011 (730) <b>CAR LIGHT SYSTEM Co., Ltd. s.r.o.</b> , Františka Bartoše 524, Zlín, 76001, CZ (210) O-480509	(111) <b>321829</b> (220) 08.02.2011 (320) 08.02.2011 (442) 24.08.2011 (151) 30.11.2011 (730) <b>NOBLESSE s.r.o.</b> , Golčova 485, Praha 4, 14000, CZ (210) O-483076
(111) <b>321823</b> (220) 04.11.2010 (320) 04.11.2010 (442) 24.08.2011 (151) 30.11.2011 (730) <b>Odbor KČT Praha Prčice</b> , Vacinova 10, Praha 8, 18000, CZ (210) O-480744	(111) <b>321830</b> (220) 08.02.2011 (320) 08.02.2011 (442) 24.08.2011 (151) 30.11.2011 (730) <b>NOBLESSE s.r.o.</b> , Golčova 485, Praha 4, 14000, CZ (210) O-483077
(111) <b>321824</b> (220) 16.12.2010 (320) 16.12.2010 (442) 24.08.2011 (151) 30.11.2011 (730) <b>Lacnea, a.s.</b> , Španělská 742/6, Praha 2, 12000, CZ (210) O-481823	(111) <b>321831</b> (220) 08.02.2011 (320) 08.02.2011 (442) 24.08.2011 (151) 30.11.2011 (730) <b>NOBLESSE s.r.o.</b> , Golčova 485, Praha 4, 14000, CZ (210) O-483078
(111) <b>321825</b> (220) 22.12.2010 (320) 22.12.2010 (442) 24.08.2011 (151) 30.11.2011 (730) <b>PHARMDATA, s.r.o.</b> , Pelikánova 7, Praha 6, 16200, CZ	(111) <b>321832</b> (220) 28.02.2011 (320) 28.02.2011 (442) 24.08.2011 (151) 30.11.2011 (730) <b>Maximus Resort, a.s.</b> , Kníničky 316, Brno, 63500, CZ (210) O-483122
	(111) <b>321833</b> (220) 16.02.2011 (320) 16.02.2011 (442) 24.08.2011 (151) 30.11.2011 (730) <b>CLOUD.CZ a.s.</b> , Jeseniova 2829/20, Praha 3, 13000, CZ (210) O-483275

(111) **321834**  
(220) 16.02.2011  
(320) 16.02.2011  
(442) 24.08.2011  
(151) 30.11.2011  
(730) **Burša Radomír**, Javorová 721, Kopřivnice, 74221, CZ  
(210) O-483286

(111) **321835**  
(220) 17.02.2011  
(320) 17.02.2011  
(442) 24.08.2011  
(151) 30.11.2011  
(730) **Aspen Group s.r.o.**, Stratovská 132/7, Praha 9 - Satalice, 19015, CZ  
(210) O-483316

(111) **321836**  
(220) 23.02.2011  
(320) 23.02.2011  
(442) 24.08.2011  
(151) 30.11.2011  
(730) **ing. Tomáš Fabrický**, Okružní 1052/22, Hradec Králové 3, 50003, CZ  
(210) O-483456

(111) **321837**  
(220) 04.03.2011  
(320) 04.03.2011  
(442) 24.08.2011  
(151) 30.11.2011  
(730) **Gastro Bruska, s.r.o.**, Dejvická 253/20, Praha 6, 16000, CZ  
(210) O-483777

(111) **321838**  
(220) 07.03.2011  
(320) 07.03.2011  
(442) 18.05.2011  
(151) 30.11.2011  
(730) **Linealis s.r.o.**, Štrossova 346, Pardubice - Zelené Předměstí, 53002, CZ  
(210) O-483808

(111) **321839**  
(220) 14.03.2011  
(320) 14.03.2011  
(442) 24.08.2011  
(151) 30.11.2011  
(730) **PJ IMPEX s.r.o.**, Na Chobotě 1391/8, Praha 6, 16300, CZ  
(210) O-484006

(111) **321840**  
(220) 14.03.2011  
(320) 14.03.2011  
(442) 24.08.2011  
(151) 30.11.2011  
(730) **MONTYCON gastro, s.r.o.**, Rudná 907/37, Ostrava, Zábřeh, 70030, CZ  
(210) O-484036

(111) **321841**  
(220) 16.03.2011  
(320) 16.03.2011  
(442) 24.08.2011  
(151) 30.11.2011  
(730) **FUEL TRANSPORT s.r.o.**, Kubelíkova 1224/42, Praha 3 - Žižkov, 13000, CZ  
(210) O-484080

(111) **321842**  
(220) 16.03.2011

(320) 16.03.2011  
(442) 24.08.2011  
(151) 30.11.2011  
(730) **CARERO s.r.o.**, Písek u Jablunkova 311, Písek u Jablunkova, 73984, CZ  
(210) O-484082

(111) **321843**  
(220) 17.03.2011  
(320) 17.03.2011  
(442) 24.08.2011  
(151) 30.11.2011  
(730) **Adámek Ivan**, Botanická 3, Brno, 60200, CZ  
(210) O-484126

(111) **321844**  
(220) 18.03.2011  
(320) 18.03.2011  
(442) 24.08.2011  
(151) 30.11.2011  
(730) **Moravská Bastei MOBA, s.r.o.**, Kotlářská 53, Brno, 60200, CZ  
(210) O-484169

(111) **321845**  
(220) 18.03.2011  
(320) 18.03.2011  
(442) 24.08.2011  
(151) 30.11.2011  
(730) **Moravská Bastei MOBA, s.r.o.**, Kotlářská 53, Brno, 60200, CZ  
(210) O-484170

(111) **321846**  
(220) 18.03.2011  
(320) 18.03.2011  
(442) 24.08.2011  
(151) 30.11.2011  
(730) **Ing. Lenka Jebousková**, Na Konečné 1021, Hradec Králové, 50009, CZ  
(210) O-484185

(111) **321847**  
(220) 22.03.2011  
(320) 22.03.2011  
(442) 24.08.2011  
(151) 30.11.2011  
(730) **Dobiš Ladislav**, Venušina 1537/2, Mikulov, 69201, CZ  
(210) O-484251

(111) **321848**  
(220) 23.03.2011  
(320) 23.03.2011  
(442) 24.08.2011  
(151) 30.11.2011  
(730) **Mgr. Ing. Aleš Doležal**, Mandloňová 828/1, Praha 9, 19000, CZ  
(210) O-484308

(111) **321849**  
(220) 28.03.2011  
(320) 28.03.2011  
(442) 24.08.2011  
(151) 30.11.2011  
(730) **AstraZeneca UK Limited**, 2 Kingdom Street, London W2 6BD, GB  
(210) O-484403

(111) **321850**  
(220) 28.03.2011  
(320) 28.03.2011  
(442) 24.08.2011  
(151) 30.11.2011



(730) <b>AstraZeneca UK Limited</b> , 2 Kingdom Street, London W2 6BD, GB	(210) O-484582
(210) O-484404	(111) <b>321859</b>
(111) <b>321851</b>	(220) 04.04.2011
(220) 30.03.2011	(320) 04.04.2011
(320) 30.03.2011	(442) 24.08.2011
(442) 24.08.2011	(151) 30.11.2011
(151) 30.11.2011	(730) <b>Vališ Andrej</b> , Pod Rochusem 789, Uherské Hradiště, 68605, CZ
(730) <b>Šlechtitelská stanice vinařská Velké Pavlovice, a.s.</b> , Velké Pavlovice 565, Velké Pavlovice, 69106, CZ	(210) <b>Vlachynský Jan</b> , Vladislava Perutky 1271, Uherské Hradiště, 68605, CZ
(210) O-484456	(210) O-484583
(111) <b>321852</b>	(111) <b>321860</b>
(220) 31.03.2011	(220) 05.04.2011
(320) 31.03.2011	(320) 05.04.2011
(442) 24.08.2011	(442) 24.08.2011
(151) 30.11.2011	(151) 30.11.2011
(730) <b>Společenstvo drobného podnikání</b> , Novotného lávka 5, Praha 1, 11668, CZ	(730) <b>Šulc Petr</b> , Urxova 17, Olomouc, 77200, CZ
(210) O-484516	(210) O-484620
(111) <b>321853</b>	(111) <b>321861</b>
(220) 31.03.2011	(220) 05.04.2011
(320) 31.03.2011	(320) 05.04.2011
(442) 24.08.2011	(442) 24.08.2011
(151) 30.11.2011	(151) 30.11.2011
(730) <b>ASTACUS s.r.o.</b> , Thunovská 179/12, Praha 1 - Malá Strana, 11800, CZ	(730) <b>Tulej Pavel</b> , Gen. Janouška 2819/12, Ostrava, 70200, CZ
(210) O-484534	(210) O-484640
(111) <b>321854</b>	(111) <b>321862</b>
(220) 31.03.2011	(220) 07.04.2011
(320) 31.03.2011	(320) 07.04.2011
(442) 24.08.2011	(442) 24.08.2011
(151) 30.11.2011	(151) 30.11.2011
(730) <b>VRATACENTRUM s.r.o.</b> , Pražská třída 850/110, Hradec Králové - Kukleny, 50004, CZ	(730) <b>TERINVEST, spol. s r.o.</b> , Americká 459/27, Praha 2 - Vinohrady, 12000, CZ
(210) O-484535	(210) O-484703
(111) <b>321855</b>	(111) <b>321863</b>
(220) 31.03.2011	(220) 07.04.2011
(320) 31.03.2011	(320) 07.04.2011
(442) 24.08.2011	(442) 24.08.2011
(151) 30.11.2011	(151) 30.11.2011
(730) <b>Rudolf Kämpf s.r.o.</b> , U Porcelánky čp. 143, Nové Sedlo - část Loučky, 35734, CZ	(730) <b>Česká inkasní, spol. s r.o.</b> , Čechova 236/17, Praha 7, 17000, CZ
(210) O-484537	(210) O-484707
(111) <b>321856</b>	(111) <b>321864</b>
(220) 31.03.2011	(220) 07.04.2011
(320) 31.03.2011	(320) 07.04.2011
(442) 24.08.2011	(442) 24.08.2011
(151) 30.11.2011	(151) 30.11.2011
(730) <b>Česká průmyslová zdravotní pojišťovna</b> , Jeremenkova 11, Ostrava, Vítkovice, 70300, CZ	(730) <b>LAR COLECTION s.r.o.</b> , Uralská 405/10, Ostrava, Zábřeh, 70030, CZ
(210) O-484539	(210) O-484733
(111) <b>321857</b>	(111) <b>321865</b>
(220) 31.03.2011	(220) 08.04.2011
(320) 31.03.2011	(320) 08.04.2011
(442) 24.08.2011	(442) 24.08.2011
(151) 30.11.2011	(151) 30.11.2011
(730) <b>Česká průmyslová zdravotní pojišťovna</b> , Jeremenkova 11, Ostrava, Vítkovice, 70300, CZ	(730) <b>All Service telel s.r.o.</b> , Pšenčikova 24/674, Praha 4 - Lhotka, 14200, CZ
(210) O-484546	(210) O-484763
(111) <b>321858</b>	(111) <b>321866</b>
(220) 04.04.2011	(220) 08.04.2011
(320) 04.04.2011	(320) 08.04.2011
(442) 24.08.2011	(442) 24.08.2011
(151) 30.11.2011	(151) 30.11.2011
(730) <b>Borkovec Štěpán Mgr.</b> , Ševcova 19, Brno, 61300, CZ	(730) <b>Onduline</b> , rue Baudin 35, Levallois Perret, FR
	(210) O-484764

- 
- (111) **321867**  
(220) 11.04.2011  
(320) 11.04.2011  
(442) 24.08.2011  
(151) 30.11.2011  
(730) **Špiel Milan**, Kvaň 159, Zaječov, 26762, CZ  
(210) O-484788
- 
- (111) **321868**  
(220) 11.04.2011  
(320) 11.04.2011  
(442) 24.08.2011  
(151) 30.11.2011  
(730) **iService, a.s.**, Gaštanová 3828/13, Bratislava, 81104, SK  
(210) O-484789
- 
- (111) **321869**  
(220) 11.04.2011  
(320) 11.04.2011  
(442) 24.08.2011  
(151) 30.11.2011  
(730) **Papazov Filip**, Na Návsi 54, Všenory, 25231, CZ  
(210) O-484801
- 
- (111) **321870**  
(220) 11.04.2011  
(320) 11.04.2011  
(442) 24.08.2011  
(151) 30.11.2011  
(730) **Papazov Filip**, Na Návsi 54, Všenory, 25231, CZ  
(210) O-484802
- 
- (111) **321871**  
(220) 11.04.2011  
(320) 11.04.2011  
(442) 24.08.2011  
(151) 30.11.2011  
(730) **PX AUTO PRAHA s.r.o.**, 28. pluku 128/12, Praha 10, 10100, CZ  
(210) O-484815
- 
- (111) **321872**  
(220) 11.04.2011  
(320) 11.04.2011  
(442) 24.08.2011  
(151) 30.11.2011  
(730) **ELMOS LIBEREC s.r.o.**, Hodkovická 39, Liberec, 46312, CZ  
(210) O-484833
- 
- (111) **321873**  
(220) 11.04.2011  
(320) 11.04.2011  
(442) 24.08.2011  
(151) 30.11.2011  
(730) **REXON SECURITY s.r.o.**, Před Skalkami 224/4, Praha 10 - Záběhlice, 10600, CZ  
(210) O-484835
- 
- (111) **321874**  
(220) 12.04.2011  
(320) 12.04.2011  
(442) 24.08.2011  
(151) 30.11.2011  
(730) **G.L. PHARMA GMBH**, Schlossplatz 1, 8502 Lannach, AT  
(210) O-484854
- 
- (111) **321875**  
(220) 12.04.2011  
(320) 12.04.2011  
(442) 24.08.2011  
(151) 30.11.2011
- 
- (730) **Národní vinařské centrum, o.p.s.**, Zámek 1, Valtice, 69142, CZ  
(210) O-484859
- 
- (111) **321876**  
(220) 12.04.2011  
(320) 12.04.2011  
(442) 24.08.2011  
(151) 30.11.2011  
(730) **Deutsche Telekom AG**, Friedrich-Ebert-Allee 140, D-53113 Bonn, DE  
(210) O-484867
- 
- (111) **321877**  
(220) 12.04.2011  
(320) 12.04.2011  
(442) 24.08.2011  
(151) 30.11.2011  
(730) **Deutsche Telekom AG**, Friedrich-Ebert-Allee 140, D-53113 Bonn, DE  
(210) O-484868
- 
- (111) **321878**  
(220) 12.04.2011  
(320) 12.04.2011  
(442) 24.08.2011  
(151) 30.11.2011  
(730) **Deutsche Telekom AG**, Friedrich-Ebert-Allee 140, D-53113 Bonn, DE  
(210) O-484869
- 
- (111) **321879**  
(220) 12.04.2011  
(320) 12.04.2011  
(442) 24.08.2011  
(151) 30.11.2011  
(730) **Deutsche Telekom AG**, Friedrich-Ebert-Allee 140, D-53113 Bonn, DE  
(210) O-484870
- 
- (111) **321880**  
(220) 16.04.2011  
(320) 16.04.2011  
(442) 24.08.2011  
(151) 30.11.2011  
(730) **MEDIAP, spol. s r.o.**, Dostihová 678, Slušovice, 76315, CZ  
(210) O-484976
- 
- (111) **321881**  
(220) 18.04.2011  
(320) 18.04.2011  
(442) 24.08.2011  
(151) 30.11.2011  
(730) **Wu Xinying**, Vladislavova 50, Praha 1, 11000, CZ  
(210) O-484993
- 
- (111) **321882**  
(220) 20.04.2011  
(320) 20.04.2011  
(442) 24.08.2011  
(151) 30.11.2011  
(730) **Markéta Vostrá Mikulová**, Na Struze 227/1, Praha 1, 11000, CZ  
(210) O-485051
- 
- (111) **321883**  
(220) 21.04.2011  
(320) 21.04.2011  
(442) 24.08.2011  
(151) 30.11.2011  
(730) **Autocentrum ESA a.s.**, K Učilišti 170, Praha 10, 10200, CZ

(210) O-485086	(111) <b>321892</b>
	(220) 28.04.2011
(111) <b>321884</b>	(320) 28.04.2011
(220) 21.04.2011	(442) 24.08.2011
(320) 21.04.2011	(151) 30.11.2011
(442) 24.08.2011	(730) <b>Značky Praha s.r.o.</b> , Černý Vůl 90, Statenice, 25262, CZ
(151) 30.11.2011	(210) O-485248
(730) <b>Autocentrum ESA a.s.</b> , K Učilišti 170, Praha 10, 10200, CZ	
(210) O-485087	(111) <b>321893</b>
	(220) 28.04.2011
(111) <b>321885</b>	(320) 28.04.2011
(220) 21.04.2011	(442) 24.08.2011
(320) 21.04.2011	(151) 30.11.2011
(442) 24.08.2011	(730) <b>FINANCIAL PROGRESS GROUP a.s.</b> , Durychova 101/66, Praha 4, 14200, CZ
(151) 30.11.2011	(210) O-485250
(730) <b>AUDACIA GROUP a.s.</b> , Svatopetrská 35/7, Brno, 61700, CZ	
(210) O-485096	(111) <b>321894</b>
	(220) 28.04.2011
(111) <b>321886</b>	(320) 28.04.2011
(220) 21.04.2011	(442) 24.08.2011
(320) 21.04.2011	(151) 30.11.2011
(442) 24.08.2011	(730) <b>ROD a.s.</b> , Na Sádce 780/20, Praha 4, 14900, CZ
(151) 30.11.2011	(210) O-485252
(730) <b>Green 4 YOU s.r.o.</b> , Horova 2017/12, Karlovy Vary, 36001, CZ	
(210) O-485152	(111) <b>321895</b>
	(220) 28.04.2011
(111) <b>321887</b>	(320) 28.04.2011
(220) 22.04.2011	(442) 24.08.2011
(320) 22.04.2011	(151) 30.11.2011
(442) 24.08.2011	(730) <b>NORSE MODE s.r.o.</b> , Tyršova 111, Třebenice, 41113, CZ
(151) 30.11.2011	(210) O-485272
(730) <b>Hansen Beverage Company</b> , 550 Monica Circle, Suite, Corona, CA, US	
(210) O-485172	(111) <b>321896</b>
	(220) 29.04.2011
(111) <b>321888</b>	(320) 29.04.2011
(220) 22.04.2011	(442) 24.08.2011
(320) 22.04.2011	(151) 30.11.2011
(442) 24.08.2011	(730) <b>International School of Music and Fine Arts, s.r.o.- Soukromá základní umělecká škola, s.r.o.</b> , Příběnická 972/6, Praha 3 - Žižkov, 13000, CZ
(151) 30.11.2011	(210) O-485287
(730) <b>DMCompany s.r.o.</b> , Karafiátová 752/23, Plzeň, 32600, CZ	
(210) O-485182	(111) <b>321897</b>
	(220) 30.04.2011
(111) <b>321889</b>	(320) 30.04.2011
(220) 22.04.2011	(442) 24.08.2011
(320) 22.04.2011	(151) 30.11.2011
(442) 24.08.2011	(730) <b>DT TECHNIC s.r.o.</b> , Riegrova 973, Teplice, 41501, CZ
(151) 30.11.2011	(210) O-485320
(730) <b>DMCompany s.r.o.</b> , Karafiátová 752/23, Plzeň, 32600, CZ	
(210) O-485184	(111) <b>321898</b>
	(220) 30.04.2011
(111) <b>321890</b>	(320) 30.04.2011
(220) 27.04.2011	(442) 24.08.2011
(320) 27.04.2011	(151) 30.11.2011
(442) 24.08.2011	(730) <b>TERMO + holding, a.s.</b> , Všebořická 239/9, Ústí nad Labem, Bukov, 40001, CZ
(151) 30.11.2011	(210) O-485322
(730) <b>Tchibo Praha, spol. s r.o.</b> , Pávovská 3138/75, Jihlava, 58639, CZ	
(210) O-485234	(111) <b>321899</b>
	(220) 30.04.2011
(111) <b>321891</b>	(320) 30.04.2011
(220) 27.04.2011	(442) 24.08.2011
(320) 27.04.2011	(151) 30.11.2011
(442) 24.08.2011	(730) <b>TERMO + holding, a.s.</b> , Všebořická 239/9, Ústí nad Labem, Bukov, 40001, CZ
(151) 30.11.2011	(210) O-485323
(730) <b>Tchibo Praha, spol. s r.o.</b> , Pávovská 3138/75, Jihlava, 58639, CZ	
(210) O-485235	(111) <b>321900</b>
	(220) 01.05.2011

(320) 01.05.2011 (442) 24.08.2011 (151) 30.11.2011 (730) <b>TERMO + holding, a.s.</b> , Všebořická 239/9, Ústí nad Labem, Bukov, 40001, CZ (210) O-485325	(151) 30.11.2011 (730) <b>ROSTON s.r.o.</b> , Thunovská 179/12, Praha 1 - Malá Strana, 11000, CZ (210) O-485435
(111) <b>321901</b> (220) 01.05.2011 (320) 01.05.2011 (442) 24.08.2011 (151) 30.11.2011 (730) <b>TERMO + holding, a.s.</b> , Všebořická 239/9, Ústí nad Labem, Bukov, 40001, CZ (210) O-485326	(111) <b>321909</b> (220) 05.05.2011 (320) 05.05.2011 (442) 24.08.2011 (151) 30.11.2011 (730) <b>Evolute, s.r.o.</b> , Branišovská 15/4, České Budějovice, 37005, CZ (210) O-485471
(111) <b>321902</b> (220) 03.05.2011 (320) 03.05.2011 (442) 24.08.2011 (151) 30.11.2011 (730) <b>Irena Fodorová</b> , Medová 225/3, Říčany - Pacov, 25101, CZ (210) O-485381	(111) <b>321910</b> (220) 06.05.2011 (320) 06.05.2011 (442) 24.08.2011 (151) 30.11.2011 (730) <b>KEG s.r.o.</b> , Jindřišská 900/7, Praha 1, 11000, CZ (210) O-485484
(111) <b>321903</b> (220) 03.05.2011 (320) 03.05.2011 (442) 24.08.2011 (151) 30.11.2011 (730) <b>ELREKO Praha, s.r.o.</b> , Novodvorská 75/288, Praha 12 - Kamýk, 14200, CZ (210) O-485385	(111) <b>321911</b> (220) 06.05.2011 (320) 06.05.2011 (442) 24.08.2011 (151) 30.11.2011 (730) <b>Butková Michala</b> , Leningradská 8, Michalovce, SK <b>Trávníček David</b> , Lhota 25, Semily, 51301, CZ (210) O-485511
(111) <b>321904</b> (220) 03.05.2011 (320) 03.05.2011 (442) 24.08.2011 (151) 30.11.2011 (730) <b>ELREKO Praha, s.r.o.</b> , Novodvorská 75/288, Praha 12 - Kamýk, 14200, CZ (210) O-485386	(111) <b>321912</b> (220) 10.05.2011 (320) 10.05.2011 (442) 24.08.2011 (151) 30.11.2011 (730) <b>GHC GENETICS, s.r.o.</b> , Krakovská 8/581, Praha 1, 11000, CZ (210) O-485551
(111) <b>321905</b> (220) 03.05.2011 (320) 09.11.2010 (442) 24.08.2011 (151) 30.11.2011 (730) <b>Apple Inc.</b> , 1 Infinite Loop, Cupertino, California 95014, CA, US (210) O-485399	(111) <b>321913</b> (220) 10.05.2011 (320) 10.05.2011 (442) 24.08.2011 (151) 30.11.2011 (730) <b>PURO-KLIMA, a.s.</b> , Štěchovická 2266/2, Praha 10, 10000, CZ (210) O-485566
(111) <b>321906</b> (220) 04.05.2011 (320) 04.05.2011 (442) 24.08.2011 (151) 30.11.2011 (730) <b>TORO. International s.r.o.</b> , Štúrova 13, Karlovy Vary, 36004, CZ (210) O-485419	(111) <b>321914</b> (220) 11.05.2011 (320) 11.05.2011 (442) 24.08.2011 (151) 30.11.2011 (730) <b>Socrates medical, s.r.o.</b> , Jindrova 3/39, Praha 5, 15500, CZ (210) O-485610
(111) <b>321907</b> (220) 04.05.2011 (320) 04.05.2011 (442) 24.08.2011 (151) 30.11.2011 (730) <b>WESTAIR s.r.o.</b> , Libušská 319/126, Praha 4 - Písnice, 14200, CZ (210) O-485433	(111) <b>321915</b> (220) 15.05.2011 (320) 15.05.2011 (442) 24.08.2011 (151) 30.11.2011 (730) <b>ZOGAL Union s.r.o.</b> , Dr. Šmerala 1710/1, Ostrava, Moravská Ostrava, 70200, CZ (210) O-485693
(111) <b>321908</b> (220) 04.05.2011 (320) 04.05.2011 (442) 24.08.2011	(111) <b>321916</b> (220) 16.05.2011 (320) 16.05.2011 (442) 24.08.2011 (151) 30.11.2011 (730) <b>doc. MUDr. Otakar Bělohávek, CSc.</b> , Ve Vilách 624/1, Beroun 2, 26601, CZ

(210) O-485715	(111) <b>321925</b>
	(220) 23.05.2011
(111) <b>321917</b>	(320) 23.05.2011
(220) 16.05.2011	(442) 24.08.2011
(320) 16.05.2011	(151) 30.11.2011
(442) 24.08.2011	(730) <b>Česká průmyslová zdravotní pojišťovna</b> , Jeremenkova
(151) 30.11.2011	11, Ostrava - Vítkovice, 70300, CZ
(730) <b>Karel Mašek</b> , Pod Vyhlídkou 200, Český Krumlov, 38101, CZ	(210) O-485885
(210) O-485718	
	(111) <b>321926</b>
(111) <b>321918</b>	(220) 23.05.2011
(220) 16.05.2011	(320) 23.05.2011
(320) 16.05.2011	(442) 24.08.2011
(442) 24.08.2011	(151) 30.11.2011
(151) 30.11.2011	(730) <b>Česká průmyslová zdravotní pojišťovna</b> , Jeremenkova
(730) <b>Karel Mašek</b> , Pod Vyhlídkou 200, Český Krumlov, 38101, CZ	11, Ostrava - Vítkovice, 70300, CZ
(210) O-485719	(210) O-485887
(111) <b>321919</b>	(111) <b>321927</b>
(220) 17.05.2011	(220) 23.05.2011
(320) 17.05.2011	(320) 23.05.2011
(442) 24.08.2011	(442) 24.08.2011
(151) 30.11.2011	(151) 30.11.2011
(730) <b>Concept Consulting s.r.o.</b> , Purkyňova 2533, Tábor, 39002, CZ	(730) <b>Česká průmyslová zdravotní pojišťovna</b> , Jeremenkova
(210) O-485733	11, Ostrava - Vítkovice, 70300, CZ
	(210) O-485888
(111) <b>321920</b>	(111) <b>321928</b>
(220) 18.05.2011	(220) 23.05.2011
(320) 18.05.2011	(320) 23.05.2011
(442) 24.08.2011	(442) 24.08.2011
(151) 30.11.2011	(151) 30.11.2011
(730) <b>ENERGY4U WHOLESALE CORPORATION</b> , 1927 Boblett Street, Unit BN9, Blaine, WA, US	(730) <b>Česká průmyslová zdravotní pojišťovna</b> , Jeremenkova
(210) O-485784	11, Ostrava - Vítkovice, 70300, CZ
	(210) O-485889
(111) <b>321921</b>	(111) <b>321929</b>
(220) 19.05.2011	(220) 23.05.2011
(320) 19.05.2011	(320) 23.05.2011
(442) 24.08.2011	(442) 24.08.2011
(151) 30.11.2011	(151) 30.11.2011
(730) <b>VICENTE GANDÍA PLÁ, S.A.</b> , Ctra. Cheste a Godelleta, s/n, Chiva (Valencia), ES	(730) <b>Česká průmyslová zdravotní pojišťovna</b> , Jeremenkova
(210) O-485815	11, Ostrava - Vítkovice, 70300, CZ
	(210) O-485890
(111) <b>321922</b>	(111) <b>321930</b>
(220) 20.05.2011	(220) 23.05.2011
(320) 20.05.2011	(320) 23.05.2011
(442) 24.08.2011	(442) 24.08.2011
(151) 30.11.2011	(151) 30.11.2011
(730) <b>VÍNO Mikulov, spol. s r.o.</b> , K Vápence 1675/603E, Mikulov, 69201, CZ	(730) <b>Česká průmyslová zdravotní pojišťovna</b> , Jeremenkova
(210) O-485841	11, Ostrava - Vítkovice, 70300, CZ
	(210) O-485891
(111) <b>321923</b>	(111) <b>321931</b>
(220) 20.05.2011	(220) 23.05.2011
(320) 20.05.2011	(320) 23.05.2011
(442) 24.08.2011	(442) 24.08.2011
(151) 30.11.2011	(151) 30.11.2011
(730) <b>American Way Energy spol. s r.o.</b> , Zikmunda Wintra 1208/7, Plzeň, Jižní Předměstí, 30100, CZ	(730) <b>Česká průmyslová zdravotní pojišťovna</b> , Jeremenkova
(210) O-485843	11, Ostrava - Vítkovice, 70300, CZ
	(210) O-485892
(111) <b>321924</b>	(111) <b>321932</b>
(220) 23.05.2011	(220) 24.05.2011
(320) 23.05.2011	(320) 24.05.2011
(442) 24.08.2011	(442) 24.08.2011
(151) 30.11.2011	(151) 30.11.2011
(730) <b>Slezský soubor Heleny Salichové</b> , Maďarská 1453, Ostrava-Poruba, 70800, CZ	(730) <b>TEVA Pharmaceuticals Industries Ltd.</b> , Science Based Industries Campus, Har Hotzvim, P.O.BOX 1142, 91010 Jeruzalém, IL
(210) O-485860	(210) O-485931

(111) <b>321933</b>	(442) 24.08.2011
(220) 24.05.2011	(151) 30.11.2011
(320) 24.05.2011	(730) <b>Prucek Milan</b> , Nad Mlýnem 244, Ludgeřovice, 74714, CZ
(442) 24.08.2011	(210) O-485988
(151) 30.11.2011	
(730) <b>LOXON s.r.o.</b> , Na Jízdárně 2620/27, Ostrava, Moravská Ostrava, 70200, CZ	
(210) O-485932	
<hr/>	
(111) <b>321934</b>	(442) 24.08.2011
(220) 25.05.2011	(151) 30.11.2011
(320) 25.05.2011	(730) <b>Prucek Milan</b> , Nad Mlýnem 244, Ludgeřovice, 74714, CZ
(442) 24.08.2011	(210) O-485989
(151) 30.11.2011	
(730) <b>GASTRO ONE s.r.o.</b> , Čeňka Růžičky 759/2, Brno-Bohunice, 62500, CZ	
(210) O-485939	
<hr/>	
(111) <b>321935</b>	(442) 24.08.2011
(220) 25.05.2011	(151) 30.11.2011
(320) 25.05.2011	(730) <b>Česká průmyslová zdravotní pojišťovna</b> , Jeremenkova 11, Ostrava, Vítkovice, 70300, CZ
(442) 24.08.2011	(210) O-486067
(151) 30.11.2011	
(730) <b>COVER MEDIA s.r.o.</b> , Křížíkova 70, Brno, 61200, CZ	
(210) O-485941	
<hr/>	
(111) <b>321936</b>	(442) 24.08.2011
(220) 25.05.2011	(151) 30.11.2011
(320) 25.05.2011	(730) <b>ABOUT ME s.r.o.</b> , Křenova 438/7, Praha 6, 16200, CZ
(442) 24.08.2011	(210) O-486165
(151) 30.11.2011	
(730) <b>COVER MEDIA s.r.o.</b> , Křížíkova 70, Brno, 61200, CZ	
(210) O-485942	
<hr/>	
(111) <b>321937</b>	(442) 24.08.2011
(220) 25.05.2011	(151) 30.11.2011
(320) 25.05.2011	(730) <b>Philip Morris Brands SARL</b> , Quai Jeanrenaud 3, 2000 Neuchâtel, CH
(442) 24.08.2011	(210) O-486174
(151) 30.11.2011	
(730) <b>Česká pojišťovna a.s.</b> , Spálená 16, Praha 1, 11304, CZ	
(210) O-485963	
<hr/>	
(111) <b>321938</b>	(442) 24.08.2011
(220) 25.05.2011	(151) 30.11.2011
(320) 25.05.2011	(730) <b>MAXIS a.s.</b> , Francouzská 28, Praha 2 - Vinohrady, 12000, CZ
(442) 24.08.2011	(210) O-486229
(151) 30.11.2011	
(730) <b>Mladá fronta a.s.</b> , Mezi Vodami 1952/9, Praha 4 - Modřany, 14300, CZ	
(210) O-485966	
<hr/>	
(111) <b>321939</b>	(442) 24.08.2011
(220) 26.05.2011	(151) 30.11.2011
(320) 26.05.2011	(730) <b>Mgr. Ondřej Němec</b> , E. Avenida de Los Arboles 42, Thousand Oaks, CA, US
(442) 24.08.2011	
(151) 30.11.2011	
(730) <b>Jane Němcová</b> , E. Avenida de Los Arboles 42, Thousand Oaks, CA, US	
(210) O-485974	
<hr/>	
(111) <b>321940</b>	(442) 24.08.2011
(220) 26.05.2011	(151) 30.11.2011
(320) 26.05.2011	(730) <b>Seidl Petr</b> , Skřivaň 10, Pavlíkov, 27021, CZ
(442) 24.08.2011	(210) O-486319
(151) 30.11.2011	
(730) <b>Mužik Zdeněk Ing.</b> , Brněnská 954/13, Plzeň, 32300, CZ	
(210) O-485987	
<hr/>	
(111) <b>321941</b>	(442) 24.08.2011
(220) 26.05.2011	(151) 30.11.2011
(320) 26.05.2011	(730) <b>Velvet Food s.r.o.</b> , Křenova 438/7, Praha 6, 16200, CZ

(210) O-486331	(111) <b>321958</b>
	(220) 27.06.2011
(111) <b>321950</b>	(320) 27.06.2011
(220) 13.06.2011	(442) 24.08.2011
(320) 13.06.2011	(151) 30.11.2011
(442) 24.08.2011	(730) <b>GDA, s.r.o.</b> , Kubelíkova 1224, Praha 3 - Žižkov, 13000, CZ
(151) 30.11.2011	(210) O-486826
(730) <b>moje it s.r.o.</b> , Vršovická 1525/1D, Praha 10, 10100, CZ	
(210) O-486453	
	(111) <b>321959</b>
(111) <b>321951</b>	(220) 27.06.2011
(220) 15.06.2011	(320) 27.06.2011
(320) 15.06.2011	(442) 24.08.2011
(442) 24.08.2011	(151) 30.11.2011
(151) 30.11.2011	(730) <b>RB COMPANY s.r.o.</b> , Poděbradská 186/56, Praha 8, 18066, CZ
(730) <b>MORIC SEKT a.s.</b> , Polešovice 446, Polešovice, 68737, CZ	(210) O-486838
(210) O-486518	
	(111) <b>321960</b>
(111) <b>321952</b>	(220) 27.06.2011
(220) 24.06.2011	(320) 27.06.2011
(320) 24.06.2011	(442) 24.08.2011
(442) 24.08.2011	(151) 30.11.2011
(151) 30.11.2011	(730) <b>RB COMPANY s.r.o.</b> , Poděbradská 186/56, Praha 8, 18066, CZ
(730) <b>Soukup Roman</b> , Uzbecká 1411/4, Praha 10 - Vršovice, 10100, CZ	(210) O-486839
(210) O-486788	
	(111) <b>321961</b>
(111) <b>321953</b>	(220) 27.06.2011
(220) 24.06.2011	(320) 27.06.2011
(320) 24.06.2011	(442) 24.08.2011
(442) 24.08.2011	(151) 30.11.2011
(151) 30.11.2011	(730) <b>RB COMPANY s.r.o.</b> , Poděbradská 186/56, Praha 8, 18066, CZ
(730) <b>Soukup Roman</b> , Uzbecká 1411/4, Praha 10 - Vršovice, 10100, CZ	(210) O-486841
(210) O-486789	
	(111) <b>321962</b>
(111) <b>321954</b>	(220) 13.07.2011
(220) 24.06.2011	(320) 13.07.2011
(320) 24.06.2011	(442) 24.08.2011
(442) 24.08.2011	(151) 30.11.2011
(151) 30.11.2011	(730) <b>Ing. Terézia Svátová</b> , Na Veselí 26, Praha 4, 14000, CZ
(730) <b>AED project, a.s.</b> , Pod Radnicí 2a/1235, Praha 5, 15000, CZ	(210) O-487139
(210) O-486793	
	(111) <b>321963</b>
(111) <b>321955</b>	(220) 27.07.2011
(220) 24.06.2011	(320) 27.07.2011
(320) 24.06.2011	(442) 24.08.2011
(442) 24.08.2011	(151) 30.11.2011
(151) 30.11.2011	(730) <b>CZECH BEVERAGE INDUSTRY COMPANY a.s.</b> , Na Valentince 644/15, Praha 5, 15000, CZ
(730) <b>NUTREND D.S., a.s.</b> , Selské nám. 9/43, Olomouc - Chválkovice, 77200, CZ	(210) O-487452
(210) O-486794	
	(111) <b>321964</b>
(111) <b>321956</b>	(220) 03.08.2011
(220) 24.06.2011	(320) 03.08.2011
(320) 24.06.2011	(442) 24.08.2011
(442) 24.08.2011	(151) 30.11.2011
(151) 30.11.2011	(730) <b>2N TELEKOMUNIKACE a.s.</b> , Modřanská 621/72, Praha 4, 14301, CZ
(730) <b>NUTREND D.S., a.s.</b> , Selské nám. 9/43, Olomouc - Chválkovice, 77200, CZ	(210) O-487686
(210) O-486795	
	(111) <b>321965</b>
(111) <b>321957</b>	(220) 21.05.2007
(220) 24.06.2011	(320) 21.11.2006
(320) 24.06.2011	(442)
(442) 24.08.2011	(151) 30.11.2011
(151) 30.11.2011	(730) <b>INTERBASIC HOLDING S.A.</b> , 2, Rue J. Hackin, Luxembourg, LU
(730) <b>NUTREND D.S., a.s.</b> , Selské nám. 9/43, Olomouc - Chválkovice, 77200, CZ	(210) O-488794
(210) O-486796	

## Zápisy licenčních smluv k ochranným známkám

V této kapitole jsou zveřejněny zápisy licenčních smluv podle ustanovení § 18 odst. 1 zákona č. 441/2003 Sb.

Číslo zápisu	Vlastník	Nabyvatel licence	Druh licence	Datum uzavření licenční smlouvy	S účinností od data
312304	Veterinární a farmaceutická univerzita Brno, Palackého třída 1-3, Brno, 61242, CZ;	MVDr. Jan Vobr, Třešňová 661, Zliv, 37344, CZ;	nevýlučná	01.11.2011	01.12.2011



## Přehled obnov zápisu ochranných známek

Kapitola obsahuje údaje o ochranných známkách, u kterých byl na žádost vlastníka obnoven zápis podle ustanovení § 28 odst. 2 zákona č. 441/2003 Sb.

Číselný přehled												
113343	113967	114303	150873	150874	155037	160809	160871	165549	170305	173329	173336	173467
174441	174475	174584	174890	174977	175197	175268	175516	175918	175982	176112	176113	176248
176249	176513	176613	176618	176712	176783	178180	178736	179032	179153	180908	183871	184238
189131	189171	241518	245002	245003	245991	246204	246978	246979	247599	247600	247601	247614
247621	247776	248236	248412	248430	248431	248531	248535	248557	248597	248598	248621	248740
248779	248835	249203	249261	249271	249278	249308	249337	249349	249614	249615	249617	249897
250053	250135	250154	250210	250224	250270	250438	251408	251491	251917	252243	252254	252271
252305	252673	253054	253477	253694	253790	253965	254624	254857	254858	255198	255199	255200
255350	255373	255384	255560	256185	256589	256590	256591	256592	256593	256594	256595	256596
256597	256598	256599	256616	257141	257142	257280	258001	258737	259729	259736	260833	260887
261803	262710	264938	266636	271492	271525	303934	305450					

## Obnovy zápisu ochranných známek

(111) **113343**  
(220) 19.01.1922  
(151) 19.01.1922  
(540)

### KOH-I-NOOR

(730) **KOH-I-NOOR HARDTMUTH a.s.**, F.A.Gerstnera 21/3, České Budějovice, 37130, CZ  
(740) **KOREJZOVÁ & SPOL.**, v.o.s., JUDr. Petra Korejzová, Korunní 810/104 E, Praha 10, 10100  
(510) (16) knihy s volnými listy, zápisníky, blokové zápisníky, náčrtníky, pravítka čtyřhranná, pravítka posunovací k počítání, desky rýsovací, štětce pro malíře a fotografy, papír snímáči, plátno snímáči, papír ku kreslení, papír průsvitný pro snímky, barvy pevné a tekuté všeho druhu, lepidla tekutá všeho druhu v lahvičkách a tubách; inkousty psací, kopírovací a barevné všeho druhu, inkousty pro plnicí pera, propichovače na doutníky, ruční hrotiče a hrotící stroje na tužky, nože na řezání papíru, otvírače dopisů, tužky šroubovací, písárenské potřeby všeho druhu, kreslířské potřeby všeho druhu, učebné pomůcky všeho druhu, malířské a psací potřeby všeho druhu.  
(511) 16  
(210) O-25630

(111) **113967**  
(220) 11.11.1892  
(151) 11.11.1892  
(540)



(730) **Sedlecký kaolin a.s.**, Božičany 167, 36226, CZ  
(740) Ing. Reichel Pavel, Lopatecká 14, Praha 4, 14700  
(510) (21) porcelánové výrobky.  
(511) 21  
(210) O-19840

(111) **114303**  
(220) 11.11.1892  
(151) 11.11.1892  
(540)



(730) **Sedlecký kaolin a.s.**, Božičany 167, 36226, CZ  
(740) Ing. Reichel Pavel, Lopatecká 14, Praha 4, 14700  
(510) (21) porcelánové výrobky.  
(511) 21  
(210) O-2533

(111) **150873**  
(220) 15.01.1952  
(151) 15.01.1952

(540)



(730) **KOH-I-NOOR HARDTMUTH a.s.**, F.A.Gerstnera 21/3, České Budějovice, 37130, CZ  
(740) **KOREJZOVÁ & SPOL.**, v.o.s., JUDr. Petra Korejzová, Korunní 810/104 E, Praha 10, 10100  
(510) (16) grafitové, snímáči, břidlicové a barevné tužky a tuhy všech druhů, barevné křídly všech druhů, mechanické tužky všech druhů, držátka, prodlužovátko a chránítka tužek a tuh, stěrací pryže a ostatní potřeby ku psaní a kreslení.  
(511) 16  
(210) O-1217

(111) **150874**  
(220) 15.01.1952  
(151) 15.01.1952  
(540)

### TOISON D'OR ZLATÉ ROUNO

(730) **KOH-I-NOOR HARDTMUTH a.s.**, F.A.Gerstnera 21/3, České Budějovice, 37130, CZ  
(740) **Korejzová & Spol.**, v.o.s., JUDr. Petra Korejzová, Korunní 810/104 E, Praha 10, 10100  
(510) (16) grafitové, snímáči, břidlicové a barevné tužky a tuhy všech druhů, barevné křídly všech druhů, mechanické tužky všech druhů, držátka, prodlužovátko a chránítka tužek a tuh, stěrací pryže a ostatní potřeby ku psaní a kreslení.  
(511) 16  
(210) O-3149

(111) **155037**  
(220) 12.03.1962  
(151) 28.03.1962  
(540)

### FEBICHOL

(730) **Noventis, s.r.o.**, Filmová 174, Zlín, 76179, CZ  
(740) **Rott, Růžička & Guttman Patentové, známkové a advokátní kanceláře**, JUDr. Vladimír Rott, Vinohradská 37, Praha 2, 12000  
(510) Léčiva, drogy, farmaceutické přípravky humánní a veterinární, organopreparáty, očkovací látky, séra a výrobky z krve, chemické výrobky pro lékařství, hygienu, farmacii a vědu; přípravky baktericidní, fungicidní, insekticidní; desinfekční přípravky; přípravky proti nákaze; přípravky pro konzervování; prostředky k hubení škůdců a ničení rostlin; čisticí prostředky, léčebná mýdla; přípravky silící a dietetické; přípravky pro ošetřování zubů a dutiny ústní; zubní výplně a prothesy; náplasti, obvazové a šicí materiál pro chirurgii; diagnostika; jedy a strojené vody minerální.  
(511) 1, 3, 5, 10, 32  
(210) O-26300

(111) **160809**  
(220) 18.01.1972  
(151) 12.04.1972  
(540)

### RYKOBAR

(730) **Synthesia, a.s.**, Semtín č.p. 103, Pardubice, 53217, CZ  
(740) **Patentservis Praha a.s.**, Jivenská 1273/1, Praha 4, 14021

(510) (2) koncentráty barviv.  
(511) 2  
(210) O-45862

(111) **160871**  
(220) 15.02.1972  
(151) 19.05.1972  
(540)

## TEXACO

(730) **Chevron Intellectual Property LLC**, 6001 Bollinger Canyon Road, San Ramon, CA, US  
(740) Společná advokátní kancelář Všečeka Zelený Švorčík Kalenský a partneři, JUDr. Pavel Zelený, Hálkova 2, Praha 2, 12000  
(510) (4) benzin, nafta, mazací tuky, řezné oleje, oleje pro hydraulické transmise, palivo pro naftové motory, ropový vosk, černouhelný sprayový olej, ochranný olej pro letecké motory, palivo pro tryskové motory, proplachovací oleje, absorbční oleje a koncentrovaná ředidla naftová, koncentráty na čištění motorů, přísady proti rzi, přípravky zabráňující rezavění, antikorozivní koncentráty.  
(511) 4  
(210) O-45934

(111) **165549**  
(220) 25.02.1982  
(151) 14.12.1983  
(540)



(730) **Havana Club Holding S.A.**, 5, rue Eugene Ruppert, L-2453 Luxembourg, LU  
(740) Čermák a spol., JUDr. Karel Čermák, advokát, Národní 32, Praha 1, 11000  
(510) (33) rum.  
(511) 33  
(210) O-52582

(111) **170305**  
(220) 16.12.1991  
(151) 11.06.1992  
(540)

## HUMI

(730) **HUMI OUTDOOR, s.r.o.**, Voznice 74, Dobříš, 26301, CZ  
(740) Ing. Walter Jiří, Počernická 54, Praha 10, 10800  
(510) Stany, cely, turistické batohy, batohy pro horolezce, spací pytle, vložky do spacích pytlů, bivačovací pytle, pláštěnky, ponča, obaly na spací pytle, na batohy, na stany, na karimatky, na turistické nádobí, na kempingové stoly a židle, dětské nánožníky vše z přírodních, syntetických a směsových materiálů. Peří všeho druhu. Dětské nánožníky, spací pytle všech druhů /mumiové, dekové/, kabáty, bundy, vesty, kalhoty, overaly pro dospělé a děti, deky, polštáře a peřiny vše plněné peřím. Kalhoty dlouhé a krátké, bundy, vesty, golfky pro dospělé a děti určené k horské turistice vše z přírodních, syntetických a směsových materiálů. Polštáře, přikrývky a deky plněné přírodními, syntetickými a směšovými materiály.  
(511) 18, 20, 22, 24, 25  
(210) O-65416

(111) **173329**  
(220) 03.12.1991  
(151) 18.08.1993  
(540)

## S P O R T A G E

(730) **KIA MOTORS CORPORATION**, Seoul, KR  
(740) BOHEMIA PATENT, Ing. Jana Vanděliková, Spálená 97/29, Praha 1, 11000  
(510) (12) osobní automobily, autobusy, nákladní vozy, mikrobusy, sportovní užitková vozidla, výklopné automobily, motocykly, jízdní kola, pneumatiky.  
(511) 12  
(210) O-65180

(111) **173336**  
(220) 16.12.1991  
(151) 19.08.1993  
(540)



(730) **MD VIDEO, spol. s r.o.**, Kouřimská 14, Praha 3, 13000, CZ  
(510) Profesionální televizní, audiovizuální a elektroakustická zařízení a příslušenství, včetně zprostředkovatelské činnosti v této oblasti; videoprogramy a filmové záznamy; videosloužby; poradenská činnost v oblastech video, audio, televizní technika, reklama; agenturní a zprostředkovatelská činnost v oblasti reklamy.  
(511) 9, 35, 41  
(210) O-65409

(111) **173467**  
(220) 10.12.1991  
(151) 02.09.1993  
(540)



(730) **VÝVOJ, oděvní družstvo v Třebíči**, Franze Kafky 341/13, Třebíč, 58913, CZ  
(510) (25) pánské a dámské oděvy.  
(511) 25  
(210) O-65304

(111) **174441**  
(220) 09.01.1992  
(151) 20.12.1993  
(540)



(730) **S.S. White Burs Inc.**, 10117 Franklin Avenue, Franklin Park, IL, US  
(740) Čermák a spol., JUDr. Karel Čermák, advokát, Národní 32, Praha 1, 11000  
(510) (10) vrtačky pro zubolékařské přístroje, držáky pro vrtačky, diamantové nástroje pro zubolékařské účely, čisticí kartáčky pro zubolékařské vrtačky, gumové rukavice.  
(511) 10

(210) O-65809 (540)

(111) **174475**  
(220) 06.09.1991  
(151) 22.12.1993  
(540)



(730) **VIVALIS LIMITED**, 22 Grimrod Place, Skelmersdale, Lancashire, WN8 9UU, GB  
(740) PATENTSERVIS Praha a.s., Jivenská 1273/1, Praha 4, 14021  
(510) (3) toaletní přípravky bez léčivých účinků, kosmetické a make-up přípravky, lak na nehty, odlakovače, oční stíny, oční tónovače, oční linky, tužky na oči, maskary, rtěnky, lesk na rty, linky na rty, make-up krémy, kompaktní obličejové pudry, práškové pudry, make-up soupravy, tekutý make-up, parfémy, toaletní vody, voňavky; toaletní potřeby, zásypové pudry, přípravky proti pocení, deodoranty, mýdla, koupelové gely, sprchové gely, holicí mýdla, krémy na holení a holicí gely, vody po holení.  
(511) 3  
(210) O-63580

(111) **174584**  
(220) 30.04.1992  
(151) 18.01.1994  
(540)



(730) **Československá obchodní banka, a. s.**, Radlická 333/150, Praha 5, 15057, CZ  
(740) Baker & McKenzie v.o.s., advokátní kancelář, JUDr. Jiří Čermák, advokát, Klimentská 46, Praha 1, 11002  
(510) (36) bankovní služby.  
(511) 36  
(210) O-68305

(111) **174890**  
(220) 31.01.1992  
(151) 17.02.1994  
(540)



(730) **MARSHALL AMPLIFICATION PLC**, Denbigh Road, Bletchley, Milton Keynes, GB  
(740) Společná advokátní kancelář Všečeka, Zelený, Švorčík, Kalenský a partneři, JUDr. Pavel Zelený, advokát, Hálkova 2, Praha 2, 12000  
(510) (9) přístroje pro záznam, úpravu, zesilování, reprodukci a přenos zvuku, zesilovače, zařízení pro mixáž zvuku, dozvukové skříně, mikrofony, reproduktory, skříně pro reproduktory.  
(511) 9  
(210) O-66218

(111) **174977**  
(220) 17.12.1991  
(151) 17.02.1994



(730) **Jan Podubecký**, Hostivická 2, Praha - Sobín, 15521, CZ  
(510) (28) doplňky k modelové železnici (např. automodely, vagony, figurky a pod.).  
(511) 28  
(210) O-65443

(111) **175197**  
(220) 15.01.1992  
(151) 11.03.1994  
(540)

### MEKA

(730) **Ing. Jaromír Pech**, Bednařikova 2883/1B, Brno, 62800, CZ  
(510) Konstrukce a výroba elektronických a optických přístrojů a zařízení pro kontrolu ochranných znaků zejména bankovek a dokumentů.  
(511) 9, 42  
(210) O-65908

(111) **175268**  
(220) 25.11.1991  
(151) 14.03.1994  
(540)

### ROCK CAFÉ

(730) **NOVÝ HORIZONT, spol. s r.o.**, Národní tř.20, Praha 1, 11000, CZ  
(740) Ing. Mgr. Marek Němec, advokát, patentový zástupce, Nádražní 106, Sedlčany, 26401  
(510) (9) zvukové nosiče a zvukové nahrávky; (41) vydavatelská a nakladatelská činnost v oblasti kultury, organizování a pořádání zvukových akcí.  
(511) 9, 41  
(210) O-64958

(111) **175516**  
(220) 04.05.1992  
(151) 28.03.1994  
(540)



(730) **Ing. Vladimír Dobřecký**, Holasovice 167, 74774, CZ  
(740) Ing. Rylková Iva, Polská 1525, Ostrava-Poruba, 70800  
(510) Periodický tisk, periodické publikace; jejich distribuce; vydavatelská činnost; strojní zpracování dat.  
(511) 16, 35, 41  
(210) O-68321

(111) **175918**  
(220) 25.11.1991  
(151) 27.04.1994  
(540)



(730) **NOVÝ HORIZONT, spol. s r.o.**, Národní tř.20, Praha 1, 11000, CZ  
(740) Ing. Mgr. Marek Němec, advokát, patentový zástupce, Nádražní 106, Sedlčany, 26401  
(510) Provozování klubového zařízení včetně občerstvení, nákup, prodej a distribuce hudebního zboží, např. zvukových nosičů, nákup, prodej a distribuce módních doplňků, např. kovových šperků, kovových nosičů, vydavatelská a nakladatelská činnost zvukových nahrávek, organizování a pořádání kulturních akcí.

(511) 9, 14, 41, 42  
(210) O-64959

(540)



(111) **175982**  
(220) 11.12.1991  
(151) 29.04.1994  
(540)

## CORFIN

(730) **DINESIA a.s.**, Střelná 8/1680, Praha 8, 18200, CZ  
(740) FISCHER & PARTNER, Fischer Michael, Na Hrobci 5, Praha 2, 12800  
(510) (36) obstaratelství.  
(511) 36  
(210) O-65324

(730) **S.C. Johnson & Son, Inc.**, 1525 Howe Street, Racine, WI, US

(740) Společná advokátní kancelář Všečeka Zelený Švorčík Kalenský a partneři, JUDr. Otakar Švorčík, Hálkova 2, Praha 2, 12000

(510) (3) leštidla, krémy a pigmentové přísady pro všechny druhy obuvi a výrobků z kůže, konzervační prostředky na kůži, chemické čisticí a ostatní čisticí přípravky na kůži, vinyl, plasty a zboží vyrobené z těchto materiálů, čisticí a lešticí přípravky na podlahy, nábytek a vybavení koupelen, detergenty pro praní prádla, mýdla.

(511) 3  
(210) O-66417

(111) **176112**  
(220) 28.02.1992  
(151) 06.05.1994  
(540)

# TRW

(730) **TRW Intellectual Property Corp.**, 12025 Tech Center Drive, Livonia, MI, US  
(740) Společná advokátní kancelář Všečeka Zelený Švorčík Kalenský a partneři, JUDr. Otakar Švorčík, Hálkova 2, Praha 2, 12000  
(510) Výrobky elektrické výstroje včetně spínačů, relé, konektorů, snímačů, časových spínačů, hodin, relé a tištěných spojů; výrobky pro automobilový průmysl, zejména: motorové ventily, části řízení, bezpečnostní systémy na ochranu cestujících.  
(511) 9, 12  
(210) O-66220

(111) **176249**  
(220) 11.02.1992  
(151) 11.05.1994  
(540)

## KIWI

(730) **S.C. Johnson & Son, Inc.**, 1525 Howe Street, Racine, WI, US

(740) Společná advokátní kancelář Všečeka Zelený Švorčík Kalenský a partneři, JUDr. Otakar Švorčík, Hálkova 2, Praha 2, 12000

(510) (3) leštidla, krémy a pigmentové přísady pro všechny druhy obuvi a výrobků z kůže, konzervační prostředky na kůži, chemické čisticí a ostatní čisticí přípravky na kůži, vinyl, plasty a zboží vyrobené z těchto materiálů, čisticí a lešticí přípravky na podlahy, nábytek a vybavení koupelen, detergenty pro praní prádla, mýdla.

(511) 3  
(210) O-66418

(111) **176113**  
(220) 28.02.1992  
(151) 06.05.1994  
(540)

# TRW

(730) **TRW Intellectual Property Corp.**, 12025 Tech Center Drive, Livonia, MI, US  
(740) Společná advokátní kancelář Všečeka Zelený Švorčík Kalenský a partneři, JUDr. Otakar Švorčík, Hálkova 2, Praha 2, 12000  
(510) Výrobky elektrické výstroje včetně spínačů, relé, konektorů, snímačů, časových spínačů, hodin, relé a tištěných spojů; výrobky pro automobilový průmysl, zejména: motorové ventily, části řízení, bezpečnostní systémy na ochranu cestujících.  
(511) 9, 12  
(210) O-66221

(111) **176513**  
(220) 26.02.1992  
(151) 18.05.1994  
(540)

## EKOCHÉM

(730) **Ing. Miloslav Šorm, CSc.**, Na Borovém 251/11, Praha 4, 14000, CZ

(740) Darník Rudolf, Štúrova 1155, Praha 4, 14200

(510) Výrobky kosmetické a voňavkářské, přípravky na vlasy, antistatické prostředky.

(511) 3  
(210) O-66813

(111) **176248**  
(220) 11.02.1992  
(151) 11.05.1994

(111) **176613**  
(220) 02.12.1991  
(151) 19.05.1994  
(540)



(730) **ISM BOHEMIA, s.r.o.**, Kotlářská 53, Brno, 60200, CZ  
(740) Patentová a známková kancelář, Ing. Jaromír Přikryl, Včelín 1161, Hulín, 76824

(510) Vydavatelská činnost neperiodických publikací, zprostředkovatelská činnost v oblasti obchodu a služeb, poskytování software.

(511) 35, 41, 42  
(210) O-65122

(111) **176618**  
(220) 31.03.1992  
(151) 19.05.1994  
(540)

### ABONENT

(730) **ABONENT reality, spol. s r. o.**, Pražská 40, Plaňany, 28104, CZ  
(740) Václav Müller, patentový zástupce, Filipova 2016, Praha 4, 14800  
(510) (42) ubytovací, restaurační zařízení.  
(511) 42  
(210) O-67624

(111) **176712**  
(220) 12.12.1991  
(151) 23.05.1994  
(540)

### Calla

(730) **Calla - Sdružení pro záchranu prostředí**, Fráni Šrámka 1168/35, České Budějovice, 37001, CZ  
(510) Konzultační, poradenská a expertizní činnost v oboru ochrany životního prostředí, zejména v technických a přírodovědných oborech; asanační zásahy v chráněných územích, zejména odstraňování náletových dřevin, ruční kosení nepřístupných ploch a jiné terénní práce; počítačové zpracování informací; publikační a vydavatelská činnost; speciální průvodcovská, exkurzní činnost; stáže, zahraniční cesty.  
(511) 35, 37, 41, 42  
(210) O-65374

(111) **176783**  
(220) 09.01.1992  
(151) 24.05.1994  
(540)

### MERONEM

(730) **AstraZeneca UK Limited**, 15 Stanhope Gate, London, GB  
(740) ŠTROS & KUSÁK advokátní a patentová kancelář, JUDr. David Štros, advokát, Národní 32, Praha 1, 11000  
(510) (5) farmaceutické přípravky a látky.  
(511) 5  
(210) O-65812

(111) **178180**  
(220) 25.02.1992  
(151) 14.07.1994  
(540)



(730) **GC System a.s.**, Špitálka 41, č.p. 113, Brno, 60200, CZ  
(740) Kania, Sedlák, Smola patentová a známková kancelář, Ing. Josef Smola, Mendlovo nám. 1a, Brno, 60300  
(510) Výroba, tvorba, kompletace a instalace výpočetních systémů a programového vybavení včetně reprotchniky, související zprostředkovatelská činnost, poradenství a servis, obchodní činnost a tiskárenská činnost včetně reprografie.  
(511) 9, 37, 42  
(210) O-66785

(111) **178736**  
(220) 07.10.1992  
(151) 05.08.1994  
(540)



(730) **ARCUS, spol. s r. o.**, Boženy Stárkové 653, Praha 5, 15600, CZ  
(740) Patentservis Praha a.s., Jivenská 1273/1, Praha 4, 14021  
(510) (41) výchovná a vzdělávací činnost, rekvalifikační a doplňková výuka, nástavbová studia, školení, kurzy.  
(511) 41  
(210) O-72144

(111) **179032**  
(220) 24.11.1992  
(151) 23.08.1994  
(540)



(730) **Abtei Pharma Vertriebs GmbH**, D-37696 Marienmünster, DE  
(740) KOREJZOVÁ & SPOL., v. o. s., JUDr. Zdeňka Korejzová, Korunní 810/104 E, Praha 10, 10100  
(510) (5) farmaceutické přípravky a látky pro přírodní léčbu, vitamínové přípravky, strava pro děti a invalidy, desinfekční přípravky.  
(511) 5  
(210) O-73266

(111) **179153**  
(220) 28.05.1992  
(151) 26.08.1994  
(540)



(730) **REKO a.s.**, tř. kpt. Jaroše 26, č.p. 1845, Brno, 60200, CZ  
(510) Chemické výrobky určené pro průmysl, vědu a fotografii, jakož i pro zemědělství, zahradnictví a lesnictví, umělé pryskyřice v surovém stavu, plastické hmoty v surovém stavu; hnojiva pro půdu; hasicí přístroje, prostředky pro kalení a letování kovů; chemické výrobky určené ke konzervování potravin; tříslíci materiály; lepidla pro průmysl. Barvy, nátěry, laky; ochranné výrobky proti korozi a proti deteriorizaci dřeva; barviva, mořidla, přírodní pryskyřice v surovém stavu, kovy listkové a práškové pro malíře, dekoratéry a umělce. Přípravky pro bělení a jiné prostředky ku praní; přípravky pro čištění, leštění, odmašťování a broušení; mýdla, parfumerie, vonné oleje, kosmetika, vlasové vody, zubní pasty. Průmyslové oleje a tuky; mazadla, výrobky pro pohlcování, polévání prachu; paliva včetně benzínu pro motory a osvětlovací látky; svíčky, knoty. Výrobky lékárnické, veterinářské a hygienické; diabetické přípravky pro léčebné účely, potraviny pro batolata; náplasti, materiál pro obvazy, materiály pro plombování zubů a pro zubní otisky; dezinfekční přípravky, výrobky pro hubení škodlivých zvířat, fungicidy, herbicidy. Obecné kovy a jejich slitiny, kovové stavební materiály, kovové stavební materiály přenosné, kovové materiály pro železnice, kabely a kovové dráty neelektrické, kovové potřeby zámečnické a klempířské, kovové trubky, safes, kovové výrobky, které nejsou uvedeny v jiných třídách, rudy. Stroje a obráběcí stroje; motory, spojky a transmisní zařízení mimo ty, které jsou pro pozemní vozidla; zemědělské nářadí; líhňe pro vejce. Nářadí a přístroje s ručním pohonem; nože, vidličky a lžice; sečné zbraně; břitvy. Aparáty a přístroje vědecké, námořní, geodetické, elektrické, fotografické, filmové, optické, přístroje pro vážení, měření, signalizaci, kontrolu, záchranu a přístroje učební; aparáty pro záznam, převod, reprodukci zvuku nebo obrazu; magnetické superty zvukových záznamů, gramofonové desky; automatické distributory a mechanismy na mince; zapisovací pokladny, kalkulační stroje, přístroje pro zpracování informací a počítače; hasicí přístroje. Chirurgické přístroje a zařízení lékařské, zubní a veterinářské, údy, oči a zuby umělé; ortopedické potřeby;



materiál na sešívání ran. Přístroje pro osvětlení, topení, výrobu páry, pro vaření, přístroje chladicí, pro sušení, ventilaci, distribuci vody a zdravotní zařízení. Vozidla; dopravní prostředky pozemní, vzdušné nebo vodní. Střelné zbraně; střelivo a střely; výbušniny; ohňostroje. Vzácné kovy a jejich slitiny a výrobky z těchto látek nebo postříbeného nebo pozlaceného kovu, nejsou-li uvedeny v jiných třídách; klenoty, bižuterie, drahokamy; hodinářské potřeby a chronometrické přístroje. Hudební nástroje. Papír, lepenka a výrobky z těchto materiálů, které nejsou zařazeny do jiných tříd; tiskárenské výrobky; potřeby pro knižní vazby; fotografie; papírenské zboží; lepidla pro papírenství nebo domácnost; materiál pro umělce; štětce; psací stroje a kancelářské potřeby, učební pomůcky, plastické obaly, hrací karty, písmena pro tiskárny, štočky. Kaučuk, gutaperča, guma, asbest, slída a výrobky z těchto materiálů, které nejsou zahrnuty do jiných tříd; plastické hmoty a výrobky polozpracované; materiály k těsnění, ucpání koudelí a k izolaci; ohebné trubky nekovové. Kůže, imitace kůže, výrobky z těchto materiálů, které nejsou zahrnuty do jiných tříd; kůže ze zvířat; kufry; deštníky, slunečníky a hole; biče a sedlářské výrobky. Stavební materiály nekovové; neohebné trubky nekovové pro stavebnictví; asfalt, směla; přenosné konstrukce nekovové; nekovové pomníky. Nábytek, zrcadla, rámy, výrobky ze dřeva, korku, rákosu, vrbového proutí, z rohu, kostí, slonoviny, z kositic, želvoviny, jantaru, perleti, mořské pěny, náhražky všech těchto materiálů nebo náhražky z plastických hmot. Náčiní a nádoby pro domácnost nebo kuchyň; hřebeny a mycí houby; kartáče; materiály pro výrobu kartáčů; čisticí prostředky; třísky železné; sklo surové nebo opracované; sklo, porcelán a majolika neobsažené v jiných třídách. Lana, provazy, sítky, stany, plachty, plachtoviny, pytle, materiál na vycpávky, textilní materiály ze surových vláken. Vlákna pro textilní účely. Tkaniny a textilní výrobky, které nejsou uvedeny v jiných třídách, pokrývky, ložní a stolní zboží, ubrusy. Oděvy, obuv, kloboučnické zboží. Krajky, výšivky, stuhy a tkaničky; knoflíky, háčky a očka/poutka - galanterie, špendlíky a jehly; umělé květiny. Koberce, rohožky, rohože, linoleum a jiné obklady podlah; tapety na stěny nikoliv textilní. Hry, hračky, potřeby pro gymnastiku a sport, které nejsou uvedeny v jiných třídách; vánoční ozdoby. Maso, ryby, drůbež a zvířata; masové výtazky; ovoce a zelenina konzervované, sušené a zavařené; želé, džemy, kompoty; vejce, mléko, mléčné výrobky, oleje a tuky jedlé. Káva, čaj, kakao, cukr, rýže, tapioka, kávové náhražky; med, sirup melasový, droždí pro kynutí, sůl, hořčice, ocet, omáčky, koření, led. Výrobky zemědělské, zahradnické, lesní a zrní neuvedené v jiných třídách; živá zvířata; čerstvé ovoce a zelenina; osivo, rostliny a umělé květiny; krmivo pro zvířata, slad. Piva, minerální vody, šumivé nápoje a jiné nápoje nealkoholické; nápoje a šťávy ovocné; sirupy a jiné přípravky k zhotovování nápojů. Alkoholické nápoje. Tabák; potřeby pro kuřáky, zápalky. Stavební výroba, opravy, instalační služby.

(511) 1, 2, 3, 4, 5, 6, 7, 8, 9, 10, 11, 12, 13, 14, 15, 16, 17, 18, 19, 20, 21, 22, 23, 24, 25, 26, 27, 28, 29, 30, 31, 32, 33, 34, 37  
(210) O-68865

(111) **180908**  
(220) 31.12.1991  
(151) 11.11.1994  
(540)



(730) **SANCO, spol. s r.o.**, U pily 944, Unhošť, 27351, CZ  
(740) JUDr. Aleš Zábrš, advokát a patentový zástupce, Na Beránce 2, Praha 6, 16000  
(510) Reklamní činnost; hutnické výrobky, např. profilové ocelové výrobky a konstrukční instalatérské výrobky, s výjimkou kovového potrubí; strojírenské výrobky, např. dieselagregáty, turbíny, svařovací stroje, obráběcí nástroje, vrtáky, automobily, jízdní kola, motocykly; elektrotechnické zboží, např. vypínače, spínače, dekodéry, anténní zesilovače, zásuvky, rozbočovače,

slučovače; průmyslové zboží, např. zubní pasty, kartáčky, kartáče, čisticí prostředky všeho druhu, výrobky z gumy, obuv, kuchyňské nádobí, výrobky ze skla a porcelánu, kancelářský nábytek a židle, stolní a stojací lampy, dětské hračky, školní potřeby, psací potřeby, sportovní náčiní a nářadí, saně, osobní počítače, kalkulačky, kopírovací stroje, fotoaparáty, videokamery, videopřístroje a videokazety, faxy, televizní přijímače, radiopřijímače, optické přístroje; kravaty, motýlky, pánská a dámská konfekce, pánské a dámské spodní prádlo, dětské prádlo, punčochové zboží; hodiny a hodinky; výrobky z plastů včetně plastových karet; potraviny, např. sýry, jogurty, léčivé čaje z přírodních směsí, limonády a další nealkoholické nápoje; alkoholické nápoje, např. vína.

(511) 3, 5, 6, 7, 8, 9, 11, 12, 14, 16, 17, 20, 21, 25, 28, 29, 32, 33, 35  
(210) O-65653

(111) **183871**  
(220) 26.11.1992  
(151) 04.04.1995  
(540)



(730) **KARS, spol. s r.o.**, Ponávka 12, Brno, 60200, CZ  
(740) PROPATENT, Ing. Vlasta Sedláčková, Ke Kateřinkám 1393, Praha 4, 14900  
(510) Elektromotory, el. stykače, el. spínače, el. jističe, el. rozvazděče, el. vodiče všeho druhu, elektroměry, el. topná tělesa, el. ventilátory, el. pily na dřevo a kov, elektroinstalační materiál všeho druhu, elektroizolační hmoty, zejména pásky, oděvy všeho druhu, rukavice, obuv, brýle, podlahové krytiny, lepidla, textilní galanterie, textilní materiály - tkaniny a úplety.  
(511) 1, 7, 9, 11, 16, 17, 24, 25, 26, 27  
(210) O-73346

(111) **184238**  
(220) 25.11.1991  
(151) 14.04.1995  
(540)



(730) **Kvasar, spol. s r.o.**, K Pasekám 3679, Zlín, 76001, CZ  
(740) Ing. Zdeněk Kučera, Dlouhá 207 (P.O.BOX 92), Slušovice, 76315  
(510) Aplikační software, zprostředkovatelská, reklamní a propagační činnost, obchodní služby, poradenství a konzultace v oboru HW a SW.  
(511) 9, 35, 42  
(210) O-64941

(111) **189131**  
(220) 10.02.1992  
(151) 29.04.1996  
(540)



(730) **KOSMOPOL, spol. s r.o.**, Havlíčkova 494, Kopřivnice, 74221, CZ  
(510) (4) průmyslové oleje a tuky; (6) obecné kovy a jejich slitiny; (7) stroje a obráběcí stroje; (12) vozidla; (16) papír, lepenka a

výrobky z těchto materiálů; (17) plastické hmoty a výrobky (540)  
polozpracované; (19) stavební materiály nekovové; (20)  
nábytek, zrcadla, rámy; (22) plachty a plachtoviny; (25) oděvy,  
obuv, kloboučnické zboží; (31) výrobky zemědělské,  
zahradnické, lesní; (32) piva; (33) alkoholické nápoje; (35)  
pomoc při řízení obchodní činnosti; (36) služby týkající se  
financí, peněžnictví a nemovitostí; (39) organizování cest; (41)  
výchova, školení; (42) rešerše vědecké a průmyslové.

(511) 4, 6, 7, 12, 16, 17, 19, 20, 22, 25, 31, 32, 33, 35, 36, 39, 41,  
42  
(210) O-66361

(111) **189171**  
(220) 01.12.1992  
(151) 29.04.1996  
(540)

### KRAKONOŠ

(730) **Krakonoš spol. s r.o.**, Křížkova 486, Trutnov, 54101, CZ  
(740) Advokátní a patentová kancelář, Mgr. Klára Studená,  
advokátka, patentový zástupce, Komunardů 36, Praha 7, 17000  
(510) (32) pivo.  
(511) 32  
(210) O-73450

(111) **241518**  
(220) 19.03.2001  
(151) 21.02.2002  
(540)



(730) **ČESKÝ KRUMLOV s.r.o.**, Rooseveltova 28, Český  
Krumlov, Horní Brána, 38101, CZ  
(740) Mgr. Čížek Michal, advokát, Jugoslávských partyzánů 16,  
Praha 6, 16000  
(510) (39) organizování cest; (41) výchova, vzdělávání, zábava,  
sportovní a kulturní aktivity; (42) restaurace (strava), dočasné  
ubytování.  
(511) 39, 41, 42  
(210) O-165453

(111) **245002**  
(220) 29.06.2001  
(151) 24.06.2002  
(540)



(730) **R & A Bailey & Co**, Nangor House, Western Estate, Dublin  
12, IE  
(740) KOREJZOVÁ & SPOL, v. o. s., JUDr. Petra Korejzová,  
Korunní 810/104 E, Praha 10, 10100  
(510) (30) sladké pečivo včetně dortů, tvarohové dorty, cukrovinky,  
čokolády, čokoládové lanýže, zmrzlinové krémy, pečivo a  
omáčky.  
(511) 30  
(210) O-169318

(111) **245003**  
(220) 29.06.2001  
(151) 24.06.2002



(730) **R & A Bailey & Co**, Nangor House, Western Estate, Dublin  
12, IE  
(740) KOREJZOVÁ & SPOL, v. o. s., JUDr. Petra Korejzová,  
Korunní 810/104 E, Praha 10, 10100  
(510) (33) alkoholické nápoje, vína, lihoviny a likéry.  
(511) 33  
(210) O-169319

(111) **245991**  
(220) 19.09.2001  
(151) 29.07.2002  
(540)



(730) **Viktor Dvořák**, U Nemocenské Pojišťovny 4, Praha 1, 11000,  
CZ  
(740) Müller Václav, patentový zástupce, Filipova 2016, Praha 4,  
14800  
(510) (12) pozemní vozidla všeho druhu, včetně jejich součástí a  
příslušenství a náhradních dílů spadající do této třídy; (35)  
administrativní práce, zprostředkovatelská činnost v oblasti  
obchodu a služeb, marketing; (39) autopůjčovna, včetně  
rezervace aut do zahraničí a pronájmu motorových vozidel,  
služby cestovní kanceláře, jako organizování zájezdů a výletů,  
turistických prohlídek, rezervace cest, okružních plaveb apod.,  
doprava pozemní autobusová, automobilová i železniční, lodní  
včetně trajektů i letecká, včetně jejího zprostředkování,  
přeprava osob, zavazadel a nákladů, včetně skladování,  
poskytování průvodcovských služeb; (41) pořádání  
tematických zájezdů, zejména kulturních, sportovních,  
studijních, pobytových, poznávacích s komplexním  
programem, pořádání odborných kurzů, příprava a realizace  
výukových programů, zajišťování sportovního výcviku,  
zajišťování vstupenek; (42) zahradnictví, ostraha majetku a  
osob, služby cestovní kanceláře spojené s ubytováním,  
přepřavou a stravováním, včetně hotelových služeb,  
zajišťování, zprostředkování a rezervace ubytování a stravování  
i prostřednictvím sítě Internet, poradenské služby v turistickém  
ruchu.  
(511) 12, 35, 39, 41, 42  
(210) O-171674

(111) **246204**  
(220) 11.01.2002  
(151) 29.07.2002  
(540)

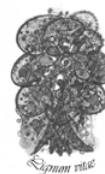

(730) **Ing. Marie Šalátová**, U Lomu 12/208, Karlovy Vary, 36007,  
CZ  
(740) PatentCentrum Sedlák & Partners s.r.o., Husova 5, České  
Budějovice, 37001  
(510) (3) přípravky pro bělení a jiné prací prostředky, přípravky pro



čištění, leštění, odmašťování a broušení, mýdla, parfumerie, vonné oleje, kosmetika, vlasové vody (lotions), prostředky ústní a zubní hygieny; (5) dietetické potravinové a nápojové doplňky s obsahem vitamínů, enzymů, minerálů a stopových prvků, bylinné extrakty, bylinné sirupy pro farmaceutické účely a bylinné čaje, dezinfekční a sterilizační přípravky, herbicidní a fungicidní přípravky, náplasti, minerální soli pro koupele; (10) lékařské přístroje, nástroje a potřeby, zejména magnetoterapeutické přístroje; (11) přístroje pro osvětlení, topení, výrobu páry, pro vaření, přístroje chladicí, pro sušení, ventilaci, rozvod vody a sanitární zařízení, zejména čistící zařízení na odpadní vodu, filtry na pitnou vodu, ionizátory na čištění vzduchu, klimatizační filtry, lampy na čištění vzduchu od bakterií, sauny a solária, zařízení a stroje na čištění a úpravu vody, zařízení na čištění, osvěžení a dezinfekci vzduchu; (19) stavební materiály nekovové, dřevěné řezivo, polotovary ze dřeva, trámy, prkna, hranoly, stavebně - truhlářské výrobky ze dřeva, okna a dveře ze dřeva, okna a dveře z plastu; (20) nábytek, nábytkové dílce a polotovary, rámy, dřevěné přepravní palety; (30) káva, čaj, kakao, cukr, rýže, tapioka, ságo, kávové náhražky, mouka a přípravky z obilnin, chléb, pečivo, cukrovinky, zmrzlina, med, sirup melasový, droždí, prášky do těsta, sůl, hořčice, ocet, nálevy (k ochucení), koření, led pro osvědčení potravinové doplňky; (31) výrobky zemědělské, zahradnické, lesní, živá zvířata, čerstvé ovoce a zelenina, osivo, rostliny a přírodní květiny, krmivo pro zvířata, slad; (32) bylinné výtažky pro výrobu nápojů ovocné a zeleninové šťávy, sirupy, džusy, nápoje tonizované chininem, iontové nápoje, nápoje obohacené vitamíny a ostatní lihuprosté nápoje syčené a nesyčené kyslíčkem uhličitým, minerální a stolní vody, prášky, tablety a pastilky pro přípravu nápojů, pivo; (33) alkoholické nápoje (s výjimkou pív).

(511) 3, 5, 10, 11, 19, 20, 30, 31, 32, 33  
(210) O-175466

(111) **246978**  
(220) 20.02.2002  
(151) 19.08.2002  
(540)

## KOVOSVIT

(730) **KOVOSVIT MAS, a.s.**, Náměstí Tomáše Bati 419, Sezimovo Ústí, 39102, CZ  
(740) PatentCentrum Sedlák & Partners s.r.o., Husova 5, České Budějovice, 37001  
(510) (6) zámečnické zboží, odlitky, výkovky, výlisky; (7) obráběcí stroje, zvláště kovoobráběcí stroje třískové, beztřískové, přístroje, nástroje a nářadí ke kovoobráběcím strojům jako frézovací, dělicí a vrtací přístroje a nářadí, sklíčidla, držáky nožů, řezné a lisovací nástroje, hydraulické stroje a zařízení, textilní stroje, gumárenské stroje, čerpadla, převodová ústrojí mechanická, hydraulická a elektrická, pneumatická, hydraulická a elektrická řídicí zařízení pro přímé nebo dálkové, ruční nebo automatické ovládání pohybu strojových částí a jejich kombinace, přípravky a upínače vrtací, frézovací, brousící, hoblovací apod. pro usnadnění výroby na kovoobráběcích strojích; (9) měřidla pro kontrolu rozměrů a jakosti strojních dílců, rozváděčové skříně pro elektrotechniku.

(511) 6, 7, 9  
(210) O-176874

(111) **246979**  
(220) 20.02.2002  
(151) 19.08.2002  
(540)

## KOVOSVIT

(730) **KOVOSVIT MAS, a.s.**, Náměstí Tomáše Bati 419, Sezimovo Ústí, 39102, CZ  
(740) PatentCentrum Sedlák & Partners s.r.o., Husova 5, České Budějovice, 37001

(510) (6) zámečnické zboží, odlitky, výkovky, výlisky; (7) obráběcí stroje, zvláště kovoobráběcí stroje třískové, beztřískové, přístroje, nástroje a nářadí ke kovoobráběcím strojům jako frézovací, dělicí a vrtací přístroje a nářadí, sklíčidla, držáky nožů, řezné a lisovací nástroje, hydraulické stroje a zařízení, textilní stroje, gumárenské stroje, čerpadla, převodová ústrojí mechanická, hydraulická a elektrická, pneumatická, hydraulická a elektrická řídicí zařízení pro přímé nebo dálkové, ruční nebo automatické ovládání pohybu strojových částí a jejich kombinace, přípravky a upínače vrtací, frézovací, brousící, hoblovací apod. pro usnadnění výroby na kovoobráběcích strojích; (9) měřidla pro kontrolu rozměrů a jakosti strojních dílců, rozváděčové skříně pro elektrotechniku.

(511) 6, 7, 9  
(210) O-176875

(111) **247599**  
(220) 28.11.2001  
(151) 24.09.2002

## (540) MEMORIÁL ALFREDA NIKODÉMA

(730) **I. plavecký klub otužilců Praha**, U Kempinku 1801/2, Praha 4 - Braník, 14700, CZ

(510) (35) reklamní činnost a marketing; (41) organizační zajištění sportovních akcí a pořádání sportovních akcí.

(511) 35, 41  
(210) O-174173

(111) **247600**  
(220) 28.11.2001  
(151) 24.09.2002

## (540) MEMORIÁL OLDŘICHA LIŠKY

(730) **I. plavecký klub otužilců Praha**, U Kempinku 1801/2, Praha 4 - Braník, 14700, CZ

(510) (35) reklamní činnost a marketing; (41) organizační zajištění sportovních akcí a pořádání sportovních akcí.

(511) 35, 41  
(210) O-174174

(111) **247601**  
(220) 28.11.2001  
(151) 24.09.2002

## (540) MEMORIÁL ŠTĚPÁNA POLÁKA

(730) **I. plavecký klub otužilců Praha**, U Kempinku 1801/2, Praha 4 - Braník, 14700, CZ

(510) (35) reklamní činnost a marketing; (41) organizační zajištění sportovních akcí a pořádání sportovních akcí.

(511) 35, 41  
(210) O-174175

(111) **247614**  
(220) 30.11.2001  
(151) 24.09.2002

## AeroCAD

(730) **REMAK a. s.**, Zuberská 2601, Rožnov p./R., 75661, CZ  
(740) HM PARTNERS s. r. o., Ing. Zdeněk Michálek, 28. října 150, Ostrava, 70200

(510) (9) software pro technická a elektrotechnická zařízení, zejména vzduchotechnická a klimatizační; (35) studie ekonomických parametrů softwaru pro technická a elektrotechnická zařízení, zejména vzduchotechnická a klimatizační; (41) zaškolování v oblasti software pro technická a elektrotechnická zařízení, zejména vzduchotechnická a klimatizační; (42) vývoj, testování, modelování, dimenzování konstrukce a technologie včetně technických parametrů softwaru pro technická a elektrotechnická zařízení, zejména vzduchotechnická a klimatizační, projekce a poradenství pro technická a elektrotechnická zařízení, konzultace v oblasti softwaru pro technická a elektrotechnická zařízení, zejména vzduchotechnická a klimatizační.

(511) 9, 35, 41, 42  
(210) O-174292

(111) **247621**  
(220) 03.12.2001  
(151) 24.09.2002  
(540)

## GEMITE

- (730) **Gemite Products Inc.**, 1787 Drew Road, Mississauga, CA  
(740) Šachta, Zmeškal & partneři, Ing. Kratochvíl Václav, Radlická 28/663, Praha 5, 15000
- (510) (6) stavební dílce, výrobky z kovu, kovové stavební konstrukce, kování pro stavby nebo pro nábytek, zámečnické výrobky, kovové profily, vodící kovové lišty, drobné železářské zboží; (17) izolační nátěry, izolace proti vlhkosti staveb, izolační materiály, izolační omítky, tkaniny ze skelných vláken na izolaci, vlákna z umělých hmot kromě vláken k textilním účelům; (19) stavebniny, stavební a dekorační prvky, stavební dílce pro střešní konstrukce, stavební dřevo, stavební kámen, stavební materiál, speciální konstrukce, kazetové podhledy všech typů, zdvojené podlahy, prosklené a přestavitelné stěny, omítky a stříkané sádrové omítky, nekovové stavební konstrukce, nátěrové hmoty pro stavebnictví, nekovové obklady stěn, výrobky z bitumenu, beton a přísady do betonu, sanační a reprofilační malty, cementové ochranné vrstvy, cementové a asfaltové hydroizolační nátěry, geotextilie, malta, azbestová malta, cement, stavební malta, samonivelační vyrovnávací hmota, omítky, nekovové stavební hmoty a výrobky, záruvzdorné materiály; (37) práce omítkářské a sádrovací, služby ve stavebnictví, provádění investorských staveb, stavebních prací, pronájem stavebních strojů, technologických a provozních zařízení, montáž technologických zařízení a ocelových konstrukcí, natěračské práce, provádění staveb, jejich změn a odstraňování.
- (511) 6, 17, 19, 37  
(210) O-174376

(111) **247776**  
(220) 16.01.2002  
(151) 24.09.2002  
(540)

## VERNIE

- (730) **Vernie s.r.o.**, Masarykovo nám. 546/9, Šlapanice, 66451, CZ  
(740) Ing. Dohnal Jiří, patentový zástupce, Nedbalova 29, Brno, 62300
- (510) (7) stroje s mechanickým pohonem, obráběcí stroje, lisovací a pěchovací stroje, vrtací stroje, zemní vrtací stroje, řezací stroje, jejich součásti a příslušenství, nádrže a tanky na kapaliny a plyny - součásti výrobních zařízení, tlaková průmyslová zařízení, čerpadla, čerpací stanice na kapaliny a plyny, dmychadla, drtící zařízení, drtiče, zdvihací zařízení, hevery, jeřáby a jeřábové dráhy, lisy, míchačky maltových a/nebo betonových směsí, manipulátory, dopravníky, zařízení pro potrubní dopravu sypných nebo vytékání schopných materiálů, zvedací mechanismy jako vrátky a navijáky, elektrické stroje, motory a pohony, jejich součásti a příslušenství, převodní nebo pohonné mechanismy, setrvačníky, převodovky čelní, šnekové, kuželové, planetové, harmonické i speciální, mechanické variátory, motory spadající do této třídy, ložiska, hřídele, spojky, ozubená kola, ozubená soukolí, stojany strojů, válce pro stroje, tlumiče jako součásti strojů, hnací řemeny, hnací řetězy, maznice - vše v rámci této třídy; (9) výrobky a zařízení kontrolní, měřicí, řídicí a regulační techniky, rozvaděče nízkého napětí, elektrické přístroje, přístroje a zařízení pro záznam, zesilování, reprodukci a přenos písma, zvuku a obrazu, videorekordéry, videokamery, zvukové a zvukově obrazové nosiče, kancelářská technika, zejména počítače, jejich periferní vybavení včetně diskové jednotky pro uchování programu, diskové paměti, jednotky pro vnitřní řízení, počítačové programy na magnetických nosičích a ostatní příslušenství počítačů, databanky, faxové přístroje, kopírovací technika, telefonní přístroje, včetně v kombinaci se záznamníky, elektronické kalkulačky, elektrické cívky a držáky elektrických cívek, galvanické články, elektrické kolektory, elektrické kontaktní zařízení, elektrické ovládací, spínací a rozvodné desky, elektrické pojistky, elektrické poplašné zvonky, elektrické přípojky, elektrické přístroje pro spouštění a/nebo ovládání strojů a motoru pomocí elektrických veličin, jako například proudu a/nebo napětí, elektrické přístroje pro odporové i obloukové svařování, elektrické spínače, elektrické
- (511) 7, 9, 16, 18, 20, 21, 30, 32, 33, 35, 37  
(210) O-175592

transformátory, elektrické ukazovací přístroje, jako například elektroměry, elektrické přístroje na zjišťování závad, hasiči zařízení elektráren, elektrické vedení, jakož i kabely elektrického vedení, elektrické vodiče, jakož i ohebné a světelné a elektrický izolovaný drát, elektrické výbojky, elektrody pro elektrické svaření, elektronky, diody, tranzistory, integrované elektronické obvody, jakož i s programovatelným prvkem, včetně mikročipů, elektrodynamické přístroje, elektrogalvanizační přístroje, elektrolyzery, monočlánky, alkalické články, akumulátory, speciální pouzdra pro zařízení, přístroje a nástroje, které jsou zařazeny do této třídy; (16) papír, lepenka a výrobky z těchto materiálů, které nejsou zařazeny do jiných tříd, tiskárenské výrobky, tiskoviny, časopisy, periodika, knihy, potřeby pro knižní vazby, fotografie, papírenské zboží, psací potřeby, lepidla pro papírenství nebo domácnost, materiál pro umělce, štětce, psací stroje a kancelářské potřeby s výjimkou nábytku, kancelářské pořadače, učební a školní potřeby a pomůcky s výjimkou přístrojů, plastické obaly, které nejsou zařazeny do jiných tříd, hrací karty; (18) kůže, imitace kůže, výrobky z těchto materiálů, pokud nejsou obsaženy v jiných třídách, surové kůže a kožišiny, kufrý a cestovní brašny, deštníky, slunečníky a hole, biče, postroje na koně a sedlářské výrobky; (20) nábytek včetně kovového a kempinkového nábytku, broušená skla a zrcadla, rámy, výrobky ze dřeva, korku, třtiny, vrbového proutí, rohoviny, kosti, slonoviny, z kostic, želvoviny, jantaru, perleti, mořské pěny, buničiny, pokud nejsou zahrnuty v jiných třídách, výrobky z náhražek těchto materiálů včetně výrobků z plastických hmot, pokud nejsou zařazeny v jiných třídách, například zámečnické výrobky nekovové, domovní schránky ani kovové ani zděné, ložní potřeby, matrace, žiněnky, podhlavníky; (21) drobné nářadí a přenosné nádoby k domácím a kuchyňským účelům, jako jsou vědra, dřezy, kuchyňské nádoby všeho druhu včetně forem na pečení, pánví, pekáčů, hrnců, kastrolů, táčů a podnosů, malé neelektrické přístroje na mletí, sekání a lisování, žehlicí prkna, sifony, květináče, kropící konve, hřebeny, mycí houby a jiné toaletní náčiní - v rámci této třídy, pomůcky a látky k čištění neobsažené v jiných třídách včetně košťat, mopů, smetáků, utěrek, neelektrických přístrojů k vysávání a leštění, kartáče a kartáčnický materiál, drátěnky, zboží skleněné včetně okenního skla, zboží porcelánové, keramické a kamenické, neobsažené v jiných třídách; (30) káva, čaj, kakao, cukr, rýže, tapioka, ságo, kávové náhražky, mouka a obilní přípravky, chléb, sušenky, suchary, koláče, jemné pečivo a cukrovinky, čokoláda, čokoládové pasty, čokoládové pomazánky, čokoládové náplně do pečiva, zmrzlina, med, sirup z melasy, čokoládové prášky do pečiva, sůl, hořčice, ocet, chuťové omáčky, kečupy, koření, led na chlazení; (32) pivo, lehká piva i lážky, minerální vody, šumivé a jiné nealkoholické nápoje, sirupy a jiné přípravky k přípravě nápojů, ovocné šťávy a nápoje z ovocných šťáv; (33) vína, lihoviny, likéry; (35) inzertní, reklamní a propagační činnost, poskytování pomoci při provozu obchodu, včetně zprostředkování obchodních a souvisejících obchodně personálních záležitostí, správa obchodních zájmů třetích osob v oblasti jejich movitého majetku, kontrola, vedení, ochrana, vypracování statistických přehledů, poradenství v oblasti organizace a ekonomiky podnikání, pronájem kancelářských strojů a zařízení, distribuce zboží k reklamním účelům, rozmnožování dokumentů, obstaravatelská a zprostředkovatelská činnost ve výše uvedených oborech včetně v oblasti nákupu a prodeje zboží; (37) stavebnictví, opravy, instalační služby, řízení staveb technologických celků, technický dozor pro montáže technologických celků, jakož i montážní, servisní a opravárenská činnost v souvisejících uvedených oborech včetně montážní, servisní a opravárenské činnosti v oblasti výpočetní, kancelářské a reprodukční techniky, zprostředkovatelská činnost v této oblasti.

(511) 7, 9, 16, 18, 20, 21, 30, 32, 33, 35, 37  
(210) O-175592

(111) **248236**  
(220) 19.10.2001  
(151) 29.10.2002  
(540)

## EDEN

- (730) **RENTEL a. s.**, Pod Třešněmi 18a/1120, Praha 5 - Hlubočepy, 15200, CZ  
(510) (9) didaktická pomůcka pro vzdělávání pomocí počítačových

sítí zejména internetu, metodika a software pro budování, vývoj a provoz počítačově podporovaných školicích systémů, uživatelský software pro vzdělávání pomocí počítačových sítí; (38) šíření a výměna elektronických informací a zpráv včetně elektronických periodických a neperiodických publikací prostřednictvím počítačových sítí zejména Internetu, organizační a technické zabezpečení šíření a výměny elektronických informací, poradenská a konzultační činnost v oblasti přenosu dat a informací.

(511) 9, 38  
(210) O-172886

(111) **248412**  
(220) 30.11.2001  
(151) 29.10.2002  
(540)



**BABY VAK**

(730) Jiří Pech, Pikárek 82, Strážek, 59253, CZ  
(740) Ing. Radmila Baumová, nám. Republiky 75/2, Žďár nad Sázavou, 59101  
(510) (18) vaky a tašky na nošení dětí; (24) dětské přikrývky, dětské prošívané přikrývky, dětské polštáře, kočárkové soupravy přikrývek, přebalovací deky, slintáčky pro batolata a další dětské textilní doplňky; (25) kojenecké prádlo a dětská konfekce, dětské nápojníky a pytle, textilní nosítka a vaky;

(511) 18, 24, 25, 40  
(210) O-174296

(111) **248430**  
(220) 05.12.2001  
(151) 29.10.2002  
(540)

**NAVIGMAN**

(730) Malec Antonín Ing. Arch., Na Mlýnské stoce 9/a, České Budějovice, 37001, CZ  
(740) PatentCentrum Sedlák & Partners s.r.o., Husova 5, České Budějovice, 37001  
(510) (9) elektronické přístroje, elektronické nosiče dat; (16) tiskoviny, včetně manuálu v papírové podobě; (37) servis a opravy elektronických přístrojů.

(511) 9, 16, 37  
(210) O-174460

(111) **248431**  
(220) 05.12.2001  
(151) 29.10.2002  
(540)

**NAVIMAN**

(730) Malec Antonín Ing. Arch., Na Mlýnské stoce 9/a, České Budějovice, 37001, CZ  
(740) PatentCentrum Sedlák & Partners s.r.o., Husova 5, České Budějovice, 37001  
(510) (9) elektronické přístroje, elektronické nosiče dat; (16) tiskoviny, včetně manuálu v papírové podobě; (37) servis a opravy elektronických přístrojů.

(511) 9, 16, 37  
(210) O-174461

(111) **248531**  
(220) 20.12.2001  
(151) 29.10.2002

(540)

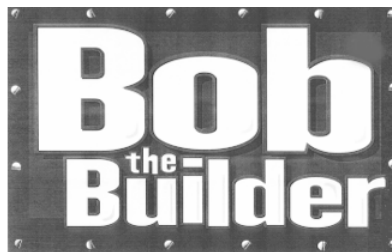

(730) HIT Entertainment Limited, Maple House, 149 Tottenham Court Road, London W1T 7NF, GB

(740) KOREJZOVÁ & SPOL., v.o.s., JUDr. Petra Korejzová, Korunní 810/104 E, Praha 10, 10100

(510) (9) fotografické, filmové a učební přístroje a nástroje, projekory, kamery, fotoaparáty, kalkulátory, přístroje na nahrávání, přenos a reprodukci zvuku nebo obrazu, kazetové a CD přehrávače, nahrané nosiče, animované filmy, filmy (exponované), videokazety, videopásky, kompaktní disky, DVD, CD-ROM, pásky pro audiokazety, videohry a kartridže, počítače, počítačové disky, elektronická zařízení pro vzdělání pomocí počítačů, laptopy pro děti, počítačový software, počítačový software související se vzděláváním a zábavou pro děti, elektronické publikace (umožňující stažení), mobilní telefony, sluneční brýle a obroučky brýlí, součástky a doplňky k výše uvedenému zboží; (41) filmová produkce, produkce rozhlasových a televizních programů, nakladatelství, knižní vydavatelství, poskytování elektronických publikací (neumožňujících stažení) on-line, vydávání on-line elektronických knih a časopisů, informace spojené se zábavou nebo vzděláváním poskytované on-line z počítačové databáze nebo Internetu, služby elektronických her poskytované pomocí Internetu, zábavní služby, televizní zábavní služby, vzdělávací služby, organizování společenských událostí, soutěží, závodů a vystoupení, zábava, klubové služby, informace, rady a konzultace spojené s výše uvedenými službami.

(511) 9, 41  
(210) O-175082

(111) **248535**  
(220) 21.12.2001  
(151) 29.10.2002  
(540)

**ANITRA PLUS**

(730) ŠKODA TRANSPORTATION a.s., Borská 2922/32, Plzeň, Jižní Předměstí, 30100, CZ  
(510) (12) vozidla kolejová, zejména tramvaje, vozy městských a příměstských drah.

(511) 12  
(210) O-175118

(111) **248557**  
(220) 03.01.2002  
(151) 29.10.2002  
(540)

**ALL-TRANS s.r.o.**

(730) ALL - TRANS s.r.o., K Vavřínečku 439, Ústí nad Labem, 40001, CZ

(510) (39) mezinárodní a vnitrostátní doprava.

(511) 39  
(210) O-175266

(111) **248597**  
(220) 10.01.2002  
(151) 29.10.2002  
(540)

**FOTBALOVÁ FARMA**

(730) Vyšší odborná a Střední odborná škola Roudnice nad Labem, Špindlerova 690, Roudnice nad Labem, 41301, CZ

(510) (41) agenturní činnost v oblasti sportu, pořádání tělovýchovných utkání, provozování tělovýchovných zařízení a zařízení sloužících regeneraci a rekondici, provozování veřejných tělovýchovných škol, pořádání kurzů a činnost sportovních instruktorů, organizační činnost v oblasti kultury, organizační činnost v oblasti sportu, pořádání přednášek,

seminářů, kurzů, konferencí, symposií, sportovní a kulturní aktivity, pořádání výstav ke kulturním a výchovným účelům, výchovně zábavné klubové služby, kluby zdraví, měření času při sportovních disciplínách, pronájem stadionů, tenisových dvorců, půjčování sportovních potřeb a zařízení, projektování učebních programů, metodika vyučování a praktické činnosti studentů, zajišťování koncepčních a vzdělávacích programů a realizace pedagogických akcí, tvorba elektronických časopisů, periodik a knih; (42) tvorba informačních databází; (44) provozování lázeňských služeb.

(511) 41, 42, 44  
(210) O-175443

(111) **248598**  
(220) 10.01.2002  
(151) 29.10.2002  
(540)



(730) **Vyšší odborná a Střední odborná škola Roudnice nad Labem**, Špindlerova 690, Roudnice nad Labem, 41301, CZ  
(510) (41) agenturní činnost v oblasti sportu, pořádání tělovýchovných utkání, provozování tělovýchovných zařízení a zařízení sloužících regeneraci a rekondici, provozování veřejných tělovýchovných škol, pořádání kurzů a činnost sportovních instruktorů, organizační činnost v oblasti kultury, organizační činnost v oblasti sportu, pořádání přednášek, seminářů, kurzů, konferencí, symposií, sportovní a kulturní aktivity, pořádání výstav ke kulturním a výchovným účelům, výchovně zábavné klubové služby, kluby zdraví, měření času při sportovních disciplínách, pronájem stadionů, tenisových dvorců, půjčování sportovních potřeb a zařízení, projektování učebních programů, metodika vyučování a praktické činnosti studentů, zajišťování koncepčních a vzdělávacích programů a realizace pedagogických akcí, tvorba elektronických časopisů, periodik a knih; (42) tvorba informačních databází; (44) provozování lázeňských služeb.

(511) 41, 42, 44  
(210) O-175444

(111) **248621**  
(220) 14.01.2002  
(151) 29.10.2002  
(540)

### AKROS

(730) **AKROS, s.r.o.**, Chřibská 207/41, Praha 8 - Ďáblice, 18200, CZ  
(740) ZÁBRŠ - Advokátní, patentová a známková kancelář, JUDr. Aleš Zábrš, Na Beránce 2, Praha 6, 16000  
(510) (6) spojovací materiály kovové, hutní materiály, kovové skladovací systémy, přestavitelné kovové zábrany, stavební dveře kovové, zámečnické výrobky kovové; (37) zámečnictví, provádění jednoduchých a drobných staveb včetně jejich změn a odstraňování.

(511) 6, 37  
(210) O-175514

(111) **248740**  
(220) 01.02.2002  
(151) 29.10.2002

(540)



*Czech Machine Tools, Co.*

(730) **CZECH MACHINE TOOLS spol. s r.o.**, Vinohradská 184, Praha 3, 13052, CZ  
(510) (7) obráběcí, tvářecí stroje a nástroje (mechanické); (37) oprava a montáž obráběcích, tvářecích strojů a nástrojů.

(511) 7, 37  
(210) O-176275

(111) **248779**  
(220) 11.02.2002  
(151) 29.10.2002  
(540)

### Divadlo na Vinohradech

(730) **Divadlo na Vinohradech**, nám. Míru 7/1450, Praha 2, 12000, CZ  
(510) (9) elektronické nosiče, zejména CD disky, audio a video kazety; (16) neperiodické tiskoviny a publikace, knihy, divadelní programy, vstupenky, rekvizity z papíru; (20) dekorace ze dřeva; (25) divadelní kostýmy; (35) propagační a reklamní činnost; (36) správa bytového fondu; (39) pronájem parkoviště; (41) divadelní představení, pořádání kulturních produkcí a pohostinských představení, pronájem divadelních prostor, pronájem dekorací, nahrávání představení, nahrávání videozáznamů, pořádání výstav pro kulturní účely, vydávání neperiodických tiskovin a publikací.

(511) 9, 16, 20, 25, 35, 36, 39, 41  
(210) O-176592

(111) **248835**  
(220) 25.02.2002  
(151) 29.10.2002  
(540)

### SALTO

(730) **SPORT KONCEPT, spol. s r.o.**, Přezletická 268/20, Praha 9, 19000, CZ  
(740) Rott, Růžička & Guttman Patentové, známkové a advokátní kanceláře, Ing. Ludmila Kavínková, Vinohradská 37, Praha 2, 12000  
(510) (9) brýle všeho druhu, včetně sportovních; (25) oděvy, obuv, kloboučnické zboží, včetně sportovních oděvů a sportovní obuvi; (28) hry, hračky, potřeby pro gymnastiku a sport zařazené do třídy 28, vánoční ozdoby.

(511) 9, 25, 28  
(210) O-177110

(111) **249203**  
(220) 31.10.2001  
(151) 25.11.2002  
(540)

### TENZO

(730) **TENZO a.s.**, Na Strži 65/1702, Praha 4, 14062, CZ  
(740) FISCHER & PARTNER Intellectual Property s.r.o., Na Hrobcí 294/5, Praha 2, 12000  
(510) (6) obecné kovy surové nebo jako polotovary, slitiny z obecných kovů, litina surová nebo polotovary, železné rudy, kovové slévárenské formy, hutnické bloky a předvalky, výpalky, svařence, mřížovina, kolejnice a jiný kovový materiál pro železnice, stavební materiál z válcovaného, litého a svařovaného kovu, kovový profilový materiál, kovadliny, podkovy, hřebíky, šrouby, matice, zvony, řetězy, kovová lana, kabely a neelektrické dráty, plechy, kovové folie, alobal,

kovové roury, potrubí a žlaby, násypky, armatury pro potrubí, kovové komíny, kontejnery, zámečnické výrobky, zámky, kování, kovové: cisterny, dopravní značky, schodiště, skříně, nádoby, nedobytné pokladny a schránky, kroužky ke klíčům; (35) obchodní a podnikatelské poradenství; (37) stavba a opravy, zámečnictví; (40) zpracování materiálů zejména pokovování materiálů, odlévání a popouštění kovů.

(511) 6, 35, 37, 40  
(210) O-173230

(111) **249261**  
(220) 29.11.2001  
(151) 25.11.2002  
(540)

## OXYSPEED

(730) **Kašpar Martin**, Hvězdonická 564, Praha 4 - Libuš, 14200, CZ  
(510) (6) nádoby (kovové) na stlačený plyn, nebo zkpalněný vzduch; (11) inhalační přístroje s výjimkou přístrojů pro lékařské účely; (20) nekovové uzávěry na nádoby.  
(511) 6, 11, 20  
(210) O-174284

(111) **249271**  
(220) 05.12.2001  
(151) 25.11.2002  
(540)



(730) **Libor Morong**, Ladislava Hosáka 997/5, Ostrava - Bělský Les, 70030, CZ  
(740) Ing. Petr Soukup, patentový a známkový zástupce, Videňská 8, Olomouc, 77200  
(510) (32) nealkoholické nápoje sycené i nesycené, včetně nápojů minerálních, šumivých, iontových a energetických, sirupy, koncentráty a jiné přípravky pro přípravu nápojů, ovocné a zeleninové šťávy, mošty, ovocné nektary a nápoje z ovocných šťáv, stolní a minerální vody, diabetické a dietetické nápoje neléčebné, práškové nealkoholické nápoje, práškové přípravky a příchutě pro výrobu nealkoholických nápojů a likérů, obohacené vitaminové nápoje a koncentráty, nealkoholické aperitivy, dětské nealkoholické sekty; (33) alkoholické nápoje, zejména likéry, destiláty, lihoviny, vinné nápoje a vinné stříky, vína, včetně odrůdových révových vín, archivů, vín šumivých, perlivých a sektů, vína a likéry pro trávení, aperitivy, nízkalkoholické míchané nápoje, bowle a jiné alkoholické nápoje obsahující ovoce; (35) zprostředkovatelská činnost v oblasti obchodu, export a import výrobků uvedených ve tř. 32 a 33.  
(511) 32, 33, 35  
(210) O-174449

(111) **249278**  
(220) 07.12.2001  
(151) 25.11.2002  
(540)



(730) **ZENIT spol. s r. o.**, Pražská 162, Čáslav, 28601, CZ  
(740) JUDr. Marcela Kislíngrová, Sladkovského 767, Pardubice, 53002  
(510) (1) přípravky na změkčování vody pro průmyslové účely, škrob

pro průmyslové účely, apretury, přípravky na apretaci o konečnou úpravu textilií, zjasňovací přípravky na textil pro průmyslové účely, namáčecí přípravky (bělení) pro průmyslové účely, chemické přípravky pro odstraňování vosku, organická bělidla, bělicí činidla, organické čistící přípravky, škrob (apretura), přísady do farmaceutických přípravků, chemické přípravky pro kožedělný průmysl, odmašťovací přípravky na použití ve výrobním procesu, látky na odstranění lesku, přípravky na odstraňování politury, dehydratační přípravky pro průmyslové účely, glycerin pro průmyslové účely, antistatické přípravky s výjimkou přípravků pro domácnost, emulgátory, fermenty pro chemické účely, chemické přísady do insekticidů a fungicidů, glyceridy, glykol, chemické přípravky na odmašťování, chemické přípravky na vodovzdornou úpravu textilu, chemické impregnační přípravky na textil, namáčecí přípravky (barvení), chladičí přípravky (směsi), kovová mýdla pro průmyslové účely, namáčecí přípravky pro textilní průmysl, chemické avivážní prostředky pro průmyslové účely, rozjasňovače (chemické přípravky pro zjasňování barev) pro průmyslové účely, flokulační činidla, umělá sladidla, přípravky na odstraňování vodního kamene s výjimkou přípravků pro domácnost, alkohol pro průmyslové využití, destilovaná voda, prostředky pro odstraňování námrazy na automobilech, nemrzoucí kapaliny na ostřikování automobilových skel; (3) přípravky na bělení čistění, leštění, odmašťování a broušení, přípravky na praní, prací prášky a jiné prací prostředky, namáčecí přípravky, přípravky předepírací pro domácnost, prostředky na změkčení vody pro domácnost, škrob na prádlo, mořidla na prádlo, vosk na prádlo, avivážní prostředky, antistatické přípravky pro použití v domácnosti, odbarvovací prostředky, barviva a modřidla na prádlo, soda na praní, přípravky na odstraňování vodního kamene pro domácnost, přípravky na čištění odpadových rour pro domácnost, odrezovací prostředky pro domácnost, bělicí přípravky na čištění kůže a čistící prostředky na kůži, soli na bělení, soda, přípravky na bělení a čištění šatstva, čpavek jako čistící prostředek, amoniak jako čistící prostředek, křída na čištění, lešticí přípravky a přípravky na leštění nábytku, vosky na leštění, čistící a odmašťovací přípravky (s výjimkou odmašťovacích přípravků pro průmysl), prostředky na mytí nádobí, zjasňovací prostředky (chemické přípravky pro osvětlení barev) pro domácnost, odbarvovače pro domácnost, mýdla všeho druhu, kosmetika a kosmetické přípravky pro lidi a zvířata, vata pro kosmetické účely, vatové tampóny a vatové tyčinky pro kosmetické potřeby, osvěžující ubrousky, kosmetické tampony napuštěné osvěžujícím tonikem, toaletní vody, pleťové vody, pleťová mléka, pleťové krémy, šampony na vlasy, laky na vlasy, vlasové vody, šampony pro sprchování, koupelové pěny, voňavé směsi, koupelové soli s výjimkou soli pro léčebné účely, dezodoranty pro osobní potřebu, zubní pasty, prostředky na čištění zubů, ústní vody ne pro lékařské účely, prostředky na čištění a leštění umělého chrupu, parfumerie, voňavkářské výrobky, vonné oleje, prostředky na čištění skel, prostředky na čištění oken, autošampony, čistící prostředky pro autokosmetiku, lešticí prostředky pro autokosmetiku, detergenty s výjimkou detergentů pro průmysl, šampony pro zvířata chovaná v domácnosti; (5) hygienické přípravky pro lékařské potřeby a na osobní hygienu, náplastí, leukoplastí, obvazový materiál, antiseptická vata a vlna, hygienické vložky, obklady, vata pro lékařské účely, absorpční vata a tampóny, materiál na plombování zubů a zubní otisky, zubní abraziva, dezinfekční přípravky pro hygienické účely, antiseptické přípravky, čistící přípravky, chemické dezinfekční prostředky na WC, dezodoranty s výjimkou dezodorantů pro osobní potřebu, přípravky na osvěžení vzduchu, detergenty pro lékařské účely, lotion (přípravky na omývání) pro farmaceutické a zvěrolékařské účely, chemicko-farmaceutické přípravky, roztoky na kontaktní čočky, kosmetické přípravky pro psy, repelenty (prostředky proti útočícímu hmyzu); (35) propagační činnost, poskytování obchodních nebo podnikatelských informací, pomoc při provozování obchodů a obchodní činnosti průmyslového nebo obchodního podniku, obchodní a podnikatelský průzkum, průzkum a analýza trhu, služby při pořizování záznamů, přepisu, vypracování, kompilaci, přenášení nebo systematickosti písemných sdělení a záznamů, jakož i při využívání nebo kompilaci matematických nebo statistických údajů, organizování výstav pro komerční nebo reklamní účely.



(511) 1, 3, 5, 35  
(210) O-174538

(111) **249308**  
(220) 18.12.2001  
(151) 25.11.2002  
(540)



(730) **GRAF cz s. r. o.**, Trstěnická 932, Litomyšl, 57001, CZ  
(740) Ing. Markes Libor, Grohova 54, Brno, 60200  
(510) (29) maso, ryby, drůbež, zvěřina, měkkýši, korýši a výrobky z nich; ovoce, zelenina konzervované, sušené nebo zavažené, mléko a mléčné výrobky, vejce, jedlé tuky a oleje a výrobky z nich; (30) káva, kakao a výrobky z nich, čaj, cukr, sůl, rýže, mouka a obilní přípravky, veškeré pečivo a cukrovinky, med, hořčice, ocet, koření.  
(511) 29, 30  
(210) O-174971

(111) **249337**  
(220) 04.01.2002  
(151) 25.11.2002  
(540)

### MAREXIM

(730) **Marian Václav**, Malešická 73, Praha 10, 10000, CZ  
(740) Mgr. Karliček Václav, Mánesova 32, Praha 2, 12000  
(510) (23) nitě, příze i bavlněné; (24) textilní výrobky v jiných třídách neuvedené; (26) zdrhovadla, knoflíky, spony na textilní výrobky, jako např. spony na oděvy, šaty, opasky, vše z plastu i jako kování, určené pro textilní výrobky; (35) zprostředkovatelská činnost v oblasti obchodu a obchodních služeb.  
(511) 23, 24, 26, 35  
(210) O-175308

(111) **249349**  
(220) 10.01.2002  
(151) 25.11.2002  
(540)



(730) **Ing. Helena Šourková**, Dětská 266, Praha 10, 10000, CZ  
(510) (35) propagační činnost, reklama; (38) vysílání lokálních stanic RTV, komunikace pomocí internetové sítě, šíření informací pomocí Internetu; (41) pořádání audiovizuálních představení, provoz kin, zábavní průmysl - provoz diskoték, nevýherních automatů; (43) provoz kaváren, restaurací, ubytovacích služeb.  
(511) 35, 38, 41, 43  
(210) O-175434

(111) **249614**  
(220) 27.02.2002  
(151) 25.11.2002  
(540)

### CVALÍK

(730) **Crocodile ČR, spol. s r.o.**, Poděbradská 55/88, Praha 9 - Hloubětín, 19800, CZ  
(740) Václav Müller, Filipova 2016, Praha 4, 14800  
(510) (5) výrobky dietetické, pro léčebné účely, potraviny pro děti, batolata a nemocné, potravinové přípravky a doplňky všeho druhu, jako posilující poživatiny, vitamínové přípravky, poživatiny pro doplnění redukčních diet nebo přípravků pro

hubnutí, vše s léčebnými účinky, přípravky s léčebnými účinky obsahující biochemické katalyzátory, zejména pro fyzicky aktivní osoby, rekonvalescenty a nemocné, vše výše uvedené určené k léčebným účelům, desinfekční prostředky, WC deodoranty, WC osvěžovače, WC gely, prostředky k ničení plevele a k hubení živočišných škůdců, přípravky zvěrolékařské, diabetické přípravky pro léčebné účely; (29) smažené potraviny, jako smažené řízky, karbanátky, sekaná, čerstvé, chlazené, mražené, salám, bramborové lupínky, bujón, vývar, přípravky na bujóny, čočka konzervovaná, drůbež (neživá), dřev (ovocná), džemy, fazole konzervované, hrách konzervovaný, hranolky bramborové, humři (neživí), huspeniny, játra, játrová paštika, jedlé oleje, jedlé tuky, jelíta, tlačěnka, jogurt, kaviár, kefir, klobásy, párky, koblihy, plněné brambory, koncentráty bujónové, koncentráty vývary, koncentrované vývary, konzervy masové, konzervy ryby, konzervy zeleninové, korýši (s výjimkou živých), krevety (neživé), krokety, kysané zelí, langusty neživé, lanýže konzervované, losos, margarín, marmeláda, máslo, maso konzervované, masové šťávy (omáčky), měkkýši (neživí), mléko, mléčné výrobky, mražené ovoce, mušle (neživé), nakládaná zelenina, nasolené potraviny, olivový olej, ovoce konzervované, ovoce zavažené, ovoce kandované, ovocné saláty, rybí plátky, polévky, přípravky pro výrobu polévek, potraviny solené, potraviny z ryb, příslazované ovoce, raci (s výjimkou živých), rajčatová šťáva na vaření, rajčatový protlak, ryby konzervované, potravinářské výrobky z ryb, ryby solené, ryby ve slaném nálevu, ryby s výjimkou živých, řepkový olej jedlý, saláty ovocné, saláty zeleninové, sardinky, slanečci, sledi, slanina, slunečnicový olej jedlý, smetana, sumýši (neživí), sušené ovoce, sýry, šlehačka, šťávy zeleninové na vaření, šunka, tofu, tukové pomazánky na chléb, tuky jedlé, tuňák, ústřice s výjimkou živých, uzeniny, vejce, vepřové maso, vepřové sádlo, vnitřnosti, droby, držky, výtažky masové, zelenina v pikantním nálevu, zvěřina, žampióny konzervované, želatina, mražená zelenina, zelenina sušená; (30) pečivo s masovou náplní, pirožky s masem, popcorn (vločky obilní), obložené/plněné bagety, hamburgery, čerstvé, chlazené, mražené, cukr, cukroví, cukrovinky, čaj, čokoláda, dorty, hořčice, housky, chléb, jemné pečivo, jogurtová zmrzlina, kakao, kakaové nápoje, karamely, káva, kečup, kekсы, koláče, koření, krekry, krupice, kuchyňská sůl, kvasnice, droždí v tabletách k nelékařským účelům, kypřicí prášek, led přírodní nebo umělý, led pro osvěžení, listové těsto, majonéza a majonézové saláty, dresinky, makaróny, mandlové těsto, marcipán, marinády (chuťové přísady), máslové tukové těsto, maso (látky na zjemnění) pro domácí, masové paštiky zapečené v těstě, masové pirožky zapečené v těstě, med, medovníky, perníky, mouka potravinářská a výrobky z mouky, muesli, muesli tyčinky, corn-flakes, nápoje čokoládové, kakaové, kávové, přísady do nápojů, nekynutý chléb, nudle, ocet, oplatky, ovesná kaše, potraviny na bázi ova, ovesné vločky, ozdoby na dorty jedlé, palačinky a pizzy čerstvé, chlazené a mražené, pralinky, přísady do zmrzlin, pudinky, rajčatová omáčka, ravioli, rohlíky, rýže a výrobky z rýže, rýžové koláčky, rýžové saláty, těstovinové saláty, obložené/plněné sendviče čerstvé, chlazené, mražené, suchary, kuchyňská sůl, sušenky, biskvity, šerbet, přípravky na ztužení šlehačky, špagety, šťávy s výjimkou dresinků, těsta, těstoviny, vlasové nudle, vločky, zákusky, zálivky na ochucení, zmrzlina, zmrzlinové poháry, želé ovocné, žemle, knedlíky, sojová mouka; (32) piva všeho druhu, vody minerální a šumivé a jiné nealkoholické nápoje, sirupy a jiné přípravky k přípravě nápojů, ovocné šťávy a nápoje z ovocných šťáv; (43) restaurace, restaurace samoobslužné, restaurace podávající pokrmy přes ulici, výroba lahůdek, služby poskytované v restauracích a jiných zařízeních podávající pokrmy a nápoje připravené ke konzumaci, jakož i při prodeji nabízení pokrmových specialit.  
(511) 5, 29, 30, 32, 43  
(210) O-177165

(111) **249615**  
(220) 27.02.2002  
(151) 25.11.2002  
(540)

### MLSOUN

- (730) **Crocodile ČR, spol. s r.o.**, Poděbradská 55/88, Praha 9 - Hloubětín, 19800, CZ
- (740) Václav Müller, Filipova 2016, Praha 4, 14800
- (510) (5) výrobky dietetické, pro léčebné účely, potraviny pro děti, batolata a nemocné, potravinové přípravky a doplňky všeho druhu, jako posilující poživatiny, vitamínové přípravky, poživatiny pro doplnění redukčních diet nebo přípravků pro hubnutí, vše s léčebnými účinky, přípravky s léčebnými účinky obsahující biochemické katalyzátory, zejména pro fyzicky aktivní osoby, rekonvalescenty a nemocné, vše výše uvedené určené k léčebným účelům, desinfekční prostředky, WC deodoranty, WC osvěžovače, WC gely, prostředky k ničení plevelu a k hubení živočišných škůdců, přípravky zvěrolékařské, diabetické přípravky pro léčebné účely; (29) smažené potraviny, jako smažené řízky, karbanátky, sekaná, čerstvé, chlazené, mražené, salám, bramborové lupínky, bujón, vývar, přípravky na bujóny, čočka konzervovaná, drůbež (neživá), dřev (ovocná), džemy, fazole konzervované, hrách konzervovaný, hranolky bramborové, humři (neživí), huspeniny, játra, játrová paštika, jedlé oleje, jedlé tuky, jelita, tlačinka, jogurt, kaviár, kefir, klobásy, párky, koblihy, plněné brambory, koncentráty bujónové, koncentráty vývary, koncentrované vývary, konzervy masové, konzervy rybí, konzervy zeleninové, korýši (s výjimkou živých), krevety (neživé), krokety, kysané zelí, langusty neživé, lanýže konzervované, losos, margarín, marmeláda, máslo, maso, maso konzervované, masové šťávy (omáčky), měkkýši (neživí), mléko, mléčné výrobky, mražené ovoce, mušle (neživé), nakládaná zelenina, nasolené potraviny, olivový olej, ovoce konzervované, ovoce zavařené, ovoce kandované, ovocné saláty, rybí plátky, polévky, přípravky pro výrobu polévek, potraviny solené, potraviny z ryb, přislažované ovoce, raci (s výjimkou živých), rajčatová šťáva na vaření, rajčatový protlak, ryby konzervované, potravinářské výrobky z ryb, ryby solené, ryby ve slaném nálevu, ryby s výjimkou živých, řepkový olej jedlý, saláty ovocné, saláty zeleninové, sardinky, slanečci, sledi, slanina, slunečnicový olej jedlý, smetana, sumýši (neživí), sušené ovoce, sýry, šlehačka, šťávy zeleninové na vaření, šunka, tofu, tukové pomazánky na chléb, tuky jedlé, tuňák, ústřice s výjimkou živých, uzeniny, vejce, vepřové maso, vepřové sádlo, vnitřnosti, droby, držky, výtažky masové, zelenina v pikantním nálevu, zvěřina, žampióny konzervované, želatina, mražená zelenina, zelenina sušená; (30) pečivo s masovou náplní, pirožky s masem, popcorn (vločky obilní), obložené/plněné bagety, hamburgery, čerstvé, chlazené, mražené, cukr, cukroví, cukrovinky, čaj, čokoláda, dorty, hořčice, housky, chléb, jemné pečivo, jogurtová zmrzlina, kakao, kakaové nápoje, karamely, káva, kečup, keksy, koláče, koření, kreky, krupice, kuchyňská sůl, kvasnice, droždí v tabletách k nelékařským účelům, kypřicí prášek, led přírodní nebo umělý, led pro osvěžení, listové těsto, majonéza a majonézové saláty, dresinky, makaróny, mandlové těsto, marcipán, marinády (chuťové přísady), máslové tukové těsto, maso (látky na zjemnění) pro domácnost, masové paštiky zapečené v těstě, masové pirožky zapečené v těstě, med, medovníky, perníky, mouka potravinářská a výrobky z mouky, muesli, muesli tyčinky, corn-flakes, nápoje čokoládové, kakaové, kávové, přísady do nápojů, nekynutý chléb, nudle, ocet, oplatky, ovesná kaše, potraviny na bázi ovesa, ovesné vločky, ozdoby na dorty jedlé, palačinky a pizzy čerstvé, chlazené a mražené, pralinky, přísady do zmrzlin, pudinky, rajčatová omáčka, ravioli, rohlíky, rýže a výrobky z rýže, rýžové koláčky, rýžové saláty, těstovinové saláty, obložené/plněné sendviče čerstvé, chlazené, mražené, suchary, kuchyňská sůl, sušenky, biskvity, šerbet, přípravky na ztužení šlehačky, špagety, šťávy s výjimkou dresinků, těsta, těstoviny, vlasové nudle, vločky, zákusky, zálivky na ochucení, zmrzlina, zmrzlinové poháry, želé ovocné, žemle, knedlíky, sojová mouka; (32) piva všeho druhu, vody minerální a šumivé a jiné nealkoholické nápoje, sirupy a jiné přípravky k přípravě nápojů, ovocné šťávy a nápoje z ovocných šťáv; (43) restaurace, restaurace samoobslužné, restaurace podávající pokrmy přes ulici, výroba lahůdek, služby poskytované v restauracích a jiných zařízeních podávající pokrmy a nápoje připravené ke konzumaci, jakož i při prodeji nabízení pokrmových specialit.
- (511) 5, 29, 30, 32, 43
- (210) O-177166

- (111) **249617**  
(220) 27.02.2002  
(151) 25.11.2002  
(540)

## WRAPPER

- (730) **Crocodile ČR, spol. s r.o.**, Poděbradská 55/88, Praha 9 - Hloubětín, 19800, CZ
- (740) Václav Müller, Filipova 2016, Praha 4, 14800
- (510) (5) výrobky dietetické, pro léčebné účely, potraviny pro děti, batolata a nemocné, potravinové přípravky a doplňky všeho druhu, jako posilující poživatiny, vitamínové přípravky, poživatiny pro doplnění redukčních diet nebo přípravků pro hubnutí, vše s léčebnými účinky, přípravky s léčebnými účinky obsahující biochemické katalyzátory, zejména pro fyzicky aktivní osoby, rekonvalescenty a nemocné, vše výše uvedené určené k léčebným účelům, desinfekční prostředky, WC deodoranty, WC osvěžovače, WC gely, prostředky k ničení plevelu a k hubení živočišných škůdců, přípravky zvěrolékařské, diabetické přípravky pro léčebné účely; (29) smažené potraviny, jako smažené řízky, karbanátky, sekaná, čerstvé, chlazené, mražené, salám, bramborové lupínky, bujón, vývar, přípravky na bujóny, čočka konzervovaná, drůbež (neživá), dřev (ovocná), džemy, fazole konzervované, hrách konzervovaný, hranolky bramborové, humři (neživí), huspeniny, játra, játrová paštika, jedlé oleje, jedlé tuky, jelita, tlačinka, jogurt, kaviár, kefir, klobásy, párky, koblihy, plněné brambory, koncentráty bujónové, koncentráty vývary, koncentrované vývary, konzervy masové, konzervy rybí, konzervy zeleninové, korýši (s výjimkou živých), krevety (neživé), krokety, kysané zelí, langusty neživé, lanýže konzervované, losos, margarín, marmeláda, máslo, maso, maso konzervované, masové šťávy (omáčky), měkkýši (neživí), mléko, mléčné výrobky, mražené ovoce, mušle (neživé), nakládaná zelenina, nasolené potraviny, olivový olej, ovoce konzervované, ovoce zavařené, ovoce kandované, ovocné saláty, rybí plátky, polévky, přípravky pro výrobu polévek, potraviny solené, potraviny z ryb, přislažované ovoce, raci (s výjimkou živých), rajčatová šťáva na vaření, rajčatový protlak, ryby konzervované, potravinářské výrobky z ryb, ryby solené, ryby ve slaném nálevu, ryby s výjimkou živých, řepkový olej jedlý, saláty ovocné, saláty zeleninové, sardinky, slanečci, sledi, slanina, slunečnicový olej jedlý, smetana, sumýši (neživí), sušené ovoce, sýry, šlehačka, šťávy zeleninové na vaření, šunka, tofu, tukové pomazánky na chléb, tuky jedlé, tuňák, ústřice s výjimkou živých, uzeniny, vejce, vepřové maso, vepřové sádlo, vnitřnosti, droby, držky, výtažky masové, zelenina v pikantním nálevu, zvěřina, žampióny konzervované, želatina, mražená zelenina, zelenina sušená; (30) pečivo s masovou náplní, pirožky s masem, popcorn (vločky obilní), obložené/plněné bagety, hamburgery, čerstvé, chlazené, mražené, cukr, cukroví, cukrovinky, čaj, čokoláda, dorty, hořčice, housky, chléb, jemné pečivo, jogurtová zmrzlina, kakao, kakaové nápoje, karamely, káva, kečup, keksy, koláče, koření, kreky, krupice, kuchyňská sůl, kvasnice, droždí v tabletách k nelékařským účelům, kypřicí prášek, led přírodní nebo umělý, led pro osvěžení, listové těsto, majonéza a majonézové saláty, dresinky, makaróny, mandlové těsto, marcipán, marinády (chuťové přísady), máslové tukové těsto, maso (látky na zjemnění) pro domácnost, masové paštiky zapečené v těstě, masové pirožky zapečené v těstě, med, medovníky, perníky, mouka potravinářská a výrobky z mouky, muesli, muesli tyčinky, corn-flakes, nápoje čokoládové, kakaové, kávové, přísady do nápojů, nekynutý chléb, nudle, ocet, oplatky, ovesná kaše, potraviny na bázi ovesa, ovesné vločky, ozdoby na dorty jedlé, palačinky a pizzy čerstvé, chlazené a mražené, pralinky, přísady do zmrzlin, pudinky, rajčatová omáčka, ravioli, rohlíky, rýže a výrobky z rýže, rýžové koláčky, rýžové saláty, těstovinové saláty, obložené/plněné sendviče čerstvé, chlazené, mražené, suchary, kuchyňská sůl, sušenky, biskvity, šerbet, přípravky na ztužení šlehačky, špagety, šťávy s výjimkou dresinků, těsta, těstoviny, vlasové nudle, vločky, zákusky, zálivky na ochucení, zmrzlina, zmrzlinové poháry, želé ovocné, žemle, knedlíky, sojová mouka; (32) piva všeho druhu, vody minerální a šumivé a jiné nealkoholické nápoje, sirupy a jiné přípravky k přípravě nápojů, ovocné šťávy a nápoje z ovocných šťáv; (43) restaurace, restaurace samoobslužné, restaurace podávající

pokrmu přes ulici, výroba lahůdek, služby poskytované v restauracích a jiných zařízeních podávající pokrmy a nápoje připravené ke konzumaci, jakož i při prodeji nabízení pokrmových specialit.

(511) 5, 29, 30, 32, 43  
(210) O-177169

(111) **249897**  
(220) 31.10.2001  
(151) 25.11.2002  
(540)



(730) **TENZO a.s.**, Na Strži 65/1702, Praha 4, 14062, CZ  
(740) **FISCHER & PARTNER** Intellectual Property s.r.o., Ing. Michael Fischer, Na Hrobci 294/5, Praha 2, 12000  
(510) (6) obecné kovy surové nebo jako polotovary, slitiny z obecných kovů, litina surová nebo polotovar, železné rudy, kovové slévárenské formy, hutnické bloky a předvalky, výpalky, svařence, mřížovina, kolejnice a jiný kovový materiál pro železnice, stavební materiál z válcovaného, litého a svařovaného kovu, kovový profilový materiál, kovadliny, podkovy, hřebíky, šrouby, matice, zvony, řetězy, kovová lana, kabely a neelektrické dráty, plechy, kovové folie, alobal, kovové roury, potrubí a žlaby, násypky, armatury pro potrubí, kovové komíny, kontejnery, zámečnické výrobky, zámky, kování, kovové: cisterny, dopravní značky, schodiště, skříně, nádoby, nedobytné pokladny a schránky, kroužky ke klíčům; (35) obchodní a podnikatelské poradenství; (37) stavby a opravy, zámečnictví; (40) zpracování materiálů zejména pokovování materiálů, odlévání a popouštění kovů.

(511) 6, 35, 37, 40  
(210) O-173229

(111) **250053**  
(220) 26.09.2001  
(151) 30.12.2002  
(540)

## RUBI

(730) **RNDr. Pavel Foretník**, Na Střelnici 2, Olomouc, 77200, CZ  
(510) (9) elektronická zařízení a přístroje neobsažené v jiných třídách, přístroje a zařízení pro záznam, přenos a vysílání, reprodukci a příjem zvuku nebo obrazu; (35) propagační a reklamní činnost.

(511) 9, 35  
(210) O-171909

(111) **250135**  
(220) 18.12.2001  
(151) 30.12.2002  
(540)



(730) **GRAF cz s. r. o.**, Trstěnická 932, Litomyšl, 57001, CZ  
(740) Ing. Markes Libor, Grohova 54, Brno, 60200  
(510) (1) chemické výrobky pro průmysl, laboratoře, zemědělství, lesnictví a zahradnictví, umělé pryskyřice a plastické hmoty v surovém stavu, umělá hnojiva, slámnaté hnojivo, kompost, chemické výrobky ke konzervování, průmyslová lepidla, pojidla a tmely; (29) maso, ryby, drůbež, zvěřina, měkkýši, koryšci a výrobky z nich, ovoce a zelenina konzervované, sušené nebo zavařené, mléko a mléčné výrobky, vejce, jedlé tuky a oleje a výrobky z nich; (30) káva, kakao a výrobky z nich, čaj, cukr, sůl, rýže, mouka a obilní přípravky, veškeré

pečivo a cukrovinky, med, hořčice, ocet, koření; (31) obilniny, luštěniny, brambory, čerstvé ovoce a zelenina, osivo a sazenice, květiny, živé rostliny, živá zvířata, syrové dřevo, krmivo pro zvířata; (32) piva, minerální vody, ovocné nápoje a šťávy, šumivé nápoje nealkoholické, sirupy a jiné přípravky ke zhotovování nápojů.

(511) 1, 29, 30, 31, 32  
(210) O-174969

(111) **250154**  
(220) 31.12.2001  
(151) 30.12.2002  
(540)

## HM PARTNERS

(730) **HM PARTNERS, s.r.o. Ing. Zdeněk Michálek**, 28. října 150, Ostrava, 70200, CZ  
(510) (16) výukové materiály, skripta, případové studie, manuály, knihy, časopisy, tiskoviny a periodika; (35) inzertní a reklamní činnost a poskytování pomoci při řízení obchodu (zejména obchodní nabídka a prodej kurzů, seminářů a školení v oblasti managementu a souvisejících odborných oblastí, jako jsou strategie, prodej a marketing, výroba, kvalita, logistika, lidské zdroje, ekonomika, informatika a právo), auditní činnost, analytická činnost v ekonomické oblasti (analýza nákladů atd.), činnost podnikatelských, organizačních a ekonomických poradců, organizační a ekonomické poradenství, podnikatelské poradenství; (36) činnost finančních poradců, poradenství v oblasti financí a investic; (41) pořádání, realizace odborných kurzů, seminářů, školení a jiných vzdělávacích akcí včetně lektorské činnosti v oblasti managementu a souvisejících odborných oblastí, zejména strategie, projeje a marketingu, výroby, kvality, lidských zdrojů, ekonomiky, informatiky a práva, včetně práv průmyslových a autorských; (42) poradenské a expertní služby v oblasti práva, včetně práva průmyslového a autorského, výkon činností patentového a známkového zástupce, konzultační činnost v této oblasti, zpracování studií a znaleckých posudků, včetně oceňování duševního vlastnictví, zpracování a vedení projektů, zprostředkovatelská činnost v uvedených oborech v rámci této třídy.

(511) 16, 35, 36, 41, 42  
(210) O-175228

(111) **250210**  
(220) 25.01.2002  
(151) 30.12.2002  
(540)



(730) **EKOBUS a.s.**, Lumiérův č.p. 181, č. or. 41, Praha 5, 15200, CZ  
(740) Ing. Reichel Pavel, Lopatecká 14, Praha 4, 14700  
(510) (9) nosiče informací, zvuku a/nebo obrazu v rozsahu třídy 9, elektronické publikace; (12) dopravní prostředky v rozsahu třídy 12; (16) nosiče informací v rozsahu třídy 16, např. prospekty, letáky, brožury; (35) marketing, organizační a ekonomické poradenství; (36) správa a pronájem nemovitostí; (37) údržba a opravy motorových vozidel, údržba a opravy nemovitostí; (39) silniční motorová doprava, pronájem motorových vozidel, skladování a distribuce náhradních dílů pro dopravní prostředky; (41) organizování školení a seminářů; (42) odborné technické poradenství.

(511) 9, 12, 16, 35, 36, 37, 39, 41, 42  
(210) O-175996

(111) **250224**  
(220) 04.02.2002  
(151) 30.12.2002  
(540)

## DORUČOVATEL

(730) **Mediaservis s.r.o.**, Paceřická 2773/1, Praha 9, 19300, CZ  
(740) Mgr. Hedvika Hartmanová, advokátka, Ovocný trh 1096/8, Praha 1, 11000



- (510) (9) nosiče textových, obrazových a zvukových dat a informací (v rozsahu tř. 9), elektronický časopis; (16) tiskoviny a polygrafické výrobky; (38) šíření informací prostřednictvím veřejných datových sítí.  
(511) 9, 16, 38  
(210) O-176371

- (111) **250270**  
(220) 26.02.2002  
(151) 30.12.2002  
(540)

### JARNETTE RÉCLAME

- (730) **JARNETTE RÉCLAME spol. s r. o.**, Polská 15, Praha 2, 12000, CZ  
(740) Mgr. Roman Fojtášek, advokát, Vinohradská 6, Praha 2, 12000  
(510) (35) reklamní a propagační agentura - zprostředkování pronájmu reklamních ploch a poutačů, obchodní služby v oboru reklamy, inzertní a reklamní informační servis, vydávání a rozšiřování reklamních a propagačních materiálů zákazníkům, zajišťování a pořádání reklamních výstav a předváděcích akcí zboží a služeb, průzkum a analýza trhu, marketingové studie, konzultační a poradenská činnost v oboru reklamy a propagace; (37) instalace reklamních tabulí a sloupů, včetně jejich malby, údržby a oprav; (42) projektové stavební studie a projektová stavební činnost, včetně zeměměřičských prací, informační, konzultační a poradenská činnost v oboru projektování a zeměměřičství.  
(511) 35, 37, 42  
(210) O-177120

- (111) **250438**  
(220) 03.04.2002  
(151) 30.12.2002  
(540)



- (730) **PRO KENNEX SPORT s.r.o.**, Jinonická 80, Praha 5, 15800, CZ  
(740) Advokátní kancelář, JUDr. Špaňhelová Milada, advokátka, Vraného 252, Řevnice, 25230  
(510) (18) řemeny, pytle, vaky, pouzdra, tašky, ruksaky, batohy a ledvinky všeho druhu a velikostí; (25) oblečení a oděvy všeho druhu, sportovní oblečení a oděvy, obuv všeho druhu, sportovní obuv všeho druhu, stélky obuvi, ponožky a punčochy, pokrývky hlavy všeho druhu (zařazené do této třídy); (28) tělocvičné a sportovní nářadí a náčiní všeho druhu, veškerá sportovní výstroj a výzbroj, sportovní výrobky, zařazené v této třídě.  
(511) 18, 25, 28  
(210) O-178518

- (111) **251408**  
(220) 03.12.2001  
(151) 24.02.2003  
(540)



**DIPRO**  
VÝROBNÍ DRUŽSTVO INVALIDŮ

- (730) **DIPRO výrobní družstvo invalidů**, Borovská 149, Proseč u Skutče, 53944, CZ  
(740) Kvítek Jiří, Pod průsekem 11, Praha 10, 10200  
(510) (16) krabice lepenkové a papírové, výrobky z lepenky; (19) modelářské lišty, prahy; (20) ramínka na oděvy, tyče

záclonové, tyčky k rostlinám, kolíky nekovové, rukojeti na nářadí a nože, věšáky, držáky na noviny, hůlky vroubkované, spojovací kolíčky, násady na nářadí, smetáky a kosy; (21) tyčinky a hůlky jídelní, tyčky opěrné na rostliny a květiny, kuchyňské náčiní, stojánky (na párátko a vajíčka), podnosy a tácy, špejle, párátko, cukřenky, držáky v kuchyni, hluboké misky, kartáče, krmítka, kroužky, lopatky na pečivo, misky, mísy, ruční mlýnky, napínací rámy na oděvy, napínače (pro kalhoty, košile, kravaty, na oblečení), podložky na krájení v kuchyni, podložky pod horké nádoby, podložky k prostírání, podnosy, potřeby kuchyňské, prkénka kuchyňská, kolíčky na prádlo, schránky na pečivo a chléb, smetáček a lopatka na droby, solničky, stěrky, stojánky, svícny.

- (511) 16, 19, 20, 21  
(210) O-174366

- (111) **251491**  
(220) 25.01.2002  
(151) 24.02.2003  
(540)

### NORDgas

- (730) **BUS.COM a. s.**, Lumiérů č.p.181,č.or.41, Praha 5, 15200, CZ  
(740) Ing. Pavel Reichel, Lopatecká 14, Praha 4, 14700  
(510) (9) nosiče informací, zvuku a/nebo obrazu v rozsahu třídy 9, elektronické publikace; (12) dopravní prostředky v rozsahu třídy 12; (16) nosiče informací v rozsahu třídy 16, např. prospekty, letáky, brožury; (37) údržba, opravy a revize tlakových zařízení a nádob zejména pro stlačený a zkapalněný plyn, opravy a servis motorových vozidel na plynový pohon, provozování plicních stanic s palivy a mazivy, zejména pro dopravní prostředky; (39) silniční motorová doprava, pronájem motorových vozidel, zasilatelství, skladování plynu pro pohon dopravních prostředků, plnění plynu do zásobníků, přeprava plynu, jeho distribuce a rozvoz; (40) stlačování a zkapalňování plynů.  
(511) 9, 12, 16, 37, 39, 40  
(210) O-175995

- (111) **251917**  
(220) 15.05.2002  
(151) 24.02.2003  
(540)

### THERA-BAND

- (730) **Hygenic Corporation**, 1245 Home Avenue, Akron, OH, US  
(740) Čermák a spol., JUDr. Karel Čermák jr., Ph.D., LL.M., advokát, Národní 32, Praha 1, 11000  
(510) (9) ušní tampóny; (10) pružné natahovací cvičební zařízení pro fyzickou rehabilitační terapii; (28) ručně ovládané cvičební pásy, trubičky a míče pro posilování a ručně ovládané vybavení a příslušenství téhož, soupravy obsahující ručně ovládané cvičební pásy, trubičky a míče pro posilování a ručně ovládané vybavení a příslušenství téhož, ručně ovládané cvičební boje pro vodní sporty, plovoucí opěrky pro horní část těla, plavecké pásy, plavecké pěnové bóje ve tvaru koblihy, plavecké tyče, stabilizační tyče pro cvičení ve vodě, plavecké kruhy na cvičení, nastavitelné cvičební manžety pro posilování a plovoucí opěrky trubcovitého tvaru pro posilování, soupravy obsahující koše na vodní basketbal, hračky do bazénů sestávající ze zatížených kotoučů, holí a kruhů pro potápěčské hry, zatížené obruče na hraní pro použití při hrách v bazénu, plavecké rukavice s blánami mezi prsty.  
(511) 9, 10, 28  
(210) O-179805

- (111) **252243**  
(220) 27.11.2001  
(151) 24.03.2003  
(540)



(730) **HAPPYcomp s. r. o.**, Sudoměřská 25, Praha 3, 13000, CZ (540)

(510) (9) kancelářská, výpočetní, reprografická, multimediální a telekomunikační technika všeho druhu včetně komponentů, doplňků a příslušenství, digitální fotoaparáty; (35) zpracování a zálohování dat, překlad informací do počítačové databáze, internetový obchod, zprostředkovatelská činnost v oblasti obchodu; (37) instalace lokálních počítačových sítí, instalace strukturované kabeláže v budovách, montáž, instalace, údržba a opravy počítačů, periferních zařízení výpočetní techniky a kancelářských strojů a přístrojů; (38) provozování a správa počítačových sítí, počítačová a multimediální komunikace, přenos zpráv a obrazových informací pomocí počítačů, služby zabezpečující vstup do světové počítačové sítě; (42) projektování elektrických a elektronických zařízení, pronájem výpočetní, kancelářské a multimediální techniky, strojů a zařízení, pronájem přístrojů pro přenos zpráv, programování, pronájem softwaru, návrh počítačových systémů, instalace programů, tvorba databází a internetových aplikací, vytváření počítačových animací a vizualizací, tvorba multimediálních dokumentů, prezentací, aplikací a katalogů, konstrukce www prezentací a www serverů, tvorba a údržba propagačních stránek (web) a jejich umísťování na internet, údržba a aktualizace počítačových programů, pronájem strojového času počítačů a systémů výpočetní techniky, tvorba počítačové grafiky a designu, poradenská činnost v oblasti informatiky, výpočetní, kancelářské a multimediální techniky.

(511) 9, 35, 37, 38, 42

(210) O-174139

(111) **252254**

(220) 21.12.2001

(151) 24.03.2003

(540)



(730) **Rottefella AS**, 3490 Klokkarstua, NO

(740) UNIPATENT, Ing. Chludina Jiří, J.Masaryka 43-47, Praha 2-Vinohrady, 12000

(510) (18) kufrů a příruční zavazadla, brašny (nezařazené do jiných tříd), přenosné pytle a vaky, kabelky, cestovní tašky, lovecké brašny, sportovní tašky, batohy, ruksaky, řemeny a popruhy přes rameno pro výše uvedené zboží, deštníky a slunečníky a jejich části; (25) oděvy, zejména sportovní oděvy, oblečení pro volný čas, svrchní oděvy (kabáty, bundy, kalhoty, sukně, halenky, šaty, košile, vesty, mikiny, trička, t-shirt, tepláky, župany, soupravy pro volný čas, sportovní kombinézy), plážové oblečení, plavky, spodní prádlo, lyžařské kombinézy, kalhoty a bundy, kravaty, rukavice, punčochové zboží, boty, střevice, trepky, pantofle, zejména sportovní obuv pro lyžování, tenis, plachtění a horolezectví; (28) sportovní zboží jako sportovní a tělocvičné nářadí a náčiní (nezařazené v jiných třídách), zejména lyže, snowboardy, tenisové rakety, squash rakety, golfové hole, míče, lyžařské hole, vázání pro lyže a snowboardy.

(511) 18, 25, 28

(210) O-175113

(111) **252271**

(220) 23.01.2002

(151) 24.03.2003



(730) **NOWACO Opava s.r.o.**, V Růžovém údolí 553, Kralupy nad Vltavou, 27801, CZ

(740) Müller Václav, patentový zástupce, Filipova 2016, Praha 4, 14800

(510) (5) dietetické potraviny, nápoje a jiné výrobky pro léčebné účely, potraviny pro kojence a děti s léčebnými účinky, posilující potraviny s léčebnými účinky; (29) bramborové lupínky, bujón, vývar, přípravky na bujóny, čočka konzervovaná, droby, vnitřnosti, dršťky, drůbež (neživá), dřeň (ovocná), džemy, fazole konzervované, hrách konzervovaný, hranolky bramborové, humři (neživí), huspeniny, játra, játrová paštika, jedlé oleje, jedlé tuky, jelita, tlačěnka, jogurt, kaviár, kefir, klobásy, salámy, párky, koblihy plněné brambory, koncentráty bujónové, koncentráty vývary, koncentrované vývary, konzervy masové, konzervy rybí, konzervy zeleninové, koryši (s výjimkou živých), krevety (neživé), krokety, kysané zelí, langusty neživé, lanýže konzervované, losos, margarín, marmeláda, máslo, maso, maso konzervované, masové extrakty, masové šťávy (omáčky), měkkýši (neživí), mléko, mléčné výrobky, mražené ovoce, mušle (neživé), nakládaná zelenina, nasolené potraviny, olivový olej, ovoce konzervované, ovoce zavařené, ovoce kandované, ovocné saláty, rybí plátky, polévky, přípravky pro výrobu polévek, potraviny solené, potraviny z ryb, příslazované ovoce, raci (s výjimkou živých), rajčatová šťáva na vaření, rajčatový protlak, ryby konzervované, potravinářské výrobky z ryb, ryby solené, ryby ve slaném nálevu, ryby s výjimkou živých, řepkový olej jedlý, saláty ovocné, saláty zeleninové, sardinky, slanečci, sledi, slanina, slunečnicový olej jedlý, smetana, sumýši (neživí), sušené ovoce, sýry, šlehačka, šťávy zeleninové na vaření, šunka, tofu, tukové pomazánky na chléb, tuky jedlé, tuňák, ústřice s výjimkou živých, uzeniny, vejce, vepřové maso, vepřové sádlo, vnitřnosti, droby, držky, výtažky masové, zelenina v pikantním nálevu, zvěřina, žampióny konzervované, želatina, mražená zelenina; (30) cukr, cukroví, cukrovinky, čaj, čokoláda, dorty, hořčice, housky, chléb, jemné pečivo, jogurtová zmrzlina, kakao, kakaové nápoje, karamely, káva, kečup, keksy, koláče, koření, krekry, krupice, kuchyňská sůl, kvasnice, droždí v tabletách k nelékařským účelům, kypřící prášek, led přírodní nebo umělý, led pro osvěžení, listové těsto, majonéza, makaróny, mandlové těsto, marcipán, marinády (chuťové přísady), máslové tukové těsto, maso (látky na zjemnění) pro domácnost, masové paštiky zapečené v těstě, masové pirožky zapečené v těstě, med, medovníky, perníky, mouka potravinářská a výrobky z mouky, muesli, nápoje čokoládové, kakaové, kávové, přísady do nápojů, nekynutý chléb, nudle, ocet, oplatky, ovesná kaše, potraviny na bázi ovesa, ovesné vločky, ozdoby na dorty jedlé, palačinky, pizzy, pralinky, přísady do zmrzlin, pudinky, rajčatová omáčka, ravioli, rohlíky, rýže, rýžové koláčky, sendviče, suchary, kuchyňská sůl, sušenky, biskvity, šerbet, přípravky na ztužení šlehačky, špagety, šťávy s výjimkou dresinků, těsta, těstoviny, vlasové nudle, vločky, zákusky, zálivky na ochucení, zmrzlina, zmrzlinové poháry, želé ovocné, žemle, knedlíky.

(511) 5, 29, 30

(210) O-175806

(111) **252305**

(220) 27.02.2002

(151) 24.03.2003

(540)

**WRAP**

(730) **Crocodile ČR, spol. s r.o.**, Poděbradská 55/88, Praha 9 - Hloubětín, 19800, CZ

(740) Václav Müller, Filipova 2016, Praha 4, 14800

(510) (29) smažené potraviny, jako smažené řízky, karbanátky, sekaná, čerstvé, chlazené, mražené, salám, bramborové lupínky, bujón, vývar, přípravky na bujóny, čočka konzervovaná, drůbež

(neživá), dřeh (ovocná), džemy, fazole konzervované, hrách konzervovaný, hranolky bramborové, humři (neživi), huspeniny, játra, játrová paštika, jedlé oleje, jedlé tuky, jelita, tlačěnka, jogurt, kaviár, keřfir, klobásy, párky, koblíhy, plněné brambory, koncentráty bujónové, koncentráty vývary, koncentrované vývary, konzervy masové, konzervy rybí, konzervy zeleninové, korýši (s výjimkou živých), krevety (neživé), krokety, kysané zelí, langusty neživé, lanýže konzervované, losos, margarín, marmeláda, máslo, maso, maso konzervované, masové šťávy (omáčky), měkkýši (neživi), mléko, mléčné výrobky, mražené ovoce, mušle (neživé), nakládaná zelenina, nasolené potraviny, olivový olej, ovoce konzervované, ovoce zavařené, ovoce kandované, ovocné saláty, rybí plátky, polévky, přípravky pro výrobu polévek, potraviny solené, potraviny z ryb, přislažované ovoce, raci (s výjimkou živých), rajčatová šťáva na vaření, rajčatový protlak, ryby konzervované, potravinářské výrobky z ryb, ryby solené, ryby ve slané nálevu, ryby s výjimkou živých, řepkový olej jedlý, saláty ovocné, saláty zeleninové, sardinky, slanečci, sledí, slanina, slunečnicový olej jedlý, smetana, sumýši (neživi), sušené ovoce, sýry, šlehačka, šťávy zeleninové na vaření, šunka, tofu, tukové pomazánky na chléb, tuky jedlé, tuňák, ústřice s výjimkou živých, uzeniny, vejce, vepřové maso, vepřové sádlo, vnitřnosti, droby, držky, výtažky masové, zelenina v pikantním nálevu, zvěřina, žampióny konzervované, želatina, mražená zelenina, zelenina sušená; (30) pečivo s masovou náplní, pirožky s masem, popcorn (vločky obilní), obložené/plněné bagety, hamburgery, čerstvé, chlazené, mražené, cukr, cukroví, cukrovinky, čaj, čokoláda, dorty, hořčice, housky, chléb, jemné pečivo, jogurtová zmrzlina, kakao, kakaové nápoje, karamely, káva, kečup, keksy, koláče, koření, krekry, krupice, kuchyňská sůl, kvasnice, droždí v tabletách k nelékařským účelům, kypřicí prášek, led přírodní nebo umělý, led pro osvěžení, listové těsto, majonéza a majonézové saláty, dresinky, makaróny, mandlové těsto, marcipán, marinády (chuťové přísady), máslové tukové těsto, maso (látky na zjemnění) pro domácnost, masové paštiky zapečené v těstě, masové pirožky zapečené v těstě, med, medovníky, perníky, mouka potravinářská a výrobky z mouky, muesli, muesli tyčinky, corn-flakes, nápoje čokoládové, kakaové, kávové, přísady do nápojů, nekynutý chléb, nudle, ocet, oplatky, ovesná kaše, potraviny na bázi ova, ovesné vločky, ozdoby na dorty jedlé, palačinky a pizzy čerstvé, chlazené a mražené, pralinky, přísady do zmrzlin, pudinky, rajčatová omáčka, ravioli, rohlíky, rýže a výrobky z rýže, rýžové koláčky, rýžové saláty, těstovinové saláty, obložené/plněné sendviče čerstvé, chlazené, mražené, suchary, kuchyňská sůl, sušenky, biskvity, šerbet, přípravky na ztužení šlehačky, špagety, šťávy s výjimkou dresinků, těsta, těstoviny, vlasové nudle, vločky, zákusky, zálivky na ochucení, zmrzlina, zmrzlinové poháry, žele ovocné, žemle, knedlíky, sojová mouka; (32) piva všeho druhu, vody minerální a šumivé a jiné nealkoholické nápoje, sirupy a jiné přípravky k přípravě nápojů, ovocné šťávy a nápoje z ovocných šťáv; (43) restaurace, restaurace samoobslužné, restaurace podávající pokrmy přes ulici, výroba lahůdek, služby poskytované v restauracích a jiných zařízeních podávající pokrmy a nápoje připravené ke konzumaci, jakož i při prodeji nabízení pokrmových specialit.

(511) 29, 30, 32, 43  
(210) O-177168

(111) **252673**  
(220) 14.06.2002  
(151) 24.03.2003  
(540)

### TRITANRIX

(730) **GlaxoSmithKline Biologicals S.A.**, Rue de l'Institut 89, Rixensart, BE  
(740) KOREJZOVÁ & SPOL., v. o. s., JUDr. Zdeňka Korejzová, Korunní 810/104 E, Praha 10, 10100  
(510) (5) farmaceutické přípravky a substance pro lidské použití, vakcíny.  
(511) 5  
(210) O-180910

(111) **253054**

(220) 27.11.2001  
(151) 28.04.2003  
(540)



(730) **N.G. ELEKTRO TRADE, a. s.**, Mořičovská čp. 265, Ostrov, 36301, CZ  
(740) Mgr. Jitka Vejražková, patentový zástupce, Podkovářská 6, Praha 9, 19000  
(510) (7) ručně ovládané elektrické a pneumatické nářadí k opracování kovů, kamene, betonu, skla, zdiva, stroje a přístroje ke zpracování dřeva a jiných hmot, řezačky, pily všeho druhu, pilové pásy, vrtačky, vrtačky akumulátorové, magnetické vrtačky, vrtací jednotky s posuvem, hydraulické utahovačky, utahovací zařízení, vícevřetenové utahovačky, zvedáky, vrtací šroubováky, startéry pro motory a hnací stroje, úkosovačky trubek, brusky, leštičky, frézy, sekáče, děrovače, ofukovací pistole, vysavače pro suché a mokré použití, hadice k vysavačům prachu, regulátory otáček pro stroje, motory a hnací stroje, regulátory rychlosti pro stroje a motory, stroje pro revize a údržbu potrubních systémů, stroje na opracování dřeva, dřevoobráběcí stroje a jejich součásti, lisy na dýhy, nožové jednotky, výstružníky, výhrubníky, vrtáky, frézovací trny, vrtačková sklíčidla, strojní pilové pásy, kovopily, závitníky a závitové čelisti, ložiska, kompresory, kartáče jako součásti strojních zařízení, hevery (stroje); (8) nástroje a nářadí ruční, železné nářadí a řezné nástroje ruční, přenosné nářadí pro úpravy svarových ploch, dlabací nástroje, držáky vrtáků, frézy, hevery (ruční), kladiva, leštící nástroje, lisovací nástroje, páky, pistole stříkací, zkližovací nářadí, nože a nožičské zboží, nářadí na udržování pil a pilníků, vše výše uvedené s ručním pohonem, ruční dílenské nářadí a nástroje s ručním pohonem, zejména klíče, kleště, kladiva, sochory, hasáky, šroubováky, montážní soupravy, pilníky, vyťahovačky, brusné kotouče, brusné nástroje, smirkové brusné kotouče, diamantové brusné kotouče, gola sady, ruční pilky a řezné plátky, zednické nářadí a nástroje, nože a nožičské zboží, řezné a řezací nástroje a kotouče; (9) přístroje a nástroje geodetické, elektrické, fotografické, filmové, optické, přístroje pro vážení, měření, signalizaci, kontrolu, záchranu, přístroje pro převod, záznam, reprodukci zvuku nebo obrazu, přístroje pro zpracování informací, elektrické vodiče, veškerý elektromontážní a elektroinstalační materiál, zásuvky, zástrčky a ostatní elektrické spojky, zásuvky na elektrická světla, skříňové a automatické rozváděče, vypínače, přerušovače; (11) zařízení osvětlovací, světelná technika, žárovky, zářivky, osvětlovací trubice.  
(511) 7, 8, 9, 11  
(210) O-174153

(111) **253477**  
(220) 09.07.2002  
(151) 28.04.2003  
(540)

### COLDREX MAXGRIP

(730) **SmithKline Beecham Limited**, 980 Great West Road, Brentford, Middlesex TW8 9GS, GB  
(740) KOREJZOVÁ & SPOL., v. o. s., JUDr. Petra Korejzová, advokátka, Korunní 104/E, Praha 10, 10100  
(510) (5) farmaceutické a veterinární výrobky, hygienické výrobky pro léčebné účely, dietetické přípravky pro léčebné účely, potraviny pro batolata, náplasti, obvazový materiál, materiály pro plombování zubů a pro zubní otisky, dezinfekční přípravky, výrobky pro hubení škodlivých zvířat, fungicidy, herbicidy.  
(511) 5  
(210) O-181704

(111) **253694**  
(220) 12.08.2002  
(151) 28.04.2003

(540)

# SUPER PET

- (730) **Plaček s.r.o.**, Revoluční 1381/III, Poděbrady, 29001, CZ  
(740) Advokátní a patentová kancelář, Mgr. Klára Studená, advokátka, patentový zástupce, Komunardů 36, Praha 7, 17000  
(510) (3) nemedikamentózní přípravky pro péči o zvířata, šampóny a mýdla pro zvířata; (5) minerální a vitamínové preparáty pro zvířata s léčebnými účinky, dezinfekční a hygienické výrobky pro zvířata v rámci této třídy, antiparazitní obojky, výrobky pro hubení parazitů, výrobky veterinářské; (16) akvária, kalendáře, výrobky z papíru, letáky, fotografie, obaly; (18) vodítka, náhubky, obojky, postrojky a jiný artikl z kůže pro zvířata; (20) psí boudy, ptačí budky, kukaně, košíky a koše pro zvířata; (21) nádoby, misky, koryta, žlaby, vany, napáječky, nádržky a krmítka pro zvířata, kartáče a kartáčky, hřebeny, čisticí potřeby, klece a přepravky pro zvířata; (28) atrapy kostí pro psy, hračky pro zvířata; (31) rybí a masové konzervy pro zvířata, výrobky z masa pro zvířata, sušené potraviny pro zvířata, suchá krmiva a pochoutky pro zvířata, vitamínové produkty pro zvířata, semena, zemědělské produkty, slad, zrní, živá zvířata, prostředky pro chov zvířat včetně steliva, požitelné žvýkací produkty pro zvířata, rostliny a rostlinky do akvária, výrobky živočišného a rostlinného původu nezahnuté do jiných tříd.

(511) 3, 5, 16, 18, 20, 21, 28, 31  
(210) O-182602

(111) **253790**  
(220) 26.08.2002  
(151) 28.04.2003  
(540)

*Kozička*



PIVNICE - CAFÉ  
RESTAURANT

- (730) **White company, s r.o.**, Kozi 1/918, Praha 1, 11000, CZ  
(510) (43) restaurační provoz.  
(511) 43  
(210) O-182886

(111) **253965**  
(220) 16.09.2002  
(151) 28.04.2003  
(540)

## SENSIGARD

- (730) **Stafford-Miller (Ireland) Limited**, Clocherane, Youghal Road, Dungarvan, Co. Waterford, IE  
(740) KOREJZOVÁ & SPOL., v.o.s., JUDr. Petra Korejzová, advokátka, Korunní 810/104 E, Praha 10, 10100  
(510) (3) ústní vody; (5) léčivé přípravky a substance pro zmírnění orálních potíží; (21) zubní kartáčky.  
(511) 3, 5, 21  
(210) O-183687

(111) **254624**  
(220) 27.09.2002  
(151) 26.05.2003  
(540)

# H/test

- (730) **H TEST a.s.**, Na Hřebenkách 1206/25, Praha 5, 15000, CZ  
(740) Ing. Jiří Střelák, Šumberova 42, Praha 6, 16200  
(510) (9) přístroje pro zpracování informací, počítače, software,

elektronické sítě a systémy, nosiče dat v elektronické podobě, přístroje pro záznam, převod a reprodukci obrazu nebo zvuku, optické přístroje, přístroje spojové a telekomunikační techniky, přístroje pro měření, vážení, kontrolu, regulaci a signalizaci, přístroje a nástroje pro vedení, přepínání, přeměnu, akumulaci, regulaci nebo řízení elektrického proudu, elektrické součástky všeho druhu, elektrické vodiče-kabely; (37) montáž, oprava a údržba elektronických zařízení.

(511) 9, 37  
(210) O-184050

(111) **254857**  
(220) 06.12.2001  
(151) 25.06.2003  
(540)

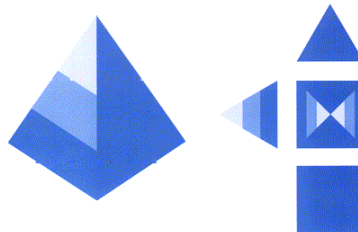

- (730) **Modrá pyramida stavební spořitelna, a.s.**, Bělehradská 128, čp. 222, Praha 2, 12021, CZ  
(740) FISCHER & PARTNER Intellectual Property s.r.o., Ing. Michael Fischer, Na Hrobci 5, Praha 2, 12800  
(510) (16) cenné papíry (tiskopisy); (35) reklama stavebního spojení, průzkum a analýza trhu; (36) provádění bankovních, finančních a peněžních služeb, provozování stavebního spojení, přijímání vkladů od účastníků stavebního spojení a veřejnosti, získávání finančních zdrojů od jiných věřitelů, úvěrových institucí a dále na finančním trhu vydáváním dluhopisů - cenných papírů, poskytování příspěvků státní podpory účastníkům stavebního spojení, poskytování úvěrů účastníkům stavebního spojení, poskytování komerčních půjček, které slouží dřívější úhradě nákladů na řešení bytové potřeby v případech, kdy účastník nevznikl ještě nárok na poskytnutí úvěru ze stavebního spojení, poskytování jiných úvěrů k financování činnosti v oblasti bytového hospodářství, poskytování úvěrů obchodním společnostem, na nichž má společnost majetkový podíl, přejímání záruk za půjčky, které by byla společnost oprávněna sama poskytnout, přijímání podílů nebo účastí na obchodních společnostech, které se zabývají výstavbou bytů a rodinných domů nebo výrobou pro tyto účely, úvěrové poradenství, šetření v peněžních záležitostech.

(511) 16, 35, 36  
(210) O-174496

(111) **254858**  
(220) 06.12.2001  
(151) 25.06.2003  
(540)

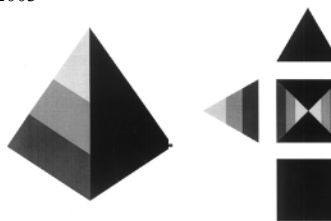

- (730) **Modrá pyramida stavební spořitelna, a. s.**, Bělehradská 128, čp. 222, Praha 2, 12021, CZ  
(740) FISCHER & PARTNER Intellectual Property s.r.o., Ing. Michael Fischer, Na Hrobci 294/5, Praha 2, 12000  
(510) (16) cenné papíry (tiskopisy); (35) reklama stavebního spojení, průzkum a analýza trhu; (36) provádění bankovních, finančních a peněžních služeb, provozování stavebního spojení, přijímání vkladů od účastníků stavebního spojení a veřejnosti, získávání finančních zdrojů od jiných věřitelů, úvěrových institucí a dále na finančním trhu vydáváním dluhopisů - cenných papírů, poskytování příspěvků státní podpory účastníkům stavebního spojení, poskytování úvěrů účastníkům stavebního spojení, poskytování komerčních půjček, které slouží dřívější úhradě nákladů na řešení bytové potřeby v případech, kdy účastník

nevznikl ještě nárok na poskytnutí úvěru ze stavebního spoření, poskytování jiných úvěrů k financování činností v oblasti bytového hospodářství, poskytování úvěrů obchodním společnostem, na nichž má společnost majetkový podíl, přejímání záruk za půjčky, které by byla společnost oprávněna sama poskytnout, přijímání podílů nebo účastí na obchodních společnostech, které se zabývají výstavbou bytů a rodinných domů nebo výrobou pro tyto účely, úvěrové poradenství, šetření v peněžních záležitostech.

(511) 16, 35, 36  
(210) O-174497

(111) **255198**  
(220) 04.10.2002  
(151) 25.06.2003  
(540)



**Poštovní spořitelna**

- (730) **Československá obchodní banka, a. s.,** Radlická 333/150, Praha 5, 15057, CZ
- (740) Baker & McKenzie v.o.s., advokátní kancelář, JUDr. Jiří Čermák, advokát, Klimentská 46, Praha 1, 11002
- (510) (9) karty s pamětí nebo s mikroprocesorem, elektronické peněženky, multifunkční čipové karty pro oblast peněžních, finančních a pojišťovacích služeb i pro obchodní síť, mezinárodní platební karty, magnetické a čipové karty, počítačové programy, operační a expertní systémy včetně speciálních programů k ukládání, přenos, výběr a kontrolu dat i informací, nahané i nenahané nosiče informací a edice uživatelských i odborných informací šířených na veškerých paměťových médiích spadající do této třídy, nosiče digitálních podpisů k identifikaci odesílatele, reklamní, inzertní, propagační, uživatelské a instruktážní materiály i tiskoviny, databázové produkty, tiskoviny všeho druhu a ostatní polygrafické výrobky v elektronické podobě a na nosičích; (14) reklamní a upomínkové předměty ze vzácných kovů a jejich slitin, drahé kovy, jejich slitiny a výrobky z těchto materiálů nebo z postříbeného a/nebo pozlaceného kovu nejsou-li uvedeny v jiných třídách, mince; (16) reklamní, inzertní, propagační, uživatelské a instruktážní materiály i tiskoviny, databázové produkty v papírové formě, plakáty, billboardy, tiskoviny všeho druhu a ostatní polygrafické výrobky zař. v této třídě, výrobky z papíru, papírnické zboží, obálky, dopisní papíry, kalendáře, plánovací záznamníky, gratulace, knihy a knihařské výrobky, psací potřeby včetně psacích potřeb ze vzácných kovů a jejich slitin, kancelářské výrobky (s výjimkou nábytku), lepenka a kartonážní výrobky, etikety, upomínkové předměty, obaly a výrobky z plastů nezař. do jiných tříd; (35) informační servis a provozování nepřetržitě infolinky, marketing, zahraničně obchodní činnost, propagační, reklamní a inzertní služby prostřednictvím jakéhokoliv média - prostřednictvím telefonní, datové nebo informační sítě, účast na výstavách a veletrzích, merchandising, administrativní služby, automatizované zpracování dat a informací v bankovníctví; (36) poštovní platební styk a operace, finanční služby poskytované elektronicky, platební operace a služby na korunovém a devizovém trhu i v EURU včetně zajištění proti kurzovým ztrátám, správa portfolia, poskytování bankovních záruk, zajišťování akreditivů, inkas a emise cenných papírů, obchodování na kapitálových trzích, speciální finanční produkty, clearing (finanční), služby factoringové, forfajtingové a franchisingové, veškeré finanční a směnárenské služby, analytické finanční zprávy a expertízy, telefonické bankovníctví, přijímání peněžních prostředků a jejich správa, vydávání a operace s šeky, s obligacemi, se směnkami a s ostatními cennými papíry, tuzemský a zahraniční platební styk, exportní financování, finanční leasing, funkce depozitáře majetku firem a investičních fondů, služby v oblasti pojištění, správa kapitálových vkladů, finanční makléřství, služby člena Burzy cenných papírů, investiční bankovníctví, investiční

obchody a financování podnikové sféry, akviziční financování, finanční odhady, zprostředkovatelské služby v oblasti odhadů cen nemovitostí, bytového a nebytového fondu, při poskytování státní finanční podpory a při pojištění finančních prostředků, zřizování a provozování sítě bankomatů, služby v oblasti nájmu a úschovy v bezpečnostních schránkách, finanční sponzorování, jointventure, provádění všech bankovních obchodů a poskytování všech bankovních služeb v tuzemsku i ve vztahu k zahraničí i účast na společnostech a jiných družích právnických osob v tuzemsku i v zahraničí jako akcionář nebo jiný podílník v oboru peněžnictví, poradenské služby v oblasti financí, pojištění, úvěrování, leasingu, investic a bankovníctví; (38) poskytování, šíření a výměna informací prostřednictvím globálních telekomunikačních sítí a Internetu, šíření a výměna informací prostřednictvím počítačové sítě, poskytování služeb prostřednictvím elektronických médií zejména Internetu a telefonu; (41) účast na společenských, kulturních a zábavně-společenských akcích, zprostředkovatelské služby v oblasti vydávání uživatelských a reklamních tiskovin; (42) programování a počítačové programy na zakázku, služby v oblasti kódování a dekodování zabezpečovacích systémů, tvorba a šíření www prezentací.

(511) 9, 14, 16, 35, 36, 38, 41, 42  
(210) O-184300

(111) **255199**  
(220) 04.10.2002  
(151) 25.06.2003  
(540)



- (730) **Československá obchodní banka, a. s.,** Radlická 333/150, Praha 5, 15057, CZ
- (740) Baker & McKenzie v.o.s., advokátní kancelář, JUDr. Jiří Čermák, advokát, Klimentská 46, Praha 1, 11002
- (510) (9) elektronické peněženky, karty s pamětí nebo s mikroprocesorem, multifunkční čipové karty pro oblast peněžních, finančních a pojišťovacích služeb i pro obchodní síť, mezinárodní platební karty, magnetické a čipové karty, počítačové programy, operační a expertní systémy včetně speciálních programů k ukládání, přenos, výběr a kontrolu dat i informací, nahané i nenahané nosiče informací a edice uživatelských i odborných informací šířených na veškerých paměťových médiích spadající do této třídy, nosiče digitálních podpisů k identifikaci odesílatele, reklamní, inzertní, propagační, uživatelské a instruktážní materiály i tiskoviny, databázové produkty, plakáty, billboardy, tiskoviny všeho druhu a ostatní polygrafické výrobky v elektronické podobě a na nosičích; (14) reklamní a upomínkové předměty ze vzácných kovů a jejich slitin, drahé kovy, jejich slitiny a výrobky z těchto materiálů nebo z postříbeného a/nebo pozlaceného kovu nejsou-li uvedeny v jiných třídách, mince; (16) reklamní, inzertní, propagační, uživatelské a instruktážní materiály i tiskoviny, databázové produkty v papírové formě, plakáty, billboardy, tiskoviny všeho druhu a ostatní polygrafické výrobky zař. v této třídě, výrobky z papíru, papírnické zboží, obálky, dopisní papíry, kalendáře, plánovací záznamníky, gratulace, knihy a knihařské výrobky, psací potřeby včetně psacích potřeb ze vzácných kovů a jejich slitin, kancelářské výrobky (s výjimkou nábytku), lepenka a kartonážní výrobky, etikety, upomínkové předměty, obaly a výrobky z plastů nezař. do jiných tříd; (35) informační servis a provozování nepřetržitě infolinky, marketing, zahraničně obchodní činnost, propagační, reklamní a inzertní služby prostřednictvím jakéhokoliv média - prostřednictvím telefonní, datové nebo informační sítě, účast na výstavách a veletrzích, merchandising, administrativní služby, automatizované zpracování dat a informací v bankovníctví; (36) finanční a peněžní služby, bankovní služby poskytované elektronicky, platební operace a služby na korunovém a devizovém trhu i v EURU včetně zajištění proti kurzovým

ztrátám, správa portfolia, poskytování bankovních záruk, obchodování v oblasti termínových obchodů, zajišťování akreditivů, inkas a emise cenných papírů, obchodování na kapitálových trzích, speciální finanční produkty, clearing (finanční), služby factoringové, forfaitingové a franchisingové, veškeré finanční a směnárenské služby, analytické finanční zprávy a expertízy, telefonické bankovníctví, přijímání finančních prostředků a jejich správa, vydávání a operace s šeky, s obligacemi, se směnkami a s ostatními cennými papíry, tuzemský a zahraniční platební styk, exportní financování, finanční leasing, funkce depozitáře majetku firem a investičních fondů, služby v oblasti pojištění, kapitálové obchody a správa kapitálových vkladů, uzavírání smluv o kooperaci a řízení, finanční makléřství, služby člena Burzy cenných papírů, investiční bankovníctví, investiční obchody a financování podnikové sféry, akviziční financování, finanční expertízy, finanční služby související s hypotéčnými úvěry, finanční odhady a oceňování (pojišťovnictví, bankovníctví, nemovitosti), zprostředkovatelské služby v oblasti odhadů cen nemovitostí, bytového a nebytového fondu, při poskytování státní finanční podpory a při pojištění finančních prostředků, zřizování a provozování sítě bankomatů, úschova v bezpečnostních schránkách, služby v oblasti nájmu bezpečnostních schránek, finanční sponzorování, jointventure, provádění všech bankovních obchodů a poskytování všech bankovních služeb v tuzemsku i ve vztahu k zahraničí i účast na společnostech a jiných druzích právnických osob v tuzemsku i v zahraničí jako akcionář nebo jiný podílík v oboru peněžnictví, poradenské služby v oblasti financí, pojištění, úvěrování, leasingu, investic a bankovníctví; (38) poskytování, šíření a výměna informací prostřednictvím globálních telekomunikačních sítí a Internetu, šíření a výměna informací prostřednictvím počítačové sítě, poskytování služeb prostřednictvím elektronických médií zejména Internetu a telefonu; (41) účast na společenských, kulturních a zábavně-společenských akcích, zprostředkovatelské služby v oblasti vydávání uživatelských a reklamních tiskovin; (42) programování a počítačové programy na zakázku, služby v oblasti kódování a dekodování zabezpečovacích systémů, tvorba a šíření www prezentací.

(511) 9, 14, 16, 35, 36, 38, 41, 42  
(210) O-184301

(111) **255200**  
(220) 04.10.2002  
(151) 25.06.2003  
(540)



(730) **Československá obchodní banka, a. s.**, Radlická 333/150, Praha 5, 15057, CZ

(740) Baker & McKenzie v.o.s., advokátní kancelář, JUDr. Jiří Čermák, advokát, Klimentská 46, Praha 1, 11002

(510) (9) karty s pamětí nebo s mikroprocesorem, elektronické peněženky, multifunkční čipové karty pro oblast peněžních, finančních a pojišťovacích služeb i pro obchodní síť, mezinárodní platební karty, magnetické a čipové karty, počítačové programy, operační a expertní systémy včetně speciálních programů k ukládání, přenos, výběr a kontrolu dat i informací, nahané i nenahané nosiče informací a edice uživatelských i odborných informací šířených na veškerých paměťových médiích spadající do této třídy, nosiče digitálních podpisů k identifikaci odesílatele, reklamní, inzertní, propagační, uživatelské a instruktážní materiály i tiskoviny, databázové produkty, tiskoviny všeho druhu a ostatní polygrafické výrobky v elektronické podobě a na nosičích; (14) reklamní a upomínkové předměty ze vzácných kovů a jejich slitin, drahé kovy, jejich slitiny a výrobky z těchto materiálů nebo z postříbeného a/nebo pozlaceného kovu nejsou-li uvedeny v jiných třídách, mince; (16) reklamní, inzertní,

propagační, uživatelské a instruktážní materiály i tiskoviny, databázové produkty v papírové formě, plakáty, billboardy, tiskoviny všeho druhu a ostatní polygrafické výrobky zař. v této třídě, výrobky z papíru, papírnické zboží, obálky, dopisní papíry, kalendáře, plánovací záznamníky, gratulace, knihy a knihařské výrobky, psací potřeby včetně psacích potřeb ze vzácných kovů a jejich slitin, kancelářské výrobky (s výjimkou nábytku), lepenka a kartonážní výrobky, etikety, upomínkové předměty, obaly a výrobky z plastů nezař. do jiných tříd; (35) informační servis a provozování nepřetržité infolinky, marketing, zahraničně obchodní činnost, propagační, reklamní a inzertní služby prostřednictvím jakéhokoliv média - prostřednictvím telefonní, datové nebo informační sítě, účast na výstavách a veletrzích, merchandising, administrativní služby, automatizované zpracování dat a informací v bankovníctví; (36) poštovní platební styk a operace, přijímání peněžních prostředků a jejich správa, vedení povoleného debetního zůstatku, finanční služby poskytované elektronicky, platební operace a služby na korunovém a devizovém trhu i v EURU včetně zajištění proti kurzovým ztrátám, správa portfolia, poskytování bankovních záruk, zajišťování akreditivů, inkas a emise cenných papírů, obchodování na kapitálových trzích, speciální finanční produkty, clearing (finanční), služby factoringové, forfaitingové a franchisingové, veškeré finanční a směnárenské služby, analytické finanční zprávy a expertízy, telefonické bankovníctví, vydávání a operace s šeky, s obligacemi, se směnkami a s ostatními cennými papíry, tuzemský a zahraniční platební styk, exportní financování, finanční leasing, funkce depozitáře majetku firem a investičních fondů, služby v oblasti pojištění, správa kapitálových vkladů, finanční makléřství, služby člena Burzy cenných papírů, investiční bankovníctví, investiční obchody a financování podnikové sféry, akviziční financování, finanční odhady, zprostředkovatelské služby v oblasti odhadů cen nemovitostí, bytového a nebytového fondu, při poskytování státní finanční podpory a při pojištění finančních prostředků, zřizování a provozování sítě bankomatů, služby v oblasti nájmu a úschovy v bezpečnostních schránkách, finanční sponzorování, jointventure, provádění všech bankovních obchodů a poskytování všech bankovních služeb v tuzemsku i ve vztahu k zahraničí i účast na společnostech a jiných druzích právnických osob v tuzemsku i v zahraničí jako akcionář nebo jiný podílík v oboru peněžnictví, poradenské služby v oblasti financí, pojištění, úvěrování, leasingu, investic a bankovníctví; (38) poskytování, šíření a výměna informací prostřednictvím globálních telekomunikačních sítí a Internetu, šíření a výměna informací prostřednictvím počítačové sítě, poskytování služeb prostřednictvím elektronických médií zejména Internetu a telefonu; (41) účast na společenských, kulturních a zábavně-společenských akcích, zprostředkovatelské služby v oblasti vydávání uživatelských a reklamních tiskovin; (42) programování a počítačové programy na zakázku, služby v oblasti kódování a dekodování zabezpečovacích systémů, tvorba a šíření www prezentací.

(511) 9, 14, 16, 35, 36, 38, 41, 42  
(210) O-184302

(111) **255350**  
(220) 08.11.2002  
(151) 25.06.2003  
(540)



(730) **MANUS, spol. s r.o.**, U Stavoservisu 1, Praha 10 - Malešice, 10040, CZ

(740) Ing. Jiří Střelák, Šumberova 42, Praha 6, 16200

(510) (35) reklamní a marketingové služby, zprostředkování v oblasti obchodu; (37) úklidové služby, montáž a demontáž nábytku, oprava a údržba vozidel a jejich příslušenství; (39) stěhovací služby, silniční motorová doprava nákladní, skladovací služby,



(730) zprostředkování v dopravě, stěhovacích a skladovacích službách.  
(511) 35, 37, 39  
(210) O-185434

(111) **255373**  
(220) 26.11.2002  
(151) 25.06.2003  
(540)

**CZECH  
COMPUTER**

(730) **Czech Computer s.r.o.**, Brodská 570, Příbram, 26101, CZ  
(510) (9) počítačové komponenty a ostatní příslušenství; (37) instalace, opravy, servis elektronických zařízení uvedených ve třídě 9; (42) poskytování služeb v oblasti výpočetní techniky týkající se výrobků uvedených ve třídě 9.  
(511) 9, 37, 42  
(210) O-185979

(111) **255384**  
(220) 26.11.2002  
(151) 25.06.2003  
(540)

**ORTHOVET**

(730) **MUDr. Radka Středová**, Pod Špitálem 1355, Praha 5 - Zbraslav, 15600, CZ  
(740) Mgr. Jitka Vejražková, patentový zástupce, Podkovářská 6, Praha 9, 19000  
(510) (5) veterinární přípravky.  
(511) 5  
(210) O-185995

(111) **255560**  
(220) 04.02.2002  
(151) 28.07.2003  
(540)

**LEGEND**

(730) **GORGAN, s. r. o.**, Plachého 3, České Budějovice, 37001, CZ  
(740) PatentCentrum Sedlák & Partners s.r.o., Husova 5, České Budějovice, 37001  
(510) (18) kožená galanterie, kožené kufry, aktovky, tašky a kabelky, peněženky, deštníky, kožené módní doplňky; (25) oděvy a kožená konfekce (kalhoty, jeansové kalhoty, sukně z textilních materiálů, trička, nátělníky, pulovry a svetry, mikiny, spodní prádlo, ponožky, bundy, saka, kabáty, paleta, sportovní soupravy, bundy z kůže, saka, kabáty, křiváky, paleta, sukně a šortky, korzety, vesty atd.), obuv.  
(511) 18, 25  
(210) O-176364

(111) **256185**  
(220) 29.11.2002  
(151) 28.07.2003  
(540)

 **AQUABOX**

(730) **AQUABOX spol. s r.o.**, Nad Královskou oborou 43, Praha 7, 17000, CZ  
(510) (37) zprostředkovatelská činnost v oblasti stavebnictví, čištění průmyslových odpadních vod, servis, opravy a provozování zařízení, úpraven a čistíren pro úpravu průmyslových vod, čištění odpadních vod a kanalizací; (40) úprava odpadních vod, zpracování kalů; (42) projektování v oboru pozemních a inženýrských staveb a v odvětvích vodohospodářských, inženýrských sítí.  
(511) 37, 40, 42  
(210) O-186221

(111) **256589**  
(220) 07.10.2002  
(151) 27.08.2003  
(540)

**Max Phone PS**

(730) **Československá obchodní banka, a. s.**, Radlická 333/150, Praha 5, 15057, CZ  
(740) Baker & McKenzie v.o.s., advokátní kancelář, JUDr. Jiří Čermák, advokát, Klimentůvská 46, Praha 1, 11002  
(510) (9) multifunkční čipové karty pro oblast peněžních, finančních, a pojišťovacích služeb i pro obchodní síť, elektronické peněženky, karty s pamětí nebo s mikroprocesorem, mezinárodní platební karty, magnetické a čipové karty, počítačové programy, operační a expertní systémy včetně speciálních programů k ukládání, přenosu, výběru a kontrole dat i informací, nahrané i nenahrané nosiče informací a edice uživatelských i odborných informací šířených na veškerých paměťových médích spadající do této třídy, nosiče digitálních podpisů k identifikaci odesílatele, reklamní, inzertní, propagační, uživatelské a instruktážní materiály i tiskoviny, databázové produkty, plakáty, billboardy, tiskoviny všeho druhu a ostatní polygrafické výrobky v elektronické podobě a na nosičích; (14) drahé kovy, jejich slitiny a výrobky z těchto materiálů nebo z postříbeného a/nebo pozlaceného kovu, nejsou-li uvedeny v jiných třídách, mince, reklamní a upomínkové předměty ze vzácných kovů a jejich slitin, pokud spadají do této třídy; (16) reklamní, inzertní, propagační, uživatelské a instruktážní materiály i tiskoviny, databázové produkty v papírové formě, plakáty, billboardy, tiskoviny všeho druhu a ostatní polygrafické výrobky zařazené v této třídě, výrobky z papíru, papírnické zboží, obálky, dopisní papíry, kalendáře, plánovací záznamníky, gratulace, knihy a knihařské výrobky, psací potřeby včetně psacích potřeb ze vzácných kovů a jejich slitin, kancelářské výrobky (s výjimkou nábytku), lepenka a kartonážní výrobky, etikety, upomínkové předměty, obaly a výrobky z plastů nezařazené do jiných tříd; (35) automatizované zpracování dat a informací v bankovníctví a peněžnictví, marketing, pomoc při zahraniční obchodní činnosti, propagační, reklamní a inzertní služby prostřednictvím jakéhokoliv média - prostřednictvím telefonní, datové nebo informační sítě, merchandising, franchising, administrativní služby, zprostředkovatelské služby v oblasti vydávání uživatelských a reklamních tiskovin; (36) peněžní a bankovní služby spolu s poskytováním nadstandardních bankovních produktů, služby bankovní a peněžní poskytované elektronicky, platební operace a služby na korunovém a devizovém trhu i v EURU včetně zajištění proti kurzovým ztrátám, správa portfolia, poskytování bankovních záruk, obchodování na kapitálových trzích v oblasti termínových obchodů, zajišťování akreditivů, inkas a emise cenných papírů, speciální finanční produkty, clearing (finanční), služby factoringové, forfaitingové a veškeré finanční služby a služby s nimi související, směnárenské služby, analytické finanční zprávy a expertízy, telefonické peněžní a bankovní služby, přijímání vkladů a jejich správa, tuzemský a zahraniční platební styk, exportní financování, finanční leasing, funkce depozitáře majetku firem a investičních fondů, služby v oblasti pojištění spravovaných finančních prostředků, kapitálové obchody a správa kapitálových vkladů, uzavírání finančních smluv o kooperaci a řízení, finanční makléřství, finanční služby týkající se investičních instrumentů, investiční bankovníctví, investiční obchody a financování podnikové sféry, akviziční financování, finanční expertízy, finanční služby související s hypotéčnými úvěry, finanční odhady a oceňování, zprostředkovatelské služby v oblasti odhadů cen nemovitostí, bytového a nebytového fondu, při poskytování státní finanční podpory a při pojištění finančních prostředků, zřizování a provozování

sítě bankomatů, úschova v bezpečnostních schránkách, služby v oblasti nájmu bezpečnostních schránek, finanční sponzorování, jointventure, provádění všech bankovních obchodů a poskytování všech bankovních služeb v tuzemsku i ve vztahu k zahraničí, zajištění nabývání podílů na společnostech a jiných družích právnických osob v tuzemsku a v zahraničí jako akcionář nebo jiný podílník v oboru peněžnictví, poradenské služby v oblasti financí, pojištění, úvěrování, leasingu, investic a bankovníctví; (38) poskytování, šíření a výměna informací prostřednictvím globálních telekomunikačních sítí a Internetu, šíření a výměna informací prostřednictvím počítačové sítě, šíření elektronických tiskovin prostřednictvím elektronických médií, šíření www prezentací; (41) prezentace na společenských, kulturních a zábavně-spoločenských akcích; (42) programování počítačové, počítačové systémy (tvorba), služby v oblasti kódování a dekódování zabezpečovacích systémů, tvorba www prezentací.

(511) 9, 14, 16, 35, 36, 38, 41, 42  
(210) O-184377

(111) **256590**  
(220) 07.10.2002  
(151) 27.08.2003  
(540)

### Max Mobil PS

(730) Československá obchodní banka, a. s., Radlická 333/150, Praha 5, 15057, CZ

(740) Baker & McKenzie v.o.s., advokátní kancelář, JUDr. Jiří Čermák, advokát, Klimentská 46, Praha 1, 11002

(510) (9) multifunkční čipové karty pro oblast peněžních, finančních, a pojišťovacích služeb i pro obchodní síť, elektronické peněženky, karty s pamětí nebo s mikroprocesorem, mezinárodní platební karty, magnetické a čipové karty, počítačové programy, operační a expertní systémy včetně speciálních programů k ukládání, přenosu, výběru a kontrole dat i informací, nahrané i nenahrané nosiče informací a edice uživatelských i odborných informací šířených na veškerých paměťových médích spadající do této třídy, nosiče digitálních podpisů k identifikaci odesílatele, reklamní, inzertní, propagační, uživatelské a instruktážní materiály i tiskoviny, databázové produkty, plakáty, billboardy, tiskoviny všeho druhu a ostatní polygrafické výrobky v elektronické podobě a na nosičích; (14) drahé kovy, jejich slitiny a výrobky z těchto materiálů nebo z postříbeného a/nebo pozlaceného kovu, nejsou-li uvedeny v jiných třídách, mince, reklamní a upomínkové předměty ze vzácných kovů a jejich slitin, pokud spadají do této třídy; (16) reklamní, inzertní, propagační, uživatelské a instruktážní materiály i tiskoviny, databázové produkty v papírové formě, plakáty, billboardy, tiskoviny všeho druhu a ostatní polygrafické výrobky zařazené v této třídě, výrobky z papíru, papírnické zboží, obálky, dopisní papíry, kalendáře, plánovací záznamníky, gratulace, knihy a knihařské výrobky, psací potřeby včetně psacích potřeb ze vzácných kovů a jejich slitin, kancelářské výrobky (s výjimkou nábytku), lepenka a kartonážní výrobky, etikety, upomínkové předměty, obaly a výrobky z plastů nezařazené do jiných tříd; (35) automatizované zpracování dat a informací v bankovníctví a peněžnictví, marketing, pomoc při zahraniční obchodní činnosti, propagační, reklamní a inzertní služby prostřednictvím jakéhokoliv média - prostřednictvím telefonní, datové nebo informační sítě, merchandising, franchising, administrativní služby, zprostředkovatelské služby v oblasti vydávání uživatelských a reklamních tiskovin; (36) peněžní a bankovní služby spolu s poskytováním nadstandardních bankovních produktů, služby bankovní a peněžní poskytované elektronicky, platební operace a služby na korunovém a devizovém trhu i v EURU včetně zajištění proti kurzovým ztrátám, správa portfolia, poskytování bankovních záruk, obchodování na kapitálových trzích v oblasti termínových obchodů, zajišťování akreditivů, inkas a emise cenných papírů, speciální finanční produkty, clearing (finanční), služby factoringové, forfaitingové a veškeré finanční služby a služby s nimi související, směnárenské služby, analytické finanční zprávy a expertízy, telefonické peněžní a bankovní služby, přijímání vkladů a jejich správa, tuzemský a zahraniční platební styk, exportní financování, finanční leasing, funkce depozitáře majetku firem a investičních fondů, služby v oblasti pojištění spravovaných finančních prostředků, kapitálové obchody a

správa kapitálových vkladů, uzavírání finančních smluv o kooperaci a řízení, finanční makléřství, finanční služby týkající se investičních instrumentů, investiční bankovníctví, investiční obchody a financování podnikové sféry, akviziční financování, finanční expertízy, finanční služby související s hypotečními úvěry, finanční odhady a oceňování, zprostředkovatelské služby v oblasti odhadů cen nemovitostí, bytového a nebytového fondu, při poskytování státní finanční podpory a při pojištění finančních prostředků, zřizování a provozování sítě bankomatů, úschova v bezpečnostních schránkách, služby v oblasti nájmu bezpečnostních schránek, finanční sponzorování, jointventure, provádění všech bankovních obchodů a poskytování všech bankovních služeb v tuzemsku i ve vztahu k zahraničí, zajištění nabývání podílů na společnostech a jiných družích právnických osob v tuzemsku a v zahraničí jako akcionář nebo jiný podílník v oboru peněžnictví, poradenské služby v oblasti financí, pojištění, úvěrování, leasingu, investic a bankovníctví; (38) poskytování, šíření a výměna informací prostřednictvím globálních telekomunikačních sítí a Internetu, šíření a výměna informací prostřednictvím počítačové sítě, šíření elektronických tiskovin prostřednictvím elektronických médií, šíření www prezentací; (41) prezentace na společenských, kulturních a zábavně-spoločenských akcích; (42) programování počítačové, počítačové systémy (tvorba), služby v oblasti kódování a dekódování zabezpečovacích systémů, tvorba www prezentací.

(511) 9, 14, 16, 35, 36, 38, 41, 42  
(210) O-184378

(111) **256591**  
(220) 07.10.2002  
(151) 27.08.2003  
(540)

### Max Homebanking PS

(730) Československá obchodní banka, a. s., Radlická 333/150, Praha 5, 15057, CZ

(740) Baker & McKenzie v.o.s., advokátní kancelář, JUDr. Jiří Čermák, advokát, Klimentská 46, Praha 1, 11002

(510) (9) multifunkční čipové karty pro oblast peněžních, finančních, a pojišťovacích služeb i pro obchodní síť, elektronické peněženky, karty s pamětí nebo s mikroprocesorem, mezinárodní platební karty, magnetické a čipové karty, počítačové programy, operační a expertní systémy včetně speciálních programů k ukládání, přenosu, výběru a kontrole dat i informací, nahrané i nenahrané nosiče informací a edice uživatelských i odborných informací šířených na veškerých paměťových médích spadající do této třídy, nosiče digitálních podpisů k identifikaci odesílatele, reklamní, inzertní, propagační, uživatelské a instruktážní materiály i tiskoviny, databázové produkty, plakáty, billboardy, tiskoviny všeho druhu a ostatní polygrafické výrobky v elektronické podobě a na nosičích; (14) drahé kovy, jejich slitiny a výrobky z těchto materiálů nebo z postříbeného a/nebo pozlaceného kovu, nejsou-li uvedeny v jiných třídách, mince, reklamní a upomínkové předměty ze vzácných kovů a jejich slitin, pokud spadají do této třídy; (16) reklamní, inzertní, propagační, uživatelské a instruktážní materiály i tiskoviny, databázové produkty v papírové formě, plakáty, billboardy, tiskoviny všeho druhu a ostatní polygrafické výrobky zařazené v této třídě, výrobky z papíru, papírnické zboží, obálky, dopisní papíry, kalendáře, plánovací záznamníky, gratulace, knihy a knihařské výrobky, psací potřeby včetně psacích potřeb ze vzácných kovů a jejich slitin, kancelářské výrobky (s výjimkou nábytku), lepenka a kartonážní výrobky, etikety, upomínkové předměty, obaly a výrobky z plastů nezařazené do jiných tříd; (35) automatizované zpracování dat a informací v bankovníctví a peněžnictví, marketing, pomoc při zahraniční obchodní činnosti, propagační, reklamní a inzertní služby prostřednictvím jakéhokoliv média - prostřednictvím telefonní, datové nebo informační sítě, merchandising, franchising, administrativní služby, zprostředkovatelské služby v oblasti vydávání uživatelských a reklamních tiskovin; (36) peněžní a bankovní služby spolu s poskytováním nadstandardních bankovních produktů, služby bankovní a peněžní poskytované elektronicky, platební operace a služby na korunovém a devizovém trhu i v EURU včetně zajištění proti kurzovým ztrátám, správa portfolia, poskytování bankovních záruk, obchodování na kapitálových trzích v oblasti termínových obchodů, zajišťování



akreditivů, inkas a emise cenných papírů, speciální finanční produkty, clearing (finanční), služby factoringové, forfaitingové a veškeré finanční služby a služby s nimi související, směnárenské služby, analytické finanční zprávy a expertízy, telefonické peněžní a bankovní služby, přijímání vkladů a jejich správa, tuzemský a zahraniční platební styk, exportní financování, finanční leasing, funkce depozitáře majetku firem a investičních fondů, služby v oblasti pojištění spravovaných finančních prostředků, kapitálové obchody a správa kapitálových vkladů, uzavírání finančních smluv o kooperaci a řízení, finanční makléřství, finanční služby týkající se investičních instrumentů, investiční bankovníctví, investiční obchody a financování podnikové sféry, akviziční financování, finanční expertízy, finanční služby související s hypotéčnými úvěry, finanční odhady a oceňování, zprostředkovatelské služby v oblasti odhadů cen nemovitostí, bytového a nebytového fondu, při poskytování státní finanční podpory a při pojištění finančních prostředků, zřizování a provozování sítě bankomatů, úschova v bezpečnostních schránkách, služby v oblasti nájmu bezpečnostních schránek, finanční sponzorování, jointventure, provádění všech bankovních obchodů a poskytování všech bankovních služeb v tuzemsku i ve vztahu k zahraničí, zajištění nabývání podílů na společnostech a jiných družích právnických osob v tuzemsku a v zahraničí jako akcionář nebo jiný podílník v oboru peněžnictví, poradenské služby v oblasti financí, pojištění, úvěrování, leasingu, investic a bankovníctví; (38) poskytování, šíření a výměna informací prostřednictvím globálních telekomunikačních sítí a Internetu, šíření a výměna informací prostřednictvím počítačové sítě, šíření elektronických tiskovin prostřednictvím elektronických médií, šíření www prezentací; (41) prezentace na společenských, kulturních a zábavně-společenských akcích; (42) programování počítačové, počítačové systémy (tvorba), služby v oblasti kódování a dekódování zabezpečovacích systémů, tvorba www prezentací.

- (511) 9, 14, 16, 35, 36, 38, 41, 42  
(210) O-184379

- (111) **256592**  
(220) 07.10.2002  
(151) 27.08.2003  
(540)

### Max Internetbanking PS

- (730) **Československá obchodní banka, a. s.,** Radlická 333/150, Praha 5, 15057, CZ  
(740) Baker & McKenzie v.o.s., advokátní kancelář, JUDr. Jiří Čermák, advokát, Klimentská 46, Praha 1, 11002  
(510) (9) multifunkční čipové karty pro oblast peněžních, finančních, a pojišťovacích služeb i pro obchodní síť, elektronické peněženky, karty s pamětí nebo s mikroprocesorem, mezinárodní platební karty, magnetické a čipové karty, počítačové programy, operační a expertní systémy včetně speciálních programů k ukládání, přenosu, výběru a kontrole dat i informací, nahrané i nenahrané nosiče informací a edice uživatelských i odborných informací šířených na veškerých paměťových médích spadající do této třídy, nosiče digitálních podpisů k identifikaci odesílatele, reklamní, inzertní, propagační, uživatelské a instruktážní materiály i tiskoviny, databázové produkty, plakáty, billboardy, tiskoviny všeho druhu a ostatní polygrafické výrobky v elektronické podobě a na nosičích; (14) drahé kovy, jejich slitiny a výrobky z těchto materiálů nebo z postřibřeného a/nebo pozlaceného kovu, nejsou-li uvedeny v jiných třídách, mince, reklamní a upomínkové předměty ze vzácných kovů a jejich slitin, pokud spadají do této třídy; (16) reklamní, inzertní, propagační, uživatelské a instruktážní materiály i tiskoviny, databázové produkty v papírové formě, plakáty, billboardy, tiskoviny všeho druhu a ostatní polygrafické výrobky zařazené v této třídě, výrobky z papíru, papírnické zboží, obálky, dopisní papíry, kalendáře, plánovací záznamníky, gratulace, knihy a knihářské výrobky, psací potřeby včetně psacích potřeb ze vzácných kovů a jejich slitin, kancelářské výrobky (s výjimkou nábytku), lepenka a kartonážní výrobky, etikety, upomínkové předměty, obaly a výrobky z plastů nezařazené do jiných tříd; (35) automatizované zpracování dat a informací v bankovníctví a peněžnictví, marketing, pomoc při zahraniční obchodní činnosti, propagační, reklamní a inzertní služby prostřednictvím jakéhokoliv média - prostřednictvím telefonní, datové nebo

informační sítě, merchandising, franchising, administrativní služby, zprostředkovatelské služby v oblasti vydávání uživatelských a reklamních tiskovin; (36) peněžní a bankovní služby spolu s poskytováním nadstandardních bankovních produktů, služby bankovní a peněžní poskytované elektronicky, platební operace a služby na korunovém a devizovém trhu i v EURU včetně zajištění proti kurzovým ztrátám, správa portfolia, poskytování bankovních záruk, obchodování na kapitálových trzích v oblasti termínových obchodů, zajišťování akreditivů, inkas a emise cenných papírů, speciální finanční produkty, clearing (finanční), služby factoringové, forfaitingové a veškeré finanční služby a služby s nimi související, směnárenské služby, analytické finanční zprávy a expertízy, telefonické peněžní a bankovní služby, přijímání vkladů a jejich správa, tuzemský a zahraniční platební styk, exportní financování, finanční leasing, funkce depozitáře majetku firem a investičních fondů, služby v oblasti pojištění spravovaných finančních prostředků, kapitálové obchody a správa kapitálových vkladů, uzavírání finančních smluv o kooperaci a řízení, finanční makléřství, finanční služby týkající se investičních instrumentů, investiční bankovníctví, investiční obchody a financování podnikové sféry, akviziční financování, finanční expertízy, finanční služby související s hypotéčnými úvěry, finanční odhady a oceňování, zprostředkovatelské služby v oblasti odhadů cen nemovitostí, bytového a nebytového fondu, při poskytování státní finanční podpory a při pojištění finančních prostředků, zřizování a provozování sítě bankomatů, úschova v bezpečnostních schránkách, služby v oblasti nájmu bezpečnostních schránek, finanční sponzorování, jointventure, provádění všech bankovních obchodů a poskytování všech bankovních služeb v tuzemsku i ve vztahu k zahraničí, zajištění nabývání podílů na společnostech a jiných družích právnických osob v tuzemsku a v zahraničí jako akcionář nebo jiný podílník v oboru peněžnictví, poradenské služby v oblasti financí, pojištění, úvěrování, leasingu, investic a bankovníctví; (38) poskytování, šíření a výměna informací prostřednictvím globálních telekomunikačních sítí a Internetu, šíření a výměna informací prostřednictvím počítačové sítě, šíření elektronických tiskovin prostřednictvím elektronických médií, šíření www prezentací; (41) prezentace na společenských, kulturních a zábavně-společenských akcích; (42) programování počítačové, počítačové systémy (tvorba), služby v oblasti kódování a dekódování zabezpečovacích systémů, tvorba www prezentací.

- (511) 9, 14, 16, 35, 36, 38, 41, 42  
(210) O-184380

- (111) **256593**  
(220) 07.10.2002  
(151) 27.08.2003  
(540)



- (730) **Československá obchodní banka, a. s.,** Radlická 333/150, Praha 5, 15057, CZ  
(740) Baker & McKenzie v.o.s., advokátní kancelář, JUDr. Jiří Čermák, advokát, Klimentská 46, Praha 1, 11002  
(510) (9) multifunkční čipové karty pro oblast peněžních, finančních, a pojišťovacích služeb i pro obchodní síť, elektronické peněženky, karty s pamětí nebo s mikroprocesorem, mezinárodní platební karty, magnetické a čipové karty, počítačové programy, operační a expertní systémy včetně speciálních programů k ukládání, přenosu, výběru a kontrole dat i informací, nahrané i nenahrané nosiče informací a edice uživatelských i odborných informací šířených na veškerých paměťových médích spadající do této třídy, nosiče digitálních podpisů k identifikaci odesílatele, reklamní, inzertní, propagační, uživatelské a instruktážní materiály i tiskoviny, databázové produkty, plakáty, billboardy, tiskoviny všeho druhu a ostatní polygrafické výrobky v elektronické podobě a

na nosičích; (14) drahé kovy, jejich slitiny a výrobky z těchto materiálů nebo z postříbeného a/nebo pozlaceného kovu, nejsou-li uvedeny v jiných třídách, mince, reklamní a upomínkové předměty ze vzácných kovů a jejich slitin, pokud spadají do této třídy; (16) reklamní, inzertní, propagační, uživatelské a instruktážní materiály i tiskoviny, databázové produkty v papírové formě, plakáty, billboardy, tiskoviny všeho druhu a ostatní polygrafické výrobky zařazené v této třídě, výrobky z papíru, papírnické zboží, obálky, dopisní papíry, kalendáře, plánovací záznamníky, gratulace, knihy a knihařské výrobky, psací potřeby včetně psacích potřeb ze vzácných kovů a jejich slitin, kancelářské výrobky (s výjimkou nábytku), lepenka a kartonážní výrobky, etikety, upomínkové předměty, obaly a výrobky z plastů nezařazené do jiných tříd; (35) automatizované zpracování dat a informací v bankovníctví a peněžnictví, marketing, pomoc při zahraniční obchodní činnosti, propagační, reklamní a inzertní služby prostřednictvím jakéhokoliv média - prostřednictvím telefonní, datové nebo informační sítě, merchandising, franchising, administrativní služby, zprostředkovatelské služby v oblasti vydávání uživatelských a reklamních tiskovin; (36) peněžní a bankovní služby spolu s poskytováním nadstandardních bankovních produktů, služby bankovní a peněžní poskytované elektronicky, platební operace a služby na korunovém a devizovém trhu i v EURU včetně zajištění proti kurzovým ztrátám, správa portfolia, poskytování bankovních záruk, obchodování na kapitálových trzích v oblasti termínových obchodů, zajišťování akreditivů, inkas a emise cenných papírů, speciální finanční produkty, clearing (finanční), služby factoringové, forfaitingové a veškeré finanční služby a služby s nimi související, směnárenské služby, analytické finanční zprávy a expertízy, telefonické peněžní a bankovní služby, přijímání vkladů a jejich správa, tuzemský a zahraniční platební styk, exportní financování, finanční leasing, funkce depozitáře majetku firem a investičních fondů, služby v oblasti pojištění spravovaných finančních prostředků, kapitálové obchody a správa kapitálových vkladů, uzavírání finančních smluv o kooperaci a řízení, finanční makléřství, finanční služby týkající se investičních instrumentů, investiční bankovníctví, investiční obchody a financování podnikové sféry, akviziční financování, finanční expertízy, finanční služby související s hypotečnými úvěry, finanční odhady a oceňování, zprostředkovatelské služby v oblasti odhadů cen nemovitostí, bytového a nebytového fondu, při poskytování státní finanční podpory a při pojištění finančních prostředků, zřizování a provozování sítě bankomatů, úschova v bezpečnostních schránkách, služby v oblasti nájmu bezpečnostních schránek, finanční sponzorování, jointventure, provádění všech bankovních obchodů a poskytování všech bankovních služeb v tuzemsku i ve vztahu k zahraničí, zajištění nabývání podílů na společnostech a jiných druzích právnických osob v tuzemsku a v zahraničí jako akcionář nebo jiný podílník v oboru peněžnictví, poradenské služby v oblasti financí, pojištění, úvěrování, leasingu, investic a bankovníctví; (38) poskytování, šíření a výměna informací prostřednictvím globálních telekomunikačních sítí a Internetu, šíření a výměna informací prostřednictvím počítačové sítě, šíření elektronických tiskovin prostřednictvím elektronických médií, šíření www prezentací; (41) prezentace na společenských, kulturních a zábavně-společenských akcích; (42) programování počítačové, počítačové systémy (tvorba), služby v oblasti kódování a dekódování zabezpečovacích systémů, tvorba www prezentací.

(511) 9, 14, 16, 35, 36, 38, 41, 42  
(210) O-184381

(111) **256594**  
(220) 07.10.2002  
(151) 27.08.2003



- (540) **Poštovní spořitelna**
- (730) **Československá obchodní banka, a. s.,** Radlická 333/150, Praha 5, 15057, CZ
- (740) Baker & McKenzie v.o.s., advokátní kancelář, JUDr. Jiří Čermák, advokát, Klimentská 46, Praha 1, 11002
- (510) (9) multifunkční čipové karty pro oblast peněžních, finančních, a pojišťovacích služeb i pro obchodní síť, elektronické peněženky, karty s pamětí nebo s mikroprocesorem, mezinárodní platební karty, magnetické a čipové karty, počítačové programy, operační a expertní systémy včetně speciálních programů k ukládání, přenosu, výběru a kontrole dat i informací, nahrané i nenahrané nosiče informací a edice uživatelských i odborných informací šířených na veškerých paměťových médích spadající do této třídy, nosiče digitálních podpisů k identifikaci odesílatele, reklamní, inzertní, propagační, uživatelské a instruktážní materiály i tiskoviny, databázové produkty, plakáty, billboardy, tiskoviny všeho druhu a ostatní polygrafické výrobky v elektronické podobě a na nosičích; (14) drahé kovy, jejich slitiny a výrobky z těchto materiálů nebo z postříbeného a/nebo pozlaceného kovu, nejsou-li uvedeny v jiných třídách, mince, reklamní a upomínkové předměty ze vzácných kovů a jejich slitin, pokud spadají do této třídy; (16) reklamní, inzertní, propagační, uživatelské a instruktážní materiály i tiskoviny, databázové produkty v papírové formě, plakáty, billboardy, tiskoviny všeho druhu a ostatní polygrafické výrobky zařazené v této třídě, výrobky z papíru, papírnické zboží, obálky, dopisní papíry, kalendáře, plánovací záznamníky, gratulace, knihy a knihařské výrobky, psací potřeby včetně psacích potřeb ze vzácných kovů a jejich slitin, kancelářské výrobky (s výjimkou nábytku), lepenka a kartonážní výrobky, etikety, upomínkové předměty, obaly a výrobky z plastů nezařazené do jiných tříd; (35) automatizované zpracování dat a informací v bankovníctví a peněžnictví, marketing, pomoc při zahraniční obchodní činnosti, propagační, reklamní a inzertní služby prostřednictvím jakéhokoliv média - prostřednictvím telefonní, datové nebo informační sítě, merchandising, franchising, administrativní služby, zprostředkovatelské služby v oblasti vydávání uživatelských a reklamních tiskovin; (36) peněžní a bankovní služby spolu s poskytováním nadstandardních bankovních produktů, služby bankovní a peněžní poskytované elektronicky, platební operace a služby na korunovém a devizovém trhu i v EURU včetně zajištění proti kurzovým ztrátám, správa portfolia, poskytování bankovních záruk, obchodování na kapitálových trzích v oblasti termínových obchodů, zajišťování akreditivů, inkas a emise cenných papírů, speciální finanční produkty, clearing (finanční), služby factoringové, forfaitingové a veškeré finanční služby a služby s nimi související, směnárenské služby, analytické finanční zprávy a expertízy, telefonické peněžní a bankovní služby, přijímání vkladů a jejich správa, tuzemský a zahraniční platební styk, exportní financování, finanční leasing, funkce depozitáře majetku firem a investičních fondů, služby v oblasti pojištění spravovaných finančních prostředků, kapitálové obchody a správa kapitálových vkladů, uzavírání finančních smluv o kooperaci a řízení, finanční makléřství, finanční služby týkající se investičních instrumentů, investiční bankovníctví, investiční obchody a financování podnikové sféry, akviziční financování, finanční expertízy, finanční služby související s hypotečnými úvěry, finanční odhady a oceňování, zprostředkovatelské služby v oblasti odhadů cen nemovitostí, bytového a nebytového fondu, při poskytování státní finanční podpory a při pojištění finančních prostředků, zřizování a provozování sítě bankomatů, úschova v bezpečnostních schránkách, služby v oblasti nájmu bezpečnostních schránek, finanční sponzorování, jointventure, provádění všech bankovních obchodů a poskytování všech bankovních služeb v tuzemsku i ve vztahu k zahraničí, zajištění nabývání podílů na společnostech a jiných druzích právnických osob v tuzemsku a

v zahraničí jako akcionář nebo jiný podílčník v oboru peněžnictví, poradenské služby v oblasti financí, pojištění, úvěrování, leasingu, investic a bankovníctví; (38) poskytování, šíření a výměna informací prostřednictvím globálních telekomunikačních sítí a Internetu, šíření a výměna informací prostřednictvím počítačové sítě, šíření elektronických tiskovin prostřednictvím elektronických medií, šíření www prezentací; (41) prezentace na společenských, kulturních a zábavně-společenských akcích; (42) programování počítačové, počítačové systémy (tvorba), služby v oblasti kódování a dekodování zabezpečovacích systémů, tvorba www prezentací.

(511) 9, 14, 16, 35, 36, 38, 41, 42  
(210) O-184382

(111) **256595**  
(220) 07.10.2002  
(151) 27.08.2003  
(540)



## Poštovní spořitelna

(730) **Československá obchodní banka, a. s.**, Radlická 333/150, Praha 5, 15057, CZ

(740) Baker & McKenzie v.o.s., advokátní kancelář, JUDr. Jiří Čermák, advokát, Klimentská 46, Praha 1, 11002

(510) (9) multifunkční čipové karty pro oblast peněžních, finančních, a pojišťovacích služeb i pro obchodní síť, elektronické peněženky, karty s pamětí nebo s mikroprocesorem, mezinárodní platební karty, magnetické a čipové karty, počítačové programy, operační a expertní systémy včetně speciálních programů k ukládání, přenosu, výběru a kontrole dat i informací, nahrané i nenahrané nosiče informací a edice uživatelských i odborných informací šířených na veškerých paměťových médích spadající do této třídy, nosiče digitálních podpisů k identifikaci odesílatele, reklamní, inzertní, propagační, uživatelské a instruktážní materiály i tiskoviny, databázové produkty, plakáty, billboardy, tiskoviny všeho druhu a ostatní polygrafické výrobky v elektronické podobě a na nosičích; (14) drahé kovy, jejich slitiny a výrobky z těchto materiálů nebo z postříbeného a/nebo pozlaceného kovu, nejsou-li uvedeny v jiných třídách, mince, reklamní a upomínkové předměty ze vzácných kovů a jejich slitin, pokud spadají do této třídy; (16) reklamní, inzertní, propagační, uživatelské a instruktážní materiály i tiskoviny, databázové produkty v papírové formě, plakáty, billboardy, tiskoviny všeho druhu a ostatní polygrafické výrobky zařazené v této třídě, výrobky z papíru, papírnické zboží, obálky, dopisní papíry, kalendáře, plánovací záznamníky, gratulace, knihy a knihařské výrobky, psací potřeby včetně psacích potřeb ze vzácných kovů a jejich slitin, kancelářské výrobky (s výjimkou nábytku), lepenka a kartonážní výrobky, etikety, upomínkové předměty, obaly a výrobky z plastů nezařazené do jiných tříd; (35) automatizované zpracování dat a informací v bankovníctví a peněžnictví, marketing, pomoc při zahraniční obchodní činnosti, propagační, reklamní a inzertní služby prostřednictvím jakéhokoli média - prostřednictvím telefonní, datové nebo informační sítě, merchandising, franchising, administrativní služby, zprostředkovatelské služby v oblasti vydávání uživatelských a reklamních tiskovin; (36) peněžní a bankovní služby spolu s poskytováním nadstandardních bankovních produktů, služby bankovní a peněžní poskytované elektronicky, platební operace a služby na korunovém a devizovém trhu i v EURU včetně zajištění proti kurzovým ztrátám, správa portfolia, poskytování bankovních záruk, obchodování na kapitálových trzích v oblasti termínových obchodů, zajišťování akreditivů, inkas a emise cenných papírů, speciální finanční produkty, clearing (finanční), služby factoringové, forfaitingové a veškeré finanční služby a služby s nimi související, směnárenské služby, analytické finanční zprávy a expertízy, telefonické peněžní a bankovní služby, přijímání vkladů a jejich správa, tuzemský a zahraniční platební styk,

exportní financování, finanční leasing, funkce depozitáře majetku firem a investičních fondů, služby v oblasti pojištění spravovaných finančních prostředků, kapitálové obchody a správa kapitálových vkladů, uzavírání finančních smluv o kooperaci a řízení, finanční makléřství, finanční služby týkající se investičních instrumentů, investiční bankovníctví, investiční obchody a financování podnikové sféry, akviziční financování, finanční expertízy, finanční služby související s hypotéčnými úvěry, finanční odhady a oceňování, zprostředkovatelské služby v oblasti odhadů cen nemovitostí, bytového a nebytového fondu, při poskytování státní finanční podpory a při pojištění finančních prostředků, zřizování a provozování sítě bankomatů, úschova v bezpečnostních schránkách, služby v oblasti nájmu bezpečnostních schránek, finanční sponzorování, jointventure, provádění všech bankovních obchodů a poskytování všech bankovních služeb v tuzemsku i ve vztahu k zahraničí, zajištění nabývání podílů na společnostech a jiných družích právnických osob v tuzemsku a v zahraničí jako akcionář nebo jiný podílčník v oboru peněžnictví, poradenské služby v oblasti financí, pojištění, úvěrování, leasingu, investic a bankovníctví; (38) poskytování, šíření a výměna informací prostřednictvím globálních telekomunikačních sítí a Internetu, šíření a výměna informací prostřednictvím počítačové sítě, šíření elektronických tiskovin prostřednictvím elektronických medií, šíření www prezentací; (41) prezentace na společenských, kulturních a zábavně-společenských akcích; (42) programování počítačové, počítačové systémy (tvorba), služby v oblasti kódování a dekodování zabezpečovacích systémů, tvorba www prezentací.

(511) 9, 14, 16, 35, 36, 38, 41, 42  
(210) O-184383

(111) **256596**  
(220) 07.10.2002  
(151) 27.08.2003  
(540)



## Poštovní spořitelna

(730) **Československá obchodní banka, a. s.**, Radlická 333/150, Praha 5, 15057, CZ

(740) Baker & McKenzie v.o.s., advokátní kancelář, JUDr. Jiří Čermák, advokát, Klimentská 46, Praha 1, 11002

(510) (9) multifunkční čipové karty pro oblast peněžních, finančních, a pojišťovacích služeb i pro obchodní síť, elektronické peněženky, karty s pamětí nebo s mikroprocesorem, mezinárodní platební karty, magnetické a čipové karty, počítačové programy, operační a expertní systémy včetně speciálních programů k ukládání, přenosu, výběru a kontrole dat i informací, nahrané i nenahrané nosiče informací a edice uživatelských i odborných informací šířených na veškerých paměťových médích spadající do této třídy, nosiče digitálních podpisů k identifikaci odesílatele, reklamní, inzertní, propagační, uživatelské a instruktážní materiály i tiskoviny, databázové produkty, plakáty, billboardy, tiskoviny všeho druhu a ostatní polygrafické výrobky v elektronické podobě a na nosičích; (14) drahé kovy, jejich slitiny a výrobky z těchto materiálů nebo z postříbeného a/nebo pozlaceného kovu, nejsou-li uvedeny v jiných třídách, mince, reklamní a upomínkové předměty ze vzácných kovů a jejich slitin, pokud spadají do této třídy; (16) reklamní, inzertní, propagační, uživatelské a instruktážní materiály i tiskoviny, databázové produkty v papírové formě, plakáty, billboardy, tiskoviny všeho druhu a ostatní polygrafické výrobky zařazené v této třídě, výrobky z papíru, papírnické zboží, obálky, dopisní papíry, kalendáře, plánovací záznamníky, gratulace, knihy a knihařské výrobky, psací potřeby včetně psacích potřeb ze vzácných kovů a jejich slitin, kancelářské výrobky (s výjimkou nábytku), lepenka a kartonážní výrobky, etikety, upomínkové předměty, obaly a výrobky z plastů nezařazené do jiných tříd; (35) automatizované zpracování dat a informací v bankovníctví a



peněžnictví, marketing, pomoc při zahraniční obchodní činnosti, propagační, reklamní a inzertní služby prostřednictvím jakéhokoliv média - prostřednictvím telefonní, datové nebo informační sítě, merchandising, franchising, administrativní služby, zprostředkovatelské služby v oblasti vydávání uživatelských a reklamních tiskovin; (36) peněžní a bankovní služby spolu s poskytováním nadstandardních bankovních produktů, služby bankovní a peněžní poskytované elektronicky, platební operace a služby na korunovém a devizovém trhu i v EURU včetně zajištění proti kurzovým ztrátám, správa portfolia, poskytování bankovních záruk, obchodování na kapitálových trzích v oblasti termínových obchodů, zajišťování akreditivů, inkas a emise cenných papírů, speciální finanční produkty, clearing (finanční), služby factoringové, forfaitingové a veškeré finanční služby a služby s nimi související, směnárenské služby, analytické finanční zprávy a expertízy, telefonické peněžní a bankovní služby, přijímání vkladů a jejich správa, tuzemský a zahraniční platební styk, exportní financování, finanční leasing, funkce depozitáře majetku firem a investičních fondů, služby v oblasti pojištění spravovaných finančních prostředků, kapitálové obchody a správa kapitálových vkladů, uzavírání finančních smluv o kooperaci a řízení, finanční makléřství, finanční služby týkající se investičních instrumentů, investiční bankovníctví, investiční obchody a financování podnikové sféry, akviziční financování, finanční expertízy, finanční služby související s hypotéčnými úvěry, finanční odhady a oceňování, zprostředkovatelské služby v oblasti odhadů cen nemovitostí, bytového a nebytového fondu, při poskytování státní finanční podpory a při pojištění finančních prostředků, zřizování a provozování sítě bankomatů, úschova v bezpečnostních schránkách, služby v oblasti nájmu bezpečnostních schránek, finanční sponzorování, jointventure, provádění všech bankovních obchodů a poskytování všech bankovních služeb v tuzemsku i ve vztahu k zahraničí, zajištění nabývání podílů na společnostech a jiných družích právnických osob v tuzemsku a v zahraničí jako akcionář nebo jiný podílník v oboru peněžnictví, poradenské služby v oblasti financí, pojištění, úvěrování, leasingu, investic a bankovníctví; (38) poskytování, šíření a výměna informací prostřednictvím globálních telekomunikačních sítí a Internetu, šíření a výměna informací prostřednictvím počítačové sítě, šíření elektronických tiskovin prostřednictvím elektronických médií, šíření www prezentací; (41) prezentace na společenských, kulturních a zábavně-společenských akcích; (42) programování počítačové, počítačové systémy (tvorba), služby v oblasti kódování a dekódování zabezpečovacích systémů, tvorba www prezentací.

(511) 9, 14, 16, 35, 36, 38, 41, 42  
(210) O-184384

(111) **256597**  
(220) 07.10.2002  
(151) 27.08.2003  
(540)



(730) **Československá obchodní banka, a. s.**, Radlická 333/150, Praha 5, 15057, CZ

(740) Baker & McKenzie v.o.s., advokátní kancelář, JUDr. Jiří Čermák, advokát, Klimentská 46, Praha 1, 11002

(510) (9) multifunkční čipové karty pro oblast peněžních, finančních, a pojišťovacích služeb i pro obchodní síť, elektronické peněženky, karty s pamětí nebo s mikroprocesorem, mezinárodní platební karty, magnetické a čipové karty, počítačové programy, operační a expertní systémy včetně speciálních programů k ukládání, přenosu, výběru a kontrole dat i informací, nahrané i nenahrané nosiče informací a edice uživatelských i odborných informací šířených na veškerých paměťových médích spadající do této třídy, nosiče digitálních podpisů k identifikaci odesílatele, reklamní, inzertní,

propagační, uživatelské a instruktážní materiály i tiskoviny, databázové produkty, plakáty, billboardy, tiskoviny všeho druhu a ostatní polygrafické výrobky v elektronické podobě a na nosičích; (14) drahé kovy, jejich slitiny a výrobky z těchto materiálů nebo z postříbeného a/nebo pozlaceného kovu, nejsou-li uvedeny v jiných třídách, mince, reklamní a upomínkové předměty ze vzácných kovů a jejich slitin, pokud spadají do této třídy; (16) reklamní, inzertní, propagační, uživatelské a instruktážní materiály i tiskoviny, databázové produkty v papírové formě, plakáty, billboardy, tiskoviny všeho druhu a ostatní polygrafické výrobky zařazené v této třídě, výrobky z papíru, papírnické zboží, obálky, dopisní papíry, kalendáře, plánovací záznamníky, gratulace, knihy a knihařské výrobky, psací potřeby včetně psacích potřeb ze vzácných kovů a jejich slitin, kancelářské výrobky (s výjimkou nábytku), lepenka a kartonážní výrobky, etikety, upomínkové předměty, obaly a výrobky z plastů nezařazené do jiných tříd; (35) automatizované zpracování dat a informací v bankovníctví a peněžnictví, marketing, pomoc při zahraniční obchodní činnosti, propagační, reklamní a inzertní služby prostřednictvím jakéhokoliv média - prostřednictvím telefonní, datové nebo informační sítě, merchandising, franchising, administrativní služby, zprostředkovatelské služby v oblasti vydávání uživatelských a reklamních tiskovin; (36) peněžní a bankovní služby spolu s poskytováním nadstandardních bankovních produktů, služby bankovní a peněžní poskytované elektronicky, platební operace a služby na korunovém a devizovém trhu i v EURU včetně zajištění proti kurzovým ztrátám, správa portfolia, poskytování bankovních záruk, obchodování na kapitálových trzích v oblasti termínových obchodů, zajišťování akreditivů, inkas a emise cenných papírů, speciální finanční produkty, clearing (finanční), služby factoringové, forfaitingové a veškeré finanční služby a služby s nimi související, směnárenské služby, analytické finanční zprávy a expertízy, telefonické peněžní a bankovní služby, přijímání vkladů a jejich správa, tuzemský a zahraniční platební styk, exportní financování, finanční leasing, funkce depozitáře majetku firem a investičních fondů, služby v oblasti pojištění spravovaných finančních prostředků, kapitálové obchody a správa kapitálových vkladů, uzavírání finančních smluv o kooperaci a řízení, finanční makléřství, finanční služby týkající se investičních instrumentů, investiční bankovníctví, investiční obchody a financování podnikové sféry, akviziční financování, finanční expertízy, finanční služby související s hypotéčnými úvěry, finanční odhady a oceňování, zprostředkovatelské služby v oblasti odhadů cen nemovitostí, bytového a nebytového fondu, při poskytování státní finanční podpory a při pojištění finančních prostředků, zřizování a provozování sítě bankomatů, úschova v bezpečnostních schránkách, služby v oblasti nájmu bezpečnostních schránek, finanční sponzorování, jointventure, provádění všech bankovních obchodů a poskytování všech bankovních služeb v tuzemsku i ve vztahu k zahraničí, zajištění nabývání podílů na společnostech a jiných družích právnických osob v tuzemsku a v zahraničí jako akcionář nebo jiný podílník v oboru peněžnictví, poradenské služby v oblasti financí, pojištění, úvěrování, leasingu, investic a bankovníctví; (38) poskytování, šíření a výměna informací prostřednictvím globálních telekomunikačních sítí a Internetu, šíření a výměna informací prostřednictvím počítačové sítě, šíření elektronických tiskovin prostřednictvím elektronických médií, šíření www prezentací; (41) prezentace na společenských, kulturních a zábavně-společenských akcích; (42) programování počítačové, počítačové systémy (tvorba), služby v oblasti kódování a dekódování zabezpečovacích systémů, tvorba www prezentací.

(511) 9, 14, 16, 35, 36, 38, 41, 42  
(210) O-184385

(111) **256598**  
(220) 07.10.2002  
(151) 27.08.2003

(540)



(730) **Československá obchodní banka, a. s.**, Radlická 333/150, Praha 5, 15057, CZ

(740) Baker & McKenzie v.o.s., advokátní kancelář, JUDr. Jiří Čermák, advokát, Klimentská 46, Praha 1, 11002

(510) (9) multifunkční čipové karty pro oblast peněžních, finančních, a pojišťovacích služeb i pro obchodní síť, elektronické peněženky, karty s pamětí nebo s mikroprocesorem, mezinárodní platební karty, magnetické a čipové karty, počítačové programy, operační a expertní systémy včetně speciálních programů k ukládání, přenosu, výběru a kontrole dat i informací, nahrané i nenahrané nosiče informací a edice uživatelských i odborných informací šířených na veškerých paměťových médích spadající do této třídy, nosiče digitálních podpisů k identifikaci odesílatele, reklamní, inzertní, propagační, uživatelské a instruktážní materiály i tiskoviny, databázové produkty, plakáty, billboardy, tiskoviny všeho druhu a ostatní polygrafické výrobky v elektronické podobě a na nosičích; (14) drahé kovy, jejich slitiny a výrobky z těchto materiálů nebo z postříbeného a/nebo pozlaceného kovu, nejsou-li uvedeny v jiných třídách, mince, reklamní a upomínkové předměty ze vzácných kovů a jejich slitin, pokud spadají do této třídy; (16) reklamní, inzertní, propagační, uživatelské a instruktážní materiály i tiskoviny, databázové produkty v papírové formě, plakáty, billboardy, tiskoviny všeho druhu a ostatní polygrafické výrobky zařazené v této třídě, výrobky z papíru, papírnické zboží, obálky, dopisní papíry, kalendáře, plánovací záznamníky, gratulace, knihy a knihařské výrobky, psací potřeby včetně psacích potřeb ze vzácných kovů a jejich slitin, kancelářské výrobky (s výjimkou nábytku), lepenka a kartonážní výrobky, etikety, upomínkové předměty, obaly a výrobky z plastů nezařazené do jiných tříd; (35) automatizované zpracování dat a informací v bankovníctví a peněžnictví, marketing, pomoc při zahraniční obchodní činnosti, propagační, reklamní a inzertní služby prostřednictvím jakéhokoliv média - prostřednictvím telefonní, datové nebo informační sítě, merchandising, franchising, administrativní služby, zprostředkovatelské služby v oblasti vydávání uživatelských a reklamních tiskovin; (36) peněžní a bankovní služby spolu s poskytováním nadstandardních bankovních produktů, služby bankovní a peněžní poskytované elektronicky, platební operace a služby na korunovém a devizovém trhu i v EURU včetně zajištění proti kurzovým ztrátám, správa portfolia, poskytování bankovních záruk, obchodování na kapitálových trzích v oblasti termínových obchodů, zajišťování akreditivů, inkas a emise cenných papírů, speciální finanční produkty, clearing (finanční), služby factoringové, forfaitingové a veškeré finanční služby a služby s nimi související, směnárenské služby, analytické finanční zprávy a expertízy, telefonické peněžní a bankovní služby, přijímání vkladů a jejich správa, tuzemský a zahraniční platební styk, exportní financování, finanční leasing, funkce depozitáře majetku firem a investičních fondů, služby v oblasti pojištění spravovaných finančních prostředků, kapitálové obchody a správa kapitálových vkladů, uzavírání finančních smluv o kooperaci a řízení, finanční makléřství, finanční služby týkající se investičních instrumentů, investiční bankovníctví, investiční obchody a financování podnikové sféry, akviziční financování, finanční expertízy, finanční služby související s hypotečnými úvěry, finanční odhady a oceňování, zprostředkovatelské služby v oblasti odhadů cen nemovitostí, bytového a nebytového fondu, při poskytování státní finanční podpory a při pojištění finančních prostředků, zřizování a provozování sítě bankomatů, úschova v bezpečnostních schránkách, služby v oblasti nájmu bezpečnostních schránek, finanční sponzorování, jointventure, provádění všech bankovních obchodů a poskytování všech bankovních služeb v tuzemsku i ve vztahu k zahraničí, zajištění nabývání podílů na společnostech a jiných druzích právnických osob v tuzemsku a

v zahraničí jako akcionář nebo jiný podílník v oboru peněžnictví, poradenské služby v oblasti financí, pojištění, úvěrování, leasingu, investic a bankovníctví; (38) poskytování, šíření a výměna informací prostřednictvím globálních telekomunikačních sítí a Internetu, šíření a výměna informací prostřednictvím počítačové sítě, šíření elektronických tiskovin prostřednictvím elektronických médií, šíření www prezentací; (41) prezentace na společenských, kulturních a zábavně-společenských akcích; (42) programování počítačové, počítačové systémy (tvorba), služby v oblasti kódování a dekódování zabezpečovacích systémů, tvorba www prezentací.

(511) 9, 14, 16, 35, 36, 38, 41, 42

(210) O-184386

(111) **256599**

(220) 07.10.2002

(151) 27.08.2003

(540)



(730) **Československá obchodní banka, a. s.**, Radlická 333/150, Praha 5, 15057, CZ

(740) Baker & McKenzie v.o.s., advokátní kancelář, JUDr. Jiří Čermák, advokát, Klimentská 46, Praha 1, 11002

(510) (9) multifunkční čipové karty pro oblast peněžních, finančních, a pojišťovacích služeb i pro obchodní síť, elektronické peněženky, karty s pamětí nebo s mikroprocesorem, mezinárodní platební karty, magnetické a čipové karty, počítačové programy, operační a expertní systémy včetně speciálních programů k ukládání, přenosu, výběru a kontrole dat i informací, nahrané i nenahrané nosiče informací a edice uživatelských i odborných informací šířených na veškerých paměťových médích spadající do této třídy, nosiče digitálních podpisů k identifikaci odesílatele, reklamní, inzertní, propagační, uživatelské a instruktážní materiály i tiskoviny, databázové produkty, plakáty, billboardy, tiskoviny všeho druhu a ostatní polygrafické výrobky v elektronické podobě a na nosičích; (14) drahé kovy, jejich slitiny a výrobky z těchto materiálů nebo z postříbeného a/nebo pozlaceného kovu, nejsou-li uvedeny v jiných třídách, mince, reklamní a upomínkové předměty ze vzácných kovů a jejich slitin, pokud spadají do této třídy; (16) reklamní, inzertní, propagační, uživatelské a instruktážní materiály i tiskoviny, databázové produkty v papírové formě, plakáty, billboardy, tiskoviny všeho druhu a ostatní polygrafické výrobky zařazené v této třídě, výrobky z papíru, papírnické zboží, obálky, dopisní papíry, kalendáře, plánovací záznamníky, gratulace, knihy a knihařské výrobky, psací potřeby včetně psacích potřeb ze vzácných kovů a jejich slitin, kancelářské výrobky (s výjimkou nábytku), lepenka a kartonážní výrobky, etikety, upomínkové předměty, obaly a výrobky z plastů nezařazené do jiných tříd; (35) automatizované zpracování dat a informací v bankovníctví a peněžnictví, marketing, pomoc při zahraniční obchodní činnosti, propagační, reklamní a inzertní služby prostřednictvím jakéhokoliv média - prostřednictvím telefonní, datové nebo informační sítě, merchandising, franchising, administrativní služby, zprostředkovatelské služby v oblasti vydávání uživatelských a reklamních tiskovin; (36) peněžní a bankovní služby spolu s poskytováním nadstandardních bankovních produktů, služby bankovní a peněžní poskytované elektronicky, platební operace a služby na korunovém a devizovém trhu i v EURU včetně zajištění proti kurzovým ztrátám, správa portfolia, poskytování bankovních záruk, obchodování na kapitálových trzích v oblasti termínových obchodů, zajišťování akreditivů, inkas a emise cenných papírů, speciální finanční produkty, clearing (finanční), služby factoringové, forfaitingové a veškeré finanční služby a služby s nimi související, směnárenské služby, analytické finanční zprávy a expertízy, telefonické peněžní a bankovní služby, přijímání vkladů a jejich správa, tuzemský a zahraniční platební styk,

exportní financování, finanční leasing, funkce depozitáře majetku firem a investičních fondů, služby v oblasti pojištění spravovaných finančních prostředků, kapitálové obchody a správa kapitálových vkladů, uzavírání finančních smluv o kooperaci a řízení, finanční makléřství, finanční služby týkající se investičních instrumentů, investiční bankovníctví, investiční obchody a financování podnikové sféry, akviziční financování, finanční expertízy, finanční služby související s hypotečními úvěry, finanční odhady a oceňování, zprostředkovatelské služby v oblasti odhadů cen nemovitostí, bytového a nebytového fondu, při poskytování státní finanční podpory a při pojištění finančních prostředků, zřizování a provozování sítě bankomatů, úschova v bezpečnostních schránkách, služby v oblasti nájmu bezpečnostních schránek, finanční sponzorování, jointventure, provádění všech bankovních obchodů a poskytování všech bankovních služeb v tuzemsku i ve vztahu k zahraničí, zajištění nabývání podílů na společnostech a jiných druzích právnických osob v tuzemsku a v zahraničí jako akcionář nebo jiný podílník v oboru peněžnictví, poradenské služby v oblasti financí, pojištění, úvěrování, leasingu, investic a bankovníctví; (38) poskytování, šíření a výměna informací prostřednictvím globálních telekomunikačních sítí a Internetu, šíření a výměna informací prostřednictvím počítačové sítě, šíření elektronických tiskovin prostřednictvím elektronických médií, šíření www prezentací; (41) prezentace na společenských, kulturních a zábavně-společenských akcích; (42) programování počítačové, počítačové systémy (tvorba), služby v oblasti kódování a dekódování zabezpečovacích systémů, tvorba www prezentací.

(511) 9, 14, 16, 35, 36, 38, 41, 42  
(210) O-184387

(111) **256616**  
(220) 15.10.2002  
(151) 27.08.2003  
(540)

## MANUS

(730) **MANUS, spol. s r.o.**, U Stavoservisu 1, Praha 10, 10040, CZ  
(740) Ing. Jiří Střelák, Šumberova 42, Praha 6, 16200  
(510) (35) reklamní a marketingové služby, zprostředkování v oblasti obchodu; (37) úklidové služby, montáž a demontáž nábytku, oprava a údržba vozidel a jejich příslušenství; (39) stěhovací služby, silniční motorová doprava nákladní, skladovací služby, zprostředkování v dopravě, stěhovacích a skladovacích službách.

(511) 35, 37, 39  
(210) O-184631

(111) **257141**  
(220) 23.01.2002  
(151) 29.09.2003  
(540)



(730) **NOWACO Opava s.r.o.**, V Růžovém údolí 553, Kralupy nad Vltavou, 27801, CZ  
(740) Müller Václav, patentový zástupce, Filipova 2016, Praha 4, 14800  
(510) (5) dietetické potraviny, nápoje a jiné výrobky pro léčebné účely, potraviny pro kojence a děti s léčebnými účinky, posilující potraviny s léčebnými účinky; (29) bramborové lupínky, bujón, vývar, přípravky na bujóny, čočka konzervovaná, droby, vnitřnosti, dršťky, drůbež (neživá), dřev (ovocná), džemy, fazole konzervované, hrách konzervovaný, hranolky bramborové, humří (neživí), huspeniny, játra, játrová paštika, jedlé oleje, jedlé tuky, jelita, tlačenka, jogurt, kaviár, kefir, klobásy, salámy, párky, koblihy plněné brambory, koncentráty bujónové, koncentráty vývary, koncentrované vývary, konzervy masové, konzervy rybí, konzervy zeleninové, koryši (s výjimkou živých), krevety (neživé), krokety, kysané

zelí, langusty neživé, lanýže konzervované, losos, margarín, marmeláda, máslo, maso, maso konzervované, masové extrakty, měkkýši (neživí), mléko, mléčné výrobky, mražené ovoce, mušle (neživé), nakládaná zelenina, nasolené potraviny, olivový olej, ovoce konzervované, ovoce zavařené, ovoce kandované, ovocné saláty, rybí plátky, polévky, přípravky pro výrobu polévek, potraviny solené, potraviny z ryb, přislažované ovoce, raci (s výjimkou živých), rajčatová šťáva na vaření, rajčatový protlak, ryby konzervované, potravinářské výrobky z ryb, ryby solené, ryby ve slaném nálevu, ryby s výjimkou živých, řepkový olej jedlý, saláty ovocné, saláty zeleninové, sardinky, slanečci, sledi, slanina, slunečnicový olej jedlý, smetana, sumšší (neživí), sušené ovoce, sýry, šlehačka, šťávy zeleninové na vaření, šunka, tofu, tukové pomazánky na chléb, tuky jedlé, tuňák, ústřice s výjimkou živých, uzeniny, vejce, vepřové maso, vepřové sádlo, vnitřnosti, droby, držky, zelenina v pikantním nálevu, zvěřina, žampiony konzervované, želatina, mražená zelenina, výtažky masové; (30) masové šťávy (omáčky), cukr, cukroví, cukrovinky, čaj, čokoláda, dorty, hořčice, housky, chléb, jemné pečivo, jogurtová zmrzlina, kakao, kakaové nápoje, karamely, káva, kečup, keksy, koláče, koření, kreky, krupice, kuchyňská sůl, kvasnice, droždí v tabletách k nelékařským účelům, kypřicí prášek, led přírodní nebo umělý, led pro osvěžení, listové těsto, majonéza, makaróny, mandlové těsto, marcipán, marinády (chut'ové přísady), máslové tukové těsto, maso (látky na zjemnění) pro domácnost, masové paštiky zapečené v těstě, masové pirožky zapečené v těstě, med, medovníky, perníky, mouka potravinářská a výrobky z mouky, muesli, nápoje čokoládové, kakaové, kávové, přísady do nápojů, nekynutý chléb, nudle, ocet, oplatky, ovesná kaše, potraviny na bázi ovsu, ovesné vločky, ozdoby na dorty jedlé, palačinky, pizzy, pralinky, přísady do zmrzlin, pudinky, rajčatová omáčka, ravioli, rohlíky, rýže, rýžové koláčky, sendviče, suchary, kuchyňská sůl, sušenky, biskvity, šerbet, přípravky na ztužení šlehačky, špagety, šťávy s výjimkou dresinků, těsta, těstoviny, vlasové nudle, vločky, zákusky, zálivky na ochucení, zmrzlina, zmrzlinové poháry, želé ovocné, žemle, knedlíky.

(511) 5, 29, 30  
(210) O-175807

(111) **257142**  
(220) 23.01.2002  
(151) 29.09.2003  
(540)



(730) **NOWACO Opava s.r.o.**, V Růžovém údolí 553, Kralupy nad Vltavou, 27801, CZ  
(740) Müller Václav, patentový zástupce, Filipova 2016, Praha 4, 14800  
(510) (5) dietetické potraviny, nápoje a jiné výrobky pro léčebné účely, potraviny pro kojence a děti s léčebnými účinky, posilující potraviny s léčebnými účinky; (29) bramborové lupínky, bujón, vývar, přípravky na bujóny, čočka konzervovaná, droby, vnitřnosti, dršťky, drůbež (neživá), dřev (ovocná), džemy, fazole konzervované, hrách konzervovaný, hranolky bramborové, humří (neživí), huspeniny, játra, játrová paštika, jedlé oleje, jedlé tuky, jelita, tlačenka, jogurt, kaviár, kefir, klobásy, salámy, párky, koblihy plněné brambory, koncentráty bujónové, koncentráty vývary, koncentrované vývary, konzervy masové, konzervy rybí, konzervy zeleninové, koryši (s výjimkou živých), krevety (neživé), krokety, kysané zelí, langusty neživé, lanýže konzervované, losos, margarín, marmeláda, máslo, maso, maso konzervované, masové extrakty, měkkýši (neživí), mléko, mléčné výrobky, mražené ovoce, mušle (neživé), nakládaná zelenina, nasolené potraviny, olivový olej, ovoce konzervované, ovoce zavařené, ovoce kandované, ovocné saláty, rybí plátky, polévky, přípravky pro výrobu polévek, potraviny solené, potraviny z ryb, přislažované ovoce, raci (s výjimkou živých), rajčatová šťáva na vaření,

rajčatový protlak, ryby konzervované, potravinářské výrobky z ryb, ryby solené, ryby ve slaném nálevu, ryby s výjimkou živých, řepkový olej jedlý, saláty ovocné, saláty zeleninové, sardinky, slanečci, sledi, slanina, slunečnicový olej jedlý, smetana, sumýši (neživi), sušené ovoce, sýry, šlehačka, šťávy zeleninové na vaření, šunka, tofu, tukové pomazánky na chléb, tučky jedlé, tuňák, ústřice s výjimkou živých, uzeniny, vejce, vepřové maso, vepřové sádlo, vnitřnosti, droby, držky, zelenina v pikantním nálevu, zvěřina, žampiony konzervované, želatina, mražená zelenina, výtažky masové; (30) masové šťávy (omáčky), cukr, cukroví, cukrovinky, čaj, čokoláda, dorty, hořčice, housky, chléb, jemné pečivo, jogurtová zmrzlina, kakao, kakaové nápoje, karamely, káva, kečup, keksy, koláče, koření, krekry, krupice, kuchyňská sůl, kvasnice, droždí v tabletách k nelékařským účelům, kypřicí prášek, led přírodní nebo umělý, led pro osvěžení, listové těsto, majonéza, makaróny, mandlové těsto, marcipán, marinády (chuťové přísady), maslové tukové těsto, maso (látky na zjemnění) pro domácnost, masové paštiky zapečené v těstě, masové pirožky zapečené v těstě, med, medovíčky, perníky, mouka potravinářská a výrobky z mouky, muesli, nápoje čokoládové, kakaové, kávové, přísady do nápojů, nekynutý chléb, nudle, ocet, oplatky, ovesná kaše, potraviny na bázi ovesa, ovesné vločky, ozdoby na dorty jedlé, palačinky, pizzy, pralinky, přísady do zmrzlin, pudinky, rajčatová omáčka, ravioli, rohlíky, rýže, rýžové koláčky, sendviče, suchary, kuchyňská sůl, sušenky, biskvity, šerbet, přípravky na ztužení šlehačky, špagety, šťávy s výjimkou dresinků, těsta, těstoviny, vlasové nudle, vločky, zákusky, zálivky na očucení, zmrzlina, zmrzlinové poháry, želé ovocné, žemle, knedlíky.

(511) 5, 29, 30  
(210) O-175809

(111) **257280**  
(220) 02.10.2002  
(151) 29.09.2003  
(540)

### Klub Čtyřlístek

(730) **Československá obchodní banka, a. s.,** Radlická 333/150, Praha 5, 15057, CZ  
(740) Baker & McKenzie v.o.s., advokátní kancelář, JUDr. Jiří Čermák, advokát, Klimentská 46, Praha 1, 11002  
(510) (9) elektronické peněženky, karty s pamětí nebo s mikroprocesorem, mezinárodní platební karty, magnetické a čipové karty a multifunkční čipové karty pro oblast peněžních, finančních a pojišťovacích služeb i pro obchodní síť, počítačové programy na nosičích, operační a expertní systémy včetně speciálních programů pro ukládání, přenos, výběr a kontrolu dat i informací, nahrané i nenahrané nosiče informací a edice uživatelských i odborných informací šířených na veškerých paměťových médiích spadajících do této třídy, nosiče digitálních podpisů k identifikaci odesílatele, reklamní, inzertní, propagační, uživatelské a instruktážní materiály i tiskoviny, databázové produkty, plakáty, billboardy, tiskoviny všeho druhu a ostatní polygrafické výrobky v elektronické podobě a na nosičích; (14) drahé kovy, jejich slitiny a výrobky z těchto materiálů nebo z postříbeného a/nebo pozlaceného kovu, nejsou-li uvedeny v jiných třídách, mince, reklamní a upomínkové předměty ze vzácných kovů a jejich slitin; (16) reklamní, inzertní, propagační, uživatelské a instruktážní materiály i tiskoviny, databázové produkty v papírové formě, plakáty, billboardy, tiskoviny všeho druhu a ostatní polygrafické výrobky zařazené v této třídě, výrobky z papíru, papírnické zboží, obálky, dopisní papíry, kalendáře, plánovací záznamníky, gratulace, knihy a knihařské výrobky, psací potřeby včetně psacích potřeb ze vzácných kovů a jejich slitin, kancelářské výrobky (s výjimkou nábytku), lepenka a kartonážní výrobky, etikety, upomínkové předměty zařazené v této třídě, obaly a výrobky z plastů nezařazené do jiných tříd; (35) komerční informační kancelář a provozování nepřetržité komerční infolinky, marketing, kancelář dovozní a vývozní, propagační, reklamní a inzertní služby prostřednictvím jakéhokoliv média - prostřednictvím telefonní, datové nebo informační sítě, prezentace na komerčních a reklamních výstavách a veletrzích, merchandising, franchising, administrativní služby, automatizované zpracování dat a informací v bankovníctví, zprostředkovatelské služby v oblasti vydávání reklamních tiskovin; (36) správa portfolia, finanční a

bankovní služby, bankovníctví a internetové bankovníctví, platební operace a služby na korunovém a devizovém trhu i v EURU včetně zajištění proti kurzovým ztrátám, poskytování bankovních záruk, obchodování v oblasti termínových obchodů, zajišťování akreditivů, inkas a emise cenných papírů, obchodování na kapitálových trzích, speciální finanční produkty, clearing (finanční), služby factoringové, forfaitingové a veškeré finanční a směnářské služby, analytické finanční zprávy a expertízy, telefonické peněžní a bankovní služby, přijímání vkladů a jejich správa, vydávání a operace s šeky, s obligacemi, se směnkami a s ostatními cennými papíry, tuzemský a zahraniční platební styk, exportní financování, finanční leasing, funkce depozitáře majetku firem a investičních fondů, služby v oblasti pojištění, kapitálové obchody a správa kapitálových vkladů, uzavírání finančních smluv o kooperaci a řízení, finanční makléřství, finanční služby týkající se investičních instrumentů, investiční bankovníctví, investiční obchody a financování podnikové sféry, akviziční financování, finanční expertízy, finanční služby související s hypotéčnými úvěry, finanční odhady a oceňování (pojišťovnictví, bankovníctví, nemovitosti), zprostředkovatelské služby v oblasti odhadů cen nemovitostí, bytového a nebytového fondu, při poskytování státní finanční podpory a při pojištění finančních prostředků, zřizování a provozování sítě bankomatů, úschova v bezpečnostních schránkách, služby v oblasti nájmu bezpečnostních schránek, finanční sponzorování, jointventure, provádění všech bankovních obchodů a poskytování všech bankovních služeb v tuzemsku i ve vztahu k zahraničí, zajištění nabytí podílů na společnostech a jiných družích právnických osob v tuzemsku i v zahraničí jako akcionář nebo jiný podílník v oboru peněžnictví, poradenské služby v oblasti financí, pojištění, úvěrování, leasingu, investic a bankovníctví; (38) poskytování, šíření a výměna informací prostřednictvím globálních telekomunikačních sítí a Internetu, šíření a výměna informací prostřednictvím počítačové sítě, poskytování komunikačních služeb prostřednictvím elektronických médií; (41) prezentace na společenských, kulturních a zábavně-společenských akcích, zprostředkovatelské služby v oblasti vydávání uživatelských tiskovin; (42) počítačové programování a tvorba počítačových programů a systémů na zakázku, služby v oblasti kódování a dekódování zabezpečovacích systémů, tvorba www prezentací.

(511) 9, 14, 16, 35, 36, 38, 41, 42  
(210) O-184233

(111) **258001**  
(220) 07.12.2001  
(151) 29.10.2003  
(540)

### CARIN

(730) **ZENIT spol. s r. o.,** Pražská 162, Čáslav, 28601, CZ  
(740) JUDr. Marcela Kislingerová, Sladkovského 767, Pardubice, 53002  
(510) (1) přípravky na změkčování vody pro průmyslové účely, škrob pro průmyslové účely, apretury, přípravky na apretaci o konečnou úpravu textilií, zjasňovací přípravky na textil pro průmyslové účely, namáčecí přípravky (bělení) pro průmyslové účely, škrob (apretura), přísady do farmaceutických přípravků, chemické přípravky pro kožedělný průmysl, dehydratační přípravky pro průmyslové účely, glycerín pro průmyslové účely, antistatické přípravky s výjimkou přípravků pro domácnost, emulgátory, fermenty pro chemické účely, chemické přísady do insekticidů a fungicidů, glyceridy, glykol, chemické přípravky na vodovzdornou úpravu textilu, chemické impregnační přípravky na textil, namáčecí přípravky (barvení), chladičí přípravky (směsi), rozjasňovače (chemické přípravky pro zjasňování barev) pro průmyslové účely, umělá sladidla, alkohol pro průmyslové využití, destilovaná voda, (5) materiál na plombování zubů a zubní otisky, zubní abraziva, dezinfekční přípravky pro hygienické účely, antiseptické přípravky, čistící přípravky, chemické dezinfekční prostředky na WC, dezodoranty s výjimkou dezodorantů pro osobní potřebu, přípravky na osvěžení vzduchu, detergenty pro lékařské účely, lotion (přípravky na omývání) pro farmaceutické a zvěrolékařské účely, chemicko-farmaceutické přípravky, roztoky na kontaktní čočky, kosmetické přípravky pro psy, repelenty (prostředky proti útočícímu hmyzu); (35) propagační činnost, poskytování obchodních nebo podnikatelských



informací, pomoc při provozování obchodů a obchodní činnosti průmyslového nebo obchodního podniku, obchodní a podnikatelský průzkum, průzkum a analýza trhu, služby při pořizování záznamů, přepisu, vypracování, kompilaci, přenášení nebo systematickosti písemných sdělení a záznamů, jakož i při využívání nebo kompilaci matematických nebo statistických údajů, organizování výstav pro komerční nebo reklamní účely.

(511) 1, 5, 35  
(210) O-174539

(111) **258737**  
(220) 25.01.2002  
(151) 27.11.2003  
(540)

## REGENT

(730) **Bohemia Regent, a. s.**, Trocnovské nám. 124, Třeboň, 37901, CZ  
(740) PatentCentrum Sedlák & Partners s.r.o., Husova 5, České Budějovice, 37001  
(510) (32) pivo, nealkoholické pivo, nealkoholické nápoje, minerální vody; (33) alkoholické nápoje.  
(511) 32, 33  
(210) O-176002

(111) **259729**  
(220) 24.10.2002  
(151) 23.12.2003  
(540)

(730) **Zásobování a.s.**, Chlumecká 3376, Mělník, 27601, CZ  
(740) DANĚK & PARTNERS, Dr. Vilém Daněk, Vinohradská 45, Praha, 12000  
(510) (1) chemické výrobky pro průmyslové, vědecké, fotografické účely, chemické výrobky pro zemědělské, zahradnické a lesnické účely, zejména hnojiva na trávníky, hnojiva na růže, hnojiva na jedle, hnojiva na květiny, prostředky pro udržování květin v čerstvém stavu, zem pro květiny, výživné soli, prostředky pro zlepšování půdního obsahu, těžká hnojiva, hnojiva na rododendrony, spreje na růže, umělé pryskyřice, syntetické pryskyřice, umělé hmoty v surovém stavu v podobě prášků, tekutin nebo past, hnojiva přírodní nebo umělá, protipožární prostředky-hasičí směsi, prostředky na tvrzení a chemické přípravky pro letování a sváření, chemické výrobky na udržování potravin čerstvými a stabilními, třísla, lepidla pro průmyslové účely, louchy pro průmyslové účely, zejména louchy na dřevo, louchy na kůži, lešticí louchy; (2) barvy, fermeže, laky, antikorozní prostředky, prostředky na konzervování dřeva, barvicí prostředky, přírodní pryskyřice, kovové fólie a kovy práškové pro malíře a dekorátory; (4) technické oleje a tuky (vyjma potravinářských olejů a potravinářských tuků a éterických olejů), maziva, prostředky na vázání prachu, paliva všeho druhu včetně motorových pohonných hmot, zejména kamenné uhlí, dřevěné uhlí, hnědé uhlí, koks, zapalovací pasty, zapalovací kostky, rašeliny, dřevo, benzin, oleje, topný olej, olej z nafty, pohonné látky pro výbušné motory, benzol, petrolej, líh, tekutý plyn, propanový plyn, butanový plyn, plyn na svícení, zemní plyn, acetylen, prostředky ke svícení, svíčky, vosková svítidla, noční svítidla a knoty; (5) prostředky k likvidaci plevelů, prostředky proti hmyzu, insekticidy, fungicidy, prostředky k likvidaci hlemýžďů; (6) kabely a dráty (nikoli pro elektrické účely), zámečnické zboží, kovové trubky, peněžní přihrádky, kazety, trezory, ocelové koule, podkovy, hřebíky a šrouby, ostatní zboží z nešlechtěných kovů, je-li obsaženo ve tř. 6, tedy zboží z taženého kovu, železa, mědi, olova, niklu, zinku, mosazi, bronzu, dural-hliníku, oceli z chromu niklu jakož i drátěné zboží; (8) ferneslná nářadí (s výjimkou nástřikových zařízení a rozprašovačů pro tekutiny a prášky všeho druhu), nástroje (s výjimkou přístrojů pro

etiketování, označování a nalepování cenovek), nožířské zboží, nože, vidličky a lžičky, sečné a bodné zbraně, holicí přístroje; (10) ortopedické potřeby, zubní nástroje a nástroje veterinářské, speciální nábytek k lékařským účelům; (12) vozidla motorová a přívěsy k vozidlům, přívěsy k osobním vozidlům na přepravu člunů, příslušenství a výbava motorových vozidel spadající do této třídy, motocykly, mopedy, jízdní kola, kajaky, přístroje k dopravě na zemi a na vodě, vozíky na přepravu nemocných, posuvné vozíky a vozíky vlečné, zahradní vozíky, nafukovací čluny; (13) ohňostroje, pyrotechnické potřeby; (14) drahé kovy a jejich slitiny jakož i předměty z nich vyráběné, poplátované předměty (s výjimkou nožířského zboží, vidliček a lžiček), zejména postříbřené, pozlacené nebo platinované uměleckoprůmyslové a ozdobné předměty, náramky, hodinkové náramky, včetně ozdobných náramků, medaile a medailony, klenotnické zboží, drahokamy, hodinky, hodiny a jiné přístroje na měření času; (15) hudební nástroje (s výjimkou mluvicích strojů a přístrojů pro bezdrátovou telegrafii a telefonní spojení); (16) odpadkové pytle z papíru nebo umělé hmoty; (17) folie, plátky a tyčinky z umělé hmoty (polotovary), prostředky ke zhušťování, shlukování a izolování, azbest, slída surová nebo jako polotovar zboží ze slídy, izolační rukavice a tkaniny, hadice (nikoliv z kovu); (18) kůže a imitace kůže, jakož i zboží z nich, jsou-li obsaženy ve tř. 18, zejména příruční tašky, tašky na spisy, kosmetické tašky a kufříky, cestovní neceséry, náprsní tašky, peněženky, pouzdra na klíče, pouzdra na řidičské průkazy, kožky a kožešiny, cestovní a příruční kufříky, deštníky, slunečníky, procházkové hole, biče; (19) stavební materiály a trubky pro stavební účely nekovové; (20) nábytek, podušky, slavníky, zrcadla, rámy, zboží (je-li obsaženo ve tř. 20) ze dřeva, korku, rohožového pletiva, vrbového pletiva, rohů, kostí, slonových kostí, rybích kostí, želvoviny, jantaru, perloviny, mořské pěny, celulóidu a látek nahrazujících tyto materiály, nebo z umělých hmot, zejména uzavíratelné přepravní a skladové zásobníky, kování nábytku (nekovové), krabice, koše, koše na papír, nádoby z umělých hmot; (22) lana, vazné sítě, zejména rybářské sítě, síťové tašky, celt, plachty, lodní plachtovní, pytle pro přepravu a skladování hromadného zboží, materiály k polstrování (žíně, vycpávkový kapok, peří, mořské řasy, surová vlákna na předení); (23) příze, materiály ke tkání; (24) lůžkové povlečení a materiály k prostírání stolů, textilní zboží, není-li obsaženo v jiných třídách, zejména lůžkové prádlo, ručníky, stolní prádlo, potahový materiál na nábytek, záclony, závěsy, dekorační materiály; (26) paličkované věci a výšivky, pásky a tkaničky, knoflíky, druky, háčky, osičky, špendlíky, umělé květiny; (27) koberce, linolea a jiné zboží sloužící jako povrch podlahy, zejména pásové nebo plátové povrchy podlahy z umělé hmoty nebo gumy, malé koberce, běhouny, předložky, kobercové podlahy, kobercové dlaždice, předložky okolo postelí, tapety (s výjimkou látkových tapet); (28) hry, hračky, závodní a sportovní nářadí a náčiní (s výjimkou oděvních součástí), ozdoby vánočních stromků; (30) káva, čaj, kakao, cukr, rýže, tapioka, ságo, náhražky kávy, mouky a preparáty z obilí, zejména krupice, obilný šrot, vločky, kroupy, krupice, ječmen, ječmenné vločky, kukuřičné vločky, hnětená kukuřice, chléb, biskvity, koláče, jemné pečivo, cukrářské zboží, jedlá zmrzlina, med, melasové sirupy, droždí, prášek na pečení, sůl, zejména kuchyňská sůl, dobytčí sůl, hořčice, pepř, ocet, omáčky, koření, zmrzlina; (31) zemědělské, zahradnické a lesnické výrobky, jakož i semenná jádra, jsou-li obsažena ve tř. 31, zejména brambory, semeníky, živé rostliny, přírodní květiny, květinové cibulky a hlízy, čerstvé ovoce a zelenina, živé rostliny a přírodní květy, krmiva, slad; (34) kuřácké zboží, zejména popelníky, zapalovače, hořlaviny pro zapalovače, čističe lulek a dýmek, nacpávače lulek a dýmek, taštičky pro dýmky, kuřácké soupravy, kuřácký kapesní nož, váčky na tabák, tabákové dýmky, tabákové dózy, misky na tabák, vodní dýmky, zařízení na odřezávání cigár, obaly na cigára a cigarety, krabičky na cigára a cigarety, cigárové a cigaretové špičky, zápalky; (35) provozování obchodního systému v síti internet, propagační činnost, reklama, pomoc při řízení obchodní činnosti, obchodní administrativní, kancelářské práce, odborné ekonomické a obchodní analýzy a prognózy, znalecké posudky se zaměřením na ekonomiku a obchod; (36) směnárenská činnost, finanční služby týkající se půjček, úvěrů a leasingu; (37) opravárenské služby, zejména pro spotřební zboží, údržbářské služby a servisní činnost; (38) telekomunikační služby, interní televizní



- a rozhlasový provoz, průmyslová televize; (39) doprava, balení a skladování, dopravní a skladovací logistika; (40) barvení a bělení textilií, leštění a broušení předmětů a nástrojů, pokovování předmětů; (41) provozování fitcentra; (42) tvorba software, právní poradenství; (43) restaurační a hostinská činnost, služby rychlého občerstvení, gastronomické a kulinářské služby, ubytovací služby, služby poskytované podniky, které opatřují zejména potraviny nebo nápoje připravované ke konzumaci jako jsou služby restaurací, samoobsluh, kantýn; (44) služby poradenské v oblasti zahrádkářské a lesnické, služby v oblasti pěstování rostlin, zahradního designu a květinových kompozic, služby spojené s péčí o krásu a zdraví a salónů krásy.
- (511) 1, 2, 4, 5, 6, 8, 10, 12, 13, 14, 15, 16, 17, 18, 19, 20, 22, 23, 24, 26, 27, 28, 30, 31, 34, 35, 36, 37, 38, 39, 40, 41, 42, 43, 44  
(210) O-184960

- (111) **259736**  
(220) 05.11.2002  
(151) 23.12.2003  
(540)
- AQUAFRESH DUO BRUSH**
- (730) **Glaxo Group Limited**, Glaxo Wellcome House, Berkeley Avenue, Greenford, Middlesex, GB  
(740) KOREJZOVÁ & SPOL., v.o.s., JUDr. Petra Korejzová, advokátka, Korunní 810/104 E, Praha 10, 10100  
(510) (21) zubní kartáčky, párátko, dentální nitě, plastové stojánky na zubní kartáčky.  
(511) 21  
(210) O-185305

- (111) **260833**  
(220) 04.02.2002  
(151) 24.02.2004  
(540)
- LOGO**
- (730) **Mediaservis s.r.o.**, Paečická 2773/1, Praha 9, 19300, CZ  
(740) Mgr. Hedvika Hartmanová, advokátka, Ovocný trh 1096/8, Praha 1, 11000  
(510) (9) elektronický časopis; (16) tiskoviny a polygrafické výrobky; (38) šíření informací prostřednictvím veřejných datových sítí.  
(511) 9, 16, 38  
(210) O-176370

- (111) **260887**  
(220) 19.11.2002  
(151) 24.02.2004  
(540)



- (730) **Ing. Alexander Holub**, Čimická 768, Praha 8, 18100, CZ  
(740) PATENTSERVIS Praha a.s., Jivenská 1273/1, Praha 4, 14021  
(510) (12) autodoplňky patřící do třídy 12; (35) reklama, propagace, marketingové studie; (37) stavba a úpravy vozidel na míru; (41) provozování privátního autoklubu, provozování závodního a hobby teamu, sportovní a kulturní aktivity s nimi spojené; (42) návrhy vozidel.  
(511) 12, 35, 37, 41, 42  
(210) O-185788

- (111) **261803**  
(220) 26.11.2002  
(151) 23.03.2004  
(540)
- Czech Computer**
- (730) **Czech Computer s.r.o.**, Brodská 570, Příbram, 26101, CZ  
(510) (9) počítačové komponenty a ostatní příslušenství; (37) instalace, opravy, servis elektronických zařízení uvedených ve třídě č. 9; (42) poskytování služeb v oblasti výpočetní techniky

- týkající se výrobků uvedených výše ve třídě č. 9.  
(511) 9, 37, 42  
(210) O-185978

- (111) **262710**  
(220) 12.03.2002  
(151) 10.05.2004  
(540)



- (730) **Českomoravská generální delegatura Řádu karmelitánů**, Kostelní Vydří 58, Dačice, 38001, CZ  
(740) Ing. Reichel Pavel, Lopatecká 14, Praha 4, 14700  
(510) (9) nosiče informací v rozsahu tř. 9 se záznamem zvuku a/nebo obrazu, informace a informační produkty v elektronické podobě (v datových sítích a komunikačních systémech), software; (16) nosiče informací v rozsahu tř. 16, tiskoviny a polygrafické výrobky, např. knihy, časopisy, kalendáře, plakáty, pohlednice, dopisnice a fotografie; (35) využití Internetu ke komerčním a reklamním účelům, provozování www stránek s nabídkou zboží a služeb; (38) šíření informací prostřednictvím datových sítí, distribuce elektronických časopisů a knih prostřednictvím Internetu; (39) organizování cest, zájezdů a výletů, knižní a časopisecká distribuce, balení, doprava a dodávání zboží, zejména vína; (41) zábavní, výchovná a osvětová činnost, kulturní, vzdělávací a sportovní akce a pořady, pořádání kulturních a vzdělávacích výstav, přednášek, koncertů, vydavatelská činnost a služby; (42) správa a zprostředkování autorských práv, zastupování autorů.  
(511) 9, 16, 35, 38, 39, 41, 42  
(210) O-177697

- (111) **264938**  
(220) 14.12.2001  
(151) 25.08.2004  
(540)

### PODNIKÁNÍ V PRAXI

- (730) **Mladá fronta a.s.**, Mezi Vodami 1952/9, Praha 4 - Modřany, 14300, CZ  
(510) (16) časopisy.  
(511) 16  
(210) O-174837

- (111) **266636**  
(220) 01.10.2002  
(151) 26.10.2004  
(540)



- (730) **Vít Jurčík**, Újezd 391, 76325, CZ  
(740) SPUR a.s., Ing. Görig Jan, tř. T. Bati 299, Zlín, 76422  
(510) (11) elektrické kávovary; (30) káva, kávové nápoje, včetně kávových nápojů s mlékem, kávové příchutě, kávové náhražky; (35) zprostředkování obchodu v oblasti prodeje kávy, kávových nápojů, včetně kávových nápojů s mlékem, kávových příchutí, kávových náhražek a kávovarů, franchising ve výše uvedených oblastech; (37) servis a opravy kávovarů, včetně jejich pronájmu.  
(511) 11, 30, 35, 37  
(210) O-184177

- (111) **271492**  
(220) 06.08.2002  
(151) 12.04.2005  
(540)

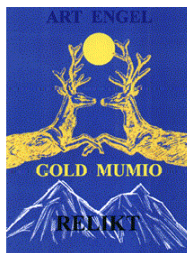

- (730) **RELIKT - ART ENGEL s.r.o.**, Sibiřské náměstí 1028/11, Praha 6, 16000, CZ

- (510) (2) přírodní pryskyřice v surovém stavu, pryskyřičné roztoky (přírodní pryskyřice) v lehce těkavých rozpustidlech, barvy minerální, barvy rostlinné, barvy z mízy, barviva všeho druhu a pro všechny účely zejména barviva a tinktury potravinářské, barviva pro tekutiny, též pro alkoholické likéry; (3) čistící vodičky, oleje, pasty, prášky, mycí prostředky pro toaletní účely, mýdla všeho druhu a všech tvarů, mýdlové náhražky, mýdlové směsi, šampony tekuté nebo v prášku, parfumerie, voňavkářské zboží, jakož i základní látky přírodní nebo syntetické pro květinové parfémové v rámci této třídy, vonné oleje, čistící oleje, éterické oleje, éterické trestí, éterické esence, kosmetické přípravky všeho druhu, pro koupele, na opalování, krémy, masky, esence, přísady do koupelí, pomády, pudry, barviva, vlasové vody (lotions), tonika na vlasy, prostředky na regeneraci a růst vlasů, výrobky na pěstění vlasů, přípravky na odstraňování lupů, toaletní barviva, na vlasy, vousy, pro kosmetiku, ústní vody, zubní pasty, pilulky a přípravky pro ošetřování, čištění a dezinfekci úst (nikoliv medicínální), mycí prostředky pro toaletní účely, rostliny a rostlinné výtažky pro kosmetické účely např. máta, mátová silice; (5) výrobky lékárnické, veterinářské a hygienické pro léčebné účely, chemicko-farmaceutické výrobky spadající do této třídy, preventivní preparáty pro humánní a veterinární použití, drogy farmaceutické, ženšenové léčivé přípravky a potravinové doplňky s léčivými účinky, kůra, kořeny, květy a okvětní listy medicínální, odvary farmakologické, medicínální a bylinné oleje, výtažky a šťávy, elixíry (léky), masti lékárnické, medicínální emulze, medicínální tinktury, éterické roztoky farmakologické, léčivé kapsle a kapky, nosní substance, hojivé náplasti, poly-opoterapeutické přípravky k odsunutí projevů stáří, přípravky pro tvorbu krve farmakologické, výrobky z vídelních vod pro farmacii, prostředky pro koupele farmakologické, lázeňské léčebné výrobky, léčebné přípravky pro lázně, lázně z přírodních minerálních vod, medicínální minerální bahno a rašelinový výluh pro koupele, léčebné přísady do koupelí, medicínální minerální vody upravené pro léčebné účely, medicínální soli, minerální soli pro léčebné účely, diabetické přípravky pro léčebné účely, posilující potraviny a extrakty s léčebným účinkem pro děti a nemocné, posilující sůl pro žaludek nebo pro nervy, povzbuzující prostředky farmakologické, prostředky podporující trávení farmakologické, potravinové doplňky s léčebnými účinky, terapeutické výtažky bohaté na rostlinné bílkoviny pro výživu dětí a nemocných, farmaceutické potraviny a farmaceutické potravinové doplňky, dietetické potraviny s terapeutickými účinky, dietetické potravinové doplňky s terapeutickými účinky, nápoje a jiné výrobky pro léčebné účely, biologické a povzbuzující potraviny pro děti, nemocné a rekonvalescenty, léčebná výživa a speciální potraviny s terapeutickým účinkem pro nemocné a rekonvalescenty, přípravky výživné obsahující enzymy nebo biochemické katalyzátory pro děti a nemocné, výživa pro děti s terapeutickým posilujícím účinkem, potraviny pro děti s terapeutickým dietním účinkem, kojenecká výživa, potraviny pro batolata, biologické výrobky pro lékařské účely, pastilky farmaceutické (též minerální), bonbony, oplátky a karamely pro medicínální účely, léčivé byliny, medicínální čaje, medicínální alkoholy, medicínální vína, medicínální sirupy, žvýkačky léčebné, vitamínové přípravky, balzámy včetně balzámu na spalnění, balzamicke vody, číhací soli, barviva a tinktury medicínální, dezinfekční prostředky (lékárnické nebo veterinární), pící přísady léčebné, hygienické potřeby pro lékařství a pro osobní hygienu, kosmetické přípravky pro účely léčebné, drogistické a kosmetické výrobky

pro zdraví a hygienu člověka s léčebným účinkem, zdravotní mýdla s terapeutickým účinkem, zdravotní šampony s terapeutickým účinkem, zdravotní zubní pasty s terapeutickým účinkem, medicínální přípravky pro ošetřování a dezinfekci úst, medicínální pomády, dezodoranty jiné než pro osobní hygienu, prášek na pokožku farmakologický, prostředky proti lupům farmakologické, prostředky proti mozolům, prostředky proti omrzlinám farmakologické, vtírací posilující tekuté přípravky pro sportovce s terapeutickým účinkem, výrobky pro zmiřňování bolestí; (16) tiskoviny (též reklamní a propagační), tiskářské výrobky, časopisy, knihy všeho druhu, brožury, obaly na láhve z vlnité lepenky, papír na balení lahví, lékařské receptáře, lepenkové krabice, lepenkové ražené zboží, inzertní listy, obrázky, obrazy všeho druhu, reklamní tiskoviny a papír, balící papír všeho druhu, papír reklamní, papíry obchodní; (29) konzervované, sušené, zavařené, mražené ovoce a zelenina, ovoce a zelenina v sirupu, ovoce a zelenina vařené, zeleninové slupky a zeleninové plátky, jedlé oleje, rostlinné oleje potravinářské, rostlinné tuky jedlé, potravinové doplňky a výživné extrakty živočišného původu obsažené ve tř. 29 a používané pro výživu nebo jako přísada ve výživě, protein jako přísada pro lidskou potřebu, mléčné výrobky, jogurty, pomazánková másla, tvaroh, mléčné nápoje; (30) káva, čaj, kakao, kávové náhražky, nápoje připravované z kávy, kakao nebo čokolády, med pravý nebo umělý, sirup melasový, koření všeho druhu, potraviny pro zvláštní výživu na rostlinném základě, potravinové doplňky rostlinného původu obsažené ve tř. 30, přípravky aromatické (potravinářské), aromáty nebo aromy pro nápoje jiné než éterické oleje, aromáty do pečiva, bonbony (kromě farmaceutických), cukrářské výrobky, žvýkací guma a žvýkací tablety neléčebné, tablety cukrářské, lékořičkové výrobky cukrářské, trestí do potravin (kromě trestí éterických nebo éterických olejů), pastilky (cukrovinky), soli pro humánní užití, aroma do pečiva s éterickými oleji; (31) čerstvé ovoce a zelenina, kořeny a hlízy pro potravinářství, čerstvá semena upravená k lidské výživě, čerstvé byliny neléčebné, krmiva pro zvířata včetně výživných potravinových doplňků, výživné a posilující látky a krmné výtažky pro zvířata, píce všeho druhu, pící přísady neléčebné, potravinářské přípravky pro domácí zvířata, soli minerální pro zvířata, výrobky lesnické a zemědělské, živé rostliny; (32) šumivé a jiné nealkoholické nápoje, sirupy a jiné přípravky k přípravě nápojů, extrakty pro výrobu lihuprostých nápojů, minerální vody přírodní nebo umělé, nápoje osvěžující, nápoje s malým obsahem alkoholu, šťávy a výtažky rostlinné jako nápoj, dietetické nápoje neléčebné.

- (511) 2, 3, 5, 16, 29, 30, 31, 32  
(510) O-182480

- (111) **271525**  
(220) 23.01.2002  
(151) 26.04.2005  
(540)

# Prima

- (730) **NOWACO Opava s.r.o.**, V Růžovém údolí 553, Kralupy nad Vltavou, 27801, CZ  
(740) Václav Müller, patentový zástupce, Filipova 2016, Praha 4, 14800  
(510) (5) dietetické potraviny, nápoje a jiné výrobky pro léčebné účely, potraviny pro kojence a děti s léčebnými účinky, posilující potraviny s léčebnými účinky; (29) bramborové lupínky, bujón, vývar, přípravky na bujóny, čočka konzervovaná, droby, vnitřnosti, dršťky, drůbež (neživá), dřeň (ovocná), džemy, fazole konzervované, hrách konzervovaný, hranolky bramborové, humři (neživí), huspeniny, játra, játrové paštika, jedlé oleje, jedlé tuky, jelíta, tlačěnka, jogurt, kaviár, kefir, klobásy, salámy, párky, koblihly plněné brambory, koncentráty bujónové, koncentráty vývary, koncentrované vývary, konzervy masové, konzervy rybí, konzervy zeleninové,

korýši (s výjimkou živých), krevety (neživé), krokety, kysané zelí, langusty neživé, lanýže konzervované, losos, margarín, marmeláda, máslo, maso, maso konzervované, masové extrakty, masové šťávy (omáčky), měkkýši (neživí), mléko, mléčné výrobky, mražené ovoce, mušle (neživé), nakládaná zelenina, nasolené potraviny, olivový olej, ovoce konzervované, ovoce zavařené, ovoce kandované, ovocné saláty, rybí plátky, polévky, přípravky pro výrobu polévek, potraviny solené, potraviny z ryb, příslazované ovoce, raci (s výjimkou živých), rajčatová šťáva na vaření, rajčatový protlak, ryby konzervované, potravinářské výrobky z ryb, ryby solené, ryby ve slaném nálevu, ryby, s výjimkou živých, řepkový olej jedlý, saláty zeleninové, sardinky, slanečci, sledi, slanina, slunečnicový olej jedlý, smetana, sumýši (neživí), sušené ovoce, sýry, šlehačka, šťávy zeleninové na vaření, šunka, tofu, tukové pomazánky na chléb, tuky jedlé, tuňák, ústřice, s výjimkou živých, uzeniny, vejce, vepřové maso, vepřové sádlo, výtahy masové, zelenina v pikantním nálevu, zvěřina, žampiony konzervované, želatina, mražená zelenina; (30) cukr, cukroví, cukrovinky, čaj, čokoláda, dorty, hořčice, housky, chléb, jemné pečivo, jogurtová zmrzlina, kakao, kakaové nápoje, karamely, káva, kečup, keksy, koláče, koření, kreky, krupice, kuchyňská sůl, kvasnice, droždí v tabletách k nelékařským účelům, kypřicí prášek, led přírodní nebo umělý, led pro osvěžení, listové těsto, majonéza, makaróny, mandlové těsto, marcipán, marinády (chuťové přísady), máslové tukové těsto, maso (látky na zjemnění) pro domácnost, masové paštiky zapečené v těstě, masové pirožky zapečené v těstě, med, medovíčky, perníky, mouka potravinářská a výrobky z mouky, muesli, nápoje čokoládové, kakaové, kávové, přísady do nápojů, nekynutý chléb, nudle, ocet, oplatky, ovesná kaše, potraviny na bázi ovesa, ovesné vločky, ozdoby na dorty jedlé, palačinky, pizzy, pralinky, přísady do zmrzlin, pudinky, rajčatová omáčka, ravioli, rohlíky, rýže, rýžové koláčky, sendviče, suchary, sušenky, biskvity, šerbet, přípravky na ztužení šlehačky, špagety, šťávy, s výjimkou dresinků, těsta, těstoviny, vlasové nudle, vločky, zákusky, zálivky na ochucení, zmrzlina, zmrzlinové poháry, želé ovocné, žemle, knedlíky.

(511) 5, 29, 30  
(210) O-175811

prášek; (30) dietní a potravinové doplňky na obilninovém základě, snídaňové cereálie, pochutiny včetně sušenek, ochucené pražené kukuřice a snacky na obilninovém základě obohacené vitamíny a/nebo minerály; (32) směsi pro užití při přípravě nealkoholických ovocných, čokoládových, vanilkových či podobně ochucených nápojů obohacené vitamíny a minerály, neperlivé ovocné a/nebo zeleninové nápoje obohacené vápníkem, nápoje pro sportovce a/nebo nápojové směsi.

(511) 5, 29, 30, 32  
(210) O-465954

(111) **303934**  
(220) 16.01.2002  
(151) 25.02.2009  
(540)



(730) **CASA a.s.**, V tůních 11, Praha 2, 12072, CZ  
(740) Radvan & Co., advokátní kancelář, JUDr. Martin Radvan, LL. M., Revoluční 13, Praha 1, 11000  
(510) (16) tiskoviny, tiskopisy, periodické a neperiodické publikace, papírenské výrobky, formuláře, fotografie, kalendáře, plakáty, letáky, reklamní a propagační tiskoviny a tabule z papíru, samolepky, štítky, zápisníky, notesy, diáře; (41) vydavatelství a nakladatelství, knižní a časopisecký servis.  
(511) 16, 41  
(210) O-175614

(111) **305450**  
(220) 07.12.2001  
(151) 11.05.2009  
(540)

### NUTRILITE

(730) **Altacor Inc**, 7575 Fulton Street, East, Ada 49355, MI, US  
(740) Čermák a spol., JUDr. Karel Čermák, advokát, Národní 32, Praha 1, 11000  
(510) (5) dietní a potravinové doplňky obsahující vitamíny a/nebo minerály; (29) dietní a potravinové doplňky obsahující vitamíny a/nebo minerály, ovoce a/nebo snacky na ořechovém základě obohacené vitamíny a/nebo minerály, proteinový

## Zániky ochranných známek uplynutím doby platnosti

Kapitola obsahuje údaje o ochranných známkách, které zanikly uplynutím doby platnosti podle ustanovení § 29 odst. 1 zákona č. 441/2003 Sb.

Číslo zápisu	Datum zániku				
99645	23.05.2011	243542	22.05.2011	252994	25.05.2011
154892	24.05.2011	243543	22.05.2011	255471	24.05.2011
160408	25.05.2011	243545	22.05.2011	255474	25.05.2011
160528	25.05.2011	243548	23.05.2011	255475	25.05.2011
168768	22.05.2011	243549	23.05.2011	255476	25.05.2011
170976	21.05.2011	243550	23.05.2011	256395	22.05.2011
171052	21.05.2011	243551	23.05.2011	257989	25.05.2011
171135	24.05.2011	243552	23.05.2011	258714	22.05.2011
171240	20.05.2011	243554	23.05.2011	258715	23.05.2011
171242	23.05.2011	243555	23.05.2011	261744	21.05.2011
171245	22.05.2011	243557	23.05.2011	265822	21.05.2011
171248	22.05.2011	243558	23.05.2011		
171249	22.05.2011	243562	24.05.2011		
171548	20.05.2011	243563	24.05.2011		
171549	23.05.2011	243564	24.05.2011		
172495	22.05.2011	243566	25.05.2011		
173151	22.05.2011	243578	25.05.2011		
238992	24.05.2011	243580	25.05.2011		
238993	25.05.2011	243581	25.05.2011		
240775	24.05.2011	244331	21.05.2011		
240776	24.05.2011	244333	22.05.2011		
241784	22.05.2011	244334	22.05.2011		
241786	24.05.2011	244335	22.05.2011		
242605	21.05.2011	244337	23.05.2011		
242606	21.05.2011	244340	24.05.2011		
242607	21.05.2011	244342	24.05.2011		
242608	21.05.2011	244344	25.05.2011		
242611	21.05.2011	244350	25.05.2011		
242615	22.05.2011	244871	22.05.2011		
242616	22.05.2011	244872	22.05.2011		
242622	23.05.2011	244873	22.05.2011		
242623	23.05.2011	244875	23.05.2011		
242624	23.05.2011	244876	23.05.2011		
242625	23.05.2011	244877	24.05.2011		
242631	24.05.2011	244879	24.05.2011		
242634	24.05.2011	244881	24.05.2011		
242635	25.05.2011	244882	24.05.2011		
243519	21.05.2011	245609	22.05.2011		
243520	21.05.2011	245610	22.05.2011		
243521	21.05.2011	245613	25.05.2011		
243522	21.05.2011	246401	21.05.2011		
243525	21.05.2011	246404	22.05.2011		
243526	21.05.2011	246406	24.05.2011		
243527	21.05.2011	247165	25.05.2011		
243528	21.05.2011	248026	22.05.2011		
243529	21.05.2011	249062	22.05.2011		
243534	21.05.2011	250677	21.05.2011		
243535	21.05.2011	250679	24.05.2011		
243536	21.05.2011	251295	24.05.2011		
243537	21.05.2011	252991	22.05.2011		
243538	21.05.2011	252992	22.05.2011		
243541	22.05.2011	252993	25.05.2011		

## Úpravy znění/vyobrazení ochranných známek a seznamu výrobků a služeb

Kapitola obsahuje údaje o ochranných známkách, u kterých na žádost vlastníka ochranné známky došlo v souladu s ustanovením § 27 zákona č.441/2003 Sb. k úpravě ve znění, vyobrazení nebo seznamu výrobků a služeb, pokud tato změna uvádí údaje v ochranné známce do souladu se skutečností, aniž by se tím ochranná známka zásadně změnila. Kapitola dále obsahuje údaje o ochranných známkách, jejichž zápis byl obnoven pouze pro některé z výrobků a služeb v souladu s ustanovením §29 zákona č. 441/2003 Sb.

(111) 245672  
(540)



(111) 245673  
(540)



(111) 245674  
(540)



## Změny vlastníků ochranných známek

Kapitola obsahuje údaje o ochranných známkách, které byly převedeny nebo přešly ve smyslu ustanovení § 15 odst. 1, 2 a § 16 zákona č. 441/2003 Sb. na jiného vlastníka v rozsahu všech zapsaných výrobků nebo služeb.

Číslo zápisu	Dřívější vlastník	Nynější vlastník	S účinností od
151621	CZECH BIKE, a.s., Palackého 82, Brno, 61200, CZ	FAVORIT CZECHOSLOVAKIA s.r.o., náměstí 14. října 1307/2, Praha 5, 15000, CZ	01.12.2011
172528	Reebok International Ltd., společnost zřízená podle zákonů státu Massachusetts, 1895 J.W. Foster Boulevard, Canton, MA, US	Reebok International Limited, 4th Floor, 11/12 Pall Mall, London SW1 Y5LU, GB	06.12.2011
172529	Reebok International Ltd., společnost zřízená podle zákonů státu Massachusetts, 1895 J.W. Foster Boulevard, Canton, MA, US	Reebok International Limited, 4th Floor, 11/12 Pall Mall, London SW1 Y5LU, GB	06.12.2011
173065	Reebok International Ltd., společnost zřízená podle zákonů státu Massachusetts, 1895 J.W. Foster Boulevard, Canton, MA, US	Reebok International Limited, 4th Floor, 11/12 Pall Mall, London SW1 Y5LU, GB	06.12.2011
173954	Reebok International Ltd., společnost zřízená podle zákonů státu Massachusetts, 1895 J.W. Foster Boulevard, Canton, MA, US	Reebok International Limited, 4th Floor, 11/12 Pall Mall, London SW1 Y5LU, GB	06.12.2011
175695	REEBOK INTERNATIONAL LTD., společnost zřízená podle zákonů státu Massachusetts, 1895 J.W. Foster Boulevard, Canton, MA, US	Reebok International Limited, 4th Floor, 11/12 Pall Mall, London SW1 Y5LU, GB	06.12.2011
177983	REEBOK INTERNATIONAL LTD., 1895 J.W. Foster Blvd., Canton, MA, US	Reebok International Limited, 4th Floor, 11/12 Pall Mall, London SW1 Y5LU, GB	06.12.2011
177998	REEBOK INTERNATIONAL LTD., společnost zřízená podle zákonů státu Massachusetts, 1895 J.W. Foster Boulevard, Canton, MA, US	Reebok International Limited, 4th Floor, 11/12 Pall Mall, London SW1 Y5LU, GB	06.12.2011
182184	Reebok International Ltd., 1895 J. W. Foster Blvd., Canton, MA, US	Reebok International Limited, 4th Floor, 11/12 Pall Mall, London SW1 Y5LU, GB	06.12.2011
189796	Reebok International Ltd., 1895 J. W. Foster Boulevard, Canton, MA, US	Reebok International Limited, 4th Floor, 11/12 Pall Mall, London SW1 Y5LU, GB	06.12.2011
246916	LUTEX s.r.o., Tupesy 54, 68707, CZ	František Maňásek, Tupesy 461, Tupesy, 68707, CZ	06.12.2011
249203	TENZO, s. r. o., Tylova 1/57, Plzeň, 31600, CZ	TENZO Holding, a.s., Na Strži 65/1702, Praha 4, 14062, CZ	02.12.2011
249897	TENZO, s. r. o., Tylova 1/57, Plzeň, 31600, CZ	TENZO Holding, a.s., Na Strži 65/1702, Praha 4, 14062, CZ	02.12.2011
252275	Votava Radim, Přátelství 420, Praha 10, 10400, CZ	Hobby car spol. s r.o., Záběhlická 84/2533, Praha 10, 10600, CZ	02.12.2011
264938	EUROPEAN TRUST SERVICES, INC, 8407 N.E. Fremont Sreet 229, Portland, OR, US	Mladá fronta a.s., Mezi Vodami 1952/9, Praha 4 - Modřany, 14300, CZ	05.12.2011
266500	Maxa Vladimír, Přistoupimská 394, Praha 10, 10800, CZ	Fitechnick spol. s r.o., Přistoupimská 394, Praha 10, 10800, CZ	01.12.2011
266520	Certifika SML a.s., Pobřežní 95/74, Praha 8 - Karlín, 18601, CZ	GRAND PRINC MEDIA, a.s., Roháčova 188/37, Praha 3, 13000, CZ	05.12.2011
267612	Certifika SML a.s., Pobřežní 95/74, Praha 8 - Karlín, 18601, CZ	GRAND PRINC MEDIA, a.s., Roháčova 188/37, Praha 3, 13000, CZ	05.12.2011
282267	Certifika SML a.s., Pobřežní 95/74, Praha 8 - Karlín, 18601, CZ	GRAND PRINC MEDIA, a.s., Roháčova 188/37, Praha 3, 13000, CZ	05.12.2011
289368	EUROPEAN TRUST SERVICES, INC, 8407 N.E. FREMONT STREET 229, PORTLAND, OR, US	Mladá fronta a.s., Mezi Vodami 1952/9, Praha 4 - Modřany, 14300, CZ	05.12.2011
293928	Pikner Lukáš, Rychtářov 119, Vyškov, 68201, CZ	Cigán Tomáš, Pěkníkova 10, Hlučín, Darkovičky, 74801, CZ	05.12.2011

Číslo zápisu	Dřívější vlastník	Nynější vlastník	S účinností od
294483	Certifika SML a.s., Pobřežní 95/74, Praha 8 - Karlín, 18601, CZ	GRAND PRINC MEDIA, a.s., Roháčova 188/37, Praha 3, 13000, CZ	05.12.2011
294484	Certifika SML a.s., Pobřežní 95/74, Praha 8 - Karlín, 18601, CZ	GRAND PRINC MEDIA, a.s., Roháčova 188/37, Praha 3, 13000, CZ	05.12.2011
297370	Certifika SML a.s., Pobřežní 95/74, Praha 8 - Karlín, 18601, CZ	GRAND PRINC MEDIA, a.s., Roháčova 188/37, Praha 3, 13000, CZ	05.12.2011
297459	Certifika SML a.s., Pobřežní 95/74, Praha 8 - Karlín, 18601, CZ	GRAND PRINC MEDIA, a.s., Roháčova 188/37, Praha 3, 13000, CZ	05.12.2011
300049	TOP CREDIT, s.r.o., Štefánikova 21, 903 01 Senec, SK	CEG - Central European Group s.r.o., Robotnícka 4, Zlaté Moravce, SK	01.12.2011
316083	HB COLOR, s.r.o., Na Příkopě 1, Beroun - Závodí, 26601, CZ	TISCOL BOHEMIA a.s., Příkop 843/4, Brno, 60200, CZ	06.12.2011
318083	GURLEX GROUP CZ s.r.o., Křižíkova 2697/70, Brno, 61200, CZ	GAS Familia, s.r.o. Stará Lubovňa, Prešovská 8, Stará Lubovňa, SK	06.12.2011
318530	REEBOK INTERNATIONAL LTD., 1895 J.W. Foster Boulevard, Canton 02021, MA, US	Reebok International Limited, 4th Floor, 11/12 Pall Mall, London SW1 Y5LU, GB	06.12.2011
320376	GURLEX GROUP CZ s.r.o., Křižíkova 2697/70, Brno, 61200, CZ	GAS Familia, s.r.o. Stará Lubovňa, Prešovská 8, Stará Lubovňa, SK	06.12.2011
320867	GURLEX GROUP CZ s.r.o., Křižíkova 2697/70, Brno, 61200, CZ	GAS Familia, s.r.o. Stará Lubovňa, Prešovská 8, Stará Lubovňa, SK	06.12.2011
321012	GURLEX GROUP CZ s.r.o., Křižíkova 2697/70, Brno, 61200, CZ	GAS Familia, s.r.o. Stará Lubovňa, Prešovská 8, Stará Lubovňa, SK	06.12.2011
321759	GURLEX GROUP CZ s.r.o., Křižíkova 2697/70, Brno, 61200, CZ	GAS Familia, s.r.o. Stará Lubovňa, Prešovská 8, Stará Lubovňa, SK	06.12.2011

## Změny v údajích o vlastních ochranných známkách

Kapitola obsahuje ochranné známky, u kterých byla v rejstříku ochranných známké vyznačena změna v údajích o vlastních ve smyslu ustanovení § 27 odst. 2 a 7 zákona č. 441/2003 Sb.

Číslo zápisu	Vlastník	S účinností od
113343	KOH-I-NOOR HARDTMUTH a.s., F.A.Gerstnera 21/3, České Budějovice, 37130, CZ	30.11.2011
150873	KOH-I-NOOR HARDTMUTH a.s., F.A.Gerstnera 21/3, České Budějovice, 37130, CZ	30.11.2011
150874	KOH-I-NOOR HARDTMUTH a.s., F.A.Gerstnera 21/3, České Budějovice, 37130, CZ	30.11.2011
160809	ALIACHEM a.s., Pardubice č.p. 103, Pardubice, Semtín, 53217, CZ	05.12.2011
160809	Synthesia, a.s., Pardubice č.p. 103, Pardubice, Semtín, 53217, CZ	05.12.2011
160809	Synthesia, a.s., Semtín č.p. 103, Pardubice, 53217, CZ	05.12.2011
175197	Ing. Jaromír Pech, Bednaříkova 2883/1B, Brno, 62800, CZ	30.11.2011
175244	Ing. Jaroslav Hybášek, Ochoz u Brna 401 E, 66402, CZ	05.12.2011
176712	Calla - Sdružení pro záchranu prostředí, Fráni Šrámka 1168/35, České Budějovice, 37001, CZ	05.12.2011
178189	Asseco Solutions, a.s., Bárdošova 2, Bratislava, 83101, SK	05.12.2011
219391	Jozef Hokinka, Velkomoravská 8, Hodonín, 69501, CZ	02.12.2011
241518	ČESKÝ KRUM LOVE s.r.o., Rooseveltova 28, Český Krumlov, Horní Brána, 38101, CZ	06.12.2011
245035	Azet.sk, a.s., M.R. Štefánika 13, 010 01 Žilina, SK	06.12.2011
246204	Ing. Marie Šalátová, U Lomu 12/208, Karlovy Vary, 36007, CZ	05.12.2011
247599	I. plavecký klub otužilců Praha, U Kempinku 1801/2, Praha 4 - Braník, 14700, CZ	01.12.2011
247600	I. plavecký klub otužilců Praha, U Kempinku 1801/2, Praha 4 - Braník, 14700, CZ	01.12.2011
247601	I. plavecký klub otužilců Praha, U Kempinku 1801/2, Praha 4 - Braník, 14700, CZ	01.12.2011
247780	Marcela Bošková, Zvoncovitá 1970/9, Praha 5, 15500, CZ	05.12.2011
248236	RENTEL a. s., Pod Třešněmi 18a/1120, Praha 5 - Hlubočepy, 15200, CZ	01.12.2011
248531	HIT Entertainment Limited, Maple House, 149 Tottenham Court Road, London W1T 7NF, GB	01.12.2011
248535	ŠKODA TRANSPORTATION a.s., Borská 2922/32, Plzeň, Jižní Předměstí, 30100, CZ	30.11.2011
248557	ALL - TRANS s.r.o., K Vavřínečku 439, Ústí nad Labem, 40001, CZ	05.12.2011
248621	AKROS, s.r.o., Chříbská 207/41, Praha 8 - Ďáblice, 18200, CZ	06.12.2011
248835	SPORT KONCEPT, spol. s r.o., Přezletická 268/20, Praha 9, 19000, CZ	05.12.2011
249203	TENZO a.s., Na Strži 65/1702, Praha 4, 14062, CZ	02.12.2011
249897	TENZO a.s., Na Strži 65/1702, Praha 4, 14062, CZ	02.12.2011
250053	RNDr. Pavel Foretník, Na Střelnici 2, Olomouc, 77200, CZ	30.11.2011
250224	Mediaservis s.r.o., Páčeřická 2773/1, Praha 9, 19300, CZ	05.12.2011
251004	ALTIN JM GROUP s.r.o., Pionýrů 839, Frýdek-Místek, Místek, 73801, CZ	05.12.2011
252236	LASAK s.r.o., Českobrodská 1047/46, Praha 9 - Hloubětín, 19001, CZ	30.11.2011
253477	SmithKline Beecham Limited, 980 Great West Road, Brentford, Middlesex TW8 9GS, GB	05.12.2011
255373	Czech Computer s.r.o., Brodská 570, Příbram, 26101, CZ	05.12.2011
256016	Agentura TRS spol. s r.o., Říčanská 3/2399, Praha 10, 10100, CZ	01.12.2011
256778	Tomanová Ivana, Postřižinská 487, Odolena Voda, 25070, CZ	05.12.2011
258205	HASO COMPUTER s.r.o., Tovární 222, Beroun - Králův Dvůr, 26701, CZ	05.12.2011
259734	Agentura TRS spol. s r.o., Říčanská 3/2399, Praha 10, 10100, CZ	01.12.2011
260500	Synthesia, a.s., Pardubice č.p. 103, Pardubice, Semtín, 53217, CZ	05.12.2011
260500	Synthesia, a.s., Semtín č.p. 103, Pardubice, 53217, CZ	05.12.2011
260833	Mediaservis s.r.o., Páčeřická 2773/1, Praha 9, 19300, CZ	05.12.2011
263146	Soare sekt a. s., U Vily 480, Zaječí, 69105, CZ	05.12.2011



Číslo zápisu	Vlastník	S účinností od
266636	Vít Jurčík, Újezd 391, 76325, CZ	02.12.2011
273823	Ústav práva a právní vědy, o.p.s., Konviktská 24, Praha 1, 11000, CZ	30.11.2011
280986	Ústav práva a právní vědy, o.p.s., Konviktská 24, Praha 1, 11000, CZ	30.11.2011
281862	DivX, LLC, 4780 Eastgate Mall, San Diego, CA, US	01.12.2011
285944	Forum Liberec, s.r.o., Vršovická 1527/68b, Praha 10 - Vršovice, 10000, CZ	01.12.2011
288291	LogiCall Česká republika, s.r.o., Čsl. armády 808/43b, Krmov, Pod Cvilínem, 79401, CZ	30.11.2011
291882	Ústav práva a právní vědy, o.p.s., Konviktská 24, Praha 1, 11000, CZ	30.11.2011
291883	Ústav práva a právní vědy, o.p.s., Konviktská 24, Praha 1, 11000, CZ	30.11.2011
291935	Ústav práva a právní vědy, o.p.s., Konviktská 24, Praha 1, 11000, CZ	30.11.2011
294878	Ústav práva a právní vědy, o.p.s., Konviktská 24, Praha 1, 11000, CZ	30.11.2011
298418	Ústav práva a právní vědy, o.p.s., Konviktská 24, Praha 1, 11000, CZ	30.11.2011
298871	Ústav práva a právní vědy, o.p.s., Konviktská 24, Praha 1, 11000, CZ	30.11.2011
299268	Ústav práva a právní vědy, o.p.s., Konviktská 24, Praha 1, 11000, CZ	30.11.2011
299277	LASAK s.r.o., Českobrodská 1047/46, Praha 9 - Hloubětín, 19001, CZ	30.11.2011
299717	Forum Liberec, s.r.o., Vršovická 1527/68b, Praha 10 - Vršovice, 10000, CZ	01.12.2011
299718	Forum Liberec, s.r.o., Vršovická 1527/68b, Praha 10 - Vršovice, 10000, CZ	01.12.2011
309409	LASAK s.r.o., Českobrodská 1047/46, Praha 9 - Hloubětín, 19001, CZ	30.11.2011
310660	Ústav práva a právní vědy, o.p.s., Konviktská 24, Praha 1, 11000, CZ	30.11.2011
310661	Ústav práva a právní vědy, o.p.s., Konviktská 24, Praha 1, 11000, CZ	30.11.2011
313635	LASAK s.r.o., Českobrodská 1047/46, Praha 9 - Hloubětín, 19001, CZ	30.11.2011
316828	Ústav práva a právní vědy, o.p.s., Konviktská 24, Praha 1, 11000, CZ	30.11.2011
318253	Ústav práva a právní vědy, o.p.s., Konviktská 24, Praha 1, 11000, CZ	30.11.2011
318254	Ústav práva a právní vědy, o.p.s., Konviktská 24, Praha 1, 11000, CZ	30.11.2011
318255	Ústav práva a právní vědy, o.p.s., Konviktská 24, Praha 1, 11000, CZ	30.11.2011
318256	Ústav práva a právní vědy, o.p.s., Konviktská 24, Praha 1, 11000, CZ	30.11.2011
319435	Foxis s.r.o., Bartošova 4393, Zlín, 76001, CZ	06.12.2011

## Ostatní rozhodné údaje a úřední opravy

Kapitola zahrnuje zejména přetřídění seznamu výrobků a služeb v návaznosti na mezinárodní zápis, opravu chyb ve formulaci, přepisů a zjevných nesprávností za účelem uvedení do souladu se skutečností. V této kapitole jsou zveřejňovány jen takové údaje, které nemohou být zveřejněny spolu se zveřejněním přihlášky nebo se zápisem ochranné známky. Dále kapitola obsahuje důležitá úřední sdělení.

(111) **241518**  
(210) O-165453

Datum provedení změny: 05.12.2011

Ve Věstníku 41/2011 a v rejstříku ochranných známek bylo chybně uvedeno, že ochranná známka zanikla. Ochranná známka zůstává nadále v platnosti.