

Číselné INID kódy pro označování bibliografických dat technických řešení

INID Codes for the identification of bibliographic data of technical solutions

(Standard WIPO ST. 9 a ST. 80)

(11)	číslo patentu/zápisu/osvědčení	(11)	Number of the patent/registration/certification
(15)	datum zápisu průmyslového vzoru	(15)	Industrial design registration date
(21)	číslo přihlášky/zálosti	(21)	Application number
(22)	datum podání přihlášky/zálosti	(22)	Date of application filing
(23)	údaje o výstavní prioritě	(23)	Exhibition priority data
(28)	počet průmyslových vzorů	(28)	Number of industrial designs included in the application
(31)	číslo prioritní přihlášky	(31)	Number of priority application
(32)	datum podání prioritní přihlášky	(32)	Filing date of priority application
(33)	země priority	(33)	Priority country
(40)	datum zveřejnění přihlášky vynálezu	(40)	Date of publication of patent application
(45)	datum zveřejnění zapsaného průmyslového vzoru	(45)	Publication date of the registered industrial design
(47)	datum zveřejnění udělení patentu a zápisu užitého vzoru, datum zápisu užitého vzoru, datum oznámení udělení evropského patentu v Evropském patentovém věstníku	(47)	Publication date of patent granting and publication date of utility model registration, registration date of utility model, publication date of European patent granting in the European patent bulletin
(51)	mezinárodní patentové třídění/Locarnské třídění průmyslových vzorů	(51)	International Patent Classification/ Locarno Classification for Industrial Designs
(54)	název	(54)	Title
(55)	vyobrazení průmyslového vzoru	(55)	Reproduction of the industrial design
(57)	anotace	(57)	Abstract
(68)	číslo základního patentu	(68)	Number of the basic patent
(71)	označení přihlašovatele/žadatele	(71)	Applicant
(72)	označení původce	(72)	Inventor
(73)	označení majitele/vlastníka	(73)	Owner
(74)	označení zástupce	(74)	Attorney's name and address
(86)	číslo mezinárodní přihlášky	(86)	International application number
(87)	číslo mezinárodního zveřejnění	(87)	International publication number
(92)	datum a číslo první registrace přípravku pro Českou republiku	(92)	Date and number(s) of the first authorization to market the product in the CZ
(93)	datum, číslo a země první registrace přípravku v rámci Společenství	(93)	Date, number(s) and country of the first authorization to market the product in the EEC
(94)	doba platnosti osvědčení	(94)	Term of certification validity
(95)	označení a typ přípravku	(95)	Name of the product and product type
(96)	datum podání a číslo evropské patentové přihlášky	(96)	European patent application filing date and number
(97)	datum zveřejnění a číslo zveřejnění evropské patentové přihlášky v Evropském patentovém věstníku	(97)	European patent application publication date and publication number in the European patent bulletin

Číselné INID kódy pro označování bibliografických dat ochranných známek

INID codes and minimum required for the identification of bibliographics data relating to marks

(Standard WIPO ST.60)

(111)	Číslo zápisu ochranné známky (registrace)	(111)	Number of registration
(151)	Datum zápisu ochranné známky	(151)	Date of the registration
(210)	Číslo přihlášky ochranné známky (spisu)	(210)	Number of the application
(220)	Datum podání přihlášky	(220)	Date of filing of the application
(320)	Datum vzniku práva přednosti	(320)	Date of the first application
(442)	Datum zveřejnění přihlášky po průzkumu	(442)	Date of the publication of the examined application
(450)	Datum zveřejnění zápisu ochranné známky ve Věstníku	(450)	Date of publication of the registration
(510)	Seznam výrobků a služeb	(510)	List of goods and/or services
(511)	Číslo třídy výrobků a služeb	(511)	Number of the class of goods and/or services
(526)	Omezení rozsahu ochrany o prvek	(526)	Disclaimer
(540)	Znění nebo vyobrazení ochranné známky	(540)	Reproduction of the mark
(551)	Kolektivní ochranná známka	(551)	Collective mark
(554)	Prostorová ochranná známka	(554)	Three-dimensional mark
(558)	Ochranná známka tvořená pouze barvou nebo kombinací barev	(558)	Mark consisting exclusively of one or several colours
(583)	Datum právní moci rozhodnutí/výsledek rozhodnutí	(583)	Date of the legal force of the decision/ result of the decision
(591)	Údaje o barevnosti ochranné známky	(591)	Information concerning colour
(730)	Přihlašovatel/vlastník ochranné známky	(730)	The applicant or the holder of the mark
(740)	Zástupce	(740)	Name and address of the representative
(811)	Mezinárodní číslo zápisu ochranné známky	(811)	Number of the international registration
(890)	Kód státu ochrany mezinárodní ochranné známky	(890)	INID code of the state of the international mark

Kódy pro kódování záhlaví oznámení publikovaných ve Věstníku

(Standard WIPO ST. 17)

BB9A	zveřejněné přihlášky vynálezů	MK4A	zánik patentů uplynutím doby platnosti
FG1K	zapsané užité vzory	MK4F	zánik autorských osvědčení uplynutím doby ochrany
FG4A	udělené patenty	MK4Q	zánik průmyslového vzoru uplynutím doby ochrany
FG4Q	zapsané průmyslové vzory	MM4A	zánik patentů pro nezaplacení ročních poplatků
LD3K	částečný výmaz užitého vzoru	MM4F	zánik autorských osvědčení pro nezaplacení ročních poplatků
LD4Q	částečný výmaz průmyslového vzoru	ND1K	prodloužení platnosti užitého vzoru
MA4A	zánik patentu vzdáním se	ND4Q	obnova doby ochrany průmyslového vzoru
MA4F	zánik autorských osvědčení vzdáním se	PA4A	změna autorského osvědčení na patent
MC3K	výmaz užitého vzoru	PC9A	změna dispozičního práva k vynálezu
MC4A	zrušení patentu	PD1K	převod práv a ostatní změny majitelů užitého vzoru
MC4F	zrušení autorského osvědčení	PD4A	převod práv a ostatní změny majitelů patentů
MC4Q	výmaz průmyslového vzoru	PD4Q	převod práv a ostatní změny vlastníků průmyslových vzorů
MH1K	zánik užitého vzoru vzdáním se	QA9A	nabídka licence
MH4A	částečné zrušení patentu	SB4A	zapsané patenty do rejstříku po odtajnění
MH4F	částečné zrušení autorského osvědčení	SB4F	zapsaná autorská osvědčení do rejstříku po odtajnění
MH4Q	zánik průmyslového vzoru vzdáním se		
MK1K	zánik užitého vzoru uplynutím doby platnosti		

Opravy Změny Různé

Opravy u přihlášek vynálezů s žádostí o udělení patentu

HA9A	jmenování vynálezce	HF9A	oprava dat
HB9A	oprava jmen	HG9A	oprava chyb v třídění
HC9A	změna jmen	HH9A	oprava nebo změna všeobecně
HD9A	oprava adres	HK9A	tiskové chyby v úřed. věstnících
HE9A	změna adres		

Opravy ochranných dokumentů

patenty	autorská osvědčení	užité vzory	průmyslové vzory	
TA4A	TA4F	TA1K	TA4Q	jmenování vynálezce
TB4A	TB4F	TB1K	TB4Q	oprava jmen
TC4A	TC4F	TC1K	TC4Q	změna jmen
TD4A	TD4F	TD1K	TD4Q	oprava adres
TE4A	TE4F	TE1K	TE4Q	změna adres
TF4A	TF4F	TF1K	TF4Q	oprava dat
TG4A	TG4F	TG1K	TG4Q	oprava chyb v třídění
TH4A	TH4F	TH1K	TH4Q	oprava nebo změna všeobecně
TK9A	TK9F	TK1K	TK4Q	tiskové chyby v úřed. věstnících

Kódy pro označování zemí a mezinárodních organizací použité ve věstníku

BE	Belgie
CH	Švýcarsko
CZ	Česká republika
DE	Spolková republika Německo
GB	Velká Británie
ID	Indonésie
KP	Korejská lid. demo. republika
NI	Nikaragua
RU	Ruská federace
SK	Slovensko
US	Spojené státy americké

Kódy pro označování států USA použité ve věstníku

CA	California
DE	Delaware
IL	Illinois
MD	Maryland
MN	Minnesota
NC	North Carolina
NJ	New Jersey
NY	New York

BB9A Zveřejněné přihlášky vynálezů - přehled podle čísel přihlášek

Dále uvedené přihlášky vynálezů byly zveřejněny dnem, uvedeným ve Věstníku podle zákona č. 527/1990 Sb., o vynálezech a zlepšovacích návrzích, ve znění pozdějších předpisů, a jsou k dispozici v patentové knihovně Úřadu průmyslového vlastnictví, Antonína Čermáka 2a, 160 68, Praha 6.

2010-110	<i>G 01 N 33/00</i>	(2006.01)
2010-111	<i>G 01 N 33/00</i>	(2006.01)
2010-276	<i>B 60 K 16/00</i>	(2006.01)
2010-382	<i>E 04 B 7/18</i>	(2006.01)
2010-383	<i>C 01 G 23/053</i>	(2006.01)
2010-387	<i>C 12 N 1/12</i>	(2006.01)
2010-391	<i>G 07 F 7/02</i>	(2006.01)
2010-393	<i>C 04 B 28/02</i>	(2006.01)
2010-394	<i>C 12 N 5/075</i>	(2010.01)
2010-395	<i>E 04 B 1/62</i>	(2006.01)
2010-396	<i>E 02 B 15/06</i>	(2006.01)
2010-961	<i>G 01 L 1/10</i>	(2006.01)

Zveřejněné přihlášky vynálezů - řazené podle MPT

- (51) **B60K 16/00** (2006.01)
B60K 7/00 (2006.01)
B60K 25/08 (2006.01)
B60L 8/00 (2006.01)
- (21) **2010-276**
(71) Čada Jiří, Česká Lípa, CZ
(72) Čada Jiří, Česká Lípa, CZ
- (54) **Pneukolo**
(22) 09.04.2010
(57) Pneukolo (27) je zařízení vložené do kol elektromobilu a je určené k výrobě stlačeného vzduchu (18, 19). Stlačený vzduch (19) pohání turbínu (20) a přes převodovku (21) otáčí alternátorem (24). Pneumatika (7) s ráčkem tvoří vnější kolo (8), kde uvnitř je menší, excentricky uložené kolo (10) s písty (1). Při otáčení vnitřního kola (10) s písty stejným směrem jako vnější kolo (8), se vytváří tlak vzduchu (18, 19) stlačováním pístů (1). Alternátor (24) vyrábí elektrický proud, který dobíjí baterie (29/1, 29/2). V jiném provedení je vnitřní kolo (10) uloženo na ložiscích (2) v nepohyblivé bočnici (6) pneukola (27), kde písty (1) mají malý zdvih, velký průměr válce a směřují do středu pneukola (27).

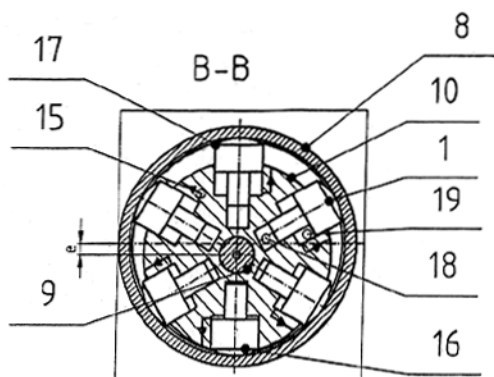

- (51) **C01G 23/053** (2006.01)
B82B 3/00 (2006.01)
B82Y 40/00 (2011.01)
- (21) **2010-383**
(71) České technologické centrum pro anorganické pigmenty, a. s., Přerov, CZ
(72) Surýnek Martin Ing., Tlumačov, CZ
Winter Josef Ing., Kroměříž, CZ
- (54) **Způsob přípravy rutilových nanotyčinek v sulfátové technologii výroby TiO₂ při nízkých teplotách a jejich použití**
(22) 18.05.2010
(57) Způsob přípravy rutilových nanočástic z oxidu titaničitýho v sulfátové technologii výroby oxidu titaničitýho izolovaných odstředěním, filtrací nebo dekantací a sušením z výchozího alkalického titanátu, při kterém se 0,01 až 3 M roztok alkalického titanátu ze sulfátového způsobu výroby TiO₂ ve vodě, popřípadě s dalšími sloučeninami vybranými z polyalkoholů a solí organických kyselin C₂ až C₁₈ v takové koncentraci, aby jejich molární poměr k titanu byl 0,001 až 20 a případného dopování kationtem kovu, vaří za vzniku disperze nanočástic TiO₂ o střední velikosti 20 až 200 nm, které se následně izolují alespoň jedním způsobem z vybraným ze skupiny: odpaření, dekantace, odstředění, filtrace, sušení.
- (74) Ing. Marcel Mathon, Janáčkova 1, Přerov, 75124

- (51) **C04B 28/02** (2006.01)
B09B 3/00 (2006.01)
- (21) **2010-393**
(71) Výzkumný ústav stavebních hmot, a.s., Brno, CZ
(72) Sulovský Petr RNDr. Ph.D., Liberec, CZ
Staněk Theodor RNDr. Ph.D., Brno, CZ
- (54) **Použití cementu se zvýšeným obsahem fosforu k omezení vyluhovatelnosti toxických prvků**

- (22) 21.05.2010
(57) Použití cementu s obsahem P₂O₅ přesahujícím 1 % hmotn., jakožto pojiva při zhotovování stavebních materiálů nebo solidifikátů k omezení vyluhovatelnosti toxických prvků z těchto stavebních materiálů nebo solidifikátů.
- (74) Ing. Libor Markes, Grohova 54, Brno, 60200

- (51) **C12N 1/12** (2006.01)
C12N 1/38 (2006.01)
- (21) **2010-387**
(71) EcoFuel Laboratories s.r.o., Praha 2, CZ
(72) Kašťánek Petr Ing. Ph.D., Praha 2, CZ
- (54) **Způsob pěstování jednobuněčných řas, kde zdrojem oxidu uhličitého je bioplyn nebo syntézní plyn**
(22) 18.05.2010
(57) Řešení se týká způsobu pěstování jednobuněčných řas, kde zdrojem oxidu uhličitého pro autotrofní růst řas je bioplyn nebo syntézní plyn, tj. plyny obsahující více než 20 % objemových oxidu uhličitého. Způsob pěstování řas je možno realizovat propojením kulturních fotobioreaktorů na producenty bioplynu či syntézního plynu, zejména bioplynové stanice.

- (51) **C12N 5/075** (2010.01)
C12N 5/02 (2006.01)
C12N 15/873 (2010.01)
C12N 9/12 (2006.01)
- (21) **2010-394**
(71) Česká zemědělská univerzita v Praze, Praha 6, CZ
Výzkumný ústav živočišné výroby, v. v. i., Praha 10 - Uhřetěves, CZ
- (72) Jílek František prof. MVDr. Ing. DrSc., Praha 6 - Dejvice, CZ
Petr Jaroslav prof. Ing. DrSc., Praha - Uhřetěves, CZ
Rajmon Radko doc. MVDr. Ph.D., Velké Přílepy, CZ
Chmelíková Eva doc. Ing. Ph.D., Praha 12 - Kamýk, CZ
Dörflerová Andrea Ing., Třebenice, CZ
Kheilová Kateřina Ing., Praha 9 - Kbely, CZ
Krejčová Tereza Ing., Praha 12 - Modřany, CZ
- (54) **Způsob zvýšení vývojové schopnosti rostoucích oocytů aktivací protein kináz C**
(22) 21.05.2010
(57) Řešení se týká způsobu zvýšení vývojové schopnosti rostoucích oocytů aktivací protein kináz C, což je charakterizováno tím, že se na oocyty, jež dosud neukončily svou růstovou fázi, během zrání in vitro působí v určité fázi kultivace látkami, které specificky aktivují protein kinázy C. Tato kultivace má velké využití při reprodukčních biotechnologiích hospodářských zvířat.
- (74) Ministerstvo zemědělství ČR, Mgr. Hana Jirkalová, Těšnov 17, Praha 1, 11705

- (51) **E02B 15/06** (2006.01)
E02B 15/08 (2006.01)
C02F 1/40 (2006.01)
C02F 101/32 (2006.01)
C02F 103/08 (2006.01)
B08B 17/00 (2006.01)
- (21) **2010-396**
(71) Miarko Roman, Ústí nad Labem, CZ
(72) Miarko Roman, Ústí nad Labem, CZ
- (54) **Způsob a zařízení na oddělení metanu a ropy z mořské vody**
(22) 21.05.2010
(57) Podstatou vynálezu je důsledné mechanické uzavření sloupce znečištěné mořské vody spolu se stoupající ropou a metanem 5 v nepropustném rukávu 1, čímž dochází k oddělení této nečisté směsi od znečištěné mořské vody. Horní část rukávu současně slouží jako gravitační separátor ropy a metanu 8. Zvonový zásobník metanu 2 překrývá horní vyústění rukávu 1 a svými mechanickými vlastnostmi chrání poddajný rukáv a jeho obsah před mořskými vlnami a brání rozptýlení ropy na velkou plochu hladiny moře 6. Spodní okraj zvonového zásobníku metanu 2 je trvale ponořen pod mořskou hladinou 6 tak, aby metan ze zvonového zásobníku metanu 2 neprobublával pod tímto spodním okrajem.

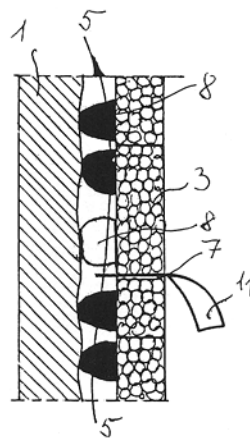
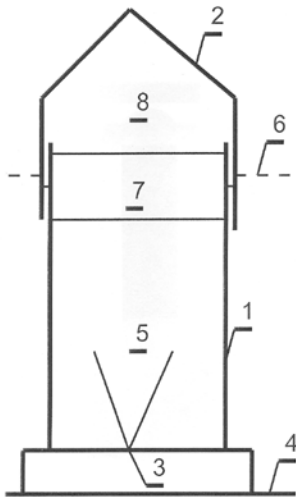

- (51) **E04B 1/62** (2006.01)
E04B 1/76 (2006.01)
- (21) **2010-395**
- (71) ECORAW, s.r.o., 036 01 Martin, SK
- (72) Palacký Alois, Zašová, CZ
- (54) **Systém pro kontrolu a/nebo sanaci a/nebo úpravu zateplovacích systémů ve stavebnictví a způsob kontroly a/nebo sanace a/nebo úpravy těchto zateplovacích systémů**
- (22) 21.05.2010
- (32) 21.05.2010
- (33) CZ
- (57) Systém pro kontrolu a/nebo sanaci a/nebo úpravu zateplovacích systémů ve stavebnictví, má ve vzduchových mezerách (2) a/nebo vzduchových dutinách (6) uspořádanu alespoň jednu měřicí sondu (11) pro kontrolu, měření a diagnostiku zateplovacích systémů, a/nebo alespoň jednu parní trysku (10) pro sanaci a/nebo úpravu zateplovacích systémů. Každá měřicí sonda (11) a/nebo parní tryska (10) je uložena v otvoru (7), vedeném z vnějšího pláště stavební konstrukce pod různými úhly vzhledem k horizontální rovině. Ve vzduchových mezerách (2) a/nebo vzduchových dutinách (6) může být implantována hmota pro vytvoření adhezivní vrstvy mezi stavební konstrukcí a stavební izolací a/nebo alespoň jeden kotvicí prvek mezi stavební konstrukcí a stavební izolací. Hmotou pro vytvoření adhezivní vrstvy je expanzní hmota, kotvicím prvkem může být expanzní kotva (9). Způsob kontroly a/nebo sanace a/nebo úpravy v zateplovacích systémech se provádí tak, že do vzduchových mezer (2) a/nebo vzduchových dutin (6), nebo do otvoru (7) vedeném z vnějšího pláště stavební konstrukce pod různými úhly se zavádí alespoň jedna měřicí sonda (11) pro kontrolu, měření a diagnostiku zateplovacích systémů, a/nebo alespoň jedna parní tryska (10) pro sanaci a/nebo úpravu zateplovacích systémů. Kontrola a diagnostika pro potřebné sanace a/nebo úpravy zateplovacího systému se provádí zjištěním nejméně jedné skutečné hodnoty z hodnot, zahrnujících teplotu vzduchu, vlhkost vzduchu, proudění vzduchu a přídřnost adhezivní vrstvy.
- (74) Ing. Marie Smrčková, patentový zástupce, Velflíkova 10, Praha 6, 16000

- (51) **E04B 7/18** (2006.01)
E04B 7/00 (2006.01)
- (21) **2010-382**
- (71) Baumannová Milada Ing. arch., Ostrava, CZ
Baumann Jan Ing., Ostrava, CZ
- (72) Baumannová Milada Ing. arch., Ostrava, CZ
Baumann Jan Ing., Ostrava, CZ
- (54) **Ozelenění střech stávajících panelových bytových domů a objektů občanské vybavenosti**
- (22) 18.05.2010
- (57) Řešením je ozelenění stávajících plochých střech bytových objektů a objektů občanské vybavenosti na třech typech střech při realizaci extenzi vnějšího či intenzi vnějšího vegetačního souvrství. V případě nedostatečné únosnosti konstrukčního systému se vytvoří nosná konstrukce, která je tvořená velkoprostorovými nízkými, případně vysokými, buňkami osazenými na svislou nosnou konstrukci stávajícího panelového konstrukčního systému.
- (51) **G01L 1/10** (2006.01)
G01L 1/14 (2006.01)
G01N 33/38 (2006.01)
G01N 3/08 (2006.01)
G01B 5/30 (2006.01)
- (21) **2010-961**
- (71) České vysoké učení technické v Praze Kloknerův ústav, Praha 6, CZ
- (72) Záruba - Pfeiffermann Jan Ing. CSc., Praha 6, CZ
Kostecká Michaela Ing., Praha 4 - Michle, CZ
- (54) **Univerzální příložný strunový tenzometr**
- (22) 21.12.2010
- (57) Univerzální příložný strunový tenzometr má tělo spojující příčné válcové hlavy (5) tvořené trubičkou (4), je vybaven systémem oddělitelné elektronické části (24) s elektromagnetickými měniči (2) a je opatřen teploizolační schránkou (32) ve tvaru krabicového poklopu. Příčné válcové hlavy (5) jsou vloženy a vtmeleny do systému magnetické příchytky tvořené vnějším pólovým nástavcem (13) a vnitřním pólovým nástavcem (12) ve tvaru plochých příložek připojených k plochému, s výhodou feritovému, permanentnímu magnetu (11). V místě uložení příčné válcové hlavy (5), situovaném co nejbližší k rovině symetrie tohoto systému magnetické příchytky, jsou vnější pólový nástavec (13) a vnitřní pólový nástavec (12) z vnitřní strany opatřeny příčnými drážkami (17) rovnoběžnými s podélnou osou příčné válcové hlavy (5) o poloměru obepínajícím plášť příčné válcové hlavy (5). Spodní plochy vnějšího pólového nástavce (13) a vnitřního pólového nástavce (12) tvoří přísavné břity (14) vzniklé ztenčením jejich konců příčnými vnějšími osazeními (16). Tloušťka plochého permanentního magnetu (11) je proti průměru příčné válcové hlavy (5) menší o dvojnásobek zvolené hloubky příčných drážek (17). Z bočních vnějších stran jsou vnitřní pólový nástavec (12) a vnější pólový nástavec (13) v místě uložení příčné válcové hlavy (5) zúženy bočním osazením (15). Ve funkčním stavu je příložný tenzometr upevněn na měřené konstrukci (23) přitmělením jeho přísavných břitů

(14) jejich přiložením na obnažené, očištěné plošky feromagnetického povrchu měřené konstrukce (23), které jsou čerstvě opatřeny vrstvou rychle tuhajícího tmelu pro urychlení přitlaku.

(74) Ing. Hana Dušková, Na Kočově 180, Chotutice, 28103

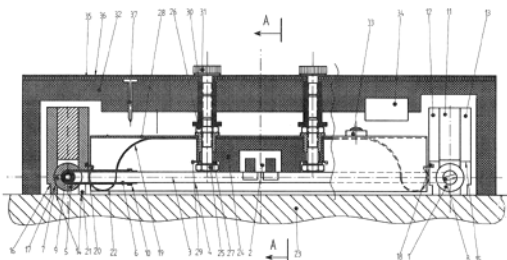

(51) **G01N 33/00** (2006.01)
G01N 33/24 (2006.01)
B09B 5/00 (2006.01)
G01N 7/14 (2006.01)

(21) **2010-110**

(71) Novák Pavel Ing., Praha 4 - Krč, CZ

(72) Novák Pavel Ing., Praha 4 - Krč, CZ

(54) **Vzorkovací adaptér pro měření difusních úniků plynů ze skládek**

(22) 11.02.2010

(57) Vzorkovací adaptér pro měření difusních úniků plynů ze skládek tvořený komorou s vývodem k analyzátoru, přičemž tato komora je tvořena nízkým válcem rozděleným horizontálně na odběrovou komoru (1) a zásobní komoru (5), kde odběrová komora (1) má výšku nejvíce 30 mm a její vnitřek je členěn radiálními žebry (3) a na svém obvodu je propojena okrajovými šterbinami (4) se vzduchovou komorou (5), jejíž výška je maximálně 50 mm, přičemž do odběrové komory (1) je zavedena dutá vzorkovací tyč (7), jejímž vnitřkem je vedena vzorkovací hadička (8) pro vývod odebraného vzorku plynu k analyzátoru, která prochází volně vzduchovou komorou (5) otvorem (6) a kde obvod odběrové komory (1) je opatřen pevným lemem (11), k němuž je připevněný prstenec (9) z pružného materiálu, přičemž vzorkovací hadička (8) ústí do odběrové komory (1) otvorem (10) ve středu odběrové komory (1). Vně pevného lemu (11) je umístěn časový měřič (3) se zvukovou signalizací.

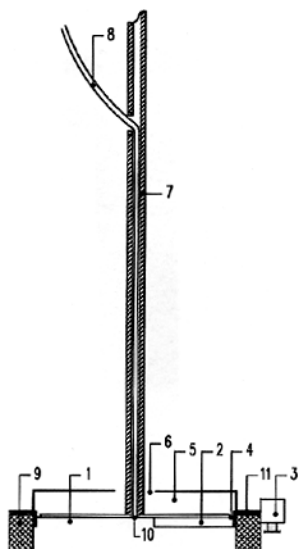

(51) **G01N 33/00** (2006.01)
B09B 5/00 (2006.01)
G01N 33/24 (2006.01)
G01N 7/14 (2006.01)

(21) **2010-111**

(71) Novák Pavel Ing., Praha 4 - Krč, CZ

(72) Novák Pavel Ing., Praha 4 - Krč, CZ

(54) **Simulátor difusních úniků plynů z povrchu skládek**

(22) 11.02.2010

(57) Simulátor difusních úniků plynů z povrchu skládek, který obsahuje zásobník (1) na kapalinu (1), peristaltické čerpadlo (2), zásobník (4) plynu, plynovou láhev (9), nádobu (11) s výplní, přičemž zásobník (4) plynu je přívodní hadicí (3) pro kapalinu propojen přes peristaltické čerpadlo (2) se zásobníkem (1) kapaliny a dále je zásobník (4) plynu spojen s nádobou (11) s výplní, která je vybavena po vnitřním obvodu pod horním okrajem vnitřním kruhovým límcem (10), kde přívodní hadice (7) pro plyn je vedena u dna k vývodu (12) ve středu nádoby (11) s výplní pod rozptylovacím roštem (16), přičemž výplň nádoby (11) s výplní je tvořena inertní vrstvou (13), rozptylovací vrstvou (14) a difusní vrstvou (15) a dále je zásobník (4) plynu spojen doplňovací hadicí (8) pro plyn s plynovou láhví (9) a na zadní části zásobníků (4) plynu je proveden vývod (5) do nádoby (6) na vyrovnání tlaku plynu v zásobníku (4) plynu.

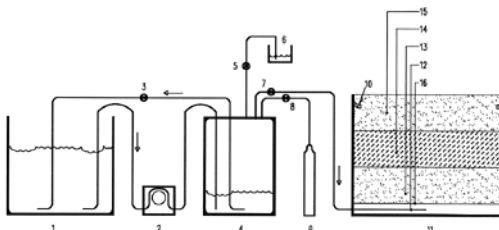

(51) **G07F 7/02** (2006.01)

(21) **2010-391**

(71) Topfun Media a.s., Ostrava, Mariánské Hory, CZ

(72) Příkryl Radek, Vsetín, CZ

(54) **Elektronický klíč systému internetové filmové projekce video na vyžádání**

(22) 20.05.2010

(57) Elektronický klíč je tvořen alfanumerickým kódem obsahujícím znakovou sekvenci identifikace filmu nebo množiny filmů z nabídky systému a znakovou sekvenci identifikace časového trvání oprávnění k projekci tohoto/těchto filmů. Alfanumerický kód elektronického klíče může být dále doplněn znakovou sekvencí dobíjecího kreditu, obsahujícího informaci o finanční hodnotě nabití virtuálního účtu systému, případně znakovou sekvencí obsahující údaj o slevě pro sledování filmů z nabídky VOD, vyjádřené v procentech či ve finanční hodnotě. Elektronický klíč je s výhodou distribučně spojen s nosičem obsahujícím uživateli přístupnou, nekódovanou informaci o příslušném filmu nebo množině filmů. Tímto nosičem může být filmová karta tvořící obálku listu s alfanumerickým kódem, případně filmová karta obsahující pole se skrytým alfanumerickým kódem, zejména pak pole překryté stíratelnou vrstvou.

Zveřejněné přihlášky vynálezů - přehled podle třídících znaků

Tato kapitola obsahuje zveřejněné přihlášky vynálezů uspořádané podle třídících znaků mezinárodního patentové třídění, nacházejících se na druhém až x-tém místě zatřídění přihlášky vynálezu. Přihlášky vynálezu uspořádané podle třídících znaků na 1. pozici zatřídění jsou uvedeny v předchozí části.

B 08 B 17/00	(2006.01)	2010-396
B 09 B 3/00	(2006.01)	2010-393
B 09 B 5/00	(2006.01)	2010-110
		2010-111
B 60 K 25/08	(2006.01)	2010-276
B 60 K 7/00	(2006.01)	2010-276
B 60 L 8/00	(2006.01)	2010-276
B 82 B 3/00	(2006.01)	2010-383
B 82 Y 40/00	(2011.01)	2010-383
C 02 F 101/32	(2006.01)	2010-396
C 02 F 103/08	(2006.01)	2010-396
C 02 F 1/40	(2006.01)	2010-396
C 12 N 1/38	(2006.01)	2010-387
C 12 N 15/873	(2010.01)	2010-394
C 12 N 5/02	(2006.01)	2010-394
C 12 N 9/12	(2006.01)	2010-394
E 02 B 15/08	(2006.01)	2010-396
E 04 B 1/76	(2006.01)	2010-395
E 04 B 7/00	(2006.01)	2010-382
G 01 B 5/30	(2006.01)	2010-961
G 01 L 1/14	(2006.01)	2010-961
G 01 N 3/08	(2006.01)	2010-961
G 01 N 33/24	(2006.01)	2010-110
		2010-111
G 01 N 33/38	(2006.01)	2010-961
G 01 N 7/14	(2006.01)	2010-110
		2010-111

Seznam přihlašovatelů zveřejněných přihlášek vynálezů

(71)	(21)	(51)	(71)	(21)	(51)
Baumannová Milada Ing. arch., Ostrava, CZ	2010-382	E 04 B 7/18	(2006.01)		
Čada Jiří, Česká Lípa, CZ	2010-276	B 60 K 16/00	(2006.01)		
Česká zemědělská univerzita v Praze, Praha 6, CZ	2010-394	C 12 N 5/075	(2010.01)		
České technologické centrum pro anorganické pigmenty, a. s., Přerov, CZ	2010-383	C 01 G 23/053	(2006.01)		
České vysoké učení technické v Praze Kloknerův ústav, Praha 6, CZ	2010-961	G 01 L 1/10	(2006.01)		
EcoFuel Laboratories s.r.o., Praha 2, CZ	2010-387	C 12 N 1/12	(2006.01)		
ECORAW, s.r.o., 036 01 Martin, SK	2010-395	E 04 B 1/62	(2006.01)		
Miarko Roman, Ústí nad Labem, CZ	2010-396	E 02 B 15/06	(2006.01)		
Novák Pavel Ing., Praha 4 - Krč, CZ	2010-110	G 01 N 33/00	(2006.01)		
Novák Pavel Ing., Praha 4 - Krč, CZ	2010-111	G 01 N 33/00	(2006.01)		
Topfun Media a.s., Ostrava, Mariánské Hory, CZ	2010-391	G 07 F 7/02	(2006.01)		
Výzkumný ústav stavebních hmot, a.s., Brno, CZ	2010-393	C 04 B 28/02	(2006.01)		

FG4A

Udělené patenty - přehled podle čísel patentů

V období uzávěrky tohoto čísla Věstníku udělil Úřad průmyslového vlastnictví tyto patenty.

302822	B 65 D 90/04	(2006.01)
302823	C 07 C 51/295	(2006.01)
302824	B 65 B 1/36	(2006.01)
302825	C 23 C 20/06	(2006.01)
302826	C 12 M 1/06	(2006.01)
302827	F 23 D 14/66	(2006.01)
302828	C 08 B 37/08	(2006.01)
302829	A 61 N 5/06	(2006.01)
302830	C 08 G 63/02	(2006.01)
302831	C 07 C 2/32	(2006.01)
302832	E 21 C 31/12	(2006.01)
302833	C 07 D 495/04	(2006.01)
302834	G 01 L 1/10	(2006.01)
302835	A 61 K 38/24	(2006.01)

FG4A

Udělené patenty - přehled podle MPT

(51) A61K 38/24 (2006.01)	(21) 2001-4106	
(11) A61P 5/08 (2006.01)	(73) ENICHEM S. P. A., San Donato Milanese, IT	
(40) 302835	(72) Santi Roberto, Novara, IT	
(40) 13.11.2002	Romano Anna Maria, Novara, IT	
(21) 2002-2555	Grande Manuela, Vercelli, IT	
(73) Laboratoires Serono SA, Vaud, CH	Sommazzi Anna, Santa Margherita Ligure-Genova, IT	
(72) Duerr-Myers Louise, Lausanne, CH	Masi Francesco, Sant'Angelo Lodigiano, IT	
Loumaye Ernest, Massongy, FR	Proto Antonio, Novara, IT	
(54) Farmaceutický prostředek	(54) Způsob výroby 1-hexenu	
(32) 27.01.2000, 04.04.2000	(32) 17.03.2000	
(31) 00300591, 00302840	(31) MI00A000546	
(33) EP, EP	(33) IT	
(86) PCT/GB2001/000065	(86) PCT/EP2001/002827	
(87) WO 2001/054715	(87) WO 2001/068572	
(22) 09.01.2001	(22) 12.03.2001	
(74) KOREJZOVÁ & SPOL., v.o.s., JUDr. Petra Korejzová, advokátka, Korunní 810/104 E, Praha 10, 10100	(74) Dr. Karel Čermák, Národní třída 32, Praha 1, 11000	
<hr/>		
(51) A61N 5/06 (2006.01)	(51) C07C 51/295 (2006.01)	
(11) 302829	(11) C07C 59/01 (2006.01)	
(40) 02.07.2008	(11) 302823	
(21) 2006-813	(40) 18.02.2004	
(73) UNIVERZITA PALACKÉHO V OLOMOUCI, Olomouc, CZ	(21) 2003-2965	
(72) Tomečka Marek Mgr., Choryně, CZ	(73) LONZA AG, Basel, CH	
Bajgar Robert Mgr. Ph.D., Olomouc, CZ	(72) Heyl-Frank Brigitta, Wisp, CH	
Kolářová Hana Doc. RNDr. CSc., Olomouc, CZ	Irle Heike, Lalden, CH	
(54) Zdroj světla o rovnoměrné hustotě energie k navození fotodynamického jevu v buňkách in vitro	Pianzola Daniel, Brig-Glis, CH	
(22) 20.12.2006	Zacher Uwe, Naters, CH	
(74) DADEJ, GHEORGHU, KENDEREŠKI Patentová a známková kancelář, Ing. Dušan Kendereški, Lidická 51, Brno, 60200	Jackson Barry, Brig-Glis, CH	
<hr/>		
(51) B65B 1/36 (2006.01)	(54) Způsob výroby pevných forem 3-hydroxy-3-methylbutyrátu sodného	
(11) B65B 1/04 (2006.01)	(32) 18.05.2001	
(40) 302824	(31) 01112236	
(40) 17.01.2001	(33) EP	
(21) 2000-756	(86) PCT/EP2002/005435	
(73) NEKTAR THERAPEUTICS, San Carlos, CA, US	(87) WO 2002/094255	
(72) Stout Gordon, Albany, CA, US	(22) 17.05.2002	
Pham Xuyen, Fremont, CA, US	(74) RNDr. CSc. Naděžda Nowaková, Nad Ohradou 3, Praha 3, 13000	
Rocchio Michael J., Hayward, CA, US	<hr/>	
Naydo Kyle A., Sunnyvale, CA, US	(51) C07D 495/04 (2006.01)	
Parks Derrick J., San Carlos, CA, US	A61K 31/4365 (2006.01)	
Reich Patrick, San Mateo, CA, US	A61P 7/02 (2006.01)	
(54) Způsob přenosu jemného prášku a zařízení k provádění tohoto způsobu	(11) 302833	
(32) 10.10.1997	(40) 25.05.2011	
(31) 08/949047	(21) 2010-871	
(33) US	(73) Zentiva, k. s., Praha 10 - Dolní Měcholupy, CZ	
(86) PCT/US1998/021059	(72) Štěpánková Hana, Český Brod, CZ	
(87) WO 1999/019215	Kaminská Kateřina, Praha 10, CZ	
(22) 06.10.1998	Hájíček Josef, Praha 2, CZ	
(74) PATENTSERVIS PRAHA a.s., PATENTSERVIS PRAHA a.s., Jivenská 1, Praha 4, 14000	Brusová Hana, Praha 9 - Kbely, CZ	
<hr/>		
(51) B65D 90/04 (2006.01)	(54) Hydrobromid 5-[2-cyklopropyl-1-(2-fluorfenyl)-2-oxoethyl]-4,5,6,7-tetrahydrothieno[3,2-c]pyridin-2-yl acetátu známého pod nechráněným názvem prasugrel a způsob jeho výroby	
(11) B01J 19/32 (2006.01)	(22) 16.11.2009	
(40) 14.11.2001	(74) Rott, Růžička & Guttman Patentové, známkové a advokátní kanceláře, Ing. Jana Fuchsová, Vinohradská 37, Praha 2, 12000	
(21) 2000-251	<hr/>	
(73) SULZER CHEMTECH AG, Winterthur, CH	(51) C08B 37/08 (2006.01)	
(72) Kessler Alwin, Tuttwil, CH	A61K 31/715 (2006.01)	
(54) Výplň	A61L 15/22 (2006.01)	
(32) 21.01.1999	A61K 31/728 (2006.01)	
(31) 99810041	A61K 38/39 (2006.01)	
(33) EP	A61K 33/00 (2006.01)	
(22) 21.01.2000	(11) 302828	
(74) JUDr. Zdeňka Korejzová, Spálená 29, Praha 1, 11000	(40) 16.01.2008	
<hr/>		
(51) C07C 2/32 (2006.01)	(21) 2006-409	
(11) C07C 11/107 (2006.01)	(73) Hypro Otrokovice, s. r. o., Otrokovice, CZ	
(40) 302831	Biora, s. r. o., Hodonín, CZ	
(40) 14.08.2002	(72) Galatík Antonín Ing. CSc., Otrokovice, CZ	
<hr/>		
(51) C07C 11/107 (2006.01)	(54) Kolagenový přípravek pro zdravotnické nebo kosmetické aplikace, způsob jeho výroby a jeho použití	
(11) 302831	(22) 22.06.2006	
(40) 14.08.2002		

(74)	UTB ve Zlíně, Univerzitní institut, Ing. Jan Görig, Nám. T.G.Masaryka 5555, Zlín, 76001	(32)	15.04.2005
(31)		(31)	1005018120
(33)		(33)	DE
(51)	C08G 63/02 (2006.01)	(22)	21.03.2006
	C08G 69/10 (2006.01)	(74)	Čermák a spol., JUDr. Karel Čermák, advokát, Národní 32, Praha 1, 11000
	C08G 83/00 (2006.01)		
	A61K 47/48 (2006.01)	(51)	F23D 14/66 (2006.01)
	A61K 31/704 (2006.01)		F23D 14/20 (2006.01)
	A61K 31/78 (2006.01)	(11)	302827
	A61P 35/00 (2006.01)	(40)	17.01.2007
(11)	302830	(21)	2005-378
(40)	22.06.2011	(73)	Kalousek Zdeněk Ing., Brno, CZ
(21)	2009-844	(72)	Kalousek Zdeněk Ing., Brno, CZ
(73)	Ústav makromolekulární chemie AV ČR, v.v.i., Praha 6, CZ	(54)	Regenerační hořákový systém
	Mikrobiologický ústav AV ČR, v.v.i. Praha 4 - Krč, CZ	(22)	14.06.2005
(72)	Etrych Tomáš RNDr. Ph.D., Klíneč, CZ	(74)	Ing. Václav Herman, Hlavní 43, Průhonice, 25243
	Chytil Petr Mgr. Ph.D., Kladno 2, CZ		
	Strohalm Jiří Ing., Praha 6, CZ	(51)	G01L 1/10 (2006.01)
	Ulbrich Karel Prof. Ing. DrSc., Praha 4, CZ		G01L 1/14 (2006.01)
	Říhová Blanka Prof. RNDr. DrSc., Praha 4, CZ		G01N 33/38 (2006.01)
(54)	Vysokomolekulární polymerní nosiče léčiv odvozené od dendrimerů a jejich konjugáty s léčivy pro léčbu zejména pevných nádorů		G01N 3/08 (2006.01)
			G01B 5/30 (2006.01)
(22)	15.12.2009	(11)	302834
(74)	Ing. Marta Gabrielová, patentový zástupce, Na Bělidle 3, Praha 5, 15000	(40)	30.11.2011
		(21)	2010-961
		(73)	České vysoké učení technické v Praze Kloknerův ústav, Praha 6, CZ
(51)	C12M 1/06 (2006.01)	(72)	Záruba - Pfeffermann Jan Ing. CSc., Praha 6, CZ
	C12M 1/107 (2006.01)		Kostecká Michaela Ing., Praha 4 - Michle, CZ
	C05F 17/02 (2006.01)	(54)	Univerzální příložený strunový tenzometr
(11)	302826	(22)	21.12.2010
(40)	16.04.2003	(74)	Ing. Hana Dušková, Na Kočově 180, Chotutice, 28103
(21)	2002-4018		
(73)	BIOSAL ANLAGENBAU GMBH, Bad Lausick, DE		
(72)	Sattler Joerg, Bad Lausick, DE		
	Sattler Dieter, Bad Lausick, DE		
(54)	Bioreaktor k mikrobiální konverzi kusových a/nebo pastových látek		
(32)	23.06.2000		
(31)	10029668		
(33)	DE		
(86)	PCT/EP2001/007102		
(87)	WO 2001/098452		
(22)	22.06.2001		
(74)	PATENTSERVIS PRAHA a.s., Jivenská 1, Praha 4, 14000		
(51)	C23C 20/06 (2006.01)		
(11)	302825		
(40)	17.07.2002		
(21)	2001-2365		
(73)	GENERAL ELECTRIC COMPANY, Schenectady, NY, US		
(72)	Stowell William Randolph, Rising Sun, IN, US		
	Johnson Robert Alan, Simpsonville, SC, US		
	Skoog Andrew Jay, West Chester, OH, US		
	Begovich Joseph Thomas Jr., West Chester, OH, US		
	Rentz Thomas Walter, Cincinnati, OH, US		
	Murphy Jane Ann, Franklin, OH, US		
	Lee Ching-Pang, Cincinnati, OH, US		
	Ivkovich Daniel Peter Jr., Fairfield, OH, US		
(54)	Způsob provádění opravy povlaku tepelné bariéry		
(32)	12.10.2000		
(31)	09/687721		
(33)	US		
(22)	25.06.2001		
(74)	Dr. Karel Čermák, Národní třída 32, Praha 1, 11000		
(51)	E21C 31/12 (2006.01)		
	E21C 31/00 (2006.01)		
	E21C 29/00 (2006.01)		
	E21C 27/00 (2006.01)		
(11)	302832		
(40)	15.11.2006		
(21)	2006-189		
(73)	Bucyrus Europe GmbH, D-44534 Lünen, DE		
(72)	Onsori Siamak, Dortmund, DE		
(54)	Dobývací stroj pro podzemní dobývání		

Seznam majitelů udělených patentů

(73)	(11)	(51)	(73)	(11)	(51)
Biora, s. r. o., Hodonín, CZ	302828	<i>C 08 B 37/08</i>			(2006.01)
BIOSAL ANLAGENBAU GMBH, Bad Lausick, DE	302826	<i>C 12 M 1/06</i>			(2006.01)
Bucyrus Europe GmbH, D- 44534 Lünen, DE	302832	<i>E 21 C 31/12</i>			(2006.01)
České vysoké učení technické v Praze Kloknerův ústav, Praha 6, CZ	302834	<i>G 01 L 1/10</i>			(2006.01)
ENICHEM S. P. A., San Donato Milanese, IT	302831	<i>C 07 C 2/32</i>			(2006.01)
GENERAL ELECTRIC COMPANY, Schenectady, NY, US	302825	<i>C 23 C 20/06</i>			(2006.01)
Hypro Otrokovice, s. r. o., Otrokovice, CZ	302828	<i>C 08 B 37/08</i>			(2006.01)
Kalousek Zdeněk Ing., Brno, CZ	302827	<i>F 23 D 14/66</i>			(2006.01)
Laboratoires Serono SA, Vaud, CH	302835	<i>A 61 K 38/24</i>			(2006.01)
LONZA AG, Basel, CH	302823	<i>C 07 C 51/295</i>			(2006.01)
Mikrobiologický ústav AV ČR, v.v.i., Praha 4 - Krč, CZ	302830	<i>C 08 G 63/02</i>			(2006.01)
NEKTAR THERAPEUTICS, San Carlos, CA, US	302824	<i>B 65 B 1/36</i>			(2006.01)
SULZER CHEMTECH AG, Winterthur, CH	302822	<i>B 65 D 90/04</i>			(2006.01)
UNIVERZITA PALACKÉHO V OLOMOUCI, Olomouc, CZ	302829	<i>A 61 N 5/06</i>			(2006.01)
Ústav makromolekulární chemie AV ČR, v.v.i., Praha 6, CZ	302830	<i>C 08 G 63/02</i>			(2006.01)
Zentiva, k. s., Praha 10 - Dolní Měcholupy, CZ	302833	<i>C 07 D 495/04</i>			(2006.01)

Zpřístupněné překlady nároků evropských patentových přihlášek

U následujících zveřejněných evropských patentových přihlášek s účinky pro Českou republiku byl přihlašovatelem předložen překlad patentových nároků do českého jazyka (§ 35a, odst. 4 zákona č. 527/1990 Sb., v platném znění). Datum zpřístupnění překladu patentových nároků veřejnosti je datum publikace tohoto Věstníku. Údaje jsou řazeny vzestupně podle čísla zveřejnění evropské patentové přihlášky.

- (97) EP 2327881
(97) 01.06.2011
(51) F04C 14/18 (2006.01)
F04C 2/18 (2006.01)
(96) 18.04.2007
(96) 10178105.2
(71) Schwäbische Hüttenwerke Automotive GmbH, 73433
Aalen-Wasseraaltingen, DE
(72) Lamparski, Christof, 88441 Mittelbiberach, DE
(54) **Přestavitelné rotační čerpadlo se sníženým opotřebením**
(32) 19.04.2006
(31) 102006018124
(33) DE
(74) Společná advokátní kancelář Všeťečka Zelený Švorčík
Kalenský a partneři, JUDr. Otakar Švorčík, Hálkova 2,
Praha 2, 12000

Udělené evropské patenty

Evropský patentový úřad udělil následující evropské patenty s účinky pro Českou republiku. Tyto patenty mohou být zrušeny nebo zachovány v pozměněném znění Evropským patentovým úřadem v řízení o odporu. K tomu, aby nabyl evropský patent účinnosti na území České republiky, je třeba, aby byl Úřadu předložen ve stanovené lhůtě překlad patentového spisu do českého jazyka (§ 35c odst. 2 až 4 zákona č. 527/1990 Sb., v platném znění).

(97) EP 1283071	(47) 16.11.2011	(97) EP 1459489	(47) 09.11.2011
(97) EP 1294035	(47) 16.11.2011	(97) EP 1461440	(47) 09.11.2011
(97) EP 1295619	(47) 09.11.2011	(97) EP 1463708	(47) 09.11.2011
(97) EP 1306682	(47) 16.11.2011	(97) EP 1464608	(47) 09.11.2011
(97) EP 1335528	(47) 16.11.2011	(97) EP 1464727	(47) 16.11.2011
(97) EP 1341260	(47) 16.11.2011	(97) EP 1465580	(47) 16.11.2011
(97) EP 1344888	(47) 16.11.2011	(97) EP 1466946	(47) 09.11.2011
(97) EP 1354549	(47) 16.11.2011	(97) EP 1468121	(47) 09.11.2011
(97) EP 1357744	(47) 16.11.2011	(97) EP 1468345	(47) 16.11.2011
(97) EP 1384516	(47) 16.11.2011	(97) EP 1468625	(47) 16.11.2011
(97) EP 1386576	(47) 09.11.2011	(97) EP 1470335	(47) 09.11.2011
(97) EP 1396891	(47) 09.11.2011	(97) EP 1470629	(47) 16.11.2011
(97) EP 1400922	(47) 09.11.2011	(97) EP 1472616	(47) 09.11.2011
(97) EP 1404143	(47) 09.11.2011	(97) EP 1473808	(47) 09.11.2011
(97) EP 1409066	(47) 09.11.2011	(97) EP 1474187	(47) 16.11.2011
(97) EP 1410020	(47) 09.11.2011	(97) EP 1474508	(47) 16.11.2011
(97) EP 1418840	(47) 16.11.2011	(97) EP 1474800	(47) 09.11.2011
(97) EP 1420631	(47) 09.11.2011	(97) EP 1478785	(47) 09.11.2011
(97) EP 1423001	(47) 09.11.2011	(97) EP 1478850	(47) 09.11.2011
(97) EP 1425154	(47) 09.11.2011	(97) EP 1481231	(47) 09.11.2011
(97) EP 1426032	(47) 16.11.2011	(97) EP 1481971	(47) 16.11.2011
(97) EP 1427688	(47) 16.11.2011	(97) EP 1482575	(47) 09.11.2011
(97) EP 1428171	(47) 09.11.2011	(97) EP 1485870	(47) 09.11.2011
(97) EP 1428432	(47) 16.11.2011	(97) EP 1487355	(47) 16.11.2011
(97) EP 1429419	(47) 09.11.2011	(97) EP 1487458	(47) 16.11.2011
(97) EP 1430061	(47) 09.11.2011	(97) EP 1490538	(47) 16.11.2011
(97) EP 1430153	(47) 16.11.2011	(97) EP 1493630	(47) 16.11.2011
(97) EP 1432345	(47) 09.11.2011	(97) EP 1494271	(47) 16.11.2011
(97) EP 1432794	(47) 09.11.2011	(97) EP 1495275	(47) 16.11.2011
(97) EP 1433041	(47) 09.11.2011	(97) EP 1497508	(47) 09.11.2011
(97) EP 1433992	(47) 16.11.2011	(97) EP 1498893	(47) 16.11.2011
(97) EP 1434969	(47) 09.11.2011	(97) EP 1501438	(47) 16.11.2011
(97) EP 1435008	(47) 09.11.2011	(97) EP 1503693	(47) 16.11.2011
(97) EP 1436548	(47) 16.11.2011	(97) EP 1504848	(47) 16.11.2011
(97) EP 1436875	(47) 16.11.2011	(97) EP 1505611	(47) 16.11.2011
(97) EP 1442476	(47) 09.11.2011	(97) EP 1505614	(47) 16.11.2011
(97) EP 1444399	(47) 16.11.2011	(97) EP 1506166	(47) 16.11.2011
(97) EP 1445552	(47) 16.11.2011	(97) EP 1507868	(47) 16.11.2011
(97) EP 1446000	(47) 09.11.2011	(97) EP 1510590	(47) 16.11.2011
(97) EP 1448500	(47) 16.11.2011	(97) EP 1511210	(47) 09.11.2011
(97) EP 1455588	(47) 16.11.2011	(97) EP 1511642	(47) 16.11.2011
(97) EP 1457444	(47) 09.11.2011	(97) EP 1515452	(47) 09.11.2011
(97) EP 1458646	(47) 16.11.2011	(97) EP 1515666	(47) 16.11.2011

(97) EP 1516728	(47) 16.11.2011	(97) EP 1610905	(47) 16.11.2011
(97) EP 1519774	(47) 16.11.2011	(97) EP 1612010	(47) 16.11.2011
(97) EP 1519779	(47) 09.11.2011	(97) EP 1612013	(47) 16.11.2011
(97) EP 1520933	(47) 09.11.2011	(97) EP 1612631	(47) 09.11.2011
(97) EP 1525016	(47) 16.11.2011	(97) EP 1614380	(47) 16.11.2011
(97) EP 1525358	(47) 09.11.2011	(97) EP 1614566	(47) 09.11.2011
(97) EP 1526611	(47) 09.11.2011	(97) EP 1615182	(47) 16.11.2011
(97) EP 1526862	(47) 09.11.2011	(97) EP 1616284	(47) 16.11.2011
(97) EP 1527324	(47) 09.11.2011	(97) EP 1618219	(47) 09.11.2011
(97) EP 1527392	(47) 16.11.2011	(97) EP 1619219	(47) 09.11.2011
(97) EP 1528134	(47) 09.11.2011	(97) EP 1622518	(47) 16.11.2011
(97) EP 1529226	(47) 09.11.2011	(97) EP 1623033	(47) 16.11.2011
(97) EP 1529659	(47) 16.11.2011	(97) EP 1623636	(47) 09.11.2011
(97) EP 1532683	(47) 09.11.2011	(97) EP 1624820	(47) 16.11.2011
(97) EP 1533770	(47) 09.11.2011	(97) EP 1627693	(47) 16.11.2011
(97) EP 1534045	(47) 09.11.2011	(97) EP 1628692	(47) 09.11.2011
(97) EP 1534083	(47) 09.11.2011	(97) EP 1629441	(47) 09.11.2011
(97) EP 1534340	(47) 16.11.2011	(97) EP 1631249	(47) 09.11.2011
(97) EP 1537216	(47) 09.11.2011	(97) EP 1632369	(47) 09.11.2011
(97) EP 1538905	(47) 09.11.2011	(97) EP 1632969	(47) 09.11.2011
(97) EP 1539620	(47) 16.11.2011	(97) EP 1633223	(47) 09.11.2011
(97) EP 1539817	(47) 09.11.2011	(97) EP 1633278	(47) 16.11.2011
(97) EP 1540336	(47) 09.11.2011	(97) EP 1633368	(47) 16.11.2011
(97) EP 1541680	(47) 09.11.2011	(97) EP 1633740	(47) 09.11.2011
(97) EP 1542555	(47) 16.11.2011	(97) EP 1634424	(47) 09.11.2011
(97) EP 1542657	(47) 16.11.2011	(97) EP 1634563	(47) 16.11.2011
(97) EP 1542700	(47) 09.11.2011	(97) EP 1634851	(47) 09.11.2011
(97) EP 1542778	(47) 09.11.2011	(97) EP 1635637	(47) 09.11.2011
(97) EP 1543219	(47) 16.11.2011	(97) EP 1635982	(47) 16.11.2011
(97) EP 1543431	(47) 09.11.2011	(97) EP 1637141	(47) 16.11.2011
(97) EP 1544696	(47) 09.11.2011	(97) EP 1637763	(47) 09.11.2011
(97) EP 1545283	(47) 16.11.2011	(97) EP 1638354	(47) 09.11.2011
(97) EP 1545669	(47) 09.11.2011	(97) EP 1640427	(47) 16.11.2011
(97) EP 1546683	(47) 16.11.2011	(97) EP 1640572	(47) 16.11.2011
(97) EP 1546684	(47) 09.11.2011	(97) EP 1641100	(47) 09.11.2011
(97) EP 1547525	(47) 09.11.2011	(97) EP 1641208	(47) 09.11.2011
(97) EP 1549327	(47) 16.11.2011	(97) EP 1641468	(47) 09.11.2011
(97) EP 1549468	(47) 09.11.2011	(97) EP 1641587	(47) 16.11.2011
(97) EP 1551864	(47) 09.11.2011	(97) EP 1641813	(47) 09.11.2011
(97) EP 1552118	(47) 09.11.2011	(97) EP 1641905	(47) 16.11.2011
(97) EP 1553043	(47) 09.11.2011	(97) EP 1644676	(47) 09.11.2011
(97) EP 1553232	(47) 16.11.2011	(97) EP 1644938	(47) 16.11.2011
(97) EP 1554446	(47) 16.11.2011	(97) EP 1646421	(47) 16.11.2011
(97) EP 1557696	(47) 09.11.2011	(97) EP 1646493	(47) 16.11.2011
(97) EP 1561129	(47) 16.11.2011	(97) EP 1646575	(47) 09.11.2011
(97) EP 1562062	(47) 16.11.2011	(97) EP 1646657	(47) 16.11.2011
(97) EP 1562488	(47) 09.11.2011	(97) EP 1646721	(47) 16.11.2011
(97) EP 1564579	(47) 16.11.2011	(97) EP 1646972	(47) 09.11.2011
(97) EP 1566161	(47) 09.11.2011	(97) EP 1648833	(47) 16.11.2011
(97) EP 1568260	(47) 16.11.2011	(97) EP 1649124	(47) 09.11.2011
(97) EP 1571544	(47) 16.11.2011	(97) EP 1650394	(47) 09.11.2011
(97) EP 1571894	(47) 16.11.2011	(97) EP 1650660	(47) 09.11.2011
(97) EP 1572328	(47) 16.11.2011	(97) EP 1651620	(47) 09.11.2011
(97) EP 1572829	(47) 09.11.2011	(97) EP 1652533	(47) 16.11.2011
(97) EP 1573888	(47) 09.11.2011	(97) EP 1653639	(47) 09.11.2011
(97) EP 1577096	(47) 16.11.2011	(97) EP 1654084	(47) 09.11.2011
(97) EP 1577550	(47) 16.11.2011	(97) EP 1654285	(47) 16.11.2011
(97) EP 1578606	(47) 09.11.2011	(97) EP 1654857	(47) 09.11.2011
(97) EP 1581276	(47) 16.11.2011	(97) EP 1656061	(47) 16.11.2011
(97) EP 1583529	(47) 09.11.2011	(97) EP 1656064	(47) 09.11.2011
(97) EP 1583846	(47) 16.11.2011	(97) EP 1656166	(47) 09.11.2011
(97) EP 1590770	(47) 16.11.2011	(97) EP 1658042	(47) 16.11.2011
(97) EP 1592727	(47) 16.11.2011	(97) EP 1658627	(47) 09.11.2011
(97) EP 1592796	(47) 09.11.2011	(97) EP 1660654	(47) 09.11.2011
(97) EP 1593805	(47) 16.11.2011	(97) EP 1661583	(47) 09.11.2011
(97) EP 1598064	(47) 09.11.2011	(97) EP 1662077	(47) 16.11.2011
(97) EP 1600481	(47) 09.11.2011	(97) EP 1662987	(47) 09.11.2011
(97) EP 1601586	(47) 09.11.2011	(97) EP 1662988	(47) 09.11.2011
(97) EP 1602505	(47) 16.11.2011	(97) EP 1663103	(47) 09.11.2011
(97) EP 1603213	(47) 16.11.2011	(97) EP 1664102	(47) 16.11.2011
(97) EP 1603653	(47) 09.11.2011	(97) EP 1664277	(47) 09.11.2011
(97) EP 1605963	(47) 16.11.2011	(97) EP 1664287	(47) 09.11.2011
(97) EP 1606685	(47) 09.11.2011	(97) EP 1664377	(47) 16.11.2011
(97) EP 1607066	(47) 16.11.2011	(97) EP 1664596	(47) 09.11.2011
(97) EP 1608609	(47) 16.11.2011	(97) EP 1664831	(47) 09.11.2011
(97) EP 1608716	(47) 16.11.2011	(97) EP 1665066	(47) 09.11.2011
(97) EP 1609045	(47) 09.11.2011	(97) EP 1665106	(47) 09.11.2011
(97) EP 1610335	(47) 09.11.2011	(97) EP 1665740	(47) 16.11.2011

(97) EP 1665847	(47) 09.11.2011	(97) EP 1748074	(47) 16.11.2011
(97) EP 1666764	(47) 09.11.2011	(97) EP 1748679	(47) 09.11.2011
(97) EP 1667675	(47) 09.11.2011	(97) EP 1749493	(47) 09.11.2011
(97) EP 1668422	(47) 09.11.2011	(97) EP 1749537	(47) 09.11.2011
(97) EP 1668878	(47) 16.11.2011	(97) EP 1749947	(47) 09.11.2011
(97) EP 1669450	(47) 09.11.2011	(97) EP 1749964	(47) 09.11.2011
(97) EP 1670543	(47) 09.11.2011	(97) EP 1750215	(47) 09.11.2011
(97) EP 1671233	(47) 16.11.2011	(97) EP 1750596	(47) 09.11.2011
(97) EP 1671959	(47) 16.11.2011	(97) EP 1751037	(47) 16.11.2011
(97) EP 1672958	(47) 16.11.2011	(97) EP 1751625	(47) 09.11.2011
(97) EP 1673085	(47) 09.11.2011	(97) EP 1753355	(47) 09.11.2011
(97) EP 1674328	(47) 09.11.2011	(97) EP 1755476	(47) 16.11.2011
(97) EP 1674648	(47) 09.11.2011	(97) EP 1755687	(47) 09.11.2011
(97) EP 1675656	(47) 16.11.2011	(97) EP 1755821	(47) 09.11.2011
(97) EP 1676135	(47) 16.11.2011	(97) EP 1757370	(47) 09.11.2011
(97) EP 1676599	(47) 09.11.2011	(97) EP 1757677	(47) 09.11.2011
(97) EP 1678115	(47) 16.11.2011	(97) EP 1759380	(47) 16.11.2011
(97) EP 1680789	(47) 16.11.2011	(97) EP 1759923	(47) 16.11.2011
(97) EP 1681969	(47) 09.11.2011	(97) EP 1760343	(47) 09.11.2011
(97) EP 1682213	(47) 16.11.2011	(97) EP 1760506	(47) 09.11.2011
(97) EP 1682461	(47) 09.11.2011	(97) EP 1761777	(47) 16.11.2011
(97) EP 1683828	(47) 16.11.2011	(97) EP 1762362	(47) 09.11.2011
(97) EP 1687199	(47) 16.11.2011	(97) EP 1762429	(47) 09.11.2011
(97) EP 1688894	(47) 16.11.2011	(97) EP 1762622	(47) 16.11.2011
(97) EP 1689169	(47) 09.11.2011	(97) EP 1762646	(47) 09.11.2011
(97) EP 1689260	(47) 09.11.2011	(97) EP 1763216	(47) 09.11.2011
(97) EP 1689405	(47) 09.11.2011	(97) EP 1765060	(47) 16.11.2011
(97) EP 1689861	(47) 09.11.2011	(97) EP 1765122	(47) 16.11.2011
(97) EP 1690578	(47) 09.11.2011	(97) EP 1765456	(47) 16.11.2011
(97) EP 1691976	(47) 16.11.2011	(97) EP 1765715	(47) 16.11.2011
(97) EP 1693451	(47) 09.11.2011	(97) EP 1765851	(47) 16.11.2011
(97) EP 1696904	(47) 16.11.2011	(97) EP 1767384	(47) 09.11.2011
(97) EP 1697137	(47) 09.11.2011	(97) EP 1767691	(47) 09.11.2011
(97) EP 1697477	(47) 16.11.2011	(97) EP 1767802	(47) 16.11.2011
(97) EP 1699491	(47) 16.11.2011	(97) EP 1769240	(47) 09.11.2011
(97) EP 1700061	(47) 09.11.2011	(97) EP 1769301	(47) 16.11.2011
(97) EP 1700423	(47) 16.11.2011	(97) EP 1769476	(47) 09.11.2011
(97) EP 1704990	(47) 16.11.2011	(97) EP 1769776	(47) 09.11.2011
(97) EP 1712789	(47) 09.11.2011	(97) EP 1769894	(47) 16.11.2011
(97) EP 1712995	(47) 09.11.2011	(97) EP 1770106	(47) 16.11.2011
(97) EP 1718756	(47) 16.11.2011	(97) EP 1770365	(47) 16.11.2011
(97) EP 1719455	(47) 16.11.2011	(97) EP 1771013	(47) 09.11.2011
(97) EP 1719457	(47) 09.11.2011	(97) EP 1771280	(47) 09.11.2011
(97) EP 1720625	(47) 16.11.2011	(97) EP 1772562	(47) 16.11.2011
(97) EP 1721415	(47) 09.11.2011	(97) EP 1772828	(47) 09.11.2011
(97) EP 1724997	(47) 09.11.2011	(97) EP 1773452	(47) 09.11.2011
(97) EP 1725118	(47) 09.11.2011	(97) EP 1773578	(47) 16.11.2011
(97) EP 1725366	(47) 16.11.2011	(97) EP 1774397	(47) 09.11.2011
(97) EP 1725774	(47) 16.11.2011	(97) EP 1775339	(47) 16.11.2011
(97) EP 1727274	(47) 09.11.2011	(97) EP 1776902	(47) 16.11.2011
(97) EP 1727512	(47) 09.11.2011	(97) EP 1778483	(47) 09.11.2011
(97) EP 1727794	(47) 16.11.2011	(97) EP 1778747	(47) 09.11.2011
(97) EP 1728594	(47) 09.11.2011	(97) EP 1779810	(47) 16.11.2011
(97) EP 1729928	(47) 16.11.2011	(97) EP 1780357	(47) 09.11.2011
(97) EP 1730790	(47) 09.11.2011	(97) EP 1780435	(47) 09.11.2011
(97) EP 1731148	(47) 16.11.2011	(97) EP 1781232	(47) 16.11.2011
(97) EP 1731670	(47) 09.11.2011	(97) EP 1781683	(47) 16.11.2011
(97) EP 1732069	(47) 09.11.2011	(97) EP 1784314	(47) 16.11.2011
(97) EP 1733756	(47) 09.11.2011	(97) EP 1784404	(47) 16.11.2011
(97) EP 1733976	(47) 09.11.2011	(97) EP 1784633	(47) 09.11.2011
(97) EP 1735409	(47) 16.11.2011	(97) EP 1784875	(47) 16.11.2011
(97) EP 1737639	(47) 09.11.2011	(97) EP 1786355	(47) 16.11.2011
(97) EP 1737678	(47) 16.11.2011	(97) EP 1786812	(47) 09.11.2011
(97) EP 1738266	(47) 09.11.2011	(97) EP 1786935	(47) 16.11.2011
(97) EP 1740205	(47) 16.11.2011	(97) EP 1786981	(47) 09.11.2011
(97) EP 1740562	(47) 09.11.2011	(97) EP 1788328	(47) 09.11.2011
(97) EP 1740949	(47) 09.11.2011	(97) EP 1788643	(47) 09.11.2011
(97) EP 1741943	(47) 16.11.2011	(97) EP 1789021	(47) 09.11.2011
(97) EP 1742542	(47) 16.11.2011	(97) EP 1789262	(47) 16.11.2011
(97) EP 1743652	(47) 16.11.2011	(97) EP 1789390	(47) 09.11.2011
(97) EP 1743905	(47) 09.11.2011	(97) EP 1789466	(47) 09.11.2011
(97) EP 1745513	(47) 16.11.2011	(97) EP 1789705	(47) 09.11.2011
(97) EP 1745584	(47) 09.11.2011	(97) EP 1789724	(47) 16.11.2011
(97) EP 1746701	(47) 09.11.2011	(97) EP 1789799	(47) 09.11.2011
(97) EP 1746941	(47) 16.11.2011	(97) EP 1790455	(47) 16.11.2011
(97) EP 1746999	(47) 16.11.2011	(97) EP 1790601	(47) 09.11.2011
(97) EP 1747599	(47) 16.11.2011	(97) EP 1791394	(47) 09.11.2011
(97) EP 1747696	(47) 09.11.2011	(97) EP 1791614	(47) 16.11.2011

(97)	EP 1792371	(47)	09.11.2011	(97)	EP 1836986	(47)	16.11.2011
(97)	EP 1792431	(47)	16.11.2011	(97)	EP 1838552	(47)	16.11.2011
(97)	EP 1793071	(47)	09.11.2011	(97)	EP 1838643	(47)	09.11.2011
(97)	EP 1793697	(47)	09.11.2011	(97)	EP 1838693	(47)	16.11.2011
(97)	EP 1793768	(47)	09.11.2011	(97)	EP 1838987	(47)	09.11.2011
(97)	EP 1793891	(47)	09.11.2011	(97)	EP 1839074	(47)	16.11.2011
(97)	EP 1793951	(47)	09.11.2011	(97)	EP 1839524	(47)	16.11.2011
(97)	EP 1794030	(47)	09.11.2011	(97)	EP 1840430	(47)	16.11.2011
(97)	EP 1794141	(47)	09.11.2011	(97)	EP 1840869	(47)	16.11.2011
(97)	EP 1794295	(47)	16.11.2011	(97)	EP 1842128	(47)	09.11.2011
(97)	EP 1794361	(47)	16.11.2011	(97)	EP 1842576	(47)	16.11.2011
(97)	EP 1794856	(47)	09.11.2011	(97)	EP 1842818	(47)	16.11.2011
(97)	EP 1794858	(47)	09.11.2011	(97)	EP 1842837	(47)	16.11.2011
(97)	EP 1795850	(47)	09.11.2011	(97)	EP 1843077	(47)	16.11.2011
(97)	EP 1795851	(47)	09.11.2011	(97)	EP 1843447	(47)	16.11.2011
(97)	EP 1796480	(47)	09.11.2011	(97)	EP 1843606	(47)	16.11.2011
(97)	EP 1796842	(47)	16.11.2011	(97)	EP 1843964	(47)	09.11.2011
(97)	EP 1797105	(47)	16.11.2011	(97)	EP 1845312	(47)	16.11.2011
(97)	EP 1797263	(47)	09.11.2011	(97)	EP 1846535	(47)	16.11.2011
(97)	EP 1797297	(47)	16.11.2011	(97)	EP 1846879	(47)	16.11.2011
(97)	EP 1798029	(47)	09.11.2011	(97)	EP 1847240	(47)	16.11.2011
(97)	EP 1798834	(47)	09.11.2011	(97)	EP 1847711	(47)	16.11.2011
(97)	EP 1799194	(47)	16.11.2011	(97)	EP 1850695	(47)	09.11.2011
(97)	EP 1799500	(47)	09.11.2011	(97)	EP 1851635	(47)	16.11.2011
(97)	EP 1799624	(47)	09.11.2011	(97)	EP 1852156	(47)	16.11.2011
(97)	EP 1799960	(47)	16.11.2011	(97)	EP 1852928	(47)	16.11.2011
(97)	EP 1800323	(47)	16.11.2011	(97)	EP 1853805	(47)	09.11.2011
(97)	EP 1801022	(47)	16.11.2011	(97)	EP 1854107	(47)	16.11.2011
(97)	EP 1801055	(47)	16.11.2011	(97)	EP 1855075	(47)	16.11.2011
(97)	EP 1802377	(47)	09.11.2011	(97)	EP 1855394	(47)	09.11.2011
(97)	EP 1802419	(47)	16.11.2011	(97)	EP 1855692	(47)	16.11.2011
(97)	EP 1802701	(47)	09.11.2011	(97)	EP 1856325	(47)	16.11.2011
(97)	EP 1803330	(47)	16.11.2011	(97)	EP 1858096	(47)	09.11.2011
(97)	EP 1804079	(47)	09.11.2011	(97)	EP 1859392	(47)	16.11.2011
(97)	EP 1804748	(47)	09.11.2011	(97)	EP 1859587	(47)	09.11.2011
(97)	EP 1804780	(47)	16.11.2011	(97)	EP 1860851	(47)	09.11.2011
(97)	EP 1805086	(47)	09.11.2011	(97)	EP 1861160	(47)	16.11.2011
(97)	EP 1805965	(47)	16.11.2011	(97)	EP 1862632	(47)	09.11.2011
(97)	EP 1806110	(47)	09.11.2011	(97)	EP 1862651	(47)	09.11.2011
(97)	EP 1806813	(47)	16.11.2011	(97)	EP 1863727	(47)	09.11.2011
(97)	EP 1807734	(47)	09.11.2011	(97)	EP 1863925	(47)	16.11.2011
(97)	EP 1807759	(47)	09.11.2011	(97)	EP 1863984	(47)	16.11.2011
(97)	EP 1807877	(47)	16.11.2011	(97)	EP 1863989	(47)	09.11.2011
(97)	EP 1808724	(47)	16.11.2011	(97)	EP 1864647	(47)	16.11.2011
(97)	EP 1809405	(47)	16.11.2011	(97)	EP 1864648	(47)	16.11.2011
(97)	EP 1809410	(47)	16.11.2011	(97)	EP 1865718	(47)	16.11.2011
(97)	EP 1809965	(47)	16.11.2011	(97)	EP 1866007	(47)	16.11.2011
(97)	EP 1810834	(47)	09.11.2011	(97)	EP 1866234	(47)	09.11.2011
(97)	EP 1812130	(47)	09.11.2011	(97)	EP 1866403	(47)	16.11.2011
(97)	EP 1813623	(47)	09.11.2011	(97)	EP 1866478	(47)	16.11.2011
(97)	EP 1813680	(47)	09.11.2011	(97)	EP 1866690	(47)	16.11.2011
(97)	EP 1813851	(47)	16.11.2011	(97)	EP 1867673	(47)	16.11.2011
(97)	EP 1814102	(47)	16.11.2011	(97)	EP 1867923	(47)	16.11.2011
(97)	EP 1815197	(47)	09.11.2011	(97)	EP 1868463	(47)	09.11.2011
(97)	EP 1815657	(47)	16.11.2011	(97)	EP 1868663	(47)	16.11.2011
(97)	EP 1815819	(47)	16.11.2011	(97)	EP 1869360	(47)	16.11.2011
(97)	EP 1817255	(47)	09.11.2011	(97)	EP 1872595	(47)	09.11.2011
(97)	EP 1818637	(47)	09.11.2011	(97)	EP 1872710	(47)	16.11.2011
(97)	EP 1819176	(47)	09.11.2011	(97)	EP 1872757	(47)	16.11.2011
(97)	EP 1820259	(47)	09.11.2011	(97)	EP 1872844	(47)	16.11.2011
(97)	EP 1824586	(47)	16.11.2011	(97)	EP 1873524	(47)	16.11.2011
(97)	EP 1825495	(47)	16.11.2011	(97)	EP 1874541	(47)	16.11.2011
(97)	EP 1825798	(47)	09.11.2011	(97)	EP 1874729	(47)	16.11.2011
(97)	EP 1826338	(47)	16.11.2011	(97)	EP 1874751	(47)	09.11.2011
(97)	EP 1828058	(47)	09.11.2011	(97)	EP 1874951	(47)	16.11.2011
(97)	EP 1829400	(47)	09.11.2011	(97)	EP 1875273	(47)	16.11.2011
(97)	EP 1829594	(47)	16.11.2011	(97)	EP 1876901	(47)	09.11.2011
(97)	EP 1829751	(47)	16.11.2011	(97)	EP 1877022	(47)	09.11.2011
(97)	EP 1830267	(47)	09.11.2011	(97)	EP 1877113	(47)	09.11.2011
(97)	EP 1831682	(47)	16.11.2011	(97)	EP 1877734	(47)	09.11.2011
(97)	EP 1833401	(47)	16.11.2011	(97)	EP 1877965	(47)	09.11.2011
(97)	EP 1833422	(47)	16.11.2011	(97)	EP 1878600	(47)	16.11.2011
(97)	EP 1833526	(47)	09.11.2011	(97)	EP 1879277	(47)	09.11.2011
(97)	EP 1835110	(47)	16.11.2011	(97)	EP 1879469	(47)	09.11.2011
(97)	EP 1835199	(47)	09.11.2011	(97)	EP 1879910	(47)	09.11.2011
(97)	EP 1836029	(47)	16.11.2011	(97)	EP 1882606	(47)	16.11.2011
(97)	EP 1836087	(47)	09.11.2011	(97)	EP 1882657	(47)	09.11.2011
(97)	EP 1836755	(47)	16.11.2011	(97)	EP 1883093	(47)	16.11.2011

(97) EP 1883649	(47) 16.11.2011	(97) EP 1915626	(47) 09.11.2011
(97) EP 1884976	(47) 16.11.2011	(97) EP 1915824	(47) 16.11.2011
(97) EP 1885722	(47) 16.11.2011	(97) EP 1916332	(47) 09.11.2011
(97) EP 1885751	(47) 16.11.2011	(97) EP 1916975	(47) 16.11.2011
(97) EP 1885994	(47) 09.11.2011	(97) EP 1917197	(47) 16.11.2011
(97) EP 1886204	(47) 16.11.2011	(97) EP 1918635	(47) 16.11.2011
(97) EP 1886921	(47) 09.11.2011	(97) EP 1919093	(47) 16.11.2011
(97) EP 1887139	(47) 16.11.2011	(97) EP 1919530	(47) 09.11.2011
(97) EP 1887960	(47) 16.11.2011	(97) EP 1919568	(47) 16.11.2011
(97) EP 1888253	(47) 09.11.2011	(97) EP 1919805	(47) 09.11.2011
(97) EP 1889087	(47) 09.11.2011	(97) EP 1920002	(47) 09.11.2011
(97) EP 1889197	(47) 09.11.2011	(97) EP 1922793	(47) 16.11.2011
(97) EP 1889457	(47) 09.11.2011	(97) EP 1922892	(47) 16.11.2011
(97) EP 1890592	(47) 16.11.2011	(97) EP 1924262	(47) 16.11.2011
(97) EP 1890709	(47) 09.11.2011	(97) EP 1924415	(47) 16.11.2011
(97) EP 1891018	(47) 16.11.2011	(97) EP 1924617	(47) 09.11.2011
(97) EP 1891117	(47) 16.11.2011	(97) EP 1924713	(47) 09.11.2011
(97) EP 1891294	(47) 09.11.2011	(97) EP 1925275	(47) 16.11.2011
(97) EP 1891953	(47) 09.11.2011	(97) EP 1925597	(47) 16.11.2011
(97) EP 1892286	(47) 09.11.2011	(97) EP 1925920	(47) 16.11.2011
(97) EP 1892550	(47) 16.11.2011	(97) EP 1926456	(47) 16.11.2011
(97) EP 1892601	(47) 16.11.2011	(97) EP 1926559	(47) 16.11.2011
(97) EP 1893148	(47) 09.11.2011	(97) EP 1926613	(47) 09.11.2011
(97) EP 1893405	(47) 16.11.2011	(97) EP 1926614	(47) 09.11.2011
(97) EP 1893472	(47) 16.11.2011	(97) EP 1926617	(47) 09.11.2011
(97) EP 1893556	(47) 16.11.2011	(97) EP 1926618	(47) 09.11.2011
(97) EP 1893654	(47) 09.11.2011	(97) EP 1926783	(47) 09.11.2011
(97) EP 1894370	(47) 09.11.2011	(97) EP 1926996	(47) 09.11.2011
(97) EP 1894449	(47) 09.11.2011	(97) EP 1927271	(47) 09.11.2011
(97) EP 1894758	(47) 16.11.2011	(97) EP 1928355	(47) 16.11.2011
(97) EP 1894960	(47) 09.11.2011	(97) EP 1928520	(47) 09.11.2011
(97) EP 1896105	(47) 09.11.2011	(97) EP 1928561	(47) 09.11.2011
(97) EP 1896452	(47) 16.11.2011	(97) EP 1928918	(47) 16.11.2011
(97) EP 1897463	(47) 09.11.2011	(97) EP 1928988	(47) 09.11.2011
(97) EP 1897749	(47) 09.11.2011	(97) EP 1928989	(47) 09.11.2011
(97) EP 1898057	(47) 09.11.2011	(97) EP 1929393	(47) 16.11.2011
(97) EP 1898580	(47) 09.11.2011	(97) EP 1929444	(47) 16.11.2011
(97) EP 1899325	(47) 16.11.2011	(97) EP 1929724	(47) 09.11.2011
(97) EP 1899345	(47) 16.11.2011	(97) EP 1929876	(47) 16.11.2011
(97) EP 1899763	(47) 16.11.2011	(97) EP 1930802	(47) 16.11.2011
(97) EP 1899824	(47) 09.11.2011	(97) EP 1931225	(47) 09.11.2011
(97) EP 1900952	(47) 09.11.2011	(97) EP 1931277	(47) 16.11.2011
(97) EP 1901366	(47) 09.11.2011	(97) EP 1931676	(47) 16.11.2011
(97) EP 1901768	(47) 16.11.2011	(97) EP 1931824	(47) 16.11.2011
(97) EP 1902077	(47) 16.11.2011	(97) EP 1932157	(47) 09.11.2011
(97) EP 1902294	(47) 16.11.2011	(97) EP 1932171	(47) 16.11.2011
(97) EP 1902689	(47) 09.11.2011	(97) EP 1932176	(47) 16.11.2011
(97) EP 1902825	(47) 09.11.2011	(97) EP 1932293	(47) 16.11.2011
(97) EP 1903231	(47) 09.11.2011	(97) EP 1932580	(47) 09.11.2011
(97) EP 1903292	(47) 16.11.2011	(97) EP 1933046	(47) 16.11.2011
(97) EP 1904038	(47) 16.11.2011	(97) EP 1933060	(47) 16.11.2011
(97) EP 1904338	(47) 09.11.2011	(97) EP 1933686	(47) 09.11.2011
(97) EP 1905397	(47) 16.11.2011	(97) EP 1934357	(47) 16.11.2011
(97) EP 1905708	(47) 16.11.2011	(97) EP 1934548	(47) 16.11.2011
(97) EP 1905723	(47) 16.11.2011	(97) EP 1934549	(47) 16.11.2011
(97) EP 1905846	(47) 16.11.2011	(97) EP 1935119	(47) 16.11.2011
(97) EP 1905892	(47) 16.11.2011	(97) EP 1935273	(47) 16.11.2011
(97) EP 1906083	(47) 09.11.2011	(97) EP 1936037	(47) 09.11.2011
(97) EP 1906160	(47) 09.11.2011	(97) EP 1936804	(47) 16.11.2011
(97) EP 1906238	(47) 09.11.2011	(97) EP 1937395	(47) 09.11.2011
(97) EP 1906595	(47) 09.11.2011	(97) EP 1937712	(47) 16.11.2011
(97) EP 1907023	(47) 16.11.2011	(97) EP 1938357	(47) 16.11.2011
(97) EP 1908414	(47) 09.11.2011	(97) EP 1939040	(47) 16.11.2011
(97) EP 1909482	(47) 16.11.2011	(97) EP 1939058	(47) 16.11.2011
(97) EP 1909609	(47) 09.11.2011	(97) EP 1939353	(47) 16.11.2011
(97) EP 1910031	(47) 16.11.2011	(97) EP 1940268	(47) 09.11.2011
(97) EP 1910447	(47) 16.11.2011	(97) EP 1940305	(47) 09.11.2011
(97) EP 1910971	(47) 16.11.2011	(97) EP 1940372	(47) 09.11.2011
(97) EP 1911395	(47) 09.11.2011	(97) EP 1941163	(47) 09.11.2011
(97) EP 1911464	(47) 16.11.2011	(97) EP 1941663	(47) 16.11.2011
(97) EP 1911537	(47) 16.11.2011	(97) EP 1941913	(47) 09.11.2011
(97) EP 1911587	(47) 09.11.2011	(97) EP 1942081	(47) 09.11.2011
(97) EP 1911804	(47) 09.11.2011	(97) EP 1942475	(47) 09.11.2011
(97) EP 1912255	(47) 09.11.2011	(97) EP 1942629	(47) 16.11.2011
(97) EP 1912534	(47) 16.11.2011	(97) EP 1942808	(47) 09.11.2011
(97) EP 1913064	(47) 16.11.2011	(97) EP 1942898	(47) 09.11.2011
(97) EP 1913191	(47) 16.11.2011	(97) EP 1943239	(47) 09.11.2011
(97) EP 1913822	(47) 09.11.2011	(97) EP 1943384	(47) 09.11.2011

(97)	EP 1943899	(47)	09.11.2011	(97)	EP 1990223	(47)	16.11.2011
(97)	EP 1944814	(47)	09.11.2011	(97)	EP 1990944	(47)	09.11.2011
(97)	EP 1945728	(47)	16.11.2011	(97)	EP 1991870	(47)	16.11.2011
(97)	EP 1946419	(47)	16.11.2011	(97)	EP 1992386	(47)	09.11.2011
(97)	EP 1948149	(47)	16.11.2011	(97)	EP 1994113	(47)	09.11.2011
(97)	EP 1950699	(47)	16.11.2011	(97)	EP 1995949	(47)	16.11.2011
(97)	EP 1951855	(47)	16.11.2011	(97)	EP 1996503	(47)	16.11.2011
(97)	EP 1952734	(47)	09.11.2011	(97)	EP 1998256	(47)	09.11.2011
(97)	EP 1953835	(47)	16.11.2011	(97)	EP 1999039	(47)	16.11.2011
(97)	EP 1954287	(47)	16.11.2011	(97)	EP 1999281	(47)	16.11.2011
(97)	EP 1954451	(47)	16.11.2011	(97)	EP 2001054	(47)	09.11.2011
(97)	EP 1957639	(47)	16.11.2011	(97)	EP 2002287	(47)	16.11.2011
(97)	EP 1957762	(47)	16.11.2011	(97)	EP 2002412	(47)	09.11.2011
(97)	EP 1957837	(47)	16.11.2011	(97)	EP 2002691	(47)	16.11.2011
(97)	EP 1959787	(47)	16.11.2011	(97)	EP 2003130	(47)	16.11.2011
(97)	EP 1962320	(47)	16.11.2011	(97)	EP 2003754	(47)	09.11.2011
(97)	EP 1962826	(47)	16.11.2011	(97)	EP 2004599	(47)	09.11.2011
(97)	EP 1964212	(47)	16.11.2011	(97)	EP 2007276	(47)	16.11.2011
(97)	EP 1965652	(47)	09.11.2011	(97)	EP 2007497	(47)	09.11.2011
(97)	EP 1967003	(47)	16.11.2011	(97)	EP 2007728	(47)	16.11.2011
(97)	EP 1967580	(47)	16.11.2011	(97)	EP 2008454	(47)	09.11.2011
(97)	EP 1969217	(47)	16.11.2011	(97)	EP 2008836	(47)	16.11.2011
(97)	EP 1969271	(47)	16.11.2011	(97)	EP 2009293	(47)	09.11.2011
(97)	EP 1969435	(47)	16.11.2011	(97)	EP 2009894	(47)	09.11.2011
(97)	EP 1969912	(47)	16.11.2011	(97)	EP 2010189	(47)	09.11.2011
(97)	EP 1970027	(47)	09.11.2011	(97)	EP 2010400	(47)	09.11.2011
(97)	EP 1970399	(47)	09.11.2011	(97)	EP 2010898	(47)	09.11.2011
(97)	EP 1970646	(47)	16.11.2011	(97)	EP 2011378	(47)	09.11.2011
(97)	EP 1971107	(47)	16.11.2011	(97)	EP 2012277	(47)	09.11.2011
(97)	EP 1971727	(47)	09.11.2011	(97)	EP 2012677	(47)	16.11.2011
(97)	EP 1971898	(47)	09.11.2011	(97)	EP 2012718	(47)	16.11.2011
(97)	EP 1972061	(47)	09.11.2011	(97)	EP 2013115	(47)	16.11.2011
(97)	EP 1972407	(47)	09.11.2011	(97)	EP 2013273	(47)	16.11.2011
(97)	EP 1972812	(47)	09.11.2011	(97)	EP 2013332	(47)	09.11.2011
(97)	EP 1973268	(47)	09.11.2011	(97)	EP 2013497	(47)	16.11.2011
(97)	EP 1973473	(47)	09.11.2011	(97)	EP 2014231	(47)	16.11.2011
(97)	EP 1973511	(47)	16.11.2011	(97)	EP 2014334	(47)	09.11.2011
(97)	EP 1973686	(47)	16.11.2011	(97)	EP 2015019	(47)	09.11.2011
(97)	EP 1974441	(47)	16.11.2011	(97)	EP 2015310	(47)	09.11.2011
(97)	EP 1975210	(47)	16.11.2011	(97)	EP 2016874	(47)	09.11.2011
(97)	EP 1975225	(47)	09.11.2011	(97)	EP 2017069	(47)	16.11.2011
(97)	EP 1975383	(47)	09.11.2011	(97)	EP 2017148	(47)	16.11.2011
(97)	EP 1975387	(47)	16.11.2011	(97)	EP 2017209	(47)	09.11.2011
(97)	EP 1975544	(47)	09.11.2011	(97)	EP 2018383	(47)	09.11.2011
(97)	EP 1976479	(47)	16.11.2011	(97)	EP 2019242	(47)	09.11.2011
(97)	EP 1976531	(47)	09.11.2011	(97)	EP 2023425	(47)	16.11.2011
(97)	EP 1976707	(47)	09.11.2011	(97)	EP 2023443	(47)	16.11.2011
(97)	EP 1976739	(47)	09.11.2011	(97)	EP 2023651	(47)	09.11.2011
(97)	EP 1976871	(47)	16.11.2011	(97)	EP 2025310	(47)	09.11.2011
(97)	EP 1976895	(47)	16.11.2011	(97)	EP 2025630	(47)	16.11.2011
(97)	EP 1977137	(47)	09.11.2011	(97)	EP 2025785	(47)	16.11.2011
(97)	EP 1978061	(47)	09.11.2011	(97)	EP 2025912	(47)	16.11.2011
(97)	EP 1978528	(47)	09.11.2011	(97)	EP 2025920	(47)	09.11.2011
(97)	EP 1978959	(47)	09.11.2011	(97)	EP 2026496	(47)	09.11.2011
(97)	EP 1978973	(47)	16.11.2011	(97)	EP 2027086	(47)	16.11.2011
(97)	EP 1979299	(47)	09.11.2011	(97)	EP 2027152	(47)	16.11.2011
(97)	EP 1979396	(47)	16.11.2011	(97)	EP 2027618	(47)	09.11.2011
(97)	EP 1979834	(47)	16.11.2011	(97)	EP 2028212	(47)	16.11.2011
(97)	EP 1980279	(47)	16.11.2011	(97)	EP 2028717	(47)	16.11.2011
(97)	EP 1980676	(47)	16.11.2011	(97)	EP 2028768	(47)	09.11.2011
(97)	EP 1981051	(47)	09.11.2011	(97)	EP 2029085	(47)	16.11.2011
(97)	EP 1981078	(47)	16.11.2011	(97)	EP 2029627	(47)	16.11.2011
(97)	EP 1981716	(47)	09.11.2011	(97)	EP 2030184	(47)	16.11.2011
(97)	EP 1981772	(47)	09.11.2011	(97)	EP 2030515	(47)	16.11.2011
(97)	EP 1982816	(47)	16.11.2011	(97)	EP 2031802	(47)	09.11.2011
(97)	EP 1982911	(47)	09.11.2011	(97)	EP 2032329	(47)	16.11.2011
(97)	EP 1982966	(47)	09.11.2011	(97)	EP 2032405	(47)	16.11.2011
(97)	EP 1983323	(47)	16.11.2011	(97)	EP 2033817	(47)	16.11.2011
(97)	EP 1983619	(47)	16.11.2011	(97)	EP 2034215	(47)	09.11.2011
(97)	EP 1984176	(47)	09.11.2011	(97)	EP 2034678	(47)	16.11.2011
(97)	EP 1984242	(47)	09.11.2011	(97)	EP 2034845	(47)	16.11.2011
(97)	EP 1984590	(47)	09.11.2011	(97)	EP 2035001	(47)	09.11.2011
(97)	EP 1984927	(47)	09.11.2011	(97)	EP 2035590	(47)	16.11.2011
(97)	EP 1985908	(47)	16.11.2011	(97)	EP 2036555	(47)	16.11.2011
(97)	EP 1986590	(47)	16.11.2011	(97)	EP 2036592	(47)	16.11.2011
(97)	EP 1987030	(47)	09.11.2011	(97)	EP 2037173	(47)	16.11.2011
(97)	EP 1989104	(47)	16.11.2011	(97)	EP 2037500	(47)	09.11.2011
(97)	EP 1989336	(47)	16.11.2011	(97)	EP 2038460	(47)	16.11.2011

(97)	EP 2038942	(47)	09.11.2011	(97)	EP 2073599	(47)	16.11.2011
(97)	EP 2039148	(47)	09.11.2011	(97)	EP 2073668	(47)	16.11.2011
(97)	EP 2039459	(47)	16.11.2011	(97)	EP 2075943	(47)	16.11.2011
(97)	EP 2041139	(47)	09.11.2011	(97)	EP 2076760	(47)	16.11.2011
(97)	EP 2041224	(47)	09.11.2011	(97)	EP 2078022	(47)	09.11.2011
(97)	EP 2042067	(47)	09.11.2011	(97)	EP 2079617	(47)	09.11.2011
(97)	EP 2042068	(47)	09.11.2011	(97)	EP 2079938	(47)	16.11.2011
(97)	EP 2042127	(47)	16.11.2011	(97)	EP 2081155	(47)	16.11.2011
(97)	EP 2042276	(47)	16.11.2011	(97)	EP 2081268	(47)	16.11.2011
(97)	EP 2042316	(47)	09.11.2011	(97)	EP 2081976	(47)	09.11.2011
(97)	EP 2042320	(47)	16.11.2011	(97)	EP 2082131	(47)	16.11.2011
(97)	EP 2042440	(47)	09.11.2011	(97)	EP 2082952	(47)	16.11.2011
(97)	EP 2042631	(47)	16.11.2011	(97)	EP 2085195	(47)	09.11.2011
(97)	EP 2043196	(47)	16.11.2011	(97)	EP 2085352	(47)	16.11.2011
(97)	EP 2044795	(47)	09.11.2011	(97)	EP 2085753	(47)	16.11.2011
(97)	EP 2044952	(47)	16.11.2011	(97)	EP 2086552	(47)	16.11.2011
(97)	EP 2045300	(47)	09.11.2011	(97)	EP 2086959	(47)	16.11.2011
(97)	EP 2045481	(47)	09.11.2011	(97)	EP 2087492	(47)	16.11.2011
(97)	EP 2045529	(47)	16.11.2011	(97)	EP 2087548	(47)	09.11.2011
(97)	EP 2046498	(47)	16.11.2011	(97)	EP 2087723	(47)	09.11.2011
(97)	EP 2046955	(47)	09.11.2011	(97)	EP 2087897	(47)	16.11.2011
(97)	EP 2048233	(47)	16.11.2011	(97)	EP 2088104	(47)	16.11.2011
(97)	EP 2049154	(47)	16.11.2011	(97)	EP 2089158	(47)	16.11.2011
(97)	EP 2050710	(47)	09.11.2011	(97)	EP 2089161	(47)	16.11.2011
(97)	EP 2050714	(47)	16.11.2011	(97)	EP 2089241	(47)	16.11.2011
(97)	EP 2050826	(47)	16.11.2011	(97)	EP 2089516	(47)	16.11.2011
(97)	EP 2051912	(47)	16.11.2011	(97)	EP 2089773	(47)	16.11.2011
(97)	EP 2052601	(47)	09.11.2011	(97)	EP 2089804	(47)	16.11.2011
(97)	EP 2052752	(47)	16.11.2011	(97)	EP 2090148	(47)	16.11.2011
(97)	EP 2054272	(47)	09.11.2011	(97)	EP 2090570	(47)	09.11.2011
(97)	EP 2054418	(47)	09.11.2011	(97)	EP 2090618	(47)	09.11.2011
(97)	EP 2056520	(47)	09.11.2011	(97)	EP 2091181	(47)	09.11.2011
(97)	EP 2056573	(47)	09.11.2011	(97)	EP 2091258	(47)	09.11.2011
(97)	EP 2057276	(47)	16.11.2011	(97)	EP 2091683	(47)	16.11.2011
(97)	EP 2057478	(47)	16.11.2011	(97)	EP 2092033	(47)	16.11.2011
(97)	EP 2058352	(47)	09.11.2011	(97)	EP 2092105	(47)	09.11.2011
(97)	EP 2058357	(47)	16.11.2011	(97)	EP 2092160	(47)	16.11.2011
(97)	EP 2059341	(47)	09.11.2011	(97)	EP 2092200	(47)	09.11.2011
(97)	EP 2059456	(47)	09.11.2011	(97)	EP 2092286	(47)	16.11.2011
(97)	EP 2059539	(47)	16.11.2011	(97)	EP 2092368	(47)	09.11.2011
(97)	EP 2059639	(47)	09.11.2011	(97)	EP 2092396	(47)	16.11.2011
(97)	EP 2060628	(47)	16.11.2011	(97)	EP 2093935	(47)	16.11.2011
(97)	EP 2061266	(47)	16.11.2011	(97)	EP 2094214	(47)	16.11.2011
(97)	EP 2061350	(47)	09.11.2011	(97)	EP 2094345	(47)	09.11.2011
(97)	EP 2062199	(47)	16.11.2011	(97)	EP 2094490	(47)	09.11.2011
(97)	EP 2062797	(47)	09.11.2011	(97)	EP 2094693	(47)	16.11.2011
(97)	EP 2062824	(47)	09.11.2011	(97)	EP 2095391	(47)	09.11.2011
(97)	EP 2063674	(47)	16.11.2011	(97)	EP 2096288	(47)	16.11.2011
(97)	EP 2064405	(47)	09.11.2011	(97)	EP 2096488	(47)	09.11.2011
(97)	EP 2064507	(47)	16.11.2011	(97)	EP 2098404	(47)	09.11.2011
(97)	EP 2065404	(47)	09.11.2011	(97)	EP 2098471	(47)	09.11.2011
(97)	EP 2065432	(47)	09.11.2011	(97)	EP 2098481	(47)	09.11.2011
(97)	EP 2066429	(47)	16.11.2011	(97)	EP 2098567	(47)	16.11.2011
(97)	EP 2066536	(47)	16.11.2011	(97)	EP 2098694	(47)	09.11.2011
(97)	EP 2066647	(47)	09.11.2011	(97)	EP 2099840	(47)	09.11.2011
(97)	EP 2066937	(47)	09.11.2011	(97)	EP 2100207	(47)	16.11.2011
(97)	EP 2066939	(47)	09.11.2011	(97)	EP 2100644	(47)	09.11.2011
(97)	EP 2067187	(47)	09.11.2011	(97)	EP 2101036	(47)	09.11.2011
(97)	EP 2067933	(47)	16.11.2011	(97)	EP 2101539	(47)	16.11.2011
(97)	EP 2068472	(47)	09.11.2011	(97)	EP 2101796	(47)	16.11.2011
(97)	EP 2068731	(47)	16.11.2011	(97)	EP 2102068	(47)	16.11.2011
(97)	EP 2068873	(47)	09.11.2011	(97)	EP 2102160	(47)	16.11.2011
(97)	EP 2069095	(47)	09.11.2011	(97)	EP 2102632	(47)	09.11.2011
(97)	EP 2069097	(47)	09.11.2011	(97)	EP 2102946	(47)	09.11.2011
(97)	EP 2069334	(47)	16.11.2011	(97)	EP 2103495	(47)	09.11.2011
(97)	EP 2069353	(47)	09.11.2011	(97)	EP 2103497	(47)	09.11.2011
(97)	EP 2069449	(47)	09.11.2011	(97)	EP 2103630	(47)	16.11.2011
(97)	EP 2069581	(47)	09.11.2011	(97)	EP 2104139	(47)	16.11.2011
(97)	EP 2070164	(47)	09.11.2011	(97)	EP 2104951	(47)	09.11.2011
(97)	EP 2071029	(47)	09.11.2011	(97)	EP 2105076	(47)	09.11.2011
(97)	EP 2071732	(47)	09.11.2011	(97)	EP 2105307	(47)	16.11.2011
(97)	EP 2071752	(47)	16.11.2011	(97)	EP 2105430	(47)	16.11.2011
(97)	EP 2071810	(47)	09.11.2011	(97)	EP 2106397	(47)	16.11.2011
(97)	EP 2072405	(47)	09.11.2011	(97)	EP 2106469	(47)	09.11.2011
(97)	EP 2072666	(47)	16.11.2011	(97)	EP 2106864	(47)	09.11.2011
(97)	EP 2073127	(47)	16.11.2011	(97)	EP 2107024	(47)	09.11.2011
(97)	EP 2073432	(47)	16.11.2011	(97)	EP 2107073	(47)	09.11.2011
(97)	EP 2073478	(47)	16.11.2011	(97)	EP 2107629	(47)	16.11.2011

(97)	EP 2108256	(47)	16.11.2011	(97)	EP 2135934	(47)	09.11.2011
(97)	EP 2108528	(47)	16.11.2011	(97)	EP 2136024	(47)	09.11.2011
(97)	EP 2108612	(47)	09.11.2011	(97)	EP 2137073	(47)	16.11.2011
(97)	EP 2109216	(47)	16.11.2011	(97)	EP 2137224	(47)	16.11.2011
(97)	EP 2109254	(47)	16.11.2011	(97)	EP 2137424	(47)	16.11.2011
(97)	EP 2109517	(47)	09.11.2011	(97)	EP 2138061	(47)	16.11.2011
(97)	EP 2110013	(47)	16.11.2011	(97)	EP 2138333	(47)	09.11.2011
(97)	EP 2110126	(47)	09.11.2011	(97)	EP 2138418	(47)	09.11.2011
(97)	EP 2110150	(47)	09.11.2011	(97)	EP 2139162	(47)	16.11.2011
(97)	EP 2110152	(47)	16.11.2011	(97)	EP 2139482	(47)	16.11.2011
(97)	EP 2110180	(47)	16.11.2011	(97)	EP 2139757	(47)	16.11.2011
(97)	EP 2110808	(47)	09.11.2011	(97)	EP 2139881	(47)	09.11.2011
(97)	EP 2111128	(47)	16.11.2011	(97)	EP 2140595	(47)	09.11.2011
(97)	EP 2111309	(47)	16.11.2011	(97)	EP 2140746	(47)	09.11.2011
(97)	EP 2111817	(47)	16.11.2011	(97)	EP 2140839	(47)	16.11.2011
(97)	EP 2112171	(47)	09.11.2011	(97)	EP 2141287	(47)	09.11.2011
(97)	EP 2112544	(47)	16.11.2011	(97)	EP 2141814	(47)	16.11.2011
(97)	EP 2112598	(47)	16.11.2011	(97)	EP 2142170	(47)	16.11.2011
(97)	EP 2113231	(47)	16.11.2011	(97)	EP 2142393	(47)	16.11.2011
(97)	EP 2113394	(47)	09.11.2011	(97)	EP 2142533	(47)	16.11.2011
(97)	EP 2113595	(47)	16.11.2011	(97)	EP 2142691	(47)	16.11.2011
(97)	EP 2113596	(47)	16.11.2011	(97)	EP 2143095	(47)	09.11.2011
(97)	EP 2113597	(47)	16.11.2011	(97)	EP 2143317	(47)	09.11.2011
(97)	EP 2113598	(47)	16.11.2011	(97)	EP 2143570	(47)	16.11.2011
(97)	EP 2113641	(47)	16.11.2011	(97)	EP 2143751	(47)	16.11.2011
(97)	EP 2113740	(47)	09.11.2011	(97)	EP 2143781	(47)	09.11.2011
(97)	EP 2113819	(47)	16.11.2011	(97)	EP 2143862	(47)	16.11.2011
(97)	EP 2115500	(47)	16.11.2011	(97)	EP 2143971	(47)	16.11.2011
(97)	EP 2115666	(47)	09.11.2011	(97)	EP 2144083	(47)	16.11.2011
(97)	EP 2117481	(47)	16.11.2011	(97)	EP 2144727	(47)	09.11.2011
(97)	EP 2118509	(47)	09.11.2011	(97)	EP 2144839	(47)	09.11.2011
(97)	EP 2118895	(47)	09.11.2011	(97)	EP 2145336	(47)	09.11.2011
(97)	EP 2119114	(47)	16.11.2011	(97)	EP 2145543	(47)	09.11.2011
(97)	EP 2119223	(47)	09.11.2011	(97)	EP 2145596	(47)	09.11.2011
(97)	EP 2121746	(47)	16.11.2011	(97)	EP 2145812	(47)	16.11.2011
(97)	EP 2122130	(47)	16.11.2011	(97)	EP 2145844	(47)	16.11.2011
(97)	EP 2122178	(47)	16.11.2011	(97)	EP 2146182	(47)	09.11.2011
(97)	EP 2122861	(47)	16.11.2011	(97)	EP 2146209	(47)	16.11.2011
(97)	EP 2123101	(47)	16.11.2011	(97)	EP 2146628	(47)	09.11.2011
(97)	EP 2123129	(47)	09.11.2011	(97)	EP 2146713	(47)	09.11.2011
(97)	EP 2123392	(47)	09.11.2011	(97)	EP 2146773	(47)	09.11.2011
(97)	EP 2124082	(47)	09.11.2011	(97)	EP 2147224	(47)	16.11.2011
(97)	EP 2124213	(47)	16.11.2011	(97)	EP 2147430	(47)	16.11.2011
(97)	EP 2124522	(47)	16.11.2011	(97)	EP 2147690	(47)	09.11.2011
(97)	EP 2124667	(47)	16.11.2011	(97)	EP 2149308	(47)	16.11.2011
(97)	EP 2124821	(47)	16.11.2011	(97)	EP 2149316	(47)	16.11.2011
(97)	EP 2125360	(47)	16.11.2011	(97)	EP 2149496	(47)	09.11.2011
(97)	EP 2125524	(47)	09.11.2011	(97)	EP 2149727	(47)	16.11.2011
(97)	EP 2125785	(47)	16.11.2011	(97)	EP 2150716	(47)	09.11.2011
(97)	EP 2126388	(47)	09.11.2011	(97)	EP 2150939	(47)	16.11.2011
(97)	EP 2126658	(47)	09.11.2011	(97)	EP 2150970	(47)	09.11.2011
(97)	EP 2128009	(47)	09.11.2011	(97)	EP 2151375	(47)	09.11.2011
(97)	EP 2128152	(47)	16.11.2011	(97)	EP 2151604	(47)	09.11.2011
(97)	EP 2128376	(47)	16.11.2011	(97)	EP 2152113	(47)	09.11.2011
(97)	EP 2129710	(47)	09.11.2011	(97)	EP 2152188	(47)	09.11.2011
(97)	EP 2130881	(47)	09.11.2011	(97)	EP 2152787	(47)	16.11.2011
(97)	EP 2131014	(47)	09.11.2011	(97)	EP 2152995	(47)	09.11.2011
(97)	EP 2131286	(47)	16.11.2011	(97)	EP 2153077	(47)	16.11.2011
(97)	EP 2131843	(47)	09.11.2011	(97)	EP 2153124	(47)	09.11.2011
(97)	EP 2131940	(47)	09.11.2011	(97)	EP 2153243	(47)	09.11.2011
(97)	EP 2132216	(47)	16.11.2011	(97)	EP 2153483	(47)	16.11.2011
(97)	EP 2132263	(47)	16.11.2011	(97)	EP 2153729	(47)	16.11.2011
(97)	EP 2132307	(47)	16.11.2011	(97)	EP 2153998	(47)	09.11.2011
(97)	EP 2132308	(47)	16.11.2011	(97)	EP 2154396	(47)	16.11.2011
(97)	EP 2132458	(47)	16.11.2011	(97)	EP 2155554	(47)	16.11.2011
(97)	EP 2133036	(47)	09.11.2011	(97)	EP 2156060	(47)	09.11.2011
(97)	EP 2133290	(47)	16.11.2011	(97)	EP 2156066	(47)	16.11.2011
(97)	EP 2133517	(47)	09.11.2011	(97)	EP 2156304	(47)	16.11.2011
(97)	EP 2133897	(47)	16.11.2011	(97)	EP 2156909	(47)	09.11.2011
(97)	EP 2134032	(47)	09.11.2011	(97)	EP 2156952	(47)	16.11.2011
(97)	EP 2134197	(47)	09.11.2011	(97)	EP 2157336	(47)	09.11.2011
(97)	EP 2134326	(47)	16.11.2011	(97)	EP 2158027	(47)	09.11.2011
(97)	EP 2134488	(47)	09.11.2011	(97)	EP 2159110	(47)	16.11.2011
(97)	EP 2134536	(47)	09.11.2011	(97)	EP 2159177	(47)	09.11.2011
(97)	EP 2134629	(47)	16.11.2011	(97)	EP 2159603	(47)	09.11.2011
(97)	EP 2134969	(47)	09.11.2011	(97)	EP 2159844	(47)	16.11.2011
(97)	EP 2135716	(47)	09.11.2011	(97)	EP 2160953	(47)	16.11.2011
(97)	EP 2135878	(47)	09.11.2011	(97)	EP 2161096	(47)	09.11.2011

(97)	EP 2161219	(47)	16.11.2011	(97)	EP 2176756	(47)	16.11.2011
(97)	EP 2161226	(47)	16.11.2011	(97)	EP 2177460	(47)	16.11.2011
(97)	EP 2161494	(47)	09.11.2011	(97)	EP 2178022	(47)	09.11.2011
(97)	EP 2161516	(47)	16.11.2011	(97)	EP 2178352	(47)	09.11.2011
(97)	EP 2161641	(47)	09.11.2011	(97)	EP 2178404	(47)	16.11.2011
(97)	EP 2161767	(47)	16.11.2011	(97)	EP 2178784	(47)	16.11.2011
(97)	EP 2161837	(47)	09.11.2011	(97)	EP 2178955	(47)	09.11.2011
(97)	EP 2161906	(47)	09.11.2011	(97)	EP 2179276	(47)	09.11.2011
(97)	EP 2161919	(47)	09.11.2011	(97)	EP 2179382	(47)	16.11.2011
(97)	EP 2162635	(47)	16.11.2011	(97)	EP 2179588	(47)	16.11.2011
(97)	EP 2162703	(47)	16.11.2011	(97)	EP 2179594	(47)	16.11.2011
(97)	EP 2163185	(47)	16.11.2011	(97)	EP 2179706	(47)	09.11.2011
(97)	EP 2163186	(47)	16.11.2011	(97)	EP 2179800	(47)	16.11.2011
(97)	EP 2163280	(47)	09.11.2011	(97)	EP 2180051	(47)	16.11.2011
(97)	EP 2163335	(47)	09.11.2011	(97)	EP 2180370	(47)	09.11.2011
(97)	EP 2163391	(47)	16.11.2011	(97)	EP 2180452	(47)	09.11.2011
(97)	EP 2163447	(47)	09.11.2011	(97)	EP 2180472	(47)	16.11.2011
(97)	EP 2163551	(47)	16.11.2011	(97)	EP 2181040	(47)	16.11.2011
(97)	EP 2163663	(47)	09.11.2011	(97)	EP 2181288	(47)	09.11.2011
(97)	EP 2163686	(47)	09.11.2011	(97)	EP 2181690	(47)	09.11.2011
(97)	EP 2163789	(47)	09.11.2011	(97)	EP 2182719	(47)	09.11.2011
(97)	EP 2163926	(47)	09.11.2011	(97)	EP 2182906	(47)	09.11.2011
(97)	EP 2164093	(47)	09.11.2011	(97)	EP 2182907	(47)	09.11.2011
(97)	EP 2164661	(47)	16.11.2011	(97)	EP 2183145	(47)	16.11.2011
(97)	EP 2165702	(47)	16.11.2011	(97)	EP 2183599	(47)	09.11.2011
(97)	EP 2165749	(47)	09.11.2011	(97)	EP 2184541	(47)	16.11.2011
(97)	EP 2165767	(47)	09.11.2011	(97)	EP 2184711	(47)	09.11.2011
(97)	EP 2165828	(47)	09.11.2011	(97)	EP 2184905	(47)	09.11.2011
(97)	EP 2165829	(47)	16.11.2011	(97)	EP 2184944	(47)	16.11.2011
(97)	EP 2165838	(47)	09.11.2011	(97)	EP 2185839	(47)	16.11.2011
(97)	EP 2165890	(47)	09.11.2011	(97)	EP 2186318	(47)	16.11.2011
(97)	EP 2166128	(47)	09.11.2011	(97)	EP 2186704	(47)	16.11.2011
(97)	EP 2166223	(47)	16.11.2011	(97)	EP 2186722	(47)	09.11.2011
(97)	EP 2166296	(47)	16.11.2011	(97)	EP 2187075	(47)	09.11.2011
(97)	EP 2166313	(47)	09.11.2011	(97)	EP 2188067	(47)	16.11.2011
(97)	EP 2166336	(47)	16.11.2011	(97)	EP 2188090	(47)	09.11.2011
(97)	EP 2167325	(47)	16.11.2011	(97)	EP 2188165	(47)	16.11.2011
(97)	EP 2167439	(47)	16.11.2011	(97)	EP 2188510	(47)	09.11.2011
(97)	EP 2167656	(47)	09.11.2011	(97)	EP 2188552	(47)	16.11.2011
(97)	EP 2168099	(47)	16.11.2011	(97)	EP 2188815	(47)	09.11.2011
(97)	EP 2168424	(47)	09.11.2011	(97)	EP 2189325	(47)	09.11.2011
(97)	EP 2168435	(47)	09.11.2011	(97)	EP 2189375	(47)	09.11.2011
(97)	EP 2168442	(47)	09.11.2011	(97)	EP 2189447	(47)	16.11.2011
(97)	EP 2168506	(47)	16.11.2011	(97)	EP 2189596	(47)	09.11.2011
(97)	EP 2168717	(47)	09.11.2011	(97)	EP 2189990	(47)	16.11.2011
(97)	EP 2168778	(47)	16.11.2011	(97)	EP 2190048	(47)	09.11.2011
(97)	EP 2168897	(47)	09.11.2011	(97)	EP 2190243	(47)	16.11.2011
(97)	EP 2168932	(47)	09.11.2011	(97)	EP 2190490	(47)	09.11.2011
(97)	EP 2169022	(47)	16.11.2011	(97)	EP 2190617	(47)	09.11.2011
(97)	EP 2169111	(47)	09.11.2011	(97)	EP 2190724	(47)	09.11.2011
(97)	EP 2169148	(47)	09.11.2011	(97)	EP 2190964	(47)	09.11.2011
(97)	EP 2169220	(47)	09.11.2011	(97)	EP 2191506	(47)	09.11.2011
(97)	EP 2169225	(47)	16.11.2011	(97)	EP 2191529	(47)	16.11.2011
(97)	EP 2169283	(47)	16.11.2011	(97)	EP 2191550	(47)	09.11.2011
(97)	EP 2169371	(47)	09.11.2011	(97)	EP 2191573	(47)	16.11.2011
(97)	EP 2169408	(47)	09.11.2011	(97)	EP 2191604	(47)	09.11.2011
(97)	EP 2169700	(47)	09.11.2011	(97)	EP 2191752	(47)	16.11.2011
(97)	EP 2170346	(47)	16.11.2011	(97)	EP 2191879	(47)	16.11.2011
(97)	EP 2171094	(47)	16.11.2011	(97)	EP 2192020	(47)	09.11.2011
(97)	EP 2171948	(47)	16.11.2011	(97)	EP 2192038	(47)	09.11.2011
(97)	EP 2171951	(47)	16.11.2011	(97)	EP 2192333	(47)	16.11.2011
(97)	EP 2172117	(47)	16.11.2011	(97)	EP 2192373	(47)	09.11.2011
(97)	EP 2172526	(47)	09.11.2011	(97)	EP 2192830	(47)	09.11.2011
(97)	EP 2172902	(47)	16.11.2011	(97)	EP 2193115	(47)	09.11.2011
(97)	EP 2173065	(47)	09.11.2011	(97)	EP 2193186	(47)	09.11.2011
(97)	EP 2173267	(47)	09.11.2011	(97)	EP 2193287	(47)	16.11.2011
(97)	EP 2173660	(47)	09.11.2011	(97)	EP 2193581	(47)	09.11.2011
(97)	EP 2174052	(47)	16.11.2011	(97)	EP 2193857	(47)	16.11.2011
(97)	EP 2174454	(47)	16.11.2011	(97)	EP 2193998	(47)	16.11.2011
(97)	EP 2174776	(47)	16.11.2011	(97)	EP 2194300	(47)	09.11.2011
(97)	EP 2174882	(47)	16.11.2011	(97)	EP 2194400	(47)	16.11.2011
(97)	EP 2175002	(47)	09.11.2011	(97)	EP 2194432	(47)	09.11.2011
(97)	EP 2175039	(47)	16.11.2011	(97)	EP 2194693	(47)	16.11.2011
(97)	EP 2175173	(47)	16.11.2011	(97)	EP 2194763	(47)	09.11.2011
(97)	EP 2175272	(47)	09.11.2011	(97)	EP 2194820	(47)	09.11.2011
(97)	EP 2175339	(47)	16.11.2011	(97)	EP 2194851	(47)	09.11.2011
(97)	EP 2175608	(47)	09.11.2011	(97)	EP 2194963	(47)	09.11.2011
(97)	EP 2176107	(47)	16.11.2011	(97)	EP 2195085	(47)	09.11.2011

(97)	EP 2195511	(47)	16.11.2011	(97)	EP 2213734	(47)	09.11.2011
(97)	EP 2195551	(47)	09.11.2011	(97)	EP 2214448	(47)	16.11.2011
(97)	EP 2195553	(47)	16.11.2011	(97)	EP 2214459	(47)	09.11.2011
(97)	EP 2195838	(47)	09.11.2011	(97)	EP 2215462	(47)	09.11.2011
(97)	EP 2196050	(47)	09.11.2011	(97)	EP 2216007	(47)	09.11.2011
(97)	EP 2196081	(47)	16.11.2011	(97)	EP 2216451	(47)	16.11.2011
(97)	EP 2196116	(47)	16.11.2011	(97)	EP 2216626	(47)	09.11.2011
(97)	EP 2196177	(47)	09.11.2011	(97)	EP 2216913	(47)	16.11.2011
(97)	EP 2196309	(47)	09.11.2011	(97)	EP 2217432	(47)	16.11.2011
(97)	EP 2196319	(47)	09.11.2011	(97)	EP 2217797	(47)	09.11.2011
(97)	EP 2196395	(47)	09.11.2011	(97)	EP 2217972	(47)	09.11.2011
(97)	EP 2196422	(47)	16.11.2011	(97)	EP 2218040	(47)	09.11.2011
(97)	EP 2196974	(47)	16.11.2011	(97)	EP 2218159	(47)	09.11.2011
(97)	EP 2197853	(47)	09.11.2011	(97)	EP 2218173	(47)	16.11.2011
(97)	EP 2198225	(47)	09.11.2011	(97)	EP 2218420	(47)	16.11.2011
(97)	EP 2198227	(47)	09.11.2011	(97)	EP 2219174	(47)	16.11.2011
(97)	EP 2198279	(47)	09.11.2011	(97)	EP 2219389	(47)	16.11.2011
(97)	EP 2198287	(47)	09.11.2011	(97)	EP 2219531	(47)	09.11.2011
(97)	EP 2198650	(47)	09.11.2011	(97)	EP 2220126	(47)	16.11.2011
(97)	EP 2198865	(47)	16.11.2011	(97)	EP 2220392	(47)	16.11.2011
(97)	EP 2198930	(47)	09.11.2011	(97)	EP 2220494	(47)	09.11.2011
(97)	EP 2200005	(47)	16.11.2011	(97)	EP 2220968	(47)	09.11.2011
(97)	EP 2200045	(47)	09.11.2011	(97)	EP 2221210	(47)	09.11.2011
(97)	EP 2200111	(47)	09.11.2011	(97)	EP 2221764	(47)	16.11.2011
(97)	EP 2200204	(47)	16.11.2011	(97)	EP 2221932	(47)	16.11.2011
(97)	EP 2200509	(47)	09.11.2011	(97)	EP 2222473	(47)	09.11.2011
(97)	EP 2200600	(47)	09.11.2011	(97)	EP 2222531	(47)	09.11.2011
(97)	EP 2200927	(47)	09.11.2011	(97)	EP 2222881	(47)	16.11.2011
(97)	EP 2201070	(47)	09.11.2011	(97)	EP 2222947	(47)	16.11.2011
(97)	EP 2201227	(47)	09.11.2011	(97)	EP 2223167	(47)	09.11.2011
(97)	EP 2201269	(47)	16.11.2011	(97)	EP 2223554	(47)	09.11.2011
(97)	EP 2201750	(47)	16.11.2011	(97)	EP 2223582	(47)	09.11.2011
(97)	EP 2201786	(47)	09.11.2011	(97)	EP 2223745	(47)	09.11.2011
(97)	EP 2202370	(47)	16.11.2011	(97)	EP 2223838	(47)	09.11.2011
(97)	EP 2202437	(47)	09.11.2011	(97)	EP 2223847	(47)	16.11.2011
(97)	EP 2203114	(47)	16.11.2011	(97)	EP 2223971	(47)	09.11.2011
(97)	EP 2203325	(47)	16.11.2011	(97)	EP 2224429	(47)	09.11.2011
(97)	EP 2203338	(47)	09.11.2011	(97)	EP 2224633	(47)	09.11.2011
(97)	EP 2204233	(47)	09.11.2011	(97)	EP 2224635	(47)	09.11.2011
(97)	EP 2204795	(47)	09.11.2011	(97)	EP 2224644	(47)	16.11.2011
(97)	EP 2204959	(47)	09.11.2011	(97)	EP 2224697	(47)	09.11.2011
(97)	EP 2204962	(47)	09.11.2011	(97)	EP 2225243	(47)	16.11.2011
(97)	EP 2205027	(47)	09.11.2011	(97)	EP 2226035	(47)	16.11.2011
(97)	EP 2205483	(47)	09.11.2011	(97)	EP 2226153	(47)	16.11.2011
(97)	EP 2205528	(47)	09.11.2011	(97)	EP 2226521	(47)	09.11.2011
(97)	EP 2205742	(47)	09.11.2011	(97)	EP 2226901	(47)	16.11.2011
(97)	EP 2205785	(47)	09.11.2011	(97)	EP 2227053	(47)	09.11.2011
(97)	EP 2205879	(47)	09.11.2011	(97)	EP 2227113	(47)	16.11.2011
(97)	EP 2206067	(47)	09.11.2011	(97)	EP 2227685	(47)	09.11.2011
(97)	EP 2206453	(47)	09.11.2011	(97)	EP 2227946	(47)	16.11.2011
(97)	EP 2206558	(47)	16.11.2011	(97)	EP 2228171	(47)	09.11.2011
(97)	EP 2206623	(47)	09.11.2011	(97)	EP 2228879	(47)	09.11.2011
(97)	EP 2206753	(47)	09.11.2011	(97)	EP 2228903	(47)	16.11.2011
(97)	EP 2206900	(47)	09.11.2011	(97)	EP 2229470	(47)	16.11.2011
(97)	EP 2207011	(47)	09.11.2011	(97)	EP 2230008	(47)	16.11.2011
(97)	EP 2207388	(47)	16.11.2011	(97)	EP 2230368	(47)	09.11.2011
(97)	EP 2207832	(47)	16.11.2011	(97)	EP 2230415	(47)	09.11.2011
(97)	EP 2207985	(47)	16.11.2011	(97)	EP 2230670	(47)	16.11.2011
(97)	EP 2208434	(47)	09.11.2011	(97)	EP 2230715	(47)	16.11.2011
(97)	EP 2208717	(47)	09.11.2011	(97)	EP 2231433	(47)	16.11.2011
(97)	EP 2208815	(47)	16.11.2011	(97)	EP 2231446	(47)	16.11.2011
(97)	EP 2208879	(47)	09.11.2011	(97)	EP 2231447	(47)	16.11.2011
(97)	EP 2208898	(47)	16.11.2011	(97)	EP 2231499	(47)	09.11.2011
(97)	EP 2208919	(47)	09.11.2011	(97)	EP 2231679	(47)	16.11.2011
(97)	EP 2209789	(47)	16.11.2011	(97)	EP 2231905	(47)	09.11.2011
(97)	EP 2210343	(47)	09.11.2011	(97)	EP 2232980	(47)	16.11.2011
(97)	EP 2210698	(47)	09.11.2011	(97)	EP 2233525	(47)	09.11.2011
(97)	EP 2210781	(47)	16.11.2011	(97)	EP 2233949	(47)	09.11.2011
(97)	EP 2211577	(47)	16.11.2011	(97)	EP 2234108	(47)	09.11.2011
(97)	EP 2211582	(47)	16.11.2011	(97)	EP 2234233	(47)	09.11.2011
(97)	EP 2212466	(47)	16.11.2011	(97)	EP 2235078	(47)	16.11.2011
(97)	EP 2212505	(47)	16.11.2011	(97)	EP 2235180	(47)	09.11.2011
(97)	EP 2212529	(47)	09.11.2011	(97)	EP 2235395	(47)	16.11.2011
(97)	EP 2213185	(47)	09.11.2011	(97)	EP 2235766	(47)	09.11.2011
(97)	EP 2213464	(47)	16.11.2011	(97)	EP 2236369	(47)	16.11.2011
(97)	EP 2213467	(47)	16.11.2011	(97)	EP 2236533	(47)	09.11.2011
(97)	EP 2213470	(47)	09.11.2011	(97)	EP 2236681	(47)	09.11.2011
(97)	EP 2213493	(47)	16.11.2011	(97)	EP 2237058	(47)	16.11.2011

(97)	EP 2237521	(47)	09.11.2011	(97)	EP 2260481	(47)	09.11.2011
(97)	EP 2238124	(47)	09.11.2011	(97)	EP 2261122	(47)	09.11.2011
(97)	EP 2238313	(47)	16.11.2011	(97)	EP 2261273	(47)	16.11.2011
(97)	EP 2238319	(47)	16.11.2011	(97)	EP 2261863	(47)	16.11.2011
(97)	EP 2238363	(47)	16.11.2011	(97)	EP 2262981	(47)	16.11.2011
(97)	EP 2238659	(47)	09.11.2011	(97)	EP 2263279	(47)	16.11.2011
(97)	EP 2239146	(47)	16.11.2011	(97)	EP 2263366	(47)	16.11.2011
(97)	EP 2239275	(47)	09.11.2011	(97)	EP 2263392	(47)	16.11.2011
(97)	EP 2239905	(47)	16.11.2011	(97)	EP 2263422	(47)	09.11.2011
(97)	EP 2240651	(47)	16.11.2011	(97)	EP 2263423	(47)	09.11.2011
(97)	EP 2241088	(47)	09.11.2011	(97)	EP 2263632	(47)	09.11.2011
(97)	EP 2241175	(47)	16.11.2011	(97)	EP 2263937	(47)	09.11.2011
(97)	EP 2241240	(47)	16.11.2011	(97)	EP 2264046	(47)	09.11.2011
(97)	EP 2241260	(47)	16.11.2011	(97)	EP 2265160	(47)	09.11.2011
(97)	EP 2241361	(47)	09.11.2011	(97)	EP 2265186	(47)	16.11.2011
(97)	EP 2241532	(47)	16.11.2011	(97)	EP 2265193	(47)	16.11.2011
(97)	EP 2241957	(47)	09.11.2011	(97)	EP 2265471	(47)	09.11.2011
(97)	EP 2242403	(47)	09.11.2011	(97)	EP 2266158	(47)	16.11.2011
(97)	EP 2242460	(47)	09.11.2011	(97)	EP 2266496	(47)	09.11.2011
(97)	EP 2242472	(47)	16.11.2011	(97)	EP 2267339	(47)	16.11.2011
(97)	EP 2242851	(47)	09.11.2011	(97)	EP 2268459	(47)	09.11.2011
(97)	EP 2242901	(47)	16.11.2011	(97)	EP 2268538	(47)	09.11.2011
(97)	EP 2243149	(47)	09.11.2011	(97)	EP 2268869	(47)	16.11.2011
(97)	EP 2243252	(47)	09.11.2011	(97)	EP 2268904	(47)	09.11.2011
(97)	EP 2243343	(47)	16.11.2011	(97)	EP 2268960	(47)	16.11.2011
(97)	EP 2243532	(47)	16.11.2011	(97)	EP 2269055	(47)	09.11.2011
(97)	EP 2243588	(47)	16.11.2011	(97)	EP 2269189	(47)	16.11.2011
(97)	EP 2243915	(47)	16.11.2011	(97)	EP 2269195	(47)	09.11.2011
(97)	EP 2244094	(47)	09.11.2011	(97)	EP 2269260	(47)	16.11.2011
(97)	EP 2244236	(47)	09.11.2011	(97)	EP 2270824	(47)	09.11.2011
(97)	EP 2244541	(47)	16.11.2011	(97)	EP 2270913	(47)	09.11.2011
(97)	EP 2244906	(47)	09.11.2011	(97)	EP 2271127	(47)	09.11.2011
(97)	EP 2245223	(47)	16.11.2011	(97)	EP 2271449	(47)	16.11.2011
(97)	EP 2245405	(47)	09.11.2011	(97)	EP 2271460	(47)	16.11.2011
(97)	EP 2245416	(47)	16.11.2011	(97)	EP 2271507	(47)	09.11.2011
(97)	EP 2245773	(47)	16.11.2011	(97)	EP 2271689	(47)	16.11.2011
(97)	EP 2247146	(47)	16.11.2011	(97)	EP 2271778	(47)	16.11.2011
(97)	EP 2247174	(47)	09.11.2011	(97)	EP 2271873	(47)	09.11.2011
(97)	EP 2248395	(47)	09.11.2011	(97)	EP 2271963	(47)	09.11.2011
(97)	EP 2248614	(47)	16.11.2011	(97)	EP 2271994	(47)	16.11.2011
(97)	EP 2248680	(47)	09.11.2011	(97)	EP 2272143	(47)	16.11.2011
(97)	EP 2248698	(47)	16.11.2011	(97)	EP 2272251	(47)	09.11.2011
(97)	EP 2248723	(47)	09.11.2011	(97)	EP 2273581	(47)	16.11.2011
(97)	EP 2249121	(47)	16.11.2011	(97)	EP 2274624	(47)	09.11.2011
(97)	EP 2249178	(47)	09.11.2011	(97)	EP 2274647	(47)	16.11.2011
(97)	EP 2249561	(47)	09.11.2011	(97)	EP 2274891	(47)	09.11.2011
(97)	EP 2249947	(47)	09.11.2011	(97)	EP 2274930	(47)	09.11.2011
(97)	EP 2250036	(47)	16.11.2011	(97)	EP 2275267	(47)	16.11.2011
(97)	EP 2250106	(47)	16.11.2011	(97)	EP 2275711	(47)	09.11.2011
(97)	EP 2250463	(47)	09.11.2011	(97)	EP 2276072	(47)	16.11.2011
(97)	EP 2250495	(47)	09.11.2011	(97)	EP 2276419	(47)	09.11.2011
(97)	EP 2251195	(47)	16.11.2011	(97)	EP 2276625	(47)	16.11.2011
(97)	EP 2252932	(47)	09.11.2011	(97)	EP 2276877	(47)	09.11.2011
(97)	EP 2253369	(47)	09.11.2011	(97)	EP 2276913	(47)	09.11.2011
(97)	EP 2254445	(47)	16.11.2011	(97)	EP 2277627	(47)	16.11.2011
(97)	EP 2254487	(47)	09.11.2011	(97)	EP 2277855	(47)	09.11.2011
(97)	EP 2254742	(47)	16.11.2011	(97)	EP 2278115	(47)	09.11.2011
(97)	EP 2254920	(47)	09.11.2011	(97)	EP 2279215	(47)	16.11.2011
(97)	EP 2255088	(47)	09.11.2011	(97)	EP 2279317	(47)	09.11.2011
(97)	EP 2255356	(47)	09.11.2011	(97)	EP 2279577	(47)	16.11.2011
(97)	EP 2255704	(47)	09.11.2011	(97)	EP 2279948	(47)	16.11.2011
(97)	EP 2255791	(47)	16.11.2011	(97)	EP 2280460	(47)	16.11.2011
(97)	EP 2257334	(47)	16.11.2011	(97)	EP 2280861	(47)	09.11.2011
(97)	EP 2257585	(47)	09.11.2011	(97)	EP 2281139	(47)	09.11.2011
(97)	EP 2257649	(47)	09.11.2011	(97)	EP 2281253	(47)	16.11.2011
(97)	EP 2257777	(47)	16.11.2011	(97)	EP 2282621	(47)	09.11.2011
(97)	EP 2258082	(47)	16.11.2011	(97)	EP 2282921	(47)	09.11.2011
(97)	EP 2258489	(47)	16.11.2011	(97)	EP 2283282	(47)	16.11.2011
(97)	EP 2258495	(47)	16.11.2011	(97)	EP 2283477	(47)	09.11.2011
(97)	EP 2259495	(47)	09.11.2011	(97)	EP 2285552	(47)	16.11.2011
(97)	EP 2259689	(47)	16.11.2011	(97)	EP 2285800	(47)	16.11.2011
(97)	EP 2259730	(47)	09.11.2011	(97)	EP 2285847	(47)	09.11.2011
(97)	EP 2259758	(47)	16.11.2011	(97)	EP 2285916	(47)	16.11.2011
(97)	EP 2259819	(47)	16.11.2011	(97)	EP 2286096	(47)	16.11.2011
(97)	EP 2259952	(47)	09.11.2011	(97)	EP 2286104	(47)	16.11.2011
(97)	EP 2259992	(47)	09.11.2011	(97)	EP 2286270	(47)	16.11.2011
(97)	EP 2260229	(47)	09.11.2011	(97)	EP 2286372	(47)	16.11.2011
(97)	EP 2260376	(47)	16.11.2011	(97)	EP 2286562	(47)	16.11.2011

(97)	EP 2286933	(47)	09.11.2011	(97)	EP 2314799	(47)	09.11.2011
(97)	EP 2286953	(47)	16.11.2011	(97)	EP 2315659	(47)	09.11.2011
(97)	EP 2288425	(47)	09.11.2011	(97)	EP 2315928	(47)	16.11.2011
(97)	EP 2288659	(47)	09.11.2011	(97)	EP 2316255	(47)	16.11.2011
(97)	EP 2288862	(47)	09.11.2011	(97)	EP 2316731	(47)	16.11.2011
(97)	EP 2289838	(47)	16.11.2011	(97)	EP 2318187	(47)	16.11.2011
(97)	EP 2291910	(47)	09.11.2011	(97)	EP 2318315	(47)	16.11.2011
(97)	EP 2292112	(47)	16.11.2011	(97)	EP 2319276	(47)	16.11.2011
(97)	EP 2292409	(47)	16.11.2011	(97)	EP 2319373	(47)	16.11.2011
(97)	EP 2292711	(47)	09.11.2011	(97)	EP 2322297	(47)	09.11.2011
(97)	EP 2292849	(47)	16.11.2011	(97)	EP 2323700	(47)	09.11.2011
(97)	EP 2293057	(47)	09.11.2011	(97)	EP 2325007	(47)	16.11.2011
(97)	EP 2293078	(47)	09.11.2011	(97)	EP 2325035	(47)	09.11.2011
(97)	EP 2293446	(47)	09.11.2011	(97)	EP 2328478	(47)	16.11.2011
(97)	EP 2293721	(47)	09.11.2011	(97)	EP 2329070	(47)	09.11.2011
(97)	EP 2293755	(47)	16.11.2011	(97)	EP 2330005	(47)	09.11.2011
(97)	EP 2293929	(47)	09.11.2011	(97)	EP 2332168	(47)	16.11.2011
(97)	EP 2294001	(47)	09.11.2011	(97)	EP 2335638	(47)	16.11.2011
(97)	EP 2294161	(47)	16.11.2011	(97)	EP 2335919	(47)	16.11.2011
(97)	EP 2294329	(47)	16.11.2011	(97)	EP 2339647	(47)	09.11.2011
(97)	EP 2294481	(47)	09.11.2011	(97)	EP 2357451	(47)	16.11.2011
(97)	EP 2294552	(47)	09.11.2011				
(97)	EP 2295273	(47)	09.11.2011				
(97)	EP 2295297	(47)	09.11.2011				
(97)	EP 2296610	(47)	09.11.2011				
(97)	EP 2296796	(47)	16.11.2011				
(97)	EP 2296800	(47)	16.11.2011				
(97)	EP 2296846	(47)	09.11.2011				
(97)	EP 2296962	(47)	16.11.2011				
(97)	EP 2297019	(47)	09.11.2011				
(97)	EP 2297195	(47)	16.11.2011				
(97)	EP 2297434	(47)	09.11.2011				
(97)	EP 2297858	(47)	09.11.2011				
(97)	EP 2298017	(47)	16.11.2011				
(97)	EP 2298582	(47)	16.11.2011				
(97)	EP 2298594	(47)	16.11.2011				
(97)	EP 2298606	(47)	09.11.2011				
(97)	EP 2298673	(47)	16.11.2011				
(97)	EP 2298830	(47)	09.11.2011				
(97)	EP 2299613	(47)	09.11.2011				
(97)	EP 2299793	(47)	09.11.2011				
(97)	EP 2299878	(47)	16.11.2011				
(97)	EP 2300228	(47)	16.11.2011				
(97)	EP 2300250	(47)	09.11.2011				
(97)	EP 2300293	(47)	16.11.2011				
(97)	EP 2300317	(47)	09.11.2011				
(97)	EP 2300520	(47)	09.11.2011				
(97)	EP 2300691	(47)	16.11.2011				
(97)	EP 2300692	(47)	16.11.2011				
(97)	EP 2300889	(47)	16.11.2011				
(97)	EP 2301197	(47)	09.11.2011				
(97)	EP 2301318	(47)	16.11.2011				
(97)	EP 2302030	(47)	16.11.2011				
(97)	EP 2303602	(47)	09.11.2011				
(97)	EP 2303619	(47)	16.11.2011				
(97)	EP 2303662	(47)	09.11.2011				
(97)	EP 2304089	(47)	09.11.2011				
(97)	EP 2304263	(47)	16.11.2011				
(97)	EP 2304850	(47)	16.11.2011				
(97)	EP 2304909	(47)	09.11.2011				
(97)	EP 2304932	(47)	16.11.2011				
(97)	EP 2305561	(47)	16.11.2011				
(97)	EP 2306428	(47)	09.11.2011				
(97)	EP 2306638	(47)	16.11.2011				
(97)	EP 2307155	(47)	16.11.2011				
(97)	EP 2307180	(47)	09.11.2011				
(97)	EP 2307631	(47)	09.11.2011				
(97)	EP 2307700	(47)	16.11.2011				
(97)	EP 2307863	(47)	16.11.2011				
(97)	EP 2308633	(47)	16.11.2011				
(97)	EP 2309146	(47)	16.11.2011				
(97)	EP 2310194	(47)	09.11.2011				
(97)	EP 2310230	(47)	09.11.2011				
(97)	EP 2312196	(47)	16.11.2011				
(97)	EP 2312535	(47)	09.11.2011				
(97)	EP 2313262	(47)	09.11.2011				
(97)	EP 2313812	(47)	09.11.2011				
(97)	EP 2313867	(47)	16.11.2011				

Zveřejněné překlady evropských patentových spisů

U následujících udělených evropských patentů s účinky pro Českou republiku byl majitelem předložen překlad patentového spisu do českého jazyka (§ 35c odst. 2 až 4 zákona č. 527/1990 Sb., v platném znění). Údaje jsou řazeny vzestupně podle čísel evropských patentů.

- | | |
|--|---|
| (97) EP 1319633 | (73) Huntsman Petrochemical LLC, The Woodlands, TX 77380, US |
| (47) 24.08.2011 | |
| (97) 18.06.2003 | (72) RENKEN, Terry, L., Austin, TX 78759, US |
| (51) C03B 9/447 (2006.01) | (72) FORKNER, Matthew, W., Austin, TX 78717, US |
| (96) 13.12.2002 | (54) Pokroky v aminační katalýze |
| (96) 02027924.6 | (32) 14.12.2001, 18.04.2002 |
| (73) Bottero S.p.A., 12010 Cuneo, IT | (31) 340658 P, 124925 |
| (72) Borsarelli, Gianclaudio, 12100 Cuneo, IT | (33) US, US |
| Viada, Bruno, 12010 Madonna Delle Grazie, IT | (86) PCT/US2002/038649 |
| Sesia, Carlo, 12100 Cuneo, IT | (87) WO 2003/051508 |
| Armando, Lorenzo, 12100 Cuneo, IT | (74) TRAPLOVÁ HAKR KUBÁT Advokátní a patentová kancelář, Ing. Jan Kubát, Přístavní 24, Praha 7, 17000 |
| (54) Jednotka pro uchopení a manipulaci se skleněnými výrobky na zařízeních pro tvarování skleněných výrobků | |
| (32) 14.12.2001 | |
| (31) TO20011167 | (97) EP 1480962 |
| (33) IT | (47) 24.08.2011 |
| (74) Rott, Růžička & Guttman Patentové, známkové a advokátní kanceláře, Ing. Ivana Menšíková, Vinohradská 37, Praha 2, 12000 | (97) 04.09.2003 |
| | (51) C07D 277/46 (2006.01) |
| | C07D 277/48 (2006.01) |
| | C07D 417/12 (2006.01) |
| | C07D 417/10 (2006.01) |
| | A61K 31/426 (2006.01) |
| | A61K 31/427 (2006.01) |
| | A61P 11/00 (2006.01) |
| | A61P 37/08 (2006.01) |
| | A61P 19/02 (2006.01) |
| | A61P 35/00 (2006.01) |
| | A61P 17/06 (2006.01) |
| | A61P 37/06 (2006.01) |
| | A61P 3/04 (2006.01) |
| | A61P 9/10 (2006.01) |
| | (96) 27.02.2003 |
| | (96) 03709730.0 |
| | (73) Novartis AG, 4056 Basel, CH |
| | (72) BRUCE, Ian, Horsham, West Sussex RH12 5AB, GB |
| | FINAN, Peter, Horsham, West Sussex RH12 5AB, GB |
| | LEBLANC, Catherine, Horsham, West Sussex RH12 5AB, GB |
| | MCCARTHY, Clive, Horsham, West Sussex RH12 5AB, GB |
| | WHITEHEAD, Lewis, Marblehead, MA 01945, US |
| | PRESS, Nicola, Elaine, Horsham, West Sussex RH12 5AB, GB |
| | BLOOMFIELD, Graham, Charles, Horsham, West Sussex RH12 5AB, GB |
| | HAYLER, Judy, Horsham, West Sussex RH12 5AB, GB |
| | KIRMAN, Louise, Marblehead, MA 01945, US |
| | OZA, Mrinalini, Sachin, Horsham, West Sussex RH12 5AB, GB |
| | SHUKLA, Lena, London SW16 5PA, GB |
| | (54) 5-Fenylthiazolové deriváty a použití jako P13 kinasové inhibitory |
| | (32) 28.02.2002, 19.12.2002 |
| | (31) 0204765, 0229626 |
| | (33) GB, GB |
| | (86) PCT/EP2003/002036 |
| | (87) WO 2003/072557 |
| | (74) TRAPLOVÁ HAKR KUBÁT Advokátní a patentová kancelář, Ing. Jan Kubát, Přístavní 24, Praha 7, 17000 |
| | |
| (97) EP 1420694 | (97) EP 1509492 |
| (47) 24.08.2011 | (47) 31.08.2011 |
| (97) 06.02.2003 | (97) 06.05.2004 |
| (51) A61B 5/15 (2006.01) | (51) C07C 235/20 (2006.01) |
| A61B 5/00 (2006.01) | C07C 69/734 (2006.01) |
| B01L 3/00 (2006.01) | A61K 31/216 (2006.01) |
| (96) 17.07.2002 | A61P 23/00 (2006.01) |
| (96) 02790166.9 | (96) 24.01.2003 |
| (73) F.Hoffmann-La Roche AG, 4070 Basel, CH | (96) 03799743.4 |
| (72) EFFENHAUSER, Carlo, 69469 Weinheim, DE | (73) Theravance, Inc., South San Francisco, CA 94080, US |
| HEIN, Heinz-Michael, 64295 Darmstadt, DE | |
| KOELKER, Karl-Heinz, 67269 Gruenstadt, DE | |
| DECK, Frank, 67150 Niederkirchen, DE | |
| (54) Systém pro jímání malých množství tělních tekutin | |
| (32) 20.07.2001 | |
| (31) 10134650 | |
| (33) DE | |
| (86) PCT/EP2002/008017 | |
| (87) WO 2003/009759 | |
| (74) Čermák a spol., JUDr. Karel Čermák, advokát, Národní 32, Praha 1, 11000 | |
| | |
| (97) EP 1471998 | |
| (47) 02.11.2011 | |
| (97) 26.06.2003 | |
| (51) B01J 21/08 (2006.01) | |
| B01J 21/12 (2006.01) | |
| B01J 21/14 (2006.01) | |
| B01J 23/00 (2006.01) | |
| B01J 23/08 (2006.01) | |
| C07C 209/16 (2006.01) | |
| (96) 04.12.2002 | |
| (96) 02790001.8 | |

(72) JENKINS, Thomas, E., La Honda, CA 94020, US
AXT, Sabine, Sunnyvale, CA 94085, US
BOLTON, Jennifer, San Francisco, CA 94110, US

(54) **Sedativní hypnotika s krátkým účinkem určená pro anestezií a sedaci**

(32) 25.01.2002, 09.05.2002

(31) 351385 P, 379219 P

(33) US, US

(86) PCT/US2003/002227

(87) WO 2004/037750

(74) Společná advokátní kancelář Vsetečka Zelený Švorčík Kalenský a partneři, JUDr. Miloš Vsetečka, Hálkova 2, Praha 2, 12000

(97) **EP 1552102**

(47) 24.08.2011

(97) 08.04.2004

(51) **E06B 9/264** (2006.01)

(96) 22.09.2003

(96) 03798080.2

(73) VKR Holding A/S, 2970 Hørsholm, DK

(72) HINDHEDE, Per Solsoe, DK-6900 Skjern, DK

JENSEN, Birthe, Majaard, DK-6800 Varde, DK

(54) **Systém pro nakládění množství lamel v clonícím zařízení**

(32) 26.09.2002

(31) 200201439

(33) DK

(86) PCT/DK2003/000612

(87) WO 2004/029397

(74) Společná advokátní kancelář Vsetečka Zelený Švorčík Kalenský a partneři, JUDr. Miloš Vsetečka, Hálkova 2, Praha 2, 12000

(97) **EP 1565239**

(47) 16.03.2011

(97) 03.06.2004

(51) **A61P 9/06** (2006.01)

A61K 31/439 (2006.01)

(96) 17.11.2003

(96) 03811379.1

(73) Abbott Products GmbH, 30173 Hannover, DE

(72) JANSEN, Johannes, Wilhelmus, Catharine, Maria, NL-4105 LE Culemborg, NL

DE VRIES, Michiel, Henricus, NL-1381 EC Weesp, NL

CAUTREELS, Werner, NL-1381 XA Weesp, NL

STEINBORN Claus, Rudolf, 30938 Burgwedel, DE

(54) **Kapalné farmaceutické přípravky obsahující 3,7-diazabicyklo(3,3,1)nonany pro léčení antiarytmických událostí**

(32) 18.11.2002

(31) 426795 P

(33) US

(86) PCT/EP2003/012844

(87) WO 2004/045591

(74) PATENTSERVIS Praha a.s., Jivenská 1273/1, Praha 4, 14021

(97) **EP 1579471**

(47) 12.10.2011

(97) 22.01.2004

(51) **H01J 37/34** (2006.01)

(96) 08.07.2003

(96) 03755581.0

(73) H.E.F., 42160 Andrezieux-Boutheon, FR

(72) AULAGNER, Michel, F-43330 St Ferreol d'Auroure, FR

LABALME, Lionel, F-42170 St Just St Rambert, FR

(54) **Katodické rozprašování materiálů, zejména ve vakuovém zpracovatelském zařízení**

(32) 10.07.2002

(31) 0208869

(33) FR

(86) PCT/FR2003/002111

(87) WO 2004/008479

(74) PATENTSERVIS Praha a.s., Jivenská 1273/1, Praha 4, 14021

(97) **EP 1607681**

(47) 20.07.2011

(97) 21.12.2005

(51) **F23G 5/027** (2006.01)

(96) 10.06.2004

(96) 04425425.8

(73) Scoutech S.r.l., Pieve a Nievole, IT

(72) Morandi, Enzo, 53036 Poggibonsi (SI), IT

(54) **Způsob a zařízení pro vysokoteplotní tepelné zpracování hořlavého materiálu, zvláště odpadu**

(74) BOHEMIA PATENT, Ing. Jana Vandělková, Spálena 97/29, Praha 1, 11000

(97) **EP 1617819**

(47) 17.08.2011

(97) 28.10.2004

(51) **A61K 9/16** (2006.01)

A61K 49/00 (2006.01)

A61K 51/12 (2006.01)

A61K 9/00 (2006.01)

(96) 06.04.2004

(96) 04725904.9

(73) Boehringer Ingelheim International GmbH, 55216

Ingelheim am Rhein, DE

(72) HARTIG-HEIMEL Mareke, 55218 Ingelheim, DE

TRUNK, Michael, 55218 Ingelheim, DE

WEUTHEN, Thomas, 89420 Höchstädt, DE

(54) **Radioaktivně značené mikročástice, způsob jejich výroby a jejich použití**

(32) 16.04.2003

(31) 10317461

(33) DE

(86) PCT/EP2004/003644

(87) WO 2004/091581

(74) KOREJZOVÁ & SPOL., v.o.s., JUDr. Petra Korejzová, Korunní 810/104 E, Praha 10, 10100

(97) **EP 1673058**

(47) 28.09.2011

(97) 17.02.2005

(51) **A61K 8/18** (2006.01)

A61P 17/14 (2006.01)

A61K 31/22 (2006.01)

A61K 31/357 (2006.01)

C07D 317/30 (2006.01)

C07D 319/06 (2006.01)

(96) 12.08.2004

(96) 04771825.9

(73) R-Tech Ueno, Ltd., Tokyo-to., JP

(72) UENO, Ryuji, Maryland 20854, US

HABE, Tsuyoshi, Hyogo 6692416, JP

SEKIDA, Takashi, Nishinomiya-shi, Hyogo 6691104, JP

(54) **Prostředek a způsob pro podporu růstu vlasů**

(32) 12.08.2003

(31) 494121 P

(33) US

(86) PCT/JP2004/011864

(87) WO 2005/013928

(74) PATENTSERVIS Praha a.s., Jivenská 1273/1, Praha 4, 14021

(97) **EP 1706044**

(47) 05.10.2011

(97) 11.08.2005

(51) **A61B 17/10** (2006.01)

A61B 17/08 (2006.01)

(96) 21.01.2005
(96) 05705872.9
(73) ALLERGAN, INC., Irvine CA 92612, US
(72) BIRK, Janel, Oxnard, CA 93036, US
(54) **Uvolnitelně zajištěná nastavitelná žaludeční bandáž**
(32) 23.01.2004
(31) 538595 P
(33) US
(86) PCT/US2005/001620
(87) WO 2005/072195
(74) PATENTSERVIS Praha a.s., Jivenská 1273/1, Praha 4, 14021

(97) **EP 1736398**
(47) 24.08.2011
(97) 27.12.2006
(51) **B62D 25/08** (2006.01)
B60S 1/04 (2006.01)
B62D 65/02 (2006.01)
B62D 65/04 (2006.01)

(96) 20.06.2006
(96) 06290996.5
(73) COMPAGNIE PLASTIC OMNIUM, 69007 Lyon, FR
(72) Delavalle, Dominique, 01160 Pont D'Ain, FR
(54) **Modul čelního skla vozidla**
(32) 20.06.2005
(31) 0506225
(33) FR
(74) Rott, Růžička & Guttmann Patentové, známkové a advokátní kanceláře, Ing. Ivana Menšíková, Vinohradská 37, Praha 2, 12000

(97) **EP 1755576**
(47) 13.07.2011
(97) 20.10.2005
(51) **A61K 31/155** (2006.01)
A61P 31/02 (2006.01)
A61P 31/04 (2006.01)

(96) 08.04.2005
(96) 05729519.8
(73) DERMICARE-VET PTY LTD, Springwood, QLD 4127, AU
(72) MASON, Kenneth, Vincent, Slacks Creek, Queensland 4127, AU
(54) **Použití chelatačního činidla, purfu a alespoň jednoho polymerního biquanidu nebo jeho farmaceuticky přijatelné soli**
(32) 08.04.2004
(31) 2004901924
(33) AU
(86) PCT/AU2005/000511
(87) WO 2005/097094
(74) PATENTSERVIS Praha a.s., Jivenská 1273/1, Praha 4, 14021

(97) **EP 1771441**
(47) 17.08.2011
(97) 09.09.2005
(51) **C07D 403/12** (2006.01)
C07D 235/14 (2006.01)
C07D 401/12 (2006.01)
C07D 413/12 (2006.01)
C07D 417/12 (2006.01)
C07D 413/14 (2006.01)
C07D 471/04 (2006.01)
A61K 31/4184 (2006.01)
A61K 31/5377 (2006.01)
A61K 31/541 (2006.01)
A61P 7/02 (2006.01)

(96) 22.02.2005
(96) 05715433.8

(73) Boehringer Ingelheim International GmbH, 55216 Ingelheim am Rhein, DE
(72) GERLACH, Kai, 88400 Biberach, DE
PFAU, Roland, 88400 Biberach, DE
PRIEPKE, Henning, 88447 Warthausen, DE
WIENEN, Wolfgang, 88400 Biberach, DE
SCHULER-METZ, Annette, Maria, 89081 Ulm, DE
DAHMANN, Georg, 88448 Attenweiler, DE
NAR, Herbert, 88416 Ochsenhausen, DE
HANDSCHUH, Sandra, Ruth, 88447 Warthausen, DE
HAUEL, Norbert, 88433 Schemmerhofen, DE
KAUFFMANN-HEFNER, Iris, 88448 Attenweiler, DE
(54) **Nové amidy karboxylových kyselin jako inhibitory faktoru Xa**

(32) 28.02.2004, 18.12.2004
(31) 102004009835, 102004060984
(33) DE, DE
(86) PCT/EP2005/001796
(87) WO 2005/082895
(74) KOREJZOVÁ & SPOL., v.o.s., JUDr. Petra Korejzová, Korunní 810/104 E, Praha 10, 10100

(97) **EP 1786812**
(47) 09.11.2011
(97) 09.03.2006
(51) **C07D 471/04** (2006.01)
C07D 491/04 (2006.01)
A61K 31/4355 (2006.01)
A61K 31/519 (2006.01)
C07D 487/04 (2006.01)

(96) 02.09.2005
(96) 05797231.7
(73) Merck Serono SA, 1267 Coinsins, Vaud, CH
(72) RUECKLE, Thomas, 1203 Geneva, CH
QUATTROPANI, Anna, CH-1207 Genève, CH
POMEL, Vincent, F-74570 Groisy, FR
DORBAIS, Jérôme, F-74000 Annecy, FR
COVINI, David, F-74160 Neydens, FR
BISCHOFF, Alexander, Smithtown, NY 11787, US
(54) **Pyridin methylen azolidinony a jejich použití jako inhibitorů fosfoinositidu**
(32) 03.09.2004, 03.09.2004
(31) 607374 P, 04104259
(33) US, EP
(86) PCT/EP2005/054339
(87) WO 2006/024666
(74) KOREJZOVÁ & SPOL., v.o.s., JUDr. Petra Korejzová, Korunní 810/104 E, Praha 10, 10100

(97) **EP 1804772**
(47) 05.10.2011
(97) 16.02.2006
(51) **A61K 9/16** (2006.01)
A61P 29/00 (2006.01)

(96) 08.08.2005
(96) 05769116.4
(73) Reckitt Benckiser Healthcare (UK) Limited, Slough, Berkshire SL1 3UH, GB
(72) SHERRY, Robert, Nottingham NG2 3AA, GB
(54) **Granule obsahující ne-steroidní protizánětlivé léčivo a cukrový alkohol vyrobený extrudováním taveniny**
(32) 12.08.2004, 12.08.2004
(31) 0417939, 0417942
(33) GB, GB
(86) PCT/GB2005/003077
(87) WO 2006/016125
(74) Společná advokátní kancelář Všečeka Zelený Švorčík Kalenský a partneři, JUDr. Miloš Všečeka, Hálkova 2, Praha 2, 12000

(97) **EP 1809280**
(47) 07.09.2011
(97) 27.04.2006

- | | | | |
|---|-----------|--|-----------|
| (51) A61K 31/4245 | (2006.01) | (97) EP 1838733 | |
| C07D 417/00 | (2006.01) | (47) 24.08.2011 | |
| C07D 413/00 | (2006.01) | (97) 29.06.2006 | |
| (96) 18.10.2005 | | (51) C07K 16/22 | (2006.01) |
| (96) 05819172.7 | | C07K 16/28 | (2006.01) |
| (73) Array Biopharma, Inc., Boulder, CO 80301, US | | C12N 15/13 | (2006.01) |
| (72) HANS, Jeremy, Boulder, CO 80301, US | | C12N 15/85 | (2006.01) |
| WALLACE, Eli M., Lyons, CO 80540, US | | (96) 19.12.2005 | |
| ZHAO, Qian, Superior, CO 80027, US | | (96) 05854387.7 | |
| LYSSIKATOS, Joseph P., Superior, CO 80027, US | | (73) Medimmune Limited, Cambridge, Cambridgeshire CB21 6GH, GB | |
| AICHER, Tom, Superior, CO 80027, US | | (72) GREEN, Larry L., San Francisco, California 94114, US | |
| LAIRD, Ellen, Longmont, CO 80504, US | | ZHOU, Qing, Fremont, California 94536, US | |
| ROBINSON, John, Commerce City, Colorado 80022, US | | KEYT, Bruce, A., Hillsborough, California 94010, US | |
| ALLEN, Shelley, Loveland, Colorado 80537, US | | YANG, Xiao-dong, Palo Alto, California 94306, US | |
| (54) Inhibitory mitotického kinesinu a způsob jejich použití | | EMERY, Stephen Charles, ASTRAZENECA R & D | |
| (32) 19.10.2004, 17.10.2005 | | ALDERLEY, Macclesfield Cheshire SK 10 4TG, GB | |
| (31) 620048 P, 252232 | | BLAKEY, David C., ASTRAZENECA R & D | |
| (33) US, US | | ALDERLEY, Macclesfield Cheshire SK 10 4TG, GB | |
| (86) PCT/US2005/037305 | | (54) PROTILÁTKY ZAMĚŘENÉ NA ANGIOPOIETIN-2 A JEJICH POUŽITÍ | |
| (87) WO 2006/044825 | | (32) 21.12.2004, 25.08.2005 | |
| (74) TRAPLOVÁ HAKR KUBÁT Advokátní a patentová kancelář, Ing. Jan Kubát, Přístavní 24, Praha 7, 17000 | | (31) 638354 P, 711289 P | |
| | | (33) US, US | |
| (97) EP 1828239 | | (86) PCT/US2005/045657 | |
| (47) 24.08.2011 | | (87) WO 2006/068953 | |
| (97) 15.06.2006 | | (74) A. Holas & partner Patentová a známková kancelář, Ing. Mgr. Hana Holasová, Křížová 4/105, Brno, 60300 | |
| (51) C07K 14/50 | (2006.01) | | |
| (96) 12.12.2005 | | | |
| (96) 05853969.3 | | | |
| (73) ZymoGenetics, Inc., Seattle, WA 98102, US | | (97) EP 1879385 | |
| (72) REARDON, Brian J., Seattle, WA 98144, US | | (47) 14.09.2011 | |
| JULIEN, Susan D., Seattle, WA 98105, US | | (97) 12.07.2007 | |
| CHAN, Chung-leung, Sammamish, WA 98075, US | | (51) H04N 5/76 | (2006.01) |
| LIU, Hong, Y., Brier, WA 98036, US | | G11B 20/12 | (2006.01) |
| (54) Expresní vektor pro produkci FGF 18 proteinu, prokaryotická hostitelská buňka. způsob produkce FGF 18 proteinu | | G11B 27/00 | (2006.01) |
| (32) 10.12.2004 | | G11B 27/10 | (2006.01) |
| (31) 635023 P | | H04N 5/93 | (2006.01) |
| (33) US | | G11B 27/32 | (2006.01) |
| (86) PCT/US2005/045166 | | (96) 27.12.2006 | |
| (87) WO 2006/063362 | | (96) 06843393.7 | |
| (74) PATENTSERVIS Praha a.s., Jivenská 1273/1, Praha 4, 14021 | | (73) Sony Corporation, Tokyo, JP | |
| | | (72) HAMADA, Toshiya, Tokyo, JP | |
| | | (54) Reprodukční zařízení, způsob reprodukce, záznamové zařízení, způsob záznamu, program, záznamové médium, datová struktura a způsob výroby záznamového média | |
| | | (32) 28.12.2005 | |
| (97) EP 1828373 | | (31) 2005378841 | |
| (47) 17.08.2011 | | (33) JP | |
| (97) 01.06.2006 | | (86) PCT/JP2006/326011 | |
| (51) C12M 1/02 | (2006.01) | (87) WO 2007/077858 | |
| C12M 1/10 | (2006.01) | (74) Společná advokátní kancelář Všeťečka Zelený Švorčík Kalenský a partneři, JUDr. Petr Kalenský, Hálkova 2, Praha 2, 12000 | |
| C12M 1/16 | (2006.01) | | |
| C12P 19/14 | (2006.01) | | |
| C12P 19/00 | (2006.01) | | |
| C12P 7/10 | (2006.01) | | |
| C12P 19/12 | (2006.01) | | |
| (96) 07.11.2005 | | (97) EP 1880718 | |
| (96) 05818844.2 | | (47) 21.09.2011 | |
| (73) Inbicon A/S, 7000 Fredericia, DK | | (97) 23.01.2008 | |
| (72) FELBY, Claus, 3670 Veksø, DK | | (51) A61K 9/50 | (2006.01) |
| LARSEN, Jan, 5690 Tommerup, DK | | (96) 10.07.2006 | |
| JØRGENSEN, Henning, 2820 Gentofte, DK | | (96) 06014244.5 | |
| VIBE-PEDERSEN, Jakob, 7190 Billund, DK | | (73) Dr. R. Pflieger Chemische Fabrik GmbH, 96052 Bamberg, DE | |
| (54) Enzymatická hydrolýza biomas s vysokým obsahem sušiny (DM) | | (72) Jung, Gerd, 96149 Breitengüßsbach, DE | |
| (32) 29.11.2004 | | Schaupp, Albert, 96129 Strullendorf, DE | |
| (31) 200401854 | | (54) Farmaceutický přípravek pro perorální podávání s řízeným uvolňováním účinné látky v tenkém střevě a způsob jeho výroby | |
| (33) DK | | (74) Čermák a spol., JUDr. Karel Čermák, advokát, Národní 32, Praha 1, 11000 | |
| (86) PCT/IB2005/003308 | | | |
| (87) WO 2006/056838 | | | |
| (74) Společná advokátní kancelář Všeťečka Zelený Švorčík Kalenský a partneři, JUDr. Miloš Všeťečka, Hálkova 2, Praha 2, 12000 | | | |
| | | (97) EP 1892426 | |

- (47) 10.08.2011
(97) 21.12.2006
(51) **F16B 35/00** (2006.01)
(96) 13.06.2005
(96) 05748628.4
(73) AOYAMA SEISAKUSHO CO., LTD., Nagoya-shi, Aichi 466-0825, JP
(72) MURASE, Yoshihiro, Oguchi Plant, Niwa-gun Aichi 480-0198, JP
OOSAWA, Tetsuya, Oguchi Plant, Niwa-gun Aichi 480-0198, JP
KOZAWA, Mitsuru, Oguchi Plant, Niwa-gun Aichi 480-0198, JP
HASEGAWA, Sadayoshi, Oguchi Plant, Niwa-gun Aichi 480-0198, JP
(54) **Použití vodící části na šroubu**
(86) PCT/JP2005/010777
(87) WO 2006/134626
(74) KOREJZOVÁ & SPOL., v.o.s., JUDr. Petra Korejzová, Korunní 810/104 E, Praha 10, 10100

- (97) **EP 1924387**
(47) 17.08.2011
(97) 15.03.2007
(51) **B23K 10/00** (2006.01)
G21B 3/00 (2006.01)
H05H 1/32 (2006.01)
(96) 09.08.2006
(96) 06763022.8
(73) Purratio AG, 73765 Neuhausen a.d.F., DE
(72) REICHMANN, Richard, 70794 Filderstadt, DE
BARTH, Karl-Ludwig, 70794 Filderstadt, DE
(54) **Způsob výroby tepelné energie**
(32) 07.09.2005
(31) 05019473
(33) EP
(86) PCT/EP2006/007882
(87) WO 2007/028471
(74) Rott, Růžička & Guttman Patentové, známkové a advokátní kanceláře, Ing. Jiří Andera, Vinohradská 37, Praha 2, 12000

- (97) **EP 1928886**
(47) 13.04.2011
(97) 15.03.2007
(51) **C07D 513/04** (2006.01)
C07D 487/04 (2006.01)
C07D 498/04 (2006.01)
A61K 31/4985 (2006.01)
A61K 31/5383 (2006.01)
A61K 31/542 (2006.01)
A61K 31/4439 (2006.01)
A61K 31/551 (2006.01)
A61P 25/00 (2006.01)
(96) 07.09.2006
(96) 06777183.2
(73) GlaxoSmithKline LLC, Philadelphia, PA 19102, US
(72) ALVARO, Giuseppe, I-37135 Verona, IT
ANDREOTTI, Daniele, I-37135 Verona, IT
BELVEDERE, Sandro, I-37135 Verona, IT
DI FABIO, Romano, I-37135 Verona, IT
FALCHI, Alessandro, I-37135 Verona, IT
GIOVANNINI, Riccardo, I-37135 Verona, IT
(54) **Pyridinové deriváty a jejich použití při léčení psychotických poruch**
(32) 09.09.2005, 06.06.2006
(31) 0518472, 0611153
(33) GB, GB
(86) PCT/EP2006/008845
(87) WO 2007/028654
(74) Čermák a spol., JUDr. Karel Čermák, advokát, Národní 32, Praha 1, 11000

- (97) **EP 1931622**
(47) 24.08.2011
(97) 22.03.2007
(51) **C07C 257/12** (2006.01)
C07C 257/14 (2006.01)
C07C 335/18 (2006.01)
C07D 295/182 (2006.01)
A01N 37/52 (2006.01)
A01N 47/30 (2006.01)
A01N 43/40 (2006.01)
(96) 12.09.2006
(96) 06793443.0
(73) Bayer CropScience AG, 40789 Monheim am Rhein, DE
(72) LUEMMEN, Peter, 65510 Idstein, DE
KUNZ, Klaus, 40625 Düsseldorf, DE
GREUL, Jörg, 42799 Leichlingen, DE
GUTH, Oliver, 51371 Leverkusen, DE
HARTMANN, Benoit, 69110 Sainte Foy-los-Lyon, FR
ILG, Kerstin, 51061 Köln, DE
MORADI, Wahed, 40789 Monheim am Rhein, DE
SEITZ, Thomas, 40764 Langenfeld, DE
MANSFIELD, Darren, 51429 Bergisch Gladbach, DE
VORS, Jean-Pierre, F-69110 Sainte Foy los Lyon, FR
DAHMEN, Peter, 41470 Neuss, DE
VOERSTE, Arnd, 50674 Köln, DE
WACHENDORFF-NEUMANN, Ulrike, 56566 Neuwied, DE
GROSJEAN-COURNOYER, Marie-Claire, F-69250 Curis au Mont d'Or, FR
DREWES, Mark, 40764 Langenfeld, DE
DUNKEL, Ralf, F-69001 Lyon, FR
EBBERT, Ronald, 80475 Nürnberg, DE
(54) **Fenyloxy substituované fenylaminové deriváty jako pesticidy**
(32) 13.09.2005
(31) 05356152
(33) EP
(86) PCT/EP2006/066267
(87) WO 2007/031508
(74) TRAPLOVÁ HAKR KUBÁT Advokátní a patentová kancelář, Ing. Eduard Hakr, Přístavní 24, Praha 7, 17000

- (97) **EP 1946982**
(47) 28.09.2011
(97) 23.07.2008
(51) **B60S 1/52** (2006.01)
B60S 1/60 (2006.01)
(96) 15.01.2008
(96) 08000641.4
(73) Vola Plast GmbH & Co. KG, 34286 Spangenberg, DE
(54) **Zařízení na vydávání kapaliny pro omývací zařízení skel nebo světlometů vozidla**
(32) 16.01.2007
(31) 102007003092
(33) DE
(74) Čermák a spol., JUDr. Karel Čermák, advokát, Národní 32, Praha 1, 11000

- (97) **EP 1954308**
(47) 07.09.2011
(97) 29.03.2007
(51) **A61K 39/155** (2006.01)
A61K 39/175 (2006.01)
A61K 39/295 (2006.01)
(96) 15.09.2006
(96) 06814694.3
(73) Merial Ltd., Duluth, GA 30096, US
(72) BELIN-POPOT, Delphine, Magali, F-69008 Lyon, FR
GENIN, Noel Yves Henri, Jean, F-69290 Saint-Genis les Ollieres, FR
(54) **Stabilizátory pro mrazově sušené vakcíny**
(32) 16.09.2005
(31) 717640 P
(33) US

(86) PCT/US2006/035944
(87) WO 2007/035455
(74) TRAPLOVÁ HAKR KUBÁT Advokátní a patentová kancelář, Ing. Eduard Hakr, Přístavní 24, Praha 7, 17000

(97) **EP 1963484**
(47) 10.08.2011
(97) 28.06.2007
(51) **C12N 1/20** (2006.01)
A61K 39/39 (2006.01)
A61K 39/04 (2006.01)
A61P 37/02 (2006.01)
(96) 19.12.2006
(96) 06820577.2
(73) Immodulon Therapeutics Limited, London W1G 6JA, GB
(72) STANFORD, John, Lawson, Kent TN12 9PE, GB
STANFORD, Cynthia, Ann, Kent TN12 9PE, GB
MCINTYRE, Graham, Kent BR4 9BT, GB
BOTTAASSO, Oscar, Adelmo, Provincia de Santa Fe, AR
(54) **Způsob výroby drsných kmenů bakterií a jejich použití**
(32) 21.12.2005
(31) 0526033
(33) GB
(86) PCT/GB2006/004780
(87) WO 2007/071978
(74) Mgr. Dvořáková Martina Kania, Sedlák, Smola, patentová kancelář, Mendlovo nám. 1a, Brno, 60300

(97) **EP 1989172**
(47) 21.09.2011
(97) 30.08.2007
(51) **C07C 209/02** (2006.01)
(96) 15.02.2007
(96) 07704599.5
(73) BASF SE, 67056 Ludwigshafen, DE
(72) VAN LAAR, Frederik, Dubai, AE
SCHWAB, Ekkehard, 67434 Neustadt, DE
ANDERS, Joachim-Thierry, 67161 Gönheim, DE
CRONE, Sven, 67117 Limburgerhof, DE
HÖLEMANN, Karl, 68199 Mannheim, DE
MACKENROTH, Wolfgang, 67098 Bad Dürkheim, DE
KUBANEK, Petr, 68163 Mannheim, DE
(54) **Přímá aminace uhlovodíků**
(32) 24.02.2006
(31) 06110416
(33) EP
(86) PCT/EP2007/051473
(87) WO 2007/096297
(74) Společná advokátní kancelář Všečeka Zelený Švorčík Kalenský a partneri, JUDr. Petr Kalenský, Hálkova 2, Praha 2, 12000

(97) **EP 2007861**
(47) 10.08.2011
(97) 25.10.2007
(51) **C11D 3/00** (2006.01)
(96) 16.04.2007
(96) 07755479.8
(73) The Dial Corporation, Scottsdale, AZ 85260, US
(72) YU, Katherine, G., Phoenix, AZ 85041, US
BILLMAN, John, Scottsdale, AZ 85254, US
BAUTISTA, Thomas, Tempe, AZ 85283, US
DREJA, Michael, D-50931 Koln (cologne), DE
WATSON, Dawn, Scottsdale AZ 85254-4428, US
(54) **Výrobek na praní**
(32) 14.04.2006
(31) 792284 P
(33) US
(86) PCT/US2007/009225
(87) WO 2007/120867
(74) KOREJZOVÁ & SPOL., v.o.s., JUDr. Petra Korejzová, Korunní 810/104 E, Praha 10, 10100

(97) **EP 2020069**
(47) 27.07.2011
(97) 01.11.2007
(51) **H02H 3/33** (2006.01)
(96) 26.03.2007
(96) 07715827.7
(73) Fong, See Ni, Kuala Lumpur, 52200, MY
(72) Fong, See Ni, Kuala Lumpur, 52200, MY
(54) **Zemnicí ochranné zařízení s funkcí časového upozornění**
(32) 26.04.2006
(31) 0601906
(33) MY
(86) PCT/MY2007/000016
(87) WO 2007/123389
(74) INPARTNERS GROUP, Ing. Dušan Kendereški, Lidická 51, Brno, 60200

(97) **EP 2030751**
(47) 17.08.2011
(97) 04.03.2009
(51) **B29C 33/60** (2006.01)
C10M 111/02 (2006.01)
(96) 05.03.2008
(96) 08102298.0
(73) Riepe, Angelika, 32257 Bünde, DE
Riepe, Hans, 32257 Bünde, DE
(54) **Tekutý separační prostředek a jeho použití**
(32) 30.08.2007, 07.09.2007
(31) 102007041255, 102007042548
(33) DE, DE
(74) Společná advokátní kancelář Všečeka Zelený Švorčík Kalenský a partneri, JUDr. Otakar Švorčík, Hálkova 2, Praha 2, 12000

(97) **EP 2032551**
(47) 31.08.2011
(97) 21.12.2007
(51) **C07D 309/32** (2006.01)
(96) 15.06.2007
(96) 07765445.7
(73) PHARMA MAR, S.A., 28770 Colmenar Viejo (Madrid), ES
(72) MARTÍN LÓPEZ, M Jesús, E-28770 Colmenar Viejo - Madrid, ES
COELLO MOLINERO, Laura, E-28770 Colmenar Viejo - Madrid, ES
REYES BENÍTEZ, José Fernando, E-28770 Colmenar Viejo - Madrid, ES
RODRÍGUEZ VICENTE, Alberto, E-28770 Colmenar Viejo - Madrid, ES
GARRANZO GARCÍA-IBARROLA, María, E-28770 Colmenar Viejo - Madrid, ES
MURCIA PÉREZ, Carmen, E-28770 Colmenar Viejo - Madrid, ES
FRANCESCH SOLLOSO, Andrés, E-28770 Colmenar Viejo - Madrid, ES
SÁNCHEZ SANCHO, Francisco, E-28770 Colmenar Viejo - Madrid, ES
CUEVAS MARCHANTE, María del Carmen, E-28770 Colmenar Viejo - Madrid, ES
FERNÁNDEZ RODRÍGUEZ, Rogelio, E-28770 Colmenar Viejo - Madrid, ES
(54) **Protinádorové dihydropyran-2-onové sloučeniny**
(32) 16.06.2006
(31) 06380173
(33) EP
(86) PCT/EP2007/055959
(87) WO 2007/144423
(74) PATENTSERVIS Praha a.s., Jivenská 1273/1, Praha 4, 14021

- | | |
|---|--|
| <p>(97) EP 2046152
(47) 10.08.2011
(97) 31.01.2008
(51) A24C 5/42 (2006.01)
A24C 5/40 (2006.01)
A24F 23/00 (2006.01)
(96) 18.04.2007
(96) 07724338.4
(73) Reemtsma Cigarettenfabriken GmbH, 22761 Hamburg, DE
(72) DEMMER, Udo, 25421 Pinneberg, DE
DIEDERICHS, Reto, 21218 Seevetal, DE
FLEISCHHAUER, Holger, 22457 Hamburg, DE
SEIDEL, Henning, 21358 Mechttersen, DE</p> | <p>(54) Kuličkový článek jaderného paliva pro plynem chlazené, vysokoteplotní jaderné reaktory s kuličkovým ložem a jeho výroba
(32) 29.08.2006
(31) 102006040309
(33) DE
(86) PCT/EP2007/058907
(87) WO 2008/025757
(74) Společná advokátní kancelář Všeťečka Zelený Švorčík Kalenský a partneři, JUDr. Otakar Švorčík, Hálkova 2, Praha 2, 12000</p> |
| <p>(54) Systém vlastnoruční výroby cigaret
(32) 27.07.2006
(31) 102006035276
(33) DE
(86) PCT/EP2007/003401
(87) WO 2008/011923
(74) Rott, Růžička & Guttman Patentové, známkové a advokátní kanceláře, Ing. Václav Krmenčík, Vinohradská 37, Praha 2, 12000</p> | <p>(97) EP 2089425
(47) 17.08.2011
(97) 15.05.2008
(51) C07K 14/515 (2006.01)
A61K 38/18 (2006.01)
(96) 12.11.2007
(96) 07827123.6
(73) CovX Technologies Ireland Limited, Co. Dublin, IE
(72) BRADSHAW, Curt, San Diego, CA 92121, US
BHAT, Abhijit, San Marcos, CA 92078, US
LAI, Jing-Yu, San Diego, CA 92130, US
DOPPALAPUDI, Venkata, San Diego, CA 92130, US
LIU, Dingguo, San Marcos, CA 92078, US</p> |
| <p>(97) EP 2052834
(47) 31.08.2011
(97) 29.04.2009
(51) B29C 45/33 (2006.01)
B29C 45/44 (2006.01)
(96) 22.10.2008
(96) 08167228.9
(73) z-werkzeugbau-gmbh, 6850 Dornbirn, AT
(72) Bereuter, Klaus, 6850 Dornbirn, AT
Helth, Franz, 6845 Hohenems, AT</p> | <p>(54) Antiangiogenní sloučeniny
(32) 10.11.2006, 23.05.2007, 20.06.2007
(31) 865360 P, 939830 P, 945329 P
(33) US, US, US
(86) PCT/IE2007/000110
(87) WO 2008/056346
(74) Společná advokátní kancelář Všeťečka Zelený Švorčík Kalenský a partneři, JUDr. Pavel Zelený, Hálkova 2, Praha 2, 12000</p> |
| <p>(54) Vstříkovač nástroj pro umělou hmotu
(32) 23.10.2007
(31) 102007050959
(33) DE
(74) UNIPATENT, Ing. Jiří Chlustina, Jana Masaryka 43-47, Praha 2, 12000</p> | <p>(97) EP 2106940
(47) 13.07.2011
(97) 07.10.2009
(51) B60H 1/00 (2006.01)
(96) 28.02.2009
(96) 09002915.8
(73) Rheinmetall Landsysteme GmbH, 24107 Kiel, DE
(72) Stulgies, Baldur, Dr., 34359 Reinhardshagen, DE
Bräutigam, Martin, 34117 Kassel, DE
Gleim, Harald, 36179 Bebra, DE</p> |
| <p>(97) EP 2066512
(47) 03.08.2011
(97) 27.03.2008
(51) B60J 5/10 (2006.01)
B60J 10/08 (2006.01)
(96) 18.09.2007
(96) 07848332.8
(73) INOPLAST, 07340 ST DESIRAT, FR
(72) HACHE, Bertrand, F-07430 Saint Cyr, FR</p> | <p>(54) NBC-utěsněné vozidlo se senzory CO2 a způsob regulace čistoty vnitřního vzduchu
(32) 04.04.2008
(31) 102008017521
(33) DE
(74) Rott, Růžička & Guttman Patentové, známkové a advokátní kanceláře, Ing. Jiří Andera, Vinohradská 37, Praha 2, 12000</p> |
| <p>(97) EP 2066512
(47) 03.08.2011
(97) 27.03.2008
(51) B60J 5/10 (2006.01)
B60J 10/08 (2006.01)
(96) 18.09.2007
(96) 07848332.8
(73) INOPLAST, 07340 ST DESIRAT, FR
(72) HACHE, Bertrand, F-07430 Saint Cyr, FR</p> | <p>(97) EP 2114815
(47) 31.08.2011
(97) 17.07.2008
(51) B67C 3/00 (2006.01)
(96) 08.01.2008
(96) 08701033.6
(73) Aquagroup Ag, 93055 Regensburg, DE
(72) SAEFKOW, Michael, 74189 Weinsberg, DE
PHILIPPS, André, 93047 Regensburg, DE
CZECH, Manuel, 93093 Donaustauf, DE</p> |
| <p>(97) EP 2082401
(47) 04.05.2011
(97) 06.03.2008
(51) G21C 3/04 (2006.01)
(96) 28.08.2007
(96) 07802938.6
(73) ALD Vacuum Technologies GmbH, 63450 Hanau, DE
(72) HROVAT, Milan, 63517 Rodenbach, DE
GROSSE, Karl-Heinz, 63584 Gründau, DE
SCHULTEN, Rainer, 48167 Münster, DE</p> | <p>(54) Způsob čištění zařízení na plnění nápojů
(32) 08.01.2007, 13.04.2007
(31) 102007001294, 102007017523
(33) DE, DE
(86) PCT/EP2008/000099
(87) WO 2008/083955
(74) TRAPLOVÁ HAKR KUBÁT Advokátní a patentová kancelář, Ing. Jan Kubát, Přístavní 24, Praha 7, 17000</p> |

(97) EP 2123937	(51) E04B 1/76	(2006.01)
(47) 31.08.2011	(96) 02.06.2008	
(97) 25.11.2009	(96) 08758941.2	
(51) F16H 7/06	(73) Fraunhofer-Gesellschaft zur Förderung der angewandten	
B66B 23/02	Forschung e.V., 80686 München, DE	
(2006.01)	(72) HAUSER, Gerd, 82166 Gräfelfing, DE	
(2006.01)	(54) Prvek tepelné izolace budovy	
(96) 25.10.2002	(32) 31.05.2007	
(96) 09011640.1	(31) 102007025469	
(73) Ketten-Wulf Betriebs-GmbH, 59889 Eslohe-Kückelheim,	(33) DE	
DE	(86) PCT/EP2008/004372	
(72) Grobbel, Burkhard, 57392 Schmallenberg, DE	(87) WO 2008/145402	
(54) Pohon kloubového řetězu	(74) PATENTSERVIS Praha a.s., Jivenská 1273/1, Praha 4,	
(32) 26.10.2001, 29.05.2002	14021	
(31) 10152303, 10224232		
(33) DE, DE		
(74) TRAPLOVÁ HAKR KUBÁT Advokátní a patentová		
kancelář, Ing. Eduard Hakr, Přístavní 24, Praha 7, 17000		
(97) EP 2142658	(97) EP 2156937	
(47) 07.09.2011	(47) 28.09.2011	
(97) 13.11.2008	(97) 24.02.2010	
(51) C12P 19/14	(51) B29C 45/28	(2006.01)
C13K 1/06	(96) 28.07.2009	
B01F 5/04	(96) 09009703.1	
C12M 1/40	(73) Otto Männer Innovation GmbH, 79353 Bahlingen, DE	
B01F 3/12	(72) Selak, Vincenc, 67860 Rhinau, FR	
B01F 7/16	Spuller, Swen, 79362 Forchheim, DE	
B01F 13/10	(54) Zařízení na vstřikovací lítí s uzavíratelnou dýzou	
(2006.01)	horkého kanálu	
(96) 21.03.2008	(32) 22.08.2008	
(96) 08719055.9	(31) 102008039336	
(73) Pursuit Dynamics PLC., Hinchingsbrooke Business Park	(33) DE	
Huntingdon Cambridgeshire PE29 6HB, GB	(74) Rott, Růžička & Guttmann Patentové, známkové a	
(72) THORUP, Jens, Havon, Suffolk IP32 7GB, GB	advokátní kanceláře, Ing. Jiří Andera, Vinohradská 37,	
HEATHCOTE, John, Gervase, Mark, Huntingdon	Praha 2, 12000	
Cambridgeshire PE29 6HB, GB		
FENTON, Marcus, Brian, Mayhall, Cambridgeshire PE19		
8BP, GB		
(54) Zkapalňování biomasy na bázi škrobu	(97) EP 2159258	
(32) 02.05.2007, 05.06.2007	(47) 27.07.2011	
(31) 0708482, 0710659	(97) 03.03.2010	
(33) GB, GB	(51) C08K 9/00	(2006.01)
(86) PCT/GB2008/050210	(96) 26.08.2008	
(87) WO 2008/135775	(96) 08163012.1	
(74) TRAPLOVÁ HAKR KUBÁT Advokátní a patentová	(73) Omya Development AG, 4665 Oftringen, CH	
kancelář, Ing. Eduard Hakr, Přístavní 24, Praha 7, 17000	(72) Gane, Patrick Arthur Charles, 4852, Rothrist, CH	
	Buri, Matthias, 4852, Rothrist, CH	
	Burkhalter, René, 3360, Herzogenbuchsee, CH	
	(54) Upravené minerální plnivové produkty, způsob jejich	
	výroby a jejich použití	
	(74) Čermák a spol., JUDr. Karel Čermák, advokát, Národní 32,	
	Praha 1, 11000	
(97) EP 2148414	(97) EP 2176059	
(47) 24.08.2011	(47) 14.09.2011	
(97) 27.01.2010	(97) 12.02.2009	
(51) H02K 7/08	(51) B29C 70/46	(2006.01)
F16C 35/04	B29C 45/14	(2006.01)
F16C 35/067	(96) 09.07.2008	
F16C 35/077	(96) 08774913.1	
B60S 1/16	(73) KraussMaffei Technologies GmbH, 80997 München, DE	
H02K 5/16	(72) BÜRKLE, Erwin, 83671 Benediktbeuern, DE	
(2006.01)	STRÜMPPEL, Franziska, 82431 Kochel Am See, DE	
(96) 17.03.2009	(54) Způsob a zařízení pro výrobu zpevněného	
(96) 09155304.0	kompozitního produktu	
(73) ROBERT BOSCH GMBH, 70442 Stuttgart, DE	(32) 03.08.2007	
(72) Flink, Simone, 77855, Achern, DE	(31) 102007036660	
Kastinger, Guenter, 76571, Gaggenau-Sulzbach, DE	(33) DE	
Dudek, Alexander, 77656, Offenburg, DE	(86) PCT/EP2008/058907	
(54) Svěrný třmen k axiálnímu zajištění hřídele kotvy a	(87) WO 2009/019102	
elektromotor s takovýmto svěrným třmenem	(74) Čermák a spol., JUDr. Karel Čermák, advokát, Národní 32,	
(32) 24.07.2008	Praha 1, 11000	
(31) 102008040711		
(33) DE		
(74) Čermák a spol., JUDr. Karel Čermák, advokát, Národní 32,		
Praha 1, 11000		
(97) EP 2155979	(97) EP 2177537	
(47) 07.09.2011	(47) 31.08.2011	
(97) 04.12.2008	(97) 21.04.2010	

- | | |
|---|---|
| (51) C07K 16/28 (2006.01) | (97) EP 2213347 |
| A61K 39/395 (2006.01) | (47) 24.08.2011 |
| A61P 37/02 (2006.01) | (97) 04.08.2010 |
| C12N 5/20 (2006.01) | (51) A63H 17/06 (2006.01) |
| (96) 07.01.2005 | B62K 9/00 (2006.01) |
| (96) 10150359.7 | (96) 26.01.2010 |
| (73) Pfizer Inc., New York, NY 10017, US | (96) 10000749.1 |
| AMGEN FREMONT INC., Thousand Oaks, 91320-1799, CA, US | (73) Franz Schneider GmbH & Co. KG, 96465 Neustadt b. Coburg, DE |
| (72) Pullen, Nicholas, Sandwich, Kent CT13 9NJ, GB | (72) Luther, Rainer, 96465 Neustadt b. Coburg, DE |
| Molloy, Elizabeth, High Wycombe Bucks. HP12 4DP, GB | (54) Přívěs pro dětské vozidlo |
| Kellermann, Sirid-Aimee, Menlo Park, CA 94025, US | (32) 02.02.2009 |
| Green, Larry L., San Francisco, CA 94114, US | (31) 102009007134 |
| Haak-Frendscho, Mary, Newark, CA 94560, US | (33) DE |
| (54) Protilátky proti MAdCAM | (74) Čermák a spol., JUDr. Karel Čermák, advokát, Národní 32, Praha 1, 11000 |
| (32) 09.01.2004 | |
| (31) 535490 P | |
| (33) US | |
| (74) Společná advokátní kancelář Všeťečka Zelený Švorčík Kalenský a partneři, JUDr. Pavel Zelený, Hálkova 2, Praha 2, 12000 | |
| | (97) EP 2214225 |
| | (47) 03.08.2011 |
| | (97) 28.05.2009 |
| | (51) H01M 2/10 (2006.01) |
| | B60K 1/04 (2006.01) |
| | H01M 2/04 (2006.01) |
| | (96) 18.11.2008 |
| | (96) 08851880.8 |
| | (73) Honda Motor Co., Ltd., Minato-ku Tokyo 107-8556, JP |
| | (72) KUBOTA, Shinya, Wako-shi Saitama 351-0193, JP |
| | KAWATA, Masao, Wako-shi Saitama 351-0193, JP |
| | (54) Systém napájení energií pro vozidla |
| | (32) 21.11.2007, 01.09.2008 |
| | (31) 2007302276, 2008223878 |
| | (33) JP, JP |
| | (86) PCT/JP2008/070943 |
| | (87) WO 2009/066661 |
| | (74) KOREJZOVÁ & SPOL., v.o.s., JUDr. Petra Korejzová, Korunní 810/104 E, Praha 10, 10100 |
| (97) EP 2188197 | |
| (47) 10.08.2011 | |
| (97) 19.03.2009 | |
| (51) B65G 23/44 (2006.01) | |
| E21C 29/14 (2006.01) | |
| E21F 13/06 (2006.01) | |
| (96) 08.09.2008 | |
| (96) 08801906.2 | |
| (73) Bucyrus Europe GmbH, 44534 Lünen, DE | |
| (72) MERTEN, Gerhard, 44534 Lünen, DE | |
| WIRTZ, Jörg, 58454 Witten, DE | |
| SCHÜRER, Karl-Heinz, 44623 Herne, DE | |
| BÖKER, Uwe, 71404 Korb, DE | |
| BÄUMLER, Manfred, 70736 Fellbach, DE | |
| (54) Jímací zařízení, obzvláště pro těžbu nerostů a způsob aktivace jímacího zařízení | |
| (32) 11.09.2007 | |
| (31) 102007043043 | |
| (33) DE | |
| (86) PCT/EP2008/007327 | |
| (87) WO 2009/033622 | |
| (74) TRAPLOVÁ HAKR KUBÁT Advokátní a patentová kancelář, Ing. Eduard Hakr, Přístavní 24, Praha 7, 17000 | |
| | (97) EP 2218349 |
| | (47) 22.06.2011 |
| | (97) 18.08.2010 |
| | (51) A43B 13/12 (2006.01) |
| | A43B 17/02 (2006.01) |
| | B29D 35/08 (2010.01) |
| | (96) 13.02.2009 |
| | (96) 09152829.9 |
| | (73) Spannrit Schuhkomponenten GmbH, 63801 Kleinostheim, DE |
| | (72) Katzer, Roland, 63801 Kleinostheim, DE |
| | (54) Vložka do boty s gelem |
| | (74) Čermák a spol., JUDr. Karel Čermák, advokát, Národní 32, Praha 1, 11000 |
| | |
| | (97) EP 2220328 |
| | (47) 17.08.2011 |
| | (97) 30.04.2009 |
| | (51) E06B 9/42 (2006.01) |
| | E06B 9/56 (2006.01) |
| | (96) 26.10.2007 |
| | (96) 07817955.3 |
| | (73) VKR Holding A/S, 2970 Horsholm, DK |
| | (72) THOMSEN, Peder Solsø, 6900 Skjern, DK |
| | EBBESEN, Henning, 6900 Skjern, DK |
| | ANDERSEN, Hans Gram, 7280 Sdr. Felding, DK |
| | (54) Clonici uspořádání zahrnující fixační kování, a způsob montáže takového clonického uspořádání |
| | (86) PCT/DK2007/050157 |
| | (87) WO 2009/052822 |
| | (74) Společná advokátní kancelář Všeťečka Zelený Švorčík Kalenský a partneři, JUDr. Miloš Všeťečka, Hálkova 2, Praha 2, 12000 |
| (97) EP 2197656 | |
| (47) 24.08.2011 | |
| (97) 09.04.2009 | |
| (51) B29C 51/42 (2006.01) | |
| B29C 51/46 (2006.01) | |
| B29C 51/02 (2006.01) | |
| B29C 51/10 (2006.01) | |
| B29C 45/14 (2006.01) | |
| B29K 69/00 (2006.01) | |
| B29K 75/00 (2006.01) | |
| B29K 23/00 (2006.01) | |
| B29K 33/04 (2006.01) | |
| B29K 25/00 (2006.01) | |
| (96) 26.09.2008 | |
| (96) 08802639.8 | |
| (73) Bayer MaterialScience AG, 51368 Leverkusen, DE | |
| (72) NIEBLING, Curt, 82377 Penzberg, DE | |
| MEYER, Klaus, 41539 Dormagen, DE | |
| (54) Způsob výroby foliového dílu hlubokým tažením z termoplastické hmoty | |
| (32) 28.09.2007 | |
| (31) 102007046472 | |
| (33) DE | |
| (86) PCT/EP2008/008182 | |
| (87) WO 2009/043539 | |
| (74) TRAPLOVÁ HAKR KUBÁT Advokátní a patentová kancelář, Ing. Eduard Hakr, Přístavní 24, Praha 7, 17000 | |

<p>(97) EP 2223426 (47) 31.08.2011 (97) 02.07.2009 (51) H02P 21/00 (2006.01) (96) 12.11.2008 (96) 08865335.7 (73) ABB Research Ltd., 8050 Zürich, CH (72) PAPAFOU, Georgios, CH-8134 Adliswil, CH ZURFLUH, Franz, CH-5200 Brugg, CH (54) Způsob provozu otáčejícího se elektrického stroje (32) 20.12.2007 (31) 07150189 (33) EP (86) PCT/EP2008/065354 (87) WO 2009/080407 (74) Čermák a spol., JUDr. Karel Čermák, advokát, Národní 32, Praha 1, 11000</p>	<p>(72) MEZEI, Tibor, H-1221 Budapest, HU LUKÁCS, Gyula, H-1163 Budapest, HU MOLNÁR, Enikő, H-2030 Erd, HU BARKÓCZY, József, H-1016 Budapest, HU VOLK, Balázs, H-1165 Budapest, HU PORCS-MAKKAY, Márta, H-2013 Pomáz, HU SZULÁGYI, János, H-1033 Budapest, HU VAJJON, Mária, H-Budapest 1136, HU (54) Způsob přípravy farmaceutických meziproduktů (32) 27.11.2007 (31) 0700756 (33) HU (86) PCT/HU2008/000138 (87) WO 2009/068923 (74) Rott, Růžička & Guttmann Patentové, známkové a advokátní kanceláře, JUDr. Ing. Michal Guttmann, Vinohradská 37, Praha 2, 12000</p>
<p>(97) EP 2228243 (47) 07.09.2011 (97) 15.09.2010 (51) B60H 1/00 (2006.01) (96) 04.03.2010 (96) 10155523.3 (73) Valeo sistemas automotivos LTDA, 13250-000 Itatiba, BR (72) Matias, Tiago, 12913-022, BRAGANCA PAULISTA, BR Gerez, José Antonio, 13230-411, PAULISTA, BR Albessu, Luiz, 13251-100, ITATIBA, BR (54) Ventilační, topné a/nebo klimatizační zařízení pro interiér automobilového vozidla (32) 06.03.2009 (31) 09005145 (33) BR (74) Společná advokátní kancelář Vsetečka Zelený Švorčík Kalenský a partneři, JUDr. Miloš Vsetečka, Hálkova 2, Praha 2, 12000</p>	<p>(97) EP 2238412 (47) 12.10.2011 (97) 06.08.2009 (51) G01D 5/244 (2006.01) (96) 28.01.2009 (96) 09705440.7 (73) Siemens Aktiengesellschaft, 80333 München, DE (72) HEMPL, Martin, 90610 Winkelhaid, DE (54) Způsob určování úhlu pootočení (32) 01.02.2008 (31) 102008007372 (33) DE (86) PCT/EP2009/050930 (87) WO 2009/095398 (74) Čermák a spol., JUDr. Karel Čermák, advokát, Národní 32, Praha 1, 11000</p>
<p>(97) EP 2228501 (47) 18.05.2011 (97) 15.09.2010 (51) E04D 11/00 (2006.01) F16L 3/00 (2006.01) H01L 31/00 (2006.01) E04F 15/024 (2006.01) (96) 19.03.2009 (96) 09155561.5 (73) J. van Walraven Holding B.V., 3641 RK Mijdrecht, NL (72) van Walraven, Jan, 3641 GP Mijdrecht, NL (54) Střešní nosný systém (32) 09.03.2009 (31) PCT/NL2009/000057 (33) NL (74) KANIA, SEDLÁK, SMOLA Patentová a známková kancelář, Ing. František Kania, Mendlovo nám. 1a, Brno, 60300</p>	<p>(97) EP 2248246 (47) 21.09.2011 (97) 27.08.2009 (51) H02K 23/30 (2006.01) H02K 23/38 (2006.01) (96) 19.11.2008 (96) 08872707.8 (73) Robert Bosch GmbH, 70442 Stuttgart, DE (72) ROOS, Gerald, 77855 Sasbachried, DE (54) Způsob výroby vinutí rotoru elektrického stroje a elektrický stroj s vinutím rotoru vyrobeným tímto způsobem (32) 22.02.2008 (31) 102008000377 (33) DE (86) PCT/EP2008/065857 (87) WO 2009/103368 (74) Čermák a spol., JUDr. Karel Čermák, advokát, Národní 32, Praha 1, 11000</p>
<p>(97) EP 2231575 (47) 22.06.2011 (97) 04.06.2009 (51) C07C 45/68 (2006.01) C07C 49/577 (2006.01) (96) 27.11.2008 (96) 08854421.8 (73) Egis Gyógyszergyár Nyilvánosan Működő Részvénytársaság, 1106 Budapest, HU</p>	<p>(97) EP 2252494 (47) 15.06.2011 (97) 20.08.2009 (51) B62D 5/04 (2006.01) (96) 05.02.2009 (96) 09710340.2 (73) ThyssenKrupp Presta Aktiengesellschaft, 9492 Eschen, LI (72) STECK, Philippe, CH-3123 Belp, CH (54) Elektrické servořízení s poháněnou hřídelí řízení (32) 13.02.2008 (31) 102008009060 (33) DE (86) PCT/EP2009/000795 (87) WO 2009/100850 (74) Společná advokátní kancelář Vsetečka Zelený Švorčík Kalenský a partneři, JUDr. Miloš Vsetečka, Hálkova 2, Praha 2, 12000</p>

(97) **EP 2260094**
(47) 10.08.2011
(97) 08.10.2009
(51) **C11D 11/00** (2006.01)
C11D 3/20 (2006.01)
(96) 05.03.2009
(96) 09727271.0
(73) Unilever N.V., 3013 AL Rotterdam, NL
(72) STIRLING, Thomas, Bebington Merseyside CH63 3JW, GB
(54) **Použití citrátů jako čistícího prostředku pro tvrdé povrchy**
(32) 04.04.2008
(31) 08154049
(33) EP
(86) PCT/EP2009/052592
(87) WO 2009/121682
(74) Čermák a spol., JUDr. Karel Čermák, advokát, Národní 32, Praha 1, 11000

(97) **EP 2269272**
(47) 21.09.2011
(97) 17.09.2009
(51) **H01R 13/52** (2006.01)
H02K 5/22 (2006.01)
(96) 18.11.2008
(96) 08873352.2
(73) Robert Bosch GmbH, 70442 Stuttgart, DE
(72) BITZER, Harold, 77815 Buehl, DE
(54) **Elektrická přípojka pro elektromotor**
(32) 11.03.2008
(31) 102008000598
(33) DE
(86) PCT/EP2008/065704
(87) WO 2009/112097
(74) Čermák a spol., JUDr. Karel Čermák, advokát, Národní 32, Praha 1, 11000

(97) **EP 2291380**
(47) 07.09.2011
(97) 29.10.2009
(51) **C07D 489/08** (2006.01)
A61K 31/485 (2006.01)
A61P 25/30 (2006.01)
(96) 23.04.2009
(96) 09733923.8
(73) Janssen Pharmaceutica N.V., 2340 Beerse, BE
(72) GUILLAUME, Michel, Joseph, Maurice, André, B-2340 Beerse, BE
GAEKENS, Tim, B-2340 Beerse, BE
(54) **Proléčiva nalmefenu**
(32) 24.04.2008
(31) 08155094
(33) EP
(86) PCT/EP2009/054882
(87) WO 2009/130272
(74) TRAPLOVÁ HAKR KUBÁT Advokátní a patentová kancelář, Ing. Eduard Hakr, Přístavní 24, Praha 7, 17000

(97) **EP 2293878**
(47) 17.08.2011
(97) 04.03.2010
(51) **B02C 15/04** (2006.01)
B02C 15/00 (2006.01)
(96) 24.08.2009
(96) 09782116.9
(73) ThyssenKrupp Polysius AG, 59269 Beckum, DE
(72) SCHOLZ, Guido, 48155 Münster, DE
GUERRERO PALMA, Pedro, 59510 Lippetal, DE
FORNEFELD, Heiko, 59071 Hamm, DE
KÖNNING, Ludwig, 59227 Ahlen, DE

(54) **Válcový mlýn**
(32) 25.08.2008
(31) 102008039542
(33) DE
(86) PCT/EP2009/060877
(87) WO 2010/023182
(74) Čermák a spol., JUDr. Karel Čermák, advokát, Národní 32, Praha 1, 11000

(97) **EP 2311785**
(47) 28.09.2011
(97) 20.04.2011
(51) **C05F 17/00** (2006.01)
(96) 11.11.2009
(96) 09014089.8
(73) KOMPOFERM GmbH, 33428 Marienfeld, DE
Eggersmann, Karlgünter, 33428 Marienfeld, DE
(54) **Způsob zpracování odpadů**
(32) 16.10.2009
(31) 102009049797
(33) DE
(74) UNIPATENT, Ing. Jiří Chlustina, Jana Masaryka 43-47, Praha 2, 12000

Zveřejněné opravené překlady evropských patentových spisů

U následujících udělených evropských patentů s účinky pro Českou republiku byl majitelem předložen opravený překlad patentového spisu do českého jazyka (§35d odst. 2 zákona č. 527/1990 Sb., v platném znění).

Datem zveřejnění opraveného překladu evropského patentového spisu je datum publikace tohoto Věstníku.

(97) EP 1618146

MM4A Zánik evropských patentů nezaplacením poplatků za udržování platnosti patentu

Následující evropské patenty udělené Evropským patentovým úřadem s účinky pro Českou republiku zanikly pro nezaplacení poplatků za udržování platnosti patentu (§22 písm. b) zákona č. 527/1990 Sb., v platném znění).

(97) EP 1375095
(97) EP 1378494
(97) EP 1475489
(97) EP 1502116
(97) EP 1504086
(97) EP 1509365
(97) EP 1593326
(97) EP 1600364
(97) EP 1618092
(97) EP 1620950
(97) EP 1625173
(97) EP 1626925
(97) EP 1631615
(97) EP 1651835
(97) EP 1719879
(97) EP 1734212
(97) EP 1744099
(97) EP 1748858
(97) EP 1750704
(97) EP 1751176
(97) EP 1852150
(97) EP 1852173
(97) EP 1852496
(97) EP 1857451
(97) EP 1877501
(97) EP 1880042
(97) EP 1887855

PD4A Převod práv a ostatní změny majitelů evropských patentů

(97) **EP 1603610**
(73) Sanofi-Aventis Deutschland GmbH, 65929 Frankfurt am Main, DE

(97) **EP 1680370**
(73) Peter Lisee Privatstiftung, 3332 Biberbach, AT

(97) **EP 1688401**
(73) Xella Deutschland GmbH, 47259 Duisburg, DE

(97) **EP 1694311**
(73) R.P. Scherer Technologies, LLC, Carson City, 89706, NV, US

(97) **EP 1742726**
(73) Kennametal Widia Productions GmbH & Co. KG, 45145 Essen, DE

(97) **EP 1742726**
(73) Kennametal Produktions GmbH & Co. KG, 90766 Fürth, DE

(97) **EP 1742726**
(73) Wolfram Bergbau und Hütten AG, 8543 St. Martin im Sulmtal, AT

(97) **EP 1799948**
(73) Technoform Glass Insulation Holding GmbH, 34277 Fuldabrück, DE

(97) **EP 1845807**
(73) MicroPast GmbH, 6340 Baar, CH

(97) **EP 1965124**
(73) Linergy S.r.l., 63030 Acquaviva Picena, IT

(97) **EP 1974761**
(73) Sanofi-Aventis Deutschland GmbH, 65929 Frankfurt am Main, DE

(97) **EP 2011751**
(73) Afag Holding AG, 6052 Hergiswil, CH

(97) **EP 2019791**
(73) Seaquist Closures Löffler GmbH, 94078 Freyung-Linden, DE

(97) **EP 2069205**
(73) SA CRYOLOG, 44261 Nantes Cedex 2, FR

(97) **EP 2195441**
(73) ThyssenKrupp Uhde GmbH, 44141 Dortmund, DE

FG1K

Zapsané užité vzory - přehled podle čísel zápisu

V období uzávěrky tohoto čísla Věstníku zapsal Úřad průmyslového vlastnictví tyto užité vzory.

22949	F 28 F 1/00	(2006.01)
22950	E 06 B 3/12	(2006.01)
22951	B 65 D 81/38	(2006.01)
22952	A 01 N 59/08	(2006.01)
22953	G 01 P 13/00	(2006.01)
22954	F 42 B 33/00	(2006.01)
22955	F 16 H 7/18	(2006.01)
22956	E 04 G 1/06	(2006.01)
22957	B 62 J 1/00	(2006.01)
22958	C 22 C 38/06	(2006.01)
22959	G 02 B 27/32	(2006.01)
22960	A 01 K 5/00	(2006.01)
22961	A 01 K 1/12	(2006.01)
22962	A 01 K 13/00	(2006.01)
22963	A 47 C 17/13	(2006.01)
22964	E 06 B 3/58	(2006.01)
22965	F 21 V 21/108	(2006.01)
22966	B 61 F 5/30	(2006.01)
22967	B 22 D 41/005	(2006.01)
22968	B 22 D 41/005	(2006.01)
22969	A 61 H 33/06	(2006.01)
22970	A 62 B 27/00	(2006.01)

FG1K

Zapsané užité vzory - řazené podle MPT

- (51) **A01K 1/12** (2006.01)
(11) 22961
(21) **2011-24763**
(22) 14.07.2011
(47) 21.11.2011
(73) Výzkumný ústav zemědělské techniky v.v.i., Praha, CZ
Jihočeská univerzita v Českých Budějovicích, České
Budějovice, CZ
- (72) Machálek Antonín Ing. CSc., Praha, CZ
Šimon Josef Ing., Praha, CZ
Havlík Vlastimil Ing., Plzeň, CZ
Šoch Miroslav prof. Ing. CSc., Bechyně - Černýšovice, CZ
Voříšková Jarmila Ing. Ph.D., České Budějovice, CZ
- (54) **Zařízení pro zlepšení welfare při dojení zvířat**
(74) Ministerstvo zemědělství ČR, Mgr. Hana Jirkalová, Těšnov
17, Praha 1, 11705
- (51) **A01K 13/00** (2006.01)
A01K 1/035 (2006.01)
A01K 29/00 (2006.01)
(11) 22962
(21) **2011-24767**
(22) 24.08.2011
(47) 21.11.2011
(73) Výzkumný ústav živočišné výroby, v. v. i., Praha, CZ
(72) Kalíšek Jan Bc., Praha, CZ
Kunc Petr doc. Ing. Ph.D., Praha, CZ
Knížek Josef Ing., Ondřejov, CZ
- (54) **Drbadlo s pružinou**
(74) Ministerstvo zemědělství ČR, Mgr. Hana Jirkalová, Těšnov
17, Praha 1, 11705
- (51) **A01K 5/00** (2006.01)
(11) 22960
(21) **2011-24735**
(22) 16.08.2011
(47) 21.11.2011
(73) Česká zemědělská univerzita v Praze, Praha, CZ
Výzkumný ústav živočišné výroby, v. v. i., Praha -
Uhřetěves, CZ
SVOPAP vzdělávací centrum s. r. o., Praha, CZ
Zoologická zahrada Ústí nad Labem, Ústí nad Labem, CZ
- (72) Svobodová Ivona Ing. Ph.D., Praha, CZ
Jebavý Lukáš doc. Ing. CSc., Kolín, CZ
Gardiánová Ivana Ing. Ph.D., Česká Třebová, CZ
Bolechová Petra Ing., Liberec, CZ
Papežová Mária Mgr., Praha, CZ
Chaloupková Helena Ing. Ph.D., Panenské Břežany, CZ
Matějí Patrik, Ústí nad Labem, CZ
Poživil Václav MVDr., Ústí nad Labem, CZ
- (54) **Krmná skříň pro lidoopy**
(74) Ministerstvo zemědělství ČR, Mgr. Hana Jirkalová, Těšnov
17, Praha 1, 11705
- (51) **A01N 59/08** (2006.01)
A61L 2/03 (2006.01)
(11) 22952
(21) **2011-24224**
(22) 18.04.2011
(47) 21.11.2011
(32) 19.02.2009
(31) PCT/SK2009/050003
(33) IB
(73) Vozár Lubomír, Bratislava, SK
(72) Vozár Lubomír, Bratislava, SK
- (54) **Ekologický nezávadný dezinfekční prostředek**
(74) Ing. Jaroslav Novotný, Římská 45/2135, Praha 2, 12000
- (51) **A47C 17/13** (2006.01)
A47C 13/00 (2006.01)
A47C 7/00 (2006.01)
- (11) 22963
(21) **2011-24813**
(22) 07.09.2011
(47) 21.11.2011
(73) JECH CZ s.r.o., Dobruška, CZ
(72) Jech Pavel, Dobruška, CZ
- (54) **Sedací nábytek**
(74) Ing. Milan Škoda, Nahořanská 308, Nové Město nad
Metují, 54901
- (51) **A61H 33/06** (2006.01)
(11) 22969
(21) **2011-24962**
(22) 11.10.2011
(47) 21.11.2011
(73) Rajmon Jan Mgr., Praha, CZ
(72) Rajmon Jan Mgr., Praha, CZ
- (54) **Přenosná skládací outdoorová sauna**
- (51) **A62B 27/00** (2006.01)
G09B 9/00 (2006.01)
(11) 22970
(21) **2011-24968**
(22) 12.10.2011
(47) 21.11.2011
(73) Státní ústav jaderné, chemické a biologické ochrany, v.v.i.,
Milín, CZ
- (72) Slabotinský Jiří Ing. CSc., Kobeřice u Brna, CZ
Brádka Stanislav MUDr., Příbram, CZ
Kočí Jiří, Drnholec, CZ
- (54) **Zařízení pro simulaci dechových funkcí**
(74) KANIA, SEDLÁK, SMOLA Patentová a známková
kancelář, Ing. František Kania, Mendlovo nám. 1a, Brno,
60300
- (51) **B22D 41/005** (2006.01)
F27B 14/10 (2006.01)
(11) 22967
(21) **2011-24911**
(22) 03.10.2011
(47) 21.11.2011
(73) LAC, s.r.o., Rajhrad, CZ
(72) Chrák Jiří, Lesní Hluboké, CZ
Ledl Radim Ing., Rajhrad, CZ
- (54) **Tavicí kelímek pro neželezné kovy**
(74) Ing. Dobroslav Musil, patentová kancelář, Ing. Dobroslav
Musil, Cejl 38, Brno, 60200
- (51) **B22D 41/005** (2006.01)
F27B 14/10 (2006.01)
(11) 22968
(21) **2011-24912**
(22) 03.10.2011
(47) 21.11.2011
(73) LAC, s.r.o., Rajhrad, CZ
(72) Chrák Jiří, Lesní Hluboké, CZ
Ledl Radim Ing., Rajhrad, CZ
- (54) **Tavicí kelímek pro neželezné kovy**
(74) Ing. Dobroslav Musil, patentová kancelář, Ing. Dobroslav
Musil, Cejl 38, Brno, 60200
- (51) **B61F 5/30** (2006.01)
B61F 5/26 (2006.01)
(11) 22966
(21) **2011-24909**
(22) 30.09.2011
(47) 21.11.2011
(73) PMV SERVIS, s.r.o., Praha, CZ
(72) Lintner Miroslav Ing., Soběslav, CZ
Folta Jaroslav Ing., České Velenice, CZ
Řebík František, České Velenice, CZ
- (54) **Vedení dvojkolí železničních osobních vozů**

- (74) Langrova, s.r.o., Skrětova 48, Plzeň, 30100
- (51) **B62J 1/00** (2006.01)
B62M 1/02 (2006.01)
- (11) 22957
(21) **2011-24666**
(22) 02.08.2011
(47) 21.11.2011
- (73) Dudr Pavel Ing., Zlín - Kostelec, CZ
Baťa Zbyněk, Zlín, CZ
- (72) Dudr Pavel Ing., Zlín - Kostelec, CZ
Baťa Zbyněk, Zlín, CZ
- (54) **Jízdní kolo s konstrukcí optimalizovanou z hlediska efektivnosti pohonu**
- (51) **B65D 81/38** (2006.01)
B65D 81/00 (2006.01)
B65D 85/72 (2006.01)
- (11) 22951
(21) **2011-24072**
(22) 16.03.2011
(47) 21.11.2011
- (73) Zabadanov Krasimir, Beroun, CZ
(72) Zabadanov Krasimir, Beroun, CZ
Kačaba Juraj, Senica, SK
Savovski Kiril Vatov, Sofia, BG
Petrov Alexander Nikolajevic, Sankt Peterburg, RU
- (54) **Bezpečnostní termoobal na láhve**
- (74) KOREJZOVÁ & SPOL., v.o.s., JUDr. Petra Korejzová,
Korunní 810/104E, Praha 10 - Vinohrady, 10100
- (51) **C22C 38/06** (2006.01)
- (11) 22958
(21) **2011-24679**
(22) 05.08.2011
(47) 21.11.2011
- (73) Technická univerzita v Liberci, Liberec, CZ
(72) Hanus Pavel Ing. Ph.D., Strakonice, CZ
Kratochvíl Petr Prof. RNDr. DrSc., Praha, CZ
- (54) **Konstrukční materiál pro konstrukční součásti namáhané mechanicky a korozně při vysokých teplotách**
- (74) STRNAD Patent. a známková kancelář, Ing. Václav Strnad,
Rychtářská 375/31, Liberec 14, 46014
- (51) **E04G 1/06** (2006.01)
E04G 5/04 (2006.01)
E04G 7/02 (2006.01)
- (11) 22956
(21) **2011-24575**
(22) 08.07.2011
(47) 21.11.2011
- (73) České vysoké učení technické v Praze Fakulta stavební,
Praha, CZ
- (72) Dolejš Jakub Dr. Ing., Louny, CZ
Brtník Tomáš Ing., Jihlava, CZ
- (54) **Kotevní patka lešení**
- (74) Ing. Hana Dušková, Na Kočově 180, Chotutice, 28103
- (51) **E06B 3/12** (2006.01)
E06B 3/263 (2006.01)
- (11) 22950
(21) **2011-24052**
(22) 14.03.2011
(47) 21.11.2011
- (73) Doležal Pavel, Velké Popovice, CZ
(72) Doležal Pavel, Velké Popovice, CZ
- (54) **Tovární tepelně izolační segmentové okno**
- (51) **E06B 3/58** (2006.01)
E06B 3/62 (2006.01)
E06B 3/72 (2006.01)
E04F 19/02 (2006.01)
- (11) 22964
(21) **2011-24819**
(22) 08.09.2011
(47) 21.11.2011
- (73) SAPELL, a.s., Polná, CZ
(72) Brož František, Polná, CZ
Číhal Leoš, Kostelec, CZ
Klíma Petr Ing., Telč, CZ
Ullmann Aleš Ing., Velký Beranov, CZ
- (54) **Oboustranná lišta pro uchycení výplní otvorů, zejména ve dveřích**
- (51) **F16H 7/18** (2006.01)
- (11) 22955
(21) **2011-24421**
(22) 02.06.2011
(47) 21.11.2011
- (73) VÚTS, a.s., Liberec, CZ
(72) Koloc Zdeněk Ing. CSc., Liberec, CZ
Korf Jaroslav Ing., Bilina, CZ
Kavan Pavel RNDr. CSc., Liberec, CZ
- (54) **Naváděcí prostředek pro navádění hnacího řetězu na řetězové kolo**
- (74) Ing. Dobroslav Musil, patentová kancelář, Ing. Dobroslav
Musil, Cejl 38, Brno, 60200
- (51) **F21V 21/108** (2006.01)
C03C 27/00 (2006.01)
C03C 27/04 (2006.01)
- (11) 22965
(21) **2011-24882**
(22) 25.09.2011
(47) 21.11.2011
- (73) ALDIT s.r.o., Lučany nad Nisou, CZ
(72) Heřman David Ing., Liberec, CZ
- (54) **Kovové lustrové rameno, zdobené šatony**
- (74) RETROPATENT s.r.o., Dolní nám. 5/679, Jablonec nad
Nisou, 46601
- (51) **F28F 1/00** (2006.01)
- (11) 22949
(21) **2011-23972**
(22) 23.02.2011
(47) 21.11.2011
- (73) Thermotip s. r. o., Králův Dvůr, CZ
(72) Čapek David MBA, Černošice, CZ
- (54) **Trubkový výměník tepla s keramickou teplosměnnou plochou**
- (51) **F42B 33/00** (2006.01)
- (11) 22954
(21) **2011-24381**
(22) 24.05.2011
(47) 21.11.2011
- (73) ECOS Choceň s.r.o., Choceň, CZ
Kretek Zdeněk, Ostravice, CZ
(72) Kretek Zdeněk, Ostravice, CZ
- (54) **Uložení průhledného bezpečnostního panelu, zejména na zařízení pro vytavování výbušné náplně infračerveným zářením**
- (74) Ing. Dobroslav Musil, patentová kancelář, Ing. Dobroslav
Musil, Cejl 38, Brno, 60200
- (51) **G01P 13/00** (2006.01)
G08B 1/08 (2006.01)
- (11) 22953
(21) **2011-24371**
(22) 20.05.2011
(47) 21.11.2011
- (73) Česká zemědělská univerzita v Praze, Praha, CZ
(72) Hart Jan Ing., Praha, CZ
Matusův Radim Ing., Strachotice, CZ
- (54) **Infradetektor odklonu**
- (51) **G02B 27/32** (2006.01)
G01B 11/00 (2006.01)
G01B 7/00 (2006.01)
- (11) 22959
(21) **2011-24706**
(22) 11.08.2011

- (47) 21.11.2011
- (73) Mendelova univerzita v Brně, Brno, CZ
- (72) Knott Robert Ing. Ph.D., Rebešovice, CZ
Kadavý Jan Dr. Ing., Brno, CZ
Kneifl Michal Ing. Ph.D., Brno, CZ
- (54) **Zařízení pro měření korunové projekce stromu**
- (74) Ing. Marie Jandová, Nerudova 1095, Kuřim, 66434

Seznam majitelů zapsaných užitečných vzorů

(73)	(11)	(51)	(73)	(11)	(51)
ALDIT s.r.o., Lučany nad Nisou, CZ	22965	F 21 V 21/108	Výzkumný ústav živočišné výroby, v. v. i., Praha, CZ	22962	A 01 K 13/00
Bařa Zbyněk, Zlín, CZ	22957	B 62 J 1/00	Zabadanov Krasimir, Beroun, CZ	22951	B 65 D 81/38
Česká zemědělská univerzita v Praze, Praha, CZ	22953	G 01 P 13/00	Zoologická zahrada Ústí nad Labem, Ústí nad Labem, CZ	22960	A 01 K 5/00
Česká zemědělská univerzita v Praze, Praha, CZ	22960	A 01 K 5/00			
České vysoké učení technické v Praze Fakulta stavební, Praha, CZ	22956	E 04 G 1/06			
Doležal Pavel, Velké Popovice, CZ	22950	E 06 B 3/12			
Dudr Pavel Ing., Zlín - Kostelec, CZ	22957	B 62 J 1/00			
ECOS Choceň s.r.o., Choceň, CZ	22954	F 42 B 33/00			
JECH CZ s.r.o., Dobruška, CZ	22963	A 47 C 17/13			
Jihočeská univerzita v Českých Budějovicích, České Budějovice, CZ	22961	A 01 K 1/12			
Kretek Zdeněk, Ostravice, CZ	22954	F 42 B 33/00			
LAC, s.r.o., Rajhrad, CZ	22967	B 22 D 41/005			
LAC, s.r.o., Rajhrad, CZ	22968	B 22 D 41/005			
Mendelova univerzita v Brně, Brno, CZ	22959	G 02 B 27/32			
PMV SERVIS, s.r.o., Praha, CZ	22966	B 61 F 5/30			
Rajmon Jan Mgr., Praha, CZ	22969	A 61 H 33/06			
SAPOLI, a.s., Polná, CZ	22964	E 06 B 3/58			
Státní ústav jaderné, chemické a biologické ochrany, v.v.i., Milín, CZ	22970	A 62 B 27/00			
SVOPAP vzdělávací centrum s. r. o., Praha, CZ	22960	A 01 K 5/00			
Technická univerzita v Liberci, Liberec, CZ	22958	C 22 C 38/06			
Thermotip s. r. o., Králův Dvůr, CZ	22949	F 28 F 1/00			
Vozár Eubomír, Bratislava, SK	22952	A 01 N 59/08			
VÚTS, a.s., Liberec, CZ	22955	F 16 H 7/18			
Výzkumný ústav zemědělské techniky v.v.i., Praha, CZ	22961	A 01 K 1/12			
Výzkumný ústav živočišné výroby, v. v. i., Praha - Uhřetěves, CZ	22960	A 01 K 5/00			

FG4Q

Zapsané průmyslové vzory - přehled podle čísel zápisu

V období uzávěrky tohoto čísla Věstníku zapsal Úřad průmyslového vlastnictví tyto průmyslové vzory:

35191	07-04
35192	29-02
35193	08-99
35194	12-10
35195	24-04
35196	06-09
35197	06-01
35198	09-03
35199	08-99
35200	12-12
35201	07-99
35202	12-10

FG4Q

Zapsané průmyslové vzory - přehled podle tříd

- (51) **06-01**
- (11) 35197
- (21) 2010-38462
- (22) 19.11.2010
- (15) 16.11.2011
- (45) 16.11.2011
- (54) Sedací nábytek
- (28) 2
- (73) Šrámková Radka Bc., Černilov, CZ
- (72) Šrámková Radka Bc., Černilov, CZ
- (55)



1.1

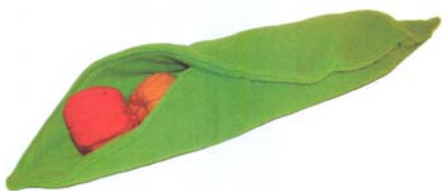

2.1



2.2



2.1



2.2

- (51) **07-04**
- (11) 35191
- (21) 2010-38356
- (22) 14.09.2010
- (15) 16.11.2011
- (45) 16.11.2011
- (54) Přístroj na přípravu perlivých nápojů
- (28) 1
- (73) Velkoobchod ORION s.r.o., Litomyšl, CZ
- (72) Vzdal se práva být uveden - §35(2)(c) zák.č.207/2000 Sb.,
Neuvedeno, XY
- (74) Ing. Jiří Střelák, Šumberova 42, Praha 6, 16200
- (55)



1.1



1.2

- (51) **06-09**
- (11) 35196
- (21) 2010-38456
- (22) 16.11.2010
- (15) 16.11.2011
- (45) 16.11.2011
- (54) Podložka
- (28) 2
- (73) Horská Zdeňka, Rychnov nad Kněžnou, CZ
- (72) Horská Zdeňka, Rychnov nad Kněžnou, CZ
- (55)



1.1



1.2



1.3

- (51) **08-99**
(11) 35193
(21) 2010-38363
(22) 17.09.2010
(15) 16.11.2011
(45) 16.11.2011
(54) Koncovka lana
(28) 1
(73) Mendelova univerzita v Brně, Brno, CZ
(72) Nevřkla Pavel Ing., Jihlava, CZ
Prof. Ing. Jindřich Neruda, CSc., Brno, CZ
(55)



1.1



1.2



1.3

- (51) **07-99**
(11) 35201
(21) 2011-38642
(22) 18.04.2011
(15) 16.11.2011
(45) 16.11.2011
(54) Servirovací podnos
(28) 2
(73) Drgáč Luděk, Luhačovice, CZ
(72) Drgáč Luděk, Luhačovice, CZ
(55)

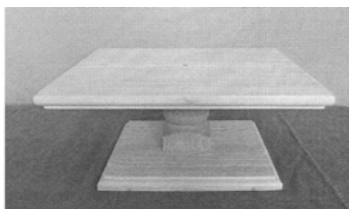

1.1

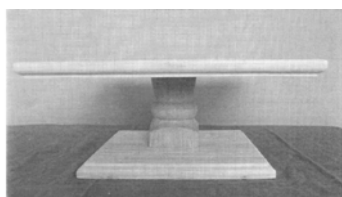

1.2

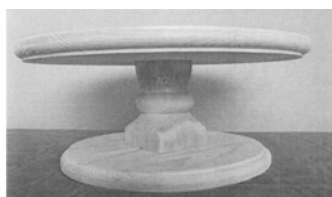

2.1

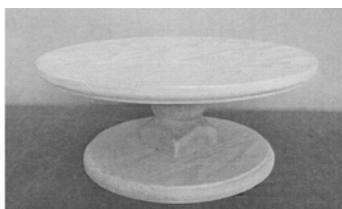

2.2

- (51) **08-99**
(11) 35199
(21) 2010-38509
(22) 28.12.2010
(15) 16.11.2011
(45) 16.11.2011
(54) Koncovka lana
(28) 1
(73) Mendelova univerzita v Brně, Brno, CZ
(72) Nevřkla Pavel Ing., Jihlava, CZ
Prof. Ing. Jindřich Neruda, CSc., Brno, CZ
(55)



1.1



1.2

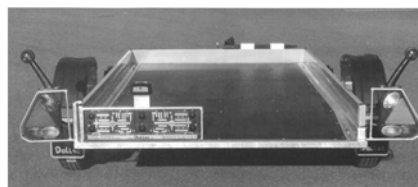

1.2

- (51) **09-03**
(11) 35198
(21) 2010-38496
(22) 14.12.2010
(15) 16.11.2011
(45) 16.11.2011
(54) Přední strana kazety s čokoládovým výrobkem
(28) 2
(73) Rothová Gabriela, Praha, CZ
(72) Rothová Gabriela, Praha, CZ
(74) Ing. Jan Kubát, Přístavní 24, Praha 7, 17000
(55)



1.1



1.3



1.4

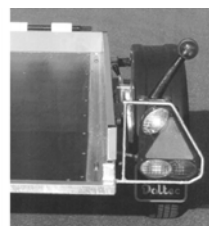

1.5



2.1

- (51) **12-10**
(11) 35202
(21) 2011-38824
(22) 13.10.2011
(15) 16.11.2011
(45) 16.11.2011
(54) Sklopný přívěsný vozík s čelní hydraulikou
(28) 1
(73) VEZEKO s.r.o., Velké Meziříčí, CZ
(72) Večeřa Ludvík, Bory, CZ
(55)

- (51) **12-10**
(11) 35194
(21) 2010-38438
(22) 09.11.2010
(15) 16.11.2011
(45) 16.11.2011
(54) Přívěsný vozík plošinový 2
(28) 1
(73) VEZEKO s.r.o., Velké Meziříčí, CZ
(72) Večeřa Ludvík, Bory, CZ
(55)

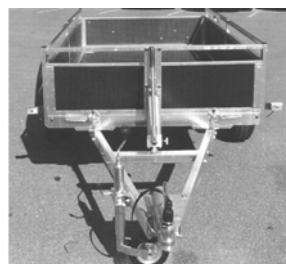

1.1

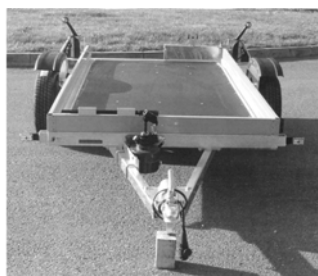

1.1



1.2



1.3

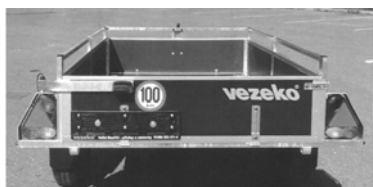

1.4



1.5

(51) **24-04**

(11) 35195

(21) 2010-38455

(22) 16.11.2010

(15) 16.11.2011

(45) 16.11.2011

(54) Relaxační souprava

(28) 2

(73) Horská Zdeňka, Rychnov nad Kněžnou, CZ

(72) Horská Zdeňka, Rychnov nad Kněžnou, CZ

(55)



1.1



1.2



1.3



2.1



2.2

(51) **12-12**

(11) 35200

(21) 2011-38558

(22) 15.02.2011

(15) 16.11.2011

(45) 16.11.2011

(54) Držák pomocného pohonu invalidního vozíku

(28) 1

(73) Západočeská univerzita v Plzni, Plzeň, CZ

(72) Doc. Ing. Josef Formánek, Ph.D., Nezvěstice, CZ

(55)



1.1

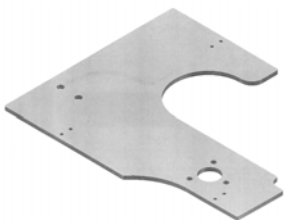

1.2

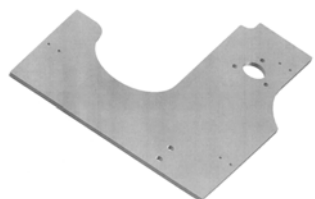

1.3

- (51) **29-02**
- (11) 35192
- (21) 2010-38360
- (22) 15.09.2010
- (15) 16.11.2011
- (45) 16.11.2011
- (54) Vertikální aerodynamický tunel
- (28) 1
- (73) WTtech.CZ s.r.o., Poděbrady, CZ
- (72) Mráz Vojtěch, Poděbrady, CZ
Rosén John, Djursholm, S-18267, SE
- (74) Ing. Jaroslav Novotný, Římská 45/2135, Praha 2, 12000
- (55)



1.1

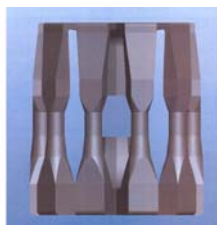

1.2



1.3

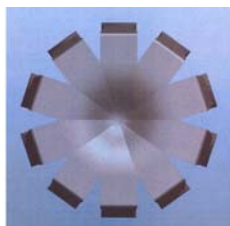

1.4

Seznam vlastníků zapsaných průmyslových vzorů

(73)	(11)	(51)	(73)	(11)	(51)
Drgáč Luděk, Luhačovice, CZ	35201	07-99			
Horská Zdeňka, Rychnov nad Kněžnou, CZ	35195	24-04			
Horská Zdeňka, Rychnov nad Kněžnou, CZ	35196	06-09			
Mendelova univerzita v Brně, Brno, CZ	35199	08-99			
Mendelova univerzita v Brně, Brno, CZ	35193	08-99			
Rothová Gabriela, Praha, CZ	35198	09-03			
Šrámková Radka Bc., Černilov, CZ	35197	06-01			
Velkoobchod ORION s.r.o., Litomyšl, CZ	35191	07-04			
VEZEKO s.r.o., Velké Meziříčí, CZ	35194	12-10			
VEZEKO s.r.o., Velké Meziříčí, CZ	35202	12-10			
WTtech.CZ s.r.o., Poděbrady, CZ	35192	29-02			
Západočeská univerzita v Plzni, Plzeň, CZ	35200	12-12			

Úřední rozhodnutí a oznámení

MK4A, MK4F

Zánik patentů a autorských osvědčení uplynutím doby platnosti

(11)	(21)	Int.Cl/(51)	(11)	(21)	Int.Cl/(51)
284992	1991-3505	8/A01N 43/653			
286749	1993-965	7/C07D 305/14			

MK1K

Zániky užitečných vzorů uplynutím doby platnosti

(11)	(21)	(51)	
11790	2001-12541	A61G 7/018	(2006.01)
11809	2001-12558	F24H 1/24	(2006.01)
11825	2001-12546	F24J 2/42	(2006.01)
11826	2001-12547	F24J 2/42	(2006.01)
11854	2001-12548	B01F 3/12	(2006.01)
11862	2001-12545	B01D 50/00	(2006.01)
14375	2004-15367	A63J 5/02	(2006.01)
14450	2004-15362	F16L 59/04	(2006.01)
14487	2004-15358	B60D 1/14	(2006.01)
14491	2004-15404	C02F 11/02	(2006.01)
14492	2004-15409	C02F 11/04	(2006.01)
14515	2004-15375	A47J 39/02	(2006.01)
14518	2004-15410	B23K 37/04	(2006.01)
14624	2004-15380	G09F 1/10	(2006.01)
15035	2004-15374	E04F 17/02	(2006.01)
15318	2004-15360	E03F 5/02	(2006.01)
15783	2004-15368	C04B 35/043	(2006.01)
17547	2007-18783	B62B 5/00	(2006.01)
17604	2007-18772	G06F 19/00	(2006.01)
17605	2007-18779	G01F 1/34	(2006.01)
17627	2007-18777	F42B 35/00	(2006.01)
17654	2007-18784	B22D 7/12	(2006.01)
17655	2007-18785	B22D 7/12	(2006.01)
17656	2007-18786	H02G 1/00	(2006.01)
17685	2007-18781	A23L 2/00	(2006.01)
17703	2007-18791	B60S 5/02	(2006.01)
17824	2007-18769	E01F 13/02	(2006.01)
17825	2007-18773	G06F 17/30	(2006.01)
17854	2007-18774	H04L 12/66	(2006.01)

MK4Q

Zániky práva ze zapsaných průmyslových vzorů uplynutím doby ochrany

(11)	(21)	Int.Cl/(51)	(11)	(21)	Int.Cl/(51)
27006	1996-29175	6/15-05			
30552	2001-33240	7/15-99			
30604	2001-33234	7/04-02			
30615	2001-33227	7/07-99			
30633	2001-33226	7/13-02			
31324	2001-33236	7/01-01			
33619	2006-36738	8/11-02			
33729	2006-36744	8/12-08			
33730	2006-36745	8/12-08			
33757	2006-36746	8/12-08			
33758	2006-36747	8/25-02			

Zápisy licenčních smluv do patentového rejstříku pro nabyvatele

(11)	302235
(73)	Západočeská univerzita v Plzni, Plzeň, CZ Nabyvatel: EGE, spol. s r.o., Novohradská 397/34, České Budějovice, 37008, CZ Druh licence: výlučná Datum uzavření smlouvy: 03.11.2011 Datum zápisu smlouvy: 18.11.2011

ND1K

První prodloužení doby platnosti užitečných vzorů

(51)	C05F 11/00	(2006.01)	(51)	B61C 13/06	(2006.01)
(11)	18146			B61C 13/00	(2006.01)
(21)	2007-19391			B61B 7/00	(2006.01)
(22)	16.11.2007		(11)	18147	
(73)	ENZYMIX s. r. o., Krásná Lípa, CZ		(21)	2007-19393	
(54)	Hnojivo se stimulačními účinky		(22)	19.11.2007	
			(73)	STAVUS, a. s., Příbram, CZ	

(54)	Pohonná jednotka, zejména pro důlní závěsné lokomotivy		(51)	G01K 7/02	(2006.01)
			(11)	18299	
(51)	B60P 3/14	(2006.01)	(21)	2007-19490	
	B66F 11/04	(2006.01)	(22)	11.12.2007	
(11)	18150		(73)	České vysoké učení technické v Praze Fakulta stavební, Praha, CZ	
(21)	2007-19218		(54)	Přípravek pro určení teplotního spádu uvnitř materiálu	
(22)	19.09.2007				
(73)	SaZ, s. r. o., Hodonín, CZ				
(54)	Teleskopická plošina		(51)	B65D 19/44	(2006.01)
				B65D 85/68	(2006.01)
(51)	G01N 33/18	(2006.01)		B65D 90/12	(2006.01)
	G01N 27/00	(2006.01)	(11)	18353	
	C02F 101/32	(2006.01)	(21)	2007-19424	
(11)	18168		(22)	23.11.2007	
(21)	2007-19414		(73)	VOP-026 Šternberk, s.p., Šternberk, CZ	
(22)	22.11.2007		(54)	Přepravní plošina, zejména pro kontejnerové vestavby	
(73)	Novotný Ladislav doc. Dr. Ing. DrSc., Praha, CZ				
(54)	Provozně-technologický systém s elektrochemickou kontrolou průchodu ropných produktů vodami a čisticími systémy		(51)	A61G 15/04	(2006.01)
				A61G 15/02	(2006.01)
(51)	F16K 31/04	(2006.01)		A61G 5/00	(2006.01)
(11)	18203		(11)	18356	
(21)	2007-19444		(21)	2007-19532	
(22)	28.11.2007		(22)	27.12.2007	
(73)	Amicus SK, s.r.o., 909 01 Skalica, SK		(73)	BORCAD cz, s. r. o., Fryčovice, CZ	
(54)	Zařízení pro ovládání ventilů radiátorů topných systémů		(54)	Mechanismus naklápění ložné plochy lékařského křesla	
			(51)	A61G 15/12	(2006.01)
(51)	A01K 1/015	(2006.01)		A61G 15/10	(2006.01)
	C02F 103/20	(2006.01)		A61G 5/00	(2006.01)
	C02F 1/02	(2006.01)	(11)	18357	
(11)	18213		(21)	2007-19533	
(21)	2007-19403		(22)	27.12.2007	
(22)	21.11.2007		(73)	BORCAD cz, s. r. o., Fryčovice, CZ	
(73)	Výzkumný ústav zemědělské techniky, v. v. i., Praha, CZ		(54)	Mechanismus posuvu opěry nohy na podnožním dílu lékařského křesla	
(54)	Plastické stelivo a zařízení k jeho výrobě				
			(51)	E01F 8/00	(2006.01)
(51)	H01H 13/14	(2006.01)		E04B 1/88	(2006.01)
(11)	18236			G10K 11/16	(2006.01)
(21)	2007-19412		(11)	18405	
(22)	22.11.2007		(21)	2008-19678	
(73)	VÝTAHY KVADRO, v.o.s., Ústí nad Orlicí, CZ		(22)	19.02.2008	
(54)	Tlačítkový ovladač		(73)	MOSEV plast s. r. o., Nová Hradečná, CZ	
			(54)	Zvukový difraktor pro protihlukové stěny	
(51)	G06F 19/00	(2006.01)			
	G06Q 30/00	(2006.01)			
(11)	18239				
(21)	2007-19420				
(22)	23.11.2007				
(73)	Chocholouš Josef, Česká Třebová, CZ				
(54)	Objednávkový a obslužný systém pro objednávání jídel a/nebo nápojů v restauracích, kavárnách a barech s obsluhou				
(51)	G09F 19/00	(2006.01)			
	G09F 19/18	(2006.01)			
	G09F 9/00	(2006.01)			
(11)	18291				
(21)	2007-19385				
(22)	14.11.2007				
(73)	SWIFT Holding a. s., Praha, CZ				
(54)	Zařízení pro informování cestujících ve veřejné dopravě				
(51)	G09F 19/00	(2006.01)			
	G09F 19/18	(2006.01)			
	G09F 9/00	(2006.01)			
(11)	18292				
(21)	2007-19386				
(22)	14.11.2007				
(73)	SWIFT Holding a. s., Praha, CZ				
(54)	Zařízení pro informování cestujících ve veřejné dopravě				

ND1K

Druhé prodloužení doby platnosti užitečných vzorů

- (51) **G06F 19/00** (2006.01)
G06F 13/00 (2006.01)
- (11) 14992
(21) 2004-15969
(22) 10.11.2004
(73) SWIFT Holding a. s., Praha, CZ
(54) Zařízení pro komunikaci s klienty a návštěvníky firem a/nebo institucí v jejich pobočkách
- (51) **B61D 13/00** (2006.01)
B61D 17/10 (2006.01)
B61D 17/00 (2006.01)
- (11) 14996
(21) 2004-15989
(22) 15.11.2004
(73) PRAGOIMEX a. s., Praha 9, CZ
Krnovské opravny a strojírny s. r. o, Krnov, CZ
VKV Praha s. r. o., Praha, CZ
(54) Tříčlánkové tramvajové vozidlo
- (51) **E04H 4/10** (2006.01)
E04H 15/20 (2006.01)
- (11) 15047
(21) 2004-15869
(22) 01.10.2004
(73) ALBIXON a.s., Praha 5, CZ
(54) Zastřešení, zejména bazénů
- (51) **A01D 34/63** (2006.01)
A01D 34/81 (2006.01)
A01D 43/06 (2006.01)
- (11) 15061
(21) 2004-16097
(22) 17.12.2004
(73) Seco Group a. s., Praha 8, CZ
(54) Kombinované žací ústrojí žacích strojů

ND4Q

První obnovy doby ochrany průmyslových vzorů

- (51) 19-08
(11) 33982
(21) 2006-36921
(22) 22.11.2006
(54) Bloky hospodářských tiskopisů
- (51) 09-01
(11) 33987
(21) 2007-36961
(22) 04.01.2007
(54) Láhev
- (51) 09-03
(11) 34503
(21) 2006-36918
(22) 20.11.2006
(54) Přepavní obal z plastické hmoty

ND4Q

Druhé obnovy doby ochrany průmyslových vzorů

- (51) 02-04 (51) 21-03
(11) 30847 (11) 31021
(21) 2001-33566 (21) 2001-33657
(22) 02.11.2001 (22) 28.12.2001
(54) Dětská zdravotní obuv (54) Skříň výherního automatu a výměnné panely
- (51) 25-01
(11) 30971
(21) 2001-33582
(22) 21.11.2001
(54) Dlažební kámen

ND4Q

Čtvrté obnovy doby ochrany průmyslových vzorů

- (51) 07-01
- (11) 23110
- (21) 1991-24923
- (22) 27.11.1991
- (54) Skleněný pohár na pivo

PD4A

Převod práv a ostatní změny majitelů patentů

- (11) 290855
- (21) 1998-1418
- (73) Schuberth Werk GmbH, Braunschweig, DE

- (11) 290855
- (21) 1998-1418
- (73) Rebenpark GmbH, Braunschweig, DE

- (11) 297903
- (21) 2003-2747
- (73) SUP-TECHNIK spol. s.r.o., Praha 4, Kunratice, CZ

- (11) 299863
- (21) 2007-610
- (73) Státní ústav radiační ochrany, v.v.i., Praha 4, CZ

- (11) 301537
- (21) 2006-749
- (73) Frolik Jiří Ing., Praha 9, CZ

- (11) 302636
- (21) 2010-682
- (73) Panchartek Zbyšek Ing., Praha 2, CZ

PD1K

Převod práv a ostatní změny majitelů užitných vzorů

- (11) 18637
- (21) 2008-19681
- (73) Mečava Rajko Ing., Praha 9, Újezd nad Lesy, CZ
Stach Miroslav Ing., Slavičín, CZ

PD4Q

Převod práv a ostatní změny vlastníků průmyslových vzorů

- (11) 33982
- (21) 2006-36921
- (73) RVM Opava s.r.o., Otice, CZ

QA9A

Nabídka licence

- (73) Hellstein Rostislav Ing., Kopřivnice, CZ
- (11) 302874
- (54) Zařízení pro využití objemu bionádrže uvnitř buňkového kola

Zamítnuté a částečně zamítnuté přihlášky ochranných známek před zveřejněním

Kapitola obsahuje údaje o rozhodnutích o přihláškách ochranných známek, u kterých byly na základě provedeného věcného průzkumu shledány Úřadem důvody pro zamítnutí přihlášky ochranné známky podle ustanovení § 4 nebo 6 zákona č. 441/2003 Sb. Na základě toho Úřad vydal rozhodnutí o zamítnutí přihlášky podle ustanovení § 22 zákona č. 441/2003 Sb., a to pro celý seznam výrobků a služeb nebo pro jeho část. Údaje o výsledku rozhodnutí (zamítnutí přihlášky, částečné zamítnutí přihlášky) jsou uvedeny za datem právní moci rozhodnutí pod INID kódem (583) s názvem "Datum právní moci rozhodnutí/výsledek rozhodnutí".

(210) **O-469329**

(540)

YOUR ESTATE

(583) 08.11.2011 / zamítnutí přihlášky

(210) **O-478944**

(540)

BE THE PEARL

(583) 05.11.2011 / zamítnutí přihlášky

(210) **O-481149**

(540)

AUTOAUGMENTACE

(583) 11.11.2011 / zamítnutí přihlášky

(210) **O-482837**

(540)

PREMIUM BLEND

(583) 12.11.2011 / zamítnutí přihlášky

(210) **O-483034**

(540)



(583) 15.11.2011 / částečné zamítnutí přihlášky

(210) **O-483176**

(540)

Mall of Prague

(583) 15.11.2011 / zamítnutí přihlášky

(210) **O-483205**

(540)

finanční koučink

(583) 08.11.2011 / zamítnutí přihlášky

(210) **O-484059**

(540)



(583) 08.11.2011 / zamítnutí přihlášky

(210) **O-484357**

(540)

CZECH PASSPORT

(583) 01.11.2011 / zamítnutí přihlášky

(210) **O-484386**

(540)



(583) 11.11.2011 / zamítnutí přihlášky

(210) **O-484423**

(540)

BROŽ VERONA

(583) 15.11.2011 / zamítnutí přihlášky

(210) **O-484494**

(540)

**PRIESSNITZŮV SPRCHOVÝ
GEL**

(583) 18.11.2011 / zamítnutí přihlášky

(210) **O-484495**

(540)

**PRIESSNITZOVO TĚLOVÉ
MLÉKO**

(583) 18.11.2011 / zamítnutí přihlášky

(210) **O-484497**

(540)

PRIESSNITZ HAIR SHAMPOO

(583) 18.11.2011 / zamítnutí přihlášky

(210) **O-484498**

(540)

PRIESSNITZ BODY MILK

(583) 18.11.2011 / zamítnutí přihlášky

(210) **O-484499**

(540)

**PRIESSNITZŮV VLASOVÝ
ŠAMPÓN**

(583) 18.11.2011 / zamítnutí přihlášky

(210) **O-484757**

(540)

CAFÉ LOUNGE

(583) 08.11.2011 / zamítnutí přihlášky

(210) **O-484988**

(540)

Bohemia mošt

(583) 08.11.2011 / zamítnutí přihlášky

(210) **O-485675**

(540)

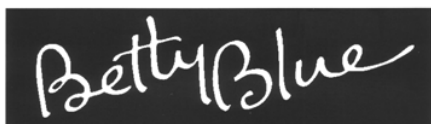

(583) 12.11.2011 / zamítnutí přihlášky

(210) **O-485680**

(540)

KAISER - BIER

(583) 12.11.2011 / zamítnutí přihlášky

(210) **O-485851**

(540)

Bytový servis

(583) 19.11.2011 / zamítnutí přihlášky

(210) **O-485995**

(540)



(583) 20.10.2011 / zamítnutí přihlášky

(210) **O-486219**

(540)



(583) 27.10.2011 / zamítnutí přihlášky

Přehled zveřejněných přihlášek ochranných známek

Přihlášky ochranných známek, které byly na základě výsledků formálního a věcného průzkumu provedeného Úřadem shledány schopné zápisu do rejstříku ochranných známek, jsou obsaženy v této kapitole. Důležitou právní skutečností je, že zveřejněním přihlášky ochranné známky v této kapitole Věstníku (§ 23 zákona č. 441/2003 Sb.) začíná běžet zákonná tříměsíční lhůta pro podání námitek podle ustanovení § 25 zákona č. 441/2003 Sb.

Číselný přehled

O-474806, O-480162, O-482923, O-483541, O-483730, O-483906, O-484656, O-485070, O-485256, O-485650, O-485651, O-485946, O-485947, O-486014, O-486116, O-486729, O-486815, O-487170, O-487171, O-487256, O-487278, O-487479, O-487480, O-487663, O-487681, O-487764, O-487936, O-488179, O-488212, O-488213, O-488392, O-488394, O-488516, O-488523, O-488525, O-488526, O-488662, O-488664, O-488696, O-488824, O-488829, O-488831, O-488834, O-488958, O-488959, O-488960, O-488961, O-488962, O-488963, O-488969, O-489017, O-489124, O-489130, O-489335, O-489422, O-489485

Zveřejněné přihlášky ochranných známek

(210) **O-474806**
(220) 03.03.2010
(320) 03.03.2010
(511) 9, 35, 38, 42
(540)

ORPHEUS

(510) (9) přístroje a nástroje vědecké, přístroje pro vážení a přístroje pro vyučování, přístroje a nástroje pro vedení, přepínání, přeměnu, akumulaci, regulaci nebo řízení elektrického proudu, magnetické nosiče zvukových záznamů, magnetické nosiče dat, počítačící stroje, přístroje pro zpracování informací a počítače, vysílače, vysílací zařízení spadající do této třídy, antény, kondenzátory spadající do této třídy, konektory, spojky elektrického vedení, baterie, články spadající do této třídy, transpondéry, počítačové paměti, počítačové periferie, periferní zařízení počítačů, nahrané programy operačních systémů, počítačové programy (s možností stažení), elektronické součástky, elektronické obvody spadající do této třídy, elektrické vedení, materiály na elektrické vedení, mikroprocesory, čtečky, čtecí zařízení, docházkové terminály, přístupové a docházkové systémy, zařízení ke zpracování dat, poplašná zařízení, centrální procesorové jednotky, dálkové ovladače, elektrické zařízení pro dálkové ovládání průmyslových procesů, elektrodynamické zařízení pro dálkové řízení signalizace, disky v rámci této třídy, identifikační magnetické karty, kódované identifikační náramky (magnetické), integrované obvody, mechanismus pro vkládání disků do počítače, mechanismy pro turnikety, řídicí, kontrolní panely, rozvodné panely, rozvodné skříně, spínací skříně, sledovací přístroje, vypínače, přerušovače, zavírače dveří elektrické, elektromagnetické otvírače dveří, komunikační jednotky, systém kontroly vstupu k zabezpečení vstupů a evidenci průchodů osob jednotlivými vstupy, bezkontaktní zámek pro otevírání dveří obytných a rodinných domů, bytů, kanceláří, hotelových pokojů, skladů apod., systémy evidence inventáře, kontrolu kvality, automatizace účetnictví apod., speciální prvky bezpečnostních technologií, inteligentních bezpečnostních boxů; (35) organizování výstav (komerčních nebo reklamních), pořádání veletrhů pro obchodní a reklamní účely, předvádění zboží, sestavování statistiky, řízení a dozor v rámci této třídy, vyhledávání dat v počítačových souborech (pro třetí osoby), překlad informací do počítačové databáze, systemizace informací do počítačové databáze, zprostředkování obchodu s výrobky, uvedenými ve tř. 9, zprostředkovatelská činnost v oblasti obchodu a služeb k obchodním účelům, týkající se výrobků, uvedených ve tř. 9, zprostředkování obchodních kontaktů v oblasti výrobků, uvedených ve tř. 9, zprostředkování internetového obchodu v oblasti výrobků, uvedených ve tř. 9, komerční využití Internetu v oblastech komerčních internetových médií a vyhledávacích služeb v oblasti výrobků, uvedených ve tř. 9; (38) poskytování uživatelského přístupu ke globální počítačové síti, pronájem přístrojů a zařízení pro přenos zpráv a informací, půjčování faxů, modemů, telefonů a telekomunikačních zařízení; (42) tvorba software (počítačových programů), programování počítačové, převod (konverze) dat a počítačových programů (ne fyzický), přenos dat nebo dokumentů z fyzických nosičů na elektronické nosiče, tvorba a správa webových stránek (pro třetí osoby), hosting webových stránek, instalace počítačových programů, tvorba počítačových systémů, aktualizace počítačových programů, údržba počítačových programů, kopírování počítačových programů, obnova počítačových dat (regenerace), počítačové systémové analýzy, grafický design, pronájem počítačů, pronájem počítačového software, projektování, projektování počítačového software, poradenství v oblasti počítačového hardware, konzultace v oblasti počítačového software, studie technických projektů, inženýrské práce (expertizy), poskytování vyhledávačů pro Internet, služby v oblasti ochrany proti počítačovým virům, umísťování webových stránek, technické studie v oblasti počítačů a programového vybavení, výzkum a vývoj a tvorba systémů pro elektronické obchodování a informačních technologií, programování multimediálních aplikací, vytváření a modelování 3D animací, interaktivních a grafických programů, tvorba počítačových animací a vizualizací, grafické práce včetně počítačové grafiky, počítačové navrhování tiskovin, počítačová

úprava fotografie, pronájem času na přístup do počítačových databází, digitální tvorba obrazů na výstupních zařízeních, poskytování know-how, programování internetových databázových systémů a internetových aplikací, konstrukce WWW prezentací a řešení WWW serverů, pronájem výpočetní techniky, konzultační a poradenská činnost v oblasti informatiky, spadající do této třídy, odborné porady, odborné konzultace (neobchodní), vše v rámci této třídy, využití PHP a MySQL.
(730) **PHOBOS, spol. s r.o.**, Horní 199, Frenštát pod Radhoštěm, 74401, CZ
(740) Ing. Pavel Nádvorník s.r.o., Sokola Tůmy 1099/1, Ostrava-Mariánské Hory, 70900

(210) **O-480162**
(220) 12.10.2010
(320) 12.10.2010
(511) 5, 29, 30
(540)

LAKTOBACÍLKY BABY

(510) (5) výrobky dietetické s léčebnými účinky, výrobky dietetické pro děti s léčebnými účinky, farmaceutické přípravky, chemické výrobky pro účely lékařské, přísady do jídla dietetické s léčebnými účinky, posilující a povzbuzující potraviny s léčebnými účinky, energeticko-výživné poživatiny pro léčebné účely, farmaceutické a dietetické výrobky, doplňky stravy k léčebným účelům, výrobky a doplňky stravy k léčebným účelům obsahující probiotické bakterie, potravinové doplňky s léčebnými účinky pro denní doplnění stravy, vše v rámci této třídy; (29) maso, ryby, drůbež a zvěřina, masové výtažky, ovoce a zelenina konzervované, zmrazené, sušené a zavařené, želé, džemy, vejce, mléko a mléčné výrobky, oleje a tuky jedlé; (30) potraviny a potravinové doplňky, vyrobené za účelem doplnění běžné stravy konzumenta, doplňky zdravé výživy, posilující a povzbuzující potraviny, výrobky obsahující probiotické bakterie, vyrobené za účelem doplnění běžné stravy konzumenta, energeticko-výživné poživatiny a přísady do jídla, vyrobené za účelem doplnění běžné stravy konzumenta, které mohou příznivě ovlivnit zdraví konzumenta, vše spadající do této třídy.
(730) **BIOVIT IMPEX CO. ČR, s.r.o.**, Sinkulova 683/34, Praha 4, 14700, CZ

(210) **O-482923**
(220) 03.02.2011
(320) 03.02.2011
(511) 2, 19
(540)

PROFITECH

(510) (2) barvy, laky, nátěry, olejové barvy, antikoroziní přípravky na kovy, ochranné přípravky na dřevo, barviva, mořidla, přírodní pryskyřice v surovém stavu, lazurovací barvy na dřevo (vnitřní i vnější), mořidla na dřevo, kovy ve formě fólií a prášku pro natěrače a dekorátory, materiály pro povrchové úpravy stěn budov-(barvy) pro vnější i vnitřní použití - v rámci této třídy, fasádní barvy, akrylové barvy, antikoroziní látky, ředidla, zahušťovadla nátěrových hmot, pigmenty a pojiva pro barvy, pojiva a ředidla pro barvy; (19) bitumenové nátěry, cementové obklady, malta na dodělávky, malta na bázi syntetických pryskyřic a polyuretanových pěn, spárovací hmoty a výrobky pro ucpání dutin - v rámci této třídy.
(730) **Primalex, a.s.**, Břasy 223, Břasy, 33824, CZ
(740) Čermák a spol., JUDr. Karel Čermák jr., Ph.D., LL.M., advokát, Národní 32, Praha 1, 11000

(210) **O-483541**
(220) 25.02.2011
(320) 25.02.2011
(511) 7, 8, 9, 11, 21, 35, 37
(540)

PARTNERSTVÍ ZELENÁ ÚSPORÁM - TOP KATEGORIE

(510) (7) vysavače, myčky, pračky, kuchyňské roboty, mixéry a odšťavňovače elektrické, šicí stroje; (8) holicí strojky a

depilátory, kulmy ruční, zastříhovače; (9) přístroje pro záznam, převod, reprodukci zvuku nebo obrazu, kulmy elektrické, žehličky, žehličky na vlasy; (11) přístroje pro osvětlení, žárovky, zářivky, stolní a jiné lampy a osvětlovací zařízení, přístroje pro topení (přímotopy elektrické), pro vaření (sporáky, trouby, odsavače par), přístroje chladicí (chladničky, mrazničky), pro sušení (sušičky), ventilaci, rozvod vody a sanitární zařízení, kávovary a espressa, rychlovarné konvice, parní hrnce, domácí pekárny, mikrovlnné trouby, fritézy, vysoušeče vlasů (fěny); (21) drobné ruční kuchyňské a hygienické přístroje, ruční šlehače, elektrické kartáčky na zuby, ruční odšťavňovače; (35) propagační činnost a reklama; (37) stavebnictví, opravy, instalační služby.

(730) **Státní fond životního prostředí České republiky**, Kaplanova 1931/1, Praha 11, 14800, CZ

(210) **O-483730**

(220) 03.03.2011

(320) 03.03.2011

(511) 35, 41

(540)

LIGOVÁ FOTBALOVÁ ASOCIACE

(510) (35) propagační činnost a marketing; (41) řízení a organizace fotbalových soutěží.

(730) **Ligová fotbalová asociace, zájmové sdružení právnických osob**, Kozi 7/915, Praha 1, 11000, CZ

(740) **Mgr. Lukáš Dlabáček**, patentový zástupce, Bolzanova 5, Brno, 61800

(210) **O-483906**

(220) 09.03.2011

(320) 09.03.2011

(511) 19, 37, 41, 42

(540)



(510) (19) stavební konstrukční systémy jako stavebnice, stavební a dekorační prvky nekovové, stavební dílce pro střešní konstrukce nekovové, stavební dřevo, stavební kámen, stavební materiál nekovový, sádrokartonové konstrukce všech typů, speciální konstrukce nekovové, kazetové podhledy všech typů nekovové, prosklené a přestavitelné stěny, zámečnické konstrukce a prvky nekovové, omítky a stříkané sádrové omítky, dřevěná obložení, nekovové stavební konstrukce, nátěrové hmoty pro stavebnictví, nekovové obklady stěn; (37) montáže sádrokartonových a kazetových systémů, práce štukatérské, omítkářské a sádrovací, stavebnictví, provádění investorských staveb, stavebních, dřevovýrobních a kovovýrobních prací, pronájem stavebních strojů, stavebních technologických a provozních zařízení, montáž stavebních technologických zařízení a ocelových konstrukcí, malířské, tapetářské a natěračské práce, vodoinstalatérství, truhlářství, podlahářství a zámečnictví, provádění staveb, jejich změn a odstraňování, pokládky podlahových krytin, montáže osvětlovacích těles a interiérových prvků, poradenská činnost v oblasti stavebnictví, provádění nízkoeenergetických a pasivních staveb, vše v rámci této třídy; (41) vydavatelská činnost, výroba audiovizuálních a vzdělávacích programů, fotografické práce, pořádání odborných kurzů, školení a jiných vzdělávacích akcí včetně lektorské činnosti, činnost vyučovací, vzdělávací a pedagogická, vydávání publikací periodických i neperiodických, včetně učebnic, organizování a vedení konferencí, kongresů, seminářů a sympozií, korespondenční kurzy, organizování kulturních nebo vzdělávacích výstav, organizování vzdělávacích nebo zábavních soutěží, pomoc při výběru povolání, půjčovny knih a zvukových a obrazových nosičů, umělecká činnost; (42) projektová činnost, geodetické a kartografické práce, výzkum a vývoj v oblasti stavebnictví, inženýrská činnost ve výstavbě, činnost technických poradců ve stavebnictví, tvorba software,

činnost technických poradců v oblasti architektury, odborné poradenství v rámci této třídy při stavbě nízkoeenergetických a pasivních staveb, rozvoj vědy a výzkumu, transfery know-how a poradenství při spolupráci terciárního a podnikatelského sektoru, nabídka poznatků z vědy a výzkumu, výzkum v oblasti ochrany životního prostředí, a to šetrné a efektivní využívání stavebních surovin, snižování emisí nežádoucích látek a skleníkových plynů, zprostředkování potřebných certifikátů a zprostředkování ověření výrobků a technologií potřebných pro uplatnění na trhu Evropské unie, získání a využití používaných norem a certifikátů ze států EU, certifikace (parametry) pro nízkoeenergetické domy, pro pasivní domy, spolupráce se zkušebními a certifikačními ústavy v zemích EU v oblasti odborné působnosti.

(590) Barevná

(730) **Cifrinec Ivan Ing.**, Květinová 15, Praha 3, 13000, CZ

(740) **Sládek Ivan Ing. arch.**, Pod višňovkou 2, Praha 4, 14000, CZ

(740) **Ing. Václav Kratochvíl**, Husníkova 2086/22, Praha 5, 15800

(210) **O-484656**

(220) 05.04.2011

(320) 05.04.2011

(511) 5, 29, 30

(540)

SIMPLY NUT

(510) (5) dietetické výrobky, posilující potraviny, extrakty a potravinové doplňky pro zlepšení fyzické, psychické a zdravotní kondice, speciální potraviny pro sportovce, rekonvalescenty a osoby se zvýšenou zdravotní, fyzickou a pracovní zátěží, potravinové doplňky obohacené o vitamíny, minerály a proteiny, cereální výrobky, obilné klíčky, nápoje se zvýšeným obsahem vitamínů, minerálů, vláknin, sirupy a přípravky pro výrobu speciálních nápojů a potravinových doplňků, vše výše uvedené pro léčebné a lékařské účely; (29) ovoce a zelenina sušené, zavařené, konzervované, nakládání, kandované a mražené, sójové výrobky, patřící do této třídy, jako sójové boby, konzervované jako potrava; (30) obilné výrobky a výrobky z luštěnin, určené k lidské výživě, jako vločky, předvařené luštěniny a polotovary, určené ke spotřebě, potravinové výrobky ze zeleniny a bylin, určené ke spotřebě jako polotovary nebo k ochucení, jako omáčky typu rajčatová, sójová, trvanlivé pečivo, suchary, extrudované pečivo a pochutiny, müsli, müsli výrobky a směsi, sójové výrobky, patřící do této třídy, jako sójová mouka a výrobky z ní, extrudované sójové výrobky, cereální pečivo, čaje, kukuřičné, ovesné a pšeničné vločky, kakao, čokoláda, kávové, kakaové a čokoládové nápoje, cereální tyčinky, cukrářské výrobky, náplně, krémy, polevy, cukrovinky, zmrzlina, mražené krémy.

(730) **ÚSOVSKO a.s.**, Klopina 33, Úsov, 78973, CZ

(740) **HALAXOVÁ & HALAXOVÁ, TETRAPAT, RNDr. Zdeňka Halaxová**, Dukelská 891/4, Olomouc, 77200

(210) **O-485070**

(220) 20.04.2011

(320) 20.04.2011

(511) 4, 35, 39

(540)



(510) (4) dřevěné brikety, palivové brikety, brikety rašelinové (palivo), brikety uhelné, dřevěné brikety, dřevěné uhlí (palivo), dřevo palivové, elektrická energie, paliva, pohonné látky, plyn generátorový, rašelina (palivo), třísky dřevěné pro zapalování, uhelný prach (palivo), papírové smotky pro zapalování; (35) obchodní a reklamní činnost související s odbytem elektřiny a tepla; (39) balení zboží, doručování balíků, železniční doprava, doprava a skladování odpadu, kamiónová doprava nákladní, dopravci, doručování zboží, dovoz, doprava, rozvod elektřiny, rozvod energie, informace o dopravě, informace o skladování, nakládání, resp. vykládání, nákladní vozidla, kamióny (pronájem), pronájem skladišť, doprava a přenos elektřiny a tepla, skládání nákladu, skladování, skladování zboží, pronájem

- (590) skladů, služby v dopravě a přepravě.
(590) Barevná
(730) **KADRIA Ekoteplárenská spol. s r.o.**, Libenice 116, Kolín,
28002, CZ
(740) Česká inkasní, spol. s r.o., Čechova 236/17, Praha 7, 17000

- (210) **O-485256**
(220) 28.04.2011
(320) 28.04.2011
(511) 3, 5, 30
(540)

BioDefence

- (510) (3) výrobky kosmetické a voňavkářské, bylinné kosmetické přípravky, mýdla, včetně mýdel medicínálních, parfumerie, vonné oleje, kosmetické krémy, mléka, gely a emulze, vody a deodoranty pro osobní potřebu, toaletní přípravky, vlasové a ústní vody, pasty, prášky a vodičky pro čištění a ošetřování zubů a dutiny ústní, vše pro neléčebné účely, šampóny tělové i vlasové, prostředky pro mytí a ošetřování rukou a vlasů, zejména kondicionéry, pomády, tužidla, spreje a laky, prostředky pro ošetřování pokožky, zejména krémy na a po opalování, masážní krémy a emulze, regenerační krémy a vody, krémy a gely pro intimní použití a hygienu v rámci této třídy; (5) léčiva a lékárnické výrobky a přípravky, farmaceutické a parafarmaceutické přípravky humánní a veterinární, repelentní přípravky, bylinné léčivé byliny a jejich výtažky, masti, krémy, dietetické a potravinové doplňky v tuhém a tekutém stavu, jako kapky, tablety, kapsle a tobolky pro posílení imunity organismu, vše pro léčebné účely, vitamínové přípravky, přírodní léčivé přípravky, zejména léčivé byliny a jejich výtažky, masti, krémy, gely a balzámy s léčivými a hojivými účinky, speciální sirupy a žvýkačky pro lékařské a farmaceutické účely, přípravky pro léčebné účely, jako oleje pro léčebné účely, přípravky pro ošetřování zubů a dutiny ústní pro léčebné účely, antibakteriální a dezinfekční přípravky; (30) čaje, včetně ledového a přípravky na výrobu čaje, glukóza pro výživu, med, nápoje čokoládové, kávové a kakaové a přípravky na jejich výrobu, obilné vločky a jiné obilné výrobky určené k lidské výživě, potravinové doplňky na bázi výrobků tř. 30 pro neléčebné účely, potraviny na bázi výrobků tř. 30, s výjimkou esencí a éterických olejů, propolis a včelí kašička pro lidskou spotřebu (ne pro lékařské účely), žvýkací guma (ne pro lékařské účely), vše vyráběné v souladu s předpisy o ekologickém zemědělství.
(730) **OMEGA ALTERMED a.s.**, Drážní 253/7, Brno - Slatina,
62700, CZ
(740) Mgr. Radim Kubica, advokát, O. Lysohorského 702, Frýdek-Místek, 73801

- (210) **O-485650**
(220) 12.05.2011
(320) 12.05.2011
(511) 9, 35, 38, 42
(540)

Smart Cloud Českých Radiokomunikací

- (510) (9) přístroje telekomunikační techniky, počítače, přístroje pro zpracování, distribuci a skladování dat a informací, nosiče dat v elektronické podobě, elektronické počítačové informační systémy a technologie, počítačové programy a software; (35) automatické zpracování informací, správa elektronických datových souborů, zprostředkovatelská a obstaravatelská činnost v oblasti obchodu s výrobky třídy 9, činnost ekonomických a organizačních poradců; (38) zajištění mobilní a pevné telekomunikace, komunikace telefony, datové přenosy textu a obrazů, vysílání zpráv, přijímání a posílání zpráv, přenášení a přijímání zpráv rádiem, půjčování telefonních přístrojů, zajištění provozu Internetu, přenos dat a informací, zajištění přístupu k počítačové síti on-line a prostřednictvím Internetu, provozování a pronájem datových sítí a datových úložišť; (42) projekční, analytické a inženýrské práce v oblasti telekomunikací, poradenská a servisní činnost v oblasti výpočetní techniky (software) a počítačových programů se zaměřením na sestavování webových stránek na Internetu, poskytování konzultací k výpočetní technice, programování počítačů a vytváření software, výstavba datových systémů.

- (730) **České Radiokomunikace a.s.**, U Nákladového nádraží 3144/4,
Praha 3, 13000, CZ

- (210) **O-485651**
(220) 12.05.2011
(320) 12.05.2011
(511) 9, 35, 38, 42
(540)

Smart Cloud

- (510) (9) přístroje telekomunikační techniky, počítače, přístroje pro zpracování, distribuci a skladování dat a informací, nosiče dat v elektronické podobě, elektronické počítačové informační systémy a technologie, počítačové programy a software; (35) automatické zpracování informací, správa elektronických datových souborů, zprostředkovatelská a obstaravatelská činnost v oblasti obchodu s výrobky třídy 9, činnost ekonomických a organizačních poradců; (38) zajištění mobilní a pevné telekomunikace, komunikace telefony, datové přenosy textu a obrazů, vysílání zpráv, přijímání a posílání zpráv, přenášení a přijímání zpráv rádiem, půjčování telefonních přístrojů, zajištění provozu Internetu, přenos dat a informací, zajištění přístupu k počítačové síti on-line a prostřednictvím Internetu, provozování a pronájem datových sítí a datových úložišť; (42) projekční, analytické a inženýrské práce v oblasti telekomunikací, poradenská a servisní činnost v oblasti výpočetní techniky (software) a počítačových programů se zaměřením na sestavování webových stránek na Internetu, poskytování konzultací k výpočetní technice, programování počítačů a vytváření software, výstavba datových systémů.
(730) **České Radiokomunikace a.s.**, U Nákladového nádraží 3144/4,
Praha 3, 13000, CZ

- (210) **O-485946**
(220) 25.05.2011
(320) 25.05.2011
(511) 41
(540)

ABC finančního vzdělávání

- (510) výchova a vzdělávání.
(730) **Broker Consulting, a.s.**, Jiráskovo náměstí 2, Plzeň, 32600, CZ
(740) Langrova, s.r.o., Skřetova 48, Plzeň, 31200

- (210) **O-485947**
(220) 25.05.2011
(320) 25.05.2011
(511) 41
(540)



- (510) (41) výchova a vzdělávání.
(590) Barevná
(730) **Broker Consulting, a.s.**, Jiráskovo náměstí 2, Plzeň, 32600, CZ
(740) Langrova, s.r.o., Skřetova 48, Plzeň, 31200

- (210) **O-486014**
(220) 27.05.2011
(320) 27.05.2011
(511) 21, 29, 30
(540)



- (510) (21) autoklávy tlakové, s výjimkou elektrických, bonboniéry (ozdobné krabice na cukroví), boxy chladicí přenosné, s výjimkou elektrických, cedníky pro domácnost, cestovní lahve,

lisy na česnek (kuchyňské potřeby), desky na jídelní listky, ešusy, formičky, kuchyňská tvořítka na pečení, formy kuchyňské, formy na koláče, kuchyňské formy na pečení, formy na pečení oplátek (vafli), s výjimkou elektrických, fritézy (s výjimkou elektrických), grily pro použití na pečení, hrnce, hrnce kuchyňské, hrnce na vaření a dušení neelektrické, hrnce tlakové, s výjimkou elektrických, hůlky a tyčinky jídelní (kuchyňské náčiní), neelektrické, chladicí zařízení na potraviny pro domácnost obsahující chladicí směsi (chladicí média), prkénka na krájení chleba, schránky na chleba, jehlice, špejle (kovové) na pečení, grilování, tepelně-izolační nádoby, termosky na jídlo, kastroly, kořenky (souprava), koše piknikové (včetně nádobí), kotlíky, kráječe těsta, kuchyňské náčiní neelektrické, kuchyňské nádobí (soupravy), lisy na ovoce pro domácnost, s výjimkou elektrických, mísy polévkové, mísy salátové, mixéry ruční (šejkry), mixéry, s výjimkou elektrických pro použití v domácnosti, mlýnky na pepř ruční, nádoby (jiné než přístroje), strojíky na výrobu nudlí, omáček, podšálky, pánve na smažení, pánvičky, kastrolky (kameninové), podložky na krájení pro použití v kuchyni, potřeby kuchyňské, neelektrické, pouzdra na jídelní lístek, přesnídávka, krabice na jídlo, rendlíky na smažení, rožně pro použití na pečení, stojánky na olej a ocet, stolky otočné servírovací, talíře na jedno použití, talíře, válečky na těsto (pro domácnost); (29) algináty jako potrava, bílkoviny jako potrava, bramborové lupínky, bramborové vločky, bujón, vývar, přípravky na vývary a bujóny, džemy, extrakty z chaluh, jako potrava, fermentované potraviny na bázi zeleniny (kimchi), grilované mořské řasy, hlemýžďí vejce (na konzumaci), hranolky (bramborové), hummus (pasta z cizrny), huspeniny, extrakty z chaluh jako potrava, jedlá želatina, jedlé oleje, jedlé tuky, jogurt, kasein používaný jako přísada ve výživě, kefir, klobásy, salámy, párky, koncentráty (bujónové), koncentráty (vývary), konzervy masové, konzervy rybí, konzervy zeleninové, kůry ovocné, kyselé zelí, lanýže (konzervované), margarín, masové extrakty, mléčné nápoje (s vysokým obsahem mléka), mléčné výrobky, mražené ovoce, nakládaná zelenina, nasolené potraviny, občerstvení (na bázi ovoce), olivy konzervované, ovoce naložené v alkoholu, pektin pro potravinářství, polévky, přípravky na výrobu polévek, potraviny z ryb, protein pro lidskou spotřebu, slanina, sušená vejce, syrovátka, sýry, syřidlo, šťávy (zeleninové) na vaření, tukové pomazánky na chléb, tukové substance na výrobu jedlých tuků, uzeniny, výtažky masové, zeleninové saláty; (30) aromatické přípravky do potravin, bramborová moučka pro lidskou spotřebu, konzervované bylinky zahradní (koření), čatni - indické směsi (chuťové přísady), droždí, glukóza pro výživu, hořčice, chléb, chuťové přísady, kečup, konzervační sůl, koření, kuchyňská sůl, kypřící prášek, listové těsto, majonéza, makaróny, maltosa (sladový cukr), marinády (chuťové přísady), látky na zjemnění masa pro domácnost, masové paštiky zapečené v těstě, masové šťávy (omáčka), nudle, občerstvení (na bázi cereálií), občerstvení (na bázi rýže), omáčka sójová ostrá, omáčky (masové), pasta ze sojových bobů (přísada), pojiva do uzenin, příchutě do potravin, s výjimkou esenci a éterických olejů, potraviny (škrobovitě), potraviny na bázi ova, prášky na výrobu zmrzliny, příchutě (aroma), příchutě do nápojů, s výjimkou éterických olejů, příchutě do pečiva, s výjimkou éterických olejů, příchutě, s výjimkou éterických olejů, přípravky do potravin aromatické, quiche (slaný koláč), rajčatová omáčka, zálivky na saláty, sendviče, sladidla (přírodní), sladový výtažek jako potrava, soda na pečení (soda bikarbona pro kuchyňské účely), sůl na konzervování potravin, suší, škrob jako potrava, škrobové výrobky jako potrava, špagety, šťáva (rajčatová), šťávy s výjimkou dresinků, těsta, těstoviny, trestí (do potravin), nikoliv pro lékařské účely, vermicelli (vlasové nudle, svitky), zahušťovací přípravky na kuchyňské použití, zálivky (na ochucení).

(730) **Oldřich Bezchleba**, Kozinova 279/5, Zábřeh, 78901, CZ

(210) **O-486116**
(220) 01.06.2011
(320) 01.06.2011
(511) 29, 30, 32

(540)



(510)

(29) maso, ryby, drůbež a zvěřina, masové výtažky, zavařované, mražené, sušené a vařené ovoce a zelenina, želé, džemy, vejce, mléko a mléčné výrobky, oleje a tuky jedlé; (30) káva, čaj, kakao, cukr, rýže, tapioka, ságo, kávové náhražky, mouka a přípravky z obilnin, chléb, pečivo, cukrovinky, zmrzlina, med, sirup melasový, droždí, prášky do těsta, sůl, hořčice, ocet, nálevy (k ochucení), koření, led pro osvěžení; (32) piva, minerální vody, šumivé nápoje a jiné nápoje nealkoholické, nápoje a šťávy ovocné, sirupy a jiné přípravky k zhotovování nápojů.

(590) Barevná

(730) **KAUFLAND ČESKÁ REPUBLIKA v.o.s.**, Pod Višňovkou 25, Praha 4, 14000, CZ

(210) **O-486729**

(220) 22.06.2011
(320) 22.06.2011
(511) 5, 30
(540)

REHAB

(510)

(5) doplňky výživové pro léčivé účely v tekuté formě; (30) doplňky výživové rostlinného původu v rámci této třídy v tekuté formě, hotový čaj, ledový čaj a nápoje na bázi čaje, hotový čaj ochucený, ledový čaj a nápoje na bázi čaje.

(730) **Hansen Beverage Company**, 550 Monica Circle, Suite 201, Corona, CA, US

(740) Bird & Bird, s.r.o., Mgr. Vojtěch Chloupek, advokát, Na Příkopě 583/15, Praha 1, 11000

(210) **O-486815**

(220) 26.06.2011
(320) 26.06.2011
(511) 9, 16, 35, 38, 41
(540)



(510)

(9) informace, data a databáze na elektronických, magnetických a optických nosičích všeho druhu a v elektronických, datových, informačních a telekomunikačních sítích všeho druhu, multimediální aplikace, zejména elektronické informační katalogy, časopisy a periodika, knihy v elektronické podobě, nahrané zvukové a zvukově-obrazové a obrazové záznamy, včetně software na CD a DVD discích a magnetických nosičích, software pro počítače; (16) tiskoviny všeho druhu, zejména periodické a neperiodické publikace na papírových nosičích, například časopisy, noviny, knihy, prospekty, plakáty, data a databáze na papírových nosičích, kalendáře, fotografie, pohlednice, plakáty, samolepky, knihařské výrobky, informační a propagační výrobky z papíru, včetně dekoračních předmětů z papíru, obalový materiál z papíru a balicí fólie z plastu, papírové a plastové sáčky a tašky, kancelářské potřeby (vyjma nábytku); (35) zprostředkovatelské služby v oblasti obchodu s reklamou a pomoc při řízení obchodní činnosti, zprostředkování obchodních kontaktů v oblasti výrobků tříd 9, 16 a služeb tříd 35, 38 a 41, reklamní a propagační činnost, poskytování obchodních informačních produktů, například multimediálních informací pro reklamní a obchodní účely, včetně jejich vyhledávání, inzertní a propagační činnost, včetně on-line inzerce a prezentace uživatelů v počítačové síti Internet, obchodní využití sítě Internet v oblasti vyhledávacích služeb v oblasti obchodu s reklamou a e-businessu, vydávání reklamních a/nebo náborových textů, propagačních a inzertních tiskovin, rozšiřování reklamních

a/nebo inzertních materiálů, obchodní průzkum a analýza trhu, marketing, organizace reklamních a obchodních předváděcích akcí výrobků a služeb, včetně obchodních výstav a jejich doprovodných akcí, např. komerčních módních přehlídek, distribuce zboží a tiskovin k reklamním účelům, obchodní zastoupení tuzemských a zahraničních firem, obchodní a podnikatelský informační servis, obchodní poradenské a konzultační služby; (38) šíření elektronických informací, zpráv textových, zvukových a zvukově-obrazových, např. elektronických časopisů, knih a děl prostřednictvím počítačové sítě Internet a satelitů, výměna elektronických zpráv a informací, služby zabezpečující audiovizuální komunikaci prostřednictvím informačních a telekomunikačních sítí, např. počítačové sítě Internet a satelitů, šíření audiovizuálních děl, zpráv a informací, anket a soutěží, odborná informační a poradenská činnost v daných oborech, televizní vysílání; (41) nakladatelství a vydavatelství periodických a neperiodických publikací, zejména společenských, zábavních, vzdělávacích a odborných časopisů, a to tištěných na papírových nosičích i v elektronické podobě, včetně textových, zvukových a zvukově-obrazových zpráv a informací na elektronických, magnetických a optických nosičích všeho druhu, ediční a publikační činnost, včetně nahrávání zvukových a zvukově-obrazových nosičů a pořadů pro rozhlasové a televizní vysílání, půjčování publikací a nahraných zvukových a zvukově-obrazových nosičů, produkční a agenturní činnost v oblasti zábavy, vzdělávání, kultury a sportu, včetně pořádání zábavních a vzdělávacích soutěží a akcí, hobby-soutěží, zájmových klubů, setkání a přednášek, včetně akcí na podporu zdravého životního stylu a společenského uplatnění a aktivity zájmových skupin, kulturních a/nebo vzdělávacích výstav, informační, konzultační, poradenské a obstaravatelské služby v oboru nakladatelské a vydavatelské činnosti, produkční a agenturní činnost v oblasti zábavy, kultury, vzdělávání, zájmové činnosti a společenských aktivit.

(730) **BAUER MEDIA v.o.s.**, Viktora Huga 6, Praha 5, 15000, CZ
(740) Mgr. Petra Fialová, V Jámě 1, Praha 1, 11000

(210) **O-487170**
(220) 14.07.2011
(320) 14.07.2011
(511) 35, 36, 41, 42, 45
(540)



(510) (35) účetnictví, interní a externí účetnictví, forenzní účetnictví, jmenovitě zjišťování zpronevěr a podvodů a pátrání po nich, rešerše v obchodních záležitostech, poskytování komerčních a obchodních informací, analýzy nákladů a k tomu se vztahující poradenství, poradenské služby spojené s likvidacemi společností, poradenské, plánovací, informační a konzultační služby vztahující se k přípravě a vyhotovení daňových příznání, podpora daňového návrhu, poradenské služby v oblasti řízení, včetně obchodního řízení organizačního plánování a rozvoje, poradenství v oblasti obchodních projektů, řízení obchodních rizik a postupů, korporální financování, jmenovitě poskytování obchodního poradenství v oblasti obchodních prodejů a koupí, zakládání nových společností a výzkumu podnikatelské činnosti, poskytování on-line informací z oblasti řízení obchodní činnosti a obchodní administrativy, poskytování služeb obstarávání obchodních informací, systemizace informací do počítačových databází; (36) poradenské služby týkající se kreditního a debetního dozoru, investic, grantů a financování půjček, daňové poradenství, konzultační služby vztahující se k daním, financování rozvoje nemovitostí a majetku, celní deklarace, pojišťovací služby, finanční služby, konzultační a poradenské služby týkající se finančních otázek a zdanění, korporální finanční služby, jmenovitě poradenství o službách finančních, finanční oceňování a finanční konzultace, správa finančního rizika, daňové odhady, peněžní záležitosti, poskytování on-line informací v oblasti pojištění, služeb finančních, služeb peněžních

a služeb nemovitostních; (41) vzdělávání a školení ve vztahu k obchodní činnosti, finančnímu řízení a daňovým záležitostem, vydávání textů týkajících se obchodních, daňových, finančních záležitostí a záležitostí obchodního řízení, organizování konferencí, seminářů, symposií a schůzí na téma podnikatelských, daňových, finančních záležitostí a záležitostí obchodního řízení, poskytování kurzů na téma daňových technik, překlady listin, právních nástrojů a právních dokumentů; (42) poradenství týkající se informačních technologií a počítačů, tvorba počítačového softwaru, počítačové programování a návrhy počítačového softwaru, technické konzultace; (45) poskytování licencí k počítačovým programům pro vědecký výzkum podnikatelských, daňových, finančních záležitostí a záležitostí obchodního řízení, služby znalců, konzultace v oblasti daňového práva, právní služby zahrnující návrh listin, právních nástrojů a právních dokumentů.

(730) **GORDIA Czech Republic s.r.o.**, Radlická 751/113e, Praha 5, 15800, CZ
(740) FELIX A SPOL. advokátní kancelář, s.r.o., Mgr. Tomáš Pekárek, advokát, U Nikolajky 5, Praha 5, 15000

(210) **O-487171**
(220) 14.07.2011
(320) 14.07.2011
(511) 35, 36, 41, 42, 45
(540)

Gordia

(510) (35) účetnictví, interní a externí účetnictví, forenzní účetnictví, jmenovitě zjišťování zpronevěr a podvodů a pátrání po nich, rešerše v obchodních záležitostech, poskytování komerčních a obchodních informací, analýzy nákladů a k tomu se vztahující poradenství, poradenské služby spojené s likvidacemi společností, poradenské, plánovací, informační a konzultační služby vztahující se k přípravě a vyhotovení daňových příznání, podpora daňového návrhu, poradenské služby v oblasti řízení, včetně obchodního řízení organizačního plánování a rozvoje, poradenství v oblasti obchodních projektů, řízení obchodních rizik a postupů, korporální financování, jmenovitě poskytování obchodního poradenství v oblasti obchodních prodejů a koupí, zakládání nových společností a výzkumu podnikatelské činnosti, poskytování on-line informací z oblasti řízení obchodní činnosti a obchodní administrativy, poskytování služeb obstarávání obchodních informací, systemizace informací do počítačových databází; (36) poradenské služby týkající se kreditního a debetního dozoru, investic, grantů a financování půjček, daňové poradenství, konzultační služby vztahující se k daním, financování rozvoje nemovitostí a majetku, celní deklarace, pojišťovací služby, finanční služby, konzultační a poradenské služby týkající se finančních otázek a zdanění, korporální finanční služby, jmenovitě poradenství o službách finančních, finanční oceňování a finanční konzultace, správa finančního rizika, daňové odhady, peněžní záležitosti, poskytování on-line informací v oblasti pojištění, služeb finančních, služeb peněžních a služeb nemovitostních; (41) vzdělávání a školení ve vztahu k obchodní činnosti, finančnímu řízení a daňovým záležitostem, vydávání textů týkajících se obchodních, daňových, finančních záležitostí a záležitostí obchodního řízení, organizování konferencí, seminářů, symposií a schůzí na téma podnikatelských, daňových, finančních záležitostí a záležitostí obchodního řízení, poskytování kurzů na téma daňových technik, překlady listin, právních nástrojů a právních dokumentů; (42) poradenství týkající se informačních technologií a počítačů, tvorba počítačového softwaru, počítačové programování a návrhy počítačového softwaru, technické konzultace; (45) poskytování licencí k počítačovým programům pro vědecký výzkum podnikatelských, daňových, finančních záležitostí a záležitostí obchodního řízení, služby znalců, konzultace v oblasti daňového práva, právní služby zahrnující návrh listin, právních nástrojů a právních dokumentů.

(730) **GORDIA Czech Republic s.r.o.**, Radlická 751/113e, Praha 5, 15800, CZ
(740) FELIX A SPOL. advokátní kancelář, s.r.o., Mgr. Tomáš Pekárek, advokát, U Nikolajky 5, Praha 5, 15000

(210) **O-487256**
(220) 19.07.2011
(320) 19.07.2011

(511) 42, 44
(540)

BHD

(510) (42) vědecký výzkum pro lékařské účely, výzkum biologický, výzkum bakteriologický; (44) zdravotnické služby, lékařské služby, laboratorní služby, veterinární služby.
(730) **LABOREX, s.r.o.**, Pohraniční 641/106, Ostrava - Moravská Ostrava, 70300, CZ

(210) **O-487278**
(220) 20.07.2011
(320) 20.07.2011
(511) 32
(540)

LICHTWITZ

(510) (32) pivo světlé, pivo tmavé, pivo polotmavé, minerální voda.
(730) **Bc. Jangl Tomáš Dis.**, Náměstí Svobody 832, Jeseník, 79001, CZ

(210) **O-487479**
(220) 27.07.2011
(320) 27.07.2011
(511) 25
(540)



(510) (25) oděvy, obuv, kloboučnické zboží.
(590) Barevná
(730) **EUROPE ECHT s.r.o.**, Ke Stinkovskému rybníku 509/6, Praha 10, 10700, CZ

(210) **O-487480**
(220) 27.07.2011
(320) 27.07.2011
(511) 35, 41, 42
(540)



(510) (35) zpracování dat, zejména z oblasti certifikace, zkušebnictví, normalizace, měření; (41) vzdělávání, výchova a školení, zejména v oblasti certifikace, zkušebnictví, normalizace a měření; (42) certifikace systémů řízení (kvality, environmentu, automobilového průmyslu, zdraví a bezpečnosti při práci, léků a zdravotnických prostředků a jiných), ve výrobě a službách, koordinace a metodické zabezpečení a tvorba pravidel pro certifikaci systémů řízení, informace z oblasti certifikace, zkušebnictví, normalizace a měření.
(730) **CQS - Sdružení pro certifikaci systémů jakosti**, Pod Lisem 129, Praha 8 - Trója, 17102, CZ

(210) **O-487663**
(220) 03.08.2011
(320) 03.08.2011
(511) 9, 35, 37, 39, 40, 43, 44, 45
(540)



(510)

(9) nízkonapěťové rozvodové skříně; (35) reklamní činnost, nákup a prodej druhotných surovin, stavebních materiálů, posypových materiálů, elektromateriálu pro veřejné osvětlení a alternativních paliv; (37) montáž, opravy, údržba a revize vyhrazených elektrických zařízení, provádění staveb, zejména staveb silnic a ostatních komunikací a mostů, jejich úpravy, opravy a údržba, demolice staveb, provádění prací speciálními stavebními a silničními stroji, zejména nakladači, buldozery, bagry a rypadly, silničními válci a silničními zametacími stroji, správa a údržba komunikací, čištění komunikací, správa a údržba veřejného osvětlení, instalace a údržba dopravního značení, zprostředkovatelská činnost v oblasti správy a údržby místních komunikací, údržba pohřebišť, hřbitovů a krematorií, vyklizení odpadu; (39) provozování rozvodů vody a kanalizace, automobilová nákladní doprava, provozování hlídaných a placených parkovišť, doprava a skladování odpadu včetně odpadu nebezpečného; (40) provozování čističky odpadních vod, čištění a třídění odpadu a recyklovatelného materiálu, recyklace a zpracování odpadu, likvidace odpadu, spalování odpadu, zprostředkovatelská činnost v oblasti nakládání s odpady; (43) ubytovací služby; (44) údržba zeleně na pohřebištích a hřbitovech; (45) správa a provozování pohřebišť, hřbitovů a krematorií.

(590) Barevná
(730) **Nehlsen Třinec, s.r.o.**, Jablunkovská 392, Třinec - Staré Město, 73961, CZ
(740) Ing. Jan Chwistek, patentový zástupce, Náměstí ČSA 3, Český Těšín, 73701

(210) **O-487681**
(220) 03.08.2011
(320) 03.08.2011
(511) 9, 16, 35, 36, 38
(540)



(510) (9) počítačový hardware, počítačový software, počítačové periferie, paměť integrovaných obvodů a paměť bankovních karet, smart karty, kódované magnetické karty, elektronické registrační karty, výběrové karty, bankomatní karty, kreditní karty, debetní karty, karty pro výběr uložených hodnot, platební karty, nekódované čipové karty, kódované čipové karty obsahující programy pro finanční aplikace, věrnostní programy, programy o ceny a karta upřednostňující držitele karty, elektronické přístroje a nástroje, počítačové terminály a průmyslový software zaměřený na finance, bankovníctví a telekomunikace pro ověřování, autorizaci, kompenzaci a likvidaci finančních transakcí, čtečky kódovaných magnetických karet a karet k archivaci elektronických dat, čtečky smart karet, elektronické dekodéry, všechno určeno pro záznam, převod a reprodukci dat, systémy určené pro čtení paměťových karet a systémy pro čtení dat z integrovaných okruhů a karet paměťových databází, karty obsahující elektronické okruhy, inteligentní karty, kódovací zařízení, počítače a zařízení uzlových bodů k Internetu; (16) papír a výrobky z papíru, papírové nosiče informací, zejména tiskoviny, letáky, propagační materiály, plakáty, fotografie, dopisní papíry, vizitky, brožury; (35) služby reklamní agentury pro všechna média, administrativní zpracování nákupních objednávek, dodavatelské služby pro třetí osoby (nákup výrobků a služeb pro jiné podniky), pronájem reklamního času ve všech komunikačních médiích, prezentace služeb na Internetu, obchodní poradenské služby v oblasti reklamních kampaní a marketingu, on-line zákaznický servis a služby managementu vztahů, služby marketingu databází a služby public relations, obchodní asistenční a konzultační služby vztahující se k marketingu výrobků a služeb prostřednictvím nových médií včetně digitálních, interaktivních a dalších služeb založených na využití technologií a prostřednictvím globálních informačních sítí, vyhledávání dat v

- počítačových souborech (pro třetí osoby), automatizované zpracování dat, systemizace informací a překlad informací do počítačových databází, reklama on-line v počítačové síti, pronájem reklamního času ve všech komunikačních médiích, obchodní činnost s paměťovými médii pro ukládání a přenos dat, se stroji a zařízeními pro záznam, přenos, uchování, reprodukci informací, zvuku nebo obrazu, včetně periférií, s nosiči záznamů nahranými i nenahranými a optickými médii, lisování nebo zapisování a duplikace dat na paměťová média; (36) finanční a peněžní služby, služby nemovitostní, finanční analýzy, finanční poradenství, kapitálové investice, platební styk a zúčtování, vydávání platebních prostředků jako platebních karet, cestovních šeků, poskytování záruk, otevírání akreditivů, obstarávání inkasa, poskytování investičních služeb, obchodování na vlastní účet nebo na účet klienta s devizovými hodnotami a se zlatem, mobilní finanční transakce; (38) síťové přenosy dat.
- (590) Barevná
(730) **EUROIMPEX GROUP s.r.o.**, Revoluční 1082/8, Praha 1 - Nové Město, 11000, CZ
(740) Jiří EFFMERT, Družstevní 1424/12C, Říčany, 25101

- (210) **O-487764**
(220) 08.08.2011
(320) 08.08.2011
(511) 9, 35, 41
(540)



- (510) (9) elektronické publikace (s možností stažení); (35) poradenství v obchodní činnosti a obchodní činnost v oblasti služeb ve třídě 41, reklama, marketing a propagace, administrativní činnost, kancelářské práce, kopírování nebo rozmnožování dokumentů a dokladů; (41) poskytování informací o možnostech výchovy a vzdělávání, oddechu, rekreace, rozptýlení, zábavy a sportu, organizování společenských, kulturních, sportovních, výchovných, soutěžních a zábavních akcí, pořadů, estrád, představení a soutěží v tuzemsku i zahraničí, organizování a vedení školení, kurzů, konferencí, kongresů, seminářů, sympozií a jiných vzdělávacích akcí včetně lektorské činnosti, provozování tělovýchovných a sportovních zařízení a zařízení sloužících k regeneraci a rekondici, půjčování sportovních zařízení, potřeb a vybavení s výjimkou dopravních prostředků, organizování kulturních nebo vzdělávacích výstav, obstaravatelská a zprostředkovatelská činnost v oblasti kultury, zábavy, vzdělávání a sportu spadající do této třídy, agentury spadající do této třídy, psaní textů (jiných než reklamních), vydávání textů s výjimkou reklamních nebo náborových, on-line a elektronické publikování, včetně publikování a editace stránek na sociálních počítačových sítích, poskytování on-line elektronických publikací bez možnosti stažení, knihy (vydávání), pronajímání jednacích místností k pořádání seminářů, konferencí, školení a kulturních a společenských akcí, služby v oblasti prodeje vstupenek (zábava), odborná informační a konzultační činnost v oboru služeb nárokových ve třídě 41, mimoškolní výchova dětí a mládeže, pořádání táborů pro děti a mládež (zábava), náboženská výchova, organizování a provádění klubové a spolkové činnosti, organizování plesů, zábavné parky.
- (590) Barevná
(730) **Hiltavský Martin Ing.**, Bělá 169, Bělá, 74723, CZ

- (210) **O-487936**
(220) 15.08.2011
(320) 15.08.2011
(511) 20

- (540)
- SIDIZ INC**
- (510) (20) nábytek, zrcadla, rámy obrazů, výrobky (nespadající do jiných tříd) ze dřeva, korku, rákosu, třtiny, proutí, rohoviny, kostí, slonoviny, velrybích kostí, mušlí, jantaru, perleti, mořské pěny a z náhražek všech těchto materiálů, nebo z plastu.
- (590) Barevná
(730) **Sidiz, Inc.**, Segyo-Dong 536-12, Pyeongtaek-Si, Gyeonggi-do, 450-818, KP
(740) Ing. Dobroslav Musil, patentová kancelář, Ing. Dobroslav Musil, Cejl 38, Brno, 60200

- (210) **O-488179**
(220) 24.08.2011
(320) 24.08.2011
(511) 16, 42, 45
(540)

TAU

- (510) (16) kancelářské potřeby (vyjma nábytku); (42) pronájem softwaru, tvorba a správa webových stránek, konzultace v oblasti počítačového softwaru, obnova počítačových dat, instalace a aktualizace počítačových programů, poradenské služby v oblasti počítačového hardwaru, pronájem počítačů, služby v oblasti ochrany proti počítačovým virům; (45) poskytování licencí na počítačový software, ochrana duševního vlastnictví, licence k autorským a průmyslovým právům, správa autorských a příbuzných práv, provádění nebo zprostředkování převodů autorských práv a práv k počítačovému softwaru.
- (730) **MEDIAN s.r.o.**, Národních hrdinů 73, Praha 9, 19012, CZ
(740) JUDr. Aleš Zábrš, Na Beránce 2, Praha 6, 16000

- (210) **O-488212**
(220) 25.08.2011
(320) 25.08.2011
(511) 35, 37, 42, 45
(540)



- (510) (35) vystavování a nabízení zboží určeného k ochraně majetku a osob za účelem jeho prohlídky a prodeje; (37) opravy a údržba telekomunikačních zařízení a zařízení k ostraze objektů a osob, stavební práce spojené se zajištěním bezpečnostních systémů, montáž a opravy optických a bezpečnostních fólií, montáž telekomunikačních zařízení sloužících k ostraze objektů, revize v oblasti bezpečnostních systémů, otevírání dveřních vstupů a bezpečnostních zámků; (42) projektové práce; (45) poradenská a technická činnost v oblasti bezpečnosti, shromažďování důkazů v oblasti obchodního, občanského i trestního práva, zejména pro přípravu soudních sporů, činnost bezpečnostní agentury, ochrana a ostraha majetku a osob, ostraha při doručování ceností a peněz, detektivní služby a sledování osob, poskytování osobní ochrany a doprovodu a související speciální práce se psy, kontrola objektů na odposlechová zařízení, jejich dohledání a odstraňování, poradenská a zprostředkovatelská činnost v oblasti zabezpečovací techniky objektů a zprostředkování ostrahy při převozu cenin a peněz, poplachová požární služba, zprostředkování služeb požární ochrany.
- (730) **Europatron s.r.o.**, Poděbradská 186/56, Praha 9, 19821, CZ
(740) JUDr. Aleš Zábrš, Na Beránce 2, Praha 6, 16000

- (210) **O-488213**
(220) 25.08.2011
(320) 25.08.2011

(511) 35, 37, 42, 45
(540)

Europatron

- (510) (35) vystavování a nabízení zboží určeného k ochraně majetku a osob za účelem jeho prohlídky a prodeje; (37) opravy a údržba telekomunikačních zařízení a zařízení k ostraze objektů a osob, stavební práce spojené se zajištěním bezpečnostních systémů, montáž a opravy optických a bezpečnostních fólií, montáž telekomunikačních zařízení sloužících k ostraze objektů, revize v oblasti bezpečnostních systémů, otevírání dveřních vstupů a bezpečnostních zámek; (42) projektové práce; (45) poradenská a technická činnost v oblasti bezpečnosti, shromažďování důkazů v oblasti obchodního, občanského i trestního práva, zejména pro přípravu soudních sporů, činnost bezpečnostní agentury, ochrana a ostraha majetku a osob, ostraha při doručování cenností a peněz, detektivní služby a sledování osob, poskytování osobní ochrany a doprovodu a související speciální práce se psy, kontrola objektů na odposlechová zařízení, jejich dohledání a odstraňování, poradenská a zprostředkovatelská činnost v oblasti zabezpečovací techniky objektů a zprostředkování ostrahy při převozu cenin a peněz, poplachová požární služba, zprostředkování služeb požární ochrany.
- (730) **Europatron s.r.o.**, Poděbradská 186/56, Praha 9, 19821, CZ
(740) JUDr. Aleš Zábrš, Na Beránce 2, Praha 6, 16000

(210) **O-488392**
(220) 01.09.2011
(320) 01.09.2011
(511) 4, 19, 31, 40, 41, 44
(540)

ARGALI

- (510) (4) paliva, jako například dřevěné uhlí, brikety z dřevěného uhlí, palivové pelety a palivové dřevo všeho druhu; (19) dřevo všeho druhu, jako například dřevěné hranoly, přířezy, dřevěné švarnty, palubky, prkna, latě, kůly, dřevo opracované a stavební, řezivo všeho druhu, dřevěné obaly, bedny a palety, dřevotřískové desky, dřevěné spárovky, skleníky a produkční kryty nekovové; (31) výrobky zemědělské, zahradnické a lesní v rámci této třídy, jako například surové dřevo, piliny, kůra, dřevěná štěpka, semena, řízky, sazenice, odrostky lesních dřevin, stromy, keře, rostliny, ovoce čerstvé, vánoční stromečky; (40) kácení a zpracování dřeva a dřevní hmoty, řezání a hoblování dřeva, prořezávání lesů, délkové napojování dřeva, impregnace dřeva, sušení dřeva, štěpkování dřevní hmoty, pěstitecké pálení; (41) provozování kulturních, sportovních, výchovných a vzdělávacích akcí, nakladatelská a vydavatelská činnost, sportovní rybolov; (44) zemědělské, zahradnické a lesnické služby, jako například pěstování rostlin, keřů a stromů, ochrana a údržba lesů a porostů, správa lesů a lesní hospodářství, lesnictví, zalesňování, zavlažování, mulčování, služby myslivosti, lov zvěře, hubení škůdců v zemědělství, zatravňování, zahradnictví, chov zvířat a ryb, živočišná výroba, sadařství, zahradnické služby, pronájem zemědělských, lesnických a zahradnických potřeb a zařízení, poradenská a obstaravatelská činnost ve všech uvedených oblastech.
- (730) **Pasák, MBA Luboš Ing.**, Soukenická 74, Tábor, 39001, CZ

(210) **O-488394**
(220) 01.09.2011
(320) 01.09.2011
(511) 35, 36, 37, 42, 44, 45
(540)



- (510) (35) reklama a inzertní činnost, on-line reklama prostřednictvím datové komunikační sítě, shromažďování a poskytování obchodních informací a informačních produktů reklamního charakteru, statistické studie, analýzy nákladů, obchodní poradenství, zprostředkovatelská činnost v oblasti obchodu a obchodních služeb v rámci této třídy; (36) činnost realitní

kanceláře, zprostředkování odhadů, pojištění a financování nemovitostí, správa majetku, pozemků, budov, zprostředkování finančních operací, zástavy, leasingové financování koupě, zprostředkování půjček, poradenská činnost zejména v oblasti realit, finanční poradenství; (37) údržba nemovitostí, opravy staveb, zprostředkování služeb, souvisejících s přípravou, koordinací a kolaudací stavby, montáže a opravy zabezpečovací techniky, montáže kamerových systémů, revize pro zabezpečovací systémy, stavební práce spojené se zajištěním bezpečnostních systémů, montáže optických a bezpečnostních fólií, montáž zařízení k zabezpečení místností proti odposlechovým zařízením, úklid, čištění a údržba interiérů a budov provozních, obchodních, kulturních, společenských a sportovních areálů, chodníků a veřejných prostranství, včetně zahrad a parků a jiných pozemků, deratizace, dezinfekce, dezinsekce, servis sanitární techniky, vyklízecí práce (nakládání kontejnerů, vyklízení sklepů, půd a celých objektů), výškové práce (například úklidové práce za použití horolezecké techniky), stavební řemeslné a údržbářské práce, údržba a opravy domovního majetku, provádění staveb, včetně jejich změn a odstraňování, práce a služby zednické, pokrývačské, klempířské, izolačnické, lakýrnické, malířské, úklidové, elektroinstalatérské, vodoinstalatérské a topenářské, zámečnické opravy, truhlářské opravy; (42) návrh a projekty pro zabezpečovací systémy, zprostředkování služeb v investiční výstavbě v rámci této třídy; (44) údržba zahrad, parků a jiných pozemků; (45) zajišťování ostrahy budov, zajišťování ostrahy osob, zajišťování ostrahy formou PCO (Pult centralizované ochrany), kontrola objektů a místností na odposlechová zařízení, zprostředkování právní pomoci v oblasti realit, výstavby, finančnictví a pojišťovnictví.

(730) **Doubrava Marcel**, Janov 50, Dobruška, 51801, CZ
(740) Mgr. Ladislav Sudík, Polní 293, Letohrad, 56151

(210) **O-488516**
(220) 07.09.2011
(320) 07.09.2011
(511) 25, 40, 41
(540)



- (510) (25) pokrývky hlavy jako jsou barety, čapky, čepice, čelenky, klobouky, dále chrániče a klapky na uši (proti chladu), bundy, kapuce, kalhoty, kamaše, pásky ke kalhotám a kamašim, legíny, kombinézy (oděvy), kombinézy gumové pro vodní lyžování, kombinézy pracovní, kostýmy a obleky (konfekce), kostýmy maškarní, saka, sukně, svetry, pulovry, vesty, trička, košile, náprsenky (části košile), kravaty, oděvy svrchní, oděvy koupací, oděvy plážové, oděvy pro cyklisty, oděvy pro motoristy, oděvy tělocvičné, oděvy z kůže, oděvy z napodobenin kůže, obuv gymnastická, obuv koupací, obuv plátěná, obuv plážová, obuv sportovní, pantofle, opasky, pláště pracovní, pláštěnky, pláštěnky dámské (peleríny), župany, plavky, pletené zboží (stávkové zboží), pyžama, spodky, podvlékačky (dlouhé spodky), prádlo osobní, prádlo spodní pohlcující pot, náonožníky (ne elektricky vyhříváné), rukavice, rukávniky, límce, šály, šátky, zástěry, uniformy, vaky na oděvy; (40) dámské krejčovství, pánské krejčovství, úprava a přešívání oděvů (včetně sportovních), lemování oděvů, vyšívání, prošívání příkrývek a dek, střihání látek (stříhová služba), tisk vzorů; (41) služby pro oddech, rekreaci a sportovní vyžití, provozování sportovních zařízení, tělesná výchova, instruktážní výcvik, organizování živých vystoupení, organizování sportovních soutěží, měření času při sportovních disciplínách, kluby zdraví (služby), služby kempinků, prázdninové tábory (služby), pronájem stadiónů, pronajímání tenisových dvorců, provozování golfového hřiště, předprodej vstupenek, pronájem sportovních zařízení (s výjimkou dopravních prostředků), půjčování sportovního nářadí (s výjimkou dopravních prostředků), informace o možnostech sportovního vyžití, zprostředkovatelská a obstaravatelská činnost v uvedených oblastech, vydávání textů s výjimkou reklamních nebo náborových, elektronické publikování.

- (730) **ATEX - spol. s r.o.**, Vážného 21/3, Brno - Řečkovice, 62100, CZ
(740) Ing. Marie Jandová, Nerudova 1095, Kuřim, 66434

- (210) **O-488523**
(220) 07.09.2011
(320) 07.09.2011
(511) 9, 16, 35, 38, 41
(540)

Rádio Impuls - pro váš úsměv cokoliv.

- (510) (9) nahrané a nenahrané nosiče zvuku a obrazu, zejména audiokazety, videokazety, magnetofonové pásky, gramofonové desky, kompaktní disky; (16) propagační tiskoviny, zejména katalogy, prospekty, plakáty, kalendáře, fotografie, knihy, časopisy, pohlednice, penály, těžítka, periodické a neperiodické tiskoviny, tiskárenské výrobky, kancelářské potřeby, spadající do této třídy, potřeby pro knižní vazby, papírenské zboží, lepidla pro papírenské zboží nebo domácnost, štetce, štočky, papír, lepenka a výrobky z těchto materiálů, které nejsou zařazeny do jiných tříd, fotografie, učební pomůcky s výjimkou přístrojů, umělecké nebo ozdobné předměty z papíru nebo plastických hmot; (35) reklamní a propagační činnost prostřednictvím jakéhokoliv média, prostřednictvím telefonní sítě nebo datové sítě nebo informační sítě, inzertní činnost, zprostředkování reklamy, inzerce a propagace, zprostředkovatelská činnost v oblasti obchodu s výrobky ve tř. 9 a 16, televizní reklama; (38) provozování rozhlasového vysílání, šíření a výměna informací prostřednictvím počítačových a telekomunikačních sítí, včetně Internetu, televizní vysílání; (41) činnost vyučující, vzdělávací a zábavná, pořádání koncertů, hudební soutěže, živá kulturní vystoupení, publicistika, činnost vydavatelská a nakladatelská, zprostředkovatelská, poradenská a konzultační činnost v oblasti multimediální a masmediální tvorby, výroba rozhlasových a televizních programů, televizní zábava.
- (730) **LONDA spol. s r.o.**, Křemencova 4, Praha 1, 11000, CZ
(740) Advokátní kancelář Bedrna a spol. s r.o., JUDr. Jiří Bedrna, Eliášova 21/922, Praha 6, 16000

- (210) **O-488525**
(220) 07.09.2011
(320) 07.09.2011
(511) 18, 25
(540)

TOM

- (510) (18) tašky; (25) pánská, dámská a dětská konfekce a prádlo, módní a oděvní doplňky, kloboučnické zboží, kravaty, motýlky, šerpy, šály, vesty, šátky, rukavice, obuv.
(730) **Vistar s.r.o.**, Hněvkovská 1249/28, Praha 4, 14800, CZ

- (210) **O-488526**
(220) 07.09.2011
(320) 07.09.2011
(511) 5, 6, 7, 9, 10, 35, 37, 42
(540)



TRYSTOM

- (510) (5) dentální materiály z drahých kovů, otiskovací hmoty a výplňové materiály pro zubní laboratoře, dentální potřeby a pomůcky; (6) obecné kovy v surovém a polozpracovaném stavu a jejich slitiny, kovové potřeby zámečnické a klempířské, kovové konstrukce, kovové vybavovací předměty staveb, zejména trubní materiály, armatury, konstrukce, nosníky, objímky, skříňky,

příruba, kovové výrobky, které nejsou uvedeny v jiných třídách; (7) stroje, obráběcí stroje a jejich součásti, průmysloví roboti - stroje, komplexní robotizované průmyslové systémy, stroje a příslušenství pro automatizační průmysl, zejména pro výrobní, obslužné, manipulační a montážní účely, hydraulické stroje, dopravníky, manipulační zařízení, jeřáby, zvedací zařízení, řezací stroje, lisovací stroje, děrovací stroje, míchací stroje; (9) zařízení, přístroje a nástroje vědecké, optické, vyučovací, měřicí, diagnostické, přístroje pro vědecké, průmyslové a laboratorní výzkumy, přístroje a nástroje pro pohon robotů, ovládací panely pro stroje včetně robotů, vše spadající do této třídy; (10) přístroje a nástroje chirurgické, lékařské, zubařské, lékařské přístroje a nástroje pro stomatologii a protetiku, chirurgické přístroje a nástroje pro stomatologii a protetiku, zubařské křesla, zubní implantáty a umělé zuby, diagnostické soupravy používané při testování pro lékařské účely, přístroje a nástroje pro použití při lékařské diagnóze, radiologické přístroje pro diagnostické a lékařské účely, rentgenové přístroje pro lékařské využití, zejména ve stomatologii, součástky a příslušenství k výše uvedeným výrobkům; (35) zprostředkovatelská činnost v oblasti obchodu s výrobky uvedenými ve tř. 5, 6, 7, 9, 10, propagační, reklamní a inzertní činnost, pomoc při řízení obchodní činnosti; (37) montáž, servis, údržba a opravy zařízení, přístrojů a nástrojů uvedených ve tř. 5, 6, 7, 9, 10; (42) vědecké a technologické služby související s výzkumem, projektováním a konstrukcí zařízení, přístrojů a nástrojů uvedených ve tř. 5, 6, 7, 9, 10, poradenská činnost a inženýrské a projekční práce v oblasti přístrojové, zdravotní a laboratorní techniky.

- (730) **TRYSTOM, spol. s r.o.**, Pasteurova 67/15, Olomouc, 77200, CZ
(740) Ing. Petr Soukup, Videňská 8, Olomouc, 77200

- (210) **O-488662**
(220) 14.09.2011
(320) 14.09.2011
(511) 16, 33, 35, 39, 41, 42, 43, 44
(540)



Wine Wellness
HUSTOPEČE

- (510) (16) periodické a neperiodické tiskoviny všeho druhu, papírenské výrobky, fotografie, pohlednice, kalendáře (nástěnné, stolní a kapesní), plakáty, billboardy, prospekty, papírové etikety, nálepky, samolepky, obtisky, razítka, tiskopisy, paragony, vstupenky, šatní lístky, jídelní a nápojové lístky, papírové vlajky, papírové ubrusy a ubrusy, papírová prostírání, papírové ručníky, papírové kornouty, papírové kelímky, podtácky (papírové podložky pod sklenice), papírové obaly všeho druhu, balící papír, papírové tašky, umělohmotné tašky, reklamní a propagační předměty neuvedené v jiné třídě; (33) alkoholické nápoje (s výjimkou piva), víno, lihoviny; (35) správa hotelů, reklamní, propagační a informační činnost, pronájem reklamních ploch, rozšiřování reklamních nebo inzertních materiálů, vydávání, zveřejňování, oznámení, vyhlášení a publikování reklamních nebo inzertních textů, zpracování textů, zaslání reklamních materiálů zákazníkům, organizování komerčních a reklamních výstav, pronájem prodejních automatů; (39) organizování cest, exkurzí, okružních výletů a zájezdů, doprovázení turistů, osobní doprava, informace o dopravě, rezervace (v dopravě), pronájem parkovacích ploch; (41) nakladatelská a vydavatelská činnost, elektronické publikování, provozování a pronájem zařízení sloužících k výchově, vzdělávání, zábavě, rozptýlení, regeneraci a rekondici včetně sportovních zařízení, půjčování sportovního nářadí (s výjimkou dopravních prostředků), provozování a pronájem heren a kasin, služby pro zábavu, oddech, rozptýlení, regeneraci a rekondici, diskotéky, pořádání soutěží krásy, výchovně zábavné klubové služby, provozování her on-line (z počítačové sítě), nahrávání videopásek, organizování kulturních nebo vzdělávacích výstav, zprostředkovatelská a obstaratelská činnost v uvedených oblastech této třídy, informace o možnostech výchovy, vzdělání, zábavy, rozptýlení a sportovního využití; (42) tvorba software,

převod dat do elektronické podoby, tvorba a správa internetových stránek; (43) ubytovací služby (hotely, penziony), hotelové služby v rámci této třídy, barové služby, restaurace, samoobslužné restaurace, kavárny, bufety, automaty (rychlé občerstvení), hostinská činnost, poskytování a rezervace přechodného ubytování, služby motelů v rámci této třídy, péče o zvířata v rámci hotelových služeb, catering, zprostředkovatelská a obstaravatelská činnost v uvedených oblastech této třídy, odborné poradenství v uvedených oblastech této třídy; (44) služby v oblasti a péče o hygienu a krásu osob, provozování zařízení sloužících k regeneraci a rekondici, wellness, aromaterapie, fyzioterapie, veřejné lázně, parní lázně, masáže, služby saun, solária, salóny krásy, kadeřnické salóny, služby zdravotního střediska.

(590) Barevná
(730) **CENTRO Hustopeče a.s.**, Husova 8, Hustopeče, 69301, CZ
(740) Ing. Marie Jandová, Nerudova 1095, Kuřim, 66434

(210) **O-488664**

(220) 14.09.2011
(320) 14.09.2011
(511) 16, 33, 35, 39, 41, 42, 43, 44
(540)



(510) (16) periodické a neperiodické tiskoviny všeho druhu, papírenské výrobky, fotografie, pohlednice, kalendáře (nástěnné, stolní a kapesní), plakáty, billboardy, prospekty, papírové etikety, nálepky, samolepky, obtisky, razítka, tiskopisy, paragony, vstupenky, šatní lístky, jídelní a nápojové lístky, papírové vlajky, papírové ubrousky a ubrusy, papírová prostírání, papírové ručníky, papírové kornouty, papírové kelímky, podtácky (papírové podložky pod sklenice), papírové obaly všeho druhu, balicí papír, papírové tašky, umělohmotné tašky, reklamní a propagační předměty neuvedené v jiné třídě; (33) alkoholické nápoje (s výjimkou pív), víno, lihoviny; (35) správa hotelů, reklamní, propagační a informační činnost, pronájem reklamních ploch, rozšiřování reklamních nebo inzertních materiálů, vydávání, zveřejňování, oznámení, vyhlášení a publikování reklamních nebo inzertních textů, zpracování textů, zaslání reklamních materiálů zákazníkům, organizování komerčních a reklamních výstav, pronájem prodejních automatů; (39) organizování cest, exkurzí, okružních výletů a zájezdů, doprovázení turistů, osobní doprava, informace o dopravě, rezervace (v dopravě), pronájem parkovacích ploch; (41) nakladatelská a vydavatelská činnost, elektronické publikování, provozování a pronájem zařízení sloužících k výchově, vzdělávání, zábavě, rozptýlení, regeneraci a rekondici včetně sportovních zařízení, půjčování sportovního nářadí (s výjimkou dopravních prostředků), provozování a pronájem heren a kasin, služby pro zábavu, oddech, rozptýlení, regeneraci a rekondici, diskotéky, pořádání soutěží krásy, výchovně zábavné klubové služby, provozování her on-line (z počítačové sítě), nahrávání videopásek, organizování kulturních nebo vzdělávacích výstav, zprostředkovatelská a obstaravatelská činnost v uvedených oblastech této třídy, informace o možnostech výchovy, vzdělání, zábavy, rozptýlení a sportovního využití; (42) tvorba software, převod dat do elektronické podoby, tvorba a správa internetových stránek; (43) ubytovací služby (hotely, penziony), hotelové služby v rámci této třídy, barové služby, restaurace, samoobslužné restaurace, kavárny, bufety, automaty (rychlé občerstvení), hostinská činnost, poskytování a rezervace přechodného ubytování, služby motelů v rámci této třídy, péče o zvířata v rámci hotelových služeb, catering, zprostředkovatelská a obstaravatelská činnost v uvedených oblastech této třídy, odborné poradenství v uvedených oblastech této třídy; (44) služby v oblasti a péče o hygienu a krásu osob, provozování zařízení sloužících k regeneraci a rekondici, wellness, aromaterapie, fyzioterapie, veřejné lázně, parní lázně, masáže, služby saun, solária, salóny krásy, kadeřnické salóny, služby

zdravotního střediska.

(590) Barevná
(730) **CENTRO Hustopeče a.s.**, Husova 8, Hustopeče, 69301, CZ
(740) Ing. Marie Jandová, Nerudova 1095, Kuřim, 66434

(210) **O-488696**

(220) 15.09.2011
(320) 15.09.2011
(511) 9, 35
(540)



(510) (9) magnetické nosiče zvukových záznamů, gramofonové desky; (35) propagační činnost, reklama, pomoc při řízení obchodní činnosti, obchodní administrativa.
(730) **Ševčík Jiří**, Náměstí Míru 356, Smiřice, 50303, CZ

(210) **O-488824**

(220) 20.09.2011
(320) 20.09.2011
(511) 12
(540)

POLYGON

(510) (12) jízdní kola, závodní kola, elektrická kola a části jízdních kol a jejich součástí, zejména rámy, vidlice a závěsy, říditka, představce, sedla a sedlovky, vše zahrnuté ve třídě 12.
(730) **PT. INSERASENA, JL. JAWA - DESA WADUNGASIH, BUDURAN, SIDOARJO 61252, ID**
(740) **KOREJZOVÁ & SPOL., v.o.s., JUDr. Petra Korejzová, Korunní 810/104 E, Praha 10, 10100**

(210) **O-488829**

(220) 20.09.2011
(320) 20.09.2011
(511) 5, 29, 35
(540)



(510) (5) potravinové doplňky (přípravky pro zvláštní výživu), zařazené do třídy 5, jako například dietní a dietetické přípravky, dietní potraviny, bílkovinné a vitamínové přípravky a potraviny, proteinové koncentráty jako výživné přísady k potravinám, dietetické přípravky pro denní doplnění stravy, vše určeno pro lékařské účely; (29) potravinové doplňky, ne pro lékařské účely (zařazené ve třídě 29) a obsahující látky živočišného původu, zejména proteinové výrobky a přípravky pro lidskou potřebu, přípravky zvláštní výživy pro sportovce a osoby s vysokým energetickým výdajem, výživné přípravky pro denní doplnění stravy, tuky, jedlé oleje, mléko, mléčné výrobky, jogurty, sýry, polévky, vývary, bujóny, sušené ovoce; (35) zprostředkovatelská činnost v obchodu s výrobky uvedenými ve třídách 5 a 29 a službami uvedenými ve třídě 35 a jejich export - import, marketing, propagace, reklama, inzerce všemi druhy médií.
(590) Barevná

(730) **EL CAMINO VERDE s.r.o.**, Ke Koulce 919/7, Praha 5, 15000, CZ
(740) Ing. Francis Jupa, Měchenická 4/2554, Praha 4, 14100

(210) **O-488831**
(220) 20.09.2011
(320) 20.09.2011
(511) 6, 11, 35, 37
(540)



(510) (6) obecné kovy a jejich slitiny, kovové stavební materiály, kovové stavební materiály přenosné, komínové nástavce (kovové), komíny (kovové), komínové vložky (kovové), komínové díly a komponenty (kovové) spadající do této třídy, kovové potřeby zámečnické a klempířské, kovové trubky, kovové výrobky, které nejsou uvedeny v jiných třídách; (11) přístroje pro topení a pro ventilaci, komínové roury, kouřovody, komínové dmychadlo, ventilátor, krby; (35) reklamní a propagační činnost, inzerce, reklama on-line v počítačové síti, maloobchod, velkoobchod, internetový obchod se zbožím ve tř. 6, 11 a 19, zprostředkovatelská činnost v oblasti obchodu s výrobky uvedenými ve tř. 6, 11 a 19, pomoc při řízení obchodní činnosti, obchodní administrativa, dodavatelské služby pro třetí osoby, prezentace výrobků v komunikačních médiích pro účely maloobchodu, prezentace výrobků a služeb včetně prezentace na www stránkách v počítačové síti Internet, organizování výstav komerčních a/nebo reklamních, pořádání veletrhů a přehlídek pro obchodní a reklamní účely, předvádění zboží, prezentace výrobků na e-shopu; (37) stavebnictví, zednictví, kominictví, čištění komínů, vložkování komínů, montáž technologických zařízení, spalínovodů, komínů, potrubí pro odvod spalin a dalších zařízení týkajících se odvodu a rozboru spalin a vzduchu, vodoinstalatérství, topenářství, klempířství a instalatérství, zámečnictví, opravy, instalační služby.
(590) Barevná
(730) **Dulovčik Jozef**, Francouzská 1189/34, Kopřivnice, 74221, CZ
(740) Ing. Pavel Nádvořník s.r.o., Sokola Tůmy 1099/1, Ostrava-Mariánské Hory, 70900

(210) **O-488834**
(220) 20.09.2011
(320) 20.09.2011
(511) 6, 18, 20, 25, 28
(540)



(510) (6) kovové konstrukce, voliéry, řetízky pro psy, úvazové kolíky, kolíky, vše z kovu; (18) tašky a přepravní boxy, batohy, brašny, vaky v rámci této třídy, obojky pro zvířata, náhubky, oblečky pro domácí zvířata, postroje pro zvířata, řemínky, třmeny; (20) psí boudy, pelechy pro domácí zvířata; (25) oděvy, čepice, kombinézy, oblečení, trička, vesty; (28) hračky, hračky pro domácí zvířata, aporty, výcvikové pruty pro psy a vaky na výcvikové pruty pro psy.
(590) Barevná
(730) **Křivohlávek Miroslav**, Verměřovice 238, Verměřovice, 56152, CZ

(210) **O-488958**
(220) 26.09.2011
(320) 26.09.2011
(511) 36

(540) **Lviček**

(510) (36) informace o pojištění, pojistky-uzavírání, poradenství v oblasti pojišťovnictví, pojištění (zprostředkování).
(730) **Generali Pojišťovna, a.s.**, Bělehradská 132, Praha 2, 12084, CZ

(210) **O-488959**
(220) 26.09.2011
(320) 26.09.2011
(511) 36
(540)

Andiamo

(510) (36) informace o pojištění, pojistky-uzavírání, poradenství v oblasti pojišťovnictví, pojištění (zprostředkování).
(730) **Generali Pojišťovna, a.s.**, Bělehradská 132, Praha 2, 12084, CZ

(210) **O-488960**
(220) 26.09.2011
(320) 26.09.2011
(511) 36
(540)

Sportivo

(510) (36) informace o pojištění, pojistky-uzavírání, poradenství v oblasti pojišťovnictví, pojištění (zprostředkování).
(730) **Generali Pojišťovna, a.s.**, Bělehradská 132, Praha 2, 12084, CZ

(210) **O-488961**
(220) 26.09.2011
(320) 26.09.2011
(511) 36
(540)

Allegro

(510) (36) informace o pojištění, pojistky-uzavírání, poradenství v oblasti pojišťovnictví, pojištění (zprostředkování).
(730) **Generali Pojišťovna, a.s.**, Bělehradská 132, Praha 2, 12084, CZ

(210) **O-488962**
(220) 26.09.2011
(320) 26.09.2011
(511) 36
(540)

Retro

(510) (36) informace o pojištění, pojistky-uzavírání, poradenství v oblasti pojišťovnictví, pojištění (zprostředkování).
(730) **Generali Pojišťovna, a.s.**, Bělehradská 132, Praha 2, 12084, CZ

(210) **O-488963**
(220) 26.09.2011
(320) 26.09.2011
(511) 36
(540)

Femina

(510) (36) informace o pojištění, pojistky-uzavírání, poradenství v oblasti pojišťovnictví, pojištění (zprostředkování).
(730) **Generali Pojišťovna, a.s.**, Bělehradská 132, Praha 2, 12084, CZ

(210) **O-488969**
(220) 26.09.2011
(320) 26.09.2011
(511) 35, 41, 43
(540)



(510) (35) propagační činnost, reklama, pomoc při řízení obchodní činnosti, obchodní administrativa, kancelářské práce; (41) výchova, vzdělávání, zábava, sportovní a kulturní aktivity; (43) služby zajišťující stravování a nápoje, dočasné ubytování.
(730) **HAPPY HILL, s.r.o.**, Pec pod Sněžkou 244, Pec pod Sněžkou, 54221, CZ

(210) **O-489017**
(220) 28.09.2011
(320) 28.09.2011
(511) 16, 28, 41
(540)



(510) (16) papír, výrobky z papíru, papírové skládačky, leporela, učební a vyučovací pomůcky s výjimkou přístrojů, plakáty, fotografie, pohlednice, gratulace, dopisní papíry, obálky, kalendáře, zejména nástěnné a stolní, samolepky, obtisky, poznámkové bloky, omalovánky, balicí papíry, školní sešity, papírové tašky, umělohmotné tašky, papírové kapesníky, obaly všeho druhu papírové, tiskoviny, časopisy, periodika, knihy, databázové produkty v papírové formě, tištěné informační produkty, data a databáze na všech druzích papírových nosičů tiskárenské výrobky, losy, plastické nebo papírové obaly v rámci této třídy, grafické listy, pytlíky a sáčky pro obalovou techniku, umělecké nebo ozdobné předměty z papíru nebo plastických hmot v rámci této třídy, obalové materiály z plastických hmot v rámci této třídy, vzpomínkové a upomínkové předměty zařazené v této třídě; (28) papírové hračky, pexeso, soupravy na hrani (stavebnice), skládačky z rozstříhaných nebo rozřezaných částí (puzzle), dvojrozměrné modely urbanizované krajiny, hlavolamy; (41) nakladatelská a vydavatelská činnost, publikační činnost, výchovná a vzdělávací činnost, příprava a pořádání zábavních, sportovních a rekreačních aktivit.

(590) Barevná
(730) **Hála Pavel**, Školní 852, Kuřim, 66434, CZ
(740) Doc. Ing. Jindřich Špaček CSc. patentový zástupce, Svatopluka Čecha 106A, Brno, 61200

(210) **O-489124**
(220) 04.10.2011
(320) 04.10.2011
(511) 9, 16, 20, 35, 36, 37, 39, 41, 42
(540)



(510) (9) databanky, hardware, počítače, počítačový software, kancelářská technika v rámci této třídy, software; (16) kancelářská technika v rámci této třídy; (20) nábytek k počítačům; (35) kancelářské služby, marketing, zprostředkovatelské služby ve výpočetní technice a software; (36) obchodování s cennými papíry, poradenská činnost ve věcech týkajících se cenných papírů, kolektivní investování, leasing; (37) instalace počítačů, servis počítačů, servisní služby v oblasti výpočetní techniky; (39) distribuční činnost v oblasti výpočetní techniky; (41) počítačové kurzy, vzdělávací a školicí činnost v oblasti výpočetní techniky; (42) manažerské poradenství, poradenství ve výpočetní technice, poradenské služby ve výpočetní technice, poradenství počítačové, programování software, pronájem počítačů.

(590) Barevná
(730) **Asseco Solutions, a.s.**, Zelený pruh 1560/99, Praha 4, 14002, CZ
(740) ČERVENKA, KLEINTOVÁ, TURKOVÁ Patentová, známková a advokátní kancelář, Mgr. Jana Turková, Budečská 6/974, Praha 2, 12000

(210) **O-489130**
(220) 04.10.2011
(320) 04.10.2011
(511) 9, 16, 28, 41

(540)



(510) (9) přístroje pro záznam, převod a reprodukci zvuku nebo obrazu, nosiče zvukových a obrazově-zvukových záznamů, počítače, jejich součásti a periferní zařízení, software; (16) papír a výrobky z papíru, periodické a neperiodické tiskoviny, obrazy, fotografie, papírenské zboží; (28) hrací karty, hry zařazené v této třídě, hračky, potřeby pro gymnastiku a sport; (41) výchova, vzdělávání, školení, pořádání kulturních, zábavních, soutěžních a sportovních akcí, vydávání periodických i neperiodických publikací, produkce školních programů.

(730) **DITIPO, a.s.**, Mariánské nám. 14, Uherský Brod, 68801, CZ
(740) Ing. Libor Markes, Grohova 54/145, Brno, 60200

(210) **O-489335**
(220) 10.10.2011
(320) 10.10.2011
(511) 38, 45
(540)



(510) (38) přenos zpráv a obrazových informací pomocí počítače; (45) pátrání, bezpečnost (poradenství v oblasti -), detektivní kancelář, hlídání noční služba, hlídání domů, monitorování bezpečnostních a poplašných zařízení.

(590) Barevná
(730) **DFBN INT s.r.o.**, Rokycanova 1422/76, Brno, 61500, CZ

(210) **O-489422**
(220) 13.10.2011
(320) 13.10.2011
(511) 18, 20, 21, 25, 28, 31
(540)



(510) (18) oblečky pro domácí zvířata, třmeny, houně na koně, chomouty pro koně, jezdecká sedla, potahy na koňská sedla, uzdy, ohlávky pro koně, vodítka jiná, než kovová, postroje pro zvířata, pokrývky pro zvířata, obojky pro zvířata, klíčenky z kůže nebo imitace kůže, deštníky, slunečníky, obaly na deštníky, kožené popruhy, popruhy na zavazadla, hole horolezecké, hole vycházkové, hole turistické, pásky z kůže v rámci této třídy, peněženky, náprsní tašky, sportovní tašky, kufrы, batohy, cestovní tašky, batohy turistické, batohy pro horolezce; (20) boudy pro domácí zvířata, pelechы pro domácí zvířata, polštáře pro domácí zvířata, sloupky na drápání pro kočky, identifikační štítky (nekovové), nekovové štítky pro psy, přepravky (nekovové); (21) hřebeny, česadla na zvířata, kartáče, kartáče na koně, hygienické toaletní nádoby pro domácí zvířata, krmítka pro ptáky, misky na krmivo pro domácí zvířata, misky a nádoby na pití pro zvířata, napajedla, klece pro ptáky, klece pro domácí zvířata, bytová akvária, bytová terária, bytová vivária; (25) oděvy z napodobenin kůže, barety, čelenky, čepice, čepice se štítkem, tílka, nátělníky, spodní prádlo, spodní prádlo pro odvod potu, větrovky, mikiny, mikiny a trička s potiskem a výšivkou, trička, sportovní košile, tréninkové soupravy, teplákové soupravy, joggingové soupravy, oděvy pro volný čas, džiny,

polokošile, sportovní bundy, bundy sportovní s kapucí, nepromokavé pláště, vesty, polokošile, krátké kalhoty, sportovní kalhoty, kalhoty na jogging, svetry, šály, šátky, rukavice, pásky ke kalhotám, opasky na peníze, oděvy sportovní z bambusového vlákna nebo s příměsí bambusu; (28) hračky pro domácí zvířata; (31) krmivo pro ptáky, krmivo pro domácí zvířata, vonný stelivový písek pro domácí zvířata, pískový papír pro domácí zvířata, podestýlka pro domácí zvířata, stelivo pro domácí zvířata, psí suchary, vápno do krmiva pro zvířata, suché krmivo pro zvířata, sépie, kosti pro psy, stravitelné kosti na žvýkání a tyčinky pro domácí zvířata, nápoje pro domácí zvířata, pochoutky a odměny ke žvýkání pro zvířata.

(730) **PetCenter CZ, s.r.o.**, Do Čertous 2634/7, Praha 9 - Horní Počernice, 19300, CZ

(740) Ing. Hana Dušková, Na Kočově 180, Chotutice, 28103

(210) **O-489485**

(220) 17.10.2011

(320) 17.10.2011

(511) 29, 35, 39, 43

(540)

SEEFood.

(510) (29) potravinářské výrobky zařazené do této třídy jako maso, drůbež, zvěřina, ryby a výrobky z nich, masové výtažky, konzervovaná, sušená a vařená zelenina a ovoce, zavařeniny, vejce, mléko a mlékárenské výrobky včetně mléčných nápojů, jedlé oleje a tuky, konzervované potraviny, potravinové doplňky v rámci této třídy ne pro lékařské účely; (35) zprostředkovatelská činnost v oblasti obchodu, maloobchod - velkoobchod, export - import, prodej pro třetí osoby, internetový obchod - vše s potravinářskými a zemědělskými výrobky všeho druhu, marketing, reklama, propagace a inzerce všemi druhy médií; (39) distribuce a doručování zboží, zejména potravinářského, produktů rychlého občerstvení, služby donášení a rozvozu uvedeného zboží, jídel a nápojů na objednávku, doprava, skladování a balení zboží; (43) poskytování stravovacích služeb v restauracích, veřejných jídelnách, kavárnách, v zařízeních rychlého občerstvení, bufetech, v prodejních automatech, poskytování cateringových služeb, ubytovací služby, zprostředkovatelská činnost v uvedených oblastech.

(590) Barevná

(730) **SEEFood s.r.o.**, Zborovská 619/49, Praha 5 - Malá Strana, 15000, CZ

(740) Ing. Michal Jupa, patentový zástupce, Na Baních 1385, Praha 5 - Zbraslav, 15600

Zamítnuté a částečně zamítnuté přihlášky ochranných známek po zveřejnění

Zjistí-li Úřad v průběhu řízení o námitkách, že přihlašovaná ochranná známka nespĺňuje podmínky pro zápis, přihlášku zamítne. Zjistí-li, že přihlašovaná ochranná známka nespĺňuje podmínky pro zápis jen pro některé výrobky nebo služby, přihlášku zamítne v rozsahu výrobků nebo služeb, pro které přihláška nespĺňuje podmínky zápisu. S ohledem na tuto skutečnost, obsahuje tato kapitola údaje o rozhodnutích o zamítnutí přihlášky ochranné známky v celém nebo částečném rozsahu na základě ustanovení § 26 zákona č. 441/2003 Sb.

Údaje o výsledku rozhodnutí (zamítnutí přihlášky, částečné zamítnutí přihlášky) jsou uvedeny za datem právní moci rozhodnutí pod INID kódem (583) s názvem "Datum právní moci rozhodnutí/výsledek rozhodnutí".

(210) **O-476079**

(540)



(583) 14.11.2011 / zamítnutí přihlášky

(210) **O-477180**

(540)

EPICURE

(583) 15.11.2011 / zamítnutí přihlášky

Zamítnuté námítky týkající se ochranných známek

V průběhu řízení o námítkách může být Úřadem zjištěno, že přihlašovaná ochranná známka, která byla zveřejněna ve Věstníku, nezasahuje do zákonem chráněných starších práv třetích osob, tzv. namítajících, uvedených v ustanovení § 7 zákona č. 441/2003 Sb., a proto Úřad námítky zamítne. Údaje o rozhodnutích o zamítnutí námitek na základě ustanovení § 26 zákona č. 441/2003 Sb. jsou obsaženy v této kapitole.

(210) **O-473976**

(540)

DAIN

(583) 10.11.2011

Zápisy licenčních smluv k ochranným známkám

V této kapitole jsou zveřejněny zápisy licenčních smluv podle ustanovení § 18 odst. 1 zákona č. 441/2003 Sb.

Číslo zápisu	Vlastník	Nabyvatel licence	Druh licence	Datum uzavření licenční smlouvy	S účinností od data
298317	VIOS, a. s., Beranových 130, Praha 9, Letňany, 19904, CZ;	AERO TRADE a.s., Beranových 130, Praha 9 - Letňany, 19904, CZ;	nevýlučná	01.03.2011	21.11.2011
304328	Nadační fond pro podporu zaměstnávání osob se zdravotním postižením, Bohuslava ze Švamberka 1684/4, Praha 4, 14000, CZ;	MATURUS, o.p.s., Na Topolce 1713/1a, Praha 4 - Nusle, 14000, CZ;	nevýlučná	13.09.2011	22.11.2011
304328	Nadační fond pro podporu zaměstnávání osob se zdravotním postižením, Bohuslava ze Švamberka 1684/4, Praha 4, 14000, CZ;	2P SERVIS s.r.o., Smetanova 593, Sušice II, 34201, CZ;	nevýlučná	10.05.2011	22.11.2011
311989	Zdravotní pojišťovna ministerstva vnitra České republiky, Kodaňská 1441/46, Praha 10, 10100, CZ;	Česká průmyslová zdravotní pojišťovna, Jeremenkova 11, Ostrava - Vítkovice, 70300, CZ;	nevýlučná	08.11.2011	22.11.2011
313080	Zdravotní pojišťovna ministerstva vnitra České republiky, Kodaňská 1441/46, Praha 10, 10100, CZ;	Česká průmyslová zdravotní pojišťovna, Jeremenkova 11, Ostrava - Vítkovice, 70300, CZ;	nevýlučná	08.11.2011	22.11.2011

Ochranné známky zrušené a prohlášené za neplatné

Tato kapitola obsahuje údaje o rozhodnutích o zrušení ochranné známky na základě ustanovení § 31 zákona č. 441/2003 Sb. nebo o prohlášení ochranné známky za neplatnou na základě ustanovení § 32 zákona č. 441/2003 Sb. Existuje-li důvod zrušení/prohlášení ochranné známky za neplatnou pouze ve vztahu k některým z výrobků nebo služeb, Úřad ochrannou známku zruší/prohlásí za neplatnou pouze pro tyto výrobky nebo služby. Údaje o výsledku rozhodnutí (zrušení ochranné známky, částečné zrušení ochranné známky, prohlášení ochranné známky za neplatnou, prohlášení ochranné známky za částečně neplatnou) jsou uvedeny za datem právní moci rozhodnutí pod INID kódem (583) s názvem "Datum právní moci rozhodnutí/výsledek rozhodnutí".

(111) 158799

(540)

OLYMPIC

(583) 14.11.2011 / zrušení ochranné známky

(111) 177528

(540)

KUBESO

(583) 11.11.2011 / zrušení ochranné známky

(111) 195343

(540)

olympic



(583) 14.11.2011 / zrušení ochranné známky

(111) 216426

(540)

Olympia

(583) 15.11.2011 / zrušení ochranné známky

(111) 315424

(540)

HYDE PARK



(583) 10.11.2011 / prohlášení ochranné známky za částečně neplatnou

Obnovy zápisu ochranných známek

(111) **150892**
(220) 30.01.1952
(151) 30.01.1952
(540)

TETRA PAK

(730) **Tetra Laval Holdings & Finance S.A.**, Avenue Générél-Guisan 70, Pully, CH
(740) KOREJZOVÁ & SPOL. Advokátní a patentová kancelář, JUDr. Korejzová Zdeňka, Spálená 29, Praha 1, 11000
(510) Dopravní nádoby, nádoby na mléko a jiné druhy nádob pro distribuci a úschovu zboží, obaly na způsob kartonů, brašny (tašky), nebo pytle a příslušný materiál k tomuto účelu, obaly ve formě povlaku zhotoveného z viskosy nebo průhledného filmu, umělé pryskyřice nebo kaučuku, obaly a balicí hmoty z papíru, desek, kovových folií a všech forem kovů, dřeva, skla, porcelánu, bakelitu, tvrdé gumy a celulódu a kombinací z uvedených materiálů; balicí a obalové stroje.
(511) 6, 7, 16, 17, 20, 21
(210) O-25399

(111) **160805**
(220) 01.12.1971
(151) 08.04.1972
(540)



(730) **Interroll Holding AG**, Via Gorelle 3, 6592 Sant' Antonino, CH
(740) KOREJZOVÁ & SPOL., v.o.s., JUDr. Petra Korejzová, Korunní 810/104 E, Praha 10, 10100
(510) (7) speciální stroje a obráběcí stroje, elektricky nebo mechanicky poháněné přístroje.
(511) 7
(210) O-45765

(111) **160921**
(220) 24.02.1972
(151) 28.06.1972
(540)

HYTREL

(730) **E.I.du Pont de Nemours and Company, společnost zřízená podle zákonů státu Delaware**, 1007 Market Street, Wilmington, DE, US
(740) Čermák a spol., JUDr. Karel Čermák, advokát, Národní 32, Praha 1, 11000
(510) (17) polyesterové elastomery.
(511) 17
(210) O-45955

(111) **160977**
(220) 24.05.1972
(151) 15.08.1972
(540)



(730) **CheMont Engineering SE**, Zelný trh 332/12, Brno, 60200, CZ
(740) Ing. Jiří Dohnal, Nedbalova 29, Brno, 62300
(510) Výrobky: ocelové konstrukce, potrubí, nádrže a dopravní zařízení, jakož i zvedací zařízení. Služby: montáže, údržba, obnova, rekonstrukce a modernizace strojů, zařízení a provozů pro chemický průmysl, petrochemii a speciální chemii, atomové elektrárny, kyslíkárny, čistírny odpadních vod, zpracování celulózy a papíru, jakož i dřevozpracující linky, dále montáže,

údržba, obnova, rekonstrukce a modernizace ocelových konstrukcí, tlakových rozvodů plynových a kyslíkových, jakož i dopravních zařízení.

(511) 6, 7, 11, 37
(210) O-46163

(111) **165356**
(220) 06.01.1982
(151) 06.05.1983
(540)

HEIDENHAIN

(730) **Dr. Johannes Heidenhain GmbH**, Dr. Johannes-Heidenhain-Str.5, Traunreut, DE
(740) ŠTROS & KUSÁK advokátní a patentová kancelář, JUDr. David Štros, advokát, Národní 32, Praha 1, 11000
(510) (9) optické a elektrické měřicí přístroje, řídicí, kontrolní a vážicí přístroje, zejména optické a elektronické dálkoměry a uhloměrné přístroje, numerické ukazatele polohy a řízení, přesné dělicí přístroje a mikrostruktury, optické a mechanické přesné stavebnicové díly.
(511) 9
(210) O-52507

(111) **165357**
(220) 06.01.1982
(151) 06.05.1983
(540)

DR. JOHANNES HEIDENHAIN

(730) **Dr. Johannes Heidenhain GMBH**, Dr. Johannes-Heidenhain-Str.5, Traunreut, DE
(740) ŠTROS & KUSÁK advokátní a patentová kancelář, JUDr. David Štros, advokát, Národní 32, Praha 1, 11000
(510) (9) optické a elektrické měřicí přístroje, řídicí, kontrolní a vážicí přístroje, zejména optické a elektronické dálkoměry a uhloměrné přístroje, numerické ukazatele polohy a řízení, přesné dělicí přístroje a mikrostruktury, optické a mechanické přesné stavebnicové díly.
(511) 9
(210) O-52508

(111) **173686**
(220) 15.11.1991
(151) 27.09.1993
(540)



(730) **Irena Svobodová**, Boleslavova 245/4, Olomouc-Lazce, 77900, CZ
(740) Ing. Petr Soukup, patentový a známkový zástupce, Vídeňská 8, Olomouc, 77200
(510) Oděvy, textilní, kožené a kožešinové výrobky, prádlo, přikrývky, doplňkové odívání, oděvní a textilní bytové doplňky, zakázkové krejčovství.
(511) 18, 24, 25, 40
(210) O-64797

(111) **173851**
(220) 15.10.1991
(151) 29.10.1993
(540)

KOALA

(730) **Marcel Holub**, Španielova 1312, Praha 6, 16300, CZ
(510) Zprostředkování prodeje zboží; videopůjčovna.
(511) 36, 41
(210) O-64148

(111) **173949**
(220) 29.11.1991
(151) 08.11.1993

(540)



- (730) **Tatjana Spurná**, Chudeřinská 142, Litvínov, 43601, CZ
(510) (20) nábytek.
(511) 20
(210) O-65094

- (111) **174236**
(220) 03.12.1991
(151) 07.12.1993
(540)



- (730) **Institut pro testování a certifikaci, a.s.**, tř. T. Bati 299, Zlín, 76421, CZ
(740) SPUR, a.s., Ing. Jan Görig, Třída T. Bati 299, Zlín, 76422
(510) (42) zkušebnictví, certifikace, osvědčování jakosti, normalizace, metrologie v oblasti průmyslu a životního prostředí.
(511) 42
(210) O-65143

- (111) **174448**
(220) 03.12.1991
(151) 20.12.1993
(540)

Elektro

- (730) **Elektro, výrobní družstvo v Bečově nad Teplou**, Tovární 128, Bečov nad Teplou, 36464, CZ
(510) Řadové svorkovnice, koncové svěrky, spojovací svěrky, zemnicí svěrky, kolíčky na prádlo, ramínka tvarovaná, dětská ramínka, pořadače na závitníky, piánka "Akord" a dětské xylofony.
(511) 6, 20, 28
(210) O-65144

- (111) **174450**
(220) 20.02.1992
(151) 20.12.1993
(540)



- (730) **Jan Cedidla**, Na honech 4931, Zlín, 76005, CZ
(740) HALAXOVÁ & HALAXOVÁ, TETRAPAT, RNDr. Zdeňka Halaxová, Dukelská 891/4, Olomouc, 77200
(510) Zdravotnické pomůcky jako nákolnice a návleky pro sportovce po úrazech na zpevnění kolen, loktů apod.; výroba polotovarů pro protetiky jako jsou výstelky ploch protéz, bandáže, zdravotnické výrobky z pryže apod.; pryž, neopren a náhražky těchto hmot, nánosové tkaniny určené pro výrobu obleků k vodním sportům; oděvy, zejména oděvy určené pro vodní sporty jako potápění, windsurfing, jachting, vodní lyžování, triatlon, kanoistika, sjíždění divokých řek apod.,

nepromokavé ochranné obleky, sportovní oděvy pro volný čas, sportovní obleky a dresy, doplňky k těmto oděvům jako jsou nákolnice, náloketky pro sálové sporty, doplňky z výše uvedeného materiálu, jako jsou doplňky sportovního nářadí a pomůcek pro volný čas jako madla a úchytky na surfová prkna, různé úchytky na lodě, madla na tělocvičná nářadí apod.; servis obleků pro vodní sporty všech značek, poradenská a konzultační činnost v oboru obleků a pomůcek pro vodní sporty.

- (511) 5, 16, 25, 28, 37, 42
(210) O-66614

- (111) **174833**
(220) 16.12.1991
(151) 11.02.1994
(540)



- (730) **PERFEKT, spol.s r.o.**, Hodkovická 115, Praha 4, 14200, CZ
(740) Patentová a známková kancelář, Ing. Jaromír Příkryl, Včelín 1161, Hulín, 76824
(510) Vedení účetnictví pro podnikatele; automatizované zpracování dat.
(511) 35, 42
(210) O-65430

- (111) **174900**
(220) 02.04.1992
(151) 17.02.1994
(540)

JET-MELT

- (730) **3M Company**, 3M Center, 2501 Hudson Road, St. Paul, MN, US
(740) Společná advokátní kancelář Všetečka Zelený Švorčík Kalenský a partneři, JUDr. Miloš Všetečka, Hálkova 2, Praha 2, 12000
(510) (1) lepidla tající za tepla ve formě patron.
(511) 1
(210) O-67711

- (111) **174902**
(220) 02.04.1992
(151) 17.02.1994
(540)

ROLOC

- (730) **3M Company**, 3M Center, 2501 Hudson Road, St. Paul, MN, US
(740) Společná advokátní kancelář Všetečka Zelený Švorčík Kalenský a partneři, JUDr. Miloš Všetečka, Hálkova 2, Praha 2, 12000
(510) (3) brusné kotouče a brusný deskový materiál.
(511) 3
(210) O-67710

- (111) **174904**

(220) 02.04.1992
(151) 17.02.1994
(540)

FINESSE-IT

(730) **3M Company**, 3M Center, 2501 Hudson Road, St. Paul, MN, US
(740) Společná advokátní kancelář Všeťečka Zelený Švorčík Kalenský a partneři, JUDr. Miloš Všeťečka, Hálkova 2, Praha 2, 12000
(510) (1) brusné směsi pro opravy vrchních nátěrů motorových vozidel.
(511) 1
(210) O-67709

(111) **174905**
(220) 02.04.1992
(151) 17.02.1994
(540)

CUBITRON

(730) **3M Company**, 3M Center, 2501 Hudson Road, St. Paul, MN, US
(740) Společná advokátní kancelář Všeťečka Zelený Švorčík Kalenský a partneři, JUDr. Miloš Všeťečka, Hálkova 2, Praha 2, 12000
(510) Minerální zrna používaná při výrobě brusného deskového materiálu, brusný deskový materiál.
(511) 1, 3
(210) O-67708

(111) **174907**
(220) 02.04.1992
(151) 17.02.1994
(540)

STIKIT

(730) **3M Company**, 3M Center, 2501 Hudson Road, St. Paul, MN, US
(740) Společná advokátní kancelář Všeťečka Zelený Švorčík Kalenský a partneři, JUDr. Miloš Všeťečka, Hálkova 2, Praha 2, 12000
(510) (3) brusný listový materiál s adhesivním povlakem na rubu.
(511) 3
(210) O-67718

(111) **174909**
(220) 02.04.1992
(151) 17.02.1994
(540)

SCOTCH-MOUNT

(730) **3M Company**, 3M Center, 2501 Hudson Road, St. Paul, MN, US
(740) Společná advokátní kancelář Všeťečka Zelený Švorčík Kalenský a partneři, JUDr. Miloš Všeťečka, Hálkova 2, Praha 2, 12000
(510) (17) pěnové pásky oboustranně lepicí.
(511) 17
(210) O-67716

(111) **174911**
(220) 02.04.1992
(151) 17.02.1994
(540)

SCOTCH-WELD

(730) **3M Company**, 3M Center, 2501 Hudson Road, St. Paul, MN, US
(740) Společná advokátní kancelář Všeťečka Zelený Švorčík Kalenský a partneři, JUDr. Miloš Všeťečka, Hálkova 2, Praha 2, 12000
(510) (1) vysoce přilnavá lepidla ve formě rolí.
(511) 1
(210) O-67715

(111) **174918**
(220) 02.04.1992
(151) 17.02.1994
(540)

INSTA-LOK

(730) **3M Company**, 3M Center, 2501 Hudson Road, St. Paul, MN, US
(740) Společná advokátní kancelář Všeťečka Zelený Švorčík Kalenský a partneři, JUDr. Miloš Všeťečka, Hálkova 2, Praha 2, 12000
(510) (7) polštářky k upevnění na stroje k čištění podlah.
(511) 7
(210) O-67712

(111) **174919**
(220) 02.04.1992
(151) 17.02.1994
(540)

SCOTCHCAST

(730) **3M Company**, 3M Center, 2501 Hudson Road, St. Paul, MN, US
(740) Společná advokátní kancelář Všeťečka Zelený Švorčík Kalenský a partneři, JUDr. Miloš Všeťečka, Hálkova 2, Praha 2, 12000
(510) (10) výrobky ze skelného vlákna impregnované pryskyřicí pro použití ve výrobě odlitků.
(511) 10
(210) O-67714

(111) **174920**
(220) 02.04.1992
(151) 17.02.1994

(540)

SCOTCH-GRIP

- (730) **3M Company**, 3M Center, 2501 Hudson Road, St. Paul, MN, US
(740) Společná advokátní kancelář Všečeka Zelený Švorčík Kalenský a partneři, JUDr. Miloš Všečeka, Hálkova 2, Praha 2, 12000
(510) (1) lepidla pro průmyslové použití.
(511) 1
(210) O-67713

- (111) **175471**
(220) 04.12.1991
(151) 24.03.1994
(540)



- (730) **Technolen technický textil s.r.o.**, Husova 26, Hlinsko, 53901, CZ
(740) HALAXOVÁ & HALAXOVÁ, TETRAPAT, RNDr. Zdeňka Halaxová, Dukelská 891/4, Olomouc, 77200
(510) Umělé a plastické látky, stany, plachty, pytle, surová textilní vlákna, tkaniny, textilní zboží, slunečníky, zboží plážové a koupací, sportovní potřeby.
(511) 4, 18, 22, 24, 25, 28
(210) O-65200

- (111) **175472**
(220) 04.12.1991
(151) 24.03.1994
(540)

TECHNOLEN

- (730) **Technolen technický textil s.r.o.**, Husova 26, Hlinsko, 53901, CZ
(740) HALAXOVÁ & HALAXOVÁ, TETRAPAT, RNDr. Zdeňka Halaxová, Dukelská 891/4, Olomouc, 77200
(510) Umělé a plastické látky, stany, plachty, pytle, surová textilní vlákna, tkaniny, textilní zboží, slunečníky, zboží plážové a koupací, sportovní potřeby.
(511) 4, 18, 22, 24, 25, 28
(210) O-65201

- (111) **176084**
(220) 10.01.1992
(151) 04.05.1994
(540)

NOXELL

- (730) **NOXELL CORPORATION**, 11050 York Road, Hunt Valley, MD, US
(740) ŠTROS & KUSÁK advokátní a patentová kancelář, JUDr. David Štros, advokát, Národní 32, Praha 1, 11000
(510) Prací a bělicí přípravky, čisticí přípravky, mýdlo, lešticí přípravky, odmašťovací přípravky, výrobky kosmetické, voňavkářské včetně éterických olejů, vodičky na vlasy, zubní pasty, prášky; výrobky farmaceutické, zvěrolékařské a zdravotnické; výrobky dietetické pro děti a nemocné; náplastí, obvazový materiál, hmoty určené k plombování zubů a na otisky zubů; dezinfekční prostředky; prostředky k hubení rostlinných a živočišných škůdců, antiparazitní látky.
(511) 3, 5
(210) O-65833

- (111) **176307**

- (220) 19.03.1992
(151) 12.05.1994
(540)

GRID

- (730) **E.I. DU PONT DE NEMOURS AND COMPANY**, 1007 Market Street, Wilmington, DE, US
(740) Čermák a spol., JUDr. Karel Čermák, advokát, Národní 32, Praha 1, 11000
(510) (5) herbicidy, insekticidy, fungicidy.
(511) 5
(210) O-67389

- (111) **176309**
(220) 19.03.1992
(151) 12.05.1994
(540)

CHARISMA

- (730) **E.I. DU PONT DE NEMOURS AND COMPANY**, 1007 Market Street, Wilmington, DE, US
(740) Čermák a spol., JUDr. Karel Čermák, advokát, Národní 32, Praha 1, 11000
(510) (5) herbicidy, insekticidy, fungicidy.
(511) 5
(210) O-67391

- (111) **179003**
(220) 16.12.1991
(151) 22.08.1994
(540)



- (730) **Mgr. Martin Matouš**, Sokolská 63, České Budějovice, 37005, CZ
(510) Kladky, háky, kování a jiné výrobky z kovů pro jachting a windsurfing; kování pro brašnářství; sportovní potřeby nebo jejich částí z kovů; periférie k počítačům; doplňková zařízení k výpočetní technice (hardware); nafukovací čluny; surfové plováky; lodě; balóny; padáky; rogalla a jiné vodní a dopravní prostředky; školní potřeby pro děti; kufr; cestovní brašny; školní aktovky; penály; peněženky; tašky; taštičky pro kuřáky; taštičky typu "ledvinka"; batohy pro sport a turistiku; sedlářské výrobky a postroje pro koně; chránítka pro koně na parkur; sportovní potřeby a potřeby pro volný čas ze dřeva, korku, třtiny, rákosu, vrbového proutí, rohoviny, kostí, slonoviny, kotic, želvoviny, jantaru, perleti, mořské pěny, buničiny a z náhražek těchto hmot nebo z plastických hmot; sítě; stany; plachty; pytle; vaky na lyže; spací pytle; polyamidové tkaniny a jiné textilní výrobky; sportovní oděvy; obuv; pokrývky hlavy; výšivky a stuhy; tělocvičné a sportovní potřeby; hry a hračky; zprostředkovatelská činnost; služby poradenské v oblasti software; školení pracovníků a výchovně vzdělávací činnost v oblasti software a hardware; dodávky programového vybavení na různých nosičích - tiskovinách, disketách, apod.; software pro počítače.
(511) 6, 9, 12, 16, 18, 20, 22, 24, 25, 26, 28, 36, 41, 42
(210) O-65414

- (111) **183764**
(220) 20.05.1992
(151) 29.03.1995
(540)

BAS

- (730) **LASAK s.r.o.**, Českobrodská 1047/46, Praha 9 - Hloubětín, 19001, CZ
(740) BOHEMIA PATENT, Ing. Jana Vandělíková, Umělecká 6, Praha 7, 17000
(510) Anorganické materiály pro náhrady tkání v živých organismech a pro implantáty, zejména sklo a keramika.
(511) 10, 21
(210) O-68686

(111) **187310**
(220) 16.10.1991
(151) 23.01.1996
(540)

Correct

(730) **Jiří Ježek**, Štefánikova 88, Kladno, 27204, CZ
(740) Ing. Walter Jiří, Počernická 54, Praha 10, 10800
(510) (9) elektronická zařízení nf a vf techniky jako přijímače, zesilovače, dekodéry; (42) vývoj ve výše uvedené oblasti.
(511) 9, 42
(210) O-64171

(111) **188146**
(220) 20.10.1992
(151) 20.02.1996
(540)

INCOS S.R.O.

(730) **INCOS s.r.o.**, Karlovo nám.17, Praha 2, 12000, CZ
(510) (1) chemické výrobky určené pro průmysl, vědy a fotografie, jakož i pro zemědělství, zahradnictví a lesnictví, umělé pryskyřice v surovém stavu, plastické hmoty v surovém stavu, hnojiva pro půdu, hasicí přístroje (složení), prostředky pro kalení a letování kovů, chemické výrobky určené ke konzervování potravin, tříslicí materiály, lepidla pro průmysl; (2) barvy, nátěry, laky, ochranné výrobky proti korozi a proti deteriorizaci dřeva, barviva, mořidla, přírodní pryskyřice v surovém stavu, kovy listkové a práškové pro malíře, dekoratéry a umělce; (3) přípravky pro bělení a jiné prostředky ku praní, přípravky pro čištění, leštění, odmašťování a broušení, mýdla, parfumerie, vonné oleje, kosmetika, vlasové vody (lotions), zubní pasty; (4) průmyslové oleje a tuky, mazadla, výrobky pro pohlcování, polévání prachu, paliva včetně benzínu pro motory a osvětlovací látky, svíčky, knoty; (5) výrobky lékárnické, veterinářské a hygienické, diabetické přípravky pro léčebné účely, potraviny pro batolata, náplastě, materiál pro obvazy, materiály pro plombování zubů a pro zubní otisky, desinfekční přípravky, výrobky pro hubení škodlivých zvířat, fungicidy, herbicidy; (6) obecné kovy a jejich slitiny, kovové stavební materiály, kovové materiály pro železnice, kabely a kovové dráty neelektrické, kovové potřeby zámečnické a klempířské, kovové trubky, safes (skříňky na klenoty), kovové výrobky, které nejsou uvedeny v jiných třídách, rudy; (7) stroje a obráběcí stroje, motory (s výjimkou motoru pro pozemní vozidla), spojky a transmisní zařízení mimo ty, které jsou pro pozemní vozidla, zemědělské nářadí, líhňe pro vejce; (8) nářadí a přístroje s ručním pohonem, nože, vidličky a lžíce, sečné zbraně, břitvy; (9) aparáty a přístroje vědecké, námořní, geodetické, elektrické, fotografické, filmové, optické, přístroje pro vážení, měření, signalizaci, kontrolu (inspekci), záchranu a přístroje učební, aparáty pro záznam, převod, reprodukci zvuku nebo obrazu, magnetické suporty zvukových záznamů, gramofonové desky, automatické distributory a mechanismy na mince, zapisovací pokladny (záznam), kalkulační stroje, hasicí přístroje; (11) přístroje pro osvětlení, topení, výrobu páry, pro vaření, přístroje chladicí, pro sušení, ventilaci, distribuci vody a zdravotní zařízení; (12) vozidla, dopravní prostředky pozemní, vzdušné nebo vodní; (13) střelné zbraně, střelivo (munice) a střely, výbušniny, ohňostroje; (14) vzácné kovy a jejich slitiny a výrobky z těchto látek nebo posířbeného nebo pozlaceného kovu, nejsou-li uvedeny v jiných třídách, klenoty, bižuterie, drahokamy, hodinářské potřeby a chronometrické přístroje; (15) hudební nástroje; (16) papír, lepenka a výrobky z těchto materiálů, které nejsou zařazeny do jiných tříd, tiskárenské výrobky, potřeby pro knižní vazby, fotografie, papírenské zboží, lepidla pro papírenství nebo domácnost, materiál pro umělce, štětce, psací stroje a kancelářské potřeby (vyjímaje nábytek), učební pomůcky s výjimkou aparátů, plastické obaly (nezařazené do jiných tříd), hrací karty, písma pro tiskárny, štočky; (17) kaučuk, gutaperča, guma, asbest, slída a výrobky z těchto materiálů, které nejsou zahrnuty do jiných tříd, plastické hmoty a výrobky polozpracované, materiály k těsnění, ucpání koudelí a k izolaci, ohebné trubky nekovové; (18) kůže, imitace kůže, výrobky z těchto materiálů, které nejsou zahrnuty do

jiných tříd, kůže ze zvířat, kufrы, deštníky, slunečníky a hole, biče a sedlářské výrobky; (19) stavební materiály nekovové, neohebné trubky nekovové pro stavebnictví, asfalt, směla, přenosné konstrukce nekovové, nekovové pomníky; (20) nábytek, zrcadla, rámy, výrobky nejmenované v jiných třídách ze dřeva, korku, rákosu, vrbového proutí, z rohu, kosti, slonoviny, z kostic, želvoviny, jantaru, perleti, mořské pěny, náhražky všech těchto materiálů nebo náhražky z plastických hmot; (21) náčiní a nádoby pro domácnost nebo kuchyň (nikoliv z drahých kovů, ani posířbených nebo pozlacených kovů), hřebeny a mycí houby, kartáče (s výjimkou štětců), materiály pro výrobu kartáčů, čisticí prostředky, třísky železné, sklo surové nebo opracované (s výjimkou stavebního skla), sklo, porcelán a majolika neobsažené v jiných třídách; (22) lana, provazy, sítky, stany, plachty, plachtoviny, pytle (neobsažené v jiných třídách), materiál na vycpávky (s výjimkou kaučuku nebo plastických hmot), textilní materiály ze surových vláken; (23) vlákna pro textilní účely; (24) tkaniny a textilní výrobky, které nejsou uvedeny v jiných třídách, pokrývky a ložní ubrusy; (25) oděvy, obuv, kloboučnické zboží; (26) krajky a výšivky, stuhy a tkaničky, knoflíky, háčky a očka/poutka - galanterie, špendlíky a jehly, umělé květiny; (27) koberce, rohožky, rohože, linoleum a jiné obklady podlah, tapety na stěny nikoliv textilní; (28) hry, hračky, potřeby pro gymnastiku a sport, které nejsou uvedeny v jiných třídách, vánoční ozdoby; (29) maso, ryby, drůbež a zvěřina, masové výtažky, ovoce a zelenina konzervované, sušené a zavažené, želé, džemy, kompoty, vejce, mléko a mléčné výrobky, oleje a tuky jedlé; (30) káva, čaj, kakao, cukr, rýže, tapioka, kávové náhražky, med, sirup melasový, droždí pro kynutí, sůl, hořčice, ocet, omáčky (k ochucení), koření, led pro osvěžení; (31) výrobky zemědělské, zahradnické, lesní a zrní neuvedené v jiných třídách, živá zvířata, čerstvé ovoce, osivo, rostliny a umělé květiny, krmivo pro zvířata, slad; (32) piva, minerální vody, šumivé nápoje a jiné nápoje nealkoholické, nápoje a šťávy ovocné, sirupy a jiné přípravy k zhotovení nápojů; (33) alkoholické nápoje (s výjimkou pív); (34) tabák, potřeby pro kuřáky, zápalky.

(511) 1, 2, 3, 4, 5, 6, 7, 8, 9, 10, 11, 12, 13, 14, 15, 16, 17, 18, 19, 20, 21, 22, 23, 24, 25, 26, 27, 28, 29, 30, 31, 32, 33, 34
(210) O-72433

(111) **191739**
(220) 05.02.1992
(151) 24.07.1996
(540)

NEMO

(730) **NEMO - Realitní a obchodní společnost s r.o.**, Havlíčkova 508/11, Hradec Králové, 50002, CZ
(740) Ing. Milan Škoda, Nahořanská 308, Nové Město nad Metují, 54901
(510) (35) činnost organizačních a ekonomických poradců, provádění dražeb mimo výkon rozhodnutí; (36) realitní kancelář, zastavárny, správa cizího nemovitého majetku; (42) obchod se starožitnostmi.
(511) 35, 36, 42
(210) O-66292

(111) **191740**
(220) 05.02.1992
(151) 24.07.1996
(540)

nemo

(730) **NEMO - Realitní a obchodní společnost s r.o.**, Havlíčkova 508/11, Hradec Králové, 50002, CZ
(740) Ing. Milan Škoda, Nahořanská 308, Nové Město nad Metují, 54901
(510) (35) činnost organizačních a ekonomických poradců, provádění dražeb mimo výkon rozhodnutí; (36) realitní kancelář, správa cizího nemovitého majetku, zastavárny; (42) obchod se starožitnostmi.
(511) 35, 36, 42
(210) O-66293

(111) **193324**
(220) 31.08.1992
(151) 24.09.1996
(540)

3M

- (730) **3M Company**, 3M Center, 2501 Hudson Road, St. Paul, MN, US
- (740) Společná advokátní kancelář Všečečka Zelený Švorčík Kalenský a partneři, JUDr. Miloš Všečečka, Hálkova 2, Praha 2, 12000
- (510) (1) chemické výrobky pro průmyslové a vědecké účely, dále chemické výrobky, určené pro fotografii, zemědělství, zahradnictví a lesnictví, pryskyřice umělé, plastické hmoty v surovém stavu (v prášku, v pastách, nebo v tekutém stavu), půdní hnojiva přírodní a strojená, hasicí prostředky, prostředky pro kalení a pro svařování, chemické prostředky pro konzervování potravin, třísloviny, průmyslová pojidla; (2) barvy, laky, fermeže pro průmyslové i umělecké použití, textilní barvy, přípravky k barvení potravin a nápojů, barviva, antikorozivní a impregnační nátěry, barvířské přípravky, mořidla, přírodní pryskyřice, kovové fólie a kovy v prášku pro účely malířské a dekoratérské; (3) prací a bělicí přípravky, čistící přípravky, mýdlo, lešticí přípravky, odmašťovací přípravky, výrobky kosmetické, voňavkářské včetně éterických olejů, vodičky na vlasy, zubní pasty a prášky; (4) průmyslové oleje a tuky, mazadla, prostředky na vázání prachu, paliva (černé a hnědé uhlí, palivové dřevo, oleje a pohonné látky), prostředky pro svícení, svíčky, svíce, noční lampičky a knoty; (5) výrobky farmaceutické, zvěrolékařské a zdravotnické, výrobky dietetické pro děti a nemocné, náplasti, obvazový materiál, hmoty určené k plombování zubů a na otisky zubů, dezinfekční prostředky, prostředky k hubení rostlinných a živočišných škůdců, antiparazitní látky; (6) obecné kovy v surovém a polorozpracovaném stavu a jejich slitiny, kotvy, kovadliny, zvony, stavební materiál z válcovaného a litého kovu, kolejnice a jiný kovový materiál určený k železničním účelům, řetězy (s výjimkou hnacích řetězů pro vozidla), kovové kabely a dráty (s výjimkou drátů k elektrotechnickým účelům), zámečnické výrobky, kovové roury, nedobytné pokladny a schránky, ocelové kuličky, podkovy, hřebíky a šrouby, jiné kovové výrobky, rudy; (7) stroje a obráběcí stroje (s výjimkou těch, které jsou zahrnuty ve třídách 9 až 12 a 16), motory, soukolí a hnací řemeny, zemědělské stroje a líhně, maznice; (8) ruční nástroje, zastávající funkci nářadí v příslušných oborech, nožířské výrobky, včetně nožířských výrobků z drahých kovů, a včetně břitev a elektrických holicích strojků, vidličky a lžice včetně z drahých kovů, zbraně sečné a bodné; (9) přístroje a nástroje k vědeckým a laboratorním účelům, přístroje a nástroje navigační, tj. přístroje a nástroje určené k přenášení rozkazů, k měření a přístroje všeobecně užívané při řízení lodí a letadel, přístroje a nástroje geodetické a elektrické, přístroje a nástroje pro bezdrátovou telegrafii, přístroje fotografické, kinematografické, optické včetně promítačů obrazů a zvětšovacích přístrojů, přístroje a nástroje k vážení a měření, přístroje a nástroje signalizační, včetně píšťalek (signálních), přístroje a nástroje určené ke kontrolním účelům, přístroje a nástroje pro účely záchranné a učební, automaty uváděné v činnost vhozením mince nebo známky, přístroje pro záznam a reprodukci mluveného slova, zapisovací pokladny a počítačové stroje, včetně kancelářských a děrovacích strojů, hasicí přístroje, speciální pouzdra pro přístroje a nástroje, které jsou zařazeny do této třídy; (10) přístroje a nástroje chirurgické, lékařské, zubolékařské a zvěrolékařské, včetně speciálního nábytku pro tyto obory a včetně přístrojů a zdravotnických pomůcek jako: ortopedické bandáže, zdravotnické výrobky z gumy, protézy apod.; (11) osvětlovací a topná zařízení a zařízení na výrobu páry, zařízení pro vaření, chlazení, větrání, včetně klimatizačních zařízení nebo zařízení pro úpravu vzduchu, zařízení pro rozvod vody a zařízení zdravotnická; (12) pozemní vozidla, motory pro pozemní vozidla, poháněcí soukolí a hnací řemeny pro pozemní vozidla, zařízení pro leteckou, lodní a pozemní dopravu; (13) střelné zbraně, střelivo, náboje, výbušniny, ohňostroje, včetně všech výrobků k pyrotechnickým účelům; (14) drahé kovy a jejich slitiny, předměty z drahých kovů, bižuterie z umělých i plastických hmot, hodiny a chronometrická zařízení včetně speciálních pouzder, umělecké předměty z bronzu; (15) hudební nástroje

včetně mechanických klavírů a jejich příslušenství, hudební skříně (s výjimkou gramofonů a magnetofonů); (16) papír a výrobky z papírů, lepenka a kartonážní výrobky, tiskoviny, časopisy, periodika, knihy, zboží kancelářské, fotografie, psací potřeby, kancelářská lepidla, potřeby pro umělce, štetce, psací stroje a kancelářské potřeby s výjimkou nábytku, učební a školní potřeby a pomůcky, hrací karty, tiskací písma, štočky; (17) gutaperča, guma, balata a náhražky těchto hmot, výrobky z těchto hmot, pokud nejsou obsaženy v jiných třídách, polotovary z plastických hmot (fólie, desky, tyče), těsnící hmoty, ucpávky a izolace (tepelné, elektrické nebo zvukové), osinek, slída a výrobky z osinku a slídy, hadice (s výjimkou kovových); (18) kůže a náhražky, výrobky z kůže a náhražek, pokud nejsou obsaženy v jiných třídách, surové kůže a kůžešiny, kufry a cestovní brašny, deštníky, slunečníky a hole, biče, postroje na koně a sedlářské výrobky; (19) stavební materiál, včetně polorozpracovaného řeziva (trámy, prkna, dřevěné panely, překližka, skleněné cihly a dlaždice apod.), přírodní kámen, umělý kámen, cement, vápno, malta, sádra, štěrka, kameninové a cementové roury, stavební materiál pro stavbu cest, asfalt, smola, živice, přenosné domy, kamenné pomníky, krby; (20) nábytek včetně kovového a kempingového nábytku, broušená skla a zrcadla, rámy, výrobky ze dřeva, korku, třtiny, vrbového proutí, rohoviny, kosti, slonoviny, kostic, želvoviny, jantaru, perleti, mořské pěny, buničiny, pokud nejsou zahrnuty v jiných třídách, a výrobky z náhražek těchto materiálů včetně výrobků z plastických hmot a výrobky z plastických hmot, pokud nejsou zařazeny v jiných třídách, ložní potřeby, matrace, žíněnky, podhlavníky apod.; (21) drobné nářadí a přenosné nádoby k domácím a kuchyňským účelům, jako kuchyňské nádobí, vědra, plechové misky, misky z plastických nebo jiných hmot, strojků na mletí, sekání a lisování apod., hřebeny a houby, mycí a toaletní potřeby, kartáče, kartáčnický materiál (s výjimkou štětců), pomůcky k úklidu, čistící látky, drátěnky, zboží skleněné včetně okenního skla, výrobky z porcelánu a kameniny, které nejsou zařazeny v jiných třídách; (22) provazy a struny k technickým účelům, lana a motouzy z přírodních, umělých nebo plastických látek, sítě, stany, včetně stanů pro táboření, lodní plachty, pytle, čalounický materiál jako žině, kapok, peří, mořská tráva apod., surová textilní vlákna; (23) nitě; (24) tkaniny (s výjimkou těch, které jsou zařazeny ve třídě 22 a 26), pokrývky včetně cestovních pokrývek, textilní zboží; (25) oděvy, prádlo, boty, střevice, trepky; (26) krajky, výšivky, stuhy, šněrovačká, knoflíky, stiskací knoflíky, háčky, zdrhovací uzávěry, umělé květiny, zboží leonské; (27) koberce, rohože, linoleum a jiné podlahové krytiny, čalouny včetně barevných papírových tapet, paravany, voskované plátno potahové; (28) hry, hračky, tělocvičné a sportovní potřeby (s výjimkou oděvů), sportovní potřeby, např. rybářské potřeby, nářadí pro zimní sporty, nářadí pro sportovní hry, zboží plážové a koupací, ozdoby na vánoční stromky; (29) maso, ryby včetně měkkýšů a korýšů, drůbež, zvěřina, masové výtažky, konzervovaná sušená a vařená zelenina a ovoce, rosoly, zavařeniny, vejce, mléko a jiné mlékařské výrobky včetně mléčných nápojů, jablečné oleje a tuky, konzervované potraviny, zelenina naložená v octě; (30) káva, čaj, kakao, cukr, rýže, tapioka, ságo, kávové náhražky, mouka a obilné výrobky určené k lidské výživě, např. ovesné vločky apod., nápoje z kávy, kakaa nebo čokolády, chléb, suchary a sušenky, koláče, jemné pečivo a cukrovinky, zmrzlina, med, sirup z melasy, kvasnice, prášky do pečiva, sůl, hořčice, pepř, ocet, chuťové omáčky, koření, led; (31) výrobky zemědělské a zahradnické, např. surové obilniny neupravené k lidské výživě a všeobecné zemědělské produkty, které nebyly podrobeny žádné úpravě, produkty lesnické včetně nezpracovaného dřeva, semena, která nebyla zařazena do jiných tříd, živá zvířata, čerstvé ovoce a zelenina, sazenice, živé rostliny a přírodní květiny, zvířecí krmiva, slad; (32) pivo, i lehká piva i ležáky, minerální vody, šumivé a jiné nealkoholické nápoje, sirupy a jiné přípravky k přípravě nápojů, ovocné šťávy a nápoje z ovocných šťáv; (33) vína, lihoviny, likéry; (34) tabák v surovém stavu, tabákové výrobky, potřeby pro kuřáky, zápalky; (35) inzertní a reklamní činnost, poskytování pomoci při výkonu hospodářské činnosti; (36) pojišťovnictví a peněžnictví; (37) stavebnictví, provádění oprav a instalací; (38) spoje (pošta); (39) doprava, přeprava a skladování; (40) zpracování a úprava materiálu; (41) činnost vyučovací, vzdělávací a zábavná; (42) ostatní služby

(511) nezahrnuté do tř. 35 až 41.
1, 2, 3, 4, 5, 6, 7, 8, 9, 10, 11, 12, 13, 14, 15, 16, 17, 18, 19,
20, 21, 22, 23, 24, 25, 26, 27, 28, 29, 30, 31, 32, 33, 34, 35,
36, 37, 38, 39, 40, 41, 42

(210) O-71332

(111) **243949**
(220) 03.10.2001
(151) 23.04.2002
(540)

ARMATEX

(730) **KORDÁRNA Plus a.s.**, Velká nad Veličkou 890, Velká nad Veličkou, 69674, CZ
(510) (17) fólie a filmy z plastů, jiné než pro balení, zejména fólie pro zemědělské a ochranné účely; (19) geotextilie tkané, netkané, pletené, fólie a filmy z plastů, jiné než pro balení, zejména geomembrány a jiné fólie pro terénní práce, geosítě, geomříže a ostatní fóliové mřížky nebo perforované plastové fólie pro tyto aplikace; (22) plachtovina, popruhy, pytle, textilní vlákna, zejména syntetická vlákna pro textilní účely, textilie technické, zejména kordové a séglové tkaniny; (24) textilie, syntetické textilní materiály, zejména netkané textilie.
(511) 17, 19, 22, 24
(210) O-172062

(111) **244010**
(220) 23.11.2001
(151) 20.05.2002
(540)

CARBOSTAR

(730) **NUTREND D.S., a.s.**, Selské nám. 9/43, Olomouc - Chválkovice, 77200, CZ
(740) Ing. Petr Soukup, patentový a známkový zástupce, Vídeňská 8, Olomouc, 77200
(510) (5) přípravky (poživatiny) obsahující biologické katalyzátory pro fyzicky aktivní osoby, sportovce, rekonvalescenty, posilující poživatiny, extrakty a potraviny pro zvláštní výživu, dietetické a diabetické poživatiny a potraviny pro zvláštní výživu, vitamínové přípravky, potravní doplňky pro posílení imunity organismu a zlepšení zdraví v tuhém i tekutém stavu ve formě kapek, sirupů, gelů, past, tablet, pastilek, tobolek, kapslí, prášků, obilní klíčky pro dietetické účely, kultury mikroorganismů pro diety, výše uvedené pro léčebné účely; (29) veškeré konzervované potraviny a poživatiny, ovocné dřeně, poživatiny z ovoce a upravených bílkovin a olejnin, výživné extrakty, texturované proteiny a směsi z nich pro humánní využití; (30) káva a náhražky kávy, obilní vločky a jiné obilné výrobky určené k lidské výživě, müsli, čaje; (32) nealkoholické nápoje syčené i nesyčené, včetně nápojů minerálních, šumivých a energetických, sirupy a jiné přípravky a koncentráty pro přípravu nápojů, včetně nápojů diabetických a dietetických, ovocné šťávy, nápoje z ovocných šťáv, stolní a minerální vody, nápojové směsi a prášky, energetické nápoje; iontové nápoje; (33) nízkalkoholické míchané nápoje.
(511) 5, 29, 30, 32, 33
(210) O-174036

(111) **244475**
(220) 26.06.2001
(151) 23.05.2002
(540)

PIZZERIE MODRÁ ZAHRADA

(730) **PARIS, společnost s ručením omezeným**, Pařížská 14/119, Praha 1, 11000, CZ
(740) AK Bruno Chudý, Zuzana Chudá, Chudá Zuzana, advokátka, Lumírová 23, Praha 2, 12000
(510) (42) hostinská činnost - provozování pizzerie.
(511) 42
(210) O-169184

(111) **245188**
(220) 05.09.2001
(151) 24.06.2002
(540)

METASPORT

(730) **METASPORT akciová společnost**, Lešetínská 47, č.p. 614, Ostrava - Kunčice, 71900, CZ

(740) Mgr. Václav Pacl, Okrajová 1416/4, Havířov - Podlesí, 73601
(510) (11) přístroje a zařízení pro osvětlení a jejich části, spadající do této třídy, zejména elektrické lampy a svítidla, lustry a zářivky, stropní světla, osvětlovací lampy, osvětlovací tělesa s reflektory, elektrické kapesní svítilny, kryty svítidel, osvětlovací trubice, výbojky, žárovky, lampová stínidla, světelné koule a baňky, objímky; (18) cestovní potřeby, které nejsou zahrnuty v jiných třídách, zejména batohy všeho druhu, horolezecké, turistické, trampské torny, školní tašky, kůže a imitace kůže, výrobky z těchto materiálů zahrnuté v této třídě, cestovní a pracovní brašny, tašky, kabelky, ledvinky, fěmeny, deštníky, slunečníky a obaly na ně, hole, biče, sedlářské výrobky; (35) zprostředkovatelská činnost v oblasti obchodu, obchodní a poradenské informace, obchodní a poradenské informace, předvádění zboží, zprostředkování interaktivního obchodu, zejména prostřednictvím Internetu, kopírování; (36) činnost realitní kanceláře, zprostředkovávání obchodů s nemovitostmi a hypotékami, nákup a prodej nemovitostí, pronájem nemovitostí, pronájem bytových a nebytových prostor včetně správy bytového hospodářství, zprostředkování odhadů cen nemovitostí a věcí movitých; (37) instalace, montáž, demontáž, rekonstrukce, údržba, opravy, servis, revize a zkoušky elektrických a elektronických zařízení, osvětlovací techniky a elektroniky, zejména veřejného osvětlení, odrušování elektrických zařízení, montáž, demontáž, opravy a servis vybraných elektrických zařízení, zejména el. rozvaděčů nízkého napětí, drobná opravárenská činnost a údržba, instalace počítačového vybavení (hardware); (39) dopravní služby, zejména silniční motorová doprava, pronájem a půjčování motorových vozidel a dopravních zařízení, stěhovací služby, odtahová služba, zprostředkování dopravy, provoz parkovišť, překládací zařízení, tranzitní skladiště (překladiště), poskytování pomoci v dopravě; (42) projektová a konstrukční činnost pro výrobu elektrozařízení, zejména pro rozvaděče nízkého napětí, vypracování technických posudků, odborné poradenství, s výjimkou obchodního, instalace programového vybavení počítačů (software), ubytovací služby, zejména v hotelích, penzionech a turistických noclehárnách, rezervace ubytování v těchto zařízeních.

(511) 11, 18, 35, 36, 37, 39, 42
(210) O-171103

(111) **246232**
(220) 22.02.2002
(151) 22.08.2002
(540)



(730) **Hortim-International, spol. s r.o.**, Kširova 242, Brno, 61900, CZ
(740) Doc. Ing. Špaček Jindřich, CSc., patentový zástupce, Svatopluka Čecha 106a, Brno, 61200
(510) (29) maso čerstvé nebo konzervované (též v krabicích), zmrazené, uzené, sušené, ryby neživé, například čerstvé, konzervované, uzené, marinované, sušené, drůbež, zvěřina, ovoce a zelenina sušená, ovocné konzervy, ovoce konzervované v líhu, ovoce krystalizované, ovoce nebo zelenina zmrazené nebo přemrazené, ovoce v sirupu, ovoce vařené, ovoce zavařené, ovocná dřeň, ovocná želé (huspeniny, rosoly), zelenina konzervovaná, saláty ovocné a zeleninové v konzervách, oleje jedlé, mléčné výrobky; (30) kakao, káva, čaj, cukr, rýže, tapioka, ságo, kávové náhražky, mouka a obilní přípravky, chléb, sušenky, suchary, koláče, jemné pečivo a cukrovinky, zmrzlina, med, sirup z melasy, chuťové omáčky, koření; (31) výrobky zemědělské, zahradnické, lesnické, čerstvé ovoce a zelenina, semena, živé rostliny a přírodní květiny; (32) pivo, lehká piva a ležáky, vody minerální a šumivé a jiné nealkoholické nápoje, sirupy a jiné přípravky k přípravě nápojů, šťávy ovocné a nápoje z ovocných šťáv nealkoholických; (39) doprava a skladování.

(511) 29, 30, 31, 32, 39
(210) O-177046

(111) **246902**
(220) 26.11.2001
(151) 26.08.2002
(540)



(730) **FLEXIKO CZ s.r.o.**, Lhota 279, Zlín, 76302, CZ
(740) Ing. Kučera Zdeněk, Padělký 548 (P.O.BOX 92), Slušovice, 76315
(510) (18) kožená galanterie jako dámské kabelky, peněženky, kožené zboží v jiných třídách neobsažené, tašky, kufry, doplňky z kůže k oděvům, sedlářské a brašnářské výrobky; (25) pánské, dámské a dětské oděvy jako kalhoty, košile, svetry, pulovry, kabáty, prádlo, spodní prádlo, sportovní oblečení, dětské a kojenecké textilní zboží, pláště, kostýmy, zakázkové oděvy, kožené oděvy a rukavice, opasky, obuv všeho druhu; (35) marketing, zprostředkování obchodních činností.
(511) 18, 25, 35
(210) O-174078

(111) **247442**
(220) 25.10.2001
(151) 24.09.2002
(540)

E-THERM

(730) **Jiří Kejř**, Nad Rokoskou 1321/29, Praha 8, 18200, CZ
(740) BOHEMIA PATENT, Ing. Jana Vanděliková, Spálená 97/29, Praha 1, 11000
(510) (9) elektrické a elektronické zařízení, zejména regulátory, tyristory, převodníky, pyrometry apod. zařazené v této třídě; (35) poradenství v oblasti obchodu, systemizace informací do počítačových databází; (37) instalování a opravy elektrických spotřebičů, zprostředkovatelská činnost v oblasti instalace a oprav elektrických a elektronických zařízení; (39) služby v dopravě a přepravě; (40) montáž materiálů na objednávku; (42) projektování, tvorba software.
(511) 9, 35, 37, 39, 40, 42
(210) O-173071

(111) **247443**
(220) 25.10.2001
(151) 24.09.2002
(540)



(730) **Jiří Kejř**, Nad Rokoskou 1321/29, Praha 8, 18200, CZ
(740) BOHEMIA PATENT, Ing. Jana Vanděliková, Spálená 97/29, Praha 1, 11000
(510) (9) elektrické a elektronické zařízení, zejména regulátory, tyristory, převodníky, pyrometry apod. zařazené v této třídě; (35) poradenství v oblasti obchodu, systemizace informací do počítačových databází; (37) instalování a opravy elektrických spotřebičů, zprostředkovatelská činnost v oblasti instalace a oprav elektrických a elektronických zařízení; (39) služby v dopravě a přepravě; (40) montáž materiálů na objednávku; (42) projektování, tvorba software.
(511) 9, 35, 37, 39, 40, 42
(210) O-173072

(111) **247572**
(220) 21.11.2001
(151) 24.09.2002
(540)

PATRIA DIRECT

(730) **Patria Direct a.s.**, Jungmannova 745/24, Praha 1, 11000, CZ
(740) Zastupování bylo zrušeno, .
(510) (35) ekonomické poradenství, provádění a uveřejňování ekonomického výzkumu, poradenství v oblasti podnikání, organizace obchodu a průmyslu, zprostředkovatelská a obstaravatelská činnost v oblasti obchodu a průmyslu, shromažďování dat prostřednictvím Internetu nebo jiných telekomunikačních médií; (36) veškeré služby v oblasti financí a pojišťovnictví, správy portfolia a dalšího movitého a nemovitého majetku, např. v oblasti cenných papírů a jejich derivátů a obchodování s nimi na vlastní i na cizí účet včetně s tím souvisejících služeb, směnárství, vydávání a zúčtování platebních karet, správa a odkup pohledávek, finanční, investiční a daňové poradenství, investiční bankovníctví, správa cenných papírů, správa portfolií cenných papírů, depozitářské služby, tvorba a vydávání indexů kapitálového trhu, zprostředkovatelská, obstaravatelská a poradenská činnost v oblasti financí a investic, konzultační činnost v oblasti správy majetku, banky, spořitelny, penzijní fondy, investiční společnosti, investiční a podílové fondy, směnárny, vše v rámci této třídy; (38) šíření dat prostřednictvím Internetu anebo jiných telekomunikačních médií.
(511) 35, 36, 38
(210) O-173966

(111) **247611**
(220) 29.11.2001
(151) 24.09.2002
(540)

jemně ve dne, tvrdě v noci

(730) **MEDIA BOHEMIA a.s.**, Kopernikova 794/6, Praha 2, 12000, CZ
(510) (35) propagační činnost, reklama; (38) spoje (komunikace), vysílání vědeckých, vzdělávacích, výchovných, zábavných, hudebních, sportovních, kulturních a jiných rozhlasových programů; (41) zábava, kulturní aktivity.
(511) 35, 38, 41
(210) O-174258

(111) **247758**
(220) 09.01.2002
(151) 24.09.2002
(540)



(730) **PhotoHint.com, s.r.o.**, Na Čihadle 1144/33, Praha 6, 16000, CZ
(740) PROPATENT, Ing. Vlasta Sedláčková, Ke Kateřinkám 1393, Praha 4, 14900
(510) (9) datové nosiče pro oblast software výpočetní techniky, přístroje pro zpracování informací, počítačová technika, aparáty a přístroje fotografické, filmové, pro záznam zvuku nebo obrazu, pro měření, signalizaci, kontrolu, exponované filmy; (16) letáky, kalendáře, tiskoviny, časopisy, výrobky z papíru, učební pomůcky, fotografie; (35) zprostředkování služeb v oblasti obchodu, poradenství v obchodní činnosti; (38) komunikace po internetu, poradenství v komunikaci po internetu; (41) vydavatelství a nakladatelství, školící a vzdělávací činnost.
(511) 9, 16, 35, 38, 41
(210) O-175422

(111) **247841**
(220) 07.02.2002
(151) 24.09.2002

(540)



- (730) **Hammerite Products Limited**, 26th Floor, Portland House Bressenden Place, London SW1E 5BG, GB
(740) Rott, Růžička & Guttman Patentové, známkové a advokátní kanceláře, JUDr. Vladimír Rott, Vinohradská 37, Praha 2, 12000
(510) (2) barvy, fermeže a laky, nátěrové směsi, ochranné prostředky proti rzi a hnilobě dřeva.
(511) 2
(210) O-176513

- (111) **247842**
(220) 07.02.2002
(151) 24.09.2002
(540)

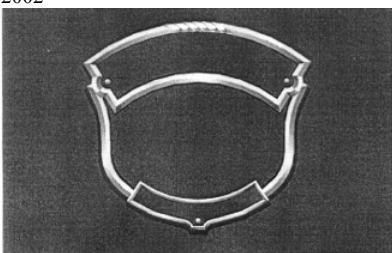

- (730) **Hammerite Products Limited**, 26th Floor, Portland House Bressenden Place, London SW1E 5BG, GB
(740) Rott, Růžička & Guttman Patentové, známkové a advokátní kanceláře, JUDr. Vladimír Rott, Vinohradská 37, Praha 2, 12000
(510) (2) barvy, fermeže a laky, nátěrové směsi, ochranné prostředky proti rzi a hnilobě dřeva.
(511) 2
(210) O-176514

- (111) **247859**
(220) 15.02.2002
(151) 24.09.2002
(540)



- (730) **Ing. Pavel Talich**, V Zahájí 51, Planá nad Lužnicí, 39111, CZ
(740) Ing. Vithous Roman, Pavlíkova 605/12, Praha 4 - Kamýk, 14200
(510) (9) nosiče informací všeho druhu, zejména se záznamem software, zvuku a obrazu, elektronické publikace; (16) tiskoviny a polygrafické výrobky, zejména příručky a katalogy, odborné a studijní texty, časopisy, knihy, informační publikace, letáky a brožury; (38) šíření informací prostřednictvím informačních sítí, zejména v Internetu.
(511) 9, 16, 38
(210) O-176767

- (111) **248333**
(220) 14.11.2001
(151) 29.10.2002

(540)



- (730) **Ing. Libor Hubík**, Dolní 23, Tlumačov, 76362, CZ
(740) Ing. Zdeněk Kučera, Dlouhá 207 (P.O.BOX 92), Slušovice, 76315
(510) (12) motocykly, doplňky pro motosport z kůže, zejména sedadla a brašny; (18) kůže, imitace kůže a výrobky z nich jako dámské kabelky, peněženky, kožené zboží v jiných třídách neobsažené, tašky, kufry, sedlářské a brašnářské výrobky, cestovní brašny; (25) obuv, oděvy, sportovní oblečení, zakázkové oděvy, oděvní doplňky z kůže, kožené oděvy pro motocyklisty a motoristický sport, kožené rukavice k běžnému nošení, sportovní kožené rukavice; (40) zhotovování oděvů, krejčovství, šití na zakázku.
(511) 12, 18, 25, 40
(210) O-173729

- (111) **248357**
(220) 20.11.2001
(151) 29.10.2002
(540)



- (730) **JASPIS FASHION s.r.o.**, Kojetínská 71, Přerov, 75000, CZ
(740) Ing. Petr Soukup, patentový a známkový zástupce, Vídeňská 8, Olomouc, 77200
(510) (25) dámský, pánský a dětský kusový textil, např. košile, trika, spodní prádlo, bavlněná pletáč, pyjama, noční košile, body, oblečení pro sport a turistiku, bundy, větrovky, teplákové soupravy, oděvní doplňky; (35) zprostředkovatelská činnost v oblasti obchodu s textilními výrobky.
(511) 25, 35
(210) O-173912

- (111) **248382**
(220) 27.11.2001
(151) 29.10.2002
(540)

DIAPHAGE

- (730) **SVUS Pharma a.s.**, Smetanovo nábřeží 1238/20a, Hradec Králové, 50002, CZ
(740) ing. Marie Smrčková, Velflíkova 10, Praha 6, 16000
(510) (1) chemické výrobky pro průmysl; (5) výrobky farmaceutické, veterinářské a hygienické; (10) lékařské přístroje, nástroje a potřeby.
(511) 1, 5, 10
(210) O-174121

- (111) **248438**
(220) 06.12.2001
(151) 29.10.2002
(540)



- (730) **Ogilvy & Mather Morava, spol. s r. o.**, Hybešova 18, Brno, 60200, CZ
(740) Advokátní a patentová kancelář VYSKOČIL, KROŠLÁK a spol., Dana Lukajová, Voršilská 10, Praha 1, 11000
(510) (6) kovové stavební materiály, kovové okapy a střešní materiál, střešní krytiny kovové, kovové stavební konstrukce, kovové profily, kovové plechy; (19) nekovové stavební materiály, nekovové okapy a střešní materiál, pálené, betonové a cementové zboží, trámy, prkna, panely, překližky, zdící materiály, střechy, stavební sklo, kámen umělý i přírodní, cement, vápno, malta, štěrk, asfalt, smola, živec.
(511) 6, 19
(210) O-174488

- (111) **248466**
(220) 11.12.2001
(151) 29.10.2002
(540)



- (730) **Speciální mateřská škola Klubíčko, s. r. o.**, Školní 704, Otrokovice, 76502, CZ
(740) SPUR a.s., Ing. Görig Jan, tř. T.Bati 299, Zlín, 76422
(510) (35) reklamní a propagační činnost za účelem získání prostředků na podporu provozu; (41) speciální předškolní výchova a vzdělávání dětí se zdravotním postižením.
(511) 35, 41
(210) O-174611

- (111) **248497**
(220) 14.12.2001
(151) 29.10.2002
(540)



- (730) **NOVATO spol. s r.o.**, Uralská 770/6, Praha 6, 16000, CZ
(740) Ing. Smrčková Marie, patentový zástupce, Velflíkova 10, Praha 6, 16000
(510) (1) separační kapalina pro svařování; (2) ochranný přípravek na kovy.
(511) 1, 2
(210) O-174816

- (111) **248505**
(220) 17.12.2001
(151) 29.10.2002
(540)

KAMASUTRA

- (730) **T - Severka spol. s r. o.**, Mlýnské údolí 414, Rudolfov, 37371, CZ
(740) PatentCentrum Sedlák & Partners s.r.o., Husova 5, České Budějovice, 37001
(510) (30) cukrovinky, čokoláda, čokoládové bonbóny, čokoládové nápoje, fondán, jemné pečivo, kakao, kakaové nápoje, karamely, kávové krémy, keksy, koláče, marcipán, oplatky, perníky, příchutě do koláčů a zákusků.
(511) 30
(210) O-174855

- (111) **249222**
(220) 18.11.2001

- (151) 25.11.2002
(540)

STREETSTYLE

- (730) **Jana MAKALOUŠOVÁ - MAJA**, nám. Antonie Bejdové 1791/5, Ostrava - Poruba, 70800, CZ
(510) (18) kožená galanterie jako dámské kabelky, peněženky, kožené zboží v jiných třídách neobsažené, tašky, kufry, doplňky z kůže k oděvům, sedlářské a brašnářské výrobky; (24) tkaniny, ložní prádlo, povlečení, ubrusy, záclony; (25) pánské, dámské a dětské oděvy jako kalhoty, košile, svetry, pulovry, kabáty, prádlo, spodní prádlo, sportovní oblečení, dětské a kojenecké textilní zboží, pláště, kostýmy, zakázkové oděvy, kožené oděvy a rukavice, kožené opasky, textilní pásy a opasky, obuv; (26) stuhy, prýmky, pásy, tkanice, ozdobné šňůry, zdrhovací uzávěry, krajky, výšivky.
(511) 18, 24, 25, 26
(210) O-173836

- (111) **249224**
(220) 19.11.2001
(151) 25.11.2002
(540)

MAKAUELLI

- (730) **Jana MAKALOUŠOVÁ - MAJA**, Nám. Antonie Bejdové 1791/5, Ostrava - Poruba, 70800, CZ
(510) (18) kožená galanterie jako dámské kabelky, peněženky, kožené zboží v jiných třídách neobsažené, tašky, kufry, doplňky z kůže k oděvům, sedlářské a brašnářské výrobky; (24) tkaniny, ložní prádlo, povlečení, ubrusy, záclony; (25) pánské, dámské a dětské oděvy jako kalhoty, košile, svetry, pulovry, kabáty, prádlo, spodní prádlo, sportovní oblečení, dětské a kojenecké textilní zboží, pláště, kostýmy, zakázkové oděvy, kožené oděvy a rukavice, kožené opasky, textilní pásy a opasky, obuv; (26) stuhy, prýmky, pásy, tkanice, ozdobné šňůry, zdrhovací uzávěry, krajky, výšivky.
(511) 18, 24, 25, 26
(210) O-173845

- (111) **249448**
(220) 01.02.2002
(151) 25.11.2002
(540)

GRAN MORAVIA

- (730) **ORRERO a.s.**, Tři Dvory 98, Litovel, 78401, CZ
(740) HALAXOVÁ & HALAXOVÁ, TETRAPAT, RNDr. Zdeňka Halaxová, Dukelská 891/4, Olomouc, 77200
(510) (29) sýry a mlékárenské výrobky.
(511) 29
(210) O-176280

- (111) **249636**
(220) 28.02.2002
(151) 25.11.2002
(540)



- (730) **DONAUCHEM s.r.o.**, Za Žoskou 377, Nymburk, 28802, CZ
(740) Patentová, známková, grafická kancelář, Ing. Vlasta Sedláčková, Ke Kateřinkám 1393, Praha 4, 14900
(510) (1) chemické výrobky určené pro průmysl, lepidla pro průmyslové účely; (2) barvy, nátěry, laky, mořidla, barviva, ochranné výrobky proti korozi; (17) izolační materiály, ucpávací materiály, těsnicí materiály; (35) zprostředkovatelská činnost v oblasti obchodní.
(511) 1, 2, 17, 35
(210) O-177230

- (111) **249785**
(220) 28.03.2002

(151) 25.11.2002
(540)



(730) **ProjectSoft HK a.s.**, Eliščíno nábřeží 375, Hradec Králové, 50003, CZ
(510) (35) automatizované zpracování provozně - technologických dat, zprostředkování v oblasti nákupu a prodeje strojních zařízení a technologických celků; (37) montáže, seřizování, uvádění do provozu, rekonstrukce, modernizace a servis strojních zařízení a technologických celků v oblasti strojírenských a potravinářských technologií a provozů; (42) projektování elektrických zařízení, projektování a inženýrské služby v oboru strojírenských a potravinářských technologií a provozů, projektování automatizovaných systémů řízení technologických procesů, tvorba systémů pro monitorování a řízení výroby, tvorba výrobně-technologických informačních systémů, služby v oblasti informačních technologií, tvorba software ve výše uvedených oblastech.
(511) 35, 37, 42
(210) O-178382

(111) **250304**
(220) 11.03.2002
(151) 30.12.2002
(540)

PREMILL

(730) **PSP Engineering a.s.**, Kojetínská 3186/79, Přerov, 75053, CZ
(740) HALAXOVÁ & HALAXOVÁ, TETRAPAT, RNDr. Zdeňka Halaxová, Dukelská 891/4, Olomouc, 77200
(510) (7) mlýny spadající do tř. 7 jako mlýny válcové, bubnové, kolové, kulové, troubové, kotoučové, kroužkové, vibrační, kladivové a jejich příslušenství; (35) obstarávání nákupu a odbytu uvedených výrobků, včetně související marketingové činnosti, zprostředkování obchodních záležitostí, propagační činnost a reklama, pomoc při řízení obchodní činnosti, obchodní administrativa; (37) dodávka, montáže a rekonstrukce investičních celků a technologických zařízení, uvádění technologických zařízení a investičních celků do provozu, stavebnictví, poradenství v oblasti stavebnictví; (40) podnikání v oblasti nakládání s odpady, zejména odsíření odpadních plynů tepelných energetických bloků, úprava stavebních odpadů, poradenství v oblasti zpracování nerostných materiálů; (41) výcvik a školení v oblasti údržby a technické obsluhy strojírenských výrobků a technologií; (42) výzkumné a vývojové práce a inženýrská a projektová činnost v oblasti těžkého strojírenství, včetně technologického vývoje, zejména v oblasti strojů a investičních celků pro zpracování nerostných materiálů, zpracování související výrobní dokumentace, technická činnost a poradenství v oblasti těžkého strojírenství, posuzování chemicko-technologických vlastností a vhodnosti výchozích surovin pro jejich zpracování, vývoj a realizace software, zejména vývoj a zpracování software pro řídicí programy, vývoj a realizace programů a software pro měření a regulaci strojů a technologických celků.
(511) 7, 35, 37, 40, 41, 42
(210) O-177635

(111) **250815**
(220) 13.12.2001
(151) 27.01.2003
(540)



(730) **IMI International s.r.o.**, Central Trade Park - D 1 č.p.1573, Humpolec, 39601, CZ
(740) JUDr. Košta Karel, Mírové náměstí 22, Ústí nad Orlicí, 56201

(510) (7) pneumatické a hydraulické válce a rotační jednotky, pneumatické ventily a hydraulické rozvaděče, prvky vakuové techniky - části strojů, prvky pro úpravu a řízení tlakového vzduchu, prvky pro konstrukci tlakových obvodů, tlakové spínače - části strojů; (9) teplotní čidla (snímače).
(511) 7, 9
(210) O-174763

(111) **251363**
(220) 19.10.2001
(151) 24.02.2003
(540)



(730) **RENTEL a.s.**, Pod Třešněmi 18a/1120, Praha 5 - Hlubočepy, 15200, CZ
(510) (9) software; (35) automatizované zpracování dat; (38) šíření a výměna elektronických informací a zpráv včetně elektronických periodických a neperiodických publikací prostřednictvím počítačových sítí zejména Internetu, organizační a technické zabezpečení šíření a výměny elektronických informací, poradenská a konzultační činnost v oblasti přenosu dat a informací; (41) činnost vzdělávací, vyučovací, školící a výchovná, pořádání specializačních a doškolovacích kurzů, poradenská a konzultační činnost v souvislosti se vzděláváním pomocí počítačových sítí, nakladatelská a vydavatelská činnost související s činností vzdělávací, vyučovací, školící a výchovnou, pořádáním specializačních a doškolovacích kurzů, poradenskou a konzultační činností v souvislosti se vzděláváním pomocí počítačových sítí a v souvislosti s poradenskou a konzultační činností v oblasti přenosu dat a informací, zprostředkovatelská činnost v souvislosti se vzděláváním pomocí počítačových sítí a s činností vyučovací, školící a výchovnou; (42) tvorba software zejména pro vzdělávání prostřednictvím počítačových sítí, poradenská činnost v oblasti výpočetní techniky, poskytování softwarových služeb, pronájem strojového času k počítačové databázi, aktualizace počítačových programů.
(511) 9, 35, 38, 41, 42
(210) O-172887

(111) **253045**
(220) 19.11.2001
(151) 28.04.2003
(540)

KENTUCKY JACK

(730) **UNITED BRANDS, s.r.o.**, Modletice 98, 25101, CZ
(740) Rott, Růžička & Guttman Patentové, známkové a advokátní kanceláře, JUDr. Michal Růžička, CSc., Vinohradská 37, Praha 2, 12000
(510) (33) alkoholické nápoje pocházející z Kentucky (s výjimkou pív).
(511) 33
(210) O-173882

(111) **253046**
(220) 19.11.2001
(151) 28.04.2003
(540)



(730) **UNITED BRANDS, s.r.o.**, Modletice 98, 25101, CZ

- (740) Rott, Růžička & Guttman Patentové, známkové a advokátní kanceláře, JUDr. Michal Růžička, CSc., Vinohradská 37, Praha 2, 12000 (540)
(510) (33) alkoholické nápoje pocházející z Kentucky (s výjimkou piv).
(511) 33
(210) O-173883



- (111) **253064**
(220) 03.12.2001
(151) 28.04.2003
(540)

SODAT

- (730) **SODATSW spol. s r.o.**, Horní 32, Brno, 63900, CZ
(740) HALAXOVÁ & HALAXOVÁ, TETRAPAT, RNDr. Zdeňka Halaxová, Dukelská 891/4, Olomouc, 77200
(510) (9) počítače a počítačové systémy, počítačové sítě, nosiče informací ne papírové, nosiče softwarových produktů, softwarové produkty, programy pro ochranu dat, antivirová ochrana softwarových produktů; (35) zprostředkování obchodní činnosti v oblasti počítačů, softwarového vybavení, vybavení počítačů a počítačových sítí a periférií všeho druhu; (37) servisní služby v oblasti výpočetní techniky, konfigurace, instalace a údržba počítačů, sítí, informačních databázových systémů a jejich aplikací; (41) školení uživatelů a správců počítačových sítí, informačních databázových systémů, zejména v oblasti informačních technologií, školení pracovníků pro servisní služby v oblasti počítačů, software a ochrany počítačů, jejich systémů, aplikací a sítí; (42) projektová, inženýrská, poradenská a expertní činnost související se software a softwarovými systémy pro zabezpečení počítačů, jejich sítí a souvisejících programů a jejich aplikací, údržba informačních databázových systémů a jejich aplikací, poradenská a expertní činnost pro software, ochranu dat, šifrování dat a antivirových systémů, tvorba antivirových ochranných softwarových produktů.
(511) 9, 35, 37, 41, 42
(210) O-174406

- (730) **Baxter International Inc.**, One Baxter Parkway, Deerfield, IL, US
(740) KOREJZOVÁ & SPOL. Advokátní a patentová kancelář, Mgr. Petra S. de Brantes, Spálená 29, Praha 1, 11000
(510) (5) dietní potravinové doplňky k léčebným účelům, přípravky k posílení imunity zařazené ve tř. 5.
(511) 5
(210) O-177342

- (111) **253430**
(220) 27.06.2002
(151) 28.04.2003
(540)

INFACE

- (730) **ADVESTA MEDIA s.r.o.**, Strojírenská 260, Praha 5 - Zličín, 15521, CZ
(510) (9) elektronické tabule; (16) tabule reklamní papírové nebo z lepenky; (35) reklamní činnost a marketing, pronájem reklamní plochy, reklama i vnitřní, propagace, zprostředkování reklamy, prodej reklamy, reklama on-line v počítačové síti, šíření reklamních materiálů, reklamní agentura.
(511) 9, 16, 35
(210) O-181445

- (111) **253431**
(220) 27.06.2002
(151) 28.04.2003
(540)



- (111) **253094**
(220) 31.01.2002
(151) 28.04.2003
(540)

Dobrzenský z Dobrzenicz

- (730) **Jan Dobrzenský**, Riegrova 1, Chotěboř, 58301, CZ
(740) JUDr. Košmider Josef, Kalinovo nábřeží 605, Havlíčkův Brod, 58001
(510) (35) služby v oblasti obchodního poradenství.
(511) 35
(210) O-176162

- (730) **ADVESTA MEDIA s.r.o.**, Strojírenská 260, Praha 5 - Zličín, 15521, CZ
(510) (9) elektronické tabule; (16) tabule reklamní papírové nebo z lepenky; (35) reklamní činnost a marketing, pronájem reklamní plochy, reklama i vnitřní, propagace, zprostředkování reklamy, prodej reklamy, reklama on-line v počítačové síti, šíření reklamních materiálů, reklamní agentura.
(511) 9, 16, 35
(210) O-181446

- (111) **253095**
(220) 31.01.2002
(151) 28.04.2003
(540)



- (730) **Jan Dobrzenský**, Riegrova 1, Chotěboř, 58301, CZ
(740) JUDr. Košmider Josef, Kalinovo nábřeží 605, Havlíčkův Brod, 58001
(510) (35) služby v oblasti obchodního poradenství.
(511) 35
(210) O-176163

- (111) **254081**
(220) 14.10.2002
(151) 28.04.2003
(540)

MEDISTYLE

- (730) **KOVYST spol. s r.o.**, 2.května 919, Napajedla, 76361, CZ
(740) Ing. Malůšek Jiří, Mendlovo nám. 1a, Brno, 60300
(510) (10) obuv ortopedická; (25) obuv.
(511) 10, 25
(210) O-184594

- (111) **253130**
(220) 04.03.2002
(151) 28.04.2003

- (111) **254664**
(220) 09.10.2002
(151) 26.05.2003

(540)



MARTIN UHER

- (730) **MARTIN UHER, spol. s r. o.**, Řevnická 605, Mníšek pod Brdy, 25210, CZ
(740) Ing. Jupa Francis, patentový zástupce, Měchenická 4, Praha 4, 14100
(510) (35) zprostředkovatelská, konzultační a poradenská činnost v oblasti obchodu, reklama, propagace, inserce a poskytování obchodních informací prostřednictvím všech druhů médií, marketing; (37) servis, údržba a opravy pozemních dopravních prostředků; (39) silniční motorová doprava osobní pravidelná i nepravidelná.
(511) 35, 37, 39
(210) O-184448

- (111) **254922**
(220) 11.04.2002
(151) 25.06.2003
(540)

SIGAS

- (730) **Josef Faltus - SIGAS**, Na Výšině 581, Česká Třebová, 56002, CZ
(740) HALAXOVÁ & HALAXOVÁ, TETRAPAT, RNDr. Zdeňka Halaxová, Dukelská 891/4, Olomouc, 77200
(510) (6) armatury, trubky a potrubní díly kovové, kovové spojovací součásti pro potrubí, ventily potrubní, redukce (spojka potrubí), objímky, příruby, třmeny (kovové upínací třmeny na potrubí), vše kovové; (7) čerpadla, ventily, škrtkové ventily, regulátory zařazené v této třídě, zpětné a pojistné ventily, včetně jejich součástí, armatury pro parní kotle.
(511) 6, 7
(210) O-178759

- (111) **255205**
(220) 07.10.2002
(151) 25.06.2003
(540)

Portaflex

- (730) **Portaflex s. r. o.**, Poděbradova 3267/97A, Ostrava, Moravská Ostrava, 70200, CZ
(740) Ing. Pavel Nádvořník, Sokola Tůmy 1, Ostrava - Hulváky, 70900
(510) (6) armatury (kovové) do betonu, bazény (kovové), bednění (kovové) pro betonování, bezpečnostní řetězy (kovové), bramy (plošky) železné desky, čepy (kovové), desky kotevní, drát hliníkový, drátěné pletivo, dráty (železné, pro antény, svařovací a pájecí, z obecných kovů, ze slitin obecných kovů netavitelné), držadla kovová, dveřní rámy (kovové), hmoždinky kovové, hřebíky, kabely (kovové) neelektrické, kladky (kovové) pro posuvné dveře, kladky (kovové) jiné než pro stroje, klenby (kovové), kluziště (kovové) konstrukce pro kluziště, kolejnice (kovové), kolejnicové spojky, kolíky (kovové), konstrukce (kovové) přenosné, konstrukce (kovové) stavební, konstrukce (kovové), konzoly (kovové) pro stavebnictví, kotevní piloty (kovové), kování na okna, kovová lana, kovové okenní rámy, kovové podložky (na vyrovnání vůle), kovové potrubí, kovové zástěny proti hmyzu, kovové zboží (drobné), kovy obecné (surové nebo jako polotovary), kramle kovové, krovky (kovové), krytina střešní (kovová), křídlová okna, kůly (kovové), lamely (kovové), lana ocelová, lešení (kovová), lišty (kovové) pro římsy, lišty vodící (kovové), ložiskové kovy, madla (kovová),

matice šroubové (kovové), měď (surovina nebo polotovar), měděný drát, neizolovaný, molybden, mříže kovové, napínače drátů (kovové), nosníky (kovové), nýty (kovové), obložení stavební (kovová), obložení vnitřní lamelové (kovové), ocelové konstrukce, okapní žlaby (kovové), okenice (kovové), okenní rámy (kovové), okna (kovová), otevírače dveří, s výjimkou elektrických, panty dveřní, panty, závěsy (kovové), pažnice (fošny kovové), podložky (kovové), podpěry (kovové), pojízdné kladky (kovové) pro dveře, profilové konzoly (kovové) pro stavebnictví, pružiny (drobné kovové zboží), překladky (kovové), příčky stavební (kovové), příchytky (hřebíky), reklamní sloupy (kovové), rolety vnější (kovové), schodiště kovová, skleníkové konstrukce (kovové), skoby (kovové), spojky pro trubky (kovové), spojovací šrouby (kovové) pro lana, stavby (kovová) příslušenství pro stávky, stavební materiály (kovové), střechy (kovové), stropní desky (kovové), šrouby (kovové), šrouby s okem, šrouby spojovací (kovové) pro kabely, těsnící uzávěry (kovové), trubky (kovové), tyče (kovové), vrata (kovová), výplně dveří (kovové), výztuže (kovové) pro stavebnictví, zámky (kovové) s výjimkou elektrických, zářezky (kovové), zavírače dveří (neelektrické), závlačky, závory (kovové), žebříky (kovové), železářské zboží (drobné), železo (surovina nebo polotovar), pružinové zavírače včetně pozinkovaných, kyvná křídla dveří, (včetně nerezových), nerezové konstrukce pro realizaci bazénů, zimních zahrad a budov obecně, konstrukce zastřešení bazénů, zimních zahrad a budov obecně; (17) tepelně izolační prostředky, materiály zabraňující sálení v kotlech, nekovové spojky na potrubí, objímky na potrubí (nekovové), těsnění na potrubí, výztuže pro potrubí (nekovové), objímky na trubky (nekovové), trubky ohebné nekovové, fólie, desky, trubky, dílce a hmoždinky z plastických hmot pro stavební účely, včetně napěněných hmot, též z napěněného polystyrenu, tmel, těsnící, lepicí a armovací tmel pro stavebnictví, kovové izolační fólie, materiály na izolaci, izolační nátěry, izolační oleje, omítky izolační, izolační papír, izolační pásy, izolační plst, skleněná vlna jako izolační materiál, tepelně izolační prostředky, materiál na těsnění, umělé hmoty jako polotovary, polystyrén, polystyrénové desky, výlisky z polystyrenu, minerální desky, veškeré stavební výrobky obsažené ve třídě 17; (19) stavební materiály nekovové, zejména, asfalt, dlažba z asfaltu, azbestocement, azbestová malta, bazény plavecké (stavby nekovové), bednění do betonu nekovové, beton (stavební prvky z betonu), bezpečnostní sklo, břidlice, cement (desky z cementu, magnéziový cement, ochranné vrstvy z cementu ohnivzdorné, sloupy z cementu), cihly (hlína na cihly, pojiva na výrobu cihel), dehet (lepenka dehtovaná, dehet pro stavebnictví), desky náhrobní nekovové, dlažba asfaltová, dlažba nekovová, dlažba světélkující, dláždění dřevěné, dlaždice nekovové, drenáže (trubky pro drenáže nekovové), dřevěné obložení, dřevo (dýhy ze dřeva, formovatelné dřevo, opracované dřevo, stavební dřevo, tvárné dřevo, užitkové dřevo, dřevo jako polotovar, dřevo na výrobu sudů), dveře nekovové, dveře křídlové kývací nekovové, fólie a desky z umělých hmot na značení cest, hrncířská hlína, hmyz (sítě proti hmyzu nekovové), hrazení nekovová, izolace (sklo na izolaci pro stavby, kámen (žáruvzdorný kámen, stavební kámen, umělý kámen, kamenické výrobky), kamenina pro stavebnictví, keramika (suroviny pro keramiku), kesony na stavební práce pod vodou, kluziště (stavby) nekovová, komín (pláště komínové), komíny (nástavce na komíny nekovové), konstrukce stavební (nekovové), krytiny střešní (nekovové), kůly (nekovové kůly), lemování střech (nekovové), lepenka pro stavební účely, lešení (nekovová), lišty (nekovové), malta stavební, malta azbestová, markýzy (ochranné stříšky nad vchodem nekovové), nosníky nekovové, obklady stěn (nekovové), odbočky potrubí (nekovové), okapní žlaby (nekovové), okna (rámy na okna nekovové), okna nekovová, pláště budov (nekovové), podlahy (nekovové), podpěry nekovové, potrubí nekovová pro ventilační a klimatizační zařízení, potrubí spádové (nekovové), potrubí tlakové (nekovové), překližka, římsy (nekovové), schodiště nekovová, signalizace (tabule pro signalizace nesvětelné a nekovové), skleníky (přenosné skleníky nekovové), sklo okenní (kromě skel pro automobily), sklo tabulové (pro stavby), sloupy (nekovové sloupy), stavby (dřevo pro stavby, hmoty pro stavby nekovové), stojky nekovové, stavby přenosné nekovové, střechy (krytiny na střechy nekovové, lemování pro střechy

nekovové, tašky na střechy nekovové), šindele, šamot, škvára, šterk, štítovnice, pilife nekovové, trhové stánky, tvárnice, vázání (oplechování) střech nekovové, vápenec, vápno, voliéry (nekovové), vrata (nekovová), výztuže pro stavebnictví nekovové, žaluzie nekovové, žula, bitumen, polykarbonát, měkčený plast PVC, materiál PVC všeobecně včetně pěněného, měkčeného, lamelové clony; (37) antikoroziční úprava, budovy (utěšňování -), dozor nad stavbami, informace (stavební -), informace o opravách, izolování staveb, klempířství a instalatérství, lakování, glazurování, malování a natírání (interiéru a exteriéru -), montáže, nýtování, počítačové vybavení (montáž, údržba a opravy), pokrývačské služby (práce), pronájem stavebních strojů a zařízení, reklamní tabule (malování nebo opravy -), sklady (stavby a opravy), stavby továren, stavební dozor, stavební informace, stavebnictví, stavitelství, zednické služby; (39) automobilová doprava, balení zboží, cesty (organizování -), dodávka zboží poštou, doprava (automobilová -), dovoz, doprava, informace (skladování -), nakládání resp. vykládání, nákladní doprava (kamionová), pronájem skladišť, pronájem skladovacích kontejnerů, řidiči (služby-), skládání nákladu, skladování, služby v dopravě a přepravě, zprostředkování v oblasti dopravy; (40) broušení, cínování, čištění povrchů, elektrolytické pokovování, frézování, hoblování, informace o zpracování materiálů, kovářství, likvidace odpadu, plátování kovových výrobků, plátování, pokovování, pokovování, svařování, úprava a zpracování kovů.

(511) 6, 17, 19, 37, 39, 40
(210) O-184339

(111) **255541**
(220) 18.12.2001
(151) 28.07.2003
(540)



(730) **Archer-Daniels-Midland Company**, 4666 Faries Parkway, Decatur, IL, US
(740) ČERVENKA, KLEINTOVÁ, TURKOVÁ Patentová, známková a advokátní kancelář, Mgr. Jana Turková, Budečská 6/974, Praha 2, 12000
(510) (1) chemikálie určené pro průmyslové použití zejména ethylalkohol, mleté kukuřičné klasy určené pro další zpracování, zejména pro fermentaci a hnojiva, strojené hnojivo s řízeným uvolňováním, cereální pojiva určená pro slévárenství, sójová moučka pro obecné použití v průmyslu; (2) pryskyřičná a olejová pojiva pro barvy, laky, tmely, podkladové nátěry a pro vinylové nátěry; (4) průmyslové oleje pro chemikálie a barvy vyrobené z bavlníkových semen, slunečnicových semen, sójových bobů, lněných semen, obilních klíčků a ryb, nenasyčené uhlovodíky a deriváty používané jako přísady do palivových olejů a mazacích směsí, tekuté hořlaviny určené pro umělecké slévárenství; (5) vitamíny pro lidskou spotřebu, dietetické doplňky pro lidskou spotřebu určené pro léčebné a nutriční účely, léčebná krmiva pro zvířata, přísady do léčebných krmiv pro zvířata užívané jako nutriční doplněk; (12) nákladní lodě a čluny, vlečné čluny, říční čluny, dodávkové vozy a železniční vozy; (16) podnikové časopisy; (29) zpracované potraviny, zejména připravené předkrmy a jídla jako jsou texturované rostlinné bílkoviny užívané jako náhražka masa, sýrů, ryb a drůbeže, potravinové oleje vyrobené z bavlníkových semen, jedlá slunečnicová semínka, zpracované sójové boby, jedlé rybí oleje, jedlá lněná semínka, částečně zpracované oleje určené pro jiné výrobce, zejména v potravinářském průmyslu, jedlé oleje s dlouhým alifatickým řetězcem, jedlé olejové přísady z ryb a mořských živočichů, jedlé polymerizované oleje, sójové lecitiny, jedlé ztužené oleje; (30) potravinové suroviny, zejména zpracované obilí a kukuřice, obilné klíčky, obilné a kukuřičné sirupy, mouka, kukuřičný škrob, kukuřičná mouka, kukuřičná krupice, špagety, cukr, nudle, makaronová mouka a krupice, semolina a otruby;

(31) přírodní zemědělské výrobky, zejména nezpracované arašidy, nezpracovaný slad, potrava pro psy a kočky, krmivo pro hospodářská zvířata a drůbež, nezpracovaný oves, nezpracovaný ječmen, nezpracovaná kukuřice, nezpracovaná pšenice, nezpracované sójové boby, nezpracovaná lněná semena a nezpracovaná slunečnicová semena, plodiny obsahující rostlinné bílkoviny, oves a ječmen jako osivo; (33) gin a čisté lihoviny z obilí; (35) direct mailová reklama a inzerce; (39) přeprava zemědělských výrobků nákladními auty, nákladními loděmi a železnicí, skladování zemědělských výrobků; (42) sponzorovaný výzkum v oblasti chemie se zaměřením na potravinářskou technologii, publikační a tiskařské DTP služby pro jiné.

(511) 1, 2, 4, 5, 12, 16, 29, 30, 31, 33, 35, 39, 42
(210) O-174991

(111) **255626**
(220) 14.05.2002
(151) 28.07.2003
(540)

GLAMOUR

(730) **Advance Magazine Publishers Inc.**, Four Times Square, New York, NY, US
(740) Rott, Růžička & Guttman Patentové, známkové a advokátní kanceláře, JUDr. Vladimír Rott, Vinohradská 37, Praha 2, 12000
(510) (9) elektronické publikace s možností stažení; (41) vydávání elektronických knih a časopisů on-line, poskytování on-line elektronických publikací (bez možnosti stažení).
(511) 9, 41
(210) O-179771

(111) **255778**
(220) 21.08.2002
(151) 28.07.2003
(540)



(730) **Společenství čerpacích stanic PHM ČR**, Desná III/919, Desná, 46861, CZ
(740) Mgr. Jitka Vejražková, patentový zástupce, Podkovářská 6, Praha 9, 19000
(510) (35) obchodní nebo podnikatelské informace, hospodářské (ekonomické) prognózy, poradenství v obchodní činnosti, nákupní ceny, velkoobchodní ceny (analýzy), obchodní činnost (pomoc při řízení) dodavatelské služby pro třetí osoby, průzkum (obchodní), studie (marketingové), styk s veřejností, vedení podniků (poradenství); (39) služby v dopravě a přepravě; (41) školení.
(511) 35, 39, 41
(210) O-182771

(111) **255933**
(220) 17.10.2002
(151) 28.07.2003
(540)

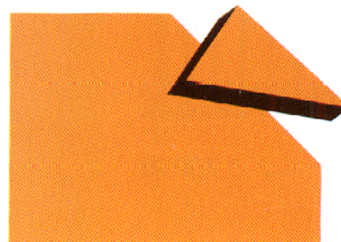

(730) **INTEGRA GROUP s.r.o.**, Papírenská 1113/1b, Praha 6, 16000, CZ
(740) Ing. Michal Jupa, patentový zástupce, Na Baních 1385, Praha 5 - Zbraslav, 15600

(510) (6) obecné kovy a jejich slitiny, kovové stavební materiály přenosné i nepřenositelné, kovové kabely a dráty neelektrické, kovové potřeby zámečnické a klempířské, kovové trubky, kovové brány, vrata, dveře, schodiště, zábradlí jako části schodišť, sloupy a kovové výrobky, které nejsou uvedeny v jiných třídách; (19) stavební materiály nekovové, zejména trubky nekovové pro stavebnictví, konstrukce nekovové, stavební dřevo polozpracované jako trámy, prkna, překližky, latě, dřevěné dveře, příčky a dále panely, dlaždice, obklady, okna, omítky, tašky, podlahy, parkety, lepenky, cementy, cihly, tvárnice, písek, nosníky, nátěrové hmoty pro stavebnictví, stropy, schodiště nekovová, sklo stavební i tabulové, komíny, stavební kámen; (37) provádění staveb a oprav, zejména jednoduchých a drobných staveb, jejich změn a odstraňování, zařizování interiérů.

(511) 6, 19, 37
(210) O-184754

(111) **256033**
(220) 05.11.2002
(151) 28.07.2003
(540)



(730) **MY HOTEL s.r.o.**, 21. dubna 657, Lednice na Moravě, 69142, CZ

(510) (35) obchodní reklama pro třetí osoby, organizování výstav komerčních nebo reklamních, pronájem reklamních ploch, zaslání reklamních materiálů zákazníkům (letáky, prospekty, tisky, vzorky), rozšiřování reklamních materiálů, poradenství v obchodní činnosti, správa hotelů, sekretářské a administrativní služby; (36) směnářské služby, pronájem nemovitostí; (39) organizování prohlídek, exkurzí; (41) organizování a vedení konferencí, kongresů a seminářů, zábava a pobavení; (43) provoz hotelového ubytování, restaurace.

(511) 35, 36, 39, 41, 43
(210) O-185295

(111) **256087**
(220) 14.11.2002
(151) 28.07.2003
(540)



(730) **ČEDOK, a.s.**, Na příkopě 18, Praha 1, 11135, CZ
(740) Patentservis Praha a.s., Jivenská 1273/1, Praha 4, 14021

(510) (16) cestovní a propagační brožury a knihy, časopisy, katalogy služeb cestovní kanceláře, cestovní manuály, prospekty, plakáty, pouzdra na doklady a pasy, reklamní tabule zařazené v této třídě; (35) propagační činnost, reklama, zaslání reklamních a propagačních materiálů zákazníkům, vydávání reklamních, propagačních a inzertních textů, pomoc při řízení obchodní činnosti, poradenství v obchodní činnosti, obchodní administrativa, kancelářské práce, organizování výstav a veletrhů k obchodním a reklamním účelům; (36) obstarávání akreditivů a cestovních šeků, obstarávání a zprostředkování cestovního pojištění osob a zavazadel, obstarávání výměny platidel; (39) obstarávání přepravy zahraničních návštěvníků i tuzemských zákazníků a jejich zavazadel, prodej a rezervace jízdenek, místenek a jiných cenin pro železniční, automobilové, letecké, lodní cesty v České republice i v zahraničí, prodej a rezervace lůžkových poukázek pro mezinárodní a místní

přepravu, organizování i zprostředkování zájezdů a cest dopravními prostředky, zprostředkování přepravy turistů a jejich zavazadel, zajišťování i zprostředkování autobusové a automobilové dopravy, poskytování informací ohledně cest a autobusové, železniční, letecké a lodní dopravy, zprostředkování doprovázení turistů, organizování a zprostředkování výletů, zprostředkování turistických prohlídek, okružních plaveb, obstarávání ostatních služeb v oblasti dopravy souvisejících s cestováním, zajišťování rekreačních pobytů v ČR i v zahraničí v oblasti přepravy turistů, zprostředkování a poskytování pronájmu automobilů a autobusů, zprostředkování pronájmu lodí, autobusů, automobilů, zprostředkování viz, obstarávání poukázek (voucherů) na služby zařazené ve tř. 39; (41) organizování prohlídek muzeí, kulturních sbírek, knihoven, zámků, hradů a kulturních ústavů, návštěv divadel, koncertů, kin, všech kulturních, zábavných a sportovních podniků, organizování konferencí, kongresů, symposií, seminářů, předprodej vstupenek na kulturní a sportovní akce, obstarávání tlumočnicků a překladatelů, organizování výstav a veletrhů ke kulturním účelům; (43) služby cestovní kanceláře, zejména obstarávání poukázek (voucherů) na služby zařazené ve tř. 43, obstarávání poukázek na stravování, zajišťování ubytování a stravování, poskytování hotelových služeb, poskytování přechodného ubytování, rezervace ubytování v hotelích, penzionech a jiných ubytovacích zařízeních v ČR i v zahraničí, obstarávání ostatních služeb v oblasti ubytování a stravování souvisejících s cestováním, zajišťování rekreačních pobytů v ČR a v zahraničí v oblasti ubytování a stravování turistů.

(511) 16, 35, 36, 39, 41, 43
(210) O-185575

(111) **256771**
(220) 14.11.2002
(151) 27.08.2003
(540)



(730) **Irena Marešová**, Hradištská 26, Znojmo, 66902, CZ
(740) PROPATENT, Ing. Vlasta Sedláčková, Ke Kateřinkám 1393, Praha 4, 14900

(510) (30) sušenky, oplatky, suchary, jemné pečivo, dorty, rolády, řezy, cukrovinky, cukrářské výrobky, všechny tyto výrobky obvyčejné a/nebo s polevou a/nebo plněné a/nebo kořeněné, zejména slané a sladké listové a vaflové výrobky - vaničky, košíčky, dortové oplatky, trubičky prázdné, plněné a další oplatkové doplňky pro cukrárenskou výrobu, výrobky povzbuzující chuť k jídlu slané nebo sladké obsahující pekařské nebo piškotové těsto nebo těsto na jemné pečivo, koláče, koláčky a jídla zhotovená z koláčového (dortového) těsta nebo obsahující koláčové (dortové) těsto, ovocné koláče, těstoviny ochucené nebo neochucené a/nebo plněné, obilní vločky a jiné obilné výrobky a přípravky určené k lidské výživě, müsli.

(511) 30
(210) O-185571

(111) **258080**
(220) 10.09.2002
(151) 29.10.2003
(540)



(730) **EIKO, s.r.o.**, Obránců míru 50/224, Ostrava - Vítkovice, (540)

70300, CZ

(740) Ing. Rylková Iva, Polská 1525, Ostrava-Poruba, 70800

(510) (6) dráty pro antény, kovové štítky, kovové desky, kovové panely, kovové stavební prvky, mříže, závory, kovové trezory, bezpečnostní schránky, kovové skříňky, zámečnické výrobky; (9) elektroinstalační materiál, elektroinstalační výrobky včetně elektrického vedení, kabelů, vodičů pro elektroinstalace, koncovek, objímek, zásuvek a zástrček, spojovacích prvků, jističů a spínačů, rozvodné panely, zařízení pro zabezpečovací signalizaci, zařízení elektrické požární signalizace, přístroje pro signalizaci blikavým světlem, přístroje poplašné, detektory kouře, sirény, kamery a kamerové systémy, strukturované kabeláže, počítače, a jejich součásti, periferní zařízení počítačů, snímače obrazu, skenery, počítačové tiskárny, software na nosičích, operační systémy (nahrané programy), monitorovací systémy (nahrané programy), zabezpečovací systémy (nahrané programy), komunikační systémy (nahrané programy), nosiče dat nahrané i nenahrané, výrobky zvukové techniky včetně ozvučovacích zařízení, mikrofonů, reproduktorů, sluchátek, zesilovačů, rozhlasové a telefonní ústředny, rádia, magnetofony, přehrávače, přístroje audiovizuální techniky a jejich součástí, nabíječky, výrobky telekomunikační techniky a jejich součástí, telefony, faxy, telefonní dráty, optická vlákna, signalizační zařízení pro nemocnice, elektrické zvonky, elektrické zámky a jiná elektrická a elektronická zabezpečovací zařízení, elektrické otvírače dveří, monitorovací přístroje elektrické, sledovací přístroje, televizní antény, satelity, dálkové ovladače, kodéry a dekodéry magnetické, kódované magnetické karty, zařízení ovládaná čipovými kartami, čipové karty, kopírovací zařízení a stroje, přístroje řídicí techniky, časové spínače (automatické), měřicí přístroje, televizní přístroje, televizní hry, nosiče zvukových a obrazových záznamů nahrané i nenahrané, vysílače, zařízení pro ovládání výtahů; (11) osvětlovací tělesa, svítlny, signální světla, bezpečnostní lampy, žárovky, zásuvky na elektrická světla, ledničky, mrazničky, chladicí zařízení, větrací zařízení, vysoušecí zařízení; (12) poplašná zabezpečovací zařízení pro vozidla, zabezpečovací zařízení proti zcizení vozidel, signalizační zařízení automobilů; (14) časoměřiče, hodiny kontrolní (píhací nebo elektronické), hodinové stroje, elektrické hodiny, chronometry, časové spínače (hodinařské); (37) instalace shora uvedených výrobků a systémů a jejich údržba a opravy, elektroinstalace pro stavební objekty; (42) projektování elektrických zařízení, projektování poplašných zařízení, inženýrské práce (expertízy), odborné posudky osvětlení, elektrických bezpečnostních a elektromechanických zařízení a telekomunikací a signalizací, vývoj a instalace počítačových programů; (45) poradenství v oblasti bezpečnosti, strážní hlídka, služby ochrany a ostrahy majetku a osob, služby osobního strážce, služby poplachové požární, hašení požárů, otevírání bezpečnostních zámků, monitorování bezpečnostních a poplašných zařízení.

(511) 6, 9, 11, 12, 14, 37, 42, 45

(210) O-183497

(111) **260821**

(220) 12.07.2001

(151) 24.02.2004

(540)

Flor de Caña

(730) **Centro BAC**, Piso 8, Km 4.5 C., Masaya, Managua, NI

(740) Ing. KANIA František, Mendlovo nám. 1a, Brno, 60300

(510) (33) alkoholické nápoje (s výjimkou piva), zejména rum, alkoholické esence a alkoholické extrakty, likéry a pálenky.

(511) 33

(210) O-169548

(111) **260827**

(220) 06.12.2001

(151) 24.02.2004



(730) **Elektromont servis Brno, spol. s r. o.**, Šámalova 62, Brno, 62500, CZ

(740) JUDr. Kyjovský Milan, advokát, Poštovská 8c, P.P.225, Brno, 60100

(510) (37) servis, údržba, repase a oprava elektrického zařízení, montáž a dodávka investičních celků v oboru elektro, technický dozor včetně montáže elektrického zařízení, revize elektrických zařízení; (42) poradenská a projektová činnost zařízení elektro NN, VN, VVN, v oboru měření a regulace, elektronické zabezpečovací signalizace, elektronické požární signalizace.

(511) 37, 42

(210) O-174486

(111) **262748**

(220) 13.11.2002

(151) 10.05.2004

(540)

PLASSON

(730) **PLASSON Czech s.r.o.**, K Rybníku 339, Jesenice u Prahy, 25242, CZ

(740) PROPATENT, Ing. Vlasta Sedláčková, Ke Kateřinkám 1393, Praha 4, 14900

(510) (8) nástroje pro zpracování plastů, např. loupací přístroje, škrabky, upínací držáky, navrtávací zařízení, stlačovací zařízení, pily, nože a obdobné nářadí a přístroje; (9) vodoměry, plynoměry, zařízení pro uchování a zpracování dat, počítače, svařovací přístroje pro svařování potrubí a tvarovek z umělých hmot, čtečky čárového kódu; (11) potrubní kohouty, regulátory pro vodovodní nebo plynové zařízení a potrubí, bezpečnostní zařízení pro vodovodní nebo plynové zařízení a potrubí, splachovače, splachovací zařízení; (16) plakáty, kalendáře, pohlednice, gratulace, dopisní papíry, obálky, fotografie, poznámkové bloky, desky na spisy, pořadače, omalovánky, activity books, školní sešity, skicáky, tužky, pastelky, tuhy, gumy, ořezávátka, ořezávátka strojky, penály, papírové tašky, papírové kapesníky, papírové ubrusy a ubrusky, těžítka na papíry, tiskoviny, tiskopisy, časopisy, periodika, knihy, databázové produkty v papírové formě, databáze v papírové formě, tiskoviny z oblasti plynárenství a vodárenství, tiskárenské výrobky, losy, štočky, potřeby pro knižní vazby, psací stroje a kancelářské potřeby, učební pomůcky, umělecké nebo ozdobné předměty z papíru, obaly bublinkové (z umělých hmot); (17) tvarované díly, hadice a potrubní armatury z plastických hmot, polotovary z plastických hmot; (19) trubky pevné nekovové; (20) fitinky a ventily nekovové, tvarované dílce z plastických hmot, které nejsou uvedené v jiných třídách, nádrže kromě kovových a zděných; (28) hrací karty, hry papírové, skládačky z papíru, papírové hračky, hlavolamy papírové; (35) reklamní a inzertní činnost, poradenství odborné obchodní, pořádání veletrhů pro reklamní a obchodní účely.

(511) 8, 9, 11, 16, 17, 19, 20, 28, 35

(210) O-185541

(111) **264274**

(220) 07.01.2002

(151) 23.07.2004

(540)

IKAR

(730) **IKAR, a.s.**, Kukuričná 13, Bratislava, 83103, SK

(740) ČERVENKA, KLEINTOVÁ, TURKOVÁ Patentová, známková a advokátní kancelář, Mgr. Josef Červenka, Budečská 6/974, Praha 2, 12000

(510) (3) drogistické zboží, přípravky k čištění, leštění, odmašťování a broušení, výrobky voňavkářské, éterické oleje, vodičky na vlasy, zubní pasty, kosmetické přípravky; (18) školní tašky; (24) textilní výrobky všech druhů zařazené ve tř. 24, jako jsou látky, šatovky, konfekční tkaniny konopné, lněné, bavlněné,

vlněné nebo hedvábné; (25) oděvní zboží jakéhokoliv druhu, zejména oděvy pánské, dámské a dětské, obuv všech druhů, včetně obuvi dětské, sandálů a pantoflí; (28) hry, hračky, včetně omalováněk a vystřihováněk nespádajících do tř. 16; (29) potravinářské výrobky, spadající do této třídy, zejména maso, ryby, drůbež, zvěřina, masové vřtačky, konzervované, sušené a vařené ovoce a zelenina, rosoly, zavařeniny, vejce, mléko a mléčné výrobky, potraviny v konzervách spadající do této třídy, výrobky ze sóji v této třídě obsažené; (30) káva, čaj, kakao, cukr, rýže, tapioka, ságo, kávové náhražky, obilní přípravky, sojová mouka, chléb, sušenky, suchary, koláče, jemné pečivo a cukrovinky, zmrzlina, med, sirup z melasy, kvasnice, prášky do pečiva, sůl, hořčice, koření a jiné látky k ochucování potravin, chuťové omáčky, salátové nálevy, led na chlazení; (31) čerstvé ovoce a zelenina; (32) pivo, včetně lehkých piv a ležáků, vody minerální a šumivé, nealkoholické nápoje, ovocné a zeleninové šťávy, prášky, koncentráty a jiné přípravky k přípravě nealkoholických nápojů; (33) alkoholické nápoje všech druhů; (35) agentura dovozní a vývozní v rozsahu předmětu činnosti, poradenská a zprostředkovatelská činnost v ekonomické oblasti, včetně kalkulací a rozpočtovnictví, zprostředkovatelská činnost v oblasti obchodu.

(511) 3, 18, 24, 25, 28, 29, 30, 31, 32, 33, 35
(210) O-175341

(111) **268071**
(220) 15.01.2002
(151) 15.12.2004
(540)



(730) **Educational Testing Service**, Rosedale Road, Princeton, NJ, US
(740) Rott, Růžička & Guttman Patentové, známkové a advokátní kanceláře, JUDr. Vladimír Rott, Vinohradská 37, Praha 2, 12000
(510) (9) pro přístroje fotografické, filmové, optické, přístroje pro vyučování, přístroje pro záznam, převod, reprodukci zvuku nebo obrazu, magnetické nosiče zvukových záznamů, gramofonové desky, automatické distributory a mechanismy pro přístroje na mince, zapisovací pokladny, počítačí stroje, přístroje pro zpracování informací a počítače, hasící přístroje, audiokazety, videokazety, CD-ROMy a počítačové programy v oblasti výuky a zdokonalování anglického jazyka; (16) papír, lepenka a výrobky z těchto materiálů, které nejsou zahrnuty do jiných tříd, tiskárenské výrobky, zejména knihy, brožury, zkušební brožury, instruktážní manuály, informační bulletiny, technické manuály, archy s odpověďmi na testy a s jejich vyhodnocením, informační letáky, poradenské manuály, statistické zprávy a tištěné formuláře pro záznamy vyhodnocení, potřeby pro knižní vazby, fotografie, papírenské zboží, lepidla pro papírenství nebo domácnost, materiál pro umělce, štětce, psací stroje a kancelářské potřeby (vyjímaje nábytek), učební a vyučovací pomůcky s výjimkou přístrojů, plastické obaly (nezařazené do jiných tříd), hrací karty, tiskařské typy, štočky; (41) výchova, vzdělávání, zejména vývoj a provádění vzdělávacích programů, pracovních konferencí, seminářů a další vzdělávací služby pro vzdělávací instituce, vládu, průmysl a management, zábava, sportovní a kulturní aktivity; (42) služby právní, programování pro počítače.

(511) 9, 16, 41, 42
(210) O-175568

(111) **273830**
(220) 03.12.2001
(151) 25.07.2005



(730) **Grishko Ltd.**, Pjatnickaja 34/2, Moskva, RU
(740) Rott, Růžička & Guttman Patentové, známkové a advokátní kanceláře, JUDr. Vladimír Rott, Vinohradská 37, Praha 2, 12000
(510) (25) oděvy všeho druhu včetně tanečních a baletních oděvů a kostýmů, pokrývky hlavy.
(511) 25
(210) O-358336

(111) **280907**
(220) 11.11.2002
(151) 24.05.2006
(540)

SNACKFIT

(730) **Emco spol. s r. o.**, Türkova 2319/5b, Praha 4, Chodov, 14900, CZ
(740) HALAXOVÁ & HALAXOVÁ, TETRAPAT, RNDr. Zdeňka Halaxová, Dukelská 891/4, Olomouc, 77200
(510) (30) mouka a přípravky z obilnin, chléb, pečivo, cukrovinky, zmrzlina, med, káva, čaj, kakao.
(511) 30
(210) O-185445

(111) **292202**
(220) 03.12.2001
(151) 29.08.2007
(540)



(730) **Grishko Ltd.**, Pjatnickaja 34/2, Moskva, RU
(740) Rott, Růžička & Guttman Patentové, známkové a advokátní kanceláře, JUDr. Vladimír Rott, Vinohradská 37, Praha 2, 12000
(510) (25) obuv všeho druhu včetně baletní a taneční obuvi.
(511) 25
(210) O-174381

Zániky ochranných známek uplynutím doby platnosti

Kapitola obsahuje údaje o ochranných známkách, které zanikly uplynutím doby platnosti podle ustanovení § 29 odst. 1 zákona č. 441/2003 Sb.

Číslo zápisu	Datum zániku				
151090	04.05.2011	241765	09.05.2011	244291	02.05.2011
154662	28.04.2011	241766	09.05.2011	244292	02.05.2011
160399	07.05.2011	241767	10.05.2011	244293	04.05.2011
160400	07.05.2011	241769	10.05.2011	244294	04.05.2011
160402	07.05.2011	242405	30.04.2011	244298	07.05.2011
161012	10.05.2011	242407	30.04.2011	244302	10.05.2011
164900	07.05.2011	242409	30.04.2011	244303	10.05.2011
168781	03.05.2011	242410	30.04.2011	244304	10.05.2011
170662	29.04.2011	242411	30.04.2011	244305	10.05.2011
170664	29.04.2011	242412	30.04.2011	244849	02.05.2011
170674	30.04.2011	242415	02.05.2011	244851	02.05.2011
170676	30.04.2011	242416	02.05.2011	244852	04.05.2011
170677	30.04.2011	242420	03.05.2011	244853	07.05.2011
170679	30.04.2011	242421	03.05.2011	244855	07.05.2011
170871	29.04.2011	242423	03.05.2011	244857	10.05.2011
170875	02.05.2011	242425	03.05.2011	244858	10.05.2011
170974	30.04.2011	242426	03.05.2011	245590	30.04.2011
170996	30.04.2011	242427	03.05.2011	245592	07.05.2011
170997	30.04.2011	242429	04.05.2011	245594	10.05.2011
170998	30.04.2011	242435	09.05.2011	245595	10.05.2011
171001	08.05.2011	242440	10.05.2011	246381	04.05.2011
171021	07.05.2011	242441	10.05.2011	246382	04.05.2011
171058	03.05.2011	242444	10.05.2011	246383	04.05.2011
171159	03.05.2011	243429	28.04.2011	246384	04.05.2011
171297	02.05.2011	243430	30.04.2011	246385	04.05.2011
171304	08.05.2011	243431	30.04.2011	246386	07.05.2011
171401	03.05.2011	243433	02.05.2011	247144	10.05.2011
171451	03.05.2011	243434	02.05.2011	248016	03.05.2011
171583	06.05.2011	243435	02.05.2011	248017	03.05.2011
171584	06.05.2011	243437	02.05.2011	248018	04.05.2011
171585	06.05.2011	243438	02.05.2011	248020	07.05.2011
171660	30.04.2011	243439	03.05.2011	249058	04.05.2011
171682	03.05.2011	243440	03.05.2011	249991	10.05.2011
171726	07.05.2011	243442	04.05.2011	251292	09.05.2011
171883	08.05.2011	243444	04.05.2011	255467	04.05.2011
171889	08.05.2011	243452	07.05.2011	259603	30.04.2011
171891	08.05.2011	243453	07.05.2011	275086	06.02.2011
172074	03.05.2011	243455	09.05.2011		
172806	06.05.2011	243456	09.05.2011		
173533	02.05.2011	243457	09.05.2011		
174428	08.05.2011	243459	09.05.2011		
230177	06.10.2009	243460	09.05.2011		
232301	31.03.2010	243462	09.05.2011		
238984	09.05.2011	243464	10.05.2011		
239878	02.05.2011	243465	10.05.2011		
239879	04.05.2011	243466	10.05.2011		
239880	04.05.2011	243467	10.05.2011		
239881	07.05.2011	243468	10.05.2011		
241756	07.05.2011	244287	30.04.2011		
241762	09.05.2011	244288	30.04.2011		
241763	09.05.2011	244289	30.04.2011		
241764	09.05.2011	244290	30.04.2011		

Změny vlastníků ochranných známek

Kapitola obsahuje údaje o ochranných známkách, které byly převedeny nebo přešly ve smyslu ustanovení § 15 odst. 1, 2 a § 16 zákona č. 441/2003 Sb. na jiného vlastníka v rozsahu všech zapsaných výrobků nebo služeb.

Číslo zápisu	Dřívější vlastník	Nynější vlastník	S účinností od
150029	Bayerische Motoren Werke AG, Petuelring 130 - BMW Haus, München 40, DE	Land Rover, Banbury Road, Gaydon, Warwick, Warwickshire CV350RR, GB	21.11.2011
183270	POP - TEX spol. s r.o., Americké armády čp. 73, Sušice I, 34201, CZ	HOTEL GABRETA s.r.o., Americká armády 73, Sušice, Sušice I, 34201, CZ	21.11.2011
195378	Bayerische Motoren Werke AG, Petuelring 130 - BMW Haus, München 40, DE	Land Rover, Banbury Road, Gaydon, Warwick, Warwickshire CV350RR, GB	21.11.2011
198737	LEGUMEX CONVENIENCE, naamloze vennootschap, Strijbroek 4, Sint-Katelijne-Waver, BE	HOT CUISINE, naamloze vennootschap, Akkerhage 3, 9000 Gent, BE	21.11.2011
206040	České a slovenské odborné nakladatelství, spol. s r.o., Rosmarin Business Center Dělnická 213/12, Praha 7 - Holešovice, 17000, CZ	ATOZ STUDIO s.r.o., Holečkova 29, Praha 5, 15000, CZ	21.11.2011
216787	České a slovenské odborné nakladatelství, spol. s r.o., Rosmarin Business Center Dělnická 213/12, Praha 7 - Holešovice, 17000, CZ	ATOZ STUDIO s.r.o., Holečkova 29, Praha 5, 15000, CZ	21.11.2011
223033	České a slovenské odborné nakladatelství, spol. s r.o., Rosmarin Business Center Dělnická 213/12, Praha 7 - Holešovice, 17000, CZ	ATOZ STUDIO s.r.o., Holečkova 29, Praha 5, 15000, CZ	21.11.2011
232772	České a slovenské odborné nakladatelství, spol. s r.o., Rosmarin Business Center Dělnická 213/12, Praha 7 - Holešovice, 17000, CZ	ATOZ STUDIO s.r.o., Holečkova 29, Praha 5, 15000, CZ	21.11.2011
260842	České a slovenské odborné nakladatelství, spol. s r.o., Rosmarin Business Center Dělnická 213/12, Praha 7 - Holešovice, 17000, CZ	ATOZ STUDIO s.r.o., Holečkova 29, Praha 5, 15000, CZ	21.11.2011
260843	České a slovenské odborné nakladatelství, spol. s r.o., Rosmarin Business Center Dělnická 213/12, Praha 7 - Holešovice, 17000, CZ	ATOZ STUDIO s.r.o., Holečkova 29, Praha 5, 15000, CZ	21.11.2011
268687	MARMES CZ s. r. o., K Novému dvoru 61/28, Praha 4, 14200, CZ	Kanpura s. r. o., V zatáčce 689, Praha - Šeberov, 14900, CZ	22.11.2011
290959	TEVOS, s.r.o., Horní Těrlicko 731, Těrlicko, 73542, CZ	STRONG GROUP s.r.o., Horní Těrlicko 731, Těrlicko, 73542, CZ	22.11.2011
290960	TEVOS, s.r.o., Horní Těrlicko 731, Těrlicko, 73542, CZ	STRONG GROUP s.r.o., Horní Těrlicko 731, Těrlicko, 73542, CZ	22.11.2011
290961	TEVOS, s.r.o., Horní Těrlicko 731, Těrlicko, 73542, CZ	STRONG GROUP s.r.o., Horní Těrlicko 731, Těrlicko, 73542, CZ	22.11.2011
292949	GRAND PRINC, spol. s r.o., Vinohradská 2133/138, Praha 3, 13000, CZ	JLV, a.s., Chodovská 3/228, Praha 4, 14100, CZ	16.11.2011
302435	K.D.Europe International s.r.o., Dačická 184, Praha 10, 10900, CZ	Xfer s.r.o., Podnásepní 1, Brno, 60200, CZ	22.11.2011
313306	Bohemia Quelle s.r.o., Soboňky 1197/4, Rohatec, 69601, CZ	Vinospol, spol. s r. o., Údolní 1076, Mutěnice, 69611, CZ	22.11.2011
313307	Bohemia Quelle s.r.o., Soboňky 1197/4, Rohatec, 69601, CZ	Vinospol, spol. s r. o., Údolní 1076, Mutěnice, 69611, CZ	22.11.2011
313308	Bohemia Quelle s.r.o., Soboňky 1197/4, Rohatec, 69601, CZ	Vinospol, spol. s r. o., Údolní 1076, Mutěnice, 69611, CZ	22.11.2011
313309	Bohemia Quelle s.r.o., Soboňky 1197/4, Rohatec, 69601, CZ	Vinospol, spol. s r. o., Údolní 1076, Mutěnice, 69611, CZ	22.11.2011
317270	České a slovenské odborné nakladatelství, spol. s r.o., Dělnická 213/12, Praha 7, 17000, CZ	ATOZ STUDIO s.r.o., Holečkova 29, Praha 5, 15000, CZ	21.11.2011

Změny v údajích o vlastních ochranných známkách

Kapitola obsahuje ochranné známky, u kterých byla v rejstříku ochranných známkách vyznačena změna v údajích o vlastních ve smyslu ustanovení § 27 odst. 2 a 7 zákona č. 441/2003 Sb.

Číslo zápisu	Vlastník	S účinností od
160977	CheMont Engineering SE, Zelný trh 332/12, Brno, 60200, CZ	22.11.2011
195021	Czechocar, a.s., 5. května 65, Praha 4, 14000, CZ	18.11.2011
218507	ŠKODA TRANSPORTATION a.s., Borská 2922/32, Plzeň, Jižní Předměstí, 30100, CZ	21.11.2011
219894	Czechocar, a.s., 5. května 65, Praha 4, 14000, CZ	18.11.2011
239852	Czechocar, a.s., 5. května 65, Praha 4, 14000, CZ	18.11.2011
244910	Czechocar, a.s., 5. května 65, Praha 4, 14000, CZ	18.11.2011
246105	HDN Development Corporation, 370 Knollwood Street, Suite 500, Winston-Salem, NC, US	22.11.2011
246232	Hortim-International, spol. s r.o., Kšírova 242, Brno, 61900, CZ	21.11.2011
247758	PhotoHint.com, s.r.o., Na Čihadle 1144/33, Praha 6, 16000, CZ	21.11.2011
248379	AB - OIL s.r.o., Královická 1607/54, Praha 10, Strašnice, 10000, CZ	21.11.2011
248438	Ogilvy & Mather Morava, spol. s r. o., Hybešova 18, Brno, 60200, CZ	21.11.2011
248497	NOVATO spol. s r.o., Uralská 770/6, Praha 6, 16000, CZ	16.11.2011
250815	IMI International s.r.o., Central Trade Park - D 1 č.p.1573, Humpolec, 39601, CZ	18.11.2011
251363	RENTEL a.s., Pod Třešněmi 18a/1120, Praha 5 - Hlubočepy, 15200, CZ	16.11.2011
253045	UNITED BRANDS, s.r.o., Modletice 98, 25101, CZ	21.11.2011
253046	UNITED BRANDS, s.r.o., Modletice 98, 25101, CZ	21.11.2011
253430	ADVESTA MEDIA s.r.o., Strojírenská 260, Praha 5 - Zličín, 15521, CZ	21.11.2011
253431	ADVESTA MEDIA s.r.o., Strojírenská 260, Praha 5 - Zličín, 15521, CZ	21.11.2011
253955	L.A.F. a.s., Banskobystrická 114/26, Liberec 8, 46008, CZ	22.11.2011
255936	Czechocar, a.s., 5. května 65, Praha 4, 14000, CZ	18.11.2011
258503	Czechocar, a.s., 5. května 65, Praha 4, 14000, CZ	18.11.2011
264274	IKAR, a.s., Kukuričná 13, Bratislava, 83103, SK	16.11.2011
267716	VA HOLDING, a.s., Zelný trh 332/12, Brno, 60200, CZ	22.11.2011
267717	VA HOLDING, a.s., Zelný trh 332/12, Brno, 60200, CZ	22.11.2011
269967	KM trend s.r.o., Blanenská 202/31, Brno, 62100, CZ	21.11.2011
275250	Finotec a.s. v likvidaci, Moulíkova 2238/1, Praha 5 - Smíchov, 15000, CZ	21.11.2011
280732	PMU CZ, a.s., Chelčického 627, Roudnice nad Labem, 41301, CZ	21.11.2011
286863	SCHNEIDER - GROUP, a.s., Podnikatelská 15, Plzeň, 30412, CZ	16.11.2011
287252	ŠKODA TRANSPORTATION a.s., Borská 2922/32, Plzeň, Jižní Předměstí, 30100, CZ	21.11.2011
287253	ŠKODA TRANSPORTATION a.s., Borská 2922/32, Plzeň, Jižní Předměstí, 30100, CZ	21.11.2011
287254	ŠKODA TRANSPORTATION a.s., Borská 2922/32, Plzeň, Jižní Předměstí, 30100, CZ	21.11.2011
288017	SCHNEIDER - GROUP, a.s., Podnikatelská 15, Plzeň, 30412, CZ	16.11.2011
308742	Crash net s.r.o., Žitná 1656/45, Praha 1, 11000, CZ	22.11.2011
316301	TechnoUnit a.s., Musilkova 172/58, Praha 5, 15000, CZ	22.11.2011
316302	TechnoUnit a.s., Musilkova 172/58, Praha 5, 15000, CZ	22.11.2011
317146	TechnoUnit a.s., Musilkova 172/58, Praha 5, 15000, CZ	22.11.2011

Jiná oznámení

Změny v rejstříku patentových zástupců

Z rejstříku byli z důvodu úmrtí vyškrtnuti:

jméno	ke dni	registrační číslo
Marcela Machatová	18.10.2011	237
Antonín Koňák	23.11.2011	173

Z rejstříku bude na vlastní žádost vyškrtnut:

jméno	ke dni	registrační číslo
JUDr. Jaromír Tichý	31.12.2011	15