

### Číselné INID kódy pro označování bibliografických dat technických řešení

### INID Codes for the identification of bibliographic data of technical solutions

(Standard WIPO ST. 9 a ST. 80)

(11)	číslo patentu/zápisu/osvědčení	(11)	Number of the patent/registration/certification
(15)	datum zápisu průmyslového vzoru	(15)	Industrial design registration date
(21)	číslo přihlášky/zálosti	(21)	Application number
(22)	datum podání přihlášky/zálosti	(22)	Date of application filing
(23)	údaje o výstavní prioritě	(23)	Exhibition priority data
(28)	počet průmyslových vzorů	(28)	Number of industrial designs included in the application
(31)	číslo prioritní přihlášky	(31)	Number of priority application
(32)	datum podání prioritní přihlášky	(32)	Filing date of priority application
(33)	země priority	(33)	Priority country
(40)	datum zveřejnění přihlášky vynálezu	(40)	Date of publication of patent application
(45)	datum zveřejnění zapsaného průmyslového vzoru	(45)	Publication date of the registered industrial design
(47)	datum zveřejnění udělení patentu a zápisu užitého vzoru, datum zápisu užitého vzoru, datum oznámení udělení evropského patentu v Evropském patentovém věstníku	(47)	Publication date of patent granting and publication date of utility model registration, registration date of utility model, publication date of European patent granting in the European patent bulletin
(51)	mezinárodní patentové třídění/Locarnské třídění průmyslových vzorů	(51)	International Patent Classification/ Locarno Classification for Industrial Designs
(54)	název	(54)	Title
(55)	vyobrazení průmyslového vzoru	(55)	Reproduction of the industrial design
(57)	anotace	(57)	Abstract
(68)	číslo základního patentu	(68)	Number of the basic patent
(71)	označení přihlašovatele/žadatele	(71)	Applicant
(72)	označení původce	(72)	Inventor
(73)	označení majitele/vlastníka	(73)	Owner
(74)	označení zástupce	(74)	Attorney's name and address
(86)	číslo mezinárodní přihlášky	(86)	International application number
(87)	číslo mezinárodního zveřejnění	(87)	International publication number
(92)	datum a číslo první registrace přípravku pro Českou republiku	(92)	Date and number(s) of the first authorization to market the product in the CZ
(93)	datum, číslo a země první registrace přípravku v rámci Společenství	(93)	Date, number(s) and country of the first authorization to market the product in the EEC
(94)	doba platnosti osvědčení	(94)	Term of certification validity
(95)	označení a typ přípravku	(95)	Name of the product and product type
(96)	datum podání a číslo evropské patentové přihlášky	(96)	European patent application filing date and number
(97)	datum zveřejnění a číslo zveřejnění evropské patentové přihlášky v Evropském patentovém věstníku	(97)	European patent application publication date and publication number in the European patent bulletin

### Číselné INID kódy pro označování bibliografických dat ochranných známek

### INID codes and minimum required for the identification of bibliographics data relating to marks

(Standard WIPO ST.60)

(111)	Číslo zápisu ochranné známky (registrace)	(111)	Number of registration
(151)	Datum zápisu ochranné známky	(151)	Date of the registration
(210)	Číslo přihlášky ochranné známky (spisu)	(210)	Number of the application
(220)	Datum podání přihlášky	(220)	Date of filing of the application
(320)	Datum vzniku práva přednosti	(320)	Date of the first application
(442)	Datum zveřejnění přihlášky po průzkumu	(442)	Date of the publication of the examined application
(450)	Datum zveřejnění zápisu ochranné známky ve Věstníku	(450)	Date of publication of the registration
(510)	Seznam výrobků a služeb	(510)	List of goods and/or services
(511)	Číslo třídy výrobků a služeb	(511)	Number of the class of goods and/or services
(526)	Omezení rozsahu ochrany o prvek	(526)	Disclaimer
(540)	Znění nebo vyobrazení ochranné známky	(540)	Reproduction of the mark
(551)	Kolektivní ochranná známka	(551)	Collective mark
(554)	Prostorová ochranná známka	(554)	Three-dimensional mark
(558)	Ochranná známka tvořená pouze barvou nebo kombinací barev	(558)	Mark consisting exclusively of one or several colours
(583)	Datum právní moci rozhodnutí/výsledek rozhodnutí	(583)	Date of the legal force of the decision/ result of the decision
(591)	Údaje o barevnosti ochranné známky	(591)	Information concerning colour
(730)	Přihlašovatel/vlastník ochranné známky	(730)	The applicant or the holder of the mark
(740)	Zástupce	(740)	Name and address of the representative
(811)	Mezinárodní číslo zápisu ochranné známky	(811)	Number of the international registration
(890)	Kód státu ochrany mezinárodní ochranné známky	(890)	INID code of the state of the international mark

# Kódy pro kódování záhlaví oznámení publikovaných ve Věstníku

(Standard WIPO ST. 17)

BB9A	zveřejněné přihlášky vynálezů	MK4A	zánik patentů uplynutím doby platnosti
FG1K	zapsané užité vzory	MK4F	zánik autorských osvědčení uplynutím doby ochrany
FG4A	udělené patenty	MK4Q	zánik průmyslového vzoru uplynutím doby ochrany
FG4Q	zapsané průmyslové vzory	MM4A	zánik patentů pro nezaplacení ročních poplatků
LD3K	částečný výmaz užitého vzoru	MM4F	zánik autorských osvědčení pro nezaplacení ročních poplatků
LD4Q	částečný výmaz průmyslového vzoru	ND1K	prodloužení platnosti užitého vzoru
MA4A	zánik patentu vzdáním se	ND4Q	obnova doby ochrany průmyslového vzoru
MA4F	zánik autorských osvědčení vzdáním se	PA4A	změna autorského osvědčení na patent
MC3K	výmaz užitého vzoru	PC9A	změna dispozičního práva k vynálezu
MC4A	zrušení patentu	PD1K	převod práv a ostatní změny majitelů užitého vzoru
MC4F	zrušení autorského osvědčení	PD4A	převod práv a ostatní změny majitelů patentů
MC4Q	výmaz průmyslového vzoru	PD4Q	převod práv a ostatní změny vlastníků průmyslových vzorů
MH1K	zánik užitého vzoru vzdáním se	QA9A	nabídka licence
MH4A	částečné zrušení patentu	SB4A	zapsané patenty do rejstříku po odtajnění
MH4F	částečné zrušení autorského osvědčení	SB4F	zapsaná autorská osvědčení do rejstříku po odtajnění
MH4Q	zánik průmyslového vzoru vzdáním se		
MK1K	zánik užitého vzoru uplynutím doby platnosti		

## Opravy Změny Různé

### Opravy u přihlášek vynálezů s žádostí o udělení patentu

HA9A	jmenování vynálezce	HF9A	oprava dat
HB9A	oprava jmen	HG9A	oprava chyb v třídění
HC9A	změna jmen	HH9A	oprava nebo změna všeobecně
HD9A	oprava adres	HK9A	tiskové chyby v úřed. věstnících
HE9A	změna adres		

## Opravy ochranných dokumentů

patenty	autorská osvědčení	užité vzory	průmyslové vzory	
TA4A	TA4F	TA1K	TA4Q	jmenování vynálezce
TB4A	TB4F	TB1K	TB4Q	oprava jmen
TC4A	TC4F	TC1K	TC4Q	změna jmen
TD4A	TD4F	TD1K	TD4Q	oprava adres
TE4A	TE4F	TE1K	TE4Q	změna adres
TF4A	TF4F	TF1K	TF4Q	oprava dat
TG4A	TG4F	TG1K	TG4Q	oprava chyb v třídění
TH4A	TH4F	TH1K	TH4Q	oprava nebo změna všeobecně
TK9A	TK9F	TK1K	TK4Q	tiskové chyby v úřed. věstnících

## **Kódy pro označování zemí a mezinárodních organizací použité ve věstníku**

AT	Rakousko
CH	Švýcarsko
CY	Kypr
CZ	Česká republika
DE	Spolková republika Německo
ES	Španělsko
FR	Francie
GB	Velká Británie
GR	Řecko
IN	Indie
IT	Itálie
JP	Japonsko
LI	Lichtenštejnsko
PL	Polsko
RU	Ruská federace
SK	Slovensko
US	Spojené státy americké

## **Kódy pro označování států USA použité ve věstníku**

CA	California
CT	Connecticut
GA	Georgia
IL	Illinois
IN	Indiana
KS	Kansas
KY	Kentucky
MA	Massachusetts
MI	Michigan
NC	North Carolina
NJ	New Jersey
NY	New York
OH	Ohio
RI	Rhode Island
TN	Tennessee
TX	Texas

## **BB9A Zveřejněné přihlášky vynálezů - přehled podle čísel přihlášek**

Dále uvedené přihlášky vynálezů byly zveřejněny dnem, uvedeným ve Věstníku podle zákona č. 527/1990 Sb., o vynálezech a zlepšovacích návrzích, ve znění pozdějších předpisů, a jsou k dispozici v patentové knihovně Úřadu průmyslového vlastnictví, Antonína Čermáka 2a, 160 68, Praha 6.

2010-272	<b>B 65 G 33/08</b>	(2006.01)
2010-292	<b>B 66 C 13/06</b>	(2006.01)
2010-304	<b>G 01 M 17/04</b>	(2006.01)
2010-313	<b>F 16 K 17/194</b>	(2006.01)
2010-314	<b>F 21 V 31/03</b>	(2006.01)
2010-380	<b>G 21 K 1/12</b>	(2006.01)
2010-952	<b>A 61 B 18/18</b>	(2006.01)
2011-207	<b>A 23 L 1/29</b>	(2006.01)

## Zveřejněné přihlášky vynálezů - řazené podle MPT

- (51) **A23L 1/29** (2006.01)  
**A23L 1/305** (2006.01)  
**A23L 1/09** (2006.01)  
**C07H 3/06** (2006.01)  
**CI2N 1/20** (2006.01)
- (21) **2011-207**  
(71) MEAD JOHNSON NUTRITION COMPANY, Evansville, Indiana 47721-0001, IN, US
- (72) Rosales Francisco J., Singapur 278632, SG  
Rai Gyan P., Newburgh IN 47630, IN, US  
Morris Kristin, Evansville, IN 47720, IN, US  
Banavara Dattatreya, Evansville, IN 47714, IN, US  
Van Tol Eric, Arnhem, NL  
Jouni Zeina E., Evansville, IN 47725, IN, US  
Memahon Robert J., Evansville, IN 47725, IN, US  
Schade Deborah A., Evansville, IN 47712, IN, US  
Walker Donald Carey, Evansville, IN 47715, IN, US  
Hondmann Dirk, Newburgh, Indiana 47630, IN, US
- (54) **Nutriční směs pro podporu zdravého rozvoje a růstu**  
(22) 23.10.2009  
(32) 24.10.2008, 04.11.2008, 13.02.2009, 11.05.2009  
(31) 61/108,303, 61/111,009, 12/371,100, 12/463,994  
(33) US, US, US, US  
(86) PCT/PCT/US2009/061792  
(87) WO 2010/048481  
(57) Řešení se týká nutriční směsi zahrnující a. lipid nebo tuk; b. zdroj proteinu; c. alespoň přibližně 5 mg/100 kcal zdroje polynenasycených mastných kyselin s dlouhým řetězcem, který zahrnuje dokosahexanovou kyselinu; a d. alespoň přibližně 0,2 mg/100 kcal prebiotické směsi, přičemž prebiotická směs zahrnuje širokou škálu oligosacharidů tak, aby celkový profil míry fermentace prebiotické směsi poskytoval zvýšené osídlení lidského střeva prospěšnými bakteriemi po dlouhé časové období.
- (74) INPARTNERS GROUP, Ing. Dušan Kendereški, Lidická 51, Brno, 60200

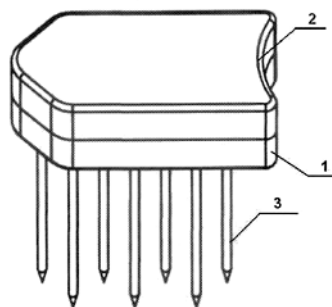

- (51) **B65G 33/08** (2006.01)  
(21) **2010-272**  
(71) Schenck Process s.r.o., Praha 6 - Ruzyně, CZ  
(72) Mikulec Michal Ing. CSc., Velká Dobrá, CZ  
(54) **Způsob podávání sypkého stlačitelného materiálu a zařízení k provádění způsobu**  
(22) 09.04.2010  
(57) Způsob podávání sypkého stlačitelného materiálu ze zásobního prostoru (1) do technologického prostoru (2), kde tlak v zásobním prostoru (1) je odlišný od tlaku v technologickém prostoru (2), je založen na tom, že na sypký stlačitelný materiál se působí pracovním tlakem, který ze sypkého stlačitelného materiálu vytvoří ucpávku, jež je pracovním tlakem kontinuálně prostrkávána do technologického prostoru (2), přičemž prostrkávaná ucpávka ze sypkého stlačitelného materiálu současně utěšňuje rozhraní mezi zásobním prostorem (1) a technologickým prostorem (2). Zařízení k provádění způsobu obsahuje vtačovací dopravník (4), nejlépe šnekového typu, jehož výstup (41) je zaústěn do stlačovací komory (3), upravené na rozhraní (8) mezi zásobním prostorem (1) a technologickým prostorem (2). Ve stlačovací komoře (3) se vytváří ze sypkého stlačitelného materiálu ucpávka, která je vytlačována do technologického prostoru (2), přičemž ucpávka současně utěšňuje stlačovací komoru (3), čímž tlakově odděluje zásobní prostor (1) od technologického prostoru (2). Protí výstupnímu konci (32) stlačovací komory (3) je uspořádán kompresní uzávěr (5) obsahující u zavírací desku (51), na které je usazen řezný nástroj (6). Kompresním uzávěrem (5) se reguluje hutnost ucpávky. Řezný nástroj (6) vytváří z ucpávky rozvolněnou sypkou surovinu, kterou lze transportovat do cílového bodu v technologickém prostoru (2).
- (74) Ing. Libor Šimek, Vinohradská 194, Praha 3 - Vinohrady, 13000

- (51) **A61B 18/18** (2006.01)  
(21) **2010-952**  
(71) VYSOKÁ ŠKOLA BÁŇSKÁ-TECHNICKÁ UNIVERZITA OSTRAVA, Ostrava - Poruba, CZ  
Fakultní nemocnice Ostrava, Ostrava, CZ  
(72) Vávra Petr MUDr. Ph.D., Klimkovice, CZ  
Kráčmar Jan, Litovel, CZ  
Penhaker Marek Ing. Ph.D., Ostrava, CZ  
Hlaváčková Milada Ing. Ph.D., Ostrava, CZ  
Prokop Lukáš Ing. Ph.D., Karviná - Ráj, CZ  
Sikora Tadeusz Ing. Ph.D., Jablůnkov, CZ  
Lukáš Dalibor Ing. Ph.D., Ostrava, CZ
- (54) **Radiofrekvenční operační nástroj pro povrchovou a podpovrchovou aplikaci**  
(22) 20.12.2010  
(57) Radiofrekvenční operační nástroj pro povrchovou a podpovrchovou aplikaci je sestaven z podstavy o tvaru obdélníku s trojúhelníkovou přední částí a jehel (3). Podstava je tvořena horní částí podstavy (2) a spodní částí podstavy (1). Vnitřní prostor mezi horní částí podstavy (2) a dolní částí podstavy (1) je určen pro elektroinstalaci nutnou k fungování přístroje. Ve spodní části podstavy (1) jsou umístěny otvory k uchycení 6 až 10 jehel (3). Jehly (3) jsou rozmístěny tak, aby vzdálenost mezi osami jednotlivých jehel (3) byla vždy stejná a osy čtyř sousedících jehel (3) tvoří vždy čtverec.

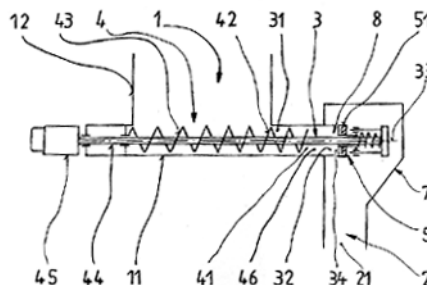

- (51) **B66C 13/06** (2006.01)  
**B66C 13/04** (2006.01)  
**B66C 13/26** (2006.01)  
**B66C 13/18** (2006.01)  
**B66C 11/16** (2006.01)
- (21) **2010-292**  
(71) SCS servis s.r.o., Český Brod, CZ  
(72) Toth Miloš, Český Brod, CZ

- (54) **Způsob aktivní manipulace s břemenem, zařízení k jeho provádění a příslušný program**  
 (22) 15.04.2010  
 (57) Zjišťuje se skutečný pohyb a zrychlení břemene (3) nebo háku (3.1) které se prostřednictvím softwarového modulu predikce následného pohybu břemene (3) nebo háku (3.1) či jiné změny jeho polohy využívá jako zpětná vazba do řídicího automatu (8) pro řízení alespoň jednoho motoru (11k, 11m, 11z) jeřábu (1) a/nebo jeho kočky (2). Zařízení obsahuje snímač (6), který je uspořádaný na pevném konci (4.1) lana (4) nebo na háku (3.1) a který je přes propojení (7) spojen s řídicím automatem (8), který je upraven pro řízení příslušného pojezdového motoru (11k, 11m, 11z) přes příslušný frekvenční měnič (10k, 10m, 10z).
- (74) Ing. Zdeněk Novotný, patentový zástupce, Čenovická 2148, Praha 9 - Újezd nad Lesy, 19016

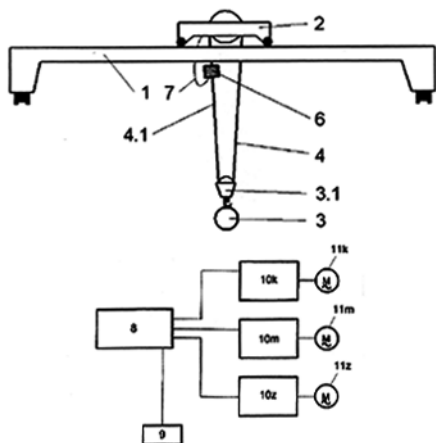

- (51) **F16K 17/194** (2006.01)  
**F16K 17/18** (2006.01)  
**F16K 27/02** (2006.01)  
**F16K 1/30** (2006.01)  
**F16K 1/32** (2006.01)

- (21) **2010-313**  
 (71) Dvořáček Vladimír, Mělník, CZ  
 Sedlák Jan Ing., Praha 6, CZ  
 (72) Dvořáček Vladimír, Mělník, CZ  
 Sedlák Jan Ing., Praha 6, CZ  
 (54) **Dvojčinný reliéfní tlíhový ventil, zejména pro regulaci přetlaku a podtlaku ve skladovacích nádržích a u podobných zařízeních s proměnným tlakovým prostředím**  
 (22) 23.04.2010  
 (57) Dvojčinný reliéfní ventil, jehož podstava spočívá v tom, že nosné těleso (1) ventilu je tvořeno dutým válcovým pouzdrům ventilu, případně je nosné těleso (1) ventilu tvořeno nosnou přírubou (1.2), opatřenou alespoň dvěma axiálně napevno uloženými vodicími trny (3), a kinematický systém (2) ventilu je tvořen suvnou válcovou klecí (4), kopírující vnější plášť dutého válcového pouzdra, která je na své horní ploše čela (8) klece opatřena příčně napevno umístěným třmenem (6) vahadel, přemosťujícím sací otvor (7) ventilu, a na své spodní ploše čela (8) klece hlavním těsnicím prvkem (9) klece, nebo je kinematický systém (2) ventilu tvořen suvným prstencem (10), opatřeným na své spodní ploše hlavním těsnicím prvkem (9.1) prstence, společným pro přetlakový i podtlakový režim ventilu, a v tělese suvného prstence (10) alespoň dvěma axiálně uspořádanými otvory, v nichž jsou uložena alespoň dvě kluzná ložiska (11) prstence, přičemž třmen (6) vahadel je napevno umístěn příčně přes středový otvor prstence (10). Ve střední části příčnicku (6.1) třmenu (6) je v obou provedení vytvořen otvor s napevno umístěným kluzným ložiskem (13), v němž je suvně uložen centrální vodicí čep (14), který je na své spodní části opatřen suvně uloženým talířem (15) ventilu a na své horní části je spojen s vahadlem či vahadly (17, 17.1), jejichž opačné konce jsou opatřeny výměnným závažím či závažími (18, 18.1). V podtlakovém režimu se pohybuje talíř (15) ventilu vůči

těsnicímu prvku (9, 9.1), v přetlakovém režimu se pohybuje celý kinematický systém (2) včetně talíře (15) a těsnicího prvku (9, 9.1), které jsou vůči sobě působením přetlaku přitisknuty, vzhledem k nosnému tělesu ventilu.

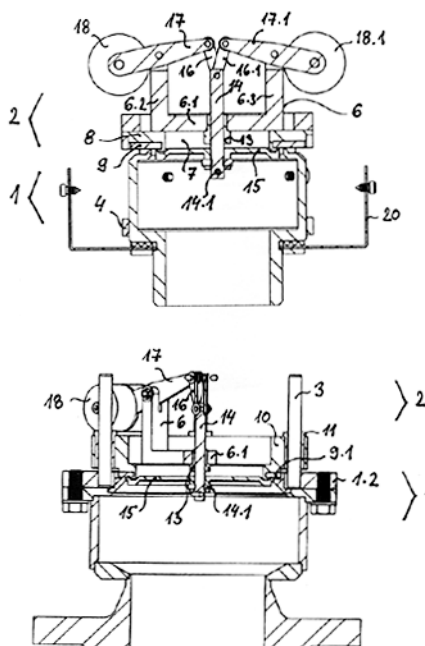

- (51) **F21V 31/03** (2006.01)  
**F21S 8/10** (2006.01)  
 (21) **2010-314**  
 (71) Visteon Global Technologies, Inc., Van Buren Township, MI 48111-5711, MI, US  
 (72) Kudelka Jiří, Hodslavice, CZ  
 Formánek Martin, Nový Jičín, CZ  
 Moll Pavel, Nový Jičín, CZ  
 (54) **Ventilační člen s pohlcovačem vlhkosti, zejména pro světlomet motorového vozidla**  
 (22) 23.04.2010  
 (57) Ventilační člen s pohlcovačem vlhkosti sestává z v podstatě vertikálně orientované průchodky (1), opatřené jednak osazeními pro zachycení v otvoru vytvořeném ve spodní části (4) krytu světlometu a jednak dnem s odtokovým otvorem, přičemž na dně průchodky je uspořádán filtrační prostředek (2) na kterém je uložena ventilační vložka (3) s pohlcovačem vlhkosti, jejíž vnější obvodové stěny jsou v těsném kontaktu s vnitřní obvodovou stěnou průchodky (1). Filtračním prostředkem (2) je výhodně papírový filtr a pohlcovačem vlhkosti magnesium chlorid hexahydrát, přičemž alespoň mezi jedním osazením průchodky (1) a spodní částí (4) krytu světlometu je uspořádán těsnicí element (5).
- (74) PATENTSERVIS Praha a.s., Jivenská 1273/1, Praha 4, 14021

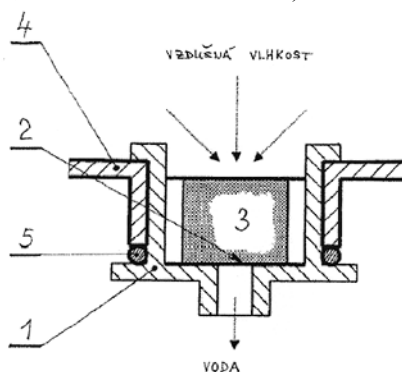

- (51) **G01M 17/04** (2006.01)  
**G01M 17/013** (2006.01)  
**B60G 13/16** (2006.01)  
**B60G 17/015** (2006.01)
- (21) **2010-304**
- (71) Vysoké učení technické v Brně, Brno, CZ
- (72) Mazůrek Ivan doc. Ing. CSc., Brno, CZ
- (54) **Způsob zjišťování útlumových vlastností náprav  
jednostopých vozidel**
- (22) 20.04.2010
- (57) Způsob zjišťování útlumových vlastností náprav  
jednostopých vozidel analýzou dokmitu neodpružených  
hmot snímaného čidlem umístěným mezi neodpruženou a  
neodpruženou část závěsu kola spočívá v tom, že signál  
generovaný lineárním odporovým snímačem a naměřený  
při přejezdu prahu o výšce 10 až 80 mm umístěného na  
vozovce rychlostí 5 až 10 km/h, neboli tzv. dokmitává  
křivka, se podrobí kmitočtové filtraci s propustností 5 až  
30 Hz a z takto upravené dokmitové křivky se stanoví  
lokální extrémy prvních dvou period, jejichž absolutní  
hodnoty představují v souřadnicích zdvih/čas čtyři body,  
jimiž se prostřednictvím regresní analýzy proloží  
exponenciální útlumová křivka, z jejíhož exponentu se  
stanoví aktuální poměrný útlum.
- (74) Ing. Libor Markes, Grohova 54, Brno, 60200

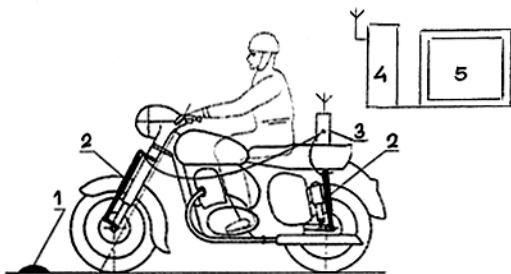

- (51) **G21K 1/12** (2006.01)  
**G01T 1/16** (2006.01)  
**G01T 7/00** (2006.01)  
**G01J 5/00** (2006.01)  
**G01J 5/18** (2006.01)  
**G01J 3/42** (2006.01)  
**G01T 1/36** (2006.01)
- (21) **2010-380**
- (71) Univerzita Palackého v Olomouci, Olomouc, CZ
- (72) Procházka Roman Bc., Brodek u Přerova, CZ  
Mašláň Miroslav Prof. RNDr. CSc., Těšetice, CZ  
Tuček Jiří Mgr. Ph.D., Olomouc, CZ  
Tuček Pavel Mgr. Ph.D., Olomouc, CZ  
Pechoušek Jiří RNDr. Ph.D., Olomouc, CZ
- (54) **Mössbauerův spektrometr**
- (22) 17.05.2010
- (57) Mössbauerův spektrometr obsahující radioaktivní zářič (1)  
upevněný na kotvě modulátoru (2), řídicí jednotku (3),  
detektor (4), amplitudový analyzátor (5), registrační  
zařízení (6), synchronizační řídicí modul (7) a jednotku  
statistického zpracování dat (8). Výstup řídicí jednotky (3)  
je spojen se vstupem modulátoru (2), výstup detektoru (4)  
je přes amplitudový analyzátor (5) připojen k  
informačnímu vstupu registračního zařízení (6), první  
výstup synchronizačního řídicího modulu (7) je spojen se  
vstupem řídicí jednotky (3) a druhý výstup  
synchronizačního řídicího modulu (7) je připojen ke  
vstupu rozmitání registračního zařízení (6). Výstup  
registračního zařízení (6) je přiveden na vstup jednotky  
statistického zpracování dat (8).

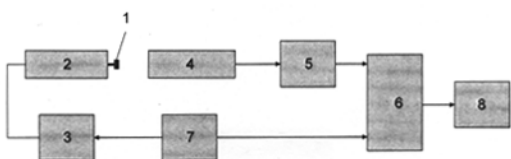

## Zveřejněné přihlášky vynálezů - přehled podle třídících znaků

Tato kapitola obsahuje zveřejněné přihlášky vynálezů uspořádané podle třídících znaků mezinárodního patentové třídění, nacházejících se na druhém až x-tém místě zatřídění přihlášky vynálezu. Přihlášky vynálezu uspořádané podle třídících znaků na 1. pozici zatřídění jsou uvedeny v předchozí části.

<i>A 23 L 1/09</i>	(2006.01)	2011-207
<i>A 23 L 1/305</i>	(2006.01)	2011-207
<i>B 60 G 13/16</i>	(2006.01)	2010-304
<i>B 60 G 17/015</i>	(2006.01)	2010-304
<i>B 66 C 11/16</i>	(2006.01)	2010-292
<i>B 66 C 13/04</i>	(2006.01)	2010-292
<i>B 66 C 13/18</i>	(2006.01)	2010-292
<i>B 66 C 13/26</i>	(2006.01)	2010-292
<i>C 07 H 3/06</i>	(2006.01)	2011-207
<i>C 12 N 1/20</i>	(2006.01)	2011-207
<i>F 16 K 1/30</i>	(2006.01)	2010-313
<i>F 16 K 1/32</i>	(2006.01)	2010-313
<i>F 16 K 17/18</i>	(2006.01)	2010-313
<i>F 16 K 27/02</i>	(2006.01)	2010-313
<i>F 21 S 8/10</i>	(2006.01)	2010-314
<i>G 01 J 3/42</i>	(2006.01)	2010-380
<i>G 01 J 5/00</i>	(2006.01)	2010-380
<i>G 01 J 5/18</i>	(2006.01)	2010-380
<i>G 01 M 17/013</i>	(2006.01)	2010-304
<i>G 01 T 1/16</i>	(2006.01)	2010-380
<i>G 01 T 1/36</i>	(2006.01)	2010-380
<i>G 01 T 7/00</i>	(2006.01)	2010-380



### Seznam přihlašovatelů zveřejněných přihlášek vynálezů

(71)	(21)	(51)	(71)	(21)	(51)
Dvořáček Vladimír, Mělník, CZ	2010-313	<b>F 16 K 17/194</b>	(2006.01)		
MEAD JOHNSON NUTRITION COMPANY, Evansville, Indiana 47721- 0001, IN, US	2011-207	<b>A 23 L 1/29</b>	(2006.01)		
Schenck Process s.r.o., Praha 6 - Ruzyně, CZ	2010-272	<b>B 65 G 33/08</b>	(2006.01)		
SCS servis s.r.o., Český Brod, CZ	2010-292	<b>B 66 C 13/06</b>	(2006.01)		
Univerzita Palackého v Olomouci, Olomouc, CZ	2010-380	<b>G 21 K 1/12</b>	(2006.01)		
Visteon Global Technologies, Inc., Van Buren Township, MI 48111-5711, MI, US	2010-314	<b>F 21 V 31/03</b>	(2006.01)		
VYSOKÁ ŠKOLA BÁŇSKÁ- TECHNICKÁ UNIVERZITA OSTRAVA, Ostrava - Poruba, CZ	2010-952	<b>A 61 B 18/18</b>	(2006.01)		
Vysoké učení technické v Brně, Brno, CZ	2010-304	<b>G 01 M 17/04</b>	(2006.01)		

## FG4A

## Udělené patenty - přehled podle čísel patentů

V období uzávěrky tohoto čísla Věstníku udělil Úřad průmyslového vlastnictví tyto patenty.

302771	<b>A 23 J 3/04</b>	(2006.01)
302772	<b>G 01 N 21/90</b>	(2006.01)
302773	<b>A 61 Q 19/08</b>	(2006.01)
302774	<b>C 07 C 231/02</b>	(2006.01)
302775	<b>C 07 D 235/04</b>	(2006.01)
302776	<b>E 04 H 4/12</b>	(2006.01)
302777	<b>C 12 C 12/00</b>	(2006.01)
302778	<b>B 21 B 31/08</b>	(2006.01)
302779	<b>G 21 K 1/12</b>	(2006.01)
302780	<b>A 61 B 18/18</b>	(2006.01)
302781	<b>A 61 K 31/7048</b>	(2006.01)
302782	<b>C 09 B 57/12</b>	(2006.01)

FG4A

Udělené patenty - přehled podle MPT

(51) <b>A23J 3/04</b> (2006.01)	(31) 9828379
(11) <b>A23J 3/00</b> (2006.01)	(33) GB
(40) 302771	(86) PCT/EP1999/009589
(21) 22.04.2009	(87) WO 2000/037040
(21) <b>2007-706</b>	(22) 03.12.1999
(73) Adler Wellness produkte, s.r.o., Praha 1, CZ	(74) Čermák Hořejš Myslíl a spol., JUDr. Karel Čermák, advokát, Národní 32, Praha 1, 11000
(72) Kýhos Karel, Praha 7, CZ	
(72) Strohaln Jan, Praha 3, CZ	
(54) <b>Potravinářská proteinová směs a způsob její výroby</b>	(51) <b>B21B 31/08</b> (2006.01)
(22) 11.10.2007	(51) <b>B21B 35/02</b> (2006.01)
(74) Dipl. Ing. Jaroslav Novotný, Římská 45, Praha 2, 12000	(51) <b>B21B 35/00</b> (2006.01)
	(51) <b>B21B 1/16</b> (2006.01)
(51) <b>A61B 18/18</b> (2006.01)	(11) 302778
(11) 302780	(40) 21.11.2007
(40) 02.11.2011	(21) <b>2007-120</b>
(21) <b>2010-952</b>	(73) Siemens Industry, Inc., Alpharetta, 30005-4437, GA, US
(73) VYSOKÁ ŠKOLA BĀŇSKÁ-TECHNICKĀ UNIVERZITA OSTRAVA, Ostrava - Poruba, CZ	(72) Shore T. Michael, 01541 Princeton, MA, US
Fakultní nemocnice Ostrava, Ostrava, CZ	(72) Bowler Martyn A., 01518 Fiskdale, MA, US
(72) Vávra Petr MUDr. Ph.D., Klimkovice, CZ	(54) <b>Modulová válcovací stolice</b>
Kráčmar Jan, Litovel, CZ	(32) 13.04.2006
Penhaker Marek Ing. Ph.D., Ostrava, CZ	(31) 11/403671
Hlaváčková Milada Ing. Ph.D., Ostrava, CZ	(33) US
Prokop Lukáš Ing. Ph.D., Karviná - Ráj, CZ	(22) 14.02.2007
Sikora Tadeusz Ing. Ph.D., Jablůnkov, CZ	(74) Čermák Hořejš Matějka a spol., JUDr. Karel Čermák, advokát, Národní 32, Praha 1, 11000
Lukáš Dalibor Ing. Ph.D., Ostrava, CZ	
(54) <b>Radiofrekvenční operační nástroj pro povrchovou a podpovrchovou aplikaci</b>	(51) <b>C07C 231/02</b> (2006.01)
(22) 20.12.2010	(51) <b>C07C 233/69</b> (2006.01)
(51) <b>A61K 31/7048</b> (2006.01)	(11) 302774
(51) <b>A61K 9/22</b> (2006.01)	(40) 12.06.2002
(51) <b>A61K 9/42</b> (2006.01)	(21) <b>2001-3461</b>
(51) <b>A61P 31/04</b> (2006.01)	(73) EMS-CHEMIE AG, Domat/Ems, CH
(11) 302781	(72) Kaplan Andreas, Chur, CH
(40) 16.01.2002	(72) Gisler René, Chur, CH
(21) <b>2001-2964</b>	(54) <b>Způsob výroby beta-hydroxylalkylamidů</b>
(73) LEK, TOVARNA FARMACEVTSKIH IN KEMIČNIH IZDELKOV D. D., Ljubljana, SI	(32) 26.10.2000
(72) Ferčej Temeljotov Darja, Ljubljana, SI	(31) 10053194
Mohar Milojka, Domžale, SI	(33) DE
Salobir Mateja, Ljubljana, SI	(22) 26.09.2001
Rebič Ljubomira Barbara, Ljubljana, SI	(74) PATENTSERVIS PRAHA a.s., Jivenská 1, Praha 4, 14000
Opresnik Marko, Ljubljana, SI	
(54) <b>Farmaceutický prostředek pro jednorázovou denní dávku s řízeným uvolňováním účinné látky, způsob přípravy tohoto farmaceutického prostředku a použití tohoto farmaceutického prostředku při léčení a profylaxi</b>	(51) <b>C07D 235/04</b> (2006.01)
(32) 19.02.1999	(51) <b>C07D 401/04</b> (2006.01)
(31) 199900039	(51) <b>C07D 401/12</b> (2006.01)
(33) SI	(51) <b>C07D 401/14</b> (2006.01)
(86) PCT/SI2000/000002	(51) <b>C07D 403/04</b> (2006.01)
(87) WO 2000/048607	(51) <b>C07D 403/12</b> (2006.01)
(22) 17.02.2000	(51) <b>C07D 403/14</b> (2006.01)
(74) TRAPLOVĀ HAKR KUBĀT Advokátní a patentová kancelář, Ing. Jan Kubát, Přístavní 24, Praha 7, 17000	(51) <b>C07D 409/12</b> (2006.01)
	(51) <b>C07D 409/14</b> (2006.01)
	(51) <b>C07D 413/12</b> (2006.01)
	(51) <b>C07D 413/14</b> (2006.01)
	(51) <b>A61K 31/4184</b> (2006.01)
	(51) <b>A61K 31/4409</b> (2006.01)
	(51) <b>A61K 31/4439</b> (2006.01)
	(51) <b>A61K 31/4709</b> (2006.01)
	(51) <b>A61K 31/4245</b> (2006.01)
	(51) <b>A61K 31/381</b> (2006.01)
	(51) <b>A61P 9/10</b> (2006.01)
	(51) <b>A61P 11/06</b> (2006.01)
	(51) <b>A61P 19/02</b> (2006.01)
	(51) <b>A61P 25/28</b> (2006.01)
	(51) <b>A61P 35/00</b> (2006.01)
(51) <b>A61Q 19/08</b> (2006.01)	(11) 302775
(11) 302773	(40) 13.03.2002
(40) 16.01.2002	(21) <b>2001-4526</b>
(21) <b>2001-2333</b>	(73) Sanofi - Aventis Deutschland GmbH, Frankfurt am Main, DE
(73) UNILEVER N. V., Rotterdam, NL	(72) Ritzeler Olaf, Frankfurt am Main, DE
(72) Alaluf Simon, Sharnbrook, GB	Stilz Hans Ulrich, Frankfurt, DE
Green Martin Richard, Sharnbrook, GB	Neises Bernhard, Offenburg, DE
Harding Clive Roderick, Sharnbrook, GB	Bock William Jerome Jr., Tucson, AZ, US
Hu Heng-Long, Abbeymead, GB	Walser Armin, Tucson, AZ, US
McNeill Gerald Patrick, Channahon, IL, US	Flynn Gary A., Tucson, AZ, US
Powell Jonathan Richard, Sharnbrook, GB	(54) <b>Substituovaný benzimidazol</b>
Rawlings Anthony Vincent, Wirral, GB	
Rogers Julia Sarah, Sharnbrook, GB	
Watkinson Allan, Sharnbrook, GB	
(54) <b>Topický prostředek obsahující cis 9, trans 11 kyselinu linolovou pro léčení kůže</b>	
(32) 22.12.1998	

(32)	23.06.1999, 12.02.2000	(51)	<b>G21K 1/12</b>	(2006.01)
(31)	19928424, 10006297		<b>G01T 1/16</b>	(2006.01)
(33)	DE, DE		<b>G01T 7/00</b>	(2006.01)
(86)	PCT/EP2000/005340		<b>G01J 5/00</b>	(2006.01)
(87)	WO 2001/000610		<b>G01J 5/18</b>	(2006.01)
(22)	09.06.2000		<b>G01J 3/42</b>	(2006.01)
(74)	Ing. Jan Kubát, Přístavní 24, Praha 7, 17000		<b>G01T 1/36</b>	(2006.01)
<hr/>				
(51)	<b>C09B 57/12</b>	(2006.01)	(11)	302779
	<b>C09B 67/48</b>	(2006.01)	(40)	02.11.2011
(11)	302782		(21)	<b>2010-380</b>
(40)	13.11.2002		(73)	Univerzita Palackého v Olomouci, Olomouc, CZ
(21)	<b>2002-1128</b>		(72)	Procházka Roman Bc., Brodek u Přerova, CZ
(73)	Lanxess Deutschland GmbH, Leverkusen, DE			Mašláš Miroslav Prof. RNDr. CSc., Těšetice, CZ
(72)	Michaelis Stephan, Odenthal, DE			Tuček Jiří Mgr. Ph.D., Olomouc, CZ
	Stawitz Josef-Walter, Odenthal, DE			Tuček Pavel Mgr. Ph.D., Olomouc, CZ
(54)	<b>Nová krystalická modifikace perinonového barviva</b>	(54)	<b>Mössbauerův spektrometr</b>	
(32)	29.03.2001	(22)	17.05.2010	
(31)	10115404			
(33)	DE			
(22)	28.03.2002			
(74)	Společná advokátní kancelář Vsetečka Zelený Švorčík Kalenský a partneři, JUDr. Miloš Vsetečka, Hálkova 2, Praha 2, 12000			
<hr/>				
(51)	<b>C12C 12/00</b>	(2006.01)		
(11)	302777			
(40)	17.06.2009			
(21)	<b>2007-855</b>			
(73)	Výzkumný ústav pivovarský a sladařský a. s., Praha, CZ			
(72)	Zoufalý Tomáš Ing., Mnichovice, CZ			
	Brynych Petr Ing., Praha 6, CZ			
	Kosař Karel RNDr. CSc., Brno, CZ			
	Janečková Vladimíra Ing., Praha 5, CZ			
(54)	<b>Způsob výroby práškového piva</b>			
(22)	05.12.2007			
(74)	Ing. Ludvík Koldovský, Horáčkova 9, Praha 4, 14000			
<hr/>				
(51)	<b>E04H 4/12</b>	(2006.01)		
	<b>E04H 4/16</b>	(2006.01)		
(11)	302776			
(40)	14.07.2004			
(21)	<b>2004-243</b>			
(73)	WTS Kereskedelmi és Szolgáltató Kft., Szentendre, HU			
(72)	Ficsor Istvan, Diosd, HU			
(54)	<b>Sběrač nečistot</b>			
(32)	14.07.2001			
(31)	102001134390			
(33)	DE			
(86)	PCT/IB2002/002653			
(87)	WO 2003/008739			
(22)	04.07.2002			
(74)	Ing. Michael Fischer, Na Hrobci 5, Praha 2, 12800			
<hr/>				
(51)	<b>G01N 21/90</b>	(2006.01)		
	<b>G01N 21/00</b>	(2006.01)		
(11)	302772			
(40)	11.07.2001			
(21)	<b>2000-4458</b>			
(73)	OWENS-BROCKWAY GLASS CONTAINER INC., Toledo, OH, US			
(72)	Brower Dennis L., Sand Creek, MI, US			
	Ringlien James A., Maumee, OH, US			
	Juvinall John W., Ottawa Lake, MI, US			
	Anderson William H., Sylvania, OH, US			
(54)	<b>Způsob zjišťování trhlinek v ústí průsvitné nádoby a zařízení k provádění uvedeného způsobu</b>			
(32)	02.12.1999			
(31)	09/453761			
(33)	US			
(22)	30.11.2000			
(74)	Ing. Eduard Hakr, Přístavní 24, Praha 7, 17000			

### Seznam majitelů udělených patentů

(73)	(11)	(51)	(73)	(11)	(51)
Adler Wellness produkte, s.r.o., Praha 1, CZ	302771	<b>A 23 J 3/04</b>	(2006.01)		
EMS-CHEMIE AG, Domat/Ems, CH	302774	<b>C 07 C 231/02</b>	(2006.01)		
Fakultní nemocnice Ostrava, Ostrava, CZ	302780	<b>A 61 B 18/18</b>	(2006.01)		
Lanxess Deutschland GmbH, Leverkusen, DE	302782	<b>C 09 B 57/12</b>	(2006.01)		
LEK, TOVARNA FARMACEVTSKIH IN KEMIČNIH IZDELKOV D. D., Ljubljana, SI	302781	<b>A 61 K 31/7048</b>	(2006.01)		
OWENS-BROCKWAY GLASS CONTAINER INC., Toledo, OH, US	302772	<b>G 01 N 21/90</b>	(2006.01)		
Sanofi - Aventis Deutschland GmbH, Frankfurt am Main, DE	302775	<b>C 07 D 235/04</b>	(2006.01)		
Siemens Industry, Inc., Alpharetta, 30005-4437, GA, US	302778	<b>B 21 B 31/08</b>	(2006.01)		
UNILEVER N. V., Rotterdam, NL	302773	<b>A 61 Q 19/08</b>	(2006.01)		
Univerzita Palackého v Olomouci, Olomouc, CZ	302779	<b>G 21 K 1/12</b>	(2006.01)		
VYSOKÁ ŠKOLA BÁŇSKÁ- TECHNICKÁ UNIVERZITA OSTRAVA, Ostrava - Poruba, CZ	302780	<b>A 61 B 18/18</b>	(2006.01)		
Výzkumný ústav pivovarský a sladařský a. s., Praha, CZ	302777	<b>C 12 C 12/00</b>	(2006.01)		
WTS Kereskedelmi és Szolgáltató Kft., Szentendre, HU	302776	<b>E 04 H 4/12</b>	(2006.01)		

## Udělené evropské patenty

Evropský patentový úřad udělil následující evropské patenty s účinky pro Českou republiku. Tyto patenty mohou být zrušeny nebo zachovány v pozmeněném znění Evropským patentovým úřadem v řízení o odporu. K tomu, aby nabyly evropský patent účinnosti na území České republiky, je třeba, aby byl Úřadu předložen ve stanovené lhůtě překlad patentového spisu do českého jazyka (§ 35c odst. 2 až 4 zákona č. 527/1990 Sb., v platném znění).

(97) EP 1285907	(47) 19.10.2011	(97) EP 1587063	(47) 19.10.2011
(97) EP 1298771	(47) 19.10.2011	(97) EP 1589320	(47) 19.10.2011
(97) EP 1323846	(47) 19.10.2011	(97) EP 1589375	(47) 19.10.2011
(97) EP 1327555	(47) 19.10.2011	(97) EP 1589697	(47) 19.10.2011
(97) EP 1371284	(47) 19.10.2011	(97) EP 1589876	(47) 19.10.2011
(97) EP 1376897	(47) 19.10.2011	(97) EP 1590598	(47) 19.10.2011
(97) EP 1394754	(47) 19.10.2011	(97) EP 1590738	(47) 19.10.2011
(97) EP 1405560	(47) 19.10.2011	(97) EP 1592460	(47) 19.10.2011
(97) EP 1412077	(47) 19.10.2011	(97) EP 1595936	(47) 19.10.2011
(97) EP 1412316	(47) 19.10.2011	(97) EP 1596938	(47) 19.10.2011
(97) EP 1414629	(47) 19.10.2011	(97) EP 1599306	(47) 19.10.2011
(97) EP 1417123	(47) 19.10.2011	(97) EP 1599546	(47) 19.10.2011
(97) EP 1421318	(47) 19.10.2011	(97) EP 1603801	(47) 19.10.2011
(97) EP 1431657	(47) 19.10.2011	(97) EP 1604253	(47) 19.10.2011
(97) EP 1436021	(47) 19.10.2011	(97) EP 1607988	(47) 19.10.2011
(97) EP 1446538	(47) 19.10.2011	(97) EP 1608677	(47) 19.10.2011
(97) EP 1447632	(47) 19.10.2011	(97) EP 1610163	(47) 19.10.2011
(97) EP 1451338	(47) 19.10.2011	(97) EP 1612260	(47) 19.10.2011
(97) EP 1454014	(47) 19.10.2011	(97) EP 1612283	(47) 19.10.2011
(97) EP 1455519	(47) 19.10.2011	(97) EP 1612489	(47) 19.10.2011
(97) EP 1456343	(47) 19.10.2011	(97) EP 1613598	(47) 19.10.2011
(97) EP 1461612	(47) 19.10.2011	(97) EP 1615241	(47) 19.10.2011
(97) EP 1468477	(47) 19.10.2011	(97) EP 1617791	(47) 19.10.2011
(97) EP 1468542	(47) 19.10.2011	(97) EP 1619637	(47) 19.10.2011
(97) EP 1480575	(47) 19.10.2011	(97) EP 1622052	(47) 19.10.2011
(97) EP 1482931	(47) 19.10.2011	(97) EP 1622597	(47) 19.10.2011
(97) EP 1487210	(47) 19.10.2011	(97) EP 1623262	(47) 19.10.2011
(97) EP 1493521	(47) 19.10.2011	(97) EP 1628745	(47) 19.10.2011
(97) EP 1494596	(47) 19.10.2011	(97) EP 1631345	(47) 19.10.2011
(97) EP 1494671	(47) 19.10.2011	(97) EP 1632044	(47) 19.10.2011
(97) EP 1497103	(47) 19.10.2011	(97) EP 1633391	(47) 19.10.2011
(97) EP 1498520	(47) 19.10.2011	(97) EP 1637590	(47) 19.10.2011
(97) EP 1499321	(47) 19.10.2011	(97) EP 1637686	(47) 19.10.2011
(97) EP 1499613	(47) 19.10.2011	(97) EP 1640371	(47) 19.10.2011
(97) EP 1504204	(47) 19.10.2011	(97) EP 1641552	(47) 19.10.2011
(97) EP 1504220	(47) 19.10.2011	(97) EP 1641659	(47) 19.10.2011
(97) EP 1510160	(47) 19.10.2011	(97) EP 1644900	(47) 19.10.2011
(97) EP 1510406	(47) 19.10.2011	(97) EP 1644989	(47) 19.10.2011
(97) EP 1513506	(47) 19.10.2011	(97) EP 1648304	(47) 19.10.2011
(97) EP 1515581	(47) 19.10.2011	(97) EP 1648870	(47) 19.10.2011
(97) EP 1515786	(47) 19.10.2011	(97) EP 1651161	(47) 19.10.2011
(97) EP 1519399	(47) 19.10.2011	(97) EP 1651548	(47) 19.10.2011
(97) EP 1521637	(47) 19.10.2011	(97) EP 1652216	(47) 19.10.2011
(97) EP 1522786	(47) 19.10.2011	(97) EP 1653861	(47) 19.10.2011
(97) EP 1525515	(47) 19.10.2011	(97) EP 1653875	(47) 19.10.2011
(97) EP 1529026	(47) 19.10.2011	(97) EP 1655226	(47) 19.10.2011
(97) EP 1529668	(47) 19.10.2011	(97) EP 1655683	(47) 19.10.2011
(97) EP 1530694	(47) 19.10.2011	(97) EP 1656242	(47) 19.10.2011
(97) EP 1533325	(47) 19.10.2011	(97) EP 1657833	(47) 19.10.2011
(97) EP 1536068	(47) 19.10.2011	(97) EP 1657873	(47) 19.10.2011
(97) EP 1539776	(47) 19.10.2011	(97) EP 1658602	(47) 19.10.2011
(97) EP 1540177	(47) 19.10.2011	(97) EP 1661536	(47) 19.10.2011
(97) EP 1541041	(47) 19.10.2011	(97) EP 1665170	(47) 19.10.2011
(97) EP 1543257	(47) 19.10.2011	(97) EP 1666459	(47) 19.10.2011
(97) EP 1549026	(47) 19.10.2011	(97) EP 1667399	(47) 19.10.2011
(97) EP 1550896	(47) 19.10.2011	(97) EP 1667597	(47) 19.10.2011
(97) EP 1551488	(47) 19.10.2011	(97) EP 1668136	(47) 19.10.2011
(97) EP 1555206	(47) 19.10.2011	(97) EP 1668137	(47) 19.10.2011
(97) EP 1556720	(47) 19.10.2011	(97) EP 1672849	(47) 19.10.2011
(97) EP 1562485	(47) 19.10.2011	(97) EP 1677498	(47) 19.10.2011
(97) EP 1563308	(47) 19.10.2011	(97) EP 1679449	(47) 19.10.2011
(97) EP 1565985	(47) 19.10.2011	(97) EP 1680504	(47) 19.10.2011
(97) EP 1572918	(47) 19.10.2011	(97) EP 1681035	(47) 19.10.2011
(97) EP 1573133	(47) 19.10.2011	(97) EP 1681849	(47) 19.10.2011
(97) EP 1573323	(47) 19.10.2011	(97) EP 1683755	(47) 19.10.2011
(97) EP 1574120	(47) 19.10.2011	(97) EP 1685336	(47) 19.10.2011
(97) EP 1579520	(47) 19.10.2011	(97) EP 1687024	(47) 19.10.2011
(97) EP 1580188	(47) 19.10.2011	(97) EP 1689263	(47) 19.10.2011
(97) EP 1583640	(47) 19.10.2011	(97) EP 1689581	(47) 19.10.2011
(97) EP 1584852	(47) 19.10.2011	(97) EP 1691134	(47) 19.10.2011

(97)	EP 1693746	(47)	19.10.2011	(97)	EP 1807517	(47)	19.10.2011
(97)	EP 1694196	(47)	19.10.2011	(97)	EP 1809379	(47)	19.10.2011
(97)	EP 1694334	(47)	19.10.2011	(97)	EP 1810112	(47)	19.10.2011
(97)	EP 1694651	(47)	19.10.2011	(97)	EP 1812638	(47)	19.10.2011
(97)	EP 1700284	(47)	19.10.2011	(97)	EP 1813225	(47)	19.10.2011
(97)	EP 1700420	(47)	19.10.2011	(97)	EP 1813469	(47)	19.10.2011
(97)	EP 1701025	(47)	19.10.2011	(97)	EP 1813784	(47)	19.10.2011
(97)	EP 1703292	(47)	19.10.2011	(97)	EP 1814435	(47)	19.10.2011
(97)	EP 1706941	(47)	19.10.2011	(97)	EP 1814699	(47)	19.10.2011
(97)	EP 1709064	(47)	19.10.2011	(97)	EP 1815584	(47)	19.10.2011
(97)	EP 1712288	(47)	19.10.2011	(97)	EP 1815969	(47)	19.10.2011
(97)	EP 1714204	(47)	19.10.2011	(97)	EP 1816279	(47)	19.10.2011
(97)	EP 1718178	(47)	19.10.2011	(97)	EP 1818201	(47)	19.10.2011
(97)	EP 1719458	(47)	19.10.2011	(97)	EP 1818580	(47)	19.10.2011
(97)	EP 1720122	(47)	19.10.2011	(97)	EP 1825041	(47)	19.10.2011
(97)	EP 1720803	(47)	19.10.2011	(97)	EP 1826072	(47)	19.10.2011
(97)	EP 1723575	(47)	19.10.2011	(97)	EP 1828333	(47)	19.10.2011
(97)	EP 1725268	(47)	19.10.2011	(97)	EP 1829815	(47)	19.10.2011
(97)	EP 1726050	(47)	19.10.2011	(97)	EP 1831716	(47)	19.10.2011
(97)	EP 1728278	(47)	19.10.2011	(97)	EP 1832093	(47)	19.10.2011
(97)	EP 1730416	(47)	19.10.2011	(97)	EP 1832509	(47)	19.10.2011
(97)	EP 1730993	(47)	19.10.2011	(97)	EP 1834150	(47)	19.10.2011
(97)	EP 1732765	(47)	19.10.2011	(97)	EP 1834461	(47)	19.10.2011
(97)	EP 1735332	(47)	19.10.2011	(97)	EP 1834741	(47)	19.10.2011
(97)	EP 1736206	(47)	19.10.2011	(97)	EP 1837165	(47)	19.10.2011
(97)	EP 1736494	(47)	19.10.2011	(97)	EP 1837843	(47)	19.10.2011
(97)	EP 1737362	(47)	19.10.2011	(97)	EP 1839728	(47)	19.10.2011
(97)	EP 1737741	(47)	19.10.2011	(97)	EP 1842789	(47)	19.10.2011
(97)	EP 1738436	(47)	19.10.2011	(97)	EP 1843888	(47)	19.10.2011
(97)	EP 1739813	(47)	19.10.2011	(97)	EP 1844123	(47)	19.10.2011
(97)	EP 1743033	(47)	19.10.2011	(97)	EP 1844288	(47)	19.10.2011
(97)	EP 1743309	(47)	19.10.2011	(97)	EP 1845417	(47)	19.10.2011
(97)	EP 1746774	(47)	19.10.2011	(97)	EP 1847785	(47)	19.10.2011
(97)	EP 1751232	(47)	19.10.2011	(97)	EP 1848244	(47)	19.10.2011
(97)	EP 1751535	(47)	19.10.2011	(97)	EP 1848346	(47)	19.10.2011
(97)	EP 1751574	(47)	19.10.2011	(97)	EP 1850063	(47)	19.10.2011
(97)	EP 1751598	(47)	19.10.2011	(97)	EP 1850636	(47)	19.10.2011
(97)	EP 1752367	(47)	19.10.2011	(97)	EP 1851210	(47)	19.10.2011
(97)	EP 1754670	(47)	19.10.2011	(97)	EP 1854392	(47)	19.10.2011
(97)	EP 1754927	(47)	19.10.2011	(97)	EP 1854649	(47)	19.10.2011
(97)	EP 1755176	(47)	19.10.2011	(97)	EP 1856257	(47)	19.10.2011
(97)	EP 1756769	(47)	19.10.2011	(97)	EP 1857480	(47)	19.10.2011
(97)	EP 1757048	(47)	19.10.2011	(97)	EP 1857792	(47)	19.10.2011
(97)	EP 1757209	(47)	19.10.2011	(97)	EP 1858370	(47)	19.10.2011
(97)	EP 1757669	(47)	19.10.2011	(97)	EP 1859191	(47)	19.10.2011
(97)	EP 1759794	(47)	19.10.2011	(97)	EP 1860251	(47)	19.10.2011
(97)	EP 1760738	(47)	19.10.2011	(97)	EP 1861421	(47)	19.10.2011
(97)	EP 1760904	(47)	19.10.2011	(97)	EP 1861526	(47)	19.10.2011
(97)	EP 1761161	(47)	19.10.2011	(97)	EP 1862304	(47)	19.10.2011
(97)	EP 1761501	(47)	19.10.2011	(97)	EP 1862593	(47)	19.10.2011
(97)	EP 1762115	(47)	19.10.2011	(97)	EP 1863592	(47)	19.10.2011
(97)	EP 1763405	(47)	19.10.2011	(97)	EP 1864838	(47)	19.10.2011
(97)	EP 1765414	(47)	19.10.2011	(97)	EP 1866188	(47)	19.10.2011
(97)	EP 1766049	(47)	19.10.2011	(97)	EP 1867310	(47)	19.10.2011
(97)	EP 1768816	(47)	19.10.2011	(97)	EP 1867379	(47)	19.10.2011
(97)	EP 1769156	(47)	19.10.2011	(97)	EP 1867509	(47)	19.10.2011
(97)	EP 1773310	(47)	19.10.2011	(97)	EP 1868461	(47)	19.10.2011
(97)	EP 1776289	(47)	19.10.2011	(97)	EP 1869363	(47)	19.10.2011
(97)	EP 1782816	(47)	19.10.2011	(97)	EP 1869386	(47)	19.10.2011
(97)	EP 1782831	(47)	19.10.2011	(97)	EP 1869579	(47)	19.10.2011
(97)	EP 1783165	(47)	19.10.2011	(97)	EP 1870330	(47)	19.10.2011
(97)	EP 1784948	(47)	19.10.2011	(97)	EP 1870919	(47)	19.10.2011
(97)	EP 1786157	(47)	19.10.2011	(97)	EP 1871380	(47)	19.10.2011
(97)	EP 1786517	(47)	19.10.2011	(97)	EP 1872747	(47)	19.10.2011
(97)	EP 1788492	(47)	19.10.2011	(97)	EP 1873328	(47)	19.10.2011
(97)	EP 1789708	(47)	19.10.2011	(97)	EP 1874082	(47)	19.10.2011
(97)	EP 1789793	(47)	19.10.2011	(97)	EP 1875722	(47)	19.10.2011
(97)	EP 1790527	(47)	19.10.2011	(97)	EP 1875810	(47)	19.10.2011
(97)	EP 1790796	(47)	19.10.2011	(97)	EP 1876133	(47)	19.10.2011
(97)	EP 1793994	(47)	19.10.2011	(97)	EP 1877632	(47)	19.10.2011
(97)	EP 1794344	(47)	19.10.2011	(97)	EP 1877762	(47)	19.10.2011
(97)	EP 1795084	(47)	19.10.2011	(97)	EP 1878464	(47)	19.10.2011
(97)	EP 1798325	(47)	19.10.2011	(97)	EP 1879843	(47)	19.10.2011
(97)	EP 1798397	(47)	19.10.2011	(97)	EP 1880420	(47)	19.10.2011
(97)	EP 1799161	(47)	19.10.2011	(97)	EP 1882249	(47)	19.10.2011
(97)	EP 1801898	(47)	19.10.2011	(97)	EP 1884040	(47)	19.10.2011
(97)	EP 1803711	(47)	19.10.2011	(97)	EP 1884585	(47)	19.10.2011
(97)	EP 1806301	(47)	19.10.2011	(97)	EP 1884978	(47)	19.10.2011

(97)	EP 1885480	(47)	19.10.2011	(97)	EP 1918583	(47)	19.10.2011
(97)	EP 1886673	(47)	19.10.2011	(97)	EP 1919367	(47)	19.10.2011
(97)	EP 1886875	(47)	19.10.2011	(97)	EP 1919416	(47)	19.10.2011
(97)	EP 1886913	(47)	19.10.2011	(97)	EP 1919432	(47)	19.10.2011
(97)	EP 1887260	(47)	19.10.2011	(97)	EP 1919687	(47)	19.10.2011
(97)	EP 1887598	(47)	19.10.2011	(97)	EP 1919983	(47)	19.10.2011
(97)	EP 1888997	(47)	19.10.2011	(97)	EP 1920120	(47)	19.10.2011
(97)	EP 1889417	(47)	19.10.2011	(97)	EP 1922451	(47)	19.10.2011
(97)	EP 1890246	(47)	19.10.2011	(97)	EP 1922515	(47)	19.10.2011
(97)	EP 1890658	(47)	19.10.2011	(97)	EP 1923056	(47)	19.10.2011
(97)	EP 1891075	(47)	19.10.2011	(97)	EP 1923387	(47)	19.10.2011
(97)	EP 1891088	(47)	19.10.2011	(97)	EP 1923427	(47)	19.10.2011
(97)	EP 1891545	(47)	19.10.2011	(97)	EP 1923593	(47)	19.10.2011
(97)	EP 1891865	(47)	19.10.2011	(97)	EP 1924159	(47)	19.10.2011
(97)	EP 1892352	(47)	19.10.2011	(97)	EP 1924601	(47)	19.10.2011
(97)	EP 1892451	(47)	19.10.2011	(97)	EP 1925399	(47)	19.10.2011
(97)	EP 1892514	(47)	19.10.2011	(97)	EP 1926320	(47)	19.10.2011
(97)	EP 1892748	(47)	19.10.2011	(97)	EP 1926344	(47)	19.10.2011
(97)	EP 1893229	(47)	19.10.2011	(97)	EP 1926716	(47)	19.10.2011
(97)	EP 1893398	(47)	19.10.2011	(97)	EP 1928019	(47)	19.10.2011
(97)	EP 1893498	(47)	19.10.2011	(97)	EP 1928226	(47)	19.10.2011
(97)	EP 1894290	(47)	19.10.2011	(97)	EP 1929673	(47)	19.10.2011
(97)	EP 1894955	(47)	19.10.2011	(97)	EP 1929975	(47)	19.10.2011
(97)	EP 1895216	(47)	19.10.2011	(97)	EP 1933729	(47)	19.10.2011
(97)	EP 1895632	(47)	19.10.2011	(97)	EP 1935902	(47)	19.10.2011
(97)	EP 1895673	(47)	19.10.2011	(97)	EP 1936274	(47)	19.10.2011
(97)	EP 1895953	(47)	19.10.2011	(97)	EP 1936751	(47)	19.10.2011
(97)	EP 1896473	(47)	19.10.2011	(97)	EP 1937250	(47)	19.10.2011
(97)	EP 1898020	(47)	19.10.2011	(97)	EP 1937329	(47)	19.10.2011
(97)	EP 1898172	(47)	19.10.2011	(97)	EP 1937464	(47)	19.10.2011
(97)	EP 1898294	(47)	19.10.2011	(97)	EP 1937582	(47)	19.10.2011
(97)	EP 1898484	(47)	19.10.2011	(97)	EP 1937623	(47)	19.10.2011
(97)	EP 1898949	(47)	19.10.2011	(97)	EP 1938862	(47)	19.10.2011
(97)	EP 1899198	(47)	19.10.2011	(97)	EP 1939055	(47)	19.10.2011
(97)	EP 1899302	(47)	19.10.2011	(97)	EP 1939652	(47)	19.10.2011
(97)	EP 1899466	(47)	19.10.2011	(97)	EP 1942290	(47)	19.10.2011
(97)	EP 1899468	(47)	19.10.2011	(97)	EP 1942945	(47)	19.10.2011
(97)	EP 1900627	(47)	19.10.2011	(97)	EP 1943292	(47)	19.10.2011
(97)	EP 1900629	(47)	19.10.2011	(97)	EP 1944193	(47)	19.10.2011
(97)	EP 1901001	(47)	19.10.2011	(97)	EP 1944305	(47)	19.10.2011
(97)	EP 1901325	(47)	19.10.2011	(97)	EP 1944506	(47)	19.10.2011
(97)	EP 1901606	(47)	19.10.2011	(97)	EP 1944524	(47)	19.10.2011
(97)	EP 1901807	(47)	19.10.2011	(97)	EP 1944985	(47)	19.10.2011
(97)	EP 1901932	(47)	19.10.2011	(97)	EP 1945054	(47)	19.10.2011
(97)	EP 1902251	(47)	19.10.2011	(97)	EP 1945705	(47)	19.10.2011
(97)	EP 1902517	(47)	19.10.2011	(97)	EP 1946247	(47)	19.10.2011
(97)	EP 1902599	(47)	19.10.2011	(97)	EP 1946742	(47)	19.10.2011
(97)	EP 1902700	(47)	19.10.2011	(97)	EP 1948013	(47)	19.10.2011
(97)	EP 1904234	(47)	19.10.2011	(97)	EP 1948343	(47)	19.10.2011
(97)	EP 1904577	(47)	19.10.2011	(97)	EP 1948584	(47)	19.10.2011
(97)	EP 1904628	(47)	19.10.2011	(97)	EP 1948596	(47)	19.10.2011
(97)	EP 1904754	(47)	19.10.2011	(97)	EP 1949381	(47)	19.10.2011
(97)	EP 1906371	(47)	19.10.2011	(97)	EP 1949392	(47)	19.10.2011
(97)	EP 1907256	(47)	19.10.2011	(97)	EP 1949613	(47)	19.10.2011
(97)	EP 1907548	(47)	19.10.2011	(97)	EP 1949863	(47)	19.10.2011
(97)	EP 1907851	(47)	19.10.2011	(97)	EP 1951183	(47)	19.10.2011
(97)	EP 1907948	(47)	19.10.2011	(97)	EP 1951329	(47)	19.10.2011
(97)	EP 1909516	(47)	19.10.2011	(97)	EP 1951557	(47)	19.10.2011
(97)	EP 1909556	(47)	19.10.2011	(97)	EP 1951657	(47)	19.10.2011
(97)	EP 1910035	(47)	19.10.2011	(97)	EP 1952225	(47)	19.10.2011
(97)	EP 1910236	(47)	19.10.2011	(97)	EP 1953280	(47)	19.10.2011
(97)	EP 1910379	(47)	19.10.2011	(97)	EP 1954151	(47)	19.10.2011
(97)	EP 1910477	(47)	19.10.2011	(97)	EP 1954867	(47)	19.10.2011
(97)	EP 1911108	(47)	19.10.2011	(97)	EP 1955881	(47)	19.10.2011
(97)	EP 1911188	(47)	19.10.2011	(97)	EP 1955917	(47)	19.10.2011
(97)	EP 1911966	(47)	19.10.2011	(97)	EP 1956484	(47)	19.10.2011
(97)	EP 1911969	(47)	19.10.2011	(97)	EP 1957189	(47)	19.10.2011
(97)	EP 1912858	(47)	19.10.2011	(97)	EP 1957451	(47)	19.10.2011
(97)	EP 1913180	(47)	19.10.2011	(97)	EP 1957552	(47)	19.10.2011
(97)	EP 1915207	(47)	19.10.2011	(97)	EP 1959228	(47)	19.10.2011
(97)	EP 1916355	(47)	19.10.2011	(97)	EP 1959433	(47)	19.10.2011
(97)	EP 1916681	(47)	19.10.2011	(97)	EP 1960279	(47)	19.10.2011
(97)	EP 1917012	(47)	19.10.2011	(97)	EP 1960546	(47)	19.10.2011
(97)	EP 1917563	(47)	19.10.2011	(97)	EP 1962744	(47)	19.10.2011
(97)	EP 1917615	(47)	19.10.2011	(97)	EP 1963087	(47)	19.10.2011
(97)	EP 1918194	(47)	19.10.2011	(97)	EP 1963209	(47)	19.10.2011
(97)	EP 1918386	(47)	19.10.2011	(97)	EP 1963347	(47)	19.10.2011
(97)	EP 1918546	(47)	19.10.2011	(97)	EP 1965558	(47)	19.10.2011



(97)	EP 1965638	(47)	19.10.2011	(97)	EP 2006246	(47)	19.10.2011
(97)	EP 1965798	(47)	19.10.2011	(97)	EP 2006753	(47)	19.10.2011
(97)	EP 1966209	(47)	19.10.2011	(97)	EP 2007863	(47)	19.10.2011
(97)	EP 1967145	(47)	19.10.2011	(97)	EP 2011257	(47)	19.10.2011
(97)	EP 1967195	(47)	19.10.2011	(97)	EP 2011698	(47)	19.10.2011
(97)	EP 1968601	(47)	19.10.2011	(97)	EP 2012201	(47)	19.10.2011
(97)	EP 1969078	(47)	19.10.2011	(97)	EP 2012373	(47)	19.10.2011
(97)	EP 1969518	(47)	19.10.2011	(97)	EP 2012570	(47)	19.10.2011
(97)	EP 1969659	(47)	19.10.2011	(97)	EP 2012693	(47)	19.10.2011
(97)	EP 1971622	(47)	19.10.2011	(97)	EP 2013080	(47)	19.10.2011
(97)	EP 1971960	(47)	19.10.2011	(97)	EP 2013631	(47)	19.10.2011
(97)	EP 1972096	(47)	19.10.2011	(97)	EP 2014035	(47)	19.10.2011
(97)	EP 1972787	(47)	19.10.2011	(97)	EP 2015903	(47)	19.10.2011
(97)	EP 1974693	(47)	19.10.2011	(97)	EP 2016133	(47)	19.10.2011
(97)	EP 1975064	(47)	19.10.2011	(97)	EP 2016244	(47)	19.10.2011
(97)	EP 1975494	(47)	19.10.2011	(97)	EP 2016648	(47)	19.10.2011
(97)	EP 1975502	(47)	19.10.2011	(97)	EP 2017471	(47)	19.10.2011
(97)	EP 1976248	(47)	19.10.2011	(97)	EP 2018380	(47)	19.10.2011
(97)	EP 1976636	(47)	19.10.2011	(97)	EP 2018870	(47)	19.10.2011
(97)	EP 1976724	(47)	19.10.2011	(97)	EP 2022291	(47)	19.10.2011
(97)	EP 1976787	(47)	19.10.2011	(97)	EP 2022396	(47)	19.10.2011
(97)	EP 1977239	(47)	19.10.2011	(97)	EP 2022842	(47)	19.10.2011
(97)	EP 1977375	(47)	19.10.2011	(97)	EP 2023131	(47)	19.10.2011
(97)	EP 1977478	(47)	19.10.2011	(97)	EP 2023966	(47)	19.10.2011
(97)	EP 1978917	(47)	19.10.2011	(97)	EP 2024232	(47)	19.10.2011
(97)	EP 1979673	(47)	19.10.2011	(97)	EP 2024477	(47)	19.10.2011
(97)	EP 1979809	(47)	19.10.2011	(97)	EP 2024589	(47)	19.10.2011
(97)	EP 1979946	(47)	19.10.2011	(97)	EP 2025046	(47)	19.10.2011
(97)	EP 1980804	(47)	19.10.2011	(97)	EP 2026279	(47)	19.10.2011
(97)	EP 1981517	(47)	19.10.2011	(97)	EP 2027984	(47)	19.10.2011
(97)	EP 1981653	(47)	19.10.2011	(97)	EP 2028709	(47)	19.10.2011
(97)	EP 1982073	(47)	19.10.2011	(97)	EP 2030599	(47)	19.10.2011
(97)	EP 1982157	(47)	19.10.2011	(97)	EP 2030693	(47)	19.10.2011
(97)	EP 1982545	(47)	19.10.2011	(97)	EP 2030707	(47)	19.10.2011
(97)	EP 1983186	(47)	19.10.2011	(97)	EP 2030915	(47)	19.10.2011
(97)	EP 1983324	(47)	19.10.2011	(97)	EP 2030943	(47)	19.10.2011
(97)	EP 1983770	(47)	19.10.2011	(97)	EP 2031285	(47)	19.10.2011
(97)	EP 1984110	(47)	19.10.2011	(97)	EP 2031448	(47)	19.10.2011
(97)	EP 1984163	(47)	19.10.2011	(97)	EP 2031589	(47)	19.10.2011
(97)	EP 1985114	(47)	19.10.2011	(97)	EP 2033306	(47)	19.10.2011
(97)	EP 1987869	(47)	19.10.2011	(97)	EP 2033846	(47)	19.10.2011
(97)	EP 1987872	(47)	19.10.2011	(97)	EP 2034194	(47)	19.10.2011
(97)	EP 1988226	(47)	19.10.2011	(97)	EP 2035301	(47)	19.10.2011
(97)	EP 1989306	(47)	19.10.2011	(97)	EP 2036389	(47)	19.10.2011
(97)	EP 1989312	(47)	19.10.2011	(97)	EP 2036762	(47)	19.10.2011
(97)	EP 1989420	(47)	19.10.2011	(97)	EP 2037014	(47)	19.10.2011
(97)	EP 1989879	(47)	19.10.2011	(97)	EP 2040968	(47)	19.10.2011
(97)	EP 1990115	(47)	19.10.2011	(97)	EP 2041292	(47)	19.10.2011
(97)	EP 1991118	(47)	19.10.2011	(97)	EP 2041698	(47)	19.10.2011
(97)	EP 1991682	(47)	19.10.2011	(97)	EP 2042364	(47)	19.10.2011
(97)	EP 1992056	(47)	19.10.2011	(97)	EP 2042545	(47)	19.10.2011
(97)	EP 1992251	(47)	19.10.2011	(97)	EP 2042887	(47)	19.10.2011
(97)	EP 1992396	(47)	19.10.2011	(97)	EP 2043577	(47)	19.10.2011
(97)	EP 1993587	(47)	19.10.2011	(97)	EP 2043700	(47)	19.10.2011
(97)	EP 1993629	(47)	19.10.2011	(97)	EP 2044451	(47)	19.10.2011
(97)	EP 1994099	(47)	19.10.2011	(97)	EP 2046677	(47)	19.10.2011
(97)	EP 1995086	(47)	19.10.2011	(97)	EP 2046689	(47)	19.10.2011
(97)	EP 1995314	(47)	19.10.2011	(97)	EP 2046855	(47)	19.10.2011
(97)	EP 1995595	(47)	19.10.2011	(97)	EP 2046897	(47)	19.10.2011
(97)	EP 1996077	(47)	19.10.2011	(97)	EP 2047118	(47)	19.10.2011
(97)	EP 1996288	(47)	19.10.2011	(97)	EP 2049342	(47)	19.10.2011
(97)	EP 1996354	(47)	19.10.2011	(97)	EP 2049444	(47)	19.10.2011
(97)	EP 1996435	(47)	19.10.2011	(97)	EP 2049592	(47)	19.10.2011
(97)	EP 1998132	(47)	19.10.2011	(97)	EP 2051846	(47)	19.10.2011
(97)	EP 1999171	(47)	19.10.2011	(97)	EP 2053257	(47)	19.10.2011
(97)	EP 1999227	(47)	19.10.2011	(97)	EP 2054007	(47)	19.10.2011
(97)	EP 2000316	(47)	19.10.2011	(97)	EP 2054304	(47)	19.10.2011
(97)	EP 2000478	(47)	19.10.2011	(97)	EP 2054687	(47)	19.10.2011
(97)	EP 2001599	(47)	19.10.2011	(97)	EP 2055110	(47)	19.10.2011
(97)	EP 2001630	(47)	19.10.2011	(97)	EP 2056303	(47)	19.10.2011
(97)	EP 2001644	(47)	19.10.2011	(97)	EP 2056727	(47)	19.10.2011
(97)	EP 2002321	(47)	19.10.2011	(97)	EP 2056970	(47)	19.10.2011
(97)	EP 2002491	(47)	19.10.2011	(97)	EP 2057123	(47)	19.10.2011
(97)	EP 2002699	(47)	19.10.2011	(97)	EP 2058225	(47)	19.10.2011
(97)	EP 2003997	(47)	19.10.2011	(97)	EP 2058569	(47)	19.10.2011
(97)	EP 2004114	(47)	19.10.2011	(97)	EP 2059538	(47)	19.10.2011
(97)	EP 2004607	(47)	19.10.2011	(97)	EP 2060237	(47)	19.10.2011
(97)	EP 2005273	(47)	19.10.2011	(97)	EP 2060330	(47)	19.10.2011

(97)	EP 2060569	(47)	19.10.2011	(97)	EP 2120109	(47)	19.10.2011
(97)	EP 2061536	(47)	19.10.2011	(97)	EP 2120440	(47)	19.10.2011
(97)	EP 2061631	(47)	19.10.2011	(97)	EP 2122045	(47)	19.10.2011
(97)	EP 2061910	(47)	19.10.2011	(97)	EP 2122351	(47)	19.10.2011
(97)	EP 2062057	(47)	19.10.2011	(97)	EP 2122922	(47)	19.10.2011
(97)	EP 2063751	(47)	19.10.2011	(97)	EP 2124124	(47)	19.10.2011
(97)	EP 2063797	(47)	19.10.2011	(97)	EP 2124377	(47)	19.10.2011
(97)	EP 2064151	(47)	19.10.2011	(97)	EP 2125255	(47)	19.10.2011
(97)	EP 2064548	(47)	19.10.2011	(97)	EP 2125295	(47)	19.10.2011
(97)	EP 2064591	(47)	19.10.2011	(97)	EP 2125373	(47)	19.10.2011
(97)	EP 2067158	(47)	19.10.2011	(97)	EP 2125436	(47)	19.10.2011
(97)	EP 2067591	(47)	19.10.2011	(97)	EP 2125492	(47)	19.10.2011
(97)	EP 2068766	(47)	19.10.2011	(97)	EP 2126169	(47)	19.10.2011
(97)	EP 2069215	(47)	19.10.2011	(97)	EP 2126176	(47)	19.10.2011
(97)	EP 2071968	(47)	19.10.2011	(97)	EP 2126404	(47)	19.10.2011
(97)	EP 2072571	(47)	19.10.2011	(97)	EP 2126572	(47)	19.10.2011
(97)	EP 2072837	(47)	19.10.2011	(97)	EP 2127233	(47)	19.10.2011
(97)	EP 2073567	(47)	19.10.2011	(97)	EP 2128005	(47)	19.10.2011
(97)	EP 2073683	(47)	19.10.2011	(97)	EP 2129105	(47)	19.10.2011
(97)	EP 2073706	(47)	19.10.2011	(97)	EP 2129823	(47)	19.10.2011
(97)	EP 2073863	(47)	19.10.2011	(97)	EP 2129904	(47)	19.10.2011
(97)	EP 2075074	(47)	19.10.2011	(97)	EP 2130252	(47)	19.10.2011
(97)	EP 2077020	(47)	19.10.2011	(97)	EP 2130427	(47)	19.10.2011
(97)	EP 2078575	(47)	19.10.2011	(97)	EP 2130457	(47)	19.10.2011
(97)	EP 2078941	(47)	19.10.2011	(97)	EP 2131428	(47)	19.10.2011
(97)	EP 2079038	(47)	19.10.2011	(97)	EP 2133103	(47)	19.10.2011
(97)	EP 2080070	(47)	19.10.2011	(97)	EP 2133535	(47)	19.10.2011
(97)	EP 2080567	(47)	19.10.2011	(97)	EP 2134214	(47)	19.10.2011
(97)	EP 2081019	(47)	19.10.2011	(97)	EP 2135140	(47)	19.10.2011
(97)	EP 2081399	(47)	19.10.2011	(97)	EP 2135634	(47)	19.10.2011
(97)	EP 2081533	(47)	19.10.2011	(97)	EP 2136470	(47)	19.10.2011
(97)	EP 2081666	(47)	19.10.2011	(97)	EP 2137558	(47)	19.10.2011
(97)	EP 2082189	(47)	19.10.2011	(97)	EP 2138616	(47)	19.10.2011
(97)	EP 2082794	(47)	19.10.2011	(97)	EP 2141110	(47)	19.10.2011
(97)	EP 2084016	(47)	19.10.2011	(97)	EP 2141310	(47)	19.10.2011
(97)	EP 2084893	(47)	19.10.2011	(97)	EP 2141761	(47)	19.10.2011
(97)	EP 2084933	(47)	19.10.2011	(97)	EP 2141830	(47)	19.10.2011
(97)	EP 2085203	(47)	19.10.2011	(97)	EP 2142019	(47)	19.10.2011
(97)	EP 2085259	(47)	19.10.2011	(97)	EP 2144266	(47)	19.10.2011
(97)	EP 2087996	(47)	19.10.2011	(97)	EP 2146580	(47)	19.10.2011
(97)	EP 2088618	(47)	19.10.2011	(97)	EP 2146680	(47)	19.10.2011
(97)	EP 2089080	(47)	19.10.2011	(97)	EP 2147230	(47)	19.10.2011
(97)	EP 2090046	(47)	19.10.2011	(97)	EP 2147788	(47)	19.10.2011
(97)	EP 2090652	(47)	19.10.2011	(97)	EP 2147830	(47)	19.10.2011
(97)	EP 2090743	(47)	19.10.2011	(97)	EP 2148756	(47)	19.10.2011
(97)	EP 2091307	(47)	19.10.2011	(97)	EP 2149411	(47)	19.10.2011
(97)	EP 2091446	(47)	19.10.2011	(97)	EP 2149449	(47)	19.10.2011
(97)	EP 2092192	(47)	19.10.2011	(97)	EP 2149553	(47)	19.10.2011
(97)	EP 2092642	(47)	19.10.2011	(97)	EP 2149631	(47)	19.10.2011
(97)	EP 2093872	(47)	19.10.2011	(97)	EP 2149979	(47)	19.10.2011
(97)	EP 2095730	(47)	19.10.2011	(97)	EP 2151313	(47)	19.10.2011
(97)	EP 2097563	(47)	19.10.2011	(97)	EP 2151411	(47)	19.10.2011
(97)	EP 2097730	(47)	19.10.2011	(97)	EP 2151952	(47)	19.10.2011
(97)	EP 2097756	(47)	19.10.2011	(97)	EP 2152443	(47)	19.10.2011
(97)	EP 2098522	(47)	19.10.2011	(97)	EP 2152617	(47)	19.10.2011
(97)	EP 2100022	(47)	19.10.2011	(97)	EP 2153009	(47)	19.10.2011
(97)	EP 2101569	(47)	19.10.2011	(97)	EP 2153081	(47)	19.10.2011
(97)	EP 2101809	(47)	19.10.2011	(97)	EP 2153090	(47)	19.10.2011
(97)	EP 2102049	(47)	19.10.2011	(97)	EP 2153318	(47)	19.10.2011
(97)	EP 2103552	(47)	19.10.2011	(97)	EP 2153376	(47)	19.10.2011
(97)	EP 2103840	(47)	19.10.2011	(97)	EP 2153718	(47)	19.10.2011
(97)	EP 2104396	(47)	19.10.2011	(97)	EP 2153742	(47)	19.10.2011
(97)	EP 2105013	(47)	19.10.2011	(97)	EP 2154165	(47)	19.10.2011
(97)	EP 2105439	(47)	19.10.2011	(97)	EP 2154194	(47)	19.10.2011
(97)	EP 2105652	(47)	19.10.2011	(97)	EP 2154483	(47)	19.10.2011
(97)	EP 2108366	(47)	19.10.2011	(97)	EP 2154929	(47)	19.10.2011
(97)	EP 2110737	(47)	19.10.2011	(97)	EP 2155314	(47)	19.10.2011
(97)	EP 2110828	(47)	19.10.2011	(97)	EP 2156080	(47)	19.10.2011
(97)	EP 2111138	(47)	19.10.2011	(97)	EP 2156754	(47)	19.10.2011
(97)	EP 2112158	(47)	19.10.2011	(97)	EP 2156996	(47)	19.10.2011
(97)	EP 2112329	(47)	19.10.2011	(97)	EP 2157134	(47)	19.10.2011
(97)	EP 2115010	(47)	19.10.2011	(97)	EP 2157225	(47)	19.10.2011
(97)	EP 2116361	(47)	19.10.2011	(97)	EP 2157572	(47)	19.10.2011
(97)	EP 2116645	(47)	19.10.2011	(97)	EP 2157674	(47)	19.10.2011
(97)	EP 2116787	(47)	19.10.2011	(97)	EP 2158946	(47)	19.10.2011
(97)	EP 2117522	(47)	19.10.2011	(97)	EP 2159020	(47)	19.10.2011
(97)	EP 2119020	(47)	19.10.2011	(97)	EP 2159122	(47)	19.10.2011
(97)	EP 2119194	(47)	19.10.2011	(97)	EP 2159201	(47)	19.10.2011

(97)	EP 2159238	(47)	19.10.2011	(97)	EP 2196730	(47)	19.10.2011
(97)	EP 2159345	(47)	19.10.2011	(97)	EP 2196948	(47)	19.10.2011
(97)	EP 2159357	(47)	19.10.2011	(97)	EP 2197625	(47)	19.10.2011
(97)	EP 2159456	(47)	19.10.2011	(97)	EP 2197748	(47)	19.10.2011
(97)	EP 2159486	(47)	19.10.2011	(97)	EP 2197791	(47)	19.10.2011
(97)	EP 2159883	(47)	19.10.2011	(97)	EP 2199361	(47)	19.10.2011
(97)	EP 2159890	(47)	19.10.2011	(97)	EP 2199481	(47)	19.10.2011
(97)	EP 2160886	(47)	19.10.2011	(97)	EP 2200838	(47)	19.10.2011
(97)	EP 2161450	(47)	19.10.2011	(97)	EP 2201217	(47)	19.10.2011
(97)	EP 2161478	(47)	19.10.2011	(97)	EP 2201654	(47)	19.10.2011
(97)	EP 2162125	(47)	19.10.2011	(97)	EP 2202281	(47)	19.10.2011
(97)	EP 2162297	(47)	19.10.2011	(97)	EP 2202356	(47)	19.10.2011
(97)	EP 2162365	(47)	19.10.2011	(97)	EP 2202724	(47)	19.10.2011
(97)	EP 2162593	(47)	19.10.2011	(97)	EP 2203667	(47)	19.10.2011
(97)	EP 2162756	(47)	19.10.2011	(97)	EP 2204665	(47)	19.10.2011
(97)	EP 2163575	(47)	19.10.2011	(97)	EP 2205148	(47)	19.10.2011
(97)	EP 2165097	(47)	19.10.2011	(97)	EP 2205405	(47)	19.10.2011
(97)	EP 2167014	(47)	19.10.2011	(97)	EP 2205847	(47)	19.10.2011
(97)	EP 2167670	(47)	19.10.2011	(97)	EP 2206616	(47)	19.10.2011
(97)	EP 2167717	(47)	19.10.2011	(97)	EP 2206742	(47)	19.10.2011
(97)	EP 2169291	(47)	19.10.2011	(97)	EP 2207154	(47)	19.10.2011
(97)	EP 2169852	(47)	19.10.2011	(97)	EP 2207169	(47)	19.10.2011
(97)	EP 2169882	(47)	19.10.2011	(97)	EP 2207170	(47)	19.10.2011
(97)	EP 2170857	(47)	19.10.2011	(97)	EP 2207229	(47)	19.10.2011
(97)	EP 2171728	(47)	19.10.2011	(97)	EP 2207848	(47)	19.10.2011
(97)	EP 2174959	(47)	19.10.2011	(97)	EP 2208333	(47)	19.10.2011
(97)	EP 2175451	(47)	19.10.2011	(97)	EP 2208620	(47)	19.10.2011
(97)	EP 2176122	(47)	19.10.2011	(97)	EP 2210283	(47)	19.10.2011
(97)	EP 2176551	(47)	19.10.2011	(97)	EP 2211146	(47)	19.10.2011
(97)	EP 2176602	(47)	19.10.2011	(97)	EP 2211276	(47)	19.10.2011
(97)	EP 2177674	(47)	19.10.2011	(97)	EP 2212561	(47)	19.10.2011
(97)	EP 2177825	(47)	19.10.2011	(97)	EP 2212724	(47)	19.10.2011
(97)	EP 2178926	(47)	19.10.2011	(97)	EP 2212927	(47)	19.10.2011
(97)	EP 2179264	(47)	19.10.2011	(97)	EP 2213820	(47)	19.10.2011
(97)	EP 2180055	(47)	19.10.2011	(97)	EP 2214628	(47)	19.10.2011
(97)	EP 2180346	(47)	19.10.2011	(97)	EP 2214902	(47)	19.10.2011
(97)	EP 2180586	(47)	19.10.2011	(97)	EP 2215333	(47)	19.10.2011
(97)	EP 2181000	(47)	19.10.2011	(97)	EP 2215392	(47)	19.10.2011
(97)	EP 2181986	(47)	19.10.2011	(97)	EP 2216286	(47)	19.10.2011
(97)	EP 2182191	(47)	19.10.2011	(97)	EP 2216663	(47)	19.10.2011
(97)	EP 2183535	(47)	19.10.2011	(97)	EP 2216911	(47)	19.10.2011
(97)	EP 2183767	(47)	19.10.2011	(97)	EP 2217388	(47)	19.10.2011
(97)	EP 2183926	(47)	19.10.2011	(97)	EP 2217499	(47)	19.10.2011
(97)	EP 2184037	(47)	19.10.2011	(97)	EP 2217835	(47)	19.10.2011
(97)	EP 2184075	(47)	19.10.2011	(97)	EP 2218649	(47)	19.10.2011
(97)	EP 2184525	(47)	19.10.2011	(97)	EP 2219926	(47)	19.10.2011
(97)	EP 2184993	(47)	19.10.2011	(97)	EP 2220483	(47)	19.10.2011
(97)	EP 2185842	(47)	19.10.2011	(97)	EP 2220540	(47)	19.10.2011
(97)	EP 2185856	(47)	19.10.2011	(97)	EP 2221245	(47)	19.10.2011
(97)	EP 2186155	(47)	19.10.2011	(97)	EP 2221377	(47)	19.10.2011
(97)	EP 2186549	(47)	19.10.2011	(97)	EP 2221895	(47)	19.10.2011
(97)	EP 2187353	(47)	19.10.2011	(97)	EP 2222222	(47)	19.10.2011
(97)	EP 2187767	(47)	19.10.2011	(97)	EP 2222275	(47)	19.10.2011
(97)	EP 2187782	(47)	19.10.2011	(97)	EP 2222901	(47)	19.10.2011
(97)	EP 2188087	(47)	19.10.2011	(97)	EP 2223343	(47)	19.10.2011
(97)	EP 2188250	(47)	19.10.2011	(97)	EP 2223837	(47)	19.10.2011
(97)	EP 2188486	(47)	19.10.2011	(97)	EP 2223943	(47)	19.10.2011
(97)	EP 2188760	(47)	19.10.2011	(97)	EP 2224527	(47)	19.10.2011
(97)	EP 2189401	(47)	19.10.2011	(97)	EP 2225245	(47)	19.10.2011
(97)	EP 2189413	(47)	19.10.2011	(97)	EP 2225944	(47)	19.10.2011
(97)	EP 2189811	(47)	19.10.2011	(97)	EP 2225980	(47)	19.10.2011
(97)	EP 2190673	(47)	19.10.2011	(97)	EP 2226881	(47)	19.10.2011
(97)	EP 2190700	(47)	19.10.2011	(97)	EP 2226961	(47)	19.10.2011
(97)	EP 2190779	(47)	19.10.2011	(97)	EP 2226992	(47)	19.10.2011
(97)	EP 2191106	(47)	19.10.2011	(97)	EP 2228421	(47)	19.10.2011
(97)	EP 2191460	(47)	19.10.2011	(97)	EP 2228532	(47)	19.10.2011
(97)	EP 2192553	(47)	19.10.2011	(97)	EP 2229626	(47)	19.10.2011
(97)	EP 2192743	(47)	19.10.2011	(97)	EP 2230973	(47)	19.10.2011
(97)	EP 2193803	(47)	19.10.2011	(97)	EP 2231706	(47)	19.10.2011
(97)	EP 2193943	(47)	19.10.2011	(97)	EP 2231816	(47)	19.10.2011
(97)	EP 2194217	(47)	19.10.2011	(97)	EP 2232012	(47)	19.10.2011
(97)	EP 2194507	(47)	19.10.2011	(97)	EP 2232407	(47)	19.10.2011
(97)	EP 2195147	(47)	19.10.2011	(97)	EP 2232445	(47)	19.10.2011
(97)	EP 2195504	(47)	19.10.2011	(97)	EP 2232953	(47)	19.10.2011
(97)	EP 2195560	(47)	19.10.2011	(97)	EP 2234671	(47)	19.10.2011
(97)	EP 2195713	(47)	19.10.2011	(97)	EP 2235424	(47)	19.10.2011
(97)	EP 2196382	(47)	19.10.2011	(97)	EP 2236247	(47)	19.10.2011
(97)	EP 2196383	(47)	19.10.2011	(97)	EP 2236329	(47)	19.10.2011

(97)	EP 2237659	(47)	19.10.2011	(97)	EP 2313911	(47)	19.10.2011
(97)	EP 2237707	(47)	19.10.2011	(97)	EP 2314022	(47)	19.10.2011
(97)	EP 2238383	(47)	19.10.2011	(97)	EP 2320452	(47)	19.10.2011
(97)	EP 2239252	(47)	19.10.2011	(97)	EP 2326224	(47)	19.10.2011
(97)	EP 2241692	(47)	19.10.2011	(97)	EP 2326921	(47)	19.10.2011
(97)	EP 2241936	(47)	19.10.2011	(97)	EP 2327519	(47)	19.10.2011
(97)	EP 2243268	(47)	19.10.2011	(97)	EP 2336254	(47)	19.10.2011
(97)	EP 2243403	(47)	19.10.2011				
(97)	EP 2244589	(47)	19.10.2011				
(97)	EP 2248328	(47)	19.10.2011				
(97)	EP 2248353	(47)	19.10.2011				
(97)	EP 2249024	(47)	19.10.2011				
(97)	EP 2249419	(47)	19.10.2011				
(97)	EP 2249905	(47)	19.10.2011				
(97)	EP 2250052	(47)	19.10.2011				
(97)	EP 2250307	(47)	19.10.2011				
(97)	EP 2251293	(47)	19.10.2011				
(97)	EP 2251428	(47)	19.10.2011				
(97)	EP 2251443	(47)	19.10.2011				
(97)	EP 2252908	(47)	19.10.2011				
(97)	EP 2253878	(47)	19.10.2011				
(97)	EP 2254199	(47)	19.10.2011				
(97)	EP 2254951	(47)	19.10.2011				
(97)	EP 2255042	(47)	19.10.2011				
(97)	EP 2255061	(47)	19.10.2011				
(97)	EP 2258122	(47)	19.10.2011				
(97)	EP 2259996	(47)	19.10.2011				
(97)	EP 2260160	(47)	19.10.2011				
(97)	EP 2260324	(47)	19.10.2011				
(97)	EP 2262696	(47)	19.10.2011				
(97)	EP 2262715	(47)	19.10.2011				
(97)	EP 2263420	(47)	19.10.2011				
(97)	EP 2264949	(47)	19.10.2011				
(97)	EP 2265446	(47)	19.10.2011				
(97)	EP 2266168	(47)	19.10.2011				
(97)	EP 2266201	(47)	19.10.2011				
(97)	EP 2266811	(47)	19.10.2011				
(97)	EP 2267257	(47)	19.10.2011				
(97)	EP 2271221	(47)	19.10.2011				
(97)	EP 2274505	(47)	19.10.2011				
(97)	EP 2274508	(47)	19.10.2011				
(97)	EP 2274850	(47)	19.10.2011				
(97)	EP 2275482	(47)	19.10.2011				
(97)	EP 2276388	(47)	19.10.2011				
(97)	EP 2276529	(47)	19.10.2011				
(97)	EP 2276682	(47)	19.10.2011				
(97)	EP 2276759	(47)	19.10.2011				
(97)	EP 2277041	(47)	19.10.2011				
(97)	EP 2277410	(47)	19.10.2011				
(97)	EP 2277732	(47)	19.10.2011				
(97)	EP 2278891	(47)	19.10.2011				
(97)	EP 2278892	(47)	19.10.2011				
(97)	EP 2279024	(47)	19.10.2011				
(97)	EP 2279312	(47)	19.10.2011				
(97)	EP 2279615	(47)	19.10.2011				
(97)	EP 2280627	(47)	19.10.2011				
(97)	EP 2280792	(47)	19.10.2011				
(97)	EP 2281761	(47)	19.10.2011				
(97)	EP 2282469	(47)	19.10.2011				
(97)	EP 2282500	(47)	19.10.2011				
(97)	EP 2282856	(47)	19.10.2011				
(97)	EP 2284496	(47)	19.10.2011				
(97)	EP 2285452	(47)	19.10.2011				
(97)	EP 2286212	(47)	19.10.2011				
(97)	EP 2286450	(47)	19.10.2011				
(97)	EP 2287974	(47)	19.10.2011				
(97)	EP 2288555	(47)	19.10.2011				
(97)	EP 2289734	(47)	19.10.2011				
(97)	EP 2293218	(47)	19.10.2011				
(97)	EP 2298084	(47)	19.10.2011				
(97)	EP 2302200	(47)	19.10.2011				
(97)	EP 2303446	(47)	19.10.2011				
(97)	EP 2303639	(47)	19.10.2011				
(97)	EP 2304787	(47)	19.10.2011				
(97)	EP 2307156	(47)	19.10.2011				
(97)	EP 2309499	(47)	19.10.2011				
(97)	EP 2311718	(47)	19.10.2011				
(97)	EP 2313218	(47)	19.10.2011				

## Zveřejněné překlady evropských patentových spisů

U následujících udělených evropských patentů s účinky pro Českou republiku byl majitelem předložen překlad patentového spisu do českého jazyka (§ 35c odst. 2 až 4 zákona č. 527/1990 Sb., v platném znění). Údaje jsou řazeny vzestupně podle čísel evropských patentů.

- |   |   |           |
|---|---|-----------|
| (97) <b>EP 1333013</b>  | (47) 20.07.2011   |           |
| (47) 27.07.2011   | (97) 28.04.2005   |           |
| (97) 06.08.2003   | (51) <b>A61M 15/00</b>  | (2006.01) |
| (51) <b>C04B 35/536</b>   | (96) 18.10.2004   |           |
| (2006.01)   | (96) 04768942.7   |           |
| (96) 06.12.2002   | (73) Vectura Delivery Devices Limited, Chippenham, Wiltshire  |           |
| (96) 02027226.6   | SN14 6FH, GB  |           |
| (73) SGL Carbon SE, 65203 Wiesbaden, DE   | (72) EASON, Stephen, William, Diss, Norfolk IP22 1RX, GB  |           |
| (72) Kahl, Hans-Georg, 53359 Rheinbach, DE  | CLARKE, Roger, William, Cambridge CB4 9EZ, GB   |           |
| Kessel, Jürgen, Dipl.-Ing., 53604 Bad Honnef, DE  | HARMER, Quentin, Cambridge CB5 9NJ, GB  |           |
| Schmitz-Graepp, Helmut, Dipl.-Ing., 53177 Bonn, DE  | EVANS, Peter, Alan, Ely, Cambs CB6 2ST, GB  |           |
| (54) <b>Materiál pro vysoce čisté výplně, odolné vůči opotřebení, a způsob její výroby</b>  | AHERN, David, Gregory, Welney, Norfolk PE14 9RB, GB   |           |
| (32) 05.02.2002   | (54) <b>Inhalátor</b>   |           |
| (31) 10204468   | (32) 17.10.2003   |           |
| (33) DE   | (31) 0324358  |           |
| (74) Čermák a spol., JUDr. Karel Čermák, advokát, Národní 32, Praha 1, 11000  | (33) GB   |           |
|   | (86) PCT/GB2004/004416  |           |
|   | (87) WO 2005/037353   |           |
|   | (74) Společná advokátní kancelář Vsetečka Zelený Švorčík Kalenský a partneři, JUDr. Miloš Vsetečka, Hálkova 2, Praha 2, 12000 |           |
| (97) <b>EP 1459988</b>  | (97) <b>EP 1720866</b>  |           |
| (47) 04.05.2011   | (47) 03.08.2011   |           |
| (97) 22.09.2004   | (97) 28.07.2005   |           |
| (51) <b>B65B 65/00</b>  | (51) <b>C07D 409/14</b>   | (2006.01) |
| (2006.01)   | (96) 31.12.2004   |           |
| (96) 01.03.2004   | (96) 04804455.6   |           |
| (96) 04004653.4   | (73) Bayer Schering Pharma Aktiengesellschaft, 13353 Berlin, DE   |           |
| (73) British American Tobacco (Germany) GmbH, 20354 Hamburg, DE   | (72) BERWE, Mathias, 45549 Sprockhövel, DE  |           |
| (72) Fuchs, Hans-Werner, 95349 Thurnau, DE  | THOMAS, Christian, 42111 Wuppertal, DE  |           |
| Prauka, Frank, 95445 Bayreuth, DE   | REHSE, Joachim, 42799 Leichlingen, DE   |           |
| Rabenstein, Bernd, 95500 Heinersreuth, DE   | GROTJOHANN, Dirk, 51377 Leverkusen, DE  |           |
| (54) <b>Způsob a systém pro označování cigaretových obalových jednotek</b>  | (54) <b>Výrobní způsob</b>  |           |
| (32) 17.03.2003   | (32) 15.01.2004   |           |
| (31) 10311621   | (31) 102004002044   |           |
| (33) DE   | (33) DE   |           |
| (74) Čermák a spol., JUDr. Karel Čermák, advokát, Národní 32, Praha 1, 11000  | (86) PCT/EP2004/014870  |           |
|   | (87) WO 2005/068456   |           |
|   | (74) TRAPLOVÁ HAKR KUBÁT Advokátní a patentová kancelář, Ing. Eduard Hakr, Přístavní 24, Praha 7, 17000                       |           |
| (97) <b>EP 1545613</b>  | (97) <b>EP 1725811</b>  |           |
| (47) 20.07.2011   | (47) 03.08.2011   |           |
| (97) 05.02.2004   | (97) 15.09.2005   |           |
| (51) <b>A61K 39/395</b>   | (51) <b>F23C 7/00</b>   | (2006.01) |
| (2006.01)   | (96) 28.02.2005   |           |
| <b>C07K 16/46</b>   | (96) 05707659.8   |           |
| (2006.01)   | (73) KHD Humboldt Wedag GmbH, 51067 Köln, DE  |           |
| <b>C07K 16/30</b>   | (72) SCHRÖDER, Ernst, 4760 Büllingen, DE  |           |
| (2006.01)   | KLUTHE, Karin, 50321 Brühl, DE  |           |
| <b>C07K 16/12</b>   | DEPKA, Martin, 53929 Weilerswist, DE  |           |
| (2006.01)   | KNOCH, Alexander, 53797 Lohmar, DE  |           |
| <b>C07K 5/06</b>  | (54) <b>Hořák rotační pece</b>  |           |
| (2006.01)   | (32) 02.03.2004   |           |
| <b>C07K 5/02</b>  | (31) 102004010063   |           |
| (2006.01)   | (33) DE   |           |
| (96) 31.07.2003   | (86) PCT/EP2005/002099  |           |
| (96) 03772186.7   | (87) WO 2005/085707   |           |
| (73) Seattle Genetics, Inc., Bothell, WA 98021, US  | (74) TRAPLOVÁ HAKR KUBÁT Advokátní a patentová kancelář, Ing. Eduard Hakr, Přístavní 24, Praha 7, 17000                       |           |
| (72) SENTER, Peter, D., Seattle, WA 98115, US   |   |           |
| DORONINA, Svetlana, Bothell, WA 98011, US   |   |           |
| TOKI, Brian, E., Lynnwood, WA 98037, US   |   |           |
| (54) <b>Auristatinové konjugáty a jejich použití pro léčbu rakoviny, autoimunního onemocnění nebo infekčního onemocnění</b>         |   |           |
| (32) 31.07.2002   |   |           |
| (31) 400403 P   |   |           |
| (33) US   |   |           |
| (86) PCT/US2003/024209  |   |           |
| (87) WO 2004/010957   |   |           |
| (74) Rott, Růžička & Guttmann Patentové, známkové a advokátní kanceláře, JUDr. Ing. Michal Guttmann, Vinohradská 37, Praha 2, 12000 |   |           |
| (97) <b>EP 1684834</b>  | (97) <b>EP 1741117</b>  |           |
|   | (47) 17.08.2011   |           |
|   | (97) 27.10.2005   |           |

(51) **H01H 71/02** (2006.01)  
**H01H 73/20** (2006.01)  
**H01R 4/34** (2006.01)  
(96) 15.04.2005  
(96) 05730722.5  
(73) Eaton GmbH, 3943 Schrems, AT  
(72) KADAN, Paul, A-1220 Wien, AT  
TETIK, Adolf, A-1180 Wien, AT  
REIL, Franz, A-3420 Kritzensdorf, AT  
(54) **Spínací přístroj**  
(32) 19.04.2004  
(31) 6712004  
(33) AT  
(86) PCT/AT2005/000132  
(87) WO 2005/101443  
(74) Čermák a spol., JUDr. Karel Čermák, advokát, Národní 32, Praha 1, 11000

(97) **EP 1757757**  
(47) 03.08.2011  
(97) 28.02.2007  
(51) **E05B 47/06** (2006.01)  
**E05B 15/00** (2006.01)  
E05B 27/00 (2006.01)  
(96) 06.06.2006  
(96) 06114998.5  
(73) CEStronics GmbH, 42551 Velbert, DE  
(72) Kremer, Ralf, 45356, Essen, DE  
(54) **Cylindrická vložka s odstředivou brzdou**  
(32) 25.08.2005  
(31) 102005040161  
(33) DE  
(74) Ing. Jiří Chlustina, Jana Masaryka 43-47, Praha 2, 12000

(97) **EP 1765759**  
(47) 17.08.2011  
(97) 12.01.2006  
(51) **C07C 57/05** (2006.01)  
(96) 21.04.2005  
(96) 05743080.3  
(73) BASF SE, 67056 Ludwigshafen, DE  
(72) DIETERLE, Martin, 68167 Mannheim, DE  
MÜLLER-ENGEL, Klaus, Joachim, 76297 Stutensee, DE  
HECHLER, Claus, 67063 Ludwigshafen, DE  
HAMMON, Ulrich, 68163 Mannheim, DE  
DIEFENBACHER, Armin, 76726 Germersheim, DE  
(54) **Způsob výroby kyseliny akrylové pomocí heterogenně katalytické parciální oxidace v plynné fázi propylenu**  
(32) 01.07.2004, 01.07.2004, 01.03.2005, 01.03.2005, 02.03.2005, 02.03.2005  
(31) 584469 P, 102004032129, 656875 P, 102005009891, 657407 P, 102005010111  
(33) US, DE, US, DE, US, DE  
(86) PCT/EP2005/004282  
(87) WO 2006/002703  
(74) Společná advokátní kancelář Všeťečka Zelený Švorčík Kalenský a partneři, JUDr. Petr Kalenský, Hálkova 2, Praha 2, 12000

(97) **EP 1786913**  
(47) 17.08.2011  
(97) 02.03.2006  
(51) **C12P 7/62** (2006.01)  
(96) 23.08.2005  
(96) 05782434.4  
(73) Sanofi-Aventis Deutschland GmbH, 65929 Frankfurt am Main, DE

(72) SALAGNAD, Christophe, 65929 Frankfurt am Main, DE  
ZOCHER, Frank, 65929 Frankfurt am Main, DE  
BURGARD, Andreas, 65929 Frankfurt am Main, DE  
JUNKER, Bernd, 65929 Frankfurt am Main, DE  
HOERLEIN, Rolf, 65929 Frankfurt am Main, DE  
STUEDEMANN, Thomas, 65929 Frankfurt am Main, DE  
MAIER, Claus-Jürgen, 65926 Frankfurt am Main, DE  
HACHTEL, Jochen, 65929 Frankfurt am Main, DE  
HOLLA, Wolfgang, 65929 Frankfurt am Main, DE  
TAPPERTZHOFEN, Christoph, 60385 Frankfurt, DE  
KULITZSCHER, Berndt, 65929 Frankfurt am Main, DE  
MUTTI, Stéphane, F-94170 Le Perreux sur Marne, FR  
(54) **Způsob přípravy diarylcykloalkylderivatů**  
(32) 23.08.2004  
(31) 102004040736  
(33) DE  
(86) PCT/EP2005/009095  
(87) WO 2006/021420  
(74) TRAPLOVÁ HAKR KUBÁT Advokátní a patentová kancelář, Ing. Jan Kubát, Přístavní 24, Praha 7, 17000

(97) **EP 1833791**  
(47) 03.08.2011  
(97) 06.07.2006  
(51) **C07D 209/88** (2006.01)  
**A61K 31/404** (2006.01)  
**A61P 37/00** (2006.01)  
(96) 22.12.2005  
(96) 05850906.8  
(73) Actelion Pharmaceuticals Ltd., 4123 Allschwil, CH  
(72) FECHER, Anja, CH-4123 Allschwil, CH  
FRETZ, Heinz, CH-4125 Riehen, CH  
RIEDERER, Markus, CH-4410 Liestal, CH  
(54) **2,3,4,9-Tetrahydro-1H-karbazolové deriváty jako antagonisté CRTH2 receptoru**  
(32) 27.12.2004  
(31) PCT/EP2004/014719  
(33) EP  
(86) PCT/IB2005/054380  
(87) WO 2006/070325  
(74) Čermák a spol., JUDr. Karel Čermák, advokát, Národní 32, Praha 1, 11000

(97) **EP 1836308**  
(47) 17.08.2011  
(97) 13.07.2006  
(51) **C12N 15/82** (2006.01)  
**A01H 5/00** (2006.01)  
(96) 03.01.2006  
(96) 06706453.5  
(73) Bayer CropScience AG, 40789 Monheim, DE  
(72) TISSOT, Ghislaine, F-69140 Rillieux-la-Pape, FR  
DUBALD, Manuel, F-69370 Saint Didier au Mont d'Or, FR  
FERULLO, Jean-Marc, 14169 Berlin, DE  
(54) **Transplastomické rostliny neobsahující gen pro selektivatelny marker**  
(32) 05.01.2005, 23.05.2005  
(31) 0500052, 683563 P  
(33) FR, US  
(86) PCT/EP2006/000731  
(87) WO 2006/072607  
(74) TRAPLOVÁ HAKR KUBÁT Advokátní a patentová kancelář, Ing. Eduard Hakr, Přístavní 24, Praha 7, 17000

(97) **EP 1858930**  
(47) 20.07.2011  
(97) 26.10.2006  
(51) **C08B 37/00** (2006.01)  
**C07H 1/00** (2006.01)  
**C07F 15/02** (2006.01)  
**A61K 31/715** (2006.01)  
**A61K 31/70** (2006.01)

- (96) 14.03.2006  
(96) 06765408.7  
(73) Biofer S.p.A., 41036 Medolla, IT  
(72) MARCHI, Egidio, 40033 CASALECCHIO DI RENO (Bologna), IT  
MONTORSI, Mauro, I-41100 Modena, IT  
SACCHI, Stefania, I-41012 Carpi, IT
- (54) **Způsob přípravy komplexů trojmocného železa s mono-, di- a polysacharidy**  
(32) 15.03.2005  
(31) MO20050056  
(33) IT  
(86) PCT/IB2006/000560  
(87) WO 2006/111802  
(74) Rott, Růžička & Guttman Patentové, známkové a advokátní kanceláře, Ing. Jana Fuchsová, Vinohradská 37, Praha 2, 12000
- 
- (97) **EP 1874843**  
(47) 24.08.2011  
(97) 02.11.2006  
(51) **C08G 63/00** (2006.01)  
**C08G 63/668** (2006.01)  
(96) 25.04.2006  
(96) 06753416.4  
(73) Ashland-Südchemie-Kernfest GmbH, 40721 Hilden, DE  
(72) KUHLMANN, Peter, 42489 Wülfrath, DE  
WINTER, Reinhard, 42489 Wülfrath, DE  
HOLZHÄUSER, Kurt, CH-1024 Ecublens, CH
- (54) **Vodná emulze alkydové pryskyřice pro fixaci ve vodě rozpustných barviv**  
(32) 25.04.2005  
(31) 102005019087  
(33) DE  
(86) PCT/EP2006/003823  
(87) WO 2006/114281  
(74) Společná advokátní kancelář Vsetečka Zelený Švorčík Kalenský a partneři, JUDr. Miloš Vsetečka, Hálkova 2, Praha 2, 12000
- 
- (97) **EP 1896065**  
(47) 20.07.2011  
(97) 04.01.2007  
(51) **A61K 39/095** (2006.01)  
**A61K 39/102** (2006.01)  
**A61K 39/116** (2006.01)  
**A61P 31/04** (2006.01)  
**C07K 17/10** (2006.01)  
(96) 23.06.2006  
(96) 06754611.9  
(73) GlaxoSmithKline Biologicals S.A., 1330 Rixensart, BE  
(72) BIEMANS, Ralph Leon, 1330 Rixensart, BE  
DUVIVIER, Pierre, 1330 Rixensart, BE
- (54) **Způsob výroby vakcín**  
(32) 27.06.2005, 27.06.2005, 28.07.2005, 28.11.2005, 21.12.2005, 21.12.2005  
(31) 0513069, 0513071, 0515556, 0524204, 0526040, 0526041  
(33) GB, GB, GB, GB, GB, GB  
(86) PCT/EP2006/006270  
(87) WO 2007/000343  
(74) KOREJZOVÁ & SPOL., v.o.s., JUDr. Petra Korejzová, Korunní 810/104 E, Praha 10, 10100
- 
- (97) **EP 1908085**  
(47) 10.08.2011  
(97) 11.01.2007  
(51) **H01F 27/40** (2006.01)  
(96) 22.06.2006  
(96) 06764812.1  
(73) Magnier, Philippe, 78260 Acheres, FR  
(72) Magnier, Philippe, 78260 Acheres, FR
- (54) **Zařízení pro předcházení explozi elektrického transformátoru**  
(32) 29.06.2005  
(31) 0506661  
(33) FR  
(86) PCT/FR2006/001419  
(87) WO 2007/003736  
(74) Čermák a spol., JUDr. Karel Čermák, advokát, Národní 32, Praha 1, 11000
- 
- (97) **EP 1910532**  
(47) 20.07.2011  
(97) 15.02.2007  
(51) **C12N 9/18** (2006.01)  
(96) 03.08.2006  
(96) 06776589.1  
(73) Henkel AG & Co. KGaA, 40589 Düsseldorf, DE  
(72) MICHEL, Andreas, 40327 Düsseldorf, DE  
PÜTZ, André, 40591 Düsseldorf, DE  
MAURER, Karl-Heinz, 40699 Erkrath, DE  
EGGERT, Thorsten, 45259 Essen, DE  
JÄGER, Karl-Erich, 45479 Mülheim, DE
- (54) **Použití esteráz pro štěpení plastů**  
(32) 05.08.2005  
(31) 102005037659  
(33) DE  
(86) PCT/EP2006/007693  
(87) WO 2007/017181  
(74) KOREJZOVÁ & SPOL., v.o.s., JUDr. Petra Korejzová, Korunní 810/104 E, Praha 10, 10100
- 
- (97) **EP 1945348**  
(47) 27.07.2011  
(97) 18.05.2007  
(51) **B01J 19/24** (2006.01)  
**B01J 19/00** (2006.01)  
**B01J 19/26** (2006.01)  
**B01F 5/04** (2006.01)  
**C05B 11/06** (2006.01)  
(96) 07.11.2006  
(96) 06818430.8  
(73) Borealis Agrolinz Melamine GmbH, 4021 Linz, AT  
(72) BRUCKBAUER, Christina, A-5282 Ranshofen, AT  
JAEGER, Emmerich, A-4532 Rohr Im Kremstal, AT
- (54) **Postup výroby dusíkatého hnojiva s obsahem síry**  
(32) 08.11.2005  
(31) 102005053892  
(33) DE  
(86) PCT/EP2006/010729  
(87) WO 2007/054293  
(74) Daniela Toningerová, patentový a známkový zástupce, Kamenická 3, Praha 7, 17000
- 
- (97) **EP 1951049**  
(47) 10.08.2011  
(97) 19.04.2007  
(51) **A01N 43/40** (2006.01)  
**A01N 25/02** (2006.01)  
**A01N 25/04** (2006.01)  
**A01N 47/36** (2006.01)  
**A01N 47/38** (2006.01)  
(96) 23.09.2006  
(96) 06805824.7  
(73) BAYER CROPSCIENCE AG, 40789 Monheim, DE  
(72) SCHNABEL, Gerhard, 63820 Elsenfeld, DE  
HAASE, Detlev, 65929 Frankfurt a.M., DE
- (54) **Olejoyvé suspenzní koncentráty obsahující diflufenican**  
(32) 08.10.2005  
(31) 05021997  
(33) EP  
(86) PCT/EP2006/009261  
(87) WO 2007/042138

(74) TRAPLOVÁ HAKR KUBÁT Advokátní a patentová kancelář, Ing. Eduard Hakr, Přístavní 24, Praha 7, 17000

(97) **EP 1973631**

(47) 08.06.2011

(97) 19.07.2007

(51) **B01D 53/26** (2006.01)

**B60T 17/00** (2006.01)

**B01D 53/04** (2006.01)

**B01D 53/06** (2006.01)

(96) 04.01.2007

(96) 07700091.7

(73) ATLAS COPCO AIRPOWER N.V., 2610 Wilrijk, BE

(72) VANDERSTRAETEN, Bart, Etienne, Agnes, B-3150

Haacht, BE

NEEFS, Reinoud, Luk, Herwig, B-2500 LIER, BE

(54) **Způsob a zařízení pro sušení plynu**

(32) 12.01.2006

(31) 200600025

(33) BE

(86) PCT/BE2007/000002

(87) WO 2007/079553

(74) KOREJZOVÁ & SPOL., v.o.s., JUDr. Petra Korejzová, Korunní 810/104 E, Praha 10, 10100

(97) **EP 1998501**

(47) 27.07.2011

(97) 03.12.2008

(51) **H04L 12/28** (2006.01)

**H04N 7/173** (2011.01)

**H04Q 11/04** (2006.01)

**H04M 11/06** (2006.01)

**H04L 12/18** (2006.01)

(96) 04.03.2003

(96) 08163896.7

(73) Wi-LAN Inc., Ottawa, ON K1Y 4S1, CA

(72) Mehta, Hamang, Foster City, TX 94404, US

Camacho, Don, Occidental, CA 95465, US

Fencsik, Gabor, Berkeley, CA 94706, US

Bathrick, Greg, Frisco, TX 75034, US

(54) **Ověřená změna médií poskytovaných po DSL spoji**

(32) 05.03.2002, 28.06.2002

(31) 362156 P, 187391

(33) US, US

(74) Společná advokátní kancelář Všeťečka Zelený Švorčík Kalenský a partneři, JUDr. Miloš Všeťečka, Hálkova 2, Praha 2, 12000

(97) **EP 2037092**

(47) 27.07.2011

(97) 18.03.2009

(51) **F01N 3/28** (2006.01)

(96) 11.09.2007

(96) 07116099.8

(73) Scambia Industrial Developments AG, 9494 Schaan, LI

(72) Laureys, Tom, 2440, Geel, BE

(54) **Součást pro výfukový systém**

(74) Čermák a spol., JUDr. Karel Čermák, advokát, Národní 32, Praha 1, 11000

(97) **EP 2038481**

(47) 10.08.2011

(97) 03.01.2008

(51) **E01B 29/02** (2006.01)

**B61D 17/00** (2006.01)

(96) 26.06.2007

(96) 07764853.3

(73) Robel Bahnbaumaschinen GmbH, 83395 Freilassing, DE

(72) HECHENBERGER, Peter, 6382 Kirchdorf, AT

(54) **Stroj na pokládání kolejí, určený pro údržbu kolejí**

(32) 28.06.2006

(31) 5002006 U

(33) AT

(86) PCT/EP2007/005627

(87) WO 2008/000432

(74) TRAPLOVÁ HAKR KUBÁT Advokátní a patentová kancelář, Ing. Eduard Hakr, Přístavní 24, Praha 7, 17000

(97) **EP 2065388**

(47) 07.09.2011

(97) 27.03.2008

(51) **C07D 495/16** (2006.01)

**A61K 31/519** (2006.01)

**A61K 31/5377** (2006.01)

**A61P 35/00** (2006.01)

**A61P 43/00** (2006.01)

**C07D 495/22** (2006.01)

**C07D 498/22** (2006.01)

**C07D 519/00** (2006.01)

(96) 14.09.2007

(96) 07807337.6

(73) Daiichi Sankyo Company, Limited, Tokyo 103-0023, JP

(72) OHSUKI, Satoru, Tokyo 134-0081, JP

TENGEIJI, Atsushi, Tokyo 134-0081, JP

IKEDA, Masahiro, Tokyo 134-0081, JP

SHIBATA, Yoshihiro, Tokyo 134-0081, JP

NAGATA, Chikahiro, Tokyo 134-0081, JP

SHIMADA, Takashi, Tokyo 134-0081, JP

(54) **Pyrazolopyrimidový derivát**

(32) 19.09.2006

(31) 2006253465

(33) JP

(86) PCT/JP2007/067933

(87) WO 2008/035629

(74) PATENTSERVIS Praha a.s., Jivenská 1273/1, Praha 4, 14021

(97) **EP 2070940**

(47) 03.08.2011

(97) 17.06.2009

(51) **C07J 1/00** (2006.01)

**C07D 413/12** (2006.01)

**C07D 273/00** (2006.01)

(96) 23.04.2004

(96) 09075145.4

(73) Glaxo Group Limited, Middlesex UB6 0NN, GB

(72) Mercep, Mladen, Brentford Middlesex TW8 9GS, GB

Mesic, Milan, Brentford Middlesex TW8 9GS, GB

Tomaskovic, Linda, Brentford Middlesex TW8 9GS, GB

Markovic, Stribor, Brentford Middlesex TW8 9GS, GB

Hrvacic, Boska, Brentford Middlesex TW8 9GS, GB

Makaruha, Oresta, Brentford Middlesex TW8 9GS, GB

Poljak, Vionja, Brentford Middlesex TW8 9GS, GB

(54) **Konjugované makrolidy s protizánětlivou účinností**

(32) 24.04.2003

(31) 20030324

(33) HR

(74) Čermák a spol., JUDr. Karel Čermák, advokát, Národní 32, Praha 1, 11000

(97) **EP 2073944**

(47) 20.07.2011

(97) 10.04.2008

(51) **B21C 47/04** (2006.01)

**C21D 9/68** (2006.01)

(96) 06.09.2007

(96) 07802175.5

(73) Siemens VAI Metals Technologies GmbH, 4031 Linz, AT

(72) JESCHE, Michael, 2340 Mödling, AT

PEITL, Wolfgang, 4499 St. Florian, AT

(54) **Navíjecí pec**

(32) 02.10.2006

(31) 16392006

(33) AT



(86) PCT/EP2007/007774  
(87) WO 2008/040431  
(74) Čermák a spol., JUDr. Karel Čermák, advokát, Národní 32, Praha 1, 11000

(97) **EP 2080433**  
(47) 31.08.2011  
(97) 22.07.2009  
(51) *A01N 35/04* (2006.01)  
*A01N 43/653* (2006.01)  
*A01P 3/00* (2006.01)  
(96) 19.03.2003  
(96) 09157219.8  
(73) BASF SE, 67056 Ludwigshafen, DE  
(72) Ammermann, Eberhard, 64646 Heppenheim, DE  
Stierl, Reinhard, Kaohsiung County 83345, TW  
Lorenz, Gisela, 67434 Neustadt, DE  
Schöfl, Ulrich, Apex, NC 27523, US  
Strathmann, Siegfried, 67117 Limburgerhof, DE  
Schelberger, Klaus, 67161 Gönheim, DE  
Christen, Thomas, 67125 Dannstadt, DE

(54) **Fungicidní směsi**  
(32) 21.03.2002  
(31) 10212704  
(33) DE  
(74) TRAPLOVÁ HAKR KUBÁT Advokátní a patentová kancelář, Ing. Jan Kubát, Přístavní 24, Praha 7, 17000

(97) **EP 2090699**  
(47) 13.07.2011  
(97) 19.08.2009  
(51) *E02F 3/88* (2006.01)  
(96) 29.01.2009  
(96) 09001208.9  
(73) Van Rompay, Boudewijn Gabriel, Clearwater, FL 33756, US  
(72) Van Rompay, Boudewijn Gabriel, Clearwater, FL 33756, US  
(54) **Způsob odstraňování naplavených usazenin ze dna vodní oblasti**  
(32) 18.02.2008  
(31) 200800096  
(33) BE  
(74) KOREJZOVÁ & SPOL., v.o.s., JUDr. Petra Korejzová, Korunní 810/104 E, Praha 10, 10100

(97) **EP 2104439**  
(47) 17.08.2011  
(97) 31.07.2008  
(51) *A42B 3/06* (2006.01)  
*A42B 3/32* (2006.01)  
(96) 12.12.2007  
(96) 07871845.9  
(73) MSA Gallet, 01400 Chatillon Sur Chalaronne, FR  
(72) MOREL, Sabrina, F-01540 Vonnas, FR  
(54) **Zdokonalená helma s vnitřní skořepinou, na které je uchycena vnější skořepina**  
(32) 27.12.2006  
(31) 0611456  
(33) FR  
(86) PCT/FR2007/002052  
(87) WO 2008/090277  
(74) Čermák a spol., JUDr. Karel Čermák, advokát, Národní 32, Praha 1, 11000

(97) **EP 2114952**  
(47) 10.08.2011  
(97) 14.08.2008  
(51) *C07D 493/04* (2006.01)  
*C08K 5/15* (2006.01)  
(96) 21.12.2007

(96) 07858074.3  
(73) Evonik Oxeno GmbH, 45772 Marl, DE  
(72) GRASS, Michael, 45721 Haltern Am See, DE  
SCHOLZ, Norbert, 45657 Recklinghausen, DE  
KAIZIK, Alfred, 45772 Marl, DE  
BÜSCHKEN, Wilfried, 45721 Haltern Am See, DE  
LÜKEN, Hans-Gerd, 45770 Marl, DE  
(54) **Směs diesterů dianhydrohexitolových derivátů s karboxylovými kyselinami sumárního vzorce C8H17COOH, způsob výroby těchto diesterů a použití těchto směsí**  
(32) 05.02.2007  
(31) 102007006442  
(33) DE  
(86) PCT/EP2007/064463  
(87) WO 2008/095571  
(74) TRAPLOVÁ HAKR KUBÁT Advokátní a patentová kancelář, Ing. Eduard Hakr, Přístavní 24, Praha 7, 17000

(97) **EP 2114970**  
(47) 03.08.2011  
(97) 07.08.2008  
(51) *C07F 9/58* (2006.01)  
*A61K 31/44* (2006.01)  
*A61P 1/00* (2006.01)  
*A61P 11/06* (2006.01)  
*A61P 19/02* (2006.01)  
*A61P 25/28* (2006.01)  
*A61P 29/00* (2006.01)

(96) 25.01.2008  
(96) 08702351.1  
(73) Pfizer Products Inc., Groton, CT 06340, US  
(72) DEVRAJ, Rajesh, Venkateswaran, Chesterfield, MO 63017, US  
DE CRESCENZO, Gary, A., St. Charles, MO 63304, US  
HU, Xiao, Chesterfield, Missouri 63017, US  
JEROME, Kevin, DeWayne, Chesterfield, MO 63017, US  
OBUKOWICZ, Mark, Gerard, Chesterfield, Missouri 63017, US  
OLSON, Lisa, Hopkinton, Massachusetts 01748, US  
RUCKER, Paul, Vincent, Carlsbad, California 92008, US  
WEBBER, Ronald, Keith, Chesterfield, Missouri 63017, US

(54) **Tricyklické sloučeniny a jejich použití jako modulátorů glukokortikoidních receptorů**  
(32) 02.02.2007  
(31) 887981 P  
(33) US  
(86) PCT/IB2008/000229  
(87) WO 2008/093227  
(74) Společná advokátní kancelář Všeťečka Zelený Švorčík Kalenský a partneři, JUDr. Pavel Zelený, Hálkova 2, Praha 2, 12000

(97) **EP 2130664**  
(47) 13.07.2011  
(97) 09.12.2009  
(51) *B29C 57/04* (2006.01)  
*B21D 41/02* (2006.01)  
(96) 25.05.2009  
(96) 09006937.8  
(73) AQUATECHNIK GROUP S.p.A., 21052 Busto Arsizio (VA), IT  
(72) Petena, Lino, 21052 Busto Arsizio Varese, IT  
(54) **Tvarovací nástroj pro zvonovité tvarování konců plastových trubcových prvků**

(32) 04.06.2008  
(31) MI20081022  
(33) IT  
(74) KOREJZOVÁ & SPOL., v.o.s., JUDr. Petra Korejzová, Korunní 810/104 E, Praha 10, 10100

(97) **EP 2132024**

(47) 28.09.2011  
(97) 25.09.2008  
(51) **B29C 65/34** (2006.01)  
**F16L 47/03** (2006.01)  
**B29D 23/00** (2006.01)  
**B29C 65/36** (2006.01)  
**B29C 65/14** (2006.01)  
(96) 08.03.2008  
(96) 08716382.0  
(73) Friatec Aktiengesellschaft, 68229 Mannheim, DE  
(72) MAIER, Fabian, 67368 Westheim, DE  
LICHTBLAU, Rigo, 63309 Mannheim, DE  
(54) **Vyrovnávací element pro spojování součástí**  
(32) 21.03.2007  
(31) 102007014049  
(33) DE  
(86) PCT/EP2008/001870  
(87) WO 2008/113488  
(74) Rott, Růžička & Guttman Patentové, známkové a advokátní kanceláře, Ing. Jiří Andera, Vinohradská 37, Praha 2, 12000

(97) **EP 2143795**  
(47) 20.07.2011  
(97) 13.01.2010  
(51) **C12N 15/09** (2006.01)  
**A61K 39/395** (2006.01)  
**A61P 7/00** (2006.01)  
**A61P 7/06** (2006.01)  
**A61P 19/02** (2006.01)  
**A61P 29/00** (2006.01)  
**A61P 35/00** (2006.01)  
**A61P 35/02** (2006.01)  
**A61P 37/02** (2006.01)  
**C07K 16/28** (2006.01)  
**C12P 21/08** (2006.01)  
(96) 31.03.2006  
(96) 09011119.6  
(73) Biomedics Inc., Chuo-ku Tokyo, JP  
(72) Numazaki, Masanori, Tokyo 112-0004, JP  
Nakamura, Tetsuo, Tokyo 112-0004, JP  
Usuda, Sadakazu, Tokyo 136-0073, JP  
Padlan, Eduardo A., Kensington, Maryland 20895, US  
(54) **Anti-CD20 monoklonální profilátka**  
(32) 31.03.2005, 28.12.2005  
(31) 2005103093, 2005378466  
(33) JP, JP  
(74) Rott, Růžička & Guttman Patentové, známkové a advokátní kanceláře, Ing. Ivana Jirotková, Vinohradská 37, Praha 2, 12000

(97) **EP 2147131**  
(47) 17.08.2011  
(97) 12.09.2008  
(51) **C23C 22/50** (2006.01)  
**C23C 22/82** (2006.01)  
C23C 22/74 (2006.01)  
(96) 22.02.2008  
(96) 08715970.3  
(73) POLIGRAT GMBH, 81829 München, DE  
(72) BÖHME, Olaf, 85435 Erding, DE  
PIESSLINGER-SCHWEIGER, Siegfried, 85591 Vaterstetten, DE  
(54) **Způsob termochemické pasivace ušlechtilé oceli**  
(32) 05.03.2007  
(31) 102007010538  
(33) DE  
(86) PCT/EP2008/001419  
(87) WO 2008/107082  
(74) Rott, Růžička & Guttman Patentové, známkové a advokátní kanceláře, Ing. Václav Krmenčík, Vinohradská 37, Praha 2, 12000

(97) **EP 2159760**  
(47) 13.07.2011  
(97) 03.03.2010  
(51) **G07D 1/00** (2006.01)  
**G07D 9/00** (2006.01)  
(96) 15.05.2009  
(96) 09160350.6  
(73) Gunnebo Cash Automation GmbH, 54294 Trier, DE  
(72) Leicher, Florian, 54296 Trier, DE  
(54) **Zařízení pro vydávání mincových svitků**  
(32) 26.08.2008  
(31) 102008039777  
(33) DE  
(74) KOREJZOVÁ & SPOL., v.o.s., JUDr. Petra Korejzová, Korunní 810/104 E, Praha 10, 10100

(97) **EP 2173519**  
(47) 22.06.2011  
(97) 08.01.2009  
(51) **B23Q 16/02** (2006.01)  
**B23Q 39/02** (2006.01)  
(96) 30.06.2008  
(96) 08781154.3  
(73) Hardinge, Inc., Elmira, NY 14902, US  
(72) SHEEHAN, Brian, Elmira, New York 14903, US  
COMSTOCK, Gary, Gillett, Pennsylvania 16925, US  
(54) **Sestava indexovací revolverové hlavy**  
(32) 03.07.2007  
(31) 772968  
(33) US  
(86) PCT/US2008/068718  
(87) WO 2009/006372  
(74) PATENTSERVIS Praha a.s., Jivenská 1273/1, Praha 4, 14021  
PATENTSERVIS Praha a.s., Jivenská 1273/1, Praha 4, 14021

(97) **EP 2194629**  
(47) 03.08.2011  
(97) 09.06.2010  
(51) **H02J 3/18** (2006.01)  
**H02M 1/12** (2006.01)  
(96) 02.12.2008  
(96) 08170481.9  
(73) ABB Schweiz AG, 5400 Baden, CH  
(72) Daehler, Peter, 5236 Remigen, CH  
Wicki, Stefan, 5702 Niederlenz, CH  
(54) **Způsob kompenzace rušivého proudu elektrického systému, jakož i zařízení pro kompenzaci rušivého proudu**  
(74) Čermák a spol., JUDr. Karel Čermák, advokát, Národní 32, Praha 1, 11000

(97) **EP 2197613**  
(47) 14.09.2011  
(97) 23.04.2009  
(51) **B23B 51/02** (2006.01)  
(96) 15.10.2008  
(96) 08840624.4  
(73) Kennametal Inc., Latrobe, PA 15650-0231, US  
(72) KAUPER, Herbert, Rudolf, 91058 Erlangen, DE  
(54) **Vystředěný rotační nástroj, zejména vrták**  
(32) 17.10.2007  
(31) 102007050050  
(33) DE  
(86) PCT/EP2008/008719  
(87) WO 2009/049870  
(74) TRAPLOVÁ HAKR KUBÁT Advokátní a patentová kancelář, Ing. Eduard Hakr, Přístavní 24, Praha 7, 17000

(97) **EP 2200449**

(47) 13.04.2011		(54) <b>Neionicky hydrofilované disperze pojiv</b>
(97) 09.04.2009		(32) 13.11.2007
(51) <b>A23F 5/24</b> (2006.01)		(31) 102007054002
<b>B65D 83/14</b> (2006.01)		(33) DE
(96) 03.10.2008		(86) PCT/EP2008/009195
(96) 08835837.9		(87) WO 2009/062603
(73) Cruysberghs Rudiger, 1130 Brussel (Haren), BE		(74) TRAPLOVÁ HAKR KUBÁT Advokátní a patentová kancelář, Ing. Eduard Hakr, Přístavní 24, Praha 7, 17000
(72) Kerstens, Peter, 2950 Kapellen, BE		
(54) <b>Sprejový dávkovač a složení pro přípravu ledové kávy</b>		
(32) 05.10.2007		(97) <b>EP 2211122</b>
(31) 200700482		(47) 13.07.2011
(33) BE		(97) 28.07.2010
(86) PCT/BE2008/000076		(51) <b>F24J 2/52</b> (2006.01)
(87) WO 2009/043124		(96) 27.01.2009
		(96) 09075045.6
(97) <b>EP 2204383</b>		(73) Mounting Systems GmbH, 15834 Rangsdorf, DE
(47) 10.08.2011		(72) Schnitzer, Sandy, 17258 Feldberger Seenlandschaft, DE
(97) 07.07.2010		Herfurth, Dirk, 14482 Potsdam, DE
(51) <b>C07K 14/75</b> (2006.01)		(54) <b>Montážní sada pro upevnění solárních modulů</b>
<b>C07K 7/06</b> (2006.01)		(74) KANIA, SEDLÁK, SMOLA Patentová a známková kancelář, Ing. Zdeněk Sedlák, Mendlovo nám. 1a, Brno, 60300
<b>C07C 271/22</b> (2006.01)		
<b>C07K 5/06</b> (2006.01)		
(96) 08.04.2005		(97) <b>EP 2231363</b>
(96) 09075233.8		(47) 20.07.2011
(73) Millennium Pharmaceuticals, Inc., Cambridge, MA 02139, US		(97) 02.07.2009
(72) Ho, Guojie, Sudury Massachusetts 01776, US		(51) <b>B24C 1/10</b> (2006.01)
Paone, Antoinette D., Lexington Massachusetts 02421, US		<b>B24C 11/00</b> (2006.01)
Forni, Luciano, 1420 Braine-l'Alleud, BE		(96) 16.12.2008
Detollenaere, Catherine, 1420 Braine-l'Alleud, BE		(96) 08864187.3
(54) <b>Postupy pro přípravu eptifibatidu a vhodných meziproduktů</b>		(73) Saint-Gobain Centre de Recherches et d'Etudes Européen, 92400 Courbevoie, FR
(32) 08.04.2004		(72) BEAUDONNET, Anne-Laure, F - 84440 ROBION, FR
(31) 560453 P		(54) <b>Částice pro otryskávání</b>
(33) US		(32) 20.12.2007
(74) Čermák a spol., JUDr. Karel Čermák, advokát, Národní 32, Praha 1, 11000		(31) 0760149
		(33) FR
(97) <b>EP 2208372</b>		(86) PCT/FR2008/052321
(47) 20.07.2011		(87) WO 2009/081026
(97) 14.05.2009		(74) Společná advokátní kancelář Všeťečka Zelený Švorčík Kalenský a partneři, JUDr. Miloš Všeťečka, Hálkova 2, Praha 2, 12000
(51) <b>H04W 8/00</b> (2009.01)		
(96) 27.10.2008		(97) <b>EP 2233519</b>
(96) 08847542.1		(47) 31.08.2011
(73) Nokia Corporation, 02150 Espoo, FI		(97) 29.09.2010
(72) KAKANI, Naveen, Coppel, Texas 75019, US		(51) <b>C08K 3/22</b> (2006.01)
(54) <b>Způsoby, přístroje a počítačové programové produkty pro nastavování sítě s použitím dynamické kanálové šířky pásma pro poskytování podpory pro zastaralá zařízení a pro úsporu energie</b>		<b>C08K 3/32</b> (2006.01)
(32) 09.11.2007		<b>C08K 5/02</b> (2006.01)
(31) 986877 P		<b>C08K 13/00</b> (2006.01)
(33) US		(96) 27.03.2009
(86) PCT/IB2008/002854		(96) 09156428.6
(87) WO 2009/060275		(73) LANXESS Deutschland GmbH, 51369 Leverkusen, DE
(74) Společná advokátní kancelář Všeťečka Zelený Švorčík Kalenský a partneři, JUDr. Miloš Všeťečka, Hálkova 2, Praha 2, 12000		(72) Schäfer, Marcus Dr., 47803 Krefeld, DE
		Endtner, Jochen Dr., 50679 Köln, DE
		Bienmüller, Matthias Dr., 47803 Krefeld, DE
		Jantz, Ralf, 53757 St. Augustin, DE
		Radeck, Alexander, Pok Fu Lam Hong Kong, CN
(97) <b>EP 2209828</b>		(54) <b>Polyester odolný vůči žhavicímu vláknu</b>
(47) 03.08.2011		(74) Společná advokátní kancelář Všeťečka Zelený Švorčík Kalenský a partneři, JUDr. Miloš Všeťečka, Hálkova 2, Praha 2, 12000
(97) 22.05.2009		
(51) <b>C08G 18/28</b> (2006.01)		(97) <b>EP 2245254</b>
<b>C08G 18/08</b> (2006.01)		(47) 03.08.2011
(96) 31.10.2008		(97) 20.08.2009
(96) 08849215.2		(51) <b>E06B 7/086</b> (2006.01)
(73) Bayer MaterialScience AG, 51368 Leverkusen, DE		<b>E06B 9/30</b> (2006.01)
(72) GRABLOWITZ, Hans, Georg, 41562 Neuss, DE		(96) 06.02.2009
RISCHE, Thorsten, Columbus, Georgia, 31909, US		(96) 09710936.7
FELLER, Thomas, 42659 Solingen, DE		(73) Hunter Douglas Industries B.V., 3071 EL Rotterdam, NL
MEIXNER, Jürgen, 47803 Krefeld, DE		
NAUJOKS, Karin, 51519 Odenthal, DE		
CASSELMANN, Holger, 51519 Odenthal, DE		

(72) VAN DE BULT, Bart, NL-2661 RX Bergschenhoek, NL  
LANGEVELD, Michiel, Jacobus, Johannes, NL-2721 GL  
Zoetermeer, NL  
RUGGLES, Bryan, K., Riverton UT 84065, US  
(54) **Žaluziový rotační mechanismus**  
(32) 15.02.2008  
(31) 08002838  
(33) EP  
(86) PCT/EP2009/000850  
(87) WO 2009/100861  
(74) A. Holas & partner Patentová a známková kancelář, Ing.  
Mgr. Hana Holasová, Křížová 4/105, Brno, 60300

(74) TRAPLOVÁ HAKR KUBÁT Advokátní a patentová  
kancelář, Ing. Eduard Hakr, Přístavní 24, Praha 7, 17000

(97) **EP 2246183**  
(47) 17.08.2011  
(97) 03.11.2010  
(51) **B32B 5/18** (2006.01)  
**B32B 27/12** (2006.01)  
**B60N 2/58** (2006.01)  
**B61D 33/00** (2006.01)  
**B29C 44/00** (2006.01)  
**B32B 3/30** (2006.01)  
**B68G 11/04** (2006.01)  
**A47C 27/00** (2006.01)  
(96) 27.04.2009  
(96) 09158787.3

(97) **EP 2260002**  
(47) 03.08.2011  
(97) 15.10.2009  
(51) **C01C 3/02** (2006.01)  
**C01C 3/10** (2006.01)  
**C07C 319/20** (2006.01)  
**C07C 253/00** (2006.01)  
**C07C 253/10** (2006.01)  
(96) 20.03.2009  
(96) 09730979.3

(73) Mattes & Ammann GmbH & Co. KG, 72436 Messstetten  
(Tieringen), DE  
(72) Larsén, Christoph, 72469 Meßstetten Tieringen, DE  
(54) **Způsob k výrobě prodyšného dílu z netkané textilie ze  
strukturovaného dílu z pěnového plastu, jakož i jeho  
použití**  
(74) Společná advokátní kancelář Vsetečka Zelený Švorčík  
Kalenský a partneři, JUDr. Miloš Vsetečka, Hálkova 2,  
Praha 2, 12000

(73) ARKEMA FRANCE, 92700 Colombes, FR  
(72) FORMENTIN, Enzo, I-30033 Noale, IT  
SCHAFER, Catherine, F-57880 Guerting, FR  
(54) **Způsob zlepšení výroby kyseliny kyanovodíkové**  
(32) 20.03.2008, 01.07.2008  
(31) 0851807, 0854437  
(33) FR, FR  
(86) PCT/FR2009/050472  
(87) WO 2009/125101  
(74) TRAPLOVÁ HAKR KUBÁT Advokátní a patentová  
kancelář, Ing. Eduard Hakr, Přístavní 24, Praha 7, 17000

(97) **EP 2250858**  
(47) 03.08.2011  
(97) 11.09.2009  
(51) **H05B 6/02** (2006.01)  
**E21B 43/24** (2006.01)  
(96) 25.02.2009  
(96) 09718382.6  
(73) Siemens Aktiengesellschaft, 80333 München, DE  
(72) DIEHL, Dirk, 91052 Erlangen, DE  
(54) **Uspořádání indukčního vytápění ložisek roponosných  
písků a velmi těžké ropy prostřednictvím vodiče  
protékajícího proudem**  
(32) 06.03.2008, 15.12.2008  
(31) 102008012855, 102008062326  
(33) DE, DE  
(86) PCT/EP2009/052183  
(87) WO 2009/109489  
(74) Čermák a spol., JUDr. Karel Čermák, advokát, Národní 32,  
Praha 1, 11000

(97) **EP 2260042**  
(47) 21.09.2011  
(97) 01.10.2009  
(51) **C07D 491/147** (2006.01)  
**C07D 471/04** (2006.01)  
**C07D 491/052** (2006.01)  
**A61K 31/407** (2006.01)  
**A61P 25/04** (2006.01)  
**A61P 25/30** (2006.01)  
**A61P 25/28** (2006.01)  
(96) 25.03.2009  
(96) 09724314.1

(73) Grünenthal GmbH, 52078 Aachen, DE  
(72) ZEMOLKA, Saskia, 52066 Aachen, DE  
NOLTE, Bert, 53902 Bad Münstereifel, DE  
FRORMANN, Sven, 52066 Aachen, DE  
HINZE, Claudia, 53175 Bonn, DE  
LINZ, Klaus, 53343 Wachtberg, DE  
SCHRÖDER, Wolfgang, 52074 Aachen, DE  
ENGLBERGER, Werner, 52223 Stolberg, DE  
SCHICK, Hans, 13086 Berlin, DE  
SONNENSCHNEIN, Helmut, 10245 Berlin, DE  
(54) **Substituované spirocyklické cyklohexanové deriváty**  
(32) 27.03.2008  
(31) 08005808  
(33) EP  
(86) PCT/EP2009/002186  
(87) WO 2009/118173  
(74) Společná advokátní kancelář Vsetečka Zelený Švorčík  
Kalenský a partneři, JUDr. Petr Kalenský, Hálkova 2,  
Praha 2, 12000

(97) **EP 2257673**  
(47) 10.08.2011  
(97) 03.09.2009  
(51) **E01B 27/10** (2006.01)  
(96) 31.01.2009  
(96) 09715177.3  
(73) Franz Plasser Bahnbaumaschinen-Industriegesellschaft  
m.b.H., 1010 Wien, AT  
(72) THEURER, Josef, A-1010 Wien, AT  
BRUNNINGER, Manfred, A-4203 Altenberg, AT  
(54) **Způsob sanace šterkového lože koleje**  
(32) 26.02.2008  
(31) 3142008  
(33) AT  
(86) PCT/EP2009/000652  
(87) WO 2009/106202

### **Zveřejněné opravené překlady evropských patentových spisů**

U následujících udělených evropských patentů s účinky pro Českou republiku byl majitelem předložen opravený překlad patentového spisu do českého jazyka (§35d odst. 2 zákona č. 527/1990 Sb., v platném znění).

Datem zveřejnění opraveného překladu evropského patentového spisu je datum publikace tohoto Věstníku.

(97) EP 1781291

(97) EP 1828222

### **Zveřejněné překlady pozměněného, nebo omezeného znění evropských patentových spisů**

U následujících udělených evropských patentů s účinky pro Českou republiku byl majitelem předložen překlad omezeného, nebo pozměněného znění evropského patentového spisu do českého jazyka (§35f odst. 3 zákona č. 527/1990 Sb., v platném znění).

(97) EP 1636272

(97) EP 1655762

(97) EP 1732471

## FG1K

## Zapsané užité vzory - přehled podle čísel zápisu

V období uzávěrky tohoto čísla Věstníku zapsal Úřad průmyslového vlastnictví tyto užité vzory.

22815	<b>H 02 B 1/50</b>	(2006.01)
22816	<b>H 02 G 1/00</b>	(2006.01)
22817	<b>G 01 W 1/02</b>	(2006.01)
22818	<b>E 04 B 1/38</b>	(2006.01)
22819	<b>A 61 K 9/24</b>	(2006.01)
22820	<b>H 02 G 3/32</b>	(2006.01)
22821	<b>G 06 F 3/01</b>	(2006.01)
22822	<b>A 61 B 5/11</b>	(2006.01)
22823	<b>B 25 B 11/02</b>	(2006.01)
22824	<b>E 02 B 5/08</b>	(2006.01)
22825	<b>F 01 K 13/00</b>	(2006.01)
22826	<b>G 07 D 7/12</b>	(2006.01)
22827	<b>H 04 W 4/06</b>	(2009.01)
22828	<b>F 16 F 9/02</b>	(2006.01)
22829	<b>A 01 G 1/04</b>	(2006.01)
22830	<b>E 01 D 19/08</b>	(2006.01)
22831	<b>C 12 N 15/09</b>	(2006.01)
22832	<b>G 01 N 29/04</b>	(2006.01)
22833	<b>G 05 G 15/00</b>	(2006.01)
22834	<b>B 65 H 54/30</b>	(2006.01)
22835	<b>F 16 F 7/12</b>	(2006.01)
22836	<b>B 08 B 9/08</b>	(2006.01)
22837	<b>G 04 B 47/02</b>	(2006.01)

FG1K

Zapsané užité vzory - řazené podle MPT

- (51) **A01G 1/04** (2006.01)  
**C05F 11/00** (2006.01)  
**C05F 9/04** (2006.01)
- (11) 22829  
(21) **2011-24577**  
(22) 07.07.2011  
(47) 24.10.2011
- (73) Výzkumný ústav potravinářský Praha, v.v.i., Praha, CZ  
(72) Beran Miloš Ing., Praha, CZ  
Urban Marian Ing., Praha, CZ  
Drahorád Josef Ing. CSc., Praha, CZ  
Adámek Lubomír RNDr., Praha, CZ  
Rutová Eva, Praha, CZ
- (54) **Substrát pro pěstování hub**  
(74) Ministerstvo zemědělství ČR, Mgr. Hana Jirkalová, Těšnov 17, Praha 1, 11705
- (51) **A61B 5/11** (2006.01)  
(11) 22822  
(21) **2011-24330**  
(22) 12.05.2011  
(47) 24.10.2011
- (73) České vysoké učení technické v Praze, Fakulta biomedicínského inženýrství, Kladno, CZ  
(72) Kutílek Patrik Ing. Ph.D., Přelouč, CZ  
Žižka Adam Ing., Praha, CZ
- (54) **Zařízení pro identifikaci fyziologických pohybů těla pacienta ležícího na lůžku**  
(74) Ing. Václav Kratochvíl, patentový zástupce, Tábořská 758/33, Mladá Boleslav, 29301
- (51) **A61K 9/24** (2006.01)  
**A61K 31/135** (2006.01)  
**A61K 47/12** (2006.01)  
**A61K 47/04** (2006.01)  
**A61K 47/14** (2006.01)  
**A61K 47/26** (2006.01)  
**A61K 47/32** (2006.01)  
**A61K 47/36** (2006.01)  
**A61K 47/38** (2006.01)  
**A61P 25/16** (2006.01)
- (11) 22819  
(21) **2011-23855**  
(22) 27.01.2011  
(47) 24.10.2011
- (32) 04.10.2010, 22.01.2010, 18.01.2010, 09.06.2009, 09.06.2009, 09.06.2009, 09.06.2009, 23.01.2009
- (31) 10186379, 10151462, 12/689,044, 12/456,031, 12/456,029, 12/456,001, 12/455,976, 61/205,833
- (33) EP, EP, US, US, US, US, US, US  
(73) Teva Pharmaceutical Industries, Ltd., Petah-Tiqva, IL  
(72) Safadi Muhammad, 16164 Nazareth, IL  
Licht Daniella, 54041 Givat-Shmuel, IL  
Cohen Rachel, 38100 Hadera, IL  
Frenkel Anton, 42268 Netanya, IL  
Zholkovsky Marina, 59496 Bat-Yam, IL  
Koltai Tamas, 42758 Netanya, IL
- (54) **Stabilní perorální léková forma s retardovaným uvolňováním rasagilinu**  
(74) Čermák a spol., JUDr. Karel Čermák, advokát, Národní 32, Praha 1, 11000
- (51) **B08B 9/08** (2006.01)  
**B08B 9/20** (2006.01)  
**B08B 9/34** (2006.01)  
**B08B 9/28** (2006.01)
- (11) 22836  
(21) **2011-24893**  
(22) 27.09.2011  
(47) 24.10.2011
- (73) Česká zemědělská univerzita v Praze, Technická fakulta, Praha, CZ  
(72) Chládek Ladislav Doc. Ing. CSc., Praha, CZ  
Příkryl Miroslav Doc. Ing. CSc., Praha, CZ
- (54) **Kombinované zařízení na mytí lahví a nerezových sudů**
- (51) **B25B 11/02** (2006.01)  
**B30B 15/08** (2006.01)
- (11) 22823  
(21) **2011-24411**  
(22) 01.06.2011  
(47) 24.10.2011
- (73) Západočeská univerzita v Plzni, Plzeň, CZ  
(72) Kroták Stanislav Ing., Třemošná, Záluží, CZ  
Duník Miroslav Ing., Štenovice, CZ
- (54) **Přípravek k vyjímání vodícího pouzdra pístu multiplikátoru**
- (51) **B65H 54/30** (2006.01)  
**B65H 54/28** (2006.01)  
**B65H 59/38** (2006.01)  
**D01H 13/06** (2006.01)
- (11) 22834  
(21) **2011-24802**  
(22) 06.09.2011  
(47) 24.10.2011
- (73) Technická univerzita v Liberci, Liberec, CZ  
Rieter CZ s.r.o., Ústí nad Orlicí, CZ  
(72) Beran Jaroslav Prof. Ing. CSc., Liberec, CZ  
Valtera Jan Ing., Dvůr Králové nad Labem, CZ
- (54) **Zařízení k rozvádění příze na textilních strojích**  
(74) Ing. Dobroslav Musil, patentová kancelář, Ing. Dobroslav Musil, Cejl 38, Brno, 60200
- (51) **C12N 15/09** (2006.01)  
**C12Q 1/68** (2006.01)
- (11) 22831  
(21) **2011-24713**  
(22) 12.08.2011  
(47) 24.10.2011
- (73) Výzkumný ústav živočišné výroby, v. v. i., Praha, CZ  
(72) Czerneková Vladimíra RNDr., Praha, CZ  
Kott Tomáš Ing. Ph. D., Praha, CZ  
Milerski Michal Ing. Ph.D, Nýdek, CZ  
Sztankóová Zuzana Ing. Ph. D, Praha, CZ
- (54) **Sonda a primer pro detekci genetického polymorfismu ovčího booroola genu**  
(74) Ministerstvo zemědělství ČR, Mgr. Hana Jirkalová, Těšnov 17, Praha 1, 11705
- (51) **E01D 19/08** (2006.01)  
**E03F 5/02** (2006.01)  
**E03F 1/00** (2006.01)
- (11) 22830  
(21) **2011-24624**  
(22) 21.07.2011  
(47) 24.10.2011
- (73) České vysoké učení technické v Praze Fakulta stavební, Praha, CZ  
(72) Foglar Marek Ing., Praha, CZ
- (54) **Hrncový odvodňovač pro ocelové lávky pro pěší**  
(74) Ing. Hana Dušková, Na Kočově 180, Chotutice, 28103
- (51) **E02B 5/08** (2006.01)
- (11) 22824  
(21) **2011-24455**  
(22) 02.06.2011  
(47) 24.10.2011
- (73) IN - EKO TEAM s.r.o., Brno, CZ  
(72) Strnad Josef Ing., Brno, CZ

- (54) **Česle lamelové pro odstraňování tuhých látek z proudící kapaliny**
- (74) Ing. Dobroslav Musil, patentová kancelář, Ing. Dobroslav Musil, Cejl 38, Brno, 60200
- (51) **E04B 1/38** (2006.01)  
**E04B 2/94** (2006.01)
- (11) 22818  
(21) **2011-23812**  
(22) 19.01.2011  
(47) 24.10.2011  
(73) S.O.K. stavební, s.r.o., Třebíč, CZ
- (54) **Spoj kompletizovaného stěnového dílce**
- (51) **F01K 13/00** (2006.01)  
**F02C 3/00** (2006.01)  
**F01K 21/00** (2006.01)  
**C10J 3/00** (2006.01)  
**F23G 5/027** (2006.01)
- (11) 22825  
(21) **2011-24465**  
(22) 09.06.2011  
(47) 24.10.2011  
(73) Millenium Technologies a.s., Praha, CZ  
(72) Kahlen Grisha, Praha, CZ  
Křikava Milan, Praha, CZ  
Jedlička Miroslav, Kolín, CZ
- (54) **Zařízení na výrobu elektrické energie a tepla**
- (74) BOHEMIA PATENT, Ing. Jana Vanděliková, Spálená 97/29, Praha 1, 11000
- (51) **F16F 7/12** (2006.01)  
**F16F 7/01** (2006.01)
- (11) 22835  
(21) **2011-24884**  
(22) 26.09.2011  
(47) 24.10.2011  
(73) Minařík Martin, Zlín - Štípa, CZ  
(72) Minařík Martin, Zlín - Štípa, CZ
- (54) **Antivibrační segmentální blok**
- (51) **F16F 9/02** (2006.01)  
**F16F 9/32** (2006.01)  
**F16F 9/36** (2006.01)  
**F16F 9/48** (2006.01)  
**F16F 9/512** (2006.01)
- (11) 22828  
(21) **2011-24576**  
(22) 08.07.2011  
(47) 24.10.2011  
(73) Křišlo Michal, Praha, CZ  
Knobloch Rafael, Praha, CZ  
(72) Knobloch Rafael, Praha, CZ
- (54) **Plynová pružina s tlumením**
- (74) Společná advokátní kancelář Vsetečka Zelený Švorčík Kalenský a partneři, JUDr. Otakar Švorčík, Hálkova 2, Praha 2, 12000
- (51) **G01N 29/04** (2006.01)  
**G01N 27/20** (2006.01)  
**G01N 23/02** (2006.01)  
**G01N 29/12** (2006.01)
- (11) 22832  
(21) **2011-24778**  
(22) 30.08.2011  
(47) 24.10.2011  
(73) Ústav termomechaniky AV ČR, v.v.i., Praha, CZ  
(72) Převorovský Zdeněk Ing. CSc., Praha, CZ  
Krofta Josef Ing., Praha, CZ  
Chlada Milan Ing., Ledec nad Sázavou, CZ  
Sladký Petr Doc. Ing. CSc., Praha, CZ
- (54) **Zařízení pro testování keramických těles kombinovanou nelineární ultrazvukovou a laserovou metodou**
- (74) Ing. Dagmar Matoušková, Mladenovova 3234, Praha 4 - Modřany, 14300
- (51) **G01W 1/02** (2006.01)  
**G01W 1/06** (2006.01)
- (11) 22817  
(21) **2010-23747**  
(22) 30.12.2010  
(47) 24.10.2011  
(73) COMINFO, a.s., Zlín, CZ  
České centrum pro vědu a společnost, zspo, Praha, CZ  
(72) Kolčava Václav Ing., Zlín, CZ  
Křivánek Zbyněk Ing., Praha, CZ  
Musil Marek, Tábor, CZ  
Ježek Jan Ing., Rokycany, CZ
- (54) **Systém pro sběr agrometeorologických dat**
- (74) Loskotová & partneři, patentová a známková kancelář, Ing. Jarmila Loskotová, K Závětínám 727, Praha 5, 15500
- (51) **G04B 47/02** (2006.01)  
**G04B 47/06** (2006.01)  
**G04B 45/00** (2006.01)  
**G04B 19/30** (2006.01)  
**G04C 99/00** (2006.01)  
**A61L 9/00** (2006.01)
- (11) 22837  
(21) **2011-24907**  
(22) 30.09.2011  
(47) 24.10.2011  
(73) Borkovec Jaroslav senior, Praha, CZ  
Borkovec Jaroslav junior, Praha, CZ  
(72) Borkovec Jaroslav senior, Praha, CZ  
Borkovec Jaroslav junior, Praha, CZ
- (54) **Dekorační hodiny s osvěžovačem vzduchu**
- (51) **G05G 15/00** (2006.01)  
**B60S 9/14** (2006.01)  
**B66F 11/00** (2006.01)
- (11) 22833  
(21) **2011-24795**  
(22) 02.09.2011  
(47) 24.10.2011  
(73) MORA VSKÝ VÝZKUM, s.r.o., Ostrava - Moravská Ostrava, CZ  
Haladová Petra, Horní Bludovice, CZ  
(72) Mrůzek Pavel Ing., Ostrava - Zábřeh, CZ  
Haladová Petra, Horní Bludovice, CZ
- (54) **Robotické samovyprošťovací zařízení terénního vozidla s pásovou jednotkou pro vyprošťovací pohyby**
- (51) **G06F 3/01** (2006.01)  
**G07C 11/00** (2006.01)
- (11) 22821  
(21) **2011-24110**  
(22) 24.03.2011  
(47) 24.10.2011  
(73) Mečava Rajko Ing., Praha, CZ  
Stach Miroslav Ing. arch., Slavičín, CZ  
(72) Mečava Rajko Ing., Praha, CZ  
Stach Miroslav Ing. arch., Slavičín, CZ
- (54) **Elektronický systém kontroly prováděných činností a událostí**
- (74) Ing. Václav Kratochvíl, Husníkova 22/2086, Praha 5, 15800
- (51) **G07D 7/12** (2006.01)  
**G09C 5/00** (2006.01)  
**G02B 5/18** (2006.01)  
**G02B 5/32** (2006.01)
- (11) 22826  
(21) **2011-24471**  
(22) 10.06.2011  
(47) 24.10.2011  
(73) Filák, s.r.o., Holešov, CZ  
(72) Fiala Pavel Prof. Ing. CSc., Praha, CZ  
Škereň Marek Ing. Ph.D., Nová Ves, CZ  
Svoboda Jakub Ing. Ph.D., Praha, CZ  
Possolt Martin Bc., Liberec, CZ  
Filák Jan Ing., Přerov, CZ



- (54) **Ochranný prvek ve formě skrytého motivu s vlnovodným efektem**
- (51) **H02B 1/50** (2006.01)  
**H02B 1/26** (2006.01)  
**F16M 11/00** (2006.01)
- (11) 22815  
(21) **2010-22481**  
(22) 26.03.2010  
(47) 24.10.2011  
(73) DCK Holoubkov Bohemia a.s., Holoubkov, CZ  
(72) Černý Miroslav, Rokycany, CZ
- (54) **Venkovní skříňka pro elektrická a plynová zařízení a měřiče**
- (74) Langrova, s.r.o., Skrétova 48, Plzeň, 30100
- (51) **H02G 1/00** (2006.01)  
**H02G 9/02** (2006.01)
- (11) 22816  
(21) **2010-22586**  
(22) 16.04.2010  
(47) 24.10.2011  
(73) Filip Pavel, Praha, CZ  
Schlitter Miloš Doc. Ing. CSc., Praha, CZ
- (72) Filip Pavel, Praha, CZ  
Schlitter Miloš Doc. Ing. CSc., Praha, CZ
- (54) **Sestava pro bezvýchopové odstraňování v zemi uložených kabelů**
- (74) JUDr. Petr Bokotej, advokát, Komunardů 36, Praha 7, 17000
- (51) **H02G 3/32** (2006.01)  
**H02G 3/30** (2006.01)  
**H02G 7/05** (2006.01)
- (11) 22820  
(21) **2011-24059**  
(22) 14.03.2011  
(47) 24.10.2011  
(73) ELEKTRO-TRAKCE, s.r.o., Praha, CZ
- (72) Doležal Petr, Praha, CZ  
Graman František, Praha, CZ  
Tor Bohumil, Praha, CZ
- (54) **Kabelová přichytka**
- (74) Pavel Reichel a kol., Ing. Pavel Reichel, Lopatecká 14, Praha 4, 14700
- (51) **H04W 4/06** (2009.01)  
**G08B 3/10** (2006.01)  
**G08B 1/08** (2006.01)
- (11) 22827  
(21) **2011-24512**  
(22) 22.06.2011  
(47) 24.10.2011  
(73) Otisk Milan, Velká Polom, CZ  
Burger Oldřich, Klimkovice, CZ  
Bernatík Aleš doc. Dr. Ing., Kunčice pod Ondřejníkem, CZ  
Otisk Jiří Bc., Velká Polom, CZ
- (72) Otisk Milan, Velká Polom, CZ  
Burger Oldřich, Klimkovice, CZ  
Bernatík Aleš doc. Dr. Ing., Kunčice pod Ondřejníkem, CZ  
Otisk Jiří Bc., Velká Polom, CZ
- (54) **Zapojení bezdrátového místního informačního systému s využitím systému DRM (Digital Radio Mondiale)**

### Seznam majitelů zapsaných užitečných vzorů

(73)	(11)	(51)	(73)	(11)	(51)	
Bernatík Aleš doc. Dr. Ing., Kunčice pod Ondřejníkem, CZ	22827	<b>H 04 W 4/06</b>	(2009.01)	Schlitter Miloš Doc. Ing. CSc., Praha, CZ	22816 <b>H 02 G 1/00</b>	(2006.01)
Borkovec Jaroslav senior, Praha, CZ	22837	<b>G 04 B 47/02</b>	(2006.01)	S.O.K. stavební, s.r.o., Třebíč, CZ	22818 <b>E 04 B 1/38</b>	(2006.01)
Borkovec Jaroslav junior, Praha, CZ	22837	<b>G 04 B 47/02</b>	(2006.01)	Stach Miroslav Ing. arch., Slavičín, CZ	22821 <b>G 06 F 3/01</b>	(2006.01)
Burger Oldřich, Klimkovice, CZ	22827	<b>H 04 W 4/06</b>	(2009.01)	Technická univerzita v Liberci, Liberec, CZ	22834 <b>B 65 H 54/30</b>	(2006.01)
COMINFO, a.s., Zlín, CZ	22817	<b>G 01 W 1/02</b>	(2006.01)	Teva Pharmaceutical Industries, Ltd., Petah-Tiqva, IL	22819 <b>A 61 K 9/24</b>	(2006.01)
Česká zemědělská univerzita v Praze, Technická fakulta, Praha, CZ	22836	<b>B 08 B 9/08</b>	(2006.01)	Ústav termomechaniky AV ČR, v.v.i., Praha, CZ	22832 <b>G 01 N 29/04</b>	(2006.01)
České centrum pro vědu a společnost, zspo, Praha, CZ	22817	<b>G 01 W 1/02</b>	(2006.01)	Výzkumný ústav potravinářský Praha, v.v.i., Praha, CZ	22829 <b>A 01 G 1/04</b>	(2006.01)
České vysoké učení technické v Praze Fakulta stavební, Praha, CZ	22830	<b>E 01 D 19/08</b>	(2006.01)	Výzkumný ústav živočišné výroby, v. v. i., Praha, CZ	22831 <b>C 12 N 15/09</b>	(2006.01)
České vysoké učení technické v Praze, Fakulta biomedicínského inženýrství, Kladno, CZ	22822	<b>A 61 B 5/11</b>	(2006.01)	Západočeská univerzita v Plzni, Plzeň, CZ	22823 <b>B 25 B 11/02</b>	(2006.01)
DCK Holoubkov Bohemia a.s., Holoubkov, CZ	22815	<b>H 02 B 1/50</b>	(2006.01)			
ELEKTRO-TRAKCE, s.r.o., Praha, CZ	22820	<b>H 02 G 3/32</b>	(2006.01)			
Filák, s.r.o., Holešov, CZ	22826	<b>G 07 D 7/12</b>	(2006.01)			
Filip Pavel, Praha, CZ	22816	<b>H 02 G 1/00</b>	(2006.01)			
Haladová Petra, Horní Bludovice, CZ	22833	<b>G 05 G 15/00</b>	(2006.01)			
IN - EKO TEAM s.r.o., Brno, CZ	22824	<b>E 02 B 5/08</b>	(2006.01)			
Knobloch Rafael, Praha, CZ	22828	<b>F 16 F 9/02</b>	(2006.01)			
Křišto Michal, Praha, CZ	22828	<b>F 16 F 9/02</b>	(2006.01)			
Mečava Rajko Ing., Praha, CZ	22821	<b>G 06 F 3/01</b>	(2006.01)			
Millenium Technologies a.s., Praha, CZ	22825	<b>F 01 K 13/00</b>	(2006.01)			
Minařík Martin, Zlín - Štípa, CZ	22835	<b>F 16 F 7/12</b>	(2006.01)			
MORAVSKÝ VÝZKUM, s.r.o., Ostrava - Moravská Ostrava, CZ	22833	<b>G 05 G 15/00</b>	(2006.01)			
Otisk Milan, Velká Polom, CZ	22827	<b>H 04 W 4/06</b>	(2009.01)			
Otisk Jiří Bc., Velká Polom, CZ	22827	<b>H 04 W 4/06</b>	(2009.01)			
Rieter CZ s.r.o., Ústí nad Orlicí, CZ	22834	<b>B 65 H 54/30</b>	(2006.01)			

## **FG4Q**

## **Zapsané průmyslové vzory - přehled podle čísel zápisu**

V období uzávěrky tohoto čísla Věstníku zapsal Úřad průmyslového vlastnictví tyto průmyslové vzory:

35175	32-00
35176	19-01
35177	19-01
35178	06-06
35179	26-05

## FG4Q

## Zapsané průmyslové vzory - přehled podle tříd

- (51) **06-06**
- (11) 35178
- (21) 2011-38587
- (22) 09.03.2011
- (15) 19.10.2011
- (45) 19.10.2011
- (54) Stojan na květiny
- (28) 3
- (73) Vondrouš Petr, Hradec Králové, CZ
- (72) Vondrouš Petr, Hradec Králové, CZ
- (55)



1.1



1.2



2.1



2.2



3.1



3.2

- (51) **19-01**
- (11) 35176
- (21) 2010-38308
- (22) 14.07.2010
- (15) 19.10.2011
- (45) 19.10.2011
- (54) Pohlednice
- (28) 1
- (73) Skopec František RNDr., Praha 6, CZ
- (72) Skopec František RNDr., Praha 6, CZ
- (55)



1.1



1.2

- (51) **19-01**
- (11) 35177
- (21) 2010-38345
- (22) 31.08.2010
- (15) 19.10.2011
- (45) 19.10.2011
- (54) Tiskovina - infopanorama
- (28) 5
- (73) Skopec Dušan, Hradec Králové, CZ
- (72) Skopec Dušan, Hradec Králové, CZ
- (55)



1.1



1.2



1.3



1.4



2.1



2.2



2.3



3.1



3.2



3.3



3.4



3.5



4.1



4.2



4.3



4.4



5.1



5.2



5.3

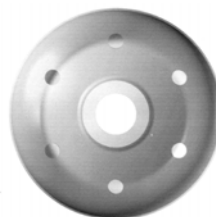

1.3



1.4



2.1



2.2

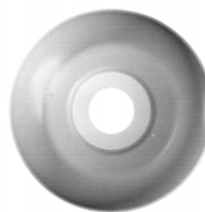

2.3



2.4

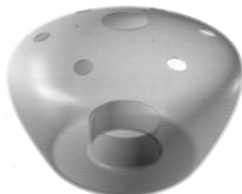

1.1

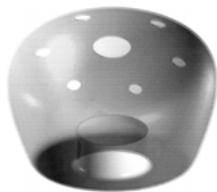

1.2

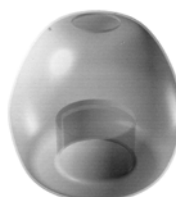

3.1

- (51) **26-05**  
(11) 35179  
(21) 2011-38603  
(22) 18.03.2011  
(15) 19.10.2011  
(45) 19.10.2011  
(54) Svítidlo Skleník  
(28) 6  
(73) Pojerová Kristýna, Brno, CZ  
(72) Pojerová Kristýna, Brno, CZ  
(74) Mgr. Radovan Hrubý, Malkovského 602, Praha 9 -  
Letňany, 19900  
(55)

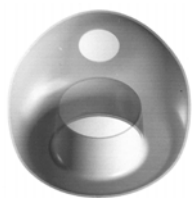

3.2



4.4

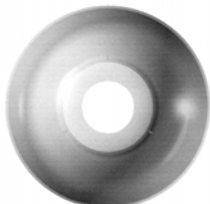

3.3



5.1



3.4

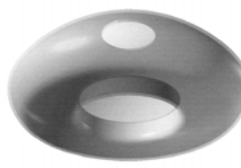

5.2



4.1



5.3



4.2

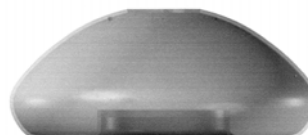

5.4

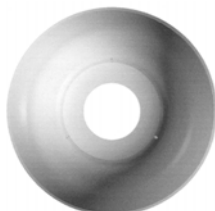

4.3



6.1

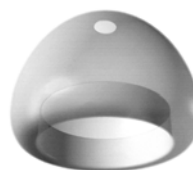

6.2





6.3

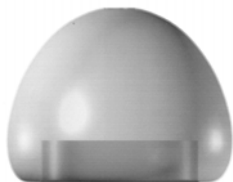

6.4



4.1



5.1



6.1



7.1



8.1



9.1

- (51) 32-00  
(11) 35175  
(21) 2009-37875  
(22) 01.09.2009  
(15) 19.10.2011  
(45) 19.10.2011  
(54) Grafický symbol  
(28) 34  
(73) Jovkov Plamen Ing., Praha 9 - Černý Most, CZ  
(72) Jovkov Plamen Ing., Praha 9 - Černý Most, CZ  
(74) DMH - patentová a známková kancelář, Mgr. Marcela Machatová, Pospíšilova 2, Praha 3, 13000  
(55)



1.1



2.1

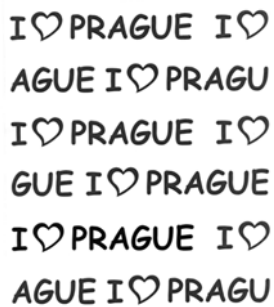

3.1





10.1



17.1



11.1



18.1



12.1



19.1



13.1



20.1



14.1



21.1



15.1



16.1



22.1



23.1



29.1



24.1



30.1



25.1



31.1



26.1



32.1



27.1



33.1



28.1



34.1



### Seznam vlastníků zapsaných průmyslových vzorů

(73)	(11)	(51)	(73)	(11)	(51)
Jovkov Plamen Ing., Praha 9 - Černý Most, CZ	35175	32-00			
Pojerová Kristýna, Brno, CZ	35179	26-05			
Skopec František RNDr., Praha 6, CZ	35176	19-01			
Skopec Dušan, Hradec Králové, CZ	35177	19-01			
Vondrouš Petr, Hradec Králové, CZ	35178	06-06			

## Úřední rozhodnutí a oznámení

### MK4A, MK4F

### Zánik patentů a autorských osvědčení uplynutím doby platnosti

(11)	(21)	Int.Cl/(51)	(11)	(21)	Int.Cl/(51)
279775	1991-3229	8/C21D 8/12			
284654	1991-3169	8/H04N 3/22			
285230	1991-3244	8/C21D 8/12			
286239	1993-710	7/C07C 315/04			
289405	1991-3239	8/C07D 235/26			

### MK1K

### Zániky užitečných vzorů uplynutím doby platnosti

(11)	(21)	(51)	
11882	2001-12457	<b>B23Q 1/25</b>	(2006.01)
11962	2001-12462	<b>B65D 83/14</b>	(2006.01)
14334	2004-15271	<b>B62M 3/16</b>	(2006.01)
14351	2004-15287	<b>C10L 5/44</b>	(2006.01)
14402	2004-15286	<b>B60D 1/14</b>	(2006.01)
14403	2004-15292	<b>F16M 11/14</b>	(2006.01)
14617	2004-15278	<b>E04G 23/02</b>	(2006.01)
17521	2007-18708	<b>A47J 37/04</b>	(2006.01)
17522	2007-18713	<b>F41H 7/00</b>	(2006.01)
17536	2007-18709	<b>G06F 1/16</b>	(2006.01)
17544	2007-18715	<b>E02B 3/04</b>	(2006.01)
17559	2007-18717	<b>G08C 19/00</b>	(2006.01)
17588	2007-18706	<b>A01D 43/04</b>	(2006.01)
17589	2007-18710	<b>C03C 4/02</b>	(2006.01)
17591	2007-18714	<b>F16C 3/00</b>	(2006.01)
17638	2007-18722	<b>A61H 33/06</b>	(2006.01)
17649	2007-18707	<b>E05B 47/00</b>	(2006.01)
17684	2007-18749	<b>F26B 17/10</b>	(2006.01)
17700	2007-18716	<b>B23B 29/24</b>	(2006.01)
17720	2007-18695	<b>B60C 27/20</b>	(2006.01)
17721	2007-18696	<b>B66B 13/30</b>	(2006.01)
17722	2007-18703	<b>B60Q 7/00</b>	(2006.01)
17723	2007-18704	<b>B60Q 7/00</b>	(2006.01)
17781	2007-18702	<b>B65D 88/10</b>	(2006.01)
17877	2007-18720	<b>F21S 4/00</b>	(2006.01)
19238	2007-18701	<b>D01H 1/16</b>	(2006.01)

### MK4Q

### Zániky práva ze zapsaných průmyslových vzorů uplynutím doby ochrany

(11)	(21)	Int.Cl/(51)	(11)	(21)	Int.Cl/(51)
30458	2001-33164	7/20-02			
30490	2001-33175	7/09-03			
30491	2001-33182	7/25-04			
30534	2001-33173	7/09-02			
30535	2001-33179	7/20-02			
30628	2001-33184	7/04-02			
30685	2001-33181	7/25-01			
33546	2006-36721	8/19-08			
33657	2006-36718	8/08-07			
33700	2006-36719	8/12-07			
33766	2006-36706	8/24-03			
33770	2006-36711	8/13-03			
33846	2006-36709	8/06-01			
33877	2006-36710	8/13-03			

### MC3K

### Výmazy užitečných vzorů

(11)	19686	
(21)	2008-20589	
(22)	26.11.2008	
(54)	Mechanismus pro zajištění otevírání a zavírání rolet a rolovacích sítí proti hmyzu 26.11.2008	

**ND1K**

**První prodloužení doby platnosti užitečných vzorů**

(51)	<b>B65D 85/78</b>	(2006.01)	(51)	<b>B64D 11/06</b>	(2006.01)
(11)	18077		(11)	18630	
(21)	2007-19283		(21)	2007-19355	
(22)	16.10.2007		(22)	05.11.2007	
(73)	PINKO a. s., Benešov, CZ		(73)	Výzkumný a zkušební letecký ústav, a. s., Praha, CZ	
(54)	Termoobal pro zmrzlinu a mražené krémy		(54)	Kotvicí prvek leteckého sedadla	
(51)	<b>F04B 15/02</b>	(2006.01)	(51)	<b>C04B 22/06</b>	(2006.01)
(11)	18079		(11)	18784	
(21)	2007-19307		(21)	2008-19593	
(22)	23.10.2007		(22)	18.12.2007	
(73)	SIGMA 1868 spol. s r.o., Lutín, CZ		(73)	PENPOR s. r. o., Třebonice, CZ	
(54)	Ponorné kalové čerpadlo		(54)	Směs - regulant počátku tuhnutí cementů na bázi cementářského slínku	
(51)	<b>F41J 9/00</b>	(2006.01)			
(11)	18109				
(21)	2007-19344				
(22)	31.10.2007				
(73)	OPROX, a. s., Brno, CZ				
(54)	Zařízení pohyblivého střeleckého terče				
(51)	<b>F15B 15/28</b>	(2006.01)			
	<b>F15B 15/20</b>	(2006.01)			
	<b>F15B 15/00</b>	(2006.01)			
	<b>F15B 5/00</b>	(2006.01)			
(11)	18142				
(21)	2007-19375				
(22)	09.11.2007				
(73)	Výzkumný a zkušební letecký ústav, a. s., Praha, CZ				
(54)	Patice hydromotoru s polohoměrem				
(51)	<b>A61G 5/02</b>	(2006.01)			
	<b>A61G 5/10</b>	(2006.01)			
(11)	18175				
(21)	2007-19306				
(22)	23.10.2007				
(73)	ANLAX (CZ), s. r. o., Zlatníky - Hodkovice, CZ				
(54)	Mechanický pohon invalidního vozíku				
(51)	<b>G01N 3/02</b>	(2006.01)			
(11)	18269				
(21)	2007-19454				
(22)	30.11.2007				
(73)	Výzkumný a zkušební letecký ústav, a. s., Praha, CZ				
(54)	Plátěný závěs pro pevnostní zkoušky				
(51)	<b>H04B 1/00</b>	(2006.01)			
	<b>H04L 12/00</b>	(2006.01)			
(11)	18340				
(21)	2007-19515				
(22)	19.12.2007				
(73)	MICRORISC s. r. o., Jičín, CZ				
(54)	Elektronický modul transceiveru pro síťovou bezdrátovou komunikaci elektrických a/nebo elektronických zařízení nebo systémů a generická síťová komunikační platforma s transceivery				
(51)	<b>A61K 31/194</b>	(2006.01)			
	<b>A61P 33/02</b>	(2006.01)			
(11)	18413				
(21)	2007-19463				
(22)	04.12.2007				
(73)	Výzkumný ústav živočišné výroby, v. v. i., Praha, CZ				
(54)	Prostředek pro prevenci a potlačování kokcidiózy				
(51)	<b>A61H 23/02</b>	(2006.01)			
	<b>A61H 11/00</b>	(2006.01)			
(11)	18435				
(21)	2007-19388				
(22)	15.11.2007				
(73)	Čapek Miroslav, Praha, CZ				
(54)	Vibrační analgetický a léčebný systém				

## ND1K

### Druhé prodloužení doby platnosti užitných vzorů

- |      |  |           |
|------|--|-----------|
| (51) | <b>A23B 4/044</b>  | (2006.01) |
|      | <b>A23B 4/052</b>  | (2006.01) |
| (11) | 14975  |           |
| (21) | 2004-15910   |           |
| (22) | 22.10.2004   |           |
| (73) | MAUTING spol. s r. o., Valtice, CZ   |           |
| (54) | Zařízení na výrobu kouře, zejména pro uzení masa a masných výrobků         |           |
| (51) | <b>E01B 27/16</b>  | (2006.01) |
| (11) | 15051  |           |
| (21) | 2004-15930   |           |
| (22) | 29.10.2004   |           |
| (73) | Franz Plasser Bahnbaumaschinen -<br>Industriegesellschaft m.b.H., Wien, AT |           |
| (54) | Podbíjecí stroj na podbíjení koleje  |           |
| (51) | <b>E04B 1/74</b>   | (2006.01) |
|      | <b>E04B 1/76</b>   | (2006.01) |
|      | <b>E04B 2/08</b>   | (2006.01) |
|      | <b>E04C 2/284</b>  | (2006.01) |
| (11) | 15073  |           |
| (21) | 2004-15914   |           |
| (22) | 25.10.2004   |           |
| (73) | České dřevařské závody Praha, a. s., Praha, CZ                             |           |
| (54) | Obvodový plášť zateplené budovy  |           |
| (51) | <b>E01H 1/08</b>   | (2006.01) |
|      | <b>E01H 5/10</b>   | (2006.01) |
|      | <b>E01H 5/07</b>   | (2006.01) |
| (11) | 15149  |           |
| (21) | 2004-15948   |           |
| (22) | 03.11.2004   |           |
| (73) | Kubát Jaroslav, Praha, CZ  |           |
| (54) | Čistící a rozmrazovací zařízení  |           |
| (51) | <b>E01H 1/08</b>   | (2006.01) |
|      | <b>E01H 5/10</b>   | (2006.01) |
| (11) | 15150  |           |
| (21) | 2004-15949   |           |
| (22) | 03.11.2004   |           |
| (73) | Kubát Jaroslav, Praha, CZ  |           |
| (54) | Víceúčelové čistící a rozmrazovací zařízení                                |           |

## ND4Q

### První obnovy doby ochrany průmyslových vzorů

- |      |                 |  |
|------|-----------------|--|
| (51) | 08-06           |  |
| (11) | 33899           |  |
| (21) | 2006-36902      |  |
| (22) | 02.11.2006      |  |
| (54) | Klika s rozetou |  |
| (51) | 25-01           |  |
| (11) | 33953           |  |
| (21) | 2006-36885      |  |
| (22) | 17.10.2006      |  |
| (54) | Tvarovka        |  |

## ND4Q

### Druhé obnovy doby ochrany průmyslových vzorů

- |      |                 |  |
|------|-----------------|--|
| (51) | 12-16           |  |
| (11) | 30817           |  |
| (21) | 2001-33550      |  |
| (22) | 29.10.2001      |  |
| (54) | Střešní spoiler |  |
| (51) | 07-01           |  |
| (11) | 30863           |  |
| (21) | 2001-33542      |  |
| (22) | 24.10.2001      |  |
| (54) | Pivní pohár     |  |

## **ND4Q**

## **Třetí obnovy doby ochrany průmyslových vzorů**

- |      |                |
|------|----------------|
| (51) | 15-02          |
| (11) | 27465          |
| (21) | 1996-29684     |
| (22) | 11.11.1996     |
| (54) | Skříň čerpadla |



## Zamítnuté a částečně zamítnuté přihlášky ochranných známek před zveřejněním

Kapitola obsahuje údaje o rozhodnutích o přihláškách ochranných známek, u kterých byly na základě provedeného věcného průzkumu shledány Úřadem důvody pro zamítnutí přihlášky ochranné známky podle ustanovení § 4 nebo 6 zákona č. 441/2003 Sb. Na základě toho Úřad vydal rozhodnutí o zamítnutí přihlášky podle ustanovení § 22 zákona č. 441/2003 Sb., a to pro celý seznam výrobků a služeb nebo pro jeho část. Údaje o výsledku rozhodnutí (zamítnutí přihlášky, částečné zamítnutí přihlášky) jsou uvedeny za datem právní moci rozhodnutí pod INID kódem (583) s názvem "Datum právní moci rozhodnutí/výsledek rozhodnutí".

(210) **O-473406**

(540)



(583) 20.10.2011 / částečné zamítnutí přihlášky

(210) **O-474257**

(540)

**Arrow ECS, a.s.**

(583) 15.10.2011 / částečné zamítnutí přihlášky

(210) **O-474357**

(540)

**Dělnická strana**

(583) 15.10.2011 / zamítnutí přihlášky

(210) **O-477873**

(540)

**CHAMPION**

(583) 18.10.2011 / zamítnutí přihlášky

(210) **O-478784**

(540)

**Višeň**

(583) 11.10.2011 / částečné zamítnutí přihlášky

(210) **O-481206**

(540)

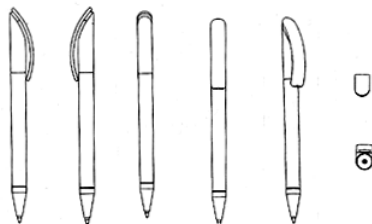

(583) 08.10.2011 / zamítnutí přihlášky

(210) **O-481822**

(540)

**LUXUS PRO VŠECHNY**

(583) 14.10.2011 / zamítnutí přihlášky

(210) **O-481896**

(540)

**Dance Fitness**

(583) 11.10.2011 / zamítnutí přihlášky

(210) **O-482230**

(540)

**BOLTON**

(583) 14.10.2011 / zamítnutí přihlášky

(210) **O-482382**

(540)

**svátek světla**

(583) 20.10.2011 / zamítnutí přihlášky

(210) **O-482549**

(540)

**korporátní drama**

(583) 21.10.2011 / zamítnutí přihlášky

(210) **O-482677**

(540)

**EUROPAY**

(583) 15.10.2011 / zamítnutí přihlášky

(210) **O-483451**

(540)

**SERVIS PRO VÁS A VAŠEHO  
KONĚ**

(583) 15.10.2011 / zamítnutí přihlášky

(210) **O-485338**

(540)



(583) 18.10.2011 / částečné zamítnutí přihlášky

## Přehled zveřejněných přihlášek ochranných známek

Přihlášky ochranných známek, které byly na základě výsledků formálního a věcného průzkumu provedeného Úřadem shledány schopné zápisu do rejstříku ochranných známek, jsou obsaženy v této kapitole. Důležitou právní skutečností je, že zveřejněním přihlášky ochranné známky v této kapitole Věstníku (§ 23 zákona č. 441/2003 Sb.) začíná běžet zákonná tříměsíční lhůta pro podání námitek podle ustanovení § 25 zákona č. 441/2003 Sb.

### Číselný přehled

O-443217, O-473406, O-474257, O-477835, O-478757, O-478784, O-479591, O-483294, O-484523, O-484995, O-485005, O-485154, O-485155, O-485156, O-485158, O-485205, O-485222, O-485274, O-485338, O-485349, O-485354, O-485355, O-485374, O-485405, O-485406, O-485407, O-485408, O-485409, O-485410, O-485479, O-485480, O-485569, O-485643, O-485644, O-485720, O-485866, O-485877, O-486016, O-486137, O-486289, O-486316, O-486480, O-486481, O-486507, O-486508, O-486569, O-486619, O-486673, O-486803, O-486812, O-486847, O-486848, O-486849, O-486947, O-486970, O-486973, O-486975, O-486990, O-487013, O-487021, O-487038, O-487039, O-487088, O-487119, O-487174, O-487251, O-487399, O-487400, O-487459, O-487463, O-487466, O-487467, O-487468, O-487469, O-487472, O-487514, O-487515, O-487516, O-487634, O-487639, O-487640, O-487641, O-487664, O-487677, O-487678, O-487771, O-487819, O-487820, O-487828, O-487829, O-487857, O-487859, O-487864, O-487943, O-487950, O-487980, O-487989, O-487990, O-487991, O-488108, O-488118, O-488132, O-488133, O-488134, O-488135, O-488141, O-488261, O-488323, O-488325, O-488326, O-488384, O-488386, O-488387, O-488389, O-488446, O-488497, O-488498, O-488499, O-488505, O-488507, O-488617, O-488618, O-488658, O-488751, O-488830, O-489154, O-489348

## Zveřejněné přihlášky ochranných známek

(210) **O-443217**  
(220) 27.11.2006  
(320) 27.11.2006  
(511) 35, 36, 37, 43  
(540)

### Anděl City

(510) (35) propagační činnost, reklama, pomoc při řízení obchodní činnosti, obchodní administrativa, kancelářské práce; (36) služby finanční, služby peněžní; (37) stavebnictví, opravy, instalační služby; (43) služby zajišťující stravování a nápoje, dočasné ubytování.  
(730) **Immo Future 6 - Crossing Point Smíchov s.r.o.**, Václavské nám. 11, Praha 1, 11000, CZ  
(740) Mgr. Jan Buřil, Jungmannova 34, Praha 1, 11000

(210) **O-473406**  
(220) 13.01.2010  
(320) 13.01.2010  
(511) 16  
(540)



(510) (16) papír, lepenka a výrobky z těchto materiálů.  
(730) **SELLANOMER s.r.o.**, Na Výsluní 201/13, Praha 10, 10000, CZ

(210) **O-474257**  
(220) 12.02.2010  
(320) 12.02.2010  
(511) 37  
(540)

### Arrow ECS, a.s.

(510) (37) kancelářské stroje a zařízení (montáž, údržba a opravy -).  
(730) **Arrow ECS, a.s.**, Tvorkovských 5, Ostrava - Mariánské Hory, 70900, CZ

(210) **O-477835**  
(220) 30.06.2010  
(320) 30.06.2010  
(511) 16, 35, 36  
(540)

### wüstenrot Pro

(510) (16) papír, lepenka a výrobky z těchto materiálů, které nejsou zařazeny do jiných tříd, tiskárenské výrobky, potřeby pro knižní vazby, fotografie, papírenské zboží, lepidla pro papírenství nebo domácnost, materiál pro umělce, štetce, psací stroje a kancelářské potřeby (vyjímaje nábytek), učební a vyučovací pomůcky s výjimkou přístrojů, plastické obaly (nezařazené do jiných tříd), tiskářské typy, štočky; (35) propagační činnost, reklama, pomoc při řízení obchodní činnosti, obchodní administrativa, kancelářské práce; (36) pojištění, služby finanční, služby peněžní, služby nemovitostní.  
(730) **Wüstenrot Holding, AG**, Hohenzollerstrasse 48, Ludwigsburg, DE

(210) **O-478757**  
(220) 13.08.2010  
(320) 13.08.2010  
(511) 16, 35, 38, 39, 41  
(540)

### ČESKÁ POZICE

(510) (16) tiskoviny všech druhů, zejména noviny, časopisy, knihy, tištěné propagační materiály, fotografie; (35) služby propagační, reklamní, inzertní, agenturní služby (obchodní vedení), zprostředkovatelské služby v oblasti obchodních informací a obchodu s výrobky ve tř. 16, prodej reklamy, reklamní a PR

služby, průzkumy trhu, průzkumy veřejného mínění, personální poradenství, personální služby a zprostředkování práce, poskytované též prostřednictvím Internetu, prodej audiovizuálních nosičů, manažerské poradenství; (38) šíření zpráv a tiskovin, šíření a přenos inzerce a reklamy - vše prostřednictvím počítačových sítí, včetně Internetu, šíření audiovizuálních a publicistických děl (pořadů), informační kanceláře, mediální poradenství; (39) služby distribuční, zejména distribuce knih, novin a časopisů, distribuce audiovizuálních nosičů; (41) nakladatelské a vydavatelské služby, zejména vydávání novin, časopisů a knih, vzdělávací aktivity, pořádání konferencí a společenských setkání, zpravodajské služby, výroba audiovizuálních nosičů a děl a publicistických děl.

(730) **Léko Media Group s.r.o.**, Ostrovní 129, Praha 1, 11000, CZ  
(740) Advokátní kancelář Pokorný, Wagner & spol., JUDr. Richard Wagner, Karolíny Světlé 301/8, Praha 1, 11000

(210) **O-478784**  
(220) 17.08.2010  
(320) 17.08.2010  
(511) 32  
(540)

### Višeň

(510) (32) nealkoholická piva.  
(730) **Rodinný pivovar BERNARD a.s.**, 5. května 1, Humpolec, 39601, CZ  
(740) JUDr. Ladislav Břeský, Botičská 1936/4, Praha 2, 12800

(210) **O-479591**  
(220) 20.09.2010  
(320) 20.09.2010  
(511) 9  
(540)

### ICWP - In Circuit Wireless Programming

(510) (9) elektrické a elektronické výrobky v rozsahu třídy 9, a to výrobky průmyslové elektroniky, přístroje a zařízení vědecké, optické, nosiče informací, zvuku a/nebo obrazu všeho druhu v rozsahu třídy 9, elektronické publikace.  
(730) **MICRORISC s.r.o.**, Dělnická 222, Jičín, 50601, CZ  
(740) Pavel Reichel a kol., Ing. Pavel Reichel, Lopatecká 14, Praha 4, 14700

(210) **O-483294**  
(220) 16.02.2011  
(320) 17.08.2010  
(511) 35, 36, 39  
(540)

### MIQ LOGISTICS

(510) (35) obchodní poradenství týkající se distribuce výrobků, provozní správy, logistiky, vratné logistiky, dodavatelských řetězců a výrobních systémů a distribučních řešení, správa komerčních záležitostí, jmenovitě správa logistiky, vratné logistiky, služeb dodavatelských řetězců, zviditelnění a synchronizace dodavatelských řetězců, prognózy týkající se poptávky a nabídky a procesů distribuce výrobků pro druhé - v rámci této třídy, konzultace pro obchodní řízení a pro organizaci obchodních aktivit, asistence pro obchodní a průmyslové řízení, dovozní a vývozní agentury, dodavatelské služby pro druhé, management dopravní logistiky, služby vyplňování objednávek, informační komerční kancelář, administrativní zpracování přepravy, administrativní příprava přepravních dokladů a faktur; (36) celní odbavení; (39) dopravní logistika, jmenovitě zajišťování dopravy zboží pro jiné strany, služby dopravní logistiky, jmenovitě plánování přepravy pro uživatele přepravních služeb, monitorování a sledování přepravy zásilek, poskytování informací z elektronického sledování dopravovaného zboží jiným stranám, sledování, lokalizace a monitorování vozidel, námořních plavidel a letadel, zajištění vyzvednutí, dodání, uskladnění a dopravy dokumentace, zásilek, dopravovaného zboží a balíků prostřednictvím pozemních a leteckých dopravců.

- (730) **MIQ Logistics, LLC**, 5200 West 110th Street, Overland Park, Kansas 66211, KS, US  
(740) Společná advokátní kancelář Všetečka Zelený Švorčík Kalenský a partneři, JUDr. Otakar Švorčík, Hálkova 2, Praha 2, 12000

- (210) **O-484523**  
(220) 31.03.2011  
(320) 31.03.2011  
(511) 9, 16, 28, 35, 38, 41

## VRABCI V HRSTI

- (510) (9) nosiče záznamů nahrané i nenahrané, videokazety nahrané i nenahrané, audiokazety nahrané i nenahrané, nahrané audiovizuální programy, nahrané audioprogramy, audiovizuální díla, audiovizuální díla v digitální podobě, filmy, hudební díla, CD disky, elektronické časopisy, elektronická periodika a knihy v elektronické podobě; (16) papír, lepenka a výrobky z těchto materiálů zařazené ve třídě 16, výrobky z papíru, plakáty, fotografie, kalendáře, pohlednice, papírové gratulace, dopisní papíry, obálky, samolepky, obtisky, poznámkové bloky, desky na spisy, pořadače (kancelářské potřeby), omalovánky, activity books (papírové), balicí papír, obaly všeho druhu papírové, papírové listy, pytlíky a sáčky pro obalovou techniku, školní sešity, skicáky, tužky, pastelky, tuhy, gumy, ořezávátka na tužky, ořezávátka strojky na tužky, penály, papírové tašky, papírové kapesníky, papírové hračky, hlavolamy; (35) reklamní, inzertní a propagační činnost, marketing, reklamní, inzertní a propagační činnost prostřednictvím jakéhokoliv média, prostřednictvím telefonní sítě nebo datové sítě nebo informační sítě nebo elektronické sítě nebo komunikační sítě nebo počítačové sítě, poskytování informací a jiných informačních produktů komerčního nebo reklamního charakteru, poskytování multimediálních informací komerčního charakteru, komerční využití Internetu v oblastech komerčních internetových médií a vyhledávacích služeb, on-line inzerce, činnost reklamní agentury, zprostředkování v obchodních vztazích, zprostředkovatelská činnost v obchodu s výrobky ve tř. 9 a 16, merchandising, pomoc při provozování obchodů a obchodních činností průmyslového nebo obchodního podniku, služby, které zahrnují záznam, přepis, vypracování, kompilaci, přenášení nebo systematickou písemných či datových či elektronických sdělení a záznamů, jakož i využívání nebo kompilaci matematických a statistických údajů; (38) televizní vysílání včetně organizačního a technického zabezpečení, televizní vysílání programů, televizní vysílání zábavných, vzdělávacích, výchovných, soutěžních, diskusních a informačních pořadů, telematika, výměna zpráv, šíření, výměna nebo získávání zpráv a informací, šíření elektronických časopisů, informací, elektronických periodik, knih v elektronické podobě, audio nebo audiovizuálních děl prostřednictvím informační nebo datové nebo elektronické nebo komunikační nebo telekomunikační nebo počítačové sítě, zejm. Internetu, pomocí satelitů, komunikace, poradenská činnost v oblasti sdělovacích prostředků, informační služby, informační kancelář, poskytování informačních služeb prostřednictvím počítačů, vysílání televizního zpravodajství, teleshoppingové služby (poskytování televizních kanálů pro teleshoppingové služby); (41) nakladatelství a vydavatelství, ediční činnost, publikační činnost, nahrávání nosičů zvukových nebo obrazově zvukových, půjčování nahraných zvukových a zvukově obrazových záznamů, výroba a tvorba audiovizuálních děl, TV produkce, filmová produkce, televizní výroba programů, tvorba programů, tvorba a výroba televizních a audiovizuálních programů, dabing, elektronické publikování (DTP), pronájem audio nahrávek, půjčování filmů, psaní scénářů, reportérské služby, fotografování, agenturní činnost v oblasti kultury, zprostředkování v oblasti kultury, výchovy, zábavy a sportu, výchovná, vzdělávací, soutěžní a zábavní činnost, zábavní nebo kulturní nebo vzdělávací představení, organizace společenských a kulturních akcí, organizace, provozování a provádění her a

soutěží i veřejných, výstavní činnost v oblasti kultury nebo zábavy nebo výchovy nebo vzdělávání.

- (730) **MÉDEA PROMOTION, s.r.o.**, Mikuleckého 1311/8, Praha 4, 14700, CZ  
(740) Mgr. Kateřina Boháčová, advokát, Mikuleckého 1311/8, Praha 4, 14700

- (210) **O-484995**  
(220) 18.04.2011  
(320) 18.04.2011  
(511) 36, 37  
(540)



- (510) (36) finanční odhady a oceňování (pojišťovnictví, bankovníctví, nemovitosti), hypotéky (poskytování půjček), investování kapitálu, kanceláře realitní, kanceláře pro inkasování pohledávek, kapitálové investice, koupě na splátky (financování), makléřství, jednatelství, inkasování nájemného, vedení nájemných a činžovních domů, nemovitosti (zprostředkování), obchodování s nemovitostmi, pronájem bytů, pronájem nájemných, činžovních domů, pronájem nemovitostí, pronajímání kanceláří (nemovitosti), realitní kanceláře, správa nemovitostí, ubytovací kanceláře (byty, místnosti), vybírání nájemného, pronájem bytů; (37) demolicí budov, malování a natírání interiérů a exteriérů, okna (instalace dveří a oken), stavby přístaveb, stavebnictví, stavitelství, úklid interiérů (budov), zednické služby.  
(590) Barevná  
(730) **Petr Šmíd**, Kolínská 73, Kolín-Ovčáry, 28002, CZ

- (210) **O-485005**  
(220) 18.04.2011  
(320) 18.04.2011  
(511) 1, 2, 17, 35  
(540)

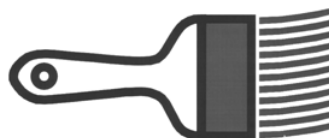

**ČESKÝ VÝROBEK**

- (510) (1) chemické výrobky pro průmysl, vědu, fotografii, zemědělství, zahradnictví, lesnictví, umělé pryskyřice, plastické hmoty v surovém stavu, hnojiva pro půdu, chemické prostředky pro konzervování potravin, třísloviny, průmyslová pojidla a lepidla, vše v rámci této třídy; (2) barvy, nátěry, laky, nátěrové hmoty syntetické, ochranné nátěry, střešní nátěry, ochranné výrobky proti korozi a proti deteriorizaci dřeva, barviva, potravinářská barviva, mořidla, přírodní pryskyřice v surovém stavu, kovy listkové a práškové pro malíře, dekoratéry a umělce; (17) tmely; (35) zprostředkování obchodu s výše uvedenými výrobky ve tř. 1 a 2.  
(730) **Detecha, chemické výrobní družstvo**, Husovo nám. 1208, Nové Město nad Metují, 54901, CZ  
(740) PatentCentrum Sedlák & Partners s.r.o., Husova 5, České Budějovice, 37001

- (210) **O-485154**  
(220) 21.04.2011  
(320) 21.04.2011  
(511) 41

(540)



(510) (41) provozování heren, hraní o peníze, informace o možnostech rozptýlení, informace o možnostech zábavy, provozování kasin, pořádání loterií, provozování her on-line (z počítačové sítě), televizní zábava, služby zábavy, pobavení.

(590) Barevná

(730) **TIPSPORT a.s.**, Politických vězňů 156, Beroun, 26601, CZ

(210) **O-485155**

(220) 21.04.2011

(320) 21.04.2011

(511) 41

(540)



(510) (41) provozování heren, hraní o peníze, informace o možnostech rozptýlení, informace o možnostech zábavy, provozování kasin, pořádání loterií, provozování her on-line (z počítačové sítě), televizní zábava, služby zábavy, pobavení.

(590) Barevná

(730) **TIPSPORT a.s.**, Politických vězňů 156, Beroun, 26601, CZ

(210) **O-485156**

(220) 21.04.2011

(320) 21.04.2011

(511) 41

(540)



(510) (41) provozování heren, hraní o peníze, informace o možnostech rozptýlení, informace o možnostech zábavy, provozování kasin, pořádání loterií, provozování her on-line (z počítačové sítě), televizní zábava, služby zábavy, pobavení.

(590) Barevná

(730) **TIPSPORT a.s.**, Politických vězňů 156, Beroun, 26601, CZ

(210) **O-485158**

(220) 21.04.2011

(320) 21.04.2011

(511) 16, 32, 43

(540)

## SANTINIHO HVĚZDA

(510) (16) periodické a neperiodické tiskoviny všeho druhu, papírenské výrobky, fotografie, pohlednice, kalendáře (nástěnné, stolní a kapesní), plakáty, billboardy (papírové), prospekty, papírové etikety, nálepky, samolepky, obtisky, razítka, paragony, papírové vlajky, papírové ubrousky a ubrusy, papírová prostírání, papírové ručníky, papírové kornouty, papírové kelímky, podtácky (papírové podložky pod sklenice), papírové obaly všeho druhu, balicí papír, papírové tašky, umělohmotné tašky, reklamní a ozdobné předměty neuvedené v jiné třídě; (32) piva všeho druhu, minerální vody, šumivé nápoje a jiné nealkoholické nápoje, sirupy a jiné přípravky na výrobu nealkoholických nápojů, ovocné a zeleninové šťávy jako nápoje nebo na výrobu nealkoholických nápojů; (43) hostinská činnost, bary, bufety, cukrárny, kavárny, restaurace, ubytovací služby (hotely, penziony), služby motolů v rámci této třídy, turistické

noclehárny, zprostředkovatelská a obstaravatelská činnost v uvedených oblastech.

(730) **Město Žďár nad Sázavou**, Žižkova 227/1, Žďár nad Sázavou, 59131, CZ

(740) Ing. Radmila Baumová, nám. Republiky 75/2, Žďár nad Sázavou, 59101

(210) **O-485205**

(220) 26.04.2011

(320) 26.04.2011

(511) 33

(540)



(510) (33) alkoholické nápoje s (výjimkou pív).

(730) **Moric Radek**, Polešovice 711, Polešovice, 68737, CZ

(210) **O-485222**

(220) 26.04.2011

(320) 26.04.2011

(511) 9, 16, 21, 24, 35, 39, 43

(540)



(510) (9) strojně čitelné nosiče informací a záznamů, informace a záznamy na takovýchto nosičích, informace a záznamy v elektronické podobě, elektronické katalogy a jiné propagační materiály v elektronické podobě, elektronické objednávkové listy a jiné elektronické tiskopisy, informace, data a databáze v informační, datových a komunikačních sítích, software; (16) periodické a neperiodické tiskoviny, jako například noviny, časopisy, katalogy, prospekty, plakáty, letáky a jiné propagační, reklamní a informační materiály, tiskopisy, vstupenky, šatní lístky, jídelní a nápojové lístky včetně obalů, mapy, pohlednice, fotografie, grafická díla, grafické reprodukce a jiná vyobrazení, figurky a jiné dekorativní předměty z papírové hmoty, úložné krabice papírové, jiné výrobky z papíru jako např. utěrky, ubrousky, ubrusy, ručníky, kapesníky, záclony, banketní sukně, toaletní papír, svačtinové sáčky, papírové obaly všeho druhu včetně obalů na nápoje a potraviny, psací a kancelářské potřeby (kromě nábytku), pouzdra na psací potřeby, držáky a stojánky na psací potřeby, stojánky na fotografie, různé stojánky na kancelářské potřeby, knihy, sešity, diáře, poznámkové bloky, zápisníky, kalendáře, dopisní papír, dopisní obálky, kancelářský papír všeho druhu, obaly na knihy, sešity a jiné papírenské a polygrafické výrobky, pořadače, upomínkové předměty z papíru, sáčky všeho druhu jako obaly z papíru a umělých hmot; (21) drobné nářadí a přenosné nádoby pro domácnost a kuchyni, stolní náčiní (nikoliv z drahých kovů), stolký servírovací, grilovací potřeby, kuchyňské a servírovací nádoby kovové, porcelánové, keramické, skleněné a z plastů, jídelní a nápojové servisy i jednotlivé výrobky určené k těmto účelům porcelánové, keramické, skleněné, popř. kovové, včetně lázeňských pohárků a kelímků, jiné užité a dekorativní výrobky ze skla, keramiky, porcelánu a kovů (nikoliv drahých), jako vázy, dózy, svícný a drobné upomínkové předměty v jiné třídě neobsažené, kelímky na nápoje, podnosy pro rychlé občerstvení, flakony, toaletní potřeby, jako například hřebeny, kartáče, kartáčky, holicí štětky, houby na mytí apod. pudřenky, pouzdra na mýdlo a toaletní potřeby, stojany na toaletní potřeby, toaletní kufríky a jiné obaly na toaletní potřeby, košíky a koše na potraviny, koše odpadní, kartáče na obuv a oděvy; (24) ručníky, osušky, žínky, mycí rukavice, kapesníky, utěrky, ubrusy, ubrousky, banketní sukně, ložní prádlo, ložní povlečení,

přikrývky a pokrývky cestovní, interiérové textilie, žaluzie a závěsy textilní a plastové; (35) správa hotelů, poradenství v oboru provozování hotelů, v provozování gastronomických provozů, ve vedení a řízení léčebných a rekondičních zařízení, včetně ekonomiky těchto provozů, reklamní, propagační a informační činnost, vydávání a šíření reklamních a propagačních materiálů, pronajímání obchodních a reklamních ploch, pronájem a půjčování kancelářské techniky, zprostředkování obchodních záležitostí, sekretářské a asistenční služby, kopírování listin, předvádění a nabízení zboží a prezentace služeb pro komerční účely, vedení účetnictví, obchodní administrativa, zprostředkování obchodu s výrobky uvedenými ve třídách 9, 16, 21, 24, zprostředkování obchodu s nealkoholickými nápoji, pivem, alkoholickými nápoji, suvenýry, tabákovými výrobky a potřebami pro kuřáky, zprostředkování obchodu s kávou, čajem, lahůdkami, trvanlivými potravinami, čerstvým, křehkým a trvanlivým pečivem; (39) taxislužby v rámci služeb hotelu, zajišťování parkování v rámci služeb hotelu; (43) služby spojené s přechodným ubytováním a stravováním, provozování hotelů, penzionů, motelů, ubytoven, restaurací, barů, kaváren, vináren, cukráren, bufetů a provozoven rychlého občerstvení, poradenství v oboru hotelnictví, pronájem apartmánů, sálů, salónků, zprostředkování taxislužby v rámci služeb hotelu, zajišťování parkování v rámci služeb hotelu, péče o zvířata v rámci hotelových služeb, catering.

- (590) Barevná  
(730) **KAPIMOST s.r.o.**, Jaroslava Průchy 1915, Most, 43401, CZ  
(740) ZEMAN - podkrušnohorská patentová a známková kancelář, Petr Zeman, patentový zástupce, Hradní 301, Loket, 35733

- (210) **O-485274**  
(220) 28.04.2011  
(320) 28.04.2011  
(511) 9, 12, 18, 20, 22, 25, 28  
(540)



- (510) (9) záchranné plachty, obleky potápěčské, neoprenové oblečení, záchranné vesty, ochranné vesty, plovací pásy a plovací vesty - v rámci této třídy; (12) padáky, nafukovací čluny; (18) batohy, tlumoky pro horolezectví, turistiku, skialpinismus a camping a jejich příslušenství, rámy na batohy, kožené hip pásy a řemeny pro použití s batohy, řemeny, fanny balení (pásy s našitými úložnými kapsami), dětské batohy, školní batohy, brašny, vojenská výstroj (brašny, batohy, mošny); (20) spací pytle pro horolezectví, turistiku a camping; (22) lana, provazy, popruhy, stany, tunelové stany, stanové podlážky, plachty, přístřešky (stany) a pytle pro horolezectví, turistiku, skialpinismus a camping; (25) sportovní oděvy a obuv pro horolezectví, turistiku, skialpinismus, camping a ostatní sporty, vojenská výstroj (kabáty, pláště, bundy, vesty, kalhoty, opasky, kombinézy, blůzy, košile, trika, svetry, prádlo, ponožky, rukavice, šály, kukly, pokrývky hlavy, obuv a taktické vesty); (28) horolezecká výstroj (horolezecké úvazy, expresky), síť (sportovní potřeby).

- (730) **Martin Hanuš**, Mokrovraty 30, Nový Knín, 26203, CZ  
(740) BOHEMIA PATENT, Ing. Jana Vanděliková, Spálená 97/29, Praha 1, 11000

- (210) **O-485338**  
(220) 02.05.2011  
(320) 02.05.2011  
(511) 26, 35

(540)



- (510) (26) čelenky; (35) prodej čelenek.  
(730) **CORE Invest s.r.o.**, Pražská 110, Dobříš, 26301, CZ

- (210) **O-485349**  
(220) 02.05.2011  
(320) 02.05.2011  
(511) 3, 5, 9, 16, 35  
(540)

## COSMETICA CAROLINUM

- (510) (3) kosmetika - kosmetické výrobky všeho druhu, zubní pasta, kosmetické vody, ústní vody, šampóny, vlasové vody, mýdla včetně holicích a tekutých, sprchové gely, jiné přípravky na holení a po holení, peroxid vodíku pro kosmetické účely, kamenec (antiseptický), koupelové soli nikoliv pro medicínální účely, koupelové přísady, kosmetické výrobky ochranné, masážní přípravky, kosmetické neceséry; (5) dietetické výrobky k léčebným účelům, zubní prášky (brusné materiály), zubní laky, fytotherapeutické výrobky a léčebné prostředky, zejména masti, krémy, gely, emulze, vody a roztoky, soli vřidelní a zředělní, soli do koupelí léčebné, potravinové doplňky zařazené v této třídě, zejména se zdravotními léčebnými účinky, bahno pro léčivé koupele; (9) strojně čitelné nosiče informací a záznamů, informace a záznamy na takovýchto nosičích, informace a záznamy v elektronické podobě, elektronické katalogy a jiné propagační materiály v elektronické podobě, elektronické objednávkové listy a jiné elektronické tiskopisy, informace, data a databáze v informačních, datových a komunikačních sítích, software, filmový materiál exponovaný; (16) papír a papírové výrobky včetně obalů, katalogy, prospekty, plakáty, letáky, letáčky a jiné reklamní, propagační, inzertní a informační materiály všeho druhu v této třídě zařazené, periodické a neperiodické tiskoviny, etikety kromě textilních, samolepky, visačky, informace na papírovém nosiči, výstupy počítačů, pohlednice, fotografie a jiná vyobrazení, trojrozměrné dekorativní a reklamní materiály z papírové hmoty a plastů v rámci této třídy, psací potřeby, pouzdra, držáky a stojánky na ně, kalendáře, diáře, tiskopisy, dopisní a kancelářský papír, obálky, jiné kancelářské potřeby obsažené v této třídě, tašky s potiskem z papíru a plastů, upomínkové a dekorativní předměty z papíru, papírové ubrousky, papírové kapesníky, reklamní a firemní štíty zařazené v této třídě; (35) zprostředkování obchodu s výrobky v rozsahu tříd 3, 5, 16, reklamní, propagační a inzertní činnost, vydávání a šíření reklamních a propagačních materiálů, soustředování a poskytování informací komerčního charakteru, předvádění a nabízení zboží, pořádání výstav komerčního charakteru, komerční prezentace služeb, odborné a obchodní poradenství v oboru kosmetiky, drogistických výrobků, fytotherapeutických výrobků a léčebných prostředků, obchodní administrativa, účetní činnosti.

- (730) **VŘÍDLO, výrobní družstvo Karlovy Vary**, Kamenického 8, Karlovy Vary, 36004, CZ  
(740) ZEMAN - podkrušnohorská patentová a známková kancelář, Petr Zeman, patentový zástupce, Hradní 301, Loket, 35733

- (210) **O-485354**  
(220) 02.05.2011  
(320) 02.05.2011  
(511) 1, 17, 19  
(540)

## TermoArmat

- (510) (1) chemické a chemicky vyrobitelné látky, zejména lepidla, tmely, pojiva, disperze náležející do této třídy, chemické přípravky do barev, pojiva do betonů a malt, chemické, vodovzdorné, impregnační a konzervační přípravky do betonů a malt náležející do této třídy, ochranné přípravky na nekovové stavební konstrukce s výjimkou nátěrů, barev a olejů, rozpouštědla pro laky, ohnivzdorné přípravky, silikáty, silikony



náležející do této třídy; (17) izolační omítky, izolační podkladové hmoty, izolační nátěry, stavební tmely; (19) stavební materiály nekovové pro svislé i vodorovné stavební konstrukce, stavební hmoty, jako například betony, malty, stavební kamenivo, přísady do stavebních hmot náležející do této třídy.

(730) **TERMO + holding, a.s.**, Všebořická 239/9, Ústí nad Labem - Bukov, 40001, CZ

(740) ZEMAN - podkrušnohorská patentová a známková kancelář, Petr Zeman, patentový zástupce, Hradní 301, Loket, 35733

(210) **O-485355**

(220) 02.05.2011

(320) 02.05.2011

(511) 1, 2, 17

(540)

## TermoCryl

(510) (1) chemické přípravky do barev, pojiva do betonů a malt, chemické, vodovzdorné, impregnační a konzervační přípravky do betonů a malt náležející do této třídy, ochranné přípravky na nekovové stavební konstrukce s výjimkou nátěrů, barev a olejů; (2) plněný pigmentovaný organický mezinátěr, jiné nátěrové hmoty, barvy, laky, ředidla pro barvy, barviva, lepidla pro barvy; (17) izolační laky, izolační nátěry, izolační podkladové hmoty, izolační omítky.

(730) **TERMO + holding, a.s.**, Všebořická 239/9, Ústí nad Labem - Bukov, 40001, CZ

(740) ZEMAN - podkrušnohorská patentová a známková kancelář, Petr Zeman, patentový zástupce, Hradní 301, Loket, 35733

(210) **O-485374**

(220) 03.05.2011

(320) 03.05.2011

(511) 35, 37, 39, 42, 44, 45

(540)



(510) (35) dodavatelské služby pro třetí osoby (nákup výrobků a služeb pro jiné podniky), správa hotelů, komerční správa licencí na výrobky a služby ostatních, administrativní zpracování nákupních objednávek, pomoc při řízení obchodních a průmyslových podniků, poskytování obchodních nebo podnikatelských informací, pomoc při řízení obchodní činnosti, služby a poradenství v obchodní činnosti, obchodní management a podnikové poradenství, personální poradenství, poradenské služby obchodní nebo podnikatelské při řízení podniků, poskytování pomoci při řízení obchodních nebo průmyslových podniků, sekretářské služby, subdodavatelské služby (obchodní pomoc), služby a poradenství v obchodní činnosti, poradenství při vedení podniků; (37) pronájem čistících strojů, čištění budov, fasád, vnějších povrchů a ploch, čištění, chemické čištění, čištění interiérů budov, čištění komínů, čištění oken, čištění šatstva, čištění ulic, praní, deratizace, dezinfekce, dozor nad stavbami, mytí dopravních prostředků, instalování a opravy elektrických spotřebičů, hubení škůdců, s výjimkou pro zemědělské účely, instalace a opravy chladicích zařízení, poskytování informací stavebních a informací o opravách, izolování proti vlhkosti, izolování staveb, klempířství a instalatérství, instalace a opravy klimatizačních zařízení, kominické služby, čištění a opravy kotlů, malování a natírání interiérů a exteriérů, mandlování, instalace a opravy poplašných systémů (alarmů) proti vloupání, instalace a opravy požárních hlásičů, žehlení, praní a čištění prádla, stavební dozor, montáž, údržba a opravy strojů a topných zařízení, údržba vozidel, utěšňování (tmelení) budov, instalace, montáž a opravy výtahů, opravy bezpečnostních zámků, instalace a opravy zavlažovacích zařízení, zedníci (zednické práce); (39) automobilová doprava, kamiónová nákladní doprava, dodávky květin, doprava a skladování odpadu, dopravci, dovoz, doprava, rozvod elektřiny a energie, pronájem skladů, rozvod vody, skladování, skladování zboží, pronájem skladů, služby v dopravě a přepravě, zásobování vodou; (42) interiérová výzdoba, inženýrské práce (expertizy), kalibrování (měření), projekce

stavební, projektová činnost, studie technických projektů, technický průzkum; (44) aranžování květin, služby v oblasti zahradní architektury, léčení stromů, návrhy pro tvorbu krajiny, ničení plevele, ničení škůdců v zemědělství, údržba trávníků, zahradnické služby, zahradnictví; (45) poradenství v oblasti bezpečnosti, detektivní kanceláře, hlídání noční služba, hlídání domů, kontrola továren pro bezpečnostní účely, kontrola zavazadel pro bezpečnostní účely, monitorování bezpečnostních a poplašných zařízení, noční hlídací služba, osobní strážce, strážní hlídka, zprostředkovatelství (mediace).

(590) Barevná

(730) **AB Facility a.s.**, Kodaňská 46, Praha 10, 10100, CZ

(210) **O-485405**

(220) 03.05.2011

(320) 03.05.2011

(511) 34

(540)



(510) (34) tabák surový nebo zpracovaný, tabákové výrobky, včetně doutníků, cigaret, cigarillos, tabáku k balení cigaret, dýmkového tabáku, žvýkacího tabáku, šňupacího tabáku, kreteku, snus, tabákové náhražky (nikoliv pro léčebné účely), kuřácké potřeby, včetně cigaretových papírů a dutinek, cigaretových filtrů, tabátek, pouzder na cigarety a popelníků, dýmek, kapesních strojků k balení cigaret, zapalovačů, zápalky.

(590) Barevná

(730) **Philip Morris ČR a.s.**, Vítězná 1, Kutná Hora, 28403, CZ

(740) Zeiner & Zeiner v.o.s., Mgr. Karel Šindelka, Maiselova 15, Praha 1, 11000

(210) **O-485406**

(220) 03.05.2011

(320) 03.05.2011

(511) 34

(540)



(510) (34) tabák surový nebo zpracovaný, tabákové výrobky, včetně doutníků, cigaret, cigarillos, tabáku k balení cigaret, dýmkového tabáku, žvýkacího tabáku, šňupacího tabáku, kreteku, snus, tabákové náhražky (nikoliv pro léčebné účely), kuřácké potřeby, včetně cigaretových papírů a dutinek, cigaretových filtrů, tabátek, pouzder na cigarety a popelníků, dýmek, kapesních strojků k balení cigaret, zapalovačů, zápalky.

(590) Barevná

(730) **Philip Morris ČR a.s.**, Vítězná 1, Kutná Hora, 28403, CZ

(740) Zeiner & Zeiner v.o.s., Mgr. Karel Šindelka, Maiselova 15, Praha 1, 11000

(210) **O-485407**

(220) 03.05.2011

(320) 03.05.2011

(511) 34

(540)



(730) **Philip Morris ČR a.s.**, Vítězná 1, Kutná Hora, 28403, CZ  
(740) Zeiner & Zeiner v.o.s., Mgr. Karel Šindelka, Maiselova 15, Praha 1, 11000

(210) **O-485410**  
(220) 03.05.2011  
(320) 03.05.2011  
(511) 34  
(540)

(510) (34) tabák surový nebo zpracovaný, tabákové výrobky, včetně doutníků, cigaret, cigarillos, tabáku k balení cigaret, dýmkového tabáku, žvýkacího tabáku, šňupacího tabáku, kretěku, snus, tabákové náhražky (nikoliv pro léčebné účely), kuřácké potřeby, včetně cigaretových papírů a dutinek, cigaretových filtrů, tabatěrek, pouzder na cigarety a popelníků, dýmek, kapesních strojků k balení cigaret, zapalovačů, zápalky.

(590) Barevná  
(730) **Philip Morris ČR a.s.**, Vítězná 1, Kutná Hora, 28403, CZ  
(740) Zeiner & Zeiner v.o.s., Mgr. Karel Šindelka, Maiselova 15, Praha 1, 11000



(510) (34) tabák surový nebo zpracovaný, tabákové výrobky, včetně doutníků, cigaret, cigarillos, tabáku k balení cigaret, dýmkového tabáku, žvýkacího tabáku, šňupacího tabáku, kretěku, snus, tabákové náhražky (nikoliv pro léčebné účely), kuřácké potřeby, včetně cigaretových papírů a dutinek, cigaretových filtrů, tabatěrek, pouzder na cigarety a popelníků, dýmek, kapesních strojků k balení cigaret, zapalovačů, zápalky.

(590) Barevná  
(730) **Philip Morris ČR a.s.**, Vítězná 1, Kutná Hora, 28403, CZ  
(740) Zeiner & Zeiner v.o.s., Mgr. Karel Šindelka, Maiselova 15, Praha 1, 11000

(210) **O-485408**  
(220) 03.05.2011  
(320) 03.05.2011  
(511) 34  
(540)



(510) (34) tabák surový nebo zpracovaný, tabákové výrobky, včetně doutníků, cigaret, cigarillos, tabáku k balení cigaret, dýmkového tabáku, žvýkacího tabáku, šňupacího tabáku, kretěku, snus, tabákové náhražky (nikoliv pro léčebné účely), kuřácké potřeby, včetně cigaretových papírů a dutinek, cigaretových filtrů, tabatěrek, pouzder na cigarety a popelníků, dýmek, kapesních strojků k balení cigaret, zapalovačů, zápalky.

(590) Barevná  
(730) **Philip Morris ČR a.s.**, Vítězná 1, Kutná Hora, 28403, CZ  
(740) Zeiner & Zeiner v.o.s., Mgr. Karel Šindelka, Maiselova 15, Praha 1, 11000

(210) **O-485409**  
(220) 03.05.2011  
(320) 03.05.2011  
(511) 34  
(540)



(510) (34) tabák surový nebo zpracovaný, tabákové výrobky, včetně doutníků, cigaret, cigarillos, tabáku k balení cigaret, dýmkového tabáku, žvýkacího tabáku, šňupacího tabáku, kretěku, snus, tabákové náhražky (nikoliv pro léčebné účely), kuřácké potřeby, včetně cigaretových papírů a dutinek, cigaretových filtrů, tabatěrek, pouzder na cigarety a popelníků, dýmek, kapesních strojků k balení cigaret, zapalovačů, zápalky.

(590) Barevná

(210) **O-485479**  
(220) 05.05.2011  
(320) 05.05.2011  
(511) 16, 20, 35, 36, 44  
(540)

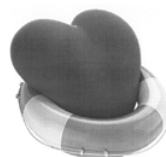

**Česká průmyslová  
zdravotní pojišťovna**

(510) (16) fotografie, časopisy, publikace, informační, reklamní a jiné tiskoviny, reklamní a propagační předměty spadající do této třídy, plastické obaly v rámci této třídy, tabule reklamní z papíru nebo lepenky; (20) reklamní předměty nafukovací v rámci této třídy, vývěsní (návěstní) tabule; (35) služby obchodních databank (správa dat), ruční i automatizované zpracování a správa obchodních dat, služby administrativní správy a organizačně hospodářské povahy, poskytování obchodních informací, kopírování, reklamní a marketingové činnosti, obchodní průzkumy a analýzy, inzerce, podnikatelské, organizační a ekonomické konzultace, obchodní a podnikatelské plány, obchodní správa podniku, obchodní management, obchodní zastoupení jiných podnikatelských subjektů, předvádění produktů nebo výrobků, distribuce reklamních materiálů a vzorků výrobků; (36) pojišťovací činnosti - poskytování veřejného zdravotního pojištění pojištěncům, poskytování dalšího smluvního zdravotního pojištění a připojištění výloh zdravotní péče, cestovní či jiné připojištění, poskytování pojištění a připojištění též i elektronickou formou, provoz elektronických přepážek pro pojištěnce, provoz pojišťovacích míst zdravotní pojišťovny, výběr pojistného na veřejné zdravotní pojištění a kontrola tohoto výběru, úhrada nákladů zdravotní péče hrazené z veřejného zdravotního pojištění poskytované zdravotnickými zařízeními na základě mezinárodních smluv a nařízení Rady EHS, úhrada nákladů zdravotní péče plně nebo částečně hrazené veřejným zdravotním pojištěním, která byla poskytnuta zdravotnickými zařízeními a platby jiným zdravotním pojišťovnám a/nebo jiným subjektům na základě smluv o finančním vypořádání plateb za zdravotní služby poskytnuté pojištěncům, zprostředkování úhrad za výkony zdravotní preventivní péče a specifické zdravotní péče



zaměstnancům, u nichž charakter vykonávané práce vyžaduje zvýšenou zdravotní péči, finanční, investiční a realitní činnosti, správa peněžních aktiv, správa movitého a nemovitého majetku, peněžní transakce, finanční hospodaření se svěřeným majetkem a hospodaření s vlastním majetkem, konzultace a poskytování informací v oblasti pojištění a financí, odborné poradenské služby v oblasti zdravotního pojištění; (44) zdravotní péče - lékařské služby, preventivní zdravotní péče, preventivní zdravotní programy, veterinární služby, péče o hygienu a krásu, kosmetické služby, plastická chirurgie, fyzioterapie a masáže, ošetrovatelské služby, konzultace a poskytování informací v oblasti zdravotnictví, zprostředkování zdravotní a kosmetické péče, provoz zdravotnických a lázeňských zařízení, zotavoven a sanatorií, lázeňské služby, kontrola užívání nebo poskytování zdravotní péče plně nebo částečně hrazené zdravotním pojištěním v jejím objemu a kvalitě, včetně dodržování cen u smluvních zdravotnických zařízení a pojištěnců, půjčování zdravotnických prostředků pojištěncům na základě indikace ošetřujícího lékaře v souladu s platnými právními předpisy včetně vedení příslušné evidence v rámci této třídy, odborné poradenské služby v oblasti zdravotnictví.

(730) **Česká průmyslová zdravotní pojišťovna**, Jeremenkova 11, Ostrava, Vítkovice, 70300, CZ

(740) Zachveja & Blaško, advokátní kancelář, s.r.o., Mgr. Martin Blaško, 28. října 1727/108, Ostrava, 70200

(210) **O-485480**  
(220) 05.05.2011  
(320) 05.05.2011  
(511) 16, 20, 35, 36, 44

## Vaše zdraví v bezpečí s Českou průmyslovou zdravotní pojišťovnou

(510) (16) fotografie, časopisy, publikace, informační, reklamní a jiné tiskoviny, reklamní a propagační předměty spadající do této třídy, plastické obaly v rámci této třídy, tabule reklamní z papíru nebo lepenky; (20) reklamní předměty nafukovací v rámci této třídy, vývěsní (návěstní) tabule; (35) služby obchodních databank (správa dat), ruční i automatizované zpracování a správa obchodních dat, služby administrativní správy a organizačně hospodářské povahy, poskytování obchodních informací, kopírování, reklamní a marketingové činnosti, obchodní průzkumy a analýzy, inzerce, podnikatelské, organizační a ekonomické konzultace, obchodní a podnikatelské plány, obchodní správa podniku, obchodní management, obchodní zastoupení jiných podnikatelských subjektů, předvádění produktů nebo výrobků, distribuce reklamních materiálů a vzorků výrobků; (36) pojišťovací činnosti - poskytování veřejného zdravotního pojištění pojištěncům, poskytování dalšího smluvního zdravotního pojištění a připojištění výloh zdravotní péče, cestovní či jiné připojištění, poskytování pojištění a připojištění též i elektronickou formou, provoz elektronických přepážek pro pojištěnce, provoz pojišťovacích míst zdravotní pojišťovny, výběr pojistného na veřejné zdravotní pojištění a kontrola tohoto výběru, úhrada nákladů zdravotní péče hrazené z veřejného zdravotního pojištění poskytované zdravotnickými zařízeními na základě mezinárodních smluv a nařízení Rady EHS, úhrada nákladů zdravotní péče plně nebo částečně hrazené veřejným zdravotním pojištěním, která byla poskytnuta zdravotnickými zařízeními a platby jiným zdravotním pojišťovnám a/nebo jiným subjektům na základě smluv o finančním vypořádání plateb za zdravotní služby poskytnuté pojištěncům, zprostředkování úhrad za výkony zdravotní preventivní péče a specifické zdravotní péče zaměstnancům, u nichž charakter vykonávané práce vyžaduje zvýšenou zdravotní péči, finanční, investiční a realitní činnosti, správa peněžních aktiv, správa movitého a nemovitého majetku, peněžní transakce, finanční hospodaření se svěřeným majetkem a hospodaření s vlastním majetkem, konzultace a poskytování informací v oblasti pojištění a financí, odborné poradenské služby v oblasti zdravotního pojištění; (44) zdravotní péče - lékařské služby, preventivní zdravotní péče, preventivní zdravotní programy, veterinární služby, péče o hygienu a krásu, kosmetické služby, plastická chirurgie, fyzioterapie a masáže, ošetrovatelské služby, konzultace a poskytování informací v

oblasti zdravotnictví, zprostředkování zdravotní a kosmetické péče, provoz zdravotnických a lázeňských zařízení, zotavoven a sanatorií, lázeňské služby, kontrola užívání nebo poskytování zdravotní péče plně nebo částečně hrazené zdravotním pojištěním v jejím objemu a kvalitě, včetně dodržování cen u smluvních zdravotnických zařízení a pojištěnců, půjčování zdravotnických prostředků pojištěncům na základě indikace ošetřujícího lékaře v souladu s platnými právními předpisy včetně vedení příslušné evidence v rámci této třídy, odborné poradenské služby v oblasti zdravotnictví.

(730) **Česká průmyslová zdravotní pojišťovna**, Jeremenkova 11, Ostrava, Vítkovice, 70300, CZ

(740) Zachveja & Blaško, advokátní kancelář, s.r.o., Mgr. Martin Blaško, 28. října 1727/108, Ostrava, 70200

(210) **O-485569**  
(220) 10.05.2011  
(320) 10.05.2011  
(511) 29, 30, 43  
(540)



(510) (29) maso, ryby, drůbež, zvěřina a výrobky z nich, konzervované sušené a vařené ovoce a zelenina, kompoty a saláty, zavařeniny a rosoly, vejce, mléko, tvaroh, sýr a výrobky z nich, jedlé oleje a tuky, potraviny této třídy v konzervách, mandle, ořechy a oříšky pražené, hotová jídla připravená ke konzumaci z uvedených surovin včetně cukrářských a lahůdkářských výrobků z uvedených surovin; (30) cukr, káva, čaj, kakao, kávoviny a kávové náhražky, ovocné čaje a bylinné čaje nikoli léčivé, výrobky z obilí, rýže, kukuřice jako jsou vločky a lupinky, mouka a moučné výrobky, těstoviny, chléb kvašený i nekvašený, crazy chléb, suchary a sušenky sladké i slané, koláče a jiné moučnické sladké i slané (pizzy, pirohy), jemné pečivo, cukrovinky, čokoláda, med, kvasnice a kypřící prášky, sůl, hořčice a chuťové omáčky (kečup, čatný), koření, zmrzlina, led ke chlazení nápojů, hotová jídla připravená ke konzumaci z uvedených surovin včetně cukrářských a lahůdkářských výrobků z uvedených surovin; (43) stravovací služby vázané na služby ubytovací a služby cestovních kanceláří, závodní stravování, restaurační a hostinské služby, služby samoobslužného stravování, služby rychlého občerstvení jako je pouliční občerstvení a stánkové občerstvení při společenských akcích, poradenské a konzultační služby a poskytování know how v uvedených oblastech třídy 43.

(730) **Landa Jaroslav**, Karlovarská 250, Doksy, 27364, CZ  
(740) Ing. Roman Vithous, Pavlíkova 605/12, Praha 4, 14200

(210) **O-485643**  
(220) 12.05.2011  
(320) 12.05.2011  
(511) 19  
(540)

## BROŽ CARCASSONNE

(510) (19) betonová skladebná dlažba.  
(730) **Beton Brož s.r.o.**, Dědina 484, Otnice, 68354, CZ  
(740) KANIA, SEDLÁK, SMOLA Patentová a známková kancelář, Ing. František Kania, Mendlovo nám. 1a, Brno, 60300

(210) **O-485644**  
(220) 12.05.2011  
(320) 12.05.2011  
(511) 19  
(540)

## BROŽ TRICOLORY

(510) (19) betonová skladebná dlažba.  
(730) **Beton Brož s.r.o.**, Dědina 484, Otnice, 68354, CZ  
(740) KANIA, SEDLÁK, SMOLA Patentová a známková kancelář, Ing. František Kania, Mendlovo nám. 1a, Brno, 60300

(210) **O-485720**  
(220) 16.05.2011  
(320) 16.05.2011  
(511) 5  
(540)

## VOLID

(510) (5) přípravky pro hubení škůdců.  
(730) **Pelgar International Limited**, Units 12 & 13 Newman Lane Industrial Estate, GU34 2QR Alton, Hampshire, GB  
(740) Společná advokátní kancelář Všečeka Zelený Švorčík Kalenský a partneři, JUDr. Petr Kalenský, Hálkova 2, Praha 2, 12000

(210) **O-485866**  
(220) 23.05.2011  
(320) 23.05.2011  
(511) 10, 20, 24  
(540)



(510) (10) křesla pro lékařské nebo zubolékařské účely, lůžka speciální pro lékařské účely, matrace nafukovací pro lékařské účely, nosítka pro pacienty, podložky pro nemocniční lůžka, polštáře proti proleženinám, postele speciální pro lékařské účely, pumpy pro lékařské účely, židle s nočníkem; (20) kartotéky (nábytek), křesla, lékárníčky, lůžkoviny (s výjimkou ložního prádla), matrace, nábytek, nemocniční postele, police, police na knihy, polštáře, postele, registratury, servírovací stolky pojízdné, stoličky, stolky odkládací, zástěny; (24) ložní prádlo, lůžkoviny, potahy na matrace, potahy na postele, povlaky na matrace, povlaky na polštáře, přehozy na postele, příkrývky včetně přehozů přes postele.  
(730) **ZP - TECH s.r.o.**, Riegrova 342, Česká Skalice, 55203, CZ

(210) **O-485877**  
(220) 23.05.2011  
(320) 23.05.2011  
(511) 41  
(540)

## cyklobraní

(510) (41) pořádání sportovních soutěží.  
(730) **Vávra Karel Ing.**, Jindřichova 2299/8, Brno, 61600, CZ

(210) **O-486016**  
(220) 27.05.2011  
(320) 27.05.2011  
(511) 37, 42  
(540)



(510) (37) realizace pozemních a inženýrských staveb, rekonstrukce a údržba výtahů, opravy a montáž měřidel, inspekce (odborný dozor) v oblasti stavebnictví; (42) zkoušení stavebních výrobků, materiálů, hmot, dílců, konstrukcí a objektů, mostů a zkoušky tepelně technických vlastností, certifikace stavebních materiálů, hmot, výrobků, dílců, konstrukcí, elektrických přístrojů k vypínání, ke spínání nebo ochraně elektrických obvodů a systémů řízení QMS, EMS, BOZP a obdobných systémů řízení, ověřování stanovených měřidel autorizovaným metrologickým střediskem, úřední měření průtoku a objemu odpadních vod, zkoušení strojirenských, stavebních a elektrotechnických výrobků, výtahů včetně technologických zařízení, speciálních částí objektů, předpínacích systémů, kalibrace měřidel délky, tlaku, tvrdosti betonu, měřičů tepla, průtoku, teploty, napínicích

souprav pro předpjatý beton, zkušebních strojů pro materiálové zkoušky, certifikace systémů jakosti v odvětví stavebnictví a příbuzných oborech, certifikace systémů a posuzování environmentálního managementu a environmentálních systémů budov, projektová a inženýrská příprava pozemních a inženýrských staveb, provádění inspekce výtahů, příprava podkladů pro technické normy, provádění kontroly kvality stavebních prací a výrobků, provádění kontroly statických a dynamických výpočtů staveb, posuzování vlivů na životní prostředí, poradenská a expertizní činnost ve výše uvedených oblastech služeb tř. 42.

(590) Barevná  
(730) **Asociace akreditovaných a autorizovaných organizací, zájmové sdružení právnických osob**, Prosecká 811/76a, Praha 9, 19000, CZ  
(740) Mgr. Ing. Jana Krupičková, advokátka, Divadelní 3/a, Plzeň, 30100

(210) **O-486137**  
(220) 01.06.2011  
(320) 01.06.2011  
(511) 9, 16, 35, 38, 39, 41, 42  
(540)



(510) (9) záznamy na optickém a magnetickém nosiči, software - programy na nosičích, elektronické časopisy, elektronická periodika a knihy v elektronické podobě; (16) tiskoviny, časopisy, periodika, knihy, fotografie, tiskárenské výrobky; (35) propagační, reklamní a inzertní činnost, marketing, obchodní informace, automatizované zpracování dat; (38) šíření elektronických časopisů, elektronických periodik a knih v elektronické podobě prostřednictvím počítačové sítě; (39) služby distribuční, zejména knih, novin a časopisů; (41) nakladatelská, vydavatelská a publikační činnost, vzdělávání, zábava, sportovní a kulturní aktivity, zejména soutěže, pořádání loterií a obdobných her; (42) navrhování, vývoj a tvorba softwaru, instalace a pronájem softwaru.  
(730) **FAJN SVĚT a.s.**, Václavské náměstí 846/1, Praha 1 - Nové Město, 11000, CZ  
(740) AK Doležalová & Hruška, JUDr. Filip Hruška, advokát, Tábořská 619/46, Praha 4, 14000

(210) **O-486289**  
(220) 07.06.2011  
(320) 07.06.2011  
(511) 16, 35, 40  
(540)

## PRAGOPLAKÁT

(510) (16) papír a výrobky z něj (spadající do této třídy), reklamní tiskoviny všeho druhu, plakáty, maloformátové, středofarmátové a velkoformátové reklamní tiskoviny - letáky, plakáty, billboardy, periodické a neperiodické tiskoviny, noviny a časopisy, knihy, brožury, fotografie, kalendáře, blahopřání, samolepicí papír, samolepicí fólie, etikety, papírové štítky, firemní tiskoviny - firemní papíry, vizitky, obálky, psací, školní a kancelářské potřeby (spadající do této třídy), reklamní psací, školní a kancelářské potřeby (spadající do této třídy), kartón, lepenka a výrobky z nich, papír pro balení, papírové obaly, papír xerografický, papír barevný, obaly a fólie z plastických hmot pro ochranu, balení a obalení tiskovin; (35) reklamní, marketingová a inzertní činnost, poskytování informací a poradenství v oblasti reklamy a marketingu, pronájem reklamní plochy, zprostředkování v oblasti reklamy a marketingu, zasílání reklamních materiálů, obchodně-podnikatelské průzkumy, průzkumy trhu, činnost organizačních a ekonomických poradců, předvádění výrobků nebo produktů, služby a poradenství v oblasti managementu, řízení firmy, obchodní strategie, administrativní a kancelářské služby, automatizované zpracování dat, správa obchodních dat, administrativní a kancelářské služby, kopírování dokumentů, služby informačních databank,

poskytování obchodních informací, maloobchodní, velkoobchodní a elektronický prodej reklamních tiskovin a reklamních předmětů, zprostředkování v oblasti obchodu s reklamními tiskovinami a reklamními předměty; (40) polygrafická činnost - tisk, tisk reklamních materiálů, potisk výrobků, zpracování fotografií, fotosazba, poskytování informací a poradenství v oblasti tisku, zprostředkování v oblasti tisku, zpracování a úprava materiálů - zejména papíru, plastu, kovu, dřeva a skla, poskytování informací a poradenství v oblasti zpracování materiálů.

- (730) **Monoszon Boris Mgr.**, Korunní 1369/69, Praha 3, 13000, CZ  
(740) Ing. Jiří Střelák, Šumberova 42, Praha 6, 16200

- (210) **O-486316**  
(220) 08.06.2011  
(320) 08.06.2011  
(511) 16, 35, 40  
(540)



- (510) (16) dopisní papír, fotografie, fotografie (stojany na -), grafické reprodukce, grafiky, kalendáře, kalendáře trhací, kancelářské potřeby, kromě nábytku, kartón (výrobky z -), katalogy, knihy, komiksy, lepenka (výrobky z -), litografie, manuály, nálepky (lepící pásky) pro kancelářské použití nebo pro domácnost, noviny, obálky (papírnické výrobky), obaly (papírnické výrobky), obaly na spisy, obrazy, obrazy (malby) zarámované či nezarámované, papírové podložky pod sklenice, podložky (psací -), pohlednice, poutače z papíru nebo z lepenky, pouzdra na razítka, pouzdra na doklady, praporečky (papírové -), publikace, razítka, samolepky (papírnické výrobky), samolepky pro domácnost a pro kancelářské účely, tabule reklamní z papíru nebo lepenky, tiskoviny, vložky (papírové -), záložky do knih; (35) fotokopírování, inzerce poštou, komunikační média (prezentace výrobků v komunikačních médiích), kopírování nebo rozmnožování (reprodukce) dokumentů, dokladů a podobně, obchodní reklama, organizování výstav pro komerční a reklamní účely, pronájem reklamní doby v komunikačních médiích, pronájem reklamních materiálů, pronájem reklamních ploch, předvádění zboží, psaní reklamních textů, reklama, reklama (propagace), reklamní agentury, reklamní materiály (pronájem -), reklamní materiály (rozšiřování -) zákazníkům (letáky, prospekty, tisky, vzorky), reklamní nebo inzertní materiály (rozšiřování -), rozhlasová reklama, rozšiřování reklamních nebo inzertních materiálů, služby v oblasti grafické úpravy pro reklamní účely, televizní reklama, umělci (agentury), venkovní reklama, vydávání reklamních nebo náborových, propagačních a inzertních textů, vyhledávání sponzorů, vylepování plakátů, zboží (předvádění -); (40) apretace textilií, fotosazba, hlubotisk (fotografické leptání), chromování, keramika (pálení -), kopírování fotografických snímků, kovářství, kreslení, rýsování laserem, montáž materiálů na objednávku (pro třetí osoby), ofsetový tisk, rytí, gravírování, sítotisk, tisk vzorů, tiskárny, vyšívání.

- (730) **Koňářík Tomáš**, Olomoucká 2, Bruntál, 79201, CZ

- (210) **O-486480**  
(220) 14.06.2011  
(320) 14.06.2011  
(511) 25, 35  
(540)



- (510) (25) oděvy, obuv, kloboučnické zboží; (35) propagační činnost, reklama, pomoc při řízení obchodní činnosti, obchodní administrativa, kancelářské práce.  
(730) **Ing. Alexander Klimeš**, Úvalská 609/12, Karlovy Vary, 36001, CZ

- (210) **O-486481**  
(220) 14.06.2011  
(320) 14.06.2011  
(511) 30, 35  
(540)

## AGROPEK

- (510) (30) pekařské výrobky, zejména výrobky z obilí a mouky, chléb, chléb nekvašený, chléb pro diabetiky, chléb žitný, chléb vícezrný, chlebičky v jiné třídě neuvedené, jemné pečivo, máslové pečivo, pečivo sladové, koláče, sladové koláče, moučné pokrmky, moučné výrobky, suchary, sušenky, těstoviny, výrobky z listového těsta, mražené výrobky z listového těsta, bábovky všeho druhu, housky, plněné housky, oplatky, cukrářské výrobky, cukroví drobné, cukrovinky, dorty, palačinky, lívance, mandlové těsto; (35) inzertní, reklamní a propagační činnost, pomoc při řízení obchodní činnosti, distribuce zboží k reklamním účelům, zejména v oblasti pekárenských výrobků, administrativní práce.  
(730) **Polák Roman**, Brněnská 1221, Rosice, 66501, CZ  
(740) Mgr. Marie Žáková, patentový zástupce, Lidická 51, Brno, 60200

- (210) **O-486507**  
(220) 14.06.2011  
(320) 14.06.2011  
(511) 8, 9, 13  
(540)

## ZAP

- (510) (8) ruční nástroje zastávající funkci nářadí v příslušných oborech, nožičské výrobky včetně nožičských výrobků z drahých kovů, břitvy a elektrické holicí strojky, vidličky a lžice včetně z drahých kovů, zbraně sečné a bodné, tonfy, obušky; (9) optické přístroje a soustavy včetně optických přístrojů a soustav z umělých hmot, elektronické přístroje spadající do této třídy, plastové součásti elektrických a elektronických přístrojů a zařízení spadající do této třídy, bezpečnostní přístroje, nástroje a zařízení spadající do této třídy, pouzdra na tyto výrobky, ochranné masky, policejní ochranné štíty, elektrické paralyzéry, ochranné obleky proti úrazům včetně neprůstřelných vest, ochranné přilby, ochranné štíty s elektřinou, plynem, světlem, elektrické obušky, elektrické obušky kombinované s jinými elektrickými a/nebo plynovými zařízeními; (13) ochromující střelivo, pouzdra na střelné zbraně a na střelivo, tlumiče, zaměřující zrcadla, hledáčky, zaměřovače, obranné spreje, obranné prostředky s elektrickým nebo světelným výbojem, signální střely, pouzdra na uvedené výrobky, zařízení (zamlžovače) k naplnění vnitřního prostoru objektu plynem, aerosolem, kouřem nebo mlhou na obranu proti narušitelům.  
(730) **ZEUS PROTECTION, s.r.o.**, Husova 1064, Chodov, 35735, CZ

- (210) **O-486508**  
(220) 14.06.2011  
(320) 14.06.2011  
(511) 8, 9, 13  
(540)

## Streetwise

- (510) (8) ruční nástroje zastávající funkci nářadí v příslušných oborech, nožičské výrobky včetně nožičských výrobků z drahých kovů, břitvy a elektrické holicí strojky, vidličky a lžice včetně z drahých kovů, zbraně sečné a bodné, tonfy, obušky; (9) pouzdra na výrobky spadající do této třídy, ochranné masky, policejní ochranné štíty, elektrické paralyzéry, ochranné štíty s elektřinou, plynem, světlem, elektrické obušky, elektrické obušky kombinované s jinými elektrickými a/nebo plynovými zařízeními; (13) obranné prostředky používající ochromující střelivo, ochromující střelivo, pouzdra na střelné zbraně a na střelivo, tlumiče, zaměřující zrcadla, hledáčky, zaměřovače, obranné spreje, obranné prostředky na slzný plyn či jiné paralyzující látky, obranné spreje, obranné prostředky s elektrickým nebo světelným výbojem signální střely, pouzdra na uvedené výrobky,

zařízení (zamlžovače) k naplnění vnitřního prostoru objektu plynem, aerosolem, kouřem nebo mlhou na obranu proti narušitelům.

(730) **ZEUS PROTECTION, s.r.o.**, Husova 1064, Chodov, 35735, CZ

(210) **O-486569**  
(220) 16.06.2011  
(320) 16.06.2011  
(511) 39, 41, 43  
(540)



(510) (39) provozování cestovní kanceláře, zprostředkování prodeje zájezdů a pobytů prostřednictvím Internetu, zajišťování rekreačních pobytů v ČR a v zahraničí v rámci této třídy, organizování cest, organizování exkurzí, organizování okružních plaveb, organizování okružních výletů, organizování prohlídek, organizování zájezdů, organizování výletů, doprovázení turistů, poradenská činnost v oblasti cestovního ruchu, informace o dopravě, rezervace v dopravě, rezervace místenek, zprostředkování dopravy; (41) informace o možnostech rekreace, informace o možnostech rozptýlení, informace o možnostech zábavy, organizování prohlídek muzeí, kulturních sbírek, knihoven, zámků, hradů a kulturních ústavů, služby pro oddech a rekreaci; (43) služby cestovní kanceláře, jako zajišťování ubytování a stravování souvisejícího s cestováním, rezervace přechodného ubytování, rezervace ubytování v hotelích, penzionech a jiných ubytovacích zařízeních v ČR i v zahraničí.

(730) **LIPTOUR cestovní kancelář, s.r.o.**, Štúrova ulica 1036/32, Liptovský Mikuláš, 3101, SK

(740) Patentová a známková kancelář, Ing. Jaromír Příkryl, Včelín 1161, Hulín, 76824

(210) **O-486619**  
(220) 11.07.2011  
(320) 11.07.2011  
(511) 19, 20, 37, 40  
(540)



(510) (19) stavební materiály nekovové, řezivo, nekovové polotovary pro stavební a truhlářskou výrobu, stavebně truhlářské výrobky ze dřeva, jako například okna, dveře, vrata, portály, přičky, schodiště, obklady, podhledy, stropy a podlahy; (20) nábytek všeho druhu (dřevěný, ratanový, proutěný, kovový, čalouněný, plastový, skleněný), nábytkové díly a sestavy, sedací soupravy, křesla, pohovky, postele, police, lavice a židle, vysoké židle pro děti, skládací židle, barové židle, stoly a stolky pro počítačovou a audiovizuální techniku, stoly, psací stoly, stolky, servírovací stolky, toaletní stolky, stoličky, regály, skříně, skřínky, komody, sekretáře, obývací stěny, ložnice, čalouněné soupravy, nábytek lůžkový, nábytek skříňkový, sektorový nábytek, koupelnový nábytek, kancelářský nábytek, dětský nábytek, kuchyňské linky, díly pro kuchyňské linky, zrcadla, rámy, stojany, košíkářské zboží, bytové doplňky nebo okrasné předměty ze dřeva, korku, proutí, rákosu, třtiny, rohoviny, slonoviny, kostic, želvoviny, jantaru, perleti, mořské pěny, buničiny a z náhražek těchto hmot nebo z plastických hmot, nábytek zahradní a kempingový, nábytek skládací a přenosný, truhlářské umělecké výrobky, dřevěná ramínka na oděvy; (37) restaurování, montáž, servis, opravy a údržba bytových doplňků, nábytku a jeho částí; (40) výroba bytových doplňků, nábytku a jeho částí na zakázku.

(590) Barevná

(730) **SKŘÍNĚ LIBEREC s.r.o.**, Rychnov u Jablonce nad Nisou 387, Rychnov u Jablonce nad Nisou, 46802, CZ

(210) **O-486673**  
(220) 21.06.2011  
(320) 21.06.2011  
(511) 8, 14  
(540)



(510) (8) pilníky na nehty; (14) brože (šperky), diamanty, drahé kameny, drahé kovy, figurky z drahých kovů, kameny (drahé), klenoty, náhrdelníky, náušnice, sklo bižuterní k napodobení drahých kamenů, šperky.

(730) **Golden and Silver, s.r.o.**, Prešovská 6, Plzeň, 30100, CZ

(210) **O-486803**  
(220) 24.06.2011  
(320) 24.06.2011  
(511) 9, 16, 41  
(540)



(510) (9) nosiče textových, obrazových a zvukových dat a informací, elektronický časopis; (16) tiskoviny všeho druhu, noviny, časopisy, knihy, periodický a neperiodický tisk; (41) nakladatelská a vydavatelská činnost.

(590) Barevná

(730) **Franek Ján, P.O.** Hviezdoslava 908, 01301 Teplička nad Váhom, SK

(740) INPARTNERS GROUP, Ing. Ivan Lukšiček, Lidická 51, Brno, 60200

(210) **O-486812**  
(220) 24.06.2011  
(320) 24.06.2011  
(511) 9, 25, 35  
(540)



(510) (9) přístroje a nástroje vědecké, námořní, geodetické, fotografické, filmové, optické, přístroje pro vážení, měření, signalizaci, kontrolu (inspekci), záchranu a přístroje pro vyučování, přístroje a nástroje pro vedení, přepínání, přeměnu, akumulaci, regulaci nebo řízení elektrického proudu, přístroje pro záznam, převod, reprodukci zvuku nebo obrazu, magnetické nosiče zvukových záznamů, gramofonové desky, automatické distributory a mechanismy pro přístroje a mince, zapisovací pokladny, počítačové stroje, přístroje pro zpracování informací a počítače, zařízení ke zpracování dat, přístroje pro nahrávání zvuku, zesilovače, vysílací zařízení, vysílačky (telekomunikace), vysílače (telekomunikace), telefonní přístroje, přenosné telefony, televizní přístroje, tiskárny pro počítače, satelitní navigační přístroje, sčítací stroje, kalkulačky, snímače obrazu skenery (zpracování dat), nahraný software počítačový, audio a video přijímače, rádia, radiotelefonní zařízení, radiotelegrafická

- zařízení, procesory (centrální procesorové jednotky), počítačové programy (s možností stažení), nahrané programy operačních systémů, programy počítačových her, propojovací mezičlánky (počítače), přehrávače, pružné disky, diskety, podložky pod myš, myši (lokátory) počítačové periferie, periferní zařízení počítačů, počítačové paměti, počítačové klávesnice, disky počítačí, optické disky, optické nosiče dat, optické disky kompaktní CD ROM, navigační přístroje a nástroje, nosiče dat magnetické, magnetická média, magnetické páskové jednotky pro počítače, páskové mechaniky, notebooky (počítače), obrazovky, modemy, monitory, monitorovací přístroje elektrické, mikroprocesory, skartovače, magnetofony, mechanismus pro vkládání disků do počítače, laptopy (počítače), kopírovací zařízení a stroje (fotografické, elektrostatické, termické), karty s pamětí nebo mikroprocesorem, fotoaparáty, faxy, faxovací přístroje, antény, audiovizuální zařízení pro výuku, dálkové ovladače, elektrické zařízení pro dálkové ovládání průmyslových procesů, počítačové sítě a přístroje pro bezdrátovou telegrafii, výpočetní technika všeho druhu, včetně periferních zařízení a komunikačních zařízení, telekomunikační technika všeho druhu, včetně interface pro spojení s výpočetní technikou, sluchátka; (25) oděvy, sportovní oděvy, spodní prádlo, plavky, obuv, sportovní obuv, župany, pyžama, punčochy, kloboučnické zboží, čepice, pásky ke kalhotám, rukavice, šátky, šály, ponožky; (35) reklama (propagace), reklama on-line v počítačové síti, aktualizování reklamních materiálů, rozšiřování reklamních materiálů zákazníkům (letáky, prospekty, tisky, vzorky), zaslání reklamních materiálů zákazníkům, vydávání, zveřejňování, oznámení, vyhlášení, psaní reklamních textů, pronájem reklamní plochy, pronájem reklamních materiálů, rozhlasová reklama, rozšiřování reklamních nebo inzertních materiálů, výstavy komerční a reklamní (organizování), pořádání veletrhů pro obchodní a reklamní účely, venkovní reklama, pronájem reklamní doby v komunikačních médiích, kopírování nebo rozmnožování (reprodukce) dokumentů, dokladů apod., obchodní nebo podnikatelské informace, pomoc při řízení obchodní činnosti, marketing, inzerce, on-line inzerce, nákup a prodej výrobků, uvedených ve tř. 9 a 25, obchodování se zbožím uvedeným ve tř. 9 a 25, poskytování obchodních informací a obchodních služeb pomocí Internetu, zprostředkovatelská činnost v oblasti obchodování s výrobky uvedenými ve tř. 9 a 25, zprostředkování obchodních kontaktů v oblasti výrobků uvedených ve tř. 9 a 25, zprostředkování internetového obchodu v oblasti výrobků, uvedených ve tř. 9 a 25, komerční využití Internetu v oblastech komerčních internetových médií a vyhledávacích služeb v oblasti výrobků, uvedených ve tř. 9 a 25.
- (590) Barevná  
(730) **TopQer s.r.o.**, Na Heleně 5004/2, Ostrava, Třebovice, 72200, CZ  
(740) Ing. Pavel Nádvořík, Sokola Tůmy 1, Ostrava - Hulváky, 70900
- (210) **O-486847**  
(220) 27.06.2011  
(320) 27.06.2011  
(511) 35, 38, 41  
(540)
- přednostní a nadstandardní poskytování služeb, vše zejména v prodeji výrobků zařazených ve tř. 1-34, výstavy komerční nebo reklamní nebo propagační, předvádění zboží prostřednictvím Internetu nebo katalogu nebo výstav za účelem reklamy a/nebo prodeje, přeskupování a shromažďování (kromě dopravy) různých výrobků pro třetí osoby za účelem umožnit spotřebiteli pohodlně vybrat a prohlížet a kupovat (kromě přepravy) prostřednictvím katalogu a/nebo Internetu a/nebo zásilkového prodeje, zásilkový prodej zboží a maloobchodní prodej výrobků zařazených ve tř. 1-34; (38) telekomunikace, služby umožňující komunikaci jedné osoby s druhou, televizní vysílání, rozhlasové vysílání, digitální vysílání, televizní vysílání programů, televizní vysílání zábavných, vzdělávacích, výchovných, soutěžních, diskusních a informačních pořadů, telematika, šíření, výměna nebo získávání zpráv a informací, šíření elektronických časopisů, informací, elektronických periodik, knih v elektronické podobě, audio nebo audiovizuálních děl prostřednictvím informační nebo datové nebo elektronické nebo komunikační nebo telekomunikační nebo počítačové sítě, zejména Internetu, pomocí satelitů a jinými sítěmi, informační služby na Internetu související s televizním vysíláním, služby na Internetu související s televizním vysíláním, komunikace, poradenská činnost v oblasti sdělovacích prostředků, telekomunikací, informační služby v oblasti telekomunikací, informační kancelář, poskytování informačních služeb prostřednictvím počítačů, pronájem komunikačních míst; (41) nakladatelství a vydavatelství, ediční činnost, publikační činnost, nahrávání nosičů zvukových nebo obrazově zvukových, půjčování nahraných zvukových a zvukově obrazových záznamů, tvorba a šíření audiovizuálních děl, zpravodajství, publicistika, televizní zpravodajství, rozhlasové zpravodajství, obrazové zpravodajství, TV produkce, filmová produkce, televizní výroba programů, tvorba programů, tvorba a výroba televizních a audiovizuálních programů, agenturní činnost v oblasti kultury, zprostředkování v oblasti kultury, výchovy, zábavy a sportu, výchovná, vzdělávací, soutěžní a zábavní činnost, výroba a organizování zábavných nebo kulturních nebo vzdělávacích představení, organizace společenských a kulturních akcí, organizace, provozování a provádění her a soutěží i veřejných, výstavní činnost v oblasti kultury nebo zábavy nebo výchovy nebo vzdělávání, půjčování knih, tiskovin, pronájem a půjčování audiopřístrojů, videopřístrojů, videorekordéřů, videokamer, fotoaparátů, promítaček, rozhlasových a televizních přijímačů, filmů, kulturních a vzdělávacích potřeb a přístrojů, půjčování a pronájem obrazů, dekorací.
- (730) **Barrandov Televizní Studio a.s.**, Kříženeckého nám. 322, Praha 5, 15200, CZ  
(740) Advokátní a patentová kancelář VYSKOČIL, KROŠLÁK a spol., Dana Lukajová, Voršílská 10/130, Praha 1, 11000
- (210) **O-486848**  
(220) 27.06.2011  
(320) 27.06.2011  
(511) 35, 38, 41  
(540)

★ splněný sen

★ tvůj splněný sen

- (510) (35) reklamní, inzertní a propagační činnost, marketing, pronájem informačních míst v rámci této třídy, činnost reklamní agentury, zprostředkování v obchodních vztazích, merchandising, franchising, automatizované zpracování dat, služby, které zahrnují záznam, přepis, vypracování, kompilaci, přenášeni nebo systematickosti písemných či datových či elektronických sdělení a záznamů, jakož i využívání nebo kompilaci matematických a statistických údajů, organizační zabezpečování televizního vysílání, podporování a intenzifikace obchodních služeb založené na zvýhodňování klíčových spolupracovníků a klientů, poskytování věrnostních a bonusových systémů, jako například poskytování slev a odměn,
- (510) (35) reklamní, inzertní a propagační činnost, marketing, pronájem informačních míst v rámci této třídy, činnost reklamní agentury, zprostředkování v obchodních vztazích, merchandising, franchising, automatizované zpracování dat, služby, které zahrnují záznam, přepis, vypracování, kompilaci, přenášeni nebo systematickosti písemných či datových či elektronických sdělení a záznamů, jakož i využívání nebo kompilaci matematických a statistických údajů, organizační zabezpečování televizního vysílání, podporování a intenzifikace obchodních služeb založené na zvýhodňování klíčových spolupracovníků a klientů, poskytování věrnostních a bonusových systémů, jako například poskytování slev a odměn, přednostní a nadstandardní poskytování služeb, vše zejména v

prodeji výrobků zařazených ve tř. 1-34, výstavy komerční nebo reklamní nebo propagační, předvádění zboží prostřednictvím Internetu nebo katalogu nebo výstav za účelem reklamy a/nebo prodeje, přeskupování a shromažďování (kromě dopravy) různých výrobků pro třetí osoby za účelem umožnit spotřebiteli pohodlně vybrat a prohlížet a kupovat (kromě přepravy) prostřednictvím katalogu a/nebo Internetu a/nebo zásilkového prodeje, zásilkový prodej zboží, maloobchodní prodej výrobků zařazených ve tř. 1-34; (38) telekomunikace, služby umožňující komunikaci jedné osoby s druhou, televizní vysílání, rozhlasové vysílání, digitální vysílání, televizní vysílání programů, televizní vysílání zábavných, vzdělávacích, výchovných, soutěžních, diskusních a informačních pořadů, telematika, šíření, výměna nebo získávání zpráv a informací, šíření elektronických časopisů, informací, elektronických periodik, knih v elektronické podobě, audio nebo audiovizuálních děl prostřednictvím informační nebo datové nebo elektronické nebo komunikační nebo telekomunikační nebo počítačové sítě, zejména Internetu, pomocí satelitů a jinými sítěmi, informační služby na Internetu související s televizním vysíláním, služby na Internetu související s televizním vysíláním, komunikace, poradenská činnost v oblasti sdělovacích prostředků, telekomunikací, informační služby v oblasti telekomunikací, informační kancelář, poskytování informačních služeb prostřednictvím počítačů, pronájem komunikačních míst; (41) nakladatelství a vydavatelství, ediční činnost, publikační činnost, nahrávání nosičů zvukových nebo obrazově zvukových, půjčování nahraných zvukových a zvukově obrazových záznamů, tvorba a šíření audiovizuálních děl, zpravodajství, publicistika, televizní zpravodajství, rozhlasové zpravodajství, obrazové zpravodajství, TV produkce, filmová produkce, televizní výroba programů, tvorba programů, tvorba a výroba televizních a audiovizuálních programů, agenturní činnost v oblasti kultury, zprostředkování v oblasti kultury, výchovy, zábavy a sportu, výchovná, vzdělávací, soutěžní a zábavní činnost, výroba a organizování zábavných nebo kulturních nebo vzdělávacích představení, organizace společenských a kulturních akcí, organizace, provozování a provádění her a soutěží i veřejných, výstavní činnost v oblasti kultury nebo zábavy nebo výchovy nebo vzdělávání, půjčování knih, tiskovin, pronájem a půjčování audiopřístrojů, videopřístrojů, videorekordédů, videokamer, fotoaparátů, promítaček, rozhlasových a televizních přijímačů, filmů, kulturních a vzdělávacích potřeb a přístrojů, půjčování a pronájem obrazů, dekorací.

- (730) **Barrandov Televizní Studio a.s.**, Kříženeckého nám. 322, Praha 5, 15200, CZ  
(740) Advokátní a patentová kancelář VYSKOČIL, KROŠLÁK a spol., Dana Lukajová, Voršilská 10/130, Praha 1, 11000

- (210) **O-486849**  
(220) 27.06.2011  
(320) 27.06.2011  
(511) 35, 38, 41  
(540)

 **splněné sny**

- (510) (35) reklamní, inzertní a propagační činnost, marketing, pronájem informačních míst v rámci této třídy, činnost reklamní agentury, zprostředkování v obchodních vztazích, merchandising, franchising, automatizované zpracování dat, služby, které zahrnují záznam, přepis, vypracování, kompilaci, přenášení nebo systematickosti písemných či datových či elektronických sdělení a záznamů, jakož i využívání nebo kompilaci matematických a statistických údajů, organizační zabezpečování televizního vysílání, podporování a intenzifikace obchodních služeb založené na zvýhodňování klíčových spolupracovníků a klientů, poskytování věrnostních a bonusových systémů, jako například poskytování slev a odměn, přednostní a nadstandardní poskytování služeb, vše zejména v prodeji výrobků zařazených ve tř. 1-34, výstavy komerční nebo

reklamní nebo propagační, předvádění zboží prostřednictvím Internetu nebo katalogu nebo výstav za účelem reklamy a/nebo prodeje, přeskupování a shromažďování (kromě dopravy) různých výrobků pro třetí osoby za účelem umožnit spotřebiteli pohodlně vybrat a prohlížet a kupovat (kromě přepravy) prostřednictvím katalogu a/nebo Internetu a/nebo zásilkového prodeje, zásilkový prodej zboží, maloobchodní prodej výrobků zařazených ve tř. 1-34; (38) telekomunikace, služby umožňující komunikaci jedné osoby s druhou, televizní vysílání, rozhlasové vysílání, digitální vysílání, televizní vysílání programů, televizní vysílání zábavných, vzdělávacích, výchovných, soutěžních, diskusních a informačních pořadů, telematika, šíření, výměna nebo získávání zpráv a informací, šíření elektronických časopisů, informací, elektronických periodik, knih v elektronické podobě, audio nebo audiovizuálních děl prostřednictvím informační nebo datové nebo elektronické nebo komunikační nebo telekomunikační nebo počítačové sítě, zejména Internetu, pomocí satelitů a jinými sítěmi, informační služby na Internetu související s televizním vysíláním, služby na Internetu související s televizním vysíláním, komunikace, poradenská činnost v oblasti sdělovacích prostředků, telekomunikací, informační služby v oblasti telekomunikací, informační kancelář, poskytování informačních služeb prostřednictvím počítačů, pronájem komunikačních míst; (41) nakladatelství a vydavatelství, ediční činnost, publikační činnost, nahrávání nosičů zvukových nebo obrazově zvukových, půjčování nahraných zvukových a zvukově obrazových záznamů, tvorba a šíření audiovizuálních děl, zpravodajství, publicistika, televizní zpravodajství, rozhlasové zpravodajství, obrazové zpravodajství, TV produkce, filmová produkce, televizní výroba programů, tvorba programů, tvorba a výroba televizních a audiovizuálních programů, agenturní činnost v oblasti kultury, zprostředkování v oblasti kultury, výchovy, zábavy a sportu, výchovná, vzdělávací, soutěžní a zábavní činnost, výroba a organizování zábavných nebo kulturních nebo vzdělávacích představení, organizace společenských a kulturních akcí, organizace, provozování a provádění her a soutěží i veřejných, výstavní činnost v oblasti kultury nebo zábavy nebo výchovy nebo vzdělávání, půjčování knih, tiskovin, pronájem a půjčování audiopřístrojů, videopřístrojů, videorekordédů, videokamer, fotoaparátů, promítaček, rozhlasových a televizních přijímačů, filmů, kulturních a vzdělávacích potřeb a přístrojů, půjčování a pronájem obrazů, dekorací.

- (730) **Barrandov Televizní Studio a.s.**, Kříženeckého nám. 322, Praha 5, 15200, CZ  
(740) Advokátní a patentová kancelář VYSKOČIL, KROŠLÁK a spol., Dana Lukajová, Voršilská 10/130, Praha 1, 11000

- (210) **O-486947**  
(220) 30.06.2011  
(320) 30.06.2011  
(511) 9, 16, 38  
(540)



- (510) (9) nosiče elektronických dat, kompaktní disky-audio-video, magnetické pásky, reklamní materiály v elektronické podobě a na nosičích v rámci třídy; (16) časopisy, grafiky, kalendáře, katalogy, knihy, litografie, mapy, noviny, obrazy, obtisky, zpěvníky, reklamní materiály v papírové podobě v rámci třídy 16; (38) diskusní fóra, služby dálkových konferencí, posílání zpráv, poskytování přístupu k databázím, poskytování telekomunikačních kanálů pro teleshoppingové služby, přenos zpráv a obrázků pomocí počítačů a Internetu, šíření elektronických časopisů, informací, elektronických periodik, knih v elektronické podobě, audio nebo audiovizuálních děl prostřednictvím informační nebo datové nebo elektronické nebo komunikační nebo telekomunikační nebo počítačové sítě.



- (730) **Bohemian Ventures, spol. s r.o.**, Dělnická 13, Praha 7, 17000, CZ  
(740) Ing. Květoslava Kubičková, Doubravčická 2201, Praha 10, 10000

- (210) **O-486970**  
(220) 01.07.2011  
(320) 01.07.2011  
(511) 38, 41  
(540)

**KOMEDIOMAT**

- (510) (38) televizní vysílání přes Internet; (41) kabaretní představení a jiná divadelní, filmová či televizní tvorba.  
(590) Barevná  
(730) **CIREAL production s.r.o.**, Světova 19/133, Praha 8 - Libeň, 18000, CZ

- (210) **O-486973**  
(220) 01.07.2011  
(320) 01.07.2011  
(511) 9, 16, 35, 36, 38, 41, 42  
(540)

### Krotitelé škodních událostí

- (510) (9) multifunkční magnetické a čipové karty pro oblast pojišťovacích, leasingových, peněžních a finančních služeb i pro obchodní síť, elektronické peněženky, magnetické karty a karty s pamětí nebo s mikroprocesorem, mezinárodní platební karty, edice uživatelských i odborných informací šířených na veškerých paměťových médiích spadající do této třídy, počítačové programy, nosiče digitálních podpisů k identifikaci odesílatele, elektronické reklamní, inzertní, propagační, uživatelské a instruktážní materiály i tiskoviny zařazené v této třídě, tiskoviny všeho druhu a ostatní polygrafické výrobky v elektronické podobě a na nosičích; (16) cenné papíry, gratulace, tiskoviny a veškeré polygrafické výrobky, billboardy (z papíru), veškeré propagační, reklamní, inzertní, informační a instruktážní materiály spadající do této třídy, upomínkové předměty nezařazené do jiných tříd, obaly a výrobky z plastů spadající do této třídy, všechny výše uvedené výrobky užívané výhradně v oblasti pojištění, zábranných a zajišťovacích služeb; (35) televizní a rozhlasová reklama, merchandising, činnost organizačně-ekonomických poradců, hodnocení dynamiky a platební schopnosti podnikatelských subjektů, administrativní služby, automatizované zpracování dat a informací, veškeré dále uvedené služby výhradně pro celou oblast pojištění, zábranné a zajišťovací služby, a to marketing, propagační, reklamní a inzertní služby prostřednictvím jakéhokoliv média - prostřednictvím telefonů, datové nebo informační sítě a jejich distribuce, venkovní reklama, služby komerční informační kanceláře a informační servis spadající do této třídy, reklamní prezentace na výstavách a veletrzích, zprostředkovatelské služby v oblasti vydávání reklamních, inzertních a propagačních tiskovin a zajištění jejich distribuce; (36) veškeré pojišťovací, zajišťovací a zábranné služby spolu se službami s nimi souvisejícími v rámci této třídy, finanční služby spolu s poskytnutím nadstandardních produktů v oblasti pojištění, peněžní služby poskytované elektronicky a prostřednictvím telefonu, pojištění zejména v oblasti životního a úrazového pojištění, škod na dopravních prostředcích, pojištění přepravovaných věcí, zavazadel a jiného majetku, pojištění škod na majetku způsobené požárem, výbuchem, všemi přírodními živly, pádem letadla i jinými způsoby, odpovědnosti za škodu vyplývající z vlastnictví nebo užití pozemního motorového dopravního prostředku včetně odpovědnosti dopravce, všeobecné pojištění za škodu i odpovědnosti za škody na životním prostředí a/nebo pojištění různých finančních ztrát, pojištění v oblasti pomoci osobám v nouzi během cestování nebo pobytu mimo místa trvalého bydliště, peněžní služby, přijímání finančních prostředků a jejich správa, finanční odhady a oceňování movitého i nemovitého majetku, poskytování finančních služeb

kartami kreditními, magnetickými, čipovými, multifunkčními, elektronickými peněženkami nebo jinými kartami s inteligencí, finanční sponzorování, investování do cenných papírů, hypoteční financování a leasing, služby v oblasti finančních instrumentů spadající do této třídy, finanční analýzy, manažerské služby a makléřské služby v oblasti peněžnictví, pojištění a zajištění majetku, zprostředkovatelské služby v oblasti stavebního spojení, poskytování služeb a prezentace na výstavách a veletrzích v oblasti peněžnictví a pojištění, pronájem bytových a nebytových prostor související s pojišťovací činností, funkce správce majetkových účastí v dceřiných i jiných společnostech, šetření pojistných událostí a likvidátorské služby, služby osobních finančních a pojišťovacích poradců, služby v oblasti podpory a rozvoje pojišťovnictví, veškeré konzultační služby v oblasti financí, pojištění, stavebního spojení a úvěrování, poskytování služeb v oblasti pojištění a služeb s nimi souvisejícími v rámci této třídy prostřednictvím elektronických médií; (38) poskytování, šíření a výměna informací prostřednictvím globálních telekomunikačních sítí a Internetu, šíření a výměna informací prostřednictvím počítačové sítě, počítačová komunikace, poskytování služeb prostřednictvím elektronických médií, šíření informací formou www stránek a šíření elektronických tiskovin, provozování nepřetržité infolinky, informační kancelář, šíření informací prostřednictvím televizního a rozhlasového vysílání; (41) výchova a vzdělávání v celé oblasti pojištění, v zábranných a zajišťovacích službách, vydavatelská a nakladatelská činnost, elektronická ediční činnost a publikování (DTP); (42) služby v oblasti kódování a dekódování zabezpečovacích systémů (tvorba software), počítačové programování, služby v oblasti vývoje a výzkumu nových finančních a pojišťovacích instrumentů (software).

- (730) **ČSOB Pojišťovna, a.s., člen holdingu ČSOB**, Masarykovo náměstí 1458, Pardubice, 53218, CZ  
(740) MIRA - patentová a známková kancelář, Blanka Fišerová, V Kapslovně 11/2770, Praha 3, 13000

- (210) **O-486975**  
(220) 01.07.2011  
(320) 01.07.2011  
(511) 35, 39  
(540)

### IGLU

- (510) (35) vedení obchodů, kancelářský provoz, průzkum trhu a marketing, distribuce vzorků zboží, aranžování výloh, poskytování a vyhledávání počítačových obchodních informací, ukládání a zpracování dat a informací, zprostředkování obchodu s výrobky zařazenými ve třídách 1 až 34, zásilkový a internetový obchod s výrobky tříd 1 až 34; (39) balení a skladování zboží.  
(730) **Jakubec Jan**, Fibichova 593, Velké Přílepy, 25264, CZ  
(740) LANGROVA, s.r.o., Skřetova 48/1011, Plzeň, 30100

- (210) **O-486990**  
(220) 02.07.2011  
(320) 02.07.2011  
(511) 9, 16, 35, 38, 41  
(540)

### UNITED CHOIRS OF PROMS

- (510) (9) informace, data a databáze a informační produkty na magnetických a optických nosičích všeho druhu, zejména nahrané a nenahrané nosiče informací magnetické a elektronické, nosiče zvukových, zvukově-obrazových a obrazových záznamů, multimediální aplikace, kompaktní disky, pásky se zvukovými záznamy, 3D animace, elektronické informační publikace, časopisy, odborné publikace a periodika, nahraný počítačový software, přístroje pro reprodukci zvuku a obrazu, přístroje pro snímání, záznam a reprodukci zvuku a obrazu, včetně jejich příslušenství; (16) odborné a informační publikace a texty na papírových nosičích, zejména brožury a hudebniny, nové materiály včetně partitur a zpěvníků, propagační tiskoviny, letáky, texty, fotografie a fotografická alba, zejména z oboru hudební, hudebně-dramatické, filmové a divadelní tvorby, plakáty a papírové reklamní desky a poutače, etikety (vyjma textilních), reprodukce a grafiky, diáře a kalendáře, blahopřání, obaly z papíru a plastu, například etuje, desky a tašky, propagační a upomínkové předměty z papíru; (35) marketing a propagační činnost v oblasti kultury, obchodní poradenství v oboru nosičů informací, řízení reklamní a propagační činnosti, poskytování

informačních produktů na papírových a elektronických nosičích, včetně multimediálních informací pro reklamní a inzertní účely, styky s veřejností, on-line inzerce a propagace v počítačové síti Internet, zajišťování propagačních a informačních materiálů na papírových a elektronických nosičích včetně jejich zpracování, inzertní a propagační služby, služby obchodního zastupování třetích subjektů, zprostředkovatelská činnost v oblasti mediálního průmyslu, například zprostředkování reklamy, inzerce, propagace a komerčních informací, poradenské a konzultační služby v oboru propagace a inzerce, management koncertní, divadelní, výchovné a zábavní činnosti, odborné informace, konzultace a poradenství v rámci služeb zahrnutých v této třídě; (38) šíření uměleckých děl, zejména hudebních, včetně zvukových, zvukově-obrazových a obrazových záznamů po sítích, rozšiřování propagačních a informačních materiálů pomocí informačních sítí, odborné informace a poradenství v rámci služeb zahrnutých v této třídě; (41) zprostředkovatelská a agenturní činnost a zpravodajské služby v oblasti kultury a vzdělávání, interpretace hudebního umění, pořádání koncertní, divadelní, výchovné a zábavní činnosti, zejména hudebních, hudebně-dramatických, dramatických a baletních pořadů, orchestrálních a komorních koncertů a vystoupení, včetně festivalů, uměleckých přehlídek a uměleckých festivalů a zábavních soutěží v tuzemsku a zahraničí, služby umělecké agentury, zejména zajišťování hostování tuzemských a zahraničních umělců a uměleckých souborů, tvorba a produkce koncertní činnosti a hudebně-dramatických pořadů a vystoupení včetně nahrávání zvukových, zvukově-obrazových a obrazových záznamů, dabingu, tvorba rozhlasových a televizních pořadů, fotografování a filmová produkce, ediční činnost, vydávání odborných tiskovin, hudebnin, publikací a materiálů v oblasti hudby na papírových a elektronických nosičích, půjčování a pronájem zvukových a obrazových nahrávacích zařízení, nahraných zvukových nosičů a zvukově-obrazových a obrazových záznamů, filmů, hudebních nástrojů, hudebnin a notového materiálu, výchovná a vzdělávací činnost v oblasti kultury, pořádání výchovných a tématických koncertů a setkání s mládeží, organizování odborných besed, seminářů, konferencí a festivalů, rozšiřování uměleckých děl, zejména hudebnin, včetně zvukových, zvukově-obrazových a obrazových záznamů na papírových a elektronických nosičích, zajišťování služeb nahrávacích studií a koncertních sálů včetně jejich pronajímání, zprostředkování zpravodajství, odborná poradenská a konzultační činnost v oblasti kultury a vzdělávání, zejména v hudebním oboru, hudebně-dramatické a dramatické tvorbě, v oblasti uměleckých soutěží a festivalů, hudebnin a zvukových a/nebo zvukově-obrazových záznamů, vše v rámci této třídy.

- (730) **Český národní symfonický orchestr s.r.o.**, Weilova 2/1144, Praha 10 - Hostivař, 10200, CZ  
(740) DMH - patentová a známková kancelář, Mgr. Marcela Machatová, Pospíšilova 2/1528, Praha 3, 13000

- (210) **O-487013**  
(220) 04.07.2011  
(320) 04.07.2011  
(511) 43  
(540)



- (510) (43) bufety, jídelny, jídelny a závodní jídelny, restaurace, restaurace (samoobslužné).  
(590) Barevná  
(730) **GURMAN EUROPE s.r.o.**, Pod Harfou 943/36, Praha 9 - Vysočany, 19000, CZ

- (210) **O-487021**  
(220) 07.07.2011  
(320) 07.07.2011  
(511) 35, 41

(540)



- (510) (35) inzertní, reklamní, propagační činnost, vydávání reklamních textů, provozování reklamních ploch, reklamních bannerů, reklamních balónů, reklamních klipů, to vše v souvislosti s provozováním loterie, marketing k provozování loterie; (41) provozování a organizování loterií a jiných podobných her v souladu s obecně závaznými právními předpisy prostřednictvím poboček sázkové kanceláře a dalších smluvně zavázaných prodejních míst.  
(730) **FORTUNA sázková kancelář a.s.**, Vodičkova 30, Praha 1, 11000, CZ  
(740) Mgr. Radek Schmitz, advokátní kancelář s.r.o., Mgr. Radek Schmitz, Podkovářská 933/3, Praha 9, 19000

- (210) **O-487038**  
(220) 07.07.2011  
(320) 07.07.2011  
(511) 35, 36, 38  
(540)

## FAJNOBCHOD

- (510) (35) propagační činnost, reklama, pomoc při řízení obchodní činnosti; (36) realitní činnost; (38) provozování internetových webových stránek, provozování internetových informačních portálů.  
(730) **Burian Pavel**, Steinerova 735/1, Praha 4, 14900, CZ

- (210) **O-487039**  
(220) 07.07.2011  
(320) 07.07.2011  
(511) 35, 36, 38  
(540)

## FAJNBazar

- (510) (35) propagační činnost, reklama, pomoc při řízení obchodní činnosti; (36) realitní činnost; (38) provozování internetových webových stránek, provozování internetových informačních portálů.  
(730) **Burian Pavel**, Steinerova 735/1, Praha 4, 14900, CZ

- (210) **O-487088**  
(220) 11.07.2011  
(320) 11.07.2011  
(511) 6, 7, 8  
(540)



- (510) (6) hutní materiály a kovové stavební materiály spadající do této třídy; (7) svařovací stroje a svařovací zařízení a díly a výstroj pro ně, včetně elektrických svařovacích strojů a zařízení a dílů a výstroje pro ně, vše spadající do této třídy; (8) nářadí a nástroje s ručním pohonem, svařovací přístroje (neelektrické), svářečské hořáky na řezání nebo svařování na řezání nebo sváření, svářečské kleště, nářadí k tvarování zušlechtěných kovů, nástroje ku zpracování kovů, nástrčné klíče, nástroje na řezání nebo tvarování závitů, nástroje na řezání, tvarování šroubových závitů, nástroje na vystřihování, nástroje razící, nástroje ruční, nástroje řezné, pily a jejich částí jako ruční nářadí, pily na řezání za tepla, brázdící tyče, brousíky, brusič nožů, brusné kameny, kleště štípací, klíče francouzské, klíče matkové, nýtové, šroubové, lopaty (nářadí), vrtací hlavy, vrtací řehtačky, vrtací tyče, vrtáčky ruční (nářadí) vrtáky na kámen (nářadí), vrtáky šroubové (nástroje), pákové nůžky, páky - vše spadající do této třídy.



(590) Barevná  
(730) **Obchodní firma HANOUSEK v.o.s.**, Milheimova 2702, Pardubice, 53002, CZ

(210) **O-487119**  
(220) 12.07.2011  
(320) 12.07.2011  
(511) 35, 36, 41, 45  
(540)



(510) (35) pomoc při řízení obchodní činnosti, poradenství při vedení podniků, přiznání daní (příprava a vyhotovení), řízení obchodních nebo průmyslových podniků (poskytování pomoci při -), poradenské služby v obchodní činnosti, vedení dražeb, vedení podniků (poradenství), vyhledávání dat v počítačových souborech, dodavatelské služby pro třetí osoby (nákup výrobků a služeb pro jiné podniky), obchodní management, analýzy nákladů, dražby, posuzování efektivnosti provozu a racionalizace práce, fakturace, fotokopírování, hospodářské a ekonomické prognózy, obchodní nebo podnikatelské informace, pronájem kancelářských strojů a zařízení, komerční informace a rady pro spotřebitele (spotřebitelská poradna, komerční informační kanceláře, kopírování nebo rozmnožování (reprodukce) dokumentů, dokladů, komerční správa licencí na výrobky a služby ostatních, marketingové studie, nábor zaměstnanců, příprava mezd a výplatních listin, administrativní zpracování nákupních objednávek, obchodní činnost s výrobky ve třídách 1 - 34, profesionální obchodní nebo podnikatelské poradenství, obchodní nebo podnikatelský průzkum, obchodní reklama (pro třetí osoby), oceňování obchodních podniků, organizování komerčních a reklamních výstav, personální poradenství, oceňování a odhady v oblasti podnikání, služby poskytované v souvislosti se stěhováním podniků, odborné obchodní poradenství, pořádání veletrhů pro obchodní a reklamní účely, pronájem fotokopírovacích strojů, průzkum trhu, průzkum veřejného mínění, služby týkající se přemísťování (stěhování) provozů, přepisování, psaní na stroji, zaslání reklamních materiálů zákazníkům, pronájem reklamní plochy, revize účtů (audit), řízení (poradenské služby obchodní nebo podnikatelské), sekretářské služby, sestavování statistiky, marketingové studie, styky s veřejností, telefonní vzkazy, dotazy, služby v oblasti grafické úpravy pro reklamní účely, úpravy textu, zpracování textu, účetnictví, služby v oblasti srovnávání cen, subdodavatelské služby s výrobky ve třídách 1 - 34 (obchodní pomoc), systematizace informací do počítačových databází, telefonní služby (vzkazy) pro nepřítomné, sestavování výpisu z účtu, vedení kartoték v počítači, řízení souboru při vedení kartoték v počítači, vedení účetních knih, venkovní reklama, vyhledávání dat v počítačových souborech pro třetí osoby, vyhledávání sponzorů, tvorba informačních materiálů v obchodní oblasti, konzultace obchodních podmínek; (36) finanční analýzy, bezpečnostní schránky (úschovny služby), cennosti (úschovy), daňové odhady (služby), elektronický převod kapitálu, finanční informace, finanční odhady a oceňování (pojišťovnictví, bankovníctví, nemovitosti), finanční poradenství, finanční řízení, finanční služby, finanční sponzorování, garance, záruky, kauce, kapitálové investice, zprostředkovávání investic, investování kapitálu, jednání, kanceláře pro inkasování pohledávek, finanční konzultační služby, finanční záležitosti při likvidaci podniků (služby), makléřství, inkasování nájemného, obchodování s nemovitostmi, oceňování a odhady nemovitostí, pronájem nemovitostí, správa nemovitostí, zprostředkování nemovitostí, oceňování známek, daňové oceňování, pojistné technické služby (statistika), pronajímání kanceláří (nemovitosti), shromažďování prostředků na dobročinné účely, finanční sponzorování, správa majetku, úschova cenností, úschovny služby, úschova v bezpečnostních schránkách, další finanční služby spadající do této třídy; (41) vzdělávací informace, vzdělávání, vyučování (výuka), školení, vzdělávání podnikatelů, výchova podnikatelů ve vztahu ke spotřebitelským právům,

vzdělávání spotřebitelů, výchova spotřebitelů k ochraně jejich práv, vzdělávání osob postižených exekucí, vzdělávání a školení osob v rámci rozšiřování finanční gramotnosti, šíření osvěty finančních produktů, vzdělávání spotřebitelů v oblasti jejich práv; (45) právnícké (komerční) služby, ochrana duševního vlastnictví, licence k průmyslovým právům, poradenství v oblasti duševního vlastnictví (konzultační služby), poskytování licencí (právní služby), registrace názvů domén (právní služby), zprostředkovatelství v právní oblasti, vyhledávání informací v právní oblasti, arbitrážní služby, advokátní kancelář, právní služby a konzultace včetně advokátů, poskytování právního poradenství v oblasti fúzí a akvizic, investičních projektů a v oblasti rizikových investičních projektů (venture capital), poskytování právních konzultací, zpracování právní dokumentace, právní poradenství v oblasti ochrany spotřebitele, spolupráce s orgány veřejné správy v oblasti ochrany spotřebitele, právní poradenská činnost, poradenská činnost v rámci exekučního řízení, poradenská činnost v rámci oddlužování, poradenská činnost v rámci insolvenčního řízení, připomínkování právních předpisů, podávání podnětů k orgánům státní správy, činnosti v rámci soudního řízení, rozhodčí činnosti.

(730) **Ježek Josef**, Vyšehradská 1287, Hluk, 68725, CZ

(210) **O-487174**  
(220) 14.07.2011  
(320) 14.07.2011  
(511) 14, 16, 35, 36  
(540)



(510) (14) zlato, stříbro, platina, palladium a jejich slitiny, mince z drahých kovů a jejich slitin, klenotnické zboží; (16) prospekty, tiskoviny, tištěné propagační materiály, brožury, dopisní papíry, vizitky; (35) propagační činnost, reklama, inzerce, přeskupování výrobků ze třídy 14 pro třetí osoby za účelem umožnit spotřebiteli, aby si tyto výrobky mohl prohlížet a nakupovat, poskytování obchodních nebo podnikatelských informací, obchodní nebo podnikatelský průzkum, reklama on-line v počítačové síti, rozšiřování reklamních materiálů (letáky, prospekty, tisky, vzorky) zákazníkům, televizní reklama, vedení dražeb, vedení kartoték v počítači, řízení souboru při vedení kartoték v počítači, distribuce vzorků zboží; (36) oceňování numismatických sbírek, mincí, slitků drahých kovů, úschovny služby, úschova v bezpečnostních schránkách, služby finanční a peněžní, služby založené na zhodnocení úspor ve zlatě a drahých kovech.  
(590) Barevná  
(730) **EKKA-Gold s.r.o.**, Kostelní 89/13, Ostrava, Moravská Ostrava, 70200, CZ  
(740) Jiří Effmert, Družstevní 1424/12, Říčany, 25101

(210) **O-487251**  
(220) 19.07.2011  
(320) 19.07.2011  
(511) 28  
(540)



(510) (28) helikoptera na dálkové ovládání.  
(590) Barevná  
(730) **YU HEXING INTERNATIONAL TRADING LTD.Co. s.r.o.**, Na Rybníčku 22, Líbeznice, 26065, CZ

(210) **O-487399**

(220) 22.07.2011  
(320) 22.07.2011  
(511) 3, 5, 21  
(540)



(510) (3) adstringentní přípravky pro kosmetické účely, antibakteriální kosmetické čistící gely, kosmetické gely s podpůrnými léčivými účinky, krémy na bělení pokožky, bělicí a čistící přípravky, bělicí a čistící přípravky na kůži, bělicí přípravky (odbarvovače) pro kosmetické účely, čistící prostředky, dezinfekční mýdla, dezodoranty pro osobní potřebu, dezodorizační mýdlo, antibakteriální mýdlo, kosmetické přípravky, kosmetické přípravky pro zeštíhlení, pro zviřata, kosmetika, kosmetické přípravky do koupele, koupelové soli - ne pro medicínální účely, kráslicí masky, krémy kosmetické, krémy na kůži, kráslicí masky, čistící mléko pro toaletní účely, přípravky na odličování, opalovací přípravky, spreje pro osvěžení dechu, pleťové vody, přípravky proti pocení, antiperspiranty, pomády pro kosmetické účely, toaletní přípravky, ústní vody ne pro lékařské účely; (5) antiseptická vata, antiseptika, prostředky a tyčinky proti bolesti hlavy, tyčinky proti bradavicím, cukrovinky s léčivými přísadami, čistící přípravky a roztoky pro kontaktní čočky, deodoranty pro oděvy a textil, detergenty pro lékařské účely, dezinfekční přípravky pro hygienické účely, dietetické látky a nápoje pro lékařské účely, výživové doplňky pro lékařské účely, přípravky pro péči o dutinu ústní pro lékařské účely, enzymy a enzymatické přípravky pro lékařské a zvěrolékařské účely, fungicidy, přípravky proti hemoroidům, herbicidy, repelenty proti hmyzu, hygienické kalhotky, vložky, tampóny a ubrousky, chemická činidla a přípravky pro farmaceutické, lékařské a zvěrolékařské účely, gáza na obvazování, chirurgická plátina, obvazy, obinadla a roušky, chirurgické implantáty, insekticidy, kalhotky a vložky pro inkontinentní pacienty, kapsle pro léky, laktóza, laky zubní, lepidla a tmely pro umělý chrup a zubní protézy, leukoplasty a náplasti všech druhů, adhezivní pásy pro lékařské účely, masti na popáleniny od slunce a na omrzliny, přípravky proti pocení nohou, repelenty proti hmyzu, repelenty pro psy, přípravky obsahující stopové prvky pro lidi a pro zvířata, přípravky pro uklidnění, přípravky pro osvěžení vzduchu; (21) aerosolové dávkovače, bandasky, lahve, cestovní lahve, dávkovače mýdla, papírových ručníků, toaletního papíru, držáky na mýdlo, obaly na mýdlo, držáky ubrousků, formičky a tvořítka na pečení, formy na led, houby mycí, hřebeny, hubice na kropící konve, hygienické a chladičské nádoby, schránky na chléb, desky a pouzdra na jídelní listky, kalíšky na vajíčka, karafy, stolní lahve, kazety na bonbóny, kuličky na prádlo, kořenáče a květináče, kořenky, kropítka, kroužky, lopatky na pečivo a dorty, misky a misy, nádoby, obaly na květináče, schránky na chléb a pečivo, podšálky, podnosy, tácky, pohárky, rozprašovače a rozstříkovače, sáčky izotermické, sběračky kuchyňské, síta a sítky, stojánky na solničky a pepřenky, na olej a ocet.

(730) **Chiromed group s.r.o.**, Mladcová 4, Zlín, 76001, CZ  
(740) UTB ve Zlíně, Univerzitní institut, Ing. Dana Kreizlová, nám. T.G. Masaryka 5555, Zlín, 76001

(210) **O-487400**  
(220) 22.07.2011  
(320) 22.07.2011  
(511) 3, 5, 21  
(540)



(510) (3) adstringentní přípravky pro kosmetické účely, antibakteriální kosmetické čistící gely, kosmetické gely s podpůrnými léčivými

účinky, krémy na bělení pokožky, bělicí a čistící přípravky bělicí a čistící přípravky na kůži, bělicí přípravky (odbarvovače) pro kosmetické účely, čistící prostředky, dezinfekční mýdla, dezodoranty pro osobní potřebu, dezodorizační mýdlo, antibakteriální mýdlo, kosmetické přípravky, kosmetické přípravky pro zeštíhlení, pro zviřata, kosmetika, kosmetické přípravky do koupele, koupelové soli - ne pro medicínální účely, kráslicí masky, krémy kosmetické, krémy na kůži, kráslicí masky, čistící mléko pro toaletní účely, přípravky na odličování, opalovací přípravky, spreje pro osvěžení dechu, pleťové vody, přípravky proti pocení, antiperspiranty, pomády pro kosmetické účely, toaletní přípravky, ústní vody ne pro lékařské účely; (5) antiseptická vata, antiseptika, prostředky a tyčinky proti bolesti hlavy, tyčinky proti bradavicím, cukrovinky s léčivými přísadami, čistící přípravky a roztoky pro kontaktní čočky, deodoranty pro oděvy a textil, detergenty pro lékařské účely, dezinfekční přípravky pro hygienické účely, dietetické látky a nápoje pro lékařské účely, výživové doplňky pro lékařské účely, přípravky pro péči o dutinu ústní pro lékařské účely, enzymy a enzymatické přípravky pro lékařské a zvěrolékařské účely, fungicidy, přípravky proti hemoroidům, herbicidy, repelenty proti hmyzu, hygienické kalhotky, vložky, tampóny a ubrousky, chemická činidla a přípravky pro farmaceutické, lékařské a zvěrolékařské účely, gáza na obvazování, chirurgická plátina, obvazy, obinadla a roušky, chirurgické implantáty, insekticidy, kalhotky a vložky pro inkontinentní pacienty, kapsle pro léky, laktóza, laky zubní, lepidla a tmely pro umělý chrup a zubní protézy, leukoplasty a náplasti všech druhů, adhezivní pásy pro lékařské účely, masti na popáleniny od slunce a na omrzliny, přípravky proti pocení nohou, repelenty proti hmyzu, repelenty pro psy, přípravky obsahující stopové prvky pro lidi a pro zvířata, přípravky pro uklidnění, přípravky pro osvěžení vzduchu; (21) aerosolové dávkovače, bandasky, lahve, cestovní lahve, dávkovače mýdla, papírových ručníků, toaletního papíru, držáky na mýdlo, obaly na mýdlo, držáky ubrousků, formičky a tvořítka na pečení, formy na led, houby mycí, hřebeny, hubice na kropící konve, hygienické a chladičské nádoby, schránky na chléb, desky a pouzdra na jídelní listky, kalíšky na vajíčka, karafy, stolní lahve, kazety na bonbóny, kuličky na prádlo, kořenáče a květináče, kořenky, kropítka, kroužky, lopatky na pečivo a dorty, misky a misy, nádoby, obaly na květináče, schránky na chléb a pečivo, podšálky, podnosy, tácky, pohárky, rozprašovače a rozstříkovače, sáčky izotermické, sběračky kuchyňské, síta a sítky, stojánky na solničky a pepřenky, na olej a ocet.

(730) **Chiromed group s.r.o.**, Mladcová 4, Zlín, 76001, CZ  
(740) UTB ve Zlíně, Univerzitní institut, Ing. Dana Kreizlová, nám. T.G. Masaryka 5555, Zlín, 76001

(210) **O-487459**  
(220) 27.07.2011  
(320) 27.07.2011  
(511) 9, 11, 37, 42  
(540)

## BETA Software

(510) (9) přístroje pro měření, měřicí clony, dýzy, rychlostní sondy, Venturiho trubice a související zařízení pro průmyslové účely a pro použití v energetice, teplárenství, petrochemii a plynárenství; (11) chladiče páry, ejektory, přístroje pro topení, výrobu páry, pro rozvody a sanitární zařízení pro průmyslové účely a pro použití v energetice, teplárenství, petrochemii a plynárenství; (37) montáž, servis a opravy zařízení pro měřicí techniku pro průmyslové účely a pro použití v energetice, teplárenství, petrochemii a plynárenství; (42) vědecké a technologické služby a s nimi spojené návrhy zařízení pro průmyslové účely a pro použití v energetice, teplárenství, petrochemii a plynárenství.  
(730) **MATTECH, s.r.o.**, K Myslivně 7/2183, Ostrava - Poruba, 70800, CZ

(210) **O-487463**  
(220) 27.07.2011  
(320) 27.07.2011  
(511) 3, 5, 21

(540)



(510) (3) kosmetické přípravky, kosmetika, kosmetika pro zeštíhlení, mýdla, kosmetické přípravky pro zvířata, kosmetické necesery; (5) léčivé čaje, léčivé čajové směsi, léčivé rostliny; (21) kosmetické pomůcky - v rámci této třídy.

(730) Černý Otomar, Řezníčkova 319, Náchod, 54701, CZ

(210) O-487466

(220) 27.07.2011

(320) 27.07.2011

(511) 3, 5, 29, 30

(540) **HemoStop - STOP nepříjemným hemoroidům**

(510) (3) čistící mléko pro toaletní účely, čistící oleje, dezinfekční mýdla, gely kosmetické, kosmetické přípravky, kosmetika, krémy kosmetické, krémy na kůži, medicínální mýdla, mléko pro toaletní účely, mléko pro kosmetické účely, mýdla, olej kosmetický, oleje pro kosmetické účely, oleje pro toaletní účely, parfémy, pleťová voda pro kosmetické účely, kosmetické přípravky pro péči o pokožku, pomády pro kosmetické účely, šampóny, toaletní přípravky, toaletní voda, vlasové vody, voňavkářské výrobky, parfumerie, voňavky, vonné oleje, prostředky pro ošetřování pokožky, emulze, vody a deodoranty pro osobní potřebu, opalovací krémy, opalovací mléka, olejové lázně, sprchové gely, vody po holení, tělové šampóny, prostředky pro ošetřování a regeneraci vlasů a vlasové pokožky, prostředky pro mytí a ošetřování rukou a vlasů, kondicionéry, tužidla na vlasy, pomády na vlasy, pěny na vlasy, vlasové gely, vlasové oleje, vlasové emulze, vlasové koloidní roztoky, vlasové tekuté suspenze, masážní prostředky, regenerační prostředky, masážní a regenerační krémy, masážní a regenerační emulze, masážní a regenerační gely, prostředky ústní hygieny, ústní vody, zubní pasty, zubní gely, hygienické toaletní přípravky; (5) přípravky a prostředky léčebné a profylaktické kosmetiky pro ošetřování pokožky a vlasů, zejména ve formě tablet, dražé, kapslí mastí, krémů, gelů, olejů, pěn, tekutých suspenzí, emulzí nebo koloidních roztoků, vodiček, zásypů a práškových směsí, roztoků, medicínálních čajových směsí, vitamínových přípravků, farmaceutické a veterinářské výrobky, potraviny pro zvláštní výživu pro lékařské účely, léčiva, doplněk výživy pro léčebné účely, bylinné doplňky, dietní doplňky, dietní doplňky stravy, doplňky stravy, vše pro léčebné účely, vitamínové doplňky, minerální doplňky, vitamínové a minerální doplňky, hygienické výrobky pro léčebné účely, potraviny pro kojence a batolata, diabetické přípravky pro léčebné účely, dietní potraviny upravené pro lékařské účely, doplňky výživové pro lékařské účely; (29) potravinové doplňky, doplňky stravy a doplňky výživové živočišného původu pro účely nikoli lékařské, bylinné doplňky stravy konzervované, dietní doplňky, dietní doplňky stravy, potravinové doplňky obsahující enzymy, doplňky výživy a potraviny živočišného původu – vše spadající do této třídy, maso, ryby, drůbež a zvěřina, masové výtažky, ovoce a zelenina konzervované, sušené a zavařené, želé, džemy, vejce, mléko a mléčné výrobky, oleje a tuky jedlé; (30) potravinové doplňky a doplňky stravy rostlinného původu, výživové doplňky a potraviny pro zvláštní výživu obsahující látky rostlinného původu, dietní doplňky, dietní doplňky stravy, potravinové doplňky obsahující enzymy, vše náležející do této třídy.

(730) PQ PARTNERS LIMITED, Athinon 5, Nicosia, CY

(740) JUDr. Tomáš Vymazal, advokát, Wellnerova 1322/3C, Olomouc, 77900

(210) O-487467

(220) 27.07.2011

(320) 27.07.2011

(511) 5, 29, 30

(540) **Ive InkontinStop - při nechtěném úniku moči**

(510) (5) přípravky a prostředky léčebné a profylaktické kosmetiky pro ošetřování pokožky a vlasů, zejména ve formě tablet, dražé, kapslí mastí, krémů, gelů, olejů, pěn, tekutých suspenzí, emulzí nebo koloidních roztoků, vodiček, zásypů a práškových směsí, roztoků, medicínálních čajových směsí, vitamínových přípravků, farmaceutické a veterinářské výrobky, potraviny pro zvláštní výživu pro lékařské účely, léčiva, doplněk výživy pro léčebné účely, bylinné doplňky, dietní doplňky, dietní doplňky stravy, doplňky stravy, vše pro léčebné účely, vitamínové doplňky, minerální doplňky, vitamínové a minerální doplňky, hygienické výrobky pro léčebné účely, potraviny pro kojence a batolata, diabetické přípravky pro léčebné účely, dietní potraviny upravené pro lékařské účely, doplňky výživové pro lékařské účely; (29) potravinové doplňky, doplňky stravy a doplňky výživové živočišného původu pro účely nikoli lékařské, bylinné doplňky stravy konzervované, dietní doplňky, dietní doplňky stravy, potravinové doplňky obsahující enzymy, doplňky výživy a potraviny živočišného původu – vše spadající do této třídy, maso, ryby, drůbež a zvěřina, masové výtažky, ovoce a zelenina konzervované, sušené a zavařené, želé, džemy, vejce, mléko a mléčné výrobky, oleje a tuky jedlé; (30) potravinové doplňky a doplňky stravy rostlinného původu, výživové doplňky a potraviny pro zvláštní výživu obsahující látky rostlinného původu, dietní doplňky, dietní doplňky stravy, potravinové doplňky obsahující enzymy, vše náležející do této třídy.

(730) PQ PARTNERS LIMITED, Athinon 5, Nicosia, CY

(740) JUDr. Tomáš Vymazal, advokát, Wellnerova 1322/3C, Olomouc, 77900

(210) O-487468

(220) 27.07.2011

(320) 27.07.2011

(511) 5, 29, 30

(540) **Imunit multivitamin Cars - Pro zdraví všech malých závodníků.**

(510) (5) přípravky a prostředky léčebné a profylaktické kosmetiky pro ošetřování pokožky a vlasů, zejména ve formě tablet, dražé, kapslí mastí, krémů, gelů, olejů, pěn, tekutých suspenzí, emulzí nebo koloidních roztoků, vodiček, zásypů a práškových směsí, roztoků, medicínálních čajových směsí, vitamínových přípravků, farmaceutické a veterinářské výrobky, potraviny pro zvláštní výživu pro lékařské účely, léčiva, doplněk výživy pro léčebné účely, bylinné doplňky, dietní doplňky, dietní doplňky stravy, doplňky stravy, vše pro léčebné účely, vitamínové doplňky, minerální doplňky, vitamínové a minerální doplňky, hygienické výrobky pro léčebné účely, potraviny pro kojence a batolata, diabetické přípravky pro léčebné účely, dietní potraviny upravené pro lékařské účely, doplňky výživové pro lékařské účely; (29) potravinové doplňky, doplňky stravy a doplňky výživové živočišného původu pro účely nikoli lékařské, bylinné doplňky stravy konzervované, dietní doplňky, dietní doplňky stravy, potravinové doplňky obsahující enzymy, doplňky výživy a potraviny živočišného původu – vše spadající do této třídy, maso, ryby, drůbež a zvěřina, masové výtažky, ovoce a zelenina konzervované, sušené a zavařené, želé, džemy, vejce, mléko a mléčné výrobky, oleje a tuky jedlé; (30) potravinové doplňky a doplňky stravy rostlinného původu, výživové doplňky a potraviny pro zvláštní výživu obsahující látky rostlinného původu, dietní doplňky, dietní doplňky stravy, potravinové doplňky obsahující enzymy, vše náležející do této třídy.

(730) PQ PARTNERS LIMITED, Athinon 5, Nicosia, CY

(740) JUDr. Tomáš Vymazal, advokát, Wellnerova 1322/3C, Olomouc, 77900

(210) O-487469

(220) 27.07.2011

(320) 27.07.2011

(511) 5, 29, 30

(540) **Imunit multivitamin Princess -  
Pro pohádkový svět Vašich  
malých, zdravých  
princezen.**

(220) 28.07.2011  
(320) 28.07.2011  
(511) 3, 6, 7  
(540)

(510) (5) přípravky a prostředky léčebné a profylaktické kosmetiky pro ošetřování pokožky a vlasů, zejména ve formě tablet, dražé, kapslí mastí, krémů, gelů, olejů, pěn, tekutých suspenzí, emulzí nebo koloidních roztoků, vodiček, zásypů a práškových směsí, roztoků, medicínálních čajových směsí, vitaminových přípravků, farmaceutické a veterinářské výrobky, potraviny pro zvláštní výživu pro lékařské účely, léčiva, doplněk výživy pro léčebné účely, bylinné doplňky, dietní doplňky, dietní doplňky stravy, doplňky stravy, vše pro léčebné účely, vitaminové doplňky, minerální doplňky, vitaminové a minerální doplňky, hygienické výrobky pro léčebné účely, potraviny pro kojence a batolata, diabetické přípravky pro léčebné účely, dietní potraviny upravené pro lékařské účely, doplňky výživové pro lékařské účely; (29) potravinové doplňky, doplňky stravy a doplňky výživové živočišného původu pro účely nikoli lékařské, bylinné doplňky stravy konzervované, dietní doplňky, dietní doplňky stravy, potravinové doplňky obsahující enzymy, doplňky výživy a potraviny živočišného původu – vše spadající do této třídy, maso, ryby, drůbež a zvěřina, masové výtažky, ovoce a zelenina konzervované, sušené a zavařené, želé, džemy, vejce, mléko a mléčné výrobky, oleje a tuky jedlé; (30) potravinové doplňky a doplňky stravy rostlinného původu, výživové doplňky a potraviny pro zvláštní výživu obsahující látky rostlinného původu, dietní doplňky, dietní doplňky stravy, potravinové doplňky obsahující enzymy, vše náležející do této třídy.

(730) **PQ PARTNERS LIMITED**, Athinon 5, Nicosia, CY  
(740) JUDr. Tomáš Vymazal, advokát, Wellnerova 1322/3C, Olomouc, 77900

(210) **O-487472**

(220) 27.07.2011  
(320) 27.07.2011  
(511) 5, 29, 30  
(540)

**ArginMax – Jistota dlouhodobé a  
kvalitní erekce a sexuální  
výkonnosti. Stačí jen zajít do  
lékárny.**

(510) (5) přípravky a prostředky léčebné a profylaktické kosmetiky pro ošetřování pokožky a vlasů, zejména ve formě tablet, dražé, kapslí mastí, krémů, gelů, olejů, pěn, tekutých suspenzí, emulzí nebo koloidních roztoků, vodiček, zásypů a práškových směsí, roztoků, medicínálních čajových směsí, vitaminových přípravků, farmaceutické a veterinářské výrobky, potraviny pro zvláštní výživu pro lékařské účely, léčiva, doplněk výživy pro léčebné účely, bylinné doplňky, dietní doplňky, dietní doplňky stravy, doplňky stravy, vše pro léčebné účely, vitaminové doplňky, minerální doplňky, vitaminové a minerální doplňky, hygienické výrobky pro léčebné účely, potraviny pro kojence a batolata, diabetické přípravky pro léčebné účely, dietní potraviny upravené pro lékařské účely, doplňky výživové pro lékařské účely; (29) potravinové doplňky, doplňky stravy a doplňky výživové živočišného původu pro účely nikoli lékařské, bylinné doplňky stravy konzervované, dietní doplňky, dietní doplňky stravy, potravinové doplňky obsahující enzymy, doplňky výživy a potraviny živočišného původu – vše spadající do této třídy, maso, ryby, drůbež a zvěřina, masové výtažky, ovoce a zelenina konzervované, sušené a zavařené, želé, džemy, vejce, mléko a mléčné výrobky, oleje a tuky jedlé; (30) potravinové doplňky a doplňky stravy rostlinného původu, výživové doplňky a potraviny pro zvláštní výživu obsahující látky rostlinného původu, dietní doplňky, dietní doplňky stravy, potravinové doplňky obsahující enzymy, vše náležející do této třídy.

(730) **PQ PARTNERS LIMITED**, Athinon 5, Nicosia, CY  
(740) JUDr. Tomáš Vymazal, advokát, Wellnerova 1322/3C, Olomouc, 77900

(210) **O-487514**

**Nářadí CL**

(510) (3) brusné plátno, brusný a leštící papír, brusiva, brusné a leštící přípravky; (6) bedny na nářadí kovové, kovové montážní klíče, kovové konstrukce, kovadliny, stavební kování, kovové kování pro nábytek, montážní klíče, spojovací materiál, rukojeti pro nářadí kovové, svěrky a svěráky kovové, kovové upínací stoly, zámky kovové s výjimkou elektrických - vše v rámci této třídy, kovové stavební materiály, zejména pak kovové zámečnické a klempířské potřeby spadající do této třídy; (7) ruční nářadí a nástroje s elektrickým pohonem, stroje včetně motorů (nářadí a nástroje poháněné motorem) na opracování, dělení a tvarování kovových i nekovových materiálů.

(590) Barevná  
(730) **NÁŘADÍ CL s.r.o.**, Levín 112, Levín, 41144, CZ  
(740) Ing. Zdeněk Kučera, Dlouhá 207 (P.O.BOX 92), Slušovice, 76315

(210) **O-487515**

(220) 28.07.2011  
(320) 28.07.2011  
(511) 3, 6, 7  
(540)



(510) (3) brusné plátno, brusný a leštící papír, brusiva, brusné a leštící přípravky; (6) bedny na nářadí kovové, kovové montážní klíče, kovové konstrukce, kovadliny, stavební kování, kovové kování pro nábytek, montážní klíče, spojovací materiál, rukojeti pro nářadí kovové, svěrky a svěráky kovové, kovové upínací stoly, zámky kovové s výjimkou elektrických - vše v rámci této třídy, kovové stavební materiály, zejména pak kovové zámečnické a klempířské potřeby spadající do této třídy; (7) ruční nářadí a nástroje s elektrickým pohonem, stroje včetně motorů (nářadí a nástroje poháněné motorem) na opracování, dělení a tvarování kovových i nekovových materiálů.

(590) Barevná  
(730) **NÁŘADÍ CL s.r.o.**, Levín 112, Levín, 41144, CZ  
(740) Ing. Zdeněk Kučera, Dlouhá 207 (P.O.BOX 92), Slušovice, 76315

(210) **O-487516**

(220) 28.07.2011  
(320) 28.07.2011  
(511) 9, 12, 16, 35, 39, 41  
(540)

**Taxi Support s.r.o.**

(510) (9) radiostanice; (12) dopravní prostředky pozemní, vodní i vzdušné; (16) tiskoviny, výrobky z papíru, katalogy, mapy, letáky, fotografie; (35) marketing, obchodní administrativa, zprostředkování obchodu s dopravními prostředky, taxametry, radiostanicemi, komunikačním zařízením pro taxislužbu a obchodu s dopravou; (39) doprava, taxislužba, radiodispečink pro dopravu; (41) školení, výchova, sportovní a kulturní aktivity, nakladatelství a vydavatelství.

(730) **TAXI SUPPORT s.r.o.**, Wüchterlova 523/5, Praha 6, 16000, CZ  
(740) PROPATENT, Ing. Vlasta Sedláčková, Ke Kateřinkám 1393, Praha 4, 14900

(210) **O-487634**  
(220) 02.09.2011  
(320) 02.09.2011  
(511) 1, 2, 3, 8, 27, 31  
(540)

**Trima**plus s.r.o.

(510) (1) chemické výrobky určené pro průmysl, vědy a fotografii, jakož i pro zemědělství, zahradnictví a lesnictví, hnojiva pro půdu; (2) barvy, nátěry, laky, ochranné výrobky proti korozi a proti deteriorizaci dřeva, barviva, mořidla; (3) přípravky pro bělení a jiné prací prostředky, přípravky pro čištění, leštění, odmašťování a broušení; (8) nářadí a nástroje s ručním pohonem; (27) koberce, rohožky, rohože, linoleum a jiné obklady podlah; (31) osivo, rostliny a přírodní květiny.

(590) Barevná  
(730) **TRIMA PLUS, s.r.o.**, Za Zahradami 1401, Hostivice, 25301, CZ  
(740) Mgr. Pavel Bobek, advokát, Muchova 9/223, Praha 6, 16000

(210) **O-487639**  
(220) 02.08.2011  
(320) 02.08.2011  
(511) 7, 11  
(540)

**K**astell

(510) (7) myčky nádobí, pračky se sušičkou, sušičky, ostatní elektrická zařízení pro domácí použití zařazené v této třídě; (11) digestoře, chladničky a mrazničky oddělené i spojené, plynové sporáky, elektrické sporáky oddělené i spojené, kuchyňské trouby, mikrovlnné trouby, varné desky do kuchyňských linek, zařízení na přípravu ledu, ostatní elektrická zařízení pro domácí použití zařazené v této třídě.

(730) **CAPONI Stefano**, Kaplanova 615/11, Lužianky, 0, SK

(210) **O-487640**  
(220) 02.08.2011  
(320) 02.08.2011  
(511) 5  
(540)

**Dr. Mark Slim24**

(510) (5) farmaceutické a veterinářské výrobky, hygienické výrobky pro léčebné účely, diabetické přípravky pro léčebné účely, potraviny pro batolata, náplastí, obvazový materiál, materiály pro plombování zubů a pro zubní otisky, dezinfekční přípravky, výrobky pro hubení škodlivých zvířat, fungicidy, herbicidy.

(730) **Musil, MBA Jiří MUDr.**, Jiříčkova 540, Praha 5, 15531, CZ  
(740) **KOREJZOVÁ & SPOL.**, v.o.s., JUDr. Petra Korejzová, Korunní 810/104 E, Praha 10, 10100

(210) **O-487641**  
(220) 02.08.2011  
(320) 02.08.2011  
(511) 5  
(540)

**UROGYN**

(510) (5) farmaceutické a veterinářské výrobky, hygienické výrobky pro léčebné účely, diabetické přípravky pro léčebné účely, potraviny pro batolata, náplastí, obvazový materiál, materiály pro plombování zubů a pro zubní otisky, dezinfekční přípravky, výrobky pro hubení škodlivých zvířat, fungicidy, herbicidy.

(730) **Musil, MBA Jiří MUDr.**, Jiříčkova 540, Praha 5, 15531, CZ  
(740) **KOREJZOVÁ & SPOL.**, v.o.s., JUDr. Petra Korejzová, Korunní 810/104 E, Praha 10, 10100

(210) **O-487664**  
(220) 03.08.2011  
(320) 03.08.2011  
(511) 1, 3, 5, 29, 30, 31, 32, 35  
(526) Omezení rozsahu ochrany o prvek: HALIT

(540)

**HALIT**

(510) (1) jodové soli; (3) přípravky a prostředky - bělicí, zejména bělicí soli, činidla k aviváži a k oživení barev pro účely domácího praní, prací zejména mýdlo, též dezinfekční, toaletní, mýdlové náhražky, namáčecí prostředky na prádlo, pasty, prášky, škroba a šmolka na prádlo, čistící, zejména mycí prostředky, a to i pro toaletní účely, např. čistící mléka, vody a oleje, ústní vody, zubní pasty, prášky, gely, šampóny, tekuté nebo v prášku, šampóny a vitamínové preparáty pro vlasovou kosmetiku, lešticí přípravky, odmašťovací a na odstraňování nátěrů a lakových povlaků, parfumerie a kosmetika, voňavkářské zboží, zejména vitamínové preparáty pro tělovou kosmetiku a pro zestihlení, depilační přípravky, krémy, oleje a tuky, esence, přísady do koupelí, pomády, pudry, vlasové vody a barviva na vlasy, mýdla, včetně medicínálních, dezinfekční, odstraňující zápach nebo na bázi zředěných solí; (5) hygienické a antiseptické výrobky, zdravotnické, diabetické a farmaceutické prostředky pro léčebné účely, též chemické přípravky antibakteriální, dezinfekční přípravky, též pro hygienické účely, čichací soli, minerální a léčivé výživové doplňky potravy, léčivé minerální koupelové soli, minerální vody pro léčebné účely, též pro obklady, farmaceutické přípravky pro péči o pokožku, přísady do krmiva pro léčebné účely, dietetické a farmaceutické potraviny a nápoje pro léčebné účely, speciální léčebné potraviny pro nemocné a rekonvalescenty, zejména medicínální oplatky, medicínální emulze, výrobky pro prevenci nebo utišení bolesti, výrobky ze zředěných vod; (29) potraviny živočišného původu, ovoce a zelenina konzervované, sušené, zavařované a zmrazené, zavařeniny a rosoly, též ovocná dřeň, mléko a jiné mlékárenské výrobky, včetně mléčných nápojů, jedlé oleje a tuky, též margarín, konzervované potraviny, zelenina naložená v octových nálevkách, hotová jídla s převahou masa, přípravky na výrobu zeleninových polévek, hotové polévky, polévkové koncentráty, polévkové kostky, tablety, prášky, výtahy, polévky v sáčku, želatina jedlá, přípravky na výrobu zeleninových polévek, plnicí masy do pečiva; (30) cukrovinky a potravinové doplňky ve formě práškových směsí, pastilek, bonbónů, prášků nebo žvýkaček, med, propolis, čaj, pekařské výrobky, zvláště perník, drobné pečivo, sušenky a oplatky, kávové náhražky a přísady, majonézy, salátové omáčky, pečivo s masovou náplní, masové paštiky zapečené v těstě, med pravý nebo umělý, zmrzlina, šerbety (zmrzlinové nápoje); (31) výrobky zemědělské, zejména krmné směsi, přísady do krmiv a posilující přípravky pro zvířata, minerální soli pro zvířata; (32) minerální vody a přípravky na jejich výrobu, šumivé a jiné nealkoholické nápoje a přípravky na jejich výrobu, zejména trestí, tablety a prášky, iontové nápoje, nealkoholické nápoje z ovocných šťáv, též šerbety, přípravky na výrobu sodovky, stolové vody; (35) marketing, poradenství v obchodní činnosti, zprostředkování obchodních záležitostí, prací a služeb, předvádění zboží.

(730) **Bolek Petr Ing.**, Tichá 544, Tichá, 74274, CZ

(210) **O-487677**  
(220) 03.08.2011  
(320) 03.08.2011  
(511) 5  
(540)

**NASITON**

(510) (5) farmaceutické výrobky ve formě nosních kapek.



- (730) **Warszawskie Zakłady Farmaceutyczne POLFA Spółka Akcyjna**, ul. Karolkowa 22/24, Warszawa 01-207, PL  
(740) Čermák a spol., JUDr. Karel Čermák, advokát, Národní 32, Praha 1, 11000

- (210) **O-487678**  
(220) 03.08.2011  
(320) 03.08.2011  
(511) 9, 36, 38  
(540)



- (510) (9) počítačový hardware, periferní počítačová zařízení a software pro použití v elektronickém a bezdrátovém obchodování a zákaznických transakcích, konkrétně počítačový hardware, periferní zařízení a software pro podporu plateb pomocí elektronických a bezdrátových prostředků, počítačový hardware a software pro podporu přístupu k platebním účtům pro účely obchodu pomocí elektronických a bezdrátových prostředků, počítačový hardware v podobě zařízení obsahujících čip s integrovaným obvodem a zařízení bezprostředních plateb známých jako transpondéry, počítačový hardware a software pro ukládání zakódovaných a chráněných dat a vyhledávání a přenos informací o zákaznících, účtech a transakcích, používaných jednotlivci, bankovými a finančními institucemi, elektronické nosiče záznamů, optické, magnetické - optické a magnetické přenosové nebo konsultační nosiče záznamů informací a (nebo) dat jakéhokoliv druhu (textu, zvuků, pevných nebo pohyblivých obrazů)(digitální nebo analogové) čitelné počítači, magnetickými nosiči dat nebo optickými, bezdrátové telekomunikační vybavení, konkrétně transpondéry a elektronické verifikační přístroje, konkrétně počítačový hardware a software pro ověřování pravosti úvěrových karet, bankových karet, kreditních karet, debetních karet a platebních karet, softwarové zabezpečení na kartě pro integrovaný obvod, kartotéky a důvěrná data používaná jako platformy pro zabezpečení transakcí, a identifikační nosič karty, počítačový software pro zpracovávání elektronických plateb a převod finančních prostředků, software určený na systémové platby a převod finančních prostředků včetně těch, jež se odvolávají na paměťové karty, a pro mikroprocesor na čtení a psaní průkazů, diagramů a jiných přenosných jednotek, nezávislý nebo v integrovaných automatických přístrojích a určený na zabezpečení a personifikaci plateb a převodů finančních prostředků identifikací, a s kontrolou přístupu, zvláště v oblasti bankovníctví, software na ověřování pravosti pro zpracování elektronických plateb a převod finančních prostředků, počítačový software vytvořený na podporu mikro - plateb internetovým maloobchodníkům, velkoobchodníkům a poskytovatelům kapacity, počítačový software obsahující digitální nebo elektronickou peněženku pro ukládání hodnot v centralizované databázi, počítačový hardware a software pro kódování, kódovací klíče, digitální certifikáty, digitální podpisy, software pro bezpečné ukládání dat a vyhledávání a přenos důvěrných zákaznických informací používaných jednotlivci, bankovými a finančními institucemi, magnetické zakódované karty a karty obsahující čip s integrovaným obvodem („smart karty“), magnetické karty, magnetické průkazy totožnosti, zakódované magnetické karty nebo strojově čitelné kódy, autorizační karty, autentifikační karty, úvěrové karty, bankovní karty, kreditní karty, debetní karty, platební karty, dobíjecí karty, přístupové karty, platební karty a transakční karty ovládané mincemi, elektronické peněženky, přístroje na elektronické nakládání se šeky, elektronické terminálové chráněné transakce, čtečky karet, počítačový software vytvořený na podporu interakce smart karet s terminály a čtečkami, telekomunikační vybavení, prodejní transakční terminály a počítačový software pro přenos, zobrazování a ukládání informací o transakcích, identifikačních a finančních informací pro použití ve finančních službách, bankovníctví a telekomunikačním průmyslu, radiofrekvenční identifikační zařízení (transpondéry), a elektronické verifikační

přístroje na ověřování pravosti úvěrových karet, bankovních karet, kreditních karet, debetních karet a platebních karet, terminálový příjem diagramů mikroprocesoru připojitelného k místnímu počítači (čtených nebo psaných) nebo vzdálenému počítači nebo jiný přístup ke stroji pro síť, jejíž aplikace umožňují elektronické transakce na otevřených sítích a platební transakce, systémy chráněných transakčních plateb, automatické prodejní stroje a mechanismy pro přístroje ovládané mincemi;  
(36) finanční služby, bankovní a kreditní služby, služby elektronických fondů a převodu měny, převod finančních prostředků a nákup výrobků a služeb nabízených jinými prostřednictvím elektronických komunikačních sítí, služby autorizace elektronických transakcí a vyúčtování, clearingové a vypořádávací finanční transakce prostřednictvím elektronických komunikačních sítí, služby kreditních karet, služby plateb kreditními kartami, poskytování služeb platebních karet, služby k ukládání hodnot na elektronických peněženkách, služby elektronických plateb na internetu, finanční služby na Internetu, platební služby, inkasní služby všechny zahrnuté ve třídě 36, zpracování a přenos faktur a jejich úhrad, platební služby, poskytování zaručené dodávky plateb, a finančních prostředků peněžních trhů, platební služby zahrnující platby internetovým maloobchodníkům, velkoobchodníkům a poskytovatelům kapacity s informacemi uloženými v centralizované databázi, poskytování platebních služeb pro internetovou kapacitu, včetně elektronických dokumentů, fotografií a informací, elektronických fondů a služeb převodu měny, elektronické platební služby, služby předplacených telefonních karet, služby vyplacení hotovosti, služby cestovního pojištění, služby ověřování pravosti transakcí a vyúčtování, poskytování debetních a kreditních služeb prostřednictvím radiofrekvenčních identifikačních zařízení (transpondérů), služby cestovního pojištění, služby verifikace šeků, služby vydávání a proplácení týkající se cestovních šeků a cestovních poukázek, poradenské služby týkající se všech výše uvedených služeb, služby k ukládání hodnot na elektronických peněženkách, platební služby zahrnující platby malé hodnoty realizované prostřednictvím transpondérů a zařízení bezprostředních plateb, služby ověřování pravosti elektronických plateb pro držitele karet a velkoobchodníky, služby předplacených telefonních karet, služby vyplacení hotovosti, služby automatických pokladnic, služby autorizace elektronických transakcí a vyúčtování, finanční služby, konkrétně poskytování služeb ochrany před finančními podvody a předcházení tímto podvodům a řešení sporů, on-line bankovníctví, telebankovníctví, pojištění, finanční záležitosti, peněžní záležitosti, záležitosti nemovitostí; (38) telekomunikační služby, telekomunikační služby na bázi Internetu, datové komunikační služby, on-line informační služby, elektrický přenos dat přes globální vzdálenou síť zpracování dat, včetně Internetu, služby pro přenos, poskytování nebo zobrazování informací z databáze uložené na počítači nebo přes Internet, přenos dat prostřednictvím použití elektronického zpracování obrazů telefonickým připojením, telekomunikační služby zahrnující platby internetovým maloobchodníkům, velkoobchodníkům a poskytovatelům kapacity s informacemi uloženými v centralizované databázi.

- (730) **DataCash Ltd., a United Kingdom Limited Company**, 71 Kingsway, London WC2B6ST, GB  
(740) Čermák a spol., JUDr. Karel Čermák, advokát, Národní 32, Praha 1, 11000

- (210) **O-487771**  
(220) 08.08.2011  
(320) 08.08.2011  
(511) 16, 36, 38  
(540)



- (510) (16) kreditní a debetní karty neelektrické, papír a papírenské zboží a výrobky, papírové samolepky, štítky, hlavičkový papír, vizitky, vývěsní štíty z papíru nebo lepenky, knihy, brožury,

- tiskoviny, publikace, časopisy, šanony, pouzdra na doklady, kartón a výrobky z kartónu, noviny, materiály pro vázání knih, fotografie, lepidla a lepicí pásy pro kancelářské účely a použití v domácnosti, učební pomůcky spadající do třídy 16; (36) pojišťovací, finanční a peněžní služby, bankovní služby, služby týkající se kreditních a debetních karet, služby týkající se převodu peněz - zakládání, provozování a správa platebních systémů pro zúčtování peněžních prostředků pomocí elektronických systémů a pomocí systémů s tištěnými a psanými záznamy, zpracování a provádění platebních transakcí pro domácnosti, mezivládní platby, automatizované bankovní operace a mobilní platby, nepřetržité platby, automatizované převody a jiné platební služby, šeková služba, finanční poradenství a finanční management; (38) poskytování a provozování sítě pro platební služby v bankovním sektoru.
- (730) **National Payments Corporation of India**, C-9, 8th Flor, Reserve Bank of India, Bandra-Kurla Complex, Bandra (East), Mumbai, IN
- (740) **FISCHER & PARTNER Intellectual Property s.r.o.**, Ing. Michael Fischer, Na Hrobcí 294/5, Praha 2, 12000

(210) **O-487819**  
(220) 10.08.2011  
(320) 10.08.2011  
(511) 10, 20, 24, 42  
(540)



- (510) (10) lůžka speciální pro lékařské účely, matrace nafukovací pro lékařské účely, nosítka pro pacienty, podložky pro nemocniční lůžka, polštáře proti proleženinám, postele speciální pro lékařské účely, pumpy pro lékařské účely, židle s nočníkem; (20) kartotéky (nábytek), křesla, lékárníčky, lůžkoviny (s výjimkou ložního prádla), matrace, nábytek, nemocniční postele, police, police na knihy, polštáře, postele, registratury, servírovací stolky pojízdné, stoličky, stolky odkládací, vozíky (servírovací stolky), zástěny; (24) ložní prádlo, lůžkoviny, potahy na matrace, potahy na postele, povlaky na polštáře; (42) design průmyslový, expertizy, vývoj a výzkum nových výrobků.
- (730) **PROMA REHA, s.r.o.**, Riegrova 342, Česká Skalice, 55203, CZ

(210) **O-487820**  
(220) 10.08.2011  
(320) 10.08.2011  
(511) 10, 20, 24, 42  
(540)



- (510) (10) lůžka speciální pro lékařské účely, matrace nafukovací pro lékařské účely, nosítka pro pacienty, podložky pro nemocniční lůžka, polštáře proti proleženinám, postele speciální pro lékařské účely, pumpy pro lékařské účely, židle s nočníkem; (20) kartotéky (nábytek), křesla, lékárníčky, lůžkoviny (s výjimkou ložního prádla), matrace, nábytek, nemocniční postele, police, police na knihy, polštáře, postele, registratury, servírovací stolky pojízdné, stoličky, stolky odkládací, vozíky (servírovací stolky), zástěny; (24) ložní prádlo, lůžkoviny, potahy na matrace, potahy na postele, povlaky na polštáře; (42) design průmyslový, expertizy, vývoj a výzkum nových výrobků.
- (730) **PROMA REHA, s.r.o.**, Riegrova 342, Česká Skalice, 55203, CZ

(210) **O-487828**

(220) 10.08.2011  
(320) 10.08.2011  
(511) 41  
(540)



- (510) (41) organizování kulturních nebo vzdělávacích výstav, organizování soutěží (vzdělávacích nebo zábavných), organizování sportovních soutěží, plánování a organizování večírků, provozování sportovních zařízení, představení (organizování) manažerské služby, rozhlasové a televizní programy (výroba), soutěže (organizování sportovních), soutěže (organizování vzdělávacích a zábavných), televizní programy (výroba rozhlasových), televizní zábava, večírky (organizování a plánování), vydávání knih, výroba videofilmů, výstavy (organizování kulturních nebo vzdělávacích), zábava (služby), zábava (televizní), zvířata (cvičení), živé vystoupení (organizování).
- (730) **CoLin s.r.o.**, Freyova 12/1, Praha 9, 19000, CZ

(210) **O-487829**  
(220) 10.08.2011  
(320) 10.08.2011  
(511) 41  
(540)



- (510) (41) organizování kulturních nebo vzdělávacích výstav, organizování soutěží (vzdělávacích nebo zábavných), organizování sportovních soutěží, plánování a organizování večírků, provozování sportovních zařízení, představení (organizování) manažerské služby, rozhlasové a televizní programy (výroba), soutěže (organizování sportovních), soutěže (organizování vzdělávacích a zábavných), televizní programy (výroba rozhlasových), televizní zábava, večírky (organizování a plánování), vydávání knih, výroba videofilmů, výstavy (organizování kulturních nebo vzdělávacích), zábava (služby), zábava (televizní), zvířata (cvičení), živé vystoupení (organizování).
- (730) **CoLin s.r.o.**, Freyova 12/1, Praha 9, 19000, CZ

(210) **O-487857**  
(220) 10.08.2011  
(320) 10.08.2011  
(511) 9, 16, 35, 38, 41  
(540)



- (510) (9) antény, audiovizuální zařízení pro výuku, automaty hudební, hrací skříně uváděné do chodu vhozením mince, automaty prodejni, nástroje na určování azimutu, barometry, brýle, pouzdra na brýle, brýle sluneční, brýle proti slunci, brýlové řetízky, buzoly, směrové kompas, clony na oči, čističe nosičů zvukových záznamů, čočky kontaktní, čočky optické, čtecí zařízení v televizi, dalekohledy, diapozitivy, promítací přístroje na diapozitivy, diktafony, magnetické disky, kompaktní disky (audio-video), gramofonové desky, gramofonové jehly, disky optické, DVD přehrávače, elektronická pera (vizuální

zobrazovací jednotky), elektronické oznamovací tabule, elektronické publikace (s možností stažení), epidiascopy, filmové kamery, exponované filmy, stříhací zařízení na filmy, kreslené filmy, fotoaparáty, fotografické snímky, hologramy, jezdecké přílby, kalkulačky, kalkulačky kapesní, kinofilmy, klávesnice počítačové, krokometry, magnetická média, magnetické disky, magnetické nosiče dat, magnetické pásky, magnetofony, magnety, magnety dekorativní, mincové mechanismy pro televizory, monitory, mikrofony, nosiče dat optické, nosiče zvukových nahrávek, ochranné brýle pro sport, ochranné helmy pro sport, obrazovky, optické disky kompaktní CD ROM, plátina promítací, plovací kruhy, plovací pásy, plovací vesty, počítače, počítačové hry, počítačové tiskárny, podložky pod myš, potápěčské masky, potápěčské oděvy, potápěčské rukavice, pravítka (měřicí přístroje), pravítka logaritmická, přehrávače kompaktních disků, přílby ochranné, přístroje pro reprodukci zvuku, rádia, signalizační pišťalky, sluchátka, snimače obrazu, skenery (zpracování dat), špunty do uší, tampóny do uší pro potápěče, televizní přístroje, trojúhelníky výstražné pro vozidla, videokamery, videokazety, videopásky, vyučovací stroje, zápisník elektronický, závaží, elektrické žehličky; (16) alba, atlasy, pouzdra s barvami (školní pomůcky), blahopřání, blahopřání hudební, bloky (papírnické výrobky), brožury, papírové bryndáčky, časopisy, časopisy – komiksy, čínská tuš, desky (papírnické výrobky), zemské desky s klipsem na přidržování papíru, desky na dokumenty (šanonny, pořadače), dopisní papír, držáky na psací potřeby, figurky (sošky) z papírové hmoty, fólie hliníková na balení potravin, fotografie, stojany na fotografie, zemské glóbusy, grafické reprodukce, grafiky, gumy na mazání, hlína modelovací, houbičky navlhčovací (kancelářské potřeby), hroty psacích per, chrániče prstů (kancelářské potřeby), inkoust v tyčince, inkousty, kalamáře, kalendáře, kalendáře trhací, kalhotky penkové z papíru nebo buničiny, kancelářské potřeby, kromě nábytku, kancelářské sponky, papírové kapesníky, výrobky z kartónu, spadající do této třídy, karty, katalogy, kelímky papírové na mléčné výrobky, klobouky z lepenky, knihy, záložky do knih, knižky brožované, knižní zarážky, vzory na kopírování, papírové kormouty, krabice lepenkové nebo papírové, kružítko, křída na psaní, laminovačky (-na dokumenty) pro použití v kanceláři, výrobky z lepenky spadající do této třídy, malířská plátina, malířské stojany, malířské štětce, štětce, štětce na psaní, mapy, zeměpisné mapy, mašle papírové, materiály na pečetení, pomůcky na mazání, sáčky pro mikrovlnné trouby, misky na vodové barvy, materiály na modelování, nálepky (lepící pásky) pro kancelářské použití nebo pro domácnost, napínáčky, násadky na pera, noviny, nože na papír, obálky, obaly na spisy, obtisky, ocelová pera, opěradla na ruce pro malíře, ořezávací strojky na tužky, ořezávací na tužky, oznámení, palety pro malíře, papír, dopisní papír, papír kopírovací (pauzovací), pergamenový papír, papír sací, svítící papír, toaletní papír, papír voskovaný, papír Xuan, papírenské výrobky spadající do této třídy, papírová prostírání, papírové ubrusy, papírové podložky pod sklenice, podložky pod pivní sklenice, papírové ubrusky, pastelky, pouzdra na pasy, pečeti, penály, pera (kancelářské potřeby), pera plnicí, periodika, plakáty, plány, psací podložky, pomůcky učební, kromě přístrojů, pohlednice, poštovní známky, potřeby na psaní, poutače z papíru nebo lepenky, pouzdra na doklady, pouzdra na pera, pouzdra s psacími potřebami, papírové praporky, pravítka, prospekty, příručky, psací podložky, psací soupravy (sada psacích potřeb), publikace, papírové pytlíky jako obaly, razítka, razítka datovací, pouzdra na razítka, razítkovací podušky, ročenky, papírové ručníky, rýsovací nástroje, samolepky, samolepky pro domácnost a pro kancelářské potřeby, sešity, sešívačky, skicárny, stírátko na tabule, školní potřeby, tabule školní, těžitka, tikety, tiskopisy, tiskové typy, tiskoviny, tužky, tuhy do tužek, držátka na tužky, patentní tužky, uhly na kreslení, zápisníky, zpěvníky; (35) inzerce poštou, licence na výrobky a služby ostatních (komerční správa), nábor zaměstnanců, pomoc při řízení obchodní činnosti, obchodní nebo podnikatelské informace, obchodní nebo podnikatelský průzkum, organizování výstav (komerčních nebo reklamních), personální poradenství, pořádání veletrhů pro obchodní a reklamní účely, průzkum trhu, průzkum veřejného mínění, zajišťování předplatného telekomunikačních služeb, předvádění zboží, příprava inzertních sloupků, reklama (propagace), reklama-on line v počítačové síti, aktualizování reklamních materiálů, pronájem reklamních materiálů, zasílání reklamních materiálů

zákazníkům, rozšiřování reklamních nebo inzertních materiálů, sekretářské služby, služby v oblasti grafické úpravy pro reklamní účely, styky s veřejností, vydávání reklamních nebo náborových, propagačních a inzertních textů, televizní reklama, obchodní vedení uměleckých agentur, zajišťování novinového předplatného (pro předplatitele); (38) elektronická pošta, služby elektronických nástěnek (telekomunikační služby), informační kanceláře, vysílání kabelové televize, služby dálkových konferencí, počítačová komunikace, posílání zpráv, poskytování internetových diskusních fór, pronájem přístrojů pro přenos zpráv, pronájem přístupového času ke globálním počítačovým sítím, pronájem zařízení pro přenos informací, přenašení pomocí satelitních družic, přenos zpráv a obrazových informací pomocí počítače, půjčování telekomunikačních zařízení, telekonference (poskytování televizních kanálů pro teleshoppingové služby), televizní vysílání, telexové služby, výzvy (služby poskytované rádiem, telefonem nebo jinými elektronickými komunikačními prostředky), zasílání zpráv; (41) dabing, služby v oblasti digitálního zpracování obrazu, elektronické publikování (DTP), služby v oblasti estrád, filmová studia, filmová tvorba, filmové projekce, pronájem filmových promítaček a jejich příslušenství, půjčování filmů, fotografování, informace o možnostech zábavy, informace o výchově a vzdělávání, poskytování služeb v oblasti karaoke (hudební doprovod písní dle výběru zpěváka), výchovné zábavné klubové služby, kluby zdraví (služby), knihovny (půjčování knih), vydávání knih, koncertní síně, sály, organizování a vedení konference, organizování a vedení kongresu, korespondenční kurzy, provozování muzea, služby nahrávacího studia, nahrávání videopásek, obrazové zpravodajství, organizování kulturních nebo vzdělávacích výstav, organizování plesů, organizování vzdělávacích nebo zábavných soutěží, zábavné parky, plánování a organizování večírků, pořádání soutěží krásy, pronájem audio nahrávek, pronájem dekorací, pronájem kinematografických filmů, pronájem osvětlovacích zařízení pro divadla nebo televizní studia, provozování her on-line (z počítačové sítě), předprodej vstupenek, výroba divadelních nebo jiných představení, psaní scénářů, reportérské služby, školení, vyučování, výroba rozhlasových a televizních programů, televizní zábava, výuka, vzdělávací informace, organizování živých vystoupení.

(730) Česká televize, Kavčí Hory, Praha 4 - Kavčí Hory, 14070, CZ

(210) O-487859

(220) 10.08.2011

(320) 10.08.2011

(511) 36

(540)



(510) (36) nemovitosti (pronájem -), nemovitosti (správa -), pronajímání kanceláří (nemovitosti).

(590) Barevná

(730) Budějovická s.r.o., Antala Staška 1670/80, Praha 4, 14046, CZ

(210) O-487864

(220) 11.08.2011

(320) 11.08.2011

(511) 8, 11, 21

(540)



(510) (8) jídelní příbory, vidličky, nože, nožičky s vidličkou, nože na zeleninu, nože na otvírání ústřic, lžice, lžičky, feznické a



kuchyňské nože, ocílky, sekáčky, sekáčky na led, sekáčky na zeleninu, sekáčky na maso (ruční nástroje), nůžky kadefnické, nůžky krejčovské, nůžky na papír, nůžky na potraviny, brousny nožů, rádlá, krájecí kolečka, otvíráky univerzální a konzerv neelektrické, otvíráky na korkové a korunkové uzávěry, multifunkční otvíráky, otvíráky s nožikem, kráječe vajec, kráječe na hranolky, kráječe na zeleninu, kráječe pizzy (neelektrické), kráječe sýrů (neelektrické), ozdobné kráječe neelektrické, škrabky (ruční nástroje), škrabky na zeleninu, odpeckovače neelektrické, odšťavňovače neelektrické, porcovače neelektrické, pinzety, kleště, kleště s vidličkou, kleště na cukr, na moučníky, na salát a na špagety, kleště na led, louskáčky ořechů, ozdobné kráječe a vykrajovače na těsto, odpeckovače, ořezávátka fólií, licí pánve, nabírací lžice; (11) elektrické a piezoelektrické zapalovače plynu, plynové zapalovače, zapalovače křesadlové pro vznícení plynu, grily, grily na opékání, opékače chleba, elektrické toasty, elektrické kávovary, filtry (části zařízení pro domácnost), filtry na pitnou vodu, hrnce tlakové (elektrické), kuchyňské potřeby elektrické, stroje a zařízení na výrobu ledu, chladicí nádoby; (21) nerez kuchyňské nářadí a nádobí, grily neelektrické, nářadí na gril, jehlice, špejle (kovové) na pečení a grilování, mixéry s výjimkou elektrických pro použití v domácnosti, šlehače kuchyňské s výjimkou elektrických, termosky, termosky na jídlo, konvice z nerezavějící oceli, tlakové hrnce, kávovary neelektrické, konvice na čaj, konvice na kávu, schránky na čaj, sklenice na pití, šálky s výjimkou šálků z drahých kovů, kuchyňské potřeby jako nádobí, hrnce, kastrolky, skleněné poklice, pokličky, konvičky, pánve, pánve se speciálními povlaky, formy na pečení, pekáče, plechy na pečení, zapékací misky, jídelní servery, servírovací soupravy, talíře, výrobky pro stolování z nerezavějící oceli, tácy, podtácky, podnosy kromě papírových a určených k prostírání, podnosy na použití v domácnosti, podnosy ozdobné na stůl, jídlonosiče, misky, hluboké misky, misky, hluboké misky, misky na mycí houby, misky na ovoce, misky na uchovávání másla, misky na zeleninu, misky polévkové, misky salátové, podšálky a jejich soupravy, nádobí pro mikrovlnné trouby, nádobí pro mrazicí a chladicí boxy, chladicí návleky na láhve pro domácnost, kuchyňské nářadí a ostatní pomůcky do kuchyně jako otvíráky lahví, otvíráky na korkové a korunkové uzávěry, formičky, tvořítka na led, skřípce, mašlovací, šlehačí metly, naběračky, stěrky, vařečky, paličky, pěnovačky, cedníky, košíky na cezení, vyvažovací košíky, sítky, nálevky, násypky, skládací rošty, napařovací vějíře, napařovací podložky, struhadla, válečky a tvořítka na těsto, vykrajovačka na těsto, zdobíčky, servírovací lopatky, nádoby na přípravu zmrzliny a ledových nápojů, kuchyňské nádoby skleněné, nádoby na cukr, nádoby na smetanu, dózy, dávkovací dózy jako potřeby v domácnosti s výjimkou nádob na odměřování, kuchyňské zásobníky, schránky na chléb a pečivo, solničky, pepřenky, cukřenky, máselníčky, poklopy na máslo (víčka na máselníčky), poklopy na sýr, kořenky a jejich soupravy, ruční mlýnky pro domácnost, ruční mlýnky na koření, ruční mlýnky na kávu, párátko, stojánky na párátko, špejle, stojánky na ubrusy, bloky na nože, obrabečky, šťouchadla brambor, loupáče na jablka, lisy na česnek, lisy na citron, dávkovače plastové, věšáky kuchyňského nářadí, krájecí desky plastové, dřevěné, skleněné, konvičky s pístem i bez pístem ze skla, kovu, plastu a jejich kombinací, hrničky, vyluhovací sítky, nálevky tekutin, kroužky na hrdla lahví, visačky na hrdla lahví kromě papírových, vakuové uzávěry a vakuové pumpy, kuchyňské pumpy na kečup, šejkry, míchátko, sítko se spirálou, plastové podnosy a podložky pod horké nádobí, drobné náčiní pro domácnost jako klipsy, svorky nebo poutka, prachovky, utěrky na čištění, hadry na čištění, hadry na utírání prachu, houby na použití v domácnosti, čistící potřeby, rukavice pro domácnost, kartáče, kartáče na čištění nádrží a nádob, kartáče na umývání nádobí, kartáčky na umývání nádobí, kuchyňské desky, podložky na mýdlo kovové, podložky kromě papírových určené k prostírání, podložky na krájení pro použití v kuchyni, baňky, lahve (skleněné nádoby), čajníky, čajová vajíčka (sítko), čajové soupravy, držáky na ubrusy, džbány, džbány, espresa (kávovary) neelektrické, filtry kávové neelektrické, hůlky, tyčinky jídelní (kuchyňské náčiní), chladicí, mrazicí láhve, kališky na vajíčka, domácí a kuchyňské potřeby a nádoby z kameniny, stolní karafy na olej, karafy, stolní lahve, kávové soupravy, kbelíky na led, keramika na použití v domácnosti, koše na odpadky, koše na použití v domácnosti, koše piknikové (včetně nádobí), košíky na chléb (pro použití v domácnosti),

kroužky na ubrusy, křišťálové sklo, strojky na výrobu nudlí, porcelán, prkénka na krájení chleba, překapávače kávy, neelektrické, rendlíky na smažení, skleněné zátky, slánky, stojánky na odkládání nožů, trychtýře, tyčinky na míchání koktailů.

(730) **Slováková Lucie**, Zádveřice 409, Vizovice, 76312, CZ  
(740) JUDr. Zdeněk Hromádka, advokát, Rašínova 522, Zlín, 76001

(210) **O-487943**

(220) 15.08.2011  
(320) 15.08.2011  
(511) 35, 41  
(540)



(510) (35) veletrhy a výstavy k obchodním a reklamním účelům, reklamní, inzertní a propagační služby spojené s pořádáním veletrhů a výstav, reklama, reklama on-line v počítačové síti, reklamní agentury, reklamní texty (psaní, vydávání, zveřejňování, oznámení, vyhlášení, publikování); (41) veletrhy a výstavy neobchodní.

(590) Barevná  
(730) **TERINVEST s.r.o.**, Americká 459/27, Praha 2, 12000, CZ

(210) **O-487950**

(220) 15.08.2011  
(320) 15.08.2011  
(511) 16, 32  
(540)

## KVASSLAV

(510) (16) papír, lepenka a výrobky z těchto materiálů, které nejsou zařazeny do jiných tříd, tiskárenské výrobky, papírenské zboží, plastické obaly (nezařazené do jiných tříd), papírové ubrusy, papírové ubrusy, pивní tácky, dárkové obaly v rámci této třídy, obaly (papírnické výrobky), obaly na lahve (lepenkové nebo papírové); (32) piva všeho druhu, zejména sladové pivo, sladové nápoje, výtažky z chmele na výrobu piva, přípravky na výrobu nápojů, zázvorové pivo, lehká piva, ležáky, nealkoholická a nízkoalkoholická piva, nealkoholické nápoje všeho druhu, nápoje vyrobené kombinací piva s nealkoholickým nápojem - mix piva s nealkoholickým nápojem, minerální vody, šumivé a jiné nealkoholické nápoje všeho druhu, sirupy a jiné přípravky k přípravě nápojů.

(730) **Halaxa František**, Kouty nad Desnou 65, Loučná nad Desnou, 78811, CZ

(740) Ing. Petr Soukup, Vídeňská 8, Olomouc, 77200

(210) **O-487980**

(220) 16.08.2011  
(320) 16.08.2011  
(511) 3, 5  
(540)

## CANNABIOX

(510) (3) kosmetické přípravky, masti, oleje, tuky a vazelína pro kosmetické účely, lněná a konopná semena pro kosmetické účely, kosmetické krémy a balzámy, mléko pro kosmetické účely, pleťová voda pro kosmetické účely, rtěnky, pomády pro kosmetické účely, opalovací přípravky, parfémy, mydla, čistící prostředky, čistící oleje, oleje pro toaletní účely, toaletní přípravky, šampóny, přípravky pro čištění zubní protéz, ústní vody nikoliv pro lékařské účely, vlasové vody, deodoranty pro osobní potřebu; (5) farmaceutické přípravky, léčiva ve formě tablet, krémů i tekutin, anti-bakteriální a bakteriální přípravky pro lékařské a zvěrolékařské účely, biologické přípravky pro lékařské účely, hemoglobin, krevní plazma, dezinfekční přípravky v rámci této třídy, dezinfekční přípravky pro hygienické účely, deodoranty jiné než pro osobní potřebu, krémy a balzámy pro lékařské účely, oleje pro lékařské účely a použití, oleje proti ovádům, pomády pro lékařské účely, vazelína pro lékařské účely, tuky pro lékařské a zvěrolékařské účely, masti

pro farmaceutické účely, masti na popáleniny, diagnostické přípravky pro lékařské účely, léčiva na zuby, přípravky pro vyplachování očí, přípravky pro péči o ústní dutinu pro léčivé účely, utišující prostředky, léčivé cukrovinky, pastilky, léčivé přípravky do koupelí, léčivé rostliny a rostlinná vlákna ne pro výživu, vazelína z ropy pro farmaceutické účely, lněná a konopná semena pro farmaceutické účely, rostlinná vlákna (jedlá) ne pro výživu, bílkovinami obohacené mléko, bílkovinná potrava pro lékařské účely, bílkovinné přípravky pro lékařské účely, dietetické potraviny a nápoje pro léčebné účely, nápoje a látky upravené pro lékařské účely, diabetický chléb, vitaminové přípravky, léčivé byliny, léčivé kořeny, léčivé čaje, léky tekuté, nápoje léčivé, mléko pro farmaceutické účely, mateří kašička pro lékařské účely, laktóza, chemické přípravky pro farmaceutické účely, přípravky baktericidní, fungicidní, insekticidní, farmaceutické přípravky veterinární, obklady, obvazy, absorpční vata, adhezivní pásy pro lékařské účely, energetické pokrmy a nápoje pro léčebné účely, kojenecká strava.

- (730) **Parenteral, a.s.**, Přívozní 2/1054, Praha 7, 17000, CZ  
(740) FISCHER & PARTNER Intellectual Property s.r.o., Na Hrobcí 294/5, Praha 2, 12000

- (210) **O-487989**  
(220) 16.08.2011  
(320) 16.08.2011  
(511) 11, 35, 42  
(540)



- (510) (11) vzduchotechnická zařízení, jejich součásti a příslušenství, zařízení a přístroje pro osvětlení, topení, výrobu páry, pro vaření, chlazení, pro ventilaci, pro rozvod vody a zařízení sanitární; (35) inzertní, reklamní a propagační činnost, obstaravatelská a zprostředkovatelská činnost v oblasti obchodu, zejména obchodu s výrobky vzduchotechnickými, vystavování a nabízení zboží, zejména vzduchotechnického pro účely obchodu a reklamy, obchodní administrativa, marketing; (42) poradenská a konzultační činnost v oblasti vzduchotechniky.  
(590) Barevná  
(730) **Multi-VAC spol. s r.o.**, Poděbradská 289, Pardubice, 53009, CZ  
(740) JUDr. Aleš Zábrš, Na Beránce 2, Praha 6, 16000

- (210) **O-487990**  
(220) 16.08.2011  
(320) 16.08.2011  
(511) 35, 41, 42, 44  
(540)

**EDUKUJEME**

**DENTÁLNÍ  
UČENÍ  
KLADNO**

- (510) (35) inzertní, reklamní a propagační činnost, zejména v oblasti stomatology, pomoc při řízení obchodní činnosti a zprostředkovatelská a obstaravatelská činnost, zejména v oblasti stomatology, obchodní administrativa, kancelářské práce, marketing, obchodní výstavy, systemizace informací do počítačových databází, vedení kartoték v počítači; (41) školství, výchovná a vzdělávací činnost, zejména vyučování a vzdělávání v oblasti lékařství, především v oblasti stomatology, pořádání školení, symposií a kongresů, organizování vzdělávacích a kulturních akcí, vydavatelská a nakladatelská činnost, vzdělávací informace; (42) vědecké, technologické a laboratorní služby a s nimi související výzkum, zejména v oblasti stomatology, navrhování a vývoj počítačového hardwaru a softwaru, inženýrské práce a expertizy a technické projektové studie, zejména v oblasti stomatology; (44) lékařské, zdravotní a

hygienické služby, zejména služby v oblasti stomatology, ošetrovatelské služby a služby nemocnic, služby soukromých klinik, sanatorií a zdravotních středisek.

- (730) **Dental asistence s.r.o.**, Sportovců 2311, Kladno, 27200, CZ  
(740) JUDr. Aleš Zábrš, Na Beránce 2, Praha 6, 16000

- (210) **O-487991**  
(220) 16.08.2011  
(320) 16.08.2011  
(511) 35, 41, 42, 44  
(540)

**DUK**

**DENTÁLNÍ  
UČENÍ  
KLADNO**

- (510) (35) inzertní, reklamní a propagační činnost, zejména v oblasti stomatology, pomoc při řízení obchodní činnosti a zprostředkovatelská a obstaravatelská činnost, zejména v oblasti stomatology, obchodní administrativa, kancelářské práce, marketing, obchodní výstavy, systemizace informací do počítačových databází, vedení kartoték v počítači; (41) školství, výchovná a vzdělávací činnost, zejména vyučování a vzdělávání v oblasti lékařství, především v oblasti stomatology, pořádání školení, symposií a kongresů, organizování vzdělávacích a kulturních akcí, vydavatelská a nakladatelská činnost, vzdělávací informace; (42) vědecké, technologické a laboratorní služby a s nimi související výzkum, zejména v oblasti stomatology, navrhování a vývoj počítačového hardwaru a softwaru, inženýrské práce a expertizy a technické projektové studie, zejména v oblasti stomatology; (44) lékařské, zdravotní a hygienické služby, zejména služby v oblasti stomatology, ošetrovatelské služby a služby nemocnic, služby soukromých klinik, sanatorií a zdravotních středisek.

- (730) **Dental asistence s.r.o.**, Sportovců 2311, Kladno, 27200, CZ  
(740) JUDr. Aleš Zábrš, Na Beránce 2, Praha 6, 16000

- (210) **O-488108**  
(220) 19.08.2011  
(320) 19.08.2011  
(511) 29, 30, 43  
(540)



- (510) (29) zpracovaná zelenina, jako je cibule konzervovaná, čočka konzervovaná, fazole konzervované, hrách konzervovaný, nakládaná zelenina, zelí kysané červené i bílé, nakládané okurky, zeleninové saláty, rajčatový protlak, zeleninové šťávy na vaření, sušená zelenina, vařená zelenina, zelenina v pikantním nálevu, zeleninové polévky, bylinky zahradní konzervované, bramborové lupinky, bramborové vločky, bramborové hranolky, bramborové kaše, bramborové krokety, ovoce mražené, kompotované, konzervované, zavařené, kandované, sušené, jablečná a jiná pyré, kůry ovocné, ovocná dřeví i mražená, džemy, marmeláda, ovoce naložené v alkoholu, ovocné rosoly, ovocné saláty, zázvorový džem, brusinkový kompot, oříšky zpracované, arašidy zpracované, arašidové máslo, hrozinky, kakaové máslo, kokos sušený (kokosová moučka), kokosové mléko, datle, fíky, zpracované mandle, olivy konzervované, hummus (pasta z cizrny), konzervované žampiony, konzervované lanýže, ryby, měkkýši, korýši, sumýši a výrobky z nich, jako jsou ančovičky (sardele), humří (neživí), kaviár, konzervy rybí, krevety (neživé), langusty (neživé), mušle jedlé (neživé), losos, moučka rybí pro lidskou spotřebu, raci (neživí), rybí plátky (filé), ryby ve slané nálevu, sardinky, slanečci, sledi, tuňák, ústřice (neživé), maso a masné výrobky, droby, vnitřnosti, dršťky, drůbež (neživá), bujóny, vývary, huspeniny, játra, játrová paštika, jelita, krvavá

tlačénka, jitrnice, klobásy, salámy, párky, konzervy masové, masové extrakty, polévky, přípravky na výrobu polévek, slanina, šunka, uzeniny, uzeniny v těstě, tukové pomazánky na chléb, vepřové, hovězí a drůbeží maso, sádlo, zvěřina, vejce i sušená, vaječný bílek, vaječný žloutek, jedlé oleje, jedlé tuky, margarín, máslo, mléko a mléčné výrobky, jogurty, kefir, kumys (mléčný nápoj), mléčné nápoje (s vysokým obsahem mléka), smetana, syrovátka, sýry, sýřidlo, šlehačka, tofů, bílkoviny jako potrava, jedlá želatina, kasein používaný jako přísada ve výživě, pektin pro potravinářství, protein pro lidskou spotřebu - všechny výrobky pocházející z Itálie; (30) káva, čaj, kakao, cukr, rýže, tapioka, ságo, kávové náhražky, mouka a přípravky z obilnin, chléb, pečivo, cukrovinky, zmrzlina, med, sirup melasový, droždí, prášky do těsta, sůl, hořčice, ocet, nálevy k ochucení, koření, led pro osvětlení, arašídové cukrovinky, aromatické přípravky do potravin, bonbóny, cukrovky, mentolové cukrovky, cukrovinky, cukrovinky k ozdobení vánočních stromků, čokoláda, čokoládové nápoje, čokoládové nápoje s mlékem, dorty, fondány (cukrovinky), jemné pečivo, karamely (bonbóny), káva, kávové náhražky rostlinného původu, kávové nápoje s mlékem, keksy, koláče s náplní, kreky, pražená kukuřice, listové těsto, lupínky, vločky (obilné), makaróny, mandlové cukrovinky, mandlové těsto, marcipán, marinády (chuťové přísady), máslové, tukové těsto, masové paštiky zapečené v těstě, masové pirožky, medovíčky, perníky, mentol do cukrovinek, výrobky z kukuřičné mouky, müsli, kakaové nápoje, omáčka sójová ostrá, oplatky, potraviny na bázi ovsy, ovesné vločky, jedlé ozdoby na dorty, palačinky, pastilky (cukrovinky), pečivo s masovou náplní, pivní ocet, pizzy, popcorn, potraviny z mouky, pralinky, prášek do pečiva, příchutě (aroma), příchutě do nápojů s výjimkou éterických olejů, přípravky do potravin aromatické, pudinky, rostlinné přípravky jako kávové náhražky, rýže, rýžové koláčky, sirup melasový, přírodní sladidla, sladový výtažek jako potravinová, suchary, sušenky, sušenky máslové, keksy, biskvity, suši, šerbet (zmrzlinový nápoj), škrobové výrobky jako potrava, ztužovače šlehačky, špagety, rajčatová šťáva, šťávy s výjimkou dresinků, tabletky (cukrovinky), těstoviny, trestí do potravin (nikoliv pro lékařské účely), kukuřičné vločky, ovesné vločky, mořská voda na vaření, výrobky z kakaa, výrobky z obilovin, těstoviny, zahušťovací přípravky na kuchyňské použití, zákusky, koláče, zálivky na ochucení, zjemňující látky na maso pro domácnost, zmrzlina, pojiva jako přísady do zmrzliny, zmrzlina jogurtová, zmrzlinové poháry, želé ovocné (cukrovinky), žvýkačky ne pro lékařské účely - všechny výrobky pocházející z Itálie; (43) restaurační služby, občerstvení, služby spojené s ubytováním, stravováním a občerstvením, provozování penzionů, hotelů, hostelů, motelů, hostinských činností, restaurace, bary, snack bary, cafeterie, motoresty, hostince, kantýny, závodní jídelny, menzy, rychlé občerstvení, catering, zajištění stravování při společenských akcích a služby spojené s nákupem a obstaráváním potravin, nábojů a občerstvení, pohostinství, příprava jídel, společné stravování, podávání jídel a nápojů, příprava jídel a nápojů ke spotřebě, zejména steaků a zeleninových a ovocných salátů a pizz, těstovin, poskytování a obstarávání jídel a nápojů, služby zajišťující stravování, automat pro občerstvení, zásobování v rámci této třídy, poskytování gastronomických služeb, příprava jídel a výrobků studené kuchyně, pořádání hostin, provozování pizzerie, bufetu, samoobslužné restaurace, kavárny, vinárny, poradenství v oboru hotelnictví, poradenství v oboru gastronomie, zajišťování hotelových pobytů, pronájem apartmánů, sálů, salónek a jiných nebytových prostor obsažených v této třídě, poradenství v oboru provozování hotelů a gastronomických provozů - všechny uvedené služby poskytované za použití italských produktů.

(730) **Villa Alba s.r.o.**, Věžeňská 911/4, Praha 1, 11000, CZ  
(740) Mgr. Marie Látová, advokátka, Národní 11/339, Praha 1, 11000

(210) **O-488118**  
(220) 22.08.2011  
(320) 22.08.2011  
(511) 9, 11, 35, 38, 41, 42  
(540)

### Aseton

(510) (9) výrobky spotřební elektroniky, zejména rozhlasové a televizní přijímače, magnetofony, gramofony, cd přehrávače, hudební skříně, reprosoustavy, video - rekordéry, videopřehrávače, počítačový software, programy operačních systémů, informace a záznamy na nosičích pro elektronické čtení

dat, elektronické publikace periodické a neperiodické, zařízení pro zpracování dat, přístroje a nástroje pro zpětné vyhledávání, uchovávání, ukládání, vybírání, zpracování, zobrazování a přenos dat nebo informací, počítačový hardware a mikroprogramové vybavení, modemy, vizuální zobrazovací jednotky, kazety a cívky pro použití v souvislosti s veškerým shora uvedeným zbožím, tiskárny, monitory, terminály, klávesnice, základní desky, spojovací děrné štítky, napájecí zdroje, disky, floppy mechaniky, pevné disky, části a příslušenství k veškerému výše uvedenému zboží ve třídě 9; (11) ledničky, chladicí a mrazicí boxy, sušící zařízení pro domácnost, ventilační a klimatizační jednotky pro domácnost, zvlhčovače vzduchu, topná zařízení a tělesa pro domácnost, elektrické a plynové vařiče a sporáky, varné konvice a varné nádoby, fritézy, remosky, mikrovlnné trouby a trouby elektrické, elektricky vyhřívané podušky, polštáře a přikrývky; (35) poskytování obchodních nebo podnikatelských informací, počítačové databáze - překlad, systemizace informací, pomoc při řízení obchodní činnosti, průzkum trhu, šíření propagačních informací, tvorba informačních systémů a specializovaných podnikových evidencí, reklamní a propagační činnost, rozšiřování reklamních a inzertních materiálů - periodických a neperiodických tiskovin zejména novin, časopisů, prospektů, letáků, katalogů, reklamní literatury, brožur v tištěné podobě a na nosných médiích a po elektronické síti - Internet; (38) elektronická pošta, počítačová komunikace, přenos zpráv a obrazových informací pomocí Internetu; (41) vydávání periodických a neperiodických publikací včetně katalogů v tištěné podobě a prostřednictvím sítě Internet, poskytování informací z oblasti zábavy prostřednictvím sítě Internet; (42) počítačové systémové analýzy, programování pro počítače, údržba počítačových programů, pronájem času na přístup do počítačových databází, pronájem počítačového software, pronajímání vybavení času pro počítačová data.

(730) **Jasinski Martin**, Josefa Kotase 1181/13, Ostrava Hrabůvka, 70030, CZ

(210) **O-488132**  
(220) 22.08.2011  
(320) 22.08.2011  
(511) 1, 2, 7, 9, 16, 35, 39  
(540)

### všeprotisk ●●●

(510) (1) chemické výrobky určené pro průmysl, vědy a fotografii, jakož i pro zemědělství, zahradnictví a lesnictví, umělé pryskyřice v surovém stavu, plastické hmoty v surovém stavu, hnojiva pro půdu, hasicí přístroje (složení), prostředky pro kalení a letování kovů, chemické výrobky určené pro konzervování potravin, tříslicí materiály, lepidla pro průmysl, fotografický papír; (2) barvy, nátěry, laky, ochranné výrobky proti korozi a proti deteriorizaci dřeva, barviva, mořidla, přírodní pryskyřice v surovém stavu, kovy listkové a práškové pro malíře, dekoratéry a umělce, barva tiskařská, barvy, náplně pro tiskárny a kopírovací přístroje, tonerové náplně pro tiskárny a kopírovací přístroje, tonery pro kopírovací stroje a zařízení; (7) stroje a obráběcí stroje, motory (s výjimkou motorů pro pozemní vozidla), spojky a transmisní zařízení mimo ty, které jsou pro pozemní vozidla, zemědělské nástroje, kromě nástrojů poháněných ručně, lihně pro vejce, tiskařské stroje, barvicí zařízení pro tiskařské stroje, tiskařské válce, tiskařské válce (části strojů); (9) přístroje a nástroje vědecké, námořní, geodetické, fotografické, filmové, optické, přístroje pro vážení, měření, signalizaci, kontrolu (inspekci), záchranu a přístroje pro vyučování, přístroje a nástroje pro vedení, přepínání, přeměnu, akumulaci, regulaci nebo řízení elektrického proudu, přístroje pro záznam, převod, reprodukci zvuku nebo obrazu, magnetické nosiče zvukových záznamů, gramofonové desky, automatické distributory a mechanismy pro přístroje a mince, zapisovací pokladny, počítací stroje, přístroje pro zpracování informací a počítače, hasicí přístroje, kopírovací zařízení a stroje (fotografické, elektrostatické, termické), laptopy (počítače), periferní zařízení

- počítačů, počítačové tiskárny; (16) papír, lepenka a výrobky z těchto materiálů, které nejsou zařazeny do jiných tříd, tiskárenské výrobky, potřeby pro knižní vazby, fotografie, lepidla pro papírenství nebo domácnost, materiál pro umělce, štetce, psací stroje a kancelářské potřeby (vyjímaje nábytek), učební a vyučovací pomůcky s výjimkou přístrojů, plastické obaly (nezařazené do jiných tříd), tiskařské typy, štočky, inkousty, kancelářské potřeby, kromě nábytku, laminovačky na dokumenty pro použití v kanceláři, obálky (papírnické výrobky), řezačky na papír (kancelářské potřeby), papír, papír balicí, papír kopírovací (pauzovací), papír pro kopírování, papír voskovaný, papírenské výrobky, papírové archy, pořadače (kancelářské potřeby), pořadače (spisové obaly), pořadače (šanon), pořadače (šanon) na dokumenty, potřeby na psaní, prospekty, přenosné tiskárničky (kancelářské potřeby), tiskárny počítačové ( pásky barvicí pro tiskárny počítačové), voskovaný papír; (35) propagační činnost, reklama, pomoc při řízení obchodní činnosti, obchodní administrativa, kancelářské práce, dodavatelské služby pro třetí osoby (nákup výrobků a služeb pro jiné podniky), fotokopírování, obchodní nebo podnikatelské informace, kopírování nebo rozmnožování (reprodukce) dokumentů, dokladů a podobně, analýzy nákupních a velkoobchodních cen, pomoc při řízení obchodních a průmyslových podniků, služby a poradenství v obchodní činnosti, poskytování obchodních nebo podnikatelských informací, pronájem fotokopírovacích strojů, pronájem kancelářských strojů a zařízení, rozšiřování reklamních materiálů zákazníkům (letáky, prospekty tisky, vzorky), předvádění zboží; (39) doprava, balení a skladování zboží, organizování cest, automobilová doprava, doručování zboží.
- (730) **VŠE PRO TISK s.r.o.**, Čechova 406, Písek - Pražské Předměstí, 39701, CZ
- (740) Mgr. Ilona Karlová, Karlova 108, Písek - Vnitřní Město, 39701

- (210) **O-488133**  
(220) 22.08.2011  
(320) 22.08.2011  
(511) 16, 21, 30  
(540)

**MARLENKA**

- (510) (16) papírenské výrobky z papíru nebo lepenky, které nejsou zařazeny do jiných tříd, papírové ubrusy, papírové ubrousky, papírové tácky, papírové nebo lepenkové krabice na dorty, papírové nebo lepenkové krabičky na zákusky, papírové košíčky na bonbóny nebo zákusky, tiskoviny, reklamní tiskoviny, papírové štítky, fotografie, plastické obaly (nezařazené do jiných tříd); (21) krabice a kazety na dorty nebo sladkosti, bonboniéry (ozdobné krabice na cukroví); (30) dorty, zákusky.
- (590) Barevná
- (730) **MIKO international s.r.o.**, J. Mahena 3365, Frýdek - Místek, 73801, CZ
- (740) Ing. Iva Rylková, Polská 1525, Ostrava - Poruba, 70800

- (210) **O-488134**  
(220) 22.08.2011  
(320) 22.08.2011  
(511) 16, 21, 30  
(540)

**Zázrak z medu MARLENKA**

- (510) (16) papírenské výrobky z papíru nebo lepenky, které nejsou zařazeny do jiných tříd, papírové ubrusy, papírové ubrousky, papírové tácky, papírové nebo lepenkové krabice na dorty, papírové nebo lepenkové krabičky na zákusky, papírové košíčky na bonbóny nebo zákusky, tiskoviny, reklamní tiskoviny, papírové štítky, fotografie, plastické obaly (nezařazené do jiných tříd); (21) krabice a kazety na dorty nebo sladkosti, bonboniéry (ozdobné krabice na cukroví); (30) dorty, zákusky.
- (730) **MIKO international s.r.o.**, J. Mahena 3365, Frýdek - Místek, 73801, CZ
- (740) Ing. Iva Rylková, Polská 1525, Ostrava - Poruba, 70800

- (210) **O-488135**  
(220) 22.08.2011  
(320) 22.08.2011  
(511) 16, 21, 30  
(540)

**MIRACLE FROM HONEY  
MARLENKA**

- (510) (16) papírenské výrobky z papíru nebo lepenky, které nejsou zařazeny do jiných tříd, papírové ubrusy, papírové ubrousky, papírové tácky, papírové nebo lepenkové krabice na dorty, papírové nebo lepenkové krabičky na zákusky, papírové košíčky na bonbóny nebo zákusky, tiskoviny, reklamní tiskoviny, papírové štítky, fotografie, plastické obaly (nezařazené do jiných tříd); (21) krabice a kazety na dorty nebo sladkosti, bonboniéry (ozdobné krabice na cukroví); (30) dorty, zákusky.
- (730) **MIKO international s.r.o.**, J. Mahena 3365, Frýdek - Místek, 73801, CZ
- (740) Ing. Iva Rylková, Polská 1525, Ostrava - Poruba, 70800

- (210) **O-488141**  
(220) 22.08.2011  
(320) 22.08.2011  
(511) 9, 35, 36, 38, 42  
(540)

**V.ME**

- (510) (9) počítačový software pro zpracování elektronických plateb a převod prostředků od ostatních a k ostatním, software ke stažení umožňující nahrávání, posílání, ukazování, zobrazování, označování, blogování, sdílení nebo jinak poskytující služby elektronických médií nebo informací přes Internet, magneticky kódované karty a karty s integrovanými obvody pro finanční aplikace, strojově čitelné, platební karty s čárovým kódem, zařízení pro čtení magneticky kódované karty a karty s integrovanými obvody; (35) zpracování dat a správa databáze v oblasti bankovníctví, poskytování on-line počítačových webových stránek, které poskytují finanční transakční data, propagační pobídky, slevy, soutěže a loterie, poskytování analýzy dat týkajících se oblasti bankovníctví a finančních služeb, zajištění bezpečného on-line přístupu k webovému uživatelskému rozhraní pro použití k získávání a analyzování finančních informací, poskytování informací o produktech pro reklamní a obchodní účely; (36) finanční služby, bankovníctví, proplácení účtů, služby kreditních karet, služby debetních karet, služby předplacených karet, elektronické platební transakce, služby zajišťující převody peněz, služby zajišťující platby elektronického obchodu, služby vázící se k místům prodeje a transakcí, služby autorizace transakcí a vypořádání, služby zajišťující elektronické zpracování plateb, služby zajišťující ověřování platebních transakcí a ověřování, služby zajišťující elektronický převod finančních prostředků, poskytování finančních služeb prostřednictvím bezdrátové sítě, globální počítačové sítě a mobilních komunikačních zařízení, zřizování financovaných účtů používaných na nákup zboží a služeb na internetu, služby usnadňující vzájemné platby, bezpečné elektronické transakce přes Internet za účelem usnadnění elektronického obchodu, služby proplácení účtů na dálku, služby zajišťující správu platebních informací, šíření finančních informací prostřednictvím globální počítačové sítě, bezdrátové sítě a mobilních komunikačních zařízení; (38) telekomunikační služby, poskytování zabezpečeného elektronického předávání informací o účtu a souvisejících informací v oblasti finančních služeb, elektronický přenos účtů a zaplacení těchto účtů přes počítačový terminál připojený k síti a Internetu, poskytování přístupu na webové stránky třetích stran způsobem, který umožní uživateli přihlásit se pomocí univerzálního uživatelského jména a hesla přes Internet a jiné komunikační sítě; (42) poskytování on-line systému a on-line portálu k analýze finančních dat, poskytování technologií pro webové stránky, které umožňují uživateli vytvořit vlastní on-line informační služby, poskytování on-line systému pro zobrazování a sdílení uživatelského místa k nalezení, lokalizaci ostatních a práci s nimi, poskytování on-line systémů, které umožňují uživateli provádět bezpečné e-commerce platební transakce.



(730) **Visa International Service Association**, 900 Metro Center  
Boulevard, Foster City, 94404, CA, US  
(740) KOREJZOVÁ & SPOL., v.o.s., JUDr. Petra Korejzová, Korunní  
810/104 E, Praha 10, 10100

(320) 30.08.2011  
(511) 9, 12, 42  
(540)

## IDMP

(210) **O-488261**  
(220) 26.08.2011  
(320) 26.08.2011  
(511) 9, 11, 37  
(540)

## DigiReg

(510) (9) tepelné regulátory, tlakoměry, vlhkoměry, řídicí systémy pro regulaci topení v objektech, elektrické regulátory, měřicí přístroje; (11) rekuperační jednotky, klimatizační zařízení, ohřivače vzduchu a vody, výměníky tepla, větrací zařízení, regulátory topení, regulačně bezpečnostní zařízení pro plynové potrubí a vodovodní zařízení; (37) montáž a opravy měřicí a regulační techniky, montáž, opravy a údržba elektrických a elektronických zařízení, instalace a opravy vytápění a větrání.

(730) **ELEKTRODESIGN ventilátory spol. s r.o.**, Květinová 16, Praha 3, 13000, CZ

(740) Ing. Václav Kratochvíl, Tábořská 758/33, Mladá Boleslav, 29301

(510) (9) bezdrátové nabíječky akumulátorů, elektronické bezdrátové přenašeče a přijímače energie, bezdrátová a přenosná komunikační zařízení, zejména vysílačky a bezdrátové telefony, počítače, indukční elektrická zařízení, indukční vysílače, vysílače pro elektronické signály, bezdrátová zařízení spadající do třídy 9, elektronická navigační zařízení, elektrické zámky a jejich části, elektrická poplašná zařízení a hlásiče vloupání; (12) čalounění pro interiér motorových vozidel, zejména čalounění přístrojových desek, úložných přihrádek, schránek v palubní desce, sloupků a dveří motorových vozidel, vnitřní vybavení motorových vozidel, zejména úchyty a úložné přihrádky pro navigační systémy, bezdrátová komunikačních zařízení pro vozidla s integrovanými elektronickými komponenty pro bezdrátový přenos elektrické energie, technické příslušenství pro motorová a nemotorová jednopátá vozidla, zejména úchyty pro počítače, mobilní telefony, mobilní rádiové přijímače a navigační zařízení; (42) vývoj a konstrukce vnitřního vybavení motorových vozidel, zejména části vnitřního vybavení se zastříknými elektronickými komponenty.

(730) **Magna Exteriors & Interiors (Bohemia) s.r.o.**, Kubelíkova 604, Liberec, 46078, CZ

(740) JUDr. Jiří Hrádek, Ph.D., LL.M., Přecechtělova 16/2393, Praha 5, 15500

(210) **O-488323**  
(220) 30.08.2011  
(320) 30.08.2011  
(511) 5, 30, 31, 32, 33  
(540)



(510) (5) farmaceutické přípravky humánní a veterinární, dietetické přípravky pro lékařské účely, enzymy a enzymatické přípravky pro lékařské a veterinární účely, mikroorganismy a kultury z mikroorganismů pro lékařské a veterinární účely, léčiva a lékařské přípravky, očkovačské látky a séra, diagnostické přípravky pro lékařské účely, chemické přípravky pro veterinární účely, chemicko-farmaceutické přípravky, dezinfekční přípravky, hygienické výrobky pro léčebné účely, krevní plazma, materiály a přípravky biologického a rostlinného původu pro lékařské a veterinární účely, organické preparáty, jedy, žvýkací gummy, žvýkačky pro lékařské účely; (30) žvýkačky, žvýkací gummy ne pro lékařské účely, cukrovinky; (31) výrobky zemědělské, zahradnické a lesnické, osivo, rostliny, pyl; (32) aperitivy nealkoholické, arašídové mléko (nealkoholický nápoj), citronády, hroznový mošt (nekvašený), chmel na výrobu piva (výtažky), jablečný mošt, kvas (nealkoholický nápoj), nealkoholické nápoje, mandlové mléko (nealkoholický nápoj), minerální vody, nápoje nealkoholické na bázi medu, syrovátkové nápoje, nápoje iontové, nealkoholické výtažky z ovoce, ovocný nektar (nealkoholický), ovocné šťávy, ovocné výtažky, pивní mladinka, prášky a pastilky na výrobu šumivých nápojů, příchutě a přípravky na přípravu nápojů, přípravky na výrobu, sodovky, rajčatová šťáva (nápoj), sirupy, sladové nápoje, sladové pivo, soda, stolové vody, šerbety (nápoje), šťávy zeleninové (nápoje), šumivá voda, výtažky z chmele na výrobu piva, zázvorové pivo; (33) alkoholické esence, alkoholické nápoje, alkoholické výtažky z ovoce, anýzový likér, aperitivy, arak, brandy, curagao (pomarančový likér), destilované nápoje, digestiva (likéry a pálenky), esence do lihovin, extrakty alkoholové, gin, griotka, hruškový mošt (s alkoholem), jablečné mošty (s alkoholem), koktejly, lihoviny, likéry, matolinové víno, medovina, mentolový likér, rum, rýže (lihovina z -), saké, víno, víno rýžové, vodka, výtažky z ovoce (alkoholické -), whisky.

(730) **Timmer of Tiessnicze, a.s.**, Sportovců 364, Kutná Hora, 28401, CZ

(210) **O-488326**  
(220) 30.08.2011  
(320) 30.08.2011  
(511) 9, 12, 42  
(540)



(510) (9) bezdrátové nabíječky akumulátorů, elektronické bezdrátové přenašeče a přijímače energie, bezdrátová a přenosná komunikační zařízení, zejména vysílačky a bezdrátové telefony, počítače, indukční elektrická zařízení, indukční vysílače, vysílače pro elektronické signály, bezdrátová zařízení spadající do třídy 9, elektronická navigační zařízení, elektrické zámky a jejich části, elektrická poplašná zařízení a hlásiče vloupání; (12) čalounění pro interiér motorových vozidel, zejména čalounění přístrojových desek, úložných přihrádek, schránek v palubní desce, sloupků a dveří motorových vozidel, vnitřní vybavení motorových vozidel, zejména úchyty a úložné přihrádky pro navigační systémy, bezdrátová komunikačních zařízení pro vozidla s integrovanými elektronickými komponenty pro bezdrátový přenos elektrické energie, technické příslušenství pro motorová a nemotorová jednopátá vozidla, zejména úchyty pro počítače, mobilní telefony, mobilní rádiové přijímače a navigační zařízení; (42) vývoj a konstrukce vnitřního vybavení motorových vozidel, zejména části vnitřního vybavení se zastříknými elektronickými komponenty.

(590) Barevná

(730) **Magna Exteriors & Interiors (Bohemia) s.r.o.**, Kubelíkova 604, Liberec, 46078, CZ

(740) JUDr. Jiří Hrádek, Ph.D., LL.M., Přecechtělova 16/2393, Praha 5, 15500

(210) **O-488384**  
(220) 31.08.2011  
(320) 31.08.2011  
(511) 10, 16, 17, 19, 20, 21, 25, 40, 42

(210) **O-488325**  
(220) 30.08.2011

(540)



- (510) (10) výrobky z plastů určené pro zdravotnictví; (16) obalové materiály z plastických hmot v rámci třídy 16; (17) fólie, desky a tyče z plastických hmot, výlisky z plastických hmot a plastické hmoty, zejména pro použití v kancelářské technice, v počítačovém průmyslu, ve strojírenském, automobilovém, stavebním, chemickém, potravinářském, elektrotechnickém, leteckém a lékařském průmyslu, výlisky z plastických hmot s povrchovou úpravou lakovanou a pokovením, zejména pro použití v kancelářské technice, v počítačovém průmyslu, ve strojírenském, automobilovém, stavebním, chemickém, potravinářském, elektrotechnickém, leteckém a lékařském průmyslu; (19) plastové a nekovové výrobky pro stavebnictví v rámci této třídy; (20) plastové výrobky pro nábytkářský průmysl; (21) výrobky z plastických hmot pro domácnost; (25) obuv a její části; (35) zprostředkování obchodní činnosti v oblasti výrobků uvedených ve třídách 10, 16, 17, 19, 20, 21 a 25; (40) zpracování a úprava výrobků z plastických hmot, zejména metodou vyfukování, lisování, vstřikování a jejich následná úprava; (42) inženýrské služby v oblasti zpracování plastů, tvorba konstrukcí a technologické dokumentace pro výrobky z plastů, navrhování modelů výrobků z plastů, projektování forem pro tváření plastů.
- (730) **TeKNia Uherský Brod, a.s.**, Rybářská 2330, Uherský Brod, 68801, CZ
- (740) Patentová a známková kancelář, Ing. Jaromír Příkryl, Včelín 1161, Hulín, 76824

(210) **O-488386**  
(220) 31.08.2011  
(320) 31.08.2011  
(511) 5  
(540)

### Tramabene

- (510) (5) farmaceutické přípravky.
- (730) **ratiopharm GmbH**, Graf-Arco-Str. 3, 89079 Ulm, DE
- (740) ČERVENKA, KLEINTOVÁ, TURKOVÁ Patentová, známková a advokátní kancelář, Ing. Eva Kleintová, Budečská 6/974, Praha 2, 12000

(210) **O-488387**  
(220) 31.08.2011  
(320) 31.08.2011  
(511) 9, 37, 42  
(540)



- (510) (9) přístroje a nástroje vědecké, námořní, geodetické, fotografické, filmové a optické, přístroje pro vážení, měření, signalizaci, kontrolu (inspekci), záchranu a přístroje pro vyučování, přístroje pro záznam, převod a reprodukci zvuku, obrazu a jiných dat, magnetické, optické a obdobné nosiče záznamů, přístroje a nástroje pro vedení, přepínání, přeměnu, akumulaci, regulaci nebo řízení elektrického proudu; (37) montáž, servis a opravy elektrických strojů a přístrojů a elektronických zařízení a montáž, servis a opravy elektrického vybavení, montáž, servis a opravy plynovodů a plynových přípojek, služby ve stavebnictví v rámci této třídy, pronájem stavebních strojů a zařízení, demolice budov a jiné demolice ve stavebnictví, dozor nad stavbami, informace o stavbách, informace o opravách, čištění kotlů a opravy, zednické práce, zemní práce ve stavebnictví, výkopy, stavba inženýrských sítí, stavby a opravy plynovodů a plynových přípojek, stavby

kanalizací, stavební práce ve výškách, opravy staveb ve výškách, montáže a opravy ve stavebnictví, instalace a údržba hromosvodů; (42) projektová, inženýrská, poradenská a expertní činnost související s výstavbou a rekonstrukcí plynovodů, plynových přípojek a elektroinstalace, činnost technických poradců v oblasti plynovodů, plynových přípojek a elektroinstalace, kalibrování (měření).

- (590) Barevná  
(730) **ERMO, spol. s r.o.**, Na Střežině 694/1, Hradec Králové, 50003, CZ
- (740) HALAXOVÁ & HALAXOVÁ, TETRAPAT, RNDr. Halaxová Zdeňka, Dukelská 891/4, Olomouc, 77200

(210) **O-488389**  
(220) 31.08.2011  
(320) 31.08.2011  
(511) 36, 37, 42  
(540)

### TECHENG

- (510) (36) pojištění, finanční služby, peněžní služby, služby nemovitostí; (37) stavebnictví, opravy, instalační služby, provádění staveb a investičních celků; (42) vědecké a technologické služby a s nimi související výzkum a projektování, analytické a výzkumné služby v průmyslu, navrhování a vývoj počítačového hardwaru a softwaru.
- (730) **TECHENG ANSTALT**, Austrasse 15, FL-9490 Vaduz, LI
- (740) Rott, Růžička & Guttman Patentové, známkové a advokátní kanceláře, JUDr. Michal Růžička, CSc., Vinohradská 37, Praha 2, 12000

(210) **O-488446**  
(220) 02.09.2011  
(320) 02.09.2011  
(511) 1, 5  
(540)

### DRALIG

- (510) (1) chemické výrobky určené pro průmyslové a vědecké účely, zemědělství, lesnictví a zahradnictví; (5) chemické výrobky pro veterinární medicínu.
- (730) **Humatex, a.s.**, Důlní 199, Bílina, 41801, CZ
- (740) BOHEMIA PATENT, Ing. Jana Vandělíková, Spálená 97/29, Praha 1, 11000

(210) **O-488497**  
(220) 06.09.2011  
(320) 06.09.2011  
(511) 17, 37  
(540)



- (510) (17) materiály těsnící, ucpávací a izolační, těsnění, nástřikové hmoty s tepelně a zvukově izolačními vlastnostmi, nástřikové těsnící, plísňím rezistentní hmoty; (37) stavby a opravy, montážně stavební práce, montování staveb a interiérů, speciální úpravy akustických vlastností interiérů, instalace akustických (zvukově izolačních) panelů, montáže sádrokartonových dílců, montáže dělicích stěn a příček, montáže sádrokartonových systémů, stavební inženýrské práce, stavby (nadzemní i podzemní), provádění průmyslových staveb, bytových a občanských staveb a staveb inženýrských, tepelné izolace, hlukové izolace a izolace proti vlhkosti, provádění tepelných a akustických izolací staveb (interiérů, fasád i střech) formou nástřiků.

- (590) Barevná  
(730) **LIKO-S, a.s.**, U Splavu 1419, Slavkov u Brna, 68401, CZ  
(740) Patentový zástupce, Doc. Ing., CSc. Jindřich Špaček, Svatopluka Čecha 106A, Brno, 61200

(210) **O-488498**  
(220) 06.09.2011  
(320) 06.09.2011  
(511) 29, 30, 31  
(540)

## Gejša

(510) (29) ovoce a zelenina konzervované, sušené a zavařované, mléko a mléčné výrobky, bramborové lupínky, želé, džemy, ořechy zpracované, oleje a tuky jedlé, vejce; (30) cereální výrobky, krekry, cukr, cukrovinky, čokoláda, čokoládové a kávové polevy a náplně, káva, kakao, sůl, koření, med, melasa, glukózový sirup, tapioka, mouka a přípravky z obilovin, sójová omáčka, pečivo, rýže; (31) výrobky zemědělské, zrní neuvedené v jiných třídách, čerstvé ovoce a zelenina, ořechy nezpracované, obiloviny, mořské řasy (potravinová), krmivo pro zvířata, slad.

(730) **POEX Velké Meziříčí, a.s.**, Třebíčská 384, Velké Meziříčí, 59401, CZ

(210) **O-488499**  
(220) 06.09.2011  
(320) 06.09.2011  
(511) 17, 37  
(540)

## Izolík

(510) (17) materiály těsnící, ucpávací a izolační, těsnění, nástřikové hmoty s tepelně a zvukově izolačními vlastnostmi, nástřikové těsnící, plísňím rezistentní hmoty; (37) stavby a opravy, montážně stavební práce, montování staveb a interiérů, speciální úpravy akustických vlastností interiérů, instalace akustických (zvukově izolačních) panelů, montáže sádkartonových dílců, montáže dělicích stěn a příček, montáže sádkartonových systémů, stavební inženýrské práce, stavby (nadzemní i podzemní), provádění průmyslových staveb, bytových a občanských staveb a staveb inženýrských, tepelné izolace, hlukové izolace a izolace proti vlhkosti, provádění tepelných a akustických izolací staveb (interiérů, fasád i střech) formou nástřiků.

(730) **LIKO-S, a.s.**, U Splavu 1419, Slavkov u Brna, 68401, CZ  
(740) Patentový zástupce, Doc. Ing., CSc. Jindřich Špaček, Svatopluka Čecha 106A, Brno, 61200

(210) **O-488505**  
(220) 06.09.2011  
(320) 06.09.2011  
(511) 9, 35, 36  
(540)

**ENERGYBROKER**

(510) (9) elektronický informační portál, data, databáze a jiné informační produkty v elektronických, datových, informačních a telekomunikačních sítích všeho druhu s výjimkou magnetických pro oblast elektrické energie a zemního plynu; (35) specializovaný systém elektronických aukcí pro elektřinu a zemní plyn, elektronické aukce, dodavatelské služby pro třetí osoby, marketingové, srovnávací a podobné studie, zejména v oblasti plynárenství a elektrické energie; (36) ocenění tržní ceny elektrické energie a zemního plynu na bázi velkoobchodních cen burzy.

(730) **ENSYTRA s.r.o.**, Třeština 140, Úsov, 78973, CZ  
(740) **HALAXOVÁ & HALAXOVÁ, TETRAPAT, RNDr.** Zdeňka Halaxová, Dukelská 891/4, Olomouc, 77200

(210) **O-488507**  
(220) 06.09.2011  
(320) 06.09.2011  
(511) 14, 18, 25, 35, 45  
(540)

## Paulastyle

(510) (14) klenoty, bižuterie, drahokamy, vzácné kovy a jejich slitiny a výrobky z těchto látek nebo postříbeného nebo pozlaceného kovu, nejsou-li uvedeny v jiných třídách, hodinářské potřeby,

svatební čelenky, svatební korunky; (18) kůže, imitace kůže, výrobky z těchto materiálů, které nejsou zahrnuty do jiných tříd, kůže ze zvířat, kufry a zavazadla, kabelky, deštníky, slunečníky a hole, pompadúrky; (25) oděvy, obuv, kloboučnické zboží, svatební šaty, společenské a plesové šaty, závoje, rukavice; (35) reklamní a propagační činnost, inzerce, reklama on-line v počítačové síti, maloobchod, velkoobchod, internetový obchod se zbožím ve tř. 14, 18 a 25, zprostředkovatelská činnost v oblasti obchodu s výrobky uvedenými ve tř. 14, 18 a 25, pomoc při řízení obchodní činnosti, obchodní administrativa, dodavatelské služby pro třetí osoby, prezentace výrobků v komunikačních médiích pro účely maloobchodu, prezentace výrobků a služeb včetně prezentace na www stránkách v počítačové síti Internet, organizování výstav komerčních a/nebo reklamních, pořádání veletrhů a přehlídek pro obchodní a reklamní účely, předvádění zboží, prezentace výrobků na e-shopu; (45) půjčování oděvů, půjčování svatebních šatů, půjčování společenských a plesových šatů.

(730) **Filáková Pavla**, Myslivecká 665, Bohumín - Skřečoch, 73531, CZ  
(740) Ing. Pavel Nádvorník s.r.o., Sokola Tůmy 1099/1, Ostrava-Mariánské Hory, 70900

(210) **O-488617**  
(220) 12.09.2011  
(320) 12.09.2011  
(511) 35, 39, 43  
(540)



**QUALITY TOURS**

(510) (35) marketing, propagace, reklama, inzerce všemi druhy médií, zejména reklama a inzerce na Internetu a uživatelské prezentace na WWW stránkách v internetových počítačových sítích, výstavní akce reklamního a obchodního charakteru, poradenství v obchodní činnosti, zprostředkovatelská činnost v uvedených oblastech; (39) služby cestovních kanceláří, jako například poskytování, obstarávání a zprostředkování dopravních a průvodcovských služeb, cestovní informace, rezervace v dopravě, poradenská a konzultační činnost v cestovním duchu, cestovní programy (cestování) zpracovávané na objednávku klientů; (43) služby cestovních kanceláří v rámci této třídy, jako například poskytování, zprostředkování a obstarávání ubytovacích a stravovacích služeb.

(590) Barevná  
(730) **Quality Tours s.r.o.**, Myslíkova 174/23, Praha 1, 11000, CZ  
(740) Ing. Michal Jupa, patentový zástupce, Na Baních 1385, Praha 5 - Zbraslav, 15600

(210) **O-488618**  
(220) 12.09.2011  
(320) 12.09.2011  
(511) 35, 39, 43  
(540)

**NYNÍ JE ČAS PRO NÁS**



(510) (35) marketing, propagace, reklama, inzerce všemi druhy médií, zejména reklama a inzerce na Internetu a uživatelské prezentace na WWW stránkách v internetových počítačových sítích, výstavní akce reklamního a obchodního charakteru, poradenství v obchodní činnosti, zprostředkovatelská činnost v uvedených oblastech; (39) služby cestovních kanceláří, jako například poskytování, obstarávání a zprostředkování dopravních a průvodcovských služeb, cestovní informace, rezervace v dopravě, poradenská a konzultační činnost v cestovním duchu, cestovní programy (cestování) zpracovávané na objednávku klientů; (43) služby cestovních kanceláří v rámci této třídy, jako

například poskytování, zprostředkování a obstarávání  
ubytovacích a stravovacích služeb.  
(590) Barevná  
(730) **Quality Tours s.r.o.**, Myslíkova 174/23, Praha 1, 11000, CZ  
(740) Ing. Michal Jupa, patentový zástupce, Na Baních 1385, Praha 5 -  
Zbraslav, 15600

(320) 04.10.2011  
(511) 9, 35, 41  
(540)



(210) **O-488658**  
(220) 13.09.2011  
(320) 13.09.2011  
(511) 35, 36  
(540)

## DENIA CZECH

(510) (35) maloobchod, velkoobchod a internetový obchod s výrobky ve třídách 1 až 34, zprostředkovatelská činnost v oblasti obchodu s výrobky ve třídách 1 až 34, reklamní a propagační činnost všeho druhu, obchodní management, obchodní administrativa, kancelářské práce, obchodní služby, distribuce a vydavatelství reklamních materiálů, prezentace služeb a výrobků, ekonomické informace a poradenství, poradenská, informační a konzultační činnost v oblasti obchodu s výrobky ve třídách 1 až 34; (36) služby nemovitostní, zařízení a zprostředkování obchodů v oblasti nemovitostí, poskytování informací o nemovitostech, nákup, prodej a pronájem nemovitostí, zprostředkovatelská činnost v oblasti pozemků a nemovitostí, zprostředkování nákupu a prodeje nemovitostí, zprostředkování pronájmů nemovitostí, poradenská činnost v oblasti nemovitostí, finanční služby, realitní služby, leasingové služby, půjčky.  
(730) **Denia Czech s.r.o.**, Palackého náměstí 113, Strakonice, 38601, CZ  
(740) PatentCentrum Sedlák & Partners s.r.o., Husova 5, České Budějovice, 37001

(510) (9) počítačový software včetně softwaru pro elektronické hry a herní systémy, elektronické publikace; (35) reklama; (41) vzdělávání, poskytování školení, zábava, elektronické publikační služby.  
(730) **Cherokee Rose s.r.o.**, Lípová 511/15, Praha 2 - Nové Město, 12000, CZ  
(740) Rott, Růžička & Guttman Patentové, známkové a advokátní kanceláře, JUDr. Vladimír Rott, Vinohradská 37, Praha 2, 12000

(210) **O-488751**  
(220) 16.09.2011  
(320) 16.09.2011  
(511) 41  
(540)



(510) (41) organizování sportovních soutěží, praktický výcvik, služby pro oddech a rekreaci, provozování sportovních zařízení, tělesná výchova, instruktážní výchova, výchovný výcvik, vyučování.  
(730) **NOTAM s.r.o.**, J. Hory 1494, Kladno, 27201, CZ

(210) **O-488830**  
(220) 20.09.2011  
(320) 20.09.2011  
(511) 19  
(540)



(510) (19) přírodní a umělý kámen, cementové zboží, dlažební prvky včetně tvarovaných dlaždic, dlažebních kamenů, dlažebních panelů, tvarovky, stavební prvky nekovové, betonové a kamenné prvky pro veřejná prostranství, komunikace, průmyslovou, občanskou, inženýrskou, zahradní a venkovní architekturu.  
(730) **PRESBETON Nova, s.r.o.**, U Panelárny 594/6, Olomouc, Chválkovice, 77900, CZ  
(740) Ing. Petr Soukup, Videňská 8, Olomouc, 77200

(210) **O-489154**  
(220) 04.10.2011

(210) **O-489348**  
(220) 11.10.2011  
(320) 11.10.2011  
(511) 6, 7, 9, 11, 16, 18, 20, 21, 24, 32, 35, 38, 39, 41, 43  
(540)

## SAMSON 1795

(510) (6) reklamní poutače, firemní štíty, zejména pro označení restaurací a občerstvovacích zařízení, orientační tabule, veškeré uvedené výrobky z kovu; (7) výčepní aparatury včetně výčepních stojanů a jejich příslušenství; (9) nahrané i nenahrané nosiče informací všeho druhu jako disky, diskety, CD ROM, pásky, nahrané i nenahrané nosiče zvuku a/nebo obrazu, software, elektronické publikace, světelné reklamní poutače a reklamní neony; (11) zařízení pro chlazení a rozvod nápojů; (16) tiskoviny, periodický a neperiodický tisk, zejména časopisy, noviny, knihy, prospekty, plakáty, plakáty velké plošné, fotografie, pohlednice, dopisnice, dopisní papíry, kalendáře, knihařské výrobky, propagační materiály a předměty z papíru, zejména letáky, brožury, obtisky, obalový materiál z papíru a plastických hmot, tiskařské typy a štočky, ozdobné a propagační předměty z papíru, kelímky, pasparty, rozetky, účtenky, papírové visačky, novoroční přání, papírové ubrusy; (18) batohy, tašky, kufrů a zavazadla, deštníky, slunečníky; (20) reklamní poutače, firemní štíty, zejména pro označení restaurací a občerstvovacích zařízení, orientační tabule, veškeré uvedené výrobky ze dřeva a plastických hmot; (21) potřeby a nádoby pro domácnost nebo pro kuchyňské použití, nikoliv z drahých kovů, nádoby na pití, sklo, porcelán a majolika zařazené do třídy 21, tácky papírové, pohárky a poháry skleněné, sklenice, poháry keramické, holby keramické, stojany na jídelní listky, keramické a porcelánové tácky, keramické džbány; (24) tkaniny a textilní výrobky zařazené do třídy 24, ubrusy; (32) piva, lehká piva a ležáky, nealkoholická a nízkoalkoholická piva, míchané nápoje obsahující pivo, zařazené do třídy 32, sladová piva, zázvorová piva, nealkoholické nápoje, vody minerální a šumivé, sirupy a jiné přípravky k přípravě nápojů, ovocné šťávy, ovocné nektary, izotonické nápoje; (35) reklamní, inzertní služby všeho druhu včetně inzerce a reklamy poskytované v počítačových, telekomunikačních a obdobných sítích, informační servis a poradenské služby v obchodě, pořádání reklamních a obchodních výstav a předváděcích akcí zboží a služeb, včetně distribuce zboží k reklamním účelům, zprostředkovatelské služby v oblasti obchodu s výrobky uvedenými ve tř. 9 a 16, obchodní služby v oboru polygrafie, průzkum trhu a marketing, obchodní zastoupení tuzemských a zahraničních firem, rozmnožovací služby; (38) zveřejňování, rozšiřování a přenos informací prostřednictvím všech informačních a telekomunikačních prostředků a sítí, satelitů, šíření informací prostřednictvím teletextu a počítačových a telekomunikačních sítí včetně Internetu, šíření tiskovin, časopisů, periodik, knih v elektronické podobě prostřednictvím počítačové sítě včetně Internetu, prostřednictvím satelitů, šíření a přenos inzerce a reklamy prostřednictvím telefonních sítí; (39) doprava, balení a skladování nápojů; (41) nakladatelská a vydavatelská činnost v oboru zábavních, odborných, zpravodajských a vzdělávacích tiskovin, časopisů, periodických i neperiodických publikací, zpráv a informací, zvukových, textových a audiovizuálních



nosičů, včetně multimediálních aplikací, produkční a agenturní činnost v oblasti zábavy, kultury a výchovy, pořádání zábavních soutěží, zájmových klubů a společenských akcí, pořádání společenských módních přehlídek, informační, konzultační, služby v oblasti zábavy, sportovní a kulturní aktivity, pořádání školení, koncertů, živých hudebních a divadelních vystoupení;

- (43) služby spojené s provozováním pohostinství, restaurací a podniků rychlého občerstvení, poskytování ubytovacích služeb.
- (730) **BUĎĚJOVICKÝ MĚŠŤANSKÝ PIVOVAR a.s.**, Lidická 458/51, České Budějovice, 37054, CZ
- (740) PatentCentrum Sedlák & Partners s.r.o., Husova 5, České Budějovice, 37001
-

## Zamítnuté a částečně zamítnuté přihlášky ochranných známek po zveřejnění

Zjistí-li Úřad v průběhu řízení o námitkách, že přihlašovaná ochranná známka nespĺňuje podmínky pro zápis, přihlášku zamítne. Zjistí-li, že přihlašovaná ochranná známka nespĺňuje podmínky pro zápis jen pro některé výrobky nebo služby, přihlášku zamítne v rozsahu výrobků nebo služeb, pro které přihláška nespĺňuje podmínky zápisu. S ohledem na tuto skutečnost, obsahuje tato kapitola údaje o rozhodnutích o zamítnutí přihlášky ochranné známky v celém nebo částečném rozsahu na základě ustanovení § 26 zákona č. 441/2003 Sb.

Údaje o výsledku rozhodnutí (zamítnutí přihlášky, částečné zamítnutí přihlášky) jsou uvedeny za datem právní moci rozhodnutí pod INID kódem (583) s názvem "Datum právní moci rozhodnutí/výsledek rozhodnutí".

(210) **O-471888**

(540)

(583) 11.10.2011 / zamítnutí přihlášky

---

(210) **O-473315**

(540)

(583) 13.10.2011 / částečné zamítnutí přihlášky

---

(210) **O-473822**

(540)

(583) 14.10.2011 / zamítnutí přihlášky

---

(210) **O-474385**

(540)

(583) 13.10.2011 / částečné zamítnutí přihlášky

---

(210) **O-476365**

(540)

(583) 11.10.2011 / částečné zamítnutí přihlášky

---

## **Přehled zápisů ochranných známek bez změny ve vztahu ke zveřejněným přihláškám**

Kapitola obsahuje údaje o ochranných známkách zapsaných na základě ustanovení § 28 odst. 1 zákona č. 441/2003 Sb., u kterých nedošlo ke změně údajů oproti zveřejněné přihlášce ochranné známky.

Číselný přehled
-----------------

321202, 321203, 321204, 321205, 321206, 321207, 321208, 321209, 321210, 321211, 321212, 321213, 321214, 321215, 321216, 321217, 321218, 321219, 321220, 321221, 321222, 321223, 321224, 321225, 321226, 321227, 321228, 321229, 321230, 321231, 321232, 321233, 321234, 321235, 321236, 321237, 321238, 321239, 321240, 321241, 321242, 321243, 321244, 321245, 321246, 321247, 321248, 321249, 321250, 321251, 321252, 321253, 321254, 321255, 321256, 321257, 321258, 321259, 321260, 321261, 321262, 321263, 321264, 321265, 321266, 321267, 321268, 321269, 321270, 321271, 321272, 321273, 321274, 321275, 321276, 321277, 321278, 321279, 321280.
---

## Zápis ochranných známek bez změny ve vztahu ke zveřejněným přihláškám

(111) <b>321202</b> (220) 30.11.2009 (320) 30.11.2009 (442) 02.06.2010 (151) 19.10.2011 (730) <b>RRT s.r.o.</b> , U Habrovky 247/11, Praha 4, 14000, CZ (210) O-472470	(210) O-481652
(111) <b>321203</b> (220) 04.01.2010 (320) 04.01.2010 (442) 21.04.2010 (151) 19.10.2011 (730) <b>Penny Market s.r.o.</b> , Počernická 257, Radonice, 25073, CZ (210) O-473178	(111) <b>321210</b> (220) 04.01.2011 (320) 04.01.2011 (442) 13.07.2011 (151) 19.10.2011 (730) <b>MEDIMPLANT, s.r.o.</b> , Údolní 8a, Brno, 60200, CZ (210) O-482113
(111) <b>321204</b> (220) 09.06.2010 (320) 09.06.2010 (442) 13.07.2011 (151) 19.10.2011 (730) <b>AntiRadary.NET s.r.o.</b> , Na Sekyrcce 1392, Praha 6 - Dejvice, 16000, CZ (210) O-477299	(111) <b>321211</b> (220) 04.01.2011 (320) 04.01.2011 (442) 13.07.2011 (151) 19.10.2011 (730) <b>MEDIMPLANT, s.r.o.</b> , Údolní 8a, Brno, 60200, CZ (210) O-482114
(111) <b>321205</b> (220) 24.06.2010 (320) 24.06.2010 (442) 22.09.2010 (151) 19.10.2011 (730) <b>NedomYsleno ČR s.r.o.</b> , Hrusická 2510/2, Praha 4 - Záběhllice, 14100, CZ (210) O-477655	(111) <b>321212</b> (220) 11.01.2011 (320) 11.01.2011 (442) 13.07.2011 (151) 19.10.2011 (730) <b>SPAK Foods s.r.o.</b> , Nádražní 623/II, Sušice, 34201, CZ (210) O-482323
(111) <b>321206</b> (220) 19.09.2010 (320) 19.09.2010 (442) 13.07.2011 (151) 19.10.2011 (730) <b>Czech Aerosol, a.s.</b> , Velvěty 33, Rtně nad Bilinou, 41762, CZ (210) O-479565	(111) <b>321213</b> (220) 26.01.2011 (320) 26.01.2011 (442) 13.07.2011 (151) 19.10.2011 (730) <b>BAUER MEDIA v.o.s.</b> , Viktora Huga 6, Praha 5, 15000, CZ (210) O-482694
(111) <b>321207</b> (220) 20.10.2010 (320) 20.10.2010 (442) 13.07.2011 (151) 19.10.2011 (730) <b>DO THI Man</b> , Libušská 460, Praha 4, 14200, CZ (210) O-480358	(111) <b>321214</b> (220) 08.02.2011 (320) 08.02.2011 (442) 13.07.2011 (151) 19.10.2011 (730) <b>MauMau, s.r.o.</b> , Raisova 433/2, Praha 6, 16000, CZ (210) O-483050
(111) <b>321208</b> (220) 21.10.2010 (320) 21.10.2010 (442) 13.07.2011 (151) 19.10.2011 (730) <b>Mirror Partners s.r.o.</b> , Větrovy 114, Tábor, 39001, CZ (210) O-480400	(111) <b>321215</b> (220) 08.02.2011 (320) 08.02.2011 (442) 13.07.2011 (151) 19.10.2011 (730) <b>MauMau, s.r.o.</b> , Raisova 433/2, Praha 6, 16000, CZ (210) O-483052
(111) <b>321209</b> (220) 09.12.2010 (320) 09.12.2010 (442) 13.07.2011 (151) 19.10.2011 (730) <b>GOLDIM, spol. s r.o.</b> , U Habrovky 247/11, Praha 4, 14000, CZ	(111) <b>321216</b> (220) 08.02.2011 (320) 08.02.2011 (442) 13.07.2011 (151) 19.10.2011 (730) <b>MauMau, s.r.o.</b> , Raisova 433/2, Praha 6, 16000, CZ (210) O-483054
(111) <b>321209</b> (220) 09.12.2010 (320) 09.12.2010 (442) 13.07.2011 (151) 19.10.2011 (730) <b>GOLDIM, spol. s r.o.</b> , U Habrovky 247/11, Praha 4, 14000, CZ	(111) <b>321217</b> (220) 08.02.2011 (320) 08.02.2011 (442) 13.07.2011 (151) 19.10.2011 (730) <b>MauMau, s.r.o.</b> , Raisova 433/2, Praha 6, 16000, CZ (210) O-483055

(111) <b>321218</b>	(320) 25.02.2011
(220) 08.02.2011	(442) 13.07.2011
(320) 08.02.2011	(151) 19.10.2011
(442) 13.07.2011	(730) <b>Allegro Group CZ, s.r.o.</b> , nám. T.G. Masaryka 1280, Zlín, 76001, CZ
(151) 19.10.2011	(210) O-483547
(730) <b>MauMau, s.r.o.</b> , Raisova 433/2, Praha 6, 16000, CZ	
(210) O-483056	
<hr/>	
(111) <b>321219</b>	(111) <b>321227</b>
(220) 09.02.2011	(220) 25.02.2011
(320) 09.02.2011	(320) 25.02.2011
(442) 13.07.2011	(442) 13.07.2011
(151) 19.10.2011	(151) 19.10.2011
(730) <b>Josef Laštovka - ZYTA Velkoobchod bižuterie</b> , Otýlie Beniškové 468/5, Plzeň - Severní Předměstí, 30100, CZ	(730) <b>Adekor s.r.o.</b> , Sokolovská 578, Locket, 35733, CZ
(210) O-483106	(210) O-483555
<hr/>	
(111) <b>321220</b>	(111) <b>321228</b>
(220) 10.02.2011	(220) 28.02.2011
(320) 10.02.2011	(320) 28.02.2011
(442) 13.07.2011	(442) 13.07.2011
(151) 19.10.2011	(151) 19.10.2011
(730) <b>BIO COMMERCE, spol. s r.o.</b> , Hulická 1158, Praha 9 - Újezd nad Lesy, 19016, CZ	(730) <b>Overbeck Thuesenová Charlotte</b> , Na Michovkách III 662, Průhonice, 25243, CZ
(210) O-483148	(210) O-483649
<hr/>	
(111) <b>321221</b>	(111) <b>321229</b>
(220) 16.02.2011	(220) 28.02.2011
(320) 16.02.2011	(320) 28.02.2011
(442) 13.07.2011	(442) 13.07.2011
(151) 19.10.2011	(151) 19.10.2011
(730) <b>HET spol. s r.o.</b> , Ohnič 14, Ohnič, 41765, CZ	(730) <b>BigMedia spol. s r.o.</b> , Donská 275/9, Praha 10, 10100, CZ
(210) O-483284	(210) O-483651
<hr/>	
(111) <b>321222</b>	(111) <b>321230</b>
(220) 21.02.2011	(220) 01.03.2011
(320) 21.02.2011	(320) 01.03.2011
(442) 13.07.2011	(442) 13.07.2011
(151) 19.10.2011	(151) 19.10.2011
(730) <b>ČESKÁ REPUBLIKA - MINISTERSTVO ŽIVOTNÍHO PROSTŘEDÍ</b> , Vršovická 65, Praha 10, 10000, CZ	(730) <b>Baštýř Pavel</b> , 5. května 413, Vyšší Brod, 38273, CZ
(210) O-483378	(210) O-483652
<hr/>	
(111) <b>321223</b>	(111) <b>321231</b>
(220) 21.02.2011	(220) 01.03.2011
(320) 21.02.2011	(320) 01.03.2011
(442) 13.07.2011	(442) 13.07.2011
(151) 19.10.2011	(151) 19.10.2011
(730) <b>Juko petfood s.r.o.</b> , Vážany nad Litavou 279, Slavkov u Brna, 68401, CZ	(730) <b>Ing. Vokáč Pavel CSc.</b> , Botanická 23, Brno, 60200, CZ
(210) O-483392	(210) O-483664
<hr/>	
(111) <b>321224</b>	(111) <b>321232</b>
(220) 22.02.2011	(220) 01.03.2011
(320) 22.02.2011	(320) 01.03.2011
(442) 13.07.2011	(442) 13.07.2011
(151) 19.10.2011	(151) 19.10.2011
(730) <b>ANAKAN s.r.o.</b> , Petržilkova 2565/23, Praha 5 - Stodůlky, 15800, CZ	(730) <b>Lamtech CZ s.r.o.</b> , Na Příkopě 958/25, Praha 1, 11000, CZ
(210) O-483434	(210) O-483680
<hr/>	
(111) <b>321225</b>	(111) <b>321233</b>
(220) 22.02.2011	(220) 02.03.2011
(320) 22.02.2011	(320) 02.03.2011
(442) 13.07.2011	(442) 13.07.2011
(151) 19.10.2011	(151) 19.10.2011
(730) <b>AUDEMARS PIGUET HOLDING S.A.</b> , 16, route de France, CH-1348 Le Brassus, CH	(730) <b>STUDENT AGENCY s.r.o.</b> , Náměstí Svobody 17/86, Brno, 60200, CZ
(210) O-483436	(210) O-483711
<hr/>	
(111) <b>321226</b>	(111) <b>321234</b>
(220) 25.02.2011	(220) 02.03.2011
	(320) 02.03.2011
	(442) 13.07.2011
	(151) 19.10.2011
	(730) <b>STUDENT AGENCY s.r.o.</b> , Náměstí Svobody 17/86, Brno, 60200, CZ

(210) O-483712	(111) <b>321243</b>
	(220) 18.03.2011
(111) <b>321235</b>	(320) 18.03.2011
(220) 06.03.2011	(442) 13.07.2011
(320) 06.03.2011	(151) 19.10.2011
(442) 13.07.2011	(730) <b>GE Money Bank, a.s.</b> , Vyskočilova 1422/1a, Praha 4, 14028, CZ
(151) 19.10.2011	(210) O-484189
(730) <b>Network World Alliance s.r.o.</b> , Bořivojova 878/35, Praha 3, 13000, CZ	
(210) O-483791	(111) <b>321244</b>
	(220) 18.03.2011
(111) <b>321236</b>	(320) 18.03.2011
(220) 08.03.2011	(442) 13.07.2011
(320) 08.03.2011	(151) 19.10.2011
(442) 13.07.2011	(730) <b>GE Money Bank, a.s.</b> , Vyskočilova 1422/1a, Praha 4, 14028, CZ
(151) 19.10.2011	(210) O-484190
(730) <b>ČERVA EXPORT IMPORT a.s.</b> , Archeologická 1378, Hostivice, 25301, CZ	
(210) O-483882	(111) <b>321245</b>
	(220) 23.03.2011
(111) <b>321237</b>	(320) 23.03.2011
(220) 08.03.2011	(442) 13.07.2011
(320) 08.03.2011	(151) 19.10.2011
(442) 13.07.2011	(730) <b>Slevomat.cz, s.r.o.</b> , Náměstí 14. října 1307/2, Praha 5 - Smíchov, 15000, CZ
(151) 19.10.2011	(210) O-484300
(730) <b>ČERVA EXPORT IMPORT a.s.</b> , Archeologická 1378, Hostivice, 25301, CZ	
(210) O-483883	(111) <b>321246</b>
	(220) 31.03.2011
(111) <b>321238</b>	(320) 31.03.2011
(220) 16.03.2011	(442) 13.07.2011
(320) 16.03.2011	(151) 19.10.2011
(442) 13.07.2011	(730) <b>Mlékárna Kunín a.s.</b> , Kunín 291, Kunín, 74253, CZ
(151) 19.10.2011	(210) O-484489
(730) <b>Alcaide Perez Felix</b> , Badalona, Anvers 21, Barcelona, ES	
(210) O-484084	(111) <b>321247</b>
	(220) 04.04.2011
(111) <b>321239</b>	(320) 04.04.2011
(220) 17.03.2011	(442) 13.07.2011
(320) 24.09.2010	(151) 19.10.2011
(442) 13.07.2011	(730) <b>Studený Miroslav</b> , U Sokolovny 31, Brno, 63500, CZ
(151) 19.10.2011	(210) O-484586
(730) <b>American Institute of Certified Public Accountants</b> , 1211 Avenue of the Americas, New York 10036, NY, US	
(210) O-484153	(111) <b>321248</b>
	(220) 04.04.2011
(111) <b>321240</b>	(320) 04.04.2011
(220) 17.03.2011	(442) 13.07.2011
(320) 17.03.2011	(151) 19.10.2011
(442) 13.07.2011	(730) <b>Okna Macek s.r.o.</b> , Nádražní 1701, Dubňany, 69603, CZ
(151) 19.10.2011	(210) O-484587
(730) <b>Mgr. Jašíček Jan</b> , Na Vinici 24, Horka nad Moravou, 78335, CZ	
(210) O-484156	(111) <b>321249</b>
	(220) 04.04.2011
(111) <b>321241</b>	(320) 04.04.2011
(220) 18.03.2011	(442) 13.07.2011
(320) 18.03.2011	(151) 19.10.2011
(442) 13.07.2011	(730) <b>Okna Macek s.r.o.</b> , Nádražní 1701, Dubňany, 69603, CZ
(151) 19.10.2011	(210) O-484588
(730) <b>Imper - art s.r.o.</b> , Boettingerova 18A, Plzeň, 30111, CZ	
(210) O-484168	(111) <b>321250</b>
	(220) 04.04.2011
(111) <b>321242</b>	(320) 04.04.2011
(220) 18.03.2011	(442) 13.07.2011
(320) 18.03.2011	(151) 19.10.2011
(442) 13.07.2011	(730) <b>A 32, spol. s r.o.</b> , V Štíhlách 12, Praha 4, 14200, CZ
(151) 19.10.2011	(210) O-484592
(730) <b>GE Money Bank, a.s.</b> , Vyskočilova 1422/1a, Praha 4, 14028, CZ	
(210) O-484188	(111) <b>321251</b>
	(220) 04.04.2011
(111) <b>321243</b>	(320) 04.04.2011
(220) 18.03.2011	(442) 13.07.2011
(320) 18.03.2011	(151) 19.10.2011
(442) 13.07.2011	
(151) 19.10.2011	

(730) <b>A 32, spol. s r.o.</b> , V Štíhlách 12, Praha 4, 14200, CZ	(442) 13.07.2011	
(210) O-484593	(151) 19.10.2011	
<hr/>		
(111) <b>321252</b>	(730) <b>Ing. Petr Cenker</b> , Gutova 2134/26, Praha 10, 10000, CZ	
(220) 05.04.2011	(210) O-484796	
(320) 05.04.2011	<hr/>	
(442) 13.07.2011	(111) <b>321261</b>	
(151) 19.10.2011	(220) 11.04.2011	
(730) <b>T.A.S., spol. s r.o.</b> , Mikulova 1574, Praha 4, 14900, CZ	(320) 11.04.2011	
(210) O-484642	(442) 13.07.2011	
<hr/>		
(111) <b>321253</b>	(151) 19.10.2011	
(220) 05.04.2011	(730) <b>ALKOPRIM s.r.o.</b> , Sokolovská 325/140, Praha 8 -	
(320) 05.04.2011	Karlín, 18600, CZ	
(442) 13.07.2011	(210) O-484805	
(151) 19.10.2011	<hr/>	
(730) <b>Daňhel Oldřich</b> , Olomoucká 330, Uničov, 78391, CZ	(111) <b>321262</b>	
(210) O-484647	(220) 11.04.2011	
<hr/>		
(111) <b>321254</b>	(320) 11.04.2011	
(220) 05.04.2011	(442) 13.07.2011	
(320) 05.04.2011	(151) 19.10.2011	
(442) 13.07.2011	(730) <b>Žatecký pivovar, spol. s r.o.</b> , Žižkovo náměstí 81, Žatec,	
(151) 19.10.2011	43801, CZ	
(730) <b>Polabské mlékárny a.s.</b> , Dr. Kryšpína 510, Poděbrady,	(210) O-484813	
29016, CZ	<hr/>	
(210) O-484648	(111) <b>321263</b>	
<hr/>		
(111) <b>321255</b>	(220) 13.04.2011	
(220) 05.04.2011	(320) 13.04.2011	
(320) 05.04.2011	(442) 07.07.2011	
(442) 13.07.2011	(151) 19.10.2011	
(151) 19.10.2011	(730) <b>Krulec Vladimír</b> , U Klikovky 3086/10, Praha 5 -	
(730) <b>Polabské mlékárny a.s.</b> , Dr. Kryšpína 510, Poděbrady,	Smíchov, 15000, CZ	
29016, CZ	(210) O-484882	
(210) O-484649	<hr/>	
<hr/>		
(111) <b>321256</b>	(111) <b>321264</b>	
(220) 05.04.2011	(220) 13.04.2011	
(320) 05.04.2011	(320) 13.04.2011	
(442) 13.07.2011	(442) 13.07.2011	
(151) 19.10.2011	(151) 19.10.2011	
(730) <b>Miroslav Haas</b> , Příkopy 44, Hostouň, 34525, CZ	(730) <b>Kapusta Jan</b> , U Vrchnice 728/4, Lužice, 69618, CZ	
(210) O-484652	(210) O-484890	
<hr/>		
(111) <b>321257</b>	(111) <b>321265</b>	
(220) 08.04.2011	(220) 13.04.2011	
(320) 08.04.2011	(320) 13.04.2011	
(442) 13.07.2011	(442) 13.07.2011	
(151) 19.10.2011	(151) 19.10.2011	
(730) <b>FLAJZAR, s.r.o.</b> , Kasárna 500, Bzenec, 69681, CZ	(730) <b>PERFECT OUTDOOR s.r.o.</b> , Svatého Ducha 68/5,	
(210) O-484746	Krnov, 79401, CZ	
<hr/>		
(111) <b>321258</b>	(210) O-484897	
(220) 08.04.2011	<hr/>	
(320) 08.04.2011	(111) <b>321266</b>	
(442) 13.07.2011	(220) 15.04.2011	
(151) 19.10.2011	(320) 15.04.2011	
(730) <b>Ing. Vlach Miroslav</b> , Tylova 27, Ostrava, 70030, CZ	(442) 13.07.2011	
(210) O-484754	(151) 19.10.2011	
<hr/>		
(111) <b>321259</b>	(730) <b>DCT Czech s.r.o.</b> , Tovární 85, Černá Hora, 67921, CZ	
(220) 11.04.2011	(210) O-484952	
(320) 11.04.2011	<hr/>	
(442) 13.07.2011	(111) <b>321267</b>	
(151) 19.10.2011	(220) 15.04.2011	
(730) <b>BETONOVÉ STAVBY - GROUP s.r.o.</b> , Předslav 99,	(320) 15.04.2011	
Klatovy, 33901, CZ	(442) 13.07.2011	
(210) O-484794	(151) 19.10.2011	
<hr/>		
(111) <b>321260</b>	(730) <b>WSS AGRO s.r.o.</b> , Zahofany 69, 34401, CZ	
(220) 11.04.2011	(210) O-484953	
(320) 11.04.2011	<hr/>	
<hr/>		
(111) <b>321268</b>	(220) 27.04.2011	
(220) 27.04.2011	(320) 27.04.2011	
(320) 27.04.2011	(442) 13.07.2011	
(442) 13.07.2011	(151) 19.10.2011	
(151) 19.10.2011	(730) <b>AgroBio Opava, s.r.o.</b> , Arnoštov 192, Oldřišov, 74733,	
(730) <b>AgroBio Opava, s.r.o.</b> , Arnoštov 192, Oldřišov, 74733,	CZ	
CZ	(210) O-485230	
(210) O-485230	<hr/>	

(111) **321269**  
(220) 27.04.2011  
(320) 27.04.2011  
(442) 13.07.2011  
(151) 19.10.2011  
(730) **S-alfa, a.s.**, Italská 786/30, Praha 2, 12000, CZ  
(210) O-485242

(320) 03.06.2011  
(442) 13.07.2011  
(151) 19.10.2011  
(730) **BIOPREPARÁTY, spol. s r.o.**, Únětice 15, Únětice, 25262, CZ  
(210) O-486220

(111) **321270**  
(220) 28.04.2011  
(320) 28.04.2011  
(442) 13.07.2011  
(151) 19.10.2011  
(730) **BETONOVÉ STAVBY - GROUP s.r.o.**, Předslav 99, Klatovy, 33901, CZ  
(210) O-485257

(111) **321278**  
(220) 03.06.2011  
(320) 03.06.2011  
(442) 13.07.2011  
(151) 19.10.2011  
(730) **ADAM COMPANY s.r.o.**, Havlíčkova 11, Trutnov, 54101, CZ  
(210) O-486221

(111) **321271**  
(220) 16.05.2011  
(320) 16.05.2011  
(442) 13.07.2011  
(151) 19.10.2011  
(730) **Gabriel Zdeněk**, Svatopluka Čecha 1939/106A, Brno, 61200, CZ  
**Tomaško Jiří**, Školní 471, Hanušovice, 78833, CZ  
(210) O-485728

(111) **321279**  
(220) 07.06.2011  
(320) 07.06.2011  
(442) 13.07.2011  
(151) 19.10.2011  
(730) **PEARS HEALTH CYBER, s.r.o.**, Dělnická 213/12, Praha 7, 17000, CZ  
(210) O-486286

(111) **321272**  
(220) 19.05.2011  
(320) 19.05.2011  
(442) 13.07.2011  
(151) 19.10.2011  
(730) **Cemio s.r.o.**, Italská 1580/26, Praha 2, 12000, CZ  
(210) O-485818

(111) **321280**  
(220) 07.06.2011  
(320) 07.06.2011  
(442) 13.07.2011  
(151) 19.10.2011  
(730) **PEARS HEALTH CYBER, s.r.o.**, Dělnická 213/12, Praha 7, 17000, CZ  
(210) O-486287

(111) **321273**  
(220) 01.06.2011  
(320) 01.06.2011  
(442) 13.07.2011  
(151) 19.10.2011  
(730) **Koudelka Vít MUDr.**, Mládežnická 3059/10, Praha 10, 10600, CZ  
(210) O-486126

(111) **321274**  
(220) 01.06.2011  
(320) 01.06.2011  
(442) 13.07.2011  
(151) 19.10.2011  
(730) **MUDr. Koudelka Vít**, Mládežnická 3059/10, Praha 10, 10600, CZ  
(210) O-486127

(111) **321275**  
(220) 01.06.2011  
(320) 01.06.2011  
(442) 13.07.2011  
(151) 19.10.2011  
(730) **H&M spol. s r.o.**, 8. května 122, Kuchařovice, 66902, CZ  
(210) O-486129

(111) **321276**  
(220) 03.06.2011  
(320) 03.06.2011  
(442) 13.07.2011  
(151) 19.10.2011  
(730) **Kentucky Fried Chicken International Holdings, Inc.**, 1441 Gardiner Lane, Louisville, 40213, KY, US  
(210) O-486218

(111) **321277**  
(220) 03.06.2011



## Ochranné známky zrušené a prohlášené za neplatné

Tato kapitola obsahuje údaje o rozhodnutích o zrušení ochranné známky na základě ustanovení § 31 zákona č. 441/2003 Sb. nebo o prohlášení ochranné známky za neplatnou na základě ustanovení § 32 zákona č. 441/2003 Sb. Existuje-li důvod zrušení/prohlášení ochranné známky za neplatnou pouze ve vztahu k některým z výrobků nebo služeb, Úřad ochrannou známku zruší/prohlásí za neplatnou pouze pro tyto výrobky nebo služby. Údaje o výsledku rozhodnutí (zrušení ochranné známky, částečné zrušení ochranné známky, prohlášení ochranné známky za neplatnou, prohlášení ochranné známky za částečně neplatnou) jsou uvedeny za datem právní moci rozhodnutí pod INID kódem (583) s názvem "Datum právní moci rozhodnutí/výsledek rozhodnutí".

(111) 213831

(540)



(583) 14.10.2011 / zrušení ochranné známky

(111) 213832

(540)



(583) 14.10.2011 / zrušení ochranné známky

(111) 257559

(540)



(583) 14.10.2011 / zrušení ochranné známky

(111) 289591

(540)



(583) 21.10.2011 / prohlášení ochranné známky za neplatnou

## Přehled obnov zápisu ochranných známek

Kapitola obsahuje údaje o ochranných známkách, u kterých byl na žádost vlastníka obnoven zápis podle ustanovení § 28 odst. 2 zákona č. 441/2003 Sb.

Číselný přehled												
110110	165179	165210	171702	172383	172859	173094	173138	173307	173999	174077	174100	174225
174697	174727	175221	175344	175623	177259	177583	178751	178752	178753	180623	180760	181085
181565	181670	181930	198209	198210	243973	244254	245900	245985	246728	246766	246806	247373
247400	247405	247449	247451	247560	247588	247635	247637	247663	247687	247807	248210	248226
248227	248238	248249	248300	248301	248373	248893	249183	249194	249236	249239	249279	249410
249411	250074	250096	250153	250521	250522	250715	250901	251330	251387	252161	252162	252163
252164	252198	252229	252485	252486	252487	252720	253085	253212	253323	253445	253776	253777
253916	254425	254426	254427	254860	255194	255269	255655	255656	255909	256404	256526	256527
256549	257132	259630	261742	261743	264902	266619	268113	275790				

## Obnovy zápisu ochranných známek

(111) **110110**  
(220) 28.10.1901  
(151) 28.10.1901  
(540)

### STELLA

(730) **Kaka CZ s.r.o.**, Kněžves 185, Kněžves, 25268, CZ  
(740) Hanuš - Kohout a partneři, advokátní kancelář, JUDr. Jiří Hanuš, Břevnovská 433/12, Praha 6, 16900  
(510) Krmiva, oleje, mýdlo medicínální, mýdlo v práškovité formě, prací prášek.  
(511) 3, 4, 29, 31  
(210) O-23662

(111) **165179**  
(220) 26.10.1981  
(151) 10.09.1982  
(540)



(730) **PARKER PEN PRODUCTS**, 101 Syon Lane, Isleworth, Middlesex TW7 5NP, GB  
(740) Advokátní a patentová kancelář Traplová, Hakr, Kubát, JUDr. Traplová Jarmila, Přístavní 24, Praha 7, 17000  
(510) (16) psací potřeby, plnicí pera, kulicové tužky, hroty psacích per, měkké hroty psacích per, automatické tužky.  
(511) 16  
(210) O-52422

(111) **165210**  
(220) 04.12.1981  
(151) 20.10.1982  
(540)



(730) **Parker Intangibles LLC**, 6035 Parkland Boulevard, Cleveland, OH, US  
(740) ŠTROS & KUSÁK advokátní a patentová kancelář, JUDr. David Štros, advokát, Národní 32, Praha 1, 11000  
(510) Spojky, spojovací materiál a svěrky pro kovové trubky, trubice a ohebné hadice, zařízení pro připojování přírodních hadic pro palivo k nádržím, trysky a ručně ovládané ventily, vše zcela nebo převážně z obecného kovu, válce, ventily a čerpadla jako součásti strojů, hydraulické spojky, hydraulické akumulátory, mazací zařízení, filtry jako součásti strojů a součásti filtrů, kruhové prstence, těsnění a ucpávky /prostředky pro spárování/, plochá těsnění, těsnicí materiály, nekovové spojky a sojovací materiál, vše pro trubky, trubice a hadice, potrubí a hadice, vše z pryže nebo umělých hmot.  
(511) 6, 7, 17  
(210) O-52475

(111) **171702**  
(220) 21.05.1991  
(151) 30.12.1992  
(540)

**WILEY**

(730) **JOHN WILEY & SONS, INC.**, River Street 111, Hoboken, NJ, US  
(740) KOREJZOVÁ & SPOL, v. o. s., JUDr. Petra Korejzová, Korunní 810/104 E, Praha 10, 10100  
(510) Magnetické pásky, počítačový software, audiovizuální materiály, sestávající ze zvukových filmů; knihy, encyklopedie, časopisy, příručky, publikace, alba na volných listech.  
(511) 9, 16  
(210) O-61826

(111) **172383**  
(220) 20.12.1991  
(151) 26.04.1993  
(540)

### MAYCOR

(730) **Warner-Lambert Company LLC**, 235 East 42nd Street, New York, 10017, NY, US  
(740) Čermák a spol., JUDr. Karel Čermák jr., Ph.D., LL.M., advokát, Národní 32, Praha 1, 11000  
(510) (5) výrobky farmaceutické, zvěrolékařské a zdravotnické, výrobky dietetické pro děti a nemocné, náplasti, obvazový materiál, hmoty určené k plombování zubů, dezinfekční prostředky, prostředky k hubení rostlinných a živočišných škůdců, antiparazitní látky.  
(511) 5  
(210) O-65569

(111) **172859**  
(220) 21.05.1991  
(151) 08.06.1993  
(540)



(730) **JOHN WILEY & SONS, INC.**, River Street 111, Hoboken, NJ, US  
(740) KOREJZOVÁ & SPOL, v. o. s., JUDr. Petra Korejzová, Korunní 810/104 E, Praha 10, 10100  
(510) Magnetické pásky, počítačový software, audiovizuální materiály, sestávající ze zvukových filmů; knihy, encyklopedie, časopisy, příručky, publikace, alba na volných listech.  
(511) 9, 16  
(210) O-61827

(111) **173094**  
(220) 26.11.1991  
(151) 15.07.1993  
(540)

### Mr.Knabbits

(730) **Lekkerland AG & Co. KG**, Europaallee 57, Frechen, 50226, DE  
(740) AK Štros Kusák Čermák, JUDr. David Štros, advokát, Národní 32, Praha 1, 11000  
(510) (30) fritované bramborové pečivo, spotřebitelsky hotové nebo sušené, malé a polotvrdé výrobky, které jsou převážně zhotoveny z obilních surovin, vředu již zmíněné zboží, zhotovené též jako vytlačované nebo tlačené a lisované výrobky, také tvarově vysekávané, bramborové lupínky a tyčinky, vytlačovacím postupem zhotovené bramborové, pšeničné, rýžové a kukuřičné, již dříve uvedené výrobky, vytvořené jako chrupky se slaně pikantní chutí.  
(511) 30  
(210) O-65011

(111) **173138**  
(220) 26.11.1991

(151) 16.07.1993  
(540)

### American Star

(730) **Lekkerland AG & Co. KG**, Europaallee 57, Frechen, 50226, DE  
(740) AK Štros Kusák Čermák, JUDr. David Štros, advokát, Národní 32, Praha 1, 11000  
(510) (33) lihoviny.  
(511) 33  
(210) O-65010

(511) 11  
(210) O-64159

(111) **174100**  
(220) 15.10.1991  
(151) 18.11.1993  
(540)



(111) **173307**  
(220) 05.09.1991  
(151) 18.08.1993  
(540)



(730) **Esgas, spol. s r.o.**, Pechlátova 104/25, Praha 5, 15000, CZ  
(740) BOHEMIA PATENT, Ing. Jana Vandělková, Spálená 97/29, Praha 1, 11000  
(510) Plynospotřebiče, elektrospotřebiče, zejména topidla, ohřivače vody, sporáky a agregáty etážového topení; opravy plynových spotřebičů; instalace spotřebičů.  
(511) 9, 11, 37  
(210) O-63539

(730) **Trane International Inc.**, One Centennial Avenue, 08855 Piscataway, NJ, US  
(740) Společná advokátní kancelář Všeťečka a partneři, JUDr. Všeťečka Miloš, Hálkova 2, Praha 2, 12000  
(510) (11) elektrostatické vzduchové filtry; mrazicí jednotky; ohřivače kapalin, vzduchu a vody; chladiče pro domácí, obchodní a průmyslové použití; zařízení pro přivádění vzduchu a ovládací jednotky pro chlazení, otop a větrání domácností, obchodních a průmyslových staveb a pro použití při obchodně zpracovatelských postupech; jednotky pro nasávání vzduchu; filtry; zvlhčovače; ventilátory; rozprašovače; směšovač a konvertory; zařízení pro konečnou úpravu vzduchu; jednotky regulace objemu vzduchu; chladičí kondensátory; odpařovací zařízení; kompresory a absorbéry; kondensační jednotky; jednotky spirálových ventilátorů; axiální a radiální ventilátory; pece; klimatizační zařízení a tepelná čerpadla; výměníky tepla pro použití při přenosu tepla v průmyslu a obchodu; části těchto zařízení.

(511) 11  
(210) O-64160

(111) **173999**  
(220) 13.11.1991  
(151) 10.11.1993  
(540)

*hipps*

(730) **HIPPO, spol. s r.o.**, Žabovřeská 72/12, Brno, 60300, CZ  
(740) Ing. Kendereški Dušan, patentový zástupce, Lidická 51, Brno, 60200  
(510) Software, zajišťování servisu výpočetní a kancelářské techniky a příslušenství, poradenská činnost a konzultační činnost, veškerá činnost související s provozem počítačů, tvorba počítačových programů, školení uživatelů výpočetní a kancelářské techniky, leasing, trading, zprostředkovatelská, prodejní a marketingová činnost, elektronická výroba, překladatelské a tlumočnické služby, ekonomické a informační služby, projektování a realizace měření a regulace, reprografické práce, autodoprava pro vlastní potřebu.  
(511) 9, 35, 36, 37, 39, 41, 42  
(210) O-64731

(111) **174225**  
(220) 23.10.1991  
(151) 03.12.1993  
(540)



(730) **Bc. Jana Burešová**, Verdunská 28, Praha 6, 16000, CZ  
(510) Neperiodické publikace a propagační tiskoviny, vydavatelské a distribuční služby.  
(511) 16, 35, 41  
(210) O-64313

(111) **174077**  
(220) 15.10.1991  
(151) 12.11.1993  
(540)

### TRANE

(730) **Trane International Inc.**, One Centennial Avenue, 08855 Piscataway, NJ, US  
(740) Společná advokátní kancelář Všeťečka a partneři, JUDr. Všeťečka Miloš, Hálkova 2, Praha 2, 12000  
(510) (11) elektrostatické vzduchové filtry; mrazicí jednotky; ohřivače kapalin, vzduchu a vody; chladiče pro domácí, obchodní a průmyslové použití; zařízení pro přivádění vzduchu a ovládací jednotky pro chlazení, otop a větrání domácností, obchodních a průmyslových staveb a pro použití při obchodně zpracovatelských postupech; jednotky pro nasávání vzduchu; filtry; zvlhčovače; ventilátory; rozprašovače; směšovač a konvertory; zařízení pro konečnou úpravu vzduchu; jednotky regulace objemu vzduchu; chladičí kondensátory; odpařovací zařízení; kompresory a absorbéry; kondensační jednotky; jednotky spirálových ventilátorů; axiální a radiální ventilátory; pece; klimatizační zařízení a tepelná čerpadla; výměníky tepla pro použití při přenosu tepla v průmyslu a obchodu a části těchto zařízení.

(111) **174697**  
(220) 29.11.1991  
(151) 28.01.1994  
(540)

### APEL

(730) **APEL s.r.o.**, Jiráskova 31, Jičín, 50601, CZ  
(740) HALAXOVÁ & HALAXOVÁ, TETRAPAT, RNDr. Zdeňka Halaxová, Dukelská 891/4, Olomouc, 77200  
(510) Informační a řídicí systémy, programové vybavení /software/, technické prostředky výpočetní a automatizační techniky /hardware/ zejména počítače, zobrazovací periferie, dispečerská a reklamní technika, technické vybavení dispečerských stanovišť, poradenská činnost zejména v oblasti výpočetní techniky, automatizační techniky, informatiky a elektrotechniky, obchodní činnost zejména v oblasti výpočetní techniky, automatizační techniky a elektrotechniky, vývojová činnost elektrotechnických systémů, zařízení a programového vybavení, instalace, opravy a ožívování elektrotechnických systémů a zařízení zejména hardware a software, projektová činnost zejména v oblasti elektrotechniky, inženýrská činnost zejména v oblasti elektrotechniky, konstrukční činnost zejména v oblasti elektrotechniky.  
(511) 9, 37, 42  
(210) O-65102

(111) **174727**  
(220) 21.11.1991  
(151) 31.01.1994  
(540)

### PURSUE

(730) **ALTICOR INC.**, 7575 Fulton Street East, Ada, MI, US  
(740) Společná advokátní kancelář Všečeka Zelený Švorčík Kalenský a partneři, JUDr. Pavel Zelený, Hálkova 2, Praha 2, 12000  
(510) (5) přípravky pro zabíjení choroboplodných zárodků, fungicidní, virucidální, baktericidní, čistící a další dezinfekční přípravky a prostředky pro další dezinfekční účely.  
(511) 5  
(210) O-64897

(511) 20, 21, 24  
(210) O-64646

(111) **177259**  
(220) 12.12.1991  
(151) 09.06.1994  
(540)

### BOTOX

(730) **ALLERGAN INC.**, 2525 Dupont Drive, Irvine, CA, US  
(740) Čermák a spol., JUDr. Karel Čermák jr., Ph.D., LL.M., advokát, Národní 32, Praha 1, 11000  
(510) (5) farmaceutické výrobky pro terapeutické léčení neurologických potíží a svalové dystonie.  
(511) 5  
(210) O-65387

(111) **175221**  
(220) 25.10.1991  
(151) 14.03.1994  
(540)



(730) **FULGUR, spol. s r.o.**, Slovákova 6, Brno, 60200, CZ  
(740) Ing. Kendereški Dušan, patentový zástupce, Lidická 51, Brno, 60200  
(510) Výroba, montáž, instalace, opravy, údržba, servis a revize výrobků a zařízení spotřební elektroniky např. nouzových svítidel. Výroba a montáž, instalace a servis elektronických zabezpečovacích, monitorovacích a poplašných systémů. Vydavatelská činnost. Obchodní živnost - velko - i maloobchod se zbožím vlastní výroby. Revize elektrických zařízení v rozsahu činnosti firmy. Montáž a servis vlastních telekomunikačních zařízení.  
(511) 9, 11, 35, 37, 41, 42  
(210) O-64366

(111) **177583**  
(220) 23.10.1991  
(151) 20.06.1994  
(540)



(730) **Jaroslav Derner**, U Fotochemy 260, Hradec Králové, 50002, CZ  
(510) Batohy, malé batohy, cyklobrašny a spací pytle, dále různé sportovní doplňky.  
(511) 18, 20, 28  
(210) O-64327

(111) **175344**  
(220) 16.12.1991  
(151) 21.03.1994  
(540)

*ASICentrum*

(730) **ASICentrum spol. s r.o.**, Novodvorská 994, Praha 4, 14200, CZ  
(510) Návrh a testování integrovaných obvodů.  
(511) 9, 42  
(210) O-65408

(111) **178751**  
(220) 29.05.1992  
(151) 05.08.1994  
(540)

### CHEPOS

(730) **CHEPOS a.s.**, Národní 60/28, Praha, Nové Město, 11000, CZ  
(740) Ing. Dohnal Jiří, patentový zástupce, Nedbalova 29, Brno, 62300  
(510) Projektová činnost v investiční výstavbě, zejména pro chemické, petrochemické, farmaceutické, biotechnologické, potravinářské, gumárenské a plastikářské výrobní jednotky, pro ekologická zařízení a stavby, strojírenské výrobní provozy; montáž strojně-technologických zařízení; činnost organizačních a ekonomických poradců; organizování vzdělávacích akcí.  
(511) 35, 37, 41, 42  
(210) O-68928

(111) **175623**  
(220) 08.11.1991  
(151) 07.04.1994  
(540)

### SEALY

(730) **Sealy Technology LLC**, One Office Parkway, Trinity, NC, US  
(740) **KOREJZOVÁ & SPOL., v.o.s.**, JUDr. Petra Korejzová, Korunní 810/104 E, Praha 10, 10100  
(510) Nábytek včetně kovového a kempingového nábytku; broušená skla a zrcadla; rámy; výrobky ze dřeva, korku, třtiny, vrbového proutí, rohoviny, kostí, slonoviny, kostic, želvoviny, jantaru, perleti, mošské pěny, buničiny, pokud nejsou zahrnuty v jiných třídách; výrobky z náhražek těchto materiálů včetně výrobků z plastických hmot a výrobky z plastických hmot, pokud nejsou zařazeny v jiných třídách; ložní potřeby; matrace; zíněnky; podhlavníky a pod.

(111) **178752**  
(220) 29.05.1992  
(151) 05.08.1994  
(540)



(730) **CHEPOS a.s.**, Národní 60/28, Praha, Nové Město, 11000, CZ  
(740) Ing. Dohnal Jiří, patentový zástupce, Nedbalova 29, Brno, 62300  
(510) Projektová činnost v investiční výstavbě, zejména pro chemické, petrochemické, farmaceutické, biotechnologické, potravinářské, gumárenské a plastikářské výrobní jednotky, pro ekologická zařízení a stavby, strojírenské výrobní provozy; montáž strojně-technologických zařízení; činnost organizačních a ekonomických poradců; organizování vzdělávacích akcí.  
(511) 35, 37, 41, 42  
(210) O-68929

(111) **178753**  
(220) 29.05.1992  
(151) 05.08.1994  
(540)

(540)



(730) **CHEPOS a.s.**, Národní 60/28, Praha, Nové Město, 11000, CZ  
(740) Ing. Dohnal Jiří, patentový zástupce, Nedbalova 29, Brno, 62300  
(510) Projektová činnost v investiční výstavbě, zejména pro chemické, petrochemické, farmaceutické, biotechnologické, potravinářské, gumárenské a plastikářské výrobní jednotky, pro ekologická zařízení a stavby, strojírenské výrobní provozy; montáž strojně-technologických zařízení; činnost organizačních a ekonomických poradců; organizování vzdělávacích akcí.  
(511) 35, 37, 41, 42  
(210) O-68930

(111) **180623**  
(220) 07.10.1992  
(151) 31.10.1994  
(540)

### NUCREMA

(730) **INTERIA S.A. CONFECTIONERIES & DAIRY PRODUCTS**, Marathonos Ave., 14th klm., Pallini-Attica, GR  
(740) Čermák a spol., JUDr. Karel Čermák, advokát, Národní 32, Praha 1, 11000  
(510) (30) čokoládové tyčinky, oplatky, cukrovinky, žvýkací guma, cukrářské výrobky, výrobky z kakaa, pomazánky.  
(511) 30  
(210) O-72151

(111) **180760**  
(220) 05.10.1992  
(151) 03.11.1994  
(540)



(730) **KONZULTA Brno, a.s.**, Veveří 9, Brno, 60200, CZ  
(740) JUDr. Rosenbachová Jitka, Veveří 9, Brno, 60200  
(510) Činnost organizačních a ekonomických poradců, zejména pořádání odborných seminářů, daňové, finanční a účetní poradenství, zpracování ekonomických analýz, propočtů, privatizačních projektů, rozborů efektivnosti činnosti, rozvojové koncepce, aplikace výpočetní techniky při zpracování ekonomických podkladů, komerčně-právní služby, zejména poradenství v právních oborech v oblasti podnikání včetně zahraničně-obchodních vztahů, zakládání obchodních společností, vyhotovování smluv a zpracování právních rozborů a stanovisek, prodej software, vydavatelská a nakladatelská činnost v oblasti periodických a neperiodických publikací, zejména vydávání publikací s prezentací činnosti podnikatelů z tuzemska i zahraničí pro zprostředkování obchodních kontaktů.  
(511) 9, 35, 41, 42  
(210) O-72083

(111) **181085**  
(220) 15.01.1992  
(151) 23.11.1994



(730) **Ing. Zdeněk Žabička**, Úvoz 59a, Brno, 60200, CZ  
(740) Ing. Vítězslav Žák, patentový zástupce, Ostopovická 4, Troubsko, 66441  
(510) Zařízení a vybavení kuchyní; software pro technické výpočty a řídicí a organizační systémy; konzultační a projekční služby v oboru pozemní stavby; inženýrské služby; obstaravatelství.  
(511) 9, 11, 36, 42  
(210) O-65920

(111) **181565**  
(220) 24.09.1992  
(151) 08.12.1994  
(540)



(730) **TESTIMA, spol. s r.o.**, Křovinovo nám. 8, Praha 9 - Horní Počernice, 19300, CZ  
(510) Elektronické výrobky, přístroje pro nedestruktivní zkoušení vad materiálu (ultrazvukové přístroje apod.), přístroje na svařování plastů (ultrazvukové a vibrační svaření), přístroje pro ultrazvukové čištění; provádění instalací, záručních a pozáručních oprav; servisní činnost; poskytování technických a konzultačních služeb; poradenská činnost; školicí činnost.  
(511) 7, 9, 37, 41, 42  
(210) O-71817

(111) **181670**  
(220) 29.10.1991  
(151) 14.12.1994  
(540)



(730) **Bohuslav Nahodil**, V zahrádkách 7, Žďár nad Sázavou, 59101, CZ  
(740) HALAXOVÁ & HALAXOVÁ, TETRAPAT, RNDr. Zdeňka Halaxová, Dukelská 891/4, Olomouc, 77200  
(510) Cestovní kancelář; směnářská činnost.  
(511) 36, 39, 42  
(210) O-64392

(111) **181930**  
(220) 12.11.1991  
(151) 29.12.1994  
(540)



(730) **HBI Branded Apparel Enterprises, LLC**, 1000 East Hanes Mill Road, Winston-Salem, NC, US  
(740) PATENTSERVIS Praha a.s., Jivenská 1273/1, Praha 4, 14021  
(510) (25) spodní prádlo.  
(511) 25  
(210) O-64704

(111) **198209**  
(220) 07.10.1992  
(151) 26.03.1997  
(540)

### BREAK

(730) **ION S.A. COCOA & CHOCOLATE MANUFACTURERS**, 59, El. Venizelou Str., Neo Faliro, Piraeus, 18547, GR  
(740) Čermák a spol., JUDr. Karel Čermák, advokát, Národní 32, Praha 1, 11000  
(510) (30) žvýkáč guma.  
(511) 30  
(210) O-72149

(210) O-170875

(111) **245985**  
(220) 18.09.2001  
(151) 29.07.2002  
(540)



(111) **198210**  
(220) 07.10.1992  
(151) 26.03.1997  
(540)

### ION BREAK

(730) **ION S.A. COCOA & CHOCOLATE MANUFACTURERS**, 59, El. Venizelou Str., Neo Faliro, Piraeus, 18547, GR  
(740) Čermák a spol., JUDr. Karel Čermák, advokát, Národní 32, Praha 1, 11000  
(510) (30) žvýkáč guma.  
(511) 30  
(210) O-72150

(730) **Lugri, s.r.o.**, Špitálska 53, 811 08 Bratislava, SK  
(740) ŠTROS & KUSÁK advokátní a patentová kancelář, JUDr. David Štros, advokát, Národní 32, Praha 1, 11000  
(510) (18) kožená galanterie, předměty z kůže a jejich imitací, kabelky, doplňky z kůže a jejich imitací, zařazené ve tř. 18, sedlářské a brašnářské výrobky, kabely, brašny, batohy; (25) pánské, dámské a dětské oděvy jako kalhoty, košile, svetry, pulovry, kabáty, prádlo, spodní prádlo, sportovní oblečení, dětské a kojenecké zboží, pláště, kostýmy, zakázkové oděvy, opasky, obuv, sportovní obuv; (28) sportovní potřeby, potřeby pro camping, turistiku a horolezectví, zařazené ve tř. 28.  
(511) 18, 25, 28  
(210) O-171605

(111) **243973**  
(220) 19.10.2001  
(151) 23.04.2002  
(540)

### ORBIT DROPS

(730) **Wm. WRIGLEY Jr. Company**, 410 North Michigan Avenue, Chicago, IL, US  
(740) KOREJZOVÁ & SPOL. Advokátní a patentová kancelář, Mgr. Petra S. de Brantes, Spálená 29, Praha 1, 11000  
(510) (30) pastilky, karamely, bonbóny, cukrovinky bez léčebných účinků.  
(511) 30  
(210) O-172898

(111) **246728**  
(220) 15.10.2001  
(151) 26.08.2002  
(540)

### TOP Spot-on

(730) **Bioveta, a. s.**, Komenského 212, Ivanovice na Hané, 68323, CZ  
(740) Advokátní kancelář, JUDr. PhDr. Jaromír Saxl, advokát, Údolní 33, Brno, 60200  
(510) (5) chemické výrobky pro veterinární použití, pro lékařství, hygienu a farmacii, drogy, léčiva, výrobky farmaceutické, lékárnické, zdravotnické, hygienické a desinfekční, farmaceutické přípravky humánní a veterinární, zejména silicí a dietetické, anthelmintické a stimulační léčebné prostředky pro ochranu zdraví zvířat, hromadně vyráběné humánní a veterinární léčebné přípravky, přípravky baktericidní, fungicidní, insekticidní, pro ničení plísní a škodlivých zvířat, organopreparáty, veterinární a humánní imunologické a imunomodulační přípravky, krevní deriváty a biologické laboratorní přípravky, zejména séra, očkovací látky, vakcíny, bakteriny a alergeny, hormonální veterinární přípravky, přísady do krmiv pro zvířata pro lékařské účely; (31) krmivo pro ptactvo a zvířata, přípravky posilující pro zvířata, přísady do krmiv pro zvířata ne pro lékařské účely.  
(511) 5, 31  
(210) O-172416

(111) **244254**  
(220) 19.04.2001  
(151) 23.05.2002  
(540)

### ZOOMARKET

(730) **ZOOMARKET, spol. s r.o.**, Hybešova 545, Modřice, 66442, CZ  
(740) Ing. Radmila Baumová, nám. Republiky 75/2, Žďár nad Sázavou, 59101  
(510) (18) sedlářské výrobky; (31) krmiva pro zvířata, živá zvířata; (35) obchodní činnost (velkoobchod, maloobchod), zprostředkování v obchodní činnosti.  
(511) 18, 31, 35  
(210) O-166600

(111) **246766**  
(220) 24.10.2001  
(151) 26.08.2002  
(540)

### CYCLESTAR

(730) **CYCLESTAR s.r.o.**, Sídliště 1082, Praha 5, 15300, CZ  
(510) (11) přístroje chladicí, zařízení pro klimatizaci, tepelná čerpadla včetně náhradních dílů; (12) dopravní prostředky pozemní, vzdušné nebo vodní včetně náhradních dílů.  
(511) 11, 12  
(210) O-173035

(111) **245900**  
(220) 27.08.2001  
(151) 29.07.2002  
(540)



(730) **"MOKATE" SPÓLKA AKCYJNA**, woj. ŚLASKIE, powiat CIESZYŃSKI, gmina USTRONŃ, miejsc. USTRONŃ, ul. Katowicka, nr. 265, kod 43-450, poczta Ustroń, PL  
(740) Mgr. Václav Pacl, Okrajová 1416/4, Havířov - Podlesí, 73601  
(510) (5) medicínální čaje, bylinné čaje; (30) čaj, čajové směsi, čajové nápoje.  
(511) 5, 30

(111) **246806**  
(220) 05.11.2001  
(151) 26.08.2002  
(540)

### JISA COLOR

(730) **JISA COLOR, s. r. o.**, Chvojínská 487, Jílové u Prahy, 25401, CZ  
(510) (2) nátěrové hmoty, tmely, barvy, laky, mořidla, ředidla

(spadající do rozsahu třídy 2); (35) poradenství při zprostředkování obchodní činnosti v oblasti nátěrových hmot, barev, laků a omítek; (37) úpravy povrchů, malování, lakování, natírání, odborné poradenství při úpravách povrchů, malování, lakování a natírání.

(511) 2, 35, 37  
(210) O-173351

moravskoslezský  
**DENÍK**

(111) **247373**  
(220) 10.10.2001  
(151) 24.09.2002  
(540)

### SOKRAT

(730) **SOKRAT s. r. o.**, Na Florenci 33, Praha 1, 11000, CZ  
(740) Pacl Václav, patentový zástupce, Okrajová 4a, Havířov - Podlesí, 73601  
(510) (35) poskytování poradenských služeb v oblasti obchodní činnosti, předvádění pojišťovacích produktů a jejich revize, průzkum a analýzy trhů, zejména v oblasti pojišťovnictví, zprostředkovatelská činnost v oblasti obchodu, zejména s pojistnými produkty, pomocí internetu, informace v podnikání, řízení, organizaci a provozně-ekonomických otázkách, zejména v oblasti pojišťovnictví, vypracování ekonomických a obchodních posudků, zejména pro likvidaci pojistných událostí; (36) finančnictví, zejména ve vztahu k pojišťovnictví, zprostředkování finančních a pojišťovacích operací, finanční a pojišťovací analýzy, šetření a likvidační řízení v pojišťovacích záležitostech, konzultační a poradenské služby v oblasti pojišťovnictví, finanční a pojišťovací servis klientům, zejména občanům a podnikatelským subjektům a správa jejich finančních a pojišťovacích produktů, sjednávání kaucí, garancí a záruk, zejména pro oblast pojišťovnictví, informace o pojištění, pojišťovací jednatelství, úvěrové konzultace a rešerše, zejména při sjednávání pojištění na krytí úvěrových a podnikatelských rizik, důchodové fondy, sjednávání pojistných produktů pro veškerou klientelu, zejména v oblasti krytí majetkových rizik, sjednávání a zprostředkování pojištění všech druhů pojistných rizik, zejména životních, důchodových, úrazových, nemocenských a havarijních, sjednávání povinného ručení; (41) pořádání odborných kurzů, školení a jiných vzdělávacích akcí, včetně lektorské činnosti, zejména pro oblast pojišťovnictví, organizování odborných zkoušek pojišťovacích poradců, organizování, vedení a řízení školení, pracovních setkání, seminářů, konferencí a kolokvií zejména na téma pojišťovnictví, organizování a plánování večírků, klubové služby pro vzdělávání a výchovu k uvedené činnosti; (42) technické poradenství s výjimkou obchodního nebo podnikatelského a vypracování technických a právních posudků, zejména k likvidaci pojistných událostí, kontrolní činnost, zajišťování schvalovacích řízení na poskytování licencí k výkonu činnosti pojišťovacích poradců.

(511) 35, 36, 41, 42  
(210) O-172263

(111) **247400**  
(220) 16.10.2001  
(151) 24.09.2002  
(540)

### OPEX

(730) **OPEX S.A.S.**, 58, rue Perronet, 92200 Neuilly-Sur-Seine, FR  
(740) Společná advokátní kancelář Vsetečka Zelený Švorčík Kalenský a partneři, JUDr. Pavel Zelený, Hálkova 2, Praha 2, 12000  
(510) (14) šperky, drahé kameny, hodinářské výrobky a chronometrická zařízení, hodinky, součásti hodinek, hodinová pouzdra, hodinové strojky, pásky a řemínky k hodinkám.

(511) 14  
(210) O-172549

(111) **247405**  
(220) 17.10.2001  
(151) 24.09.2002

(540) (730) **VLTAVA-LABE-PRESS, a.s.**, Nám. Přemysla Otakara II. 8/5, České Budějovice, 37001, CZ  
(510) (16) papír, lepenka a výrobky z těchto materiálů, které nejsou zařazeny do jiných tříd, tiskárenské výrobky; (35) propagační činnost, reklama, pomoc při řízení obchodní činnosti, obchodní administrativa, kancelářské práce; (41) výchova, vzdělávání, zábava, sportovní a kulturní aktivity.

(511) 16, 35, 41  
(210) O-172607

(111) **247449**  
(220) 29.10.2001  
(151) 24.09.2002  
(540)

### DEPILDERM W

(730) **Ing. Vladimír Strašák**, Červená cesta 1130, Kunovice, 68604, CZ  
(740) Ing. Dobroslav Musil, patentová kancelář, Ing. Dobroslav Musil, Cejl 38, Brno, 60200  
(510) (3) kosmetické přípravky.  
(511) 3  
(210) O-173150

(111) **247451**  
(220) 29.10.2001  
(151) 24.09.2002  
(540)

### PRENAGOL

(730) **Ing. Vladimír Strašák**, Červená cesta 1130, Kunovice, 68604, CZ  
(740) Ing. Dobroslav Musil, patentová kancelář, Ing. Dobroslav Musil, Cejl 38, Brno, 60200  
(510) (3) přípravky pro čištění, leštění, odmašťování a broušení.  
(511) 3  
(210) O-173152

(111) **247560**  
(220) 20.11.2001  
(151) 24.09.2002  
(540)

### Emaxi

(730) **CYCLESTAR s.r.o.**, Sídliště 1082, Praha 5, 15300, CZ  
(510) (11) přístroje chladicí, zařízení pro klimatizaci, tepelná čerpadla včetně náhradních dílů; (12) dopravní prostředky pozemní, vzdušné nebo vodní včetně náhradních dílů.  
(511) 11, 12  
(210) O-173920

(111) **247588**  
(220) 26.11.2001  
(151) 24.09.2002  
(540)



(730) **Dědič Petr**, Švehlova 307, Hradec Králové 2, 50002, CZ  
(510) (9) přístroje měřicí, zejména barometry; (14) časoměrná technika, vč. příslušenství (hodiny, hodinky, řemínky k hodinkám), hodinářské potřeby; (37) opravy výše uvedených výrobků.  
(511) 9, 14, 37



(210) O-174115

(111) **247635**  
(220) 04.12.2001  
(151) 24.09.2002  
(540)

### NCOMMAND

(730) **Pfizer Products Inc. a Connecticut corporation**, Eastern Point Road, Groton, CT, US  
(740) Čermák a spol., JUDr. Karel Čermák jr., Ph.D., LL.M., advokát, Národní 32, Praha 1, 11000  
(510) (5) výrobky farmaceutické, veterinářské a hygienické, dietetické substance pro léčebné účely, potraviny pro kojení, náplasti, obvazový materiál.  
(511) 5  
(210) O-174434

(111) **247637**  
(220) 04.12.2001  
(151) 24.09.2002  
(540)

### TINGUIS

(730) **Pfizer Products Inc. a Connecticut corporation**, Eastern Point Road, Groton, CT, US  
(740) Čermák a spol., JUDr. Karel Čermák jr., Ph.D., LL.M., advokát, Národní 32, Praha 1, 11000  
(510) (5) výrobky farmaceutické, veterinářské a hygienické, dietetické substance pro léčebné účely, potraviny pro kojení, náplasti, obvazový materiál.  
(511) 5  
(210) O-174436

(111) **247663**  
(220) 07.12.2001  
(151) 24.09.2002  
(540)

### RENAULT GENERIQUE

(730) **RENAULT, s.a.s.**, Boulogne-Billancourt, 92100, FR  
(740) Patentservis Praha a.s., Jivenská 1273/1, Praha 4, 14021  
(510) (12) vozidla, dopravní prostředky pozemní, vzdušné, vodní, motory pro pozemní vozidla, spojky a převodové (transmisní) zařízení pro pozemní vozidla.  
(511) 12  
(210) O-174555

(111) **247687**  
(220) 12.12.2001  
(151) 24.09.2002  
(540)

### INTACT - INVESTUJTE DO SVÉ BUDOUCNOSTI!!!

(730) **PhDr. Karel Klusák**, Zdenky Vorlové 2000/2, Velké Meziříčí, 59401, CZ  
(740) UNIPATENT, Ing. Chludina Jiří, J.Masaryka 43-47, Praha 2-Vinohrady, 12000  
(510) (39) organizování cest, poskytování dopravních a cestovních informací, průvodcovské služby, rezervace jízdenek, zajišťování přepravy osob; (41) organizování a zprostředkování jazykových pobytů, zprostředkování jazykových pobytů v zahraničí; (42) překladatelská a tlumočnická činnost, rezervace ubytování.  
(511) 39, 41, 42  
(210) O-174726

(111) **247807**  
(220) 24.01.2002  
(151) 24.09.2002  
(540)



# KENTOYA

(730) **KENTOYA a.s.**, Topolová 2916/14, Praha 10, 10600, CZ

(740) **ZÁBRŠ** - Advokátní, patentová a známková kancelář, JUDr. Aleš Zábrš, Na Beránce 2, Praha 6, 16000  
(510) (12) motocykly.  
(511) 12  
(210) O-175841

(111) **248210**  
(220) 10.10.2001  
(151) 29.10.2002  
(540)



### TOP:PROFESIONAL

(730) **Ludmila Vegrichová**, Na Výsluní 1149/12, Neratovice, 27711, CZ  
(510) (16) časopisy, tiskoviny; (35) reklama.  
(511) 16, 35  
(210) O-172302

(111) **248226**  
(220) 16.10.2001  
(151) 29.10.2002  
(540)

### FLEXIBLOK

(730) **Rieder Beton, spol. s r.o.**, U Hlavního nádraží 3, Jihlava, 58601, CZ  
(740) Patentová kancelář Kania, Sedlák, Smola, Ing. Kania František, Mendlovo nám. 1a, Brno, 60300  
(510) (19) dlažba s výjimkou kovové, dlaždice s výjimkou kovových, nekovové stavební dlaždice, obkladačky, tvarovky, dlažbové drenážní tvarovky, palisády, betonářské výrobky, stavební prvky z betonu, dlažba nekovová, stropní desky, betonové desky, lišty, ploty, armovaný beton.  
(511) 19  
(210) O-172444

(111) **248227**  
(220) 16.10.2001  
(151) 29.10.2002  
(540)

### HYDROBLOK

(730) **Rieder Beton, spol. s r.o.**, U Hlavního nádraží 3, Jihlava, 58601, CZ  
(740) Patentová kancelář Kania, Sedlák, Smola, Ing. Kania František, Mendlovo nám. 1a, Brno, 60300  
(510) (6) kovový stavební materiál; (19) výrobky z cementu, betonové prvky, betonářské výrobky, dlaždice, dlažby, prefabrikáty, stropy, nosníky, tvarovky, stropní desky, betonové desky, armovaný beton.  
(511) 6, 19  
(210) O-172445

(111) **248238**  
(220) 22.10.2001  
(151) 29.10.2002  
(540)



(730) **Ing. Stanislav Novotný - PLASTIA**, Žďárská 313, Nové Veselí, 59214, CZ  
(740) Ing. Radmila Baumová, nám. Republiky 75/2, Žďár nad Sázavou, 59101  
(510) (8) přibory, zahradnické nářadí (ruční); (21) ruční nářadí a

nástroje pro kuchyň a domácnost, náčiní a nádobí pro domácnost a zahrádku, zejména z plastických hmot, jako např. nádoby, vědra, podnosy, květináče, konvičky, rozprašovače, žardinky, truhlíky; (35) zprostředkovatelské a marketingové služby při provozu obchodu s výše uvedenými výrobky, obchodně poradenské služby ve výše uvedených oblastech.

(511) 8, 21, 35  
(210) O-172923

(111) **248249**  
(220) 24.10.2001  
(151) 29.10.2002  
(540)



(730) **GTL, spol. s r.o.**, Opletalova 1964/17, Praha 1, 11000, CZ  
(510) (35) zprostředkovatelská činnost v oblasti obchodu; (36) pronájem nebytových prostor, realitní kancelář; (39) doprava, spedice.  
(511) 35, 36, 39  
(210) O-173040

(111) **248300**  
(220) 06.11.2001  
(151) 29.10.2002  
(540)



(730) **Kabushiki Kaisha Tokai-Rika-Denki-Seisakusho**, 260, Toyota 3-chome, Ohguchi-cho, Niwa-gun, Aichi-ken, JP  
(740) Zeiner & Zeiner v.o.s., Mgr. Karel Šindelka, Maiselova 15, Praha 1, 11000  
(510) (12) spínače pro automobily, jmenovitě multifunkční spínače pro automobily, spínače stahování oken pro automobily, centrální spínací moduly pro automobily, spínače výstražných hlášení pro automobily, spínače mlhových světel pro automobily, spínače vnějších zrcátek pro automobily, odmrazovací spínače automobilů, reostaty pro automobily, spínače nastavování sedadel pro automobily, zapalovače cigaret pro automobily, startovací spínače pro pozici neutral pro automobily, spínače parkovacích světel automobilů, spínače tlaku motorového oleje pro automobily, spínače uzamykání dveří pro automobily, spínač brzdových světel pro automobily, spínače osvětlení dveří pro automobily, spojovací spínače pro automobily, spínače zadních světel pro automobily, konektory pro automobily, uzamykací systémy pro automobily, jmenovitě zámky pro automobily, uzamykací systém s imobilizery pro automobily, dálkové uzamykací systémy pro automobily, uzamykací zařízení pro řízení automobilů, přepínače pro automobily, automobilové airbag systémy, automobilové volanty, bezpečnostní pásy pro automobily, dětské bezpečnostní sedačky pro automobily, dětské skládací pojízdné sedačky pro automobily, zrcátka pro automobily, jmenovitě dveřní zrcátka pro automobily, vnitřní zrcátka pro automobily, disky na kola pro automobily, emblémy pro automobily.

(511) 12  
(210) O-173427

(111) **248301**  
(220) 06.11.2001  
(151) 29.10.2002

(540) **TOKAI RIKA**  
(730) **Kabushiki Kaisha Tokai-Rika-Denki-Seisakusho**, 260, Toyota 3-chome, Ohguchi-cho, Niwa-gun, Aichi-ken, JP  
(740) Zeiner & Zeiner v.o.s., Mgr. Karel Šindelka, Maiselova 15, Praha 1, 11000  
(510) (12) spínače pro automobily, jmenovitě multifunkční spínače pro automobily, spínače stahování oken pro automobily, centrální spínací moduly pro automobily, spínače výstražných hlášení pro automobily, spínače mlhových světel pro automobily, spínače vnějších zrcátek pro automobily, odmrazovací spínače automobilů, reostaty pro automobily, spínače nastavování sedadel pro automobily, zapalovače cigaret pro automobily, startovací spínače pro pozici neutral pro automobily, spínače parkovacích světel automobilů, spínače tlaku motorového oleje pro automobily, spínače uzamykání dveří pro automobily, spínač brzdových světel pro automobily, spínače osvětlení dveří pro automobily, spojovací spínače pro automobily, spínače zadních světel pro automobily, konektory pro automobily, uzamykací systémy pro automobily, jmenovitě zámky pro automobily, uzamykací systém s imobilizery pro automobily, dálkové uzamykací systémy pro automobily, uzamykací zařízení pro řízení automobilů, přepínače pro automobily, automobilové airbag systémy, automobilové volanty, bezpečnostní pásy pro automobily, dětské bezpečnostní sedačky pro automobily, dětské skládací pojízdné sedačky pro automobily, zrcátka pro automobily, jmenovitě dveřní zrcátka pro automobily, vnitřní zrcátka pro automobily, disky na kola pro automobily, emblémy pro automobily.

(511) 12  
(210) O-173428

(111) **248373**  
(220) 26.11.2001  
(151) 29.10.2002  
(540)

### VITATRIplex

(730) **VitaHarmony, s.r.o.**, Vyhlička 39, Brno, 63800, CZ  
(740) Hájková Ludmila, Olbrachtovo nám. 5, Brno- Komín, 62400  
(510) (5) výrobky farmaceutické, zvěrolékařské a zdravotnické, výrobky dietetické k lékařským účelům, vitamínové a multivitaminové přípravky a nápoje pro léčebné účely, potraviny pro kojence; (30) káva, čaj, kakao, cukr, rýže, tapioka, ságo, kávové náhražky, mouka a obilní výrobky, chléb, sušenky, suchary, koláče, jemné pečivo a cukrovinky, zmrzlina, med, sirup z melasy, kvasnice, prášky do pečiva, sůl, hořčice, pepř, ocet, chuťové omáčky, koření; (32) minerální vody, šumivé nápoje a jiné nápoje nealkoholické, sirupy a jiné přípravky ke zhotovování nápojů, ovocné šťávy a nápoje.

(511) 5, 30, 32  
(210) O-174077

(111) **248893**  
(220) 15.03.2002  
(151) 29.10.2002  
(540)

### Je plná ovoce

(730) **Úsovsko a. s.**, Klopina 33, Úsov, 78973, CZ  
(740) HALAXOVÁ & HALAXOVÁ, TETRAPAT, RNDr. Zdeňka Halaxová, Dukelská 891/4, Olomouc, 77200  
(510) (35) reklamní texty (vydávání, zveřejňování, oznámení, publikování).

(511) 35  
(210) O-177799

(111) **249183**  
(220) 11.10.2001  
(151) 25.11.2002

(540)

# MAXIMUS

- (730) **Macek Michal**, Frostova 335, Praha 10 - Petrovice, 10900, CZ  
(510) (21) výrobky ze skla, porcelánu, keramiky; (39) distribuce a doprava.  
(511) 21, 39  
(210) O-172353

- (111) **249194**  
(220) 24.10.2001  
(151) 25.11.2002  
(540)

## GET IN THE ZONE

- (730) **AutoZone Parts, Inc.**, 123 South Front Street, Memphis, TN, US  
(740) Čermák a spol., JUDr. Karel Čermák jr., Ph.D., LL.M., advokát, Národní 32, Praha 1, 11000  
(510) (35) zprostředkování nákupu a prodeje náhradních dílů pro automobily všeho druhu.  
(511) 35  
(210) O-173050

- (111) **249236**  
(220) 23.11.2001  
(151) 25.11.2002  
(540)



- (730) **Strnad Jiří**, Turkovice 87, Ondřejov, 25165, CZ  
(740) JUDr. Mihalik Vendelín, Římská 16, Praha 2, 12000  
(510) (42) jídelny a závodní jídelny, kantýny, kavárny, restaurace, samoobslužné restaurace, služby spojené se stravováním.  
(511) 42  
(210) O-174029

- (111) **249239**  
(220) 23.11.2001  
(151) 25.11.2002  
(540)

## LANOMED

- (730) **FOR LIFE spol. s r.o.**, Moravanská 85a, Brno, 61900, CZ  
(740) Ing. Dobroslav Musil, patentová kancelář, Ing. Dobroslav Musil, Cejl 38, Brno, 60200  
(510) (3) výrobky kosmetické.  
(511) 3  
(210) O-174051

- (111) **249279**  
(220) 07.12.2001  
(151) 25.11.2002  
(540)

## O'ZONE

- (730) **Lugri, s.r.o.**, Špitálska 53, 811 08 Bratislava, SK  
(740) ŠTROS & KUSÁK advokátní a patentová kancelář, JUDr. David Štros, advokát, Národní 32, Praha 1, 11000  
(510) (18) kožená galanterie, předměty z kůže a jejich imitací, kabelky, doplňky z kůže a jejich imitací, sedlářské a brašnářské výrobky, kabely, brašny, batohy, pouzdra a obaly z kůže; (25) pánské, dámské a dětské oděvy jako kalhoty, košile, svetry, pulovry, kabáty, prádlo, spodní prádlo, veškeré sportovní oblečení včetně oblečení pro camping, turistiku a horolezectví,

dětské a kojenecké zboží, pláště, kostýmy, zakázkové oděvy, obuv, sportovní obuv, opasky; (28) sportovní potřeby včetně potřeb pro camping, turistiku a horolezectví v rámci této třídy.

- (511) 18, 25, 28  
(210) O-174540

- (111) **249410**  
(220) 28.01.2002  
(151) 25.11.2002  
(540)



- (730) **ZAHAS s.r.o.**, Trnávka 37, Lipník nad Bečvou VII, 75131, CZ  
(740) Mgr. Petr Vavřík, advokát, Bartošova 16, Přerov, 75002  
(510) (1) chemické sloučeniny pro zabránění požáru, hasící látky a hasící prostředky protipožární impregnace; (9) protipožární oděvy včetně oděvů azbestových, požární čerpadla, hasící a protipožární přístroje, zařízení pro odvod tepla a kouře z požářišť a jejich okolí, hlásiče požáru elektrické i neelektrické, trysky k požárním hadicím, požárnické plácačky, požární záchranné plachty a sítě, záchranné zařízení pro případ požáru, požární záchranné žebříky, měřicí přístroje a nástroje včetně přístrojů a nástrojů se záznamovými prvky; (11) požární kohouty a hydranty.  
(511) 1, 9, 11  
(210) O-176017

- (111) **249411**  
(220) 28.01.2002  
(151) 25.11.2002  
(540)

## ZAHAS

- (730) **ZAHAS s.r.o.**, Trnávka 37, Lipník nad Bečvou VII, 75131, CZ  
(740) Mgr. Petr Vavřík, advokát, Bartošova 16, Přerov, 75002  
(510) (1) chemické sloučeniny pro zabránění požáru, hasící látky a hasící prostředky protipožární impregnace; (9) protipožární oděvy včetně oděvů azbestových, požární čerpadla, hasící a protipožární přístroje, zařízení pro odvod tepla a kouře z požářišť a jejich okolí, hlásiče požáru elektrické i neelektrické, trysky k požárním hadicím, požárnické plácačky, požární záchranné plachty a sítě, záchranné zařízení pro případ požáru, požární záchranné žebříky, měřicí přístroje a nástroje včetně přístrojů a nástrojů se záznamovými prvky; (11) požární kohouty a hydranty.  
(511) 1, 9, 11  
(210) O-176018

- (111) **250074**  
(220) 19.10.2001  
(151) 30.12.2002  
(540)

## ISETAN

- (730) **Medochemie Ltd.**, Constantinoupoleos Street, Limassol, CY  
(740) Advokátní a patentová kancelář Čermák, Hořejš, Myslíl, JUDr. Matějka Jan, Národní 32, Praha 1, 11000  
(510) (5) farmaceutické přípravky.  
(511) 5  
(210) O-172902

- (111) **250096**  
(220) 05.11.2001  
(151) 30.12.2002

(540)



- (730) **Daniel Ševčík**, Holandská 49/4, Praha - Vršovice, 10100, CZ  
(510) (9) data, databáze a jiné informační produkty na magnetických, elektronických a optických nosičích, související software a hardware, nosiče dat všeho druhu spadající do tř. 9, elektronické a datové sítě, multimediální aplikace, 3D animace, multimediální informační katalogy, elektronické časopisy, elektronická periodika a knihy v elektronické podobě, software pro počítače, programové vybavení pro informační technologie a pro komunikaci, programové vybavení umožňující elektronické obchodování, videohry, nahraný software na CD a DVD discích a magnetických médiích, magnetické disky, optické disky, čtecí zařízení optických a magnetických disků, kompaktní disky, magnetické pásky, výrobky výpočetní techniky, jako kupř. počítače, mikropočítače, netebooks, tiskárny, monitory, scannery, doplňkové vybavení, kupř. myši, klávesnice apod., diskety a programové vybavení, spotřební materiál zařazený ve tř. 9 jako disky, diskety, čipové karty apod., telekomunikační technika, zejména telefony, faxy, zařízení pro reprodukci dat, kopírovací stroje, spotřební elektronika, elektronické sítě, přístroje pro audiovizuální komunikaci, přístroje pro záznam, převod a reprodukci zvuku nebo obrazu a jejich součásti, zařízení pro zpracování informací, systémy informačních technologií zařazené do tř. 9, systémy výpočetní, komunikační a informační techniky zařazené ve tř. 9; (16) papír, výrobky z papíru, periodické a neperiodické publikace, knihy, časopisy, brožury, fotografie, informační produkty a reklamní materiály na papírových nosičích, data a databáze na papírových nosičích, tištěné manuály; (35) propagační činnost, reklama, pomoc při řízení obchodní činnosti, automatizované zpracování dat, poskytování multimediálních informací k obchodním a reklamním účelům, komerční využití Internetu v oblastech komerčních internetových médií a vyhledávacích služeb, obchodní služby na Internetu, on-line inzerce, prezentace uživatelů na stránkách World Wide Web v počítačové síti Internet, systemizace informací do počítačových databází; (38) služby zabezpečující audiovizuální komunikaci prostřednictvím informačních a telekomunikačních sítí, kupř. počítačové sítě Internet, satelitu apod., rozšiřování, zveřejňování a přenos informací prostřednictvím informačních a telekomunikačních prostředků a sítí, satelitů apod., výměna a šíření informací a zpráv prostřednictvím telekomunikační sítě, datové sítě, informační nebo komunikační nebo elektronické techniky, komunikace pomocí terminálů, komunikace pomocí telegrafu, dálnopisu, telefonu, mobilních telekomunikačních síťových služeb s využitím drátového vedení a/nebo satelitů a/nebo mikrovlnného spojení a/nebo radiového spojení, elektronická pošta, počítačový přenos obrazu a zvuku, komunikace a transakce v síti, informační služby na Internetu, služby zprostředkování přístupu k počítačové síti, služby datové sítě, pronájem informačních a komunikačních míst, zprostředkování hlasové a datové komunikace prostřednictvím sítě Internet, rozšiřování, zveřejňování, výměna a přenos informací prostřednictvím informačních a telekomunikačních prostředků a sítí, satelitů apod.; (42) poradenství v oblasti výpočetní techniky, konzultační činnost v oblasti výpočetní techniky, návrh, vývoj poskytování a aktualizace řešení v oblasti výpočetní techniky, programování počítačů, databázových systémů, internetových a multimediálních aplikací, tvorba interaktivních a grafických programů, pronájem doby přístupu k databázi, programového vybavení a počítačů, tvorba informačních databází, provoz datových sítí, vyhledávací služby, řešení WWW serverů, Web design, kreativní činnost, grafické práce, tvorba multimediálních dokumentů, prezentací, aplikací katalogů apod., počítačové animace a vizualizace, know-how pro oblast elektronického obchodování a informačních technologií, výzkum, vývoj a tvorba systémů pro elektronické obchodování, včetně příslušného software a hardware, technické studie v

oblasti počítačů a programového vybavení, základní a aplikovaný výzkum, servis výpočetní techniky.

(511) 9, 16, 35, 38, 42  
(210) O-173363

(111) **250153**  
(220) 28.12.2001  
(151) 30.12.2002  
(540)



- (730) **Svaz českých knihkupců a nakladatelů**, Jana Masaryka 56, Praha 2, 12000, CZ  
(740) Müller Václav, patentový zástupce, Filipova 2016, Praha 4, 14800  
(510) (9) nosiče zvukových nebo zvukově obrazových záznamů, jako kompaktní disky, diskety, kazety, video kazety, CD, CD-ROM a pod., zařízení pro záznam, přenos a reprodukci zvuku nebo obrazu; (16) papír a výrobky z papíru všeho druhu, lepenka a kartonážní výrobky, tiskoviny, časopisy, periodika, knihy, kalendáře, výrobky knihařské, fotografie, psací potřeby, kancelářské potřeby kromě nábytku, učební a školní potřeby a pomůcky, hrací karty, tiskací písma, štočky, obaly z papíru, tiskopisy, pohlednice, známky, samolepky, potřeby pro umělce, štetce; (35) knihkupectví; (41) výchovná, zábavní, školící, sportovní a kulturní činnost, jako organizace společenských, sportovních, turistických, ekologických a kulturních akcí a slavností, pořádání školení, předškolní vzdělávání a doškolování, půjčování a rozšiřování knih, novin a časopisů, nakladatelská a vydavatelská činnost.  
(511) 9, 16, 35, 41  
(210) O-175192

(111) **250521**  
(220) 18.04.2002  
(151) 30.12.2002  
(540)

### McFLURRY

- (730) **McDonald's Corporation**, One McDonald's Plaza, OAK BROOK, IL, US  
(740) Společná advokátní kancelář Všečečka, Zelený, Švorčík, Kalenský a partneři, JUDr. Pavel Zelený, advokát, Hálkova 2, Praha 2, 12000  
(510) (29) jídlo připravené z masa, vepřového, ryb a drůbežích produktů, masové sendviče, rybí sendviče, vepřové sendviče, kuřecí sendviče, konzervované a vařené ovoce a zelenina, vajíčka, sýry, mléko, mléčné výrobky, naložená zelenina, moučníky.  
(511) 29  
(210) O-179012

(111) **250522**  
(220) 18.04.2002  
(151) 30.12.2002  
(540)

### McSALAD SHAKER

- (730) **McDonald's Corporation**, One McDonald's Plaza, OAK BROOK, IL, US  
(740) Společná advokátní kancelář Všečečka, Zelený, Švorčík, Kalenský a partneři, JUDr. Pavel Zelený, advokát, Hálkova 2, Praha 2, 12000  
(510) (29) jídlo připravené z masa, vepřového, ryb a drůbežích produktů, masové sendviče, rybí sendviče, vepřové sendviče, kuřecí sendviče, konzervované a vařené ovoce a zelenina, vajíčka, sýry, mléko, mléčné výrobky, naložená zelenina, moučníky.  
(511) 29  
(210) O-179013

- (111) **250715**  
(220) 13.08.2001  
(151) 27.01.2003  
(540)



- (730) **Ahold Licensing Sarl**, Rue Jean-Petitot 2, CH-1204 Geneva, CH  
(740) Čermák a spol., Mgr. Lukáš Lorenc, advokát, Národní 32, Praha 1, 11000  
(510) (8) brousky, brusy, holicí čepelky, česačky na ovoce, depilační přístroje, diamanty pro sklenáře, dláta, frézy (nástroje), hevery ruční, závitové hlavy, hmoždíře, hoblíky, holicí soupravy, holicí strojky, hrábě, vyťahovačky hřebíků, zařízení pro hubení rostlinných škůdců, hustilky pneumatik, pilníky, kapesní nože, kladiva, kleště, klíče maticové, vrtáky, otvírače konzerv, kosy, kráječce, krumpáče, lopaty, louskáčky na ořechy, pily, lzíce, špachtle, motyčky, naběračky, nástroje a ruční nářadí, nebozezy, necesery na holicí potřeby, nože, příbory, nůžky, zahradnické nůžky, obloukové pily, ocílky, palice, pinzety, ruční pistole na vytlačování tmelu, pohrabáče, pořizy, průbojníky, rašple, rýče, řezné nástroje, sekery, srpy, ruční mlýnky, svěráky, škrabky, šroubováky, vidle, vrtáky, ruční vrtačky, výhrubníky, výstužníky, zahradnické nářadí, závitníky, zednické lzíce; (9) nabíječky akumulátorů, akumulátory, akustická a světelná poplachová zařízení, ampérmetry, reproduktory, antény, automobilové výstražné trojúhelníky, autorádia, barometry, baterie, brýle, pouzdra na brýle, buzoly, bzučáky, čočky, dalekohledy, požární hlásiče, diapozitivy, promítací přístroje, diktafony, magnetické disky, kompaktní disky, disky nahrané, disky optické, dozimetry, elektrické dráty, dýchací přístroje pro plavání pod vodou, el. dveřní zvonky, el. kabely, el. spojky, svorky a konektory, el. svařovací přístroje, el. zařízení pro vábení a ničení hmyzu, el. vyhřívání vlasové natáčky, elektrody svářečské, elektromotory, expoziometry, faxy, filmové kamery, filmy, fotografické filtry, fotoaparáty, gramofonové desky, gramofony, hasicí přístroje, hvězdářské dalekohledy, jističe, pojistky, kalkulačky, kapesní svítilny, kondenzátory, kopírovací stroje (fotografické, elektrostatické, termické), kosmetické stroje elektrické, kruhy plovací, kukátka, laptopy, leštičky na fotografie, vodováhy, lihoměry, magnetické nosiče dat, magnetofony, ochranné masky, matematické přístroje, megafony, měřicí přístroje, měřidla, mikrofony, mikroskopy, neprůstřelné vesty, nosiče dat, ochranné obleky a obuv, ochranné přílby, ochranné rukavice, ochranné štíty na obličej, olovnice, programy pro počítače, optické výrobky, plátna promítací, plotry, plovací pásy a vesty, počítače, počítačové periferie, vypínače, audio a video přijímače, přístroje pro nahrávání a reprodukci zvuku či obrazu, telefony, radary, rádia, spinače, stativy, teploměry, váhy, videotelefony, zářivky, zástrčky, zásuvky a ostatní el. spojky, závaží, záznamník telefonní, zrcadla (optika), zvětšovací přístroje, žárovky promítací a pro fotoblesk; (11) akvarijní přístroje na vytápění a čištění, baterie vodovodní, baterky, bidety, bojler, topné články, dřezy, el. kávovary, el. lampy, el. vyhřívání podušky a příkrývky, filtry na pitnou vodu, fontány, fritézy, grily, chladicí stroje, přístroje a zařízení, chladničky, jogurtovače, sprchovací kabiny, kamna, pece, sporáky, klimatizační zařízení, kohoutky, el. konvice, kotle, vany, koupelnové armatury, obklady, krby, kuchyňská odsávací zařízení, lampy, lustry, ledničky, el. vyhřívání nánožníky, zařízení pro ohřev teplé vody, ohříváče, toustovače, osvětlovací přístroje a zařízení, pečící trouby, pisoáry, plechy pečící, řetězy barevných žárovek, sanitární přístroje a zařízení, saunová zařízení, sedátka, splachovače, sprchové kouty, sprchy, stínidla, stropní světla a lustry, pračky, sušičky prádla, šamot, toalety, umyvadla, vánoční světla, ventilátory, vodovodní zařízení, výbojky, zapalovače, žárovky; (14) brože, budíky, dublé, hodinky, klenoty, medailóny, nádobí z drahých kovů, náhrdelníky, náramky, náušnice, šperky, šperkovnice, štras, stříbrnické a zlatnické zboží; (16) archy papíru, alba, atlasy,

balicí papír, barvicí pásy do psacích strojů, barvy vodové, blahopřání, bloky, brožury, celofán, periodika, tuš, číslačky, děrovačky, desky, pleny papírové, dopisní papír, etikety, filtrační papír, fotografie, glóbusy, reprodukce, grafiky, guma na mazání, hmota modelovací, houbičky, hrací karty, inkousty, kalendáře, kancelářské potřeby, kancelářské sponky, kapesníky papírové, kartóny, knihy, konfety, krajóny, křívítka, lepicí pásy, lepidla, lístky, malířské potřeby, mapy, napínáčky, noviny, nože na papír, nožičky k vyškrabávání písma pro kancelářské účely, obálky, obaly, obtisky, ořezávátko, papír, papír toaletní, papírenské výrobky, ubrousky, ubrusy, pastelky, pečetící vosk, plakáty, plány, pohlednice, poštovní známky, potřeby na psaní, praporečky, pravítka, prostírání stolní z papíru, psací stroje, pytlíky, razítka, ručníky papírové, rýsovací potřeby, sešity, sešivačky, skicáky, školní potřeby, štetce, těžítka, tiskopisy, tužky, učební pomůcky, folie na balení z plastických hmot, malířské válečky, zápisníky, zpěvníky; (20) bambus, boudy pro domácí zvířata, nábytek bytový a kancelářský, gauče, hmoždinky (nekovové), kádě, kolébky, koše, křesla, lavičky, lehátka skládací, lenošky, matrace, obrazové lišty a rámy, ošatky, pohovky, police, polštáře, ponky, postele, prádelníky, prkénka na maso, proutěné zboží, ratan, rukojeti na nářadí (nekovové), sláma pletená (s výjimkou rohoží), slavníky, stoličky a stoly, truhlářské umělecké výrobky, tyče záclonové, tyčky k rostlinám, žebříky, židle; (21) bandasky, cedníky, cestovní lahve, cukřenky, čajníky, čajové soupravy, ruční čistící nástroje, dávkovače mýdla, dávkovače papírových ručníků, dávkovače toaletního papíru, demizony, klece pro domácí zvířata, drátěnky, džbánky, figurky z porcelánu, terakoty nebo skla, kuchyňské formy a formičky, formy na koláče, grily, hadry na čištění, hluboké mísy, houby mycí, hrnce, hrnčičské zboží, hřebeny, chladicí nádoby, prkénka a schránky na chléb, kartáče, kartáčky zubní, kastroly, kávové soupravy, kbelíky, kořenáče, koše na odpadky, kotlíky, kuchyňské nádobí, lisy na ovoce pro domácnost, s výjimkou elektrických, majolika, mísy, mixery ruční, mlýnky ruční, mopy, naběračky, nádoby kuchyňské, nádoby na smetí, nálevky, niť zubní, nočníky, obaly na mýdlo, otevíráky lahví, pánve, párátko, pastí na hmyz a hlodavce, pepřenky, plácačky na mouchy, plácačky na koberce, podnosy, porcelán, potřeby kuchyňské, potřeby toaletní, prádelní kolíky, prádelní sušáky, prkna žehlicí, krabice na jídlo, pudřenky, rozstřikovače na zalévání květin, rožně, rukavice pro domácnost, sběračky, servisy, sklo tabulové, slánky, smetáky, stojánky na párátko, struhadla, svícny, šálky, škopky, šlehače ruční, šrotovníky, štoudve, tácy papírové, talíře papírové, talíře, termosky, tlakové hrnce, utěrky, válečky na těsto, vaničky na praní, vědra, vykrajovátko na pečivo, výrobky z křišťálového skla, vývrtky, žejdlíky; (28) autička, automobilové modely, bazény (potřeby pro hru), biliardy, boby, boty na bruslení s bruslemi, bowling, boxerské rukavice, brusle, činky, stolní hry, sportovní nářadí, divadelní masky, draci, golfové vybavení, gymnastické zařízení, rybářské vybavení, hokejky, sportovní zboží, horolezecká výstroj, houpačky, kuželky, šachy, kuličky, hračky, hry, chrástítka, jízdní kola, kapsle, roga, kolečkové brusle, koloběžky, loutky, náčiní pro lukostřelbu, lyže, lyže surfovací a vodní, maňásky, míče, náčiní rybářské, návsnady, ozdoby na vánoční stromky, pátky, panenky, ploutve, puky, sportovní rukavice, sítě, skatebordy, společenské hry, stojánky na vánoční stromky, stromky vánoční umělé, šachovnice, šipky, terče, vázání na lyže.

- (511) 8, 9, 11, 14, 16, 20, 21, 28  
(210) O-170486

- (111) **250901**  
(220) 07.03.2002  
(151) 27.01.2003  
(540)

## VODOVRTY

- (730) **Bedřich Veselý**, Ladova 195/58, Mariánské Lázně, 35301, CZ  
(740) Advokátní kancelář Jirásek & Šup, JUDr. Ladislav Jirásek, Klíčová 199, Mariánské Lázně, 35301  
(510) (7) čerpadla na vodu, čerpací zařízení pro dopravu vody z vodních zdrojů a studní, příslušenství a náhradní díly k vodním čerpadlům a zařízením; (37) těžba podzemních vod, vrtání studní, opravy a údržba zařízení pro získávání vody, instalátorské práce související s rozvodem vody pro průmysl a domácnosti, výstavba a čištění studní; (42) vyhledávání

vodních pramenů a podzemních vod, odborná pomoc a průzkum zaměřený na vodní zdroje, rekognoskace terénu.  
(511) 7, 37, 42  
(210) O-177486

(510) (16) časopis.  
(511) 16  
(210) O-166516

(111) **251330**  
(220) 27.08.2001  
(151) 24.02.2003  
(540)

### VITA ČAJ

(730) "MOKATE" SPÓLKA AKCYJNA, woj. ŚLASKIE, powiat CIESZYŃSKI, gmina USTRONŃ, miejsc. USTRONŃ, ul. Katowicka, nr. 265, kod 43-450, poczta Ustroń, PL  
(740) Mgr. Václav Pacl, Okrajová 1416/4, Havířov - Podlesí, 73601  
(510) (5) medicínální čaje, bylinné čaje s léčebnými účinky; (29) sušené ovoce a zelenina, včetně jejich směsí, sušené byliny a jiné přírodní produkty, včetně jejich směsí; (30) čaj, čajové směsi, čajové nápoje.  
(511) 5, 29, 30  
(210) O-170877

(111) **252164**  
(220) 17.04.2001  
(151) 24.03.2003  
(540)

### TV PRŮVODCE MORAVSKÝCH NOVIN

(730) VLTAVA-LABE-PRESS, a.s., nám. Přemysla Otakara II. 8/5, České Budějovice, 37020, CZ  
(510) (16) časopis.  
(511) 16  
(210) O-166517

(111) **251387**  
(220) 15.11.2001  
(151) 24.02.2003  
(540)

### THE PEOPLE BEHIND THE PROMISE

(730) General Re Corporation, 120 Long Ridge Road, 06902 Stamford, CT, US  
(740) Advokátní a patentová kancelář Traplová, Hakr, Kubát, JUDr. Traplová Jarmila, Přístavní 24, Praha 7, 17000  
(510) (36) pojišťování a zprostředkování pojištění na všechny druhy majetku, pojistné události a životní pojištění a zajištění, služby managementu rizik, správa pojistných nároků, zpracování pojistných nároků, odhad škod v oblasti pojištění, pojistné vědecké služby, služby finanční analýzy, služby investičního poradenství, investiční analýzy a investičního managementu, služby zprostředkování cenných papírů a konzultační služby v oblasti pojištění, zajištění, řízení rizik, správy, zpracování a odhadu pojistných nároků, pojistné vědy, finanční analýzy investičního poradenství, analýzy a managementu a zprostředkování cenných papírů, konzultační služby v oblasti pojištění a zajištění; (42) počítačové konzultační služby ve výše uvedených oblastech.  
(511) 36, 42  
(210) O-173807

(111) **252198**  
(220) 27.08.2001  
(151) 24.03.2003  
(540)

### DUKÁT

(730) "MOKATE" SPÓLKA AKCYJNA, woj. ŚLASKIE, powiat CIESZYŃSKI, gmina USTRONŃ, miejsc. USTRONŃ, ul. Katowicka, nr. 265, kod 43-450, poczta Ustroń, PL  
(740) Mgr. Václav Pacl, Okrajová 1416/4, Havířov - Podlesí, 73601  
(510) (5) medicínální čaje, bylinné čaje; (29) sušené, konzervované a vařené ovoce a zelenina, vč. jejich směsí - sušené a vařené byliny a jiné přírodní produkty, vč. jejich směsí; (30) čaj, čajové směsi, čajové nápoje, čokoláda, káva, též nápoje z nich, kávové náhražky a přísady, kuchyňská sůl, prostředky k nasolování masa, med pravý nebo umělý, koření všeho druhu, sladové, do těsta, do polévek, směs různého koření, koření mleté či nikoliv, zejména anýz, cibule v prášku, curry v prášku, hřebíček, šafrán, zázvor, pepř, zejména rýže, mouka a škrob pro potravinářství, obilní vločky, těstoviny, med, cukr, též hroznový a vanilkový, cukerné šťávy, cukrařské výrobky, zvláště drobné cukroví a cukrovinky, chlebičky a taštičky, též plněné masem, sýrem, zeleninou, pizza, chlebové konzervy, kvasnice, housky, též plněné masem, sýrem, atd., rohlíky, bagety, perník, moučníky, zejména bábovky, koláče, dorty, drobné pečivo, sušenky a oplatky, lívance, mandlové těsto a marcipán, plnicí masy do pečiva, kakao a kakaové přípravky a výrobky, zmrzlina, zahušťovače k vaření potravin, ocet, led do nápojů.  
(511) 5, 29, 30  
(210) O-170876

(111) **252161**  
(220) 17.04.2001  
(151) 24.03.2003  
(540)

### TV MONITOR

(730) VLTAVA-LABE-PRESS, a.s., nám. Přemysla Otakara II. 8/5, České Budějovice, 37020, CZ  
(510) (16) časopis.  
(511) 16  
(210) O-166512

(111) **252229**  
(220) 23.10.2001  
(151) 24.03.2003  
(540)



(730) TVAR COM, spol. s r.o., Škroupova 4256/1, Brno, 63600, CZ  
(510) (6) kovové stavební materiály; (19) stavební materiály nekovové, výrobky z betonu; (37) stavebnictví; (42) projektová činnost spojená s činností autorizovaných inženýrů a techniků, služby inženýrů, kteří jsou pověřeni vypracováním zpráv.  
(511) 6, 19, 37, 42  
(210) O-172969

(111) **252162**  
(220) 17.04.2001  
(151) 24.03.2003  
(540)

### TV SERVIS

(730) VLTAVA-LABE-PRESS, a.s., nám. Přemysla Otakara II. 8/5, České Budějovice, 37020, CZ  
(510) (16) časopis.  
(511) 16  
(210) O-166515

(111) **252485**  
(220) 13.05.2002  
(151) 24.03.2003

(111) **252163**  
(220) 17.04.2001  
(151) 24.03.2003  
(540)

### TV V MORAVSKÝCH NOVINÁCH

(730) VLTAVA-LABE-PRESS, a.s., nám. Přemysla Otakara II. 8/5, České Budějovice, 37020, CZ

(540)

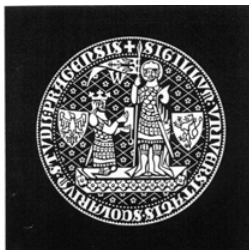

(730) **Univerzita Karlova v Praze**, Ovocný trh 5, Praha 1, 11636, CZ

(740) Patentservis Praha a.s., Jivenská 1273/1, Praha 4, 14021

(510) (9) počítačový software; (14) odznaky (z drahých kovů), pamětní medaile; (16) pamětní listy, propagační předměty - papírové suvenýry, kalendáře, tiskoviny - informační publikace o UK, odborná periodika, monografie, odborné referáty, skripta; (25) propagační předměty - trička, kravaty; (26) propagační předměty - odznaky (ne z drahých kovů); (35) poradenská činnost pro průmysl a obchod, propagace a reklama, automatizované zpracování dat; (38) přenos dat; (41) vydavatelská činnost, vydávání odborných periodik, monografií, odborných referátů, skript, vědecké kongresy, konference a další vědecká setkání s tuzemskou i zahraniční účastí pořádaná UK, pořizování a šíření videozáznamů, dokumentárních filmů a fotografií dokumentujících historické památky UK a události ze života UK, pořádání výstav dokumentů z archivních fondů UK a předmětů z historických a vědeckých sbírek UK, zapůjčování písemných, tištěných a trojrozměrných historických materiálů pro výstavy pořádané jinými institucemi, sportovní akce UK; (42) vědecká činnost, počítačové programování, instalace, aktualizace a údržba počítačových programů, vývoj, tvorba a provoz informačních systémů, návrh a správa počítačových sítí, správa a provoz superpočítačů, hostování informačních systémů, návrh a údržba www stránek, technická podpora vzdělávání za využití počítačů, poskytování poradenství v oblasti softwaru, hardwaru a počítačových sítí, podpora a provoz speciálních zařízení a technologií za využití počítačů, podpora multimediálních technologií, pronájem počítačů.

(511) 9, 14, 16, 25, 26, 35, 38, 41, 42

(210) O-179734

(111) **252486**

(220) 13.05.2002

(151) 24.03.2003

(540)



(730) **Univerzita Karlova v Praze**, Ovocný trh 5, Praha 1, 11636, CZ

(740) Patentservis Praha a.s., Jivenská 1273/1, Praha 4, 14021

(510) (9) počítačový software; (14) odznaky (z drahých kovů), pamětní medaile; (16) pamětní listy, propagační předměty - papírové suvenýry, kalendáře, tiskoviny - informační publikace o UK, odborná periodika, monografie, odborné referáty, skripta; (25) propagační předměty - trička, kravaty; (26) propagační předměty - odznaky (ne z drahých kovů); (35) poradenská činnost pro průmysl a obchod, propagace a reklama, automatizované zpracování dat; (38) přenos dat; (41) vydavatelská činnost, vydávání odborných periodik, monografií, odborných referátů, skript, vědecké kongresy, konference a další vědecká setkání s tuzemskou i zahraniční účastí pořádaná UK, pořizování a šíření videozáznamů, dokumentárních filmů a fotografií dokumentujících historické památky UK a události ze života UK, pořádání výstav dokumentů z archivních fondů UK a předmětů z historických a vědeckých sbírek UK, zapůjčování písemných, tištěných a trojrozměrných historických materiálů pro výstavy pořádané jinými institucemi, sportovní akce UK; (42) vědecká činnost,

počítačové programování, instalace, aktualizace a údržba počítačových programů, vývoj, tvorba a provoz informačních systémů, návrh a správa počítačových sítí, správa a provoz superpočítačů, hostování informačních systémů, návrh a údržba www stránek, technická podpora vzdělávání za využití počítačů, poskytování poradenství v oblasti softwaru, hardwaru a počítačových sítí, podpora a provoz speciálních zařízení a technologií za využití počítačů, podpora multimediálních technologií, pronájem počítačů.

(511) 9, 14, 16, 25, 26, 35, 38, 41, 42

(210) O-179735

(111) **252487**

(220) 13.05.2002

(151) 24.03.2003

(540)



(730) **Univerzita Karlova v Praze**, Ovocný trh 5, Praha 1, 11636, CZ

(740) Patentservis Praha a.s., Jivenská 1273/1, Praha 4, 14021

(510) (9) počítačový software; (14) odznaky (z drahých kovů), pamětní medaile; (16) pamětní listy, propagační předměty - papírové suvenýry, kalendáře, tiskoviny - informační publikace o UK, odborná periodika, monografie, odborné referáty, skripta; (25) propagační předměty - trička, kravaty; (26) propagační předměty - odznaky (ne z drahých kovů); (35) poradenská činnost pro průmysl a obchod, propagace a reklama, automatizované zpracování dat; (38) přenos dat; (41) vydavatelská činnost, vydávání odborných periodik, monografií, odborných referátů, skript, vědecké kongresy, konference a další vědecká setkání s tuzemskou i zahraniční účastí pořádaná UK, pořizování a šíření videozáznamů, dokumentárních filmů a fotografií dokumentujících historické památky UK a události ze života UK, pořádání výstav dokumentů z archivních fondů UK a předmětů z historických a vědeckých sbírek UK, zapůjčování písemných, tištěných a trojrozměrných historických materiálů pro výstavy pořádané jinými institucemi, sportovní akce UK; (42) vědecká činnost, počítačové programování, instalace, aktualizace a údržba počítačových programů, vývoj, tvorba a provoz informačních systémů, návrh a správa počítačových sítí, správa a provoz superpočítačů, hostování informačních systémů, návrh a údržba www stránek, technická podpora vzdělávání za využití počítačů, poskytování poradenství v oblasti softwaru, hardwaru a počítačových sítí, podpora a provoz speciálních zařízení a technologií za využití počítačů, podpora multimediálních technologií, pronájem počítačů.

(511) 9, 14, 16, 25, 26, 35, 38, 41, 42

(210) O-179736

(111) **252720**

(220) 25.06.2002

(151) 24.03.2003

(540)



**cars.cz**

(730) **Webfarm s.r.o.**, 28.října 850/19, Teplice, 41501, CZ

(510) (9) magnetická média, magnetické disky, magnetické nosiče dat, nosiče dat optické, operační systémy (nahrané programy), počítačové programy (nahrané -), počítačové programy (s možností stažení), počítačový software (nahraný -); (12)



elektromobily, chladicí vozy, auta, autobusy, autokary, automobily, motocykly, nákladní auta, nákladní dodávkové vozy, obytné přívěsy automobilové, pozemní vozidla (hnací motory -), pozemní vozidla (motory pro -), přívěsné (boční) vozíky, přívěsný obytný vůz, přívěsy (tažná zařízení pro vozidla), přívěsy (za vozidla), sportovní auta, traktory;(16) formuláře, grafické znaky pro kopírování, brožury, knihy, knížky brožované, obtisky, periodika, periodika (časopisy), poutače z papíru nebo lepenky, prospekty, publikace, ročenky, tiskoviny; (35) data (vyhledávání -) v počítačových souborech (pro třetí osoby), informace (obchodní nebo podnikatelské -), inzerce poštou, obchodní nebo podnikatelský průzkum, obchodní reklama (pro třetí osoby -), počítačové databáze (překlad informací do -), počítačové databáze (systemizace informací do -), pronájem reklamních ploch, příprava inzertních sloupků.

(511) 9, 12, 16, 35  
(210) O-181290

(111) **253085**  
(220) 11.01.2002  
(151) 28.04.2003  
(540)



(730) **AGROPROJEKT PSO s.r.o.**, Slavičkova 840/1b, Brno, 63800, CZ  
(740) Ing. Malůšek Jiří, Mendlovo nám. 1a, Brno, 60300  
(510) (35) dodavatelské služby pro zemědělské stavby; (37) stavebnictví, zvláště pro zemědělské stavby, poradenství v oblasti zemědělských staveb; (42) geologické a kartografické práce, projekční činnost ve výstavbě, pozemkových úpravách a územních systémech ekologické stability, geodetické a průzkumné práce.  
(511) 35, 37, 42  
(210) O-175465

(111) **253212**  
(220) 22.04.2002  
(151) 28.04.2003  
(540)

### METROPOLE ZLIČÍN

(730) **CGI Metropole, s.r.o.**, Řevnická 1 / č.p. 121, Praha 5, 15521, CZ  
(510) (36) pronájem vlastního nemovitého majetku, správa nemovitového majetku.  
(511) 36  
(210) O-179099

(111) **253323**  
(220) 30.05.2002  
(151) 28.04.2003  
(540)



(730) **Hnátek Filip**, Dejvická 33/574, Praha 6, 16000, CZ  
(740) Ing. Michal Jupa, patentový zástupce, Na Baních 1385, Praha 5 - Zbraslav, 15600  
(510) (35) zprostředkovatelská, konzultační a poradenská činnost v oblasti obchodu, reklama, propagace, inzerce a poskytování obchodních informací prostřednictvím všech druhů médií, marketing; (36) činnost realitní kanceláře, zprostředkovatelská činnost v oblasti koupě, prodeje a pronájmu nemovitostí, správa nemovitostí; (37) údržba nemovitostí; (39) zprostředkovatelská

činnost v oblasti koupě, prodeje a pronájmu garáží, skladovacích prostor a ploch, parkovacích a odstavných ploch.

(511) 35, 36, 37, 39  
(210) O-180321

(111) **253445**  
(220) 02.07.2002  
(151) 28.04.2003  
(540)



(730) **SVÍTIL PLUS s.r.o.**, Vychodilova 16, Brno, 61600, CZ  
(740) ELITFORM - Patentová a známková kancelář, Mgr. Lukáš Dlabáček, Bolzanova 5, Brno, 61800

(510) (1) lepicí a spárovací hmoty; (19) dlaždice a obkladačky, keramické dlaždice, keramická dlažba, přírodní tažená keramická dlažba s glazovaným i neglazovaným povrchem, schodové nášlapy a sokly; (35) pronájem kancelářských strojů a zařízení, pronájem prodejních automatů, dodavatelské služby pro třetí osoby; (36) realitní činnost, správa nemovitostí, správa majetku, zprostředkování nemovitostí; (37) údržba nemovitostí, zednické služby, výstavba a rekonstrukce kanalizačních sítí a domovních přípojek, výstavba a rekonstrukce vozovek, parkovišť, odstavných ploch a chodníků, dlaždičské práce z klasických materiálů i zámkové dlažby, zemní práce, obkladačské práce, bourací práce a demolice, pronájem stavebních strojů a zařízení, pronájem čistícího zařízení.

(511) 1, 19, 35, 36, 37  
(210) O-181557

(111) **253776**  
(220) 26.08.2002  
(151) 28.04.2003  
(540)



(730) **Bendik Peter**, Partizánska 3540/84, Poprad, SK  
(740) Ing. Pavel Nádvořík, Sokola Tůmy 1, Ostrava - Hulváky, 70900

(510) (29) bílkoviny jako potrava, maso, drůbež, zvěřina, masové konzervy, masové výtažky, ryby, s výjimkou živých, rybí konzervy, potravinářské výrobky z ryb, solené ryby, rybí saláty s majonézou i bez majonézy, zeleninové konzervy, nakládaná zelenina, zelenina sušená, zelenina vařená, zeleninové polévky, zeleninové saláty, mražená zelenina, zelenina v pikantním nálevu, konzervované ovoce, kompoty ovocné, zavažené ovoce, mražené ovoce, ovocné saláty, lahůdkové saláty, kandované ovoce, rajčatová šťáva na vaření, rajčatový protlak, želé, džemy, vejce, mléko a mléčné výrobky, oleje a tuky jedlé, všechny ostatní potraviny, zejména živočišného původu, spadající do této třídy; (30) aromatické přípravky do potravin, hořčice, kečup, majonéza, tatarská omáčka, sójová omáčka, rajčatová omáčka, těstoviny, zálivky na saláty, ocet, nálevy k ochucení, koření, led pro osvěžení, droždí, prášky do těsta, med, mouka a přípravky z obilnin, chléb, pečivo, cukrovinky, zmrzlina, káva, čaj, kakao, cukr, rýže, tapioka, ságo, kávové náhražky, sůl, všechny ostatní potraviny, zejména rostlinného původu, spadající do této třídy; (32) nealkoholické nápoje, minerální vody, mošty, iontové nápoje, nealkoholické výtažky z ovoce, ovocné šťávy, pivo, prášky nebo tablety na přípravu šumivých nápojů, příchutě nebo přípravky na výrobu nápojů, rajčatová šťáva, sirupy na výrobu nápojů, soda, stolové vody, zeleninové šťávy, šumivé nápoje; (35) zprostředkování v oblasti provozování sítí obchodů, obchodních středisek, marketů, supermarketů a maloobchodního prodeje,



zprostředkovatelské služby, zejména v oblasti obchodu, maloobchodního prodeje, obchodní administrativa, řízení obchodní činnosti sítě obchodů, poskytování pomoci při provozu obchodu, zprostředkování obchodních kontaktů, provádění obchodních operací, předvádění zboží, marketing, komerční využití Internetu v oblastech komerčních internetových médií a vyhledávacích služeb, on-line inzerce, zprostředkování interaktivní obchodní činnosti přes Internet, obchodní poradenství; (39) dovoz, doprava, balení a skladování zboží, distribuce výrobků, doručování zboží.

(511) 29, 30, 32, 35, 39  
(210) O-182856

(111) **253777**  
(220) 26.08.2002  
(151) 28.04.2003  
(540)

### PERKINS

(730) **Bendík Peter**, Partizánska 3540/84, Poprad, SK  
(740) Ing. Pavel Nádvorník, Sokola Tůmy 1, Ostrava - Hulváky, 70900  
(510) (29) bílkoviny jako potrava, maso, drůbež, zvěřina, masové konzervy, masové výtažky, ryby, s výjimkou živých, rybí konzervy, potravinářské výrobky z ryb, solené ryby, rybí saláty s majonézou i bez majonézy, zeleninové konzervy, nakládaná zelenina, zelenina sušená, zelenina vařená, zeleninové polévky, zeleninové saláty, mražená zelenina, zelenina v pikantním nálevu, konzervované ovoce, kompoty ovocné, zavařené ovoce, mražené ovoce, ovocné saláty, lahůdkové saláty, kandované ovoce, rajčatová šťáva na vaření, rajčatový protlak, žele, džemy, vejce, mléko a mléčné výrobky, oleje a tuky jedlé, všechny ostatní potraviny, zejména živočišného původu, spadající do této třídy; (30) aromatické přípravky do potravin, hořčice, kečup, majonéza, tatarská omáčka, sójová omáčka, rajčatová omáčka, těstoviny, zálivky na saláty, ocet, nálevy k ochucení, koření, led pro osvěžení, droždí, prášky do těsta, med, mouka a přípravky z obilnin, chléb, pečivo, cukrovinky, zmrzlina, káva, čaj, kakao, cukr, rýže, tapioka, ságo, kávové náhražky, sůl, všechny ostatní potraviny, zejména rostlinného původu, spadající do této třídy; (32) nealkoholické nápoje, minerální vody, mošty, iontové nápoje, nealkoholické výtažky z ovoce, ovocné šťávy, pivo, prášky nebo tablety na přípravu šumivých nápojů, příchutě nebo přípravky na výrobu nápojů, rajčatová šťáva, sirupy na výrobu nápojů, soda, stolové vody, zeleninové šťávy, šumivé nápoje; (35) zprostředkování v oblasti provozování sítě obchodů, obchodních středisek, marketů, supermarketů a maloobchodního prodeje, zprostředkovatelské služby, zejména v oblasti obchodu, maloobchodního prodeje, obchodní administrativa, řízení obchodní činnosti sítě obchodů, poskytování pomoci při provozu obchodu, zprostředkování obchodních kontaktů, provádění obchodních operací, předvádění zboží, marketing, komerční využití Internetu v oblastech komerčních internetových médií a vyhledávacích služeb, on-line inzerce, zprostředkování interaktivní obchodní činnosti přes Internet, obchodní poradenství; (39) dovoz, doprava, balení a skladování zboží, distribuce výrobků, doručování zboží.

(511) 29, 30, 32, 35, 39  
(210) O-182857

(111) **253916**  
(220) 10.09.2002  
(151) 28.04.2003  
(540)



(730) **Karel Dvořák**, Bezovka 197, Chrást, 33003, CZ  
(740) Ing. Jiří Střelák, Šumberova 42, Praha 6, 16200  
(510) (9) elektrosočástky všeho druhu, elektrické vodiče-kabely, el.

rozvaděče napětí, přístroje pro měření, vážení, kontrolu a signalizaci, přístroje pro zpracování informací, počítače, software, elektronické sítě a systémy, přístroje pro záznam, převod a reprodukci obrazu nebo zvuku, nosiče dat v elektronické podobě, přístroje spojové a telekomunikační techniky; (37) montáž opravy a údržba vyhrazených elektrických zařízení; (40) zpracování a úprava odpadů; (42) zkušební činnost - testování, měření a analýzy v oblasti elektro.

(511) 9, 37, 40, 42  
(210) O-183532

(111) **254425**  
(220) 19.07.2002  
(151) 26.05.2003  
(540)

### DIFO s. r. o.

(730) **Difo, s.r.o.**, Záběhlická 1949/23, Praha 10 - Záběhlice, 10600, CZ  
(510) (37) stavebnictví, opravy, instalační služby, poradenská a konzultační činnost v oboru stavebnictví, stavební dozor.  
(511) 37  
(210) O-182003

(111) **254426**  
(220) 19.07.2002  
(151) 26.05.2003  
(540)



(730) **Univerzita Karlova v Praze**, Ovocný trh 3/5, Praha 1, 11636, CZ  
(740) Patentservis Praha a.s., Jivenská 1273/1, Praha 4, 14021  
(510) (9) odborné periodické a neperiodické publikace zveřejňované v elektronické podobě, na internetu a na audionosičích; (16) odborné periodické a neperiodické publikace zveřejňované v tištěné podobě, mapy, pohlednice, kalendáře, diáře a další tištěné propagační materiály, administrativní a informativní tiskopisy.  
(511) 9, 16  
(210) O-182005

(111) **254427**  
(220) 19.07.2002  
(151) 26.05.2003  
(540)



(730) **Univerzita Karlova v Praze**, Ovocný trh 3/5, Praha 1, 11636, CZ  
(740) Patentservis Praha a.s., Jivenská 1273/1, Praha 4, 14021  
(510) (9) odborné periodické a neperiodické publikace zveřejňované v elektronické podobě, na internetu a na audionosičích; (16) odborné periodické a neperiodické publikace zveřejňované v tištěné podobě, mapy, pohlednice, kalendáře, diáře a další tištěné propagační materiály, administrativní a informativní tiskopisy.  
(511) 9, 16  
(210) O-182006

(111) **254860**  
(220) 07.12.2001  
(151) 25.06.2003

- (540) **Ekoenergie**  
(730) **Smrčka Vít**, Trachtova 1130, Praha 5 - Košíře, 15800, CZ  
(510) (9) software-programy na nosičích, elektronické časopisy, elektronická periodika, knihy v elektronické podobě; (16) časopis, periodika, tiskoviny, tiskárenské výrobky, neperiodické tiskoviny, knihy, fotografie, prospekty; (35) propagační, reklamní a inzertní činnost, služby reklamní kanceláře, provoz a řízení obchodního nebo průmyslového podniku, služby zahrnující záznam, přepis, vypracování, kompilaci, přenášení nebo systematizaci písemných sdělení a záznamů, automatizované zpracování dat; (38) činnost uvádějící jednu osobu s jinou osobou do komunikace ústní nebo vizuální, služby spočívající v rozšiřování televizních, radiových a filmových programů, šíření elektronických časopisů, elektronických periodik a knih v elektronické podobě i zpravodajství prostřednictvím počítačové sítě; (41) nakladatelská, vydavatelská a publikační činnost, výchova, vzdělávání, sportovní a kulturní aktivity, školení, semináře, konference, vědecká a pedagogická činnost, televizní filmová tvorba, televizní, filmové a rozhlasové pořady.  
(511) 9, 16, 35, 38, 41  
(210) O-174561

- (111) **255194**  
(220) 04.10.2002  
(151) 25.06.2003  
(540)

### SIMIX

- (730) **SIMIX, spol. s r.o.**, Sekaninova 18, Praha 2, 12000, CZ  
(740) Ing. Jiří Střelák, Šumberova 42, Praha 6, 16200  
(510) (12) pozemní dopravní prostředky, zejména motorová vozidla a jejich součásti spadající do této třídy; (37) čištění oděvů; (39) organizování cest, výletů, zájezdů, pobytů do určené lokality, organizování rezervace jízdních dokladů (jízdenek, místenek), informace o jízdních řádech a tarifech mezi domovským a cílovým místem, přeprava turistů a jejich doprovod, pronájem autokarů a autobusů.  
(511) 12, 37, 39  
(210) O-184288

- (111) **255269**  
(220) 17.10.2002  
(151) 25.06.2003  
(540)

# UNICARD

- (730) **UNIDATAZ s.r.o.**, Pallardiho 1367/23, Znojmo, 66902, CZ  
(740) PROPATENT, Ing. Vlasta Sedláčková, Ke Kateřinkám 1393, Praha 4, 14900  
(510) (4) průmyslové oleje a tuky, paliva včetně benzínu pro motory a osvětlovací látky; (9) přístroje a nástroje vědecké, námořní, geodetické, fotografické, filmové, optické, přístroje pro vážení, měření, signalizaci, kontrolu, záchranu a přístroje pro vyučování, přístroje a nástroje pro vedení, přepínání, přeměnu, akumulaci, regulaci nebo řízení el. proudu, automatické distributory a mechanismy pro přístroje a mince, zapisovací pokladny, počítací stroje, přístroje pro zpracování informací a počítače; (42) vědecké a technologické služby a s nimi spojený výzkum a návrhy, návrh a vývoj počítačového hardwaru a softwaru.  
(511) 4, 9, 42  
(210) O-184739

- (111) **255655**  
(220) 10.06.2002  
(151) 28.07.2003  
(540)

### PRVNÍ POČÍTAČOVÁ POHOTOVOST

- (730) **Dušan Mandát**, Stříbrského 689/2, Praha 4 - Háje, 14900, CZ  
(510) (9) software; (35) automatizované zpracování dat; (37) služby spojené s údržbou a servisem počítačové techniky; (42) tvorba softwaru, poradenská činnost v oblasti hardware a software, správa sítí, hosting webových stránek, tvorba a správa WEB, převod dat a počítačových programů.  
(511) 9, 35, 37, 42  
(210) O-180723

- (111) **255656**  
(220) 10.06.2002  
(151) 28.07.2003  
(540)

### POČÍTAČOVÁ POHOTOVOST

- (730) **Dušan Mandát**, Stříbrského 689/2, Praha 4 - Háje, 14900, CZ  
(510) (9) software; (35) automatizované zpracování dat; (37) služby spojené s údržbou a servisem počítačové techniky; (42) tvorba softwaru, poradenská činnost v oblasti hardware a software, správa sítí, hosting webových stránek, tvorba a správa WEB, převod dat a počítačových programů.  
(511) 9, 35, 37, 42  
(210) O-180726

- (111) **255909**  
(220) 14.10.2002  
(151) 28.07.2003  
(540)

### EREGMA

- (730) **Martin Rozhoň**, Na Valech 394, Chrudim 2, 53701, CZ  
(740) DANĚK & PARTNERS Advokátní a patentová kancelář, Dr. Vilém Daněk, Vinohradská 45, Praha 2, 12000  
(510) (5) výživové doplňky a potraviny pro zvláštní výživu pro lékařské účely, léčiva; (10) kondomy; (30) výživové doplňky a potraviny pro zvláštní výživu (ne pro lékařské účely) obsahující látky rostlinného původu.  
(511) 5, 10, 30  
(210) O-184595

- (111) **256404**  
(220) 23.10.2001  
(151) 27.08.2003  
(540)



- (730) **TVAR COM, spol. s r.o.**, Škroupova 4256/1, Brno, 63600, CZ  
(510) (6) kovové stavební materiály; (19) stavební materiály nekovové, výrobky z betonu.  
(511) 6, 19  
(210) O-172968

- (111) **256526**  
(220) 05.09.2002  
(151) 27.08.2003  
(540)



- (730) **Vision Praha s.r.o.**, Všechromy 59, Strančice, 25163, CZ  
(740) HALAXOVÁ & HALAXOVÁ, TETRAPAT, RNDr. Zdeňka Halaxová, Dukelská 891/4, Olomouc, 77200  
(510) (9) počítačový software s výjimkou software pro vedení informací o cestovních nákladech klientů cestovních kanceláří, počítačový hardware včetně s ním spojených periferních

zařízení; (16) manuály k počítačovým programům, výkladové pomůcky k počítačovému software a hardware, názorné a výkladové pomůcky ke školení v oblasti práce se software a hardware; (35) zprostředkování obchodních činností týkajících se uvedených výrobků a služeb; (37) servisní služby v oblasti výpočetní techniky, konfigurace, instalace a údržba počítačů a počítačových sítí; (41) školení uživatelů a správců počítačového software, školení pracovníků pro servisní služby v oblasti hardware a software, (42) konfigurace, instalace a údržba ekonomických, informačních a databázových systémů jejich aplikací, projektová, inženýrská, poradenská a expertní činnost související s počítačovým hardware a software.

(511) 9, 16, 35, 37, 41, 42  
(210) O-183185

(111) **256527**  
(220) 05.09.2002  
(151) 27.08.2003  
(540)



(730) **Vision Praha s.r.o.**, Všechromy 59, Strančice, 25163, CZ  
(740) HALAXOVÁ & HALAXOVÁ, TETRAPAT, RNDr. Zdeňka Halaxová, Dukelská 891/4, Olomouc, 77200  
(510) (9) počítačový software s výjimkou software pro vedení informací o cestovních nákladech klientů cestovních kanceláří, počítačový hardware včetně s ním spojených periferních zařízení; (16) manuály k počítačovým programům, výkladové pomůcky k počítačovému software a hardware, názorné a výkladové pomůcky ke školení v oblasti práce se software a hardware; (35) zprostředkování obchodních činností týkajících se uvedených výrobků a služeb; (37) servisní služby v oblasti výpočetní techniky, konfigurace, instalace a údržba počítačů a počítačových sítí; (41) školení uživatelů a správců počítačového software, školení pracovníků pro servisní služby v oblasti hardware a software, (42) konfigurace, instalace a údržba ekonomických, informačních a databázových systémů jejich aplikací, projektová, inženýrská, poradenská a expertní činnost související s počítačovým hardware a software.

(511) 9, 16, 35, 37, 41, 42  
(210) O-183186

(111) **256549**  
(220) 20.09.2002  
(151) 27.08.2003  
(540)

### GEROTOP

(730) **HAKA.GERODUR AG a Swiss corporation**, Giessenstrasse 3, 8717 Benken SG, CH  
(740) Patentservis Praha a.s., Jivenská 1273/1, Praha 4, 14021  
(510) (17) ohebné trubky a profily nekovové, ohebné trubky a profily vyrobené z plastu; (19) pevné trubky nekovové, pevné trubky nekovové pro konstrukce.

(511) 17, 19  
(210) O-183853

(111) **257132**  
(220) 20.11.2001  
(151) 29.09.2003  
(540)

### AUTOHITY

(730) **Jan Lazar**, Zdeňka Vavřika 3004, Ostrava - Bělský Les, 70030, CZ  
(740) JUDr. Kyjovský Milan, advokát, Poštovská 8c, P.P.225, Brno, 60100  
(510) (12) vozidla, dopravní prostředky pozemní, automobily; (35) zprostředkování obchodní činnosti, zejména obchodní management, obchodní operace, obchodní administrativní a kancelářské práce, poradenství v oblasti obchodu, organizace a ekonomiky podnikání; (36) služby finanční, leasing.

(511) 12, 35, 36  
(210) O-173918

(111) **259630**  
(220) 08.02.2002  
(151) 23.12.2003  
(540)

### McCAFE

(730) **McDONALD'S CORPORATION**, One McDonald's Plaza, Oak Brook, IL, US  
(740) Společná advokátní kancelář Všetěčka, Zelený, Švorčík, Kalenský a partneři, JUDr. Pavel Zelený, advokát, Háfkova 2, Praha 2, 12000  
(510) (41) výcvik osob pro management a provoz restaurací a podobných zařízení; (42) služby poskytované při navrhování restaurací a podniků veřejného stravování; (43) služby poskytované při provozování a franchisingu restaurací a podobných zařízení podávajících pokrmy a nápoje, příprava pokrmů k prodeji přes ulici.

(511) 41, 42, 43  
(210) O-176572

(111) **261742**  
(220) 09.05.2001  
(151) 23.03.2004  
(540)

### GOLF CLUB BRNO 1932

(730) **Doc. Ing. Bohumil Puchýř, CSc.**, Dunajevského 6, Brno, 61600, CZ  
(510) (16) propagační tiskoviny a brožury; (25) sportovní oděvy, obuv, kloboučnické zboží; (28) hry, hračky, tělocvičné a sportovní potřeby (s výjimkou oděvů), sport. příslušenství, sport. vybavení pro golf - golf. hole, golf. vozíky, počítač. simulátory, tělocvičné zařízení (spojeno s golfem); (33) alkoholické nápoje (s výjimkou piv); (35) zprostředkovatelská činnost v oblasti obchodu.

(511) 16, 25, 28, 33, 35  
(210) O-167097

(111) **261743**  
(220) 09.05.2001  
(151) 23.03.2004  
(540)



(730) **Doc. Ing. Bohumil Puchýř, CSc.**, Dunajevského 6, Brno, 61600, CZ  
(510) (16) propagační tiskoviny a brožury; (25) sportovní oděvy, obuv, kloboučnické zboží; (28) hry, hračky, tělocvičné a sportovní potřeby (s výjimkou oděvů), sport. příslušenství, sport. vybavení pro golf - golf. hole, golf. vozíky, počítač. simulátory, tělocvičné zařízení (spojeno s golfem); (33) alkoholické nápoje (s výjimkou piv); (35) zprostředkovatelská činnost v oblasti obchodu.

(511) 16, 25, 28, 33, 35  
(210) O-167098

(111) **264902**  
(220) 12.10.2001  
(151) 04.08.2004  
(540)

### UPS FREIGHT SERVICES

(730) **United Parcel Service of America, Inc.**, 55 Glenlake Parkway, N.E., Atlanta, GA, US  
(740) Zeiner & Zeiner v.o.s., Mgr. Karel Šindelka, Maiselova 15, Praha 1, 11000  
(510) (39) doprava a doručování osobního majetku letecky, vlakem, lodí a motorovými vozidly, služby letecké, pozemní a námořní dopravy, služby skladování, a zajišťování charterových lodí pro

ostatní.  
(511) 39  
(210) O-172396

(111) **266619**  
(220) 07.11.2001  
(151) 26.10.2004  
(540)

### NetSys

(730) **NetSys, spol. s r.o.**, Masarykovo nám. 3688/26, Hodonín, 69501, CZ

(740) Mgr. Petráňoš Marek, Koniklecová 2, Brno, 63400

(510) (9) počítače-hardware včetně počítačových doplňků, počítačové klávesnice, přístroje pro zpracování informací, software a programové vybavení všeho druhu včetně software a programového vybavení speciálního, soubory dat a informací všeho druhu na všech druzích nosičů vyjma papírových, videokazety, CD disky, počítačové sítě, kancelářská technika - tiskárny, telefony, faxy, kopírovací stroje, skartovače, přístroje a nástroje k vědeckým a laboratorním účelům, přístroje a nástroje: navigační, geodetické, přístroje pro bezdrátovou telegrafii, přístroje fotografické, kinematografické, optické, včetně promítačů obrazů a zvětšovacích přístrojů, přístroje a nástroje: k měření a vážení, signalizační, pro účely záchranné a učební, přístroje pro záznam a reprodukci mluveného slova, rozhlasové a televizní přijímače a vysílače, satelitní přijímače, gramofony, audiovizuální technika všeho druhu, magnetofony všeho druhu, kancelářské stroje a zařízení mimo nábytek, včetně zařízení na zpracování dat, zapisovací pokladny a počítačové stroje včetně kancelářských a děrovacích strojů, výpočetní technika všeho druhu včetně periferních a komunikačních zařízení, telekomunikační technika všeho druhu včetně interface pro spoje výpočetní technikou, přenosné propojovací mezičlánky pro hlavní počítače, elektrické a elektronické zařízení pro výpočet a předávání statistických údajů a informací, i pro dohled, ověřování a dálkové ovládání průmyslových operací, informační systémy; (35) automatizované zpracování dat, pronájem kancelářských strojů; (42) projektování, projektování elektrických zařízení, studie projektů, grafické práce, pronájem počítačů, tiskáren a ostatní výpočetní kancelářské techniky, prodejních strojů (pokladen), inženýrské práce, tvorba software, programování, poradenská činnost v oblasti výpočetní techniky, počítačová grafika, konzultační a poradenská činnost v oblasti informatiky, správa počítačových sítí.

(511) 9, 35, 42  
(210) O-173437

(111) **268113**  
(220) 14.01.2002  
(151) 28.12.2004  
(540)



(730) **Czech Drag Centrum**, Strenice 6, Dolní Cetno, 29430, CZ

(510) (25) oděvy; (35) propagace, reklama; (41) sportovní aktivity, vydavatelství, kulturní aktivity.

(511) 25, 35, 41  
(210) O-175531

(111) **275790**  
(220) 07.12.2001  
(151) 10.10.2005  
(540)

### TOP TIP

(730) **Ing. Strašák Vladimír**, Červená cesta 1130, Kunovice, 68604, CZ

(740) Ing. Dobroslav Musil, patentová a známk. kancelář, Ing. Dobroslav Musil, Cejl 38, Brno, 60200

(510) (3) mýdla, parfumerie, kosmetické přípravky, vlasové vody, šampóny, zubní pasty, čistící a bělicí přípravky; (16) lepidla pro domácnost; (29) jedlé oleje, rostlinné a živočišné tuky; (30) káva, čaj, kakao, cukr, rýže, kávové náhražky, med, sirup

melasový, droždí pro kynutí, sůl, hořčice, ocet, omáčky (k ochucení), koření, led pro osvěžení; (31) čerstvé ovoce, zelenina, krmivo pro zvířata; (32) piva, minerální vody, šumivé nápoje a jiné nápoje nealkoholické, nápoje a ovocné šťávy, sirupy a jiné přípravky k zhotovování nápojů; (34) potřeby pro kuřáky, zápalky; (35) pomoc při řízení obchodní činnosti vyjma pomoci v oblasti sdělovacích prostředků a výpočetní techniky, obchodní administrativa, kancelářské práce; (42) programování počítači.

(511) 3, 16, 29, 30, 31, 32, 34, 35, 42  
(210) O-174534

## Zániky ochranných známek uplynutím doby platnosti

Kapitola obsahuje údaje o ochranných známkách, které zanikly uplynutím doby platnosti podle ustanovení § 29 odst. 1 zákona č. 441/2003 Sb.

Číslo zápisu	Datum zániku						
150526	04.04.2011	241679	11.04.2011	242314	13.04.2011	243348	12.04.2011
162181	09.04.2011	241682	11.04.2011	242315	13.04.2011	243350	12.04.2011
165149	01.04.2011	241683	11.04.2011	243197	04.04.2011	243351	12.04.2011
165151	01.04.2011	241684	12.04.2011	243198	04.04.2011	243352	12.04.2011
168535	09.04.2011	241685	12.04.2011	243199	04.04.2011	243354	12.04.2011
170324	11.04.2011	241690	13.04.2011	243278	03.04.2011	243355	12.04.2011
170327	11.04.2011	241691	13.04.2011	243279	03.04.2011	243356	12.04.2011
170328	11.04.2011	241692	13.04.2011	243280	03.04.2011	243357	12.04.2011
170337	04.04.2011	241693	13.04.2011	243282	03.04.2011	243359	12.04.2011
170639	11.04.2011	241696	13.04.2011	243285	04.04.2011	243362	12.04.2011
170640	12.04.2011	241700	13.04.2011	243286	04.04.2011	243364	12.04.2011
170833	12.04.2011	242213	29.03.2011	243287	04.04.2011	243365	13.04.2011
170834	11.04.2011	242238	03.04.2011	243291	04.04.2011	244227	05.04.2011
170835	11.04.2011	242241	04.04.2011	243293	04.04.2011	244228	06.04.2011
171008	09.04.2011	242244	04.04.2011	243294	04.04.2011	244229	06.04.2011
171099	08.04.2011	242246	04.04.2011	243295	04.04.2011	244232	10.04.2011
171101	08.04.2011	242250	04.04.2011	243298	05.04.2011	244234	10.04.2011
171165	10.04.2011	242252	04.04.2011	243299	05.04.2011	244236	11.04.2011
171209	12.04.2011	242253	04.04.2011	243301	05.04.2011	244237	12.04.2011
171346	09.04.2011	242254	04.04.2011	243302	05.04.2011	244824	03.04.2011
171359	04.04.2011	242255	04.04.2011	243303	05.04.2011	244826	04.04.2011
171673	04.04.2011	242256	04.04.2011	243305	06.04.2011	244827	04.04.2011
172211	10.04.2011	242259	04.04.2011	243306	06.04.2011	244831	06.04.2011
172293	04.04.2011	242261	05.04.2011	243308	06.04.2011	244832	06.04.2011
172583	08.04.2011	242263	06.04.2011	243309	06.04.2011	244833	06.04.2011
172809	04.04.2011	242265	09.04.2011	243310	06.04.2011	244835	11.04.2011
238027	14.02.2011	242266	09.04.2011	243311	06.04.2011	245568	03.04.2011
238055	06.04.2011	242268	09.04.2011	243313	06.04.2011	245573	13.04.2011
238056	06.04.2011	242270	10.04.2011	243314	06.04.2011	245574	13.04.2011
238057	09.04.2011	242272	10.04.2011	243315	06.04.2011	245575	13.04.2011
238058	10.04.2011	242276	11.04.2011	243316	06.04.2011	246365	04.04.2011
238059	10.04.2011	242279	11.04.2011	243318	06.04.2011	246368	09.04.2011
238060	12.04.2011	242280	11.04.2011	243320	09.04.2011	246371	09.04.2011
239870	04.04.2011	242282	11.04.2011	243321	09.04.2011	246372	09.04.2011
239871	04.04.2011	242284	11.04.2011	243322	09.04.2011	246373	10.04.2011
239872	04.04.2011	242285	12.04.2011	243323	09.04.2011	246374	12.04.2011
240770	09.04.2011	242286	12.04.2011	243324	09.04.2011	248001	03.04.2011
241650	03.04.2011	242290	12.04.2011	243325	09.04.2011	248002	03.04.2011
241653	04.04.2011	242291	12.04.2011	243327	09.04.2011	248005	09.04.2011
241656	04.04.2011	242292	12.04.2011	243329	09.04.2011	249050	13.04.2011
241658	04.04.2011	242293	12.04.2011	243331	09.04.2011	249979	04.04.2011
241661	04.04.2011	242295	12.04.2011	243334	10.04.2011	249981	05.04.2011
241664	04.04.2011	242298	13.04.2011	243335	10.04.2011	250934	09.04.2011
241666	04.04.2011	242299	13.04.2011	243336	10.04.2011	251282	03.04.2011
241667	04.04.2011	242300	13.04.2011	243337	10.04.2011	255459	11.04.2011
241669	06.04.2011	242301	13.04.2011	243338	10.04.2011	256394	11.04.2011
241670	06.04.2011	242305	13.04.2011	243339	10.04.2011	257986	04.04.2011
241671	06.04.2011	242306	13.04.2011	243343	10.04.2011	258711	04.04.2011
241672	06.04.2011	242307	13.04.2011	243344	10.04.2011	258712	04.04.2011
241674	09.04.2011	242308	13.04.2011	243345	10.04.2011	260183	06.04.2011
241675	09.04.2011	242309	13.04.2011	243346	11.04.2011	262646	13.04.2011
241676	09.04.2011	242313	13.04.2011	243347	11.04.2011	263870	13.04.2011

<b>Číslo zápisu</b>	<b>Datum zániku</b>
271523	06.04.2011
276492	04.04.2011

## Vzdání se práv k ochranné známce

Vlastník ochranné známky se může podle ustanovení § 30 zákona č. 441/2003 Sb. u Úřadu písemným prohlášením vzdát práv k ochranné známce v rozsahu všech výrobků nebo služeb, pro které byla zapsána, nebo některých z nich. Účinky tohoto prohlášení nastávají dnem doručení prohlášení vlastníka ochranné známky Úřadu a nelze je vzít zpět. V této kapitole je tedy uvedeno datum účinnosti vzdání se práv k ochranné známce. Pokud se vlastník vzdal práv k ochranné známce jen v rozsahu některých výrobků a služeb, je pod příslušným INID kódem zveřejněn rovněž zbývající seznam výrobků a služeb, pro které ochranná známka zůstává zapsána.

Tato kapitola dále zahrnuje údaje o ochranných známkách, u kterých vlastník písemným prohlášením omezil rozsah ochrany ve vztahu k prvku ochranné známky.

(111) 312763  
(540)



(510) (33) destiláty z ovoce, zejména ze švestek; (35) dodavatelské služby pro třetí osoby, včetně obstarání a distribuce výrobků a služeb pro jiné podnikatelské subjekty, reklama, propagace a inzerce, činnost podnikatelských, ekonomických a organizačních poradců, administrativní činnost, zprostředkovatelská činnost v oblasti obchodu v oblasti nápojů, ekonomické informace a poradenství, poradenská, informační a konzultační činnost v oblasti obchodu s nápoji, maloobchodní prodej v oblasti nápojů, specializovaný maloobchod v oblasti nápojů, velkoobchod v uvedené oblasti nápojů; (40) výroba nápojů, zejména alkoholických, provozování palírny, lihovarnictví.

(511) 33, 35, 40

(210) O-473861

s účinností ode dne 13.10.2011/částečné vzdání se práv k ochranné známce

---

(111) 320921

(540)

**ECKO UNLTD.**

(510) (9) brýle; (18) kufry, kabelky, tašky, sportovní tašky; (25) oděvy a pokrývky hlavy.

(511) 9, 18, 25

(210) O-485546

s účinností ode dne 25.10.2011/částečné vzdání se práv k ochranné známce

---

## Změny vlastníků ochranných známek

Kapitola obsahuje údaje o ochranných známkách, které byly převedeny nebo přešly ve smyslu ustanovení § 15 odst. 1, 2 a § 16 zákona č. 441/2003 Sb. na jiného vlastníka v rozsahu všech zapsaných výrobků nebo služeb.

Číslo zápisu	Dřívější vlastník	Nynější vlastník	S účinností od
168696	C - FACILITY MANAGEMENT s. r. o., Na Pankráci 1062/58, Praha 4, 14000, CZ	CIMEX INVEST s.r.o., Na Pankráci 1062/58, Praha 4, 14000, CZ	20.10.2011
169207	C - FACILITY MANAGEMENT s. r. o., Na Pankráci 1062/58, Praha 4, 14000, CZ	CIMEX INVEST s.r.o., Na Pankráci 1062/58, Praha 4, 14000, CZ	20.10.2011
171813	ATARI CORPORATION, společnost zřízená podle zákonů státu Nevada, 1196 Borregas Avenue, Sunnyvale, CA, US	JTS CORPORATION, společnost státu Delaware, 166 Baypointe Parkway, San Jose, CA, US	19.10.2011
171813	JTS CORPORATION, společnost státu Delaware, 166 Baypointe Parkway, San Jose, CA, US	HIAC XI, CORP., společnost státu Delaware, 1027 Newport Avenue, Pawtucket, RI, US	19.10.2011
171813	ATARI INTERACTIVE INC., společnost státu Delaware, 50 Dunham Road, Beverly, MA, US	ATARI INTERACTIVE, INC., 417 Fifth Avenue, New York, NY, US	19.10.2011
195296	C-FACILITY MANAGEMENT s.r.o., Na Pankráci 1062/58, Praha 4, 14000, CZ	CIMEX INVEST s.r.o., Na Pankráci 1062/58, Praha 4, 14000, CZ	20.10.2011
198639	IBP IPR Limited, Unit 1B Seacroft Industrial Estate Coal Road, Seacroft, Leeds LS14 2AQ, GB	Conex Universal Limited, Whitehall Road, Tipton, West Midlands, DY4 7JU, GB	25.10.2011
199687	C-FACILITY MANAGEMENT s.r.o., Na Pankráci 1062/58, Praha 4, 14000, CZ	CIMEX INVEST s.r.o., Na Pankráci 1062/58, Praha 4, 14000, CZ	20.10.2011
201090	IBP IPR Limited, Unit 1B Seacroft Industrial Estate Coal Road, Seacroft, Leeds LS14 2AQ, GB	Conex Universal Limited, Whitehall Road, Tipton, West Midlands, DY4 7JU, GB	25.10.2011
203772	Filip Lassak, U První Baterie 15, Praha 6, 16200, CZ	de Miclén Trading, s.r.o., Velké Přítočno 2, Velké Přítočno, 27351, CZ	21.10.2011
205555	STIM TOOLS a.s., Vinohradská 184, Praha 3, 13000, CZ	M & V, spol. s r.o., ul. 4. května 288, Vsetín, 75501, CZ	24.10.2011
205556	STIM TOOLS a.s., Vinohradská 184, Praha 3, 13000, CZ	M & V, spol. s r.o., ul. 4. května 288, Vsetín, 75501, CZ	24.10.2011
206391	MIROGLIO S.p.A., Strada Santa Margherita 23, Alba, Cuneo, IT	Miroglío Fashion S.r.l., Via Santa Margherita 23, 12051 Alba, Cuneo, IT	25.10.2011
211244	MIROGLIO S.p.A., Via Santa Margherita 23, Alba, Cuneo, IT	Miroglío Fashion S.r.l., Via Santa Margherita 23, 12051 Alba, Cuneo, IT	25.10.2011
211969	MIROGLIO S.p.A., Via Santa Margherita 23, Alba, Cuneo, IT	Miroglío Fashion S.r.l., Via Santa Margherita 23, 12051 Alba, Cuneo, IT	25.10.2011
223359	MIROGLIO S.p.A., Via Santa Margherita 23, Alba, Cuneo, 12051, IT	Miroglío Fashion S.r.l., Via Santa Margherita 23, 12051 Alba, Cuneo, IT	25.10.2011
227221	MIROGLIO S.p.A., Via Santa Margherita 23, Alba, Cuneo, 12051, IT	Miroglío Fashion S.r.l., Via Santa Margherita 23, 12051 Alba, Cuneo, IT	25.10.2011
246903	MADETA Logistic a. s., Krajiní 680, Jesenice u Prahy, 25242, CZ	MADETA a. s., Rudolfovska 246/83, České Budějovice, 37050, CZ	20.10.2011
247897	HEWLETT - PACKARD COMPANY, 3000 Hanover Street, Palo Alto, CA, US	HEWLETT-PACKARD DEVELOPMENT COMPANY, L.P., 11445 Compaq Center Drive West, Houston, TX, US	24.10.2011
248804	SITRONICS Telecom Solutions, Czech Republic a.s., Ohradní 1369/8, Praha 4, 14000, CZ	Akciová společnost uzavřeného typu SITRONICS Telecom Solutions, Novoslobodskaja ul. 29, budova 2, 127055 Moskva, RU	24.10.2011
252557	SITRONICS Telecom Solutions, Czech Republic a.s., Ohradní 1369/8, Praha 4, 14000, CZ	Akciová společnost uzavřeného typu SITRONICS Telecom Solutions, Novoslobodskaja ul. 29, budova 2, 127055 Moskva, RU	24.10.2011
257895	LaSalle Steel Company, 1412 150th Street, Hammond, IN, US	NIAGARA LASALLE CORPORATION, 1412 E. 150th Street, Hammond, IN, US	19.10.2011



Číslo zápisu	Dřívější vlastník	Nynější vlastník	S účinností od
260639	Filip Lassak, U První Baterie 15, Praha 6, 16200, CZ	de Miclén Trading, s.r.o., Velké Přítočno 2, Velké Přítočno, 27351, CZ	21.10.2011
271279	C - FACILITY MANAGEMENTs. r. o., Na Pankráci 1062/58, Praha 4, 14000, CZ	CIMEX INVEST s.r.o., Na Pankráci 1062/58, Praha 4, 14000, CZ	20.10.2011
278992	STIM TOOLS a.s., Vinohradská 184, Praha 3, 13052, CZ	M & V, spol. s r.o., ul. 4. května 288, Vsetín, 75501, CZ	24.10.2011
282061	C - FACILITY MANAGEMENT s.r.o., Na Pankráci 1062/58, Praha 4, 14000, CZ	CIMEX INVEST s.r.o., Na Pankráci 1062/58, Praha 4, 14000, CZ	20.10.2011
288925	Lassak Filip, U První baterie 15, Praha 6, 16200, CZ	de Miclén Trading, s.r.o., Velké Přítočno 2, Velké Přítočno, 27351, CZ	21.10.2011
291496	Zheng Liang, Měrovice nad Hanou 4, Měrovice nad Hanou, 75142, CZ	CENTURY RC MODEL s.r.o., K Průmstavu 604, Praha 10, 10700, CZ	25.10.2011
294368	Zheng Xingbao, K Průmstavu 1604, Praha 10 - Dubeč, 10700, CZ	CENTURY RC MODEL s.r.o., K Průmstavu 604, Praha 10, 10700, CZ	25.10.2011
295192	Liang Zheng, Měrovice nad Hanou 4, Měrovice nad Hanou, 75142, CZ	CENTURY RC MODEL s.r.o., K Průmstavu 604, Praha 10, 10700, CZ	25.10.2011
295193	Lassak Filip, U První baterie 15, Praha 6, 16200, CZ	FELIX DOMUS a.s., Sadová 553/8, Ostrava - Moravská Ostrava, 70200, CZ	19.10.2011
295307	Lassak Filip, U První baterie 15, Praha 6, 16200, CZ	FELIX DOMUS a.s., Sadová 553/8, Ostrava - Moravská Ostrava, 70200, CZ	19.10.2011
301634	Zheng Liang, K Průmstavu 1604, Praha 10, 10000, CZ	CENTURY RC MODEL s.r.o., K Průmstavu 604, Praha 10, 10700, CZ	25.10.2011
309746	JPSystem, spol. s r.o., Vídeňská 291/89, Brno, 63900, CZ	PALADEO CZ s.r.o., Malhostovice 230, Tišnov, 66603, CZ	19.10.2011
310598	SMT TRADING s.r.o., Tylova 57, Plzeň, 31600, CZ	ENERGETIKA KUŘIM, a.s., Štefánikova 41/110, Brno, 60200, CZ	24.10.2011
311211	Acsay Juraj Ing., Schnirchova 1, Praha 7, 17000, CZ Řehák Libor, U Drahaně 165, Praha 8, 18100, CZ	Picante s.r.o., Spálená 105/45, Praha 1, 11000, CZ	21.10.2011
316157	BIONICA, s.r.o., Teslova 2, Ostrava - Přívoz, 70200, CZ	Karlovarské minerální vody, a.s., Horova 3, Karlovy Vary, 36001, CZ	24.10.2011

## Změny v údajích o vlastních ochranných známkách

Kapitola obsahuje ochranné známky, u kterých byla v rejstříku ochranných známkách vyznačena změna v údajích o vlastních ve smyslu ustanovení § 27 odst. 2 a 7 zákona č. 441/2003 Sb.

Číslo zápisu	Vlastník	S účinností od
171702	JOHN WILEY & SONS, INC., River Street 111, Hoboken, NJ, US	19.10.2011
171813	ATARI INTERACTIVE INC., společnost tátu Delaware, 50 Dunham Road, Beverly, MA, US	19.10.2011
172383	Warner-Lambert Company LLC, 235 East 42nd Street, New York, 10017, NY, US	24.10.2011
172859	JOHN WILEY & SONS, INC., River Street 111, Hoboken, NJ, US	19.10.2011
173209	Ing. Václav Pech, Šafránová 942/15, Plzeň, 32600, CZ	24.10.2011
173307	Esgas, spol. s r.o., Pechlátova 104/25, Praha 5, 15000, CZ	24.10.2011
174077	Trane International Inc., One Centennial Avenue, 08855 Piscataway, NJ, US	24.10.2011
174100	Trane International Inc., One Centennial Avenue, 08855 Piscataway, NJ, US	24.10.2011
177709	MatMar SE, Reisnerstrasse 40, 1030 Wien, AT	24.10.2011
178751	CHEPOS a.s., Národní 60/28, Praha, Nové Město, 11000, CZ	21.10.2011
178752	CHEPOS a.s., Národní 60/28, Praha, Nové Město, 11000, CZ	21.10.2011
178753	CHEPOS a.s., Národní 60/28, Praha, Nové Město, 11000, CZ	21.10.2011
179300	Czech Casinos a.s., Hyberská 32, Praha 1, 11000, CZ	25.10.2011
179303	MatMar SE, Reisnerstrasse 40, 1030 Wien, AT	24.10.2011
179304	MatMar SE, Reisnerstrasse 40, 1030 Wien, AT	24.10.2011
181903	RM-SYSTÉM, česká burza cenných papírů a.s., V Celnici 1028/10, Praha 1 - Nové Město, 11721, CZ	25.10.2011
181904	RM-SYSTÉM, česká burza cenných papírů a.s., V Celnici 1028/10, Praha 1 - Nové Město, 11721, CZ	25.10.2011
181905	RM-SYSTÉM, česká burza cenných papírů a.s., V Celnici 1028/10, Praha 1 - Nové Město, 11721, CZ	25.10.2011
181906	RM-SYSTÉM, česká burza cenných papírů a.s., V Celnici 1028/10, Praha 1 - Nové Město, 11721, CZ	25.10.2011
181907	RM-SYSTÉM, česká burza cenných papírů a.s., V Celnici 1028/10, Praha 1 - Nové Město, 11721, CZ	25.10.2011
185798	RM-SYSTÉM, česká burza cenných papírů a.s., V Celnici 1028/10, Praha 1 - Nové Město, 11721, CZ	25.10.2011
193823	RM-SYSTÉM, česká burza cenných papírů a.s., V Celnici 1028/10, Praha 1 - Nové Město, 11721, CZ	25.10.2011
217041	MatMar SE, Reisnerstrasse 40, 1030 Wien, AT	24.10.2011
230099	Czech Casinos a.s., Hyberská 32, Praha 1, 11000, CZ	21.10.2011
230100	Czech Casinos a.s., Hyberská 32, Praha 1, 11000, CZ	21.10.2011
233952	HEARST MAGAZINES, S.L., Santa Engracia, 23, 28010 Madrid, ES	25.10.2011
246759	WINTEC - 96 spol. s r.o., Koliště 1912/13, Brno, 60200, CZ	24.10.2011
246766	CYCLESTAR s.r.o., Sídliště 1082, Praha 5, 15300, CZ	24.10.2011
246903	MADETA Logistic a. s., Krajní 680, Jesenice u Prahy, 25242, CZ	20.10.2011
247400	OPEX S.A.S., 58, rue Perronet, 92200 Neuilly-Sur-Seine, FR	19.10.2011
247560	CYCLESTAR s.r.o., Sídliště 1082, Praha 5, 15300, CZ	24.10.2011
247687	PhDr. Karel Klusák, Zdenky Vorlové 2000/2, Velké Meziříčí, 59401, CZ	19.10.2011
247807	KENTOYA a.s., Topolová 2916/14, Praha 10, 10600, CZ	20.10.2011
248226	Rieder Beton, spol. s r.o., U Hlavního nádraží 3, Jihlava, 58601, CZ	19.10.2011
248227	Rieder Beton, spol. s r.o., U Hlavního nádraží 3, Jihlava, 58601, CZ	19.10.2011
248249	GTL, spol. s r.o., Opletalova 1964/17, Praha 1, 11000, CZ	20.10.2011
249183	Macek Michal, Frostova 335, Praha 10 - Petrovice, 10900, CZ	19.10.2011
249194	AutoZone Parts, Inc., 123 South Front Street, Memphis, TN, US	20.10.2011
249236	Strnad Jiří, Turkovice 87, Ondřejov, 25165, CZ	25.10.2011
250096	Daniel Ševčík, Holandská 49/4, Praha - Vršovice, 10100, CZ	24.10.2011

Číslo zápisu	Vlastník	S účinností od
250746	NAVYS s.r.o., Pod Bartovcem 1007, Bystřice pod Hostýnem, 76861, CZ	24.10.2011
251387	General Re Corporation, 120 Long Ridge Road, 06902 Stamford, CT, US	20.10.2011
252311	MatMar SE, Reisnerstrasse 40, 1030 Wien, AT	24.10.2011
253034	NAVYS s.r.o., Pod Bartovcem 1007, Bystřice pod Hostýnem, 76861, CZ	24.10.2011
254642	Almma s.r.o., Francouzská 427/70, Praha 10 - Vinohrady, 10100, CZ	21.10.2011
255931	INTEGRA METAL SYSTEMS s.r.o., Petrohradská 3, Praha 10, 10100, CZ	19.10.2011
255932	INTEGRA METAL SYSTEMS s.r.o., Petrohradská 3, Praha 10, 10100, CZ	19.10.2011
255933	INTEGRA GROUP s.r.o., Papírenská 1113/1b, Praha 6, 16000, CZ	19.10.2011
256405	Ing. Václav Pech, Šafránová 942/15, Plzeň, 32600, CZ	24.10.2011
257132	Jan Lazar, Zdeňka Vavříka 3004, Ostrava - Bělský Les, 70030, CZ	21.10.2011
261742	Doc. Ing. Bohumil Puchýř, CSc., Dunajevského 6, Brno, 61600, CZ	21.10.2011
261743	Doc. Ing. Bohumil Puchýř, CSc., Dunajevského 6, Brno, 61600, CZ	21.10.2011
264509	MatMar SE, Reisnerstrasse 40, 1030 Wien, AT	24.10.2011
266619	NetSys, spol. s r.o., Masarykovo nám. 3688/26, Hodonín, 69501, CZ	21.10.2011
279554	BENET s.r.o., Chobotecká 139, Čejetice, 29301, CZ	21.10.2011
279555	BENET s.r.o., Chobotecká 139, Čejetice, 29301, CZ	21.10.2011
285815	Pech Václav, Na Výsluní 775/65, Plzeň, 32600, CZ	24.10.2011
290297	RM-SYSTÉM, česká burza cenných papírů a.s., V Celnici 1028/10, Praha 1 - Nové Město, 11721, CZ	25.10.2011
291617	Tibor Sedin, Ondříčkova 6, Praha 3, 13000, CZ	25.10.2011
293564	Tibor Sedin, Ondříčkova 6, Praha 3, 13000, CZ	25.10.2011
295894	ECORAW.RDP s.r.o., Zašová 168, Zašová, 75651, CZ	19.10.2011
298910	Jung Radko Ing., Nebušická 676, Praha 6, 16400, CZ	20.10.2011
299321	Jung Radko Ing., Nebušická 676, Praha 6, 16400, CZ	20.10.2011
302517	VN company s.r.o., Lumírova 115/1730, Praha 2, 12800, CZ	21.10.2011