

Číselné INID kódy pro označování bibliografických dat technických řešení

INID Codes for the identification of bibliographic data of technical solutions

(Standard WIPO ST. 9 a ST. 80)

(11)	číslo patentu/zápisu/osvědčení	(11)	Number of the patent/registration/certification
(15)	datum zápisu průmyslového vzoru	(15)	Industrial design registration date
(21)	číslo přihlášky/zádsti	(21)	Application number
(22)	datum podání přihlášky/zádsti	(22)	Date of application filling
(23)	údaje o výstavní prioritě	(23)	Exhibition priority data
(28)	počet průmyslových vzorů	(28)	Number of industrial designs included in the application
(31)	číslo prioritní přihlášky	(31)	Number of priority application
(32)	datum podání prioritní přihlášky	(32)	Filling date of priority application
(33)	země priority	(33)	Priority country
(40)	datum zveřejnění přihlášky vynálezu	(40)	Date of publication of patent application
(45)	datum zveřejnění zapsaného průmyslového vzoru	(45)	Publication date of the registered industrial design
(47)	datum zveřejnění udělení patentu a zápisu užitého vzoru, datum zápisu užitého vzoru, datum oznámení udělení evropského patentu v Evropském patentovém věstníku	(47)	Publication date of patent granting and publication date of utility model registration, registration date of utility model, publication date of European patent granting in the European patent bulletin
(51)	mezinárodní patentové třídění/Locarnské třídění průmyslových vzorů	(51)	International Patent Classification/ Locarno Classification for Industrial Designs
(54)	název	(54)	Title
(55)	vyobrazení průmyslového vzoru	(55)	Reproduction of the industrial design
(57)	anotace	(57)	Abstract
(68)	číslo základního patentu	(68)	Number of the basic patent
(71)	označení přihlašovatele/zadatele	(71)	Applicant
(72)	označení původce	(72)	Inventor
(73)	označení majitele/vlastníka	(73)	Owner
(74)	označení zástupce	(74)	Attorney's name and address
(86)	číslo mezinárodní přihlášky	(86)	International application number
(87)	číslo mezinárodního zveřejnění	(87)	International publication number
(92)	datum a číslo první registrace přípravku pro Českou republiku	(92)	Date and number(s) of the first authorization to market the product in the CZ
(93)	datum, číslo a země první registrace přípravku v rámci Společenství	(93)	Date, number(s) and country of the first authorization to market the product in the EEC
(94)	doba platnosti osvědčení	(94)	Term of certification validity
(95)	označení a typ přípravku	(95)	Name of the product and product type
(96)	datum podání a číslo evropské patentové přihlášky	(96)	European patent application filling date and number
(97)	datum zveřejnění a číslo zveřejnění evropské patentové přihlášky v Evropském patentovém věstníku	(97)	European patent application publication date and publication number in the European patent bulletin

Číselné INID kódy pro označování bibliografických dat ochranných známek

INID codes and minimum required for the identification of bibliographics data relating to marks

(Standard WIPO ST.60)

(111)	Číslo zápisu ochranné známky (registrace)	(111)	Number of registration
(151)	Datum zápisu ochranné známky	(151)	Date of the registration
(210)	Číslo přihlášky ochranné známky (spisu)	(210)	Number of the application
(220)	Datum podání přihlášky	(220)	Date of filing of the application
(320)	Datum vzniku práva přednosti	(320)	Date of the first application
(442)	Datum zveřejnění přihlášky po průzkumu	(442)	Date of the publication of the examined application
(450)	Datum zveřejnění zápisu ochranné známky ve Věstníku	(450)	Date of publication of the registration
(510)	Seznam výrobků a služeb	(510)	List of goods and/or services
(511)	Číslo třídy výrobků a služeb	(511)	Number of the class of goods and/or services
(526)	Omezení rozsahu ochrany o prvek	(526)	Disclaimer
(540)	Znění nebo vyobrazení ochranné známky	(540)	Reproduction of the mark
(551)	Kolektivní ochranná známka	(551)	Collective mark
(554)	Prostorová ochranná známka	(554)	Three-dimensional mark
(558)	Ochranná známka tvořená pouze barvou nebo kombinací barev	(558)	Mark consisting exclusively of one or several colours
(583)	Datum právní moci rozhodnutí/výsledek rozhodnutí	(583)	Date of the legal force of the decision/ result of the decision
(591)	Údaje o barevnosti ochranné známky	(591)	Information concerning colour
(730)	Přihlašovatel/vlastník ochranné známky	(730)	The applicant or the holder of the mark
(740)	Zástupce	(740)	Name and address of the representative
(811)	Mezinárodní číslo zápisu ochranné známky	(811)	Number of the international registration
(890)	Kód státu ochrany mezinárodní ochranné známky	(890)	INID code of the state of the international mark

Kódy pro kódování záhlaví oznámení publikovaných ve Věstníku

(Standard WIPO ST. 17)

BB9A	zveřejněné přihlášky vynálezů	MK4A	zánik patentů uplynutím doby platnosti
FG1K	zapsané užité vzory	MK4F	zánik autorských osvědčení uplynutím doby platnosti
FG4A	udělené patenty	MK4Q	zánik průmyslového vzoru uplynutím doby ochrany
FG4Q	zapsané průmyslové vzory	MM4A	zánik patentů pro nezaplacení ročních poplatků
LD3K	částečný výmaz užitého vzoru	MM4F	zánik autorských osvědčení pro nezaplacení ročních poplatků
LD4Q	částečný výmaz průmyslového vzoru	ND1K	prodloužení platnosti užitého vzoru
MA4A	zánik patentu vzdáním se	ND4Q	obnova doby ochrany průmyslového vzoru
MA4F	zánik autorských osvědčení vzdáním se	PA4A	změna autorského osvědčení na patent
MC3K	výmaz užitého vzoru	PC9A	změna dispozičního práva k vynálezu
MC4A	zrušení patentu	PD1K	převod práv a ostatní změny majitelů užitého vzoru
MC4F	zrušení autorského osvědčení	PD4A	převod práv a ostatní změny majitelů patentů
MC4Q	výmaz průmyslového vzoru	PD4Q	převod práv a ostatní změny vlastníků průmyslových vzorů
MH1K	zánik užitého vzoru vzdáním se	QA9A	nabídka licence
MH4A	částečné zrušení patentu	SB4A	zapsané patenty do rejstříku po odtajnění
MH4F	částečné zrušení autorského osvědčení	SB4F	zapsaná autorská osvědčení do rejstříku po odtajnění
MH4Q	zánik průmyslového vzoru vzdáním se		
MK1K	zánik užitého vzoru uplynutím doby platnosti		

Opravy Změny Různé

Opravy u přihlášek vynálezů s žádostí o udělení patentu

HA9A	jmenování vynálezce	HF9A	oprava dat
HB9A	oprava jmen	HG9A	oprava chyb v třídění
HC9A	změna jmen	HH9A	oprava nebo změna všeobecně
HD9A	oprava adres	HK9A	tiskové chyby v úřed. věstnících
HE9A	změna adres		

Opravy ochranných dokumentů

patenty	autorská osvědčení	užitné vzory	průmyslové vzory	
TA4A	TA4F	TA1K	TA4Q	jmenování vynálezce
TB4A	TB4F	TB1K	TB4Q	oprava jmen
TC4A	TC4F	TC1K	TC4Q	změna jmen
TD4A	TD4F	TD1K	TD4Q	oprava adres
TE4A	TE4F	TE1K	TE4Q	změna adres
TF4A	TF4F	TF1K	TF4Q	oprava dat
TG4A	TG4F	TG1K	TG4Q	oprava chyb v třídění
TH4A	TH4F	TH1K	TH4Q	oprava nebo změna všeobecně
TK9A	TK9F	TK1K	TK4Q	tiskové chyby v úřed. věstnících

Kódy pro označování zemí a mezinárodních organizací použité ve věstníku

BE	Belgie
BM	Bermudy
CH	Švýcarsko
CN	Čína
CY	Kypr
CZ	Česká republika
DE	Spolková republika Německo
ES	Španělsko
FR	Francie
GB	Velká Británie
HK	Hongkong
IL	Izrael
JP	Japonsko
KR	Korejská republika
LU	Lucembursko
NO	Norsko
PL	Polsko
RO	Rumunsko
SI	Slovinsko
SK	Slovensko
TR	Turecko
UA	Ukrajina
US	Spojené státy americké

Kódy pro označování států USA použité ve věstníku

CA	California
CT	Connecticut
DE	Delaware
GA	Georgia
MA	Massachusetts
MI	Michigan
NJ	New Jersey
NV	Nevada
NY	New York
SC	South Carolina
TX	Texas

BB9A Zveřejněné přihlášky vynálezů - přehled podle čísel přihlášek

Dále uvedené přihlášky vynálezů byly zveřejněny dnem, uvedeným ve Věstníku podle zákona č. 527/1990 Sb., o vynálezech a zlepšovacích návrzích, ve znění pozdějších předpisů, a jsou k dispozici v patentové knihovně Úřadu průmyslového vlastnictví, Antonína Čermáka 2a, 160 68, Praha 6.

2010-282	H 01 C 7/12	(2006.01)
2010-284	G 01 N 1/24	(2006.01)
2010-285	E 01 C 13/00	(2006.01)
2010-286	G 01 N 27/02	(2006.01)
2010-289	F 01 B 9/04	(2006.01)
2010-290	C 23 C 2/06	(2006.01)
2010-293	B 24 B 23/00	(2006.01)
2010-295	G 06 F 17/00	(2006.01)
2010-297	C 12 Q 1/04	(2006.01)
2010-299	E 04 F 13/04	(2006.01)
2010-300	E 04 B 1/48	(2006.01)
2010-301	A 61 F 7/00	(2006.01)
2010-302	C 03 C 17/04	(2006.01)
2010-581	A 61 K 8/06	(2006.01)
2011-149	B 62 D 59/04	(2006.01)
2011-150	B 62 D 59/04	(2006.01)
2011-537	F 03 B 17/00	(2006.01)

Zveřejněné přihlášky vynálezů - řazené podle MPT

- (51) **A61F 7/00** (2006.01)
A41C 3/00 (2006.01)
A41C 3/12 (2006.01)
A41B 17/00 (2006.01)
D03D 25/00 (2006.01)

(21) **2010-301**

- (71) Slaviček Milan, Pardubice, CZ
(72) Slaviček Milan, Pardubice, CZ

(54) **Textilie s aktivním chlazením a podprsenka vybavená touto textilií**

(22) 16.04.2010

- (57) Textilie (1) je opatřena tepelně vodivým materiálem (2). Tepelně vodivý materiál (2) je tepelně vodivě spojen s chladicí jednotkou (3), která je ovládána řídicí jednotkou (4). Řídicí jednotka (4) přijímá informace o aktuální teplotě tepelně vodivého materiálu v místě dotyku s tělem od čidla pro snímání teploty (5). Chladicí jednotka (3) ochlazuje prostřednictvím tepelně vodivé látky (2) místo styku s tělem. Po dosažení potřebného ochlazení předá čidlo pro snímání teploty impuls do řídicí jednotky (4), která sníží výkon chladicí jednotky (3). Nastavením řídicí jednotky (4) je možno v oblasti dotyku s tělem udržet potřebnou teplotu. Textilii s aktivní regulací teploty je možno použít k ochlazení části těla při léčbě otoků, zánětu, rakoviny a všech míst, kde dochází k místnímu přehřátí organismu. Podprsenka je na vnitřní straně košíčků a podprsního pásu vybavena touto textilií (1) s aktivním chlazením.

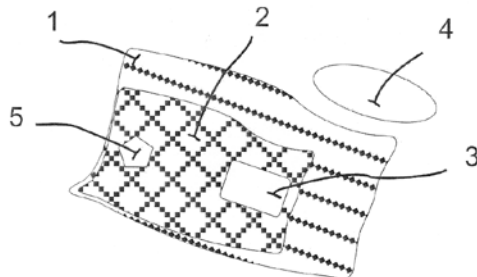

- (51) **A61K 8/06** (2006.01)
A61K 8/892 (2006.01)
A61K 8/27 (2006.01)
A61K 8/25 (2006.01)
A61K 8/97 (2006.01)
A61K 36/53 (2006.01)

(21) **2010-581**

- (71) FOR LIFE spol. s r.o., Brno, CZ
(72) Dvořák Roman, Brno, CZ
Záhejský Jiří Prof. MUDr. DrSc., Brno, CZ

(54) **Emulzní systém a způsob jeho výroby**

(22) 28.07.2010

- (57) Řešení se týká emulzního systému pro úpravu a obnovu porušených ochranných funkcí kožního povrchu, který obsahuje částice mikronizovaného talku $Mg_3[Si_4O_{10}(OH)_2]$ o zrnitosti 5 až 20 μm v množství 2 až 5 % hmotnostních, částice oxidu zinečnatého ZnO o zrnitosti 10 až 50 μm v množství 2 až 6 % hmotnostních a vysoce čistý lanolin (MEDILANTM) v množství 2 - 6 % hmotnostních, emulgátor v množství 2 - 5 % hmotnostních, pomocné látky v množství 23, 01 až 55,35 % hmotnostních a přečištěnou purifikovanou vodu z množství do 100 % hmotnostních. Řešení se rovněž týká způsobu výroby takového emulzního systému.
- (74) Ing. Dobroslav Musil, patentová kancelář, Ing. Dobroslav Musil, Cejl 38, Brno, 60200

- (51) **B24B 23/00** (2006.01)
B24B 9/00 (2006.01)

(21) **2010-293**

- (71) Faltejsek Bohumil, Praha 4, CZ
(72) Faltejsek Bohumil, Praha 4, CZ

(54) **Zařízení na broušení bruslí bez zouvání boty**

(22) 16.04.2010

- (57) Dvě ocelové základové desky (3, 6) jsou v horní části vzájemně otočně propojené čepem (4) tak, aby jejich horní části byly vzájemně od sebe odtlačované gumovým hranolem (5) a vyvinuly přítlak spodních částí na stěny brusle. Dolní rozšířené části obou desek (3, 6) jsou tak při tlačování na čtyřech místech přes mosazné půlkulaté hlavy šroubů (9) ke stěnám brusle, což umožní přesné vedení brusného kotouče (10). Přítlak zároveň působí na odstraňovače otěpů (12). Brusný kotouč (10) je tak podélně veden po kluzné straně brusle, hloubka jeho pracovního záběru je regulována mosaznými šrouby (11) s jemným závitem. Na desku (3) je držákem (1) připevňována baterie (2), dobíjená přes zástrčku (15). Na desku (6) je přes držák (14) upevněn elektromotor (7).

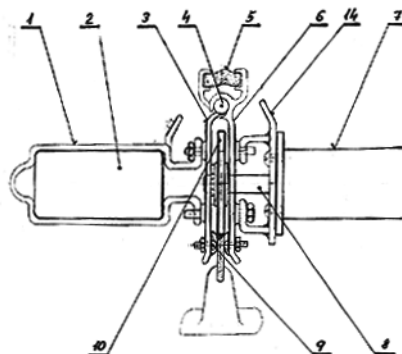

- (51) **B62D 59/04** (2006.01)
A01D 90/00 (2006.01)
B60P 3/00 (2006.01)
B60P 3/42 (2006.01)
B62D 21/00 (2006.01)
B62D 21/18 (2006.01)
B62D 63/00 (2006.01)

(21) **2011-149**

- (71) STS Prachatice a.s., Husinec, CZ
(72) Frieda Petr Ing., Stachy, CZ

(54) **Samonakládací návěs, zejména pro přepravu plošinových kontejnerů**

(22) 23.03.2011

- (57) Samonakládací návěs (1), zejména pro přepravu plošinových kontejnerů (2) a jiných nákladů (3), zahrnuje základní rám (4) ve tvaru písmene "U" s dozadu otevřeným koncem, kde k základnímu rámu (4) je upevněn závěs (20), v bocích (5) základního rámu (4) jsou uloženy polonápravy (6) s koly (7), a mezi boky (5) je upevnitelná základna (8) pro plošinový kontejner (2) nebo náklad (3). Základní rám (4) spolu se základnou (8), která je s ním spojena, lze snižovat a zvyšovat do nakládací a transportní polohy tak, že každá polonáprava (6) je uložena na kyvném rameni (11), na které dosedá konec odpruženého ovládacího ramene (12), rovněž kyvně uloženého v boku (5), které je spojeno s prvním silovým členem (10) přes první prolamovací vzpěru (13). Výkyvně uložený závěs (20) je spojen s druhou prolamovací vzpěrou (21), jejíž prolamovací kloub (22) je spojen s druhým silovým členem (23) upevněným k čelu (19) nad závěsem (20), aby se celý návěs (1) včetně přední části při zapojení za tažným vozidlem synchronizovaně zvyšoval a snižoval stále v horizontální rovině. Základní rám (4) je tvořen ze samostatných a samonosných modulů (24, 25, 26, 27, 28), tvořených uzavřenými nebo polouzavřenými dutými tělesy svařenými z plechu.

- (74) PatentCentrum Sedlák a Partners s.r.o., Ing. Jiří Sedlák, Husova 5, České Budějovice, 37001

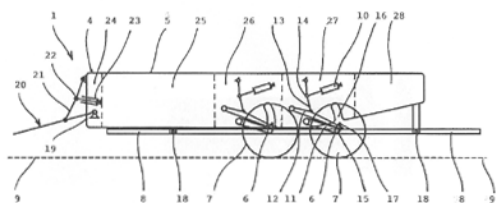

- (51) **B62D 59/04** (2006.01)
A01D 90/00 (2006.01)
B60P 3/00 (2006.01)
B60P 3/42 (2006.01)
B62D 21/00 (2006.01)
B62D 21/18 (2006.01)
B62D 63/00 (2006.01)
- (21) **2011-150**
- (71) STS Prachatice a.s., Husinec, CZ
- (72) Frieda Petr Ing., Stachy, CZ
- (54) **Samonakládací návěs, zejména pro přepravu plošinových kontejnerů**
- (22) 23.03.2011
- (57) Samonakládací návěs (1), zejména pro přepravu plošinových kontejnerů (2) a jiných nákladů (3), zahrnuje základní rám (4) ve tvaru písmene "U" s dozadu otevřeným koncem, kde k základnímu rámu (4) je upevněn závěs (20), v bocích (5) základního rámu (4) jsou uloženy polonápravy (6) s koly (7), a mezi boky (5) je upevnitelná základna (8) pro plošinový kontejner (2) nebo náklad (3). Čelo (19) a/nebo boky (5) základního rámu (4) jsou vytvořeny jako svařence ze samostatných a samonosných modulů (24, 25, 26, 27, 28) tvořených uzavřenými nebo polo uzavřenými dutými tělesy svařenými z plechu. Čelo (19) je s výhodou tvořeno alespoň jedním modulem (24) čela (19), a každý z boků (5) je tvořen alespoň dvěma bočními modulemi (25, 26, 27, 28), jejichž délka může být různá. Základní rám (4) spolu se základnou (8), která je s ním spojena, lze snižovat a zvyšovat do nakládací a transportní polohy tak, že každá polonáprava (6) je uložena na kyvném rameni (11), na které dosedá konec odpruženého ovládacího ramene (12), rovněž kyvně uloženého v boku (5), které je spojeno s prvním silovým členem (10) přes první prolamovací vzpěru (13). Obdobně je řešena pohybová geometrie závěsu (20).
- (74) PatentCentrum Sedlák a Partners s.r.o., Ing. Jiří Sedlák, Husova 5, České Budějovice, 37001

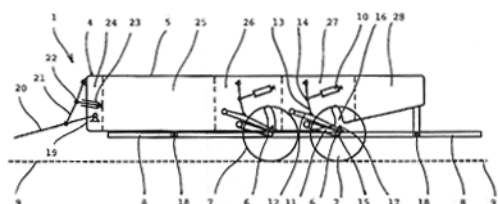

- (51) **C03C 17/04** (2006.01)
A45D 29/04 (2006.01)
- (21) **2010-302**
- (71) Škutchanová Zuzana, Praha 7, CZ
- (72) Škutchanová Zuzana, Praha 7, CZ
- (54) **Způsob výroby brousicího povrchu skleněného kosmetického přípravku**
- (22) 16.04.2010
- (57) Výroba brousicího povrchu skleněného kosmetického přípravku, zejména pilníku na nehty a kůži, z plochého skla typu FLOAT, se provádí tak, že na jednu nebo obě strany tabule skla nebo polotovaru jednotlivého přípravku se vyznačí alespoň jedna brusná plocha. Ta se poté fusingovým lepidlem, přes síto se na ni nasype čistý křemičitý písek o hrubosti 1-500 µm a přebytek písku se sklepe. Polotovar s fixovaným pískem se vloží do fusingové pece, kde se vypaluje za teploty až 900 °C. Před potřením fusingovým lepidlem se pracovní brusná plocha přípravku může zdrsnit opískováním, po potření

fusingovým lepidlem lze polotovar dekorovat skelnou fritou.

- (74) Ing. Radmila Baumová, Nádražní 29, Žďár nad Sázavou, 59101

- (51) **C12Q 1/04** (2006.01)
- (21) **2010-297**
- (71) Výzkumný ústav pivovarský a sladařský, a.s., Praha 2, CZ
- (72) Matoulková Dagmar Mgr., Trutnov, CZ
Kosař Karel RNDr. CSc., Brno, CZ
- (54) **Kultivační půda pro kultivaci a identifikaci bakterií rodu Pectinatus a způsob odběru stěrů odběrovými tyčinkami**
- (22) 16.04.2010
- (57) Řešení se týká kultivační půdy pro kultivaci a identifikaci bakterií rodu Pectinatus, která obsahuje alespoň jeden zdroj uhlíku, a alespoň jeden zdroj dusíku, alespoň jeden zdroj aminokyselin, alespoň jeden zdroj vitamínů, alespoň jeden zdroj síry, alespoň jeden zdroj biogenních kovů, alespoň jednu látku snižující redoxpotenciál, pufrující složku, a dále izo- α -kyseliny a/nebo jejich redukované hydrogenované deriváty v koncentraci 10 až 80 mg/l. Řešení se dále týká způsobu odběru stěrů odběrovými tyčinkami s odběrovou částí, jehož podstata spočívá v tom, že před provedením stěru je odběrová část odběrové tyčinky namočená v roztoku sterilované destilované vody s přídavkem látky snižující redoxpotenciál v koncentraci 0,25 až 3 g/l, a po provedení stěru se odebraný stěr umístí do shora uvedené kultivační půdy.
- (74) Ing. Dobroslav Musil, patentová kancelář, Ing. Dobroslav Musil, Cejl 38, Brno, 60200

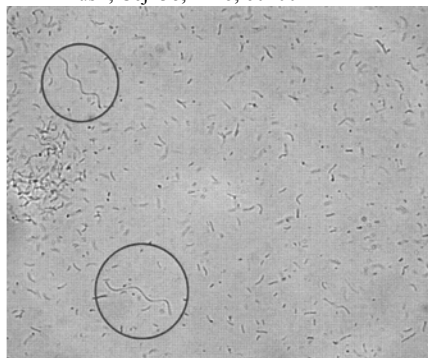

- (51) **C23C 2/06** (2006.01)
C23C 2/14 (2006.01)
C23C 2/34 (2006.01)
- (21) **2010-290**
- (71) ANKRA, spol. s r.o., Petřvald u Karviné, CZ
- (72) Paloncy Libor Ing., Orlová-Poruba, CZ
Hanzlík Česlav Ing., Orlová-Lutyně, CZ
- (54) **Postup žárového zinkování ocelových výrobků se závitěm**
- (22) 15.04.2010
- (57) Postupem žárového zinkování ocelových výrobků se závitěm podle vynálezu se standardním způsobem žárového zinkování v zinkové lázni napřed pozinkuje celý povrch ocelového výrobku, včetně jeho závitů. Po vychladnutí takto pozinkovaného výrobku se následně žárovým zinkováním opakovaně pozinkuje pouze závitová část výrobku, načež se ihned po jejím vytažení ze zinkové lázně mechanicky setře z plošek jednotlivých závitů přebytečný zinkový nános.
- (74) JUDr. Helmut Prchala, patentový zástupce, Rekreační 27, Hlučín-Bobrovniky, 74801
- (51) **E01C 13/00** (2006.01)
E01C 13/08 (2006.01)
E01C 13/04 (2006.01)
- (21) **2010-285**
- (71) Čajka Dalibor, Ujezdy - Chropyně, CZ
- (72) Čajka Dalibor, Ujezdy - Chropyně, CZ
- (54) **Nosná konstrukční skladba ploch pro sportovní povrchy**
- (22) 13.04.2010
- (57) Nosná konstrukční skladba ploch pro sportovní povrchy (3), uložená na stávající povrchy, sestává z říčního těžebního kameniva (2), pojivovaného epoxidovou

pryskyřici, o tloušťce 10 až 50 mm o výhodné frakci 4 až 8 mm, na kterém je uložen sportovní povrch (3). Nosná konstrukční skladba ploch pro sportovní povrchy (3) uložená na stávající povrchy, sestává z říčního těžného kameniva (2), pojivovaného epoxidovou pryskyřicí, o tloušťce 10 až 50 mm o výhodné frakci 4 až 8 mm, na kterém je uložen pojivový umělý granulát (4) o tloušťce 1 až 50 mm, nebo prefabrikované podložky, na nichž je uložen sportovní povrch (3).

(74) Ing. Jaroslav Novotný, Římská 45/2135, Praha 2, 12000

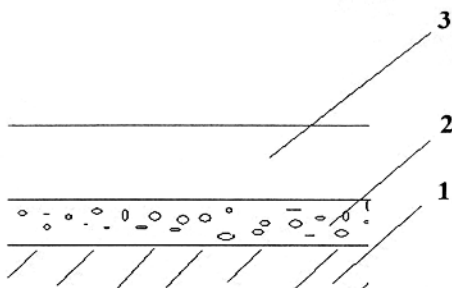

(51) **E04B 1/48** (2006.01)
E04B 2/30 (2006.01)
E04B 2/44 (2006.01)

(21) **2010-300**

(71) ECORAW, s.r.o., 036 01 Martin, SK

(72) Palacký Alois, Zášová, CZ

(54) **Rozpěrka**

(22) 16.04.2010

(32) 16.04.2010

(33) CZ

(57) Rozpěrka (1, 1b, 1c, 1d) obsahuje kovový nebo plastový materiál (3, 3a, 3b), umožňující trvalou deformaci, s oky či otvory, který je navinutý kolem podélné osy (5) do spirály (2, 2a, 2b, 2c, 2d, 2e) s nejméně jedním ukončeným závitem (4). Počátek závitu (4) je situovaný buď přímo v podélné ose (5) nebo je k ní paralelní, a je opatřený hřebenem (11) ve směru opačném než je dále veden závit (4). Konec závitu (4) či poslední závit (4) spirály (2, 2a, 2b, 2c, 2d, 2e) je situován převážně na vnějším plášti nebo vytváří částečně či úplně vnější plášť rozpěrky (1, 1b, 1c, 1d). Spirála (2, 2a, 2b, 2c, 2d, 2e) je vyplněna vně i uvnitř výplňovou hmotou (9). Spirála (2, 2a, 2b, 2c, 2d, 2e) je na vnějším konci rozvinuta do armovací části (7) z kovového nebo plastového materiálu (3, 3a, 3b). Spirála (2, 2a, 2b, 2c, 2d, 2e) je ve svislém průřezu, kolmém na podélnou osu rozpěrky (1, 1b, 1c, 1d) převážně kruhovitá, oválná, trojúhelníkovitá, vícehranná, nebo má jiné geometrické tvary, vzhledem k podélné ose (5). Spirála (2, 2a, 2b, 2c, 2d) po celé své délce, vůči podélné ose (5), vykazuje převážně shodný průřez, nebo kuželovitý průřez. Výplňovou hmotou (9) je naplněn plast, s výhodou naplněn polyuretanová pěna. Výplňová hmota (9) vytváří lepicí terče (15) vně spirály (2, 2a, 2b, 2c, 2d, 2e).

(74) Ing. Marie Smrčková, patentový zástupce, Velflíkova 10, Praha 6, 16000

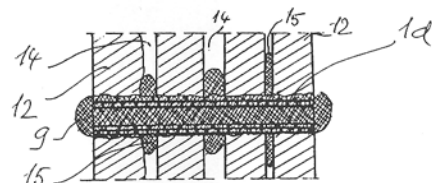

(51) **E04F 13/04** (2006.01)
E04C 5/00 (2006.01)

(21) **2010-299**

(71) ECORAW, s.r.o., 036 01 Martin, SK

(72) Palacký Alois, Zášová, CZ

(54) **Výztužná síť**

(22) 16.04.2010

(57) Výztužná síť (1) zahmuje nosné pletivo (2) z kovového

nebo plastového materiálu, které je tvořené osnovou (3) a útkem (4) nebo pravouhle svařovanou sítí a které je opatřené distančními prvky ve tvaru asymetrických čoček (5) z napěněného plastu, s výhodou polyuretanu, případně polystyrenu, opatřené na rubové straně adhezni vrstvou. Každá čočka (5) vykazuje ve svislém řezu oboustranný konstrukční klenbový profil, který je větší na rubu (7) výztužné sítě (1). Čočky (5) v nosném pletivu (2) jsou rozmístěny rovnoměrně, navzájem v pravidelných a/nebo nepravidelných odstupech, a mohou být s výhodou uchyceny mimo svůj horizontální i vertikální střed. Objemově větší část čočky (5) na rubu (7) výztužné sítě (1) má povrch vrchlíku rubového klenbového profilu pokryt adhezni vrstvou (8) pro uchycení na stavební konstrukci (9).

(74) Ing. Marie Smrčková, patentový zástupce, Velflíkova 10, Praha 6, 16000

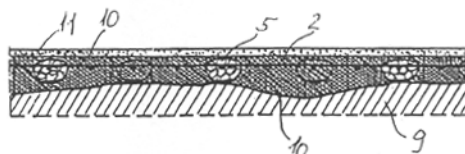

(51) **F01B 9/04** (2006.01)

(21) **2010-289**

(71) Činčura Pavel, Dunajovice, CZ

Paděra Břetislav Ing., Hradec Králové, CZ

(72) Činčura Pavel, Dunajovice, CZ

Paděra Břetislav Ing., Hradec Králové, CZ

(54) **Dvouválcový tepelný motor**

(22) 14.04.2010

(57) Dvouválcový tepelný motor sestává ze skříně (1) motoru se dvěma protilehlými pracovními válci (2, 3), v nichž jsou uloženy písty (5, 6) a které jsou uzavřeny hlavami (7, 8) pracovních válců (2, 3) se vstupními ventily (15, 16) a výstupními ventily (14, 17). Píst (5) druhého pracovního válce (3) a píst (6) prvního pracovního válce (2) jsou navzájem pevně propojeny spojovacím rámem (4), ve kterém je vytvořeno vnitřní obdélníkové vybrání (4.1) s vnitřním obvodovým ozubením (4.2), orientované svou podélnou osou ve směru pohybu pístů (5, 6), v němž je přesuvně z jedné delší ozubené strany vnitřního obdélníkového vybrání (4.1) na protilehlou druhou delší ozubenou stranu vnitřního obdélníkového vybrání (4.1) uspořádáno horní ozubené kolečko (11.1) dvojitého pastorku (11), upevněného v otočném držáku (10), který je kyvně uložen na výstupním hřídeli (9), jenž je otočně uložen ve skříně (1) motoru a je opatřen ozubeným kolem (12), zabírajícím se spodním ozubeným kolečkem (11.2) dvojitého pastorku (11).

(74) Ing. Vladimír Belfin, patentový zástupce, P.O.BOX 117, Kladno, 27280

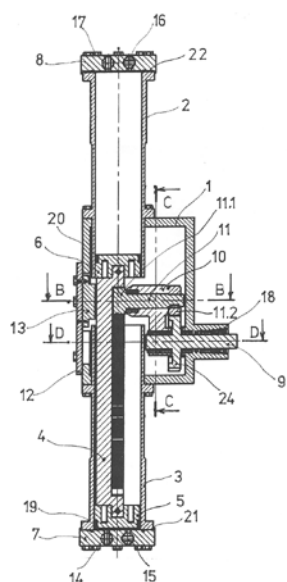

- (51) **F03B 17/00** (2006.01)
F03G 7/00 (2006.01)
(21) **2011-537**
(71) Djerassem Le Bemadjiel, N'Djamena, TD
(72) Djerassem Le Bemadjiel, N'Djamena, TD
(54) **Čerpací systém a způsob čerpání**
(22) 19.01.2010
(32) 13.02.2009
(31) 1200900059
(33) OA
(86) PCT/PCT/OA2010/000001
(87) WO 2010/093267
(57) Předkládaný vynález se týká způsobu nepřetržitého a autonomního čerpání nebo přepravování tekutin a způsobu nepřetržité a autonomní výroby energie a systémů pro provádění těchto způsobů. Sestává ze sériového uspořádání uzavřených termodynamických systémů. Vynález je založen na objevu principů autonomního sekvenčního klesání tlaku a stlačování. Rozpínání plynu dodává práci nezbytnou k čerpání nebo přepravování kapaliny z jednoho oddílu do druhého.
(74) Společná advokátní kancelář Všečeka Zelený Švorčík Kalenský a partneři, JUDr. Otakar Švorčík, Hálkova 2, Praha 2, 12000

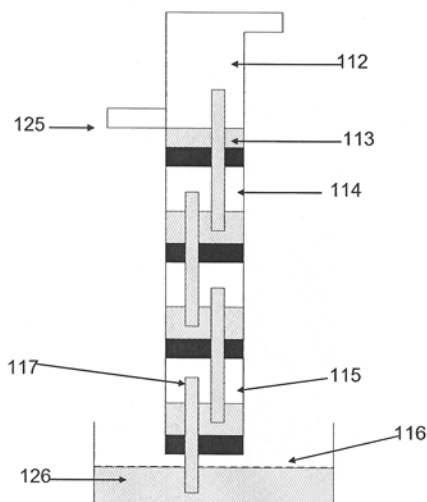

- (51) **G01N 1/24** (2006.01)
G01N 1/22 (2006.01)
G01N 15/06 (2006.01)
G01N 1/00 (2006.01)
(21) **2010-284**
(71) Centrum dopravního výzkumu v.v.i., Brno, CZ

- (72) Adamec Vladimír Doc. Ing. CSc., Brno, CZ
Červinka Ondřej Ing., Brno, CZ
Huzlík Jiří RNDr., Blansko, CZ
Ličbinský Roman Mgr., Brno, CZ
(54) **Mobilní zařízení pro odběr spalin z dopravních prostředků a způsob odběru spalin měřicím zařízením**
(22) 13.04.2010
(57) Mobilní zařízení pro odběr spalin z dopravních prostředků sestávající z měřicího nástavce (3), který je směrem k zádi přívěsu opatřen otvorem (4), přičemž v měřicím nástavci (3) je uspořádána sonda (6) a do měřicího nástavce (3) je zaústěno potrubí (8), na jehož počátku je uspořádána sonda (7) pro nasávání reprezentativního vzorku spalin do potrubí (8) hlavního proudu, na jehož konci je uspořádána vývěva (9) opatřená i otvorem (10) pro odchod vzorek vzdušiny do ovzduší, přičemž za sondou (7) je umístěn filtr (11) a za ním je umístěn průtokoměr (12) pro měření objemu hlavního proudu, přičemž za průtokoměrem (12) je dělicí T-kus (13) a odbočná větev je vytvořena jako potrubí (14) pro dílčí proud vzorku a potrubí (14) je zaústěno do kanystru (16) a z kanystru (16) je vyvedena sací trubka (23) na jejímž konci je uspořádána vývěva (15) pro vytvoření vakua v kanystru (16), přičemž v kanystru (16) je uspořádán tedlarový vak (24) pro jímání veškerého objemu odsátého dílčího proudu, přičemž na potrubí (14) jsou uspořádány absorbéry uložené v chladicím boxu (17) a průtokoměr (18), přičemž na přívěsu je ještě uspořádána měřicí ústředna (21) pro regulaci průtoku spojená s vývěvami (15, 9) a frekvenčním měničem (20), přičemž měřicí zařízení je uspořádáno na přívěsu (1) připojeném za proměřovaným vozidlem, přičemž mezi měřicím nástavcem (3) a výfukem proměřovaného vozidla je uspořádána ohebná hadice (2), přičemž na přívěsu je uspořádána benzínová elektrocentrála (21) jako zdroj elektrické energie a přívěs (1) je opatřen podlahou betonovými deskami (22) pro úpravu jeho hmotnosti.
(74) Ing. Jirí Malůšek, Mendlovo nám. 1a, Brno, 60300

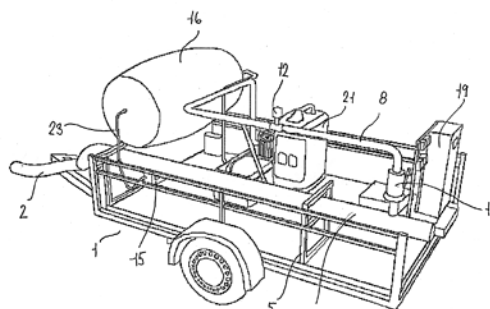

- (51) **G01N 27/02** (2006.01)
(21) **2010-286**
(71) Výzkumný ústav vodohospodářský T.G.Masaryka, v.v.i., Praha 6, CZ
(72) Bagal Zdeněk Ing., Kralupy nad Vltavou, CZ
Daneš Libor Ing., Roztoky u Prahy, CZ
(54) **Elektronický půdní mrazoměr**
(22) 13.04.2010
(57) Elektronický půdní mrazoměr, sestává z minimálně dvou sousedících oboustranně pokovených desek (1) a (2) tištěných spojů, na nichž jsou vytvořeny technologií leptání měřicí elektrody (3), kdy na desce (1) jsou elektrody (3) propojeny pomocí labyrintu (6) tak, aby přenos tepla vedením mezi elektrodami (3) byl co nejmenší. Střed je vyveden na svorkovnici a aby byl zajištěn přenos tepla z jedné strany tištěného spoje na druhou, jsou elektrody (3) pokoveny. Na druhé desce (2) jsou jednotlivé elektrody (3) vyvedeny na svorkovnici. Mezi desky (1) a (2) je vložena nasáklivá vložka (4), která je nasycena vodou. Celý komplet je zataven do plastové fólie, kdy napájení (7) zařízení je pomocí generátoru (G), který je opatřen stabilizátorem výstupního střídavého napětí, jehož spínání (9) je ovládáno z měřicího modulu (MM), který je propojen do (PC).
(74) Ing. Jaroslav Novotný, Římská 45/2135, Praha 2, 12000

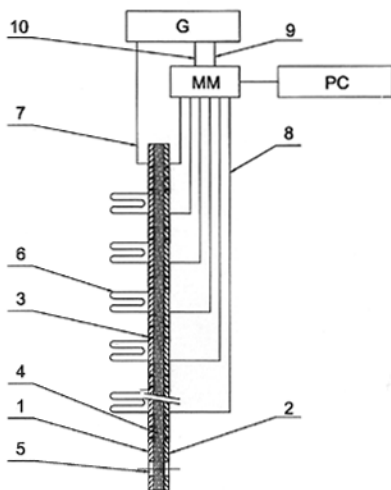

je v proudové dráze vytvořeno místo (X) záměrného přerušení proudové dráhy, přičemž místu (X) je přiřazeno teplotní odpojovací zařízení (TOZ). Mezi místem (X) záměrného přerušení proudové dráhy a přilehlým krajním varistorem (30) varistorového ochranného prvku (3) je v proudové dráze zapojen napětím spínaný elektrický prvek (4).

(74) Ing. Dobroslav Musil, patentová kancelář, Ing. Dobroslav Musil, Cejl 38, Brno, 60200

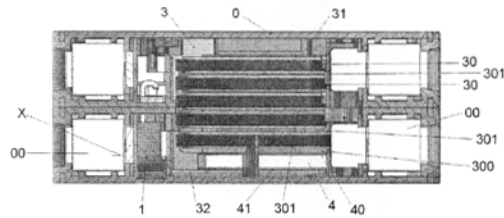

- (51) **G06F 17/00** (2006.01)
G06Q 30/00 (2006.01)
- (21) **2010-295**
- (71) Stehno Zdeněk Ing., Pardubice, CZ
Jakubek Stanislav, Praha 5 - Zbraslav, CZ
- (72) Stehno Zdeněk Ing., Pardubice, CZ
Jakubek Stanislav, Praha 5 - Zbraslav, CZ
- (54) **Systém pro evidenci a prodej drahých kamenů a podobných komodit**
- (22) 16.04.2010
- (57) Řešení se týká systému pro evidenci a prodej drahých kamenů a podobných komodit, jehož podstata spočívá v tom, že na databanku (2) drahých kamenů je interaktivně napojena databanka (1) názvů hvězd, přičemž na databanku (2) drahých kamenů obsahující evidované drahé kameny (2.1, 2.2, ..., 2.n) je interaktivně napojen terminál (4) prodejce a zákaznická databanka (3) a přičemž ke každému drahému kameni (2.1, 2.2, ..., 2.n) je přiřazen příslušný jedinečný název hvězdy (1.1, 1.2, ..., 1.n) obsažený v databance (1) názvů hvězd. Každý evidovaný drahý kámen (2.1, 2.2, ..., 2.n) je opatřen identifikačními znaky v podobě implementovaných mikroteček.

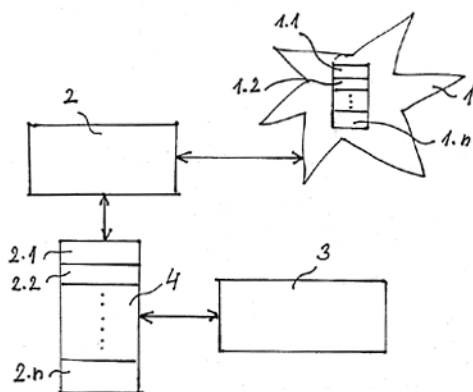

- (51) **H01C 7/12** (2006.01)
H01T 1/12 (2006.01)
H01T 1/14 (2006.01)
- (21) **2010-282**
- (71) Černička Jozef Ing. CSc., Nitra, SK
- (72) Černička Jozef Ing. CSc., Nitra, SK
- (54) **Zařízení pro přepět'ovou ochranu**
- (22) 13.04.2010
- (32) 13.04.2010
- (33) CZ
- (57) Vynález se týká zařízení pro přepět'ovou ochranu obsahujícího svorky (00) pro připojení k chráněnému elektrickému obvodu, mezi nimiž je uspořádána proudová dráha, ve které je zapojen varistorový ochranný prvek (3), mezi jehož výstupní elektrodou (32) a jednou svorkou (00) pro připojení zařízení k chráněnému elektrickému obvodu

Zveřejněné přihlášky vynálezů - přehled podle třídících znaků

Tato kapitola obsahuje zveřejněné přihlášky vynálezů uspořádané podle třídících znaků mezinárodního patentové třídění, nacházejících se na druhém až x-tém místě zatřídění přihlášky vynálezu. Přihlášky vynálezu uspořádané podle třídících znaků na 1. pozici zatřídění jsou uvedeny v předchozí části.

<i>A 01 D 90/00</i>	(2006.01)	2011-149 2011-150
<i>A 41 B 17/00</i>	(2006.01)	2010-301
<i>A 41 C 3/00</i>	(2006.01)	2010-301
<i>A 41 C 3/12</i>	(2006.01)	2010-301
<i>A 45 D 29/04</i>	(2006.01)	2010-302
<i>A 61 K 36/53</i>	(2006.01)	2010-581
<i>A 61 K 8/25</i>	(2006.01)	2010-581
<i>A 61 K 8/27</i>	(2006.01)	2010-581
<i>A 61 K 8/892</i>	(2006.01)	2010-581
<i>A 61 K 8/97</i>	(2006.01)	2010-581
<i>B 24 B 9/00</i>	(2006.01)	2010-293
<i>B 60 P 3/00</i>	(2006.01)	2011-149 2011-150
<i>B 60 P 3/42</i>	(2006.01)	2011-149 2011-150
<i>B 62 D 21/00</i>	(2006.01)	2011-149 2011-150
<i>B 62 D 21/18</i>	(2006.01)	2011-149 2011-150
<i>B 62 D 63/00</i>	(2006.01)	2011-149 2011-150
<i>C 23 C 2/14</i>	(2006.01)	2010-290
<i>C 23 C 2/34</i>	(2006.01)	2010-290
<i>D 03 D 25/00</i>	(2006.01)	2010-301
<i>E 01 C 13/04</i>	(2006.01)	2010-285
<i>E 01 C 13/08</i>	(2006.01)	2010-285
<i>E 04 B 2/30</i>	(2006.01)	2010-300
<i>E 04 B 2/44</i>	(2006.01)	2010-300
<i>E 04 C 5/00</i>	(2006.01)	2010-299
<i>F 03 G 7/00</i>	(2006.01)	2011-537
<i>G 01 N 1/00</i>	(2006.01)	2010-284
<i>G 01 N 1/22</i>	(2006.01)	2010-284
<i>G 01 N 15/06</i>	(2006.01)	2010-284
<i>G 06 Q 30/00</i>	(2006.01)	2010-295
<i>H 01 T 1/12</i>	(2006.01)	2010-282
<i>H 01 T 1/14</i>	(2006.01)	2010-282

Seznam přihlašovatelů zveřejněných přihlášek vynálezů

(71)	(21)	(51)	(71)	(21)	(51)
ANKRA, spol. s r.o., Petřvald u Karviné, CZ	2010-290	C 23 C 2/06	(2006.01)		
Centrum dopravního výzkumu v.v.i., Brno, CZ	2010-284	G 01 N 1/24	(2006.01)		
Čajka Dalibor, Oujezdy - Chropyně, CZ	2010-285	E 01 C 13/00	(2006.01)		
Černička Jozef Ing. CSc., Nitra, SK	2010-282	H 01 C 7/12	(2006.01)		
Činčura Pavel, Dunajovice, CZ	2010-289	F 01 B 9/04	(2006.01)		
Djerassem Le Bemadjiel, N'Djamena, TD	2011-537	F 03 B 17/00	(2006.01)		
ECORAW, s.r.o., 036 01 Martin, SK	2010-299	E 04 F 13/04	(2006.01)		
ECORAW, s.r.o., 036 01 Martin, SK	2010-300	E 04 B 1/48	(2006.01)		
Faltejsek Bohumil, Praha 4, CZ	2010-293	B 24 B 23/00	(2006.01)		
FOR LIFE spol. s r.o., Brno, CZ	2010-581	A 61 K 8/06	(2006.01)		
Slaviček Milan, Pardubice, CZ	2010-301	A 61 F 7/00	(2006.01)		
Stehno Zdeněk Ing., Pardubice, CZ	2010-295	G 06 F 17/00	(2006.01)		
STS Prachatice a.s., Husinec, CZ	2011-149	B 62 D 59/04	(2006.01)		
STS Prachatice a.s., Husinec, CZ	2011-150	B 62 D 59/04	(2006.01)		
Škutchanová Zuzana, Praha 7, CZ	2010-302	C 03 C 17/04	(2006.01)		
Výzkumný ústav pivovarský a sladařský, a.s., Praha 2, CZ	2010-297	C 12 Q 1/04	(2006.01)		
Výzkumný ústav vodohospodářský T.G.Masaryka, v.v.i., Praha 6, CZ	2010-286	G 01 N 27/02	(2006.01)		

FG4A

Udělené patenty - přehled podle čísel patentů

V období uzávěrky tohoto čísla Věstníku udělil Úřad průmyslového vlastnictví tyto patenty.

302758	C 02 F 3/30	(2006.01)
302759	F 24 D 15/04	(2006.01)
302760	F 16 D 1/068	(2006.01)
302761	C 04 B 14/38	(2006.01)
302762	C 22 C 11/06	(2006.01)
302763	F 04 B 53/16	(2006.01)
302764	B 62 D 59/04	(2006.01)
302765	B 62 D 59/04	(2006.01)
302766	C 12 P 41/00	(2006.01)
302767	F 24 F 12/00	(2006.01)
302768	F 16 B 39/24	(2006.01)
302769	E 04 F 13/04	(2006.01)
302770	A 61 K 8/06	(2006.01)

FG4A

Udělené patenty - přehled podle MPT

(51)	A61K 8/06	(2006.01)	(74)	Ing. Jiří Malůšek, Mendlovo nám. 1a, Brno, 60300
	A61K 8/892	(2006.01)		
	A61K 8/27	(2006.01)	(51)	C12P 41/00 (2006.01)
	A61K 8/25	(2006.01)		C07C 229/48 (2006.01)
	A61K 8/97	(2006.01)	(11)	302766
	A61K 36/53	(2006.01)	(40)	15.08.2001
(11)	302770		(21)	2009-4
(40)	26.10.2011		(73)	Boehringer Ingelheim (Canada) Ltd., Laval, Québec, CA
(21)	2010-581		(72)	Llinas Brunet Montse, Dollard-des-Ormeaux, Québec, CA
(73)	FOR LIFE spol. s r.o., Brno, CZ			Bailey Murray D., Pierrefonds, Québec, CA
(72)	Dvořák Roman, Brno, CZ			Cameron Dale, Rosemare, Québec, CA
	Záhejský Jiří Prof. MUDr. DrSc., Brno, CZ			Faucher Anne-Marie, Oka, Québec, CA
(54)	Emulzní systém a způsob jeho výroby			Ghiro Elise, Laval, Québec, CA
(22)	28.07.2010			Goudreau Nathalie, Mont-Royal, Québec, CA
(74)	Ing. Dobroslav Musil, patentová kancelář, Ing. Dobroslav Musil, Cejl 38, Brno, 60200			Halmos Teddy, Laval, Québec, CA
				Poupard Marc-André, Vimont, Laval, Québec, CA
				Rancourt Jean, Laval, Québec, CA
				Tsantrizos Youla S., Sain-Laurent, Québec, CA
				Wernic Dominik M., Laval, Québec, CA
(51)	B62D 59/04	(2006.01)	(54)	Způsob rozdělení enantiomerní směsi methyl-
	A01D 90/00	(2006.01)		(1R,2S)/(1S,2R)-t-butoxykarbonyl-1-amino-2-
	B60P 3/00	(2006.01)		vinyleklopropylkarboxylátu
	B60P 3/42	(2006.01)	(32)	10.08.1998, 04.05.1999
	B62D 21/00	(2006.01)	(31)	60/095931, 60/132386
	B62D 21/18	(2006.01)	(33)	US, US
	B62D 63/00	(2006.01)	(86)	PCT/CA1999/000736
(11)	302764		(87)	WO 2000/009543
(40)	26.10.2011		(22)	09.08.1999
(21)	2011-149		(74)	KOREJZOVÁ & SPOL., v.o.s., JUDr. Petra Korejzová, advokátka, Korunní 810/104 E, Praha 10, 10100
(73)	STS Prachatice a.s., Husinec, CZ			
(72)	Frieda Petr Ing., Stachy, CZ		(51)	C22C 11/06 (2006.01)
(54)	Samonakládací návěs, zejména pro přepravu plošinových kontejnerů			H01M 4/68 (2006.01)
(22)	23.03.2011		(11)	302762
(74)	PatentCentrum Sedlák a Partners s.r.o., Ing. Jiří Sedlák, Husova 5, České Budějovice, 37001		(40)	16.07.2003
			(21)	2002-2491
(51)	B62D 59/04	(2006.01)	(73)	RSR TECHNOLOGIES, INC., Dallas, TX, US
	A01D 90/00	(2006.01)	(72)	Pregaman R. David, Arlington, TX, US
	B60P 3/00	(2006.01)	(54)	Způsob výroby kladných mřížek pro využití u olověných akumulátorů
	B60P 3/42	(2006.01)	(32)	19.01.2000, 26.12.2000
	B62D 21/00	(2006.01)	(31)	09/487491, 09/747947
	B62D 21/18	(2006.01)	(33)	US, US
	B62D 63/00	(2006.01)	(86)	PCT/US2001/001743
(11)	302765		(87)	WO 2001/053549
(40)	26.10.2011		(22)	17.01.2001
(21)	2011-150		(74)	JUDr. Jan Matějka, Národní 32, Praha, 11000
(73)	STS Prachatice a.s., Husinec, CZ			
(72)	Frieda Petr Ing., Stachy, CZ		(51)	E04F 13/04 (2006.01)
(54)	Samonakládací návěs, zejména pro přepravu plošinových kontejnerů			E04C 5/00 (2006.01)
(22)	23.03.2011		(11)	302769
(74)	PatentCentrum Sedlák a Partners s.r.o., Ing. Jiří Sedlák, Husova 5, České Budějovice, 37001		(40)	26.10.2011
			(21)	2010-299
(51)	C02F 3/30	(2006.01)	(73)	ECORAW, s.r.o., 036 01 Martin, SK
	C02F 3/32	(2006.01)	(72)	Palacký Alois, Zašová, CZ
(11)	302758		(54)	Výztužná síť
(40)	04.07.2007		(22)	16.04.2010
(21)	2005-812		(74)	Ing. Marie Smrčková, patentový zástupce, Velflíkova 10, Praha 6, 16000
(73)	Kostkan Jan Ing., Horní Planá, CZ			
(72)	Kostkan Jan Ing., Horní Planá, CZ		(51)	F04B 53/16 (2006.01)
(54)	Způsob imobilizace rozpuštěných polyfosfátů a polykřemičitanů ve vodě			F16L 27/053 (2006.01)
(22)	22.12.2005		(11)	302763
			(40)	17.07.2002
(51)	C04B 14/38	(2006.01)	(21)	2001-3428
	C04B 16/06	(2006.01)	(73)	TETRA LAVAL HOLDINGS & FINANCE SA, Pully, CH
(11)	302761		(72)	Johansson Claes-Göran, Löddeköpinge, SE
(40)	07.07.2010			Lofstedt Jörgen, Malmö, SE
(21)	2008-846		(54)	Uspořádání čerpacího bloku
(73)	Centrum dopravního výzkumu, v. v. i., Brno, CZ		(32)	24.03.1999
(72)	Pospišil Karel Doc. Ing. Ph.D. MBA, Brno, CZ		(31)	9901080
(54)	Způsob výroby kapslí s výztužným vláknem obaleným kapslí ze zmražené vody a způsob výroby zpevněného vláknobetonu s využitím těchto kapslí		(33)	SE
(22)	29.12.2008		(86)	PCT/SE2000/000570
			(87)	WO 2000/057060
			(22)	23.03.2000

(74) JUDr. Zdeňka Korejzová, Spálená 29, Praha 1, 11000

(51) **F16B 39/24** (2006.01)
F16B 39/26 (2006.01)
F16B 39/28 (2006.01)
F16B 39/282 (2006.01)
F16B 39/286 (2006.01)
F16B 39/02 (2006.01)
F16B 39/14 (2006.01)
F16B 39/20 (2006.01)
F16B 43/02 (2006.01)
F16B 43/00 (2006.01)
F16B 41/00 (2006.01)

(11) 302768

(40) 02.06.2010

(21) **2008-746**

(73) ČVUT v Praze, Fakulta strojní, Praha 6, CZ

(72) Vitek Karel, Zdislavice, CZ

(54) **Systém zajišťování šroubového spoje**

(22) 25.11.2008

(51) **F16D 1/068** (2006.01)
F16D 1/06 (2006.01)
F16D 1/027 (2006.01)
F16C 3/02 (2006.01)
B60K 17/22 (2006.01)

(11) 302760

(40) 04.03.2009

(21) **2007-584**

(73) Lochman Jan Ing., Mimoň, CZ

(72) Lochman Jan Ing., Mimoň, CZ

(54) **Spojení unašeče hřídele s kompozitní spojovací trubkou**

(22) 24.08.2007

(74) Daniela Toningarová, patentový a známkový zástupce,
Kamenická 3, Praha 7, 17000

(51) **F24D 15/04** (2006.01)
F25B 30/02 (2006.01)

(11) 302759

(40) 21.11.2007

(21) **2006-308**

(73) Klazar Luděk Ing., Litomyšl, CZ

(72) Klazar Luděk Ing., Litomyšl, CZ

(54) **Tepelné čerpadlo s odtáváním**

(22) 12.05.2006

(74) Reichel & kol., patent. kancelář, Ing. Pavel Reichel,
P.O.Box 52, Praha 1, 11121

(51) **F24F 12/00** (2006.01)

(11) 302767

(40) 29.12.2008

(21) **2007-391**

(73) Morávek Petr Ing. CSc., Jablonec nad Nisou, CZ

(72) Morávek Petr Ing. CSc., Jablonec nad Nisou, CZ

(54) **Horizontální vzduchotechnická jednotka s
protiproudým rekuperačním výměníkem**

(22) 06.06.2007

Seznam majitelů udělených patentů

(73)	(11)	(51)	(73)	(11)	(51)
Boehringer Ingelheim (Canada) Ltd., Laval, Québec, CA	302766	<i>C 12 P 41/00</i>			(2006.01)
Centrum dopravního výzkumu, v. v. i., Brno, CZ	302761	<i>C 04 B 14/38</i>			(2006.01)
ČVUT v Praze, Fakulta strojní, Praha 6, CZ	302768	<i>F 16 B 39/24</i>			(2006.01)
ECORAW, s.r.o., 036 01 Martin, SK	302769	<i>E 04 F 13/04</i>			(2006.01)
FOR LIFE spol. s r.o., Brno, CZ	302770	<i>A 61 K 8/06</i>			(2006.01)
Klazar Luděk Ing., Litomyšl, CZ	302759	<i>F 24 D 15/04</i>			(2006.01)
Kostkan Jan Ing., Horní Planá, CZ	302758	<i>C 02 F 3/30</i>			(2006.01)
Lochman Jan Ing., Mimoň, CZ	302760	<i>F 16 D 1/068</i>			(2006.01)
Morávek Petr Ing. CSc., Jablonec nad Nisou, CZ	302767	<i>F 24 F 12/00</i>			(2006.01)
RSR TECHNOLOGIES, INC., Dallas, TX, US	302762	<i>C 22 C 11/06</i>			(2006.01)
STS Prachatice a.s., Husinec, CZ	302764	<i>B 62 D 59/04</i>			(2006.01)
STS Prachatice a.s., Husinec, CZ	302765	<i>B 62 D 59/04</i>			(2006.01)
TETRA LAVAL HOLDINGS & FINANCE SA, Pully, CH	302763	<i>F 04 B 53/16</i>			(2006.01)

Udělené evropské patenty

Evropský patentový úřad udělil následující evropské patenty s účinky pro Českou republiku. Tyto patenty mohou být zrušeny nebo zachovány v pozmeněném znění Evropským patentovým úřadem v řízení o odporu. K tomu, aby nabyl evropský patent účinnosti na území České republiky, je třeba, aby byl Úřadu předložen ve stanovené lhůtě překlad patentového spisu do českého jazyka (§ 35c odst. 2 až 4 zákona č. 527/1990 Sb., v platném znění).

(97) EP 1285767	(47) 12.10.2011	(97) EP 1566363	(47) 12.10.2011
(97) EP 1348936	(47) 12.10.2011	(97) EP 1570267	(47) 12.10.2011
(97) EP 1352642	(47) 12.10.2011	(97) EP 1577863	(47) 12.10.2011
(97) EP 1360947	(47) 12.10.2011	(97) EP 1579471	(47) 12.10.2011
(97) EP 1366840	(47) 12.10.2011	(97) EP 1580490	(47) 12.10.2011
(97) EP 1374788	(47) 12.10.2011	(97) EP 1582090	(47) 12.10.2011
(97) EP 1378216	(47) 12.10.2011	(97) EP 1583417	(47) 12.10.2011
(97) EP 1387098	(47) 12.10.2011	(97) EP 1585234	(47) 12.10.2011
(97) EP 1387267	(47) 12.10.2011	(97) EP 1587582	(47) 12.10.2011
(97) EP 1389826	(47) 12.10.2011	(97) EP 1587963	(47) 12.10.2011
(97) EP 1394727	(47) 12.10.2011	(97) EP 1588178	(47) 12.10.2011
(97) EP 1398188	(47) 12.10.2011	(97) EP 1588373	(47) 12.10.2011
(97) EP 1411784	(47) 12.10.2011	(97) EP 1590375	(47) 12.10.2011
(97) EP 1413139	(47) 12.10.2011	(97) EP 1590961	(47) 12.10.2011
(97) EP 1416095	(47) 12.10.2011	(97) EP 1593185	(47) 12.10.2011
(97) EP 1420929	(47) 12.10.2011	(97) EP 1593630	(47) 12.10.2011
(97) EP 1421830	(47) 12.10.2011	(97) EP 1595894	(47) 12.10.2011
(97) EP 1430098	(47) 12.10.2011	(97) EP 1597011	(47) 12.10.2011
(97) EP 1445082	(47) 12.10.2011	(97) EP 1599089	(47) 12.10.2011
(97) EP 1447100	(47) 12.10.2011	(97) EP 1600520	(47) 12.10.2011
(97) EP 1453478	(47) 12.10.2011	(97) EP 1602485	(47) 12.10.2011
(97) EP 1459499	(47) 12.10.2011	(97) EP 1606069	(47) 12.10.2011
(97) EP 1478416	(47) 12.10.2011	(97) EP 1608427	(47) 12.10.2011
(97) EP 1481266	(47) 12.10.2011	(97) EP 1610309	(47) 12.10.2011
(97) EP 1485547	(47) 12.10.2011	(97) EP 1611186	(47) 12.10.2011
(97) EP 1487482	(47) 12.10.2011	(97) EP 1611202	(47) 12.10.2011
(97) EP 1489173	(47) 12.10.2011	(97) EP 1611804	(47) 12.10.2011
(97) EP 1499159	(47) 12.10.2011	(97) EP 1619296	(47) 12.10.2011
(97) EP 1500531	(47) 12.10.2011	(97) EP 1620677	(47) 12.10.2011
(97) EP 1503022	(47) 12.10.2011	(97) EP 1624122	(47) 12.10.2011
(97) EP 1507041	(47) 12.10.2011	(97) EP 1627315	(47) 12.10.2011
(97) EP 1507104	(47) 12.10.2011	(97) EP 1627893	(47) 12.10.2011
(97) EP 1508588	(47) 12.10.2011	(97) EP 1632694	(47) 12.10.2011
(97) EP 1515511	(47) 12.10.2011	(97) EP 1632768	(47) 12.10.2011
(97) EP 1523953	(47) 12.10.2011	(97) EP 1632867	(47) 12.10.2011
(97) EP 1523998	(47) 12.10.2011	(97) EP 1633170	(47) 12.10.2011
(97) EP 1525621	(47) 12.10.2011	(97) EP 1634611	(47) 12.10.2011
(97) EP 1525884	(47) 12.10.2011	(97) EP 1640581	(47) 12.10.2011
(97) EP 1526911	(47) 12.10.2011	(97) EP 1641678	(47) 12.10.2011
(97) EP 1527224	(47) 12.10.2011	(97) EP 1642102	(47) 12.10.2011
(97) EP 1531883	(47) 12.10.2011	(97) EP 1643847	(47) 12.10.2011
(97) EP 1532344	(47) 12.10.2011	(97) EP 1646746	(47) 12.10.2011
(97) EP 1534755	(47) 12.10.2011	(97) EP 1649642	(47) 12.10.2011
(97) EP 1535448	(47) 12.10.2011	(97) EP 1649875	(47) 12.10.2011
(97) EP 1535997	(47) 12.10.2011	(97) EP 1651738	(47) 12.10.2011
(97) EP 1537180	(47) 12.10.2011	(97) EP 1651843	(47) 12.10.2011
(97) EP 1540578	(47) 12.10.2011	(97) EP 1652537	(47) 12.10.2011
(97) EP 1540701	(47) 12.10.2011	(97) EP 1652923	(47) 12.10.2011
(97) EP 1540775	(47) 12.10.2011	(97) EP 1655617	(47) 12.10.2011
(97) EP 1541584	(47) 12.10.2011	(97) EP 1656143	(47) 12.10.2011
(97) EP 1541794	(47) 12.10.2011	(97) EP 1656349	(47) 12.10.2011
(97) EP 1542077	(47) 12.10.2011	(97) EP 1658009	(47) 12.10.2011
(97) EP 1542343	(47) 12.10.2011	(97) EP 1658462	(47) 12.10.2011
(97) EP 1543530	(47) 12.10.2011	(97) EP 1658494	(47) 12.10.2011
(97) EP 1543806	(47) 12.10.2011	(97) EP 1660568	(47) 12.10.2011
(97) EP 1544277	(47) 12.10.2011	(97) EP 1662858	(47) 12.10.2011
(97) EP 1545221	(47) 12.10.2011	(97) EP 1665315	(47) 12.10.2011
(97) EP 1547240	(47) 12.10.2011	(97) EP 1666829	(47) 12.10.2011
(97) EP 1550124	(47) 12.10.2011	(97) EP 1667787	(47) 12.10.2011
(97) EP 1551083	(47) 12.10.2011	(97) EP 1668311	(47) 12.10.2011
(97) EP 1551321	(47) 12.10.2011	(97) EP 1669407	(47) 12.10.2011
(97) EP 1552731	(47) 12.10.2011	(97) EP 1670224	(47) 12.10.2011
(97) EP 1555034	(47) 12.10.2011	(97) EP 1674237	(47) 12.10.2011
(97) EP 1556656	(47) 12.10.2011	(97) EP 1676063	(47) 12.10.2011
(97) EP 1558197	(47) 12.10.2011	(97) EP 1678459	(47) 12.10.2011
(97) EP 1558204	(47) 12.10.2011	(97) EP 1678730	(47) 12.10.2011
(97) EP 1559136	(47) 12.10.2011	(97) EP 1678882	(47) 12.10.2011
(97) EP 1559469	(47) 12.10.2011	(97) EP 1684439	(47) 12.10.2011
(97) EP 1566151	(47) 12.10.2011	(97) EP 1684447	(47) 12.10.2011
(97) EP 1566167	(47) 12.10.2011	(97) EP 1685655	(47) 12.10.2011

(97)	EP 1687552	(47)	12.10.2011	(97)	EP 1785783	(47)	12.10.2011
(97)	EP 1692272	(47)	12.10.2011	(97)	EP 1786683	(47)	12.10.2011
(97)	EP 1695046	(47)	12.10.2011	(97)	EP 1787079	(47)	12.10.2011
(97)	EP 1695955	(47)	12.10.2011	(97)	EP 1787582	(47)	12.10.2011
(97)	EP 1697044	(47)	12.10.2011	(97)	EP 1788248	(47)	12.10.2011
(97)	EP 1698301	(47)	12.10.2011	(97)	EP 1789703	(47)	12.10.2011
(97)	EP 1698880	(47)	12.10.2011	(97)	EP 1790811	(47)	12.10.2011
(97)	EP 1700354	(47)	12.10.2011	(97)	EP 1791209	(47)	12.10.2011
(97)	EP 1702224	(47)	12.10.2011	(97)	EP 1791299	(47)	12.10.2011
(97)	EP 1702420	(47)	12.10.2011	(97)	EP 1791440	(47)	12.10.2011
(97)	EP 1706059	(47)	12.10.2011	(97)	EP 1791805	(47)	12.10.2011
(97)	EP 1707723	(47)	12.10.2011	(97)	EP 1795152	(47)	12.10.2011
(97)	EP 1707943	(47)	12.10.2011	(97)	EP 1800392	(47)	12.10.2011
(97)	EP 1711974	(47)	12.10.2011	(97)	EP 1802874	(47)	12.10.2011
(97)	EP 1712598	(47)	12.10.2011	(97)	EP 1802890	(47)	12.10.2011
(97)	EP 1712948	(47)	12.10.2011	(97)	EP 1804855	(47)	12.10.2011
(97)	EP 1713901	(47)	12.10.2011	(97)	EP 1805235	(47)	12.10.2011
(97)	EP 1714429	(47)	12.10.2011	(97)	EP 1807064	(47)	12.10.2011
(97)	EP 1717964	(47)	12.10.2011	(97)	EP 1807683	(47)	12.10.2011
(97)	EP 1718210	(47)	12.10.2011	(97)	EP 1809895	(47)	12.10.2011
(97)	EP 1719725	(47)	12.10.2011	(97)	EP 1811146	(47)	12.10.2011
(97)	EP 1720988	(47)	12.10.2011	(97)	EP 1813338	(47)	12.10.2011
(97)	EP 1724125	(47)	12.10.2011	(97)	EP 1814107	(47)	12.10.2011
(97)	EP 1725129	(47)	12.10.2011	(97)	EP 1814831	(47)	12.10.2011
(97)	EP 1729108	(47)	12.10.2011	(97)	EP 1815460	(47)	12.10.2011
(97)	EP 1729619	(47)	12.10.2011	(97)	EP 1816157	(47)	12.10.2011
(97)	EP 1738024	(47)	12.10.2011	(97)	EP 1816278	(47)	12.10.2011
(97)	EP 1738667	(47)	12.10.2011	(97)	EP 1816405	(47)	12.10.2011
(97)	EP 1739432	(47)	12.10.2011	(97)	EP 1818127	(47)	12.10.2011
(97)	EP 1743997	(47)	12.10.2011	(97)	EP 1819913	(47)	12.10.2011
(97)	EP 1746447	(47)	12.10.2011	(97)	EP 1820460	(47)	12.10.2011
(97)	EP 1747152	(47)	12.10.2011	(97)	EP 1820496	(47)	12.10.2011
(97)	EP 1748464	(47)	12.10.2011	(97)	EP 1820707	(47)	12.10.2011
(97)	EP 1750106	(47)	12.10.2011	(97)	EP 1820865	(47)	12.10.2011
(97)	EP 1750869	(47)	12.10.2011	(97)	EP 1820977	(47)	12.10.2011
(97)	EP 1751069	(47)	12.10.2011	(97)	EP 1821162	(47)	12.10.2011
(97)	EP 1751503	(47)	12.10.2011	(97)	EP 1827648	(47)	12.10.2011
(97)	EP 1751708	(47)	12.10.2011	(97)	EP 1829252	(47)	12.10.2011
(97)	EP 1752135	(47)	12.10.2011	(97)	EP 1829710	(47)	12.10.2011
(97)	EP 1753319	(47)	12.10.2011	(97)	EP 1829787	(47)	12.10.2011
(97)	EP 1753827	(47)	12.10.2011	(97)	EP 1830153	(47)	12.10.2011
(97)	EP 1754034	(47)	12.10.2011	(97)	EP 1832473	(47)	12.10.2011
(97)	EP 1755433	(47)	12.10.2011	(97)	EP 1833679	(47)	12.10.2011
(97)	EP 1755434	(47)	12.10.2011	(97)	EP 1833897	(47)	12.10.2011
(97)	EP 1757887	(47)	12.10.2011	(97)	EP 1833971	(47)	12.10.2011
(97)	EP 1758421	(47)	12.10.2011	(97)	EP 1833984	(47)	12.10.2011
(97)	EP 1758733	(47)	12.10.2011	(97)	EP 1834469	(47)	12.10.2011
(97)	EP 1759135	(47)	12.10.2011	(97)	EP 1835028	(47)	12.10.2011
(97)	EP 1759683	(47)	12.10.2011	(97)	EP 1836312	(47)	12.10.2011
(97)	EP 1760050	(47)	12.10.2011	(97)	EP 1836485	(47)	12.10.2011
(97)	EP 1760859	(47)	12.10.2011	(97)	EP 1840450	(47)	12.10.2011
(97)	EP 1761522	(47)	12.10.2011	(97)	EP 1840462	(47)	12.10.2011
(97)	EP 1762048	(47)	12.10.2011	(97)	EP 1841163	(47)	12.10.2011
(97)	EP 1763707	(47)	12.10.2011	(97)	EP 1843694	(47)	12.10.2011
(97)	EP 1763862	(47)	12.10.2011	(97)	EP 1844928	(47)	12.10.2011
(97)	EP 1765586	(47)	12.10.2011	(97)	EP 1846179	(47)	12.10.2011
(97)	EP 1766491	(47)	12.10.2011	(97)	EP 1846194	(47)	12.10.2011
(97)	EP 1766740	(47)	12.10.2011	(97)	EP 1847024	(47)	12.10.2011
(97)	EP 1767736	(47)	12.10.2011	(97)	EP 1848975	(47)	12.10.2011
(97)	EP 1771100	(47)	12.10.2011	(97)	EP 1853266	(47)	12.10.2011
(97)	EP 1772063	(47)	12.10.2011	(97)	EP 1853505	(47)	12.10.2011
(97)	EP 1772551	(47)	12.10.2011	(97)	EP 1853915	(47)	12.10.2011
(97)	EP 1774019	(47)	12.10.2011	(97)	EP 1856206	(47)	12.10.2011
(97)	EP 1777277	(47)	12.10.2011	(97)	EP 1856486	(47)	12.10.2011
(97)	EP 1778238	(47)	12.10.2011	(97)	EP 1858617	(47)	12.10.2011
(97)	EP 1778451	(47)	12.10.2011	(97)	EP 1859434	(47)	12.10.2011
(97)	EP 1779180	(47)	12.10.2011	(97)	EP 1859539	(47)	12.10.2011
(97)	EP 1781434	(47)	12.10.2011	(97)	EP 1860307	(47)	12.10.2011
(97)	EP 1781499	(47)	12.10.2011	(97)	EP 1861391	(47)	12.10.2011
(97)	EP 1782107	(47)	12.10.2011	(97)	EP 1861534	(47)	12.10.2011
(97)	EP 1782660	(47)	12.10.2011	(97)	EP 1861621	(47)	12.10.2011
(97)	EP 1783413	(47)	12.10.2011	(97)	EP 1863648	(47)	12.10.2011
(97)	EP 1784014	(47)	12.10.2011	(97)	EP 1865418	(47)	12.10.2011
(97)	EP 1784105	(47)	12.10.2011	(97)	EP 1866409	(47)	12.10.2011
(97)	EP 1784141	(47)	12.10.2011	(97)	EP 1867210	(47)	12.10.2011
(97)	EP 1784584	(47)	12.10.2011	(97)	EP 1867380	(47)	12.10.2011
(97)	EP 1784815	(47)	12.10.2011	(97)	EP 1871334	(47)	12.10.2011
(97)	EP 1785387	(47)	12.10.2011	(97)	EP 1871400	(47)	12.10.2011

(97)	EP 1872062	(47)	12.10.2011	(97)	EP 1957857	(47)	12.10.2011
(97)	EP 1872116	(47)	12.10.2011	(97)	EP 1957912	(47)	12.10.2011
(97)	EP 1872485	(47)	12.10.2011	(97)	EP 1958368	(47)	12.10.2011
(97)	EP 1873009	(47)	12.10.2011	(97)	EP 1958486	(47)	12.10.2011
(97)	EP 1875301	(47)	12.10.2011	(97)	EP 1960973	(47)	12.10.2011
(97)	EP 1875998	(47)	12.10.2011	(97)	EP 1961891	(47)	12.10.2011
(97)	EP 1877509	(47)	12.10.2011	(97)	EP 1963119	(47)	12.10.2011
(97)	EP 1877729	(47)	12.10.2011	(97)	EP 1964736	(47)	12.10.2011
(97)	EP 1878318	(47)	12.10.2011	(97)	EP 1965083	(47)	12.10.2011
(97)	EP 1878537	(47)	12.10.2011	(97)	EP 1965853	(47)	12.10.2011
(97)	EP 1879214	(47)	12.10.2011	(97)	EP 1966543	(47)	12.10.2011
(97)	EP 1881028	(47)	12.10.2011	(97)	EP 1966553	(47)	12.10.2011
(97)	EP 1882929	(47)	12.10.2011	(97)	EP 1967130	(47)	12.10.2011
(97)	EP 1882984	(47)	12.10.2011	(97)	EP 1967269	(47)	12.10.2011
(97)	EP 1884172	(47)	12.10.2011	(97)	EP 1969296	(47)	12.10.2011
(97)	EP 1885065	(47)	12.10.2011	(97)	EP 1969389	(47)	12.10.2011
(97)	EP 1885442	(47)	12.10.2011	(97)	EP 1969794	(47)	12.10.2011
(97)	EP 1887307	(47)	12.10.2011	(97)	EP 1972198	(47)	12.10.2011
(97)	EP 1887656	(47)	12.10.2011	(97)	EP 1972825	(47)	12.10.2011
(97)	EP 1887783	(47)	12.10.2011	(97)	EP 1974612	(47)	12.10.2011
(97)	EP 1889412	(47)	12.10.2011	(97)	EP 1975956	(47)	12.10.2011
(97)	EP 1889902	(47)	12.10.2011	(97)	EP 1976964	(47)	12.10.2011
(97)	EP 1890602	(47)	12.10.2011	(97)	EP 1977263	(47)	12.10.2011
(97)	EP 1891426	(47)	12.10.2011	(97)	EP 1978275	(47)	12.10.2011
(97)	EP 1892346	(47)	12.10.2011	(97)	EP 1978408	(47)	12.10.2011
(97)	EP 1893191	(47)	12.10.2011	(97)	EP 1978568	(47)	12.10.2011
(97)	EP 1894908	(47)	12.10.2011	(97)	EP 1979632	(47)	12.10.2011
(97)	EP 1895558	(47)	12.10.2011	(97)	EP 1979739	(47)	12.10.2011
(97)	EP 1895812	(47)	12.10.2011	(97)	EP 1979986	(47)	12.10.2011
(97)	EP 1898016	(47)	12.10.2011	(97)	EP 1981374	(47)	12.10.2011
(97)	EP 1898560	(47)	12.10.2011	(97)	EP 1982031	(47)	12.10.2011
(97)	EP 1901126	(47)	12.10.2011	(97)	EP 1982344	(47)	12.10.2011
(97)	EP 1905333	(47)	12.10.2011	(97)	EP 1983474	(47)	12.10.2011
(97)	EP 1905914	(47)	12.10.2011	(97)	EP 1985594	(47)	12.10.2011
(97)	EP 1905938	(47)	12.10.2011	(97)	EP 1986542	(47)	12.10.2011
(97)	EP 1908306	(47)	12.10.2011	(97)	EP 1988334	(47)	12.10.2011
(97)	EP 1909783	(47)	12.10.2011	(97)	EP 1988731	(47)	12.10.2011
(97)	EP 1910210	(47)	12.10.2011	(97)	EP 1989359	(47)	12.10.2011
(97)	EP 1911085	(47)	12.10.2011	(97)	EP 1990038	(47)	12.10.2011
(97)	EP 1911507	(47)	12.10.2011	(97)	EP 1990125	(47)	12.10.2011
(97)	EP 1912417	(47)	12.10.2011	(97)	EP 1992063	(47)	12.10.2011
(97)	EP 1912963	(47)	12.10.2011	(97)	EP 1992574	(47)	12.10.2011
(97)	EP 1915881	(47)	12.10.2011	(97)	EP 1992592	(47)	12.10.2011
(97)	EP 1916416	(47)	12.10.2011	(97)	EP 1992735	(47)	12.10.2011
(97)	EP 1917033	(47)	12.10.2011	(97)	EP 1992798	(47)	12.10.2011
(97)	EP 1917453	(47)	12.10.2011	(97)	EP 1993719	(47)	12.10.2011
(97)	EP 1918166	(47)	12.10.2011	(97)	EP 1994801	(47)	12.10.2011
(97)	EP 1918172	(47)	12.10.2011	(97)	EP 1995137	(47)	12.10.2011
(97)	EP 1919906	(47)	12.10.2011	(97)	EP 1995722	(47)	12.10.2011
(97)	EP 1920875	(47)	12.10.2011	(97)	EP 1997115	(47)	12.10.2011
(97)	EP 1922377	(47)	12.10.2011	(97)	EP 2001273	(47)	12.10.2011
(97)	EP 1924007	(47)	12.10.2011	(97)	EP 2001878	(47)	12.10.2011
(97)	EP 1924666	(47)	12.10.2011	(97)	EP 2002021	(47)	12.10.2011
(97)	EP 1926864	(47)	12.10.2011	(97)	EP 2002981	(47)	12.10.2011
(97)	EP 1928751	(47)	12.10.2011	(97)	EP 2004173	(47)	12.10.2011
(97)	EP 1928892	(47)	12.10.2011	(97)	EP 2004496	(47)	12.10.2011
(97)	EP 1929348	(47)	12.10.2011	(97)	EP 2005577	(47)	12.10.2011
(97)	EP 1929568	(47)	12.10.2011	(97)	EP 2006351	(47)	12.10.2011
(97)	EP 1929602	(47)	12.10.2011	(97)	EP 2006794	(47)	12.10.2011
(97)	EP 1933421	(47)	12.10.2011	(97)	EP 2007584	(47)	12.10.2011
(97)	EP 1933934	(47)	12.10.2011	(97)	EP 2008206	(47)	12.10.2011
(97)	EP 1933980	(47)	12.10.2011	(97)	EP 2008449	(47)	12.10.2011
(97)	EP 1939589	(47)	12.10.2011	(97)	EP 2009331	(47)	12.10.2011
(97)	EP 1941867	(47)	12.10.2011	(97)	EP 2010471	(47)	12.10.2011
(97)	EP 1942865	(47)	12.10.2011	(97)	EP 2011102	(47)	12.10.2011
(97)	EP 1943694	(47)	12.10.2011	(97)	EP 2011322	(47)	12.10.2011
(97)	EP 1945849	(47)	12.10.2011	(97)	EP 2012026	(47)	12.10.2011
(97)	EP 1945991	(47)	12.10.2011	(97)	EP 2013048	(47)	12.10.2011
(97)	EP 1947213	(47)	12.10.2011	(97)	EP 2013137	(47)	12.10.2011
(97)	EP 1952467	(47)	12.10.2011	(97)	EP 2013445	(47)	12.10.2011
(97)	EP 1953028	(47)	12.10.2011	(97)	EP 2013821	(47)	12.10.2011
(97)	EP 1953189	(47)	12.10.2011	(97)	EP 2014246	(47)	12.10.2011
(97)	EP 1955057	(47)	12.10.2011	(97)	EP 2014942	(47)	12.10.2011
(97)	EP 1955389	(47)	12.10.2011	(97)	EP 2015485	(47)	12.10.2011
(97)	EP 1955922	(47)	12.10.2011	(97)	EP 2015842	(47)	12.10.2011
(97)	EP 1955935	(47)	12.10.2011	(97)	EP 2015980	(47)	12.10.2011
(97)	EP 1957161	(47)	12.10.2011	(97)	EP 2016827	(47)	12.10.2011
(97)	EP 1957200	(47)	12.10.2011	(97)	EP 2017399	(47)	12.10.2011

(97)	EP 2017415	(47)	12.10.2011	(97)	EP 2077096	(47)	12.10.2011
(97)	EP 2018320	(47)	12.10.2011	(97)	EP 2077846	(47)	12.10.2011
(97)	EP 2019229	(47)	12.10.2011	(97)	EP 2078501	(47)	12.10.2011
(97)	EP 2019680	(47)	12.10.2011	(97)	EP 2078999	(47)	12.10.2011
(97)	EP 2020077	(47)	12.10.2011	(97)	EP 2080027	(47)	12.10.2011
(97)	EP 2020166	(47)	12.10.2011	(97)	EP 2081824	(47)	12.10.2011
(97)	EP 2020659	(47)	12.10.2011	(97)	EP 2083179	(47)	12.10.2011
(97)	EP 2022110	(47)	12.10.2011	(97)	EP 2084581	(47)	12.10.2011
(97)	EP 2022999	(47)	12.10.2011	(97)	EP 2084995	(47)	12.10.2011
(97)	EP 2023157	(47)	12.10.2011	(97)	EP 2085301	(47)	12.10.2011
(97)	EP 2023364	(47)	12.10.2011	(97)	EP 2086295	(47)	12.10.2011
(97)	EP 2023926	(47)	12.10.2011	(97)	EP 2087334	(47)	12.10.2011
(97)	EP 2023937	(47)	12.10.2011	(97)	EP 2087502	(47)	12.10.2011
(97)	EP 2025729	(47)	12.10.2011	(97)	EP 2088259	(47)	12.10.2011
(97)	EP 2025959	(47)	12.10.2011	(97)	EP 2088346	(47)	12.10.2011
(97)	EP 2026468	(47)	12.10.2011	(97)	EP 2088911	(47)	12.10.2011
(97)	EP 2028371	(47)	12.10.2011	(97)	EP 2089202	(47)	12.10.2011
(97)	EP 2028544	(47)	12.10.2011	(97)	EP 2089408	(47)	12.10.2011
(97)	EP 2028918	(47)	12.10.2011	(97)	EP 2090037	(47)	12.10.2011
(97)	EP 2029404	(47)	12.10.2011	(97)	EP 2090187	(47)	12.10.2011
(97)	EP 2029655	(47)	12.10.2011	(97)	EP 2090683	(47)	12.10.2011
(97)	EP 2029745	(47)	12.10.2011	(97)	EP 2091278	(47)	12.10.2011
(97)	EP 2030971	(47)	12.10.2011	(97)	EP 2093161	(47)	12.10.2011
(97)	EP 2031677	(47)	12.10.2011	(97)	EP 2093656	(47)	12.10.2011
(97)	EP 2032296	(47)	12.10.2011	(97)	EP 2093760	(47)	12.10.2011
(97)	EP 2033200	(47)	12.10.2011	(97)	EP 2094683	(47)	12.10.2011
(97)	EP 2034543	(47)	12.10.2011	(97)	EP 2094712	(47)	12.10.2011
(97)	EP 2035442	(47)	12.10.2011	(97)	EP 2095205	(47)	12.10.2011
(97)	EP 2037293	(47)	12.10.2011	(97)	EP 2095389	(47)	12.10.2011
(97)	EP 2037431	(47)	12.10.2011	(97)	EP 2095929	(47)	12.10.2011
(97)	EP 2038438	(47)	12.10.2011	(97)	EP 2096243	(47)	12.10.2011
(97)	EP 2038512	(47)	12.10.2011	(97)	EP 2096256	(47)	12.10.2011
(97)	EP 2040631	(47)	12.10.2011	(97)	EP 2096862	(47)	12.10.2011
(97)	EP 2041010	(47)	12.10.2011	(97)	EP 2098278	(47)	12.10.2011
(97)	EP 2041285	(47)	12.10.2011	(97)	EP 2098584	(47)	12.10.2011
(97)	EP 2041770	(47)	12.10.2011	(97)	EP 2099322	(47)	12.10.2011
(97)	EP 2042535	(47)	12.10.2011	(97)	EP 2099716	(47)	12.10.2011
(97)	EP 2043449	(47)	12.10.2011	(97)	EP 2101201	(47)	12.10.2011
(97)	EP 2044455	(47)	12.10.2011	(97)	EP 2102440	(47)	12.10.2011
(97)	EP 2044494	(47)	12.10.2011	(97)	EP 2103841	(47)	12.10.2011
(97)	EP 2044495	(47)	12.10.2011	(97)	EP 2104524	(47)	12.10.2011
(97)	EP 2044645	(47)	12.10.2011	(97)	EP 2105192	(47)	12.10.2011
(97)	EP 2045507	(47)	12.10.2011	(97)	EP 2106338	(47)	12.10.2011
(97)	EP 2046640	(47)	12.10.2011	(97)	EP 2106613	(47)	12.10.2011
(97)	EP 2048297	(47)	12.10.2011	(97)	EP 2107052	(47)	12.10.2011
(97)	EP 2049393	(47)	12.10.2011	(97)	EP 2107468	(47)	12.10.2011
(97)	EP 2050151	(47)	12.10.2011	(97)	EP 2108023	(47)	12.10.2011
(97)	EP 2050534	(47)	12.10.2011	(97)	EP 2108052	(47)	12.10.2011
(97)	EP 2051911	(47)	12.10.2011	(97)	EP 2109623	(47)	12.10.2011
(97)	EP 2051991	(47)	12.10.2011	(97)	EP 2110038	(47)	12.10.2011
(97)	EP 2052278	(47)	12.10.2011	(97)	EP 2110400	(47)	12.10.2011
(97)	EP 2052895	(47)	12.10.2011	(97)	EP 2111533	(47)	12.10.2011
(97)	EP 2052900	(47)	12.10.2011	(97)	EP 2111983	(47)	12.10.2011
(97)	EP 2053030	(47)	12.10.2011	(97)	EP 2113550	(47)	12.10.2011
(97)	EP 2053298	(47)	12.10.2011	(97)	EP 2113681	(47)	12.10.2011
(97)	EP 2054017	(47)	12.10.2011	(97)	EP 2113989	(47)	12.10.2011
(97)	EP 2054596	(47)	12.10.2011	(97)	EP 2114408	(47)	12.10.2011
(97)	EP 2057978	(47)	12.10.2011	(97)	EP 2114473	(47)	12.10.2011
(97)	EP 2058392	(47)	12.10.2011	(97)	EP 2114532	(47)	12.10.2011
(97)	EP 2058460	(47)	12.10.2011	(97)	EP 2114617	(47)	12.10.2011
(97)	EP 2058689	(47)	12.10.2011	(97)	EP 2116142	(47)	12.10.2011
(97)	EP 2059765	(47)	12.10.2011	(97)	EP 2116288	(47)	12.10.2011
(97)	EP 2061366	(47)	12.10.2011	(97)	EP 2116451	(47)	12.10.2011
(97)	EP 2062220	(47)	12.10.2011	(97)	EP 2116454	(47)	12.10.2011
(97)	EP 2063179	(47)	12.10.2011	(97)	EP 2118387	(47)	12.10.2011
(97)	EP 2064037	(47)	12.10.2011	(97)	EP 2118455	(47)	12.10.2011
(97)	EP 2064189	(47)	12.10.2011	(97)	EP 2118928	(47)	12.10.2011
(97)	EP 2064418	(47)	12.10.2011	(97)	EP 2118986	(47)	12.10.2011
(97)	EP 2064806	(47)	12.10.2011	(97)	EP 2119149	(47)	12.10.2011
(97)	EP 2064833	(47)	12.10.2011	(97)	EP 2119658	(47)	12.10.2011
(97)	EP 2065405	(47)	12.10.2011	(97)	EP 2119941	(47)	12.10.2011
(97)	EP 2065635	(47)	12.10.2011	(97)	EP 2119943	(47)	12.10.2011
(97)	EP 2067401	(47)	12.10.2011	(97)	EP 2120276	(47)	12.10.2011
(97)	EP 2069204	(47)	12.10.2011	(97)	EP 2120524	(47)	12.10.2011
(97)	EP 2070529	(47)	12.10.2011	(97)	EP 2120534	(47)	12.10.2011
(97)	EP 2073266	(47)	12.10.2011	(97)	EP 2120626	(47)	12.10.2011
(97)	EP 2074239	(47)	12.10.2011	(97)	EP 2121209	(47)	12.10.2011
(97)	EP 2075829	(47)	12.10.2011	(97)	EP 2122200	(47)	12.10.2011

(97)	EP 2122378	(47)	12.10.2011	(97)	EP 2154342	(47)	12.10.2011
(97)	EP 2123385	(47)	12.10.2011	(97)	EP 2154394	(47)	12.10.2011
(97)	EP 2123902	(47)	12.10.2011	(97)	EP 2154762	(47)	12.10.2011
(97)	EP 2123938	(47)	12.10.2011	(97)	EP 2155557	(47)	12.10.2011
(97)	EP 2124194	(47)	12.10.2011	(97)	EP 2155762	(47)	12.10.2011
(97)	EP 2125258	(47)	12.10.2011	(97)	EP 2156224	(47)	12.10.2011
(97)	EP 2125439	(47)	12.10.2011	(97)	EP 2156229	(47)	12.10.2011
(97)	EP 2125957	(47)	12.10.2011	(97)	EP 2156233	(47)	12.10.2011
(97)	EP 2126021	(47)	12.10.2011	(97)	EP 2156370	(47)	12.10.2011
(97)	EP 2126991	(47)	12.10.2011	(97)	EP 2156465	(47)	12.10.2011
(97)	EP 2127155	(47)	12.10.2011	(97)	EP 2156571	(47)	12.10.2011
(97)	EP 2127699	(47)	12.10.2011	(97)	EP 2157125	(47)	12.10.2011
(97)	EP 2127914	(47)	12.10.2011	(97)	EP 2157142	(47)	12.10.2011
(97)	EP 2128192	(47)	12.10.2011	(97)	EP 2157194	(47)	12.10.2011
(97)	EP 2128530	(47)	12.10.2011	(97)	EP 2157357	(47)	12.10.2011
(97)	EP 2129119	(47)	12.10.2011	(97)	EP 2157407	(47)	12.10.2011
(97)	EP 2129715	(47)	12.10.2011	(97)	EP 2157603	(47)	12.10.2011
(97)	EP 2130527	(47)	12.10.2011	(97)	EP 2157754	(47)	12.10.2011
(97)	EP 2130986	(47)	12.10.2011	(97)	EP 2158164	(47)	12.10.2011
(97)	EP 2131074	(47)	12.10.2011	(97)	EP 2158620	(47)	12.10.2011
(97)	EP 2131382	(47)	12.10.2011	(97)	EP 2159316	(47)	12.10.2011
(97)	EP 2132009	(47)	12.10.2011	(97)	EP 2159793	(47)	12.10.2011
(97)	EP 2132770	(47)	12.10.2011	(97)	EP 2160045	(47)	12.10.2011
(97)	EP 2133207	(47)	12.10.2011	(97)	EP 2160142	(47)	12.10.2011
(97)	EP 2133244	(47)	12.10.2011	(97)	EP 2160398	(47)	12.10.2011
(97)	EP 2133703	(47)	12.10.2011	(97)	EP 2160625	(47)	12.10.2011
(97)	EP 2134138	(47)	12.10.2011	(97)	EP 2160675	(47)	12.10.2011
(97)	EP 2134165	(47)	12.10.2011	(97)	EP 2162073	(47)	12.10.2011
(97)	EP 2134516	(47)	12.10.2011	(97)	EP 2162408	(47)	12.10.2011
(97)	EP 2134677	(47)	12.10.2011	(97)	EP 2162475	(47)	12.10.2011
(97)	EP 2135499	(47)	12.10.2011	(97)	EP 2162782	(47)	12.10.2011
(97)	EP 2135500	(47)	12.10.2011	(97)	EP 2163187	(47)	12.10.2011
(97)	EP 2135551	(47)	12.10.2011	(97)	EP 2163298	(47)	12.10.2011
(97)	EP 2135608	(47)	12.10.2011	(97)	EP 2163490	(47)	12.10.2011
(97)	EP 2135785	(47)	12.10.2011	(97)	EP 2163513	(47)	12.10.2011
(97)	EP 2136112	(47)	12.10.2011	(97)	EP 2163804	(47)	12.10.2011
(97)	EP 2137419	(47)	12.10.2011	(97)	EP 2164752	(47)	12.10.2011
(97)	EP 2138245	(47)	12.10.2011	(97)	EP 2165592	(47)	12.10.2011
(97)	EP 2138480	(47)	12.10.2011	(97)	EP 2166235	(47)	12.10.2011
(97)	EP 2138667	(47)	12.10.2011	(97)	EP 2166899	(47)	12.10.2011
(97)	EP 2139684	(47)	12.10.2011	(97)	EP 2167204	(47)	12.10.2011
(97)	EP 2139751	(47)	12.10.2011	(97)	EP 2167223	(47)	12.10.2011
(97)	EP 2140782	(47)	12.10.2011	(97)	EP 2167481	(47)	12.10.2011
(97)	EP 2141697	(47)	12.10.2011	(97)	EP 2167562	(47)	12.10.2011
(97)	EP 2141757	(47)	12.10.2011	(97)	EP 2167600	(47)	12.10.2011
(97)	EP 2142386	(47)	12.10.2011	(97)	EP 2167806	(47)	12.10.2011
(97)	EP 2142404	(47)	12.10.2011	(97)	EP 2168242	(47)	12.10.2011
(97)	EP 2142408	(47)	12.10.2011	(97)	EP 2168336	(47)	12.10.2011
(97)	EP 2142464	(47)	12.10.2011	(97)	EP 2168422	(47)	12.10.2011
(97)	EP 2143122	(47)	12.10.2011	(97)	EP 2168964	(47)	12.10.2011
(97)	EP 2143151	(47)	12.10.2011	(97)	EP 2169273	(47)	12.10.2011
(97)	EP 2143407	(47)	12.10.2011	(97)	EP 2169274	(47)	12.10.2011
(97)	EP 2143785	(47)	12.10.2011	(97)	EP 2170015	(47)	12.10.2011
(97)	EP 2144098	(47)	12.10.2011	(97)	EP 2170688	(47)	12.10.2011
(97)	EP 2144384	(47)	12.10.2011	(97)	EP 2172048	(47)	12.10.2011
(97)	EP 2145542	(47)	12.10.2011	(97)	EP 2172734	(47)	12.10.2011
(97)	EP 2146115	(47)	12.10.2011	(97)	EP 2173445	(47)	12.10.2011
(97)	EP 2146350	(47)	12.10.2011	(97)	EP 2173565	(47)	12.10.2011
(97)	EP 2146589	(47)	12.10.2011	(97)	EP 2173938	(47)	12.10.2011
(97)	EP 2146608	(47)	12.10.2011	(97)	EP 2174782	(47)	12.10.2011
(97)	EP 2146687	(47)	12.10.2011	(97)	EP 2174807	(47)	12.10.2011
(97)	EP 2147139	(47)	12.10.2011	(97)	EP 2176192	(47)	12.10.2011
(97)	EP 2147856	(47)	12.10.2011	(97)	EP 2176253	(47)	12.10.2011
(97)	EP 2148136	(47)	12.10.2011	(97)	EP 2176433	(47)	12.10.2011
(97)	EP 2148219	(47)	12.10.2011	(97)	EP 2176567	(47)	12.10.2011
(97)	EP 2148252	(47)	12.10.2011	(97)	EP 2177090	(47)	12.10.2011
(97)	EP 2148949	(47)	12.10.2011	(97)	EP 2177430	(47)	12.10.2011
(97)	EP 2149296	(47)	12.10.2011	(97)	EP 2177468	(47)	12.10.2011
(97)	EP 2149534	(47)	12.10.2011	(97)	EP 2178145	(47)	12.10.2011
(97)	EP 2150283	(47)	12.10.2011	(97)	EP 2178392	(47)	12.10.2011
(97)	EP 2150425	(47)	12.10.2011	(97)	EP 2178728	(47)	12.10.2011
(97)	EP 2150719	(47)	12.10.2011	(97)	EP 2178982	(47)	12.10.2011
(97)	EP 2151113	(47)	12.10.2011	(97)	EP 2179087	(47)	12.10.2011
(97)	EP 2151630	(47)	12.10.2011	(97)	EP 2179662	(47)	12.10.2011
(97)	EP 2152044	(47)	12.10.2011	(97)	EP 2180023	(47)	12.10.2011
(97)	EP 2152831	(47)	12.10.2011	(97)	EP 2180740	(47)	12.10.2011
(97)	EP 2152986	(47)	12.10.2011	(97)	EP 2180846	(47)	12.10.2011
(97)	EP 2153072	(47)	12.10.2011	(97)	EP 2180860	(47)	12.10.2011

(97)	EP 2180981	(47)	12.10.2011	(97)	EP 2213448	(47)	12.10.2011
(97)	EP 2181019	(47)	12.10.2011	(97)	EP 2214304	(47)	12.10.2011
(97)	EP 2181045	(47)	12.10.2011	(97)	EP 2214305	(47)	12.10.2011
(97)	EP 2181083	(47)	12.10.2011	(97)	EP 2214346	(47)	12.10.2011
(97)	EP 2181088	(47)	12.10.2011	(97)	EP 2214458	(47)	12.10.2011
(97)	EP 2181352	(47)	12.10.2011	(97)	EP 2214551	(47)	12.10.2011
(97)	EP 2181488	(47)	12.10.2011	(97)	EP 2214626	(47)	12.10.2011
(97)	EP 2181506	(47)	12.10.2011	(97)	EP 2214812	(47)	12.10.2011
(97)	EP 2182108	(47)	12.10.2011	(97)	EP 2215109	(47)	12.10.2011
(97)	EP 2182260	(47)	12.10.2011	(97)	EP 2215492	(47)	12.10.2011
(97)	EP 2182867	(47)	12.10.2011	(97)	EP 2215805	(47)	12.10.2011
(97)	EP 2183505	(47)	12.10.2011	(97)	EP 2215877	(47)	12.10.2011
(97)	EP 2183517	(47)	12.10.2011	(97)	EP 2216586	(47)	12.10.2011
(97)	EP 2184129	(47)	12.10.2011	(97)	EP 2216842	(47)	12.10.2011
(97)	EP 2184265	(47)	12.10.2011	(97)	EP 2217812	(47)	12.10.2011
(97)	EP 2184293	(47)	12.10.2011	(97)	EP 2218942	(47)	12.10.2011
(97)	EP 2185357	(47)	12.10.2011	(97)	EP 2219998	(47)	12.10.2011
(97)	EP 2185855	(47)	12.10.2011	(97)	EP 2220382	(47)	12.10.2011
(97)	EP 2186188	(47)	12.10.2011	(97)	EP 2220419	(47)	12.10.2011
(97)	EP 2186686	(47)	12.10.2011	(97)	EP 2220668	(47)	12.10.2011
(97)	EP 2187707	(47)	12.10.2011	(97)	EP 2221015	(47)	12.10.2011
(97)	EP 2187764	(47)	12.10.2011	(97)	EP 2221088	(47)	12.10.2011
(97)	EP 2187996	(47)	12.10.2011	(97)	EP 2221393	(47)	12.10.2011
(97)	EP 2188190	(47)	12.10.2011	(97)	EP 2222038	(47)	12.10.2011
(97)	EP 2188532	(47)	12.10.2011	(97)	EP 2222181	(47)	12.10.2011
(97)	EP 2188911	(47)	12.10.2011	(97)	EP 2222186	(47)	12.10.2011
(97)	EP 2188950	(47)	12.10.2011	(97)	EP 2222491	(47)	12.10.2011
(97)	EP 2189335	(47)	12.10.2011	(97)	EP 2222990	(47)	12.10.2011
(97)	EP 2189648	(47)	12.10.2011	(97)	EP 2223081	(47)	12.10.2011
(97)	EP 2191173	(47)	12.10.2011	(97)	EP 2223415	(47)	12.10.2011
(97)	EP 2191190	(47)	12.10.2011	(97)	EP 2223807	(47)	12.10.2011
(97)	EP 2191302	(47)	12.10.2011	(97)	EP 2224305	(47)	12.10.2011
(97)	EP 2191933	(47)	12.10.2011	(97)	EP 2225460	(47)	12.10.2011
(97)	EP 2192150	(47)	12.10.2011	(97)	EP 2225466	(47)	12.10.2011
(97)	EP 2193009	(47)	12.10.2011	(97)	EP 2225907	(47)	12.10.2011
(97)	EP 2193290	(47)	12.10.2011	(97)	EP 2226151	(47)	12.10.2011
(97)	EP 2193315	(47)	12.10.2011	(97)	EP 2226211	(47)	12.10.2011
(97)	EP 2193544	(47)	12.10.2011	(97)	EP 2226265	(47)	12.10.2011
(97)	EP 2193955	(47)	12.10.2011	(97)	EP 2227110	(47)	12.10.2011
(97)	EP 2194017	(47)	12.10.2011	(97)	EP 2227334	(47)	12.10.2011
(97)	EP 2194021	(47)	12.10.2011	(97)	EP 2227455	(47)	12.10.2011
(97)	EP 2194022	(47)	12.10.2011	(97)	EP 2227838	(47)	12.10.2011
(97)	EP 2195137	(47)	12.10.2011	(97)	EP 2228304	(47)	12.10.2011
(97)	EP 2196254	(47)	12.10.2011	(97)	EP 2228427	(47)	12.10.2011
(97)	EP 2196384	(47)	12.10.2011	(97)	EP 2228586	(47)	12.10.2011
(97)	EP 2196427	(47)	12.10.2011	(97)	EP 2229356	(47)	12.10.2011
(97)	EP 2197106	(47)	12.10.2011	(97)	EP 2229550	(47)	12.10.2011
(97)	EP 2197203	(47)	12.10.2011	(97)	EP 2229805	(47)	12.10.2011
(97)	EP 2197228	(47)	12.10.2011	(97)	EP 2230089	(47)	12.10.2011
(97)	EP 2198096	(47)	12.10.2011	(97)	EP 2230396	(47)	12.10.2011
(97)	EP 2199200	(47)	12.10.2011	(97)	EP 2231613	(47)	12.10.2011
(97)	EP 2199213	(47)	12.10.2011	(97)	EP 2232059	(47)	12.10.2011
(97)	EP 2199228	(47)	12.10.2011	(97)	EP 2232204	(47)	12.10.2011
(97)	EP 2199725	(47)	12.10.2011	(97)	EP 2232444	(47)	12.10.2011
(97)	EP 2200026	(47)	12.10.2011	(97)	EP 2232855	(47)	12.10.2011
(97)	EP 2200163	(47)	12.10.2011	(97)	EP 2232935	(47)	12.10.2011
(97)	EP 2200225	(47)	12.10.2011	(97)	EP 2233147	(47)	12.10.2011
(97)	EP 2201649	(47)	12.10.2011	(97)	EP 2233793	(47)	12.10.2011
(97)	EP 2201817	(47)	12.10.2011	(97)	EP 2234805	(47)	12.10.2011
(97)	EP 2202218	(47)	12.10.2011	(97)	EP 2235711	(47)	12.10.2011
(97)	EP 2202730	(47)	12.10.2011	(97)	EP 2238412	(47)	12.10.2011
(97)	EP 2203333	(47)	12.10.2011	(97)	EP 2238599	(47)	12.10.2011
(97)	EP 2203365	(47)	12.10.2011	(97)	EP 2238889	(47)	12.10.2011
(97)	EP 2204198	(47)	12.10.2011	(97)	EP 2239431	(47)	12.10.2011
(97)	EP 2204212	(47)	12.10.2011	(97)	EP 2239486	(47)	12.10.2011
(97)	EP 2204814	(47)	12.10.2011	(97)	EP 2241458	(47)	12.10.2011
(97)	EP 2204888	(47)	12.10.2011	(97)	EP 2241517	(47)	12.10.2011
(97)	EP 2205647	(47)	12.10.2011	(97)	EP 2241592	(47)	12.10.2011
(97)	EP 2206942	(47)	12.10.2011	(97)	EP 2242050	(47)	12.10.2011
(97)	EP 2208549	(47)	12.10.2011	(97)	EP 2243401	(47)	12.10.2011
(97)	EP 2208642	(47)	12.10.2011	(97)	EP 2244819	(47)	12.10.2011
(97)	EP 2209137	(47)	12.10.2011	(97)	EP 2245181	(47)	12.10.2011
(97)	EP 2210393	(47)	12.10.2011	(97)	EP 2245327	(47)	12.10.2011
(97)	EP 2210502	(47)	12.10.2011	(97)	EP 2245693	(47)	12.10.2011
(97)	EP 2210700	(47)	12.10.2011	(97)	EP 2246213	(47)	12.10.2011
(97)	EP 2211740	(47)	12.10.2011	(97)	EP 2248241	(47)	12.10.2011
(97)	EP 2212872	(47)	12.10.2011	(97)	EP 2249738	(47)	12.10.2011
(97)	EP 2213390	(47)	12.10.2011	(97)	EP 2249924	(47)	12.10.2011

(97)	EP 2250038	(47)	12.10.2011	(97)	EP 2285647	(47)	12.10.2011
(97)	EP 2250641	(47)	12.10.2011	(97)	EP 2285837	(47)	12.10.2011
(97)	EP 2250944	(47)	12.10.2011	(97)	EP 2286067	(47)	12.10.2011
(97)	EP 2251514	(47)	12.10.2011	(97)	EP 2286588	(47)	12.10.2011
(97)	EP 2251518	(47)	12.10.2011	(97)	EP 2286858	(47)	12.10.2011
(97)	EP 2252322	(47)	12.10.2011	(97)	EP 2287581	(47)	12.10.2011
(97)	EP 2252733	(47)	12.10.2011	(97)	EP 2288232	(47)	12.10.2011
(97)	EP 2254717	(47)	12.10.2011	(97)	EP 2288303	(47)	12.10.2011
(97)	EP 2255055	(47)	12.10.2011	(97)	EP 2289344	(47)	12.10.2011
(97)	EP 2255345	(47)	12.10.2011	(97)	EP 2291007	(47)	12.10.2011
(97)	EP 2255905	(47)	12.10.2011	(97)	EP 2291949	(47)	12.10.2011
(97)	EP 2256960	(47)	12.10.2011	(97)	EP 2294316	(47)	12.10.2011
(97)	EP 2257248	(47)	12.10.2011	(97)	EP 2294755	(47)	12.10.2011
(97)	EP 2257450	(47)	12.10.2011	(97)	EP 2294888	(47)	12.10.2011
(97)	EP 2257480	(47)	12.10.2011	(97)	EP 2295040	(47)	12.10.2011
(97)	EP 2257530	(47)	12.10.2011	(97)	EP 2297942	(47)	12.10.2011
(97)	EP 2257842	(47)	12.10.2011	(97)	EP 2298142	(47)	12.10.2011
(97)	EP 2259694	(47)	12.10.2011	(97)	EP 2300551	(47)	12.10.2011
(97)	EP 2260220	(47)	12.10.2011	(97)	EP 2300879	(47)	12.10.2011
(97)	EP 2260489	(47)	12.10.2011	(97)	EP 2301277	(47)	12.10.2011
(97)	EP 2260545	(47)	12.10.2011	(97)	EP 2301702	(47)	12.10.2011
(97)	EP 2261047	(47)	12.10.2011	(97)	EP 2302307	(47)	12.10.2011
(97)	EP 2262665	(47)	12.10.2011	(97)	EP 2303710	(47)	12.10.2011
(97)	EP 2262681	(47)	12.10.2011	(97)	EP 2304094	(47)	12.10.2011
(97)	EP 2262734	(47)	12.10.2011	(97)	EP 2304741	(47)	12.10.2011
(97)	EP 2263416	(47)	12.10.2011	(97)	EP 2308044	(47)	12.10.2011
(97)	EP 2263921	(47)	12.10.2011	(97)	EP 2317518	(47)	12.10.2011
(97)	EP 2264515	(47)	12.10.2011	(97)	EP 2320325	(47)	12.10.2011
(97)	EP 2264594	(47)	12.10.2011				
(97)	EP 2264894	(47)	12.10.2011				
(97)	EP 2265153	(47)	12.10.2011				
(97)	EP 2265294	(47)	12.10.2011				
(97)	EP 2265295	(47)	12.10.2011				
(97)	EP 2265430	(47)	12.10.2011				
(97)	EP 2265573	(47)	12.10.2011				
(97)	EP 2265583	(47)	12.10.2011				
(97)	EP 2265663	(47)	12.10.2011				
(97)	EP 2266279	(47)	12.10.2011				
(97)	EP 2266872	(47)	12.10.2011				
(97)	EP 2268731	(47)	12.10.2011				
(97)	EP 2268964	(47)	12.10.2011				
(97)	EP 2269416	(47)	12.10.2011				
(97)	EP 2269705	(47)	12.10.2011				
(97)	EP 2270427	(47)	12.10.2011				
(97)	EP 2270450	(47)	12.10.2011				
(97)	EP 2271242	(47)	12.10.2011				
(97)	EP 2271299	(47)	12.10.2011				
(97)	EP 2271410	(47)	12.10.2011				
(97)	EP 2271566	(47)	12.10.2011				
(97)	EP 2271575	(47)	12.10.2011				
(97)	EP 2271870	(47)	12.10.2011				
(97)	EP 2271909	(47)	12.10.2011				
(97)	EP 2273119	(47)	12.10.2011				
(97)	EP 2273869	(47)	12.10.2011				
(97)	EP 2274118	(47)	12.10.2011				
(97)	EP 2274409	(47)	12.10.2011				
(97)	EP 2274623	(47)	12.10.2011				
(97)	EP 2274632	(47)	12.10.2011				
(97)	EP 2275524	(47)	12.10.2011				
(97)	EP 2276530	(47)	12.10.2011				
(97)	EP 2276606	(47)	12.10.2011				
(97)	EP 2276751	(47)	12.10.2011				
(97)	EP 2276895	(47)	12.10.2011				
(97)	EP 2277144	(47)	12.10.2011				
(97)	EP 2279484	(47)	12.10.2011				
(97)	EP 2279610	(47)	12.10.2011				
(97)	EP 2280139	(47)	12.10.2011				
(97)	EP 2280665	(47)	12.10.2011				
(97)	EP 2281398	(47)	12.10.2011				
(97)	EP 2281526	(47)	12.10.2011				
(97)	EP 2282651	(47)	12.10.2011				
(97)	EP 2282989	(47)	12.10.2011				
(97)	EP 2282990	(47)	12.10.2011				
(97)	EP 2283251	(47)	12.10.2011				
(97)	EP 2283337	(47)	12.10.2011				
(97)	EP 2284304	(47)	12.10.2011				
(97)	EP 2284306	(47)	12.10.2011				
(97)	EP 2284633	(47)	12.10.2011				

Zveřejněné překlady evropských patentových spisů

U následujících udělených evropských patentů s účinky pro Českou republiku byl majitelem předložen překlad patentového spisu do českého jazyka (§ 35c odst. 2 až 4 zákona č. 527/1990 Sb., v platném znění). Údaje jsou řazeny vzestupně podle čísel evropských patentů.

- | | |
|---|---|
| (97) EP 1308207 | (87) WO 2003/082859 |
| (47) 10.08.2011 | (74) TRAPLOVÁ HAKR KUBÁT Advokátní a patentová kancelář, Ing. Jan Kubát, Přístavní 24, Praha 7, 17000 |
| (97) 07.05.2003 | |
| (51) B01J 29/06 (2006.01) | |
| B01J 27/045 (2006.01) | |
| B01J 37/20 (2006.01) | |
| C07C 2/58 (2006.01) | |
| (96) 16.10.2002 | (97) EP 1540124 |
| (96) 02079301.4 | (47) 27.07.2011 |
| (73) Albemarle Netherlands B.V., 3818 LH Amersfoort, NL | (97) 04.03.2004 |
| (72) Broekhoven, Emanuel Hermanus, 1141 DN Monnickendam, NL | (51) E06B 3/70 (2006.01) |
| Bogaard, Pieter, 1151 EP Broek in Waterland, NL | B27M 3/00 (2006.01) |
| (54) Alkylační katalyzátor obsahující síru a jeho použití | (96) 20.08.2003 |
| (32) 06.11.2001 | (96) 03793212.6 |
| (31) 01204218 | (73) Masonite International Corporation, Tampa, FL 33609, US |
| (33) EP | (72) CRITTENDEN, Jerry, Phoenix, AZ 85023, US |
| (74) KOREJZOVÁ & SPOL., v.o.s., JUDr. Petra Korejzová, Korunní 810/104 E, Praha 10, 10100 | (54) Dveře s dvojitým pláštěm |
| | (32) 20.08.2002 |
| | (31) 223744 |
| | (33) US |
| | (86) PCT/US2003/026175 |
| | (87) WO 2004/018819 |
| | (74) KANIA, SEDLÁK, SMOLA Patentová a známková kancelář, Ing. Jiří Malůšek, Mendlovo nám. 1a, Brno, 60300 |
| (97) EP 1474426 | |
| (47) 03.08.2011 | |
| (97) 03.04.2003 | |
| (51) C07D 477/20 (2006.01) | |
| (96) 20.09.2002 | (97) EP 1554744 |
| (96) 02775896.0 | (47) 17.08.2011 |
| (73) Merck Sharp & Dohme Corp., Rahway, NJ 07065, US | (97) 21.05.2004 |
| (72) CVETOVIČH, Raymond, Rahway, NJ 07065-0907, US | (51) H01H 83/10 (2006.01) |
| WENSLOW, Robert, Rahway, NJ 07065-0907, US | H02H 9/04 (2006.01) |
| WILLIAMS, John, M., Rahway, NJ 07065-0907, US | (96) 02.10.2003 |
| SIDLER, Daniel, Rahway, NJ 07065-0907, US | (96) 03776950.2 |
| CROCKER, Louis, Rahway, NJ 07065-0907, US | (73) Schneider Electric Industries SAS, 92500 Rueil-Malmaison, FR |
| TUNG, Hsien-Hsin, Rahway, NJ 07065-0907, US | (72) DICONNE, Robert, F-38360 Sassenage, FR |
| JOHNSON, Brian, K., Rahway, NJ 07065-0907, US | DOMEJEAN, Eric, F-38340 Voreppe, FR |
| KUKURA, Joseph, II, Rahway, NJ 07065-0907, US | (54) Zařízení pro ochranu proti přepětí s pohyblivou elektrodou |
| DOLLING, Ulf, Rahway, NJ 07065-0907, US | (32) 25.10.2002 |
| (54) Způsob výroby karbapenemových sloučenin | (31) 0213378 |
| (32) 26.09.2001 | (33) FR |
| (31) 325130 P | (86) PCT/FR2003/002885 |
| (33) US | (87) WO 2004/042762 |
| (86) PCT/US2002/029879 | (74) Společná advokátní kancelář Všeťečka Zelený Švorčík Kalenský a partneři, JUDr. Miloš Všeťečka, Hálkova 2, Praha 2, 12000 |
| (87) WO 2003/027067 | |
| (74) PATENTSERVIS Praha a.s., Jivenská 1273/1, Praha 4, 14021 | |
| (97) EP 1490355 | |
| (47) 27.07.2011 | |
| (97) 09.10.2003 | |
| (51) C07D 403/04 (2006.01) | |
| C07D 403/14 (2006.01) | |
| C07D 401/14 (2006.01) | |
| A61K 31/404 (2006.01) | |
| A61K 31/4709 (2006.01) | |
| A61K 31/4725 (2006.01) | |
| A61P 29/00 (2006.01) | |
| A61P 37/00 (2006.01) | |
| (96) 02.04.2003 | (97) EP 1596015 |
| (96) 03720413.8 | (47) 20.07.2011 |
| (73) Novartis AG, 4056 Basel, CH | (97) 16.11.2005 |
| (72) EVENOU, Jean-Pierre, F-68300 St. Louis, FR | (51) E04B 1/41 (2006.01) |
| VON MATT, Peter, CH-4105 Biel-Benken, CH | E04G 21/14 (2006.01) |
| WAGNER, Jürgen, CH-4103 Bottmingen, CH | (96) 03.05.2005 |
| ZENKE, Gerhard, 79618 Rheinfelden, DE | (96) 05009689.0 |
| (54) Deriváty indolyimaleimidu | (73) Pfeifer Holding GmbH & Co. KG, 87700 Memmingen, DE |
| (32) 03.04.2002, 13.02.2003 | (72) Kintscher, Matthias, Dipl.Ing., 87700 Memmingen-Eisenburg, DE |
| (31) 0207729, 0303323 | Neef, Christoph Dipl.-Ing., 87758 Illerbeuern, DE |
| (33) GB, GB | (54) Zařízení pro připoutávání a zvedání betonových dílů, zejména železobetonových dílců |
| (86) PCT/EP2003/003470 | (32) 10.05.2004 |
| | (31) 202004007467 U |
| | (33) DE |
| | (74) PATENTSERVIS Praha a.s., Jivenská 1273/1, Praha 4, 14021 |
| | (97) EP 1620113 |
| | (47) 13.07.2011 |

(97) 04.11.2004
(51) **A61K 31/7048** (2006.01)
A61K 9/00 (2006.01)
A61K 9/107 (2006.01)
A61P 17/00 (2006.01)
(96) 22.04.2004
(96) 04728811.3
(73) Galderma S.A., 6330 Cham, CH
(72) MANETTA, Vincent, Bordentown, NJ 08505, US
WATKINS, Gary, R., Piscataway, NJ 08554, US
(54) **Použití ivermektinu pro výrobu topického farmaceutického přípravku k léčbě růžovky**
(32) 24.04.2003, 09.05.2003
(31) 0305048, 468994 P
(33) FR, US
(86) PCT/EP2004/004950
(87) WO 2004/093886
(74) PATENTSERVIS Praha a.s., Jivenská 1273/1, Praha 4, 14021

(97) **EP 1625164**
(47) 20.07.2011
(97) 18.11.2004
(51) **C07K 16/26** (2006.01)
G01N 33/531 (2006.01)
G01N 33/68 (2006.01)
G01N 33/74 (2006.01)
C12N 5/20 (2006.01)
(96) 12.05.2004
(96) 04732282.1
(73) F. Hoffmann-La Roche AG, 4070 Basel, CH
(72) KLEMT, Volker, 82362 Weilheim, DE
BORGIA, Anneliese, 82402 Seeshaupt, DE
GALLUSSER, Andreas, 82377 Penzberg, DE
GROL, Michael, 82340 Feldafing, DE
HALLERMAYER, Klaus, 82340 Feldafing, DE
SEIDEL, Christoph, 82362 Weilheim, DE
(54) **Způsob detekce proBNP pomocí monoklonální protilátky vázající se k aminokyselinám 42-46**
(32) 12.05.2003
(31) 03010591
(33) EP
(86) PCT/EP2004/005092
(87) WO 2004/099253
(74) Čermák a spol., JUDr. Karel Čermák, advokát, Národní 32, Praha 1, 11000

(97) **EP 1633396**
(47) 27.07.2011
(97) 02.12.2004
(51) **A61K 39/395** (2006.01)
C07K 16/28 (2006.01)
C07K 16/30 (2006.01)
A61P 31/00 (2006.01)
A61P 35/00 (2006.01)
A61P 37/00 (2006.01)
(96) 20.05.2004
(96) 04752743.7
(73) Applied Molecular Evolution, Inc., San Diego, CA 92121, US
(72) WATKINS, Jeffrey, D., Encinitas, CA 92024, US
DAVIES, Julian, San Diego, CA 92109, US
MARQUIS, David, M., Encinitas, CA 92024, US
ALLAN, Barrett, W., Encinitas, CA 92024, US
ONDEK, Brian, San Diego, CA 92131, US
(54) **Molekuly vázající antigen CD20**
(32) 20.05.2003
(31) 471958 P
(33) US
(86) PCT/US2004/015786
(87) WO 2004/103404

(74) Společná advokátní kancelář Vsetečka Zelený Švorčík Kalenský a partneři, JUDr. Otakar Švorčík, Hálkova 2, Praha 2, 12000

(97) **EP 1656139**
(47) 05.10.2011
(97) 10.02.2005
(51) **A61K 31/426** (2006.01)
A61K 31/16 (2006.01)
A61K 31/166 (2006.01)
A61K 31/167 (2006.01)
A61P 3/10 (2006.01)
C07C 231/00 (2006.01)
C07D 277/28 (2006.01)
C07D 277/30 (2006.01)
(96) 20.07.2004
(96) 04742005.4
(73) Merck Serono SA, 1267 Coinsins, Vaud, CH
(72) THOMAS, Russel J., 53100 Siena, IT
SWINNEN, Dominique, 74160 Beaumont, FR
PONS, Jean-François, Abingdon, Oxfordshire OX14 5BS, GB
BOMBRUN, Agnes, 1292 chambesy, CH
(54) **Aryl dikarboxamidy**
(32) 21.07.2003, 06.11.2003
(31) 03102236, 517824 P
(33) EP, US
(86) PCT/EP2004/051558
(87) WO 2005/011685
(74) KOREJZOVÁ & SPOL., v.o.s., JUDr. Petra Korejzová, Korunní 810/104 E, Praha 10, 10100

(97) **EP 1667655**
(47) 13.07.2011
(97) 14.04.2005
(51) **A61K 9/08** (2006.01)
A61K 9/19 (2006.01)
A61K 47/20 (2006.01)
A61K 47/26 (2006.01)
A61K 31/185 (2006.01)
A61K 31/675 (2006.01)
A61P 35/00 (2006.01)
(96) 28.09.2004
(96) 04789095.9
(73) Baxter International Inc., Deerfield, IL 60015, US
Baxter Healthcare S.A., 8152 Glattpark (Opfikon), CH
Roessler, Berthold, c/o Baxter International Inc., Deerfield, IL 60015, US
(54) **Nové použití, farmaceutické přípravky a také způsob jejich výroby**
(32) 01.10.2003
(31) 507750 P
(33) US
(86) PCT/US2004/031650
(87) WO 2005/032515
(74) Rott, Růžička & Guttman Patentové, známkové a advokátní kanceláře, JUDr. Ing. Michal Guttman, Vinohradská 37, Praha 2, 12000

(97) **EP 1686657**
(47) 27.07.2011
(97) 02.08.2006
(51) **H01R 13/46** (2006.01)
H01R 13/717 (2006.01)
(96) 25.11.2005
(96) 05111317.3
(73) Weidmüller Interface GmbH & Co. KG, 32758 Detmold, DE

- | | |
|---|--|
| (72) Hoffmann, Andreas, 32657 Lemgo, DE
Klasing, Ulrike, 32657 Lemgo, DE
Muhs, Anreas, 34434 Borgentreich, DE
Krause, Hermann, 32758 Detmold, DE
Ziemke, Jürgen, 32760 Detmold, DE
Püschner, Klaus, 32756 Detmold, DE
Schnatwinkel, Michael, 32051 Herford, DE
Schumacher, Ralf, 32657 Lemgo, DE
Reker, Stefan, 33659 Bielefeld, DE
Schumann, Stefan, 33428 Harsewinkel, DE | (31) 202004001161 U, 202004003238 U
(33) DE, DE
(86) PCT/EP2005/000755
(87) WO 2005/071199
(74) UNIPATENT, Ing. Jiří Chlustina, Jana Masaryka 43-47, Praha 2, 12000 |
| (54) Elektrické zařízení se zařízením ukazatele stavu
(32) 04.12.2004
(31) 202004018756 U
(33) DE
(74) Společná advokátní kancelář Vsetečka Zelený Švorčík Kalenský a partneři, JUDr. Otakar Švorčík, Hálkova 2, Praha 2, 12000 | (97) EP 1722215
(47) 06.07.2011
(97) 15.11.2006
(51) G01N 21/88 (2006.01)
G01N 21/896 (2006.01)
G01N 21/95 (2006.01)
G01M 11/00 (2006.01)
B07C 5/12 (2006.01)
B07C 5/34 (2006.01)
(96) 05.05.2006
(96) 06113598.4
(73) Schott AG, 55122 Mainz, DE
(72) Wiedenmann, Hans, 95676, Schönhaid/ Wiesau, DE
Eisner, Armin, 95666, Leonberg, DE
(54) Způsob a zařízení pro detekci bublin ve skleněném tělese a pro výrobu skleněných těles
(32) 10.05.2005
(31) 102005022271
(33) DE
(74) KOREJZOVÁ & SPOL., v.o.s., JUDr. Petra Korejzová, Korunní 810/104 E, Praha 10, 10100 |
| (97) EP 1691825
(47) 28.09.2011
(97) 30.06.2005
(51) A61K 38/21 (2006.01)
A61K 47/26 (2006.01)
(96) 10.12.2004
(96) 04820468.9
(73) ARES TRADING S.A., 1170 Aubonne, CH
(72) DEL CURTO, Maria, Dorly, I-27050 Corvino San Quicico, IT
(54) Stabilizované kapalně formulace interferonu
(32) 11.12.2003, 13.07.2004
(31) 03104646, 04103349
(33) EP, EP
(86) PCT/EP2004/053407
(87) WO 2005/058346
(74) KOREJZOVÁ & SPOL., v.o.s., JUDr. Petra Korejzová, Korunní 810/104 E, Praha 10, 10100 | (97) EP 1735195
(47) 17.08.2011
(97) 20.10.2005
(51) B60S 1/04 (2006.01)
(96) 14.02.2005
(96) 05716693.6
(73) ROBERT BOSCH GMBH, 70442 Stuttgart, DE
(72) RAPP, Juergen, 77886 Lauf, DE
STEIMEL, Thomas, 77815 Buehl, DE
(54) Stírací zařízení
(32) 06.04.2004
(31) 102004016917
(33) DE
(86) PCT/EP2005/050644
(87) WO 2005/097566
(74) Čermák a spol., JUDr. Karel Čermák, advokát, Národní 32, Praha 1, 11000 |
| (97) EP 1703244
(47) 20.07.2011
(97) 20.09.2006
(51) F28F 3/08 (2006.01)
F28F 21/02 (2006.01)
F28D 21/00 (2006.01)
F28F 7/02 (2006.01)
(96) 23.02.2006
(96) 06003754.6
(73) SGL Carbon SE, 65203 Wiesbaden, DE
(72) Franz, Marcus, Dr., 86830 Schwabmünchen, DE
Kalterherberg, Gerhard, 86672 Thierhaupten, DE
Künzel, Jürgen, Dr., 86672 Thierhaupten, DE
Pöllmann, Peter, Dr., 86368 Gersthofen, DE
Götz, Sören, Dr.-Ing., 86641 Rain, DE
(54) Blokový výměník tepla pro spaliny obsahující prach
(32) 25.02.2005
(31) 102005009202
(33) DE
(74) Čermák a spol., JUDr. Karel Čermák, advokát, Národní 32, Praha 1, 11000 | (97) EP 1751117
(47) 20.07.2011
(97) 13.10.2005
(51) C07D 239/46 (2006.01)
(96) 29.03.2005
(96) 05729737.6
(73) AstraZeneca AB, 151 85 Södertälje, SE
(72) LARSSON, Ulf, S-SE-151 85 Sodertalje, SE
RADEVİK, Kajsa, S-SE-151 85 Sodertalje, SE
(54) Způsob přípravy aminopyrimidinů
(32) 31.03.2004
(31) 0401001
(33) SE
(86) PCT/GB2005/001188
(87) WO 2005/095358
(74) TRAPLOVÁ HAKR KUBÁT Advokátní a patentová kancelář, Ing. Eduard Hakr, Přístavní 24, Praha 7, 17000 |
| (97) EP 1711673
(47) 06.07.2011
(97) 04.08.2005
(51) E05D 5/02 (2006.01)
E05D 7/12 (2006.01)
E05B 9/08 (2006.01)
(96) 26.01.2005
(96) 05707016.1
(73) Ramsauer, Dieter, 58332 Schwelm, DE
(72) Ramsauer, Dieter, 58332 Schwelm, DE
(54) Zaskakovací přípevnění pro rychlou montáž kování, jako jsou uzávěry s výkynnou pákou a části závěsů, v otvorech v tenké stěně
(32) 26.01.2004, 27.02.2004 | (97) EP 1757252
(47) 20.07.2011
(97) 28.02.2007
(51) A61F 5/441 (2006.01)
(96) 23.08.2006
(96) 06017515.5 |

- (73) ConvaTec Technologies Inc., Las Vegas, NV 89169-6754, US
(72) Suehr, Susan Lynn, Hillsborough, New Jersey 08844, US
Oberholtzer, Gary E., Feasterville, Pennsylvania 19053, US
(54) **Stomický sáček obsahující sestavu filtru**
(32) 23.08.2005
(31) 711193 P
(33) US
(74) Společná advokátní kancelář Všeťečka Zelený Švorčík Kalenský a partneři, JUDr. Miloš Všeťečka, Hálkova 2, Praha 2, 12000

- (97) **EP 1778702**
(47) 13.07.2011
(97) 23.02.2006
(51) **C07F 9/141** (2006.01)
C07D 207/08 (2006.01)
A61K 31/662 (2006.01)
A61P 31/12 (2006.01)
(96) 18.07.2005
(96) 05791144.8
(73) GILEAD SCIENCES, INC., Foster City CA 94404, US
(72) CHAUDHARY, Kleem, Hayward, CA 94544, US
FLEURY, Melissa, San Mateo, CA 94404, US
KIM, Choung, U., San Carlos, CA 94070, US
MCMURTRIE, Darren, J., San Mateo, CA 94401, US
SHENG, Xiaoning C., Foster City, CA 94404, US
(54) **Antivirové sloučeniny**
(32) 16.07.2004, 27.07.2004
(31) 588633 P, 591635 P
(33) US, US
(86) PCT/US2005/025503
(87) WO 2006/020276
(74) Společná advokátní kancelář Všeťečka Zelený Švorčík Kalenský a partneři, JUDr. Otakar Švorčík, Hálkova 2, Praha 2, 12000

- (97) **EP 1779869**
(47) 10.08.2011
(97) 02.05.2007
(51) **A61L 2/07** (2006.01)
A61M 5/142 (2006.01)
A61H 31/00 (2006.01)
A61M 1/12 (2006.01)
(96) 30.10.2006
(96) 06255578.4
(73) Codman Neuro Sciences Sarl, 2400 Le Locle, CH
Valencia, Benito Avila, 1913 Saillon, CH
Ginggen, Alec, 2000 Neuchatel, CH
(54) **Systém pro ochranu obvodů v prostředí vysokých teplot**
(32) 31.10.2005
(31) 262698
(33) US
(74) Čermák a spol., JUDr. Karel Čermák, advokát, Národní 32, Praha 1, 11000

- (97) **EP 1792888**
(47) 06.07.2011
(97) 02.03.2006
(51) **C07C 51/377** (2006.01)
C07C 65/21 (2006.01)
C07C 67/08 (2006.01)
C07C 67/11 (2006.01)
C07C 69/92 (2006.01)
C07D 277/20 (2006.01)
C07D 277/56 (2006.01)
(96) 23.08.2005
(96) 05774659.6
(73) ZERIA PHARMACEUTICAL CO., LTD., Tokyo 103-8351, JP

- (72) NAGASAWA, Masaaki Zeria Pharmaceutical Co., Ltd., Tokyo 1038351, JP
ASAMI, Kazuyasu, Honjyo-shi, Saitama 3670042, JP
NAKAO, Ryu Zeria Pharmaceutical Co., Ltd., Chuo-ku, Tokyo 1038351, JP
TANAKA, Nobuyuki Zeria Pharmaceutical Co., Ltd., Chuo-ku, Tokyo 1038351, JP
AIDA, Yoshiyuki Zeria Pharmaceutical Co., Ltd., Chuo-ku, Tokyo 1038351, JP
(54) **Způsob přípravy amonothiazolových derivátů a meziproduktů**
(32) 23.08.2004
(31) 2004242759
(33) JP
(86) PCT/JP2005/015259
(87) WO 2006/022252
(74) Rott, Růžička & Guttmann Patentové, známkové a advokátní kanceláře, JUDr. Ing. Michal Guttmann, Vinohradská 37, Praha 2, 12000

- (97) **EP 1798223**
(47) 20.07.2011
(97) 20.06.2007
(51) **C07D 413/12** (2006.01)
C07D 213/50 (2006.01)
C07D 213/89 (2006.01)
C07D 213/74 (2006.01)
C07D 213/70 (2006.01)
C07D 213/26 (2006.01)
C07D 241/12 (2006.01)
C07D 213/84 (2006.01)
A61K 31/44 (2006.01)
A61P 29/00 (2006.01)
(96) 17.11.2003
(96) 07004318.7
(73) ChemoCentryx, Inc., Mountain View California 94043, US
(72) Ungashe, Solomon, Fremont, California 94536, US
Wei, Zheng, Union City, California 94587, US
Wright, J. J., Redwood City, California 90463, US
Pennell, M. K. Andrew, San Francisco, California 94131, US
(54) **Arylsulfonamidy**
(32) 18.11.2002
(31) 427670 P
(33) US
(74) Čermák a spol., JUDr. Karel Čermák, advokát, Národní 32, Praha 1, 11000

- (97) **EP 1799557**
(47) 06.07.2011
(97) 30.03.2006
(51) **B65D 1/09** (2006.01)
B65D 83/00 (2006.01)
A61J 1/06 (2006.01)
(96) 26.07.2005
(96) 05771027.9
(73) Hansen, Bernd, 74429 Sulzbach-Laufen, DE
(72) Hansen, Bernd, 74429 Sulzbach-Laufen, DE

- (54) **Dvoukomorová ampulka**
(32) 21.09.2004
(31) 102004046536
(33) DE
(86) PCT/EP2005/008093
(87) WO 2006/032320
(74) KANIA, SEDLÁK, SMOLA Patentová a známková kancelář, Ing. František Kania, Mendlovo nám. 1a, Brno, 60300

- (97) **EP 1805861**
(47) 13.07.2011
(97) 22.06.2006
(51) **H02H 3/33** (2006.01)
(96) 26.10.2005

(96) 05851051.2
(73) Eaton Industries (Netherlands) B.V., 7559 SC Hengelo, NL
(72) NIEHOFF, Ronaldus, Hendrikus, Maria, NL-7577 MB Oldenzaal, NL
(54) **Ochranný jistič proti zemnímu spojení**
(32) 26.10.2004
(31) 1027341
(33) NL
(86) PCT/NL2005/050023
(87) WO 2006/065128
(74) Společná advokátní kancelář Všeťečka Zelený Švorčík Kalenský a partneři, JUDr. Miloš Všeťečka, Hálkova 2, Praha 2, 12000

(73) Advancell Advanced in Vitro Cell Technologies, S.A., 08028 Barcelona, ES
(72) Vila Pena, Ana Isabel Pabellon de Servicios, 15782 Santiago de Compostella, ES
Suárez Luque, Silvia Pabellon de Servicios, 15782 Santiago de Compostella, ES
Alonso Fernández, M. Jose Pabellon de Servicios, 15782 Santiago de Compostella, ES
(54) **Systémy stabilních nanokapslí pro podávání aktivních molekul**
(74) A. Holas & partner Patentová a známková kancelář, Ing. Mgr. Hana Holasová, Křížová 4/105, Brno, 60300

(97) **EP 1819686**
(47) 17.08.2011
(97) 01.06.2006
(51) **C07D 277/68** (2006.01)
A61K 31/428 (2006.01)
A61P 11/00 (2006.01)
(96) 28.11.2005
(96) 05821742.3
(73) Novartis AG, 4056 Basel, CH
(72) FAIRHURST, Robin, Alec, Horsham West Sussex, RH12 5AB, GB
(54) **5-Hydroxybenzothiazolové deriváty mající agonistický účinek na beta-2-adrenoreceptor**
(32) 29.11.2004
(31) 0426164
(33) GB
(86) PCT/EP2005/012686
(87) WO 2006/056471
(74) TRAPLOVÁ HAKR KUBÁT Advokátní a patentová kancelář, Ing. Jan Kubát, Přístavní 24, Praha 7, 17000

(97) **EP 1835224**
(47) 29.06.2011
(97) 19.09.2007
(51) **F21S 8/10** (2006.01)
(96) 14.03.2007
(96) 07290320.6
(73) AUTOMOTIVE LIGHTING REAR LAMPS FRANCE, 89330 Saint-Julien-du-Sault, FR
(72) Buisson, Alain, 78230 Le mesnil Saint-Denis, FR
(54) **Signalizační svítidla motorového vozidla s jednotným vnějším vzhledem**
(32) 16.03.2006
(31) 0602298
(33) FR
(74) KOREJZOVÁ & SPOL., v.o.s., JUDr. Petra Korejzová, Korunní 810/104 E, Praha 10, 10100

(97) **EP 1833847**
(47) 20.07.2011
(97) 13.07.2006
(51) **C07K 14/65** (2006.01)
C07K 19/00 (2006.01)
A61K 38/29 (2006.01)
A61P 21/00 (2006.01)
A61P 3/10 (2006.01)
(96) 06.01.2006
(96) 06717668.5
(73) REGENERON PHARMACEUTICALS, INC., Tarrytown, NY 10591, US
(72) GLASS, David, J., Cortlandt Manor, NY 10567, US
YANCOPOULOS, George, D., Yorktown Heights, NY 10598, US
DALY, Thomas, J., New City, NY 10956, US
PAPADOPOULOS, Nicholas, J., LaGrangeville, NY 12540, US
(54) **IGF-1 fúzní polypeptidy a jejich terapeutické použití**
(32) 07.01.2005, 25.02.2005
(31) 642229 P, 656583 P
(33) US, US
(86) PCT/US2006/000495
(87) WO 2006/074390
(74) Společná advokátní kancelář Všeťečka Zelený Švorčík Kalenský a partneři, JUDr. Petr Kalenský, Hálkova 2, Praha 2, 12000

(97) **EP 1843960**
(47) 06.07.2011
(97) 10.08.2006
(51) **B65H 20/02** (2006.01)
(96) 23.01.2006
(96) 06705840.4
(73) Lindauer Dornier GmbH, 88129 Lindau, DE
(72) MEYER, Ernst, 88131 Lindau, DE
(54) **Způsob a zařízení pro dosednutí přítlačného válce na válec pro vedení zboží**
(32) 01.02.2005
(31) 102005004814
(33) DE
(86) PCT/DE2006/000103
(87) WO 2006/081792
(74) Čermák a spol., JUDr. Karel Čermák, advokát, Národní 32, Praha 1, 11000

(97) **EP 1834635**
(47) 06.07.2011
(97) 19.09.2007
(51) **A61K 9/51** (2006.01)
A61K 8/11 (2006.01)
B01J 13/02 (2006.01)
(96) 13.03.2006
(96) 06380048.6

(97) **EP 1847045**
(47) 24.08.2011
(97) 27.07.2006
(51) **H04W 24/00** (2009.01)
(96) 08.06.2005
(96) 05754520.4
(73) Telefonaktiebolaget L M Ericsson (Publ), 164 83 Stockholm, SE
(72) WIGREN, Torbjörn, S-756 53 UPPSALA, SE
PETERS, Gunnar, S-113 40 STOCKHOLM, SE
ÖSTMAN, Thomas, S-163 61 SPAANGA, SE
(54) **Způsob a zařízení pro odhadování výkonu tepelného šumu v buňkovém telekomunikačním systému**
(32) 21.01.2005
(31) 0500199
(33) SE
(86) PCT/EP2005/052627
(87) WO 2006/076969
(74) PATENTSERVIS Praha a.s., Jivenská 1273/1, Praha 4, 14021

(97) **EP 1855344**
(47) 24.08.2011

(97)	14.11.2007		(51)	G11B 27/034	(2006.01)
(51)	H01M 10/04	(2006.01)		G11B 27/10	(2006.01)
	H01M 16/00	(2006.01)		G11B 27/32	(2006.01)
	H01M 10/44	(2006.01)		H04N 5/783	(2006.01)
	H02J 7/00	(2006.01)		H04N 9/804	(2006.01)
(96)	11.05.2006			H04N 5/85	(2006.01)
(96)	06009742.5			H04N 9/82	(2006.01)
(73)	HOPPECKE Batterien GmbH & Co. KG, 59929 Brilon, DE		(96)	13.10.2004	
			(96)	07112185.9	
(72)	Markolf, Reiner, 34477 Twistetal, DE		(73)	LG Electronics Inc., Seoul 150-721, KR	
	Cattaneo, Eduardo, Dr., 59929 Brilon, DE		(72)	Seo, Kang Soo, Gyeonggi-do 104-1504, KR	
	Ohms, Detlef, Dr., 37085 Göttingen, DE			Kim, Byung Jin, Gyeonggi-do 111-204, KR	
	Riegel, Bernhard, Dr., 59929 Brilon, DE			Yoo, Jea Yong, Seoul 205-808, KR	
(54)	Uspořádání akumulátoru		(54)	Záznamové médium, které má datovou strukturu pro ovládání reprodukce na něm zaznamenaných datových toků, a způsoby a zařízení pro záznam a reprodukci	
(74)	Čermák a spol., JUDr. Karel Čermák, advokát, Národní 32, Praha 1, 11000		(32)	13.01.2004	
			(31)	20040002391	
			(33)	KR	
			(74)	Společná advokátní kancelář Všečka Zelený Švorčík Kalenský a partneři, JUDr. Miloš Všečka, Hálkova 2, Praha 2, 12000	
(97)	EP 1863627		(97)	EP 1885684	
(47)	13.07.2011		(47)	13.07.2011	
(97)	21.09.2006		(97)	23.11.2006	
(51)	B29C 47/00	(2006.01)	(51)	C07C 217/10	(2006.01)
	B01J 20/26	(2006.01)		C07C 217/26	(2006.01)
	B01J 20/30	(2006.01)		C07C 233/43	(2006.01)
(96)	14.03.2006			C07C 275/32	(2006.01)
(96)	06725050.6			C07D 215/26	(2006.01)
(73)	BASF SE, 67056 Ludwigshafen, DE			C07D 233/74	(2006.01)
(72)	MATHAUER, Klemens, 69115 Heidelberg, DE			A61K 31/135	(2006.01)
	PIEROBON, Marianna, 67063 Ludwigshafen, DE			A61K 31/415	(2006.01)
	PETSCH, Tobias, 55758 Mörschied, DE			A61K 31/47	(2006.01)
	SCHILLO, Simone, 67069 Ludwigshafen, DE			A61P 11/00	(2006.01)
	KERBER, Michael, 69469 Weinheim, DE		(96)	17.05.2006	
	MÜLLER, Frank, 67069 Ludwigshafen, DE		(96)	06742964.7	
(54)	Způsob pro přípravu polymerních směsí vhodných jako filtrační pomocný prostředek a použití těchto polymerních směsí		(73)	Almirall, S.A., 08022 Barcelona, ES	
(32)	16.03.2005		(72)	PUIG DURAN, Carlos, E-08024 Barcelona, ES	
(31)	102005012483			CRESPO CRESPO, Maria, Isabel, E-08036 Barcelona, ES	
(33)	DE			CASTRO PALOMINO LARIA, Julio, Cesar, E-08330 Premia de Mar, ES	
(86)	PCT/EP2006/060702			GUAL ROIG, Silvia, E-08349 Cabrera de Mar, ES	
(87)	WO 2006/097469			NAVARRO ROMERO, Eloisa, E-08011 Barcelona, ES	
(74)	Společná advokátní kancelář Všečka Zelený Švorčík Kalenský a partneři, JUDr. Otakar Švorčík, Hálkova 2, Praha 2, 12000		(54)	DERIVÁTY 4-(2-AMINO-1-HYDROXYETHYL) FENOLU JAKO AGONISTY BETA-2ADRENERGICKÉHO RECEPTORU	
(97)	EP 1869304		(32)	20.05.2005	
(47)	06.07.2011		(31)	200501229	
(97)	20.07.2006		(33)	ES	
(51)	F02D 41/30	(2006.01)	(86)	PCT/EP2006/004680	
	F02D 41/40	(2006.01)	(87)	WO 2006/122788	
	F02D 41/34	(2006.01)	(74)	A. Holas & partner Patentová a známková kancelář, Ing. Mgr. Hana Holasová, Křížová 4/105, Brno, 60300	
	F02D 13/02	(2006.01)			
	F02D 35/00	(2006.01)			
	F02D 9/02	(2006.01)			
	F02P 1/00	(2006.01)			
(96)	07.01.2006		(97)	EP 1888893	
(96)	06700578.5		(47)	13.07.2011	
(73)	Mehnert, Jens, 08468 Heinsdorfergrund, DE		(97)	07.12.2006	
(72)	Mehnert, Jens, 08468 Heinsdorfergrund, DE		(51)	F02B 29/04	(2006.01)
(54)	Způsob a zařízení k řízení spalovacích motorů		(96)	24.05.2006	
(32)	11.01.2005, 11.01.2005		(96)	06764683.6	
(31)	102005044144, 102005001245		(73)	VALEO SYSTEMES THERMIQUES, 78321 Le Mesnil St Denis Cedex, FR	
(33)	DE, DE		(72)	MARTINS, Carlos, 78150 Le Chesnay, FR	
(86)	PCT/DE2006/000011			POTIER, Michel, 78120 Rambouillet, FR	
(87)	WO 2006/074636		(54)	Chladič nasávaného vzduchu pro tepelný turbomotor se dvěma stupni přeplňování a odpovídající vzduchový okruh	
(74)	Mgr. Ing. Tomáš Feigl, patentový zástupce, Na Vyhliďce 53, Karlovy Vary, 36001		(32)	31.05.2005	
(97)	EP 1879187		(31)	0505469	
(47)	20.07.2011		(33)	FR	
(97)	16.01.2008		(86)	PCT/FR2006/001191	
			(87)	WO 2006/128995	

(74) Společná advokátní kancelář Vsetečka Zelený Švorčík Kalenský a partneři, JUDr. Miloš Vsetečka, Hálkova 2, Praha 2, 12000

(74) TRAPLOVÁ HAKR KUBÁT Advokátní a patentová kancelář, Ing. Eduard Hakr, Přístavní 24, Praha 7, 17000

(97) **EP 1896200**
(47) 20.07.2011
(97) 16.11.2006
(51) **B21B 37/28** (2006.01)
B21B 37/68 (2006.01)
B21B 39/14 (2006.01)
(96) 10.05.2006
(96) 06742867.2
(73) SMS Siemag AG, 40237 Düsseldorf, DE
(72) JEPSEN, Olaf, Norman, 57072 Siegen, DE
MÜLLER, Heinz-Adolf, 57234 Wilnsdorf, DE
IMMEKUS, Joachim, 57462 Olpe, DE
(54) **Způsob a zařízení k cílenému ovlivňování geometrie plošiny v předválcovací stoličce**
(32) 11.05.2005
(31) 102005021769
(33) DE
(86) PCT/EP2006/004392
(87) WO 2006/119984
(74) Společná advokátní kancelář Vsetečka Zelený Švorčík Kalenský a partneři, JUDr. Miloš Vsetečka, Hálkova 2, Praha 2, 12000

(97) **EP 1937071**
(47) 24.08.2011
(97) 28.12.2006
(51) **A01N 47/24** (2006.01)
C07D 231/22 (2006.01)
(96) 19.06.2006
(96) 06762088.0
(73) BASF SE, 67056 Ludwigshafen, DE
(72) ZIEGLER, Hans, 67112 Mutterstadt, DE
MAYER, Winfried, 55270 Bubenheim, DE
KRÖHL, Thomas, 69198 Schriesheim, DE
SCHNEIDER, Karl-Heinrich, 67271 Kleinkarlbach, DE
COX, Gerhard, 67098 Bad Dürkheim, DE
ERK, Peter, 67227 Frankenthal, DE
VOGELBACHER, Uwe, Josef, 67071 Ludwigshafen, DE
NOACK, Rainer, 04932 Großthiemig, DE
GÖTZ, Roland, 68809 Neulußheim, DE
WUCKELT, Jörg, 01987 Schwarzhöhe, DE
RAULS, Matthias, 67061 Ludwigshafen, DE
(54) **Krystalické modifikace pyraclostrobinu**
(32) 20.06.2005
(31) 102005028493
(33) DE
(86) PCT/EP2006/005869
(87) WO 2006/136357
(74) TRAPLOVÁ HAKR KUBÁT Advokátní a patentová kancelář, Ing. Jan Kubát, Přístavní 24, Praha 7, 17000

(97) **EP 1904475**
(47) 17.08.2011
(97) 18.01.2007
(51) **C07D 401/04** (2006.01)
A01N 43/56 (2006.01)
(96) 30.06.2006
(96) 06764009.4
(73) BASF SE, 67056 Ludwigshafen, DE
(72) SCHMIDT, Thomas, 67433 Neustadt, DE
PUHL, Michael, 68623 Lampertheim, DE
DICKHAUT, Joachim, 69121 Heidelberg, DE
BASTIAANS, Henricus Maria Martinus, 61250 Usingen, DE
RACK, Michael, 69214 Eppelheim, DE
CULBERTSON, Deborah L., Fuquay Varina, NC 27526, US
ANSPAUGH, Douglas D., Apex, NC 27502, US
BRAUN, Franz-Josef, Durham, NC 27703, US
BUCCI, Toni, Fuquay Varina, NC 27526, US
COTTER, Henry Van Tuyl, Raleigh, NC 27613, US
KUHN, David G., Apex, NC 27502, US
OLOUMI-SADEGHI, Hassan, Raleigh, NC 27614, US
(54) **N-Thio-anthranilamidové sloučeniny a jejich využití jako pesticidů**
(32) 07.07.2005
(31) 697166 P
(33) US
(86) PCT/EP2006/063761
(87) WO 2007/006670
(74) TRAPLOVÁ HAKR KUBÁT Advokátní a patentová kancelář, Ing. Jan Kubát, Přístavní 24, Praha 7, 17000

(97) **EP 1960428**
(47) 27.07.2011
(97) 21.06.2007
(51) **C07K 16/18** (2006.01)
A61K 39/35 (2006.01)
A61P 25/28 (2006.01)
(96) 11.12.2006
(96) 06829502.1
(73) F.Hoffmann-La Roche AG, 4070 Basel, CH
(72) LOETSCHER, Hansruedi, CH-4313 Möhlin, CH
HUBER, Walter, CH-4303 Kaiseraugst, CH
SCHUHBAUER, Diana, CH-4052 Basel, CH
WEYER, Karl, 79415 Bad Bellingen, DE
BROCKHAUS, Manfred, CH-4126 Bettingen, CH
BOHRMANN, Bernd, CH-4125 Riehen, CH
KOLL, Hans, 85247 Oberroth, DE
SCHAUBMAR, Andreas, 82377 Penzberg, DE
LANG, Kurt, 82377 Penzberg, DE
(54) **Protilátky proti beta amyloidu s glykosylací ve variabilní oblasti**
(32) 12.12.2005
(31) 05027090
(33) EP
(86) PCT/EP2006/011914
(87) WO 2007/068429
(74) Společná advokátní kancelář Vsetečka Zelený Švorčík Kalenský a partneři, JUDr. Miloš Vsetečka, Hálkova 2, Praha 2, 12000

(97) **EP 1912314**
(47) 27.07.2011
(97) 16.04.2008
(51) **H02K 7/116** (2006.01)
H02K 11/00 (2006.01)
(96) 05.10.2007
(96) 07360046.2
(73) MANTION S.A., 25006 Besancon, FR
(72) Schnobelen, Denis, 25006 Besançon, FR
(54) **Zařízení pro motorový pohon a jeho užití**
(32) 13.10.2006
(31) 0609013
(33) FR

(97) **EP 1966058**
(47) 06.07.2011
(97) 05.07.2007
(51) **B65D 43/16** (2006.01)
(96) 16.11.2005
(96) 05807190.3
(73) Magic Production Group (M.P.G.) S.A. Findel Business Center Complexe B, 2632 Findel, LU
(72) SALICE, Giuseppe, 6700 Arlon, BE
(54) **Nádoba pro překvapení**
(86) PCT/IB2005/053792
(87) WO 2007/074355

(74) KOREJZOVÁ & SPOL., v.o.s., JUDr. Petra Korejzová,
Korunní 810/104 E, Praha 10, 10100

(86) PCT/EP2007/000219
(87) WO 2007/087973
(74) TRAPLOVÁ HAKR KUBÁT Advokátní a patentová
kancelář, Ing. Eduard Hakr, Přístavní 24, Praha 7, 17000

(97) **EP 1969696**

(47) 06.07.2011

(97) 12.07.2007

(51) **H02K 1/27** (2006.01)

H02K 21/24 (2006.01)

H02K 16/02 (2006.01)

H02K 5/128 (2006.01)

(96) 26.12.2006

(96) 06847213.3

(73) MOTEURS LEROY-SOMER, 16000 Angouleme, FR

(72) SAINT-MICHEL, Jacques, F-16000 Angouleme, FR

(54) **Rotační elektrický stroj obsahující polární díly a
permanentní magnety**

(32) 03.01.2006

(31) 0650021

(33) FR

(86) PCT/FR2006/051424

(87) WO 2007/077381

(74) Společná advokátní kancelář Všečeka Zelený Švorčík
Kalenský a partneři, JUDr. Miloš Všečeka, Hálkova 2,
Praha 2, 12000

(97) **EP 1982983**

(47) 17.08.2011

(97) 22.10.2008

(51) **C07D 403/12** (2006.01)

(96) 26.06.2006

(96) 08012788.9

(73) CHEMAGIS LTD., 51200 Bnei-Brak, IL

(72) Naddaka, Vladimir, 71338 Lod, IL

Klopfer, Eyal, 64955 Tel Aviv, IL

Saeed, Shady, 33266 Haifa, IL

Davidi, Guy, 40500 Even-Yehuda, IL

Ostrovsky, Elena, 75233 Rishon-LeZion, IL

Arad, Oded, 76303 Rechovot, IL

Kaspi, Joseph, 53201 Givatayim, IL

(54) **Zlepšený postup pro výrobu moxonidinu**

(74) PATENTSERVIS Praha a.s., Jivenská 1273/1, Praha 4,
14021

(97) **EP 1985403**

(47) 18.05.2011

(97) 29.10.2008

(51) **B23K 26/16** (2006.01)

B23K 26/36 (2006.01)

B08B 7/00 (2006.01)

(96) 23.04.2008

(96) 08007812.4

(73) CSIR, Pretoria, Gauteng Province, ZA

The South African Nuclear Energy Corporation Limited,

Pelindaba, District Madibeng North West Province, ZA

(72) Herselman, Christiaan Johan, Ifafi District Madibeng

North West Province, ZA

Van Heerden, Philippus Rudolph, Hartbeespoort District

Madibeng North West Province, ZA

(54) **Laserová ablace**

(32) 23.04.2007

(31) 200703305

(33) ZA

(74) Inventia s.r.o., RNDr. Kateřina Hartvichová, Na Bělidle 3,
Praha 5, 15000

(97) **EP 1975158**

(47) 13.07.2011

(97) 05.07.2007

(51) **C07D 207/34** (2006.01)

C07D 207/42 (2006.01)

A61K 31/40 (2006.01)

A61P 35/00 (2006.01)

(96) 27.12.2005

(96) 05850516.5

(73) UNIVERSIDAD DEL PAIS VASCO-EUSKAL

HERRIKO UNIBERSITATEA, 48940 Leioa (Vizcaya), ES

Centro Nacional de Investigaciones Oncológicas (CNIO),

28029 Madrid, ES

(72) COSSIO MORA, Fernando, Pedro, 48940 Leioa

(Vizcaya), ES

ESTELLER BADOSA, Manel, 28029 Madrid, ES

ZUBIA OLASCOAGA, Aizpea, 48940 Leioa (Vizcaya),

ES

OTAEGUI ANSA, Dorleta, E-20018 Donostia (San

Sebastian), ES

(54) **Nové deriváty pyrrolu s inhibitorem aktivity histon
deacetylázou**

(86) PCT/ES2005/000708

(87) WO 2007/074176

(74) Rott, Růžicka & Guttman Patentové, známkové a
advokátní kanceláře, Ing. Jana Fuchsová, Vinohradská 37,
Praha 2, 12000

(97) **EP 1988204**

(47) 31.08.2011

(97) 05.11.2008

(51) **D05C 17/02** (2006.01)

B32B 5/26 (2006.01)

B60R 13/02 (2006.01)

D06N 7/00 (2006.01)

D04H 11/08 (2006.01)

D04H 13/00 (2006.01)

(96) 17.04.2008

(96) 08007480.0

(73) Carl Freudenberg KG, 69469 Weinheim, DE

(72) Maass, Ulrike, 67659 Kaiserslautern, DE

Sander, Peter, 66892 Bruchmühlbach, DE

Emirze, Ararad, 67659 Kaiserslautern, DE

(54) **Způsob výroby přetvořitelného produktu se všiváním
vlasem, přetvořitelný produkt se všiváním vlasem,
zejména přetvořitelná, všiváním vlasem opatřená horní
kobercová vrstva, zejména pro oblast výbavy vnitřku
automobilů**

(32) 02.05.2007

(31) 102007020818

(33) DE

(74) TRAPLOVÁ HAKR KUBÁT Advokátní a patentová
kancelář, Ing. Eduard Hakr, Přístavní 24, Praha 7, 17000

(97) **EP 1979495**

(47) 13.07.2011

(97) 09.08.2007

(51) **C21D 1/52** (2006.01)

C21D 11/00 (2006.01)

F27D 19/00 (2006.01)

(96) 11.01.2007

(96) 07702696.1

(73) Linde AG, 80331 München, DE

(72) EICHELKRAUTH, Herbert, 47906 Kempen, DE

HEILER, Hans-Joachim, 47447 Moers, DE

HÖGNER, Werner, 45359 Essen, DE

JINDRA, Fred, 57368 Lennestadt, DE

RAINHARD, Paul, 21271 Asendorf, DE

RITZEN, Ola, 18494 Akersberga, SE

(54) **Způsob tepelného opracování pásové oceli**

(32) 03.02.2006, 04.04.2006

(31) 102006005063, 06007147

(33) DE, EP

(97) **EP 1989323**

(47) 06.07.2011
(97) 28.06.2007
(51) **C12Q 1/68** (2006.01)
(96) 22.12.2006
(96) 06835684.9
(73) Stichting Sanquin Bloedvoorziening, 1066 CX Amsterdam, NL
(72) ROOS, Dirk, 1066 CX Amsterdam, NL
KUIJPERS, Taco Willem, 1105 AZ Amsterdam, NL
(54) **Způsob stanovení predispozice jedince k vývoji Kawasakiho syndromu**
(32) 22.12.2005
(31) 05077984
(33) EP
(86) PCT/NL2006/000662
(87) WO 2007/073179
(74) PATENTSERVIS Praha a.s., Jivenská 1273/1, Praha 4, 14021

(97) **EP 2004351**
(47) 13.07.2011
(97) 25.10.2007
(51) **B23B 31/107** (2006.01)
B23B 31/117 (2006.01)
B23B 31/20 (2006.01)
(96) 05.04.2007
(96) 07724059.6
(73) Franz Haimer Maschinenbau KG, 86568 Hollenbach-Igenhausen, DE
(72) HAIMER, Franz, 86568 Igenhausen, DE
(54) **Zabezpečení nástrojů proti vytažení z nástrojových držáků nástrojovým upínačem**
(32) 10.04.2006, 19.06.2006
(31) 102006016784, 102006028408
(33) DE, DE
(86) PCT/EP2007/003118
(87) WO 2007/118626
(74) Společná advokátní kancelář Vsetečka Zelený Švorčík Kalenský a partneři, JUDr. Otakar Švorčík, Hálkova 2, Praha 2, 12000

(97) **EP 2049614**
(47) 22.06.2011
(97) 19.04.2007
(51) **C09K 8/80** (2006.01)
C04B 35/04 (2006.01)
C04B 35/16 (2006.01)
C04B 35/20 (2006.01)
(96) 03.11.2006
(96) 06809210.5
(73) ILEM Research and Development Establishment, 9490 Vaduz, LI
(72) SHMOTEV, Sergey, Yekaterinburg, 620078, RU
PLINER, Sergey, Yekaterinburg, 620075, RU
(54) **Keramický propant s nízkou měrnou hmotností**
(32) 04.08.2006
(31) 06405331
(33) EP
(86) PCT/IB2006/003184
(87) WO 2007/042939
(74) HALAXOVÁ & HALAXOVÁ, TETRAPAT, RNDr. Zdeňka Halaxová, Dukelská 891/4, Olomouc, 77900

(97) **EP 2054480**
(47) 06.07.2011
(97) 28.02.2008
(51) **C09D 11/02** (2006.01)
C09D 11/06 (2006.01)
(96) 24.08.2007
(96) 07814426.8
(73) Sun Chemical Corporation, Parsippany, NJ 07054, US

(72) PULINA, Tillmann, 61130 Niderrau-heldenbergen, DE
JOHNKE, Christian, 60316 Frankfurt Am Main, DE
(54) **Inkousty a laky pro ofsetový tisk s archovým podavačem, obsahující nová rozpouštědla**
(32) 25.08.2006
(31) 840243 P
(33) US
(86) PCT/US2007/076751
(87) WO 2008/024968
(74) Společná advokátní kancelář Vsetečka Zelený Švorčík Kalenský a partneři, JUDr. Otakar Švorčík, Hálkova 2, Praha 2, 12000

(97) **EP 2057010**
(47) 03.08.2011
(97) 28.02.2008
(51) **B32B 17/10** (2006.01)
B29C 45/14 (2006.01)
(96) 22.08.2007
(96) 07814326.0
(73) Solutia Incorporated, St. Louis, Missouri 63141, US
(72) KARAGIANNIS, Aristotelis, Amherst, Massachusetts 01002, US
KORAN, Francois, Longmeadow, Massachusetts 01106, US
YUAN, Ping, Amherst, Massachusetts 01002, US
(54) **Způsob výroby vícevrstvého zasklívacího panelu**
(32) 23.08.2006
(31) 466765
(33) US
(86) PCT/US2007/076462
(87) WO 2008/024805
(74) PATENTSERVIS Praha a.s., Jivenská 1273/1, Praha 4, 14021

(97) **EP 2061513**
(47) 10.08.2011
(97) 26.03.2009
(51) **A61K 45/06** (2006.01)
A61P 31/20 (2006.01)
(96) 11.09.2008
(96) 08831728.4
(73) Schering Corporation, Kenilworth, NJ 07033-0530, US
(72) ALBRECHT, Janice K., Winter Park Florida 32789, US
BRASS, Clifford A., New York New York 10025, US
RALSTON, Robert Orville, II, Union New Jersey 07083, US
(54) **Způsob léčení pacientů s hepatidou typu C**
(32) 14.09.2007, 12.10.2007, 30.10.2007
(31) 993753 P, 998762 P, 1494
(33) US, US, US
(86) PCT/US2008/010626
(87) WO 2009/038663
(74) PATENTSERVIS Praha a.s., Jivenská 1273/1, Praha 4, 14021

(97) **EP 2076345**
(47) 27.07.2011
(97) 24.04.2008
(51) **B23B 51/04** (2006.01)
B23B 47/34 (2006.01)
B23C 3/32 (2006.01)
B23C 3/36 (2006.01)
B23C 3/28 (2006.01)
(96) 27.09.2007
(96) 07818490.0
(73) Kennametal Inc., Latrobe, PA 15650-0231, US
(72) MERGENTHALER, Peter Karl, 91477 Markt Bibart, DE
(54) **Modulární vrtací nástroj a způsob jeho výroby**
(32) 13.10.2006
(31) 102006049088
(33) DE

(86) PCT/EP2007/008407
(87) WO 2008/046496
(74) TRAPLOVÁ HAKR KUBÁT Advokátní a patentová kancelář, Ing. Eduard Hakr, Přístavní 24, Praha 7, 17000

(97) **EP 2077996**
(47) 06.07.2011
(97) 14.02.2008
(51) **C07D 215/18** (2006.01)
A61K 31/4704 (2006.01)
(96) 07.08.2007
(96) 07788281.9
(73) ESTEVE QUIMICA, S.A., 08024 Barcelona, ES
(72) GASANZ GUILLEN, Yolanda, E-08024 Barcelona, ES
MONSALVATJE LLAGOSTERA, Montserrat, E-08024 Barcelona, ES
TALAVERA ESCASANY, Pedro, E-08024 Barcelona, ES
(54) **Způsob čištění Montelukastu a jeho aminových solí**
(32) 09.08.2006, 09.08.2006
(31) 06118690, 836856 P
(33) EP, US
(86) PCT/EP2007/058180
(87) WO 2008/017669
(74) Rott, Růžička & Guttman Patentové, známkové a advokátní kanceláře, Ing. Jana Fuchsová, Vinohradská 37, Praha 2, 12000

(97) **EP 2078129**
(47) 06.07.2011
(97) 03.04.2008
(51) **E05F 15/10** (2006.01)
(96) 21.09.2007
(96) 07820474.0
(73) Gebr. Bode GmbH & Co. KG, 34123 Kassel, DE
(72) MÜLLER, Dirk, 34260 Kaufungen, DE
(54) **Hnací zařízení instalace pro vstup/výstup**
(32) 28.09.2006
(31) 202006014936 U
(33) DE
(86) PCT/EP2007/060066
(87) WO 2008/037669
(74) Společná advokátní kancelář Všečeka Zelený Švorčík Kalenský a partneři, JUDr. Pavel Zelený, Hálkova 2, Praha 2, 12000

(97) **EP 2090489**
(47) 17.08.2011
(97) 19.08.2009
(51) **B61D 3/18** (2006.01)
(96) 05.02.2009
(96) 09001579.3
(73) ÖBB-Personenverkehr AG, 1220 Wien, AT
(72) Schmid, Roman, 1220 Wien, AT
(54) **Železniční vagon k přepravování motorových vozidel**
(32) 12.02.2008
(31) 2272008
(33) AT
(74) KANIA, SEDLÁK, SMOLA Patentová a známková kancelář, Ing. Zdeněk Sedlák, Mendlovo nám. 1a, Brno, 60300

(97) **EP 2091919**
(47) 17.08.2011
(97) 22.05.2008
(51) **C07D 225/06** (2006.01)
C07D 401/12 (2006.01)
C07D 407/12 (2006.01)
A61K 31/395 (2006.01)
A61P 35/00 (2006.01)
(96) 14.11.2007
(96) 07854639.7

(73) Abraxis BioScience, LLC, Los Angeles, CA 90025, US
(72) TAO, Chunlin, Los Angeles, California 90025, US
HAN, Hongna, Los Angeles, California 90025, US
SUN, Xiaowen, Los Angeles, California 90064, US
DESAI, Neil, Los Angeles, California 90025, US
SOON-SHIONG, Patrick, Los Angeles, California 90049, US
(54) **Deriváty 18-aminosubstituovaných analogů geldamycin-hydrochinonu s cytotoxickou aktivitou k léčení rakoviny**
(32) 15.11.2006
(31) 865977 P
(33) US
(86) PCT/US2007/084662
(87) WO 2008/061134
(74) TRAPLOVÁ HAKR KUBÁT Advokátní a patentová kancelář, Ing. Eduard Hakr, Přístavní 24, Praha 7, 17000

(97) **EP 2094699**
(47) 20.07.2011
(97) 24.04.2008
(51) **C07D 471/04** (2006.01)
A61K 31/437 (2006.01)
A61P 35/00 (2006.01)
(96) 10.10.2007
(96) 07858418.2
(73) Sanofi-Aventis, 75013 Paris, FR
(72) LEROY, Vincent, 75013 Paris, FR
BACQUE, Eric, 75013 Paris, FR
CONSEILLER, Emmanuel, 75013 Paris, FR
STEINMETZ, Anke, 75013 Paris, FR
RONAN, Baptiste, 75013 Paris, FR
LETALLEC, Jean-Philippe, 75013 Paris, FR
(54) **Nové deriváty imidazonů, jejich příprava jakožto léčiv, farmaceutické kompozice, použití jako inhibitorů proteinkinázy, zejména CDC7**
(32) 12.10.2006
(31) 0608924
(33) FR
(86) PCT/FR2007/001651
(87) WO 2008/046982
(74) TRAPLOVÁ HAKR KUBÁT Advokátní a patentová kancelář, Ing. Eduard Hakr, Přístavní 24, Praha 7, 17000

(97) **EP 2098415**
(47) 04.05.2011
(97) 09.09.2009
(51) **B60R 19/48** (2006.01)
G10K 11/00 (2006.01)
(96) 26.02.2009
(96) 09153773.8
(73) Compagnie Plastic Omnium, 69007 Lyon, FR
(72) Pervis, Sébastien, 69300, Caluire, FR
(54) **Držák pro snímač určený k umístění na motorové vozidlo**
(32) 03.03.2008
(31) 0851368
(33) FR
(74) Rott, Růžička & Guttman Patentové, známkové a advokátní kanceláře, Ing. Ivana Menšíková, Vinohradská 37, Praha 2, 12000

(97) **EP 2102263**
(47) 06.07.2011
(97) 26.06.2008
(51) **C08G 18/28** (2006.01)
C08G 18/62 (2006.01)
C08G 18/80 (2006.01)
C09D 175/04 (2006.01)
(96) 19.12.2007
(96) 07856915.9
(73) BASF Coatings GmbH, 48165 Münster, DE

- | | |
|--|--|
| <p>(72) GROENEWOLT, Matthijs, 48147 Münster, DE
POPPE, Andreas, 48324 Sendehorst, DE
KLEIN, Günter, 48165 Münster, DE
NIEMEIER, Manuela, 48317 Drensteinfurt, DE
WESTHOFF, Elke, 48565 Steinfurt, DE
STÜBBE, Wilfried, 48268 Greven, DE
HESENER, Simone, 48165 Münster, DE</p> <p>(54) Povlékáci prostředek s vysokou odolností proti poškození a stabilitou proti stárnutí</p> <p>(32) 19.12.2006
(31) 102006059951
(33) DE
(86) PCT/EP2007/011192
(87) WO 2008/074491
(74) Společná advokátní kancelář Všeťečka Zelený Švorčík Kalenský a partneři, JUDr. Otakar Švorčík, Hálkova 2, Praha 2, 12000</p> | <p>(47) 03.08.2011
(97) 21.08.2008
(51) A61K 31/505 (2006.01)
A61P 29/00 (2006.01)
(96) 13.02.2008
(96) 08716828.2
(73) Stoicescu, Dan, 1195 Dully, CH
(72) Stoicescu, Dan, 1195 Dully, CH
(54) Použití kondenzovaných pyrimidinových derivátů pro léčbu autoimunitních a zánětlivých nemocí
(32) 14.02.2007
(31) 07102410
(33) EP
(86) PCT/EP2008/051731
(87) WO 2008/098957
(74) Společná advokátní kancelář Všeťečka Zelený Švorčík Kalenský a partneři, JUDr. Miloš Všeťečka, Hálkova 2, Praha 2, 12000</p> |
| <p>(97) EP 2105526
(47) 13.07.2011
(97) 30.09.2009
(51) D05B 29/02 (2006.01)
(96) 06.03.2009
(96) 09003246.7
(73) Dürkopp Adler AG, 33719 Bielefeld, DE
(72) Pfeiffer, Sven, 33611 Bielefeld, DE
(54) Šicí stroj
(32) 29.03.2008
(31) 102008016353
(33) DE
(74) Čermák a spol., JUDr. Karel Čermák, advokát, Národní 32, Praha 1, 11000</p> | <p>(97) EP 2117564
(47) 31.08.2011
(97) 21.08.2008
(51) A61K 31/722 (2006.01)
A61K 31/58 (2006.01)
A61K 31/4418 (2006.01)
A61K 31/593 (2006.01)
A61K 45/06 (2006.01)
A61K 8/73 (2006.01)
A61P 17/00 (2006.01)
A61P 17/06 (2006.01)
A61Q 3/02 (2006.01)
(96) 07.02.2008
(96) 08716765.6
(73) Polichem SA, 1526 Luxembourg, LU
(72) MR. FEDERICO, MAILLAND, I-20121 Milan, IT
(54) Použití chitosanů k zrychlení růstu nehtů
(32) 14.02.2007
(31) 07102335
(33) EP
(86) PCT/EP2008/051477
(87) WO 2008/098869
(74) Společná advokátní kancelář Všeťečka Zelený Švorčík Kalenský a partneři, JUDr. Miloš Všeťečka, Hálkova 2, Praha 2, 12000</p> |
| <p>(97) EP 2108470
(47) 06.07.2011
(97) 14.10.2009
(51) B21K 9/00 (2006.01)
B60M 1/30 (2006.01)
(96) 20.12.2005
(96) 09008239.7
(73) Constellium Switzerland AG, 8048 Zürich, CH
(72) Wömpner, Diethelm, 78351 Bodman-Ludwigshafen, DE
Netzel, Timo, 78269 Volkertshausen, DE
(54) Složený profil s nosným tělesem z lehkého kovového materiálu a profilovým pásem a způsob výroby složeného profilu
(32) 31.01.2005
(31) 102005004547
(33) DE
(74) Společná advokátní kancelář Všeťečka Zelený Švorčík Kalenský a partneři, JUDr. Miloš Všeťečka, Hálkova 2, Praha 2, 12000</p> | <p>(97) EP 2117888
(47) 17.08.2011
(97) 10.07.2008
(51) B60S 1/08 (2006.01)
(96) 31.10.2007
(96) 07822066.2
(73) Robert Bosch GmbH, 70442 Stuttgart, DE
(72) BRAUN, Peter, 77830 Buehlertal, DE
WEGNER, Norbert, 77815 Buehl, DE
RETSCH, Harald, 77855 Achern, DE
(54) Zařízení a způsob k ovládání hnací jednotky stíracího zařízení
(32) 28.12.2006
(31) 102006061679
(33) DE
(86) PCT/EP2007/061715
(87) WO 2008/080666
(74) Čermák a spol., JUDr. Karel Čermák, advokát, Národní 32, Praha 1, 11000</p> |
| <p>(97) EP 2117083
(47) 17.08.2011
(97) 11.11.2009
(51) H01R 13/627 (2006.01)
H01R 13/639 (2006.01)
(96) 31.03.2009
(96) 09004635.0
(73) Amphenol-tuchel Electronics GmbH, 74080 Heilbronn, DE
(72) Petersen, Richard, Canton, Michigan 48187, US
(54) Elektrický zásuvný konektor
(32) 08.05.2008
(31) 102008022845
(33) DE
(74) KANIA, SEDLÁK, SMOLA Patentová a známková kancelář, Ing. Jiří Malůšek, Mendlovo nám. 1a, Brno, 60300</p> | <p>(97) EP 2120616
(47) 13.07.2011
(97) 17.07.2008
(51) A24D 1/00 (2006.01)
A24D 3/06 (2006.01)
(96) 21.12.2007
(96) 07872096.8</p> |
| <p>(97) EP 2117552</p> | <p>(96) 21.12.2007
(96) 07872096.8</p> |

(73) Philip Morris Products S.A., 2000 Neuchâtel, CH
(72) ZHUANG, Shuzhong, Richmond, Virginia 23294, US
KARLES, Georgios, D., Richmond, Virginia 23233, US
OLEGARIO, Raquel, M., Richmond, VA 23235, US
(54) **Kuřácký předmět s koncentrickým dutým jádrem v tabákové tyčince a kapsle obsahující látku a činidla**
(32) 29.12.2006
(31) 877745 P
(33) US
(86) PCT/IB2007/004503
(87) WO 2008/084333
(74) PATENTSERVIS Praha a.s., Jivenská 1273/1, Praha 4, 14021

(97) **EP 2120826**
(47) 13.07.2011
(97) 28.08.2008
(51) **A61F 13/15** (2006.01)
(96) 19.02.2008
(96) 08730129.7
(73) The Procter & Gamble Company, Cincinnati, OH 45202, US
(72) OETJEN, David, Christopher, West Chester, Ohio 45069, US
UEMINAMI, Atsushi, Hyogo, JP
WEISMAN, Paul, Thomas, Cincinnati, Ohio 45241, US
(54) **Rouno s potiskem**
(32) 23.02.2007, 23.02.2007, 23.02.2007
(31) 710214, 710215, 710367
(33) US, US, US
(86) PCT/US2008/054267
(87) WO 2008/103650
(74) Společná advokátní kancelář Všeťečka Zelený Švorčík Kalenský a partneři, JUDr. Otakar Švorčík, Hálkova 2, Praha 2, 12000

(97) **EP 2121210**
(47) 31.08.2011
(97) 05.06.2008
(51) **B21B 39/16** (2006.01)
(96) 25.10.2007
(96) 07819320.8
(73) SMS Siemag AG, 40237 Düsseldorf, DE
(72) BOHLAND, Michael, 57223 Kreuztal, DE
SCHULMEISTER, Juri, 51647 Gummersbach, DE
WAGENER, Markus, 57250 Netphen, DE
(54) **Válcovací stolice**
(32) 29.11.2006
(31) 102006056317
(33) DE
(86) PCT/EP2007/009269
(87) WO 2008/064751
(74) Společná advokátní kancelář Všeťečka Zelený Švorčík Kalenský a partneři, JUDr. Miloš Všeťečka, Hálkova 2, Praha 2, 12000

(97) **EP 2121893**
(47) 07.09.2011
(97) 21.08.2008
(51) **C11D 1/14** (2006.01)
C11D 1/22 (2006.01)
(96) 05.02.2008
(96) 08725185.6
(73) S.C. Johnson & Son, Inc., Racine, WI 53403, US
(72) VELTMAN, Jerome, J., Racine, Wisconsin 53402, US
KLINKHAMMER, Michael, E., Racine, Wisconsin 53402, US
(54) **Samolepící rozkladové bloky pro toaletu nebo pisoár**
(32) 12.02.2007
(31) 673661
(33) US
(86) PCT/US2008/001514

(87) WO 2008/100393
(74) Společná advokátní kancelář Všeťečka Zelený Švorčík Kalenský a partneři, JUDr. Petr Kalenský, Hálkova 2, Praha 2, 12000

(97) **EP 2125549**
(47) 03.08.2011
(97) 23.10.2008
(51) **B65D 47/08** (2006.01)
B65D 83/14 (2006.01)
(96) 20.03.2008
(96) 08718085.7
(73) Lindal France SAS, 54154 Briey Cedex, FR
(72) LILIENTHAL, Hans Peter, 22587 Hamburg, DE
BODET, Hervé, 55100 Verdun, FR
(54) **Kryt pro rozprašovač**
(32) 26.03.2007, 27.03.2007, 28.03.2007
(31) 0702182, 0702207, 0702372
(33) FR, FR, FR
(86) PCT/EP2008/053368
(87) WO 2008/125416
(74) Čermák a spol., JUDr. Karel Čermák, advokát, Národní 32, Praha 1, 11000

(97) **EP 2126248**
(47) 06.07.2011
(97) 31.07.2008
(51) **E04G 17/065** (2006.01)
(96) 23.01.2008
(96) 08715438.1
(73) Peri GmbH, 89264 Weissenhorn, DE
(72) SCHWÖRER, Artur, 89250 Senden, DE
(54) **Kotevní systém bednění betonové stěny**
(32) 27.01.2007
(31) 102007004226
(33) DE
(86) PCT/DE2008/000116
(87) WO 2008/089737
(74) Společná advokátní kancelář Všeťečka Zelený Švorčík Kalenský a partneři, JUDr. Miloš Všeťečka, Hálkova 2, Praha 2, 12000

(97) **EP 2133156**
(47) 06.07.2011
(97) 16.12.2009
(51) **B06B 1/06** (2006.01)
(96) 19.05.2009
(96) 09006733.1
(73) Valeo Schalter und Sensoren GmbH, 74321 Bietigheim-Bissingen, DE
(72) Brunner, Erhard, 86720 Nördlingen, DE
Felber, Franz, 86681 Fünfstetten, DE
Lill, Anton, 74348 Lauffen, DE
Poslowsky, Georg, 74348 Lauffen, DE
(54) **Ultrazvukový měnič**
(32) 11.06.2008
(31) 102008027687
(33) DE
(74) TRAPLOVÁ HAKR KUBÁT Advokátní a patentová kancelář, Ing. Eduard Hakr, Přístavní 24, Praha 7, 17000

(97) **EP 2150956**
(47) 12.01.2011
(97) 04.12.2008
(51) **G11B 33/04** (2006.01)
G11B 23/03 (2006.01)
B65D 85/58 (2006.01)
(96) 13.05.2008
(96) 08755400.2
(73) Atlas AGI Holdings, LLC, Greenwich, 06830, CT, US
(72) FREITAG, Kenny, Cheshire, MA 01225, US

(54) Obaly pro uložení kompaktních disků	(47) 13.07.2011	
(32) 25.05.2007	(97) 24.12.2008	
(31) 931913 P	(51) C08G 69/06 (2006.01)	
(33) US	(51) C08G 69/30 (2006.01)	
(86) PCT/US2008/063538	(96) 11.06.2008	
(87) WO 2008/147686	(96) 08760827.9	
(74) Čermák a spol., JUDr. Karel Čermák, advokát, Národní 32, Praha 1, 11000	(73) BASF SE, 67056 Ludwigshafen, DE	
	(72) DESBOIS, Philippe, 68535 Edingen-Neckarhausen, DE	
	KOPIETZ, Michael, 67269 Grünstadt, DE	
	NEUHAUS, Ralf, 69124 Heidelberg, DE	
	STAWITZKI, Hagen, 76137 Karlsruhe, DE	
	WEIS, Hans-Joachim, 67346 Speyer, DE	
	ENGELMANN, Jochen, 67434 Neustadt, DE	
(97) EP 2156682	(54) Způsob přípravy polyamidů v extrudérech	
(47) 24.08.2011	(32) 20.06.2007	
(97) 24.12.2008	(31) 07110660	
(51) H04W 36/14 (2009.01)	(33) EP	
(96) 16.06.2008	(86) PCT/EP2008/057273	
(96) 08774100.5	(87) WO 2008/155271	
(73) Telefonaktiebolaget LM Ericsson (publ), 164 83 Stockholm, SE	(74) Společná advokátní kancelář Všeťečka Zelený Švorčík Kalenský a partneři, JUDr. Otakar Švorčík, Hálkova 2, Praha 2, 12000	
(72) SÄLLBERG, Krister, S-SE-224 72 Lund, SE		
PALM, Hakan, S-SE-352 61 Växjö, SE		
DIACHINA, John, Garner, North Carolina 27529, US		
(54) Poskytování hlasové služby v multimediální síti		
(32) 19.06.2007, 11.06.2008		
(31) 945000 P, 137393		
(33) US, US		
(86) PCT/EP2008/057577		
(87) WO 2008/155314		
(74) PATENTSERVIS Praha a.s., Jivenská 1273/1, Praha 4, 14021		
(97) EP 2156932	(97) EP 2172279	
(47) 13.07.2011	(47) 13.07.2011	
(97) 24.02.2010	(97) 07.04.2010	
(51) B28B 7/38 (2006.01)	(51) B06B 1/16 (2006.01)	
(96) 26.05.2009	(96) 26.08.2009	
(96) 09161128.5	(96) 09010928.1	
(73) Dyckerhoff AG, 65203 Wiesbaden, DE	(73) BOMAG GmbH, 56154 Boppard, DE	
(72) Droll, Klaus, 55126 Mainz, DE	(72) Kürten, Hans-Werner, 56290 Gödenroth, DE	
(54) Separční prostředek pro betonářské bednění	(54) Zařízení k vytváření kruhového kmitání nebo směrového kmitání s plynule přestavitelnou amplitudou resp. budící síly	
(32) 29.07.2008	(32) 06.10.2008	
(31) 102008035236	(31) 102008050576	
(33) DE	(33) DE	
(74) Rott, Růžička & Guttmann Patentové, známkové a advokátní kanceláře, Ing. Václav Krmenčík, Vinohradská 37, Praha 2, 12000	(74) Patentová kancelář, Ing. Milan Buršík, Plzeňská 218/1925, Praha 5, 15000	
(97) EP 2158185	(97) EP 2177289	
(47) 17.08.2011	(47) 06.07.2011	
(97) 18.12.2008	(97) 21.04.2010	
(51) C07D 231/12 (2006.01)	(51) B21D 28/14 (2006.01)	
(51) C07D 231/14 (2006.01)	(51) B21D 28/34 (2006.01)	
(96) 13.06.2008	(51) B21D 45/00 (2006.01)	
(96) 08761025.9	(96) 20.10.2008	
(73) BASF SE, 67056 Ludwigshafen, DE	(96) 08018301.5	
(72) NETT, Markus, 67105 Schifferstadt, DE	(73) TRUMPF Werkzeugmaschinen GmbH + Co. KG, 71254 Ditzingen, DE	
GROTE, Thomas, 67157 Wachenheim, DE	(72) Laib, Wolfgang, 74354 Besigheim, DE	
LOHMANN, Jan Klaas, 68159 Mannheim, DE	Schneider, Eric, 71229 Leonberg, DE	
DIETZ, Jochen, 76227 Karlsruhe, DE	Büttner, Stefan, 71706 Markgröningen, DE	
SMIDT, Sebastian Peer, 68723 Oftersheim, DE	(54) Tvářecí stroj a způsob odsunování části zpracovávaného kusu	
RACK, Michael, 69214 Eppelheim, DE	(74) Čermák a spol., JUDr. Karel Čermák, advokát, Národní 32, Praha 1, 11000	
ZIERKE, Thomas, 67459 Böhl-Iggelheim, DE		
(54) Způsob přípravy difluormethylsubstituovaných pyrazolových sloučenin		
(32) 15.06.2007		
(31) 07110397		
(33) EP		
(86) PCT/EP2008/057506		
(87) WO 2008/152138		
(74) TRAPLOVÁ HAKR KUBÁT Advokátní a patentová kancelář, Ing. Jan Kubát, Přístavní 24, Praha 7, 17000		
(97) EP 2160431	(97) EP 2177530	
	(47) 22.06.2011	
	(97) 21.04.2010	
	(51) C07K 7/06 (2006.01)	
	(51) A61K 38/08 (2006.01)	
	(96) 30.10.2002	
	(96) 10153271.1	
	(73) Abbott Laboratories, Abbott Park, Illinois 60064-6008, US	
	(72) Haviv, Fortuna, Deerfield, IL 60015, US	
	Bradley, Michael, F., Steilacoom, WA 98388, US	
	(54) Oktapeptid mající antiangiogenní aktivitu	
	(32) 31.10.2001, 04.10.2002	
	(31) 681, 263812	
	(33) US, US	

(74) Rott, Růžička & Guttmann Patentové, známkové a advokátní kanceláře, JUDr. Ing. Michal Guttmann, Vinohradská 37, Praha 2, 12000

(97) **EP 2184065**

(47) 20.07.2011

(97) 12.05.2010

(51) **A61K 31/55** (2006.01)

A61K 49/00 (2006.01)

(96) 06.11.2009

(96) 09290841.7

(73) Les Laboratoires Servier, 92284 Suresnes Cedex, FR

(72) Lerebours-Pigeonniere, Guy, 92300 Levallois Perret, FR

Dubost-Brama, Ariane, 75015 Paris, FR

Fleurinck, Carmen, 9820 Schelderode, BE

(54) **Ivabradin a jeho použití v diagnostické metodě využívající metodu koronární angiografie s použitím výpočetní tomografie s násobnými řezy**

(32) 07.11.2008

(31) 0806225

(33) FR

(74) Rott, Růžička & Guttmann Patentové, známkové a advokátní kanceláře, Ing. Ivana Jirotková, Vinohradská 37, Praha 2, 12000

(97) **EP 2184116**

(47) 06.07.2011

(97) 12.05.2010

(51) **B21D 28/02** (2006.01)

B21D 28/26 (2006.01)

B21D 43/28 (2006.01)

B21D 43/14 (2006.01)

(96) 07.11.2008

(96) 08019520.9

(73) TRUMPF Werkzeugmaschinen GmbH + Co. KG, 71254 Ditzingen, DE

(72) Laib, Wolfgang, 74354 Besigheim, DE

(54) **Způsob k odvádění plechových částí z vystřihovacích strojů**

(74) Společná advokátní kancelář Všeťečka Zelený Švorčík Kalenský a partneři, JUDr. Miloš Všeťečka, Hálkova 2, Praha 2, 12000

(97) **EP 2195885**

(47) 31.08.2011

(97) 09.04.2009

(51) **H01R 13/03** (2006.01)

C25D 5/50 (2006.01)

(96) 25.09.2008

(96) 08836386.6

(73) Tyco Electronics AMP GmbH, 64625 Bensheim, DE

(72) MÜLLER, Walter, D-91614 Moenchsroth, DE

SCHMIDT, Helge, D-67346 Speyer, DE

WENDLING, Hannes, D-63225 Langen, DE

HORN, Jochen, 01683 Nossen, DE

(54) **Elektrický kontaktní prvek a způsob jeho výroby**

(32) 01.10.2007

(31) 102007047007

(33) DE

(86) PCT/EP2008/008161

(87) WO 2009/043536

(74) PATENTSERVIS Praha a.s., Jivenská 1273/1, Praha 4, 14021

(97) **EP 2198991**

(47) 03.08.2011

(97) 23.06.2010

(51) **B21D 37/14** (2006.01)

B21D 28/36 (2006.01)

B23Q 3/155 (2006.01)

B21D 5/02 (2006.01)

(96) 22.12.2008

(96) 08022326.6

(73) TRUMPF Werkzeugmaschinen GmbH + Co. KG, 71254 Ditzingen, DE

(72) Büttner, Stefan, 71706 Markgröningen, DE

Kerscher, Stefan, 75045 Walzbachtal, DE

Klinkhammer, Marc, 71254 Ditzingen, DE

(54) **Jednotka vkládání a vyjímání plechu s upínacím zařízením pro nástroje pro stroje k opracování plechu**

(74) Společná advokátní kancelář Všeťečka Zelený Švorčík Kalenský a partneři, JUDr. Miloš Všeťečka, Hálkova 2, Praha 2, 12000

(97) **EP 2204272**

(47) 13.07.2011

(97) 07.07.2010

(51) **B29C 47/60** (2006.01)

B29C 47/62 (2006.01)

B29C 47/64 (2006.01)

(96) 22.12.2008

(96) 08425811.0

(73) M.R.S. Italia S.r.l., 21052 Busto Arsizio (VA), IT

(72) Sant'Elia, Francesco, 21100 Varese, IT

(54) **Plastikační šnek a plastikační zařízení obsahující tento šnek**

(74) PATENTSERVIS Praha a.s., Jivenská 1273/1, Praha 4, 14021

(97) **EP 2205347**

(47) 03.08.2011

(97) 23.04.2009

(51) **B01J 3/00** (2006.01)

B01J 3/03 (2006.01)

C23C 14/54 (2006.01)

C23C 14/56 (2006.01)

B01J 19/22 (2006.01)

(96) 11.10.2008

(96) 08839183.4

(73) SMS Siemag AG, 40237 Düsseldorf, DE

(72) BEHRENS, Holger, 40699 Erkrath, DE

SOHL, Ralf-Hartmut, 42699 Solingen, DE

KÜMMEL, Lutz, 41363 Jüchen, DE

(54) **Komorové zařízení a způsob otevírání komorového zařízení**

(32) 17.10.2007

(31) 102007049669

(33) DE

(86) PCT/EP2008/010773

(87) WO 2009/049921

(74) Společná advokátní kancelář Všeťečka Zelený Švorčík Kalenský a partneři, JUDr. Miloš Všeťečka, Hálkova 2, Praha 2, 12000

(97) **EP 2209561**

(47) 13.07.2011

(97) 22.05.2009

(51) **B05C 17/005** (2006.01)

(96) 12.11.2007

(96) 07866759.9

(73) ZHERMACK S.p.A., I-45021 Badia Polesine (Prov. Rovigo), IT

(72) BUSIN, Tiziano, I-45021 Badia Polesine, IT

(54) **Dávkovací zařízení pro dvousložkové substance**

(86) PCT/IT2007/000796

(87) WO 2009/063509

(74) PATENTSERVIS Praha a.s., Jivenská 1273/1, Praha 4, 14021

(97) **EP 2212347**

(47) 13.07.2011

(97) 23.04.2009

(51) **C07K 14/435** (2006.01)

- | | |
|---|---|
| (96) 15.10.2008 | (31) 102007058222 |
| (96) 08840471.0 | (33) DE |
| (73) CONARIS research institute AG, 24118 Kiel, DE | (86) PCT/DE2008/001845 |
| (72) GRÖTZINGER, Joachim, 24214 Altwittenbek, DE | (87) WO 2009/071046 |
| (72) SCHELLER, Jürgen, 41469 Neuss, DE | (74) Společná advokátní kancelář Všeťečka Zelený Švorčík Kalenský a partneři, JUDr. Miloš Všeťečka, Hálkova 2, Praha 2, 12000 |
| (72) TENHUMBERG, Stephanie, 68723 Schwetzingen, DE | |
| (72) ROSE-JOHN, Stefan, 24211 Schellhorn, DE | |
| (72) WÄTZIG, Georg, H., 24106 Kiel, DE | |
| (54) Rozpustné gp 130 muteiny se zlepšenou vazebnou aktivitou | (97) EP 2231996 |
| (32) 19.10.2007, 27.05.2008 | (47) 20.07.2011 |
| (31) 07020512, 08009648 | (97) 09.07.2009 |
| (33) EP, EP | (51) E21B 17/042 (2006.01) |
| (86) PCT/EP2008/008736 | F16L 15/04 (2006.01) |
| (87) WO 2009/049881 | (96) 22.12.2008 |
| (74) Společná advokátní kancelář Všeťečka Zelený Švorčík Kalenský a partneři, JUDr. Miloš Všeťečka, Hálkova 2, Praha 2, 12000 | (96) 08866955.1 |
| | (73) VALLOUREC MANNESMANN OIL & GAS FRANCE, 59620 Aulnoye-Aymeries, FR |
| | (72) Sumitomo Metal Industries, Ltd., Osaka 541-0041, JP |
| | (72) GILLOT, Laurent, F-59144 Wargnies LePetit, FR |
| (97) EP 2218315 | (54) Utěsněný závitový trubkový spoj, odolný vůči následně po sobě působícím tlakovým zatížením |
| (47) 17.08.2011 | (32) 28.12.2007 |
| (97) 20.08.2009 | (31) 0709159 |
| (51) H05K 13/08 (2006.01) | (33) FR |
| (96) 06.11.2008 | (86) PCT/EP2008/068134 |
| (96) 08872375.4 | (87) WO 2009/083523 |
| (73) Tyco Electronics AMP GmbH, 64625 Bensheim, DE | (74) Společná advokátní kancelář Všeťečka Zelený Švorčík Kalenský a partneři, JUDr. Miloš Všeťečka, Hálkova 2, Praha 2, 12000 |
| (72) NOLLEK, Holger, 91550 Dinkelsbuehl, DE | |
| (72) DOMMEL, Juergen, 73495 Stoedten-Gaxhardt, DE | |
| (72) REISSIG, Dietmar, 91567 Herrieden, DE | |
| (54) Zařízení a způsob pro obsazování desek s tištěnými obvody kontaktními kolíky | (97) EP 2232488 |
| (32) 13.11.2007 | (47) 13.07.2011 |
| (31) 102007054454 | (97) 23.07.2009 |
| (33) DE | (51) G10L 19/00 (2006.01) |
| (86) PCT/EP2008/009378 | (96) 09.04.2008 |
| (87) WO 2009/100743 | (96) 08736024.4 |
| (74) PATENTSERVIS Praha a.s., Jivenská 1273/1, Praha 4, 14021 | (73) Telefonaktiebolaget LM Ericsson (publ), 164 83 Stockholm, SE |
| | (72) GRANCHAROV, Volodya, S-171 67 Solna, SE |
| | (72) MALM, Susanna, S-112 57 Stockholm, SE |
| (97) EP 2225416 | (54) Objektivní měření kvality zvuku |
| (47) 13.07.2011 | (32) 14.01.2008 |
| (97) 06.08.2009 | (31) 6438 |
| (51) D21C 9/18 (2006.01) | (33) US |
| B30B 9/00 (2006.01) | (86) PCT/EP2008/054300 |
| (96) 29.10.2008 | (87) WO 2009/089922 |
| (96) 08871946.3 | (74) PATENTSERVIS Praha a.s., Jivenská 1273/1, Praha 4, 14021 |
| (73) IFP Energies nouvelles, 92852 Rueil-Malmaison Cedex, FR | |
| (72) ROLLAND, Matthieu, F-69390 Vernaison, FR | |
| (54) Způsob konverze roztoků s vysokým obsahem sušiny | (97) EP 2232951 |
| (32) 20.12.2007 | (47) 06.07.2011 |
| (31) 0709115 | (97) 11.06.2009 |
| (33) FR | (51) H05B 33/08 (2006.01) |
| (86) PCT/FR2008/001525 | (96) 02.12.2008 |
| (87) WO 2009/095549 | (96) 08857778.8 |
| (74) Čermák a spol., JUDr. Karel Čermák, advokát, Národní 32, Praha 1, 11000 | (73) Koninklijke Philips Electronics N.V., 5656 AE Eindhoven, NL |
| | (72) GAINES, James, Burlington, MA 01803, US |
| | (72) CLAUBERG, Bernd, Burlington, MA 01803, US |
| | (72) VAN ERP, Josephus, A. M., Burlington, MA 01803, US |
| (97) EP 2227574 | (54) Systém a způsob pro řízení barevnosti led lampy |
| (47) 06.07.2011 | (32) 07.12.2007 |
| (97) 11.06.2009 | (31) 12123 |
| (51) C22C 38/02 (2006.01) | (33) US |
| C22C 38/04 (2006.01) | (86) PCT/IB2008/055037 |
| (96) 05.11.2008 | (87) WO 2009/072059 |
| (96) 08855857.2 | (74) Společná advokátní kancelář Všeťečka Zelený Švorčík Kalenský a partneři, JUDr. Pavel Zelený, Hálkova 2, Praha 2, 12000 |
| (73) Salzgitter Flachstahl GmbH, 38239 Salzgitter, DE | |
| (72) SCHÖTTLER, Joachim, 38118 Braunschweig, DE | |
| (72) FLAXA, Volker, 38229 Salzgitter, DE | |
| (54) Ocel pro vysoce pevné konstrukční prvky z pásů, plechů nebo trubek s výbornou tvářností a obzvláštní způsobilostí pro vysokoteplotní způsoby potahování | (97) EP 2234607 |
| (32) 03.12.2007 | |

(47) 03.08.2011	(51) C07D 223/16	(2006.01)
(97) 09.07.2009	(96) 30.03.2010	
(51) A61K 31/00	(96) 10290165.9	
(2006.01)	(73) Les Laboratoires Servier, 92284 Suresnes Cedex, FR	
A61K 9/20	(72) Peglion, Jean-Louis, 78110 Le Vésinet, FR	
(2006.01)	Dessinges, Aimée, 92500 Rueil-Malmaison, FR	
A61K 9/16	(72) Serkiz, Bernard, 77170 Servon Brie Comte Robert, FR	
(2006.01)	(54) Způsob syntézy ivabradinu a jeho adičních solí s farmaceuticky přijatelnou kyselinou	
(96) 23.12.2008	(32) 31.03.2009	
(96) 08867925.3	(31) 0901556	
(73) Aziende Chimiche Riunite Angelini Francesco A.C.R.A.F. S.p.A., 00181 Roma, IT	(33) FR	
(72) RUSSO, Vincenzo, I-00133 Rome, IT	(74) Rott, Růžička & Guttman Patentové, známkové a advokátní kanceláře, Ing. Ivana Jirotková, Vinohradská 37, Praha 2, 12000	
LIBERATI, Elisa, I-00149 Roma, IT		
CAZZOLLA, Nicola, I-00041 Albano Laziale (roma), IT		
MARCHITTO, Leonardo, I-62017 Porto Recanati (mc), IT		
RAGNI, Lorella, I-60033 Chiaravalle (an), IT		
(54) Pozvolna se uvolňující formulace na bázi spojení glykogenu a alginátu		
(32) 28.12.2007		
(31) 07425828	(97) EP 2252263	
(33) EP	(47) 13.07.2011	
(86) PCT/EP2008/068256	(97) 06.08.2009	
(87) WO 2009/083561	(51) A61K 9/08	(2006.01)
(74) Čermák a spol., JUDr. Karel Čermák, advokát, Národní 32, Praha 1, 11000	A61K 31/404	(2006.01)
	A61P 25/06	(2006.01)
	(96) 29.01.2009	
	(96) 09706112.1	
	(73) Perovitch, Philippe, 33680 Le Temple, FR	
	Mauray, Marc, 33160 Saint Medard en Jalles, FR	
	(72) Perovitch, Philippe, 33680 Le Temple, FR	
	Mauray, Marc, 33160 Saint Medard en Jalles, FR	
	(54) Galenická forma pro perorální transmukosální aplikaci triptanů	
	(32) 30.01.2008	
	(31) 0850571	
	(33) FR	
	(86) PCT/FR2009/050134	
	(87) WO 2009/095621	
	(74) Společná advokátní kancelář Všeťečka Zelený Švorčík Kalenský a partneři, JUDr. Otakar Švorčík, Hálkova 2, Praha 2, 12000	
(97) EP 2235192	(97) EP 2257366	
(47) 13.07.2011	(47) 20.07.2011	
(97) 03.09.2009	(97) 03.09.2009	
(51) C12P 7/10	(51) B01J 8/02	(2006.01)
(2006.01)	B01J 8/06	(2006.01)
C12N 9/36	(96) 12.02.2009	
(2006.01)	(96) 09715912.3	
(96) 16.12.2008	(73) Haldor Topsoe A/S, 2800 Kgs. Lyngby, DK	
(96) 08872760.7	(72) THORHAUGE, Max, DK-2730 Herlev, DK	
(73) IFP Energies nouvelles, 92852 Rueil-Malmaison Cedex, FR	(54) Způsob a reaktor pro výrobu methanolu	
(72) LOPES FERREIRA, Nicolas, F-28210 Croisilles, FR	(32) 25.02.2008, 25.02.2008	
MARGEOT, Antoine, F-75020 Paris, FR	(31) 200800260, 200800261	
(54) Doplnění sekretomu Trichoderma reesei omezující mikrobiologické kontaminace v oblasti průmyslových postupů	(33) DK, DK	
(32) 20.12.2007	(86) PCT/EP2009/000974	
(31) 0709120	(87) WO 2009/106232	
(33) FR	(74) Společná advokátní kancelář Všeťečka Zelený Švorčík Kalenský a partneři, JUDr. Pavel Zelený, Hálkova 2, Praha 2, 12000	
(86) PCT/FR2008/001743		
(87) WO 2009/106703		
(74) Čermák a spol., JUDr. Karel Čermák, advokát, Národní 32, Praha 1, 11000		
(97) EP 2235195	(97) EP 2262648	
(47) 06.07.2011	(47) 31.08.2011	
(97) 27.08.2009	(97) 11.09.2009	
(51) C12P 19/14	(51) B42D 15/00	(2006.01)
(2006.01)	(96) 28.02.2009	
C12P 19/02	(96) 09716332.3	
(2006.01)	(73) Leonhard Kurz Stiftung & Co. KG, 90763 Fürth, DE	
C12P 7/10	(72) BREHM, Ludwig, 91325 Adelsdorf, DE	
(2006.01)	KATSCHOREK, Haymo, 90578 Obermichelbach, DE	
(96) 10.12.2008	LAUS, Norbert, 90768 Fürth-Burgfarmbach, DE	
(96) 08872507.2	(54) Způsob výroby fóliového prvku	
(73) IFP Energies nouvelles, 92852 Rueil-Malmaison Cedex, FR	(32) 06.03.2008	
(72) CASANAVE, Dominique, 69230 SAINT-GENIS LAVAL, FR	(31) 102008013073	
LOPEZ FERREIRA, Nicolas, F-28210 Croisilles, FR	(33) DE	
(54) Způsob výroby cukrové šťávy z lignocelulóznové biomasy se zdokonalenou recyklací enzymů		
(32) 20.12.2007		
(31) 0709121		
(33) FR		
(86) PCT/FR2008/001719		
(87) WO 2009/103878		
(74) Čermák a spol., JUDr. Karel Čermák, advokát, Národní 32, Praha 1, 11000		
(97) EP 2241553		
(47) 20.07.2011		
(97) 20.10.2010		

- (86) PCT/EP2009/001452
(87) WO 2009/109343
(74) Čermák a spol., JUDr. Karel Čermák, advokát, Národní 32,
Praha 1, 11000

- (97) **EP 2271709**
(47) 03.08.2011
(97) 05.11.2009
(51) **C08L 61/00** (2006.01)
C08K 5/353 (2006.01)
C08K 5/3492 (2006.01)
C08K 5/00 (2006.01)
(96) 02.04.2009
(96) 09737968.9
(73) Evonik Degussa GmbH, 45128 Essen, DE
(72) OMEIS, Marianne, 46286 Dorsten, DE
SALWICZEK, Kathrin, 45768 Marl, DE
BAUER, Frank, verstorben, DE
(54) **Polymerní kompozice mající fenolickou pryskyřici**
(32) 30.04.2008
(31) 102008001475
(33) DE
(86) PCT/EP2009/053938
(87) WO 2009/132924
(74) TRAPLOVÁ HAKR KUBÁT Advokátní a patentová
kancelář, Ing. Eduard Hakr, Přístavní 24, Praha 7, 17000

Evropské patenty zrušené Evropským patentovým úřadem

Následující evropské patenty udělené Evropským patentovým úřadem s účinky pro Českou republiku byly zrušeny Evropským patentovým úřadem podle článku 102 Úmluvy o udělování evropských patentů (§35f odst 2 zákona č. 527/1990 Sb., v platném znění).

- (97) EP 1407956
(97) EP 1599345

MM4A Zánik evropských patentů nezaplacením poplatků za udržování platnosti patentu

Následující evropské patenty udělené Evropským patentovým úřadem s účinky pro Českou republiku zanikly pro nezaplacení poplatků za udržování platnosti patentu (§22 písm. b) zákona č. 527/1990 Sb., v platném znění).

- | | | |
|-----------------|-----------------|-----------------|
| (97) EP 1348362 | (97) EP 1707496 | (97) EP 1865130 |
| (97) EP 1361325 | (97) EP 1707656 | (97) EP 1866503 |
| (97) EP 1411794 | (97) EP 1710172 | (97) EP 1868599 |
| (97) EP 1473501 | (97) EP 1710497 | (97) EP 1869366 |
| (97) EP 1481809 | (97) EP 1712118 | (97) EP 1869674 |
| (97) EP 1484541 | (97) EP 1712443 | (97) EP 1872685 |
| (97) EP 1492982 | (97) EP 1725599 | (97) EP 1877052 |
| (97) EP 1494889 | (97) EP 1726103 | (97) EP 1880157 |
| (97) EP 1497053 | (97) EP 1727551 | (97) EP 1913211 |
| (97) EP 1497594 | (97) EP 1727737 | (97) EP 1973346 |
| (97) EP 1499477 | (97) EP 1729773 | (97) EP 1977859 |
| (97) EP 1503933 | (97) EP 1730352 | (97) EP 1980365 |
| (97) EP 1529752 | (97) EP 1730454 | (97) EP 1982673 |
| (97) EP 1580070 | (97) EP 1732917 | (97) EP 2004354 |
| (97) EP 1582428 | (97) EP 1732933 | (97) EP 2005105 |
| (97) EP 1586815 | (97) EP 1733024 | (97) EP 2005772 |
| (97) EP 1591282 | (97) EP 1734959 | (97) EP 2011667 |
| (97) EP 1606318 | (97) EP 1735274 | (97) EP 2014481 |
| (97) EP 1608655 | (97) EP 1737753 | (97) EP 2028118 |
| (97) EP 1608717 | (97) EP 1737759 | (97) EP 2134787 |
| (97) EP 1608908 | (97) EP 1740583 | |
| (97) EP 1610864 | (97) EP 1747087 | |
| (97) EP 1613656 | (97) EP 1837229 | |
| (97) EP 1618250 | (97) EP 1843115 | |
| (97) EP 1620394 | (97) EP 1860941 | |
| (97) EP 1626974 | (97) EP 1861560 | |
| (97) EP 1632339 | (97) EP 1862455 | |
| (97) EP 1636075 | (97) EP 1863718 | |
| (97) EP 1704763 | (97) EP 1863791 | |

PD4A **Převod práv a ostatní změny majitelů evropských patentů**

(97) **EP 1966058**
(73) Magic Production Group (M.P.G.) S.A. Findel Business
 Center Complexe B, 2632 Findel, LU

FG1K

Zapsané užité vzory - přehled podle čísel zápisu

V období uzávěrky tohoto čísla Věstníku zapsal Úřad průmyslového vlastnictví tyto užité vzory.

22788	B 25 H 1/14	(2006.01)
22789	B 26 F 1/02	(2006.01)
22790	C 08 L 27/18	(2006.01)
22791	C 08 L 27/18	(2006.01)
22792	G 12 B 9/08	(2006.01)
22793	A 63 F 9/00	(2006.01)
22794	A 61 B 5/103	(2006.01)
22795	B 22 D 29/04	(2006.01)
22796	C 12 M 1/24	(2006.01)
22797	B 66 F 3/24	(2006.01)
22798	A 23 K 1/06	(2006.01)
22799	B 61 D 7/00	(2006.01)
22800	C 02 F 3/30	(2006.01)
22801	C 10 L 8/00	(2006.01)
22802	C 12 N 15/11	(2006.01)
22803	A 22 C 7/00	(2006.01)
22804	B 01 J 14/00	(2006.01)
22805	G 09 F 19/00	(2006.01)
22806	B 67 C 7/00	(2006.01)
22807	A 61 Q 3/02	(2006.01)
22808	G 12 B 9/08	(2006.01)
22809	A 01 G 1/04	(2006.01)
22810	C 12 Q 1/68	(2006.01)
22811	C 10 L 5/44	(2006.01)
22812	B 64 G 1/22	(2006.01)
22813	B 64 G 1/22	(2006.01)
22814	C 10 L 5/44	(2006.01)

FG1K

Zapsané užité vzory - řazené podle MPT

- (51) **A01G 1/04** (2006.01)
C05F 11/00 (2006.01)
C05F 9/04 (2006.01)
- (11) 22809
- (21) **2011-24614**
- (22) 18.07.2011
- (47) 17.10.2011
- (73) Výzkumný ústav potravinářský Praha, v.v.i., Praha, CZ
- (72) Beran Miloš Ing., Praha, CZ
- (54) **Substrát pro pěstování hub**
- (74) Ministerstvo zemědělství ČR, Mgr. Hana Jirkalová, Těšnov 17, Praha 1, 11705
- (51) **A22C 7/00** (2006.01)
- (11) 22803
- (21) **2011-24315**
- (22) 10.05.2011
- (47) 17.10.2011
- (73) GAF s.r.o., Žamberk, CZ
- (72) Grus Jaroslav, Žamberk, CZ
Fofňka Luděk, Žamberk, CZ
- (54) **Zařízení na tvarování masných výrobků**
- (74) Jan Brykner, Resslova 741, Hradec Králové, 50002
- (51) **A23K 1/06** (2006.01)
A23K 1/16 (2006.01)
- (11) 22798
- (21) **2011-24871**
- (22) 22.09.2011
- (47) 13.10.2011
- (73) BODIT Tachov s.r.o., Stříbro, CZ
- (72) Rous Josef Ing. CSc., Tachov, CZ
- (54) **Krmná směs pro výživu hospodářských zvířat**
- (74) Václav Müller, patentový zástupce, Filipova 2016, Praha 4, 14800
- (51) **A61B 5/103** (2006.01)
- (11) 22794
- (21) **2011-24776**
- (22) 29.08.2011
- (47) 13.10.2011
- (73) České vysoké učení technické v Praze, Fakulta biomedicínského inženýrství, Kladno, CZ
- (72) Kutílek Patrik Ing. Ph.D., Přelouč, CZ
Hozman Jiří Doc. Ing. Ph.D., Praha, CZ
Volf Petr, Lubná, CZ
- (54) **Zařízení pro měření velikosti síly pod chodidly a polohy tíhové síly těla pacienta**
- (74) Ing. Václav Kratochvíl, Husníkova 2086/22, Praha 5, 15800
- (51) **A61Q 3/02** (2006.01)
C08G 18/00 (2006.01)
- (11) 22807
- (21) **2011-24566**
- (22) 04.07.2011
- (47) 17.10.2011
- (73) GRACE BEAUTY s.r.o., Praha, CZ
- (72) Plíšek Miroslav, Jablonec nad Nisou, CZ
- (54) **UV a LED gely na nehty**
- (74) RETROPATENT s.r.o., Dolní nám. 5/679, Jablonec nad Nisou, 46601
- (51) **A63F 9/00** (2006.01)
A63H 33/10 (2006.01)
- (11) 22793
- (21) **2011-24746**
- (22) 21.08.2011
- (47) 13.10.2011
- (73) Blažíček Jan Ing., Nymburk, CZ
- (72) Blažíček Jan Ing., Nymburk, CZ
- (54) **Hlavolam**
- (74) Ing. Václav Kratochvíl, Husníkova 2086/22, Praha 5, 15800
- (51) **B01J 14/00** (2006.01)
B01J 19/18 (2006.01)
C10L 1/14 (2006.01)
B01D 11/00 (2006.01)
C11C 3/04 (2006.01)
- (11) 22804
- (21) **2011-24347**
- (22) 13.05.2011
- (47) 17.10.2011
- (73) Univerzita Tomáše Bati ve Zlíně, Zlín, CZ
- (72) Kolomazník Karel prof. Ing. DrSc., Zlín, CZ
Pecha Jiří Ing., Zlín, CZ
Vašek Vladimír prof. Ing. CSc., Zlín, CZ
- (54) **Emulzní reaktor**
- (74) UTB ve Zlíně, Univerzitní institut, Ing. Jan Görig, Nám. T.G.Masaryka 5555, Zlín, 76001
- (51) **B22D 29/04** (2006.01)
- (11) 22795
- (21) **2011-24786**
- (22) 01.09.2011
- (47) 13.10.2011
- (73) Flieger Jiří Ing., Praha, CZ
- (72) Flieger Jiří Ing., Praha, CZ
- (54) **Chapadlo pro manipulaci s horkými odlitky**
- (74) Václav Müller, patentový zástupce, Filipova 2016, Praha 4, 14800
- (51) **B25H 1/14** (2006.01)
A61G 13/02 (2006.01)
A61G 7/012 (2006.01)
A47B 9/00 (2006.01)
- (11) 22788
- (21) **2011-24492**
- (22) 15.06.2011
- (47) 13.10.2011
- (73) VYSOKÁ ŠKOLA BÁŇSKÁ - TECHNICKÁ UNIVERZITA OSTRAVA, Ostrava, CZ
- (72) František Ondřej Ing., Ostrava, CZ
Novák Lukáš Bc., Karlova Studánka, CZ
Penhaker Marek Ing. Ph.D., Ostrava, CZ
- (54) **Mechanicky polohovatelný stůl**
- (51) **B26F 1/02** (2006.01)
B26D 5/06 (2006.01)
- (11) 22789
- (21) **2011-24521**
- (22) 24.06.2011
- (47) 13.10.2011
- (73) INTESO TRADE s.r.o., Praha, CZ
- (72) Skadchenko Vladimír Ing., Praha, CZ
Marek Tomáš, Kly, CZ
- (54) **Elektromechanický prostřihávací stroj**
- (74) Patentová a známková kancelář Novotný, Ing. Jaroslav Novotný, Římská 45/2135, Praha 2, 12000
- (51) **B61D 7/00** (2006.01)
- (11) 22799
- (21) **2011-24905**
- (22) 29.09.2011
- (47) 13.10.2011
- (73) LEGIOS EUROPE AG, Cham, CH
- (72) Donner Miroslav, Louny, CZ
- (54) **Železniční samovýšpý vůz**
- (74) PatentCentrum Sedlák a Partners s.r.o., Ing. Jiří Sedlák, Husova 5, České Budějovice, 37001
- (51) **B64G 1/22** (2006.01)

- (11) 22812
(21) **2011-24845**
(22) 15.09.2011
(47) 17.10.2011
(73) Výzkumný a zkušební letecký ústav, a. s., Praha, CZ
(72) Chvojka Milan Ing., Úvaly, CZ
(54) **Spojovací člen se čtyřmi stupni volnosti pro mechanický interfejs kosmického přístroje**
(51) **B64G 1/22** (2006.01)
(11) 22813
(21) **2011-24846**
(22) 15.09.2011
(47) 17.10.2011
(73) Výzkumný a zkušební letecký ústav, a. s., Praha, CZ
(72) Chvojka Milan Ing., Úvaly, CZ
(54) **Spojovací člen s pěti stupni volnosti pro mechanický interfejs kosmického přístroje**
(51) **B66F 3/24** (2006.01)
B66F 3/42 (2006.01)
A61G 7/012 (2006.01)
A61G 15/02 (2006.01)
(11) 22797
(21) **2011-24826**
(22) 12.09.2011
(47) 13.10.2011
(73) Priborský Alois, Jihlava, CZ
(72) Priborský Alois, Jihlava, CZ
(54) **Pohon hydraulického zvedáku**
(74) Ing. Petr Soukup, Vídeňská 8, Olomouc, 77200
(51) **B67C 7/00** (2006.01)
(11) 22806
(21) **2011-24444**
(22) 08.06.2011
(47) 17.10.2011
(73) KOKOŘ s.r.o., Dobrá, CZ
Pivovary Staropramen a.s., Praha, CZ
ESONIC a.s., Praha, Křeslice, CZ
(72) Kokoř Arnošt, Vyšší Lhoty, CZ
Podležák Petr Ing., Praha, CZ
Tillmann Petr Ing., Praha, CZ
Strnad Jan Ing., Říčany, CZ
(54) **Zapojení pro plnění, vyprazdňování a sanitaci přepravních tanků na pivo**
(74) Ing. Zdeněk Janík, Bulharská 1418, Ostrava-Poruba, 70800
(51) **C02F 3/30** (2006.01)
(11) 22800
(21) **2010-22817**
(22) 07.06.2010
(47) 17.10.2011
(73) Horečný Henrich Ing., Dubnica nad Váhom, SK
Čepela Vojtěch Ing., Nová Dubnica, SK
(72) Horečný Henrich Ing., Dubnica nad Váhom, SK
Čepela Vojtěch Ing., Nová Dubnica, SK
(54) **Reaktor na čištění odpadních vod**
(74) Ing Róbert Porubčan, Puškinova 19, 900 28 Ivanka pri Dunaji
(51) **C08L 27/18** (2006.01)
C08K 7/00 (2006.01)
B82B 1/00 (2006.01)
(11) 22790
(21) **2011-24724**
(22) 16.08.2011
(47) 13.10.2011
(73) SVÚM a.s., Praha, CZ
(72) Hlaváček Vratislav Ing. CSc., Praha, CZ
(54) **Nanokompozitní kluzný povlak**
(74) Langrova, s.r.o., Skrětova 48, Plzeň, 30100
(51) **C08L 27/18** (2006.01)
F16C 31/02 (2006.01)
C08K 7/00 (2006.01)
(11) 22791
(21) **2011-24725**
(22) 16.08.2011
(47) 13.10.2011
(73) SVÚM a.s., Praha, CZ
(72) Hlaváček Vratislav Ing. CSc., Praha, CZ
(54) **Kloubové ložisko odolné prašnému prostředí**
(74) Langrova, s.r.o., Skrětova 48, Plzeň, 30100
(51) **C10L 5/44** (2006.01)
(11) 22811
(21) **2011-24825**
(22) 09.09.2011
(47) 17.10.2011
(73) Česká zemědělská univerzita v Praze, Technická fakulta, Praha, CZ
(72) Brožek Milan Prof. Ing. CSc., Praha, CZ
Nováková Alexandra, Praha, CZ
(54) **Ekologické palivo na bázi ořechových skořápek**
(51) **C10L 5/44** (2006.01)
(11) 22814
(21) **2011-24851**
(22) 16.09.2011
(47) 17.10.2011
(73) Česká zemědělská univerzita v Praze, Technická fakulta, Katedra materiálu a strojírenské technologie, Praha, CZ
(72) Brožek Milan Prof. Ing. CSc., Praha, CZ
(54) **Palivová briketa na bázi zbytků z gastronomie**
(51) **C10L 8/00** (2006.01)
C10B 53/02 (2006.01)
(11) 22801
(21) **2011-23905**
(22) 08.02.2011
(47) 17.10.2011
(73) ATEA PRAHA, s. r. o., Rudná u Prahy, CZ
(72) Bejlek Václav Ing., Černošice, CZ
(54) **Zařízení pro zpracování biomasy na bionaftu a vedlejší složky**
(74) Ing. Vladimír Čmejla - LEGR PATENT, Ing. Vladimír Čmejla, patentový zástupce a soudní znalec, Rašínovo nábřeží 54, Praha 2, 12800
(51) **C12M 1/24** (2006.01)
C12M 1/36 (2006.01)
C12N 5/02 (2006.01)
(11) 22796
(21) **2011-24805**
(22) 07.09.2011
(47) 13.10.2011
(73) Jihočeská univerzita v Českých Budějovicích, Ústav fyzikální biologie, Nové Hradky, CZ
(72) Březina Vítězslav Ing. CSc., Brno, CZ
Novák Jan, Nové Hradky, CZ
(54) **Zařízení pro kultivaci a/nebo testování a/nebo inokulaci mikroorganismů v kapalně suspenzi**
(74) PatentCentrum Sedlák a Partners s.r.o., Ing. Jiří Sedlák, Husova 5, České Budějovice, 37001
(51) **C12N 15/11** (2006.01)
C12Q 1/68 (2006.01)
(11) 22802
(21) **2011-24311**
(22) 10.05.2011
(47) 17.10.2011
(73) Central European Biosystems s.r.o., Praha, CZ
Univerzita Karlova v Praze, 2. lékařská fakulta, Praha, CZ
(72) Krivjanska Maria Mgr., Galanta, SK
Halbhuber Zbyněk RNDr. Ph.D., Divišov, CZ
Štechová Kateřina Doc. MUDr. Ph.D., Jinočany, CZ
(54) **Oligonukleotidové sekvence cílových úseků nukleových kyselin nebo jejich částí pro testování pacientů s diabetem 1. typu**
(74) Čermák a spol., Mgr. Lukáš Lorenc, advokát, Národní 32, Praha 1, 11000

- (51) **C12Q 1/68** (2006.01)
C12N 15/10 (2006.01)
C12N 15/29 (2006.01)
C12N 15/54 (2006.01)
- (11) 22810
(21) **2011-24759**
(22) 23.08.2011
(47) 17.10.2011
(73) Výzkumný ústav rostlinné výroby, v. v. i., Praha, CZ
(72) Pavlátová Lucie, Praha, CZ
Ovesná Jaroslava, Kladno, CZ
- (54) **Reakční směs pro detekci Waxy A1 a Waxy B1 alel pšenice**
- (74) Ministerstvo zemědělství ČR, Mgr. Hana Jirkalová, Těšnov 17, Praha 1, 11705
- (51) **G09F 19/00** (2006.01)
- (11) 22805
(21) **2011-24435**
(22) 06.06.2011
(47) 17.10.2011
(73) cityTECH s.r.o., Praha, CZ
(72) Soják Filip JUDr., Praha, CZ
- (54) **Nosič reklamy**
- (74) Pavel Reichel a kol., Ing. Pavel Reichel, Lopatecká 14, Praha 4, 14700
- (51) **G12B 9/08** (2006.01)
G03B 19/18 (2006.01)
- (11) 22808
(21) **2011-24574**
(22) 08.07.2011
(47) 17.10.2011
(73) ANLAX (CZ), s.r.o., Zlatníky - Hodkovice, CZ
(72) Černý Alan, Zlatníky - Hodkovice, CZ
- (54) **Inspekční videosystém pro bezpečnostní kontroly vozidel**
- (51) **G12B 9/08** (2006.01)
G03B 41/00 (2006.01)
- (11) 22792
(21) **2011-24726**
(22) 16.08.2011
(47) 13.10.2011
(73) Kropáček Václav, Blansko, CZ
(72) Kropáček Václav, Blansko, CZ
- (54) **Zařízení pro fotografování půdorysů, předmětů a situací kolmo z výšky**
- (74) Ing. Václav Kratochvíl, Husníkova 2086/22, Praha 5, 15800

Seznam majitelů zapsaných užitečných vzorů

(73)	(11)	(51)	(73)	(11)	(51)	
ANLAX (CZ), s.r.o., Zlatníky - Hodkovice, CZ	22808	G 12 B 9/08	(2006.01)	Univerzita Karlova v Praze, 2. lékařská fakulta, Praha, CZ	22802 C 12 N 15/11	(2006.01)
ATEA PRAHA, s. r. o., Rudná u Prahy, CZ	22801	C 10 L 8/00	(2006.01)	Univerzita Tomáše Bati ve Zlíně, Zlín, CZ	22804 B 01 J 14/00	(2006.01)
Blažiček Jan Ing., Nymburk, CZ	22793	A 63 F 9/00	(2006.01)	VYSOKÁ ŠKOLA BÁŇSKÁ - TECHNICKÁ UNIVERZITA OSTRAVA, Ostrava, CZ	22788 B 25 H 1/14	(2006.01)
BODIT Tachov s.r.o., Stříbro, CZ	22798	A 23 K 1/06	(2006.01)	Výzkumný a zkušební letecký ústav, a. s., Praha, CZ	22812 B 64 G 1/22	(2006.01)
Central European Biosystems s.r.o., Praha, CZ	22802	C 12 N 15/11	(2006.01)	Výzkumný a zkušební letecký ústav, a. s., Praha, CZ	22813 B 64 G 1/22	(2006.01)
cityTECH s.r.o., Praha, CZ	22805	G 09 F 19/00	(2006.01)	Výzkumný ústav potravinářský Praha, v.v.i., Praha, CZ	22809 A 01 G 1/04	(2006.01)
Čepela Vojtěch Ing., Nová Dubnica, SK	22800	C 02 F 3/30	(2006.01)	Výzkumný ústav rostlinné výroby, v. v. i., Praha, CZ	22810 C 12 Q 1/68	(2006.01)
Česká zemědělská univerzita v Praze, Technická fakulta, Katedra materiálů a strojírenské technologie, Praha, CZ	22814	C 10 L 5/44	(2006.01)			
Česká zemědělská univerzita v Praze, Technická fakulta, Praha, CZ	22811	C 10 L 5/44	(2006.01)			
České vysoké učení technické v Praze, Fakulta biomedicínského inženýrství, Kladno, CZ	22794	A 61 B 5/103	(2006.01)			
ESONIC a.s., Praha, Křeslice, CZ	22806	B 67 C 7/00	(2006.01)			
Flieger Jiří Ing., Praha, CZ	22795	B 22 D 29/04	(2006.01)			
GAF s.r.o., Žamberk, CZ	22803	A 22 C 7/00	(2006.01)			
GRACE BEAUTY s.r.o., Praha, CZ	22807	A 61 Q 3/02	(2006.01)			
Horečný Henrich Ing., Dubnica nad Váhom, SK	22800	C 02 F 3/30	(2006.01)			
INTESO TRADE s.r.o., Praha, CZ	22789	B 26 F 1/02	(2006.01)			
Jihočeská univerzita v Českých Budějovicích, Ústav fyzikální biologie, Nové Hrady, CZ	22796	C 12 M 1/24	(2006.01)			
KOKOŘ s.r.o., Dobrá, CZ	22806	B 67 C 7/00	(2006.01)			
Kropáček Václav, Blansko, CZ	22792	G 12 B 9/08	(2006.01)			
LEGIOS EUROPE AG, Cham, CH	22799	B 61 D 7/00	(2006.01)			
Pivovary Staropramen a.s., Praha, CZ	22806	B 67 C 7/00	(2006.01)			
Príborský Alois, Jihlava, CZ	22797	B 66 F 3/24	(2006.01)			
SVÚM a.s., Praha, CZ	22790	C 08 L 27/18	(2006.01)			
SVÚM a.s., Praha, CZ	22791	C 08 L 27/18	(2006.01)			

FG4Q

Zapsané průmyslové vzory - přehled podle čísel zápisu

V období uzávěrky tohoto čísla Věstníku zapsal Úřad průmyslového vlastnictví tyto průmyslové vzory:

35170	22-04
35171	25-01
35172	26-05
35173	12-13
35174	02-02

FG4Q

Zapsané průmyslové vzory - přehled podle tříd

- (51) 02-02
- (11) 35174
- (21) 2011-38714
- (22) 16.06.2011
- (15) 12.10.2011
- (45) 12.10.2011
- (54) Oděvy svrchní - bundy
- (28) 1
- (73) Honzíkova Alexandra Ing., Praha 1, CZ
- (72) Honzíkova Alexandra Ing., Praha 1, CZ
- (74) Vlastimil Zajíček, Pod vilami 15, Praha 4, 14000
- (55)



1.1



1.2



1.3

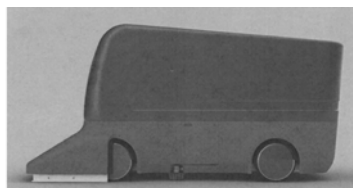

1.2

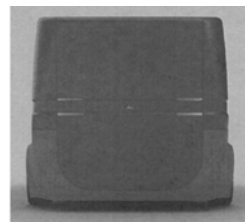

1.3

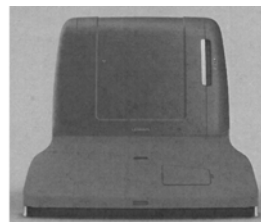

1.4

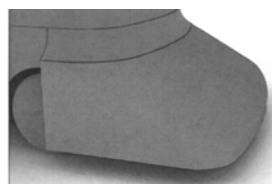

1.5

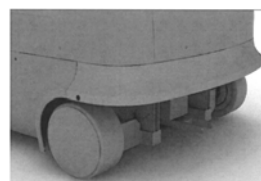

1.6

- (51) 12-13
- (11) 35173
- (21) 2011-38549
- (22) 09.02.2011
- (15) 12.10.2011
- (45) 12.10.2011
- (54) Rolba na úpravu ledové plochy
- (28) 1
- (73) Vysoké učení technické v Brně, Brno, CZ
- (72) Machálek Róbert Ing., Dubnica nad Váhom, SK
- Doc. akad. soch. Ladislav Křenek Ph.D., Blansko, CZ
- (55)



1.1



1.7

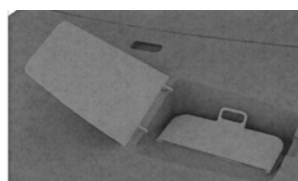

1.8

- (51) **22-04**
- (11) 35170
- (21) 2009-37724
- (22) 30.03.2009
- (15) 12.10.2011
- (45) 12.10.2011
- (54) Registrační plechové terče pro všechny druhy a ráže zbraní
- (28) 7
- (73) Janíček Anton Ing., Libavá, CZ
- (72) Janíček Anton Ing., Libavá, CZ
- (55)

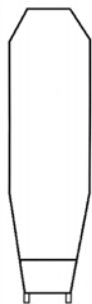

1.1



1.2



1.3

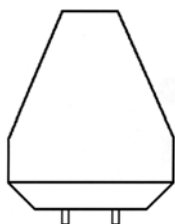

2.1



2.2

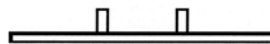

2.3

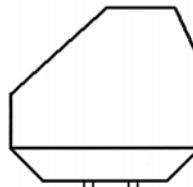

3.1



3.2



3.3

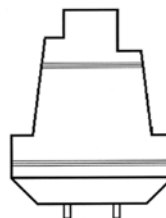

4.1



4.2

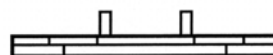

4.3

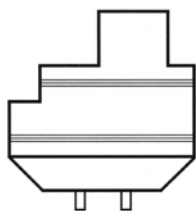

5.1



5.2



5.3

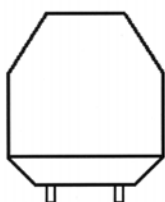

6.1



6.2



6.3

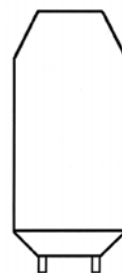

7.1



7.2



7.3

- (51) **25-01**
(11) 35171
(21) 2010-38160
(22) 01.04.2010
(15) 12.10.2011
(45) 12.10.2011
(54) Profilová lamela
(28) 1
(73) PRAMOS, a.s., Šitbořice, CZ
(72) Kaňa Petr Ing., Šitbořice, CZ
(74) Rott, Růžička & Guttman Patentová, známková a
advokátní kancelář, Ing. Mgr. Miloslav Hainz,
Vinohradská 37, Praha 2, 12000
(55)

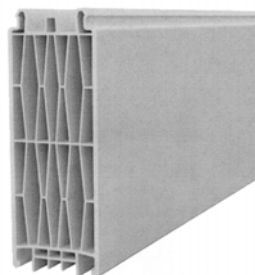

1.1



1.2

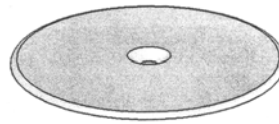

3.2

- (51) **26-05**
(11) 35172
(21) 2010-38418
(22) 22.10.2010
(15) 12.10.2011
(45) 12.10.2011
(54) Osvětlovací těleso a jeho části
(28) 3
(73) DEUTON, s.r.o., Praha 9, CZ
(72) Orholz Pavel, Hlásná Třebaň, CZ
Bucvan Jirí, Praha 4, CZ
(74) Advokátní, znalecká a patentová kancelář, Mgr. Václav
Karlíček, Vinohradská 6, Praha 2, 12000
(55)

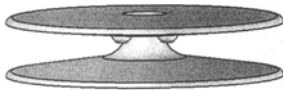

1.1

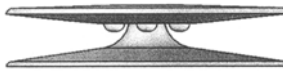

1.2

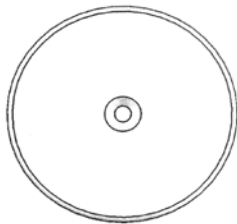

1.3



2.1



3.1

Seznam vlastníků zapsaných průmyslových vzorů

(73)	(11)	(51)	(73)	(11)	(51)
DEUTON, s.r.o., Praha 9, CZ	35172	26-05			
Honzíková Alexandra Ing., Praha 1, CZ	35174	02-02			
Janíček Anton Ing., Libavá, CZ	35170	22-04			
PRAMOS, a.s., Šitbořice, CZ	35171	25-01			
Vysoké učení technické v Brně, Brno, CZ	35173	12-13			

Dodatková ochranná osvědčení pro léčiva a pro přípravky na ochranu rostlin

Podání žádosti o udělení osvědčení

- (22) 12.10.2011
- (21) SPC/CZ2011/207
- (73) Bayer Animal Health GmbH, Leverkusen, DE
- (68) 291251
- (54) Popřípadě substituované 8-kyan-1-cyklopropyl-7-(2,8-diazabicyklo-[4,3,0]-nonan-8-yl)-6-fluor-1,4-dihydro-4-oxo-3-chinolinkarboxylové kyseliny a jejich deriváty, způsob jejich výroby, léčiva tyto látky obsahující a jejich použití
- (92) .., 12.04.2011
- (93) 726/2004, 12.04.2011, EU
- (95) Veraflox - pradoxofloxacin, léčivý přípravek

Úřední rozhodnutí a oznámení

MK4A, MK4F

Zánik patentů a autorských osvědčení uplynutím doby platnosti

(11)	(21)	Int.Cl.(51)	(11)	(21)	Int.Cl.(51)
280408	1991-3165	8/B27K 3/52			
281357	1992-3873	6/A23K 1/00			

MM4A, MM4F

Zániky patentů a autorských osvědčení pro nezaplacení udržovacích poplatků

(11)	(21)	Int.Cl.(51)	(11)	(21)	Int.Cl.(51)
278193	1992-869	8/E01B 27/20	299788	2006-213	8/C01G 23/04
278669	1992-870	8/E01B 27/04	299882	2003-856	8/H01L 25/04
281753	1993-396	8/C07D 403/06	299959	1999-996	8/C03C 3/087
284993	1992-902	8/C07D 211/22	300160	2001-4178	8/C07D 491/10
286295	1996-2774	7/C09D 5/20	300209	2005-172	8/A23J 1/08
286378	1994-677	8/B61D 3/10	300303	2003-773	8/D04B 9/56
286948	1992-940	8/F16B 2/06	300410	2001-3610	8/C07D 281/10
286974	1996-3228	7/H04L 12/24	300530	1999-3136	8/F28F 13/00
287288	1997-2740	7/F16K 31/385	300726	2005-154	8/B60N 2/58
288074	1998-3050	7/C12N 15/86	300922	2005-161	8/D04B 15/24
288187	1996-3636	7/C07C 29/64	301245	2006-144	8/C10L 1/02
289944	1997-2869	7/C07D 239/88	301366	2001-3490	8/C07D 277/38
289993	1997-3605	7/G07B 13/02	301652	2001-3475	8/C08G 18/10
290251	1998-3111	7/A61F 13/15	301654	2008-128	8/C07K 7/08
290540	1996-2855	7/E04C 2/34	301670	2010-157	8/C12N 1/12
290567	1996-2732	7/E05B 17/04	301734	2000-3185	8/E06B 3/46
290609	2000-3911	7/E04B 1/24	301782	2008-168	8/G01N 29/26
290625	1996-808	8/B65D 90/62			
290747	1997-2687	7/C07D 295/088			
291027	1996-2775	7/C08L 5/00			
292061	1995-3014	7/C12N 15/13			
292072	1998-3238	7/B65D 85/57			
292199	2001-861	8/C07F 9/38			
292200	2001-890	8/C07D 307/87			
292246	1996-2743	7/F16B 13/12			
292734	1999-863	8/C04B 28/10			
293220	2001-999	8/H02K 23/40			
293394	1996-634	8/F16L 33/02			
293470	1997-2831	7/A61K 31/522			
293632	2001-1017	8/G08B 25/00			
293777	1999-1054	8/C23C 14/32			
293898	2001-1066	8/C10J 3/54			
294187	1998-3021	7/B30B 15/06			
294332	1998-2959	7/A61M 5/20			
294402	1998-3483	7/H04N 17/00			
295258	1999-3275	7/B60H 1/24			
295358	2001-3392	7/A61L 15/28			
295540	2000-888	8/C10L 1/04			
295619	2002-824	8/A01D 82/00			
295802	1999-3278	7/B29D 24/00			
295874	1998-3538	7/H04N 9/69			
296027	1999-3374	7/C07B 31/00			
296529	1998-781	8/C03C 4/00			
296621	2000-1152	8/E02F 3/24			
296748	2004-343	8/C01G 49/06			
297079	2005-128	8/F24J 2/42			
297172	1999-3230	8/C02F 11/00			
297313	2000-3417	8/C06D 5/06			
297501	2005-164	8/C21C 7/06			
297563	2000-3422	8/A61C 17/08			
297870	1999-3370	8/B01D 43/00			
298178	2000-3197	8/G06Q 10/00			
298254	2000-777	8/B65D 65/00			
298539	2001-1001	8/D04B 15/60			
298575	2004-349	8/F16J 15/10			
298816	1999-22	8/D21H 17/01			
299236	2007-225	8/H02H 9/08			
299312	2001-3376	8/C07C 227/18			
299426	2000-1155	8/C07D 239/95			
299515	2001-766	8/F23D 14/22			
299559	2000-3242	8/A61K 8/86			
299787	2006-212	8/C09C 3/10			

MH1K

Zániky užitečných vzorů vzdáním se

(11)	(21)	(51)	
19089	2008-20404	E05B 27/10	(2006.01)
19833	2009-20783	E05B 27/00	(2006.01)

MK1K

Zániky užitečných vzorů uplynutím doby platnosti

(11)	(21)	(51)	
12029	2001-12441	C09D 5/08	(2006.01)
17506	2007-18685	A63H 33/04	(2006.01)
17520	2007-18686	B65D 3/08	(2006.01)
17755	2007-18689	F24F 11/02	(2006.01)

MK4Q

Zániky práva ze zapsaných průmyslových vzorů uplynutím doby ochrany

(11)	(21)	Int.Cl/(51)	(11)	(21)	Int.Cl/(51)
30424	2001-33161	7/07-01			
30718	2001-33154	7/05-06			
33765	2006-36703	8/22-05			

MC4Q

Výmazy průmyslových vzorů

(11)	33570
(21)	2005-36382
(22)	30.09.2005
(54)	Skleněné rameno osvětlovacích těles nebo lustrů 08.10.2011

ND1K

První prodloužení doby platnosti užitečných vzorů

(51)	A44C 25/00	(2006.01)	(51)	F16B 35/04	(2006.01)
	C03C 4/12	(2006.01)		F16B 35/06	(2006.01)
	B32B 17/00	(2006.01)		F16B 23/00	(2006.01)
	C03C 27/00	(2006.01)	(11)	18100	
	B44C 3/00	(2006.01)	(21)	2007-19279	
(11)	17829		(22)	15.10.2007	
(21)	2007-18879		(73)	Švéda Zdeněk Ing., Dvakačovice, CZ	
(22)	06.06.2007		(54)	Šroub	
(73)	SKLENĚNÁ BIŽUTERIE, a. s., Bratříkov, CZ				
(54)	Bižuterní výrobky a mozaika s fotoluminiscencí		(51)	G06F 13/00	(2006.01)
				G06F 13/10	(2006.01)
(51)	F41H 7/04	(2006.01)		H04L 12/00	(2006.01)
	B62D 65/00	(2006.01)		H04L 29/00	(2006.01)
(11)	18066		(11)	18108	
(21)	2007-19327		(21)	2007-19340	
(22)	29.10.2007		(22)	30.10.2007	
(73)	SVOS s. r. o., Přelouč, CZ		(73)	Orsák Radek Ing., Praha, CZ	
(54)	Pancéřová přestavba vozidel		(54)	Zařízení pro slučování zobrazení a periférií počítačových systémů	
(51)	F41H 7/04	(2006.01)			
(11)	18067		(51)	B23Q 3/12	(2006.01)
(21)	2007-19328		(11)	18144	
(22)	29.10.2007		(21)	2007-19382	
(73)	SVOS s. r. o., Přelouč, CZ		(22)	14.11.2007	
(54)	Systém přídatného pancéřování		(73)	Nečesánek Emil Ing., Bystřice nad Pernštejnem, CZ	
			(54)	Úpínací přípravek	
(51)	E02D 29/12	(2006.01)			
	E02B 9/04	(2006.01)	(51)	G06F 1/04	(2006.01)
(11)	18080			G06F 1/16	(2006.01)
(21)	2007-19309		(11)	18261	
(22)	11.10.2007		(21)	2007-19396	
(73)	Ptáčník Ivan Ing., Neratovice, CZ		(22)	19.11.2007	
(54)	Systém prefabrikovaných dílů pro kolektor inženýrských sítí		(73)	CESNET, zájmové sdružení právnických osob, Praha, CZ	
			(54)	Zapojení pro zajištění stabilní časové základny v počítači	
(51)	D01D 5/08	(2006.01)			
	D01D 5/00	(2006.01)			
	D04H 1/70	(2006.01)			
(11)	18094				
(21)	2007-19250				
(22)	04.10.2007				
(73)	Technická univerzita v Liberci, Liberec, CZ				
(54)	Zařízení pro výrobu nanovláken elektrostatickým zvlákňováním				

- (51) **G06F 1/16** (2006.01)
G06F 11/30 (2006.01)
G02B 6/00 (2006.01)
H04B 10/16 (2006.01)
H01S 3/30 (2006.01)
- (11) 18264
(21) 2007-19426
(22) 26.11.2007
(73) CESNET, zájmové sdružení právnických osob,
Praha, CZ
(54) Modulární stavebnice zařízení pro ramanovské
rozptřené optické zesilování signálu
- (51) **C05D 11/00** (2006.01)
- (11) 18373
(21) 2007-19452
(22) 30.11.2007
(73) ECOLAB Znojmo, spol. s r. o., Znojmo, CZ
(54) Směsné hnojivo pro lesní porosty
- (51) **E01H 5/06** (2006.01)
E01H 5/00 (2006.01)
E02F 3/76 (2006.01)
- (11) 18384
(21) 2007-19472
(22) 06.12.2007
(73) VARES Mnichovice, a. s., Mnichovice, CZ
(54) Nosič radlice
- (51) **F02C 3/067** (2006.01)
- (11) 18945
(21) 2007-19423
(22) 23.11.2007
(73) Kuklík Josef Ing., Pelhřimov, CZ
Kuklík Tomáš, Pelhřimov, CZ
Herrmann Karel, Lázně Toušeň, CZ
(54) Dvouproudový dvouhřídelový motor
- (51) **B65B 51/14** (2006.01)
B29C 65/30 (2006.01)
- (11) 19340
(21) 2008-20424
(22) 15.10.2008
(73) Mašek Jan ing., Vlašim, CZ
Mašek Lukáš ing., Vlašim, CZ
(54) Mechanismus pro ovládání pohybu svařovacích
čelistí

ND1K

Druhé prodloužení doby platnosti užitečných vzorů

- (51) **B60R 25/06** (2006.01)
- (11) 15027
(21) 2004-15940
(22) 02.11.2004
(73) Ambrož Petr, Velké Meziříčí, CZ
(54) Zabezpečovací zařízení
- (51) **B60R 25/06** (2006.01)
- (11) 15121
(21) 2004-16127
(22) 27.12.2004
(73) Ambrož Petr, Velké Meziříčí, CZ
(54) Zařízení pro mechanická zabezpečovací zařízení
vozidel
- (51) **E04B 7/02** (2006.01)
- (11) 15151
(21) 2004-15957
(22) 05.11.2004
(73) Lindab s. r. o., Říčany, CZ
(54) Kovová střešní konstrukce

ND4Q

První obnovy doby ochrany průmyslových vzorů

- (51) 25-01
(11) 33960
(21) 2006-36920
(22) 21.11.2006
(54) Tvarovka

ND4Q

Druhé obnovy doby ochrany průmyslových vzorů

- (51) 20-03
- (11) 30735
- (21) 2001-33367
- (22) 27.07.2001
- (54) Reklamní panel s prosvětlenou plochou

- (51) 20-03
- (11) 30737
- (21) 2001-33375
- (22) 30.07.2001
- (54) Reklamní panel s prosvětlenou plochou

- (51) 20-03
- (11) 30738
- (21) 2001-33376
- (22) 30.07.2001
- (54) Reklamní panel s osvětlenou deskou

- (51) 20-03
- (11) 30739
- (21) 2001-33377
- (22) 30.07.2001
- (54) Reklamní panel s prosvětlenou trojicí desek

- (51) 15-04
- (11) 31134
- (21) 2001-33583
- (22) 22.11.2001
- (54) Nakladač řízený prokluzem kol

ND4Q

Třetí obnovy doby ochrany průmyslových vzorů

- (51) 15-05
- (11) 27251
- (21) 1996-29350
- (22) 17.07.1996
- (54) Elektrický kartáč na koberce

- (51) 15-05
- (11) 27252
- (21) 1996-29351
- (22) 17.07.1996
- (54) Ruční vysavač prachu

- (51) 15-05
- (11) 27253
- (21) 1996-29352
- (22) 17.07.1996
- (54) Vysavač prachu

- (51) 15-05
- (11) 28782
- (21) 1996-29367
- (22) 26.07.1996
- (54) Příslušenství pro vysavače prachu

Zamítnuté a částečně zamítnuté přihlášky ochranných známek před zveřejněním

Kapitola obsahuje údaje o rozhodnutích o přihláškách ochranných známek, u kterých byly na základě provedeného věcného průzkumu shledány Úřadem důvody pro zamítnutí přihlášky ochranné známky podle ustanovení § 4 nebo 6 zákona č. 441/2003 Sb. Na základě toho Úřad vydal rozhodnutí o zamítnutí přihlášky podle ustanovení § 22 zákona č. 441/2003 Sb., a to pro celý seznam výrobků a služeb nebo pro jeho část. Údaje o výsledku rozhodnutí (zamítnutí přihlášky, částečné zamítnutí přihlášky) jsou uvedeny za datem právní moci rozhodnutí pod INID kódem (583) s názvem "Datum právní moci rozhodnutí/výsledek rozhodnutí".

(210) **O-443217**

(540)

Anděl City

(583) 10.10.2011 / částečně zamítnutí přihlášky

(210) **O-482159**

(540)

MAXIMUM EVENTS

(583) 11.10.2011 / zamítnutí přihlášky

(210) **O-456660**

(540)

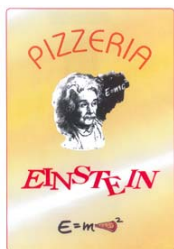

(583) 13.10.2011 / zamítnutí přihlášky

(210) **O-482911**

(540)



(583) 10.10.2011 / zamítnutí přihlášky

(210) **O-475029**

(540)

SHERWOOD SCUBA

(583) 11.10.2011 / částečně zamítnutí přihlášky

(210) **O-483796**

(540)



(583) 07.10.2011 / částečně zamítnutí přihlášky

(210) **O-475260**

(540)

ČESKÝ GRUNT

(583) 14.10.2011 / zamítnutí přihlášky

(210) **O-478203**

(540)

někdo to rád české

(583) 11.10.2011 / zamítnutí přihlášky

(210) **O-483797**

(540)



(583) 07.10.2011 / částečně zamítnutí přihlášky

(210) **O-478549**

(540)

ON AIR Monitor

(583) 16.08.2011 / zamítnutí přihlášky

(210) **O-478764**

(540)



(583) 20.08.2011 / zamítnutí přihlášky

(210) **O-483800**

(540)



(583) 07.10.2011 / zamítnutí přihlášky

(210) **O-479498**

(540)

EUROBYTE

(583) 06.10.2011 / zamítnutí přihlášky

(210) **O-484141**

(540)

Bezstarostná hypotéka

(583) 06.10.2011 / zamítnutí přihlášky

(210) **O-481660**

(540)

FEIXU

(583) 06.09.2011 / zamítnutí přihlášky

(210) **O-485189**

(540)

LEMON - C

(583) 10.10.2011 / zamítnuti přihlášky

(210) **O-485278**

(540)

Ceramica
la futura
Original P&M Design

(583) 08.10.2011 / částečné zamítnuti přihlášky

Přehled zveřejněných přihlášek ochranných známek

Přihlášky ochranných známek, které byly na základě výsledků formálního a věcného průzkumu provedeného Úřadem shledány schopné zápisu do rejstříku ochranných známek, jsou obsaženy v této kapitole. Důležitou právní skutečností je, že zveřejněním přihlášky ochranné známky v této kapitole Věstníku (§ 23 zákona č. 441/2003 Sb.) začíná běžet zákonná tříměsíční lhůta pro podání námitek podle ustanovení § 25 zákona č. 441/2003 Sb.

Číselný přehled

O-472147, O-473968, O-474760, O-475029, O-475069, O-478611, O-479140, O-479770, O-480328, O-480869, O-481183, O-481569, O-482414, O-482415, O-482945, O-483517, O-483520, O-483796, O-483797, O-483896, O-484212, O-484395, O-484408, O-484442, O-484444, O-484667, O-484756, O-484785, O-484856, O-484912, O-484959, O-484960, O-484961, O-485007, O-485073, O-485082, O-485112, O-485147, O-485203, O-485266, O-485278, O-485301, O-485310, O-485422, O-485431, O-485440, O-485485, O-485486, O-485494, O-485496, O-485498, O-485507, O-485537, O-485564, O-485567, O-485587, O-485616, O-485621, O-485646, O-485667, O-485697, O-485702, O-485759, O-485774, O-485778, O-485802, O-485803, O-485911, O-485918, O-485961, O-486119, O-486214, O-486290, O-486344, O-486419, O-486420, O-486436, O-486472, O-486522, O-486553, O-486564, O-486567, O-486568, O-486582, O-486586, O-486587, O-486591, O-486626, O-486627, O-486632, O-486701, O-486711, O-486712, O-486715, O-486766, O-486769, O-486775, O-486824, O-486845, O-486858, O-486879, O-486880, O-486883, O-486922, O-486927, O-486946, O-486974, O-487045, O-487070, O-487071, O-487087, O-487093, O-487105, O-487112, O-487154, O-487164, O-487173, O-487219, O-487234, O-487235, O-487236, O-487238, O-487239, O-487263, O-487376, O-487377, O-487378, O-487379, O-487380, O-487381, O-487382, O-487383, O-487384, O-487385, O-487421, O-487422, O-487423, O-487424, O-487425, O-487426, O-487427, O-487456, O-487460, O-487461, O-487462, O-487464, O-487465, O-487484, O-487485, O-487486, O-487508, O-487509, O-487522, O-487523, O-487528, O-487540, O-487572, O-487575, O-487576, O-487578, O-487579, O-487596, O-487635, O-487657, O-487709, O-487793, O-487861, O-487901, O-487941, O-487952, O-488037, O-488177, O-488178, O-488311, O-488312, O-488314, O-488315, O-488316, O-488317, O-488318, O-488862

Zveřejněné přihlášky ochranných známek

(210) **O-472147**
(220) 16.11.2009
(320) 16.11.2009
(511) 16, 33, 40
(540)

MARCUS
W I N E S

(510) (16) papírové reklamní předměty, papírové etikety, papírové tašky, umělohmotné tašky, viněty, plakáty, účtenky, papírové visačky, papírové ubrousky, psací potřeby, papírové obaly na lahve, samolepky, katalogy, reklamní a ozdobné předměty v jiné třídě neuvedené; (33) víno; (40) zpracování vína, zejména vinných hroznů a ovoce.
(730) **MEGA Production a.s.**, Nejedlého 5, Brno, 63800, CZ
(740) **KANIA, SEDLÁK, SMOLA** Patentová a známková kancelář, Ing. Jiří Malůšek, Mendlovo nám. 1a, Brno, 60300

(210) **O-473968**
(220) 03.02.2010
(320) 03.02.2010
(511) 3, 25, 28
(540)



(510) (3) drogerie, kosmetika, parfumerie, kosmetika a parfumerie přednostně určená pro děti a kojence, přípravky pro péči o tělo, tělová kosmetika, vlasová kosmetika, pleťová kosmetika, přípravky a prostředky pro bělení, přípravky k čištění všeho druhu, přípravky k leštění, odmašťování a broušení, avivážní přípravky; (25) oděvy, pánské, dámské, dětské a kojenecké zboží a oděvy, spodní prádlo, sportovní oblečení, obuv, sportovní obuv, pokrývky hlavy, opasky; (28) hry, hračky, sportovní potřeby a nářadí.
(730) **Chmelař Jaroslav**, Dukelská 603, Nové Město nad Metují, 54901, CZ
(740) Ing. Zdeněk Kučera, Dlouhá 207 (P.O.BOX 92), Slušovice, 76315

(210) **O-474760**
(220) 02.03.2010
(320) 02.03.2010
(511) 9, 16, 35, 36, 38, 41, 42
(540)

Životní pojištění FORTE

(510) (9) multifunkční magnetické a čipové karty pro oblast pojišťovacích, leasingových, peněžních a finančních služeb i pro obchodní síť, elektronické peněženky, magnetické karty a karty s pamětí nebo s mikroprocesorem, mezinárodní platební karty, edice uživatelských i odborných informací šířených na veškerých paměťových médiích spadající do této třídy, počítačové programy, nosiče digitálních podpisů k identifikaci odesílatele, elektronické reklamní, inzertní, propagační, uživatelské a instruktážní materiály i tiskoviny zařazené v této třídě, tiskoviny všeho druhu a ostatní polygrafické výrobky v elektronické podobě a na nosičích; (16) cenné papíry, papír a výrobky z papíru, papírnické zboží, obálky, dopisní papíry, kalendáře, plánovací záznamníky, gratulace, tiskoviny a veškeré polygrafické výrobky, billboardy, veškeré propagační, reklamní, inzertní, informační a instruktážní materiály spadající do této

třídy, psací potřeby včetně psacích potřeb ze vzácných kovů a jejich slitin, kancelářské výrobky (s výjimkou nábytku), reklamní a upomínkové předměty nezařazené do jiných tříd, obaly a výrobky z plastů spadající do této třídy; (35) hodnocení dynamiky a platební schopnosti podnikatelských subjektů, marketing, propagační, reklamní a inzertní služby prostřednictvím jakéhokoliv média - prostřednictvím telefonní, datové nebo informační sítě a jejich distribuce, pomoc při řízení obchodní a zahraničně obchodní činnosti, informační kanceláře a servis, reklamní prezentace na výstavách a veletrzích, merchandising, administrativní služby, automatizované zpracování dat a informací, zprostředkovatelské služby v oblasti vydávání reklamních, inzertních a propagačních tiskovin a zajištění jejich distribuce, činnost organizačně-ekonomických poradců; (36) veškeré pojišťovací, zajišťovací a zábranné služby spolu se službami s nimi souvisejícími, finanční služby spolu s poskytnutím nadstandardních produktů v oblasti pojištění, peněžní služby poskytované elektronicky a prostřednictvím telefonu, pojištění zejména v oblasti životního a úrazového pojištění, škod na dopravních prostředcích, přepravovaných věcí, zavazadel a jiného majetku, pojištění škod na majetku způsobených požárem, výbuchem, všemi přírodními živly, pádem letadla i jinými způsoby, odpovědnosti za škodu vyplývající z vlastnictví nebo užití pozemního motorového dopravního prostředku včetně odpovědnosti dopravce, všeobecné pojištění za škodu i odpovědnosti za škody na životním prostředí a/nebo různých finančních ztrát, pomoci osobám v nouzi během cestování nebo pobytu mimo místa trvalého bydliště, peněžní služby, přijímání finančních prostředků a jejich správa, finanční odhady a oceňování movitého i nemovitého majetku, poskytování služeb kartami kreditními, magnetickými, čipovými, multifunkčními, elektronickými peněženkami nebo jinými kartami s inteligencí, finanční sponzorování, investování do cenných papírů, hypoteční financování a leasing, služby v oblasti finančních instrumentů, finanční analýzy, manažerské služby a makléřské služby v oblasti peněžnictví, pojištění a zajištění majetku, zprostředkovatelské služby v oblasti stavebního spoření, poskytování služeb a prezentace na výstavách a veletrzích v oblasti peněžnictví a pojištění, pronájem bytových a nebytových prostor související s pojišťovací činností, funkce správce majetkových účastí v dceřinných i jiných společnostech, šetření pojistných událostí a likvidátorské služby, služby osobních finančních a pojišťovacích poradců, služby v oblasti podpory a rozvoje pojišťovnictví, veškeré konzultační služby v oblasti financí, pojištění, stavebního spoření a úvěrování, poskytování služeb v oblasti pojištění a služeb s nimi souvisejících prostřednictvím elektronických médií; (38) poskytování, šíření a výměna informací prostřednictvím globálních telekomunikačních sítí a Internetu, šíření a výměna informací prostřednictvím počítačové sítě, počítačová komunikace, poskytování služeb prostřednictvím elektronických médií, šíření informací formou www stránek a šíření elektronických tiskovin, provozování nepřetržité infolinky, informační kancelář, šíření informací prostřednictvím televizního a rozhlasového vysílání; (41) výchova a vzdělávání, prezentace na společenských, kulturních, sportovních a zábavně společenských akcích, vydavatelská a nakladatelská činnost, elektronická ediční činnost a publikování (DTP); (42) služby v oblasti kódování a dekodování zabezpečovacích systémů (tvorba software), počítačové programování, služby v oblasti vývoje a výzkumu nových finančních a pojišťovacích instrumentů.

(730) **ČSOB Pojišťovna, a.s., člen holdingu ČSOB**, Masarykovo nám. 1458, Pardubice - Zelené Předměstí, 53218, CZ
(740) **MIRA** - patentová a známková kancelář, Blanka Fišerová, V Kapslovně 11, Praha 3, 13000

(210) **O-475029**
(220) 10.03.2010
(320) 10.03.2010
(511) 25
(540)

SHERWOOD SCUBA

(510) (25) sportovní oblečení a oděvy, oblečení pro vodní sporty, trička, dresy, bundy, čepice, šátky, sportovní, trekkingová a

(730) turistická obuv, sportovní rukavice, čepice a kapuce.
Sherwood Scuba s.r.o., Plzeňská 216, Králův Dvůr, 26701, CZ

(210) **O-475069**
(220) 17.03.2010
(320) 17.03.2010
(511) 18, 25, 28, 35, 41
(540)

SKI RAX

(510) (18) batohy, sportovní tašky, brašny, brašny lovecké, mošny, závěsné mošny, chlebníky, pásky, popruhy, řemeny na nošení a závěsné, turistické hole, kabelky, klíčenky, obaly na oděvy (cestovní), pouzdra, tašky, torby, kabely, cestovní tašky, kufry, deštníky, slunečníky; (25) oděvy pánské, dámské, dětské, oděvy určené pro sport a volný čas, zimní a letní sportovní oblečení, bundy, bundy sportovní s kapucí, kombinézy sportovní, trika, polokošile, mikiny, tepláky, sportovní soupravy, šortky, legíny, oděvy pletené, oděvy nepromokavé, plavky, větrovky, sportovní dresy, tílka, pulovry, vesty, svetry, kalhoty, opasky, šle, prádlo (osobní spodní), termoprádlo, ponožky, boty, sportovní obuv, lyžařské boty, kopačky, oděvní doplňky - šály, šátky, pokrývky hlavy, rukavice, čelenky; (28) lyže a jejich součásti, běžecké lyže, sjezdové lyže a jejich součásti, skokanské lyže, kolečkové lyže, lyže vodní, snowboardy, skateboardy, sánky, miniskis, surfovací prkna, lyžařská vázání, sportovní hole, lyžařské hole, povlaky a obaly na lyže, vosky na lyže, horolezecké potřeby, sportovní ochranná výstroj, chrániče, sportovní rukavice, míče, potřeby pro sport a sportovní hry a sportovní nářadí a náčiní všeho druhu, zejména pro lyžování, bruslení, tenis a golf, zařazené v této třídě, posilovací stroje a přístroje pro tělesná cvičení, trenažéry, hry, hry stolní a do místností; (35) marketingové služby při provozování obchodu; (41) provozování veřejných tělovýchovných škol, pořádání kurzů, školení, soutěžních akcí, soutěží, činnost sportovních instruktorů, provozování půjčovny a pronájmu sportovních potřeb, zařízení, výzbroje a výstroje, zejména pro lyžování.

(730) **Peterka Dušan Mgr.**, Lelekovice 485, Lelekovice, 66431, CZ
(740) Ing. František Čáslava, Sabinova 6, Brno, 61600

(210) **O-478611**
(220) 31.07.2006
(320) 31.01.2006
(511) 9, 14, 25, 35
(540)

AMERICAN EAGLE

(510) (9) sluneční brýle; (14) šperky, páskové spony z drahých kovů pro oblečení, kotníkové náramky, náramky, identifikační náramky, náramky z drahých kovů, brože, hodinkové řetízky, přívěšky, spony na uši, náušnice, šperky na oblečení, poutka, spony na vázanky, spony na kravaty, náhrdelníky, ozdobné spony, přívěšky, spony na klopy, spony a prstýnky, hodinky, stopky, hodinky na ruku, spony na peníze vyrobené z drahých kovů, hodiny, hodiny s rádiem, nástěnné hodiny; (25) oděvy, oděvní doplňky, bundy, plavky pro ženy, plavky pro muže, koupací pláště, župany, plážové oblečení, oděvní pásky, opasky na peníze, bermudy, bikiny, blejzry, halenky, blůzy, spodky, podprsenky, spodní prádlo, slipy, kalhotky, košilky, kalhoty, halenky, kamizoly, pláštěnky, vesty, kabáty, kožené kabáty, sportovní kabáty, vrchní kabáty, šaty, pracovní oděvy, oděvy do nepohody, rukavice, lyžařské rukavice, cvičební úbory, topy, blůzky, kožené bundy, větrovky, džíny, svetry, jezdecké kalhoty, mikiny, kombinézy, šátky, látkové bryndáčky, náonožníky neelektricky vyhříváné, kamaše, domácí oděvy, plavky, minisukně, šály, rukávničky, chrániče, klapky na uši, kravaty, vázanky, motýlky, noční košile, pyžama, lyžařské kalhoty, kalhoty do sněhu, oblečení na snowboarding, spodní kalhoty, ponča, obleky na koupání a lenošení, sarong, šerpy, košile, golfové košile, pletené košile, polokošile, sportovní košile, tkané košile, flisové mikiny, dětské kombinézy, šortky, boxerky, šortky na cvičení, lyžařské oblečení, sukně, kalhotové sukně, domácí kalhoty, noční oblečení, tepláky, flisové oblečení, zateplovací obleky, roláky, svetry do V, trička (bez rukávů, s krátkým i dlouhým rukávem), pletené topy, teplákové soupravy, potítka, potítka na zápěstí, košilové roláky, nátělníky, tanga, termoprádlo, vesty, prošívané vesty, pokrývky hlavy včetně šátek, barety, clony, sluneční clony, dámské klobouky, čelenky, klobouky, kapuce, potítka na hlavu, čepice, šátky na hlavu, trojčipé šátky;

(35) maloobchodní prodej, služby zásilkového prodeje, služby katalogového prodeje a elektronického maloobchodního prodeje prostřednictvím globální počítačové anebo komunikační sítě, vše v oblasti oděvů, oděvních doplňků, domácích oděvů, spodního prádla, kamizol, pyžam a nočních košil, spodních kalhot, mikin, tepláků, zateplovacích kalhot, plavek, venkovního oblečení, kabátů, vest, větrovek, bund, pláštů, kalhot, džínů, šortek, svetrů, šál, sukní, blůz, lyžařského oblečení, oblečení na snowboarding, pásků, pokrývek hlavy, čepic, klobouků, šátek, zavazadel, batohů, sportovních tašek, kabelek, peněženek, náprsních tašek, deštníků, slunečních brýlí, hraček, her, sportovních věcí, náramkových hodinek, šperků, hodin, papírenského zboží, plakátů, obrázků, umění a barevných tiskovin, kalendářů a diářů, per, tužek, zápisníků, desek, blahopřání, poznámkových karet, audio přehrávačů a nahrávačů, nahrané hudby, kompasů, teploměrů na měření venkovní teploty, baterek.

(730) **Retail Royalty Company**, 101 Convention Center Drive, Las Vegas, NV, US
(740) Čermák Hořejš Matějka a spol., Mgr. Ondřej Čerych, Národní 32, Praha 1, 11000

(210) **O-479140**
(220) 31.08.2010
(320) 31.08.2010
(511) 16, 41
(540)



(510) (16) noviny, týdeníky, časopisy; (41) vydávání novin, časopisů a knih v tištěné i elektronické podobě, pořádání kulturních a společenských akcí.

(590) Barevná
(730) **DANUP holding a.s.**, Tr. ČSA 353, Hradec Králové, 50003, CZ
(740) Ing. Jaroslav Novotný, Římská 45/2135, Praha 2, 12000

(210) **O-479770**
(220) 27.09.2010
(320) 27.09.2010
(511) 9, 16, 35, 36, 38, 41, 42
(540)

TRUMF

(510) (9) multifunkční magnetické a čipové karty pro oblast pojišťovacích, leasingových, peněžních a finančních služeb i pro obchodní síť, elektronické peněženky, magnetické karty a karty s pamětí nebo s mikroprocesorem, mezinárodní platební karty, edice uživatelských i odborných informací šířených na veškerých paměťových médiích spadající do této třídy, počítačové programy, nosiče digitálních podpisů k identifikaci odesílatele, elektronické reklamní, inzertní, propagační, uživatelské a instruktážní materiály i tiskoviny zařazené v této třídě, tiskoviny všeho druhu a ostatní polygrafické výrobky v elektronické podobě a na nosičích; (16) cenné papíry, papír a výrobky z papíru, papírnické zboží, obálky, dopisní papíry, kalendáře, plánovací záznamníky, gratulace, tiskoviny a veškeré polygrafické výrobky, billboardy, veškeré propagační, reklamní, inzertní, informační a instruktážní materiály spadající do této třídy, psací potřeby včetně psacích potřeb ze vzácných kovů a jejich slitin, kancelářské výrobky (s výjimkou nábytku), reklamní a upomínkové předměty nezařazené do jiných tříd, obaly a výrobky z plastů spadající do této třídy; (35) televizní a rozhlasová reklama, hodnocení dynamiky a platební schopnosti podnikatelských subjektů, administrativní služby, automatizované zpracování dat a informací, činnost organizačně-ekonomických poradců; (36) veškeré pojišťovací, zajišťovací a zábranné služby spolu se službami s nimi souvisejícími, finanční služby spolu s poskytnutím nadstandardních produktů v oblasti pojištění, peněžní služby poskytované elektronicky a prostřednictvím telefonu, pojištění zejména v oblasti životního a úrazového pojištění, škod na dopravních prostředcích, přepravovaných věcí, zavazadel a jiného majetku, pojištění škod

na majetku způsobené požárem, výbuchem, všemi přírodními živly, pádem letadla i jinými způsoby, odpovědnosti za škodu vyplývající z vlastnictví nebo užití pozemního motorového dopravního prostředku včetně odpovědnosti dopravce, všeobecné pojištění za škodu i odpovědnosti za škody na životním prostředí a (nebo) různých finančních ztrát, pomoci osobám v nouzi během cestování nebo pobytu mimo místa trvalého bydliště, peněžní služby, přijímání finančních prostředků a jejich správa, finanční odhady a oceňování movitého i nemovitého majetku, poskytování služeb kartami kreditními, magnetickými, čipovými, multifunkčními, elektronickými peněženkami nebo jinými kartami s inteligencí, finanční sponzorování, investování do cenných papírů, hypoteční financování a leasing, služby v oblasti finančních instrumentů, finanční analýzy, manažerské služby a makléřské služby v oblasti peněžnictví, pojištění a zajištění majetku, zprostředkovatelské služby v oblasti stavebního spojení, poskytování služeb a prezentace na výstavách a veletrzích v oblasti peněžnictví a pojištění, pronájem bytových a nebytových prostor související s pojišťovací činností, funkce správce majetkových účastí v dceřinných i jiných společnostech, šetření pojistných událostí a likvidátorské služby, služby osobních finančních a pojišťovacích poradců, služby v oblasti podpory a rozvoje pojišťovnictví, veškeré konzultační služby v oblasti financí, pojištění, stavebního spojení a úvěrování, poskytování služeb v oblasti pojištění a služeb s nimi souvisejících prostřednictvím elektronických médií; (38) poskytování, šíření a výměna informací prostřednictvím globálních telekomunikačních sítí a Internetu, šíření a výměna informací prostřednictvím počítačové sítě, počítačová komunikace, poskytování služeb prostřednictvím elektronických médií, šíření informací formou www stránek a šíření elektronických tiskovin, provozování nepřetržité infolinky, informační kancelář, šíření informací prostřednictvím televizního a rozhlasového vysílání, vše v rámci této třídy; (41) výchova a vzdělávání, vydavatelská a nakladatelská činnost, elektronická ediční činnost a publikování (DTP); (42) služby v oblasti kódování a dekódování zabezpečovacích systémů (tvorba software), počítačové programování, služby v oblasti vývoje a výzkumu nových finančních a pojišťovacích instrumentů.

(730) **ČSOB Pojišťovna, a.s., člen holdingu ČSOB**, Masarykovo náměstí 1458, Pardubice, 53218, CZ

(740) MIRA - patentová a známková kancelář, Blanka Fišerová, V Kapslovně 11, Praha 3, 13000

(210) **O-480328**

(220) 19.10.2010

(320) 19.10.2010

(511) 9, 16, 35, 38, 41

(540)

VIDEOOPERATOR

(510) (9) magnetické a optické nosiče datových, zejména zvukových, obrazových a textových záznamů, data, databáze a jiné informační produkty na nosičích dat a v elektronických datových, informačních, telekomunikačních sítích všeho druhu, počítačový software, zejména pro komunikaci, správu počítačových sítí a pro výuku, přístroje pro záznam, převod a reprodukci zvuku a obrazu, přístroje a nástroje k přenášení povět, poplašná a signalizační zařízení elektronická, optická a akustická, ovládací zařízení na magnetické, mechanické, čipové a jiné karty, detekční karty, magnetické a elektronické autentikační předměty, multimediální informační katalogy, elektronické dokumenty, nosiče informací všeho druhu - elektronické, zejména zvukových, obrazových a zvukově obrazových záznamů, elektronické publikace, počítačový hardware, fotografické, kinematografické a optické přístroje a nástroje, počítačové hry, počítačové disky, počítače, tiskárny, multimediální přístroje, počítačová rozhraní, modemy, skenery, mikrofony, monitory, reproduktory, CD-ROM, diskové mechaniky, videa, myši, textové procesory, faxové přístroje,

satelitní antény, kompaktní disky, telefony, fotokopírky, části a díly pro všechno výše uvedené zboží; (16) tiskoviny všeho druhu, zejména bulletiny, návody k obsluze, periodika a knihy, učební pomůcky (s výjimkou přístrojů), papírové a umělohmotné obaly v rámci této třídy, papírenské zboží; (35) inzertní, reklamní a propagační činnost, reklama on-line v počítačové síti, poskytování pomoci při provozu a řízení obchodní činnosti včetně zprostředkování obchodních záležitostí s výrobky tř. 9 a 16, zprostředkování souvisejících obchodně-personálních záležitostí v rámci této třídy, správa obchodních zájmů třetích osob, vypracování statistických přehledů, marketing, průzkum a analýzy trhů, marketingové průzkumy, obchodní a podnikatelský průzkum v rámci této třídy, distribuce zboží k reklamním účelům, obstaravatelská a zprostředkovatelská činnost v této oblasti, záznam, přepis, vypracování, shromažďování, přenášeni nebo systematickosti sdělení a záznamů, podnikatelské, organizační, obchodní a ekonomické poradenství, zprostředkování nebo poskytování obchodních nebo podnikatelských informací, zejména prostřednictvím Internetu, překlad a systemizace informací do počítačových databází, vedení kartoték v počítači, zpracování dat, grafů, tabulek - analýzy, efektivnost provozu a racionalizace práce (posuzování), hospodářské (ekonomické) prognózy, organizování komerčních a reklamních výstav, pořádání veletrhů pro obchodní a reklamní účely, vyhledávání dat v počítačových souborech (pro třetí osoby), kopírování nebo rozmnožování (reprodukce) dokumentů, dokladů apod., pronájem kancelářských strojů a zařízení, zpracování textů, služby (telefonní vzkazy, dotazy), prezentace uživatelů na stránkách World Wide Web v počítačové síti Internet, provozování informačních systémů pro sběr, udržování, zpracování a poskytování informací a dat, ladění a optimalizace operačních systémů pracovních stanic, vše v rámci této třídy, zprostředkovatelská činnost s výše uvedenými službami ve tř. 35, zprostředkování obchodu s výrobky tř. 9 a 16; (38) elektronická pošta, posílání zpráv, provozování počítačových sítí, poskytování telekomunikačních připojení ke globální počítačové síti, poskytování uživatelského přístupu ke globální počítačové síti, pronájem přístrojů a zařízení pro přenos zpráv a informací, přenášeni pomocí satelitních družic, přenášeni telegramů, přenos faxem, přenos zpráv a obrázků pomocí počítače, půjčování faxů, modemů, telefonů a telekomunikačních zařízení, směrovací a spojovací služby pro telekomunikace, spojení pomocí sítí optických vláken, telefonické služby, telegrafická komunikace, telegrafní služby, počítačová komunikace, informace o telekomunikaci, komunikace, telexové služby, telekonferenční služby, služby zabezpečující audiovizuální komunikaci prostřednictvím informačních a telekomunikačních sítí, například počítačové sítě Internet, satelitu, poskytování přístupu k Internetu, rozšiřování, zveřejňování a přenos informací prostřednictvím informačních a telekomunikačních prostředků a sítí, satelitů, výměna a šíření informací a zpráv prostřednictvím telekomunikační sítě, datové sítě, informační nebo komunikační nebo elektronické techniky, komunikace pomocí počítačových terminálů, telegrafu, dálnopisu, telefonu, mobilních telekomunikačních síťových služeb s využitím drátového vedení a/nebo satelitů a/nebo mikrovlnného spojení a/nebo radiového spojení, zajištění služeb jako je poštovní schránka (e-mail), přístup přes FTP či webové rozhraní, pronájem přístupového času do počítačových databází, zprostředkovatelská činnost s výše uvedenými službami ve tř. 38; (41) organizování konferencí, seminářů, činnost vyučovací, výchovná, vzdělávací a zábavní, včetně pořádání odborných a vzdělávacích akcí, kurzů, sympozií a konferencí, školení, vzdělávací plány a komplexní podniková vzdělávání, kurzy zaměřené na konkrétní oblasti počítačových aplikací, organizování veletrhů a výstav ke vzdělávacím, kulturním, výchovným a zábavným účelům, pořádání zábavních soutěží, obstaravatelská a zprostředkovatelská činnost v této oblasti, poskytování on-line elektronických publikací, půjčování magnetických a optických nosičů dat, zvukových a obrazových záznamů, vydávání knih, časopisů a příruček, vydávání elektronických publikací, vydávání textů s výjimkou reklamních nebo náborových.

(730) **ha-vel family s.r.o.**, Křišťanova 1049/15, Ostrava - Přívoz, 70200, CZ

(740) Ing. Pavel Nádvořník s.r.o., Sokola Tůmy 1099/1, Ostrava-Mariánské Hory, 70900

(210) **O-480869**
(220) 10.11.2010
(320) 10.11.2010
(511) 35, 41, 42
(540)

(540)

ŽURNÁL
KRASNÉ CLANKY

REKLAMNÍPORADCE

(510) (35) reklamní a propagační činnost, rozšiřování reklamních nebo inzertních materiálů, reprografie, kopírování nebo rozmnožování (reprodukce) dokumentů, automatizované zpracování dat, překlad informací do počítačových databází, systemizace informací do počítačových databází, statistické informace, vedení kartoték v počítači, zpracování textů, příprava inzertních sloupků, pronájem reklamních materiálů, pronájem reklamních ploch, vylepování plakátů, vydávání reklamních nebo náborových, propagačních a inzertních textů, marketingové studie, obchodní nebo podnikatelské informace, obchodní nebo podnikatelský průzkum, organizování výstav (komerčních nebo reklamních), aranžérská činnost (kromě aranžování květin), poradenství v obchodní činnosti, poradenství (podnikové -) a obchodní management, poradenství (odborné obchodní -); (41) fotografování, digitální zpracování obrazu; (42) grafický design a průmyslový design, odborné poradenství v oblasti grafických návrhů včetně jejich realizace, ostatní užitá grafika, realizace grafických prací, tvorba a správa webových stránek, umístování webových stránek, přenos dat nebo dokumentů z fyzických nosičů na elektronické nosiče, tvorba software, pronájem počítačového software, odborné poradenství v oblasti počítačového software.

(590) Barevná

(730) **BS Progress s.r.o.**, Libeň u Libeře 110, Libeň u Libeře, okres Praha-západ, 25244, CZ

(740) JUDr. Magda Rothová, advokátka, JUDr. Magda Rothová, Sokolovská 24, Praha 8, 18600

(210) **O-481183**
(220) 23.11.2010
(320) 23.11.2010
(511) 9, 16, 35, 36, 41, 42
(540)

MOODY'S ANALYTICS

(510) (9) software (pro finanční analýzy a analýzy úvěrových rizik a strukturování, analýzu, řízení, modelování a obsluhu finančních nástrojů a portfolií); (16) tištěné publikace, a to knihy, časopisy, periodika, brožury, zprávy a bulletinů v oblasti finančních analýz; (35) ekonomické prognózy a analýzy, prognózy ohledně produktů a prodeje pro jiné subjekty v rámci třídy 35; (36) finanční služby v oblasti posuzování úvěrových rizik, poskytování průzkumů a informací v oblasti finančních analýz a k tomu se vztahující poradenství, řízení rizik a investiční průzkumy v těchto věcech v rámci třídy 36; (41) elektronické publikování (zejména knih, časopisů, periodik, brožur, zpráv a bulletinů v oblasti finančních analýz); (42) vývoj, optimalizace a zakázková úprava software pro finanční analýzy a analýzu úvěrových rizik a strukturování, analýzu, řízení, modelování a obsluhu finančních nástrojů a portfolií, vše v rámci třídy 42.

(730) **MIS Quality Management Corp.**, 501 Silverside Road, Suite 20, 19809 Wilmington, DE, US

(740) Čermák Hořejš Matějka a spol., JUDr. Karel Čermák, advokát, Národní 32, Praha 1, 11000

(210) **O-481569**
(220) 06.12.2010
(320) 06.12.2010
(511) 16, 35, 38, 39, 41

(510) (16) tiskoviny všeho druhu, zejména noviny, časopisy, knihy, propagační materiály, tiskárenské výrobky; (35) reklamní, inzertní a propagační činnosti, komerční informační servis; (38) šíření elektronických časopisů, informací, elektronických periodik, knih v elektronické podobě prostřednictvím elektronické, telekomunikační nebo počítačové sítě, zejména Internetu; (39) distribuce tiskovin, zprostředkovatelská činnost v oblasti distribuce tiskovin; (41) vydavatelská a nakladatelská činnost, vydávání statistických zpráv a informací, vydávání odborných, vzdělávacích a zábavných zpráv a publikací, agenturní činnost v oblasti kultury, zprostředkování v oblasti kultury, výchovy, zábavy a sportu.

(730) **Konečný Jiří**, Sídliště Vajgar 682/III, Jindřichův Hradec, 37701, CZ

(740) PatentCentrum Sedlák & Partners s.r.o., Husova 5, České Budějovice, 37001

(210) **O-482414**
(220) 17.01.2011
(320) 17.01.2011
(511) 9, 16, 35, 38, 41, 42
(540)

najisto

(510) (9) elektronické databáze a databázové produkty na Internetu, mobilních platformách WAP, CD a DVD; (16) produkty v listinné formě, tiskoviny všeho druhu, periodické a neperiodické publikace; (35) reklamní, propagační a inzertní činnost; (38) šíření informací prostřednictvím informační, datové nebo elektronické nebo komunikační nebo telekomunikační sítě (zejména po Internetu), služby na Internetu (komunikační a vyhledávací služby, zpravodajské a informační služby, služby internetových síťových her, zprostředkování připojení na Internet, zajištění provozu pro osobní webové stránky) v rámci této třídy; (41) vydavatelská činnost; (42) tvorba a správa webových stránek, hosting webových stránek, obnova počítačových dat, počítačové programování, počítačové systémové analýzy, tvorba počítačových systémů, poradenství v oblasti počítačového hardware a software, převod (konverze) dat a počítačových programů, tvorba software (internetové aplikace, reklamní systémy, komunikační systémy přes Internet, mobilní telefony a PDA).

(730) **Centrum Holdings s.r.o.**, Jankovcova 1037/49, Praha 7, 17000, CZ

(740) KMVS, advokátní kancelář, s.r.o., Mgr. Libor Štajer, Hellichova 1, Praha 1, 11800

(210) **O-482415**
(220) 17.01.2011
(320) 17.01.2011
(511) 9, 16, 35, 38, 41, 42
(540)

najisto.cz

(510) (9) elektronické databáze a databázové produkty na Internetu, mobilních platformách WAP, CD a DVD; (16) produkty v listinné formě, tiskoviny všeho druhu, periodické a neperiodické publikace; (35) reklamní, propagační a inzertní činnost; (38) šíření informací prostřednictvím informační, datové nebo elektronické nebo komunikační nebo telekomunikační sítě (zejména po Internetu), služby na Internetu (komunikační a vyhledávací služby, zpravodajské a informační služby, služby internetových síťových her, zprostředkování připojení na Internet, zajištění provozu pro osobní webové stránky) v rámci této třídy; (41) vydavatelská činnost; (42) tvorba a správa webových stránek, hosting webových stránek, obnova počítačových dat, počítačové programování, počítačové systémové analýzy, tvorba počítačových systémů, poradenství v oblasti počítačového hardware a software, převod (konverze) dat

a počítačových programů, tvorba software (internetové aplikace, reklamní systémy, komunikační systémy přes Internet, mobilní telefony a PDA).

- (730) **Centrum Holdings s.r.o.**, Jankovcova 1037/49, Praha 7, 17000, CZ
(740) KMVS, advokátní kancelář, s.r.o., Mgr. Libor Štajer, Hellichova 1, Praha 1, 11800

- (210) **O-482945**
(220) 04.02.2011
(320) 04.02.2011
(511) 10, 35, 39
(540)

CZECHMED

- (510) (10) zdravotnické potřeby; (35) podpora prodeje zdravotnických potřeb; (39) distribuce zdravotnických potřeb.
(730) **Česká asociace dodavatelů zdravotnických prostředků CZECHMED**, Letenská 8, Praha 1, 11800, CZ
(740) Mgr. Kateřina Špoulová, advokátka, Haštalská 27, Praha 1, 11000

- (210) **O-483517**
(220) 24.02.2011
(320) 24.02.2011
(511) 9, 16, 35, 41
(540)

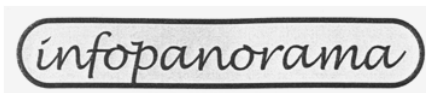

- (510) (9) zvukové, obrazové, obrazové a zvukově obrazové snímky; (16) fotografie, reklamní a propagační materiály z papíru, reklamní tabule z papíru, tiskoviny v rámci této třídy; (35) reklama, propagace, tvorba reklamních materiálů, služeb v oblasti grafické úpravy pro reklamní účely, reklama on-line v počítačové síti, pronájem reklamních materiálů a reklamních ploch, psaní reklamních textů, rozšiřování reklamních materiálů, služby reklamních agentur v rámci této třídy, marketing; (41) fotografování, elektronické publikování, digitální zpracování obrazu, nakladatelská a vydavatelská činnost na tiskových a elektronických nosičích, tvorba polygrafických výrobků.
(730) **Skopec Dušan Bc.**, Selicharova 1422, Hradec Králové, 50012, CZ

- (210) **O-483520**
(220) 24.02.2011
(320) 24.02.2011
(511) 16, 28
(540)

4M

- (510) (16) papír, lepenka, potřeby pro knižní vazby, fotografie, papírenské zboží, lepidla pro papírenství nebo domácnost, potřeby pro umělce, štetce, psací stroje a kancelářské potřeby (s výjimkou nábytku), učební a vyučovací pomůcky s výjimkou přístrojů, plastické materiály (nezahrnuté v jiných třídách), tiskařské typy, štočky, magnetické tabule - v rámci této třídy, soupravy obsahující magnetické tabule, magnety a markery pro kreslení - v rámci této třídy, lepidla pro dekorativní účely, papírové samolepicí štítky pro dekorativní účely, svorky na papír, zvýrazňovače, malířské a tvarovací materiály a náčiní, dětské malířské a tvarovací materiály pro zhotovení magnetů na ledničky a pro použití k výrobě jmenovek, křídla a křídla pro malování na chodník, malířské potřeby pro umělce a řemeslníky, malířské potřeby pro děti, papírové lepicí materiály ve tmě zářící pro použití ke zdobení stěn a stropů, papírové dekorativní figurky opatřené lepivým podkladem ve tmě zářícím, ve tmě zářící papírové ornamenty, kreslicí náčiní, materiály a potřeby, psací náčiní, materiály a potřeby, plastické hmoty, materiály a náčiní pro modelování, obrázky, plakáty, balící nebo obalové materiály z plastu; (28) hry, hračky, řemeslné hračky nebo modely hotové nebo ve formě soupravy k sestavení, hračky pro vzdělávací účely, vyučovací hračky, stavebnice, formičky, tvarovací směsi a

materiály, stavební kostky, fotoaparát nebo kamera jako hračka, deskové hry, šachy, puzzle, kaleidoskop, hrací karty, hračky pro magii, miniatury fotbalové soupravy, gymnastické a sportovní zboží pro děti a batolata (které není zahrnuto v jiných třídách), kuličky na hraní, desky na hraní a plachty na hraní - v rámci této třídy, ozdoby a dekorace na vánoční stromky.

- (730) **4M INDUSTRIAL DEVELOPMENT LIMITED**, 12/F Sing Ho Building, 166-168 Gloucester Road, Wanchai, Hong Kong, CN
(740) Společná advokátní kancelář Vsetečka Zelený Švorčík Kalenský a partneři, JUDr. Pavel Zelený, Hálkova 2, Praha 2, 12000

- (210) **O-483796**
(220) 07.03.2011
(320) 07.03.2011
(511) 1, 2, 8, 37
(540)



- (510) (1) lepidla pro průmysl; (2) barvy, nátěry, laky, mořidla; (8) nářadí a nástroje s ručním pohonem; (37) stavebnictví, opravy, instalační služby.
(590) Barevná
(730) **Saint-Gobain Building Distribution, spol. s r.o.**, Pod Můstkem 884, Rudná, 25219, CZ

- (210) **O-483797**
(220) 07.03.2011
(320) 07.03.2011
(511) 20, 25
(540)



- (510) (20) výrobky ze dřeva nejmenované v jiných třídách; (25) oděvy, obuv.
(590) Barevná
(730) **Saint-Gobain Building Distribution, spol. s r.o.**, Pod Můstkem 884, Rudná, 25219, CZ

- (210) **O-483896**
(220) 09.03.2011
(320) 09.03.2011
(511) 35
(540)



- (510) (35) obchod v oblasti software.
(590) Barevná
(730) **CNS a.s.**, Nad Šafranicí 574, Mělník, 27601, CZ

- (210) **O-484212**
(220) 21.03.2011
(320) 21.03.2011
(511) 43

(540)



(510) (43) restaurace, samoobslužné restaurace, zásobování, hostinská činnost-provoz pizzerie, služba zajišťující stravování, catering, všechny uvedené služby poskytované za použití italských produktů.

(590) Barevná

(730) **vigor s.r.o.**, Průběžná 387/41, Praha 10, 10000, CZ

(210) **O-484395**

(220) 28.03.2011

(320) 28.03.2011

(511) 30, 39, 41, 43

(540)



(510) (30) koření, cukroví a pečivo, cukroví a pečivo bez použití vajec a živočišných produktů, zmrzlina, kandys jako potrava, pražená kukuřice, lékořice, mandlové cukrovinky, potraviny na bázi ovsa a jiných obilnin, ovesné vločky, vločky kukuřičné, výrobky z obilnin, vegetariánské obložené pečivo v rámci této třídy, cukrářské výrobky, bylinné čaje, med, chléb, pečivo, pizza, cukrovinky; (39) dodávka jídel; (41) vydávání knih, textů, organizování a vedení seminářů, kongresů, sympozií, přednášek, kulturních a vzdělávacích výstav, půjčování knih, duchovní výchova, rekreační činnost, poskytování informací o možnostech rekreace, pořádání školení, organizování a plánování společenských akcí, vyučování, vzdělávání, vzdělávací informace; (43) pohostinská činnost, jako je provoz restaurace, poskytování gastronomických služeb, příprava jídel, hostiny, hotelové služby, provozování jídelen a penzionů, provoz hotelového ubytování, ubytovací služby, provoz kaváren a zásobování, pronajímání a poskytování přechodného ubytování, provoz čajoven, provoz vegetariánské dětské denní školky.

(590) Barevná

(730) **Lakšmí s.r.o.**, Jabloňová 586, Zlín - Kostelec, 76314, CZ

(740) Ing. Radmila Baumová, nám. Republiky 75/2, Žďár nad Sázavou, 59101

(210) **O-484408**

(220) 28.03.2011

(320) 28.03.2011

(511) 28, 35, 41

(540)



(510) (28) potřeby pro gymnastiku a sport, které nejsou uvedeny v jiných třídách; (35) propagační činnost, reklama, pomoc při řízení obchodní činnosti, obchodní administrativa, kancelářské práce; (41) výchova, vzdělávání, zábava, sportovní a kulturní aktivity.

(590) Barevná

(730) **PROGRAM PRO MLÁDEŽ CENA VÉVODY Z EDINBURGHU**, Thunovská 18, Praha 1, 11800, CZ

(740) JUDr. Šárka Toullová, Janáčkovo Nábř. 57, Praha 5, 15000

(210) **O-484442**

(220) 29.03.2011

(320) 29.03.2011

(511) 30, 32, 33, 35

(540)



(510) (30) čaj, nápoje z čaje, nápoje z čaje s příchutí, čajové esence, čaje s ovocnou příchutí, čajové koncentráty; (32) minerální vody, šumivé vody a jiné nealkoholické nápoje; (33) alkoholické nápoje, likéry, vína, nápoje obsahující kombinaci čaje a alkoholu; (35) zprostředkování v oblasti obchodu s výrobky obsaženými ve třídách 30, 32 a 33.

(730) **Štanglica Bohumil**, Denisova 325, Vysoké mýto, 56601, CZ

(210) **O-484444**

(220) 29.03.2011

(320) 29.03.2011

(511) 30, 32, 33

(540)



(510) (30) čaj, nápoje z čaje, nápoje z čaje s příchutí, čajové esence, čaje s ovocnou příchutí, čajové koncentráty; (32) minerální vody, šumivé vody a jiné nealkoholické nápoje; (33) alkoholické nápoje, likéry, vína, nápoje obsahující kombinaci čaje a alkoholu.

(730) **Štanglica Bohumil**, Denisova 325, Vysoké mýto, 56601, CZ

(210) **O-484667**

(220) 06.04.2011

(320) 06.04.2011

(511) 3, 5, 30, 35, 41, 44

(540)

DR. KAREL

(510) (3) přírodní kosmetika, kosmetické přípravky, šampóny, mýdla, pleťové krémy; (5) bylinné čaje, bylinné masti, bylinné sirupy, bylinné extrakty, bylinné tinktury, byliny, čaje léčivé, sušené léčivé rostliny, farmaceutické přípravky; (30) veškeré čaje (mimo léčivých), potraviny rostlinného původu v rámci této třídy, doplňky stravy rostlinného původu obohacené vitamíny a minerály (ne pro léčebné účely); (35) pomoc a poradenství v oblasti obchodní činnosti, obchodní management a podnikové poradenství, personální poradenství, průzkum trhu, průzkum veřejného mínění, psychologické testování pro výběr zaměstnanců, reklama, styk s veřejností; (41) informace o výchově a vzdělávání, organizování kongresů, konferencí a seminářů, nakladatelská a vydavatelská činnost knih, časopisů a brožur, vydávání CD a DVD nosičů, poradenství při výběru povolání, rozhlasové a televizní programy (tvorba), organizování vzdělávacích a zábavných soutěží, školení, vyučování, koučing (coaching), vzdělávání; (44) farmaceutické poradenství, kliniky a sanatoria, léčba toxikomanů, klinická psychologie, psychologie (služby), psychoterapie, psychodiagnostika, individuální a skupinová terapie, hypnóza, supervize (psychologické poradenství a konzultace) skupin, pracovních týmů a organizací, supervize v psychoterapii, poradenství v oblasti rozvoje osobnosti (psychologické služby), poradenství v oblasti alternativních terapií a zdraví, strategické řešení problémů (psychologické služby).

(730) **Karel David Mgr.**, Českobratrská 931/26, Teplice, 41501, CZ

(210) **O-484756**

(220) 08.04.2011

(320) 08.04.2011

(511) 12, 18, 28

(540)

VECTOR

(510) (12) bicykly a jejich součásti spadající do této třídy, blatníky jízdních kol, cyklistické ráfky, pomůcky na opravu duší, duše pro jízdní kola, galusky jízdních kol, jízdní kola, brzdy jízdních kol, pneumatiky jízdních kol, směrovky jízdních kol, paprsky (dráty) jízdních kol, stojany pro jízdní kola, říditka jízdních kol, košíky speciální pro jízdní kola, ochranné kryty k jízdním kolům, pedály pro kola, potahy sedadel jízdních kol, pumpy pro jízdní kola, rámy jízdních kol, sedla jízdních kol, záplaty na opravu duší, zvonky jízdních kol, zrcátka jízdních kol, vidlice, odpružené vidlice, nástavce na říditka; (18) batohy, brašny na nářadí (prázdné), ledvinky (kožená galanterie), ruksaky, brašny na kola, cestovní tašky, tašky na rám, tašky na říditka; (28) tréninková jízdní kola nehybná, tréninková šlapací a odrazová zařízení, tělocvičné a sportovní náčiní s výjimkou hokejových potřeb, koloběžky.

(730) **CZECH BIKE, a.s.**, Palackého 82, Brno-město, 61200, CZ

(740) Ing. Václav Kratochvíl, Husníkova 2086/22, Praha 5, 15800

(210) **O-484785**

(220) 11.04.2011

(320) 11.04.2011

(511) 3, 4, 14, 16, 20, 21, 24, 35

(540)

Astronákupy

(510) (3) vonné oleje, éterické oleje, oleje pro kosmetické účely, masážní oleje, prostředky pro ošetřování pokožky, vonné tyčinky, kadidla, éterické esence; (4) parfémované svíčky, svíčky; (14) amulety (šperky), brože (šperky), medailony (šperky), náramky (šperky), ozdoby (šperky), přívěsky (šperky), řetízky (šperky), náhrdelníky (šperky), náušnice (šperky), prsteny (šperky), přívěsky, figurky z drahých kovů; (16) inkousty, papír, psací papír, psací potřeby, karty, knihy; (20) figurky ze dřeva, vosku, sádry nebo umělých hmot, krabičky ze dřeva nebo umělých hmot, stojany na lahve, polštáře; (21) vykuřovač na vonné látky, svícny; (24) textilní závěsy na stěnu, portiéry (závěsy); (35) maloobchodní a velkoobchodní činnost se zaměřením na prodej zboží v rámci výše uvedených tříd 3, 4, 14, 16, 20, 21, 24, služby elektronického obchodu s uvedenými výrobky, předvádění zboží prostřednictvím Internetu, komerční využití Internetu v oblastech obchodu a nabídky služeb, inzertní, propagační služby a informační služby prostřednictvím Internetu za účelem obchodu, propagační činnost a reklama, inzerce v časopisech a denících.

(730) **E.M.A. Europe s.r.o.**, Kozi 5/916, Praha 1- Staré Město, 11000, CZ

(740) JUDr. Lukáš Jansa, advokát, Sokola Tůmy 743/16, Ostrava - Mariánské Hory, 70900

(210) **O-484856**

(220) 12.04.2011

(320) 12.04.2011

(511) 16, 37, 38, 41, 42

(540)

Tramtárie

(510) (16) učební a vyučovací a výchovné pomůcky s výjimkou přístrojů, učebnice všeho druhu, knihy, brožury, studijní texty, katalogy, odborné publikace; (37) stavebnictví, poradenství v oblasti stavebnictví, stavební informace, zprostředkovatelská činnost v oblasti stavebnictví, zajišťování komplexních služeb v oblasti stavebnictví; (38) zajištění provozu elektronického internetového vzdělávacího portálu; (41) výchova a vzdělávání,

pořádání kurzů a školení, pořádání kulturních nebo vzdělávacích výstav, seminářů a konferencí, poskytování poradenství v oboru vzdělávání, sportovní a kulturní aktivity, vydavatelská a nakladatelská činnost, provoz elektronického internetového vzdělávacího portálu (vzdělávací služby), studijní programy, pronájem výchovných, vzdělávacích a kulturních zařízení, agenturní činnost a informační služby v oblasti vzdělávání, zprostředkování v oblasti vzdělávání; (42) inženýrská činnost, stavební projekce, projektová činnost včetně studií technických projektů, architektura, průmyslový design a návrhářství, architektonické a urbanistické poradenství, územní plánování, geodézie, geologický a geotechnický výzkum a průzkum, poradenství v oblasti architektury, urbanismu, územního plánování a průmyslového designu.

(730) **Mgr. Eva Svobodová**, Ostrovní 22/128, Praha 1, 11000, CZ

(740) JUDr. Miroslav Kupka, Levého 1532, Rakovník, 26901

(210) **O-484912**

(220) 13.04.2011

(320) 13.04.2011

(511) 9, 37, 42

(540)

EMG ENERGO

(510) (9) elektroinstalace, elektroinstalační materiály, elektrosoučástky všeho druhu, elektrické vodiče - kabely, software - počítačové programy všeho druhu, elektronická média všeho druhu - nosiče dat, příslušenství k výpočetní technice spadající do této třídy; (37) elektroinstalační práce, elektromontážní služby všeho druhu, servis, montáž, údržba a opravy elektrických, elektronických a energetických zařízení, servis, montáž a údržba přístrojů pro vedení, výrobu, přepínání, přeměnu, akumulaci, regulaci nebo řízení elektrického proudu, servis, montáž a údržba výpočetní a telekomunikační techniky, servisně-montážní práce v oblasti elektronického, energetického, počítačového a telekomunikačního průmyslu, stavební činnost - provádění staveb včetně jejich změn, udržovacích prací na nich a jejich odstraňování, stavebně-montážní práce, stavební a zámečnické opravy; (42) projektová a inženýrská činnost ve výstavbě, elektrotechnice a energetice, projektování elektrických, elektronických a energetických zařízení, projektování elektrických rozvodů, revize a zkoušky elektrických, elektronických a energetických zařízení, kontroly elektrických zařízení a spotřebičů, revize a zkoušky přístrojů pro vedení, výrobu, přepínání, přeměnu, akumulaci, regulaci nebo řízení elektrického proudu, měření a zkoušky v oblasti elektrotechniky, energetiky a stavebnictví, energetické audity, měření spotřeby, geodetické a architektonické činnosti, odborné poradenství a konzultace v oblasti elektrotechniky, energetiky, elektroniky a stavebnictví, poskytování software - programování počítačů a elektronických zařízení.

(590) Barevná

(730) **EMG ENERGO s.r.o.**, Domažlická 172, Plzeň, 31800, CZ

(740) Ing. Jiří Střelák, Šumberova 42, Praha 6, 16200

(210) **O-484959**

(220) 15.04.2011

(320) 15.04.2011

(511) 9, 12, 25, 37, 41

(540)

SCOOTERSHOP BY ADVENTURE BIKER

(510) (9) ochranné přilby, alarmy, autorádía, akumulátory, navigace, vysílačky a komunikační zařízení pro motocykly, fotoaparáty, dalekohledy, počítače, monitory, nosiče dat a zvukových záznamů, měřicí přístroje, regulátory napětí, ochranné rukavice, datová paměťová média, zařízení pro měření tlaku, zařízení pro přenášení zvuku a obrazu; (12) motocykly, skútry mopedy, motorové čtyřkolky, sněžné skútry, náhradní díly pro skútry,

motocykly, mopedy a čtyřkolky, zejména pneumatiky, brzdy vozidel a jejich části, motory pro skútry, motocykly a mopedy a jejich náhradní díly, vzduchové a olejové filtry, svíčky, spojky, převodovky a variátory pro mopedy, motocykly, skútry a čtyřkolky a opravné sestavy pro ně, tlumiče pérování pro mopedy, motocykly, skútry a čtyřkolky, tlumiče výfuků pro mopedy, motocykly, skútry a čtyřkolky, zpětná zrcátka pro skútry, motocykly a čtyřkolky, nosiče zavazadel pro skútry a motocykly včetně speciálních motocyklových kufrů, doplňky pro mopedy, motocykly, skútry a čtyřkolky v rámci této třídy, pásové sestavy pro čtyřkolky, ukazatele směru pro motocykly, stojany pro motocykly; (25) oblečení pro sport, zejména sportovní a motocyklové bundy, trička, obuv pro motocykly, trička, mikiny, čepice; (37) opravy, úpravy a údržba skútrů a motocyklů, mytí skútrů a motocyklů, obnova motorů; (41) fotografování, informace o možnostech rekreace a zábavy, vydávání časopisů a knih, organizování a vedení zábavných akcí, služby v oblasti zábavy, soutěží a výstav k výchovným a vzdělávacím účelům, vydávání knih a textů (s výjimkou reklamních a náborových), vydávání a poskytování elektronických publikací on-line, předprodej vstupenek, výcvik (instruktážní), pronájem sportovních vybavení, klubové služby - výchovně zábavné, organizování a vedení seminářů a školení, informace o možnostech zábavy, rozptýlení a rekreace, sportovní služby při kempování, organizování kulturních nebo vzdělávacích výstav, školení, výroba rozhlasových a televizních pořadů, výroba filmů a videozáznamů, služby v oblasti zábavy a vzdělávání.

(730) **Augustin Pavel**, Písková 830/25, Praha 4, 14300, CZ

(210) **O-484960**
(220) 15.04.2011
(320) 15.04.2011
(511) 38, 39, 41, 43
(540)

SKÚTRŠŇURA

(510) (38) přenos zpráv a informací pomocí počítače, počítačová komunikace; (39) organizování výletů, pronájem parkovacích ploch, organizování exkurzí, odtahování dopravních prostředků při poruchách, skladování zboží, ukládání elektronicky uložených dokumentů, zprostředkování dopravy, rezervace cestování, organizování cest, automobilová doprava, dopravování turistů, doručování novin a časopisů, informace o dopravě; (41) fotografování, informace o možnostech rekreace a zábavy, vydávání časopisů a knih, organizování a vedení zábavných akcí, služby v oblasti zábavy, soutěží a výstav k výchovným a vzdělávacím účelům, vydávání knih a textů (s výjimkou reklamních a náborových), vydávání a poskytování elektronických publikací on-line, předprodej vstupenek, výcvik (instruktážní), pronájem sportovních vybavení v rámci této třídy, klubové služby - výchovně zábavné, organizování a vedení seminářů a školení, informace o možnostech zábavy, rozptýlení a rekreace, sportovní služby při kempování, organizování kulturních nebo vzdělávacích výstav, školení, výroba rozhlasových a televizních pořadů, výroba filmů a videozáznamů, služby v oblasti zábavy a vzdělávání; (43) prázdninové tábory, provozování kempů, turistické noclehárny, rezervace přechodného ubytování, poskytování přechodného ubytování.

(730) **Augustin Pavel**, Písková 830/25, Praha 4, 14300, CZ

(210) **O-484961**
(220) 15.04.2011
(320) 15.04.2011
(511) 25, 38, 41
(540)



(510) (25) oblečení pro sport, zejména sportovní a motocyklové bundy, trička, obuv pro motocykly, trička, mikiny; (38) elektronická pošta, služby elektronické nástěnky, poskytování internetových

diskusních fór, přenos zpráv a obrazových informací pomocí počítače, počítačová komunikace, poskytování přístupu k databázím; (41) fotografování, informace o možnostech rekreace a zábavy, vydávání časopisů a knih, organizování a vedení zábavných akcí, služby v oblasti zábavy, soutěží a výstav k výchovným a vzdělávacím účelům, vydávání knih a textů (s výjimkou reklamních a náborových), vydávání a poskytování elektronických publikací on-line, předprodej vstupenek, výcvik (instruktážní), pronájem sportovních vybavení, klubové služby - výchovně zábavné, organizování a vedení seminářů a školení, informace o možnostech zábavy, rozptýlení a rekreace, sportovní služby při kempování, organizování kulturních nebo vzdělávacích výstav, školení, výroba rozhlasových a televizních pořadů, výroba filmů a videozáznamů, služby v oblasti zábavy a vzdělávání.

(730) **Augustin Pavel**, Písková 830/25, Praha 4, 14300, CZ

(210) **O-485007**
(220) 18.04.2011
(320) 18.04.2011
(511) 1, 2, 3, 5, 8, 11, 13, 14, 15, 17, 18, 19, 20, 21, 22, 23, 24, 25, 26, 27, 28, 29, 30, 31, 32, 33, 34, 36, 38, 40, 41, 42, 43, 44, 45
(540)



(510) (1) chemické výrobky určené pro průmysl, vědy a fotografii, jakož i pro zemědělství, zahradnictví a lesnictví, umělé pryskyřice v surovém stavu, plastické hmoty v surovém stavu, hnojiva pro půdu, hasicí přístroje (složení), prostředky pro kalení a letování kovů, chemické výrobky určené ke konzervování potravin, tříslicí materiály, lepidla pro průmysl; (2) barvy, nátěry, laky, ochranné výrobky proti korozi a deteriorizaci dřeva, barviva, mořidla, přírodní pryskyřice v surovém stavu, kovy listkové a práškové pro malíře dekoratéry a umělce; (3) přípravky pro bělení a jiné prostředky ku praní, přípravky pro čištění, leštění, odmašťování a broušení, mýdla, parfumerie, vonné oleje, kosmetika, vlasové vody (lotions), zubní pasty; (5) výrobky lékárnické, veterinářské a hygienické, byliny, bylinné čaje, masti pro farmaceutické účely, diabetické přípravky pro léčebné účely, potraviny pro batolata, náplastě, materiál pro obvazy, materiály pro plombování zubů a pro zubní otisky, dezinfekční přípravky, výrobky pro hubení škodlivých zvířat, fungicidy, herbicidy, léčivé bonbony bedrníkové, jitrocelové, proti kašli; (8) nářadí a přístroje s ručním pohonem, nože, vidličky a lžíce, sečné zbraně, břitvy; (11) přístroje pro osvětlení, topení, výrobu páry, pro vaření, přístroje chladicí, pro sušení, ventilaci, distribuci, vody a zdravotní zařízení; (13) střelné zbraně, střelivo (munice) a střely, výbušniny, ohňostroje; (14) vzácné kovy a jejich slitiny a výrobky z těchto látek nebo postříbřeného, nebo pozlaceného kovu, nejsou-li uvedeny v jiných třídách, klenoty, bižuterie, drahokamy, hodinářské potřeby a chronometrické přístroje; (15) hudební nástroje; (17) kaučuk, gutaperča, guma, azbest, slída a výrobky z těchto materiálů, plastické hmoty a výrobky polozpracované, materiály k těsnění, ucpání koudelí a k izolaci, ohebné trubky nekovové; (18) kůže, imitace kůže, výrobky z těchto materiálů, kůže ze zvířat, kufrý, deštníky, slunečníky a hole, biče a sedlářské výrobky; (19) stavební materiály nekovové, neohebné trubky nekovové pro stavebnictví, asfalt, směla, přenosné konstrukce nekovové, nekovové pomníky; (20) nábytek, zrcadla rámy, výrobky nejmenované v jiných třídách ze dřeva, korku, rákosu, vrbového proutí, z rohu, kosti, slonoviny, z kostic, želvoviny, jantaru, perleti, mořské pěny, náhražky všech těchto materiálů nebo náhražky z plastických hmot; (21) náčiny a nádoby pro domácnost a kuchyň, hřebeny a mycí houby, kartáče, materiály pro výrobu kartáčů, čisticí prostředky, drátěnky na čištění, sklo surové nebo opracované, sklo, porcelán a majolika neobsažené v jiných třídách; (22) lana, provazy, sítky, stany, plachty, plachtoviny, pytle, plachta vozové, plachty maskovací, plachtovina nepromokavá, materiál na vycpávky, textilní materiály ze surových vláken; (23) vlákna pro textilní účely; (24) tkaniny a textilní výrobky, které nejsou uvedeny v jiných třídách,

pokrývky ložní a ubrusy; (25) oděvy, obuv, kloboučnické zboží; (26) krajky a výšivky, stuhy a tkaničky, knoflíky, háčky a očka/poutka - galanterie, špendlíky a jehly, umělé květiny; (27) koberce, rohožky, rohože, linoleum a jiné obklady podlah, tapety na stěny nikoliv textilní; (28) hry, hračky, potřeby pro gymnastiku a sport spadající do této třídy, vánoční ozdoby, hrací karty; (29) maso, ryby, drůbež, měkkýši, korýši, uzeniny, zvěřina, kaviár, saláty z masa, zvěřiny, ryb, drůbeže, masové výtahy, ovoce a zelenina, luštěniny, konzervované, sušené a zavažené, bramborové výrobky jako krokety, hranolky, čipsy, tyčinky, polotovary a hotové výrobky, zvláště polévky dušená jídla, smažená jídla, sušené potraviny, želé džemy, kompoty, vejce, mléko a mléčné výrobky, oleje a tuky jedlé; (30) káva, čaj, kakao, cukr, rýže, tapioka, kávové náhražky, med, sirup melasový, droždí pro kynutí, sůl, hořčice, ocet, omáčky (k dochucení), koření, led pro osvěžení, bonbony všeobecně například čokoládové, polévané, gumové, sladové, mentolové; (31) výrobky zemědělské, zahradnické, lesní a zrní neuvedené v jiných třídách, živá zvířata, čerstvé ovoce a zelenina, osivo, rostliny, krmivo pro zvířata, slad; (32) piva, minerální vody, šumivé nápoje a jiné nápoje nealkoholické, nápoje a šťávy ovocné, sirupy a jiné přípravky k zhotovování nápojů; (33) alkoholické nápoje (s výjimkou pív); (34) tabák, potřeby pro kuřáky spadající do této třídy, zápalky; (36) pojištění, finanční odhady, oceňování, oceňování nemovitostí, šperků, finanční, peněžní, nemovitostní služby, koupě na splátky, prodej na splátky, prodej na úvěr, obstaratelství v rámci třídy; (38) spoje (komunikace); 40) zpracování materiálů, broušení; (41) umělecká agentura v rámci třídy, výchova, školení (formace), zábava, sportovní a kulturní aktivity, výstavy - organizování kulturních výstav, digitální zpracování obrazu; (42) průmyslový design, obalový design, grafický design, vědecké a technologické služby a s nimi spojený výzkum a návrhy, průmyslové analýzy a výzkum, návrh a vývoj počítačového hardwaru a softwaru; (43) služby zajišťující stravování a nápoje, dočasné ubytování; (44) lékařské služby, farmaceutické poradenství, fyzioterapie, fyzikální terapie, veterinární služby, péče hygienu a krásu osob a zvířat, zemědělské, zahradnické a lesnické služby, lázeňské služby, masáže; (45) osobní a společenské služby poskytované třetími osobami k uspokojení potřeb jednotlivců, bezpečnostní služby na ochranu majetku a osob.

(730) **TENEO 3000 s.r.o.**, Hlavní 986, Tanvald, 46841, CZ

(740) **RETROPATENT s.r.o.**, Mgr. Kamil Kolátor, 28. října 2015/23, Jablonec nad Nisou, 46601

(210) **O-485073**

(220) 20.04.2011

(320) 20.04.2011

(511) 20, 21, 31

(540)

HydroFlóra

(510) (20) stojany na květiny; (21) květináče, květiníky a zakořeňovače, nádoby ze dřeva nebo z plastu na pěstování hydrokultur s hladinoměry; (31) semena, rostliny, květiny, květinové cibule, keře, přírodní květiny, hydroponické rostliny, vodní rostliny, rostliny pěstované v zemině, sušené květiny na ozdobu, větve z přírodních květin, semena rostlin, rostliny sušené jako dekorace, palmy, palmové listy, keře růží, sazenice, stromky, větve ze živých květin, vánoční stromky, bonsaje, řezané květiny.

(730) **HydroFlóra s.r.o.**, Ružová dolina 19, 821 08 Bratislava, SK

(740) Ing. Jiří Malůšek, Mendlovo nám. 1a, Brno, 60300

(210) **O-485082**

(220) 21.04.2011

(320) 21.04.2011

(511) 44

(540)

CONTURE

(510) (44) služby vizážistů.

(730) **Kubíková Renata**, Třebízského 474, Dašice, 53303, CZ
(740) Ing. Drábek Martin, Ostřešany 275, Pardubice, 53002

(210) **O-485112**

(220) 21.04.2011

(320) 21.04.2011

(511) 28, 35, 41

(540)



park golf

Hradec Králové

více než radost z golfo

(510) (28) sportovní zboží v rámci této třídy, golfové hole, golfové oblečení, golfové rukavice, golfové míčky, golfové vaky na kolečkách nebo bez koleček, nástroje na úpravu golfových značek, nástroje na úpravu dřev pro golf, tréninkové pomůcky na golf v rámci této třídy, sportovní vybavení, potřeby a příslušenství pro golf v rámci této třídy, sportovní náčiní; (35) propagační činnost, reklama, pomoc při řízení obchodní činnosti, obchodní administrativa, kancelářské práce, styk s veřejností (public relations), pomoc obchodním či průmyslovým společností v řízení jejich podnikatelské činnosti, inzertní služby, reklama on-line v počítačové síti, rozhlasová reklama, reklama, včetně on-line reklamy prostřednictvím počítačové sítě, televizní reklama, reklama a služby reklamních agentur, komerční informační agentury, pronájem a prodej reklamních a propagačních ploch, šíření reklamních materiálů (letáků, prospektů, tiskovin, CD-ROMů) zdarma pro přístup k databance nebo do telekomunikační celosvětové sítě (Internet), pronájem reklamních ploch, podpora prodeje pro druhé, šíření reklamních inzerátů, tvorba mediaplánů, předvádění zboží, studie a průzkum trhu, obchodní informace a průzkumy, kompilace a statistické studie, obchodní zprávy, kompilace informací, organizace a řízení telekomunikačních a multimediálních sítí (administrativa), počítačová správa dokumentů, podpora prodeje (pro druhé), sběr dat do hlavního souboru, předplatné do celosvětové telekomunikační sítě (Internet) nebo do sítě se soukromým přístupem (intranet), předplatné na databázový či na multimediální server, předplatné na telematické služby, předplatné v dodavatelském centru pro přístup do počítačové telekomunikační sítě nebo pro přenos dat, předplatné elektronických novin, předplatné telekomunikačních služeb, organizace komerčních nebo reklamních výstav a veletrhů, předplatné denního tisku pro druhé, administrativní správa výstavišť, hotelů, motelů a rekreačních zařízení, vyhledávání informací pro druhé v počítačových souborech, odborná pomoc, jmenovitě při zjišťování veřejného mínění, anketách, obchodování s doménovými jmény a internetovými projekty, management turistických destinací; (41) provozování a pronájem golfových hřišť, pořádání golfových soutěží a turnajů, trenérská a vzdělávací činnost (zejména v oblasti golfu), půjčování a pronájem sportovního vybavení a nářadí, zejm. golfového, s výjimkou dopravních prostředků, organizování dalších vzdělávacích, zábavných, sportovních soutěží nebo soutěží krásy, tělesná výchova, provozování a pronájem dalších sportovních zařízení - stadiónů, tenisových dvorců, plaveckých bazénů, gymnastický výcvik, vzdělávací a školící činnosti v rámci této třídy, pořádání festivalů, hudební produkce v rámci této třídy, služby pro oddech a rekreace, informace a zprostředkování možností rekreace, rozptýlení, zábavy, organizování kulturních nebo vzdělávacích výstav, organizování živých představení a vystoupení, pořádání divadelních představení, provozování kinosálů, koncertní síně, provozování muzeí, knihovny (půjčovny knih), organizování a vedení kolokvií, konferencí, kongresů, seminářů, symposií, informace o výchově a vzdělávání, školení, praktické cvičení, instruktážní výcvik, zkoušení, přezkoušení, dálkové studium, korespondenční kurzy, internátní školy, dětské jesle a školky, prázdninové tábory, vzdělávací a školící činnosti v rámci této třídy, výstavní a galerijní činnost v rámci této třídy, výchovné - zábavné klubové služby, kluby zdraví, provozování zoologických zahrad, půjčování filmů, umělecké a módní agentury, estrády,

organizování plesů, plánování a organizování večírků a oslav, předprodej vstupenek, filmová tvorba, filmová studia, dabing, digitální zpracování obrazu, nahrávací studia, výroba rozhlasových a televizních programů, zpravodajské služby, obrazové zpravodajství, fotografování, půjčování a pronájem divadelních a jiných dekorací včetně osvětlení, pronájem rozhlasových a televizních přijímačů, půjčování přenosných videokamer, vydávání knih, elektronické publikování (DTP), poskytování on-line elektronických publikací (bez možnosti stažení), vydávání elektronických knih a časopisů on-line, posunková řeč (tlumočení), překladatelské služby, pořádání a řízení pracovních setkání.

(730) **Hloušek Pavel Ing.**, Roudničská 27/59, Hradec Králové, 50008, CZ

(210) **O-485147**

(220) 21.04.2011

(320) 21.04.2011

(511) 44

(540)

RSKOMPAS

(510) (44) poradenství a poskytování informací z oblastí zdraví.

(730) **TEVA Pharmaceutical Industries Ltd.**, Science Based Industries Campus, Har Hotzvim P.O.Box 1142, Jerusalem 91010, IL

(740) Rott, Růžička & Guttmann Patentové, známkové a advokátní kanceláře, JUDr. Vladimír Rott, Vinohradská 37, Praha 2, 12000

(210) **O-485203**

(220) 26.04.2011

(320) 26.04.2011

(511) 16, 35, 39

(540)



Prague Travel Pass

(510) (16) papír a výrobky z papíru, identifikační karty a slevové karty, zákaznické karty, nálepky, propagační tiskoviny, plakáty, letáky, katalogy; (35) reklamní činnost, zprostředkování a organizace obchodní činnosti s výrobky třídy 16 a službami třídy 39, služby v ekonomické oblasti, jako poskytování slev a obchodních výhod, dodavatelské služby pro třetí osoby včetně obstarání výrobků a služeb pro jiné podnikatelské subjekty, reklama, propagace a inzercie prostřednictvím všech druhů médií; (39) distribuce výrobků pro jiné podnikatelské subjekty, autopůjčovna, včetně rezervace aut do zahraničí a pronájmu motorových vozidel, služby cestovní kanceláře, jako organizování zájezdů a výletů, turistických prohlídek, rezervace (cestování-) cest, okružních plaveb apod., doprava pozemní autobusová, automobilová, železniční, lodní, včetně trajektů, letecká, včetně jejího zprostředkování, přeprava osob, zavazadel a nákladů, včetně skladování, služby cestovní kanceláře spojené s přepravou, poradenské služby v turistickém ruchu v rámci této třídy, poskytování průvodcovských služeb, pořádání tematických zájezdů, zejména kulturních, sportovních, studijních, pobytových a poznávacích s komplexním programem.

(730) **Dvořák Viktor**, U Nemocenské Pojišťovny 4, Praha 1, 11000, CZ

(740) Václav Müller, patentový zástupce, Filipova 2016, Praha 4, 14800

(210) **O-485266**

(220) 28.04.2011

(320) 28.04.2011

(511) 18, 25, 40, 44, 45

(540)

NOI

(510) (18) výrobky z kůže a imitace kůže, cestovní potřeby, slunečníky, deštníky, hole, sedlářské zboží; (25) obuv, oděvy, kloboučnické zboží; (40) krejčovské služby, informace o zpracování materiálů, úprava oděvů, rytí a gravírování; (44) aranžování květin, vytváření květinových kompozic; (45) služby

poskytované jednotlivcům ve vztahu ke společenským událostem, společenský doprovod, svatební agentury, pohřební služby.

(730) **Staněk Pavel**, Újezd 405/25, Praha 1, 11000, CZ

(210) **O-485278**

(220) 29.04.2011

(320) 29.04.2011

(511) 11, 37, 40

(540)



(510) (11) saunovací zařízení, lázeňské vybavení (teplotvzdušné lázně), koupací vany, koupelnové obklady, vyzdívky, vany pro sedací koupele, parní koupele (přenosné kabiny), vanové zařízení, bidety, záchody (přenosné), vytápěcí tělesa, vytápěcí zařízení, vyhřívací zařízení, vytápěcí zařízení (elektrická), záchody splachovací, sprchy, osvětlovací přístroje a zařízení, krby, umyvadla, sanitární (toaletní) přístroje a zařízení, toaletní (záchodové) mísy, záchodová sedátka, kolektory solární, solária (přístroje k opalování), splachovače, splachovací zařízení, vany (lázeňské), saunová zařízení, sprchovací kouty, kabiny, mycí dřezy, pisoáry, mušle; (37) stavebnictví, stavitelství, dozor nad stavbami, pronájem čistících strojů, informace (stavební), pokrývačské služby (práce), dveře a okna (instalace); (40) broušení, vypalování keramiky, řezání pilou, montáž materiálů na objednávku (pro třetí osoby).

(730) **KORUNA Vodňany, a.s.**, Náměstí Svobody 4, Vodňany, 38901, CZ

(210) **O-485301**

(220) 29.04.2011

(320) 29.04.2011

(511) 16, 32, 43

(540)



(510) (16) etikety a tácky, jídelní lístky, kalendáře, kelímky, knihy, letáky, obálky, obaly, vše z papíru a z plastických hmot, papírové láhve, papírové visačky, periodické a neperiodické tiskoviny, zejména prezentační a firemní publikace, plakáty, pohlednice, pozvánky, přání, reklamní katalogy, reklamní, propagační a informační materiály z papíru a plastických hmot, reklamní tabule z papíru nebo lepenky, tužky, ubrusy a ubrusky papírové, účtenky a vývěsky z papíru; (32) chmelové výtažky pro výrobu piva, nápoje kvašené nealkoholické, nealkoholické aperitivy, nealkoholické nápoje, nealkoholické nápoje obohacené vitamíny nebo minerály, nealkoholické nápoje energetické, nealkoholické nápoje míchané, piva všeho druhu, přípravky k přípravě nealkoholických nápojů, sladina a sladové nápoje nealkoholické; (43) hostinská činnost, bary, bufety, restaurace, ubytovací služby (hotely, penziony), služby spojené s provozováním pohostinství, zprostředkovatelská a obstaratelská činnost v uvedených oblastech služeb.

(590) Barevná

(730) **Chebský pivovar a.s.**, nám. Krále Jiřího z Poděbrad 481/36, Cheb, 35002, CZ

(740) Mgr. Ing. Tomáš Feigl, patentový zástupce, Na Vyhliďce 53, Karlovy Vary, 36001

(210) **O-485310**

(220) 29.04.2011

(320) 29.04.2011
(511) 7, 8, 9
(540)

BUX

(510) (7) stroje a obráběcí stroje, motory (s výjimkou motorů pro pozemní vozidla), spojky a transmisní zařízení mimo ty, které jsou pro pozemní vozidla; (8) nářadí a nástroje s ručním pohonem, zejména prizmatické svěrčkové bloky a přesné nastavovací svěrčáky; (9) zvedací magnety.

(730) **SAV Spann-Automations-Normteiletechnik GmbH**, Schiessplatzstrasse 36-38a, D-90469 Nürnberg, DE
(740) Rott, Růžička & Guttmann Patentové, známkové a advokátní kanceláře, JUDr. Vladimír Rott, Vinohradská 37/938, Praha 2, 12000

(210) **O-485422**
(220) 04.05.2011
(320) 04.05.2011
(511) 9, 28, 41
(540)

KIMEX DARTS

(510) (9) herní zařízení upravené pro použití s externí obrazovkou nebo monitorem, hry upravené pro použití s externí obrazovkou nebo monitorem, počítačové hry (programy), herní automaty, elektronická paměťová a vyhodnocovací zařízení pro hodnocení zásahů terče; (28) hry jiné než upravené pro použití s externí obrazovkou nebo monitorem, herní zařízení jiná než upravená pro použití s externí obrazovkou nebo monitorem, hračky, společenské hry, terče pro hry, šipky (hra), šipky (sportovní potřeby), elektronické terče pro hry; (41) organizace a pořádání sportovních nebo zábavných turnajů, organizace a pořádání soutěží a turnajů ve hraní šipek, praktický výcvik, trénink, služby závodních a soutěžních rozhodčích, zábava (služby), klubové služby (výchovně zábavné), noční kluby, hraní o peníze, plánování a organizování večírků, informace o možnostech rozptýlení, organizování představení, herny (provozování), služby nahrávání sportovních nebo zábavných turnajů a jiných sportovních nebo zábavných akcí.

(730) **KIMEX NOVA s.r.o.**, Mitrovická 37, Paskov, 73921, CZ
(740) Ing. Iva Rylková, Polská 1525, Ostrava - Poruba, 70800

(210) **O-485431**
(220) 04.05.2011
(320) 04.05.2011
(511) 35, 39, 41, 43
(540)



(510) (35) propagační činnost, distribuce prospektů přímo nebo poštou, reklama, pronájem reklamních ploch, marketing; (39) silniční motorová doprava osobní, organizování cest, doprovod turistů, organizování zájezdů, prohlídek, okružních výletů; (41) organizování sportovních soutěží, sportovní poradenství, provozování sportovního zařízení a zařízení sloužících k regeneraci a rekondici, pronájem sportovních zařízení, zejména tenisových kurtů, vydavatelská a nakladatelská činnost; (43) provozování cestovní kanceláře v rámci této třídy, rezervace ubytování a stravování v hotelech, penzionech a jiných zařízeních poskytujících dočasné ubytování, zejména prostřednictvím cestovní kanceláře.

(730) **101 Cestovní kancelář Zemek, s.r.o.**, Mělnická 31, Brandýs n/L. - St. Boleslav, 25002, CZ
(740) Ing. Jiří Jurčička, Jandova 3/10, Praha 9, 19000

(210) **O-485440**
(220) 04.05.2011
(320) 04.05.2011
(511) 3, 5
(540)

AVEENO FRESH ESSENTIALS

(510) (3) přípravky pro péči o pleť, přípravky pro péči o vlasy,

přípravky pro péči pro děti v rámci této třídy, kosmetika, přípravky na ochranu proti slunci; (5) léčivé přípravky pro péči o pleť.

(730) **Johnson & Johnson**, One Johnson & Johnson Plaza, New Brunswick, NJ, US

(740) Čermák a spol., JUDr. Karel Čermák, advokát, Národní 32, Praha 1, 11000

(210) **O-485485**
(220) 06.05.2011
(320) 06.05.2011
(511) 35, 38, 40, 41, 42
(540)



(510) (35) vyhledávání dat v počítačových souborech (pro třetí osoby), informace obchodní nebo podnikatelské, obchodní nebo podnikatelský průzkum, obchodní reklama pro třetí osoby, systemizace informací do počítačových databází, prezentace výrobků v komunikačních médiích pro účely maloobchodu, pronájem reklamní doby v komunikačních médiích, pronájem reklamních materiálů, pronájem reklamních ploch, průzkum obchodní, průzkum veřejného mínění, předvádění zboží, překlad informací do počítačových databází, reklama, reklama (propagace), reklama on-line v počítačové síti, reklamní materiály (aktualizování), reklamní materiály (zasílání zákazníkům), reklamní materiály (rozšiřování) zákazníkům (letáky, prospekty, tisky, vzorky), psaní reklamních textů, vydávání, zveřejňování, oznámení, vyhlášení a publikování reklamních textů, rozšiřování reklamních nebo inzertních materiálů, sestavování statistiky, televizní reklama, vedení kartoték v počítači, vydávání reklamních nebo náborových, propagačních a inzertních textů, vyhledávání sponzorů; (38) komunikace pomocí počítačových terminálů, počítačová komunikace, poskytování internetových diskusních fór, poskytování přístupu k databázím, pošta elektronická, přenos zpráv a obrázků pomocí počítačů, přenos zpráv a obrazových informací pomocí počítače, telekonference (služby dálkových konferencí), televizní vysílání, vysílání kabelové televize; (40) dámské krejčovství, lemování oděvů, pánské krejčovství, úprava a zpracování textilu, textilie (úprava), úprava oděvů; (41) filmové projekce, filmová tvorba, fotografování, organizování soutěží vzdělávacích nebo zábavných; (42) oděvní návrhářství.

(590) Barevná
(730) **Marková Lucie**, Nad Pískovnou 1671/40, Praha 4, 14000, CZ
(740) Mgr. Zuzana Šafránková, Oldřichova 9, Praha 2, 12000

(210) **O-485486**
(220) 06.05.2011
(320) 06.05.2011
(511) 35, 38, 40, 41, 42
(540)



(510) (35) vyhledávání dat v počítačových souborech (pro třetí osoby), informace obchodní nebo podnikatelské, obchodní nebo podnikatelský průzkum, obchodní reklama pro třetí osoby, systemizace informací do počítačových databází, prezentace výrobků v komunikačních médiích pro účely maloobchodu, pronájem reklamní doby v komunikačních médiích, pronájem reklamních materiálů, pronájem reklamních ploch, průzkum obchodní, průzkum veřejného mínění, předvádění zboží, překlad informací do počítačových databází, reklama, reklama (propagace), reklama on-line v počítačové síti, reklamní materiály (aktualizování), reklamní materiály (zasílání

zákazníkům), reklamní materiály (rozšiřování) zákazníkům (letáky, prospekty, tisky, vzorky), psaní reklamních textů, vydávání, zveřejňování, oznámení, vyhlášení a publikování reklamních textů, rozšiřování reklamních nebo inzertních materiálů, sestavování statistiky, televizní reklama, vedení kartoték v počítači, vydávání reklamních nebo náborových, propagačních a inzertních textů, vyhledávání sponzorů; (38) komunikace pomocí počítačových terminálů, počítačová komunikace, poskytování internetových diskusních fór, poskytování přístupu k databázím, pošta elektronická, přenos zpráv a obrázků pomocí počítačů, přenos zpráv a obrazových informací pomocí počítače, telekonference (služby dálkových konferencí), televizní vysílání, vysílání kabelové televize; (40) dámské krejčovství, lemování oděvů, pánské krejčovství, úprava a zpracování textilu, textilie (úprava), úprava oděvů; (41) filmové projekce, filmová tvorba, fotografování, organizování soutěží vzdělávacích nebo zábavných; (42) oděvní návrhářství.

(730) **Marková Lucie**, Nad Piskovnou 1671/40, Praha 4, 14000, CZ
(740) Mgr. Zuzana Šafránková, Oldřichova 9, Praha 2, 12000

(210) **O-485494**
(220) 06.05.2011
(320) 06.05.2011
(511) 5, 31, 35, 41, 44
(540)

HappyZoo

(510) (5) farmaceutické a veterinární výrobky; (31) výrobky zemědělské, zahradnické, lesní a zrní neuvedené v jiných třídách, živá zvířata, osivo, rostliny a přírodní květiny, krmivo pro zvířata; (35) propagační činnost, reklama, pomoc při řízení obchodní činnosti, obchodní administrativa, kancelářské práce; (41) výchova, vzdělávání, zábava, sportovní a kulturní aktivity; (44) lékařské služby, veterinární služby, péče o hygienu a krásu osob a zvířat, zemědělské, zahradnické a lesnické služby.

(730) **Veselá Ivana Ing.**, Musilova 335, Praha 4, 14900, CZ
(740) Radek Veselý, Musilova 335, Praha 4, 14900

(210) **O-485496**
(220) 06.05.2011
(320) 06.05.2011
(511) 9, 35, 36, 38, 42
(540)



(510) (9) přístroje pro záznam, převod, reprodukci zvuku nebo obrazu, počítačový hardware, firmware a software; (35) propagační činnost, reklama, poskytování reklamního prostoru po síti pro třetí osoby, poskytování tržního prostoru po síti pro sjednávání obchodních transakcí, provozování internetových aukcí, analýza a vyhodnocování dat počítačových databází; (36) služby elektronických plateb; (38) telekomunikační služby, komunikace prostřednictvím telefonu, rádia, počítačových terminálů nebo sítě vláknové optiky, počítačem řízený přenos dat a obrazu, poskytování on-line vývěsek pro přenos vzkazů mezi počítačovými uživateli; (42) tvorba a správa webových stránek pro třetí osoby, tvorba a správa počítačového software, tvorba a zajišťování počítačových operačních systémů, provozování on-line databází, informace, poradenství a konzultace vztahující se k výše uvedeným službám.

(730) **Kadlec Jakub**, Lnáře 212, Lnáře, 38742, CZ

(210) **O-485498**
(220) 06.05.2011
(320) 06.05.2011
(511) 36

(540)



(510) (36) bankovníctví, bankovní finanční operace, transakce, finanční služby.

(590) Barevná

(730) **Fond pojištění vkladů Ing. Josef Tauber, Ing. Petr Vojtíšek - statutární zástupci**, Růžová 15, Praha 1, 11000, CZ

(210) **O-485507**

(220) 06.05.2011

(320) 06.05.2011

(511) 33

(540)

DEMÄNOVKA ELIXÍR ŽIVOTA

(510) (33) lihoviny.

(730) **ST. NICOLAUS - trade a.s.**, Ružová dolina 6, 821 08 Bratislava, SK

(740) Rott, Růžicka & Guttman Patentové, známkové a advokátní kanceláře, JUDr. Vladimír Rott, Vinohradská 37/938, Praha 2, 12000

(210) **O-485537**

(220) 09.05.2011

(320) 09.05.2011

(511) 16, 35, 38, 41

(540)



(510) (16) tiskárenské a polygrafické výrobky všeho druhu, fotografie; (35) propagační, reklamní a inzertní činnost a služby při výstavách a dalších akcích komerčního a reklamního druhu, marketing, poskytování on-line inzerce, poskytování informací a jiných informačních produktů komerčního a reklamního charakteru; (38) šíření informací a periodických a neperiodických publikací v elektronické podobě prostřednictvím datových sítí, zejména Internetu; (41) výchovná, vzdělávací a zábavní činnost, vydavatelská činnost a další služby v rámci této třídy v oblasti masmédií.

(590) Barevná

(730) **Economia, a.s.**, Dobrovského 1278/25, Praha 7, 17055, CZ

(740) **ADVOKÁTNÍ KANCELÁŘ ONDRA & SPOL.**, JUDr. Pavel Ondra, advokát, Celetná 26, Praha 1, 11000

(210) **O-485564**

(220) 10.05.2011

(320) 10.05.2011

(511) 16, 28, 41

(540)

Comicspoint

(510) (16) knihy, tiskárenské výrobky; (28) hry, hračky; (41) prezentace vizuálního umění nebo literatury veřejnosti pro kulturní a vzdělávací účely.

(730) **BB/art s.r.o.**, Bořivojova 75/831, Praha 3, 13000, CZ

(210) **O-485567**

(220) 10.05.2011

(320) 10.05.2011

(511) 11, 20, 35, 37

(540)



- (510) (11) osvětlení a žárovky všeho druhu spadající do této třídy, led světla, led pásy, led moduly, led pultová světla, napájecí zdroje, napájecí zdroje k osvětlení, osvětlovací trubice, osvětlovací přístroje a zařízení, lampy, lampičky, lustry; (20) nábytek, zrcadla, věšáky; (35) zprostředkovací služby pro obchodní účely a marketing, reklama a propagace, vše s výrobky uvedenými ve třídách 9, 22 a 11; (37) oprava, úprava a montáž světel a osvětlení.
- (730) **NEFERTUM s.r.o.**, Tisová 902, Jesenice, 25242, CZ
(740) PROPATENT, Ing. Vlasta Sedláčková, Ke Kateřinkám 1393, Praha 4, 14900

- (210) **O-485587**
(220) 11.05.2011
(320) 11.05.2011
(511) 35, 36, 38
(540)



- (510) (35) inzertní, reklamní a propagační služby, pomoc při řízení obchodní činnosti, obchodní administrativa, kancelářské práce, marketingové služby, zprostředkování obchodních záležitostí a zákaznický servis (tj. zajišťování odbytu, zastupování při obchodních jednáních, sjednávání obchodních podmínek), rozmnožování a tisk reklamních a propagačních dokumentů, automatické zpracování dat; (36) činnost realitní kanceláře, služby správců nemovitostí, cenové odhady, pronájem a prodej nemovitostí; (38) internetové služby, přenos informací pomocí internetových sítí, radiových a televizních programů, poskytování přístupu k databázím.
- (730) **Axial Way s.r.o.**, Revoluční 1082/8, Praha 1 - Nové Město, 11000, CZ

- (210) **O-485616**
(220) 11.05.2011
(320) 11.05.2011
(511) 35, 41, 43
(540)

CITADELA

- (510) (35) předvádění (služby modelek) pro reklamní účely a podporu prodeje; (41) výchova, vzdělávání, zábava, sportovní a kulturní aktivity, předprodej vstupenek, služby v oblasti prodeje vstupenek (zábava), organizování představení, organizování živých vystoupení, služby digitálního zpracování obrazu, informace o možnostech rozptýlení, informace o možnostech zábavy, taneční party, kulturní produkce umělců, především elektronické taneční hudby ve stylech nazývaných techno, house, jungle, drum'n'bass, elektro, ambient atd.; (43) služby zajišťující stravování a nápoje.
- (730) **PNPS a.s.**, Durdáková 336/29, Brno, 61300, CZ
(740) A. Holas & partner Patentová a známková kancelář, Ing. Mgr. Hana Holasová, Křížová 4/105, Brno, 60300

- (210) **O-485621**
(220) 11.05.2011
(320) 11.05.2011
(511) 12, 25, 37, 41

(540)



- (510) (12) jízdní kola, součásti, náhradní díly a příslušenství jízdních kol; (25) sportovní obuv, sportovní oblečení, zejména pro cyklisty; (37) montáž, opravy a servis jízdních kol, zprostředkovatelská činnost v uvedených oblastech; (41) zábava, sportovní a kulturní aktivity, organizování sportovních soutěží.
- (730) **Kuk Milan**, Bílá Třemešná 341, Bílá Třemešná, 54472, CZ
(740) JUDr. Miroslav Kupka, Levého 1532, Rakovník, 26901

- (210) **O-485646**
(220) 12.05.2011
(320) 12.05.2011
(511) 20, 21, 24, 43
(540)



- (510) (20) truhlářské umělecké výrobky; (21) náčiní kuchyňské, neelektrické, nádoby kuchyňské, nádoby pro použití v domácnosti a v kuchyni, potřeby kuchyňské, neelektrické, keramika na použití v domácnosti, kuchyňské náčiní; (24) bavlněné látky, textilie, hedvábi (textilie z -); (43) bufety, automaty - rychlé občerstvení, kavárny, samoobslužné restaurace.
- (730) **Slámová Alena Mgr.**, Kozi 5/916, Praha 2 - Staré Město, 11000, CZ
(740) JUDr. Michal Pacovský, Nad Rokoskou 38, Praha 8, 18000

- (210) **O-485667**
(220) 13.05.2011
(320) 13.05.2011
(511) 35, 41, 42
(540)

LIONEL

- (510) (35) aktualizování reklamních materiálů, vyhledávání dat v počítačových souborech (pro třetí osoby), dodavatelské služby pro třetí osoby (nákup výrobků a služeb pro jiné podniky), inzercie poštou, komunikační média (prezentace výrobků v komunikačních médiích) pro účely maloobchodu, marketingové studie, obchodní reklama (pro třetí osoby), organizování výstav (komerčních a reklamních), systemizace informací do počítačových databází, pronájem reklamních materiálů, příprava inzertních sloupek, psaní reklamních textů, reklama (propagace), reklamní agentury, rozšiřování a zasilání reklamních materiálů zákazníkům (letáky, prospekty, tisky), inzertní materiály (rozšiřování), reklamní texty (vydávání, zveřejňování, oznámení, vyhlášení, publikování), služby v oblasti grafické úpravy pro reklamní účely, televizní reklama, venkovní reklama, vydávání náborových, propagačních a inzertních textů; (41) digitální zpracování obrazu (služby), elektronické publikování (DPT), filmová tvorba, filmová projekce, fotografování, kaligrafické služby, konference (organizování, vedení), kongresy (organizování, vedení), poskytování on-line elektronických publikací (bez možností stažení), služby v oblasti grafické úpravy, jiné než pro reklamní účely; (42) aktualizace počítačových programů, grafický design, hosting webových stránek, navrhování obalů, obalový design, počítačové programování, programy počítačů (údržba), software (tvorba), tvorba a správa web stránek (pro třetí osoby), umělecký design, výzdoba interiérů, webové servery (pronájem web serverů).
- (730) **Ing. Jitka Olchawska**, Výškovická 2648/55, Ostrava - Zábřeh, 70030, CZ

(210) **O-485697**
(220) 15.05.2011
(320) 15.05.2011
(511) 5
(540)



(510) (5) roztok pro oplach a skladování očních kontaktních čoček.
(590) Barevná
(730) **VULM CZ, a.s.**, Olivova 1888, Říčany, 25101, CZ
(740) Ing. Zdeněk Kučera, Dlouhá 207 (P.O.BOX 92), Slušovice, 76315

(210) **O-485702**
(220) 15.05.2011
(320) 15.05.2011
(511) 5, 29, 30
(540)

VEPAMID

(510) (5) léčiva a léčivé přípravky humánní i veterinární, zdravotnický materiál, zubolékařské materiály, dezinfekční a antibakteriální přípravky, hygienické potřeby pro léčebné účely, farmaceutické, homeopatické a vitamínové přípravky (pro léčebné účely), tabletové nebo v prášku nebo v měkkých kapslích či v tvrdých želatinových kapslích, homeopatické výrobky jinde nezařazené, výrobky s obsahem bylin pro léčebné účely, léčivé čaje, dietetické přípravky pro léčebné účely, potravinové doplňky pro léčebné účely spadající do této třídy, včetně doplňků potravy sloužících k posílení imunity organismu a zlepšení fyzického zdraví; (29) potravinové doplňky spadající do této třídy (ne pro léčebné účely) obsahující látky živočišného původu; (30) potravinové doplňky spadající do této třídy (ne pro léčebné účely) obsahující látky rostlinného původu.
(730) **Fabrický Tomáš Ing.**, Okružní 1052/22, Hradec Králové 3, 50003, CZ
(740) Ing. Zdeněk Kučera, Dlouhá 207 (P.O.BOX 92), Slušovice, 76315

(210) **O-485759**
(220) 17.05.2011
(320) 17.05.2011
(511) 3, 35, 39
(540)

inter*parfums

(510) (3) přípravky drogerie, kosmetiky a parfumerie zařazené v této třídě; (35) marketing, průzkum a analýza trhu, poradenství v řízení obchodu a obchodní činnosti, organizování komerčních výstav a veletrhů, internetový obchod s výrobky z oboru drogerie, kosmetiky a parfumerie; (39) balení, skladování a přeprava zboží, materiálů a surovin, silniční motorová nákladní doprava, pronájem a půjčování motorových vozidel.
(730) **INTERPARFUMS s.r.o.**, Masarykovo nám. 3/3, Děčín, 40502, CZ
(740) Ing. Zdeněk Kučera, Dlouhá 207 (P.O.BOX 92), Slušovice, 76315

(210) **O-485774**
(220) 18.05.2011
(320) 18.05.2011
(511) 6, 35, 40
(540)

CB Šrouby

(510) (6) obecné kovy a jejich slitiny a výrobky z těchto materiálů,

kovový stavební materiál, kovový spojovací materiál; (35) maloobchod, velkoobchod a internetový obchod s výrobky uvedenými ve třídě 6; (40) zpracování kovů, obrábění kovů.
(730) **CB Šrouby s.r.o.**, Vrbenská 199/25, České Budějovice, 37001, CZ
(740) Mgr. Michaela Chytilová, Na Zlatnici 108/18, Praha 4 - Podolí, 14700

(210) **O-485778**
(220) 18.05.2011
(320) 18.05.2011
(511) 9, 16, 35, 38, 39, 41
(540)



(510) (9) obrazové a zvukově obrazové záznamy na nosičích, zejména taneční a jiná umělecká vystoupení, multimediální disky, včetně jejich obalů; (16) tiskoviny všeho druhu, zejména fotografie, plakáty, kalendáře, papírové propagační a prezentační materiály; (35) merchandising, reklamní, inzertní a propagační činnost prostřednictvím jakéhokoli média, zejména reklama v počítačové síti Internet, rozhlasová a televizní reklama; (38) šíření audio nebo audiovizuálních děl prostřednictvím informační nebo počítačové sítě, zejména sítě Internet, pomocí satelitu a podobně; (39) distribuce zvukových, obrazových a zvukově obrazových snímků a záznamů všeho druhu; (41) produkce a prezentace v oblasti kultury a umění, zejména organizování uměleckých a zábavných vystoupení a soutěží, estrád a podobně, zprostředkovatelská činnost v oblasti kultury a umění, umělecká činnost včetně veřejných vystoupení, výroba, tvorba a šíření audiovizuálních děl prostřednictvím filmu a televize, nakladatelská a vydavatelská činnost.
(730) **Mach Richard**, Novovysočanská 537/31, Praha 9, 19000, CZ

(210) **O-485802**
(220) 19.05.2011
(320) 19.05.2011
(511) 5, 29, 30, 32
(540)



(510) (5) výrobky parafarmaceutické, vitamíny, přípravky pro lidi a zvířata obsahující minerály a stopové prvky, dietní a nutriční přípravky, vše pro léčebné účely, medicínální sirupy, kombinované přípravky vitamínů, minerálů, stopových prvků a bylinných výtažků, potravinové doplňky i obohacené vitamíny nebo minerály nebo stopovými prvky, vitamínové přípravky, multivitaminové preparáty, minerály a multiminerálové preparáty, bylinné čaje, léčivé rostliny, dietetické látky, vše upravené pro lékařské účely, bílkovinné přípravky nebo potrava pro lékařské účely, bylinné výtažky nebo sirupy, vitamínová výživa ve formě koncentrátů, proteinové koncentráty jako výživné přísady k potravinám, vše pro lékařské účely, léčivé cukrářské výrobky a cukrovinky s léčivými účinky, přípravky a poživatiny obsahující biologické katalyzátory pro fyzicky aktivní osoby, sportovce a rekonvalescenty, posilující poživatiny, extrakty a potraviny pro zvláštní výživu, dietetické a diabetické poživatiny a potraviny pro zvláštní výživu, potravní doplňky pro posílení imunity organismu a zlepšení zdraví v tuhém i tekutém stavu ve formě práškových směsí, kapek, sirupů, gelů, past, tablet, šumivých tablet, pastilek, dražé, tobolek, kapslí, bombónů, žele, prášků, vše výše uvedené pro léčebné účely, diabetické a dietetické nápoje pro léčebné účely, přírodní pramenité a kojenecké vody pro léčebné účely, obohacené vitamínové nápoje

a koncentráty pro léčebné účely; (29) potravinové doplňky ne pro lékařské účely (zařazené v této třídě) a obsahující látky živočišného původu, protein pro lidskou spotřebu, proteinové výrobky a přípravky pro humánní výživu, přípravky zvláštní výživy na bázi živočišného původu pro sportovce nebo osoby s vysokým energetickým výdejem, tuky, jedlé oleje, výživné přípravky pro denní doplnění stravy jako instantní strava nebo samostatná směs, skládající se hlavně z mléka v prášku nebo živočišných proteinů, také s přidavkem vitamínů nebo minerálů nebo stopových prvků nebo cukru, konzervované potraviny a poživatiny z ovoce, zeleniny, bílkovin, bylin, olejnin a mikrobiologických kultur, ovocné dřeně, výživné bylinné extrakty, texturované proteiny a jejich směsi pro humánní využití; (30) potravní doplňky neléčebné pro posílení imunity organismu a zlepšení zdraví rostlinného původu v tuhém i tekutém stavu ve formě práškových směsí, kapek, sirupů, gelů, past, tablet, šumivých tablet, pastilek, dražé, tobolek, kapslí, bonbónů, želé, prášků, vše výše uvedené pro neléčebné účely a v rámci této třídy, káva a náhražky kávy, obilní vločky a jiné obilné výrobky určené k lidské výživě, muesli, čaje, pekařské, cukrářské a cukrovinkářské výrobky, oplatky, sušenky, keksy, bonbóny; (32) nealkoholické nápoje syčené i nesyčené, včetně nápojů minerálních, šumivých, iontových a energetických, sirupy, koncentráty a jiné přípravky pro přípravu nápojů, ovocné a zeleninové šťávy v rámci této třídy, mošty, ovocné nektary a nápoje z ovocných šťáv, stolní a minerální vody, diabetické a dietetické nápoje neléčebné, práškové nealkoholické nápoje, práškové přípravky a příchutě pro výrobu nealkoholických nápojů a likérů, nealkoholické aperitivy.

(730) **NUTREND D.S., a.s.**, Selské nám. 9/43, Olomouc - Chválkovice, 77200, CZ

(740) Ing. Petr Soukup, Videňská 8, Olomouc, 77200

(210) **O-485803**

(220) 19.05.2011

(320) 19.05.2011

(511) 5, 29, 30, 32

(540)



(510) (5) výrobky parafarmaceutické, vitamíny, přípravky pro lidi a zvířata obsahující minerály a stopové prvky, dietní a nutriční přípravky, vše pro léčebné účely, medicínální sirupy, kombinované přípravky vitamínů, minerálů, stopových prvků a bylinných výtažků, potravinové doplňky i obohacené vitamíny nebo minerály nebo stopovými prvky, vitamínové přípravky, multivitaminové preparáty, minerály a multiminerálové preparáty, bylinné čaje, léčivé rostliny, dietetické látky, vše upravené pro lékařské účely, bílkovinné přípravky nebo potravina pro lékařské účely, bylinné výtažky nebo sirupy, vitamínová výživa ve formě koncentrátů, proteinové koncentráty jako výživné přísady k potravinám, vše pro léčebné účely, léčivé cukrářské výrobky a cukrovinky s léčivými účinky, přípravky a poživatiny obsahující biologické katalyzátory pro fyzicky aktivní osoby, sportovce a rekonvalescenty, posilující poživatiny, extrakty a potraviny pro zvláštní výživu, dietetické a diabetické poživatiny a potraviny pro zvláštní výživu, potravní doplňky pro posílení imunity organismu a zlepšení zdraví v tuhém i tekutém stavu ve formě práškových směsí, kapek, sirupů, gelů, past, tablet, šumivých tablet, pastilek, dražé, tobolek, kapslí, bonbónů, želé, prášků, vše výše uvedené pro léčebné účely, diabetické a dietetické nápoje pro léčebné účely, přírodní pramenité a kojenecké vody pro léčebné účely, obohacené vitamínové nápoje a koncentráty pro léčebné účely; (29) potravinové doplňky ne pro lékařské účely (zařazené v této třídě) a obsahující látky živočišného původu, protein pro lidskou spotřebu, proteinové výrobky a přípravky pro humánní výživu, přípravky zvláštní výživy na bázi živočišného původu pro sportovce nebo osoby s vysokým energetickým výdejem, tuky, jedlé oleje, výživné přípravky pro denní doplnění stravy jako instantní strava nebo samostatná směs, skládající se hlavně z mléka v prášku nebo

živočišných proteinů, také s přidavkem vitamínů nebo minerálů nebo stopových prvků nebo cukru, konzervované potraviny a poživatiny z ovoce, zeleniny, bílkovin, bylin, olejnin a mikrobiologických kultur, ovocné dřeně, výživné bylinné extrakty, texturované proteiny a jejich směsi pro humánní využití; (30) potravní doplňky neléčebné pro posílení imunity organismu a zlepšení zdraví rostlinného původu v tuhém i tekutém stavu ve formě práškových směsí, kapek, sirupů, gelů, past, tablet, šumivých tablet, pastilek, dražé, tobolek, kapslí, bonbónů, želé, prášků, vše výše uvedené pro neléčebné účely a v rámci této třídy, káva a náhražky kávy, obilní vločky a jiné obilné výrobky určené k lidské výživě, muesli, čaje, pekařské, cukrářské a cukrovinkářské výrobky, oplatky, sušenky, keksy, bonbóny; (32) nealkoholické nápoje syčené i nesyčené, včetně nápojů minerálních, šumivých, iontových a energetických, sirupy, koncentráty a jiné přípravky pro přípravu nápojů, ovocné a zeleninové šťávy v rámci této třídy, mošty, ovocné nektary a nápoje z ovocných šťáv, stolní a minerální vody, diabetické a dietetické nápoje neléčebné, práškové nealkoholické nápoje, práškové přípravky a příchutě pro výrobu nealkoholických nápojů a likérů, nealkoholické aperitivy.

(730) **NUTREND D.S., a.s.**, Selské nám. 9/43, Olomouc -

Chválkovice, 77200, CZ

(740) Ing. Petr Soukup, Videňská 8, Olomouc, 77200

(210) **O-485911**

(220) 24.05.2011

(320) 24.05.2011

(511) 39, 41, 45

(540)



(510) (39) automobilová doprava a skladování zboží, pronájem osobních vozidel, zprostředkování uvedených služeb; (41) informace o možnostech zábavy, informace o výchově a vzdělávání, organizování a vedení konferencí, organizování a vedení seminářů, organizování kulturních nebo vzdělávacích výstav, organizování soutěží vzdělávacích nebo zábavných, organizování sportovních soutěží, sportovní a kulturní aktivity, školení (pořádání a řízení), výchova, vyučování, vzdělávání, zábava, zprostředkování uvedených služeb; (45) komplexní reintegrace hendikepovaných do společnosti - vytváření, organizování projektů a služeb pro osoby se zdravotním postižením, podpora jejich zaměstnanosti a zlepšení jejich mobility, poradenství občanům ohroženým sociální exkluzí, zprostředkování uvedených služeb, vše v rámci této třídy.

(730) **CAR CLUB s.r.o.**, Lánovská 633, Vrchlabí, 54301, CZ

(210) **O-485918**

(220) 24.05.2011

(320) 24.05.2011

(511) 16, 21, 24, 28, 41, 43

(540)

Chut' Jeseníků

(510) (16) kalendáře, karty, knížky, komiksy, mapy, obaly, papírenské výrobky, periodika, tiskoviny, zeměpisné mapy, blahopřání, brožury, časopisy; (24) běhouny na stůl, koupelnové textilie s výjimkou oblečení, ložní prádlo, lůžkoviny, polštáře, povlaky na polštáře, prostírání, ručníky, stolní ubrusy, textilie (materiály), textilie, látky bavlněné; (28) bublifuk, divadelní masky, domino, draci létající, houpačky, hrací karty, hračky, hry společenské, hry stolní, karnevalové masky, koně houpací, maňasci, míče hrací, panenky, puzzles, stavebnice, šachovnice, vánoční ozdoby na stromček (s výjimkou osvětlení a cukrovinek); (21) bandasky, cukřenky, čajové servisy, desky na jídelní lístky, formičky, kuchyňská tvořítka na pečení, konvice, korbele, koše piknikové včetně nádobí, krmítka pro hospodářská zvířata, květináče, nádoby na použití v domácnosti a v kuchyni, nádoby kuchyňské, nočníky, prkénka kuchyňská na krájení; (41) fotografování, divadelní představení, informace o možnostech rekreace, informace o možnostech rozptýlení, informace o možnostech

zábavy, vydávání knih, organizování a vedení konferencí, provozování muzeí, organizování plesů, zábavné parky, předprodej vstupenek, školení, organizování a plánování večírků, vydávání elektronických knih a časopisů on-line, služby zábavné, zábavné parky; (43) bufety, kavárny, restaurace, hotelové služby, turistické noclehárny.

(730) **Artory - Consulting, s.r.o.**, Evaldova 2099/34, Šumperk, 78701, CZ

(210) **O-485961**

(220) 25.05.2011

(320) 25.05.2011

(511) 35, 41

(540)

iBod

(510) (35) administrativní zpracování nákupních objednávek, aktualizování reklamních materiálů, analýzy nákladů, vyhledávání dat v počítačových souborech (pro třetí osoby), dodavatelské služby pro třetí osoby (nákup výrobků obsažených ve tř. 1-34), posuzování efektivnosti provozu a racionalizace práce, fakturace, hospodářské nebo ekonomické prognózy, informace (obchodní nebo podnikatelské), komerční informace a rady pro spotřebitele (spotřebitelská poradna), komerční informační kanceláře, prezentace výrobků v komunikačních médiích pro účely maloobchodu, marketingové studie, nákupní ceny, analýzy velkoobchodních cen, pomoc při řízení obchodních a průmyslových podniků, obchodní činnost s výrobky ve tř. 1-34, obchodní poradenství, obchodní management a podnikové poradenství, obchodní nebo podnikatelské informace, podnikatelské poradenství (profesionální), obchodní nebo podnikatelský průzkum, obchodní reklama (pro třetí osoby), překlad informací do počítačové databáze, systemizace do počítačové databáze, pomoc při řízení obchodní činnosti, poradenství při vedení podniků, poradenství v obchodní činnosti, pořádání veletrhů pro obchodní a reklamní účely, posuzování efektivnosti provozu a racionalizace práce, předvádění zboží, reklama, reklama (propagace), reklama on-line v počítačové síti, reklamní agentury, pronájem reklamních materiálů, rozšiřování reklamních materiálů (letáky, prospekty, tisky, vzorky) zákazníkům, psaní reklamních textů, sestavování statistiky, služby v oblasti grafické úpravy pro reklamní účely, služby v oblasti srovnávání cen, styky s veřejností, subdodavatelské služby s výrobky ve tř. 1-34, systemizace informací do počítačových databází, průzkum veřejného mínění, vydávání reklamních nebo náborových, propagačních a inzertních textů, provádění výpisů z účtů, předvádění zboží; (41) výchova, vzdělávání, zábava, sportovní a kulturní aktivity, elektronické publikování (DTP), informace o možnostech zábavy, informace o výchově a vzdělávání, klubové služby (výchovně zábavné), předprodej vstupenek, psaní textů (jiných než reklamních), reportérské služby, organizování a vedení seminářů, služby v oblasti prodeje vstupenek (zábava), organizování vzdělávacích a zábavných soutěží, školení, pořádání a řízení školení, vyučování, zveřejňování textů, kromě reklamních, výcvik (výchovný), vydávání elektronických knih a časopisů on-line, vyučování (výuka), vzdělávací informace, vzdělávání (výchovné služby), pobavení, zpravodajské služby.

(730) **Mr. RED s.r.o.**, Pod Strání 2160/19, Praha 10, 10000, CZ

(740) Nikol Šmídová, Na Zvoničce 1014/32, Praha 4, 14700

(210) **O-486119**

(220) 01.06.2011

(320) 01.06.2011

(511) 14, 18, 25

(540)

CZECH LOSERS

(510) (14) vzácné kovy a jejich slitiny a výrobky z těchto látek nebo postříbřeného nebo pozlaceného kovu, nejsou-li uvedeny v jiných třídách, klenoty, bižuterie, drahokamy, hodinářské potřeby a chronometrické přístroje, brože (šperky), hodinky, klíčenky

(bižuterie), knoflíky (manžetové), medailony (šperky), náhrdelníky, náramkové hodinky, náramky (šperky), náušnice, ozdoby (šperky), prsteny, přívěsky (šperky), řetízky (šperky), šperky; (18) kůže, imitace kůže, výrobky z těchto materiálů, které nejsou zahrnuty do jiných tříd, kůže ze zvířat, kufrý a zavazadla, deštníky, slunečníky a hole, biče a sedlářské výrobky, aktovky (kožená galanterie), batohy, deštníky, domácí zvířata (oblečky pro -), chlebníky, kabelky, peněženky, ruksaky, síťky nákupní, tašky nákupní -, tašky (náprsní -), tašky (sportovní), tašky plážové, vaky na nošení dětí, zvířata (obojky na -); (25) oděvy, obuv, kloboučnické zboží, bačkory, barety, body (spodní prádlo), boty šněrovací, bundy sportovní, bundy sportovní s kapucí (s kožesinovou nebo plyšovou vložkou), čelenky, čepice, dřeváky, gabardénové oděvy, holínky polovysoké, holínky vysoké, chrániče uší (proti chladu, jako pokrývka hlavy), kabátky krátké, kalhoty, kapesníčky do vrchní kapsy saka, kapuce, klobouky, kombiné (spodní prádlo), kombinézy (oděvy), konfekce, korzety (prádlo), kostýmy, obleky, košile, koupací pláště, kožesiny (oděvy), kravaty, kšilty (čepice s -), kšilty (sluneční -), legíny, límce, límce snímatelné, manžety (části oděvů), masky (na spaní), maskární kostýmy, noční kabátky, oblečení, obuv (kování na -), obuv (podpatky pro -), obuv (svršky), obuv, obuv plátěná, obuv plážová, obuv sportovní, oděv svrchní, oděvy, oděvy koupací, oděvy nepromokavé, oděvy plážové, oděvy pletené, oděvy pro cyklisty, oděvy pro motoristy, oděvy tělocvičné, oděvy z kůže, oděvy z napodobenin kůže, opasky, pánské plavky, pantofle, papírové klobouky (oděvy), pásky ke kalhotám, peleríny, plastróny (nevázané kravaty), pláště, pláště pracovní, pláštěnky, pláštěnky dámské (peleríny), plavky, plavky dámské, plavky pánské, pletené zboží (stávkové zboží), podprsenky, podvazkové pásy, podvazky, podvazky na punčochy, pokrývky hlavy, ponožky, potítka, prádlo (osobní), přehozy (přes ramena), převlečníky (kabáty), psí dečky (nízké kamaše), pulovry, punčocháče (punčochové kalhoty), punčochy, pyžama, rukavice, rukavice bez prstů, rukavice palcové, rukávničky, saka, sandály, spodky, spodní prádlo, spodničky, sportovní obuv, střevice, sukně, svetry, svrchní kabáty, šály, šátky, šaty dámské, šle, ramínka u dámského prádla, šněrovací boty, tílka, košilky, nátělníky, trička, turbany, uniformy, vesty, zástěry, závoje, živůtky, župany.

(730) **Pisařík, dipl. um. Martin**, Tř. 5. května 1330/8, Praha 4, 14000, CZ

Kluzáková Petra, K Lipinám 1700/11, Praha 4, 14300, CZ

(210) **O-486214**

(220) 03.06.2011

(320) 03.06.2011

(511) 12, 25, 42

(540)

GYRTECH

(510) (12) čluny, pramice, trajektové lodě, čluny, přívěsy (za vozidla), podvozky (rámy) vozidel, lodní rámy (dřevěné konstrukce), motory (elektrické) pro pozemní vozidla, elektromobily, nápravy vozidel, dopravní pohon (trakční), hnací motory pro pozemní vozy, hnací (pohonné) mechanismy pro pozemní vozidla, tryskové motory pro pozemní vozidla, vodní dopravní prostředky, lodě, lodní šrouby, sportovní auta, turbíny pro pozemní vozidla, vozidla pro cestování po zemi, vzduchu, vodě a železnici, osobní automobily, jachty, automobily – karosérie, skútry (vozidla); (25) kombinézy pracovní, pláště pracovní, čepice, šněrovací boty, kšilty (čepice sluneční), kombinézy (oděvy), oděvy svrchní, oděvy nepromokavé, uniformy; (42) průzkum (technický -), design průmyslový, materiál (zkoušky), projektová činnost, studie technických projektů, počítačové programování, výzkum v oboru strojírenství, kalibrování (měření), aktualizace počítačových programů, grafický design, vývoj a výzkum nových výrobků, navrhování (průmyslový design -), expertízy, přenos dat nebo dokumentů z fyzických nosičů na elektronické nosiče, instalace počítačových programů, převod (konverze) dat a počítačových programů (ne fyzický),

konzultace v oblasti počítačového softwaru, ochrana životního prostředí.

- (730) **SHCE spol. s r.o.**, Květinová 14a/2714, Praha 3, 13000, CZ
(740) Bánský & Partneři, advokátní kancelář, JUDr. Marek Bánský, advokát, Elišky Krásnohorské 10/2, Praha 1, 11000

- (210) **O-486290**
(220) 07.06.2011
(320) 07.06.2011
(511) 29, 30, 31, 32
(540)



- (510) (29) zelenina konzervovaná, sušená, zavařená, zmrazená či jinak potravinářsky upravená, ovoce konzervované, sušené, zavažené, zmrazené či jinak potravinářsky upravené, zeleninové a ovocné směsi na výrobu potravin, luštěniny konzervované, sušené, zavažené či jinak upravené, maso, ryby, drůbež, zvěřina a výrobky z nich, uzeniny všeho druhu, masové výtažky, masové směsi na výrobu potravin, vejce, mléko a výrobky z nich, vaječné a mléčné směsi na výrobu potravin, jedlé potravinářské oleje a tuky, zpracované ořechy, mandle a jiné suché plody, bramborové lupínky, bramborové vločky, delikatesy (lahůdky) z upravené zeleniny, ovoce, tuků, masa, mléka a vajec, všechny výše uvedené výrobky vyráběné v souladu s předpisy o ekologickém zemědělství; (30) výrobky z obilnin všeho druhu pro osobní konzumaci, cereálie všeho druhu, vločky ovesné a kukuřičné, müsli, kukuřice pražená, sójová mouka, krupice, bramborová moučka, strouhanka, bezlepkové potraviny, bezlaktózové potraviny, nízkobílkovinné potraviny a diapotraviny (vše spadající do této třídy) mouka, těsto, droždí a výrobky z nich, pečivo všeho druhu, pečivo slané i sladké, těstoviny všeho druhu, cukr a výrobky z něj, přírodní sladidla, med, glukóza, fruktóza, cukrovinky všeho druhu, žvýkácké gumy, zmrzlina, kakao a výrobky z něj, čokoláda všeho druhu, káva a výrobky z ní, čaj a výrobky z něj, rýže a výrobky z ní, koření, stimulanty pro zlepšení chutě potravin, nálevy, dresinky, marinády a omáčky k ochucení, hořčice, protlaky, kečupy, potraviny v prášku - sypké směsi na přípravu potravin uvedených v této třídě, potravinářské škroby a soli, potravinářské příchutě (aroma), delikatesy (lahůdky) z uvedených potravin, všechny výše uvedené výrobky vyráběné v souladu s předpisy o ekologickém zemědělství; (31) čerstvé ořechy, mandle a jiné suché plody, semena pro osobní konzumaci, čerstvé ovoce a zelenina všeho druhu, čerstvé luštěniny, čerstvé rostliny, potraviny a krmivo pro zvířata, všechny výše uvedené výrobky vyráběné v souladu s předpisy o ekologickém zemědělství; (32) nealkoholické nápoje všeho druhu, stolní vody, minerální vody, ovocné džusy, mošty, nektary, ovocné sirupy, pivo, všechny výše uvedené výrobky vyráběné v souladu s předpisy o ekologickém zemědělství.

- (730) **Kocián Miloslav**, Veřovice 6, Veřovice, 74273, CZ
(740) Ing. Jiří Střelák, Šumberova 42, Praha 6, 16200

- (210) **O-486344**
(220) 09.06.2011
(320) 09.06.2011
(511) 32, 35, 42
(540)

PIJO

- (510) (32) nealkoholické nápoje, nealkoholické pivo, nealkoholická limonáda; (35) inzertní a reklamní činnost a poskytování pomoci při provozu výroby piva a jeho obchodu; (42) vědecký a průmyslový výzkum týkající se pivovarnictví.
(730) **Výzkumný ústav pivovarský a sladařský, a.s.**, Lípová 15, Praha 2, 12044, CZ
(740) Ing. Ludvík Koldovský, Horáčkova 9, Praha 4, 14000

- (210) **O-486419**
(220) 10.06.2011
(320) 10.06.2011

- (511) 1, 3, 35

(540)

DEDRA HANDS UP!

- (510) (1) chemické výrobky určené pro průmysl, vědu a fotografii, jakož i pro zemědělství a lesnictví; (3) přípravky pro bělení a jiné prací prostředky, přípravky pro čištění, leštění, odmašťování a broušení, vlasové vody, zubní pasty; (35) propagační činnost, reklama, pomoc při řízení obchodní činnosti, obchodní administrativní, kancelářské práce.

- (730) **Vaše DEDRA, s.r.o.**, Podhradní 69, Česká Skalice, 55203, CZ

- (210) **O-486420**

(220) 10.06.2011
(320) 10.06.2011
(511) 1, 3, 35
(540)

DEDRA BODY UP!

- (510) (1) chemické výrobky určené pro průmysl, vědu a fotografii, jakož i pro zemědělství a lesnictví; (3) přípravky pro bělení a jiné prací prostředky, přípravky pro čištění, leštění, odmašťování a broušení, mýdla, parfumerie, kosmetika, zubní pasty; (35) propagační činnost, reklama, pomoc při řízení obchodní činnosti, obchodní administrativní, kancelářské práce.

- (730) **Vaše DEDRA, s.r.o.**, Podhradní 69, Česká Skalice, 55203, CZ

- (210) **O-486436**

(220) 16.04.2010
(320) 16.04.2010
(511) 33
(540)

LA MAQUINA

- (510) (33) alkoholické nápoje (s výjimkou pív).
(730) **DANIEL ALBA BODEGAS, S.L.**, C/ Pintor Juan Albert, 7, Yecla (Murcia), ES
(740) **DANĚK & PARTNERS** Advokátní a patentová kancelář, Ing. Dr. Vilém Daněk, Vinohradská 45/1107, Praha 2, 12000

- (210) **O-486472**

(220) 14.06.2011
(320) 14.06.2011
(511) 28, 41
(540)



- (510) (28) modely letadel, vrtulníků, automobilů, lodí, motorek a tanků, modelářské potřeby v rámci této třídy, hračky a hry; (41) pořádání sportovních akcí, zábavních akcí a vystoupení.

(590) Barevná

- (730) **Modelpoint s.r.o.**, Vítězov 91, Velim, 28002, CZ

- (210) **O-486522**

(220) 15.06.2011
(320) 15.06.2011
(511) 19
(540)

BROŽ LUCCA

- (510) (19) betonová skladebná dlažba.
(730) **Beton Brož s.r.o.**, Dědina 484, Otnice, 68354, CZ
(740) **KANIA, SEDLÁK, SMOLA** Patentová a známková kancelář, Ing. František Kania, Mendlovo nám. 1a, Brno, 60300

- (210) **O-486553**

(220) 15.06.2011
(320) 15.06.2011
(511) 27, 35, 38
(540)

AKBAR

- (510) (27) koberce, rohožky, rohože a jiné obklady podlah zařazené do třídy 27; (35) zprostředkovatelská činnost v oblasti obchodu, velkoobchod - maloobchod, internetový obchod, export-import, vše s výrobky zařazenými do tříd 20, 24, 27, pomoc při řízení

obchodní činnosti, výstavy komerčního charakteru, marketing, poskytování obchodních informací, reklama, propagace, inzerce všemi druhy médií, zprostředkovatelská a poradenská činnost v uvedených oborech; (38) šíření informací po Internetu.

- (730) **VLADEX s.r.o.**, Svatoborská 864, Kyjov, 79701, CZ
(740) Ing. Michal Jupa, patentový zástupce, Na Baních 1385, Praha 5 - Zbraslav, 15600

- (210) **O-486564**
(220) 15.06.2011
(320) 15.06.2011
(511) 36, 37, 39, 41, 44
(540)



- (510) (36) prodej a pronájem nemovitostí, odhady nemovitostí, správa nemovitého majetku, zejména budov, bytů, nebytových prostor, výrobních a provozních objektů, rekreačních objektů a pozemků, zprostředkování obchodu s nemovitostmi i s hypotékami, zprostředkování úvěrů ze stavebního spoření, finanční služby, provádění finančních operací, finanční analýzy, hotovostní a bezhotovostní finanční služby, kapitálové investice, oceňování nemovitého a movitého majetku, informační služby a odborná poradenská, konzultační a posudková činnost v oboru realit, včetně správy a oceňování majetku, daňové služby a poradenství v rámci této třídy, nákup práv a povinností (členské podíly v bytových družstvech), nákup obchodních podílů ve společnostech obecně, realitní služby; (37) stavebnictví a stavitelství, zajišťování údržby a oprav nemovitostí, včetně prohlídek, údržby a oprav technických zařízení, zajišťování nepřetržitě a havarijní služby ve vztahu k rozvodným sítím, tepelným, bezpečnostním a sanitárním zařízením, zejména v obytných domech, realizace staveb bytových a občanských, provádění rekonstrukcí, terénní úpravy pozemků, instalace a opravy nábytku, úklid domácností, praní a žehlení prádla, čištění oken, zajišťování drobných údržbářských prací a oprav; (39) doprava a přeprava, organizování cest a zájezdů, organizování prohlídek, exkurzí a výletů, pronájem dopravních prostředků, osobní asistence (doprava); (41) pořádání a organizování vzdělávacích, kulturních a sportovních akcí, celoživotní vzdělávání, služby týkající se výchovy a vzdělávání, sportovní a kulturní aktivity, organizace a pořádání koncertů, organizování plesů, plánování a organizování večírků, organizování živých vystoupení; (44) pečovatelské péče, masérské služby, rekondiční služby, pedikúra, manikúra, kadeřnictví a kosmetické služby, zdravotní péče, péče o hygienu a krásu osob a zvířat, pronájem a půjčování zdravotnických a ošetrovatelských potřeb a protetických a kompenzačních pomůcek.

- (590) Barevná
(730) **EUcentrum a.s.**, Drahobejlova 1452/54, Praha 9, 19000, CZ
(740) Mgr. Michaela Chytilová, Na Zlatnici 108/18, Praha 4 - Podolí, 14700

- (210) **O-486567**
(220) 16.06.2011
(320) 16.06.2011
(511) 9, 35, 36, 38, 41, 42, 45
(540)

semanticvisions

- (510) (9) audiovizuální zařízení pro výuku, etikety elektronické pro zboží, fakturovací, (účtovací) stroje, faxy, faxovací přístroje, hry (herní zařízení) upravené pro použití s externí obrazovkou nebo monitorem, jednotka disková pro počítače, kalkulačky, karty s pamětí nebo s mikroprocesorem, kompaktní disky (audiovideo), kompaktní optické disky, CD ROM, komparátory, kreslené filmy, laptopy (počítače), magnetická média, magnetické disky, magnetické nosiče dat, matematické přístroje, měřicí přístroje, počítadla, počítací strojky, mikroprocesory, monitory (počítače - hardware), monitory (počítače - programy), nosiče dat magnetické, magnetická média, nosiče dat optické, nosiče

zvukových nahrávek, operační systémy (nahrané programy), optické disky kompaktní CD ROM, optické nosiče dat, optické snímače znaků, pera elektronická (vizuální zobrazovací jednotky), periférie počítačové, počítače, počítačové programy (včetně her) a software nahraný, počítačové programy (včetně her) a software s možností stažení, počítačové programy (včetně her) a software pro mobilní telefony a další zařízení, pokladny registrační, publikace (elektronické), tabule oznamovací elektronické, textové procesory, zařízení na zpracování textu, vazební členy (zařízení pro zpracování dat), vyučovací stroje, zápisník elektronický, zařízení ke zpracování dat; (35) reklamní činnost v oblasti tištěných i on-line médií, na Internetu, v rozhlasu i televizi, inzerce v oblasti tištěných i on-line médií, na Internetu, v rozhlasu i televizi, marketingové činnosti, poskytování poradenství v oblasti reklamy a inzerce, poskytování poradenství v oblasti marketingu, psaní a zpracování textů, především reklamních, aktualizace reklamních materiálů ve fyzické i digitální podobě, prezentace výrobků a služeb, činnosti reklamní agentury, šíření reklamních a obchodních sdělení, distribuce reklamních materiálů, zpracování katalogů a aktualizace katalogů pro třetí osoby, poskytování služeb katalogů, distribuce periodických i neperiodických tiskovin a publikací, včetně digitálních a internetových, distribuce databází třetím osobám, zprostředkovatelská činnost v oblasti reklamy, inzerce a marketingu, provozování internetových reklamních systémů a služeb, činnost informačních kanceláří, poradenství v oblasti prodeje aplikačního programového vybavení, internetových aplikací a databází, zpracování informací, prodej a zprostředkování prodeje systémů na zpracování plateb, vše spadající do třídy 35; (36) služby finanční, služby peněžní, poskytování služeb zpracování plateb v prostředí Internetu, poskytování služeb v oblasti plateb elektronickými penězi, zprostředkování finančních a peněžních služeb, poradenství v oblasti finančních a peněžních služeb a služeb zpracování plateb a platebních systémů; (38) služby elektronických komunikací, vč. komunikace prostřednictvím Internetu, služby přenosu dat prostřednictvím Internetu, služby přenosu dat prostřednictvím počítačových sítí, poradenství v oblasti elektronických komunikací a služeb přenosu dat, poskytování internetových diskusních fór, elektronická pošta, posílání a přijímání zpráv elektronicky, počítačová komunikace, poskytování přístupu k databázím, přenos zpráv a obrazových informací pomocí počítače; (41) vydavatelská a nakladatelská činnost, zprostředkování služeb v oblasti vydavatelské a nakladatelské činnosti, poskytování služeb v oblasti vzdělávání a výchovy, poskytování služeb v oblasti zábavy, včetně pořádání zábavních akcí v prostředí Internetu, pořádání kulturních aktivit v prostředí Internetu, pořádání kulturních a sportovních aktivit, výroba a provozování tištěných i internetových periodických i neperiodických publikací, tvorba tiskovin, tvorba katalogů, fotografování, digitální zpracování obrazu, školení, služby jazykově-organizační, překladatelské a tlumočnické, včetně tlumočení s výjezdem do zahraničí, tlumočení simultánní, doprovodné, konsektivní, tlumočení po telefonu, služby soudních tlumočnicků, pořizování oficiálních překladů, překlady videokazet, zajištění tlumočnické techniky; (42) tvorba počítačových programů, aplikačního programového vybavení, včetně vybavení pro tvorbu a údržbu databází, tvorba audio/vizuálních a audiovizuálních projekcí, vytváření databází, vývoj v oblasti aplikačního programového vybavení a internetových aplikací, vývoj a poradenství v oblasti informačních technologií, software, zpracování dat, hostingové a související činnosti, návrh a vývoj počítačového hardwaru a softwaru, vytváření webových stránek, aktualizace počítačových programů, hosting webových stránek, instalace počítačových programů, počítačové programování, počítačová data - regenerace a aktualizace, počítačové programy - vývoj, instalace, kopírování, údržba, pronájem, tvorba počítačových systémů a software, především pro počítačové sítě pro přenos a distribuci informací, převod dat a počítačových programů (nikoli fyzický); (45) právní služby, především v oblasti regulace reklamy, ochrany spotřebitele a regulace médií, právnícké komerční služby.

- (730) **Semantic Visions, s.r.o.**, Mezibranská 1579/4, Praha 1, 11000, CZ
(740) NIELSEN MEINL, advokátní kancelář, s.r.o., JUDr. Tomáš Nielsen, advokát a jednatel, Hyberská 1009/24, Praha 1 - Nové Město, 11000

- (210) **O-486568**
(220) 16.06.2011
(320) 16.06.2011
(511) 9, 35, 36, 38, 41, 42, 45
(540)

semantic visions

- (510) (9) audiovizuální zařízení pro výuku, etikety elektronické pro zboží, fakturovací, (účtovací) stroje, faxy, faxovací přístroje, hry (herní zařízení) upravené pro použití s externí obrazovkou nebo monitorem, jednotka disková pro počítače, kalkulačky, karty s pamětí nebo s mikroprocesorem, kompaktní disky (audiovideo), kompaktní optické disky, CD ROM, komparátory, kreslené filmy, laptopy (počítače), magnetická média, magnetické disky, magnetické nosiče dat, matematické přístroje, měřicí přístroje, počítačidla, počítací strojky, mikroprocesory, monitory (počítače - hardware), monitory (počítače - programy), nosiče dat magnetické, magnetická média, nosiče dat optické, nosiče zvukových nahrávek, operační systémy (nahrané programy), optické disky kompaktní CD ROM, optické nosiče dat, optické snímače znaků, pera elektronická (vizuální zobrazovací jednotky), periferie počítačové, počítače, počítačové programy (včetně her) a software nahraný, počítačové programy (včetně her) a software s možností stažení, počítačové programy (včetně her) a software pro mobilní telefony a další zařízení, pokladny registrační, publikace (elektronické), tabule oznamovací elektronické, textové procesory, zařízení na zpracování textu, vazební členy (zařízení pro zpracování dat), vyučovací stroje, zápisník elektronický, zařízení ke zpracování dat; (35) reklamní činnost v oblasti tištěných i on-line médií, na Internetu, v rozhlasu i televizi, inzerce v oblasti tištěných i on-line médií, na Internetu, v rozhlasu i televizi, marketingové činnosti, poskytování poradenství v oblasti reklamy a inzerce, poskytování poradenství v oblasti marketingu, psaní a zpracování textů, především reklamních, aktualizace reklamních materiálů ve fyzické i digitální podobě, prezentace výrobků a služeb, činnosti reklamní agentury, šíření reklamních a obchodních sdělení, distribuce reklamních materiálů, zpracování katalogů a aktualizace katalogů pro třetí osoby, poskytování služeb katalogů, distribuce periodických i neperiodických tiskovin a publikací, včetně digitálních a internetových, distribuce databází třetím osobám, zprostředkovatelská činnost v oblasti reklamy, inzerce a marketingu, provozování internetových reklamních systémů a služeb, činnost informačních kanceláří, poradenství v oblasti prodeje aplikačního programového vybavení, internetových aplikací a databází, zpracování informací, prodej a zprostředkování prodeje systémů na zpracování plateb, vše spadající do třídy 35; (36) služby finanční, služby peněžní, poskytování služeb zpracování plateb v prostředí Internetu, poskytování služeb v oblasti plateb elektronickými penězi, zprostředkování finančních a peněžních služeb, poradenství v oblasti finančních a peněžních služeb a služeb zpracování plateb a platebních systémů; (38) služby elektronických komunikací, vč. komunikace prostřednictvím Internetu, služby přenosu dat prostřednictvím Internetu, služby přenosu dat prostřednictvím počítačových sítí, poradenství v oblasti elektronických komunikací a služeb přenosu dat, poskytování internetových diskusních fór, elektronická pošta, posílání a přijímání zpráv elektronicky, počítačová komunikace, poskytování přístupu k databázím, přenos zpráv a obrazových informací pomocí počítače; (41) vydavatelská a nakladatelská činnost, zprostředkování služeb v oblasti vydavatelské a nakladatelské činnosti, poskytování služeb v oblasti vzdělávání a výchovy, poskytování služeb v oblasti zábavy, včetně pořádání zábavních akcí v prostředí Internetu, pořádání kulturních aktivit v prostředí Internetu, pořádání kulturních a sportovních aktivit, výroba a provozování tištěných i internetových periodických i neperiodických publikací, tvorba tiskovin, tvorba katalogů, fotografování, digitální zpracování obrazu, školení, služby jazykově-organizační, překladatelské a tlumočnické, včetně tlumočení s výjezdem do zahraničí, tlumočení simultánní, doprovodné, konsektivní, tlumočení po telefonu, služby soudních tlumočnicků, pořizování oficiálních překladů, překlady

videokazet, zajištění tlumočnické techniky; (42) tvorba počítačových programů, aplikačního programového vybavení, včetně vybavení pro tvorbu a údržbu databází, tvorba audio/vizuálních a audiovizuálních projekcí, vytváření databází, vývoj v oblasti aplikačního programového vybavení a internetových aplikací, vývoj a poradenství v oblasti informačních technologií, software, zpracování dat, hostingové a související činnosti, návrh a vývoj počítačového hardwaru a softwaru, vytváření webových stránek, aktualizace počítačových programů, hosting webových stránek, instalace počítačových programů, počítačové programování, počítačová data - regenerace a aktualizace, počítačové programy - vývoj, instalace, kopírování, údržba, pronájem, tvorba počítačových systémů a software, především pro počítačové sítě pro přenos a distribuci informací, převod dat a počítačových programů (nikoli fyzický); (45) právní služby, především v oblasti regulace reklamy, ochrany spotřebitele a regulace médií, právnícké komerční služby.

- (730) **Semantic Visions, s.r.o.**, Mezibranská 1579/4, Praha 1, 11000, CZ
(740) NIELSEN MEINL, advokátní kancelář, s.r.o., JUDr. Tomáš Nielsen, advokát a jednatel, Hyberská 1009/24, Praha 1, 11000

- (210) **O-486582**
(220) 16.06.2011
(320) 16.06.2011
(511) 33, 35
(540)

Sandonia

- (510) (33) víno; (35) obchodní činnost a prodej výrobků uvedených ve tř. 33.
(730) **Jiří Poledník**, U Zvonařky 2536/1B, Praha 2, 12000, CZ

- (210) **O-486586**
(220) 16.06.2011
(320) 16.06.2011
(511) 33
(540)

ČISTÁ ZÁBAVA

- (510) (33) lihoviny.
(730) **ST. NICOLAUS a.s.**, 1. mája 113, 031 28 Liptovský Mikuláš, SK
(740) Rott, Růžička & Guttmann Patentové, známkové a advokátní kanceláře, JUDr. Vladimír Rott, Vinohradská 37/938, Praha 2, 12000

- (210) **O-486587**
(220) 16.06.2011
(320) 16.06.2011
(511) 9, 16, 38, 40
(540)



- (510) (9) počítačový software, zejména software pro nahrávání, stahování a zpracování obrázků a obrazových dat, jakož i software pro tvorbu fotografických alb a pro zpracování fotografických alb; (16) fotografie ve formě papírových fotografií a plakátů, alba, tiskoviny, zejména plakáty a fotografická alba; (38) telekomunikace pomocí poskytování on-line platformy pro nahrávání, stahování a zpracování obrázků a obrazových dat, jakož i pro tvorbu fotografických alb a pro zpracování fotografických alb, telekomunikace pomocí poskytování on-line platformy pro objednávání výrobků, na kterých jsou nanesena obrazová data objednatele; (40) služby fotografické laboratoře, zejména výroba fotografických alb, vyvolávání filmů, výroba fotografických kopií, kopírování vyvolaných filmů a fotografií, tisk plakátů, fotografií a fotografických alb, nanášení obrazových dat na zboží tiskem, rytím a/nebo zažehlováním a/nebo nalisováním.
(590) Barevná

- (730) **CeWe Color AG & Co. OHG**, 30-32, Meerweg, D-26133 Oldenburg, DE
(740) Rott, Růžicka & Guttman Patentové, známkové a advokátní kanceláře, JUDr. Vladimír Rott, Vinohradská 37/938, Praha 2, 12000

- (210) **O-486591**
(220) 17.06.2011
(320) 17.06.2011
(511) 6, 35, 37, 40, 45
(540)



- (510) (6) zámky (kovové) s výjimkou elektrických, zámky pro vozidla (kovové), zámky visací, pružinové zámky, zadlabávací zámky, trezorové zámky, závorové mechanismy trezorů, západky (kovové), západky zámků, kroužky z obecných kovů na klíče, klíče, trezorové klíče, autoklíče, klíče k cylindrickým vložkám, dózické, profilové, schránkové klíče, bezpečnostní schránky, kovové schránky, dveřní kliky (kovové), kovové pokladničky, bezpečnostní pokladny, otevírače dveří s výjimkou elektrických, trezory (stěnové, nábytkové, skříňové), pancéřové dveře, klíčové systémy jako zařízení hlavního klíče, zařízení centrálního klíče, kombinovaná zařízení, stejné uzávěry, bezpečnostní cylindrické vložky; (35) reklama, inzerce, reklama on-line v počítačové síti, komerční využití Internetu v oblastech komerčních internetových médií a vyhledávacích služeb, on-line inzerce; (37) služby opravářské, servisní u předmětů trezorové techniky, informace o opravách, zámečnictví (montáže, opravy bezpečnostních zámků), ostatní zámečnické služby ve třídě 37; (40) zpracování materiálů, zhotovování kopií klíčů k zámkům, broušení; (45) zámečnictví (otevírání bezpečnostních zámků), otevírání zámků u aut, otevírání trezorů.
(730) **Hořejší Stanislav**, Gerská 34, Plzeň, 32300, CZ
(740) JUDr. Helena Ottová, advokátka, Sady Pětatřicátníků 31, Plzeň, 30100

- (210) **O-486626**
(220) 20.06.2011
(320) 20.06.2011
(511) 9, 35, 42
(540)

AL 9010

- (510) (9) detektory, detektory alkoholu, analyzátoři plynů (přístroje na rozbor plynů), náustky na detektory spadající do třídy 9, diagnostické přístroje jiné než k lékařským účelům, promítací přístroje na diapozitivy, diaprojektory, promítací žárovky, difrakční zařízení (mikroskopie), diktovací stroje, diktafony, magnetické disky, disky kompaktní (audio - video), disky nahrané (se zvukovými nahrávkami), gramofonové desky, disky optické, disky počítačové, distribuční stroje automatické, rozvaděče automatické, docházkový systém (zařízení pro evidenci docházky), dopravní značky světelné nebo mechanické, dozimetry, dráty magnetické, dráty telegrafní, dráty ze slitin kovů (pojistkové), držáky fotografických kazet, dýchací masky, filtry pro dýchací masky, dýchací přístroje pro plavání pod vodou, dýchací přístroje, respirátory, s výjimkou pro umělé dýchání, dýchací přístroje, s výjimkou přístrojů na umělé dýchání, elektrické dveřní zvonky, elektrické kabely, pláště elektrických kabelů, elektrické spojky, svorky, konektory, elektrické zařízení pro dálkové ovládání průmyslových procesů, elektrodynamická zařízení pro dálkové řízení signalizace, elektronická pera (vizuální zobrazovací jednotky), elektronické oznamovací tabule, elektronické publikace s možností stažení, elektronky a svítidla - zářivky (se žhavenou katodou), etikety elektronické pro zboží, informace a záznamy na nosičích zařazených ve třídě 9, elektronická data a databáze, informační produkty v elektronických, datových, informačních a telekomunikačních sítích všeho druhu, periodika a knihy v elektronické podobě, databázové produkty zařazené ve třídě 9, nosiče dat či záznamů včetně audiokazet nahraných i nenahraných, elektronické, datové

nebo informační sítě, multimediální aplikace na nosičích zařazených ve třídě 9 nebo v sítích, interaktivní a grafické programy, software, zejména pro systémy pro přenos dat, dešifrovací soustavy, platební karty nebo magnetické a čipové karty pro použití v bankovníctví, pojišťovnictví, v oblasti služeb a v obchodním styku, mezinárodní platební karty, elektronické peněženky, čipy, multimediální nebo informační katalogy, audiovizuální programy a díla, programové vybavení pro počítače, software, hardware výpočetní, komunikační nebo informační techniky, elektronické databáze a databázové produkty, informace a záznamy na nosiči s výjimkou nosičů papírových ze třídy 16, informace a data na nosičích nebo i v elektronických, datových, informačních, počítačových a komunikačních sítích, související software a hardware, elektronické, datové nebo informační nebo komunikační nebo výpočetní sítě včetně jednotlivých součástí a náhradních dílů obsažených ve třídě 9, multimediální aplikace, počítačové hry, hlavolamy elektrické nebo elektronické - v rámci této třídy; (35) marketing, obstaravatelské a zprostředkovatelské služby v rámci propagace, reklamy, obchodní činnosti a kancelářských prací, účetnictví, zpracování počítačových dat a spravování databází, marketingové služby v oblasti logistiky, obchodní administrativa a kancelářské práce, aranžování výkladů a průzkum trhu pro třetí osoby, rozesílání prospektů, pořizování informačních tiskovin, poradenské komerční služby, inzertní činnost, poskytování pomoci při provozu obchodu, včetně zprostředkování obchodních a souvisejících obchodně personálních záležitostí, kontrola, vedení a vypracovávání statistických přehledů, poradenství v oblasti organizace a ekonomiky podnikání, poradenské služby při výběru zaměstnání, organizování výstav a veletrhů k reklamním a obchodním účelům, provádění aukcí a dražeb, pronájem kancelářských strojů a zařízení, distribuce zboží k reklamním účelům, vykonávání administrativních prací pomocí výpočetní techniky, zprostředkování nákupu a prodeje v oblasti výpočetní techniky (hardware i software), kopírování nebo rozmnožování dokumentů, dokladů a podobně, příprava a vyhotovení daňových přiznání, pronájem reklamních ploch, půjčování fotokopírovacích strojů, revize účtů (audit), zajišťování reklamy za účelem prezentace podnikatelů v oblasti vnitrostátní a mezinárodní dopravy, přepravy, zasilatelství a skladištních zařízení, pronájem prodejních automatů; (42) kalibrace, odborné konzultace v oblasti detektorů, vypracovávání znaleckých posudků, design internetových stránek a prezentací, vypracovávání technických zpráv, dobrozdání, expertiz a posudků, technické kreslení, vědecké a technologické služby, odborné technické poradenství a vypracovávání posudků (v oblasti přírodovědné, architektonické a inženýrské činnosti), expertizy a tvorba předpisů pro provoz a údržbu strojů a zařízení, konstruktérská a projekční činnost, tvorba programového vybavení, návrh a vývoj počítačového hardwaru a softwaru, analýzy chemické, přírodovědný výzkum, průzkum a projektování, výzkum a vývoj nových výrobků, konzultační, asistenční, analytické, designérské, vyhodnocovací a programovací služby týkající se počítačového software, firmware, hardware a informačních technologií, konzultace týkající se hodnocení, výběru a zavádění počítačového software, firmware, hardware, informačních technologií a systému zpracování dat, informačních technologií, a to i prostřednictvím telekomunikačních sítí, dodávkou on-line, Internetem a sítí World Wide Web, Webhosting, Webdesing, výzkumné služby, kódování a dekodování zabezpečovacích systémů (tvorba software), poradenská činnost v oblasti aplikace výpočetní techniky, v oblasti informatiky, vytváření virtuálních počítačových 3 D animací a modelů, informačních technologií, navrhování a realizace automatizovaných systémů řízení, programátorská činnost, projekce počítačových sítí, pronájem software, instalace, opravy, údržba a servis software, vytváření interaktivních aplikací umožňující předávání a tvorbu grafické podoby prostřednictvím sítí Internet, programování, software - návrhy, převod a konverze počítačových programů a údajů (kromě fyzické konverze), převod a konverze údajů a dokumentů z fyzických médií na elektronická média, tvorba a údržba počítačových stránek Web pro zákazníky, hostování na počítačových stránkách Web, instalace počítačových programů, návrh počítačových systémů, programování internetových databázových systémů a internetových aplikací, konstrukce WWW prezentací a řešení WWW serverů, aktualizace a údržba počítačových programů, pronájem času, dat a údajů na přístup do

počítačových databází, zhotovování kopií počítačových programů, technické studie v oblasti počítačů a programového vybavení, výzkum, vývoj a tvorba systémů pro elektronické obchodování, včetně příslušného software a hardware, poskytování know-how pro oblast elektronického obchodování a informačních technologií v rámci této třídy, programování multimediálních aplikací, vytváření interaktivních a grafických programů, počítačové animace a vizualizace, grafický design, zavádění, aktualizace, návrhy, strukturování a programování či jiné vytváření databází, jiných datových systémů a aplikací pro jejich zpracování, včetně jejich poskytování, přístupu k nim a jejich instalace, zavádění, aktualizace a údržby, návrhy, strukturování a programování či jiné vytváření internetových či intranetových počítačových stránek a nástěnek (Webpages a Websites) a internetových či intranetových aplikací, hostování (poskytování volného prostoru) pro internetové či intranetové informace, stránky a nástěnky (Webpages a Websites), hostování (poskytování volného prostoru) pro internetové či intranetové aplikace, převod (konverze) počítačových programů, dat či jiných údajů v elektronické podobě z různých formátů do jiných formátů, převod (konverze) dokumentů, dat či jiných údajů z fyzických médií na elektronická média, zálohování dat a informací elektronickými a počítačovými prostředky a prostřednictvím elektronické pošty, poradenství v oblasti výpočetní a informační techniky.

(730) **V-NET s.r.o.**, Šumice 139, Šumice, 68731, CZ

(740) **DANĚK & PARTNERS** Advokátní a patentová kancelář, Ing. Dr. Vilém Daněk, Vinohradská 45/1107, Praha 2, 12000

(210) **O-486627**

(220) 20.06.2011

(320) 20.06.2011

(511) 9, 35, 42

(540)

AL 2600

(9) detektory, detektory alkoholu, analyzátory plynů (přístroje na rozbor plynů), náustky na detektory spadající do třídy 9, diagnostické přístroje jiné než k lékařským účelům, promítací přístroje na diapozitivy, diaprojektory, promítací žárovky, difrakční zařízení (mikroskopie), diktovací stroje, diktafony, magnetické disky, disky kompaktní (audio - video), disky nahrané (se zvukovými nahrávkami), gramofonové desky, disky optické, disky počítačové, distribuční stroje automatické, rozvaděče automatické, docházkový systém (zařízení pro evidenci docházky), dopravní značky světelné nebo mechanické, dozimetry, dráty magnetické, dráty telegrafní, dráty ze slitin kovů (pojistkové), držáky fotografických kazet, dýchací masky, filtry pro dýchací masky, dýchací přístroje pro plavání pod vodou, dýchací přístroje, respirátory, s výjimkou pro umělé dýchání, dýchací přístroje, s výjimkou přístrojů na umělé dýchání, elektrické dveřní zvonky, elektrické kabely, pláště elektrických kabelů, elektrické spojky, svorky, konektory, elektrické zařízení pro dálkové ovládání průmyslových procesů, elektrodynamická zařízení pro dálkové řízení signalizace, elektronická pera (vizuální zobrazovací jednotky), elektronické oznamovací tabule, elektronické publikace s možností stažení, elektronky a svítidla - zářivky (se žhavenou katodou), etikety elektronické pro zboží, informace a záznamy na nosičích zařazených ve třídě 9, elektronická data a databáze, informační produkty v elektronických, datových, informačních a telekomunikačních sítích všeho druhu, periodika a knihy v elektronické podobě, databázové produkty zařazené ve třídě 9, nosiče dat či záznamů včetně audiokazet nahraných i nenahraných, elektronické, datové nebo informační sítě, multimediální aplikace na nosičích zařazených ve třídě 9 nebo v sítích, interaktivní a grafické programy, software, zejména pro systémy pro přenos dat, dešifrovací soustavy, platební karty nebo magnetické a čipové karty pro použití v bankovníctví, pojišťovnictví, v oblasti služeb a v obchodním styku, mezinárodní platební karty, elektronické peněženky, čipy, multimediální nebo informační katalogy, audiovizuální programy a díla, programové vybavení pro počítače, software, hardware výpočetní, komunikační nebo informační techniky, elektronické databáze a databázové produkty, informace a záznamy na nosiči s výjimkou nosičů papírových ze třídy 16, informace a data na nosičích nebo i v elektronických, datových, informačních, počítačových a komunikačních sítích, související software a hardware, elektronické, datové nebo informační nebo komunikační nebo

výpočetní sítě včetně jednotlivých součástí a náhradních dílů obsažených ve třídě 9, multimediální aplikace, počítačové hry, hlavolamy elektrické nebo elektronické - v rámci této třídy; (35) marketing, obstaravatelské a zprostředkovatelské služby v rámci propagace, reklamy, obchodní činnosti a kancelářských prací, účetnictví, zpracování počítačových dat a spravování databází, marketingové služby v oblasti logistiky, obchodní administrativa a kancelářské práce, aranžování výkladů a průzkum trhu pro třetí osoby, rozeslání prospektů, pořizování informačních tiskovin, poradenské komerční služby, inzertní činnost, poskytování pomoci při provozu obchodu, včetně zprostředkování obchodních a souvisejících obchodně personálních záležitostí, kontrola, vedení a vypracovávání statistických přehledů, poradenství v oblasti organizace a ekonomiky podnikání, poradenské služby při výběru zaměstnání, organizování výstav a veletrhů k reklamním a obchodním účelům, provádění aukcí a dražeb, pronájem kancelářských strojů a zařízení, distribuce zboží k reklamním účelům, vykonávání administrativních prací pomocí výpočetní techniky, zprostředkování nákupu a prodeje v oblasti výpočetní techniky (hardware i software), kopírování nebo rozmnožování dokumentů, dokladů a podobně, příprava a vyhotovení daňových příznání, pronájem reklamních ploch, půjčování fotokopírovacích strojů, revize účtů (audit), zajišťování reklamy za účelem prezentace podnikatelů v oblasti vnitrostátní a mezinárodní dopravy, přepravy, zasilatelství a skladistních zařízení, pronájem prodejních automatů; (42) kalibrace, odborné konzultace v oblasti detektorů, vypracovávání znaleckých posudků, design internetových stránek a prezentací, vypracovávání technických zpráv, dobřzdání, expertiz a posudků, technické kreslení, vědecké a technologické služby, odborné technické poradenství a vypracovávání posudků (v oblasti přírodovědné, architektonické a inženýrské činnosti), expertizy a tvorba předpisů pro provoz a údržbu strojů a zařízení, konstruktérská a projekční činnost, tvorba programového vybavení, návrh a vývoj počítačového hardwaru a softwaru, analýzy chemické, přírodovědný výzkum, průzkum a projektování, výzkum a vývoj nových výrobků, konzultační, asistenční, analytické, designérské, vyhodnocovací a programovací služby týkající se počítačového software, firmware, hardware a informačních technologií, konzultace týkající se hodnocení, výběru a zavádění počítačového software, firmware, hardware, informačních technologií a systému zpracování dat, informačních technologií, a to i prostřednictvím telekomunikačních sítí, dodávkou on-line, Internetem a sítí World Wide Web, Webhosting, Webdesing, výzkumné služby, kódování a dekódování zabezpečovacích systémů (tvorba software), poradenská činnost v oblasti aplikace výpočetní techniky, v oblasti informatiky, vytváření virtuálních počítačových 3 D animací a modelů, informačních technologií, navrhování a realizace automatizovaných systémů řízení, programátorská činnost, projekce počítačových sítí, pronájem software, instalace, opravy, údržba a servis software, vytváření interaktivních aplikací umožňující předávání a tvorbu grafické podoby prostřednictvím sítí Internet, programování, software - návrhy, převod a konverze počítačových programů a údajů (kromě fyzické konverze), převod a konverze údajů z dokumentů z fyzických médií na elektronická média, tvorba a údržba počítačových stránek Web pro zákazníky, hostování na počítačových stránkách Web, instalace počítačových programů, návrh počítačových systémů, programování internetových databázových systémů a internetových aplikací, konstrukce WWW prezentací a řešení WWW serverů, aktualizace a údržba počítačových programů, pronájem času, dat a údajů na přístup do počítačových databází, zhotovování kopií počítačových programů, technické studie v oblasti počítačů a programového vybavení, výzkum, vývoj a tvorba systémů pro elektronické obchodování, včetně příslušného software a hardware, poskytování know-how pro oblast elektronického obchodování a informačních technologií v rámci této třídy, programování multimediálních aplikací, vytváření interaktivních a grafických programů, počítačové animace a vizualizace, grafický design, zavádění, aktualizace, návrhy, strukturování a programování či jiné vytváření databází, jiných datových systémů a aplikací pro jejich zpracování, včetně jejich poskytování, přístupu k nim a jejich instalace, zavádění, aktualizace a údržby, návrhy, strukturování a programování či jiné vytváření internetových či intranetových počítačových stránek a nástěnek (Webpages a Websites) a internetových či intranetových aplikací, hostování

(poskytování volného prostoru) pro internetové či intranetové informace, stránky a nástěnky (Webpages a Websites), hostování (poskytování volného prostoru) pro internetové či intranetové aplikace, převod (konverze) počítačových programů, dat či jiných údajů v elektronické podobě z různých formátů do jiných formátů, převod (konverze) dokumentů, dat či jiných údajů z fyzických médií na elektronická média, zálohování dat a informací elektronickými a počítačovými prostředky a prostřednictvím elektronické pošty, poradenství v oblasti výpočetní a informační techniky.

(730) V-NET s.r.o., Šumice 139, Šumice, 68731, CZ

(740) DANĚK & PARTNERS Advokátní a patentová kancelář, Ing. Dr. Vilém Daněk, Vinohradská 45/1107, Praha 2, 12000

(210) **O-486632**

(220) 20.06.2011

(320) 20.06.2011

(511) 35, 39, 41

(540)



(510) (35) obchodní vedení uměleckých agentur, dodavatelské služby pro třetí osoby (nákup výrobků a služeb pro jiné podniky), komerční informační kanceláře, marketingové studie, obchodní management a podnikové poradenství, obchodní reklama pro třetí osoby, pořádání veletrhů pro obchodní a reklamní účely, průzkum trhu, reklamní agentury, styky s veřejností, organizování komerčních a reklamních výstav; (39) organizování cest, rezervace (cestování), automobilová doprava, autobusová doprava, doprovázení turistů, organizování okružních plaveb, organizování okružních výletů, turistické prohlídky; (41) umělecké módní agentury, digitální zpracování obrazu (služby), fotografování, organizování a vedení kolokvií, organizování a vedení konferencí, organizování a vedení kongresů, organizování a pořádání koncertů, organizování a vedení seminářů, organizování a vedení sympozií, organizování kulturních nebo vzdělávacích výstav, organizování představení (manažerské služby), organizování soutěží vzdělávacích nebo zábavních, plánování a organizování večírků.

(730) EventHouse s.r.o., Vltavská 53/17, Praha 5, 15000, CZ

(210) **O-486701**

(220) 22.06.2011

(320) 22.06.2011

(511) 16, 35, 41

(540)



(510) (16) tiskoviny všeho druhu, např. noviny, časopisy, brožury, letáky, katalogy, vstupenky, programy, plakáty včetně plakátů velkoplošných; (35) reklamní a propagační činnost, služby, zejména pořádání výstav a veletrhů k reklamním a obchodním účelům, informační činnost v oblasti reklamy a výstav v rámci této třídy, tvorba reklamy na billboardech, průzkumy a analýzy trhu, to vše v oblasti výstavnictví; (41) výchovná, vzdělávací a zábavní činnost, poskytování a výměna odborných informací v oblasti vzdělávání, zejména pořádání školení, kurzů, konferencí, sympozií a přednášek, organizování a pořádání soutěží, výstav ke vzdělávacím, kulturním, výchovným a zábavním účelům, odborné poradenství, vztahující se k organizování vzdělávacích, kulturních, výchovných a zábavních výstav.

(590) Barevná

(730) ABF, a.s., Mimoňská 645, Praha 9, 19000, CZ

(210) **O-486711**

(220) 22.06.2011

(320) 22.06.2011

(511) 9, 25, 28, 29, 31, 35, 41, 43, 44

(540)



(510) (9) brýle pro psy a domácí zvířata; (25) boty šněrovací, bundy sportovní, bundy sportovní s kapucí, čapky (přiléhavé), čelenky, čepice, čepice se štítkem, fotbalová obuv, galoše, holínky polovysoké, holínky vysoké, kalhoty, klapky na uši, kombinézy (oděvy), košile, kravaty, čepice s kšiltly, sluneční kšiltly, legíny, oblečení, obuv, obuv sportovní, oděv svrchní, oděvy, oděvy koupací, oděvy nepromokavé, oděvy plážové, oděvy tělocvičné, oděvy z kůže, oděvy z napodobenin kůže, opasky, pánské plavky, pantofle, pásky ke kalhotám, pláště, pláštěnky, pláštěnky dámské (peleriny), plavky, plavky dámské, plavky pánské, podvazky pánské, pokrývky hlavy, ponožky, potítka, prádlo (osobní), prádlo (spodní) pohlcující pot, rukavice, dámské dlouhé rukavice, rukavice bez prstů, rukavice palcové, sandály, sandály koupací, spodky, spodky pánské, spodní prádlo, spodní prádlo pohlcující pot, sportovní obuv, svetry, šněrovací boty, tílka, košilky, tílka, nátělníky, trička, vesty oblečky pro psy a domácí zvířata, sportovní oblečení pro psy a domácí zvířata, boty pro psy a domácí zvířata, čepice pro psy a domácí zvířata; (28) balóny na hraní, bublifuk (hračka), hračky plyšové, hračky pohyblivé, hračky pro domácí zvířata, hry, medvídci plyšovi, míče hrací, míče na hraní, míčky na hraní, posilovací stroje, posilovače svalů, přístroje pro tělesná cvičení, síliče svalů, trenážery, potřeby pro výcvik psů a domácích zvířat zařazené ve tř. 28, sportovní potřeby pro psy a domácí zvířata, vybavení výcvikových a sportovních prostor pro psy výrobky zařazenými ve tř. 28; (29) bujón, vývar, bujón, přípravky na vývary, droby, vnitřnosti, dršťky, drůbež (neživá), játra, jedlé oleje, jedlé tuky, kokos sušený (kokosová moučka), kokosový olej, kukuřičný olej, losos, lůj (jedlý), maso, mléko, morek jako potrava, mražené ovoce, mražené ovoce, olej řepkový jedlý, olivový olej (jedlý), oříšky zpracovatelné, jedlý olej z palmových ořechů, palmový olej (jedlý), plátky (rybí), rajčatový protlak, rybí plátky (filé), ryby, s výjimkou živých, sezamový olej, slanečci, sledi, sardinky, saláty (ovocné), saláty (zeleninové), saláty ovocné, slunečnicový olej (jedlý), sójové boby konzervované jako potrava, sójové mléko (náhražka mléka), sušená vejce, sušené ovoce, syrovátka, sýry, šťávy (zeleninové) na vaření, šunka, tuk (kokosový), tuky jedlé, tuňák, tvaroh, uzenniny, vejce (sušená), vejce, vepřové maso, vepřové maso, vnitřnosti, droby, dršťky, výtažky masové, vývar (bujón), vývary, koncentráty pro vývary, přípravky na vývary a bujóny, zelenina (konzervovaná), zelenina (sušená), zelenina (vařená), zeleninové polévky, přípravky pro zeleninovou polévku, zeleninové saláty, zeleninové šťávy na vaření, zvěřina, žampiony, konzervované, želatina, žlutek; (31) arašídové pokrutiny pro zvířata, arašidy, bílkoviny (proteiny) pro zvířata, bobule jalovce, bobule (čerstvé ovoce), boby kakaové syrové, brambory čerstvé, bylinky čerstvé polévkové jako koření, cibule čerstvá (zelenina), cibule květinové, citróny, citrusové ovoce, čekanka salátová, čerstvé kaštiny, čerstvé ovoce, čočka (čerstvá), potrava pro dobytek, pískový papír pro domácí zvířata (stelivo), vonný písek pro domácí zvířata (stelivo), droždí pro dobytek, drůbež (živá zvířata), drůbež na chov, hlávkový salát, hospodářská zvířata, přípravky na výkrm hospodářského zvířectva, houby čerstvé, hrách čerstvý, hrozny čerstvé, chaluhy pro humánní nebo živočišnou spotřebu, chovatelské, pěstitelské produkty, chovná drůbež, ječmen, jikry rybí, kaštiny čerstvé, kmety stromů, kokosové skořápky, kopřivy, korek surový, kořeny čekankové, kořeny jedlé, krmiva suchá pro zvířata, přísady do krmiv, ne pro lékařské účely, vápno do krmiv pro zvířata, krmivo suché, krmivo, píce, krmné směsi na výkrm hospodářských zvířat, kroupy pro drůbež, kukuřice, kvasnice pro dobytek, lihovarnický odpad pro živočišnou spotřebu, mandle (ovoce), matoliny (výlisky ovoce), moučka arašídová pro zvířata, moučka lněná (suché krmivo), moučka pro zvířata, moučka rybí pro zvířecí spotřebu, moučka rýžová jako krmivo, nápoje pro

domácí zvířata, živé rybářské návnady, přípravky pro nosnice, drůbež, obilná zrna v nezpracovaném stavu, obilninové zbytkové produkty pro živočišnou spotřebu, okurky, olivy čerstvé, ořechy, ořechy kokosové, oříšky liskové, otruby, otruby jako krmná směs pro živočišnou spotřebu, oves setý, ovoce čerstvé, paprika (rostlina), píce, krmivo, podestýlka (výrobky pro zvířata), pochoutky a odměny ke žvýkání pro zvířata, pokrutina olejná, pokrutina řepková pro dobytek, polévkové bylinky čerstvé (jako koření), pomeranče, pór, pórek, potrava pro domácí zvířata, potrava pro hovězí dobytek, potrava pro ptactvo, potrava pro zvířata, proteiny pro živočišnou výrobu, přípravky posilující pro zvířata, psí suchary, pšenice, rebarbora, reveň, réva vinná, rostlinná semena, rostliny, rostliny, sušené pro dekoraci, řasy pro lidskou nebo živočišnou spotřebu (potravina), řepka jedlá, řepková pokrutina pro dobytek, salát hlávkový, sazenice, semena rostlin, seno, sépiové kosti pro ptáky, sezam, skořápky kokosového ořechu, sláma jako krmivo, sláma jako podestýlka, stelivo (výrobky pro zvířata), stromy (kmeny), sůl pro dobytek, šrot pro zvířata, vedlejší produkty při zpracování obilnin pro živočišnou spotřebu, přípravky pro výkrm zvířat, výživa pro domácí zvířata, zelenina čerstvá, zrní (obilniny), zrní (semena), zrní pro živočišnou spotřebu, žito, živá zvířata, krmiva pro domácí zvířata, přírodní doplňky stravy pro domácí zvířata, krmivo v syrovém stavu pro domácí zvířata (kosti a syrová potrava), výživa pro domácí zvířata, pamlsky pro domácí zvířata, konzervy, kapsičky, paštiky a jiné doplňkové krmivo pro domácí zvířata, dietní krmiva pro domácí zvířata, doplňky stravy pro domácí zvířata; (35) aktualizování reklamních materiálů, dodavatelské služby pro třetí osoby (nákup výrobků zařazených ve tř. 9, 25, 28 a 31 pro jiné podniky), obchodní nebo podnikatelské informace, inzerce poštou, kanceláře dovozní a vývozní, marketingové studie, nákupní ceny, velkoobchodní ceny (analýzy), obchodní činnost (služby v oblasti výrobků zařazených ve tř. 9, 25, 28 a 31), obchodní poradenství, obchodní nebo podnikatelský průzkum, obchodní reklama (pro třetí osoby), organizování výstav (komerčních nebo reklamních), pořádání veletrhů pro obchodní a reklamní účely, pronájem prodejních automatů, pronájem reklamní doby v komunikačních médiích, pronájem reklamních materiálů, pronájem reklamních ploch, obchodní průzkum, průzkum trhu, průzkum veřejného mínění, předvádění zboží, reklama, reklama on-line v počítačové síti, reklamní agentury, rozšiřování reklamních nebo inzertních materiálů (letáky, prospekty, tisky, vzorky) zákazníkům, zaslání reklamních materiálů zákazníkům, vydávání, zveřejňování, oznámení, vyhlášení, publikování reklamních textů, rozhlasová reklama, rozšiřování vzorků (zboží), styky s veřejností, systemizace informací do počítačových databází, televizní reklama, venkovní reklama, vyhledávání dat v počítačových souborech (pro třetí osoby), propagační činnost; (41) cirkusy, cvičení (praktické), drezúra zvířat, kluby zdraví (služby), organizování a vedení konferencí a kongresů, měření času při sportovních disciplínách, organizování a vedení seminářů, organizování a vedení symposií, organizování soutěží (vzdělávacích nebo zábavných), organizování sportovních soutěží, zábavné parky, praktický výcvik, prázdninové tábory (zábavné služby), pronájem audio nahrávek, provozování sportovních zařízení, půjčování sportovního nářadí, s výjimkou dopravních prostředků, služby pro oddech a rekreaci, výchovně-zábavné klubové služby, organizování sportovních soutěží, provozování sportovních zařízení, školení, výcvik (instruktážní), školení (pořádání a řízení), vydávání elektronických knih a časopisů on-line, organizování kulturních nebo vzdělávacích výstav, vyučování, vzdělávání, vzdělávací informace, služby v oblasti zábavy, zábava, pobavení, provozování zoologické zahrady, cvičení zvířat, živé představení, organizování živých vystoupení; (43) kavárny, penziony pro zvířata, opatrování zvířat v penzionech, stravování pro zvířata; (44) aromaterapeutické služby, farmaceutické poradenství, fyzikální terapie, fyzioterapie, chov zvířat, kliniky nebo sanatoria (soukromé), lékařské služby, masáže, služby nemocnice, neurologie (chiropraktika), péče o čistotu domácích zvířat, sanatoria, stomatologie, úprava (česání zvířat), útulky (domovy), veterinární pomoc, zdravotní péče, zkrášlovací salóny, upravování zvířat, péče o čistotu zvířat chovaných v domácnosti.

(730) **Zvířatanakupují.cz, s.r.o.**, Dreyerova 642/17, Praha 5, 15200, CZ

(210) **O-486712**

(220) 22.06.2011

(320) 22.06.2011

(511) 35, 36

(540)



(510) (35) propagační činnost, reklama, pomoc při řízení obchodní činnosti, obchodní administrativní, kancelářské práce; (36) pojištění, služby finanční, služby peněžní, služby nemovitostní, poradenská činnost v uvedených oborech.

(590) Barevná

(730) **Wüstenrot Holding, AG**, Hohenzollernstrasse 48, Ludwigsburg, DE

(210) **O-486715**

(220) 22.06.2011

(320) 22.06.2011

(511) 33, 35, 43

(540)

MILKY

(510) (33) alkoholické nápoje (s výjimkou piv); (35) reklama a propagace, zejména v oblasti alkoholických nápojů; (43) odborné poradenství v oblasti přípravy alkoholických nápojů.

(730) **Milan METELKA a.s.**, Moravské Prusy 119, Vyškov, 68201, CZ

(740) A. Holas & partner Patentová a známková kancelář, Ing. Mgr. Hana Holasová, Křížová 4, Brno, 60300

(210) **O-486766**

(220) 23.06.2011

(320) 23.06.2011

(511) 35, 38, 42

(540)

WEBAREAL

(510) (35) prezentace výrobků v komunikačních médiích pro účely maloobchodu, reklama on-line v počítačové síti; (38) diskusní fóra (poskytování internetových diskusních fór), poskytování přístupu k databázím, přenos zpráv a obrázků pomocí počítačů; (42) grafický design, hosting webových stránek, počítačové programování, počítačové systémy (tvorba), pronájem počítačového software, webové stránky (tvorba).

(730) **Bohemiasoft s.r.o.**, Rudolfovská třída 247/85, České Budějovice, 37001, CZ

(210) **O-486769**

(220) 23.06.2011

(320) 23.06.2011

(511) 18, 25, 35

(540)

[SPAZIO 33]

(510) (18) zavazadla všeho druhu - kabelky, aktovky, cestovní kufry, kufříky, batohy, tašky cestovní, tašky sportovní a pro volný čas, kožená galanterie, kůže, imitace kůže, kožené opasky - v rámci této třídy, pásky z kůže, peněženky, taštičky kolem pasu - ledvinky, taštičky (pouzdra) na doklady, navštívenky, karty, peníze a klíče - kožená galanterie spadající do této třídy, deštníky, slunečníky, hole; (25) oděvy všeho druhu (dámské, pánské i dětské), pokrývky hlavy, opasky (oděvy), oděvní doplňky spadající do této třídy, spodní prádlo, punčochové zboží, funkční prádlo, obuv všeho druhu (dámská, pánská i dětská); (35) reklamní a marketingová činnost, obchodní průzkumy trhu,

modeling - v rámci této třídy, předvádění výrobků, zaslání reklamních materiálů, aranžérství - v rámci této třídy, organizování a pořádání prodejních (komerčních) akcí, obchodní zastoupení jiných podnikatelských subjektů - výrobců, maloobchodní, velkoobchodní prodej a elektronický prodej oděvů, oděvních doplňků, obuvi, zavazadel, výrobků z kůže a kožené galanterie, obchodní zprostředkování v oblasti nákupu a prodeje oděvů, oděvních doplňků, obuvi, zavazadel, výrobků z kůže a kožené galanterie, poskytování obchodních informací a konzultace v oděvním a kožedělném průmyslu, administrativní a kancelářské služby, automatizované zpracování dat, kopírování dokumentů.

(730) **Aleina D s.r.o.**, Hládkov 920/12, Praha 6 - Střešovice, 16900, CZ

(740) Ing. Jiří Střelák, Šumberova 42, Praha 6, 16200

(210) **O-486775**

(220) 23.06.2011

(320) 23.06.2011

(511) 16, 35, 41

(540)



(510) (16) kalendáře, formuláře, desky na dokumenty - šanony, pořadače, tiskoviny, diáře; (35) reklamní materiály (rozšiřování), reklamní texty (psaní, publikování), reklama - propagace, reklama on-line, služby v oblasti grafické úpravy pro reklamní účely; (41) vydávání knih, psaní textů - jiných než reklamních, služby v oblasti grafické úpravy - jiné než pro reklamní účely.

(590) Barevná

(730) **Pátek Martin**, Otradovická 737/23, Praha 4 - Kamýk, 14200, CZ

(210) **O-486824**

(220) 27.06.2011

(320) 27.06.2011

(511) 30, 35, 40

(540)



(510) (30) pekařské a cukrářské výrobky, zejména pečivo, chléb a další přípravky z obilovin; (35) obchodně ekonomické poradenství, zprostředkovatelská činnost v oblasti obchodu s produkty třídy 30; (40) služby pekařství a cukrářství v rámci této třídy.

(590) Barevná

(730) **Mader a synové, s.r.o.**, gen. Štefánika 185/38, Přerov, 75002, CZ

(210) **O-486845**

(220) 27.06.2011

(320) 27.06.2011

(511) 25

(540)

LIZARD JEANS

(510) (25) bačkory, barety, boty, bundy, čapky, čepice, dětské plenky textilní, galoše, holínky, kabáty, kalhotky plenkové, kalhotky, kamaše, kapuce, klobouky, kombinézy, konfekce, korzety, kostýmy, košile, koupací pláště, kožešiny, kravaty, legíny, límce, lyžařská obuv, oblečení, obuv, sportovní obuv, oděvy, oděvy nepromokavé, sportovní oděvy, opasky, plavky, pantofle, pletené zboží, podprsenky, podvazky, ponožky, prádlo spodní, pulovry, punčochy, pyžama, rukavice, saka, sandály, spodky, střevíce, sukně, svetry, šály, šátky, šle, nátělníky, uniformy, vesty,

výbavičky pro novorozence, zástěry, župany.

(730) **Černý Miroslav Ing.**, Solní 19, Plzeň, 30100, CZ

(210) **O-486858**

(220) 27.06.2011

(320) 27.06.2011

(511) 29, 30, 43

(540)



(510) (29) maso, ryby, drůbež a zvěřina, masové výtazky, zavařované, mražené, sušené a vařené ovoce a zelenina, želé, džemy, vejce, mléko a mléčné výrobky, oleje a tuky jedlé; (30) káva, čaj, kakao, cukr, rýže, tapioka, ságo, kávové náhražky, mouka a přípravky z obilnin, chléb, pečivo, cukrovinky, zmrzlina, med, sirup melasový, droždí, prášky do těsta, sůl, hořčice, ocet, nálevy (k ochucení), koření, led pro osvěžení; (43) služby zajišťující stravování a nápoje, dočasné ubytování.

(730) **PARIS - PRAHA, spol. s r.o.**, Jindřišská 5/901, Praha 1, 11000, CZ

(210) **O-486879**

(220) 28.06.2011

(320) 28.06.2011

(511) 5

(540)

SILAXA

(510) (5) léčiva, léčivé přípravky, farmaceutické výrobky.

(730) **Medicom International s.r.o.**, Páteční 1216/7, Brno, 63500, CZ
(740) BOHEMIA PATENT, Ing. Jana Vandělková, Spálená 29, Praha 1, 11000

(210) **O-486880**

(220) 29.06.2011

(320) 29.06.2011

(511) 9, 42

(540)



(510) (9) přístroje a nástroje vědecké, přístroje pro vážení, měření, signalizaci, kontrolu (inspekci), přístroje a nástroje pro vedení, přepínání, přeměnu, akumulaci, regulaci nebo řízení elektrického proudu, přístroje pro zpracování informací a počítače; (42) vědecké a technologické služby a související výzkum a projektování, analytické a výzkumné služby v průmyslu, navrhování a vývoj počítačového hardwaru a softwaru.

(590) Barevná

(730) **EGÚ Praha a.s.**, Praha 9 - Běchovice, 19011, CZ

(210) **O-486883**

(220) 29.06.2011

(320) 29.06.2011

(511) 3, 5, 10, 21

(540)

MILENEPROX

(510) (3) toaletní přípravky; (5) farmaceutické přípravky; (10) zubní přístroje a nástroje; (21) kartáčky zubní.

(730) **de Mielén Trading, s.r.o.**, Hlavní 2, Velké Přítočno, 27351, CZ

(210) **O-486922**

(220) 30.06.2011

(320) 30.06.2011

(511) 36
(540)

TWIST-real

- (510) (36) informace o pojištění, konzultační služby v oblasti pojišťovnictví, poradenství v oblasti pojištění, pronájem bytů, pronájem nájemních, činžovních domů, pronájem nemovitostí, realitní kanceláře, správa nemovitostí, vybírání nájemného, zprostředkování nemovitostí, obchodování s nemovitostmi, oceňování nemovitostí, zprostředkování pojištění, zprostředkování úvěrů a půjček.
- (730) ASSIGNE s.r.o., Merhautova 446/38, Brno, 61300, CZ
(740) Mgr. Vítězslav Musil, advokát, Mgr. Vítězslav Musil, Holandská 878/2, Brno, 63900

(210) O-486927
(220) 30.06.2011
(320) 30.06.2011
(511) 7, 12, 37
(540)

JAWAMARINE

- (510) (7) lodní motory, přívěsné lodní motory, zabudovatelné lodní motory; (12) lodě, čluny, jachty, pramice, trajektové lodě, čluny převozní, lodní trupy, příslušenství pro lodě obsažené v této třídě; (37) opravy a stavba lodí a jejich příslušenství.
- (730) Zavořokov Dmitry, Albatrosova 312, Zdiměřice u Jesenic, 25242, CZ
(740) Ing. Sergiy Antonov, Průjezdná 625, Praha 5, 15531

(210) O-486946
(220) 30.06.2011
(320) 30.06.2011
(511) 9, 16, 38
(540)



- (510) (9) nosiče elektronických dat, kompaktní disky-audio-video, magnetické pásky, reklamní materiály v elektronické podobě a na nosičích v rámci třídy; (16) časopisy, grafiky, kalendáře, katalogy, knihy, litografie, mapy, noviny, obrazy, obtisky, zpěvníky, reklamní materiály v papírové podobě v rámci třídy 16; (38) diskusní fóra, služby dálkových konferencí, posílání zpráv, poskytování přístupu k databázím, poskytování telekomunikačních kanálů pro teleshoppingové služby, přenos zpráv a obrázků pomocí počítačů a Internetu, šíření elektronických časopisů, informací, elektronických periodik, knih v elektronické podobě, audio nebo audiovizuálních děl prostřednictvím informační nebo datové nebo elektronické nebo komunikační nebo telekomunikační nebo počítačové sítě.
- (590) Barevná
(730) Bohemian Ventures, spol. s r.o., Dělnická 13, Praha 7, 17000, CZ
(740) Ing. Květoslava Kubičková, Doubravčická 2201, Praha 10, 10000

(210) O-486974
(220) 01.07.2011
(320) 01.07.2011
(511) 9, 16, 35, 36, 38, 41, 42
(540)

ČSOB Pojišťovna Krotitelé škodních událostí

- (510) (9) multifunkční magnetické a čipové karty pro oblast pojišťovacích, leasingových, peněžních a finančních služeb i pro obchodní síť, elektronické peněženky, magnetické karty a karty s pamětí nebo s mikroprocesorem, mezinárodní platební karty, edice uživatelských i odborných informací šířených na veškerých paměťových médiích spadající do této třídy, počítačové programy, nosiče digitálních podpisů k identifikaci odesílatele, elektronické reklamní, inzertní, propagační, uživatelské a

instruktažní materiály i tiskoviny zařazené v této třídě, tiskoviny všeho druhu a ostatní polygrafické výrobky v elektronické podobě a na nosičích; (16) cenné papíry, gratulace, tiskoviny a veškeré polygrafické výrobky, billboardy (z papíru), veškeré propagační, reklamní, inzertní, informační a instruktažní materiály spadající do této třídy, upomínkové předměty nezařazené do jiných tříd, obaly a výrobky z plastů spadající do této třídy, všechny výše uvedené výrobky užívané výhradně v oblasti pojištění, zábranných a zajišťovacích služeb; (35) televizní a rozhlasová reklama, merchandising, činnost organizačně-ekonomických poradců, hodnocení dynamiky a platební schopnosti podnikatelských subjektů, administrativní služby, automatizované zpracování dat a informací, veškeré dále uvedené služby výhradně pro celou oblast pojištění, zábranné a zajišťovací služby, a to marketing, propagační, reklamní a inzertní služby prostřednictvím jakéhokoliv média - prostřednictvím telefonní, datové nebo informační sítě a jejich distribuce, venkovní reklama, služby komerční informační kanceláře a informační servis spadající do této třídy, reklamní prezentace na výstavách a veletrzích, zprostředkovatelské služby v oblasti vydávání reklamních, inzertních a propagačních tiskovin a zajištění jejich distribuce; (36) veškeré pojišťovací, zajišťovací a zábranné služby spolu se službami s nimi souvisejícími v rámci této třídy, finanční služby spolu s poskytnutím nadstandardních produktů v oblasti pojištění, peněžní služby poskytované elektronicky a prostřednictvím telefonu, pojištění zejména v oblasti životního a úrazového pojištění, škod na dopravních prostředcích, pojištění přepravovaných věcí, zavazadel a jiného majetku, pojištění škod na majetku způsobené požárem, výbuchem, všemi přírodními živly, pádem letadla i jinými způsoby, odpovědnosti za škodu vyplývající z vlastnictví nebo užití pozemního motorového dopravního prostředku včetně odpovědnosti dopravce, všeobecné pojištění za škodu i odpovědnosti za škody na životním prostředí a/nebo pojištění různých finančních ztrát, pojištění v oblasti pomoci osobám v nouzi během cestování nebo pobytu mimo místa trvalého bydliště, peněžní služby, přijímání finančních prostředků a jejich správa, finanční odhady a oceňování movitého i nemovitého majetku, poskytování finančních služeb kartami kreditními, magnetickými, čipovými, multifunkčními, elektronickými peněženkami nebo jinými kartami s inteligencí, finanční sponzorování, investování do cenných papírů, hypoteční financování a leasing, služby v oblasti finančních instrumentů spadající do této třídy, finanční analýzy, manažerské služby a makléřské služby v oblasti peněžnictví, pojištění a zajištění majetku, zprostředkovatelské služby v oblasti stavebního spojení, poskytování služeb a prezentace na výstavách a veletrzích v oblasti peněžnictví a pojištění, pronájem bytových a nebytových prostor související s pojišťovací činností, funkce správce majetkových účastí v dceřiných i jiných společnostech, šetření pojistných událostí a likvidátorské služby, služby osobních finančních a pojišťovacích poradců, služby v oblasti podpory a rozvoje pojišťovnictví, veškeré konzultační služby v oblasti financí, pojištění, stavebního spojení a úvěrování, poskytování služeb v oblasti pojištění a služeb s nimi souvisejícími v rámci této třídy prostřednictvím elektronických médií; (38) poskytování, šíření a výměna informací prostřednictvím globálních telekomunikačních sítí a Internetu, šíření a výměna informací prostřednictvím počítačové sítě, počítačová komunikace, poskytování služeb prostřednictvím elektronických médií, šíření informací formou www stránek a šíření elektronických tiskovin, provozování nepřetržité infolinky, informační kancelář, šíření informací prostřednictvím televizního a rozhlasového vysílání; (41) výchova a vzdělávání v celé oblasti pojištění, v zábranných a zajišťovacích službách, vydavatelská a nakladatelská činnost, elektronická ediční činnost a publikování (DTP); (42) služby v oblasti kódování a dekodování zabezpečovacích systémů (tvorba software), počítačové programování, služby v oblasti vývoje a výzkumu nových finančních a pojišťovacích instrumentů (software).

- (730) ČSOB Pojišťovna, a.s., člen holdingu ČSOB, Masarykovo náměstí 1458, Pardubice, 53218, CZ
(740) MIRA - patentová a známková kancelář, Blanka Fišerová, V Kapslovně 11/2770, Praha 3, 13000

(210) O-487045
(220) 07.07.2011

(320) 07.07.2011
(511) 9, 16, 35, 41
(540)



(510) (9) nosiče dat a informací, zejména se záznamem zvuku a obrazu; (16) výrobky z papíru, knihy, časopisy, přebaly na nosiče, kalendáře, tiskoviny, periodika; (35) reklamní a marketingová činnost; (41) filmová tvorba, vydávání knih a periodik, výroba a vydávání filmů na elektronických nosičích, výroba a vydávání elektronických knih a časopisů, osvětová a vzdělávací činnost.
(730) **Jakub Vágner**, Vřesová 502, Průhonice, 25243, CZ
(740) TRAPLOVÁ-HAKR-KUBÁT Advokátní a patentová kancelář, JUDr. Jarmila Traplová, Přístavní 24, Praha 7, 17000

(210) **O-487070**
(220) 21.10.2009
(320) 21.10.2009
(511) 29
(540)



(510) (29) maso, ryby, drůbež, zvěřina, korýši, včetně přípravků z výše uvedených výrobků, uzeninové, masové, drůbeží a rybí produkty, kaviár, saláty z masa, ryb, drůbeže a zvěřiny, pasty z masa, drůbeže, zvěřiny a ryb, masové výtahy, ovoce, zelenina a luštěniny, ovocné a zeleninové protlaky, lahůdkové zeleninové saláty nebo listový salát, bramborové výrobky všeho druhu, zejména lupínky, krokety, pečené brambory, předvažené brambory, smažené brambory, bramborové knedlíky, zákusky ze smažených strouhaných brambor, bramboráky, křupky, bramborové tyčinky, polotovary a připravená jídla spadající do této třídy, zejména polévky (včetně instantních), připravené pokrmy dušené, sušené a tekuté, sestávající zejména z jednoho nebo více následujících potravin: maso, ryby, zelenina, připravené ovoce a sýr, masová, ovocná a zeleninová želé, marmelády, vejce, mléko u mléčné výrobky, zejména mléko na pití, kyselé mléko, podmáslí, jogurty, ovocné jogurty, jogurty s čokoládovými nebo kakaovými přísadami, nealkoholické mléčné koktejly, kefir, smetana, tvaroh, tvarohové přesnídávky s přísadou ovoce a bylin, dezerty spadající do této třídy, zejména mléčné a s příchutěmi, s želatinou a/nebo škrobem jako pojivem, máslo, přepuštěné máslo, sýr a sýrové přípravky, ovocná želé, jedlé oleje a tuky, solené a nesolené ořechy a jiná malá občerstvení obsažená ve třídě 29, všechny shora uvedené produkty (pokud je to možné) také ve zmrazené nebo konzervované formě, sterilizované nebo homogenizované, pomazánky vyrobené především za použití mléka a/nebo tuků.
(730) **REWE-Zentral AG**, Domstr. 20, 50668 Köln, DE
(740) TRAPLOVÁ-HAKR-KUBÁT Advokátní a patentová kancelář, JUDr. Jarmila Traplová, Přístavní 24, Praha 7, 17000

(210) **O-487071**
(220) 10.03.2009
(320) 10.03.2009
(511) 5

(540)



(510) (5) obklady (obvazový materiál), náplasti pro lékařské účely, lékařské obvazy, lepicí náplasti, náplasti, materiály pro obvazy, lepicí náplasti pro lékařské použití, lékařské a chirurgické obklady, lékařské a chirurgické náplasti, chirurgické obvazy, medicínální obvazy a náplasti, lepicí náplasti pro obvazování řezných ran, obvazy pro lékařské účely, adhezivní náplasti, lepicí náplasti pro obvazování ran, náplasti pro chirurgické účely.
(590) Barevná
(730) **Hussain Imran**, 2A Woodhall Park Avenue, Calverley, Leeds West Yorkshire LS28 7HF, GB
Hussain Rizwana, 2A Woodhall Park Avenue, Calverley, Leeds West Yorkshire LS28 7HF, GB
Hussain Maariah, 2A Woodhall Park Avenue, Calverley, Leeds West Yorkshire LS28 7HF, GB
Hussain Danyaal, 2A Woodhall Park Avenue, Calverley, Leeds West Yorkshire LS28 7HF, GB
Hussain Zahra, 2A Woodhall Park Avenue, Calverley, Leeds West Yorkshire LS28 7HF, GB
(740) Inventia s.r.o., RNDr. Kateřina Hartvichová, Na Bělidle 3, Praha 5, 15000

(210) **O-487087**
(220) 11.07.2011
(320) 11.07.2011
(511) 19, 37, 42
(540)



(510) (19) nekovové stavební materiály, zejména okna, dveře, zimní zahrady, světlíky, vnitřní a venkovní obklady, parapety vše spadající do této třídy; (37) provádění inženýrských staveb včetně technické vybavenosti sídlištních celků, provádění průmyslových staveb, provádění bytových a občanských staveb, provádění jednoduchých staveb a poddodávek, klempířské práce, truhlářské práce, zámečnictví, úklidové služby, montáž, servis a opravy oken, dveří, výloh, zimních zahrad, parapetů, obkladů, žaluzií a rolet, opravy, montáž, servis a opravy skládacího systému zasklení, servis a údržba výrobků ve stavebnictví; (42) inženýrská činnost ve stavebnictví, projektová činnost v investiční výstavbě.
(590) Barevná
(730) **STAFI FINALIZACE STAVEB s.r.o.**, Ostřešany 320, Pardubice, 53002, CZ

(210) **O-487093**
(220) 11.07.2011
(320) 11.07.2011
(511) 9, 38, 41
(540)

Vila Fáber

(510) (9) videokazety nahanané i nenahané, audiokazety nahanané i nenahané, audiovizuální programy, audioprogramy, audiovizuální díla na nosičích, audiovizuální díla v digitální podobě, filmy, hudební díla na nosičích nebo v elektronické podobě; (38) telekomunikace, služby umožňující komunikaci jedné osoby s druhou, televizní vysílání, rozhlasové vysílání, digitální vysílání, televizní vysílání programů, televizní vysílání zábavných, vzdělávacích, výchovných, soutěžních, diskusních a informačních pořadů, telematika, šíření, výměna nebo získávání zpráv a informací, šíření audio nebo audiovizuálních děl prostřednictvím informační nebo datové nebo elektronické nebo komunikační nebo telekomunikační nebo počítačové sítě,

zejména Internetu, pomocí satelitů aj., informační služby na Internetu související s televizním vysíláním, služby na Internetu související s televizním vysíláním, provozování internetového serveru, provozování internetového portálu, zajištění prostoru pro webové stránky, poskytování portálu na Internetu, poskytování on-line platformy pro nahrávání, uchovávání, zpracování, přenos a aktualizaci dat, obrázků, fotografií, 3D aplikací, zprostředkovatelská činnost v oblasti informačního servisu, komunikace a přenos dat prostřednictvím veřejné nebo neveřejné telekomunikační sítě, komunikace, poradenská činnost v oblasti sdělovacích prostředků, telekomunikací, informační služby v oblasti telekomunikací, informační kancelář, poskytování informačních služeb prostřednictvím počítačů, pronájem komunikačních míst, telekomunikace pomocí poskytování on-line platformy pro nahrávání a zpracování obrázků a obrazových dat; (41) půjčování nahraných zvukových a zvukově obrazových záznamů, tvorba a šíření audiovizuálních děl, zpravodajství, publicistika, televizní zpravodajství, rozhlasové zpravodajství, obrazové zpravodajství, TV produkce, filmová produkce, tvorba programů, tvorba a výroba televizních a audiovizuálních programů, zprostředkování v oblasti kultury, výchovy, zábavy a sportu, výchovná, vzdělávací, soutěžní a zábavní činnost, zábavní nebo kulturní nebo vzdělávací představení, organizace, provozování a provádění her a soutěží i veřejných, provozování kina, pronájem kinematografických filmů, rozhlasové a televizní programy (výroba -), provozování tělovýchovných zařízení, pronájem a půjčování sportovních potřeb s výjimkou dopravních prostředků, půjčování knih, tiskovin, pronájem a půjčování audiopřístrojů, videopřístrojů, videorekordérů, videokamer, fotoaparátů, promítaček, rozhlasových a televizních přijímačů, filmů, kulturních a vzdělávacích potřeb a přístrojů, půjčování a pronájem obrazů, dekorací, pronájem stadiónů, tenisových dvorců, pronájem a půjčování potápěčské výstroje, pronájem a půjčování sportovního nářadí s výjimkou dopravních prostředků, provozování a/nebo pronájem fitness centra.

(730) **Media Pro Pictures s.r.o.**, Kříženeckého náměstí 1078/5A, Praha 5, 15200, CZ

(740) Advokátní a patentová kancelář VYSKOČIL, KROŠLÁK a spol., Dana Lukajová, Voršilská 10/130, Praha 1, 11000

(210) **O-487105**

(220) 12.07.2011

(320) 12.07.2011

(511) 35, 36

(540)



(510) (35) dražby, hotely (správa), komerční informační kanceláře, nábor zaměstnanců, poradenství (personální), obchodní, průmyslové podniky (pomoc při řízení), obchodní management a podnikové poradenství, obchodní nebo podnikatelské informace, podnikání (oceňování a odhady v oblasti), podniky (služby poskytované v souvislosti se stěhováním), poradenství při vedení podniků, reklama, reklamní plochy - pronájem, obchodní nebo podnikatelský průzkum, nákupní ceny, velkoobchodní ceny (analýzy); (36) pronájem bytů a nebytových prostor, pronájem nemovitostí, pronájem kanceláří, realitní kancelář, správa nemovitostí, inkasování pohledávek, nájemní, činžovní domy (vedení), oceňování a odhady nemovitostí, zprostředkování - poskytnutí hypotéky (úvěru), zprostředkování pojištění, likvidace podniků, organizování sbírek, správa majetku.

(730) **Bartlová Klára Alba**, Betlémská 262/10, Praha 1, 11000, CZ

(740) Mgr. Zuzana Kovařová, advokát, Mgr. Zuzana Kovařová, Na Poříčí 1079/3A, Praha 1, 11000

(210) **O-487112**

(220) 12.07.2011

(320) 12.07.2011

(511) 9, 16, 33, 35

(540)



(510) (9) nosiče informací, obrazu a zvuku v rozsahu třídy 9, elektronické publikace; (16) nosiče informací v rozsahu třídy 16, tištěné publikace, fotografie, viněty, prospekty, kalendáře; (33) alkoholické nápoje (s výjimkou piv) a vína, pocházející z oblasti Sancerre ve Francii; (35) zprostředkování v oblasti obchodu s alkoholickými nápoji, zejména vínem, pocházejícím z oblasti Sancerre ve Francii, reklama, propagace, pomoc při řízení obchodní činnosti, marketing, obchodní poradenství, reklama a marketing prostřednictvím Internetu, provozování virtuálních obchodních středisek na Internetu, zejména elektronické přijímání objednávek zboží v oblasti vína a alkoholických nápojů, pocházejících z oblasti Sancerre ve Francii.

(730) **BUS.COM a.s.**, Lumiérů 181, č.or.41, Praha 5, 15200, CZ

(740) Pavel Reichel a kol., Ing. Pavel Reichel, Lopatecká 14, Praha 4, 14700

(210) **O-487154**

(220) 13.07.2011

(320) 13.07.2011

(511) 35

(540)



(510) (35) uplatňování systému na podporu maloobchodního prodeje založeného na zvýhodnění stálých zákazníků, obchodní služby nadstavbového věrnostního zákaznického programu.

(590) Barevná

(730) **BAŤA, akciová společnost**, Dlouhá ul. 130, Zlín, 76222, CZ

(740) Václav Müller, patentový zástupce, Filipova 2016, Praha 4, 14800

(210) **O-487164**

(220) 14.07.2011

(320) 14.07.2011

(511) 35, 41

(540)



(510) (35) veletrhy a výstavy k obchodním a reklamním účelům, reklamní, inzertní a propagační služby spojené s pořádáním veletrhů a výstav, reklama, reklama on-line v počítačové síti, reklamní agentury, reklamní texty (psaní, vydávání, zveřejňování, oznámení, vyhlášení, publikování); (41) veletrhy a výstavy neobchodní.

(590) Barevná

(730) **TERINVEST, spol. s r.o.**, Americká 459/27, Praha 2, 12000, CZ

(210) **O-487173**

(220) 14.07.2011

(320) 14.07.2011

(511) 6, 20, 25, 32

(540)



(510) (6) hliníkové garáže na motoroky a ostatní malá motorová vozidla; (20) kuchyňský a interiérový designový nábytek; (25) obuv, oděvy; (32) energetické nápoje, nealkoholické nápoje.

(730) **Pavel Janovský**, Malovická 2757/11, Praha 4, 14100, CZ

(540)



(510) (35) obchodní služby v oblasti filatelie a numismatiky; (41) filatelie.

(590) Barevná

(730) **Morovics Tomáš Ing.**, Mrkvičkova 1364/8, Praha 6, 16300, CZ

(210) **O-487219**

(220) 15.07.2011

(320) 15.07.2011

(511) 35, 38, 41, 42

(540)



(510) (35) shromažďování, poskytování, třídění, překlad nebo jiné zpracovávání obchodních nebo podnikatelských informací týkajících se pracovních příležitostí, včetně vytváření, zpracovávání, třídění dat a vyhledávání v rámci databází, systemizace informací do počítačových databází, zpracovávání specializovaných podnikových evidencí, převod (konverze) dokumentů, dat či jiných údajů z fyzických médií na elektronická média v rámci třídy; (38) komunikace a přenos dat týkajících se pracovních příležitostí profesního růstu prostřednictvím veřejné nebo neveřejné telekomunikační sítě, včetně Internetu pomocí telefonů, mobilních telefonů, telefaxů, satelitů, počítačů či terminálů nebo jakýmkoliv jinými prostředky, včetně přenosu elektronické pošty a přenosu dat v reálném čase (přenosu zvuku, obrazu, textu nebo jiných dat či informací) a poskytování a zprostředkovávání služeb s tím spojených, včetně poskytování přístupu a připojení k těmto telekomunikačním sítím, včetně Internetu, provozování veřejné nebo neveřejné telekomunikační sítě, shromažďování, zpracovávání a poskytování informačních služeb na Internetu, včetně provozování elektronických nástěnek, diskusních skupin a fór a poskytování přístupu k on-line informačním službám a databázím, tisková agentura; (41) služby v oblasti zábavy a sportu, elektronické publikování (DTP), digitální zpracovávání obrazu; (42) vytváření internetových či intranetových počítačových stránek a nástěnek (webpages a websites) a internetových či intranetových aplikací, včetně jejich instalace, zavádění, aktualizace a údržby, hostování (poskytování volného prostoru) pro internetové či intranetové počítačové stránky a nástěnky (webpages a websites) nebo hostování (poskytování volného prostoru) v rámci těchto stránek či nástěnek, hostování (poskytování volného prostoru) pro internetové či intranetové aplikace, převod (konverze) počítačových programů, dat či jiných údajů v elektronické podobě z různých formátů do jiných formátů, poskytování vyhledávačů pro Internet.

(590) Barevná

(730) **Net Image s.r.o.**, Kotěrova 1, Brno, 61300, CZ

(740) **INPARTNERS GROUP**, Mgr. Simona Hejdová, Lidická 51, Brno, 60200

(210) **O-487234**

(220) 18.07.2011

(320) 18.07.2011

(511) 35, 41

(210) **O-487235**

(220) 18.07.2011

(320) 18.07.2011

(511) 9, 16, 35, 41

(540)



(510) (9) nosiče informací, obrazu a zvuku v rozsahu třídy 9, elektronické publikace; (16) nosiče informací v rozsahu třídy 16, tiskoviny, katalogy, časopisy, fotografie, vstupenky, jízdenky; (35) reklama, propagace, marketing, pomoc při řízení obchodní činnosti, obchodní poradenství, organizování a uzavírání obchodních transakcí pro jiné, reklama a marketing prostřednictvím Internetu, provozování virtuálních obchodních středisek na Internetu, organizování prodeje; (41) výchova, vzdělávání, zábava, nakladatelská a vydavatelská činnost, kulturní aktivity, televizní pořad, tvorba a nahrávání rozhlasových a televizních pořadů, pořádání setkání, seminářů, výstav nekomerčního charakteru.

(730) **PRESENTA PICTURES, s.r.o.**, Vinohradská 184, Praha 3, 13052, CZ

(740) **Pavel Reichel a kol.**, Ing. Pavel Reichel, Lopatecká 14, Praha 4, 14700

(210) **O-487236**

(220) 18.07.2011

(320) 18.07.2011

(511) 9, 35, 38, 39, 41, 42, 45

(540)



(510) (9) akustická (zvuková) poplašná zařízení, audiovizuální zařízení pro výuku, automatická zařízení signalizující nízký tlak v pneumatikách, autorádia, azimut (nástroje na určování -), buzoly, kompasy (směrové -), bzučáky, bzučáky elektrické, centrální procesorové jednotky (procesory), čas (přístroje na zaznamenávání -), časové spínače (automatické -), s výjimkou pro hodinářství, čipy (integrované obvody), čtecí zařízení (zpracování dat), dálkoměry, telemetry, dálkové ovladače, dálkové zapalování (elektrické zařízení pro -), detektory, diagnostické přístroje jiné než k lékařským účelům, diktovací stroje, diktafony, DVD přehrávače, elektronické publikace (s možností stažení), filmové kamery, fotoaparáty, hands - free sady pro telefony, hlásiče elektrické, indikátory, hry (herní zařízení) upravené pro použití s externí obrazovkou nebo monitorem, chronografy, přístroje zaznamenávající čas, identifikační karty (magnetické -), inklinometry, sklonoměry, svahoměry, integrovane obvody, interkomy, zařízení pro vnitřní spojení, laptopy (počítače), měřicí přístroje, měřicí zařízení (elektřina), měřiče rychlosti, rychloměry, tachometry, měřiče vzdálenosti, tachometry pro vozidla, mikrofony, modemy, monitorovací

přístroje elektrické, monitory, monitory (počítače - hardware), monitory (počítače - programy), navigační přístroje, navigační přístroje (satelitní -), navigační přístroje pro vozidla (palubní počítače), nosiče dat magnetické, magnetická média, nosiče dat optické, notebooky (počítače), obrazovky, omezovače (elektrotechnika), operační systémy (nahrané programy -), osobní stereo soupravy, otáčkoměry, pagery (rádiové -) (zařízení pro rádiové přenášení zpráv), paměti počítačové, počítačové stroje, kalkulačky, počítačové hry (programy -), počítačové periferie, periferní zařízení počítačů, počítačové programy (nahrané -), počítačový software (nahraný -), poplašná zařízení, poplašná zařízení zvuková, procesory (centrální procesorové jednotky), programy (počítačové -) (s možností stažení), programy operačních systémů (nahrané -), programy počítačových her, přehrávače (DVD), přehrávače kompaktních disků, přenosné telefony, přijímače (audio a video -), přístroje pro nahrávání zvuku, přístroje pro reprodukci zvuku, přístroje telefonní, radary, rádia, radiotelefonní zařízení, regulátory napětí pro vozidla, reproduktory, amplióny, tachometry, řídicí, kontrolní panely, satelitní navigační přístroje, sluchátka, sluchátka (telefonní -), televizní přístroje, teploměry, teplota (snímače -), videokamery, vysílače (telekomunikace), vysílací zařízení, vysílačky (telekomunikace), vysílače elektronických signálů, vysílačky (osobní vysílačky), zábavní přístroje upravené pro použití s externí obrazovkou nebo monitorem, zabezpečovací zařízení proti krádeži, zabezpečovací zařízení proti krádeži elektrická, zařízení ke zpracování dat, záznam vzdálenosti (zařízení na -); (35) administrativní zpracování nákupních objednávek, aktualizování reklamních materiálů, analýzy nákladů, data (vyhledávání -) v počítačových souborech (pro třetí osoby), efektivnost provozu a racionalizace práce (posuzování -), informace (obchodní nebo podnikatelské -), komerční informace a rady pro spotřebitele (spotřebitelská poradna), komerční správa licencí na výrobky a služby ostatních, komunikační média (prezentace výrobků v komunikačních médiích) pro účely maloobchodu, obchodní a průmyslové podniky (pomoc při řízení -), obchodní činnost (pomoc při řízení -), počítače (vyhledávání umístění nákladních vozů pomocí -), počítačové databáze (překlad informací do -), počítačové databáze (systemizace informací do -), reklama, reklama (propagace), reklama on-line v počítačové síti, reklamní materiály (aktualizování -), reklamní materiály (rozšiřování -) zákazníkům (letáky, prospekty, tisky, vzorky), reklamní materiály (zasílání zákazníkům -), rozšiřování reklamních nebo inzertních materiálů, sestavování statistiky; (38) diskusní fóra (poskytování internetových diskusních fór), elektronická pošta, komunikace (telefonní -), mobilní telefony (komunikace -), počítačová komunikace, posílání zpráv, poskytování přístupu k databázím, poskytování telekomunikačních připojení ke globální počítačové síti, poskytování uživatelského přístupu ke globální počítačové síti, pošta (elektronická -), pronájem přístupového času ke globálnímu počítačovému síť, pronájem zařízení pro přenos informací, přenášení pomocí satelitních družic, přenos zpráv a obrázků pomocí počítačů, přenos zpráv a obrazových informací pomocí počítače, výzvy (služby poskytované rádiem, telefonem nebo jinými elektronickými komunikačními prostředky), zprávy (zasílání -); (39) cesty (organizování -), doprava (informace o -), dopravní informace; (41) informace o možnostech rekreace, informace o možnostech rozptýlení, informace o možnostech zábavy, provozování her on-line (z počítačové sítě), televizní zábava; (42) aktualizace počítačových programů, instalace počítačových programů, konzultace v oblasti počítačového softwaru, kopírování počítačových programů, obnova počítačových dat (regenerace), počítačové programování, počítačové systémové analýzy, počítačové systémy (tvorba -), počítačový hardware (poradenské služby v oblasti -), pronájem počítačového software, pronájem webových serverů, převod (konverze) dat a počítačových programů (ne fyzický), služby v oblasti ochrany (proti počítačovým virům), software (tvorba -), tvorba a správa webových stránek (pro třetí osoby), údržba počítačových programů, umístování webových stránek, vyhledávače (poskytování) pro Internet, vývoj a výzkum nových výrobků; (45) ochrana duševního vlastnictví, licence k průmyslovým právním, poradenství v oblasti duševního vlastnictví, bezpečnost (poradenství v oblasti -), monitorování bezpečnostních a poplašných zařízení.

(730) **CarWay Assistance CZ s.r.o.**, Dopraváků 723/1, Praha 8 - Dolní Chabry, 18400, CZ

(210) **O-487238**

(220) 18.07.2011

(320) 18.07.2011

(511) 7, 35, 39

(540)

AUTOJEŘÁBY JURKOVIČ

(7) mobilní, vyprošťovací jeřáby, autojeřáby, náhradní díly k těmto typům jeřábů, hydraulická ovládací zařízení pro stroje, zdvihací zařízení (stroje), zvedací stroje; (35) zprostředkování obchodní činnosti s výrobky uvedenými ve třídě 7; (39) skladování, pronájem jeřábů, autojeřábů a zdvihacích zařízení, balení výrobků včetně přepravy, autodoprava, jeřábnické práce.
(730) **Jurkovič Bohumír**, Družecká 280, Velká Dobrá, 27361, CZ
(740) **PROPATENT, Ing. Vlasta Sedláčková**, Ke Kateřinkám 1393, Praha 4, 14900

(210) **O-487239**

(220) 18.07.2011

(320) 18.07.2011

(511) 41

(540)

MATES

(41) provozování loterií a jiných podobných her, služby směřující k jejich uvedení do provozu, včetně zprostředkovatelských, organizačních, finančních, technických a dalších činností a služeb souvisejících se zajištěním provozu těchto her.
(730) **TERNO, společnost s ručením omezeným**, Kubišova 35, Praha 8 - Libeň, 18200, CZ
(740) **Rott, Růžička & Guttman Patentové, známkové a advokátní kanceláře, JUDr. Vladimír Rott**, Vinohradská 37, Praha 2, 12000

(210) **O-487263**

(220) 02.08.2011

(320) 02.08.2011

(511) 35

(540)



(35) služby maloobchodu, prodej pomocí objednávkových katalogů nebo elektronických médií, např. prostřednictvím internetových stránek, obchod s dopravními prostředky a jejich náhradními díly.

(590) Barevná

(730) **Scotland s.r.o.**, Hálkova 380/34, Brno, 61400, CZ

(210) **O-487376**

(220) 22.07.2011

(320) 22.07.2011

(511) 5

(540)



(5) farmaceutické přípravky pro léčbu erektilní disfunkce a kardiovaskulárních chorob.

(590) Barevná

(730) **KRKA, továrna zdravil, d.d.**, Šmarješka cesta 6, 8501 Novo mesto, SI

(740) **Rott, Růžička & Guttman Patentové, známkové a advokátní kanceláře, JUDr. Vladimír Rott**, Vinohradská 37, Praha 2, 12000

(210) **O-487377**
(220) 22.07.2011
(320) 22.07.2011
(511) 5
(540)

zalasta

(510) (5) farmaceutické přípravky, zejména antipsychotické přípravky.
(590) Barevná
(730) **KRKA, továrna zdravil, d.d.**, Šmarješka cesta 6, 8501 Novo mesto, SI
(740) Rott, Růžička & Guttmann Patentové, známkové a advokátní kanceláře, JUDr. Vladimír Rott, Vinohradská 37, Praha 2, 12000

(210) **O-487378**
(220) 22.07.2011
(320) 22.07.2011
(511) 5
(540)

Sorvasta 

(510) (5) farmaceutické přípravky pro léčbu hypercholesterolemie.
(590) Barevná
(730) **KRKA, továrna zdravil, d.d.**, Šmarješka cesta 6, 8501 Novo mesto, SI
(740) Rott, Růžička & Guttmann Patentové, známkové a advokátní kanceláře, JUDr. Vladimír Rott, Vinohradská 37, Praha 2, 12000

(210) **O-487379**
(220) 22.07.2011
(320) 22.07.2011
(511) 5
(540)

neo **Septolete duo**
med a citron

(510) (5) farmaceutické a hygienické přípravky, dietetické přípravky pro léčebné účely.
(590) Barevná
(730) **KRKA, továrna zdravil, d.d.**, Šmarješka cesta 6, 8501 Novo mesto, SI
(740) Rott, Růžička & Guttmann Patentové, známkové a advokátní kanceláře, JUDr. Vladimír Rott, Vinohradská 37, Praha 2, 12000

(210) **O-487380**
(220) 22.07.2011
(320) 22.07.2011
(511) 5
(540)

neo **Septolete duo**
menthol

(510) (5) farmaceutické a hygienické přípravky, dietetické přípravky pro léčebné účely.

(590) Barevná
(730) **KRKA, továrna zdravil, d.d.**, Šmarješka cesta 6, 8501 Novo mesto, SI
(740) Rott, Růžička & Guttmann Patentové, známkové a advokátní kanceláře, JUDr. Vladimír Rott, Vinohradská 37, Praha 2, 12000

(210) **O-487381**
(220) 22.07.2011
(320) 22.07.2011
(511) 5
(540)

neo **Septolete**
duo spray

(510) (5) farmaceutické a hygienické přípravky, dietetické přípravky pro léčebné účely.
(590) Barevná
(730) **KRKA, továrna zdravil, d.d.**, Šmarješka cesta 6, 8501 Novo mesto, SI
(740) Rott, Růžička & Guttmann Patentové, známkové a advokátní kanceláře, JUDr. Vladimír Rott, Vinohradská 37, Praha 2, 12000

(210) **O-487382**
(220) 22.07.2011
(320) 22.07.2011
(511) 5
(540)

asolfena

(510) (5) farmaceutické výrobky.
(590) Barevná
(730) **KRKA, továrna zdravil, d.d.**, Šmarješka cesta 6, 8501 Novo mesto, SI
(740) Rott, Růžička & Guttmann Patentové, známkové a advokátní kanceláře, JUDr. Vladimír Rott, Vinohradská 37, Praha 2, 12000

(210) **O-487383**
(220) 22.07.2011
(320) 22.07.2011
(511) 5
(540)

 emanera

(510) (5) farmaceutické výrobky.
(590) Barevná
(730) **KRKA, továrna zdravil, d.d.**, Šmarješka cesta 6, 8501 Novo mesto, SI
(740) Rott, Růžička & Guttmann Patentové, známkové a advokátní kanceláře, JUDr. Vladimír Rott, Vinohradská 37, Praha 2, 12000

(210) **O-487384**
(220) 22.07.2011
(320) 22.07.2011
(511) 5

- (540)
- (730) **Synot W, a.s.**, Jaktáře 1475, Uherské Hradiště - Mařatice, 68601, CZ
- (740) Rott, Růžička & Guttman Patentové, známkové a advokátní kanceláře, JUDr. Michal Růžička, CSc., Vinohradská 37, Praha 2, 12000

ENYGLID

- (510) (5) farmaceutické výrobky.
(590) Barevná
(730) **KRKA, továrna zdravil, d.d.**, Šmarješka cesta 6, 8501 Novo mesto, SI
(740) Rott, Růžička & Guttman Patentové, známkové a advokátní kanceláře, JUDr. Vladimír Rott, Vinohradská 37, Praha 2, 12000

- (210) **O-487385**
(220) 22.07.2011
(320) 22.07.2011
(511) 5
(540)

Ifirmasta

- (510) (5) farmaceutické výrobky.
(590) Barevná
(730) **KRKA, továrna zdravil, d.d.**, Šmarješka cesta 6, 8501 Novo mesto, SI
(740) Rott, Růžička & Guttman Patentové, známkové a advokátní kanceláře, JUDr. Vladimír Rott, Vinohradská 37, Praha 2, 12000

- (210) **O-487421**
(220) 25.07.2011
(320) 25.07.2011
(511) 1, 5, 29
(540)

NOVAFERM

- (510) (1) chemické výrobky určené ke konzervování potravin; (5) farmaceutické a veterinářské výrobky, hygienické výrobky pro léčebné účely, diabetické přípravky pro léčebné účely, potraviny pro batolata, dezinfekční přípravky, výrobky pro hubnutí škodlivých zvířat, fungicidy, herbicidy; (29) maso, ryby, drůbež a zvěřina, masové výtahy, zavařované, mražené, sušené a vařené ovoce a zelenina, želé, džemy, kompoty, vejce, mléko a mléčné výrobky, oleje a tuky jedlé.
(730) **NOVALI, a.s.**, Františka Diviše 386/29, Praha 10 - Uhřetěves, 10400, CZ
(740) JUDr. Vladimír Hájek, Nám. Míru 3, Praha 2, 12000

- (210) **O-487422**
(220) 25.07.2011
(320) 25.07.2011
(511) 9, 28, 37, 41
(540)



- (510) (9) hrací skříně a hudební automaty, počítače, elektronické terminály, tipovací zařízení; (28) výherní hrací přístroje, elektronická herní zařízení; (37) instalace, údržba a opravy výherních hracích přístrojů, hracích skříní, hudebních automatů a telekomunikačních zařízení; (41) provozování loterií, sázkových her, tipovacích soutěží a her, provozování her on-line, provoz heren, provozování kasin.
(590) Barevná

- (210) **O-487423**
(220) 25.07.2011
(320) 25.07.2011
(511) 9, 28, 37, 41
(540)



- (510) (9) hrací skříně a hudební automaty, počítače, elektronické terminály, tipovací zařízení; (28) výherní hrací přístroje, elektronická herní zařízení; (37) instalace, údržba a opravy výherních hracích přístrojů, hracích skříní, hudebních automatů a telekomunikačních zařízení; (41) provozování loterií, sázkových her, tipovacích soutěží a her, provozování her on-line, provoz heren, provozování kasin.
(590) Barevná
(730) **Synot W, a.s.**, Jaktáře 1475, Uherské Hradiště - Mařatice, 68601, CZ
(740) Rott, Růžička & Guttman Patentové, známkové a advokátní kanceláře, JUDr. Michal Růžička, CSc., Vinohradská 37, Praha 2, 12000

- (210) **O-487424**
(220) 25.07.2011
(320) 25.07.2011
(511) 9, 28, 37, 41
(540)



- (510) (9) hrací skříně a hudební automaty, počítače, elektronické terminály, tipovací zařízení; (28) výherní hrací přístroje, elektronická herní zařízení; (37) instalace, údržba a opravy výherních hracích přístrojů, hracích skříní, hudebních automatů a telekomunikačních zařízení; (41) provozování loterií, sázkových her, tipovacích soutěží a her, provozování her on-line, provoz heren, provozování kasin.
(590) Barevná
(730) **Synot W, a.s.**, Jaktáře 1475, Uherské Hradiště - Mařatice, 68601, CZ
(740) Rott, Růžička & Guttman Patentové, známkové a advokátní kanceláře, JUDr. Michal Růžička, CSc., Vinohradská 37, Praha 2, 12000

- (210) **O-487425**
(220) 25.07.2011
(320) 25.07.2011
(511) 9, 28, 37, 41
(540)



- (510) (9) hrací skříně a hudební automaty, počítače, elektronické terminály, tipovací zařízení; (28) výherní hrací přístroje, elektronická herní zařízení; (37) instalace, údržba a opravy

výherních hracích přístrojů, hracích skříní, hudebních automatů a (540)
telekomunikačních zařízení; (41) provozování loterií, sázkových
her, tipovacích soutěží a her, provozování her on-line, provoz
heren, provozování kasin.

- (590) Barevná
(730) **Synot W, a.s.**, Jaktáře 1475, Uherské Hradiště - Mařatice, 68601,
CZ
(740) Rott, Růžička & Guttman Patentové, známkové a advokátní
kanceláře, JUDr. Michal Růžička, CSc., Vinohradská 37, Praha
2, 12000



- (210) **O-487426**
(220) 25.07.2011
(320) 25.07.2011
(511) 9, 28, 37, 41
(540)



- (510) (9) hrací skříně a hudební automaty, počítače, elektronické
terminály, tipovací zařízení; (28) výherní hrací přístroje,
elektronická herní zařízení; (37) instalace, údržba a opravy
výherních hracích přístrojů, hracích skříní, hudebních automatů a
telekomunikačních zařízení; (41) provozování loterií, sázkových
her, tipovacích soutěží a her, provozování her on-line, provoz
heren, provozování kasin.

- (590) Barevná
(730) **Synot W, a.s.**, Jaktáře 1475, Uherské Hradiště - Mařatice, 68601,
CZ
(740) Rott, Růžička & Guttman Patentové, známkové a advokátní
kanceláře, JUDr. Michal Růžička, CSc., Vinohradská 37, Praha
2, 12000

- (210) **O-487427**
(220) 25.07.2011
(320) 25.07.2011
(511) 9, 28, 37, 41
(540)



- (510) (9) hrací skříně a hudební automaty, počítače, elektronické
terminály, tipovací zařízení; (28) výherní hrací přístroje,
elektronická herní zařízení; (37) instalace, údržba a opravy
výherních hracích přístrojů, hracích skříní, hudebních automatů a
telekomunikačních zařízení; (41) provozování loterií, sázkových
her, tipovacích soutěží a her, provozování her on-line, provoz
heren, provozování kasin.

- (590) Barevná
(730) **SYNOT W, a.s.**, Jaktáře 1475, Uherské Hradiště - Mařatice,
68601, CZ
(740) Rott, Růžička & Guttman Patentové, známkové a advokátní
kanceláře, JUDr. Michal Růžička, CSc., Vinohradská 37, Praha
2, 12000

- (210) **O-487456**
(220) 27.07.2011
(320) 27.07.2011
(511) 9, 16, 18, 24, 25, 26, 28, 34, 35, 36, 38, 41, 43

- (510) (9) hrací skříně a hudební automaty, elektronické terminály,
tipovací zařízení, výherní a nevýherní hrací přístroje, počítačový
software nahraný nebo ze vzdálené počítačové sítě, software pro
správu a využití dat, počítačový software stažitelný z Internetu,
řídící software pro elektrické a elektronické zařízení, software na
nosičích počítače včetně jejich částí a příslušenství, hardware
výpočetní techniky nebo komunikační nebo informační techniky,
elektronické databáze a databázové produkty, nosiče dat v
elektronické podobě, výrobky výpočetní techniky, zařízení a
přístroje pro datovou komunikaci, elektronické sítě a systémy pro
přenos dat, magnetické, optické a obdobné nosiče záznamů, dat a
informací, propagační materiály na magnetických a optických
nosičích, diapositivy, audioprogramy, videoprogramy, světelné,
signalizační a/nebo elektronické tabule, světelné reklamní tabule
a poutače, elektronické oznamovací tabule, světelná anebo
elektronická informační média, elektronická herní zařízení; (16)
papír, lepenka a výrobky z těchto materiálů, reklamní,
propagační a užitkové výrobky z papíru určené pro propagaci
vlastní společnosti, periodické i neperiodické publikace,
informační, reklamní a propagační materiály určené pro
propagaci vlastní společnosti - v rámci této třídy, tiskárenské a
kartonážní výrobky, data a databáze na papírových nosičích,
psací potřeby, kalendáře, diáře, školní potřeby, losy, sázenky,
sázkové tikety, vstupenky; (18) kůže a imitace kůže, výrobky z
kůže a imitace kůže, kožešiny a imitace kožešin, výrobky z
kožešin a imitace kožešin, deštníky, slunečníky, hole, kufry,
zavazadla, kožené galanterie, kabelky, aktovky, kuffíky,
spisovky, peněženky, klíčenky, batohy, kuffíky na toaletní
potřeby, obaly na doklady, tašky, náprsní tašky, cestovní
neceséry, dámské taštičky, kožené obaly na diáře a dopisní
souvpravy, vše v rámci této třídy; (24) tkaniny a textilní výrobky
neuvedené v jiných třídách, bytový textil, ložní a stolní prádlo,
záclony, závěsy, přehozy a potahy textilní, povlečení, textilie pro
koupelny s výjimkou oděvů, tapety textilní, ručníky, osušky,
deky, přehozy na postele a na stůl s výjimkou papírových, vlajky,
prapory, vlaječky s výjimkou papírových; (25) oděvy, obuv,
kloboučnické a punčochové zboží, oděvní doplňky jako šály,
čepice, rukavice, šátky, kravaty, vázanky, motýlky; (26) brože,
přezky, prýmky, spony, knoflíky, odznaky a přívěsky nikoliv z
drahých kovů, ozdoby do vlasů, ozdoby na oděvy a na pokrývky
hlavy, ozdoby textilních výrobků nažehlovací, záplaty oděvů
nažehlovací, emblémy nažehlovací nebo přišívací; (28) hrací
karty, hry a hračky, sportovní potřeby spadající do této třídy; (34)
cigaretové špičky, náústky na cigaretové špičky, hroty na špičky
na doutníky a cigarety, strojky na plnění cigaret, čističe dýmek,
kuřácké soupravy, dýmky, stojany na dýmky, popelníky,
odězavače doutníkových špiček, pouzdra na tabák, pouzdra na
cigarety, dózy na tabák, tabatěrky, křesadla, zápalky, zápalkové
krabičky, držáky na zápalky, zapalovače, náplně do zapalovačů,
vodní dýmky; (35) reklamní, inzertní a propagační činnost
směřující k propagaci vlastní společnosti i nebo kulturních a
sportovních akcí, vyhledávání sponzorů, prodej reklamních a
upomínkových předmětů; (36) pronájem bytových a nebytových
prostor, služby peněžního rázu spojené se sázkovými hrami
vyplácení, příjem a úschova peněz a žetonů nahrazujících peníze,
převod a směna peněz, finanční sponzorování; (38) komunikace,
komunikace prostřednictvím počítačových terminálů,
poskytování přístupu k informačním zdrojům, provozování
počítačových terminálů, zajištění plateb prostřednictvím
počítačových terminálů, zajištění nákupu výrobků a služeb on-
line prostřednictvím počítačových terminálů; (41) organizování a
pořádání loterií, provozování loterií, heren, rulet a kasin,
organizování, provozování a pořádání sázkových her, výherních
loterií, tombol, soutěží, provozování výherních i nevýherních
hracích zařízení, služby vztahující se k hrám, sázení,
hazardním hrám (včetně hazardních her na dálku), loteriím,
kasinům a ruletám, projekce sportovních přenosů, organizování

sportovních sázek a číselných loterií, prodej losů a příjem sázek ve smluvně závazných sběrnách právnických a fyzických osob a ve sběrnách zřízených společnostmi, pořádání a organizování kulturních, sportovních a společenských událostí, předprodej a prodej vstupenek, organizování a pořádání vzdělávacích akcí, provozování sportovních zařízení, zprostředkování v oblasti sázkových her, kurzových a jiných sázek a loterií; (43) služby spojené s provozováním pohostinství, restaurace, dočasné ubytování, služby zajišťující stravování a nápoje, občerstvení, automaty, bufety, zásobování, ubytovací a stravovací služby, catering, gastronomie, restaurační služby, hostinská činnost, poradenská, informační a zprostředkovatelská činnost týkající se služeb spadajících do třídy 43.

(590) Barevná

(730) SAZKA, a.s., K Žižkovu 851, Praha 9, 19093, CZ

(740) HALAXOVÁ & HALAXOVÁ, TETRAPAT, RNDr. Zdeňka Halaxová, Dukelská 891/4, Olomouc, 77200

(210) **O-487460**

(220) 27.07.2011

(320) 27.07.2011

(511) 9, 16, 18, 24, 25, 26, 28, 34, 35, 36, 38, 41, 43

(540)



(510) (9) hrací skříně a hudební automaty, elektronické terminály, tipovací zařízení, výherní a nevýherní hrací přístroje, počítačový software nahraný nebo ze vzdálené počítačové sítě, software pro správu a využití dat, počítačový software stažitelný z Internetu, řídicí software pro elektrické a elektronické zařízení, software na nosičích počítače včetně jejich částí a příslušenství, hardware výpočetní techniky nebo komunikační nebo informační techniky, elektronické databáze a databázové produkty, nosiče dat v elektronické podobě, výrobky výpočetní techniky, zařízení a přístroje pro datovou komunikaci, elektronické sítě a systémy pro přenos dat, magnetické, optické a obdobné nosiče záznamů, dat a informací, propagační materiály na magnetických a optických nosičích, diapozitivy, audioprogramy, videoprogramy, světelné, signalizační a/nebo elektronické tabule, světelné reklamní tabule a poutače, elektronické oznamovací tabule, světelná anebo elektronická informační média, elektronická herní zařízení; (16) papír, lepenka a výrobky z těchto materiálů, reklamní, propagační a uživatelské výrobky z papíru určené pro propagaci vlastní společnosti, periodické i neperiodické publikace, informační, reklamní a propagační materiály určené pro propagaci vlastní společnosti - v rámci této třídy, tiskárenské a kartonážní výrobky, data a databáze na papírových nosičích, psací potřeby, kalendáře, diáře, školní potřeby, losy, sázky, sázkové tikety, vstupenky; (18) kůže a imitace kůže, výrobky z kůže a imitace kůže, kožešiny a imitace kožešin, výrobky z kožešin a imitace kožešin, deštníky, slunečníky, hole, kufry, zavazadla, kožená galanterie, kabelky, aktovky, kufříky, spisovky, peněženky, klíčenky, batohy, kufříky na toaletní potřeby, obaly na doklady, tašky, náprsní tašky, cestovní neceséry, dámské taštičky, kožené obaly na diáře a dopisní soupravy, vše v rámci této třídy; (24) tkaniny a textilní výrobky neuvedené v jiných třídách, bytový textil, ložní a stolní prádlo, záclony, závěsy, přehozy a potahy textilní, povlečení, textilie pro koupelny s výjimkou oděvů, tapety textilní, ručníky, osušky, deky, přehozy na postele a na stůl s výjimkou papírových, vlajky, prapory, vlaječky s výjimkou papírových; (25) oděvy, obuv, kloboučnické a punčochové zboží, oděvní doplňky jako šály, čepice, rukavice, šátky, kravaty, vázanky, motýlky; (26) brože, přezky, prýmky, spony, knoflíky, odznaky a přívěšky nikoliv z drahých kovů, ozdoby do vlasů, ozdoby na oděvy a na pokrývky hlavy, ozdoby textilních výrobků nažehlovací, záplaty oděvů nažehlovací, emblémy nažehlovací nebo přišívací; (28) hrací karty, hry a hračky, sportovní potřeby spadající do této třídy; (34) cigaretové špičky, náuštky na cigaretové špičky, hroty na špičky

na doutníky a cigarety, strojky na plnění cigaret, čističe dýmek, kuřácké soupravy, dýmky, stojany na dýmky, popelníky, odřezávače doutníkových špiček, pouzdra na tabák, pouzdra na cigarety, dózy na tabák, tabatěrky, křesadla, zápalky, zápalkové krabičky, držáky na zápalky, zapalovače, náplně do zapalovačů, vodní dýmky; (35) reklamní, inzertní a propagační činnost směřující k propagaci vlastní společnosti i nebo kulturních a sportovních akcí, vyhledávání sponzorů, prodej reklamních a upomínkových předmětů; (36) pronájem bytových a nebytových prostor, služby peněžního rázu spojené se sázkovými hrami vyplácení, příjem a úschova peněz a žetonů nahrazujících peníze, převod a směna peněz, finanční sponzorování; (38) komunikace, komunikace prostřednictvím počítačových terminálů, poskytování přístupu k informačním zdrojům, provozování počítačových terminálů, zajištění plateb prostřednictvím počítačových terminálů, zajištění nákupu výrobků a služeb on-line prostřednictvím počítačových terminálů; (41) organizování a pořádání loterií, provozování loterií, heren, rulet a kasin, organizování, provozování a pořádání sázkových her, výherních loterií, tombol, soutěží, provozování výherních i nevýherních hracích zařízeních, služby vztahující se k hrám, sázení, hazardním hrám (včetně hazardních her na dálku), loteriím, kasinům a ruletám, projekce sportovních přenosů, organizování sportovních sázek a číselných loterií, prodej losů a příjem sázek ve smluvně závazných sběrnách právnických a fyzických osob a ve sběrnách zřízených společnostmi, pořádání a organizování kulturních, sportovních a společenských událostí, předprodej a prodej vstupenek, organizování a pořádání vzdělávacích akcí, provozování sportovních zařízení, zprostředkování v oblasti sázkových her, kurzových a jiných sázek a loterií; (43) služby spojené s provozováním pohostinství, restaurace, dočasné ubytování, služby zajišťující stravování a nápoje, občerstvení, automaty, bufety, zásobování, ubytovací a stravovací služby, catering, gastronomie, restaurační služby, hostinská činnost, poradenská, informační a zprostředkovatelská činnost týkající se služeb spadajících do třídy 43.

(590) Barevná

(730) SAZKA, a.s., K Žižkovu 851, Praha 9, 19093, CZ

(740) HALAXOVÁ & HALAXOVÁ, TETRAPAT, RNDr. Zdeňka Halaxová, Dukelská 891/4, Olomouc, 77200

(210) **O-487461**

(220) 27.07.2011

(320) 27.07.2011

(511) 5, 29, 30

(540)

Donna Hair - STOP! vypadávaní vlasů

(510) (5) přípravky a prostředky léčebné a profylaktické kosmetiky pro ošetřování pokožky a vlasů, zejména ve formě tablet, dražé, kapslí mastí, krémů, gelů, olejů, pěn, tekutých suspenzí, emulzí nebo koloidních roztoků, vodiček, zásypů a práškových směsí, roztoků, medicínálních čajových směsí, vitaminových přípravků, farmaceutické a veterinářské výrobky, potraviny pro zvláštní výživu pro lékařské účely, léčiva, doplněk výživy pro léčebné účely, bylinné doplňky, dietní doplňky, dietní doplňky stravy, doplňky stravy, vše pro léčebné účely, vitaminové doplňky, minerální doplňky, vitamínové a minerální doplňky, hygienické výrobky pro léčebné účely, potraviny pro kojence a batolata, diabetické přípravky pro léčebné účely, dietní potraviny upravené pro lékařské účely, doplňky výživy pro lékařské účely; (29) potravinové doplňky, doplňky stravy a doplňky výživy živočišného původu pro účely nikoli lékařské, bylinné doplňky stravy konzervované, dietní doplňky, dietní doplňky stravy, potravinové doplňky obsahující enzymy, doplňky výživy a potraviny živočišného původu - vše spadající do této třídy, maso, ryby, drůbež a zvěřina, masové výtažky, ovoce a zelenina konzervované, sušené a zavařené, želé, džemy, vejce, mléko a mléčné výrobky, oleje a tuky jedlé; (30) potravinové doplňky a doplňky stravy rostlinného původu, výživové doplňky a potraviny pro zvláštní výživu obsahující látky rostlinného původu, dietní doplňky, dietní doplňky stravy, potravinové doplňky obsahující enzymy, vše náležející do této třídy.

(730) PQ PARTNERS LIMITED, Athinon 5, Nicosia, CY
(740) JUDr. Tomáš Vymazal, advokát, Wellnerova 1322/3C, Olomouc, 77900

(210) **O-487462**
(220) 27.07.2011
(320) 27.07.2011
(511) 5, 29, 30
(540)

Donna Hair - Nejkomplexnější péče o Vaše vlasy.

- (510) (5) přípravky a prostředky léčebné a profylaktické kosmetiky pro ošetřování pokožky a vlasů, zejména ve formě tablet, dražé, kapslí mastí, krémů, gelů, olejů, pěn, tekutých suspenzí, emulzí nebo koloidních roztoků, vodiček, zásypů a práškových směsí, roztoků, medicánálních čajových směsí, vitamínových přípravků, farmaceutické a veterinářské výrobky, potraviny pro zvláštní výživu pro lékařské účely, léčiva, doplněk výživy pro léčebné účely, bylinné doplňky, dietní doplňky, dietní doplňky stravy, doplňky stravy, vše pro léčebné účely, vitamínové doplňky, minerální doplňky, vitaminové a minerální doplňky, hygienické výrobky pro léčebné účely, potraviny pro kojenice a batolata, diabetické přípravky pro léčebné účely, dietní potraviny upravené pro lékařské účely, doplňky výživové pro lékařské účely; (29) potravinové doplňky, doplňky stravy a doplňky výživové živočišného původu pro účely nikoli lékařské, bylinné doplňky stravy konzervované, dietní doplňky, dietní doplňky stravy, potravinové doplňky obsahující enzymy, doplňky výživy a potraviny živočišného původu – vše spadající do této třídy, maso, ryby, drůbež a zvěřina, masové výtažky, ovoce a zelenina konzervované, sušené a zavařené, želé, džemy, vejce, mléko a mléčné výrobky, oleje a tuky jedlé; (30) potravinové doplňky a doplňky stravy rostlinného původu, výživové doplňky a potraviny pro zvláštní výživu obsahující látky rostlinného původu, dietní doplňky, dietní doplňky stravy, potravinové doplňky obsahující enzymy, vše náležející do této třídy.
- (730) **PQ PARTNERS LIMITED**, Athinon 5, Nicosia, CY
(740) JUDr. Tomáš Vymazal, advokát, Wellnerova 1322/3C, Olomouc, 77900

(210) **O-487464**
(220) 27.07.2011
(320) 27.07.2011
(511) 5, 29, 30
(540)

Donna Hair - Pro Vaše zdravé vlasy.

- (510) (5) přípravky a prostředky léčebné a profylaktické kosmetiky pro ošetřování pokožky a vlasů, zejména ve formě tablet, dražé, kapslí mastí, krémů, gelů, olejů, pěn, tekutých suspenzí, emulzí nebo koloidních roztoků, vodiček, zásypů a práškových směsí, roztoků, medicánálních čajových směsí, vitamínových přípravků, farmaceutické a veterinářské výrobky, potraviny pro zvláštní výživu pro lékařské účely, léčiva, doplněk výživy pro léčebné účely, bylinné doplňky, dietní doplňky, dietní doplňky stravy, doplňky stravy, vše pro léčebné účely, vitamínové doplňky, minerální doplňky, vitaminové a minerální doplňky, hygienické výrobky pro léčebné účely, potraviny pro kojenice a batolata, diabetické přípravky pro léčebné účely, dietní potraviny upravené pro lékařské účely, doplňky výživové pro lékařské účely; (29) potravinové doplňky, doplňky stravy a doplňky výživové živočišného původu pro účely nikoli lékařské, bylinné doplňky stravy konzervované, dietní doplňky, dietní doplňky stravy, potravinové doplňky obsahující enzymy, doplňky výživy a potraviny živočišného původu – vše spadající do této třídy, maso, ryby, drůbež a zvěřina, masové výtažky, ovoce a zelenina konzervované, sušené a zavařené, želé, džemy, vejce, mléko a mléčné výrobky, oleje a tuky jedlé; (30) potravinové doplňky a doplňky stravy rostlinného původu, výživové doplňky a potraviny pro zvláštní výživu obsahující látky rostlinného původu, dietní doplňky, dietní doplňky stravy, potravinové doplňky obsahující enzymy, vše náležející do této třídy.
- (730) **PQ PARTNERS LIMITED**, Athinon 5, Nicosia, CY
(740) JUDr. Tomáš Vymazal, advokát, Wellnerova 1322/3C, Olomouc, 77900

(210) **O-487465**
(220) 27.07.2011
(320) 27.07.2011
(511) 9, 16, 18, 24, 25, 26, 28, 34, 35, 36, 38, 41, 43

(540)



- (510) (9) hrací skříně a hudební automaty, elektronické terminály, tipovací zařízení, výherní a nevýherní hrací přístroje, počítačový software nahraný nebo ze vzdálené počítačové sítě, software pro správu a využití dat, počítačový software stažitelný z Internetu, řídicí software pro elektrické a elektronické zařízení, software na nosičích počítače včetně jejich částí a příslušenství, hardware výpočetní techniky nebo komunikační nebo informační techniky, elektronické databáze a databázové produkty, nosiče dat v elektronické podobě, výrobky výpočetní techniky, zařízení a přístroje pro datovou komunikaci, elektronické sítě a systémy pro přenos dat, magnetické, optické a obdobné nosiče záznamů, dat a informací, propagační materiály na magnetických a optických nosičích, diapozitivy, audioprogramy, videoprogramy, světelné, signalizační a/nebo elektronické tabule, světelné reklamní tabule a poutače, elektronické oznamovací tabule, světelná a/nebo elektronická informační média, elektronická herní zařízení; (16) papír, lepenka a výrobky z těchto materiálů, reklamní, propagační a užitkové výrobky z papíru určené pro propagaci vlastní společnosti, periodické i neperiodické publikace, informační, reklamní a propagační materiály určené pro propagaci vlastní společnosti - v rámci této třídy, tiskárenské a kartonážní výrobky, data a databáze na papírových nosičích, psací potřeby, kalendáře, diáře, školní potřeby, losy, sázenky, sázkové tikety, vstupenky; (18) kůže a imitace kůže, výrobky z kůže a imitace kůže, kožešiny a imitace kožešin, výrobky z kožešin a imitace kožešin, deštníky, slunečníky, hole, kufry, zavazadla, kožená galanterie, kabelky, aktovky, kuffíky, spisovky, peněženky, klíčenky, batohy, kuffíky na toaletní potřeby, obaly na doklady, tašky, náprsní tašky, cestovní neceséry, dámské taštičky, kožené obaly na diáře a dopisní soupřavy, vše v rámci této třídy; (24) tkaniny a textilní výrobky neuvedené v jiných třídách, bytový textil, ložní a stolní prádlo, záclony, závěsy, přehozy a potahy textilní, povlečení, textilie pro koupelny s výjimkou oděvů, tapety textilní, ručníky, osušky, deky, přehozy na postele a na stůl s výjimkou papírových, vlnky, prapory, vlaječky s výjimkou papírových; (25) oděvy, obuv, klouboučnické a punčochové zboží, oděvní doplňky jako šály, čepice, rukavice, šátky, kravaty, vázanky, motýlky; (26) brože, přezky, prýmky, spony, knoflíky, odznaky a přívěsky nikoliv z drahých kovů, ozdoby do vlasů, ozdoby na oděvy a na pokrývky hlavy, ozdoby textilních výrobků nažehlovací, záplaty oděvů nažehlovací, emblémy nažehlovací nebo přišívací; (28) hrací karty, hry a hračky, sportovní potřeby spadající do této třídy; (34) cigaretové špičky, náústky na cigaretové špičky, hroty na špičky na doutníky a cigarety, strojky na plnění cigaret, čističe dýmek, kuřácké soupřavy, dýmky, stojany na dýmky, popelníky, odězávače doutníkových špiček, pouzdra na tabák, pouzdra na cigarety, dózy na tabák, tabatěrky, křesadla, zápalky, zápalkové krabičky, držáky na zápalky, zapalovače, náplně do zapalovačů, vodní dýmky; (35) reklamní, inzertní a propagační činnost směřující k propagaci vlastní společnosti i nebo kulturních a sportovních akcí, vyhledávání sponzorů, prodej reklamních a upomínkových předmětů; (36) pronájem bytových a nebytových prostor, služby peněžního rázu spojené se sázkovými hrami vyplácení, příjem a úschova peněz a žetonů nahrazujících peníze, převod a směna peněz, finanční sponzorování; (38) komunikace, komunikace prostřednictvím počítačových terminálů, poskytování přístupu k informačním zdrojům, provozování počítačových terminálů, zajištění plateb prostřednictvím počítačových terminálů, zajištění nákupu výrobků a služeb on-line prostřednictvím počítačových terminálů; (41) organizování a pořádání loterií, provozování loterií, heren, rulet a kasin, organizování, provozování a pořádání sázkových her, výherních loterií, tombol, soutěží, provozování výherních i nevýherních hracích zařízeních, služby vztahující se k hrám, sázení, hazardním hrám (včetně hazardních her na dálku), loteriím, kasinům a ruletám, projekce sportovních přenosů, organizování

sportovních sázek a číselných loterií, prodej losů a příjem sázek ve smluvně závazných sběrných právnických a fyzických osob a ve sběrných zřízených společností, pořádání a organizování kulturních, sportovních a společenských událostí, předprodej a prodej vstupenek, organizování a pořádání vzdělávacích akcí, provozování sportovních zařízení, zprostředkování v oblasti sázkových her, kurzových a jiných sázek a loterií; (43) služby spojené s provozováním pohostinství, restaurace, dočasné ubytování, služby zajišťující stravování a nápoje, občerstvení, automaty, bufety, zásobování, ubytovací a stravovací služby, catering, gastronomie, restaurační služby, hostinská činnost, poradenská, informační a zprostředkovatelská činnost týkající se služeb spadajících do třídy 43.

(590) Barevná
(730) SAZKA, a.s., K Žižkovu 851, Praha 9, 19093, CZ
(740) HALAXOVÁ & HALAXOVÁ, TETRAPAT, RNDr. Zdeňka Halaxová, Dukelská 891/4, Olomouc, 77200

(210) **O-487484**
(220) 28.07.2011
(320) 28.07.2011
(511) 36
(540)

penízeproVás

(510) (36) finanční poradenství, konzultace v oblasti financí, finanční řízení, poskytování informací v oblasti financí, poradenství a konzultace v oblasti pojišťovnictví, informační služby v oblasti pojištění, zprostředkovatelská činnost v oblasti pojišťovnictví, zprostředkovatelská činnost v oblasti hypoték, finančních investic, stavebního spoření, penzijních fondů, veškerá realitní činnost včetně zprostředkovatelské zařazená v této třídě.

(730) **AKROPOL nezávislé finanční poradenství s.r.o.**, Brtnická 2388/72, Jihlava, 58601, CZ

(210) **O-487485**
(220) 28.07.2011
(320) 28.07.2011
(511) 36
(540)

penízeproVás.cz

(510) (36) finanční poradenství, konzultace v oblasti financí, finanční řízení, poskytování informací v oblasti financí, poradenství a konzultace v oblasti pojišťovnictví, informační služby v oblasti pojištění, zprostředkovatelská činnost v oblasti pojišťovnictví, zprostředkovatelská činnost v oblasti hypoték, finančních investic, stavebního spoření, penzijních fondů, veškerá realitní činnost včetně zprostředkovatelské zařazená v této třídě.

(730) **AKROPOL nezávislé finanční poradenství s.r.o.**, Brtnická 2388/72, Jihlava, 58601, CZ

(210) **O-487486**
(220) 28.07.2011
(320) 28.07.2011
(511) 36
(540)

A

(510) (36) finanční poradenství, konzultace v oblasti financí, finanční řízení, poskytování informací v oblasti financí, poradenství a konzultace v oblasti pojišťovnictví, informační služby v oblasti pojištění, zprostředkovatelská činnost v oblasti pojišťovnictví, zprostředkovatelská činnost v oblasti hypoték, finančních investic, stavebního spoření, penzijních fondů, veškerá realitní činnost včetně zprostředkovatelské zařazená v této třídě.

(730) **AKROPOL nezávislé finanční poradenství s.r.o.**, Brtnická 2388/72, Jihlava, 58601, CZ

(210) **O-487508**
(220) 28.07.2011
(320) 28.07.2011
(511) 16, 20, 35, 41
(540)

artarena

(510) (16) akvarely, akvarely (malby), alba, architektonické makety, barvy (pouzdra s -) (školní pomůcky), barvy vodové (misky na -), časopisy - komiksy, časopisy (periodika), figurky (sošky) z papírové hmoty, formy na modelovací hlíny (umělecké materiály), fotografie, galvanotypy (polygrafie), grafické reprodukce, grafické znaky (pro kopírování), grafiky, hlína modelovací, chromolitografy (polygrafie), inkoust korekční (heliografie), kameny (litografické -), karty, katalogy, knihy, knížky (brožované), komiksy, kopírování (vzory na -), lepty, litografie, litografie umělecké, makety (architektonické -), malby (obrazy) zarámované či nezarámované, malířská plátna, malířské stojany, malířské štětce, modelovací hlíny (formy na -), (umělecké materiály), noviny, obrazy, obrazy (malby) zarámované či nezarámované, obtisky, olejotisky, palety pro malíře, pantografy (kreslicí pomůcky), papír, pastelky, plakáty, plátna malířská, pohlednice, portréty, poutače z papíru nebo z lepenky, prospekty, publikace, razítka, reprodukce (grafické -), rytiny, samolepky (papírnické výrobky), tabule reklamní z papíru nebo lepenky, tiskoviny, tisky (rytiny), tužky, uhly na kreslení, vložky (papírové -), záložky do knih; (20) busty ze dřeva, vosku, sádry nebo umělých hmot, dekorativní předměty (přenosné), díla umělecká ze dřeva, vosku, sádry nebo umělých hmot, figurky (sošky) ze dřeva, vosku, sádry nebo umělých hmot, figury voskové, obrazy (lišty na rámy -), obrazy (lišty rámy na -), obrazy (rámy na -), rámy (lišty -) na obrazy, reklamní předměty nafukovací, rohovina jako surovina nebo polotovary, sláma (pletené předměty ze -), sláma pletená (s výjimkou rohoží), slonovina jako surovina nebo polotovary, slonovina rostlinná (koroza), sochy ze dřeva, vosku, sádry nebo umělých hmot, truhlářské umělecké výrobky, želvovina, želvovina (imitace -); (35) agentury umělecké (obchodní vedení -), aranžování výkladů, dražby, dodavatelské služby pro třetí osoby (nákup výrobků a služeb pro jiné podniky), fotokopírování, informace (obchodní nebo podnikatelské -), informační kanceláře (komerční -), inzerce poštou, kanceláře dovozní a vývozní, komunikační média (prezentace výrobků v komunikačních médiích) pro účely maloobchodu, kopírování dokumentů, kopírování nebo rozmnožování (reprodukce) dokumentů, dokladů a podobně, licence na výrobky a služby ostatních (komerční správa), obchodní činnost (služby, poradenství v -), obchodní reklama (pro třetí osoby -), organizování výstav (komerčních nebo reklamních), pořádání veletrhů pro obchodní a reklamní účely, pronájem reklamní doby v komunikačních médiích, pronájem reklamních materiálů, pronájem reklamních ploch, předvádění zboží, psaní reklamních textů, reklama, reklama (propagace), reklama on-line v počítačové síti, reklamní agentury, reklamní materiály (pronájem -), reklamní materiály (rozšiřování -) zákazníkům (letáky, prospekty, tisky, vzorky), reklamní texty (vydávání, zveřejňování, oznámení, vyhlášení, publikování -), rozhlasová reklama, rozšiřování reklamních nebo inzertních materiálů, služby v oblasti grafické úpravy pro reklamní účely, televizní reklama, prezentace výrobků v komunikačních médiích pro účely maloobchodu, umělci (agentury), venkovní reklama, vydávání reklamních nebo náborových, propagačních a inzertních textů; (41) agentury (umělecké módní), cirkusy, dekorace (pronájem -), digitální zpracování obrazu (služby -), divadelní představení, elektronické publikování (DTP), estrády (služby v oblasti -), filmová studia, filmová tvorba, filmové projekce, filmy (půjčování -), fotografování, fotografování na mikrofilm, informace o výchově a vzdělávání, kaligrafické služby, klubové služby (výchovně-zábavné -), knihy (vydávání -), muzea (provozování -), nahrávací studia (služby -), nahrávání

videopásek, obrazové zpravodajství, organizování kulturních nebo vzdělávacích výstav, organizování soutěží (vzdělávacích nebo zábavných), představení (organizování -) (manažerské služby), představení (výroba divadelních nebo jiných -), psaní textů (jiných než reklamních), půjčování kinofilmů, rozhlasové a televizní programy (výroba -), služby v oblasti grafické úpravy, jiné než pro reklamní účely, soutěže (organizování vzdělávacích a zábavných -), televizní programy (výroba rozhlasových a -), texty (psaní textů) jiné než reklamní, videofilmy (výroba -), vydávání elektronických knih a časopisů on-line, vydávání textů, s výjimkou reklamních nebo náborových, vzdělávací informace, vzdělávání (výchovné služby), živé představení.

(730) **Michal Petr Mgr.**, Sládkovičova 1306, Praha 4, 14200, CZ

(210) **O-487509**

(220) 28.07.2011

(320) 28.07.2011

(511) 42

(540)



(510) (42) software (tvorba -), počítačové programování, počítačové programy (aktualizace -), počítačové systémy (tvorba -), pronájem počítačového software.

(590) Barevná

(730) **a posteriori.cz s.r.o.**, Na Týnici 95, Chýnice, 25717, CZ

(210) **O-487522**

(220) 28.07.2011

(320) 28.07.2011

(511) 5, 29, 30, 32

(540)

100P-TOP

(510) (5) výrobky farmaceutické a výživové pro léčebné účely, výrobky dietetické pro kojence a batolata, dietetické výrobky pro nemocné osoby pro léčebné účely, instantní mléčná výživa pro kojence a malé děti, pokračovací výživa pro kojence a batolata, čaje pro kojence a malé děti, dietetické látky upravené pro lékařské účely, dietetické nápoje upravené pro lékařské účely, chemické přípravky pro lékařské a farmaceutické účely, potraviny pro zvláštní výživu a pro zvláštní lékařské účely, potraviny pro léčebné účely, dietní potraviny upravené pro lékařské účely, digestiva pro farmaceutické účely, nápoje léčivé, čaje léčivé, čaje odtučňovací pro lékařské účely, bylinné čaje, sušené nebo jinak zpracované léčivé rostliny, iontové přípravky k léčebným účelům, vitamíny, vitamínové a multivitaminové přípravky, minerály a minerální přípravky, enzymové přípravky, nutraceutika, mikrobiotika, probiotika, prebiotika, synbiotika, doplňky stravy minerální, vitamínové a enzymové, enzymatické přípravky pro lékařské účely, výrobky fortifikované vitamíny a/nebo minerálními látkami a/nebo stopovými prvky a/nebo enzymy a/nebo léčivými bylinami a jejich extrakty, biologicky aktivními látkami určené pro zvláštní výživu a léčebné účely, bylinné výtažky nebo sirupy, sirupy cukerné s léčivými přísadami a ke zhotovování nápojů, medicínální sirupy a další výživové doplňky pro humánní speciální výživu a léčebné účely ve formě tekuté, granulované, práškové, tablet, kapslí a čípků, diabetické, bezlepkové, bezcholesterolové, cukrovinky, pastilky, tabletky, tobolky, kapsle nebo žvýkačky s léčivými přísadami, přípravky potlačující chuť k jídlu pro lékařské účely, doplňky výživové pro lékařské účely; (29) doplňky stravy zařazené v této třídě (ne pro lékařské účely) obsahující látky živočišného původu, proteinové výrobky a přípravky pro výživu, doplňky stravy živočišného charakteru obsahující enzymové přípravky, enzymové přípravky s obsahem minerálních látek a stopových prvků, potraviny pro zvláštní výživu sportovců nebo osob s vysokým energetickým výdejem, želatinové výrobky a přípravky pro speciální výživu, dietetické oleje živočišného původu, nutričně vyvážené přípravky pro redukční výživové režimy na bázi živočišných a rostlinných bílkovin, fortifikované vitamíny a/nebo minerálními a/nebo stopovými prvky a/nebo bylinnými

výtažky a/nebo enzymy a/nebo probiotiky a/nebo prebiotiky a/nebo aminokyselinami a/nebo dietetickými oleji, mléčné výrobky, mléčné nápoje v tekutém, sušeném i granulovaném stavu, doplněné probiotickými, prebiotickými nebo symbiotickými preparáty, vitamíny, minerálními látkami, stopovými prvky, ovocem, zeleninou, léčivými bylinami a jejich extrakty, proteinové nápoje, sušené ovoce, sušená zelenina, polévky, vývary, syrovátka, proteiny pro lidskou výživu, rosoly, zavařeniny, želé, byliny ve formě drcené, mleté nebo extraktů doplněné vitamíny, minerálními látkami, stopovými prvky, bioflavonoidními látkami, sušené mléko, sušené mléčné výrobky, výživové přípravky pro doplnění stravy, která se skládá převážně z mléčných a/nebo rostlinných proteinů, také s přidavkem vitamínů a/nebo minerálů a/nebo stopových prvků a/nebo dietetických olejů a sladidel přírodních nebo náhradních; (30) doplňky stravy zařazené v této třídě (ne pro lékařské účely) obsahující látky rostlinného původu, doplňky stravy obsahující rostlinné enzymy s obsahem minerálních látek a stopových prvků, potraviny pro úpravu hmotnosti a pro sportovní výživu obsahující látky rostlinného charakteru zařazené do této třídy, fortifikované vitamíny a/nebo minerálními a/nebo stopovými prvky a/nebo bylinnými výtažky a/nebo enzymy a/nebo probiotiky a/nebo prebiotiky a/nebo aminokyselinami a/nebo dietetickými oleji, rostlinné enzymy, probiotika, prebiotika, synbiotika, bylinné extrakty, dietetické rostlinné oleje a biologicky aktivní rostlinné látky v tekuté, granulované, práškové, tabletové nebo tobolkované formě, sladidla přírodní, rostlinné přípravky potlačující chuť k jídlu (ne pro lékařské účely), kakao, káva, čaj, čokoláda, čajové nápoje, čokoládové nápoje, kakaové nápoje, kávové nápoje, cukrovinky, instantní dezerty a polévky na bázi obilovin a škrobů, potraviny a pokrmy na bázi ovsy a ostatních obilovin, těstoviny, muesli a vlákninové potraviny; (32) nápoje a koktejly nealkoholické, šumivé nealkoholické nápoje, instantní nápoje a jiné nealkoholické nápoje v tekuté, granulované, práškové nebo tabletové formě, nealkoholické nápoje obohacené vitamíny, minerály nebo bylinnými extrakty, ovocné nebo zeleninové nealkoholické nápoje, nealkoholické nápoje s příchutí ovoce nebo zeleniny, míchané nápoje nealkoholické, iontové a energetické nápoje nealkoholické, dietní nápoje, želatinové nápoje, proteinové nealkoholické nápoje, přípravky nebo příchutě na výrobu nápojů, prášky a směsi pro přípravu nealkoholických nápojů, tablety a prášky na přípravu šumivých nealkoholických nápojů, minerální vody, sodová voda, aperitivy nealkoholické, výtažky, sirupy a koncentráty k výrobě nealkoholických nápojů, ovocné nebo zeleninové šťávy, džusy a sirupy, syrovátkové nápoje.

(730) **GOLDIM, spol. s r.o.**, U Habrovky 247/11, Praha 4, 14000, CZ

(210) **O-487523**

(220) 28.07.2011

(320) 28.07.2011

(511) 5, 29, 30, 32

(540)

DEPURIO

(510) (5) výrobky farmaceutické a výživové pro léčebné účely, výrobky dietetické pro kojence a batolata, dietetické výrobky pro nemocné osoby pro léčebné účely, instantní mléčná výživa pro kojence a malé děti, pokračovací výživa pro kojence a batolata, čaje pro kojence a malé děti, dietetické látky upravené pro lékařské účely, dietetické nápoje upravené pro lékařské účely, chemické přípravky pro lékařské a farmaceutické účely, potraviny pro zvláštní výživu a pro zvláštní lékařské účely, potraviny pro léčebné účely, dietní potraviny upravené pro lékařské účely, digestiva pro farmaceutické účely, nápoje léčivé, čaje léčivé, čaje odtučňovací pro lékařské účely, bylinné čaje, sušené nebo jinak zpracované léčivé rostliny, iontové přípravky k léčebným účelům, vitamíny, vitamínové a multivitaminové přípravky, minerály a minerální přípravky, enzymové přípravky, nutraceutika, mikrobiotika, probiotika, prebiotika, synbiotika, doplňky stravy minerální, vitamínové a enzymové, enzymatické přípravky pro lékařské účely, výrobky fortifikované vitamíny a/nebo minerálními látkami a/nebo stopovými prvky a/nebo enzymy a/nebo léčivými bylinami a jejich extrakty, biologicky aktivními látkami určené pro zvláštní výživu a léčebné účely, bylinné výtažky nebo sirupy, sirupy cukerné s léčivými přísadami a ke zhotovování nápojů, medicínální sirupy a další výživové doplňky pro humánní speciální výživu a léčebné účely ve formě tekuté, granulované, práškové, tablet, kapslí a čípků,

diabetické, bezlepkové, bezcholesterolové, cukrovinky, pastilky, tabletky, tobolky, kapsle nebo žvýkačky s léčivými přísadami, přípravky potlačující chuť k jídlu pro lékařské účely, doplňky výživové pro lékařské účely; (29) doplňky stravy zařazené v této třídě (ne pro lékařské účely) obsahující látky živočišného původu, proteinové výrobky a přípravky pro výživu, doplňky stravy živočišného charakteru obsahující enzymové přípravky, enzymové přípravky s obsahem minerálních látek a stopových prvků, potraviny pro zvláštní výživu sportovců nebo osob s vysokým energetickým výdejem, želatinové výrobky a přípravky pro speciální výživu, dietetické oleje živočišného původu, nutričně vyvážené přípravky pro redukční výživové režimy na bázi živočišných a rostlinných bílkovin, fortifikované vitamíny a/nebo minerálními a/nebo stopovými prvky a/nebo bylinnými výtažky a/nebo enzymy a/nebo probiotiky a/nebo prebiotiky a/nebo aminokyselinami a/nebo dietetickými oleji, mléčné výrobky, mléčné nápoje v tekutém, sušeném i granulovaném stavu, doplněné probiotickými, prebiotickými nebo symbiotickými preparáty, vitamíny, minerálními látkami, stopovými prvky, ovocem, zeleninou, léčivými bylinami a jejich extrakty, proteinové nápoje, sušené ovoce, sušená zelenina, polévky, vývary, syrovátka, proteiny pro lidskou výživu, rosoly, zavařeniny, želé, byliny ve formě drcené, mleté nebo extraktů doplněné vitamíny, minerálními látkami, stopovými prvky, bioflavonoidními látkami, sušené mléko, sušené mléčné výrobky, výživové přípravky pro doplnění stravy, která se skládá převážně z mléčných a/nebo rostlinných proteinů, také s přídavkem vitamínů a/nebo minerálů a/nebo stopových prvků a/nebo dietetických olejů a sladidel přírodních nebo náhradních; (30) doplňky stravy zařazené v této třídě (ne pro lékařské účely) obsahující látky rostlinného původu, doplňky stravy obsahující rostlinné enzymy s obsahem minerálních látek a stopových prvků, potraviny pro úpravu hmotnosti a pro sportovní výživu obsahující látky rostlinného charakteru zařazené do této třídy, fortifikované vitamíny a/nebo minerálními a/nebo stopovými prvky a/nebo bylinnými výtažky a/nebo enzymy a/nebo probiotiky a/nebo prebiotiky a/nebo aminokyselinami a/nebo dietetickými oleji, rostlinné enzymy, probiotika, prebiotika, synbiotika, bylinné extrakty, dietetické rostlinné oleje a biologicky aktivní rostlinné látky v tekuté, granulované, práškové, tabletkované nebo tobolkované formě, sladidla přírodní, rostlinné přípravky potlačující chuť k jídlu (ne pro lékařské účely), kakao, káva, čaj, čokoláda, čajové nápoje, čokoládové nápoje, kakaové nápoje, kávové nápoje, cukrovinky, instantní dezerty a polévky na bázi obilovin a škrobů, potraviny a pokrmy na bázi ovesa a ostatních obilovin, těstoviny, muesli a vlákninové potraviny; (32) nápoje a koktejly nealkoholické, šumivé nealkoholické nápoje, instantní nápoje a jiné nealkoholické nápoje v tekuté, granulované, práškové nebo tabletkované formě, nealkoholické nápoje obohacené vitamíny, minerály nebo bylinnými extrakty, ovocné nebo zeleninové nealkoholické nápoje, nealkoholické nápoje s příchutí ovoce nebo zeleniny, míchané nápoje nealkoholické, iontové a energetické nápoje nealkoholické, dietní nápoje, želatinové nápoje, proteinové nealkoholické nápoje, přípravky nebo příchutě na výrobu nápojů, prášky a směsi pro přípravu nealkoholických nápojů, tablety a prášky na přípravu šumivých nealkoholických nápojů, minerální vody, sodová voda, aperitivy nealkoholické, výtažky, sirupy a koncentráty k výrobě nealkoholických nápojů, ovocné nebo zeleninové šťávy, džusy a sirupy, syrovátkové nápoje.

(730) **GOLDIM, spol. s r.o.**, U Habrovky 247/11, Praha 4, 14000, CZ

(210) **O-487528**

(220) 28.07.2011

(320) 28.07.2011

(511) 5, 29, 30, 32

(540)

SLIMLI

(510) (5) výrobky farmaceutické a výživové pro léčebné účely, výrobky dietetické pro kojence a batolata, dietetické výrobky pro nemocné osoby pro léčebné účely, instantní mléčná výživa pro kojence a malé děti, pokračovací výživa pro kojence a batolata, čaje pro kojence a malé děti, dietetické látky upravené pro lékařské účely, dietetické nápoje upravené pro lékařské účely, chemické přípravky pro lékařské a farmaceutické účely, potraviny pro zvláštní výživu a pro zvláštní lékařské účely, potraviny pro léčebné účely, dietní potraviny upravené pro lékařské účely, digestiva pro farmaceutické účely, nápoje léčivé,

čaje léčivé, čaje odtučňovací pro lékařské účely, bylinné čaje, sušené nebo jinak zpracované léčivé rostliny, iontové přípravky k léčebným účelům, vitamíny, vitamínové a multivitaminové přípravky, minerály a minerální přípravky, enzymové přípravky, nutraceutika, mikrobiotika, probiotika, prebiotika, synbiotika, doplňky stravy minerální, vitamínové a enzymové, enzymatické přípravky pro lékařské účely, výrobky fortifikované vitamíny a/nebo minerálními látkami a/nebo stopovými prvky a/nebo enzymy a/nebo léčivými bylinami a jejich extrakty, biologicky aktivními látkami určené pro zvláštní výživu a léčebné účely, bylinné výtažky nebo sirupy, cukrovinky, sirupy cukerné s léčivými přísadami a ke zhotovení nápojů, medicínální sirupy a další výživové doplňky pro humánní speciální výživu a léčebné účely ve formě tekuté, granulované, práškové, tablet, kapslí a čípků, diabetické, bezlepkové, bezcholesterolové, cukrovinky, pastilky, tabletky, tobolky, kapsle nebo žvýkačky s léčivými přísadami, přípravky potlačující chuť k jídlu pro lékařské účely, doplňky výživové pro lékařské účely; (29) doplňky stravy zařazené v této třídě (ne pro lékařské účely) obsahující látky živočišného původu, proteinové výrobky a přípravky pro výživu, doplňky stravy živočišného charakteru obsahující enzymové přípravky, enzymové přípravky s obsahem minerálních látek a stopových prvků, potraviny pro zvláštní výživu sportovců nebo osob s vysokým energetickým výdejem, želatinové výrobky a přípravky pro speciální výživu, dietetické oleje živočišného původu, nutričně vyvážené přípravky pro redukční výživové režimy na bázi živočišných a rostlinných bílkovin, fortifikované vitamíny a/nebo minerálními a/nebo stopovými prvky a/nebo bylinnými výtažky a/nebo enzymy a/nebo probiotiky a/nebo prebiotiky a/nebo aminokyselinami a/nebo dietetickými oleji, mléčné výrobky, mléčné nápoje v tekutém, sušeném i granulovaném stavu, doplněné probiotickými, prebiotickými nebo symbiotickými preparáty, vitamíny, minerálními látkami, stopovými prvky, ovocem, zeleninou, léčivými bylinami a jejich extrakty, proteinové nápoje, sušené ovoce, sušená zelenina, polévky, vývary, syrovátka, proteiny pro lidskou výživu, rosoly, zavařeniny, želé, byliny ve formě drcené, mleté nebo extraktů doplněné vitamíny, minerálními látkami, stopovými prvky, bioflavonoidními látkami, sušené mléko, sušené mléčné výrobky, výživové přípravky pro doplnění stravy, která se skládá převážně z mléčných a/nebo rostlinných proteinů, také s přídavkem vitamínů a/nebo minerálů a/nebo stopových prvků a/nebo dietetických olejů a sladidel přírodních nebo náhradních; (30) doplňky stravy zařazené v této třídě (ne pro lékařské účely) obsahující látky rostlinného původu, doplňky stravy obsahující rostlinné enzymy s obsahem minerálních látek a stopových prvků, potraviny pro úpravu hmotnosti a pro sportovní výživu obsahující látky rostlinného charakteru zařazené do této třídy, fortifikované vitamíny a/nebo minerálními a/nebo stopovými prvky a/nebo bylinnými výtažky a/nebo enzymy a/nebo probiotiky a/nebo prebiotiky a/nebo aminokyselinami a/nebo dietetickými oleji, rostlinné enzymy, probiotika, prebiotika, synbiotika, bylinné extrakty, dietetické rostlinné oleje a biologicky aktivní rostlinné látky v tekuté, granulované, práškové, tabletkované nebo tobolkované formě, sladidla přírodní, rostlinné přípravky potlačující chuť k jídlu (ne pro lékařské účely), kakao, káva, čaj, čokoláda, čajové nápoje, čokoládové nápoje, kakaové nápoje, kávové nápoje, cukrovinky, instantní dezerty a polévky na bázi obilovin a škrobů, potraviny a pokrmy na bázi ovesa a ostatních obilovin, těstoviny, muesli a vlákninové potraviny; (32) nápoje a koktejly nealkoholické, šumivé nealkoholické nápoje, instantní nápoje a jiné nealkoholické nápoje v tekuté, granulované, práškové nebo tabletkované formě, nealkoholické nápoje obohacené vitamíny, minerály nebo bylinnými extrakty, ovocné nebo zeleninové nealkoholické nápoje, nealkoholické nápoje s příchutí ovoce nebo zeleniny, míchané nápoje nealkoholické, iontové a energetické nápoje nealkoholické, dietní nápoje, želatinové nápoje, proteinové nealkoholické nápoje, přípravky nebo příchutě na výrobu nápojů, prášky a směsi pro přípravu nealkoholických nápojů, tablety a prášky na přípravu šumivých nealkoholických nápojů, minerální vody, sodová voda, aperitivy nealkoholické, výtažky, sirupy a koncentráty k výrobě nealkoholických nápojů, ovocné nebo zeleninové šťávy, džusy a sirupy, syrovátkové nápoje.

(730) **GOLDIM, spol. s r.o.**, U Habrovky 247/11, Praha 4, 14000, CZ

(210) **O-487540**

(220) 29.07.2011
(320) 29.07.2011
(511) 35, 42
(540)

Admosphere

(510) (35) marketingové studie, odborné poradenství v oblasti marketingu, poradenství v obchodní činnosti, reklamy (propagace), průzkumu veřejného mínění, obchodní činnosti v oblasti průzkumu trhu a marketingu, obchodní reklama, průzkum trhu, průzkum veřejného mínění, reklama (propagace), systematizace informací do počítačových databází, průzkum reklamních investic, analýzy a odborné studie v oblasti reklamních investic; (42) expertizy, odborné poradenství v oblasti informačních technologií a zpracování dat, tvorba software, pronájem software, hosting webových stránek.
(730) **Admosphere, s.r.o.**, Českobratrská 1/2778, Praha 3, 13000, CZ

(210) **O-487572**
(220) 29.07.2011
(320) 29.07.2011
(511) 29
(540)

MADETA Termix

(510) (29) mléko a mléčné výrobky.
(730) **MADETA a.s.**, Rudolfovská 246/83, České Budějovice, 37050, CZ
(740) PatentCentrum Sedláč & Partners s.r.o., Husova 5, České Budějovice, 37001

(210) **O-487575**
(220) 29.07.2011
(320) 29.07.2011
(511) 29, 30, 31, 32, 33, 34, 35
(540)

WADEO

(510) (29) ovoce a zelenina konzervované, sušené a zavažené, želé, džemy, kompoty, vejce, mléko a mléčné výrobky, oleje a tuky jedlé, maso, ryby, drůbež a zvěřina, masové výtažky; (30) káva, čaj, kakao, cukr, kávové náhražky, instantní káva a instantní kávové přípravky, med, sirup melasový, ocet, omáčky, koření, led pro osvěžení, čokoládové a nečokoládové cukrovinky, výrobky zdravé výživy, obilné, mlýnské obilné výrobky, trvanlivé pečivo; (31) krmivo pro zvířata suché i konzervované, masové konzervy pro zvířata; (32) piva, minerální vody, šumivé nápoje a jiné nápoje nealkoholické, nápoje a šťávy ovocné, sirupy a jiné přípravky k zhotovování nápojů; (33) alkoholické nápoje; (34) tabák, potřeby pro kuřáky, zápalky; (35) marketing, propagace a reklama na trhu potravinářského zboží, zprostředkovatelská činnost v oblasti obchodu s potravinářským zbožím.
(730) **WADEO, s.r.o.**, Dlouhá 717/40, Praha 1, 11000, CZ
(740) Machytková Sedláček Vaca & spol. advokátní kancelář, Mgr. Robert Kvasnička, Dlouhá 16, Praha 1, 11000

(210) **O-487576**
(220) 29.07.2011
(320) 29.07.2011
(511) 7, 9, 11
(540)



(510) (7) malé elektrické přístroje k sekání masa, mletí, lisování, s elektrickým pohonem; (9) kalkulačky; (11) kapesní svítilny, elektrické hrnce, varné náčiní, elektrické grily, toustovače, konvice varné elektrické, kuchyňské potřeby elektrické, spadající do této třídy.
(590) Barevná
(730) **Páv Václav Ing.**, Pražského 610, Praha 5, 15200, CZ

(210) **O-487578**

(220) 29.07.2011
(320) 29.07.2011
(511) 32, 33, 43
(540)

PIVNÍ OPICE

(510) (32) nápoje nealkoholické, pivo, pивní mladina, sladové nápoje, sladové pivo, zázorové pivo; (33) alkoholické nápoje s výjimkou piv; (43) bary, bufety, hotelové služby, hotely, jídelny, kavárny, Kempy, motely, penzióny, provozování kempů, restaurace, samoobslužné restaurace, ubytovací služby.
(730) **PATCHER, s.r.o.**, Joštova 4, Brno, 60200, CZ

(210) **O-487579**
(220) 29.07.2011
(320) 29.07.2011
(511) 35, 36, 41, 45
(540)

ABIVIA

(510) (35) marketing, reklama, propagace, styk s veřejností, analýzy nákladů, příprava a vyhotovení daňových přiznání, obchodní a podnikatelské informace, včetně ověřování ekonomické situace podniků a fyzických osob, obchodní management a podnikové poradenství, poradenství v oblasti krizového managementu a reorganizace podniků, pomoc při řízení obchodní činnosti, systemizace informací do počítačové databáze, vyhledávání dat v počítačových souborech pro třetí osoby, dražby; (36) finanční analýzy a informace, finanční řízení, finanční poradenství a finanční konzultační služby, informace o pojištění, konzultační a zprostředkovatelské služby v oblasti pojištění, poradenství a konzultační služby v oblasti insolvence a oddlužení, komplexní ekonomické služby spojené s vyhlášením úpadku a insolvenčním řízením, služby spojené s finančními záležitostmi likvidace podniků, kanceláře pro inkasování pohledávek, finanční odhady a oceňování (pojišťovnictví, bankovníctví, nemovitosti), odhady a oceňování nemovitostí, hmotného i nehmotného majetku, financování koupě na splátky, kapitálové investice, správa majetku; (41) vydavatelská a nakladatelská činnost, poskytování on-line elektronických publikací, překladatelské služby, informace o výchově a vzdělávání, organizování a vedení seminářů a školení, pořádání a organizování pracovních setkání (školení), dálkové studium; (45) komerční právní služby, komplexní komerční právní služby spojené s insolvenčním řízením a konkursem, právní zastupování, provozování bezpečnostní agentury.
(730) **Abivia s.r.o.**, K nemocnici 168/18, Nový Jičín, 74101, CZ
(740) Ing. Marie Smrčková, patentový zástupce, Velflíkova 10, Praha 6, 16000

(210) **O-487596**
(220) 01.08.2011
(320) 01.08.2011
(511) 35, 42
(540)



admosphere

(510) (35) marketingové studie, odborné poradenství v oblasti marketingu, poradenství v obchodní činnosti, reklamy (propagace) a průzkum veřejného mínění, obchodní činnosti v oblasti průzkumu trhu a marketingu, obchodní reklama, průzkum trhu, průzkum veřejného mínění, reklama (propagace), systematizace informací do počítačových databází, průzkum reklamních investic, analýzy a odborné studie v oblasti reklamních investic; (42) expertizy, odborné poradenství v oblasti informačních technologií a zpracování dat, tvorba software, pronájem software, hosting webových stránek.
(590) Barevná
(730) **Admosphere, s.r.o.**, Českobratrská 1/2778, Praha 3, 13000, CZ

(210) **O-487635**
(220) 02.08.2011
(320) 02.08.2011

(511) 35, 42
(540)



(510) (35) marketingové studie, odborné poradenství v oblasti marketingu, poradenství v obchodní činnosti, reklamy (propagace) a průzkum veřejného mínění, obchodní reklama, průzkum trhu, průzkum veřejného mínění, reklama (propagace), systematizace informací do počítačových databází, průzkum reklamních investic, analýzy a odborné studie v oblasti reklamních investic; (42) expertizy, odborné poradenství v oblasti informačních technologií a zpracování dat, tvorba software, pronájem software, hosting webových stránek.

(730) **Admosphere, s.r.o.**, Českobratrská 1/2778, Praha 3, 13000, CZ

(210) **O-487657**
(220) 02.08.2011
(320) 02.08.2011
(511) 6, 7, 8, 9, 11, 20, 21, 35
(540)

symfonie chutí

(510) (6) drátěný program jako závěsné systémy, háčky a věšáky kovové, alobal (hliníková fólie), balicí fólie (kovové), drát hliníkový, dráty (železné), dráty z obecných kovů, dráty ze slitin obecných kovů - netavitelné, držadla nožů (kovová), fólie cinové (stanol), koše (kovové), kovové uzávěry na lahve, nádoby kovové (jako obal), náspyky nemechanické (kovové), těsnicí uzávěry (kovové), uzávěry (kovové) na nádoby, víka (kovová) na nádoby, zátky (kovové); (7) kuchyňské stroje elektrické jako ruční mixery, otvíráky univerzální elektrické, otvíráky konzerv elektrické, elektrické mlýnky pro domácnost, mlýnky na koření elektrické, mlýnky na kávu elektrické, masové mlýnky elektrické (stroje), stroje na krájení chleba, kuchyňské elektrické roboty, lisy na ovoce (elektrické) pro domácnost, loupací stroje, mechanické ruční nástroje a nářadí, mísicí kuchyňské stroje elektrické, nože (elektrické), nůžky elektrické, prosviřovací zařízení, pumpy vakuové (stroje), stroje na uzavírání lahví, stroje na výrobu másla, strouhací stroje na zeleninu, škrabací stroje na zeleninu, šlehače (elektrické), šlehače (elektrické) pro domácnost, stroje na výrobu těstovin; (8) jídelní přístroje, vidličky, nože, nožičky s vidličkou, nože na zeleninu, nože na otvírání ústřic, lžíce, lžičky, řeznické a kuchyňské nože, ocilky, sekáčky, sekáčky na led, sekáčky na zeleninu, sekáčky na maso (ruční nástroje), nůžky kadeřnické, nůžky krejčovské, nůžky na papír, nůžky na potraviny, brusky nožů, rádlá, kráječ kolečka, otvíráky univerzální a konzerv neelektrické, multifunkční otvíráky, otvíráky s nožkem, kráječ vejce, kráječ na hranolky, kráječ na zeleninu, kráječ pizzy (neelektrické), kráječ sýrů (neelektrické), ozdobné kráječ neelektrické, škrabky (ruční nástroje), škrabky na zeleninu, odpeckovače neelektrické, odšťavňovače neelektrické, porcovače neelektrické, pinzety, kleště, kleště s vidličkou, kleště na cukr, na moučnický, na salát a na špagety, kleště na led, louskáčky ořechů, ozdobné kráječ a vykrajovače na těsto, odpeckovače, ořezávátka fólií; (9) kuchyňské váhy, barové dávkovací odměrky, hodiny časoměrné pro použití v kuchyni (přesýpací), hodiny na měření doby vaření vajec (na principu přesýpacích hodin); (11) zařízení pro ekonomickou úsporu vody jako spořiče vody pro sprchy a perlátory, WC spořiče vody, elektrické a piezoelektrické zapalovače plynu, plynové zapalovače, zapalovače křesadlové pro vznícení plynu, grily, grily na opékání, opékače chleba, elektrické toastery, elektrické kávovary, filtry (části zařízení pro domácnost), filtry na pitnou vodu, hrnce tlakové (elektrické), kuchyňské potřeby elektrické na pečení a vaření, stroje a zařízení na výrobu ledu, chladicí nádoby; (20) slámkový brečka na pití, háčky a věšáky nekovové, stojany na lahve, stojany na odkapávání nádobí, bambus, koše, koše nekovové, košíky nekovové, rukojeti nožů nekovové, příbory, uzávěry s výjimkou kovových, těsnicí uzávěry nekovové, uzávěry na lahve nekovové, zátky do lahví, uzávěry na víno a šampaňské s

výjimkou kovových; (21) nerez kuchyňské nářadí a nádobí, grily neelektrické, nářadí na gril, jehlice, špejle (kovové) na pečení a grilování, mixéry s výjimkou elektrických pro použití v domácnosti, šlehače kuchyňské s výjimkou elektrických, termosky, termosky na jídlo, konvice z nerezavějící oceli, tlakové hrnce, kávovary neelektrické, konvice na čaj, konvice na kávu, schránky na čaj, sklenice na pití, šálky s výjimkou šálků z drahých kovů, kuchyňské potřeby jako nádobí, hrnce, kastroly, skleněné poklice, pokličky, konvičky, pánve, pánve se speciálními povlaky, formy na pečení, pekáče, plechy na pečení, zapékač misky, jídelní servisy, servírovací soupravy, talíře, výrobky pro stolování z nerezavějící oceli, tácy, podtácky, podnosy kromě papírových a určených k prostírání, podnosy na použití v domácnosti, podnosy ozdobné na stůl, jídlonosiče, mísy, hluboké mísy, misky, hluboké misky, misky na mycí houby, misky na ovoce, misky na uchovávání másla, misky na zeleninu, mísy polévkové, mísy salátové, podšálky a jejich soupravy, nádobí pro mikrovlnné trouby, nádobí pro mrazicí a chladicí boxy, chladicí návleky na lahve pro domácnost, kuchyňské nářadí a ostatní pomůcky do kuchyně jako otvíráky lahví, otvíráky na korkové a korunkové uzávěry, formičky, tvořítka na led, skřípce, mašlovačky, šlehačíměty, naběračky kuchyňské, stěrky, vařečky, paličky, pěnovačky, cedníky, košíky na cezení, vyvažovací košíky, sítko, nálevky, násypky, skládací rošty, napařovací vějíře, napařovací podložky, struhadla, válečky a tvořítka na těsto, vykrajovátka na těsto, zdobíčky, servírovací lopatky, nádoby na přípravu zmrzliny a ledových nápojů, kuchyňské nádoby skleněné, nádoby na cukr, nádoby na smetanu, dózy, dávkovací dózy jako potřeby v domácnosti s výjimkou nádob na odměřování, kuchyňské zásobníky, schránky na chléb a pečivo, solničky, pepřenky, cukřenky, máselníčky, poklopy na máslo (víčka na máselníčky), poklopy na sýr, kořenky a jejich soupravy, ruční mlýnky pro domácnost, ruční mlýnky na koření, ruční mlýnky na kávu, párátko, stojánky na párátko, špejle, stojánky na ubrousky, bloky na nože, obracečky, šťouchadla brambor, loupáče na jablka, lisy na česnek (kuchyňské potřeby), lisy na citron, dávkovače plastové, věšáky kuchyňského nářadí, krájecí desky plastové, dřevěné, skleněné, konvičky s pístem i bez pístu ze skla, kovu, plastu a jejich kombinací, hrníčky, vyluhovací sítko, nálevky tekutin, kroužky na hrdla lahví, visačky na hrdla lahví kromě papírových, vakuové uzávěry a vakuové pumpy, kuchyňské pumpy na kečup, šejkry, míchátko, sítko se spirálou, plastové podnosy a podložky pod horké nádobí, drobné náčiní pro domácnost jako klipsy, svorky nebo poutka, prachovky, utěrky na čištění, hadry na čištění, hadry na utírání prachu, houby na použití v domácnosti, čistící potřeby, rukavice pro domácnost, kartáče, kartáče na čištění nádrží a nádob, kartáče na umývání nádobí, kartáčky na umývání nádobí, kuchyňské desky, podložky na mýdlo kovové, podložky kromě papírových určené k prostírání, podložky na krájení pro použití v kuchyni, baňky, lahve (skleněné nádoby), čajníky, čajová vajíčka (sítko), čajové soupravy, držáky na ubrousky, džbány, džbány, espresa (kávovary) neelektrické, filtry kávové neelektrické, hůlky, tyčinky jídelní (kuchyňské náčiní), chladicí, mrazicí lahve, kalíšky na vajíčka, domácí a kuchyňské potřeby a nádoby z kameniny, stolní karafy na olej, karafy, stolní lahve, kávové soupravy, kbelíky na led, keramika na použití v domácnosti, koše na odpadky, koše na použití v domácnosti, koše piknikové (včetně nádobí), košíky na chléb (pro použití v domácnosti), kroužky na ubrousky, křišťálové sklo (výrobky z-), stroje na výrobu nudlí, porcelán, prkénka na krájení chleba, překapávače kávy, neelektrické, rendlíky na smažení, skleněné zátky, slánky, stojánky na odkládání nožů, trychtýře, tyčinky na míchání koktejlů; (35) marketing, reklamní a propagační služby.

(730) **TESCOMA s.r.o.**, U Tescomy 241, Zlín, 76001, CZ
(740) Václav Müller, patentový zástupce, Filipova 2016, Praha 4, 14800

(210) **O-487709**
(220) 04.08.2011
(320) 04.08.2011
(511) 5, 29, 30
(540)

Prom-in Sport Nutrition

(510) (5) bílkoviny obohacené mléko, bílkovinná potrava a přípravky pro lékařské účely, minerální doplňky potravy, doplňky výživové pro lékařské účely, dietetické nápoje a dietní potraviny upravené pro lékařské účely, laktóza, vitaminové

přípravky, vitamíny; (29) mléko, sušené mléko, smetana, mléčné výrobky a nápoje, jogurty, máslo, sýry, pomazánky a dezerty s obsahem mléčných výrobků, sušená bílkovinná dieta, bílkovinné energetické sportovní a regenerační nápoje, proteinové nápoje, syrovátka, maso, masné výrobky, paštiky, uzeniny, zvěřina, ryby, výrobky z ryb, potraviny z masa, ryb, drůbeže a zvěřin, paštiky, tukové pomazánky, kaviár, vejce, žampiony konzervované, ovocné saláty, kompoty a džemy, mražené ovoce, polévky, saláty ovocné a zeleninové, konzervované, sušené nebo vařené potraviny z masa, ryb, drůbeže, zvěřiny nebo mléka, konzervy masové, rybí, zeleninové; (30) zmrzlina, káva, kávové nápoje, kakao, kakaové nápoje, výrobky z kakaa, čokoláda, čokoládové nápoje a výrobky, příchuti kávovinové, kakaové a čokoládové, obilniny připravené pro osobní konzumaci, výrobky z obilnin, lístkové těsto, těstoviny, muesli, masové pirožky, pražená kukuřice, dorty, pudinky, bonbóny, cukroví, cukrovinky, pudinky, sušenky, sladké pečivo, suchary, koření, omáčky k ochucení.

(730) **Milkin a.s.**, Českobrodská 1174, Praha 9 - Kyje, 19800, CZ
(740) FISCHER & PARTNER Intellectual Property s.r.o., Ing. Michael Fischer, Na Hrobci 294/5, Praha 2, 12000

(210) **O-487793**
(220) 09.08.2011
(320) 09.08.2011
(511) 35, 41, 42
(540)

Quickcode

(510) (35) dodavatelské služby pro třetí osoby, systemizace informací do počítačových databází, poradenství v obchodní činnosti, reklama, reklama on-line v počítačové síti, služby v oblasti grafické úpravy pro reklamní účely; (41) organizování a vedení konferencí, organizování a vedení kongresů, organizování a vedení seminářů, organizování a vedení sympozií, vyučování, vzdělávání; (42) aktualizace počítačových programů, grafický design, hosting webových stránek, instalace počítačových programů, konzultace v oblasti počítačového softwaru, kopírování počítačových programů, obnova počítačových dat, pronájem počítačů, regenerace počítačových dat, počítačové programování, poradenské služby v oblasti počítačového hardware, pronájem počítačového software, pronájem webových serverů, převod dat a počítačových programů, služby v oblasti ochrany proti počítačovým virům, tvorba a správa webových stránek (pro třetí osoby), tvorba počítačových systémů, tvorba software, údržba počítačových programů.

(730) **QuickCode s.r.o.**, Nádražní 349/3, Praha 5 - Smíchov, 15000, CZ
(740) Mgr. Ing. Bystrík Bugan, advokát, Slovanský dům, Na Příkopě 22, Praha 1, 11000

(210) **O-487861**
(220) 10.08.2011
(320) 10.08.2011
(511) 29, 30, 32
(540)



(510) (29) zavařované, mražené, sušené a vařené ovoce a zelenina, želé, džemy; (30) mouka a přípravky z obilnin, chléb, pečivo, cukrovinky, zmrzlina; (32) nápoje a šťávy ovocné, sirupy a jiné přípravky k zhotovování nápojů.

(590) Barevná
(730) **Kühnl Daniel Ing.**, Nábřeží 219, Nepomuk, 33501, CZ

(210) **O-487901**
(220) 12.08.2011
(320) 12.08.2011
(511) 35, 41



(510) (35) obchodní nebo podnikatelské poradenství; (41) překladatelské služby, školení, vyučování, vzdělávání.
(590) Barevná
(730) **NEWTONHOUSE s.r.o.**, Komenského 151, Starý Plzenec, 33202, CZ

(210) **O-487941**
(220) 15.08.2011
(320) 15.08.2011
(511) 5, 29
(540)



(510) (5) potrava pro kojence, dietetické přípravky pro léčebné účely a potraviny pro batolata; (29) konzervované, sušené a tepelně zpracované ovoce a zelenina, rosoly, džemy, marmelády, ovocné a zeleninové zavařeniny, ovocné a zeleninové protlaky, ovocné a zeleninové pyré, konzervované potraviny v rámci této třídy, konzervované výrobky z masa, ryb, drůbeže a zvěřiny, hotová jídla termosterilizovaná, převážně na bázi masa a zeleniny, cestovní občerstvení termosterilizované, převážně na bázi masa a zeleniny.

(590) Barevná
(730) **NOVOFRUCT SK, s.r.o.**, Komárňanská cesta 13, Nové Zámky, SK
(740) Langrova, s.r.o., Skřetova 48, Plzeň, 31200

(210) **O-487952**
(220) 15.08.2011
(320) 15.08.2011
(511) 6, 18, 20, 21, 26, 28
(540)



(510) (6) vodítka kovová; (18) batohy pro přenášení domácích zvířat, kabelky pro přenášení domácích zvířat, náhubky, oblečky pro domácí zvířata, obojky pro zvířata, pokrývky pro zvířata, postroje pro zvířata, tašky cestovní pro přenášení zvířat, tašky na kolečkách pro přepravu zvířat, vodítka; (20) boudy pro domácí zvířata, nábytek pro domácí zvířata, pelechy pro domácí zvířata, pohovky pro domácí zvířata, polštáře pro domácí zvířata, proutěné zboží pro domácí zvířata, přepravy (nekovové) pro domácí zvířata, sloupky na drápání pro kočky, stojany k vystavování zboží; (21) hřebeny, česadla na zvířata, hygienické toaletní nádoby pro domácí zvířata, klece pro domácí zvířata, nádoby na pití pro domácí zvířata, talíře - mísy pro domácí zvířata; (26) spony ozdobné do vlasů pro pejsky; (28) hračky pro domácí zvířata.

(590) Barevná
(730) **Zini Bruno**, Karlova 632, Milevsko, 39901, CZ

(210) **O-488037**
(220) 17.08.2011
(320) 17.08.2011

(511) 29, 30, 35
(540)



(510) (29) maso, ryby, drůbež a zvěřina, masové výtahy, zavařované, mražené, sušené a vařené ovoce a zelenina, želé, džemy, vejce, mléko a mléčné výrobky, oleje a tuky jedlé; (30) káva, čaj, kakao, cukr, rýže, tapioka, ságo, kávové náhražky, mouka a přípravky z obilnin, chléb, pečivo, cukrovinky, zmrzlina, med, sirup melasový, droždí, prášky do těsta, sůl, hořčice, ocet, nálevy (k ochucení), koření, led pro osvěžení; (35) propagační činnost, reklama, pomoc při řízení obchodní činnosti, obchodní administrativy, kancelářské práce.

(590) Barevná

(730) SIVO spol. s r.o., Lidická 1976, Vsetín, 75501, CZ

(740) Mgr. Jaromír Henyš, Skalecká 17, Praha 7, 17000

(210) O-488177

(220) 24.08.2011

(320) 24.08.2011

(511) 16, 38, 41

(540)

Šest ran do klobouku

(510) (16) papír, lepenka a výrobky z těchto materiálů patřící do třídy 16, plakáty, fotografie, pohlednice, pohledy ilustrované se zvukovou nahrávkou, gratulace, dopisní papíry, obálky, kalendáře, zejména nástěnné a stolní, samolepky, obtisky, poznámkové bloky, desky na spisy, pořadače, omalovánky, aktivity books, balicí papír, školní sešity, skicáky, tužky, pastelky, tuhy, gumy, ořezávátka na tužky, penály, papírové tašky, umělohmotné tašky, papírové kapesníčky, tiskoviny, časopisy, periodika, knihy, tiskárenské výrobky, tiskařské typy, potřeby pro knižní vazby, lepidla na papír a pro domácnost, materiály pro umělce, štětce, psací stroje a kancelářské potřeby, učební pomůcky (s výjimkou přístrojů), papírové obaly, obaly z plastických hmot (zařazené v této třídě); (38) televizní vysílání, rozšiřování televizního vysílání, přenosy zpráv, přenos zpráv a obrazových informací pomocí počítače, přenášení vysílání pomocí satelitních družic, vysílání kabelové televize, šíření audiovizuálních děl, technické a organizační zabezpečení televizního vysílání; (41) nakladatelská a vydavatelská činnost, nahrávání nosičů zvukových a/nebo obrazových, agenturní činnost v oblasti kultury v rámci této třídy, tvorba a vydávání audiovizuálních děl, půjčování nahraných a nosičů zvukových a/nebo obrazových záznamů, výchovná a zábavní činnost, organizace a prezentace her a soutěží pro veřejnost, tvorba televizních pořadů.

(730) MAYA PRODUCTION, s.r.o., Duškova 164/45, Praha 5, 15000, CZ

(210) O-488178

(220) 24.08.2011

(320) 24.08.2011

(511) 16, 38, 41

(540)

Těsně vedle

(510) (16) papír, lepenka a výrobky z těchto materiálů patřící do třídy 16, plakáty, fotografie, pohlednice, pohledy ilustrované se zvukovou nahrávkou, gratulace, dopisní papíry, obálky, kalendáře, zejména nástěnné a stolní, samolepky, obtisky, poznámkové bloky, desky na spisy, pořadače, omalovánky, aktivity books, balicí papír, školní sešity, skicáky, tužky, pastelky, tuhy, gumy, ořezávátka na tužky, penály, papírové tašky, umělohmotné tašky, papírové kapesníčky, tiskoviny, časopisy, periodika, knihy, tiskárenské výrobky, tiskařské typy, potřeby pro knižní vazby, lepidla na papír a pro domácnost, materiály pro umělce, štětce, psací stroje a kancelářské potřeby, učební pomůcky (s výjimkou přístrojů), papírové obaly, obaly z plastických hmot (zařazené v této třídě); (38) televizní vysílání, rozšiřování televizního vysílání, přenosy zpráv, přenos zpráv a obrazových informací pomocí počítače, přenášení vysílání

pomocí satelitních družic, vysílání kabelové televize, šíření audiovizuálních děl, technické a organizační zabezpečení televizního vysílání; (41) nakladatelská a vydavatelská činnost, nahrávání nosičů zvukových a/nebo obrazových, agenturní činnost v oblasti kultury v rámci této třídy, tvorba a vydávání audiovizuálních děl, půjčování nahraných a nosičů zvukových a/nebo obrazových záznamů, výchovná a zábavní činnost, organizace a prezentace her a soutěží pro veřejnost, tvorba televizních pořadů.

(730) MAYA PRODUCTION, s.r.o., Duškova 164/45, Praha 5, 15000, CZ

(210) O-488311

(220) 30.08.2011

(320) 30.08.2011

(511) 16, 35, 36

(540)

Online účet od LIŠKY

(510) (16) tiskoviny; (35) propagace, reklama, průzkum a analýza trhu; (36) bankovní, finanční a peněžní služby, stavební spoření a další činnosti spadající do této třídy dle zákona číslo 96/1993 Sb., o stavebním spoření a státní podpoře stavebního spoření, vždy v jeho aktuálním znění.

(730) Českomoravská stavební spořitelna, a.s., Vinohradská 3218/169, Praha 10, 10017, CZ

(210) O-488312

(220) 30.08.2011

(320) 30.08.2011

(511) 9, 35, 38, 42

(540)



(510) (9) počítačové databáze; (35) automatizované zpracování dat; (38) přenos dat, zpráv a informací prostřednictvím Internetu, elektronická pošta; (42) služby programování počítačů, návrh a vývoj počítačového hardwaru a softwaru v pronájmu výpočetní techniky a poradenská a konzultační činnost v oblasti výpočetní techniky, hosting webových stránek, umístování webových stránek, tvorba a správa webových stránek.

(730) IGNU, s.r.o., Vinohradská 190/2405, Praha 3 - Vinohrady, 13061, CZ

(740) Mgr. Petra Prokešová, advokátka, V Oudolku 195, Praha 5, 15400

(210) O-488314

(220) 30.08.2011

(320) 30.08.2011

(511) 9, 11

(540)



(510) (9) čipy (integrované obvody), světelná signalizace, blikáče, světelná ukazovátka (elektronická), světelné značení, transformátory (elektrotechnika); (11) žárovky pro osvětlení, reflektory (světelné -), světelné reflektory (světla), osvětlovací trubice, žárovky, žárovky (elektrické), elektrické lampy, kryty

pro svítidla, řetězy barevných žárovek (dekorativní -), světelné lampy, vlákna do elektrických lamp.

(730) **ABL Investment SE**, Pod višňovkou 1662/23, Praha 4 - Krč, 14000, CZ

(590) Barevná

(730) **APIA INVEST s.r.o.**, Řípská 789/21, Praha 3, 13000, CZ

(210) **O-488315**

(220) 30.08.2011

(320) 30.08.2011

(511) 43

(540)

HOTEL TAURUS

(510) (43) dočasné ubytování.

(730) **AVE a.s.**, Pod Barvířkou 6/747, Praha 5, 15000, CZ

(210) **O-488316**

(220) 30.08.2011

(320) 30.08.2011

(511) 5, 29, 30

(540)

FEMORALEX

(510) (5) farmaceutické přípravky, zejména přípravky na podporu budování kostní hmoty, doplňky výživové pro lékařské účely, doplňky potravy minerální, vitamínové přípravky, přípravky obsahující stopové prvky pro lidi a zvířata, léčiva pro zvěrolékařské účely, zvěrolékařské přípravky; (29) doplňky stravy k neléčebným účelům na bázi potravin živočišného původu; (30) doplňky stravy k neléčebným účelům na bázi potravin rostlinného původu.

(730) **INRO s.r.o.**, Krocínova 316/5, Praha 1 - Staré Město, 11000, CZ

(210) **O-488317**

(220) 30.08.2011

(320) 30.08.2011

(511) 11, 20, 21

(540)



(510) (11) lampy; (20) dekorativní předměty; (21) sklo malované, skleněné figurky.

(730) **Hloušek Miroslav**, Velké Hamry 154, Velké Hamry, 46845, CZ

(210) **O-488318**

(220) 30.08.2011

(320) 30.08.2011

(511) 11, 20, 21

(540)

HM GLASS

(510) (11) lampy; (20) dekorativní předměty; (21) sklo malované, skleněné figurky.

(730) **Hloušek Miroslav**, Velké Hamry 154, Velké Hamry, 46845, CZ

(210) **O-488862**

(220) 21.09.2011

(320) 21.09.2011

(511) 9, 42, 45

(540)

ABL service modul

(510) (9) software počítačový (nahraný-), programy (počítačové) (s možností stažení), programy operačních systémů (nahrané-), počítačové programy (nahrané-), docházkový systém (zařízení pro evidenci docházky), hlásiče elektronické, indikátory, monitorovací přístroje elektrické, zabezpečovací zařízení proti krádeži (elektrická); (42) aktualizace počítačových programů, instalace počítačových programů, konzultace (v oblasti počítačového softwaru), kopírování počítačových programů, počítačové programování, počítačové systémy (tvorba -), programy počítačů (údržba-), tvorba software (počítačových programů); (45) monitorování bezpečnostních a poplašných zařízení, bezpečnost (poradenství v oblasti-).

Zamítnuté a částečně zamítnuté přihlášky ochranných známek po zveřejnění

Zjistí-li Úřad v průběhu řízení o námitkách, že přihlašovaná ochranná známka nespĺňuje podmínky pro zápis, přihlášku zamítne. Zjistí-li, že přihlašovaná ochranná známka nespĺňuje podmínky pro zápis jen pro některé výrobky nebo služby, přihlášku zamítne v rozsahu výrobků nebo služeb, pro které přihláška nespĺňuje podmínky zápisu. S ohledem na tuto skutečnost, obsahuje tato kapitola údaje o rozhodnutích o zamítnutí přihlášky ochranné známky v celém nebo částečném rozsahu na základě ustanovení § 26 zákona č. 441/2003 Sb.

Údaje o výsledku rozhodnutí (zamítnutí přihlášky, částečné zamítnutí přihlášky) jsou uvedeny za datem právní moci rozhodnutí pod INID kódem (583) s názvem "Datum právní moci rozhodnutí/výsledek rozhodnutí".

(210) **O-469245**

(540)

MyNEXT

(583) 03.10.2011 / zamítnutí přihlášky

(210) **O-475481**

(540)



(583) 12.10.2011 / zamítnutí přihlášky

Zamítnuté námítky týkající se ochranných známek

V průběhu řízení o námítkách může být Úřadem zjištěno, že přihlašovaná ochranná známka, která byla zveřejněna ve Věstníku, nezasahuje do zákonem chráněných starších práv třetích osob, tzv. namítajících, uvedených v ustanovení § 7 zákona č. 441/2003 Sb., a proto Úřad námítky zamítne. Údaje o rozhodnutích o zamítnutí námítek na základě ustanovení § 26 zákona č. 441/2003 Sb. jsou obsaženy v této kapitole.

(210) **O-472470**

(540)



(583) 06.10.2011

Přehled zápisů ochranných známek bez změny ve vztahu ke zveřejněným přihláškám

Kapitola obsahuje údaje o ochranných známkách zapsaných na základě ustanovení § 28 odst. 1 zákona č. 441/2003 Sb., u kterých nedošlo ke změně údajů oproti zveřejněné přihlášce ochranné známky.

Číselný přehled

321048, 321049, 321050, 321051, 321053, 321054, 321057, 321059, 321062, 321063, 321064, 321065, 321066, 321067, 321068, 321069, 321070, 321071, 321072, 321073, 321074, 321075, 321076, 321077, 321078, 321079, 321080, 321081, 321082, 321083, 321084, 321085, 321086, 321087, 321088, 321089, 321090, 321091, 321092, 321093, 321094, 321095, 321096, 321097, 321098, 321099, 321100, 321101, 321102, 321103, 321104, 321105, 321106, 321107, 321108, 321109, 321110, 321111, 321112, 321113, 321114, 321115, 321116, 321117, 321118, 321119, 321120, 321121, 321122, 321123, 321124, 321125, 321126, 321127, 321128, 321129, 321130, 321131, 321132, 321133, 321134, 321135, 321136, 321137, 321138, 321139, 321140, 321141, 321142, 321143, 321144, 321145, 321146, 321147, 321148, 321149, 321150, 321151, 321152, 321153, 321154, 321155, 321156, 321157, 321158, 321159, 321160, 321161, 321162, 321163, 321164, 321165, 321166, 321167, 321168, 321169, 321170, 321171, 321172, 321173, 321174, 321175, 321176, 321177, 321178, 321179, 321180, 321181, 321182, 321183, 321184, 321185, 321186, 321187, 321188, 321189, 321190, 321191, 321192, 321193, 321194, 321195, 321196, 321197, 321198, 321199, 321200, 321201.

Zápis ochranných známek bez změny ve vztahu ke zveřejněným přihláškám

-
- | | |
|---|--|
| (111) 321048 | (730) ZLATÁ REZERVA s.r.o. , nám. Práce 2512, Zlín, |
| (220) 03.08.2006 | 76000, CZ |
| (320) 03.08.2006 | (210) O-476403 |
| (442) 07.07.2011 | |
| (151) 12.10.2011 | |
| (730) Hotel Ambassador Zlatá Husa spol. s r.o. , Václavské | |
| nám. 5-7, Praha 1, 11000, CZ | |
| (210) O-439682 | |
-
- | | |
|--|--|
| (111) 321049 | (730) France Gastronomie s.r.o. , K Libuši 1197, Praha 4, |
| (220) 24.09.2008 | 14000, CZ |
| (320) 24.09.2008 | (210) O-477133 |
| (442) 07.07.2011 | |
| (151) 12.10.2011 | |
| (730) IDS distributor, spol. s.r.o. , nám. Jiřího z Poděbrad 106, | |
| Toužim, 36401, CZ | |
| (210) O-462535 | |
-
- | | |
|--|--|
| (111) 321050 | (730) STOCK Plzeň - Božkov s.r.o. , Palirenská 641/2, Plzeň - |
| (220) 09.02.2009 | Božkov, 32600, CZ |
| (320) 09.02.2009 | (210) O-477954 |
| (442) 29.09.2010 | |
| (151) 12.10.2011 | |
| (730) P.P.H.U. Aroma Trend Piotr Draniak , Szkolna 46A, | |
| 05-816 Michałowice, PL | |
| (210) O-465668 | |
-
- | | |
|--|--|
| (111) 321051 | (730) VENTURA, spol. s r.o. , Pod Žvahovem 279/11, Praha 5, |
| (220) 16.11.2009 | 15200, CZ |
| (320) 16.11.2009 | (210) O-477967 |
| (442) 07.07.2011 | |
| (151) 12.10.2011 | |
| (730) LP-TRADE SLOVAKIA, s.r.o. , Oravská 2350/1, 01001 | |
| Žilina, SK | |
| (210) O-472144 | |
-
- | | |
|---|---|
| (111) 321053 | (730) YILDIZ HOLDING ANONIM SIRKETI , Kisikli Mah. |
| (220) 22.01.2010 | Ferah Cad. Kisikli Cesme Sk. No: 2/4, B.Camlica, |
| (320) 22.01.2010 | Uskudar - ISTANBUL, TR |
| (442) 30.06.2010 | (210) O-478210 |
| (151) 12.10.2011 | |
| (730) Tomas Jiří Ing. , Rovniny 554/150, Hlučín, 74801, CZ | |
| (210) O-473673 | |
-
- | | |
|---|---|
| (111) 321054 | (730) YILDIZ HOLDING ANONIM SIRKETI , Kisikli Mah. |
| (220) 15.02.2010 | Ferah Cad. Kisikli Cesme Sk. No: 2/4, B.Camlica, |
| (320) 15.02.2010 | Uskudar - ISTANBUL, TR |
| (442) 07.07.2011 | (210) O-478212 |
| (151) 12.10.2011 | |
| (730) Mlékárna Valašské Meziříčí, spol. s r.o. , Zámecká | |
| 2/57, Valašské Meziříčí, Krásno nad Bečvou, 75701, CZ | |
| (210) O-474328 | |
-
- | | |
|--|---|
| (111) 321057 | (730) PAVISIMA a.s. , Jiráskovo náměstí 816/4, Plzeň, 32600, |
| (220) 26.03.2010 | CZ |
| (320) 26.03.2010 | (210) O-479360 |
| (442) 23.06.2010 | |
| (151) 12.10.2011 | |
| (730) GX SOLUTIONS, a.s. , Galvaniho 12, 821 04 Bratislava, | |
| SK | |
| (210) O-475461 | |
-
- | | |
|---------------------|---|
| (111) 321059 | (730) ASSA ABLOY Czech & Slovakia s.r.o. , |
| (220) 05.05.2010 | Dolnoměcholupská 1418/12, Praha 10, 10200, CZ |
| (320) 05.05.2010 | |
| (442) 07.07.2011 | |
| (151) 12.10.2011 | |

(210) O-480415	(111) 321077
(111) 321069	(220) 17.12.2010
(220) 25.10.2010	(320) 17.12.2010
(320) 25.10.2010	(442) 07.07.2011
(442) 07.07.2011	(151) 12.10.2011
(151) 12.10.2011	(730) MODRÝ MEDVĚD, s.r.o. , Ruprechtická 732/8, Liberec, 46001, CZ
(730) CONDOR CS, s.r.o. , Štěpánská 45, Praha 1, 11000, CZ	(210) O-481871
(210) O-480462	(111) 321078
(526) Omezení rozsahu ochrany o prvek: eurovíkend.cz víkendy a zájezdy nejen po Evropě	(220) 07.01.2011
(111) 321070	(320) 07.01.2011
(220) 11.11.2010	(442) 07.07.2011
(320) 11.11.2010	(151) 12.10.2011
(442) 07.07.2011	(730) ib1.cz s.r.o. , Masarykovo náměstí 391/13, Hradec Králové, 50002, CZ
(151) 12.10.2011	(210) O-481949
(730) Pimek Michal , Pavlovská 19, Brno, 62300, CZ	(111) 321079
(210) O-480912	(220) 07.01.2011
(111) 321071	(320) 07.01.2011
(220) 23.11.2010	(442) 07.07.2011
(320) 23.11.2010	(151) 12.10.2011
(442) 07.07.2011	(730) Smartbetting a.s. , Jankovcova 1569/2c, Praha 7, 17000, CZ
(151) 12.10.2011	(210) O-482202
(730) Nejedlý Karel , Sluhy 242, Sluhy, pošta Mratín, 25063, CZ	(111) 321080
(210) O-481174	(220) 07.01.2011
(111) 321072	(320) 07.01.2011
(220) 29.11.2010	(442) 07.07.2011
(320) 29.11.2010	(151) 12.10.2011
(442) 07.07.2011	(730) Smartbetting a.s. , Jankovcova 1569/2c, Praha 7, 17000, CZ
(151) 12.10.2011	(210) O-482203
(730) Asociace „Záchranný kruh“ , 5. května 155/8, Karlovy Vary, 36001, CZ	(111) 321081
(210) O-481355	(220) 07.01.2011
(111) 321073	(320) 07.01.2011
(220) 06.12.2010	(442) 07.07.2011
(320) 06.12.2010	(151) 12.10.2011
(442) 07.07.2011	(730) LIMEMEDIA a.s. , Nad Petruskou 63/1, Praha 2, 12000, CZ
(151) 12.10.2011	(210) O-482234
(730) CZ - VISUAL IMPACT a.s. , U Slavie 1540/2a, Praha 10, 10000, CZ	(111) 321082
(210) O-481533	(220) 13.01.2011
(111) 321074	(320) 13.01.2011
(220) 06.12.2010	(442) 07.07.2011
(320) 06.12.2010	(151) 12.10.2011
(442) 07.07.2011	(730) Galvena, s.r.o. , Letiště 1876, Otrokovice, 76502, CZ
(151) 12.10.2011	(210) O-482363
(730) OTUS s.r.o. , Legerova 1842/36, Praha 2, 12000, CZ	(111) 321083
(210) O-481544	(220) 18.01.2011
(111) 321075	(320) 18.01.2011
(220) 09.12.2010	(442) 07.07.2011
(320) 09.12.2010	(151) 12.10.2011
(442) 07.07.2011	(730) Activa spol. s r.o. , Veselská 686, Praha 9, 19900, CZ
(151) 12.10.2011	(210) O-482449
(730) Sdružení Krajina , Počítky 2, Žďár nad Sázavou, 59101, CZ	(111) 321084
(210) O-481641	(220) 18.01.2011
(111) 321076	(320) 18.01.2011
(220) 17.12.2010	(442) 07.07.2011
(320) 17.12.2010	(151) 12.10.2011
(442) 07.07.2011	(730) ACTIVA spol. s r.o. , Veselská 686, Praha 9, 19900, CZ
(151) 12.10.2011	(210) O-482450
(730) ZEDNÍČEK a.s. , Kunovice 1482, Kunovice, 68604, CZ	(111) 321085
(210) O-481858	(220) 19.01.2011
	(320) 19.01.2011
	(442) 07.07.2011
	(151) 12.10.2011

(730) OK plast spol. s r.o. , Mariánskohorská 63, Ostrava, 70200, CZ	(210) O-482935
(210) O-482463	
(111) 321086	(111) 321094
(220) 25.01.2011	(220) 03.02.2011
(320) 23.12.2010	(320) 03.02.2011
(442) 07.07.2011	(442) 07.07.2011
(151) 12.10.2011	(151) 12.10.2011
(730) ST. NICOLAUS a.s. , ul. 1. mája 113, 031 28 Liptovský Mikuláš, SK	(730) Zsigmondová Kristína , Točítá 1718/10, Praha 4, 14000, CZ
(210) O-482654	(210) O-482936
(111) 321087	(111) 321095
(220) 25.01.2011	(220) 03.02.2011
(320) 23.12.2010	(320) 03.02.2011
(442) 07.07.2011	(442) 07.07.2011
(151) 12.10.2011	(151) 12.10.2011
(730) ST. NICOLAUS a.s. , ul. 1. mája 113, 031 28 Liptovský Mikuláš, SK	(730) Jirka František , U Letenského sadu 1305/16, Praha 7, 10700, CZ
(210) O-482655	(730) Tvrđíková Drahomíra , Prostřední Nová Ves 71, Lázně Bělohrad, 50781, CZ
(111) 321088	(111) 321096
(220) 26.01.2011	(220) 03.02.2011
(320) 26.01.2011	(320) 03.02.2011
(442) 07.07.2011	(442) 07.07.2011
(151) 12.10.2011	(151) 12.10.2011
(730) BAUER MEDIA v.o.s. , Viktora Huga 6, Praha 5, 15000, CZ	(730) Kovomax s.r.o. , Meziříčská 1422, Rožnov pod Radhoštěm, 75661, CZ
(210) O-482693	(210) O-482941
(111) 321089	(111) 321097
(220) 01.02.2011	(220) 04.02.2011
(320) 01.02.2011	(320) 04.02.2011
(442) 07.07.2011	(442) 07.07.2011
(151) 12.10.2011	(151) 12.10.2011
(730) Donath Business & Media s.r.o. , Spálená 29, Praha 1, 11000, CZ	(730) Teva Pharmaceuticals CR, s.r.o. , Radlická 3185/1c, Praha 5, 15000, CZ
(210) O-482855	(210) O-482974
(111) 321090	(111) 321098
(220) 01.02.2011	(220) 07.02.2011
(320) 01.02.2011	(320) 07.02.2011
(442) 07.07.2011	(442) 07.07.2011
(151) 12.10.2011	(151) 12.10.2011
(730) Donath Business & Media s.r.o. , Spálená 29, Praha 1, 11000, CZ	(730) LONDA spol. s r.o. , Křemencova 4, Praha 1, 11000, CZ
(210) O-482856	(210) O-483011
(111) 321091	(111) 321099
(220) 02.02.2011	(220) 07.02.2011
(320) 02.02.2011	(320) 07.02.2011
(442) 07.07.2011	(442) 07.07.2011
(151) 12.10.2011	(151) 12.10.2011
(730) Grus Ladislav , Kettnerova 2050/24, Praha 5, 15500, CZ	(730) LONDA spol. s r.o. , Křemencova 4, Praha 1, 11000, CZ
(210) O-482903	(210) O-483012
(111) 321092	(111) 321100
(220) 03.02.2011	(220) 07.02.2011
(320) 03.02.2011	(320) 07.02.2011
(442) 07.07.2011	(442) 07.07.2011
(151) 12.10.2011	(151) 12.10.2011
(730) Bayer Aktiengesellschaft , Kaiser-Wilhelm-Allee, 51373 Leverkusen, DE	(730) Škoda Auto a.s. , Tr. Václava Klementa 869, Mladá Boleslav, 29360, CZ
(210) O-482926	(210) O-483016
(111) 321093	(111) 321101
(220) 03.02.2011	(220) 07.02.2011
(320) 03.02.2011	(320) 07.02.2011
(442) 07.07.2011	(442) 07.07.2011
(151) 12.10.2011	(151) 12.10.2011
(730) Zsigmondová Kristína , Točítá 1718/10, Praha 4, 14000, CZ	(730) Mgr. Richard Sporka , Hečkova 8, Praha 4, 14200, CZ
	(210) O-483022

-
- (111) **321102**
(220) 10.02.2011
(320) 10.02.2011
(442) 07.07.2011
(151) 12.10.2011
(730) **ROYAL SECURITY SERVICE, spol. s r.o.**,
Budějovická 1667, Praha 4, 14000, CZ
(210) O-483141
-
- (111) **321103**
(220) 11.02.2011
(320) 11.02.2011
(442) 07.07.2011
(151) 12.10.2011
(730) **MS-MAXIMUS s.r.o.**, Švabinského 1700/4, Ostrava,
Moravská Ostrava, 70200, CZ
(210) O-483171
-
- (111) **321104**
(220) 15.02.2011
(320) 15.02.2011
(442) 07.07.2011
(151) 12.10.2011
(730) **Mlékárna Kunín a.s.**, Kunín 291, Kunín, 74253, CZ
(210) O-483255
-
- (111) **321105**
(220) 17.02.2011
(320) 17.02.2011
(442) 07.07.2011
(151) 12.10.2011
(730) **EURODRAŽBY.CZ a.s.**, U Pískovny 890/1, Praha 8,
18200, CZ
(210) O-483320
-
- (111) **321106**
(220) 21.02.2011
(320) 21.02.2011
(442) 07.07.2011
(151) 12.10.2011
(730) **PROFI SPOJKY s.r.o.**, Hostivařská 497/34, Praha 10,
10200, CZ
(210) O-483415
-
- (111) **321107**
(220) 22.02.2011
(320) 22.02.2011
(442) 07.07.2011
(151) 12.10.2011
(730) **SeeJay Radio s.r.o.**, Perucká 2481/5, Praha 2, 12000, CZ
(210) O-483433
-
- (111) **321108**
(220) 23.02.2011
(320) 23.02.2011
(442) 07.07.2011
(151) 12.10.2011
(730) **Starý Martin**, Mahenov 623/13, Jeseník, 79001, CZ
(210) O-483501
-
- (111) **321109**
(220) 28.02.2011
(320) 28.02.2011
(442) 07.07.2011
(151) 12.10.2011
(730) **Papírník Rudolf**, Šeříková 446, Jablonec nad Nisou,
46801, CZ
(210) O-483637
-
- (111) **321110**
(220) 02.03.2011
(320) 02.03.2011
(442) 07.07.2011
(151) 12.10.2011
-
- (111) **321111**
(220) 03.03.2011
(320) 03.03.2011
(442) 07.07.2011
(151) 12.10.2011
(730) **Vimbau s.r.o.**, Jungmannova 36/31, Praha 1, 11000, CZ
(210) O-483740
-
- (111) **321112**
(220) 03.03.2011
(320) 03.03.2011
(442) 07.07.2011
(151) 12.10.2011
(730) **Vimbau s.r.o.**, Jungmannova 36/31, Praha 1, 11000, CZ
(210) O-483741
-
- (111) **321113**
(220) 07.03.2011
(320) 07.03.2011
(442) 07.07.2011
(151) 12.10.2011
(730) **Sherif Ahmed**, Lenina str. 2, Novi Petrivtsi village,
Vyshgorodskyyi region, kyivska oblast 07354, UA
(210) O-483828
-
- (111) **321114**
(220) 08.03.2011
(320) 08.03.2011
(442) 07.07.2011
(151) 12.10.2011
(730) **Sulova Veronika**, Brandejsovo náměstí 1/1219, Praha 6,
16500, CZ
(210) O-483873
-
- (111) **321115**
(220) 08.03.2011
(320) 08.03.2011
(442) 07.07.2011
(151) 12.10.2011
(730) **doc., Ing. Milan Kašík CSc.**, V Bytovkách 36/1135,
Praha 10, 10400, CZ
(210) O-483881
-
- (111) **321116**
(220) 10.03.2011
(320) 10.03.2011
(442) 07.07.2011
(151) 12.10.2011
(730) **Broker Consulting, a.s.**, Jiráskovo náměstí 2, Plzeň,
32600, CZ
(210) O-483925
-
- (111) **321117**
(220) 14.03.2011
(320) 14.03.2011
(442) 07.07.2011
(151) 12.10.2011
(730) **Bednář Tomáš**, Zahradní 289, Náchod, 54701, CZ
(210) O-484020
-
- (111) **321118**
(220) 14.03.2011
(320) 14.03.2011
(442) 07.07.2011
(151) 12.10.2011
(730) **LAG Podralsko o.s.**, Malá 168, Mimoň, 47124, CZ
(210) O-484026
-
- (111) **321119**

(220) 15.03.2011 (320) 15.03.2011 (442) 07.07.2011 (151) 12.10.2011 (730) TECHNOLOGICKÉ CENTRUM Hradec Králové , Piletická 486/19, Hradec Králové, 50341, CZ (210) O-484040	(210) O-484137
(111) 321120 (220) 16.03.2011 (320) 16.03.2011 (442) 07.07.2011 (151) 12.10.2011 (730) NADACE ROBIN ZDENY FRÝBOVÉ , Volutová 2519/8, Praha 5 - Strodůlky, 15800, CZ (210) O-484098	(111) 321128 (220) 17.03.2011 (320) 17.03.2011 (442) 07.07.2011 (151) 12.10.2011 (730) Avlastimova Rita , Gallašova 584/7, Praha 6 - Řepy, 16000, CZ (210) O-484138
(111) 321121 (220) 16.03.2011 (320) 16.03.2011 (442) 07.07.2011 (151) 12.10.2011 (730) ORESTA spol. s r.o. , U Třešňovky 1795/2, Praha 8, 18200, CZ (210) O-484111	(111) 321129 (220) 17.03.2011 (320) 17.03.2011 (442) 07.07.2011 (151) 12.10.2011 (730) Český rozhlas , Vinohradská 12, Praha 2, 12099, CZ (210) O-484143
(111) 321122 (220) 16.03.2011 (320) 16.03.2011 (442) 07.07.2011 (151) 12.10.2011 (730) České aerolinie a.s. , Letiště Ruzyně, Praha 6, 16008, CZ (210) O-484112	(111) 321130 (220) 23.03.2011 (320) 23.03.2011 (442) 07.07.2011 (151) 12.10.2011 (730) Slevín s.r.o. , Husitská 3, Praha 3 - Žižkov, 13000, CZ (210) O-484275
(111) 321123 (220) 16.03.2011 (320) 16.03.2011 (442) 07.07.2011 (151) 12.10.2011 (730) České aerolinie a.s. , Letiště Ruzyně, Praha 6, 16008, CZ (210) O-484113	(111) 321131 (220) 23.03.2011 (320) 23.03.2011 (442) 07.07.2011 (151) 12.10.2011 (730) Slevín s.r.o. , Husitská 3, Praha 3 - Žižkov, 13000, CZ (210) O-484276
(111) 321124 (220) 16.03.2011 (320) 16.03.2011 (442) 07.07.2011 (151) 12.10.2011 (730) Muntean Cristina Violeta , Hunedoara, RO (210) O-484117	(111) 321132 (220) 23.03.2011 (320) 23.03.2011 (442) 07.07.2011 (151) 12.10.2011 (730) NETHOST s.r.o. , Kšírova 435/136, Brno, 61900, CZ (210) O-484312
(111) 321125 (220) 17.03.2011 (320) 17.03.2011 (442) 07.07.2011 (151) 12.10.2011 (730) Nováková Sandra , Korunní 1440/60, Praha 2, 12000, CZ (210) O-484121	(111) 321133 (220) 24.03.2011 (320) 24.03.2011 (442) 07.07.2011 (151) 12.10.2011 (730) XINTEX, spol. s r.o. , Sokolovská 84-86, Praha 8, 18600, CZ (210) O-484317
(111) 321126 (220) 17.03.2011 (320) 17.03.2011 (442) 07.07.2011 (151) 12.10.2011 (730) Seeach s.r.o. , Sýpka 8, Brno, 61300, CZ (210) O-484134	(111) 321134 (220) 24.03.2011 (320) 24.03.2011 (442) 07.07.2011 (151) 12.10.2011 (730) MEDIARESEARCH, a.s. , Českobratrská 1/2778, Praha 3, 13000, CZ (210) O-484319
(111) 321127 (220) 17.03.2011 (320) 17.03.2011 (442) 07.07.2011 (151) 12.10.2011 (730) TGC CYPRUS LIMITED , Neoptolemuos Street 6, 2080, Nicosia HE203738, CY	(111) 321135 (220) 28.03.2011 (320) 28.03.2011 (442) 07.07.2011 (151) 12.10.2011 (730) Škoda Auto a.s. , Tř. Václava Klementa 869, Mladá Boleslav, 29360, CZ (210) O-484399
	(111) 321136 (220) 29.03.2011 (320) 29.03.2011

(442) 07.07.2011 (151) 12.10.2011 (730) Rygl Petr , Bedřicha Smetany 3, Třebíč, 67401, CZ Krejčí Ladislav , Petruvky 33, Petruvky, 67552, CZ (210) O-484437	(210) O-484619
(111) 321137 (220) 29.03.2011 (320) 29.03.2011 (442) 07.07.2011 (151) 12.10.2011 (730) GLAXO GROUP LIMITED , Glaxo Wellcome House Berkeley Avenue, GREENFORD, Middlesex UB6 0NN, GB (210) O-484438	(111) 321144 (220) 08.04.2011 (320) 08.04.2011 (442) 07.07.2011 (151) 12.10.2011 (730) AI - Namura, spol. s r.o. , Lysolajské údolí 107/25, Praha 6, 16500, CZ (210) O-484765
(111) 321138 (220) 29.03.2011 (320) 29.03.2011 (442) 07.07.2011 (151) 12.10.2011 (730) Homola Ondřej Ing. , Huslenky 718, Huslenky, 75602, CZ (210) O-484447	(111) 321145 (220) 11.04.2011 (320) 11.04.2011 (442) 07.07.2011 (151) 12.10.2011 (730) Hajnová Pavlína , Husitská 853/13, Praha 3, 13000, CZ (210) O-484824
(111) 321139 (220) 30.03.2011 (320) 30.03.2011 (442) 07.07.2011 (151) 12.10.2011 (730) Sale and Export Corporation s.r.o. , Nový Zlíchov 3172/6, Praha 5 - Smíchov, 15000, CZ TRADE EXPORT s.r.o. , Nám. 14. října 1307/2, Praha 5 - Smíchov, 15000, CZ (210) O-484465	(111) 321146 (220) 11.04.2011 (320) 11.04.2011 (442) 07.07.2011 (151) 12.10.2011 (730) Hajnová Pavlína , Husitská 853/13, Praha 3, 13000, CZ (210) O-484825
(111) 321140 (220) 30.03.2011 (320) 30.03.2011 (442) 07.07.2011 (151) 12.10.2011 (730) Sale and Export Corporation s.r.o. , Nový Zlíchov 3172/6, Praha 5 - Smíchov, 15000, CZ TRADE EXPORT s.r.o. , Nám. 14. října 1307/2, Praha 5 - Smíchov, 15000, CZ (210) O-484466	(111) 321147 (220) 11.04.2011 (320) 11.04.2011 (442) 07.07.2011 (151) 12.10.2011 (730) Hajnová Pavlína , Husitská 853/13, Praha 3, 13000, CZ (210) O-484826
(111) 321141 (220) 30.03.2011 (320) 30.03.2011 (442) 07.07.2011 (151) 12.10.2011 (730) TRADE EXPORT s.r.o. , Nám. 14. října 1307/2, Praha 5 - Smíchov, 15000, CZ Sale and Export Corporation s.r.o. , Nový Zlíchov 3172/6, Praha 5 - Smíchov, 15000, CZ (210) O-484467	(111) 321148 (220) 11.04.2011 (320) 11.04.2011 (442) 07.07.2011 (151) 12.10.2011 (730) Hajnová Pavlína , Husitská 853/13, Praha 3, 13000, CZ (210) O-484827
(111) 321142 (220) 04.04.2011 (320) 04.04.2011 (442) 07.07.2011 (151) 12.10.2011 (730) PUTORIUS s.r.o. , Patočkova 1714/87, Praha 6, 16900, CZ (210) O-484594	(111) 321149 (220) 13.04.2011 (320) 13.04.2011 (442) 07.07.2011 (151) 12.10.2011 (730) Město Kralupy nad Vltavou, Městský úřad , U cukrovaru 1087, Kralupy nad Vltavou, 27801, CZ (210) O-484915
(111) 321143 (220) 05.04.2011 (320) 05.04.2011 (442) 07.07.2011 (151) 12.10.2011 (730) Toman Ondřej MUDr. , Masarykova 485/22, Neratovice, 27711, CZ	(111) 321150 (220) 14.04.2011 (320) 14.04.2011 (442) 07.07.2011 (151) 12.10.2011 (730) CK Eva Šulcová, s.r.o. , Veleslavínská 48/39, Praha 6, 16200, CZ (210) O-484932
(111) 321143 (220) 05.04.2011 (320) 05.04.2011 (442) 07.07.2011 (151) 12.10.2011 (730) Toman Ondřej MUDr. , Masarykova 485/22, Neratovice, 27711, CZ	(111) 321151 (220) 14.04.2011 (320) 14.04.2011 (442) 07.07.2011 (151) 12.10.2011 (730) Horký Vladimír , Sadová 1, Moravany, 66448, CZ (210) O-484935
(111) 321143 (220) 05.04.2011 (320) 05.04.2011 (442) 07.07.2011 (151) 12.10.2011 (730) Toman Ondřej MUDr. , Masarykova 485/22, Neratovice, 27711, CZ	(111) 321152 (220) 14.04.2011 (320) 14.04.2011 (442) 07.07.2011

(151) 12.10.2011
(730) **GE Money Auto, s.r.o.**, Vyskočilova 1422/1a, Praha 4,
14028, CZ
(210) O-484938

(111) **321153**
(220) 15.04.2011
(320) 15.04.2011
(442) 07.07.2011
(151) 12.10.2011
(730) **Organización Interprofesional del Aceite de Oliva
Español**, Calle Prim, 12-4a Planta, 28004 Madrid, ES
(210) O-484975

(111) **321154**
(220) 21.04.2011
(320) 21.04.2011
(442) 07.07.2011
(151) 12.10.2011
(730) **Emco spol. s r.o.**, Türkova 2319/5b, Praha 4, 14900, CZ
(210) O-485101

(111) **321155**
(220) 21.04.2011
(320) 21.04.2011
(442) 07.07.2011
(151) 12.10.2011
(730) **Fischl Ondřej Ing.**, Holandská 2506, Kladno, 27206, CZ
Fajka Jindřich Ing., Varšavská 2040, Kladno, 27201,
CZ
(210) O-485114

(111) **321156**
(220) 22.04.2011
(320) 22.04.2011
(442) 07.07.2011
(151) 12.10.2011
(730) **První prodejní, s.r.o.**, Palackého třída 2657/168, Brno,
61200, CZ
(210) O-485173

(111) **321157**
(220) 22.04.2011
(320) 22.04.2011
(442) 07.07.2011
(151) 12.10.2011
(730) **PETROL media Czech, a.s.**, V Celnici 1031/4, Praha 1,
11000, CZ
(210) O-485174

(111) **321158**
(220) 26.04.2011
(320) 26.04.2011
(442) 07.07.2011
(151) 12.10.2011
(730) **RETOLA s.r.o.**, Pod Kapličkou 2846/9, Praha 3, 13000,
CZ
(210) O-485208

(111) **321159**
(220) 03.05.2011
(320) 03.05.2011
(442) 07.07.2011
(151) 12.10.2011
(730) **klukaholka, s.r.o.**, Brněnská 100, Slavkov u Brna,
68401, CZ
(210) O-485403

(111) **321160**
(220) 04.05.2011
(320) 04.05.2011
(442) 07.07.2011
(151) 12.10.2011

(730) **Poliačik Vlastimil Mgr.**, Tovární 132, Beroun, 26601,
CZ
(210) O-485445

(111) **321161**
(220) 05.05.2011
(320) 05.05.2011
(442) 07.07.2011
(151) 12.10.2011
(730) **Dekorace těstovinové víly, s.r.o.**, Pravice 122, Pravice,
67178, CZ
(210) O-485476

(111) **321162**
(220) 05.05.2011
(320) 05.05.2011
(442) 07.07.2011
(151) 12.10.2011
(730) **Dekorace těstovinové víly, s.r.o.**, Pravice 122, Pravice,
67178, CZ
(210) O-485477

(111) **321163**
(220) 06.05.2011
(320) 06.05.2011
(442) 07.07.2011
(151) 12.10.2011
(730) **Baštan Petr Ing.**, Na Vozovce 812/20, Olomouc, 77900,
CZ
(210) O-485482

(111) **321164**
(220) 06.05.2011
(320) 14.12.2010
(442) 07.07.2011
(151) 12.10.2011
(730) **Zentiva Group, a.s.**, U kabelovny 130, Praha 10 - Dolní
Měcholupy, 10237, CZ
(210) O-485506

(111) **321165**
(220) 13.05.2011
(320) 13.05.2011
(442) 07.07.2011
(151) 12.10.2011
(730) **OBČANSKÉ SDRUŽENÍ KOLÍNSKÁ 14**, U Borků
611, Kolín, 28002, CZ
(210) O-485674

(111) **321166**
(220) 13.05.2011
(320) 13.05.2011
(442) 07.07.2011
(151) 12.10.2011
(730) **PIVOVAR NA RYCHTĚ**, Klášterní 75/9, Ústí nad
Labem, 40001, CZ
(210) O-485678

(111) **321167**
(220) 13.05.2011
(320) 13.05.2011
(442) 07.07.2011
(151) 12.10.2011
(730) **PIVOVAR NA RYCHTĚ**, Klášterní 75/9, Ústí nad
Labem, 40001, CZ
(210) O-485679

(111) **321168**
(220) 13.05.2011
(320) 13.05.2011
(442) 07.07.2011
(151) 12.10.2011
(730) **Ramaja s.r.o.**, Vyšehradská 1349/2, Praha 2, 12800, CZ

(210) O-485681	(220) 19.05.2011	(320) 19.05.2011	(442) 07.07.2011	(151) 12.10.2011	(730) Hongta Tobacco (Group) CO., LTD , NO. 118, Hongta Avenue, Hongta District, Yuxi, Yunnan, CN
(111) 321169	(220) 13.05.2011	(320) 13.05.2011	(442) 07.07.2011	(151) 12.10.2011	(730) ORLYS ART AUCTIONS, s.r.o. , Přemyslova 97/9, Praha 2, 12800, CZ
(210) O-485684	(220) 19.05.2011	(320) 19.05.2011	(442) 07.07.2011	(151) 12.10.2011	(730) Hongta Tobacco (Group) CO., LTD. , NO. 118 Hongta Avenue, Hongta District, Yuxi, Yunnan, CN
(111) 321170	(220) 13.05.2011	(320) 13.05.2011	(442) 07.07.2011	(151) 12.10.2011	(730) RODENTICA CS spol. s r.o. , Špidrova 104, Vimperk, 38501, CZ
(210) O-485686	(220) 20.05.2011	(320) 20.05.2011	(442) 07.07.2011	(151) 12.10.2011	(730) Bohemia Jihlava, a.s. , Koněvova 1271/101, Praha 3, 13000, CZ
(111) 321171	(220) 13.05.2011	(320) 13.05.2011	(442) 07.07.2011	(151) 12.10.2011	(730) KS Motor Servis Van, s.r.o. , Ústecká 408, Chlumec, 40339, CZ
(210) O-485690	(220) 20.05.2011	(320) 20.05.2011	(442) 07.07.2011	(151) 12.10.2011	(730) GERBRICH s.r.o. , Nádražní 106, Velké Opatovice, 67963, CZ
(111) 321172	(220) 16.05.2011	(320) 16.05.2011	(442) 07.07.2011	(151) 12.10.2011	(730) Czechoslovak Models s.r.o. , Národní 36/40, Praha 1, 11000, CZ
(210) O-485727	(220) 20.05.2011	(320) 20.05.2011	(442) 07.07.2011	(151) 12.10.2011	(730) Bohemia Jihlava, a.s. , Koněvova 1271/101, Praha 3, 13000, CZ
(111) 321173	(220) 16.05.2011	(320) 16.05.2011	(442) 07.07.2011	(151) 12.10.2011	(730) 3MN s.r.o. , Srbská 53, Brno, 61200, CZ
(210) O-485729	(220) 20.05.2011	(320) 20.05.2011	(442) 07.07.2011	(151) 12.10.2011	(730) Cardelli Christian , Wiesenhalova 958/2, Praha 5, 15500, CZ
(111) 321174	(220) 17.05.2011	(320) 17.05.2011	(442) 07.07.2011	(151) 12.10.2011	(730) SAMLUX, spol. s r.o. , Tiskařská 599/12, Praha 10, 10000, CZ
(210) O-485742	(220) 20.05.2011	(320) 20.05.2011	(442) 07.07.2011	(151) 12.10.2011	(730) RHP Development s.r.o. , Na Příkopě 583/15, Praha 1, 11000, CZ
(111) 321175	(220) 18.05.2011	(320) 18.05.2011	(442) 07.07.2011	(151) 12.10.2011	(730) ROMMAR s.r.o. , Na Břehu 766/27, Praha 9, 19000, CZ
(210) O-485763	(220) 23.05.2011	(320) 23.05.2011	(442) 07.07.2011	(151) 12.10.2011	(730) Hamé s.r.o. , Na Dražích 814, Kunovice, 68604, CZ
(111) 321176	(220) 19.05.2011	(320) 19.05.2011	(442) 07.07.2011	(151) 12.10.2011	(730) Burda Praha, spol. s r.o. , Přemyslovská 2845/43, Praha 3, 13000, CZ
(210) O-485819	(220) 23.05.2011	(320) 23.05.2011	(442) 07.07.2011	(151) 12.10.2011	(730) 321177
(111) 321177	(220) 23.05.2011	(320) 23.05.2011	(442) 07.07.2011	(151) 12.10.2011	(730) 321178

(151) 12.10.2011	(220) 26.05.2011
(730) Keds LLC , 191 Spring Street, Lexington, MA 02420-9191, MA, US	(320) 26.05.2011
(210) O-485901	(442) 07.07.2011
	(151) 12.10.2011
	(730) NOVATO spol. s r.o. , Uralská 770/6, Praha 6, 16000, CZ
(111) 321186	(210) O-486002
(220) 23.05.2011	
(320) 23.05.2011	(111) 321195
(442) 07.07.2011	(220) 26.05.2011
(151) 12.10.2011	(320) 26.05.2011
(730) Art of All, s.r.o. , Roháčova 188/37, Praha 3, 13000, CZ	(442) 07.07.2011
(210) O-485903	(151) 12.10.2011
	(730) IGM Bohemia, s.r.o. , Hlavní 201, Tuchoměřice, 25267, CZ
(111) 321187	(210) O-486006
(220) 23.05.2011	
(320) 23.05.2011	(111) 321196
(442) 07.07.2011	(220) 26.05.2011
(151) 12.10.2011	(320) 26.05.2011
(730) Art of All, s.r.o. , Roháčova 188/37, Praha 3, 13000, CZ	(442) 07.07.2011
(210) O-485904	(151) 12.10.2011
	(730) IGM Bohemia, s.r.o. , Hlavní 201, Tuchoměřice, 25267, CZ
(111) 321188	(210) O-486007
(220) 23.05.2011	
(320) 23.05.2011	(111) 321197
(442) 07.07.2011	(220) 26.05.2011
(151) 12.10.2011	(320) 26.05.2011
(730) nevico s.r.o. , Na Spořilově 1143, Benešov, 25601, CZ	(442) 07.07.2011
(210) O-485905	(151) 12.10.2011
	(730) IGM Bohemia, s.r.o. , Hlavní 201, Tuchoměřice, 25267, CZ
(111) 321189	(210) O-486008
(220) 23.05.2011	
(320) 23.05.2011	(111) 321198
(442) 07.07.2011	(220) 30.05.2011
(151) 12.10.2011	(320) 30.05.2011
(730) nevico s.r.o. , Na Spořilově 1143, Benešov, 25601, CZ	(442) 07.07.2011
(210) O-485907	(151) 12.10.2011
	(730) SAMLUX, spol. s r.o. , Tiskařská 599/12, Praha 10, 10000, CZ
(111) 321190	(210) O-486048
(220) 24.05.2011	
(320) 24.05.2011	(111) 321199
(442) 07.07.2011	(220) 31.05.2011
(151) 12.10.2011	(320) 31.05.2011
(730) NSQ s.r.o. , Tulipánová 100, Průhonice, 25243, CZ	(442) 07.07.2011
(210) O-485925	(151) 12.10.2011
	(730) SHOOT Czech Republic s.r.o. , V mokřinách 283/8, Praha 4, 14700, CZ
(111) 321191	(210) O-486078
(220) 25.05.2011	
(320) 25.05.2011	(111) 321200
(442) 07.07.2011	(220) 02.06.2011
(151) 12.10.2011	(320) 02.06.2011
(730) PT Company s.r.o. , Novostrašnická 3293/13, Praha 10 - Strašnice, 10000, CZ	(442) 07.07.2011
(210) O-485959	(151) 12.10.2011
	(730) Metropolitní univerzita Praha, o.p.s. , Dubečská 900/10, Praha 10 - Strašnice, 10031, CZ
(111) 321192	(210) O-486196
(220) 25.05.2011	
(320) 25.05.2011	(111) 321201
(442) 07.07.2011	(220) 14.06.2011
(151) 12.10.2011	(320) 14.06.2011
(730) Pardubický pivovar a.s. , Palackého třída 250, Pardubice, 53033, CZ	(442) 07.07.2011
(210) O-485964	(151) 12.10.2011
	(730) PRO.MED.CS Praha a.s. , Telčská 1, Praha 4, 14000, CZ
(111) 321193	(210) O-486497
(220) 26.05.2011	
(320) 26.05.2011	(111) 321194
(442) 07.07.2011	
(151) 12.10.2011	
(730) MADETA a.s. , Rudolfovska 246/83, České Budějovice, 37050, CZ	
(210) O-485978	

Přehled zápisů ochranných známek se změnou ve vztahu ke zveřejněným přihláškám

Kapitola obsahuje údaje o ochranných známkách zapsaných na základě ustanovení § 28 odst. 1 zákona č. 441/2003 Sb., u kterých došlo ke změně údajů oproti zveřejněné přihlášce ochranné známky.

Číselný přehled

321052, 321055, 321056, 321058, 321060, 321061

Zápisy ochranných známek se změnou ve vztahu ke zveřejněným přihláškám

(111) **321052**
(220) 04.01.2010
(320) 04.01.2010
(442) 05.05.2010
(151) 12.10.2011
(540)

Aurax

(730) **Aurax a.s.**, Rybná 682/14, Praha 1, 11000, CZ

(510) (1) chemické výrobky určené pro průmysl, vědy a fotografii, jakož i pro zemědělství, zahradnictví a lesnictví, umělé pryskyřice v surovém stavu, plastické hmoty v surovém stavu, hnojiva pro půdu, hasicí přístroje (složení), prostředky pro kalení a letování kovů, chemické výrobky určené ke konzervování potravin, tříslicí materiály, lepidla pro průmysl, soli drahých kovů pro průmyslové účely, soli kovů vzácných zemin, chemické přípravky na výrobu slitin kovů, soli zlata; (5) farmaceutické a veterinářské výrobky, hygienické výrobky pro léčebné účely, diabetické přípravky pro léčebné účely, potraviny pro batolata, náplasti, obvazový materiál, materiály pro plombování zubů a pro zubní otisky, dezinfekční přípravky, výrobky pro hubení škodlivých zvířat, fungicidy, herbicidy, slitiny drahých kovů pro zubolékařské účely, zubní amalgamy ze zlata; (9) přístroje a nástroje vědecké, námořní, geodetické, fotografické, filmové, optické, přístroje pro vážení, měření, signalizaci, kontrolu (inspekci), záchranu a přístroje pro vyučování, přístroje a nástroje pro vedení, přepínání, přeměnu, akumulaci, regulaci nebo řízení elektrického proudu, přístroje pro záznam, převod, reprodukci zvuku nebo obrazu, magnetické nosiče zvukových záznamů, gramofonové desky, automatické distributory a mechanismy pro přístroje a mince, zapisovací pokladny, počítačové stroje, přístroje pro zpracování informací a počítače, hasicí přístroje, brýlové obroučky, brýlové řetízky, elektrické cívký, cívký (fotografie), cívký elektromagnetické, dráty ze slitin kovů (pojistkové), řezací přístroje na film, polovodiče; (14) vzácné kovy a jejich slitiny a výrobky z těchto látek nebo postříbeného nebo pozlaceného kovu, nejsou-li uvedeny v jiných třídách, klenoty, bižuterie, drahokamy, amulety (šperky), brože (šperky), busty z drahých kovů, diamanty, drahé kameny, slitiny z drahých kovů, drahé kovy jako surovina nebo polotovary, figurky (sošky) z drahých kovů, ingoty z drahých kovů, ozdobné jehlice, jehlice (šperky), kazety na šperky z drahých kovů, klenoty, klíčenky (bižuterie), ozdoby na klobouky a obuv z drahých kovů, manžetové knoflíky, krabice z drahých kovů, jehlice a spony do kravaty, medailony (šperky), náhrdelníky, náramky (šperky), náušnice, nitě stříbrné, nitě z drahých kovů, odznaky z drahých kovů, ozdoby ze stříbra, paládium, platina (kov), prsteny, přívěsky (šperky), řetízky (šperky), slitiny drahých kovů, sochy z drahých kovů, spony do kravaty, stříbro surové nebo tepané, umělecká díla z drahých kovů, zlato surové nebo tepané, žetony měděné; (40) zpracování materiálů, broušení, cínování, čištění povrchů, dekontaminace nebezpečných látek, elektrolytické pokovování, frézování, galvanizace, pokovování, chromování, kálení kovů, kovářství, pokovování kovových materiálů, likvidace odpadu, magnetizace, odlévání kovů, plátování kovových výrobků, plátování, pokovování, poniklování, plátování niklem, popouštění kovů, pozlacování, plátování zlatem, stříbření, plátování stříbrem, svařování; (42) vědecké a technologické služby a související výzkum a projektování, analytické a výzkumné služby v průmyslu, navrhování a vývoj počítačového hardwaru a softwaru, kalibrování (měření), kontrola kvality, zkoušky materiálů, vývoj a výzkum nových výrobků, fyzikální výzkum, výzkum v oboru strojírenství.

(511) 1, 5, 9, 14, 40, 42
(210) O-473185

(111) **321055**
(220) 24.02.2010
(320) 24.02.2010
(442) 26.05.2010
(151) 12.10.2011
(540)



(730) **AXIN s.r.o.**, Vojanova 83/28, Děčín, 40502, CZ

(740) JUDr. Lukáš Jansa, advokát, Sokola Tůmy 743/16, Ostrava - Mariánské Hory, 70900

(510) (7) elektrické ruční nářadí v rámci této třídy jako vrtačky, aku vrtačky a šroubováky, pily, uhlové brusky, michadla; (16) balicí materiál v rámci této třídy - balicí papír, kartóny, plastové obaly, fólie z umělých hmot, lepicí pásy papírové a PVC, kancelářské potřeby a reklamní předměty v rámci této třídy; (35) maloobchod a velkoobchod s výrobky, uvedenými ve třídách 7 a 16, maloobchod a zprostředkování internetového obchodu s těmito výrobky prostřednictvím elektronických médií, poskytování obchodních informací a služeb pomocí Internetu, systemizace informací do počítačových databází; (39) balení zboží.

(511) 7, 16, 35, 39

(210) O-474592

(111) **321056**

(220) 22.03.2010

(320) 22.03.2010

(442) 27.10.2010

(151) 12.10.2011

(540)



(730) **ZOOT a.s.**, Rytířská 534/13, Praha 1 - Staré Město, 11000, CZ

(740) Mgr. Vladimír Kočíř, Višňová 1973, Rychvald, 73532

(510) (35) vyhledávání dat v počítačových souborech (pro třetí osoby), marketingové studie, komunikace média (prezentace výrobků v komunikačních médiích) pro účely maloobchodu, nákupní objednávky, reklama on-line v počítačové síti - vše uvedené s výjimkou služeb týkající se finančnictví a bankovníctví.

(511) 35

(210) O-475329

(111) **321058**

(220) 14.04.2010

(320) 14.04.2010

(442) 26.05.2010

(151) 12.10.2011

(540)



(730) **ECOHEAT s.r.o.**, Jana Sigmunda 50, Lutín, 78349, CZ

(740) Ing. Petr Soukup, Videňská 8, Olomouc, 77200

(510) (44) pěstování energetických plodin.

(511) 44

(210) O-475925

poradenská a obstaravatelská činnost ve všech uvedených oblastech.

(111) **321060**

(511) 4, 19, 31, 33, 35, 36, 37, 39, 40, 41, 42, 43, 44

(220) 24.05.2010

(210) O-476929

(320) 24.05.2010

(442) 30.06.2010

(151) 12.10.2011

(540)

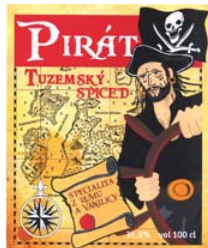

(730) **BARTIDA s.r.o.**, Zborovská 54, Praha 5, 15000, CZ

(740) fialová advokátní kancelář, Mgr. Petra Fialová, V Jámě 1, Praha 1, 11000

(510) (35) propagační činnost, reklama, pomoc při řízení obchodní činnosti, kancelářské práce.

(590) Barevná

(511) 35

(210) O-476910

(111) **321061**

(220) 25.05.2010

(320) 25.05.2010

(442) 10.11.2010

(151) 12.10.2011

(540)

FACEWOOD

(730) **Ing. Luboš Pasák, MBA**, Soukenická 74, Tábor, 39001, CZ

(510) (4) paliva, jako například dřevěné uhlí, brikety z dřevěného uhlí, palivové pelety a palivové dřevo všeho druhu; (19) skleníky a produkční kryty nekovové; (31) výrobky zemědělské, zahradnické v rámci této třídy, jako například semena, řízky, sazenice, odrostky lesních dřevin, stromy, keře, rostliny, ovoce čerstvé, vánoční stromečky; (33) alkoholické nápoje, především kvasný konzumní líh; (35) zprostředkovatelská, konzultační a poradenská činnost v oblasti obchodu s výrobky přihlašovanými ve tř. 4, 19, 31 a 33, reklama, propagace, inzerce a poskytování obchodních informací prostřednictvím všech druhů médií, export-import, činnost ekonomických a organizačních poradců; (36) činnost realitní kanceláře, zprostředkovatelská činnost v oblasti koupě, prodeje a pronájmu nemovitostí, správa nemovitostí; (37) provádění staveb všeho druhu, včetně jejich změn, udržovacích prací na nich a jejich odstraňování, jako například přípravné práce pro stavby, zemní práce a terénní úpravy, výkopové práce, provádění dopravních staveb, terénní odvodňovací práce, meliorační práce, krajinné rekultivace zemědělské a lesnické, servis, opravy a údržba lesních strojů a zařízení, údržba vozového parku, opravy a údržba cest, provozování čerpacích stanic s pohonnými hmotami, palivy, mazivy a plyny; (39) silniční motorová doprava všeho druhu, vnitrostátní i mezinárodní, půjčování automobilů, správa vozového parku, zprostředkování cest - agroturistika, zasilání a doručování výrobků, uvedených ve tř. 4, 31 a 33, zasilání a doručování výrobků, uvedených ve třídě 19 s výjimkou výrobků jako dřevo všeho druhu, například dřevěné hranoly, přířezy, dřevěné švartny, palubky, prkna, latě, kůly, dřevo opracované a stavební, řezivo všeho druhu, dřevěné obaly, bedny a palety, dřevotřískové desky, dřevěné spárovky; (40) kácení, prořezávání lesů; (41) provozování kulturních, sportovních, výchovných a vzdělávacích akcí, nakladatelská a vydavatelská činnost, sportovní rybolov; (42) projektová, návrhářská a inženýrská činnost v oblasti zemědělství a lesnictví, krajinných rekultivací, ozelenění měst a obcí, dopravních cest a průmyslových zón; (43) hostinská a ubytovací činnost; (44) zemědělské, zahradnické a lesnické služby, jako například pěstování rostlin, keřů a stromů, ochrana a údržba lesů a porostů, správa lesů a lesní hospodářství, lesnictví, zalesňování, zavlažování, mulčování, služby myslivosti, lov zvěře, hubení škůdců v zemědělství, zatrávňování, zahradnictví, chov zvířat a ryb, živočišná výroba, sadařství, zahradnické služby, pěstitelské pálení, pronájem zemědělských, lesnických a zahradnických potřeb a zařízení,

Zápisy licenčních smluv k ochranným známkám

V této kapitole jsou zveřejněny zápisy licenčních smluv podle ustanovení § 18 odst. 1 zákona č. 441/2003 Sb.

Číslo zápisu	Vlastník	Nabyvatel licence	Druh licence	Datum uzavření licenční smlouvy	S účinností od data
316805	DOOSAN Corporation, 18-12 6th St., Ulchi-Ro, Chung-Gu, Seoul, KR;	ŠKODA POWER s.r.o., Tylova 1/57, Plzeň, 30128, CZ;	nevýlučná	01.06.2011	12.10.2011
316806	DOOSAN Corporation, 18-12 6th St., Ulchi-Ro, Chung-Gu, Seoul, KR;	ŠKODA POWER s.r.o., Tylova 1/57, Plzeň, 30128, CZ;	nevýlučná	01.06.2011	12.10.2011

Ochranné známky zrušené a prohlášené za neplatné

Tato kapitola obsahuje údaje o rozhodnutích o zrušení ochranné známky na základě ustanovení § 31 zákona č. 441/2003 Sb. nebo o prohlášení ochranné známky za neplatnou na základě ustanovení § 32 zákona č. 441/2003 Sb. Existuje-li důvod zrušení/prohlášení ochranné známky za neplatnou pouze ve vztahu k některým z výrobků nebo služeb, Úřad ochrannou známku zruší/prohlásí za neplatnou pouze pro tyto výrobky nebo služby. Údaje o výsledku rozhodnutí (zrušení ochranné známky, částečné zrušení ochranné známky, prohlášení ochranné známky za neplatnou, prohlášení ochranné známky za částečně neplatnou) jsou uvedeny za datem právní moci rozhodnutí pod INID kódem (583) s názvem "Datum právní moci rozhodnutí/výsledek rozhodnutí".

(111) 312943

(540)

VELADA

(583) 02.10.2011 / prohlášení ochranné známky za neplatnou

Přehled obnov zápisu ochranných známek

Kapitola obsahuje údaje o ochranných známkách, u kterých byl na žádost vlastníka obnoven zápis podle ustanovení § 28 odst. 2 zákona č. 441/2003 Sb.

Číselný přehled												
165338	172791	173072	173406	173552	173987	174333	174338	174459	174604	175680	175767	175973
177608	177609	189124	243919	245318	245975	246072	246076	246092	246093	246094	246096	246097
246098	246099	246101	246224	246725	246756	246757	246785	246790	246803	246849	246977	247345
247346	247377	247437	247523	247604	247703	247832	247897	248277	248329	248469	248786	249169
249186	249202	249230	249263	249304	249324	249460	249548	249558	250040	250157	250195	250781
250782	250835	250976	251011	251012	251013	251369	251370	251875	252040	252741	252800	253018
253059	253060	253061	253155	253231	253483	253919	254008	254200	254358	254389	254856	255090
255118	256415	257222	257271	258790	259722	263674						

Obnovy zápisu ochranných známek

(111) **165338**
(220) 13.08.1982
(151) 17.03.1983
(540)

UCAR

(730) **Union Carbide Corporation**, 2030 Dow Center, 48674 Midland, MI, US
(740) Společná advokátní kancelář Všečeka Zelený Švorčík Kalenský a partneři, JUDr. Otakar Švorčík, Hálkova 2, Praha 2, 12000
(510) Elektrická blesková světla a svítidla, elektrická svítidla a žárovky.
(511) 9, 11
(210) O-52795

(220) 04.11.1991
(151) 09.11.1993
(540)



(730) **Macák Marek**, Staré Místo 12, Jičín, 50601, CZ
(510) (41) pořádání hudebních festivalů.
(511) 41
(210) O-64498

(111) **172791**
(220) 11.10.1991
(151) 08.06.1993
(540)



(730) **REN company spol. s r.o.**, Pražská 936, Chomutov, 43001, CZ
(740) HALAXOVÁ & HALAXOVÁ, TETRAPAT, RNDr. Zdeňka Halaxová, Dukelská 891/4, Olomouc, 77200
(510) (35) reklama, propagační a zprostředkovatelská činnost.
(511) 35
(210) O-64082

(111) **174333**
(220) 10.12.1991
(151) 14.12.1993
(540)



(730) **Isola as**, Prestemoen 9, 3945 Porsgrunn, NO
(740) Kyjovský, Blažek & kolegové, advokátní kancelář, JUDr. Milan Kyjovský, Poštovská 8c, Brno, 60100
(510) (16) papír a výrobky z papíru, lepenka a kartonážní výrobky, tiskoviny, časopisy, periodika, knihy, zboží knihařské, fotografie, psací potřeby, kancelářská lepidla, potřeby pro umělce, štětce, psací stroje a kancelářské potřeby s výjimkou nábytku, učební a školní potřeby a pomůcky, hrací karty, tiskací písma, štočky.
(511) 16
(210) O-65309

(111) **173072**
(220) 17.10.1991
(151) 13.07.1993
(540)



(730) **ZBROJOVKA BRNO, s.r.o.**, Lazaretní 1/7, Brno - Zábřovice, 61500, CZ
(740) Ing. Petr Soukup, patentový a známkový zástupce, Videňská 8, Olomouc, 77200
(510) (13) lovecké a sportovní zbraně, jejich části a příslušenství.
(511) 13
(210) O-64233

(111) **174338**
(220) 10.12.1991
(151) 14.12.1993
(540)

SYSTEM PLATON

(730) **Isola as**, Prestemoen 9, 3945 Porsgrunn, NO
(740) Kyjovský, Blažek & kolegové, advokátní kancelář, JUDr. Milan Kyjovský, Poštovská 8c, Brno, 60100
(510) (16) papír a výrobky z papíru, lepenka a kartonážní výrobky, tiskoviny, časopisy, periodika, knihy, zboží knihařské, fotografie, psací potřeby, kancelářská lepidla, potřeby pro umělce, štětce, psací stroje a kancelářské potřeby s výjimkou nábytku, učební a školní potřeby a pomůcky, hrací karty, tiskací písma, štočky.
(511) 16
(210) O-65308

(111) **173406**
(220) 29.10.1991
(151) 23.08.1993
(540)

VOD-KA

(730) **VOD-KA a.s.**, Horní Dubina 10, Litoměřice, 41201, CZ
(740) Müller Václav, patentový zástupce, Filipova 2016, Praha 4, 14800
(510) Vodovody, kanalizace, čistírny odpadních vod, úpravný vod.
(511) 11, 37
(210) O-64110

(111) **174459**
(220) 04.11.1991
(151) 21.12.1993
(540)

LOTUS 1-2-3

(730) **International Business Machines Corporation**, New Orchard Road, Armonk, NY, US
(740) Lovells, JUDr. Trojan Oldřich, Slovanský dům, Na Příkopě 22, Praha 1, 11000
(510) Počítače, jejich části a příslušenství zahrnuté ve tř. 9; programy pro počítače; magnetické pásky, disky, děrné (kódovací) štítky a děrné (kódovací) pásky používané pro počítače; uživatelské manuály prodávané jako celek.
(511) 9, 16, 42
(210) O-64502

(111) **173552**
(220) 14.10.1991
(151) 16.09.1993
(540)

COMBAT

(730) **THE KINGSFORD PRODUCTS COMPANY LLC**, 1221 Broadway, Oakland, CA, US
(740) Společná advokátní kancelář Všečeka a partneři, JUDr. Všečeka Miloš, Hálkova 2, Praha 2, 12000
(510) (5) insekticidy a lapače hmyzu.
(511) 5
(210) O-64120

(111) **173987**

(111) **174604**
(220) 20.11.1991
(151) 24.01.1994
(540)



(730) **BIORA, s.r.o.**, Slavíkova 11, Hodonín, 69501, CZ
(740) UTB ve Zlíně, Univerzitní institut, Ing. Jan Görig, Nám. T.G.Masaryka 5555, Zlín, 76001
(510) Výroba a prodej netoxických chemikálií.
(511) 1, 5
(210) O-64856

(111) **175680**
(220) 04.10.1991
(151) 11.04.1994
(540)

GORDIC

(730) **Ing. Jaromír Řezáč**, Erbenova 40, Jihlava, 58601, CZ
(740) Advokátní kancelář, JUDr. Vladimíra Pluskalová, Jašikova 1533, Praha 4, 14900
(510) Programové vybavení pro počítače; hardware; školicí činnost v oblasti výpočetní techniky; obchodní činnost v oblasti výpočetní techniky, zejména v oblasti počítačových programů; poradenská činnost v oblasti výpočetní techniky; speciální servisní a systémové služby v oblasti výpočetní techniky; instalace počítačových programů, instalace hardware.
(511) 9, 37, 41, 42
(210) O-63973

(111) **175767**
(220) 04.10.1991
(151) 18.04.1994
(540)



(730) **Ing. Jaromír Řezáč**, Erbenova 40, Jihlava, 58601, CZ
(740) Advokátní kancelář, JUDr. Vladimíra Pluskalová, Jašikova 1533, Praha 4, 14900
(510) Programové vybavení pro počítače; hardware; školicí činnost v oblasti výpočetní techniky; obchodní činnost v oblasti výpočetní techniky, zejména v oblasti počítačových programů; poradenská činnost v oblasti výpočetní techniky; speciální servisní a systémové služby v oblasti výpočetní techniky; instalace počítačových programů, instalace hardware.
(511) 9, 37, 41, 42
(210) O-63974

(111) **175973**
(220) 30.12.1991
(151) 29.04.1994
(540)

ABC

(730) **BEIERSDORF AG.**, Hamburg, DE
(740) Advokátní a patentová kancelář Traplová, Hakr, Kubát, JUDr. Traplová Jarmila, Přístavní 24, Praha 7, 17000
(510) (5) farmaceutické výrobky, lékařské náplasti, reumatická žele a reumatické masti.
(511) 5
(210) O-65650

(111) **177608**

(220) 03.03.1992
(151) 20.06.1994
(540)

BOCHEMIT

(730) **BOCHEMIE a.s.**, Lidická 326, Bohumín, 73695, CZ
(740) Rott, Růžička & Guttman Patentové, známkové a advokátní kanceláře, JUDr. Vladimír Rott, Vinohradská 37, Praha 2, 12000
(510) Chemické přípravky pro zemědělství, pro lesnictví, pro zdravotnictví, chem. výrobky pro průmyslové a věd. účely, impregnační nátěry, mořidla, dezinfekční prostředky, prostředky pro hubení rostlinných a živočiš. škůdců, zdravotnické prostředky.
(511) 1, 2, 5
(210) O-67018

(111) **177609**
(220) 03.03.1992
(151) 20.06.1994
(540)

DESAM

(730) **BOCHEMIE a.s.**, Lidická 326, Bohumín, 73695, CZ
(740) Rott, Růžička & Guttman Patentové, známkové a advokátní kanceláře, JUDr. Vladimír Rott, Vinohradská 37, Praha 2, 12000
(510) Výrobky pro průmyslové a vědecké účely, farmaceutické prostředky, zvěrolékařské prostředky, zdravotnické prostředky, dezinfekční prostředky, prostředky k hubení rostlinných a živočiš. škůdců, prací a bělicí prostředky, chemické přípravky pro zemědělství a pro zahradnictví.
(511) 1, 3, 5
(210) O-67019

(111) **189124**
(220) 09.10.1991
(151) 29.04.1996
(540)



(730) **KREDIT DĚČÍN, a.s.**, Masarykovo nám. 3/3, Děčín I, 40502, CZ
(740) Ing. Zdeněk Kučera, Dlouhá 207 (P.O.BOX 92), Slušovice, 76315
(510) (12) pneumatiky; (35) činnost účetních, ekonomických a organizačních poradců; (37) protektorování pneumatik.
(511) 12, 35, 37
(210) O-64029

(111) **243919**
(220) 07.09.2001
(151) 23.04.2002
(540)



(730) **Košek Miloslav**, Ohrazenice 85, Turnov, 51101, CZ
(510) (3) kosmetika; (5) kosmetické výrobky k léčebným účelům, farmaceutické přípravky; (29) konzervované ovoce, oleje; (30) čaje; (32) nealkoholické nápoje; (33) alkoholické nápoje.
(511) 3, 5, 29, 30, 32, 33
(210) O-171230

(111) **245318**
(220) 03.12.2001
(151) 24.06.2002

(540)



- (730) **Promens a.s.**, Příluky 38, Zlín, 76001, CZ
(740) Univerzita Tomáše Bati ve Zlíně, Univerzitní institut, Ing. Jan Görig, nám. T.G. Masaryka 5555, Zlín, 76001
(510) (7) plastové součásti strojů a zařízení, včetně krytů, s výjimkou součástí a příslušenství šicích strojů; (12) plastové součásti a příslušenství pro dopravní prostředky, zejména pro automobily; (17) výrobky a polotovary z plastů, především pak výrobky a polotovary vstříkované, včetně velkoplošných, tvarově složitých a extrémně namáhaných dílců z konstrukčních plastů; (42) výzkum a vývoj v oblasti plastových výrobků a technologií.
(511) 7, 12, 17, 42
(210) O-174351

- (111) **245975**
(220) 12.09.2001
(151) 29.07.2002
(540)

TOPPS

- (730) **CORFIX DISTRIBUTION s.r.o.**, Komárovské nábřeží 401/1, Brno, 61700, CZ
(740) Ing. Zdeněk Kučera, Dlouhá 207 (P.O.BOX 92), Slušovice, 76315
(510) (9) software, hardware, počítače, tiskárny, sítě, počítačové hry, elektrické přístroje a nástroje, elektronické přístroje a nástroje, optické přístroje, stroje pro záznam, přenos a reprodukci zvuku a nebo obrazu, videokazety nahrané a nenahrané, zvukové disky, vybavení pro zpracování informací a pro počítače, automatické přístroje uváděné v činnost vhozením mince nebo známky; (16) papír, výrobky z papíru, tiskoviny, časopisy, periodika, knihy, fotografie, papírnické zboží, manuály k počítačovým programům, hrací karty, učební a školní potřeby, sběratelské karty, sběratelské samolepky, samolepky, samolepková alba; (28) hry, hračky, mechanické, hudební, fyzikální, hrací míče a balony, houpací koně, houpačky, stavebnicové kostky a skládačky, kostky, kulečnicková tága a podložky, kulečnickové hry, koule pro kulečnickové hry, kulečnickové kuželky, kulečnickové stoly, mechanické hry, tělocvičné a sportovní potřeby, lyže, koloběžky, hokejky, gymnastické nářadí, náčiní a nástroje, posilovací nářadí a nástroje, posilovací nářadí a nástroje.
(511) 9, 16, 28
(210) O-171493

- (111) **246072**
(220) 12.10.2001
(151) 29.07.2002
(540)



- (730) **FTV Prima, spol. s r.o.**, Na Zertvách 24/132, Praha 8, 18000, CZ
(510) (9) veškeré nosiče informací v rozsahu třídy 9; (38) televizní vysílání; (41) výchovná a zábavní činnost, tvorba televizních pořadů.
(511) 9, 38, 41
(210) O-172402

- (111) **246076**
(220) 15.10.2001
(151) 29.07.2002
(540)

ENVICAL

- (730) **Ing. Nevřkla Vlastimil**, Ostružinová 2455/11, Praha 10, 10600, CZ
(510) (1) chemické výrobky pro průmysl, zejména stavebních a keramických hmot, alkany, cykloalkany, lineární olefiny, produkty obsahující a vázající práškové hmoty, spadající do této třídy; (4) průmyslové oleje a tuky, produkty absorbující a vázající práškové hmoty, spadající do této třídy; (19) nekovové stavební materiály, nekovové spojovací materiály.
(511) 1, 4, 19
(210) O-172431

- (111) **246092**
(220) 17.10.2001
(151) 29.07.2002
(540)

HET KLASIK

- (730) **HET, spol. s r. o.**, Ohnič 14, Ohnič, 41765, CZ
(740) FISCHER & PARTNER Intellectual Property s.r.o., Ing. Michael Fischer, Na Hrobcí 294/5, Praha 2, 12000
(510) (2) barvy a laky, především malířské barvy a nátěry, pro interiéry i exteriéry, včetně tónovacích barev a pigmentů a včetně barev s přísadami, především s přísadami strukturálními, protiplišňovými, aromatickými a optickými.
(511) 2
(210) O-172618

- (111) **246093**
(220) 17.10.2001
(151) 29.07.2002
(540)

HETLINE FORTE

- (730) **HET, spol. s r. o.**, Ohnič 14, Ohnič, 41765, CZ
(740) FISCHER & PARTNER Intellectual Property s.r.o., Ing. Michael Fischer, Na Hrobcí 294/5, Praha 2, 12000
(510) (2) barvy a laky, především malířské barvy a nátěry, pro interiéry i exteriéry, včetně tónovacích barev a pigmentů a včetně barev s přísadami, především s přísadami strukturálními, protiplišňovými, aromatickými a optickými.
(511) 2
(210) O-172619

- (111) **246094**
(220) 17.10.2001
(151) 29.07.2002
(540)

HET BRILLANT

- (730) **HET, spol. s r. o.**, Ohnič 14, Ohnič, 41765, CZ
(740) FISCHER & PARTNER Intellectual Property s.r.o., Ing. Michael Fischer, Na Hrobcí 294/5, Praha 2, 12000
(510) (2) barvy a laky, především malířské barvy a nátěry, pro interiéry i exteriéry, včetně tónovacích barev a pigmentů a včetně barev s přísadami, především s přísadami strukturálními, protiplišňovými, aromatickými a optickými.
(511) 2
(210) O-172620

- (111) **246096**
(220) 17.10.2001
(151) 29.07.2002
(540)

HET MIKRAL

- (730) **HET, spol. s r. o.**, Ohnič 14, Ohnič, 41765, CZ
(740) FISCHER & PARTNER Intellectual Property s.r.o., Ing. Michael Fischer, Na Hrobcí 294/5, Praha 2, 12000
(510) (2) barvy a laky, především malířské barvy a nátěry, pro interiéry i exteriéry, včetně tónovacích barev a pigmentů a včetně barev s přísadami, především s přísadami strukturálními, protiplišňovými, aromatickými a optickými.
(511) 2
(210) O-172622

- (111) **246097**
(220) 17.10.2001
(151) 29.07.2002
(540)

HETCOLOR

- (730) **HET, spol. s r. o.**, Ohnič 14, Ohnič, 41765, CZ
(740) FISCHER & PARTNER Intellectual Property s.r.o., Ing. Michael Fischer, Na Hrobci 294/5, Praha 2, 12000
(510) (2) barvy a laky, především malířské barvy a nátěry, pro interiér i exteriér, včetně tónovacích barev a pigmentů a včetně barev s přísadami, především s přísadami strukturálními, protiplišňovými, aromatickými a optickými.
(511) 2
(210) O-172623

- (111) **246098**
(220) 17.10.2001
(151) 29.07.2002
(540)

Multicolor²⁰⁰¹

- (730) **HET, spol. s r. o.**, Ohnič 14, Ohnič, 41765, CZ
(740) FISCHER & PARTNER Intellectual Property s.r.o., Ing. Michael Fischer, Na Hrobci 294/5, Praha 2, 12000
(510) (2) barvy a laky, především malířské barvy a nátěry, pro interiér i exteriér, včetně tónovacích barev a pigmentů a včetně barev s přísadami, především s přísadami strukturálními, protiplišňovými, aromatickými a optickými, báze pro výrobu barev dosazováním barevné složky; (9) počítače a jejich periferní zařízení pro konfigurace určené k automatizovanému míchání barev a též takové hardwarové konfigurace pro míchání barev řízené počítačem; (39) ukládání barevných směsí do obalů, především ukládání s mechanizovaným, automatizovaným či počítačově řízeným dávkováním a mícháním složek při tomto plnění obalů; (40) míchání barev na zakázku, především pro dosažení žádaného tónu, a to s použitím mechanizovaných, automatizovaných či počítačově řízených míchacích strojů, resp. míchacích a dávkovacích strojů; (42) tvorba a instalace softwaru pro počítačové řízení strojů na dávkování a míchání barev, především pro míchání barev na zakázku.
(511) 2, 9, 39, 40, 42
(210) O-172625

- (111) **246099**
(220) 17.10.2001
(151) 29.07.2002
(540)

HET MULTICOLOR 2001

- (730) **HET, spol. s r. o.**, Ohnič 14, Ohnič, 41765, CZ
(740) FISCHER & PARTNER Intellectual Property s.r.o., Ing. Michael Fischer, Na Hrobci 294/5, Praha 2, 12000
(510) (2) barvy a laky, především malířské barvy a nátěry, pro interiér i exteriér, včetně tónovacích barev a pigmentů a včetně barev s přísadami, především s přísadami strukturálními, protiplišňovými, aromatickými a optickými, báze pro výrobu barev dosazováním barevné složky; (9) počítače a jejich periferní zařízení pro konfigurace určené k automatizovanému míchání barev a též takové hardwarové konfigurace pro míchání barev řízené počítačem; (39) ukládání barevných směsí do obalů, především ukládání s mechanizovaným, automatizovaným či počítačově řízeným dávkováním a mícháním složek při tomto plnění obalů; (40) míchání barev na zakázku, především pro dosažení žádaného tónu, a to s použitím mechanizovaných, automatizovaných či počítačově řízených míchacích strojů, resp. míchacích a dávkovacích strojů; (42) tvorba a instalace softwaru pro počítačové řízení strojů na dávkování a míchání barev, především pro míchání barev na zakázku.
(511) 2, 9, 39, 40, 42
(210) O-172626

- (111) **246101**
(220) 18.10.2001

- (151) 29.07.2002
(540)

DECOTRON

- (730) **David Joura**, Salmova 10, Blansko, 67801, CZ
(740) Ing. Markes Libor, Grohova 54, Brno, 60200
(510) (3) prostředky k čištění, leštění, odmašťování a broušení, prostředky k odstraňování pájecích past a adheziv.
(511) 3
(210) O-172637

- (111) **246224**
(220) 14.02.2002
(151) 29.07.2002
(540)

SHERLOG

- (730) **SECAR BOHEMIA, a.s.**, Štěpánská 650/23, Praha 1 - Nové Město, 11000, CZ
(740) Rott, Růžička & Guttman Patentové, známkové a advokátní kanceláře, JUDr. Vladimír Rott, Vinohradská 37, Praha 2, 12000
(510) (9) zabezpečovací zařízení a jejich součásti, vysílače, spouštěcí zařízení, řídicí počítače, anténní systémy, zaměřovací přijímače, modulátory, aktivační vysílače, zobrazovací displeje, software; (12) zabezpečovací poplašná zařízení proti odcizení vozidel, zabezpečovací zařízení proti odcizení vozidel, vyhledávací a monitorovací zařízení vozidel po jejich odcizení; (16) tiskoviny.
(511) 9, 12, 16
(210) O-176741

- (111) **246725**
(220) 12.10.2001
(151) 26.08.2002
(540)

ŠLAMASTYKY

- (730) **FTV Prima, spol. s r.o.**, Na Žertvách 24/132, Praha 8, 18000, CZ
(510) (9) veškeré nosiče informací v rozsahu třídy 9, televizní pořad (na nosičích); (38) televizní vysílání; (41) výchovná a zábavní činnost, tvorba televizních pořadů.
(511) 9, 38, 41
(210) O-172403

- (111) **246756**
(220) 23.10.2001
(151) 26.08.2002
(540)

FLAŠKA

- (730) **FTV Prima, spol. s r.o.**, Na Žertvách 24/132, Praha 8, 18000, CZ
(510) (9) veškeré nosiče informací v rozsahu třídy 9, televizní pořad (na nosičích); (38) televizní vysílání; (41) výchovná a zábavní činnost, tvorba televizních pořadů.
(511) 9, 38, 41
(210) O-172980

- (111) **246757**
(220) 23.10.2001
(151) 26.08.2002
(540)

KAŽDÝ DEN JE NĚCO PRIMA

- (730) **FTV Prima, spol. s r.o.**, Na Žertvách 24/132, Praha 8, 18000, CZ
(510) (9) veškeré nosiče informací v rozsahu třídy 9, televizní pořad (na nosičích); (38) televizní vysílání; (41) výchovná a zábavní činnost, tvorba televizních pořadů.
(511) 9, 38, 41
(210) O-172981

- (111) **246785**
(220) 31.10.2001
(151) 26.08.2002

(540)



- (730) **Opavia - LU, s.r.o.**, Karolinská 661, Praha 8, 18600, CZ
(740) Společná advokátní kancelář Všetečka Zelený Švorčík Kalenský a partneři, JUDr. Otakar Švorčík, Hálkova 2, Praha 2, 12000
(510) (30) trvanlivé pečivo čokoládové a nečokoládové, sušenky, vafle, tyčinky, piškoty, kakaové, čokoládové, kávové a ovocné náplně a krémy, čokoládové a nečokoládové polevy; (35) akviziční, marketingová, propagační, reklamní, informační a inzertní činnost pro výše uvedené výrobky.
(511) 30, 35
(210) O-173232

- (111) **246790**
(220) 31.10.2001
(151) 26.08.2002
(540)

CITIFINANCIAL

- (730) **Citigroup Inc.**, 399 Park Avenue, New York, NY, US
(740) Čermák a spol., JUDr. Karel Čermák jr., Ph.D., LL.M., advokát, Národní 32, Praha 1, 11000
(510) (36) finanční služby, zejména půjčky zákazníkům, zajišťování hypoték, kreditní a finanční služby, služby peněžní, pojištění, úvěrové pojišťovací služby, služby nemovitostní.
(511) 36
(210) O-173245

- (111) **246803**
(220) 05.11.2001
(151) 26.08.2002
(540)

MAKROCORR

- (730) **Polymer Institute Brno, spol. s r.o.**, Tkalcovská 36/2, Brno, 65649, CZ
(510) (1) chemické výrobky určené pro průmysl a vědu, zejména plastické hmoty jako suroviny a chemické přípravky pro výrobu obalů s protikorozním účinkem; (2) ochranné výrobky proti korozi kovů; (17) výrobky a polotovary z plastických hmot, zejména fólie, desky a tyče s obsahem antikorozních aditiv vhodných pro ochranu výrobků ze železa, hliníku, zinku a jejich slitin.
(511) 1, 2, 17
(210) O-173338

- (111) **246849**
(220) 13.11.2001
(151) 26.08.2002
(540)



- (730) **ABF, a.s.**, Mimoňská 645, Praha 9 - Prosek, 19000, CZ
(510) (9) nosiče informací všeho druhu, zahrnuté ve tř. 9, např. dat, zvuku a obrazu; (16) nosiče informací všeho druhu, zahrnuté ve tř. 16, např. tiskoviny, letáky, vstupenky, katalogy; (35) výstavy komerční a reklamní; (38) šíření informací prostřednictvím veřejných datových sítí, např. Internetu.
(511) 9, 16, 35, 38
(210) O-173714

- (111) **246977**
(220) 15.02.2002

- (151) 26.08.2002
(540)

HOT APPLE

- (730) **JPLUS, s.r.o.**, Kolbenova 886/9a, Praha 9 - Vysočany, 19000, CZ
(740) Rott, Růžička & Guttman Patentové, známkové a advokátní kanceláře, JUDr. Vladimír Rott, Vinohradská 37, Praha 2, 12000
(510) (32) instantní nealkoholické nápoje s příchutí jablečnou, instantní nealkoholické nápoje s příchutí brusinkovou.
(511) 32
(210) O-176788

- (111) **247345**
(220) 01.10.2001
(151) 24.09.2002
(540)

INTELSAT

- (730) **Intelsat S.A.**, 4, rue Albert Borschette, L-1246, Luxembourg, LU
(740) Baker & McKenzie v.o.s., advokátní kancelář, JUDr. Jiří Čermák, advokát, Klimentská 46/1216, Praha 1, 11002
(510) (38) komunikační služby prostřednictvím satelitu.
(511) 38
(210) O-171984

- (111) **247346**
(220) 01.10.2001
(151) 24.09.2002
(540)

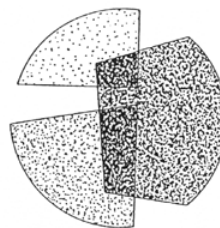

- (730) **Intelsat S.A.**, 4, rue Albert Borschette, L-1246, Luxembourg, LU
(740) Baker & McKenzie v.o.s., advokátní kancelář, JUDr. Jiří Čermák, advokát, Klimentská 46/1216, Praha 1, 11002
(510) (38) komunikační služby prostřednictvím satelitu.
(511) 38
(210) O-171985

- (111) **247377**
(220) 10.10.2001
(151) 24.09.2002
(540)



- (730) **Société des Produits Nestlé S.A.**, Vevey, 1800, CH
(740) Zeiner & Zeiner v.o.s., Mgr. Karel Šindelka, Maiselova 15, Praha 1, 11000
(510) (5) farmaceutické, veterinářské a hygienické výrobky, dietetické přípravky pro léčebné účely, kojenecká a dětská výživa, doplňky výživy pro lékařské účely, zejména přípravky s obsahem vitamínů a minerálů; (29) zelenina, ovoce, maso, drůbež, zvěřina, ryby a dary moře, vše též ve formě výtažků, polévek, rosolů, past a protlaků, konzerv, hotových jídel, mražené nebo dehydratované, džemy, vejce, mléko, sýry a jiné potraviny na bázi mléka, mléčné náhražky, sojové mléko a přípravky na bázi sóji, jedlé oleje a tuky, proteinové potravinářské přípravky; (30) káva, výtažky z kávy a přípravky na bázi kávy, náhražky kávy a výtažky z náhražek kávy, čaj, výtažky z čaje a přípravky na bázi čaje, kakao a přípravky na bázi kakaa, čokoláda, čokoládové výrobky, cukrovinky, cukr, sladidla, pekařské výrobky, chléb, droždí, jemné pečivo,

sušenky, dorty, moučníky, pudinky, zmrzlina, přípravky pro výrobu zmrzliny, med a náhražky medu, předsnídákové cereálie, rýže, těstoviny, potraviny na bázi rýže, mouky nebo obilovin, též ve formě hotových jídel, omáčky, přípravky k aromatizaci a k ochucování potravin, salátové zálivky, majonéza; (32) piva, minerální vody a jiné nealkoholické nápoje, sirupy, výtažky a esence k výrobě nealkoholických nápojů, ovocné džusy, zeleninové džusy, kvašené nápoje.

(511) 5, 29, 30, 32
(210) O-172308

(111) **247437**
(220) 24.10.2001
(151) 24.09.2002
(540)



(730) **AVX Corporation**, One AVX Blvd., Fountain Inn, SC 29644, SC, US
(740) Ing. Musil Dobroslav, patentová kancelář, Cejl 38, Brno, 60200
(510) (9) kondenzátory.
(511) 9
(210) O-173056

(111) **247523**
(220) 13.11.2001
(151) 24.09.2002
(540)



(730) **Oděvní podnik, a.s.**, Za drahou 4239/2, Prostějov, 79704, CZ
(510) (3) přípravky pro bělení, čištění, odmašťování a broušení; (14) vzácné kovy a jejich slitiny a výrobky z nich; (25) oděvy, obuv, kloboučnické zboží; (26) krajky a výšivky, stuhy a tkaníčky; (40) zpracování materiálů.
(511) 3, 14, 25, 26, 40
(210) O-173704

(111) **247604**
(220) 28.11.2001
(151) 24.09.2002
(540)

BIORADERM

(730) **BIORA, s.r.o.**, Slavíkova 11, Hodonín, 69501, CZ
(740) UTB ve Zlíně, Univerzitní institut, Ing. Jan Görig, Nám. T.G.Masaryka 5555, Zlín, 76001
(510) (3) kosmetika; (5) desinfekční přípravky pro hygienické účely a hygienické potřeby pro osobní hygienu a lékařství; (35) zprostředkování obchodní činnosti.
(511) 3, 5, 35
(210) O-174185

(111) **247703**
(220) 18.12.2001
(151) 24.09.2002

(540)

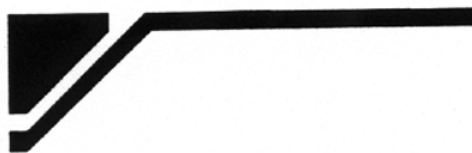

(730) **Koblížek Jan**, Moravské Bránice 124, Dolní Kounice, 66464, CZ

(740) Mgr. Marie Žáková, patentový zástupce, Ostopovická 4, Troubsko, 66441

(510) (37) údržba, servis a opravy silničních vozidel, údržba, servis a opravy čerpacích zařízení a pump, obstaratelská a zprostředkovatelská činnost v této oblasti; (42) odborné poradenství v oblasti ochrany životního prostředí v souvislosti s prováděním a údržbou silničních vozidel, čerpacích stanic a pump, příprava technické dokumentace pro výše uvedené činnosti, zajišťování technických revizí, odborné technické poradenství včetně zprostředkování.

(511) 37, 42
(210) O-175023

(111) **247832**
(220) 04.02.2002
(151) 24.09.2002
(540)

MG FOL

(730) **ECOLAB Znojmo, spol. s r.o.**, Václavské náměstí 1, Znojmo, 66902, CZ
(740) KANIA, SEDLÁK, SMOLA Patentová a známková kancelář, Ing. František Kania, Mendlovo nám. 1a, Brno, 60300
(510) (1) hnojiva.
(511) 1
(210) O-176341

(111) **247897**
(220) 18.10.2001
(151) 25.09.2002
(540)

HP DISCOVER

(730) **HEWLETT-PACKARD DEVELOPMENT COMPANY, L.P.**, 11445 Compaq Center Drive West, Houston, TX, US
(740) Společná advokátní kancelář Všetěčka Zelený Švorčík Kalenský a partneři, JUDr. Pavel Zelený, Hálkova 2, Praha 2, 12000
(510) (9) počítačový hardware, počítačové tiskárny, skenery, kopírky, digitální fotoaparáty a kamery, CD-ROM zapisovače, počítačové disky, osobní počítače a přenosné osobní počítače; (42) služby sdílení digitálních fotografií, manipulace s elektronickými obrázky, skenování, digitalizace, úprava a retušování fotografických obrázků, a digitální tisk, vše jako počítačové služby poskytované prostřednictvím internetu.
(511) 9, 42
(210) O-172672

(111) **248277**
(220) 31.10.2001
(151) 29.10.2002
(540)

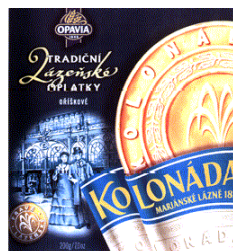

(730) **Opavia - LU, s.r.o.**, Karolinská 661, Praha 8, 18600, CZ
(740) Společná advokátní kancelář Všetěčka Zelený Švorčík Kalenský a partneři, JUDr. Otakar Švorčík, Hálkova 2, Praha 2, 12000
(510) (30) trvanlivé pečivo čokoládové a nečokoládové, sušenky, vafle, tyčinky, piškoty, kakaové, čokoládové, kávové a ovocné

- náplně a krémy, čokoládové a nečokoládové polevy; (35) (540)
akviziční, marketingová a inzertní činnost pro výše uvedené
výrobky.
(511) 30, 35
(210) O-173231

- (111) **248329**
(220) 13.11.2001
(151) 29.10.2002
(540)



- (730) **Oděvní podnik, a.s.**, Za drahou 4239/2, Prostějov, 79704, CZ
(510) (3) přípravky pro bělení, čištění, odmašťování a broušení; (14) vzácné kovy a jejich slitiny a výrobky z nich; (18) kůže, imitace kůže, výrobky z těchto materiálů; (25) oděvy, obuv, kloboučnické zboží; (26) krajky a výšivky, stuhy a tkaničky; (40) zpracování materiálů.
(511) 3, 14, 18, 25, 26, 40
(210) O-173703

- (111) **248469**
(220) 11.12.2001
(151) 29.10.2002
(540)

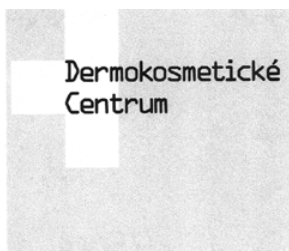

- (730) **L'OREAL**, 14, rue Royale, Paris, FR
(740) **ŠTROS & KUSÁK** advokátní a patentová kancelář, JUDr. David Štros, advokát, Národní 32, Praha 1, 11000
(510) (42) zdravotní a zkrášlovací služby pro lidské bytosti.
(511) 42
(210) O-174630

- (111) **248786**
(220) 13.02.2002
(151) 29.10.2002
(540)



- (730) **Beton Brož s.r.o.**, Dědina 484, Otovice, 68354, CZ
(740) **KANIA, SEDLÁK, SMOLA** Patentová a známková kancelář, Ing. František Kania, Mendlovo nám. 1a, Brno, 60300
(510) (19) dlažby nekovové, zejména betonové, tvárnice betonové, betonové prvky zahradní architektury, studniční skruže, poklapy betonové, betonové obrubníky, cihly betonové, bednění do betonu, obklady stěn betonové, ploty betonové, betonové okapní žlaby.
(511) 19
(210) O-176671

- (111) **249169**
(220) 05.10.2001
(151) 25.11.2002



Interobal

- (730) **INTEROBAL k. s.**, Horomyslická 315, Dýšina, 33002, CZ
(740) Irena Langrová, Skřetova 48, Plzeň, 30100
(510) (6) balicí folie, krabice kovové obecně, bedny na nářadí kovové, obaly plechové, kovové nádoby na skladování a přepravu, formy k výrobě výrobků z plastických hmot, uzávěry na kufry, bedny a kazety kovové; (16) papír na obaly včetně vlnitého, obaly jako papírnické výrobky, včetně ochranných, krabice lepenkové nebo papírové, obaly bublinkové, folie (filmy), na balení z umělé hmoty, plastické hmoty na modelování, sáčky jako obaly z papíru nebo umělých hmot; (17) umělé hmoty jako polotovary včetně vlnitého kartonu, vycpávkové hmoty na balení zboží z plast. hmot, vycpávky a podložky z plastických hmot k ochraně zboží při dopravě, polotovary pro drobné nářadí (náčiní, potřeby) z plastických hmot, lamináty z plastických hmot, plastické hmoty v rolích, blocích, tyčích, trubkách a pod., hadice z plastických hmot, mechové bloky z plastických hmot, nitě z plast. hmot nikoli pro účely textilní; (18) brašny na nářadí, brašny a torby lovecké, brašny a jiné schrány na zbraně, krabice kožené nebo z kožené lepenky, krabice z vulkanfibru, kufry a kufříky cestovní a jiné, zahrnuté do této třídy; (20) nádoby na obaly z umělých hmot, krabice a bedny ze dřeva nebo umělých hmot, kapsle z plastických hmot na uzavírání nádob, klapky na odvodňování potrubí z plast. hmot, kontejnery a palety přepravní, nekovové, palety na manipulaci se zbožím, plastické ozdoby, tuhé nádoby z plastických hmot pro balení, umělecko-průmyslové výrobky z plastických hmot, výrobky z plastických hmot neobsažené v jiných třídách; (35) obchodní poradenské služby v oblasti obalové techniky a plastikářské výroby; (39) poradenství v oblasti balení; (42) odborné poradenství v oblasti plastikářských technologií, výzkum a vývoj v oblasti obalové techniky a plastikářské výroby, navrhování obalů, obalový design.

- (511) 6, 16, 17, 18, 20, 35, 39, 42
(210) O-172144

- (111) **249186**
(220) 15.10.2001
(151) 25.11.2002
(540)



- (730) **Ing. Nevrkla Vlastimil**, Ostružinová 2455/11, Praha 10, 10600, CZ
(510) (19) nekovové stavební materiály, nekovové spojovací materiály; (40) zpracování materiálů, zejména anorganických a organických látek; (42) služby hotelové a restaurační, zprostředkovatelská činnost v uvedených oblastech.
(511) 19, 40, 42
(210) O-172430

- (111) **249202**
(220) 30.10.2001
(151) 25.11.2002

(540)



- (730) **OLMA, a.s.**, Pavelkova 18, Olomouc, 77211, CZ
(740) Advokátní kancelář Novák, Hlína, Schenk, Příkazská a partneři, JUDr. Lenka Příkazská, advokátka, Čechova 2, Přerov, 75002
(510) (29) zejména mléka, mléčné nápoje, másla, kombinované tuky, sýry, zakysané výrobky včetně jogurtů, mléčné krémy, smetany, všechny druhy tvarohů, sušené mléko a sušené výrobky na bázi mléka, mražené krémy všeho druhu, ostatní výrobky získané z mléka; (30) ovocné želé, pudinky; (32) nealkoholické nápoje včetně džusů a nektarů.
(511) 29, 30, 32
(210) O-173195

- (111) **249230**
(220) 20.11.2001
(151) 25.11.2002
(540)

FISYO

- (730) **FISYO spol. s r.o.**, Nad Krocínkou 479/6, Praha 9, 19000, CZ
(740) Rott, Růžička & Guttman Patentové, známkové a advokátní kanceláře, JUDr. Michal Růžička, CSc., Vinohradská 37, Praha 2, 12000
(510) (9) nosiče záznamů všeho druhu nahrané i nenahrané, magnetické nosiče zvukových a zvukově obrazových záznamů, gramofonové desky, nahrané i nenahrané videokazety a audiokazety, audiovizuální díla, CD a DVD disky, nahrané zvukové a zvukově obrazové záznamy, software; (16) periodické a neperiodické publikace, tiskoviny všeho druhu; (41) výroba hudebních pořadů a hudebních nahrávek, výroba, tvorba televizních, filmových a audiovizuálních hudebních pořadů, půjčování nahraných zvukových a zvukově obrazových záznamů, služby orchestrům, filmová produkce, pořádání hudebních koncertů a pořadů, zprostředkovatelská činnost v oblasti kultury, agenturní činnost v oblasti kultury, vydavatelství a nakladatelství.
(511) 9, 16, 41
(210) O-173933

- (111) **249263**
(220) 02.12.2001
(151) 25.11.2002
(540)



VÝSTAVIŠTĚ PRAHA

- (730) **PVA a.s.**, Beranových 667, Praha 18 - Letňany, 19900, CZ
(740) Ing. Reichel Pavel, Lopatecká 14, Praha 4, 14700
(510) (9) nosiče informací, zvuku a obrazu v rozsahu třídy 9, elektronické publikace; (16) nosiče informací v rozsahu třídy 16, tiskoviny, plakáty, vstupenky, katalogy; (38) šíření informací prostřednictvím veřejných datových sítí, např. Internet.
(511) 9, 16, 38
(210) O-174318

- (111) **249304**
(220) 14.12.2001
(151) 25.11.2002

(540)



- (730) **FIT PLUS BOHEMIA, s.r.o.**, Kulkova 4045/8, Brno, 61400, CZ
(740) A.Holas & partner patentová a známková kancelář, Ing. Ihmová Markéta, Křížová 4, Brno, 60300
(510) (5) nealkoholické proteinové a/nebo uhlohydrátové energetické nápoje, nealkoholické minerální a glukózní nápoje, práškové nápojové směsi, vitamínové přípravky, čaje léčivé, čaje bylinné, lecithin a přípravky z něj, cukrovinky s léčivými přísadami, aminokyselinové přípravky, diabetický chléb, dietetické látky, dietetické nápoje, doplňky potravy minerální, doplňky výživové, posilující přípravky, rostlinná vlákna, přípravky obsahující stopové prvky, výživné zákuskové tyčinky, výživné potravinové a bylinné doplňky, vše pro léčebné účely; (25) oděvy, obuv a pokrývky hlavy, zejména sportovní oděvy a obuv, doplňky ke sportovnímu oblečení; (28) tělocvičné a sportovní nářadí, sportovní potřeby, zejména posilovací stroje, posilovače svalů, činky, kulturistické nářadí; (29) protein pro lidskou potřebu, doplňková výživa, zejména bílkoviny, extrakty z chaluhy, kasein (přísada ve výživě), mléčné nápoje a výrobky, sušené ovoce a zelenina.
(511) 5, 25, 28, 29
(210) O-174842

- (111) **249324**
(220) 21.12.2001
(151) 25.11.2002
(540)



- (730) **ABF, a.s.**, Mimoňská 645, Praha 9 - Prosek, 19000, CZ
(510) (9) nosiče informací všeho druhu, v rozsahu třídy 9, např. zvuku a obrazu, elektronické publikace; (16) nosiče informací všeho druhu, v rozsahu třídy 16, např. tiskoviny, katalogové a informační listy s technickými údaji a vyobrazením výrobků, ozdobné výrobky z papíru; (38) šíření informací v oblasti stavebnictví a architektury a oblastí s nimi souvisejícím prostřednictvím počítačových sítí, např. Internet.
(511) 9, 16, 38
(210) O-175124

- (111) **249460**
(220) 05.02.2002
(151) 25.11.2002
(540)



- (730) **SECAR BOHEMIA, a.s.**, Štěpánská 650/23, Praha 1 - Nové Město, 11000, CZ
(740) Rott, Růžička & Guttman Patentové, známkové a advokátní kanceláře, JUDr. Vladimír Rott, Vinohradská 37, Praha 2, 12000
(510) (9) řídicí počítače, centrální procesorové jednotky (procesory), řídicí kontrolní panely, software počítačový, programy

operačních systémů, vysílače, měřicí přístroje přesné, dálkové ovládání průmyslových procesorů (el. zařízení pro), dálkové řízení signalizace (elektrodynamické zařízení pro), detektory, rozvodné skříně, spínací skříně, zabezpečovací zařízení a jejich součásti, spouštěcí zařízení, antény, zobrazovací displeje; (16) tiskoviny.

(511) 9, 16
(210) O-176402

(111) **249548**
(220) 15.02.2002
(151) 25.11.2002

(540) **HOT APPLE - Horká brusinka**

(730) **JPLUS, s.r.o.**, Kolbenova 886/9a, Praha 9 - Vysočany, 19000, CZ

(740) Rott, Růžička & Guttman Patentové, známkové a advokátní kanceláře, JUDr. Vladimír Rott, Vinohradská 37, Praha 2, 12000

(510) (32) instantní nápoje nealkoholické.
(511) 32
(210) O-176787

(111) **249558**
(220) 18.02.2002
(151) 25.11.2002
(540)

CESTOVNÍ KANCELÁŘ
S.E.N.

(730) **Cestovní kancelář S.E.N., s.r.o.**, Záhřebská č. 50, Praha 2, 12000, CZ

(740) Ing. Michal Jupa, patentový zástupce, Na Baních 1385, Praha 5 - Zbraslav, 15600

(510) (39) provozování cestovní kanceláře v rámci této třídy, poradenská a konzultační činnost v cestovním ruchu, doprava, zprostředkování a průvodcovská činnost v cestovním ruchu; (41) informace o možnostech rekreace, zábavy a rozptýlení, služby pro oddech a rekreaci, organizování symposií, konferencí, kongresů a kolokvií, klubové služby (výchovně - zábavné); (43) zprostředkování ubytování pro turisty, zajišťování ubytování pro turisty, služby spojené s opatřováním ubytování, rezervace hotelů a penzionů.

(511) 39, 41, 43
(210) O-176816

(111) **250040**
(220) 12.09.2001
(151) 30.12.2002

(540) **VICTORY**

(730) **CORFIX DISTRIBUTION s.r.o.**, Komárovské nábřeží 401/1, Brno, 61700, CZ

(740) Ing. Zdeněk Kučera, Dlouhá 207 (P.O.BOX 92), Slušovice, 76315

(510) (9) počítačové hry, elektronické přístroje a nástroje, optické přístroje, stroje pro záznam, přenos a reprodukci zvuku a nebo obrazu, automatické přístroje uváděné v činnost vhozením mince nebo známky; (16) papír, výrobky z papíru, časopisy, periodika, knihy, fotografie, papírnické zboží, manuály k počítačovým programům, hrací karty, učební a školní potřeby, sběratelské karty, samolepky, alba; (28) hry, hračky mechanické, hudební, fyzikální, mechanické hry.

(511) 9, 16, 28
(210) O-171489

(111) **250157**
(220) 02.01.2002
(151) 30.12.2002

(540) **HOT APPLE - HORKÉ JABLKO**

(730) **JPLUS, s.r.o.**, Kolbenova 886/9a, Praha 9 - Vysočany, 19000, CZ

(740) Rott, Růžička & Guttman Patentové, známkové a advokátní kanceláře, JUDr. Vladimír Rott, Vinohradská 37, Praha 2, 12000

(510) (32) instantní nealkoholické nápoje.
(511) 32
(210) O-175255

(111) **250195**
(220) 18.01.2002
(151) 30.12.2002
(540)

BODINGER

(730) **Marie Bodingerová**, U Pošty 39, Rychvald, 73532, CZ
(740) **BOHEMIA PATENT**, Ing. Jana Vandělíková, Umělecká 6, Praha 7, 17000

(510) (16) papír, výrobky z papíru, periodické a neperiodické publikace, reklamní a propagační materiály a informační produkty na papírových nosičích, data a databáze na papírových nosičích; (20) nábytek všeho druhu ze dřeva, kovu, rákosu, kůže nebo jiných hmot, stavebnicový nábytek a modulový nábytek, variabilní nábytkové programy pro kanceláře, jednací místnosti, recepcie, sekretariáty, nábytek pro kuchyně, ložnice, nábytek školní a zahradní, dětský nábytek, nábytek s využitím skla a zrcadel, atypický nábytek a výrobky ze dřeva, čalouněný nábytek, sedací soupravy, křesla a židle, stoly a stolky, rámy, police na nádobí, dekorativní předměty přenosné a výrobky ze dřeva, korku, třtiny, vrbového proutí apod., pokud nejsou zahrnuty v jiných třídách, výrobky z náhražek těchto materiálů, včetně výrobků z plastických hmot zařazených v této třídě, bytové a nábytkové doplňky v rámci této třídy, umělecká díla ze dřeva nebo umělých hmot, desky stolní, desky pod psací stroje, obložení nábytku (nekovové), paravány (nábytek), zástěny (nábytek); (37) truhlářská výroba, umělecká truhlářská výroba a opravy.

(511) 16, 20, 37
(210) O-175713

(111) **250781**
(220) 13.11.2001
(151) 27.01.2003
(540)

COPELLINI
DONNA

(730) **Oděvní podnik, a.s.**, Za drahou 4239/2, Prostějov, 79704, CZ
(510) (18) kůže, imitace kůže, výrobky z těchto materiálů; (25) oděvy, obuv, kloboučnické zboží.

(511) 18, 25
(210) O-173701

(111) **250782**
(220) 13.11.2001
(151) 27.01.2003
(540)

La Boutique de
Claudette

(730) **Oděvní podnik, a.s.**, Za drahou 4239/2, Prostějov, 79704, CZ
(510) (14) vzácné kovy a jejich slitiny a výrobky z nich; (18) kůže, imitace kůže, výrobky z těchto materiálů; (25) oděvy, obuv, kloboučnické zboží; (26) krajky a výšivky, stuhu a tkaničky; (35) propagační činnost, reklama; (40) zpracování materiálů.

(511) 14, 18, 25, 26, 35, 40
(210) O-173702

(111) **250835**
(220) 28.01.2002
(151) 27.01.2003
(540)

ANNA

(730) **PILLER s.r.o.**, Karlovo náměstí 86, Roudnice nad Labem, 41301, CZ
(740) Mgr. Jindřiška Šulcová, Na Radouči 1052, Mladá Boleslav, 29301
(510) (29) potraviny živočišného původu, maso, ryby, drůbež, zvěřina, droby, vnitřnosti, dršťky, drůbež (neživá), huspeniny, játra, játrová paštika, jelíto, krvavá tlačěnka, masné a uzenářské výrobky, klobásy, salámy, párky, konzervy masové, konzervované maso, masné a uzenářské konzervy, masové extrakty, masové šťávy (omáčky), masové omáčky, slanina, uzeniny, vepřové maso, škvarky a škvařírenské výrobky, masné výrobky z drůbeže, šunka, slanina; (40) řeznictví a uzenářství, zejména porážka a bourání zvířat, zpracování masa a masných výrobků, uvedených ve tř. 29, konzervování potravin, zejména tepelná úprava a mrazení, též uzení, zpracování kůží a kostí.
(511) 29, 40
(210) O-176005

(151) 27.01.2003
(540)



(730) **Nadace Jana Pivečky**, Horní náměstí 111, Slavičín, 76321, CZ
(740) Müller Václav, patentový zástupce, Filipova 2016, Praha 4, 14800
(510) (35) propagační činnost, zejména při výchově a vzdělávání mladých lidí, žáků, studentů a ostatní mládeže v České republice, při podpoře mezinárodní výměny studentů, při podpoře, udržování a rozvoji podnikatelského a životního odkazu rodiny Pivečkových ve Slavičíně, při podpoře ochrany přírody a životního prostředí, při podpoře a pomoci v oblasti kultury a pomoci obecně prospěšným cílům, pořádání výstav k reklamním účelům, činnost reklamní a inzertní; (36) pronájem nemovitostí; (41) výchovná, zábavní, školicí, sportovní a kulturní činnost, jako organizace společenských, sportovních, turistických, ekologických a kulturních akcí a slavností, organizování přednášek, kurzů, školení, tombol, kvízů, loterií, veřejných sbírek, pořádání veřejných produkcí, provoz kulturních a klubových zařízení, nakladatelská a vydavatelská činnost.
(511) 35, 36, 41
(210) O-178773

(111) **250976**
(220) 28.03.2002
(151) 27.01.2003
(540)

XML2EDI

(730) **EDITEL CZ s.r.o.**, V Parku 2309/6, Praha 4, Chodov, 14800, CZ
(740) Advokátní a patentová kancelář VYSKOČIL, KROŠLÁK a spol., Dana Lukajová, Voršilská 10, Praha 1, 11000
(510) (9) software, hardware, zejména počítače, tiskárny, sítě, modemy, karty a všechny jejich součásti a příslušenství ze tř. 9, optické přístroje, přístroje a nástroje k měření, signalizování a pro účely kontrolní, stroje pro záznam, přenos a regulaci zvuku nebo obrazu, nosiče magnetických záznamů, zvukové disky, vybavení pro zpracování informací a pro počítače, všechny výrobky z oblasti telekomunikací, telekomunikační zařízení; (16) uživatelské příručky k programovému vybavení pro počítače i jiná literatura z oblasti výpočetní techniky; (35) obchodní poradenství v oblasti elektronického obchodování, automatizované zpracování dat; (38) telekomunikační služby, zřizování a provoz telekomunikačních sítí, poradenské služby v oblasti telekomunikací.
(511) 9, 16, 35, 38
(210) O-178342

(111) **251013**
(220) 11.04.2002
(151) 27.01.2003
(540)



(730) **Nadace Jana Pivečky**, Horní náměstí 111, Slavičín, 76321, CZ
(740) Müller Václav, patentový zástupce, Filipova 2016, Praha 4, 14800
(510) (35) propagační činnost, zejména při výchově a vzdělávání mladých lidí, žáků, studentů a ostatní mládeže v České republice, při podpoře mezinárodní výměny studentů, při podpoře, udržování a rozvoji podnikatelského a životního odkazu rodiny Pivečkových ve Slavičíně, při podpoře ochrany přírody a životního prostředí, při podpoře a pomoci v oblasti kultury a pomoci obecně prospěšným cílům, pořádání výstav k reklamním účelům, činnost reklamní a inzertní; (36) pronájem nemovitostí, organizování veřejných sbírek; (41) výchovná, zábavní, školicí, sportovní a kulturní činnost, jako organizace společenských, sportovních, turistických, ekologických a kulturních akcí a slavností, organizování přednášek, kurzů, školení, tombol, kvízů, loterií, pořádání veřejných produkcí, provoz kulturních a klubových zařízení, nakladatelská a vydavatelská činnost.
(511) 35, 36, 41
(210) O-178774

(111) **251011**
(220) 11.04.2002
(151) 27.01.2003
(540)

Motto: NEVER GIVE UP!

(730) **Nadace Jana Pivečky**, Horní náměstí 111, Slavičín, 76321, CZ
(740) Müller Václav, patentový zástupce, Filipova 2016, Praha 4, 14800
(510) (35) propagační činnost, zejména při výchově a vzdělávání mladých lidí, žáků, studentů a ostatní mládeže v České republice, při podpoře mezinárodní výměny studentů, při podpoře, udržování a rozvoji podnikatelského a životního odkazu rodiny Pivečkových ve Slavičíně, při podpoře ochrany přírody a životního prostředí, při podpoře a pomoci v oblasti kultury a pomoci obecně prospěšným cílům, pořádání výstav k reklamním účelům, činnost reklamní a inzertní; (36) pronájem nemovitostí, organizování veřejných sbírek; (41) výchovná, zábavní, školicí, sportovní a kulturní činnost, jako organizace společenských, sportovních, turistických, ekologických a kulturních akcí a slavností, organizování přednášek, kurzů, školení, tombol, kvízů, loterií, pořádání veřejných produkcí, provoz kulturních a klubových zařízení, nakladatelská a vydavatelská činnost.
(511) 35, 36, 41
(210) O-178772

(111) **251369**
(220) 29.10.2001
(151) 24.02.2003

(111) **251012**
(220) 11.04.2002

(540)



- (730) **Charita Česká republika**, Vladislavova 12/1460, Praha 1, 11000, CZ
(740) Němec a Partner, právní a patentová kancelář, Mgr. Ing. Němec Marek, Box 54, Milady Horákové 84, Praha 7, 17006
(510) (16) knihy, časopisy, papírové informační letáky; (36) organizování a provádění finančních sbírek, financování sociálních projektů; (41) vydavatelství.
(511) 16, 36, 41
(210) O-173157

- (111) **251370**
(220) 29.10.2001
(151) 24.02.2003

TŘÍKRÁLOVÁ SBÍRKA

- (730) **Charita Česká republika**, Vladislavova 12/1460, Praha 1, 11000, CZ
(740) Němec a Partner, právní a patentová kancelář, Mgr. Ing. Němec Marek, Box 54, Milady Horákové 84, Praha 7, 17006
(510) (16) knihy, časopisy, papírové informační letáky; (36) organizování a provádění finančních sbírek, financování sociálních projektů; (41) vydavatelství.
(511) 16, 36, 41
(210) O-173158

- (111) **251875**
(220) 10.05.2002
(151) 24.02.2003
(540)



- (730) **Jihomoravské pivovary, a.s.**, náměstí Čsl. armády 116/4, Vyškov, 68201, CZ
(740) Ing. Dohnal Jiří, patentový zástupce, Nedbalova 29, Brno, 62300
(510) (5) výrobky dietetické k léčebným účelům, potraviny pro děti k léčebným účelům, potraviny pro batolata, vitamínové a multivitaminové přípravky a nápoje, vitamíny a minerály a stopové prvky, výtažky z bylin a kombinované přípravky z vitamínů, minerálů a bylinných výtažků, potravinové doplňky obohacené vitamíny a/nebo minerály a/nebo stopovými prvky, vše na bázi přírodních produktů pro regeneraci a rekondici; (11) zařízení pro osvětlování, topení, chlazení a sušení, zařízení pro větrání, zařízení pro rozvod a regulaci průtoku tekutin včetně vody, jejich součásti a příslušenství včetně beztlakých i tlakových filtrů a ventilů tlakových, redukčních, prepouštěcích, výtlačných, průtokových, obtokových, plnicích, přerušovacích, škrtecích, jednosměrných i logických, sanitární zařízení, plynové a elektrické kotle, chladničky, mrazničky, odsávací zařízení, klimatizační zařízení, výčepní chladírenské zařízení, výčepní chladírenské pulty, ohříváče tekutin, ohříváče vody, zařízení pro ventilaci, doplňkové regulační zařízení, příslušenství a náhradní díly pro vytápěcí kotle, přístroje na čištění a filtraci vzduchu, regulačně bezpečnostní zařízení pro rozvod a regulaci průtoku tekutin, regulačně bezpečnostní zařízení pro rozvod vody, sušičky; (17) kaučuk, gutaperča, guma, azbest, slída a výrobky z těchto materiálů, které nejsou zahrnuty do jiných tříd, polotovary z plastických hmot, materiály těsnící, ucpávací a izolační, ohebné trubky nekovové; (21) náčiní a nádoby pro domácnost nebo kuchyň (nikoliv z drahých kovů, ani postříbřených nebo pozlacených kovů),

hřebeny a mycí houby, kartáče (s výjimkou štětců), materiály pro výrobu kartáčů, čistící potřeby, drátky na čištění parket, sklo surové nebo opracované (s výjimkou stavebního skla), sklo, porcelán a majolika neobsazené v jiných třídách; (29) potraviny a potravinářské výrobky, spadající do této třídy, jako jsou potraviny z ryb a potraviny solené, maso, maso v jateční úpravě, masové výtázky, masné a uzenářské výrobky, ryby, měkkýši, korýši, drůbež, zvěřina, konzervované, sušené a vařené ovoce a zelenina, rosoly, zavařeniny, vejce, mléko a jiné mlékařenské výrobky, včetně mléčných nápojů s vysokým obsahem mléka, čokoládové máslo, jedlé oleje a tuky, potraviny v konzervách, rajský protlak; (30) káva, čaj, kakao, cukr, rýže, tapioka, ságo, kávové náhražky, mouka a obilní přípravky, chléb, sušenky, suchary, koláče, jemné pečivo a cukrovinky, čokoláda, čokoládové pasty, čokoládové pomazánky, čokoládové náplně do pečiva, zmrzlina, med, sirup z melasy, kvasnice, prášky do pečiva, sůl, hořčice, ocet, chuťové omáčky, majonézy, kečupy, koření, led na chlazení; (31) výrobky zemědělské, zahradnické, lesní a zmlí, pokud nejsou uvedeny v jiných třídách, živá zvířata, čerstvé ovoce a zelenina, osivo, čerstvé rostliny a květiny, čerstvé lesní plody, krmivo pro zvířata, slad; (32) pivo, lehká piva i ležáky, minerální vody, šumivé a jiné nealkoholické nápoje, sirupy a jiné přípravky k přípravě nápojů, ovocné šťávy a nápoje z ovocných šťáv; (33) alkoholické nápoje (s výjimkou pív), vína, lihoviny, likéry; (34) tabák, tabákové náhražky, cigarety, cigarety s obsahem tabákových náhražek (bez léčebného účelu), cigarillos, cigaretové filtry, doutníky, krátké doutníky, cigaretový papír, bloky cigaretových papírků, papíry do dýmek, cigaretové špičky s výjimkou špiček z drahých kovů, náustky na cigaretové špičky, strojky na plnění cigaret, čističe dýmek, kuřácké soupravy, dýmky, stojany na dýmky, popelníky s výjimkou popelníků z drahých kovů, odřezávače doutníků, dózy na tabák s výjimkou dóz z drahých kovů, pouzdra na tabák, tabatěrky s výjimkou tabatěrek z drahých kovů, zápalky, zápalkové krabičky, s výjimkou krabiček z drahých kovů, zapalovače; (43) hostinské, restaurační, hotelové a jiné související služby pro hosty, včetně rezervace ubytování.

- (511) 5, 11, 17, 21, 29, 30, 31, 32, 33, 34, 43
(210) O-179676

- (111) **252040**
(220) 11.06.2002
(151) 24.02.2003
(540)



- (730) **SATOS, v.o.s.**, kpt. Nálepky 2, Prostějov, 79811, CZ
(740) JUDr. Dorota Líbalová, advokát, Šubertova 4, Praha 2, 12000
(510) (6) kovové nábytkové zámky, nedobytné pokladny a schránky zatřídně do třídy 6.
(511) 6
(210) O-180762

- (111) **252741**
(220) 28.06.2002
(151) 24.03.2003
(540)



- (730) **NIPPON PNEUMATIC Mfg. Co., Ltd.**, 11-5, Kamiji 4-chome, Higashinari-ku, Osaka, JP

- (740) Rott, Růžička & Guttman Patentové, známkové a advokátní kanceláře, JUDr. Vladimír Rott, Vinohradská 37, Praha 2, 12000
- (510) (7) pneumatické nástroje, hydraulické nástroje, kovoobráběcí stroje a nástroje, ruční elektrické nástroje, důlní stroje, stavební stroje, chemické stroje a přístroje, stroje na dopravu a zpracování stavebního dřeva, stroje a přístroje na zpracování dřeva a překližky, zemědělské stroje a náčiní, stroje a přístroje na drcení a/nebo řezání odpadu, stroje a přístroje na stlačování odpadu, zejména padáky na rozbíjení šrotu, drtiče, nůžky na ocel, bourací řezače, nůžky na šrot, drapáky, lisy, beranidla, kladiva, napájecí jednotky, vrtáky, rychloupínací mechanismy, rozvlákňovače, prosévače, sekáče pro stroje, hasáky, šroubováky, šrotovníky, brusky na dřevo, vrtáčky, zařízení na řezání závitů, pily, lamače betonu, skrejpry, vibrátory, čisticí stroje, jemná drtící zařízení, třídící stroje, míchačky, filtry, nožové držáky, veškeré pneumaticky nebo hydraulicky poháněné ruční nářadí nebo stroje, díly a příslušenství zařazené ve třídě 7 pro všechno výše uvedené výrobky.
- (511) 7
(210) O-181499

- (111) **252800**
(220) 15.07.2002
(151) 24.03.2003
(540)



- (730) **FEROPLAST spol. s r.o.**, Soukenická 136, Chotěboř, 58301, CZ
- (510) (6) obecné kovy a jejich slitiny, kovové stavební materiály, kovové potřeby zámečnické a klempířské, kovové trubky, kovové výrobky zahrnuté v této třídě, kovové kabely a dráty; (7) stroje s mechanickým pohonem; (20) nábytek ze všech materiálů a všeho druhu, zejména nábytek kovový, nábytkové kovové doplňky zahrnuté v této třídě, stojany, rámy, venkovní kovový nábytek, kovový nábytek pro obchody a prodejní organizace; (21) náčiní a nádoby pro domácnost a kuchyň; (37) zámečnický servis.
- (511) 6, 7, 20, 21, 37
(210) O-181834

- (111) **253018**
(220) 21.09.2001
(151) 28.04.2003
(540)

NOSTRESS

- (730) **BEZ STRESU, s.r.o.**, Pernerova 659/31a, Praha 8, 18600, CZ
- (510) (3) parfumerie, vonné oleje, kosmetika (hygienické přípravky); (14) bižuterie; (42) péče léčebná, hygienická a kosmetická (masáže, relaxace, kosmetické služby) - služby kosmetického salónu.
- (511) 3, 14, 42
(210) O-171732

- (111) **253059**
(220) 03.12.2001
(151) 28.04.2003
(540)

PROTOŽE VY ZA TO STOJÍTE

- (730) **L'OREAL**, 14 rue Royale, Paris, FR
- (740) ŠTROS & KUSÁK advokátní a patentová kancelář, JUDr. David Štros, advokát, Národní 32, Praha 1, 11000
- (510) (3) voňavky, toaletní vody, gely, soli do koupele a sprchy, ne pro lékařské účely, toaletní mýdla, tělové deodoranty, kosmetika, zejména krémy, mléka, vodičky (lotions), gely a pudry na obličej, tělo a ruce, opalovací přípravky (kosmetické výrobky), make-up přípravky, šampóny, gely, spreje, pěny a balzámy na úpravu vlasů a péči o vlasy, laky na vlasy,

- přípravky na barvení a odbarvování vlasů, přípravky na trvalé zvlnění a zkadeření vlasů, éterické oleje pro osobní potřebu.
- (511) 3
(210) O-174373

- (111) **253060**
(220) 03.12.2001
(151) 28.04.2003
(540)

ALLEGRO

- (730) **ALLEGRO s.r.o.**, V Kosině 1307, Černošice, 25228, CZ
- (740) Šachta, Zmeškal & partneři, Ing. Kratochvíl Václav, Radlická 28/663, Praha 5, 15000
- (510) (6) stavební dílce kovové, výrobky z kovu, kovové stavební konstrukce, dráty, dveře kovové, hmoždinky z kovu, hřebíkářské zboží, kliky kovové, kování pro stavby nebo pro nábytek, rolety z kovu, řetězy, zámky všeho druhu, zámečnické výrobky, bezpečnostní schránky, kovové okapy a žlaby, kovové profily, vodící kovové lišty, drobné železářské zboží; (19) stavebniny, stavební a dekorativní prvky nekovové, stavební dílce pro sřešní konstrukce nekovové, stavební dřevo, stavební hmoty, stavební kámen, stavební materiál, sádrokartonové konstrukce všech typů, speciální konstrukce nekovové, kazetové podhledy všech typů nekovové, zdvojené podlahy nekovové, prosklené a přestavitelné stěny, zámečnické konstrukce a prvky nekovové, omítky a stříkané sádrové omítky, dřevěná obložení, nekovové stavební konstrukce, nátěrové hmoty pro stavebnictví, nekovové obklady stěn; (37) montáže sádrokartonových a kazetových systémů, práce štukatérské, omítkařské a sádrovací, stavebnictví, provádění investičních staveb, stavebních, dřevovýrobních a kovovýrobních prací, pronájem stavebních strojů, technologických a provozních zařízení, montáž technologických zařízení a ocelových konstrukcí, malířské, tapetářské a natěračské práce, vodoinstalatérství, truhlářství, podlahářství a zámečnictví, provádění staveb, jejich změn a odstraňování, pokládka podlahových krytin, montáže osvětlovacích těles a interiérových prvků.
- (511) 6, 19, 37
(210) O-174374

- (111) **253061**
(220) 03.12.2001
(151) 28.04.2003
(540)



- (730) **ALLEGRO s.r.o.**, V Kosině 1307, Černošice, 25228, CZ
- (740) Šachta, Zmeškal & partneři, Ing. Kratochvíl Václav, Radlická 28/663, Praha 5, 15000
- (510) (6) stavební dílce kovové, výrobky z kovu, kovové stavební konstrukce, dráty, dveře kovové, hmoždinky z kovu, hřebíkářské zboží, kliky kovové, kování pro stavby nebo pro nábytek, rolety z kovu, řetězy, zámky všeho druhu, zámečnické výrobky, bezpečnostní schránky, kovové okapy a žlaby, kovové profily, vodící kovové lišty, drobné železářské zboží; (19) stavebniny, stavební a dekorativní prvky nekovové, stavební dílce pro sřešní konstrukce nekovové, stavební dřevo, stavební hmoty, stavební kámen, stavební materiál, sádrokartonové konstrukce všech typů, speciální konstrukce nekovové, kazetové podhledy všech typů nekovové, zdvojené podlahy nekovové, prosklené a přestavitelné stěny, zámečnické konstrukce a prvky nekovové, omítky a stříkané sádrové omítky, dřevěná obložení, nekovové stavební konstrukce, nátěrové hmoty pro stavebnictví, nekovové obklady stěn; (37) montáže sádrokartonových a kazetových systémů, práce štukatérské, omítkařské a sádrovací, stavebnictví, provádění investičních staveb, stavebních, dřevovýrobních a kovovýrobních prací, pronájem stavebních strojů, technologických a provozních zařízení, montáž

technologických zařízení a ocelových konstrukcí, malířské, (540)
tapetářské a natěračské práce, vodoinstalatérství, truhlářství,
podlahářství a zámečnictví, provádění staveb, jejich změn a
odstraňování, pokládky podlahových krytin, montáže
osvětlovacích těles a interiérových prvků.

(511) 6, 19, 37
(210) O-174375

WOODCOTE

(111) **253155**
(220) 19.03.2002
(151) 28.04.2003
(540)

ENVY

(730) **MORAVIA SPORT GROUP spol. s r. o.**, Teslova 873/2,
Ostrava 1, 70200, CZ
(740) **BOHEMIA PATENT**, Ing. Jana Vanděliková, Umělecká 6,
Praha 7, 17000
(510) (18) batohy, batohy pro horolezce, batohy turistické, dětské
batohy, brašny lovecké, turistické hole, imitace kůže, kabelky,
klíčenky, pokrývky z kožešiny, chlebníky, pásky z kůže, pásy
na nošení závěsné z kůže, popruhy z kůže, řemeny závěsné z
kůže, kožené pytle, závěsné mošny, brašny na nářadí, obaly na
oděvy (cestovní), kožená pouzdra, kožené tašky, torby, tomy,
kabely, cestovní tašky, kufrы, deštníky, slunečníky; (25) oděvy
pánské, dámské, dětské, oděvy určené pro sport a volný čas,
bundy, bundy sportovní s kapucí, kombinézy sportovní, trika,
polokošile, mikiny, tepláky, sportovní soupravy, šortky, legíny,
oděvy pletené, oděvy nepromokavé, plavky, větrovky,
sportovní dresy, tílka, pulovry, vesty, opasky, šle, prádlo
(osobní spodní), ponožky, sportovní obuv, kopačky, oděvní
doplňky - šály, šátky, pokrývky hlavy, rukavice, čelenky.

(511) 18, 25
(210) O-177910

(730) **Wolseley Eastern Europe a.s.**, U Pekařky 281/3, Praha 8 -
Libeň, 18000, CZ

(740) Ing. Jiří Střelák, Šumberova 42, Praha 6, 16200
(510) (2) barvy, laky, mořidla, výrobky proti korozi, kovy práškové;
(6) kovy a jejich slitiny, stavební materiály kovové, hutní
materiály, stavební profily a konstrukce z kovu, kovové
spojovací materiály; (17) izolační a těsnící materiály,
polotovary z plastických hmot, výrobky z gumy uvedené v této
třídě; (19) stavební materiály nekovové všeho druhu - beton,
cement, cihly, tvárnice, sádrokarton, střešní krytiny apod.,
stavební prvky a konstrukce nekovové, spojovací materiály
nekovové, stavební sklo, stavební plasty, stavební dřevo, okna,
dveře, zárubně, parkety apod.; (35) ekonomické a organizační
poradenství.

(511) 2, 6, 17, 19, 35
(210) O-183542

(111) **254008**
(220) 23.09.2002
(151) 28.04.2003
(540)

LADEX

(111) **253231**
(220) 29.04.2002
(151) 28.04.2003
(540)

ZEMĚDĚLSKÁ ŠKOLA - PŮDOHOSPODÁRSKÁ ŠKOLA

(730) **Asociace vzdělávacích zařízení pro rozvoj venkovského
prostoru**, Školní 764, Humpolec, 39627, CZ
(510) (16) periodikum; (35) reklama; (41) nakladatelství,
vydavatelství.
(511) 16, 35, 41
(210) O-179386

(730) **LADEX METAL, spol. s r.o.**, Fryčajova 165, Brno, 61400,
CZ

(740) Ing. Jiří Střelák, Šumberova 42, Praha 6, 16200
(510) (11) přístroje vzduchotechnické, pro ventilaci, klimatizaci,
filtraci, sušení, topení, chlazení a jejich součásti; (37) servis,
montáž a opravy vzduchotechniky, úklidové práce, zámečnictví
- opravy; (40) zpracování a úprava kovů; (43) ubytovací služby.

(511) 11, 37, 40, 43
(210) O-183907

(111) **253483**
(220) 10.07.2002
(151) 28.04.2003
(540)

INGE TOUR

(730) **Pavelec s.r.o.**, Míru 379, Vyšší Brod, 38273, CZ
(510) (39) doprava, organizování cest, služby týkající se dopravy
osob; (41) vzdělávání, zábava, sportovní a kulturní aktivity.
(511) 39, 41
(210) O-181736

(111) **254200**
(220) 13.11.2001
(151) 26.05.2003
(540)

LETADLA A LÉTÁNÍ

(730) **ABF, a.s.**, Mimoňská 645, Praha 9 - Prosek, 19000, CZ
(510) (9) nosiče informací všeho druhu, zahrnuté ve tř. 9, např. dat,
zvuku a obrazu; (16) nosiče informací všeho druhu, zahrnuté ve
tř. 16, např. tiskoviny, letáky, vstupenky, katalogy; (35)
výstavy komerční a reklamní; (38) šíření informací
prostřednictvím veřejných datových sítí, např. Internetu.

(511) 9, 16, 35, 38
(210) O-173713

(111) **253919**
(220) 13.09.2002
(151) 28.04.2003

(111) **254358**
(220) 06.06.2002
(151) 26.05.2003

(540)

The logo for BRUKEM features a stylized circular icon on the left, composed of several curved lines forming a shape reminiscent of a gear or a stylized 'B'. To the right of this icon, the word "BRUKEM" is written in a bold, uppercase, sans-serif font.

- (730) **BRUKEM, s.r.o.**, Hrnčířská 813/23, Brno, 60200, CZ
(740) JUDr. Jan Kovařík, Hrnčířská 23, Brno, 60200
(510) (6) obecné kovy a jejich slitiny, kovové stavební materiály, kovové stavební materiály přenosné, kovové kabely a dráty neelektrické, kovové potřeby zámečnické a klempířské, kovové trubky, kovové výrobky, které nejsou uvedeny v jiných třídách; (8) nářadí a nástroje s ručním pohonem; (19) stavební materiály nekovové, neohebné trubky nekovové pro stavebnictví, asfalt, smůla, přenosné konstrukce nekovové; (30) káva, čaj, kakao, cukr, rýže, tapioka, ságo, kávové náhražky, mouka a přípravky z obilnin, chléb, pečivo, cukrovinky, zmrzlina, med, sirup melasový, droždí, prášky do těsta, sůl, hořčice, ocet, nálevy (k dochucení), koření, led na osvěžení; (32) piva, minerální vody, šumivé nápoje a jiné nápoje nealkoholické, nápoje a šťávy ovocné, sirupy a jiné přípravky k zhotovování nápojů; (33) alkoholické nápoje (s výjimkou pív); (37) stavebnictví, opravy, instalační služby; (40) zpracování materiálů; (43) služby zajišťující stravování a nápoje.
(511) 6, 8, 19, 30, 32, 33, 37, 40, 43
(210) O-180507

- (111) **254389**
(220) 26.06.2002
(151) 26.05.2003
(540)



ELEKTROAKUSTIKA

- (730) **Petr Černý - ELEKTROAKUSTIKA**, Rolnická 5, Brno, 62500, CZ
(510) (35) zprostředkovatelská činnost v oblasti obchodu a služeb; (37) výroba (sestavování), instalace a opravy elektronických zařízení, zejména elektroakustických; (42) inženýrská činnost (k investiční výstavbě, inženýrská činnost v oblasti akustiky).
(511) 35, 37, 42
(210) O-181401

- (111) **254856**
(220) 04.12.2001
(151) 25.06.2003
(540)

The logo for HAKR BRNO features the word "HAKR" in a very large, bold, uppercase, sans-serif font. Below it, the word "BRNO" is written in a smaller, but still bold, uppercase, sans-serif font. The entire logo is set against a solid black rectangular background.

- (730) **Petr Král**, Bořetická 9, Brno, 62800, CZ
(740) Patentová kancelář, Ing. Dobroslav Musil, Cejl 38, Brno, 60200
(510) (12) nosiče a střešní systémy pro automobily.
(511) 12
(210) O-174419

- (111) **255090**
(220) 10.09.2002
(151) 25.06.2003

(540)

DUCTSAVER

- (730) **OFS Fitel, LLC**, 2000 Northeast Expressway, Norcross, GA, US
(740) Čermák a spol., JUDr. Karel Čermák, advokát, Národní 32, Praha 1, 11000
(510) (9) optická vlákna, výrobky s optickými vlákny, zejména kabely z optických vláken a vybavení s optickými vlákny, zejména konektory, spojky, uzávěry, skříně, adaptéry, spojovací vybavení a police - vše v rámci této třídy.
(511) 9
(210) O-183511

- (111) **255118**
(220) 19.09.2002
(151) 25.06.2003
(540)



- (730) **Otakar Pok**, Sokolovská 52, Plzeň, 32314, CZ
(740) TICHÝ & POLÁČEK Patentoprávní a známková kancelář, Ing. Jiří Poláček, Dominikánská 6, Plzeň, 30112
(510) (8) nože na hoblíky, nože na zeleninu, nože štěpařské, nožířské zboží, přibory, nůžky, nůžky na nehty, nůžky na střihání vousů, nůžky na střihání zvířat, nůžky zahradnické, manikúrové a pedikúrové soupravy, čepelky holicí, břity a hroty nástrojů, dláta, dýky, holicí soupravy, brusné kameny, kapesní nože, kleště na nehty, kosa, mačety, malířské špachtle, meče, mizdřičí nože, pořízy, rydla, řezné nástroje ruční, sečné a bodné zbraně, sekery, srpy, škrabky na zeleninu, železné nářadí a řezné nástroje ruční; (16) nože na papír (kancelářské potřeby), rezačky na papír (kancelářské potřeby); (40) ostření a broušení nožů.
(511) 8, 16, 40
(210) O-183806

- (111) **256415**
(220) 04.01.2002
(151) 27.08.2003
(540)

CHIP

- (730) **CHIP Communications GmbH**, Poccistrasse 11, 80336 Munchen, DE
(740) Patentservis Praha a.s., Jivenská 1273/1, Praha 4, 14021
(510) (9) nahrané a nenahrané nosiče dat všeho druhu, software, tiskoviny v elektronické podobě.
(511) 9
(210) O-175302

- (111) **257222**
(220) 15.07.2002
(151) 29.09.2003
(540)

The logo for czesha servis features a stylized, three-dimensional geometric shape on the left, which is a variation of the shape seen in the Otakar Pok logo. To the right of this shape, the words "czesha servis" are written in a lowercase, sans-serif font.

- (730) **CZESHA - SERVIS, s.r.o.**, Za Humny 338, Dolní Břežany, 25241, CZ
(740) PROPATENT, Ing. Vlasta Sedláčková, Ke Kateřinkám 1393, Praha 4, 14900
(510) (9) publikace a informační materiály z oblasti výchovy a vzdělávání v elektronické podobě; (16) publikace a informační materiály z oblasti výchovy a vzdělávání v papírové podobě; (41) výchova a vzdělávání, semináře, školení, přednášky, poradenství a konzultační činnost v oblasti výchovy a

vzdělávání, poskytování informací v oblasti výchovy a vzdělávání, vydávání studijních materiálů, publikací a informačních materiálů z oblasti výchovy a vzdělávání.

(511) 9, 16, 41
(210) O-181838

(111) **257271**
(220) 30.09.2002
(151) 29.09.2003
(540)



- (730) **Jihomoravské pivovary, a.s.**, náměstí Čsl. armády 116/4, Vyškov, 68201, CZ
(740) Ing. Jiří Dohnal, Nedbalova 29, Brno, 62300
(510) (5) potraviny pro děti k léčebným účelům, potraviny pro batolata, vitamínové a multivitaminové přípravky, vitamíny, přípravky obsahující minerály a stopové prvky, výtažky z bylin a kombinované přípravky z vitamínů, minerálů a bylinných výtažků, potravinové doplňky obohacené vitamíny a/nebo minerály a/nebo stopovými prvky, vše na bázi přírodních produktů určené k léčebným účelům, k regeneraci a rekondici; (32) pivo, lehká piva i ležáky, minerální vody, šumivé a jiné nealkoholické nápoje, sirupy a jiné přípravky k přípravě nápojů, ovocné šťávy a nápoje z ovocných šťáv, multivitaminové nápoje; (33) alkoholické nápoje (s výjimkou piva), vína, lihoviny, likéry; (43) hostinské, restaurační, hotelové a jiné související služby pro hosty, včetně rezervace ubytování.
- (511) 5, 32, 33, 43
(210) O-184122

(111) **258790**
(220) 11.07.2002
(151) 27.11.2003
(540)



- (730) **ČOS - Česká ochranná společnost a.s.**, Kolejní 1323/12, Ostrava, Moravská Ostrava, 70200, CZ
(740) Pacl Václav, patentový zástupce, Okrajová 4a, Havířov - Podlesí, 73601
(510) (9) elektrické přístroje a zařízení spadající do třídy 9, zejména jako zabezpečovací proti krádeži, elektrické, automatické a časové vypínače, elektrické vodiče a spojky elektrického vedení, hasící přístroje, elektrické rozvodné skříně a rozvaděče, pojistky elektrického vedení, elektrické spínací a přepínací zařízení, přístroje ke zjišťování závad v izolaci elektrického vedení, přístroje ke zkoušení plynu, přístroje na dálkové ovládání, poplašné přístroje a zařízení, bezpečnostní zařízení, bezpečnostní ochranné sítě, detektory, detektory kovů k průmyslovým, bezpečnostním či vojenským účelům, diagnostické přístroje jiné než k lékařským účelům, dozimetry, elektrická zařízení pro dálkové ovládání průmyslových procesů, zejména z hlediska jejich bezpečnosti, dálkové ovládání železničních uzlů, zvláště z hlediska bezpečnosti jejich provozu, elektrodynamická zařízení pro dálkové řízení signalizace, bezpečnostní kamery, elektrické hlásiče, ochranné obleky proti úrazům, radiaci a ohni, ochranné přilby, brýle a ochranné obličejové štíty, ochranné plachty, osobní ochranné prostředky proti nehodám, neprůstřelné, bezpečnostní, plovací a záchranné vesty a pásy, s výjimkou pásů na sedadla aut a sportovního vybavení, záchranné přístroje a vybavení, požární hlásiče, dýchací přístroje pro plavání pod vodou, mobilní telefony, radary, vyučovací stroje, elektrické zámky; (35)

zprostředkovatelská činnost a poradenská činnost v oblasti organizační, v oblasti správy a služeb organizačně hospodářské povahy, poradenství a poskytování pomoci při řízení obchodní činnosti a provozně-ekonomických otázkách, zprostředkování interaktivní obchodní činnosti přes Internet, vytváření a provozování obchodních sítí, předvádění zboží; (37) úklidové práce, úklid a čištění interiérů budov, čištění, zejména oken, pronájem čistících strojů, montáž bezpečnostních zařízení; (45) bezpečnostní služby na ochranu majetku a osob, poradenství v oblasti bezpečnosti, otevírání bezpečnostních zámků, služba detektivní kanceláře, obstarávání doprovodu osob, noční hlídací služba, pátrání po nezvěstných osobách, monitorování bezpečnostních a poplachových zařízení, zajišťování služeb osobních strážců, provozování strážních hlídek.

(511) 9, 35, 37, 45
(210) O-181775

(111) **259722**
(220) 15.10.2002
(151) 23.12.2003
(540)



- (730) **OFS Fitel, LLC**, 2000 Northeast Expressway, Norcross, GA, US
(740) Čermák a spol., JUDr. Karel Čermák, advokát, Národní 32, Praha 1, 11000
(510) (9) komunikační kabely, zejména kabely z optických vláken a hybridní kabely obsahující kabely z optických vláken a příslušné konektory, optická vlákna, moduly pro kompenzaci disperze, metalizovaná ohebná zakončení kabelů, cívký, optické konektory, optické zesilovače, optické modulátory, lasery, optické zeslabovače, optické multiplexory, optické adaptéry, optické terminátory, spojky, rozdělovače, spínače, telekomunikační systémy obsahující optická vlákna a/nebo kabely z optických vláken.
- (511) 9
(210) O-184663

(111) **263674**
(220) 19.10.2001
(151) 26.05.2004
(540)

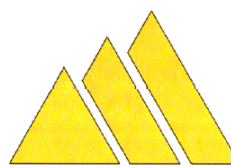

PROSPERITA

- (730) **CONCENTRA a.s.**, U Centrumu 751, Orlová - Lutyně, 73514, CZ
(740) JUDr. Wieslaw Firla, advokát, U Stromovky 1501/11, Havířov, 73601
(510) (1) chemické přípravky pro průmysl, ochranné přípravky pro zdivo a pro beton (s výjimkou barev a olejů); (2) barvy, laky, nátěrové hmoty - v rámci této třídy, ředidla barev, laků a nátěrových hmot, ochranné přípravky na kovy a pro dřevo, barviva, mořidla; (3) přípravky pro čištění, pro leštění, pro odmašťování a pro mytí, mýdla, prací přípravky, kosmetické přípravky, šampóny, zubní pasty, hygienické toaletní přípravky, ochranné prostředky na kůži (leštidla); (5) dezinfekční přípravky, hygienické osobní a zdravotnické pomůcky zahrnuté v této třídě, mořidla pro osiva; (6) hutní výrobky ze železa, litin, oceli, nezelezných kovů a jejich slitin, kovové cisterny, odlitky z běžných kovů, kovové konstrukce, kovové kontejnery; (7) radlice pro sněhové pluhly, sněhové pluhly,

sypače vozovek, zametače sněhu (nikoliv ruční) a jiné stroje pro silnice, součásti těchto strojů zahrnutých v této třídě, sekačky travních porostů, hrabací stroje a jiné zahradnické a zemědělské stroje, dopravníky, mechanická a hydraulická zařízení k vysokozdvíhým vozíkům, písty pro motory, součástky pro stroje a pro motory zahrnuté v této třídě; (9) telefonní ústředny, telekomunikační přístroje, výrobky rozvaděčové slaboproudé techniky, ochranné oděvy proti úrazům, radiaci a ohni, ochranné rukavice, ochranné přilby, ochranné nákolenice pro dělníky, obuv ochranná proti ozáření a ohni, ochranné prostředky osobní proti nehodám, ochranné štíty na obličej; (12) karosérie, karoserijní díly pro vozidla, cisterny na vozidla, skříně pro chladicí vozy a pro chladicí přívěsy nebo návěsy a jiné skříně pro vozidla, hřídele pro vozidla, míchače betonu na vozidla, vyklápěcí stěny nákladních aut, vysokozdvíhné vozíky, návěsy, přívěsy za vozidla a jiná tažná zařízení za vozidla a jejich součásti zahrnuté v této třídě, konstrukční a náhradní díly pro vozidla zahrnuté v této třídě; (20) nábytek včetně kovového a kempingového nábytku a zahradního nábytku, nábytek z proutí nebo rákosu, zrcadla, rámy na obrazy a rámy na zrcadla, ložní potřeby - v rámci této třídy včetně matrací a podhlavníků; (23) nitě a jiná vlákna pro textilní účely; (24) tkaniny (kromě speciálních zahrnutých v jiných třídách), bytový textil, ložní prádlo, povlečení, pokrývky ložní, ubrusy, ručníky, utěrky a podobné textilní výrobky - v rámci této třídy; (36) realitní činnost a zprostředkování realitní činnosti, zprostředkování nákupu, prodeje a pronájmu nemovitostí, poskytování faktoringu a forfaitingu, leasing; (41) pořádání odborných seminářů, školení a jiných vzdělávacích akcí.

(511) 1, 2, 3, 5, 6, 7, 9, 12, 20, 23, 24, 33, 36, 41

(210) O-172779

Zániky ochranných známek uplynutím doby platnosti

Kapitola obsahuje údaje o ochranných známkách, které zanikly uplynutím doby platnosti podle ustanovení § 29 odst. 1 zákona č. 441/2003 Sb.

Číslo zápisu	Datum zániku		
101700	01.04.2011	241637	30.03.2011
150610	29.03.2011	241638	30.03.2011
154624	30.03.2011	241641	02.04.2011
154625	30.03.2011	241642	02.04.2011
154645	30.03.2011	242226	02.04.2011
154646	30.03.2011	242227	02.04.2011
154681	30.03.2011	242228	02.04.2011
154682	30.03.2011	242232	02.04.2011
154685	30.03.2011	243257	30.03.2011
154686	30.03.2011	243258	30.03.2011
154687	30.03.2011	243259	30.03.2011
154689	30.03.2011	243260	30.03.2011
154690	30.03.2011	243262	30.03.2011
154691	30.03.2011	243264	30.03.2011
154692	30.03.2011	243265	30.03.2011
154693	30.03.2011	243267	02.04.2011
154694	30.03.2011	243272	02.04.2011
154695	30.03.2011	243274	02.04.2011
154696	30.03.2011	244821	30.03.2011
154697	30.03.2011	244822	02.04.2011
154698	30.03.2011	245566	30.03.2011
154699	30.03.2011	247124	30.03.2011
154700	30.03.2011	247125	30.03.2011
154714	30.03.2011	247126	30.03.2011
154715	30.03.2011	247127	30.03.2011
154717	30.03.2011	248000	02.04.2011
154718	30.03.2011	252988	30.03.2011
154719	30.03.2011		
154720	30.03.2011		
154721	30.03.2011		
154837	30.03.2011		
154838	30.03.2011		
164842	01.04.2011		
171092	02.04.2011		
171671	02.04.2011		
172200	02.04.2011		
172202	02.04.2011		
237093	30.03.2011		
237094	30.03.2011		
237095	02.04.2011		
238046	30.03.2011		
240765	30.03.2011		
240766	30.03.2011		
240769	30.03.2011		
241624	30.03.2011		
241625	30.03.2011		
241627	30.03.2011		
241628	30.03.2011		
241631	30.03.2011		
241633	30.03.2011		
241634	30.03.2011		
241636	30.03.2011		

Změny vlastníků ochranných známek

Kapitola obsahuje údaje o ochranných známkách, které byly převedeny nebo přešly ve smyslu ustanovení § 15 odst. 1, 2 a § 16 zákona č. 441/2003 Sb. na jiného vlastníka v rozsahu všech zapsaných výrobků nebo služeb.

Číslo zápisu	Dřívější vlastník	Nynější vlastník	S účinností od
103563	Safety Systems UK Limited, Victoria Road, Leeds GB LS11 5UG, GB	Burlen Fuel Systems Limited, Spitfire House, Castle Road, Salisbury, GB	14.10.2011
159930	Honeywell International Inc., 101 Columbia Road, Morristown, NJ, US	FRAM Group IP LLC, 39 Old Ridgebuy Road, Danbury, CT, US	18.10.2011
173987	JAN MACÁK, Bezručova 425, Kopidlno, 50732, CZ	Macák Marek, Staré Místo 12, Jičín, 50601, CZ	17.10.2011
189600A	Plzeňský Prazdroj, a.s., U Prazdroje 7, Plzeň, 30497, CZ	Pivovar Janáček, a.s., Neradice 369, Uherský Brod, 68816, CZ	17.10.2011
194721	Noana, výrobní družstvo, V Chotejně 1267/1, Praha 10, 10200, CZ	Dr. DROZEN - DOZ, s.r.o., V Chotejně 1267/1, Praha 10, 10200, CZ	18.10.2011
194723	Noana, výrobní družstvo, V Chotejně 1267/1, Praha 10, 10200, CZ	Dr. DROZEN - DOZ, s.r.o., V Chotejně 1267/1, Praha 10, 10200, CZ	18.10.2011
194725	Noana, výrobní družstvo, V Chotejně 1267/1, Praha 10, 10200, CZ	Dr. DROZEN - DOZ, s.r.o., V Chotejně 1267/1, Praha 10, 10200, CZ	18.10.2011
194726	Noana, výrobní družstvo, V Chotejně 1267/1, Praha 10, 10200, CZ	Dr. DROZEN - DOZ, s.r.o., V Chotejně 1267/1, Praha 10, 10200, CZ	18.10.2011
194727	Noana, výrobní družstvo, V Chotejně 1267/1, Praha 10, 10200, CZ	STAVODĚL Praha, výrobní družstvo stavební, V Chotejně 1143/3, Praha 10, 10200, CZ	18.10.2011
194728	Noana, výrobní družstvo, V Chotejně 1267/1, Praha 10, 10200, CZ	STAVODĚL Praha, výrobní družstvo stavební, V Chotejně 1143/3, Praha 10, 10200, CZ	18.10.2011
194729	Noana, výrobní družstvo, V Chotejně 1267/1, Praha 10, 10200, CZ	Dr. DROZEN - DOZ, s.r.o., V Chotejně 1267/1, Praha 10, 10200, CZ	18.10.2011
197936	Noana, výrobní družstvo, V Chotejně 1267/1, Praha 10, 10200, CZ	Dr. DROZEN - DOZ, s.r.o., V Chotejně 1267/1, Praha 10, 10200, CZ	18.10.2011
198800	Noana, výrobní družstvo, V Chotejně 1267/1, Praha 10, 10200, CZ	STAVODĚL Praha, výrobní družstvo stavební, V Chotejně 1143/3, Praha 10, 10200, CZ	18.10.2011
199671	Noana, výrobní družstvo, V Chotejně 1267/1, Praha 10, 10200, CZ	STAVODĚL Praha, výrobní družstvo stavební, V Chotejně 1143/3, Praha 10, 10200, CZ	18.10.2011
199672	Noana, výrobní družstvo, V Chotejně 1267/1, Praha 10, 10200, CZ	Dr. DROZEN - DOZ, s.r.o., V Chotejně 1267/1, Praha 10, 10200, CZ	18.10.2011
201928	Noana, výrobní družstvo, V Chotejně 1267/1, Praha 10, 10200, CZ	Dr. DROZEN - DOZ, s.r.o., V Chotejně 1267/1, Praha 10, 10200, CZ	18.10.2011
202754	Noana, výrobní družstvo, V Chotejně 1267/1, Praha 10, 10200, CZ	STAVODĚL Praha, výrobní družstvo stavební, V Chotejně 1143/3, Praha 10, 10200, CZ	18.10.2011
202757	Noana, výrobní družstvo, V Chotejně 1267/1, Praha 10, 10200, CZ	Dr. DROZEN - DOZ, s.r.o., V Chotejně 1267/1, Praha 10, 10200, CZ	18.10.2011
202758	Noana, výrobní družstvo, V Chotejně 1267/1, Praha 10, 10200, CZ	STAVODĚL Praha, výrobní družstvo stavební, V Chotejně 1143/3, Praha 10, 10200, CZ	18.10.2011
203325	Noana, výrobní družstvo, V Chotejně 1267/1, Praha 10, 10200, CZ	Dr. DROZEN - DOZ, s.r.o., V Chotejně 1267/1, Praha 10, 10200, CZ	18.10.2011
203326	Noana, výrobní družstvo, V Chotejně 1267/1, Praha 10, 10200, CZ	Dr. DROZEN - DOZ, s.r.o., V Chotejně 1267/1, Praha 10, 10200, CZ	18.10.2011
203327	Noana, výrobní družstvo, V Chotejně 1267/1, Praha 10, 10200, CZ	Dr. DROZEN - DOZ, s.r.o., V Chotejně 1267/1, Praha 10, 10200, CZ	18.10.2011
203328	Noana, výrobní družstvo, V Chotejně 1267/1, Praha 10, 10200, CZ	Dr. DROZEN - DOZ, s.r.o., V Chotejně 1267/1, Praha 10, 10200, CZ	18.10.2011

Číslo zápisu	Dřívější vlastník	Nynější vlastník	S účinností od
203329	Noana, výrobní družstvo, V Chotejně 1267/1, Praha 10, 10200, CZ	Dr. DROZEN - DOZ, s.r.o., V Chotejně 1267/1, Praha 10, 10200, CZ	18.10.2011
211353	Noana, výrobní družstvo, V Chotejně 1267/1, Praha 10, 10200, CZ	STAVODĚL Praha, výrobní družstvo stavební, V Chotejně 1143/3, Praha 10, 10200, CZ	18.10.2011
218863	Alleson, s.r.o., Hlavní 77, Dolní Lutyně - Věřňovice, 73553, CZ	Velkoobchod Joanna, s.r.o., Věřňovice 8, Dolní Lutyně, 73553, CZ	14.10.2011
240398	FERROMORAVIA, s.r.o., Tovární 1688, Staré Město, 68602, CZ	TŘINECKÉ ŽELEZÁRNY, a.s., Průmyslová 1000, Třinec-Staré Město, 73970, CZ	14.10.2011
243907	Honeywell International, Inc., 101 Columbia Road, Morristown, NJ, US	FRAM Group IP LLC, 39 Old Ridgebuy Road, Danbury, CT, US	18.10.2011
249558	S.E.N. spol. s r.o., Záhřebská 50, Praha 2, 12000, CZ	Cestovní kancelář S.E.N., s.r.o., Záhřebská č. 50, Praha 2, 12000, CZ	17.10.2011
250715	Ahold Licensing SA, rue Jean-Petitot 2, 1204 Geneve, CH	Ahold Licensing Sarl, Rue Jean-Petitot 2, CH-1204 Geneva, CH	14.10.2011
252751	Jerome Travel, s.r.o., V Jirchářích 13, Praha 1, 11000, CZ	Jerome Incoming, s.r.o., Nerudova 220/34, Praha 1, 11000, CZ	14.10.2011
255090	Furukawa Electric North America, Inc., 2000 Northeast Expressway, Suite F020, Norcross, GA, US	OFS Fitel, LLC, 2000 Northeast Expressway, Norcross, GA, US	12.10.2011
255118	Josef Pok, Zámečnická 27, Plzeň, 32000, CZ	Otakar Pok, Sokolovská 52, Plzeň, 32314, CZ	17.10.2011
259722	Furukawa Electric North America, Inc., 2000 Northeast Expressway, Suite F020, Norcross, GA, US	OFS Fitel, LLC, 2000 Northeast Expressway, Norcross, GA, US	12.10.2011
269300	Alleson, s.r.o., Hlavní 77, Dolní Lutyně - Věřňovice, 73553, CZ	Velkoobchod Joanna, s.r.o., Věřňovice 8, Dolní Lutyně, 73553, CZ	14.10.2011
271004	Polášková Jitka Dr., Sadská 1, Praha 9, 19400, CZ	Polášková Michaela, Sadská 244/1, Praha 9, 19400, CZ	14.10.2011
279777	EXUPERY, s.r.o., Dělnická 34/1044, Praha 7, 17000, CZ	Pavel Cingl, Tusarova 5, Praha 7, 17000, CZ	14.10.2011
294215	LE HUA s.r.o., Libušská 319, Praha 4, 14201, CZ	Dobré boty s.r.o., Podnádražní 910, Praha 9 - Vysočany, 19000, CZ	14.10.2011
298873	DERAIN DIAMOND ASIA-PACIFIC HOLDINGS LIMITED, Suite 2001, 20/F., Haleson Building, 1 Jubilee Street, Central, Hong Kong, HK	Wolfers 1812 S.A., Boulevard de Waterloo, 1 B-1000 Bruxelles, BE	18.10.2011
314021	STUDIO 91 - MODEL MANAGEMENT s.r.o., Rašínovo nábř. 50/26, Praha 2, 12800, CZ	BANDIT MODELS s.r.o., Rašínovo nábř. 26/50, Praha 2, 12800, CZ	17.10.2011
315333	Carrot Euro, s.r.o., Vídeňská 104, Jesenice u Prahy, Vestec, 25242, CZ	Miroslav Zavřel, K Lesu 475, Psáy, Dolní Jirčany, 25244, CZ	18.10.2011
318012	Petr Mlenský, Masarykova 65, Třebenice, 41113, CZ	MgA. Vlasta Zara Meduna, Rymaně 1065, Mníšek pod Brdy, 25210, CZ	13.10.2011

Změny v údajích o vlastních ochranných známkách

Kapitola obsahuje ochranné známky, u kterých byla v rejstříku ochranných známkách vyznačena změna v údajích o vlastních ve smyslu ustanovení § 27 odst. 2 a 7 zákona č. 441/2003 Sb.

Číslo zápisu	Vlastník	S účinností od
156209	CHEPOS a.s., Národní 60/28, Praha 1 - Nové Město, 11000, CZ	14.10.2011
156408	CHEPOS a.s., Národní 60/28, Praha 1 - Nové Město, 11000, CZ	14.10.2011
156491	CHEPOS a.s., Národní 60/28, Praha 1 - Nové Město, 11000, CZ	14.10.2011
165338	Union Carbide Corporation, 2030 Dow Center, 48674 Midland, MI, US	14.10.2011
172791	REN company spol. s r.o., Pražská 936, Chomutov, 43001, CZ	12.10.2011
173552	THE KINGSFORD PRODUCTS COMPANY LLC, 1221 Broadway, Oakland, CA, US	17.10.2011
173999	HIPPO, spol. s r.o., Žabovřeská 72/12, Brno, 60300, CZ	12.10.2011
183764	LASAK s.r.o., Českobrodská 1047/46, Praha 9 - Hloubětín, 19001, CZ	12.10.2011
201215	Dr. STOSIL, s.r.o., V Chotejně 1267/1, Praha 10 - Hostivař, 10200, CZ	18.10.2011
246076	Ing. Nevřkla Vlastimil, Ostružinová 2455/11, Praha 10, 10600, CZ	12.10.2011
247345	Intelsat, Ltd. se sídlem v Appleby Corporate Services (Bermuda) Ltd., Canon's Court, 22 Victoria Street, Hamilton, BM	13.10.2011
247345	Intelsat S.A., 23, Avenue Monterey, L-2086, Luxembourg, LU	13.10.2011
247345	Intelsat S.A., 4, rue Albert Borschette, L-1246, Luxembourg, LU	13.10.2011
247346	Intelsat, Ltd. se sídlem v Appleby Corporate Services (Bermuda) Ltd., Canon's Court, 22 Victoria Street, Hamilton, BM	13.10.2011
247346	Intelsat S.A., 23, Avenue Monterey, L-2086, Luxembourg, LU	13.10.2011
247346	Intelsat S.A., 4, rue Albert Borschette, L-1246, Luxembourg, LU	13.10.2011
247437	AVX Corporation, One AVX Blvd., Fountain Inn, SC 29644, SC, US	12.10.2011
249186	Ing. Nevřkla Vlastimil, Ostružinová 2455/11, Praha 10, 10600, CZ	12.10.2011
249230	FISYO spol. s r.o., Nad Krocínkou 479/6, Praha 9, 19000, CZ	14.10.2011
249304	FIT PLUS BOHEMIA, s.r.o., Kulkova 4045/8, Brno, 61400, CZ	12.10.2011
250743	PROFI tuning, s.r.o. "v likvidaci", Tř. 3. května 325, Zlín - Malenovice, 76302, CZ	17.10.2011
255090	Furukawa Electric North America, Inc., 2000 Northeast Expressway, Suite F020, Norcross, GA, US	12.10.2011
256415	CHIP Communications GmbH, Poccistrasse 11, 80336 Munchen, DE	17.10.2011
257222	CZESHA - SERVIS, s.r.o., Za Humny 338, Dolní Břežany, 25241, CZ	14.10.2011
259722	Furukawa Electric North America, Inc., 2000 Northeast Expressway, Suite F020, Norcross, GA, US	12.10.2011
261803	Czech Computer s.r.o., Brodská 570, Příbram, 26101, CZ	17.10.2011
304397	ATYPO, spol. s r.o., Korunní 860, Praha 2 - Vinohrady, 12000, CZ	18.10.2011
316216	Asmira s.r.o., Hraničná 1942/79, Bratislava, SK	12.10.2011

Ostatní rozhodné údaje a úřední opravy

Kapitola zahrnuje zejména přetřídění seznamu výrobků a služeb v návaznosti na mezinárodní zápis, opravu chyb ve formulaci, přepisů a zjevných nesprávností za účelem uvedení do souladu se skutečností. V této kapitole jsou zveřejňovány jen takové údaje, které nemohou být zveřejněny spolu se zveřejněním přihlášky nebo se zápisem ochranné známky. Dále kapitola obsahuje důležitá úřední sdělení.

(97) **EP 1655388**

Datum provedení změny: 13.10.2011

Ve Věstníku č. 24/2011 ze dne 15.6.2011 bylo omylem uvedeno zveřejnění překladu evropského patentu č. 1655388. Výše uvedený evropský patent je neúčinný od počátku.