

### Číselné INID kódy pro označování bibliografických dat technických řešení

### INID Codes for the identification of bibliographic data of technical solutions

(Standard WIPO ST. 9 a ST. 80)

(11)	číslo patentu/zápisu/osvědčení	(11)	Number of the patent/registration/certification
(15)	datum zápisu průmyslového vzoru	(15)	Industrial design registration date
(21)	číslo přihlášky/zálosti	(21)	Application number
(22)	datum podání přihlášky/zálosti	(22)	Date of application filing
(23)	údaje o výstavní prioritě	(23)	Exhibition priority data
(28)	počet průmyslových vzorů	(28)	Number of industrial designs included in the application
(31)	číslo prioritní přihlášky	(31)	Number of priority application
(32)	datum podání prioritní přihlášky	(32)	Filing date of priority application
(33)	země priority	(33)	Priority country
(40)	datum zveřejnění přihlášky vynálezu	(40)	Date of publication of patent application
(45)	datum zveřejnění zapsaného průmyslového vzoru	(45)	Publication date of the registered industrial design
(47)	datum zveřejnění udělení patentu a zápisu užitého vzoru, datum zápisu užitého vzoru, datum oznámení udělení evropského patentu v Evropském patentovém věstníku	(47)	Publication date of patent granting and publication date of utility model registration, registration date of utility model, publication date of European patent granting in the European patent bulletin
(51)	mezinárodní patentové třídění/Locarnské třídění průmyslových vzorů	(51)	International Patent Classification/ Locarno Classification for Industrial Designs
(54)	název	(54)	Title
(55)	vyobrazení průmyslového vzoru	(55)	Reproduction of the industrial design
(57)	anotace	(57)	Abstract
(68)	číslo základního patentu	(68)	Number of the basic patent
(71)	označení přihlašovatele/žadatele	(71)	Applicant
(72)	označení původce	(72)	Inventor
(73)	označení majitele/vlastníka	(73)	Owner
(74)	označení zástupce	(74)	Attorney's name and address
(86)	číslo mezinárodní přihlášky	(86)	International application number
(87)	číslo mezinárodního zveřejnění	(87)	International publication number
(92)	datum a číslo první registrace přípravku pro Českou republiku	(92)	Date and number(s) of the first authorization to market the product in the CZ
(93)	datum, číslo a země první registrace přípravku v rámci Společenství	(93)	Date, number(s) and country of the first authorization to market the product in the EEC
(94)	doba platnosti osvědčení	(94)	Term of certification validity
(95)	označení a typ přípravku	(95)	Name of the product and product type
(96)	datum podání a číslo evropské patentové přihlášky	(96)	European patent application filing date and number
(97)	datum zveřejnění a číslo zveřejnění evropské patentové přihlášky v Evropském patentovém věstníku	(97)	European patent application publication date and publication number in the European patent bulletin

### Číselné INID kódy pro označování bibliografických dat ochranných známek

### INID codes and minimum required for the identification of bibliographics data relating to marks

(Standard WIPO ST.60)

(111)	Číslo zápisu ochranné známky (registrace)	(111)	Number of registration
(151)	Datum zápisu ochranné známky	(151)	Date of the registration
(210)	Číslo přihlášky ochranné známky (spisu)	(210)	Number of the application
(220)	Datum podání přihlášky	(220)	Date of filing of the application
(320)	Datum vzniku práva přednosti	(320)	Date of the first application
(442)	Datum zveřejnění přihlášky po průzkumu	(442)	Date of the publication of the examined application
(450)	Datum zveřejnění zápisu ochranné známky ve Věstníku	(450)	Date of publication of the registration
(510)	Seznam výrobků a služeb	(510)	List of goods and/or services
(511)	Číslo třídy výrobků a služeb	(511)	Number of the class of goods and/or services
(526)	Omezení rozsahu ochrany o prvek	(526)	Disclaimer
(540)	Znění nebo vyobrazení ochranné známky	(540)	Reproduction of the mark
(551)	Kolektivní ochranná známka	(551)	Collective mark
(554)	Prostorová ochranná známka	(554)	Three-dimensional mark
(558)	Ochranná známka tvořená pouze barvou nebo kombinací barev	(558)	Mark consisting exclusively of one or several colours
(583)	Datum právní moci rozhodnutí/výsledek rozhodnutí	(583)	Date of the legal force of the decision/ result of the decision
(591)	Údaje o barevnosti ochranné známky	(591)	Information concerning colour
(730)	Přihlašovatel/vlastník ochranné známky	(730)	The applicant or the holder of the mark
(740)	Zástupce	(740)	Name and address of the representative
(811)	Mezinárodní číslo zápisu ochranné známky	(811)	Number of the international registration
(890)	Kód státu ochrany mezinárodní ochranné známky	(890)	INID code of the state of the international mark

# Kódy pro kódování záhlaví oznámení publikovaných ve Věstníku

(Standard WIPO ST. 17)

BB9A	zveřejněné přihlášky vynálezů	MK4A	zánik patentů uplynutím doby platnosti
FG1K	zapsané užité vzory	MK4F	zánik autorských osvědčení uplynutím doby ochrany
FG4A	udělené patenty	MK4Q	zánik průmyslového vzoru uplynutím doby ochrany
FG4Q	zapsané průmyslové vzory	MM4A	zánik patentů pro nezaplacení ročních poplatků
LD3K	částečný výmaz užitého vzoru	MM4F	zánik autorských osvědčení pro nezaplacení ročních poplatků
LD4Q	částečný výmaz průmyslového vzoru	ND1K	prodloužení platnosti užitého vzoru
MA4A	zánik patentu vzdáním se	ND4Q	obnova doby ochrany průmyslového vzoru
MA4F	zánik autorských osvědčení vzdáním se	PA4A	změna autorského osvědčení na patent
MC3K	výmaz užitého vzoru	PC9A	změna dispozičního práva k vynálezu
MC4A	zrušení patentu	PD1K	převod práv a ostatní změny majitelů užitého vzoru
MC4F	zrušení autorského osvědčení	PD4A	převod práv a ostatní změny majitelů patentů
MC4Q	výmaz průmyslového vzoru	PD4Q	převod práv a ostatní změny vlastníků průmyslových vzorů
MH1K	zánik užitého vzoru vzdáním se	QA9A	nabídka licence
MH4A	částečné zrušení patentu	SB4A	zapsané patenty do rejstříku po odtajnění
MH4F	částečné zrušení autorského osvědčení	SB4F	zapsaná autorská osvědčení do rejstříku po odtajnění
MH4Q	zánik průmyslového vzoru vzdáním se		
MK1K	zánik užitého vzoru uplynutím doby platnosti		

## Opravy Změny Různé

### Opravy u přihlášek vynálezů s žádostí o udělení patentu

HA9A	jmenování vynálezce	HF9A	oprava dat
HB9A	oprava jmen	HG9A	oprava chyb v třídění
HC9A	změna jmen	HH9A	oprava nebo změna všeobecně
HD9A	oprava adres	HK9A	tiskové chyby v úřed. věstnících
HE9A	změna adres		

## Opravy ochranných dokumentů

patenty	autorská osvědčení	užité vzory	průmyslové vzory	
TA4A	TA4F	TA1K	TA4Q	jmenování vynálezce
TB4A	TB4F	TB1K	TB4Q	oprava jmen
TC4A	TC4F	TC1K	TC4Q	změna jmen
TD4A	TD4F	TD1K	TD4Q	oprava adres
TE4A	TE4F	TE1K	TE4Q	změna adres
TF4A	TF4F	TF1K	TF4Q	oprava dat
TG4A	TG4F	TG1K	TG4Q	oprava chyb v třídění
TH4A	TH4F	TH1K	TH4Q	oprava nebo změna všeobecně
TK9A	TK9F	TK1K	TK4Q	tiskové chyby v úřed. věstnících

## **Kódy pro označování zemí a mezinárodních organizací použité ve věstníku**

AT	Rakousko
CH	Švýcarsko
CY	Kypr
CZ	Česká republika
DE	Spolková republika Německo
FI	Finsko
FR	Francie
GB	Velká Británie
IE	Irsko
IT	Itálie
JP	Japonsko
LU	Lucembursko
MX	Mexiko
PL	Polsko
PT	Portugalsko
SK	Slovensko
TR	Turecko
US	Spojené státy americké

## **Kódy pro označování států USA použité ve věstníku**

CA	California
DE	Delaware
MA	Massachusetts
NJ	New Jersey
NY	New York
PA	Pennsylvania
VA	Virginia

## **BB9A Zveřejněné přihlášky vynálezů - přehled podle čísel přihlášek**

Dále uvedené přihlášky vynálezů byly zveřejněny dnem, uvedeným ve Věstníku podle zákona č. 527/1990 Sb., o vynálezech a zlepšovacích návrzích, ve znění pozdějších předpisů, a jsou k dispozici v patentové knihovně Úřadu průmyslového vlastnictví, Antonína Čermáka 2a, 160 68, Praha 6.

2010-238	<i>F 01 C 1/344</i>	(2006.01)
2010-247	<i>G 01 N 1/08</i>	(2006.01)
2010-256	<i>H 04 L 12/43</i>	(2006.01)
2010-259	<i>H 04 L 12/56</i>	(2006.01)
2010-260	<i>H 04 H 20/59</i>	(2008.01)
2010-261	<i>F 21 S 13/10</i>	(2006.01)
2010-262	<i>C 07 C 213/08</i>	(2006.01)
2010-263	<i>D 06 F 57/00</i>	(2006.01)
2010-265	<i>C 02 F 103/10</i>	(2006.01)
2010-266	<i>B 65 D 6/02</i>	(2006.01)
2010-267	<i>A 47 G 7/06</i>	(2006.01)
2010-270	<i>F 28 D 7/02</i>	(2006.01)
2010-273	<i>F 03 G 3/00</i>	(2006.01)
2010-275	<i>B 63 B 39/08</i>	(2006.01)
2010-279	<i>G 01 N 1/22</i>	(2006.01)
2010-281	<i>G 08 B 1/08</i>	(2006.01)
2010-360	<i>C 01 F 7/02</i>	(2006.01)
2011-597	<i>B 22 F 9/18</i>	(2006.01)

## Zveřejněné přihlášky vynálezů - řazené podle MPT

- (51) **A47G 7/06** (2006.01)  
(21) **2010-267**  
(71) Beran Vratislav Ing., Hronov, CZ  
(72) Beran Vratislav Ing., Hronov, CZ  
(54) **Plastová váza se zátěží**  
(22) 07.04.2010  
(57) Plastová váza se zátěží, určená především na hroby, tvořená tělem vázy (1), podstavcem vázy (2) a dnem vázy (3) vyrobenými v jednom celku technologií vyfukování plastu do formy a dále opatřená zátěží (4) utěsněnou v hrdle (6) zátkou, zalévací hmotnou nebo zalepením (5).

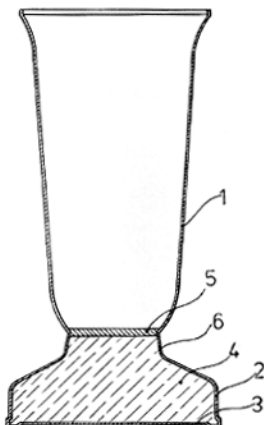

- (51) **B22F 9/18** (2006.01)  
(21) **2011-597**  
(71) NINGXIA ORIENT TANTALUM INDUSTRY CO., LTD, 753000 Shizuishan city, Ningxia, CN  
(72) Yang Guoqi, 753000 Shizuishan city, Ningxia, CN  
Shi Wenfeng, 753000 Shizuishan city, Ningxia, CN  
Bao Xifang, 753000 Shizuishan city, Ningxia, CN  
Li Yong, 753000 Shizuishan city, Ningxia, CN  
Li Zhongxiang, 753000 Shizuishan city, Ningxia, CN  
Dong Zhangong, 753000 Shizuishan city, Ningxia, CN  
Yang Xiaoyan, 753000 Shizuishan city, Ningxia, CN  
(54) **Tantalový prášek, způsob jeho přípravy a anoda elektrolytického kondenzátoru vyrobená z tantalového prášku**  
(22) 05.03.2010  
(32) 05.03.2009  
(31) 200910119165.X  
(33) CN  
(86) PCT/PCT/CN2010/000266  
(87) WO 2010/099701  
(57) Tantalový prášek má měrný povrch BET maximálně 0,530 m<sup>2</sup>/g a má nejmenší střední velikost částic Fisher 3,00 μm. Při způsobu přípravy tantalového prášku je tantalový prášek připravován redukcí sloučeniny talia redukčním činidlem, přičemž zárodečný tantalový prášek je přidáván během redukce a tento zárodečný tantalový prášek je rozemletý tantalový prášek. Z tantalového prášku je vyrobená anoda elektrolytického kondenzátoru.  
(74) Patentová kancelář, Ing. Milan Buršík, Plzeňská 218/1925, Praha 5, 15000

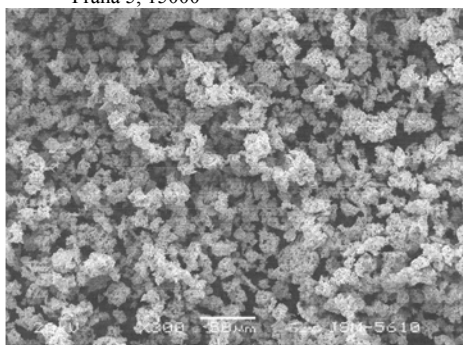

- (51) **B63B 39/08** (2006.01)  
**B63B 35/70** (2006.01)  
(21) **2010-275**  
(71) Kružík Ivan, Kněžice, CZ  
(72) Kružík Ivan, Kněžice, CZ  
(54) **Plavidlo, zejména remorkér nebo vlečný člun, s doplňkovým manévrovacím ústrojím**  
(22) 09.04.2010  
(57) Vynález se týká plavidla, zejména remorkéru či vlečného člunu, s doplňkovým manévrovacím ústrojím, vytvořeným s použitím přídavného pohonu a navazujících kanálů. Podstata spočívá v tom, že přídavný pohon je vytvořen jako vrtulová a/nebo proudová jednotka (11), umístěná a zavěšená otočně na přídi (101) plavidla (100). Na výstup (111) z této vrtulové či proudové jednotky (11), alespoň v její poloze rovnoběžné s podélnou osou plavidla (100), navazují usměrňovací kanály (102), vedené na povrchu či pod povrchem vnějšího pláště plavidla (100), v délce alespoň podél úseku příde (101) plavidla (100), a to podél spodní části boků (1031) příde (101) a/nebo podél boční části dna (1030) plavidla (100), a vyústěné alespoň v oblasti přechodu příde (101) do boků (103) plavidla (100).  
(74) Ing. Jiří Walter, Počernická 54, Praha 10, 10800

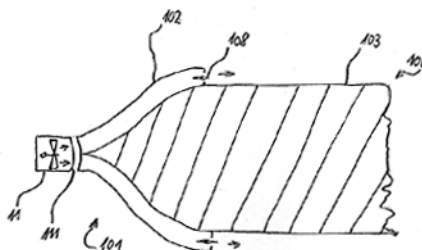

- (51) **B65D 6/02** (2006.01)  
(21) **2010-266**  
(71) Topol Jan Ing., Praha 8 - Libeň, CZ  
(72) Topol Jan Ing., Praha 8 - Libeň, CZ  
(54) **Způsob protikorozní ochrany ocelových nádrží a ocelová nádrž s protikorozní ochranou**  
(22) 06.04.2010  
(57) Způsob protikorozní ochrany ocelových nádrží pro akumulaci a úpravu vody, které se zhotovují z ocelových plechů, přičemž každý ocelový plech nádrže se nejdříve z vnější a vnitřní strany a ze všech bočních stran obloží termoplastovými díly, které se následně svaří tak, že vnitřní prostor, ve kterém je ocelový plech uložen, je hermeticky oddělen od vnějšího prostředí a takto vzniklé kompaktní desky se spojí svařováním do tvaru nádrže.  
(74) Ing. Přemysl Pitman, Letohradská 6, Praha 7, 17000

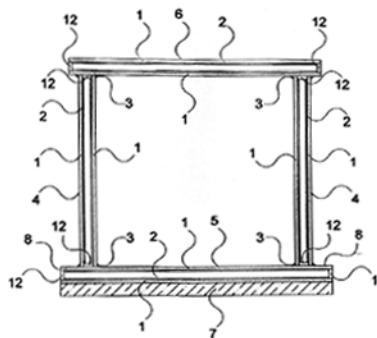

- (51) **C01F 7/02** (2006.01)  
**B82B 1/00** (2006.01)  
(21) **2010-360**  
(71) České vysoké učení technické v Praze Fakulta jaderná a fyzikálně inženýrská, Praha 1, CZ

- (72) Čuba Václav Ing. Ph.D., Praha 6, CZ  
Bárta Jan Bc., Neratovice, CZ  
Můčka Viliam Prof. Ing. Dr.Sc., Praha 8, CZ  
Pospíšil Milan Prof. Ing. Dr.Sc., Praha 8, CZ
- (54) **Způsob přípravy oxidu hlinitého**
- (22) 10.05.2010
- (57) Způsob přípravy oxidu hlinitého vyznačující se tím, že se reakční vodný roztok, obsahující ionty o koncentraci 0,001 až 1 mol.l<sup>-1</sup> a lapače OH radikálů ozáří UV zářením rtuťové výbojky o zářivém výkonu 40 až 160 W nebo urychlenými elektrony o energii v rozsahu 1 až 6 MeV dávkou 40 až 140 kGy za vzniku průhledného až bílé zakaleného gelu, jenž se z roztoku separuje ultrafiltrací, po důkladném promytí vodou a ethanolem se gel, stlačený procesem filtrace, suší při teplotě do 100 °C za vzniku bílého, práškového materiálu, jenž se následně tepelně opracuje při teplotách 500 až 1000 °C pro dosažení modifikace  $\gamma$ -Al<sub>2</sub>O<sub>3</sub> a při teplotách nad 1000 °C pro dosažení modifikace  $\alpha$ -Al<sub>2</sub>O<sub>3</sub>.
- (74) Ing. Květoslava Kubičková, Doubravčická 2201, Praha 10, 10000

- (51) **C02F 103/10** (2006.01)
- (21) **2010-265**
- (71) VYSOKÁ ŠKOLA BAŇSKÁ-TECHNICKÁ UNIVERZITA OSTRAVA, Ostrava - Poruba, CZ
- (72) Heviánková Silvie Ing. Ph.D., Přerov, CZ  
Vidlář Jiří Prof. Ing. CSc., Ostrava - Poruba, CZ
- (54) **Způsob využití hlinitanu sodného, získaného regenerací ettringitového kalu pro srážení síranů z důlních vod hnědouhelných lokalit**
- (22) 06.04.2010
- (57) Řešení se týká využití hlinitanu sodného, získaného regenerací ettringitového kalu pro srážení síranů z důlních vod, zejména v hnědouhelných lokalitách. V alkalizované důlní vodě s obsahem síranů se v prvním cyklu přidávkem srážecího činidla hlinitanu sodného vysráží sírany do ettringitového kalu, který je částečně rozpuštěn pomocí kyseliny sírové za účelem uvolnění hlinitých iontů, které jsou následně sráženy do formy hydroxidu hlinitého, který je dále rozpuštěn pomocí hydroxidu sodného na hlinitan sodný a tento je dávkován do dalšího cyklu srážení namísto srážecího činidla, konečnými produkty jsou voda zbavená síranových iontů a ettringitový kal, který pokračuje do dalšího cyklu.

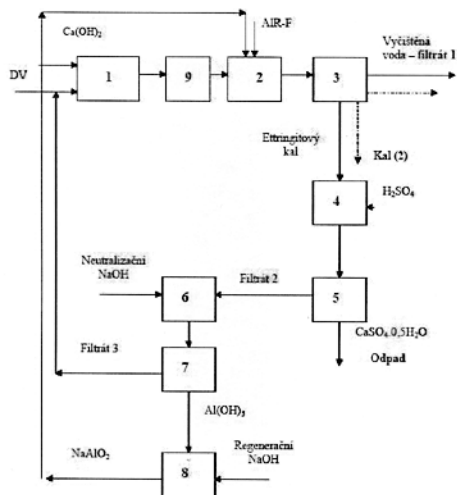

- (51) **C07C 213/08** (2006.01)  
**C07C 215/64** (2006.01)
- (21) **2010-262**
- (71) Zentiva, k.s., Praha 10 - Dolní Měcholupy, CZ  
Rádl Stanislav, Květnice, CZ  
Ridvan Luděk, Praha 10- Hostivař, CZ  
Klecán Ondřej, Český Brod, CZ  
Hrubý Petr, Praha 8 - Kobylisy, CZ

- (54) **Způsob výroby 4-(2-(substituovaných)-1-(1-hydroxycyklohexyl)ethyl)fenolů O-demethylaci jejich methyletherů pomocí nepáchnoucích aromatických thiolů**
- (22) 06.04.2010
- (57) Způsob výroby 4-(2-(substituovaných)-1-(1-hydroxycyklohexyl)ethyl)fenolů obecného vzorce I, kde symbol R<sup>1</sup> a R<sup>2</sup> představují vodík nebo methyl, demethylaci jejich methyletherů obecného vzorce II, kde symboly R<sup>1</sup> a R<sup>2</sup> mají též význam jako ve vzorci I, zahříváním na 100 až 220 °C s nejméně jedním ekviva lentem aromatického thiolu v prostředí rozpouštědla, přičemž reakce je prováděna za přidavku báze a aromatický thiol je nepáchnoucí. Výrazem nepáchnoucí se rozumí, že je zápach ztelný jen při koncentracích, dosahovaných při kvalifikované chemické výrobě jen za extrémních situací, tedy například nad otevřenou nádobou obsahující látku, postrádá krajně nepříjemný "sirný" charakter typický pro nízkomolekulární sloučeniny nesoucí thiolové skupiny a ani za uvedených extrémních situací svou intenzitou nepřesahuje zápach běžně používaných organických rozpouštědel za obdobných podmínek.
- (74) Rott, Růžička & Guttmann Patentové, známkové a advokátní kanceláře, Ing. Jana Fuchsová, Vinohradská 37, Praha 2, 12000

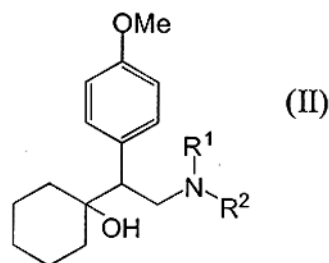
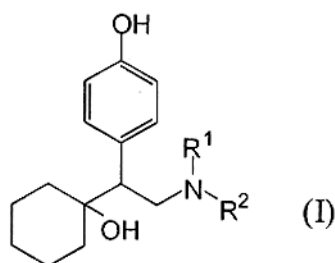

- (51) **D06F 57/00** (2006.01)  
**D06F 57/12** (2006.01)  
**A47H 27/00** (2006.01)
- (21) **2010-263**
- (71) Pelikánová Monika, Praha 10 Strašnice, CZ  
(72) Pelikánová Monika, Praha 10 Strašnice, CZ
- (54) **Multifunkční závěsný systém pro plastová okna**
- (22) 06.04.2010
- (57) Vynález se týká multifunkčního závěsného systému pro plastová okna sestávajícího ze dvou ramen (1) a alespoň jednoho příčnicku (2), připojitelného k ramenům (1). Ramena (1) jsou na svém jednom konci opatřena zakončením, odpovídajícím tvaru odkapávacích kanálků plastového okna a ve svém spodní části jsou opatřena alespoň jedním stavěcím prvkem (3). Zakončení je s výhodou ve tvaru písmen T nebo L.
- (74) Ing. Václav Kratochvíl, patentový zástupce, Táborská 758/33, Mladá Boleslav, 29301



- (51) **F01C 1/344** (2006.01)  
**F04C 2/344** (2006.01)  
**F04C 14/22** (2006.01)

(21) **2010-238**

(71) Plíva Roman Ing., České Budějovice, CZ

(72) Plíva Roman Ing., České Budějovice, CZ

(54) **Hydraulický vysokotlaký převodník, zejména lamelové čerpadlo nebo hydromotor, s hydraulicky přitlačovanými lamelami**

(22) 30.03.2010

(57) Čerpadlo (3) nebo hydromotor zahrnuje rotor (1) se sunvě uloženými lamelami (6a, 6b, 6c, 6d) v drážkách. Každá drážka je pomocí průchozí přepážky (5) s vedením rozdělena na přední část (4') drážky, kde je sunvě uložena přední část lamely (6a, 6b, 6c, 6d) s větší plochou (S1 nebo S3), a zadní část (4) drážky, kde je uložena zadní část lamely (6a, 6b, 6c, 6d) s menší plochou (S2). Tlak se přivádí v oblasti sání prvním rozvodným kanálem (13) do zadních částí (4) drážek a druhým rozvodným kanálem (14) do předních částí (4') drážek alespoň v oblasti výtlačku a současně mimo oblast sání, čímž je dosaženo optimální přitlačné síly v požadovaných oblastech a následné zvýšení životnosti čerpadla (3) nebo hydromotoru.

(74) PatentCentrum Sedláč & Partners s.r.o., Husova 5, České Budějovice, 37001

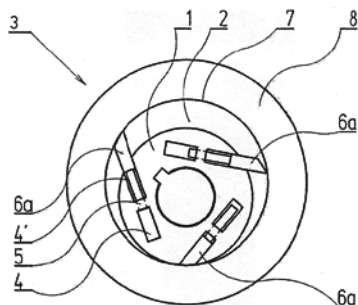

- (51) **F03G 3/00** (2006.01)  
**F03G 7/00** (2006.01)

(21) **2010-273**

(71) Schön Petr, Praha 4, CZ

(72) Schön Petr, Praha 4, CZ

(54) **Odstředivé pohonné zařízení**

(22) 09.04.2010

(57) Odstředivé pohonné zařízení je tvořeno pláštěm (1), v jehož horním středu (9) je uspořádáno uložení (4), ve kterém je rotačně uložena hřídel (3), která rotuje ve svisele ose pláště (1), přičemž na hřídeli (3) je pod horním středem (9) uspořádán rotor/pohon (2), a to vně/nebo uvnitř pláště (1). V uložení (4) jsou dále kloubově uchycena nejméně dvě pohyblivá ramena (5), každé je opatřeno závažím (6) se stejnou vzdáleností od horního středu (9). Pohyblivá ramena (5) se závažím (6) jsou rovnoměrně rozložena po obvodu kružnice o poloměru, který se ve výhodném provedení rovná vzdálenosti závaží (6) od horního středu (9). Každé závaží (6) je opatřeno prvním magnetem (7), přičemž ve výhodném provedení mohou magnety (7) tvořit přímo závaží (6). Plášť (1) je dále opatřen nejméně dvěma druhými magnety (8) uspořádanými vně a nebo uvnitř horní stěny pláště (1) tak,

že když hřídel (3) a pohyblivé rameno (5) svírají úhel, který se blíží 90°, středy prvního magnetu (7) a druhého magnetu (8) leží proti sobě, přičemž první magnety (7) a druhé magnety (8) jsou uloženy proti sobě stejnou polaritou.

(74) Loskotová & partneři Patentová a známková kancelář, Ing. Jarmila Loskotová, K Závětínám 727, Praha 5, 15500

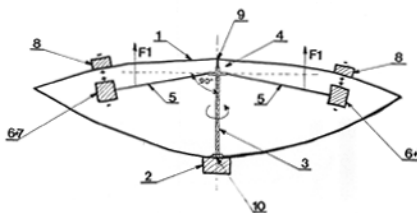

- (51) **F21S 13/10** (2006.01)

**F21S 4/00** (2006.01)

**F21S 8/04** (2006.01)

**F21V 14/00** (2006.01)

**F21Y 101/02** (2006.01)

(21) **2010-261**

(71) Rebec Milan Ing., Praha 7, CZ

(72) Rebec Milan Ing., Praha 7, CZ

(54) **Zapojení pro řízení dávkování světelného toku na osvětlenou plochu**

(22) 06.04.2010

(57) Osvětlovací prvky jsou zapojeny paralelně. Prvky s nejvyšší světelnou intenzitou a nejmenšími vyzařovacími úhly AZ svítí na nejvzdálenější místa a prvky svítící blíže instalovanému světelnému zdroji BZ, CZ, ... XZ mají nižší intenzitu vyzařování a větší vyzařovací úhel tak, že se vyzařované světelné kužely vzájemně plynule doplňují a vytvářejí rovnoměrně osvětlenou plochu definované šířky a délky. Kolmo pod lampu svítí zdroj s nejmenší intenzitou a elipsovitou charakteristikou.

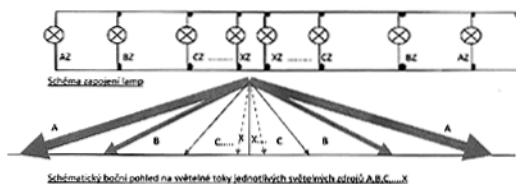

- (51) **F28D 7/02** (2006.01)

**F28B 1/00** (2006.01)

(21) **2010-270**

(71) Tesař Jindřich Ing., Ústí nad Labem, CZ

(72) Tesař Jindřich Ing., Ústí nad Labem, CZ

(54) **Šroubovicový výměník tepla s proměnnou průtočnou plochou**

(22) 08.04.2010

(57) U šroubovicového výměníku tepla s proměnnou průtočnou plochou je teplosměnná plocha tvořena soustavou paralelně propojených trubek stočených do protiběžných nebo souběžných šroubovic (1) v jedné nebo více vrstvách umístěných v plášťové trubce (2). Jedno teplotonosné medium (A) proudí uvnitř trubek šroubovic, druhé medium (B) vně těchto trubek, v plášťové trubce. Celkový průtočný průřez trubek šroubovic je v určité jeho části (C) změněn.

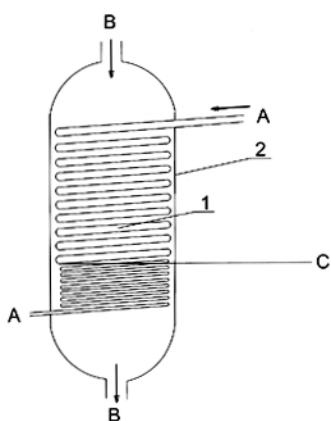

- (51) **G01N 1/08** (2006.01)  
**G01N 1/04** (2006.01)  
**G01N 33/24** (2006.01)  
**E21B 25/00** (2006.01)  
**E21B 25/10** (2006.01)  
**E02D 1/04** (2006.01)

(21) **2010-247**  
 (71) České vysoké učení technické v Praze Fakulta stavební, Praha 6, CZ

(72) Sněhota Michal Ing. Ph.D., Praha 4, CZ  
 Zumr David Ing., Lázně Bohdaneč, CZ

(54) **Zařízení pro odběr velkoobjemových neporušených vzorků skeletovitých půd**

(22) 01.04.2010

(57) Zařízení pro odběr velkoobjemových neporušených vzorků skeletovitých půd sestává z válcové vzorkovnice (1), jejíž spodní část je opatřena břitem z nerezové oceli (1a) a jejíž horní část je vsunuta do kovové hlavy (1b), jejíž vnitřní průměr je shodný s vnějším průměrem vzorkovnice (1), horní stěna hlavy (1b) je opatřena válcovým trnem (1c), na němž je volně nasazena vodící tyč (2), na které je kluzně upevněna objímka (4) výškově nastavitelné trojnožky (5), mezi hlavou (1b) a objímkou (4) na vodící tyči (2) je kluzně umístěno závaží (3) s nastavitelnou hmotností.

(74) Ing. Květoslava Kubičková, Doubravčická 2201, Praha 10, 10000

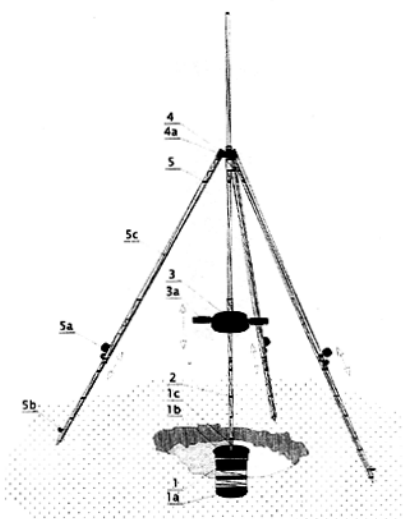

- (51) **G01N 1/22** (2006.01)  
**F17B 1/26** (2006.01)  
**F17B 1/00** (2006.01)  
**C12M 1/107** (2006.01)  
**B65D 77/06** (2006.01)

(21) **2010-279**  
 (71) Česká zemědělská univerzita v Praze, Praha 6, CZ

(72) Habart Jan Ing. Ph.D., Zlín, CZ  
 Tlustoš Pavel Prof. Ing. CSc., Praha 4 - Krč, CZ  
 Balík Jiří Prof. Ing. CSc., Praha 6 - Suchbát, CZ  
 Jelínek František Ing., Čkyň, CZ

(54) **Zařízení k měření složení a objemu plynu a způsob provádění tohoto měření**

(22) 12.04.2010

(57) Předkládané technické řešení se týká zařízení pro měření objemu a/nebo složení plynu z více zdrojů, obsahujícího alespoň dva zdroje plynu (1) produkující kontinuálně plyn a alespoň dva zásobní vaky (2) umístěné v plynotěsné nádobě (3), přičemž počet zásobních vaků (2) je stejný jako počet zdrojů plynu (1), přičemž každý zdroj plynu (1) je spojen vedením schopným vést plyn s jedním zásobním vakem (2), každý zásobní vak (2) je opatřen vypouštěcím ventilem (4), z něž vede vedení (5) schopné vést plyn k jednomu plynoměru (6) společnému pro všechny zásobní vaky a/nebo k jednomu analyzátoru složení plynu (7) společnému pro všechny zásobní vaky (2), přičemž je plynotěsná nádoba (3) opatřena vyrovnávacím ventilem (8) a tlakovacím ventilem (9). Technické řešení se dále týká způsobu měření objemu a/nebo složení plynu z více zdrojů s pomocí uvedeného zařízení.

(74) RNDr. Kateřina Hartvichová, Na Bělidle 3, Praha 5, 15000

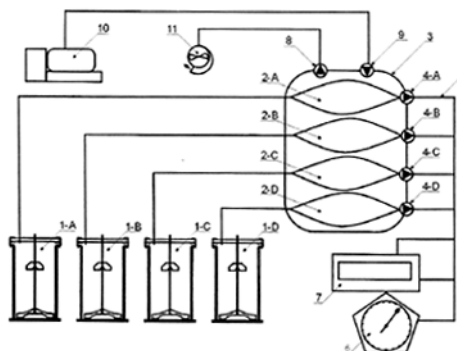

- (51) **G08B 1/08** (2006.01)  
**G08B 23/00** (2006.01)  
**G08B 25/10** (2006.01)

(21) **2010-281**

(71) Kašperlík Roman Ing., Ostrava - Poruba, CZ  
 VYSOKÁ ŠKOLA BĀNSKĀ-TECHNICKĀ UNIVERZITA  
 OSTRAVA, Ostrava - Poruba, CZ

(72) Kašperlík Roman Ing., Ostrava - Poruba, CZ  
 Kebo Vladimír Doc. Dr. Ing., Ostrava - Poruba, CZ

(54) **Způsob ostrahy perimetru pomocí RFID akceleračních detektorů**

(22) 12.04.2010

(57) Způsob ostrahy perimetru pomocí RFID akceleračních detektorů, kdy na jednotlivých dílcích (3) plotu nebo vratech (4) jsou umístěny RFID akcelerační detektory (1), schopné detekovat překonání perimetru narušitelem (10), schopné detekovat všechny klimatické vlivy, které by jinak způsobily falešný poplach, schopné detekovat sabotáž systému a schopné detekovat kvalitu provádění obchůzkové činnosti (17) strážných (15) kolem celého perimetru.

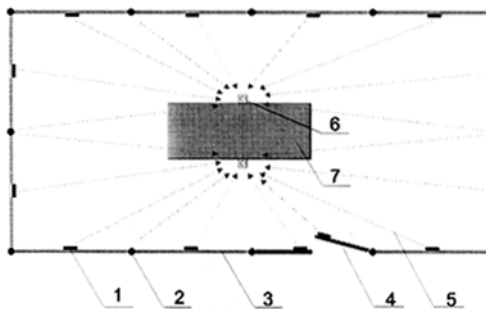



- (51) **H04H 20/59** (2008.01)  
**H04H 20/61** (2008.01)  
**H04H 60/15** (2008.01)  
**H04H 60/23** (2008.01)  
**H04H 60/42** (2008.01)  
**G01S 19/42** (2010.01)
- (21) **2010-260**
- (71) Brunclík Milan JUDr., Turnov, CZ  
Skrbek Jan Doc. Dr. Ing., Liberec 1, CZ
- (72) Brunclík Milan JUDr., Turnov, CZ  
Skrbek Jan Doc. Dr. Ing., Liberec 1, CZ
- (54) **Šifrování a dešifrování vysílání na základě pozice příjemce**
- (22) 06.04.2010
- (57) Vynález provádí způsob, kterým je mimo vymezené oblasti zamezen příjem vysílané rádiové relace do geograficky omezené oblasti cílového příjmu (1), a to generováním šifrovacího klíče geografického vymezení oblasti cílového příjmu vysílání, uplatněným na zašifrování vysílané relace (2). Generátor dešifrovacího klíče, který je připojen na výstup systému určení polohy, generuje poziční dešifrovací klíč pro dešifrátor, který je při detekci šifrované rádiové relace aktivován a následně je porovnán poziční dešifrovací klíč z generátoru dešifrovacího klíče s šifrovacím klíčem geografického vymezení oblasti cílového příjmu odeslaným vysílačem. Pokud je v dešifrátoru příjemce dosažen definovaný stupeň korelace obou klíčů, je signál z přijímače signálu šifrovaného adresného vysílání odemknut reprodukcímu zařízení. Zařízení přijímače obsahuje přijímač signálu šifrovaného adresného vysílání (4), který je připojen na první vstup dešifrátoru (6). Systém určení polohy (3) je připojen na generátor (5) dešifrovacího klíče, který je připojen na druhý vstup dešifrátoru (6). Jeho výstup je připojen na reprodukcímu zařízení (7).

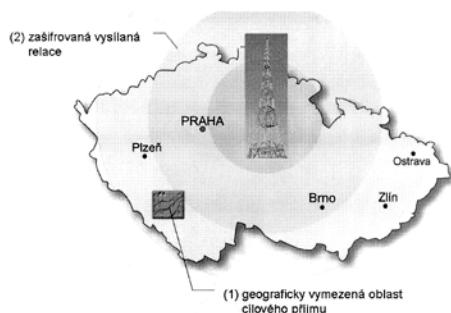

- (51) **H04L 12/43** (2006.01)  
**H04L 29/12** (2006.01)
- (21) **2010-256**
- (71) Vysoké učení technické v Brně, Brno, CZ
- (72) Zemčík Pavel Doc. Dr. Ing., Brno, CZ  
Beran Vítězslav Ing., Brno, CZ  
Zuzaňák Jiří Ing., Lešná, CZ  
Žádník Martin Ing., Dolní Újezd, CZ  
Havel Jiří Ing., Opava, CZ  
Herout Adam Ing. PhDr., Brno, CZ  
Hradiš Michal Ing., Vikýřovice, CZ  
Juránek Roman Ing., Tábor, CZ
- (54) **Způsob distribuce dat smyčkou a distribuční blok smyčky k provádění tohoto způsobu**
- (22) 06.04.2010
- (57) Způsob distribuce dat se provádí synchronní distribuční smyčkou s jednosměrným tokem dat o konstantní šířce. Smyčka je tvořena vzájemně propojenými distribučními bloky (1), z nichž každý je vybaven nejvýše jedním přijímacím vstupem (4), nejvýše jedním vysílacím výstupem (5) a prostředky ke zpracování dat přicházejících přijímacím vstupem (4) a k jejich odeslání smyčkou, jakož i prostředky k odeslání vysílacím výstupem (5) i smyčkou těch dat, která přicházejí smyčkou. Data přitom postupují smyčkou ve formátu datových rámců - frames - obsahují kromě distribuovaných dat též adresní, kontrolní a stavové informace. V každém bloku (1) lze nastavit identifikaci bloku, od něž mají být data přijímána, a data, která nemohou být momentálně přijata, jsou odeslána dále po

smyčce. Nejprve se každému bloku (1) přidělí identifikační číslo právě jednoho bloku - přijímacího bloku (1a), od něž má přijímat datové slovo přijaté přijímacím vstupem (4) tohoto přijímacího bloku (1a), a při tom se vynulují všechny čítače všech bloků (1), poté již ve vlastním distribučním režimu přijímací blok (1a), který přijme svým přijímacím vstupem (4) datové slovo, je opatří svým identifikačním číslem A, pořadovým číslem datového slova N a potvrzovacím bitem  $R = 0$  a odešle je po smyčce. Ve vysílacím bloku (1e), pro který je datové slovo určeno, v případě, že jsou splněny zároveň tyto podmínky: identifikační číslo přijímacího bloku (1a) je rovno identifikačnímu číslu A přidělenému vysílacímu bloku (1e), pořadové číslo datového slova N je shodné s hodnotou čítače vysílacího bloku (1e), potvrzovací bit  $R = 0$  a vysílací výstup (5) vysílacího bloku (1e) je volný, se datové slovo zapíše do vysílacího výstupu (5) tohoto bloku (1e) a v případě, že vysílací výstup (5) není volný, se změni hodnota potvrzovacího bitu na  $R = 1$  a datové slovo se s tímto změněným potvrzovacím bitem pošle dále po smyčce, přičemž datová slova, která se po smyčce vrátí do přijímacího bloku (1a) s hodnotou potvrzovacího bitu  $R = 0$  jsou zrušena, zatímco u slov s hodnotou potvrzovacího bitu  $R = 1$  je tato hodnota změněna na  $R = 0$  a s ní jsou slova znovu odeslána po smyčce.

(74) Ing. Libor Markes, Grohova 54, Brno, 60200

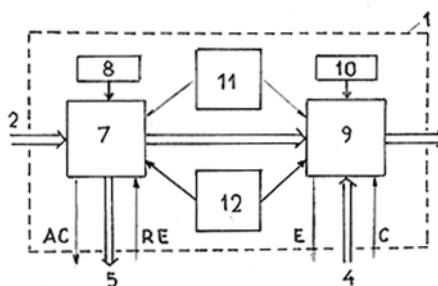

- (51) **H04L 12/56** (2006.01)  
**H04N 5/268** (2006.01)
- (21) **2010-259**
- (71) Brunclík Milan JUDr., Turnov, CZ  
Skrbek Jan Doc. Dr. Ing., Liberec 1, CZ  
Maierová Hana PhDr., Turnov, CZ  
Nožička Michal DiS., Turnov, CZ  
Pekař Jaromír Ing., Turnov, CZ
- (72) Brunclík Milan JUDr., Turnov, CZ  
Skrbek Jan Doc. Dr. Ing., Liberec 1, CZ  
Maierová Hana PhDr., Turnov, CZ  
Nožička Michal DiS., Turnov, CZ  
Pekař Jaromír Ing., Turnov, CZ
- (54) **Vzdálený ovladač spouštění on-line videa/audia šířeného na bázi IP protokolu**
- (22) 06.04.2010
- (57) Zařízení vzdálený ovladač spouštění on-line videa/audia šířeného na bázi IP protokolu obsahuje blok spínacích modulů (2), který je připojen svými vstupy k výstupům jednotlivých A/V relací na stránkách www aplikací (1) a dále jeho výstupy jsou propojeny do výstupu A/V relace (4). Stav spínacího modulu (2) je iniciován pevnou nebo mobilní telefonní linkou (3). Způsob ovládání zařízení se provádí stanovením číselných kódů specifických pro jednotlivé nabídky webové aplikace a poté volbou číselného kódu specifického pro zvolenou položku programové nabídky webové aplikace prostřednictvím pevné nebo mobilní telefonní linky. Zařízení podle vynálezu upraví systémy lineárního broadcastu na nelineární video/audio služby na vyžádání doplněním o obousměrné adresné vyžádání video/audio obsahu na bázi IP protokolu prostřednictvím iniciace vysílání číselným kódem odeslaným pevnou nebo mobilní telefonní linkou.

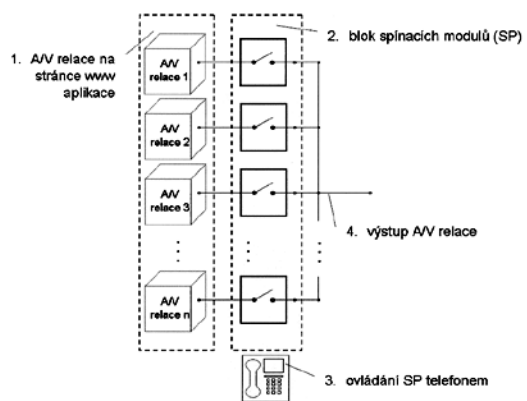

## Zveřejněné přihlášky vynálezů - přehled podle třídících znaků

Tato kapitola obsahuje zveřejněné přihlášky vynálezů uspořádané podle třídících znaků mezinárodního patentové třídění, nacházejících se na druhém až x-tém místě zatřídění přihlášky vynálezu. Přihlášky vynálezu uspořádané podle třídících znaků na 1. pozici zatřídění jsou uvedeny v předchozí části.

<i>A 47 H 27/00</i>	(2006.01)	2010-263
<i>B 63 B 35/70</i>	(2006.01)	2010-275
<i>B 65 D 77/06</i>	(2006.01)	2010-279
<i>B 82 B 1/00</i>	(2006.01)	2010-360
<i>C 07 C 215/64</i>	(2006.01)	2010-262
<i>C 12 M 1/107</i>	(2006.01)	2010-279
<i>D 06 F 57/12</i>	(2006.01)	2010-263
<i>E 02 D 1/04</i>	(2006.01)	2010-247
<i>E 21 B 25/00</i>	(2006.01)	2010-247
<i>E 21 B 25/10</i>	(2006.01)	2010-247
<i>F 03 G 7/00</i>	(2006.01)	2010-273
<i>F 04 C 14/22</i>	(2006.01)	2010-238
<i>F 04 C 2/344</i>	(2006.01)	2010-238
<i>F 17 B 1/00</i>	(2006.01)	2010-279
<i>F 17 B 1/26</i>	(2006.01)	2010-279
<i>F 21 S 4/00</i>	(2006.01)	2010-261
<i>F 21 S 8/04</i>	(2006.01)	2010-261
<i>F 21 V 14/00</i>	(2006.01)	2010-261
<i>F 21 Y 101/02</i>	(2006.01)	2010-261
<i>F 28 B 1/00</i>	(2006.01)	2010-270
<i>G 01 N 1/04</i>	(2006.01)	2010-247
<i>G 01 N 33/24</i>	(2006.01)	2010-247
<i>G 01 S 19/42</i>	(2010.01)	2010-260
<i>G 08 B 23/00</i>	(2006.01)	2010-281
<i>G 08 B 25/10</i>	(2006.01)	2010-281
<i>H 04 H 20/61</i>	(2008.01)	2010-260
<i>H 04 H 60/15</i>	(2008.01)	2010-260
<i>H 04 H 60/23</i>	(2008.01)	2010-260
<i>H 04 H 60/42</i>	(2008.01)	2010-260
<i>H 04 L 29/12</i>	(2006.01)	2010-256
<i>H 04 N 5/268</i>	(2006.01)	2010-259

### Seznam přihlašovatelů zveřejněných přihlášek vynálezů

(71)	(21)	(51)	(71)	(21)	(51)
Beran Vratislav Ing., Hronov, CZ	2010-267	<b>A 47 G 7/06</b>	(2006.01)		
Brunclík Milan JUDr., Turnov, CZ	2010-259	<b>H 04 L 12/56</b>	(2006.01)		
Brunclík Milan JUDr., Turnov, CZ	2010-260	<b>H 04 H 20/59</b>	(2008.01)		
Česká zemědělská univerzita v Praze, Praha 6, CZ	2010-279	<b>G 01 N 1/22</b>	(2006.01)		
České vysoké učení technické v Praze Fakulta jaderná a fyzikálně inženýrská, Praha 1, CZ	2010-360	<b>C 01 F 7/02</b>	(2006.01)		
České vysoké učení technické v Praze Fakulta stavební, Praha 6, CZ	2010-247	<b>G 01 N 1/08</b>	(2006.01)		
Kašperlík Roman Ing., Ostrava - Poruba, CZ	2010-281	<b>G 08 B 1/08</b>	(2006.01)		
Kružík Ivan, Kněžice, CZ	2010-275	<b>B 63 B 39/08</b>	(2006.01)		
NINGXIA ORIENT TANTALUM INDUSTRY CO., LTD, 753000 Shizuishan city, Ningxia, CN	2011-597	<b>B 22 F 9/18</b>	(2006.01)		
Pelikánová Monika, Praha 10 Strašnice, CZ	2010-263	<b>D 06 F 57/00</b>	(2006.01)		
Plíva Roman Ing., České Budějovice, CZ	2010-238	<b>F 01 C 1/344</b>	(2006.01)		
Rebec Milan Ing., Praha 7, CZ	2010-261	<b>F 21 S 13/10</b>	(2006.01)		
Schön Petr, Praha 4, CZ	2010-273	<b>F 03 G 3/00</b>	(2006.01)		
Tesař Jindřich Ing., Ústí nad Labem, CZ	2010-270	<b>F 28 D 7/02</b>	(2006.01)		
Topol Jan Ing., Praha 8 - Libeň, CZ	2010-266	<b>B 65 D 6/02</b>	(2006.01)		
VYSOKÁ ŠKOLA BÁŇSKÁ-TECHNICKÁ UNIVERZITA OSTRAVA, Ostrava - Poruba, CZ	2010-265	<b>C 02 F 103/10</b>	(2006.01)		
Vysoké učení technické v Brně, Brno, CZ	2010-256	<b>H 04 L 12/43</b>	(2006.01)		
Zentiva, k.s., Praha 10 - Dolní Měcholupy, CZ	2010-262	<b>C 07 C 213/08</b>	(2006.01)		

## FG4A

## Udělené patenty - přehled podle čísel patentů

V období uzávěrky tohoto čísla Věstníku udělil Úřad průmyslového vlastnictví tyto patenty.

302746	<b>B 65 D 83/16</b>	(2006.01)
302747	<b>D 05 B 65/00</b>	(2006.01)
302748	<b>H 01 L 23/485</b>	(2006.01)
302749	<b>D 05 B 65/06</b>	(2006.01)
302750	<b>A 61 K 38/18</b>	(2006.01)
302751	<b>B 65 B 43/12</b>	(2006.01)
302752	<b>C 07 D 211/94</b>	(2006.01)
302753	<b>C 01 F 7/02</b>	(2006.01)
302754	<b>F 01 C 1/344</b>	(2006.01)
302755	<b>G 01 N 1/40</b>	(2006.01)
302756	<b>G 01 J 3/42</b>	(2006.01)
302757	<b>G 01 J 3/02</b>	(2006.01)

FG4A

Udělené patenty - přehled podle MPT

(51) **A61K 38/18** (2006.01)  
**A61K 47/10** (2006.01)  
**A61K 47/18** (2006.01)  
(11) 302750  
(40) 12.06.2002  
(21) **2002-264**  
(73) Aventis Holdings Inc., Greenville, 19807, DE, US  
(72) Gayed Atef, Overland Park, KS, US  
(54) **Farmaceutická kompozice a ampulka na bázi erythropoietinu a způsob inhibování mikrobiálního růstu v roztoku obsahujícím tuto látku**  
(32) 22.07.1999  
(31) 60/198216  
(33) US  
(86) PCT/US2000/040446  
(87) WO 2001/007075  
(22) 21.07.2000  
(74) Společná advokátní kancelář Všeťečka Zelený Švorčík Kalenský a partneři, JUDr. Miloš Všeťečka, Hálkova 2, Praha 2, 12000

(51) **B65B 43/12** (2006.01)  
**B65B 43/26** (2006.01)  
(11) 302751  
(40) 12.09.2001  
(21) **2000-3862**  
(73) SCHUR PACKAGING SYSTEMS A/S, Horsens, DK  
(72) Pape Henrik, Horsens, DK  
(54) **Způsob balení kusového zboží nebo sypkých materiálů do foliových sáčků, zařízení k provádění způsobu a obalový pás pro využití u tohoto způsobu**  
(32) 21.04.1998  
(31) 19800548  
(33) DE  
(86) PCT/DK1999/000219  
(87) WO 1999/057017  
(22) 21.04.1999  
(74) Dr. Karel Čermák, Národní třída 32, Praha 1, 11000

(51) **B65D 83/16** (2006.01)  
**B65D 83/14** (2006.01)  
(11) 302746  
(40) 12.12.2001  
(21) **2000-1225**  
(73) ROCEP LUSOL HOLDINGS LIMITED, Deanpark, GB  
(72) Frutin Bernard Derek, By Uplawmoor, GB  
(54) **Složený píst k použití u dispenzačního přístroje k vydávání viskózního materiálu z kontejneru**  
(32) 07.10.1997, 16.01.1998, 27.06.1998  
(31) 9721120, 9800825, 9813865  
(33) GB, GB, GB  
(86) PCT/GB1998/003003  
(87) WO 1999/018010  
(22) 07.10.1998  
(74) PATENTSERVIS PRAHA a.s., Jivenská 1, Praha 4, 14000

(51) **C01F 7/02** (2006.01)  
**B82B 1/00** (2006.01)  
(11) 302753  
(40) 19.10.2011  
(21) **2010-360**  
(73) České vysoké učení technické v Praze Fakulta jaderná a fyzikálně inženýrská, Praha 1, CZ  
(72) Čuba Václav Ing. Ph.D., Praha 6, CZ  
Bárta Jan Bc., Neratovice, CZ  
Múčka Viliam Prof. Ing. Dr.Sc., Praha 8, CZ  
Pospíšil Milan Prof. Ing. Dr.Sc., Praha 8, CZ  
(54) **Způsob přípravy oxidu hlinitého**  
(22) 10.05.2010  
(74) Ing. Květoslava Kubičková, Doubravčická 2201, Praha 10, 10000

(51) **C07D 211/94** (2006.01)  
**C08K 5/3435** (2006.01)  
**C08K 5/3492** (2006.01)  
**C08L 23/06** (2006.01)  
(11) 302752  
(40) 16.02.2000  
(21) **2008-401**  
(73) Ciba Specialty Chemicals Holding, Inc., 4057 Basel, CH  
(72) Zedda Alessandro, Casalecchio di Reno, IT  
Ferri Gianluca, Anzola Emilia, IT  
Sala Massimiliano, Modena, IT  
(54) **Stericky bráněné aminethery, jejich použití a prostředky, které je obsahují**  
(32) 25.02.1998, 25.06.1998  
(31) MI98A000366, 09/104718  
(33) IT, US  
(22) 22.02.1999  
(74) TRAPLOVÁ HAKR KUBÁT Advokátní a patentová kancelář, Ing. Jan Kubát, Přístavní 24, Praha 7, 17000

(51) **D05B 65/00** (2006.01)  
**D05B 65/02** (2006.01)  
(11) 302747  
(40) 16.05.2001  
(21) **2000-1675**  
(73) JUKI CORPORATION, Chofu-shi, JP  
(72) Miyata Akemi, Chofu-shi, JP  
Imai Tsutomu, Chofu-shi, JP  
(54) **Řídící jednotka pro šicí stroj**  
(32) 07.05.1999  
(31) 1999/127794  
(33) JP  
(22) 05.05.2000  
(74) JUDr. Jan Matějka, Národní 32, Praha 1, 11000

(51) **D05B 65/06** (2006.01)  
**D05B 3/06** (2006.01)  
**D05B 65/02** (2006.01)  
(11) 302749  
(40) 14.05.2003  
(21) **2001-4381**  
(73) JUKI CORPORATION, Chofu-shi, JP  
(72) Tachikawa Mitsuhiro, Chofu-shi, JP  
Hirano Yasuaki, Chofu-shi, JP  
(54) **Zařízení pro odstřihávání nitě**  
(32) 07.12.2000  
(31) 2000/372966  
(33) JP  
(22) 06.12.2001  
(74) JUDr. Jan Matějka, Národní 32, Praha, 11000

(51) **F01C 1/344** (2006.01)  
**F04C 2/344** (2006.01)  
**F04C 14/22** (2006.01)  
(11) 302754  
(40) 19.10.2011  
(21) **2010-238**  
(73) Plíva Roman Ing., České Budějovice, CZ  
(72) Plíva Roman Ing., České Budějovice, CZ  
(54) **Hydraulický vysokotlaký převodník, zejména lamelové čerpadlo nebo hydromotor, s hydraulicky přitlačovanými lamelami**  
(22) 30.03.2010  
(74) PatentCentrum Sedlák & Partners s.r.o., Husova 5, České Budějovice, 37001

(51) **G01J 3/02** (2006.01)  
**G01J 3/30** (2006.01)  
**G01N 21/31** (2006.01)  
**G01N 1/40** (2006.01)  
**G01N 1/22** (2006.01)  
**G01N 1/28** (2006.01)  
(11) 302757  
(40) 20.06.2007  
(21) **2005-761**

- (73) Ústav analytické chemie AV ČR, v.v.i., Brno, CZ  
(72) Dědina Jiří RNDr. CSc., Praha, CZ  
Kratzer Jan Mgr., Praha, CZ  
(54) **Způsob prekoncentrace bizmutu pro jeho stanovení metodou atomové absorpční spektrometrie a atomizátor pro prekoncentraci bizmutu**  
(22) 08.12.2005  
(74) Středisko společných činností AV ČR, v.v.i. Patentové a licenční služby, Národní 1009/3, Praha 1, 11000
- 

- (51) **G01J 3/42** (2006.01)  
**G01N 21/71** (2006.01)  
**G01N 21/72** (2006.01)  
**G01N 21/73** (2006.01)  
**G01N 21/74** (2006.01)  
**G01N 21/31** (2006.01)

(11) 302756

(40) 03.01.2007

(21) **2005-306**

(73) Ústav analytické chemie AV ČR, Brno, CZ

(72) Dědina Jiří RNDr. CSc., Praha, CZ

Grossová Olga, Znojmo, CZ

(54) **Modulární konstrukce atomizátoru hydridů pro atomovou absorpční spektrometrii**

(22) 13.05.2005

(74) Patentové a licenční služby SSČ AV ČR, Národní tř. 3, Praha 1, 11000

---

- (51) **G01N 1/40** (2006.01)  
**G01N 27/26** (2006.01)  
**G01N 1/34** (2006.01)  
**G01J 3/02** (2006.01)  
**G01N 27/447** (2006.01)  
**G01N 33/20** (2006.01)

(11) 302755

(40) 15.03.2006

(21) **2004-854**

(73) Ústav analytické chemie AV ČR, v.v.i., Brno, CZ

(72) Dědina Jiří RNDr. CSc., Praha 10, CZ

Kratzer Jan, Praha 4, CZ

(54) **Způsob prekoncentrace antimonu pro jeho stanovení metodami atomové spektrometrie**

(22) 02.08.2004

(74) Středisko společných činností AV ČR, v.v.i. Patentové a licenční služby, Národní 1009/3, Praha 1, 11000

---

- (51) **H01L 23/485** (2006.01)  
**H01L 23/532** (2006.01)  
**H01L 21/60** (2006.01)

(11) 302748

(40) 17.04.2002

(21) **2001-4145**

(73) Invensas Corporation, San Jose, 95134, CA, US

(72) Edelstein Daniel, New Ricgelle, NY, US

McGahay Vincent, Poughkeepsie, NY, US

Nye Henry, Brookfield, CT, US

Ottey Brian, Poughkeepsie, NY, US

Price William, Cortlandt Manor, NY, US

(54) **Propojovací struktura**

(32) 19.05.1999

(31) 09/314003

(33) US

(86) PCT/GB2000/001847

(87) WO 2000/072380

(22) 15.05.2000

(74) Společná advokátní kancelář Všetečka Zelený Švorčík Kalenský a partneři, JUDr. Miloš Všetečka, Hálkova 2, Praha 2, 12000

---

### Seznam majitelů udělených patentů

(73)	(11)	(51)	(73)	(11)	(51)
Aventis Holdings Inc., Greenville, 19807, DE, US	302750	<i>A 61 K 38/18</i>	(2006.01)		
Ciba Specialty Chemicals Holding, Inc., 4057 Basel, CH	302752	<i>C 07 D 211/94</i>	(2006.01)		
České vysoké učení technické v Praze Fakulta jaderná a fyzikálně inženýrská, Praha 1, CZ	302753	<i>C 01 F 7/02</i>	(2006.01)		
Invensas Corporation, San Jose, 95134, CA, US	302748	<i>H 01 L 23/485</i>	(2006.01)		
JUKI CORPORATION, Chofu-shi, JP	302747	<i>D 05 B 65/00</i>	(2006.01)		
JUKI CORPORATION, Chofu-shi, JP	302749	<i>D 05 B 65/06</i>	(2006.01)		
Plíva Roman Ing., České Budějovice, CZ	302754	<i>F 01 C 1/344</i>	(2006.01)		
ROCEP LUSOL HOLDINGS LIMITED, Deanpark, GB	302746	<i>B 65 D 83/16</i>	(2006.01)		
SCHUR PACKAGING SYSTEMS A/S, Horsens, DK	302751	<i>B 65 B 43/12</i>	(2006.01)		
Ústav analytické chemie AV ČR, Brno, CZ	302756	<i>G 01 J 3/42</i>	(2006.01)		
Ústav analytické chemie AV ČR, v.v.i., Brno, CZ	302755	<i>G 01 N 1/40</i>	(2006.01)		
Ústav analytické chemie AV ČR, v.v.i., Brno, CZ	302757	<i>G 01 J 3/02</i>	(2006.01)		



## Zpřístupněné překlady nároků evropských patentových přihlášek

U následujících zveřejněných evropských patentových přihlášek s účinky pro Českou republiku byl přihlašovatelem předložen překlad patentových nároků do českého jazyka (§ 35a, odst. 4 zákona č. 527/1990 Sb., v platném znění). Datum zpřístupnění překladu patentových nároků veřejnosti je datum publikace tohoto Věstníku. Údaje jsou řazeny vzestupně podle čísla zveřejnění evropské patentové přihlášky.

(97) **EP 2327474**  
(97) 01.06.2011  
(51) **B01J 8/00** (2006.01)  
**C07C 51/12** (2006.01)  
**B01D 53/14** (2006.01)  
**B01D 53/18** (2006.01)  
**C07C 53/08** (2006.01)  
(96) 24.04.2009  
(96) 11001538.5  
(71) Celanese International Corporation, Dallas, TX 75234-6034, US  
(72) Zinobile, Raymond, J., Houston, TX 77058, US  
Doggett, Tommy, W., League City, TX 77573, US  
Liu, Lun-kuang, Houston, TX 77059, US  
(54) **Systém pro karbonylaci methanolu mající absorbér s možnostmi použití více rozpouštědel**  
(32) 29.04.2008  
(31) 125791 P  
(33) US  
(74) KANIA, SEDLÁK, SMOLA Patentová a známková kancelář, Ing. Lucie Lunzarová, Mendlovo nám. 1a, Brno, 60300

(97) **EP 2349970**  
(97) 14.05.2010  
(51) **C07C 51/12** (2006.01)  
**C07C 53/08** (2006.01)  
**C07C 51/43** (2006.01)  
(96) 06.11.2009  
(96) 09752014.2  
(71) Celanese International Corporation, Dallas, TX 75234-6034, US  
(72) SHAVER, Ronald, D., Houston TX 77062-2110, US  
(54) **Karbonylace methanolu se zlepšeným odstraňováním aldehydu**  
(32) 07.11.2008  
(31) 291310  
(33) US  
(86) PCT/US2009/006017  
(87) WO 2010/053571  
(74) KANIA, SEDLÁK, SMOLA Patentová a známková kancelář, Ing. Lucie Lunzarová, Mendlovo nám. 1a, Brno, 60300

## Udělené evropské patenty

Evropský patentový úřad udělil následující evropské patenty s účinky pro Českou republiku. Tyto patenty mohou být zrušeny nebo zachovány v pozmeněném znění Evropským patentovým úřadem v řízení o odporu. K tomu, aby nabyl evropský patent účinnosti na území České republiky, je třeba, aby byl Úřadu předložen ve stanovené lhůtě překlad patentového spisu do českého jazyka (§ 35c odst. 2 až 4 zákona č. 527/1990 Sb., v platném znění).

(97) EP 1308700	(47) 05.10.2011	(97) EP 1414976	(47) 05.10.2011
(97) EP 1323837	(47) 05.10.2011	(97) EP 1417702	(47) 05.10.2011
(97) EP 1324447	(47) 05.10.2011	(97) EP 1417722	(47) 05.10.2011
(97) EP 1330104	(47) 05.10.2011	(97) EP 1423396	(47) 05.10.2011
(97) EP 1339153	(47) 05.10.2011	(97) EP 1424431	(47) 05.10.2011
(97) EP 1346773	(47) 05.10.2011	(97) EP 1424803	(47) 05.10.2011
(97) EP 1353122	(47) 05.10.2011	(97) EP 1428263	(47) 05.10.2011
(97) EP 1382535	(47) 05.10.2011	(97) EP 1428294	(47) 05.10.2011
(97) EP 1386907	(47) 05.10.2011	(97) EP 1430089	(47) 05.10.2011
(97) EP 1389443	(47) 05.10.2011	(97) EP 1432050	(47) 05.10.2011
(97) EP 1394513	(47) 05.10.2011	(97) EP 1435790	(47) 05.10.2011
(97) EP 1401510	(47) 05.10.2011	(97) EP 1439798	(47) 05.10.2011
(97) EP 1411052	(47) 05.10.2011	(97) EP 1440932	(47) 05.10.2011
(97) EP 1412493	(47) 05.10.2011	(97) EP 1441687	(47) 05.10.2011

(97)	EP 1449732	(47)	05.10.2011	(97)	EP 1565608	(47)	05.10.2011
(97)	EP 1451929	(47)	05.10.2011	(97)	EP 1565905	(47)	05.10.2011
(97)	EP 1453034	(47)	05.10.2011	(97)	EP 1566257	(47)	05.10.2011
(97)	EP 1455492	(47)	05.10.2011	(97)	EP 1567490	(47)	05.10.2011
(97)	EP 1457228	(47)	05.10.2011	(97)	EP 1568403	(47)	05.10.2011
(97)	EP 1458089	(47)	05.10.2011	(97)	EP 1568723	(47)	05.10.2011
(97)	EP 1458202	(47)	05.10.2011	(97)	EP 1569864	(47)	05.10.2011
(97)	EP 1459800	(47)	05.10.2011	(97)	EP 1573129	(47)	05.10.2011
(97)	EP 1460056	(47)	05.10.2011	(97)	EP 1573469	(47)	05.10.2011
(97)	EP 1461121	(47)	05.10.2011	(97)	EP 1573654	(47)	05.10.2011
(97)	EP 1461882	(47)	05.10.2011	(97)	EP 1575940	(47)	05.10.2011
(97)	EP 1463497	(47)	05.10.2011	(97)	EP 1578297	(47)	05.10.2011
(97)	EP 1464490	(47)	05.10.2011	(97)	EP 1578780	(47)	05.10.2011
(97)	EP 1465725	(47)	05.10.2011	(97)	EP 1578833	(47)	05.10.2011
(97)	EP 1465830	(47)	05.10.2011	(97)	EP 1578943	(47)	05.10.2011
(97)	EP 1468898	(47)	05.10.2011	(97)	EP 1579876	(47)	05.10.2011
(97)	EP 1470220	(47)	05.10.2011	(97)	EP 1579971	(47)	05.10.2011
(97)	EP 1473686	(47)	05.10.2011	(97)	EP 1580176	(47)	05.10.2011
(97)	EP 1473895	(47)	05.10.2011	(97)	EP 1583822	(47)	05.10.2011
(97)	EP 1476208	(47)	05.10.2011	(97)	EP 1586078	(47)	05.10.2011
(97)	EP 1477279	(47)	05.10.2011	(97)	EP 1586216	(47)	05.10.2011
(97)	EP 1480242	(47)	05.10.2011	(97)	EP 1586423	(47)	05.10.2011
(97)	EP 1484350	(47)	05.10.2011	(97)	EP 1589832	(47)	05.10.2011
(97)	EP 1484593	(47)	05.10.2011	(97)	EP 1590364	(47)	05.10.2011
(97)	EP 1487389	(47)	05.10.2011	(97)	EP 1591688	(47)	05.10.2011
(97)	EP 1490398	(47)	05.10.2011	(97)	EP 1591727	(47)	05.10.2011
(97)	EP 1492391	(47)	05.10.2011	(97)	EP 1592909	(47)	05.10.2011
(97)	EP 1492814	(47)	05.10.2011	(97)	EP 1593621	(47)	05.10.2011
(97)	EP 1493050	(47)	05.10.2011	(97)	EP 1596310	(47)	05.10.2011
(97)	EP 1494855	(47)	05.10.2011	(97)	EP 1596939	(47)	05.10.2011
(97)	EP 1495115	(47)	05.10.2011	(97)	EP 1598805	(47)	05.10.2011
(97)	EP 1495598	(47)	05.10.2011	(97)	EP 1603220	(47)	05.10.2011
(97)	EP 1496610	(47)	05.10.2011	(97)	EP 1603892	(47)	05.10.2011
(97)	EP 1496716	(47)	05.10.2011	(97)	EP 1603964	(47)	05.10.2011
(97)	EP 1497364	(47)	05.10.2011	(97)	EP 1604485	(47)	05.10.2011
(97)	EP 1500153	(47)	05.10.2011	(97)	EP 1604729	(47)	05.10.2011
(97)	EP 1501367	(47)	05.10.2011	(97)	EP 1605187	(47)	05.10.2011
(97)	EP 1501830	(47)	05.10.2011	(97)	EP 1607151	(47)	05.10.2011
(97)	EP 1504296	(47)	05.10.2011	(97)	EP 1608241	(47)	05.10.2011
(97)	EP 1507181	(47)	05.10.2011	(97)	EP 1610681	(47)	05.10.2011
(97)	EP 1508163	(47)	05.10.2011	(97)	EP 1610970	(47)	05.10.2011
(97)	EP 1510216	(47)	05.10.2011	(97)	EP 1611807	(47)	05.10.2011
(97)	EP 1510227	(47)	05.10.2011	(97)	EP 1612436	(47)	05.10.2011
(97)	EP 1510660	(47)	05.10.2011	(97)	EP 1614933	(47)	05.10.2011
(97)	EP 1514034	(47)	05.10.2011	(97)	EP 1617884	(47)	05.10.2011
(97)	EP 1516309	(47)	05.10.2011	(97)	EP 1620309	(47)	05.10.2011
(97)	EP 1519768	(47)	05.10.2011	(97)	EP 1622485	(47)	05.10.2011
(97)	EP 1519839	(47)	05.10.2011	(97)	EP 1622857	(47)	05.10.2011
(97)	EP 1521869	(47)	05.10.2011	(97)	EP 1624632	(47)	05.10.2011
(97)	EP 1523165	(47)	05.10.2011	(97)	EP 1624804	(47)	05.10.2011
(97)	EP 1523625	(47)	05.10.2011	(97)	EP 1625770	(47)	05.10.2011
(97)	EP 1526466	(47)	05.10.2011	(97)	EP 1626290	(47)	05.10.2011
(97)	EP 1527389	(47)	05.10.2011	(97)	EP 1629169	(47)	05.10.2011
(97)	EP 1528340	(47)	05.10.2011	(97)	EP 1630029	(47)	05.10.2011
(97)	EP 1529110	(47)	05.10.2011	(97)	EP 1630533	(47)	05.10.2011
(97)	EP 1530442	(47)	05.10.2011	(97)	EP 1631616	(47)	05.10.2011
(97)	EP 1530639	(47)	05.10.2011	(97)	EP 1632458	(47)	05.10.2011
(97)	EP 1530797	(47)	05.10.2011	(97)	EP 1633201	(47)	05.10.2011
(97)	EP 1530844	(47)	05.10.2011	(97)	EP 1634070	(47)	05.10.2011
(97)	EP 1532792	(47)	05.10.2011	(97)	EP 1635914	(47)	05.10.2011
(97)	EP 1534375	(47)	05.10.2011	(97)	EP 1636837	(47)	05.10.2011
(97)	EP 1537343	(47)	05.10.2011	(97)	EP 1638868	(47)	05.10.2011
(97)	EP 1540970	(47)	05.10.2011	(97)	EP 1639398	(47)	05.10.2011
(97)	EP 1541102	(47)	05.10.2011	(97)	EP 1640814	(47)	05.10.2011
(97)	EP 1543537	(47)	05.10.2011	(97)	EP 1641349	(47)	05.10.2011
(97)	EP 1546136	(47)	05.10.2011	(97)	EP 1642329	(47)	05.10.2011
(97)	EP 1546819	(47)	05.10.2011	(97)	EP 1646235	(47)	05.10.2011
(97)	EP 1547557	(47)	05.10.2011	(97)	EP 1646366	(47)	05.10.2011
(97)	EP 1548062	(47)	05.10.2011	(97)	EP 1646853	(47)	05.10.2011
(97)	EP 1548829	(47)	05.10.2011	(97)	EP 1648764	(47)	05.10.2011
(97)	EP 1549769	(47)	05.10.2011	(97)	EP 1648874	(47)	05.10.2011
(97)	EP 1551349	(47)	05.10.2011	(97)	EP 1650722	(47)	05.10.2011
(97)	EP 1552801	(47)	05.10.2011	(97)	EP 1651224	(47)	05.10.2011
(97)	EP 1554228	(47)	05.10.2011	(97)	EP 1651309	(47)	05.10.2011
(97)	EP 1555960	(47)	05.10.2011	(97)	EP 1651732	(47)	05.10.2011
(97)	EP 1557015	(47)	05.10.2011	(97)	EP 1652916	(47)	05.10.2011
(97)	EP 1560451	(47)	05.10.2011	(97)	EP 1653912	(47)	05.10.2011
(97)	EP 1562577	(47)	05.10.2011	(97)	EP 1654401	(47)	05.10.2011

(97)	EP 1654485	(47)	05.10.2011	(97)	EP 1711948	(47)	05.10.2011
(97)	EP 1654620	(47)	05.10.2011	(97)	EP 1713263	(47)	05.10.2011
(97)	EP 1656139	(47)	05.10.2011	(97)	EP 1713869	(47)	05.10.2011
(97)	EP 1656470	(47)	05.10.2011	(97)	EP 1713935	(47)	05.10.2011
(97)	EP 1658461	(47)	05.10.2011	(97)	EP 1715492	(47)	05.10.2011
(97)	EP 1658754	(47)	05.10.2011	(97)	EP 1716468	(47)	05.10.2011
(97)	EP 1659987	(47)	05.10.2011	(97)	EP 1718426	(47)	05.10.2011
(97)	EP 1660682	(47)	05.10.2011	(97)	EP 1720929	(47)	05.10.2011
(97)	EP 1661287	(47)	05.10.2011	(97)	EP 1720940	(47)	05.10.2011
(97)	EP 1661483	(47)	05.10.2011	(97)	EP 1721379	(47)	05.10.2011
(97)	EP 1664152	(47)	05.10.2011	(97)	EP 1722840	(47)	05.10.2011
(97)	EP 1664327	(47)	05.10.2011	(97)	EP 1723033	(47)	05.10.2011
(97)	EP 1664929	(47)	05.10.2011	(97)	EP 1723848	(47)	05.10.2011
(97)	EP 1665422	(47)	05.10.2011	(97)	EP 1725335	(47)	05.10.2011
(97)	EP 1666098	(47)	05.10.2011	(97)	EP 1725491	(47)	05.10.2011
(97)	EP 1668309	(47)	05.10.2011	(97)	EP 1726076	(47)	05.10.2011
(97)	EP 1669935	(47)	05.10.2011	(97)	EP 1726259	(47)	05.10.2011
(97)	EP 1671065	(47)	05.10.2011	(97)	EP 1727663	(47)	05.10.2011
(97)	EP 1672702	(47)	05.10.2011	(97)	EP 1727757	(47)	05.10.2011
(97)	EP 1673626	(47)	05.10.2011	(97)	EP 1727843	(47)	05.10.2011
(97)	EP 1674960	(47)	05.10.2011	(97)	EP 1727903	(47)	05.10.2011
(97)	EP 1675670	(47)	05.10.2011	(97)	EP 1729130	(47)	05.10.2011
(97)	EP 1676332	(47)	05.10.2011	(97)	EP 1730209	(47)	05.10.2011
(97)	EP 1676852	(47)	05.10.2011	(97)	EP 1730877	(47)	05.10.2011
(97)	EP 1677131	(47)	05.10.2011	(97)	EP 1733879	(47)	05.10.2011
(97)	EP 1678310	(47)	05.10.2011	(97)	EP 1734007	(47)	05.10.2011
(97)	EP 1678816	(47)	05.10.2011	(97)	EP 1735838	(47)	05.10.2011
(97)	EP 1678831	(47)	05.10.2011	(97)	EP 1736463	(47)	05.10.2011
(97)	EP 1679086	(47)	05.10.2011	(97)	EP 1738127	(47)	05.10.2011
(97)	EP 1679580	(47)	05.10.2011	(97)	EP 1740089	(47)	05.10.2011
(97)	EP 1680144	(47)	05.10.2011	(97)	EP 1740527	(47)	05.10.2011
(97)	EP 1680332	(47)	05.10.2011	(97)	EP 1743339	(47)	05.10.2011
(97)	EP 1680603	(47)	05.10.2011	(97)	EP 1745332	(47)	05.10.2011
(97)	EP 1680827	(47)	05.10.2011	(97)	EP 1745858	(47)	05.10.2011
(97)	EP 1681014	(47)	05.10.2011	(97)	EP 1746697	(47)	05.10.2011
(97)	EP 1683503	(47)	05.10.2011	(97)	EP 1748333	(47)	05.10.2011
(97)	EP 1684266	(47)	05.10.2011	(97)	EP 1748738	(47)	05.10.2011
(97)	EP 1684397	(47)	05.10.2011	(97)	EP 1749097	(47)	05.10.2011
(97)	EP 1685273	(47)	05.10.2011	(97)	EP 1749168	(47)	05.10.2011
(97)	EP 1687267	(47)	05.10.2011	(97)	EP 1750208	(47)	05.10.2011
(97)	EP 1688715	(47)	05.10.2011	(97)	EP 1752277	(47)	05.10.2011
(97)	EP 1689856	(47)	05.10.2011	(97)	EP 1753887	(47)	05.10.2011
(97)	EP 1690572	(47)	05.10.2011	(97)	EP 1754465	(47)	05.10.2011
(97)	EP 1692600	(47)	05.10.2011	(97)	EP 1754549	(47)	05.10.2011
(97)	EP 1693319	(47)	05.10.2011	(97)	EP 1755472	(47)	05.10.2011
(97)	EP 1694735	(47)	05.10.2011	(97)	EP 1756456	(47)	05.10.2011
(97)	EP 1695237	(47)	05.10.2011	(97)	EP 1756545	(47)	05.10.2011
(97)	EP 1695838	(47)	05.10.2011	(97)	EP 1756669	(47)	05.10.2011
(97)	EP 1696184	(47)	05.10.2011	(97)	EP 1756770	(47)	05.10.2011
(97)	EP 1696444	(47)	05.10.2011	(97)	EP 1756901	(47)	05.10.2011
(97)	EP 1696783	(47)	05.10.2011	(97)	EP 1757032	(47)	05.10.2011
(97)	EP 1697391	(47)	05.10.2011	(97)	EP 1758262	(47)	05.10.2011
(97)	EP 1697503	(47)	05.10.2011	(97)	EP 1758912	(47)	05.10.2011
(97)	EP 1698530	(47)	05.10.2011	(97)	EP 1759913	(47)	05.10.2011
(97)	EP 1701629	(47)	05.10.2011	(97)	EP 1761007	(47)	05.10.2011
(97)	EP 1703071	(47)	05.10.2011	(97)	EP 1761229	(47)	05.10.2011
(97)	EP 1703807	(47)	05.10.2011	(97)	EP 1763908	(47)	05.10.2011
(97)	EP 1703888	(47)	05.10.2011	(97)	EP 1764550	(47)	05.10.2011
(97)	EP 1704275	(47)	05.10.2011	(97)	EP 1766007	(47)	05.10.2011
(97)	EP 1704716	(47)	05.10.2011	(97)	EP 1766181	(47)	05.10.2011
(97)	EP 1704895	(47)	05.10.2011	(97)	EP 1766421	(47)	05.10.2011
(97)	EP 1705480	(47)	05.10.2011	(97)	EP 1768506	(47)	05.10.2011
(97)	EP 1706043	(47)	05.10.2011	(97)	EP 1768537	(47)	05.10.2011
(97)	EP 1706044	(47)	05.10.2011	(97)	EP 1768795	(47)	05.10.2011
(97)	EP 1706306	(47)	05.10.2011	(97)	EP 1768878	(47)	05.10.2011
(97)	EP 1706415	(47)	05.10.2011	(97)	EP 1769178	(47)	05.10.2011
(97)	EP 1706908	(47)	05.10.2011	(97)	EP 1769542	(47)	05.10.2011
(97)	EP 1707019	(47)	05.10.2011	(97)	EP 1772505	(47)	05.10.2011
(97)	EP 1707242	(47)	05.10.2011	(97)	EP 1773721	(47)	05.10.2011
(97)	EP 1708026	(47)	05.10.2011	(97)	EP 1774041	(47)	05.10.2011
(97)	EP 1708033	(47)	05.10.2011	(97)	EP 1774494	(47)	05.10.2011
(97)	EP 1708087	(47)	05.10.2011	(97)	EP 1775374	(47)	05.10.2011
(97)	EP 1708717	(47)	05.10.2011	(97)	EP 1775713	(47)	05.10.2011
(97)	EP 1710094	(47)	05.10.2011	(97)	EP 1776242	(47)	05.10.2011
(97)	EP 1710180	(47)	05.10.2011	(97)	EP 1776657	(47)	05.10.2011
(97)	EP 1710376	(47)	05.10.2011	(97)	EP 1777072	(47)	05.10.2011
(97)	EP 1710474	(47)	05.10.2011	(97)	EP 1778234	(47)	05.10.2011
(97)	EP 1711604	(47)	05.10.2011	(97)	EP 1778707	(47)	05.10.2011

(97)	EP 1778866	(47)	05.10.2011	(97)	EP 1833558	(47)	05.10.2011
(97)	EP 1778914	(47)	05.10.2011	(97)	EP 1833708	(47)	05.10.2011
(97)	EP 1779353	(47)	05.10.2011	(97)	EP 1833926	(47)	05.10.2011
(97)	EP 1779723	(47)	05.10.2011	(97)	EP 1834154	(47)	05.10.2011
(97)	EP 1780313	(47)	05.10.2011	(97)	EP 1834288	(47)	05.10.2011
(97)	EP 1780811	(47)	05.10.2011	(97)	EP 1834850	(47)	05.10.2011
(97)	EP 1781396	(47)	05.10.2011	(97)	EP 1834928	(47)	05.10.2011
(97)	EP 1782543	(47)	05.10.2011	(97)	EP 1835401	(47)	05.10.2011
(97)	EP 1782582	(47)	05.10.2011	(97)	EP 1835983	(47)	05.10.2011
(97)	EP 1783689	(47)	05.10.2011	(97)	EP 1836738	(47)	05.10.2011
(97)	EP 1784227	(47)	05.10.2011	(97)	EP 1836868	(47)	05.10.2011
(97)	EP 1784346	(47)	05.10.2011	(97)	EP 1838329	(47)	05.10.2011
(97)	EP 1784416	(47)	05.10.2011	(97)	EP 1838376	(47)	05.10.2011
(97)	EP 1784486	(47)	05.10.2011	(97)	EP 1838537	(47)	05.10.2011
(97)	EP 1784693	(47)	05.10.2011	(97)	EP 1838571	(47)	05.10.2011
(97)	EP 1784892	(47)	05.10.2011	(97)	EP 1839685	(47)	05.10.2011
(97)	EP 1785121	(47)	05.10.2011	(97)	EP 1839770	(47)	05.10.2011
(97)	EP 1785567	(47)	05.10.2011	(97)	EP 1839870	(47)	05.10.2011
(97)	EP 1785696	(47)	05.10.2011	(97)	EP 1841363	(47)	05.10.2011
(97)	EP 1785743	(47)	05.10.2011	(97)	EP 1841463	(47)	05.10.2011
(97)	EP 1787069	(47)	05.10.2011	(97)	EP 1841612	(47)	05.10.2011
(97)	EP 1787941	(47)	05.10.2011	(97)	EP 1842475	(47)	05.10.2011
(97)	EP 1787991	(47)	05.10.2011	(97)	EP 1843821	(47)	05.10.2011
(97)	EP 1789241	(47)	05.10.2011	(97)	EP 1844077	(47)	05.10.2011
(97)	EP 1790809	(47)	05.10.2011	(97)	EP 1844299	(47)	05.10.2011
(97)	EP 1792594	(47)	05.10.2011	(97)	EP 1844576	(47)	05.10.2011
(97)	EP 1793628	(47)	05.10.2011	(97)	EP 1845222	(47)	05.10.2011
(97)	EP 1793901	(47)	05.10.2011	(97)	EP 1845577	(47)	05.10.2011
(97)	EP 1794539	(47)	05.10.2011	(97)	EP 1846094	(47)	05.10.2011
(97)	EP 1795168	(47)	05.10.2011	(97)	EP 1846869	(47)	05.10.2011
(97)	EP 1795885	(47)	05.10.2011	(97)	EP 1847153	(47)	05.10.2011
(97)	EP 1796506	(47)	05.10.2011	(97)	EP 1848330	(47)	05.10.2011
(97)	EP 1796587	(47)	05.10.2011	(97)	EP 1848609	(47)	05.10.2011
(97)	EP 1796830	(47)	05.10.2011	(97)	EP 1848804	(47)	05.10.2011
(97)	EP 1798871	(47)	05.10.2011	(97)	EP 1848839	(47)	05.10.2011
(97)	EP 1800382	(47)	05.10.2011	(97)	EP 1848932	(47)	05.10.2011
(97)	EP 1800767	(47)	05.10.2011	(97)	EP 1851128	(47)	05.10.2011
(97)	EP 1801512	(47)	05.10.2011	(97)	EP 1853092	(47)	05.10.2011
(97)	EP 1802757	(47)	05.10.2011	(97)	EP 1853155	(47)	05.10.2011
(97)	EP 1802778	(47)	05.10.2011	(97)	EP 1853187	(47)	05.10.2011
(97)	EP 1803151	(47)	05.10.2011	(97)	EP 1853708	(47)	05.10.2011
(97)	EP 1803970	(47)	05.10.2011	(97)	EP 1853845	(47)	05.10.2011
(97)	EP 1804594	(47)	05.10.2011	(97)	EP 1853948	(47)	05.10.2011
(97)	EP 1804772	(47)	05.10.2011	(97)	EP 1855455	(47)	05.10.2011
(97)	EP 1805100	(47)	05.10.2011	(97)	EP 1855550	(47)	05.10.2011
(97)	EP 1805324	(47)	05.10.2011	(97)	EP 1855579	(47)	05.10.2011
(97)	EP 1806163	(47)	05.10.2011	(97)	EP 1856691	(47)	05.10.2011
(97)	EP 1806300	(47)	05.10.2011	(97)	EP 1857602	(47)	05.10.2011
(97)	EP 1811942	(47)	05.10.2011	(97)	EP 1858291	(47)	05.10.2011
(97)	EP 1812002	(47)	05.10.2011	(97)	EP 1858520	(47)	05.10.2011
(97)	EP 1812116	(47)	05.10.2011	(97)	EP 1859209	(47)	05.10.2011
(97)	EP 1812322	(47)	05.10.2011	(97)	EP 1859405	(47)	05.10.2011
(97)	EP 1812479	(47)	05.10.2011	(97)	EP 1859433	(47)	05.10.2011
(97)	EP 1812868	(47)	05.10.2011	(97)	EP 1860670	(47)	05.10.2011
(97)	EP 1813044	(47)	05.10.2011	(97)	EP 1862786	(47)	05.10.2011
(97)	EP 1813614	(47)	05.10.2011	(97)	EP 1862855	(47)	05.10.2011
(97)	EP 1817876	(47)	05.10.2011	(97)	EP 1863921	(47)	05.10.2011
(97)	EP 1819218	(47)	05.10.2011	(97)	EP 1863933	(47)	05.10.2011
(97)	EP 1819460	(47)	05.10.2011	(97)	EP 1863947	(47)	05.10.2011
(97)	EP 1819627	(47)	05.10.2011	(97)	EP 1864075	(47)	05.10.2011
(97)	EP 1819674	(47)	05.10.2011	(97)	EP 1864746	(47)	05.10.2011
(97)	EP 1819842	(47)	05.10.2011	(97)	EP 1866711	(47)	05.10.2011
(97)	EP 1820486	(47)	05.10.2011	(97)	EP 1867000	(47)	05.10.2011
(97)	EP 1821107	(47)	05.10.2011	(97)	EP 1867377	(47)	05.10.2011
(97)	EP 1824661	(47)	05.10.2011	(97)	EP 1868769	(47)	05.10.2011
(97)	EP 1824693	(47)	05.10.2011	(97)	EP 1870060	(47)	05.10.2011
(97)	EP 1824925	(47)	05.10.2011	(97)	EP 1870979	(47)	05.10.2011
(97)	EP 1824965	(47)	05.10.2011	(97)	EP 1871333	(47)	05.10.2011
(97)	EP 1825531	(47)	05.10.2011	(97)	EP 1871566	(47)	05.10.2011
(97)	EP 1825856	(47)	05.10.2011	(97)	EP 1871837	(47)	05.10.2011
(97)	EP 1827204	(47)	05.10.2011	(97)	EP 1871865	(47)	05.10.2011
(97)	EP 1827925	(47)	05.10.2011	(97)	EP 1872740	(47)	05.10.2011
(97)	EP 1828095	(47)	05.10.2011	(97)	EP 1874311	(47)	05.10.2011
(97)	EP 1828389	(47)	05.10.2011	(97)	EP 1874352	(47)	05.10.2011
(97)	EP 1830698	(47)	05.10.2011	(97)	EP 1875100	(47)	05.10.2011
(97)	EP 1830785	(47)	05.10.2011	(97)	EP 1875239	(47)	05.10.2011
(97)	EP 1832578	(47)	05.10.2011	(97)	EP 1875268	(47)	05.10.2011
(97)	EP 1832843	(47)	05.10.2011	(97)	EP 1876979	(47)	05.10.2011

(97)	EP 1878307	(47)	05.10.2011	(97)	EP 1957599	(47)	05.10.2011
(97)	EP 1880626	(47)	05.10.2011	(97)	EP 1957984	(47)	05.10.2011
(97)	EP 1883387	(47)	05.10.2011	(97)	EP 1958001	(47)	05.10.2011
(97)	EP 1883794	(47)	05.10.2011	(97)	EP 1958278	(47)	05.10.2011
(97)	EP 1883799	(47)	05.10.2011	(97)	EP 1958948	(47)	05.10.2011
(97)	EP 1883829	(47)	05.10.2011	(97)	EP 1960370	(47)	05.10.2011
(97)	EP 1884202	(47)	05.10.2011	(97)	EP 1964346	(47)	05.10.2011
(97)	EP 1884262	(47)	05.10.2011	(97)	EP 1964918	(47)	05.10.2011
(97)	EP 1885229	(47)	05.10.2011	(97)	EP 1965165	(47)	05.10.2011
(97)	EP 1885343	(47)	05.10.2011	(97)	EP 1966151	(47)	05.10.2011
(97)	EP 1885390	(47)	05.10.2011	(97)	EP 1967215	(47)	05.10.2011
(97)	EP 1885576	(47)	05.10.2011	(97)	EP 1968335	(47)	05.10.2011
(97)	EP 1886259	(47)	05.10.2011	(97)	EP 1968963	(47)	05.10.2011
(97)	EP 1886326	(47)	05.10.2011	(97)	EP 1968973	(47)	05.10.2011
(97)	EP 1886405	(47)	05.10.2011	(97)	EP 1969137	(47)	05.10.2011
(97)	EP 1886795	(47)	05.10.2011	(97)	EP 1970130	(47)	05.10.2011
(97)	EP 1887057	(47)	05.10.2011	(97)	EP 1971684	(47)	05.10.2011
(97)	EP 1888011	(47)	05.10.2011	(97)	EP 1974483	(47)	05.10.2011
(97)	EP 1888558	(47)	05.10.2011	(97)	EP 1974966	(47)	05.10.2011
(97)	EP 1888680	(47)	05.10.2011	(97)	EP 1975107	(47)	05.10.2011
(97)	EP 1888966	(47)	05.10.2011	(97)	EP 1977043	(47)	05.10.2011
(97)	EP 1890994	(47)	05.10.2011	(97)	EP 1977132	(47)	05.10.2011
(97)	EP 1891162	(47)	05.10.2011	(97)	EP 1978052	(47)	05.10.2011
(97)	EP 1891770	(47)	05.10.2011	(97)	EP 1980084	(47)	05.10.2011
(97)	EP 1891952	(47)	05.10.2011	(97)	EP 1982610	(47)	05.10.2011
(97)	EP 1893441	(47)	05.10.2011	(97)	EP 1983557	(47)	05.10.2011
(97)	EP 1893802	(47)	05.10.2011	(97)	EP 1983946	(47)	05.10.2011
(97)	EP 1893880	(47)	05.10.2011	(97)	EP 1983955	(47)	05.10.2011
(97)	EP 1893901	(47)	05.10.2011	(97)	EP 1984556	(47)	05.10.2011
(97)	EP 1893932	(47)	05.10.2011	(97)	EP 1984954	(47)	05.10.2011
(97)	EP 1894660	(47)	05.10.2011	(97)	EP 1986251	(47)	05.10.2011
(97)	EP 1896154	(47)	05.10.2011	(97)	EP 1988432	(47)	05.10.2011
(97)	EP 1896173	(47)	05.10.2011	(97)	EP 1989207	(47)	05.10.2011
(97)	EP 1899329	(47)	05.10.2011	(97)	EP 1989565	(47)	05.10.2011
(97)	EP 1899352	(47)	05.10.2011	(97)	EP 1990503	(47)	05.10.2011
(97)	EP 1900048	(47)	05.10.2011	(97)	EP 1991742	(47)	05.10.2011
(97)	EP 1900841	(47)	05.10.2011	(97)	EP 1992051	(47)	05.10.2011
(97)	EP 1902593	(47)	05.10.2011	(97)	EP 1994029	(47)	05.10.2011
(97)	EP 1904747	(47)	05.10.2011	(97)	EP 1994092	(47)	05.10.2011
(97)	EP 1909948	(47)	05.10.2011	(97)	EP 1996385	(47)	05.10.2011
(97)	EP 1910099	(47)	05.10.2011	(97)	EP 1998677	(47)	05.10.2011
(97)	EP 1910149	(47)	05.10.2011	(97)	EP 1998999	(47)	05.10.2011
(97)	EP 1910212	(47)	05.10.2011	(97)	EP 2001749	(47)	05.10.2011
(97)	EP 1910744	(47)	05.10.2011	(97)	EP 2002679	(47)	05.10.2011
(97)	EP 1913026	(47)	05.10.2011	(97)	EP 2004131	(47)	05.10.2011
(97)	EP 1913892	(47)	05.10.2011	(97)	EP 2004406	(47)	05.10.2011
(97)	EP 1914640	(47)	05.10.2011	(97)	EP 2004525	(47)	05.10.2011
(97)	EP 1915087	(47)	05.10.2011	(97)	EP 2005151	(47)	05.10.2011
(97)	EP 1916654	(47)	05.10.2011	(97)	EP 2005709	(47)	05.10.2011
(97)	EP 1917148	(47)	05.10.2011	(97)	EP 2012830	(47)	05.10.2011
(97)	EP 1917456	(47)	05.10.2011	(97)	EP 2014174	(47)	05.10.2011
(97)	EP 1918606	(47)	05.10.2011	(97)	EP 2014689	(47)	05.10.2011
(97)	EP 1918877	(47)	05.10.2011	(97)	EP 2015065	(47)	05.10.2011
(97)	EP 1920786	(47)	05.10.2011	(97)	EP 2015160	(47)	05.10.2011
(97)	EP 1923120	(47)	05.10.2011	(97)	EP 2016092	(47)	05.10.2011
(97)	EP 1923121	(47)	05.10.2011	(97)	EP 2016755	(47)	05.10.2011
(97)	EP 1923463	(47)	05.10.2011	(97)	EP 2019477	(47)	05.10.2011
(97)	EP 1924110	(47)	05.10.2011	(97)	EP 2020259	(47)	05.10.2011
(97)	EP 1930992	(47)	05.10.2011	(97)	EP 2022499	(47)	05.10.2011
(97)	EP 1931806	(47)	05.10.2011	(97)	EP 2027290	(47)	05.10.2011
(97)	EP 1933172	(47)	05.10.2011	(97)	EP 2027401	(47)	05.10.2011
(97)	EP 1934353	(47)	05.10.2011	(97)	EP 2027752	(47)	05.10.2011
(97)	EP 1936606	(47)	05.10.2011	(97)	EP 2030230	(47)	05.10.2011
(97)	EP 1938427	(47)	05.10.2011	(97)	EP 2030541	(47)	05.10.2011
(97)	EP 1940068	(47)	05.10.2011	(97)	EP 2032179	(47)	05.10.2011
(97)	EP 1941698	(47)	05.10.2011	(97)	EP 2035601	(47)	05.10.2011
(97)	EP 1943030	(47)	05.10.2011	(97)	EP 2035614	(47)	05.10.2011
(97)	EP 1943816	(47)	05.10.2011	(97)	EP 2038556	(47)	05.10.2011
(97)	EP 1943968	(47)	05.10.2011	(97)	EP 2040724	(47)	05.10.2011
(97)	EP 1945922	(47)	05.10.2011	(97)	EP 2040885	(47)	05.10.2011
(97)	EP 1947141	(47)	05.10.2011	(97)	EP 2041430	(47)	05.10.2011
(97)	EP 1948245	(47)	05.10.2011	(97)	EP 2042401	(47)	05.10.2011
(97)	EP 1951082	(47)	05.10.2011	(97)	EP 2043903	(47)	05.10.2011
(97)	EP 1951559	(47)	05.10.2011	(97)	EP 2044194	(47)	05.10.2011
(97)	EP 1952587	(47)	05.10.2011	(97)	EP 2044715	(47)	05.10.2011
(97)	EP 1954223	(47)	05.10.2011	(97)	EP 2046233	(47)	05.10.2011
(97)	EP 1954614	(47)	05.10.2011	(97)	EP 2046644	(47)	05.10.2011
(97)	EP 1954970	(47)	05.10.2011	(97)	EP 2046733	(47)	05.10.2011

(97)	EP 2047789	(47)	05.10.2011	(97)	EP 2130579	(47)	05.10.2011
(97)	EP 2047806	(47)	05.10.2011	(97)	EP 2130979	(47)	05.10.2011
(97)	EP 2047821	(47)	05.10.2011	(97)	EP 2131755	(47)	05.10.2011
(97)	EP 2049090	(47)	05.10.2011	(97)	EP 2133079	(47)	05.10.2011
(97)	EP 2050520	(47)	05.10.2011	(97)	EP 2133221	(47)	05.10.2011
(97)	EP 2052360	(47)	05.10.2011	(97)	EP 2133254	(47)	05.10.2011
(97)	EP 2053007	(47)	05.10.2011	(97)	EP 2133295	(47)	05.10.2011
(97)	EP 2054205	(47)	05.10.2011	(97)	EP 2133930	(47)	05.10.2011
(97)	EP 2054884	(47)	05.10.2011	(97)	EP 2135782	(47)	05.10.2011
(97)	EP 2060243	(47)	05.10.2011	(97)	EP 2137397	(47)	05.10.2011
(97)	EP 2060568	(47)	05.10.2011	(97)	EP 2137923	(47)	05.10.2011
(97)	EP 2060776	(47)	05.10.2011	(97)	EP 2139076	(47)	05.10.2011
(97)	EP 2061612	(47)	05.10.2011	(97)	EP 2139731	(47)	05.10.2011
(97)	EP 2071946	(47)	05.10.2011	(97)	EP 2139828	(47)	05.10.2011
(97)	EP 2073880	(47)	05.10.2011	(97)	EP 2140858	(47)	05.10.2011
(97)	EP 2074560	(47)	05.10.2011	(97)	EP 2141053	(47)	05.10.2011
(97)	EP 2074670	(47)	05.10.2011	(97)	EP 2144506	(47)	05.10.2011
(97)	EP 2075496	(47)	05.10.2011	(97)	EP 2145431	(47)	05.10.2011
(97)	EP 2076699	(47)	05.10.2011	(97)	EP 2147456	(47)	05.10.2011
(97)	EP 2078334	(47)	05.10.2011	(97)	EP 2147579	(47)	05.10.2011
(97)	EP 2078617	(47)	05.10.2011	(97)	EP 2147921	(47)	05.10.2011
(97)	EP 2078637	(47)	05.10.2011	(97)	EP 2149002	(47)	05.10.2011
(97)	EP 2078647	(47)	05.10.2011	(97)	EP 2150516	(47)	05.10.2011
(97)	EP 2080203	(47)	05.10.2011	(97)	EP 2150553	(47)	05.10.2011
(97)	EP 2081466	(47)	05.10.2011	(97)	EP 2150725	(47)	05.10.2011
(97)	EP 2082064	(47)	05.10.2011	(97)	EP 2151825	(47)	05.10.2011
(97)	EP 2083920	(47)	05.10.2011	(97)	EP 2152519	(47)	05.10.2011
(97)	EP 2085297	(47)	05.10.2011	(97)	EP 2153030	(47)	05.10.2011
(97)	EP 2086489	(47)	05.10.2011	(97)	EP 2155603	(47)	05.10.2011
(97)	EP 2086674	(47)	05.10.2011	(97)	EP 2156374	(47)	05.10.2011
(97)	EP 2087027	(47)	05.10.2011	(97)	EP 2156463	(47)	05.10.2011
(97)	EP 2088045	(47)	05.10.2011	(97)	EP 2158632	(47)	05.10.2011
(97)	EP 2088046	(47)	05.10.2011	(97)	EP 2160434	(47)	05.10.2011
(97)	EP 2088094	(47)	05.10.2011	(97)	EP 2160785	(47)	05.10.2011
(97)	EP 2089144	(47)	05.10.2011	(97)	EP 2165319	(47)	05.10.2011
(97)	EP 2092783	(47)	05.10.2011	(97)	EP 2165824	(47)	05.10.2011
(97)	EP 2093583	(47)	05.10.2011	(97)	EP 2166828	(47)	05.10.2011
(97)	EP 2094062	(47)	05.10.2011	(97)	EP 2167596	(47)	05.10.2011
(97)	EP 2096802	(47)	05.10.2011	(97)	EP 2167859	(47)	05.10.2011
(97)	EP 2097010	(47)	05.10.2011	(97)	EP 2170014	(47)	05.10.2011
(97)	EP 2097254	(47)	05.10.2011	(97)	EP 2173744	(47)	05.10.2011
(97)	EP 2098125	(47)	05.10.2011	(97)	EP 2174560	(47)	05.10.2011
(97)	EP 2098535	(47)	05.10.2011	(97)	EP 2174680	(47)	05.10.2011
(97)	EP 2100944	(47)	05.10.2011	(97)	EP 2176699	(47)	05.10.2011
(97)	EP 2101184	(47)	05.10.2011	(97)	EP 2177076	(47)	05.10.2011
(97)	EP 2102186	(47)	05.10.2011	(97)	EP 2177296	(47)	05.10.2011
(97)	EP 2102381	(47)	05.10.2011	(97)	EP 2178099	(47)	05.10.2011
(97)	EP 2104311	(47)	05.10.2011	(97)	EP 2178235	(47)	05.10.2011
(97)	EP 2105240	(47)	05.10.2011	(97)	EP 2179570	(47)	05.10.2011
(97)	EP 2105270	(47)	05.10.2011	(97)	EP 2179709	(47)	05.10.2011
(97)	EP 2105578	(47)	05.10.2011	(97)	EP 2180647	(47)	05.10.2011
(97)	EP 2110573	(47)	05.10.2011	(97)	EP 2182031	(47)	05.10.2011
(97)	EP 2111154	(47)	05.10.2011	(97)	EP 2182032	(47)	05.10.2011
(97)	EP 2111867	(47)	05.10.2011	(97)	EP 2183643	(47)	05.10.2011
(97)	EP 2113105	(47)	05.10.2011	(97)	EP 2184224	(47)	05.10.2011
(97)	EP 2114493	(47)	05.10.2011	(97)	EP 2184652	(47)	05.10.2011
(97)	EP 2116477	(47)	05.10.2011	(97)	EP 2184745	(47)	05.10.2011
(97)	EP 2116761	(47)	05.10.2011	(97)	EP 2184963	(47)	05.10.2011
(97)	EP 2117534	(47)	05.10.2011	(97)	EP 2187427	(47)	05.10.2011
(97)	EP 2118020	(47)	05.10.2011	(97)	EP 2189511	(47)	05.10.2011
(97)	EP 2118148	(47)	05.10.2011	(97)	EP 2189695	(47)	05.10.2011
(97)	EP 2119098	(47)	05.10.2011	(97)	EP 2194003	(47)	05.10.2011
(97)	EP 2119099	(47)	05.10.2011	(97)	EP 2194148	(47)	05.10.2011
(97)	EP 2119100	(47)	05.10.2011	(97)	EP 2196694	(47)	05.10.2011
(97)	EP 2119101	(47)	05.10.2011	(97)	EP 2196781	(47)	05.10.2011
(97)	EP 2119411	(47)	05.10.2011	(97)	EP 2198753	(47)	05.10.2011
(97)	EP 2120080	(47)	05.10.2011	(97)	EP 2199947	(47)	05.10.2011
(97)	EP 2120596	(47)	05.10.2011	(97)	EP 2202757	(47)	05.10.2011
(97)	EP 2120679	(47)	05.10.2011	(97)	EP 2203665	(47)	05.10.2011
(97)	EP 2120766	(47)	05.10.2011	(97)	EP 2204113	(47)	05.10.2011
(97)	EP 2122899	(47)	05.10.2011	(97)	EP 2204775	(47)	05.10.2011
(97)	EP 2123271	(47)	05.10.2011	(97)	EP 2206076	(47)	05.10.2011
(97)	EP 2123437	(47)	05.10.2011	(97)	EP 2206407	(47)	05.10.2011
(97)	EP 2123728	(47)	05.10.2011	(97)	EP 2206461	(47)	05.10.2011
(97)	EP 2126681	(47)	05.10.2011	(97)	EP 2210146	(47)	05.10.2011
(97)	EP 2127301	(47)	05.10.2011	(97)	EP 2210430	(47)	05.10.2011
(97)	EP 2127500	(47)	05.10.2011	(97)	EP 2211028	(47)	05.10.2011
(97)	EP 2129377	(47)	05.10.2011	(97)	EP 2211273	(47)	05.10.2011

(97)	EP 2211590	(47)	05.10.2011	(97)	EP 2265076	(47)	05.10.2011
(97)	EP 2213287	(47)	05.10.2011	(97)	EP 2265213	(47)	05.10.2011
(97)	EP 2213337	(47)	05.10.2011	(97)	EP 2265240	(47)	05.10.2011
(97)	EP 2213422	(47)	05.10.2011	(97)	EP 2266208	(47)	05.10.2011
(97)	EP 2213850	(47)	05.10.2011	(97)	EP 2267954	(47)	05.10.2011
(97)	EP 2214098	(47)	05.10.2011	(97)	EP 2268485	(47)	05.10.2011
(97)	EP 2214363	(47)	05.10.2011	(97)	EP 2268497	(47)	05.10.2011
(97)	EP 2214387	(47)	05.10.2011	(97)	EP 2268853	(47)	05.10.2011
(97)	EP 2214454	(47)	05.10.2011	(97)	EP 2271529	(47)	05.10.2011
(97)	EP 2215995	(47)	05.10.2011	(97)	EP 2271833	(47)	05.10.2011
(97)	EP 2216238	(47)	05.10.2011	(97)	EP 2271876	(47)	05.10.2011
(97)	EP 2216849	(47)	05.10.2011	(97)	EP 2272397	(47)	05.10.2011
(97)	EP 2218195	(47)	05.10.2011	(97)	EP 2274347	(47)	05.10.2011
(97)	EP 2219133	(47)	05.10.2011	(97)	EP 2274376	(47)	05.10.2011
(97)	EP 2219236	(47)	05.10.2011	(97)	EP 2274564	(47)	05.10.2011
(97)	EP 2219240	(47)	05.10.2011	(97)	EP 2276225	(47)	05.10.2011
(97)	EP 2219422	(47)	05.10.2011	(97)	EP 2276663	(47)	05.10.2011
(97)	EP 2220743	(47)	05.10.2011	(97)	EP 2277601	(47)	05.10.2011
(97)	EP 2221024	(47)	05.10.2011	(97)	EP 2278568	(47)	05.10.2011
(97)	EP 2221164	(47)	05.10.2011	(97)	EP 2279120	(47)	05.10.2011
(97)	EP 2221547	(47)	05.10.2011	(97)	EP 2280874	(47)	05.10.2011
(97)	EP 2223042	(47)	05.10.2011	(97)	EP 2280878	(47)	05.10.2011
(97)	EP 2224430	(47)	05.10.2011	(97)	EP 2282985	(47)	05.10.2011
(97)	EP 2224551	(47)	05.10.2011	(97)	EP 2283233	(47)	05.10.2011
(97)	EP 2225136	(47)	05.10.2011	(97)	EP 2283981	(47)	05.10.2011
(97)	EP 2226214	(47)	05.10.2011	(97)	EP 2285711	(47)	05.10.2011
(97)	EP 2226277	(47)	05.10.2011	(97)	EP 2286081	(47)	05.10.2011
(97)	EP 2226868	(47)	05.10.2011	(97)	EP 2286115	(47)	05.10.2011
(97)	EP 2229017	(47)	05.10.2011	(97)	EP 2286390	(47)	05.10.2011
(97)	EP 2230292	(47)	05.10.2011	(97)	EP 2288477	(47)	05.10.2011
(97)	EP 2231100	(47)	05.10.2011	(97)	EP 2291149	(47)	05.10.2011
(97)	EP 2231525	(47)	05.10.2011	(97)	EP 2291288	(47)	05.10.2011
(97)	EP 2231860	(47)	05.10.2011	(97)	EP 2291633	(47)	05.10.2011
(97)	EP 2232397	(47)	05.10.2011	(97)	EP 2294070	(47)	05.10.2011
(97)	EP 2232602	(47)	05.10.2011	(97)	EP 2294261	(47)	05.10.2011
(97)	EP 2234214	(47)	05.10.2011	(97)	EP 2296892	(47)	05.10.2011
(97)	EP 2235291	(47)	05.10.2011	(97)	EP 2297118	(47)	05.10.2011
(97)	EP 2235312	(47)	05.10.2011	(97)	EP 2299147	(47)	05.10.2011
(97)	EP 2236641	(47)	05.10.2011	(97)	EP 2300229	(47)	05.10.2011
(97)	EP 2236864	(47)	05.10.2011	(97)	EP 2300863	(47)	05.10.2011
(97)	EP 2238296	(47)	05.10.2011	(97)	EP 2302654	(47)	05.10.2011
(97)	EP 2238811	(47)	05.10.2011	(97)	EP 2309093	(47)	05.10.2011
(97)	EP 2240492	(47)	05.10.2011	(97)	EP 2313895	(47)	05.10.2011
(97)	EP 2241888	(47)	05.10.2011	(97)	EP 2327940	(47)	05.10.2011
(97)	EP 2243388	(47)	05.10.2011				
(97)	EP 2243398	(47)	05.10.2011				
(97)	EP 2244505	(47)	05.10.2011				
(97)	EP 2244953	(47)	05.10.2011				
(97)	EP 2244960	(47)	05.10.2011				
(97)	EP 2245298	(47)	05.10.2011				
(97)	EP 2245801	(47)	05.10.2011				
(97)	EP 2245964	(47)	05.10.2011				
(97)	EP 2245975	(47)	05.10.2011				
(97)	EP 2246317	(47)	05.10.2011				
(97)	EP 2246577	(47)	05.10.2011				
(97)	EP 2247971	(47)	05.10.2011				
(97)	EP 2248447	(47)	05.10.2011				
(97)	EP 2248448	(47)	05.10.2011				
(97)	EP 2251276	(47)	05.10.2011				
(97)	EP 2251522	(47)	05.10.2011				
(97)	EP 2251984	(47)	05.10.2011				
(97)	EP 2252611	(47)	05.10.2011				
(97)	EP 2252646	(47)	05.10.2011				
(97)	EP 2252918	(47)	05.10.2011				
(97)	EP 2253556	(47)	05.10.2011				
(97)	EP 2254243	(47)	05.10.2011				
(97)	EP 2254295	(47)	05.10.2011				
(97)	EP 2254341	(47)	05.10.2011				
(97)	EP 2254950	(47)	05.10.2011				
(97)	EP 2255155	(47)	05.10.2011				
(97)	EP 2255949	(47)	05.10.2011				
(97)	EP 2256352	(47)	05.10.2011				
(97)	EP 2256944	(47)	05.10.2011				
(97)	EP 2258043	(47)	05.10.2011				
(97)	EP 2258531	(47)	05.10.2011				
(97)	EP 2259792	(47)	05.10.2011				
(97)	EP 2259852	(47)	05.10.2011				
(97)	EP 2263813	(47)	05.10.2011				

## Zveřejněné překlady evropských patentových spisů

U následujících udělených evropských patentů s účinky pro Českou republiku byl majitelem předložen překlad patentového spisu do českého jazyka (§ 35c odst. 2 až 4 zákona č. 527/1990 Sb., v platném znění). Údaje jsou řazeny vzestupně podle čísel evropských patentů.

(97) <b>EP 1348412</b>		(51) <b>C07D 473/00</b>	(2006.01)
(47) 06.07.2011		<b>C07D 473/06</b>	(2006.01)
(97) 01.10.2003		<b>C07D 473/08</b>	(2006.01)
(51) <b>A61F 5/445</b>	(2006.01)	<b>A61K 31/52</b>	(2006.01)
(96) 27.03.2003		<b>A61P 1/12</b>	(2006.01)
(96) 03006816.7		<b>A61P 11/06</b>	(2006.01)
(73) ConvaTec Technologies Inc., Las Vegas, NV 89169, US		<b>A61P 25/16</b>	(2006.01)
(72) Lovatt, Andrew M., The Generics Group Ltd., Harston, Cambridge CB2 5GG, GB		<b>A61P 25/28</b>	(2006.01)
Davies, Philip A., The Generics Group Ltd., Harston, Cambridge CB2 5GG, GB		<b>A61P 35/00</b>	(2006.01)
Johnson, Paul A., The Generics Group Ltd., Harston, Cambridge CB2 5GG, GB		(96) 08.11.2002	
Stacey, Gary, The Generics Group Ltd., Harston, Cambridge CB2 5GG, GB		(96) 02793897.6	
Ansell, Iain, The Generics Group Ltd., Harston, Cambridge CB2 5GG, GB		(73) Gilead Palo Alto, Inc., Foster City, CA 94404, US	
Nguyen-DeMary, Tinh, Milltown, NJ 08850, US		(72) KALLA, Rao, Sunnyvale, CA 94087, US	
Cline, John B., New Brunswick, NJ 08901, US		PERRY, Thao, San Jose, CA 95124, US	
(54) <b>Zařízení pro ostomii</b>		ELZEIN, Elfatih, Fremont, CA 94555, US	
(32) 27.03.2002		VARKHEDKAR, Vaibhav, Durham, North Carolina 27713, US	
(31) 107998		LI, Xiaofen, Mountain View, California 94040, US	
(33) US		IBRAHIM, Prabha, Mountain View, CA 94040, US	
(74) Společná advokátní kancelář Všečečka Zelený Švorčík Kalenský a partneři, JUDr. Miloš Všečečka, Hálkova 2, Praha 2, 12000		PALLE, Venkata, D-011, Oakwood Estates, 122001 Gurgaon, IN	
		XIAO, Dengming, Longmont, CO 80501, US	
		ZABLOCKI, Jeff, Los Altos, CA 94022, US	
		(54) <b>Antagonisty receptoru adenosinu A2B</b>	
		(32) 09.11.2001, 05.08.2002	
		(31) 348222 P, 401408 P	
		(33) US, US	
		(86) PCT/US2002/035880	
		(87) WO 2003/042214	
		(74) Čermák a spol., JUDr. Karel Čermák, advokát, Národní 32, Praha 1, 11000	
(97) <b>EP 1419152</b>			
(47) 27.07.2011			
(97) 27.02.2003			
(51) <b>C07D 403/12</b>	(2006.01)		
<b>C07D 401/12</b>	(2006.01)		
<b>C07D 407/12</b>	(2006.01)		
<b>C07D 409/12</b>	(2006.01)		
<b>C07D 413/12</b>	(2006.01)		
<b>C07D 417/12</b>	(2006.01)		
<b>C07D 403/14</b>	(2006.01)		
<b>C07D 233/96</b>	(2006.01)		
<b>A61K 31/505</b>	(2006.01)		
<b>C07D 239/46</b>	(2006.01)		
<b>C07D 239/48</b>	(2006.01)		
<b>C07C 211/00</b>	(2006.01)		
(96) 09.08.2002			
(96) 02764839.3			
(73) Janssen Pharmaceutica NV, 2340 Beerse, BE			
(72) GUILLEMONT, Jérôme Emile Georges, F-92787 Issy-les-Moulineaux, FR			
PALANDJIAN, Patrice, F-92787 Issy-les-Moulineaux, FR			
DE JONGE, Marc René, B-2340 Beerse, BE			
KOYMANS, Lucien Maria Henricus, B-2340 Beerse, BE			
VINKERS, Hendrik Maarten, B-2340 Beerse, BE			
DAEYAERT, Frederik Frans Desiré, B-2340 Beerse, BE			
HEERES, Jan, B-2340 Beerse, BE			
VAN AKEN, Koen Jeanne Alfons, B-8500 Kortrijk, BE			
LEWI, Paulus Joannes, B-2340 Beerse, BE			
JANSSEN, Paul Adriaan Jan, B-2340 Beerse, BE			
(54) <b>Pyrimidinové deriváty inhibující HIV</b>			
(32) 13.08.2001, 10.06.2002			
(31) 01203090, 02077748			
(33) EP, EP			
(86) PCT/EP2002/008953			
(87) WO 2003/016306			
(74) TRAPLOVÁ HAKR KUBÁT Advokátní a patentová kancelář, Ing. Eduard Hakr, Přístavní 24, Praha 7, 17000			
(97) <b>EP 1474415</b>			
(47) 27.07.2011			
(97) 21.08.2003			
(51) <b>C07D 401/04</b>	(2006.01)		
<b>C07D 409/04</b>	(2006.01)		
<b>C07D 413/14</b>	(2006.01)		
<b>C07D 417/14</b>	(2006.01)		
<b>A61K 31/415</b>	(2006.01)		
(96) 17.01.2003			
(96) 03702464.3			
(73) Bayer Schering Pharma Aktiengesellschaft, 13353 Berlin, DE			
(72) BLUME, Thorsten, 16552 Schildow, DE			
HALFBRODT, Wolfgang, 13505 Berlin, DE			
KUHNKE, Joachim, 14469 Potsdam, DE			
MÖNNING, Ursula, 15569 Woltersdorf, DE			
ELGER, Bernd, 13505 Berlin, DE			
SCHNEIDER, Herbert, 14129 Berlin, DE			
(54) <b>1-Fenyl-2-heteroalkyl substituované benzimidazolové deriváty, jejich použití k výrobě léčiv pro léčení imunologických onemocnění</b>			
(32) 15.02.2002			
(31) 10207844			
(33) DE			
(86) PCT/EP2003/000462			
(87) WO 2003/068766			
(74) TRAPLOVÁ HAKR KUBÁT Advokátní a patentová kancelář, Ing. Eduard Hakr, Přístavní 24, Praha 7, 17000			
(97) <b>EP 1480634</b>			
(47) 03.08.2011			
(97) 14.08.2003			
(51) <b>A61K 31/277</b>	(2006.01)		
<b>A61P 13/08</b>	(2006.01)		
<b>A61P 5/26</b>	(2006.01)		
<b>A61K 31/32</b>	(2006.01)		
<b>A61K 31/165</b>	(2006.01)		
(97) <b>EP 1444233</b>			
(47) 17.08.2011			
(97) 22.05.2003			



- |   |   |
|---|---|
| (96) 06.02.2003   | (96) 14.11.2003   |
| (96) 03737647.2   | (96) 03781956.2   |
| (73) University of Tennessee Research Foundation, Knoxville, TN 37996, US   | (73) Hess Engineering, Inc., Niles, MI 49120, US  |
| (72) STEINER, Mitchell, S., Germantown, TN 38138, US  | (72) MAYFIELD, David, South Bend, IN 46617, US  |
| VEVERKA, Karen, A., Cordova, TN 38018, US   | (54) <b>Způsob a zařízení pro kroužení na konstantní délku</b>  |
| MILLER, Duane, D., Germantown, TN 38139, US   | (32) 20.11.2002   |
| DALTON, James, T., Upper Arlington, OH 43221, US  | (31) 300347   |
| CHUNG, Kiwon, Collierville, TN 38017, US  | (33) US   |
| GAO, Wenqing, Columbus, OH 43221, US  | (86) PCT/US2003/036534  |
| (54) <b>Selektivní modulátory androgenového receptoru (sarm) pro léčení benigní hyperplazie prostaty</b>                              | (87) WO 2004/045786   |
| (32) 07.02.2002, 11.03.2002   | (74) Čermák a spol., JUDr. Karel Čermák, advokát, Národní 32, Praha 1, 11000                              |
| (31) 354300 P, 362997 P   |   |
| (33) US, US   |   |
| (86) PCT/US2003/003447  | (97) <b>EP 1567296</b>  |
| (87) WO 2003/065992   | (47) 27.04.2011   |
| (74) PATENTSERVIS Praha a.s., Jivenská 1273/1, Praha 4, 14021   | (97) 17.06.2004   |
|   | (51) <b>B22D 11/115</b> (2006.01)   |
|   | <b>B22D 11/18</b> (2006.01)   |
|   | (96) 28.11.2003   |
|   | (96) 03776132.7   |
| (97) <b>EP 1534406</b>  | (73) ABB AB, 721 83 Västerås, SE  |
| (47) 13.07.2011   | (72) KOLLBERG, Sten, S-722 23 Väster s, SE  |
| (97) 26.02.2004   | ERIKSSON, Jan-Erik, S-723 55 Väster s, SE   |
| (51) <b>B01D 47/00</b> (2006.01)  | LINDBERG, Carl-Fredrik, S-723 35 Väster s, SE   |
| <b>B01J 19/32</b> (2006.01)   | MOLANDER, Mats, S-722 24 Väster s, SE   |
| <b>C10G 29/20</b> (2006.01)   | LÖFGREN, Peter, S-723 53 Väster s, SE   |
| (96) 24.07.2003   | TALLBÄCK, Göte, S-722 40 Väster s, SE   |
| (96) 03788268.5   | BEL FDHILA, Rebei, S-724 76 Väster s, SE  |
| (73) Catalytic Distillation Technologies, Pasadena, Texas 77507, US   | SAMUELSSON, Bertil, S-722 45 Väster s, SE   |
| (72) SMITH, Lawrence, A., Jr., Pasadena, TX 77507, US   | Israelsson Tampe, Stefan, S-724 82 Västerås Sweden, SV  |
| GELBEIN, Abraham, P., Falls Church, VA 22041, US  | (54) <b>Řídící systém, zařízení a způsob pro regulaci proudu tekutého kovu u zařízení proti lití kovu</b> |
| ADAMS, John, R., Pasadena, TX 77507, US   | (32) 29.11.2002, 07.04.2003   |
| (54) <b>Kontaktní struktury</b>   | (31) 429884 P, 0301049  |
| (32) 15.08.2002   | (33) US, SE   |
| (31) 219653   | (86) PCT/SE2003/001857  |
| (33) US   | (87) WO 2004/050277   |
| (86) PCT/US2003/023132  | (74) Čermák a spol., JUDr. Karel Čermák, advokát, Národní 32, Praha 1, 11000                              |
| (87) WO 2004/016342   |   |
| (74) Společná advokátní kancelář Všeťečka Zelený Švorčík Kalenský a partneři, JUDr. Otakar Švorčík, Hálkova 2, Praha 2, 12000         |   |
|   | (97) <b>EP 1599344</b>  |
|   | (47) 11.05.2011   |
|   | (97) 10.09.2004   |
| (97) <b>EP 1551977</b>  | (51) <b>B42D 15/00</b> (2006.01)  |
| (47) 27.04.2011   | <b>B42D 15/10</b> (2006.01)   |
| (97) 29.04.2004   | (96) 24.02.2004   |
| (51) <b>C12N 15/62</b> (2006.01)  | (96) 04713873.0   |
| <b>C07K 14/525</b> (2006.01)  | (73) Giesecke & Devrient GmbH, 81677 München, DE  |
| <b>C07K 14/705</b> (2006.01)  | (72) KAULE, Wittich, 82275 Emmering, DE   |
| <b>A61K 47/48</b> (2006.01)   | DICHTL, Marius, 81371 München, DE   |
| <b>C12N 1/19</b> (2006.01)  | (54) <b>Bezpečnostní prvek</b>  |
| <b>C12N 5/10</b> (2006.01)  | (32) 26.02.2003   |
| (96) 14.10.2003   | (31) 10308305   |
| (96) 03753550.7   | (33) DE   |
| (73) BioNTech AG, 55131 Mainz, DE   | (86) PCT/EP2004/001815  |
| (72) Pfizenmaier, Klaus, 75233 Tiefenbronn, DE  | (87) WO 2004/076197   |
| Wajant, Harald, 97270 Kist, DE  | (74) Čermák a spol., JUDr. Karel Čermák, advokát, Národní 32, Praha 1, 11000                              |
| (54) <b>Selektivní, lokální aktivace členů rodiny TNF ligand systemicky neaktivních neoprotilátkových TNF ligand fúzních proteinů</b> |   |
| (32) 14.10.2002   | (97) <b>EP 1601866</b>  |
| (31) 10247755   | (47) 25.05.2011   |
| (33) DE   | (97) 02.09.2004   |
| (86) PCT/EP2003/011357  | (51) <b>F02B 75/22</b> (2006.01)  |
| (87) WO 2004/035794   | <b>F02P 15/02</b> (2006.01)   |
| (74) Čermák a spol., JUDr. Karel Čermák, advokát, Národní 32, Praha 1, 11000  | <b>B64C 27/14</b> (2006.01)   |
|   | (96) 20.02.2004   |
|   | (96) 04713075.2   |
|   | (73) Alessandrini, Paolo, 41121 Modena, IT  |
|   | (72) Alessandrini, Paolo, 41121 Modena, IT  |
|   | (54) <b>Čtyřdobý hvězdicový motor</b>   |
| (97) <b>EP 1565282</b>  | (32) 21.02.2003   |
| (47) 02.03.2011   | (31) MO20030035   |
| (97) 03.06.2004   |   |
| (51) <b>B21D 22/16</b> (2006.01)  |   |

- (33) IT  
(86) PCT/EP2004/001714  
(87) WO 2004/074092  
(74) PATENTSERVIS Praha a.s., Jivenská 1273/1, Praha 4, 14021
- 
- (97) **EP 1602401**  
(47) 27.07.2011  
(97) 07.12.2005  
(51) **B01D 53/00** (2006.01)  
**B01D 5/00** (2006.01)  
(96) 30.05.2005  
(96) 05104633.2  
(73) Messer Group GmbH, 65843 Sulzbach, DE  
(72) Herzog, Friedhelm, 47803, Krefeld, DE  
(54) **Způsob a zařízení pro dílčí kondenzaci s nízkým obsahem aerosolů**  
(32) 01.06.2004  
(31) 102004026909  
(33) DE  
(74) TRAPLOVÁ HAKR KUBÁT Advokátní a patentová kancelář, Ing. Eduard Hakr, Přístavní 24, Praha 7, 17000
- 
- (97) **EP 1612286**  
(47) 13.07.2011  
(97) 04.01.2006  
(51) **C22C 21/02** (2006.01)  
(96) 26.05.2005  
(96) 05405361.6  
(73) ALUMINIUM RHEINFELDEN GmbH, 79618 Rheinfelden, DE  
(72) Koch, Hubert, 79618 Rheinfelden, DE  
(54) **Hliníková slitina pro tlakové lití**  
(32) 29.06.2004  
(31) 10912004  
(33) CH  
(74) KOREJZOVÁ & SPOL., v.o.s., JUDr. Petra Korejzová, Korunní 810/104 E, Praha 10, 10100
- 
- (97) **EP 1615730**  
(47) 09.03.2011  
(97) 28.10.2004  
(51) **B07C 3/00** (2006.01)  
(96) 16.04.2004  
(96) 04727897.3  
(73) Red Parcel Post AG, 47051 Duisburg, DE  
(72) SCHULZ, Jürgen, 04720 Döbeln, DE  
HOFFMANN, Hartwig, 04720 Mochau, DE  
BRÖNNER, Bernhard, 01326 Dresden, DE  
HARTWIG, Andreas, 01445 Radebeul, DE  
(54) **Způsob a zařízení k distribuci balíků nebo podobného dopravovaného zboží**  
(32) 16.04.2003  
(31) 10317855  
(33) DE  
(86) PCT/EP2004/004105  
(87) WO 2004/091813  
(74) Čermák a spol., JUDr. Karel Čermák, advokát, Národní 32, Praha 1, 11000
- 
- (97) **EP 1621258**  
(47) 27.07.2011  
(97) 28.10.2004  
(51) **B05D 1/18** (2006.01)  
**B05D 7/24** (2006.01)  
**C08J 7/06** (2006.01)  
**C03C 17/30** (2006.01)  
(96) 14.04.2004  
(96) 04727374.3  
(73) NIPPON SODA CO., LTD., Chiyoda-ku, Tokyo 100-8165, JP

- (72) KIMURA, Nobuo, Ichihara-shi, Chiba 290-00, JP  
FUJITA, Yoshitaka, Ichihara-shi, Chiba 290-00, JP  
NAKAMOTO, Norifumi, Ichihara-shi, Chiba 290-00, JP  
HIDAKA, Tomoya, Ichihara-shi, Chiba 290-00, JP  
(54) **Způsob výroby organického tenkého filmu**  
(32) 15.04.2003, 15.04.2003, 12.09.2003, 16.09.2003, 03.03.2004, 01.04.2004  
(31) 2003109835, 2003109719, 2003321893, 2003323173, 2004058778, 2004108732  
(33) JP, JP, JP, JP, JP, JP  
(86) PCT/JP2004/005285  
(87) WO 2004/091810  
(74) FISCHER & PARTNER Intellectual Property s.r.o., Ing. Michael Fischer, Na Hrobci 294/5, Praha 2, 12000
- 
- (97) **EP 1622986**  
(47) 29.06.2011  
(97) 04.11.2004  
(51) **C09D 167/08** (2006.01)  
**C08G 63/60** (2006.01)  
**C08G 63/48** (2006.01)  
(96) 19.04.2004  
(96) 04728173.8  
(73) Cytec Surface Specialties Austria GmbH, 8402 Werndorf, AT  
(72) URBANO, Edmund, A-8044 Graz, AT  
GOBEC, Michael, A-8010 Graz, AT  
FERK, Oliver, A-8054 Graz, AT  
(54) **Emulze alkydových pryskyřic pro vrchní laky**  
(32) 21.04.2003  
(31) 03009114  
(33) EP  
(86) PCT/EP2004/004115  
(87) WO 2004/094546  
(74) Společná advokátní kancelář Všeťečka Zelený Švorčík Kalenský a partneři, JUDr. Miloš Všeťečka, Hálkova 2, Praha 2, 12000
- 
- (97) **EP 1636390**  
(47) 06.07.2011  
(97) 02.12.2004  
(51) **C21C 5/46** (2006.01)  
(96) 13.05.2004  
(96) 04741571.6  
(73) Messer Group GmbH, 65843 Sulzbach, DE  
(72) GROHMANN, Paul, A-2372 Giesshübl, AT  
(54) **Způsob zpracování kovových tavenin se zkujňovacím prostředkem z kyslíku**  
(32) 23.05.2003  
(31) 10323826  
(33) DE  
(86) PCT/EP2004/050800  
(87) WO 2004/104231  
(74) TRAPLOVÁ HAKR KUBÁT Advokátní a patentová kancelář, Ing. Eduard Hakr, Přístavní 24, Praha 7, 17000
- 
- (97) **EP 1639215**  
(47) 15.06.2011  
(97) 13.01.2005  
(51) **E04F 15/04** (2006.01)  
**E04F 15/02** (2006.01)  
(96) 23.06.2004  
(96) 04741874.4  
(73) Interglarion Limited, 2404 Engomi, Nikosia, CY  
(72) KNAUSEDER, Franz, A-5071 Wals, AT  
(54) **Desky se zasouvacím zástrčkovým profilem**  
(32) 02.07.2003  
(31) 20310178 U  
(33) DE  
(86) PCT/EP2004/051214  
(87) WO 2005/003489

(74) Společná advokátní kancelář Všečka Zelený Švorčík  
Kalenský a partneři, JUDr. Miloš Všečka, Hálkova 2,  
Praha 2, 12000

(87) WO 2005/014023  
(74) KOREJZOVÁ & SPOL., v.o.s., JUDr. Petra Korejzová,  
Korunní 810/104 E, Praha 10, 10100

(97) **EP 1642608**

(47) 20.04.2011

(97) 05.04.2006

(51) **A61M 16/01** (2006.01)

**A61M 5/00** (2006.01)

(96) 06.12.2002

(96) 05024579.4

(73) CareFusion 303, Inc., San Diego, CA 92130, US

(72) Vanderveen, Timothy W., Poway, CA 92064, US

(54) **Infuzní systém léčiv s monitorováním CO2**

(32) 06.12.2001

(31) 337220 P

(33) US

(74) Společná advokátní kancelář Všečka Zelený Švorčík  
Kalenský a partneři, JUDr. Otakar Švorčík, Hálkova 2,  
Praha 2, 12000

(97) **EP 1672017**

(47) 13.07.2011

(97) 21.06.2006

(51) **C08L 21/00** (2006.01)

**C08K 5/54** (2006.01)

(96) 14.12.2005

(96) 05112090.5

(73) Evonik Degussa GmbH, 45128 Essen, DE

(72) Albert, Philipp, 79539, Lörrach, DE

Hasse, Andre, 52441, Linnich, DE

Klockmann, Oliver, 52382, Niederzier, DE

Korth, Karsten, 79639, Grenzach-Wyhlen, DE

Pieter, Reimund, 64625, Bensheim, DE

(54) **Kaučukové směsi**

(32) 18.12.2004

(31) 102004061014

(33) DE

(74) TRAPLOVÁ HAKR KUBÁT Advokátní a patentová  
kancelář, Ing. Eduard Hakr, Přístavní 24, Praha 7, 17000

(97) **EP 1649187**

(47) 17.08.2011

(97) 29.12.2004

(51) **F16D 65/56** (2006.01)

**F16D 65/14** (2006.01)

**F16D 65/20** (2006.01)

(96) 11.06.2004

(96) 04739829.2

(73) ROBERT BOSCH GMBH, 70442 Stuttgart, DE

(72) CARUSO, Corrado, I-70121 Bari, IT

TRISTANO, Nicola, I-75100 Matera, IT

(54) **Parkovací brzda se zvýšenou pevností**

(32) 20.06.2003

(31) 0307520

(33) FR

(86) PCT/EP2004/006340

(87) WO 2004/113757

(74) TRAPLOVÁ HAKR KUBÁT Advokátní a patentová  
kancelář, Ing. Eduard Hakr, Přístavní 24, Praha 7, 17000

(97) **EP 1684869**

(47) 20.07.2011

(97) 19.05.2005

(51) **A61K 39/395** (2006.01)

(96) 04.11.2004

(96) 04810517.5

(73) Novartis Vaccines and Diagnostics, Inc., Emeryville, CA  
94608, US

XOMA Technology Ltd., Hamilton HM11, BM

(72) LONG, Li, Chiron Corporation, Emeryville, CA 94662-  
8097, US

LUQMAN, Mohammad, Chiron Corporation, Emeryville,  
CA 94662-8097, US

YABANNAVAR, Asha, Chiron Corporation, Emeryville,  
CA 94662-8097, US

ZAROR, Isabel, Chiron Corporation, Emeryville, CA  
94662-8097, US

(54) **Způsob léčby rakoviny vycházející z B lymfocytů**

(32) 04.11.2003, 26.11.2003, 27.04.2004, 28.09.2004

(31) 517337 P, 525579 P, 565710 P, 613885 P

(33) US, US, US, US

(86) PCT/US2004/037159

(87) WO 2005/044307

(74) Čermák a spol., JUDr. Karel Čermák, advokát, Národní 32,  
Praha 1, 11000

(97) **EP 1652586**

(47) 29.06.2011

(97) 03.05.2006

(51) **B03C 3/68** (2006.01)

(96) 26.10.2004

(96) 04388072.3

(73) FLSmidth A/S, 2500 Valby, DK

(72) Reyes, Victor, 2860 Soborg, DK

Taarning, Claus, 9990 Skagen, DK

(54) **Systém pro generování pulsů pro elektrostatický filtr**

(74) TRAPLOVÁ HAKR KUBÁT Advokátní a patentová  
kancelář, Ing. Eduard Hakr, Přístavní 24, Praha 7, 17000

(97) **EP 1699784**

(47) 29.06.2011

(97) 30.06.2005

(51) **C07D 263/32** (2006.01)

**C07D 413/14** (2006.01)

**C07D 417/10** (2006.01)

**C07D 417/14** (2006.01)

**C07F 9/653** (2006.01)

**C07D 413/10** (2006.01)

**C07F 9/38** (2006.01)

(96) 17.12.2004

(96) 04808458.6

(73) Dong-A Pharm.Co., Ltd., Seoul 130-070, KR

(72) RHEE, Jae Keol, Kyonggido 442-712, KR

IM, Weon Bin, Yongin-si, Kyunggi-do 449-130, KR

CHO, Chong Hwan, Yongin-si, Kyunggi-do 449-736, KR

CHOI, Sung Hak, Seongnam-si, Kyunggi-do 463-020, KR

LEE, Tae Ho, Yongin-si, Kyunggi-do 449-706, KR

(54) **Deriváty oxazolidinonu a způsob jejich přípravy**

(32) 18.12.2003, 27.07.2004

(31) 2003093342, 2004058809

(33) KR, KR

(97) **EP 1660115**

(47) 22.06.2011

(97) 17.02.2005

(51) **A61K 38/18** (2006.01)

**A61P 7/00** (2006.01)

(96) 23.07.2004

(96) 04763431.6

(73) Dompe' S.P.A., 67100 L'Aquila, IT

(72) GIANNI, Alessandro, Massimo, I-20144 Milano, IT

CARLO-STELLA, Carmelo, I-20144 Milano, IT

COLOTTA, Francesco, I-67100 L'Aquila, IT

(54) **Farmaceutická kombinace G-CSF a PIGF použitelná  
pro mobilizaci kmenových buněk**

(32) 29.07.2003

(31) 03017174

(33) EP

(86) PCT/EP2004/008245

- |  |   |
|--|---|
| <p>(86) PCT/KR2004/003327<br/>(87) WO 2005/058886<br/>(74) PATENTSERVIS Praha a.s., Jivenská 1273/1, Praha 4, 14021</p>  | <p>(74) Rott, Růžička &amp; Guttman Patentové, známkové a advokátní kanceláře, Ing. Ivana Menšíková, Vinohradská 37, Praha 2, 12000</p>   |
| <hr/>  |   |
| <p>(97) <b>EP 1718322</b><br/>(47) 13.07.2011<br/>(97) 01.09.2005<br/>(51) <b>A61K 38/15</b> (2006.01)<br/><b>A61P 35/00</b> (2006.01)<br/>(96) 25.02.2005<br/>(96) 05719967.1<br/>(73) Astellas Pharma Inc., Tokyo 1038411, JP<br/>(72) NAOE, Yoshinori, Yokohama-shi, Kanagawa 2450016, JP<br/>INOUE, Takeshi c/o Astellas Pharma Inc, Chuo-ku, Tokyo 1038411, JP<br/>KANO, Yasuhiko c/o Tochigi Cancer Center, Utsunomiya-shi, Tochigi 3200834, JP<br/>(54) <b>Synergické prostředky s FK 228</b><br/>(32) 25.02.2004, 29.04.2004<br/>(31) 2004050520, 566077 P<br/>(33) JP, US<br/>(86) PCT/JP2005/003689<br/>(87) WO 2005/079827<br/>(74) PATENTSERVIS Praha a.s., Jivenská 1273/1, Praha 4, 14021</p>  | <p>(97) <b>EP 1745916</b><br/>(47) 14.09.2011<br/>(97) 24.01.2007<br/>(51) <b>B29C 65/08</b> (2006.01)<br/><b>B31B 19/64</b> (2006.01)<br/><b>B65B 51/22</b> (2006.01)<br/>B31B 37/00 (2006.01)<br/>(96) 20.07.2005<br/>(96) 05015798.1<br/>(73) INDAG Gesellschaft für Industriebedarf mbH &amp; Co. Betriebs KG, 69214 Eppelheim, DE<br/>(54) <b>Zařízení a způsob provedení svarového švu, jakož i fóliový sáček</b><br/>(74) TRAPLOVÁ HAKR KUBÁT Advokátní a patentová kancelář, Ing. Eduard Hakr, Přístavní 24, Praha 7, 17000</p>   |
| <hr/>  |   |
| <p>(97) <b>EP 1727786</b><br/>(47) 29.06.2011<br/>(97) 06.10.2005<br/>(51) <b>C07C 229/22</b> (2006.01)<br/><b>A61K 31/195</b> (2006.01)<br/>(96) 29.03.2005<br/>(96) 05732530.0<br/>(73) Photocure ASA, 0275 Oslo, NO<br/>(72) BRAENDEN, Jon, Erik, N-0491 Oslo, NO<br/>GODAL, Aslak, N-0372 Oslo, NO<br/>NILSEN, Nils, Olav, N-0770 Oslo, NO<br/>KLAVENESS, Jo, N-1166 Oslo, NO<br/>(54) <b>Adiční soli kyseliny 5-aminolevulové nebo jejich derivátů s kyselinami</b><br/>(32) 26.03.2004<br/>(31) 0406917<br/>(33) GB<br/>(86) PCT/GB2005/001236<br/>(87) WO 2005/092838<br/>(74) KOREJZOVÁ &amp; SPOL., v.o.s., JUDr. Petra Korejzová, Korunní 810/104 E, Praha 10, 10100</p>   | <p>(97) <b>EP 1748936</b><br/>(47) 22.06.2011<br/>(97) 10.11.2005<br/>(51) <b>B65D 81/00</b> (2006.01)<br/>(96) 05.05.2004<br/>(96) 04731134.5<br/>(73) Columbus E. APS, 5500 Middelfart, DK<br/>(72) RASMUSSEN, Ulrik, Skovgaard, DK-5500 Middelfart, DK<br/>SCHULZ, Werner, DK-8700 Horsens, DK<br/>(54) <b>Jednorázové varné zařízení</b><br/>(86) PCT/DK2004/000310<br/>(87) WO 2005/105604<br/>(74) A. Holas &amp; partner Patentová a známková kancelář, Ing. Mgr. Hana Holasová, Křížová 4/105, Brno, 60300</p>  |
| <hr/>  |   |
| <p>(97) <b>EP 1743481</b><br/>(47) 06.07.2011<br/>(97) 10.11.2005<br/>(51) <b>H04N 5/76</b> (2006.01)<br/>(96) 25.04.2005<br/>(96) 05736768.2<br/>(73) Panasonic Corporation, Kadoma-shi Osaka 571-8501, JP<br/>(72) TOMA, Tadamasu c/o Matsushita Electric Co., Ltd., Chuo-ku, Osaka-shi, Osaka 540-6319, JP<br/>OKADA, Tomoyuki c/o Matsushita Electric Co., Ltd., Chuo-ku, Osaka-shi, Osaka 540-6319, JP<br/>YAHATA, Hiroshi c/o Matsushita Electric Co., Ltd., Chuo-ku, Osaka-shi, Osaka 540-6319, JP<br/>KADONO, Shinya c/o Matsushita Electric Co., Ltd., Chuo-ku, Osaka-shi, Osaka 540-6319, JP<br/>(54) <b>Zařízení pro generování proudu, způsob generování proudu, kódovací zařízení, způsob kódování, záznamový nosič a jeho program</b><br/>(32) 28.04.2004, 17.09.2004<br/>(31) 2004134211, 2004272517<br/>(33) JP, JP<br/>(86) PCT/JP2005/008318<br/>(87) WO 2005/107253</p> | <p>(97) <b>EP 1775391</b><br/>(47) 29.06.2011<br/>(97) 19.01.2006<br/>(51) <b>E02F 3/38</b> (2006.01)<br/><b>B23K 9/00</b> (2006.01)<br/><b>B23K 31/00</b> (2006.01)<br/><b>B23K 103/04</b> (2006.01)<br/>C21D 7/04 (2006.01)<br/>(96) 14.07.2005<br/>(96) 05766177.9<br/>(73) Nippon Steel Corporation, Tokyo 100-8071, JP<br/>NOSE, Tetsuro NIPPON STEEL CORPORATION, Futtsu-shi, Chiba 2938511, JP<br/>NAKASHIMA, Kiyotaka NIPPON STEEL CORP. OITA WORKS, Oita-shi, Oita 8708566, JP<br/>(54) <b>Způsob zvyšování meze únavy výložníku a ramene stavebního stroje</b><br/>(32) 15.07.2004<br/>(31) 2004208329<br/>(33) JP<br/>(86) PCT/JP2005/013431<br/>(87) WO 2006/006738<br/>(74) PATENTSERVIS Praha a.s., Jivenská 1273/1, Praha 4, 14021</p> |
| <hr/>  |   |
| <p>(97) <b>EP 1778251</b><br/>(47) 13.04.2011<br/>(97) 19.10.2006<br/>(51) <b>A61K 31/662</b> (2006.01)<br/><b>A61K 31/7076</b> (2006.01)<br/><b>A61P 31/18</b> (2006.01)<br/><b>A61K 47/48</b> (2006.01)<br/><b>C07H 19/16</b> (2006.01)<br/>(96) 26.07.2005<br/>(96) 05857701.6</p>  | <p>(97) <b>EP 1778251</b><br/>(47) 13.04.2011<br/>(97) 19.10.2006<br/>(51) <b>A61K 31/662</b> (2006.01)<br/><b>A61K 31/7076</b> (2006.01)<br/><b>A61P 31/18</b> (2006.01)<br/><b>A61K 47/48</b> (2006.01)<br/><b>C07H 19/16</b> (2006.01)<br/>(96) 26.07.2005<br/>(96) 05857701.6</p>   |

- (73) GILEAD SCIENCES, INC., Foster City, California 94404, US
- (72) BOOJAMRA, Constantine, G., San Francisco, California 94114, US  
LIN, Kuei-Ying, Sunnyvale, California 94087, US  
MACKMAN, Richard, L., Millbrae, California 94030, US  
MARKEVITCH, David, Y., Los Angeles, California 90034, US  
PETRAKOVSKY, Oleg, V., San Mateo, California 94403, US  
RAY, Adrian, S., San Mateo, California 94404, US  
ZHANG, Lijun, Palo Alto, California 94303, US
- (54) **Konjugáty nukleosidových fosfonátů jako anti-HIV prostředky**
- (32) 27.07.2004  
(31) 591811 P  
(33) US  
(86) PCT/US2005/026504  
(87) WO 2006/110157  
(74) Společná advokátní kancelář Všeťečka Zelený Švorčík Kalenský a partneři, JUDr. Otakar Švorčík, Hálkova 2, Praha 2, 12000
- 
- (97) **EP 1778901**  
(47) 06.07.2011  
(97) 23.02.2006  
(51) **D01H 4/48** (2006.01)  
(96) 15.07.2005  
(96) 05758638.0  
(73) MASCHINENFABRIK RIETER AG, 8406 Winterthur, CH  
(72) WÜST, Olivier, CH-8472 Seuzach, CH  
STALDER, Herbert, CH-8483 Kollbrunn, CH  
(54) **Vřeten se vstříkovacím kanálem a způsob zapřádání pro vzduchový dopřádací stroj**
- (32) 20.08.2004  
(31) 137204  
(33) CH  
(86) PCT/CH2005/000410  
(87) WO 2006/017948  
(74) Ing. Dobroslav Musil, patentová kancelář, Ing. Dobroslav Musil, Cejl 38, Brno, 60200
- 
- (97) **EP 1787927**  
(47) 29.06.2011  
(97) 23.05.2007  
(51) **B65H 3/08** (2006.01)  
**B65H 1/18** (2006.01)  
**B65H 7/18** (2006.01)  
(96) 10.11.2006  
(96) 06023401.0  
(73) manroland AG, 63075 Offenbach/Main, DE  
(72) Drews, Claus-F., 65329 Burg Hohenstein, DE  
(54) **Způsob a zařízení pro řízení jednotlivého přívodu archů**
- (32) 18.11.2005  
(31) 102005055095  
(33) DE  
(74) Společná advokátní kancelář Všeťečka Zelený Švorčík Kalenský a partneři, JUDr. Otakar Švorčík, Hálkova 2, Praha 2, 12000
- 
- (97) **EP 1796663**  
(47) 04.05.2011  
(97) 16.03.2006  
(51) **A61K 31/407** (2006.01)  
**C07D 495/02** (2006.01)  
**A61K 31/4365** (2006.01)  
**A61P 25/00** (2006.01)  
(96) 01.09.2005  
(96) 05794345.8  
(73) Athersys, Inc., Cleveland, OH 44115-2634, US
- (72) BENNANI, Youssef, L., Boston, Massachusetts 02116, US  
BOM, David C., Cincinnati, Ohio 45252, US  
ROBARGE, Michael, J., Burton, OH 44021, US
- (54) **Tricyklické heteroarylpiperaziny, pyrrolidiny a azetidiny jako modulátory serotoninového receptoru**
- (32) 03.09.2004  
(31) 607142 P  
(33) US  
(86) PCT/US2005/031306  
(87) WO 2006/028961  
(74) TRAPLOVÁ HAKR KUBÁT Advokátní a patentová kancelář, Ing. Eduard Hakr, Přístavní 24, Praha 7, 17000
- 
- (97) **EP 1804252**  
(47) 06.07.2011  
(97) 04.07.2007  
(51) **G21C 1/09** (2006.01)  
**G21C 13/032** (2006.01)  
(96) 28.12.2006  
(96) 06292065.7  
(73) Areva NP, 92400 Courbevoie, FR  
(72) Mathieu, Victor, 75015 Paris, FR  
Izard, Jean-Pierre, 75020 Paris, FR  
(54) **Kompenzátor objemu tlakové vody jaderných elektráren**
- (32) 29.12.2005  
(31) 0513466  
(33) FR  
(74) INPARTNERS GROUP, Ing. Dušan Kendereski, Lidická 51, Brno, 60200
- 
- (97) **EP 1847577**  
(47) 11.05.2011  
(97) 24.10.2007  
(51) **C09J 7/02** (2006.01)  
(96) 07.03.2007  
(96) 07004667.7  
(73) Silu Verwaltung AG, 6045 Meggen, CH  
(72) Sieber, Marco, 6048 Horw, CH  
Sieber, Reto, 6019 Sigigen, CH  
(54) **Lepicí pás pro lepení fólií v oblasti pláštěů budov a jeho použití**
- (32) 19.04.2006  
(31) 102006018123  
(33) DE  
(74) Čermák a spol., JUDr. Karel Čermák, advokát, Národní 32, Praha 1, 11000
- 
- (97) **EP 1853576**  
(47) 06.07.2011  
(97) 24.08.2006  
(51) **C07D 295/073** (2006.01)  
**A61K 31/495** (2006.01)  
**A61P 25/18** (2006.01)  
(96) 14.02.2006  
(96) 06706059.0  
(73) H. Lundbeck A/S, 2500 Valby-Copenhagen, DK  
(72) BANG-ANDERSEN, Benny, DK-2300 Copenhagen S, DK  
LOPEZ DE DIEGO, Heidi, DK-2850 Nærum, DK  
(54) **Krystalická báze trans-1-((1R,3S)-6-chlor-3-fenylindan-1-yl)-3,3-dimethylpiperazinu**
- (32) 16.02.2005, 16.02.2005  
(31) 200500239, 653419 P  
(33) DK, US  
(86) PCT/DK2006/000088  
(87) WO 2006/086986  
(74) Společná advokátní kancelář Všeťečka Zelený Švorčík Kalenský a partneři, JUDr. Miloš Všeťečka, Hálkova 2, Praha 2, 12000

(97) <b>EP 1853893</b>		(72) BUCKEL, Frank, 47800 Krefeld, DE
(47) 13.07.2011		STOLLWERCK, Gunther, 47800 Krefeld, DE
(97) 14.09.2006		MALEIKA, Robert, 40231 Düsseldorf, DE
(51) <b>G01N 3/12</b>	(2006.01)	(54) <b>UV-stabilizované polykarbonátové tvarované dílce</b>
(96) 23.02.2006		(32) 13.04.2005
(96) 06725980.4		(31) 102005017023
(73) VALLOUREC MANNESMANN OIL & GAS FRANCE, 59620 Aulnoye-Aymeries, FR		(33) DE
(72) DAVID, Didier, F-59530 Ruesnes, FR		(86) PCT/EP2006/002943
NOEL, Thierry, F-59990 Sebourg, FR		(87) WO 2006/108520
ROUSSIE, Gabriel, F-59242 Cappelle en Pévele, FR		(74) TRAPLOVÁ HAKR KUBÁT Advokátní a patentová kancelář, Ing. Eduard Hakr, Přístavní 24, Praha 7, 17000
(54) <b>Jednotka a způsob mechanického namáhání vzorku pomocí zpevňovacího válce</b>		
(32) 04.03.2005		(97) <b>EP 1893877</b>
(31) 0502207		(47) 06.07.2011
(33) FR		(97) 29.11.2007
(86) PCT/FR2006/000410		(51) <b>F16C 13/02</b>
(87) WO 2006/095070		(2006.01)
(74) Čermák a spol., JUDr. Karel Čermák, advokát, Národní 32, Praha 1, 11000		(51) <b>F16J 15/447</b>
		(2006.01)
		(96) 11.05.2007
		(96) 07722423.6
		(73) Sandvik Mining and Construction Supply GmbH, 38170 Schöppenstedt, DE
		(72) HOFMAYER, Bernhard, D-38170 Schöppenstedt, DE
		(54) <b>Těsnění hřídele</b>
		(32) 22.05.2006
		(31) 102006024154
		(33) DE
		(86) PCT/DE2007/000875
		(87) WO 2007/134576
		(74) Ing. Vítězslav Žák, patentový zástupce, Lidická 51, Brno, 60200
(97) <b>EP 1859108</b>		
(47) 10.08.2011		(97) <b>EP 1901862</b>
(97) 21.09.2006		(47) 03.08.2011
(51) <b>E04B 1/24</b>	(2006.01)	(97) 21.12.2006
<b>E04B 1/26</b>	(2006.01)	(51) <b>B21B 19/04</b>
(96) 16.03.2006		(2006.01)
(96) 06704753.0		(96) 15.06.2006
(73) Wolf Modul GmbH, 4644 Scharnstein, AT		(96) 06761695.3
(72) WOLF, Johann, CH-9050 Appenzell, CH		(73) V & M Deutschland GmbH, 40472 Düsseldorf, DE
(54) <b>Rámy pro budovy</b>		(72) KÜMMERLING, Rolf, 47249 Duisburg, DE
(32) 17.03.2005, 04.07.2005		MANIG, Gunther, 01609 Peritz, DE
(31) 4502005, 11232005		(54) <b>Zařízení k výrobě bežešvého dutého tělesa z oceli</b>
(33) AT, AT		(32) 16.06.2005
(86) PCT/AT2006/000111		(31) 102005028667
(87) WO 2006/096899		(33) DE
(74) Čermák a spol., JUDr. Karel Čermák, advokát, Národní 32, Praha 1, 11000		(86) PCT/DE2006/001074
		(87) WO 2006/133696
		(74) Společná advokátní kancelář Všeťečka Zelený Švorčík Kalenský a partneři, JUDr. Miloš Všeťečka, Hálkova 2, Praha 2, 12000
(97) <b>EP 1871901</b>		
(47) 29.06.2011		(97) <b>EP 1903656</b>
(97) 19.10.2006		(47) 17.08.2011
(51) <b>C12Q 1/68</b>	(2006.01)	(97) 26.03.2008
(96) 04.04.2006		(51) <b>H02J 3/38</b>
(96) 06724340.2		(2006.01)
(73) Bayer BioScience N.V., 9052 Gent, BE		(96) 21.09.2007
(72) DE BEUCKELEER, Marc, B-9052 Zwijnaarde, BE		(96) 07018624.2
(54) <b>Elitní událost A5547-127 a způsoby a soupravy pro identifikaci této události v biologických vzorcích</b>		(73) E.ON Wasserkraft GmbH, 84034 Landshut, DE
(32) 11.04.2005, 12.04.2005		(72) Keil, Stefan, 84513 Töging, DE
(31) 05075846, 670414 P		(54) <b>Způsob primární regulace propojené elektrické sítě</b>
(33) EP, US		(32) 22.09.2006
(86) PCT/EP2006/003455		(31) 102006044921
(87) WO 2006/108675		(33) DE
(74) Společná advokátní kancelář Všeťečka Zelený Švorčík Kalenský a partneři, JUDr. Miloš Všeťečka, Hálkova 2, Praha 2, 12000		(74) TRAPLOVÁ HAKR KUBÁT Advokátní a patentová kancelář, Ing. Eduard Hakr, Přístavní 24, Praha 7, 17000
(97) <b>EP 1874856</b>		
(47) 13.07.2011		(97) <b>EP 1916176</b>
(97) 19.10.2006		(47) 01.06.2011
(51) <b>C08K 5/3492</b>	(2006.01)	(97) 01.03.2007
<b>B32B 27/08</b>	(2006.01)	(51) <b>B62D 5/04</b>
<b>B32B 27/18</b>	(2006.01)	(2006.01)
<b>B32B 27/30</b>	(2006.01)	(96) 14.08.2006
<b>B32B 27/36</b>	(2006.01)	(96) 06799645.4
(96) 31.03.2006		
(96) 06723903.8		
(73) Bayer MaterialScience AG, 51368 Leverkusen, DE		

(73) Otkritoe Aktsionerhoe Obschestvo "Kaluzskiy Zavod Elektronnix Izdeliy", Kaluga 248631, RU  
(72) SHEVCHENKO, Aleksandr Fedorovich, Novosibirsk, 630005, RU  
(54) **Elektromechanický posilovač řízení automobilu**  
(32) 19.08.2005  
(31) 2005126251  
(33) RU  
(86) PCT/RU2006/000429  
(87) WO 2007/024157  
(74) PATENTSERVIS Praha a.s., Jivenská 1273/1, Praha 4, 14021

(97) **EP 1921145**  
(47) 10.08.2011  
(97) 04.01.2007  
(51) **C12N 15/82** (2006.01)  
**C12N 5/10** (2006.01)  
**A01H 5/00** (2006.01)  
(96) 06.06.2006  
(96) 06757079.6  
(73) NATIONAL INSTITUTE OF AGROBIOLOGICAL SCIENCES, Tsukuba-shi, Ibaraki-ken 305-8602, JP  
(72) FUKUOKA, Shuichi, NATIONAL INST. AGROBIO. SCIENCES, Ibaraki 305-8602, JP  
OKUNO, Kazutoshi, NATIONAL INST. AGROBIO. SCIENCES, Ibaraki 305-8602, JP  
KAWASE, Makoto, NATIONAL INST. AGROBIO. SCIENCES, Ibaraki 305-8602, JP

(54) **Gen pi21 zodpovědný za citlivost rýže k houbové chorobě, rezistence genu pi21 a jeho použití**  
(32) 28.06.2005  
(31) 2005187867  
(33) JP  
(86) PCT/JP2006/311341  
(87) WO 2007/000880  
(74) TRAPLOVÁ HAKR KUBÁT Advokátní a patentová kancelář, Ing. Eduard Hakr, Přístavní 24, Praha 7, 17000

(97) **EP 1940383**  
(47) 08.06.2011  
(97) 26.04.2007  
(51) **A61K 31/335** (2006.01)  
**A61K 9/00** (2006.01)  
**A61K 9/70** (2006.01)  
**A61P 17/00** (2006.01)  
(96) 19.10.2006  
(96) 06804817.2  
(73) Epipharm GmbH, 4054 Basel, CH  
(72) SIFT CARTER, Rosemarie, 4054 Basel, CH  
(54) **Léčba a prevence benigních pigmentových skvrn (név) za použití artemisininu a jeho derivátů**  
(32) 20.10.2005, 30.03.2006  
(31) 16862005, 514062006  
(33) CH, CH  
(86) PCT/CH2006/000583  
(87) WO 2007/045116  
(74) KANIA, SEDLÁK, SMOLA Patentová a známková kancelář, Ing. Lucie Lunzarová, Mendlovo nám. 1a, Brno, 60300

(97) **EP 1948133**  
(47) 29.06.2011  
(97) 08.03.2007  
(51) **A61K 9/08** (2006.01)  
(96) 28.08.2006  
(96) 06802424.9  
(73) BAXTER INTERNATIONAL INC. (a Delaware corporation), Deerfield Illinois 60015, US  
Baxter Healthcare S.A., 8152 Glattpark (Opfikon), CH  
(72) OWOO, George, North Plainfield, NJ 07063, US  
BURGOS, Richard A., Rahway, NJ 07065, US

(54) **Formulace argatrobanu obsahující kyselinu jako solubilizátor**  
(32) 01.09.2005  
(31) 713403 P  
(33) US  
(86) PCT/US2006/033432  
(87) WO 2007/027565  
(74) Společná advokátní kancelář Všeťečka Zelený Švorčík Kalenský a partneři, JUDr. Miloš Všeťečka, Hálkova 2, Praha 2, 12000

(97) **EP 1949393**  
(47) 29.06.2011  
(97) 24.05.2007  
(51) **H01F 27/14** (2006.01)  
**F16K 15/18** (2006.01)  
(96) 13.04.2006  
(96) 06809903.5  
(73) CTR Manufacturing Industries Limited, 411 014 Maharashtra, IN  
(72) WAKCHAURE, V., K., Maharashtra, IN  
(54) **Izolační ventil konzervátoru transformátoru**  
(32) 16.11.2005  
(31) MI14262005  
(33) IN  
(86) PCT/IN2006/000129  
(87) WO 2007/057917  
(74) Společná advokátní kancelář Všeťečka Zelený Švorčík Kalenský a partneři, JUDr. Miloš Všeťečka, Hálkova 2, Praha 2, 12000

(97) **EP 1951300**  
(47) 22.06.2011  
(97) 10.05.2007  
(51) **A61K 39/145** (2006.01)  
**A61K 39/39** (2006.01)  
(96) 06.11.2006  
(96) 06808431.8  
(73) Novartis Vaccines and Diagnostics S.r.l., 53100 Siena (SI), IT  
(72) O'HAGAN, Derek, I-53100 Siena, IT  
(54) **Změna rovnováhy TH1/TH2 v štěpených chřipkových vakcínách a adjuvancii**  
(32) 04.11.2005, 08.06.2006  
(31) 734026 P, 812475 P  
(33) US, US  
(86) PCT/GB2006/004136  
(87) WO 2007/052059  
(74) Čermák a spol., JUDr. Karel Čermák, advokát, Národní 32, Praha 1, 11000

(97) **EP 1953130**  
(47) 29.06.2011  
(97) 06.08.2008  
(51) **C07C 7/11** (2006.01)  
**C07C 9/04** (2006.01)  
**B01D 53/00** (2006.01)  
(96) 30.01.2007  
(96) 07001956.7  
(73) MT-Biomethan GmbH, 27404 Zeven, DE  
(72) Günther, Lothar, 82538 Geretsried, DE  
(54) **Způsob a zařízení ke zpracování methan a oxid uhličitý obsahující surových plynů, zejména bioplynu, k získání methanu**  
(74) UNIPATENT, Ing. Jiří Chlustina, Jana Masaryka 43-47, Praha 2, 12000

(97) **EP 1953425**  
(47) 29.06.2011  
(97) 06.08.2008  
(51) **F16H 61/24** (2006.01)

- 
- (96) 01.02.2008  
(96) 08300066.1  
(73) Dura Automotive Systems SAS, 91570 Bievres, FR  
(72) Maitre, Sébastien, 43120, Monistrol sur Loire, FR  
(54) **Doplňkové zařízení řízení rychlosti v mechanické převodovce vozidla**  
(32) 01.02.2007  
(31) 0753009  
(33) FR  
(74) PATENTSERVIS Praha a.s., Jivenská 1273/1, Praha 4, 14021
- 
- (97) **EP 1957383**  
(47) 20.04.2011  
(97) 14.06.2007  
(51) **B65G 1/04** (2006.01)  
(96) 05.12.2006  
(96) 06817688.2  
(73) Conestoga Cold Storage, Kitchener, Ontario N2E 1W9, CA  
(72) LAURIN, Larry Hermas, Bright, Ontario N0J 1B0, CA  
SARGEANT, Gavin Leigh, Bright, Ontario N0J 1B0, CA  
KUPER, Fred James, Moorefield, Ontario N0G 2K0, CA  
PIPES, George Richard, -, US  
LISTON, Sergay Douglas, Salt Lake City, UT 84124, US  
(54) **Regálový a dopravníkový kyvadlový automatizovaný odebírací systém**  
(32) 08.12.2005  
(31) 2532116  
(33) CA  
(86) PCT/CA2006/001972  
(87) WO 2007/065254  
(74) TRAPLOVÁ HAKR KUBÁT Advokátní a patentová kancelář, Ing. Eduard Hakr, Přístavní 24, Praha 7, 17000
- 
- (97) **EP 1963031**  
(47) 07.09.2011  
(97) 19.07.2007  
(51) **B06B 3/00** (2006.01)  
(96) 13.10.2006  
(96) 06806254.6  
(73) Herrmann Ultraschalltechnik GmbH & Co. KG, 76307  
Karlsbad-Ittersbach, DE  
(72) VOGLER, Ulrich, 88690 Uhldingen, DE  
SCHICK, Klaus, 76165 Karlsruhe, DE  
(54) **Zařízení pro ultrazvukové zpracování polotovaru**  
(32) 23.12.2005  
(31) 102005063230  
(33) DE  
(86) PCT/EP2006/009902  
(87) WO 2007/079796  
(74) Rott, Růžička & Guttman Patentové, známkové a  
advokátní kanceláře, Ing. Jiří Andera, Vinohradská 37,  
Praha 2, 12000
- 
- (97) **EP 1972172**  
(47) 24.08.2011  
(97) 05.07.2007  
(51) **H04W 24/10** (2009.01)  
(96) 20.12.2006  
(96) 06848824.6  
(73) Qualcomm Incorporated, San Diego, CA 92121-1714, US  
(72) DAS, Arnab c/o Qualcomm Incorporated, San Diego, CA  
92121-1714, US  
RANGAN, Sundeep, Jersey City, NJ 07302, US  
ALEJANDRO ANIGSTEIN, Pablo, Gillette, NJ 07933,  
US  
SRINIVASAN, Murari, Palo Alto, CA 94301, US  
(54) **Způsoby a zařízení pro komunikaci informace o  
nevýřizném vysílání**  
(32) 22.12.2005, 17.01.2006, 14.07.2006  
(31) 752973 P, 333792, 487054  
(33) US, US, US
- 
- (86) PCT/US2006/049081  
(87) WO 2007/076036  
(74) Čermák a spol., JUDr. Karel Čermák, advokát, Národní 32,  
Praha 1, 11000
- 
- (97) **EP 1972222**  
(47) 29.06.2011  
(97) 24.09.2008  
(51) **A43B 7/22** (2006.01)  
**A43B 13/18** (2006.01)  
(96) 20.03.2008  
(96) 08005324.2  
(73) Brenner, Edeltraud, 88481 Balzheim, DE  
(72) Brenner, Edeltraud, 88481 Balzheim, DE  
(54) **Pružná podložka pro chodidlo**  
(32) 21.03.2007  
(31) 102007013484  
(33) DE  
(74) Společná advokátní kancelář Všeťečka Zelený Švorčík  
Kalenský a partneři, JUDr. Miloš Všeťečka, Hálkova 2,  
Praha 2, 12000
- 
- (97) **EP 1980588**  
(47) 29.06.2011  
(97) 15.10.2008  
(51) **C08K 9/04** (2006.01)  
**C09C 1/02** (2006.01)  
**C09C 3/08** (2006.01)  
(96) 13.04.2007  
(96) 07007599.9  
(73) OMYA DEVELOPMENT AG, 4665 Oftringen, CH  
(72) Gane, Patrick A.C., 4852 Rothrist, CH  
Buri, Matthias, 4852 Rothrist, CH  
Burkhalter, René, 3360 Herzogenbuchsee, CH  
(54) **Způsob výroby upraveného minerálního plnivového  
materiálu, získaný minerální plnivový produkt a jeho  
použití**  
(74) Rott, Růžička & Guttman Patentové, známkové a  
advokátní kanceláře, Ing. Václav Krmenčík, Vinohradská  
37, Praha 2, 12000
- 
- (97) **EP 1981981**  
(47) 29.06.2011  
(97) 16.08.2007  
(51) **C07K 16/28** (2006.01)  
**A61K 39/395** (2006.01)  
**A61P 35/00** (2006.01)  
(96) 05.02.2007  
(96) 07704350.3  
(73) Metheresis Translational Research SA, 6900 Lugano, CH  
(72) COMOGLIO, Paolo Maria, I-10060 Candiolo, IT  
VIGNA, Elisa, I-10060 Candiolo, IT  
GIORDANO, Silvia, I-10060 Candiolo, IT  
(54) **Anti-Met monoklonální protilátka, její fragmenty a  
vektory, pro léčení nádorů, a odpovídající produkty**  
(32) 06.02.2006  
(31) 06101345  
(33) EP  
(86) PCT/EP2007/051066  
(87) WO 2007/090807  
(74) Společná advokátní kancelář Všeťečka Zelený Švorčík  
Kalenský a partneři, JUDr. Miloš Všeťečka, Hálkova 2,  
Praha 2, 12000
- 
- (97) **EP 1994005**  
(47) 20.07.2011  
(97) 20.09.2007



- |   |  |
|---|--|
| <p>(51) <b>C07D 215/38</b> (2006.01)<br/> <b>C07D 239/74</b> (2006.01)<br/> <b>C07D 215/22</b> (2006.01)<br/> <b>C07D 237/32</b> (2006.01)<br/> <b>C07D 311/76</b> (2006.01)<br/> <b>C07D 217/24</b> (2006.01)<br/> <b>A61K 31/47</b> (2006.01)<br/> <b>A61K 31/502</b> (2006.01)<br/> <b>A61K 31/517</b> (2006.01)<br/> <b>A61P 29/00</b> (2006.01)<br/> <b>C07D 209/34</b> (2006.01)<br/> <b>C07D 215/60</b> (2006.01)<br/> <b>C07D 231/56</b> (2006.01)<br/> <b>C07D 265/02</b> (2006.01)</p> <p>(96) 15.03.2007<br/> (96) 07723399.7</p> <p>(73) Bayer Schering Pharma Aktiengesellschaft, 13342 Berlin, DE</p> <p>(72) BERGER, Markus., 13347 Berlin, DE<br/> REHWINKEL, Hartmut., 10961 Berlin, DE<br/> SCHAECKE, Heike., 10115 Berlin, DE<br/> BAEURLE, Stefan., 10245 Berlin, DE<br/> SCHMEES, Norbert., 13469 Berlin, DE</p> <p>(54) <b>Deriváty tetrahydronaftalenu, způsob jejich přípravy a jejich použití jako protizánětlivých činidel</b></p> <p>(32) 15.03.2006, 22.03.2006<br/> (31) 06090031, 784441 P<br/> (33) EP, US<br/> (86) PCT/EP2007/002432<br/> (87) WO 2007/104582<br/> (74) TRAPLOVÁ HAKR KUBÁT Advokátní a patentová kancelář, Ing. Eduard Hakr, Přístavní 24, Praha 7, 17000</p> | <p>(74) Rott, Růžička &amp; Guttman Patentové, známkové a advokátní kanceláře, Ing. Ivana Menšíková, Vinohradská 37, Praha 2, 12000</p>  |
| <p>(97) <b>EP 1999170</b><br/> (47) 20.07.2011<br/> (97) 04.10.2007<br/> (51) <b>C08F 210/02</b> (2006.01)<br/> <b>C09D 123/08</b> (2006.01)<br/> (96) 16.02.2007<br/> (96) 07703546.7<br/> (73) Saudi Basic Industries Corporation, 11422 Riyadh, SA<br/> (72) NEILEN, Marcellinus, Guillaume, Marie, NL-6160 GA Geleen, NL<br/> TACX, Jacobus Christinus Josephus Franciscus, NL-6160 GA Geleen, NL<br/> NEUTEBOOM, Peter, NL-6160 GA Geleen, NL<br/> BONTE, Geert, Imelda, Valerie, NL-6160 GA Geleen, NL</p> <p>(54) <b>Kompozice pro potahování pomocí vytlačování</b></p> <p>(32) 24.03.2006<br/> (31) 06075723<br/> (33) EP<br/> (86) PCT/EP2007/001562<br/> (87) WO 2007/110127<br/> (74) TRAPLOVÁ HAKR KUBÁT Advokátní a patentová kancelář, Ing. Eduard Hakr, Přístavní 24, Praha 7, 17000</p>  | <p>(97) <b>EP 2018015</b><br/> (47) 15.06.2011<br/> (97) 21.01.2009<br/> (51) <b>H04L 29/06</b> (2006.01)<br/> (96) 01.08.2007<br/> (96) 07113638.6<br/> (73) GSMK Gesellschaft für sichere Mobile Kommunikation mbH, 10117 Berlin, DE<br/> (72) Rieger, Frank, 13187, Berlin, DE<br/> Gonggrijp, Robbert, 1098 EJ, Amsterdam, NL</p> <p>(54) <b>Způsob a zařízení pro anonymní zašifrovanou mobilní datovou a hlasovou komunikaci</b></p> <p>(32) 17.07.2007<br/> (31) 102007033667<br/> (33) DE<br/> (74) Společná advokátní kancelář Všeťečka Zelený Švorčík Kalenský a partneři, JUDr. Miloš Všeťečka, Hálkova 2, Praha 2, 12000</p>   |
| <p>(97) <b>EP 2005670</b><br/> (47) 29.06.2011<br/> (97) 18.10.2007<br/> (51) <b>H04L 12/56</b> (2006.01)<br/> (96) 30.03.2007<br/> (96) 07736098.0<br/> (73) Markport Limited, Dublin 2, IE<br/> (72) GREENING, Mark, Bristol BS7 8SZ, GB<br/> JONES, Nicholas, Bristol BS3 1PR, GB<br/> SMITH, Simon, Wiltshire SN15 3AQ, GB<br/> SPANN, David, Bristol BS32 8BD, GB<br/> WOODMAN, Ralph, Monmouthshire NP16 6DQ, GB</p> <p>(54) <b>Řízení služeb v reálném čase</b></p> <p>(32) 07.04.2006<br/> (31) 789898 P<br/> (33) US<br/> (86) PCT/IE2007/000042<br/> (87) WO 2007/116385</p>  | <p>(97) <b>EP 2021335</b><br/> (47) 25.05.2011<br/> (97) 01.11.2007<br/> (51) <b>C07D 401/12</b> (2006.01)<br/> <b>C07D 403/12</b> (2006.01)<br/> <b>A61K 31/454</b> (2006.01)<br/> <b>A61K 31/513</b> (2006.01)<br/> <b>A61K 31/54</b> (2006.01)<br/> <b>A61P 29/00</b> (2006.01)<br/> <b>A61P 35/00</b> (2006.01)<br/> <b>A61P 9/00</b> (2006.01)<br/> <b>A61P 11/00</b> (2006.01)<br/> <b>A61P 19/00</b> (2006.01)<br/> <b>C07D 401/14</b> (2006.01)<br/> <b>C07D 407/12</b> (2006.01)<br/> <b>C07D 407/14</b> (2006.01)<br/> <b>C07D 417/12</b> (2006.01)<br/> <b>C07D 417/14</b> (2006.01)<br/> (96) 18.04.2007<br/> (96) 07760833.9<br/> (73) Janssen Pharmaceutica N.V., 2340 Beerse, BE<br/> (72) ILLIG, Carl R., Phoenixville, Pennsylvania 19460, US<br/> BALLENTINE, Shelley K., Lansdale, Pennsylvania 19446, US<br/> CHEN, Jinsheng, Exton, Pennsylvania 19341, US<br/> DESJARLAIS, Renee Louise, Saint Davids, Pennsylvania 19087, US<br/> MEEGALLA, Sanath K., Boothwyn, Pennsylvania 19061, US<br/> WALL, Mark, Flourtown, Pennsylvania 19031, US<br/> WILSON, Kenneth, Media, Pennsylvania 19063, US</p> <p>(54) <b>Heterocyklické sloučeniny jakožto inhibitory c-fms kinasy</b></p> <p>(32) 20.04.2006, 05.01.2007<br/> (31) 793697 P, 883539 P<br/> (33) US, US<br/> (86) PCT/US2007/066860<br/> (87) WO 2007/124316<br/> (74) Čermák a spol., JUDr. Karel Čermák, advokát, Národní 32, Praha 1, 11000</p> |
| <p>(97) <b>EP 2024586</b><br/> (47) 29.06.2011<br/> (97) 06.12.2007<br/> (51) <b>E04G 21/12</b> (2006.01)<br/> (96) 18.05.2007<br/> (96) 07722452.5<br/> (73) Max Frank GmbH &amp; Co. KG, 94339 Leiblfling, DE<br/> (72) PENZKOFER, Ludwig, 94339 Leiblfling, DE</p> <p>(54) <b>Ochranný prvek na železa spojující armatury</b></p>  | <p>(97) <b>EP 2024586</b><br/> (47) 29.06.2011<br/> (97) 06.12.2007<br/> (51) <b>E04G 21/12</b> (2006.01)<br/> (96) 18.05.2007<br/> (96) 07722452.5<br/> (73) Max Frank GmbH &amp; Co. KG, 94339 Leiblfling, DE<br/> (72) PENZKOFER, Ludwig, 94339 Leiblfling, DE</p> <p>(54) <b>Ochranný prvek na železa spojující armatury</b></p>   |

(32) 26.05.2006, 08.02.2007, 10.05.2007  
(31) 202006008530 U, 202007002111 U, 102007021777  
(33) DE, DE, DE  
(86) PCT/DE2007/000914  
(87) WO 2007/137554  
(74) A. Holas & partner Patentová a známková kancelář, Ing.  
Mgr. Hana Holasová, Křížová 4/105, Brno, 60300

---

(97) **EP 2034456**  
(47) 13.07.2011  
(97) 11.03.2009  
(51) **G07F 1/02** (2006.01)  
**G07D 1/00** (2006.01)  
(96) 26.10.2007  
(96) 07020972.1  
(73) adp Gauselmann GmbH, 32339 Espelkamp, DE  
(72) Gauselmann, Paul, 32339 Espelkamp, DE  
(54) **Zařízení pro přívod mincí k otvoru pro příjem mincí na  
automatu, uváděném v činnost mincemi**  
(32) 07.09.2007  
(31) 102007042707  
(33) DE  
(74) TRAPLOVÁ HAKR KUBÁT Advokátní a patentová  
kancelář, Ing. Eduard Hakr, Přístavní 24, Praha 7, 17000

---

(97) **EP 2049297**  
(47) 22.06.2011  
(97) 14.02.2008  
(51) **B23C 5/24** (2006.01)  
**B23D 77/02** (2006.01)  
(96) 26.07.2007  
(96) 07801455.2  
(73) MAPAL Fabrik für Präzisionswerkzeuge Dr. Kress KG, D-  
73431 Aalen, DE  
(72) KRESS, Dieter, 73431 Aalen, DE  
(54) **Nástroj pro třískové obrábění obrobků**  
(32) 05.08.2006  
(31) 102006036765  
(33) DE  
(86) PCT/EP2007/006623  
(87) WO 2008/017383  
(74) Čermák a spol., JUDr. Karel Čermák, advokát, Národní 32,  
Praha 1, 11000

---

(97) **EP 2065214**  
(47) 13.07.2011  
(97) 03.06.2009  
(51) **B42D 15/00** (2006.01)  
**G07D 7/12** (2006.01)  
**G02F 1/1337** (2006.01)  
**G06K 19/06** (2006.01)  
**B32B 27/36** (2006.01)  
(96) 29.04.2005  
(96) 09002798.8  
(73) Giesecke & Devrient GmbH, 81677 München, DE  
(72) Hoffmüller, Winfried, 83646 Bad Tölz, DE  
(54) **Bezpečnostní prvek a způsob jeho výroby**  
(32) 30.04.2004  
(31) 102004021246  
(33) DE  
(74) A. Holas & partner Patentová a známková kancelář, Ing.  
Mgr. Hana Holasová, Křížová 4/105, Brno, 60300

---

(97) **EP 2066523**  
(47) 22.06.2011  
(97) 03.04.2008  
(51) **B60M 1/26** (2006.01)  
(96) 19.09.2007  
(96) 07802361.1  
(73) Pfisterer S.r.l., 20017 Rho Frazione Passirana (Milano), IT

(72) CAPACCHIONE, Renato, 20024 Garbagnate Milanese, IT  
MAGGI, Fiorino, 20090 Buccinasco, IT  
FEMMINIS, Luciano, 20024 Garbagnate Milanese, IT  
(54) **Zařízení pro kompenzování změn délky napínaných  
kabelů, s v podstatě konstantním tahovým napětím**  
(32) 28.09.2006  
(31) MI20061857  
(33) IT  
(86) PCT/EP2007/008151  
(87) WO 2008/037386  
(74) Rott, Růžička & Guttman Patentové, známkové a  
advokátní kanceláře, Ing. Ivana Menšíková, Vinohradská  
37, Praha 2, 12000

---

(97) **EP 2067420**  
(47) 29.06.2011  
(97) 10.06.2009  
(51) **A47J 31/08** (2006.01)  
(96) 10.11.2008  
(96) 08168767.5  
(73) Melitta Haushaltsprodukte GmbH & Co. KG, 32427  
Minden, DE  
(72) Hassebrauck, Michael, 32469 Petershagen, DE  
(54) **Sáčkovitá filtrační vložka zhotovená z filtračního  
papíru**  
(32) 03.12.2007  
(31) 202007016661 U  
(33) DE  
(74) Společná advokátní kancelář Všečeka Zelený Švorčík  
Kalenský a partneři, JUDr. Otakar Švorčík, Hálkova 2,  
Praha 2, 12000

---

(97) **EP 2077966**  
(47) 27.04.2011  
(97) 08.05.2008  
(51) **B65D 75/00** (2006.01)  
**B65D 81/32** (2006.01)  
**B65D 81/34** (2006.01)  
(96) 30.10.2007  
(96) 07824380.5  
(73) Johnson, Elizabeth, Swaffham, Norfolk PE7 7EDN, GB  
(72) Johnson, Elizabeth, Swaffham, Norfolk PE7 7EDN, GB  
(54) **Kelímková nádoba pro potravinářský produkt**  
(32) 30.10.2006, 18.05.2007  
(31) 0621546, 0709503  
(33) GB, GB  
(86) PCT/GB2007/004136  
(87) WO 2008/053197  
(74) Čermák a spol., JUDr. Karel Čermák, advokát, Národní 32,  
Praha 1, 11000

---

(97) **EP 2080583**  
(47) 07.09.2011  
(97) 22.07.2009  
(51) **B23Q 17/22** (2006.01)  
(96) 18.11.2008  
(96) 08020095.9  
(73) VOLLMER WERKE Maschinenfabrik GmbH, 88400  
Biberach/Riss, DE  
(72) Bailer, Norbert, 88433 Schemmerhofen-Altheim, DE  
Brand, Stefan, Dr., 88487 Mietingen-Walpertshofen, DE  
(54) **Způsob proměřování obrobků pomocí nosiče  
referenčních ploch**  
(32) 17.01.2008  
(31) 102008004846  
(33) DE  
(74) FISCHER & PARTNER Intellectual Property s.r.o., Ing.  
Michael Fischer, Na Hrobci 294/5, Praha 2, 12000

---

(97) **EP 2109449**  
(47) 20.07.2011

- 
- (97) 07.08.2008  
(51) **A61K 31/473** (2006.01)  
**A61K 31/48** (2006.01)  
**A61P 15/00** (2006.01)  
(96) 01.02.2008  
(96) 08751001.2  
(73) Ferring B.V., 2132 JX Hoofddorp, NL  
(72) PELLICER-MARTINEZ, Antonio, ES-46004 Valencia, ES  
SIMON-VALLES, Carlos, ES-46110 Valencia, ES  
NOVELLA-MAESTRE, Edurne, ES-46015 Valencia, ES  
(54) **Léčivo pro léčbu endometriózy**  
(32) 01.02.2007, 29.06.2007, 29.06.2007  
(31) 07250429, 0712626, 947165 P  
(33) EP, GB, US  
(86) PCT/IB2008/001273  
(87) WO 2008/093247  
(74) PATENTSERVIS Praha a.s., Jivenská 1273/1, Praha 4, 14021
- 
- (97) **EP 2117542**  
(47) 17.08.2011  
(97) 14.08.2008  
(51) **A61K 31/428** (2006.01)  
(96) 06.02.2008  
(96) 08702047.5  
(73) AstraZeneca AB, 151 85 Södertälje, SE  
(72) CADOGAN, Elaine Bridget, Loughborough Leicestershire LE11 5RH, GB  
CONNOLLY, Stephen, Loughborough Leicestershire LE11 5RH, GB  
NICHOLLS, David, John, Loughborough Leicestershire LE11 5RH, GB  
WILEY, Katherine, Elisabeth, Loughborough Leicestershire LE11 5RH, GB  
YOUNG, Alan, Loughborough Leicestershire LE11 5RH, GB  
(54) **Kombinace benzothiazolonového agonisty beta-2-adreno-receptoru**  
(32) 08.02.2007  
(31) 0702456  
(33) GB  
(86) PCT/GB2008/000386  
(87) WO 2008/096111  
(74) TRAPLOVÁ HAKR KUBÁT Advokátní a patentová kancelář, Ing. Eduard Hakr, Přístavní 24, Praha 7, 17000
- 
- (97) **EP 2121327**  
(47) 22.06.2011  
(97) 10.07.2008  
(51) **B41F 19/06** (2006.01)  
**B44C 1/14** (2006.01)  
(96) 04.12.2007  
(96) 07856350.9  
(73) manroland AG, 63075 Offenbach, DE  
(72) PÜSCHEL, Uwe, 55262 Heidesheim, DE  
SCHÖLZIG, Jürgen, 55126 Mainz, DE  
(54) **Aplikace fólie za studena s ražením**  
(32) 22.12.2006  
(31) 102006060830  
(33) DE  
(86) PCT/EP2007/010508  
(87) WO 2008/080486  
(74) Společná advokátní kancelář Všetečka Zelený Švorčík Kalenský a partneři, JUDr. Otakar Švorčík, Hálkova 2, Praha 2, 12000
- 
- (97) **EP 2124294**  
(47) 04.05.2011  
(97) 25.11.2009  
(51) **H01R 9/22** (2006.01)  
(96) 20.05.2009
- (96) 09160811.7  
(73) ACTIA Automotive, 31400 Toulouse, FR  
(72) Calmels, Didier, 31400, TOULOUSE, FR  
(54) **Spojovací skříňka a spojovací celek obsahující takovou skříňku**  
(32) 21.05.2008  
(31) 0853300  
(33) FR  
(74) Ing. Milan Škoda, Nahořanská 308, Nové Město nad Metují, 54901
- 
- (97) **EP 2129216**  
(47) 17.08.2011  
(97) 09.10.2008  
(51) **A01N 1/02** (2006.01)  
**A61K 31/192** (2006.01)  
**A61K 31/216** (2006.01)  
**A61K 31/7028** (2006.01)  
**A61K 35/00** (2006.01)  
**A61P 37/02** (2006.01)  
**A61P 1/00** (2006.01)  
(96) 31.03.2008  
(96) 08734901.5  
(73) Dr. Falk Pharma GmbH, 79108 Freiburg, DE  
(72) WILHELM, Rudolf, 76476 Bischweier, DE  
ROEPSTORFF, Allan, Knud, DK-2610 Rödovre, DK  
KAPEL, Christian, Moliin, Outzen, DK-2960 Rungsted Kyst, DK  
(54) **Výroba životaschopné, skladovatelné suspenze vajíček červů**  
(32) 02.04.2007  
(31) 07006838  
(33) EP  
(86) PCT/EP2008/002542  
(87) WO 2008/119534  
(74) Čermák a spol., JUDr. Karel Čermák, advokát, Národní 32, Praha 1, 11000
- 
- (97) **EP 2132029**  
(47) 20.07.2011  
(97) 25.09.2008  
(51) **B30B 9/30** (2006.01)  
**B65B 27/12** (2006.01)  
(96) 14.03.2008  
(96) 08734623.5  
(73) SIB Strautmann Ingenieurbüro GmbH, 49219 Glandorf, DE  
(72) STRAUTMANN, Wolfgang, 49196 Bad Laer, DE  
(54) **Zařízení a způsob k výrobě lisovaných balíků**  
(32) 16.03.2007, 31.08.2007  
(31) 102007013382, 102007041316  
(33) DE, DE  
(86) PCT/EP2008/002082  
(87) WO 2008/113531  
(74) Společná advokátní kancelář Všetečka Zelený Švorčík Kalenský a partneři, JUDr. Miloš Všetečka, Hálkova 2, Praha 2, 12000
- 
- (97) **EP 2135023**  
(47) 28.09.2011  
(97) 25.09.2008  
(51) **F26B 5/08** (2006.01)  
(96) 18.03.2008  
(96) 08716616.1  
(73) Gala Industries, Inc., Eagle Rock, VA 24085, US  
(72) VELTEL, Jürgen, 47626 Kavelaer, DE  
BAASKE, Thomas, 47608 Geldern-Pont, DE  
PETERS, Markus, 46509 Xanten, DE  
MAESMANN, Christoph, 47747 Kerken, DE  
(54) **Odstředivá sušička**  
(32) 19.03.2007, 27.03.2007  
(31) 202007003978 U, 202007004462 U

(33) DE, DE  
(86) PCT/EP2008/002168  
(87) WO 2008/113560  
(74) Rott, Růžička & Guttman Patentové, známkové a advokátní kanceláře, JUDr. Ing. Miloslav Hainz, Vinohradská 37, Praha 2, 12000

(97) **EP 2144811**  
(47) 14.09.2011  
(97) 23.10.2008  
(51) **B64D 27/24** (2006.01)  
(96) 29.03.2008  
(96) 08748717.9  
(73) Flight-Design-GmbH Flugsportgeräte, 70771 Leinfelden-Echterdingen, DE  
(72) REINHARDT, Oliver, 70176 Stuttgart, DE  
(54) **Letadlo**  
(32) 11.04.2007  
(31) 102007017332  
(33) DE  
(86) PCT/DE2008/000543  
(87) WO 2008/125077  
(74) Rott, Růžička & Guttman Patentové, známkové a advokátní kanceláře, Ing. Jiří Andera, Vinohradská 37, Praha 2, 12000

(97) **EP 2152487**  
(47) 15.06.2011  
(97) 23.07.2009  
(51) **B29B 17/02** (2006.01)  
**C10B 53/07** (2006.01)  
**F27B 9/04** (2006.01)  
**F27B 9/40** (2006.01)  
(96) 19.01.2009  
(96) 09701931.9  
(73) Recycled Carbon Fibre Limited, Coseley Dudley West Midlands WV14 8XR, GB  
(72) DAVIDSON, John, Scotland Ross-Shire IV6 7PX, GB  
PRICE, Roy, Henley-in-Arden Warwickshire B95 6AP, GB  
(54) **Recyklace uhlíkového vlákna**  
(32) 18.01.2008, 18.01.2008  
(31) 0800940, 21953  
(33) GB, US  
(86) PCT/EP2009/050564  
(87) WO 2009/090264  
(74) Čermák a spol., JUDr. Karel Čermák, advokát, Národní 32, Praha 1, 11000

(97) **EP 2160221**  
(47) 20.07.2011  
(97) 11.12.2008  
(51) **A61P 31/18** (2006.01)  
**A61K 38/12** (2006.01)  
**C07K 7/54** (2006.01)  
(96) 20.05.2008  
(96) 08769524.3  
(73) Eli Lilly & Company, Indianapolis, IN 46285, US  
(72) KOHN, Wayne, David, Avon, Indiana 46123, US  
PENG, Sheng-bin, Carmel, Indiana 46033, US  
YAN, Liang, Zeng, Carmel, Indiana 46033, US  
(54) **Cyklití peptidoví antagonisté CXCR4**  
(32) 30.05.2007, 31.05.2007  
(31) 940802 P, 940996 P  
(33) US, US  
(86) PCT/US2008/064177  
(87) WO 2008/150689  
(74) Společná advokátní kancelář Všetečka Zelený Švorčík Kalenský a partneři, JUDr. Otakar Švorčík, Hálkova 2, Praha 2, 12000

(97) **EP 2165015**  
(47) 03.08.2011  
(97) 08.01.2009  
(51) **D06N 3/00** (2006.01)  
**D06N 7/00** (2006.01)  
**D06M 23/08** (2006.01)  
**D04H 3/12** (2006.01)  
**D04H 11/08** (2006.01)  
(96) 30.05.2008  
(96) 08805906.8  
(73) Fibroline France, 69130 Ecully, FR  
(72) BONIN, Vincent, F-69650 Saint Germain Au Mont D'or, FR  
VILLE, Jérôme, F-69480 Pommiers, FR  
(54) **Způsob výroby textilního potahu a textilní potah**  
(32) 12.06.2007  
(31) 0755713  
(33) FR  
(86) PCT/FR2008/050963  
(87) WO 2009/004202  
(74) Kania, Sedlák, Smola Patentová a známková kancelář, Ing. Josef Smola, Mendlovo nám. 1a, Brno, 60300

(97) **EP 2179705**  
(47) 13.07.2011  
(97) 28.04.2010  
(51) **A61C 5/06** (2006.01)  
(96) 20.10.2009  
(96) 09173547.2  
(73) Prophytex, 01100 Oyonnax, FR  
(72) Bolle, Jérémy, 01100 Oyonnax, FR  
Renard, Jean-Yves, 01100 Oyonnax, FR  
(54) **Pouzdro pro distribuci produktu a způsob jeho distribuce**  
(32) 21.10.2008  
(31) 0857143  
(33) FR  
(74) Čermák a spol., JUDr. Karel Čermák, advokát, Národní 32, Praha 1, 11000

(97) **EP 2189208**  
(47) 18.05.2011  
(97) 26.05.2010  
(51) **B01D 61/08** (2006.01)  
**B01D 61/10** (2006.01)  
(96) 27.01.2006  
(96) 09181002.8  
(73) EcoWater Systems, LLC, Woodbury, MN 55125, US  
(72) Kennedy, Gregory, Maplewood, MN 55177, US  
Sinkula, David, Coon Rapids, MN 55433, US  
Zimmerman, Jeffrey, Forest Lake, MN 55025, US  
Khamis, Chaouki, Edina, MN 54424, US  
Stoick, Michael, New Market, MN 55054, US  
Duscheck, Nathan, Hammond, WI 64015, US  
(54) **Filtrovací vložka pro systém úpravy vody**  
(32) 27.01.2005  
(31) 647680 P  
(33) US  
(74) PATENTSERVIS Praha a.s., Jivenská 1273/1, Praha 4, 14021

(97) **EP 2189209**  
(47) 25.05.2011  
(97) 26.05.2010  
(51) **B01D 61/12** (2006.01)  
**B01D 61/02** (2006.01)  
**B01D 29/56** (2006.01)  
**C02F 1/44** (2006.01)  
**B01D 35/30** (2006.01)  
(96) 27.01.2006  
(96) 10151763.9  
(73) EcoWater Systems, LLC, Woodbury, MN 55125, US

- 
- (72) Kennedy, Gregory, Maplewood, 55177, US  
Sinkula, David, Coon Rapids, 55433, US  
Zimmermann, Jeffrey, Forest Lake, MN 55025, US  
Khamis, Chaouki, Edina, MN 54424, US  
Stoick, Michael, New Market, MN 55054, US  
Dusheck, Nathan, Hammond, WI 54015, US
- (54) **Modulární systém pro spojování vodních filtračních hlav**
- (32) 27.01.2005  
(31) 647680 P  
(33) US  
(74) PATENTSERVIS Praha a.s., Jivenská 1273/1, Praha 4, 14021
- 
- (97) **EP 2202073**  
(47) 29.06.2011  
(97) 30.06.2010  
(51) **B41F 27/10** (2006.01)  
**B41F 27/14** (2006.01)  
(96) 15.12.2009  
(96) 09179243.2  
(73) ROSSINI S.p.A., 20027 Rescaldina (MI), IT  
(72) Rossini, Felice, 20121 Milano, IT
- (54) **Vysoce pevná objímka nástavce pro tiskové válce**
- (32) 16.12.2008  
(31) MI20082225  
(33) IT  
(74) Společná advokátní kancelář Všeťečka Zelený Švorčík Kalenský a partneři, JUDr. Otakar Švorčík, Hálkova 2, Praha 2, 12000
- 
- (97) **EP 2206395**  
(47) 07.09.2011  
(97) 07.05.2009  
(51) **H04W 74/08** (2009.01)  
(96) 27.10.2008  
(96) 08844758.6  
(73) Telefonaktiebolaget LM Ericsson (publ), 164 83 Stockholm, SE  
(72) ENGLUND, Eva, S-589 37 Linköping, SE  
JOHANSSON, Magnus, S-416 51 Göteborg, SE
- (54) **Způsob bezdrátového komunikačního systému v mobilním terminálu**
- (32) 29.10.2007  
(31) 983297 P  
(33) US  
(86) PCT/SE2008/051214  
(87) WO 2009/058075  
(74) PATENTSERVIS Praha a.s., Jivenská 1273/1, Praha 4, 14021
- 
- (97) **EP 2207665**  
(47) 20.07.2011  
(97) 30.04.2009  
(51) **B29C 63/36** (2006.01)  
**F16L 55/165** (2006.01)  
**E03F 3/06** (2006.01)  
**B29C 35/08** (2006.01)  
(96) 24.10.2007  
(96) 07819453.7  
(73) Schwert, Siegfried, 14195 Berlin, DE  
(72) Schwert, Siegfried, 14195 Berlin, DE
- (54) **Způsob vyložení potrubí nebo kanálu**
- (86) PCT/EP2007/009414  
(87) WO 2009/052850  
(74) Rott, Růžička & Guttmann Patentové, známkové a advokátní kanceláře, Ing. Jiří Andera, Vinohradská 37, Praha 2, 12000
- 
- (97) **EP 2219803**  
(47) 24.08.2011
- 
- (97) 02.07.2009  
(51) **B21L 3/00** (2006.01)  
**B23K 20/12** (2006.01)  
(96) 18.12.2008  
(96) 08864551.0  
(73) pewag austria GmbH, 8605 Kapfenberg, AT  
Technische Universität Graz, 8010 Graz, AT  
(72) CERJAK, Horst-Hannes, A-8010 Graz, AT  
PENGĞ, Ágyd, A-9210 Pörtschach, AT  
FUCHS, Franz, A-8605 Kapfenberg, AT
- (54) **Způsob výroby svařovaných kruhových a profilových řetězů, řetězový článek pro kruhový nebo profilový řetěz a z takovýchto řetězových článků vytvořený kruhový nebo profilový řetěz**
- (32) 20.12.2007  
(31) 102007061512  
(33) DE  
(86) PCT/EP2008/010842  
(87) WO 2009/080289  
(74) Čermák a spol., JUDr. Karel Čermák, advokát, Národní 32, Praha 1, 11000
- 
- (97) **EP 2225131**  
(47) 06.07.2011  
(97) 11.06.2009  
(51) **B60T 7/10** (2006.01)  
**G05G 1/04** (2006.01)  
(96) 02.12.2008  
(96) 08858345.5  
(73) Edscha Engineering GmbH, 42855 Remscheid, DE  
(72) KROMPASS, Johann, 94034 Passau, DE
- (54) **Parkovací brzda pro motorové vozidlo**
- (32) 05.12.2007  
(31) 202007017096 U  
(33) DE  
(86) PCT/DE2008/001991  
(87) WO 2009/071059  
(74) Rott, Růžička & Guttmann Patentové, známkové a advokátní kanceláře, Ing. Jiří Andera, Vinohradská 37, Praha 2, 12000
- 
- (97) **EP 2228870**  
(47) 29.06.2011  
(97) 15.09.2010  
(51) **H01R 13/58** (2006.01)  
(96) 12.03.2009  
(96) 09155011.1  
(73) Tyco Electronics AMP GmbH, 64625 Bensheim, DE  
(72) Gossen, Konstantin, 64686, Lautertal, DE  
Schmoeker, Tobias, 64625, Bensheim, DE  
Zayc, Michael, 68623, Lampertheim, DE  
Thiel, Franz-Josef, 67551, Worms, DE  
Glaser, Stefan, 64646, Heppenheim, DE
- (54) **Elektrický konektor**
- (74) PATENTSERVIS Praha a.s., Jivenská 1273/1, Praha 4, 14021
- 
- (97) **EP 2296219**  
(47) 24.08.2011  
(97) 16.03.2011  
(51) **H01P 3/12** (2006.01)  
**B22D 41/22** (2006.01)  
(96) 04.09.2009  
(96) 09011366.3  
(73) Refractory Intellectual Property GmbH & Co. KG, 1100 Wien, AT  
(72) Fachberger, René, Dr., 9500 Villach, AT  
Erlacher, Artur, Dr., 9220 Velden, AT  
Christen, René, 6404 Greppen, CH
- (54) **Použití dutého vodiče**

- (74) KANIA, SEDLÁK, SMOLA Patentová a známková kancelář, Ing. Jiří Malůšek, Mendlovo nám. 1a, Brno, 60300

## Evropské patenty zrušené Evropským patentovým úřadem

Následující evropské patenty udělené Evropským patentovým úřadem s účinky pro Českou republiku byly zrušeny Evropským patentovým úřadem podle článku 102 Úmluvy o udělování evropských patentů (§35f odst 2 zákona č. 527/1990 Sb., v platném znění).

- (97) EP 1497186  
(97) EP 1598358

## MM4A Zánik evropských patentů nezaplacením poplatků za udržování platnosti patentu

Následující evropské patenty udělené Evropským patentovým úřadem s účinky pro Českou republiku zanikly pro nezaplacení poplatků za udržování platnosti patentu (§22 písm. b) zákona č. 527/1990 Sb., v platném znění).

- (97) EP 1344668  
(97) EP 1347179  
(97) EP 1356779  
(97) EP 1464262  
(97) EP 1464633  
(97) EP 1466734  
(97) EP 1487416  
(97) EP 1488020  
(97) EP 1488116  
(97) EP 1496895  
(97) EP 1580562  
(97) EP 1588217  
(97) EP 1603532  
(97) EP 1605802  
(97) EP 1608850  
(97) EP 1611184  
(97) EP 1611263  
(97) EP 1613300  
(97) EP 1613589  
(97) EP 1615793

## PD4A Převod práv a ostatní změny majitelů evropských patentů

- |  |   |
|--|---|
| (97) <b>EP 1371305</b>   | (97) <b>EP 2124302</b>                  |
| (73) Yotrio Group Co., Ltd., Linhai City, Zhejiang Province 317004, CN | (73) häwa GmbH & Co. KG, 88489 Wain, DE |

- |                                   |  |
|-----------------------------------|--|
| (97) <b>EP 1551977</b>            | (97) <b>EP 2150956</b>                                 |
| (73) BioNTech AG, 55131 Mainz, DE | (73) Atlas AGI Holdings, LLC, Greenwich, 06830, CT, US |

- |  |  |
|--|--|
| (97) <b>EP 1807825</b>                               | (97) <b>EP 2200449</b>                             |
| (73) Dolby International AB, AMSTERDAM ZUID-OOST, NL | (73) Cruysberghs Rudiger, 1130 Brussel (Haren), BE |

- |   |
|---|
| (97) <b>EP 1809454</b>  |
| (73) Dieffenbacher GmbH Maschinen- und Anlagenbau, 75031 Eppingen, DE |

- |   |
|---|
| (97) <b>EP 1963110</b>                  |
| (73) Styron LLC, Midland, 48674, MI, US |

- |  |
|--|
| (97) <b>EP 1963110</b>                       |
| (73) Styron Europe GmbH, CH-8810, Horgen, CH |

- |  |
|--|
| (97) <b>EP 2015292</b>                               |
| (73) Dolby International AB, AMSTERDAM ZUID-OOST, NL |

- |  |
|--|
| (97) <b>EP 2108470</b>                           |
| (73) Constellium Switzerland AG, 8048 Zürich, CH |

## FG1K

## Zapsané užité vzory - přehled podle čísel zápisu

V období uzávěrky tohoto čísla Věstníku zapsal Úřad průmyslového vlastnictví tyto užité vzory.

22758	<b>C 12 Q 1/68</b>	(2006.01)
22759	<b>F 24 F 5/00</b>	(2006.01)
22760	<b>F 24 H 6/00</b>	(2006.01)
22761	<b>F 41 H 3/02</b>	(2006.01)
22762	<b>F 17 C 13/12</b>	(2006.01)
22763	<b>B 23 C 5/10</b>	(2006.01)
22764	<b>C 12 N 1/22</b>	(2006.01)
22765	<b>E 02 F 9/28</b>	(2006.01)
22766	<b>A 61 K 39/00</b>	(2006.01)
22767	<b>E 01 C 7/18</b>	(2006.01)
22768	<b>A 47 B 96/06</b>	(2006.01)
22769	<b>A 47 B 96/06</b>	(2006.01)
22770	<b>G 02 B 7/00</b>	(2006.01)
22771	<b>A 23 L 1/217</b>	(2006.01)
22772	<b>G 01 N 1/10</b>	(2006.01)
22773	<b>A 21 D 2/36</b>	(2006.01)
22774	<b>F 16 M 13/02</b>	(2006.01)
22775	<b>G 08 G 1/00</b>	(2006.01)
22776	<b>G 01 N 33/02</b>	(2006.01)
22777	<b>A 63 B 59/12</b>	(2006.01)
22778	<b>C 10 L 5/46</b>	(2006.01)
22779	<b>G 08 B 25/04</b>	(2006.01)
22780	<b>H 02 J 9/00</b>	(2006.01)
22781	<b>G 01 L 7/08</b>	(2006.01)
22782	<b>B 23 D 49/02</b>	(2006.01)
22783	<b>F 23 B 60/00</b>	(2006.01)
22784	<b>A 23 L 1/068</b>	(2006.01)
22785	<b>F 42 B 12/74</b>	(2006.01)
22786	<b>A 61 G 11/00</b>	(2006.01)
22787	<b>A 43 B 17/00</b>	(2006.01)

FG1K

Zapsané užité vzory - řazené podle MPT

- (51) **A21D 2/36** (2006.01)  
**A21D 13/06** (2006.01)  
**A21D 13/04** (2006.01)
- (11) 22773  
(21) **2011-23966**  
(22) 22.02.2011  
(47) 10.10.2011  
(73) Profimix Svijany, s. r. o., Příšovice, CZ  
(72) Váša Marek, Praha, CZ  
(54) **Směs na chléb nebo jiný druh pečiva bez použití  
přídavných látek**
- (74) RETROPATENT s.r.o., Mgr. Kamil Kolátor, Dolní nám. 5,  
Jablonec nad Nisou, 46601
- (51) **A23L 1/068** (2006.01)  
**A23L 1/09** (2006.01)  
**A23G 3/48** (2006.01)
- (11) 22784  
(21) **2011-24720**  
(22) 16.08.2011  
(47) 10.10.2011  
(73) Svátová Terézia Ing., Praha, CZ  
(72) Svátová Terézia Ing., Praha, CZ  
(54) **Multivitaminový želatinový přípravek**
- (74) Václav Müller, patentový zástupce, Filipova 2016, Praha 4,  
14800
- (51) **A23L 1/217** (2006.01)  
**A23L 1/216** (2006.01)  
**A23P 1/10** (2006.01)  
**A23N 15/00** (2006.01)
- (11) 22771  
(21) **2010-23588**  
(22) 08.12.2010  
(47) 10.10.2011  
(32) 31.03.2010  
(31) 50026-2010  
(33) SK  
(73) Fogta Miroslav Ing., Most pri Bratislave, SK  
(72) Fogta Miroslav Ing., Most pri Bratislave, SK  
(54) **Bramborový výrobek a zařízení na jeho výrobu**
- (74) DMH - patentová a známková kancelář, Mgr. Marcela  
Machatová, Pospíšilova 2, Praha 3, 13000
- (51) **A43B 17/00** (2006.01)  
**A43B 13/38** (2006.01)  
**A61F 5/14** (2006.01)
- (11) 22787  
(21) **2011-24842**  
(22) 15.09.2011  
(47) 10.10.2011  
(73) Duda Leoš, Zlín, CZ  
(72) Duda Leoš, Zlín, CZ  
(54) **Korková stélka**
- (51) **A47B 96/06** (2006.01)
- (11) 22768  
(21) **2011-24811**  
(22) 07.09.2011  
(47) 06.10.2011  
(73) Švédová Barbora Mgr., Dašice, CZ  
(72) Švédová Barbora Mgr., Dašice, CZ  
(54) **Přípeňovací dílec**
- (74) Jan Brykner, Resslerova 741, Hradec Králové, 50002
- (51) **A47B 96/06** (2006.01)
- (11) 22769  
(21) **2011-24812**  
(22) 07.09.2011  
(47) 06.10.2011  
(73) Švédová Barbora Mgr., Dašice, CZ  
(72) Švédová Barbora Mgr., Dašice, CZ
- (51) **Konzola konstrukční sestavy**
- (74) Jan Brykner, Resslerova 741, Hradec Králové, 50002
- (51) **A61G 11/00** (2006.01)
- (11) 22786  
(21) **2011-24796**  
(22) 02.09.2011  
(47) 10.10.2011  
(73) občanské sdružení Babybox pro odložené děti - Statim,  
Praha, CZ  
(72) Kučera František, Praha, CZ  
(54) **Zařízení pro bezpečné odložení novorozenců**
- (74) JUDr. Klára Mottlová, Freyova 27, Praha 9, 19000
- (51) **A61K 39/00** (2006.01)  
**A61P 35/00** (2006.01)
- (11) 22766  
(21) **2011-24705**  
(22) 11.08.2011  
(47) 06.10.2011  
(73) Masarykova univerzita, Brno, CZ  
Genex CZ, s.r.o., Brno, CZ  
(72) Horváth Radek RNDr. Ph.D., Brno, CZ  
Dendis Miloš RNDr., Brno, CZ  
Michálek Jaroslav Prof. MUDr. Ph.D., Brno, CZ  
(54) **Sada pro přípravu protinádorové vakcíny a  
protinádorová vakcína**
- (74) Inventia s.r.o., RNDr. Kateřina Hartvichová, Na Bělidle 3,  
Praha 5, 15000
- (51) **A63B 59/12** (2006.01)  
**A63B 59/00** (2006.01)
- (11) 22777  
(21) **2011-24230**  
(22) 19.04.2011  
(47) 10.10.2011  
(73) 20TEN SPORTS, s. r. o., Smržovka, CZ  
(72) Bergström Joacim, Pitea, SE  
(54) **Víceúčelová koncovka sportovního náradí, především  
florbalové hole**
- (74) RETROPATENT s.r.o., Mgr. Kamil Kolátor, Dolní nám. 5,  
Jablonec nad Nisou, 46601
- (51) **B23C 5/10** (2006.01)  
**B23C 5/08** (2006.01)
- (11) 22763  
(21) **2011-24591**  
(22) 29.06.2010  
(47) 06.10.2011  
(73) Diviš Václav Ing., Praha, CZ  
(72) Diviš Václav Ing., Praha, CZ  
(54) **Válcová fréza pro konečné opracování povrchu**
- (74) TICHÝ & POLÁČEK Patentoprávní a známková kancelář,  
Ing. Jiří Poláček, Dominikánská 6, Plzeň, 30112
- (51) **B23D 49/02** (2006.01)  
**B23D 55/02** (2006.01)
- (11) 22782  
(21) **2011-24525**  
(22) 27.06.2011  
(47) 10.10.2011  
(73) LIGET s.r.o., Praha, CZ  
(72) Bělohoubek Libor Dr. Ing., Praha, CZ  
Příbyl Jiří Ing., Kokořín, CZ  
(54) **Pásová pila**
- (74) Ing. Karel Pospíšil, Na vinici 361, Klecany, 25067
- (51) **C10L 5/46** (2006.01)  
**C10L 5/48** (2006.01)  
**C10L 5/42** (2006.01)  
**B09B 3/00** (2006.01)
- (11) 22778



- (21) **2011-24309**  
(22) 10.05.2011  
(47) 10.10.2011  
(73) Becker Bohemia s.r.o., Plzeň, CZ  
(72) Teschner Hartmut, Brand-Erbisdorf, DE  
(54) **Tuhé alternativní palivo**  
(74) LANGROVA, s.r.o., Skřetova 48, Plzeň, 30100
- (51) **C12N 1/22** (2006.01)  
**C12P 19/02** (2006.01)  
(11) 22764  
(21) **2011-24597**  
(22) 15.07.2011  
(47) 06.10.2011  
(73) Zemědělská fakulta Jihočeské univerzity v Českých Budějovicích, České Budějovice, CZ  
(72) Maroušek Josef Ing. Ph.D., České Budějovice, CZ  
(54) **Lignocelulózová fytomasa určená k extruzi nebo hydrolýze**  
(74) Ing. Libor Markes, Grohova 54/145, Brno, 60200
- (51) **C12Q 1/68** (2006.01)  
**G01N 33/53** (2006.01)  
**C12N 15/12** (2006.01)  
(11) 22758  
(21) **2011-23932**  
(22) 14.02.2011  
(47) 05.10.2011  
(73) Ústav informatiky AV ČR, v. v. i. Centrum biomedicínské informatiky, Praha, CZ  
(72) Zvárová Jana Prof. RNDr. DrSc., Praha, CZ  
Mazura Ivan Doc. RNDr. CSc., Praha, CZ  
Valenta Zdeněk Doc. Mgr. Ph.D., Velké Přílepy, CZ  
Feglarová Petra Ing. Bc., Šestajovice, CZ  
Grunfeldová Hana MUDr., Schořov, CZ  
(54) **Oligonukleotidový čip pro identifikaci osob se zvýšeným genetickým rizikem výskytu infarktu myokardu**  
(74) RNDr. Kateřina Hartvichová, Na Bělidle 3, Praha 5, 15000
- (51) **E01C 7/18** (2006.01)  
**E01C 7/22** (2006.01)  
**E01C 7/26** (2006.01)  
(11) 22767  
(21) **2011-24712**  
(22) 12.08.2011  
(47) 06.10.2011  
(73) Innovative Global Products Inc., Ontario, CA  
(72) Burkett Glenn, Ontario, CA  
(54) **Studená asfaltém obalovaná směs kameniva**  
(74) JUDr. Aleš Zábrš, Na Beránce 2, Praha 6, 16000
- (51) **E02F 9/28** (2006.01)  
**E02F 3/60** (2006.01)  
(11) 22765  
(21) **2011-24675**  
(22) 04.08.2011  
(47) 06.10.2011  
(73) Dariusz Przestrzelski, Zakład wyrobów metalowych CARBONEX, Jastrzebie Zdrój, PL  
(72) Przestrzelski Dariusz, Jastrzebie Zdrój, PL  
Krakowski Maciej, Pawlowice, PL  
Lopata Antoni, Kraków, PL  
(54) **Řezací sestava pro lopatu korečkového rypadla**  
(74) Inventia s.r.o., RNDr. Kateřina Hartvichová, Na Bělidle 3, Praha 5, 15000
- (51) **F16M 13/02** (2006.01)  
**G02B 7/00** (2006.01)  
**G02B 23/00** (2006.01)  
**F16M 11/00** (2006.01)  
**F16M 13/04** (2006.01)  
(11) 22774  
(21) **2011-23970**  
(22) 23.02.2011  
(47) 10.10.2011  
(73) Savická Jitka Ing., Velký Beranov, CZ
- (72) Savický Jan Ing., Praha, CZ  
(54) **Doplněk binokulárního dalekohledu, zejména pro delší pozorování**  
(74) Ing. Václav Kratochvíl, Husníkova 2086/22, Praha 5, 15800
- (51) **F17C 13/12** (2006.01)  
**F16L 55/00** (2006.01)  
**A62C 4/00** (2006.01)  
(11) 22762  
(21) **2011-24511**  
(22) 22.06.2011  
(47) 06.10.2011  
(73) Ochranné systémy, s.r.o., Karviná - Nové Město, CZ  
(72) Brachaczek Jindřich, Karviná-Ráj, CZ  
(54) **Protiexplozivní vložka s děleným rámem**  
(74) Ing. Iva Rylková, Polská 1525, Ostrava - Poruba, 70800
- (51) **F23B 60/00** (2006.01)  
**F23L 1/00** (2006.01)  
**F24B 5/00** (2006.01)  
(11) 22783  
(21) **2011-24708**  
(22) 11.08.2011  
(47) 10.10.2011  
(73) Sýkora Miroslav Ing., Nové Veselí, CZ  
(72) Sýkora Miroslav Ing., Nové Veselí, CZ  
(54) **Topidlo na uhlí**  
(74) Ing. Radmila Baumová, nám. Republiky 75/2, Žďár nad Sázavou, 59101
- (51) **F24F 5/00** (2006.01)  
(11) 22759  
(21) **2011-24085**  
(22) 18.03.2011  
(47) 06.10.2011  
(73) Ryboň Jan Ing., Praha, CZ  
(72) Ryboň Jan Ing., Praha, CZ  
(54) **Chladicí zařízení**
- (51) **F24H 6/00** (2006.01)  
(11) 22760  
(21) **2011-24260**  
(22) 27.04.2011  
(47) 06.10.2011  
(73) Kretz Zbyšek, Holštejn, CZ  
(72) Kretz Zbyšek, Holštejn, CZ  
(54) **Teplotní kotel pro spalování dřevěného odpadu a mokré biomasy**  
(74) INPROCHES Patentová a známková kancelář, Mgr. Alžběta Jurtíková, Mezírka 1, Brno, 60200
- (51) **F41H 3/02** (2006.01)  
**F41H 3/00** (2006.01)  
(11) 22761  
(21) **2011-24299**  
(22) 09.05.2011  
(47) 06.10.2011  
(73) B.O.I.S. - FILTRY, spol. s r.o., Brno, CZ  
(72) Kučera Tomáš Ing., Lysice, CZ  
Tieff Miloslav Ing. CSc., Brno, CZ  
Kučera František, Lysice, CZ  
(54) **Maskovací souprava, zvláště pro sofistikované stacionární nebo mobilní prostředky vojenské techniky**  
(74) Karel Voda, patentový zástupce, Bolzanova 13, Brno, 61800
- (51) **F42B 12/74** (2006.01)  
(11) 22785  
(21) **2011-24791**  
(22) 01.09.2011  
(47) 10.10.2011  
(73) VOP-026 Šternberk, s.p., Šternberk, CZ  
(72) Plaček Roman Ing., Tavíkovice, CZ  
(54) **Průbojná střela, zejména pro náboje do ručních palných zbraní**

- (74) Ing. Petr Soukup, Vídeňská 8, Olomouc, 77200
- (51) **G01L 7/08** (2006.01)  
**G01L 9/04** (2006.01)  
**E06B 7/28** (2006.01)  
**G08B 13/08** (2006.01)
- (11) 22781  
(21) **2011-24503**  
(22) 21.06.2011  
(47) 10.10.2011  
(73) Česká zemědělská univerzita v Praze, Praha, CZ  
(72) Hart Jan Ing., Praha, CZ  
Lukeš Marian Ing., Praha, CZ
- (54) **Těsnění s vyhodnocením změny tlaku**
- (51) **G01N 1/10** (2006.01)  
**G01N 1/12** (2006.01)  
**G01N 1/20** (2006.01)
- (11) 22772  
(21) **2010-23591**  
(22) 08.12.2010  
(47) 10.10.2011  
(73) Výzkumný ústav vodohospodářský T.G.Masaryka, v.v.i., Praha, CZ  
(72) Rozkošný Miloš Ing. Ph.D., Tišnov, CZ  
Sova Jaroslav, Brno, CZ
- (54) **Vzorkovač smyvu a průsaku**
- (74) Ing. Jaroslav Novotný, Římská 45/2135, Praha 2, 12000
- (51) **G01N 33/02** (2006.01)  
**G01N 33/566** (2006.01)  
**G01N 30/92** (2006.01)  
**C12M 1/34** (2006.01)  
**C12Q 1/04** (2006.01)
- (11) 22776  
(21) **2011-24216**  
(22) 14.04.2011  
(47) 10.10.2011  
(73) Vysoká škola chemicko - technologická v Praze, Praha, CZ  
(72) Blažková Martina Ing. Ph.D., Praha, CZ  
Javůrková Barbora Ing., Praha, CZ  
Fukal Ladislav Prof. Ing. CSc., Praha, CZ  
Rauch Pavel Prof. Ing. DrSc., Praha, CZ
- (54) **Diagnostická souprava na detekci patogenních mikroorganismů ve vzorcích biologického původu**
- (74) Ing. Květoslava Kubičková, Doubravčická 2201, Praha 10, 10000
- (51) **G02B 7/00** (2006.01)  
**G02B 6/24** (2006.01)  
**G02B 6/36** (2006.01)  
**G02B 6/40** (2006.01)
- (11) 22770  
(21) **2010-23529**  
(22) 26.11.2010  
(47) 10.10.2011  
(73) Ústav fyziky plazmatu Akademie věd České republiky, v. v. i., Praha, CZ  
(72) Jareš Daniel Ing., Turnov, CZ  
Melich Radek Mgr., Turnov, CZ  
Raňil Zdeněk prom. fyz., Náchod, CZ
- (54) **Držák svazků optických vláken**
- (74) Ing. Václav Herman, Hlavní 43, Průhonice, 25243
- (51) **G08B 25/04** (2006.01)  
**H04L 25/00** (2006.01)
- (11) 22779  
(21) **2011-24372**  
(22) 20.05.2011  
(47) 10.10.2011  
(73) Česká zemědělská univerzita v Praze, Praha, CZ  
(72) Hart Jan Ing., Praha, CZ  
Šedřová Michaela Ing., Chýnov, CZ
- (54) **Pulzní hradlové pole pro elektrické zabezpečovací systémy**
- (51) **G08G 1/00** (2006.01)
- G08G 1/04** (2006.01)  
**G08G 1/09** (2006.01)
- (11) 22775  
(21) **2011-24015**  
(22) 04.03.2011  
(47) 10.10.2011  
(73) České vysoké učení technické v Praze, Fakulta dopravní, Ústav soudního znalectví v dopravě, Praha, CZ  
(72) Smílek Petr Ing., Zlín, CZ  
Míčunek Tomáš Ing. Ph.D., Všeradice, CZ
- (54) **Dopravní bezpečnostní zařízení**
- (51) **H02J 9/00** (2006.01)  
**H02J 11/00** (2006.01)
- (11) 22780  
(21) **2011-24404**  
(22) 27.05.2011  
(47) 10.10.2011  
(73) SITEL, spol. s r.o., Praha, CZ  
(72) Průša Josef, Neštětice, CZ
- (54) **Energetický sloupek**
- (74) Patentová a známková kancelář Novotný, Ing. Jaroslav Novotný, Římská 45/2135, Praha 2, 12000

### Seznam majitelů zapsaných užitečných vzorů

(73)	(11)	(51)	(73)	(11)	(51)	
Becker Bohemia s.r.o., Plzeň, CZ	22778	<b>C 10 L 5/46</b>	(2006.01) Ústav fyziky plazmatu Akademie věd České republiky, v. v. i., Praha, CZ	22770	<b>G 02 B 7/00</b>	(2006.01)
B.O.I.S. - FILTRY, spol. s r.o., Brno, CZ	22761	<b>F 41 H 3/02</b>	(2006.01) Ústav informatiky AV ČR, v. v. i. Centrum biomedicínské informatiky, Praha, CZ	22758	<b>C 12 Q 1/68</b>	(2006.01)
Česká zemědělská univerzita v Praze, Praha, CZ	22779	<b>G 08 B 25/04</b>	(2006.01) VOP-026 Šternberk, s.p., Šternberk, CZ	22785	<b>F 42 B 12/74</b>	(2006.01)
Česká zemědělská univerzita v Praze, Praha, CZ	22781	<b>G 01 L 7/08</b>	(2006.01) Vysoká škola chemicko - technologická v Praze, Praha, CZ	22776	<b>G 01 N 33/02</b>	(2006.01)
České vysoké učení technické v Praze, Fakulta dopravní, Ústav soudního znalectví v dopravě, Praha, CZ	22775	<b>G 08 G 1/00</b>	(2006.01) Výzkumný ústav vodohospodářský T.G.Masaryka,v.v.i., Praha, CZ	22772	<b>G 01 N 1/10</b>	(2006.01)
Dariusz Przestrzelski, Zaklad wyrobów metalowych CARBONEX, Jastrzebie Zdrój, PL	22765	<b>E 02 F 9/28</b>	(2006.01) Zemědělská fakulta Jihočeské univerzity v Českých Budějovicích, České Budějovice, CZ	22764	<b>C 12 N 1/22</b>	(2006.01)
Diviš Václav Ing., Praha, CZ	22763	<b>B 23 C 5/10</b>	(2006.01) 20TEN SPORTS, s. r. o., Smržovka, CZ	22777	<b>A 63 B 59/12</b>	(2006.01)
Duda Leoš, Zlín, CZ	22787	<b>A 43 B 17/00</b>	(2006.01)			
Fogta Miroslav Ing., Most pri Bratislave, SK	22771	<b>A 23 L 1/217</b>	(2006.01)			
Genex CZ, s.r.o., Brno, CZ	22766	<b>A 61 K 39/00</b>	(2006.01)			
Innovative Global Products Inc., Ontario, CA	22767	<b>E 01 C 7/18</b>	(2006.01)			
Kretz Zbyšek, Holštejn, CZ	22760	<b>F 24 H 6/00</b>	(2006.01)			
LIGET s.r.o., Praha, CZ	22782	<b>B 23 D 49/02</b>	(2006.01)			
Masarykova univerzita, Brno, CZ	22766	<b>A 61 K 39/00</b>	(2006.01)			
občanské sdružení Babybox pro odložené děti - Statim, Praha, CZ	22786	<b>A 61 G 11/00</b>	(2006.01)			
Ochranné systémy, s.r.o., Karviná - Nové Město, CZ	22762	<b>F 17 C 13/12</b>	(2006.01)			
Profimix Svijany, s. r. o., Příšovice, CZ	22773	<b>A 21 D 2/36</b>	(2006.01)			
Ryboň Jan Ing., Praha, CZ	22759	<b>F 24 F 5/00</b>	(2006.01)			
Savická Jitka Ing., Velký Beranov, CZ	22774	<b>F 16 M 13/02</b>	(2006.01)			
SITEL, spol. s r.o., Praha, CZ	22780	<b>H 02 J 9/00</b>	(2006.01)			
Svátová Terézia Ing., Praha, CZ	22784	<b>A 23 L 1/068</b>	(2006.01)			
Sýkora Miroslav Ing., Nové Veselí, CZ	22783	<b>F 23 B 60/00</b>	(2006.01)			
Švédová Barbora Mgr., Dašice, CZ	22768	<b>A 47 B 96/06</b>	(2006.01)			
Švédová Barbora Mgr., Dašice, CZ	22769	<b>A 47 B 96/06</b>	(2006.01)			

## **FG4Q**

## **Zapsané průmyslové vzory - přehled podle čísel zápisu**

V období uzávěrky tohoto čísla Věstníku zapsal Úřad průmyslového vlastnictví tyto průmyslové vzory:

35166	26-05
35167	27-05
35168	09-09
35169	09-09

## FG4Q

## Zapsané průmyslové vzory - přehled podle tříd

- (51) 09-09  
(11) 35168  
(21) 2010-38268  
(22) 04.06.2010  
(15) 05.10.2011  
(45) 05.10.2011  
(54) Jednoduchá vhazovací šachta podzemního kontejneru  
(28) 1  
(73) MEVA, a.s., Roudnice nad Labem, CZ  
(72) Kušička Bohumil Ing., Roudnice nad Labem, CZ  
(74) Ing. Jiří Walter, Počernická 54, Praha 10, 10800  
(55)

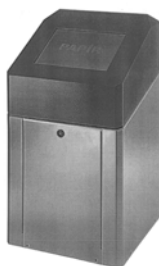

1.1

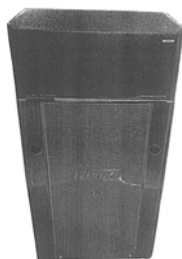

1.2



1.2



2.1



2.2

- (51) 09-09  
(11) 35169  
(21) 2010-38269  
(22) 04.06.2010  
(15) 05.10.2011  
(45) 05.10.2011  
(54) Vhazovací šachta podzemního kontejneru  
(28) 9  
(73) MEVA, a.s., Roudnice nad Labem, CZ  
(72) Vzdal se práva být uveden - §35(2)(c) zák.č.207/2000 Sb.,  
Neuvedeno, XY  
(74) Ing. Jiří Walter, Počernická 54, Praha 10, 10800  
(55)



1.1



3.1



3.2



3.3



5.2



4.1



5.3



4.2



6.1

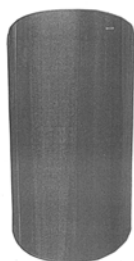

4.3



6.2



5.1



7.1



7.2

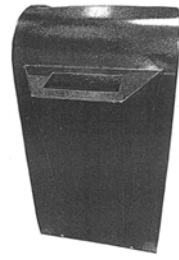

9.2

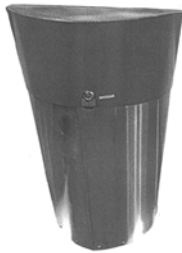

7.3

- (51) **26-05**  
(11) 35166  
(21) 2010-38247  
(22) 26.05.2010  
(15) 05.10.2011  
(45) 05.10.2011  
(54) Lampa  
(28) 3  
(73) Hrkota Viktor, Liberec 1, CZ  
(72) Hrkota Viktor, Liberec 1, CZ  
(55)



8.1



1.1



8.2



1.2

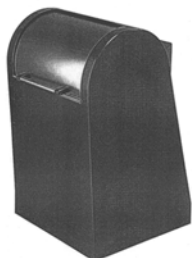

9.1

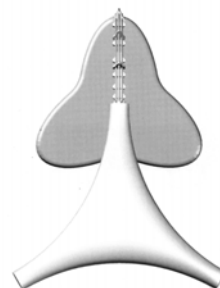

1.3

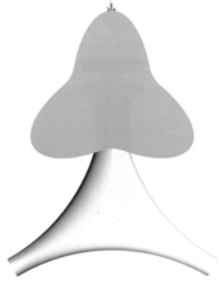

1.4



1.5



2.1



2.2

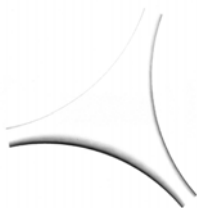

2.3



2.4



3.1

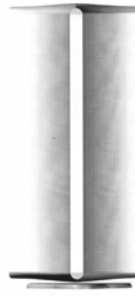

3.2



3.3



3.4

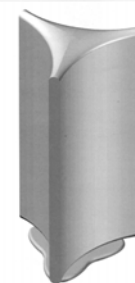

3.5



- (51) 27-05
- (11) 35167
- (21) 2010-38266
- (22) 03.06.2010
- (15) 05.10.2011
- (45) 05.10.2011
- (54) Kapesní zapalovač
- (28) 5
- (73) Jovkov Plamen Ing., Praha 9 - Černý Most, CZ
- (72) Jovkov Plamen Ing., Praha 9 - Černý Most, CZ
- (74) DMH - patentová a známková kancelář, Mgr. Marcela Machatová, Pospíšilova 2, Praha 3, 13000
- (55)



1.5



1.1



1.6



1.2



2.1



1.3



2.2



1.4



2.3



2.4



3.3



2.5



3.4



2.6

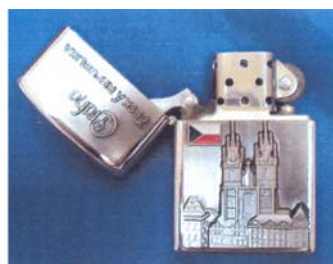

3.5



3.1



3.6



3.2



4.1



4.2



5.1



4.3



5.2



4.4



5.3



4.5



5.4



4.6



5.5



5.6

---

### Seznam vlastníků zapsaných průmyslových vzorů

(73)	(11)	(51)	(73)	(11)	(51)
Hrkota Viktor, Liberec 1, CZ	35166	26-05			
Jovkov Plamen Ing., Praha 9 - Černý Most, CZ	35167	27-05			
MEVA, a.s., Roudnice nad Labem, CZ	35168	09-09			
MEVA, a.s., Roudnice nad Labem, CZ	35169	09-09			

## Dodatková ochranná osvědčení pro léčiva a pro přípravky na ochranu rostlin

### Podání žádosti o udělení osvědčení

- (22) 22.09.2011  
(21) SPC/CZ2011/204  
(73) Bristol-Myers Squibb Company, Princeton NJ 08543-4000, US  
(68) 1427415  
(54) Sloučeniny obsahující laktam a jejich deriváty jako inhibitory faktoru Xa  
(92) EU/1/11/691/001 - 005, 18.05.2011  
(95) Eliquis-apixaban, léčivý přípravek
- (22) 22.09.2011  
(21) SPC/CZ2011/205  
(73) Valeant Pharmaceuticals North America, Costa Mesa, CA, US  
(68) 301778  
(54) Modifikace 2-amino-4-(4-fluorbenzylamino)-1-ethoxykarbonylaminobenzenu, způsoby jejich přípravy, jejich použití a léčivo, které je obsahuje  
(92) EU/1/11/681/001 - 013, 23.03.2011  
(95) Trobalt-retigabin, léčivý přípravek
- (22) 27.09.2011  
(21) SPC/CZ2011/206  
(73) NOVARTIS AG, Basle, CH  
(68) 287935  
(54) Amid delta-amino-gama-hydroxy-omega-arylalkanové kyseliny, způsob jeho přípravy a farmaceutická kompozice tento amid obsahující  
(92) EU/1/11/686/001-056, 14.04.2011  
(95) Rasilamlo - aliskiren/amlodipin, léčivý přípravek

### Udělení osvědčení

- (73) CARDIOME PHARMA CORP., Vancouver, British Columbia V6T 1Z3, CA  
(68) 302147  
(11) 302147/188  
(54) Aminocyklohexyletherová sloučenina, použití této sloučeniny při výrobě léčiva, farmaceutická kompozice tuto sloučeninu obsahující a tato sloučenina a kompozice pro použití při léčení  
(92) EU/1/10/645/001-2, 01.09.2010  
(93) EU/1/10/645/001-2, 01.09.2010, EU  
(95) Brinavess-vernakalant hydrochlorid, léčivý přípravek  
(94) 01.04.2024

### Zastavení řízení a zamítnutí žádosti

- (21) SPC/CZ2011/202  
(73) NOVARTIS AG, 4056 Basel, CH  
Mitsubishi Tanabe Pharma Corporation, Osaka-shi, Osaka-fu, JP  
(68) 1613288  
(54) Pevné farmaceutické kompozice obsahující agonistu receptoru S1P a cukerný alkohol  
(92) EU/1/11/677/001-004, 17.03.2011  
(95) GILENYA - Fingolimod (hydrochlorid), léčivý přípravek

## Úřední rozhodnutí a oznámení

### MK4A, MK4F

### Zánik patentů a autorských osvědčení uplynutím doby platnosti

(11)	(21)	Int.Cl/(51)	(11)	(21)	Int.Cl/(51)
281274	1991-3095	8/C07D 215/18			

### MK1K

### Zániky užitečných vzorů uplynutím doby platnosti

(11)	(21)	(51)	(2006.01)
11712	2001-12420	<i>F23D 21/00</i>	(2006.01)
11755	2001-12437	<i>A47L 9/10</i>	(2006.01)
11870	2001-12421	<i>B65G 1/02</i>	(2006.01)
11933	2001-12426	<i>B07B 7/04</i>	(2006.01)
11958	2001-12424	<i>E01F 8/00</i>	(2006.01)
11959	2001-12435	<i>D01H 4/08</i>	(2006.01)
14307	2004-15252	<i>C02F 1/48</i>	(2006.01)
14345	2004-15239	<i>A47L 9/02</i>	(2006.01)
14346	2004-15253	<i>A47L 9/10</i>	(2006.01)
14424	2004-15245	<i>A23K 1/00</i>	(2006.01)
14437	2004-15243	<i>B01D 24/26</i>	(2006.01)
17648	2007-18681	<i>D01B 1/00</i>	(2006.01)
17665	2007-18682	<i>D01B 1/10</i>	(2006.01)
17754	2007-18683	<i>B41F 27/00</i>	(2006.01)
17964	2007-18789	<i>F16D 33/06</i>	(2006.01)

### MK4Q

### Zániky práva ze zapsaných průmyslových vzorů uplynutím doby ochrany

(11)	(21)	Int.Cl/(51)	(11)	(21)	Int.Cl/(51)
22637	1991-24181	5/08-07			
26883	1996-29084	6/09-01			
30431	2001-33143	7/07-06			
33676	2006-36701	8/99-00, 32-00			
33698	2006-36688	8/09-09			
33704	2006-36693	8/12-15			
33705	2006-36694	8/12-15			
33716	2006-36687	8/20-02			
33717	2006-36690	8/01-01			
33768	2006-36698	8/26-02			
33813	2006-36689	8/09-01			
33817	2006-36695	8/26-03			
33818	2006-36696	8/26-03			
33819	2006-36697	8/26-03			
33928	2006-36699	8/25-02			

### Zápisy licenčních smluv do patentového rejstříku pro nabyvatele

(11) 302421  
(73) Vysoká škola báňská - Technická univerzita Ostrava,  
Ostrava-Poruba, CZ  
Nabyvatel: ITA, spol. s r.o., Martinská 501/6,  
Ostrava, Mariánské Hory, 70900, CZ  
Druh licence: nevýlučná  
Datum uzavření smlouvy: 22.09.2011  
Datum zápisu smlouvy: 07.10.2011

(11) 302491  
(73) Vysoké učení technické v Brně, Brno, CZ  
Nabyvatel: TESCAN, a.s., Libušina třída 863/ 21,  
Brno, 62300, CZ  
Druh licence: výlučná  
Datum uzavření smlouvy: 21.02.2011  
Datum zápisu smlouvy: 06.10.2011

### Zápisy licenčních smluv do rejstříku užitečných vzorů pro nabyvatele

(11) 21593  
(73) Vysoké učení technické v Brně, Brno, CZ  
Nabyvatel: TESCAN, a.s., Libušina třída 863/ 21,  
Brno, 62300, CZ  
Druh licence: výlučná  
Datum uzavření smlouvy: 21.02.2011  
Datum zápisu smlouvy: 06.10.2011

**ND1K**

**První prodloužení doby platnosti užitečných vzorů**

(51)	<b>E21D 11/14</b>	(2006.01)	(51)	<b>A61K 31/726</b>	(2006.01)
	<b>E21D 11/00</b>	(2006.01)		<b>A61K 31/728</b>	(2006.01)
	<b>E04C 5/06</b>	(2006.01)		<b>C12N 5/071</b>	(2010.01)
	<b>E04C 3/04</b>	(2006.01)		<b>A61K 38/39</b>	(2006.01)
(11)	17979		(11)	19248	
(21)	2007-19191		(21)	2008-20550	
(22)	10.09.2007		(22)	16.11.2007	
(73)	Ochrymčuk Ivan, Tišnov, CZ		(73)	Hypro Otrokovice, s. r. o., Otrokovice, CZ	
(54)	Krupička Jan Ing., Veverská Bítýška, CZ		(54)	Biora, s. r. o., Hodonín, CZ	
	Výztučný svařovaný nosník			Přípravek pro podporu hojení a/nebo náhradu granulační a epitelizační tkáně na ranách	
(51)	<b>C03B 19/06</b>	(2006.01)	(51)	<b>E04F 13/06</b>	(2006.01)
(11)	18005			<b>E06B 1/62</b>	(2006.01)
(21)	2007-19233		(11)	19321	
(22)	21.09.2007		(21)	2008-20554	
(73)	Skleněná bižuterie a. s., Bratřikov, CZ		(22)	19.11.2007	
(54)	Dekorační ploché sklo		(73)	TREMCO ILLBRUCK PRODUKTION GmbH, Köln, DE	
(51)	<b>C03C 27/00</b>	(2006.01)	(54)	Těsnicí pás a stavební prvek	
	<b>C03C 27/06</b>	(2006.01)			
	<b>F21V 21/108</b>	(2006.01)	(51)	<b>H01T 13/20</b>	(2006.01)
(11)	18028		(11)	19933	
(21)	2007-19259		(21)	2009-21214	
(22)	08.10.2007		(22)	23.10.2007	
(73)	ALDIT s.r.o., Lučany nad Nisou, CZ		(73)	Technická univerzita v Liberci, Liberec, CZ	
(54)	Zdobené lustrové rameno a/nebo trubice		(54)	Zapalovací svíčka	
(51)	<b>G01R 27/02</b>	(2006.01)			
(11)	18059				
(21)	2007-19270				
(22)	11.10.2007				
(73)	České vysoké učení technické v Praze Fakulta elektrotechnická, Praha, CZ				
(54)	Zapojení pro měření extrémních impedancí mikrovlnných obvodových prvků				
(51)	<b>A63F 1/02</b>	(2006.01)			
	<b>A63F 1/00</b>	(2006.01)			
(11)	18131				
(21)	2007-19268				
(22)	11.10.2007				
(73)	BETEXA, zásilková služba, s. r. o., Brno, CZ				
(54)	Stolní hra				
(51)	<b>A23J 3/00</b>	(2006.01)			
	<b>A23P 1/00</b>	(2006.01)			
(11)	18263				
(21)	2007-19422				
(22)	23.11.2007				
(73)	Výzkumný ústav potravinářský Praha, v.v.i., Praha, CZ				
(54)	Zařízení na tvarování a stabilizaci výrobků z proteinové směsi pod hladinou vody				
(51)	<b>A61M 25/00</b>	(2006.01)			
	<b>A61M 29/00</b>	(2006.01)			
(11)	18433				
(21)	2007-19261				
(22)	08.10.2007				
(73)	PATENTSERVIS Praha a. s., Praha, CZ				
(54)	Vložka pro zmenšení plochy tenkého střeva vstřebávajícího potravu				
(51)	<b>H01R 39/36</b>	(2006.01)			
	<b>H01R 39/00</b>	(2006.01)			
(11)	18663				
(21)	2007-19384				
(22)	14.11.2007				
(73)	Hoffmann & Co. Elektrokohle AG, Steeg, AT				
(54)	Uhlíkový kartáček s napojovacím kabelem				



## ND1K

## Druhé prodloužení doby platnosti užitných vzorů

- (51) **G09F 15/00** (2006.01)  
**G09F 7/00** (2006.01)  
**G09F 9/00** (2006.01)
- (11) 14987  
(21) 2004-15994  
(22) 19.11.2004  
(73) INAS Jablonec, s.r.o., Jablonec nad Nisou, CZ  
(54) Informační navigační automobilový systém
- (51) **A61G 7/012** (2006.01)
- (11) 15033  
(21) 2004-16019  
(22) 26.11.2004  
(73) LINET s. r. o., Slaný, CZ  
(54) Nožní ovladač nemocničního lůžka
- (51) **A61G 7/05** (2006.01)  
**A61G 7/053** (2006.01)
- (11) 15082  
(21) 2004-16035  
(22) 30.11.2004  
(73) LINET s. r. o., Slaný, CZ  
(54) Mobilizační madlo ovládané pacientem bez pomoci zdravotnického personálu a lůžko opatřené tímto mobilizačním madlem
- (51) **D06F 57/12** (2006.01)  
**D06F 57/08** (2006.01)  
**D06F 57/06** (2006.01)
- (11) 15238  
(21) 2004-15961  
(22) 08.11.2004  
(73) Ryba Ivan Ing., Kyjov, CZ  
(54) Paralelní stavitelný sušák
- (51) **G09F 15/00** (2006.01)
- (11) 15810  
(21) 2004-15964  
(22) 09.11.2004  
(73) Bučil Petr Ing., Teplice, CZ  
(54) Reklamní nosič

## ND4Q

## První obnovy doby ochrany průmyslových vzorů

- (51) 13-03  
(11) 33897  
(21) 2006-36872  
(22) 04.10.2006  
(54) Přepět'ová ochrana

## ND4Q

## Druhé obnovy doby ochrany průmyslových vzorů

- |  |  |
|--|--|
| (51) 09-01                               | (51) 04-02                               |
| (11) 30714                               | (11) 30950                               |
| (21) 2001-33515                          | (21) 2001-33514                          |
| (22) 05.10.2001                          | (22) 05.10.2001                          |
| (54) Lahev na olej                       | (54) Štětínový nástavec zubního kartáčku |
| (51) 09-03                               | (51) 21-02                               |
| (11) 30897                               | (11) 30968                               |
| (21) 2001-33554                          | (21) 2001-33528                          |
| (22) 29.10.2001                          | (22) 11.10.2001                          |
| (54) Krabička na cigarety                | (54) Dilec sešíváného sportovního míče   |
| (51) 09-03                               |  |
| (11) 30898                               |  |
| (21) 2001-33555                          |  |
| (22) 29.10.2001                          |  |
| (54) Krabička na cigarety                |  |
| (51) 24-04                               |  |
| (11) 30911                               |  |
| (21) 2001-33585                          |  |
| (22) 22.11.2001                          |  |
| (54) Absorbční výrobek pro jedno použití |  |

## ND4Q

### Třetí obnovy doby ochrany průmyslových vzorů

- (51) 24-04
- (11) 27359
- (21) 1996-29603
- (22) 04.10.1996
- (54) Infúzní vak
  
- (51) 04-02
- (11) 27454
- (21) 1996-29621
- (22) 10.10.1996
- (54) Kartáček na zuby
  
- (51) 24-04
- (11) 27491
- (21) 1996-29733
- (22) 26.11.1996
- (54) Proužek pro vizuální test
  
- (51) 09-05
- (11) 28418
- (21) 1996-29804
- (22) 20.12.1996
- (54) Blistrový obal

## ND4Q

### Čtvrté obnovy doby ochrany průmyslových vzorů

- (51) 09-01
- (11) 24000
- (21) 1991-24798
- (22) 18.10.1991
- (54) Lahvička na parfém
  
- (51) 09-01
- (11) 24001
- (21) 1991-24797
- (22) 18.10.1991
- (54) Lahvička s rozprašovačem
  
- (51) 09-01
- (11) 24002
- (21) 1991-24796
- (22) 18.10.1991
- (54) Lahvička rozprašovače kolínské vody
  
- (51) 09-03
- (11) 24003
- (21) 1991-24795
- (22) 18.10.1991
- (54) Krabička na krém
  
- (51) 09-01
- (11) 24004
- (21) 1991-24794
- (22) 18.10.1991
- (54) Sprayová nádobka do kabelky

## PD4A

### Převod práv a ostatní změny majitelů patentů

- (11) 298241
- (21) 2002-1646
- (73) ADS Industry Holding P.T.E. Ltd., 49513 Singapur, SG

## PD1K

### Převod práv a ostatní změny majitelů užitných vzorů

- |   |   |
|---|---|
| (11) 15400  | (11) 17543  |
| (21) 2005-16372   | (21) 2007-18674   |
| (73) Saint-Gobain Weber Terranova, a.s., Praha 10, CZ         | (73) Saint-Gobain Weber Terranova, a.s., Praha 10, CZ         |
| (11) 15400  | (11) 17543  |
| (21) 2005-16372   | (21) 2007-18674   |
| (73) Saint-Gobain Construction Products CZ a.s., Praha 10, CZ | (73) Saint-Gobain Construction Products CZ a.s., Praha 10, CZ |

- (11) 18094  
(21) 2007-19250  
(73) Technická univerzita v Liberci, Liberec, CZ
- (11) 18398  
(21) 2008-19628  
(73) Saint-Gobain Weber Terranova, a.s., Praha 10, CZ
- (11) 18398  
(21) 2008-19628  
(73) Saint-Gobain Construction Products CZ a.s., Praha 10, CZ
- (11) 19051  
(21) 2008-20291  
(73) Saint-Gobain Weber Terranova, a.s., Praha 10, CZ
- (11) 19051  
(21) 2008-20291  
(73) Saint-Gobain Construction Products CZ a.s., Praha 10, CZ
- (11) 19472  
(21) 2008-20726  
(73) Saint-Gobain Weber Terranova, a.s., Praha 10, CZ
- (11) 19472  
(21) 2008-20726  
(73) Saint-Gobain Construction Products CZ a.s., Praha 10, CZ
- (11) 20290  
(21) 2009-20923  
(73) Václavík Vojtěch Ing. Ph.D., Ostrava, CZ
- (11) 22333  
(21) 2010-23488  
(73) Saint-Gobain Weber Terranova, a.s., Praha 10, CZ
- (11) 22333  
(21) 2010-23488  
(73) Saint-Gobain Construction Products CZ a.s., Praha 10, CZ

## PD4Q

## Převod práv a ostatní změny vlastníků průmyslových vzorů

- |   |  |
|---|--|
| (11) 27251  | (11) 28782   |
| (21) 1996-29350   | (21) 1996-29367                                      |
| (73) Vorwerk Elektrowerke GmbH & Co. KG,<br>Wuppertal, DE | (73) Vorwerk & Co. Interholding GmbH, Wuppertal, DE  |
| (11) 27251  | (11) 29687   |
| (21) 1996-29350   | (21) 2000-32314                                      |
| (73) Vorwerk & Co. Interholding GmbH, Wuppertal, DE       | (73) ISH&MSA ČERPADLA a.s., Olomouc, Hodolany,<br>CZ |
| (11) 27252  | (11) 33897   |
| (21) 1996-29351   | (21) 2006-36872                                      |
| (73) Vorwerk Elektrowerke GmbH & Co. KG,<br>Wuppertal, DE | (73) KIWA, spol. s r.o., 949 01 Nitra, SK            |
| (11) 27252  |  |
| (21) 1996-29351   |  |
| (73) Vorwerk & Co. Interholding GmbH, Wuppertal, DE       |  |
| (11) 27253  |  |
| (21) 1996-29352   |  |
| (73) Vorwerk Elektrowerke GmbH & Co. KG,<br>Wuppertal, DE |  |
| (11) 27253  |  |
| (21) 1996-29352   |  |
| (73) Vorwerk & Co. Interholding GmbH, Wuppertal, DE       |  |
| (11) 28782  |  |
| (21) 1996-29367   |  |
| (73) Vorwerk Elektrowerke GmbH & Co. KG,<br>Wuppertal, DE |  |

## QA9A

## Nabídka licence

- (73) KAŠTÁNEK František Prof. Ing. DrSc., Kladno, CZ
- (11) 296357
- (54) Způsob termální dehalogenace polychlorovaných  
bifenyků (PCB) v systému emulze-tuhý nosič

## Zamítnuté a částečně zamítnuté přihlášky ochranných známek před zveřejněním

Kapitola obsahuje údaje o rozhodnutích o přihláškách ochranných známek, u kterých byly na základě provedeného věcného průzkumu shledány Úřadem důvody pro zamítnutí přihlášky ochranné známky podle ustanovení § 4 nebo 6 zákona č. 441/2003 Sb. Na základě toho Úřad vydal rozhodnutí o zamítnutí přihlášky podle ustanovení § 22 zákona č. 441/2003 Sb., a to pro celý seznam výrobků a služeb nebo pro jeho část. Údaje o výsledku rozhodnutí (zamítnutí přihlášky, částečné zamítnutí přihlášky) jsou uvedeny za datem právní moci rozhodnutí pod INID kódem (583) s názvem "Datum právní moci rozhodnutí/výsledek rozhodnutí".

(210) **O-466390**

(540)

**NA! VÍC**

(583) 01.10.2011 / zamítnutí přihlášky

---

(210) **O-466391**

(540)

**NA! HLAS**

(583) 01.10.2011 / zamítnutí přihlášky

---

(210) **O-482190**

(540)

**PITRALON**

(583) 30.09.2011 / zamítnutí přihlášky

---

(210) **O-483691**

(540)

**Psychologie prostoru**

(583) 03.10.2011 / zamítnutí přihlášky

---

(210) **O-484460**

(540)

## MALÍŘI NATĚRAČI CZ

(583) 01.10.2011 / zamítnutí přihlášky

---

(210) **O-485449**

(540)

**Česká stavební spořitelna**

(583) 27.09.2011 / zamítnutí přihlášky

---

## Přehled zveřejněných přihlášek ochranných známek

Přihlášky ochranných známek, které byly na základě výsledků formálního a věcného průzkumu provedeného Úřadem shledány schopné zápisu do rejstříku ochranných známek, jsou obsaženy v této kapitole. Důležitou právní skutečností je, že zveřejněním přihlášky ochranné známky v této kapitole Věstníku (§ 23 zákona č. 441/2003 Sb.) začíná běžet zákonná tříměsíční lhůta pro podání námitek podle ustanovení § 25 zákona č. 441/2003 Sb.

### Číselný přehled

O-475503, O-477014, O-477046, O-478605, O-480335, O-481200, O-481378, O-481711, O-481879, O-482191, O-482807, O-482808, O-483036, O-483221, O-483894, O-483919, O-483934, O-483936, O-483942, O-484217, O-484218, O-484669, O-484712, O-484713, O-484779, O-484928, O-484994, O-485006, O-485162, O-485367, O-485416, O-485568, O-485660, O-485663, O-485669, O-485672, O-485673, O-485785, O-485845, O-485852, O-485856, O-485857, O-485862, O-485863, O-485864, O-485868, O-485872, O-485873, O-485874, O-485900, O-485945, O-485948, O-486034, O-486084, O-486085, O-486215, O-486268, O-486345, O-486355, O-486400, O-486404, O-486452, O-486463, O-486498, O-486588, O-486605, O-486621, O-486622, O-486628, O-486654, O-486655, O-486677, O-486713, O-486756, O-486776, O-486798, O-486799, O-486800, O-486820, O-487012, O-487053, O-487065, O-487086, O-487120, O-487128, O-487156, O-487157, O-487158, O-487159, O-487160, O-487161, O-487223, O-487224, O-487226, O-487229, O-487231, O-487233, O-487285, O-487288, O-487289, O-487292, O-487295, O-487396, O-487413, O-487622, O-487654, O-487655, O-487668, O-487715, O-487745, O-487884, O-487891, O-488025, O-488034, O-488036, O-488087, O-488100, O-488101, O-488102, O-488103, O-488104, O-488105, O-488157, O-488171, O-488200

## Zveřejněné přihlášky ochranných známek

(210) **O-475503**  
(220) 29.03.2010  
(320) 29.03.2010  
(511) 35, 42  
(540)

### Náskok ve výživě

(510) (35) obchodní management a podnikové poradenství, rozšiřování reklamních materiálů (letáků, prospektů, tisků, vzorků) zákazníkům, venkovní reklama, vydávání reklamních nebo náborových, propagačních a inzertních textů, vylepování plakátů, aranžování výkladů, pomoc při řízení obchodní činnosti, pomoc při řízení obchodních a průmyslových podniků, obchodní nebo podnikatelské informace, komerční informační kanceláře, obchodní nebo podnikatelský průzkum, hospodářské (ekonomické) prognózy, služby týkající se přemísťování provozů nebo podniků, marketingové studie, analýzy nákupních a velkoobchodních cen, průzkum trhu, průzkum veřejného mínění, statistické informace, styky s veřejností, účetnictví, revize účtů (audit), analýzy nákladů, oceňování obchodních podniků, provádění výpisů z účtů, dražby, personální poradenství, posuzování efektivnosti provozu a racionalizace práce, nábor zaměstnanců, psychologické testování pro výběr zaměstnanců, příprava a vyhotovení daňových přiznání, příprava mezd a výplatních listin, zprostředkovatelný práce, služby reklamních agentur a propagace jako je zajišťování reklamy on-line v počítačové síti Internet, rozhlasové reklamy, televizní reklamy, pronájem reklamní doby v komunikačních médiích, organizování komerčních nebo reklamních výstav a veletrhů, aktualizování a pronájem reklamních materiálů a reklamních ploch, inzerce poštou, předvádění zboží, služby modelek - předvádění pro reklamní účely a podporu prodeje, obchodní vedení uměleckých agentur, správa hotelů, dovozní a vývozní kanceláře, sekretářské služby, vyřizování telefonních vzkazů a dotazů, těsnopis, stenografie, přepisování, psaní na stroji, zpracování textů, překlad a systemizace informací do počítačových databází, vedení kartoték a souborů v počítači, vyhledávání dat v počítačových souborech, kopírování nebo rozmnožování (reprodukce) dokumentů, dokladů apod., fotokopírování, zajišťování předplatného novin a časopisů, pronájem fotokopírovacích a kancelářských strojů a zařízení, pronájem prodejních automatů; (42) expertizy - vývoj nových technologií, kontrola kvality, zkoušky materiálů, vývoj počítačového hardwaru a softwaru, fyzikální výzkum, technický průzkum, geologické expertizy, návrhy počítačových systémů a konstrukce www prezentací v oblasti farmacie, konzultační, asistenční, analytické, designérské, vyhodnocovací a programovací služby týkající se počítačového software, firmware, hardware a informačních technologií, konzultace týkající se hodnocení, výběru a zavádění počítačového software, firmware, hardware, informačních technologií a systému zpracování dat a informačních technologií, a to i prostřednictvím telekomunikačních sítí, dodávkou on-line, Internetem a sítí World Wide Web, webhosting, webdesing, výzkumné služby, kódování a dekódování zabezpečovacích systémů (tvorba software), poradenská činnost v oblasti aplikace výpočetní techniky, v oblasti informatiky, vytváření virtuálních/počítačových 3D animací a modelů, informačních technologií, navrhování a realizace automatizovaných systémů řízení, programátorská činnost, projekce počítačových sítí, pronájem software, instalace, opravy, údržba a servis software, vytváření interaktivních aplikací umožňující předávání a tvorbu grafické podoby prostřednictvím sítě Internet, programování, software - návrhy, převod a konverze počítačových programů a údajů (kromě fyzické konverze), převod a konverze údajů a dokumentů z fyzických médií na elektronická média, tvorba a údržba počítačových stránek web pro zákazníky, hostování na počítačových stránkách web, instalace počítačových programů, návrh počítačových systémů, programování internetových databázových systémů a internetových aplikací, konstrukce www prezentací a řešení www serverů, aktualizace a údržba počítačových programů, pronájem času, dat a údajů na přístup do počítačových databází, zhotovování kopií počítačových programů, technické studie v oblasti počítačů a programového vybavení, výzkum, vývoj a tvorba systémů pro elektronické

obchodování, včetně příslušného software a hardware, poskytování know-how pro oblast elektronického obchodování a informačních technologií v rámci třídy, programování multimediálních aplikací, vytváření interaktivních a grafických programů, počítačové animace a vizualizace, grafický design, zavádění, aktualizace, návrhy, strukturování a programování či jiné vytváření databází, jiných datových systémů a aplikací pro jejich zpracování, včetně jejich poskytování přístupu k nim a jejich instalace, zavádění, aktualizace a údržby, návrhy, strukturování a programování či jiné vytváření internetových či intranetových počítačových stránek a nástěnek (webpages a websites) a internetových či intranetových aplikací, hostování (poskytování volného prostoru) pro internetové či intranetové informace, stránky a nástěnky (webpages a websites), hostování (poskytování volného prostoru) pro internetové či intranetové aplikace, převod (konverze) počítačových programů, dat či jiných údajů v elektronické podobě z různých formátů do jiných formátů - převod.

(730) **Dibaq a.s.**, Helvíkovice 90, Žamberk, 56401, CZ  
(740) **DANĚK & PARTNERS** Advokátní a patentová kancelář, Dr. Vilém Daněk, Vinohradská 45, Praha 2, 12000

(210) **O-477014**  
(220) 28.05.2010  
(320) 28.05.2010  
(511) 21, 30, 41, 43  
(540)



(510) (21) čajové servisy, čajová nálevka, konvice na čaj, krabičky na čaj, sítko na čaj; (30) čaj, nápoje na bázi čaje; (41) vydávání knih, vydávání textů, s výjimkou reklamních nebo náborových, organizování a vedení seminářů, pořádání a řízení školení; (43) čajovna, restaurace, zásobování.  
(730) **Ulm Radek**, Ostružinová 499/7, Brno, 62100, CZ  
(740) **KULHÁNEK Legal Consulting**, JUDr. Bc. Martin Kulhánek, Ph.D., Příkop 8, Brno, 60439

(210) **O-477046**  
(220) 31.05.2010  
(320) 31.05.2010  
(511) 9, 16, 18, 25, 35, 40, 41  
(540)

### FINGERBOARDING

(510) (9) elektronický informační portál, data, databáze a jiné informační produkty v elektronických, datových, informačních a telekomunikačních sítích v rámci této třídy, brýle sluneční, brýle určené pro sport, obaly na brýle, helmy a přílby ochranné; (16) plakáty, nálepky, obtisky, kalendáře, fotografie, papír, lepenka a výrobky z těchto materiálů zahrnuté ve třídě 16, pohlednice, gratulace, obálky, samolepky, obaly všeho druhu papírové, papírové tašky, ozdobné předměty z papíru, plastické obaly nezařazené do jiných tříd; (18) batohy a tlumoky, vaky, sportovní tašky, batohy, imitace kůže, kabelky, klíčenky, obaly na oděvy (cestovní), kožená pouzdra, peněženky, kožené tašky, torby, kabely, cestovní tašky, kufry, deštníky, slunečníky, řemeny, vše v rámci této třídy; (25) oděvy, obuv, pokrývky hlavy, oděvní doplňky, zejména určené pro sport, vše v rámci této třídy; (35) provozování sítě obchodů se sportovní obuví, oděvními doplňky, výrobky z kůže a imitace kůže, obchodní činnost v rozsahu této třídy, zprostředkování v oblasti obchodu a obchodních služeb s výrobky uvedenými ve třídách 9, 16, 18, 25, poradenství v oblasti obchodu, obchodní zastoupení tuzemských a zahraničních firem a subjektů, provozování e-shopu s výrobky vedenými ve třídách 9, 16, 18, 25, automatizované zpracování dat, systematizace, kompilace a aktualizace informací o nabídce a

poptávce v oblasti obchodu s výrobky ve třídách 9, 16, 18, 25 a 28, hospodářské/ekonomické prognózy, obchodní dodavatelské služby pro třetí osoby - nákup produktů, výrobků nebo služeb pro jiné subjekty, provozování e-shopu s výrobky ve třídách 9, 16, 18, 25, propagační, reklamní a inzertní činnost prostřednictvím jakéhokoliv média, organizování výstav k obchodním nebo komerčním účelům, pronájem reklamních materiálů a reklamních ploch, průzkum veřejného mínění, předvádění výrobků pro reklamní účely a na podporu prodeje, poskytování on-line elektronických informací se zaměřením na sport, hry a zábavu, vše v rámci této třídy; (40) zpracování a úprava materiálů; (41) organizování vzdělávacích akcí a vystoupení, informační služby týkající se organizování kulturních, vzdělávacích, zábavných a sportovních akcí a vystoupení, zajišťování vstupenek na kulturní a sportovní akce, pořádání nekomerčních výstav, organizování a pořádání odborných setkání, poskytování informací pro neobchodní účely v rámci uvedené třídy.

(730) **SWAT DISTRIBUTION s.r.o.**, Vokrojova 3343/5, Praha 4 - Modřany, 14300, CZ

(740) Mgr. Jitka Vejražková, patentový zástupce, Podkovářská 6, Praha 9, 19000

(210) **O-478605**

(220) 09.08.2010

(320) 09.08.2010

(511) 9, 16, 35, 41

(540)



(510) (9) optické nosiče dat, kompaktní optické disky, CD ROM, magnetické nosiče dat, magnetická média, nosiče zvukových nahrávek, nosiče zvukových záznamů (čističe pro -), počítačový software (nahrany-), pružné disky, diskety, publikace (elektronické -) [s možností stažení], elektronická periodika, knihy v elektronické podobě; (16) časopisy - komiksy, časopisy (periodika), grafické reprodukce, grafické znaky (pro kopírování), grafiky, hmota papírová (papírmašé), katalogy, knihy, knihy k nalepování výstřižků (alba), noviny, oběžníky, měsíčníky (tiskoviny), periodika, poutače z papíru nebo z lepenky, tiskoviny, tištěné publikace, papír, výrobky z papíru, které nejsou zařazeny do jiných tříd, periodický i neperiodický tisk, plakáty, fotografie, pohlednice, kalendáře, knihařské výrobky, propagační materiály a předměty z papíru; (35) rozšiřování a poskytování reklamních a inzertních materiálů, periodických a neperiodických tiskovin, zejména novin, časopisů určených pro reklamu a propagaci, prospektů, letáků, katalogů, reklamní literatury, brožur v tištěné podobě, na jiných nosných médiích či prostřednictvím sítě Internet nebo jiné obdobné veřejné či neveřejné telekomunikační sítě, aktualizování reklamních materiálů, informace (obchodní nebo podnikatelské -), inzerce poštou, komerční informace a rady pro spotřebitele (spotřebitelská poradna), komunikační média (prezentace výrobků v komunikačních médiích) pro účely maloobchodu, obchodní nebo podnikatelské informace (poskytování -), obchodní reklama (pro třetí osoby -), organizování výstav (komerčních nebo reklamních), počítačové databáze (příklad informací do -), poradenství (odborné obchodní -), pořádání veletrhů pro obchodní a reklamní účely, pronájem reklamní doby v komunikačních médiích, pronájem reklamních materiálů, pronájem reklamních ploch, průzkum trhu, předvádění (služby modelek) pro reklamní účely a podporu prodeje, předvádění zboží, psaní reklamních textů, reklama, reklama (propagace), reklama on-line v počítačové síti, reklamní agentury, rozšiřování reklamních materiálů zákazníkům (letáky, prospekty, tisky, vzorky, rozšiřování reklamních nebo inzertních materiálů, služby v oblasti grafické úpravy pro reklamní účely, služby v oblasti srovnávání cen, služby, poradenství v obchodní činnosti, studie (marketingové -), venkovní reklama, vydávání reklamních nebo náborových, propagačních a inzertních textů, vyhledávání

sponzorů, zasilání reklamních materiálů zákazníkům, nakladatelská a vydavatelská činnost v oboru inzertních časopisů; (41) nakladatelská a vydavatelská činnost v oboru zábavních, odborných, zpravodajských a vzdělávacích časopisů, periodických i neperiodických publikací v tištěné i v elektronické podobě včetně publikování na Internetu, digitální zpracování obrazu (služby -), elektronické publikování (DTP), informace o možnostech rekreace, kaligrafické služby, konference (organizování a vedení -), kongresy (organizování a vedení -), obrazové zpravodajství, organizace a pořádání koncertů, organizování kulturních nebo vzdělávacích výstav, poskytování on-line elektronických publikací, služby v oblasti grafické úpravy, vydávání elektronických knih a časopisů on-line (bez možnosti stažení), vydávání knih, psaní a vydávání textů vyjma reklamních, zpravodajské služby.

(730) **Šmíd Petr Ing.**, F.X. Nohy 962, Dobřany, 33441, CZ

(210) **O-480335**

(220) 19.10.2010

(320) 19.10.2010

(511) 30

(540)

## Senza Crema

(510) (30) káva.

(730) **Société des Produits Nestlé S.A.**, Vevey 1800, CH

(740) Zeiner & Zeiner v.o.s., Mgr. Karel Šindelka, Maiselova 15, Praha 1, 11000

(210) **O-481200**

(220) 24.11.2010

(320) 24.11.2010

(511) 35

(540)



(510) (35) propagační a reklamní činnost.

(730) **KOMORA CERTIFIKOVANÝCH ÚČETNÍCH ČESKÉ REPUBLIKY**, Houškova 32, Plzeň, 32600, CZ

(740) Advokátní, znalecká a patentová kancelář, Mgr. Václav Karliček, Vinohradská 6, Praha 2, 12000

(210) **O-481378**

(220) 30.11.2010

(320) 30.11.2010

(511) 11, 37, 42

(526) Omezení rozsahu ochrany o prvek: klimatizace

(540)



(510) (11) přístroje a zařízení pro klimatizaci, klimatizace všeho druhu, přístroje a zařízení pro ventilaci, ventilátory všeho druhu, přístroje a zařízení pro sušení, vysoušeče všeho druhu, zvlhčovače a odvlhčovače vzduchu, čističky vzduchu, ionizátory vzduchu, přístroje a zařízení pro chlazení a mrazení všeho druhu, chladničky a mrazničky, chladicí a mrazící boxy, přístroje a zařízení pro vyhřívání a rozmrazování, přístroje a zařízení pro topení a ohřev a výrobu páry, topení, kamna a topidla všeho druhu, infračervené zářiče, solární systémy, solární kolektory, tepelné akumulátory, regulátory topení a šetřiče paliva, tepelná čerpadla, plynová zařízení a jejich součásti pro tuto třídu, tlaková zařízení, tlakové nádoby, plynové kotle, hořáky, přístroje a zařízení pro distribuci vody a páry, přístroje a zařízení pro



distribuci kapalin nebo plynů, vodovody, plynovody, produktovody, výčepní tlaková zařízení, přístroje pro osvětlení, osvětlovací tělesa všeho druhu, světlomety, reflektory, svítlny, svítidla, světelné zdroje, sanitární technika, zařízení pro rozvod vody, vodovodní baterie, sanitární vybavení - sprchy, sprchové kouty, vany, vřívivé vany, umyvadla, záchody, varná zařízení, přístroje pro vaření, teplo vdušná zařízení, přístroje a zařízení pro filtraci, destilaci a úpravu kapalin a plynů, filtry (součásti filtračních zařízení), čistírny odpadních vod, součásti a náhradní díly uvedených přístrojů a zařízení, náhradní díly a součásti uvedených přístrojů a zařízení (spadající do této třídy); (37) opravy, servis a montáž přístrojů a zařízení pro klimatizaci, ventilaci, sušení, topení, ohřev, tlakových zařízení, výrobu páry, chlazení, mrazení, osvětlení, čištění a filtraci, distribuci kapalin a plynů a sanitární techniky, opravy, servis a montáž elektrických nebo elektronických přístrojů a dále měřicí, kontrolní a signalizační techniky; (42) projektování a vývoj přístrojů pro klimatizaci, ventilaci, sušení, topení, ohřev, tlakových zařízení, výrobu páry, chlazení, mrazení, osvětlení, čištění a filtraci, distribuci kapalin a plynů a sanitární techniky, projektování a vývoj elektrických nebo elektronických přístrojů a dále měřicí, kontrolní a signalizační techniky, odborná poradenská činnost v oblasti použití přístrojů a zařízení uvedených ve třídě 11, odborná poradenská činnost v oblasti spotřeby energií a pohonných hmot, kontrolní a zkušební činnosti, zkoušky materiálů a výrobků, měřicí činnosti, kontrola kvality výrobků, kontrola spotřeby energií a pohonných hmot.

(730) **A - Z CHLAZENÍ, s.r.o.**, Piletice 45, Hradec Králové 7, 50341, CZ

(740) Ing. Jiří Střelák, Šumberova 42, Praha 6, 16200

(210) **O-481711**

(220) 10.12.2010

(320) 10.12.2010

(511) 16, 34, 35

(540)

## BORA

(510) (16) papír, papírové obaly a obálky, propagační, reklamní a informační materiály, papírové tašky, obaly a tašky z plastů s potiskem v jiné třídě neobsažené, psací potřeby, kancelářské potřeby, kalendáře, diáře, pohlednice, fotografie a jiná vyobrazení, papírové modely a jiné dekorativní předměty; (34) cigaretové dutinky s filtrem i bez filtru, tabák, tabákové výrobky, cigaretové filtry, cigaretový papír, cigarety, popelníky, cigaretové špičky, zápalky, zapalovače všeho druhu, tabatěrky a jiná pouzdra na cigarety, cigára, doutníky a tabák, dózy na tabák, kapesní strojky a přípravky na plnění cigaret, dýmky, pouzdra a jiné obaly na dýmky, stojánky na dýmky, jiné potřeby pro kuřáky; (35) reklamní a propagační činnost, vydávání a šíření reklamních a propagačních materiálů.

(730) **VELTA PLUS EU, s.r.o.**, Závodu míru 790, Karlovy Vary, 36017, CZ

(740) **ZEMAN** - podkrušnohorská patentová a známková kancelář, Petr Zeman, patentový zástupce, Hradní 301, Loket, 35733

(210) **O-481879**

(220) 20.12.2010

(320) 20.12.2010

(511) 35, 36, 38, 41, 42

(540)



(510) (35) propagační, reklamní a inzertní činnost, reklamní materiály (aktualizace), předvádění zboží, reklamní agentura, rozšiřování a zaslání reklamních materiálů, především letáků, prospektů, katalogů, periodických a neperiodických publikací, tiskovin a různých vzorků, vydávání reklamních textů, rozhlasová a televizní reklama, organizace a pořádání výstav ke komerčním a reklamním účelům, příprava elektronických pozvánek, prezentace uživatelů na stránkách World Wide Web v počítačové

síti Internet, činnost organizačních a ekonomických poradců, ekonomické prognózy, komerční informační kancelář, systemizace informací do počítačové databáze, obchodní průzkum, průzkum trhu, zprostředkovatelská činnost v oblasti obchodu s výrobky uvedenými ve tř. 9, zprostředkovatelská činnost v oblasti marketingu, reklamy a inzerce, organizování výstav s obchodním zaměřením, internetový prodej s výrobky ve tř. 9, pomoc při řízení obchodní činnosti, služby a poradenství v obchodní činnosti, obchodní nebo podnikatelské informace, marketingové studie, organizační poradenství, zprostředkovávání obchodních kontaktů, provádění obchodních operací, komerční využití Internetu v oblastech komerčních internetových médií a vyhledávacích služeb, on-line inzerce, shromažďování, poskytování, třídění, překlad nebo jiné zpracování obchodních nebo podnikatelských informací včetně vytváření, zpracování a třídění dat v rámci databází, zprostředkovatelská činnost se službami ve tř. 35; (36) služby elektronických plateb, finanční a peněžní služby, služby pro zpracování plateb po síti, poradenství a konzultace vztahující se k výše uvedeným službám; (38) komunikace prostřednictvím sítí vláknové optiky, telekomunikační služby, komunikace prostřednictvím počítačových terminálů, komunikace prostřednictvím rádia, komunikace prostřednictvím telefonu, počítačem řízený přenos dat a obrazu, poskytování přístupu do světových počítačových sítí, poskytování interaktivních on-line vývěsek pro přenos odkazů mezi počítačovými uživateli, informace, poradenství a konzultace vztahující se k výše uvedeným službám; (41) nakladatelství a vydavatelství periodických a neperiodických publikací v tištěné i elektronické podobě, zprostředkování výchovné a zábavní činnosti, zprostředkování kulturních a uměleckých akcí, setkání, výstav, soutěží a přednášek, činnost knižních klubů, tvorba pořadů pro rozhlasové a televizní vysílání, ediční činnost, publikační činnost, nahrávání nosičů zvukových nebo obrazově zvukových, půjčování nahaných zvukových a/nebo obrazově zvukových záznamů, provozování on-line heren, zprostředkování služeb sloužících k zábavě a pobavení, spadajících do této třídy, zprostředkovatelská činnost se službami ve tř. 41, tvorba elektronických časopisů, periodik, knih; (42) tvorba software, programování internetových databázových systémů a internetových aplikací, programování multimediálních aplikací, vytváření a modelování 3D animací, interaktivní a grafické programy (tvorba), tvorba multimediálních dokumentů, prezentací, aplikací, katalogů, konstrukce WWW prezentací a řešení WWW serverů, počítačové animace a vizualizace, programové projekty (tvorba), tvorba informačních databází, zprostředkovatelská činnost se službami ve tř. 42.

(730) **Vykup.to s.r.o.**, Lidická 965/31, Brno, 60200, CZ  
(740) **PELIKÁN KROFTA KOHOUTEK** advokátní kancelář s.r.o., Mgr. Matěj Vácha, advokát, Tyršův dům, Újezd 450/40, Praha 1 - Malá Strana, 11801

(210) **O-482191**

(220) 06.01.2011

(320) 06.01.2011

(511) 19, 37

(540)

## ALcentrum

(510) (19) nekovové stavební materiály, nekovové trubky pro stavebnictví, nekovové přenosné konstrukce, bazény, zastřešení bazénů, stěny, obklady, vrata, střechy a přístřešky, zimní zahrady, skleníky, přístavky, přístřešky pro automobily, verandy a rámy, vše z nekovového materiálu; (37) montáž, instalace, úpravy, údržba, servis a opravy výrobků uvedených ve třídě 19, stavební, výkopové a izolační práce, zastřešování bazénů, stavební dozor, poradenská a zprostředkovatelská činnost v uvedených službách třídy 37.

(730) **Kutílek Jan**, Veselí 35, Veselí, 53501, CZ

(740) Ing. Radmila Baumová, nám. Republiky 75/2, Žďár nad Sázavou, 59101

(210) **O-482807**

(220) 31.01.2011

(320) 31.01.2011

(511) 30, 32, 35

(540)

## HORKÁ BRUSINKA

(510) (30) čaj, čajové náhražky; (32) instantní nealkoholické nápoje;

- (35) propagační činnost, reklamní a inzertní činnost, obchodní administrativa, kancelářské práce.  
(730) **JPLUS, s.r.o.**, Kolbenova 886/9a, Praha 9 - Vysočany, 19000, CZ  
(740) Rott, Růžička & Guttman Patentové, známkové a advokátní kanceláře, JUDr. Vladimír Rott, Vinohradská 37, Praha 2, 12000

- (210) **O-482808**  
(220) 31.01.2011  
(320) 31.01.2011  
(511) 30, 32, 35  
(540)

## HORKÁ HRUŠKA

- (510) (30) čaj, čajové náhražky; (32) instantní nealkoholické nápoje; (35) propagační činnost, reklamní a inzertní činnost, obchodní administrativa, kancelářské práce.  
(730) **JPLUS, s.r.o.**, Kolbenova 886/9a, Praha 9 - Vysočany, 19000, CZ  
(740) Rott, Růžička & Guttman Patentové, známkové a advokátní kanceláře, JUDr. Vladimír Rott, Vinohradská 37, Praha 2, 12000

- (210) **O-483036**  
(220) 08.02.2011  
(320) 08.02.2011  
(511) 35, 36, 39, 41, 43  
(540)



- (510) (35) propagační činnost, internetový obchod pro služby uvedené ve tř. 39 a 43; (36) směnářské služby; (39) provozování cestovní kanceláře - zejména organizování, zajišťování, rezervace a zprostředkování cest, zájezdů a exkurzí, organizování, zajišťování, rezervace a zprostředkování dopravy a přepravy, informace o dopravě a přepravě, doprovázení turistů a podobně; (41) zprostředkování a organizování kulturních, zábavních a doprovodných animačních programů; (43) služby cestovní kanceláře - zejména zajišťování, rezervace a zprostředkování ubytování a stravování včetně nápojů.  
(730) **VÍTKOVICE TOURS s.r.o.**, Mírové náměstí 3d-519, Ostrava - Vítkovice, 70300, CZ  
(740) HM PARTNERS s.r.o., Ing. Zdeněk Michálek, 28. října 150, Ostrava, 70200

- (210) **O-483221**  
(220) 14.02.2011  
(320) 14.02.2011  
(511) 9, 13  
(540)



- (510) (9) astrofotografické objektivy (čocky), astronomie (přístroje a zařízení pro -), clony objektivu, čocky optické, dalekohledy, dálkoměry, lasery, ne pro lékařské účely, objektivy, čocky (optika), okuláry (k optickým přístrojům), optické přístroje a nástroje, optické výrobky, zaměřovací dalekohledy, teleskopy pro střelné zbraně; (13) mířidla, hledáčky střelných zbraní, mířidla, zaměřovače, hledáčky, ne teleskopické, pro střelné zbraně, náramenné pásy na nošení zbraní, pouzdra na střelné zbraně.  
(590) Barevná  
(730) **ZVIJAČ Martin**, Vrútocká 6, Bratislava, SK

- (210) **O-483894**  
(220) 09.03.2011  
(320) 09.03.2011  
(511) 41  
(540)



- (510) (41) výchova, vzdělávání, zábava, sportovní a kulturní aktivity.  
(590) Barevná  
(730) **SVP Invest s.r.o.**, Kubelíkova 1224/42, Praha 3, 13000, CZ

- (210) **O-483919**  
(220) 10.03.2011  
(320) 10.03.2011  
(511) 1, 19  
(540)



- (510) (1) chemické výrobky pro průmysl, zejména na použití do cementu a při výrobě betonu, přísady do cementových a maltových směsí, cementové nátěry; (19) nekovové stavební materiály, zejména cement, balený cement, hydraulická spojovací činidla, suché cementové a maltové směsi.  
(590) Barevná  
(730) **Východoslovenské stavebné hmoty, a.s.**, Turňa nad Bodvou 654, Turňa nad Bodvou, 4402, SK

- (210) **O-483934**  
(220) 10.03.2011  
(320) 10.03.2011  
(511) 3, 9, 12, 18, 20, 21, 25, 28, 31, 35, 41  
(540)

## Rebel Dog

- (510) (3) kosmetické přípravky pro péči o zvířata; (9) sluneční brýle, plovací vesy, záchranné pásy a sítě pro zvířata; (12) kočárky a vozíky pro zvířata, bezpečnostní pásy a sedačky pro zvířata a další pomůcky při cestování; (18) výrobky z kůže, zejména obojky, vodítka, tašky, náhubky a postroje; (20) pelechy, přepravky a polštáře pro zvířata; (21) misky, klece a přepravky pro zvířata, kartáče, hřebeny a houby, nádoby na krmivo pro domácí zvířata; (25) oblečení a obuv pro zvířata; (28) hračky a výcvikové pomůcky pro zvířata; (31) potrava a krmivo pro zvířata včetně pamlsků a doplňkové potraviny i steliva; (35) velkoobchod a maloobchod s potravou a potřebami pro zvířata včetně propagační činnosti, řízení obchodní činnosti, obchodní administrativy a podpory prodeje, on-line služeb a obchodní reklamy, dodavatelských služeb pro třetí osoby, import, export; (41) výcvik zvířat, organizování a vedení seminářů, pořádání a řízení školení.  
(730) **VETCENTRUM DUCHEK s.r.o.**, Jindrova 854/43, Praha 5 - Stodůlky, 15500, CZ

- (210) **O-483936**  
(220) 10.03.2011  
(320) 10.03.2011  
(511) 5  
(540)

## J. V. KVAPKY

- (510) (5) přípravky na bázi rostlinných výtažků a extraktů s léčivými účinky.

(730) **VALOVIČ, s.r.o.**, Remeselnícka 11, Bratislava, 83106, SK  
(740) Pavel Reichel a kol., Ing. Pavel Reichel, Lopatecká 14, Praha 4, 14700

(210) **O-483942**  
(220) 10.03.2011  
(320) 10.03.2011  
(511) 35, 37, 44  
(540)



(510) (35) administrativní zpracování nákupních objednávek, efektivnost provozu a racionalizace práce (posuzování -), analýzy nákladů, data (vyhledávání -) v počítačových souborech (pro třetí osoby), aktualizování reklamních nákladů, dodavatelské služby pro třetí osoby (nákup výrobků a služeb pro jiné podniky), dřevo (odhady lesního -), fakturace, informace (obchodní nebo podnikatelské), inzerce poštou, kanceláře dovozní a vývozní, komerční informační kanceláře, komunikační média (prezentace výrobků v komunikačních médiích) pro účely maloobchodu, kopírování nebo rozmnožování (reprodukce) dokumentů, dokladů a podobně, licence na výrobky a služby ostatních (komerční správa), marketingové studie, nábor zaměstnanců, nákupní objednávky (administrativní zpracování), obchodní činnost (služby, poradenství v -), obchodní a průmyslové podniky (pomoc při řízení), obchodní management a podnikové poradenství, obchodní nebo podnikatelský průzkum, obchodní reklama (pro třetí osoby -), oceňování nebo odhady lesního dřeva (nepokáceného - na stojato), personální poradenství, počítačové databáze (systemizace informací do -), podniky (služby související se stěhováním -), příprava inzertních sloupků, příprava mezd a výplatních listin, psychologické testování pro výběr zaměstnanců, příznání daní (příprava a vyhotovení -), reklama, reklama on line v počítačové síti, reklamní nebo inzertní materiály (rozšiřování -), reklamní plochy (pronájem -), služby v oblasti grafické úpravy pro reklamní účely, služby v oblasti srovnávání cen, studie (marketingové -), systematizace informací do počítačových databází, telefonní služby (vzkazy) pro nepřítomné, texty (psaní reklamních textů), texty (zpracování), účetnictví, venkovní reklama, veřejné mínění (průzkum), veřejnost (styky s -), vydávání reklamních nebo náborových, propagačních a inzertních textů, vyhledávání sponzorů, výklady (aranžování -), vylepování plakátů, výstavy komerční a reklamní (organizování -), vzorky zboží (distribuce -), zaměstnanci (nábor), zaslání reklamních materiálů zákazníkům, zboží (předvádění -), zpracování textů, vedení kartoték v počítači (řízení souborů), subdodavatelské služby (obchodní pomoc), poradenství (odborné obchodní -); (37) antikoroziní úprava, čištění, čištění budov (fasád, vnějších povrchů a ploch), čištění budov (interiérů), čištění oken, čištění ulic, čištění, praní, izolování staveb, izolování proti vlhkosti, klempířství a instalatérství, klimatizační zařízení (instalace a opravy -), kominické služby, lakování, glazurování, malování a natírání (interiérů a exteriérů -), okna (čištění), pískování, praní, čištění, pronájem čistících strojů, pronájem stavebních strojů a zařízení, stavebnictví, stavitelství, tapetování, údržba plaveckých bazénů, úklid interiérů (budov), zavlažovací zařízení (instalace a opravy -), zedníci (zednické služby), žehlení; (44) aranžování květin, architektura zahradní (služby v oblasti -), hnojiva a jiné chemikálie pro zemědělství (letecké a povrchové rozmetání -), chov zvířat, léčení stromů, návrhy pro tvorbu krajiny, ničení plevele, ničení škůdců v zemědělství, rostlinné školky, údržba trávníků, zahradnické služby, zahradnictví, zemědělské nástroje a zařízení (půjčování -).

(590) Barevná  
(730) **Opletal Přemysl Bc.**, Zapských 627, Praha 10, 10700, CZ

(210) **O-484217**  
(220) 21.03.2011  
(320) 21.03.2011

(511) 9, 16, 35, 38, 42  
(540)

## Amplion.cz

(510) (9) elektronické databáze; (16) produkty v listinné formě, tiskoviny všeho druhu, periodické a neperiodické publikace; (35) reklamní a propagační a inzertní činnost; (38) šíření informací prostřednictvím informační, datové nebo elektronické nebo komunikační nebo telekomunikační sítě (zejména po Internetu), služby na Internetu (komunikační a vyhledávací služby, zpravodajské a informační služby, služby internetových síťových her, zprostředkování připojení na Internet, zajištění provozu pro osobní webové stránky) v rámci této třídy; (42) tvorba a správa webových stránek, hosting webových stránek, obnova počítačových dat, počítačové programování, počítačové systémové analýzy, tvorba počítačových systémů, poradenství v oblasti počítačového hardware a software, převod (konverze) dat a počítačových programů, tvorba software (internetové aplikace, reklamní systémy, komunikační systémy přes Internet, mobilní telefony a PDA).

(730) **Centrum Holdings s.r.o.**, Jankovcova 1037/49, Praha 7, 17000, CZ

(740) KMVS, advokátní kancelář, s.r.o., Mgr. Libor Štajer, Hellichova 1, Praha 1, 11800

(210) **O-484218**  
(220) 21.03.2011  
(320) 21.03.2011  
(511) 9, 16, 35, 38, 42  
(540)



(510) (9) elektronické databáze; (16) produkty v listinné formě, tiskoviny všeho druhu, periodické a neperiodické publikace; (35) reklamní a propagační a inzertní činnost; (38) šíření informací prostřednictvím informační, datové nebo elektronické nebo komunikační nebo telekomunikační sítě (zejména po Internetu), služby na Internetu (komunikační a vyhledávací služby, zpravodajské a informační služby, služby internetových síťových her, zprostředkování připojení na Internet, zajištění provozu pro osobní webové stránky) v rámci této třídy; (42) tvorba a správa webových stránek, hosting webových stránek, obnova počítačových dat, počítačové programování, počítačové systémové analýzy, tvorba počítačových systémů, poradenství v oblasti počítačového hardware a software, převod (konverze) dat a počítačových programů, tvorba software (internetové aplikace, reklamní systémy, komunikační systémy přes Internet, mobilní telefony a PDA).

(590) Barevná

(730) **Centrum Holdings s.r.o.**, Jankovcova 1037/49, Praha 7, 17000, CZ

(740) KMVS, advokátní kancelář, s.r.o., Mgr. Libor Štajer, Hellichova 1, Praha 1, 11800

(210) **O-484669**  
(220) 06.04.2011  
(320) 06.04.2011  
(511) 35, 41, 45  
(540)



(510) (35) propagační činnost, reklama, personální audit; (41) výchova, vzdělávání, kulturní aktivity; (45) osobní a sociální služby.

(590) Barevná

- (730) **Gender Studies, o.p.s.**, Klimentská 17, Praha 1, 11000, CZ  
(740) Veronika Drobílková, U Stadionu 753, Chrudim, 53701

(210) **O-484712**

(220) 07.04.2011

(320) 07.04.2011

(511) 30, 32, 33

(540) **„Když můžeš, tak musíš“**

- (510) (30) káva, čaj, kakao, cukrovinky, zmrzlina; (32) minerální vody, šumivé nápoje a jiné nápoje nealkoholické, nápoje a šťávy ovocné, sirupy na výrobu nápojů; (33) alkoholické nápoje (s výjimkou pív).

(730) **Helsinki group s.r.o.**, Třanovice 279, Třanovice, 73953, CZ

(210) **O-484713**

(220) 07.04.2011

(320) 07.04.2011

(511) 18, 25, 30, 32, 33, 35, 41

(540)



- (510) (18) kůže, imitace kůže; (25) oděvy, obuv, kloboučnické zboží; (30) káva, čaj, kakao, cukrovinky, zmrzlina; (32) minerální vody, šumivé nápoje a jiné nápoje nealkoholické, nápoje a šťávy ovocné, sirupy na výrobu nápojů; (33) alkoholické nápoje (s výjimkou pív); (35) propagační činnost, reklama, pomoc při řízení obchodní činnosti, obchodní administrativa; (41) výchova, vzdělávání, zábava, sportovní a kulturní aktivity.

(730) **Helsinki group s.r.o.**, Třanovice 279, Třanovice, 73953, CZ

(210) **O-484779**

(220) 11.04.2011

(320) 11.04.2011

(511) 43

(540)



- (510) (43) bary, bufety, kavárny, ubytování, ubytovací služby, pronajímání jednacích místností, hotelové služby, rezervace hotelů, hotely, prázdninové tábory, penziony, provoz hotelového ubytování, restaurace, samoobslužné restaurace, rezervace penzionů.

(730) **Infogold s.r.o.**, Pražákova 34/665, Brno, 61900, CZ

(210) **O-484928**

(220) 14.04.2011

(320) 14.04.2011

(511) 35, 36, 37, 39, 41, 42, 43, 44, 45

(540)

## Belaria

- (510) (35) propagační činnost, reklama, pomoc při řízení obchodní činnosti, obchodní administrativa, kancelářské práce, pomoc při řízení provozu a řízení podniku nebo pomoci při provozování obchodů a obchodních činností průmyslového nebo obchodního podniku, jakož i služby reklamních kanceláří, které se zabývají hlavně sdělováním veřejnosti, prohlášeními nebo inzeráty a používají všechny možné prostředky sdělovací, týkající se všech druhů zboží nebo služeb, internetový prodej ubytovacích kapacit a zájezdů, marketing, reklama (on-line -) na počítačové komunikační síti, on-line inzerce, vyhledávání informací v počítačových souborech, pronájem reklamního času ve všech komunikačních médiích, poskytování obchodních informací

pomocí Internetu, prezentace služeb na Internetu, zprostředkování internetového obchodu a komerční využití Internetu v oblastech komerčních internetových médií a vyhledávacích služeb, prezentace uživatelů na stránkách world wide web v počítačové síti Internet, systemizace informací do počítačových databází, odborné obchodní poradenství, ekonomické poradenství, obchodní nebo podnikatelské informace, provádění obchodních operací, kopírování nebo rozmnožování (reprodukce) dokumentů, dokladů a podobně; (36) pojištění, služby finanční, služby peněžní, služby nemovitostní, služby spojené s pořízováním, prodejem a správou nemovitostí, úvěry, hypotéky, půjčky, stavební spoření ve spojení s bydlením a výstavbou bytů, bytových jednotek a rodinných domů, služby týkající se zajišťování finančních prostředků z fondů eu a z národních zdrojů ve formě dotací, grantů a subvencí všeho druhu, zpracování žádostí o dotace, obchodování s nemovitostmi, oceňování a odhady nemovitostí, pronájem nemovitostí, správa nemovitostí, zprostředkování nemovitostí a jejich nákupu na splátky, finanční poradenství, finanční analýzy, kalkulace a zpracování projektů na kapitálové investování, expertní služby v oblasti pojištění a garancí v investiční oblasti, realitní činnost, poradenská a obstaravatelská činnost v investiční výstavbě v oblasti financování; (37) stavebnictví, stavební činnost, provádění staveb včetně jejich změn, udržovacích prací na nich a jejich odstraňování, stavby a opravy, instalační služby, montážně stavební práce, montování staveb a interiérů, montáže sádkartonových dílců a systémů, montáže dělicích stěn a příček, stavební inženýrské práce, provádění tepelných izolací, zprostředkování stavebních prací, zprostředkování oprav a přestaveb nemovitostí; služby specializovaných podniků spadajících do oblasti stavebnictví, jako jsou služby malířů, instalatérů, topenářů nebo pokrývačů, různé služby opravářské jako služby v oblastech elektřiny, nábytku, nástrojů a nářadí, služby údržbářské v rámci této třídy; (39) doprava, balení a skladování zboží, organizování cest, doručovací služby, kurýrské služby; (41) výchova, vzdělávání, zábava, sportovní a kulturní aktivity, provozování zařízení sloužící k zábavě, vzdělávání, poskytování výchovně-zábavních, školicích, pracovních a klubových služeb (klubová činnost); vydavatelská a nakladatelská činnost především v oblasti obchodních publikací, brožur a příruček pro investory, a to i v různých jazykových mutacích, publikační činnost, organizování a vedení konferencí, kongresů, seminářů, školení, odborných stáží, organizování kulturních nebo vzdělávacích akcí, pořádání pracovních setkání, organizování plesů; (42) vědecké a technologické služby a s nimi spojený výzkum a návrhy, průmyslové analýzy a výzkum, návrh a vývoj počítačového hardwaru a softwaru, služby techniků, kteří provádějí vyhodnocení, odhady, výzkum a posudky v oblasti vědy a techniky, vědecký výzkum pro lékařské účely, tvorba software a programů, programování, software - návrhy, převod a konverze počítačových programů a údajů (kromě fyzické konverze), převod a konverze údajů a dokumentů z fyzických médií na elektronická média, tvorba a údržba počítačových stránek (web) pro zákazníky, hostování na počítačových stránkách (web), instalace počítačových programů, návrh počítačových systémů, programování internetových databázových systémů a internetových aplikací, konstrukce www prezentací a řešení www serverů, aktualizace počítačových programů, údržba počítačových programů, pronájem času na přístup do počítačových databází, zhotovování kopií počítačových programů, technické studie v oblasti počítačů a programového vybavení, výzkum a vývoj a tvorba systémů pro elektronické obchodování a informační technologie, programování internetových databázových systémů a internetových aplikací, programování multimediálních aplikací, vytváření a modelování 3d animací, interaktivních a grafických programů, počítačové animace a vizualizace, grafický design, vědecké a technologické služby a s nimi spojený výzkum a návrhy, odborné a znalecké posudky, projektování; (43) služby zajišťující stravování a nápoje, dočasné ubytování, rezervace ubytování pro cestující, zejména prostřednictvím cestovních kanceláří a zprostředkovatelů, provoz restaurace, hostinská činnost, zejména služby ubytovací, recepční, služby restaurační a pohostinské, služby veřejného stravování, služby poskytované v souvislosti s přípravou jídel a další stravy nebo nápojů pro konzumaci v hotelích, v motelích, v ubytovnách, v restauracích, v jídelnách, v snackbarech, v kavárnách a v nočních klubech, hotelové služby, provoz hotelového ubytování, pronajímání

jednací místností; (44) lékařské služby, veterinární služby, péče o hygienu a krásu osob a zvířat, zemědělské, zahradnické a lesnické služby, lékařské analýzy týkající se léčení osob (např. rentgenová vyšetření a odběry krevních vzorků), lékařské poradenství, chov zvířat, služby týkající se pěstování rostlin, služby týkající se květinového umění, aranžování květin, aromaterapeutické služby, farmaceutické poradenství, fyzioterapie, implantace vlasů, kadeřnické salony, ošetrovatelské služby, lázeňské služby, lázně (parní -), lázně (veřejné -) pro hygienické účely, manikúra, masáže, návrhy pro tvorbu krajiny, ničení plevele, salony krásy, služby solárií, služby v oblasti sauny; (45) osobní a společenské služby poskytované třetími osobami k uspokojení potřeb jednotlivců, např. společenský doprovod, svatební agentury, pohřební služby, bezpečnostní služby na ochranu majetku a osob, hlídání dětí, hlídání domácích zvířat, seznamovací služby, právní služby.

(730) **MOFIS CZECH s.r.o.**, Palhanecká 479/18, Opava, Jaktář, 74707, CZ

(740) JUDr. Eva Fajtllová, Mojžišikové 738/4, Ostrava, 71200

(210) **O-484994**

(220) 18.04.2011

(320) 18.04.2011

(511) 35, 41, 42, 44

(540)



(510) (35) reklamní činnost, marketing, public relations; (41) vzdělávací činnost, činnost agentury v oblasti kultury a umění, tvorba projektů se zaměřením na vzdělávací a kulturní činnost, poradenská činnost v oblasti kultury a vzdělávání, fotografování, zprostředkovatelská činnost v oblasti služeb nárokovaných ve tř. 41; (42) grafický design, návrhářství a navrhování (průmyslový design), oděvní návrhářství, poradenství architektonické, umělecký design, výzdoba interiéru, zprostředkovatelská činnost v oblasti služeb nárokovaných ve tř. 42; (44) lékařské služby, služby optiků, plastická chirurgie, služba psychologa, salony krásy, služby vizážistů, kadeřnické služby, manikúra, pedikúra, fyzioterapie, zprostředkovatelská činnost v oblasti služeb nárokovaných ve tř. 44.

(730) **Patrik Hořelica**, Balbínova 32, Praha 2, 12000, CZ

(210) **O-485006**

(220) 18.04.2011

(320) 18.04.2011

(511) 35, 42

(540)

**KÖNIGFRANKSTAHL**

(510) (35) obstaravatelská, zprostředkovatelská, poradenská a konzultační činnost v oblasti obchodu s kovy a hutními výrobky, obchodní výstavy, vystavování a nabízení kovů, kovových a hutních výrobků, marketing; (42) vědecké a technologické služby a technická a poradenská činnost v oblasti průmyslu, zejména v oblasti kovů, kovových a hutních výrobků a jejich výroby a úprav.

(730) **KÖNIGFRANKSTAHL, s.r.o.**, Modletice 76, Praha - východ, 25170, CZ

(740) JUDr. Aleš Zábrš, Na Beránce 2, Praha 6, 16000

(210) **O-485162**

(220) 21.04.2011

(320) 21.04.2011

(511) 9, 11, 37, 42

(540)

**COMFORT  
LIGHT**

(510) (9) elektronky a svítidla - zářivky (se žhavenou katodou), kapesní svítilny, baterky (baterie do-), neónové značení, odbočné krabice, spojovací skřínky (elektrotechnika), odbočnice (elektrotechnika), stínítka (clony) proti oslnění, stmívače, regulátory světla, reostaty (elektrické), světelná signalizace, blikáče; (11) cylindry (lampové), cylindry do svítidel, cylindry skleněné, difuzéry světla - rozptylovače, kryty pro svítidla, laboratorní lampy, lampióny, lampióny pro slavnostní osvětlení - dekorativní, lampová stínidla, lampy (elektrické), lampy (plynové), lampy bezpečnostní, lampy na svícení, lampy obloukové, lampy olejové, lucerny, lucerny na svícení, lustry, objímky na elektrická světla, objímky na lampy, objímky na svítidla, osvětlovací přístroje a zařízení, osvětlovací trubice, pouliční lampy, reflektory (světelné), signalizační světlo, světelná domovní čísla, světelné koule, baňky, světelné lampy, světla (elektrická) na vánoční stromky, světla pro auta, světla pro dopravní prostředky, světla pro jízdní kola, světlomety pro vozidla, svítilny (baterky), svítilny (elektrické kapesní), zářivky pro osvětlení, žárovky (elektrické); (37) elektrické spotřebiče (instalování a opravy); (42) interiérová výzdoba.

(590) Barevná

(730) **COMFORT LIGHT s.r.o.**, Hajany 81, Hajany, 66443, CZ

(740) Mgr. Petra Šternberská Pospíšilová, Dusíkova 906/41, Brno, 63800

(210) **O-485367**

(220) 03.05.2011

(320) 03.05.2011

(511) 38, 41

(540)



(510) (38) rozesílání zpráv formou SMS obsahujících učivo pro studenty jazyků; (41) výuka cizích jazyků včetně doplňkových výukových služeb podle metody využívající kontakt se studenty pomocí výukových SMS zpráv.

(590) Barevná

(730) **Evropské vzdělávací centrum s.r.o.**, Pospíšilova třída 324, Hradec Králové, 50003, CZ

(740) KANIA, SEDLÁK, SMOLA Patentová a známková kancelář, Ing. Jiří Malůšek, Mendlovo nám. 1a, Brno, 60300

(210) **O-485416**

(220) 04.05.2011

(320) 04.05.2011

(511) 2, 9, 16, 37, 42

(540)



(510) (2) tonery do tiskáren; (9) výpočetní technika, tiskárny, faxy, kopírovací stroje, mobilní telefony, systémy čárových kódů, software; (16) spotřební materiál pro PC, jako jsou papíry, barvicí pásky; (37) servisní služby výpočetní a kancelářské

- techniky; (42) projekty počítačových sítí, tvorba systému čárových kódů.  
(590) Barevná  
(730) **Šikýř Josef Ing.**, Sellnerova 284, Mladá Boleslav - Debrň, 29301, CZ  
**Plíhal Martin**, Zelená 242, Kosmonosy - Bradlec, 29306, CZ  
(740) Ing. Josef Šikýř, Sellnerova 284, Mladá Boleslav - Debrň, 29301

- (210) **O-485568**  
(220) 10.05.2011  
(320) 10.05.2011  
(511) 19, 35, 37  
(540)



- (510) (19) beton a výrobky z betonu, armovaný beton, výrobky z kamene spojené cementem a jiné výrobky z kamene, betonu nebo mramoru, stavební materiál nekovový, kámen přírodní a umělý, vápno, malta, sádra, štěrk, výrobky pro stavbu cest, asfalt, smola a živec, cihly a cihlářské výrobky, přenosné domky, obkládačky, obkladové desky a dlaždice nekovové, nekovové panely pro obklady stěn, stropní akustické i dekorační podhledy, dveře nekovové, kamenné pomníky, krby, komíny, plotové díly nekovové, cementové zboží; (35) zprostředkování nákupu a prodeje stavebního materiálu; (37) stavby a opravy a údržba staveb, montáž betonových děl.

- (590) Barevná  
(730) **Miloslav Sechter Ing.**, Videňská 140/52, Praha 4, 14800, CZ  
(740) Ing. Roman Vitthous, Pavlíkova 605/12, Praha 4, 14200

- (210) **O-485660**  
(220) 12.05.2011  
(320) 12.05.2011  
(511) 35, 37, 39, 40, 42  
(540)

*Chex Monique*

- (510) (35) prodej v maloobchodě, zejména prodej nábytku, dekoračních předmětů a upomínkových předmětů; (37) montáž dřevěného masivního nábytku na míru; (39) doprava dřevěného masivního nábytku na míru; (40) zajištění výroby a zakázková výroba dřevěného masivního nábytku na míru; (42) zpracování návrhů a zaměření dřevěného masivního nábytku na míru.  
(730) **CHEZ MONIQUE, s.r.o.**, V kotcích 528/2, Praha 1 - Staré Město, 11000, CZ  
(740) Společná advokátní kancelář Všetečka Zelený Švorčík Kalenský a partneři, JUDr. Petr Kalenský, Hálkova 2, Praha 2, 12000

- (210) **O-485663**  
(220) 12.05.2011  
(320) 12.05.2011  
(511) 5, 44  
(540)



- (510) (5) dietetické substance a potraviny pro vědecké a lékařské užití, potraviny a potravinové substance pro kojenec, potraviny a

potravinové substance pro lékařské užití, pro děti a nemocné, potraviny a potravinové substance pro kojící matky, výživové a dietetické doplňky pro lékařské užití, vitamínové přípravky, přípravky vyrobené s minerály, cukrářské výrobky pro lékařské užití; (44) výživové a dietetické poradenství, udržování váhy, dietní a výživové plánování a dohled nad výživou a poradenství v oblasti výživy, farmaceutické a lékařské poradenské služby, zdravotní poradenské služby, zdravotnické služby a služby péče o krásu, zdravotnické služby všeho druhu, zejména v oblasti nutriční medicíny a terapie, zprostředkovatelská a poradenská činnost v uvedených oblastech.

- (730) **Hůla Josef**, Tererova 1358, Praha 4, 14900, CZ  
(740) Advokátní kancelář Bedrna a spolčnici, Mgr. Jan Balarin, advokát, Eliášova 21/922, Praha 6, 16000

- (210) **O-485669**  
(220) 13.05.2011  
(320) 13.05.2011  
(511) 1, 5, 8, 20, 31, 35, 39  
(540)

## NOHEL GARDEN

- (510) (1) chemické výrobky určené pro zemědělství, zahradnictví a lesnictví, hnojiva pro půdu, pěšební substráty a jiná pěšební média; (5) výrobky pro hubení škodlivých zvířat, fungicidy, herbicidy; (8) nářadí a nástroje s ručním pohonem (zejména rýče, lopaty, motyky, kosy, srpy, kypřiče půdy, sázecí kolíky, drápky, hrábě, krumpáče, česáčky na ovoce); (20) výrobky ze dřeva, rákosu, vrbového proutí, kosti, plastový nábytek, nábytek pro camping; (31) osivo, rostliny a přírodní květiny, krmivo pro zvířata; (35) pomoc při provozování obchodní činnosti; (39) skladování zboží před odesláním a rozvoz zboží.  
(730) **Ing. Petr Nohel NOHEL GARDEN**, Budínek 80, Dobříš, 26301, CZ

- (210) **O-485672**  
(220) 13.05.2011  
(320) 13.05.2011  
(511) 35, 36, 42  
(540)

## PSEN Plán snížení energetické náročnosti

- (510) (35) analýzy nákladů, posuzování efektivity provozu a racionalizace práce, pomoc při řízení obchodních a průmyslových podniků, poradenství při řízení podniků, vše v oblasti úspor energií; (36) finanční poradenství v oblasti úspor energií; (42) expertizy, inženýrské práce a konzultace v oblasti úspor energií.  
(730) **K4 a.s.**, Mlýnská 326/13, Brno, 60200, CZ  
(740) Ing. Libor Markes, Grohova 54, Brno, 60200

- (210) **O-485673**  
(220) 13.05.2011  
(320) 13.05.2011  
(511) 9, 11, 12, 18, 25  
(540)



- (510) (9) přilby pro cyklistiku, cyklistické brýle, cyklotachometry, zdroje světelné signalizace, blikače, lyžařské přilby; (11) světla pro jízdní kola, osvětlovací zařízení a světla pro dopravní prostředky, tlumivky, žárovky do svítilen, kapesních svítilen, lamp, luceren a baterek; (12) jízdní kola závodní, cestovní, sportovní, trekingová, horská a dětská, součástky, vybavení a doplňky jízdních kol, cyklistické pláště a duše, upínací kaučukové záplaty na opravy duší, rámy, vidlice, ráfky, brzdy jízdních kol, čelisti brzd, cyklistická řídítka, cyklistická sedla a jejich podpěry, pumpy pro jízdní kola, cyklistické stupačky, cyklistické zvonky, cyklistické nosiče, cyklistické rukojeti (na řídítka), měniče, přesmykače, cyklistické láhve, nosiče na

cyklistické láhve, cyklistické řetězy, cyklistické blatníky, náhradní kola, paprsky (výplety kol), cyklistické pedály, převodníky, klíky, středová a hlavová složení, náboje kol; (18) cyklistické, lyžařské a jiné sportovní doplňky, zejména brašny na kola, batohy, tašky, taštičky, peněženky (ledvinky), vše ne z kůže; (25) sportovní oblečení a textilní vybavení a obuv pro cyklisty, cykloturisty a lyžaře, jako jsou cyklistické kalhoty, trika, dresy, bundy, čepice a šátky, cyklistické rukavice bez prstů, cyklistické pláštěnky, cyklistická obuv, lyžařské kombinézy, lyžařské bundy, lyžařské boty pro sjezd i běžky, lyžařské rukavice, čelenky.

(730) **VIVA Lanškroun, spol. s r.o.**, Opletalova 92, Lanškroun, 56301, CZ

(740) Ing. Petr Soukup, Videňská 8, Olomouc, 77200

(210) **O-485785**

(220) 18.05.2011

(320) 18.05.2011

(511) 9, 16, 35, 38, 41

(540)



(510) (9) antény, audiovizuální zařízení pro výuku, automaty hudební, hrací skříně uváděné do chodu vhozením mince, automaty prodejní, nástroje na určování azimutu, barometry, brýle, pouzdra na brýle, brýle sluneční, brýle proti slunci, brýlové řetízky, buzoly, směrové kompas, clony na oči, čističe nosičů zvukových záznamů, čočky kontaktní, čočky optické, čtecí zařízení v televizi, dalekohledy, diapozitivy, promítací přístroje na diapozitivy, diktafony, magnetické disky, kompaktní disky (audio-video), gramofonové desky, gramofonové jehly, disky optické, DVD přehrávače, elektronická pera (vizuální zobrazovací jednotky), elektronické oznamovací tabule, elektronické publikace (s možností stažení), epidiascopy, filmové kamery, exponované filmy, stříhací zařízení na filmy, kreslené filmy, fotoaparáty, hologramy, jezdecké přílby, kalkulačky, kalkulačky kapesní, exponované kinofilmy, klávesnice počítačové, krokoměry, magnetická média, magnetické disky, magnetické nosiče dat, magnetické pásky, magnetofony, magnety, magnety dekorativní, mincové mechanismy pro televizory, monitory, mikrofony, nosiče dat magnetické, nosiče dat optické, nosiče zvukových nahrávek, nosiče zvukových záznamů, ochranné brýle pro sport, ochranné helmy pro sport, obrazovky, optické disky kompaktní CD ROM, plátna promítací, plovací kruhy, plovací pásy, plovací vesty, počítače, programy pro počítačové hry, počítačové tiskárny, podložky pod myš, potápěčské masky, potápěčské oděvy, potápěčské rukavice, pravítka (měřicí přístroje), pravítko logaritmické, přehrávače kompaktních disků, přílby ochranné, přístroje pro reprodukci zvuku, rádia, signalizační píšťalky, sluchátka, snímáče obrazu, skenery, (zpracování dat), špunty do uší, tampóny do uší pro potápěče, televizní přístroje, trojúhelníky výstražné pro vozidla, videokamery, videokazety, videopásky, vyučovací stroje, zápisník elektronický, závaží, elektrické žehličky; (16) alba, atlasy, pouzdra s barvami (školní pomůcky), blahopřání, blahopřání hudební, bloky (papírnické výrobky), brožury, papírové bryndáčky, časopisy, časopisy – komiksy, čínská tuš, desky (papírnické výrobky), psací desky s klipsem na přidržování papíru, desky na dokumenty (šanon, pořadače), dopisní papír, držáky na psací potřeby, figurky (sošky) z papírové hmoty, fólie hliníková na balení potravin, fotografie, stojany na fotografie, zemské glóbusy, grafické reprodukce, grafiky, gumy na mazání, hlína modelovací, houbičky navlhčovací (kancelářské potřeby), hroty psacích per, chrániče prstů (kancelářské potřeby), inkoust v tyčince, inkousty, kalamáře, kalendáře, kalendáře trhací, kalhotky plenkové z papíru nebo buničiny, kancelářské potřeby, kromě nábytku, kancelářské sponky, papírové kapesníky, výrobky z kartónu, spadající do této třídy, karty, katalogy, kelímky papírové na mléčné výrobky, krabice na klobouky z lepenky, knihy, záložky

do knih, knížky brožované, knižní zarážky, vzory na kopírování, papírové kornouty, krabice lepenkové nebo papírové, kružítko, křída na psaní, laminovačky (na dokumenty) pro použití v kanceláři, výrobky z lepenky spadající do této třídy, malířská plátna, malířské stojany, malířské štětky, štětky, štětky na psaní, mapy, zeměpisné mapy, mašle papírové, materiály na pečetení, pomůcky na mazání, sáčky pro mikrovlnné trouby, misky na vodové barvy, materiály na modelování, nálepky (lepící pásky) pro kancelářské použití nebo pro domácnost, napínáčky, násadky na pera, noviny, nože na papír, obálky, obaly (papírnické výrobky), obaly na spisy, obtisky, ocelová pera, opěradla na ruce pro malíře, ořezávací strojky na tužky, ořezávátka na tužky, oznámení rodinných událostí (papírnické výrobky), palety pro malíře, papír, dopisní papír, papír kopírovací (pauzovací), pergamenový papír, papír sací, svítící papír, toaletní papír, papír voskovaný, papír Xuan, papírenské výrobky spadající do této třídy, papírová prostírání, papírové ubrusy, papírové podložky pod sklenice, podložky pod pivní sklenice, papírové ubrusky, pastelky, pouzdra na pasy, pečeti, penály, pera (kancelářské potřeby), pera plnicí, periodika, plakáty, plány, psací podložky, pomůcky učební, kromě přístrojů, pohlednice, poštovní známky, potřeby na psaní, poutače z papíru nebo lepenky, pouzdra na doklady, pouzdra na pera, pouzdra s psacími potřebami, papírové praporky, pravítka, prospekty, příručky, psací podložky, psací soupravy (sada psacích potřeb), publikace, papírové pytlíky jako obaly, razítka, razítka datovací, pouzdra na razítka, razítkovací podušky, ročenky, papírové ručníky, rýsovací nástroje, samolepky, samolepky pro domácnost a pro kancelářské potřeby, sešity, sešíváčky, skicáky, stírátka na tabule, školní potřeby, tabule školní, těžítka, tikety, tiskopisy, tiskové typy, tiskoviny, tužky, tuhy do tužek, držátka na tužky, patentní tužky, uhly na kreslení, zápisníky, zpěvníky; (35) inzerce poštou, licence na výrobky a služby ostatních (komerční správa), nábor zaměstnanců, pomoc při řízení obchodní činnosti, obchodní nebo podnikatelské informace, obchodní nebo podnikatelský průzkum, organizování výstav (komerčních nebo reklamních), personální poradenství, pořádání veletrhů pro obchodní a reklamní účely, průzkum trhu, průzkum veřejného mínění, zajišťování předplatného telekomunikačních služeb pro ostatní, předvádění zboží, příprava inzertních sloupků, reklama (propagace), reklama on-line v počítačové síti, aktualizování reklamních materiálů, pronájem reklamních materiálů, zaslání reklamních materiálů zákazníkům, rozšiřování reklamních nebo inzertních materiálů, sekretářské služby, služby v oblasti grafické úpravy pro reklamní účely, styky s veřejností, vydávání reklamních nebo náborových propagačních a inzertních textů, televizní reklama, obchodní vedení uměleckých agentur, zajišťování novinového předplatného (pro předplatitele); (38) elektronická pošta, služby elektronických nástěnek (telekomunikační služby), informační kanceláře, vysílání kabelové televize, služby dálkových konferencí, počítačová komunikace, posílání zpráv, poskytování internetových diskusních fór, pronájem přístrojů pro přenos zpráv, pronájem přístupového času ke globálním počítačovým sítím, pronájem zařízení pro přenos informací, přenášení pomocí satelitních družic, přenos zpráv a obrazových informací pomocí počítače, půjčování telekomunikačních zařízení, telekonference (služby dálkových konferencí), teleshoppingové služby (poskytování televizních kanálů pro teleshoppingové služby), televizní vysílání, telexové služby, výzvy (služby poskytované rádiem, telefonem nebo jinými elektronickými komunikačními prostředky), zaslání zpráv; (41) dabing, pronájem dekorací, služby v oblasti digitálního zpracování obrazu, elektronické publikování (DTP), služby v oblasti estrád, filmová studia, filmová tvorba, filmové projekce, pronájem filmových promítaček a jejich příslušenství, půjčování filmů, fotografování, informace o možnostech zábavy, informace o výchově a vzdělávání, poskytování služeb v oblasti karaoke (hudební doprovod písní dle výběru zpěváka), výchovně zábavné klubové služby, kluby zdraví (služby), knihovny (půjčování knih), vydávání knih, koncertní síně, sály, organizování a vedení konference, organizování a vedení kongresu, korespondenční kurzy, provozování muzea, služby nahrávacího studia, nahrávání videopásek, obrazové zpravodajství, organizování kulturních nebo vzdělávacích výstav, organizování plesů, organizování vzdělávacích nebo zábavných soutěží, zábavné parky, plánování a organizování večírků, pořádání soutěží krásy, pronájem audio nahrávek, pronájem dekorací, pronájem kinematografických filmů, pronájem osvětlovacích zařízení pro divadla nebo televizní

studia, provozování her on-line (z počítačové sítě), předprodej vstupenek, výroba divadelních nebo jiných představení, půjčování filmů, psaní scénářů, reportéřské služby, školení, vyučování, výroba rozhlasových a televizních programů, televizní zábava, výuka, vzdělávací informace, organizování živých vystoupení.

(730) **Česká televize**, Kavčí Hory, Praha 4 - Kavčí Hory, 14070, CZ

(210) **O-485845**

(220) 20.05.2011

(320) 20.05.2011

(511) 35, 36, 38

(540)



(510) (35) vyhledávání dat v počítačových souborech, dražby, obchodní informace, správa hotelů, pronájem reklamních ploch, inzertní, reklamní a propagační činnost, uskutečňovaná prostřednictvím jakýchkoliv médií, marketing, informační servis a poradenské služby v oblasti obchodu, obchodní management a obchodní administrativa, automatizované zpracování dat, prezentace akcí pro reklamní a obchodní účely, systemizace informací do počítačové databáze, vedení dražeb, inzertní poštou, reklama on-line v počítačové síti, reklamní agentury, reklama; (36) pronájem nemovitostí, finanční poradenství, informace o pojištění, realitní kanceláře, ubytovací kanceláře (byty, místnosti), zprostředkování nemovitostí, obchodování s nemovitostmi, oceňování a odhady nemovitostí, pronájem nemovitostí, správa nemovitostí, platby na splátky, poradenství v oblasti pojištění; (38) poskytování internetových diskusních fór, elektronická pošta, elektronické nástěnky, informační kanceláře, dálkové konference, počítačová komunikace, komunikace pomocí počítačových terminálů, posílání zpráv, poskytování přístupu k databázím, poskytování telekomunikačních kanálů pro teleshoppingové služby, pronájem přístrojů pro přenos zpráv, pronájem zařízení pro přenos informací, přenos faxem, přenos zpráv a obrazových informací pomocí počítače, půjčování modemů, půjčování telefonů, půjčování telekomunikačních zařízení, služby hlasové pošty, informace o telekomunikacích, zaslání zpráv.

(730) **Pavel Šimon**, Nevanova 1059/32, Praha 6 - Řepy, 16300, CZ

(210) **O-485852**

(220) 23.05.2011

(320) 23.05.2011

(511) 16, 25, 30, 35, 43

(540)



TRDELNÍK

(510) (16) kancelářské potřeby kromě nábytku, brožury, tiskopisy, prospekty, katalogy, pohlednice; (25) oděvy; (30) jemné a trvanlivé pečivo, kakaové a cukrářské výrobky včetně všech druhů cukrovinek; (35) přímý prodej pekárenských a cukrárenských výrobků; (43) služby zajišťující stravování, včetně rychlého občerstvení, služby zajišťující nápoje, hostinská a kavárna činnost.

(730) **BAFF s.r.o.**, Nad Tratí 1178, Vlašim, 25801, CZ

(210) **O-485856**

(220) 23.05.2011

(320) 23.05.2011

(511) 20

(540)



(510) (20) nábytek vyrobený v Itálii.

(590) Barevná

(730) **ID POINT CZECH, spol. s r.o.**, S. K. Neumanna, areál PSN II, hala č. 12, Pardubice, 53002, CZ

(740) **Krmenčík & partneři advokátní kancelář s.r.o.**, JUDr. Roman Krmenčík, Třída Míru 92, Pardubice, 53002

(210) **O-485857**

(220) 23.05.2011

(320) 23.05.2011

(511) 35, 37, 39

(540)



(510) (35) velkoobchod a maloobchod se zaměřením na prodej stavebních materiálů a stavebního nářadí všeho druhu, barev, betonových výrobků, hutních materiálů a plotů, izolací, kanalizací, keramických obkladů, komínových systémů, zdících materiálů a zateplovacích systémů, služby elektronického obchodu s uvedenými výrobky, inzertní a propagační služby poskytované on-line na Internetu, předvádění výrobků prostřednictvím Internetu, komerční využití Internetu v oblastech obchodu a nabídky služeb, inzertní, propagační služby a informační služby prostřednictvím Internetu za účelem obchodu, zprostředkovatelská činnost při prodeji použitých stavebních výrobků; (37) stavebnictví, poskytování provozní a servisní činnosti související s výstavbou; (39) balení zboží a jeho skladování, doprava zboží.

(590) Barevná

(730) **AA+STAVEBNINY KONSYS s.r.o.**, Betonářská 788/1, Ostrava, 71200, CZ

(740) **JUDr. Pavel Nastis**, advokát, Sokolovská tř. 21, Ostrava-Moravská Ostrava, 70200

(210) **O-485862**

(220) 23.05.2011

(320) 23.05.2011

(511) 16, 35, 36

(540)

Expresní linka



(510) (16) papír a výrobky z papíru, kancelářské potřeby, papírové nosiče informací, zejména tiskoviny, letáky, propagační materiály, plakáty, fotografie, psací a kancelářské potřeby, papírenské zboží; (35) inzertní a reklamní činnost, propagační činnost, pomoc při řízení obchodní činnosti, obchodní administrativa, kancelářské práce, marketing; (36) pojišťovnictví a peněžnictví, služba finanční, peněžní, nemovitostní a pojišťovací, zejména přijímání vkladů, investování do cenných papírů na vlastní účet, platební styk a zúčtování, obchodování na vlastní účet s devizovými hodnotami, finanční makléřství a činnosti, které přímo souvisejí s činnostmi výše uvedenými.

(590) Barevná

(730) **Komerční banka, a.s.**, Na Příkopě 969/33, Praha 1, 11407, CZ



(210) **O-485863**  
(220) 23.05.2011  
(320) 23.05.2011  
(511) 16, 35, 36  
(540)

# MojePenze



(510) (16) papír a výrobky z papíru, kancelářské potřeby, papírové nosiče informací, zejména tiskoviny, letáky, propagační materiály, plakáty, fotografie, psací a kancelářské potřeby, papírenské zboží; (35) inzertní a reklamní činnost, propagační činnost, pomoc při řízení obchodní činnosti, obchodní administrativa, kancelářské práce, marketing; (36) pojišťovnictví a peněžnictví, služba finanční, peněžní, nemovitostní a pojišťovací, zejména přijímání vkladů, investování do cenných papírů na vlastní účet, platební styk a zúčtování, obchodování na vlastní účet s devizovými hodnotami, finanční makléřství a činnosti, které přímo souvisejí s činnostmi výše uvedenými.  
(590) Barevná  
(730) **Komerční banka, a.s.**, Na Příkopě 969/33, Praha 1, 11407, CZ

(210) **O-485864**  
(220) 23.05.2011  
(320) 23.05.2011  
(511) 16, 35, 36  
(540)

# A karta



(510) (16) papír a výrobky z papíru, kancelářské potřeby, papírové nosiče informací, zejména tiskoviny, letáky, propagační materiály, plakáty, fotografie, psací a kancelářské potřeby, papírenské zboží; (35) inzertní a reklamní činnost, propagační činnost, pomoc při řízení obchodní činnosti, obchodní administrativa, kancelářské práce, marketing; (36) pojišťovnictví a peněžnictví, služba finanční, peněžní, nemovitostní a pojišťovací, zejména přijímání vkladů, investování do cenných papírů na vlastní účet, platební styk a zúčtování, obchodování na vlastní účet s devizovými hodnotami, finanční makléřství a činnosti, které přímo souvisejí s činnostmi výše uvedenými.  
(590) Barevná  
(730) **Komerční banka, a.s.**, Na Příkopě 969/33, Praha 1, 11407, CZ

(210) **O-485868**  
(220) 23.05.2011  
(320) 23.05.2011  
(511) 5, 9, 14, 16, 18, 20, 21, 25, 28, 30, 31, 32, 35, 39, 41, 42, 43, 44  
(540)

# České sluně v Ostravě

(510) (5) přípravky pro mytí zvířat, zejména psů a koček, dezinfekční prostředky pro hygienické účely, repelenty pro psy a kočky, přípravky proti parazitům, léčivé cukrářské výrobky a cukrovinky s léčivými účinky, vitamínové přípravky, potravní doplňky pro posílení imunity organismu a zlepšení zdraví v tuhém i tekutém stavu ve formě práškových směsí, kapek, sirupů, gelů, past, tablet, šumivých tablet, pastilek, dražé, tobolek, kapslí, bonbónů, žele, prášků, vše výše uvedené pro léčebné účely, doplňky potravin minerální, minerální doplňky s antioxidantními účinky, přípravky pro zdravotní prevenci a rekondici s léčivými účinky, přírodní léčivé prostředky pro zvláštní výživu, přípravky výživové obsahující enzymy nebo biochemické katalyzátory s léčivými účinky, přípravky pro hubnutí s léčebnými účinky, nápoje s léčebným a (nebo) léčebno-obranným účinkem, dietetické nápoje s léčebnými účinky, medicínální sirupy, výtažky z léčivých bylin a kombinované přípravky vitamínů, minerálů, stopových prvků a bylinných

výtažků, potravinové doplňky obohacené vitamíny nebo minerály nebo stopovými prvky, bylinné čaje pro lékařské účely, minerální vody a dietetické nápoje upravené pro lékařské účely, vitamínová a minerální výživa ve formě koncentrátů, minerální a vitamínové preparáty pro zvířata s léčebnými účinky, dezinfekční a hygienické výrobky pro zvířata v rámci této třídy, antiparazitní obojky, výrobky pro hubnutí parazitů, výrobky veterinářské, zvěrolékařské přípravky, hygienické kalhotky, léčiva pro zvěrolékařské účely; (9) data, databáze a jiné informační produkty na magnetických, elektronických a optických nosičích, související software a hardware, nosiče dat všeho druhu spadající do třídy 9, elektronické a datové sítě, multimediální aplikace, 3D animace, multimediální informační katalogy, elektronické časopisy, elektronická periodika a knihy v elektronické podobě, programové vybavení umožňující elektronické obchodování, videohry, nahraný software na CD a DVD discích a magnetických médiích, magnetické disky, optické disky, kompaktní disky, magnetické pásky, audiovizuální díla, hudební díla (nahraná), nahrané zvukové a zvukově obrazové záznamy, obaly na zvukové nosiče a videokazety, brýle, pouzdra na brýle, kukátka, audio a video přijímače, přístroje pro nahrávání a reprodukci zvuku či obrazu, rádia, zářivky jako svítidla (se žhavenou katodou); (14) brože, budíky, dublé, hodinky, klenoty, medailony, nádoby z drahých kovů, náhrdelníky, náramky, náušnice, šperky, šperkovnice, stříbrnické a zlatnické zboží, pouzdra na hodinky, výrobky z imitace zlata v rámci této třídy, pouzdra na cigarety z drahých kovů, klíčenky (bižuterie), bižuterie - náramky, náhrdelníky, náušnice, brože, řetízky, sošky z drahých kovů, flakóny z drahých kovů či jejich slitin, ozdobné jehlice, manžetové knoflíky, spony do kravaty, kroužky na ubrousky z drahých kovů, medaile, misky pod svíčky z drahých kovů, ozdoby ze stříbra, pozlacené výrobky, přezky z drahých kovů, sklo bižuterní k napodobení drahých kamenů (štras); (16) papír, výrobky z papíru, periodické a neperiodické publikace, knihy, učebnice a učební pomůcky, časopisy, brožury, fotografie, portréty, obrazy, grafiky, informační produkty na papírových nosičích, letáky, plakáty, data a databáze na papírových nosičích, tištěné manuály, reklamní, propagační a užitkové výrobky z papíru, kupř. pohlednice, dopisní papíry, obálky, přání, hudební přání, kalendáře, samolepky, obtisky, vystřihovánky, kartičky, balící papír, tašky, sešity, skicáky, akvarely, architektonické makety, grafické reprodukcce, umělecké litografie, malířská plátna, malířské stojany, materiály na modelování, pečete, barvy vodové, pleny papírové, gumy na mazání, hmota modelovací, inkousty, kapesníky papírové, nože a nožičky (kancelářské potřeby), ořezávátko, papír toaletní, ubrousky papírové, ubrusy papírové, pastelky, poštovní známky, potřeby na psaní, praporky papírové, pravítka, prostírání papírové, pytlíky papírové, razítka, ručníky papírové, učební pomůcky kromě přístrojů, fólie na balení z plastických hmot, malířské válečky, zápisníky, zpěvníky, stojany a stojánky na fotografie; (18) batohy, batohy pro horolezce, batohy turistické, dětské batohy, brašny lovecké, turistické hole, imitace kůže, kabelky, klíčenky z kůže a imitace kůže, pokrývky z kožesiny, chlebníky, pásky z kůže, závěsné pásy na nošení z kůže, popruhy z kůže, řemeny závěsné z kůže, kožené pytle, závěsné mošny, brašny na nářadí (prázdné), obaly na oděvy (cestovní), kožená pouzdra, kožené tašky, torby, tomy, kabely, cestovní tašky, kufry, deštníky, slunečníky; (20) bambus, nábytek bytový a kancelářský, gauče, kolébky, koše, křesla, lavičky, lehátka skládací, lenošky, matrace, obrazové lišty a rámy, ošatky, pohovky, police, polštáře, postele, prádelníky, prkénka na maso, proutěné zboží, ratan, rukojeti na nářadí nekovové, sláma pletená, slamníky, stoličky a stoly, truhlářské umělecké výrobky, tyče záclonové, tácky k rostlinám nekovové, broušená skla a zrcadla - v rámci této třídy, zidle, výrobky ze dřeva, korku, rákosu, třtiny, vrbového proutě, rohoviny, kosti, slonoviny, kostic, želvoviny, jantaru, perleti, mořské pěny, buničiny, pokud nejsou zařazeny v jiných třídách, výrobky z plastických hmot, pokud nejsou zařazeny v jiných třídách; (21) výrobky ze skla i porcelánu v rámci této třídy, keramika, výrobky z křišťálového skla, poháry skleněné, sklenice, poháry keramické, keramické porcelánové tácky, stojany a stojánky na jídelní lišty, drobné reklamní a upomínkové předměty ze skla a porcelánu v rámci této třídy, figurky z porcelánu, kosmetické pomůcky - hřebeny, kartáče; (25) bačkory, baret, boty, bundy, čapky, čepice, dětské plenky textilní, galoše, holínky, kabáty, kalhotky plenkové pro děti, kalhotky, kamaše, kapesníky do vrchní kapsy saka, kapuce, klobouky, kombinézy, konfekce,

korzety, kostýmy, košile, koupací pláště, kožešiny (oděvy), kravaty, legíny, límce, lyžařská obuv, oblečení, obuv, sportovní obuv, oděvy, oděvy z kůže, nepromokavé sportovní oděvy, opasky, plavky, pantofle, pletené zboží, podprsenky, podvazky, ponožky, prádlo spodní, pulovry, punčochy, pyžama, rukavice, saka, sandály, spodky, saka, střevce, sukně, svetry, šály, šátky, šle, nátělníky, trička, unifory, vesty, výbavičky pro novorozené, zástěry, župany; (28) hry, hračky, potřeby pro gymnastiku a sport, které nejsou uvedeny v jiných třídách, vánoční ozdoby, hračky pro domácí zvířata, ptactvo a ryby, jako gumové činky, míčky, kroužky, aporty, přetahovadla, žvýkáci a kousací hračky pro zvířata; (30) cukrářské výrobky, cukroví a cukrovinky, čokoláda, koláče s náplní a bez náplně, dorty, sušenky, čokoládové a kakaové nápoje s mlékem a bez mléka, ledový čaj, ledová káva, káva, kávové náhražky, čaj, kakao, cukr a přírodní sladidla, těsto a těstové pláty listové, zejména těsto listové, mandlové, linecké, tukové, koření spadající do této třídy, sůl, masové šťávy, omáčky, spadající do této třídy, zálivky, ocet, mouka a obilní přípravky, rýže, tapioka, ságo, potraviny z mouky, přichutě do potravin, pečivo a pekařské polotovary k dopékání, zejména rohlíky, housky, bagety, chléb, těstoviny, zmrzlina, zmrzlinové poháry, pojiva jako přísady do zmrzliny, přípravky na ztužení šlehačky, mražené krémy, ochucený led na osvětlení, pudinky, led na osvětlení a na chlazení, polotovary a hotová jídla vyráběná z potravin uvedených v této třídě, pizza a mražená pizza; (31) výrobky zemědělské, zahradnické, lesní a polní, čerstvé ovoce a zelenina, slad, krmivo pro zvířata, krmiva suchá pro zvířata, krmiva suchá i mokrá, nápoje pro domácí zvířata, pochoutky a odměny ke žvýkání pro zvířata, potrava pro domácí zvířata, přípravky posilující zvířata, psi suchary, vykrmovací přípravky pro zvířata, podestýlka (výrobky pro zvířata), stelivo (výrobky pro zvířata), vonný písek pro domácí zvířata (stelivo), krmné směsi na výkrm hospodářských zvířat, přísady do krmiv, ne pro lékařské účely; (32) minerální vody, šumivé a jiné nealkoholické nápoje všeho druhu, zeleninové šťávy (nápoje), nealkoholické nápoje obohacené vitamíny nebo minerály, iontové a energetické nápoje nealkoholické, proteinové nealkoholické nápoje, nealkoholické nápoje dietní, nápoje želatinové, míchané nealkoholické nápoje, instantní nápoje a směsi pro přípravu nápojů, sirupy, ovocné šťávy, ovocné koncentráty, nápoje a koktejly nealkoholické, mošty, piva; (35) propagační, reklamní a inzertní činnost, předvádění zboží, reklamní agentura, aktualizování reklamních materiálů, rozšiřování a zasilání reklamních materiálů, především letáků, prospektů, katalogů, periodických a neperiodických publikací, tiskovin a různých vzorků, pronájem reklamní plochy, vydávání reklamních textů, rozhlasová a televizní reklama, venkovní reklama, organizace a pořádání výstav ke komerčním a reklamním účelům, příprava elektronických pozvánek - v rámci této třídy, prezentace hokejových utkání a mistrovství, prezentace uživatelů na stránkách World Wide Web v počítačové síti Internet, činnost organizačních a ekonomických poradců, ekonomické prognózy, komerční informační kancelář, systemizace informací do počítačové databáze, obchodní průzkum, průzkum trhu, zprostředkovatelská činnost v oblasti obchodu - vše v oblasti výše uvedených výrobků, zprostředkovatelská činnost v oblasti marketingu, reklamy, inzerce, výstav s obchodním zaměřením, pomoc při řízení obchodní činnosti, služby a poradenství v obchodní činnosti, obchodní nebo podnikatelské informace, marketingové studie, organizační poradenství, zprostředkovávání obchodních kontaktů, provádění obchodních operací, komerční využití Internetu v oblastech komerčních internetových médií a vyhledávacích služeb, on-line inzerce, merchadising, franchising, obchodní vedení umělecké agentury, aukce, zprostředkování v oblasti obchodu v oblasti výtvarného umění, včetně nákupu a prodeje uměleckých děl, vedení a správa hotelu; (39) poskytování a zprostředkování cestovních služeb, zejména zajišťování přepravy a dopravy, zájezdů a výletů, turistické informace, organizační zajišťování a pořádání tematických a pobytových poznávacích a odborných zájezdů a pobytů, tvorba cestovních programů a informací, služby parkovací, provoz vnitřní dopravy v areálu ZOO, organizování přepravy zvířat a služby související - v rámci této třídy, zejména příprava zboží k přepravě, balení a označování zboží, příprava živých zvířat k přepravě, příprava transportu ve speciálních transportních zařízeních pro malá a velká zvířata, technické zajištění přepravy, včetně nakládky, překládky a vykládky a služeb spedičních; (41)

zprostředkovatelská činnost v oblasti výchovné a zábavní činnosti, agenturní činnost v oblasti kultury, provádění agenturní činnosti v oblasti výtvarného umění, pořádání kulturních a uměleckých akcí, setkání, výstav, soutěží, přednášek, uměleckých pořadů a vystoupení, činnost knižních klubů, tvorba pořadů pro rozhlasové a televizní vysílání, ediční činnost, publikační činnost, nahrávání nosičů zvukových nebo obrazové zvukových, půjčování nahraných zvukových a/nebo obrazové zvukových záznamů, výroba a tvorba audiovizuálních děl, zprostředkování v oblasti kultury, výchovy, zábavy a sportu, organizování seminářů a konferencí, provozování výstav kulturních nebo vzdělávacích, provozování galerie, zejména výtvarných děl, poradenské služby spojené s uměleckými předměty, zvláště obrazy, provozování galerie; (42) průmyslový design, obalový design, oděvní návrhářství; (43) zajišťování ubytování, hotelové služby a ubytovací služby, včetně stravování, provozování restaurací, barů, kaváren, vináren, cukráren, bufetů a kiosků s občerstvením, samoobslužné restaurace, příprava jídla a dodávky jídla též pro hosty, pořádání hostin, rezervace ubytování, pronajímání bytů, penziony, prodejní automaty rychlého občerstvení (služby), kavárna, zprostředkování a rezervace ubytování a stravování prostřednictvím sítě Internetu, stravování pro zvířata; (44) lékařské služby, veterinární služby, péče o hygienu a krásu osob a zvířat, zemědělské, zahradnické a lesnické služby, chov zvířat, ošetrovatelské služby, péče o čistotu zvířat, úprava zvířat, provozování útulků.

(730) **Zoologická zahrada Ostrava, příspěvková organizace,**  
Michálkoviclá 197, Ostrava, Slezská Ostrava, 71000, CZ

(210) **O-485872**

(220) 23.05.2011

(320) 23.05.2011

(511) 6, 7, 9, 11, 17, 19, 20, 24, 27, 35, 37, 40, 41, 42

(540)

## INATELMO ELEKTRO

(510) (6) trezory a sejfy pro domácnosti a kanceláře (stěnové, nábytkové, skříňové), bezpečnostní schránky, kovové bezpečnostní dveře, pancéřové dveře, kovové dveře ohnivzdorné, kovové dveře a vrata, kovová okna, kovové rámy dveří, kovové stavební kování pro okna a dveře (kliky, panty, kování dveří, zámky, klepadla), bezpečnostní kování, bezpečnostní kovové zámky s výjimkou elektrických, bezpečnostní kovové cylindrické vložky, kovové stojany na oděvy a šaty, kovové skříňky, kovové domovní schránky na dopisy, kovová madla, kovové nábytkové kování (úchytky, panty, zámky, kovové háčky na oděvy, výsuvné mechanismy), kovové profily na výrobu kovových rámu dveří pro nábytek, kovové rámy nábytkových dveří z lehkých slitin, kovové části nábytku v rámci této třídy, kovové kování jako kolejnice a vedení posuvných dveří pro nábytek, kovový drátěný program jako součást nábytku, kovové odpadkové koše, montážní rámy z kovu, kovové spojovací materiály (hřebíky, šrouby, matky, vruty, nýty a podobně), kovové konstrukce, kovové konstrukce schodišť, kovové okenní profily, hliníkové konstrukce, kovové části nábytku z nerez v rámci této třídy, kovové zástěny pro topeniště a krby, kovové komínové nástavce, kovové topenářské trubky, kovové brány a ploty, zámečnické a klempířské výrobky z kovu, obklady a dlažby kovové, kovové bytové doplňky spadající do třídy 6; (7) elektromechanické obráběcí stroje a přístroje pro řemeslníky a kutily (vrtačky, akumulátorové vrtačky, vrtací a sekací kladiva, mišáčky, svářečky, přímočaré pily, okružní pily, úhlové brusky, brusky, hoblíky, frézky, šroubováky a jiné), elektromechanické přístroje, nástroje a stroje pro domácnosti (vysavače, centrální vysavače, automatické pračky, myčky, sušičky, ždímačky, kuchyňské lisy na ovoce, kuchyňské roboty, jiné kuchyňské přístroje v rámci této třídy, drtiče, mixéry, šlehače, mlynky na kávu, leštiče parket), všechny výrobky uvedené ve třídě 7 včetně veškerého příslušenství a propojovacích kabelů; (9) přístroje a nástroje pro měření a vážení, přístroje pro měření vzdálenosti, geodetické přístroje, optické přístroje, fotografické a filmové přístroje, přístroje pro záznam, přenos a reprodukci obrazu a zvuku, magnetické nosiče dat, záznamová média k nahrávání obrazu a zvuku, elektro, elektronika, elektrospotřebiče (radiopřijímače, radiomagnetofony, zesilovače, reproduktory, reproduktorové skříně, profesionální reproduktorové sestavy, gramofony pro DJ, mixážní pulty pro DJ, mixážní pulty na mixování obrazu a zvuku, mikrofony, sluchátka, televizory, LCD televizory,

plazmové televizory, LED televizory, DVD rekordéry, Blu-ray přehrávače a rekordéry, systémy domácího kina, mikro a mini systémy, herní konzole, videa, digitální videokamery, videoprojektory, digitální fotoaparáty, digitální videorekordéry, antény, anténní technika, satelitní technika), elektroinstalační materiál (vodiče, kabely, koaxiální kabely, elektrické krabice, elektrické rozvaděče, telekomunikační a datové kabely, elektrické ovládací desky, jističe, elektrické spínače, vypínače, přepínače, stmívače, prodlužovací kabely), kancelářská a výpočetní technika (počítačové sestavy, notebooky, počítače, monitory, tiskárny, skenery, modemy, multifunkční zařízení, základní počítačový software nahrany na magnetických médiích nebo stažené ze vzdálené počítačové sítě, kopírky, počítací stroje, kalkulačky), digitální a telekomunikační technika (telefony, mobilní telefony, hands-free soupravy pro mobilní telefony, stolní mobilní telefony, faxy, telefonní záznamníky, telefonní ústředny, navigace), zabezpečovací technika objektů (elektronické zabezpečovací zařízení drátové a bezdrátové, čidla na snímání pohybu, ústředny, požární hlásiče, hasicí přístroje, venkovní sirény, kamerové systémy, kamery, monitory, záznamová zařízení), všechny výrobky uvedené ve třídě 9 včetně veškerého příslušenství a propojovacích kabelů; (11) elektrická topná zařízení, klimatizace, přístroje a zařízení pro osvětlení, klimatizaci, rozvod vody, sušení, vaření, chlazení, pečení, grilování, smažení a ohřívání (kuchyňské vestavěné elektrospotřebiče, elektrické ohříváče vody a tekutin, trouby, mikrovlnné trouby, ventilátory, mobilní klimatizace, ledničky, chladničky, mrazáky, sušičky prádla), osvětlovací technika (stropní a stěnová svítidla, podlahová svítidla, stojací lampy, stolní lampičky, halogenová svítidla, žárovky, zářivky a ledková svítidla pro osvětlení, LED diody a svítící fólie, profesionální osvětlovací technika na osvětlování diskoték), sanitární zařízení (umyvadla, vany na umývání, bidety, sprchovací vany, záchodové mísy, pisoáry, sprchové kouty, vodovodní armatury, vodovodní baterie), kovové dřezy z ušlechtilé nerezové oceli, kovové krby a kamna jako součást interiéru, tělesa teplovodního topení, radiátory, kovové lustry, odsávače par, digestoře, všechny výrobky uvedené ve třídě 11 včetně veškerého příslušenství; (17) tmely, izolační materiály; (19) stavební materiály nekovové všeho druhu, okna, dveře a vykládky ze dřeva nebo plastů, stavební dřevo, dřevotřískové desky, laminované dřevotřískové desky, stavební plasty, stavební sklo, izolační sklo (pro stavby), sklo tabulové pro okna a dveře, plastová okna a dveře včetně zárubní, okenní rámy, dveře, brány, vrata a ploty ze dřeva nebo plastových hmot, sítě proti hmyzu nekovové, obkladové desky všeho druhu na obkládání stěn a stropů, vinylové a plastové obklady všeho druhu, plastové potrubí pro instalatérské práce, stavební materiály pro zdění a stavění příček, směsi k omítání stěn a stropu, beton, spojovací směsi ve stavebnictví, obklady a dlažby nekovové, stavební materiál pro podlahářské práce jako vyrovnávací samonivelační hmoty, ukončovací lišty nekovové, plovoucí podlahy, dřevěné podlahy, parkety všeho druhu, obklady a dlažby nekovové, palubky, MDF panely a obkladové panely nekovové; (20) nábytek všeho druhu (kuchyně, kuchyňské linky, obývací stěny, dětské pokoje, kancelářský nábytek, koupelnový nábytek, designový nábytek, ložnicový nábytek, postele, noční stolky, šatní stěny, skříně, vestavěné skříně na míru, židle, stoly, konferenční stolky, mobilní nábytek, nábytek pro počítačovou a audiovizuální techniku, komody, sekretáře, kovový nábytek, dílenský nábytek, školní nábytek, plastový nábytek, dřevěné a plastové krabice, lakovaný nábytek a nábytek z vysokého lesku, atypický nábytek, nábytek na míru, nábytek z masivu, starožitný a rustikální nábytek, sedací nábytek, čalouněný nábytek, pohovky, křesla, sedací soupravy a jiné), nábytek ze dřeva, plastu, korku, skla, kovu, rákosu, proutí, slonoviny, jantaru a jiné, truhlářské výrobky spadající do této třídy, dřevěná okna a dveře včetně zárubní jako součást interiéru a nábytku, interiérové a exteriérové dveře, dřevěná schodiště, ložní potřeby jako matrace do postelí (všeho druhu), podhlavníky, matracové polštáře, podušky, lamelové rošty do postelí (fixní, polohovací, s regulací), zrcadla jako součást bytového zařízení i zrcadla samostatná, toaletní stolky, stojany na oděvy a šaty, stojany na deštníky, sektorový nábytek, zahradní nábytek, nábytek pro camping, kovové rámy postelí, kovové postele, kovové podnože kancelářských a jídelních stolů, kovové části sedacího nábytku (židle, sedací soupravy a jiné), kovové části nábytku v rámci této třídy, kovové části nábytku z nerezové oceli v rámci této třídy, dekorativní předměty spadající do této třídy;

(24) textilní materiály a textilní zboží nezařazené do jiných tříd, ložní prošívané pokrývky a příkrývky (péřové, vlněné, z dutých vláken a jiné) včetně ochranných povlaků na polštáře, ložní prádlo, prostěradla, povlečení, přehozy, ochranné povlaky na matrace, přehozy přes postele, ubrusy s výjimkou papírových, nábytkové potahy, záclony, závěsy, matracovina; (27) výrobky určené ke krytí nebo obložení podlah a stěn (koberce, rohože, rohožky, linoleum, PVC, vinylové podlahy, tapety na stěny s (výjimkou textilních), podlahové krytiny); (35) zprostředkovatelská činnost a marketing v oblasti obchodu a obchodních služeb vztažených k uvedeným výrobkům a službám ve třídách 6, 7, 9, 11, 17, 19, 20, 24, 27, 37, 40, 41, 42, zprostředkování obchodu a obchodních služeb vztažených k uvedeným výrobkům a službám ve třídách 6, 7, 9, 11, 17, 19, 20, 24, 27, 37, 40, 41, 42, organizování komerčních a reklamních výstav, služby modelek pro reklamní účely a podporu prodeje, šíření informačních a reklamních materiálů, zprostředkování obchodních záležitostí, zajišťování odbytu, zastupování při obchodních jednáních, obchodní průzkumy, manažerské služby, marketingové průzkumy, propagační činnost, reklama, marketing, pomoc při řízení obchodní činnosti, zprostředkování obchodních kontaktů, prezentace uživatelů na stránkách World Wide Web v počítačové síti Internet, podnikatelské a obchodní informace, pořádání firemních a reklamních (promotion) akcí; (37) truhlářství (výroba nábytku, instalace, montáže, restaurování nábytku a dveří, údržba a servis nábytku, poradenská činnost v oblasti výroby nábytku a realizaci interiérů, poradenská činnost v oblasti přípravy výroby a technologií při výrobě nábytku, výroba, montáže a servisní služby dřevěných a plastových oken, provádění montáží nábytku a interiérů v budovách, rodinných domech, bytech, kancelářích, úřadech a institucích, poradenská činnost v oblasti oprav a rekonstrukce interiéru bytů a budov), podlahářství (kladení povrchů včetně provádění vyrovnání podkladů, lepení podlah, pokládka podlah typu - sportovní povrchy, parkety, korek, koberce, PVC, broušené a lakované podlahy, obklady a dlažby, plovoucí podlahy, vinylové podlahy, linolea), montáže a opravy podlah, elektrikářské práce (instalace nových elektro rozvodů při realizaci interiérů), instalatérské a topenářské práce (nové instalace rozvodů vody, odpadu a topení v interiérech), zednické práce (přestavba bytových jader, zdění příček v interiérech, vyrovnávání roviny stěn, stropů a podlah, zapravovací a ukončovací práce po výměně oken a dveří, obkladačské práce, sádkartonářské práce), malířské práce (malování a natírání pokojů, interiérů a exteriérů, tapetování), zámečnické práce (výroba kovových konstrukcí nábytku, výroba konstrukcí v interiérech jako schodišť, výroba kovových doplňků nábytku), instalace, servis a opravy výrobků uvedených ve třídách 6, 7, 9, 11, 17, 19, 20, 24, 27; (40) zakázková výroba nábytku na míru; (41) organizování, pořádání a moderování diskoték, videodiskoték, dětských, kulturních, zábavních, společenských, sportovních, vzdělávacích akcí, zajišťování výstupků na kulturní, společenské a jiné zábavní akce, výroba, rozmnožování a nahrávání zvukových a zvukově - obrazových záznamů, hudební produkce, osvětlování akcí v rámci této třídy, školicí činnost; (42) grafické a kresličské služby, tvorba grafických návrhů a projektů interiérů včetně jejich vizualizace, tvorba grafických návrhů nábytku včetně vizualizace, technická a technologická příprava výroby a výkresové dokumentace (převážně nábytku), příprava a řešení konstrukce nábytku, návrhy a řešení exteriérů a interiérů bytů a budov, zejména nábytkových sestav, služby bytového architekta, designu interiéru, tvorba nábytkového designu, tvorba výkresů nábytku, služby v oblasti informačních technologií v rámci této třídy.

(730) **INATELMO cz, s.r.o.**, Havlíčkova 311, Senice na Hané, 78345, CZ

(210) **O-485873**

(220) 23.05.2011

(320) 23.05.2011

(511) 6, 7, 9, 11, 17, 19, 20, 24, 27, 35, 37, 40, 41, 42

(540)

**INATELMONT**

(510) (6) trezory a sejfy pro domácnosti a kanceláře (stěnové, nábytkové, skříně), bezpečnostní schránky, kovové bezpečnostní dveře, pancéřové dveře, kovové dveře ohnivzdorné, kovové dveře a vrata, kovová okna, kovové zámy dveří, kovové stavební kování pro okna a dveře (kliky, panty, kování dveří, zámků, klepadla), bezpečnostní kování, bezpečnostní kovové

zámky s výjimkou elektrických, bezpečnostní kovové cylindrické vložky, kovové stojany na oděvy a šaty, kovové skříňky, kovové domovní schránky na dopisy, kovová madla, kovové nábytkové kování (úchytky, panty, zámky, kovové háčky na oděvy, výsuvné mechanismy), kovové profily na výrobu kovových rámu dveří pro nábytek, kovové rámy nábytkových dveří z lehkých slitin, kovové části nábytku v rámci této třídy, kovové kování jako kolejničky a vedení posuvných dveří pro nábytek, kovový drátěný program jako součást nábytku, kovové odpadkové koše, montážní rámy z kovu, kovové spojovací materiály (hřebíky, šrouby, matky, vruty, nýty a podobně), kovové konstrukce, kovové konstrukce schodišť, kovové okenní profily, hliníkové konstrukce, kovové části nábytku z nerez v rámci této třídy, kovové zástěny pro topeniště a krby, kovové kominové nástavce, kovové topenářské trubky, kovové brány a ploty, zámečnické a klempířské výrobky z kovu, obklady a dlažby kovové, kovové bytové doplňky spadající do třídy 6; (7) elektromechanické obráběcí stroje a přístroje pro řemeslníky a kutily (vrtačky, akumulátorové vrtačky, vrtací a sekací kladiva, míchačky, světlečky, přímočaré pily, okružní pily, úhlové brusky, brusky, hoblíky, frézky, šroubováky a jiné), elektromechanické přístroje, nástroje a stroje pro domácnosti (vysavače, centrální vysavače, automatické pračky, myčky, sušičky, ždímačky, kuchyňské lisy na ovoce, kuchyňské roboty, jiné kuchyňské přístroje v rámci této třídy, drtiče, mixéry, šlehače, mlynky na kávu, leštiče parket), všechny výrobky uvedené ve třídě 7 včetně veškerého příslušenství a propojovacích kabelů; (9) přístroje a nástroje pro měření a vážení, přístroje pro měření vzdálenosti, geodetické přístroje, optické přístroje, fotografické a filmové přístroje, přístroje pro záznam, přenos a reprodukci obrazu a zvuku, magnetické nosiče dat, záznamová média k nahrávání obrazu a zvuku, elektro, elektronika, elektrospotřebiče (radiopřijímače, radiomagnetofony, zesilovače, reproduktory, reproduktorové skříně, profesionální reproduktorové sestavy, gramofony pro DJ, mixážní pulty pro DJ, mixážní pulty na mixování obrazu a zvuku, mikrofony, sluchátka, televizory, LCD televizory, plazmové televizory, LED televizory, DVD rekordéry, Blu-ray přehrávače a rekordéry, systémy domácího kina, mikro a mini systémy, herní konzole, videa, digitální videokamery, videoprojektory, digitální fotoaparáty, digitální videorekordéry, antény, anténní technika, satelitní technika), elektroinstalační materiál (vodiče, kabely, koaxiální kabely, elektrické krabice, elektrické rozvaděče, telekomunikační a datové kabely, elektrické ovládací desky, jističe, elektrické spínače, vypínače, přepínače, stmívače, prodlužovací kabely), kancelářská a výpočetní technika (počítačové sestavy, notebooky, počítače, monitory, tiskárny, skenery, modemy, multifunkční zařízení, základní počítačový software nahraný na magnetických médiích nebo stažený ze vzdálené počítačové sítě, kopírky, počítací stroje, kalkulačky), digitální a telekomunikační technika (telefony, mobilní telefony, hands-free soupravy pro mobilní telefony, stolní mobilní telefony, faxy, telefonní záznamníky, telefonní ústředny, navigace), zabezpečovací technika objektů (elektronické zabezpečovací zařízení drátové a bezdrátové, čidla na snímání pohybu, ústředny, požární hlásiče, hasičí přístroje, venkovní sirény, kamerové systémy, kamery, monitory, záznamová zařízení), všechny výrobky uvedené ve třídě 9 včetně veškerého příslušenství a propojovacích kabelů; (11) elektrická topná zařízení, klimatizace, přístroje a zařízení pro osvětlení, klimatizaci, rozvod vody, sušení, vaření, chlazení, pečení, grilování, smažení a ohřívání (kuchyňské vestavěné elektrospotřebiče, elektrické ohříváče vody a tekutin, trouby, mikrovlnné trouby, ventilátory, mobilní klimatizace, ledničky, chladničky, mrazáky, sušičky prádla), osvětlovací technika (stropní a stěnová svítidla, podlahová svítidla, stojací lampy, stolní lampičky, halogenová svítidla, žárovky, zářivky a ledková svítidla pro osvětlení, LED diody a svítící fólie, profesionální osvětlovací technika na osvětlování diskoték), sanitární zařízení (umyvadla, vany na umývání, bidety, sprchovací vany, záchodové mísy, pisoáry, sprchové kouty, vodovodní armatury, vodovodní baterie), kovové dřevy z ušlechtilé nerezové oceli, kovové krby a kamna jako součást interiéru, tělesa teplovodního topení, radiátory, kovové lusty, odsávače par, digestoře, všechny výrobky uvedené ve třídě 11 včetně veškerého příslušenství; (17) tmely, izolační materiály; (19) stavební materiály nekovové všeho druhu, okna, dveře a vykládky ze dřeva nebo plastů, stavební dřevo, dřevotřískové desky, laminované dřevotřískové desky, stavební plasty, stavební sklo, izolační sklo (pro stavby),

sklo tabulové pro okna a dveře, plastová okna a dveře včetně zárubní, okenní rámy, dveře, brány, vrata a ploty ze dřeva nebo plastových hmot, sítě proti hmyzu nekovové, obkladové desky všeho druhu na obkládání stěn a stropů, vinylové a plastové obklady všeho druhu, plastové potrubí pro instalatérské práce, stavební materiály pro zdění a stavění přiček, směsi k omítání stěn a stropu, beton, spojovací směsi ve stavebnictví, obklady a dlažby nekovové, stavební materiál pro podlahářské práce jako vyrovnávací samonivelační hmoty, ukončovací lišty nekovové, plovoucí podlahy, dřevěné podlahy, parkety všeho druhu, obklady a dlažby nekovové, palubky, MDF panely a obkladové panely nekovové; (20) nábytek všeho druhu (kuchyně, kuchyňské linky, obývací stěny, dětské pokoje, kancelářský nábytek, koupelnový nábytek, designový nábytek, ložnicový nábytek, postele, noční stolky, šatní stěny, skříně, vestavěné skříně na míru, židle, stoly, konferenční stolky, mobilní nábytek, nábytek pro počítačovou a audiovizuální techniku, komody, sekretáře, kovový nábytek, dílenský nábytek, školní nábytek, plastový nábytek, dřevěné a plastové krabice, lakované nábytky a nábytek z vysokého lesku, atypický nábytek, nábytek na míru, nábytek z masivu, starožitný a rustikální nábytek, sedací nábytek, čalouněný nábytek, pohovky, křesla, sedací soupravy a jiné), nábytek ze dřeva, plastu, korku, skla, kovu, rákosu, proutí, slonoviny, jantaru a jiné, truhlářské výrobky spadající do této třídy, dřevěná okna a dveře včetně zárubní jako součást interiéru a nábytku, interiérové a exteriérové dveře, dřevěná schodiště, ložní potřeby jako matrace do postelí (všeho druhu), podhlavníky, matracové polštáře, podušky, lamelové rošty do postelí (fixní, polohovací, s regulací), zrcadla jako součást bytového zařízení i zrcadla samostatná, toaletní stolky, stojany na oděvy a šaty, stojany na deštníky, sektorový nábytek, zahradní nábytek, nábytek pro camping, kovové rámy postelí, kovové postele, kovové podnože kancelářských a jídelních stolů, kovové části sedacího nábytku (židle, sedací soupravy a jiné), kovové části nábytku v rámci této třídy, kovové části nábytku z nerez v rámci této třídy, dekorativní předměty spadající do této třídy; (24) textilní materiály a textilní zboží nezařazené do jiných tříd, ložní prošívané pokrývky a příkrývky (pěřové, vlněné, z dutých vláken a jiné) včetně ochranných povlaků na polštáře, ložní prádlo, prostěradla, povlečení, přehozy, ochranné povlaky na matrace, přehozy přes postele, ubrusy s výjimkou papírových, nábytkové potahy, záclony, závěsy, matracovina; (27) výrobky určené ke krytí nebo obložení podlah a stěn (koberce, rohože, rohožky, linoleum, PVC, vinylové podlahy, tapety na stěny s (výjimkou textilních), podlahové krytiny; (35) zprostředkovatelská činnost a marketing v oblasti obchodu a obchodních služeb vztahených k uvedeným výrobkům a službám ve třídách 6, 7, 9, 11, 17, 19, 20, 24, 27, 37, 40, 41, 42, zprostředkování obchodu a obchodních služeb vztahených k uvedeným výrobkům a službám ve třídách 6, 7, 9, 11, 17, 19, 20, 24, 27, 37, 40, 41, 42, organizování komerčních a reklamních výstav, služby modelek pro reklamní účely a podporu prodeje, šíření informačních a reklamních materiálů, zprostředkování obchodních záležitostí, zajišťování odbytu, zastupování při obchodních jednáních, obchodní průzkumy, manažerské služby, marketingové průzkumy, propagační činnost, reklama, marketing, pomoc při řízení obchodní činnosti, zprostředkování obchodních kontaktů, prezentace uživatelů na stránkách World Wide Web v počítačové síti Internet, podnikatelské a obchodní informace, pořádání firemních a reklamních (promotion) akcí; (37) truhlářství (výroba nábytku, instalace, montáže, restaurování nábytku a dveří, údržba a servis nábytku, poradenská činnost v oblasti výroby nábytku a realizaci interiéru, poradenská činnost v oblasti přípravy výroby a technologií při výrobě nábytku, výroba, montáže a servisní služby dřevěných a plastových oken, provádění montáží nábytku a interiéru v budovách, rodinných domech, bytech, kancelářích, úřadech a institucích, poradenská činnost v oblasti oprav a rekonstrukce interiéru bytů a budov), podlahářství (kladení povrchů včetně provádění vyrovnání podkladů, lepení podlah, pokládka podlah typu - sportovní povrchy, parkety, korek, koberce, PVC, broušené a lakované podlahy, obklady a dlažby, plovoucí podlahy, vinylové podlahy, linolea), montáže a opravy podlah, elektrikářské práce (instalace nových elektro rozvodů při realizaci interiéru), instalatérské a topenářské práce (nové instalace rozvodů vody, odpadu a topení v interiérech), zednické práce (přestavba bytových jader, zdění přiček v interiérech, vyrovnávání roviny stěn, stropů a podlah, zapravovací a ukončovací práce po výměně oken a dveří,

obkladačské práce, sádkartonářské práce), maliřské práce (malování a natírání pokojů, interiérů a exteriérů, tapetování), zámečnické práce (výroba kovových konstrukcí nábytku, výroba konstrukcí v interiérech jako schodišť, výroba kovových doplňků nábytku), instalace, servis a opravy výrobků uvedených ve třídách 6, 7, 9, 11, 17, 19, 20, 24, 27; (40) zakázková výroba nábytku na míru; (41) organizování, pořádání a moderování diskoték, videodiskoték, dětských, kulturních, zábavních, společenských, sportovních, vzdělávacích akcí, zajišťování vstupenek na kulturní, společenské a jiné zábavní akce, výroba, rozmnožování a nahrávání zvukových a zvukově-obrazových záznamů, hudební produkce, osvětlování akcí v rámci této třídy, školicí činnost; (42) grafické a kresličské služby, tvorba grafických návrhů a projektů interiérů včetně jejich vizualizace, tvorba grafických návrhů nábytku včetně jejich vizualizace, technická a technologická příprava výroby a výkresové dokumentace (převážně nábytku), příprava a řešení konstrukce nábytku, návrhy a řešení exteriérů a interiérů bytů a budov, zejména nábytkových sestav, služby bytového architekta, design interiéru, tvorba nábytkového designu, tvorba výkresů nábytku, služby v oblasti informačních technologií v rámci této třídy.

(730) **INATELMO cz, s.r.o.**, Havlíčkova 311, Senice na Hané, 78345, CZ

(210) **O-485874**

(220) 23.05.2011

(320) 23.05.2011

(511) 6, 7, 9, 11, 17, 19, 20, 24, 27, 35, 37, 40, 41, 42

(540)



(510) (6) trezory a sejfy pro domácnosti a kanceláře (stěnové, nábytkové, skříňové), bezpečnostní schránky, kovové bezpečnostní dveře, pancéřové dveře, kovové dveře ohnivzdorné, kovové dveře a vrata, kovová okna, kovové rámy dveří, kovové stavební kování pro okna a dveře (kliky, panty, kování dveří, zámky, klepadla), bezpečnostní kování, bezpečnostní kovové zámky s výjimkou elektrických, bezpečnostní kovové cylindrické vložky, kovové stojany na oděvy a šaty, kovové skříňky, kovové domovní schránky na dopisy, kovová madla, kovové nábytkové kování (úchytky, panty, zámky, kovové háčky na oděvy, výsuvné mechanismy), kovové profily na výrobu kovových rámu dveří pro nábytek, kovové rámy nábytkových dveří z lehkých slitin, kovové části nábytku v rámci této třídy, kovové kování jako kolejnice a vedení posuvných dveří pro nábytek, kovový drátěný program jako součást nábytku, kovové odpadkové koše, montážní rámy z kovu, kovové spojovací materiály (hřebíky, šrouby, matky, vruty, nýty a podobně), kovové konstrukce, kovové konstrukce schodišť, kovové okenní profily, hliníkové konstrukce, kovové části nábytku z nerez v rámci této třídy, kovové zástěny pro topeniště a krby, kovové kominové nástavce, kovové topenářské trubky, kovové brány a ploty, zámečnické a klempířské výrobky z kovu, obklady a dlažby kovové, kovové bytové doplňky spadající do třídy 6; (7) elektromechanické obráběcí stroje a přístroje pro řemeslníky a kutily (vrtačky, akumulátorové vrtačky, vrtací a sekací kladiva, míchačky, svářečky, přímočaré pily, okružní pily, úhlové brusky, brusky, hoblíky, frézky, šroubováky a jiné), elektromechanické přístroje, nástroje a stroje pro domácnosti (vysavače, centrální vysavače, automatické pračky, myčky, sušičky, ždímačky, kuchyňské lisy na ovoce, kuchyňské roboty, jiné kuchyňské přístroje v rámci této třídy, drtiče, mixéry, šlehače, mlýnky na kávu, leštiče parket), všechny výrobky uvedené ve třídě 7 včetně veškerého příslušenství a propojovacích kabelů; (9) přístroje a nástroje pro měření a vážení, přístroje pro měření vzdálenosti, geodetické přístroje, optické přístroje, fotografické a filmové přístroje, přístroje pro záznam, přenos a reprodukci obrazu a zvuku, magnetické nosiče dat, záznamová média k nahrávání obrazu a zvuku, elektro, elektronika, elektrospotřebiče (radiopřijímače, radiomagnetofony, zesilovače, reproduktory, reproduktorové skříně, profesionální reproduktorové sestavy, gramofony pro DJ, mixážní pulty pro DJ, mixážní pulty na mixování obrazu a zvuku, mikrofony, sluchátka, televizory, LCD televizory, plazmové televizory, LED televizory, DVD rekordéry, Blu-ray přehrávače a rekordéry, systémy domácího kina, mikro a mini systémy, herní konzole, videa, digitální videokamery, videoprojektory, digitální fotoaparáty, digitální videorekordéry, antény, anténní technika, satelitní technika), elektroinstalační materiál (vodiče, kabely, koaxiální kabely, elektrické krabice, elektrické rozvaděče, telekomunikační a datové kabely, elektrické ovládací desky, jističe, elektrické spínače, vypínače, přepínače, stmívače, prodlužovací kabely), kancelářská a výpočetní technika (počítačové sestavy, notebooky, počítače, monitory, tiskárny, skenery, modemy, multifunkční zařízení, základní počítačový software nahraný na magnetických médiích nebo stažený ze vzdálené počítačové sítě, kopírky, počítací stroje, kalkulačky), digitální a telekomunikační technika (telefony, mobilní telefony, hands-free soupravy pro mobilní telefony, stolní mobilní telefony, faxy, telefonní záznamníky, telefonní ústředny, navigace), zabezpečovací technika objektů (elektronické zabezpečovací zařízení drátové a bezdrátové, čidla na snímání pohybu, ústředny, požární hlásiče, hasicí přístroje, venkovní sirény, kamerové systémy, kamery, monitory, záznamová zařízení), všechny výrobky uvedené ve třídě 9 včetně veškerého příslušenství a propojovacích kabelů; (11) elektrická topná zařízení, klimatizace, přístroje a zařízení pro osvětlení, klimatizaci, rozvod vody, sušení, vaření, chlazení, pečení, grilování, smažení a ohřívání (kuchyňské vestavěné elektrospotřebiče, elektrické ohříváče vody a tekutiny, trouby, mikrovlnné trouby, ventilátory, mobilní klimatizace, ledničky, chladničky, mrazáky, sušičky prádla), osvětlovací technika (stropní a stěnová svítidla, podlahová svítidla, stojací lampy, stolní lampičky, halogenová svítidla, žárovky, zářivky a ledková svítidla pro osvětlení, LED diody a svítící fólie, profesionální osvětlovací technika na osvětlování diskoték), sanitární zařízení (umyvadla, vany na umývání, bidety, sprchovací vany, záchodové mísy, pisoáry, sprchové kouty, vodovodní armatury, vodovodní baterie), kovové dřezy z ušlechtilé nerezové oceli, kovové krby a kamna jako součást interiéru, tělesa teplovodního topení, radiátory, kovové lustry, odsávače par, digestoře, všechny výrobky uvedené v třídě 11 včetně veškerého příslušenství; (17) tmely, izolační materiály; (19) stavební materiály nekovové všeho druhu, okna, dveře a vykládky ze stavebnictví, obklady a dlažby dřevotřískové desky, laminované dřevotřískové desky, stavební plasty, stavební sklo, izolační sklo (pro stavby), sklo tabulové pro okna a dveře, plastová okna a dveře včetně zárubní, okenní rámy, dveře, brány, vrata a ploty ze dřeva nebo plastových hmot, sítě proti hmyzu nekovové, obkladové desky všeho druhu na obkládání stěn a stropů, vinylové a plastové obklady všeho druhu, plastové potrubí pro instalatérské práce, stavební materiály pro zdění a stavění přiček, směsi k omítání stěn a stropu, beton, spojovací směsi ve stavebnictví, obklady a dlažby nekovové, stavební materiál pro podlahářské práce jako vyrovnávací samonivelační hmoty, ukončovací lišty nekovové, plovoucí podlahy, dřevěné podlahy, parkety všeho druhu, obklady a dlažby nekovové, palubky, MDF panely a obkladové panely nekovové; (20) nábytek všeho druhu (kuchyň, kuchyňské linky, obývací stěny, dětské pokoje, kancelářský nábytek, koupelnový nábytek, designový nábytek, ložnicový nábytek, postele, noční stolky, šatní stěny, skříně, vestavěné skříně na míru, židle, stoly, konferenční stolky, mobilní nábytek, nábytek pro počítačovou a audiovizuální techniku, komody, sekretáře, kovový nábytek, dílenský nábytek, školní nábytek, plastový nábytek, dřevěné a plastové krabice, lakovaný nábytek a nábytek z vysokého lesku, atypický nábytek, nábytek na míru, nábytek z masivu, starožitný a rustikální nábytek, sedací nábytek, čalouněný nábytek, pohovky, křesla, sedací soupravy a jiné), nábytek ze dřeva, plastu, korku, skla, kovu, rákosu, proutí, slonoviny, jantaru a jiné, truhlářské výrobky spadající do této třídy, dřevěná okna a dveře včetně zárubní jako součást interiéru a nábytku, interiérové a exteriérové dveře, dřevěná schodiště, ložní potřeby jako matrace do postelí (všeho druhu), podhlavníky, matracové polštáře, podušky, lamelové rošty do postelí (fixní, polohovací, s regulací), zrcadla jako součást bytového zařízení i zrcadla samostatná, toaletní stolky, stojany na oděvy a šaty, stojany na deštníky, sektorový nábytek, zahradní nábytek, nábytek pro camping, kovové rámy postelí, kovové postele, kovové podnože kancelářských a jídelních stolků, kovové

části sedacího nábytku (židle, sedací soupravy a jiné), kovové části nábytku v rámci této třídy, kovové části nábytku z nerezové oceli v rámci této třídy, dekorativní předměty spadající do této třídy; (24) textilní materiály a textilní zboží nezařazené do jiných tříd, ložní prošívané pokrývky a přikrývky (péřové, vlněné, z dutých vláken a jiné) včetně ochranných povlaků na polštáře, ložní prádlo, prostěradla, povlečení, přehozy, ochranné povlaky na matrace, přehozy přes postele, ubrusy s výjimkou papírových, nábytkové potahy, záclony, závěsy, matracovina; (27) výrobky určené ke krytí nebo obložení podlah a stěn (koberce, rohože, rohožky, linoleum, PVC, vinylové podlahy, tapety na stěny s (výjimkou textilních), podlahové krytiny; (35) zprostředkovatelská činnost a marketing v oblasti obchodu a obchodních služeb vztahených k uvedeným výrobkům a službám ve třídách 6, 7, 9, 11, 17, 19, 20, 24, 27, 37, 40, 41, 42, zprostředkování obchodu a obchodních služeb vztahených k uvedeným výrobkům a službám ve třídách 6, 7, 9, 11, 17, 19, 20, 24, 27, 37, 40, 41, 42, organizování komerčních a reklamních výstav, služby modelek pro reklamní účely a podporu prodeje, šíření informačních a reklamních materiálů, zprostředkování obchodních záležitostí, zajišťování odbytu, zastupování při obchodních jednáních, obchodní průzkumy, manažerské služby, marketingové průzkumy, propagační činnost, reklama, marketing, pomoc při řízení obchodní činnosti, zprostředkování obchodních kontaktů, prezentace uživatelů na stránkách World Wide Web v počítačové síti Internet, podnikatelské a obchodní informace, pořádání firemních a reklamních (promotion) akcí; (37) truhlářství (výroba nábytku, instalace, montáže, restaurování nábytku a dveří, údržba a servis nábytku, poradenská činnost v oblasti výroby nábytku a realizací interiérů, poradenská činnost v oblasti přípravy výroby a technologií při výrobě nábytku, výroba, montáže a servisní služby dřevěných a plastových oken, provádění montáží nábytku a interiérů v budovách, rodinných domech, bytech, kancelářích, úřadech a institucích, poradenská činnost v oblasti oprav a rekonstrukce interiéru bytů a budov), podlahářství (kladení povrchů včetně provádění vyrovnání podkladů, lepení podlah, pokládka podlah typu - sportovní povrchy, parkety, korek, koberce, PVC, broušené a lakované podlahy, obklady a dlažby, plovoucí podlahy, vinylové podlahy, linolea), montáže a opravy podlah, elektrikářské práce (instalace nových elektro rozvodů při realizaci interiérů), instalatérské a topenářské práce (nové instalace rozvodů vody, odpadu a topení v interiérech), zednické práce (přestavba bytových jader, zdění příček v interiérech, vyrovnávání roviny stěn, stropů a podlah, zapravovací a ukončovací práce po výměně oken a dveří, obkladačské práce, sádkartonářské práce), malířské práce (malování a natírání pokojů, interiérů a exteriérů, tapetování), zámečnické práce (výroba kovových konstrukcí nábytku, výroba konstrukcí v interiérech jako schodišť, výroba kovových doplňků nábytku), instalace, servis a opravy výrobků uvedených ve třídách 6, 7, 9, 11, 17, 19, 20, 24, 27; (40) zakázková výroba nábytku na míru; (41) organizování, pořádání a moderování diskoték, videodiskoték, dětských, kulturních, zábavních, společenských, sportovních, vzdělávacích akcí, zajišťování vstupenek na kulturní, společenské a jiné zábavní akce, výroba, rozmnožování a nahrávání zvukových a zvukově - obrazových záznamů, hudební produkce, osvětlování akcí v rámci této třídy, školicí činnost; (42) grafické a kresličské služby, tvorba grafických návrhů a projektů interiérů včetně jejich vizualizace, tvorba grafických návrhů nábytku včetně vizualizace, technická a technologická příprava výroby a výkresové dokumentace (převážně nábytku), příprava a řešení konstrukce nábytku, návrhy a řešení exteriérů a interiérů bytů a budov, zejména nábytkových sestav, služby bytového architekta, design interiéru, tvorba nábytkového designu, tvorba výkresů nábytku, služby v oblasti informačních technologií v rámci této třídy.

(590) Barevná  
(730) **INATELMO cz, s.r.o.**, Havlíčkova 311, Senice na Hané, 78345, CZ

(210) **O-485900**  
(220) 23.05.2011  
(320) 23.05.2011  
(511) 18, 25

(540)



(510) (18) kabelky, tašky na rameno, peněženky, náprsní tašky, brašny a batohy; (25) oděvy a obuv, zejména vysoké boty, boty, sandály a pantofle.  
(730) **Keds LLC**, 191 Spring Street, Lexington, MA 02420-9191, MA, US  
(740) Čermák a spol., JUDr. Karel Čermák, advokát, Národní 32, Praha 1, 11000

(210) **O-485945**  
(220) 25.05.2011  
(320) 25.05.2011  
(511) 31, 39, 44  
(540)



(510) (31) osiva, zemědělské a zahradnické výrobky v rámci této třídy, rostlinná semena, sadba, sazenice, cibule květinové, zrní (obilniny), obilná zrna v nezpracovaném stavu, obilninové zbytkové produkty pro živočišnou spotřebu, kukuřice, ječmen, pšenice, oves setý, otruby, seno, sláma, chovatelské, pěstitelské produkty jako jsou rostliny, keře, kmeny stromů, kulatina dřevěná, korek surový, surová kůra, surové dřevo, květiny sušené na ozdobu, květiny živé, věnce a kytice z přírodních květin, přírodní trávníky, palmy, stromečky vánoční, zvířata domácí a hospodářská (živá), bílkoviny (proteiny) pro zvířata, potrava pro zvířata, stelivo pro domácí zvířata, krmiva suchá pro zvířata, moučka pro zvířata, přípravky posilující pro zvířata, nápoje pro domácí zvířata, potrava pro ptactvo, přísady do krmiv, ne pro lékařské účely, psi suchary, sůl pro dobytek, šrot pro zvířata, sépie (kosti pro ptáky), pochoutky a odměny ke žvýkání pro zvířata, výživa pro domácí zvířata, živé rybářské návnady, ryby, sumýši, korýši, měkkýši - vše živé, jikry rybí, řasy pro lidskou nebo živočišnou spotřebu (potravinu), čerstvá zelenina jako je zelí červené i bílé, hlávkové i krouhané, cibule, čekanka salátová, hlávkové a listové saláty, okurky, pór, paprika (rostlina), rebarbora, reveň, réva vinná, řepa jedlá, třtina cukrová, tykev, brambory čerstvé, bylinky čerstvé polévkové jako koření, kopra, bobule - čerstvé ovoce, citróny, pomeranče, citrusové ovoce, olivy čerstvé, ořechy, boby kakaové syrové, arašidy, kolové oříšky (plody kolovníku), mandle, sezam, kokosové skořápky, čerstvé kaštiny, čočka (čerstvá), fazole čerstvé, hrách čerstvý, houby čerstvé, lanýže čerstvé, chléb svatojánský (lusky rohovníku), chmel, kopřivy, rýže neopracovaná (natural), slad na výrobu piva a lihovin, kultura houbová na vysev (podhoubí), hrozny čerstvé, kořeny jedlé; (39) doprava, balení, skladování, zejména osiv a zemědělských a zahradnických výrobků, distribuce osiv, zemědělských a zahradnických výrobků, skladování osiv, zemědělských a zahradnických výrobků, přeprava zboží, spedice, zasilatelské služby, služby dopravce, jako je autobusová doprava, automobilová doprava, doprava letecká, lodní (námořní i říční), trajektová, železniční, tramvajová, nákladní (kamiónová), osobní doprava a přeprava zboží a nákladů, pronájem a půjčování autokarů, automobilů, lodí, kamiónů, koní, pronájem garáží a parkovacích míst, lodivodství, pilotování, přeprava obrněnými vozy, převozy sanitkou, půjčování závodních automobilů, spedice, stěhování, taxislužba, doprava a skladování odpadu, doručovací služby, kurýrní služby, doručování novin a časopisů, přeprava cenností s doprovodem i bez, dodávka zboží poštou, balení zboží, nakládání, respektive vykládání zboží, služby nosičů, odtahování dopravních prostředků při poruchách a haváriích, vyprošťování uvíznutých lodí, vyzdvihování potopených lodí, skladování

zboží, pronájem skladišť, archivace elektronicky uložených dat nebo dokumentů, rozvod elektřiny, energie, tepla, vody, doprava ropovodem, služby turistické kanceláře s výjimkou kanceláří poskytujících hotelové rezervace, jako je zprostředkování přepravy, organizování cest, exkurzí, prohlídek, zájezdů, doprovázení turistů, organizování okružních výletů, okružních plaveb, jízdy výletní lodí, informace o dopravě, rezervace jízdenek, místenek, letenek a lodních lístků; (44) rostlinná výroba, šlechtění rostlin, rostlinné školky, zahradnictví, zahradnické služby, služby v oblasti zahradní architektury, údržba trávníků, aranžování květin, léčení stromů, letecké a pozemní rozprašování hnojiv a jiných zemědělských chemických látek, ničení plevelu, ničení škůdců v zemědělství, pronájem zemědělských nástrojů a zařízení, lékařské služby, veterinární péče, zdravotní péče, péče o hygienu a krásu osob a zvířat, zemědělské, zahradnické a lesnické služby, masáže, masérské služby, regenerační a rekondační služby v rámci této třídy, služby posiloven, fitness služby, služby solárií, provozování sportovních zařízení v rámci této třídy, provozování zařízení sloužících k regeneraci a rekondici v rámci této třídy, kadeřnické salóny, salóny krásy, implantace vlasů, manikúra, pedikúra, tetování, aromaterapeutické služby, kliniky nebo sanatoria (soukromé), pronajímání zdravotních (zdravotnických) zařízení, pořádání rekondačních pobytů v rámci této třídy, zdravotnická střediska, zotavovny, útulky (domovy), nemocniční služby, ošetrovatelské služby, veřejné lázně pro hygienické účely, parní lázně, výchova asistenčních psů pro postižené, sociální služby v rámci této třídy, poradenství a péče v rámci integrace handicapovaných lidí, chov zvířat, veterinární pomoc, péče o čistotu domácích zvířat, úprava (česání) zvířat, neurologie (chiropraktika), služby psychologa, léčba toxikomanů, stomatologie, plastická chirurgie, služby porodní asistentky, umělé oplodňování, oplodňování in-vitro, farmaceutické poradenství, služby optika, fyzioterapie, služby krevní banky.

- (730) **MORAVOSEED spol. s r.o.**, Mušlov 1701/4, Mikulov, 69201, CZ  
(740) DANĚK & PARTNERS Advokátní a patentová kancelář, Ing. Dr. Vilém Daněk, Vinohradská 45/1107, Praha 2, 12000

- (210) **O-485948**  
(220) 25.05.2011  
(320) 25.05.2011  
(511) 31, 39, 44  
(540)

## MORAVOSEED

- (510) (31) osiva, zemědělské a zahradnické výrobky v rámci této třídy, rostlinná semena, sadba, sazenice, cibule květinové, zrní (obilniny), obilná zrna v nezpracovaném stavu, obilninové zbytkové produkty pro živočišnou spotřebu, kukuřice, ječmen, pšenice, oves setý, otruby, seno, sláma, chovatelské, pěstitelské produkty jako jsou rostliny, keře, kmeny stromů, kulatina dřevěná, korek surový, surová kůra, surové dřevo, květiny sušené na ozdobu, květiny živé, věnce a kytice z přírodních květin, přírodní trávníky, palmy, stromčky vánoční, zvířata domácí a hospodářská (živá), bílkoviny (proteiny) pro zvířata, potrava pro zvířata, stelivo pro domácí zvířata, krmiva suchá pro zvířata, moučka pro zvířata, přípravky posilňující pro zvířata, nápoje pro domácí zvířata, potrava pro ptactvo, přísady do krmiv, ne pro lékařské účely, psí suchary, sůl pro dobytek, šrot pro zvířata, sépie (kosti pro ptáky), pochoutky a odměny ke žvýkání pro zvířata, výživa pro domácí zvířata, živé rybařské návnady, ryby, sumýši, korýši, měkkýši - vše živé, jikry rybí, řasy pro lidskou nebo živočišnou spotřebu (potravina), čerstvá zelenina jako je zelí červené i bílé, hlávkové i krouhané, cibule, čekanka salátová, hlávkové a listové saláty, okurky, pór, paprika (rostlina), rebarbora, reveň, réva vinná, řepa jedlá, třtina cukrová, tykev, brambory čerstvé, bylinky čerstvé polévkové jako koření, kopra, bobule - čerstvé ovoce, citróny, pomeranče, citrusové ovoce, olivy čerstvé, ořechy, boby kakaové syrové, arašidy, kolové oříšky (plody kolovníku), mandle, sezam, kokosové skořápky, čerstvé kaštiny, čočka (čerstvá), fazole čerstvé, hrách čerstvý, houby čerstvé, lanýže čerstvé, chléb svatojánský (lusky rohovníku), chmel, kopřivy, rýže neopracovaná (natural), slad na výrobu piva a lihovin, kultura houbová na vysev (podhoubí), hrozny čerstvé, kořeny jedlé; (39) doprava, balení, skladování, zejména osiv a zemědělských a zahradnických výrobků, distribuce osiv, zemědělských a zahradnických výrobků, skladování osiv, zemědělských a zahradnických výrobků,

přeprava zboží, spedice, zasilatelské služby, služby dopravce, jako je autobusová doprava, automobilová doprava, doprava letecká, lodní (námořní i říční), trajektová, železniční, tramvajová, nákladní (kamiónová), osobní doprava i přeprava zboží a nákladů, pronájem a půjčování autokarů, automobilů, lodí, kamiónů, koní, pronájem garáží a parkovacích míst, lodivodství, pilotování, přeprava obrněnými vozy, převozy sanitkou, půjčování závodních automobilů, spedice, stěhování, taxislužba, doprava a skladování odpadu, doručovací služby, kurýrní služby, doručování novin a časopisů, přeprava cennosti s doprovodem i bez, dodávka zboží poštou, balení zboží, nakládání, respektive vykládání zboží, služby nosičů, odtahování dopravních prostředků při poruchách a haváriích, vyprošťování uvíznutých lodí, vyzdvihování potopených lodí, skladování zboží, pronájem skladišť, archivace elektronicky uložených dat nebo dokumentů, rozvod elektřiny, energie, tepla, vody, doprava ropovodem, služby turistické kanceláře s výjimkou kanceláří poskytujících hotelové rezervace, jako je zprostředkování přepravy, organizování cest, exkurzí, prohlídek, zájezdů, doprovázení turistů, organizování okružních výletů, okružních plaveb, jízdy výletní lodí, informace o dopravě, rezervace jízdenek, místenek, letenek a lodních lístků; (44) rostlinná výroba, šlechtění rostlin, rostlinné školky, zahradnictví, zahradnické služby, služby v oblasti zahradní architektury, údržba trávníků, aranžování květin, léčení stromů, letecké a pozemní rozprašování hnojiv a jiných zemědělských chemických látek, ničení plevelu, ničení škůdců v zemědělství, pronájem zemědělských nástrojů a zařízení, lékařské služby, veterinární péče, zdravotní péče, péče o hygienu a krásu osob a zvířat, zemědělské, zahradnické a lesnické služby, masáže, masérské služby, regenerační a rekondační služby v rámci této třídy, služby posiloven, fitness služby, služby solárií, provozování sportovních zařízení v rámci této třídy, provozování zařízení sloužících k regeneraci a rekondici v rámci této třídy, kadeřnické salóny, salóny krásy, implantace vlasů, manikúra, pedikúra, tetování, aromaterapeutické služby, kliniky nebo sanatoria (soukromé), pronajímání zdravotních (zdravotnických) zařízení, pořádání rekondačních pobytů v rámci této třídy, zdravotnická střediska, zotavovny, útulky (domovy), nemocniční služby, ošetrovatelské služby, veřejné lázně pro hygienické účely, parní lázně, výchova asistenčních psů pro postižené, sociální služby v rámci této třídy, poradenství a péče v rámci integrace handicapovaných lidí, chov zvířat, veterinární pomoc, péče o čistotu domácích zvířat, úprava (česání) zvířat, neurologie (chiropraktika), služby psychologa, léčba toxikomanů, stomatologie, plastická chirurgie, služby porodní asistentky, umělé oplodňování, oplodňování in-vitro, farmaceutické poradenství, služby optika, fyzioterapie, služby krevní banky.

- (730) **MORAVOSEED spol. s r.o.**, Mušlov 1701/4, Mikulov, 69201, CZ  
(740) DANĚK & PARTNERS Advokátní a patentová kancelář, Ing. Dr. Vilém Daněk, Vinohradská 45/1107, Praha 2, 12000

- (210) **O-486034**  
(220) 29.05.2011  
(320) 29.05.2011  
(511) 29, 30  
(540)

## DAFLON

- (510) (29) potravinové doplňky spadající do této třídy (ne pro léčebné účely) obsahující látky živočišného původu; (30) potravinové doplňky spadající do této třídy (ne pro léčebné účely) obsahující látky rostlinného původu.  
(730) **Ing. Tomáš Fabrický**, Okružní 1052/22, Hradec Králové 3, 50003, CZ  
(740) Ing. Zdeněk Kučera, Dlouhá 207 (P.O.BOX 92), Slušovice, 76315

- (210) **O-486084**  
(220) 31.05.2011  
(320) 31.05.2011  
(511) 9, 35, 37, 42  
(540)

## JAGA

- (510) (9) zařízení na označování materiálů, výrobků, balení, skupinové balení s jednoduchým či systémovým použitím, záchranářské zařízení, data, databáze a jiné informační produkty na

magnetických a optických nosičích, software pro počítače, nosiče dat všeho druhu spadající do třídy 9, elektrické stroje a přístroje pro účely měření, kontrolu a analýzu, elektronické sítě, elektromontážní a elektroinstalací materiál ve třídě 9, multimediální aplikace, multimediální informační katalogy, elektronické časopisy, elektronická periodika a knihy v elektronické podobě, řídicí a kontrolní panely, informační systémy, přístroje pro signalizaci a kontrolu, dávkovače, elektrické informační systémy, přístroje pro signalizaci a kontrolu, dávkovače, elektrické indikátory, elektronická zabezpečovací technika a zabezpečovací systémy, kódovací a dekódovací zařízení, software pro počítače, nahraný software na CD a DVD discích a magnetických médiích, zvukové a obrazové záznamy na optických, magnetických a magneticko-optických nosičích, elektrické stroje a přístroje ve tř. 9, kupř. přístroje pro měření a analýzu, diagnostické přístroje ne k lékařským účelům, přístroje pro účely kontrolní, měřicí a regulační technika; (35) poradenské a konzultační služby v oblasti obchodu a služeb, poskytování obchodních informací a jiných informačních produktů a multimediálních informací obchodního charakteru, komerčních využití Internetu v oblastech komerčních internetovských médií a vyhledávacích služeb, on-line inzerce, marketing a obchod, pořádání a organizování veletrhů a výstav, zejména ke komerčním a reklamním účelům, zprostředkovatelská činnost v oblasti obchodu s výrobky uvedenými ve tř. 9 a služeb ve tř. 35, 37 a 42, reklamní a propagační činnost, rozšiřování reklamních a propagačních materiálů, předvádění výrobků pro reklamní účely a podporu prodeje; (37) instalace, údržba, oprava, servis strojů a zařízení sloužících k označování materiálů, výrobků, balení, skupinového balení s jednoduchým či systémovým využitím, oprava a servis záchranného zařízení; (42) služby týkající se poskytování technických informací o označování materiálů, výrobků, tvorba software, tvorba interaktivních a grafických programů, tvorba multimediálních dokumentů, prezentací, aplikací, katalogů, konstrukce WWW prezentací a řešení WWW serverů, tvorba počítačových animací a vizualizací, programových projektů, tvorba informačních databází a multimediálních dokumentů, elektronických časopisů, periodik, knih.

(730) **JaGa, spol. s r.o.**, Gdaňská 656, Praha 8, 18100, CZ  
(740) ANDREAS NEOCLEOUS & CO s.r.o., JUDr. Olga Šlehoferová, Betlémská 331/1, Praha 1, 11000

(210) **O-486085**  
(220) 31.05.2011  
(320) 31.05.2011  
(511) 9, 35, 37, 42  
(540)

**JaGa**

(510) (9) zařízení na označování materiálů, výrobků, balení, skupinové balení s jednoduchým či systémovým užitím, záchranné zařízení, data, databáze a jiné informační produkty na magnetických a optických nosičích, software pro počítače, nosiče dat všeho druhu spadající do třídy 9, elektrické stroje a přístroje pro účely měření, kontrolu a analýzu, elektronické sítě, elektromontážní a elektroinstalací materiál ve třídě 9, multimediální aplikace, multimediální informační katalogy, elektronické časopisy, elektronická periodika a knihy v elektronické podobě, řídicí a kontrolní panely, informační systémy, přístroje pro signalizaci a kontrolu, dávkovače, elektrické informační systémy, přístroje pro signalizaci a kontrolu, dávkovače, elektrické indikátory, elektronická zabezpečovací technika a zabezpečovací systémy, kódovací a dekódovací zařízení, software pro počítače, nahraný software na CD a DVD discích a magnetických médiích, zvukové a obrazové záznamy na optických, magnetických a magneticko-optických nosičích, elektrické stroje a přístroje ve tř. 9, kupř. přístroje pro měření a analýzu, diagnostické přístroje ne k lékařským účelům, přístroje pro účely kontrolní, měřicí a regulační technika; (35) poradenské a konzultační služby v oblasti obchodu a služeb,

poskytování obchodních informací a jiných informačních produktů a multimediálních informací obchodního charakteru, komerčních využití Internetu v oblastech komerčních internetovských médií a vyhledávacích služeb, on-line inzerce, marketing a obchod, pořádání a organizování veletrhů a výstav, zejména ke komerčním a reklamním účelům, zprostředkovatelská činnost v oblasti obchodu s výrobky uvedenými ve tř. 9 a služeb ve tř. 35, 37 a 42, reklamní a propagační činnost, rozšiřování reklamních a propagačních materiálů, předvádění výrobků pro reklamní účely a podporu prodeje; (37) instalace, údržba, oprava, servis strojů a zařízení sloužících k označování materiálů, výrobků, balení, skupinového balení s jednoduchým či systémovým využitím, oprava a servis záchranného zařízení; (42) služby týkající se poskytování technických informací o označování materiálů, výrobků, tvorba software, tvorba interaktivních a grafických programů, tvorba multimediálních dokumentů, prezentací, aplikací, katalogů, konstrukce WWW prezentací a řešení WWW serverů, tvorba počítačových animací a vizualizací, programových projektů, tvorba informačních databází a multimediálních dokumentů, elektronických časopisů, periodik, knih.

(590) Barevná  
(730) **JaGa, spol. s r.o.**, Gdaňská 656, Praha 8, 18100, CZ  
(740) ANDREAS NEOCLEOUS & CO s.r.o., JUDr. Olga Šlehoferová, Betlémská 331/1, Praha 1, 11000

(210) **O-486215**  
(220) 03.06.2011  
(320) 03.06.2011  
(511) 12, 25, 35, 41, 42  
(540)

**BUGGYRA**

(510) (12) automobilové podvozky, čluny, nákladní auta, automobilové střechy, kapoty, trajektové lodě, čluny, trupy lodí, blatníky, přívěsy (za vozidla), podvozky (rámy) vozidel, nárazníky (pro vozidla), elektromobily, nápravy vozidel, vodní dopravní prostředky, lodě, sportovní auta, vozidla pro cestování po zemi, vzduchu, vodě a železnici, osobní automobily, jachty, automobily – karosérie, skútry (vozidla); (25) oděv pro motoristy, obuv, kombinézy pracovní, pláště pracovní, čepice, šněrovací boty, prádlo (osobní), čepice s kšiltu, sluneční kšiltu, svetry, ponožky, košile, oblečení, klobouky, kombinézy (oděvy), kostýmy, obleky, kravaty, kalhoty, oděv svrchní, rukavice, šátky, šály, vesty, pásky ke kalhotám, oděvy nepromokavé, sukně, svetry, bundy sportovní, pláštěnky, pulovry, šaty dámské, uniformy, bundy sportovní, obuv sportovní, obuv sportovní, bundy sportovní s kapucí (kožešinové nebo s plyšovou vložkou), šátek kolem krku, trička; (35) pomoc při řízení obchodní činnosti, obchodní nebo podnikatelské informace, venkovní reklama, reklamní nebo inzertní materiály (rozšiřování), obchodní management a podnikové poradenství, personální poradenství, předvádění zboží, rozšiřování reklamních materiálů (letáky, prospekty, tisky, vzorky) zákazníkům, kopírování nebo rozmnožování (reprodukce) dokumentů, dokladů, efektivnost provozu a racionalizace práce (posuzování), marketingové studie, průzkum (obchodní), pronájem reklamních materiálů, obchodní činnosti s výrobky ve tř. 12 a 25, poradenství v oblasti obchodu, reklama, televizní reklamy, reklamní agentury, obchodní nebo podnikatelské poradenství, hospodářské (ekonomické) prognózy, organizování výstav (komerčních nebo reklamních), pronájem reklamních ploch, obchodní reklamy (pro třetí osoby), obchodní vedení agentur uměleckých, pořádání veletrhů pro obchodní a reklamní účely, vyhledávání dat v počítačových souborech pro třetí osoby, pronájem reklamní doby v komunikačních médiích, prezentace výrobků v komunikačních médiích pro účely maloobchodu, komerční informace a rady pro spotřebitele, administrativní zpracování nákupních objednávek, komerční správa licencí na výrobky a služby ostatních, subdodavatelské služby (obchodní pomoc s výrobky ve tř. 12 a 25), vyhledávání sponzorů; (41) organizování vzdělávacích a zábavných soutěží,



školení, vyučování, výchovné služby, výroba rozhlasových a televizních programů, provozování sportovních zařízení, informace o výchově a vzdělání, informace o možnostech rozptýlení, organizování kulturních nebo vzdělávacích výstav, filmová projekce, organizování a vedení seminářů, představení (organizování) manažerské služby, pronajímání tenisových dvorců, elektronické publikování (DTP), digitální zpracování obrazu, obrazové zpravodajství, fotografování, překladatelské služby, služby v oblasti grafické úpravy, jiné než pro reklamní účely; (42) výzkum v oboru strojírenství, návrhářství (oděvní), grafický design, vývoj a výzkum nových výrobků, navrhování (průmyslový design), expertizy, ochrana životního prostředí (výzkum).

(730) **SHCE spol. s r.o.**, Květinová 14a/2714, Praha 3, 13000, CZ  
(740) Bánský & Partneři, advokátní kancelář, JUDr. Marek Bánský, advokát, Elišky Krásnohorské 10/2, Praha 1, 11000

(210) **O-486268**

(220) 06.06.2011

(320) 06.06.2011

(511) 35, 38, 41

(540)

## Vizionáři

(510) (35) obchodní management a podnikové poradenství, obchodní nebo podnikatelské informace, obchodní reklama, průzkum trhu, reklama, vyhledávání sponzorů, výstavy komerční a reklamní, analýzy trhu, marketingové analýzy, marketingové konzultační služby; (38) poskytování internetových diskusních fór, poskytování prezenčních internetových diskusních fór, poskytování přístupu k databázím, prezenční a on-line komunikace, informační kanceláře; (41) filmová tvorba, informace o výchově a vzdělávání, organizování a vedení konferencí, kongresů, symposií a seminářů, organizování a vedení výstav ke kulturním a vzdělávacím účelům, organizování soutěží, plánování a organizování večírků, manažerské služby při organizování představení, výroba rozhlasových a televizních programů, pořádání a řízení školení, psaní textů, jiných než reklamních, vydávání knih, výroba videofilmů, organizování kulturních nebo vzdělávacích akcí, vzdělávání a výchovné služby, organizování živých vystoupení.

(730) **2CAN, s.r.o.**, Třeboradická 1274/5, Praha 8, 18200, CZ

(210) **O-486345**

(220) 09.06.2011

(320) 09.06.2011

(511) 35, 37, 40, 44

(540)

## Tilia Garden

(510) (35) dodavatelské služby pro třetí osoby, poradenství v obchodní činnosti, subdodavatelské služby, zprostředkovatelství obchodu s výrobky pro úklid, údržbu zeleně a zimní údržbu; (37) stavebnictví, čištění ulic, čištění budov, zprostředkovatelství služeb v oblasti úklidu a zimní údržby; (40) zpracování materiálů, recyklace odpadu, řezání pilou, kácení a zpracování dřeva; (44) zemědělské, zahradnické a lesnické služby, architektura zahrad, údržba trávníků, zprostředkovatelství služeb v oblasti údržby zeleně.

(730) **Tilia Garden s.r.o.**, Olšanská 54/3, Praha 3, 13000, CZ

(210) **O-486355**

(220) 09.06.2011

(320) 09.06.2011

(511) 29, 31, 37, 39, 44

(540)

## ADEX

(510) (29) drůbež, zejména krůty, vnitřnosti, masové konzervy, maso, uzeniny; (31) krmivo pro zvířata, přísady do krmiv; (37) servis; (39) doprava, distribuce zboží, skladování a dodávání zboží; (44) výkrm, pronájem zemědělských zařízení, chov drůbeže a zvířat.

(730) **Vladimírov Vladimír Pentchev Ing.**, Východní 2610, Česká Lípa, 47006, CZ

(210) **O-486400**

(220) 10.06.2011

(320) 10.06.2011

(511) 3, 35

(540)

## DEDRA SYNTEX

(510) (3) přípravky pro bělení a jiné prací prostředky, přípravky pro čištění, leštění, odmašťování a broušení, mýdla, parfumerie, vonné oleje, kosmetika, vlasové vody, zubní pasty; (35) propagační činnost, reklama, pomoc při řízení obchodní činnosti, obchodní administrativa, kancelářské práce.

(730) **Vaše DEDRA s.r.o.**, Podhradní 69, Česká Skalice, 55203, CZ

(210) **O-486404**

(220) 10.06.2011

(320) 10.06.2011

(511) 1, 3

(540)

## DEDRA UNIVERSE

(510) (1) chemické výrobky určené pro průmysl, vědu a fotografii, jakož i pro zemědělství a lesnictví; (3) přípravky pro bělení a jiné prací prostředky, přípravky pro čištění, leštění, odmašťování a broušení, mýdla, parfumerie, vonné oleje, kosmetika, vlasové vody, zubní pasty.

(730) **Vaše DEDRA s.r.o.**, Podhradní 69, Česká Skalice, 55203, CZ

(210) **O-486452**

(220) 13.06.2011

(320) 13.06.2011

(511) 6, 35, 36, 37, 39, 40, 42

(540)



(510) (6) obecné kovy v surovém a polozpracovaném stavu a jejich slitiny, odlitky, kovové stavební materiály, kovové konstrukce a stavební dílce, ocelové konstrukce a konstrukční dílce, též kovová lešení, kolejnice a jiný kovový materiál určený k železničním účelům, též pro tramvajovou dopravu, kovová důlní a šachetní výstroj, kovové zásobníky a kontejnery, kovové palety pro skladování, manipulaci a dopravu, kovové potrubí a trubky, kovové armatury, nádrže na veškeré tekutiny všech forem z kovu, kovové kabely, kovová lana a dráty, řetězy, tyče ocelové, profilová ocel, drobné kování pro stavební účely, plech, plechové tabule a svitky, plechové zboží spadající do této třídy, kovové mříže a mřížoví, kovový spojovací materiál, kovový šrot, zámečnické a klempířské potřeby a výrobky kovové, železářské zboží, spadající do této třídy, trezory a bezpečnostní schránky, kovové a ocelové výrobky, neobsažené v jiných třídách, zejména kari síta pro stavebnictví, ocelové rolety svinovací, kovové ohrady, ploty kovové, kovové rozpinky, kovové pletivo, kovové mřížoví, kovové schody a schodnice (součást schodů), kovové žebříky, kovová síla, kovové stojky, rudy; (35) maloobchodní a velkoobchodní služby s výrobky uvedenými ve třídě 6, zprostředkování obchodních záležitostí, obchodní nebo podnikatelské informace, zprostředkování interaktivního obchodu pomocí globálních komunikačních sítí (Internet) s výše uvedenými výrobky, budování prodejních sítí, pořádání komerčních výstav, předvádění zboží, shromažďování různého zboží pro třetí osoby (kromě jejich přepravy), v rozsahu zboží z tříd 1 až 34, za účelem umožnění spotřebitelům, aby si tyto výrobky mohli pohodlně prohlížet a nakupovat, služby v oblasti získávání obchodních kontrakčních partnerů, činnost dovozní a vývozní agentury, činnost účetních poradců, vedení účetnictví, rozborů z účetnictví, revize účtů, příprava a vyhotovování daňových přiznání, strategický a operativní controlling, zejména v oblasti řízení zisku a financí, analýzy nákladů a výnosů, posuzování efektivnosti provozu a racionalizace práce, sestavování rozpočtu výnosů a nákladů, tvorba předběžných, výsledných a cenových kalkulací, sestavování materiálové a časové bilance, reklamní a propagační činnost, marketing, systemizace informací do počítačových databází, služby v oblasti administrativní správy a služby organizačně hospodářské povahy, spadající do této třídy; (36) služby nemovitostní v rámci této třídy; (37) stavební a opravárenská činnost, montáž, demontáž, údržba a revize

strojních zařízení, testování, měření, analýzy, pronajímání strojů, nářadí a přístrojů pro stavebnictví, instalace, montáž, údržba a opravy stavebních i technologických ocelových konstrukcí, spadajících do této třídy, instalace, montáž, demontáž, údržba a opravy potrubních řadů a rozvodů s příslušenstvím všech médií, zámečnictví a nástrojářství v rozsahu této třídy, montáž, demontáž a instalace jednoúčelových montážních pomůcek, stavba lešení, údržbářské práce, demontáž stavebních konstrukcí, demontáž ocelových konstrukcí, zejména kovových hal, technologických strojních uzlů a potrubních řadů, dopravních, potrubních a kabelových mostů, též kovových pěších lávek, jeřábových drah a mostových jeřábů, ocelových konstrukcí železniční dopravy ČD, zpracování kovového odpadu, činnost technických poradců v oblasti strojírenství a hutnictví; (39) dopravní činnost, silniční motorová doprava nákladní, zprostředkování dopravy nebezpečných látek, materiálu a věcí, manipulace s nákladem, balení zboží a jeho dodávání, služby skladovací a parkovací, garážové služby, distribuce, transfer a rozvod elektrické a tepelné energie, odborné konzultace k této činnosti, zprostředkování této činnosti, pronájem parkovišť, pronájem skladišť, provoz překládacího zařízení, zasilatelství; (40) zpracování materiálů a jejich úprava, opracovávání kovových materiálů a konstrukčních prvků, kovovýroba, opracování kovů, kovového a plechového materiálu a jeho úprava, zejména obrábění, stříhání, prorážení, svařování a pálení, dělení kovového materiálu za tepla i za studena, vše v rámci této třídy, kovářské práce, též kalení, pokovování, rekonstrukce stávajících technologických linek na vyšší technické parametry, nakládání s odpady, též nebezpečnými, zejména jejich zpracování, recyklace a likvidace, dekontaminace nebezpečných látek, třídění odpadu a recyklovaného materiálu, informace o zpracování a úpravě materiálu; (42) inženýrské práce a služby, konzultace odborné (neobchodní), technické poradenství v oblasti strojírenství a hutnictví a vypracovávání posudků, rešerše a vývoj nových výrobků v oblasti kovovýroby, testování, měření a analýzy, zpracování studií jejich proveditelnosti, inženýrská činnost v investiční výstavbě, znalecké posudky, expertizy a tvorba předpisů pro provoz a údržbu zařízení, konstruktérská a projekční činnost zejména v oblasti kovovýroby, projektová činnost, tvorba programového vybavení, zpracování dílenské a montážní výkresové dokumentace, poradenství v oblasti ekologie a životního prostředí.

(590) Barevná

(730) **EXPONO Steelforce, a.s.**, Mlýnská 317/10, Ostrava, Moravská Ostrava, 70200, CZ

(740) Silesia Patent & Trademark s.r.o., Pod Školou 1278, Šenov, 73934

(210) **O-486463**

(220) 13.06.2011

(320) 13.06.2011

(511) 43

(540)

## ČERVENÉ JABLKO

(510) (43) restaurace, samoobslužné restaurace, rychlé občerstvení (bistro), bufety, bary (služby).

(730) **ČERVENÉ JABLKO, s.r.o.**, Ve Smečkách 16/590, Praha 1, 11000, CZ

**AMETI s.r.o.**, Miškovická 12/235, Praha 9 - Prosek, 19000, CZ

(210) **O-486498**

(220) 14.06.2011

(320) 14.06.2011

(511) 18, 20

(540)



(510) (18) obojky psí, obojky pro zvířata, postroje pro zvířata, pokrývky pro zvířata, sáčky jako obaly (kožené-), pouzdra na klíče (kožená galanterie), vodítka pro zvířata; (20) pelechy pro

domácí zvířata.

(730) **Stárková Gabriela**, Edisonova 643/77, Ostrava, 70030, CZ

(210) **O-486588**

(220) 16.06.2011

(320) 16.06.2011

(511) 45

(540)



(510) (45) služby poskytované jednotlivcům ve vztahu ke společenským událostem, zejména společenský doprovod, svatební agentury.

(730) **Günsberger & Gray, s.r.o.**, Široká 7/37, Praha 1 - Josefov, 11000, CZ

(740) Ing. Michal Günsberger, Lyžařská 6 / 897, Praha 10 - Hostivař, 10200

(210) **O-486605**

(220) 16.06.2011

(320) 16.06.2011

(511) 39

(540)



(510) (39) provozování cestovní kanceláře v rámci této třídy.

(590) Barevná

(730) **Travel & Business Centre s.r.o.**, Videňská 55, Brno, 63900, CZ

(210) **O-486621**

(220) 17.06.2011

(320) 17.06.2011

(511) 4, 12, 35, 39

(540)

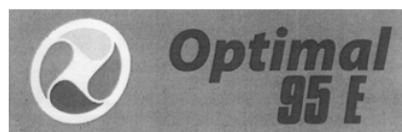

(510) (4) paliva včetně benzínu pro motory a osvětlovací látky; (12) vozidla; (35) propagace; (39) doprava.

(730) **ČEPRO, a.s.**, Dělnická 213/12, Praha 7, 17004, CZ

(210) **O-486622**

(220) 17.06.2011

(320) 17.06.2011

(511) 35, 42

(540)



(510) (35) personální poradenství, psychologické testování pro výběr zaměstnanců, obchodní reklama pro třetí osoby, reklama (propagace), reklamní agentury; (42) pronájem počítačového

- (590) software, software (tvorba), počítačové programování. (220) 21.06.2011  
(590) Barevná (320) 21.06.2011  
(730) **DRIVE Production spol. s r.o.**, Lidická 6, Praha 5, 15000, CZ (511) 16, 20, 35  
(740) JUDr. Milan Čapek, advokát, Dušní 8, Praha 1, 11000 (540)

- (210) **O-486628**  
(220) 20.06.2011  
(320) 20.06.2011  
(511) 1, 5, 30  
(540)



- (510) (1) umělá sladidla; (5) farmaceutické, vitamínové, dietetické, nutriční, diabetické přípravky a výrobky a minerální doplňky potravy upravené k léčebným účelům; (30) doplňky stravy, sladidla, zejména nízkokalorická, v tuhém i tekutém stavu ve formě práškových směsí, kapek, sirupů, gelů, past, tablet, šumivých tablet, pastilek, dražé, tobolek, kapslí, bonbónů, želé a prášků.

- (590) Barevná  
(730) **VITAR, s.r.o.**, tř. T.Bati 385, Zlín, 76302, CZ  
(740) JUDr. Lucie Miklová, advokátka, tř. T. Bati 385, Zlín, 76302

- (210) **O-486654**  
(220) 21.06.2011  
(320) 21.06.2011  
(511) 16, 20, 35  
(540)



- (554) Prostorová  
(510) (16) grafitové, snímací a barevné tužky, tužky mechanické, tuhy, soupravy tužek, násadky, křídly, pastely, uhle umělé a přírodní, rudky, voskovky, olejové křídly, psací, značkovací a kreslicí křídly, držátka na křídly, pouzdra na psací potřeby, stěrací pryž, inkousty, tuše, razítkové barvy, barvy vodové, akrylové, akvarelové, olejové a temperové, palety, štětce, pravítka, trojúhelníky, příložníky, potřeby pro technické kreslení, kružítko, vytahovací pera, technická pera, soupravy kružidel, jejich náhradní díly a příslušenství, spínátka, šablony, kancelářské pořadače, šanony, fóliové zakládací obaly, fóliové závěsné obaly na spisy, vizitkáře, fóliové obaly na sešity a učebnice, kancelářské korekční laky, kancelářská lepidla, ořezávátka, modelovací hmota, popisovače, značkovače, kuličková pera, gelová pera, psací vložky do kuličkových a gelových per, plnicí pera, inkoustové zásobníky, kreslicí bloky, stojánky na kancelářské potřeby; (20) reklamní předměty a suvenýry v rámci této třídy, truhlářské umělecké výrobky, stojany a figuríny ze dřeva a další upomínkové předměty, spadající do třídy 20; (35) reklama, propagační činnost, marketing, služby v oblasti obchodního řízení, kancelářské funkce, prezentace zboží pro maloobchod a velkoobchod, poskytování výrobků pro reklamní účely.

- (730) **KOH-I-NOOR HARDTMUTH a.s.**, F.A. Gerstnera 21/3, České Budějovice, 37130, CZ  
(740) PatentCentrum Sedlák & Partners s.r.o., Husova 5, České Budějovice, 37001

- (210) **O-486655**



- (554) Prostorová  
(510) (16) grafitové, snímací a barevné tužky, tužky mechanické, tuhy, soupravy tužek, násadky, křídly, pastely, uhle umělé a přírodní, rudky, voskovky, olejové křídly, psací, značkovací a kreslicí křídly, držátka na křídly, pouzdra na psací potřeby, stěrací pryž, inkousty, tuše, razítkové barvy, barvy vodové, akrylové, akvarelové, olejové a temperové, palety, štětce, pravítka, trojúhelníky, příložníky, potřeby pro technické kreslení, kružítko, vytahovací pera, technická pera, soupravy kružidel, jejich náhradní díly a příslušenství, spínátka, šablony, kancelářské pořadače, šanony, fóliové zakládací obaly, fóliové závěsné obaly na spisy, vizitkáře, fóliové obaly na sešity a učebnice, kancelářské korekční laky, kancelářská lepidla, ořezávátka, modelovací hmota, popisovače, značkovače, kuličková pera, gelová pera, psací vložky do kuličkových a gelových per, plnicí pera, inkoustové zásobníky, kreslicí bloky, stojánky na kancelářské potřeby; (20) reklamní předměty a suvenýry v rámci této třídy, truhlářské umělecké výrobky, stojany a figuríny ze dřeva a další upomínkové předměty, spadající do třídy 20; (35) reklama, propagační činnost, marketing, služby v oblasti obchodního řízení, kancelářské funkce, prezentace zboží pro maloobchod a velkoobchod, poskytování výrobků pro reklamní účely.

- (730) **KOH-I-NOOR HARDTMUTH a.s.**, F.A. Gerstnera 21/3, České Budějovice, 37130, CZ  
(740) PatentCentrum Sedlák & Partners s.r.o., Husova 5, České Budějovice, 37001

- (210) **O-486677**  
(220) 15.08.2011  
(320) 15.08.2011  
(511) 10, 12, 18, 28, 35, 39  
(540)



- (510) (10) přístroje a nástroje chirurgické, zubní a veterinářské, umělé údy, oči a zuby, ortopedické potřeby, materiál na sešívání ran; (12) vozidla, dopravní prostředky pozemní, vzdušné nebo vodní; (18) kufry, zavazadla, deštníky, slunečníky a hole, kožené potahy na sedačky; (28) hry, hračky, potřeby pro gymnastiku a sport neuvedené v jiných třídách; (35) propagační činnost, reklama, pomoc při řízení obchodní činnosti, obchodní administrativa, kancelářské práce; (39) doprava, balení a skladování zboží, organizování cest.

- (730) **Volter s.r.o.**, Na Kozačce 1289/7, Praha 2, 12000, CZ

- (210) **O-486713**  
(220) 22.06.2011  
(320) 22.06.2011  
(511) 35, 41, 43

(540)



**BOHEMICA Old Town  
Bar & Restaurant**

(510) (35) veškerá obchodní činnost s výrobky ve tř. 1 - 34; (41) výchova, vzdělávání, zábava, sportovní a kulturní aktivity; (43) služby zajišťující stravování a nápoje, dočasné ubytování.

(730) **FLORENC REAL s.r.o.**, Panská 7/890, Praha 1, 11000, CZ

(210) **O-486756**

(220) 23.06.2011

(320) 23.06.2011

(511) 3, 5, 9, 10, 11, 18, 20, 21, 29, 30, 35, 38, 41

(540)



(510) (3) dětská biokosmetika; (5) polštářky na kojení, dětská a kojenecká výživa; (9) elektronické chůvičky; (10) teploměry pro lékařské účely, odsávačky; (11) sterilizátory, vařiče; (18) popruhy pro nošení kojenců a na vodění dětí, tašky a vaky na nošení dětí; (20) dětský kojenecký nábytek, postýlky, dětské ohrádky, židličky, lehátka, krabice na hračky ze dřeva nebo umělých hmot, polštáře; (21) dětské přenosné vaničky, koše na hračky, mycí houby, neelektrické ohříváče na kojenecké lahve, koupací a toaletní soupravy, mixéry s výjimkou elektrických; (29) sušené mléko, mléčné výrobky, dětská výživa na bázi surovin spadajících do této třídy; (30) dětská výživa na bázi surovin spadajících do této třídy; (35) inzertní, propagační a reklamní činnost, organizování komerčních a reklamních výstav, zprostředkovatelská činnost v oblasti obchodu s výrobky ve třídách 3, 5, 9, 10, 11, 12, 16, 18, 20, 21, 24, 25, 28, 30; (38) provozování internetového portálu, šíření elektronických časopisů, informací, elektronických periodik a knih v elektronické podobě, počítačová komunikace; (41) výchova, vzdělávání, zábava, sportovní a kulturní aktivity, zejména aktivity s dětmi, vydavatelská a nakladatelská činnost, organizování a pořádání vzdělávacích, kulturních, zábavných a sportovních akcí, vystoupení, seminářů, sympozií, konferencí, přednášek, odborných kurzů a besed.

(590) Barevná

(730) **FOR BABY, spol. s r.o.**, Plovdivská 3400, Praha 4 - Modřany, 14300, CZ

(740) Společná advokátní kancelář Všečeka Zelený Švorčík Kalenský a partneři, JUDr. Otakar Švorčík, Hálkova 2, Praha 2, 12000

(210) **O-486776**

(220) 24.06.2011

(320) 24.06.2011

(511) 9, 16, 35, 36, 41

(540)

**FISCALIS**

(510) (9) data, databáze a jiné informační produkty na magnetických, elektronických a optických nosičích, související software a hardware, nosiče dat všeho druhu spadající do třídy 9, elektronické časopisy, elektronická periodika a knihy v elektronické podobě, software pro počítače, programové vybavení pro informační technologie a pro komunikaci, programové vybavení umožňující elektronické obchodování, modulární aplikační softwarový systém, software pro informační, ekonomický, účetní, daňový a správní systém pro řízení firem; (16) papír, výrobky z papíru, periodické a neperiodické publikace, knihy, časopisy, brožury, fotografie, informační produkty a reklamní materiály na papírových nosičích, data a databáze na papírových nosičích, tištěné manuály, učební

pomůcky; (35) činnost organizačních a ekonomických poradců, ekonomické prognózy, zpracování a zprostředkování technicko-ekonomických studií a finančně ekonomických studií, komerční informační kancelář, systemizace informací do počítačové databáze, obchodní průzkum, průzkum trhu, zprostředkovatelská činnost v obchodních službách, pomoc při řízení obchodních a průmyslových podniků, pomoc při řízení obchodní činnosti, obchodní činnost s odbornými publikacemi, počítačovými databázemi a reklamními předměty, poradenství v obchodní činnosti, obchodní management a podnikové poradenství, obchodní nebo podnikatelské informace, marketingové studie, daňové poradenství (příprava a vyhotovení daňového přiznání), účetní poradenství, účetní audit, organizační poradenství, ekonomické poradenství; (36) daňové poradenství (daňové odhady), finanční analýzy, finanční informace, finanční odhady, finanční poradenství; (41) vydavatelská činnost, publikační činnost v oblasti daňového poradenství a práva, vydávání elektronických knih a časopisů on-line, vydávání knih, vydávání textů s výjimkou reklamních nebo náborových, vzdělávací služby, organizování a vedení seminářů, školení, vzdělávacích akcí, konferencí, organizování vzdělávacích výstav, organizování soutěží, klubových setkání, pořádání a řízení pracovních setkání, pořádání audiovizuálních představení.

(730) **FISCALIS s.r.o.**, U Klubovny 914, Praha 5, 15600, CZ

(210) **O-486798**

(220) 24.06.2011

(320) 24.06.2011

(511) 12, 39

(540)

**RegioStar**

(510) (12) dopravní prostředky pozemní; (39) doprava osobní, nákladní, silniční, železniční, letecká, lodní, informace o jízdních tarifech, řádech a způsobu dopravy, zprostředkování dopravních služeb.

(730) **ŠKODA Vagonka a.s.**, 1. máje 3176/102, Ostrava - Moravská Ostrava, 70300, CZ

(210) **O-486799**

(220) 24.06.2011

(320) 24.06.2011

(511) 35, 41, 44

(540)



(510) (35) propagační činnost, reklama, pomoc při řízení obchodní činnosti, obchodní administrativní, kancelářské práce, obchodní činnost (služby, poradenství), obchodní nebo podnikatelské poradenství (profesionální), předvádění zboží; (41) výchova, vzdělávání, zábava, sportovní a kulturní aktivity, praktické cvičení, kluby zdraví (služby), provozování sportovních zařízení, půjčování sportovního nářadí, s výjimkou dopravních prostředků, služby klubové (výchovně-zábavné), sportovní zařízení (provozování); (44) lékařské služby, veterinární služby, péče o hygienu a krásu osob a zvířat, aromaterapeutické služby, fyzikální terapie, fyzioterapie, kliniky nebo sanatoria (soukromé), kosmetické služby v oblasti neinvazivní liposukce 3. generace, lázeňské služby, léčby celulitidy, lékařské služby, lymfodrenáže, manikúra, masáže, nemocnice (služby), neurologie (služby), ošetřovatelské služby, plastická chirurgie, psycholog (služby), radiální endodermatologie (vyhlazování a napínání pokožky), salóny kadeřnické, salóny krásy, sanatoria – zotavovny, služby masérské, rekondiční a regenerační, služby solárií, služby v oblasti neinvazivní kavitární liposukce ultrazvukem a radiofrekvencí, bez operativního zásahu do těla a bezbolestná procedura umožňující rychlé, bezrizikové a efektivní modelování těla bez období zotavení, služby vizážistů, stomatologie, veřejné lázně pro hygienické účely, zábava (služby), zdravotní péče, zdravotnická střediska, zkrášlovací salóny.

(730) Šulistová, MBA Tereza, Na Švihance 1476/1, Praha 2, 12000, CZ (540)

(210) **O-486800**  
(220) 24.06.2011  
(320) 24.06.2011  
(511) 35, 41, 44  
(540)



(510) (35) propagační činnost, reklama, pomoc při řízení obchodní činnosti, obchodní administrativa, kancelářské práce, obchodní činnost (služby, poradenství), obchodní nebo podnikatelské poradenství (profesionální), předvádění zboží; (41) výchova, vzdělávání, zábava, sportovní a kulturní aktivity, praktické cvičení, kluby zdraví (služby), provozování sportovních zařízení, půjčování sportovního nářadí, s výjimkou dopravních prostředků, služby klubové (výchovně-zábavné), sportovní zařízení (provozování); (44) lékařské služby, veterinární služby, péče o hygienu a krásu osob a zvířat, aromaterapeutické služby, fyzikální terapie, fyzioterapie, kliniky nebo sanatoria (soukromé), kosmetické služby v oblasti neinvazivní liposukce 3. generace, lázeňské služby, léčby celulitidy, lékařské služby, lymfodrenáže, manikúra, masáže, nemocnice (služby), neurologie (služby), ošetrovatelské služby, plastická chirurgie, psycholog (služby), radiální endodermatologie (vyhlazování a napínání pokožky), salóny kadeřnické, salóny krásy, sanatoria – zotavovny, služby masérské, rekondiční a regenerační, služby solárií, služby v oblasti neinvazivní kavitační liposukce ultrazvukem a radiofrekvencí, bez operativního zásahu do těla a bezbolestná procedura umožňující rychlé, bezrizikové a efektivní modelování těla bez období zotavení, služby vizážistů, stomatologie, veřejné lázně pro hygienické účely, zábava (služby), zdravotní péče, zdravotnická střediska, zkrášlovací salóny.  
(590) Barevná  
(730) Šulistová, MBA Tereza, Na Švihance 1476/1, Praha 2, 12000, CZ

(210) **O-486820**  
(220) 27.06.2011  
(320) 27.06.2011  
(511) 13, 39, 41  
(540)



(510) (13) ohňostroje, rakety, prskavky, rachejtle, pyrotechnické výrobky; (39) doprava, nákladní doprava; (41) organizování a pořádání soutěží, kulturních a jiných akcí.  
(730) OHŇOSTROJE Krupička, s.r.o., Ke Křížkám 166, Praha 10 - Dubeč, 10700, CZ

(210) **O-487012**  
(220) 04.07.2011  
(320) 04.07.2011  
(511) 35, 39, 41, 43

## Kudy tudy, šel tu Yetti

(510) (35) reklamní činnost; (39) služby turistům pro orientaci v terénu; (41) výchova, vzdělávání, zábava, sportovní a kulturní aktivity; (43) služby zajišťující stravování a nápoje, dočasné ubytování.  
(730) Šouta Ivan Ing., Budislav 12E, Budislav, 56965, CZ

(210) **O-487053**  
(220) 08.07.2011  
(320) 08.07.2011  
(511) 5, 32, 33  
(540)



(510) (5) diabetické přípravky pro léčebné účely, farmaceutické výrobky; (32) nealkoholické nápoje, piva; (33) alkoholické nápoje, likéry.  
(730) AYLA s.r.o., Sadová 1746/16, Cheb, 35002, CZ

(210) **O-487065**  
(220) 08.07.2011  
(320) 08.07.2011  
(511) 16, 21, 25, 26, 35, 42  
(540)

1000+1 Souvenirs from Prague

(510) (16) výrobky z papíru, kartónu a lepenky, papírenské výrobky, papírové obálky a obaly, tištěné reklamní a propagační tiskoviny, například prospekty, letáky, papírové praporečky a mávátka, katalogy, reklamní tabule a poutače z papíru nebo lepenky, plakáty, diáře a kalendáře, vizitky, dopisnice, pohlednice dopisnice a blahopřání, spisové obaly a pouzdra (papírenské výrobky), tiskoviny a tiskové typy, tiskařské obtahy (vyjma textilních), etikety (vyjma textilních), podložky na stůl papírové, papírové ubrusy a ubrousky, papírové podnosy, papírové vlnky, květináče ozdobné papírové, vzory a grafické znaky pro tisk, kopírování a výšivky, grafiky, grafické reprodukce, fotografická alba a fotografie, plakáty, kancelářské potřeby (vyjma nábytku), například psací pera, tužky, bloky a bločky, zápisníky, papírové záložky do knih a záložky na knihy, obaly na spisy, obtisky, pouzdra na doklady, razítka a tiskařské štočky, tiskařské typy (písmena a číslice), papírové a plastové sáčky, tašky a pytle, obaly z papíru a plastu, například etuje, krabice a krabičky, propagační a upomínkové předměty z papíru a plastu, balicí papír a plastové fólie na balení; (21) výrobky ze skla, keramiky a porcelánu spadající do této třídy, nádobí - sklenice a skleničky, püllitry, žejdlíky a džbánky, lahve a lahvíčky, konvice a konvičky, talíře, hrnce a hrnečky, misky a dózy, tácky, podtácky a podnosy (vyjma papírových), papírové tácky a talíře, kořenky, svícný, vázy a vázičky (s vyjma z drahých kovů), výrobky z křišťálového a dekorovaného skla, lžice na boty, užitková a dekorativní keramika spadající do této třídy, hrnčičské zboží dekorativní a užitkové, květináče, včetně ozdobných (vyjma papírových); (25) oděvy spadající do této třídy a z materiálů všeho druhu, zejména z bavlny a jiných přírodních materiálů, kůže, kožešin, syntetických vláken a džinovin, trička a

trikotáže, svetry, pulovry, mikiny a bundy, punčochové a rukavičkářské výrobky, obuvnické výrobky včetně kování pro obuv a opasky, kloboučnické výrobky, zejména čapky, čepice, kšiltovky a kšilty, čelenky, oděvní doplňky, zejména šátky a šály, oděvní přehozy, opasky pro oděvy a obuv, kravaty a šle; (26) textilní galanterie pro vyšívání, etikety, cedulky a značky na prádlo a oděvy, stuhy, kalouny a paspulky, kloboukové ozdoby (ne z drahých kovů), ozdobné odznaky a knoflíky (ne z drahých kovů), náplety přídržovací a elastické, ozdoby textilních výrobků (nažehlovací -), záplaty textilních výrobků (nažehlovací), vyšívky; (35) zprostředkovatelské služby v oblasti obchodu s dárkovými a upomínkovými výrobky zejména ze skla, keramiky, porcelánu a textilu, reklamní a propagační činnost, pomoc při řízení obchodní činnosti a zprostředkování obchodních kontaktů s výrobky v oboru textilních, obuvnických, kloboučnických a brašnářských výrobků včetně papírenských výrobků a tiskovin, upomínkových a (nebo) dekoračních předmětů a plastových výrobků zařazených ve třídě 16 a keramických, porcelánových, hrnčířských a skleněných výrobků zařazených ve třídě 21, tvorba obchodních informací a jiných informačních produktů na papírových nosičích pro reklamní a obchodní účely, vyhledávání multimediálních informací, systemizace informací do počítačových databází, inzertní činnost, včetně on-line inzerce a prezentace v počítačové síti Internet, obchodní využití sítě Internet v oblasti vyhledávacích služeb a e-businessu, vydávání reklamních a (nebo) náborových textů, propagačních a inzertních tiskovin a materiálů, včetně jejich rozšiřování, obchodní průzkum a analýza trhu, marketing, organizování reklamních a obchodních předváděcích akcí výrobků, obchodní zastoupení tuzemských a zahraničních firem, obchodní a informační servis, odborné obchodní poradenské a konzultační služby; (42) grafický design, navrhování a zajišťování módního a průmyslového designu, navrhování a zajišťování obalů, včetně jejich designu, včetně zprostředkovatelských služeb v daných oborech, navrhování nových výrobků pro zákazníky, včetně jejich průmyslového a uměleckého designu, navrhování dekoračních, dárkových a propagačních předmětů, včetně jejich designu, navrhování a tvorba klasické a počítačové grafiky, odborné informační, konzultační a poradenské služby v oboru designu.

- (590) Barevná  
(730) **CARINA ART s.r.o.**, Národní 60/28, Praha 1, 11000, CZ  
(740) DMH - patentová a známková kancelář, Mgr. Marcela Machatová, Pospíšilova 2/1528, Praha 3, 13000

- (210) **O-487086**  
(220) 11.07.2011  
(320) 11.07.2011  
(511) 7, 9, 37  
(540)



- (510) (7) výtahy a jejich konstrukční části, zejména skupinové ovladače výtahů, eskalátory a náhradní díly k eskalátorům, zejména stupně, madla a pohonné mechanismy, stupňovité zdviže, motoricky poháněné zdviže pro dopravu, parkování a ukládání pozemních vozidel, dopravní pásy pro osoby (nikoliv pro dopravu zboží), motory a pohony pro uvedené výrobky, jejich součásti a díly zahrnuté v této třídě, zařízení a stroje pro zdvihání a pro výtahy, vše spadající do této třídy; (9) součástky elektrické a elektronické, řídicí systémy výtahů (mikroprocesorová řídicí jednotka, elektroinstalace ve strojovně a v šachtě a její součásti jako například ovládání výtahu z kabiny, k signalizaci směru a polohy ve výtahu), elektrické a elektronické přístroje a zařízení pro vážení, měření, signalizaci, kontrolu, záchranu, vše spadající do této třídy; (37) služby servisní, revizní, montážní a opravářské u zdvihacích zařízeních a výtahů, včetně technické pomoci - v rámci této třídy.

- (590) Barevná  
(730) **Výtahy Pardubice a.s.**, Černá za Bory 389, Pardubice, 53301, CZ

- (210) **O-487120**  
(220) 12.07.2011  
(320) 12.07.2011  
(511) 30  
(540)

## BEAS

- (510) (30) pekařské, mlynářské a cukrářské výrobky, chléb, pečivo, rohlíky, housky, cukrovinky, mouka a přípravky z obilnin.  
(730) **BEAS, a.s.**, Gočárová 1620, Hradec Králové, 50101, CZ  
(740) Ing. Milan Škoda, Nahořanská 308, Nové Město nad Metují, 54901

- (210) **O-487128**  
(220) 04.08.2011  
(320) 04.08.2011  
(511) 35, 42, 44  
(540)

## COOLVISION

- (510) (35) pomoc při řízení obchodní činnosti, obchodní administrativní, kancelářské práce; (42) architektonické poradenství a služby, architektonické řešení staveb, jejich částí a vybavení, projektování ve výstavbě, služby bytového architekta, výtvarné návrhy interiérů - designérská činnost, návrhářství bytové a kancelářské, průmyslový design, umělecký design, grafický design, oděvní návrhářství; (44) zahradnické služby, zahradní architektura, návrhy pro tvorbu krajiny, aranžování květin.  
(730) **Tejc Pavel RNDr.**, Kruhová 529, Vrané nad Vltavou, 25246, CZ  
**Tejcová Tatiana JUDr.**, Kruhová 529, Vrané nad Vltavou, 25246, CZ

- (210) **O-487156**  
(220) 13.07.2011  
(320) 13.07.2011  
(511) 35, 41  
(540)



- (510) (35) inzertní, reklamní, propagační činnost, vydávání reklamních textů, provozování reklamních ploch, reklamních bannerů, reklamních balonů, reklamních klipů, vše v souvislosti s provozováním loterie, marketing k provozování loterie; (41) provozování a organizování loterií a jiných podobných her v souladu s obecně závaznými právními předpisy prostřednictvím poboček sázkové kanceláře a dalších smluvně závazných prodejních míst.

- (590) Barevná  
(730) **FORTUNA sázková kancelář a.s.**, Vodičkova 30, Praha 1, 11000, CZ  
(740) Mgr. Radek Schmitz, advokátní kancelář s.r.o., Mgr. Radek Schmitz, Podkovářská 933/3, Praha 9, 19000

- (210) **O-487157**  
(220) 13.07.2011  
(320) 13.07.2011  
(511) 35, 41  
(540)

## Loterie Fortuna, plníme vaše sny

- (510) (35) inzertní, reklamní, propagační činnost, vydávání reklamních textů, provozování reklamních ploch, reklamních bannerů, reklamních balonů, reklamních klipů, vše v souvislosti s provozováním loterie, marketing k provozování loterie; (41) provozování a organizování loterií a jiných podobných her v souladu s obecně závaznými právními předpisy prostřednictvím poboček sázkové kanceláře a dalších smluvně závazných prodejních míst.

- (730) **FORTUNA sázková kancelář a.s.**, Vodičkova 30, Praha 1, 11000, CZ  
(740) Mgr. Radek Schmitz, advokátní kancelář s.r.o., Mgr. Radek Schmitz, Podkovářská 933/3, Praha 9, 19000

(210) **O-487158**

(220) 13.07.2011

(320) 13.07.2011

(511) 35, 41

(540) **Fortuna Loterie, plníme vaše sny**

(510) (35) inzertní, reklamní, propagační činnost, vydávání reklamních textů, provozování reklamních ploch, reklamních bannerů, reklamních balonů, reklamních klipů, vše v souvislosti s provozováním loterie, marketing k provozování loterie; (41) provozování a organizování loterií a jiných podobných her v souladu s obecně závaznými právními předpisy prostřednictvím poboček sázkové kanceláře a dalších smluvně závazných prodejních míst.

(730) **FORTUNA sázková kancelář a.s.**, Vodičkova 30, Praha 1, 11000, CZ

(740) Mgr. Radek Schmitz, advokátní kancelář s.r.o., Mgr. Radek Schmitz, Podkovářská 933/3, Praha 9, 19000

(210) **O-487159**

(220) 13.07.2011

(320) 13.07.2011

(511) 35, 41

(540) **www.loteriefortuna.cz**

(510) (35) inzertní, reklamní, propagační činnost, vydávání reklamních textů, provozování reklamních ploch, reklamních bannerů, reklamních balonů, reklamních klipů, vše v souvislosti s provozováním loterie, marketing k provozování loterie; (41) provozování a organizování loterií a jiných podobných her v souladu s obecně závaznými právními předpisy prostřednictvím poboček sázkové kanceláře a dalších smluvně závazných prodejních míst.

(730) **FORTUNA sázková kancelář a.s.**, Vodičkova 30, Praha 1, 11000, CZ

(740) Mgr. Radek Schmitz, advokátní kancelář s.r.o., Mgr. Radek Schmitz, Podkovářská 933/3, Praha 9, 19000

(210) **O-487160**

(220) 13.07.2011

(320) 13.07.2011

(511) 35, 41

(540)



**LoterieFortuna**

(510) (35) inzertní, reklamní, propagační činnost, vydávání reklamních textů, provozování reklamních ploch, reklamních bannerů, reklamních balonů, reklamních klipů, vše v souvislosti s provozováním loterie, marketing k provozování loterie; (41) provozování a organizování loterií a jiných podobných her v souladu s obecně závaznými právními předpisy prostřednictvím poboček sázkové kanceláře a dalších smluvně závazných prodejních míst.

(730) **FORTUNA sázková kancelář a.s.**, Vodičkova 30, Praha 1, 11000, CZ

(740) Mgr. Radek Schmitz, advokátní kancelář s.r.o., Mgr. Radek Schmitz, Podkovářská 933/3, Praha 9, 19000

(210) **O-487161**

(220) 13.07.2011

(320) 13.07.2011

(511) 35, 41

(540)



**Loterie  
Fortuna**

(510) (35) inzertní, reklamní, propagační činnost, vydávání reklamních textů, provozování reklamních ploch, reklamních bannerů, reklamních balonů, reklamních klipů, vše v souvislosti s provozováním loterie, marketing k provozování loterie; (41) provozování a organizování loterií a jiných podobných her v souladu s obecně závaznými právními předpisy prostřednictvím poboček sázkové kanceláře a dalších smluvně závazných prodejních míst.

(590) Barevná

(730) **FORTUNA sázková kancelář a.s.**, Vodičkova 30, Praha 1, 11000, CZ

(740) Mgr. Radek Schmitz, advokátní kancelář s.r.o., Mgr. Radek Schmitz, Podkovářská 933/3, Praha 9, 19000

(210) **O-487223**

(220) 18.07.2011

(320) 18.07.2011

(511) 14, 16, 35

(540)

**Zybra**

(510) (14) drahé kovy, především zlato, stříbro, platina, výrobky z drahých kovů nebo výrobky pokovené drahými kovy, které nejsou zahrnuty v jiných třídách, klenotnické výrobky z drahých kovů, perly, polodrahokamy, drahokamy a diamanty a jejich kombinace ve spojení s drahým kovem i bez, prsteny, přívěsky, náramky, náušnice, náhrdelníky, manžetové knoflíky, jehlice do kravat, spony do kravat, amulety, brože, čelenky, ozdoby vyrobené ze vzácných kovů nebo drahokamů, hodinky, hodiny a hodinové skříňky, neopracované i opracované polodrahokamy, drahokamy a perly, klenotnické výrobky se syntetickými polodrahokamy a syntetickými drahokamy; (16) psací nářadí a jejich příslušenství, včetně plnicích per a inkoustových náplní do nich, kulíčkových per a náplní do nich, mechanických tužek, tuh a vymazávacích prostředků, rýsovacích per, psacích inkoustů a psacích souprav na stůl; (35) propagace a reklamní služby, firemní poradenství, obchodní činnost a zprostředkování obchodu se vzácnými kovy a jejich slitinami, klenoty, bižuterií, diamanty, drahokamy a polodrahokamy, se zlatými výrobky, klenoty a šperky, podpora prodeje pro druhé, předvádění zboží, prezentace vzácných kovů a jejich slitin, šperků, klenotů, drahokamů, perel, polodrahokamů a diamantů v komunikačních médiích, průzkum trhu, maloobchodní prodej vzácných kovů a jejich slitin, šperků, bižuterie, diamantů, perel, polodrahokamů, drahokamů, provoz elektronického obchodu zabývající se prodejem a distribucí diamantů, perel, polodrahokamů, drahokamů a šperků prostřednictvím počítačové sítě.

(730) **AGRICOLA CZ, s.r.o.**, Ondříčkova 6, Karlovy Vary, 36001, CZ

(210) **O-487224**

(220) 18.07.2011

(320) 18.07.2011

(511) 16, 35, 38, 41, 42

(540)

**DOBROMYŠL**

(510) (16) periodické a neperiodické publikace; (35) reklamní, inzertní a propagační činnost prostřednictvím jakéhokoliv média (tištěného, datové sítě, informační sítě, elektronické sítě, počítačové sítě), poskytování on-line inzerce, poskytování informací a jiných informačních produktů komerčního a reklamního charakteru; (38) šíření elektronických periodických a neperiodických publikací, informací prostřednictvím informační, datové nebo elektronické nebo komunikační nebo telekomunikační sítě (zejména Internetu), poskytování multimediálních informací po sítích; (41) nakladatelská a vydavatelská činnost, tvorba elektronických časopisů, periodik, knih; (42) tvorba informačních databází.

(730) **Pulkrábek Radek, J.** Žižky 698, Litomyšl, 57001, CZ

(210) **O-487226**  
(220) 18.07.2011  
(320) 18.07.2011  
(511) 1, 37, 40, 42  
(540)

### DEKONTAM-3

- (510) (1) chemické a biologické výrobky a prostředky určené pro průmysl, stavebnictví, zemědělství a služby, bakteriální preparáty a enzymy; (37) přípravné práce pro stavby a práce se stavbami související, likvidační a sanační práce, zejména práce při sanaci zemin, kalů, podzemních a odpadních vod; (40) zpracování a úprava materiálů, zejména zemin, kalů, vod a dále odpadů a druhotných surovin, jejich likvidace, zneškodňování a recyklace, biodegradace materiálů, sanace zemin, kalů, vod a odpadů, dekontaminace vod a zemin, zprostředkovatelská činnost v těchto oblastech, regenerace hydrogeologického podloží vodních zdrojů; (42) poradenská, konzultační, projektová, inženýrská, vědecká a vývojová činnost v oblasti životního prostředí a odpadů, včetně nebezpečných odpadů a druhotných surovin, tvorba systémů využití a recyklace odpadů, vyvíjení a použití metod pro použití při sanacích zemin, kalů, vod a dalších materiálů a látek, chemické a biologické analýzy a jejich využití, činnost technických poradců v oblasti stavebnictví, odpadového hospodářství, ekologie, ochrany životního prostředí, nápravy ekologických škod, sanačních prací, monitoringu, integrované prevence a omezování znečištění, ekomanagementu, testování a měření v oblasti průmyslu a vědy, zejména v oboru ochrany životního prostředí, vědecké, technologické a průmyslové analýzy v oboru ochrany životního prostředí.
- (730) **DEKONTA, a.s.**, Dřetovice 109, Stehelčevce, 27342, CZ  
(740) **TUMA- MIHALIK- SOUKUP**, JUDr. Martin Soukup, advokát, Římská 16, Praha 2, 12000

(210) **O-487229**  
(220) 18.07.2011  
(320) 18.07.2011  
(511) 16, 35, 38  
(540)

### NAVIGAYTOR

- (510) (16) tiskárenské výrobky, papírenské zboží, periodické a neperiodické tiskoviny, jako např. noviny, časopisy, průvodce, brožury, katalogy, prospekty, plakáty, letáky a jiné propagační, reklamní a informační materiály; (35) reklamní a propagační činnost, inzerce, vydávání reklamních, propagačních nebo inzertních textů, obstaravatelská a zprostředkovatelská služba v rámci propagace, reklamy, poskytování obchodních informací a obchodních služeb prostřednictvím Internetu i tištěných materiálů; (38) poskytování (šíření) informací prostřednictvím komunikačních sítí, například Internetu nebo jiné sítě, včetně bezdrátové, kabelové, případně satelitní, provozování a zajišťování komunikačních služeb, jako jsou diskusní skupiny v režimu on-line, elektronická pošta, počítačová komunikace, přenos zpráv a obrazových informací pomocí počítače, distribuce informací pomocí komunikace mezi sítěmi, provozování internetového serveru, přenos informací po Internetu, služby přenosu publikací na nosičích přenášených po síti, přenos zpráv a obrazových informací pomocí počítače, poskytování informací (informační kancelář).
- (730) **Doleček Kamil**, Čs. armády 408/51, Hradec Králové 3, 50003, CZ  
**Kolár Jan**, Imrychova 882/7, Praha 4, 14300, CZ  
(740) **Kamil Doleček**, Čs. armády 408/51, Hradec Králové 3, 50003

(210) **O-487231**  
(220) 18.07.2011  
(320) 18.07.2011  
(511) 25, 35, 40  
(540)

### MONIKA BLAND FASHION

- (510) (25) oděvy, obuv, punčochové a kloboučnické zboží, prádlo, oděvní doplňky patřící do této třídy; (35) maloobchod, velkoobchod a internetový obchod s výrobky uvedenými ve třídách 3 (výrobky kosmetické a voňavkářské, bylinné kosmetické přípravky, mýdla, včetně mýdel medicijních, parfumerie, vonné oleje, kosmetické krémy, mléka, gely a emulze, vody a deodoranty pro osobní potřebu, toaletní přípravky, přípravky pro péči o vlasy, přípravky pro péči o tělo,

speciální přípravky pro péči o ruce a nohy, přípravky pro péči o ústní hygienu, krémy na a po opalování, samoopalovací přípravky, masážní krémy a emulze, regenerační krémy a vody, krémy a gely pro intimní použití a hygienu, depilační přípravky a přípravky pro holení a péči po depilaci a holení, přípravky pro péči a dekoraci nehtů, dekorativní kosmetika), ve třídě 14 (drahé kovy, jejich slitiny a výrobky z těchto materiálů, klenoty, bižuterie, drahokamy, šperky, štras, umělecká díla z drahých kovů, hodinářské výrobky, knoflíky do manžet, jehlice do kravat), ve třídě 18 (kůže, imitace kůže, výrobky z těchto materiálů, které nejsou zahrnuty do jiných tříd, kůže ze zvířat, kufrů a zavazadel, kožená galanterie, deštníky, slunečníky a hole) a ve třídě 25 (oděvy, obuv, punčochové a kloboučnické zboží, prádlo, oděvní doplňky patřící do této třídy); (40) výroba kosmetiky a ostatních výrobků uvedených ve třídě 3, výroba oděvů, obuvi, kožených výrobků a výrobků z imitace kůže, výroba šperků a bižuterie.

(730) **Velloria Group s.r.o.**, K Palečku 2675/12, Praha 9, 19300, CZ  
(740) **Mgr. Michaela Chytilová**, Na Zlatnici 108/18, Praha 4 - Podolí, 14700

(210) **O-487233**  
(220) 18.07.2011  
(320) 18.07.2011  
(511) 3, 8, 35, 40, 44  
(540)

### QuickMaster Cosmetic

- (510) (3) drogistické zboží v rámci této třídy, přípravky a prostředky pro toaletní účely, parfumerie a kosmetické přípravky a výrobky, včetně vlasové kosmetiky, vše spadající do této třídy, kosmetické kazety, přípravky pro péči a pěstění pokožky spadající do této třídy, zvláště pak krémy, gely, mléka, tuky a oleje, vitaminové preparáty pro tělovou kosmetiku a pro zeštíhlení, masážní a masírovací gely pro odstranění svalové a kloubní bolesti a únavy a na zlepšení kondice, nikoliv pro léčebné účely, přípravky masážní, opalovací přípravky, také před a po opalování, dezodorační a toaletní přípravky pro osobní potřebu, přípravky osvěžující, spadající do této třídy, voňavkářské výrobky a přípravky; krásličic prostředky v rámci této třídy, lepidla na řasy, řasenky, umělé řasy, barvy na řasy, výživy na řasy, kosmetické houbičky a štetěčky, výrobky a prostředky k modeláži nehtů, spadající do této třídy, umělé nehty, akrylové a gelové nehty, razítka na nehty, ozdoby na nehty, výživy na nehty laky na nehty, ředidla laků na nehty, tvrdidla na akrylové laky, odlakovače, lepidla na nehty, gely a UV gely na nehty, ozdoby na nehty, odlakovače na nehty, korektory na obličej a tělo, make-up, růž na tváře, oční linky, tužky na rty a oči, oční stíny, rtěnky, balzámy a lesky na rty, glitry na tělo, barvy na vlasy, přípravky depilační, zejména parafiny, vata pro kosmetické účely, vatové tyčinky a tampóny pro kosmetické účely, hena k tetování na tělo; (8) ruční nářadí a nástroje spadající do této třídy, depilační přístroje elektrické a neelektrické, glazovací nástroje, holicí čepelky, břitvy, strojky, holicí soupravy, holicí strojky elektrické nebo neelektrické, manikúrové a pedikúrové soupravy elektrické nebo neelektrické, nůžky, nůžky na nehty elektrické nebo neelektrické, neceséry na holicí potřeby, prostředky na stříhání vousů elektrické nebo neelektrické, kleště na natáčení očních řas, pilníky a brusné přístroje na nehty, též na gelové nehty, elektrické nebo neelektrické, leštičky na nehty elektrické nebo neelektrické, též na gelové nehty, razítka a šablony na nehty v rámci této třídy, pinzety, pouzdra na břitvy, žiletky, holicí strojky, rozprašovače a rozstříkovače na insekticidy (ruční nářadí), strojky na stříhání vlasů elektrické nebo neelektrické; (35) maloobchodní a velkoobchodní služby s výrobky ve třídách 3 a 8 dle mezinárodního třídění, obchodní nebo podnikatelské informace, poradenství a poskytování konzultací v obchodní činnosti, vytváření obchodních sítí, zprostředkování interaktivního obchodu pomocí globálních komunikačních sítí (Internet), referenční servis, marketing, reklamní a propagační činnost, zprostředkování reklamní činnosti, zejména pomocí globálních komunikačních sítí, styky s veřejností, služby v oblasti získávání obchodních kontraktů partnerů, organizování komerčních a reklamních výstav, vytváření obchodních a obchodně-informačních sítí, zprostředkování obchodních záležitostí a shromažďování různého zboží pro třetí osoby (kromě jejich přepravy), v rozsahu dle zbožových tříd 1 až 34, za účelem umožnění spotřebitelům, aby si tyto výrobky mohli pohodlně prohlížet a nakupovat, dovozní a vývozní agentura;



(40) úprava a zpracování materiálů pro výroby drogistické, kosmetické a parfumerní, informace o zpracování materiálů, zpracování odpadů v rámci této třídy; (44) provozování salonů krásy, odborné služby kadernické, kosmetické, manikérské, pedikérské a masérské, aromaterapeutické, fyzioterapeutické, poradenství k zdravému životnímu stylu, psychologické poradenství, wellness, provozování solárií, provozování sauny, služby vizážistů, tetovací služby, péče o vnější vzhled domácích zvířat v rámci této třídy.

- (730) **GAS KOMPLET s.r.o.**, Slezská 1288, Orlová, Poruba, 73514, CZ  
(740) Mgr. Václav Pacl, Okrajová 1416/4, Havířov-Podlesí, 73601

- (210) **O-487285**  
(220) 20.07.2011  
(320) 20.07.2011  
(511) 25, 28, 41  
(540)



- (510) (25) oděvy všeho druhu a boty všeho druhu; (28) hry a hračky, potřeby pro sport, které nejsou uvedeny v jiných třídách; (41) organizování sportovních soutěží a her, zejména fotbalových, fitness.  
(730) **Němec Jan**, Kučerová 114, Praha 8, 18200, CZ  
(740) Mgr. Ing. Marek Němec, advokát, patentový zástupce, Nádražní 106, box, Sedlčany, 26401

- (210) **O-487288**  
(220) 20.07.2011  
(320) 20.07.2011  
(511) 28, 41, 43  
(540)



- (510) (28) zařízení a náčiní na bowling; (41) výchova, vzdělávání, zábava, sportovní a kulturní aktivity, provozování sportovních zařízení, organizování sportovních soutěží, plánování a organizování večírků, půjčování sportovního nářadí s výjimkou dopravních prostředků, informace o možnostech rozptýlení a zábavy, instruktážní výcvik; (43) služby zajišťující stravování a nápoje, služby baru, bufety, kavárny, restaurace, samoobslužné restaurace, zásobování (catering), pronajímání společenských, jednacích a herních místností a salónek.  
(590) Barevná  
(730) **Mrázek Miloslav Ing.**, Rebešovická 758/69a, Brno, 64300, CZ  
(740) A. Holas & partner Patentová a známková kancelář, Ing. Mgr. Hana Holasová, Křížová 4/105, Brno, 60300

- (210) **O-487289**  
(220) 20.07.2011  
(320) 20.07.2011  
(511) 12, 28, 35  
(540)



- (510) (12) vozidla, dopravní prostředky pozemní, vzdušné nebo vodní, jednostopá vozidla - elektro kola, skútry, elektro skútry, jízdní

kola, elektro koloběžky, golfové vozíky; (28) hry, hračky, potřeby pro gymnastiku a sport, které nejsou uvedeny v jiných třídách, vánoční ozdoby, koloběžky, jízdní kola nehybná určená pro trénink, sportovní potřeby, sportovní komponenty; (35) propagační činnost, reklama, pomoc při řízení obchodní činnosti, obchodní administrativa, kancelářské práce, obchodní činnost, nákup a prodej výrobků třídy 12 - vozidel, dopravních prostředků pozemních, vzdušných nebo vodních, jednostopých vozidel - elektro kol, skútrů, elektro skútrů, jízdních kol, elektro koloběžek, golfových vozíků, nákup a prodej výrobků třídy 28 - her, hraček, potřeb pro gymnastiku a sport, které nejsou uvedeny v jiných třídách, vánočních ozdob, koloběžek, jízdních kol nehybných určených pro trénink, sportovních potřeb, sportovních komponentů.

- (730) **PT Company s.r.o.**, Novostraňická 3293/13, Praha 10 - Strašnice, 10000, CZ  
(740) Mgr. Ing. Kateřina Melichová, Révová 253/6, Praha 10, 10000

- (210) **O-487292**  
(220) 20.07.2011  
(320) 20.07.2011  
(511) 16, 24, 25, 32, 35, 41  
(540)



- (510) (16) papírové ubrousky, papírové nástěnné kalendáře, pivní tácky, letáky, výrobky z papíru, lepenky a z plastických hmot zařazené ve třídě 16 pro reklamní, marketingové a propagační účely; (24) tkaniny a textilní výrobky; (25) oděvy, obuv, kloboučnické zboží; (32) pivo; (35) propagační činnost, reklama; (41) soutěžní a zábavní činnost, výchova, vzdělávání, zábava, sportovní a kulturní aktivity.  
(730) **Pivovary Staropramen a.s.**, Nádražní 84, Praha 5, 15054, CZ  
(740) TRAPLOVÁ-HAKR-KUBÁT Advokátní a patentová kancelář, JUDr. Jarmila Traplová, Přístavní 24, Praha 7, 17000

- (210) **O-487295**  
(220) 20.07.2011  
(320) 20.07.2011  
(511) 3, 5, 10  
(540)

### Pharmazet Pharmaceuticals

- (510) (3) přípravky pro bělení a jiné prací prostředky, přípravky pro čištění, leštění, odmašťování a broušení, mýdla, parfumerie, vonné oleje, kosmetika, vlasové vody (lotions); (5) farmaceutické a veterinářské výrobky, hygienické výrobky pro léčebné účely, dietetické přípravky pro léčebné účely, potraviny pro batolata, náplasti, obvazový materiál, materiály pro plombování zubů a pro zubní otisky, dezinfekční přípravky, výrobky pro hubení škodlivých zvířat, fungicidy, herbicidy; (10) přístroje a nástroje chirurgické, zubní a veterinářské, umělé údy, oči a zuby, ortopedické potřeby, materiál na sešívání ran.  
(730) **Pharmazet Pharmaceuticals s.r.o.**, U staré tvrže 285/21, Praha 9, 19600, CZ  
(740) JUDr. Radek Jonáš, Ph.D., nám. W. Churchilla 2, Praha 3, 13000

- (210) **O-487396**  
(220) 22.07.2011  
(320) 22.07.2011  
(511) 29, 30, 32, 33, 35, 41, 43

(540)



(510) (29) maso, ryby, čerstvé a konzervované ryby, čerstvé a konzervované rybí výrobky, mořské potraviny a korýši, drůbež a zvěřina, masové výtažky, bujóny, polévky, zavařované, mražené, sušené a vařené ovoce a zelenina, želé, džemy, vejce, mléko a mléčné výrobky, wasabi (japonský křen zpracovaný), tofu, kokosové mléko, sojová omáčka, jedlé tuky a oleje; (30) sushi, rýže, tapioka, ságo, čokoláda, káva, čaj, kakao, cukr, kávové náhražky, mouka a přípravky z obilnin, chléb, pečivo, cukrovinky, zmrzlina, med, melasa/sirup, sůl, hořčice, ocet, nálevy (k ochucení), koření, sendviče; (32) pivo, lehká piva i ležáky, nealkoholická piva, minerální vody, šumivé a jiné nealkoholické nápoje, sirupy a jiné přípravky k přípravě nápojů, ovocné šťávy a nápoje z ovocných šťáv; (33) vína včetně nealkoholických vín, lihoviny, likéry; (35) maloobchodní a velkoobchodní prodej s výrobky ve tř. 29, 30, 32 a 33, propagační činnost, reklama, pomoc při řízení obchodní činnosti, obchodní administrativa, konzultační služby a pomoc při řízení a organizování podnikání v rámci franšizingové sítě; (41) plánování a organizování večírků, výchova, vzdělávání, zábava, sportovní a kulturní aktivity, pořádání seminářů, kurzů a sportovních soutěží, vzdělávací a školicí činnosti v rámci této třídy, pořádání a řízení pracovních setkání; (43) restaurační služby, gastroservis - zásobování restaurací a provozoven potravinářskými výrobky a nápoji (catering), služby zajišťující stravování, dočasné ubytování, hotelové služby, motely, provoz hotelového ubytování, poskytování gastronomických služeb, provoz pohostinství, pohostinské služby a služby restauračního stravování, služby ubytovací, recepční, služby veřejného stravování, služby poskytované v souvislosti s přípravou jídel a další stravy nebo nápojů pro konzumaci v hotelech, v motelích, v ubytovnách, v restauracích, v snack barech, v kavárnách a v nočních klubech, jakož i příprava pokrmů rychlého občerstvení a pokrmů prodávaných přes ulici, taktéž služby restaurací se samoobsluhou, obsluha hostů v restauracích a na společenských akcích, poradenství v oboru provozování hotelů a gastronomických provozů.

(730) **OBCHODNÍ CENTRUM VLTAVÍN, s.r.o.**, Krajinská 33/5, České Budějovice, 37001, CZ

(740) PatentCentrum Sedlák & Partners s.r.o., Husova 5, České Budějovice, 37001

(210) **O-487413**

(220) 25.07.2011

(320) 25.07.2011

(511) 41

(540)

**FAKTAX**

(510) (41) studia, videofilmy, výroba videofilmů, filmová tvorba, elektronické publikování.

(730) **Matějka Jiří**, Čtvrtek 702, Kvasice, 76821, CZ

**Matějková Pavla**, Čtrtky 702, Kvasice, 76821, CZ

(210) **O-487622**

(220) 01.08.2011

(320) 01.08.2011

(511) 9, 36

(540)



(510) (9) platební karty a zařízení pro platbu kartami, přístroje na čtení platebních karet pro bezhotovostní placení nebo placení

prostřednictvím Internetu, stroje pro automatické platby, tarifní zařízení pro zaznamenání plateb, hologramy, zařízení ke zpracování dat; (36) platební styk přes Internet k provedení plateb, služby kreditních karet, vydávání kreditních karet, služby spojené s bezhotovostními platbami v rámci této třídy, platební převody vykonávané elektronicky, vydávání výpisů z účtů, informační služby vztahující se na všechny uvedené služby.

(730) **České vysoké učení technické v Praze, Výpočetní a informační centrum**, Zikova 4, Praha 6, 16636, CZ

(740) Ing. Hana Dušková, Na Kočově 180, Chotutice, 28103

(210) **O-487654**

(220) 02.08.2011

(320) 02.08.2011

(511) 6, 9, 14, 16, 18, 21, 24, 28, 30, 34, 35, 38, 41

(540)



MINISTRY OF THE INTERIOR  
OF THE CZECH REPUBLIC

(510) (6) reklamní a propagační výrobky kovové; (9) přístroje pro záznam, převod, reprodukci zvuku nebo obrazu, magnetické nosiče zvukových záznamů, gramofonové desky, zapisovací pokladny, počítačové stroje, přístroje pro zpracování informací a počítače; (14) medaile, medailony (šperky), měděné žetony, mince; (16) reklamní a propagační výrobky z papíru, brožury, dopisní papír, plakáty, publikace, papír, lepenka a výrobky z těchto materiálů, které nejsou zařazeny do jiných tříd, tiskárenské výrobky, fotografie, papírenské zboží, učební a vyučovací pomůcky s výjimkou přístrojů, plastické obaly spadající do této třídy, štočky, kancelářské, reklamní a propagační výrobky z papíru, blahopřání, blahopřání hudební, bloky (papírnické výrobky), brožury, desky (papírnické výrobky), dopisní papír, etikety s výjimkou textilních, formuláře, fotografie, grafické reprodukce, grafické znaky (pro kopírování), grafiky, gummy na mazání, kancelářské potřeby s výjimkou nábytku, karty, knihy, výrobky z lepenky, lepty, listky, mapy, nálepky (lepící pásky) pro kancelářské použití nebo pro domácnost, noviny, nože na papír (kancelářské potřeby), obálky (papírnické výrobky), obaly na spisy, oběžníky, obtisky, oznámení, papírové ubrusky, páska lepicí (papírenské výrobky), pastelky, pečeti, periodika, psací podložky, podušky na razítkování, pohlednice, praporky papírové, pravítka, prospekty, příručky, razítka, ročenky, samolepky (papírnické výrobky), štítky pro adresy, těžítka, tikety, tiskopisy, záložky do knih, zpěvníky; (18) kufry a zavazadla, deštníky, slunečníky, hole, aktovky, batohy, brašny, klíčenky (kožená galanterie), sáčky jako obaly (kožené); (21) sklo, porcelán a výrobky z nich; (24) propagační a reklamní výrobky z tkaniny a textilů; (28) potřeby pro gymnastiku a sport; (30) cukr, cukrovinky, bonbóny, čaj, čokoláda, nápoje kávové, kakaové, čokoládové, nápoje na bázi čaje, přísady do nápojů jiné než esence, žvýkačky; (34) zápalky, křesadla, tabatěrky; (35) propagační činnost, reklama, obchodní administrativa, kancelářské práce, nábor zaměstnanců, personální poradenství, překlad a systematizace informací do počítačových databází, poradenství odborné obchodní, personální, při vedení podniků, v obchodní činnosti a podnikové (obchodní management), průzkum trhu, průzkum veřejného mínění, příprava mezd a výplatních listin, reklama (propagace), pronájem, aktualizování, zaslání a rozšiřování reklamních materiálů zákazníkům (letáky, prospekty, tisky, vzorky), sekretářské služby, správa hotelů, styky s veřejností, televizní reklama, testování (psychologické) pro výběr zaměstnanců, venkovní reklama; (38) spoje (komunikace), poskytování a zprostředkování informací prostřednictvím sítí elektronických komunikací, elektronická pošta, komunikace (telefonní), mobilní telefony (komunikace), počítačová komunikace, posílání zpráv, přenos faxem, přenos zpráv a obrázků pomocí počítačů, telefonické služby, telekonference; (41) výchova, vzdělávání, sportovní a kulturní aktivity, organizování a vedení konferencí, pořádání a řízení školení, vyučování, školství, tělesná výchova, výcvik, vydávání elektronických knih a časopisů on-line, vydávání knih, vyučování, živá vystoupení, vydavatelská a nakladatelská

(730) činnost.  
**Česká republika - Ministerstvo vnitra**, Nad Štolou 3, Praha 7, 17034, CZ

(511) 35, 39, 41, 43  
(540)

(210) **O-487655**

(220) 02.08.2011

(320) 02.08.2011

(511) 6, 9, 14, 16, 18, 21, 24, 28, 30, 34, 35, 38, 41

(540)



MINISTERSTVO VNITRA  
ČESKÉ REPUBLIKY

(510) (6) reklamní a propagační výrobky kovové; (9) přístroje pro záznam, převod, reprodukci zvuku nebo obrazu, magnetické nosiče zvukových záznamů, gramofonové desky, zapisovací pokladny, počítačací stroje, přístroje pro zpracování informací a počítače; (14) medaile, medailony (šperky), měděné žetony, mince; (16) reklamní a propagační výrobky z papíru, brožury, dopisní papír, plakáty, publikace, papír, lepenka a výrobky z těchto materiálů, které nejsou zařazeny do jiných tříd, tiskárenské výrobky, fotografie, papírenské zboží, učební a vyučovací pomůcky s výjimkou přístrojů, plastické obaly spadající do této třídy, štočky, kancelářské, reklamní a propagační výrobky z papíru, blahopřání, blahopřání hudební, bloky (papírnické výrobky), brožury, desky (papírnické výrobky), dopisní papír, etikety s výjimkou textilních, formuláře, fotografie, grafické reprodukce, grafické znaky (pro kopírování), grafiky, gumy na mazání, kancelářské potřeby s výjimkou nábytku, karty, knihy, výrobky z lepenky, lepty, lístky, mapy, nálepky (lepící pásky) pro kancelářské použití nebo pro domácnost, noviny, nože na papír (kancelářské potřeby), obálky (papírnické výrobky), obaly na spisy, oběžníky, obtisky, oznámení, papírové ubrousky, páska lepící (papírenské výrobky), pastelky, pečeti, periodika, psací podložky, podušky na razítkování, pohlednice, praporečky papírové, pravítka, prospekty, příručky, razítka, ročenky, samolepky (papírnické výrobky), štítky pro adresy, těžítka, tikety, tiskopisy, záložky do knih, zpěvníky; (18) kufry a zavazadla, deštníky, slunečníky, hole, aktovky, batohy, brašny, klíčenky (kožená galanterie), sáčky jako obaly (kožené); (21) sklo, porcelán a výrobky z nich; (24) propagační a reklamní výrobky z tkaniny a textilii; (28) potřeby pro gymnastiku a sport; (30) cukr, cukrovinky, bonbóny, čaj, čokoláda, nápoje kávové, kakaové, čokoládové, nápoje na bázi čaje, přísady do nápojů jiné než esence, žvýkačky; (34) zápalky, křesadla, tabatěrky; (35) propagační činnost, reklama, obchodní administrativa, kancelářské práce, nábor zaměstnanců, personální poradenství, překlad a systematizace informací do počítačových databází, poradenství odborné obchodní, personální, při vedení podniků, v obchodní činnosti a podnikové (obchodní management), průzkum trhu, průzkum veřejného mínění, příprava mezd a výplatních listin, reklama (propagace), pronájem, aktualizování, zasilání a rozšiřování reklamních materiálů zákazníkům (letáky, prospekty, tisky, vzorky), sekretářské služby, správa hotelů, styky s veřejností, televizní reklama, testování (psychologické) pro výběr zaměstnanců, venkovní reklama; (38) spoje (komunikace), poskytování a zprostředkování informací prostřednictvím sítí elektronických komunikací, elektronická pošta, komunikace (telefonní), mobilní telefony (komunikace), počítačová komunikace, posílání zpráv, přenos faxem, přenos zpráv a obrázků pomocí počítačů, telefonické služby, telekonference; (41) výchova, vzdělávání, sportovní a kulturní aktivity, organizování a vedení konferencí, pořádání a řízení školení, vyučování, školství, tělesná výchova, výcvik, vydávání elektronických knih a časopisů on-line, vydávání knih, vyučování, živá vystoupení, vydavatelská a nakladatelská činnost.

(730) **Česká republika - Ministerstvo vnitra**, Nad Štolou 3, Praha 7, 17034, CZ

(210) **O-487668**

(220) 03.08.2011

(320) 03.08.2011



(510) (35) reklamní činnost; (39) služby turistům pro orientaci v terénu; (41) výchova, vzdělávání, zábava, sportovní a kulturní aktivity; (43) služby zajišťující stravování a nápoje, dočasné ubytování.

(730) **Šouta Ivan Ing.**, Budislav 12E, Budislav, 56965, CZ

(210) **O-487715**

(220) 04.08.2011

(320) 04.08.2011

(511) 5, 29, 30

(540)

## BONAVITA DOBRÝ START

(510) (5) dietetické a diabetické potraviny, a to obilné, kukuřičné, luštěninové, včetně jejich směsí, zejména cereální extrudované výrobky a polotovary, vše upravené pro lékařské účely, jedlé rostlinné vlákniny ne pro výživu; (29) ovoce a zelenina sušená, vařená a konzervovaná, včetně jejich směsí, ovocné kůry a dřev, ořechy, oříšky a jedlé plody zpracované, směsi sušeného ovoce a oříšků a/nebo ořechů, bramborové lupínky, potraviny a hotová jídla sušená a konzervovaná, maso, ryby, drůbež, zvěřina, upravené pro kuchyňské a průmyslové zpracování, mléko a mléčné výrobky; (30) pekařské, těstovinové a cukrářské výrobky a polotovary, cereální a sójové výrobky a polotovary různých tvarů přírodní, aromatizované, potahované, plněné a/nebo směsné, zejména extrudované, obilné, kukuřičné a luštěninové výrobky a polotovary a jejich směsí, rýže a výrobky z ní, olejiny upravené pro lidskou výživu, včetně jejich směsí, mšlí, koření všeho druhu, pochutiny, chuťové omáčky a přísady do potravin.

(730) **PRAGOSOJA, spol. s r.o.**, U Habrovky 247/11, Praha 4, 14000, CZ

(740) **Hák Janeček & Švestka**, patentová a známková kancelář, RNDr. Roman Hák, U Průhonu 5, Praha 7, 17000

(210) **O-487745**

(220) 05.08.2011

(320) 05.08.2013

(511) 5, 30, 32

(540)



(510) (5) výživové doplňky s léčivými účinky, výživové doplňky pro lékařské účely; (30) výživové doplňky rostlinného původu; (32) nealkoholické nápoje.

(730) **Hansen Beverage Company**, 550 Monica Circle, Suite 201, Corona, CA, US

(740) **Bird & Bird, s.r.o.**, Mgr. Vojtěch Chloupek, Na Příkopě 583/15, Praha 1, 11000

(210) **O-487884**

(220) 11.08.2011

(320) 11.08.2011

(511) 8, 9, 11, 35

(540)



- (510) (8) nářadí a nástroje s ručním pohonem; (9) přístroje a nástroje vědecké, námořní, geodetické, fotografické, filmové, optické, přístroje pro vážení, měření, signalizaci, kontrolu (inspekci), záchranu a přístroje pro vyučování, zabezpečovací technika objektů, autoalarmy, bezdrátové systémy, ústředny, zabezpečovací kamery a monitory, přístroje a nástroje pro vedení, přepínání, přeměnu, akumulaci, regulaci nebo řízení elektrického proudu, elektrické vodiče a jiný elektromontážní materiál patřící do této třídy jako například vodiče, dráty a jejich spojovací prvky, spínače, elektrické rozvaděče, elektrické zásuvky, vidlice, kabely koaxiální, optické, elektrické, koaxiální propojovací osazené konektory, optické propojovací osazené konektory a jiné (další) kabely výše taxativně nevyjmenované, avšak patřící do této třídy, přístroje pro záznam, převod, reprodukci zvuku nebo obrazu, magnetické, optické a obdobné nosiče zvukových záznamů, dat a informací, propagační materiály na magnetických a optických nosičích, hasicí přístroje, telekomunikační a radiokomunikační přístroje a jejich komponenty, antény a anténní technika, počítače včetně jejich částí a příslušenství, elektronické databáze a databázové produkty, nosiče dat, zařízení a přístroje pro datovou komunikaci, elektronické sítě a systémy pro přenos dat - veškeré příslušenství k výrobkům uvedeným ve třídě 9; (11) přístroje a zařízení pro osvětlení, topení, klimatizaci, rozvod vody, výrobu páry, sušení, ventilaci, topidla, elektrické ohřívače vody, tepelné akumulátory, ventilátory, přístroje a zařízení pro větrání a čištění vzduchu, zářivky pro osvětlení, žárovky - veškeré příslušenství k výrobkům uvedeným ve třídě 11; (35) zprostředkování a prodej v oblasti obchodu s výrobky uvedenými ve třídách 8, 9 a 11, poradenství v oblasti obchodu s výrobky uvedenými ve třídách 8, 9 a 11, provozování e-shopu s výrobky uvedenými ve třídách 8, 9 a 11, propagační, reklamní a inzertní činnost prostřednictvím jakéhokoliv média, organizování výstav k obchodním nebo komerčním účelům, administrativní činnost, velkoobchod v oblasti obchodu s výrobky uvedenými ve třídách 8, 9 a 11.
- (590) Barevná  
(730) **ELSTORE CZ s.r.o.**, Střítežská 573, Polička, 57201, CZ  
(740) HALAXOVÁ & HALAXOVÁ, TETRAPAT, RNDr. Zdeňka Halaxová, Dukelská 891/4, Olomouc, 77200

- (210) **O-487891**  
(220) 11.08.2011  
(320) 11.08.2011  
(511) 29, 30, 32  
(540)

## Quäse

- (510) (29) mléko a mléčné výrobky, syrovátka, máslo, sýr, čerstvý smetanový sýr, smetana, zakysaná smetana, kondenzované mléko, jogurt, podmásli, creme fraiche, tvaroh, zakysané mléko, kefír, mousse, želé, sušené mléko pro potraviny, nealkoholické mléčné nápoje a míchané mléčné nápoje (s převládajícím obsahem mléka), mléčné nápoje a míchané mléčné nápoje obsahující kofein (s převládajícím obsahem mléka), směsi obsahující tuk na krajice chleba, kasein a sušeného mléka, vše pro potraviny, RO-permeáty (produkty ze syrovátky), mšlí přípravky, sestávající převážně z kysané smetany, podmásli, kyselého mléka, jogurtu, kefiru, tvarohu, včetně s přidavkem upraveného ovoce a/nebo obilovin, hotové dezerty, skládající se z mléka, podmásli, jogurtu, tvarohu a smetany, včetně s přidavkem bylinek a/nebo upraveného ovoce a/nebo obilovin; (30) káva, kávové nápoje, kakao, kakaové nápoje, čokoládové nápoje, kakaové nápoje s mlékem, kávové nápoje s mlékem, mléčné čokolády (nápoje), mousse au chocolat (čokoládová pěna), rýžový pudink, semolínový pudink, pudink, zmrzliny a jedlé ledy, včetně šerbetů (zmrzlin) a mraženého jogurtu (zmrzlin); (32) vody (nápoje), minerální vody (nápoje), stolní vody, sodovky, perlivé vody, nealkoholické nápoje, limonády, izotonické nápoje, energetické nápoje, syrovátkové nápoje, šerbety (nápoje), ovocné nápoje a ovocné džusy, ovocný nektar

(bez alkoholu), zeleninové džusy (nápoje).

- (730) **Käserer Loose GmbH & Co. KG**, An den Breiten, 01454 Leppersdorf, DE  
(740) Zeiner & Zeiner v.o.s., Mgr. Karel Šindelka, Maiselova 15, Praha 1, 11000

- (210) **O-488025**  
(220) 17.08.2011  
(320) 17.08.2011  
(511) 43  
(540)

## Gastroterra

- (510) (43) stravovací služby, samoobslužné restaurace, výroba hotových pokrmů.  
(730) **ŠUTKA s.r.o.**, Čimická 422/33, Praha 8, 18200, CZ

- (210) **O-488034**  
(220) 17.08.2011  
(320) 17.08.2011  
(511) 3  
(540)

## ORANGE BURST

- (510) (3) kolínské vody a toaletní vody, parfémy.  
(730) **The Gillette Company**, One Gillette Park, MA 02127 Boston, MA, US  
(740) **ŠTROS & KUSÁK** advokátní a patentová kancelář, JUDr. David Štros, advokát, Národní 32, Praha 1, 11000

- (210) **O-488036**  
(220) 17.08.2011  
(320) 17.08.2011  
(511) 35, 38, 41  
(540)



- (510) (35) teleinformační služby, zejména audiotextové služby, propagace, reklama; (38) komunikace prostřednictvím mobilních telefonů, počítačů a služby s tím spojené, služby krátkých výherních textových zpráv; (41) organizování a pořádání soutěží (včetně jejich vypisování a vyhodnocování), zábava.  
(590) Barevná  
(730) **Záhorák Martin**, Matice Slovenskej 16, 08301 Sabinov, SK

- (210) **O-488087**  
(220) 19.08.2011  
(320) 19.08.2011  
(511) 20, 42, 44  
(540)



- (510) (20) nábytek, dřevěný a kovový nábytek, zrcadla, rámy, výrobky nejmenované v jiných třídách ze dřeva, kovu nebo plastických hmot, výrobky z plastu jako lišty, nábytkové díly, kontejnery a přepravky spadající do této třídy; (42) činnost autorizovaného architekta, zejména vypracování územně plánovací dokumentace a projektové dokumentace staveb, provádění architektonických a urbanistických průzkumů, vypracování odborné projektové dokumentace, stanovisek a posudků k hodnocení vlivu staveb na životní prostředí, vypracování projektové dokumentace interiéru staveb včetně návrhu jednotlivých prvků tohoto interiéru, provádění geodetického měření ke své projektové činnosti, projektová činnost v investiční výstavbě, obor architektura, pozemní, drobné a jednoduché stavby, účast na vypracování

projektové dokumentace inženýrských staveb, zastupování stavebníka na podkladě zmocnění při územním, stavebním nebo kolaudačním řízení, inženýrská činnost při rekonstrukci, modernizaci a vybavování veřejných interiérů, zejména lékáren, architektonické poradenství, navrhování ( průmyslový design ), studie technických projektů, projektování; (44) poradenská a konzultační činnost při vybavování zdravotnických zařízení.

(730) **Flašar, CSc. Michal Ing. arch.**, Liliová 248/8, Praha 1 - Staré Město, 11000, CZ

(210) **O-488100**

(220) 19.08.2011

(320) 19.08.2011

(511) 6, 8, 9, 12, 13, 14, 16, 18, 21, 24, 25, 26, 28, 30, 32, 34, 35, 36, 38, 39, 41, 42, 43, 45

(540)



(510) (6) reklamní a propagační výrobky kovové, botičky kovové na znehybnění kol automobilů, desky pamětní kovové, dopravní značky kovové (s výjimkou světelných a mechanických), držadla kovová, držadla nožů kovová, hřebíky, identifikační štítky kovové, parkovací konstrukce pro jízdní kola, klíče, kontejnery kovové, lahve na stlačený plyn kovové, kovové nádoby (jako obal), poštovní schránky kovové, pouta, reklamní sloupy kovové, sošky z obecných kovů; (8) nářadí a nástroje s ručním pohonem, nože, vidličky a lžice, sečné zbraně, břitvy, bodáky, čepele, dýky, mačety, meče, obušky, otvíráky (neelektrické), policejní obušky, přístroje, šavle, zbraně sečné a bodné; (9) potápěčské masky, potápěčské oděvy, potápěčské přístroje, potápěčské rukavice, pravítka (měřicí nástroje), prevence dopravních nehod (odrazové nášivky na oděvy), přílby ochranné, radary, radiotelefonní zařízení, rychloměry, tachometry, měřiče rychlosti, signalizační zařízení v případě požáru, simulátory řízení a ovládání vozidel, snímače obrazu, skenery, světelná signalizace, blikače, tachometry, měřiče vzdálenosti pro vozidla, ukazovátka (světelná elektronická), vysílací zařízení, vysílačky, záchranné přístroje a vybavení, záchranné pásy, záchranné vesty, zaměřovací dalekohledy, teleskopy pro střelné zbraně; (12) vozidla, dopravní prostředky pozemní, vzdušné nebo vodní, auta, autobusy, automobily, balóny, bezpečnostní pásy pro sedadla vozidel, bezpečnostní sedačky pro děti, čluny, dálkově řízená vozidla (jiná než hračky), elektromobily, houkačky pro vozidla, jízdní kola, letadla, lodě, motocykly, nákladní auta, padáky, poplašná zabezpečovací zařízení pro vozidla, přívěsný obytný vůz, přívěsy (za vozidla), sportovní auta; (13) střelné zbraně, střelivo (munice) a střely, výbušniny, ohňostroje, kulomety, lovecké střelné zbraně, lučičky spouští zbraní a pušek, mířidla, hledáčky střelných zbraní, munice pro střelné zbraně, munice, střelivo, nábojnice, náboje, nábojnicové pouzdro, nárameníky na zbraně, pažby, pistole (zbraně), plničky nábojnic, plynové zbraně (slzné), pouzdra na pušky, pušky, pyrotechnické výrobky, revolyery, rozbušky, slzotvorné zbraně, sportovní střelné zbraně, vzduchové pistole (zbraně); (14) amulety, brože, hodinky, spony a jehlice do kravaty, manžetové knoflíky, medaile, medailony, měděné žetony, mince, nádobí stříbrné, nádobí z drahých kovů, náramky, náušnice, odznaky z drahých kovů, ozdobné jehlice, ozdoby (šperky), prsteny, pozlacené výrobky, spony do kravaty, špendlíky (šperky), špendlíky do kravaty, umělecká díla z drahých kovů; (16) papír, lepenka a výrobky z těchto materiálů, které nejsou zařazeny do jiných tříd, tiskárenské výrobky, fotografie, papírenské zboží, učební a vyučovací pomůcky, plastické obaly, štočky, kancelářské, reklamní a propagační výrobky z papíru, blahopřání, blahopřání hudební, bloky (papírníkové výrobky), brožury, desky, dopisní papír, etikety, formuláře, fotografie, grafické reprodukce, grafické znaky, grafiky, gumy na mazání, kancelářské potřeby, karty, knihy, lepenka (výrobky z ní), lepty, lístky, mapy, nálepky, noviny, nože na papír, obálky, obaly na spisy, oběžníky, obtisky, oznámení, papír dopisní, papírové ubrousky, páska lepicí, pastelky, pečeti, periodika, plakáty, podložky, podušky na razítkování, pohlednice, praporky,

pravítka, prospekty, příručky, publikace, razítka, ročenky, samolepky, štítky pro adresy, těžítka, tikety, tiskopisy, záložky do knih, zpěvníky; (18) kůže, imitace kůže, výrobky z těchto materiálů, kufrы a zavazadla, deštníky, slunečníky, hole, aktovky, batohy, brašny, klíčenky (kožené galanterie), klobouky (kožené krabice na -), náhubky, nášivky v rámci této třídy, obaly na oděvy (cestovní), pásy (kožené), peněženky, postroje, ruksaky, řemínky (kožené), sáčky jako obaly (kožené); (21) sklo, porcelán a výrobky z nich; (24) propagační a reklamní výrobky z tkaniny a textilií; (25) oděvy, obuv, kloboučnické zboží, baretы, bundy, čapky, klobouky, čelenky, čepice, kabáty, kalhoty, kapuce, kombinézy, kostýmy, obleky, košile, oblečení, pláštěnky, ponožky, prádlo, pulovry, punčocháče, rukavice, saka, uniformy, svetry, bundy sportovní, šály; (26) výšivky, knoflíky, špendlíky; (28) hry, hračky, vánoční ozdoby, autička, autička na hraní, automobilové modely zmenšené, hry společenské, loutky, míče; (30) cukr, cukrovinky, bonbóny, čaj, čokoláda, mandle, nápoje kávové, kakaové, čokoládové, nápoje nabíízí čaje, přísady do nápojů, jiné než esence, žvýkačky; (32) minerální vody, nealkoholické nápoje, nápoje, šťávy ovocné, sirupy; (34) zápalky, křesadla, tabatěrky; (35) propagační činnost, reklama, obchodní administrativa, kancelářské práce, nábor zaměstnanců, personální poradenství, počítačové databáze (překlad a systematizace informací do -), poradenství odborné obchodní, personální, při vedení podniků, v obchodní činnosti, podnikové (obchodní management), průzkum trhu, průzkum veřejného mínění, příprava mezd a výplatních listin, reklama (propagace), reklamní materiály (pronájem, aktualizování), zasílání zákazníkům, rozšiřování zákazníkům) (letáky, prospekty, tisky, zorky), sekretářské služby, správa hotelů, styky s veřejností, televizní reklama, testování (psychologické) pro výběr zaměstnanců, venkovní reklama, zaměstnanci (nábor); (36) správa, správa majetku, správa nemovitostí; (38) spoje (komunikace), poskytování a zprostředkování informací prostřednictvím sítí elektronických komunikací, elektronická pošta, komunikace (telefonní), mobilní telefony (komunikace), počítačová komunikace, posílání zpráv, přenos faxem, přenos zpráv a obrázků pomocí počítačů, telefonické služby, telekonference; (39) doprava, doručovací služby, kurýrské služby, pronájem parkovacích ploch, přeprava; (41) výchova, vzdělávání, sportovní a kulturní aktivity, internátní školy, konference, muzea, školení (pořádání a řízení), školení, vyučování, školství, tělesná výchova, výcvik, vydávání elektronických knih a časopisů on-line, vydávání knih, vyučování, vzdělávání, živá vystoupení, vydavatelská a nakladatelská činnost; (42) vědecké a technologické služby a související výzkum a projektování, analytické a výzkumné služby, navrhování a vývoj počítačového hardwaru a softwaru, aktualizace počítačových programů, analýzy chemické, expertízy, hosting webových stránek, chemické analýzy, chemický výzkum, instalace počítačových programů, inženýrské práce (expertízy), ověřování pravosti uměleckých děl, výzkum (biologický), výzkum (fyzikální), výzkum (geologický), výzkum bakteriologický, výzkum v oblasti chemie, výzkum v oblasti kosmetiky, výzkum v oboru strojírenství, webové stránky (tvorba a správa), zkoušky materiálů; (43) služby zajišťující stravování a nápoje, dočasné ubytování, bufety, hotelové služby, hotely, jídelny a závodní jídelny, prázdninové tábory (ubytovací služby), provoz hotelového ubytování, provozování kempů, restaurace; (45) právní služby, pátrání, bezpečnostní služby pro ochranu majetku a jednotlivců, bezpečnost, detektivní kanceláře, kontrola pro bezpečnostní účely, kontrola zavazadel pro bezpečnostní účely, pátrání po nezvěstných osobách, strážní hlídka, vyhledávání informací v oblasti bezpečnosti a o předcích osob, zajišťování ochrany osob, ostraha a ochrana majetku, doprovod, hlídání noční služba, osobní strážce, poradenství v oblasti bezpečnosti, strážní hlídka, ochrana bezpečnosti osob a majetku a veřejného pořádku, předcházení trestné činnosti, zabezpečování úkolů na úseku vnitřního pořádku a bezpečnosti.

(590) Barevná

(730) **Česká republika - Ministerstvo vnitra**, Nad Štolou 3, Praha 7, 17034, CZ

(210) **O-488101**

(220) 19.08.2011

(320) 19.08.2011

(511) 6, 8, 9, 12, 13, 14, 16, 18, 21, 24, 25, 26, 28, 30, 32, 34, 35, 36,  
38, 39, 41, 42, 43, 45

(540)



(510) (6) reklamní a propagační výrobky kovové, botičky kovové na znehynění kol automobilů, desky pamětní kovové, dopravní značky kovové (s výjimkou světelných a mechanických), držadla kovová, držadla nožů kovová, hřebíky, identifikační štítky kovové, parkovací konstrukce pro jízdní kola, klíče, kontejnery kovové, lahve na stlačený plyn kovové, kovové nádoby (jako obal), poštovní schránky kovové, pouta, reklamní sloupky kovové, sošky z obecných kovů; (8) nářadí a nástroje s ručním pohonem, nože, vidličky a lžice, sečné zbraně, břitvy, bodáky, čepele, dýky, mačety, meče, obušky, otvíráky (neelektrické), policejní obušky, přístroje, šavle, zbraně sečné a bodné; (9) potápěčské masky, potápěčské oděvy, potápěčské přístroje, potápěčské rukavice, pravítka (měřicí nástroje), prevence dopravních nehod (odrazové nášivky na oděvy), přílby ochranné, radary, radiotelefonní zařízení, rychloměry, tachometry, měřiče rychlosti, signalizační zařízení v případě požáru, simulátory řízení a ovládání vozidel, snímače obrazu, skenery, světelná signalizace, blikáče, tachometry, měřiče vzdálenosti pro vozidla, ukazovátka (světelná elektronická), vysílací zařízení, vysílačky, záchranné přístroje a vybavení, záchranné pásy, záchranné vesty, zaměřovací dalekohledy, teleskopy pro střelné zbraně; (12) vozidla, dopravní prostředky pozemní, vzdušné nebo vodní, auta, autobusy, automobily, balóny, bezpečnostní pásy pro sedadla vozidel, bezpečnostní sedačky pro děti, čluny, dálkově řízená vozidla (jiná než hračky), elektromobily, houkačky pro vozidla, jízdní kola, letadla, lodě, motocykly, nákladní auta, padáky, poplašná zabezpečovací zařízení pro vozidla, přívěsný obytný vůz, přívěs (za vozidla), sportovní auta; (13) střelné zbraně, střelivo (munice) a střely, výbušniny, ohňostroje, kulometry, lovecké střelné zbraně, lučičky spouští zbraní a pušek, mířidla, hledáčky střelných zbraní, munice pro střelné zbraně, munice, střelivo, nábojnice, náboje, nábojnicové pouzdro, nárameníky na zbraně, pažby, pistole (zbraně), plničky nábojnic, plynové zbraně (slzné), pouzdra na pušky, pušky, pyrotechnické výrobky, revolvery, rozbušky, slzotvorné zbraně, sportovní střelné zbraně, vzduchové pistole (zbraně); (14) amulety, brože, hodinky, spony a jehlice do kravaty, manžetové knoflíky, medaile, medailony, měděné žetony, mince, nádobí stříbrné, nádobí z drahých kovů, náramky, náušnice, odznaky z drahých kovů, ozdobné jehlice, ozdoby (šperky), prsteny, pozlacené výrobky, spony do kravat, špendlíky (šperky), špendlíky do kravat, umělecká díla z drahých kovů; (16) papír, lepenka a výrobky z těchto materiálů, které nejsou zařazeny do jiných tříd, tiskárenské výrobky, fotografie, papírenské zboží, učební a vyučovací pomůcky, plastické obaly, štočky, kancelářské, reklamní a propagační výrobky z papíru, blahopřání, blahopřání hudební, bloky (papírnické výrobky), brožury, desky, dopisní papír, etikety, formuláře, fotografie, grafické reprodukcce, grafické znaky, grafiky, gummy na mazání, kancelářské potřeby, karty, knihy, lepenka (výrobky z ní), lepty, lístky, mapy, nálepky, noviny, nože na papír, obálky, obaly na spisy, oběžníky, obtisky, oznámení, papír dopisní, papírové ubrousky, páska lepicí, pastelky, pečeti, periodika, plakáty, podložky, podušky na razítkování, pohlednice, praporky, pravítka, prospekty, příručky, publikace, razítka, ročenky, samolepky, štítky pro adresy, těžítka, tikety, tiskopisy, záložky do knih, zpěvníky; (18) kůže, imitace kůže, výrobky z těchto materiálů, kufrý a zavazadla, deštníky, slunečníky, hole, aktovky, batohy, brašny, klíčenky (kožená galanterie), klobouky (kožené krabice na -), náhubky, nášivky v rámci této třídy, obaly na oděvy (cestovní), pásky (kožené), peněženky, postroje, ruksaky, řemínky (kožené), sáčky jako obaly (kožené); (21) sklo, porcelán a výrobky z nich; (24) propagační a reklamní výrobky z tkaniny a textilií; (25) oděvy, obuv, kloboučnické zboží, baretý, bundy, čapky, klobouky, čelenky, čepice, kabáty, kalhoty, kapuce, kombinézy, kostýmy, obleky, košile, oblečení, pláštěnky, ponožky, prádlo, pulovry, punoččáče, rukavice, saka, uniformy, svetry, bundy sportovní, šály; (26) výšivky, knoflíky, špendlíky;

(28) hry, hračky, vánoční ozdoby, autíčka, autíčka na hrani, automobilové modely zmenšené, hry společenské, loutky, míče; (30) cukr, cukrovinky, bonbóny, čaj, čokoláda, mandle, nápoje kávové, kakaové, čokoládové, nápoje nabíjí čaje, přísady do nápojů, jiné než esence, žvýkačky; (32) minerální vody, nealkoholické nápoje, nápoje, šťávy ovocné, sirupy; (34) zápalky, křesadla, tabatěrky; (35) propagační činnost, reklama, obchodní administrativní, kancelářské práce, nábor zaměstnanců, personální poradenství, počítačové databáze (překlad a systematizace informací do -), poradenství odborné obchodní, personální, při vedení podniků, v obchodní činnosti, podnikové (obchodní management), průzkum trhu, průzkum veřejného mínění, příprava mezd a výplatních listin, reklama (propagace), reklamní materiály (pronájem, aktualizování, zasílání zákazníkům, rozšiřování zákazníkům) (letáky, prospekty, tisky, zorky), sekretářské služby, správa hotelů, styky s veřejností, televizní reklama, testování (psychologické) pro výběr zaměstnanců, venkovní reklama, zaměstnanci (nábor); (36) správa, správa majetku, správa nemovitostí; (38) spoje (komunikace), poskytování a zprostředkování informací prostřednictvím sítí elektronických komunikací, elektronická pošta, komunikace (telefonní), mobilní telefony (komunikace), počítačová komunikace, posílání zpráv, přenos faxem, přenos zpráv a obrázků pomocí počítačů, telefonické služby, telekonference; (39) doprava, doručovací služby, kurýrské služby, pronájem parkovacích ploch, přeprava; (41) výchova, vzdělávání, sportovní a kulturní aktivity, internátní školy, konference, muzea, školení (pořádání a řízení), školení, vyučování, školství, tělesná výchova, výcvik, vydávání elektronických knih a časopisů on-line, vydávání knih, vyučování, vzdělávání, živá vystoupení, vydavatelská a nakladatelská činnost; (42) vědecké a technologické služby a související výzkum a projektování, analytické a výzkumné služby, navrhování a vývoj počítačového hardwaru a softwaru, aktualizace počítačových programů, analýzy chemické, expertízy, hosting webových stránek, chemické analýzy, chemický výzkum, instalace počítačových programů, inženýrské práce (expertízy), ověřování pravosti uměleckých děl, výzkum (biologický), výzkum (fyzikální), výzkum (geologický), výzkum bakteriologický, výzkum v oblasti chemie, výzkum v oblasti kosmetiky, výzkum v oboru strojírenství, webové stránky (tvorba a správa), zkoušky materiálů; (43) služby zajišťující stravování a nápoje, dočasné ubytování, bufety, hotelové služby, hotely, jídelny a závodní jídelny, prázdninové tábory (ubytovací služby), provoz hotelového ubytování, provozování kempů, restaurace; (45) právní služby, pátrání, bezpečnostní služby pro ochranu majetku a jednotlivců, bezpečnost, detektivní kanceláře, kontrola pro bezpečnostní účely, kontrola zavazadel pro bezpečnostní účely, pátrání po nezvěstných osobách, strážní hlídka, vyhledávání informací v oblasti bezpečnosti a o předcích osob, zajišťování ochrany osob, ostraha a ochrana majetku, doprovod, hlídací noční služba, osobní strážce, poradenství v oblasti bezpečnosti, strážní hlídka, ochrana bezpečnosti osob a majetku a veřejného pořádku, předcházení trestné činnosti, zabezpečování úkolů na úseku vnitřního pořádku a bezpečnosti.

(730) Česká republika - Ministerstvo vnitra, Nad Štolou 3, Praha 7, 17034, CZ

(210) O-488102

(220) 19.08.2011

(320) 19.08.2011

(511) 6, 8, 9, 12, 13, 14, 16, 18, 21, 24, 25, 26, 28, 30, 32, 34, 35, 36,  
38, 39, 41, 42, 43, 45

(540)



(510) (6) reklamní a propagační výrobky kovové, botičky kovové na znehynění kol automobilů, desky pamětní kovové, dopravní značky kovové (s výjimkou světelných a mechanických), držadla kovová, držadla nožů kovová, hřebíky, identifikační štítky kovové, parkovací konstrukce pro jízdní kola, klíče, kontejnery

kovové, lahve na stlačený plyn kovové, kovové nádoby (jako obal), poštovní schránky kovové, pouta, reklamní sloupy kovové, sošky z obecných kovů; (8) nářadí a nástroje s ručním pohonem, nože, vidličky a lžice, sečné zbraně, břitvy, bodáky, čepele, dýky, mačety, meče, obušky, otvíráky (neelektrické), policejní obušky, přibory, šavle, zbraně sečné a bodné; (9) potápěčské masky, potápěčské oděvy, potápěčské přístroje, potápěčské rukavice, pravítka (měřicí nástroje), prevence dopravních nehod (odrazové nášivky na oděvy), přílby ochranné, radary, radiotelefonní zařízení, rychloměry, tachometry, měřiče rychlosti, signalizační zařízení v případě požáru, simulátory řízení a ovládání vozidel, snímače obrazu, skenery, světelná signalizace, blikače, tachometry, měřiče vzdálenosti pro vozidla, ukazovátka (světelná elektronická), vysílací zařízení, vysílačky, záchranné přístroje a vybavení, záchranné pásy, záchranné vesty, zaměřovací dalekohledy, teleskopy pro střelné zbraně; (12) vozidla, dopravní prostředky pozemní, vzdušné nebo vodní, auta, autobusy, automobily, balóny, bezpečnostní pásy pro sedadla vozidel, bezpečnostní sedačky pro děti, čluny, dálkově řízená vozidla (jiná než hračky), elektromobily, houkačky pro vozidla, jízdní kola, letadla, lodě, motocykly, nákladní auta, padáky, poplašná zabezpečovací zařízení pro vozidla, přívěsný obytný vůz, přívěsy (za vozidla), sportovní auta; (13) střelné zbraně, střelivo (munice) a střely, výbušniny, ohňostroje, kulometry, lovecké střelné zbraně, lučičky spouští zbraní a pušek, mířidla, hledáčky střelných zbraní, munice pro střelné zbraně, munice, střelivo, nábojnice, náboje, nábojnicové pouzdro, nárameníky na zbraně, pažby, pistole (zbraně), plničky nábojnic, plynové zbraně (slzné), pouzdra na pušky, pušky, pyrotechnické výrobky, revolvéry, rozbušky, slzotvorné zbraně, sportovní střelné zbraně, vzduchové pistole (zbraně); (14) amulety, brože, hodinky, spony a jehlice do kravat, manžetové knoflíky, medaile, medailony, měděné žetony, mince, nádoby stříbrné, nádoby z drahých kovů, náramky, náušnice, ozdaky z drahých kovů, ozdobné jehlice, ozdoby (šperky), prsteny, pozlacené výrobky, spony do kravat, špendlíky (šperky), špendlíky do kravat, umělecká díla z drahých kovů; (16) papír, lepenka a výrobky z těchto materiálů, které nejsou zařazeny do jiných tříd, tiskárenské výrobky, fotografie, papírenské zboží, učební a vyučovací pomůcky, plastické obaly, štočky, kancelářské, reklamní a propagační výrobky z papíru, blahopřání, blahopřání hudební, bloky (papírnické výrobky), brožury, desky, dopisní papír, etikety, formuláře, fotografie, grafické reprodukce, grafické znaky, grafiky, gummy na mazání, kancelářské potřeby, karty, knihy, lepenka (výrobky z ní), lepty, lístky, mapy, nálepky, noviny, nože na papír, obálky, obaly na spisy, oběžníky, obtisky, oznámení, papír dopisní, papírové ubrousky, páska lepicí, pastelky, pečeti, periodika, plakáty, podložky, podušky na razítkování, pohlednice, praporečky, pravítka, prospekty, příručky, publikace, razítka, ročenky, samolepky, štítky pro adresy, těžítka, tikety, tiskopisy, záložky do knih, zpěvníky; (18) kůže, imitace kůže, výrobky z těchto materiálů, kufrů a zavazadel, deštníky, slunečníky, hole, aktovky, batohy, brašny, klíčenky (kožená galanterie), klobouky (kožené krabice na -), náhubky, nášivky v rámci této třídy, obaly na oděvy (cestovní), pásky (kožené), peněženky, postroje, ruksaky, řemínky (kožené), sáčky jako obaly (kožené); (21) sklo, porcelán a výrobky z nich; (24) propagační a reklamní výrobky z tkaniny a textilií; (25) oděvy, obuv, kloboučnické zboží, barety, bundy, čapky, klobouky, čelenky, čepice, kabáty, kalhoty, kapuce, kombinézy, kostýmy, obleky, košile, oblečení, pláštěnky, ponožky, prádlo, pulovry, punčocháče, rukavice, saka, uniformy, svetry, bundy sportovní, šály; (26) výšivky, knoflíky, špendlíky; (28) hry, hračky, vánoční ozdoby, autíčka, autíčka na hrani, automobilové modely zmenšené, hry společenské, loutky, míče; (30) cukr, cukrovinky, bonbóny, čaj, čokoláda, mandle, nápoje kávové, kakaové, čokoládové, nápoje nabízí čaje, přísady do nápojů, jiné než esence, žvýkačky; (32) minerální vody, nealkoholické nápoje, nápoje, šťávy ovocné, sirupy; (34) zápalky, křesadla, tabatěrky; (35) propagační činnost, reklama, obchodní administrativní, kancelářské práce, nábor zaměstnanců, personální poradenství, počítačové databáze (překlad a systematizace informací do -), poradenství odborné obchodní, personální, při vedení podniků, v obchodní činnosti, podnikové (obchodní management), průzkum trhu, průzkum veřejného mínění, příprava mezd a výplatních listin, reklama (propagace), reklamní materiály (pronájem, aktualizování, zaslání zákazníkům, rozšiřování zákazníkům) (letáky, prospekty, tisky, vzorky), sekretářské služby, správa hotelů, styky s veřejností,

televizní reklama, testování (psychologické) pro výběr zaměstnanců, venkovní reklama, zaměstnanci (nábor); (36) správa, správa majetku, správa nemovitostí; (38) spoje (komunikace), poskytování a zprostředkování informací prostřednictvím sítí elektronických komunikací, elektronická pošta, komunikace (telefonní), mobilní telefony (komunikace), počítačová komunikace, posílání zpráv, přenos faxem, přenos zpráv a obrázků pomocí počítačů, telefonické služby, telekonference; (39) doprava, doručovací služby, kurýrské služby, pronájem parkovacích ploch, přeprava; (41) výchova, vzdělávání, sportovní a kulturní aktivity, internální školy, konference, muzea, školení (pořádání a řízení), školení, vyučování, školství, tělesná výchova, výcvik, vydávání elektronických knih a časopisů on-line, vydávání knih, vyučování, vzdělávání, živá vystoupení, webovateřská a nakladatelská činnost; (42) vědecké a technologické služby a související výzkum a projektování, analytické a výzkumné služby, navrhování a vývoj počítačového hardwaru a softwaru, aktualizace počítačových programů, analýzy chemické, expertízy, hosting webových stránek, chemické analýzy, chemický výzkum, instalace počítačových programů, inženýrské práce (expertízy), ověřování pravosti uměleckých děl, výzkum (biologický), výzkum (fyzikální), výzkum (geologický), výzkum bakteriologický, výzkum v oblasti chemie, výzkum v oblasti kosmetiky, výzkum v oboru strojírenství, webové stránky (tvorba a správa), zkoušky materiálů; (43) služby zajišťující stravování a nápoje, dočasné ubytování, bufety, hotelové služby, hotely, jídelny a závodní jídelny, prázdninové tábory (ubytovací služby), provoz hotelového ubytování, provozování kempů, restaurace; (45) právní služby, pátrání, bezpečnostní služby pro ochranu majetku a jednotlivců, bezpečnost, detektivní kanceláře, kontrola pro bezpečnostní účely, kontrola zavazadel pro bezpečnostní účely, pátrání po neznámých osobách, strážní hlídka, vyhledávání informací v oblasti bezpečnosti a o předcích osob, zajišťování ochrany osob, ostraha a ochrana majetku, doprovod, hlídání noční služba, osobní strážce, poradenství v oblasti bezpečnosti, strážní hlídka, ochrana bezpečnosti osob a majetku a veřejného pořádku, předcházení trestné činnosti, zabezpečování úkolů na úseku vnitřního pořádku a bezpečnosti.

(730) **Česká republika - Ministerstvo vnitra**, Nad Štolou 3, Praha 7, 17034, CZ

(210) **O-488103**

(220) 19.08.2011

(320) 19.08.2011

(511) 6, 8, 9, 12, 13, 14, 16, 18, 21, 24, 25, 26, 28, 30, 32, 34, 35, 36, 38, 39, 41, 42, 43, 45

(540)



(510) (6) reklamní a propagační výrobky kovové, botičky kovové na znehybnění kol automobilů, desky pamětní kovové, dopravní značky kovové (s výjimkou světelných a mechanických), držadla kovová, držadla nožů kovová, hřebíky, identifikační štítky kovové, parkovací konstrukce pro jízdní kola, klíče, kontejnery kovové, lahve na stlačený plyn kovové, kovové nádoby (jako obal), poštovní schránky kovové, pouta, reklamní sloupy kovové, sošky z obecných kovů; (8) nářadí a nástroje s ručním pohonem, nože, vidličky a lžice, sečné zbraně, břitvy, bodáky, čepele, dýky, mačety, meče, obušky, otvíráky (neelektrické), policejní obušky, přibory, šavle, zbraně sečné a bodné; (9) potápěčské masky, potápěčské oděvy, potápěčské přístroje, potápěčské rukavice, pravítka (měřicí nástroje), prevence dopravních nehod (odrazové nášivky na oděvy), přílby ochranné, radary, radiotelefonní zařízení, rychloměry, tachometry, měřiče rychlosti, signalizační zařízení v případě požáru, simulátory řízení a ovládání vozidel, snímače obrazu, skenery, světelná signalizace, blikače, tachometry, měřiče vzdálenosti pro vozidla, ukazovátka (světelná elektronická), vysílací zařízení, vysílačky, záchranné přístroje a vybavení, záchranné pásy, záchranné vesty, zaměřovací dalekohledy, teleskopy pro střelné zbraně; (12) vozidla, dopravní

prostředky pozemní, vzdušné nebo vodní, auta, autobusy, automobily, balóny, bezpečnostní pásy pro sedadla vozidel, bezpečnostní sedačky pro děti, čluny, dálkově řízená vozidla (jiná než hračky), elektromobily, houkačky pro vozidla, jízdní kola, letadla, lodě, motocykly, nákladní auta, padáky, poplašná zabezpečovací zařízení pro vozidla, přívěsný obytný vůz, přívěsy (za vozidla), sportovní auta; (13) střelné zbraně, střelivo (munice) a střely, výbušniny, ohňostroje, kulomety, lovecké střelné zbraně, lučičky spouští zbraní a pušek, mířidla, hledáčky střelných zbraní, munice pro střelné zbraně, munice, střelivo, nábojnice, náboje, nábojnicové pouzdro, nárameníky na zbraně, pažby, pistole (zbraně), plničky nábojnic, plynové zbraně (slzné), pouzdra na pušky, pušky, pyrotechnické výrobky, revolvery, rozbušky, slzotvorné zbraně, sportovní střelné zbraně, vzduchové pistole (zbraně); (14) amulety, brože, hodinky, spony a jehlice do kravaty, manžetové knoflíky, medaile, medailony, měděné žetony, mince, nádoby stříbrné, nádoby z drahých kovů, náramky, náušnice, odznaky z drahých kovů, ozdobné jehlice, ozdoby (šperky), prsteny, pozlacené výrobky, spony do kravat, špendlíky (šperky), špendlíky do kravat, umělecká díla z drahých kovů; (16) papír, lepenka a výrobky z těchto materiálů, které nejsou zařazeny do jiných tříd, tiskárenské výrobky, fotografie, papírenské zboží, učební a vyučovací pomůcky, plastické obaly, štočky, kancelářské, reklamní a propagační výrobky z papíru, blahopřání, blahopřání hudební, bloky (papírnické výrobky), brožury, desky, dopisní papír, etikety, formuláře, fotografie, grafické reprodukce, grafické znaky, grafiky, gummy na mazání, kancelářské potřeby, karty, knihy, lepenka (výrobky z ní), lepty, listky, mapy, nálepky, noviny, nože na papír, obálky, obaly na spisy, oběžníky, obtisky, oznámení, papír dopisní, papírové ubrousky, páska lepicí, pastelky, pečeti, periodika, plakáty, podložky, podušky na razítkování, pohlednice, praporečky, pravítka, prospekty, příručky, publikace, razítka, ročenky, samolepky, štítky pro adresy, těžítka, tikety, tiskopisy, záložky do knih, zpěvníky; (18) kůže, imitace kůže, výrobky z těchto materiálů, kufrů a zavazadel, deštníky, slunečníky, hole, aktovky, batohy, brašny, klíčenky (kožená galanterie), klobouky (kožené krabice na -), náhubky, nášivky v rámci této třídy, obaly na oděvy (cestovní), pásy (kožené), peněženky, postroje, ruksaky, řemínky (kožené), sáčky jako obaly (kožené); (21) sklo, porcelán a výrobky z nich; (24) propagační a reklamní výrobky z tkaniny a textilií; (25) oděvy, obuv, kloboučnické zboží, baret, bundy, čapky, klobouky, čelenky, čepice, kabáty, kalhoty, kapuce, kombinézy, kostýmy, obleky, košile, oblečení, pláštěnky, ponožky, prádlo, pulovry, punočkáče, rukavice, saka, uniformy, svetry, bundy sportovní, šály; (26) výšivky, knoflíky, špendlíky; (28) hry, hračky, vánoční ozdoby, autíčka, autíčka na hraní, automobilové modely zmenšené, hry společenské, loutky, míče; (30) cukr, cukrovinky, bonbóny, čaj, čokoláda, mandle, nápoje kávové, kakaové, čokoládové, nápoje nabízí čaje, přísady do nápojů, jiné než esence, žvýkačky; (32) minerální vody, nealkoholické nápoje, nápoje, šťávy ovocné, sirupy; (34) zápalky, křesadla, tabatěrky; (35) propagační činnost, reklama, obchodní administrativní, kancelářské práce, nábor zaměstnanců, personální poradenství, počítačové databáze (překlad a systematizace informací do -), poradenství odborné obchodní, personální, při vedení podniků, v obchodní činnosti, podnikové (obchodní management), průzkum trhu, průzkum veřejného mínění, příprava mezd a výplatních listin, reklama (propagace), reklamní materiály (pronájem, aktualizování, zaslání zákazníkům, rozšiřování zákazníkům) (letáky, prospekty, tisky, vzorky), sekretářské služby, správa hotelů, styky s veřejností, televizní reklama, testování (psychologické) pro výběr zaměstnanců, venkovní reklama, zaměstnanci (nábor); (36) správa, správa majetku, správa nemovitostí; (38) spoje (komunikace), poskytování a zprostředkování informací prostřednictvím sítí elektronických komunikací, elektronická pošta, komunikace (telefonní), mobilní telefony (komunikace), počítačová komunikace, posílání zpráv, přenos faxem, přenos zpráv a obrázků pomocí počítačů, telefonické služby, telekonference; (39) doprava, doručovací služby, kurýrské služby, pronájem parkovacích ploch, přeprava; (41) výchova, vzdělávání, sportovní a kulturní aktivity, internátní školy, konference, muzea, školení (pořádání a řízení), školení, vyučování, školství, tělesná výchova, výcvik, vydávání elektronických knih a časopisů on-line, vydávání knih, vyučování, vzdělávání, živá vystoupení, vydavatelská a nakladatelská činnost; (42) vědecké a technologické služby a

související výzkum a projektování, analytické a výzkumné služby, navrhování a vývoj počítačového hardwaru a softwaru, aktualizace počítačových programů, analýzy chemické, expertízy, hosting webových stránek, chemické analýzy, chemický výzkum, instalace počítačových programů, inženýrské práce (expertízy), ověřování pravosti uměleckých děl, výzkum (biologický), výzkum (fyzikální), výzkum (geologický), výzkum bakteriologický, výzkum v oblasti chemie, výzkum v oblasti kosmetiky, výzkum v oboru strojírenství, webové stránky (tvorba a správa), zkoušky materiálů; (43) služby zajišťující stravování a nápoje, dočasné ubytování, bufety, hotelové služby, hotely, jídelny a závodní jídelny, prázdninové tábory (ubytovací služby), provoz hotelového ubytování, provozování kempů, restaurace; (45) právní služby, pátrání, bezpečnostní služby pro ochranu majetku a jednotlivců, bezpečnost, detektivní kanceláře, kontrola pro bezpečnostní účely, kontrola zavazadel pro bezpečnostní účely, pátrání po nezvěstných osobách, strážní hlídka, vyhledávání informací v oblasti bezpečnosti a o předcích osob, zajišťování ochrany osob, ostraha a ochrana majetku, doprovod, hlídání noční služba, osobní strážce, poradenství v oblasti bezpečnosti, strážní hlídka, ochrana bezpečnosti osob a majetku a veřejného pořádku, předcházení trestné činnosti, zabezpečování úkolů na úseku vnitřního pořádku a bezpečnosti.

(590) Barevná

(730) Česká republika - Ministerstvo vnitra, Nad Štolou 3, Praha 7, 17034, CZ

(210) **O-488104**

(220) 19.08.2011

(320) 19.08.2011

(511) 6, 8, 9, 12, 13, 14, 16, 18, 21, 24, 25, 26, 28, 30, 32, 34, 35, 36, 38, 39, 41, 42, 43, 45

(540)



(510) (6) reklamní a propagační výrobky kovové, botičky kovové na znehybnění kol automobilů, desky pamětní kovové, dopravní značky kovové (s výjimkou světelných a mechanických), držadla kovová, držadla nožů kovová, hřebíky, identifikační štítky kovové, parkovací konstrukce pro jízdní kola, klíče, kontejnery kovové, lahve na stlačený plyn kovové, kovové nádoby (jako obal), poštovní schránky kovové, pouta, reklamní sloupky kovové, sošky z obecných kovů; (8) nářadí a nástroje s ručním pohonem, nože, vidličky a lžíce, sečné zbraně, břitvy, bodáky, čepele, dýky, mačety, meče, obušky, otvíráky (neelektrické), policejní obušky, přístroje, šavle, zbraně sečné a bodné; (9) potápěčské masky, potápěčské oděvy, potápěčské přístroje, potápěčské rukavice, pravítka (měřicí nástroje), prevence dopravních nehod (odrazové nášivky na oděvy), přílby ochranné, radary, radiotelefonní zařízení v případě požáru, simulátory řízení a ovládání vozidel, snímače obrazu, skenery, světelná signalizace, blikáče, tachometry, měřiče vzdálenosti pro vozidla, ukazovátka (světelná elektronická), vysílací zařízení, vysílačky, záchranné přístroje a vybavení, záchranné pásy, záchranné vesty, zaměřovací dalekohledy, teleskopy pro střelné zbraně; (12) vozidla, dopravní prostředky pozemní, vzdušné nebo vodní, auta, autobusy, automobily, balóny, bezpečnostní pásy pro sedadla vozidel, bezpečnostní sedačky pro děti, čluny, dálkově řízená vozidla (jiná než hračky), elektromobily, houkačky pro vozidla, jízdní kola, letadla, lodě, motocykly, nákladní auta, padáky, poplašná zabezpečovací zařízení pro vozidla, přívěsný obytný vůz, přívěsy (za vozidla), sportovní auta; (13) střelné zbraně, střelivo (munice) a střely, výbušniny, ohňostroje, kulomety, lovecké střelné zbraně, lučičky spouští zbraní a pušek, mířidla, hledáčky střelných zbraní, munice pro střelné zbraně, munice, střelivo, nábojnice, náboje, nábojnicové pouzdro, nárameníky na zbraně, pažby, pistole (zbraně), plničky nábojnic, plynové zbraně (slzné), pouzdra na pušky, pušky, pyrotechnické výrobky, revolvery, rozbušky, slzotvorné zbraně, sportovní střelné zbraně, vzduchové pistole (zbraně); (14) amulety, brože, hodinky, spony a jehlice do



kravaty, manžetové knoflíky, medaile, medailony, měděné žetony, mince, nádobí stříbrné, nádobí z drahých kovů, náramky, náušnice, odznaky z drahých kovů, ozdobné jehlice, ozdoby (šperky), prsteny, pozlacené výrobky, spony do kravat, špendlíky (šperky), špendlíky do kravat, umělecká díla z drahých kovů; (16) papír, lepenka a výrobky z těchto materiálů, které nejsou zařazeny do jiných tříd, tiskárenské výrobky, fotografie, papírenské zboží, učební a vyučovací pomůcky, plastické obaly, štočky, kancelářské, reklamní a propagační výrobky z papíru, blahopřání, blahopřání hudební, bloky (papírnické výrobky), brožury, desky, dopisní papír, etikety, formuláře, fotografie, grafické reprodukce, grafické znaky, grafiky, gummy na mazání, kancelářské potřeby, karty, knihy, lepenka (výrobky z ní), lepty, lístky, mapy, nálepky, noviny, nože na papír, obálky, obaly na spisy, oběžníky, obtisky, oznámení, papír dopisní, papírové ubrousky, páska lepicí, pastelky, pečete, periodika, plakáty, podložky, podušky na razítkování, pohlednice, praporky, pravítka, prospekty, příručky, publikace, razítka, ročenky, samolepky, štítky pro adresy, těžítka, tikety, tiskopisy, záložky do knih, zpěvníky; (18) kůže, imitace kůže, výrobky z těchto materiálů, kufry a zavazadla, deštníky, slunečníky, hole, aktovky, batohy, brašny, klíčenky (kožená galanterie), klobouky (kožené krabice na -), náhubky, nášivky v rámci této třídy, obaly na oděvy (cestovní), pásky (kožené), peněženky, postroje, ruksaky, femínky (kožené), sáčky jako obaly (kožené); (21) sklo, porcelán a výrobky z nich; (24) propagační a reklamní výrobky z tkaniny a textilií; (25) oděvy, obuv, kloboučnické zboží, barety, bundy, čapky, klobouky, čelenky, čepice, kabáty, kalhoty, kapuce, kombinézy, kostýmy, obleky, košile, oblečení, pláštěnky, ponožky, prádlo, pulovry, punčocháče, rukavice, saka, uniformy, svetry, bundy sportovní, šály; (26) výšivky, knoflíky, špendlíky; (28) hry, hračky, vánoční ozdoby, autíčka, autíčka na hraní, automobilové modely zmenšené, hry společenské, loutky, míče; (30) cukr, cukrovinky, bonbóny, čaj, čokoláda, mandle, nápoje kávové, kakaové, čokoládové, nápoje nabízí čaje, přísady do nápojů, jiné než esence, žvýkačky; (32) minerální vody, nealkoholické nápoje, nápoje, šťávy ovocné, sirupy; (34) zápalky, křesadla, tabatěrky; (35) propagační činnost, reklama, obchodní administrativa, kancelářské práce, nábor zaměstnanců, personální poradenství, počítačové databáze (překlad a systematizace informací do -), poradenství odborné obchodní, personální, při vedení podniků, v obchodní činnosti, podnikové (obchodní management), průzkum trhu, průzkum veřejného mínění, příprava mezd a výplatních listin, reklama (propagace), reklamní materiály (pronájem, aktualizování, zasílání zákazníkům, rozšiřování zákazníkům) (letáky, prospekty, tisky, vzorky), sekretářské služby, správa hotelů, styky s veřejností, televizní reklama, testování (psychologické) pro výběr zaměstnanců, venkovní reklama, zaměstnanci (nábor); (36) správa, správa majetku, správa nemovitostí; (38) spoje (komunikace), poskytování a zprostředkování informací prostřednictvím sítí elektronických komunikací, elektronická pošta, komunikace (telefonní), mobilní telefony (komunikace), počítačová komunikace, posílání zpráv, přenos faxem, přenos zpráv a obrázků pomocí počítačů, telefonické služby, telekonference; (39) doprava, doručovací služby, kurýrské služby, pronájem parkovacích ploch, přeprava; (41) výchova, vzdělávání, sportovní a kulturní aktivity, internátní školy, konference, muzea, školení (pořádání a řízení), školení, vyučování, školství, tělesná výchova, výcvik, vydávání elektronických knih a časopisů on-line, vydávání knih, vyučování, vzdělávání, živá vystoupení, vydavatelská a nakladatelská činnost; (42) vědecké a technologické služby a související výzkum a projektování, analytické a výzkumné služby, navrhování a vývoj počítačového hardwaru a softwaru, aktualizace počítačových programů, analýzy chemické, expertízy, hosting webových stránek, chemické analýzy, chemický výzkum, instalace počítačových programů, inženýrské práce (expertízy), ověřování pravosti uměleckých děl, výzkum (biologický), výzkum (fyzikální), výzkum (geologický), výzkum bakteriologický, výzkum v oblasti chemie, výzkum v oblasti kosmetiky, výzkum v oboru strojírenství, webové stránky (tvorba a správa), zkoušky materiálů; (43) služby zajišťující stravování a nápoje, dočasné ubytování, bufety, hotelové služby, hotely, jídelny a závodní jídelny, prázdninové tábory (ubytovací služby), provoz hotelového ubytování, provozování kempů, restaurace; (45) právní služby, pátrání, bezpečnostní služby pro ochranu majetku a jednotlivců, bezpečnost, detektivní kanceláře, kontrola

pro bezpečnostní účely, kontrola zavazadel pro bezpečnostní účely, pátrání po nezvěstných osobách, strážní hlídka, vyhledávání informací v oblasti bezpečnosti a o předcích osob, zajišťování ochrany osob, ostraha a ochrana majetku, doprovod, hlídací noční služba, osobní strážce, poradenství v oblasti bezpečnosti, strážní hlídka, ochrana bezpečnosti osob a majetku a veřejného pořádku, předcházení trestné činnosti, zabezpečování úkolů na úseku vnitřního pořádku a bezpečnosti.

(730) **Česká republika - Ministerstvo vnitra**, Nad Štolou 3, Praha 7, 17034, CZ

(210) **O-488105**

(220) 19.08.2011

(320) 19.08.2011

(511) 6, 8, 9, 12, 13, 14, 16, 18, 21, 24, 25, 26, 28, 30, 32, 34, 35, 36, 38, 39, 41, 42, 43, 45

(540)



(510) (6) reklamní a propagační výrobky kovové, botičky kovové na znehybnění kol automobilů, desky pamětní kovové, dopravní značky kovové (s výjimkou světelných a mechanických), držadla kovová, držadla nožů kovová, hřebíky, identifikační štítky kovové, parkovací konstrukce pro jízdní kola, klíče, kontejnery kovové, lahve na stlačený plyn kovové, kovové nádoby (jako obal), poštovní schránky kovové, pouta, reklamní sloupy kovové, sošky z obecných kovů; (8) nářadí a nástroje s ručním pohonem, nože, vidličky a lžice, sečné zbraně, břitvy, bodáky, čepele, dýky, mačety, meče, obušky, otvíráky (neelektrické), policejní obušky, přibory, šavle, zbraně sečné a bodné; (9) potápěčské masky, potápěčské oděvy, potápěčské přístroje, potápěčské rukavice, pravítka (měřicí nástroje), prevence dopravních nehod (odrazové nášivky na oděvy), přílby ochranné, radary, radiotelefonní zařízení, rychloměry, tachometry, měřiče rychlosti, signalizační zařízení v případě požáru, simulátory řízení a ovládání vozidel, snímáče obrazu, skenery, světelná signalizace, blikáče, tachometry, měřiče vzdálenosti pro vozidla, ukazovátka (světelná elektronická), vysílací zařízení, vysílačky, záchranné přístroje a vybavení, záchranné pásy, záchranné vesty, zaměřovací dalekohledy, teleskopy pro střelné zbraně; (12) vozidla, dopravní prostředky pozemní, vzdušné nebo vodní, auta, autobusy, automobily, balóny, bezpečnostní pásy pro sedadla vozidel, bezpečnostní sedačky pro děti, čluny, dálkově řízená vozidla (jiná než hračky), elektromobily, houkačky pro vozidla, jízdní kola, letadla, lodě, motocykly, nákladní auta, padáky, poplašná zabezpečovací zařízení pro vozidla, přívěsný obytný vůz, přívěsy (za vozidla), sportovní auta; (13) střelné zbraně, střelivo (munice) a střely, výbušniny, ohňostroje, kulomety, lovecké střelné zbraně, lučičky spouští zbraní a pušek, mířidla, hledáčky střelných zbraní, munice pro střelné zbraně, munice, střelivo, nábojnice, náboje, nábojnicové pouzdro, nárameníky na zbraně, pažby, pistole (zbraně), plničky nábojnic, plynové zbraně (slzné), pouzdra na pušky, pušky, pyrotechnické výrobky, revolvery, rozbušky, slzotvorné zbraně, sportovní střelné zbraně, vzduchové pistole (zbraně); (14) amulety, brože, hodinky, spony a jehlice do kravat, manžetové knoflíky, medaile, medailony, měděné žetony, mince, nádobí stříbrné, nádobí z drahých kovů, náramky, náušnice, odznaky z drahých kovů, ozdobné jehlice, ozdoby (šperky), prsteny, pozlacené výrobky, spony do kravat, špendlíky (šperky), špendlíky do kravat, umělecká díla z drahých kovů; (16) papír, lepenka a výrobky z těchto materiálů, které nejsou zařazeny do jiných tříd, tiskárenské výrobky, fotografie, papírenské zboží, učební a vyučovací pomůcky, plastické obaly, štočky, kancelářské, reklamní a propagační výrobky z papíru, blahopřání, blahopřání hudební, bloky (papírnické výrobky), brožury, desky, dopisní papír, etikety, formuláře, fotografie, grafické reprodukce, grafické znaky, grafiky, gummy na mazání, kancelářské potřeby, karty, knihy, lepenka (výrobky z ní), lepty, lístky, mapy, nálepky, noviny, nože na papír, obálky, obaly na spisy, oběžníky, obtisky, oznámení, papír dopisní, papírové ubrousky, páska lepicí, pastelky, pečete, periodika, plakáty,

podložky, podušky na razítkování, pohlednice, praporky, pravítka, prospekty, příručky, publikace, razítka, ročenky, samolepky, štítky pro adresy, těžítka, tikety, tiskopisy, záložky do knih, zpěvníky; (18) kůže, imitace kůže, výrobky z těchto materiálů, kufry a zavazadla, deštníky, slunečníky, hole, aktovky, batohy, brašny, klíčenky (kožené galanterie), klobouky (kožené krabice na -), náhubky, nášivky v rámci této třídy, obaly na oděvy (cestovní), pásky (kožené), peněženky, postroje, ruksaky, femínky (kožené), sáčky jako obaly (kožené); (21) sklo, porcelán a výrobky z nich; (24) propagační a reklamní výrobky z tkaniny a textilií; (25) oděvy, obuv, kloboučnické zboží, barety, bundy, čapky, klobouky, čelenky, čepice, kabáty, kalhoty, kapuce, kombinézy, kostýmy, obleky, košile, oblečení, pláštěnky, ponožky, prádlo, pulovry, punočocháče, rukavice, saka, uniformy, svetry, bundy sportovní, šály; (26) výšivky, knoflíky, špendlíky; (28) hry, hračky, vánoční ozdoby, autíčka, autíčka na hraní, automobilové modely zmenšené, hry společenské, loutky, míče; (30) cukr, cukrovinky, bonbóny, čaj, čokoláda, mandle, nápoje kávové, kakaové, čokoládové, nápoje nabízí čaje, přísady do nápojů, jiné než esence, žvýkačky; (32) minerální vody, nealkoholické nápoje, nápoje, šťávy ovocné, sirupy; (34) zápalky, křesadla, tabatěrky; (35) propagační činnost, reklama, obchodní administrativa, kancelářské práce, nábor zaměstnanců, personální poradenství, počítačové databáze (překlad a systematizace informací do -), poradenství odborné obchodní, personální, při vedení podniků, v obchodní činnosti, podnikové (obchodní management), průzkum trhu, průzkum veřejného mínění, příprava mezd a výplatních listin, reklama (propagace), reklamní materiály (pronájem, aktualizování, zasílání zákazníkům, rozšiřování zákazníkům) (letáky, prospekty, tisky, vzorky), sekretářské služby, správa hotelů, styky s veřejností, televizní reklama, testování (psychologické) pro výběr zaměstnanců, venkovní reklama, zaměstnanci (nábor); (36) správa, správa majetku, správa nemovitostí; (38) spoje (komunikace), poskytování a zprostředkování informací prostřednictvím sítí elektronických komunikací, elektronická pošta, komunikace (telefonní), mobilní telefony (komunikace), počítačová komunikace, posílání zpráv, přenos faxem, přenos zpráv a obrázků pomocí počítačů, telefonické služby, telekonference; (39) doprava, doručovací služby, kurýrní služby, pronájem parkovacích ploch, přeprava; (41) výchova, vzdělávání, sportovní a kulturní aktivity, internátní školy, konference, muzea, školení (pořádání a řízení), školení, vyučování, školství, tělesná výchova, výcvik, vydávání elektronických knih a časopisů on-line, vydávání knih, vyučování, vzdělávání, živá vystoupení, vydavatelská a nakladatelská činnost; (42) vědecké a technologické služby a související výzkum a projektování, analytické a výzkumné služby, navrhování a vývoj počítačového hardwaru a softwaru, aktualizace počítačových programů, analýzy chemické, expertizy, hosting webových stránek, chemické analýzy, chemický výzkum, instalace počítačových programů, inženýrské práce (expertizy), ověřování pravosti uměleckých děl, výzkum (biologický), výzkum (fyzikální), výzkum (geologický), výzkum bakteriologický, výzkum v oblasti chemie, výzkum v oblasti kosmetiky, výzkum v oboru strojírenství, webové stránky (tvorba a správa), zkoušky materiálů; (43) služby zajišťující stravování a nápoje, dočasné ubytování, bufety, hotelové služby, hotely, jídelny a závodní jídelny, prázdninové tábory (ubytovací služby), provoz hotelového ubytování, provozování kempů, restaurace; (45) právní služby, pátrání, bezpečnostní služby pro ochranu majetku a jednotlivců, bezpečnost, detektivní kanceláře, kontrola pro bezpečnostní účely, kontrola zavazadel pro bezpečnostní účely, pátrání po nezvěstných osobách, strážní hlídka, vyhledávání informací v oblasti bezpečnosti a o předcích osob, zajišťování ochrany osob, ostraha a ochrana majetku, doprovod, hlídací noční služba, osobní strážce, poradenství v oblasti bezpečnosti, strážní hlídka, ochrana bezpečnosti osob a majetku a veřejného pořádku, předcházení trestné činnosti, zabezpečování úkolů na úseku vnitřního pořádku a bezpečnosti.

(590) Barevná

(730) Česká republika - Ministerstvo vnitra, Nad Štolou 3, Praha 7, 17034, CZ

(511) 3, 5, 29, 30, 35

(540)

(510) (3) výrobky kosmetické a voňavkářské, bylinné kosmetické přípravky, mýdla, včetně mýdel medicínálních, parfumerie, vonné oleje, kosmetické krémy, mléka pro kosmetické účely, gely a emulze spadající do této třídy, toaletní vody a deodoranty pro osobní potřebu, toaletní přípravky, vlasové a ústní vody, pasty, prášky a vodičky pro čištění a ošetřování zubů a dutiny ústní, vše pro neléčebné účely, šampóny tělové i vlasové, prostředky pro mytí a ošetřování rukou a vlasů, kondicionéry, pomády, tužidla, spreje, laky, prostředky pro ošetřování pokožky, krémy na a po opalování, masážní krémy a emulze, regenerační krémy a vody; (5) výrobky a přípravky farmaceutické, parafarmaceutické, veterinární a hygienické, vitamíny a minerály a stopové prvky, dietní a nutriční přípravky v rámci této třídy a léčiva, medicínální sirupy, výtažky z léčivých bylin a kombinované přípravky vitamínů, minerálů, stopových prvků a bylinných výtažků, vše v rámci této třídy, potravinové doplňky v rámci této třídy obohacené vitamíny nebo minerály nebo stopovými prvky, vitamínové přípravky, vitamíny a multivitaminové preparáty, minerály a multiminerálové preparáty, bylinné čaje pro lékařské účely, léčivé byliny, cukrovinky nebo pastilky nebo tabletky nebo tobolky nebo kapsle nebo žvýkačky s léčivými přísadami, dietetické látky upravené pro lékařské účely, minerální vody a dietetické nápoje upravené pro lékařské účely, dietní potraviny upravené pro lékařské účely, doplňky výživové pro lékařské účely, bílkovinné přípravky nebo potrava pro lékařské účely, potraviny pro děti spadající do této třídy, balzámy, krémy a masti pro lékařské účely, chemické přípravky pro lékařské účely, oleje pro lékařské účely, tuky pro lékařské účely, léčivé soli, tinktury pro lékařské účely, bylinné výtažky nebo sirupy k léčebným účelům, vitamínová a minerální výživa ve formě koncentrátů v rámci této třídy, proteinové koncentráty jako výživné přídavky k potravinám pro léčebné účely, droždí pro farmaceutické účely, výživné nebo dietetické přípravky pro lékařské účely pro denní doplnění stravy jako instantní strava nebo samostatná směs, skládající se hlavně z mléka v prášku nebo ze živočišných nebo zeleninových proteinů, také s přídavkem vitamínů nebo minerálů nebo stopových prvků nebo cukru, obvazový materiál, materiály pro plombování zubů, zubolékařský (dentální vosk), dezinfekční prostředky, přípravky pro hubení škůdců, fungicidy, herbicidy; (29) potravinové doplňky ne pro lékařské účely (zařazené v této třídě) a obsahující látky živočišného původu, protein pro lidskou spotřebu, proteinové výrobky a přípravky pro humánní výživu, přípravky zvláštní výživy na bázi živočišného původu pro sportovce nebo osoby s vysokým energetickým výdejem, tuky, jedlé oleje, výživné přípravky pro denní doplnění stravy jako instantní strava nebo samostatná směs, skládající se hlavně z mléka v prášku nebo živočišných proteinů, také s přídavkem vitamínů nebo minerálů nebo stopových prvků nebo cukru, konzervované potraviny a poživatiny z ovoce, zeleniny, bílkovin, bylin, olejnin a mikrobiologických kultur, ovocné dřeně, výživné bylinné extrakty, texturované proteiny a jejich směsi pro humánní využití; (30) potravní doplňky neléčebné pro posílení imunity organismu a zlepšení zdraví rostlinného původu v tuhém i tekutém stavu ve formě práškových směsí, kapek, sirupů, gelů, past, tablet, šumivých tablet, pastilek, dražé, tobolek, kapslí, bonbónů, žele, prášků, vše výše uvedené pro neléčebné účely a v rámci této třídy, káva a náhražky kávy, obilné vločky a jiné obilné výrobky určené k lidské výživě, müsli, čaje, pekařské, cukrářské a cukrovinkářské výrobky, oplatky, sušenky, keksy, bonbóny; (35) zprostředkovatelská činnost v oblasti obchodu s výrobky uvedenými ve tř. 3, 5, 29, 30.

(730) **MedicProgress, a.s.**, Holušícká 2221/3, Praha 4, 14000, CZ  
(740) Ing. Petr Soukup, Vídeňská 8, Olomouc, 77200

(210) **O-488171**

(220) 24.08.2011

(320) 24.08.2011

(511) 16, 31, 35, 36

(210) **O-488157**

(220) 23.08.2011

(320) 23.08.2011

(540)



(510) (16) papír, lepenka a výrobky z těchto materiálů, které nejsou zařazeny do jiných tříd, tiskárenské výrobky, potřeby pro knižní vazby, fotografie, papírenské zboží, lepidla pro papírenství nebo domácnost, materiál pro umělce, štětce, psací stroje a kancelářské potřeby (vyjímaje nábytek), učební a vyučovací pomůcky s výjimkou přístrojů, plastické obaly (nezařazené do jiných tříd), tiskařské typy, štočky; (31) výrobky zemědělské, zahradnické, lesní a zrní neuvedené v jiných třídách, živá zvířata, čerstvé ovoce a zelenina, osivo, rostliny a přírodní květiny, krmivo pro zvířata, slad; (35) propagační činnost, reklama, pomoc při řízení obchodní činnosti, obchodní administrativa, kancelářské práce; (36) pojištění, služby finanční, služby peněžní, služby nemovitostní.

(590) Barevná

(730) **Mars, Incorporated**, 6885 Elm Street, Mc Lean, 22101-3883, VA, US

(740) **KOREJZOVÁ & SPOL., v.o.s.**, JUDr. Petra Korejzová, Korunní 810/104 E, Praha 10, 10100

(210) **O-488200**

(220) 26.08.2009

(320) 26.08.2009

(511) 31

(540)



(510) (31) výrobky zemědělské, zahradnické, lesní a zrní, neuvedené v jiných třídách, živá zvířata, osivo, rostliny a přírodní květiny, krmivo pro zvířata, slad.

(730) **Norma Lebensmittelfilialbetrieb GmbH & Co. KG**, Heisterstr. 4, Nürnberg, DE

(740) **Rott, Růžička & Guttman Patentové, známkové a advokátní kanceláře**, JUDr. Vladimír Rott, Vinohradská 37, Praha 2, 12000

## Zamítnuté a částečně zamítnuté přihlášky ochranných známek po zveřejnění

Zjistí-li Úřad v průběhu řízení o námitkách, že přihlašovaná ochranná známka nespĺňuje podmínky pro zápis, přihlášku zamítne. Zjistí-li, že přihlašovaná ochranná známka nespĺňuje podmínky pro zápis jen pro některé výrobky nebo služby, přihlášku zamítne v rozsahu výrobků nebo služeb, pro které přihláška nespĺňuje podmínky zápisu. S ohledem na tuto skutečnost, obsahuje tato kapitola údaje o rozhodnutích o zamítnutí přihlášky ochranné známky v celém nebo částečném rozsahu na základě ustanovení § 26 zákona č. 441/2003 Sb.

Údaje o výsledku rozhodnutí (zamítnutí přihlášky, částečné zamítnutí přihlášky) jsou uvedeny za datem právní moci rozhodnutí pod INID kódem (583) s názvem "Datum právní moci rozhodnutí/výsledek rozhodnutí".

(210) **O-473185**

(540)

**Aurax**

(583) 03.10.2011 / částečné zamítnutí přihlášky

---

(210) **O-474116**

(540)



(583) 05.10.2011 / zamítnutí přihlášky

---

(210) **O-474592**

(540)

**AXON**

(583) 04.10.2011 / částečné zamítnutí přihlášky

---

(210) **O-475329**

(540)

**ZOOT**

(583) 03.10.2011 / částečné zamítnutí přihlášky

---

(210) **O-475925**

(540)



(583) 04.10.2011 / částečné zamítnutí přihlášky

---

(210) **O-476431**

(540)

**LUX-OIL**

(583) 30.09.2011 / zamítnutí přihlášky

---

(210) **O-476910**

(540)



(583) 06.10.2011 / částečné zamítnutí přihlášky

---

(210) **O-476929**

(540)

**FACEWOOD**

(583) 30.09.2011 / částečné zamítnutí přihlášky

---

(210) **O-476960**

(540)

**BOHEMIA LAFI**

(583) 27.09.2011 / zamítnutí přihlášky

---

(210) **O-477849**

(540)

**POPIES**

(583) 04.10.2011 / zamítnutí přihlášky

---

## Zamítnuté námítky týkající se ochranných známek

V průběhu řízení o námítkách může být Úřadem zjištěno, že přihlašovaná ochranná známka, která byla zveřejněna ve Věstníku, nezasahuje do zákonem chráněných starších práv třetích osob, tzv. namítajících, uvedených v ustanovení § 7 zákona č. 441/2003 Sb., a proto Úřad námítky zamítne. Údaje o rozhodnutích o zamítnutí námítek na základě ustanovení § 26 zákona č. 441/2003 Sb. jsou obsaženy v této kapitole.

(210) **O-465668**

(540)

**soleo**

(583) 06.10.2011

---

(210) **O-473673**

(540)

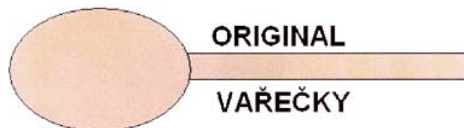

(583) 27.09.2011

---

(210) **O-477954**

(540)

**BOHÉM**

(583) 23.09.2011

---

## Přehled zápisů ochranných známek bez změny ve vztahu ke zveřejněným přihláškám

Kapitola obsahuje údaje o ochranných známkách zapsaných na základě ustanovení § 28 odst. 1 zákona č. 441/2003 Sb., u kterých nedošlo ke změně údajů oproti zveřejněné přihlášce ochranné známky.

Číselný přehled
-----------------

320946, 320947, 320948, 320950, 320951, 320952, 320953, 320954, 320955, 320956, 320957, 320958, 320959, 320960, 320961, 320962, 320963, 320964, 320965, 320966, 320967, 320968, 320969, 320970, 320971, 320972, 320973, 320974, 320975, 320976, 320977, 320978, 320979, 320980, 320981, 320982, 320983, 320984, 320985, 320986, 320987, 320988, 320989, 320990, 320991, 320992, 320993, 320994, 320995, 320996, 320997, 320998, 320999, 321000, 321001, 321002, 321003, 321004, 321005, 321006, 321007, 321008, 321009, 321010, 321011, 321012, 321013, 321014, 321015, 321016, 321017, 321018, 321019, 321020, 321021, 321022, 321023, 321024, 321025, 321026, 321027, 321028, 321029, 321030, 321031, 321032, 321033, 321034, 321035, 321036, 321037, 321038, 321039, 321040, 321041, 321042, 321043, 321044, 321045, 321046, 321047.
---

## Zápis ochranných známek bez změny ve vztahu ke zveřejněným přihláškám

- 
- |   |   |
|---|---|
| (111) <b>320946</b>   | (111) <b>320955</b>   |
| (220) 10.09.2009  | (220) 06.10.2010  |
| (320) 10.09.2009  | (320) 06.10.2010  |
| (442) 07.04.2010  | (442) 29.06.2011  |
| (151) 05.10.2011  | (151) 05.10.2011  |
| (730) <b>Rodinný pivovar BERNARD a.s.</b> , 5. května 1,<br>Humpolec, 39601, CZ | (730) <b>Mašterová Silvie</b> , Jířího Herolda 1564/2, Ostrava-Bělský<br>les, 70030, CZ |
| (210) O-470681  | (210) O-479974  |
- 
- |  |  |
|--|--|
| (111) <b>320947</b>  | (111) <b>320956</b>  |
| (220) 09.06.2010   | (220) 08.10.2010   |
| (320) 09.06.2010   | (320) 08.10.2010   |
| (442) 18.08.2010   | (442) 29.06.2011   |
| (151) 05.10.2011   | (151) 05.10.2011   |
| (730) <b>Švejda Pavel</b> , Fritzoava 267/30, Třešť, 58901, CZ | (730) <b>DUONG Quang Phat</b> , Bratislavská 1529/21, Praha 15,<br>10200, CZ |
| (210) O-477307   | (210) O-480028   |
- 
- |  |  |
|--|--|
| (111) <b>320948</b>  | (111) <b>320957</b>  |
| (220) 10.06.2010   | (220) 13.10.2010   |
| (320) 10.06.2010   | (320) 13.10.2010   |
| (442) 29.06.2011   | (442) 29.06.2011   |
| (151) 05.10.2011   | (151) 05.10.2011   |
| (730) <b>LUDUS CZECH s.r.o.</b> , Olšanská 3, Praha 3, 13000, CZ | (730) <b>HOSPIMED, spol. s r.o.</b> , Malešická 2251/51, Praha 3,<br>13000, CZ |
| (210) O-477336   | (210) O-480179   |
- 
- |   |  |
|---|--|
| (111) <b>320950</b>   | (111) <b>320958</b>  |
| (220) 13.07.2010  | (220) 27.10.2010   |
| (320) 13.07.2010  | (320) 27.10.2010   |
| (442) 25.08.2010  | (442) 29.06.2011   |
| (151) 05.10.2011  | (151) 05.10.2011   |
| (730) <b>RadioPraha s.r.o.</b> , U Prutníku 232, Předboj, 25072, CZ | (730) <b>Hub Pavel</b> , Jiráskova 571, Frýdek - Místek, 73801, CZ |
| (210) O-478047  | (210) O-480552   |
- 
- |   |   |
|---|---|
| (111) <b>320951</b>   | (111) <b>320959</b>   |
| (220) 13.07.2010  | (220) 27.10.2010  |
| (320) 13.07.2010  | (320) 27.10.2010  |
| (442) 25.08.2010  | (442) 22.06.2011  |
| (151) 05.10.2011  | (151) 05.10.2011  |
| (730) <b>RadioPraha s.r.o.</b> , U Prutníku 232, Předboj, 25072, CZ | (730) <b>First Bike s.r.o.</b> , Nad Popelářkou 212/10, Praha 8 -<br>Troja, 18200, CZ |
| (210) O-478048  | (210) O-480577  |
- 
- |  |  |
|--|--|
| (111) <b>320952</b>  | (111) <b>320960</b>  |
| (220) 21.07.2010   | (220) 09.11.2010   |
| (320) 21.07.2010   | (320) 09.11.2010   |
| (442) 29.06.2011   | (442) 26.01.2011   |
| (151) 05.10.2011   | (151) 05.10.2011   |
| (730) <b>MAYA PRODUCTION, s.r.o.</b> , Duškova 164/45, Praha<br>5, 15000, CZ | (730) <b>SDRUŽENÍ HAPESTETIKA</b> , Malá Štupartská 5, Praha<br>1, 11000, CZ |
| (210) O-478226   | (210) O-480857   |
- 
- |   |   |
|---|---|
| (111) <b>320953</b>   | (111) <b>320961</b>   |
| (220) 22.09.2010  | (220) 15.11.2010  |
| (320) 22.09.2010  | (320) 15.11.2010  |
| (442) 29.06.2011  | (442) 29.06.2011  |
| (151) 05.10.2011  | (151) 05.10.2011  |
| (730) <b>SDRUŽENÍ PRO: PRAŽSKÝ DIVADELNÍ<br/>FESTIVAL NĚMECKÉHO JAZYKA</b> , Karlovo nám.<br>28, Praha 2, 12000, CZ | (730) <b>A.M.I. - Analytical Medical Instruments, s.r.o.</b> ,<br>Letohradská 3/639, Praha 7, 17000, CZ |
| (210) O-479648  | (210) O-480967  |
- 
- |   |                     |
|---|---------------------|
| (111) <b>320954</b>   | (111) <b>320962</b> |
| (220) 29.09.2010  | (220) 18.11.2010    |
| (320) 29.09.2010  | (320) 18.11.2010    |
| (442) 29.06.2011  | (442) 29.06.2011    |
| (151) 05.10.2011  | (151) 05.10.2011    |
| (730) <b>Lin Mingxing</b> , Uherská 621, Praha 9 - Vinoř, 19017, CZ |                     |
| (210) O-479805  |                     |
-

(730) <b>AUTOGRILL Czech s.r.o.</b> , Senovážné náměstí 870/27, Praha 1, 11000, CZ	(111) <b>320971</b>
(210) O-481083	(220) 18.01.2011
	(320) 18.01.2011
	(442) 29.06.2011
	(151) 05.10.2011
	(730) <b>Prokop Petr</b> , Národní třída 848/17, Havířov, 73601, CZ
	(210) O-482427
(111) <b>320963</b>	(111) <b>320972</b>
(220) 09.12.2010	(220) 19.01.2011
(320) 09.12.2010	(320) 19.01.2011
(442) 29.06.2011	(442) 29.06.2011
(151) 05.10.2011	(151) 05.10.2011
(730) <b>Jonášová Ilona</b> , Polní 391, Litomyšl, 57001, CZ	(730) <b>PRAGUECAST s.r.o.</b> , Radlická 227/107, Praha 5, 15800, CZ
(210) O-481646	(210) O-482471
(111) <b>320964</b>	(111) <b>320973</b>
(220) 09.12.2010	(220) 24.01.2011
(320) 09.12.2010	(320) 24.01.2011
(442) 29.06.2011	(442) 29.06.2011
(151) 05.10.2011	(151) 05.10.2011
(730) <b>Martin Jonáš, DiS.</b> , Polní 391, Litomyšl, 57001, CZ	(730) <b>Ringier Axel Springer CZ a.s.</b> , Komunardů 1584/42, Praha 7, 17000, CZ
(210) O-481647	(210) O-482592
(111) <b>320965</b>	(111) <b>320974</b>
(220) 13.12.2010	(220) 25.01.2011
(320) 13.12.2010	(320) 25.01.2011
(442) 29.06.2011	(442) 29.06.2011
(151) 05.10.2011	(151) 05.10.2011
(730) <b>TROTINA Auto s.r.o.</b> , Ve Dvoře 3, Holohlavý, 50303, CZ	(730) <b>Mobile Partnership s.r.o.</b> , Jeseniova 1164/47, Praha 3, 13000, CZ
(210) O-481720	(210) O-482642
(111) <b>320966</b>	(111) <b>320975</b>
(220) 17.12.2010	(220) 27.01.2011
(320) 17.12.2010	(320) 27.01.2011
(442) 29.06.2011	(442) 29.06.2011
(151) 05.10.2011	(151) 05.10.2011
(730) <b>PRESTIGE Management, spol. s r.o.</b> , nám. Dr. E. Beneše 2/32, Liberec 1, 46001, CZ	(730) <b>Babyonline, s.r.o.</b> , Lacinova 1860/6, Brno - Řečkovice, 62100, CZ
(210) O-481845	(210) O-482696
(111) <b>320967</b>	(111) <b>320976</b>
(220) 22.12.2010	(220) 27.01.2011
(320) 22.12.2010	(320) 27.01.2011
(442) 29.06.2011	(442) 29.06.2011
(151) 05.10.2011	(151) 05.10.2011
(730) <b>GE Money Bank, a.s.</b> , Vyskočilova 1422/1a, Praha 4, 14028, CZ	(730) <b>JAN FOLK MIRA MAR</b> , Vinice 460, Všetaty, 27716, CZ
(210) O-481969	(210) O-482697
(111) <b>320968</b>	(111) <b>320977</b>
(220) 22.12.2010	(220) 27.01.2011
(320) 22.12.2010	(320) 27.01.2011
(442) 29.06.2011	(442) 29.06.2011
(151) 05.10.2011	(151) 05.10.2011
(730) <b>XONEL s.r.o.</b> , Polní 159, Dolní Břežany, 25245, CZ	(730) <b>Hrazdil Vladimír Ing.</b> , Novolišeňská 26, Brno, 62800, CZ
(210) O-481974	(210) O-482699
(111) <b>320969</b>	(111) <b>320978</b>
(220) 11.01.2011	(220) 27.01.2011
(320) 11.01.2011	(320) 27.01.2011
(442) 29.06.2011	(442) 29.06.2011
(151) 05.10.2011	(151) 05.10.2011
(730) <b>Agentúra DUNA, s.r.o.</b> , Pod Párovkami 7271/165, 921 01 Piešťany, SK	(730) <b>Žitník Kamil</b> , Zámecká 419, Zlín, 76314, CZ
(210) O-482283	(210) O-482702
(111) <b>320970</b>	(111) <b>320979</b>
(220) 13.01.2011	(220) 27.01.2011
(320) 13.01.2011	(320) 27.01.2011
(442) 29.06.2011	
(151) 05.10.2011	
(730) <b>Obchodní činnost, s.r.o.</b> , Mongolská 1529/6, Ostrava - Poruba, 70800, CZ	
(210) O-482375	



(442) 29.06.2011 (151) 05.10.2011 (730) <b>O2 Holdings Limited</b> , Bath Road 260, Slough, Berkshire, SL1 4DX, GB (210) O-482707	(210) O-483755
(111) <b>320980</b> (220) 27.01.2011 (320) 27.01.2011 (442) 29.06.2011 (151) 05.10.2011 (730) <b>MEDIAN s.r.o.</b> , Národních hrdinů 73, Praha 9, 19012, CZ (210) O-482712	(111) <b>320988</b> (220) 08.03.2011 (320) 08.03.2011 (442) 29.06.2011 (151) 05.10.2011 (730) <b>Conchin Giovanni Dott., Ph.D.</b> , Dolní Podluží 160, Dolní Podluží, 40755, CZ (210) O-483849
(111) <b>320981</b> (220) 28.01.2011 (320) 28.01.2011 (442) 29.06.2011 (151) 05.10.2011 (730) <b>WISSA, spol. s r.o.</b> , U Rakovky 1207, Praha 4, 14800, CZ (210) O-482740	(111) <b>320989</b> (220) 09.03.2011 (320) 09.03.2011 (442) 29.06.2011 (151) 05.10.2011 (730) <b>Adler Wellness Produkte, s.r.o.</b> , Voršilská 4, Praha 1, 11000, CZ (210) O-483909
(111) <b>320982</b> (220) 31.01.2011 (320) 31.01.2011 (442) 29.06.2011 (151) 05.10.2011 (730) <b>Hůla Josef</b> , Tererova 1358, Praha 4, 14900, CZ (210) O-482811	(111) <b>320990</b> (220) 10.03.2011 (320) 10.03.2011 (442) 29.06.2011 (151) 05.10.2011 (730) <b>Komunální technika s.r.o.</b> , Za Humny 1828, Brandýs nad Labem, 25001, CZ (210) O-483937
(111) <b>320983</b> (220) 11.02.2011 (320) 11.02.2011 (442) 29.06.2011 (151) 05.10.2011 (730) <b>OBČANSKÉ SDRUŽENÍ ZDRAVÁ POTRAVINA</b> , Poděbradovo nám. 1570, Hlinsko, 53901, CZ (210) O-483177	(111) <b>320991</b> (220) 10.03.2011 (320) 10.03.2011 (442) 29.06.2011 (151) 05.10.2011 (730) <b>Jiří Kubiček</b> , Bystročice 36, Olomouc, 77900, CZ (210) O-483943
(111) <b>320984</b> (220) 11.02.2011 (320) 11.02.2011 (442) 29.06.2011 (151) 05.10.2011 (730) <b>BRISTOL a.s.</b> , Sadová 19, Karlovy Vary, 36001, CZ (210) O-483215	(111) <b>320992</b> (220) 11.03.2011 (320) 11.03.2011 (442) 29.06.2011 (151) 05.10.2011 (730) <b>Zámecké vinařství Bzenec s.r.o.</b> , Zámecká 1508, Bzenec, 69681, CZ (210) O-483970
(111) <b>320985</b> (220) 01.03.2011 (320) 01.03.2011 (442) 29.06.2011 (151) 05.10.2011 (730) <b>ID Stavby group s.r.o.</b> , Zelený pruh 95/97, Praha 4 - Braník, 14700, CZ (210) O-483681	(111) <b>320993</b> (220) 11.03.2011 (320) 11.03.2011 (442) 29.06.2011 (151) 05.10.2011 (730) <b>CET 21 spol. s r.o.</b> , Kříženeckého nám. 1078/5, Praha 5, 15200, CZ (210) O-484002
(111) <b>320986</b> (220) 02.03.2011 (320) 02.03.2011 (442) 29.06.2011 (151) 05.10.2011 (730) <b>Pohřební služba CREDO s.r.o.</b> , Hrnčířská 42/5, Karviná, Fryštát, 73301, CZ (210) O-483727	(111) <b>320994</b> (220) 14.03.2011 (320) 14.03.2011 (442) 29.06.2011 (151) 05.10.2011 (730) <b>TEKRO, spol. s r.o.</b> , Višňová 2/484, Praha 4, 14000, CZ (210) O-484005
(111) <b>320987</b> (220) 03.03.2011 (320) 03.03.2011 (442) 29.06.2011 (151) 05.10.2011 (730) <b>ONE MAN s.r.o.</b> , Lisovice 12, Břežnice, 26272, CZ	(111) <b>320995</b> (220) 16.03.2011 (320) 16.03.2011 (442) 29.06.2011 (151) 05.10.2011 (730) <b>KIMEX NOVA s.r.o.</b> , Mitrovická 37, Paskov, 73921, CZ (210) O-484081
	(111) <b>320996</b>

(220) 16.03.2011	(442) 29.06.2011
(320) 16.03.2011	(151) 05.10.2011
(442) 29.06.2011	(730) <b>Mamma HELP - sdružení pacientek s nádorovým onemocněním prsu, o.s.</b> , U Vinohradské nemocnice 4/2256, Praha 3, 13000, CZ
(151) 05.10.2011	(210) O-484273
(730) <b>Česká asociace dodavatelů zdravotnických prostředků CZECHMED</b> , Letenská 8, Praha 1, 11800, CZ	
(210) O-484090	
(111) <b>320997</b>	(111) <b>321005</b>
(220) 16.03.2011	(220) 23.03.2011
(320) 16.03.2011	(320) 23.03.2011
(442) 29.06.2011	(442) 29.06.2011
(151) 05.10.2011	(151) 05.10.2011
(730) <b>Sedlák Milan</b> , Kosmonautů 481/1, Brno, 62500, CZ	(730) <b>MILADA-MA PROJECTMANAGEMENT LTD.</b> , Kleomenous I, Nicosia, 61500, CY
(210) O-484096	(210) O-484274
(111) <b>320998</b>	(111) <b>321006</b>
(220) 16.03.2011	(220) 25.03.2011
(320) 16.03.2011	(320) 25.03.2011
(442) 29.06.2011	(442) 29.06.2011
(151) 05.10.2011	(151) 05.10.2011
(730) <b>Galén, spol. s r.o.</b> , Na Bělidle 34/252, Praha 5, 15000, CZ	(730) <b>Nadace Partnerství</b> , Údolní 33, Brno, 60200, CZ
(210) O-484101	(210) O-484346
(111) <b>320999</b>	(111) <b>321007</b>
(220) 16.03.2011	(220) 25.03.2011
(320) 16.03.2011	(320) 25.03.2011
(442) 29.06.2011	(442) 29.06.2011
(151) 05.10.2011	(151) 05.10.2011
(730) <b>Kouzelné školy - mateřská škola a základní škola</b> , Kodaňská 54/10, Praha 10, 10100, CZ	(730) <b>Technický a zkušební ústav stavební Praha, s.p.</b> , Prosecká 811/76a, Praha 9, 19000, CZ
(210) O-484102	(210) O-484347
(111) <b>321000</b>	(111) <b>321008</b>
(220) 16.03.2011	(220) 25.03.2011
(320) 16.03.2011	(320) 25.03.2011
(442) 29.06.2011	(442) 29.06.2011
(151) 05.10.2011	(151) 05.10.2011
(730) <b>Lavmi, v.o.s.</b> , Františka Křížka 1, Praha 7, 17000, CZ	(730) <b>Vojtěch Bernátek</b> , Na Uliče 1362, Otrokovice, 76502, CZ
(210) O-484103	(210) O-484354
(111) <b>321001</b>	(111) <b>321009</b>
(220) 18.03.2011	(220) 25.03.2011
(320) 18.03.2011	(320) 25.03.2011
(442) 29.06.2011	(442) 29.06.2011
(151) 05.10.2011	(151) 05.10.2011
(730) <b>3VH Plastics s.r.o.</b> , Prakšická 2495, Uherský Brod, 68801, CZ	(730) <b>Angusfarm s.r.o.</b> , Soběsuky 9, Neurazy, 33501, CZ
(210) O-484173	(210) O-484358
(111) <b>321002</b>	(111) <b>321010</b>
(220) 18.03.2011	(220) 25.03.2011
(320) 18.03.2011	(320) 25.03.2011
(442) 29.06.2011	(442) 29.06.2011
(151) 05.10.2011	(151) 05.10.2011
(730) <b>Suchánek Pavel Ing.</b> , Padělký 1156/25, Rohatec, 69601, CZ	(730) <b>Milan METELKA a.s.</b> , Moravské Prusy 119, Prusy - Boškůvky, 68201, CZ
(210) O-484182	(210) O-484359
(111) <b>321003</b>	(111) <b>321011</b>
(220) 18.03.2011	(220) 25.03.2011
(320) 18.03.2011	(320) 25.03.2011
(442) 29.06.2011	(442) 29.06.2011
(151) 05.10.2011	(151) 05.10.2011
(730) <b>HAPINES holding a.s.</b> , Beranových 675, Praha 9, 19900, CZ	(730) <b>Greyhound Company, a.s.</b> , Jindřišská 889/17, Praha 1, 11000, CZ
(210) O-484187	(210) O-484370
(111) <b>321004</b>	(111) <b>321012</b>
(220) 23.03.2011	(220) 28.03.2011
(320) 23.03.2011	(320) 28.03.2011
	(442) 29.06.2011
	(151) 05.10.2011

(730) <b>GURLEX GROUP CZ s.r.o.</b> , Křižíkova 2697/70, Brno, 61200, CZ	(111) <b>321021</b> (220) 06.04.2011 (320) 06.04.2011 (442) 29.06.2011 (151) 05.10.2011
(210) O-484385	(730) <b>Národní centrum bezpečnějšího internetu</b> , Svornosti 30, Praha 5, 15000, CZ
(111) <b>321013</b> (220) 29.03.2011 (320) 29.03.2011 (442) 29.06.2011 (151) 05.10.2011	(210) O-484674
(730) <b>MILADA-MA PROJECTMANAGEMENT LTD.</b> , Kleomenous 1, Nicosia, 61500, CY	(111) <b>321022</b> (220) 20.04.2011 (320) 20.04.2011 (442) 29.06.2011 (151) 05.10.2011
(210) O-484416	(730) <b>Prof.h.c., Dr., Ing. Václav Liška, Dr.h.c.</b> , Bellušova 1858, Praha 5, 15500, CZ
(111) <b>321014</b> (220) 29.03.2011 (320) 29.03.2011 (442) 29.06.2011 (151) 05.10.2011	(210) O-484704
(730) <b>Šollar Josef</b> , Ústavní 2, Dobřany, 33441, CZ	(111) <b>321023</b> (220) 08.04.2011 (320) 08.04.2011 (442) 29.06.2011 (151) 05.10.2011
(210) O-484425	(730) <b>EUROMEDIA GROUP k.s.</b> , Nádražní 896/32, Praha 5, 15000, CZ
(111) <b>321015</b> (220) 29.03.2011 (320) 29.03.2011 (442) 29.06.2011 (151) 05.10.2011	(210) O-484758
(730) <b>ZFP Developer s.r.o.</b> , Lublaňská 1916/17, Praha 2, 12000, CZ	(111) <b>321024</b> (220) 08.04.2011 (320) 08.04.2011 (442) 29.06.2011 (151) 05.10.2011
(210) O-484434	(730) <b>LEXXUS a.s.</b> , Panská 895/6, Praha 1, 11000, CZ
(111) <b>321016</b> (220) 29.03.2011 (320) 29.03.2011 (442) 29.06.2011 (151) 05.10.2011	(210) O-484759
(730) <b>REPUBLIC RECORDINGS s.r.o.</b> , Na Stráni 665, Uherské Hradiště, 68605, CZ	(111) <b>321025</b> (220) 08.04.2011 (320) 08.04.2011 (442) 29.06.2011 (151) 05.10.2011
(210) O-484436	(730) <b>Finlandia Vodka Worldwide Ltd.</b> , Porkkalankatu 24, 00180 Helsinki, FI
(111) <b>321017</b> (220) 30.03.2011 (320) 30.03.2011 (442) 29.06.2011 (151) 05.10.2011	(210) O-484762
(730) <b>Comfort Invest s.r.o.</b> , Vejvanovského 384/1, Kroměříž, 76701, CZ	(111) <b>321026</b> (220) 11.04.2011 (320) 11.04.2011 (442) 29.06.2011 (151) 05.10.2011
(210) O-484459	(730) <b>Petra Vondráková</b> , Dědinova 2007, Praha 4, 14800, CZ
(111) <b>321018</b> (220) 30.03.2011 (320) 30.03.2011 (442) 29.06.2011 (151) 05.10.2011	(210) O-484773
(730) <b>Branny Stanislav</b> , Řadová 476, Krmelín, 73624, CZ	(111) <b>321027</b> (220) 20.04.2011 (320) 20.04.2011 (442) 29.06.2011 (151) 05.10.2011
(210) O-484463	(730) <b>Barrandov Televizní Studio a.s.</b> , Kříženeckého nám. 322, Praha 5, 15200, CZ
(111) <b>321019</b> (220) 31.03.2011 (320) 31.03.2011 (442) 29.06.2011 (151) 05.10.2011	(210) O-485058
(730) <b>XIN. YI. s.r.o.</b> , Opravářská 2/944, Praha 10 - Hostivař, 10200, CZ	(111) <b>321028</b> (220) 26.04.2011 (320) 26.04.2011 (442) 29.06.2011 (151) 05.10.2011
(210) O-484513	(730) <b>Rozeňhal Petr Ing.</b> , Nová Ves 422, Frýdlant nad Ostravicí, 73911, CZ
(111) <b>321020</b> (220) 31.03.2011 (320) 31.03.2011 (442) 29.06.2011 (151) 05.10.2011	(210) O-485211
(730) <b>XIN. YI. s.r.o.</b> , Opravářská 2/944, Praha 10 - Hostivař, 10200, CZ	(111) <b>321029</b> (220) 29.04.2011 (320) 29.04.2011
(210) O-484514	

(442) 29.06.2011 (151) 05.10.2011 (730) <b>PYRAMIDA s.r.o.</b> , Koterovská 29, Plzeň, 32600, CZ (210) O-485292	(210) O-485605
(111) <b>321030</b> (220) 02.05.2011 (320) 02.05.2011 (442) 29.06.2011 (151) 05.10.2011 (730) <b>MiJa SÚ s.r.o.</b> , Tř. 9. května 515, Tábor, 39002, CZ (210) O-485339	(111) <b>321038</b> (220) 11.05.2011 (320) 11.05.2011 (442) 29.06.2011 (151) 05.10.2011 (730) <b>Mercedes-Benz Česká republika s.r.o.</b> , Daimlerova 2296/2, Praha 4 - Chodov, 14945, CZ (210) O-485606
(111) <b>321031</b> (220) 03.05.2011 (320) 03.05.2011 (442) 29.06.2011 (151) 05.10.2011 (730) <b>C.T.S. studio, a.s.</b> , Novákových 380/18, Praha 8, 18000, CZ (210) O-485387	(111) <b>321039</b> (220) 11.05.2011 (320) 11.05.2011 (442) 29.06.2011 (151) 05.10.2011 (730) <b>Services PCM, s.r.o.</b> , Vyšehradská 2, Praha 2, 12800, CZ (210) O-485608
(111) <b>321032</b> (220) 04.05.2011 (320) 04.05.2011 (442) 29.06.2011 (151) 05.10.2011 (730) <b>Sconto Nábytek s.r.o.</b> , Jeremiášova 947, Praha 5, 15500, CZ (210) O-485417	(111) <b>321040</b> (220) 15.05.2011 (320) 15.05.2011 (442) 29.06.2011 (151) 05.10.2011 (730) <b>PARTNERS 4 YOU a.s.</b> , nám. 14. října 1307/2, Praha 5 - Smíchov, 15000, CZ (210) O-485699
(111) <b>321033</b> (220) 05.05.2011 (320) 05.05.2011 (442) 29.06.2011 (151) 05.10.2011 (730) <b>HOTIC AYAKKABI SANAYI VE TICARET ANONIM SIRKETI</b> , Yahya Kermal Mahallesi Ayazma Caddesi Turin Is Merkezi B Blok No.2/A, Kagithane-ISTANBUL, TR (210) O-485453	(111) <b>321041</b> (220) 16.05.2011 (320) 16.05.2011 (442) 29.06.2011 (151) 05.10.2011 (730) <b>PJ Business, spol. s r.o.</b> , Pod Václavem 2052, Rakovník, 26901, CZ (210) O-485714
(111) <b>321034</b> (220) 05.05.2011 (320) 05.05.2011 (442) 29.06.2011 (151) 05.10.2011 (730) <b>Trusted Network Solutions, a.s.</b> , Žižkova 600, Bílovice nad Svitavou, 66401, CZ (210) O-485462	(111) <b>321042</b> (220) 17.05.2011 (320) 17.05.2011 (442) 29.06.2011 (151) 05.10.2011 (730) <b>Komeda Ondřej Ing.</b> , T.G. Masaryka 819, Nový Bor, 47301, CZ (210) O-485735
(111) <b>321035</b> (220) 06.05.2011 (320) 06.05.2011 (442) 29.06.2011 (151) 05.10.2011 (730) <b>Baštan Petr</b> , Na Vozovce 812/20, Olomouc, 77900, CZ (210) O-485483	(111) <b>321043</b> (220) 17.05.2011 (320) 17.05.2011 (442) 29.06.2011 (151) 05.10.2011 (730) <b>INTERACTION s.r.o.</b> , Zděbradská 8, Říčany - Jažlovice, 25101, CZ (210) O-485737
(111) <b>321036</b> (220) 11.05.2011 (320) 11.05.2011 (442) 29.06.2011 (151) 05.10.2011 (730) <b>TOTAL CREDIT, s.r.o.</b> , Vrchlického 984, Sezimovo Ústí, 39101, CZ (210) O-485604	(111) <b>321044</b> (220) 17.05.2011 (320) 17.05.2011 (442) 29.06.2011 (151) 05.10.2011 (730) <b>THERMAL s.r.o.</b> , Purkyňova 93, Brno, 61200, CZ (210) O-485739
(111) <b>321037</b> (220) 11.05.2011 (320) 11.05.2011 (442) 29.06.2011 (151) 05.10.2011 (730) <b>Handrejch Josef</b> , Pražská 226, Písek, 39701, CZ	(111) <b>321045</b> (220) 08.06.2011 (320) 08.06.2011 (442) 29.06.2011 (151) 05.10.2011 (730) <b>Zentiva, k.s.</b> , U kabelovny 130, Praha 10 - Dolní Měcholupy, 10237, CZ (210) O-486326

(111) **321046**

(220) 08.06.2011

(320) 08.06.2011

(442) 29.06.2011

(151) 05.10.2011

(730) **Zentiva, k.s.**, U kabelovny 130, Praha 10 - Dolní  
Měcholupy, 10237, CZ

(210) O-486327

---

(111) **321047**

(220) 17.06.2011

(320) 17.06.2011

(442) 07.07.2011

(151) 11.10.2011

(730) **Oto Reřucha - REKOV**, Chatová 452/11, Liberec 11,  
46001, CZ

(210) O-486593

---

## **Přehled zápisů ochranných známek se změnou ve vztahu ke zveřejněným přihláškám**

Kapitola obsahuje údaje o ochranných známkách zapsaných na základě ustanovení § 28 odst. 1 zákona č. 441/2003 Sb., u kterých došlo ke změně údajů oproti zveřejněné přihlášce ochranné známky.

Číselný přehled

320949

## Zápisy ochranných známek se změnou ve vztahu ke zveřejněným přihláškám

- (111) **320949**
- (220) 21.06.2010
- (320) 21.06.2010
- (442) 01.09.2010
- (511) 05.10.2011
- (540)



- (730) **SAZKA, a.s.**, K Žižkovu 851, Praha 9, 19093, CZ
- (740) HALAXOVÁ & HALAXOVÁ, TETRAPAT, RNDr. Zdeňka Halaxová, Dukelská 891/4, Olomouc, 77200
- (510) (16) papír, lepenka a výrobky z těchto materiálů, periodické i neperiodické publikace, tiskárenské a kartonážní výrobky, data a databáze na papírových nosičích, psací potřeby, kalendáře, diáře, školní potřeby, losy, sázenky, sázkové tikety, vstupenky; (24) tkaniny a textilní výrobky neuvedené v jiných třídách, bytový textil, ložní a stolní prádlo, záclony, závěsy, přehozy a potahy textilní, povlečení, textilie pro koupelny s výjimkou oděvů, tapety textilní, ručníky, osušky, deky, přehozy na postele a na stůl s výjimkou papírových, vlajky, prapory a vlaječky s výjimkou papírových; (25) oděvy, obuv, kloboučnické a punčochové zboží, oděvní doplňky jako šály, čepice, rukavice, šátky, kravaty, vázanky, motýlky; (36) pronájem bytových a nebytových prostor, služby peněžního rázu spojené se sázkovými hrami, vyplácení, příjem a úschova peněz a žetonů nahrazujících peníze, převod a směna peněz, finanční sponzorování; (38) provozování počítačových terminálů, zajištění plateb prostřednictvím počítačových terminálů, zajištění nákupu výrobků a služeb on-line prostřednictvím počítačových terminálů; (41) organizování a pořádání loterií, provozování loterií, heren, rulet a kasin, organizování, provozování a pořádání sázkových her, výherních loterií, tombol, soutěží, provozování výherních i nevýherních hracích zařízení, služby vztahující se k hrám, sázení, hazardním hrám (včetně hazardních her na dálku), loteriím, kasinům a ruletám spadající do této třídy, projekce sportovních přenosů, organizování sportovních sázek a číselných loterií, prodej losů a příjem sázek ve smluvně závazných sběrnách právnických a fyzických osob a ve sběrnách zřízených společnostmi, pořádání a organizování kulturních, sportovních a společenských událostí, předprodej a prodej vstupenek, organizování a pořádání vzdělávacích akcí, provozování sportovní zařízení, zprostředkování v oboru sázkových her, kurzových a jiných sázek a loterií; (43) služby spojené s provozováním pohostinství, restaurace, dočasné ubytování, služby zajišťující stravování a nápoje, občerstvení, automaty, bufety, zásobování, ubytovací a stravovací služby, catering, gastronomie, restaurační služby, hostinská činnost, poradenská, informační a zprostředkovatelská činnost týkající se služeb spadajících do třídy 43.
- (590) Barevná
- (511) 16, 24, 25, 36, 38, 41, 43
- (210) O-477577

## Zápisy licenčních smluv k ochranným známkám

V této kapitole jsou zveřejněny zápisy licenčních smluv podle ustanovení § 18 odst. 1 zákona č. 441/2003 Sb.

Číslo zápisu	Vlastník	Nabyvatel licence	Druh licence	Datum uzavření licenční smlouvy	S účinností od data
178257	České dráhy, a.s., Nábřeží L. Svobody 1222, Praha 1, 11015, CZ;	Stanislav Hověžák s.r.o., Nádražní 867/81a, Klobouky u Brna, 69172, CZ;	nevýlučná	01.08.2011	11.10.2011
178257	České dráhy, a.s., Nábřeží L. Svobody 1222, Praha 1, 11015, CZ;	Marek Sendrei, Hlavní 1, Jesenice - Osnice, 25242, CZ;	nevýlučná	01.08.2011	11.10.2011
178257	České dráhy, a.s., Nábřeží L. Svobody 1222, Praha 1, 11015, CZ;	VDI Enis Trade s.r.o., Holandská 122, Beroun, 26601, CZ;	nevýlučná	01.07.2011	11.10.2011
178257	České dráhy, a.s., Nábřeží L. Svobody 1222, Praha 1, 11015, CZ;	R a V spol. s r.o., Havlíčkova 180, Kyjov, 69701, CZ;	nevýlučná	01.06.2011	11.10.2011
178257	České dráhy, a.s., Nábřeží L. Svobody 1222, Praha 1, 11015, CZ;	Ján Kostík, Partizánska 156, 053 15 Hrabušice, SK;	nevýlučná	02.06.2011	11.10.2011
192942	České dráhy, a.s., Nábřeží L. Svobody 1222, Praha 1, 11015, CZ;	Stanislav Hověžák s.r.o., Nádražní 867/81a, Klobouky u Brna, 69172, CZ;	nevýlučná	01.08.2011	11.10.2011
192942	České dráhy, a.s., Nábřeží L. Svobody 1222, Praha 1, 11015, CZ;	Marek Sendrei, Hlavní 1, Jesenice - Osnice, 25242, CZ;	nevýlučná	01.08.2011	11.10.2011
192942	České dráhy, a.s., Nábřeží L. Svobody 1222, Praha 1, 11015, CZ;	VDI Enis Trade s.r.o., Holandská 122, Beroun, 26601, CZ;	nevýlučná	01.07.2011	11.10.2011
192942	České dráhy, a.s., Nábřeží L. Svobody 1222, Praha 1, 11015, CZ;	R a V spol. s r.o., Havlíčkova 180, Kyjov, 69701, CZ;	nevýlučná	01.06.2011	11.10.2011
192942	České dráhy, a.s., Nábřeží L. Svobody 1222, Praha 1, 11015, CZ;	Ján Kostík, Partizánska 156, 053 15 Hrabušice, SK;	nevýlučná	02.06.2011	11.10.2011
268127	Martin Lyer, Spolková 31, Plzeň, 31200, CZ;	Martin Trik, Spolková 31, Plzeň, 31200, CZ;	nevýlučná	14.02.2008	10.10.2011
271992	Zelinářská unie Čech a Moravy, o.s., Krapkova 3, Olomouc, 77900, CZ;	PASCUAL POLABÍ s.r.o., Na Brůdku 459, Lysá nad Labem, 28922, CZ;	nevýlučná	20.07.2011	11.10.2011
285344	Gala Jaromír Ing., Údolní 388/8, Brno-střed, 60200, CZ;	Gala Vinařství, a.s., Údolní 388/8, Brno, 60200, CZ;	nevýlučná	15.09.2011	11.10.2011
309097	Gala Jaromír Ing., Údolní 388/8, Brno-střed, 60200, CZ;	Gala Vinařství, a.s., Údolní 388/8, Brno, 60200, CZ;	nevýlučná	15.09.2011	11.10.2011
311607	TC Touristic GmbH, Thomas-Cook-Platz 1, 61440 Oberursel, DE;	Thomas Cook s.r.o., U Průhonu 1588/11a, Praha 7 - Holešovice, 17000, CZ;	nevýlučná	30.08.2011	07.10.2011
311869	TC Touristic GmbH, Thomas-Cook-Platz 1, 61440 Oberursel, DE;	Thomas Cook s.r.o., U Průhonu 1588/11a, Praha 7 - Holešovice, 17000, CZ;	nevýlučná	30.08.2011	07.10.2011
311870	TC Touristic GmbH, Thomas-Cook-Platz 1, 61440 Oberursel, DE;	Thomas Cook s.r.o., U Průhonu 1588/11a, Praha 7 - Holešovice, 17000, CZ;	nevýlučná	30.08.2011	07.10.2011



## Ochranné známky zrušené a prohlášené za neplatné

Tato kapitola obsahuje údaje o rozhodnutích o zrušení ochranné známky na základě ustanovení § 31 zákona č. 441/2003 Sb. nebo o prohlášení ochranné známky za neplatnou na základě ustanovení § 32 zákona č. 441/2003 Sb. Existuje-li důvod zrušení/prohlášení ochranné známky za neplatnou pouze ve vztahu k některým z výrobků nebo služeb, Úřad ochrannou známku zruší/prohlásí za neplatnou pouze pro tyto výrobky nebo služby. Údaje o výsledku rozhodnutí (zrušení ochranné známky, částečné zrušení ochranné známky, prohlášení ochranné známky za neplatnou, prohlášení ochranné známky za částečně neplatnou) jsou uvedeny za datem právní moci rozhodnutí pod INID kódem (583) s názvem "Datum právní moci rozhodnutí/výsledek rozhodnutí".

(111) 246145

(540)

**KOB**

(583) 04.10.2011 / zrušení ochranné známky

---

(111) 315767

(540)



La Boheme

(583) 03.10.2011 / prohlášení ochranné známky za částečně  
neplatnou

---

## Přehled obnov zápisu ochranných známek

Kapitola obsahuje údaje o ochranných známkách, u kterých byl na žádost vlastníka obnoven zápis podle ustanovení § 28 odst. 2 zákona č. 441/2003 Sb.

Číselný přehled												
106423	154947	160768	160863	160878	165071	172482	172621	172796	173021	173344	173513	173534
173716	173803	173950	174168	174181	174349	174350	174351	174371	174372	174373	175673	175685
176120	176289	176449	176841	177236	177496	177879	178286	178838	179335	179377	179379	179380
179381	179385	179396	179397	179402	179403	180272	180374	182300	243958	243959	243960	243990
244624	245248	245300	246055	246132	246136	246138	246142	246662	246718	246720	246774	246821
246845	247385	247408	247533	247534	247589	248087	248187	248223	248234	248250	248332	248550
248677	249166	249172	249178	249235	249404	249592	249704	250783	250890	250891	251287	251497
252050	252052	252053	252080	253279	253673	254613	255039	255162	255195	255561	255709	255763
255863	256536	256537	257135	257162	258724	260862	264251	279125				

## Obnovy zápisu ochranných známek

(111) **106423**  
(220) 10.10.1931  
(151) 10.10.1931  
(540)



(730) **ALPA, a.s.**, Hornoměstská 378, Velké Meziříčí, 59425, CZ  
(510) Veškeré lučební, kosmetické a dietetické přípravky, zvláště francovka.  
(511) 1, 3, 5  
(210) O-350

(111) **154947**  
(220) 24.11.1961  
(151) 30.12.1961  
(540)

### MYRA

(730) **Procter & Gamble - Rakona, s. r. o.**, Ottova 402, Rakovník, 26932, CZ  
(740) ŠTROS & KUSÁK advokátní a patentová kancelář, JUDr. David Štros, advokát, Národní 32, Praha 1, 11000  
(510) (3) prací, mycí a čistící prostředky všeho druhu.  
(511) 3  
(210) O-25608

(111) **160768**  
(220) 16.12.1971  
(151) 20.03.1972  
(540)

### BELET

(730) **Belet a.s.**, Dělnická 4, Vejprty-Nové Zvolání, 43191, CZ  
(740) Rott, Růžička & Guttman Patentové, známkové a advokátní kanceláře, JUDr. Vladimír Rott, Vínohradská 37, Praha 2, 12000  
(510) Kovový nábytek, speciální nábytek sportovní pro vybavení hřišť a tělocvičen, sportovní doplňky jako minibazény, vysokozdvíhací hydraulické vozíky, jeřábky, stavební kolečka pevná a skládací.  
(511) 7, 12, 20, 28  
(210) O-45788

(111) **160863**  
(220) 17.12.1971  
(151) 19.05.1972  
(540)



(730) **R - trade, s.r.o.**, Jakubská 1, Brno, 60200, CZ  
(740) Ing. Zdeněk Kučera, Dlouhá 207 (P.O.BOX 92), Slušovice, 76315  
(510) Pračky průmyslové a pračky pro domácnost, odstředivky pro domácnost, elektropřístroje, elektromotory, pneumatické ventily, čerpadla, podlahové stroje, průmyslové vysavače, úklidové stroje, šamponovací stroje, reaktory pro biologické čištění odpadních vod, pojízdné prádelny, teplovzdušné agregáty, pračky pro speciální účely, sušiče, pneumatické vodní ventily, pneumatické membránové ventily vodní a parní, reverzační relé, programové spínače, náhradní díly ke všem

shora uvedeným výrobkům.  
(511) 7, 9, 11  
(210) O-45791

(111) **160878**  
(220) 14.01.1972  
(151) 25.05.1972  
(540)



(730) **GUMOTEX, akciová společnost**, Mládežnická 3A, č.p. 3062, Břeclav, 69075, CZ  
(510) Hračky z plastických hmot, nafukovací matrace a nafukovací čluny.  
(511) 10, 12, 28  
(210) O-45840

(111) **165071**  
(220) 24.10.1981  
(151) 23.03.1982

### MITSUBOSHI SET FREE

(730) **Mitsuboshi Belting Ltd.**, No. 1-21, Hamazoe-Dori 4-Chome, Nagata-ku, Kobe-Shi, Hyogo-Ken, Nagata-Ku, JP  
(740) Advokátní a patentová kancelář Čermák, Hořejš, Myslíl, JUDr. Matějka Jan, Národní 32, Praha 1, 11000  
(510) (7) dopravní pásy, nekončité dopravní pásy, strojové pásy, pásy na strojní pohony, nekončité pásy pro strojní zařízení, pásy vyrobené z pryže pro přenos síly a pro strojní zařízení, řemeny větráků pro ostatní motory /nezahrnující motorová vozidla/.  
(511) 7  
(210) O-52421

(111) **172482**  
(220) 06.11.1991  
(151) 29.04.1993  
(540)

### RIJA

(730) **VESETA spol. s r.o.**, V. Vlčka 202, Kyšice, 27351, CZ  
(740) JUDr. Miroslav Kupka, Levého 1532, Rakovník, 26901  
(510) Nápoje na bázi ovoce, zeleniny a syscených nealkoholických nápojů a přípravky k jejich výrobě. Alkoholické nápoje s výjimkou piva.  
(511) 32, 33  
(210) O-64566

(111) **172621**  
(220) 03.10.1991  
(151) 11.05.1993  
(540)

### RESINITE

(730) **AEP Industries Inc.**, 125 Phillips Avenue, South Hackensack, NJ, US  
(740) Zeiner & Zeiner v.o.s., Mgr. Karel Šindelka, Maiselova 15/38, Praha 1, 11000  
(510) (16) obalové a balicí materiály.  
(511) 16  
(210) O-63962

(111) **172796**  
(220) 08.10.1991  
(151) 08.06.1993  
(540)

### MERITO

(730) **BGI Brands S.a r.l.**, 3, Rue des Bains, L-1212 Luxembourg, LU

- (740) Společná advokátní kancelář Vsetečka Zelený Švorčík  
Kalenský a partneři, JUDr. Michal Havlík, Hálkova 2, Praha 2,  
12000  
(510) (3) bělicí přípravky a jiné látky pro prací účely, čisticí, leštící,  
odmašťovací a brusné přípravky, mýdla, parfumerie, éterické  
oleje, kosmetika, přípravky pro vlasy, zubní pasty a prášky.  
(511) 3  
(210) O-64014

- (111) **173021**  
(220) 06.11.1991  
(151) 15.07.1993  
(540)

### DILCEREN

- (730) **Zentiva, a.s.**, Nitrianska 100, Hlohovec, 92027, SK  
(740) Rott, Růžička & Guttman Patentové, známkové a advokátní  
kanceláře, JUDr. Vladimír Rott, Vinohradská 37, Praha 2,  
12000  
(510) Chemické výrobky pro lékařství, hygienu, farmacii a vědu,  
kosmetické přípravky, léčebná mýdla, výrobky voňavkářské,  
vodičky na vlasy, zubní pasty a prášky, léčiva, drogy,  
farmaceutické přípravky humánní a veterinární, výrobky  
dietetické pro děti a nemocné, organopreparáty, očkovací látky  
a séra a výrobky z krve, desinfekční přípravky, přípravky proti  
nákaze, přípravky pro konzervování, prostředky k hubení  
škůdců a ničení rostlin, přípravky silící a dietetické.  
(511) 1, 3, 5  
(210) O-64539

- (111) **173344**  
(220) 19.12.1991  
(151) 19.08.1993  
(540)

### KRONSTAR

- (730) **Erdal Gesellschaft mbH**, Neualmerstrasse 11-13, Hallein,  
AT  
(740) Rott, Růžička & Guttman Patentové, známkové a advokátní  
kanceláře, JUDr. Michal Růžička, CSc., Vinohradská 37, Praha  
2, 12000  
(510) (3) parfumerie, kosmetické výrobky, výrobky péče o vlasy  
zejména vlasové vody, želé.  
(511) 3  
(210) O-65524

- (111) **173513**  
(220) 02.12.1991  
(151) 13.09.1993  
(540)

### BRISK

- (730) **Brisk Tábor a.s.**, Vožická 2068, Tábor, 39011, CZ  
(740) Rott, Růžička & Guttman Patentové, známkové a advokátní  
kanceláře, JUDr. Vladimír Rott, Vinohradská 37, Praha 2,  
12000  
(510) Příslušenství silničních motorových vozidel, zapalovací a  
žhavicí svíčky a zapalovací systémy, sestavy, podsestavy a  
součástí osobních a nákladních automobilů a speciální  
techniky, a to snímače otáček rotujících feromagnetických částí  
automobilů, zařízení pro předehřev vzduchu pro vznětové  
motory, zařízení pro technickou obsluhu dopravních  
prostředků, a to přístroje pro diagnostiku, měření a seřizování  
zážehových a vznětových motorů, technická keramika,  
elektrotechnická keramika, potřeby pro sportovní rybářství.  
(511) 7, 9, 12, 21, 28  
(210) O-65129

- (111) **173534**  
(220) 08.01.1992  
(151) 15.09.1993  
(540)

### KRASOL

- (730) **Cray Valley S. A.**, 12 place de l'Iris, Courbevoie, FR  
(740) PATENTSERVIS Praha a.s., Jivenská 1273/1, Praha 4, 14021  
(510) (1) kapalné kaučuky.  
(511) 1  
(210) O-65765

- (111) **173716**  
(220) 16.06.1992  
(151) 27.09.1993  
(540)



- (730) **QUESTA, spol. s r.o.**, Záběhlická 1891/26, Praha 10 -  
Záběhlice, 10600, CZ  
(740) Čermák a spol., JUDr. Karel Čermák, advokát, Národní 32,  
Praha 1, 11000  
(510) Odborná poradenská činnost v oboru ekonomiky, daní,  
informačních systémů, organizace a řízení, auditorská činnost,  
vzdělávací činnost v oblasti hospodaření a podnikání.  
(511) 35, 41, 42  
(210) O-69310

- (111) **173803**  
(220) 24.02.1992  
(151) 18.10.1993  
(540)



- (730) **NADĚJE o.s.**, K Brance 11/19E, Praha 5, 15500, CZ  
(740) Ing. Reichel Pavel, Lopatecká 14, Praha 4, 14700  
(510) Charitativní činnost, sociální služby ve vlastních účelových  
zařízeních i mimo ně, pomoc hmotná, morální, sociální,  
zdravotní, právní, kulturní, osvětová a duchovní; poradenství;  
zprostředkování práce; seznamování; misijní činnost, šíření  
Bible; vydávání a šíření literatury (periodické i neperiodické).  
(511) 35, 41, 42  
(210) O-66769

- (111) **173950**  
(220) 24.02.1992  
(151) 08.11.1993  
(540)

### NADĚJE

- (730) **NADĚJE o.s.**, K Brance 11/19E, Praha 5, 15500, CZ  
(740) Ing. Reichel Pavel, Lopatecká 14, Praha 4, 14700  
(510) Charitativní činnost, sociální služby ve vlastních účelových  
zařízeních i mimo ně, pomoc hmotná, morální, sociální,  
zdravotní, právní, kulturní, osvětová a duchovní; poradenství;  
zprostředkování práce; seznamování; misijní činnost.  
(511) 35, 42  
(210) O-66770

- (111) **174168**  
(220) 16.10.1991  
(151) 24.11.1993  
(540)



- (730) **PEKASS s.r.o.**, Hřbitovní 1481/100, Plzeň - Doubravka,  
31200, CZ  
(740) BOHEMIA PATENT, Ing. Jana Vandělíková, Spálená 97/29,  
Praha 1, 11000  
(510) Zařízení pro pekárny, cukrárny a obchody, zejména zařízení pro  
skladování mouk a surovin, tvarovací stroje a linky, hnětače

těst, pekařské pece, chladicí pulty, mrazicí boxy a pod., drobné předměty pro pekárny a cukrárny (pekařské ošatky, plechy, strojky na tvarování těst, škrabky, zdobící válečky a pod.), instalace, montáž, údržba a opravy uvedených zařízení, projekční, konstruktérská a poradenská činnost v uvedené oblasti.

(511) 7, 8, 11, 20, 21, 37, 42  
(210) O-64173

(111) **174181**  
(220) 01.11.1991  
(151) 30.11.1993  
(540)

### BAILEYS

(730) **R & A Bailey & Co**, Nangor House, Western Estate, Dublin 12, IE  
(740) KOREJZOVÁ & SPOL., v. o. s., JUDr. Petra Korejzová, Korunní 810/104 E, Praha 10, 10100  
(510) (33) vína, lihoviny a likéry.  
(511) 33  
(210) O-64489

(111) **174349**  
(220) 22.01.1992  
(151) 15.12.1993  
(540)

### NETWORK WORLD

(730) **International Data Group, Inc.**, Framingham, MA, US  
(740) Advokátní a patentová kancelář Traplová, Hakr, Kubát, JUDr. Traplová Jarmila, Přístavní 24, Praha 7, 17000  
(510) (16) tiskoviny jako časopisy, noviny, knihy a periodika, týkající se zejména přístrojového a programového vybavení počítačů.  
(511) 16  
(210) O-66038

(111) **174350**  
(220) 22.01.1992  
(151) 15.12.1993  
(540)

### PC WORLD

(730) **International Data Group, Inc.**, Framingham, MA, US  
(740) Advokátní a patentová kancelář Traplová, Hakr, Kubát, JUDr. Traplová Jarmila, Přístavní 24, Praha 7, 17000  
(510) (16) tiskoviny jako časopisy, noviny, knihy a periodika, týkající se zejména přístrojového a programového vybavení počítačů.  
(511) 16  
(210) O-66039

(111) **174351**  
(220) 22.01.1992  
(151) 15.12.1993  
(540)

### COMPUTERWORLD

(730) **International Data Group, Inc.**, Framingham, MA, US  
(740) Advokátní a patentová kancelář Traplová, Hakr, Kubát, JUDr. Traplová Jarmila, Přístavní 24, Praha 7, 17000  
(510) (16) tiskoviny jako časopisy, noviny, knihy a periodika, týkající se zejména přístrojového a programového vybavení počítačů.  
(511) 16  
(210) O-66040

(111) **174371**  
(220) 14.01.1992  
(151) 16.12.1993  
(540)

### SEMI

(730) **Semiconductor Equipment and Materials International**, 3081 Zanker Road, San Jose, CA, US  
(740) Rott, Růžička & Guttman Patentové, známkové a advokátní kanceláře, JUDr. Vladimír Rott, Vinohradská 37, Praha 2, 12000  
(510) (16) tiskoviny.  
(511) 16  
(210) O-65873

(111) **174372**  
(220) 14.01.1992  
(151) 16.12.1993  
(540)

### SEMI

(730) **Semiconductor Equipment and Materials International**, 3081 Zanker Road, San Jose, CA, US  
(740) Rott, Růžička & Guttman Patentové, známkové a advokátní kanceláře, JUDr. Vladimír Rott, Vinohradská 37, Praha 2, 12000  
(510) (42) organizování a produkce obchodních výstav.  
(511) 42  
(210) O-65874

(111) **174373**  
(220) 14.01.1992  
(151) 16.12.1993  
(540)

### SEMICON

(730) **Semiconductor Equipment and Materials International**, 3081 Zanker Road, San Jose, CA, US  
(740) Rott, Růžička & Guttman Patentové, známkové a advokátní kanceláře, JUDr. Vladimír Rott, Vinohradská 37, Praha 2, 12000  
(510) (42) organizování a produkce obchodních výstav.  
(511) 42  
(210) O-65875

(111) **175673**  
(220) 11.11.1991  
(151) 11.04.1994  
(540)



(730) **Gumárny Zubří, akciová společnost**, Hamerská 9, Zubří, 75654, CZ  
(740) UTB ve Zlíně, Univerzitní institut, Ing. Dana Kreizlová, nám. T.G. Masaryka 5555, Zlín, 76001  
(510) Výrobky z lisované a vytlačované technické pryže, zejména těsnění, hadice, profily, ozubené řemeny, akumulátorové skříně, ochranné masky, podlahoviny a pod.  
(511) 7, 9, 17, 27  
(210) O-64673

(111) **175685**  
(220) 14.01.1992  
(151) 11.04.1994  
(540)



(730) **ENVI-PUR, s.r.o.**, Na Vlčovce 13/4, Praha 6, Dejvice, 16000, CZ  
(740) JUDr. Miroslav Kupka, Levého 1532, Rakovník, 26901  
(510) (12) pádla, zejména z plastů pro sportovní účely.  
(511) 12  
(210) O-65867

(111) **176120**  
(220) 06.02.1992  
(151) 06.05.1994

(540)

**LOM PRAHA**

- (730) **LOM PRAHA s.p.**, Tiskařská 270/8, Praha 10 - Malešice, 10038, CZ  
(740) Ing. Václav Kratochvíl, Tábořská 758/33, Mladá Boleslav, 29401  
(510) Letecké pístové motory, letecké vrtule, pozemní zabezpečovací zařízení pro letecký provoz, zařízení pro ošetřování letecké výstroje, učební pomůcky pro leteckou dopravu, zařízení na prověrky parametrů a seřizování leteckého motoru.  
(511) 7, 9, 12  
(210) O-66317

- (111) **176289**  
(220) 16.10.1991  
(151) 12.05.1994  
(540)

**TELEMONT a.s.**

- (730) **TELEMONT a.s.**, Krčská 146/47, Praha 4, 14000, CZ  
(510) Dodávka, montáž a servis slaboproudých zařízení.  
(511) 9, 37  
(210) O-64179

- (111) **176449**  
(220) 10.10.1991  
(151) 17.05.1994  
(540)



- (730) **CERVEZERIA DEL PACIFICO, S.A. De C.V.**, Calzada Gabriel Leyva y Melchor Ocampo, Mazatlan, Sinaloa, MX  
(740) Čermák a spol., JUDr. Karel Čermák jr., Ph.D., LL.M., advokát, Národní 32, Praha 1, 11000  
(510) (42) služby restaurační, barové, nočních klubů a služby podobné.  
(511) 42  
(210) O-64072

- (111) **176841**  
(220) 23.10.1991  
(151) 24.05.1994  
(540)



- (730) **Ing. Jaroslav Šiška**, Malachovská cesta 167, Banská Bystrica, 97400, SK  
(740) SPUR a.s., Ing. Görig Jan, tř. T. Bati 299, Zlín, 76422  
(510) Instalátorské a kúrenárske práce, práce v silnoprúdej elektrotechnike do 1000 V; stavebná výroba a stavebné práce dodávateľsky; projektová činnosť; zámočnícka činnosť; marketing.  
(511) 9, 37, 42  
(210) O-64326

- (111) **177236**

- (220) 12.08.1992  
(151) 08.06.1994  
(540)



- (730) **PhDr. Yvonna Fričová**, Plzeňská 222, Praha 5, 15000, CZ  
(510) Nakladatelství a vydavatelství, fotografování.  
(511) 41, 42  
(210) O-70854

- (111) **177496**  
(220) 11.12.1991  
(151) 16.06.1994  
(540)

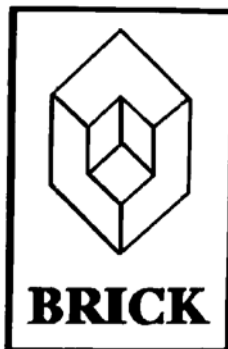

- (730) **BRICK, realizace interiérů spol. s r.o.**, Libocká 635/43A, Praha 6, 16200, CZ  
(740) Müller Václav, patentový zástupce, Filipova 2016, Praha 4, 14800  
(510) Marketing; zprostředkovací a konzultační činnost v oboru stavebním.  
(511) 35, 37, 42  
(210) O-65343

- (111) **177879**  
(220) 09.03.1992  
(151) 29.06.1994  
(540)

**KRAMERIUS**

- (730) **Miroslav Jonák**, Lopatecká 30, Praha 4 - Podolí, 14700, CZ  
(740) Ing. Reichel Pavel, Lopatecká 14, Praha 4, 14700  
(510) Tiskoviny, zejména noviny, knihy, časopisy, jízdenky a losy včetně jejich distribuce; nosiče zvuku včetně jejich distribuce.  
(511) 9, 16, 39  
(210) O-67125

- (111) **178286**  
(220) 02.12.1991  
(151) 15.07.1994  
(540)



- (730) **POTOMAC CFI s.r.o.**, Washingtonova 1599/17, Praha 1, 11000, CZ  
(740) Rott, Růžička & Guttman Patentové, známkové a advokátní kanceláře, JUDr. Vladimír Rott, Vinohradská 37, Praha 2, 12000  
(510) Kosmetika, parfumerie, předměty z drahých kovů, jejich slitin nebo z dublovaných kovů, zejména klenoty a šperky, bižuterie, hodinky, výrobky z kůže a náhražek, zejména oděvní doplňky, kožesiny, pánské a dámské kabely a kabelky, kožená galanterie všeho druhu, kufry, deštníky, slunečníky, hole, nitě, tkaniny

zahrnuté ve třídě 24, textilní zboží, ložní prádlo, oděvy a oděvní součásti včetně sportovních všeho druhu, pletené vrchní ošacení všeho druhu, prádlo všeho druhu, obuv a pokrývky hlavy všeho druhu, krajky, výšivky, stuhy, šněrovadla, knoflíky, stiskací knoflíky, háčky, zdrhovací uzávěry, umělé květiny, zboží leonské, zboží plážové a koupací, zprostředkovatelské služby, zásilková činnost, zpracování a úprava textilního zboží, oděvů a oděvních doplňků, zhotovování oděvů na zakázku.

(511) 3, 14, 18, 23, 24, 25, 26, 28, 36, 39, 40  
(210) O-65126

(111) **178838**  
(220) 08.11.1991  
(151) 12.08.1994  
(540)



(730) **Ing. Vladimír Kozák**, Přední Kopanina 115, Praha 6, 16400, CZ  
(740) UNIPATENT, Ing. Chludina Jiří, J. Masaryka 43-47, Praha 2-Vinohrady, 12000  
(510) Provazy, struny k technickým účelům, lana, motouzy z přírodních umělých nebo plastických látek, sítě a stany včetně stanů k táboření, lodní plachty, pytle, čalounický materiál zejména kapok, peří a mošská tráva, surová textilní vlákna, nitě, tkaniny, pokrývky včetně cestovních pokrývek, oděvy, prádlo, boty, střevíce, trepky, služby propagační a pomocné, služby při obchodu a provozu, zpracování materiálu (výroba pleteného zboží).

(511) 22, 23, 24, 25, 35, 40  
(210) O-64631

(111) **179335**  
(220) 14.07.1992  
(151) 02.09.1994  
(540)

**NBA**

(730) **NBA Properties, Inc.**, 645 Fifth Avenue, New York, NY, US  
(740) KOREJZOVÁ & SPOL., v. o. s., JUDr. Petra Korejzová, Korunní 810/104 E, Praha 10, 10100  
(510) Přístroje a nástroje pro záznam a reprodukci nebo přenos zvuku nebo obrazu; magnetické nosiče dat, nahrávací disky, zejména předehrané videopásky; veškerá bižuterie, včetně přezek na pásky, jehlic, náušnic, náhrdelníků, prstenů, manžetových spon a náramkových hodinek; tiskoviny, časopisy, periodika, knihy, brožury; oděvy, zejména sportovní oděvy a oděvy pro volné chvíle, boty, střevíce, trepky; hračky a hry, sportovní potřeby; maso, ryby včetně měkkýšů a korýšů, drůbež, zvěřina, masové výtahy, konzervovaná sušená a vařená zelenina a ovoce; rosoly, zavařeniny, vejce, mléko a mlékařské výrobky včetně mléčných nápojů, jedlé oleje a tuky, konzervované potraviny, zelenina naložená v octě; veškeré cukrovinky včetně bonbonů, čokolád a žvýkacích gum.

(511) 9, 14, 16, 25, 28, 29, 30  
(210) O-70169

(111) **179377**  
(220) 14.07.1992  
(151) 07.09.1994  
(540)



(730) **NBA Properties, Inc.**, 645 Fifth Avenue, New York, NY, US  
(740) KOREJZOVÁ & SPOL., v. o. s., JUDr. Petra Korejzová, Korunní 810/104 E, Praha 10, 10100  
(510) Přístroje a nástroje pro záznam a reprodukci nebo přenos zvuku nebo obrazu; magnetické nosiče dat, nahrávací disky, zejména předehrané videopásky; veškerá bižuterie, včetně přezek na pásky, jehlic, náušnic, náhrdelníků, prstenů, manžetových spon a náramkových hodinek; tiskoviny, časopisy, periodika, knihy, brožury; oděvy, zejména sportovní oděvy a oděvy pro volné chvíle, boty, střevíce, trepky; hračky a hry, sportovní potřeby; maso, ryby včetně měkkýšů a korýšů, drůbež, zvěřina, masové výtahy, konzervovaná sušená a vařená zelenina a ovoce; rosoly, zavařeniny, vejce, mléko a mlékařské výrobky včetně mléčných nápojů, jedlé oleje a tuky, konzervované potraviny, zelenina naložená v octě; veškeré cukrovinky včetně bonbonů, čokolád a žvýkacích gum.

(511) 9, 14, 16, 25, 28, 29, 30  
(210) O-70170

(111) **179379**  
(220) 14.07.1992  
(151) 07.09.1994  
(540)



(730) **NBA Properties, Inc.**, 645 Fifth Avenue, New York, NY, US  
(740) KOREJZOVÁ & SPOL., v. o. s., JUDr. Petra Korejzová, Korunní 810/104 E, Praha 10, 10100  
(510) Přístroje a nástroje pro záznam a reprodukci nebo přenos zvuku nebo obrazu; magnetické nosiče dat, nahrávací disky, zejména předehrané videopásky; veškerá bižuterie, včetně přezek na pásky, jehlic, náušnic, náhrdelníků, prstenů, manžetových spon a náramkových hodinek; tiskoviny, časopisy, periodika, knihy, brožury; oděvy, zejména sportovní oděvy a oděvy pro volné chvíle, boty, střevíce, trepky; hračky a hry, sportovní potřeby; maso, ryby včetně měkkýšů a korýšů, drůbež, zvěřina, masové výtahy, konzervovaná sušená a vařená zelenina a ovoce; rosoly, zavařeniny, vejce, mléko a mlékařské výrobky včetně mléčných nápojů, jedlé oleje a tuky, konzervované potraviny, zelenina naložená v octě; veškeré cukrovinky včetně bonbonů, čokolád a žvýkacích gum.

(511) 9, 14, 16, 25, 28, 29, 30  
(210) O-70172

(111) **179380**  
(220) 14.07.1992  
(151) 07.09.1994  
(540)



(730) **NBA Properties, Inc.**, 645 Fifth Avenue, New York, NY, US  
(740) KOREJZOVÁ & SPOL., v. o. s., JUDr. Petra Korejzová, Korunní 810/104 E, Praha 10, 10100  
(510) Přístroje a nástroje pro záznam a reprodukci nebo přenos zvuku nebo obrazu; magnetické nosiče dat, nahrávací disky, zejména předehrané videopásky; veškerá bižuterie, včetně přezek na pásky, jehlic, náušnic, náhrdelníků, prstenů, manžetových spon a náramkových hodinek; tiskoviny, časopisy, periodika, knihy, brožury; oděvy, zejména sportovní oděvy a oděvy pro volné chvíle, boty, střevíce, trepky; hračky a hry, sportovní potřeby; maso, ryby včetně měkkýšů a korýšů, drůbež, zvěřina, masové výtahy, konzervovaná sušená a vařená zelenina a ovoce; rosoly, zavařeniny, vejce, mléko a mlékařské výrobky včetně

- mléčných nápojů, jedlé oleje a tuky, konzervované potraviny, zelenina naložená v octě; veškeré cukrovinky včetně bonbonů, čokolád a žvýkacích gum. (540)
- (511) 9, 14, 16, 25, 28, 29, 30  
(210) O-70173



- (111) **179381**  
(220) 14.07.1992  
(151) 07.09.1994  
(540)



- (730) **NBA Properties, Inc.**, 645 Fifth Avenue, New York, NY, US  
(740) KOREJZOVÁ & SPOL., v. o. s., JUDr. Petra Korejzová, Korunní 810/104 E, Praha 10, 10100
- (510) Přístroje a nástroje pro záznam a reprodukci nebo přenos zvuku nebo obrazu; magnetické nosiče dat, nahrávací disky, zejména předehrané videopásky; veškerá bižuterie, včetně přezek na pásky, jehlic, náušnic, náhrdelníků, prstenů, manžetových spon a náramkových hodinek; tiskoviny, časopisy, periodika, knihy, brožury; oděvy, zejména sportovní oděvy a oděvy pro volné chvíle, boty, střevice, trepky; hračky a hry, sportovní potřeby; maso, ryby včetně měkkýšů a korýšů, drůbež, zvěřina, masové výtažky, konzervovaná sušená a vařená zelenina a ovoce; rosoly, zavařeniny, vejce, mléko a mlékařské výrobky včetně mléčných nápojů, jedlé oleje a tuky, konzervované potraviny, zelenina naložená v octě; veškeré cukrovinky včetně bonbonů, čokolád a žvýkacích gum.
- (511) 9, 14, 16, 25, 28, 29, 30  
(210) O-70174

- (730) **NBA Properties, Inc.**, 645 Fifth Avenue, New York, NY, US  
(740) KOREJZOVÁ & SPOL., v. o. s., JUDr. Petra Korejzová, Korunní 810/104 E, Praha 10, 10100
- (510) Přístroje a nástroje pro záznam a reprodukci nebo přenos zvuku nebo obrazu; magnetické nosiče dat, nahrávací disky, zejména předehrané videopásky; veškerá bižuterie, včetně přezek na pásky, jehlic, náušnic, náhrdelníků, prstenů, manžetových spon a náramkových hodinek; tiskoviny, časopisy, periodika, knihy, brožury; oděvy, zejména sportovní oděvy a oděvy pro volné chvíle, boty, střevice, trepky; hračky a hry, sportovní potřeby; maso, ryby včetně měkkýšů a korýšů, drůbež, zvěřina, masové výtažky, konzervovaná sušená a vařená zelenina a ovoce; rosoly, zavařeniny, vejce, mléko a mlékařské výrobky včetně mléčných nápojů, jedlé oleje a tuky, konzervované potraviny, zelenina naložená v octě; veškeré cukrovinky včetně bonbonů, čokolád a žvýkacích gum.
- (511) 9, 14, 16, 25, 28, 29, 30  
(210) O-70189

- (111) **179397**  
(220) 14.07.1992  
(151) 07.09.1994  
(540)



- (111) **179385**  
(220) 14.07.1992  
(151) 07.09.1994  
(540)



- (730) **NBA Properties, Inc.**, 645 Fifth Avenue, New York, NY, US  
(740) KOREJZOVÁ & SPOL., v. o. s., JUDr. Petra Korejzová, Korunní 810/104 E, Praha 10, 10100
- (510) Přístroje a nástroje pro záznam a reprodukci nebo přenos zvuku nebo obrazu; magnetické nosiče dat, nahrávací disky, zejména předehrané videopásky; veškerá bižuterie, včetně přezek na pásky, jehlic, náušnic, náhrdelníků, prstenů, manžetových spon a náramkových hodinek; tiskoviny, časopisy, periodika, knihy, brožury; oděvy, zejména sportovní oděvy a oděvy pro volné chvíle, boty, střevice, trepky; hračky a hry, sportovní potřeby; maso, ryby včetně měkkýšů a korýšů, drůbež, zvěřina, masové výtažky, konzervovaná sušená a vařená zelenina a ovoce; rosoly, zavařeniny, vejce, mléko a mlékařské výrobky včetně mléčných nápojů, jedlé oleje a tuky, konzervované potraviny, zelenina naložená v octě; veškeré cukrovinky včetně bonbonů, čokolád a žvýkacích gum.
- (511) 9, 14, 16, 25, 28, 29, 30  
(210) O-70178

- (730) **NBA Properties, Inc.**, 645 Fifth Avenue, New York, NY, US  
(740) KOREJZOVÁ & SPOL., v. o. s., JUDr. Petra Korejzová, Korunní 810/104 E, Praha 10, 10100
- (510) Přístroje a nástroje pro záznam a reprodukci nebo přenos zvuku nebo obrazu; magnetické nosiče dat, nahrávací disky, zejména předehrané videopásky; veškerá bižuterie, včetně přezek na pásky, jehlic, náušnic, náhrdelníků, prstenů, manžetových spon a náramkových hodinek; tiskoviny, časopisy, periodika, knihy, brožury; oděvy, zejména sportovní oděvy a oděvy pro volné chvíle, boty, střevice, trepky; hračky a hry, sportovní potřeby; maso, ryby včetně měkkýšů a korýšů, drůbež, zvěřina, masové výtažky, konzervovaná sušená a vařená zelenina a ovoce; rosoly, zavařeniny, vejce, mléko a mlékařské výrobky včetně mléčných nápojů, jedlé oleje a tuky, konzervované potraviny, zelenina naložená v octě; veškeré cukrovinky včetně bonbonů, čokolád a žvýkacích gum.
- (511) 9, 14, 16, 25, 28, 29, 30  
(210) O-70190

- (111) **179402**  
(220) 14.07.1992  
(151) 07.09.1994  
(540)



- (111) **179396**  
(220) 14.07.1992  
(151) 07.09.1994

- (730) **NBA Properties, Inc.**, 645 Fifth Avenue, New York, NY, US  
(740) KOREJZOVÁ & SPOL., v. o. s., JUDr. Petra Korejzová, Korunní 810/104 E, Praha 10, 10100



(510) Přístroje a nástroje pro záznam a reprodukci nebo přenos zvuku nebo obrazu; magnetické nosiče dat, nahrávací disky, zejména předehrané videopásky; veškerá bižuterie, včetně přezek na pásky, jehlic, náušnic, náhrdelníků, prstenů, manžetových spon a náramkových hodinek; tiskoviny, časopisy, periodika, knihy, brožury; oděvy, zejména sportovní oděvy a oděvy pro volné chvíle, boty, střevíce, trepky; hračky a hry, sportovní potřeby; maso, ryby včetně měkkýšů a koryšů, drůbež, zvěřina, masové výtahy, konzervovaná sušená a vařená zelenina a ovoce; rosoly, zavařeniny, vejce, mléko a mlékařské výrobky včetně mléčných nápojů, jedlé oleje a tuky, konzervované potraviny, zelenina naložená v octě; veškeré cukrovinky včetně bonbonů, čokolád a žvýkacích gum.

(511) 9, 14, 16, 25, 28, 29, 30  
(210) O-70195

(111) **179403**  
(220) 14.07.1992  
(151) 07.09.1994  
(540)



(730) **NBA Properties, Inc.**, 645 Fifth Avenue, New York, NY, US  
(740) KOREJZOVÁ & SPOL., v. o. s., JUDr. Petra Korejzová, Korunní 810/104 E, Praha 10, 10100

(510) Přístroje a nástroje pro záznam a reprodukci nebo přenos zvuku nebo obrazu; magnetické nosiče dat, nahrávací disky, zejména předehrané videopásky; veškerá bižuterie, včetně přezek na pásky, jehlic, náušnic, náhrdelníků, prstenů, manžetových spon a náramkových hodinek; tiskoviny, časopisy, periodika, knihy, brožury; oděvy, zejména sportovní oděvy a oděvy pro volné chvíle, boty, střevíce, trepky; hračky a hry, sportovní potřeby; maso, ryby včetně měkkýšů a koryšů, drůbež, zvěřina, masové výtahy, konzervovaná sušená a vařená zelenina a ovoce; rosoly, zavařeniny, vejce, mléko a mlékařské výrobky včetně mléčných nápojů, jedlé oleje a tuky, konzervované potraviny, zelenina naložená v octě; veškeré cukrovinky včetně bonbonů, čokolád a žvýkacích gum.

(511) 9, 14, 16, 25, 28, 29, 30  
(210) O-70196

(111) **180272**  
(220) 18.10.1991  
(151) 12.10.1994  
(540)



(730) **Ing. Ilona Musialová**, arch. Teplého 675, Jindřichův Hradec II, 37701, CZ  
(740) Ing. Rylková Iva, Polská 1525, Ostrava-Poruba, 70800  
(510) Konzumní lihoviny, destiláty, ovocná vína, ovocné sirupy, nealkoholické nápoje, révová vína.

(511) 32, 33  
(210) O-64254

(111) **180374**  
(220) 12.12.1991  
(151) 18.10.1994  
(540)

### ALLERGAN

(730) **ALLERGAN INC.**, 2525 Dupont Drive, Irvine, CA, US  
(740) Čermák a spol., JUDr. Karel Čermák jr., Ph.D., LL.M., advokát, Národní 32, Praha 1, 11000  
(510) (5) farmaceutické předpisy zejména místní antibiotika, protizápalové, protitřáskavé, protiglaukomové a

rozpuštěné formuly, sterilní zevně, oční vlhčící roztoky, umělé slzy a formuly pro léčení menších očních zánětů a alergických stavů, sterilní oční solné roztoky, formuly pro terapeutické léčení dystonie a jiných souvisejících svalových potíží, kožní formuly zejména léčebných šamponů a ochrany proti slunci a roztoky pro ošetření ozářené rohovitosti kůže a seborie.

(511) 5  
(210) O-65378

(111) **182300**  
(220) 04.08.1992  
(151) 11.01.1995  
(540)

### POTRAVINOVÁ BANKA

(730) **NADĚJE o.s.**, K Brance 11/19E, Praha 5, 15500, CZ  
(740) Ing. Reichel Pavel, Lopatecká 14, Praha 4, 14700  
(510) Shromažďování, skladování a distribuce potravin, charitativní činnost, boj proti plýtvání a proti chudobě.

(511) 29, 30, 31  
(210) O-70682

(111) **243958**  
(220) 10.10.2001  
(151) 23.04.2002  
(540)



(730) **NEVERMORE a.s.**, Loučovice 36, Loučovice, 38276, CZ  
(510) (16) toaletní papír, papírové ubrousky, papírové kapesníčky, kuchyňské role papírové.

(511) 16  
(210) O-172272

(111) **243959**  
(220) 10.10.2001  
(151) 23.04.2002  
(540)



(730) **NEVERMORE a.s.**, Loučovice 36, Loučovice, 38276, CZ  
(510) (16) toaletní papír, papírové ubrousky, papírové kapesníčky, kuchyňské role papírové, skládačková natíraná lepenka, skládačková nenatíraná lepenka.

(511) 16  
(210) O-172273

(111) **243960**  
(220) 10.10.2001  
(151) 23.04.2002  
(540)

### PAPÍRNY VLTAVSKÝ MLÝN

(730) **NEVERMORE a.s.**, Loučovice 36, Loučovice, 38276, CZ  
(510) (16) toaletní papír, papírové ubrousky, papírové kapesníčky, kuchyňské role papírové, skládačková natíraná lepenka, skládačková nenatíraná lepenka.

(511) 16  
(210) O-172274

(111) **243990**  
(220) 30.10.2001

(151) 23.04.2002  
(540)

### POROTEX SYSTEM

(730) GUMOTEX, akciová společnost, Mládežnická 3A, č. p. 3062, Břeclav, 69075, CZ  
(510) (24) textilní materiály a tkaniny, zejména prodyšný, vodotěsný, tepelně izolační textilní materiál pro použití v oděvním, galantním a obuvnickém průmyslu, textilní materiál na oděvy, obuv, rukavice, stany, spací pytle, textilní tapety apod.; (25) oděvy, oblečení a obuv všeho druhu, čepice se štítkem a klobouky, oděvy, oblečení, obuv a oděvní doplňky pro sport, bezpečnostní složky, armádu a pro volný čas, včetně uniform, pytle na oděvy, rukavice, kombinézy pracovní, pláštěnky, vesty; (40) úprava a zpracování textilií včetně ohnivzdorné a vodovzdorné úpravy látek a apretace textilií.  
(511) 24, 25, 40  
(210) O-173209

(111) 244624  
(220) 02.11.2001  
(151) 23.05.2002  
(540)

### Aquila Aqualinea

(730) Karlovarské minerální vody, a. s., Horova 3, Karlovy Vary, 36021, CZ  
(740) AK Mrázek - Mrázková, JUDr. Josef Mrázek, DrSc., Pernerova 11, Praha 8, 18600  
(510) (3) mýdla, parfumerie, vonné oleje, kosmetika, vlasové vody; (32) minerální vody, stolní vody, limonády, výrobky z minerálních vod.  
(511) 3, 32  
(210) O-173304

(111) 245248  
(220) 01.10.2001  
(151) 24.06.2002  
(540)

### DASA

(730) DUSLO, a.s., Šaľa, 92703, SK  
(740) KANIA, SEDLÁK, SMOLA Patentová a známková kancelář, Ing. František Kania, Mendlovo nám. 1a, Brno, 60300  
(510) (1) dusíkaté hnojivo s obsahem síry.  
(511) 1  
(210) O-171973

(111) 245300  
(220) 26.10.2001  
(151) 24.06.2002  
(540)

### ALLIED TELESYN

(730) Allied Telesis, Inc., 3200 North First Street, 95 134 San Jose, CA, US  
(740) KOREJZOVÁ & SPOL., v.o.s., JUDr. Petra Korejzová, Korunní 810/104 E, Praha 10, 10100  
(510) (9) počítačový hardware, telekomunikační a síťová zařízení, zejména směrovače, přepínače, rozbočovače, adaptéry, konvertory paměťového média, kombinované vysílače a přijímače, regenerativní zesilovače, kabely, spojovací a integrované obvody pro přenos, distribuci, manipulaci a vyhledávání dat, obrázků, obrazu a zvuku přes lokální počítačové sítě (LAN), rozlehlé sítě (WAN) a globální počítačové sítě, počítačový software pro spojování, správu a provozování lokálních počítačových sítí, rozsáhlých sítí a globálních počítačových sítí a počítačový software pro používání, přenos, manipulaci, distribuci a vyhledávání dat, obrázků, obrazu a zvuku přes lokální počítačové sítě, rozsáhlé sítě a globální počítačové sítě.  
(511) 9  
(210) O-173128

(111) 246055  
(220) 09.10.2001  
(151) 29.07.2002

(540)



(730) EMOS spol. s r.o., Šifřava III/17, Přerov, 75000, CZ  
(740) Ing. Radmila Baumová, nám. Republiky 75/2, Žďár nad Sázavou, 59101  
(510) (7) elektrotechnická zařízení a přístroje pro domácnost, zejména přístroje na mletí potravin a mixéry, kráječe na potraviny, lisy na ovoce nebo zeleninu, domácí automatické pračky, myčky na nádobí, vysavače prachu včetně příslušenství, leštiče parket, kuchyňské drtiče; (9) telekomunikační zařízení a přístroje, spotřební elektronika, audio a video přístroje a příslušenství, kancelářská technika a elektronika, kopírovací stroje, poplašná zařízení, baterie, prodlužovací přívody a zásuvky, koaxiální kabely a vodiče, svítilny, nabíječe a zdroje, konektory, anténní technika, monitorovací technika, audio a video přijímače, videotechnika, radia, televizní přijímače, hifi-technika, video přehrávače a nahrávače, satelitní přijímače, kazety, anténní technika, satelitní technika; (11) přístroje a zařízení osvětlovací a topná a ohřívací, na výrobu páry, k vaření, chlazení, sušení, větrání, ventilaci a klimatizaci, včetně součástí a příslušenství, zejména lampy, světla, světlomety, chladničky, mrazničky, mrazicí pulty, sušičky, vysoušeče vlasů a ostatní přístroje na úpravu vlasů, kuchyňské sporáky, mikrovlnné trouby, vařiče, varná tělesa, grily a ostatní ohříváče, přístroje na přípravu kávy nebo čaje, opékače topinek, ponorné fritézy, chladicí nádoby; (37) instalace, montáž, opravy a údržba telekomunikačních zařízení, kancelářské a reprodukční techniky, elektronických výrobků, zařízení a elektroinstalace, revize, servis, opravy a údržba vyhrazených elektrotechnických zařízení; (38) telekomunikační služby; (42) projektování, konstrukce, poradenství a zpracování expertiz v oblasti elektrických zařízení, vývojová a výzkumná činnost v oblasti elektrických zařízení, technické služby k ochraně majetku a osob.  
(511) 7, 9, 11, 37, 38, 42  
(210) O-172231

(111) 246132  
(220) 29.10.2001  
(151) 29.07.2002  
(540)

### NOMIA

(730) NOMIA BOHEMIA s. r. o., Rebešovice 99/C, Rajhrad, 66461, CZ  
(740) BOHEMIA PATENT, Ing. Jana Vandělíková, Spálená 97/29, Praha 1, 11000  
(510) (10) umělé zuby (sady), ortopedické pomůcky; (35) poradenská činnost v oblasti obchodu a služeb, zprostředkovatelská činnost v oblasti obchodu a služeb; (41) pořádání a řízení pracovních setkání, školení.  
(511) 10, 35, 41  
(210) O-173145

(111) 246136  
(220) 30.10.2001  
(151) 29.07.2002  
(540)



(730) TERNO, společnost s ručením omezeným, Kubišova 35, Praha 8 - Libeň, 18200, CZ  
(740) Rott, Růžička & Guttman Patentové, známkové a advokátní kanceláře, JUDr. Vladimír Rott, Vinohradská 37, Praha 2, 12000  
(510) (16) časopisy, knihy, publikace, reklamní prospekty,

informační letáky, losy, hrací karty, propagační předměty jako tužky, pera, kalendáře, plakáty, diáře, bloky, zápisníky, těžítka; (35) reklamní činnost, činnost organizačních a ekonomických poradců související s organizováním a provozem loterií a jiných podobných her; (41) zprostředkovatelská činnost při dodávkách loterií a jiných podobných her v souladu s obecně závaznými právními předpisy, zprostředkovatelská činnost při distribuci a prodeji losů.

(511) 16, 35, 41  
(210) O-173220

(111) **246138**  
(220) 06.11.2001  
(151) 29.07.2002  
(540)

### EASITRAX

(730) **MEI, Inc.**, 1301 Wilson Drive, West Chester, PA, US  
(740) **KOREJZOVÁ & SPOL.**, v. o. s., JUDr. Petra Korejzová, Korunní 810/104 E, Praha 10, 10100  
(510) (9) počítačový software a hardware pro řízení prodejních automatů.  
(511) 9  
(210) O-173406

(111) **246142**  
(220) 08.11.2001  
(151) 29.07.2002  
(540)

### VACUUM

(730) **GORGAN s.r.o.**, Češnovice 50, Hluboká nad Vltavou, 37341, CZ  
(740) PatentCentrum Sedlák & Partners s.r.o., Husova 5, České Budějovice, 37001  
(510) (18) kožená galanterie (tašky, kabelky, kufry, aktovky, peněženky, módní doplňky spadající do této třídy); (25) oděvy (jeansové kalhoty, svetry, pulovery, košile, halenky, vesty, bundy, saka, sukně, šaty, čepice, kalhoty), kožené oděvy (bundy, saka, vesty, kabáty, paleta, kalhoty, šortky, sukně).  
(511) 18, 25  
(210) O-173514

(111) **246662**  
(220) 21.09.2001  
(151) 26.08.2002  
(540)

### VSL#3

(730) **Actial Farmaceutica Lda.**, Rua dos Ferreiros, 260, Funchal (Madeira), PT  
(740) PATENTSERVIS Praha a.s., Jivenská 1273/1, Praha 4, 14021  
(510) (5) farmaceutické, veterinářské a hygienické výrobky, dietetické a potravinové doplňky přizpůsobené pro lékařské užívání, potraviny pro kojení, nutraceutika pro léčebné účely.  
(511) 5  
(210) O-171798

(111) **246718**  
(220) 10.10.2001  
(151) 26.08.2002  
(540)



(730) **ALKOM Security, a.s.**, V Holešovičkách 10/1446, Praha 8, 18000, CZ  
(740) **BOHEMIA PATENT**, Ing. Jana Vandělková, Spálená 97/29, Praha 1, 11000  
(510) (9) data, databáze a jiné informační produkty na magnetických nosičích a elektronických, datových a informačních a telekomunikačních sítích všeho druhu a na magnetických nosičích dat, souvisejících software a hardware, nosiče dat

všeho druhu, elektronické sítě, multimediální aplikace, multimediální informační katalogy, elektronické časopisy, elektronická periodika a knihy v elektronické podobě, přístroje pro zpracování informací a výrobky výpočetní techniky, jako např. počítače, notebooky, tiskárny, monitory, scannery, doplňkové vybavení, např. myši, klávesnice, diskety a programové vybavení, telekomunikační technika zejména telefony, faxy, zařízení pro reprodukci dat, kopírovací stroje, spotřební elektronika, informační systémy, přístroje pro audiovizuální komunikaci, přístroje pro záznam, převod a reprodukci zvuku nebo obrazu a jejich součástí, elektronické řídicí systémy, přístroje a jejich součásti - mikroprocesory, spojové a telekomunikační přístroje a technika, optické a optickoelektrické přístroje, přístroje pro měření, signalizaci a kontrolu, elektronická zabezpečovací technika a zabezpečovací systémy, zejména signalizační a poplašná zařízení, jejich součásti a náhradní díly včetně kamer, monitorů, dorozumivacích zařízení, monitorovací a řídicí systémy, přístroje a zařízení, analogové a digitální karty, automatické distributory a mechanismy na mince; (38) služby zabezpečující audiovizuální komunikaci prostřednictvím informačních a telekomunikačních sítí, např. počítačové sítě Internet, satelitu, rozšiřování a zveřejňování a přenos informací, dat a zpráv prostřednictvím informačních a telekomunikačních prostředků a sítí, šíření elektronických časopisů, elektronických periodik a knih v elektronické podobě prostřednictvím počítačové sítě, pomocí satelitů; (42) technickoorganizační a poradenská činnost v oblasti bezpečnosti a ochrany majetku a osob, projektování elektrických zařízení.

(511) 9, 38, 42  
(210) O-172315

(111) **246720**  
(220) 11.10.2001  
(151) 26.08.2002  
(540)



(730) **Pavel Hloužek**, Soukenná 5, Jablonec nad Nisou, 46601, CZ  
(510) (3) ubrusky kosmetické; (9) vysílačky; (10) kojenecké lahve, potřeby pro kojení - odsávačky na mateřské mléko, chrániče prsních bradavek, tampóny do podprsenky, odkapávače mateřského mléka, polštářek pro kojení; (11) elektrické ohřívače pro kojenecké lahve; (12) kočárky všech druhů, sedačky bezpečnostní dětské; (16) jednorázové pleny z papíru a buničiny; (20) matrace, nábytek dětský, postele dětské; (21) dětské vaničky, pomůcky kosmetické; (24) povlaky na matrace; (25) dětské textilní pleny, pokrývky hlavy, prádlo, oděvy; (28) hračky.  
(511) 3, 9, 10, 11, 12, 16, 20, 21, 24, 25, 28  
(210) O-172346

(111) **246774**  
(220) 25.10.2001  
(151) 26.08.2002  
(540)



(730) **Ondruš Petr**, Sázavská 14, Praha 2, 12000, CZ  
(510) (25) oděvy, konfekce pro volný čas, sportovní konfekce.  
(511) 25  
(210) O-173080

(111) **246821**  
(220) 07.11.2001  
(151) 26.08.2002  
(540)

**ITAS** jihočeské gastro služby

(730) **Sedlák Jiří**, Otavská 21, České Budějovice, 37011, CZ  
(740) PatentCentrum Sedlák & Partners s.r.o., Husova 5, České Budějovice, 37001  
(510) (35) pořádání a organizování firemních prezentací a předváděcích akcí, zajišťování konání valných hromad, podpisů smluv, konferencí a výstav ke komerčním účelům; (36) zprostředkování pronájmu nebytových prostor, zejména pronájmu prostor pro konání společenských akcí; (41) organizování kulturních, společenských a sportovních akcí jako jsou recepce, bankety, gala večere, tiskové konference, semináře, výstavy, koncerty, zajištění vstupenek na tyto akce, zajištění kulturního programu; (42) služby spočívající v organizaci cateringu, sestavení a příprava menu, tisk menu a pozvánek, zajištění fotodokumentace, technického vybavení, aranžování květin, výzdoby prostor, zprostředkování tlumočení.  
(511) 35, 36, 41, 42  
(210) O-173447

(111) **246845**  
(220) 13.11.2001  
(151) 26.08.2002  
(540)

### DIANETTA

(730) **ALTIS Kolín s.r.o.**, Ověčrecká 305, Kolín, 28028, CZ  
(740) HAVEL & HOLÁSEK s.r.o., advokátní kancelář, Mgr. Jan Koval, advokát, Týn 1049/3, Praha, 11000  
(510) (5) tyčinky a pastilky pro farmaceutické účely, potraviny a pochutiny dietetické obohacené vitamíny, organickými nebo anorganickými látkami, posilující, nutriční doplňky a potraviny pro zvláštní výživu, diabetické přípravky, pochutiny a potraviny; (29) tuky, náplně, polevy, přísady a zlepšující přísady do čokolády, čokoládových výrobků, čokoládových a nečokoládových cukrovinek, oplatek, perníků, sušenek a dalšího trvanlivého pečiva, do cukrářských výrobků a výrobků zdravé a racionální výživy, výrobky obsahující cereální složky, ořechy a jádroviny všech druhů, rýži, sóju, extrudované složky, sušené a kandované ovoce, macipán, fondán, ovoce a zelenina konzervované, sušené a zavařené a jinak upravené a výrobky z nich, želé, mléčné výrobky a zmrzlinové směsi; (30) výrobky kakaové, nugátové, kokosové, želatinové, výrobky extrudované či expandované včetně výrobků zdravé a racionální výživy s polevou nebo bez polevy, tyčinky a další výrobky typu müsli, trvanlivé pečivo, oplatky, sušenky, perníky, kávové, kakaové, čokoládové, vanilkové, jogurtové a ovocné polevy a krémy, čokoláda, čokoládové a nečokoládové cukrovinky, pečivové směsi, pudíngové prášky; (32) nápoje a ovocné šťávy, nápojové přípravky.  
(511) 5, 29, 30, 32  
(210) O-173697

(111) **247385**  
(220) 11.10.2001  
(151) 24.09.2002  
(540)

**KAYAK**

(730) **BIANCHIN LUCIANO**, Via G. Galilei 24, CASELLA D'ASOLO, IT  
(740) PATENTSERVIS PRAHA a.s., Jivenská 1273/1, Praha 4, 14021  
(510) (9) brýle a jejich doplňky - čočky, obroučky, pouzdra, závěsy (řetízky) k brýlím, závěsy (šňůrky) k brýlím; (25) oděvy všeho

druhu, prádlo, plavky, výrobky z pleteniny oděvního charakteru všeho druhu, zejména tepláky, mikiny, polokošile, trička, punčochy a punčochové výrobky, doplňky oděvního charakteru z textilu, obuv, pokrývky hlavy.

(511) 9, 25  
(210) O-172347

(111) **247408**  
(220) 18.10.2001  
(151) 24.09.2002  
(540)

### LIFETECH

(730) **LIFETECH s.r.o.**, Chládkova 24, Brno, 61600, CZ  
(740) Ing. Markes Libor, Grohova 54, Brno, 60200  
(510) (9) elektrické přístroje pro destrukci ozónu, detektory ozónu a ozónové alarmy; (11) plynové generátory kyslíku a ozónu, deodorizátory a sterilizátory, vysoušeče vzduchu; (37) montáž, servis a opravy přístrojů uvedených ve třídě 9; (42) navrhování ozónových technologií, projekce a konstrukce zařízení pracujících na bázi ozónu.  
(511) 9, 11, 37, 42  
(210) O-172638

(111) **247533**  
(220) 14.11.2001  
(151) 24.09.2002  
(540)

### CLUBÍNO

(730) **MISSIVA, spol. s r. o.**, V oblouku 588/21, Ústí nad Labem, 40007, CZ  
(740) UNIPATENT, Ing. Chlustina Jiří, J.Masaryka 43-47, Praha 2-Vinohrady, 12000  
(510) (1) chemické výrobky pro průmyslové a vědecké účely, pro fotografii, zemědělství, zahradnictví, lesnictví, umělé pryskyřice, plastické hmoty v surovém stavu (v prášku, pastách, v tekutém stavu), půdní hnojiva přírodní a umělá, prostředky hasící, pro kalení, pro svařování, pro konzervaci potravin, trísloviny, průmyslová pojidla, alkalické a alkalickozemité kovy, bauxit; (3) přípravky prací a bělicí, čistící, lešticí, odmašťovací, mýdlo, výrobky kosmetické, voňavkářské včetně éterických olejů, dámská a pánská kosmetika, vodičky na vlasy, zubní pasty, mýdla, tekutá mýdla, sprchové gely, tělová mléka, toaletní vody, deodoranty, tuhé deodoranty, pudry, barvy na vlasy, šampony, kondicionéry, krémy, přípravky dekorativní kosmetiky, masážní krémy; (5) výrobky farmaceutické, zvěrolékařské, zdravotnické, dietetické pro děti a nemocné pro léčebné účely, chemické pro účely lékařské, náplasti, obvazový materiál, hmoty určené k plombování zubů a na otisky, prostředky dezinfekční, k hubení rostlinných a živočišných škůdců, antiparazitní látky.  
(511) 1, 3, 5  
(210) O-173763

(111) **247534**  
(220) 14.11.2001  
(151) 24.09.2002  
(540)

### FYTOACTIV

(730) **MISSIVA, spol. s r. o.**, V oblouku 588/21, Ústí nad Labem, 40007, CZ  
(740) UNIPATENT, Ing. Chlustina Jiří, J.Masaryka 43-47, Praha 2-Vinohrady, 12000  
(510) (1) chemické výrobky pro průmyslové a vědecké účely, pro fotografii, zemědělství, zahradnictví, lesnictví, umělé pryskyřice, plastické hmoty v surovém stavu (v prášku, pastách, v tekutém stavu), půdní hnojiva přírodní a umělá, prostředky hasící, pro kalení, pro svařování, pro konzervaci potravin, trísloviny, průmyslová pojidla, alkalické a alkalickozemité kovy, bauxit; (3) přípravky prací a bělicí, čistící, lešticí, odmašťovací, mýdlo, výrobky kosmetické, voňavkářské včetně éterických olejů, dámská a pánská kosmetika, vodičky na vlasy, zubní pasty, mýdla, tekutá mýdla, sprchové gely, tělová mléka, toaletní vody, deodoranty, tuhé deodoranty, pudry, barvy na vlasy, šampony, kondicionéry, krémy, přípravky dekorativní kosmetiky, masážní krémy; (5) výrobky farmaceutické, zvěrolékařské, zdravotnické, dietetické pro děti a nemocné pro léčebné účely, chemické pro účely lékařské, náplasti, obvazový

materiál, hmoty určené k plombování zubů a na otisky, prostředky dezinfekční, k hubení rostlinných a živočišných škůdců, antiparazitní látky.  
(511) 1, 3, 5  
(210) O-173764

(111) **247589**  
(220) 27.11.2001  
(151) 24.09.2002  
(540)

### OSEL

(730) **ATCentrum s.r.o.**, Ořechovská 538/22, Brno, 61900, CZ  
(510) (9) elektrické akumulátory, elektrické baterie, baterie na zapalování, elektrické články, galvanické články, solární články, monočlánky, nabíječe baterií; (11) kapesní svítilny.  
(511) 9, 11  
(210) O-174124

(111) **248087**  
(220) 30.07.2001  
(151) 29.10.2002  
(540)

### OHŇOSTROJE KRUPIČKA

(730) **Krupička Václav**, Nové Náměstí 4, Praha 10, 10400, CZ  
(510) (13) ohňostroje, rakety, prskavky, rachejtly, pyrotechnické výrobky; (39) doprava, nákladní doprava; (41) organizování a pořádání soutěží, kulturních a jiných akcí.  
(511) 13, 39, 41  
(210) O-170080

(111) **248187**  
(220) 05.10.2001  
(151) 29.10.2002  
(540)



(730) **BI-ES POLSKA Spółka z ograniczona odpowiedzialnoscia**, Kamien Duzy 4D, Ilawa, PL  
(740) KANIA, SEDLÁK, SMOLA Patentová a známková kancelář, Ing. Lucie Lunzarová, Mendlovo nám. 1a, Brno, 60300  
(510) (3) přípravky pro bělení, oleje pro toaletní účely, opalovací přípravky (kosmetika), parfémovaná voda, parfémy květinové (základní látky), pleťová voda pro kosmetické účely, přípravky pro péči o nehty, pudr na líčení, rtěnky, šampony, tužky na obočí, vlasy (barviva), voda po holení, líčidla, mýdla, dezodoranty pro osobní hygienu, čistící prostředky, barvy (kosmetika), kolínská voda, vlasové vody, ambra (parfumerie), holicí mýdlo, koupelové soli nikoliv pro medicínské účely, lak na vlasy, lak na nehty, mléko čistící (pro toaletní účely), mandlové mléko pro kosmetické účely, mascara (barvy a stíny na oční víčka a řasy), toaletní přípravky, toaletní voda, tužky kosmetické, alkálie prachové (amoniak, čistící prostředky), dezodorační mýdlo, kosmetika, kosmetické neceséry, krémy kosmetické, krémy na kůži, lak (přípravky na odstraňování), výtažky z květin (parfumerie), líčidla, kosmetické přípravky na obočí; (4) průmyslové oleje a tuky; (5) výrobky lékárnické, veterinářské, dezinfekční přípravky pro hygienické účely, dezodoranty jiné než pro osobní hygienu, koupele (bahno), dezinfekční přípravky pro WC, léčivé přípravky do koupelí, soli koupelové léčivé, vitamínové přípravky.  
(511) 3, 4, 5  
(210) O-172158

(111) **248223**  
(220) 12.10.2001  
(151) 29.10.2002  
(540)

### PRESTIGE LIFE STYLE ČASOPIS ASOCIACE V. I. P. KLUBŮ

(730) **Jitka Tesárková**, Taussigova 1172/1, schránka 53, Praha 8, 18000, CZ  
(510) (16) tiskárenské výrobky, periodické a neperiodické tiskoviny; (35) zprostředkování obchodních záležitostí k reklamním a obchodním účelům (výstavy, společenské akce); (41) zprostředkování akcí ke kulturním účelům, kulturní a sportovní akce, významná výročí, výstavy, koncerty, a pod., sdružování klubů.  
(511) 16, 35, 41  
(210) O-172412

(111) **248234**  
(220) 18.10.2001  
(151) 29.10.2002  
(540)



(730) **LIFETECH s. r. o.**, Chládkova 24, Brno, 61600, CZ  
(740) Ing. Markes Libor, Grohova 54, Brno, 60200  
(510) (9) elektrické přístroje pro destrukci ozónu, detektory ozónu a ozónové alarmy; (11) plynové generátory kyslíku a ozónu, deodorizátory a sterilizátory, vysoušeče vzduchu; (37) montáž, servis a opravy přístrojů uvedených ve třídě 9; (42) navrhování ozónových technologií, projekce a konstrukce zařízení pracujících na bázi ozónu.  
(511) 9, 11, 37, 42  
(210) O-172639

(111) **248250**  
(220) 24.10.2001  
(151) 29.10.2002  
(540)



(730) **SEWACO s. r. o.**, Milady Horákové 12, Brno, 60200, CZ  
(510) (35) činnost ekonomických a organizačních poradců, kopírování nebo rozmnožování dokumentů, systematizace informací do počítačových databází; (36) finanční konzultační služby, zejména konzultační služby o strategických změnách, o zdokonalení obchodních postupů, aplikaci informačních technologií a souboru programů ve vodním hospodářství, finanční analýzy a poradenství ve vodním hospodářství; (42) investorskoinženýrská činnost ve vodohospodářské oblasti, vyhodnocování technických a ekonomických parametrů ve vodním hospodářství, tvorba software, grafický design, duševní vlastnictví v oblasti vodního hospodářství, poradenství o ochraně životního prostředí, ubytování.  
(511) 35, 36, 42  
(210) O-173041

(111) **248332**  
(220) 14.11.2001  
(151) 29.10.2002

(540)



- (730) **CZ FERRO - STEEL, spol. s r.o.**, 2. května 1548, Napajedla, 76361, CZ  
(740) Ing. Janoščík Jiří, Přílucká 4120, Zlín, 76001  
(510) (6) plechy, kovové trubky a profily, kovové roury, zámečnické výrobky; (39) silniční nákladní doprava; (40) obrábění kovů.  
(511) 6, 39, 40  
(210) O-173725

- (111) **248550**  
(220) 28.12.2001  
(511) 29.10.2002  
(540)

*cosmolon*

- (730) **YKK CORPORATION**, 1, Kanda Izumi - Cho, Chiyoda - Ku, Tokyo, JP  
(740) Patentservis Praha a.s., Jivenská 1273/1, Praha 4, 14021  
(510) (26) zdrhovadla, zdrhovadla na bázi ok a háčků, nastavitelná zdrhovadla, knoflíky, stiskací knoflíky, ozdobné knoflíky, cvočky, přezky, spony, podvazkové spony, háčky a očka, očka spojovací pro oděvy, očka spojovací pro obuv, páskové spony, otočné háčky, šňůrky a jejich závěry, stuhy a stužky, elastické stuhy, pásky, tkanice, popruhy, ramenní vycpávky pro oděvy, prýmký, vše výše uvedené zboží ve tř. 26.  
(511) 26  
(210) O-175212

- (111) **248677**  
(220) 21.01.2002  
(511) 29.10.2002  
(540)



- (730) **Kamil Jasný**, Sluneční 260, Velké Přítočno, 27351, CZ  
(510) (10) zdravotní obuv ortopedická; (25) pracovní obuv.  
(511) 10, 25  
(210) O-175734

- (111) **249166**  
(220) 02.10.2001  
(511) 25.11.2002  
(540)

**ROVNOST**  
**VYSOČINA**

- (730) **VLTAVA - LABE - PRESS, a. s.**, nám. Přemysla Otakara II. 8/5, České Budějovice, 37021, CZ  
(510) (16) periodické a neperiodické publikace; (35) inzertní a reklamní služby; (41) vydavatelská a nakladatelská činnost.  
(511) 16, 35, 41

(210) O-172037

- (111) **249172**  
(220) 08.10.2001  
(511) 25.11.2002  
(540)

**INTRAMAR BIO**

- (730) **Bioveta, a. s.**, Komenského 212, Ivanovice na Hané, 68323, CZ  
(740) Advokátní kancelář, JUDr. PhDr. Jaromír Saxl, advokát, Údolní 33, Brno, 60200  
(510) (5) chemické výrobky pro veterinární použití, pro lékařství, hygienu a farmacie, drogy, léčiva, výrobky farmaceutické, lékárnické, zdravotnické, hygienické a desinfekční, farmaceutické přípravky humánní a veterinární, zejména silicí a dietetické s léčebnými účinky, anthelmintické a stimulační léčebné prostředky pro ochranu zdraví zvířat, hromadně vyráběné humánní a veterinární léčebné přípravky, přípravky baktericidní, fungicidní, insekticidní, pro ničení plísní a škodlivých zvířat, organopreparáty s léčebnými účinky, veterinární a humánní imunologické a imunomodulační přípravky, krevní deriváty a biologické laboratorní přípravky, zejména séra, očkovací látky, vakcíny, bakteriny a alergeny, hormonální veterinární přípravky, přísady do krmiv pro zvířata pro lékařské účely; (31) krmivo pro ptactvo a zvířata, přípravky posilující pro zvířata, přísady do krmiv pro zvířata, ne pro lékařské účely.  
(511) 5, 31  
(210) O-172206

- (111) **249178**  
(220) 11.10.2001  
(511) 25.11.2002  
(540)



- (730) **KATA, a.s.**, Pilníkov 397, 54242, CZ  
(740) PROPATENT, Ing. Vlasta Sedláčková, Ke Kateřinkám 1393, Praha 4, 14900  
(510) (9) přístroje určené k zábavě a sestavené pro použití s tel. přijímačem, mechanismy pro přístroje na mince; (31) zemědělské výrobky; (35) zprostředkování obchodu, pomoc při řízení obchodní společnosti, obchodní administrativa; (37) instalace a opravy elektrických strojů a přístrojů; (41) provozování výherních přístrojů a zařízení sloužících k zábavě, služby, jejichž hlavním cílem jsou zábavy, rozptýlení nebo rekreace osob - konkrétně pronájem kulečnicků, šipkových automatů, flipperů, dotykové obrazovky atp., pořádání kulturních produkcí; (42) hostinská činnost, ubytovací služby, zemědělské služby.  
(511) 9, 31, 35, 37, 41, 42  
(210) O-172335

- (111) **249235**  
(220) 22.11.2001  
(511) 25.11.2002  
(540)

**SILAX**

- (730) **HF servis s.r.o.**, Plešnice 21, Plešnice, 33033, CZ  
(740) Advokátní kancelář Hubínek-Králová-Vogeltanz, Mgr. Alena Králová, Veverkova 1/2707, Plzeň, 30100  
(510) (1) chemické výrobky určené pro průmysl, prostředky pro kalení a letování kovů, tříslicí materiály, lepidla pro průmysl, silikony, tmely; (2) barvy, nátěry, laky, ochranné výrobky proti korozi a deteriorizaci dřeva, barviva, mořidla; (3) přípravky pro čištění, leštění, odmašťování a broušení, mýdla; (4) průmyslové oleje a tuky, mazadla; (16) papírenské zboží, lepidla; (17) tmely; (35) zprostředkovatelská činnost v oblasti obchodu.  
(511) 1, 2, 3, 4, 16, 17, 35

(210) O-174027

(111) **249404**  
(220) 25.01.2002  
(151) 25.11.2002  
(540)



(730) **Geodézie On Line, spol. s r. o.**, Moskevská 13, Česká Lípa, 47001, CZ  
(740) JUDr. Miroslav Kupka, Levého 1532, Rakovník, 26901  
(510) (16) tiskárenské výrobky včetně map všeho druhu, potřeby pro knižní vazby, papírenské zboží, učební a vyučovací pomůcky; (41) zprostředkování výchovy a vzdělávání, vydavatelská činnost; (42) zeměměřičské služby, geodézie.  
(511) 16, 41, 42  
(210) O-175881

(111) **249592**  
(220) 22.02.2002  
(151) 25.11.2002  
(540)



(730) **EKOSA PRAHA s.r.o.**, Jažlovická 1316, Praha 4, 14900, CZ  
(740) JUDr. Řípa Zdeněk, Vodičkova 30, Praha 1, 11000  
(510) (37) deratizace, dezinfekce, hubení škůdců, úklid interiérů, čištění budov (interiérů), čištění ulic, povrchové čištění budov, čištění a vyklizení odpadu, čištění a vyklizení podkroví a podkrovních místností, čištění a vyklizení půdního prostoru; (39) automobilová doprava, doprava a skladování odpadu, dovoz, doprava, pronájem skladovacích kontejnerů; (44) zahradnické služby, trávníky - údržba.  
(511) 37, 39, 44  
(210) O-177042

(111) **249704**  
(220) 12.03.2002  
(151) 25.11.2002  
(540)

### EDEN

(730) **EDEN CZ s.r.o.**, Rohlenka 260, Jiřkovice, 66451, CZ  
(740) Doc. Ing. Jindřich Špaček, CSc., patentový zástupce, Svatopluka Čecha 106a, Brno, 61200  
(510) (11) sanitární zařízení; (17) kaučuk, gutaperča, guma, azbest, slída a výrobky z těchto materiálů, pokud nejsou obsaženy v jiných třídách, plastické hmoty a polotovary z plastických hmot, jako například fólie, desky a tyče, těsnicí materiály, ucpávky a izolace tepelné, elektrické nebo zvukové, ohebné nekovové trubky a hadice; (20) nábytek včetně kovového a kempingového nábytku, broušená skla a zrcadla - v rámci této třídy, rámy, výrobky ze dřeva, korku, třtiny, vrbového proutí, rohoviny, kosti, slonoviny, z kostic, želvoviny, jantaru, perleti, mořské pěny, buničiny, pokud nejsou zahrnuty v jiných třídách, výrobky z náhražek těchto materiálů včetně výrobků z plastických hmot, pokud nejsou zařazeny v jiných třídách, například zámečnické výrobky nekovové, domovní schránky kromě kovových a zděných, ložní potřeby, tj. matrace, žíněnky, podhlavníky; (21) náčiní a nádoby pro domácnost nebo kuchyň, s výjimkou kelímků, (nikoliv z drahých kovů, ani postříbřených nebo pozlacených kovů), hřebeny a mycí houby, kartáče (s výjimkou štětců), materiály pro výrobu kartáčů, čistící potřeby, drátky na čištění parket, sklo surové nebo opracované (s

výjimkou stavebního skla), sklo, porcelán a majolika neobsažené v jiných třídách; (37) montážní, servisní a opravárenská činnost v uvedených oborech, obstaravatelská a zprostředkovatelská činnost v této oblasti; (40) zpracování a úprava materiálu, zhotovování oblečení, vycpávání a preparování zvířat, vazba tiskovin, zejména knih, zpracování kožešin a srstí a výroba z nich, příprava a zušlechťování kožešin a srstí, vyvolávání filmů a zpracování fotografií, zpracování dřeva, zmrazování ovoce, vydělávání, barvení, příprava, zpracování a povrchové zušlechťování kůží, mlynářství, zpracování kovů a jejich povrchová úprava nebo eloxování, emailování, galvanizace, fosfátování, chromování, zinkování, zušlechťování a zpracování nebo apretace textilu, vystrojování, bělení, barvení, Mercerace barvené příze, obstaravatelská a zprostředkovatelská činnost v této oblasti.

(511) 11, 17, 20, 21, 37, 40  
(210) O-177693

(111) **250783**  
(220) 14.11.2001  
(151) 27.01.2003  
(540)

### DORA

(730) **DORA Group a.s.**, Jaroslava Seiferta 2179, Most, 43401, CZ  
(740) UNIPATENT, Ing. Jiří Chlustina, Jana Masaryka 43-47, Praha 2, 12000  
(510) (37) úklidové služby; (39) převozy peněz; (42) ostraha majetku a osob.  
(511) 37, 39, 42  
(210) O-173765

(111) **250890**  
(220) 06.03.2002  
(151) 27.01.2003  
(540)

### Bohemia Go Snack

(730) **INTERSNACK a. s.**, Choustník 164, Choustník, 39118, CZ  
(740) Rott, Růžička & Guttman Patentové, známkové a advokátní kanceláře, JUDr. Vladimír Rott, Vinohradská 37, Praha 2, 12000  
(510) (29) bramborové lupínky včetně smažených bramborových lupínků a tyčinek; (30) výrobky z bramborového těsta a obilného těsta, slané pečivo, slané tyčinky, křupky, extrudované výrobky.  
(511) 29, 30  
(210) O-177445

(111) **250891**  
(220) 06.03.2002  
(151) 27.01.2003  
(540)

### Bohemia Go Chips

(730) **INTERSNACK a. s.**, Choustník 164, Choustník, 39118, CZ  
(740) Rott, Růžička & Guttman Patentové, známkové a advokátní kanceláře, JUDr. Vladimír Rott, Vinohradská 37, Praha 2, 12000  
(510) (29) bramborové lupínky včetně smažených bramborových lupínků a tyčinek; (30) výrobky z bramborového těsta a obilného těsta, slané pečivo, slané tyčinky, křupky, extrudované výrobky.  
(511) 29, 30  
(210) O-177446

(111) **251287**  
(220) 24.04.2001  
(151) 24.02.2003  
(540)



(730) **Státní opera Praha**, Legerova 75, Praha 1, 11000, CZ  
(510) (41) pořádání plesu v Opeře.  
(511) 41  
(210) O-166767

(111) **251497**  
(220) 30.01.2002  
(151) 24.02.2003  
(540)



(730) **VESETA spol. s r.o.**, V. Vlčka 202, Kyšice, 27351, CZ  
(740) JUDr. Miroslav Kupka, Levého 1532, Rakovník, 26901  
(510) (5) potravinové doplňky v tekutém stavu, vitaminové přípravky, polyvitaminové koncentráty k přípravě nápojů, diabetické a dietetické nápoje, strojené a nestrojené medicínální nápoje, vše k léčebným účelům; (30) čaje, nápoje na bázi čaje, ledové čaje, čokoládové, kávové a kakaové nápoje, včetně nápojů s mlékem; (32) nealkoholické nápoje syčené i nesyčené, včetně nápojů minerálních, šumivých, iontových a energetických, sirupy, koncentráty a jiné přípravky pro přípravu nápojů, ovocné a zeleninové šťávy, mošty, ovocné nektary a nápoje z ovocných šťáv, stolní a minerální vody, diabetické a dietetické nápoje neléčebné, práškové nealkoholické nápoje, práškové přípravky a příchutě pro výrobu nealkoholických nápojů a likérů, obohacené vitaminové nápoje a koncentráty, nealkoholické aperitivy; (39) neveřejná silniční doprava a přeprava zboží a nákladů, rozvoz zboží; (43) zásobování, hostinská činnost, provozování stravovacích a ubytovacích zařízení, provozování bufetů a rychlého občerstvení.  
(511) 5, 30, 32, 39, 43  
(210) O-176121

(111) **252050**  
(220) 12.06.2002  
(151) 24.02.2003  
(540)



(730) **LG Trade, a.s.**, U Prioru 1076/5, Praha 6, 16000, CZ  
(740) Karel Čálek, patentový zástupce, Nad Palatou 12/2657, Praha 5, 15000  
(510) (9) brýle a jejich doplňky - čočky, obroučky, pouzdra, závěsy (řetízky) k brýlím, závěsy (šňůrky) k brýlím; (20) stojany výstavní; (25) oděvy, kloboučnické zboží, čepice se štítkem.  
(511) 9, 20, 25  
(210) O-180785

(111) **252052**  
(220) 12.06.2002  
(151) 24.02.2003  
(540)



(730) **LG Trade, a.s.**, U Prioru 1076/5, Praha 6, 16000, CZ  
(740) Karel Čálek, patentový zástupce, Nad Palatou 12/2657, Praha 5, 15000  
(510) (9) brýle a jejich doplňky - čočky, obroučky, pouzdra, závěsy (řetízky) k brýlím, závěsy (šňůrky) k brýlím; (20) stojany výstavní; (25) oděvy, kloboučnické zboží, čepice se štítkem.  
(511) 9, 20, 25  
(210) O-180787

(111) **252053**  
(220) 12.06.2002  
(151) 24.02.2003  
(540)



(730) **LG Trade, a.s.**, U Prioru 1076/5, Praha 6, 16000, CZ  
(740) Karel Čálek, patentový zástupce, Nad Palatou 12/2657, Praha 5, 15000  
(510) (9) brýle a jejich doplňky - čočky, obroučky, pouzdra, závěsy (řetízky) k brýlím, závěsy (šňůrky) k brýlím; (20) stojany výstavní; (25) oděvy, kloboučnické zboží, čepice se štítkem.  
(511) 9, 20, 25  
(210) O-180788

(111) **252080**  
(220) 26.06.2002  
(151) 24.02.2003  
(540)



(730) **Petr Abraham**, U Skály II 437, Hudlice, 26703, CZ  
(740) BOHEMIA PATENT, Ing. Jana Vanděliková, Umělecká 6, Praha 7, 17000  
(510) (35) zprostředkovatelská činnost v oblasti obchodu, pomoc při řízení obchodních a průmyslových podniků, pomoc při řízení obchodní činnosti, služby a poradenství v obchodní činnosti, podnikatelské informace, zprostředkování v oblasti provozování sítě obchodů, obchodních středisek, zprostředkování obchodních kontaktů, provádění obchodních operací, informační a poradenská činnost v oblasti obchodu, komerční využití Internetu v oblastech komerčních internetových médií a vyhledávacích služeb, on-line inzerce.  
(511) 35  
(210) O-181414

(111) **253279**  
(220) 21.05.2002  
(151) 28.04.2003  
(540)

## MADISON

(730) **Jana Kahánková, MADISON**, Sládkova 3/843, Ústí nad Labem, 40001, CZ  
(740) BOHEMIA PATENT, Ing. Jana Vanděliková, Umělecká 6, Praha 7, 17000  
(510) (24) tkaniny a textilie s výjimkou elastických, textilní výrobky v rámci této třídy s výjimkou elastických, stolní pokrývky, ubrusy, ručníky, záclony, ložní prádlo, textilní tapety, cestovní příkrývky, kapesníky, koupelnové textilie, lůžkoviny, povlaky, povlaky na matrace, prádlo pro domácnost, závěsy, textilní potahy, přehozy, spací pytle, stolní ubrusy, ručníky textilní, utěrky na sklo, vlajkovina, vlaječky; (25) textilní výrobky zařazené v této třídě s výjimkou výrobků z elastických materiálů, oděvy textilní s výjimkou oděvů pro cyklisty, konfekce, kostýmy, obleky, košile, oděvy nepromokavé, oděvy pro motoristy; (35) reklamní agentura, návrh a zpracování reklamní strategie, zpracování reklamních návrhů a zprostředkování výroby prospektů, letáků, katalogů, reklamních a firemních tiskovin, návrh a zpracování reklamy pro Internet,



realizace potisku reklam na autech, zpracování textů, zejména reklamních textů a sloganů, realizace poutačů, poskytování obchodních informací, on-line inzerce, tvorba grafických návrhů reklamních materiálů a reklamních předmětů, návrhy reklamních fotografií, tvorba návrhů veškeré venkovní i interiérové reklamy, zejména velkoplošných billboardů, bigboardů, vývěsek, reklamních tabulí, návrhy reklamních předmětů a ostatní trojrozměrné reklamy; (42) grafický design, průmyslový design, obalový design, výzdoba interiérů, tvorba prezentací, aplikací, katalogů apod., návrhy a zpracování WWW prezentací a serverů, tvorba programových projektů a informačních databází.

(511) 24, 25, 35, 42  
(210) O-179999

(111) **253673**  
(220) 08.08.2002  
(151) 28.04.2003  
(540)

## ROMANCE

(730) **FIBRO, spol. s r.o.**, Ostrovní 17, Praha 1, 11000, CZ  
(740) PROPATENT, Ing. Vlasta Sedláčková, Ke Kateřinkám 1393, Praha 4, 14900  
(510) (43) hostinské a ubytovací služby.  
(511) 43  
(210) O-182544

(111) **254613**  
(220) 24.09.2002  
(151) 26.05.2003  
(540)



(730) **AVE a.s.**, Pod Barvířkou 747/6, Praha 5, 15000, CZ  
(510) (36) směnářské služby; (43) ubytovací služby, stravovací služby.  
(511) 36, 43  
(210) O-183918

(111) **255039**  
(220) 01.08.2002  
(151) 25.06.2003  
(540)



(730) **POLAK CZ s.r.o.**, Opatov 348, Opatov, 56912, CZ  
(740) Ing. Marie Jandová, Nerudova 1095, Kuřim, 66434  
(510) (6) kontejnery, ocelové konstrukce nepřenosné a stavební ocelové dílce, skřínky bezpečnostní, skřínky na nářadí kovové, stojky kovové, závěsy kovové, zástrčky (zámečnictví); (7) stojany železné (součásti strojů); (20) police, skříně ohnivzdorné kovové, stěny příhrádkové pro nábytek, stolní desky, stoly pracovní, stoly pro různé účely, zásuvky.  
(511) 6, 7, 20  
(210) O-182342

(111) **255162**  
(220) 01.10.2002  
(151) 25.06.2003



(730) **ELCOM, a.s.**, Na Větrově 34, Praha 4, 14200, CZ  
(740) Čermák Hořejš Matějka a spol., JUDr. Karel Čermák, advokát, Národní 32, Praha 1, 11000  
(510) (9) přístroje a nástroje pro vedení, přepínání, přeměnu, akumulaci, regulaci nebo řízení elektrického proudu, elektronické součástky všeho druhu, elektrické vodiče-kabely, kompenzační rozvaděče a rozvaděče nízkého a vysokého napětí, tlumivky a ochranné tlumivky pro rozvaděče, měniče kmitočtu, elektrické pohony, elektromotory, indukční spouštěče, přístroje pro zpracování informací, počítače, software, elektronické sítě a systémy, nosiče dat v elektronické podobě, přístroje pro záznam, převod a reprodukci obrazu nebo zvuku, optické přístroje, přístroje spojové a telekomunikační techniky, přístroje pro měření, vážení, kontrolu, signalizaci; (37) montáž, opravy, revize a zkoušky vyhrazených elektrických zařízení, vyjma měřící a regulační techniky; (42) projektování elektrických zařízení, vypracování odborných posudků v elektrotechnice, identifikace energetického rušení a měření průběhů napětí, proudů, výkonů a energie v průmyslových i veřejných energetických sítích, projektová činnost v investiční výstavbě.  
(511) 9, 37, 42  
(210) O-184147

(111) **255195**  
(220) 04.10.2002  
(151) 25.06.2003  
(540)

## nutriCYON

(730) **Ivan Stuchlý**, Osamocená 436/16, Praha 6, 16000, CZ  
(740) PROPATENT, Ing. Vlasta Sedláčková, Ke Kateřinkám 1393, Praha 4, 14900  
(510) (16) tiskoviny všeho druhu, zejména knihy, noviny, časopisy, periodické a neperiodické publikace, plakáty, fotografie, reklamní a propagační materiály, merkantilní tisk; (35) propagační a inzertní služby, informace z oblasti reklamy; (41) nakladatelská a vydavatelská činnost.  
(511) 16, 35, 41  
(210) O-184291

(111) **255561**  
(220) 06.02.2002  
(151) 28.07.2003  
(540)



(730) **DIAMOND HAPPY DAY a.s.**, HAPPY DAY holding, nám. Republiky 237/38, Plzeň, 30114, CZ  
(740) DANĚK & PARTNERS, Dr. Vilém Daněk, Vinohradská 45, Praha, 12000  
(510) (35) činnost účetních poradců, vedení účetnictví, zprostředkování obchodu; (36) směnářská činnost; (41)

provozování výherních hracích přístrojů; (43) hostinská činnost.  
(511) 35, 36, 41, 43  
(210) O-176444

(111) **255709**  
(220) 08.07.2002  
(151) 28.07.2003  
(540)



(730) **Nobilis Tilia s.r.o.**, Vlčí Hora 147, Krásná Lípa, 40746, CZ  
(740) Ing. Jaroslav Novotný, Římská 45, Praha 2, 12000  
(510) (3) rostlinné oleje pro kosmetické účely, rostlinné silice, bylinné krémy, bylinné gely, pomády na rty, tělové regenerační balzámy, opalovací kosmetika, kosmetické obličejové masky, koupelové oleje, sprchové oleje, hydrofilní oleje, masážné regenerační oleje, masážní emulze, pleťové vody a pleťová tonika, vlasová kosmetika, směsi rostlinných silic; (5) sojový lecitin jako potravinová přísada pro zvláštní výživu; (30) čaje zařazené v této třídě; (35) činnost organizačních poradců; (44) služby masérské, služby kosmetické.  
(511) 3, 5, 30, 35, 44  
(210) O-181661

(111) **255763**  
(220) 12.08.2002  
(151) 28.07.2003  
(540)

### INTERNET MALL

(730) **Internet Mall, a.s.**, Dělnická 213/12, Praha 7, 17000, CZ  
(510) (9) data, databáze a jiné informační produkty na nosičích dat a v elektronických datových informačních telekomunikačních sítích všeho druhu, software pro zpětné vyhledávání; (35) inzertní a propagační služby, informační služby týkající se obchodu poskytované on-line z internetu, předvádění zboží prostřednictvím internetu, přeskupování různých výrobků pro třetí osoby za účelem umožnit spotřebiteli pohodlně vybírat a kupovat (kromě přepravy); (38) počítačová komunikace, poskytování dat, informací nebo obrázků a přenos zpráv a obrazových informací pomocí internetu.  
(511) 9, 35, 38  
(210) O-182604

(111) **255863**  
(220) 23.09.2002  
(151) 28.07.2003  
(540)



(730) **MESING, spol. s r.o.**, Mariánské nám. 1, Brno, 61700, CZ  
(740) Ing. Jiří Střelák, Šumberova 42, Praha 6, 16200  
(510) (9) přístroje pro měření, měřidla pro různé použití, délkoměry, snímače apod., přístroje pro vážení, kontrolu a signalizaci, přístroje pro záznam, převod a reprodukci obrazu nebo zvuku, přístroje pro zpracování informací, nosiče dat v elektronické podobě, elektročástky všeho druhu uvedené v této třídě, elektrické vodiče-kabely, přístroje a nástroje pro vedení, přepínání, přeměnu, akumulaci, regulaci nebo řízení elektrického proudu; (37) instalace a opravy elektronických zařízení, elektrických strojů a přístrojů a měřicí techniky; (42) konstrukční práce ve strojírenství.

(511) 9, 37, 42  
(210) O-183909

(111) **256536**  
(220) 06.09.2002  
(151) 27.08.2003  
(540)



(730) **KATRING, spol. s r.o.**, Přátelství 1084/5, Praha 10 - Uhřetěves, 10400, CZ  
(740) Ing. Jiří Střelák, Šumberova 42, Praha 6, 16200  
(510) (6) kovy a jejich slitiny, polozpracované kovy, kovové odlitky a kovové výrobky nezařazené do jiných tříd, hutní materiály, spojovací materiály z kovů, kovové konstrukce; (40) zpracování, zušlechťování a úprava materiálů, zejména kovů, obrábění, povrchová a tepelná úprava kovů.  
(511) 6, 40  
(210) O-183453

(111) **256537**  
(220) 06.09.2002  
(151) 27.08.2003  
(540)



(730) **KATRING, spol. s r.o.**, Přátelství 1084/5, Praha 10 - Uhřetěves, 10400, CZ  
(740) Ing. Jiří Střelák, Šumberova 42, Praha 6, 16200  
(510) (6) kovy a jejich slitiny, polozpracované kovy, kovové odlitky a kovové výrobky nezařazené do jiných tříd, hutní materiály, spojovací materiály z kovů, kovové konstrukce; (40) zpracování, zušlechťování a úprava materiálů, zejména kovů, obrábění, povrchová a tepelná úprava kovů.  
(511) 6, 40  
(210) O-183454

(111) **257135**  
(220) 30.11.2001  
(151) 29.09.2003  
(540)

### ATCentrum

(730) **ATCentrum s.r.o.**, Ořechovská 538/22, Brno, 61900, CZ  
(740) Patentová kancelář Kania, Sedlák, Smola, Ing. Malušek Jiří, Mendlovo nám. 1a, Brno, 60300  
(510) (9) článkové baterie, doplňky a náhradní díly k mobilním telefonům jako nabíječky, hands-free apod., spojovací jednotky a materiál jako např. konektory, zabezpečovací zařízení pro zabezpečení objektů - vše mimo optické a astronomické přístroje; (12) zabezpečovací zařízení proti odcizení automobilů elektronická i mechanická.  
(511) 9, 12  
(210) O-174297

(111) **257162**  
(220) 29.03.2002  
(151) 29.09.2003

(540)



- (730) **Ing. Pavel Pubec**, Letkov čp. 206, Plzeň, 32600, CZ  
(740) Tichý & Poláček patentoprávní a známková kancelář, JUDr. Jaromír Tichý, Dominikánská 6, Plzeň, 30112  
(510) (36) pronájem nemovitostí, správa nemovitostí, oceňování a odhady nemovitostí, jednatelství, zejména ve vztahu k nemovitostem, realitní kancelář, odborné poradenství týkající se nemovitostí; (37) dozor nad stavbami, informace o stavbách a jejich opravách, pozemní stavitelství, stavební opravy; (42) plánování výstavby, projektování, investorská činnost, poradenská služba a technické konzultace v oblasti uvedených oborů; (43) ubytovací služby.  
(511) 36, 37, 42, 43  
(210) O-178393

- (111) **258724**  
(220) 26.09.2001  
(151) 27.11.2003  
(540)

### MILADA

- (730) **Opavia - LU, s.r.o.**, Karolinská 661, Praha 8, 18600, CZ  
(740) Společná advokátní kancelář Všečeka Zelený Švorčík Kalenský a partneři, JUDr. Otakar Švorčík, Hálkova 2, Praha 2, 12000  
(510) (30) trvanlivé pečivo čokoládové a nečokoládové, sušenky, vafle, tyčinky, piškoty, perníky, kakaové, čokoládové, oříškové a ovocné náplně a krémy, čokoládové polevy.  
(511) 30  
(210) O-171892

- (111) **260862**  
(220) 18.09.2002  
(151) 24.02.2004  
(540)



- (730) **NBA Properties, Inc.**, 645 Fifth Avenue, New York, NY, US  
(740) KOREJZOVÁ & SPOL., v. o. s., JUDr. Petra Korejzová, Korunní 810/104 E, Praha 10, 10100  
(510) (25) oděvy, zejména stávkové zboží, obuv, ponožky, punčochy, basketbalová obuv, trička, košile, mikiny, polokošile, tepláky, kalhoty, nátečnický, pletené vesty, dresy, trikoty, šortky, pyžama, sportovní košile, sportovní trička, rugbyová trička, svetry, pásky, vázanky, noční košile, pokrývky hlavy, teplákové soupravy, teplákové kalhoty, tepláková trika, bundy, saka, krátké kabáty, sportovní bundy s kapucí, kabáty, zástěry, textilní pásky na zápěstí a na čelo, boxerské šortky, oblečení pro volný čas, čepice, chrániče na uši, rukavice, palčáky, tkaná a pletená trička a košile.  
(511) 25  
(210) O-183773

- (111) **264251**  
(220) 29.03.2002  
(151) 12.07.2004  
(540)



- (730) **AGROWALD, s.r.o.**, Přízeř, Rožmberk nad Vltavou, 38218, CZ  
(740) PatentCentrum Sedlák & Partners s.r.o., Husova 5, České Budějovice, 37001  
(510) (19) stavební materiály nekovové (dřevo polozpracované), trámy, prkna, řezivo ostatní; (29) maso, ryby, drůbež, zvěřina, vejce, mléko a mléčné výrobky; (31) výrobky zemědělské, zahradnické, lesní a zrní neuvedené v jiných třídách, živá zvířata, čerstvé ovoce a zelenina, osivo, rostliny a přírodní květiny, krmivo pro zvířata; (40) zpracování materiálů, služby týkající se porážky zvířat a jejich vycpávání, kácení lesů a zpracování dřeva, komplexní lesnické služby - v rámci této třídy.  
(511) 19, 29, 31, 40  
(210) O-178398

- (111) **279125**  
(220) 13.11.2001  
(151) 13.03.2006  
(540)

### TIAPRA

- (730) **Zentiva, a.s.**, Nitrianska 100, Hlohovec, 92027, SK  
(740) Rott, Růžička & Guttman Patentové, známkové a advokátní kanceláře, JUDr. Vladimír Rott, Vinohradská 37, Praha 2, 12000  
(510) (1) chemické výrobky a chemikálie pro průmysl a vědu, chemické látky na konzervování potravin, třísloviny; (3) éterické oleje, kosmetické přípravky, vlasové vodičky, přípravky na čištění zubů, dezodoranty pro osobní potřebu, sanitární čisticí přípravky, voňavkářské výrobky; (5) očkovací látky a séra, přípravky proti nákaze, přípravky na ošetřování zubů a dutiny ústní, diabetické přípravky pro léčebné účely, utišující prostředky a přípravky proti kašli, léčivé byliny, čaje a čajové směsi, vitamínové přípravky - vse k léčebným účelům.  
(511) 1, 3, 5  
(210) O-173706

## Zániky ochranných známek uplynutím doby platnosti

Kapitola obsahuje údaje o ochranných známkách, které zanikly uplynutím doby platnosti podle ustanovení § 29 odst. 1 zákona č. 441/2003 Sb.

Číslo zápisu	Datum zániku				
95250	26.03.2011	241565	22.03.2011	243226	26.03.2011
100387	28.03.2011	241566	23.03.2011	243227	26.03.2011
105602	25.03.2011	241568	23.03.2011	243230	27.03.2011
154604	22.03.2011	241571	23.03.2011	243231	28.03.2011
154671	24.03.2011	241572	23.03.2011	243232	28.03.2011
170147	27.03.2011	241589	26.03.2011	243236	28.03.2011
170513	26.03.2011	241590	26.03.2011	243237	28.03.2011
170544	22.03.2011	241594	27.03.2011	243238	28.03.2011
170625	27.03.2011	241596	27.03.2011	243239	28.03.2011
170626	27.03.2011	241597	27.03.2011	243240	28.03.2011
170667	29.03.2011	241598	27.03.2011	243241	28.03.2011
170692	29.03.2011	241599	27.03.2011	243244	28.03.2011
170750	27.03.2011	241600	27.03.2011	243246	28.03.2011
170752	29.03.2011	241601	27.03.2011	243248	28.03.2011
170753	27.03.2011	241604	27.03.2011	243249	28.03.2011
170755	29.03.2011	241618	28.03.2011	243251	29.03.2011
170804	25.03.2011	241619	28.03.2011	243252	29.03.2011
170805	25.03.2011	241620	29.03.2011	243254	29.03.2011
170820	26.03.2011	241623	29.03.2011	243256	29.03.2011
170850	22.03.2011	242178	22.03.2011	244211	23.03.2011
170851	22.03.2011	242179	22.03.2011	244212	23.03.2011
170852	22.03.2011	242180	22.03.2011	244215	26.03.2011
170853	22.03.2011	242181	22.03.2011	244217	28.03.2011
170854	22.03.2011	242182	22.03.2011	244811	23.03.2011
170933	25.03.2011	242183	22.03.2011	244813	26.03.2011
170985	28.03.2011	242184	23.03.2011	244814	26.03.2011
171263	26.03.2011	242186	23.03.2011	244816	28.03.2011
171331	26.03.2011	242187	23.03.2011	245550	22.03.2011
172187	25.03.2011	242188	23.03.2011	245553	23.03.2011
172194	27.03.2011	242189	26.03.2011	245554	23.03.2011
172881	22.03.2011	242191	26.03.2011	245559	27.03.2011
173822	22.03.2011	242192	26.03.2011	245561	27.03.2011
237092	29.03.2011	242193	26.03.2011	247120	22.03.2011
238040	23.03.2011	242194	26.03.2011	247122	23.03.2011
238041	23.03.2011	242195	26.03.2011	247996	22.03.2011
238043	29.03.2011	242198	26.03.2011	247997	22.03.2011
238044	29.03.2011	242206	28.03.2011	249043A	26.03.2011
238045	29.03.2011	242207	29.03.2011		
240753	22.03.2011	242208	29.03.2011		
240754	22.03.2011	242209	29.03.2011		
240755	23.03.2011	242210	29.03.2011		
240757	26.03.2011	242211	29.03.2011		
240758	26.03.2011	242212	29.03.2011		
240760	27.03.2011	242215	29.03.2011		
240761	27.03.2011	242216	29.03.2011		
241555	22.03.2011	242217	29.03.2011		
241556	22.03.2011	242220	29.03.2011		
241557	22.03.2011	243218	22.03.2011		
241558	22.03.2011	243219	22.03.2011		
241560	22.03.2011	243220	22.03.2011		
241562	22.03.2011	243221	22.03.2011		
241564	22.03.2011	243224	23.03.2011		

## Změny vlastníků ochranných známek

Kapitola obsahuje údaje o ochranných známkách, které byly převedeny nebo přešly ve smyslu ustanovení § 15 odst. 1, 2 a § 16 zákona č. 441/2003 Sb. na jiného vlastníka v rozsahu všech zapsaných výrobků nebo služeb.

Číslo zápisu	Dřívější vlastník	Nynější vlastník	S účinností od
91737	Universal City Studios LLLP, 100 Universal City Plaza, Universal City, CA, US	Universal City Studios LLC, 100 Universal City Plaza, Universal City, CA, US	05.10.2011
99032	Universal City Studios LLLP, 100 Universal City Plaza, Universal City, CA, US	Universal City Studios LLC, 100 Universal City Plaza, Universal City, CA, US	05.10.2011
172621	AEP Industries (UK) Limited, Thomas Road, North Baddesley, Hampshire, GB	AEP Industries Inc., 125 Phillips Avenue, South Hackensack, NJ, US	05.10.2011
176417	Saint-Gobain Weber Terranova spol. s r.o., Borek 290, České Budějovice, 37010, CZ	Saint-Gobain Weber Colbet, a.s., Řepná čp. 1078, Liberec VI, 46008, CZ	05.10.2011
176422	Saint-Gobain Weber Terranova spol. s r.o., Borek 290, České Budějovice, 37010, CZ	Saint-Gobain Weber Colbet, a.s., Řepná čp. 1078, Liberec VI, 46008, CZ	05.10.2011
176423	Saint-Gobain Weber Terranova spol. s r.o., Borek 290, České Budějovice, 37010, CZ	Saint-Gobain Weber Colbet, a.s., Řepná čp. 1078, Liberec VI, 46008, CZ	05.10.2011
176426	Saint-Gobain Weber Terranova spol. s r.o., Borek 290, České Budějovice, 37010, CZ	Saint-Gobain Weber Colbert, a.s., Řepná čp. 1078, Liberec VI, 46008, CZ	06.10.2011
176427	Saint-Gobain Weber Terranova spol. s r.o., Borek 290, České Budějovice, 37010, CZ	Saint-Gobain Weber Colbert, a.s., Řepná čp. 1078, Liberec VI, 46008, CZ	06.10.2011
176428	Saint-Gobain Weber Terranova spol. s r.o., Borek 290, České Budějovice, 37010, CZ	Saint-Gobain Weber Colbet, a.s., Řepná čp. 1078, Liberec VI, 46008, CZ	05.10.2011
181130	Seton Products Limited, Toft Hall, Toft Road, Toft, Knutsford, Cheshire WA16 9PD, GB	LRC Products Limited, 103-105 Bath Road, Slough SL1 3UH, GB	10.10.2011
182994	Universal City Studios LLLP, 100 Universal City Plaza, Universal City, CA, US	Universal City Studios LLC, 100 Universal City Plaza, Universal City, CA, US	05.10.2011
189302	Saint-Gobain Weber Terranova spol. s r.o., Borek 290, České Budějovice, 37010, CZ	Saint-Gobain Weber Colbet, a.s., Řepná čp. 1078, Liberec VI, 46008, CZ	05.10.2011
190190	Universal City Studios LLLP, 100 Universal City Plaza, Universal City, CA, US	Universal City Studios LLC, 100 Universal City Plaza, Universal City, CA, US	05.10.2011
197208	Universal City Studios LLLP, 100 Universal City Plaza, Universal City, CA, US	Universal City Studios LLC, 100 Universal City Plaza, Universal City, CA, US	05.10.2011
198004	ČESKÝ PIVOVARSKO - SLADAŘSKÝ HOLDING a.s., Návazná 40/679, Praha 6, 16500, CZ	Extra Publishing, s.r.o., Bubeničkova 4368/9, Brno, 61500, CZ	05.10.2011
205461	Universal City Studios LLLP, 100 Universal City Plaza, Universal City, CA, US	Universal City Studios LLC, 100 Universal City Plaza, Universal City, CA, US	05.10.2011
209786	Universal City Studios LLLP, 100 Universal City Plaza, Universal City, CA, US	Universal City Studios LLC, 100 Universal City Plaza, Universal City, CA, US	05.10.2011
210556	Waterford Wedgwood Plc., Kilbarry, Waterford, IE	WWRD Ireland IPCo LLC, 2711 Centreville Road, Suite 400, Wilmington, DE, US	05.10.2011
210557	Waterford Wedgwood Plc., Kilbarry, Waterford, IE	WWRD Ireland IPCo LLC, 2711 Centreville Road, Suite 400, Wilmington, DE, US	05.10.2011
212173	Opel Eisenach GmbH, Adam-Opel-Strasse 100, Eisenach, DE	Opel Special Vehicles GmbH, Mainzer Straße (Adam Opel AG - M55), 65428 Rüsselheim, DE	05.10.2011
212985	Kadlec Karel, Nedvědovo nám. 7/527, Praha 4, 14700, CZ	BOMTON STUDIA, a.s., Václavské nám. 819/43, Praha 1, 11000, CZ	10.10.2011
216228	Universal City Studios LLLP, 100 Universal City Plaza, Universal City, 91608, CA, US	Universal City Studios LLC, 100 Universal City Plaza, Universal City, CA, US	05.10.2011
216296	Universal City Studios LLLP, 100 Universal City Plaza, Universal City, 91608, CA, US	Universal City Studios LLC, 100 Universal City Plaza, Universal City, CA, US	05.10.2011

Číslo zápisu	Dřívější vlastník	Nynější vlastník	S účinností od
216297	Universal City Studios LLLP, 100 Universal City Plaza, Universal City, 91608, CA, US	Universal City Studios LLC, 100 Universal City Plaza, Universal City, CA, US	05.10.2011
216325	Universal City Studios LLLP, 100 Universal City Plaza, Universal City, 91608, CA, US	Universal City Studios LLC, 100 Universal City Plaza, Universal City, CA, US	05.10.2011
221437	Opel Eisenach GmbH, Adam-Opel-Strasse 100, Eisenach, DE	Opel Special Vehicles GmbH, Mainzer Straße (Adam Opel AG - M55), 65428 Rüsselheim, DE	05.10.2011
222435	Saint-Gobain Isover CZ s.r.o., Masarykova 197, Častolovice, 51750, CZ	Saint-Gobain Weber Terranova, a.s., Radiová 3, Praha 10, 10200, CZ	06.10.2011
229351	Saint-Gobain Isover CZ s.r.o., Masarykova 197, Častolovice, 51750, CZ	Saint-Gobain Weber Terranova, a.s., Radiová 3, Praha 10, 10200, CZ	06.10.2011
243958	Papírny Vltavský mlýn, a. s., Loučovice 36, Loučovice, 38276, CZ	NEVERMORE a.s., Loučovice 36, Loučovice, 38276, CZ	05.10.2011
243959	Papírny Vltavský mlýn, a. s., Loučovice 36, Loučovice, 38276, CZ	NEVERMORE a.s., Loučovice 36, Loučovice, 38276, CZ	05.10.2011
243960	Papírny Vltavský mlýn, a.s., Žitná 47/1633, Praha 1 - Nové Město, 11000, CZ	NEVERMORE a.s., Loučovice 36, Loučovice, 38276, CZ	05.10.2011
245190	Mgr. Jelínek Petr, Jáchymova 214/III, Jindřichův Hradec, 37701, CZ	TRINEX CZ s.r.o., Jáchymova 214/III, Jindřichův Hradec, 37701, CZ	05.10.2011
246774	Marek Petrášek, Náměstí 250, Kamenný Újezd, 37381, CZ	Ondruš Petr, Sázavská 14, Praha 2, 12000, CZ	05.10.2011
246907	Papírny Vltavský mlýn, a.s., Loučovice 36, LOUČOVICE, 38276, CZ	NEVERMORE a.s., Loučovice 36, Loučovice, 38276, CZ	05.10.2011
248944	Universal City Studios LLLP, 100 Universal City Plaza, Universal City, CA, US	Universal City Studios LLC, 100 Universal City Plaza, Universal City, CA, US	05.10.2011
250821	Vácha Petr, Lidická, Česká Třebová, 56002, CZ	Corposan, s.r.o., Lidická 1030, Česká Třebová, 56002, CZ	05.10.2011
250835	Ing. Josef Piller - Podřípské řeznictví a uzenářství, Karlovo náměstí 86, Roudnice nad Labem, 41301, CZ	PILLER s.r.o., Karlovo náměstí 86, Roudnice nad Labem, 41301, CZ	05.10.2011
250972	Universal City Studios LLLP, 100 Universal City Plaza, Universal City, CA, US	Universal City Studios LLC, 100 Universal City Plaza, Universal City, CA, US	05.10.2011
258936	LEGATE s.r.o., Radlická 663/28, Praha 5, 15000, CZ	ŠACHTA & PARTNERS, v.o.s., Radlická 28/663, Praha 5, 15000, CZ	05.10.2011
260243	Rigips, s.r.o., Počernická 272/96, Praha 10, 10803, CZ	Saint-Gobain Weber Terranova, a.s., Radiová 3, Praha 10, 10000, CZ	05.10.2011
261175	Karel Kadlec, Nedvědovo nám. 7/527, Praha 4 - Podolí, 14700, CZ	BOMTON STUDIA, a.s., Václavské nám. 819/43, Praha 1, 11000, CZ	10.10.2011
262374	IZOLAS, spol. s r.o., Sokolova 643/1a, Brno, 61900, CZ	SAINT-GOBAIN GLASS SOLUTIONS CZ, s.r.o., Sklenářská 643/7, Brno, 61900, CZ	05.10.2011
265071	Tomáš Fáles, Banskobystrická 1/2085, Praha 6 - Dejvice, 16000, CZ	Pharma Activ Czech s.r.o., Hlubinská 1385/12, Ostrava, Moravská Ostrava, 70200, CZ	10.10.2011
265081	Universal City Studios LLLP, 100 Universal City Plaza, Universal City, CA, US	Universal City Studios LLC, 100 Universal City Plaza, Universal City, CA, US	05.10.2011
265345	Tomáš Fáles, Banskobystrická 2085/1, Praha 6 - Dejvice, 16000, CZ	Pharma Activ Czech s.r.o., Hlubinská 1385/12, Ostrava, Moravská Ostrava, 70200, CZ	10.10.2011
271660	Actum, s.r.o., Vršovická 817/5, Praha 10, 10100, CZ	TITBIT Gourmet, s.r.o., Pobřežní 16/18, Praha 8, 18600, CZ	05.10.2011
273901	Fáles Tomáš, Tovární 589/3, Ostrava, 70900, CZ	Pharma Activ Czech s.r.o., Hlubinská 1385/12, Ostrava, Moravská Ostrava, 70200, CZ	10.10.2011
273902	Fáles Tomáš, Tovární 589/3, Ostrava, 70900, CZ	Pharma Activ Czech s.r.o., Hlubinská 1385/12, Ostrava, Moravská Ostrava, 70200, CZ	10.10.2011

Číslo zápisu	Dřívější vlastník	Nynější vlastník	S účinností od
274701	Vácha Petr, Lidická 1030, Česká Třebová, 56002, CZ	Corposan, s.r.o., Lidická 1030, Česká Třebová, 56002, CZ	05.10.2011
275673	RENARDS, s.r.o., Vídeňská 228/7, Brno - Štýřice, 63900, CZ	RENARDS dotační, s.r.o., Vídeňská 228/7, Brno, 63900, CZ	10.10.2011
276606	Fáles Tomáš, Tovární 589/3, Ostrava, 70900, CZ	Pharma Activ Czech s.r.o., Hlubinská 1385/12, Ostrava, Moravská Ostrava, 70200, CZ	10.10.2011
276607	Fáles Tomáš, Tovární 589/3, Ostrava, 70900, CZ	Pharma Activ Czech s.r.o., Hlubinská 1385/12, Ostrava, Moravská Ostrava, 70200, CZ	10.10.2011
276680	Rigips, s.r.o., Počernická 272/96, Praha 10, 10803, CZ	Saint-Gobain Weber Terranova, a.s., Radiová 3, Praha 10, 10200, CZ	05.10.2011
276992	RENARDS, s.r.o., Vídeňská 228/7, Brno - Štýřice, 63900, CZ	RENARDS dotační, s.r.o., Vídeňská 228/7, Brno, 63900, CZ	10.10.2011
278729	Rigips, s.r.o., Počernická 272/96, Praha 10, 10803, CZ	Saint-Gobain Weber Terranova, a.s., Radiová 3, Praha 10, 10000, CZ	05.10.2011
278730	Rigips, s.r.o., Počernická 272/96, Praha 10, 10803, CZ	Saint-Gobain Weber Terranova, a.s., Radiová 3, Praha 10, 10000, CZ	05.10.2011
282673	Kadlec Karel, Nedvědovo nám. 527/7, Praha 4 - Podolí, 14700, CZ	BOMTON STUDIA, a.s., Václavské nám. 819/43, Praha 1, 11000, CZ	10.10.2011
282674	Kadlec Karel, Nedvědovo nám. 527/7, Praha 4 - Podolí, 14700, CZ	BOMTON STUDIA, a.s., Václavské nám. 819/43, Praha 1, 11000, CZ	10.10.2011
284214	Rigips, s.r.o., Počernická 272/96, Praha 10, 10803, CZ	Saint-Gobain Weber Terranova, a.s., Radiová 3, Praha 10, 10200, CZ	05.10.2011
284215	Saint-Gobain Isover CZ s.r.o., Masarykova 197, Častolovice, 51750, CZ	Saint-Gobain Weber Terranova, a.s., Radiová 3, Praha 10, 10200, CZ	05.10.2011
284485	Kadlec Karel, Nedvědovo nám. 327/7, Praha 4, 14000, CZ	BOMTON STUDIA, a.s., Václavské nám. 819/43, Praha 1, 11000, CZ	10.10.2011
284996	Saint-Gobain Isover CZ s.r.o., Masarykova 197, Častolovice, 51750, CZ	Saint-Gobain Weber Terranova, a.s., Radiová 3, Praha 10, 10200, CZ	05.10.2011
289987	GLOBAL INSPIRATION, s.r.o., Římská 526/20, Praha 2, Vinohrady, 12000, CZ	Seznam.cz, a.s., Radlická 608/2, Praha 5, 15000, CZ	06.10.2011
290035	GLOBAL INSPIRATION, s.r.o., Římská 526/20, Praha 2, Vinohrady, 12000, CZ	Seznam.cz, a.s., Radlická 608/2, Praha 5, 15000, CZ	06.10.2011
290822	Kadlec Karel, Nedvědovo nám. 527/7, Praha 4, 14000, CZ	BOMTON STUDIA, a.s., Václavské nám. 819/43, Praha 1, 11000, CZ	10.10.2011
290823	Kadlec Karel, Nedvědovo nám. 7/527, Praha 4 - Podolí, 14700, CZ	BOMTON STUDIA, a.s., Václavské nám. 819/43, Praha 1, 11000, CZ	10.10.2011
290824	Kadlec Karel, Nedvědovo nám. 7/527, Praha 4 - Podolí, 14700, CZ	BOMTON STUDIA, a.s., Václavské nám. 819/43, Praha 1, 11000, CZ	10.10.2011
291909	GLOBAL INSPIRATION, s.r.o., Římská 526/20, Praha 2, Vinohrady, 12000, CZ	Seznam.cz, a.s., Radlická 608/2, Praha 5, 15000, CZ	06.10.2011
292042	GLOBAL INSPIRATION, s.r.o., Římská 526/20, Praha 2, Vinohrady, 12000, CZ	Seznam.cz, a.s., Radlická 608/2, Praha 5, 15000, CZ	06.10.2011
292108	ČESKÝ PIVOVARSKO - SLADAŘSKÝ HOLDING a.s., Návazná 40/679, Praha 6, 16500, CZ	Extra Publishing, s.r.o., Bubeníčková 4368/9, Brno, 61500, CZ	05.10.2011
292518	Rigips, s. r. o., Počernická 272/96, Praha 10, 10803, CZ	Saint-Gobain Weber Terranova, a.s., Radiová 3, Praha 10, 10200, CZ	05.10.2011
292519	Rigips, s. r. o., Počernická 272/96, Praha 10, 10803, CZ	Saint-Gobain Weber Terranova, a.s., Radiová 3, Praha 10, 10200, CZ	05.10.2011
292591	GLOBAL INSPIRATION, s.r.o., Římská 526/20, Praha 2, Vinohrady, 12000, CZ	Seznam.cz, a.s., Radlická 608/2, Praha 5, 15000, CZ	06.10.2011

Číslo zápisu	Dřívější vlastník	Nynější vlastník	S účinností od
292592	GLOBAL INSPIRATION, s.r.o., Římská 526/20, Praha 2, Vinohrady, 12000, CZ	Seznam.cz, a.s., Radlická 608/2, Praha 5, 15000, CZ	06.10.2011
292739	GLOBAL INSPIRATION, s.r.o., Římská 526/20, Praha 2, Vinohrady, 12000, CZ	Seznam.cz, a.s., Radlická 608/2, Praha 5, 15000, CZ	06.10.2011
292740	GLOBAL INSPIRATION, s.r.o., Římská 526/20, Praha 2, Vinohrady, 12000, CZ	Seznam.cz, a.s., Radlická 608/2, Praha 5, 15000, CZ	06.10.2011
292741	GLOBAL INSPIRATION, s.r.o., Římská 526/20, Praha 2, Vinohrady, 12000, CZ	Seznam.cz, a.s., Radlická 608/2, Praha 5, 15000, CZ	06.10.2011
293136	GLOBAL INSPIRATION, s.r.o., Římská 526/20, Praha 2, Vinohrady, 12000, CZ	Seznam.cz, a.s., Radlická 608/2, Praha 5, 15000, CZ	06.10.2011
293137	GLOBAL INSPIRATION, s.r.o., Římská 526/20, Praha 2, Vinohrady, 12000, CZ	Seznam.cz, a.s., Radlická 608/2, Praha 5, 15000, CZ	06.10.2011
293138	GLOBAL INSPIRATION, s.r.o., Římská 526/20, Praha 2, Vinohrady, 12000, CZ	Seznam.cz, a.s., Radlická 608/2, Praha 5, 15000, CZ	06.10.2011
293139	GLOBAL INSPIRATION, s.r.o., Římská 526/20, Praha 2, Vinohrady, 12000, CZ	Seznam.cz, a.s., Radlická 608/2, Praha 5, 15000, CZ	05.10.2011
293343	GLOBAL INSPIRATION, s.r.o., Římská 526/20, Praha 2, Vinohrady, 12000, CZ	Seznam.cz, a.s., Radlická 608/2, Praha 5, 15000, CZ	05.10.2011
295009	RENARDS, s.r.o., Videňská 228/7, Brno - Štýřice, 63900, CZ	RENARDS dotační, s.r.o., Videňská 228/7, Brno, 63900, CZ	10.10.2011
296235	GLOBAL INSPIRATION, s.r.o., Římská 526/20, Praha 2, Vinohrady, 12000, CZ	Seznam.cz, a.s., Radlická 608/2, Praha 5, 15000, CZ	05.10.2011
296236	GLOBAL INSPIRATION, s.r.o., Římská 526/20, Praha 2, Vinohrady, 12000, CZ	Seznam.cz, a.s., Radlická 608/2, Praha 5, 15000, CZ	05.10.2011
297603	Alleson, s.r.o., Hlavní 77, Dolní Lutyně - Věřňovice, 73553, CZ	V.LABORATORIES Sp. organiczona odpowiedzialnoscia Sp.k., ul. Kiwerska 35, 01-682 Warszawa, PL	11.10.2011
297604	Alleson, s.r.o., Hlavní 77, Dolní Lutyně - Věřňovice, 73553, CZ	V.LABORATORIES Sp. organiczona odpowiedzialnoscia Sp.k., ul. Kiwerska 35, 01-682 Warszawa, PL	11.10.2011
297605	Alleson, s.r.o., Hlavní 77, Dolní Lutyně - Věřňovice, 73553, CZ	V.LABORATORIES Sp. organiczona odpowiedzialnoscia Sp.k., ul. Kiwerska 35, 01-682 Warszawa, PL	11.10.2011
298431	GLOBAL INSPIRATION, s.r.o., Římská 526/20, Praha 2, Vinohrady, 12000, CZ	Seznam.cz, a.s., Radlická 608/2, Praha 5, 15000, CZ	05.10.2011
298535	GLOBAL INSPIRATION, s.r.o., Římská 526/20, Praha 2, Vinohrady, 12000, CZ	Seznam.cz, a.s., Radlická 608/2, Praha 5, 15000, CZ	05.10.2011
298551	Česká strana národně socialistická, 1. máje 86, Podolanka, okr. Praha východ, 25073, CZ	Ing. Karel Janko, 1. máje 86, Podolanka, 25073, CZ	05.10.2011
298773	GLOBAL INSPIRATION, s.r.o., Římská 526/20, Praha 2, Vinohrady, 12000, CZ	Seznam.cz, a.s., Radlická 608/2, Praha 5, 15000, CZ	05.10.2011
299942	Dr. Staněk spol. s r.o., Nad Schody 271, Praha 5 - Řeporyje, 15500, CZ	WALMARK, a.s., Oldřichovice č. 44, Třinec, 73961, CZ	10.10.2011
303543	TIRO, s.r.o., Havlíčkova 517/2, Blansko, 67801, CZ	Chráněná dílna TIRO Blansko s.r.o., Havlíčkova 517/2, Blansko, 67801, CZ	05.10.2011
303572	Kadlec Karel, Václavské náměstí 819/43, Praha 1, 11000, CZ	BOMTON STUDIA, a.s., Václavské nám. 819/43, Praha 1, 11000, CZ	10.10.2011
305208	GLOBAL INSPIRATION, s.r.o., Římská 526/20, Praha 2, Vinohrady, 12000, CZ	Seznam.cz, a.s., Radlická 608/2, Praha 5, 15000, CZ	05.10.2011
308654	Dr. Staněk spol. s r.o., Nad Schody 271, Praha 5 - Řeporyje, 15511, CZ	WALMARK, a.s., Oldřichovice č. 44, Třinec, 73961, CZ	10.10.2011
308763	Rigips, s.r.o., Počernická 272/96, Praha 10, 10803, CZ	Saint-Gobain Weber Terranova, a.s., Radiová 3, Praha 10, 10200, CZ	05.10.2011



Číslo zápisu	Dřívější vlastník	Nynější vlastník	S účinností od
308963	RIGIPS, s.r.o., Počernická 272/96, Praha 10, 10803, CZ	Saint-Gobain Weber Terranova, a.s., Radiová 3, Praha 10, 10200, CZ	05.10.2011
309992	CEMEX Czech Republic, s.r.o., Řevnická 170/4, Praha 5, Třebonice, 15521, CZ	CEMEX Czech Republic, s.r.o., Řevnická 170/4, Praha 5, Třebonice, 15521, CZ	05.10.2011
309993	CEMEX Czech Republic, s.r.o., Řevnická 170/4, Praha 5, Třebonice, 15521, CZ	CEMEX Czech Republic, s.r.o., Řevnická 170/4, Praha 5, Třebonice, 15521, CZ	05.10.2011
309994	CEMEX Czech Republic, s.r.o., Řevnická 170/4, Praha 5, Třebonice, 15521, CZ	CEMEX Czech Republic, s.r.o., Řevnická 170/4, Praha 5, Třebonice, 15521, CZ	05.10.2011
310725	CEMEX Czech Republic, s.r.o., Řevnická 170/4, Praha 5, Třebonice, 15521, CZ	CEMEX Czech Republic, s.r.o., Řevnická 170/4, Praha 5, Třebonice, 15521, CZ	05.10.2011
310843	Karel Kadlec, Václavské náměstí 819/43, Praha 1, 11000, CZ	BOMTON STUDIA, a.s., Václavské nám. 819/43, Praha 1, 11000, CZ	10.10.2011
311155	Saint-Gobain Isover CZ s.r.o., Masarykova 197, Častolovice, 51750, CZ	Saint-Gobain Weber Terranova, a.s., Radiová 3, Praha 10, 10200, CZ	06.10.2011
311366	Kadlec Karel, Václavské náměstí 819/43, Praha 1, 11000, CZ	BOMTON STUDIA, a.s., Václavské nám. 819/43, Praha 1, 11000, CZ	10.10.2011
312161	Papírny Vltavský mlýn, a.s., Žitná 47/1633, Praha 1, 11000, CZ	NEVERMORE a.s., Loučovice 36, Loučovice, 38276, CZ	05.10.2011
312427	Universal City Studios LLLP, 100 Universal City Plaza, 91608 Universal City, CA, US	Universal City Studios LLC, 100 Universal City Plaza, Universal City, CA, US	05.10.2011
312513	GLOBAL INSPIRATION, s.r.o., Římská 526/20, Praha 2, Vinohrady, 12000, CZ	Seznam.cz, a.s., Radlická 608/2, Praha 5, 15000, CZ	05.10.2011
313385	CEMEX Czech Republic, s.r.o., Řevnická 170/4, Praha 5, Třebonice, 15521, CZ	CEMEX Czech Republic, s.r.o., Řevnická 170/4, Praha 5, Třebonice, 15521, CZ	05.10.2011
313417	RIGIPS, s.r.o., Počernická 272/96, Praha 10, 10803, CZ	Saint-Gobain Weber Terranova, a.s., Radiová 3, Praha 10, 10200, CZ	05.10.2011
316215	CEMEX Czech Republic, s.r.o., Řevnická 170/4, Praha 5, Třebonice, 15521, CZ	CEMEX Czech Republic, s.r.o., Řevnická 170/4, Praha 5, Třebonice, 15521, CZ	05.10.2011
316291	CEMEX Czech Republic, s.r.o., Řevnická 170/4, Praha 5, Třebonice, 15521, CZ	CEMEX Czech Republic, s.r.o., Řevnická 170/4, Praha 5, Třebonice, 15521, CZ	05.10.2011
316292	CEMEX Czech Republic, s.r.o., Řevnická 170/4, Praha 5, Třebonice, 15521, CZ	CEMEX Czech Republic, s.r.o., Řevnická 170/4, Praha 5, Třebonice, 15521, CZ	05.10.2011
316877	Rampas Zdeněk RNDr., Letecká 658/6, Praha 6, 16100, CZ	Československý fandom v České republice, o.s., Letecká 65/6, Praha 6, 16100, CZ	07.10.2011
317150	CEMEX Czech Republic, s.r.o., Řevnická 170/4, Praha 5, Třebonice, 15521, CZ	CEMEX Czech Republic, s.r.o., Řevnická 170/4, Praha 5, Třebonice, 15521, CZ	05.10.2011
317185	GLOBAL INSPIRATION, s.r.o., Římská 526/20, Praha 2, Vinohrady, 12000, CZ	Seznam.cz, a.s., Radlická 608/2, Praha 5, 15000, CZ	05.10.2011
318759	GLOBAL INSPIRATION, s.r.o., Římská 526/20, Praha 2, Vinohrady, 12000, CZ	Seznam.cz, a.s., Radlická 608/2, Praha 5, 15000, CZ	05.10.2011
319519	GLOBAL INSPIRATION, s.r.o., Římská 526/20, Praha 2, Vinohrady, 12000, CZ	Seznam.cz, a.s., Radlická 608/2, Praha 5, 15000, CZ	05.10.2011
319824	CEMEX Czech Republic, s.r.o., Řevnická 170/4, Praha 5, 15521, CZ	CEMEX Czech Republic, s.r.o., Řevnická 170/4, Praha 5, Třebonice, 15521, CZ	05.10.2011
319825	CEMEX Czech Republic, s.r.o., Řevnická 170/4, Praha 5, 15521, CZ	CEMEX Czech Republic, s.r.o., Řevnická 170/4, Praha 5, Třebonice, 15521, CZ	05.10.2011
320148	ŠVAHLA Peter, Gen. Svobodu 698/21, 08901 Svidník, SK	Natália Mayerová, Vrančovičova 73, 841 03 Bratislava, SK	11.10.2011
320384	Martin Ilčík - PRIME REALITY, Zahradní 614/2A, Svitavy, 56802, CZ Rostislav Joch - PRIME REALITY, Hrušová 31, Hrušová, 56555, CZ	Martin Ilčík - PRIME REALITY, Zahradní 614/2A, Svitavy, 56802, CZ	06.10.2011

## Změny vlastníků ochranných známek pro část výrobků nebo služeb

Kapitola obsahuje údaje o ochranných známkách, které byly převedeny nebo přešly ve smyslu ustanovení § 15 odst. 1, 2 a § 16 zákona č. 441/2003 Sb. na jiného vlastníka pro některé zapsané výrobky nebo služby.

- (111) **111382B** energie, průmyslové a palivové pece; (35) zpracování dat;  
(730) ŠKODA INVESTMENT a.s., Václavské nám. 837/11, Praha 1, 11000, CZ (37) stavebnictví; (42) projektová činnost a služby, technické poradenství, poskytování software, inženýrské služby.
- (510) (6) surové, částečně opracované a opracované kovy a výkovky z nich strojně nebo ručně opracované, formované kovové součásti, válcované a lité kovové výrobky a stavební součásti, strojové odlitky a materiál na stavbu strojů; (9) elektrotechnické přístroje; (10) lékařské prostředky.
- a
- (111) **199082F**  
(730) ŠKODA ELECTRIC a.s., Tylova 1/57, Plzeň, 30128, CZ  
(510) (12) trolejbusy, jejich doplňky a příslušenství.

byla ke dni 07.10.2011 převedena na:

- (111) **111382B**  
(730) ŠKODA INVESTMENT a.s., Václavské nám. 837/11, Praha 1, 11000, CZ
- (510) (6) surové, částečně opracované a opracované kovy a výkovky z nich strojně nebo ručně opracované, formované kovové součásti, válcované a lité kovové výrobky a stavební součásti, strojové odlitky a materiál na stavbu strojů; (10) lékařské prostředky.

a

- (111) **111382G**  
(730) ŠKODA ELECTRIC a.s., Tylova 1/57, Plzeň, 30125, CZ  
(510) (9) elektrotechnické přístroje.

- (111) **199082A**  
(730) ŠKODA INVESTMENT a.s., Václavské nám. 837/11, Praha 1, 11000, CZ
- (510) (6) kovové obytné, sanitární a nákladní kontejnery, výrobky sléváren, kováren, lisoven a výrobky ze surové oceli, potrubí a nosné ocelové konstrukce; (7) veškeré stroje a zařízení pro energetiku, s výjimkou parních turbín, jejich částí a příslušenství, válcovny, slévárny, kovárny a zemědělství, obráběcí a tvářecí stroje, strojní součásti a mechanismy všeho druhu, speciální stroje a strojírenská zařízení všeho druhu, stroje a zařízení pro potravinářskou výrobu, stroje a zařízení pro zpracování pryže a plastů, výrobky, zařízení a systémy v oblasti tepelné a elektrické energie, veškerá zařízení v oblasti ochrany životního prostředí; (9) odsiřovací zařízení, transformátory pro motory, nástroje a měřidla všeho druhu, výrobky a zařízení a systémy v oblasti tepelné energie, software všeho druhu; (11) zařízení pro čištění odpadních vod, spalovny odpadů, odsiřovací zařízení, výrobky, zařízení a systémy v oblasti tepelné a elektrické energie, průmyslové a palivové pece; (12) trolejbusy, jejich doplňky a příslušenství; (35) zpracování dat; (37) stavebnictví; (42) projektová činnost a služby, technické poradenství, poskytování software, inženýrské služby.

byla ke dni 07.10.2011 převedena na:

- (111) **199082A**  
(730) ŠKODA INVESTMENT a.s., Václavské nám. 837/11, Praha 1, 11000, CZ
- (510) (6) kovové obytné, sanitární a nákladní kontejnery, výrobky sléváren, kováren, lisoven a výrobky ze surové oceli, potrubí a nosné ocelové konstrukce; (7) veškeré stroje a zařízení pro energetiku, s výjimkou parních turbín, jejich částí a příslušenství, válcovny, slévárny, kovárny a zemědělství, obráběcí a tvářecí stroje, strojní součásti a mechanismy všeho druhu, speciální stroje a strojírenská zařízení všeho druhu, stroje a zařízení pro potravinářskou výrobu, stroje a zařízení pro zpracování pryže a plastů, výrobky, zařízení a systémy v oblasti tepelné a elektrické energie, veškerá zařízení v oblasti ochrany životního prostředí; (9) odsiřovací zařízení, transformátory pro motory, nástroje a měřidla všeho druhu, výrobky a zařízení a systémy v oblasti tepelné energie, software všeho druhu; (11) zařízení pro čištění odpadních vod, spalovny odpadů, odsiřovací zařízení, výrobky, zařízení a systémy v oblasti tepelné a elektrické

## Změny v údajích o vlastních ochranných známkách

Kapitola obsahuje ochranné známky, u kterých byla v rejstříku ochranných známkách vyznačena změna v údajích o vlastních ve smyslu ustanovení § 27 odst. 2 a 7 zákona č. 441/2003 Sb.

Číslo zápisu	Vlastník	S účinností od
110110	Kaka CZ s.r.o., Kněževés 185, Kněževés, 25268, CZ	06.10.2011
165195	JONES INVESTMENT CO., INC., 1007 Orange Street, Wilmington, 19801, DE, US	07.10.2011
174759	SPX FLOW TECHNOLOGY CRAWLEY LIMITED, 2 City Place, Beehive Ring Road, Gatwick, West Sussex, RH6 0PA, GB	06.10.2011
176289	TELEMONT a.s., Krčská 146/47, Praha 4, 14000, CZ	07.10.2011
176417	Saint-Gobain Weber Terranova, a.s., Radiová 3, Praha 10, 10000, CZ	05.10.2011
176417	Saint-Gobain Construction Products CZ a.s., Počernická 272/96, Praha 10, 10803, CZ	05.10.2011
176422	Saint-Gobain Weber Terranova, a.s., Radiová 3, Praha 10, 10000, CZ	05.10.2011
176422	Saint-Gobain Construction Products CZ a.s., Počernická 272/96, Praha 10, 10803, CZ	05.10.2011
176423	Saint-Gobain Weber Terranova, a.s., Radiová 3, Praha 10, 10000, CZ	05.10.2011
176423	Saint-Gobain Construction Products CZ a.s., Počernická 272/96, Praha 10, 10803, CZ	05.10.2011
176426	Saint-Gobain Weber Terranova, a.s., Radiová 3, Praha 10, 10200, CZ	06.10.2011
176426	Saint-Gobain Construction Products CZ a.s., Počernická 272/96, Praha 10, 10803, CZ	06.10.2011
176427	Saint-Gobain Weber Terranova, a.s., Radiová 3, Praha 10, 10200, CZ	06.10.2011
176427	Saint-Gobain Construction Products CZ a.s., Počernická 272/96, Praha 10, 10803, CZ	06.10.2011
176428	Saint-Gobain Weber Terranova, a.s., Radiová 3, Praha 10, 10000, CZ	05.10.2011
176428	Saint-Gobain Construction Products CZ a.s., Počernická 272/96, Praha 10, 10803, CZ	05.10.2011
189302	Saint-Gobain Weber Terranova, a.s., Radiová 3, Praha 10, 10000, CZ	05.10.2011
189302	Saint-Gobain Construction Products CZ a.s., Počernická 272/96, Praha 10, 10803, CZ	05.10.2011
189518	ISH&MSA ČERPADLA a.s., Hybešova 1282/16, Olomouc, Hodolany, 77900, CZ	06.10.2011
189556	JONES INVESTMENT CO., INC., 1007 Orange Street, Wilmington, 19801, DE, US	07.10.2011
211958	Blyth s.r.o., Jabloňová 49/1758, Praha 10, 10000, CZ	07.10.2011
212289	ISH&MSA ČERPADLA a.s., Hybešova 1282/16, Olomouc, Hodolany, 77900, CZ	06.10.2011
212290	ISH&MSA ČERPADLA a.s., Hybešova 1282/16, Olomouc, Hodolany, 77900, CZ	06.10.2011
212474	Kantar Media UK Ltd, Ealing Gateway, 26-30 Uxbridge Road, Ealing, London, GB	05.10.2011
222046	JONES INVESTMENT CO., INC., 1007 Orange Street, Wilmington, 19801, DE, US	07.10.2011
222435	Saint-Gobain Isover CZ s.r.o., Masarykova 197, Častolovice, 51750, CZ	06.10.2011
222435	Saint-Gobain Construction Products CZ a.s., Počernická 272/96, Praha 10, 10803, CZ	06.10.2011
229351	Saint-Gobain Isover CZ s.r.o., Masarykova 197, Častolovice, 51750, CZ	06.10.2011
229351	Saint-Gobain Construction Products CZ a.s., Počernická 272/96, Praha 10, 10803, CZ	06.10.2011
233574	JONES INVESTMENT CO., INC., 1007 Orange Street, Wilmington, 19801, DE, US	07.10.2011
237065	JONES INVESTMENT CO., INC., 1007 Orange Street, Wilmington, 19801, DE, US	07.10.2011
245300	Allied Telesis, Inc., 3200 North First Street, 95 134 San Jose, CA, US	06.10.2011
246142	GORGAN s.r.o., Češnovice 50, Hluboká nad Vltavou, 37341, CZ	05.10.2011
247589	ATCentrum s.r.o., Ořechovská 538/22, Brno, 61900, CZ	11.10.2011
248223	Jitka Tesárková, Taussigova 1172/1, schránka 53, Praha 8, 18000, CZ	11.10.2011
248332	CZ FERRO - STEEL, spol. s r.o., 2. května 1548, Napajedla, 76361, CZ	10.10.2011
248587	ISH&MSA ČERPADLA a.s., Hybešova 1282/16, Olomouc, Hodolany, 77900, CZ	06.10.2011
248588	ISH&MSA ČERPADLA a.s., Hybešova 1282/16, Olomouc, Hodolany, 77900, CZ	06.10.2011
248589	ISH&MSA ČERPADLA a.s., Hybešova 1282/16, Olomouc, Hodolany, 77900, CZ	06.10.2011
248677	Kamil Jasný, Sluneční 260, Velké Přítočno, 27351, CZ	11.10.2011

Číslo zápisu	Vlastník	S účinností od
249178	KATA, a.s., Pilníkov 397, 54242, CZ	11.10.2011
249263	PVA a.s., Beranových 667, Praha 18 - Letňany, 19900, CZ	11.10.2011
249704	EDEN CZ s.r.o., Rohlenka 260, Jiříkovice, 66451, CZ	07.10.2011
250894	ATCentrum s.r.o., Ořechovská 538/22, Brno, 61900, CZ	11.10.2011
252080	Petr Abraham, U Skály II 437, Hudlice, 26703, CZ	11.10.2011
254323	ISH&MSA ČERPADLA a.s., Hybešova 1282/16, Olomouc, Hodolany, 77900, CZ	06.10.2011
254324	ISH&MSA ČERPADLA a.s., Hybešova 1282/16, Olomouc, Hodolany, 77900, CZ	06.10.2011
254613	AVE a.s., Pod Barvířkou 747/6, Praha 5, 15000, CZ	05.10.2011
256747	Křivánek Radko Ing., Škroupova 1017/11, Plzeň - Jižní Předměstí, 30100, CZ	07.10.2011
257323	Kvalita - družstvo služeb, Dvořákova 383/17, České Budějovice, 37001, CZ	11.10.2011
258173	MALÍK a spol., s.r.o., technicko-protetická péče, Na Okrouhliku 1681, Hradec Králové, 50002, CZ	10.10.2011
259584	JONES INVESTMENT CO., INC., 1007 Orange Street, Wilmington, 19801, DE, US	07.10.2011
259592	JONES INVESTMENT CO., INC., 1007 Orange Street, Wilmington, 19801, DE, US	07.10.2011
260243	Saint-Gobain Construction Products CZ a.s., Počernická 272/96, Praha 10, 10803, CZ	05.10.2011
264928	JONES INVESTMENT CO., INC., 1007 Orange Street, Wilmington, 19801, DE, US	07.10.2011
266363	Země pohádek a.s., Čerčanská 622/16, Praha 4 - Krč, 14000, CZ	06.10.2011
267044	Kvalita - družstvo služeb, Dvořákova 383/17, České Budějovice, 37001, CZ	11.10.2011
268702	KŠB Servis s.r.o., Jungmannova 745/24, Praha 1, 11000, CZ	10.10.2011
268703	KŠB Servis s.r.o., Jungmannova 745/24, Praha 1, 11000, CZ	10.10.2011
268704	KŠB Servis s.r.o., Jungmannova 745/24, Praha 1, 11000, CZ	10.10.2011
272032	KŠB Servis s.r.o., Jungmannova 745/24, Praha 1, 11000, CZ	10.10.2011
272144	ISH&MSA ČERPADLA a.s., Hybešova 1282/16, Olomouc, Hodolany, 77900, CZ	06.10.2011
274457	VitalMed a. s., Jiráskova 23/3, Františkovy Lázně, 35101, CZ	11.10.2011
276680	Saint-Gobain Construction Products CZ a.s., Počernická 272/96, Praha 10, 10803, CZ	05.10.2011
278067	ISH&MSA ČERPADLA a.s., Hybešova 1282/16, Olomouc, Hodolany, 77900, CZ	06.10.2011
278729	Saint-Gobain Construction Products CZ a.s., Počernická 272/96, Praha 10, 10803, CZ	05.10.2011
278730	Saint-Gobain Construction Products CZ a.s., Počernická 272/96, Praha 10, 10803, CZ	05.10.2011
284214	Saint-Gobain Construction Products CZ a.s., Počernická 272/96, Praha 10, 10803, CZ	05.10.2011
284215	Saint-Gobain Construction Products CZ a.s., Počernická 272/96, Praha 10, 10803, CZ	05.10.2011
284688	Saint-Gobain Construction Products CZ a.s., Počernická 272/96, Praha 10, 10803, CZ	05.10.2011
284996	Saint-Gobain Construction Products CZ a.s., Počernická 272/96, Praha 10, 10803, CZ	05.10.2011
292518	Saint-Gobain Construction Products CZ a.s., Počernická 272/96, Praha 10, 10803, CZ	05.10.2011
292519	Saint-Gobain Construction Products CZ a.s., Počernická 272/96, Praha 10, 10803, CZ	05.10.2011
300529	ROKOSPOL a.s, Krakovská 1346/15, Praha, Nové město, 11000, CZ	05.10.2011
304656	P.B.C. - Praha, s.r.o., Toužimská 588/70, Praha 9 - Kbely, 19700, CZ	07.10.2011
307063	ABACUS ELECTRIC spol. s r. o., Tvardkova 1822/8, Ostrava, 71000, CZ	05.10.2011
307241	ROKOSPOL a.s, Krakovská 1346/15, Praha, Nové město, 11000, CZ	05.10.2011
308763	Saint-Gobain Construction Products CZ a.s., Počernická 272/96, Praha 10, 10803, CZ	05.10.2011
308963	Saint-Gobain Construction Products CZ a.s., Počernická 272/96, Praha 10, 10803, CZ	05.10.2011
311155	Saint-Gobain Isover CZ s.r.o., Masarykova 197, Častolovice, 51750, CZ	06.10.2011
311155	Saint-Gobain Construction Products CZ a.s., Počernická 272/96, Praha 10, 10803, CZ	06.10.2011
313417	Saint-Gobain Construction Products CZ a.s., Počernická 272/96, Praha 10, 10803, CZ	05.10.2011
313683	Mgr. Petr Kmošek, Horní Ředice 349, 53375, CZ	07.10.2011
316262	Saint-Gobain Construction Products CZ a.s., Počernická 272/96, Praha 10, 10803, CZ	05.10.2011
317176	Saint-Gobain Construction Products CZ a.s., Počernická 272/96, Praha 10, 10803, CZ	05.10.2011

<b>Číslo zápisu</b>	<b>Vlastník</b>	<b>S účinností od</b>
317900	ISH&MSA ČERPADLA a.s., Hybešova 1282/16, Olomouc, Hodolany, 77900, CZ	06.10.2011
319764	Saint-Gobain Construction Products CZ a.s., Počernická 272/96, Praha 10, 10803, CZ	05.10.2011
320092	FOTOTRADE s.r.o., Antala Staška 1859/34, Praha 4 - Krč, 14000, CZ	07.10.2011
320797	Ing. Miroslav Zukal - ZEMS, Francouzská 54/549, Praha 10, 10100, CZ	11.10.2011

## Ostatní rozhodné údaje a úřední opravy

Kapitola zahrnuje zejména přetřídění seznamu výrobků a služeb v návaznosti na mezinárodní zápis, opravu chyb ve formulaci, přepisů a zjevných nesprávností za účelem uvedení do souladu se skutečností. V této kapitole jsou zveřejňovány jen takové údaje, které nemohou být zveřejněny spolu se zveřejněním přihlášky nebo se zápisem ochranné známky. Dále kapitola obsahuje důležitá úřední sdělení.

(97) **EP 1499278**

Datum provedení změny: 10.10.2011

Na základě chybné informace z EPO bylo v rejstříku ÚPV vyznačeno zrušení evropského patentu č. 1499278. Tento patent zůstává nadále v platnosti.

(97) **EP 1638509**

Datum provedení změny: 06.10.2011

Udělení evropského patentu č. 1638509 ze dne 17.8.2011 bylo Evropským patentovým úřadem zrušeno a řízení bylo přerušeno.

(97) **EP 1904382**

Datum provedení změny: 06.10.2011

Udělení evropského patentu č. 1904382 ze dne 10.8.2011 bylo Evropským patentovým úřadem zrušeno a řízení bylo přerušeno.

(97) **EP 2180995**

Datum provedení změny: 06.10.2011

Udělení evropského patentu č. 2180995 ze dne 7.9.2011 bylo Evropským patentovým úřadem zrušeno a řízení bylo přerušeno.