

Číselné INID kódy pro označování bibliografických dat technických řešení

INID Codes for the identification of bibliographic data of technical solutions

(Standard WIPO ST. 9 a ST. 80)

(11)	číslo patentu/zápisu/osvědčení	(11)	Number of the patent/registration/certification
(15)	datum zápisu průmyslového vzoru	(15)	Industrial design registration date
(21)	číslo přihlášky/zálosti	(21)	Application number
(22)	datum podání přihlášky/zálosti	(22)	Date of application filing
(23)	údaje o výstavní prioritě	(23)	Exhibition priority data
(28)	počet průmyslových vzorů	(28)	Number of industrial designs included in the application
(31)	číslo prioritní přihlášky	(31)	Number of priority application
(32)	datum podání prioritní přihlášky	(32)	Filing date of priority application
(33)	země priority	(33)	Priority country
(40)	datum zveřejnění přihlášky vynálezu	(40)	Date of publication of patent application
(45)	datum zveřejnění zapsaného průmyslového vzoru	(45)	Publication date of the registered industrial design
(47)	datum zveřejnění udělení patentu a zápisu užitého vzoru, datum zápisu užitého vzoru, datum oznámení udělení evropského patentu v Evropském patentovém věstníku	(47)	Publication date of patent granting and publication date of utility model registration, registration date of utility model, publication date of European patent granting in the European patent bulletin
(51)	mezinárodní patentové třídění/Locarnské třídění průmyslových vzorů	(51)	International Patent Classification/ Locarno Classification for Industrial Designs
(54)	název	(54)	Title
(55)	vyobrazení průmyslového vzoru	(55)	Reproduction of the industrial design
(57)	anotace	(57)	Abstract
(68)	číslo základního patentu	(68)	Number of the basic patent
(71)	označení přihlašovatele/žadatele	(71)	Applicant
(72)	označení původce	(72)	Inventor
(73)	označení majitele/vlastníka	(73)	Owner
(74)	označení zástupce	(74)	Attorney's name and address
(86)	číslo mezinárodní přihlášky	(86)	International application number
(87)	číslo mezinárodního zveřejnění	(87)	International publication number
(92)	datum a číslo první registrace přípravku pro Českou republiku	(92)	Date and number(s) of the first authorization to market the product in the CZ
(93)	datum, číslo a země první registrace přípravku v rámci Společenství	(93)	Date, number(s) and country of the first authorization to market the product in the EEC
(94)	doba platnosti osvědčení	(94)	Term of certification validity
(95)	označení a typ přípravku	(95)	Name of the product and product type
(96)	datum podání a číslo evropské patentové přihlášky	(96)	European patent application filing date and number
(97)	datum zveřejnění a číslo zveřejnění evropské patentové přihlášky v Evropském patentovém věstníku	(97)	European patent application publication date and publication number in the European patent bulletin

Číselné INID kódy pro označování bibliografických dat ochranných známek

INID codes and minimum required for the identification of bibliographics data relating to marks

(Standard WIPO ST.60)

(111)	Číslo zápisu ochranné známky (registrace)	(111)	Number of registration
(151)	Datum zápisu ochranné známky	(151)	Date of the registration
(210)	Číslo přihlášky ochranné známky (spisu)	(210)	Number of the application
(220)	Datum podání přihlášky	(220)	Date of filing of the application
(320)	Datum vzniku práva přednosti	(320)	Date of the first application
(442)	Datum zveřejnění přihlášky po průzkumu	(442)	Date of the publication of the examined application
(450)	Datum zveřejnění zápisu ochranné známky ve Věstníku	(450)	Date of publication of the registration
(510)	Seznam výrobků a služeb	(510)	List of goods and/or services
(511)	Číslo třídy výrobků a služeb	(511)	Number of the class of goods and/or services
(526)	Omezení rozsahu ochrany o prvek	(526)	Disclaimer
(540)	Znění nebo vyobrazení ochranné známky	(540)	Reproduction of the mark
(551)	Kolektivní ochranná známka	(551)	Collective mark
(554)	Prostorová ochranná známka	(554)	Three-dimensional mark
(558)	Ochranná známka tvořená pouze barvou nebo kombinací barev	(558)	Mark consisting exclusively of one or several colours
(583)	Datum právní moci rozhodnutí/výsledek rozhodnutí	(583)	Date of the legal force of the decision/ result of the decision
(591)	Údaje o barevnosti ochranné známky	(591)	Information concerning colour
(730)	Přihlašovatel/vlastník ochranné známky	(730)	The applicant or the holder of the mark
(740)	Zástupce	(740)	Name and address of the representative
(811)	Mezinárodní číslo zápisu ochranné známky	(811)	Number of the international registration
(890)	Kód státu ochrany mezinárodní ochranné známky	(890)	INID code of the state of the international mark

Kódy pro kódování záhlaví oznámení publikovaných ve Věstníku

(Standard WIPO ST. 17)

BB9A	zveřejněné přihlášky vynálezů	MK4A	zánik patentů uplynutím doby platnosti
FG1K	zapsané užité vzory	MK4F	zánik autorských osvědčení uplynutím doby ochrany
FG4A	udělené patenty	MK4Q	zánik průmyslového vzoru uplynutím doby ochrany
FG4Q	zapsané průmyslové vzory	MM4A	zánik patentů pro nezaplacení ročních poplatků
LD3K	částečný výmaz užitého vzoru	MM4F	zánik autorských osvědčení pro nezaplacení ročních poplatků
LD4Q	částečný výmaz průmyslového vzoru	ND1K	prodloužení platnosti užitého vzoru
MA4A	zánik patentu vzdáním se	ND4Q	obnova doby ochrany průmyslového vzoru
MA4F	zánik autorských osvědčení vzdáním se	PA4A	změna autorského osvědčení na patent
MC3K	výmaz užitého vzoru	PC9A	změna dispozičního práva k vynálezu
MC4A	zrušení patentu	PD1K	převod práv a ostatní změny majitelů užitého vzoru
MC4F	zrušení autorského osvědčení	PD4A	převod práv a ostatní změny majitelů patentů
MC4Q	výmaz průmyslového vzoru	PD4Q	převod práv a ostatní změny vlastníků průmyslových vzorů
MH1K	zánik užitého vzoru vzdáním se	QA9A	nabídka licence
MH4A	částečné zrušení patentu	SB4A	zapsané patenty do rejstříku po odtajnění
MH4F	částečné zrušení autorského osvědčení	SB4F	zapsaná autorská osvědčení do rejstříku po odtajnění
MH4Q	zánik průmyslového vzoru vzdáním se		
MK1K	zánik užitého vzoru uplynutím doby platnosti		

Opravy Změny Různé

Opravy u přihlášek vynálezů s žádostí o udělení patentu

HA9A	jmenování vynálezce	HF9A	oprava dat
HB9A	oprava jmen	HG9A	oprava chyb v třídění
HC9A	změna jmen	HH9A	oprava nebo změna všeobecně
HD9A	oprava adres	HK9A	tiskové chyby v úřed. věstnících
HE9A	změna adres		

Opravy ochranných dokumentů

patenty	autorská osvědčení	užité vzory	průmyslové vzory	
TA4A	TA4F	TA1K	TA4Q	jmenování vynálezce
TB4A	TB4F	TB1K	TB4Q	oprava jmen
TC4A	TC4F	TC1K	TC4Q	změna jmen
TD4A	TD4F	TD1K	TD4Q	oprava adres
TE4A	TE4F	TE1K	TE4Q	změna adres
TF4A	TF4F	TF1K	TF4Q	oprava dat
TG4A	TG4F	TG1K	TG4Q	oprava chyb v třídění
TH4A	TH4F	TH1K	TH4Q	oprava nebo změna všeobecně
TK9A	TK9F	TK1K	TK4Q	tiskové chyby v úřed. věstnících

Kódy pro označování zemí a mezinárodních organizací použité ve věstníku

AT	Rakousko
CH	Švýcarsko
CY	Kypr
CZ	Česká republika
DE	Spolková republika Německo
FR	Francie
GB	Velká Británie
IL	Izrael
IT	Itálie
JP	Japonsko
LU	Lucembursko
PL	Polsko
SE	Švédsko
SI	Slovinsko
SK	Slovensko
TR	Turecko
US	Spojené státy americké

Kódy pro označování států USA použité ve věstníku

AZ	Arizona
DE	Delaware
FL	Florida
IL	Illinois
MA	Massachusetts
NJ	New Jersey
VA	Virginia

BB9A Zveřejněné přihlášky vynálezů - přehled podle čísel přihlášek

Dále uvedené přihlášky vynálezů byly zveřejněny dnem, uvedeným ve Věstníku podle zákona č. 527/1990 Sb., o vynálezech a zlepšovacích návrzích, ve znění pozdějších předpisů, a jsou k dispozici v patentové knihovně Úřadu průmyslového vlastnictví, Antonína Čermáka 2a, 160 68, Praha 6.

2010-13	<i>A 01 N 65/12</i>	(2009.01)
2010-102	<i>A 01 N 65/22</i>	(2009.01)
2010-168	<i>B 27 B 17/08</i>	(2006.01)
2010-175	<i>B 23 K 31/00</i>	(2006.01)
2010-178	<i>G 01 B 5/004</i>	(2006.01)
2010-179	<i>B 60 C 23/00</i>	(2006.01)
2010-181	<i>G 08 B 21/04</i>	(2006.01)
2010-182	<i>G 06 Q 50/00</i>	(2006.01)
2010-218	<i>G 01 N 3/10</i>	(2006.01)
2010-575	<i>C 03 C 3/095</i>	(2006.01)
2010-686	<i>B 60 R 21/34</i>	(2011.01)
2010-706	<i>C 22 C 38/22</i>	(2006.01)
2010-939	<i>C 21 D 8/02</i>	(2006.01)
2011-18	<i>B 01 D 1/18</i>	(2006.01)

Zveřejněné přihlášky vynálezů - řazené podle MPT

- (51) **A01N 65/12** (2009.01)
(21) **2010-13**
(71) Výzkumný ústav rostlinné výroby, v.v.i., Praha 6 - Ruzyně, CZ
(72) Pavla Roman, Tuřany u Slaného, CZ
Žabka Martin, Praha 10 - Hostivař, CZ
(54) **Přípravek na ochranu před houbami**
(22) 08.01.2010
(57) Řešení se týká přípravku na ochranu rostlin a/nebo jiného materiálu před patogenními a toxinogenními houbami, který obsahuje koncentrát synergicky působící směsi extraktu z kořenů, plodů a/nebo zelených částí rostlin rodu *Grindelia Willd.*, v množství 0,5 až 99,5 % hmotn. a nosiče na bázi povrchově aktivního činidla a/nebo emulgátoru v množství 0,5 až 99,5 % hmotn. Řešení se dále týká použití fungicidního přípravku na ochranu rostlin a/nebo jiného materiálu před patogenními a toxinogenními houbami, kdy přípravek obsahuje alespoň 0,5 % hmot. účinné fungicidní látky.
- (74) Ministerstvo zemědělství ČR, Mgr. Hana Jirkalová, Těšnov 17, Praha 1, 11705

- (51) **A01N 65/22** (2009.01)
(21) **2010-102**
(71) Výzkumný ústav rostlinné výroby, v. v. i., Praha 6 - Ruzyně, CZ
Ústav chemických procesů Akademie věd ČR, v.v.i., Praha 6 - Suchbátka, CZ
AGRA GROUP a.s., Střelecké Hoštice, CZ
(72) Pavla Roman, Tuřany u Slaného, CZ
Sovová Helena, Praha 5, CZ
Sajfrtová Marie, Sokolč, CZ
Bárnet Martin, Letohrad, CZ
(54) **Přípravek pro ochranu rostlin před hmyzem a jeho použití**
(22) 10.02.2010
(57) Řešení se týká přípravku na ochranu rostlin, který obsahuje koncentrát extraktu z kvetoucích nadzemních částí rostlin saturejky zahradní (*Satureja hortensis L.*), v množství 0,5 až 99,5 % hmotn. a alespoň dvou nosičů, přičemž alespoň jeden je na bázi povrchově aktivního činidla a/nebo emulgátoru v množství 0,5 až 99,5 % hmotn. Řešení se dále týká použití insekticidního přípravku pro ochranu rostlin před hmyzem, kdy přípravek obsahuje alespoň 0,5 % hmotn. účinné insekticidní látky.
- (74) Ministerstvo zemědělství ČR, Mgr. Hana Jirkalová, Těšnov 17, Praha 1, 11705

- (51) **B01D 1/18** (2006.01)
C01D 7/00 (2006.01)
(21) **2011-18**
(71) Kříž Ivan Ing., Stružná, CZ
(72) Kříž Ivan Ing., Stružná, CZ
(54) **Způsob získávání soli ze zahuštěné karlovarské termální vody**
(22) 14.01.2011
(57) Způsob získávání soli ze zahuštěné karlovarské termální vody, zachovávající původní minerální složky. Spočívá v obohacování zahuštěné suspenze termální vody o bikarbonáty jejím syčením oxidem uhličitým při atmosférickém tlaku a/nebo při tlaku nižším až o 120 kPa než je tlak atmosférický. Tím dochází k chemické přeměně nežádoucích karbonátů obsažených v suspenzi na žádoucí bikarbonáty. Teplota suspenze je v rozmezí 55 °C až 95 °C. Syčení se provádí recirkulačním mlžným rozprašováním suspenze do prostoru vyplněného oxidem uhličitým. Následné sušení suspenze se provádí ve fluidní sušárně s částečnou recirkulací sušícího média o teplotě v rozmezí 50 °C až 120 °C. Sušící médium tvoří směs vzduchu a oxidu uhličitého výhodně v poměru 5:1. Způsob se provozuje kontinuálně nebo diskontinuálně v jednotlivých oddělených šaržích.

- (51) **B23K 31/00** (2006.01)
(21) **2010-175**
(71) Bruna Vladimír, Hradec Králové, CZ

- (72) Bruna Vladimír, Hradec Králové, CZ
(54) **Způsob svařování transportních kontejnerů**
(22) 11.03.2010
(57) Způsob se vyznačuje tím, že je použito robota, kterému se vytvoří svařecí dráhy pouze pro jeden segment (1) svařovaného dílce a v průběhu svařování jsou body jednotlivých svařecích drah převedeny na pracovní body, přičemž u každého pracovního bodu se provede korekce jeho absolutních souřadnic a nový výpočet skutečných svařecích drah dle zadaného počtu segmentů (1).
- (74) Jan Brykner, Resslova 741, Hradec Králové, 50002

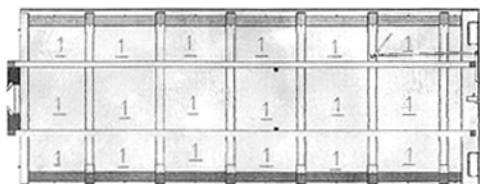

- (51) **B27B 17/08** (2006.01)
(21) **2010-168**
(71) Hrdina František Bc., Praha 9, CZ
(72) Hrdina František Bc., Praha 9, CZ
(54) **Stacionární zkracovací řetězová pila**
(22) 08.03.2010
(57) Stacionární zkracovací řetězová pila s ocelovým rámem (1) je určena pro řezání zejména palivového dříví. Vodicí lišta (4) pilového řetězu je upevněna otočně ve vertikální rovině řezu a tvoří jedno rameno páky (3). Na konci druhého ramena je připevněna rukojeť (6) a řez probíhá tahem rukojetí směrem nahoru. Pila je poháněna elektromotorem (2) a osa otáčení pastorku (13) pohánějícího pilový řetěz je shodná s osou otáčení páky (3).

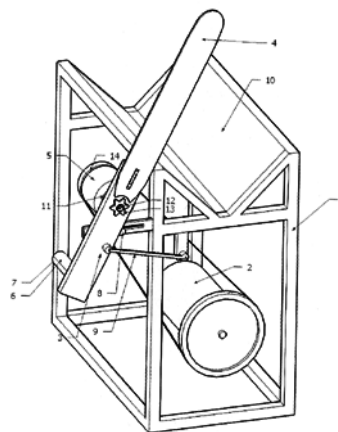

- (51) **B60C 23/00** (2006.01)
(21) **2010-179**
(71) Kreidl František, Praha 4, CZ
(72) Kreidl František, Praha 4, CZ
(54) **Zařízení k řízení tlaku v pneumatikách vozidla**
(22) 12.03.2010
(57) Zařízení k řízení tlaku v pneumatikách vozidla obsahuje zdroj tlakového vzduchu, který je umístěn na ráfku (6) kola vozidla a je spojený jedním s atmosférou a jednak s vnitřním prostorem pneumatiky (7). Dále obsahuje regulátor tlaku, u kterého je zdroj tlakového vzduchu umístěn na vnější straně obvodu ráfku (6), v místě vymezeném vnitřním prostorem pneumatiky (7). Obsahuje i ovladač (13, 13', 26, 92) zdroje tlakového vzduchu, který je umístěn na vnitřní straně obvodu ráfku (6), přičemž na stacionární součásti nápravy nebo podvozku vozidla je umístěn aktivátor (10, 82, 83, 91), který spolupůsobí

- (74) mechanicky nebo elektromagneticky s ovladačem.
Ing. Petr Řezáč, CSc., Jihozápadní III. 1145/4, Praha 4 -
Spořilov, 14100

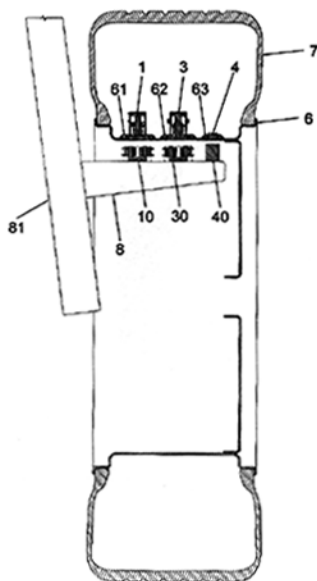

- (51) **B60R 21/34** (2011.01)
B60R 21/0134 (2006.01)
B60R 21/23 (2006.01)

(21) **2010-686**

- (71) Centrum dopravního výzkumu, v.v.i., Brno, CZ
(72) Frič Jindřich Ing. Ph.D., Sokolnice, CZ
Teichmann Dušan Ing. Ph.D., Klimkovice, CZ

(54) **Externí airbag pro nákladní vozidla a autobusy**

(22) 14.09.2010

- (57) Systém externího airbagu (1) obsahuje řídicí jednotku (2), senzory (3) detekce osob (8) s kamerou (6) a/nebo termokamerou a infračerveným snímačem (7), pyrotechnickou nálož (4) a záchranný vzduchový vak. Podstata spočívá v tom, že vozidlo (9) je v oblasti nárazníku opatřeno vzduchovým bezkontaktním matracovitým vakem (5) pro rozvinutí po vozovce (11) ve směru jízdy (12). Bezkontaktní matracovitý vak (5) je napojen na pyrotechnickou nálož (4) pro jeho nafouknutí s tlakovým působením jen po určité době.

- (74) Ing. Jiří Malůšek, Mendlovo nám. 1a, Brno, 60300

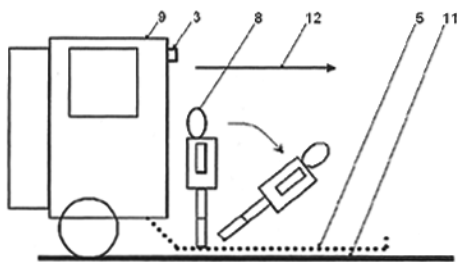

- (51) **C03C 3/095** (2006.01)

(21) **2010-575**

- (71) PRECIOSA, a.s., Jablonec nad Nisou, CZ
(72) Rada Miroslav Ing. CSc., Staňkov, CZ
Sázavová Květa Ing., Jablonec nad Nisou, CZ
Kořenský Jan RNDr., Jablonec nad Nisou, CZ
Vavřena Jiří Ing., Semily, CZ

(54) **Křišťálové sklo s indexem lomu vyšším než 1,53 bez obsahu sloučenin olova, barya a arzenu**

(22) 26.07.2010

- (57) Vynález se týká křišťálového skla majícího index lomu vyšší než 1,53 a vysokou mechanickou pevnost, neobsahujícího sloučeniny olova, barya a arzenu a zaručujícího maximální zdravotní bezpečnost, jehož

podstata spočívá v tom, že hmotnostně sestává z 55 až 70 % SiO₂, 0,05 až 3,5 % Li₂O, 2 až 15 % Na₂O, více než 3 % a méně než 5 % nebo více než 15 % a méně než 19 % K₂O, 5 až 10 % CaO, více než 1 % a méně než 4 % nebo více než 7 % a méně než 8 % ZnO, 0,1 až 3,5 % B₂O₃, 0,1 a 3,5 % Al₂O₃, 0,1 až 3,5 % TiO₂, méně než 3,5 % ZrO₂, 0,05 až 1,5 % Gd₂O₃, 0,05 až 1 % P₂O₅, 0,1 až 1 % Sb₂O₃.

- (51) **C21D 8/02** (2006.01)

(21) **2010-939**

- (71) Benteler Automobiltechnik GmbH, 33104 Paderborn, DE
(72) Pohl Martin Dr., Altenbeken, DE
Pellmann Markus, Sassenberg, DE
Buschsieweke Otto, Paderborn, DE
Adelbert Stefan, Delbrück, DE

(54) **Způsob k tváření za tepla a kalení výstřížku**

(22) 15.12.2010

(32) 06.01.2010

(31) 102010004081

(33) DE

- (57) Výstřížek (5) oddělený z pásu kvalitnější oceli (3) tvářené za tepla se v průchozí peci (7) ohřívá na homogenní teplotu menší než horní bod AC₃ přeměny v diagramu železo-uhlík. Následně se výstřížek (5) pomocí konduktivní ohřívací stanice (8) v oblasti (9) prvního typu přivádí na teplotu nad bodem AC₃ a potom se v za tepla tvářecím a kálicím nástroji (11) v oblasti prvního typu (9) kalí. Tím se vytváří tvářená součást z oceli s minimálně dvěma oblastmi se strukturou o rozdílné tažnosti. Tímto způsobem se mohou v běžné lince (1) k tváření za tepla vyrábět částečně kalené součásti.

- (74) Společná advokátní kancelář Všeček Zelený Švorčík Kalenský a partneři, JUDr. Miloš Všeček, Hálkova 2, Praha 2, 12000

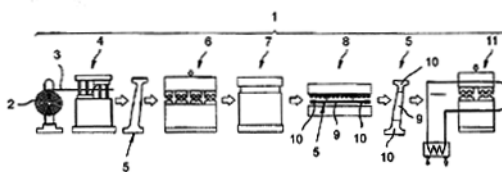

- (51) **C22C 38/22** (2006.01)

C22C 38/32 (2006.01)

C21D 8/02 (2006.01)

C21D 9/42 (2006.01)

C23C 8/22 (2006.01)

E05G 1/024 (2006.01)

E05G 1/026 (2006.01)

(21) **2010-706**

- (71) Benteler Automobiltechnik GmbH, 33104 Paderborn, DE
(72) Rostek Wilfried, 33100 Paderborn, DE
Müller Markus, 33102 Paderborn, DE

(54) **Bezpečnostní skříň**

(22) 21.10.2009

(32) 22.10.2008

(31) 102008052632

(33) DE

(86) PCT/PCT/DE2009/001476

(87) WO 2010/045937

- (57) Bezpečnostní skříň s tělesem a dveřmi uloženými na tělese, přičemž těleso a dveře jsou vytvořeny z kovových desek, vyznačující se tím, že kovové desky tělesa a/nebo dveří sestávají z oceli s následujícím složením vyjádřeným v hmotnostních procentech: uhlík 0,1 až 0,5 %, křemík 0,1 až 1,0 %, mangan 0,2 až 2,0 %, fosfor max. 0,02 %, síra max. 0,02 %, hliník max. 0,1 %, měď max. 0,5 %, chrom 0,05 až 18 %, nikl max. 2,0 %, molybden 0,1 až 1,0 %, bor 0,0005 až 0,01 %, wolfram 0,001 až 1,0 %, dusík max. 0,05 %, titan max. 0,5 %, vanad max. 0,5 %, niob max. 0,5 %, zbytek tvoří železo a nečistoty podmíněné tavením, přičemž kovové desky jsou tvářeny za tepla.

- (74) Společná advokátní kancelář Všeček Zelený Švorčík Kalenský a partneři, JUDr. Miloš Všeček, Hálkova 2, Praha 2, 12000

- (51) **G01B 5/004** (2006.01)
G01B 21/04 (2006.01)
- (21) **2010-178**
- (71) ČVUT v Praze, Fakulta strojní, Praha 6, CZ
- (72) Valášek Michael Prof. Ing. DrSc., Praha 4, CZ
Beneš Petr Ing., Praha 8, CZ
Švéda Jiří Ing., Kladno, CZ
- (54) **Způsob a zařízení pro měření a/nebo kalibraci polohy tělesa v prostoru**
- (22) 12.03.2010
- (57) Vynález se týká způsobu a zařízení pro měření a/nebo kalibraci polohy tělesa v pracovním prostoru zahrnující i navazující prostory, sestávající z alespoň dvou pohyblivých ramen, která jsou jedním koncem kloubově spojena s rámem a druhým koncem s platformou pro připojení na měřené nebo kalibrované těleso, přičemž zařízení je opatřeno čidly pro snímání vzájemné polohy jednotlivých členů zařízení kdy se po spojení platformy měřícího a/nebo kalibračního zařízení s měřeným nebo kalibrovaným tělesem, provádí jejich libovolný pohyb v pracovním prostoru tělesa prostřednictvím pohonů tělesa, přičemž jsou snímány veličiny odpovídající vzájemné poloze jednotlivých členů zařízení a na jejich podkladě je stanovena poloha tělesa v prostoru nebo kalibrace pohyblivých ramen s platformou, následně se odpojí jedno rameno zařízení od rámu a přesune se do nové měřící polohy, ve které se provádí opakovaně libovolný pohyb měřeného nebo kalibrovaného tělesa při současném snímání veličin odpovídající vzájemné poloze jednotlivých členů zařízení, přičemž počet měřených veličin při pohybu platformy s měřeným nebo kalibrovaným tělesem po odpojení jednoho libovolného pohyblivého ramene je větší nebo alespoň roven počtu stupňů volnosti volné platformy před připevněním na měřené nebo kalibrované těleso a při všech zapojených pohyblivých ramenech je počet měřených veličin alespoň o jeden vyšší než počet stupňů volnosti volné platformy před připevněním na měřené nebo kalibrované těleso.
- (74) Ing. Karel Novotný, Žufanova 2/1099, Praha 6, 16300

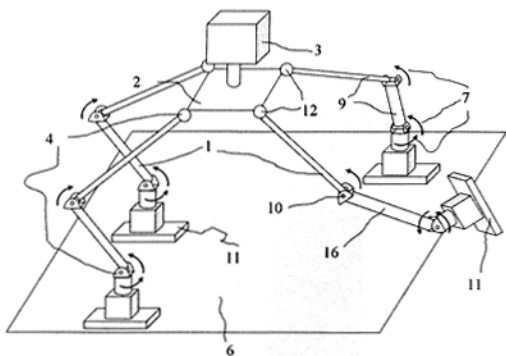

- (51) **G01N 3/10** (2006.01)
G01N 3/12 (2006.01)
G01N 19/00 (2006.01)
E02D 33/00 (2006.01)
- (21) **2010-218**
- (71) České vysoké učení technické v Praze, Fakulta stavební, Experimentální centrum, Praha 6, CZ
- (72) Zatloukal Jan Ing., Rychnov nad Kněžnou, CZ
Sovják Radoslav Ing., Praha 4, CZ
Heinrich Pavel Ing., Votice, CZ
Máca Petr Ing., Praha 10, CZ
Konvalinka Petr Prof. Ing. CSc., Praha 10, CZ
- (54) **Zařízení pro stanovení pracovního diagramu zemních kotev v tahu**
- (22) 23.03.2010
- (57) Vynález se týká zařízení pro stanovení pracovního

diagramu zemních kotev (20) v tahu, které sestává z hlavního nosníku (1) tvořeného válcovanými profily (5, 6), připojeného svým jedním koncem přes kloubové spojení s pasivní stojkou (2) a druhým svým koncem přes další kloubové spojení s aktivní stojkou (3). Ke středové části hlavního nosníku (1) je připojen adaptér se silovým snímačem (30), který je připojitelný ke kotvě (20), přičemž pasivní stojka (2) i aktivní stojka (3) jsou umístěny v dostatečné vzdálenosti od zkoušené kotvy (20). Ke zkoušené kotvě (20) mohou být připojeny dva úhelníky (23), které jsou na svých koncích opatřeny otvorem (25) pro uchycení lanka lankového snímače (35) a těla lankových snímačů (35) jsou pevně přichycena k zemi v dostatečné vzdálenosti od zkoušené zemní kotvy (20).

(74) Ing. Václav Kratochvíl, patentový zástupce, Tábořská 758/33, Mladá Boleslav, 29301

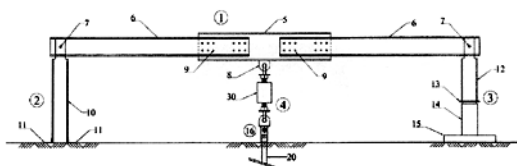

- (51) **G06Q 50/00** (2006.01)
G06T 17/00 (2006.01)
G06T 15/20 (2011.01)
G02B 5/10 (2006.01)
G02B 13/06 (2006.01)
H04N 5/225 (2006.01)
- (21) **2010-182**
- (71) PRIMARY STEP, s.r.o., Brno, CZ
- (72) Karmazin Michal, Brno, CZ
Brzobohatý Petr, Brno, CZ
- (54) **Způsob automatizovaného vytváření virtuálního 3D online prohlídky a uspořádání systému k provádění tohoto způsobu**
- (22) 12.03.2010
- (57) Způsob automatizovaného vytváření virtuální 3D online prohlídky spočívající v tom, že nejprve se pomocí digitálního snímače obrazu opatřeného optickým systémem s konvexním zrcadlem pořídí 360° sférický obraz, načež se provede přenos obrazového výstupu z digitálního snímače obrazu do zařízení připojeného k přenosové síti přes datové rozhraní, načež pokračuje vložení sférického zobrazení do vlastní aplikace na serveru, poté je detekován střed sférického zobrazení, následně se toto zobrazení rozbalí v panoramatické zobrazení, poté se provede import panoramatického zobrazení do aplikace přehrávače 3D zobrazení, provede se vygenerování HTML kódů a unikátních URL adres finální virtuální 3D prohlídky, načež se uskuteční automatické vystavení 3D prohlídky na web online.
- (74) INPARTNERS GROUP, Ing. Dušan Kendereški, Lidická 51, Brno, 60200

- (51) **G01N 3/10** (2006.01)
G01N 3/12 (2006.01)
G01N 19/00 (2006.01)
E02D 33/00 (2006.01)
- (21) **2010-218**
- (71) České vysoké učení technické v Praze, Fakulta stavební, Experimentální centrum, Praha 6, CZ
- (72) Zatloukal Jan Ing., Rychnov nad Kněžnou, CZ
Sovják Radoslav Ing., Praha 4, CZ
Heinrich Pavel Ing., Votice, CZ
Máca Petr Ing., Praha 10, CZ
Konvalinka Petr Prof. Ing. CSc., Praha 10, CZ
- (54) **Zařízení pro stanovení pracovního diagramu zemních kotev v tahu**
- (22) 23.03.2010
- (57) Vynález se týká zařízení pro stanovení pracovního

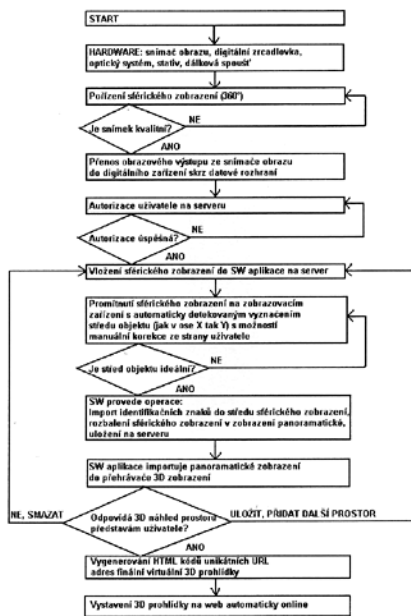

(51) **G08B 21/04** (2006.01)
G08B 25/10 (2006.01)

(21) **2010-181**

(71) VYSOKÁ ŠKOLA BĀŇSKÁ TECHNICKÁ UNIVERZITA
OSTRAVA, Ostrava - Poruba, CZ

(72) Černý Martin Ing., Prostějov, CZ
Penhaker Marek Ing. Ph.D., Ostrava, CZ

(54) **Systém monitorování pozice osoby v bytě**

(22) 12.03.2010

(57) Systém monitorování pozice osoby (6) v bytě, jehož podstatou je elektronický systém zjištění pozice osoby (6) v bytě, který umožňuje přítomnost i jiné než monitorované osoby (6) v bytě, aniž by bylo ovlivněno zjištění pozice sledované osoby (6) v bytě. Navrhovaný systém využívá pohybová čidla (1), ale nově ve spojení s dalšími novými senzory a systémy. Komunikace mezi těmito jednotlivými senzory a systémy je realizována pomocí bezdrátové technologie. Jednotlivými senzory a systémy jsou pohybová čidla (1), dveřní závory (3) rozeznávající směr pohybu osoby a lokalizace pozice osoby (6) s využitím bezdrátové technologie.

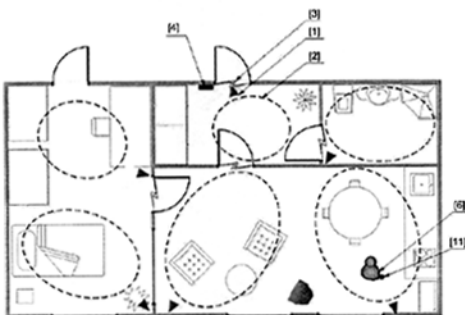

Zveřejněné přihlášky vynálezů - přehled podle třídících znaků

Tato kapitola obsahuje zveřejněné přihlášky vynálezů uspořádané podle třídících znaků mezinárodního patentové třídění, nacházejících se na druhém až x-tém místě zatřídění přihlášky vynálezu. Přihlášky vynálezu uspořádané podle třídících znaků na 1. pozici zatřídění jsou uvedeny v předchozí části.

B 60 R 21/0134	(2006.01)	2010-686
B 60 R 21/23	(2006.01)	2010-686
C 01 D 7/00	(2006.01)	2011-18
C 21 D 8/02	(2006.01)	2010-706
C 21 D 9/42	(2006.01)	2010-706
C 22 C 38/32	(2006.01)	2010-706
C 23 C 8/22	(2006.01)	2010-706
E 02 D 33/00	(2006.01)	2010-218
E 05 G 1/024	(2006.01)	2010-706
E 05 G 1/026	(2006.01)	2010-706
G 01 B 21/04	(2006.01)	2010-178
G 01 N 19/00	(2006.01)	2010-218
G 01 N 3/12	(2006.01)	2010-218
G 02 B 13/06	(2006.01)	2010-182
G 02 B 5/10	(2006.01)	2010-182
G 06 T 15/20	(2011.01)	2010-182
G 06 T 17/00	(2006.01)	2010-182
G 08 B 25/10	(2006.01)	2010-181
H 04 N 5/225	(2006.01)	2010-182

Seznam přihlašovatelů zveřejněných přihlášek vynálezů

(71)	(21)	(51)	(71)	(21)	(51)
Benteler Automobiltechnik GmbH, 33104 Paderborn, DE	2010-706	C 22 C 38/22	(2006.01)		
Benteler Automobiltechnik GmbH, 33104 Paderborn, DE	2010-939	C 21 D 8/02	(2006.01)		
Bruna Vladimír, Hradec Králové, CZ	2010-175	B 23 K 31/00	(2006.01)		
Centrum dopravního výzkumu, v.v.i., Brno, CZ	2010-686	B 60 R 21/34	(2011.01)		
České vysoké učení technické v Praze, Fakulta stavební, Experimentální centrum, Praha 6, CZ	2010-218	G 01 N 3/10	(2006.01)		
ČVUT v Praze, Fakulta strojní, Praha 6, CZ	2010-178	G 01 B 5/004	(2006.01)		
Hrdina František Bc., Praha 9, CZ	2010-168	B 27 B 17/08	(2006.01)		
Kreidl František, Praha 4, CZ	2010-179	B 60 C 23/00	(2006.01)		
Kříž Ivan Ing., Stružná, CZ	2011-18	B 01 D 1/18	(2006.01)		
PRECIOSA, a.s., Jablonec nad Nisou, CZ	2010-575	C 03 C 3/095	(2006.01)		
PRIMARY STEP, s.r.o., Brno, CZ	2010-182	G 06 Q 50/00	(2006.01)		
VYSOKÁ ŠKOLA BÁŇSKÁ TECHNICKÁ UNIVERZITA OSTRAVA, Ostrava - Poruba, CZ	2010-181	G 08 B 21/04	(2006.01)		
Výzkumný ústav rostlinné výroby, v. v. i., Praha 6 - Ruzyně, CZ	2010-102	A 01 N 65/22	(2009.01)		
Výzkumný ústav rostlinné výroby, v. v. i., Praha 6 - Ruzyně, CZ	2010-13	A 01 N 65/12	(2009.01)		

FG4A

Udělené patenty - přehled podle čísel patentů

V období uzávěrky tohoto čísla Věstníku udělil Úřad průmyslového vlastnictví tyto patenty.

302715	B 28 B 1/52	(2006.01)
302716	C 11 D 1/72	(2006.01)
302717	A 61 K 31/5415	(2006.01)
302718	C 07 D 319/06	(2006.01)
302719	C 12 N 15/10	(2006.01)
302720	B 01 L 3/02	(2006.01)
302721	C 07 D 239/94	(2006.01)
302722	G 01 N 3/10	(2006.01)
302723	C 03 C 3/095	(2006.01)

FG4A

Udělené patenty - přehled podle MPT

(51) A61K 31/5415 (2006.01)	(72) Rada Miroslav Ing. CSc., Staňkov, CZ
A61K 9/08 (2006.01)	Sázavová Květa Ing., Jablonec nad Nisou, CZ
A61K 47/10 (2006.01)	Kořenský Jan RNDr., Jablonec nad Nisou, CZ
A61K 47/12 (2006.01)	Vavřena Jiří Ing., Semily, CZ
A61K 47/18 (2006.01)	(54) Křišťálové sklo s indexem lomu vyšším než 1,53 bez obsahu sloučenin olova, barya a arzenu
A61K 47/34 (2006.01)	(22) 26.07.2010
A61P 11/00 (2006.01)	
A61P 29/00 (2006.01)	
(11) 302717	(51) C07D 239/94 (2006.01)
(40) 16.04.2003	C07D 405/12 (2006.01)
(21) 2002-4191	A61K 31/517 (2006.01)
(73) BOEHRINGER INGELHEIM VETMEDICA GMBH, Ingelheim am Rhein, DE	A61P 35/00 (2006.01)
(72) Daneck Klaus, Biberach, DE	A61P 11/00 (2006.01)
Folger Martin Andreas, Ingelheim, DE	(11) 302721
Hassel Bernhard, Ingelheim, DE	(40) 15.10.2003
Henke Stefan, Gau-Odernheim, DE	(21) 2003-1930
Kroff Hans-Jürgen, Schöneberg, DE	(73) BOEHRINGER INGELHEIM PHARMA GMBH & CO. KG, Ingelheim am Rhein, DE
Kruss Bernd, Hochdorf, DE	(72) Himmelsbach Frank, Mittelbiberach, DE
Prox Axel, Warthausen, DE	Langkopf Elke, Warthausen, DE
(54) Vodný roztok meloxicamu	Blech Stefan, Warthausen, DE
(32) 20.06.2000	Jung Birgit, Schwabenheim, DE
(31) 10030345	Baum Elke, Allmand, AT
(33) DE	Solca Flavio, Wien, AT
(86) PCT/EP2001/006904	(54) Chinazolinové deriváty
(87) WO 2001/097813	(32) 20.12.2000
(22) 19.06.2001	(31) 10063435
(74) KOREJZOVÁ & SPOL., v.o.s., JUDr. Zdeňka Korejzová, advokátka, Korunní 810/104 E, Praha 10, 10100	(33) DE
	(86) PCT/EP2001/014569
	(87) WO 2002/050043
	(22) 12.12.2001
	(74) JUDr. Zdeňka Korejzová, Spálená 29, Praha 1, 11000
(51) B01L 3/02 (2006.01)	
A61M 39/28 (2006.01)	
(11) 302720	(51) C07D 319/06 (2006.01)
(40) 16.06.2004	C07D 309/30 (2006.01)
(21) 2003-2417	(11) 302718
(73) CAREFUSION 303, INC., San Diego, CA, US	(40) 14.05.2003
(72) Butterfield Robert, Poway, CA, US	(21) 2003-163
Anderson Emmett B., Santee, CA, US	(73) AstraZeneca UK Ltd, London, GB
(54) Systém pro řízení toku tekutiny, lékařská byreta a způsob řízení toku tekutiny	(72) Kooistra Jacob Hermanus Mattheus Hero, Venlo, NL
(32) 05.02.2001	Zeegers Hubertus Josephus Marie, Baarlo, BE
(31) 09/777788	Mink Daniel, Eupen, BE
(33) US	Mulders Joannes Maria Cornelis Antonius, Geleen, NL
(86) PCT/US2002/002671	(54) Způsob přípravy derivátu 2-(6-substituované-1,3-dioxan-4-yl)octové kyseliny
(87) WO 2002/062473	(32) 19.07.2000
(22) 01.02.2002	(31) 1015744
(74) KOREJZOVÁ & SPOL., v.o.s., JUDr. Petra Korejzová, advokátka, Korunní 810/104 E, Praha 10, 10100	(33) NL
	(86) PCT/NL2001/000535
	(87) WO 2002/006266
	(22) 12.07.2001
	(74) Společná advokátní kancelář Všecka Zelený Švorčík Kalenský a partneři, JUDr. Pavel Zelený, Hálkova 2, Praha 2, 12000
(51) B28B 1/52 (2006.01)	
B28B 5/02 (2006.01)	
B28B 3/12 (2006.01)	
(11) 302715	(51) C11D 1/72 (2006.01)
(40) 15.05.2002	C11D 3/16 (2006.01)
(21) 2001-295	(11) 302716
(73) BPB LIMITED, Coventry CV3 2TT, GB	(40) 12.04.2000
(72) Davies David Laurence, Telgate, DE	(21) 1999-1868
Emilius Jürgen, Koln, DE	(73) THE PROCTER & GAMBLE COMPANY, Cincinnati, OH, US
Wicht Andreas, Vancouver, CA	(72) Cripe Thomas Anthony, Loveland, OH, US
(54) Zařízení a způsob pro výrobu stavební desky	Connor Daniel Stedman, Cincinnati, OH, US
(32) 29.07.1998	Vinson Phillip Kyle, Fairfield, OH, US
(31) 9816539	Burckett-St. Laurent James Charles Theophile Roger, Cincinnati, OH, US
(33) GB	Willman Kenneth William, Fairfield, OH, US
(86) PCT/GB1999/002469	(54) Kompozice povrchově aktivní látky s alkylpolyoxyalkyleny a ethoxyláty
(87) WO 2000/006355	(32) 26.11.1996
(22) 28.07.1999	(31) 60/031917
(74) PATENTSERVIS Praha a.s., Jivenská 1273/1, Praha 4, 14021	(33) US
	(86) PCT/US1997/021160
	(87) WO 1998/023712
(51) C03C 3/095 (2006.01)	
(11) 302723	
(40) 21.09.2011	
(21) 2010-575	
(73) PRECIOSA, a.s., Jablonec nad Nisou, CZ	

(22) 19.11.1997
(74) PATENTSERVIS PRAHA a.s., Jivenská 1, Praha 4, 14000

(51) **C12N 15/10** (2006.01)
C12Q 1/68 (2006.01)
(11) 302719
(40) 15.10.2003
(21) **2003-1839**
(73) MAX-PLANCK-GESELLSCHAFT ZUR FÖRDERUNG
DER WISSENSCHAFTEN E.V., München, DE
EUROPÄISCHES LABORATORIUM FÜR
MOLEKULARBIOLOGIE (EMBL), Heidelberg, DE
(72) Tuschl Thomas, Göttingen, DE
Elbashir Sayda, Göttingen, DE
Lendeckel Winfried, Hohengandem, DE
Matthias Wilm, Heidelberg, DE
Lührmann Reinhard, Marburg-Michelbach, DE
(54) **Izolovaná molekula dvouřetězcové RNA, způsob její
výroby a její použití**
(32) 01.12.2000, 30.03.2001
(31) 00126325, 60/279661
(33) EP, US
(86) PCT/EP2001/013968
(87) WO 2002/044321
(22) 29.11.2001
(74) JUDr. Zdeňka Korejzová, Spálená 29, Praha 1, 11000

(51) **G01N 3/10** (2006.01)
G01N 3/12 (2006.01)
G01N 19/00 (2006.01)
E02D 33/00 (2006.01)
(11) 302722
(40) 21.09.2011
(21) **2010-218**
(73) České vysoké učení technické v Praze, Fakulta stavební,
Experimentální centrum, Praha 6, CZ
(72) Zatloukal Jan Ing., Rychnov nad Kněžnou, CZ
Sovják Radoslav Ing., Praha 4, CZ
Heinrich Pavel Ing., Votice, CZ
Máca Petr Ing., Praha 10, CZ
Konvalinka Petr Prof. Ing. CSc., Praha 10, CZ
(54) **Zařízení pro stanovení pracovního diagramu zemních
kotev v tahu**
(22) 23.03.2010
(74) Ing. Václav Kratochvíl, patentový zástupce, Táborská
758/33, Mladá Boleslav, 29301

Seznam majitelů udělených patentů

(73)	(11)	(51)	(73)	(11)	(51)
AstraZeneca UK Ltd, London, GB	302718	<i>C 07 D 319/06</i>	(2006.01)		
BOEHRINGER INGELHEIM PHARMA GMBH & CO. KG, Ingelheim am Rhein, DE	302721	<i>C 07 D 239/94</i>	(2006.01)		
BOEHRINGER INGELHEIM VETMEDICA GMBH, Ingelheim am Rhein, DE	302717	<i>A 61 K 31/5415</i>	(2006.01)		
BPB LIMITED, Coventry CV3 2TT, GB	302715	<i>B 28 B 1/52</i>	(2006.01)		
CAREFUSION 303, INC., San Diego, CA, US	302720	<i>B 01 L 3/02</i>	(2006.01)		
České vysoké učení technické v Praze, Fakulta stavební, Experimentální centrum, Praha 6, CZ	302722	<i>G 01 N 3/10</i>	(2006.01)		
EUROPÄISCHES LABORATORIUM FÜR MOLEKULARBIOLOGIE (EMBL), Heidelberg, DE	302719	<i>C 12 N 15/10</i>	(2006.01)		
MAX-PLANCK- GESELLSCHAFT ZUR FÖRDERUNG DER WISSENSCHAFTEN E.V., München, DE	302719	<i>C 12 N 15/10</i>	(2006.01)		
PRECIOSA, a.s., Jablonec nad Nisou, CZ	302723	<i>C 03 C 3/095</i>	(2006.01)		
THE PROCTER & GAMBLE COMPANY, Cincinnati, OH, US	302716	<i>C 11 D 1/72</i>	(2006.01)		

Zpřístupněné překlady nároků evropských patentových přihlášek

U následujících zveřejněných evropských patentových přihlášek s účinky pro Českou republiku byl přihlašovatelem předložen překlad patentových nároků do českého jazyka (§ 35a, odst. 4 zákona č. 527/1990 Sb., v platném znění). Datum zpřístupnění překladu patentových nároků veřejnosti je datum publikace tohoto Věstníku. Údaje jsou řazeny vzestupně podle čísla zveřejnění evropské patentové přihlášky.

- (97) **EP 2039971**
(97) 25.03.2009
(51) **F16L 1/028** (2006.01)
(96) 25.07.2008
(96) 08013443.0
(71) IFK Gesellschaft m.b.H., 5020 Salzburg, AT
(72) Kuchler, Thomas, 94491 Hengersberg, DE
Frisch, Walter, 5020 Salzburg, AT
(54) **Způsob kontrolovaného kladení vedení a systém pro kontrolované kladení**
(32) 13.09.2007
(31) 102007043647
(33) DE
(74) KANIA, SEDLÁK, SMOLA Patentová a známková kancelář, Ing. Veronika Zemanová, Mendlovo nám. 1a, Brno, 60300

Zveřejněné překlady evropských patentových spisů

U následujících udělených evropských patentů s účinky pro Českou republiku byl majitelem předložen překlad patentového spisu do českého jazyka (§ 35c odst. 2 až 4 zákona č. 527/1990 Sb., v platném znění). Údaje jsou řazeny vzestupně podle čísel evropských patentů.

- | | |
|--|--|
| (97) EP 1403286 | (47) 27.07.2011 |
| (47) 01.06.2011 | (97) 06.11.2003 |
| (97) 31.03.2004 | (51) B29C 51/04 (2006.01) |
| (51) C08C 19/02 (2006.01) | B29C 51/38 (2006.01) |
| C08F 8/04 (2006.01) | B29C 51/46 (2006.01) |
| (96) 18.09.2003 | B29C 51/26 (2006.01) |
| (96) 03077945.8 | (96) 17.04.2003 |
| (73) ENI S.p.A., 00144 Rome, IT | (96) 03725052.9 |
| Polimeri Europa S.p.A., 20097 San Donato Milanese (MI), IT | (73) KUHNE ANLAGENBAU GmbH, D-53757 Sankt Augustin, DE |
| (72) Masi, Francesco, 26866 Sant'Angelo Lodigiano (Lodi), IT | (72) SCHLÖSSER, Helmut, 53343 Wachtberg, DE |
| Sommazzi, Anna, 16038 Santa Margherita Ligure (Genova), IT | ASSELBORN, Peter, 51465 Bergisch Gladbach, DE |
| Santi, Roberto, 28100 Novara, IT | (54) Zařízení pro tvarování za tepla k výrobě tvarovaných těles z umělohmotné folie |
| (54) Způsob hydrogenace homopolymerů a kopolymerů konjugovaných dienů | (32) 25.04.2002, 25.04.2002, 25.04.2002 |
| (32) 27.09.2002 | (31) 20206601 U, 10218486, 20206600 U, 10218511 |
| (31) MI20022055 | (33) DE, DE, DE, DE |
| (33) IT | (86) PCT/EP2003/004028 |
| (74) Čermák a spol., JUDr. Karel Čermák, advokát, Národní 32, Praha 1, 11000 | (87) WO 2003/091001 |
| | (74) FISCHER & PARTNER Intellectual Property s.r.o., Ing. Michael Fischer, Na Hrobci 294/5, Praha 2, 12000 |

- | | |
|--|---|
| (97) EP 1477026 | (97) EP 1529063 |
| (47) 01.06.2011 | (47) 20.04.2011 |
| (97) 14.08.2003 | (97) 22.01.2004 |
| (51) G06T 1/00 (2006.01) | (51) C07K 16/18 (2006.01) |
| H04N 1/32 (2006.01) | C12N 15/13 (2006.01) |
| (96) 08.02.2003 | C12N 15/63 (2006.01) |
| (96) 03737384.2 | A61K 39/395 (2006.01) |
| (73) Nautilus GB Limited, Hawk Green Marple, Stockport SK6 7JW, GB | C12N 5/10 (2006.01) |
| (72) SMITH, Ian, Rodney, Stockport, Cheshire SK6 8AF, GB | A01K 67/027 (2006.01) |
| (54) Způsob vložení druhého obrazu do primárního obrazu | (96) 10.07.2003 |
| (32) 08.02.2002 | (96) 03763792.3 |
| (31) 0202962 | (73) ADIENNE S.r.l., 24128 Bergamo, IT |
| (33) GB | (72) TEDESCO, Francesco, I-34143 Trieste, IT |
| (86) PCT/GB2003/000551 | MARZARI, Roberto, I-34136 Trieste, IT |
| (87) WO 2003/067892 | (54) Protílátky proti složce C5 systému komplementu a jejich použití |
| (74) PATENTSERVIS Praha a.s., Jivenská 1273/1, Praha 4, 14021 | (32) 11.07.2002 |
| | (31) MI20021527 |
| | (33) IT |
| | (86) PCT/EP2003/007487 |
| | (87) WO 2004/007553 |

(97) **EP 1497100**

(74) Čermák a spol., JUDr. Karel Čermák, advokát, Národní 32, Praha 1, 11000

(97) **EP 1557048**

(47) 30.03.2011

(97) 06.05.2004

(51) **H04Q 1/14** (2006.01)

H05K 7/18 (2006.01)

G02B 6/44 (2006.01)

H04Q 1/02 (2006.01)

(96) 26.09.2003

(96) 03752606.8

(73) ADC Telecommunications, Inc., Eden Prairie, MN 55344-2252, US

(72) KNUDSEN, Clinton M., Saskatoon, Saskatchewan S7K 0Z8, US

THOMPSON, Patrick, J., Savage, MN 55378, US

(54) **Koncový panel o vysoké hustotě s otočnou miskou**

(32) 21.10.2002

(31) 277606

(33) US

(86) PCT/US2003/030282

(87) WO 2004/039092

(74) Čermák a spol., JUDr. Karel Čermák, advokát, Národní 32, Praha 1, 11000

(97) **EP 1566466**

(47) 06.04.2011

(97) 24.08.2005

(51) **C23C 22/78** (2006.01)

(96) 18.02.2005

(96) 05003533.6

(73) Chemetall GmbH, 60487 Frankfurt am Main, DE

(72) Nakazawa, Toshiko, Tokyo 145-0066, JP

(54) **Povrchový kondicionér a způsob povrchové úpravy**

(32) 20.02.2004

(31) 2004044563

(33) JP

(74) Čermák a spol., JUDr. Karel Čermák, advokát, Národní 32, Praha 1, 11000

(97) **EP 1597585**

(47) 15.06.2011

(97) 10.09.2004

(51) **G01N 33/68** (2006.01)

C07K 1/00 (2006.01)

A61K 31/00 (2006.01)

A61K 38/00 (2006.01)

C07K 1/02 (2006.01)

C07K 19/00 (2006.01)

A61K 31/03 (2006.01)

(96) 26.02.2004

(96) 04714981.0

(73) PEPSCAN SYSTEMS B.V., 8219 PH Lelystad, NL

(72) TIMMERMAN, Peter, NL-8212 DT Lelystad, NL

BELD, Joris, Zürich 8032, CH

MELOEN, Robert, Hans, NL-8231 AP Lelystad, NL

PUIJK, Wouter, Cornelis, NL-8243 VZ Lelystad, NL

(54) **Způsob výběru sloučeniny kandidátního léčiva**

(32) 27.02.2003

(31) 03075597

(33) EP

(86) PCT/NL2004/000146

(87) WO 2004/077062

(74) PATENTSERVIS Praha a.s., Jivenská 1273/1, Praha 4, 14021

(97) **EP 1607969**

(47) 15.06.2011

(97) 30.09.2004

(51) **G11B 20/18** (2006.01)

(96) 17.03.2004

(96) 04721327.7

(73) Pioneer Corporation, Kanagawa 212-0031, JP

(72) YOSHIDA, Masayoshi, c/o Pioneer Corporation,

Tokorozawa-shi, Saitama 359-8522, JP

KODA, Takeshi, c/o Pioneer Corporation, Tokorozawa-

shi, Saitama 359-8522, JP

IMAMURA, Akira, c/o Pioneer Corporation, Tokorozawa-

shi, Saitama 359-8522, JP

(54) **Jednorázově zapisovatelný nosič, způsob záznamu a záznamové zařízení pro tento nosič, způsob reprodukce záznamových dat zaznamenaných na nosiči a reprodukční zařízení**

(32) 17.03.2003

(31) 2003072771

(33) JP

(86) PCT/JP2004/003565

(87) WO 2004/084217

(74) Rott, Růžička & Guttmann Patentové, známkové a

advokátní kanceláře, JUDr. Ing. Miloslav Hainz,

Vinohradská 37, Praha 2, 12000

(97) **EP 1634413**

(47) 13.07.2011

(97) 16.12.2004

(51) **H04L 12/56** (2006.01)

(96) 17.05.2004

(96) 04733306.7

(73) Deutsche Telekom AG, 53113 Bonn, DE

(72) HIRSCHKE, Sven, 53844 Troisdorf, DE

WEISS, Erik, NL-6291 GB Vaals, NL

XU, Bangnan, 64293 Darmstadt, DE

(54) **Způsob a zařízení pro řízení datových spojení v datové síti s množstvím síťových uzlů**

(32) 30.05.2003

(31) 10324470

(33) DE

(86) PCT/DE2004/001037

(87) WO 2004/109988

(74) FISCHER & PARTNER Intellectual Property s.r.o., Na

Hrobci 294/5, Praha 2, 12000

(97) **EP 1654769**

(47) 18.05.2011

(97) 24.02.2005

(51) **H01L 31/032** (2006.01)

(96) 13.08.2004

(96) 04744786.7

(73) University of Johannesburg, Johannesburg 2006, ZA

(72) ALBERTS, Vivian, Dept. of Physics, Auckland Park,

Johannesburg 2006, ZA

(54) **Způsob přípravy polovodičových filmů ze čtyř- nebo vícerozložkových slitin prvků skupin IB-IIIa-VIA**

(32) 14.08.2003, 30.03.2004

(31) 200306316, 200402497

(33) ZA, ZA

(86) PCT/IB2004/051458

(87) WO 2005/017978

(74) Ing. Marta Gabrielová, patentový zástupce, Na Bělidle 3,

Praha 5, 15000

(97) **EP 1676012**

(47) 23.02.2011

(97) 31.03.2005

(51) **E05D 15/06** (2006.01)

E05D 15/10 (2006.01)

E05F 7/04 (2006.01)

(96) 17.09.2004

(96) 04786794.0

(73) Edscha Engineering GmbH, 42855 Remscheid, DE

(72) GOEBEL, Markus, 42855 Remscheid, DE

DUNING, Ralf, 42719 Solingen, DE

- | | |
|---|---|
| <p>(54) Vodící systém pro posuvné dveře
(32) 20.09.2003
(31) 10343717
(33) DE
(86) PCT/DE2004/002075
(87) WO 2005/028794
(74) Rott, Růžička & Guttmann Patentové, známkové a advokátní kanceláře, Ing. Jiří Andera, Vinohradská 37, Praha 2, 12000</p> | <p>(74) Čermák a spol., JUDr. Karel Čermák, advokát, Národní 32, Praha 1, 11000</p> |
| <p>(97) EP 1718530
(47) 01.06.2011
(97) 09.06.2005
(51) B65D 81/113 (2006.01)
(96) 19.11.2004
(96) 04811504.2
(73) Packaging Plus, LLC, La Mirada CA 90638, US
(72) BONTRAGER, Richard, L., Ripon, CA 95366, US
BROWN, Michael, A., Jamestown, RI 02835, US
HACKER, Robert, F., McHenry, IL 60050, US
STRANGE, Randall, G., Lompoc, CA 93436, US
(54) Koncové víko obalové struktury s vícenásobnou pružnou soustavou
(32) 19.11.2003
(31) 717110
(33) US
(86) PCT/US2004/038798
(87) WO 2005/051765
(74) Čermák a spol., JUDr. Karel Čermák, advokát, Národní 32, Praha 1, 11000</p> | <p>(97) EP 1748985
(47) 22.06.2011
(97) 01.12.2005
(51) C07D 211/76 (2006.01)
C07D 401/04 (2006.01)
C07D 413/04 (2006.01)
C07D 403/04 (2006.01)
C07D 417/04 (2006.01)
A61K 31/506 (2006.01)
A61K 31/5377 (2006.01)
A61K 31/45 (2006.01)
A61P 7/02 (2006.01)
(96) 20.05.2005
(96) 05743594.3
(73) Takeda Pharmaceutical Company Limited, Osaka-shi, Osaka 541-0045, JP
(72) KUBO, K.; c/o TAKEDA PHARMACEUTICAL COMPANY LTD, Osaka-shi, Osaka 5328686, JP
IMAEDA, Y.; c/o TAKEDA PHARMACEUTICAL COMPANY LTD, Osaka-shi, Osaka 5328686, JP
(54) Deriváty cyklických amidů a jejich výroba a použití jako antitrombotická činidla
(32) 21.05.2004
(31) 2004152000
(33) JP
(86) PCT/JP2005/009711
(87) WO 2005/113504
(74) HERMAN, NOWAKOVÁ, RNDr. Naděžda Nowaková, CSc., Donínská 2390, Praha 9, 19016</p> |
| <p>(97) EP 1730146
(47) 04.05.2011
(97) 13.10.2005
(51) C07D 471/04 (2006.01)
C07D 519/00 (2006.01)
(96) 30.03.2005
(96) 05756052.6
(73) VERTEX PHARMACEUTICALS INCORPORATED, Cambridge, MA 02139, US
(72) SALITURO, Francesco, Marlborough, MA 01752, US
FARMER, Luc, Foxborough, MA 02035, US
BETHIEL, Randy, Lexington, MA 02420, US
HARRINGTON, Edmund, Plymouth, MA 02360, US
GREEN, Jeremy, Waltham, MA 02451, US
COURT, John, Littleton, MA 01460, US
COME, Jon, Cambridge, MA 02139, US
LAUFFER, David, Stow, MA 01775, US
ARONOV, Alex, Watertown, MA 02472, US
BINCH, Hayley, Abingdon, Oxfordshire OX14 4RY, GB
BOYALL, Dean, Abingdon, Oxfordshire OX14 4RY, GB
CHARRIER, Jean-Damien, Abingdon, Oxfordshire OX14 4RY, GB
EVERITT, Simon, Abingdon, Oxfordshire OX14 4RY, GB
FRAYSSE, Damien, Abingdon, Oxfordshire OX14 4RY, GB
MORTIMORE, Michael, Abingdon, Oxfordshire OX14 4RY, GB
PIERARD, Françoise, Abingdon, Oxfordshire OX14 4RY, GB
ROBINSON, Daniel, Abingdon, Oxfordshire OX14 4RY, GB
PINDER, Joanne, Abingdon, Oxfordshire OX 14 4RY, GB
WANG, Tiansheng, Concord, MA 01742, US
PIERCE, Albert, Cambridge, MA 02138, US
(54) Azaindoly užitečné jakožto inhibitory JAK a jiných protein kinas
(32) 30.03.2004, 05.11.2004
(31) 557503 P, 625599 P
(33) US, US
(86) PCT/US2005/010846
(87) WO 2005/095400</p> | <p>(97) EP 1766743
(47) 17.08.2011
(97) 12.01.2006
(51) H02G 3/04 (2006.01)
H02B 1/00 (2006.01)
(96) 18.06.2005
(96) 05758396.5
(73) RITTAL GmbH & Co. KG, 35745 Herborn, DE
(72) WAGENER, Hans, 35716 Dietzhölztal, DE
(54) Systém přípojnic s montážní jednotkou ze základní desky a upevňovacích dílů
(32) 01.07.2004
(31) 102004031825
(33) DE
(86) PCT/EP2005/006595
(87) WO 2006/002786
(74) Rott, Růžička & Guttmann Patentové, známkové a advokátní kanceláře, Ing. Jiří Andera, Vinohradská 37, Praha 2, 12000</p> |
| <p>(97) EP 1780310
(47) 25.05.2011
(97) 02.05.2007
(51) C23F 14/02 (2006.01)
C23F 11/18 (2006.01)
C23F 11/08 (2006.01)
C23F 11/173 (2006.01)
C02F 5/08 (2006.01)
(96) 30.09.2006
(96) 06020656.2
(73) BK Giulini GmbH, 67065 Ludwigshafen, DE
Lizenzgemeinschaft Wons u.a. vertreten durch Herrn Werner Wons, 51427 Bergisch Gladbach, DE
(72) Hater, Wolfgang, 41564 Kaarst, DE
Friedrich, Anja, 40625 Düsseldorf, DE
Schmidt, Peter, 51519 Odenthal, DE
Wons, Werner, 51427 Bergisch Gladbach, DE
(54) Způsob ošetřování kovových systémů rozvádějících vodu pro ochranu vůči korozi za kondicionace antikorozního prostředku</p> | <p>(97) EP 1780310
(47) 25.05.2011
(97) 02.05.2007
(51) C23F 14/02 (2006.01)
C23F 11/18 (2006.01)
C23F 11/08 (2006.01)
C23F 11/173 (2006.01)
C02F 5/08 (2006.01)
(96) 30.09.2006
(96) 06020656.2
(73) BK Giulini GmbH, 67065 Ludwigshafen, DE
Lizenzgemeinschaft Wons u.a. vertreten durch Herrn Werner Wons, 51427 Bergisch Gladbach, DE
(72) Hater, Wolfgang, 41564 Kaarst, DE
Friedrich, Anja, 40625 Düsseldorf, DE
Schmidt, Peter, 51519 Odenthal, DE
Wons, Werner, 51427 Bergisch Gladbach, DE
(54) Způsob ošetřování kovových systémů rozvádějících vodu pro ochranu vůči korozi za kondicionace antikorozního prostředku</p> |

(32) 18.10.2005
(31) 102005050200
(33) DE
(74) TRAPLOVÁ HAKR KUBÁT Advokátní a patentová kancelář, Ing. Eduard Hakr, Přístavní 24, Praha 7, 17000

(97) **EP 1798512**
(47) 10.08.2011
(97) 13.04.2006
(51) **F42B 3/13** (2006.01)
(96) 04.10.2005
(96) 05793812.8
(73) Nipponkayaku Kabushikikaisha, Tokyo 102-8172, JP
(72) MAEDA, Shigeru c/o Nipponkayaku Kabushikikaisha, Himeji-shi, Hyogo 6792123, JP
MUKUNOKI, Hirota c/o Nipponkayaku Kabushikikaisha, Himeji-shi, Hyogo 6792123, JP
(54) **Zařízení s obvodem s polovodičovým můstkem a zapalovač**
(32) 04.10.2004
(31) 2004290993
(33) JP
(86) PCT/JP2005/018718
(87) WO 2006/038703
(74) FISCHER & PARTNER Intellectual Property s.r.o., Ing. Michael Fischer, Na Hrobci 294/5, Praha 2, 12000

(97) **EP 1812521**
(47) 15.06.2011
(97) 18.05.2006
(51) **C09D 5/44** (2006.01)
C09D 163/02 (2006.01)
C09D 133/08 (2006.01)
C08G 18/64 (2006.01)
(96) 28.10.2005
(96) 05801770.8
(73) Cytec Surface Specialties Austria GmbH, 8402 Werndorf, AT
(72) HOBISCH, Gerald, A-8042 Graz, AT
MORRE, Peter, A-8020 Graz, AT
(54) **Způsob snížení nebo potlačení povrchových defektů v nátěrových povlácích**
(32) 09.11.2004
(31) 04026505
(33) EP
(86) PCT/EP2005/011581
(87) WO 2006/050828
(74) Společná advokátní kancelář Vsetečka Zelený Švorčík Kalenský a partneři, JUDr. Miloš Vsetečka, Hálkova 2, Praha 2, 12000

(97) **EP 1813695**
(47) 11.05.2011
(97) 01.08.2007
(51) **C23C 14/34** (2006.01)
H01J 37/34 (2006.01)
(96) 29.01.2007
(96) 07101310.6
(73) Materion Advanced Materials Technologies and Services Inc., Buffalo, 14214, NY, US
(72) De Bosscher, Wilmert, 9031 Drongen, BE
Van de Putte, Ivan, 8800 Roeselare, BE
(54) **Trubicová rozprašovací rozkladová elektroda se zdokonalenou tuhostí**
(32) 31.01.2006
(31) 06101089
(33) EP
(74) Čermák a spol., JUDr. Karel Čermák, advokát, Národní 32, Praha 1, 11000

(97) **EP 1827441**

(47) 15.06.2011
(97) 23.02.2006
(51) **A61K 31/4985** (2006.01)
A61K 31/519 (2006.01)
A61K 31/4409 (2006.01)
A61K 31/435 (2006.01)
(96) 09.08.2005
(96) 05770228.4
(73) Boehringer Ingelheim International GmbH, 55216 Ingelheim am Rhein, DE
(72) MUNZERT, Gerd, 89075 ULM, DE
STEEGMAIER, Martin, 72762 Reutlingen, DE
BAUM, Anke, A-1050 VIENNA, AT
(54) **Kombinace pro léčení chorob při nichž se účastní proliferace buněk**
(32) 14.08.2004, 17.08.2004
(31) 04019361, 04019448
(33) EP, EP
(86) PCT/EP2005/008623
(87) WO 2006/018182
(74) KOREJZOVÁ & SPOL., v.o.s., JUDr. Petra Korejzová, Korunní 810/104 E, Praha 10, 10100

(97) **EP 1832756**
(47) 01.06.2011
(97) 12.09.2007
(51) **F15B 7/00** (2006.01)
F15B 7/10 (2006.01)
(96) 02.03.2007
(96) 07004321.1
(73) FAAC S.p.A., 40069 Zola Predosa (BO), IT
(72) Pasquali, Luigi, 48022 San Potito - Lugo RA, IT
(54) **Ovládací systém hydraulického ovladače s dvojnásobným účinkem pro pohyb šoupátka**
(32) 10.03.2006
(31) MI20060426
(33) IT
(74) Čermák a spol., JUDr. Karel Čermák, advokát, Národní 32, Praha 1, 11000

(97) **EP 1833540**
(47) 06.04.2011
(97) 29.06.2006
(51) **A61M 15/00** (2006.01)
B65D 1/02 (2006.01)
B65D 83/14 (2006.01)
(96) 14.12.2005
(96) 05804955.2
(73) Clinical Designs Limited, Cambridge, CB4 0AB, GB
(72) BACON, Raymond, Petersfield Hampshire GU32 2DB, GB
(54) **Zásobník pro léčivo a způsob jeho výroby**
(32) 23.12.2004
(31) 0428204
(33) GB
(86) PCT/GB2005/004834
(87) WO 2006/067383
(74) PATENTSERVIS Praha a.s., Jivenská 1273/1, Praha 4, 14021

(97) **EP 1838718**
(47) 15.06.2011
(97) 13.07.2006
(51) **C07D 519/00** (2006.01)
C07D 487/04 (2006.01)
A61K 31/437 (2006.01)
A61P 35/00 (2006.01)
(96) 28.12.2005
(96) 05850734.4
(73) Pfizer Inc., New York, NY 10017, US

- | | |
|--|--|
| <p>(72) BOUZIDA, Djamal, Pfizer Global R&D, San Diego, CA 92121, US
DONG, Liming, Pfizer Global R&D, San Diego, CA 92121, US
GUO, Chuangxing, Pfizer Global R&D, San Diego, CA 92121, US
HONG, Yufeng, Pfizer Global R&D, San Diego, CA 92121, US
LI, Haitao, Pfizer Global R&D, San Diego, CA 92121, US
MARAKOVITS, Joseph T., Pfizer Global R&D, San Diego, CA 92121, US
YANG, Anle, Pfizer Global R&D, San Diego, CA 92121, US
ZHANG, Junhu, Pfizer Global R&D, San Diego, CA 92121, US</p> | <p>(32) 28.04.2005
(31) 102005020205
(33) DE
(86) PCT/EP2006/002225
(87) WO 2006/114160
(74) Čermák a spol., JUDr. Karel Čermák, advokát, Národní 32, Praha 1, 11000</p> |
| <p>(54) Pyrrolopyrazoly, účinné inhibitory kinázy
(32) 10.01.2005, 04.11.2005
(31) 642900 P, 733770 P
(33) US, US
(86) PCT/IB2005/003975
(87) WO 2006/072831
(74) Společná advokátní kancelář Všečeka Zelený Švorčík Kalenský a partneři, JUDr. Pavel Zelený, Hálkova 2, Praha 2, 12000</p> | <p>(97) EP 1937650
(47) 15.06.2011
(97) 15.03.2007
(51) C07D 235/04 (2006.01)
A61K 31/4184 (2006.01)
A61P 25/00 (2006.01)
A61P 29/00 (2006.01)
A61P 35/00 (2006.01)
C07D 235/06 (2006.01)
C07D 235/08 (2006.01)
C07D 235/10 (2006.01)
C07D 235/12 (2006.01)
C07D 235/16 (2006.01)
C07D 235/22 (2006.01)
C07D 401/04 (2006.01)
C07D 403/04 (2006.01)</p> |
| <p>(97) EP 1850705
(47) 11.05.2011
(97) 24.08.2006
(51) A47F 3/04 (2006.01)
F25D 23/00 (2006.01)
(96) 15.02.2005
(96) 05707405.6
(73) Carrier Corporation, Farmington, Connecticut 06034-4015, US
(72) FINKENAUER, Harry, 55246 Mainz-Kostheim, DE
(54) Chladicí výkladní vitrina
(86) PCT/EP2005/001520
(87) WO 2006/086999
(74) Čermák a spol., JUDr. Karel Čermák, advokát, Národní 32, Praha 1, 11000</p> | <p>(96) 01.08.2006
(96) 06769700.3
(73) S*BIO Pte Ltd, Singapore Science Park II, Singapore 117528, SG
(72) CHEN, Dizhong, Singapore 680212, SG
DENG, Weiping, Shanghai 200032, CN
LEE, Ken, Chi, Lik, Singapore 670627, SG
LYE, Pek Ling, Singapore 651290, SG
SUN, Eric, T., Singapore 269265, SG
WANG, Haishan, Singapore 126837, SG
YU, Niefang, Changsha 410006, CN
(54) Heterocyklické sloučeniny
(32) 08.09.2005, 21.03.2006
(31) 714827 P, 783819 P
(33) US, US
(86) PCT/SG2006/000217
(87) WO 2007/030080
(74) PatentCentrum Sedlák & Partners s.r.o., Husova 5, České Budějovice, 37001</p> |
| <p>(97) EP 1859865
(47) 15.06.2011
(97) 28.11.2007
(51) B01J 35/04 (2006.01)
F01N 3/00 (2006.01)
B01J 19/00 (2006.01)
C01B 3/00 (2006.01)
C01B 3/40 (2006.01)
(96) 27.04.2007
(96) 07107112.0
(73) J. Eberspächer GmbH & Co. KG, 73730 Esslingen, DE
(72) Eberspach, Günter, 72649 Wolfschlugen, DE
(54) Prvek katalyzátoru
(32) 24.05.2006
(31) 102006024862
(33) DE
(74) KOREJZOVÁ & SPOL., v.o.s., JUDr. Petra Korejzová, Korunní 810/104 E, Praha 10, 10100</p> | <p>(97) EP 1951697
(47) 27.07.2011
(97) 24.05.2007
(51) C07D 285/08 (2006.01)
C07D 285/18 (2006.01)
C07D 417/12 (2006.01)
A61K 31/433 (2006.01)
A61K 31/541 (2006.01)
A61K 31/54 (2006.01)
A61P 35/00 (2006.01)
(96) 25.10.2006
(96) 06806537.4
(73) Merck Patent GmbH, 64293 Darmstadt, DE
(72) SCHADT, Oliver, 63517 Rodenbach, DE
DORSCH, Dieter, 64372 Ober-Ramstadt, DE
SCHULTZ, Melanie, 64287 Darmstadt, DE
BLAUKAT, Andree, 64367 Muehlthal, DE
(54) Substituované 5-fenyl-3,6-dihydro-2-oxo-6H[1,3,4]thiadiaziny
(32) 21.11.2005
(31) 102005055354
(33) DE
(86) PCT/EP2006/010285
(87) WO 2007/057092
(74) Čermák a spol., JUDr. Karel Čermák, advokát, Národní 32, Praha 1, 11000</p> |
| <p>(97) EP 1874884
(47) 11.05.2011
(97) 02.11.2006
(51) C09J 123/08 (2006.01)
C08L 23/08 (2006.01)
(96) 10.03.2006
(96) 06723342.9
(73) Jowat AG, 32758 Detmold, DE
(72) TERFLOTH, Christian, 32760 Detmold, DE
STARCK, Felix, 32760 Detmold, DE
BRÜCKNER, Peter, 32758 Detmold, DE
(54) Lepicí systém</p> | <p>(97) EP 2032466
(47) 25.05.2011</p> |

- | | | | |
|---|-----------|--|-----------|
| (97) 27.12.2007 | | (51) A61K 31/7024 | (2006.01) |
| (51) B65D 75/66 | (2006.01) | A61K 31/26 | (2006.01) |
| B65D 77/32 | (2006.01) | A61K 36/31 | (2006.01) |
| B31B 1/90 | (2006.01) | A61P 35/00 | (2006.01) |
| B65D 85/76 | (2006.01) | (96) 18.01.2008 | |
| (96) 25.01.2007 | | (96) 08100658.7 | |
| (96) 07700513.0 | | (73) Indena S.p.A., 20139 Milano, IT | |
| (73) RC S.p.A., 40050 Argelato Bologna, IT | | (72) Morazzoni, Paolo, 20129, MILANO, IT | |
| (72) CHIARI, Giancarlo, 44042 Cento, IT | | Manzotti, Carla, 20139, MILANO, IT | |
| (54) Balení obsahující pastovitou potravinu | | Fontana, Gabriele, 20139, MILANO, IT | |
| (32) 21.06.2006 | | Riva, Antonella, 20139, MILANO, IT | |
| (31) BO20060482 | | Iori, Renato, 40129, BOLOGNA, IT | |
| (33) IT | | (54) Použití isothiokyanátových derivátů jako | |
| (86) PCT/IB2007/000169 | | antimyelomových látek | |
| (87) WO 2007/148165 | | (74) KOREJZOVÁ & SPOL., v.o.s., JUDr. Petra Korejzová, | |
| (74) PATENTSERVIS Praha a.s., Jivenská 1273/1, Praha 4, 14021 | | Korunní 810/104 E, Praha 10, 10100 | |
| <hr/> | | | |
| (97) EP 2046779 | | (97) EP 2087147 | |
| (47) 18.05.2011 | | (47) 23.03.2011 | |
| (97) 31.01.2008 | | (97) 29.05.2008 | |
| (51) C07D 403/12 | (2006.01) | (51) C23C 18/20 | (2006.01) |
| C07D 207/273 | (2006.01) | C23C 18/16 | (2006.01) |
| A61K 31/4025 | (2006.01) | C23C 18/34 | (2006.01) |
| (96) 26.07.2007 | | C23C 18/40 | (2006.01) |
| (96) 07813363.4 | | (96) 26.11.2007 | |
| (73) Bristol-Myers Squibb Company, Princeton NJ 08543-4000, US | | (96) 07847348.5 | |
| (72) CARTER, Percy, H., Princeton, NJ 08543, US | | (73) JET Metal Technologies, 69450 St Cyr au Mont D'Or, FR | |
| DUNCIA, John, V., Princeton, NJ 08543, US | | (72) STREMSDOERFER, Samuel, 69002 Lyon, FR | |
| MUDRYK, Boguslaw, M., New Brunswick, NJ 08903, US | | (54) Zdokonalený neelektrolytický postup pokovování | |
| RANDAZZO, Michael, E., New Brunswick, NJ 08903, US | | (32) 24.11.2006 | |
| XIAO, Zili, Princeton, NJ 08543, US | | (31) 0610287 | |
| YANG, Michael, G., Princeton, NJ 08543, US | | (33) FR | |
| ZHAO, Rulin, Princeton, NJ 08543, US | | (86) PCT/EP2007/062815 | |
| (54) Sloučenina, kterou je N-((1R, 2S, 5R)-5-(terc.-butylamino)-2-((S)-2-oxo-3-(6-(trifluormethyl)chinazolin-4-ylamino) pyrrolid | | (87) WO 2008/062070 | |
| (32) 28.07.2006, 21.03.2007, 25.07.2007 | | (74) PATENTSERVIS Praha a.s., Jivenská 1273/1, Praha 4, 14021 | |
| (31) 834235 P, 896026 P, 782742 | | <hr/> | |
| (33) US, US, US | | (97) EP 2094690 | |
| (86) PCT/US2007/074377 | | (47) 13.04.2011 | |
| (87) WO 2008/014360 | | (97) 10.07.2008 | |
| (74) PATENTSERVIS Praha a.s., Jivenská 1273/1, Praha 4, 14021 | | (51) C07D 407/12 | (2006.01) |
| <hr/> | | | |
| (97) EP 2047123 | | C07D 407/14 | (2006.01) |
| (47) 15.06.2011 | | C07D 417/14 | (2006.01) |
| (97) 31.01.2008 | | C07D 513/04 | (2006.01) |
| (51) F16B 5/12 | (2006.01) | A61K 31/427 | (2006.01) |
| (96) 27.07.2007 | | A61P 25/00 | (2006.01) |
| (96) 07823362.4 | | (96) 28.12.2007 | |
| (73) Rehau SA, 57340 Morhange, FR | | (96) 07859531.1 | |
| (72) HAUDRY, Philippe, F-57670 Lening, FR | | (73) Actelion Pharmaceuticals Ltd., 4123 Allschwil, CH | |
| MULLER, Denis, F-57450 Henriville, FR | | (72) AISSAOUI, Hamed, F-68840 Pulversheim, FR | |
| (54) Přípeňovací svorka se dvěma přídržovacími polohami pro výstupek na karoserii automobilu | | BOSS, Christoph, CH-4123 Allschwil, CH | |
| (32) 28.07.2006 | | GUDE, Markus, CH-4123 Allschwil, CH | |
| (31) 0606932 | | KOBERSTEIN, Ralf, 79539 Lörrach, DE | |
| (33) FR | | SIFFERLEN, Thierry, F-68220 Wentzwiller, FR | |
| (86) PCT/FR2007/001305 | | TRACHSEL, Daniel, CH-4416 Bubendorf, CH | |
| (87) WO 2008/012449 | | (54) 2-Azabicyklo[3.1.0]hexanové deriváty | |
| (74) Čermák a spol., JUDr. Karel Čermák, advokát, Národní 32, Praha 1, 11000 | | (32) 28.12.2006 | |
| <hr/> | | | |
| (97) EP 2080516 | | (31) PCT/IB2006/055042 | |
| (47) 08.06.2011 | | (33) IB | |
| (97) 22.07.2009 | | (86) PCT/IB2007/055326 | |
| | | (87) WO 2008/081399 | |
| | | (74) Čermák a spol., JUDr. Karel Čermák, advokát, Národní 32, Praha 1, 11000 | |
| | | <hr/> | |
| | | (97) EP 2099462 | |
| | | (47) 08.06.2011 | |
| | | (97) 19.06.2008 | |
| | | (51) A61K 31/728 | (2006.01) |
| | | A61K 31/737 | (2006.01) |
| | | A61P 13/10 | (2006.01) |
| | | (96) 20.09.2007 | |
| | | (96) 07818284.7 | |
| | | (73) Farco-Pharma GmbH, 50670 Köln, DE | |

(72) VESTWEBER, Anna-Maria, 51399 Burscheid, DE
(54) **Farmaceutický přípravek pro léčbu zánětlivých onemocnění urogenitálního traktu**
(32) 12.12.2006, 20.12.2006
(31) 102006058776, 102006060953
(33) DE, DE
(86) PCT/EP2007/008194
(87) WO 2008/071245
(74) Čermák a spol., JUDr. Karel Čermák, advokát, Národní 32, Praha 1, 11000

(97) **EP 2114168**
(47) 15.06.2011
(97) 07.08.2008
(51) **A23L 1/212** (2006.01)
A21D 2/36 (2006.01)
(96) 25.01.2008
(96) 08714011.7
(73) Frito-Lay North America, Inc., Plano, TX 75024-4099, US
(72) BAKER, Rosemary, Shine, Carrollton, TX 75007, US
CREMER, Brenda, K., Salem, OR 97305, US
CROSBY, Thomas, George, Frisco, TX 75034, US
LEUNG, Henry, Kin-hang, Plano, TX 75093, US
MANIS, Bridget, Frisco, TX 75034, US
MEJIA, Carla, Plano, TX 75034, US
MILLER, Kelly, Sam, The Colony, TX 75093, US
MORIARITY, Nancy, J., Crystal Lake, IL 60012, US
NIERMANN, Jason, Thomas, Frisco, TX 75034, US
ROOT, Timothy, F., Medford, OR 97501, US
SHEPPARD, Mark, W., Oregon City, OR 97045, US
STALDER, Jim, Dallas, TX 75229, US
WATERS, Beverly, L., Cedar Hill, TX 75104, US
WAYNE, Jo, Ellen, Tualatin, OR 97062, US

(54) **Příprava ovocných a zeleninových snacků vytvářejících plátky**
(32) 31.01.2007
(31) 669751
(33) US
(86) PCT/US2008/052049
(87) WO 2008/094830
(74) Společná advokátní kancelář Vsetečka Zelený Švorčík Kalenský a partneři, JUDr. Otakar Švorčík, Hálkova 2, Praha 2, 12000

(97) **EP 2114406**
(47) 25.05.2011
(97) 10.07.2008
(51) **A61K 31/496** (2006.01)
A61P 31/04 (2006.01)
A61P 33/00 (2006.01)
(96) 07.01.2008
(96) 08700129.3
(73) BKG Pharma ApS, 2920 Charlottenlund, DK
(72) GIWERCMAN, Birgit, Kjølgaard, DK-2920 Charlottenlund, DK
(54) **Thioxanthenové deriváty jako jediná protiinfekční činidla pro použití v léčbě infekčních onemocnění**
(32) 05.01.2007
(31) PCT/DK2007/000006
(33) DK
(86) PCT/DK2008/000005
(87) WO 2008/080408
(74) PATENTSERVIS Praha a.s., Jivenská 1273/1, Praha 4, 14021

(97) **EP 2114645**
(47) 08.06.2011
(97) 30.10.2008
(51) **B27N 1/00** (2006.01)
B27N 3/00 (2006.01)
C08J 9/00 (2006.01)
C08J 9/228 (2006.01)
(96) 03.02.2008

(96) 08707524.8
(73) Pfeleiderer Holzwerkstoffe GmbH & Co. KG, 92318 Neumarkt, DE
(72) VON WERDER, Hans-Kurt, 84494 Niedertaufkirchen, DE
NONNINGER, Kurt, 59469 Ense, DE
(54) **Základní materiál, jeho způsob výroby a použití**
(32) 23.04.2007
(31) 102007019416
(33) DE
(86) PCT/EP2008/000847
(87) WO 2008/128589
(74) KANIA, SEDLÁK, SMOLA Patentová a známková kancelář, Ing. Veronika Zemanová, Mendlovo nám. 1a, Brno, 60300

(97) **EP 2145064**
(47) 08.06.2011
(97) 20.11.2008
(51) **E04H 9/10** (2006.01)
(96) 18.04.2008
(96) 08737200.9
(73) Hesco Bastion Limited, Leeds, Yorkshire LS9 0NP, GB
(72) HESELDEN, James, Leeds Yorkshire LS9 0NP, GB
(54) **Úkryt**
(32) 15.05.2007, 18.05.2007, 15.01.2008, 28.02.2008
(31) 0709319, 0709569, 0800652, 0803661
(33) GB, GB, GB, GB
(86) PCT/GB2008/050275
(87) WO 2008/139211
(74) PATENTSERVIS Praha a.s., Jivenská 1273/1, Praha 4, 14021

(97) **EP 2166142**
(47) 16.03.2011
(97) 24.03.2010
(51) **D05B 3/06** (2006.01)
D05B 19/12 (2006.01)
D05B 37/00 (2006.01)
(96) 22.09.2009
(96) 09170893.3
(73) JUKI Corporation, Chofu-Shi, Tokyo 182-8655, JP
(72) Kubota, Tsuguo, Tokyo 182-8655, JP
(54) **Ústrojí na prosekávání tkaniny u stroje na obšívání knoflíkové dírky**
(32) 22.09.2008
(31) 2008242382
(33) JP
(74) Čermák a spol., JUDr. Karel Čermák, advokát, Národní 32, Praha 1, 11000

(97) **EP 2167834**
(47) 18.05.2011
(97) 22.01.2009
(51) **F16D 65/14** (2006.01)
F16D 65/00 (2006.01)
F16J 3/04 (2006.01)
(96) 02.07.2008
(96) 08784590.5
(73) KNORR-BREMSE Systeme für Schienenfahrzeuge GmbH, 80809 München, DE
(72) FREIHERR VON WILMOWSKY, Kaspar, 87544 Blaichach-Ettensberg, DE
FUDERER, Erich, 82265 Fürstfeldbruck, DE
STALTMER, Josef, 80807 München, DE
TÄSCHNER, Wolfgang, 81241 München, DE
OSTLER, Armin, 80469 München, DE

(54) **Těsnicí uspořádání pro výstředníkové hřídele**
(32) 16.07.2007
(31) 102007032965
(33) DE
(86) PCT/EP2008/005377

-
- (87) WO 2009/010186
(74) Společná advokátní kancelář Všeťečka Zelený Švorčík Kalenský a partneři, JUDr. Miloš Všeťečka, Hálkova 2, Praha 2, 12000
-
- (97) **EP 2177339**
(47) 20.04.2011
(97) 21.04.2010
(51) **B29C 45/27** (2006.01)
(96) 02.10.2009
(96) 09012506.3
(73) Günther Heisskanaltechnik GmbH, 35066 Frankenberg, DE
(72) Günther, Herbert, 35108 Allendorf, DE
Sommer, Siegrid, 35099 Burgwald, DE
Schnell, Torsten, 35104 Lichtenfels, DE
(54) **Vstříkovací odlévací tryska**
(32) 14.10.2008
(31) 102008051202
(33) DE
(74) UNIPATENT, Ing. Jiří Chludina, Jana Masaryka 43-47, Praha 2, 12000
-
- (97) **EP 2189262**
(47) 15.06.2011
(97) 26.05.2010
(51) **B28B 11/14** (2006.01)
B26D 1/553 (2006.01)
B23D 57/00 (2006.01)
(96) 06.10.2009
(96) 09172311.4
(73) Xella Baustoffe GmbH, 47119 Duisburg, DE
(72) Heerens, Ingo, 84478, Waldkraiburg, DE
Builleul, Guido, 38510, Courtenay, FR
(54) **Způsob a řezací zařízení k řezání pro řezání pevných polotovárů z lehčeného betonu na tvarová tělesa z lehčeného betonu a způsob a zařízení na zhotovení tvarových těles z lehčeného betonu**
(32) 04.11.2008
(31) 102008055740
(33) DE
(74) Rott, Růžička & Guttmann Patentové, známkové a advokátní kanceláře, Ing. Jiří Andera, Vinohradská 37, Praha 2, 12000
-
- (97) **EP 2193046**
(47) 08.06.2011
(97) 02.04.2009
(51) **B60Q 1/14** (2006.01)
F21V 14/08 (2006.01)
(96) 24.09.2007
(96) 07803594.6
(73) Hella KGaA Hueck & Co., 59552 Lippstadt, DE
Volkswagen AG, 38436 Wolfsburg, DE
(72) EHM, Matthias, 59558 Lippstadt, DE
SCHMIDT, Christian, 33106 Paderborn, DE
(54) **Uspořádání projekčních světlometů pro vozidla**
(86) PCT/EP2007/060070
(87) WO 2009/039882
(74) TRAPLOVÁ HAKR KUBÁT Advokátní a patentová kancelář, Ing. Eduard Hakr, Přístavní 24, Praha 7, 17000
-
- (97) **EP 2209935**
(47) 04.05.2011
(97) 14.05.2009
(51) **D01H 4/44** (2006.01)
D01H 13/14 (2006.01)
D01H 4/32 (2006.01)
(96) 25.10.2008
(96) 08846723.8
(73) Oerlikon Textile GmbH & Co. KG, 42897 Remscheid, DE
-
- (72) SCHELTER, Detlef, 41812 Erkelenz, DE
(54) **Způsob provozování pracovního místa textilního stroje vyrábějícího křížové cvčky**
(32) 10.11.2007
(31) 102007053711
(33) DE
(86) PCT/EP2008/009049
(87) WO 2009/059704
(74) Společná advokátní kancelář Všeťečka Zelený Švorčík Kalenský a partneři, JUDr. Otakar Švorčík, Hálkova 2, Praha 2, 12000
-
- (97) **EP 2222791**
(47) 08.06.2011
(97) 04.06.2009
(51) **C09B 56/14** (2006.01)
D06L 3/12 (2006.01)
C11D 3/42 (2006.01)
D06P 5/13 (2006.01)
(96) 25.11.2008
(96) 08853777.4
(73) The Procter & Gamble Company, Cincinnati, OH 45202, US
(72) KRAMER, Hans, 5070 Frick, CH
BACHMANN, Frank, 79104 Freiburg, DE
DOSENBACH, Christof, 79415 Bad Bellingen, DE
JEEVANATH, Mini, Bangalore 560 038, IN
ROENTGEN, Georg, 79104 Freiburg, DE
KAESER, Adolf, 4103 Bottmingen, CH
BASLER, Roger, Wolfgang, 79639 Grenzach-Wyhlen, DE
LANT, Neil, Joseph, Newcastle Upon Tyne Tyne and Wear NE3 5RP, GB
MIRACLE, Greg, Scot, Hamilton Ohio 45013, US
(54) **Zlepšený způsob tónování**
(32) 26.11.2007
(31) 07121479
(33) EP
(86) PCT/IB2008/054947
(87) WO 2009/069077
(74) Společná advokátní kancelář Všeťečka Zelený Švorčík Kalenský a partneři, JUDr. Otakar Švorčík, Hálkova 2, Praha 2, 12000
-
- (97) **EP 2231627**
(47) 01.06.2011
(97) 11.06.2009
(51) **C07D 277/04** (2006.01)
C07D 317/22 (2006.01)
(96) 02.12.2008
(96) 08857548.5
(73) A.M.S.A. ANONIMA MATERIE SINTETICHE E AFFINI S.p.A., 20148 Milano, IT
(72) VIGANO', Enrico, I-22040 Lurago D'erba, IT
ARRIGHI, Massimiliano, I-22070 Luisago, IT
MOLTENI, Renato, I-22044 Inverigo, IT
LANFRANCONI, Simona, I-22070 Montano Lucino, IT
LANDONIO, Ernesto, I-20027 Rescaldina, IT
(54) **Nový způsob syntézy moguisteinu**
(32) 03.12.2007
(31) 07425770
(33) EP
(86) PCT/EP2008/066591
(87) WO 2009/071528
(74) Rott, Růžička & Guttmann Patentové, známkové a advokátní kanceláře, JUDr. Ing. Michal Guttmann, Vinohradská 37, Praha 2, 12000
-
- (97) **EP 2232526**
(47) 04.05.2011
(97) 25.06.2009

- (51) **H01L 21/00** (2006.01)
B05C 1/02 (2006.01)
B05C 1/08 (2006.01)
- (96) 18.12.2008
(96) 08861689.1
- (73) Gebr. Schmid GmbH & Co., 72250 Freudenstadt, DE
(72) KAPPLER, Heinz, 72280 Dornstetten-Aach, DE
- (54) **Způsob a zařízení na zpracování křemíkových desek**
- (32) 19.12.2007
(31) 102007063202
(33) DE
(86) PCT/EP2008/010894
(87) WO 2009/077201
(74) Čermák a spol., JUDr. Karel Čermák, advokát, Národní 32, Praha 1, 11000

- (97) **EP 2250298**
(47) 13.07.2011
(97) 17.09.2009
- (51) **C23C 16/18** (2006.01)
C23C 16/24 (2006.01)
C23C 16/32 (2006.01)
C23C 16/44 (2006.01)
- (96) 20.02.2009
(96) 09718643.1
- (73) ARKEMA FRANCE, 92700 Colombes, FR
(72) BORDERE, Serge, F-64110 Jurancon, FR
COCHARD, Daniel, F-64300 Argagnon, FR
DUTILH, Eric, F-40600 Biscarosse, FR
GAILLARD, Patrice, F-64370 Hagetaubin, FR
VOIRY, Damien, F-37300 Joue-les Tours, FR
- (54) **Postup a systém nanášení kovu nebo metaloidu na uhlíkové nanotrubičky**
- (32) 11.03.2008
(31) 0851581
(33) FR
(86) PCT/FR2009/050274
(87) WO 2009/112738
(74) PATENTSERVIS Praha a.s., Jivenská 1273/1, Praha 4, 14021

- (97) **EP 2274558**
(47) 08.06.2011
(97) 10.09.2010
- (51) **F24F 7/06** (2006.01)
F24F 13/32 (2006.01)
- (96) 18.02.2010
(96) 10705639.2
- (73) Dyson Technology Limited, Malmesbury, Wilts SN16 0RP, GB
(72) HUTTON, Blair, Wiltshire SN16 0RP, GB
NIRO, Adriano, Wiltshire SN16 0RP, GB
KNOX, Alexander, Wiltshire SN16 0RP, GB
BROUGH, Ian, Wiltshire SN16 0RP, GB
- (54) **Sestava ventilátoru**
- (32) 04.03.2009
(31) 0903686
(33) GB
(86) PCT/GB2010/050279
(87) WO 2010/100458
(74) PATENTSERVIS Praha a.s., Jivenská 1273/1, Praha 4, 14021

Zveřejněné překlady pozměněného, nebo omezeného znění evropských patentových spisů

U následujících udělených evropských patentů s účinky pro Českou republiku byl majitelem předložen překlad omezeného, nebo pozměněného znění evropského patentového spisu do českého jazyka (§35f odst. 3 zákona č. 527/1990 Sb., v platném znění).

- (97) EP 1613441 (97) EP 1761529
(97) EP 1755606

Evropské patenty zrušené Evropským patentovým úřadem

Následující evropské patenty udělené Evropským patentovým úřadem s účinky pro Českou republiku byly zrušeny Evropským patentovým úřadem podle článku 102 Úmluvy o udělování evropských patentů (§35f odst 2 zákona č. 527/1990 Sb., v platném znění).

(97) EP 1466846
(97) EP 1651270

MM4A Zánik evropských patentů nezaplacením poplatků za udržování platnosti patentu

Následující evropské patenty udělené Evropským patentovým úřadem s účinky pro Českou republiku zanikly pro nezaplacení poplatků za udržování platnosti patentu (§22 písm. b) zákona č. 527/1990 Sb., v platném znění).

(97) EP 1342930
(97) EP 1344589
(97) EP 1454568
(97) EP 1460006
(97) EP 1460369
(97) EP 1476296
(97) EP 1478738
(97) EP 1478831
(97) EP 1478855
(97) EP 1481056
(97) EP 1481106
(97) EP 1481734
(97) EP 1482936
(97) EP 1483304
(97) EP 1485377
(97) EP 1570719
(97) EP 1570748
(97) EP 1574137
(97) EP 1574472
(97) EP 1588392
(97) EP 1597744
(97) EP 1599423
(97) EP 1599777
(97) EP 1600034
(97) EP 1601355
(97) EP 1601618
(97) EP 1602354
(97) EP 1603565
(97) EP 1603577
(97) EP 1603877
(97) EP 1604211
(97) EP 1604252
(97) EP 1606277
(97) EP 1710348
(97) EP 1718544
(97) EP 1718737
(97) EP 1722835
(97) EP 1727665
(97) EP 1730708
(97) EP 1731420
(97) EP 1856024
(97) EP 1856035
(97) EP 1856054
(97) EP 1856354
(97) EP 1863988
(97) EP 1886779
(97) EP 1901872
(97) EP 1987063
(97) EP 1991875
(97) EP 2093056

PD4A Převod práv a ostatní změny majitelů evropských patentů

(97) **EP 1530521**
(73) COUTIER INDUSTRIE, 57970 BASSE HAM, FR

(97) **EP 1946083**
(73) Sword Diagnostics, Inc., Chicago 60616, IL, US

(97) **EP 2007769**
(73) SANOFI, 75013 Paris, FR

QA9A Nabídka licence k evropskému patentu

(97) **EP 1607969**
(73) Pioneer Corporation, Kanagawa 212-0031, JP

FG1K

Zapsané užité vzory - přehled podle čísel zápisu

V období uzávěrky tohoto čísla Věstníku zapsal Úřad průmyslového vlastnictví tyto užité vzory.

22670	A 47 C 3/20	(2006.01)
22671	G 01 W 1/08	(2006.01)
22672	A 63 B 23/12	(2006.01)
22673	G 01 W 1/11	(2006.01)
22674	E 06 C 1/08	(2006.01)
22675	A 01 N 65/20	(2009.01)
22676	B 44 F 11/02	(2006.01)
22677	A 01 M 23/08	(2006.01)
22678	G 01 F 1/26	(2006.01)
22679	F 26 B 19/00	(2006.01)
22680	B 01 D 53/58	(2006.01)
22681	G 09 F 15/00	(2006.01)
22682	E 01 C 15/00	(2006.01)
22683	G 03 B 19/18	(2006.01)
22684	B 23 D 53/00	(2006.01)
22685	C 10 L 5/44	(2006.01)
22686	C 10 L 5/44	(2006.01)
22687	C 11 D 7/08	(2006.01)
22688	A 01 K 47/06	(2006.01)
22689	A 62 C 31/00	(2006.01)
22690	B 65 B 21/06	(2006.01)
22691	B 65 B 21/02	(2006.01)
22692	B 23 B 49/00	(2006.01)
22693	F 16 B 9/02	(2006.01)
22694	B 61 L 29/28	(2006.01)
22695	B 62 B 3/02	(2006.01)

FG1K

Zapsané užité vzory - řazené podle MPT

- (51) **A01K 47/06** (2006.01)
(11) 22688
(21) **2011-24668**
(22) 02.08.2011
(47) 12.09.2011
(73) Zemědělský výzkum, spol. s r.o., Troubsko, CZ
Výzkumný ústav pícninářský, spol. s r.o., Troubsko, CZ
- (72) Bučánková Alena Mgr., Ostrava, CZ
Absolínová Zuzana, Troubsko, CZ
- (54) **Aktivační nádoba pro čmeláky**
(74) Ing. Libor Markes, Grohova 54/145, Brno, 60200
- (51) **A01M 23/08** (2006.01)
(11) 22677
(21) **2011-24310**
(22) 10.05.2011
(47) 12.09.2011
(73) Univerzita Karlova v Praze, Přírodovědecká fakulta, Praha, CZ
- (72) Petrusek Adam doc. RNDr. Ph.D., Praha, CZ
Matasová Klára Bc., Lužec nad Vltavou, CZ
- (54) **Obousměrná past pro odchyt migrujících bentických vodních živočichů**
- (51) **A01N 65/20** (2009.01)
(11) 22675
(21) **2011-24298**
(22) 06.05.2011
(47) 12.09.2011
(73) Výzkumný ústav rostlinné výroby, v. v. i., Praha, CZ
(72) Pavla Roman Ing., Tuřany u Slaného, CZ
Žabka Martin, Praha, CZ
- (54) **Přípravek na ochranu před houbami**
(74) Ministerstvo zemědělství ČR, Mgr. Hana Jirkalová, Těšnov 17, Praha 1, 11705
- (51) **A47C 3/20** (2006.01)
(11) 22670
(21) **2011-24184**
(22) 08.04.2011
(47) 12.09.2011
(73) Cichý Dalibor Ing.Bc. MBA, Svatobořice-Místřín, CZ
(72) Cichý Dalibor Ing.Bc. MBA, Svatobořice-Místřín, CZ
- (54) **Židle, zejména kancelářská, ortopedická**
(74) Ing. Václav Kratochvíl, Husníkova 2086/22, Praha 5, 15800
- (51) **A62C 31/00** (2006.01)
(11) 22689
(21) **2011-24680**
(22) 05.08.2011
(47) 12.09.2011
(73) Gončarov Vasil, Janovice, CZ
(72) Gončarov Vasil, Janovice, CZ
- (54) **Zábrana proti zneužití a poškození požárního bezpečnostního zařízení v budovách**
(74) STRNAD Patent. a známková kancelář, Ing. Václav Strnad, Rychtářská 375/31, Liberec 14, 46014
- (51) **A63B 23/12** (2006.01)
A45B 9/04 (2006.01)
A45B 9/02 (2006.01)
(11) 22672
(21) **2011-24257**
(22) 26.04.2011
(47) 12.09.2011
(73) CASRI Praha, Vědecké a servisní pracoviště tělesné výchovy a sportu MO, Praha, CZ
- (72) Kůtek Milan Mgr., Cheb, CZ
Tvrzník Aleš Mgr., Praha, CZ
Soumar Libor Mgr. Ph.D., Nová Ves pod Pleší, CZ
Oberman Čestmír PhDr., Hostivice, CZ
- (54) **Sportovní pomůcka pro běh**
(74) Ing. Václav Kratochvíl, Husníkova 2086, Praha 5, 15800
- (51) **B01D 53/58** (2006.01)
(11) 22680
(21) **2011-24412**
(22) 01.06.2011
(47) 12.09.2011
(73) VŠB-TU Ostrava, fakulta strojní Katedra energetiky 361, Ostrava - Poruba, CZ
- (72) Čech Bohumír Dr. Ing., Ostrava Koblov, CZ
Szeliga Zbyszek Ing. Ph.D., Bohumín - Skřečůň, CZ
- (54) **Zařízení k minimalizaci čpavkového skluzu ve spalínách**
(74) Ing. Libor Markes, Grohova 54, Brno, 60200
- (51) **B23B 49/00** (2006.01)
B23B 45/14 (2006.01)
(11) 22692
(21) **2011-24699**
(22) 10.08.2011
(47) 12.09.2011
(32) 28.04.2011
(31) 50049-2011
(33) SK
(73) Abel Miloslav, Trenčín, SK
(72) Abel Miloslav, Trenčín, SK
- (54) **Ruční nářadí s vodováhou**
(74) Jan Brykner, Resslerova 741, Hradec Králové, 50002
- (51) **B23D 53/00** (2006.01)
B26D 1/46 (2006.01)
(11) 22684
(21) **2011-24495**
(22) 17.06.2011
(47) 12.09.2011
(73) FORTE - WESPA - ROKYCANY s.r.o., Plzeň, CZ
(72) Nosek Luboš Ing., Rokycany, CZ
- (54) **Pásová pila**
(74) TICHÝ & POLÁČEK Patentoprávní a známková kancelář, Ing. Jiří Poláček, Dominikánská 6, Plzeň, 30112
- (51) **B44F 11/02** (2006.01)
(11) 22676
(21) **2011-24303**
(22) 09.05.2011
(47) 12.09.2011
(73) Dundáček Ivo, Brno, CZ
(72) Dundáček Ivo, Brno, CZ
- (54) **Dekorační obraz**
(74) Ing. Dobroslav Musil, patentová kancelář, Ing. Dobroslav Musil, Cejl 38, Brno, 60200
- (51) **B61L 29/28** (2006.01)
B61L 29/24 (2006.01)
(11) 22694
(21) **2011-24719**
(22) 16.08.2011
(47) 12.09.2011
(73) Štál Petr Ing., Kaznějov, CZ
(72) Štál Petr Ing., Kaznějov, CZ
- (54) **Zapojení náhrady dvouvláknové návěštní žárovky s dohližecím obvodem**
- (51) **B62B 3/02** (2006.01)
(11) 22695
(21) **2011-24731**
(22) 17.08.2011
(47) 12.09.2011

- (73) Král Josef, Kladno, CZ
(72) Král Josef, Kladno, CZ
(54) **Přepravní vozík**
(74) Ing. Vladimír Belfin, patentový zástupce, P.O.BOX 117, Kladno, 27280
- (51) **B65B 21/02** (2006.01)
B65B 21/06 (2006.01)
B65B 27/04 (2006.01)
(11) 22691
(21) **2011-24695**
(22) 10.08.2011
(47) 12.09.2011
(73) Jihočeská univerzita v Českých Budějovicích, Ekonomická fakulta, České Budějovice, CZ
(72) Toušek Radek Ing. Ph.D., České Budějovice, CZ
(54) **Zařízení pro manipulaci s plastovými lahvemi**
(74) PatentCentrum Sedlák a Partners s.r.o., Ing. Jiří Sedlák, Husova 5, České Budějovice, 37001
- (51) **B65B 21/06** (2006.01)
B65B 27/04 (2006.01)
B65D 19/44 (2006.01)
(11) 22690
(21) **2011-24694**
(22) 10.08.2011
(47) 12.09.2011
(73) Jihočeská univerzita v Českých Budějovicích, Ekonomická fakulta, České Budějovice, CZ
(72) Toušek Radek Ing. Ph.D., České Budějovice, CZ
(54) **Soustava pro paletizaci plastových lahví a manipulaci s plastovými lahvemi**
(74) PatentCentrum Sedlák a Partners s.r.o., Ing. Jiří Sedlák, Husova 5, České Budějovice, 37001
- (51) **C10L 5/44** (2006.01)
(11) 22685
(21) **2011-24507**
(22) 21.06.2011
(47) 12.09.2011
(73) Výzkumný ústav zemědělské techniky, v.v.i., Praha, CZ
(72) Andert David Ing. CSc., Praha, CZ
(54) **Směsné tuhé palivo na bázi ovesné slámy**
- (51) **C10L 5/44** (2006.01)
(11) 22686
(21) **2011-24508**
(22) 21.06.2011
(47) 12.09.2011
(73) Výzkumný ústav zemědělské techniky, v.v.i., Praha, CZ
(72) Andert David Ing. CSc., Praha, CZ
(54) **Směsné tuhé palivo na bázi řepkové slámy**
- (51) **C11D 7/08** (2006.01)
(11) 22687
(21) **2011-24544**
(22) 30.06.2011
(47) 12.09.2011
(73) Pazdera Pavel Doc. RNDr. CSc., Viničné Šumice, CZ
(72) Pazdera Pavel Doc. RNDr. CSc., Viničné Šumice, CZ
Pazderová Jana, Viničné Šumice, CZ
Kovář Michal, Viničné Šumice, CZ
(54) **Prostředek na opakované čištění rychlovarných konvic od minerálních usazenin**
- (51) **E01C 15/00** (2006.01)
E01C 21/00 (2006.01)
(11) 22682
(21) **2011-24440**
(22) 26.11.2008
(47) 12.09.2011
- (73) Blažek Karel Ing., Brno, CZ
Bárta David Mgr., Brno, CZ
Parmová Yvona Ing., Brno, CZ
Štěpánek Robert Ing., Brno, CZ
Večerka Igor Ing., Brno, CZ
Vrtěnová Věra Ing., Brno, CZ
(72) Blažek Karel Ing., Brno, CZ
Bárta David Mgr., Brno, CZ
Parmová Yvona Ing., Brno, CZ
Štěpánek Robert Ing., Brno, CZ
Večerka Igor Ing., Brno, CZ
Vrtěnová Věra Ing., Brno, CZ
(54) **Zpevněná účelová komunikace**
(74) Ing. František Čáslava, Sabinova 6, Brno, 61600
- (51) **E06C 1/08** (2006.01)
E06C 1/34 (2006.01)
(11) 22674
(21) **2011-24283**
(22) 03.05.2011
(47) 12.09.2011
(73) Třetina Ivan, Hutisko - Solanec, CZ
(72) Třetina Ivan, Hutisko - Solanec, CZ
(54) **Žebřík**
(74) Ing. Jarmila Javoríková, Křiby 4904, Zlín, 76005
- (51) **F16B 9/02** (2006.01)
F16B 7/00 (2006.01)
F16B 12/42 (2006.01)
F16B 4/00 (2006.01)
(11) 22693
(21) **2011-24700**
(22) 10.08.2011
(47) 12.09.2011
(73) Švédová Barbora, Dašice, CZ
(72) Švédová Barbora, Dašice, CZ
(54) **Dílec konstrukční sestavy**
(74) Jan Brykner, Resslerova 741, Hradec Králové, 50002
- (51) **F26B 19/00** (2006.01)
F24J 2/42 (2006.01)
(11) 22679
(21) **2011-24396**
(22) 26.05.2011
(47) 12.09.2011
(73) Mendelova univerzita v Brně, Brno, CZ
(72) Zejda Jiří Ing. Ph.D., Brno, CZ
Novák Petr Bc., Brno, CZ
Dejmal Aleš Ing. Ph.D., Brno, CZ
(54) **Solární sušárna poloskleníkového typu**
(74) Ing. Marie Jandová, patentový zástupce, Nerudova 1095, Kuřim, 66434
- (51) **G01F 1/26** (2006.01)
G01F 1/34 (2006.01)
G01P 5/14 (2006.01)
(11) 22678
(21) **2011-24392**
(22) 25.05.2011
(47) 12.09.2011
(73) České vysoké učení technické v Praze, Fakulta strojní, Ústav přístrojové a řídicí techniky, Praha, CZ
(72) Bíla Jiří Prof. Ing. DrSc., Praha, CZ
(54) **Průtokoměr**
(74) Ing. Václav Kratochvíl, Radlická 28, Praha 5, 15000
- (51) **G01W 1/08** (2006.01)
G01W 1/06 (2006.01)
(11) 22671
(21) **2011-24229**
(22) 19.04.2011
(47) 12.09.2011
(73) ENKI o.p.s., Třeboň, CZ
Airship Club.com - občanské sdružení, Praha, CZ

- (72) Jirka Vladimír Ing. CSc., Domanín, CZ
Pokorný Jan RNDr. CSc., Jindřichův Hradec, CZ
Kobrzek Filip Ing., Praha, CZ
Mareček Petr Ing., Olomouc, CZ
Zicha Josef Doc. Ing. CSc., Ondřejov, CZ
Bíla Jiří Prof. Ing. DrSc., Praha, CZ
- (54) **Soustava prostředků pro zjišťování energetických toků v přízemní vrstvě atmosféry**
- (74) PatentCentrum Sedlák a Partners s.r.o., Ing. Jiří Sedlák,
Husova 5, České Budějovice, 37001
- (51) **G01W 1/11** (2006.01)
G01W 1/02 (2006.01)
G01K 1/14 (2006.01)
- (11) 22673
(21) **2011-24266**
(22) 28.04.2011
(47) 12.09.2011
(73) ENKI o.p.s., Třeboň, CZ
- (72) Jirka Vladimír Ing. CSc., Domanín, CZ
Zicha Josef Doc. Ing. CSc., Ondřejov, CZ
- (54) **Zařízení pro měření energetických toků na rozhraní zemského povrchu a atmosféry**
- (74) PatentCentrum Sedlák a Partners s.r.o., Ing. Jiří Sedlák,
Husova 5, České Budějovice, 37001
- (51) **G03B 19/18** (2006.01)
G12B 9/04 (2006.01)
- (11) 22683
(21) **2011-24489**
(22) 15.06.2011
(47) 12.09.2011
(73) Šemora Pavel, Plzeň, CZ
(72) Šemora Pavel, Plzeň, CZ
- (54) **Krycí plachta kamerového systému a příslušenství - parkovací**
- (74) JUDr. Tomáš Vacík, advokát, Vlastina 23, Plzeň, 32300
- (51) **G09F 15/00** (2006.01)
G09F 9/00 (2006.01)
- (11) 22681
(21) **2011-24431**
(22) 06.06.2011
(47) 12.09.2011
(73) Koucký Stanislav Ing., Liberec, CZ
(72) Koucký Stanislav Ing., Liberec, CZ
- (54) **Zastávkový označník**
- (74) Ing. Dobroslav Musil, patentová kancelář, Ing. Dobroslav
Musil, Cejl 38, Brno, 60200

Seznam majitelů zapsaných užitečných vzorů

(73)	(11)	(51)	(73)	(11)	(51)	
Abel Miloslav, Trenčín, SK	22692	B 23 B 49/00	(2006.01)	Vrtěnová Věra Ing., Brno, CZ	22682 E 01 C 15/00	(2006.01)
Airship Club.com - občanské sdružení, Praha, CZ	22671	G 01 W 1/08	(2006.01)	VŠB-TU Ostrava, fakulta strojní Katedra energetiky 361, Ostrava - Poruba, CZ	22680 B 01 D 53/58	(2006.01)
Bárta David Mgr., Brno, CZ	22682	E 01 C 15/00	(2006.01)	Výzkumný ústav pícninářský, spol. s r.o., Troubsko, CZ	22688 A 01 K 47/06	(2006.01)
Blažek Karel Ing., Brno, CZ	22682	E 01 C 15/00	(2006.01)	Výzkumný ústav rostlinné výroby, v. v. i., Praha, CZ	22675 A 01 N 65/20	(2009.01)
CASRI Praha, Vědecké a servisní pracoviště tělesné výchovy a sportu MO, Praha, CZ	22672	A 63 B 23/12	(2006.01)	Výzkumný ústav zemědělské techniky, v.v.i., Praha, CZ	22685 C 10 L 5/44	(2006.01)
Cichý Dalibor Ing.Bc. MBA, Svatobořice-Mistřín, CZ	22670	A 47 C 3/20	(2006.01)	Výzkumný ústav zemědělské techniky, v.v.i., Praha, CZ	22686 C 10 L 5/44	(2006.01)
České vysoké učení technické v Praze, Fakulta strojní, Ústav přístrojové a řídicí techniky, Praha, CZ	22678	G 01 F 1/26	(2006.01)	Zemědělský výzkum, spol. s r.o., Troubsko, CZ	22688 A 01 K 47/06	(2006.01)
Dundáček Ivo, Brno, CZ	22676	B 44 F 11/02	(2006.01)			
ENKI o.p.s., Třeboň, CZ	22671	G 01 W 1/08	(2006.01)			
ENKI o.p.s., Třeboň, CZ	22673	G 01 W 1/11	(2006.01)			
FORTE - WESPA - ROKYCANY s.r.o., Plzeň, CZ	22684	B 23 D 53/00	(2006.01)			
Gončarov Vasil, Janovice, CZ	22689	A 62 C 31/00	(2006.01)			
Jihočeská univerzita v Českých Budějovicích, Ekonomická fakulta, České Budějovice, CZ	22690	B 65 B 21/06	(2006.01)			
Jihočeská univerzita v Českých Budějovicích, Ekonomická fakulta, České Budějovice, CZ	22691	B 65 B 21/02	(2006.01)			
Koucký Stanislav Ing., Liberec, CZ	22681	G 09 F 15/00	(2006.01)			
Král Josef, Kladno, CZ	22695	B 62 B 3/02	(2006.01)			
Mendelova univerzita v Brně, Brno, CZ	22679	F 26 B 19/00	(2006.01)			
Parmová Yvona Ing., Brno, CZ	22682	E 01 C 15/00	(2006.01)			
Pazdera Pavel Doc. RNDr. CSc., Viničné Šumice, CZ	22687	C 11 D 7/08	(2006.01)			
Šemora Pavel, Plzeň, CZ	22683	G 03 B 19/18	(2006.01)			
Štál Petr Ing., Kaznějov, CZ	22694	B 61 L 29/28	(2006.01)			
Štěpánek Robert Ing., Brno, CZ	22682	E 01 C 15/00	(2006.01)			
Švédová Barbora, Dašice, CZ	22693	F 16 B 9/02	(2006.01)			
Třetina Ivan, Hutisko - Solanec, CZ	22674	E 06 C 1/08	(2006.01)			
Univerzita Karlova v Praze, Přírodovědecká fakulta, Praha, CZ	22677	A 01 M 23/08	(2006.01)			
Večerka Igor Ing., Brno, CZ	22682	E 01 C 15/00	(2006.01)			

FG4Q

Zapsané průmyslové vzory - přehled podle čísel zápisu

V období uzávěrky tohoto čísla Věstníku zapsal Úřad průmyslového vlastnictví tyto průmyslové vzory:

35158	25-01
35159	06-01
35160	25-03
35161	06-01

FG4Q

Zapsané průmyslové vzory - přehled podle tříd

- (51) 06-01
- (11) 35159
- (21) 2010-38511
- (22) 28.12.2010
- (15) 07.09.2011
- (45) 07.09.2011
- (54) Židle pro seniory
- (28) 4
- (73) FORM, spol. s r.o., Kozmice, CZ
- (72) Barták Daniel MgA., Hlučín, CZ
- (55)



1.1



1.2



1.3



2.1



2.2



2.3



3.1



3.2



3.3



4.1



4.2

- (51) **06-01**
(11) 35161
(21) 2011-38762
(22) 29.07.2011
(15) 07.09.2011
(45) 07.09.2011
(54) Křesla pro seniory
(28) 2
(73) FORM, spol. s r.o., Kozmice, CZ
(72) Barták Daniel MgA., Hlučín, CZ
(55)



1.1



2.1



2.2

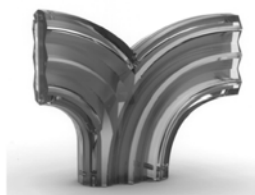

1.2



1.3

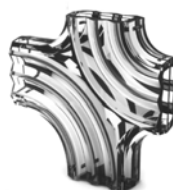

2.1

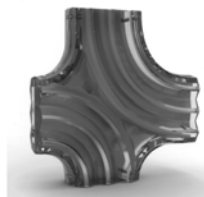

2.2

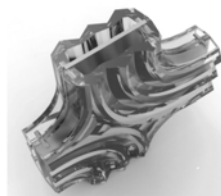

2.3

- (51) **25-01**
(11) 35158
(21) 2010-38171
(22) 09.04.2010
(15) 07.09.2011
(45) 07.09.2011
(54) Dlaždice, dekorace
(28) 12
(73) Příbyl Jiří MgA., Praha 4, CZ
Imrich Martin MgA., Praha 8, CZ
(72) Příbyl Jiří MgA., Praha 4, CZ
Imrich Martin MgA., Praha 8, CZ
(55)



1.1



3.1

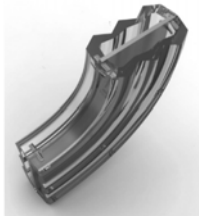

3.2

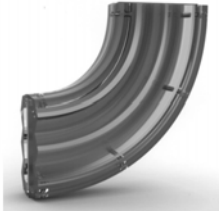

3.3



4.1

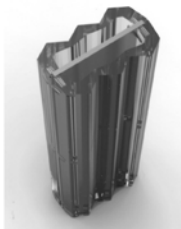

4.2



4.3



5.1

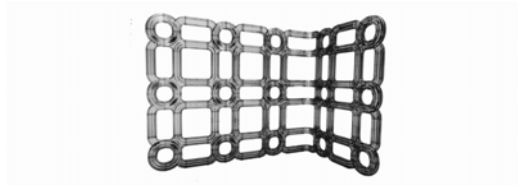

6.1

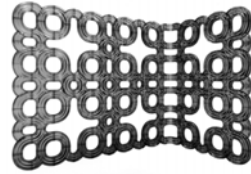

7.1

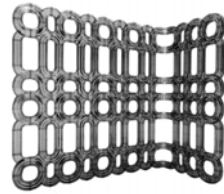

8.1



9.1

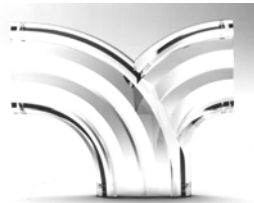

9.2



9.3



10.1

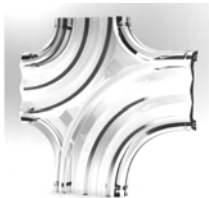

10.2



10.3



11.1



11.2



11.3



12.1



12.2



12.3

-
- (51) **25-03**
(11) 35160
(21) 2011-38523
(22) 12.01.2011
(15) 07.09.2011
(45) 07.09.2011
(54) Občerstvovací stanice
(28) 1
(73) Riedlová Maria, Vimperk, CZ
(72) Riedlová Maria, Vimperk, CZ
(74) Bartoloměj Kouba, patentový zástupce, Mánesova 1200,
Strakonice 1, 38601
(55)



1.1



1.2



1.3



1.4



1.5

Seznam vlastníků zapsaných průmyslových vzorů

(73)	(11)	(51)	(73)	(11)	(51)
FORM, spol. s r.o., Kozmice, CZ	35159	06-01			
FORM, spol. s r.o., Kozmice, CZ	35161	06-01			
Imrich Martin MgA., Praha 8, CZ	35158	25-01			
Příbyl Jiří MgA., Praha 4, CZ	35158	25-01			
Riedlová Maria, Vimperk, CZ	35160	25-03			

Úřední rozhodnutí a oznámení

MK4A, MK4F

Zánik patentů a autorských osvědčení uplynutím doby platnosti

(11)	(21)	Int.Cl/(51)	(11)	(21)	Int.Cl/(51)
280659	1993-308	6/A61M 15/00			
281578	1991-2795	8/B65D 90/04			
282618	1991-2817	8/A01N 43/54			

MK1K

Zániky užitečných vzorů uplynutím doby platnosti

(11)	(21)	(51)	
11632	2001-12343	F24F 13/08	(2006.01)
11646	2001-12344	F24F 11/02	(2006.01)
11708	2001-12339	E21D 21/00	(2006.01)
11900	2001-12347	B60P 1/54	(2006.01)
11952	2001-12351	E05B 67/00	(2006.01)
17530	2007-18596	B65D 5/32	(2006.01)
17715	2007-18601	B23B 27/00	(2006.01)

MK4Q

Zániky práva ze zapsaných průmyslových vzorů uplynutím doby ochrany

(11)	(21)	Int.Cl/(51)	(11)	(21)	Int.Cl/(51)
33694	2006-36645	8/09-01			
33736	2006-36646	8/06-06			
33795	2006-36644	8/09-01			
33885	2006-36648	8/09-01			

Zápisy licenčních smluv do rejstříku užitečných vzorů pro nabyvatele

(11)	21829
(73)	VYSOKÁ ŠKOLA BÁŇSKÁ - TECHNICKÁ UNIVERZITA OSTRAVA, Ostrava - Poruba, CZ Nabyvatel: DAKO-CZ, a.s., Budovatelů 323, Třemošnice, 53843, CZ Druh licence: nevýlučná Datum uzavření smlouvy: 26.07.2011 Datum zápisu smlouvy: 12.09.2011

ND1K

První prodloužení doby platnosti užitečných vzorů

(51)	B65D 59/00	(2006.01)	(51)	E05B 65/19	(2006.01)
	F16L 57/00	(2006.01)		E05B 65/20	(2006.01)
(11)	17531			E05B 65/12	(2006.01)
(21)	2007-18618		(11)	17975	
(22)	13.03.2007		(21)	2007-19155	
(73)	Triple P s. r. o., Ostrava, CZ		(22)	24.08.2007	
(54)	Vložka pro přeměnu konfigurace chrániče závitu trubky		(73)	BRANO a. s., Hradec nad Moravicí, CZ	
			(54)	Automobilový zámek	
(51)	A23C 9/156	(2006.01)	(51)	F16T 1/10	(2006.01)
(11)	17874		(11)	18023	
(21)	2007-19121		(21)	2007-19197	
(22)	16.08.2007		(22)	11.09.2007	
(73)	Výzkumný ústav potravinářský Praha, v.v.i., Praha 10, CZ		(73)	Doležal Michal Ing., Nezamyslice, CZ	
	Výzkumný ústav mlékárenský s. r. o., Praha 6, CZ		(54)	Odvaděč kondenzátu	
(54)	Nealkoholický fermentovaný syrovátkový nápoj obsahující laktulosu		(51)	B62K 13/02	(2006.01)
				B62K 13/00	(2006.01)
				B62K 27/12	(2006.01)
				B60D 1/18	(2006.01)
(51)	B65G 69/06	(2006.01)		B60D 1/00	(2006.01)
	B07B 13/05	(2006.01)	(11)	18070	
	B07B 13/14	(2006.01)	(21)	2007-19138	
(11)	17961		(22)	21.08.2007	
(21)	2007-19238		(73)	Neumann Jiří Ing., Černošice, CZ	
(22)	26.09.2007		(54)	Tažné zařízení pro jízdní kolo	
(73)	RAYMAN spol. s r.o., Kladno, CZ				
(54)	Zařízení pro odvod odprašků				

- (51) **A22B 7/00** (2006.01)
A22B 5/00 (2006.01)
- (11) 18350
(21) 2007-18859
(22) 31.05.2007
(73) Rucki Jaroslav, Vendryně, CZ
(54) Zařízení pro provádění porážek jatečných zvířat mimo stacionární jatky
- (51) **B62B 3/14** (2006.01)
G07F 1/06 (2006.01)
G07F 7/08 (2006.01)
- (11) 18368
(21) 2007-19335
(22) 29.10.2007
(73) PROMO ITEM s. r. o., Praha, CZ
(54) Karta pro odblokaci uzamykacího systému nákupních vozíků
- (51) **F28D 9/00** (2006.01)
F28D 9/02 (2006.01)
F28F 3/00 (2006.01)
F28F 3/02 (2006.01)
F28F 3/04 (2006.01)
F28F 3/12 (2006.01)
- (11) 19471
(21) 2008-20704
(22) 27.09.2007
(73) 2VV s. r. o., Pardubice, CZ
(54) Protiproudý rekuperační výměník

ND1K

Druhé prodloužení doby platnosti užitých vzorů

- (51) **A23L 2/42** (2006.01)
A23L 2/44 (2006.01)
- (11) 14828
(21) 2004-15798
(22) 10.09.2004
(73) NUTREND D.S., a.s., Olomouc-Chválkovice, CZ
(54) Konzervační přípravek
- (51) **B60R 13/10** (2006.01)
- (11) 15072
(21) 2004-15895
(22) 13.10.2004
(73) Ing. Marcel Ježek - EUROTRANS, Jičín, CZ
(54) Držák tabulky identifikační značky vozidla
- (51) **B65G 53/14** (2006.01)
B65G 53/28 (2006.01)
B65G 53/52 (2006.01)
- (11) 15107
(21) 2004-16001
(22) 22.11.2004
(73) RAYMAN spol. s r.o., Kladno, CZ
(54) Směšovač podavače
- (51) **B65G 53/14** (2006.01)
B65G 53/28 (2006.01)
B65G 53/52 (2006.01)
- (11) 15209
(21) 2004-16009
(22) 24.11.2004
(73) RAYMAN spol. s r.o., Kladno, CZ
(54) Směšovač podavače

ND4Q

První obnovy doby ochrany průmyslových vzorů

- (51) 26-05
(11) 33920
(21) 2006-36850
(22) 07.09.2006
(54) Zapuštěné svítidlo

ND4Q

Třetí obnovy doby ochrany průmyslových vzorů

(51) 19-08
(11) 27943
(21) 1996-29436
(22) 28.08.1996
(54) Hospodářské tiskopisy

(51) 19-08
(11) 27944
(21) 1996-29437
(22) 28.08.1996
(54) Hospodářské tiskopisy

(51) 19-08
(11) 27945
(21) 1996-29438
(22) 28.08.1996
(54) Hospodářské tiskopisy

(51) 19-08
(11) 27946
(21) 1996-29440
(22) 28.08.1996
(54) Hospodářské tiskopisy

(51) 19-08
(11) 27947
(21) 1996-29441
(22) 28.08.1996
(54) Hospodářské tiskopisy

(51) 19-08
(11) 27948
(21) 1996-29442
(22) 28.08.1996
(54) Hospodářské tiskopisy

(51) 19-08
(11) 27949
(21) 1996-29443
(22) 28.08.1996
(54) Hospodářské tiskopisy

(51) 19-08
(11) 27950
(21) 1996-29444
(22) 28.08.1996
(54) Hospodářské tiskopisy

(51) 19-08
(11) 27951
(21) 1996-29445
(22) 28.08.1996
(54) Hospodářské tiskopisy

ND4Q

Čtvrté obnovy doby ochrany průmyslových vzorů

(51) 13-01
(11) 23628
(21) 1991-24670
(22) 06.09.1991
(54) Spouštěč s reduktorem * startér *

PD1K

Převod práv a ostatní změny majitelů užitečných vzorů

(11) 22473
(21) 2011-24022
(73) CARINA ART s.r.o., Praha 1, CZ

PD4Q

Převod práv a ostatní změny vlastníků průmyslových vzorů

(11) 26464	(11) 26464
(21) 1995-28499	(21) 1995-28499
(73) MARS U.K., Slough, GB	(73) MARS SUGAR U.K., Slough, GB

- (11) 26464
- (21) 1995-28499
- (73) WRIGLEY CANDY UK, Plymouth, GB

- (11) 26464
- (21) 1995-28499
- (73) Mars, Incorporated, 22101-3883 McLean, VA, US

- (11) 26478
- (21) 1995-28289
- (73) MARS U.K., Slough, GB

- (11) 26478
- (21) 1995-28289
- (73) MARS SUGAR U.K., Slough, GB

- (11) 26478
- (21) 1995-28289
- (73) WRIGLEY CANDY UK, Plymouth, GB

- (11) 26478
- (21) 1995-28289
- (73) Mars, Incorporated, 22101-3883 McLean, VA, US

QA9A

- (73) České vysoké učení technické v Praze Fakulta elektrotechnická, Praha 6, CZ
- (11) 302731
- (54) Systém pro měření náklonů tělesa v atmosféře, zejména letadel

Nabídka licence

Zamítnuté a částečně zamítnuté přihlášky ochranných známek před zveřejněním

Kapitola obsahuje údaje o rozhodnutích o přihláškách ochranných známek, u kterých byly na základě provedeného věcného průzkumu shledány Úřadem důvody pro zamítnutí přihlášky ochranné známky podle ustanovení § 4 nebo 6 zákona č. 441/2003 Sb. Na základě toho Úřad vydal rozhodnutí o zamítnutí přihlášky podle ustanovení § 22 zákona č. 441/2003 Sb., a to pro celý seznam výrobků a služeb nebo pro jeho část. Údaje o výsledku rozhodnutí (zamítnutí přihlášky, částečné zamítnutí přihlášky) jsou uvedeny za datem právní moci rozhodnutí pod INID kódem (583) s názvem "Datum právní moci rozhodnutí/výsledek rozhodnutí".

(210) **O-472875**

(540)

BB promo

(583) 23.08.2011 / zamítnutí přihlášky

(210) **O-477168**

(540)

H²O GROUP

(583) 20.08.2011 / zamítnutí přihlášky

(210) **O-477710**

(540)

CHAMPION WINCH

(583) 13.08.2011 / zamítnutí přihlášky

(210) **O-477817**

(540)

BALNEO TRADE

(583) 23.08.2011 / zamítnutí přihlášky

(210) **O-478075**

(540)

Být zdravý jako rybička

(583) 30.08.2011 / zamítnutí přihlášky

(210) **O-478389**

(540)

Charm CZ

(583) 06.09.2011 / částečně zamítnutí přihlášky

(210) **O-479645**

(540)

Long Credit

(583) 30.08.2011 / zamítnutí přihlášky

(210) **O-480680**

(540)



(583) 06.09.2011 / zamítnutí přihlášky

(210) **O-482523**

(540)



(583) 30.08.2011 / zamítnutí přihlášky

(210) **O-483005**

(540)

School Project

(583) 30.08.2011 / zamítnutí přihlášky

(210) **O-483091**

(540)



(583) 29.08.2011 / zamítnutí přihlášky

Přehled zveřejněných přihlášek ochranných známek

Přihlášky ochranných známek, které byly na základě výsledků formálního a věcného průzkumu provedeného Úřadem shledány schopné zápisu do rejstříku ochranných známek, jsou obsaženy v této kapitole. Důležitou právní skutečností je, že zveřejněním přihlášky ochranné známky v této kapitole Věstníku (§ 23 zákona č. 441/2003 Sb.) začíná běžet zákonná tříměsíční lhůta pro podání námitek podle ustanovení § 25 zákona č. 441/2003 Sb.

Číselný přehled

O-476698, O-476818, O-480193, O-480948, O-481187, O-481189, O-481319, O-481335, O-481336, O-481653, O-481746, O-482029, O-482226, O-482351, O-482478, O-482534, O-483419, O-483505, O-483583, O-483591, O-483594, O-483750, O-483751, O-483762, O-483773, O-483780, O-483781, O-483786, O-483944, O-484016, O-484184, O-484254, O-484321, O-484322, O-484323, O-484356, O-484448, O-484450, O-484469, O-484470, O-484471, O-484472, O-484474, O-484475, O-484476, O-484511, O-484606, O-484609, O-484610, O-484613, O-484615, O-484729, O-484730, O-484767, O-484768, O-484769, O-484778, O-484863, O-485004, O-485502, O-485517, O-485586, O-485685, O-485711, O-485848, O-485849, O-485850, O-485902, O-485955, O-486153, O-486216, O-486217, O-486269, O-486279, O-486280, O-486301, O-486304, O-486309, O-486367, O-486371, O-486440, O-486482, O-486483, O-486585, O-486590, O-486658, O-486697, O-486714, O-486758, O-486760, O-486963, O-486964, O-486994, O-487074, O-487075, O-487386, O-487387, O-487388, O-487389, O-487390, O-487392, O-487458, O-487529, O-487610, O-487620, O-487734, O-487985, O-488154, O-488195, O-488508, O-488509

Zveřejněné přihlášky ochranných známek

(210) **O-476698**
(220) 14.05.2010
(320) 14.05.2010
(511) 43
(540)



(510) (43) poskytování přechodného ubytování, rezervace přechodného ubytování, ubytovací služby (hotely, penziony).
(730) **Proact People s.r.o.**, Havlíčkova 218, Rokycany, 33701, CZ
(740) JUDr. Miroslav Svoboda, advokát, Hradešinská 977/5, Praha 10 - Královské Vinohrady, 10100

(210) **O-476818**
(220) 20.05.2010
(320) 20.05.2010
(511) 35, 41, 42
(540)



(510) (35) činnost podnikatelských, organizačních a ekonomických poradců, zejména z oblasti certifikace, auditů, prověrek, posudků, inspekcí, zkušebnictví, měření a kontrol; (41) vzdělávání, výcvik, školení, konference, semináře, zejména v oblasti certifikace a zkušebnictví, pořádání kurzů, seminářů a konferencí, přednášková činnost, vydavatelská a nakladatelská činnost; (42) certifikace systémů managementu a řízení, např. systémů managementu kvality, systémů environmentálního managementu, systémů managementu bezpečnosti a ochrany zdraví při práci, systémů managementu bezpečnosti informací a dalších systémů managementu, zjišťování a ověřování shody s národními a mezinárodními normami, standardy a specifikacemi, zkoušení, testování, kontrola, inspekce, hodnocení a prověřování výrobků a služeb, informace z oblasti certifikace, auditů, prověrek, posudků, inspekcí, zkušebnictví, měření a kontrol.
(590) Barevná
(730) **AZ Cert EU s.r.o.**, Fryčajova 122, Brno, 61400, CZ
(740) Patentová a známková kancelář, Ing. Jiří Malůšek, Mendlovo nám. 1a, Brno, 60300

(210) **O-480193**
(220) 13.10.2010
(320) 13.10.2010
(511) 9, 11, 17
(540)



(510) (9) regulátory tepelné, sklo pokryté elektrickými vodiči, termostaty, vysílací zařízení, vysílačky (telekomunikace), přístroje na zaznamenávání času, polovodiče; (11) topné články, desky (pláty) výhřevné, elektrické radiátory, ponorné ohřivače, topení (vytápěcí tělesa pro automobily), vařič stolní, elektrická

vyhřívací vlákna, vyhřívací zařízení pro rozmrazování oken vozidel, elektrická vytápěcí zařízení, vytápěcí zařízení, vyhřívací zařízení; (17) materiály zabraňující šíření tepla.

(730) **Nastore Limited**, Acropoleos Avenue 59-61, 262649 Nicosia, CY
(740) HÁJEK ZRZAVECKÝ advokátní kancelář, s.r.o., Mgr. Martin Hájek, Revoluční 1003/3, Praha 1, 11000

(210) **O-480948**
(220) 12.11.2010
(320) 12.11.2010
(511) 29, 35, 40
(540)



(510) (29) maso, masné výrobky, ryby, drůbež a zvěřina, masové výtázky, masové konzervy, paštiky, masné pomazánky, salámy, uzeniny, tepelně zpracované masné výrobky, veškeré zabijačkové výrobky, sádlo, slanina, oleje a tuky jedlé; (35) maloobchodní a velkoobchodní prodej a zprostředkovatelské služby v oblasti nákupu a prodeje výrobků uvedených ve třídě 29, elektronický obchod a internetový obchod s výrobky ve třídě 29, reklamní, inzertní a propagační činnost, marketing; (40) řeznictví, zpracovávání masa a masných výrobků.
(730) **Krahulík - MASOZÁVOD Krahulčí, a.s.**, Krahulčí 10, Telč, 58856, CZ
(740) Patentová a známková kancelář, Ing. Jaromír Příkryl, Včelín 1161, Hulín, 76824

(210) **O-481187**
(220) 23.11.2010
(320) 23.11.2010
(511) 9, 35, 41
(540)



Olomouc

(510) (9) nahrané i nenahrané nosiče informací elektronické, multimediální aplikace, elektronické informační publikace, časopisy a periodika; (35) marketing a propagační činnost v oblasti kultury, obchodní poradenství v oboru nosičů informací, propagačních a nabídkových materiálů, včetně jejich rozšiřování, inzertní a propagační služby, pomoc při obchodním zastupování třetích subjektů; (41) pořádání a management koncertní a zábavní činnosti, zejména hudebních, hudebně-dramatických a dramatických pořadů, např. muzikálů, koncertů a vystoupení včetně uměleckých a zábavních soutěží, nahrávání zvukových a zvukově-obrazových záznamů, dabingu, tvorba rozhlasových a televizních pořadů, půjčování a pronájem nahrávacích studií a koncertních sálů, zvukových a obrazových nahrávacích zařízení, nahraných zvukových nosičů, zvukově-obrazových a obrazových záznamů, hudebních nástrojů, hudebnin a notového materiálu, agenturní a zprostředkovatelská činnost v oblasti kultury, výchovná činnost v oblasti kultury, služby nahrávacího studia, organizování a vedení odborných seminářů, konferencí a symposií, odborná poradenská a konzultační činnost v oblasti kultury, zejména v oboru hudební, hudebně-dramatické a dramatické tvorby, zábavních pořadů, uměleckých a zábavních soutěží, hudebnin a zvukových a zvukově-obrazových záznamů.
(590) Barevná

- (730) **SCARON Production, s.r.o.**, Gen. Svobody 6, Šumperk, 78701, CZ
(740) HALAXOVÁ & HALAXOVÁ, TETRAPAT, RNDr. Zdeňka Halaxová, Dukelská 891/4, Olomouc, 77200

(210) **O-481189**

(220) 23.11.2010

(320) 23.11.2010

(511) 9, 35, 41

(540)

FLAMENCO FESTIVAL OLOMOUC

- (510) (9) nahané i nenahané nosiče informací elektronické, multimediální aplikace, elektronické informační publikace, časopisy a periodika; (35) marketing a propagační činnost v oblasti kultury, obchodní poradenství v oboru nosičů informací, propagačních a nabídkových materiálů, včetně jejich rozšiřování, inzertní a propagační služby, pomoc při obchodním zastupování třetích subjektů; (41) pořádání a management koncertní a zábavní činnosti, zejména hudebních, hudebně-dramatických a dramatických pořadů, např. muzikálů, koncertů a vystoupení včetně uměleckých a zábavních soutěží, nahrávání zvukových a zvukově-obrazových záznamů, dabingu, tvorba rozhlasových a televizních pořadů, půjčování a pronájem nahrávacích studií a koncertních sálů, zvukových a obrazových nahrávacích zařízení, nahaných zvukových nosičů, zvukově-obrazových a obrazových záznamů, hudebních nástrojů, hudebnin a notového materiálu, agenturní a zprostředkovatelská činnost v oblasti kultury, výchovná činnost v oblasti kultury, služby nahrávacího studia, organizování a vedení odborných seminářů, konferencí a symposií, odborná poradenská a konzultační činnost v oblasti kultury, zejména v oboru hudební, hudebně-dramatické a dramatické tvorby, zábavních pořadů, uměleckých a zábavních soutěží, hudebnin a zvukových a zvukově-obrazových záznamů.
- (730) **SCARON Production, s.r.o.**, Gen. Svobody 6, Šumperk, 78701, CZ
(740) HALAXOVÁ & HALAXOVÁ, TETRAPAT, RNDr. Zdeňka Halaxová, Dukelská 891/4, Olomouc, 77200

(210) **O-481319**

(220) 26.11.2010

(320) 26.11.2010

(511) 9, 16, 35, 40, 41, 42, 45

(540)

Art In People

- (510) (9) zvukové, obrazové, zvukově obrazové nosiče všeho druhu, zvukové a zvukově obrazové záznamy, přístroje pro záznam, zesilování, reprodukci a přenos zvuku, obrazu a písma, nenahané nosiče zvukových nebo zvukově obrazových záznamů, nahané zvukové a zvukově obrazové záznamy, data, databáze a jiné informační produkty na elektronických, magnetických a optických nosičích všeho druhu a v elektronických, datových, informačních a telekomunikačních sítích všeho druhu, související software a hardware, nosiče dat všeho druhu spadající do třídy 9, elektronické a datové sítě, multimediální aplikace, 3D animace, multimediální informační katalogy, elektronické časopisy, elektronická periodika a knihy v elektronické podobě, programové vybavení umožňující elektronické obchodování, videohry, nahaný software na CD a DVD discích a magnetických médiích, magnetické disky, optické disky, kompaktní disky, magnetické pásky, audiovizuální díla, hudební díla, nahané zvukové a zvukově obrazové záznamy, obaly na zvukové nosiče a videokazety; (16) propagační a reklamní materiály, publikace, periodický, neperiodický a merkantilní (příležitostný) tisk všeho druhu, a to knihy, noviny, magazíny, časopisy, obrázkové seriály (comics), učebnice, studijní texty, příručky, návody, kalendáře, ročenky, katalogy, prospekty, plakáty a jiné propagační předměty, odborně specializované tisky, včetně tisku ofsetového a litografii, reklamní tiskoviny a papír, dárkové předměty z papíru a jiné předměty dárkového charakteru spadající do této třídy jako pera, tužky a jiné psací potřeby, psací podložky a soupravy, diáře a zápisníky, knihy, časopisy, brožury, fotografie, informační produkty a reklamní materiály na papírových nosičích, data a databáze na papírových nosičích, tištěné manuály, tiskoviny všeho druhu, zejména časopisy, plakáty včetně velkoplošných

plakátů, kalendáře, reklamní fotografie; (35) reklamní agentura, inzertní a propagační činnost, činnost v oblasti propagace a reklamy, marketing, návrhy a realizace reklamních kampaní, zprostředkovatelské služby v oblasti propagace a reklamy, poskytování pomoci při řízení obchodní činnosti/zprostředkování propagačních a reklamních služeb, pronájem reklamních zařízení, reklamní činnost všeho druhu, včetně televizní, rozhlasové a filmové reklamy a reklamní inzerce, poradenská a konzultační služby v oblasti reklamy, poskytování informací - komerční informační kanceláře, poskytování multimediálních informací obchodního a reklamního charakteru, komerční využití Internetu v oblastech komerčních internetových médií a vyhledávacích služeb, on-line inzerce, merchadising, franchising organizování výstav ke komerčním a reklamním účelům, rozšiřování a zasilání reklamních materiálů, především letáků, prospektů, katalogů, periodických a neperiodických publikací, tiskovin a různých vzorků, pronájem reklamní plochy, prezentace uživatelů na stránkách World Wide Web v počítačové síti Internet, výstavy k reklamním a obchodním účelům, zprostředkování obchodu s výtvarným uměním, včetně nákupu a prodeje uměleckých děl, provádění agenturní činnosti v oblasti výtvarného umění (obchodní vedení), zpracování slov a dat pro počítače, automatizované zpracování dat, reprografické práce, zprostředkování obchodu v audiovizuální oblasti a v oblasti uměleckých děl; (40) potisk reklamních předmětů, zprostředkování potisku reklamních předmětů, tvorba grafických prací, sitotiskové práce, tiskárenské práce, fotografické práce (vyvolávání, kopírování), polygrafické práce; (41) pořádání kulturních, sportovních a uměleckých akcí a výstav, soutěží, přednášek, uměleckých pořadů a vystoupení, festivalů a jiných kulturních představení, organizování a vedení kongresů, konferencí, seminářů, školení, organizování plesů, plánování a organizování večírků, noční kluby, pořádání vzdělávacích kurzů, pořádání organizovaných tréninků, vydávání manuálů a vzdělávacích publikací, produkční a agenturní činnost v oblasti sportovních, kulturních a společenských aktivit, tvorba, výroba, tvorba, projekce a půjčování filmů a audiovizuálních programů, realizovaných na všech záznamových médiích, agentura v oblasti kultury, pronájem audiovizuální techniky, pořizování zvukových, obrazových a zvukově obrazových snímků, půjčování zvukových a zvukově obrazových záznamů a jejich nosičů, tvorba audiovizuálních děl, zprostředkovatelská činnost v oblasti kultury, výchovy, zábavy a sportu, redakční, vydavatelská a nakladatelská činnost, zprostředkování kulturních a uměleckých akcí, setkání a výstav, soutěží, přednášek a podobně, ediční činnost, publikační činnost, provozování galerie, zejména výtvarných děl, vydávání neperiodických tiskovin, tvorba elektronických časopisů, periodik, knih, fotografování; (42) umělecké předměty (oceňování pravosti), grafická, výtvarná, designérská a návrhářská činnost, grafický design, průmyslový design, obalový design, kresličské práce, zprostředkovatelské služby ve výše uvedených oblastech třídy 42, programování pro počítače, poradenství v oblasti hardware a software, pronájem software, poradenské služby v oblasti počítačového hardware, poradenská a projektové služby v oboru počítačové techniky, zpracování dat a programování počítačů, programování internetových databázových systémů a internetových aplikací, programování multimediálních aplikací, vytváření a modelování 3D animací, tvorba interaktivních a grafických programů, tvorba multimediálních dokumentů, prezentací, aplikací, katalogů a podobně, konstrukce WWW prezentací a řešení WWW serverů, tvorba počítačových animací a vizualizací, programové projekty, tvorba informačních databází (software), provozování internetových stránek, návrhy, strukturování a programování či jiné vytváření internetových či intranetových počítačových stránek a nástěnek (webpages a websites) a internetových či intranetových aplikací, hostování (poskytování volného prostoru) pro internetové či intranetové informace, převod (konverze) počítačových programů, dat či jiných údajů v elektronické podobě z různých formátů do jiných formátů, převod (konverze) dokumentů, dat či jiných údajů z fyzických médií na elektronická média, zálohování a zpracování dat a informací elektronickými a počítačovými prostředky a prostřednictvím elektronické pošty, poradenství v oblasti výpočetní a informační techniky, design internetových stránek a prezentací; (45) zprostředkování převodu práv výkonných umělců a jejich souborů, právnícké služby, správa autorských práv.

- (730) **Art In People s.r.o.**, sídlem náměstí J. V. Kamarýta 3, Velešín, 38232, CZ
(740) advokátní kancelář, JUDr. Petr Stoklásek, Pod stadiony 2719/19, Praha 5, 15000

- (210) **O-481335**
(220) 29.11.2010
(320) 29.11.2010
(511) 35, 36, 37
(540)



- (510) (35) administrativní zpracování nákupních objednávek, agentury umělecké (obchodní vedení -), aktualizování reklamních materiálů, analýzy nákladů, aranžování výkladů, daňové příznahy (příprava a vyhotovení -), data (vyhledávání -) v počítačových souborech (pro třetí osoby), dodavatelské služby pro třetí osoby (nákup výrobků a služeb pro jiné podniky), dražby, dřevo (odhady lesního -), efektivnost provozu a racionalizace práce (posuzování -), fakturace, fotokopírování, hospodářské (ekonomické) prognózy, hotely (správa -), informace (obchodní nebo podnikatelské -), informační kanceláře (komerční -), inzerce poštou, kanceláře dovozní a vývozní, kancelářské stroje a zařízení (pronájem -), klasifikace nebo třídění vlny, komerční informace a rady pro spotřebitele (spotřebitelská poradna), komerční správa licencí na výrobky a služby ostatních, komunikační média (prezentace výrobků v komunikačních médiích) pro účely maloobchodu, kopírování nebo rozmnožování (reprodukce) dokumentů, dokladů apod., licence na výrobky a služby ostatních (komerční správa), marketingové studie, mzdy a výplatní listiny (příprava -), nábor zaměstnanců, nákupní ceny, velkoobchodní ceny (analýzy -), nákupní objednávky (administrativní zpracování), obchodní a průmyslové podniky (pomoc při řízení -), obchodní činnost (služby, poradenství v -), obchodní nebo podnikatelské poradenství (profesionální -), obchodní nebo podnikatelský průzkum, obchodní reklama (pro třetí osoby -), oceňování nebo odhady lesního dřeva (nepokáceného - na stojato), oceňování obchodních podniků, oceňování vlny, organizování výstav (komerčních nebo reklamních), personální poradenství, počítače (vyhledávání umístění nákladních vozů pomocí -), počítačové databáze (překlad informací do -), počítačové databáze (systemizace informací do -), podnikání (oceňování a odhady v oblasti -), podnikové poradenství a obchodní management, podniky (služby poskytované v souvislosti se stěhováním -), pomoc při řízení obchodní činnosti, pořádání veletrhů pro obchodní a reklamní účely, pracovní úřady (zprostředkovatelný práce), prezentace výrobků v komunikačních médiích pro účely maloobchodu, prodejní automaty (pronájem -), prognózy (hospodářské nebo ekonomické -), pronájem kancelářských strojů a zařízení, pronájem reklamní doby v komunikačních médiích, průzkum (obchodní -), průzkum trhu, průzkum veřejného mínění, předplatné novin a časopisů (zajišťování -), předplatné pro třetí osoby (obstarávání -) předvádění (služby modelek) pro reklamní účely a podporu prodeje, předvádění zboží, překlad informací do počítačových databází, přemísťování (stěhování) provozů, přepisování, příprava inzertních sloupek, příprava mezd a výplatních listin, příznahy daní (příprava a vyhotovení -), psaní na stroji, psaní reklamních textů, psychologické testování pro výběr zaměstnanců, rady pro spotřebitele (komerční informace a rady pro -) (spotřebitelská poradna), reklama (propagace), reklama on-line v počítačové síti, reklamní agentury, reklamní materiály (pronájem -), reklamní materiály (rozšiřování -), zákazníkům (letáky, prospekty, tisky, vzorky), reklamní materiály (zasílání zákazníkům -), reklamní plochy (pronájem -), reklamní texty (psaní), reklamní texty (vydávání, zveřejňování, oznámení, vyhlášení, publikování -), revize účtů (audit), rozhlasová reklama, rozšiřování vzorků (zboží), řízení (poradenské služby obchodní nebo podnikatelské), sekretářské služby, sestavování statistiky, služby (telefonní vzkazy, dotazy),

služby v oblasti grafické úpravy pro reklamní účely, služby v oblasti srovnávání cen, správa (komerční) licencí na výrobky a služby ostatních, studie (marketingové -), styky s veřejností, subdodavatelské služby (obchodní pomoc), telefonní služby (vzkazy) pro nepřítomné, televizní reklama, těsnopis, stenografie, účetnictví, účty (sestavování výpisů z -), umělci (agentury), vedení dražeb, vedení kartoték v počítači (řízení souboru), vedení knih (účetních), veletrhy (pořádání -) pro obchodní a reklamní účely, venkovní reklama, veřejnost (styky s -), vydávání náborových, propagačních a inzertních textů, vyhledávání dat v počítačových souborech (pro třetí osoby), vyhledávání sponzorů, vyhledávání umístění nákladních vozů pomocí počítače, výklady (aranžování -), vylepování plakátů, výpisy z účtů (provádění -), výstavy komerční a reklamní (organizování -), výstřížková služba na zprávy, vzorky zboží (distribuce -), zajišťování novinového předplatného (pro předplatitele), zajišťování předplatného telekomunikačních služeb (pro ostatní), zboží (předvádění -), zpracování (administrativní) nákupních objednávek, zprostředkovatelný práce; (36) analýzy (finanční -), bankovníctví finanční transakce, bankovníctví měnové operace, bankovníctví měnové služby, banky úvěrové, bezpečnostní schránky (úschovní služby -), burzovní makléřství, byty (pronájem -), celní služby, ceniny (vydávání -), cennosti (úschova -), cestovní šeky (vydávání -), clearing (zúčtování vzájemných pohledávek a závazků - bezhotovostní operace), daňové odhady (služby), domácí bankovní služby (home-banking), důchodové fondy, elektronický převod kapitálu, finanční analýzy, finanční informace, finanční odhady a oceňování (pojišťovnictví, bankovníctví, nemovitosti), finanční poradenství, kreditní karty (vydávání -), kurzovní záznamy na burze, leasing, likvidace podniků (služby -) (finanční záležitosti), makléřství, jednatelství, nájemné (inkasování -), nájemní, činžovní domy (vedení -), nákup na splátky, nemovitosti (zprostředkování -), nemovitosti (obchodování s -), nemovitosti (oceňování a odhady -), nemovitosti (pronájem -), nemovitosti (správa -), oceňování (numismatika -), oceňování (starožitnosti -), oceňování (umělecká díla -), oceňování šperků, odhady a oceňování (daňové), odhady cen oprav (finanční oceňování), odhady daňové (služby -), organizování dobročinných sbírek, ověřování šeků, platby na splátky, pohledávky (kanceláře pro inkasování -), pojistky (uzavírání -), pojistky životní (životní pojištění), pojištění-technické služby (statistika), pojištění (při námořní přepravě), pojištění (nemocenské -), pojištění (zprostředkování -), poradenství v oblasti pojištění, pronájem farem, pronajímání kanceláří (nemovitosti), převody (platební -) vykonávané elektronicky, půjčka (záruční, zástavní -), půjčky (financování), realitní kanceláře řízení (finanční -), sbírky (organizování -), shromažďování prostředků na dobročinné účely, směnárenské služby, splácení plateb, sponzorování (finanční -), spořitelny, správa majetku, šeky (ověřování -), ubytovací kanceláře (byty, místnosti), úrazové pojištění (uzavírání smluv), úschova cenností, úschovní služby, úschova v bezpečnostních schránkách, úvěrové karty (služby týkající se -), uzavírání pojištění proti požáru, vybírání nájemného, vydávání cenných papírů, vydávání cestovních šeků, vydávání kreditních karet, vyplácení důchodů, záruky, kauce, zastavárny (provozování), zúčtovací banky (provádějící bezhotovostní operace); (37) antikoroziní nátěry pro vozidla, antikoroziní úprava, asfaltování, automobily (čištění -), automobily (leštění, politura -), automobily (mazání -), automobily (mytí -), automobily (opravy -), bezpečnostní schránky (údržba a opravy -), budovy (demolice -), budovy (utěšňování -), buldozery (pronájem -), cestářství (dláždění), cínování (opětné), čalounění, čalounické opravy, čisticí stroje (pronájem -), čištění (chemické -), čištění budov (fasád, vnějších povrchů a ploch), čištění budov (interiéru), čištění komínů, čištění nebo broušení pemzou, čištění oken, čištění ulic, praní, deratizace, deštníky (opravy -), dezinfekce, doplňování kazet s tonerem, dozor nad stavbami, dveře a okna (instalace), elektrické spotřebiče (instalování a opravy -), fotografické přístroje (opravy -), hodiny (opravy -), hořáky, kahany (údržba a opravy -), hubení škůdců s výtahem pro zemědělské účely, chladicí zařízení (instalace a opravy -), informace (stavební -), informace o opravách, izolování proti vlhkosti, kancelářské stroje a zařízení (montáž, údržba a opravy -), klempířství a instalatérství, klimatizační zařízení (instalace a opravy -), kominické služby, kotle (čištění a opravy -), kožešiny (údržba, čištění a opravy -), kuchyňská zařízení (montáž -), kůže (údržba, čištění, a opravy -), lakování, glazurování, letadla

(údržba a opravy -), lodě (stavba -), malování a natírání (interiéřů a exteriérů -), mandlování, montáže lešení, nábytek (restaurování -), nábytek (údržba -), nože (ostření a broušení -), nýtování, obnova motorů (použitých nebo částečně zničených), obnova strojů (použitých nebo částečně zničených), obuv (opravy -), odrušování elektrických přístrojů, oprava šatstva, opravy (podmořské -), opravy bezpečnostních zámků, pece (montáž a opravy -), pískování, plenky (praní -), pneumatiky (opravy vulkanizací), pneumatiky (protektorování -), počítačové vybavení (montáž, údržba a opravy -), podmořské stavitelství, pokrývačské služby (práce), poplašné systémy (alarmy) proti vloupání (instalace a opravy -), povrchová těžba, požární hlásiče (instalace a opravy -), prádlo (žehlení -), praní prádla, promítací přístroje (opravy a údržba -), pronájem bagrů a rypadel, přístavní hráze (stavby -), přístavy (stavby -), půjčování jeřábů (stavební zařízení), půjčování silničních zametacích strojů, pumpy a čerpadla (opravy -), reklamní tabule (malování nebo opravy -), restaurování hudebních nástrojů, restaurování uměleckých děl, servisní stanice (vozidel) (doplňování paliva a údržba), sklady (stavby a opravy -), slunečníky (opravy -), stavby (izolace -), stavby a údržba ropovodů, výstavba továren, stavební dozor, stavební informace, stavebnictví, stavitelství, stroje (montáž, údržba a opravy -), studny (vrtání -), šatstvo (čištění -), šatstvo (opravy -), štukování, sádrování, tapetování, telefony (instalace a opravy -), topná zařízení (montáž a opravy -), trezory (údržba a opravy -), údržba plaveckých bazénů, údržba vozidel, úklid interiérů (budov), umělecká truhlářská výroba a opravy, výroba sněhu (umělého), výstavba obchodních stánků a obchodů, výtahy (instalace a opravy -), zavlažovací zařízení (instalace a opravy -), zedníci (zednické služby).

(590) Barevná

(730) **CTP Invest, spol. s r.o.**, Central Trade Park D1 1571, Humpolec, 39601, CZ

(210) **O-481336**

(220) 29.11.2010

(320) 29.11.2010

(511) 35, 36, 37

(540)



(510) (35) administrativní zpracování nákupních objednávek, agentury umělecké (obchodní vedení -), aktualizování reklamních materiálů, analýzy nákladů, aranžování výkladů, daňové příznání (příprava a vyhotovení -), data (vyhledávání -) v počítačových souborech (pro třetí osoby), dodavatelské služby pro třetí osoby (nákup výrobků a služeb pro jiné podniky), dražby, dřevo (odhady lesního -), efektivnost provozu a racionalizace práce (posuzování -), fakturace, fotokopírování, hospodářské (ekonomické) prognózy, hotely (správa -), informace (obchodní nebo podnikatelské -), informační kanceláře (komerční -), inzerce poštou, kanceláře dovozní a vývozní, kancelářské stroje a zařízení (pronájem -), klasifikace nebo třídění vlny, komerční informace a rady pro spotřebitele (spotřebitelská poradna), komerční správa licencí na výrobky a služby ostatních, komunikační média (prezentace výrobků v komunikačních médiích) pro účely maloobchodu, kopírování nebo rozmnožování (reprodukce) dokumentů, dokladů apod., licence na výrobky a služby ostatních (komerční správa), marketingové studie, mzdy a výplatní listiny (příprava -), nábor zaměstnanců, nákupní ceny, velkoobchodní ceny (analýzy -), nákupní objednávky (administrativní zpracování), obchodní a průmyslové podniky (pomoc při řízení -), obchodní činnost (služby, poradenství v -), obchodní nebo podnikatelské poradenství (profesionální -), obchodní nebo podnikatelský průzkum, obchodní reklama (pro třetí osoby -), oceňování nebo odhady lesního dřeva (nepokáceného - na stojato), oceňování obchodních podniků, oceňování vlny, organizování výstav (komerčních nebo reklamních), personální poradenství, počítače (vyhledávání umístění nákladních vozů pomocí -), počítačové databáze (překlad informací do -), počítačové databáze (systemizace

informací do -), podnikání (oceňování a odhady v oblasti -), podnikové poradenství a obchodní management, podniky (služby poskytované v souvislosti se stěhováním -), pomoc při řízení obchodní činnosti, pořádání veletrhů pro obchodní a reklamní účely, pracovní úřady (zprostředkovatelný práce), prezentace výrobků v komunikačních médiích pro účely maloobchodu, prodejní automaty (pronájem -), prognózy (hospodářské nebo ekonomické -), pronájem kancelářských strojů a zařízení, pronájem reklamní doby v komunikačních médiích, průzkum (obchodní -), průzkum trhu, průzkum veřejného mínění, předplatné novin a časopisů (zajišťování -), předplatné pro třetí osoby (obstarávání -) předvádění (služby modelek) pro reklamní účely a podporu prodeje, předvádění zboží, překlad informací do počítačových databází, přemísťování (stěhování) provozů, přepisování, příprava inzertních sloupků, příprava mezd a výplatních listin, příznání daní (příprava a vyhotovení -), psaní na stroji, psaní reklamních textů, psychologické testování pro výběr zaměstnanců, rady pro spotřebitele (komerční informace a rady pro -) (spotřebitelská poradna), reklama (propagace), reklama on-line v počítačové síti, reklamní agentury, reklamní materiály (pronájem -), reklamní materiály (rozšiřování -), zákazníkům (letáky, prospekty, tisky, vzorky), reklamní materiály (zasílání zákazníkům -), reklamní plochy (pronájem -), reklamní texty (psaní), reklamní texty (vydávání, zveřejňování, oznámení, vyhlášení, publikování -), revize účtů (audit), rozhlasová reklama, rozšiřování vzorků (zboží), řízení (poradenské služby obchodní nebo podnikatelské), sekretářské služby, sestavování statistiky, služby (telefonní vzkazy, dotazy), služby v oblasti grafické úpravy pro reklamní účely, služby v oblasti srovnávání cen, správa (komerční) licencí na výrobky a služby ostatních, studie (marketingové -), styky s veřejností, subdodavatelské služby (obchodní pomoc), telefonní služby (vzkazy) pro nepřítomné, televizní reklama, těsnopis, stenografie, účetnictví, účty (sestavování výpisů z -), umělci (agentury), vedení dražeb, vedení kartoték v počítači (řízení souboru), vedení knih (účetních), veletrhy (pořádání -) pro obchodní a reklamní účely, venkovní reklama, veřejnost (styky s -), vydávání náborových, propagačních a inzertních textů, vyhledávání dat v počítačových souborech (pro třetí osoby), vyhledávání sponzorů, vyhledávání umístění nákladních vozů pomocí počítače, výklady (aranžování -), vylepování plakátů, výpisy z účtů (provádění -), výstavy komerční a reklamní (organizování -), výstízková služba na zprávy, vzorky zboží (distribuce -), zajišťování novinového předplatného (pro předplatitele), zajišťování předplatného telekomunikačních služeb (pro ostatní), zboží (předvádění -), zpracování (administrativní) nákupních objednávek, zprostředkovatelný práce; (36) analýzy (finanční -), bankovníctví finanční transakce, bankovníctví měnové operace, bankovníctví měnové služby, banky úvěrové, bezpečnostní schránky (úschovní služby -), burzovní makléřství, byty (pronájem -), celní služby, ceny (vydávání -), cennosti (úschova -), cestovní šeky (vydávání -), clearing (zúčtování vzájemných pohledávek a závazků - bezhotovostní operace), daňové odhady (služby), domácí bankovní služby (home-banking), důchodové fondy, elektronický převod kapitálu, finanční analýzy, finanční informace, finanční odhady a oceňování (pojišťovnictví, bankovníctví, nemovitosti), finanční poradenství, kreditní karty (vydávání -), kurzovní záznamy na burze, leasing, likvidace podniků (služby -) (finanční záležitosti), makléřství, jednatelství, nájemné (inkasování -), nájemní, činžovní domy (vedení -), nákup na splátky, nemovitosti (zprostředkování -), nemovitosti (obchodování s -), nemovitosti (oceňování a odhady -), nemovitosti (pronájem -), nemovitosti (správa -), oceňování (numismatika -), oceňování (starožitnosti -), oceňování (umělecká díla -), oceňování šperků, odhady a oceňování (daňové), odhady cen oprav (finanční oceňování), odhady daňové (služby -), organizování dobročinných sbírek, ověřování šeků, platby na splátky, pohledávky (kanceláře pro inkasování -), pojistky (uzavírání -), pojistky životní (životní pojištění), pojištění-technické služby (statistika), pojištění (při námořní přepravě), pojištění (nemocenské -), pojištění (zprostředkování -), poradenství v oblasti pojištění, pronájem farem, pronajímání kanceláří (nemovitosti), převody (platební -) vykonávané elektronicky, půjčka (záruční, zástavní -), půjčky (financování), realitní kanceláře řízení (finanční -), sbírky (organizování -), shromažďování prostředků na dobročinné účely, směnárenské služby, splácení plateb, sponzorování (finanční -), spořitelny, správa majetku, šeky (ověřování -),

ubytovací kanceláře (byty, místnosti), úrazové pojištění (uzavírání smluv), úschova cenností, úschovní služby, úschova v bezpečnostních schránkách, úvěrové karty (služby týkající se -), uzavírání pojistek proti požáru, vybírání nájemného, vydávání cenných papírů, vydávání cestovních šeků, vydávání kreditních karet, vyplácení důchodů, záruky, kauce, zastavárny (provozování), zúčtovací banky (provádějící bezhotovostní operace); (37) antikoroziní nátěry pro vozidla, antikoroziní úprava, asfaltování, automobily (čištění -), automobily (leštění, politura -), automobily (mazání -), automobily (mytí -), automobily (opravy -), bezpečnostní schránky (údržba a opravy -), budovy (demolice -), budovy (utěšňování -), buldozery (pronájem -), cestářství (dláždění), cínování (opětně), čalounění, čalounické opravy, čisticí stroje (pronájem -), čištění (chemické -), čištění budov (fasád, vnějších povrchů a ploch), čištění budov (interiérů), čištění kominů, čištění nebo broušení pemzou, čištění oken, čištění ulic, praní, deratizace, deštníky (opravy -), dezinfekce, doplňování kazet s tonerem, dozor nad stavbami, dveře a okna (instalace), elektrické spotřebiče (instalování a opravy -), fotografické přístroje (opravy -), hodiny (opravy -), hořáky, kahany (údržba a opravy -), hubení škůdců s výjimkou pro zemědělské účely, chladicí zařízení (instalace a opravy -), informace (stavební -), informace o opravách, izolování proti vlhkosti, kancelářské stroje a zařízení (montáž, údržba a opravy -), klempřívství a instalatérství, klimatizační zařízení (instalace a opravy -), kominické služby, kotle (čištění a opravy -), kožesíny (údržba, čištění a opravy -), kuchyňská zařízení (montáž -), kůže (údržba, čištění, a opravy -), lakování, glazurování, letadla (údržba a opravy -), lodě (stavba -), malování a natírání (interiéru a exteriéru -), mandlování, montáže lešení, nábytek (restaurování -), nábytek (údržba -), nože (ostření a broušení -), nýtování, obnova motorů (použitých nebo částečně zničených), obnova strojů (použitých nebo částečně zničených), obuv (opravy -), odrušování elektrických přístrojů, oprava šatstva, opravy (podmořské -), opravy bezpečnostních zámků, pece (montáž a opravy -), pískování, plenky (praní -), pneumatiky (opravy vulkanizací), pneumatiky (protektorování -), počítačové vybavení (montáž, údržba a opravy -), podmořské stavitelství, pokrývačské služby (práce), poplašné systémy (alarmy) proti vloupání (instalace a opravy -), povrchová těžba, požární hlásiče (instalace a opravy -), prádlo (žehlení -), praní prádla, promítací přístroje (opravy a údržba -), pronájem bagrů a rypadel, přístavní hráze (stavby -), přístavy (stavby -), půjčování jeřábů (stavební zařízení), půjčování silničních zametacích strojů, pumpy a čerpadla (opravy -), reklamní tabule (malování nebo opravy -), restaurování hudebních nástrojů, restaurování uměleckých děl, servisní stanice (vozidel) (doplňování paliva a údržba), sklady (stavby a opravy -), slunečníky (opravy -), stavby (izolace -), stavby a údržba ropovodů, výstavba továren, stavební dozor, stavební informace, stavebnictví, stavitelství, stroje (montáž, údržba a opravy -), studny (vrtání -), šatstvo (čištění -), šatstvo (opravy -), štukování, sádrování, tapetování, telefony (instalace a opravy -), topná zařízení (montáž a opravy -), trezory (údržba a opravy -), údržba plaveckých bazénů, údržba vozidel, úklid interiérů (budov), umělecká truhlářská výroba a opravy, výroba sněhu (umělého), výstavba obchodních stánků a obchodů, výtahy (instalace a opravy -), zavlažovací zařízení (instalace a opravy -), zedníci (zednické služby).

(730) **CTP Invest, spol. s r.o.**, Central Trade Park D1 1571, Humpolec, 39601, CZ

(210) **O-481653**

(220) 09.12.2010

(320) 09.12.2010

(511) 16, 35, 36, 38, 41, 45

(540)



(510) (16) tiskoviny všeho druhu, zejména periodické, například časopisy, noviny, knihy, prospekty, data a databáze na

papírových nosičích, fotografie, knihařské výrobky, obalový materiál z papíru a balicí fólie z plastu, papírové a tašky, kancelářské potřeby (vyjma nábytku) zaměřené na stimulaci kreativního řešení problémů žen ve vedení společnosti, informační zpravodaje (z papíru) o tématech mentorování (rádce) žen ve vedení podniků; (35) zprostředkovatelské služby v oblasti obchodu s reklamou a pomoc při řízení obchodní činnosti, zprostředkování obchodních kontaktů ženám v řídicích postaveních, reklamní a propagační činnost, poskytování obchodních informačních produktů, například multimediálních informací pro reklamní a obchodní účely, včetně jejich vyhledávání, inzertní a propagační činnost, včetně on-line inzerce a prezentace uživatelů v internetové počítačové síti, obchodní využití sítě Internet v oblasti vyhledávacích služeb v oblasti obchodu s reklamou a e-businessu, vydávání reklamních a/nebo náborových textů, propagačních a inzertních tiskovin, rozšiřování reklamních a/nebo inzertních materiálů, obchodní průzkum a analýza trhu, marketing, organizace reklamních a obchodních předváděcích akcí výrobků a služeb, včetně obchodních výstav a jejich doprovodných akcí, například komerčních módních přehlídek, distribuce zboží a tiskovin k reklamním účelům, obchodní zastoupení tuzemských a zahraničních firem, obchodní a podnikatelský informační servis, obchodní poradenské a konzultační služby zaměřené na postavení žen ve vedení obchodních společností, podpora veřejného povědomí o důležitosti žen ve vedení obchodních společností; (36) získávání a rozdělování finančních prostředků pro pomoc ženám ve vedení obchodních společností a jejich vzdělávání, zavádění a správa programů pro poskytování finanční podpory vytvářející příjem a půjček pro pomoc ženám, aby získaly vzdělání pro pozice ve vedení obchodních společností, finanční sponzorování soutěží o mentorování žen ve vedení podniků; (38) telekomunikační, mobilní a pevné telekomunikační, mobilní a radiokomunikační služby, pronájem, leasing a půjčování telekomunikačních telefonních a komunikačních přístrojů a nástrojů, shromažďování a přenos zpráv prostřednictvím telefonu a mobilního telefonu, přeměňování hovorů, služby záznamníku a elektronické pošty pro třetí osoby, služby udělování osobních čísel, půjčování náhradních telekomunikačních a komunikačních přístrojů a nástrojů v případě poruchy, ztráty nebo krádeže, zabezpečení přístupu k Internetu a telekomunikační služby zaměřené na lokalizaci a sledování osob a objektů, sledování mobilních telefonů pomocí satelitních signálů, zjišťování polohy mobilních telefonů pomocí satelitních signálů, poskytování bezdrátového aplikačního protokolu (WAP), včetně služeb využívajících zabezpečeného komunikačního kanálu, poskytování informací vztahujících se k telekomunikačním a komunikačním přístrojům a nástrojům nebo k jejich identifikaci, jednotné zpracování zpráv, hlasová pošta, videokonference, video telefonní služby, telekomunikační a komunikační databáze, jmenovitě umožnění spotřebitelům stahovat digitální obsah prostřednictvím sítě a serveru do osobní databáze, poskytování přístupu k telekomunikačním infrastrukturám jiným operátorům, poskytování a pronájem času přístupu k počítačovým databázím, počítačovým informačním zpravodajům, počítačovým sítím a interaktivním počítačovým komunikačním sítím, vysílání přes Internet a počítačové sítě nebo počítačové databáze, vše v rámci této třídy, poradenské, informační a konzultační služby spojené se vším výše uvedeným; (41) kulturní aktivity, prezentace, vše se zaměřením na postavení žen ve vedení obchodních společností pro kulturní a vzdělávací účely, organizování soutěží a kongresů, seminářů, symposií, sjezdů, v oblasti řízení společností ženami a společenského uplatnění žen v řídicích pozicích a aktivit souvisejících zájmových skupin, poskytování informací v oblasti vedení žen v obchodních společnostech a na řídicích pozicích, vše v rámci této třídy; (45) charitativní služby, které zahrnují vedení sponzorských programů pro vznik individuálních podpůrných vztahů mezi ženami, zejména ve vedení obchodních společností, poskytování informací o právech žen.

(730) **Vodafone Czech Republic a.s.**, Vinohradská 167, Praha 10, 10000, CZ

(740) **KŠD ŠTŮVÍČEK** advokátní kancelář, s.r.o., Mgr. Martin Doleček, Hvězdova 1716/2b, Praha 4, 14078

(210) **O-481746**

(220) 14.12.2010

(320) 14.12.2010
(511) 35, 42, 45
(540)

W.I.P.
PRODUCTION

(510) (35) efektivnost provozu a racionalizace práce (posuzování), hospodářské nebo obchodní prognózy, obchodní nebo podnikatelské informace, komerční informační kancelář, marketingové studie, obchodní činnost (pomoc při řízení), obchodní nebo podnikatelské poradenství, obchodní nebo podnikatelský průzkum, organizování komerčních výstav, personální poradenství, poradenství a obchodní management, průzkum veřejného mínění, reklama, statistické informace, vedení podniků (poradenství); (42) fyzikální a chemický výzkum, počítačové programování, počítačové systémové analýzy, odborné poradenství o ochraně životního prostředí, projektová činnost, studie technických projektů, průzkum techniky, služby v oblasti chemie, technický průzkum, vývoj a výzkum nových výrobků; (45) poradenství v oblasti bezpečnosti, licence k průmyslovým právům, poradenství v oblasti duševního vlastnictví, zejména technické ve využívání patentů, právnícké komerční služby.

(590) Barevná
(730) **W.I.P. production**, Lubina 408, Kopřivnice, 74221, CZ
(740) Zdeněk Větrovský, Ukrajinská 1446/1, Ostrava - Poruba, 70800

(210) **O-482029**

(220) 28.12.2010
(320) 28.12.2010
(511) 32, 33, 35
(540)

MAZEL PIVOVAR SVATÝ JÁN

(510) (32) piva alkoholická i nealkoholická, minerální vody, šumivé nápoje a jiné nápoje nealkoholické, nápoje a šťávy ovocné, šerbety (nápoje), sirupy a jiné přípravky k zhotovování nápojů; (33) alkoholické nápoje (s výjimkou pív); (35) velkoobchodní, maloobchodní a zprostředkovatelské služby v oboru potravin, alkoholických a nealkoholických nápojů, hraček, oděvů, papírenského zboží, distribuce reklamních materiálů.

(730) **Karaivanov Martin**, Polepy 232, Kolín, 28002, CZ

(210) **O-482226**

(220) 07.01.2011
(320) 07.01.2011
(511) 16, 35, 38, 41
(540)

SEXY ŽIVOT

(510) (16) tiskoviny, časopisy, publikace, propagační tiskoviny, zejména katalogy, prospekty, plakáty, knihy, časopisy, pohlednice, periodické a neperiodické tiskoviny, tiskárenské výrobky, kancelářské potřeby spadající do této třídy; (35) distribuce zboží k reklamním účelům, zprostředkovatelská činnost v oblasti obchodu s uvedenými výrobky ve tř. 9 a 16, zprostředkování mediálního průmyslu - zprostředkování reklamy, inzerce, propagace; (38) provozování televizního vysílání, včetně televizního vysílání šířeného po Internetu, poradenská činnost v oblasti sdělovacích prostředků; (41) tvorba televizních programů.

(730) **Frekvence 1, a.s.**, Wenzigova 4/1872, Praha 2, 12000, CZ
(740) AK Břeský, Heiplík, Vosátka, JUDr. Ladislav Břeský, advokát, Botičská 1936/4, Praha 2, 12800

(210) **O-482351**

(220) 12.01.2011
(320) 12.01.2011
(511) 9, 35, 42

(540)



(510) (9) elektronický informační portál, elektronické a datové sítě, multimediální aplikace, 3D animace, multimediální informační katalogy, programové vybavení umožňující elektronické obchodování, internetová doména, data, počítačové programové projekty (s možností stažení), software a hardware pro tvorbu systémů pro elektronické obchodování; (35) reprodukce fyzických a/nebo elektronických dokumentů, kopírování dokumentů, využití Internetu ke komerčním účelům, tvorba systémů pro elektronické obchodování včetně příslušného software a hardware, know-how pro oblast elektronického obchodování a s tím spojených informačních technologií, systemizace dokumentů fyzických a/nebo elektronických dokumentů do počítačových databází; (42) tvorba počítačových programů, vyhledávací služby, výzkum a vývoj a tvorba software a hardware, know-how pro oblast informačních technologií, programování internetových databázových systémů a internetových aplikací, programování multimediálních aplikací, sběr dat do souboru, systematické uspořádání dat do souborů a databází, správa počítačových souborů, vyhledávání informací v počítačových souborech, tvorba a správa webových stránek, tvorba systémů pro elektronické obchodování.

(730) **Oubrecht Hynek Mgr.**, Moravská 984, Třebechovice pod Orebem, 50346, CZ

(210) **O-482478**

(220) 20.01.2011
(320) 20.01.2011
(511) 16, 21, 29, 30, 31, 32, 33, 40, 43
(540)



(510) (16) papíry, prospekty, ceníky, letáky, vizitky, papírové obaly, etikety, fólie z regenerované celulózy na balení, fólie z umělých hmot na balení, balicí papír, obaly bublinové, papír pergamenový, sáčky jako obaly (z papíru nebo umělých hmot), samolepky; (21) papírové tácky, pohárky skleněné, sklenice, poháry keramické, holby keramické, stojany na jídelní lístky, keramické porcelánové tácky, porcelánové džbány; (29) maso, masné výrobky, uzeniny, ryby (neživé), drůbež (neživá), zvěřina, masové výtažky, hotová jídla z potravin spadajících do této třídy, lahůdkářské výrobky, zejména chlebičky, saláty a pomazánky vyráběné z potravin spadajících do této třídy, aspiky, zavařované, mražené, sušené a vařené ovoce a zelenina, želé, džemy, kompoty, vejce, mléko a mléčné výrobky, oleje a jedlé tuky, želatina pro potravinářské účely; (30) káva, čaj, kakao, cukr, rýže, tapioka, ságo, kávové náhražky, mouka a přípravky z obilnin, těstoviny, chléb, pečivo, cukrovinky, žvýkačky, cukrářské výrobky, zmrzlina, čokoláda, med, sirup melasový, droždí pro kynutí, prášky do těsta, sůl, hořčice, ocet, nálevy (k ochucení), obilniny připravené pro osobní konzumaci, jako ovesné vločky a cereals, koření, hotová jídla vyrobená z potravin spadajících do této třídy, led pro osvěžení; (31) výrobky zemědělské, zahradnické, lesní a zrní neuvedené v jiných třídách, živí měkkýši a korýši, čerstvé ovoce a zelenina; (32) pivo, lehká piva a ležáky, vody minerální a šumivé a jiné nealkoholické nápoje, sirupy a jiné přípravky k přípravě nápojů; (33) alkoholické nápoje (s výjimkou pív); (40) pekařství, výroba pekařských a cukrářských polotovarů a jejich pečení, výroba polévek, všech druhů hotových jídel a nápojů, salátů, lahůdek, pokrmových specialit, dezertů a moučnicků včetně všech těchto výrobků chlazených a mražených, služby pekařství a

souvisejících služeb, zpracování a úprava surovin pro pekárenskou, těstářenskou a cukrářskou výrobu, pro jídelny rychlého občerstvení, bufetů a snack barů; (43) služby spojené s provozováním pohostinství, restaurace, dočasné ubytování, bufety, kavárny, půjčování stanů, židlí, stolů, prostírání, nápojového skla, poskytování gastronomických služeb včetně cateringu a rychlého a stánkového občerstvení (fast food, automaty), provozování barů, cukráren, kaváren, bufetů, samoobslužných restaurací, jídelen, organizace a zajišťování rautů, oslav, recepcí, banketů, firemních párty, svatebních hostin, promocií, pronajímání jednacích místností, salónek, služby v oblasti stravování a nápojové služby poskytované prostřednictvím sítě Internetu, obstaravatelská a zprostředkovatelská činnost v souvisejících oborech spadající do této třídy.

(730) **Boroš Jan**, Halouny 25, Svinaře, 26728, CZ

(210) **O-482534**

(220) 21.01.2011

(320) 21.01.2011

(511) 35, 42, 45

(540)



V.I.P.
PRODUCTION

(510) (35) efektivnost provozu a racionalizace práce (posuzování), hospodářské nebo obchodní prognózy, obchodní nebo podnikatelské informace, komerční informační kancelář, marketingové studie, obchodní činnost (pomoc při řízení), obchodní nebo podnikatelské poradenství, obchodní nebo podnikatelský průzkum, organizování komerčních výstav, personální poradenství, poradenství a obchodní management, průzkum veřejného mínění, reklama, statistické informace, vedení podniků (poradenství); (42) fyzikální a chemický výzkum, počítačové programování, počítačové systémové analýzy, odborné poradenství o ochraně životního prostředí, projektová činnost, studie technických projektů, průzkum techniky, služby v oblasti chemie, technický průzkum, vývoj a výzkum nových výrobků; (45) poradenství v oblasti bezpečnosti, licence k průmyslovým právům, poradenství v oblasti duševního vlastnictví, zejména technické ve využívání patentů, právnícké komerční služby.

(590) Barevná

(730) **Janošec Jaroslav**, Lidická 1035, Kopřivnice, 74221, CZ

(740) **Zdeněk Větrovský**, Ukrajinská 1446/1, Ostrava-Poruba, 70800

(210) **O-483419**

(220) 22.02.2011

(320) 22.02.2011

(511) 9, 16, 25, 28, 39, 41, 43

(540)

Seawolf Diving Academy

(510) (9) přístroje a nástroje vědecké, námořní, přístroje pro potápěče, přístroje pro jachting a lodní dopravu; (16) reklamní, inzertní, propagační, uživatelské a instruktážní materiály i tiskoviny, databázové produkty v papírové formě, plakáty, tiskoviny všeho druhu a ostatní polygrafické výrobky zařazené v této třídě, výrobky z papíru, papírnické zboží, obálky, dopisní papíry, kalendáře, fotografie, tištěné přehledy (katalogy) sportovních zařízení; (25) oděvy, obuv, kloboučnické zboží; (28) potřeby pro sport a sportovní pomůcky, nářadí pro sport a hry; (39) služby v oblasti námořní a vnitrostátní dopravy, přeprava lodí, organizace cest pro jednotlivce a skupiny, služby cestovní kanceláře (organizování, rezervace cest, zájezdů), cestovní agentury (organizování exkurzí, výletů, prohlídek); (41) služby v oblasti vzdělání, zábavy, sportu, jachtingu, organizování soutěží, sportovní a kulturní aktivity, potápění, jachting, výuka potápění, potápěčské práce, výuka jachtingu, výuka sportovních činností, vydávání přehledů (katalogů) sportovních zařízení; (43) služby cestovní kanceláře (organizování, rezervace ubytování a stravování).

(730) **Wolf Jan Ing.**, Bělocerkevská 1299/24, Praha 10, 10000, CZ

(740) **Houdková Onheiser advokátní kancelář, s.r.o., JUDr. Jan Onheiser**, Betlémské nám. 2, Praha 1, 11000

(210) **O-483505**

(220) 24.02.2011

(320) 24.02.2011

(511) 16, 35, 36, 41

(540)

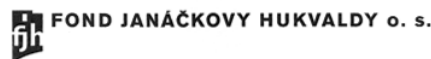

FOND JANÁČKOVY HUKVALDY o. s.

(510) (16) periodické a neperiodické publikace, knihy, časopisy, brožury, informační produkty na papírových nosičích, letáky, plakáty, prospekty, fotografie, propagační materiály, výrobky z papíru, např. kalendáře, samolepky, obtisky, vystřihovánky, tašky papírové nebo plastové jako obaly; (35) reklamní a propagační činnost, marketing, poskytování propagačních informací a služeb prostřednictvím Internetu i tištěných materiálů; (36) správa hradu Hukvaldy; (41) kulturní a vzdělávací aktivity, pořádání koncertů, festivalů, výstav, seminářů, pořádání kulturních a vzdělávacích akcí.

(730) **Fond Janáčkovy Hukvaldy o.s.**, Hukvaldy 40, Hukvaldy, 73946, CZ

(740) **JUDr. Danuše Jurková**, Slezská 1129, Rožnov p/R, 75661

(210) **O-483583**

(220) 25.02.2011

(320) 25.02.2011

(511) 17, 24, 37, 42

(540)

MEMBRANTEX

(510) (17) filtrační vložky pro všechny typy odprašovačích a filtračních zařízení, filtrační plachetky a kapsy pro filtraci kapalin, prostředky a zařízení pro testování těsnosti filtrů a filtračních zařízení, fluorescenční a kontrastní prášky pro testování těsnosti filtrů a filtračních zařízení, tkané a netkané filtrační materiály z plastových vláken zařazené v této třídě; (24) tkané a netkané textilní filtrační materiály zařazené v této třídě, tkané a netkané filtrační materiály ze skleněných vláken zařazené v této třídě; (37) servis vložek filtračních zařízení; (42) poradenství v oblasti průmyslové filtrace v rámci této třídy.

(730) **ECOTEX s.r.o.**, Dráby 785, Vysoké Mýto, 56601, CZ

(740) **Ing. Milan Škoda**, Nahořanská 308, Nové Město nad Metují, 54901

(210) **O-483591**

(220) 25.02.2011

(320) 25.02.2011

(511) 5, 29, 30

(540)

BONAVITA SELSKÉ NUDLE

(510) (5) dietetické a diabetické potraviny, polotovary a výrobky obilné, kukuřičné a luštěninové, včetně výrobků z jejich směsí, dietetické a diabetické těstoviny a cereálie, vše upravené pro lékařské účely, kojenecká a dětská strava, jedlé rostlinné vlákniny ne pro výživu; (29) potraviny a hotová jídla sušená a konzervovaná, maso, ryby, drůbež, zvěřina, upravené pro kuchyňské a průmyslové zpracování, výrobky ze sóji spadající do třídy 29, mléko a mléčné výrobky; (30) pekařské, těstovinové a cukrářské výrobky a polotovary, zejména těstoviny, cereální a sójové výrobky a polotovary různých tvarů přírodních, aromatizované, potažované a/nebo směsné, zejména extrudované, obilné, kukuřičné a luštěninové výrobky a polotovary a jejich směsi, rýže a výrobky z ní, extrudované sójové výrobky pro lidskou výživu, mouka a moučné výrobky, výrobky z upraveného obilí, kukuřice nebo luštěnin a jejich směsi spadající do třídy 30, rýže, olejiny upravené pro lidskou výživu a vegetariánskou stravu včetně jejich směsí spadající do třídy 30, potraviny škrobovité, dehydratovaná hotová jídla a směsi k přípravě hotových jídel rostlinného původu, sójová

mouka a výrobky z ní, zařazené ve třídě 30, těsta spadající do třídy 30, omáčky spadající do třídy 30, potravinové doplňky ve formě práškových směsí, výrobky z bramborového těsta, spadající do třídy 30, pochutiny, chuťové omáčky a přísady do potravin.

(511) 1, 2, 9, 16, 35, 37, 40
(540)

(730) PRAGOSOJA, spol. s r.o., U Habrovky 247/11, Praha 4, 14000, CZ

(740) Hák Janeček & Švestka, patentová a známková kancelář, RNDr. Roman Hák, U Průhonu 5, Praha 7, 17000



(210) O-483594

(220) 28.02.2011

(320) 28.02.2011

(511) 35, 36, 45

(540)



(510) (35) obchodní nebo podnikatelské poradenství (profesionální-), dražby, fakturace, inzercce poštou, reklama, reklama on-line v počítačové síti, služby v oblasti srovnávání cen, studie (marketingové); (36) oceňování nemovitostí, finanční analýzy, realitní kanceláře, činnost realitní kanceláře, poskytování informací o nemovitostech; (45) zprostředkování právní pomoci v oboru realit, výstavby, finančnictví a pojišťovnictví.

(730) Hanečka Ivo, Fantova 1753/17, Praha 5, 15500, CZ

(210) O-483750

(220) 03.03.2011

(320) 03.03.2011

(511) 9, 21

(540)



(510) (9) magnety dekorační; (21) výrobky z porcelánu, keramiky, skla, spadající do této třídy, hrnečky, sklenice, talíře.

(590) Barevná

(730) Rimarčík Martin, Zárubova 493/24, Praha 4 - Kamýk, 14200, CZ

(210) O-483751

(220) 03.03.2011

(320) 03.03.2011

(511) 9, 21

(540)



(510) (9) magnety dekorační; (21) výrobky z porcelánu, keramiky, skla, spadající do této třídy, hrnečky, sklenice, talíře.

(590) Barevná

(730) Rimarčík Martin, Zárubova 493/24, Praha 4 - Kamýk, 14200, CZ

(210) O-483762

(220) 04.03.2011

(320) 04.03.2011

(510) (1) chemické přípravky pro průmysl, chemické přípravky pro výrobu barev, zjasňující chemické přípravky pro barvy k průmyslovým účelům, citlivé desky pro ofsetový tisk, citlivé filmy neexponované, citlivý papír, čidla chemická, s výjimkou čidel pro lékařské a zvěrolékařské účely, lepidla pro průmyslové účely, papír, spadající do této třídy, tmely na opravu rozbitých předmětů; (2) barvy, nátěry, laky, fermeže, mořidla a ředidla pro průmyslové, řemeslnické a umělecké účely, spadající do této třídy, tonerové náplně a kazety pro tiskárny a kopírovací stroje, též inkoustové kazety, kovové fólie a kovy práškové pro malíře, dekorátéry, tiskaře a umělce; (9) přístroje a nástroje elektrické a elektronické, spadající do této třídy, kancelářská, výpočetní, reprografická a telekomunikační technika, včetně doplňků a příslušenství, vše v rámci této třídy, zejména tiskárny, skenery, kopírovací zařízení a multifunkční zařízení (tiskárna, skener, kopírka), zařízení k čištění, plnění a testování inkoustových a tonerových kazet, vše v rámci této třídy, přístroje pro záznam, převod, reprodukci zvuku nebo obrazu, audiovizuální přístroje, magnetické nosiče zvukových a obrazových záznamů, počítače stacionární i přenosné a jejich příslušenství, spadající do této třídy, počítačové programy, spadající do této třídy, zejména programové vybavení počítačů k zařazení, jimiž se vytváří spojení pro přenos zpráv a informací, přístroje a nástroje určené ke kontrolním účelům, přístroje a nástroje pro účely záchranné a učební v rámci této třídy, zapisovací pokladny; (16) papír a papírenské zboží, lepenka a výrobky z těchto materiálů v rámci této třídy, tiskárenské výrobky, kancelářské náčiní a potřeby (s výjimkou nábytku), zařízení, přístroje a nástroje pro použití v kanceláři v rozsahu této třídy, pro úpravu a opracování spisů, dokladů a dokumentů, papírový odpad, sáčky jako obaly (z papíru nebo z umělých hmot), fólie na balení z umělých hmot; (35) maloobchodní a velkoobchodní služby s výrobky uvedenými ve třídách 1, 2, 9 a 16, zprostředkování obchodních záležitostí, předvádění zboží, systemizace informací do počítačových databází, obchodní nebo podnikatelské informace, zprostředkování interaktivní obchodní činnosti pomocí globálních komunikačních sítí (Internet), v rozsahu zboží tříd 1 až 34, administrativní práce spadající do této třídy, kopírovací práce, referenční servis, marketing, reklamní činnost, zprostředkování reklamní činnosti, zejména pomocí globálních komunikačních sítí, organizování komerčních a reklamních výstav, vytváření obchodních a obchodně-informačních sítí, v rozsahu zboží tříd 1 až 34, pronájem kancelářských strojů a zařízení, shromažďování různých výrobků pro třetí osoby (kromě jejich přepravy), v rozsahu zboží tříd 1 až 34, za účelem umožnění spotřebitelům, aby si tyto výrobky mohli pohodlně prohlížet a nakupovat, dovozní a vývozní agentura; (37) instalace, montáž, demontáž, opravy, revize a servis záruční i pozáruční kancelářské, výpočetní, reprografické a telekomunikační techniky, zejména tiskových a kopírovacích zařízení, renovace tonerových a inkoustových kazet pro faxy, tiskárny, kopírovací stroje a zařízení; (40) polygrafické služby v rámci této třídy a polygrafická výroba, odborné poradenství k polygrafickým službám, renovace a recyklace kazet, zejména pro tiskárny, kopírky, faxy, multifunkční zařízení (tiskárna, kopírka, skener) a psací stroje, laminování, provádění vazeb, zejména kroužkových a termovazeb, litografické a ofsetové tisky, sitotisky, tisk vzorů, informace o zpracování a úpravě materiálů, nakládání s odpady, a to jejich zpracováním, likvidací, spalováním a recyklací, ekologická likvidace tonerových a inkoustových kazet.

(590) Barevná
(730) Z+M Partner, spol. s r.o., Valchařská 3261/17, Ostrava - Moravská Ostrava, 70200, CZ
(740) Silesia Patent & Trademark s.r.o., Pod Školou 1278, Šenov, 73934

(210) **O-483773**
(220) 04.03.2011
(320) 04.03.2011
(511) 33
(540)



(510) (33) alkoholické nápoje (s výjimkou pív).
(590) Barevná
(730) **Diageo Scotland Limited**, Edinburgh Park, 5 Lochside Way, Edinburgh EH12 9DT, Scotland, GB
(740) **KOREJZOVÁ & SPOL., v.o.s.,** JUDr. Petra Korejzová, Korunní 810/104 E, Praha 10, 10100

(210) **O-483780**
(220) 04.03.2011
(320) 04.03.2011
(511) 35, 36, 41, 42
(540)



(510) (35) poradenské služby v oblasti obchodu, ekonomiky, průzkum a analýza trhu, obchodní rešerše, ekonomické expertizy a studie, poskytování informací komerčního charakteru a informačních produktů k reklamním účelům, poradenské a konzultační služby v oblasti reklamy na Internetu, prezentace uživatelů na stránkách WORLD WIDE WEB v počítačové síti Internet, systemizace informací do počítačových databází, zajištění reklamních kampaní, ekonomická a organizační poradenství, sestavování rozpočtu, výnosů a nákladů, obchodní nebo podnikatelské informace; (36) pojišťovnictví a peněžnictví, poskytování informací a analýz o finančním trhu, zejména z oblasti ekonomiky, bankovníctví, pojišťovnictví, hypotečního bankovníctví, kapitálového trhu, financování bydlení, penzijního pojištění, daní a auditu, leasingu a ostatních finančních služeb, poradenství ve finanční, pojišťovací a investiční oblasti, zprostředkování finančních produktů; (41) nakladatelství a vydavatelství, publikační činnost, ediční činnost, výchovná, vzdělávací, soutěžní a zábavná činnost, organizace a provozování školení, vzdělávacích akcí, her a soutěží, lektorská činnost; (42) návrhy a vývoj počítačového hardwaru a software, tvorba www prezentací.
(730) **Majer Jan**, Malobřevnovská 174/2, Praha 6, 16900, CZ

(210) **O-483781**
(220) 04.03.2011
(320) 04.03.2011
(511) 5
(540)

VERDICT

(510) (5) herbicidy, fungicidy, insekticidy.
(730) **E.I. du Pont de Nemours and Company**, 1007 Market Street, 19898 Wilmington, DE, US
(740) Čermák a spol., JUDr. Karel Čermák, advokát, Národní 32, Praha 1, 11000

(210) **O-483786**
(220) 05.03.2011
(320) 05.03.2011
(511) 35, 38, 42

(540)



(510) (35) šíření informací (obchodních nebo podnikatelských), obchodní management a podnikové poradenství, poskytování obchodní reklamy pro třetí osoby prostřednictvím mobilních technologií, poskytování počítačových databází (převod informací do počítačových databází); (38) počítačové terminály (komunikace prostřednictvím mobilních technologií - bluetooth), pronájem zařízení pro přenos informací, zaslání zpráv (pomocí mobilních aplikací); (42) aktualizace počítačových programů, grafický design, počítačové programování, tvorba počítačových systémů, pronájem počítačového software, konverze dat a počítačových programů, tvorba software.
(590) Barevná
(730) **LifeWeb Interactive s.r.o.**, Spádová 5, Brno, 64300, CZ

(210) **O-483944**
(220) 10.03.2011
(320) 10.03.2011
(511) 16, 25, 35
(540)



(510) (16) výrobky z papíru a celulózy obsažené v této třídě, tiskoviny, časopisy, noviny, plakáty, komiksy, knihy, dopisní papír, etikety, kromě textilních, formuláře, fotografie, kalendáře, mapy, obtisky, plakáty, sešity, paragony, papírové vlajky; (25) oblečení, čepice, košile, trička, čepice s kšilty, čelenky, pláštěnky, tilka, nátělníky, vesty, sukně, pláštěnky; (35) reklama, propagace, marketing, vydávání, zveřejňování, oznamování, vyhlásování a publikování reklamních materiálů, rozšiřování reklamních materiálů zákazníkům, aktualizování reklamních materiálů, pronájem reklamních materiálů a ploch, styk s veřejností, průzkum veřejného mínění, televizní a rozhlasová reklama, reklama on-line v počítačové síti Internet a na sociálních sítích.
(730) **SONDY, s.r.o.**, náměstí Winstona Churchilla 2, Praha 3, 11359, CZ
(740) Ing. Marie Smrčková, patentový zástupce, Velflíkova 10, Praha 6, 16000

(210) **O-484016**
(220) 14.03.2011
(320) 14.03.2011
(511) 16, 35, 38, 41
(540)

sleviště

(510) (16) tiskoviny všeho druhu, noviny, časopisy, periodika, knihy, učebnice, učební pomůcky, papírenské zboží; (35) inzertní činnost, reklamní činnost; (38) přenos zpráv prostřednictvím počítačů, počítačových, datových a telekomunikačních sítí (zejména prostřednictvím Internetu), šíření obsahu tištěných a elektronických periodik prostřednictvím Internetu; (41) výchovná, vzdělávací a zábavná činnost, sportovní a kulturní aktivity, organizování vzdělávacích a zábavných soutěží, vydavatelská činnost, rozmnožování a nahrávání zvukových a zvukově-obrazových záznamů.
(730) **Ringier Axel Springer CZ a.s.**, Komunardů 1584/42, Praha 7, 17000, CZ

(210) **O-484184**
(220) 18.03.2011
(320) 18.03.2011

(511) 9, 35, 42
(540)

Qbook
in real time

- (510) (9) počítačové programy a software, softwarové aplikace pro mobilní zařízení, zejména pro mobilní telefony, počítačové databáze na nosičích dat a v elektronických datových, informačních, telekomunikačních sítích všeho druhu, elektronický systém kontroly jakosti prací, nosiče magnetických, optických a kombinovaných audio, video a audiovizuálních záznamů, elektronické sítě, multimediální informační katalogy, elektronická periodika a knihy v elektronické podobě, počítače; (35) obchodní nebo podnikatelské informace, marketingové studie, průzkum trhu, reklama, správa (komerční) licencí na výrobky a služby ostatních, telefonní vzkazy a dotazy - služby, inzertní, propagační a marketingová činnost, vyhledávání obchodních informací, obchodní poradenské a konzultační služby, propagační tisk (vydávání), překlad informací do počítačové databáze, analýza nákladů; (42) konzultace v oblasti počítačového softwaru, pronájem počítačů, tvorba softwaru, počítačové systémové analýzy, tvorba počítačových systémů, poradenství v oblasti počítačového hardwaru, pronájem počítačového hardwaru a softwaru, projektová činnost, výzkum a vývoj v oblasti stavebnictví, inženýrská činnost ve výstavbě, činnost technických poradců ve stavebnictví, činnost technických poradců v oblasti architektury.
- (730) **Mečava Rajko Ing.**, Borovská 1697, Praha 9 - Újezd nad Lesy, 19016, CZ
- Stach Miroslav Ing. arch.**, Petrůvka 61, Slavičín, 76321, CZ
- (740) Ing. Václav Kratochvíl, Husníkova 2086/22, Praha 5, 15800

(210) **O-484254**
(220) 22.03.2011
(320) 22.03.2011
(511) 6, 11, 20, 35, 37, 40
(540)

REVYKO

- (510) (6) zámečnické výrobky, kovové mechanické konstrukce, kovové stavební konstrukce, kovové orientační a informační systémy, vše v rozsahu tř. 6; (11) zařízení pro osvětlení a osvětlovací systémy, osvětlení pro interiéry, pro orientační a pro informační systémy; (20) vitríny pro výstavy a prezentaci předmětů a služeb; (35) provozování virtuálních obchodních středisek na Internetu, zejména v oblasti zámečnických výrobků, kovových, mechanických, strojních a stavebních konstrukcí, zařízení a konstrukcí pro osvětlovací systémy, vitrín pro výstavy a prezentaci zboží; (37) restaurátorské práce; (40) zpracování materiálů, pasířství, kovářství.
- (730) **REVYKO spol. s r.o.**, Vídeňská 405/1, Praha 4, 14800, CZ
- (740) Pavel Reichel a kol., Ing. Pavel Reichel, Lopatecká 14, Praha 4, 14700

(210) **O-484321**
(220) 24.03.2011
(320) 24.03.2011
(511) 9, 35
(540)

SimAir

- (510) (9) měřicí zařízení, zejména pro měření sledovanosti televizních programů a reklam a poslechovosti rozhlasových programů a reklam, měřidla, komparátory, komutátory, chronografy, elektrická zařízení pro ovládání průmyslových procesů, ergometry, čtecí zařízení, centrální procesorové jednotky, audiovizuální zařízení pro výuku, magnetické disky, magnetické nosiče dat, videorekordéry, rozvodné panely, řídicí a kontrolní panely, videokamery, zařízení na přenášení zvuku; (35) marketingové studie, průzkum trhu, vyhledávání dat v počítačových souborech pro třetí osoby.
- (730) **MEDIARESEARCH, a.s.**, Českobratrská 1/2778, Praha 3, 13000, CZ

(210) **O-484322**
(220) 24.03.2011
(320) 24.03.2011
(511) 9, 35
(540)

SimFace

- (510) (9) měřicí zařízení, zejména pro měření sledovanosti televize, televizních programů a reklam, měřidla, komparátory, komutátory, chronografy, elektrická zařízení pro ovládání průmyslových procesů, ergometry, čtecí zařízení, centrální procesorové jednotky, audiovizuální zařízení pro výuku, magnetické disky, magnetické nosiče dat, videorekordéry, rozvodné panely, řídicí a kontrolní panely, videokamery, zařízení na přenášení zvuku; (35) marketingové studie, průzkum trhu, vyhledávání dat v počítačových souborech pro třetí osoby.
- (730) **MEDIARESEARCH, a.s.**, Českobratrská 1/2778, Praha 3, 13000, CZ

(210) **O-484323**
(220) 24.03.2011
(320) 24.03.2011
(511) 9, 35
(540)

SimPlug

- (510) (9) měřicí zařízení, zejména pro měření sledovanosti televizních programů, měřidla, karty s pamětí nebo mikroprocesorem, komparátory, komutátory, chronografy, elektrická zařízení pro ovládání průmyslových procesů, ergometry, čtecí zařízení, centrální procesorové jednotky, audiovizuální zařízení pro výuku, magnetické disky, magnetické nosiče dat, videorekordéry, rozvodné panely, řídicí a kontrolní panely, videokamery, zařízení na přenášení zvuku; (35) marketingové studie, průzkum trhu, vyhledávání dat v počítačových souborech pro třetí osoby.
- (730) **MEDIARESEARCH, a.s.**, Českobratrská 1/2778, Praha 3, 13000, CZ

(210) **O-484356**
(220) 25.03.2011
(320) 25.03.2011
(511) 11, 35, 37, 40
(540)

 **ALDO**

- (510) (11) krby, kamna, kotle a jiná vytápěcí tělesa na všechna paliva a energie, včetně jejich součástí, výměníky tepla, s výjimkou, kdy jsou součástí strojů; (35) obchodní, propagační, informační činnost v rámci této třídy, reklama v časopisech, denících a na Internetu, elektronický obchod, vše v rámci podpory prodeje zboží dle výše uvedené třídy 11; (37) stavebnictví, stavba, instalace, oprava a údržba zařízení pro topení, stavby, opravy, rekonstrukce, údržby a úpravy ocelových prvků, konstrukcí a zařízení staveb; (40) úprava a zpracování kovů, zámečnické, svářečské, pasířské práce, kovovýroba, kovoobrábění.
- (730) **Pokladník Oldřich**, Sadová 71/2343, Blansko, 67801, CZ

(210) **O-484448**
(220) 29.03.2011
(320) 29.03.2011
(511) 16, 25, 41, 42, 43
(540)

INNOVATIVE QUALITY

- (510) (16) papír, papírové podložky pod sklenice, lepenka a kartonážní výrobky, fotografie, psací potřeby, kancelářské potřeby kromě nábytku, učební a školní potřeby a pomůcky, karty, štočky, obaly z papíru, pohlednice, známky, samolepky, potřeby pro umělce, štětce; (25) oděvy, saka, kalhoty, svetry, košile, obleky, sukně, pláště, kostýmy, cvičební úbory, oděvní doplňky jako kravaty, motýlky, šály, rukavice, klobouky, čepice, ponožky, šle, spodní prádlo, kožesimové ozdoby oděvní, blůzy, barety, šátky, podkolenky, boty, turistické oděvy, opasky, pracovní oděvy, oděvy pro volný čas, zejména pro sport, spadající do této třídy; (41) výchovná, zábavní, školicí, sportovní a kulturní činnost, jako organizace společenských, sportovních, turistických, ekologických a kulturních akcí a slavností, organizování plesů, hudebních produkcí, pořádání školení, předškolní vzdělávání a doškolování, nakladatelská a vydavatelská činnost; (42) výzdoba interiérů; (43) pohostinská činnost, jako je provoz restaurace, poskytování gastronomických služeb, příprava jídel, dodávka jídel, hostiny, hotelové služby, recepcie, rauty, zahradní slavnosti, rodinné oslavy, bankety, provozování jídelen a penzionů, provoz hotelového ubytování, ubytovací služby, zásobování, pronajímání a poskytování přechodného ubytování, provoz kaváren a čajoven.
- (590) Barevná
(730) **EUREST, spol. s r.o.**, U Pergamenky 12, Praha 7, 17000, CZ
(740) Václav Müller, patentový zástupce, Filipova 2016, Praha 4, 14800

- (210) **O-484450**
(220) 29.03.2011
(320) 29.03.2011
(511) 16, 25, 41, 42, 43
(540)

Kvalitně pracovat Zdravě jíst Děle žít

- (510) (16) papír, papírové podložky pod sklenice, lepenka a kartonážní výrobky, fotografie, psací potřeby, kancelářské potřeby kromě nábytku, učební a školní potřeby a pomůcky, karty, štočky, obaly z papíru, pohlednice, známky, samolepky, potřeby pro umělce, štětce; (25) oděvy, saka, kalhoty, svetry, košile, obleky, sukně, pláště, kostýmy, cvičební úbory, oděvní doplňky jako kravaty, motýlky, šály, rukavice, klobouky, čepice, ponožky, šle, spodní prádlo, kožesimové ozdoby oděvní, blůzy, barety, šátky, podkolenky, boty, turistické oděvy, opasky, pracovní oděvy, oděvy pro volný čas, zejména pro sport, spadající do této třídy; (41) výchovná, zábavní, školicí, sportovní a kulturní činnost, jako organizace společenských, sportovních, turistických, ekologických a kulturních akcí a slavností, organizování plesů, hudebních produkcí, pořádání školení, předškolní vzdělávání a doškolování, nakladatelská a vydavatelská činnost; (42) výzdoba interiérů; (43) pohostinská činnost, jako je provoz restaurace, poskytování gastronomických služeb, příprava jídel, dodávka jídel, hostiny, hotelové služby, recepcie, rauty, zahradní slavnosti, rodinné oslavy, bankety, provozování jídelen a penzionů, provoz hotelového ubytování, ubytovací služby, zásobování, pronajímání a poskytování přechodného ubytování, provoz kaváren a čajoven.
- (590) Barevná
(730) **EUREST, spol. s r.o.**, U Pergamenky 12, Praha 7, 17000, CZ
(740) Václav Müller, patentový zástupce, Filipova 2016, Praha 4, 14800

- (210) **O-484469**
(220) 30.03.2011
(320) 30.03.2011
(511) 19, 35, 37, 40



- (510) (19) stavební materiály nekovové všeho druhu jako například dřevo, prkna, hranoly, fošny, latě, trámy, dřevěné panely, desky, dřevoštěpkové desky, štěpka, překližky, palubky, palety, paletové přířezy, piliny, krovy, střechy, střešní krytiny, vazníky, okna, dveře, schodiště a zábradlí, obklady, dlažby, fasády domů, sádkokartóny, podlahové krytiny stavebního charakteru, dřevěné domy, pergoly, altány, zahradní domky, dřevostavby a garážová stání; (35) zprostředkovatelská, konzultační a poradenská činnost v oblasti obchodu se stavebními materiály nekovovými uvedenými ve třídě 19, reklama, propagace, inzerce a poskytování obchodních informací prostřednictvím všech druhů médií; (37) provádění staveb všeho druhu včetně jejich změn, udržovacích prací na nich a jejich odstraňování, konzultační činnost, odborná pomoc a autorský dozor ve stavebnictví; (40) kácení a zpracování dřeva a dřevní hmoty, řezání, hoblování a spojování dřeva a dřevěných polotovarů, impregnace a sušení dřeva a dřevěných polotovarů, štěpkování dřevní hmoty, provoz pily.
- (730) **Holder Group a.s.**, Martinice 26, Břežnice, 26272, CZ
(740) Ing. Michal Jupa, patentový zástupce, Na Baních 1385, Praha 5 - Zbraslav, 15600

- (210) **O-484470**
(220) 30.03.2011
(320) 30.03.2011
(511) 16, 20, 29, 30, 32, 33, 35, 39, 40, 43
(540)



- (510) (16) papír a výrobky z papíru všeho druhu jako jsou krabice a krabičky z papíru, papírová prostírání, papírové ubrusy, papírové ubrusy, papírové kornouty, papírové sáčky, pytlíky a tašky, papírové kelímky a papírové nádoby na jedno použití, obaly a obalové materiály, zejména pro potravinářské výrobky, fólie hliníkové na balení potravin, fólie viskózoové na balení, kartonážní výrobky, samolepky, nálepky pro kancelářské použití nebo pro domácnost; (20) obaly (krabice) z umělých hmot a nádoby z umělých hmot jako obaly zejména pro potravinové výrobky, brčka na pití, palety přepravní nekovové; (29) maso, ryby, drůbež, zvěřina, masové výtažky, houby, ovoce a zelenina sušené, konzervované, zavařené, nakládané a kandované, želé, džemy a marmelády, vejce, mléko a mléčné výrobky, mléčné nápoje, oleje a jedlé tuky, masové a zeleninové omáčky, masové a zeleninové konzervy, zelenina sušená, vařená, sterilovaná, masové a zeleninové směsi, masové a zeleninové krémy, potravinové doplňky patřící do této třídy; (30) káva, čaj, kakao, cukr, rýže, tapioka, ságo, kávové náhražky a výrobky z nich, mouka a přípravky z obilnin, chléb, pečivo, cukrovinky, zmrzlina, med, droždí, prášky do těsta, sůl, hořčice, ocet, led pro osvěžení, těstoviny, koření a koření směsi, omáčky pro ochucení, masové a zeleninové krémy a směsi plněné do těsta - v rámci této třídy, bonbóny, čokoláda a výrobky z ní, kečup, majonéza, čokoládové, kávové a kakaové nápoje, těsta a výrobky z nich, salátové zálivky, žvýkačky, ovocné želé, potravinové doplňky patřící do této třídy; (32) nealkoholické nápoje syčené i nesyčené včetně nápojů minerálních, šumivých, iontových a energetických, sirupy, koncentráty a jiné přípravky pro přípravu nápojů, ovocné a zeleninové šťávy, mošty, ovocné nektary a nápoje z ovocných šťáv, stolní a minerální vody, diabetické a dietetické nápoje neléčebné, práškové nealkoholické nápoje,

práškové přípravky a příchutě pro výrobu nealkoholických nápojů a likérů, obohacené vitamínové nápoje a koncentráty, nealkoholické aperitivy, pivo; (33) alkoholické nápoje s výjimkou piva, zejména likéry, destiláty, lihoviny, vinné nápoje, aperitivy, vína, nízkalkoholické míchané nápoje, bowle a jiné alkoholické nápoje obsahující ovoce; (35) dodavatelské služby pro třetí osoby (nákup výrobků a služeb pro jiné podnikatelské subjekty), reklama, propagace a inzerce, činnost podnikatelských, ekonomických a organizačních poradců, administrativní činnost, zprostředkovatelská činnost v oblasti obchodu v oblasti nápojů a potravin, ekonomické informace a poradenství, poradenská, informační a konzultační činnost v oblasti obchodu s nápoji a potravinami, maloobchodní prodej nápojů a potravin, specializovaný maloobchod a velkoobchod s nápoji a potravinami; (39) zásilková obchodní činnost, doprava, přeprava, skladování, balení a distribuce zboží a výrobků, mrazirenská činnost spadající do této třídy, silniční motorová doprava; (40) zpracování a úprava potravin, výroba pizzy; (43) stravovací služby, ubytovací služby, služby cestovních kancelářů v oblasti ubytování a stravování, závodní stravování, restaurační a hostinské služby, služby samoobslužného stravování, služby rychlého občerstvení jako je pouliční občerstvení a stánkové občerstvení při společenských akcích, poradenská a konzultační služby a poskytování know how v uvedených oblastech - v rámci této třídy, cateringové služby, služby poskytované při provozování a franchisingu restaurací a podobných zařízení podávajících pokrmy a nápoje ke konzumaci, příprava a prodej pokrmů přes ulici, zprostředkovatelská činnost v oblasti cateringu a gastronomie.

(590) Barevná
(730) **PROPECH DELICATO s.r.o.**, V Slavětíně 2632/23, Praha 9 - Horní Počernice, 19300, CZ

(210) **O-484471**
(220) 30.03.2011
(320) 30.03.2011
(511) 35, 38, 39, 41
(540)

CZECHMADESIGN.COM

(510) (35) propagační činnost, reklama, pomoc při řízení obchodní činnosti, obchodní administrativa, kancelářské práce; (38) spoje (komunikace); (39) doprava, balení a skladování zboží, organizování cest; (41) výchova, vzdělávání, zábava, sportovní a kulturní aktivity.
(730) **La DESIGN KAREL & KAREL, s.r.o.**, Šefíkova 4, Praha 5, 15000, CZ

(210) **O-484472**
(220) 30.03.2011
(320) 30.03.2011
(511) 28, 41
(540)



(510) (28) brusle (in-line), brusle kolečkové, brusle lední, cvičební prkna, cvičební pytle, činky, gymnastické zařízení, jízdni kola nehybná, určená pro trénink, jízdni kola nehybná cvičná, míče hráčů, posilovací stroje, posilovače svalů, přístroje pro tělesná cvičení, trenažéry, zařízení pro kulturistiku, cyklotrenažéry, zařízení pro fitness, sportovní nářadí, použité posilovací stroje, kardiostroje, spinningová a indoorcyklingová kola, crosstrainery; (41) organizování sportovních soutěží, půjčování sportovního nářadí, sportovní zařízení (pronájem -), vzdělávání, zábava, zprostředkování v oblasti kultury, výchovy, zábavy a sportu.
(730) **INTERVENTO s.r.o.**, Čermná 60, Čermná, 54377, CZ

(210) **O-484474**
(220) 30.03.2011
(320) 30.03.2011
(511) 16, 24, 32, 35, 41

(540)



(510) (16) papírové nástěnné kalendáře, pivní tácky; (24) tkaniny a textilní výrobky; (32) pivo; (35) propagační činnost, reklama; (41) soutěžní a zábavní činnost.
(730) **Pivovary Staropramen a.s.**, Nádražní 84, Praha 5, 15054, CZ
(740) **TRAPLOVÁ-HAKR-KUBÁT** Advokátní a patentová kancelář, JUDr. Jarmila Traplová, Přístavní 24, Praha 7, 17000

(210) **O-484475**
(220) 30.03.2011
(320) 30.03.2011
(511) 30
(540)



(510) (30) káva, kávové náhražky, kakao, nápoje na bázi kávy nebo kakaa.
(590) Barevná
(730) **Lidl Stiftung & Co. KG**, Stiftsbergstrasse 1, 74167 Neckarsulm, DE
(740) **TRAPLOVÁ-HAKR-KUBÁT** Advokátní a patentová kancelář, JUDr. Jarmila Traplová, Přístavní 24, Praha 7, 17000

(210) **O-484476**
(220) 30.03.2011
(320) 30.03.2011
(511) 37
(540)

PCM ONLINE SYSTEM

(510) (37) deratizace, dezinfekce, hubení škůdců, s výjimkou pro zemědělské účely.
(730) **SERVICES PCM s.r.o.**, Vyšehradská 2, Praha 2, 12800, CZ

(210) **O-484511**
(220) 31.03.2011
(320) 31.03.2011
(511) 41
(540)

SONO RECORDING STUDIOS

(510) (41) výroba audiovizuálních děl, služby nahrávacího studia, pronájem zvukového nahrávacího zařízení, výroba rozhlasových a televizních programů.
(730) **Pavel Karlík**, Široká 97/11, Praha 1, 11000, CZ

(210) **O-484606**
(220) 04.04.2011
(320) 04.04.2011
(511) 35, 36, 43
(540)



(510) (35) inzertní, reklamní a propagační činnost, poskytování pomoci a zprostředkovatelská a obstaravatelská činnost v oblasti

obchodu s realitami, marketing, administrativní práce; (36) činnost realitní kanceláře a správa a údržba nemovitostí; (43) poskytování služeb spojených se stravováním a ubytováním, zejména hostinská činnost a poskytování dočasných ubytovacích služeb.

- (590) Barevná
(730) **LEXURES a.s.**, Místecká 286, Příbor, 74258, CZ
(740) JUDr. Aleš Zábrš, Na Beránce 2, Praha 6, 16000

(210) **O-484609**

- (220) 04.04.2011
(320) 04.04.2011
(511) 13, 25, 41
(540)



- (510) (13) bengálské ohně, ohňostroje, petardy, pyrotechnické výrobky, signální rakety, prskavky, rachejtle, vrhací a metací rakety; (25) obuv, pantofle, sandály, oděvy, sportovní oděvy, čepice, čelenky, kšilty, látkové opasky a pásky ke kalhotům, plavky, ponožky, potítka, termoprádlo, pytle na oděvy, rukavice, šály, šátky, tílka; (41) zábavné, kulturní a sportovní akce, provozování ohňostrojů.

- (730) **Lazárek Pavel**, Třeštská 181, Batelov, 58851, CZ
(740) PROPATENT, Ing. Vlasta Sedláčková, Ke Kateřinkám 1393, Praha 4, 14900

(210) **O-484610**

- (220) 04.04.2011
(320) 04.04.2011
(511) 34, 35, 41
(540)

PEDRO'S TABACOS

- (510) (34) tabákové výrobky, doutníky, cigarety, cigaretové papíry, popelníky, pouzdra na doutníky, pouzdra na cigarety, zapalovače pro kuřáky, zápalky; (35) propagační, inzertní a reklamní činnost, pomoc při řízení obchodní činnosti, obchodní poradenské služby, ekonomické poradenství, zpracování informací, průzkumy trhu, konzultace v oblasti obchodu a ekonomiky, marketing, zprostředkovatelská činnost v oblasti komerční pro výrobky uvedené ve třídě 34, merchandising, pronájem reklamních míst, výstavní činnost komerční, zprostředkování obchodní činnosti v oblasti autodílů a alternativní energie, export, import, reklamní služby prostřednictvím obalové techniky a jiného průmyslového zboží; (41) školicí, vzdělávací a konzultační činnost, překladatelská činnost, publikační činnost, organizování a vedení konferencí, kongresů, seminářů, školení, odborných stáží, organizování kulturních nebo vzdělávacích akcí, pořádání pracovních setkání, zajišťování kontaktů s třetími osobami ve výše uvedených činnostech.

- (730) **Maal Pedro R.**, Andrštova 1080/3, Praha 8, 18000, CZ
(740) PROPATENT, Ing. Vlasta Sedláčková, Ke Kateřinkám 1393, Praha 4, 14900

(210) **O-484613**

- (220) 04.04.2011
(320) 04.04.2011
(511) 6, 7, 11, 12, 19, 35, 37, 39, 40, 42
(540)

Technosys

- (510) (6) kovy a jejich slitiny, kovy polozpracované, polotovary z kovů, kovové zásobníky, nádrže a síla všeho druhu - na zemědělské produkty, na chemikálie, na kapalný plyn, na ropné produkty a na stavební nebo posypové materiály, kovové poklopy pro nádrže, kovové nádrže pro lakovny, kovové výlisky a formy všeho druhu pro průmyslové užití, železářské zboží spadající do této třídy, spojovací materiály kovové - šrouby, matky, podložky, nýty, hřebíky, koncovky, šroubení a příruby, stavební kování, kovové hutní výrobky - ocelové profily,

stavební armovací ocel, kovové plechy a tyče, kovové stavebně-průmyslové konstrukce, kovové stavební lešení a bednění, kovové okapní systémy, kovové střechy a krytiny, kovové stavebně-průmyslové prvky - okna a dveře, rámy a zárubně, lišty, prahy, desky, příčky, zábradlí, mříže, brány, ploty a rošty, kovové výrobky spadající do této třídy, kovové materiály pro železnice, kovové potřeby zámečnické a klempířské, kovové výrobky neuvedené v jiných třídách; (7) stroje - hevery, zdvihová zařízení, výtahy, dopravníky všeho druhu spadající do této třídy, obráběcí stroje, tvářecí stroje, roboty (stroje), nářadí a nástroje ruční (mechanické) spadající do této třídy, nápravy pro stroje, stroje a části strojů, obráběcí stroje, motory a části motorů, soukolí a hnací řemeny, spojky a transmisní zařízení mimo ty, které jsou pro pozemní vozidla, zemědělské stroje, maznice; (11) plynové hořáky, přístroje na vaření; (12) pozemní motorové dopravní prostředky - silniční (nákladní vozidla), železniční (vlak), lodní (lodě), motory pro motorová vozidla, součásti a náhradní díly motorových vozidel spadající do této třídy, nástavby, návěsy, nápravy a podvozky motorových dopravních prostředků, vozíky všeho druhu, dopravní prostředky, zejména lokomotivy, vagóny, přesuvná zařízení pro železniční vozidla; (19) stavební materiály nekovové; (35) dodavatelské služby pro třetí osoby, analýzy nákladů, poradenství a obchodní management, řízení (poradenské služby obchodní nebo podnikatelské), subdodavatelské služby; (37) servisně-montážní a opravárenské služby dopravních prostředků, stavebních strojů a mechanismů, garanční a po garanční a generální opravy vozidel a jejich součástí, výstavba vysokozdvizných plošin, opravy a rekonstrukce železničních nákladních vozů, lokomotiv a vozových dílů; (39) dopravní služby - zejména silniční a železniční nákladní doprava, provoz skladů a přepravních ploch, konzultace, informace a zprostředkování v dopravě, přepravní služby, pronájem cisternových vozů; (40) zpracování a úprava materiálů, zejména kovů, povrchová úprava materiálů, zpracování odpadu; (42) expertízy, inženýrské práce, kalibrování (měření), kontrola kvality, zkoušky materiálů, projektová činnost, studie technických projektů, výzkum v oblasti strojírenství.

- (730) **Technosys a.s.**, Musílkova 172/58, Praha 5, 15000, CZ

(210) **O-484615**

- (220) 04.04.2011
(320) 04.04.2011
(511) 5, 29, 35
(540)

NYKOB

- (510) (5) farmaceutické přípravky a léčiva humánní a veterinární, doplňky stravy pro léčebné účely, potraviny pro zvláštní účely pro léčebné účely, diabetické přípravky pro léčebné účely; (29) doplňky stravy a potraviny pro zvláštní účely, ne pro léčebné účely, obsažené v této třídě; (35) reklamní, inzertní, propagační a marketingová činnost.

- (730) **SVUS Pharma a.s.**, Smetanovo nábřeží 1238/20a, Hradec Králové, 50002, CZ

- (740) Ing. Marie Smrčková, patentový zástupce, Velflíkova 10, Praha 6, 16000

(210) **O-484729**

- (220) 07.04.2011
(320) 07.04.2011
(511) 16, 35, 39, 41, 42
(540)



- (510) (16) časopis, tiskoviny všeho druhu, letáky, pozvánky, katalogy; (35) marketingové studie, obchodní reklama, organizování výstav k reklamním a komerčním účelům, zejména pro hasiče, pořádání veletrhů komerčních i reklamních, zejména z oblasti požární ochrany, prezentace výrobků zejména z oblasti hasičství a požární ochrany a prevence, provozování e-shopu s výrobky

pro hasiče a z oblasti požární ochrany; (39) organizování exkurzí, záchranné služby; (41) publikační činnost, pořádání a organizování seminářů, konferencí, zejména pro hasiče, organizování plesů, obrazové zpravodajství, organizování soutěží, zejména z oblasti hasičství a požární ochrany, poskytování on-line elektronických publikací; (42) tvorba a správa webových stránek, zejména pro hasiče a z oblasti požární ochrany.

(590) Barevná
(730) **Hála Pavel Ing.**, Čtvrtě 8, Brno, 63400, CZ

(210) **O-484730**
(220) 07.04.2011
(320) 07.04.2011
(511) 16, 35, 39, 41, 42
(540)



(510) (16) časopis, tiskoviny všeho druhu, letáky, pozvánky, katalogy; (35) marketingové studie, obchodní reklama, organizování výstav k reklamním a komerčním účelům, zejména vojenských, pořádání veletrhů komerčních i reklamních, zejména z oblasti vojenství, prezentace výrobků zejména z oblasti vojenství; (39) organizování exkurzí, záchranné služby; (41) publikační činnost, pořádání a organizování seminářů, konferencí, zejména pro armádu, organizování plesů, obrazové zpravodajství, organizování soutěží, zejména z oblasti vojenství, poskytování on-line elektronických publikací; (42) tvorba a správa webových stránek, zejména pro armádu a z oblasti vojenství.

(590) Barevná
(730) **Hála Pavel Ing.**, Čtvrtě 8, Brno, 63400, CZ

(210) **O-484767**
(220) 08.04.2011
(320) 08.04.2011
(511) 9, 16, 35, 41
(540)

Skokan roku MotoGP
Climber of the year in MotoGP



(510) (9) počítače a přístroje pro zpracování informací, hardware a software počítačů, nosiče záznamů nahrané i nenahrané, zejména audiokazety, videokazety, CD a DVD, audiovizuální programy a díla, informace a záznamy v elektronické podobě, multimediální aplikace, elektronické multimediální a elektronické informační katalogy, elektronické časopisy, periodika a knihy v elektronické podobě, zejména ve spojení s Internetem, internetové databáze a informace na elektronických nosičích; (16) papír a výrobky z papíru, papírové nosiče informací, zejména tiskoviny všeho druhu, plakáty, papírové reklamní předměty, fotografie, kalendáře, pohlednice, potřeby pro umělce, kancelářské potřeby, učební a školní potřeby a pomůcky; (35) inzertní, reklamní a propagační činnost, zejména v oblasti kultury a sportu prostřednictvím jakéhokoli media, zejména prostřednictvím telefonní, datové, komunikační, počítačové nebo elektronické sítě, komerční využití Internetu a vyhledávací služby on-line na Internetu, obstaravatelská a zprostředkovatelská činnost v oblasti obchodu s výrobky tříd 9 a 16, marketing, administrativní a kancelářské práce, výstavy k obchodním účelům; (41) vydavatelská a nakladatelská činnost, výstavy k výchovným, vzdělávacím, zábavním, sportovním a kulturním účelům, výchovná, vzdělávací, zábavní, sportovní a kulturní činnost, organizování a vyhodnocování soutěží v oblasti vzdělávání, zábavy, kultury a sportu, služby výchovné, vzdělávací, zábavní,

sportovní a kulturní prostřednictvím Internetu.
(730) **Sanytrák Miroslav Bc.**, U Pily 944, Unhošť, 27351, CZ
(740) JUDr. Aleš Zábrš, Na Beránce 2, Praha 6, 16000

(210) **O-484768**
(220) 08.04.2011
(320) 08.04.2011
(511) 35, 41
(540)



(510) (35) výstavy k obchodním a reklamním účelům; (41) výstavy ke kulturním a vzdělávacím účelům.
(730) **PROFIL MEDIA, s.r.o.**, Komunardů 32, Praha 7, 17000, CZ

(210) **O-484769**
(220) 08.04.2011
(320) 08.04.2011
(511) 35, 41
(540)

des-
ignblok

(510) (35) výstavy k obchodním a reklamním účelům; (41) výstavy ke kulturním a vzdělávacím účelům.
(730) **PROFIL MEDIA, s.r.o.**, Komunardů 32, Praha 7, 17000, CZ

(210) **O-484778**
(220) 09.04.2011
(320) 09.04.2011
(511) 6, 19, 20, 37, 42
(540)

TAROS
NOVA S.R.O.

(510) (6) kovové klempířské výrobky; (19) dveře, okna, rámy, zárubně z plastů, dřeva i jiných nekovových materiálů, truhlářské a tesařské výrobky, veškerý stavební materiál zařazený ve třídě 19; (20) nábytek všeho druhu, nekovové nábytkové, dveřní a okenní kování, zrcadla, rámy; (37) stavebnictví, klempířské, tesařské a truhlářské práce na zakázku, montáž a instalace klempířských, tesařských a truhlářských výrobků, montáž a instalace nábytkového interiéru do průmyslových prostor, kanceláří a bytů; (42) projektová činnost ve stavebnictví, poradenství a konzultace ve stavebnictví a projekci staveb, projekce staveb, technické výpočty ve stavebnictví, konstruktérské práce v oblasti stavebnictví a strojírenství (zpracování výkresové dokumentace).
(730) **TAROS NOVA s.r.o.**, Chodská 697, Rožnov pod Radhoštěm, 75661, CZ
(740) Ing. Zdeněk Kučera, Dlouhá 207 (P.O.BOX 92), Slušovice, 76315

(210) **O-484863**
(220) 12.04.2011
(320) 12.04.2011
(511) 9, 35, 41, 42, 44

(540)

WORKtest
safety of human capital

(510) (9) informace, data a databáze na elektronických, magnetických a optických nosičích všeho druhu a v elektronických, datových, informačních a telekomunikačních sítích všeho druhu, multimediální aplikace, zejména elektronické informační katalogy, časopisy a periodika, knihy v elektronické podobě, nahrané zvukové a zvukově-obrazové a obrazové záznamy, včetně software na CD a DVD discích a magnetických nosičích, software pro počítače; (35) personální poradenství, poradenství v oblasti lidských zdrojů, poradenství v oblasti systému výběru, vzdělávání, motivace a hodnocení zaměstnanců, poradenství v oblasti poskytování zaměstnaneckých výhod, průzkumy motivace zaměstnanců, poradenství v oblasti personálního auditu a tvorby příznivého sociálního klimatu na pracovišti, vyhledávání, výběr a odborné posouzení nově přijímaných pracovníků, služby v oblasti odborného posouzení potenciálu osobnosti, poradenská činnost v oblasti rozvoje osobnosti a koučování, prodej software, hardware a aplikací pro oblast lidských zdrojů a personálního poradenství; (41) vydavatelská a publikační činnost, elektronické publikování, pořádání odborných kurzů, školení a jiných vzdělávacích akcí, pořádání řízení pracovních setkání, kongresů a symposií; (42) vývoj software, hardware a aplikací pro oblast lidských zdrojů a personálního poradenství, pronájem software, hardware a aplikací pro oblast lidských zdrojů a personálního poradenství; (44) psychologická diagnostika a poradenství.

(590) Barevná

(730) **Urbanová Eva Mgr.**, Ohradní 1464, Kamenice, 25168, CZ

(740) HALAXOVÁ & HALAXOVÁ, TETRAPAT, RNDr. Zdeňka Halaxová, Dukelská 891/4, Olomouc, 77200

(210) **O-485004**

(220) 18.04.2011

(320) 18.04.2011

(511) 32

(540)



(510) (32) piva, nealkoholická piva a nealkoholické nápoje spadající do třídy 32.

(730) **Město Strakonice**, Velké náměstí 2, Strakonice, 38621, CZ

(740) PatentCentrum Sedlák & Partners s.r.o., Husova 5, České Budějovice, 37001

(210) **O-485502**

(220) 06.05.2011

(320) 06.05.2011

(511) 35, 41

(540)



TRADE & MARK CREATIVE

(510) (35) propagační činnost, reklama, pomoc při řízení obchodní činnosti, obchodní administrativa, kancelářské práce, komerční výstavnictví a veletržní činnost v oboru gastronomie, hotelnictví

a cestovního ruchu; (41) výchova, vzdělávání, zábava, sportovní a kulturní aktivity, vydavatelství.

(730) **T&M CREATIVE, s.r.o.**, Štěpařská 809/24, Praha 5, 15200, CZ

(210) **O-485517**

(220) 09.05.2011

(320) 09.05.2011

(511) 29, 32, 40, 43

(540)

salaterie

(510) (29) mražené ovoce, ovocné saláty, zeleninové polévky, zeleninové saláty; (32) ovocné šťávy (nealkoholické nápoje z -), nápoje (přípravky na výrobu -), ovocné šťávy, zeleninové šťávy (nápoje), nápoje (nealkoholické -), koktejly; (40) lisování ovoce, potraviny a nápoje (konzervování -); (43) restaurace, samoobslužné restaurace, automaty (rychlé občerstvení), bufety, bary (služby -).

(730) **Mangaloo s.r.o.**, Velké Kunratické 1305/20, Praha 4, 14800, CZ

(210) **O-485586**

(220) 11.05.2011

(320) 11.05.2011

(511) 35, 36, 37

(540)



(510) (35) zprostředkovatelská, konzultační a poradenská činnost v oblasti obchodu s výrobky zařazenými ve třídách 1 až 34, internetový obchod s výrobky zařazenými ve třídách 1 až 34, zprostředkování obchodních záležitostí, propagace, inzerce a poskytování obchodních informací prostřednictvím všech druhů médií, marketing, činnost podnikatelských, organizačních a ekonomických poradců; (36) činnost finančních poradců, činnost realitní kanceláře, developerská činnost v rámci této třídy, koupě, prodej a pronájem bytových a nebytových prostor zařazených do této třídy, správa nemovitostí, zprostředkovatelská, poradenská a obstaravatelská činnost v uvedených oblastech třídy 36, zprostředkování nákupu a prodeje garáží, skladovacích prostor a ploch, parkovacích a odstavných ploch; (37) provádění bytových, občanských, dopravních a průmyslových staveb a investičních celků, jejich změny a odstraňování, inženýrská činnost v investiční výstavbě, odborná pomoc a autorský dozor ve stavebnictví, údržba nemovitostí, zprostředkovatelská, poradenská a obstaravatelská činnost v uvedených oblastech třídy 37.

(590) Barevná

(730) **OPIDUM-reality a.s.**, Malé náměstí 138/4, Praha 1, 11000, CZ

(740) Ing. Michal Jupa, patentový zástupce, Na Baních 1385, Praha 5 - Zbraslav, 15600

(210) **O-485685**

(220) 13.05.2011

(320) 13.05.2011

(511) 35, 39, 41

(540)



(510) (35) pomoc v obchodní činnosti; (39) organizování cest; (41) vzdělávání, zábava, sportovní a kulturní aktivity.

(590) Barevná

(730) **Furčáková Eliška Mg.A.**, Královická 1536/67, Praha 10, 10000, CZ
(540) **Furčák Jan DiS.**, U Kněžské louky, Praha 3, 13000, CZ

(210) **O-485711**
(220) 16.05.2011
(320) 16.05.2011
(511) 1, 2, 19
(540)

IMPREGNIT

(510) (1) chemické výrobky pro průmyslové účely, jako lepidla, tmely, pojiva pro obklady a dlažby, silikáty zejména pro povrchovou úpravu ve stavebnictví; (2) nátěrové, antikorozi a impregnační nátěry a prostředky pro dlaždice všeho druhu; (19) plastické a keramické hmoty pro obklady a dlažbu a pro povrchovou úpravu stěn a stavebních prvků.

(730) **TopTeramo s.r.o.**, Vápenná 445, Vápenná, 79064, CZ
(740) HALAXOVÁ & HALAXOVÁ, TETRAPAT, RNDr. Zdeňka Halaxová, Dukelská 891/4, Olomouc, 77200

(210) **O-485848**
(220) 31.05.2011
(320) 31.05.2011
(511) 9, 39
(540)

GEMOS CZ

(510) (9) monitorovací přístroje elektrické, detektory, měřicí přístroje, měřiče rychlosti, rychloměry, tachometry, rychloměry (fotografie), měřicí přístroje přesné, světelné nebo mechanické signalizační panely, elektrodynamické zařízení pro dálkové řízení signalizace, dopravní značky světelné nebo mechanické, diagnostické přístroje jiné než k lékařským účelům; (39) informace o dopravě, dopravní informace.

(730) **GEMOS CZ, spol. s r.o.**, B. Smetany 1599, Čelákovice, 25088, CZ

(740) Bc. Jindřich Hlavatý, Sojovická 321/33, Lysá nad Labem, 28922

(210) **O-485849**
(220) 27.05.2011
(320) 27.05.2011
(511) 9, 39
(540)

SYDO Traffic

(510) (9) monitorovací přístroje elektrické, detektory, měřicí přístroje, měřiče rychlosti, rychloměry, tachometry, rychloměry (fotografie), měřicí přístroje přesné, světelné nebo mechanické signalizační panely, elektrodynamické zařízení pro dálkové řízení signalizace, dopravní značky světelné nebo mechanické, diagnostické přístroje jiné než k lékařským účelům; (39) informace o dopravě, dopravní informace.

(730) **GEMOS CZ, spol. s r.o.**, B. Smetany 1599, Čelákovice, 25088, CZ

(740) Bc. Jindřich Hlavatý, Sojovická 321/33, Lysá nad Labem, 28922

(210) **O-485850**
(220) 27.05.2011
(320) 27.05.2011
(511) 9, 39
(540)

SYDO

(510) (9) monitorovací přístroje elektrické, detektory, měřicí přístroje, měřiče rychlosti, rychloměry, tachometry, rychloměry (fotografie), měřicí přístroje přesné, světelné nebo mechanické signalizační panely, elektrodynamické zařízení pro dálkové řízení signalizace, dopravní značky světelné nebo mechanické, diagnostické přístroje jiné než k lékařským účelům; (39) informace o dopravě, dopravní informace.

(730) **GEMOS CZ, spol. s r.o.**, B. Smetany 1599, Čelákovice, 25088, CZ

(740) Bc. Jindřich Hlavatý, Sojovická 321/33, Lysá nad Labem, 28922

(210) **O-485902**
(220) 23.05.2011
(320) 23.05.2011
(511) 14



(510) (14) šperky, prsteny, náramky, řetízky, přívěšky, ozdoby, náhrdelníky.

(730) **Bartlová Klára Alba**, Betlémská 262/10, Praha 1, 11000, CZ
(740) Mgr. Zuzana Kovářová, advokát, Mgr. Zuzana Kovářová, Na Poříčí 1079/3A, Praha 1, 11000

(210) **O-485955**
(220) 25.05.2011
(320) 25.05.2011
(511) 35, 39, 41, 43
(540)



(510) (35) propagační činnost, reklama; (39) doprava, organizování cest a zájezdů; (41) výchova, vzdělávání, zábava, sportovní a kulturní aktivity; (43) stravování, příprava jídel a nápojů, ubytování.

(730) **Česká asociace fotbalových hráčů, o.s.**, Vodičkova 682/20, Praha 1, 11000, CZ

(740) Mgr. Václav Červený, advokát, Mgr. Václav Červený, Vodičkova 682/20, Praha 1, 11000

(210) **O-486153**
(220) 01.06.2011
(320) 01.06.2011
(511) 21
(540)



(510) (21) pomůcky pro domácnost a kuchyň, konkrétně talíře jako nádobí, talíře na jedno použití, talíře-mísy, mísy, poháry, hrnčičské zboží, sklenice na pití, džbány, šálky a talířky, čistící potřeby a utěrky na úklid v rámci uvedené třídy.

(730) **LE THI THANH TAM Ing.**, Hněvkovská 1249/28, Praha 4, 14800, CZ

(210) **O-486216**
(220) 03.06.2011
(320) 03.06.2011
(511) 35, 41, 42
(540)

tayllorcox

(510) (35) inzertní, reklamní a propagační služby, marketingové služby, reklama a propagace, psaní reklamních textů, marketingové studie, prezentace výrobků a služeb v komunikačních médiích, sestavování statistiky a automatické zpracování dat, zprostředkování obchodních záležitostí, rozmnožování a tisk reklamních a propagačních dokumentů, auditorská činnost a provádění auditů, výstavy a prezentace k reklamním a obchodním účelům, pořádání prezentací; (41) školicí činnost, pořádání kursů, vydavatelství a nakladatelství, pořádání výstav ke kulturním a vzdělávacím účelům, veškerá agenturní a produkční činnost v oblasti kultury, vzdělání a

- (540) zábavy, pořádání a zajišťování audiovizuálních akcí, organizování a vedení přednášek, kursů, seminářů, konferencí a besed, překladatelské služby; (42) vydávání certifikačních osvědčení, zejména v oblastech kvality managementu, kvality dosaženého odborného školení, kvality využití informačních technologií a úrovně zabezpečení poskytování služeb IT, kvality softwarového majetku, kvality bezpečnosti a nezávadnosti produktů a služeb.
- (730) **TAYLLOR & COX s.r.o.**, Konviktská 291/24, Praha 1, 11000, CZ
- (740) UNIPATENT, Ing. Jiří Chlustina, Jana Masaryka 43-47, Praha 2, 12000

- (210) **O-486217**
(220) 03.06.2011
(320) 03.06.2011
(511) 35, 41, 42
(540)



- (510) (35) inzertní, reklamní a propagační služby, marketingové služby, reklama a propagace, psaní reklamních textů, marketingové studie, prezentace výrobků a služeb v komunikačních médiích, sestavování statistiky a automatické zpracování dat, zprostředkování obchodních záležitostí, rozmnožování a tisk reklamních a propagačních dokumentů, auditorská činnost a provádění auditů, výstavy a prezentace k reklamním a obchodním účelům, pořádání prezentací; (41) školicí činnost, pořádání kursů, vydavatelství a nakladatelství, pořádání výstav ke kulturním a vzdělávacím účelům, veškerá agenturní a produkční činnost v oblasti kultury, vzdělání a zábavy, pořádání a zajišťování audiovizuálních akcí, organizování a vedení přednášek, kursů, seminářů, konferencí a besed, překladatelské služby; (42) vydávání certifikačních osvědčení, zejména v oblastech kvality managementu, kvality dosaženého odborného školení, kvality využití informačních technologií a úrovně zabezpečení poskytování služeb IT, kvality softwarového majetku, kvality bezpečnosti a nezávadnosti produktů a služeb.
- (730) **TAYLLOR & COX s.r.o.**, Konviktská 291/24, Praha 1, 11000, CZ
- (740) UNIPATENT, Ing. Jiří Chlustina, Jana Masaryka 43-47, Praha 2, 12000

- (210) **O-486269**
(220) 07.06.2011
(320) 07.06.2011
(511) 35, 37, 42
(540)



- (510) (35) obchodní činnost týkající se nových i použitých strojů a náhradních dílů; (37) stroje (montáž, údržba a opravy), obnova strojů (použitých nebo částečně zničených); (42) projektování, projektová činnost, studie technických projektů, inženýrské práce.
- (590) Barevná
- (730) **Strojintex IDP a.s.**, Košická 884/13, Liberec 3, 46001, CZ

- (210) **O-486279**
(220) 27.05.2009
(320) 27.05.2009
(511) 35, 36

- (540) **RONDO**
- (510) (35) kancelářské práce, správa počítačových souborů, poradenské služby v oblasti vedení a správy hospodářské činnosti; služby správy a řízení v oblasti hospodářské činnosti; (36) služby v oblasti řízení a správy nemovitostí, služby v oblasti správy nemovitostí, služby v oblasti ocenění nemovitostí, finanční služby a služby v oblasti finančního zprostředkování, financování majetku, služby v oblasti pronájmu a nájmu nemovitostí včetně kancelářských prostor, skladovacích prostor a garáží, služby v oblasti zprostředkování prodeje a nákupu nemovitostí.
- (730) **Rondo Property Investments Sp. z o.o.**, Aleje Jerozolimskie 56C, Warsaw, PL
- (740) Rott, Růžička & Guttman Patentové, známkové a advokátní kanceláře, JUDr. Vladimír Rott, Vinohradská 37, Praha 2, 12000

- (210) **O-486280**
(220) 27.05.2009
(320) 27.05.2009
(511) 35, 36
(540)

RONDO 1

- (510) (35) kancelářské práce, správa počítačových souborů, poradenské služby v oblasti vedení a správy hospodářské činnosti; služby správy a řízení v oblasti hospodářské činnosti; (36) služby v oblasti řízení a správy nemovitostí, služby v oblasti správy nemovitostí, služby v oblasti ocenění nemovitostí, finanční služby a služby v oblasti finančního zprostředkování, financování majetku, služby v oblasti pronájmu a nájmu nemovitostí včetně kancelářských prostor, skladovacích prostor a garáží, služby v oblasti zprostředkování prodeje a nákupu nemovitostí.
- (730) **Rondo Property Investments Sp. z o.o.**, Aleje Jerozolimskie 56C, Warsaw, PL
- (740) Rott, Růžička & Guttman Patentové, známkové a advokátní kanceláře, JUDr. Vladimír Rott, Vinohradská 37, Praha 2, 12000

- (210) **O-486301**
(220) 08.06.2011
(320) 08.06.2011
(511) 16, 35, 41, 43
(540)



- (510) (16) firemní listiny, papírové propagační materiály, letáky, prospekty, lístky, tiskopisy, turistické průvodce, zeměpisné mapy, fotografie, pohlednice, knihy, ročenky, katalogy, brožury, zpěvníky, kalendáře, památníky, obtisky, záložky do knih, pozvánky, diplomy, gratulace, etikety (s výjimkou textilních), tiskoviny, plakáty, billboardy (papírové), obálky, poštovní známky, dopisní papíry, jídelní lístky, pivní tácky, plánovací záznamníky, upomínkové propagační předměty z papíru a z plastů spadající do této třídy; (35) zprostředkování obchodu s potravinářskými výrobky, alkoholickými a nealkoholickými nápoji, s propagačními materiály, s reklamními materiály, manažerské služby v oblasti gastronomie, propagační a reklamní činnost, propagace, reklama, marketing, správa hotelů, obchodní reklama pro třetí osoby, pronájem reklamních ploch a materiálů, venkovní reklama, organizování výstav komerčního charakteru, pořádání veletrhů pro obchodní a reklamní účely; (41) informace o možnostech rekreace, rozptýlení a zábavy, organizování a vedení kolokvií, konferencí, kongresů, symposií a seminářů, organizování kulturních nebo vzdělávacích výstav, plánování a

organizování večírků, pořádání a řízení školení, služby pro oddech, rekreaci a zábavu, organizování živých vystoupení; (43) poskytování přechodného ubytování, penziony, hotelové služby, služby barů, jídelny, kavárny, samoobslužné restaurace, restaurace jako jídelny, provádění hotelového ubytování, rezervace přechodného ubytování, ubytovací kanceláře, turistické ubytovny, příprava a poskytování jídel.

(730) **SAMIMA s.r.o.**, Husinecká 903/10, Praha 3 - Žižkov, 11300, CZ

(740) Bartoloměj Kouba, patentový zástupce, Mánesova 1200, Strakonice 1, 38601

(210) **O-486304**

(220) 08.06.2011

(320) 08.06.2011

(511) 9, 16, 35, 37, 41

(540)

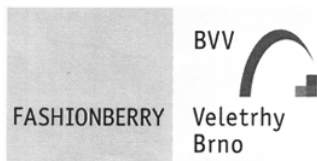

(510) (9) přístroje pro záznam, přenos nebo reprodukci zvuku či obrazu, hardware výpočetní a/nebo komunikační a/nebo informační techniky, software na elektronických, magnetických a optických nosičích všeho druhu, elektronické, magnetické nebo optické nosiče zvukových a/nebo obrazových záznamů nahrané i nenahrané, videokazety nahrané i nenahrané, audiokazety nahrané i nenahrané, audiovizuální programy, audiovizuální díla, audiovizuální díla v digitální podobě, CD disky, videodiskety, audiodiskety, informace a záznamy v elektronické podobě, elektronické datové sítě, počítačové a telekomunikační elektronické sítě a systémy pro přenos dat, data, databáze a databázové produkty na elektronických, magnetických a optických nosičích všeho druhu a v elektronických, datových, informačních, počítačových a telekomunikačních sítích všeho druhu, zařízení a přístroje pro datovou komunikaci, elektronické časopisy, knihy v elektronické podobě, multimediální noviny a časopisy, multimediální, zejména elektronická periodika, multimediální informační katalogy, vše pouze v rámci organizování výstav a veletrhů k reklamním a obchodním účelům a/nebo v rámci organizování výstav a veletrhů ke vzdělávacím, kulturním, výchovným a zábavním účelům; (16) papír, lepenka a výrobky z těchto materiálů, které nejsou zařazeny do jiných tříd, tiskárenské výrobky, tiskoviny, časopisy, periodika, knihy, potřeby pro knižní vazby, fotografie, papírenské zboží, fotografie, folie z umělých hmot na balení, kalendáře, katalogy, prospekty, plakáty, pohlednice, mapy, obálky, obaly spadající do této třídy, desky spadající do této třídy, dopisní papír, držáky na psací potřeby, etikety kromě textilních, samolepky, vlajky papírové, papír balicí, papírové ubrousky, psací potřeby, psací podložky, psací soupravy, lepidla pro papírenství nebo domácnost, materiál pro umělce, štětce, psací stroje a kancelářské potřeby (s výjimkou nábytku), kancelářské pořadače, učební a školní potřeby a pomůcky (s výjimkou přístrojů), plastické obaly, které nejsou zařazeny do jiných tříd, vše pouze v rámci organizování výstav a veletrhů k reklamním a obchodním účelům a/nebo v rámci organizování výstav a veletrhů ke vzdělávacím, kulturním, výchovným a zábavním účelům; (35) inzertní, reklamní a propagační činnost, poskytování pomoci při provozu obchodu, včetně zprostředkování obchodních a souvisejících obchodně personálních záležitostí, organizování výstav a veletrhu k reklamním a obchodním účelům, organizování módních přehlídek k obchodním účelům, odborné poradenství, vztahující se k organizování výstav a veletrhů k reklamním a obchodním účelům, správa obchodních zájmů třetích osob, vypracování statistických přehledů, poradenství v oblasti organizace a ekonomiky podnikání, marketing, průzkum a analýzy trhů, činnost a služby v oblasti aranžérství výstavních ploch, výstavních expozic, jakož i výstavních exponátů k reklamním a obchodním účelům, pronájem kancelářských strojů a zařízení, distribuce zboží k reklamním účelům, rozmnožování dokumentů; (37) technické zabezpečení výstav a výstavních

plach, zejména montáž a demontáž výstavních expozic, jakož i výstavních exponátů; (41) činnost vyučovací, výchovná, vzdělávací a zábavní, včetně pořádání specializačních doškolovacích kurzů, sympozií a konferencí, doprovodné výstavy k výchovným a vzdělávacím účelům, organizování kolokvií, provozování vzdělávacího zájmového klubu, organizování výstav a veletrhů ke vzdělávacím, kulturním, výchovným a zábavním účelům, organizování společensko-kulturních akcí, pořádání zábavních soutěží, organizování soutěží o oceňování nejlepších exponátů, jakož i nejlepších expozic, odborné poradenství, vztahující se k organizování výstav a veletrhů ke vzdělávacím, kulturním, výchovným a zábavním účelům, organizování módních přehlídek pro výchovné, vzdělávací, kulturní a zábavní účely, kromě módních přehlídek pro reklamní účely, nakladatelská a vydavatelská činnost, provozování galerií.

(730) **Veletrhy Brno, a.s.**, Výstaviště 1, Brno, 64700, CZ

(740) Ing. Jiří Dohnal, Nedbalova 29, Brno, 62300

(210) **O-486309**

(220) 08.06.2011

(320) 08.06.2011

(511) 23, 25, 35

(540)



(510) (23) vlákna pro textilní účely; (25) oděvy, kloboučnické zboží, ponožky, potítka; (35) veškerá obchodní činnost s výrobky ve tř. 23 a 25.

(730) **NOVUM - tex s.r.o.**, Holušická 2221/3, Praha 4, 14800, CZ

(210) **O-486367**

(220) 10.06.2011

(320) 10.06.2011

(511) 19, 20, 37, 42

(540)



(510) (19) stavební materiály nekovové, přenosné konstrukce nekovové, mobilní dřevěné domy; (20) nábytek; (37) stavebnictví, instalační služby; (42) služby v oblasti architektury a průmyslového designu.

(730) **DOMESTAV s.r.o.**, Špitálka 23, Brno, 60200, CZ

(740) ELITFORM - Patentová a známková kancelář, Mgr. Lukáš Dlabáček, patentový zástupce, Bolzanova 5, Brno, 61800

(210) **O-486371**

(220) 10.06.2011

(320) 10.06.2011

(511) 9, 35, 36, 38

(540)



(510) (9) kódované karty, vizuálně a strojově čitelné nosiče dat, které jsou vhodné pro zaúčtování prémiových obchodů, včetně nosičů dat s integrovanou platební a telekomunikační funkcí, čtečí přístroje pro čtení výše uvedených nosičů dat, počítačové

software pro programy pro navázání styku se zákazníky (motivační programy), software pro správu databází a dat; (35) reklama a podpora prodeje, provozně-ekonomická správa programů věrnosti zákazníků, zvýhodnění nebo podpory prodeje, organizování a řízení programů věrnosti zákazníků, provoz bonusového systému pro zákazníky, provozně-ekonomické a organizační poradenství týkající se systémů pro navázání styku se zákazníky, marketingu pro navázání styku se zákazníky, on-line poskytování informací o marketingu, marketingových průzkumech, bonusových, propagačních programech, programech pro navázání styku se zákazníky a prémiových programech, sestavení, aktualizace a uložení dat do databáze; (36) vydávání platebních a kreditních karet a s tím související finanční služby, služby loajalitních karet/služby zákaznických karet, vydávání nosičů dat, které jsou vhodné pro zaúčtování bonusových a prémiových obchodů (zařazených do třídy 36); (38) telekomunikace, poskytování přístupu do datové sítě, poskytování přístupu k databázím, provozování platformy pro program pro navázání styku se zákazníky v počítačové síti na Internetu.

- (590) Barevná
(730) **CZ-VISUAL IMPACT a.s.**, U Slavie 1540/2a, Praha 10, 10000, CZ
(740) Mgr. Aneta Bendová, advokát, S. K. Neumanna 725/10, Hradec Králové, 50002

- (210) **O-486440**
(220) 13.06.2011
(320) 13.06.2011
(511) 25, 35, 38
(540)



- (510) (25) oděvy; (35) obchodní činnost s výrobky uvedenými ve třídě 25, prezentace výrobků v komunikačních médiích pro účely maloobchodu a velkoobchodu, pomoc při řízení obchodní činnosti, reklama v komunikačních médiích; (38) diskusní fóra (poskytování internetových diskusních fór), počítačová komunikace, přenos zpráv a obrazových informací pomocí počítače.
(730) **Irmínsul s.r.o.**, Palackého 19, Plzeň, 30100, CZ

- (210) **O-486482**
(220) 14.06.2011
(320) 14.06.2011
(511) 37
(540)

INPROS PRAHA, v.o.s.

- (510) (37) asfaltování, cestářství (dláždění), dláždění cest, dozor nad stavbami, pronájem stavebních strojů a zařízení, stavebnictví, stavitelství, zedníci (zednické služby).
(730) **INPROS PRAHA, v.o.s.**, Ke Krči 28, Praha 4, 14700, CZ

- (210) **O-486483**
(220) 14.06.2011
(320) 14.06.2011
(511) 37
(540)



- (510) (37) asfaltování, cestářství (dláždění), dláždění cest, dozor nad stavbami, pronájem stavebních strojů a zařízení, stavebnictví, stavitelství, zedníci (zednické služby).

- (730) **INPROS PRAHA, v.o.s.**, Ke Krči 28, Praha 4, 14700, CZ

- (210) **O-486585**
(220) 16.06.2011
(320) 16.06.2011
(511) 9, 37, 42
(540)



- (510) (9) software, hardware, počítače, počítačové klávesnice, počítačové paměti, periferní zařízení počítačů, počítačové disky nahrané, počítačové programy a nahraný počítačový software, počítačové tiskárny, počítačové čítače, počítací strojky, zařízení na ukládání dat - disky, magnetické a optické disky, disky kompaktní a magnetické pásky; (37) opravy hardware; (42) poradenství v oblasti informačních technologií, výpočetní techniky a komunikační techniky, tvorba programových prostředků - programování, pronájem software, aktualizace software, konzultace v oblasti software, projektování informačních systémů v oblasti software a hardware, opravy software.

- (590) Barevná
(730) **Servodata a.s.**, Dolnoměcholupská 1418/12, Praha 10, 10200, CZ
(740) Patentový zástupce, Doc. Ing. Jindřich Špaček, CSc., Svatopluka Čecha 1939/106A, Brno, 61200

- (210) **O-486590**
(220) 17.06.2011
(320) 17.06.2011
(511) 22, 28, 41
(540)

GUN-EX

- (510) (28) posilovače, síliče a protahovače svalů, zařízení pro kulturistiku, gymnastické zařízení, sportovní náčiní, zvláště posilovací/zatěžovací lana; (22) pružné provazy, lana, šňůry; (41) výuka cviků, gymnastické výcviky, organizování sportovních disciplín, pronájem a provozování sportovních zařízení, tělesná výchova a výcvik, organizování sportovních soutěží, provozování sportovních zařízení.
(730) **Krankfitness s.r.o.**, Lipová 35, Brno, 60200, CZ
(740) Ing. Jiří Malůšek, Mendlovo nám. 1a, Brno, 60300

- (210) **O-486658**
(220) 21.06.2011
(320) 21.06.2011
(511) 4
(540)



- (510) (4) pohonné hmoty.
(590) Barevná
(730) **Arduino, s.r.o.**, Karlovo náměstí 290/16, Praha 2, 12000, CZ

- (210) **O-486697**
(220) 22.06.2011
(320) 22.06.2011
(511) 7, 8, 9, 10, 35, 42

(540)



(320) 23.06.2011
(511) 35, 37, 42
(540)



(510) (7) stroje, frézky, technické nástroje a nástroje diamantové nebo opatřené diamantovým hrotem, uváděné do činnosti mechanicky; (8) frézy, technické nástroje ruční a ruční nástroje s diamantem nebo s diamantovým hrotem, uváděné do činnosti ručně; (9) přístroje a nástroje vědeckého výzkumu pro laboratoře, přístroje a nástroje měřicí; (10) přístroje, nástroje a nářadí zdravotnické, chirurgické, veterinární a pro zubní chirurgii a zdravotnická zařízení - v rámci této třídy, včetně speciálního nábytku pro uvedené obory, mechanické antikoncepční pomůcky; (35) dovoz, vývoz a marketing výrobků uvedených ve třídách 7, 8, 9 a 10; (42) výzkum a vývoj uvedených výrobků.

(730) **MEDIN, a.s.**, Vlachovická 619, Nové Město na Moravě, 59231, CZ

(740) **KALIŠ, OPLETAL & PARTNEŘI, JUDr. Petr Kališ, Ph.D.**, Zlatnická 10, Praha 1, 11000

(210) **O-486714**

(220) 22.06.2011
(320) 22.06.2011
(511) 9, 16, 35, 38, 41
(540)



(510) (9) aparáty a přístroje elektronické, fotografické, filmové, optické, aparáty pro záznam, převod, reprodukci zvuku nebo obrazu, magnetické supporty zvukových záznamů, audiovizuální díla na jakémkoliv nosiči, filmové kamery, filmové přístroje, obaly na zvukové nosiče, gramofonové desky, přístroje pro zpracování informací, zařízení výpočetní techniky, programové vybavení pro počítače na nosičích, nosiče magnetických záznamů nahrané i nenahrané, audiovizuální díla na nosičích, audiokazety a videokazety nahrané i nenahrané, CD disky; (16) papír, lepenka a výrobky z těchto materiálů patřící do třídy 16, plakáty, fotografie, pohlednice, gratulace, dopisní papíry, obálky, kalendáře, zejména nástěnné a stolní, samolepky, obtisky, poznámkové bloky, desky na spisy, pořadače, omalovánky, aktivity books, balicí papír, školní sešity, skicáky, tužky, pastelky, tuhy, gumy, ořezávátko na tužky, penály, papírové tašky, umělohmotné tašky, papírové kapesníčky, tiskoviny, časopisy, periodika, knihy, tiskárenské výrobky, lepidla na papír a pro domácnost, materiály pro umělce, štětce, kancelářské potřeby patřící do třídy 16, učební pomůcky (s výjimkou přístrojů), papírové obaly, obaly z plastických hmot zařazené v této třídě; (35) reklamní, inzertní a propagační činnost, prodej reklamního času inzerentům, služby prezentace; (38) televizní vysílání, rozšiřování televizního vysílání, přenosy zpráv, přenos zpráv a obrazových informací pomocí počítače, přenášení vysílání pomocí satelitních družic, šíření audiovizuálních děl, vysílání kabelové televize, technické a organizační zabezpečení televizního vysílání; (41) nakladatelská a vydavatelská činnost, nahrávání nosičů zvukových a/nebo obrazových, agenturní činnost v oblasti kultury v rámci této třídy, tvorba a vydávání audiovizuálních děl, půjčování nahraných a nosičů zvukových a/nebo obrazových záznamů, výchovná a zábavní činnost, organizace her a soutěží pro veřejnost, tvorba televizních pořadů.

(730) **FTV Prima, spol. s r.o.**, Na Žertvách 24/132, Praha 8, 18000, CZ

(210) **O-486758**

(220) 23.06.2011

(510) (35) velkoobchod a maloobchod se stavebninami, stavebním materiálem, stavebními pomůckami, nástroji a přístroji, odborné obchodní poradenství týkající se stavebnin, stavebních pomůcek a stavebního materiálu, zastupování a zprostředkování zastupování v řízení o povolení staveb, při kolaudačním a správním řízení, souvisejícím s podnikáním ve stavebnictví, reklama a propagace v oblasti stavebnictví, poskytování pomoci s přípravou projektové a stavební dokumentace s potřebnou stavební agendou, zprostředkování přípravy a zpracování rozpočtu jednotlivých staveb a potřebných druhů stavebních materiálů včetně zajištění s tím související kancelářské a obchodní administrativy; (37) zemní a výkopové práce, pronájem a opravy stavebních strojů, pronájem a montáž lešení, stavební dozor, přípravné práce pro stavby, stavební činnost - provádění staveb včetně jejich změn, udržovacích prací na nich a jejich odstraňování, výstavba a opravy komunikací, zpevněných ploch, parkovišť, chodníků, demolice stavebních objektů, montážně stavební práce, montáž suchých staveb, restaurování objektů, stavební řemeslné a údržbářské práce, rekonstrukce, opravy a stavební úpravy objektů, montáž ocelových a železobetonových konstrukcí a prvků, provádění tepelných, hlukových a vlhkostních izolací a opravy těchto izolací, sanace budov a staveb, specializované stavební činnosti - zednictví, obkladačství, malování, natěračství, izolačnictví, pokrývačství, topenářství, instalatérství - voda, plyn, elektroinstalace, klempířství, zámečnické opravy, truhlářské opravy, montáž, opravy, revize a zkoušky vyhrazených elektrických zařízení, montáž, opravy, revize a zkoušky vyhrazených plynových zařízení; (42) poradenství a konzultace v oblasti projektových a inženýrských služeb, služby technických poradců v oblasti stavebnictví (znalecké posudky), inženýrská a projektová činnost, zajišťování projektové dokumentace a jejího zpracování, expertní činnost ve výstavbě, projektový management v oblasti koordinace činnosti spojených s realizací staveb, poradenská, informační a zprostředkovatelská činnost týkající se uvedených služeb, spadajících do třídy 42, studie technických projektů.

(590) Barevná
(730) **Sedláček Radek Ing.**, Slatinky 158, Slatnice, 78342, CZ
(740) **HALAXOVÁ & HALAXOVÁ, TETRAPAT, RNDr. Zdeňka Halaxová, Dukelská 891/4, Olomouc, 77200**

(210) **O-486760**

(220) 23.06.2011
(320) 23.06.2011
(511) 16, 35, 41
(540)

ALD (Audit letákové distribuce)

(510) (16) tiskoviny všeho druhu; (35) marketing, marketingové studie a průzkum, vyhledávání a poskytování obchodních nebo podnikatelských informací, obchodní nebo podnikatelský průzkum, průzkum trhu, rozšiřování reklamních materiálů; (41) pořádání a řízení školení, seminářů, kongresů a konferencí, informace o možnostech zábavy a rekreace.
(730) **INCOMA GfK, s.r.o.**, Na Hřebenech II 1718/10, Praha 4, 14000, CZ
(740) **FELIX A SPOL. advokátní kancelář, s.r.o., JUDr. Ivan Roubal, U Nikolajky 5/833, Praha 5, 15000**

(210) **O-486963**

(220) 01.07.2011
(320) 01.07.2011
(511) 9, 11, 37, 39, 40, 42

(540)



- (510) (9) vodoměry, hydroměry, vodoznamy, ukazatele výšky hladiny vody, vodováhy, libely (přístroje pro určování horizontu), vlhkoměry, hygrometry, zeměměřičské přístroje a nástroje, stroje a zařízení na zkoušení materiálu, tlakoměry, sledovací přístroje, přístroje dýchací pro plavání pod vodou, přístroje a nástroje na měření objemu, elektrická zařízení pro dálkové ovládání průmyslových procesů, přístroje a nástroje vědecké, námořní, geodetické, elektrické v rámci této třídy, fotografické, filmové, optické, přístroje pro vážení, měření, signalizaci, kontrolu (inspekci), záchranu a přístroje pro vyučování, přístroje pro záznam, převod, reprodukci zvuku nebo obrazu, magnetické nosiče zvukových záznamů, počítačící stroje, přístroje pro zpracování informací a počítače, přístroje a nástroje pro vedení, přepínání, přeměnu, akumulaci, regulaci nebo řízení elektrického proudu; (11) přístroje pro rozvod vody a sanitární přístroje a zařízení, čerpací pumpy, čističí zařízení na odpadní vodu, čistírny odpadních vod, zařízení a stroje na čištění a úpravu vody, zařízení na změkčování vody, zařízení na filtrování vody, filtry na pitnou vodu, zařízení na dodávku vody (zásobníky vody), sterilizátory vody, vodovodní potrubní zařízení, vodovodní těsnění (těsnící kroužky), vodovodní zařízení, generátory acetylenové, plynové a generátory parní (s výjimkou generátorů jako součástí strojů), hydranty, chladičské zařízení na chlazení vody, kohoutky a kohouty pro potrubí, koupelnové armatury, potrubí jako části hygienických instalací, regulačně-bezpečnostní zařízení pro vodovodní zařízení, regulační ventily pro kontrolu hladiny v nádržích, regulátory pro vodní zařízení a potrubí, směšovací (pákové) baterie pro vodovodní potrubí, tlakové vodní zásobníky; (37) čištění, čištění odpadních vod, čištění kanalizací a přípojek, pronájem čistících strojů, dozor nad stavbami, izolace staveb, pronájem stavebních strojů a zařízení, stavebnictví, zednické služby, provádění inženýrských staveb, stavební informace, informace o opravách, instalace a opravy klimatizačního zařízení, odrušování elektrických přístrojů, opravy pump a čerpadel, instalace (montáž), údržba a opravy strojů, vrtání studní, instalace a opravy zavlažovacího zařízení, servisní činnost, vyklízení odpadu, stavby průmyslové, vodohospodářské a ekologické, stavby čistíren odpadních vod, stavby kanalizací, komunikací, vodovodů a plynovodů, provádění vodních a vodotěsných staveb, cestářství, dláždění cest, stavba a údržba lesních cest, provádění silničních staveb, inženýrské stavby a inženýrské sítě zahrnující kladení, instalaci, údržbu a opravy potrubí pro kanalizaci, dozor nad stavbami, provádění stavebních udržovacích prací a stavebních oprav, demolice budov, práce se stavebními mechanizačními prostředky, pronájem stavebních strojů, obnova motorů a strojů použitých nebo částečně zničených, oprava automobilů, povrchová těžba, asanační práce v oblasti čistící ekologie, čističí práce průmyslového charakteru v rámci této třídy; (39) rozvod pitné a užitkové vody, zásobování vodou, rozvod elektrické energie, dovoz, doprava, silniční motorová doprava, doprava a skladování odpadu; (40) výroba energie, čištění povrchů, čištění odpadu, likvidace odpadu, třídění a recyklace odpadu a jiného recyklovatelného materiálu, spalování odpadu, zpracování odpadu, nakládání s nebezpečnými odpady v rámci této třídy, úprava vody; (42) geologický průzkum, kontrola kvality, výzkum geologický, výzkum bakteriologický, zeměměřičství, projektová a konstrukční činnost ve výstavbě, technická a inženýrská činnost, inženýrské práce (expertízy), technické kreslení, studie technických projektů, technický průzkum, technické testování a analýzy, poskytování technických služeb - práce a služby měřících vozů pro analýzu vodovodních a kanalizačních sítí, kontrola kanalizací televizní kamerou, zkoušky vodotěsnosti, vyhledávání poruch na vodovodních potrubích pomocí přístrojů, poradenství odborné - technické - v rámci této třídy, poradenství o ochraně životního prostředí, programování počítačové, údržba programů počítačů, obnova počítačových dat.

- (730) **ENERGIE AG BOHEMIA s.r.o.**, Boženy Němcové 38/4, České Budějovice, 37080, CZ
(740) PatentCentrum Sedlák & Partners s.r.o., Husova 5, České Budějovice, 37001

(210) **O-486964**

(220) 01.07.2011

(320) 01.07.2011

(511) 6, 19, 37

(540)

OknoLux

- (510) (6) dveře kovové, dveřní zárubně kovové, dveřní rámy kovové, okna kovová, okenní rámy kovové, žaluzie kovové, vrata kovová; (19) dveře nekovové, zárubně pro dveře nekovové, okna nekovová, rámy na okna nekovová, okénka dveřní nekovová, sítě proti hmyzu nekovové, žaluzie nekovové, vrata nekovová; (37) stavebnictví, montáž oken a jiných výplní stavebních otvorů.
(730) **Okna Macek s.r.o.**, Nádražní 1701, Dubňany, 69603, CZ
(740) Mgr. Marcela Zlámalová, advokátka, Vrchlického 7, Hodonín, 69501

(210) **O-486994**

(220) 04.07.2011

(320) 04.07.2011

(511) 35, 38, 45

(540)

Rentsch eLegal

- (510) (35) shromažďování, poskytování, třídění, překlad nebo jiné zpracování obchodních nebo podnikatelských informací a dokumentů, vytváření, zpracování a třídění dat v rámci databází, pomoc při řízení obchodní činnosti, průzkum trhu, šíření propagačních informací, zejména tvorba informačních systémů a specializovaných podnikových evidencí, reklamní a propagační činnost, rozšiřování a poskytování reklamních a inzertních materiálů - reklamních periodických a neperiodických tiskovin, zejména novin, časopisů, prospektů, letáků, katalogů, reklamní literatury, brožur v tištěné podobě, na jiných nosných médiích či prostřednictvím sítě internet nebo jiné obdobné veřejné či neveřejné telekomunikační sítě, fakturace, skenování, foto kopírování, hospodářské (ekonomické) prognózy, informace (obchodní nebo podnikatelské), pronájem kancelářského vybavení, marketingové studie, nábor zaměstnanců, příprava mezd a výplatních listin, nákupní objednávky (administrativní zpracování), obchodní management a podnikové poradenství, obchodní reklama, personální poradenství, podnikání (oceňování a odhady v oblasti podnikání), pomoc při řízení obchodní činnosti, rady pro spotřebitele (komerční informace a rady pro spotřebitele), zaslání reklamních materiálů zákazníkům, pronájem reklamní plochy, revize účtů (audit), sekretářské služby, sestavování statistiky, služby v oblasti grafické úpravy pro reklamní účely, úpravy textu, zpracování textu, účetnictví, služby v oblasti srovnávání cen, poradenství v obchodní činnosti, správa (komerční) licencí na výrobky a služby ostatních, subdodavatelské služby (obchodní pomoc), systematizace informací do počítačových databází, vedení dražeb, vedení databází v počítači, řízení souboru při vedení databází v počítači, vedení účetních knih, venkovní reklama, vyhledávání dat v počítačových souborech pro třetí osoby, správa ekonomických, účetních, podnikových a souvisejících dokumentů a dat v papírové i elektronické podobě, vše v rámci této třídy; (38) komunikace a přenos dat prostřednictvím veřejné nebo neveřejné telekomunikační sítě včetně internetu pomocí telefonů, mobilních telefonů, telefaxů, satelitů, počítačů či terminálů nebo

jakýmikoliv jinými prostředky, včetně přenosu elektronické pošty a přenosu dat v reálném čase (zvuku, obrazu, textu nebo jiných dat či informací) a poskytování a zprostředkovávání služeb s tím spojených, zejména poskytování přístupu a připojení k těmto telekomunikačním sítím včetně Internetu, provozování veřejné nebo neveřejné telekomunikační sítě, poskytování obsahu včetně šíření a zpřístupňování elektronických tiskovin, časopisů, periodik, knih, dokumentů a jiných dat prostřednictvím veřejné nebo neveřejné telekomunikační sítě včetně Internetu, shromažďování, zpracovávání a poskytování informačních služeb na Internetu včetně provozování elektronických nástěnek, diskusních skupin a fór a poskytování přístupu k on-line informačním službám a databázím, tisková agentura, diskusní fóra, elektronická pošta, počítačová komunikace, posílání zpráv, poskytování přístupu k databázím, poskytování uživatelského přístupu k databázím a k počítačové síti, přenos dokumentů a jiných dat, zpráv a obrázků pomocí počítačů a veřejných komunikačních sítí, telekomunikace, zaslání zpráv, sdílení dat s jinými uživateli, pronájem počítačových sítí; (45) poskytování právních služeb, poskytování právního poradenství podnikatelům, národním a nadnárodním korporacím a podnikům, elektronické zpracování právních dokumentů, provádění due diligence (právní prověrky), správa právních dokumentů, správa elektronické databáze právních a souvisejících dokumentů a dat v rámci této třídy.

(730) **Rentsch s.r.o.**, Lazarská 13/8, Praha 2, 12000, CZ

(210) **O-487074**

(220) 08.07.2011

(320) 08.07.2011

(511) 6, 7, 19, 35, 37, 39, 41, 42

(540)

PROFO

(510) (6) obecné kovy a jejich slitiny, kovové stavební materiály, kovové stavební materiály přenosné, lešení (kovová), kovové kabely a dráty neelektrické, kovové trubky, kovové potřeby zámečnické a klempířské, kovové výrobky, které nejsou uvedeny v jiných třídách, oplocení kovové, samostojné zábrany kovové, mobilní oplocení kovové; (7) stroje a obráběcí stroje, motory (s výjimkou motorů pro pozemní vozidla), spojky a transmisní zařízení mimo ty, které jsou pro pozemní vozidla, vrátky (bubnová zdvihadla), výtahy osobo-nákladní, výtahová zařízení, shozy na suť, zdvihací zařízení; (19) stavební materiály nekovové, přenosné konstrukce nekovové, lešení (nekovová), neohebné trubky nekovové pro stavebnictví, oplocení nekovové, samostojné zábrany nekovové, mobilní oplocení nekovové; (35) propagační činnost, reklama, inzerce, pomoc při řízení obchodní činnosti, zprostředkovatelská činnost v oblasti obchodu a služeb k obchodním účelům týkající se výrobků, uvedených ve třídách 6, 7 a 19, zprostředkování obchodních kontaktů v oblasti výrobků, uvedených ve třídách 6, 7 a 19, vyhledávání dat a informací v počítačových souborech, reklama on-line v počítačové síti, komerční využití Internetu v oblastech komerčních internetových médií a vyhledávacích služeb, on-line inzerce, pronájem reklamního času ve všech komunikačních médiích, poskytování obchodních informací a obchodních služeb pomocí Internetu, prezentace uživatelů na stránkách World Wide Web v počítačové síti Internet, zprostředkování internetového obchodu v oblasti výrobků ve třídách 6, 7 a 19, provádění obchodních operací; (37) stavebnictví, pronájem lešení, pojezdného lešení, zvedací techniky, vrátek a shozů na suť, servis v oblasti lešeníářské a zvedací techniky, montážní práce, opravy, instalační služby, pronájem mobilního oplocení a zábran, montáž a demontáž mobilních plotů i samostojných zábran; (39) dovoz, doprava, přeprava, organizování cest, dopravní informace, pronájem nákladních vozidel; (41) školení, vyučování, vzdělávání; (42) projekční činnost, studie technických projektů, inženýrské práce (expertizy), kontrola kvality.

(730) **PROFO MONOLITY, s.r.o.**, Dělnická 1a/434, Havířov, Město, 73601, CZ

(740) Ing. Pavel Nádvořník s.r.o., Sokola Tůmy 1099/1, Ostrava-Mariánské Hory, 70900

(210) **O-487075**

(220) 08.07.2011

(320) 08.07.2011

(511) 6, 7, 19, 35, 37, 39, 41, 42

(540)

PROFO

(510) (6) obecné kovy a jejich slitiny, kovové stavební materiály, kovové stavební materiály přenosné, lešení (kovová), kovové kabely a dráty neelektrické, kovové trubky, kovové potřeby zámečnické a klempířské, kovové výrobky, které nejsou uvedeny v jiných třídách, oplocení kovové, samostojné zábrany kovové, mobilní oplocení kovové; (7) stroje a obráběcí stroje, motory (s výjimkou motorů pro pozemní vozidla), spojky a transmisní zařízení mimo ty, které jsou pro pozemní vozidla, vrátky (bubnová zdvihadla), výtahy osobo-nákladní, výtahová zařízení, shozy na suť, zdvihací zařízení; (19) stavební materiály nekovové, přenosné konstrukce nekovové, lešení (nekovová), neohebné trubky nekovové pro stavebnictví, oplocení nekovové, samostojné zábrany nekovové, mobilní oplocení nekovové; (35) propagační činnost, reklama, inzerce, pomoc při řízení obchodní činnosti, zprostředkovatelská činnost v oblasti obchodu a služeb k obchodním účelům týkající se výrobků, uvedených ve třídách 6, 7 a 19, zprostředkování obchodních kontaktů v oblasti výrobků, uvedených ve třídách 6, 7 a 19, vyhledávání dat a informací v počítačových souborech, reklama on-line v počítačové síti, komerční využití Internetu v oblastech komerčních internetových médií a vyhledávacích služeb, on-line inzerce, pronájem reklamního času ve všech komunikačních médiích, poskytování obchodních informací a obchodních služeb pomocí Internetu, prezentace uživatelů na stránkách World Wide Web v počítačové síti Internet, zprostředkování internetového obchodu v oblasti výrobků ve třídách 6, 7 a 19, provádění obchodních operací; (37) stavebnictví, pronájem lešení, pojezdného lešení, zvedací techniky, vrátek a shozů na suť, servis v oblasti lešeníářské a zvedací techniky, montážní práce, opravy, instalační služby, pronájem mobilního oplocení a zábran, montáž a demontáž mobilních plotů i samostojných zábran; (39) dovoz, doprava, přeprava, organizování cest, dopravní informace, pronájem nákladních vozidel; (41) školení, vyučování, vzdělávání; (42) projekční činnost, studie technických projektů, inženýrské práce (expertizy), kontrola kvality.

(590) Barevná

(730) **PROFO MONOLITY, s.r.o.**, Dělnická 1a/434, Havířov, Město, 73601, CZ

(740) Ing. Pavel Nádvořník s.r.o., Sokola Tůmy 1099/1, Ostrava-Mariánské Hory, 70900

(210) **O-487386**

(220) 22.07.2011

(320) 22.07.2011

(511) 5

(540)

Monkasta

(510) (5) farmaceutické výrobky.

(590) Barevná

(730) **KRKA, továrna zdravil, d.d.**, Šmarješka cesta 6, 8501 Novo mesto, SI

(740) Rott, Růžička & Guttman Patentové, známkové a advokátní kanceláře, JUDr. Vladimír Rott, Vinohradská 37, Praha 2, 12000

(210) **O-487387**

(220) 22.07.2011

(320) 22.07.2011

(511) 5

(540)



- (510) (5) farmaceutické výrobky.
(590) Barevná
(730) **KRKA, továrna zdravotní, d.d.**, Šmarješka cesta 6, 8501 Novo mesto, SI
(740) Rott, Růžička & Guttmann Patentové, známkové a advokátní kanceláře, JUDr. Vladimír Rott, Vinohradská 37, Praha 2, 12000

(210) **O-487388**

(220) 22.07.2011
(320) 22.07.2011
(511) 5
(540)



- (510) (5) farmaceutické výrobky.
(590) Barevná
(730) **KRKA, továrna zdravotní, d.d.**, Šmarješka cesta 6, 8501 Novo mesto, SI
(740) Rott, Růžička & Guttmann Patentové, známkové a advokátní kanceláře, JUDr. Vladimír Rott, Vinohradská 37, Praha 2, 12000

(210) **O-487389**

(220) 22.07.2011
(320) 22.07.2011
(511) 5
(540)



- (510) (5) farmaceutické výrobky.
(590) Barevná
(730) **KRKA, továrna zdravotní, d.d.**, Šmarješka cesta 6, Novo mesto, SI
(740) Rott, Růžička & Guttmann Patentové, známkové a advokátní kanceláře, JUDr. Vladimír Rott, Vinohradská 37, Praha 2, 12000

(210) **O-487390**

(220) 22.07.2011
(320) 22.07.2011
(511) 5
(540)



- (510) (5) farmaceutické výrobky.
(590) Barevná
(730) **KRKA, továrna zdravotní, d.d.**, Šmarješka cesta 6, Novo mesto, SI
(740) Rott, Růžička & Guttmann Patentové, známkové a advokátní kanceláře, JUDr. Vladimír Rott, Vinohradská 37, Praha 2, 12000

(210) **O-487392**

(220) 22.07.2011
(320) 22.07.2011
(511) 9, 37, 42
(540)

primaERP by ABRA

- (510) (9) výpočetní technika, programy a výrobky software a hardware, elektronika; (37) montáž a opravy výpočetní techniky, kancelářské techniky a elektroniky; (42) tvorba a pronájem software a hardware, software včetně poskytování na dálku.
(730) **United Software a.s.**, Jeremiášova 1422/7b, Praha 13, 15500, CZ
(740) PROPATENT, Ing. Vlasta Sedláčková, Ke Kateřinkám 1393, Praha 4, 14900

(210) **O-487458**

(220) 27.07.2011
(320) 27.07.2011
(511) 11, 37, 42
(540)



- (510) (11) zařízení vzduchotechnická, klimatizační, topná a pro úpravu vzduchu, jejich součástí a příslušenství spadající do této třídy; (37) montáž a opravy zařízení a přístrojů topných, větracích, pro rozvod a ohřev vody, včetně jejich součástí a příslušenství, instalace a opravy klimatizačních zařízení; (42) služby projekční, inženýrské, konzultační a poradenské v oblasti klimatizace, topných zařízení a vzduchotechniky, vše v rámci této třídy.

- (590) Barevná
(730) **INTERKLIMA spol. s r.o.**, Pardubice-Semtín 92, Pardubice 19, 53353, CZ

(210) **O-487529**

(220) 28.07.2011
(320) 28.07.2011
(511) 9, 10, 12, 37
(540)

ROYAX

- (510) (9) přístroje a nástroje pro záchranu života, záchranářské vybavení, vše v rámci této třídy; (10) lékařská zařízení, přístroje a nástroje první pomoci, vše v rámci této třídy; (12) sanitní a záchranářské vozy; (37) montáž a servis vybavení sanitních a záchranářských vozů.

- (730) **MEDRAX s.r.o.**, Terronská 727/7, Praha 6 - Bubeneč, 16000, CZ

- (740) JUDr. Miroslav Kupka, Levého 1532, Rakovník, 26901

(210) **O-487610**

(220) 31.07.2011
(320) 31.07.2011
(511) 9, 16, 35, 38, 41
(540)

9 kanárů

- (510) (9) aparáty a přístroje vědecké, geodetické, fotografické, filmové, optické, přístroje pro vážení, měření, signalizaci, kontrolu, záchranu a přístroje učební, aparáty pro záznam, uchování, převod, přenos nebo reprodukci zvuku nebo obrazu, přístroje a nástroje pro vedení, přepínání, přeměnu, akumulaci, regulaci nebo řízení elektrického proudu, hasicí přístroje, telefony, záznamníky, faxy, ústředny, magnetické nebo optické suporty zvukových nebo zvukově obrazových záznamu, automatické distributory a mechanismy na mince, zapisovací pokladny, kalkulační stroje, přístroje pro zpracování informací a počítače včetně jejich jednotlivých součástí a náhradních dílů ze třídy 9, baterie a články elektrické, elektrické akumulátory, počítačové hry s výstupem na PC nebo na TV, pohledy ilustrované se zvukovou nahrávkou, hrací skříně uváděné v činnost vhozením mince, reklamní světelné přístroje, nosiče záznamů nahrané i nenahrané, videokazety nahrané i nenahrané, audiokazety

nahrané i nenahrané, audiovizuální programy, audioprogramy, audiovizuální díla na nosičích, audiovizuální díla v digitální podobě, filmy, hudební díla na nosičích nebo v elektronické podobě, CD disky, DVD disky, obaly na CD disky nebo DVD disky nebo na nosiče záznamů, obaly na DVD, obaly na CD, obaly na nosiče záznamů, programové vybavení pro počítače, software, hardware výpočetní techniky nebo komunikační nebo informační techniky, interaktivní software, interaktivní databáze, elektronické databáze a databázové produkty, informace a data a databáze a záznamy v elektronické podobě, elektronické nebo datové nebo informační nebo komunikační nebo výpočetní sítě včetně jednotlivých součástí a náhradních dílů obsažených ve třídě 9, multimediální aplikace, elektronické multimediální nebo elektronické informační katalogy, elektronické časopisy, elektronická periodika a knihy v elektronické podobě, hologramy, mikročipové nebo magnetické karty (kódované); (16) papír, lepenka a výrobky z těchto materiálů zařazené ve třídě 16, výrobky z papíru, plakáty, fotografie, kalendáře, diáře, pohlednice, gratulace, blahopřání, zápisníky, dopisní papíry, obálky, samolepky, obtisky, poznámkové bloky, desky na spisy, pořadače, omalovánky, activity books, balící papír, obaly všeho druhu papírové, obaly papírové na nosiče záznamů, obaly na DVD, CD, minidisky, listy, pytlíky a sáčky pro obalovou techniku, školní sešity, skicáky, propisky, tužky, pastelky, tuhy, gumy, ořezávátka, ořezávátka strojky, penály, učební potřeby s výjimkou nábytku, papírenské výrobky, papírové tašky, papírové kapesníky, papírové ubrusy a ubrousky, těžítka na papíry, tiskoviny, tiskopisy, časopisy, periodika, knihy, databázové produkty a databáze v papírové formě, tiskárenské výrobky, písma pro tiskárny, losy, štočky, potřeby pro knižní vazby, lepidla pro papírenství nebo domácnost, materiál pro umělce, štetce, psací stroje a kancelářské potřeby s výjimkou nábytku, učební pomůcky, umělecké nebo ozdobné předměty z papíru, obaly bublinkové (z umělých hmot), plastické obaly nezařazené do jiných tříd; (35) reklamní, inzertní a propagační činnost, marketing, reklamní, inzertní a propagační činnost prostřednictvím jakéhokoliv média, prostřednictvím telefonní sítě nebo datové sítě nebo informační sítě nebo elektronické sítě nebo komunikační sítě nebo počítačové sítě, poskytování informací komerčního nebo reklamního charakteru, multimediálních informací komerčního charakteru, komerční využití Internetu v oblastech komerčních internetových médií a vyhledávacích služeb, on-line inzerce, pronájem informačních míst v rámci této třídy, činnost reklamní agentury, činnost ekonomických a/nebo organizačních poradců, zprostředkování v obchodních vztazích, merchandising, franchising, pomoc při využívání a řízení obchodního podniku, personální agentura, personální poradenství, automatizované zpracování dat, pomoc při provozování obchodu a obchodních činnostech průmyslového nebo obchodního podniku, služby, které zahrnují záznam, přepis, vypracování, kompilaci, přenášení nebo systematickosti písemných či datových či elektronických sdělení a záznamů, jakož i využívání nebo kompilaci matematických a statistických údajů, organizační zabezpečování televizního vysílání, systém na podporu a intenzifikaci obchodních služeb založený na zvýhodňování klíčových spolupracovníků a klientů, věrnostní a bonusové systémy jako například poskytování slev a odměn, přednostní a nadstandardní poskytování služeb, vše zejména v prodeji výrobků a služeb, výstavy komerční nebo reklamní nebo propagační, předvádění zboží prostřednictvím Internetu nebo katalogu nebo výstav za účelem reklamy a (nebo) prodeje, přeskupování a shromažďování (kromě dopravy) různých výrobků pro třetí osoby za účelem umožnit spotřebiteli pohodlně vybrat a prohlížet a kupovat (kromě přepravy) prostřednictvím katalogu a (nebo) Internetu a (nebo) zásilkového prodeje, zásilkový prodej zboží, maloobchodní prodej výrobků zařazených ve třídách 1-35; (38) telekomunikace, služby umožňující komunikaci jedné osoby s druhou, televizní vysílání, rozhlasové vysílání, digitální vysílání, televizní vysílání programů, televizní vysílání zábavných, vzdělávacích, výchovných, soutěžních, diskusních a informačních pořadů, telematika, šíření, výměna nebo získávání zpráv a informací, šíření elektronických časopisů, informací, elektronických periodik, knih v elektronické podobě, audio nebo audiovizuálních děl prostřednictvím informační nebo datové nebo elektronické nebo komunikační nebo telekomunikační nebo počítačové sítě, zejména Internetu, pomocí satelitu a jiné, informační služby na Internetu související s televizním

vysíláním, služby na Internetu související s televizním vysíláním, komunikace, poradenská činnost v oblasti sdělovacích prostředků, telekomunikací, informační služby v oblasti telekomunikací, informační kancelář, poskytování informačních služeb prostřednictvím počítačů, pronájem komunikačních míst; (41) nakladatelství a vydavatelství, ediční činnost, publikační činnost, nahrávání nosičů zvukových nebo obrazově zvukových, půjčování nahrávaných zvukových a zvukově obrazových záznamů, tvorba a šíření audiovizuálních děl, zpravodajství, publicistika, televizní zpravodajství, rozhlasové zpravodajství, obrazové zpravodajství, TV produkce, filmová produkce, televizní výroba programů, tvorba programů, tvorba a výroba televizních a audiovizuálních programů, agenturní činnost v oblasti kultury, zprostředkování v oblasti kultury, výchovy, zábavy a sportu, výchovná, vzdělávací, soutěžní a zábavní činnost, zábavní nebo kulturní nebo vzdělávací představení, organizace společenských a kulturních akcí, organizace, provozování a provádění her a soutěží i veřejných, výstavní činnost v oblasti kultury nebo zábavy nebo výchovy nebo vzdělávání, digitální zpracování obrazu (služby), elektronické publikování (DTP), nahrávací studia (služby), poskytování on-line elektronických publikací (bez možnosti stažení), pronájem kinematografických filmů, rozhlasové a televizní programy (výroba), texty (psaní, zveřejňování) kromě reklamních, vydávání textů, s výjimkou reklamních nebo náborových, výroba divadelních a nebo jiných představení, výstavy (organizování kulturních nebo vzdělávacích), provozování tělovýchovných zařízení, pronájem a půjčování sportovních potřeb s výjimkou dopravních prostředků, půjčování knih, tiskovin, pronájem a půjčování audiopřístrojů, videopřístrojů, videorekordérů, videokamer, fotoaparátů, promítaček, rozhlasových a televizních přijímačů, filmů, kulturních a vzdělávacích potřeb a přístrojů, půjčování a pronájem obrazů, dekorací, pronájem stadiónů, tenisových dvorců, pronájem a půjčování potápěčské výstroje, pronájem a půjčování sportovního nářadí s výjimkou dopravních prostředků, provozování a (nebo) pronájem fitness centra.

(730)

(740)

(210) **O-487620**

(220) 01.08.2011

(320) 01.08.2011

(511) 29, 31, 35

(540)



(510) (29) drůbež; (31) živá zvířata, krmivo pro zvířata; (35) propagační činnost, reklama.

(590) Barevná

(730) **FORNICA GRAPHICS s.r.o.**, Smetanova 514, Sokolov, 35601, CZ

(210) **O-487734**

(220) 04.08.2011

(320) 04.08.2011

(511) 35, 41

(540)



(510) (35) pronájem reklamních materiálů, reklama, reklamní agentury, organizování výstav (komerčních nebo reklamních), pronájem reklamních ploch, obchodní reklama (pro třetí osoby -); (41) soutěže (organizování vzdělávacích a zábavných -), rekreace

(služby pro oddech a -), klubové služby (výchovně-zábavné -), konference (organizování a vedení -), organizování kulturních nebo vzdělávacích výstav, hraní o peníze, večírky (organizování a plánování -), organizování a vedení seminářů, pořádání a řízení pracovních setkání (školení), organizování plesů, představení (organizování -) (manažerské služby), provozování heren, zábava (služby -).

(730) **Rassmussen & Olaffsen, s.r.o.**, Perucká 2525/21b, Praha 2, 12000, CZ

(210) **O-487985**
(220) 16.08.2011
(320) 16.08.2011
(511) 12, 35, 37
(540)



(510) (12) automobily a jejich části, vše ve tř. 12; (35) reklamní služby a propagační činnost; (37) servisní a opravárenské služby a činnost.

(730) **Škoda Auto a.s.**, Tř. Václava Klementa 869, Mladá Boleslav, 29360, CZ

(210) **O-488154**
(220) 23.08.2011
(320) 23.08.2011
(511) 30
(540)



(510) (30) cukrovinky, dorty.

(730) **SWEET DELIGHT a.s.**, Pekařská 1/598, Praha 5, 15500, CZ
(740) Ing. Milan Špitálský, Bozděchova 637/9, Praha 5, 15000

(210) **O-488195**
(220) 24.08.2011
(320) 24.08.2011
(511) 5, 29, 30
(540)

Liderin

(510) (5) potravinové doplňky s léčebným účinkem, dietetické a výživné přípravky a doplňky pro prevenci a léčení erektilní dysfunkce a k podpoře erekce; (29) potravinové doplňky pro neléčebné účely (zařazené do této třídy) a obsahující živočišné látky na podporu erekce; (30) potravinové doplňky pro neléčebné účely (zařazené do této třídy) a obsahující rostlinné látky na podporu erekce, nesmí obsahovat kávu.

(730) **WALMARK, a.s.**, Oldřichovice 44, Třinec, 73961, CZ
(740) Advokátní a patentová kancelář VYSKOČIL, KROŠLÁK a spol., Dana Lukajová, Voršilská 10/130, Praha 1, 11000

(210) **O-488508**
(220) 06.09.2011
(320) 06.09.2011
(511) 7, 11
(540)

ECOMIZER

(510) (7) tepelné výměníky jako součásti strojů; (11) tepelné výměníky.

(730) **Hennlich Industrietechnik spol. s r.o.**, Českolipská 9, Litoměřice, 41201, CZ

(740) Rott, Růžička & Guttman Patentové, známkové a advokátní kanceláře, JUDr. Vladimír Rott, Vinohradská 37, Praha 2, 12000

(210) **O-488509**
(220) 06.09.2011
(320) 06.09.2011
(511) 7, 9
(540)

ALPHA FERM

(510) (7) zařízení na zpracování biologických odpadů a biomasy; (9) měřicí a regulační přístroje a zařízení.

(730) **Hennlich Industrietechnik spol. s r.o.**, Českolipská 9, Litoměřice, 41201, CZ

(740) Rott, Růžička & Guttman Patentové, známkové a advokátní kanceláře, JUDr. Vladimír Rott, Vinohradská 37, Praha 2, 12000

Přehled zápisů ochranných známek bez změny ve vztahu ke zveřejněným přihláškám

Kapitola obsahuje údaje o ochranných známkách zapsaných na základě ustanovení § 28 odst. 1 zákona č. 441/2003 Sb., u kterých nedošlo ke změně údajů oproti zveřejněné přihlášce ochranné známky.

Číselný přehled

320409, 320410, 320411, 320412, 320413, 320414, 320415, 320416, 320417, 320418, 320419, 320420, 320421, 320422, 320423, 320424, 320425, 320426, 320427, 320428, 320429, 320430, 320431, 320432, 320433, 320434, 320435, 320436, 320437, 320438, 320439, 320440, 320441, 320442, 320443, 320444, 320445, 320446, 320447, 320448, 320449, 320450, 320451, 320452, 320453, 320454, 320455, 320456, 320457, 320458, 320459, 320460, 320461, 320462, 320463, 320464, 320465, 320466, 320467, 320468, 320469, 320470, 320471, 320472, 320473, 320474, 320475, 320476, 320477, 320478, 320479, 320480, 320481, 320482, 320483, 320484, 320485, 320486, 320487, 320488, 320489, 320490, 320491, 320492, 320493, 320494, 320495, 320496, 320497, 320498, 320499, 320500, 320501, 320502, 320503, 320504, 320505, 320506, 320507, 320508, 320509, 320510, 320511, 320512, 320513, 320514, 320515, 320516, 320517, 320518, 320519, 320520, 320521, 320522, 320523.

Záписы ochranných známek bez změny ve vztahu ke zveřejněným přihláškám

-
- (111) **320409**
(220) 31.01.2006
(320) 31.01.2006
(442) 01.06.2011
(151) 07.09.2011
(730) **Tesco Stores Limited**, Tesco House Delamare Road,
Cheshunt,, GB
(210) O-457422
-
- (111) **320410**
(220) 23.11.2009
(320) 23.11.2009
(442) 01.06.2011
(151) 07.09.2011
(730) **Macek Jiří**, Kloboukova 2191/4, Praha 4 - Chodov,
14800, CZ
(210) O-472293
-
- (111) **320411**
(220) 09.12.2009
(320) 09.12.2009
(442) 31.03.2010
(151) 07.09.2011
(730) **FTV Prima, spol. s r.o.**, Na Žertvách 24/132, Praha 8,
18000, CZ
(210) O-472699
-
- (111) **320412**
(220) 20.04.2010
(320) 20.04.2010
(442) 01.06.2011
(151) 07.09.2011
(730) **Šilarová Eva**, Přístavní 13, Praha 7, 17000, CZ
(210) O-476030
-
- (111) **320413**
(220) 02.06.2010
(320) 02.06.2010
(442) 01.06.2011
(151) 07.09.2011
(730) **FTV Prima, spol. s r.o.**, Na Žertvách 24/132, Praha 8,
18000, CZ
(210) O-477108
-
- (111) **320414**
(220) 09.06.2010
(320) 09.06.2010
(442) 01.06.2011
(151) 07.09.2011
(730) **Matoušek Václav**, Pelhřimovská 1033/5, Praha 4,
14000, CZ
Matoušek Michal, Americká 118/40, Praha 2, 12000,
CZ
(210) O-477295
-
- (111) **320415**
(220) 08.06.2010
(320) 08.06.2010
(442) 01.06.2011
(151) 07.09.2011
(730) **VULM CZ, a.s.**, Olivova 1888, Říčany, 25101, CZ
(210) O-477301
-
- (111) **320416**
(220) 07.07.2010
(320) 07.07.2010
(442) 01.06.2011
(151) 07.09.2011
-
- (460) **MOTIONS.CZ s.r.o.**, Chopinova 1533/2, Praha 2 -
Vinohrady, 12000, CZ
(210) O-477934
-
- (111) **320417**
(220) 15.07.2010
(320) 15.07.2010
(442) 01.06.2011
(151) 07.09.2011
(730) **FRIGERA METAL, a.s.**, Politických vězňů 912/10,
Praha 1, 11000, CZ
(210) O-478090
-
- (111) **320418**
(220) 05.08.2010
(320) 05.08.2010
(442) 01.06.2011
(151) 07.09.2011
(730) **Biopol GN s.r.o.**, Korunní 129, Praha 3, 13000, CZ
(210) O-478564
-
- (111) **320419**
(220) 06.08.2010
(320) 06.08.2010
(442) 01.06.2011
(151) 07.09.2011
(730) **NOŽIČKA Michal**, Makovského 1224/21, Praha 6,
16300, CZ
(210) O-478583
-
- (111) **320420**
(220) 23.08.2010
(320) 23.08.2010
(442) 01.06.2011
(151) 07.09.2011
(730) **WERCO spol. s r.o.**, Za Mlýnem 25/1562, Praha 4,
14700, CZ
(210) O-478951
-
- (111) **320421**
(220) 01.09.2010
(320) 01.09.2010
(442) 01.06.2011
(151) 07.09.2011
(730) **Madzia, DiS. Jiří**, Čtvrť A. Háby 787, Vizovice, 76312,
CZ
(210) O-479166
-
- (111) **320422**
(220) 07.09.2010
(320) 07.09.2010
(442) 01.06.2011
(151) 07.09.2011
(730) **PRAGUE HOTELS, s.r.o.**, Vodičkova 32, Praha 1,
11000, CZ
(210) O-479284
-
- (111) **320423**
(220) 12.10.2010
(320) 12.10.2010
(442) 01.06.2011
(151) 07.09.2011
(730) **Město Kuřim**, Jungmannova 968, Kuřim, 66434, CZ
(210) O-480068
-
- (111) **320424**
(220) 13.10.2010

(320) 13.10.2010 (442) 01.06.2011 (151) 07.09.2011 (730) EMCO spol. s r.o. , Žirovnická 2389, Praha 10, 10600, CZ (210) O-480172	(210) O-481557
(111) 320425 (220) 14.10.2010 (320) 14.10.2010 (442) 01.06.2011 (151) 07.09.2011 (730) PARTNERS 4 YOU a.s. , nám. 14. října 1307/2, Praha 5 - Smíchov, 15000, CZ (210) O-480245	(111) 320433 (220) 06.12.2010 (320) 06.12.2010 (442) 01.06.2011 (151) 07.09.2011 (730) Česká televize , Kavčí Hory, Praha 4 - Kavčí Hory, 14070, CZ (210) O-481558
(111) 320426 (220) 19.10.2010 (320) 19.10.2010 (442) 01.06.2011 (151) 07.09.2011 (730) Kastnerová Jana , Údolní 307/26, Brno, 60200, CZ (210) O-480323	(111) 320434 (220) 06.12.2010 (320) 06.12.2010 (442) 01.06.2011 (151) 07.09.2011 (730) Česká televize , Kavčí Hory, Praha 4 - Kavčí Hory, 14070, CZ (210) O-481559
(111) 320427 (220) 19.10.2010 (320) 19.10.2010 (442) 25.05.2011 (151) 07.09.2011 (730) HOPÍ s.r.o. , Pražská 673, Klášterec nad Ohří, 43151, CZ (210) O-480326	(111) 320435 (220) 07.12.2010 (320) 07.12.2010 (442) 01.06.2011 (151) 07.09.2011 (730) Podravka - Lagris a.s. , Dolní Lhota 39, Dolní Lhota u Luhačovic, 76323, CZ (210) O-481571
(111) 320428 (220) 26.10.2010 (320) 26.10.2010 (442) 11.05.2011 (151) 07.09.2011 (730) KROVY 2000 s.r.o. , Olešná 66, Blansko, 67801, CZ (210) O-480510	(111) 320436 (220) 09.12.2010 (320) 09.12.2010 (442) 01.06.2011 (151) 07.09.2011 (730) M.B.A. Finance s.r.o. , Opletalova 1603/57, Praha 1, 11000, CZ (210) O-481654
(111) 320429 (220) 26.11.2010 (320) 26.11.2010 (442) 01.06.2011 (151) 07.09.2011 (730) Marek Vladislav , Rumunská 1457/38, Čelákovice, 25088, CZ (210) O-481318	(111) 320437 (220) 10.12.2010 (320) 10.12.2010 (442) 01.06.2011 (151) 07.09.2011 (730) Zoubek František Dr. Ing. , Vranovská 19, Brno, 61400, CZ Zoubková Eliška , Němčice 178, Němčice u Boskovic, 67951, CZ Kutálková Šárka MUDr. , Vranovská 19, Brno, 61400, CZ Březinová Kamila Ing. , Vranovská 19, Brno, 61400, CZ (210) O-481676
(111) 320430 (220) 01.12.2010 (320) 01.12.2010 (442) 01.06.2011 (151) 07.09.2011 (730) VP Konzult, s.r.o. , Nám. 14. října 1307/2, Praha 5, 15000, CZ (210) O-481416	(111) 320438 (220) 29.12.2010 (320) 29.12.2010 (442) 01.06.2011 (151) 07.09.2011 (730) A & V 1117 s.r.o. , Na Dionysce 1758/14, Praha 6, 16000, CZ (210) O-482050
(111) 320431 (220) 06.12.2010 (320) 06.12.2010 (442) 01.06.2011 (151) 07.09.2011 (730) Česká televize , Kavčí Hory, Praha 4 - Kavčí Hory, 14070, CZ (210) O-481556	(111) 320439 (220) 29.12.2010 (320) 29.12.2010 (442) 01.06.2011 (151) 07.09.2011 (730) A & V 1117 s.r.o. , Na Dionysce 1758/14, Praha 6, 16000, CZ (210) O-482051
(111) 320432 (220) 06.12.2010 (320) 06.12.2010 (442) 01.06.2011 (151) 07.09.2011 (730) Česká televize , Kavčí Hory, Praha 4 - Kavčí Hory, 14070, CZ	(111) 320440 (220) 03.01.2011 (320) 03.01.2011 (442) 16.03.2011

(151) 07.09.2011	(220) 13.01.2011
(730) PRAGA-Export s.r.o. , U Císařské cesty 219, Praha 10 - Benice, 10300, CZ	(320) 13.01.2011
(210) O-482091	(442) 01.06.2011
	(151) 07.09.2011
	(730) Petr Zdeněk , K Horoměřicům 1185/55, Praha 6, 16500, CZ
	(210) O-482378
(111) 320441	
(220) 09.02.2011	(111) 320450
(320) 09.02.2011	(220) 14.01.2011
(442) 01.06.2011	(320) 14.01.2011
(151) 07.09.2011	(442) 01.06.2011
(730) BRNOOFFICE s.r.o. , Králova 279/9, Brno, 61600, CZ	(151) 07.09.2011
(210) O-482151	(730) ACTUS GASTRO s.r.o. , Papírenská 116/7, Praha 6, 16000, CZ
	(210) O-482389
(111) 320442	
(220) 07.01.2011	(111) 320451
(320) 07.01.2011	(220) 16.01.2011
(442) 01.06.2011	(320) 16.01.2011
(151) 07.09.2011	(442) 01.06.2011
(730) OFFICE PRO s.r.o. , Brázdímská 1843, Brandýs nad Labem - Stará Boleslav, 25001, CZ	(151) 07.09.2011
(210) O-482216	(730) PROFIMED, s.r.o. , Ječná 2, Praha 2, 12000, CZ
	(210) O-482398
(111) 320443	
(220) 10.01.2011	(111) 320452
(320) 10.01.2011	(220) 17.01.2011
(442) 01.06.2011	(320) 17.01.2011
(151) 07.09.2011	(442) 01.06.2011
(730) König Viktor , Břidlicová 33, Plzeň, 32600, CZ	(151) 07.09.2011
(210) O-482238	(730) Hobža Petr , Chaloupky 72, Strážnice, 69662, CZ
	(210) O-482403
(111) 320444	
(220) 10.01.2011	(111) 320453
(320) 10.01.2011	(220) 21.01.2011
(442) 01.06.2011	(320) 21.01.2011
(151) 07.09.2011	(442) 01.06.2011
(730) I. A group, s.r.o. , Chválkovická 101/4, Olomouc, 77200, CZ	(151) 07.09.2011
(210) O-482254	(730) Marešová Zlatuše , Masarykovo náměstí 128, Rožnov pod Radhoštěm, 75661, CZ
	(210) O-482535
(111) 320445	
(220) 12.01.2011	(111) 320454
(320) 12.01.2011	(220) 23.01.2011
(442) 01.06.2011	(320) 23.01.2011
(151) 07.09.2011	(442) 01.06.2011
(730) Libor Gomola , Na Lani 227, Nový Jičín, 74101, CZ	(151) 07.09.2011
(210) O-482337	(730) Fresh Services, s.r.o. , Nad Ostrovem 791, Praha 4 - Podolí, 14700, CZ
	(210) O-482571
(111) 320446	
(220) 12.01.2011	(111) 320455
(320) 12.01.2011	(220) 24.01.2011
(442) 01.06.2011	(320) 24.01.2011
(151) 07.09.2011	(442) 01.06.2011
(730) LN GROUP s.r.o. , Lazceká 564, Olomouc, Lazce, 77200, CZ	(151) 07.09.2011
(210) O-482354	(730) HOUSE OF ENGLAND COMPANY, s.r.o. , Videňská 204/125, Brno, 61900, CZ
	(210) O-482591
(111) 320447	
(220) 13.01.2011	(111) 320456
(320) 13.01.2011	(220) 27.01.2011
(442) 01.06.2011	(320) 27.01.2011
(151) 07.09.2011	(442) 01.06.2011
(730) I. Zichovecká s.r.o. , Zichovec 46, Zichovec, 27374, CZ	(151) 07.09.2011
(210) O-482376	(730) Techmax CZ s.r.o. , Hvězdoslavova 1600, Praha 4, 14900, CZ
	(210) O-482701
(111) 320448	
(220) 13.01.2011	(111) 320457
(320) 13.01.2011	(220) 31.01.2011
(442) 01.06.2011	(320) 31.01.2011
(151) 07.09.2011	(442) 01.06.2011
(730) I. Zichovecká s.r.o. , Zichovec 46, Zichovec, 27374, CZ	(151) 07.09.2011
(210) O-482377	
(111) 320449	

(730) Sowulo Perth s.r.o. , Lumiérů 431/7, Praha 5, 15200, CZ	(220) 22.02.2011
(210) O-482799	(320) 22.02.2011
	(442) 01.06.2011
	(151) 07.09.2011
(111) 320458	(730) Popelka Štěpán Ing. arch. , Břežanská 40, Ohrobec, 25245, CZ
(220) 31.01.2011	(210) O-483424
(320) 31.01.2011	
(442) 01.06.2011	
(151) 07.09.2011	
(730) Sowulo Perth s.r.o. , Lumiérů 431/7, Praha 5, 15200, CZ	(111) 320467
(210) O-482800	(220) 24.02.2011
	(320) 24.02.2011
	(442) 01.06.2011
	(151) 07.09.2011
	(730) Moučka Petr Bc. , třída SNP 582/7, Hradec Králové, 50003, CZ
	(210) O-483503
(111) 320459	(111) 320468
(220) 02.02.2011	(220) 25.02.2011
(320) 02.02.2011	(320) 25.02.2011
(442) 01.06.2011	(442) 01.06.2011
(151) 07.09.2011	(151) 07.09.2011
(730) Media Channel, a.s. , Vodičkova 736/17, Praha 1, 11000, CZ	(730) MAXIMA REALITY, s.r.o. , Washingtonova 1624/5, Praha 1, 11000, CZ
(210) O-482887	(210) O-483559
(111) 320460	(111) 320469
(220) 03.02.2011	(220) 25.02.2011
(320) 03.02.2011	(320) 25.02.2011
(442) 01.06.2011	(442) 01.06.2011
(151) 07.09.2011	(151) 07.09.2011
(730) GROTTO S.P.A. , Via Ponte dei Granatieri 4, Chiuppano (VI) 36010, IT	(730) KUKKUK, s.r.o. , Jinonická 804/80, Praha 5 - Košře, 15800, CZ
(210) O-482918	(210) O-483561
(111) 320461	(111) 320470
(220) 10.02.2011	(220) 25.02.2011
(320) 10.02.2011	(320) 25.02.2011
(442) 01.06.2011	(442) 01.06.2011
(151) 07.09.2011	(151) 07.09.2011
(730) EURO DEVELOPMENT, a.s. , Ječná 550/1, Praha 2, 12000, CZ	(730) Kolečkářová Renata , Vinařického 282/10, Písek, 39701, CZ
(210) O-483155	(210) O-483570
(111) 320462	(111) 320471
(220) 17.02.2011	(220) 25.02.2011
(320) 17.02.2011	(320) 25.02.2011
(442) 01.06.2011	(442) 01.06.2011
(151) 07.09.2011	(151) 07.09.2011
(730) R2S, s.r.o. , Na Zlaté stoce 1619, České Budějovice, 37005, CZ	(730) DEK a.s. , Tiskařská 10/257, Praha 10, 10800, CZ
(210) O-483309	(210) O-483571
(111) 320463	(111) 320472
(220) 21.02.2011	(220) 02.03.2011
(320) 21.02.2011	(320) 02.03.2011
(442) 01.06.2011	(442) 01.06.2011
(151) 07.09.2011	(151) 07.09.2011
(730) DEBITUM dluhová agentura a.s. , Olivova 948/6, Praha 1, 11000, CZ	(730) Blue Style s.r.o. , Jindřišská 873/27, Praha 1, 11000, CZ
(210) O-483413	(210) O-483717
(111) 320464	(111) 320473
(220) 21.02.2011	(220) 03.03.2011
(320) 21.02.2011	(320) 03.03.2011
(442) 01.06.2011	(442) 01.06.2011
(151) 07.09.2011	(151) 07.09.2011
(730) Joselevič Martin , Hornická 1392, Tachov, 34701, CZ	(730) REHA - ARNIKA s.r.o. , Puškinova 94, Horšovský Týn, 34601, CZ
(210) O-483414	(210) O-483757
(111) 320465	(111) 320474
(220) 21.02.2011	(220) 04.03.2011
(320) 21.02.2011	(320) 04.03.2011
(442) 01.06.2011	(442) 01.06.2011
(151) 07.09.2011	(151) 07.09.2011
(730) EP LINE, SE , Kodaňská 46, Praha 10, 10100, CZ	
(210) O-483418	
(111) 320466	

(730) ČEGAN HOLDING, a.s. , Husova 1693/35, Šlapanice, 66451, CZ	(210) O-484128
(210) O-483763	
(111) 320475	(111) 320483
(220) 09.03.2011	(220) 18.03.2011
(320) 09.03.2011	(320) 18.03.2011
(442) 01.06.2011	(442) 01.06.2011
(151) 07.09.2011	(151) 07.09.2011
(730) SEMAG spol. s r.o. , Lidická 886/43, Havířov, Šumbark, 73601, CZ	(730) TERINVEST, spol. s r.o. , Americká 459/27, Praha 2 - Vinohrady, 12000, CZ
(210) O-483889	(210) O-484157
(111) 320476	(111) 320484
(220) 09.03.2011	(220) 18.03.2011
(320) 09.03.2011	(320) 18.03.2011
(442) 01.06.2011	(442) 01.06.2011
(151) 07.09.2011	(151) 07.09.2011
(730) Svoboda Josef , Na Stráni 506, Vysoké Mýto, 56601, CZ	(730) Viditech s.r.o. , U vodárny 2, Brno, 61600, CZ
(210) O-483895	(210) O-484164
(111) 320477	(111) 320485
(220) 10.03.2011	(220) 18.03.2011
(320) 10.03.2011	(320) 18.03.2011
(442) 01.06.2011	(442) 01.06.2011
(151) 07.09.2011	(151) 07.09.2011
(730) TERINVEST, spol. s r.o. , Americká 459/27, Praha 2, 12000, CZ	(730) OMEGA ALTERMED a.s. , Drážní 253/7, Brno - Slatina, 62700, CZ
(210) O-483914	(210) O-484178
(111) 320478	(111) 320486
(220) 14.03.2011	(220) 21.03.2011
(320) 14.03.2011	(320) 21.03.2011
(442) 01.06.2011	(442) 01.06.2011
(151) 07.09.2011	(151) 07.09.2011
(730) IT TRADE, a.s. , Štěrboholská 184/28, Praha 10, 10200, CZ	(730) QUANTUM INSTITUTE a.s. , Za Opravnou 186/1, Praha 5, 15000, CZ
(210) O-484038	(210) O-484220
(111) 320479	(111) 320487
(220) 15.03.2011	(220) 21.03.2011
(320) 15.03.2011	(320) 21.03.2011
(442) 01.06.2011	(442) 01.06.2011
(151) 07.09.2011	(151) 07.09.2011
(730) MOTO PROMOTION Brno, s.r.o. , Cacovická 8, Brno, 61400, CZ	(730) SOFFASS S.P.A. , Via Fossanuova 59, Porcari (LU), IT
(210) O-484042	(210) O-484221
(111) 320480	(111) 320488
(220) 15.03.2011	(220) 21.03.2011
(320) 15.03.2011	(320) 21.03.2011
(442) 01.06.2011	(442) 01.06.2011
(151) 07.09.2011	(151) 07.09.2011
(730) Cerámica Viviente, s.r.o. , Chodská 1281/30, Praha 2, 12000, CZ	(730) SOFFASS S.P.A. , Via Fossanuova 59, Porcari (LU), IT
(210) O-484064	(210) O-484222
(111) 320481	(111) 320489
(220) 15.03.2011	(220) 23.03.2011
(320) 15.03.2011	(320) 23.03.2011
(442) 01.06.2011	(442) 01.06.2011
(151) 07.09.2011	(151) 07.09.2011
(730) MILADA-MA PROJECTMANAGEMENT LTD. , Kleomenous 1, Nicosia, 61500, CY	(730) ROTANA a.s. , Průmyslová 2085, Velké Meziříčí, 59401, CZ
(210) O-484069	(210) O-484309
(111) 320482	(111) 320490
(220) 08.10.2008	(220) 31.03.2011
(320) 08.10.2008	(320) 31.03.2011
(442) 01.06.2011	(442) 01.06.2011
(151) 07.09.2011	(151) 07.09.2011
(730) INTESA SANPAOLO S.P.A. , Piazza San Carlo, 156, Torino, IT	(730) JOYCE TREND s.r.o. , V Jezírkách 1547/20, Praha 4, 14900, CZ
	(210) O-484505
	(111) 320491
	(220) 31.03.2011

(320) 31.03.2011 (442) 01.06.2011 (151) 07.09.2011 (730) Pharmacy Development s.r.o. , Na Pankráci 1683/127, Praha 4, 14000, CZ (210) O-484506	(210) O-484718
(111) 320492 (220) 31.03.2011 (320) 31.03.2011 (442) 01.06.2011 (151) 07.09.2011 (730) PROGRES PARTNERS ADVERTISING, s.r.o. , Opletalova 55, Praha 1, 11000, CZ (210) O-484515	(111) 320500 (220) 07.04.2011 (320) 07.04.2011 (442) 01.06.2011 (151) 07.09.2011 (730) Fresh For Life s.r.o. , Na Neklace 28, Praha 5, 15000, CZ (210) O-484722
(111) 320493 (220) 04.04.2011 (320) 04.04.2011 (442) 01.06.2011 (151) 07.09.2011 (730) ASTRALIS s.r.o. , Palackého 200/59, Jablonec nad Nisou, 46604, CZ (210) O-484601	(111) 320501 (220) 07.04.2011 (320) 07.04.2011 (442) 01.06.2011 (151) 07.09.2011 (730) Fresh For Life s.r.o. , Na Neklace 28, Praha 5, 15000, CZ (210) O-484723
(111) 320494 (220) 06.04.2011 (320) 06.04.2011 (442) 01.06.2011 (151) 07.09.2011 (730) MIP METRO Group Intellectual Property GmbH & Co. , Metro-Strasse 1, 40235 Düsseldorf, DE (210) O-484681	(111) 320502 (220) 08.04.2011 (320) 08.04.2011 (442) 01.06.2011 (151) 07.09.2011 (730) JMS CO., LTD. , 12-17 Kako-machi, Naka-ku, Hiroshima, JP (210) O-484761
(111) 320495 (220) 06.04.2011 (320) 06.04.2011 (442) 01.06.2011 (151) 07.09.2011 (730) Glenmark Pharmaceuticals s.r.o. , Hvězdova 1716/2b, Praha 4, 14078, CZ (210) O-484682	(111) 320503 (220) 08.04.2011 (320) 08.04.2011 (442) 01.06.2011 (151) 07.09.2011 (730) REVEL-PEX spol. s.r.o. , Dubno 127, Dubno, 26101, CZ (210) O-484766
(111) 320496 (220) 07.04.2011 (320) 07.04.2011 (442) 01.06.2011 (151) 07.09.2011 (730) Sanofi-Aventis , 174 avenue de France, 75013 Paris, FR (210) O-484715	(111) 320504 (220) 12.04.2011 (320) 12.04.2011 (442) 01.06.2011 (151) 07.09.2011 (730) GIOMETAL s.r.o. , Rebešovická 13, Brno, 64300, CZ (210) O-484842
(111) 320497 (220) 07.04.2011 (320) 07.04.2011 (442) 01.06.2011 (151) 07.09.2011 (730) Sanofi-Aventis , 174 avenue de France, 75013 Paris, FR (210) O-484716	(111) 320505 (220) 12.04.2011 (320) 12.04.2011 (442) 01.06.2011 (151) 07.09.2011 (730) 5 Points Group a.s. , Československá 2227/7, Ostrava - Moravská Ostrava, 70200, CZ (210) O-484844
(111) 320498 (220) 07.04.2011 (320) 07.04.2011 (442) 01.06.2011 (151) 07.09.2011 (730) Sanofi-Aventis , 174 avenue de France, 75013 Paris, FR (210) O-484717	(111) 320506 (220) 12.04.2011 (320) 12.04.2011 (442) 01.06.2011 (151) 07.09.2011 (730) Česká spořitelna, a.s. , Olbrachtova 1929/62, Praha 4, 14000, CZ (210) O-484845
(111) 320499 (220) 07.04.2011 (320) 07.04.2011 (442) 01.06.2011 (151) 07.09.2011 (730) Sanofi-Aventis , 174 avenue de France, 75013 Paris, FR	(111) 320507 (220) 12.04.2011 (320) 12.04.2011 (442) 01.06.2011 (151) 07.09.2011 (730) Česká spořitelna, a.s. , Olbrachtova 1929/62, Praha 4, 14000, CZ (210) O-484846

-
- (111) **320508**
(220) 12.04.2011
(320) 12.04.2011
(442) 01.06.2011
(151) 07.09.2011
(730) **Česká spořitelna, a.s.**, Olbrachtova 1929/62, Praha 4, 14000, CZ
(210) O-484847
-
- (111) **320509**
(220) 12.04.2011
(320) 12.04.2011
(442) 01.06.2011
(151) 07.09.2011
(730) **Česká spořitelna, a.s.**, Olbrachtova 1929/62, Praha 4, 14000, CZ
(210) O-484848
-
- (111) **320510**
(220) 12.04.2011
(320) 12.04.2011
(442) 01.06.2011
(151) 07.09.2011
(730) **Česká spořitelna, a.s.**, Olbrachtova 1929/62, Praha 4, 14000, CZ
(210) O-484849
-
- (111) **320511**
(220) 12.04.2011
(320) 12.04.2011
(442) 01.06.2011
(151) 07.09.2011
(730) **Česká spořitelna, a.s.**, Olbrachtova 1929/62, Praha 4, 14000, CZ
(210) O-484850
-
- (111) **320512**
(220) 13.04.2011
(320) 13.04.2011
(442) 01.06.2011
(151) 07.09.2011
(730) **BROS studio a.s.**, Lupáčova 224/17, Praha 3, 13000, CZ
(210) O-484905
-
- (111) **320513**
(220) 13.04.2011
(320) 13.04.2011
(442) 01.06.2011
(151) 07.09.2011
(730) **Quast Karel**, Nupaky 141, Nupaky, 25170, CZ
(210) O-484906
-
- (111) **320514**
(220) 13.04.2011
(320) 13.04.2011
(442) 01.06.2011
(151) 07.09.2011
(730) **Pardubický pivovar a.s.**, Palackého třída 250, Pardubice, 53033, CZ
(210) O-484909
-
- (111) **320515**
(220) 13.04.2011
(320) 13.04.2011
(442) 01.06.2011
(151) 07.09.2011
(730) **Pragotherm, s.r.o.**, Na Hlavní 14, Praha 8 - Březiněves, 18200, CZ
(210) O-484913
-
- (111) **320516**
(220) 13.04.2011
(320) 13.04.2011
-
- (442) 01.06.2011
(151) 07.09.2011
(730) **Metal Arsenal s.r.o.**, Poděbradova ulice 1920, Lysá nad Labem, 28922, CZ
(210) O-484916
-
- (111) **320517**
(220) 18.04.2011
(320) 18.04.2011
(442) 01.06.2011
(151) 07.09.2011
(730) **OSAGRAM**, nábřeží Kapitána Jaroše 1000/7, Praha 7, 17000, CZ
(210) O-485012
-
- (111) **320518**
(220) 19.04.2011
(320) 19.04.2011
(442) 01.06.2011
(151) 07.09.2011
(730) **Andršová Alena**, Křížová 1222/14, Litoměřice, 41201, CZ
(210) O-485017
-
- (111) **320519**
(220) 19.04.2011
(320) 19.04.2011
(442) 01.06.2011
(151) 07.09.2011
(730) **ZLATÉ REZERVY s.r.o.**, nám. T. G. Masaryka 588, Zlín, 76001, CZ
(210) O-485020
-
- (111) **320520**
(220) 19.04.2011
(320) 19.04.2011
(442) 01.06.2011
(151) 07.09.2011
(730) **Avito s.r.o.**, Kopečky 415, Zastávka, 66484, CZ
(210) O-485021
-
- (111) **320521**
(220) 19.04.2011
(320) 19.04.2011
(442) 01.06.2011
(151) 07.09.2011
(730) **evidio s.r.o.**, Kopečky 415, Zastávka, 66484, CZ
(210) O-485023
-
- (111) **320522**
(220) 19.04.2011
(320) 19.04.2011
(442) 01.06.2011
(151) 07.09.2011
(730) **optimio s.r.o.**, Kopečky 415, Zastávka, 66484, CZ
(210) O-485024
-
- (111) **320523**
(220) 18.03.2011
(320) 18.03.2011
(442) 01.06.2011
(151) 07.09.2011
(730) **Viditech s.r.o.**, U vodárny 2, Brno, 61600, CZ
(210) O-484162
-

Zápisy licenčních smluv k ochranným známkám

V této kapitole jsou zveřejněny zápisy licenčních smluv podle ustanovení § 18 odst. 1 zákona č. 441/2003 Sb.

Číslo zápisu	Vlastník	Nabyvatel licence	Druh licence	Datum uzavření licenční smlouvy	S účinností od data
271992	Zelinářská unie Čech a Moravy, o.s., Krapkova 3, Olomouc, 77900, CZ;	Ostrožsko, a.s., Ostrožská Lhota čp. 413, Ostrožská Lhota, 68723, CZ;	nevýlučná	08.08.2011	13.09.2011
275488	Ing. Zdeněk Mužík, Brněnská 954/13, Plzeň, 31000, CZ;	BYT - REAL, a.s., Poštovní 720/3, Plzeň, 31200, CZ;	výlučná	23.03.2011	12.09.2011
282719	TIPSPORT a.s., Politických vězňů 156, Beroun, 26601, CZ;	TIPGAMES a.s., Václavské náměstí 56/802, Praha 1, 11000, CZ;	výlučná	29.08.2011	08.09.2011
319031	CAPANDA Radim, Antonínská 328, Hluk, 68725, CZ; KOSINKA Jiří, Záhumenní 232, Podolí, 68604, CZ;	Pest Control Corporation, s.r.o., tř.Tomáše Bati 299, Zlín, 76001, CZ;	výlučná	10.07.2011	08.09.2011

Ochranné známky zrušené a prohlášené za neplatné

Tato kapitola obsahuje údaje o rozhodnutích o zrušení ochranné známky na základě ustanovení § 31 zákona č. 441/2003 Sb. nebo o prohlášení ochranné známky za neplatnou na základě ustanovení § 32 zákona č. 441/2003 Sb. Existuje-li důvod zrušení/prohlášení ochranné známky za neplatnou pouze ve vztahu k některým z výrobků nebo služeb, Úřad ochrannou známku zruší/prohlásí za neplatnou pouze pro tyto výrobky nebo služby. Údaje o výsledku rozhodnutí (zrušení ochranné známky, částečné zrušení ochranné známky, prohlášení ochranné známky za neplatnou, prohlášení ochranné známky za částečně neplatnou) jsou uvedeny za datem právní moci rozhodnutí pod INID kódem (583) s názvem "Datum právní moci rozhodnutí/výsledek rozhodnutí".

(111) 259578

(540)

FLEUR

(583) 05.09.2011 / zrušení ochranné známky

Obnovy zápisu ochranných známek

(111) **170708**
(220) 23.04.1991
(151) 28.07.1992
(540)

OSTERIZER

(730) **Sunbeam Products, Inc.**, 2381 Executive Center Drive, Boca Raton, FL, US
(740) Advokátní a patentová kancelář Čermák, Hořejš, Myslíl, JUDr. Matějka Jan, Národní 32, Praha 1, 11000
(510) (7) elektrické míchače a zkapalňovače a nádoby k nim, mixéry na ovoce, odšťavňovače, drtičky ledu, plátkovací stroje, kruhadla a mlýnky na potraviny.
(511) 7
(210) O-61431

(111) **172532**
(220) 11.09.1991
(151) 06.05.1993
(540)



(730) **Josef Novák ml.**, Kamenný Újezd 217, Rokycany, 33701, CZ
(740) LANGROVA, s.r.o., Skřetova 48/1011, Plzeň, 30100
(510) Výroba rozvaděčů nízkého napětí; montáž a údržba elektrických zařízení; provádění revizí elektrických zařízení.
(511) 9, 37
(210) O-63632

(111) **172712**
(220) 02.10.1991
(151) 21.05.1993
(540)



(730) **Eliška Daňková**, Řež č.47, okr. Praha-východ, 25068, CZ
(510) Prodej zdravotnického a drogistického zboží a výrobků textilních.
(511) 3, 5, 24
(210) O-63942

(111) **172981**
(220) 18.09.1991
(151) 02.07.1993
(540)



(730) **MILCOM servis a.s.**, Hostivařská 56/538, Praha 10 - Hostivař, 10200, CZ
(510) Vědeckovýzkumná a vývojová činnost v oblasti mlékárenských technologií a metod hodnocení mléka a mlékárenských výrobků; výroba mlékařských kultur, živných půd, mikrobitestů, technologických přísad, pomocných a zušlechťujících látek pro kontrolu jakosti zemědělských produktů i pro potravinářský průmysl; výroba jednoúčelových strojů, zařízení, technologických linek a náhradních dílů pro potravinářské výroby; provoz centrálních skladů náhradních dílů, generální opravy a servis vybraných strojů a zařízení; projektová a inženýrská činnost; zprostředkovatelská a poradenská činnost v oblasti technické normalizace, metrologie, cen, nákupu mléka a technologie mlékárenské výroby; poskytování výpočetních, organizačních a servisních

služeb v oblasti personálních počítačů; neveřejná silniční doprava nákladů a osob.
(511) 1, 5, 7, 35, 37, 39, 42
(210) O-63742

(111) **172992**
(220) 18.09.1991
(151) 02.07.1993
(540)

MILCOM

(730) **MILCOM servis a.s.**, Hostivařská 56/538, Praha 10 - Hostivař, 10200, CZ
(510) Vědeckovýzkumná a vývojová činnost v oblasti mlékárenských technologií a metod hodnocení mléka a mlékárenských výrobků; výroba mlékařských kultur, živných půd, mikrobitestů, technologických přísad, pomocných a zušlechťujících látek pro kontrolu jakosti zemědělských produktů i pro potravinářský průmysl; výroba jednoúčelových strojů, zařízení, technologických linek a náhradních dílů pro potravinářské výroby; provoz centrálních skladů náhradních dílů, generální opravy a servis vybraných strojů a zařízení; projektová a inženýrská činnost; zprostředkovatelská a poradenská činnost v oblasti technické normalizace, metrologie, cen, nákupu mléka a technologie mlékárenské výroby; poskytování výpočetních, organizačních a servisních služeb v oblasti personálních počítačů; neveřejná silniční doprava nákladů a osob.
(511) 1, 5, 7, 35, 37, 39, 42
(210) O-63741

(111) **173168**
(220) 11.09.1991
(151) 27.07.1993
(540)

VITAMIX

(730) **Trouw Nutrition Biofaktory s.r.o.**, Na Chvalce 2049, Praha 9, 19300, CZ
(740) JUDr. Milada Špaňhelová, Žižkova 251, Řevnice, 25230
(510) (5) premix biofaktorů pro všechny druhy a kategorie zvířat.
(511) 5
(210) O-63648

(111) **173169**
(220) 11.09.1991
(151) 27.07.1993
(540)

AMINOVITAN

(730) **Trouw Nutrition Biofaktory s.r.o.**, Na Chvalce 2049, Praha 9, 19300, CZ
(740) JUDr. Milada Špaňhelová, Žižkova 251, Řevnice, 25230
(510) (31) kompletní krmná přísada pro všechny druhy a kategorie zvířat.
(511) 31
(210) O-63649

(111) **173334**
(220) 13.12.1991
(151) 18.08.1993
(540)



(730) **PRO-BIO, svaz ekologických zemědělců**, Nemocniční 53, Šumperk, 78701, CZ

- (740) Ing. Novotný Jaroslav, Římská 45, Praha 2, 12000
(510) Půdní hnojiva přírodní a strojená. Éterické oleje, zubní pasty. Potraviny pro děti. Maso, ryby, drůbež, zvěřina, masové výtažky, konzervované, sušené, vařené ovoce a zelenina, rosoly, zavařeniny, vejce, mléko a jiné mlékařenské výrobky, jedlé oleje a tuky, potraviny v konzervách, nálevy na saláty. Káva, čaj, kakao, cukr, rýže, tapioka, ságo, kávové náhražky, mouka a obilní přípravky, chléb, sušenky, suchary, koláče, jemné pečivo, cukrovinky, zmrzlina, med, sirup z melasy, kvasnice, prášky do pečiva, sůl, hořčice, pepř, ocet, chuťové omáčky, koření, led na chlazení. Výrobky zemědělské, zahradnické, lesnické a semena, neobsažené v jiných třídách, živá zvířata, čerstvé ovoce a zelenina, semena, živé rostliny a přírodní květiny, krmiva pro dobytek, slad. Pivo, lehká piva, ležáky, vody minerální a šumivé a jiné nealkoholické nápoje, sirupy a jiné přípravky k výrobě nápojů. Poskytování pomoci při provozu obchodu.
(511) 1, 3, 5, 29, 30, 31, 32, 35
(210) O-65399

- (111) **173418**
(220) 27.08.1991
(151) 25.08.1993
(540)

RESPISURE

- (730) **Eli Lilly ČR, s.r.o.**, Pobežní 394/12, Praha, 18600, CZ
(740) INPARTNERS GROUP, Ing. Dušan Kendereški, Lidická 51, Brno, 60200
(510) (5) veterinární přípravky a látky.
(511) 5
(210) O-63417

- (111) **174305**
(220) 12.11.1991
(151) 14.12.1993
(540)

DEJSI

- (730) **ČOKO KLASIK družstvo**, Náměstí 17. listopadu 2061, Česká Třebová, 56002, CZ
(740) Ing. Milan Škoda, Nahořanská 308, Nové Město nad Metují, 54901
(510) Maso, ryby, drůbež, zvěřina, masové výtažky, konzervované, sušené a vařené ovoce a zelenina, rosoly a zavařeniny, mléko a jiné mlékařenské výrobky, jedlé oleje a tuky, potraviny v konzervách, káva, čaj, kakao, cukr, rýže, kávové náhražky, mouka a obilní přípravky, chléb, sušenky, suchary, koláče, jemné pečivo a cukrovinky, výrobky zemědělské, semena, čerstvé ovoce a zelenina, krmiva pro dobytek, slad, pivo, lehká piva a ležáky, minerální vody a šumivé a jiné nealkoholické nápoje, sirupy a jiné přípravky k přípravě nápojů, alkoholické nápoje.
(511) 29, 30, 31, 32, 33
(210) O-64688

- (111) **174622**
(220) 17.03.1992
(151) 24.01.1994
(540)



- (730) **RUDOLF SKŘIVAN - LITEX**, Tyršova 238, Litomyšl, 57001, CZ
(740) HALAXOVÁ & HALAXOVÁ, TETRAPAT, RNDr. Zdeňka Halaxová, Dukelská 891/4, Olomouc, 77200
(510) (25) plavky, kalhoty, sukně, halenky, svetry, tepláky a teplákové soupravy, tílka, trička, trenýrky, slipy, bundy (letní a zimní), saka (dámská a pánská).
(511) 25
(210) O-67298

- (111) **175830**
(220) 11.10.1991

- (151) 20.04.1994
(540)

LIMOVA

- (730) **VITAR, s.r.o.**, třída Tomáše Bati 385, Zlín, Louky, 76302, CZ
(740) JUDr. Lucie Miklová, advokátka, tř. T. Bati 385, Zlín, 76302
(510) (32) nealkoholické nápoje.
(511) 32
(210) O-64083

- (111) **176492**
(220) 04.12.1991
(151) 17.05.1994
(540)



- (730) **Ing. Jiří Vavrečka**, Zagorská 1516, Beroun, 26601, CZ
(510) Cestovní kancelář.
(511) 39, 42
(210) O-65205

- (111) **176786**
(220) 10.01.1992
(151) 24.05.1994
(540)

BIOAQUANOL

- (730) **Silvita, s.r.o.**, Tvardkova 1191, Ústí nad Orlicí, 56201, CZ
(740) KANIA, SEDLÁK, SMOLA Patentová a známková kancelář, Ing. František Kania, Mendlovo nám. 1a, Brno, 60300
(510) Prací a bělicí přípravky, čistící přípravky, mýdlo, lešticí přípravky, odmašťovací přípravky, výrobky kosmetické, voňavkářské včetně éterických olejů, vodičky na vlasy, zubní pasty, prášky; výrobky farmaceutické a zdravotnické, výrobky dietetické pro děti a nemocné.
(511) 3, 5
(210) O-65828

- (111) **177358**
(220) 26.08.1992
(151) 15.06.1994
(540)



PETRŽALKA

- (730) **Pekáreň Petržalka a.s. v likvidácii**, Budatínska 36, Bratislava, 85105, SK
(740) BOHEMIA PATENT, Ing. Jana Vandělíková, Umělecká 6, Praha 7, 17000
(510) Pekařské, cukrářské výrobky, těstoviny, obilné výrobky, chléb, suchary, sušenky, koláče, jemné pečivo, cukrovinky, zákusky, mouka, potravinářské přísady a pochutiny; agentura dovozní a vývozní.
(511) 30, 35
(210) O-71108

- (111) **177359**

(220) 26.08.1992
(151) 15.06.1994
(540)



(730) **Pekáreň Petržalka a.s. v likvidácii**, Budatínska 36, Bratislava, 85105, SK
(740) **BOHEMIA PATENT**, Ing. Jana Vanděliková, Umělecká 6, Praha 7, 17000
(510) (30) obilné výrobky, obilné směsi.
(511) 30
(210) O-71109

(111) **178865**
(220) 13.02.1992
(151) 12.08.1994
(540)



(730) **Kamil Hromádka**, Alšova 1514, Hořice v Podkrkonoší, 50801, CZ
(510) Restaurování a opravy kamenných památek (skulptur i architektury včetně štukových ozdob); sochařská díla z kamene, umělého kamene, sádry, plastických hmot - laminátu a pod. (památníky, pamětní desky, zahradní plastiky, vázy a pod.), rytiny do kamene a skla (gravírování portrétů a různých motivů); kamenické práce a výrobky (obklady, dlažby, apod.); panelová montáž hrodek; kamenosochařské práce a podobné služby.
(511) 19, 20, 21, 37, 40
(210) O-66459

(111) **184957**
(220) 21.11.1991
(151) 22.05.1995
(540)

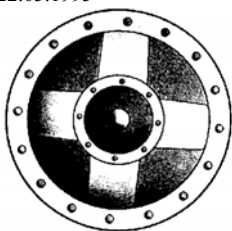

(730) **AstraZeneca AB**, Sodertälje, SE
(740) **ŠTROS & KUSÁK** advokátní a patentová kancelář, JUDr. David Štros, advokát, Národní 32, Praha 1, 11000
(510) Farmaceutické přípravky a léčiva, tiskoviny, periodika, knihy, fotografie, instruktážní a učební materiály (kromě přístrojů).
(511) 5, 16
(210) O-64903

(111) **236461**
(220) 13.03.2001
(151) 28.08.2001

(540)



(730) **Torsten Jürgen Schuck**, Lomená 34/306, Praha 6, 16200, CZ
(510) (5) výrobky farmaceutické, veterinářské a hygienické, diabetické přípravky pro léčebné účely, potraviny pro batolata, náplasti, obvazový materiál, materiál pro plombování zubů a pro zubní otisky, dezinfekční přípravky, výrobky pro hubení škodlivých zvířat, fungicidy a herbicidy; (35) propagační a reklamní činnost, marketing, průzkum trhu.
(511) 5, 35
(210) O-165266

(111) **241825**
(220) 20.09.2001
(151) 21.02.2002
(540)

YETI

(730) **INSIA a.s.**, Slezská 20/778, Praha 2 - Vinohrady, 12000, CZ
(510) (9) počítačové programy (software); (36) pojišťovnictví a finanční služby; (42) tvorba software.
(511) 9, 36, 42
(210) O-171697

(111) **242793**
(220) 15.10.2001
(151) 22.03.2002
(540)

CARLSBAD AQUALINEA

(730) **Karlovarské minerální vody, a. s.**, Horova 3, Karlovy Vary, 36021, CZ
(740) **AK Mrázek - Mrázková**, JUDr. Josef Mrázek, DrSc., Pernerova 11, Praha 8, 18600
(510) (3) mýdla, parfumerie, vonné oleje, kosmetika, vlasové vody; (32) minerální vody, stolní vody, limonády, výrobky z minerálních vod.
(511) 3, 32
(210) O-172422

(111) **243801**
(220) 25.07.2001
(151) 23.04.2002
(540)

Avalon

(730) **Avalon PRO, s.r.o.**, Smetanova 1908/9, Český Těšín, 73701, CZ
(740) **Pacl Václav**, patentový zástupce, Okrajová 1416/4, Havířov - Podlesí, 73601
(510) (6) obecné kovy v surovém a polozpracovaném stavu a jejich slitiny, drobné kování pro stavební účely, kovová okna a kovové okenní rámy, kovové okenice a kovové okenní uzávěry a zarážky, okenní kování, kovové protipožární a ohnivzdorné dveře, dveřní kování kovové, kovové závěsy a kroužky, kovové zátky, závěsné háky, kladky, kovové stavební dílce, kovové stavební konstrukce, kovová lešení, kovové schody, kovový spojovací materiál, kovové mříže a mřížoví, kovové nosníky, kovová obložení, ocelové konstrukce nepřenosné a stavební ocelové dílce, ocelové svinovací rolety, kovové žaluzie, ohrady a ploty kovové, kovové rukojeti, kovové palety k dopravě s manipulací nebo nákladní, kovové petlice, kovový spojovací materiál, kovový šrot, zámečnické výrobky kovové a železářské zboží, spadající do této třídy, zámky všeho druhu, kombinační, zapuštěné pružinové, bezpečnostní, kromě zámků elektrických; (17) polotovary z umělých, (plastických) hmot, zejména polykarbonátové a polyvinylchloridové profily, polykarbonátové desky plné a dutinkové, akrylátové desky extrudované a lité, dutinkové desky z polypropylenu, izolační materiály a prostředky pro tepelnou izolaci, izolační nátěry a omítky, izolační tkaniny, izolační látky proti vlhkosti staveb, izolační materiály a prostředky pro radonovou izolaci, též s izolačními tkaninami, materiál na podkládání z umělých hmot, polotovary ze syntetických pryskyřic, tmely na těsnění; (19) stavební materiál, zejména polozpracované dřevo, např. prkna, fošny, trámy a nosníky, dřevěné dlaždice, dřevěné dýhy spojované nebo lepené, lamely na plovoucí podlahy, latě,

řezivo, dřevo na dýhy, překližkové, schopné formování, stavební, užitkové, dřevolepenka pro stavebnictví, dřevěné ostění, přepážky pro sprchové kabiny, sádkartonové konstrukce, výplně stavebních otvorů, spadajících do této třídy, zejména dveře nekovové, zvláště dřevěné dveře křídlové a posuvné, dveřní a okenní rámy nekovové, nekovová okna, a okenice, dveřní okénka a výplně nekovové, sklo na okna, kromě skel pro automobily, geotextilie, stavební nekovové konstrukce, nátěrové hmoty a nekovové obklady pro stavebnictví, rolety lamelové, nekovové a netextilní, též žaluzie, římsy z betonu nebo ze dřeva, nekovové schody a schodiště; (20) výrobky ze dřeva, zejména nekovová kování k oknům a dveřím, nábytek a jeho části k bytovému zařízení, regály a přihrádky, záclonové držáky z kovu, držáky záclonových tyčí, háčky na záclony, kolejničky na záclony; (35) zprostředkovatelské služby v oblasti obchodu, vedení obchodů, poskytování informací komerčního charakteru, poradenství a poskytování pomoci při řízení obchodní činnosti, zprostředkování interaktivní obchodní činnosti (Internet), předvádění zboží, vytváření a provozování obchodních sítí; (37) instalace, montáž a demontáž, stavebních konstrukcí, zejména střešních oken, dveří a schodišť, instalace, montáž a demontáž suchých staveb, instalace žaluzií, izolační práce, sklenářské práce, stavba lešení, tesařské a stavební dřevařské práce, opravářské, servisní a údržbářské služby k uvedeným činnostem.

(511) 6, 17, 19, 20, 35, 37
(210) O-169957

(111) **244798**
(220) 08.03.2001
(151) 24.06.2002
(540)



(730) **AG FOODS Group, a.s.**, Soběšická 151, Brno, Lesná, 63800, CZ
(740) JUDr. Igor Veleba, Soběšická 151, Brno, 63801
(510) (5) potraviny biologické a dietické pro léčebné účely; (9) nápojové automaty; (11) zařízení topná, zařízení pro vaření, zařízení pro rozvod vody, zařízení zdravotnická; (30) posilující přípravky pro nemocné a rekonvalescenty, káva, kakaové přípravky; (32) ovocné nápoje, trestí na přípravu nápojů, sirupy a jiné přípravky k přípravě nápojů.
(511) 5, 9, 11, 30, 32
(210) O-165108

(111) **245189**
(220) 05.09.2001
(151) 24.06.2002
(540)

Morrigan

(730) **MORRIGAN, s.r.o.**, Dolní Rožinka 24, Dolní Rožinka, 59251, CZ
(740) Ing. Radmila Baumová, nám. Republiky 75/2, Žďár nad Sázavou, 59101
(510) (24) textilní výrobky a zboží, textilní látky s potiskem i bez potisku, tkaniny, pokrývky ložní i stolní, potahové látky, vlajky, prapory, závěsy, prádlo ložní a veškeré další textilní výrobky z tkaného i netkaného textilu; (25) oděvy, sportovní i pracovní oblečení, oblečení pro odpočinek a rekreaci, jako kalhoty, blůzy, bundy, vesty, košile, oděvní doplňky a ostatní oděvy všeho druhu spadající do této třídy, divadelní kostýmy, kloboučnické zboží, čepice a jiné pokrývky hlavy, obuv; (40) zakázkové krejčovství a šití oděvů.
(511) 24, 25, 40
(210) O-171105

(111) **245190**

(220) 05.09.2001
(151) 24.06.2002
(540)

TRINEX

(730) **Mgr. Jelínek Petr**, Jáchymova 214/III, Jindřichův Hradec, 37701, CZ
(740) PatentCentrum Sedlák & Partners s.r.o., Husova 5, České Budějovice, 37001
(510) (9) přílbly ochranné, ochranné oděvy se sníženou hořlavostí, výstražné oděvy s vysokou viditelností, ochranné rukavice pracovní; (21) prachovky, utěrky, hadry na utírání prachu, na mytí, leštění, čištění, cidění, hřebeny a mycí houby, kartáče, kartáčnický materiál; (24) tkaniny pro textilní použití, pokrývky ložní a stolní, ručníky; (25) oděvy všeho druhu včetně oděvů nepromokavých, pracovních a výstražných pokud spadají do této třídy, pogumované pláště, zástěry, návleky na ruce a nohy, rukavice, obuv, kloboučnické zboží.
(511) 9, 21, 24, 25
(210) O-171106

(111) **245209**
(220) 07.09.2001
(151) 24.06.2002
(540)

ALBO

(730) **Bouchal Alois**, Osek nad Bečvou č.p. 95, 75122, CZ
(740) HALAXOVÁ & HALAXOVÁ, TETRAPAT, RNDr. Zdeňka Halaxová, Dukelská 891/4, Olomouc, 77200
(510) (19) okna, dveře, vrata; (20) stoly nekovové; (40) truhlářství, stolařství.
(511) 19, 20, 40
(210) O-171248

(111) **245259**
(220) 09.10.2001
(151) 24.06.2002
(540)



(730) **THE GILLETTE COMPANY**, Prudential Tower Building, Boston, MA, US
(740) ŠTROS & KUSÁK advokátní a patentová kancelář, JUDr. David Štros, advokát, Národní 32, Praha 1, 11000
(510) (8) nářadí a nástroje s ručním pohonem, nože, vidličky a lžice, sečné zbraně a břitvy včetně žiletek, ručních holicích strojků a náhradních čepelí pro totéž, dávkovače, kazety, držáky a zásobníky, to vše obsahující žiletky, součásti, náhradní díly, příslušenství a doplňky k uvedenému zboží v této třídě.
(511) 8
(210) O-172243

(111) **245260**
(220) 12.10.2001
(151) 24.06.2002
(540)



(730) **David Línek**, Bakov 20, Studnice u Náchoda, 54948, CZ
(740) Ing. Škoda Milan, Nahofánská 308, Nové Město nad Metují, 54901
(510) (9) kancelářská technika, zejména počítače a jejich součásti, počítačové periferie, počítačový software, telefonní přístroje, kopírovací zařízení, faxovací zařízení; (37) montáž, opravy a

servis kancelářské techniky, zejména počítačů, počítačových periférií, telefonních přístrojů, kopírovacích zařízení, faxovacích zařízení; (42) aktualizace a údržba počítačových programů, obnova počítačových dat, počítačové programování, poradenské služby v oblasti počítačového hardware.

(511) 9, 37, 42
(210) O-172378

(111) **246139**
(220) 07.11.2001
(151) 29.07.2002
(540)

glatzova & company

(730) **Glatzová & Co., s.r.o.**, Husova 5, Praha 1, 11000, CZ
(510) (42) služby právní.
(511) 42
(210) O-173449

(111) **246140**
(220) 07.11.2001
(151) 29.07.2002
(540)

glatzova & co.

(730) **Glatzová & Co., s.r.o.**, Husova 5, Praha 1, 11000, CZ
(510) (42) služby právní.
(511) 42
(210) O-173450

(111) **246141**
(220) 07.11.2001
(151) 29.07.2002
(540)

glatzova a spol.

(730) **Glatzová & Co., s.r.o.**, Husova 5, Praha 1, 11000, CZ
(510) (42) služby právní.
(511) 42
(210) O-173451

(111) **246556**
(220) 03.09.2001
(151) 26.08.2002
(540)

The logo for 'Xtrem' features a large, bold, black 'X' with a horizontal line extending from its base to the right, ending in a curved, brush-like stroke. The word 'trem' is written in a lowercase, sans-serif font to the right of the 'X'.

(730) **Zabloudil Libor**, Dvořákova 4, Brno, 60200, CZ
(740) Ing. František Kania, Mendlovo nám. 1a, Brno, 60300
(510) (39) služby cestovních agentur, zejména pro sportovce a milovníky extrémních sportů, zařazené do třídy 39; (41) klubové služby; (42) služby cestovních agentur, zejména pro sportovce a milovníky extrémních sportů, zařazené do třídy 42.
(511) 39, 41, 42
(210) O-171032

(111) **246592**
(220) 10.09.2001
(151) 26.08.2002
(540)

The logo for 'zenith' consists of the word 'zenith' in a bold, lowercase, sans-serif font. Above the letter 'i' is a small circle with a horizontal line through it, resembling a stylized sun or a specific symbol.

(730) **ZENITH, spol. s r.o.**, Trojská 159/72, Praha 8, 18200, CZ
(740) Mgr. Radka Seidlová, Krokova 2, Praha 2, 12800
(510) (35) vedení účetnictví, činnost účetních poradců, činnost

organizačních a ekonomických poradců, administrativní činnost.

(511) 35
(210) O-171288

(111) **246593**
(220) 10.09.2001
(151) 26.08.2002
(540)

The logo for 'zenith PRAHA' features the word 'zenith' in a bold, lowercase, sans-serif font. Above the letter 'i' is a small circle with a horizontal line through it. Below the word 'zenith' is the word 'PRAHA' in a smaller, uppercase, sans-serif font.

(730) **Zenith Praha, spol. s r.o.**, Ortenovo nám. 13, Praha 7, 17000, CZ
(740) Mgr. Radka Seidlová, Krokova 2, Praha 2, 12800
(510) (35) vedení účetnictví.
(511) 35
(210) O-171289

(111) **246597**
(220) 11.09.2001
(151) 26.08.2002
(540)

WIZARD

(730) **Convergys Solutions Ltd.**, 8 Maskit Street, Herzlia, IL
(740) ROWAN LEGAL, advokátní kancelář s.r.o., JUDr. Martin Maisner, Na Pankráci 1683/127, Praha 4, 14000
(510) (9) počítačové programy pro počítačové účtování a správu, zvláště pro účely užití v odvětví (průmyslu) kabelového televizního vysílání; (35) služby účtování počítačové databáze pro užití v odvětví (průmyslu) kabelového televizního vysílání; (42) služby správy počítačové databáze.
(511) 9, 35, 42
(210) O-171386

(111) **246627**
(220) 17.09.2001
(151) 26.08.2002
(540)



(730) **Masokombinát Plzeň s.r.o.**, Americká 68, Plzeň, 30150, CZ
(740) TICHÝ & POLÁČEK Patentoprávní a známková kancelář, JUDr. Jaromír Tichý, Dominikánská 6, Plzeň, 30112
(510) (29) maso a masné výrobky, droby, vnitřnosti, dršťky, drůbež neživá, uzeniny jako klobásy, salámy, párky, konzervy masové, rybí, ryby a potraviny z ryb, zařazené do této třídy, korýši, sumýši a měkkýši, zařazení do této třídy, výtažky a vývary masové, zvěřina; (31) živá zvířata včetně drůbeže, živé ryby, živí měkkýši, sumýši a korýši včetně ústřic; (35) pomoc při řízení obchodních a průmyslových podniků, organizační a ekonomické poradenství, zprostředkování obchodních záležitostí a služeb, zprostředkování interaktivní obchodní činnosti, předvádění zboží; (36) realitní kancelář; (39) doprava a skladování v souvislosti s uvedenými výrobky a službami; (40) konzervování potravin, uzení potravin, zejm. masa, porážka zvířat; (42) konzultační služby a odborné poradenství, služby spojené se stravováním, provozování bufetů a provozování rychlého občerstvení.
(511) 29, 31, 35, 36, 39, 40, 42
(210) O-171573

(111) **246628**
(220) 17.09.2001
(151) 26.08.2002
(540)



(730) **Masokombinát Plzeň s.r.o.**, Americká 68, Plzeň, 30150, CZ
(740) TICHÝ & POLÁČEK Patentoprávní a známková kancelář,
JUDr. Jaromír Tichý, Dominikánská 6, Plzeň, 30112
(510) (29) maso a masné výrobky, droby, vnitřnosti, dršťky, drůbež
neživá, uzeniny jako klobásy, salámy, párky, konzervy masové,
rybí, ryby a potraviny z ryb, zařazené do této třídy, korýši,
sumýši a měkkýši, zařazené do této třídy, výtažky a vývary
masové, zvěřina; (31) živá zvířata včetně drůbeže, živé ryby,
živí měkkýši, sumýši a korýši včetně ústřic; (35) pomoc při
řízení obchodních a průmyslových podniků, organizační a
ekonomické poradenství, zprostředkování obchodních
záležitostí a služeb, zprostředkování interaktivní obchodní
činnosti, předvádění zboží; (36) realitní kancelář; (39) doprava
a skladování v souvislosti s uvedenými výrobky a službami;
(40) konzervování potravin, uzení potravin, zejm. masa,
porážka zvířat; (42) konzultační služby a odborné poradenství,
služby spojené se stravováním, provozování bufetů a
provozoven rychlého občerstvení.

(511) 29, 31, 35, 36, 39, 40, 42
(210) O-171574

(111) **246665**
(220) 24.09.2001
(151) 26.08.2002
(540)

ZWILLING

(730) **ZWILLING J.A. HENCKELS AG**, Grünewalder Str. 14 -
22, Solingen, DE
(740) Advokátní kancelář HOLEC, ZUSKA & Partneři, JUDr.
Oldřich Trojan, Palác Anděl, Radlická 1c/3185, Praha 5, 15000
(510) (30) sušenky, housky, chleba, dorty, bonbóny, čokolády, kakao
a kakaové nápoje, káva a kávové nápoje, cukrovinky, cookies,
zmrzlina, jemné pečivo, sendviče, koláče, čaj; (32) pivo,
koktejly a nealkoholické koktejly, ovocné nápoje a šťávy,
minerální vody, nealkoholické nápoje; (42) kavárny, podávání
jidel a nápojů, restaurace, snack bary.

(511) 30, 32, 42
(210) O-171827

(111) **246673**
(220) 25.09.2001
(151) 26.08.2002
(540)

SMP

(730) **NOVATO spol. s r.o.**, Uralská 770/6, Praha 6, 16000, CZ
(740) Ing. Smrčková Marie, patentový zástupce, Velflíkova 10, Praha
6, 16000
(510) (3) mýdla, sprejový mycí prostředek, mycí prostředek pro mytí
rukou za sucha bez použití vody určený např. pro průmysl a
opravárenství.

(511) 3
(210) O-171865

(111) **247219**
(220) 02.07.2001
(151) 24.09.2002
(540)

NOE

(730) **TELEPACE s.r.o.**, Kostelní nám. 2, Ostrava, 70200, CZ
(510) (9) aparáty a přístroje vědecké, geodetické, fotografické,
filmové, optické, přístroje pro vážení, měření, signalizaci,
kontrolu, záchranu a přístroje učební, aparáty pro záznam,
uchování, převod, přenos nebo reprodukci zvuku nebo obrazu,
telefony, záznamníky, faxy, ústředny, magnetické nebo optické

suporty zvukových nebo zvukově obrazových záznamů,
automatické distributory a mechanismy na mince, zapisovací
pokladny, kalkulační stroje, přístroje pro zpracování informací
a počítače včetně jejich jednotlivých součástí a náhradních dílů
ze třídy 9, baterie, akumulátory, počítačové hry s výstupem na
PC nebo na TV, pohledy ilustrované se zvukovou nahrávkou,
hlavolamy elektrické nebo elektronické, hrací skříně uváděné v
činnost vhozením mince, reklamní přístroje na střídavé obrazy,
reklamní světelné přístroje, nosiče záznamů nahrané i
nenahrané, videokazety nahrané i nenahrané, audiokazety
nahrané i nenahrané, audiovizuální programy, audioprogramy,
audiovizuální díla, audiovizuální díla v digitální podobě, filmy
exponované, hudební díla, CD disky, programové vybavení pro
počítače, software, hardware výpočetní, komunikační nebo
informační techniky, elektronické databáze a databázové
produkty, informace a záznamy v elektronické podobě,
informace a data a databáze a informační produkty na nosičích
nebo i v elektronických, datových, informačních, počítačových
a komunikačních sítích všeho druhu, související software a
hardware, elektronické, datové, informační, komunikační nebo
výpočetní sítě včetně jednotlivých součástí a náhradních dílů
obsažených ve třídě 9, multimediální aplikace, elektronické
multimediální nebo elektronické informační katalogy,
elektronické časopisy, elektronická periodika a knihy v
elektronické podobě; (16) papír, lepenka a výrobky z těchto
materiálů zařazené ve třídě 16, výrobky z papíru, plakáty,
fotografie, kalendáře, pohlednice, gratulace, dopisní papíry,
obálky, samolepky, poznámkové bloky, desky na spisy,
pořadače, omalovánky, activity books, balicí papír, obaly všeho
druhu papírové, listy, pytlíky a sáčky pro obalovou techniku,
školní sešity, skicáky, tužky, pastelky, tuhy, gummy, ořezávatka,
ořezávatka strojky, penály, papírové tašky, papírové kapesníky,
papírové ubrusy a ubrousky, těžítka na papíry, tiskoviny,
tiskopisy, časopisy, periodika, knihy, databázové produkty v
papírové formě, tiskárenské výrobky, písmena pro tiskárny,
losy, štočky, potřeby pro knižní vazby, lepidla pro papírenství
nebo domácnost, materiál pro umělce, štetce, psací stroje a
kancelářské potřeby kromě nábytku, učební pomůcky,
umělecké nebo ozdobné předměty z papíru, obaly bublinkové
(z umělých hmot); (38) televizní vysílání, televizní vysílání
zábavných, vzdělávacích, výchovných, soutěžních, diskusních
a informačních pořadů, televizní zpravodajství, telematika,
výměna zpráv, šíření, výměna nebo získávání zpráv a
informací, šíření elektronických časopisů, elektronických
periodik, knih v elektronické podobě, audio nebo
audiovizuálních děl prostřednictvím informační nebo datové
nebo elektronické nebo komunikační nebo telekomunikační
nebo počítačové sítě, zejména Internetu, pomocí satelitů aj.,
služby na Internetu související s TV vysíláním, poradenská
činnost v oblasti sdělovacích prostředků, informační kancelář,
poskytování informačních služeb prostřednictvím počítače;
(41) organizační a technické zabezpečování televizního
vysílání, nakladatelství a vydavatelství, ediční činnost,
publikační činnost, nahrávání nosičů zvukových nebo obrazově
zvukových, půjčování nahraných zvukových a zvukově
obrazových záznamů, tvorba a šíření audiovizuálních děl, TV
produkce, filmová produkce, tvorba programů, tvorba a výroba
televizních a audiovizuálních programů, agenturní činnost v
oblasti kultury, zprostředkování v oblasti kultury, výchovy,
zábavy a sportu, výchovná, vzdělávací, soutěžní a zábavní
činnost, zábavní, kulturní nebo vzdělávací představení,
organizace společenských a kulturních akcí, organizace,
provozování a provádění her a soutěží i veřejných, výstavní
činnost v oblasti kultury, zábavy, výchovy nebo vzdělávání.

(511) 9, 16, 38, 41
(210) O-169389

(111) **247386**
(220) 11.10.2001
(151) 24.09.2002
(540)

ZAVESCA

(730) **Actelion Pharmaceuticals Ltd.**, Gewerbestrasse 16,
Allschwil, CH
(740) Společná advokátní kancelář Vsetečka Zelený Švorčík
Kalenský a partneři, JUDr. Otakar Švorčík, Hájkova 2, Praha 2,
12000
(510) (5) farmaceutické přípravky, farmaceutické přípravky a léčiva

pro léčbu poruchy ukládání glykolipidů včetně Gaucherovy choroby a Fabryho choroby.
(511) 5
(210) O-172348

(111) **248131**
(220) 23.08.2001
(151) 29.10.2002
(540)

Hvězda 3D reklamy

(730) **Asociace 3D reklamy**, Nuselská 318/116, Praha 4, 14000, CZ
(740) BOHEMIA PATENT, Ing. Jana Vanděliková, Spálená 97/29, Praha 1, 11000
(510) (35) reklamní, inzertní a propagační činnost, obstaravatelství a zprostředkovatelská činnost v oblasti obchodu, činnost na podporu obchodu, marketing, obchodní administrativa, obchodní výstavy a organizování obchodních výstav, obchodní informace, porady obchodní; (41) vzdělávací, výchovná, školící a expertní činnost, organizování odborných a jiných soutěží, podpora v pořádání a organizování designerských soutěží, pořádání neobchodních výstav a veletrhů; (42) poradenská činnost technická a odborná (neobchodní).
(511) 35, 41, 42
(210) O-170822

(111) **248165**
(220) 24.09.2001
(151) 29.10.2002
(540)

TWIN

(730) **ZWILLING J.A. HENCKELS AG**, Grünewalder Str. 14 - 22, Solingen, DE
(740) Advokátní kancelář HOLEC, ZUSKA & Partneři, JUDr. Oldřich Trojan, Palác Anděl, Radlická 1c/3185, Praha 5, 15000
(510) (32) pivo, koktejly a nealkoholické koktejly, ovocné nápoje a šňávky, minerální vody, nealkoholické nápoje; (42) kavárny, podávání jídel a nápojů, restaurace, snack bary.
(511) 32, 42
(210) O-171828

(111) **248168**
(220) 25.09.2001
(151) 29.10.2002
(540)



(730) **IDEA s.r.o.**, Muchova 237/15, Praha 6, 16000, CZ
(740) AK Sodomka-Souček-Jindra-Mokřý-Havel & Partneři, JUDr. Jindra Tomáš, U Prašné brány 3, Praha 1, 11000
(510) (35) obchodní činnost, poradenství v obchodní činnosti, zprostředkovatelská činnost v oblasti obchodu; (36) realitní kancelář.
(511) 35, 36
(210) O-171861

(111) **248471**
(220) 11.12.2001
(151) 29.10.2002
(540)



(730) **WITT Praha spol. s r. o.**, V Bílce 684, Praha - Zbraslav, 15600, CZ
(740) Advokátní a patentová kancelář Traplová, Hakr, Kubát, JUDr. Traplová Jarmila, Přístavní 24, Praha 7, 17000
(510) (9) prodejní automaty, zejména nápojové a na kusové zboží; (30) káva, kávové výrobky - cappuccino (kapučino), moccacino (mokačino), čokoláda, čaje, včetně ovocných čajů, bagety, toasty, sendviče, perníky, cukrovinky a cukrářské výrobky; (37) servis a uvádění do provozu shora uvedených prodejních automatů (caféeservice); (42) zásobování pro gastronomická zařízení.
(511) 9, 30, 37, 42
(210) O-174633

(111) **248637**
(220) 16.01.2002
(151) 29.10.2002
(540)



(730) **Marcel Hadamczik**, Severní 2052/8, Kravaře - Kouty, 74721, CZ
(740) Mgr. Jiří Duda, advokát, AK Holasická 2, Opava 5, 74705
(510) (35) zprostředkovatelská činnost z odvětví obchodu.
(511) 35
(210) O-175586

(111) **248638**
(220) 16.01.2002
(151) 29.10.2002
(540)



(730) **Marcel Hadamczik**, Severní 2052/8, Kravaře - Kouty, 74721, CZ
(740) Mgr. Jiří Duda, advokát, AK Holasická 2, Opava 5, 74705
(510) (35) zprostředkovatelská činnost z odvětví obchodu; (36) realitní činnost; (37) přípravné práce pro stavby; (41) pořádání kulturních produkcí, zábav a provozování zařízení sloužících zábavě; (43) služby zajišťující stravování a dočasné ubytování.
(511) 35, 36, 37, 41, 43
(210) O-175587

(111) **248807**
(220) 19.02.2002
(151) 29.10.2002
(540) **ČESKÉ KLAVÍRNÍ DUO HELENA A RADOMÍR MELMUKA**

(730) **Melmuka Radomír**, Krymská 27, Praha 10, 10100, CZ
(510) (9) hudební produkty na nosičích; (41) koncertní činnost, vydávání hudeb. produkcí.
(511) 9, 41
(210) O-176843

(111) **249117**
(220) 06.09.2001
(151) 25.11.2002
(540)

DRACULA

(730) **STRUSKA Jan**, Šlikova 8/11, Cheb, 35002, CZ

(510) (33) alkoholické nápoje.
(511) 33
(210) O-171150

(111) **249817**
(220) 11.04.2002
(151) 25.11.2002
(540)



(730) **Pneuservis Bílý & syn s.r.o.**, Kamenice 747/2, Brno, 62500, CZ
(740) Ing. Markes Libor, Grohova 54, Brno, 60200
(510) (4) automobilní oleje a mazadla, paliva pro spalovací motory; (12) pneumatiky, části pozemních motorových vozidel patřící do třídy 12; (37) pneuservis, servis, opravy a čištění motorových vozidel.
(511) 4, 12, 37
(210) O-178746

(111) **250073**
(220) 17.10.2001
(151) 30.12.2002
(540)



(730) **GREEN-SWAN PHARMACEUTICALS CR, a.s.**, Pod Višňovkou 27/1662, Praha 4, 14000, CZ
(740) Rudolf Damić, Jupiterova 1186/10, Praha 10 - Uhřetěves, 10400
(510) (5) farmaceutické výrobky, a to dietetické látky a dietetické doplňky pro léčebné účely.
(511) 5
(210) O-172591

(111) **250081**
(220) 29.10.2001
(151) 30.12.2002
(540)

Knižní klub

(730) **EUROMEDIA GROUP k.s.**, Nádražní 896/32, Praha 5, 15000, CZ
(740) JUDr. Anna Kokošková, Lublaňská 61, Praha 2, 12000
(510) (9) zvukové a zvukově obrazové záznamy a jejich rozmnoženiny na nosičích CD, CD-ROM, MC, MD, DVD, SACD a videokazety, aparáty a přístroje pro záznam, přenos a reprodukci zvuku nebo obrazu, zvuku a obrazu, přístroje fotografické, filmové a optické, přístroje a nástroje elektrické zařazené v této třídě, software na nosičích; (16) knihy, časopisy, noviny a jiné tiskoviny, hudebniny všeho druhu, knihařské výrobky, tiskárenské výrobky, potřeby pro knižní vazby, fotografie, učební a školní potřeby a pomůcky, obalové materiály, z plastických hmot, kancelářské potřeby, papírenské zboží, papír a výrobky z papíru, lepenka a kartonážní výrobky; (35) propagační činnost, pomoc při řízení obchodní činnosti, obchodní administrativy, kancelářské práce, reklamní činnost, inzertní činnost, včetně poskytování výše uvedených služeb online (prostřednictvím počítačových a jiných sítí), distribuce zboží k reklamním účelům; (38) komunikační služby prostřednictvím sítí např. šíření časopisů, knih, periodik v elektronické podobě, zejména počítačovou nebo obdobnou sítí; (39) zasilatelství a zásilkový obchod, provozování skladů,

silniční motorová nákladní doprava; (41) vydavatelská činnost, vydavatelství a nakladatelství pro knihy, noviny a časopisy a elektronické nosiče zvukových a zvukově obrazových záznamů a jejich rozmnoženiny; (42) tvorba softwaru.

(511) 9, 16, 35, 38, 39, 41, 42
(210) O-173160

(111) **250109**
(220) 19.11.2001
(151) 30.12.2002
(540)

CENTRUM POHODY

(730) **STORMWARE, s.r.o.**, Za Prachárnou 45, Jihlava, 58601, CZ
(740) DADEJ, GHEORGHIU, KENDEREŠKI Patentová a známková kancelář, Ing. Dušan Kendereški, Lidická 51, Brno, 60200
(510) (9) počítačový software; (16) manuály a návody pro použití softwaru; (42) služby poskytované v souvislosti se zaváděním a používáním softwaru.
(511) 9, 16, 42
(210) O-173843

(111) **250266**
(220) 25.02.2002
(151) 30.12.2002
(540)

Myslivecké listy

(730) **RNDr. Ivan Straka**, Revoluční 397, Újezd u Brna, 66453, CZ
(510) (16) knihy, noviny a časopisy; (41) vydavatelská/nakladatelská činnost.
(511) 16, 41
(210) O-177096

(111) **250439**
(220) 05.04.2002
(151) 30.12.2002
(540)



(730) **Mladá fronta a. s.**, Mezi Vodami 1952/9, Praha 4 - Modřany, 14300, CZ
(510) (9) elektronické a magnetické audio, video a audiovizuální nosiče dat; (16) knihy a ostatní periodické i neperiodické publikace, tiskoviny, letáky, bibliofilie, kalendáře, reklamní a propagační tiskoviny; (35) marketing, reklama, inzertní činnost, výstavnická činnost k reklamním a komerčním účelům; (41) vydavatelství a nakladatelství, výstavnická činnost pro kulturní a vzdělávací účely.
(511) 9, 16, 35, 41
(210) O-178568

(111) **250755**
(220) 29.10.2001
(151) 27.01.2003
(540)

Ikar

(730) **EUROMEDIA GROUP k.s.**, Nádražní 896/32, Praha 5, 15000, CZ
(740) JUDr. Anna Kokošková, Lublaňská 61, Praha 2, 12000
(510) (9) zvukové a zvukově obrazové záznamy a jejich rozmnoženiny na nosičích CD, CD-ROM, MC, MD, DVD, SACD a videokazety, aparáty a přístroje pro záznam, přenos a reprodukci zvuku nebo obrazu, zvuku a obrazu, přístroje fotografické, filmové a optické, přístroje a nástroje elektrické zařazené v této třídě, software na nosičích; (16) knihy, časopisy, noviny a jiné tiskoviny, hudebniny všeho druhu, knihařské výrobky, tiskárenské výrobky, potřeby pro knižní vazby, fotografie, učební a školní potřeby a pomůcky, obalové

materiály, z plastických hmot, kancelářské potřeby, papírenské zboží, papír a výrobky z papíru, lepenka a kartonážní výrobky; (38) komunikační služby prostřednictvím sítí např. šíření časopisů, knih, periodik v elektronické podobě, zejména počítačovou nebo obdobnou sítí; (39) zasilatelství a zášilkový obchod, provozování skladů, silniční motorová nákladní doprava; (41) vydavatelská činnost, vydavatelství a nakladatelství pro knihy, noviny a časopisy a elektronické nosiče zvukových a zvukově obrazových záznamů a jejich rozmnožení; (42) tvorba software.

(511) 9, 16, 38, 39, 41, 42
(210) O-173159

(111) **250770**
(220) 08.11.2001
(151) 27.01.2003
(540)

POHODA

(730) **STORMWARE, s.r.o.**, Za Prachárnou 45, Jihlava, 58601, CZ
(740) **DADEJ, GHEORGHIU, KENDEREŠKI** Patentová a známková kancelář, Ing. Dušan Kendereški, Lidická 51, Brno, 60200
(510) (16) manuály a návody pro použití softwaru; (42) služby související se zaváděním a používáním softwaru.
(511) 16, 42
(210) O-173475

(111) **250784**
(220) 14.11.2001
(151) 27.01.2003
(540)



(730) **DORA Security a.s.**, ul. Jaroslava Seiferta 2179, Most, 43401, CZ
(740) Mgr. Petr Hájek, Michalská 4, Litoměřice, 41201
(510) (37) úklidové služby; (39) převozy peněz; (42) ostraha majetku a osob.
(511) 37, 39, 42
(210) O-173766

(111) **250855**
(220) 14.02.2002
(151) 27.01.2003
(540)



(730) **INTERSNACK a. s.**, Choustník 164 okr. Tábor, 39118, CZ
(740) Rott, Růžička & Guttmann Patentové, známkové a advokátní kanceláře, JUDr. Vladimír Rott, Vinohradská 37, Praha 2, 12000
(510) (29) smažené bramborové lupínky a tyčinky.
(511) 29
(210) O-176742

(111) **251477**
(220) 16.01.2002
(151) 24.02.2003



(730) **"BULY s.r.o."**, Holasická 1154/2, Opava, Kateřinky, 74705, CZ
(740) Mgr. Jiří Duda, advokát, AK Holasická 2, Opava 5, 74705
(510) (43) služby zajišťující stravování a dočasné ubytování.
(511) 43
(210) O-175588

(111) **251531**
(220) 12.02.2002
(151) 24.02.2003
(540)



(730) **divadlo Minor**, Vodičkova 6, Praha 1, 11000, CZ
(740) Advokátní kancelář JUDr. Tomáš Uzel, JUDr. Tomáš Uzel, advokát, Dlouhá 16, Praha 1, 11000
(510) (25) oděvy, oděvní doplňky; (28) hry, hračky, dětské kočárky; (35) zprostředkování obchodu v oblasti: loutky, hračky, hry, dětské zboží, reklamní činnost a marketing; (41) agenturní činnost v oblasti kultury a umění, vydavatelské a nakladatelské činnosti, pořádání odborných kurzů, školení a jiných vzdělávacích akcí, včetně lektorské činnosti; (43) hostinská činnost.
(511) 25, 28, 35, 41, 43
(210) O-176644

(111) **252761**
(220) 04.07.2002
(151) 24.03.2003
(540)

jolana

(730) **NBE Corp. s.r.o.**, Václavkova 2, Praha 6, 16000, CZ
(510) (15) hudební nástroje a součástky k nim.
(511) 15
(210) O-181627

(111) **253025**
(220) 17.10.2001
(151) 28.04.2003
(540)



(730) **GREEN-SWAN PHARMACEUTICALS CR, a.s.**, Pod Višňovkou 27/1662, Praha 4, 14000, CZ
(740) Rudolf Darník, Jupiterova 1186/10, Praha 10 - Uhřetěves, 10400
(510) (5) farmaceutické výrobky, a to dietetické látky a dietetické doplňky pro léčebné účely.
(511) 5
(210) O-172592

(111) **253035**
(220) 29.10.2001
(151) 28.04.2003
(540)

Universum

(730) **EUROMEDIA GROUP k.s.**, Nádražní 896/32, Praha 5, 15000, CZ
(740) JUDr. Anna Kokošková, Lublaňská 61, Praha 2, 12000
(510) (16) fotografie, obalové materiály z plastických hmot; (35) propagační činnost, pomoc při řízení obchodní činnosti, obchodní administrativa, kancelářské práce, reklamní činnost, inzertní činnost, včetně poskytování výše uvedených služeb on-line (prostřednictvím počítačových a jiných sítí), distribuce zboží k reklamním účelům; (38) komunikační služby prostřednictvím sítí např. šíření časopisů, knih, periodik v elektronické podobě, zejména počítačovou nebo obdobnou sítí; (39) zasilatelství a zásilkový obchod, provozování skladů; (42) tvorba software.
(511) 16, 35, 38, 39, 42
(210) O-173161

(111) **253073**
(220) 13.12.2001
(151) 28.04.2003
(540)



(730) **ISoline, s.r.o.**, Kozi 915/7, Praha 1, 11000, CZ
(740) Ing. Jaroslav Novotný, Římská 45, Praha 2, 12000
(510) (5) vitamínové a posilující výživné prostředky, potraviny a nápoje pro léčebné účely, preventivní prostředky proti vzniku artrózy - vše pro léčebné účely; (30) čaj, kakao, cukr, obilní přípravky, sušenky, cukrovinky; (32) nealkoholické občerstvující, posilující a energetické nápoje, přípravky pro přípravu nápojů včetně instantních, sirupy a koncentráty.
(511) 5, 30, 32
(210) O-174776

(111) **253662**
(220) 07.08.2002
(151) 28.04.2003
(540)



(730) **NET KRALOVICE, spol. s r.o.**, Žatecká 492, Kralovice, 33141, CZ
(740) Tichý a Poláček, patentoví zástupci, Ing. Poláček Jiří, Dominikánská 6, Plzeň, 30112
(510) (29) sýry, tukové pomazánky se sýrem na chléb.
(511) 29
(210) O-182483

(111) **253685**
(220) 09.08.2002
(151) 28.04.2003

(540)

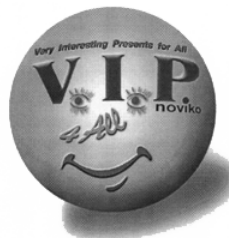

(730) **NOVIKO s.r.o.**, Palackého třída 537/163, Brno, 61200, CZ
(740) Ing. Jiří Střelák, Šumberova 42, Praha 6, 16200
(510) (5) veterinární léčiva; (35) reklamní, marketingová činnost; (42) programování - poskytování počítačového software na zakázku.
(511) 5, 35, 42
(210) O-182573

(111) **253834**
(220) 30.08.2002
(151) 28.04.2003
(540)



(730) **CALIBRA CZ, s.r.o.**, Zelený Pruh 109/1091, Praha 4, 14000, CZ
(510) (9) váhy a vážní systémy a zařízení; (35) obchodní činnost, pomoc při řízení obchodní činnosti, obchodní nebo podnikatelské informace, zprostředkování obchodní činnosti ve třídě 9.
(511) 9, 35
(210) O-183019

(111) **254181**
(220) 07.09.2001
(151) 26.05.2003
(540)

Czech Business and Trade

(730) **PP AGENCY s.r.o.**, Myslíkova 25/173, Praha 1, 11000, CZ
(510) (16) periodické a neperiodické publikace, tiskoviny; (41) vydavatelská a nakladatelská činnost.
(511) 16, 41
(210) O-171249

(111) **254182**
(220) 07.09.2001
(151) 26.05.2003
(540)

Doing Business in the Czech Republic

(730) **PP AGENCY s.r.o.**, Myslíkova 25/173, Praha 1, 11000, CZ
(510) (16) periodické a neperiodické publikace, tiskoviny; (41) vydavatelská a nakladatelská činnost.
(511) 16, 41
(210) O-171252

(111) **254379**
(220) 19.06.2002
(151) 26.05.2003
(540)

OBRETA

(730) **OBRETA spol. s r.o.**, Malická 434/15, Plzeň, 32300, CZ
(510) (16) balicí papír, celofán na balení, etikety kromě textilních, fólie z celulózy na balení, fólie z umělých hmot na balení, gumičky (kancelářské potřeby), papírové kapesníky, karton, papírové kelímky, krabice z lepenky nebo papíru, lepenka, lepicí pásy pro kancelářské účely a použití v domácnosti, mašle papírové, sáčky pro mikrovlnné trouby, nálepky pro kancelářské použití nebo pro domácnost, obálky, obaly zařazené v této třídě, sáčky a pytle na odpadky za papíru nebo

umělých hmot, přílnavé blány z umělých hmot pro paletizaci, papír pergamenový, papír toaletní, papírové ubrusky, pytlíky jako obaly z papíru a plastu, sáčky jako obaly z papíru a plastu, vázací pásky a spony zařazené v této třídě; (21) kbelíky, koše na použití v domácnosti, koše piknikové, krabice na jídlo, kuchyňské nádoby, láhve, formy na ledové kostky, mísy a misky, nádoby na pití, na smetí, nálevky, tepelně izolační nádoby, podnosy, tácy, podšálky, talířky, pohárky, podtácky, popelnice, toaletní potřeby, rukavice pro domácí použití, pro práci na zahradě, sáčky izotermické, šálky, škopky, špejle, tácky papírové, talíře papírové a plastové; (35) kanceláře dovozní a vývozní, reklama, propagace, rozšiřování reklamních materiálů, vydávání reklamních textů, zpracování textů, dodavatelské služby pro třetí osoby, obchodní informace, služby a poradenství v obchodní činnosti.

(511) 16, 21, 35
(210) O-181061

(111) **254471**
(220) 02.08.2002
(151) 26.05.2003
(540)



(730) Jiří Zajíček, Okružní 2301, Pelhřimov, 39301, CZ
(740) Ing. Jiří Střelák, Šumberova 42, Praha 6, 16200
(510) (29) maso, vejce, mléko, oleje a výrobky z nich; (30) mouka, obilniny, chléb, pečivo, káva, čaj, kakao a výrobky z nich, koření; (43) hostinská - restaurační činnost.
(511) 29, 30, 43
(210) O-182404

(111) **254828**
(220) 12.10.2001
(151) 25.06.2003
(540)

Cena Karla Čapka

(730) Československý fandom v České republice, občanské sdružení, Letecká 6, Praha 6, 16100, CZ
(510) (9) nahrané a nenahrané nosiče datových, textových, obrazových, zvukových a multimediálních záznamů včetně CD a CD-ROM a to včetně jejich elektronické podoby, hologramy; (16) knihy, časopisy, tiskoviny, plakáty, periodika, brožury, letáky, informační a příležitostné tisky, bulletiny, obaly a tašky z papíru a umělých hmot, papírové ozdobné a upomínkové předměty, zejména brožury, pohlednice a pod.; (41) organizování a vedení seminářů, přednášek, školení, kurzů, odborných a zájmových setkání, pořádání společenských akcí, organizace anket, soutěží a her, provoz kulturních a klubových zařízení, vydavatelská a nakladatelská činnost, vydávání publikací, knih, časopisů, datových a multimediálních souborů včetně jejich elektronické podoby, a to periodických i neperiodických.
(511) 9, 16, 41
(210) O-172371

(111) **254841**
(220) 30.10.2001
(151) 25.06.2003
(540)

Euromedia

(730) EUROMEDIA GROUP k.s., Nádražní 896/32, Praha 5, 15000, CZ
(740) JUDr. Anna Kokošková, Lublaňská 61, Praha 2, 12000
(510) (9) zvukové a zvukově obrazové záznamy a jejich rozmnoženiny na nosičích CD, CD-ROM, MC, MD, DVD, SACD a videokazetách, aparáty a přístroje pro záznam, přenos a reprodukci zvuku nebo obrazu, zvuku a obrazu, přístroje fotografické, filmové a optické, přístroje a nástroje elektrické, software na nosičích; (16) hudebniny všeho druhu, fotografie,

učební a školní potřeby a pomůcky, obalové materiály z plastických hmot, kancelářské potřeby, papírenské zboží, papír a výrobky z papíru, lepenka a kartonážní výrobky; (35) propagační činnost, pomoc při řízení obchodní činnosti, obchodní administrativa, kancelářské práce, reklamní činnost, inzertní činnost, včetně poskytování výše uvedených služeb online (prostřednictvím počítačových a jiných sítí), distribuce zboží k reklamním účelům; (38) komunikační služby prostřednictvím sítí, např. šíření časopisů, knih, periodik v elektronické podobě po sítích, zejména počítačovou nebo obdobnou sítí; (39) zasílatelství a zásilkový obchod, provozování skladů, silniční motorová nákladní doprava; (41) vydavatelská činnost, vydavatelství a nakladatelství pro knihy, noviny a časopisy a elektronické nosiče zvukových a zvukově obrazových záznamů a jejich rozmnoženiny; (42) tvorba software.

(511) 9, 16, 35, 38, 41, 42
(210) O-173212

(111) **255061**
(220) 27.08.2002
(151) 25.06.2003
(540)

LAŠSKÁ VODKA

(730) Jakub Němec, Čeladná 794, Čeladná, 73912, CZ
(740) DMH-patentová a známková kancelář, Mgr. Machatová Marcela, patentový zástupce, Pospíšilova 2, Praha 3, 13000
(510) (33) alkoholické nápoje, zejména vodka; (35) zprostředkování nákupu a prodeje výrobků v oboru alkoholických a nealkoholických nápojů, inzertní a propagační činnost, včetně vydávání a rozšiřování reklamních textů a tiskovin a distribuce vzorků k reklamním a propagačním účelům, obchodní marketing, pomoc při řízení obchodní činnosti, obchodní zastoupení tuzemských a zahraničních firem, dovozní a vývozní agentura, obchodní informační, konzultační a poradenské služby v daných komoditách; (40) výroba alkoholických nápojů.
(511) 33, 35, 40
(210) O-182919

(111) **255525**
(220) 13.11.2001
(151) 28.07.2003
(540)

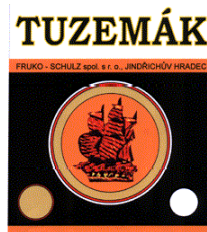

(730) FRUKO - SCHULZ společnost s ručením omezeným, Jiráskovo předměstí 629/III, Jindřichův Hradec, 37701, CZ
(510) (33) alkoholické nápoje s výjimkou pív.
(511) 33
(210) O-173698

(111) **255536**
(220) 13.12.2001
(151) 28.07.2003
(540)

AROMANTIKA

(730) Sara Lee Czech Republic, a.s., K Žižkovu 282/9, Praha 9, 19000, CZ
(740) Advokátní a patentová kancelář Traplová, Hakr, Kubát, JUDr. Traplová Jarmila, Přístavní 24, Praha 7, 17000
(510) (30) káva, káva v obalech z filtrovacích materiálů, nápoje na bázi kávy, kávové výtažky, instantní káva, kávové náhražky, směsi z kávy a kávových náhražek, čaj, nápoje na bázi čaje, čajové výtažky, čajové náhražky.
(511) 30
(210) O-174783

(111) **255600**

(220) 29.03.2002
(151) 28.07.2003
(540)



(730) **ProGamers s. r. o.**, Muchova 15/237, Praha 6 - Dejvice, 16000, CZ

(510) (9) příslušenství pro spotřební elektroniku: držáky, konzoly, kabely, svorky, spojky, konektory, lišty, napáječe, předzesilovače, rozbočovače, antény, zabezpečovací zařízení proti krádeži (štítky s kódem), elektronická zabezpečovací zařízení na ochranu zboží a majetku, počítače a příslušenství (paměťové jednotky, monitory, podložky, atd.), počítačové hardware včetně počítačových periférií, počítačových součástek, počítačových klávesnic a zařízení pro ovládání počítačového videa, zejména počítačové myši, trackbally, joystiky a hrací podložky, kapesní osobní počítače a počítačové programy pro ně, přehrávače optických disků a počítačové programy pro ně, elektronická zařízení pro přijímání televize a globálního komunikačního síťového přenosu a jejich převádění do televize nebo jiného zobrazovacího zařízení a počítačové programy pro jejich použití, elektronické přijímače a moduly elektronických přijímačů zahrnuté v jiných zařízeních a počítačové programy pro ně, přenosné počítače, elektronické příslušenství pro hraní her a operační systémový software pro jeho použití, počítačové programy pro řízení zobrazování televizních programů, jiných dat a obsahu dodávaného přes globální informační síť, počítačové programy pro řízení komunikací a výměny dat mezi přenosnými počítači a stolními počítači, počítačové programy pro použití grafiky, kreslení, ukládání a získávání adres, vytváření multimediálních prezentací, tvorbu grafu, přístup k databázím, počítačové programy pro použití u síťových serverů a pro správu počítačových sítí, zejména operační systémové programy, nástroje pro řízení sítě a uživatelské programy pro správce sítě, systémové řídicí nástroje pro řízení osobního počítačového hardware a software prostřednictvím sítě, komunikační programy pro napojení sítě na jiný počítačový systém, počítačové serverové programy pro zpracování databáze požadované klienty a programy pro předávání zpráv pro použití na síťovém serveru, poslechové a obrazové stanice pro předvádění zvukových a zvukově obrazových záznamů, sluchátka, software, databázový software, software pro zpracování textu, DTP, úpravu obrázků, vytváření a úpravu grafiky, kreslení, projektování a návrhy na počítači, pro vytváření multimediálních prezentací, software pro návrh, vytváření, údržbu a přístup k přizpůsobeným vnitřním síťovým místům a místům v globálních komunikačních a počítačových sítích, software pro vytváření, úpravu a doručování textových a grafických informací, kompilační programy, ladicí programy a pomocné programy pro vytváření síťových aplikací na vnitřní síť a globální komunikační síť, počítačové programy pro pomoc při vytváření programového kódu pro použití ve vnitřních počítačových sítích a globálních komunikačních sítích, počítačové programy pro provádění vývojových a aplikačních programů ve společném vývojovém prostředí, software pro návrh, vytváření, údržbu a přístup ke správě dokumentů, pro tvorbu úložných systémů a systémů pro zpřístupňování, software pro tvorbu dokumentů, ukládání, získávání, řízení kolizí, sledování historie verzí, profilování, řízení přístupu a zabezpečení, software pro automatické upozorňování uživatelů na aktualizaci dokumentů, software pro upozorňování a pro zveřejňování zpráv na vnitřních síťových místech a místech na globální komunikační síti, software pro odesílání odkazů na vnitřní síťová místa a místa v globální komunikační síti, software pro vyhledávání a získávání dokumentů a dat na vnitřních počítačových sítích, počítačové programy pro použití na a spolu s počítačovými sítěmi a globálními komunikačními sítěmi, programy pro identifikaci, registraci a ověřování uživatelů, programy pro automatizaci procesu přihlašování pro přístup k webovským místům nebo

vnitřním sítím, bezpečnostní a šifrovací programy, programy pro udržování a aktualizaci uživatelských profilů, programy pro udržování profilů serveru, počítačové programy pro použití a usnadnění elektronického obchodování a bezpečného přenosu finančních informací uživatele pro použití při jednotlivých nákupech, počítačový software pro vývoj počítačových programů, počítačové programy pro správu, zobrazování a úpravu souborů a komunikace na soukromých sítích a globální počítačové síti, přenos dat do a z databází a do a z počítačových programů a počítačových souborů, počítačové programy, zejména grafické, obrazové a prezentační programy pro tištěné a elektronické dokumenty a pro prezentace a uživatelské příručky prodávané spolu s programy jako jednotka, software pro vytváření, úpravu a udržování webovských míst a míst na intranetu, počítačové programy pro vývoj jiných počítačových programů, kompilátory, editory, ladicí programy a pomocné programy pro vytváření a testování jiných počítačových programů, počítačové programy pro provádění vývojových programů a aplikačních programů, úplná řada počítačových aplikačních programů pro obchodní a osobní použití, přístroje pro záznam, převod, reprodukci zvuku nebo obrazu, nosiče zvukových a zvukově obrazových záznamů spadající do třídy 9, časopisy a informační bulletiny distribuované pomocí počítačových sítí a globálních komunikačních sítí, váhy listové; (16) publikace, zejména uživatelské manuály, instruktční příručky, referenční příručky, informační bulletiny, časopisy, knihy o počítačových systémech a počítačových programech, papírnické zboží, pera, tužky, značkovače, sady kancelářských potřeb, psací desky s klipsem na přidržování papíru, kancelářské soupravy, držáky pro pera a tužky, fotografie, plakáty, magnetické tabulky, poznámkové bloky, sešíváčky, papírové tácky, kalendáře, karty, zápisníky, obaly na knihy, alba, pohledy; (18) kožené pásky, deštníky, slunečníky, hole, cestovní kufrы, kožené aktovky, cestovní tašky, kožené kabely a kabelky, tašky na kolečkách; (25) oděvy, trička, mikiny, košile, polokošile, blůzy, roláky, vesty, kalhoty, bundy, kabáty, klobouky, svetry, prádlo, teplákové a joggingové soupravy, oděvy pro volný čas, šály, šátky, čepice, čepice se štítkem, čelenky, kravaty, manžety, vázanky, ponožky, obuv, střípce, trepky, tenisky; (26) tkaničky, stuhy, pentle; (35) automatizované zpracování dat, služby databank (vyhledávání dat v počítačových souborech pro třetí osoby, překlad informací do počítačových databází, systematizace informací do počítačových databází), zprostředkování obchodních záležitostí (zákaznický servis, tj. zajišťování odbytu, zastupování při obchodních jednáních, sjednávání obchodních podmínek), reklamní činnost; (38) počítačová komunikace, komunikace pomocí počítačových terminálů, elektronická pošta, elektronické nástěnky, konference, posílání zpráv, pronájem přístrojů pro přenos zpráv, pronájem zařízení pro přenos informací, přenos zpráv a obrázků pomocí počítačů, přenos zpráv a obrazových informací pomocí počítače, půjčování modemů, konzultační služby v oblasti telekomunikací, poskytování zpráv a obrazových informací prostřednictvím počítačových sítí a globálních komunikačních sítí, šíření časopisů zaměřených na počítače a počítačové software prostřednictvím internetu; (41) nahrávání a rozmnožování zvukových a zvukově obrazových záznamů, provozování her on-line (z počítačové sítě), organizování setkání s programem on-line turnajů a ligových soutěží, pořádání ligových soutěží a turnajů prostřednictvím internetu, školicí služby v oblasti obsluhy výpočetní techniky včetně programového vybavení, vydávání on-line časopisů v oblasti počítačů a počítačového software; (42) vývoj a tvorba software, zejména pro pořádání on-line soutěží a turnajů, poradenství v oboru hardware, správa počítačových sítí, vytváření médií pro použití v počítačových sítích, bezdrátových sítích a globálních komunikačních sítích, návrhy a provozování webovských míst (web hosting), pronájem počítačového software, konzultační služby v oblasti počítačů, software, elektroniky, konzultační služby a služby technické podpory v oblasti počítačů, počítačových sítí, software, návrhy a správa míst na vnitřních sítích, poskytování informací v oblasti počítačů, počítačových sítí a software prostřednictvím počítačových sítí a globálních komunikačních sítí, aktualizace software prostřednictvím počítačových sítí a globálních komunikačních sítí.

(511) 9, 16, 18, 25, 26, 35, 38, 41, 42
(210) O-178420

(111) **259622**
(220) 19.11.2001
(151) 23.12.2003
(540)



(730) **Slezák - RAV CZ s.r.o.**, Příčná 1217/1B, Olomouc,
Hodolany, 77200, CZ
(740) HALAXOVÁ & HALAXOVÁ, TETRAPAT, RNDr. Zdeňka
Halaxová, Dukelská 891/4, Olomouc, 77200
(510) (11) kohouty a kohoutky pro vodovodní potrubí, instalační
materiál pro vodu, baterie směšovací pro vodovodní potrubí;
(42) poradenství v oboru vodovodních instalací, instalačního
materiálu pro vodovody a koncových zařízení pro potrubí, jako
kohoutů a baterií.
(511) 11, 42
(210) O-173863

(111) **261776**
(220) 18.07.2002
(151) 23.03.2004
(540)

AESTHETIC

(730) **AESTHETIC s.r.o.**, Ke Krči 1060/39, Praha 4, 14700, CZ
(510) (20) nábytek spadající do tř. 20; (24) textilní výrobky, bytový
textil a doplňkový textil, vše spadající do tř. 24; (25) oděvy.
(511) 20, 24, 25
(210) O-181941

Zániky ochranných známek uplynutím doby platnosti

Kapitola obsahuje údaje o ochranných známkách, které zanikly uplynutím doby platnosti podle ustanovení § 29 odst. 1 zákona č. 441/2003 Sb.

Číslo zápisu	Datum zániku	
154591	22.02.2011	266610 23.02.2011
154617	23.02.2011	
170388	21.02.2011	
170791	20.02.2011	
171006	21.02.2011	
171441	22.02.2011	
238032	22.02.2011	
239858	22.02.2011	
239860	23.02.2011	
240599	16.02.2011	
240603	16.02.2011	
240631	22.02.2011	
240632	22.02.2011	
240633	22.02.2011	
240634	22.02.2011	
240635	22.02.2011	
240636	22.02.2011	
240639	23.02.2011	
240640	23.02.2011	
240646	23.02.2011	
240676	18.02.2011	
241285	16.02.2011	
241286	16.02.2011	
241287	16.02.2011	
241291	16.02.2011	
241296	19.02.2011	
241310	22.02.2011	
241311	22.02.2011	
241312	22.02.2011	
241313	22.02.2011	
241316	22.02.2011	
241317	22.02.2011	
241318	22.02.2011	
241319	22.02.2011	
241320	22.02.2011	
241327	23.02.2011	
242126	22.02.2011	
243106	16.02.2011	
243110	19.02.2011	
243124	22.02.2011	
244178	16.02.2011	
244179	16.02.2011	
244180	19.02.2011	
244181	19.02.2011	
244183	22.02.2011	
245522	19.02.2011	
246339	16.02.2011	
249032	22.02.2011	
251276	22.02.2011	
263869	22.02.2011	
266608	23.02.2011	
266609	23.02.2011	

Vzdání se práv k ochranné známce

Vlastník ochranné známky se může podle ustanovení § 30 zákona č. 441/2003 Sb. u Úřadu písemným prohlášením vzdát práv k ochranné známce v rozsahu všech výrobků nebo služeb, pro které byla zapsána, nebo některých z nich. Účinky tohoto prohlášení nastávají dnem doručení prohlášení vlastníka ochranné známky Úřadu a nelze je vzít zpět. V této kapitole je tedy uvedeno datum účinnosti vzdání se práv k ochranné známce. Pokud se vlastník vzdal práv k ochranné známce jen v rozsahu některých výrobků a služeb, je pod příslušným INID kódem zveřejněn rovněž zbývající seznam výrobků a služeb, pro které ochranné známka zůstává zapsána.

Tato kapitola dále zahrnuje údaje o ochranných známkách, u kterých vlastník písemným prohlášením omezil rozsah ochrany ve vztahu k prvku ochranné známky.

(111) 307660
(540)



(210) O-467756
s účinností ode dne 09.09.2011/vzdání se práv k ochranné
známce

Změny vlastníků ochranných známek

Kapitola obsahuje údaje o ochranných známkách, které byly převedeny nebo přešly ve smyslu ustanovení § 15 odst. 1, 2 a § 16 zákona č. 441/2003 Sb. na jiného vlastníka v rozsahu všech zapsaných výrobků nebo služeb.

Číslo zápisu	Dřívější vlastník	Nynější vlastník	S účinností od
165644	AZ Electronic Materials USA Corp., 70 Meister Avenue, Somerville, NJ, US	AZ Electronic Materials (Luxembourg) S.a.r.l., 2 Avenue Charles de Gaulle, 1653 Luxembourg, LU	12.09.2011
213782	FIRETRACE LIMITED, Unit 22, Knightsdale Road, Ipswich, GB	Firetrace USA, LLC, 15690 N. 83rd Way, Suite B, Scottsdale, AZ, US	12.09.2011
224153	Mars, Incorporated, 6885 Elm Street, Mc Lean, VA, US	Wm. Wrigley Jr. Company, 410 North Michigan Avenue, Chicago, 60611, IL, US	12.09.2011
227154	Mars, Incorporated, 6885 Elm Street, Mc Lean, VA, US	Wm. Wrigley Jr. Company, 410 North Michigan Avenue, Chicago, 60611, IL, US	12.09.2011
244798	AG FOODS s.r.o., Husovická 4, Brno, 61400, CZ	AG FOODS Group, a.s., Soběšická 151, Brno, Lesná, 63800, CZ	12.09.2011
246850	Pechník Stanislav, Joži Davida 13A, Opava 6, 74706, CZ	JASPA s.r.o., Hlavní 69/75, Opava, Kylešovice, 74706, CZ	12.09.2011
248786	Libor Brož, Otnice 484, 68354, CZ	Beton Brož s.r.o., Dědina 484, Otnice, 68354, CZ	13.09.2011
253031	MediUp, a.s., Nad lomem 19, Praha 4 - Braník, 14700, CZ	Super poster, s.r.o., Koněvova 2660/141, Praha 3, 13083, CZ	12.09.2011
256023	ratiopharm CZ s.r.o., Bělehradská 347/54, Praha 2, 12000, CZ	Teva Pharmaceuticals CR, s.r.o., Radlická 3185/1c, Praha 5, 15000, CZ	13.09.2011
256563	F&N Agro Česká republika, s.r.o., Na Maninách 7, Praha 7, 17000, CZ	Nufarm GmbH & Co KG, St.-Peter-Strasse 25, A-4021 Linz, AT	13.09.2011
256564	F&N Agro Česká republika, s.r.o., Na Maninách 7, Praha 7, 17000, CZ	Nufarm GmbH & Co KG, St.-Peter-Strasse 25, A-4021 Linz, AT	13.09.2011
257640	Mars Incorporated, 6885 Elm Street, Mc Lean, Virginia 22101-3883, VA, US	Wm. Wrigley Jr. Company, 410 North Michigan Avenue, Chicago, 60611, IL, US	12.09.2011
264218	RKI, s. r. o., Klatovská 32, Plzeň, 30100, CZ	Mgr. Marek Pelc, Zelinářská 4, Plzeň, 30100, CZ	12.09.2011
265033	Vinařství Valtice s.r.o., nám. Svobody 3, Valtice, 69142, CZ	CHATEAU LEDNICE a.s., Nejdecká 714, Lednice, 69144, CZ	12.09.2011
266987	Vinařství Valtice s.r.o., nám. Svobody 3, Valtice, 69142, CZ	CHATEAU LEDNICE a.s., Nejdecká 714, Lednice, 69144, CZ	12.09.2011
267644	Vinařství Valtice s.r.o., nám. Svobody 3, Valtice, 69142, CZ	CHATEAU LEDNICE a.s., Nejdecká 714, Lednice, 69144, CZ	12.09.2011
267900	Vinařství Valtice s.r.o., nám. Svobody 3, Valtice, 69142, CZ	CHATEAU LEDNICE a.s., Nejdecká 714, Lednice, 69144, CZ	12.09.2011
271978	Vinařství Valtice s.r.o., Náměstí Svobody 3, Valtice, 69142, CZ	CHATEAU LEDNICE a.s., Nejdecká 714, Lednice, 69144, CZ	12.09.2011
276742	Brož Libor, Otnice 484, 68354, CZ	Beton Brož s.r.o., Dědina 484, Otnice, 68354, CZ	13.09.2011
278396	Víno Velké Pavlovice s.r.o., V údolí 67, Velké Pavlovice, 69106, CZ	CHATEAU LEDNICE a.s., Nejdecká 714, Lednice, 69144, CZ	12.09.2011
278421	Víno Velké Pavlovice s.r.o., V údolí 67, Velké Pavlovice, 69106, CZ	CHATEAU LEDNICE a.s., Nejdecká 714, Lednice, 69144, CZ	12.09.2011
279201	Centrum vína s.r.o., Komenského 791/23, Jablonec nad Nisou, 46601, CZ	CHATEAU LEDNICE a.s., Nejdecká 714, Lednice, 69144, CZ	12.09.2011
279257	Brož Libor, Otnice 484, Otnice, 68354, CZ	Beton Brož s.r.o., Dědina 484, Otnice, 68354, CZ	13.09.2011
282959	Víno Velké Pavlovice s.r.o., V údolí 254/67, Velké Pavlovice, 69106, CZ	CHATEAU LEDNICE a.s., Nejdecká 714, Lednice, 69144, CZ	12.09.2011

Číslo zápisu	Dřívější vlastník	Nynější vlastník	S účinností od
285300	Víno Velké Pavlovice s.r.o., V údolí 67, Velké Pavlovice, 69106, CZ	CHATEAU LEDNICE a.s., Nejdecká 714, Lednice, 69144, CZ	12.09.2011
285301	Víno Velké Pavlovice s.r.o., V údolí 67, Velké Pavlovice, 69106, CZ	CHATEAU LEDNICE a.s., Nejdecká 714, Lednice, 69144, CZ	12.09.2011
286219	PROMA CZ s.r.o., Mělčany 38, Dobruška, 51801, CZ	CNC-INAXES s.r.o., Běstvíny 13, Dobruška, 51801, CZ	12.09.2011
286625	Brož Libor, Otnice 484, Otnice, 68354, CZ	Beton Brož s.r.o., Dědina 484, Otnice, 68354, CZ	13.09.2011
290179	Centrum vína s.r.o., Komenského 791/23, Jablonec nad Nisou, 46601, CZ	CHATEAU LEDNICE a.s., Nejdecká 714, Lednice, 69144, CZ	12.09.2011
290461	Vinařství Valtice s.r.o., nám. Svobody 3, Valtice, 69142, CZ	CHATEAU LEDNICE a.s., Nejdecká 714, Lednice, 69144, CZ	12.09.2011
295165	Víno Velké Pavlovice s.r.o., Velké Pavlovice 565, Velké Pavlovice, 69106, CZ	CHATEAU LEDNICE a.s., Nejdecká 714, Lednice, 69144, CZ	12.09.2011
295166	Centrum vína s.r.o., Komenského 791/23, Jablonec nad Nisou, 46601, CZ	CHATEAU LEDNICE a.s., Nejdecká 714, Lednice, 69144, CZ	12.09.2011
295167	Centrum vína s.r.o., Komenského 791/23, Jablonec nad Nisou, 46601, CZ	CHATEAU LEDNICE a.s., Nejdecká 714, Lednice, 69144, CZ	12.09.2011
295806	Centrum vína s.r.o., Komenského 791/23, Jablonec nad Nisou, 46601, CZ	CHATEAU LEDNICE a.s., Nejdecká 714, Lednice, 69144, CZ	12.09.2011
295992	Centrum vína s.r.o., Komenského 791/23, Jablonec nad Nisou, 46601, CZ	CHATEAU LEDNICE a.s., Nejdecká 714, Lednice, 69144, CZ	12.09.2011
296823	Vinařství Valtice s.r.o., nám. Svobody 3, Valtice, 69142, CZ	CHATEAU LEDNICE a.s., Nejdecká 714, Lednice, 69144, CZ	12.09.2011
297330	Centrum vína s.r.o., Komenského 791/23, Jablonec nad Nisou, 46601, CZ	CHATEAU LEDNICE a.s., Nejdecká 714, Lednice, 69144, CZ	12.09.2011
297669	Centrum vína s.r.o., Komenského 791/23, Jablonec nad Nisou, 46601, CZ	CHATEAU LEDNICE a.s., Nejdecká 714, Lednice, 69144, CZ	12.09.2011
298579	Vinařství Valtice s.r.o., nám. Svobody 3, Valtice, 69142, CZ	CHATEAU LEDNICE a.s., Nejdecká 714, Lednice, 69144, CZ	12.09.2011
298587	Vinařství Valtice s.r.o., nám. Svobody 3, Valtice, 69142, CZ	CHATEAU LEDNICE a.s., Nejdecká 714, Lednice, 69144, CZ	12.09.2011
299069	Vinařství Valtice s.r.o., nám. Svobody 3, Valtice, 69142, CZ	CHATEAU LEDNICE a.s., Nejdecká 714, Lednice, 69144, CZ	12.09.2011
299337	Vinařství Valtice s.r.o., nám. Svobody 3, Valtice, 69142, CZ	CHATEAU LEDNICE a.s., Nejdecká 714, Lednice, 69144, CZ	12.09.2011
300757	Vinařství Valtice s.r.o., nám. Svobody 3, Valtice, 69142, CZ	CHATEAU LEDNICE a.s., Nejdecká 714, Lednice, 69144, CZ	12.09.2011
300758	Vinařství Valtice s.r.o., nám. Svobody 3, Valtice, 69142, CZ	CHATEAU LEDNICE a.s., Nejdecká 714, Lednice, 69144, CZ	12.09.2011
300759	Vinařství Valtice s.r.o., nám. Svobody 3, Valtice, 69142, CZ	CHATEAU LEDNICE a.s., Nejdecká 714, Lednice, 69144, CZ	12.09.2011
300996	Vinařství Valtice s.r.o., nám. Svobody 3, Valtice, 69142, CZ	CHATEAU LEDNICE a.s., Nejdecká 714, Lednice, 69144, CZ	12.09.2011
301713	Vinařství Valtice s.r.o., nám. Svobody 3, Valtice, 69142, CZ	CHATEAU LEDNICE a.s., Nejdecká 714, Lednice, 69144, CZ	12.09.2011
301855	Vinařství Valtice s.r.o., nám. Svobody 3, Valtice, 69142, CZ	CHATEAU LEDNICE a.s., Nejdecká 714, Lednice, 69144, CZ	12.09.2011
301856	Vinařství Valtice s.r.o., nám. Svobody 3, Valtice, 69142, CZ	CHATEAU LEDNICE a.s., Nejdecká 714, Lednice, 69144, CZ	12.09.2011
301857	Vinařství Valtice s.r.o., nám. Svobody 3, Valtice, 69142, CZ	CHATEAU LEDNICE a.s., Nejdecká 714, Lednice, 69144, CZ	12.09.2011

Číslo zápisu	Dřívější vlastník	Nynější vlastník	S účinností od
304482	Brož Libor, Otnice 484, Otnice, 68354, CZ	Beton Brož s.r.o., Dědina 484, Otnice, 68354, CZ	13.09.2011
304483	Brož Libor, Otnice 484, Otnice, 68354, CZ	Beton Brož s.r.o., Dědina 484, Otnice, 68354, CZ	13.09.2011
305514	Brož Libor, Otnice 484, Otnice, 68354, CZ	Beton Brož s.r.o., Dědina 484, Otnice, 68354, CZ	13.09.2011
306471	Brož Libor, Otnice 484, Otnice, 68354, CZ	Beton Brož s.r.o., Dědina 484, Otnice, 68354, CZ	13.09.2011
306472	Brož Libor, Otnice 484, Otnice, 68354, CZ	Beton Brož s.r.o., Dědina 484, Otnice, 68354, CZ	13.09.2011
306578	Brož Libor, Otnice 484, Otnice, 68354, CZ	Beton Brož s.r.o., Dědina 484, Otnice, 68354, CZ	13.09.2011
306579	Brož Libor, Otnice 484, Otnice, 68354, CZ	Beton Brož s.r.o., Dědina 484, Otnice, 68354, CZ	13.09.2011
306768	Brož Libor, Otnice 484, Otnice, 68354, CZ	Beton Brož s.r.o., Dědina 484, Otnice, 68354, CZ	13.09.2011
307071	Vinařství Valtice s.r.o., nám. Svobody 3, Valtice, 69142, CZ	CHATEAU LEDNICE a.s., Nejdecká 714, Lednice, 69144, CZ	12.09.2011
309745	Brož Libor, Otnice 484, Otnice, 68354, CZ	Beton Brož s.r.o., Dědina 484, Otnice, 68354, CZ	13.09.2011
312386	Brož Libor, Otnice 484, Otnice, 68354, CZ	Beton Brož s.r.o., Dědina 484, Otnice, 68354, CZ	13.09.2011
315439	Melková Petra Bc., Cihlářská 1442/5, Chomutov, 43003, CZ	Lošťák Luděk, Na Petřínách 309/80, Praha 6, 16200, CZ	13.09.2011
315521	Vinařství Valtice, s.r.o., nám. Svobody 3, Valtice, 69142, CZ	CHATEAU LEDNICE a.s., Nejdecká 714, Lednice, 69144, CZ	12.09.2011
316438	Brož Libor, Dědina 484, Otnice, 68354, CZ	Beton Brož s.r.o., Dědina 484, Otnice, 68354, CZ	13.09.2011
316720	Bc. Petra Melková, Cihlářská 1442/5, Chomutov, 43003, CZ	Lošťák Luděk, Na Petřínách 309/80, Praha 6, 16200, CZ	13.09.2011
316721	Mgr. Petra Melková, Cihlářská 1442/5, Chomutov, 43003, CZ	Lošťák Luděk, Na Petřínách 309/80, Praha 6, 16200, CZ	13.09.2011
316722	Bc. Petra Melková, Cihlářská 1442/5, Chomutov, 43003, CZ	Lošťák Luděk, Na Petřínách 309/80, Praha 6, 16200, CZ	13.09.2011
316723	Mgr. Petra Melková, Cihlářská 1442/5, Chomutov, 43003, CZ	Lošťák Luděk, Na Petřínách 309/80, Praha 6, 16200, CZ	13.09.2011
317267	Brož Libor, Dědina 484, Otnice, 68354, CZ	Beton Brož s.r.o., Dědina 484, Otnice, 68354, CZ	13.09.2011
318187	Brož Libor, Dědina 484, Otnice, 68354, CZ	Beton Brož s.r.o., Dědina 484, Otnice, 68354, CZ	13.09.2011
318948	Brož Libor, Dědina 484, Otnice, 68354, CZ	Beton Brož s.r.o., Dědina 484, Otnice, 68354, CZ	13.09.2011
319979	Brož Libor, Dědina 484, Otnice, 68354, CZ	Beton Brož s.r.o., Dědina 484, Otnice, 68354, CZ	13.09.2011

Změny v údajích o vlastních ochranných známkách

Kapitola obsahuje ochranné známky, u kterých byla v rejstříku ochranných známkách vyznačena změna v údajích o vlastních ve smyslu ustanovení § 27 odst. 2 a 7 zákona č. 441/2003 Sb.

Číslo zápisu	Vlastník	S účinností od
156433	ODEON a.s., Josefská 425/25, Brno, 60200, CZ	13.09.2011
159188	ODEON a.s., Josefská 425/25, Brno, 60200, CZ	13.09.2011
170433	ODEON a.s., Josefská 425/25, Brno, 60200, CZ	13.09.2011
173123	LoBy, s.r.o., V Sedlci 100, Praha 6, 16000, CZ	07.09.2011
177689A	ODEON a.s., Josefská 425/25, Brno, 60200, CZ	13.09.2011
178961	FEBIO s.r.o., Růžová 951/13, Praha 1, 11000, CZ	13.09.2011
183535	ODEON a.s., Josefská 425/25, Brno, 60200, CZ	13.09.2011
187882	ODEON a.s., Josefská 425/25, Brno, 60200, CZ	13.09.2011
193397	FEBIO s.r.o., Růžová 951/13, Praha 1, 11000, CZ	13.09.2011
194199	FEBIO s.r.o., Růžová 951/13, Praha 1, 11000, CZ	13.09.2011
195645	ODEON a.s., Josefská 425/25, Brno, 60200, CZ	13.09.2011
196040	FEBIO s.r.o., Růžová 951/13, Praha 1, 11000, CZ	13.09.2011
198287	FEBIO s.r.o., Růžová 951/13, Praha 1, 11000, CZ	13.09.2011
200649	Producentické centrum PROFIL Mariánské Lázně, s.r.o., Plzeňská 181, Mariánské Lázně, 35301, CZ	07.09.2011
202103	Producentické centrum PROFIL Mariánské Lázně, s.r.o., Plzeňská 181, Mariánské Lázně, 35301, CZ	07.09.2011
205471	FEBIO s.r.o., Růžová 951/13, Praha 1, 11000, CZ	13.09.2011
212365	Producentické centrum PROFIL Mariánské Lázně, s.r.o., Plzeňská 181, Mariánské Lázně, 35301, CZ	07.09.2011
213839	FEBIO s.r.o., Růžová 951/13, Praha 1, 11000, CZ	13.09.2011
218364	ODEON a.s., Josefská 425/25, Brno, 60200, CZ	13.09.2011
218365	ODEON a.s., Josefská 425/25, Brno, 60200, CZ	13.09.2011
219892	FEBIO s.r.o., Růžová 951/13, Praha 1, 11000, CZ	13.09.2011
222989	FEBIO s.r.o., Růžová 951/13, Praha 1, 11000, CZ	13.09.2011
223048	FEBIO s.r.o., Růžová 951/13, Praha 1, 11000, CZ	13.09.2011
224192	CIRET s.r.o., Matějkova 2014, Pelhřimov, 39301, CZ	09.09.2011
224411	FEBIO s.r.o., Růžová 951/13, Praha 1, 11000, CZ	13.09.2011
225019	ODEON a.s., Josefská 425/25, Brno, 60200, CZ	13.09.2011
225330	FEBIO s.r.o., Růžová 951/13, Praha 1, 11000, CZ	13.09.2011
227644	FEBIO s.r.o., Růžová 951/13, Praha 1, 11000, CZ	13.09.2011
230337	ODEON a.s., Josefská 425/25, Brno, 60200, CZ	13.09.2011
238432	CIRET s.r.o., Matějkova 2014, Pelhřimov, 39301, CZ	09.09.2011
246139	Glatzová & Co., s.r.o., Husova 5, Praha 1, 11000, CZ	12.09.2011
246140	Glatzová & Co., s.r.o., Husova 5, Praha 1, 11000, CZ	12.09.2011
246141	Glatzová & Co., s.r.o., Husova 5, Praha 1, 11000, CZ	12.09.2011
246592	ZENITH, spol. s r.o., Trojská 159/72, Praha 8, 18200, CZ	09.09.2011
246673	NOVATO spol. s r.o., Uralská 770/6, Praha 6, 16000, CZ	12.09.2011
246852	CIRET s.r.o., Matějkova 2014, Pelhřimov, 39301, CZ	09.09.2011
248131	Asociace 3D reklamy, Nuselská 318/116, Praha 4, 14000, CZ	12.09.2011
248149	MBG, spol. s r.o., Sadová 2323/4, Zábřeh, 78901, CZ	12.09.2011
248168	IDEA s.r.o., Muchova 237/15, Praha 6, 16000, CZ	09.09.2011
248533	CIRET s.r.o., Matějkova 2014, Pelhřimov, 39301, CZ	09.09.2011

Číslo zápisu	Vlastník	S účinností od
248553	CZECHOSLOVAK OCEAN SHIPPING, s.r.o., Říčanská 1984/5, Praha 10, 10100, CZ	13.09.2011
248637	Marcel Hadameczik, Severní 2052/8, Kravaře - Kouty, 74721, CZ	12.09.2011
248638	Marcel Hadameczik, Severní 2052/8, Kravaře - Kouty, 74721, CZ	12.09.2011
250755	EUROMEDIA GROUP k.s., Nádražní 896/32, Praha 5, 15000, CZ	12.09.2011
251465	C.O.S. - CREW MANAGEMENT s.r.o., Říčanská 1984/5, Praha 10, 10100, CZ	13.09.2011
251477	"BULY s.r.o.", Holasická 1154/2, Opava, Kateřinky, 74705, CZ	12.09.2011
252856	BRICOL - M, spol. s r.o., Mikulovská 225, Valtice, 69142, CZ	09.09.2011
253818	EXCOLO s.r.o., Strmá 317, Cheb, 35002, CZ	09.09.2011
253834	CALIBRA CZ, s.r.o., Zelený Pruh 109/1091, Praha 4, 14000, CZ	12.09.2011
254771	FEBIO s.r.o., Růžová 951/13, Praha 1, 11000, CZ	13.09.2011
254914	Fjord Bohemia s.r.o., Za Avii 914/2, Praha 9 - Čakovice, 19600, CZ	09.09.2011
256536	KATRING, spol. s r.o., Přátelství 1084/5, Praha 10 - Uhřetěves, 10400, CZ	09.09.2011
256537	KATRING, spol. s r.o., Přátelství 1084/5, Praha 10 - Uhřetěves, 10400, CZ	09.09.2011
256801	ProGamers s.r.o., Muchova 15/237, Praha 6, 16000, CZ	09.09.2011
259948	FEBIO s.r.o., Růžová 951/13, Praha 1, 11000, CZ	13.09.2011
263332	FEBIO s.r.o., Růžová 951/13, Praha 1, 11000, CZ	13.09.2011
266272	NIKA, spol. s r.o., Ružová dolina 6, Bratislava, 82108, SK	13.09.2011
268576	ODEON a.s., Josefská 425/25, Brno, 60200, CZ	13.09.2011
271891	FEBIO s.r.o., Růžová 951/13, Praha 1, 11000, CZ	13.09.2011
271892	FEBIO s.r.o., Růžová 951/13, Praha 1, 11000, CZ	13.09.2011
274942	FEBIO s.r.o., Růžová 951/13, Praha 1, 11000, CZ	13.09.2011
274943	FEBIO s.r.o., Růžová 951/13, Praha 1, 11000, CZ	13.09.2011
275465	FEBIO s.r.o., Růžová 951/13, Praha 1, 11000, CZ	13.09.2011
275466	FEBIO s.r.o., Růžová 951/13, Praha 1, 11000, CZ	13.09.2011
275585	ODEON a.s., Josefská 425/25, Brno, 60200, CZ	13.09.2011
290076	FEBIO s.r.o., Růžová 951/13, Praha 1, 11000, CZ	13.09.2011
290469	FEBIO s.r.o., Růžová 951/13, Praha 1, 11000, CZ	13.09.2011
293842	PENTAR s.r.o., Sluneční náměstí 2583/11, Praha 5 - Stodůlky, 15800, CZ	09.09.2011
300841	ODEON a.s., Josefská 425/25, Brno, 60200, CZ	13.09.2011
301621	PENTAR s.r.o., Sluneční náměstí 2583/11, Praha 5 - Stodůlky, 15800, CZ	09.09.2011
301642	MBG, spol. s r.o., Sadová 2323/4, Zábřeh, 78901, CZ	12.09.2011
305414	FEBIO s.r.o., Růžová 951/13, Praha 1, 11000, CZ	13.09.2011
306564	FEBIO s.r.o., Růžová 951/13, Praha 1, 11000, CZ	13.09.2011
317403	PENTAR s.r.o., Sluneční náměstí 2583/11, Praha 5 - Stodůlky, 15800, CZ	09.09.2011
317967	PENTAR s.r.o., Sluneční náměstí 2583/11, Praha 5 - Stodůlky, 15800, CZ	09.09.2011
317968	PENTAR s.r.o., Sluneční náměstí 2583/11, Praha 5 - Stodůlky, 15800, CZ	09.09.2011
319089	CARINA ART s.r.o., Národní 60/28, Praha 1, 11000, CZ	07.09.2011

Ostatní rozhodné údaje a úřední opravy

Kapitola zahrnuje zejména přetřídění seznamu výrobků a služeb v návaznosti na mezinárodní zápis, opravu chyb ve formulaci, přepisů a zjevných nesprávností za účelem uvedení do souladu se skutečností. V této kapitole jsou zveřejňovány jen takové údaje, které nemohou být zveřejněny spolu se zveřejněním přihlášky nebo se zápisem ochranné známky. Dále kapitola obsahuje důležitá úřední sdělení.

(97) **EP 1780085**

Datum provedení změny: 12.09.2011

Podle sdělení Evropského patentového úřadu byla u EP 1780085 designace pro CZ ke dni 04.08.2010 zrušena.

(111) **319331**

(210) O-481398

Datum provedení změny: 12.09.2011

V návaznosti na mezinárodní zápis byl termín "reklamní stojánky a jiné reklamní výrobky spadající do tř. 16" upřesněn takto: reklamní štíty z papíru nebo lepenky, tištěné reklamní tabule z papíru nebo lepenky, oznámení (papírnické výrobky) a tištěné informační karty, reklamní brožury.