

Číselné INID kódy pro označování bibliografických dat technických řešení

INID Codes for the identification of bibliographic data of technical solutions

(Standard WIPO ST. 9 a ST. 80)

(11)	číslo patentu/zápisu/osvědčení	(11)	Number of the patent/registration/certification
(15)	datum zápisu průmyslového vzoru	(15)	Industrial design registration date
(21)	číslo přihlášky/zálosti	(21)	Application number
(22)	datum podání přihlášky/zálosti	(22)	Date of application filing
(23)	údaje o výstavní prioritě	(23)	Exhibition priority data
(28)	počet průmyslových vzorů	(28)	Number of industrial designs included in the application
(31)	číslo prioritní přihlášky	(31)	Number of priority application
(32)	datum podání prioritní přihlášky	(32)	Filing date of priority application
(33)	země priority	(33)	Priority country
(40)	datum zveřejnění přihlášky vynálezu	(40)	Date of publication of patent application
(45)	datum zveřejnění zapsaného průmyslového vzoru	(45)	Publication date of the registered industrial design
(47)	datum zveřejnění udělení patentu a zápisu užitého vzoru, datum zápisu užitého vzoru, datum oznámení udělení evropského patentu v Evropském patentovém věstníku	(47)	Publication date of patent granting and publication date of utility model registration, registration date of utility model, publication date of European patent granting in the European patent bulletin
(51)	mezinárodní patentové třídění/Locarnské třídění průmyslových vzorů	(51)	International Patent Classification/ Locarno Classification for Industrial Designs
(54)	název	(54)	Title
(55)	vyobrazení průmyslového vzoru	(55)	Reproduction of the industrial design
(57)	anotace	(57)	Abstract
(68)	číslo základního patentu	(68)	Number of the basic patent
(71)	označení přihlašovatele/zadatele	(71)	Applicant
(72)	označení původce	(72)	Inventor
(73)	označení majitele/vlastníka	(73)	Owner
(74)	označení zástupce	(74)	Attorney's name and address
(86)	číslo mezinárodní přihlášky	(86)	International application number
(87)	číslo mezinárodního zveřejnění	(87)	International publication number
(92)	datum a číslo první registrace přípravku pro Českou republiku	(92)	Date and number(s) of the first authorization to market the product in the CZ
(93)	datum, číslo a země první registrace přípravku v rámci Společenství	(93)	Date, number(s) and country of the first authorization to market the product in the EEC
(94)	doba platnosti osvědčení	(94)	Term of certification validity
(95)	označení a typ přípravku	(95)	Name of the product and product type
(96)	datum podání a číslo evropské patentové přihlášky	(96)	European patent application filing date and number
(97)	datum zveřejnění a číslo zveřejnění evropské patentové přihlášky v Evropském patentovém věstníku	(97)	European patent application publication date and publication number in the European patent bulletin

Číselné INID kódy pro označování bibliografických dat ochranných známek

INID codes and minimum required for the identification of bibliographics data relating to marks

(Standard WIPO ST.60)

(111)	Číslo zápisu ochranné známky (registrace)	(111)	Number of registration
(151)	Datum zápisu ochranné známky	(151)	Date of the registration
(210)	Číslo přihlášky ochranné známky (spisu)	(210)	Number of the application
(220)	Datum podání přihlášky	(220)	Date of filing of the application
(320)	Datum vzniku práva přednosti	(320)	Date of the first application
(442)	Datum zveřejnění přihlášky po průzkumu	(442)	Date of the publication of the examined application
(450)	Datum zveřejnění zápisu ochranné známky ve Věstníku	(450)	Date of publication of the registration
(510)	Seznam výrobků a služeb	(510)	List of goods and/or services
(511)	Číslo třídy výrobků a služeb	(511)	Number of the class of goods and/or services
(526)	Omezení rozsahu ochrany o prvek	(526)	Disclaimer
(540)	Znění nebo vyobrazení ochranné známky	(540)	Reproduction of the mark
(551)	Kolektivní ochranná známka	(551)	Collective mark
(554)	Prostorová ochranná známka	(554)	Three-dimensional mark
(558)	Ochranná známka tvořená pouze barvou nebo kombinací barev	(558)	Mark consisting exclusively of one or several colours
(583)	Datum právní moci rozhodnutí/výsledek rozhodnutí	(583)	Date of the legal force of the decision/ result of the decision
(591)	Údaje o barevnosti ochranné známky	(591)	Information concerning colour
(730)	Přihlašovatel/vlastník ochranné známky	(730)	The applicant or the holder of the mark
(740)	Zástupce	(740)	Name and address of the representative
(811)	Mezinárodní číslo zápisu ochranné známky	(811)	Number of the international registration
(890)	Kód státu ochrany mezinárodní ochranné známky	(890)	INID code of the state of the international mark

Kódy pro kódování záhlaví oznámení publikovaných ve Věstníku

(Standard WIPO ST. 17)

BB9A	zveřejněné přihlášky vynálezů	MK4A	zánik patentů uplynutím doby platnosti
FG1K	zapsané užité vzory	MK4F	zánik autorských osvědčení uplynutím doby ochrany
FG4A	udělené patenty	MK4Q	zánik průmyslového vzoru uplynutím doby ochrany
FG4Q	zapsané průmyslové vzory	MM4A	zánik patentů pro nezaplacení ročních poplatků
LD3K	částečný výmaz užitého vzoru	MM4F	zánik autorských osvědčení pro nezaplacení ročních poplatků
LD4Q	částečný výmaz průmyslového vzoru	ND1K	prodloužení platnosti užitého vzoru
MA4A	zánik patentu vzdáním se	ND4Q	obnova doby ochrany průmyslového vzoru
MA4F	zánik autorských osvědčení vzdáním se	PA4A	změna autorského osvědčení na patent
MC3K	výmaz užitého vzoru	PC9A	změna dispozičního práva k vynálezu
MC4A	zrušení patentu	PD1K	převod práv a ostatní změny majitelů užitého vzoru
MC4F	zrušení autorského osvědčení	PD4A	převod práv a ostatní změny majitelů patentů
MC4Q	výmaz průmyslového vzoru	PD4Q	převod práv a ostatní změny vlastníků průmyslových vzorů
MH1K	zánik užitého vzoru vzdáním se	QA9A	nabídka licence
MH4A	částečné zrušení patentu	SB4A	zapsané patenty do rejstříku po odtajnění
MH4F	částečné zrušení autorského osvědčení	SB4F	zapsaná autorská osvědčení do rejstříku po odtajnění
MH4Q	zánik průmyslového vzoru vzdáním se		
MK1K	zánik užitého vzoru uplynutím doby platnosti		

Opravy Změny Různé

Opravy u přihlášek vynálezů s žádostí o udělení patentu

HA9A	jmenování vynálezce	HF9A	oprava dat
HB9A	oprava jmen	HG9A	oprava chyb v třídění
HC9A	změna jmen	HH9A	oprava nebo změna všeobecně
HD9A	oprava adres	HK9A	tiskové chyby v úřed. věstnících
HE9A	změna adres		

Opravy ochranných dokumentů

patenty	autorská osvědčení	užité vzory	průmyslové vzory	
TA4A	TA4F	TA1K	TA4Q	jmenování vynálezce
TB4A	TB4F	TB1K	TB4Q	oprava jmen
TC4A	TC4F	TC1K	TC4Q	změna jmen
TD4A	TD4F	TD1K	TD4Q	oprava adres
TE4A	TE4F	TE1K	TE4Q	změna adres
TF4A	TF4F	TF1K	TF4Q	oprava dat
TG4A	TG4F	TG1K	TG4Q	oprava chyb v třídění
TH4A	TH4F	TH1K	TH4Q	oprava nebo změna všeobecně
TK9A	TK9F	TK1K	TK4Q	tiskové chyby v úřed. věstnících

Kódy pro označování zemí a mezinárodních organizací použité ve věstníku

AR	Argentina
AT	Rakousko
CA	Kanada
CH	Švýcarsko
CN	Čína
CZ	Česká republika
DE	Spolková republika Německo
DK	Dánsko
ES	Španělsko
FR	Francie
GB	Velká Británie
HR	Chorvatsko
HU	Maďarsko
IL	Izrael
IN	Indie
JP	Japonsko
LU	Lucembursko
NL	Nizozemí
PL	Polsko
SK	Slovensko
TR	Turecko
US	Spojené státy americké

Kódy pro označování států USA použité ve věstníku

CA	California
CT	Connecticut
DE	Delaware
IA	Iowa
IL	Illinois
MD	Maryland
MI	Michigan
NJ	New Jersey
NY	New York
OH	Ohio
SC	South Carolina
TX	Texas
WA	Washington

BB9A Zveřejněné přihlášky vynálezů - přehled podle čísel přihlášek

Dále uvedené přihlášky vynálezů byly zveřejněny dnem, uvedeným ve Věstníku podle zákona č. 527/1990 Sb., o vynálezech a zlepšovacích návrzích, ve znění pozdějších předpisů, a jsou k dispozici v patentové knihovně Úřadu průmyslového vlastnictví, Antonína Čermáka 2a, 160 68, Praha 6.

2010-108	<i>G 06 T 17/00</i>	(2006.01)
2010-124	<i>B 22 C 23/00</i>	(2006.01)
2010-125	<i>F 24 H 1/00</i>	(2006.01)
2010-128	<i>F 16 F 9/02</i>	(2006.01)
2010-129	<i>F 02 C 3/28</i>	(2006.01)
2010-138	<i>D 06 M 10/02</i>	(2006.01)
2010-421	<i>A 61 B 18/18</i>	(2006.01)
2010-510	<i>G 01 M 5/00</i>	(2006.01)
2010-554	<i>C 21 D 1/19</i>	(2006.01)
2010-651	<i>C 09 K 11/08</i>	(2006.01)
2010-697	<i>B 62 D 25/14</i>	(2006.01)
2010-720	<i>B 07 C 5/342</i>	(2006.01)
2010-933	<i>A 61 K 35/74</i>	(2006.01)
2011-262	<i>E 05 B 29/00</i>	(2006.01)

Zveřejněné přihlášky vynálezů - řazené podle MPT

- (51) **A61B 18/18** (2006.01)
(21) **2010-421**
(71) VYSOKÁ ŠKOLA BÁŇSKÁ-TECHNICKÁ UNIVERZITA
OSTRAVA, Ostrava - Poruba, CZ
Fakultní nemocnice Ostrava, Ostrava - Poruba, CZ

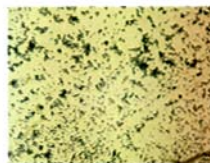

Kmen 16A/1 *Lactobacillus fermentum*

- (72) Vávra Petr MUDr. Ph.D., Klimkovic, CZ
Grepl Jan, Cervenka, CZ
Penhaker Marek Ing. Ph.D., Ostrava, CZ
Hlaváčková Milada Ing. Ph.D., Ostrava-Hrabůvka, CZ
Prokop Lukáš Ing. Ph.D., Karviná - Ráj, CZ
Sikora Tadeusz Ing. Ph.D., Jablůnkov, CZ

- (54) **Radiofrekvenční operační nástroj pro povrchovou a podpovrchovou polosférickou aplikaci**
(22) 27.05.2010

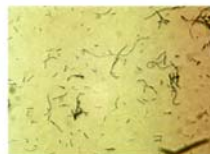

Kmen 13/A *Lactobacillus crispatus*

- (57) Radiofrekvenční operační nástroj pro povrchovou a podpovrchovou polosférickou aplikaci je určen pro polosférickou aplikaci radiofrekvenční energie a tím vytvoření zóny koagulační tkáně, kde bude následně veden řez chirurga. Navrhovaný nástroj je tvořen nosnou šablonou (3) o tvaru mezikruží s otvory (6) pro vedení elektrodoých jehel (4). Dále dvěma křídly (1 a 2) s upevňovacími elektrodoými jehlami (4) rozmístěnými ve tvaru čtyřúhelníkového pole, které je umístěno soustranně na hranách pravidelného n-úhelníku s poloměrem dle požadované velikosti abladovaného ložiska a dvěma přívodními vodiči pro každé elektrodové křídlo (1 a 2). Elektrodové křídlo (1 a 2) je spojeno s nosnou šablonou (3) pomocí čepů (5) takovým způsobem, aby po zasunutí obou elektrodoých křídel (1 a 2) do nosné šablony (3) vytvořil v abladované tkáni tvar polokoule. Elektrodová křídla (1 a 2) jsou osazena elektrodoými jehlami (4) s rozdílným uspořádáním. Elektrodové jehly (4) mají přibližně tvar čtvrtkružnice.

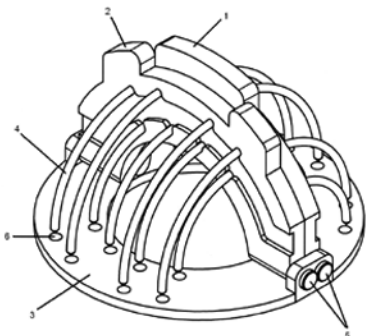

- (51) **B07C 5/342** (2006.01)
B65H 43/00 (2006.01)
G01N 21/892 (2006.01)
(21) **2010-720**
(71) SUMITOMO CHEMICAL COMPANY, LIMITED, 104-8260
Tokyo, JP
(72) Shinozuka Atsuhiko, Nihama-shi 792-0017, JP
Hirose Osamu, Imabari-shi 799-1523, JP
(54) **Systém a způsob třídění polarizujících filmů**
(22) 26.03.2009
(32) 31.03.2008
(31) 2008/90435
(33) JP
(86) PCT/JP2009/056082
(87) WO 2009/123004
(57) Systém pro třídění množiny listových filmů (3), z nichž některé jsou označené značkou, zahrnuje: CCD kameru (8) pro zachycení obrazů; obraz zpracující zařízení (9) pro detekci značky existující na množině listových filmů (3) na základě obrazů zachycených CCD kamerou (8), a vytvoření značky detekujících signálů (CH0, CH1), které indikují polohu značky; PLC (10) pro určení, pro každý z množiny listových filmů (3), na základě značky detekujících signálů CH0, CH1, zda-li je listový film (3) označen či nikoliv; a třídící zařízení (11) pro třídění, na základě výsledků určení PLC (10), množiny listových filmů (3) na (i) listový film(y) (3), který je označen, a (ii) listový film(y) (3), který není označen. Takto je možné automaticky třídít, bez manuálních postupů, množinu listových filmů (3) na (i) listový film(y) (3), který je označen, a (ii) listový film(y) (3), který není označen.

- (51) **A61K 35/74** (2006.01)
C12N 1/00 (2006.01)
C12R 1/225 (2006.01)
(21) **2010-933**
(71) VALOSUN a.s., Brno, CZ
(72) Čadová Lenka Mgr. Dr., Kyjov, CZ
(54) **Probiotické kmeny *Lactobacillus fermentum* 16A/1 a *Lactobacillus crispatus* 13A a jejich využití k vaginální aplikaci**
(22) 15.12.2010
(57) Řešení se týká probiotických kmenů *Lactobacillus fermentum* 16 A/1 (CCM 7879) a *Lactobacillus crispatus* 13A (CCM 7878), uložených v České sbírce mikroorganismů Přírodovědecké fakulty Masarykovy univerzity, Tvrdoého 14, 602 00 Brno, a jejich použití k prevenci či terapii vaginálních infekcí a k obnovení a stabilizaci vaginálního prostředí.

- (74) Čermák Hořejš Matějka a spol., JUDr. Karel Čermák, advokát, Národní 32, Praha 1, 11000

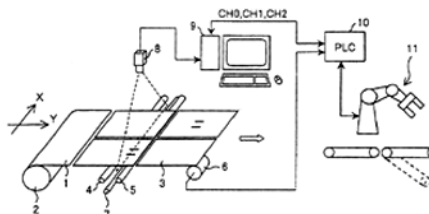

- (51) **B22C 23/00** (2006.01)
B22C 9/10 (2006.01)
(21) **2010-124**
(71) Slévárna Heunisch Brno, s.r.o., Brno, CZ
(72) Heunisch Jens, 90579 Langenzenn, DE
Bouška Ondřej Ing., Brno - Útěchov, CZ
(54) **Slévarenské jádro upravené pro snadnou manipulaci, způsob úpravy jádra a použití vakuového zařízení pro manipulaci s takto upraveným jádrem**
(22) 18.02.2010
(57) Slévarenské jádro (1) je upravené pro snadnou manipulaci tak, že jádro (1) je na povrchu opatřeno alespoň jednou

vzduchově neprodyšnou stykovou plochou (2).
Neprodyšná styková plocha (2) se vytvoří na kuželové vložce (3), která se pevně usadí do odpovídajícího otvoru v jádru (1), přičemž vložka (3) se vyrobí ze skupiny materiálů jako jsou například ocel, plast, keramika nebo jiného vhodného materiálu, nebo na vsazené destičce (4) nebo se provede jako nátěr (5). Taková úprava umožní použití vakuového zařízení pro manipulaci s jádrem (1).

(74) Ing. Jiří Malůšek, Mendlovo nám. 1a, Brno, 60300



(51) **C21D 1/19** (2006.01)
C21D 1/26 (2006.01)
C21D 1/32 (2006.01)

(21) **2010-554**

(71) COMTES FHT a.s., Dobřany, CZ
(72) Hauserová Daniela Ing., Plzeň, CZ
Nový Zbýšek Dr. Ing., Blovice, CZ
Dlouhý Jaromír Ing., Plzeň, CZ

(54) **Způsob žhání ocelového polotovaru**

(22) 15.07.2010

(57) Při časově úsporném způsobu žhání ocelového polotovaru, jehož cílem je získat definovaným způsobem vyžhánou ocel s příznivou morfologií karbidů ve feritické matrice, se ocelový polotovar podrobí základnímu ohřevu rychlostí vyšší než 10 °C/s na teplotu v intervalu 650 až 900 °C v celém průřezu, následně se ochladí maximálně o 200 °C rychlostí vyšší než 0,5 °C/s, což se provede alespoň dvakrát, načež se ochladí rychlostí vyšší než 0,5 °C/s.

(74) TICHÝ & POLÁČEK Patentová a známková kancelář, Ing. Jiří Poláček, Dominikánská 6, Plzeň, 30112

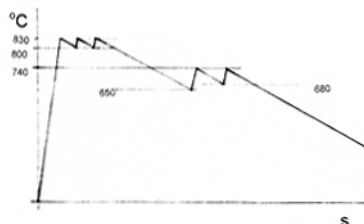

(51) **B62D 25/14** (2006.01)
B62D 29/04 (2006.01)
B62D 25/00 (2006.01)

(21) **2010-697**

(71) Magna Exteriors & Interiors (Bohemia) s. r. o., Liberec, CZ

(72) Hasl Paul Mgr., Liberec, CZ

(54) **Vyztužený konstrukční díl**

(22) 17.09.2010

(57) Vyztužený konstrukční díl (1, 1') sestává z nejméně jednoho plastového profilu (2, 3), který je opatřen alespoň v úsecích jeho vnějších vrstev (4, 5) podélnými výztužnými prvky (6) charakteru ve směru podélné osy (A) plastového profilu (2, 3) orientovaných vláken. V povrchu těchto podélných výztužných prvků (6) je vytvořeno tvarování (7) pro jejich zakotvení v plastovém profilu (2, 3) a pro zachycení tahových sil při zatížení ohybem.

(74) Ing. Vladimír Belfin, patentový zástupce, P.O.BOX 117, Kladno, 27280

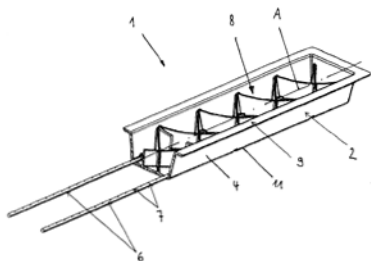

(51) **D06M 10/02** (2006.01)
D02J 3/00 (2006.01)

(21) **2010-138**

(71) Technická univerzita v Liberci, Liberec, CZ

(72) Wiener Jakob Doc. Ing. Ph.D., Liberec, CZ

(72) Štěpánková Marie Ing., Liberec, CZ

(54) **Způsob úpravy organických polymerních vláken a vláknenných útvarů obsahujících tato vlákna, způsob úpravy vláken obsahujících minerální jádro a plášť z organického materiálu a vláknenných útvarů obsahujících tato vlákna a způsob úpravy vláknenného útvaru obsahujícího minerální vlákna a organický materiál a tento vláknenný útvar**

(22) 24.02.2010

(57) Řešení se týká způsobu úpravy organických polymerních vláken konečné délky, jehož podstata spočívá v tom, že organická polymerní vlákna se na části své délky a alespoň na části svého obvodu karbonizují laserem, přičemž na jiné části své délky zůstávají beze změny. Řešení se dále týká způsobu úpravy vláken obsahujících minerální jádro a plášť z organického materiálu, jehož podstata spočívá v tom, že plášť se alespoň na části své délky a alespoň na části svého obvodu karbonizuje laserem. Řešení se také týká způsobu úpravy vláknenných útvarů obsahujících organická polymerní vlákna konečné délky, a vláknenného útvaru obsahujícího vlákna tvořená minerálním jádrem, na kterém je uložena plášť z organického materiálu. Řešení se také týká způsobu úpravy vláknenného útvaru obsahujícího minerální vlákna a organický materiál uspořádaný alespoň v části objemu vláknenného útvaru mezi minerálními vlákny a/nebo alespoň na povrchu vláknenného útvaru, jehož podstata spočívá v tom, že alespoň část organického materiálu se karbonizuje laserem. Kromě toho se řešení týká vláken a vláknenných útvarů připravených tímto způsobem.

(74) Ing. Dobroslav Musil, patentová kancelář, Ing. Dobroslav Musil, Cejl 38, Brno, 60200

(51) **C09K 11/08** (2006.01)
G01T 1/164 (2006.01)

(21) **2010-651**

(71) Fyzikální ústav AV ČR, v. v. i., Praha 8, CZ

(72) Boháček Pavel prom. fyz., Praha 11, CZ

Níkl Martin Ing. CSc., Praha 8, CZ

Trunda Bohumil Ing., Praha 4, CZ

Studnička Václav RNDr., Praha 11, CZ

(54) **Anorganický scintilátor na bázi hafničitanu strontnatého s nadbytkem hafnia nebo zirkoničitanu strontnatého s nadbytkem zirkonu**

(22) 31.08.2010

(57) Anorganický scintilátor na bázi hafničitanu strontnatého s nadbytkem hafnia nebo zirkoničitanu strontnatého s nadbytkem zirkonu, kde jeho složení je nestechiometrické, odpovídá vzorci Sr_mX_{2+m} , přičemž molární poměr $Sr/X = m < 1$, kde X = Hf nebo Zr. Způsob přípravy anorganického scintilátoru spočívá v tom, že se vychází materiál, směs $SrCO_3$ a HfO_2 nebo ZrO_2 , žhají při teplotách v rozmezí 500 °C až 1250 °C, přičemž se žhání materiálu provádí na podložce z keramiky ZrO_2 .

(74) Středisko společných činností AV ČR, v. v. i.; Patentové a licenční služby, Národní 1009/3, Praha 1, 11000

(51) **E05B 29/00** (2006.01)
E05B 29/14 (2006.01)
E05B 31/00 (2006.01)
E05B 25/08 (2006.01)
E05B 21/06 (2006.01)
E05B 15/00 (2006.01)
E05B 19/02 (2006.01)

(21) **2011-262**

(71) ASSA ABLOY Rychnov, s. r. o., Rychnov nad Kněžnou, CZ

- (72) Holda Jiří Ing., Jaroměř, CZ
(54) **Zámek a klíč**
(22) 05.05.2011
(57) Zámek a klíč, kde zámek má dvě sousední zamykací válcové vložky (1), otočně uložené každá ve svém pouzdru (2), mezi nimiž je v ose otočně uložen ovládací zub (5) zámku, přičemž obě pouzdra jsou navzájem ve spodní části spojena můstkem (3), obě válcové vložky (1) jsou jednotlivě osazeny spojkou (4), která je současně suvně, ale neotočně vůči ovládacímu zubu (5), uložena v ose otáčení tělesa tohoto ovládacího zubu (5). V obloukovitých radiálních drážkách (12), uspořádaných po délce válcového tělesa vložky (1), je nejméně jedna řada odpružených lamel (11) srpkovitého tvaru, které jsou v těchto radiálních drážkách (12) kluzně vedeny pomocí svých výstupků (13), uspořádaných na vnější straně každé lamely (11) a zasahujících do vnitřních radiálních drážek (20) v pouzdru (2), kde tyto výstupky (13) jsou úhlově od sebe odsazené a spolupracují s axiálními drážkami (14) ve vnitřní válcovité ploše pouzdra (2). Posuv výstupků (13) jednotlivých lamel (11) do odpovídající axiální drážky (14) je ovládán prvním kódováním (15) plochého klíče (7), do kterého je lamela (11) po zasunutí klíče (7) do zámku pružně dotlačována. Pro zaizení otáčení vložky (1) po zasunutí autorizovaného plochého klíče (7) je v oblasti vnitřního konce válcové vložky (1) v této vložce (1) vložen omezovací kolík (21), jehož vně vystupující část je suvně uspořádána v podélné drážce (22), vytvořené v pouzdru (2), která přechází ve směru k ovládacímu zubu (5) do radiální drážky (23) pouzdra (2). Ve funkční poloze po zasunutí autorizovaného plochého klíče (7), ve které jsou všechny lamely (11) natočeny tak, že jejich vnější výstupky (13) lícují s podélnými axiálními drážkami (14), a dále po zatlačení vložky (1) dovnitř do zámku působením dorazové části (26) dřívku plochého klíče (7) je omezovací kolík (21) situován v radiální drážce (23) pouzdra (2) v definované axiální poloze pro následné otáčení vložky (1) v pouzdru (2).
- (74) Pavel Reichel a kol., Ing. Pavel Reichel, Lopatecká 14, Praha 4, 14700

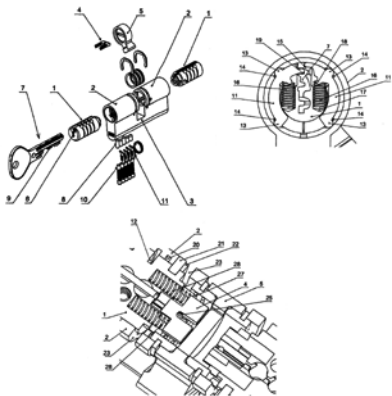

- (51) **F02C 3/28** (2006.01)
C10J 3/00 (2006.01)
F01K 13/00 (2006.01)
F02G 1/043 (2006.01)
F01K 23/00 (2006.01)
(21) **2010-129**
(71) KOVO TOPIČ a.s., Kojetín, CZ
(72) Surý Jiří Prof. Ing. DrSc., Moravská Nová Ves, CZ
Surý Jiří, Brno, CZ
(54) **Energetická jednotka pro výrobu elektrické energie z plynů, vyvinutých z biomasy a z uhlíkatých surovin a způsob její činnosti**
(22) 19.02.2010
(57) Vynález se týká energetické jednotky pro výrobu elektrické energie z plynů, vyvinutých z biomasy a uhlíkatých surovin, kde jednotka obsahuje alespoň sekci vyvíječe směsného plynu, obsahujícího také spalitelné složky typu CO, CH₄, H₂ spalovací sekci těchto spalitelných složek, upravenou pro dosažení a udržování

teploty spalin alespoň 1.200 °C, a sekci výroby elektrické energie. Podstata spočívá v tom, že sekce (1) vyvíječe směsného plynu, obsahujícího také spalitelné složky typu CO, CH₄, H₂, je vytvořena jako vysokotlaký plynový generátor (10). Spalovací sekce (2) spalitelných složek, upravená pro dosažení a udržování teploty spalin alespoň 1.200 °C, je vytvořena jako vysokoteplotní reformátor (20) s plynovým hořákem (21) a sekce (3) výroby elektrické energie je vytvořena jako turbogenerátorové soustrojí (80). Mezi plynový hořák (21) a turbogenerátorové soustrojí (80) je zařazen alespoň výměník (30) tepla a turbokompresorová jednotka (50), kde výměník (30) tepla je upraven pro chlazení plynů z plynového hořáku (21) a současně pro ohřívání alespoň spalovacího vzduchu, vedeného z příslušné sekce (32) výměníku (3) tepla, k plynovému hořáku (21), a zplyňovacího vzduchu, vedeného k žárovému pásmu (14) vysokotlakého plynového generátoru (10). Výměník (30) tepla je napojen na svém výstupu ještě na turbínový vstup turbíny (51) turbokompresorové jednotky (50), jejíž plynový výstup je napojen na turbínový vstup turbíny (81) turbogenerátorového soustrojí (80). Další podstatou je ještě způsob činnosti tohoto zařízení, kde jsou blíže určeny poměry teplotní, tlakové a časové při práci popsané energetické jednotky.

- (74) BOHEMIA PATENT, Ing. Jana Vandělíková, Spálená 29, Praha 1, 11000

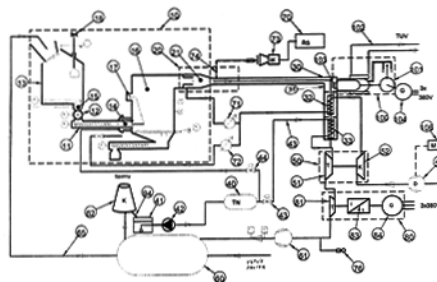

- (51) **F16F 9/02** (2006.01)
F16F 11/00 (2006.01)
F16F 5/00 (2006.01)
E05F 3/02 (2006.01)
E05F 5/10 (2006.01)
(21) **2010-128**
(71) Jakl Albin Ing. CSc., Praha 7, CZ
(72) Knobloch Rafael, Praha 6, CZ
(54) **Pneumatická pružina**
(22) 18.02.2010
(57) Pneumatická pružina je tvořena dutým pracovním válcem (1) s prvním koncem (2), upraveným pro upevnění na jednom odpruženém předmětu, a s uzavřeným druhým koncem (12), kterým prochází s utěsněním pístní tyč (60), jejíž jeden volný konec, vystupující z pracovního válce (1), je upraven pro upevnění na druhém odpruženém předmětu a druhý volný konec zasahuje do pracovního prostoru (10) pracovního válce (1), přičemž pracovní prostor (10) je uzavřen dnem (3) prvního konce (2) pracovního válce (1) nebo pístem (61), spojeným s druhým volným koncem pístní tyče (60), a propojen propojovacími otvory (35) pracovního válce (1) s vnějším zásobním prostorem (33) pracovního média, přičemž podle vynálezu je v druhém konci (12) pracovního válce (1), souose s pístní tyčí (60), uložen válcový převodní čep (20), jehož konec, vystupující z pracovního válce (1), je opatřen ovládacími prostředky pro otáčení a/nebo axiální posuv převodního čepu (20) a jehož druhý konec, zasahující do pracovního prostoru (10), je opatřen axiálními dorazy (42, 42a) pro vymezení axiálního pohybu škrtkového kroužku (43, 43a, 43b), uloženého na převodním čepu (20, 20a) nebo pístní tyči (60), pro pohyb mezi první polohou pro uzavření průtoku pracovního média mezi pracovním prostorem (10) a vnějším zásobním prostorem (33) a druhou polohou pro uvolnění průtoku pracovního média mezi pracovním prostorem (10) a vnějším zásobním prostorem (33).

- (74) FISCHER & PARTNER Intellectual Property s.r.o., Ing. Michael Fischer, Na Hrobcí 294/5, Praha 2, 12000

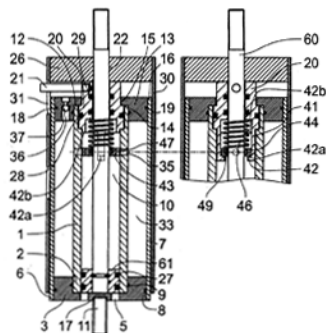

- (51) **F24H 1/00** (2006.01)
(21) **2010-125**
(71) Abraham Petr, Hudlice, CZ
(72) Abraham Petr, Hudlice, CZ
(54) **Kotlové těleso kondenzačního plynového kotle s hořákovou komorou pro bezplamenné spalování a dochlazovacím výměníkem s integrovaným tlumičem hluku**
(22) 18.02.2010
(57) Zařízení ke spalování plyných paliv určené k ohřevu kapalného média a to nekatalickým bezplamenným způsobem spalování předmísené palivové směsi na povrchu keramických kuliček (7) plynopropustné radiační náplně hořákové komory kotle (6), vyznačené tím, že v horním prostoru (5) nad keramickou náplní hořákové komory je umístěna zapalovací/ionizační elektroda (2), spodní hrana horního volného prostoru hořákové komory je tvořena horní vrstvou keramických kuliček - plynopropustné radiační náplně sloužící jako hořák kotle, hořáková komora (6) je svařenec, po obvodu i na horní straně obklopen dvojítm teplosměnným ocelovým opláštěním, uvnitř kterého proudí kapalné médium, středem plynopropustné radiační náplně je vedeno středové teplosměnné vychlazovací jádro (8) spojené s dvojítm pláštěm hořákové komory, uvnitř kterého proudí kapalné médium, teplosměnný povrch hořákové komory (6) je v celém jeho průřezu stejný, spodní část hořákové komory je zakončena roštem (10), na hořákovou komoru (6) navazuje dochlazovací výměník (11), výměník (11) je tvořený do šroubovice stočeným trubkovým výměníkem (12) o několika závitech - stoupáních s lamelami - žebry, do středového prostoru trubkového výměníku (11) integrovaným tlumičem hluku (13), výstupní spalínová komora (15) je na boční straně opatřena výstupním hrdlem pro napojení odkouření kotle, výstupní spalínová komora (15) je ve spodní části doplněna tlumičem hluku, na spodní část dna výstupní spalínové komory (15) je umístěn sifon pro odvod kondenzátu.

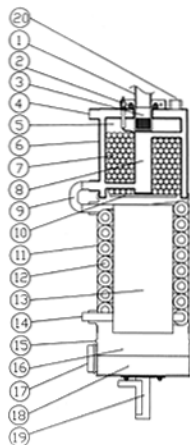

- (51) **G01M 5/00** (2006.01)
G01B 5/30 (2006.01)
G01B 7/16 (2006.01)
(21) **2010-510**
(71) České vysoké učení technické v Praze Kloknerův ústav, Praha 6, CZ
(72) Záruba Jan Ing. CSc., Praha 6, CZ
Štemberk Pavel Ing., Sedlčany, CZ
Gigl Tomáš, Praha 10, CZ
(54) **Strunový tahový siloměr pro deformetrická měření**
(22) 28.06.2010
(57) Předmět vynálezu je strunový tahový siloměr pro deformetrická měření svislých průhybů rozměrných stavebních konstrukcí s využitím principu přenosu měřené deformace předepjatou invarovou strunou (10) k srovnávacímu bodu, ke kterému je upevněn siloměr pro měření změn předpětí tahové pružiny (11) vyvolané deformací přenesenou na tahovou pružinu (11) předepjatou invarovou strunou (10). Strunový tahový siloměr je tvořen horním trámem (1) a spodním trámem (2) tvořícím páky se shodným pákovým poměrem propojenými na svých koncích prvním táhlem (3) a druhým táhlem (4) stejné délky do obdélníkového tvaru rámu. První táhlo (3) tvoří siloměr, a druhé táhlo (4) je opatřeno alespoň jedním pružným kloubem (5) a to na straně upevnění druhého táhla (4) k hornímu trámu (1). V horním trámu (1) a ve spodním trámu (2) je kolmo na jejich podélnou osu vytvořena alespoň jedna dvojice vzájemně sousedících otvorů (8), do kterých je v horním trámu (1) upevněn závěs (6) opatřený okem pro zavěšení pružiny (11) a ve spodním trámu (2) je proti závěsu (6) do otvoru (8) upevněn teleskopický závěs (7) s nastavitelným dorazovým kroužkem (12) pro kalibraci měrkami (14). Teleskopický závěs (7) je opatřen koncovou univerzální svěrkou (15) a příčným šroubem (13) pro zajištění polohy teleskopického závěsu (7).
(74) Ing. Hana Dušková, Na Kočově 180, Chotutice, 28103

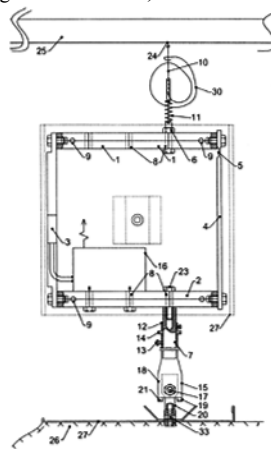

- (51) **G06T 17/00** (2006.01)
A61B 5/107 (2006.01)
(21) **2010-108**
(71) Nejedlá Marie Ing. Mgr. Ph.D., Prostějov, CZ
(54) **Způsob skenování a následného měření rozměrů a/nebo povrchu lidského těla a zařízení k provádění tohoto způsobu**
(22) 11.02.2010
(57) Podstata způsobu skenování a následného měření a/nebo povrchu lidské postavy spočívá v tom, že se na měřenou postavu zaměří jeden svislý paprsek čárového laseru umístěný ve zvolené vzdálenosti a výšce od měřené postavy tak, aby svislý paprsek čárového laseru pokryl celou výšku stojící či sedící měřené postavy oblečené v příslušném světlém spodním prádle. Skenování rozměrů a/nebo povrchu měřené postavy se provádí v temné místnosti snímačem (28), kterým je fotoaparát nebo CCD kamera a kterým se zachycují jednotlivé stopy svislého paprsku čárového laseru měřené postavy po shodně nastavených a zvolených časových nebo úhlových úsecích v rozsahu až 360°. Následně se získané snímky ze snímače importují do počítače a ze vzájemné polohy měřené

postavy, snímače (28) a laseru (29) se prostřednictvím počítačových programů Matlab a Excel nebo programu obchodního označení Mit_MaNescan zjistí a vyhodnotí prostorové souřadnice jednotlivých stop svislých paprsků čárového laseru v rozsahu až 360°. Před započítím měření rozměrů a/nebo povrchu lidského těla se provede nejprve kalibrace měřicího systému tvořeného snímačem (28), laserem (29) a kalibračním předmětem, který nahrazuje měřenou postavu. Zjištěné prostorové souřadnice jednotlivých stop svislých paprsků čárového laseru se mohou dále zpracovat známým 3D CAD programem CATIA, čímž se dosáhne vyobrazení lidské postavy složené z množiny bodů tvořících jednotlivé linie stop svislých paprsků čárového laseru. Zařízení je vybaveno rotačním podstavcem (24) pro umístění skenované a měřené postavy provedeným v černé barvě, k němuž je samostatně přiřazen ramenový stojan (25) provedený rovněž v černé barvě a vytvořený ve tvaru kříže, jehož horizontální rameno (26) je upraveno seřiditelně ve vertikálním směru s možností fixace jeho polohy na středním sloupku (27) ramenového stojanu (25). Na horizontálním ramenu (26) ramenového stojanu (25) je umístěn jednak snímač (28), kterým je fotoaparát nebo CCD kamera a jednak laser (29). Na otočném stole (1) rotačního podstavce (24) je v držácích (22) upevněna dvojice anatomických holí (3).

(74) STRNAD Patent. a známková kancelář, Ing. Václav Strnad, Rychtářská 375/31, Liberec 14, 46014

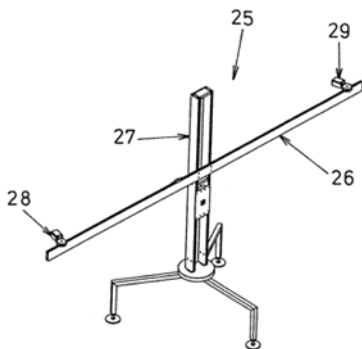

Zveřejněné přihlášky vynálezů - přehled podle třídících znaků

Tato kapitola obsahuje zveřejněné přihlášky vynálezů uspořádané podle třídících znaků mezinárodního patentové třídění, nacházejících se na druhém až x-tém místě zařazení přihlášky vynálezu. Přihlášky vynálezu uspořádané podle třídících znaků na 1. pozici zařazení jsou uvedeny v předchozí části.

A 61 B 5/107	(2006.01)	2010-108
B 22 C 9/10	(2006.01)	2010-124
B 62 D 25/00	(2006.01)	2010-697
B 62 D 29/04	(2006.01)	2010-697
B 65 H 43/00	(2006.01)	2010-720
C 10 J 3/00	(2006.01)	2010-129
C 12 N 1/00	(2006.01)	2010-933
C 12 R 1/225	(2006.01)	2010-933
C 21 D 1/26	(2006.01)	2010-554
C 21 D 1/32	(2006.01)	2010-554
D 02 J 3/00	(2006.01)	2010-138
E 05 B 15/00	(2006.01)	2011-262
E 05 B 19/02	(2006.01)	2011-262
E 05 B 21/06	(2006.01)	2011-262
E 05 B 25/08	(2006.01)	2011-262
E 05 B 29/14	(2006.01)	2011-262
E 05 B 31/00	(2006.01)	2011-262
E 05 F 3/02	(2006.01)	2010-128
E 05 F 5/10	(2006.01)	2010-128
F 01 K 13/00	(2006.01)	2010-129
F 01 K 23/00	(2006.01)	2010-129
F 02 G 1/043	(2006.01)	2010-129
F 16 F 11/00	(2006.01)	2010-128
F 16 F 5/00	(2006.01)	2010-128
G 01 B 5/30	(2006.01)	2010-510
G 01 B 7/16	(2006.01)	2010-510
G 01 N 21/892	(2006.01)	2010-720
G 01 T 1/164	(2006.01)	2010-651

Seznam přihlašovatelů zveřejněných přihlášek vynálezů

(71)	(21)	(51)	(71)	(21)	(51)
Abraham Petr, Hudlice, CZ	2010-125	F 24 H 1/00	(2006.01)		
ASSA ABLOY Rychnov, s. r. o., Rychnov nad Kněžnou, CZ	2011-262	E 05 B 29/00	(2006.01)		
COMTES FHT a.s., Dobřany, CZ	2010-554	C 21 D 1/19	(2006.01)		
České vysoké učení technické v Praze Kloknerův ústav, Praha 6, CZ	2010-510	G 01 M 5/00	(2006.01)		
Fyzikální ústav AV ČR, v. v. i., Praha 8, CZ	2010-651	C 09 K 11/08	(2006.01)		
Jakl Albin Ing. CSc., Praha 7, CZ	2010-128	F 16 F 9/02	(2006.01)		
KOVO TOPIČ a.s., Kojetín, CZ	2010-129	F 02 C 3/28	(2006.01)		
Magna Exteriors & Interiors (Bohemia) s. r. o., Liberec, CZ	2010-697	B 62 D 25/14	(2006.01)		
Nejedlá Marie Ing. Mgr. Ph.D., Prostějov, CZ	2010-108	G 06 T 17/00	(2006.01)		
Slévárna Heunisch Brno, s.r.o., Brno, CZ	2010-124	B 22 C 23/00	(2006.01)		
SUMITOMO CHEMICAL COMPANY, LIMITED, 104-8260 Tokyo, JP	2010-720	B 07 C 5/342	(2006.01)		
Technická univerzita v Liberci, Liberec, CZ	2010-138	D 06 M 10/02	(2006.01)		
VALOSUN a.s., Brno, CZ	2010-933	A 61 K 35/74	(2006.01)		
VYSOKÁ ŠKOLA BÁŇSKÁ-TECHNICKÁ UNIVERZITA OSTRAVA, Ostrava - Poruba, CZ	2010-421	A 61 B 18/18	(2006.01)		

FG4A

Udělené patenty - přehled podle čísel patentů

V období uzávěrky tohoto čísla Věstníku udělil Úřad průmyslového vlastnictví tyto patenty.

302676	C 21 D 1/19	(2006.01)
302677	C 12 N 5/24	(2006.01)
302678	C 07 B 43/02	(2006.01)
302679	F 16 B 13/00	(2006.01)
302680	E 04 B 1/41	(2006.01)
302681	A 01 K 1/00	(2006.01)
302682	C 12 N 5/02	(2006.01)
302683	A 61 K 35/74	(2006.01)
302684	A 61 B 18/18	(2006.01)
302685	G 01 M 5/00	(2006.01)
302686	E 05 B 29/00	(2006.01)
302687	C 09 K 11/08	(2006.01)
302688	F 23 G 7/00	(2006.01)

FG4A

Udělené patenty - přehled podle MPT

(51) A01K 1/00 (2006.01)	(54) Anorganický scintilátor na bázi hafničitanu strontnatého s nadbytkem hafnia nebo zirkoničitanu strontnatého s nadbytkem zirkonu
(11) E04H 5/08 (2006.01)	(22) 31.08.2010
(40) 302681	(74) Středisko společných činností AV ČR, v. v. i.; Patentové a licenční služby, Národní 1009/3, Praha 1, 11000
(40) 02.07.2008	
(21) 2006-814	
(73) Výzkumný ústav živočišné výroby, v.v.i., Praha, CZ	
(72) Černá Daniela, Praha, CZ	
(54) Volný individuální dvojbox na ustájení	(51) C12N 5/02 (2006.01)
(22) 20.12.2006	(51) C12M 3/00 (2006.01)
(74) Ministerstvo zemědělství ČR, Mgr. Hana Jirkalová, Těšnov 17, Praha 1, 11705	(51) C12M 3/02 (2006.01)
	(51) C12M 3/04 (2006.01)
	(11) 302682
	(40) 27.10.2010
	(21) 2009-236
	(73) Univerzita Palackého, Olomouc, CZ
	(72) Místrik Martin Mgr., Zlín, CZ
	(72) Bártek Jiří Prof. MUDr. CSc., 2670 Greve, DK
	(54) Způsob produkce synchronizovaných adherentně rostoucích buněčných linií a přístroj pro provádění tohoto způsobu
	(22) 16.04.2009
	(74) Ing. Petr Soukup, Videňská 8, Olomouc, 77200
(51) A61B 18/18 (2006.01)	(51) C12N 5/24 (2006.01)
(11) 302684	(51) C12N 15/07 (2006.01)
(40) 31.08.2011	(51) C12N 5/10 (2006.01)
(21) 2010-421	(11) 302677
(73) VYSOKÁ ŠKOLA BAŇSKÁ-TECHNICKÁ	(40) 17.10.2001
UNIVERZITA OSTRAVA, Ostrava - Poruba, CZ	(21) 2001-2023
Fakultní nemocnice Ostrava, Ostrava - Poruba, CZ	(73) BAYER CORPORATION, Pittsburgh, PA, US
(72) Vávra Petr MUDr. Ph.D., Klimkovice, CZ	(72) Cho Myung-Sam, Pinole, CA, US
Grepl Jan, Červenka, CZ	(54) Lidská hybridní hostitelská buňka pro expresi savčího genu
Penhaker Marek Ing. Ph.D., Ostrava, CZ	(32) 10.12.1998
Hlaváčková Milada Ing. Ph.D., Ostrava-Hrabůvka, CZ	(31) 09/209920
Prokop Lukáš Ing. Ph.D., Karviná - Ráj, CZ	(33) US
Sikora Tadeusz Ing. Ph.D., Jablůnkov, CZ	(86) PCT/US1999/029332
(54) Radiofrekvenční operační nástroj pro povrchovou a podpovrchovou polosférickou aplikaci	(87) WO 2000/034462
(22) 27.05.2010	(22) 08.12.1999
	(74) JUDr. Pavel Zelený, Hálkova 2, Praha 2, 12000
(51) A61K 35/74 (2006.01)	(51) C21D 1/19 (2006.01)
(51) C12N 1/00 (2006.01)	(51) C21D 1/26 (2006.01)
(51) C12R 1/225 (2006.01)	(51) C21D 1/32 (2006.01)
(11) 302683	(11) 302676
(40) 31.08.2011	(40) 31.08.2011
(21) 2010-933	(21) 2010-554
(73) VALOSUN a.s., Brno, CZ	(73) COMTES FHT a.s., Dobřany, CZ
(72) Čadová Lenka Mgr. Dr., Kyjov, CZ	(72) Hauserová Daniela Ing., Plzeň, CZ
(54) Probiotické kmeny Lactobacillus fermentum 16A/1 a Lactobacillus crispatus 13A a jejich využití k vaginální aplikaci	(72) Nový Zbyšek Dr. Ing., Bludice, CZ
(22) 15.12.2010	(72) Dlouhý Jaromír Ing., Plzeň, CZ
	(54) Způsob žhání ocelového polotovaru
	(22) 15.07.2010
	(74) TICHÝ & POLÁČEK Patentoprávní a známková kancelář, Ing. Jiří Poláček, Dominikánská 6, Plzeň, 30112
(51) C07B 43/02 (2006.01)	(51) E04B 1/41 (2006.01)
(51) C07C 205/06 (2006.01)	(51) F16B 13/00 (2006.01)
(11) 302678	(11) 302680
(40) 12.06.2002	(40) 16.04.2003
(21) 2001-3995	(21) 2002-4205
(73) Lanxess Deutschland GmbH, Leverkusen, DE	(73) LIKOSAR Ferdinand, Bludsch, AT
(72) Demuth Ralf Dr., Hilden, DE	(72) Likosar Juliane Magdalena, Bludsch, AT
Döbert Frank Dr., Köln, DE	(54) Způsob upevnění rozpěrky v nenosném obkladovém plášti
Petersen Harald Dr., Dormagen, DE	(32) 26.03.2001
Ronge Georg Dr., Düsseldorf, DE	(31) 10114929
Veber Hans-Martin Dr., Leverkusen, DE	(33) DE
Würminghausen Thomas Dr., Leverkusen, DE	(86) PCT/EP2002/003331
Zirngiebl Eberhard Dr., Köln, DE	(87) WO 2002/077381
(54) Způsob kontinuální isothermní výroby mononitrotoluenů	(22) 25.03.2002
(32) 08.11.2000	(74) JUDr. Miloš Všeťečka, Hálkova 2, Praha 2, 12000
(31) 10055359	
(33) DE	
(22) 06.11.2001	
(74) Společná advokátní kancelář Všeťečka Zelený Švorčík Kalenský a partneři, JUDr. Miloš Všeťečka, Hálkova 2, Praha 2, 12000	
(51) C09K 11/08 (2006.01)	
(51) G01T 1/164 (2006.01)	
(11) 302687	
(40) 31.08.2011	
(21) 2010-651	
(73) Fyzikální ústav AV ČR, v. v. i., Praha 8, CZ	
(72) Boháček Pavel prom. fyz., Praha 11, CZ	
Nikl Martin Ing. CSc., Praha 8, CZ	
Trunda Bohumil Ing., Praha 4, CZ	
Studnička Václav RNDr., Praha 11, CZ	

- (51) **E05B 29/00** (2006.01)
E05B 29/14 (2006.01)
E05B 31/00 (2006.01)
E05B 25/08 (2006.01)
E05B 21/06 (2006.01)
E05B 15/00 (2006.01)
E05B 19/02 (2006.01)
(11) 302686
(40) 31.08.2011
(21) **2011-262**
(73) ASSA ABLOY Rychnov, s. r. o., Rychnov nad Kněžnou,
CZ
(72) Holda Jiří Ing., Jaroměř, CZ
(54) **Zámek a klíč**
(22) 05.05.2011
(74) Pavel Reichel a kol., Ing. Pavel Reichel, Lopatecká 14,
Praha 4, 14700
-

- (51) **F16B 13/00** (2006.01)
E04F 13/08 (2006.01)
E04D 3/36 (2006.01)
(11) 302679
(40) 14.05.2003
(21) **2002-1935**
(73) HILTI AKTIENGESELLSCHAFT, Schaan, LI
(72) Bisping Heinz, Augsburg, DE
Koelbl Alois, Buchloe, DE
Wieser Juergen, Kaufering, AT
Zimmerer Claudia, Augsburg, DE
Hausner Wolfgang, Igling, DE
(54) **Upevňovací prvek pro upevňování izolačních desek na
podkladu**
(32) 25.09.2001
(31) 10147154
(33) DE
(22) 04.06.2002
(74) PATENTSERVIS PRAHA a.s., Jivenská 1, Praha 4, 14000
-

- (51) **F23G 7/00** (2006.01)
C02F 11/06 (2006.01)
(11) 302688
(40) 13.09.2006
(21) **2005-30**
(73) ECOPLANT Praha spol. s r. o., Praha, CZ
(72) Beránek Jaroslav Ing. CSc., Praha, CZ
(54) **Způsob spalování kalu a zařízení k provádění způsobu**
(22) 17.01.2005
(74) Ing. Libor Šimek, Vinohradská 194, Praha 3 - Vinohrady,
13000
-

- (51) **G01M 5/00** (2006.01)
G01B 5/30 (2006.01)
G01B 7/16 (2006.01)
(11) 302685
(40) 31.08.2011
(21) **2010-510**
(73) České vysoké učení technické v Praze Kloknerův ústav,
Praha 6, CZ
(72) Záruba Jan Ing. CSc., Praha 6, CZ
Štemberk Pavel Ing., Sedlčany, CZ
Gigl Tomáš, Praha 10, CZ
(54) **Strunový tahový siloměr pro deformetrická měření**
(22) 28.06.2010
(74) Ing. Hana Dušková, Na Kočově 180, Chotutice, 28103
-

Seznam majitelů udělených patentů

(73)	(11)	(51)	(73)	(11)	(51)
ASSA ABLOY Rychnov, s. r. o., Rychnov nad Kněžnou, CZ	302686	E 05 B 29/00	(2006.01)		
BAYER CORPORATION, Pittsburgh, PA, US	302677	C 12 N 5/24	(2006.01)		
COMTES FHT a.s., Dobřany, CZ	302676	C 21 D 1/19	(2006.01)		
České vysoké učení technické v Praze Kloknerův ústav, Praha 6, CZ	302685	G 01 M 5/00	(2006.01)		
ECOPLANT Praha spol. s r. o., Praha, CZ	302688	F 23 G 7/00	(2006.01)		
Fakultní nemocnice Ostrava, Ostrava - Poruba, CZ	302684	A 61 B 18/18	(2006.01)		
Fyzikální ústav AV ČR, v. v. i., Praha 8, CZ	302687	C 09 K 11/08	(2006.01)		
HILTI AKTIENGESELLSCHAFT, Schaan, LI	302679	F 16 B 13/00	(2006.01)		
Lanxess Deutschland GmbH, Leverkusen, DE	302678	C 07 B 43/02	(2006.01)		
LIKOSAR Ferdinand, Bludesch, AT	302680	E 04 B 1/41	(2006.01)		
LIKOSAR Juliane Magdalena, Bludesch, AT	302680	E 04 B 1/41	(2006.01)		
Univerzita Palackého, Olomouc, CZ	302682	C 12 N 5/02	(2006.01)		
VALOSUN a.s., Brno, CZ	302683	A 61 K 35/74	(2006.01)		
VYSOKÁ ŠKOLA BÁŇSKÁ-TECHNICKÁ UNIVERZITA OSTRAVA, Ostrava - Poruba, CZ	302684	A 61 B 18/18	(2006.01)		
Výzkumný ústav živočišné výroby, v.v.i., Praha, CZ	302681	A 01 K 1/00	(2006.01)		

Zpřístupněné překlady nároků evropských patentových přihlášek

U následujících zveřejněných evropských patentových přihlášek s účinky pro Českou republiku byl přihlašovatelem předložen překlad patentových nároků do českého jazyka (§ 35a, odst. 4 zákona č. 527/1990 Sb., v platném znění). Datum zpřístupnění překladu patentových nároků veřejnosti je datum publikace tohoto Věstníku. Údaje jsou řazeny vzestupně podle čísla zveřejnění evropské patentové přihlášky.

- (97) EP 2340149
(97) 06.05.2010
(51) B24B 21/16 (2006.01)
B24B 9/18 (2006.01)
(96) 27.10.2009
(96) 09744023.4
(71) Fischer, Josef, 4933 Wildenau, AT
(72) Fischer, Josef, 4933 Wildenau, AT
(54) Přestavitelný pásový brousící nástroj
(32) 29.10.2008
(31) 16852008
(33) AT
(86) PCT/AT2009/000416
(87) WO 2010/048651
(74) Společná advokátní kancelář Všetečka Zelený Švorčík
Kalenský a partneři, JUDr. Otakar Švorčík, Hálkova 2,
Praha 2, 12000

Udělené evropské patenty

Evropský patentový úřad udělil následující evropské patenty s účinky pro Českou republiku. Tyto patenty mohou být zrušeny nebo zachovány v pozmeněném znění Evropským patentovým úřadem v řízení o odporu. K tomu, aby nabyl evropský patent účinnosti na území České republiky, je třeba, aby byl Úřadu předložen ve stanovené lhůtě překlad patentového spisu do českého jazyka (§ 35c odst. 2 až 4 zákona č. 527/1990 Sb., v platném znění).

- | | | | |
|-----------------|-----------------|-----------------|-----------------|
| (97) EP 1288724 | (47) 17.08.2011 | (97) EP 1507558 | (47) 17.08.2011 |
| (97) EP 1296469 | (47) 17.08.2011 | (97) EP 1510234 | (47) 17.08.2011 |
| (97) EP 1306910 | (47) 17.08.2011 | (97) EP 1511713 | (47) 17.08.2011 |
| (97) EP 1315343 | (47) 17.08.2011 | (97) EP 1512215 | (47) 17.08.2011 |
| (97) EP 1335193 | (47) 17.08.2011 | (97) EP 1513961 | (47) 17.08.2011 |
| (97) EP 1342912 | (47) 17.08.2011 | (97) EP 1515763 | (47) 17.08.2011 |
| (97) EP 1374999 | (47) 17.08.2011 | (97) EP 1515788 | (47) 17.08.2011 |
| (97) EP 1376163 | (47) 17.08.2011 | (97) EP 1516726 | (47) 17.08.2011 |
| (97) EP 1382316 | (47) 17.08.2011 | (97) EP 1518182 | (47) 17.08.2011 |
| (97) EP 1398993 | (47) 17.08.2011 | (97) EP 1526223 | (47) 17.08.2011 |
| (97) EP 1404094 | (47) 17.08.2011 | (97) EP 1526313 | (47) 17.08.2011 |
| (97) EP 1411330 | (47) 17.08.2011 | (97) EP 1529770 | (47) 17.08.2011 |
| (97) EP 1435149 | (47) 17.08.2011 | (97) EP 1529772 | (47) 17.08.2011 |
| (97) EP 1440187 | (47) 17.08.2011 | (97) EP 1537682 | (47) 17.08.2011 |
| (97) EP 1441646 | (47) 17.08.2011 | (97) EP 1539035 | (47) 17.08.2011 |
| (97) EP 1441649 | (47) 17.08.2011 | (97) EP 1539054 | (47) 17.08.2011 |
| (97) EP 1444233 | (47) 17.08.2011 | (97) EP 1539413 | (47) 17.08.2011 |
| (97) EP 1448473 | (47) 17.08.2011 | (97) EP 1540923 | (47) 17.08.2011 |
| (97) EP 1450960 | (47) 17.08.2011 | (97) EP 1545195 | (47) 17.08.2011 |
| (97) EP 1455014 | (47) 17.08.2011 | (97) EP 1547207 | (47) 17.08.2011 |
| (97) EP 1455136 | (47) 17.08.2011 | (97) EP 1549376 | (47) 17.08.2011 |
| (97) EP 1456419 | (47) 17.08.2011 | (97) EP 1549595 | (47) 17.08.2011 |
| (97) EP 1460813 | (47) 17.08.2011 | (97) EP 1551239 | (47) 17.08.2011 |
| (97) EP 1466366 | (47) 17.08.2011 | (97) EP 1551703 | (47) 17.08.2011 |
| (97) EP 1469969 | (47) 17.08.2011 | (97) EP 1554744 | (47) 17.08.2011 |
| (97) EP 1473789 | (47) 17.08.2011 | (97) EP 1555858 | (47) 17.08.2011 |
| (97) EP 1474134 | (47) 17.08.2011 | (97) EP 1558273 | (47) 17.08.2011 |
| (97) EP 1480189 | (47) 17.08.2011 | (97) EP 1561113 | (47) 17.08.2011 |
| (97) EP 1481207 | (47) 17.08.2011 | (97) EP 1561418 | (47) 17.08.2011 |
| (97) EP 1481657 | (47) 17.08.2011 | (97) EP 1562571 | (47) 17.08.2011 |
| (97) EP 1483974 | (47) 17.08.2011 | (97) EP 1565628 | (47) 17.08.2011 |
| (97) EP 1485360 | (47) 17.08.2011 | (97) EP 1567676 | (47) 17.08.2011 |
| (97) EP 1486482 | (47) 17.08.2011 | (97) EP 1570125 | (47) 17.08.2011 |
| (97) EP 1487682 | (47) 17.08.2011 | (97) EP 1571970 | (47) 17.08.2011 |
| (97) EP 1488840 | (47) 17.08.2011 | (97) EP 1572200 | (47) 17.08.2011 |
| (97) EP 1491553 | (47) 17.08.2011 | (97) EP 1575531 | (47) 17.08.2011 |
| (97) EP 1491645 | (47) 17.08.2011 | (97) EP 1578936 | (47) 17.08.2011 |
| (97) EP 1492221 | (47) 17.08.2011 | (97) EP 1578976 | (47) 17.08.2011 |
| (97) EP 1497635 | (47) 17.08.2011 | (97) EP 1578977 | (47) 17.08.2011 |
| (97) EP 1499842 | (47) 17.08.2011 | (97) EP 1579141 | (47) 17.08.2011 |
| (97) EP 1501401 | (47) 17.08.2011 | (97) EP 1583228 | (47) 17.08.2011 |
| (97) EP 1502136 | (47) 17.08.2011 | (97) EP 1584890 | (47) 17.08.2011 |

(97)	EP 1586851	(47)	17.08.2011	(97)	EP 1718561	(47)	17.08.2011
(97)	EP 1590373	(47)	17.08.2011	(97)	EP 1719702	(47)	17.08.2011
(97)	EP 1590417	(47)	17.08.2011	(97)	EP 1720606	(47)	17.08.2011
(97)	EP 1591850	(47)	17.08.2011	(97)	EP 1722905	(47)	17.08.2011
(97)	EP 1596793	(47)	17.08.2011	(97)	EP 1723727	(47)	17.08.2011
(97)	EP 1597338	(47)	17.08.2011	(97)	EP 1725223	(47)	17.08.2011
(97)	EP 1599209	(47)	17.08.2011	(97)	EP 1725827	(47)	17.08.2011
(97)	EP 1600058	(47)	17.08.2011	(97)	EP 1726652	(47)	17.08.2011
(97)	EP 1601927	(47)	17.08.2011	(97)	EP 1728379	(47)	17.08.2011
(97)	EP 1603984	(47)	17.08.2011	(97)	EP 1730368	(47)	17.08.2011
(97)	EP 1604082	(47)	17.08.2011	(97)	EP 1731612	(47)	17.08.2011
(97)	EP 1606513	(47)	17.08.2011	(97)	EP 1733107	(47)	17.08.2011
(97)	EP 1608675	(47)	17.08.2011	(97)	EP 1733798	(47)	17.08.2011
(97)	EP 1608930	(47)	17.08.2011	(97)	EP 1734907	(47)	17.08.2011
(97)	EP 1610612	(47)	17.08.2011	(97)	EP 1735195	(47)	17.08.2011
(97)	EP 1611767	(47)	17.08.2011	(97)	EP 1741117	(47)	17.08.2011
(97)	EP 1613583	(47)	17.08.2011	(97)	EP 1747035	(47)	17.08.2011
(97)	EP 1613700	(47)	17.08.2011	(97)	EP 1750789	(47)	17.08.2011
(97)	EP 1614905	(47)	17.08.2011	(97)	EP 1752226	(47)	17.08.2011
(97)	EP 1615772	(47)	17.08.2011	(97)	EP 1756756	(47)	17.08.2011
(97)	EP 1617819	(47)	17.08.2011	(97)	EP 1756759	(47)	17.08.2011
(97)	EP 1618146	(47)	17.08.2011	(97)	EP 1757190	(47)	17.08.2011
(97)	EP 1620534	(47)	17.08.2011	(97)	EP 1761505	(47)	17.08.2011
(97)	EP 1624768	(47)	17.08.2011	(97)	EP 1761817	(47)	17.08.2011
(97)	EP 1625336	(47)	17.08.2011	(97)	EP 1762546	(47)	17.08.2011
(97)	EP 1626832	(47)	17.08.2011	(97)	EP 1762832	(47)	17.08.2011
(97)	EP 1627711	(47)	17.08.2011	(97)	EP 1763714	(47)	17.08.2011
(97)	EP 1631593	(47)	17.08.2011	(97)	EP 1764133	(47)	17.08.2011
(97)	EP 1632619	(47)	17.08.2011	(97)	EP 1764647	(47)	17.08.2011
(97)	EP 1633585	(47)	17.08.2011	(97)	EP 1765759	(47)	17.08.2011
(97)	EP 1635967	(47)	17.08.2011	(97)	EP 1766384	(47)	17.08.2011
(97)	EP 1636758	(47)	17.08.2011	(97)	EP 1766743	(47)	17.08.2011
(97)	EP 1638064	(47)	17.08.2011	(97)	EP 1767034	(47)	17.08.2011
(97)	EP 1638509	(47)	17.08.2011	(97)	EP 1768620	(47)	17.08.2011
(97)	EP 1639110	(47)	17.08.2011	(97)	EP 1770855	(47)	17.08.2011
(97)	EP 1639263	(47)	17.08.2011	(97)	EP 1771441	(47)	17.08.2011
(97)	EP 1642178	(47)	17.08.2011	(97)	EP 1771778	(47)	17.08.2011
(97)	EP 1644330	(47)	17.08.2011	(97)	EP 1773775	(47)	17.08.2011
(97)	EP 1646185	(47)	17.08.2011	(97)	EP 1774941	(47)	17.08.2011
(97)	EP 1647232	(47)	17.08.2011	(97)	EP 1775504	(47)	17.08.2011
(97)	EP 1649187	(47)	17.08.2011	(97)	EP 1781619	(47)	17.08.2011
(97)	EP 1659668	(47)	17.08.2011	(97)	EP 1781789	(47)	17.08.2011
(97)	EP 1662603	(47)	17.08.2011	(97)	EP 1782115	(47)	17.08.2011
(97)	EP 1664400	(47)	17.08.2011	(97)	EP 1783284	(47)	17.08.2011
(97)	EP 1668144	(47)	17.08.2011	(97)	EP 1786913	(47)	17.08.2011
(97)	EP 1668621	(47)	17.08.2011	(97)	EP 1787880	(47)	17.08.2011
(97)	EP 1670772	(47)	17.08.2011	(97)	EP 1788112	(47)	17.08.2011
(97)	EP 1671555	(47)	17.08.2011	(97)	EP 1790806	(47)	17.08.2011
(97)	EP 1672191	(47)	17.08.2011	(97)	EP 1791142	(47)	17.08.2011
(97)	EP 1676082	(47)	17.08.2011	(97)	EP 1792056	(47)	17.08.2011
(97)	EP 1676874	(47)	17.08.2011	(97)	EP 1794449	(47)	17.08.2011
(97)	EP 1677112	(47)	17.08.2011	(97)	EP 1794534	(47)	17.08.2011
(97)	EP 1677656	(47)	17.08.2011	(97)	EP 1794612	(47)	17.08.2011
(97)	EP 1678316	(47)	17.08.2011	(97)	EP 1795604	(47)	17.08.2011
(97)	EP 1679150	(47)	17.08.2011	(97)	EP 1795683	(47)	17.08.2011
(97)	EP 1680306	(47)	17.08.2011	(97)	EP 1796843	(47)	17.08.2011
(97)	EP 1680468	(47)	17.08.2011	(97)	EP 1797048	(47)	17.08.2011
(97)	EP 1683847	(47)	17.08.2011	(97)	EP 1797069	(47)	17.08.2011
(97)	EP 1684972	(47)	17.08.2011	(97)	EP 1797142	(47)	17.08.2011
(97)	EP 1685137	(47)	17.08.2011	(97)	EP 1799316	(47)	17.08.2011
(97)	EP 1687295	(47)	17.08.2011	(97)	EP 1800130	(47)	17.08.2011
(97)	EP 1689655	(47)	17.08.2011	(97)	EP 1803015	(47)	17.08.2011
(97)	EP 1690835	(47)	17.08.2011	(97)	EP 1803768	(47)	17.08.2011
(97)	EP 1692954	(47)	17.08.2011	(97)	EP 1804352	(47)	17.08.2011
(97)	EP 1692998	(47)	17.08.2011	(97)	EP 1804566	(47)	17.08.2011
(97)	EP 1695029	(47)	17.08.2011	(97)	EP 1806202	(47)	17.08.2011
(97)	EP 1695571	(47)	17.08.2011	(97)	EP 1806307	(47)	17.08.2011
(97)	EP 1696252	(47)	17.08.2011	(97)	EP 1806339	(47)	17.08.2011
(97)	EP 1696788	(47)	17.08.2011	(97)	EP 1807008	(47)	17.08.2011
(97)	EP 1698581	(47)	17.08.2011	(97)	EP 1807339	(47)	17.08.2011
(97)	EP 1700637	(47)	17.08.2011	(97)	EP 1808170	(47)	17.08.2011
(97)	EP 1701268	(47)	17.08.2011	(97)	EP 1809092	(47)	17.08.2011
(97)	EP 1703801	(47)	17.08.2011	(97)	EP 1809704	(47)	17.08.2011
(97)	EP 1706593	(47)	17.08.2011	(97)	EP 1810952	(47)	17.08.2011
(97)	EP 1706614	(47)	17.08.2011	(97)	EP 1812389	(47)	17.08.2011
(97)	EP 1708594	(47)	17.08.2011	(97)	EP 1813561	(47)	17.08.2011
(97)	EP 1711113	(47)	17.08.2011	(97)	EP 1814455	(47)	17.08.2011
(97)	EP 1712023	(47)	17.08.2011	(97)	EP 1816526	(47)	17.08.2011

(97)	EP 1816958	(47)	17.08.2011	(97)	EP 1904311	(47)	17.08.2011
(97)	EP 1817180	(47)	17.08.2011	(97)	EP 1904455	(47)	17.08.2011
(97)	EP 1817450	(47)	17.08.2011	(97)	EP 1904475	(47)	17.08.2011
(97)	EP 1817884	(47)	17.08.2011	(97)	EP 1904497	(47)	17.08.2011
(97)	EP 1818499	(47)	17.08.2011	(97)	EP 1904898	(47)	17.08.2011
(97)	EP 1818566	(47)	17.08.2011	(97)	EP 1909022	(47)	17.08.2011
(97)	EP 1819540	(47)	17.08.2011	(97)	EP 1913062	(47)	17.08.2011
(97)	EP 1819572	(47)	17.08.2011	(97)	EP 1914505	(47)	17.08.2011
(97)	EP 1819686	(47)	17.08.2011	(97)	EP 1915151	(47)	17.08.2011
(97)	EP 1819868	(47)	17.08.2011	(97)	EP 1915346	(47)	17.08.2011
(97)	EP 1820155	(47)	17.08.2011	(97)	EP 1917528	(47)	17.08.2011
(97)	EP 1825060	(47)	17.08.2011	(97)	EP 1918627	(47)	17.08.2011
(97)	EP 1828159	(47)	17.08.2011	(97)	EP 1919867	(47)	17.08.2011
(97)	EP 1828373	(47)	17.08.2011	(97)	EP 1921816	(47)	17.08.2011
(97)	EP 1829391	(47)	17.08.2011	(97)	EP 1922087	(47)	17.08.2011
(97)	EP 1829883	(47)	17.08.2011	(97)	EP 1922751	(47)	17.08.2011
(97)	EP 1831144	(47)	17.08.2011	(97)	EP 1924387	(47)	17.08.2011
(97)	EP 1831314	(47)	17.08.2011	(97)	EP 1924611	(47)	17.08.2011
(97)	EP 1831673	(47)	17.08.2011	(97)	EP 1925102	(47)	17.08.2011
(97)	EP 1832186	(47)	17.08.2011	(97)	EP 1925175	(47)	17.08.2011
(97)	EP 1835812	(47)	17.08.2011	(97)	EP 1925217	(47)	17.08.2011
(97)	EP 1836308	(47)	17.08.2011	(97)	EP 1926612	(47)	17.08.2011
(97)	EP 1839764	(47)	17.08.2011	(97)	EP 1927151	(47)	17.08.2011
(97)	EP 1840338	(47)	17.08.2011	(97)	EP 1930011	(47)	17.08.2011
(97)	EP 1841925	(47)	17.08.2011	(97)	EP 1934645	(47)	17.08.2011
(97)	EP 1842310	(47)	17.08.2011	(97)	EP 1936108	(47)	17.08.2011
(97)	EP 1844726	(47)	17.08.2011	(97)	EP 1936576	(47)	17.08.2011
(97)	EP 1846043	(47)	17.08.2011	(97)	EP 1938559	(47)	17.08.2011
(97)	EP 1846646	(47)	17.08.2011	(97)	EP 1940969	(47)	17.08.2011
(97)	EP 1847988	(47)	17.08.2011	(97)	EP 1943211	(47)	17.08.2011
(97)	EP 1848425	(47)	17.08.2011	(97)	EP 1943900	(47)	17.08.2011
(97)	EP 1848876	(47)	17.08.2011	(97)	EP 1944237	(47)	17.08.2011
(97)	EP 1850418	(47)	17.08.2011	(97)	EP 1945101	(47)	17.08.2011
(97)	EP 1851866	(47)	17.08.2011	(97)	EP 1945734	(47)	17.08.2011
(97)	EP 1853197	(47)	17.08.2011	(97)	EP 1946176	(47)	17.08.2011
(97)	EP 1855940	(47)	17.08.2011	(97)	EP 1947236	(47)	17.08.2011
(97)	EP 1856554	(47)	17.08.2011	(97)	EP 1950030	(47)	17.08.2011
(97)	EP 1857909	(47)	17.08.2011	(97)	EP 1950309	(47)	17.08.2011
(97)	EP 1859224	(47)	17.08.2011	(97)	EP 1952768	(47)	17.08.2011
(97)	EP 1860379	(47)	17.08.2011	(97)	EP 1953257	(47)	17.08.2011
(97)	EP 1864728	(47)	17.08.2011	(97)	EP 1953613	(47)	17.08.2011
(97)	EP 1864969	(47)	17.08.2011	(97)	EP 1953781	(47)	17.08.2011
(97)	EP 1867058	(47)	17.08.2011	(97)	EP 1954028	(47)	17.08.2011
(97)	EP 1867134	(47)	17.08.2011	(97)	EP 1955870	(47)	17.08.2011
(97)	EP 1868824	(47)	17.08.2011	(97)	EP 1956482	(47)	17.08.2011
(97)	EP 1868959	(47)	17.08.2011	(97)	EP 1957761	(47)	17.08.2011
(97)	EP 1869073	(47)	17.08.2011	(97)	EP 1959478	(47)	17.08.2011
(97)	EP 1870421	(47)	17.08.2011	(97)	EP 1960206	(47)	17.08.2011
(97)	EP 1870705	(47)	17.08.2011	(97)	EP 1961102	(47)	17.08.2011
(97)	EP 1870896	(47)	17.08.2011	(97)	EP 1961400	(47)	17.08.2011
(97)	EP 1871382	(47)	17.08.2011	(97)	EP 1962541	(47)	17.08.2011
(97)	EP 1872989	(47)	17.08.2011	(97)	EP 1962692	(47)	17.08.2011
(97)	EP 1875616	(47)	17.08.2011	(97)	EP 1962899	(47)	17.08.2011
(97)	EP 1877260	(47)	17.08.2011	(97)	EP 1964231	(47)	17.08.2011
(97)	EP 1879911	(47)	17.08.2011	(97)	EP 1964289	(47)	17.08.2011
(97)	EP 1881656	(47)	17.08.2011	(97)	EP 1965006	(47)	17.08.2011
(97)	EP 1881957	(47)	17.08.2011	(97)	EP 1965400	(47)	17.08.2011
(97)	EP 1882543	(47)	17.08.2011	(97)	EP 1965810	(47)	17.08.2011
(97)	EP 1885717	(47)	17.08.2011	(97)	EP 1966129	(47)	17.08.2011
(97)	EP 1885750	(47)	17.08.2011	(97)	EP 1966336	(47)	17.08.2011
(97)	EP 1886139	(47)	17.08.2011	(97)	EP 1966557	(47)	17.08.2011
(97)	EP 1886439	(47)	17.08.2011	(97)	EP 1967270	(47)	17.08.2011
(97)	EP 1886988	(47)	17.08.2011	(97)	EP 1969534	(47)	17.08.2011
(97)	EP 1887094	(47)	17.08.2011	(97)	EP 1972832	(47)	17.08.2011
(97)	EP 1889227	(47)	17.08.2011	(97)	EP 1973637	(47)	17.08.2011
(97)	EP 1891710	(47)	17.08.2011	(97)	EP 1973923	(47)	17.08.2011
(97)	EP 1893153	(47)	17.08.2011	(97)	EP 1974239	(47)	17.08.2011
(97)	EP 1893480	(47)	17.08.2011	(97)	EP 1975351	(47)	17.08.2011
(97)	EP 1893608	(47)	17.08.2011	(97)	EP 1975807	(47)	17.08.2011
(97)	EP 1894322	(47)	17.08.2011	(97)	EP 1976561	(47)	17.08.2011
(97)	EP 1894959	(47)	17.08.2011	(97)	EP 1978347	(47)	17.08.2011
(97)	EP 1896422	(47)	17.08.2011	(97)	EP 1982983	(47)	17.08.2011
(97)	EP 1896616	(47)	17.08.2011	(97)	EP 1985749	(47)	17.08.2011
(97)	EP 1897633	(47)	17.08.2011	(97)	EP 1985774	(47)	17.08.2011
(97)	EP 1899251	(47)	17.08.2011	(97)	EP 1986706	(47)	17.08.2011
(97)	EP 1901146	(47)	17.08.2011	(97)	EP 1986931	(47)	17.08.2011
(97)	EP 1903656	(47)	17.08.2011	(97)	EP 1987585	(47)	17.08.2011
(97)	EP 1904053	(47)	17.08.2011	(97)	EP 1987881	(47)	17.08.2011

(97)	EP 1988801	(47)	17.08.2011	(97)	EP 2064470	(47)	17.08.2011
(97)	EP 1989082	(47)	17.08.2011	(97)	EP 2065134	(47)	17.08.2011
(97)	EP 1989084	(47)	17.08.2011	(97)	EP 2069205	(47)	17.08.2011
(97)	EP 1989476	(47)	17.08.2011	(97)	EP 2070803	(47)	17.08.2011
(97)	EP 1989549	(47)	17.08.2011	(97)	EP 2070922	(47)	17.08.2011
(97)	EP 1990882	(47)	17.08.2011	(97)	EP 2070948	(47)	17.08.2011
(97)	EP 1991377	(47)	17.08.2011	(97)	EP 2071215	(47)	17.08.2011
(97)	EP 1992845	(47)	17.08.2011	(97)	EP 2072671	(47)	17.08.2011
(97)	EP 1992873	(47)	17.08.2011	(97)	EP 2073619	(47)	17.08.2011
(97)	EP 1993621	(47)	17.08.2011	(97)	EP 2074954	(47)	17.08.2011
(97)	EP 1993990	(47)	17.08.2011	(97)	EP 2075978	(47)	17.08.2011
(97)	EP 1995739	(47)	17.08.2011	(97)	EP 2076158	(47)	17.08.2011
(97)	EP 1996298	(47)	17.08.2011	(97)	EP 2076328	(47)	17.08.2011
(97)	EP 1998960	(47)	17.08.2011	(97)	EP 2077321	(47)	17.08.2011
(97)	EP 2000396	(47)	17.08.2011	(97)	EP 2077922	(47)	17.08.2011
(97)	EP 2001747	(47)	17.08.2011	(97)	EP 2078126	(47)	17.08.2011
(97)	EP 2002162	(47)	17.08.2011	(97)	EP 2078911	(47)	17.08.2011
(97)	EP 2002870	(47)	17.08.2011	(97)	EP 2079329	(47)	17.08.2011
(97)	EP 2002962	(47)	17.08.2011	(97)	EP 2079635	(47)	17.08.2011
(97)	EP 2003243	(47)	17.08.2011	(97)	EP 2081322	(47)	17.08.2011
(97)	EP 2003272	(47)	17.08.2011	(97)	EP 2081354	(47)	17.08.2011
(97)	EP 2003382	(47)	17.08.2011	(97)	EP 2081927	(47)	17.08.2011
(97)	EP 2003384	(47)	17.08.2011	(97)	EP 2083040	(47)	17.08.2011
(97)	EP 2004785	(47)	17.08.2011	(97)	EP 2083641	(47)	17.08.2011
(97)	EP 2005994	(47)	17.08.2011	(97)	EP 2083973	(47)	17.08.2011
(97)	EP 2006431	(47)	17.08.2011	(97)	EP 2086362	(47)	17.08.2011
(97)	EP 2007036	(47)	17.08.2011	(97)	EP 2086704	(47)	17.08.2011
(97)	EP 2007567	(47)	17.08.2011	(97)	EP 2086705	(47)	17.08.2011
(97)	EP 2008581	(47)	17.08.2011	(97)	EP 2087333	(47)	17.08.2011
(97)	EP 2010364	(47)	17.08.2011	(97)	EP 2087899	(47)	17.08.2011
(97)	EP 2010490	(47)	17.08.2011	(97)	EP 2089199	(47)	17.08.2011
(97)	EP 2010531	(47)	17.08.2011	(97)	EP 2089425	(47)	17.08.2011
(97)	EP 2012003	(47)	17.08.2011	(97)	EP 2090225	(47)	17.08.2011
(97)	EP 2015458	(47)	17.08.2011	(97)	EP 2090226	(47)	17.08.2011
(97)	EP 2016215	(47)	17.08.2011	(97)	EP 2090489	(47)	17.08.2011
(97)	EP 2016329	(47)	17.08.2011	(97)	EP 2090491	(47)	17.08.2011
(97)	EP 2016644	(47)	17.08.2011	(97)	EP 2090617	(47)	17.08.2011
(97)	EP 2019401	(47)	17.08.2011	(97)	EP 2090719	(47)	17.08.2011
(97)	EP 2019808	(47)	17.08.2011	(97)	EP 2091919	(47)	17.08.2011
(97)	EP 2020315	(47)	17.08.2011	(97)	EP 2093465	(47)	17.08.2011
(97)	EP 2021638	(47)	17.08.2011	(97)	EP 2093515	(47)	17.08.2011
(97)	EP 2022109	(47)	17.08.2011	(97)	EP 2093603	(47)	17.08.2011
(97)	EP 2024089	(47)	17.08.2011	(97)	EP 2093846	(47)	17.08.2011
(97)	EP 2026941	(47)	17.08.2011	(97)	EP 2093963	(47)	17.08.2011
(97)	EP 2026959	(47)	17.08.2011	(97)	EP 2094123	(47)	17.08.2011
(97)	EP 2027060	(47)	17.08.2011	(97)	EP 2094656	(47)	17.08.2011
(97)	EP 2027300	(47)	17.08.2011	(97)	EP 2095382	(47)	17.08.2011
(97)	EP 2028441	(47)	17.08.2011	(97)	EP 2095800	(47)	17.08.2011
(97)	EP 2028471	(47)	17.08.2011	(97)	EP 2096280	(47)	17.08.2011
(97)	EP 2029708	(47)	17.08.2011	(97)	EP 2097002	(47)	17.08.2011
(97)	EP 2029931	(47)	17.08.2011	(97)	EP 2097089	(47)	17.08.2011
(97)	EP 2030690	(47)	17.08.2011	(97)	EP 2097285	(47)	17.08.2011
(97)	EP 2030751	(47)	17.08.2011	(97)	EP 2098553	(47)	17.08.2011
(97)	EP 2031492	(47)	17.08.2011	(97)	EP 2099836	(47)	17.08.2011
(97)	EP 2031956	(47)	17.08.2011	(97)	EP 2100025	(47)	17.08.2011
(97)	EP 2032031	(47)	17.08.2011	(97)	EP 2100059	(47)	17.08.2011
(97)	EP 2033612	(47)	17.08.2011	(97)	EP 2100498	(47)	17.08.2011
(97)	EP 2035245	(47)	17.08.2011	(97)	EP 2101089	(47)	17.08.2011
(97)	EP 2035509	(47)	17.08.2011	(97)	EP 2101924	(47)	17.08.2011
(97)	EP 2036130	(47)	17.08.2011	(97)	EP 2101995	(47)	17.08.2011
(97)	EP 2036954	(47)	17.08.2011	(97)	EP 2102112	(47)	17.08.2011
(97)	EP 2038019	(47)	17.08.2011	(97)	EP 2103520	(47)	17.08.2011
(97)	EP 2039800	(47)	17.08.2011	(97)	EP 2103962	(47)	17.08.2011
(97)	EP 2042420	(47)	17.08.2011	(97)	EP 2104439	(47)	17.08.2011
(97)	EP 2045957	(47)	17.08.2011	(97)	EP 2106514	(47)	17.08.2011
(97)	EP 2046087	(47)	17.08.2011	(97)	EP 2106519	(47)	17.08.2011
(97)	EP 2047121	(47)	17.08.2011	(97)	EP 2108313	(47)	17.08.2011
(97)	EP 2048659	(47)	17.08.2011	(97)	EP 2108320	(47)	17.08.2011
(97)	EP 2050689	(47)	17.08.2011	(97)	EP 2108916	(47)	17.08.2011
(97)	EP 2050972	(47)	17.08.2011	(97)	EP 2109898	(47)	17.08.2011
(97)	EP 2052120	(47)	17.08.2011	(97)	EP 2110006	(47)	17.08.2011
(97)	EP 2053260	(47)	17.08.2011	(97)	EP 2110198	(47)	17.08.2011
(97)	EP 2055243	(47)	17.08.2011	(97)	EP 2110842	(47)	17.08.2011
(97)	EP 2055711	(47)	17.08.2011	(97)	EP 2111362	(47)	17.08.2011
(97)	EP 2058319	(47)	17.08.2011	(97)	EP 2111517	(47)	17.08.2011
(97)	EP 2060696	(47)	17.08.2011	(97)	EP 2111584	(47)	17.08.2011
(97)	EP 2060915	(47)	17.08.2011	(97)	EP 2112218	(47)	17.08.2011
(97)	EP 2061841	(47)	17.08.2011	(97)	EP 2113348	(47)	17.08.2011

(97)	EP 2115315	(47)	17.08.2011	(97)	EP 2154786	(47)	17.08.2011
(97)	EP 2116332	(47)	17.08.2011	(97)	EP 2155387	(47)	17.08.2011
(97)	EP 2117014	(47)	17.08.2011	(97)	EP 2155452	(47)	17.08.2011
(97)	EP 2117083	(47)	17.08.2011	(97)	EP 2155594	(47)	17.08.2011
(97)	EP 2117278	(47)	17.08.2011	(97)	EP 2155598	(47)	17.08.2011
(97)	EP 2117480	(47)	17.08.2011	(97)	EP 2156012	(47)	17.08.2011
(97)	EP 2117542	(47)	17.08.2011	(97)	EP 2156232	(47)	17.08.2011
(97)	EP 2117857	(47)	17.08.2011	(97)	EP 2156573	(47)	17.08.2011
(97)	EP 2117888	(47)	17.08.2011	(97)	EP 2156712	(47)	17.08.2011
(97)	EP 2118508	(47)	17.08.2011	(97)	EP 2156912	(47)	17.08.2011
(97)	EP 2118900	(47)	17.08.2011	(97)	EP 2157238	(47)	17.08.2011
(97)	EP 2118978	(47)	17.08.2011	(97)	EP 2157239	(47)	17.08.2011
(97)	EP 2119471	(47)	17.08.2011	(97)	EP 2157651	(47)	17.08.2011
(97)	EP 2119650	(47)	17.08.2011	(97)	EP 2158092	(47)	17.08.2011
(97)	EP 2120099	(47)	17.08.2011	(97)	EP 2158185	(47)	17.08.2011
(97)	EP 2124090	(47)	17.08.2011	(97)	EP 2158214	(47)	17.08.2011
(97)	EP 2125944	(47)	17.08.2011	(97)	EP 2158421	(47)	17.08.2011
(97)	EP 2126181	(47)	17.08.2011	(97)	EP 2159083	(47)	17.08.2011
(97)	EP 2126434	(47)	17.08.2011	(97)	EP 2159960	(47)	17.08.2011
(97)	EP 2127515	(47)	17.08.2011	(97)	EP 2160278	(47)	17.08.2011
(97)	EP 2127668	(47)	17.08.2011	(97)	EP 2160452	(47)	17.08.2011
(97)	EP 2127896	(47)	17.08.2011	(97)	EP 2160741	(47)	17.08.2011
(97)	EP 2128547	(47)	17.08.2011	(97)	EP 2161886	(47)	17.08.2011
(97)	EP 2129216	(47)	17.08.2011	(97)	EP 2162160	(47)	17.08.2011
(97)	EP 2130211	(47)	17.08.2011	(97)	EP 2162235	(47)	17.08.2011
(97)	EP 2130387	(47)	17.08.2011	(97)	EP 2162645	(47)	17.08.2011
(97)	EP 2130779	(47)	17.08.2011	(97)	EP 2162716	(47)	17.08.2011
(97)	EP 2131083	(47)	17.08.2011	(97)	EP 2162944	(47)	17.08.2011
(97)	EP 2131420	(47)	17.08.2011	(97)	EP 2163895	(47)	17.08.2011
(97)	EP 2131427	(47)	17.08.2011	(97)	EP 2164211	(47)	17.08.2011
(97)	EP 2131998	(47)	17.08.2011	(97)	EP 2164543	(47)	17.08.2011
(97)	EP 2132010	(47)	17.08.2011	(97)	EP 2164625	(47)	17.08.2011
(97)	EP 2132403	(47)	17.08.2011	(97)	EP 2164708	(47)	17.08.2011
(97)	EP 2133023	(47)	17.08.2011	(97)	EP 2165358	(47)	17.08.2011
(97)	EP 2133213	(47)	17.08.2011	(97)	EP 2165651	(47)	17.08.2011
(97)	EP 2133292	(47)	17.08.2011	(97)	EP 2165845	(47)	17.08.2011
(97)	EP 2133406	(47)	17.08.2011	(97)	EP 2166666	(47)	17.08.2011
(97)	EP 2134140	(47)	17.08.2011	(97)	EP 2166880	(47)	17.08.2011
(97)	EP 2134902	(47)	17.08.2011	(97)	EP 2167494	(47)	17.08.2011
(97)	EP 2135680	(47)	17.08.2011	(97)	EP 2168307	(47)	17.08.2011
(97)	EP 2135980	(47)	17.08.2011	(97)	EP 2168607	(47)	17.08.2011
(97)	EP 2136095	(47)	17.08.2011	(97)	EP 2168691	(47)	17.08.2011
(97)	EP 2136359	(47)	17.08.2011	(97)	EP 2169227	(47)	17.08.2011
(97)	EP 2136572	(47)	17.08.2011	(97)	EP 2169808	(47)	17.08.2011
(97)	EP 2136917	(47)	17.08.2011	(97)	EP 2170494	(47)	17.08.2011
(97)	EP 2136931	(47)	17.08.2011	(97)	EP 2170605	(47)	17.08.2011
(97)	EP 2137004	(47)	17.08.2011	(97)	EP 2170719	(47)	17.08.2011
(97)	EP 2137115	(47)	17.08.2011	(97)	EP 2171185	(47)	17.08.2011
(97)	EP 2137389	(47)	17.08.2011	(97)	EP 2171228	(47)	17.08.2011
(97)	EP 2137718	(47)	17.08.2011	(97)	EP 2171859	(47)	17.08.2011
(97)	EP 2138024	(47)	17.08.2011	(97)	EP 2172694	(47)	17.08.2011
(97)	EP 2138315	(47)	17.08.2011	(97)	EP 2172757	(47)	17.08.2011
(97)	EP 2138980	(47)	17.08.2011	(97)	EP 2174040	(47)	17.08.2011
(97)	EP 2140172	(47)	17.08.2011	(97)	EP 2175165	(47)	17.08.2011
(97)	EP 2140307	(47)	17.08.2011	(97)	EP 2175746	(47)	17.08.2011
(97)	EP 2140849	(47)	17.08.2011	(97)	EP 2176842	(47)	17.08.2011
(97)	EP 2140905	(47)	17.08.2011	(97)	EP 2178471	(47)	17.08.2011
(97)	EP 2141054	(47)	17.08.2011	(97)	EP 2178556	(47)	17.08.2011
(97)	EP 2141176	(47)	17.08.2011	(97)	EP 2179917	(47)	17.08.2011
(97)	EP 2141748	(47)	17.08.2011	(97)	EP 2180034	(47)	17.08.2011
(97)	EP 2142729	(47)	17.08.2011	(97)	EP 2180103	(47)	17.08.2011
(97)	EP 2142959	(47)	17.08.2011	(97)	EP 2181008	(47)	17.08.2011
(97)	EP 2143306	(47)	17.08.2011	(97)	EP 2181312	(47)	17.08.2011
(97)	EP 2143988	(47)	17.08.2011	(97)	EP 2181377	(47)	17.08.2011
(97)	EP 2144059	(47)	17.08.2011	(97)	EP 2181762	(47)	17.08.2011
(97)	EP 2146213	(47)	17.08.2011	(97)	EP 2182244	(47)	17.08.2011
(97)	EP 2146304	(47)	17.08.2011	(97)	EP 2184451	(47)	17.08.2011
(97)	EP 2146558	(47)	17.08.2011	(97)	EP 2186149	(47)	17.08.2011
(97)	EP 2146888	(47)	17.08.2011	(97)	EP 2187625	(47)	17.08.2011
(97)	EP 2147131	(47)	17.08.2011	(97)	EP 2188062	(47)	17.08.2011
(97)	EP 2148066	(47)	17.08.2011	(97)	EP 2188106	(47)	17.08.2011
(97)	EP 2148433	(47)	17.08.2011	(97)	EP 2188171	(47)	17.08.2011
(97)	EP 2148951	(47)	17.08.2011	(97)	EP 2188268	(47)	17.08.2011
(97)	EP 2150431	(47)	17.08.2011	(97)	EP 2188583	(47)	17.08.2011
(97)	EP 2151067	(47)	17.08.2011	(97)	EP 2188614	(47)	17.08.2011
(97)	EP 2151363	(47)	17.08.2011	(97)	EP 2189039	(47)	17.08.2011
(97)	EP 2151959	(47)	17.08.2011	(97)	EP 2190216	(47)	17.08.2011
(97)	EP 2152682	(47)	17.08.2011	(97)	EP 2190506	(47)	17.08.2011

(97)	EP 2190667	(47)	17.08.2011	(97)	EP 2240101	(47)	17.08.2011
(97)	EP 2190836	(47)	17.08.2011	(97)	EP 2240142	(47)	17.08.2011
(97)	EP 2191232	(47)	17.08.2011	(97)	EP 2240363	(47)	17.08.2011
(97)	EP 2193240	(47)	17.08.2011	(97)	EP 2240417	(47)	17.08.2011
(97)	EP 2193670	(47)	17.08.2011	(97)	EP 2240622	(47)	17.08.2011
(97)	EP 2193931	(47)	17.08.2011	(97)	EP 2240848	(47)	17.08.2011
(97)	EP 2194205	(47)	17.08.2011	(97)	EP 2242354	(47)	17.08.2011
(97)	EP 2195479	(47)	17.08.2011	(97)	EP 2242779	(47)	17.08.2011
(97)	EP 2195595	(47)	17.08.2011	(97)	EP 2242806	(47)	17.08.2011
(97)	EP 2197186	(47)	17.08.2011	(97)	EP 2244009	(47)	17.08.2011
(97)	EP 2197256	(47)	17.08.2011	(97)	EP 2244225	(47)	17.08.2011
(97)	EP 2197793	(47)	17.08.2011	(97)	EP 2245206	(47)	17.08.2011
(97)	EP 2199448	(47)	17.08.2011	(97)	EP 2245814	(47)	17.08.2011
(97)	EP 2199638	(47)	17.08.2011	(97)	EP 2246183	(47)	17.08.2011
(97)	EP 2199721	(47)	17.08.2011	(97)	EP 2247525	(47)	17.08.2011
(97)	EP 2200151	(47)	17.08.2011	(97)	EP 2247912	(47)	17.08.2011
(97)	EP 2200154	(47)	17.08.2011	(97)	EP 2248124	(47)	17.08.2011
(97)	EP 2200940	(47)	17.08.2011	(97)	EP 2248738	(47)	17.08.2011
(97)	EP 2201590	(47)	17.08.2011	(97)	EP 2249077	(47)	17.08.2011
(97)	EP 2201894	(47)	17.08.2011	(97)	EP 2249932	(47)	17.08.2011
(97)	EP 2202036	(47)	17.08.2011	(97)	EP 2250048	(47)	17.08.2011
(97)	EP 2202340	(47)	17.08.2011	(97)	EP 2250367	(47)	17.08.2011
(97)	EP 2203405	(47)	17.08.2011	(97)	EP 2250458	(47)	17.08.2011
(97)	EP 2204033	(47)	17.08.2011	(97)	EP 2250710	(47)	17.08.2011
(97)	EP 2204075	(47)	17.08.2011	(97)	EP 2254419	(47)	17.08.2011
(97)	EP 2205644	(47)	17.08.2011	(97)	EP 2256049	(47)	17.08.2011
(97)	EP 2205654	(47)	17.08.2011	(97)	EP 2257189	(47)	17.08.2011
(97)	EP 2206177	(47)	17.08.2011	(97)	EP 2257423	(47)	17.08.2011
(97)	EP 2206651	(47)	17.08.2011	(97)	EP 2257513	(47)	17.08.2011
(97)	EP 2207314	(47)	17.08.2011	(97)	EP 2258047	(47)	17.08.2011
(97)	EP 2207635	(47)	17.08.2011	(97)	EP 2258423	(47)	17.08.2011
(97)	EP 2207979	(47)	17.08.2011	(97)	EP 2259509	(47)	17.08.2011
(97)	EP 2208205	(47)	17.08.2011	(97)	EP 2259962	(47)	17.08.2011
(97)	EP 2208234	(47)	17.08.2011	(97)	EP 2260136	(47)	17.08.2011
(97)	EP 2208704	(47)	17.08.2011	(97)	EP 2261884	(47)	17.08.2011
(97)	EP 2209413	(47)	17.08.2011	(97)	EP 2262544	(47)	17.08.2011
(97)	EP 2209938	(47)	17.08.2011	(97)	EP 2263054	(47)	17.08.2011
(97)	EP 2210607	(47)	17.08.2011	(97)	EP 2263117	(47)	17.08.2011
(97)	EP 2210796	(47)	17.08.2011	(97)	EP 2265151	(47)	17.08.2011
(97)	EP 2211805	(47)	17.08.2011	(97)	EP 2265823	(47)	17.08.2011
(97)	EP 2212714	(47)	17.08.2011	(97)	EP 2266248	(47)	17.08.2011
(97)	EP 2214958	(47)	17.08.2011	(97)	EP 2266263	(47)	17.08.2011
(97)	EP 2215046	(47)	17.08.2011	(97)	EP 2266409	(47)	17.08.2011
(97)	EP 2215730	(47)	17.08.2011	(97)	EP 2266823	(47)	17.08.2011
(97)	EP 2216926	(47)	17.08.2011	(97)	EP 2266827	(47)	17.08.2011
(97)	EP 2217652	(47)	17.08.2011	(97)	EP 2268644	(47)	17.08.2011
(97)	EP 2218315	(47)	17.08.2011	(97)	EP 2269275	(47)	17.08.2011
(97)	EP 2218473	(47)	17.08.2011	(97)	EP 2273744	(47)	17.08.2011
(97)	EP 2218621	(47)	17.08.2011	(97)	EP 2274187	(47)	17.08.2011
(97)	EP 2219948	(47)	17.08.2011	(97)	EP 2282837	(47)	17.08.2011
(97)	EP 2219984	(47)	17.08.2011	(97)	EP 2285508	(47)	17.08.2011
(97)	EP 2220297	(47)	17.08.2011	(97)	EP 2287560	(47)	17.08.2011
(97)	EP 2220328	(47)	17.08.2011	(97)	EP 2293878	(47)	17.08.2011
(97)	EP 2220738	(47)	17.08.2011	(97)	EP 2303078	(47)	17.08.2011
(97)	EP 2221118	(47)	17.08.2011				
(97)	EP 2221258	(47)	17.08.2011				
(97)	EP 2221632	(47)	17.08.2011				
(97)	EP 2222207	(47)	17.08.2011				
(97)	EP 2222631	(47)	17.08.2011				
(97)	EP 2223481	(47)	17.08.2011				
(97)	EP 2224709	(47)	17.08.2011				
(97)	EP 2225231	(47)	17.08.2011				
(97)	EP 2225306	(47)	17.08.2011				
(97)	EP 2225610	(47)	17.08.2011				
(97)	EP 2226650	(47)	17.08.2011				
(97)	EP 2227122	(47)	17.08.2011				
(97)	EP 2228083	(47)	17.08.2011				
(97)	EP 2228559	(47)	17.08.2011				
(97)	EP 2228563	(47)	17.08.2011				
(97)	EP 2228950	(47)	17.08.2011				
(97)	EP 2231598	(47)	17.08.2011				
(97)	EP 2235371	(47)	17.08.2011				
(97)	EP 2235427	(47)	17.08.2011				
(97)	EP 2236434	(47)	17.08.2011				
(97)	EP 2236527	(47)	17.08.2011				
(97)	EP 2236734	(47)	17.08.2011				
(97)	EP 2238129	(47)	17.08.2011				
(97)	EP 2238735	(47)	17.08.2011				

Zveřejněné překlady evropských patentových spisů

U následujících udělených evropských patentů s účinky pro Českou republiku byl majitelem předložen překlad patentového spisu do českého jazyka (§ 35c odst. 2 až 4 zákona č. 527/1990 Sb., v platném znění). Údaje jsou řazeny vzestupně podle čísel evropských patentů.

(97) EP 1411296	(51) E04C 1/39	(2006.01)
(47) 25.05.2011	B28B 7/00	(2006.01)
(97) 21.04.2004	(96) 27.12.2002	
(51) F23D 14/32	(96) 02796089.7	
(96) 18.09.2003	55345-5996, US	
(96) 03090302.5	(72) SCHERER, Ronald J., Oak Park Heights, MN 55082, US	
(73) THERMOSELECT AKTIENGESELLSCHAFT, FL-9490	LACROIX, David, Matthew, Circle Pines, MN 55014, US	
Vaduz, LI	BOLLES, Glenn, Clarke, Edina, MN 55345, US	
(72) Kiss, Günter H., 6648 Minusio, CH	(54) Betonový blok a způsob jeho výroby	
(54) Kyslíková dmyšna pro vysokoteplotní zplyňování	(32) 04.01.2002	
odpadů a způsob jejího provozování	(31) 38639	
(32) 14.10.2002	(33) US	
(31) 10248530	(86) PCT/US2002/041543	
(33) DE	(87) WO 2003/060251	
(74) Rott, Růžička & Guttman Patentové, známkové a	(74) Ing. Pavel Reichel, Záhřebská 30, Praha 2, 12000	
advokátní kanceláře, Ing. Václav Krmenčík, Vinohradská		
37, Praha 2, 12000		
<hr/>		
(97) EP 1425247	(97) EP 1528130	
(47) 11.05.2011	(47) 18.05.2011	
(97) 20.02.2003	(97) 04.05.2005	
(51) C02F 1/50	(51) D03C 9/06	(2006.01)
C02F 1/68	(96) 04024447.7	
C02F 1/76	(72) Schmid, Thomas, 72336 Weilstetten, DE	
C02F 1/72	Bruske, Johannes, Dr., 72458 Albstadt, DE	
D21C 9/16	(32) 21.10.2003	
C02F 103/28	(33) DE	
(96) 05.08.2002	Praha 1, 11000	
(96) 02758755.9		
(73) A.Y. LABORATORIES LTD., Tel Aviv 61206, IL		
(72) BARAK, Ayala, 64682 Tel Aviv, IL		
(54) Řízení vývoje biofilmů v průmyslové užitkové vodě		
(32) 06.08.2001, 02.08.2002		
(31) 310623 P, 211965		
(33) US, US		
(86) PCT/IL2002/000637		
(87) WO 2003/014029		
(74) Čermák a spol., JUDr. Karel Čermák, advokát, Národní 32,		
Praha 1, 11000		
<hr/>		
(97) EP 1456810	(97) EP 1551412	
(47) 11.05.2011	(47) 04.05.2011	
(97) 26.06.2003	(97) 31.12.2003	
(51) G06K 19/02	(51) A61K 31/55	(2006.01)
B42D 15/10	A61K 31/553	(2006.01)
(96) 18.12.2002	(96) 18.06.2003	
(96) 02805222.3	(96) 03760652.2	
(73) L-1 SECURE CREDENTIALING, INC., Wilmington, New	(73) Minerva Patents SA, 1420 Luxembourg, LU	
Castle, Delaware, US	(72) GUARNA, Antonio, 59011 Seano, IT	
(72) LABREC, Brian, North Oxford, MA 01537, US	COZZOLINO, Frederico, 50010 Caldine Fiesole, IT	
ANDERSON, Joseph, Salem, NH 03079, US	TORCIA, Maria, 50124 Firenze, IT	
JONES, Robert, Andover, MA 01810, US	GARACI, Enrico, 00199 Roma, IT	
BATEY, Danielle, Amherst, NH 03031, US	(54) Farmaceutické kompozice pro léčení onemocnění	
(54) Chráněný identifikační dokument s mnohačetnými	související s neurotrofiny	
obrazci a způsoby jeho výroby	(32) 19.06.2002	
(32) 18.12.2001, 24.12.2001, 24.12.2001	(31) FI20020107	
(31) 341569 P, 344683 P, 344718 P	(33) IT	
(33) US, US, US	(86) PCT/EP2003/006471	
(86) PCT/US2002/040843	(87) WO 2004/000324	
(87) WO 2003/052680	(74) Rott, Růžička & Guttman Patentové, známkové a	
(74) KANIA*SEDLÁK*SMOLA, patentová kancelář, Mgr.	advokátní kanceláře, Ing. Jana Fuchsová, Vinohradská 37,	
Martina Dvořáková, Mendlovo nám. 1a, Brno, 60300	Praha 2, 12000	
<hr/>		
(97) EP 1466058	(97) EP 1578271	
(47) 03.08.2011	(47) 25.05.2011	
(97) 24.07.2003	(97) 08.07.2004	
	(51) A61B 5/15	(2006.01)
	A61B 10/00	(2006.01)
	G01N 35/00	(2006.01)
	(96) 22.12.2003	
	(96) 03813589.3	

(73) F. Hoffmann-La Roche AG, 4070 Basel, CH
(72) RUHL, Werner, 67117 Limburgerhof, DE
ZIMMER, Volker, 69221 Dossenheim, DE
SCHREM, Hugo, 69469 Weinheim, DE
(54) **Zařízení na testování tělní tekutiny**
(32) 23.12.2002
(31) 02028894
(33) EP
(86) PCT/EP2003/014708
(87) WO 2004/056269
(74) Čermák a spol., JUDr. Karel Čermák, advokát, Národní 32,
Praha 1, 11000

(97) **EP 1604913**
(47) 18.05.2011
(97) 14.12.2005
(51) **B65D 75/00** (2006.01)
(96) 23.12.2004
(96) 04030541.9
(73) "Deutsche See" GmbH, 27572 Bremerhaven, DE
(72) Feldmann, Andre, 22299 Hamburg, DE
Schultchen, Arne, 22299 Hamburg, DE
(54) **Obal na potraviny**
(32) 11.06.2004
(31) 102004028490
(33) DE
(74) Společná advokátní kancelář Všečeka Zelený Švorčík
Kalenský a partneři, JUDr. Miloš Všečeka, Hálkova 2,
Praha 2, 12000

(97) **EP 1622453**
(47) 11.05.2011
(97) 11.11.2004
(51) **A01N 43/78** (2006.01)
(96) 20.04.2004
(96) 04728352.8
(73) MAKHTESHIM CHEMICAL WORKS LIMITED, 84100
Beer Sheva, IL
(72) ANDERSCH, Wolfram, 51468 Bergisch Gladbach, DE
WACHENDORFF-NEUMANN, Ulrike, 56566 Neuwied,
DE
KRAUS, Anton, 42799 Leichlingen, DE
(54) **Kombinace účinných látek s nematocidními,
insekticidními a fungicidními vlastnostmi na bázi
trifluorbutenylových sloučenin**
(32) 02.05.2003
(31) 10319591
(33) DE
(86) PCT/EP2004/004165
(87) WO 2004/095929
(74) Rott, Růžička & Guttman Patentové, známkové a
advokátní kanceláře, Ing. Ivana Jirotková, Vinohradská 37,
Praha 2, 12000

(97) **EP 1674783**
(47) 18.05.2011
(97) 28.06.2006
(51) **F16L 58/10** (2006.01)
F16L 57/06 (2006.01)
(96) 09.11.2005
(96) 05024366.6
(73) Isenmann Siebe GmbH, D-76131 Karlsruhe, DE
Hein, Lehmann Trenn- und Fördertechnik GmbH, D-47805
Krefeld, DE
(72) Sattler, Matthias, Dipl.-Ing., 64625 Bensheim, DE
(54) **Ochrana sprchové trubky**
(32) 21.12.2004
(31) 102004062672
(33) DE
(74) Společná advokátní kancelář Všečeka Zelený Švorčík
Kalenský a partneři, JUDr. Miloš Všečeka, Hálkova 2,
Praha 2, 12000

(97) **EP 1730299**
(47) 01.06.2011
(97) 13.10.2005
(51) **C12Q 1/56** (2006.01)
G01N 33/86 (2006.01)
(96) 30.03.2005
(96) 05729048.8
(73) Baxter International Inc., Deerfield, IL 60015, US
Baxter Healthcare SA, 8152 Glattpark (Opfikon), CH
(72) VARADI, Katalin, A-1230 Vienna, AT
TURECEK, Peter, 3400 Klosterneuburg, AT
KEIL, Brigitte, A-1160 Vienna, AT
PEYRER-HEIMSTAETT, Sylvia, A-1220 Vienna, AT
SCHWARZ, Hans-Peter, A-1180 Vienna, AT
(54) **Kit pro měření tvorby trombinu ve vzorku krve nebo
plasmy pacienta**
(32) 31.03.2004
(31) 816099
(33) US
(86) PCT/EP2005/003328
(87) WO 2005/095638
(74) Rott, Růžička & Guttman Patentové, známkové a
advokátní kanceláře, JUDr. Ing. Michal Guttman,
Vinohradská 37, Praha 2, 12000

(97) **EP 1776133**
(47) 18.05.2011
(97) 23.02.2006
(51) **C07K 7/16** (2006.01)
A61K 38/11 (2006.01)
(96) 03.08.2005
(96) 05783076.2
(73) Ferring B.V., 2132 JX Hoofddorp, NL
(72) WISNIEWSKI, Kazimierz, San Diego, CA 92130, US
SCHTEINGART, Claudio, San Diego, CA 92122, US
LAPORTE, Regent, San Diego, CA 92131, US
GALYEAN, Robert, Felix, Escondido, CA 92027, US
RIVIERE, Pierre, J-M., San Diego, CA 92130, US
(54) **Peptidový agonisté vasopressinového receptoru**
(32) 11.08.2004, 11.08.2004
(31) 04019029, 600377 P
(33) EP, US
(86) PCT/US2005/027772
(87) WO 2006/020491
(74) PATENTSERVIS Praha a.s., Jivenská 1273/1, Praha 4,
14021

(97) **EP 1800678**
(47) 11.05.2011
(97) 27.06.2007
(51) **A61K 31/4045** (2006.01)
A61K 31/55 (2006.01)
A61K 45/06 (2006.01)
A61P 9/12 (2006.01)
(96) 20.12.2006
(96) 06291993.1
(73) Les Laboratoires Servier, 92415 Courbevoie Cédex, FR
(72) Benatar, Vidal, 92210 Saint-Cloud, FR
Lerebours-Pigeonniere, Guy, 92300 Levallois-Perret, FR
(54) **Kombinace inhibitoru sinusového proudu If a
inhibitoru angiotensin konvertujícího enzymu**
(32) 21.12.2005
(31) 0513006
(33) FR
(74) Rott, Růžička & Guttman Patentové, známkové a
advokátní kanceláře, Ing. Ivana Jirotková, Vinohradská 37,
Praha 2, 12000

(97) **EP 1831265**
(47) 16.03.2011
(97) 29.06.2006

(51) **C08F 14/06** (2006.01)
C07C 19/045 (2006.01)
C07C 17/02 (2006.01)
(96) 21.12.2005
(96) 05823579.7
(73) Solvay SA, 1050 Brussels, BE
(72) STREBELLE, Michel, B-1150 Brussels, BE
BALTHASART, Dominique, B-1120 Brussels, BE
(54) **Způsob výroby 1,2-dichlorethanu**
(32) 23.12.2004, 01.04.2005
(31) 0413873, 0503252
(33) FR, FR
(86) PCT/EP2005/057041
(87) WO 2006/067188
(74) TRAPLOVÁ HAKR KUBÁT Advokátní a patentová kancelář, Ing. Eduard Hakr, Přístavní 24, Praha 7, 17000

(97) **EP 1833789**
(47) 06.07.2011
(97) 06.07.2006
(51) **C07D 209/42** (2006.01)
(96) 22.12.2005
(96) 05823911.2
(73) DSM IP Assets B.V., 6411 TE Heerlen, NL
(72) DE VRIES, Andreas, Hendrikus, Maria, NL-6212 CR Maastricht, NL
DE VRIES, Johannes, Gerardus, NL-6228 GZ Maastricht, NL
VAN ASSEMA, Friso, Bernard, Jan, NL-6166 XK Geleen, NL
DE LANGE, Ben, NL-6151 GE Munstergeleen, NL
MINK, Daniel, B-4700 Eupen, BE
HYETT, David, John, NL-6132 TH Sittard, NL
MAAS, Peter, Johannes, Dominicus, NL-6155 ND Puth, NL
(54) **Způsob přípravy enantiomerně obohacené kyseliny indolin-2-karboxylové**
(32) 28.12.2004
(31) 04078542
(33) EP
(86) PCT/EP2005/014171
(87) WO 2006/069799
(74) TRAPLOVÁ HAKR KUBÁT Advokátní a patentová kancelář, Ing. Eduard Hakr, Přístavní 24, Praha 7, 17000

(97) **EP 1833821**
(47) 30.03.2011
(97) 18.05.2006
(51) **C07D 403/12** (2006.01)
A61P 9/00 (2006.01)
A61K 31/506 (2006.01)
(96) 11.11.2005
(96) 05802290.6
(73) Actelion Pharmaceuticals Ltd., 4123 Allschwil, CH
(72) BOSS, Christoph, 4123 Allschwil, CH
FISCHLI, Walter, 4123 Allschwil, CH
WELLER, Thomas, 4102 Binningen, CH
CLOZEL, Martine, 4102 Binningen, CH
BOLL, Martin, 4123 Allschwil, CH
(54) **Sulfamidy jako antagonisté endotelinového receptoru pro léčbu kardiovaskulárních onemocnění**
(32) 11.11.2004
(31) PCT/EP2004/012774
(33) EP
(86) PCT/IB2005/053716
(87) WO 2006/051502
(74) Čermák a spol., JUDr. Karel Čermák, advokát, Národní 32, Praha 1, 11000

(97) **EP 1846534**
(47) 06.07.2011
(97) 29.06.2006

(51) **C09K 5/04** (2006.01)
(96) 21.12.2005
(96) 05855525.1
(73) Honeywell International Inc., Morristown, NJ 07962-2245, US
(72) SINGH, Rajiv R., Getzville, New York 14068, US
NAIR, Haridasan K., Williamsville, New York 14221, US
THOMAS, Raymond H., Pendleton, New York 14051, US
FORD, Lawrence A., Hamburg, New York 14075, US
WILSON, David P., East Amherst, New York 14094, US
(54) **Stabilizované jodované uhlovodíkové kompozice**
(32) 21.12.2004
(31) 638003 P
(33) US
(86) PCT/US2005/046982
(87) WO 2006/069362
(74) TRAPLOVÁ HAKR KUBÁT Advokátní a patentová kancelář, Ing. Eduard Hakr, Přístavní 24, Praha 7, 17000

(97) **EP 1846721**
(47) 11.05.2011
(97) 17.08.2006
(51) **F28G 1/12** (2006.01)
F28F 13/12 (2006.01)
F28D 7/16 (2006.01)
F28D 17/00 (2006.01)
C03B 5/237 (2006.01)
(96) 03.02.2006
(96) 06709474.8
(73) SAINT-GOBAIN ADFORS, 73000 CHAMBERY, FR
(72) VAN HEES, Christian, NL-4706 KI Roosendaal, NL
(54) **Pec na tavení skla**
(32) 10.02.2005
(31) 0550397
(33) FR
(86) PCT/FR2006/050093
(87) WO 2006/085019
(74) Společná advokátní kancelář Všečeka Zelený Švorčík Kalenský a partneři, JUDr. Miloš Všečeka, Hálkova 2, Praha 2, 12000

(97) **EP 1863787**
(47) 25.05.2011
(97) 28.09.2006
(51) **C07D 333/72** (2006.01)
C07D 333/78 (2006.01)
C07D 413/04 (2006.01)
C07D 409/12 (2006.01)
C07D 413/14 (2006.01)
A61K 31/38 (2006.01)
A61K 31/41 (2006.01)
A61P 37/00 (2006.01)
(96) 20.03.2006
(96) 06727679.0
(73) Actelion Pharmaceuticals Ltd., 4123 Allschwil, CH
(72) BOLL, Martin, CH-4123 Allschwil, CH
LEHMANN, David, CH-4058 Basel, CH
MATHYS, Boris, CH-4622 Egerkingen, CH
MUELLER, Claus, 79576 Weil Am Rhein, DE
NAYLER, Oliver, CH-4144 Arlesheim, CH
VELKER, Jörg, F-68330 Huningue, FR
WELLER, Thomas, CH-4102 Binningen, CH

(54) **Hydrogenované benzo [c] thiofenové deriváty jako imunomodulátory**
(32) 23.03.2005
(31) PCT/EP2005/003071
(33) EP
(86) PCT/IB2006/050845
(87) WO 2006/100631
(74) Čermák a spol., JUDr. Karel Čermák, advokát, Národní 32, Praha 1, 11000

(97) **EP 1868843**

(47) 08.06.2011
(97) 12.10.2006
(51) **B60N 2/56** (2006.01)
B60N 2/70 (2006.01)
B29C 33/10 (2006.01)
B29C 70/38 (2006.01)
B29C 70/78 (2006.01)
(96) 24.03.2006
(96) 06723698.4
(73) Johnson Controls GmbH, 51399 Burscheid, DE
(72) JANZ, Michael, 32609 Hüllhorst, DE
(54) **Prvek čalounění a jeho způsob výroby**
(32) 04.04.2005
(31) 102005015473
(33) DE
(86) PCT/EP2006/002718
(87) WO 2006/105874
(74) TRAPLOVÁ HAKR KUBÁT Advokátní a patentová kancelář, Ing. Eduard Hakr, Přístavní 24, Praha 7, 17000

(97) **EP 1879964**
(47) 22.06.2011
(97) 16.11.2006
(51) **C09B 67/22** (2006.01)
(96) 03.05.2006
(96) 06754984.0
(73) Huntsman Advanced Materials (Switzerland) GmbH, 4057 Basel, CH
(72) CLÉMENT, Antoine, CH-1723 Marly, CH
ARQUINT, Alfons, CH-4058 Basel, CH
LAUK, Urs, CH-8047 Zürich, CH
(54) **Synergické kombinace fungicidně aktivních látek, obsahující spiroxamin, triazol a karboxamid**
(32) 13.05.2005
(31) 05104029
(33) EP
(86) PCT/EP2006/062018
(87) WO 2006/120148
(74) TRAPLOVÁ HAKR KUBÁT Advokátní a patentová kancelář, Ing. Eduard Hakr, Přístavní 24, Praha 7, 17000

(97) **EP 1940034**
(47) 18.05.2011
(97) 02.07.2008
(51) **H04B 1/04** (2006.01)
(96) 27.12.2006
(96) 06388073.6
(73) Telefonaktiebolaget LM Ericsson (publ), 164 83 Stockholm, SE
(72) Sundström, Lars, 224 71 Lund, SE
Palenius, Torgny, 246 57 Barsebäck, SE
(54) **Určování úrovně snížení výkonu vysílače**
(74) PATENTSERVIS Praha a.s., Jivenská 1273/1, Praha 4, 14021

(97) **EP 1959058**
(47) 20.04.2011
(97) 20.08.2008
(51) **E02D 29/02** (2006.01)
E01F 8/02 (2006.01)
(96) 14.02.2008
(96) 08002740.2
(73) Legi GmbH, 47445 Moers, DE
(72) Lechtenböhmer, Norbert, 47455 Moers, DE
(54) **Nekonečná gabionová stěna**
(32) 14.02.2007
(31) 202007002425 U
(33) DE
(74) Čermák a spol., JUDr. Karel Čermák, advokát, Národní 32, Praha 1, 11000

(97) **EP 2001716**
(47) 18.05.2011
(97) 04.10.2007
(51) **B60S 1/34** (2006.01)
(96) 23.03.2007
(96) 07727253.2
(73) Robert Bosch GmbH, 70442 Stuttgart, DE
(72) ALBRECHT, Gérard, F-67690 Hatten, FR
BOHN, Roland, 77815 Buehl, DE
HUESGES, Mario, 77830 Buehlertal, DE
FRIDERICHS, Guenther, 77836 Schwarzach, DE
LIPPS, Verena, 76534 Baden-Baden, DE
GEUBEL, Paul, 76534 Baden-Baden, DE
REITH, Michael, 77815 Buehl, DE
(54) **Uspořádání pohonu stěračů**
(32) 24.03.2006, 27.03.2006
(31) 202006019860 U, 102006013961
(33) DE, DE
(86) PCT/EP2007/052779
(87) WO 2007/110382
(74) Čermák a spol., JUDr. Karel Čermák, advokát, Národní 32, Praha 1, 11000

(97) **EP 2002076**
(47) 23.02.2011
(97) 08.11.2007
(51) **E05F 5/02** (2006.01)
B64C 1/14 (2006.01)
E05F 7/04 (2006.01)
(96) 22.03.2007
(96) 07753770.2
(73) KAMATICS CORPORATION, Bloomfield CT 06002, US
(72) RUTLEDGE, Thomas, P., East Granby, CT 06026, US
ATKINSON, Robert, Seattle, WA 98119, US
(54) **Sestava dveřního zarážkového kolíku**
(32) 03.04.2006
(31) 396983
(33) US
(86) PCT/US2007/007168
(87) WO 2007/126684
(74) Čermák a spol., JUDr. Karel Čermák, advokát, Národní 32, Praha 1, 11000

(97) **EP 2008866**
(47) 01.06.2011
(97) 31.12.2008
(51) **B60N 2/60** (2006.01)
(96) 11.06.2008
(96) 08010556.2
(73) Horn & Bauer GmbH & Co. KG, 34613 Schwalmstadt, DE
(72) Mohr, Thomas, 35279 Neustadt-Momberg, DE
(54) **Ochranný potah**
(32) 27.06.2007
(31) 102007029692
(33) DE
(74) Čermák a spol., JUDr. Karel Čermák, advokát, Národní 32, Praha 1, 11000

(97) **EP 2018149**
(47) 11.05.2011
(97) 04.10.2007
(51) **A61K 8/97** (2006.01)
A61K 8/44 (2006.01)
A61Q 19/08 (2006.01)
(96) 27.03.2007
(96) 07731208.0
(73) Biotechmarine Societe Par Actions Simplifíee, 22260 Pontrieux, FR
(72) MEKIDECHE, Nicole, F-22620 Ploubazlanec, FR
(54) **Kosmetická účinná látka, tvořená ferulátem argininu a extraktem z mikrořas, a její použití**
(32) 27.03.2006

(31) 0602628
(33) FR
(86) PCT/FR2007/000527
(87) WO 2007/110511
(74) Rott, Růžička & Guttmann Patentové, známkové a advokátní kanceláře, Ing. Ivana Jirotková, Vinohradská 37, Praha 2, 12000

(97) **EP 2044449**
(47) 30.03.2011
(97) 13.12.2007
(51) **G01R 31/04** (2006.01)
G01R 1/067 (2006.01)
(96) 01.06.2007
(96) 07764350.0
(73) TSK Prüfsysteme GmbH, 32457 Porta Westfalica, DE
(72) STENGEL, Jürgen, 31707 Heessen, DE
ROMMELMANN, Reiner, 32427 Minden, DE
(54) **Testovací kolík pro testovací zařízení k testování konektorů a způsob testování konektorů**
(32) 02.06.2006
(31) 102006025850
(33) DE
(86) PCT/DE2007/000989
(87) WO 2007/140753
(74) FISCHER & PARTNER Intellectual Property s.r.o., Ing. Michael Fischer, Na Hrobcí 294/5, Praha 2, 12000

(97) **EP 2050639**
(47) 18.05.2011
(97) 22.04.2009
(51) **B60T 17/22** (2006.01)
B60T 8/32 (2006.01)
(96) 28.02.2006
(96) 09000488.8
(73) KNORR-BREMSE Systeme für Schienenfahrzeuge GmbH, 80809 München, DE
(72) Aurich, Stefan, 86316 Friedberg, DE
Friesen, Ulf, 85579 Neubiberg, DE
Wach, Jörg-Johannes, Dr., 81247 München, DE
Schuhmacher, Johannes, Dipl.-Ing., 81373 München, DE
(54) **Řídící zařízení kolejového vozidla**
(32) 02.03.2005
(31) 102005010118
(33) DE
(74) Společná advokátní kancelář Všeťečka Zelený Švorčík Kalenský a partneři, JUDr. Miloš Všeťečka, Hálkova 2, Praha 2, 12000

(97) **EP 2055925**
(47) 02.03.2011
(97) 06.05.2009
(51) **F02M 43/00** (2006.01)
F02M 63/00 (2006.01)
F02M 59/36 (2006.01)
(96) 05.11.2007
(96) 07254369.7
(73) Delphi Technologies Holding S.á.r.l., 4940 Bascharage, LU
(72) Cooke, Michael Peter, Gillingham Kent ME7 1DR, GB
(54) **Palivové vstřikovací odměřovací ventily**
(74) Čermák a spol., JUDr. Karel Čermák, advokát, Národní 32, Praha 1, 11000

(97) **EP 2061864**
(47) 11.05.2011
(97) 22.05.2008

(51) **CIID 3/02** (2006.01)
CIID 3/12 (2006.01)
CIID 3/20 (2006.01)
CIID 3/22 (2006.01)
CIID 3/37 (2006.01)
CIID 3/50 (2006.01)
CIID 17/00 (2006.01)
(96) 11.10.2007
(96) 07821179.4
(73) Henkel AG & Co. KGaA, 40589 Düsseldorf, DE
(72) MAYER, Konstanze, 40589 Düsseldorf, DE
SCHEFFLER, Karl-Heinz, 40589 Düsseldorf, DE
ARTIGA GONZALEZ, Rene-Andres, 40589 Düsseldorf, DE
STURM, Mario, 51371 Leverkusen, DE
(54) **Pevný prostředek na ošetřování textilu a/nebo kůže**
(32) 16.11.2006
(31) 102006054436
(33) DE
(86) PCT/EP2007/060812
(87) WO 2008/058819
(74) KOREJZOVÁ & SPOL., v.o.s., JUDr. Petra Korejzová, advokátka, Korunní 810/104 E, Praha 10, 10100

(97) **EP 2062569**
(47) 11.05.2011
(97) 27.05.2009
(51) **A61K 9/00** (2006.01)
(96) 22.11.2007
(96) 07397043.6
(73) Bayer Oy, 20210 Turku, FI
(72) Talling, Christine, 20610 Turku, FI
Keinänen, Antti, 20540 Turku, FI
Holmberg, Svante, 20900 Turku, FI
Nikander, Hannu, 21330 Paattinen, FI
(54) **Systém pro intravaginální podávání**
(74) PATENTSERVIS Praha a.s., Jivenská 1273/1, Praha 4, 14021

(97) **EP 2078730**
(47) 11.05.2011
(97) 15.07.2009
(51) **C07K 14/755** (2006.01)
A61K 38/37 (2006.01)
(96) 28.11.2008
(96) 08380326.2
(73) Grifols, S.A., 08022 Barcelona, ES
(72) Ristol Debart, Pere, 08203 Sabadell (Barcelona), ES
Faro Tomas, Maria Mercedes, 08203 Sabadell (Barcelona), ES
Jorquera Nieto, Juan Ignacio, 08480 Ametlla del Valles (Barcelona), ES

(54) **Způsob přípravy koncentráту von Willebrandova faktoru nebo komplexu faktor VIII/von Willebrandův faktor a jejich použití**
(32) 08.01.2008
(31) 200800021
(33) ES
(74) Rott, Růžička & Guttmann Patentové, známkové a advokátní kanceláře, Ing. Ivana Jirotková, Vinohradská 37, Praha 2, 12000

(97) **EP 2092149**
(47) 18.05.2011
(97) 19.06.2008
(51) **E05F 15/16** (2006.01)
(96) 11.12.2007
(96) 07856583.5
(73) FAAC S.p.A., 40069 Zola Predosa (BO), IT
(72) CEVENINI, Francesco, 40033 Casalecchio di Reno, IT
(54) **Stropní hnací jednotka pro pohyblivé dveře**
(32) 13.12.2006

(31) MI20060437 U
(33) IT
(86) PCT/EP2007/010835
(87) WO 2008/071401
(74) Čermák a spol., JUDr. Karel Čermák, advokát, Národní 32, Praha 1, 11000

(97) **EP 2112069**
(47) 18.05.2011
(97) 28.10.2009
(51) **B65B 25/06** (2006.01)
B65B 47/06 (2006.01)
(96) 28.03.2009
(96) 09004510.5
(73) Benz & Hilgers GmbH, 41468 Neuss, DE
(72) Rütter, Karl Josef, 50259 Pulheim, DE
(54) **Způsob a zařízení pro balení porcovaných produktů v obalu**
(32) 24.04.2008
(31) 102008020604
(33) DE
(74) Rott, Růžička & Guttman Patentové, známkové a advokátní kanceláře, Ing. Jiří Andera, Vinohradská 37, Praha 2, 12000

(97) **EP 2112425**
(47) 11.05.2011
(97) 28.10.2009
(51) **F21S 8/00** (2006.01)
F21S 10/00 (2006.01)
F21V 5/02 (2006.01)
(96) 31.03.2009
(96) 09157038.2
(73) COEMAR S.p.A., 46042 Castel Goffredo, IT
(72) Allegri, Fabio, 46042, CASTEL GOFFREDO, IT
(54) **Světlomet rozptýleného světla**
(32) 24.04.2008
(31) PR20080030
(33) IT
(74) PATENTSERVIS Praha a.s., Jivenská 1273/1, Praha 4, 14021

(97) **EP 2126153**
(47) 18.05.2011
(97) 21.08.2008
(51) **C23C 2/00** (2006.01)
(96) 05.02.2008
(96) 08707549.5
(73) SMS Siemag AG, 40237 Düsseldorf, DE
(72) DE KOCK, Peter, 46117 Oberhausen, DE
(54) **Zařízení a způsob k povlékání kovového pásu ponorem do taveniny**
(32) 16.02.2007, 03.08.2007, 24.08.2007, 29.11.2007
(31) 102007008308, 102007036743, 102007040075, 102007057480
(33) DE, DE, DE, DE
(86) PCT/EP2008/000878
(87) WO 2008/098697
(74) Společná advokátní kancelář Všetěčka Zelený Švorčík Kalenský a partneři, JUDr. Miloš Všetěčka, Hálkova 2, Praha 2, 12000

(97) **EP 2146900**
(47) 18.05.2011
(97) 30.10.2008
(51) **B65B 13/08** (2006.01)
(96) 11.04.2008
(96) 08748886.2
(73) Cyklop GmbH, 50996 Köln, DE
(72) DUFEU, Andreas, 50829 Köln, DE
METTENDORF, Bernhard, 50259 Pulheim, DE

(54) **Páskovací stroj**
(32) 24.04.2007
(31) 102007019605
(33) DE
(86) PCT/EP2008/002879
(87) WO 2008/128661
(74) TRAPLOVÁ HAKR KUBÁT Advokátní a patentová kancelář, Ing. Eduard Hakr, Přístavní 24, Praha 7, 17000

(97) **EP 2186379**
(47) 01.06.2011
(97) 05.03.2009
(51) **H04W 88/06** (2009.01)
G08G 1/09 (2006.01)
(96) 15.08.2008
(96) 08803063.0
(73) Continental Teves AG & Co. oHG, 60488 Frankfurt, DE
(72) STÄHLIN, Ulrich, 65670 Eschborn, DE
MENZEL, Marc, 35043 Marburg, DE
LÜKE, Stefan, 57462 Oipe, DE
(54) **Zařízení a způsob pro přenos informací**
(32) 29.08.2007, 29.08.2007
(31) 102007040991, 102007040974
(33) DE, DE
(86) PCT/EP2008/060772
(87) WO 2009/027251
(74) TRAPLOVÁ HAKR KUBÁT Advokátní a patentová kancelář, Ing. Eduard Hakr, Přístavní 24, Praha 7, 17000

(97) **EP 2195311**
(47) 23.03.2011
(97) 26.02.2009
(51) **C07D 413/14** (2006.01)
C07D 417/14 (2006.01)
A61K 31/422 (2006.01)
A61K 31/427 (2006.01)
A61K 31/4245 (2006.01)
A61K 31/433 (2006.01)
A61P 37/06 (2006.01)
(96) 14.08.2008
(96) 08789611.4
(73) Actelion Pharmaceuticals Ltd., 4123 Allschwil, CH
(72) BOLLI, Martin, CH-4123 Allschwil, CH
LESCOP, Cyrille, 68680 Kembs, FR
MATHYS, Boris, CH-4133 Pratteln, CH
MUELLER, Claus, 79576 Weil Am Rhein, DE
NAYLER, Oliver, CH-4144 Arlesheim, CH
STEINER, Beat, CH-4143 Dormach, CH
VELKER, Jörg, F-68330 Huningue, FR
(54) **Pyridinové deriváty jakožto modulátory receptoru S1P1/EDG1**
(32) 17.08.2007
(31) PCT/IB2007/053293
(33) IB
(86) PCT/IB2008/053269
(87) WO 2009/024905
(74) Čermák a spol., JUDr. Karel Čermák, advokát, Národní 32, Praha 1, 11000

(97) **EP 2206818**
(47) 18.05.2011
(97) 14.07.2010
(51) **D05B 55/14** (2006.01)
D05B 69/02 (2006.01)
(96) 30.11.2009
(96) 09177477.8
(73) Dürkopp Adler AG, 33719 Bielefeld, DE
(72) Matejcek, Pavel, 68001 Boskovice, CZ
Humplik, Radomir, 67934 Kninice u Boskovic, CZ
(54) **Šicí stroj**
(32) 09.01.2009
(31) 102009004221

(33) DE
(74) Čermák a spol., JUDr. Karel Čermák, advokát, Národní 32,
Praha 1, 11000

(97) **EP 2206819**
(47) 18.05.2011
(97) 14.07.2010
(51) **D05B 65/00** (2006.01)
(96) 30.11.2009
(96) 09177459.6
(73) Dürkopp Adler AG, 33719 Bielefeld, DE
(72) Römich, Samuel, 33647 Bielefeld, DE
Nöltge, Thomas, 49326 Melle, DE
Frolec, Tomáš, 696 02 Ratiskovice, CZ
(54) **Řezací zařízení nitě pro šicí stroj**
(32) 09.01.2009
(31) 102009004218
(33) DE
(74) Čermák a spol., JUDr. Karel Čermák, advokát, Národní 32,
Praha 1, 11000

(97) **EP 2208324**
(47) 25.05.2011
(97) 14.05.2009
(51) **H04L 12/56** (2006.01)
(96) 05.11.2008
(96) 08846877.2
(73) QUALCOMM Incorporated, San Diego, CA 92121, US
(72) MADAN, Ritesh, San Diego California 92121, US
DAS, Arnab, San Diego California 92121, US
RANGAN, Sundeep, San Diego California 92121, US
RAY, Siddharth, San Diego California 92121, US
(54) **Rozdělování kombinace toků s maximální snahou (BE)
a toků QoS se zpožděním toků**
(32) 05.11.2007, 30.10.2008
(31) 985534 P, 261319
(33) US, US
(86) PCT/US2008/082424
(87) WO 2009/061778
(74) Čermák a spol., JUDr. Karel Čermák, advokát, Národní 32,
Praha 1, 11000

(97) **EP 2225117**
(47) 25.05.2011
(97) 09.07.2009
(51) **B60J 3/02** (2006.01)
(96) 23.12.2008
(96) 08868259.6
(73) Johnson Controls Interiors GmbH & Co. KG, 47929
Grefrath, DE
(72) WELTER, Patrick, F-57730 Lachambre, FR
(54) **Sluneční clona s osvětlovacím zařízením**
(32) 28.12.2007, 12.06.2008
(31) 102007063357, 102008027923
(33) DE, DE
(86) PCT/EP2008/011080
(87) WO 2009/083235
(74) TRAPLOVÁ HAKR KUBÁT Advokátní a patentová
kancelář, Ing. Eduard Hakr, Přístavní 24, Praha 7, 17000

Zveřejněné opravené překlady evropských patentových spisů

U následujících udělených evropských patentů s účinky pro Českou republiku byl majitelem předložen opravený překlad patentového spisu do českého jazyka (§35d odst. 2 zákona č. 527/1990 Sb., v platném znění).

Datem zveřejnění opraveného překladu evropského patentového spisu je datum publikace tohoto Věstníku.

(97) EP 2234677

PD4A **Převod práv a ostatní změny majitelů evropských patentů**

(97) **EP 1539783**

(73) INDUSTRIAL RESEARCH LIMITED, Lower Hutt, NZ

FG1K

Zapsané užité vzory - přehled podle čísel zápisu

V období uzávěrky tohoto čísla Věstníku zapsal Úřad průmyslového vlastnictví tyto užité vzory.

22605	<i>G 01 N 27/72</i>	(2006.01)
22606	<i>E 04 B 1/68</i>	(2006.01)
22607	<i>H 02 J 4/00</i>	(2006.01)
22608	<i>E 04 C 5/01</i>	(2006.01)
22609	<i>F 23 G 5/027</i>	(2006.01)
22610	<i>A 23 N 17/00</i>	(2006.01)
22611	<i>A 63 B 63/00</i>	(2006.01)
22612	<i>B 32 B 27/08</i>	(2006.01)
22613	<i>C 06 B 41/00</i>	(2006.01)
22614	<i>C 06 B 41/00</i>	(2006.01)
22615	<i>G 01 N 31/22</i>	(2006.01)
22616	<i>C 07 D 473/34</i>	(2006.01)
22617	<i>C 12 M 1/26</i>	(2006.01)
22618	<i>E 01 F 13/02</i>	(2006.01)

FG1K

Zapsané užité vzory - řazené podle MPT

- (51) **A23N 17/00** (2006.01)
(11) 22610
(21) **2011-24483**
(22) 14.06.2011
(47) 22.08.2011
(73) Mendelova univerzita v Brně, Brno, CZ
(72) Doležal Petr Prof. Ing. MVDr. CSc., Brno, CZ
Havlíček Zdeněk Ing. Dr., Lesní Hluboké, CZ
Skládanka Jiří Doc. Ing. Ph.D., Brno, CZ
Vyskočil Ivo Ing., Boskovice, CZ
Poštulka Roman Ing., Opava, CZ
Sláma Petr Ing. Ph.D., Hustopeče, CZ
(54) **Odběrný nástavec mikrosilážní nádoby pro usnadnění
vybírání silážních vzorků**
(74) Ing. Jiří Malůšek, Mendlovo nám. 1a, Brno, 60300
- (51) **A63B 63/00** (2006.01)
(11) 22611
(21) **2011-24535**
(22) 29.06.2011
(47) 22.08.2011
(73) Leština Miroslav, České Budějovice, CZ
Sedláček Martin, Třeboň, CZ
Poborský Karel, Hluboká nad Vltavou, CZ
(72) Leština Miroslav, České Budějovice, CZ
Sedláček Martin, Třeboň, CZ
Poborský Karel, Hluboká nad Vltavou, CZ
(54) **Bezpečnostní mobilní branka pro míčové sporty,
zejména fotbalová branka**
(74) PatentCentrum Sedlák a Partners s.r.o., Ing. Jiří Sedlák,
Husova 5, České Budějovice, 37001
- (51) **B32B 27/08** (2006.01)
B32B 27/30 (2006.01)
B32B 27/32 (2006.01)
E04B 1/62 (2006.01)
E04B 1/64 (2006.01)
(11) 22612
(21) **2011-24542**
(22) 30.06.2011
(47) 22.08.2011
(73) DELTA ETS engineering s.r.o., Chudčice, CZ
(72) Joska Luboš, Žďár nad Sázavou, CZ
(54) **Izolační pás**
(74) Ing. Radmila Baumová, nám. Republiky 75/2, Žďár nad
Sázavou, 59101
- (51) **C06B 41/00** (2006.01)
C06B 43/00 (2006.01)
C06D 5/06 (2006.01)
(11) 22613
(21) **2011-24564**
(22) 04.07.2011
(47) 22.08.2011
(73) Univerzita Pardubice, Pardubice, CZ
Explosia a.s., Pardubice, CZ
Indet Safety Systems a.s., Vsetín, CZ
(72) Jalový Zdeněk Ing. Ph.D., Pardubice, CZ
Matyáš Robert Ing. Ph.D., Živanice, CZ
Zigmund Jan Ing. Dr., Pardubice, CZ
Lorenc Slávek, Karviná - Ráj, CZ
(54) **Pyrotechnická slož pro bezpečnostní systémy pasivní
ochrany**
(74) RNDr. Kateřina Hartvichová, Na Bělidle 3, Praha 5, 15000
- (51) **C06B 41/00** (2006.01)
C06B 43/00 (2006.01)
C06D 5/06 (2006.01)
(11) 22614
(21) **2011-24565**
(22) 04.07.2011
- (47) 22.08.2011
(73) Univerzita Pardubice, Pardubice, CZ
Explosia a.s., Pardubice, CZ
Indet Safety Systems a.s., Vsetín, CZ
(72) Jalový Zdeněk Ing. Ph.D., Pardubice, CZ
Matyáš Robert Ing. Ph.D., Živanice, CZ
Zigmund Jan Ing. Dr., Pardubice, CZ
Lorenc Slávek, Karviná - Ráj, CZ
(54) **Palivo do pyrotechnické slož a pyrotechnická slož pro
bezpečnostní systémy pasivní ochrany**
(74) RNDr. Kateřina Hartvichová, Na Bělidle 3, Praha 5, 15000
- (51) **C07D 473/34** (2006.01)
C07F 1/12 (2006.01)
C07F 9/535 (2006.01)
A61K 31/555 (2006.01)
A61K 33/24 (2006.01)
A61K 33/42 (2006.01)
A61P 29/00 (2006.01)
(11) 22616
(21) **2011-24579**
(22) 11.07.2011
(47) 22.08.2011
(73) Univerzita Palackého, Olomouc, CZ
(72) Trávníček Zdeněk Prof. RNDr. PhD., Štěpánov, CZ
Vančo Ján PharmDr. PhD., Heršpice, CZ
Popa Igor Mgr. CSc., Olomouc, CZ
Šilha Tomáš Mgr., Tovačov, CZ
(54) **Komplexy zlata s deriváty N6-benzyladeninu a deriváty
fosfanu a použití těchto komplexů jako léčiv v
protizánětlivé terapii**
(74) Ing. Petr Soukup, Vídeňská 8, Olomouc, 77200
- (51) **C12M 1/26** (2006.01)
(11) 22617
(21) **2011-24607**
(22) 18.07.2011
(47) 22.08.2011
(73) Jihočeská univerzita v Českých Budějovicích, Ústav
fyzikální biologie, Nové Hrady, CZ
Biologické centrum Akademie věd České republiky, v.v.i.,
České Budějovice, CZ
(72) Březina Vítězslav Ing. CSc., Brno, CZ
Řeháková Klára RNDr. PhD., České Budějovice, CZ
(54) **Aplikátor kolonií buněčných kultur**
(74) PatentCentrum Sedlák a Partners s.r.o., Ing. Jiří Sedlák,
Husova 5, České Budějovice, 37001
- (51) **E01F 13/02** (2006.01)
E01F 13/00 (2006.01)
(11) 22618
(21) **2011-24617**
(22) 19.07.2011
(47) 22.08.2011
(73) UCP Praha s.r.o., Praha, CZ
(72) Ženíšek Petr, Praha, CZ
(54) **Silniční dopravně bezpečnostní zábradlí**
(74) KOREJZOVÁ & SPOL., v.o.s., JUDr. Petra
KOREJZOVÁ, Korunní 810/104 E, Praha 10, 10100
- (51) **E04B 1/68** (2006.01)
E04B 1/66 (2006.01)
E04B 1/16 (2006.01)
E02D 29/16 (2006.01)
(11) 22606
(21) **2011-23931**
(22) 14.02.2011
(47) 22.08.2011
(73) Vorek Anton, Kunín, CZ
(72) Vorek Anton, Suchdol nad Odrou, CZ
(54) **Těsnící zařízení pro monolitické betonové konstrukce**

- (74) Patentová a známková kancelář, Ing. Jaromír Přikryl,
Včelín 1161, Hulín, 76824
- (51) *E04C 5/01* (2006.01)
E04C 5/06 (2006.01)
E04C 5/08 (2006.01)
- (11) 22608
(21) **2011-24214**
(22) 14.04.2011
(47) 22.08.2011
- (73) VYSOKÁ ŠKOLA BÁŇSKÁ - TECHNICKÁ
UNIVERZITA OSTRAVA, Ostrava - Poruba, CZ
- (72) Fojtík Roman Ing., Hranice, CZ
Novotný Tomáš Dr. Ing., Frýdek-Místek, CZ
- (54) **Kruhový ztužující systém**
- (51) *F23G 5/027* (2006.01)
- (11) 22609
(21) **2011-24294**
(22) 06.05.2011
(47) 22.08.2011
- (73) SIMUL trust a.s., Vratimov, CZ
(72) Ochvát Juraj, Ostrava-Hrabůvka, CZ
- (54) **Zařízení na tepelný rozklad materiálů, zejména biomasy**
- (74) Ing. Iva Rylková, Polská 1525, Ostrava - Poruba, 70800
- (51) *G01N 27/72* (2006.01)
G01N 27/82 (2006.01)
G01N 27/80 (2006.01)
G01R 33/02 (2006.01)
G01R 33/12 (2006.01)
- (11) 22605
(21) **2010-23396**
(22) 27.10.2010
(47) 22.08.2011
- (73) Technická univerzita v Liberci, Liberec, CZ
(72) Skrbek Břetislav Doc. CSc., Jablonec nad Nisou, CZ
- (54) **Snímač zařízení pro nedestruktivní strukturoskopii
předmětů z feromagnetických materiálů metodou
měření intenzity jejich remanentního magnetického
pole, a zařízení obsahující tento snímač**
- (74) Ing. Dobroslav Musil, patentová kancelář, Ing. Dobroslav
Musil, Cejl 38, Brno, 60200
- (51) *G01N 31/22* (2006.01)
- (11) 22615
(21) **2011-24572**
(22) 07.07.2011
(47) 22.08.2011
- (73) ORITEST spol. s r.o., Praha, CZ
(72) Pitschmann Vladimír Doc. Ing. CSc., Praha, CZ
Tušarová Ivana Ing. CSc., Praha, CZ
- (54) **Trubička ke stanovení anilinu a jeho derivátů v ovzduší**
- (51) *H02J 4/00* (2006.01)
H02N 6/00 (2006.01)
H02J 3/24 (2006.01)
- (11) 22607
(21) **2011-24186**
(22) 25.03.2011
(47) 22.08.2011
- (73) TECHart systems s.r.o., Praha, CZ
(72) Linhart Radek, Kostelec nad Černými lesy, CZ
Vobořil Bohumil, Zásmyky, CZ
- (54) **Zařízení pro regulaci a směrování elektrické energie
vyrobené ve fotovoltaické, vodní nebo větrné elektrárně
či jiném alternativním zdroji energie**
- (74) Radek Linhart, Třebovle 56, Kostelec nad Černými lesy,
28163

Seznam majitelů zapsaných užitečných vzorů

(73)	(11)	(51)	(73)	(11)	(51)
Biologické centrum Akademie věd České republiky, v.v.i., České Budějovice, CZ	22617	C 12 M 1/26	(2006.01)		
DELTA ETS engineering s.r.o., Chudčice, CZ	22612	B 32 B 27/08	(2006.01)		
Explosia a.s., Pardubice, CZ	22613	C 06 B 41/00	(2006.01)		
Explosia a.s., Pardubice, CZ	22614	C 06 B 41/00	(2006.01)		
Indet Safety Systems a.s., Vsetín, CZ	22613	C 06 B 41/00	(2006.01)		
Indet Safety Systems a.s., Vsetín, CZ	22614	C 06 B 41/00	(2006.01)		
Jihočeská univerzita v Českých Budějovicích, Ústav fyzikální biologie, Nové Hrady, CZ	22617	C 12 M 1/26	(2006.01)		
Leština Miroslav, České Budějovice, CZ	22611	A 63 B 63/00	(2006.01)		
Mendelova univerzita v Brně, Brno, CZ	22610	A 23 N 17/00	(2006.01)		
ORITEST spol. s r.o., Praha, CZ	22615	G 01 N 31/22	(2006.01)		
Poborský Karel, Hluboká nad Vltavou, CZ	22611	A 63 B 63/00	(2006.01)		
Sedláček Martin, Třeboň, CZ	22611	A 63 B 63/00	(2006.01)		
SIMUL trust a.s., Vratimov, CZ	22609	F 23 G 5/027	(2006.01)		
TECHart systems s.r.o., Praha, CZ	22607	H 02 J 4/00	(2006.01)		
Technická univerzita v Liberci, Liberec, CZ	22605	G 01 N 27/72	(2006.01)		
UCP Praha s.r.o., Praha, CZ	22618	E 01 F 13/02	(2006.01)		
Univerzita Palackého, Olomouc, CZ	22616	C 07 D 473/34	(2006.01)		
Univerzita Pardubice, Pardubice, CZ	22613	C 06 B 41/00	(2006.01)		
Univerzita Pardubice, Pardubice, CZ	22614	C 06 B 41/00	(2006.01)		
Vorek Anton, Kunín, CZ	22606	E 04 B 1/68	(2006.01)		
VYSOKÁ ŠKOLA BÁŇSKÁ - TECHNICKÁ UNIVERZITA OSTRAVA, Ostrava - Poruba, CZ	22608	E 04 C 5/01	(2006.01)		

FG4Q

Zapsané průmyslové vzory - přehled podle čísel zápisu

V období uzávěrky tohoto čísla Věstníku zapsal Úřad průmyslového vlastnictví tyto průmyslové vzory:

35143	08-03
35144	03-01
35145	07-02
35146	25-03
35147	02-02

FG4Q

Zapsané průmyslové vzory - přehled podle tříd

- (51) 02-02
- (11) 35147
- (21) 2011-38722
- (22) 23.06.2011
- (15) 17.08.2011
- (45) 17.08.2011
- (54) Pláštěnka na dětskou cyklosedačku
- (28) 1
- (73) Voráčková Zora Mgr., Mořina, CZ
- (72) Voráčková Zora Mgr., Mořina, CZ
- (55)



1.1



1.2



1.3

- (51) 03-01
- (11) 35144
- (21) 2010-38485
- (22) 02.12.2010
- (15) 17.08.2011
- (45) 17.08.2011
- (54) Pouzdro na útočný nůž
- (28) 1
- (73) Česká zbrojovka a.s., Uherský Brod, CZ
- (72) Guryča Vítězslav, Hluk, CZ
- (74) Rott, Růžička & Guttman Patentové, známkové a advokátní kanceláře, JUDr. Ing. Miloslav Hainz, Vinohradská 37, Praha 2, 12000
- (55)



1.1



1.2

- (51) 07-02
- (11) 35145
- (21) 2010-38501
- (22) 17.12.2010
- (15) 17.08.2011
- (45) 17.08.2011
- (54) Gril na tuhá paliva
- (28) 1
- (73) Egrt Roman, Mšeno, CZ
- (72) Egrt Roman, Mšeno, CZ
- (55)



1.1

- (51) 08-03
- (11) 35143
- (21) 2010-38484
- (22) 02.12.2010
- (15) 17.08.2011
- (45) 17.08.2011
- (54) Útočný nůž v pouzdře
- (28) 1
- (73) Česká zbrojovka a.s., Uherský Brod, CZ
- (72) Guryča Vítězslav, Hluk, CZ
- (74) Rott, Růžička & Guttman Patentové, známkové a advokátní kanceláře, JUDr. Ing. Miloslav Hainz, Vinohradská 37, Praha 2, 12000
- (55)



1.1

- (51) 25-03
- (11) 35146
- (21) 2011-38697
- (22) 03.06.2011
- (15) 17.08.2011
- (45) 17.08.2011
- (54) Domy
- (28) 9
- (73) Galbavý Lubomír Ing., Třebíč, CZ
- (72) Galbavý Lubomír Ing., Třebíč, CZ
- (74) Ing. Michal Galbavý, Vaňkovo nám. 234/13, Třebíč, 67401

(55)



1.1



2.1

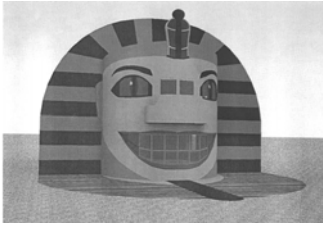

1.2

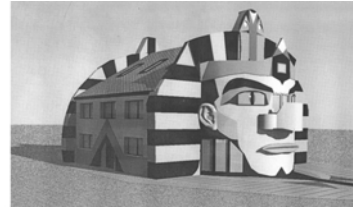

2.2



1.3

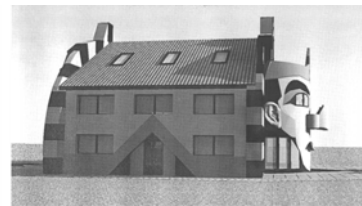

2.3

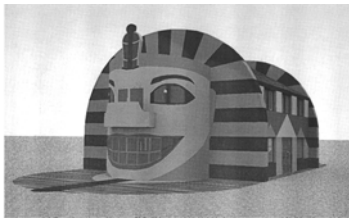

1.4



2.4

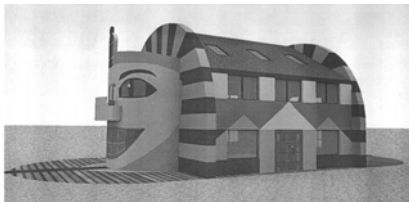

1.5

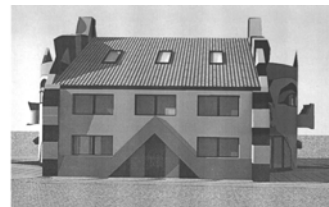

2.5

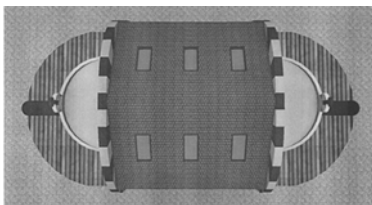

1.6

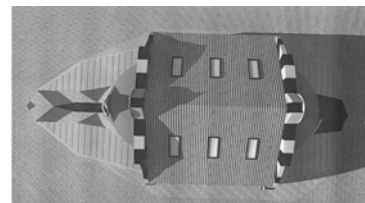

2.6

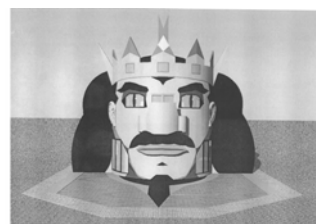

3.1

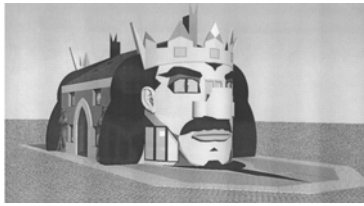

3.2

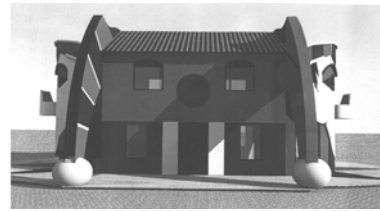

4.3

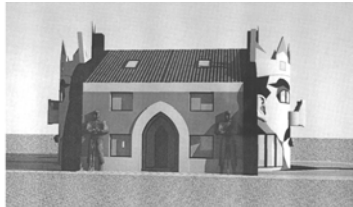

3.3

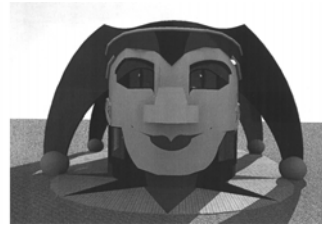

4.4

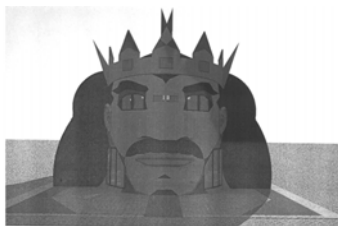

3.4

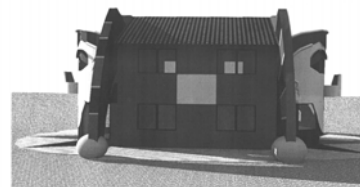

4.5

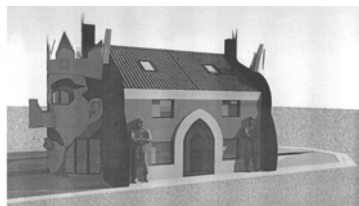

3.5

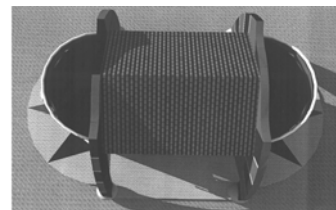

4.6

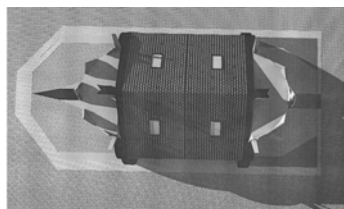

3.6



5.1

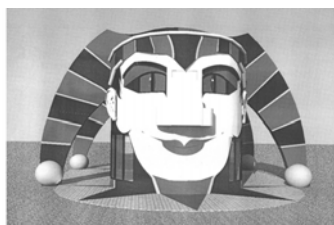

4.1



5.2



4.2

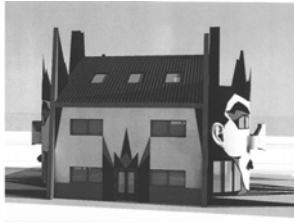

5.3



6.3



5.4



6.4

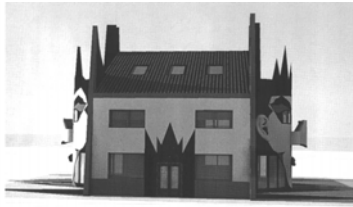

5.5



6.5

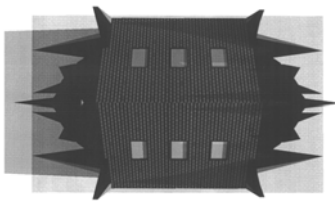

5.6

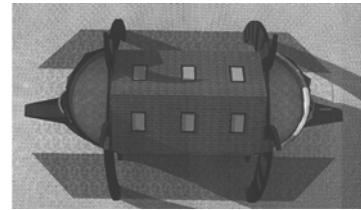

6.6



6.1

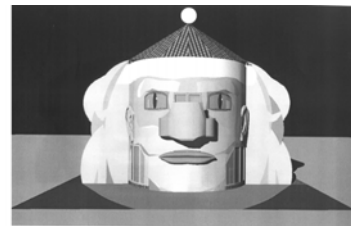

7.1



6.2

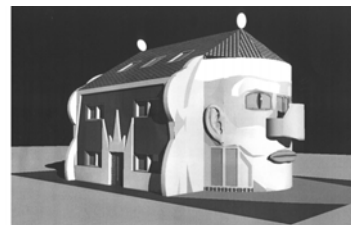

7.2

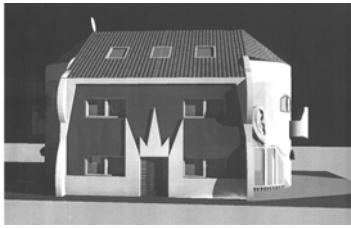

7.3



8.3



7.4



8.4



7.5



8.5

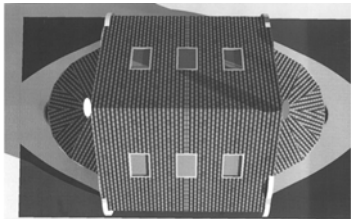

7.6

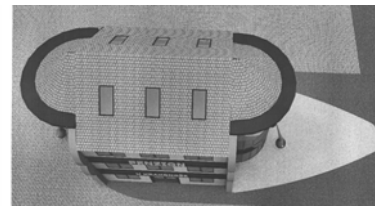

8.6



8.1



9.1



8.2

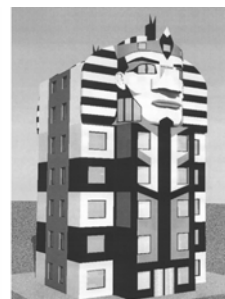

9.2

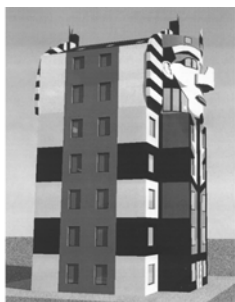

9.3



9.4



9.5

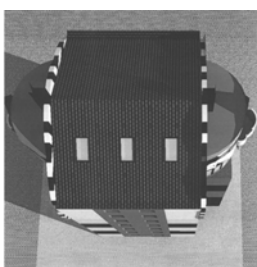

9.6

Seznam vlastníků zapsaných průmyslových vzorů

(73)	(11)	(51)	(73)	(11)	(51)
Česká zbrojovka a.s., Uherský Brod, CZ	35143	08-03			
Česká zbrojovka a.s., Uherský Brod, CZ	35144	03-01			
Egrt Roman, Mšeno, CZ	35145	07-02			
Galbavý Lubomír Ing., Třebíč, CZ	35146	25-03			
Voráčková Zora Mgr., Mořina, CZ	35147	02-02			

Dodatková ochranná osvědčení pro léčiva a pro přípravky na ochranu rostlin

Zastavení řízení a zamítnutí žádosti

- (21) SPC/CZ2010/177
- (73) SYNGENTA PARTICIPATIONS AG, Basel, CH
- (68) 301369
- (54) Herbicidně aktivní deriváty 3-hydroxy-4-aryl-5-oxopyrazolinu
- (92) SRS 001759/2010, 22.01.2010
- (93) , 21.09.2005, GB
- (95) AXIAL PLUS - PINOXADEN, přípravek na ochranu rostlin

Úřední rozhodnutí a oznámení

MK4A, MK4F

Zánik patentů a autorských osvědčení uplynutím doby platnosti

(11)	(21)	Int.Cl/(51)	(11)	(21)	Int.Cl/(51)
278050	1991-2606	8/C09C 1/58			
278051	1991-2610	8/C09C 1/56			
280416	1991-2607	8/C01B 31/08			
281264	1993-278	6/A61M 15/00			
281577	1991-2617	8/A61K 9/28			

MK1K

Zániky užitných vzorů uplynutím doby platnosti

(11)	(21)	(51)	
11579	2001-12288	G01F 23/22	(2006.01)
11605	2001-12283	E05C 9/00	(2006.01)
11682	2001-12293	B65G 41/02	(2006.01)
11683	2001-12294	B65G 15/62	(2006.01)
11732	2001-12289	C08K 3/10	(2006.01)
11744	2001-12287	A47L 9/10	(2006.01)
14152	2004-15046	A63C 5/07	(2006.01)
17393	2007-18533	A23L 1/225	(2006.01)
17394	2007-18534	A21D 10/00	(2006.01)
17419	2007-18517	C10L 5/44	(2006.01)
17422	2007-18538	A01B 15/12	(2006.01)

MK4Q

Zániky práva ze zapsaných průmyslových vzorů uplynutím doby ochrany

(11)	(21)	Int.Cl/(51)	(11)	(21)	Int.Cl/(51)
30331	2001-33044	7/15-07			
30352	2001-33045	7/15-07			
30480	2001-33042	7/14-03			
30481	2001-33043	7/13-02			
33680	2006-36607	8/07-04			
33681	2006-36608	8/07-04			
33682	2006-36609	8/07-04			

ND1K

První prodloužení doby platnosti užitných vzorů

(51)	H04B 3/04	(2006.01)
(11)	17912	
(21)	2007-19172	
(22)	30.08.2007	
(73)	Bártík Hynek Ing. Ph.D., Praha, CZ	
(54)	Směrový útlumový člen	

ND1K

Druhé prodloužení doby platnosti užitných vzorů

(51)	C03B 37/095	(2006.01)
	C22C 19/03	(2006.01)
(11)	14899	
(21)	2004-15778	
(22)	03.09.2004	
(73)	První brněnská strojírna Velká Bíteš, a. s., Velká Bíteš, CZ	
(54)	Žárupevná slévárenská slitina na bázi niklu vhodná pro použití v roztavené sklovině	
(51)	C10L 5/46	(2006.01)
(11)	16624	
(21)	2006-17573	
(22)	18.08.2004	
(73)	Ptáček Milan Ing., Hranice, CZ	
(54)	Palivo pro kotle, zejména s fluidním spalováním	

ND4Q

První obnovy doby ochrany průmyslových vzorů

(51)	11-02	(51)	21-01
(11)	33298	(11)	33873
(21)	2006-36593	(21)	2006-36843
(22)	23.01.2006	(22)	25.08.2006
(54)	Upomínkový předmět	(54)	Figurka

(51) 21-01
(11) 33957
(21) 2006-36915
(22) 16.11.2006
(54) Figurka

ND4Q

Třetí obnovy doby ochrany průmyslových vzorů

(51) 31-00
(11) 26924
(21) 1996-29252
(22) 11.06.1996
(54) Ruční elektrický mixér

PD1K

Převod práv a ostatní změny majitelů užitných vzorů

(11) 18258
(21) 2007-19316
(73) Růžička Tomáš, Praha 5, CZ

PD4Q

Převod práv a ostatní změny vlastníků průmyslových vzorů

(11) 30669
(21) 2001-33309
(73) UVEX ARBEITSSCHUTZ GMBH, 90766 Fürth,
DE

Zamítnuté a částečně zamítnuté přihlášky ochranných známek před zveřejněním

Kapitola obsahuje údaje o rozhodnutích o přihláškách ochranných známek, u kterých byly na základě provedeného věcného průzkumu shledány Úřadem důvody pro zamítnutí přihlášky ochranné známky podle ustanovení § 4 nebo 6 zákona č. 441/2003 Sb. Na základě toho Úřad vydal rozhodnutí o zamítnutí přihlášky podle ustanovení § 22 zákona č. 441/2003 Sb., a to pro celý seznam výrobků a služeb nebo pro jeho část. Údaje o výsledku rozhodnutí (zamítnutí přihlášky, částečné zamítnutí přihlášky) jsou uvedeny za datem právní moci rozhodnutí pod INID kódem (583) s názvem "Datum právní moci rozhodnutí/výsledek rozhodnutí".

(210) **O-345380**
(540) **ANDĚL MEDIA CENTRUM**
(583) 12.08.2011 / částečné zamítnutí přihlášky

(210) **O-477365**
(540) **Poděbradské filmové zážitky**
(583) 05.08.2011 / zamítnutí přihlášky

(210) **O-447709**
(540) **Body-Detox**
(583) 23.07.2011 / částečné zamítnutí přihlášky

(210) **O-477964**
(540)

(210) **O-448208**
(540)

mojemedicina



(583) 17.08.2011 / zamítnutí přihlášky

(583) 16.08.2011 / částečné zamítnutí přihlášky

(210) **O-479448**
(540) **GRUZIŇAK**
(583) 15.08.2011 / zamítnutí přihlášky

(210) **O-449533**
(540) **FALCON EU**
(583) 12.08.2011 / zamítnutí přihlášky

(210) **O-480062**
(540)

(210) **O-466509**
(540) **INTERNATIONAL POLICE
FEDERATION**
(583) 15.08.2011 / zamítnutí přihlášky



(583) 15.07.2011 / zamítnutí přihlášky

(210) **O-466510**
(540) **INTERNATIONAL POLICE
FEDERATION EU**
(583) 15.08.2011 / zamítnutí přihlášky

(210) **O-481170**
(540) **Českobrodské pivo**
(583) 13.08.2011 / zamítnutí přihlášky

(210) **O-470951**
(540) **AKU teplovzdušné akumulární
vytápění**
(583) 14.07.2011 / zamítnutí přihlášky

(210) **O-483854**
(540)

(210) **O-474974**
(540) **Česká Pokerová Tour**
(583) 17.08.2011 / zamítnutí přihlášky



(583) 20.08.2011 / zamítnutí přihlášky

(210) **O-476148**
(540) **ZET**
(583) 19.07.2011 / částečné zamítnutí přihlášky

(210) **O-476213**
(540) **mojeWiFi - internet kdykoli a
kdekoli**
(583) 19.07.2011 / zamítnutí přihlášky

(210) **O-483964**

(540)



(583) 13.08.2011 / částečné zamítnutí přihlášky

Přehled zveřejněných přihlášek ochranných známek

Přihlášky ochranných známek, které byly na základě výsledků formálního a věcného průzkumu provedeného Úřadem shledány schopné zápisu do rejstříku ochranných známek, jsou obsaženy v této kapitole. Důležitou právní skutečností je, že zveřejněním přihlášky ochranné známky v této kapitole Věstníku (§ 23 zákona č. 441/2003 Sb.) začíná běžet zákonná tříměsíční lhůta pro podání námitek podle ustanovení § 25 zákona č. 441/2003 Sb.

Číselný přehled

O-469797, O-476148, O-479808, O-482464, O-482617, O-483492, O-483493, O-483494, O-483499, O-483500, O-483641, O-483875, O-483876, O-484180, O-484335, O-484426, O-484427, O-484428, O-484429, O-484430, O-484462, O-484676, O-485225, O-485251, O-485254, O-485315, O-485327, O-485328, O-485461, O-485473, O-485474, O-485478, O-485522, O-485525, O-485527, O-485630, O-485631, O-485632, O-485703, O-485704, O-485709, O-485767, O-485870, O-485943, O-485944, O-485962, O-485965, O-485991, O-485992, O-485993, O-486031, O-486032, O-486082, O-486083, O-486088, O-486090, O-486095, O-486099, O-486177, O-486178, O-486227, O-486256, O-486257, O-486293, O-486297, O-486333, O-486336, O-486339, O-486359, O-486365, O-486454, O-486487, O-486494, O-486495, O-486543, O-486811, O-486832, O-486833, O-486949, O-486968, O-487107, O-487113, O-487121, O-487122, O-487123, O-487125, O-487202, O-487230, O-487361, O-487362, O-487363, O-487601, O-487602

Zveřejněné přihlášky ochranných známek

(210) **O-469797**
(220) 29.07.2009
(320) 29.07.2009
(511) 12, 37, 39, 41
(540)

RELAX BALI

(510) (12) dopravní prostředky vodní, vzdušné a pozemní; (37) servis, oprava a údržba potápěčské techniky; (39) poradenská a konzultační činnost v oblasti cestovního ruchu, průvodcovská činnost, poskytování informací o možnostech osobní dopravy v tuzemsku i zahraničí; (41) poradenská činnost v oblasti potápění, pořádání a výuka potápěčských kurzů, škola potápění, potápěčský klub.
(730) **Soukal Jindřich**, Jana Štursy 2308/37, České Budějovice, 37001, CZ
(740) Mgr. David Řezníček, U Zimního stadionu 20/3, České Budějovice, 37001

(210) **O-476148**
(220) 23.04.2010
(320) 23.04.2010
(511) 9, 12, 17, 28, 35, 41
(540)

ZET

(510) (9) vodácké záchranné vesty a ochranné přilby; (12) vybavení a doplňky kajaků a kanoí (např. pádla) výlučně pro sportovní a rekreační využití, vše v rámci této třídy; (17) polotovary kajaků a kanoí z plastické hmoty; (28) vybavení pro kanoistiku v rámci této třídy (např. speciální vodácké bundy, krycí zástěry - špricdecky apod.); (35) propagace, reklama a obchodní činnost s výrobky tříd 9, 12, 17 a 28 pro sportovní a rekreační zaměření; (41) organizace a pořádání sportovních a rekreačních aktivit, půjčování sportovních a rekreačních potřeb.
(730) **Legat Viktor Mgr.**, Zborovská 3568, Chomutov, 43001, CZ

(210) **O-479808**
(220) 29.09.2010
(320) 29.09.2010
(511) 9, 16, 35, 39, 41
(540)



(510) (9) nahanané i nenahanané nosiče informací všeho druhu jako disky, diskety, CD ROM, pásky, nahanané i nenahanané nosiče zvuku a/nebo obrazu, software; (16) tiskoviny, periodický a neperiodický tisk, zejména časopisy, noviny, knihy, prospekty, plakáty, fotografie, pohlednice, dopisnice, dopisní papíry, kalendáře, knihařské výrobky, propagační materiály a předměty z papíru, zejména letáky, brožury, obtisky, obalový materiál z papíru a plastických hmot, tiskařské typy a štočky, ozdobné a propagační předměty z papíru; (35) reklamní, inzertní služby všeho druhu včetně inzerce a reklamy poskytované v počítačových, telekomunikačních a obdobných sítích, informační servis a poradenské služby v obchodě, pořádání reklamních a obchodních výstav a předváděcích akcí zboží a služeb, včetně distribuce zboží k reklamním účelům, zprostředkovatelské služby v oblasti obchodu se spotřebním zbožím, módními doplňky, oblečením a elektronikou, průzkum trhu a marketing, obchodní zastoupení tuzemských a zahraničních firem, rozmnožovací služby; (39) doručování, rozvoz, balení a skladování knih, novin a časopisů; (41) nakladatelská a vydavatelská činnost v oboru zábavních, odborných, zpravodajských a vzdělávacích tiskovin, časopisů, periodických i neperiodických publikací, zpráv a informací, zvukových, textových a audiovizuálních nosičů, včetně multimediálních aplikací, produkční a agenturní činnost v oblasti zábavy, kultury a výchovy, pořádání zábavních soutěží,

zájmových klubů a společenských akcí, pořádání společenských módních přehlídek, informační, konzultační, obstaravatelské a zprostředkovatelské služby v oboru nakladatelské a vydavatelské činnosti, produkční a agenturní činnosti v oblasti zábavy, kultury a výchovy.

(730) **Mladá fronta a.s.**, Mezi Vodami 1952/9, Praha 4, 14300, CZ

(210) **O-482464**
(220) 19.01.2011
(320) 19.01.2011
(511) 16, 41
(540)

KRIMI REVUE

(510) (16) periodický tisk, časopisy; (41) nakladatelská a vydavatelská činnost, vydávání časopisů.
(730) **RF HOBBY, s.r.o.**, Bohdalecká 6/1420, Praha 10, 10100, CZ
(740) Ing. Václav Kratochvíl, Tábořská 758/33, Mladá Boleslav, 29301

(210) **O-482617**
(220) 25.01.2011
(320) 25.01.2011
(511) 16, 21, 28, 30, 32, 39, 41, 43
(540)

ZLÍNSKÝ BERAN

(510) (16) papír a výrobky z papíru, lepenka a kartonážní výrobky spadající do této třídy, časopisy, tiskoviny, periodika, knihy, knihařské výrobky, fotografie, pohlednice, papírnické zboží, pivní tácky, lepidla pro kancelářské účely nebo pro domácnost, potřeby pro umělce, štetce, psací stroje a kancelářské potřeby s výjimkou nábytku, učební a školní potřeby a pomůcky s výjimkou přístrojů, tiskařské typy, štočky, obalové materiály z papíru a z plastických hmot spadající do této třídy; (21) kuchyňské nářadí a nádobí, jídelní servisy, servírovací soupravy, talíře, výrobky pro stolování – vše z nerezavějící oceli, z nerezoceli, porcelánu, varného skla, keramiky a plastu, výrobky ze skla, porcelánu a keramiky pro kuchyni a interiéry restaurací a jídelen spadající do této třídy; (28) hrací karty; (30) káva, čaj, kakao, čokoláda, cukr, rýže, tapioka, ságo, kávové náhražky, mouka a obilnářské výrobky, chléb, sušenky, suchary, koláče, jemné pečivo a cukrovinky, zmrzlina, med, sirup, melasy, kvasnice, prášky do pečiva, sůl, hořčice, ocet, chuťové omáčky, koření, led na chlazení a osvěžení; (32) pivo, lehká piva a ležáky, nealkoholické pivo, nealkoholické nápoje, vody minerální a šumivé, sirupy a jiné přípravky k přípravě nápojů, džusy, šťávy ovocné a nápoje z ovocných šťáv nealkoholických (nezkvašených), šumivé ovocné nápoje (lihuprosté), šumivé nápoje s ovocnou šťávou; (39) organizování cest, zajišťování letenek a jízdnek; (41) organizování, pořádání a zprostředkování kulturních, zábavních, společenských, sportovních, výchovných a vzdělávacích akcí včetně organizování vzdělávání ve formě kurzů, školení, přednášek, konferencí, symposií, organizování rekreačních akcí a pobytů, zajišťování vstupenek k výše uvedeným akcím; (43) hostinská činnost, ubytovací služby, hotelové služby, penziony, restaurace, bary, kavárny, vinárny, provoz cukráren, bufety, jídelny, samoobslužné restaurace, hromadné stravování, rychlé občerstvení, kiosky, poskytování občerstvení, ubytování a stravování.

(730) **ROSA market s.r.o.**, J. Silného 2683, Kroměříž, 76701, CZ
(740) Ing. Zdeněk Kučera, Dlouhá 207 (P.O.BOX 92), Slušovice, 76315

(210) **O-483492**
(220) 24.02.2011
(320) 24.02.2011
(511) 16, 21, 33

- (540)  (540) 
- (510) (16) etikety kromě textilních, papírové obaly na láhve, sáčky jako obaly (z papíru nebo umělých hmot), papírové podložky pod sklenice, papírové ubrousky; (21) sklenice na pití; (33) víno. (510) (16) etikety kromě textilních, papírové obaly na láhve, sáčky jako obaly (z papíru nebo umělých hmot), papírové podložky pod sklenice, papírové ubrousky; (21) sklenice na pití; (33) víno.
- (590) Barevná (590) Barevná
(730) České vinařské závody a.s., Bělehradská 7/13, Praha 4, 14016, CZ (730) České vinařské závody a.s., Bělehradská 7/13, Praha 4, 14016, CZ
(740) advokát, JUDr. Iveta Sokolová, Patočkova 1419/39, Praha 6, 16900 (740) advokát, JUDr. Iveta Sokolová, Patočkova 1419/39, Praha 6, 16900

- (210) **O-483493** (210) **O-483500**
(220) 24.02.2011 (220) 24.02.2011
(320) 24.02.2011 (320) 24.02.2011
(511) 16, 21, 33 (511) 16, 21, 33
(540) (540)



- (510) (16) etikety kromě textilních, papírové obaly na láhve, sáčky jako obaly (z papíru nebo umělých hmot), papírové podložky pod sklenice, papírové ubrousky; (21) sklenice na pití; (33) víno. (510) (16) etikety kromě textilních, papírové obaly na láhve, sáčky jako obaly (z papíru nebo umělých hmot), papírové podložky pod sklenice, papírové ubrousky; (21) sklenice na pití; (33) víno.
- (590) Barevná (590) Barevná
(730) České vinařské závody a.s., Bělehradská 7/13, Praha 4, 14016, CZ (730) České vinařské závody a.s., Bělehradská 7/13, Praha 6, 14016, CZ
(740) advokát, JUDr. Iveta Sokolová, Patočkova 1419/39, Praha 6, 16900 (740) advokát, JUDr. Iveta Sokolová, Patočkova 1419/39, Praha 6, 16900

- (210) **O-483494** (210) **O-483641**
(220) 24.02.2011 (220) 28.02.2011
(320) 24.02.2011 (320) 28.02.2011
(511) 16, 21, 33 (511) 8, 21, 35
(540) (540)



- (510) (16) etikety kromě textilních, papírové obaly na láhve, sáčky jako obaly (z papíru nebo umělých hmot), papírové podložky pod sklenice, papírové ubrousky; (21) sklenice na pití; (33) víno. (510) (8) nože, vidličky, lžice, škrabky na zeleninu, brousky (veškeré), držáky na nože; (21) pomůcky a nádoby pro domácnost a kuchyň, pánve, hrnce, kastroly, hrnce tlakové, nádobí, nádoby na led, kuchyňské soupravy, nádoby na pití, termosky; (35) propagační činnost, reklama, obchodní činnost s výrobky uvedenými ve třídách 8 a 21, maloobchodní a velkoobchodní služby s výrobky uvedenými ve třídách 8 a 21, poskytování obchodních informací, pomoc, poradenství a poskytování konzultací v obchodní činnosti, vytváření obchodních sítí, zprostředkování interaktivního obchodu pomocí globálních komunikačních sítí (Internet).
- (730) České vinařské závody a.s., Bělehradská 7/13, Praha 4, 14016, CZ (730) TKG TRADE GROUP s.r.o., Na Návsí 26, Vejprnice, 33027, CZ
(740) advokát, JUDr. Iveta Sokolová, Patočkova 1419/39, Praha 6, 16900

- (210) **O-483499** (210) **O-483875**
(220) 24.02.2011 (220) 08.03.2011
(320) 24.02.2011 (320) 08.03.2011
(511) 16, 21, 33 (511) 35, 36, 42
(540) (540)



- (510) (35) reklamní a inzertní činnost, zejména v oblasti zdravotního

pojištění, prezentace databáze léčivých přípravků používaných při poskytování ústavní péče, prezentace přehledu hrazených léčivých přípravků a potravin pro zvláštní lékařské účely, prezentace účelného a úsporného způsobu předepisování léků a léčivých přípravků lékaři, obchodní administrativní, průzkum a analýzy trhů, aranžování www stránek, marketing, zprostředkovatelská činnost v oblasti obchodu s léčivými přípravky, prodej software, pronájem reklamních ploch, předvádění pro reklamní účely a podporu prodeje, předvádění zboží, vyhledávací služby, on-line inzerce, organizování výstav ke komerčním a reklamním účelům na Internetu, pomoc při podnikání, poradenství týkající se organizace a podnikání v oblasti finančnictví, bankovníctví a pojišťovnictví, home-banking, distribuce prospektů, podnikatelské informace, předplatné tiskovin pro třetí osoby, účetnictví, distribuce propagačních tiskovin, plánování obchodních a propagačních akcí, zejména týkající se oblasti finančnictví, bankovníctví, pojišťovnictví a služby finančního trhu potvrzování uskutečnění obchodních transakcí, reklamní, inzertní a propagační činnost prostřednictvím jakéhokoli média zejména v oblasti finančnictví, bankovníctví a pojišťovnictví, prostřednictvím telefonní, datové nebo informační sítě, poradenská činnost v oblasti obchodu a služeb reklamních kanceláří, předávání informací při reklamní činnosti, poskytování komerčních informací a informačních produktů reklamního a informačního charakteru ve tř. 35, multimediálních informací obchodního a reklamního charakteru, komerční využití Internetu v oblastech komerčních internetových médií a vyhledávacích služeb zejména v oblasti finančnictví, bankovníctví a pojišťovnictví, pronájem reklamních ploch, marketingové studie, obchodní nebo podnikatelské informace, zejména v oblasti finančnictví, bankovníctví, pojišťovnictví a službách finančního trhu, kopírování nebo rozmnožování dokumentů, dokladů, poradenství v obchodní činnosti, zejména v oblasti finančnictví, bankovníctví, pojišťovnictví a službách finančního trhu, obchodní nebo podnikatelský průzkum, obchodní management, obchodní reklama, systematizace informací do počítačové databáze, překlad informací do počítačové databáze, pronájem reklamních materiálů, rozšiřování reklamních materiálů, průzkum trhu, sekretářské služby, statistické informace, zpracování textů, vedení kartoték v počítači, vydávání reklamních nebo náborových, propagačních a inzertních textů, aktualizování reklamních materiálů, analýzy nákladů, daňové příznání (příprava a vyhotovení), dražby, vedení dražeb, hospodářské (ekonomické) prognózy, inzerce poštou, nákupní ceny a velkoobchodní ceny (analýzy), oceňování obchodních podniků, oceňování a odhady v oblasti podnikání, personální poradenství, posuzování efektivnosti provozu a racionalizace práce, pronájem kancelářských strojů a zařízení, průzkum veřejného mínění, přepisování, styky s veřejností, vzorky zboží (distribuce), zprostředkovatelské práce, automatizované zpracování dat, elektronické zpracování dat pro třetí osoby, vedení a správa databank (zařazené ve třídě 35); (36) veškeré služby zdravotní pojišťovny (plné nebo částečné zdravotní pojištění, smluvní, cestovní zdravotní pojištění apod.), odborné poradenské služby v oblasti zdravotního pojištění a poskytování zvláštní zdravotní péče, zprostředkování úhrad za výkony závodní preventivní péče, pojišťovací a finanční služby všeho druhu zařazené do této třídy jako pojišťovací a zajišťovací činnost a činnosti s tím související, činnost sloužící k podpoře a rozvoji pojišťovnictví, podnikání na finančním trhu, bankovníctví, poradenská a zprostředkovatelská činnost v uvedených oblastech, pronájem zařízení v rámci této třídy, směnárenské služby, finančnictví a bankovníctví - služby v rámci této třídy, služby finančního trhu, finanční služby - analýzy, transakce, operace, finanční informace, poradenství a řízení, daňové odhady, finanční odhady a oceňování v oblastech pojišťovnictví, bankovníctví, nemovitostí, burzovní makléřství, kurzovní záznamy na burze, finanční sponzorování, financování koupí na splátky, poskytování hypotečních půjček, finanční pronájem - leasing, garance, záruky, kauce, bankovníctví, úvěrové banky, bezhotovostní operace, platební převody vykonávané elektronicky, clearing (zúčtování vzájemných pohledávek a závazků), elektronický převod kapitálu, kapitálové investice, domácí bankovní služby, vydávání cenin, vydávání cestovních šeků, vydávání cenných papírů, služby a vydávání kreditních karet, měnové služby a operace, realitní činnost, zejména pronájem bytových a nebytových prostor, zprostředkování nákupu a prodeje nemovitostí, oceňování a

odhady nemovitostí, zprostředkování nemovitostí, pronájem bytů, pronájem nájemních a činžovních domů, pronajímání kanceláří, správa a údržba nemovitostí, leasing zařízení pro zpracování dat, finance a peněžní operace, finanční poradenství, poradenství a zprostředkování pojišťovnictví, úvěrování zbožových nákupů, úvěrové poradenství, služby týkající se sdělování informací ohledně proclení zboží, celního tarifu a tarifu zaručení celního dluhu, pomoc při celním řízení, obstaratelství v rámci komplementace finančních služeb, pronájem nemovitostí, pozemků a kanceláří, realitní kancelář, investorská činnost ve stavebnictví; (42) vývoj, návrhy a implementace systému pro usnadnění přístupu k zdravotní péči a zefektivnění a zkvalitnění tohoto přístupu, programová řešení umožňující zajistit dostupnost zdravotní péče, internetové a jiné elektronické aplikace zabezpečující vzájemnou informovanost lékařů a komunikaci s uživatelem, tvorba databází v rámci poskytování zdravotní péče, elektronický objednávkový systém - programování, instalace počítačových programů, návrh počítačových systémů, programování internetových databázových systémů a internetových aplikací, konstrukce WWW prezentací a řešení WWW serverů, činnosti v oblasti povinného sociálního zabezpečení na Internetu, správa sítí, tvorba software, poradenství v oblasti informačních technologií, zpracování dat, hostingové a související činnosti a webové portály, odborné poradenské služby ve výzkumu v oblasti zdravotnictví a lázeňství, aktualizace a údržba počítačových programů, zavádění, aktualizace a údržby, návrhy, strukturování a programování či jiné vytváření internetových či intranetových počítačových stránek a nástěnek (webpages a websites) a internetových či intranetových aplikací, hostování (poskytování volného prostoru) pro interaetové či intranetové informace, stránky a nástěnky (webpages a websites), hostování (poskytování volného prostoru) pro internetové či intranetové aplikace, převod (konverze) počítačových programů, dat či jiných údajů v elektronické podobě z různých formátů do jiných formátů, převod (konverze) dokumentů, dat či jiných údajů z fyzických médií na elektronická média, zálohování dat a informací elektronickými a počítačovými prostředky a prostřednictvím elektronické pošty, poradenství v oblasti výpočetní a informační techniky, technologické služby a s nimi spojený výzkum a návrhy, průmyslové analýzy a výzkum, design internetových stránek a prezentací, projekční činnost, tvorba programového vybavení, návrh a vývoj počítačového hardwaru a softwaru, konzultační, asistenční, analytické, designérské, vyhodnocovací a programovací služby týkající se počítačového software, firmware, hardware a informačních technologií, konzultace týkající se hodnocení, výběru a zavádění počítačového software, firmware, hardware, informačních technologií a systému zpracování dat, informačních technologií, a to i prostřednictvím telekomunikačních sítí, dodávkou on-line, Internetem a sítí World Wide Web, webhosting, webdesing, výzkumné služby, kódování a dekodování zabezpečovacích systémů (tvorba software), poradenská činnost v oblasti aplikace výpočetní techniky, v oblasti informatiky, vytváření virtuálních počítačových 3 D animací a modelů, informačních technologií, navrhování a realizace automatizovaných systémů řízení, programátorská činnost, projekce počítačových sítí, pronájem software, instalace, opravy, údržba a servis software, vytváření interaktivních aplikací umožňující předávání a tvorbu grafické podoby prostřednictvím sítí Internet, programování, software - návrhy, převod a konverze počítačových programů a údajů (kromě fyzické konverze), převod a konverze údajů a dokumentů z fyzických médií na elektronická média, tvorba a údržba počítačových stránek WEB pro zákazníky, hostování na počítačových stránkách WEB, pronájem času, dat a údajů na přístup do počítačových databází, zhotovování kopií počítačových programů, technické studie v oblasti počítačů a programového vybavení, výzkum, programování multimediálních aplikací, vytváření interaktivních a grafických programů, počítačové animace a vizualizace, grafický design, zavádění, aktualizace, návrhy, strukturování a programování či jiné vytváření databází, jiných datových systémů a aplikací pro jejich zpracování, včetně jejich poskytování, přístupu k nim a jejich instalace.

- (730) **Všeobecná zdravotní pojišťovna České republiky**, Orlická 2020/4, Praha 3, 13000, CZ
(740) DANĚK & PARTNERS Advokátní a patentová kancelář, Ing. Dr. Vilém Daněk, Vinohradská 45, Praha 2, 12000

(210) **O-483876**

(220) 08.03.2011

(320) 08.03.2011

(511) 35, 36, 42

(540)



- (510) (35) reklamní a inzertní činnost, zejména v oblasti zdravotního pojištění, prezentace databáze léčivých přípravků používaných při poskytování ústavní péče, prezentace přehledu hrazených léčivých přípravků a potravin pro zvláštní lékařské účely, prezentace účelného a úsporného způsobu předepisování léků a léčivých přípravků lékaři, obchodní administrativa, průzkum a analýzy trhů, aranžování www stránek, marketing, zprostředkovatelská činnost v oblasti obchodu s léčivými přípravky, prodej software, pronájem reklamních ploch, předvádění pro reklamní účely a podporu prodeje, předvádění zboží, vyhledávací služby, on-line inzerce, organizování výstav ke komerčním a reklamním účelům na Internetu, pomoc při podnikání, poradenství týkající se organizace a podnikání v oblasti finančnictví, bankovníctví a pojišťovnictví, home-banking, distribuce prospektů, podnikatelské informace, předplatné tiskovin pro třetí osoby, účetnictví, distribuce propagačních tiskovin, plánování obchodních a propagačních akcí, zejména týkající se oblasti finančnictví, bankovníctví, pojišťovnictví a služby finančního trhu potvrzování uskutečnění obchodních transakcí, reklamní, inzertní a propagační činnost prostřednictvím jakéhokoliv média zejména v oblasti finančnictví, bankovníctví a pojišťovnictví, prostřednictvím telefonní, datové nebo informační sítě, poradenská činnost v oblasti obchodu a služeb reklamních kanceláří, předávání informací při reklamní činnosti, poskytování komerčních informací a informačních produktů reklamního a informačního charakteru ve třídě 35, multimediálních informací obchodního a reklamního charakteru, komerční využití Internetu v oblastech komerčních internetových médií a vyhledávacích služeb zejména v oblasti finančnictví, bankovníctví a pojišťovnictví, pronájem reklamních ploch, marketingové studie, obchodní nebo podnikatelské informace, zejména v oblasti finančnictví, bankovníctví, pojišťovnictví a službách finančního trhu, kopírování nebo rozmnožování dokumentů, dokladů, poradenství v obchodní činnosti, zejména v oblasti finančnictví, bankovníctví, pojišťovnictví a službách finančního trhu, obchodní nebo podnikatelský průzkum, obchodní management, obchodní reklama, systematizace informací do počítačové databáze, překlad informací do počítačové databáze, pronájem reklamních materiálů, rozšiřování reklamních materiálů, průzkum trhu, sekretářské služby, statistické informace, zpracování textů, vedení kartoték v počítači, vydávání reklamních nebo náborových, propagačních a inzertních textů, aktualizování reklamních materiálů, analýzy nákladů, daňové příznání (příprava a vyhotovení), dražby, vedení dražeb, hospodářské (ekonomické) prognózy, inzerce poštou, nákupní ceny a velkoobchodní ceny (analýzy), oceňování obchodních podniků, oceňování a odhady v oblasti podnikání, personální poradenství, posuzování efektivnosti provozu a racionalizace práce, pronájem kancelářských strojů a zařízení, průzkum veřejného mínění, přepisování, styky s veřejností, vzorky zboží (distribuce), zprostředkovatelské práce, automatizované zpracování dat, elektronické zpracování dat pro třetí osoby, vedení a správa databank (zařazené ve třídě 35); (36) veškeré služby zdravotní pojišťovny (plně nebo částečně zdravotní pojištění, smluvní, cestovní zdravotní pojištění a podobně), odborné poradenské služby v oblasti zdravotního pojištění a poskytování zvláštní zdravotní péče, zprostředkování úhrad za výkony závodní preventivní péče, pojišťovací a finanční služby všeho druhu zařazené do této třídy jako pojišťovací a zajišťovací činnost a činnosti s tím související, činnost sloužící k podpoře a rozvoji pojišťovnictví, podnikání na finančním trhu, bankovníctví, poradenská a zprostředkovatelská činnost v uvedených oblastech, pronájem zařízení v rámci této třídy, směnárenské služby, finančnictví a bankovníctví - služby v rámci této třídy, služby finančního trhu, finanční služby - analýzy, transakce, operace, finanční informace, poradenství a řízení, daňové odhady, finanční odhady a oceňování v oblastech pojišťovnictví, bankovníctví, nemovitostí, burzovní makléřství, kurzovní záznamy na burze, finanční sponzorování, financování koupí na splátky, poskytování hypotečních půjček, finanční pronájem - leasing, garance, záruky, kauce, bankovníctví, úvěrové banky, bezhotovostní operace, platební převody vykonávané elektronicky, clearing (zúčtování vzájemných pohledávek a závazků), elektronický převod kapitálu, kapitálové investice, domácí bankovní služby, vydávání cenin, vydávání cestovních šeků, vydávání cenných papírů, služby a vydávání kreditních karet, měnové služby a operace, realitní činnost, zejména pronájem bytových a nebytových prostor, zprostředkování nákupu a prodeje nemovitostí, oceňování a odhady nemovitostí, zprostředkování nemovitostí, pronájem bytů, pronájem nájemních a činžovních domů, pronajímání kanceláří, správa a údržba nemovitostí, leasing zařízení pro zpracování dat, finance a peněžní operace, finanční poradenství, poradenství a zprostředkování pojišťovnictví, úvěrování zboží, úvěrové poradenství, služby týkající se sdělování informací ohledně proclení zboží, celního tarifu a zaručení celního dluhu, pomoc při celním řízení, obstaratelství v rámci komplementace finančních služeb, pronájem nemovitostí, pozemků a kanceláří, realitní kancelář, investorská činnost ve stavebnictví; (42) vývoj, návrhy a implementace systému pro usnadnění přístupu k zdravotní péči a zefektivnění a zkvalitnění tohoto přístupu, programová řešení umožňující zajistit dostupnost zdravotní péče, internetové a jiné elektronické aplikace zabezpečující vzájemnou informovanost lékařů a komunikaci s uživatelem, tvorba databází v rámci poskytování zdravotní péče, elektronický objednávkový systém - programování, instalace počítačových programů, návrh počítačových systémů, programování internetových databázových systémů internetových aplikací, konstrukce WWW prezentací a řešení WWW serverů, činnosti v oblasti povinného sociálního zabezpečení na Internetu, správa sítí, tvorba software, poradenství v oblasti informačních technologií, zpracování dat, hostingové a související činnosti a webové portály, odborné poradenské služby ve výzkumu v oblasti zdravotnictví a lázeňství, aktualizace a údržba počítačových programů, zavádění, aktualizace a údržby, návrhy, strukturování a programování či jiné vytváření internetových či intranetových počítačových stránek a nástěnek (webpages a websites) a internetových či intranetových aplikací, hostování (poskytování volného prostoru) pro internetové či intranetové informace, stránky a nástěnky (webpages a websites), hostování (poskytování volného prostoru) pro internetové či intranetové aplikace, převod (konverze) počítačových programů, dat či jiných údajů v elektronické podobě z různých formátů do jiných formátů, převod (konverze) dokumentů, dat či jiných údajů z fyzických médií na elektronická média, zálohování dat a informací elektronickými a počítačovými prostředky a prostřednictvím elektronické pošty, poradenství v oblasti výpočetní a informační techniky, technologické služby a s nimi spojený výzkum a návrhy, průmyslové analýzy a výzkum, design internetových stránek a prezentací, projekční činnost, tvorba programového vybavení, návrh a vývoj počítačového hardwaru a softwaru, konzultační, asistenční, analytické, designéřské, vyhodnocovací a programovací služby týkající se počítačového software, firmware, hardware a informačních technologií, konzultace týkající se hodnocení, výběru a zavádění počítačového software, firmware, hardware, informačních technologií a systému zpracování dat, informačních technologií, a to i prostřednictvím telekomunikačních sítí, dodávkou on-line, Internetem a sítí World Wide Web, webhosting, webdesing, výzkumné služby, kódování a dekódování zabezpečovacích systémů (tvorba software), poradenská činnost v oblasti aplikace výpočetní techniky, v oblasti informatiky, vytváření virtuálních počítačových 3 D animací a modelů, informačních technologií, navrhování a realizace automatizovaných systémů řízení,

programátorská činnost, projekce počítačových sítí, pronájem software, instalace, opravy, údržba a servis software, vytváření interaktivních aplikací umožňující předávání a tvorbu grafické podoby prostřednictvím sítě Internet, programování, software - návrhy, převod a konverze počítačových programů a údajů (kromě fyzické konverze), převod a konverze údajů a dokumentů z fyzických médií na elektronická média, tvorba a údržba počítačových stránek WEB pro zákazníky, hostování na počítačových stránkách WEB, pronájem času, dat a údajů na přístup do počítačových databází, zhotovování kopií počítačových programů, technické studie v oblasti počítačů a programového vybavení, výzkum, programování multimediálních aplikací, vytváření interaktivních a grafických programů, počítačové animace a vizualizace, grafický design, zavádění, aktualizace, návrhy, strukturování a programování či jiné vytváření databází, jiných datových systémů a aplikací pro jejich zpracování, včetně jejich poskytování, přístupu k nim a jejich instalace.

(730) **Všeobecná zdravotní pojišťovna České republiky**, Orlická 2020/4, Praha 3, 13000, CZ

(740) DANĚK & PARTNERS Advokátní a patentová kancelář, Ing. Dr. Vilém Daněk, Vinohradská 45, Praha 2, 12000

(210) **O-484180**

(220) 18.03.2011

(320) 18.03.2011

(511) 16, 35, 38, 41

(540)



(510) (16) tiskoviny všeho druhu, noviny, časopisy, periodika, knihy, učebnice, učební pomůcky (s výjimkou přístrojů), papírenské zboží; (35) inzertní činnost, reklamní činnost; (38) přenos zpráv prostřednictvím počítačů, počítačových, datových a telekomunikačních sítí, zejména prostřednictvím Internetu, šíření obsahu tištěných a elektronických periodik prostřednictvím Internetu; (41) výchovná, vzdělávací a zábavná činnost, sportovní a kulturní aktivity, organizování vzdělávacích a zábavných soutěží, vydavatelská činnost, rozmnožování a nahrávání zvukových a zvukově-obrazových záznamů.

(590) Barevná

(730) **Ringier Axel Springer CZ a.s.**, Komunardů 1584/42, Praha 7, 17000, CZ

(210) **O-484335**

(220) 24.03.2011

(320) 24.03.2011

(511) 35, 36, 42

(540)



(510) (35) analýzy nákladů, příprava a vyhotovení daňových přiznání, posuzování efektivnosti provozu a racionalizace práce, hospodářské (ekonomické) prognózy, poskytování obchodních nebo podnikatelských informací, komerční informační kanceláře, kanceláře dovozní, a vývozní, marketingové studie, příprava mezd a vydávání listin, nábor zaměstnanců, analýzy nákupních a velkoobchodních cen, pomoc při řízení obchodních a průmyslových podniků, pomoc při řízení obchodní činnosti, obchodní management a podnikové poradenství, obchodní nebo podnikatelský průzkum, obchodní reklama pro třetí osoby, oceňování obchodních podniků, personální poradenství, překlad informací do počítačových databází, poradenství při vedení

podniků, poradenství v obchodní činnosti, průzkum trhu, reklama, reklamní agentury, poskytování pomoci při řízení průmyslových nebo obchodních podniků, poradenské služby v obchodní činnosti, marketingové studie, poradenství při vedení podniků; (36) finanční analýzy, služby daňových odhadů, finanční odhady a oceňování, poskytování finančních informací, finanční poradenství, finanční řízení, kanceláře realitní, poskytování finančních konzultačních služeb, oceňování nemovitostí, pronájem nemovitostí, pronájem kanceláří, správa nemovitostí; (42) expertízy, grafický design, konzultace v oblasti počítačového softwaru, počítačové programování, aktualizace a instalace počítačových programů, počítačové systémové analýzy, projektování, technický průzkum, tvorba software, tvorba technických projektů, tvorba a správa webových stránek, tvorba počítačových systémů, vývoj a výzkum nových výrobků, pronájem webových serverů.

(730) **SKYCORPS, spol. s r.o.**, Benediktská 8/689, Praha 1, 11000, CZ

(210) **O-484426**

(220) 29.03.2011

(320) 29.03.2011

(511) 1, 2, 4, 7, 9, 12, 37

(540)

Škoda Originální Výměnné díly

(510) (1) lepidla pro průmyslové účely při výrobě automobilů; (2) barvy, nátěry, laky, ochranné výrobky proti korozi, vše pro použití v automobilech; (4) průmyslové oleje a tuky, mazadla, paliva včetně benzínu pro motory, vše pro použití v automobilech; (7) zapalovací svíčky pro spalovací motory, výfukové systémy, vše pro použití v automobilech; (9) měřicí, signalizační, elektrické a optické přístroje, hasicí přístroje, elektrické akumulátory a baterie, nabíječky akumulátorů, vše pro použití v automobilech; (12) automobily, jejich části a příslušenství, náhradní díly pro výše uvedené zboží, spalovací motory pro automobily; (37) opravy automobilů, servisní služby pro automobily, seřizování a mytí automobilů.

(730) **Škoda Auto a.s.**, Tř. Václava Klementa 869, Mladá Boleslav, 29360, CZ

(210) **O-484427**

(220) 29.03.2011

(320) 29.03.2011

(511) 1, 2, 4, 7, 9, 12, 37

(540)

Škoda Genuine Exchange Parts

(510) (1) lepidla pro průmyslové účely při výrobě automobilů; (2) barvy, nátěry, laky, ochranné výrobky proti korozi, vše pro použití v automobilech; (4) průmyslové oleje a tuky, mazadla, paliva včetně benzínu pro motory, vše pro použití v automobilech; (7) zapalovací svíčky pro spalovací motory, výfukové systémy, vše pro použití v automobilech; (9) měřicí, signalizační, elektrické a optické přístroje, hasicí přístroje, elektrické akumulátory a baterie, nabíječky akumulátorů, vše pro použití v automobilech; (12) automobily, jejich části a příslušenství, náhradní díly pro výše uvedené zboží, spalovací motory pro automobily; (37) opravy automobilů, servisní služby pro automobily, seřizování a mytí automobilů.

(730) **Škoda Auto a.s.**, Tř. Václava Klementa 869, Mladá Boleslav, 29360, CZ

(210) **O-484428**

(220) 29.03.2011

(320) 29.03.2011

(511) 1, 2, 4, 7, 9, 12, 37

(540)

Škoda Original Austausch Teile

(510) (1) lepidla pro průmyslové účely při výrobě automobilů; (2) barvy, nátěry, laky, ochranné výrobky proti korozi, vše pro použití v automobilech; (4) průmyslové oleje a tuky, mazadla, paliva včetně benzínu pro motory, vše pro použití v automobilech; (7) zapalovací svíčky pro spalovací motory, výfukové systémy, vše pro použití v automobilech; (9) měřicí, signalizační, elektrické a optické přístroje, hasicí přístroje, elektrické akumulátory a baterie, nabíječky akumulátorů, vše pro použití v automobilech; (12) automobily, jejich části a příslušenství, náhradní díly pro výše uvedené zboží, spalovací

motory pro automobily; (37) opravy automobilů, servisní služby pro automobily, seřizování a mytí automobilů.
(730) **Škoda Auto a.s.**, Tř. Václava Klementa 869, Mladá Boleslav, 29360, CZ

(210) **O-484429**

(220) 29.03.2011
(320) 29.03.2011
(511) 1, 2, 4, 7, 9, 12, 37
(540)

Škoda Economy Parts

(510) (1) lepidla pro průmyslové účely při výrobě automobilů; (2) barvy, nátěry, laky, ochranné výrobky proti korozi, vše pro použití v automobilech; (4) průmyslové oleje a tuky, mazadla, paliva včetně benzínu pro motory, vše pro použití v automobilech; (7) zapalovací svíčky pro spalovací motory, výfukové systémy, vše pro použití v automobilech; (9) měřicí, signalizační, elektrické a optické přístroje, hasicí přístroje, elektrické akumulátory a baterie, nabíječky akumulátorů, vše pro použití v automobilech; (12) automobily, jejich části a příslušenství, náhradní díly pro výše uvedené zboží, spalovací motory pro automobily; (37) opravy automobilů, servisní služby pro automobily, seřizování a mytí automobilů.

(730) **Škoda Auto a.s.**, Tř. Václava Klementa 869, Mladá Boleslav, 29360, CZ

(210) **O-484430**

(220) 29.03.2011
(320) 29.03.2011
(511) 1, 2, 4, 7, 9, 12, 37
(540)

Škoda Economy Teile

(510) (1) lepidla pro průmyslové účely při výrobě automobilů; (2) barvy, nátěry, laky, ochranné výrobky proti korozi, vše pro použití v automobilech; (4) průmyslové oleje a tuky, mazadla, paliva včetně benzínu pro motory, vše pro použití v automobilech; (7) zapalovací svíčky pro spalovací motory, výfukové systémy, vše pro použití v automobilech; (9) měřicí, signalizační, elektrické a optické přístroje, hasicí přístroje, elektrické akumulátory a baterie, nabíječky akumulátorů, vše pro použití v automobilech; (12) automobily, jejich části a příslušenství, náhradní díly pro výše uvedené zboží, spalovací motory pro automobily; (37) opravy automobilů, servisní služby pro automobily, seřizování a mytí automobilů.

(730) **Škoda Auto a.s.**, Tř. Václava Klementa 869, Mladá Boleslav, 29360, CZ

(210) **O-484462**

(220) 30.03.2011
(320) 30.03.2011
(511) 16, 29, 31, 32, 33, 35, 40, 41, 42, 43, 44
(540)



(510) (16) papírové obaly, papír, lepenka a výrobky z těchto materiálů, které nejsou zařazeny do jiných tříd, tiskárenské výrobky, fotografie, plastické obaly, papírové etikety a viněty; (29) maso, ryby, drůbež, měkkýši, korýši, uzeniny, zvěřina, kaviár, saláty z masa, zvěřiny, ryb, drůbeže, masové výtažky, ovoce a zelenina, luštěniny, konzervované, sušené a zavažené, bramborové výrobky, jako krokety, hranolky, čipsy, tyčinky, polotovary a hotové výrobky, dušená jídla, smažená jídla, sušené potraviny, želé, džemy, kompoty, vejce, mléko a mléčné výrobky, oleje a tuky jedlé; (31) výrobky zemědělské, zahradnické, lesnické a vinařské, chovatelské a pěstitelské produkty, hospodářské plodiny a rostliny, hospodářská zvířata a drůbež, sazenice vinné révy, obilniny, zrní, kukuřice, ovoce a zelenina čerstvé, osivo, krmné směsi pro zvířata, slad; (32) nealkoholické nápoje, minerální vody, šumivé nápoje a jiné nápoje nealkoholické, nápoje a šťávy ovocné a zeleninové,

ovocné a zeleninové výtažky nealkoholické, mošty, též hroznové, nealkoholické koktejly, sirupy, ovocné šťávy a nápoje z ovocných šťáv, slazené ovocné nápoje, jiné přípravky ke zhotovování nealkoholických nápojů, sorbety, piva; (33) alkoholické nápoje, s výjimkou piv, lihoviny, likéry, víno všech druhů, především jakostní víno, víno přívlastkové, archivní víno, šumivé víno, sekty, též stolní víno, alkoholické výtažky, extrakty a esence z ovoce a hroznů, mošty s alkoholem, koktejly s alkoholem, alkoholické nápoje obsahující ovoce, konzumní a značkové lihoviny, řezané a ušlechtilé destiláty, včetně macerátů a výluhů, vinné, ovocné, bylinné a obilné destiláty; (35) inzertní, reklamní a propagační činnost, poskytování pomoci při provozu obchodu, včetně zprostředkování obchodních a souvisejících obchodně personálních záležitostí, organizování výstav a veletrhů k reklamním a obchodním účelům, odborné poradenství vztahující se k organizování výstav a veletrhů reklamních a obchodních, poradenství v oblasti organizace a ekonomiky podnikání, marketing, průzkum a analýzy trhů, distribuce zboží k reklamním účelům; (40) poradenství v oblasti zpracování zemědělských surovin na potravinářské výrobky, poradenství v oblasti zpracování plodů révy vinné na víno, konzervování potravin, pěstitelské pálení; (41) činnost vyučovací, činnost lektorská, výchovná, vzdělávací a zábavní, včetně pořádání specializačních doškolovacích kurzů, symposií a konferencí, doprovodné výstavy ke kulturním a vzdělávacím účelům, provozování pracovního diskusního a zájmového klubu, organizování výstav, veletrhů a přehlídek ke kulturním a vzdělávacím účelům, organizování soutěží o oceňování nejlepších exponátů, jakož i nejlepších expozičních, odborné poradenství vztahující se k organizování výstav a veletrhů ke kulturním a vzdělávacím účelům; (42) testování, měření a analýzy, zejména kvality polotovarů a finálních výpěstků a výrobků v zemědělství, lesnictví, zahradnictví a vinařství; (43) provozování pohostinských služeb ve vinných sklepech a vinotékách, ochutnávky vín; (44) zemědělské, lesnické, zahradnické a vinařské služby v rámci této třídy, půjčování a pronájem zemědělských nástrojů a zařízení, šlechtitelské služby v oblasti pěstování révy vinné.

(590) Barevná

(730) **NATURVINI s.r.o.**, Bavory 147, Bavory, 69201, CZ

(740) **RETROPATENT s.r.o.**, Mgr. Kamil Kolátor, Dolní nám. 5/679, Jablonec nad Nisou, 46601

(210) **O-484676**

(220) 06.04.2011
(320) 06.04.2011
(511) 35, 41
(540)



(510) (35) reklama, propagační činnost, obchodní činnost se službami uvedenými ve tř. 35; (41) výchova, vzdělávání, zábava, sportovní a kulturní aktivity.

(590) Barevná

(730) **Gregorová Dana Mgr.**, Senovážné náměstí 26, Praha 1, 11000, CZ

(210) **O-485225**

(220) 27.04.2011
(320) 27.04.2011
(511) 39, 41, 43

(540)



(510) (39) doprovázení turistů, automobilová doprava, autobusová doprava, pronájem koní, organizování okružních výletů, prohlídky (turistické), cesty (organizování), rezervace místenek, doprava (informace o -), doprava (rezervace -), cestování (rezervace -); (41) rekreace (služby pro oddech a -), vyučování, klubové služby (výchovně-zábavné -), konference (organizování a vedení -), kongresy (organizování a vedení -), informace o výchově a vzdělávání, informace o možnostech zábavy, organizování sportovních soutěží, informace o možnostech rekreace, organizování a vedení seminářů, kempinky (služba -), pořádání a řízení pracovních setkání (školení), předprodej vstupenek, organizování představení (manažerské služby), vydávání elektronických knih a časopisů on-line, poskytování on-line elektronických publikací (bez možnosti stažení), obrazové zpravodajství, fotografování, zpravodajské služby, překladatelské služby, služby v oblasti grafické úpravy, jiné než pro reklamní účely; (43) poskytování přechodného ubytování, pronájem přenosných staveb, pronájem jednacích místností.

(590) Barevná

(730) **ORLICKÉ HORY A PODORLICKO**žádné sdružení právnických osob, Panská 1492, Rychnov nad Kněžnou, 51601, CZ

(210) **O-485251**

(220) 28.04.2011

(320) 28.04.2011

(511) 36

(540)



(510) (36) byty (pronájem-), nemovitosti (obchodování s-), nemovitosti (pronájem-).

(590) Barevná

(730) **OTOL COMPANY s.r.o.**, Dlouhá 727/39, Praha 1, 11000, CZ

(210) **O-485254**

(220) 28.04.2011

(320) 28.04.2011

(511) 16, 20, 21, 24, 25, 28, 35, 41, 43

(540)



(510) (16) kalendáře, karty, knížky, komiksy, mapy, obaly, papírenské výrobky, periodika, tiskoviny, zeměpisné mapy, blahopřání, brožury, časopisy; (20) bedny (nekovové), části nábytku ze dřeva, dekorativní předměty, hračky, koše, krmelce, květináče, lavičky, lůžkoviny, nábytek, prkénka na krájení a sekání masa, police, poštovní schránky, proutěné zboží, psí boudy, rámy, stoličky, židle, zrcadla, zvířata (boudy pro domácí -), zvířata (hnízda pro domácí -); (21) bandasky, cukřenky, čajové servisy, desky na jídelní listky, formičky, tvořítka na pečení (kuchyňské-), konvice, korbele, koše piknikové (včetně nádobí), krmítka pro hospodářská zvířata, květináče, nádoby na použití v domácnosti a v kuchyni, nádoby kuchyňské, nočníky, prkénka kuchyňská na

krájení; (24) běhouny na stůl, koupelnové textilie s výjimkou oblečení, ložní prádlo, lůžkoviny, polštáře, povlaky na polštáře, prostírání, ručníky, stolní ubrusy, textilie (materiály), textilie, látky bavlněné; (25) čepice, bryndáčky, čelenky, kalhoty, klobouky, košile, koupací pláště, kravaty, maškarňáky, oděvy pro cyklisty, oděvy tělocvičné, pantofle, pláštěnky, pokrývky hlavy, ponožky, prádlo (osobní), pyžama, rukavice, šály, šátky kolem krku, tílka, nátělníky, trička, zástěry, župany; (28) bublifuk, divadelní masky, domino, draci létající, houpačky, hrací karty, hračky, hry společenské, hry stolní, karnevalové masky, koně houpací, maňásci, míče hrací, panenky, puzzles, stavebnice, šachovnice, vánoční ozdoby na stromeček (s výjimkou osvětlení a cukrovinek); (35) komunikační média (prezentace výrobků v komunikačních médiích) pro účely maloobchodu, obchodní reklama (pro třetí osoby), organizování výstav (komerčních nebo reklamních), reklama, reklamní materiály (rozšiřování-) zákazníkům (letáky, prospekty, tisky, vzorky), reklamní materiály (zasílání zákazníkům-), reklamní plochy (pronájem-), služby (telefonní vzkazy, dotazy), styky s veřejností, texty (zpracování-); (41) fotografování, divadelní představení, informace o možnostech rekreace, informace o možnostech rozptýlení, informace o možnostech zábavy, knihy (vydávání-), konference (organizování a vedení-), muzea (provozování-), organizování plesů, předprodej vstupenek, školení, večírky (organizování a plánování-), vydávání elektronických knih a časopisů on-line, zábava (služby -), zábavné parky; (43) bufety, kavárny, restaurace, hotelové služby, turistické noclehárny.

(590) Barevná

(730) **Artory - Consulting, s.r.o.**, Evaldova 2099/34, Šumperk, 78701, CZ

(210) **O-485315**

(220) 29.04.2011

(320) 29.04.2011

(511) 31, 44

(540)

FORMASIL

(510) (31) potrava pro zvířata, krmné směsi na výkrm zvířat, krmiva přírodní nebo umělá pro výživu zvířat, doplňkové krmné a minerální směsi na výkrm zvířat, suché krmivo pro zvířata, přísady do krmiv určené pro výkrm zvířat, posilující přípravky pro zvířata, bílkovinné a energetické koncentráty, minerálně vitaminové směsi a premixy, biofaktory a speciální premixy pro výživu zvířat, sůl pro zvířata, výživa pro zvířata, pochoutky a odměny ke žvýkání pro zvířata, nápoje pro domácí zvířata obohacené o minerály a vitamíny, suchary pro zvířata, moučka pro zvířata; (44) poskytování informací o výrobě krmných směsí, doplňkových krmných směsí a minerálních směsí a výživy pro zvířata, poradenská činnost v oblasti zemědělské provozy pro krmné směsi, doplňkové krmné směsi, minerální směsi a výživy pro zvířata.

(730) **VVS Verměřovice s.r.o.**, Verměřovice 159, Verměřovice, 56152, CZ

(740) **BOHEMIA PATENT**, Ing. Jana Vandělíková, Spálená 97/29, Praha 1, 11000

(210) **O-485327**

(220) 02.05.2011

(320) 02.05.2011

(511) 4, 31

(540)

LAPUREN-Granulat

(510) (4) tuhá paliva na bázi dřeva, tuhá paliva na bázi syntetických látek, druhotná tuhá paliva, tuhá alternativní paliva; (31) kompost, organická hnojiva, zahradnické substráty, kúrové štěpky, mulčovací kúra.

(730) **Becker Bohemia s.r.o.**, Hrádecká 7, Plzeň, 31200, CZ

(740) **Langrova, s.r.o.**, Skřetova 48, Plzeň, 31200

(210) **O-485328**

(220) 02.05.2011

(320) 02.05.2011

(511) 29

(540)

Wolfberry 

(510) (29) sušené ovoce, byliny, výrobky ze sušeného ovoce, müsli, müsli tyčinky.

(730) **Vejdovský Jan**, Bohunická 5, Brno, 61900, CZ

(740) Mgr. Jan Stoklášek, Bohunická 5, Brno, 61900

(210) **O-485461**

(220) 05.05.2011

(320) 05.05.2011

(511) 35, 36, 41

(540)



(510) (35) propagační činnost, reklama, pomoc při řízení obchodní činnosti, obchodní administrativa, kancelářské práce; (36) služby finanční, služby peněžní; (41) vzdělávání, zábava, sportovní a kulturní aktivity.

(590) Barevná

(730) **CIRCLE Education s.r.o.**, Jiráskova 247/1, Čelákovice, 25088, CZ

(210) **O-485473**

(220) 05.05.2011

(320) 05.05.2011

(511) 38, 41, 43

(540)

bar lyžárna
music & restaurant

(510) (38) elektronické služby - počítačová komunikace, elektronická pošta, diskusní fóra, služby hlasové pošty, informační centrum, poskytování komunikačních a informačních služeb, zprostředkování informací zrakově postiženým občanům, poskytování uživatelského přístupu k Internetu, šíření a získávání informací a zpráv, přenos zpráv a obrazových informací pomocí počítače, šíření elektronických časopisů, elektronických periodik a knih v elektronické podobě; (41) provozování fitness, wellness a sportovních zařízení, zprostředkování společenských, kulturních, sportovních a zábavných akcí, pořádání a poskytování služeb v oblasti zábavy, sportu a kultury, lektorská činnost, bowling, squash, půjčování sportovních zařízení, potřeb a vybavení s výjimkou dopravních prostředků, provozování plaveckého a relaxačního bazénu, organizace, pořádání, provozování, zabezpečení a zprostředkování veřejných lyžařských a sportovních škol a souvisejících doprovodných zábavných a kulturních akcí a soutěží, kurzů a sportovních instruktážní činnosti v oblasti lyžařského výcviku a ostatních zimních a letních sportů; (43) stravovací služby, ubytovací služby, hotelové služby, služby cestovních kanceláří v rámci této třídy, restaurační a hostinské služby, služby spojené s provozováním barů, služby samoobslužného stravování, služby rychlého občerstvení, jako je stánkové občerstvení při společenských akcích, cateringové služby, poskytování přechodného ubytování, pronajímání jednacích místností.

(730) **K3 SPORT, s.r.o.**, I.P.Pavlova 116, Olomouc, 77900, CZ
(740) HALAXOVÁ & HALAXOVÁ, TETRAPAT, RNDr. Zdeňka Halaxová, Dukelská 891/4, Olomouc, 77200

(210) **O-485474**

(220) 05.05.2011

(320) 05.05.2011

(511) 38, 41, 43

(540)



(510) (38) elektronické služby - počítačová komunikace, elektronická pošta, diskusní fóra, služby hlasové pošty, informační centrum, poskytování komunikačních a informačních služeb, zprostředkování informací zrakově postiženým občanům, poskytování uživatelského přístupu k Internetu, šíření a získávání informací a zpráv, přenos zpráv a obrazových informací pomocí počítače, šíření elektronických časopisů, elektronických periodik a knih v elektronické podobě; (41) provozování fitness, wellness a sportovních zařízení, zprostředkování společenských, kulturních, sportovních a zábavných akcí, pořádání a poskytování služeb v oblasti zábavy, sportu a kultury, lektorská činnost, bowling, squash, půjčování sportovních zařízení, potřeb a vybavení s výjimkou dopravních prostředků, provozování plaveckého a relaxačního bazénu, organizace, pořádání, provozování, zabezpečení a zprostředkování veřejných lyžařských a sportovních škol a souvisejících doprovodných zábavných a kulturních akcí a soutěží, kurzů a sportovních instruktážní činnosti v oblasti lyžařského výcviku a ostatních zimních a letních sportů; (43) stravovací služby, ubytovací služby, hotelové služby, služby cestovních kanceláří v rámci této třídy, restaurační a hostinské služby, služby spojené s provozováním barů, služby samoobslužného stravování, služby rychlého občerstvení, jako je stánkové občerstvení při společenských akcích, cateringové služby, poskytování přechodného ubytování, pronajímání jednacích místností.

(590) Barevná

(730) **K3 SPORT, s.r.o.**, I.P.Pavlova 116, Olomouc, 77900, CZ
(740) HALAXOVÁ & HALAXOVÁ, TETRAPAT, RNDr. Zdeňka Halaxová, Dukelská 891/4, Olomouc, 77200

(210) **O-485478**

(220) 05.05.2011

(320) 05.05.2011

(511) 9, 28, 37, 41, 42

(540)

next
data
software solution

(510) (9) videoloterijní terminály, výherní a nevýherní hrací přístroje a jejich příslušenství, tipovací zařízení, externí zobrazovací zařízení, počítače, přístroje pro záznam, převod a reprodukci zvuku, obrazu a jiných dat, hrací skříně a hudební automaty, software pro videoloterijní terminály, výherní a nevýherní hrací přístroje, tipovací zařízení, software pro správu a využití dat; (28) elektronická herní zařízení, výherní hrací přístroje, hry a hračky; (37) instalace, údržba a opravy výherních a nevýherních hracích přístrojů, videoloterijních terminálů, elektronických herních zařízení, přístrojů pro záznam, převod a reprodukci zvuku, obrazu a jiných dat, telekomunikačních zařízení, počítačů, elektronických terminálů, tipovacích zařízení, externích zobrazovacích zařízení a jejich příslušenství, zprostředkování v oblasti služeb uvedených ve třídě 37; (41) provozování loterií, sázkových her, tipovacích soutěží a her, provozování her on-line,

provozování výherních i nevýherních hracích přístrojů a heren, zprostředkování v oblasti služeb uvedených ve třídě 41, pronájem a leasing videoloterijních terminálů, výherních a nevýherních hracích přístrojů; (42) vývoj a tvorba počítačového softwaru, zejména v oblasti videoloterijních terminálů a hracích přístrojů, instalace a údržba softwaru.

- (590) Barevná
(730) **NEXT DATA s.r.o.**, Strašnická 3165/1b, Praha 10, 10200, CZ
(740) JUDr. Miroslav Kupka, Levého 1532, Rakovník, 26901

(210) **O-485522**

- (220) 09.05.2011
(320) 09.05.2011
(511) 29
(540)

ISLOS

- (510) (29) mléko, sýry a mléčné výrobky, jedlé oleje a tuky.
(730) **BONGRAIN S.A.**, 42 rue Rieussec, Viroflay, FR
(740) KANIA, SEDLÁK, SMOLA Patentová a známková kancelář, Ing. František Kania, Mendlovo nám. 1a, Brno, 60300

(210) **O-485525**

- (220) 09.05.2011
(320) 09.05.2011
(511) 6, 19, 35, 36, 37, 40, 42
(540)



GS Construction

- (510) (6) obecné kovy v surovém a polozpracovaném stavu a jejich slitiny, kovové stavební materiály, stavební kování, kovové materiály na zateplení a opláštění budov, zámečnické a kovové výrobky spadající do této třídy, kovové trubky a roury, kovové armatury k potrubí na stlačený vzduch, ocelové desky na obkládání podlah, zdi a příček, kovové dveřní rámy, kovové mříže a mřížoví, kovové nosníky, ocelové konstrukce nepřenosné a stavební ocelové dílce, kovové krovy, tvarované tránce na střechy z kovu, ocelové stožáry, ocelový a tažený plech a výrobky z něho, pozinkovaný a pocínovaný plech, okapní a střešní žlaby kovové, koryta a okapové roury kovové, kovové římsy a tašky, spojovací materiál kovový, například šrouby, matice, svorníky, nýty, kovové palety pro skladování, manipulaci a dopravu, kovové schody a schodnice, kovový šrot, kovové žebříky; (19) stavební materiály nekovové v této třídě zapsané, například armatury, cihly, kámen stavební, střešní krytiny nekovové, lemování střech nekovové, nosníky nekovové, omítky, papír pro stavebnictví, podpěry nekovové, sádra, hmoty pro stavby (nekovové), panely pro stavby (nekovové), stojky (nekovové), stožáry (sloupy) nekovové, výztuže pro stavebnictví (nekovové), dlažby, spadající do této třídy, dlaždice nekovové, obklady ve stavebnictví (nekovové), podlahy nekovové, parkety, dveřní prahy (nekovové), schodiště nekovová, dveře nekovové, mříže nekovové, okna nekovová, ploty nekovové, římsy nekovové, okenní rámy (nekovové), zárubně dveří (nekovové), okapní žlaby (nekovové), odbočky potrubí (nekovové), potrubí spádové (nekovové), potrubí tlakové (nekovové), trubky kameninové, trubky vodovodní (nekovové), ventily drenážních trubek, kromě ventilů kovových a ventilů z umělých hmot, ventily vodovodní, kromě ventilů kovových a ventilů z umělých hmot, konstrukce stavební nekovové; (35) velkoobchod a maloobchod s výrobky uvedenými ve třídách 6, 19, služby elektronického obchodu s uvedenými výrobky, předvádění zboží prostřednictvím Internetu, komerční využití Internetu v oblastech obchodu a nabídky služeb, inzertní, propagační služby a informační služby prostřednictvím Internetu za účelem obchodu, propagační činnost a reklama; (36) realitní činnost, správa a údržba nemovitostí, zprostředkování koupě, prodeje, pronájmu nemovitostí; (37) stavebnictví, stavební činnost a veškeré služby s tím související, provádění stavebních prací, zejména stavby občanské, průmyslové a inženýrské, veškeré stavební práce, truhlářské a tesařské služby spadající do této třídy, sádkartonové práce a montáž sádkartonových konstrukcí i

podhledů, montáž zdvojených podlah, provádění izolace objektů a střech, zateplování a čištění budov, rekonstrukce, modernizace a opravy nemovitostí, bytového a nebytového fondu, odstraňování staveb, zprostředkovatelské činnosti v oblasti stavebnictví a služeb souvisejících (stavební povolení, stavební dozor, kolaudace), poradenské a konzultační služby v oblasti stavebnictví, stavebních materiálů a efektivnosti jejich použití, služby stavebního dozoru; (40) úprava a zpracování kovů, zpracování materiálů ke stavebním účelům mechanickou, tepelnou či chemickou transformací, zpracování odpadu, likvidace odpadu; (42) projekční, inženýrsko-technická a investorská činnost ve stavebnictví.

- (730) **Liška Petr**, Guldenerova 23, Plzeň, 32600, CZ
(740) JUDr. Lukáš Jansa, advokát, Sokola Tümy 743/16, Ostrava - Mariánské Hory, 70900

(210) **O-485527**

- (220) 09.05.2011
(320) 09.05.2011
(511) 9, 35, 38, 41
(540)



- (510) (9) elektronický informační portál, data, databáze a jiné informační produkty v elektronických, datových, informačních a telekomunikačních sítích všeho druhu s výjimkou magnetických; (35) vedení účetnictví a vedení daňové evidence, daňové poradenství, poskytování auditorských služeb v oblasti ověřování účetnictví a hospodaření společností, reklamní, inzertní a propagační činnost; (38) provozování uzlu sítě Internet, poskytování on-line přístupu k elektronickým informacím; (41) vzdělávání v oblasti účetnictví, organizování a pořádání odborných kurzů, školení a jiných vzdělávacích akcí, vydavatelská a nakladatelská činnost.
(730) **Oswald a.s.**, Trusovická 688, Bohuňovice, 78314, CZ
(740) JUDr. Lukáš Jansa, advokát, Sokola Tümy 743/16, Ostrava - Mariánské Hory, 70900

(210) **O-485630**

- (220) 11.05.2011
(320) 11.05.2011
(511) 36, 37
(540)



- (510) (36) správa nemovitostí; (37) úklidové práce všeho druhu, čištění a mytí oken, chemické čištění, čištění budov a interiérů, mytí podlah, praní prádla, žehlení, mandlování, výškové práce jako mytí oken výškovou technikou, čištění okapů a svodů, úklid po řemeslných pracích, úklidové služby pro byty a kanceláře, dezinfekce, čištění koberců, žaluzií a čalouněného nábytku, praní záclon, servis sanitární techniky, vyklízecí služby (nakládání kontejnerů, vyklízení sklepů, půd a celých objektů), čištění strojních zařízení a průmyslových strojů.
(590) Barevná
(730) **LIMPIA s.r.o.**, Dlouhý Most 155, Dlouhý Most, 46312, CZ

(210) **O-485631**

- (220) 11.05.2011
(320) 11.05.2011
(511) 9, 11, 37

(540)



(510) (9) přístroje pro vážení, měření, signalizaci a kontrolu, jako například měřiče tepla, vodoměry, komunikační převodníky, rozvaděče všeho druhu, vše v rámci této třídy; (11) zařízení pro topení, zařízení pro rozvod a ohřev vody, zařazená ve třídě 11, zařízení pro klimatizaci, solární zařízení pro topení a ohřev vody, tepelná čerpadla, sanitární vybavení koupelen a toalet, zařízení vzduchotechnická, klimatizační, topná a pro úpravu vzduchu, jejich součásti a příslušenství spadající do této třídy; (37) instalace, servis a opravy solárních systémů, topných systémů a vodovodních instalací, montáž a opravy vyhrazených plynových zařízení, topenářství, provádění staveb, jejich změn a odstraňování, montáž měřidel, zprostředkovatelská činnost v oblasti stavebnictví, provádění inženýrských staveb včetně technické vybavenosti sídlištních celků, provádění průmyslových staveb, provádění bytových a občanských staveb, provádění jednoduchých staveb a podpodávek, klempířské práce, pokrývačské práce, tesařské práce, izolačské práce, zámečnictví, úklidové služby.

(590) Barevná

(730) **Rehak TZB s.r.o.**, U Stadionu 236, Liberec VI -Rochlice, 46606, CZ

(210) **O-485632**

(220) 11.05.2011

(320) 11.05.2011

(511) 30, 40, 43

(540)



(510) (30) pekařské, cukrářské, potravinářské, mlynářské, těstářenské výrobky všeho druhu zařazené do této třídy, zejména chléb, běžné a jemné pečivo a jejich polotovary, cukrářské výrobky a jejich polotovary; (40) pekařství a cukrářství; (43) hostinská činnost, služby zajišťující stravování a podávání nápojů.

(590) Barevná

(730) **Mikula Jiří**, Přemyslova 370, Turnov, 51101, CZ

(210) **O-485703**

(220) 16.05.2011

(320) 16.05.2011

(511) 25, 41

(540)



VESELÁ NOHAVICE

(510) (25) oděvy; (41) výchova, vzdělávání, zábava, sportovní a kulturní aktivity.

(730) **Plecitá Marta Ing.**, Lamačova 907, Praha 5, 15200, CZ

(210) **O-485704**

(220) 16.05.2011

(320) 16.05.2011

(511) 16, 38, 41

(540)



(510) (16) časopis - periodika; (38) šíření novin a časopisů prostřednictvím Internetu a jiných sítí; (41) nakladatelská a vydavatelská činnost.

(730) **Babarík Jindřich**, Na Parcelách 1222/15, Karviná-Ráj, 73401, CZ

(210) **O-485709**

(220) 16.05.2011

(320) 16.05.2011

(511) 33, 35, 40

(540)



(510) (33) alkoholické nápoje všeho druhu, zejména lihoviny, destiláty a likéry, například destiláty ovocné, vinné, bylinné a zeleninové, včetně macerátů a výluhů, destiláty ušlechtilé a řezané, alkoholické aperitivy a koktejly, koncentráty k přípravě alkoholických nápojů a esence do lihovin; (35) zprostředkovatelská činnost v oblasti velkoobchodu a maloobchodu s alkoholickými a nealkoholickými nápoji, inzertní a propagační služby, včetně zveřejňování reklamních náborových textů a tiskovin a jejich rozšiřování, průzkum a analýza trhu, informační servis v oboru obchodu a reklamy, pomoc při provozování obchodu, obchodní zastupování třetích subjektů, e-business s alkoholickými a nealkoholickými nápoji, pořádání reklamních akcí a přehlídek zboží, odborná poradenská a konzultační činnost v oblasti obchodu v rozsahu výrobků zahrnutých ve třídě 33; (40) lihovary a pálenice - zpracování a úprava lihu, zejména z ovoce, bylin, přírodních produktů a zeleniny, výroba alkoholických nápojů, zejména likérů, destilátů, koncentrátů a přísad do alkoholických nápojů.

(730) **Němec Jakub**, Čeladná 794, Čeladná, 73912, CZ

(740) DMH - patentová a známková kancelář, Mgr. Marcela Machatová, Pospíšilova 2, Praha 3, 13000

(210) **O-485767**

(220) 18.05.2011

(320) 18.05.2011

(511) 6, 7, 9, 19, 37

(540)



(510) (6) kovové dveřní a vratové systémy, obzvláště garážová vrata všech druhů a jejich součásti, kovové vjezdové brány křídlové, otočné, posuvné, průmyslové vratové systémy sekční, rolovací, rychloběžné; (7) mechanismy pohonné, jiné než pro pozemní vozidla, zejména pro garážová a průmyslová vrata a brány; (9) elektrické a elektronické otvírače a zavírače dveří, vrat a bran, dálkové ovládání pro otevírání a zavírání zámků dveřních a vratových systémů, kodéry a dekodéry; (19) dveře a vrata nekovové, výplně pro nekovové dveře a vrata; (37) montáž, údržba a opravy výrobků ve výše uvedených třídách, mytí, čištění a leštění automobilů, provoz mycí linky.

- (730) **BAURO, spol. s r.o.**, Havránkova 11, Brno, 61962, CZ
(740) Blanka Lousová, K Babě 605/5, Brno, 62100

- (210) **O-485870**
(220) 23.05.2011
(320) 23.05.2011
(511) 29, 30, 31, 43
(540)



- (510) (29) maso, zvěřina, ryby, drůbež, masové výtažky, polévky, výrobky studené kuchyně, zejména saláty, mražené, sušené a vařené ovoce, džemy, kompoty, marmeláda, ovocné saláty, kandované a konzervované ovoce, mléka a mléčné produkty, mléčné nápoje, zakysané výrobky, máslo, sýry, tvarohy, oleje, tuky jedlé, nakládaná zelenina, nakládané okurky, konzervovaná, sušená a vařená zelenina, zelenina v pikantním nálevu, zeleninové polévky, zeleninové saláty, žampiony konzervované, vejce a výrobky z vajec, rybí plátky (filé), ryby konzervované a potravinářské výrobky z ryb, bramborové hranolky a krokety, konzervy masové, rybí a zeleninové; (30) káva, čaj, kakao, cukr, rýže, tapioka, ságo, chléb, pečivo a cukrovinky, omáčky (k ochucení), koření, dietetické látky a potravinové doplňky ne pro lékařské použití, potraviny a potravinové doplňky na bázi sacharidů a s přísadkami vitamínů, minerálů, stopových prvků, bílkovin, aminokyselin a mastných kyselin, a to buď jednotlivě nebo jejich kombinace, výrobky studené kuchyně, zejména bagety, obložené chleby, chlebičky, těstoviny, výrobky z těsta a těstovin, chléb, pečivo, housky, rohlíky, cukrárenské výrobky, hotová jídla, polotovary, moučné výrobky, výrobky a přípravky z obilnin a z rýže; (31) zemědělské, zahradnické a lesnické výrobky a zrní neuvedené v jiných třídách, čerstvé ovoce a zelenina, obiloviny, okopaniny, luštěniny a olejiny, nezpracované suché skořápkové plody, houby, konzumní brambory, rostliny a přírodní produkty pro zvířata, slad; (43) hostinská a restaurační činnost, poskytování gastronomických služeb, služby zajišťující stravování včetně dodávky jídel a hotových jídel na zakázku, příprava jídel a výrobků studené kuchyně, provozování restaurací, kaváren, barů, snack-barů, vináren, internetových kaváren cybercafé a barů, bufetů a kiosků s občerstvením, stánků, jídelen, jídelen s dodáváním jídel (přes ulici) a zařízení rychlého občerstvení, pořádání hostin, pronajímání restauračních a jednacích místností k pořádání seminářů, konferencí, školení a kulturních a společenských akcí.
- (730) **HARMONY SERVIS PLUS, s.r.o.**, Nýdek 590, Nýdek, 73996, CZ
(740) INPARTNERS GROUP, Ing. Leopold Dadej, patentový zástupce, Na Valtické 339/6, Břeclav 4, 69141

- (210) **O-485943**
(220) 25.05.2011
(320) 25.05.2011
(511) 9, 35, 38, 41, 42
(540)

Firmis

- (510) (9) zapisovací pokladny, počítačící stroje, přístroje pro zpracování informací a počítače; (35) propagační činnost, reklama, pomoc při řízení obchodní činnosti; (38) spoje (komunikace); (41) vzdělávání; (42) navrhování a vývoj počítačového hardwaru a softwaru.
- (730) **COVER MEDIA s.r.o.**, Křižíkova 70, Brno, 61200, CZ
(740) Jančík & Vallová, advokátní kancelář, JUDr. Markéta Vallová, Růžová 307, Zlín, 76302

- (210) **O-485944**
(220) 25.05.2011
(320) 25.05.2011
(511) 9, 35, 38, 41, 42
(540)

Learnis

- (510) (9) zapisovací pokladny, počítačící stroje, přístroje pro zpracování

informací a počítače; (35) propagační činnost, reklama, pomoc při řízení obchodní činnosti; (38) spoje (komunikace); (41) vzdělávání; (42) navrhování a vývoj počítačového hardwaru a softwaru.

- (730) **COVER MEDIA s.r.o.**, Křižíkova 70, Brno, 61200, CZ
(740) Jančík & Vallová, advokátní kancelář, JUDr. Markéta Vallová, Růžová 307, Zlín, 76302

- (210) **O-485962**
(220) 25.05.2011
(320) 25.05.2011
(511) 18, 25, 28, 35, 39, 41, 43
(540)



- (510) (18) batohy a sportovní tašky; (25) oděvy, obuv, kloboučnické zboží; (28) sportovní a gymnastické potřeby zařazené do této třídy; (35) propagační, inzertní činnost a reklamní činnost, vydávání a šíření reklamních a propagačních materiálů, administrativní činnosti, distribuce zboží k reklamním účelům, marketing, průzkum a analýzy trhu, zprostředkování reklamních služeb, pořádání komerčních a reklamních výstav a veletrhů; (39) doprava, zprostředkování distribučních služeb, skladování zboží, organizování cest, organizování zájezdů a výletů, turistických prohlídek, rezervace cest, přeprava osob, přeprava zavazadel a nákladů, včetně jejich skladování, poskytování průvodcovských služeb, pořádání tematických zájezdů, zejména kulturních, sportovních, studijních, pobytových, poznávacích s komplexním programem, pořádání táborů pro děti a mládež, poradenské služby v turistickém ruchu; (41) sportovní a kulturní aktivity, pořádání společenských akcí, pořádání soutěží a závodů, provozování sportovních center mládeže a sportovních tříd, pořádání školení a výuky, trenérská a instruktorská činnost, vzdělávací činnost v oblasti ediční, propagační, vědecko-výzkumné a zdravotní činnosti; (43) služby zajišťující stravování a nápoje, dočasné ubytování.
- (730) **Česká asociace Nordic Walking**, Strážkova 106/31, Praha 8, 18000, CZ
(740) Rott, Růžička & Guttman Patentové, známkové a advokátní kanceláře, JUDr. Vladimír Rott, Vinohradská 37, Praha 2, 12000

- (210) **O-485965**
(220) 25.05.2011
(320) 25.05.2011
(511) 5, 9
(540)

DELTA FORCE

- (510) (5) insekticidy proti hmyzu, který škodí člověku, aerosoly proti hmyzu, který škodí člověku, výrobky pro hubení škodlivých zvířat škodících člověku, výrobky pro odpuzování škodlivých zvířat (zvláště hmyzu) škodících člověku (jako jsou repelenty a jiné výrobky na ochranu proti hmyzu); (9) elektrické přístroje na vábení a ničení hmyzu, který škodí člověku (zvláště elektrické odpařovače na vábení a ničení hmyzu).
- (730) **Ing. Tomáš Veselý**, J. V. Sládka 1271/4, Teplice 1, 41501, CZ
(740) KOCIÁNOVÁ advokátní kancelář, JUDr. Lucie Kociánová, Ph.D., Malostranské nám. 23, Praha 1, 11800

- (210) **O-485991**
(220) 26.05.2011
(320) 26.05.2011
(511) 1, 7, 16, 17, 42

(540)



(510) (1) lepidla a lepicí tmely, inhibitory koroze pro odstranění vlhkosti v obalech; (7) stroje a strojky pro balení a fixaci zboží, například ovinovací stroje, páskovací stroje pro vázací a samolepicí pásy, odvíjecí strojky pro pásy, strojky pro lepení a tavná lepidla; (16) obalové a balicí materiály, zejména výrobky z papíru a kartonáže, fixační a balicí fólie, například polyetylenové a polypropylenové fólie, tašky, sáčky, pytle z těchto materiálů, lepidla a lepicí tmely, zařazené v této třídě; (17) vázací, fixační a samolepicí pásy, fólie z umělých hmot (s výjimkou fólií na balení); (42) poradenská a expertní činnost v oblasti obalových materiálů a technologií balení.

(730) **EKOFOL spol. s r.o.**, Železniční 566/7, Olomouc, Chválkovice, 77200, CZ

(740) Ing. Petr Soukup, Videňská 8, Olomouc, 77200

(210) **O-485992**

(220) 26.05.2011
(320) 26.05.2011
(511) 1, 7, 16, 17, 42
(540)



(510) (1) lepidla a lepicí tmely, inhibitory koroze pro odstranění vlhkosti v obalech; (7) stroje a strojky pro balení a fixaci zboží, například ovinovací stroje, páskovací stroje pro vázací a samolepicí pásy, odvíjecí strojky pro pásy, strojky pro lepení a tavná lepidla; (16) obalové a balicí materiály, zejména výrobky z papíru a kartonáže, fixační a balicí fólie, například polyetylenové a polypropylenové fólie, tašky, sáčky, pytle z těchto materiálů, lepidla a lepicí tmely, zařazené v této třídě; (17) vázací, fixační a samolepicí pásy, fólie z umělých hmot (s výjimkou fólií na balení); (42) poradenská a expertní činnost v oblasti obalových materiálů a technologií balení.

(730) **EKOFOL spol. s r.o.**, Železniční 566/7, Olomouc, Chválkovice, 77200, CZ

(740) Ing. Petr Soukup, Videňská 8, Olomouc, 77200

(210) **O-485993**

(220) 26.05.2011
(320) 26.05.2011
(511) 1, 7, 16, 17, 42
(540)



(510) (1) lepidla a lepicí tmely, inhibitory koroze pro odstranění vlhkosti v obalech; (7) stroje a strojky pro balení a fixaci zboží, například ovinovací stroje, páskovací stroje pro vázací a samolepicí pásy, odvíjecí strojky pro pásy, strojky pro lepení a tavná lepidla; (16) obalové a balicí materiály, zejména výrobky z papíru a kartonáže, fixační a balicí fólie, například polyetylenové a polypropylenové fólie, tašky, sáčky, pytle z těchto materiálů, lepidla a lepicí tmely, zařazené v této třídě; (17) vázací, fixační a samolepicí pásy, fólie z umělých hmot (s výjimkou fólií na

balení); (42) poradenská a expertní činnost v oblasti obalových materiálů a technologií balení.

(730) **EKOFOL spol. s r.o.**, Železniční 566/7, Olomouc, Chválkovice, 77200, CZ

(740) Ing. Petr Soukup, Videňská 8, Olomouc, 77200

(210) **O-486031**

(220) 27.05.2011
(320) 27.05.2011
(511) 29, 30
(540)



(510) (29) smažené potraviny, jako smažené řízky, karbanátky, sekaná, čerstvé, chlazené, mražené, salám, bramborové lupínky, bujón, vývar, přípravky na bujóny, čocka konzervovaná, drůbež (neživá), dřev (ovocná), džemy, fazole konzervované, hrách konzervovaný, hranolky bramborové, humři (neživí), huspeniny, játra, játrová paštika, jedlé oleje, jedlé tuky, jelita, tlačěnka, jogurt, kaviár, kefir, klobásy, párky, koncentráty bujónové, koncentrované vývary, konzervy masové, konzervy rybí, konzervy zeleninové, koryši (s výjimkou živých), krevety (neživé), krokety, kysané zelí, langusty neživé, lanýže konzervované, losos, margarín, marmeláda, máslo, maso, maso konzervované, měkkýši (neživí), mléko, mléčné výrobky, mražené ovoce, mušle (neživé), nakládaná zelenina, nasolené potraviny, olivový olej, ovoce konzervované, ovoce zavažené, ovoce kandované, ovocné saláty, rybí plátky, polévky, přípravky pro výrobu polévek, potraviny solené, potraviny z ryb, přislažované ovoce, raci (s výjimkou živých), ryby konzervované, potravinářské výrobky z ryb, ryby solené, ryby s slaném nálevu, ryby s výjimkou živých, řepkový olej jedlý, saláty zeleninové, sardinky, slanečci, sledi, slanina, slunečnicový olej jedlý, sýry, slehačka, šťávy zeleninové na vaření, šunka, tofu, tukové pomazánky na chléb, tuky jedlé, tuňák, ústřice s výjimkou živých, uzeniny, vejce, vepřové maso, vepřové sádlo, vnitřnosti, droby, dršťky, výtažky masové, zelenina v pikantním nálevu, zvěřina, žampióny konzervované, želatina, mražená zelenina, zelenina sušená; (30) káva, čaj, kakao, mouka, chléb, pečivo, zmrzlina, koření, nálevy (k ochucení).

(590) Barevná

(730) **TUTTO BENE s.r.o.**, Dolákova 529/32, Praha 8 - Bohnice, 18100, CZ

(740) JUDr. Štěpánka Miková, advokát, JUDr. Štěpánka Miková, 28. října 1001/3, Praha 1, 11000

(210) **O-486032**

(220) 30.05.2011
(320) 30.05.2011
(511) 14, 21, 26
(540)



(510) (14) přívěsky (šperky), brože (šperky), náhrdelníky, nitě z drahých kovů, ozdoby (šperky), šperky, štras (bižuterní sklo k napodobení drahých kamenů), ozdoby na klobouky (z drahých kovů), ozdoby na obuv (z drahých kovů), jehlice do kravát; (21) bibeloty čínské porcelánové, předměty umělecké z porcelánu, terakoty nebo skla, busty z porcelánu, terakoty nebo skla, figurky a sošky z porcelánu, terakoty nebo skla, náčiní pro použití v domácnosti, nádoby na pití; (26) kloboukové ozdoby (ne z drahých kovů), ozdoby na obuv (ne z drahých kovů), krajky pro oděvy, bambule, ozdoby do vlasů, výšivky, spony na oděvy,

- (730) jehly, nažehlovací záplaty na opravu textilu, značky na prádlo.
Guangzhoushi Chushi Trade Co.,Ltd, ROOM 4108, LIAN MING TRADE CENTER OF NO.171 GUANG YUAN ZHONG ROAD, BAIYUN DISTRICT, GUANGZHOU CITY, CN
- (740) INPARTNERS GROUP, Ing. Dušan Kendereški, Lidická 51, Brno, 60200

(210) **O-486082**
(220) 31.05.2011
(320) 31.05.2011
(511) 16, 25, 28, 35, 41
(540)



ČESKÁ RUGBYOVÁ UNIE

- (510) (16) periodické i neperiodické publikace, plakáty, mapy, kalendáře, fotografie, letáky, propagační tiskoviny a jiné tiskoviny; (25) sportovní oděvy, obuv a doplňky; (28) hry, sportovní potřeby a náčiní uvedené v této třídě; (35) propagační činnost, inzertní a reklamní činnost, marketing a s tím související zprostředkovatelská činnost; (41) vydavatelství a nakladatelství, sportovní, kulturní, výchovná a zábavní činnost, zprostředkování v oblasti sportu, organizační činnost v oblasti sportu, pořádání a organizování sportovních akcí, provoz sportovních zařízení.
- (590) Barevná
(730) **Česká rugbyová unie**, Zátokova 100/2, Praha 6, 16017, CZ
(740) JUDr. Miroslav Kupka, Levého 1532, Rakovník, 26901

(210) **O-486083**
(220) 31.05.2011
(320) 31.05.2011
(511) 16, 25, 28, 35, 41
(540)



CZECH RUGBY UNION

- (510) (16) periodické i neperiodické publikace, plakáty, mapy, kalendáře, fotografie, letáky, propagační tiskoviny a jiné tiskoviny; (25) sportovní oděvy, obuv a doplňky; (28) hry, sportovní potřeby a náčiní uvedené v této třídě; (35) propagační činnost, inzertní a reklamní činnost, marketing a s tím související zprostředkovatelská činnost; (41) vydavatelství a nakladatelství, sportovní, kulturní, výchovná a zábavní činnost, zprostředkování v oblasti sportu, organizační činnost v oblasti sportu, pořádání a organizování sportovních akcí, provoz sportovních zařízení.
- (590) Barevná
(730) **Česká rugbyová unie**, Zátokova 100/2, Praha 6, 16017, CZ
(740) JUDr. Miroslav Kupka, Levého 1532, Rakovník, 26901

(210) **O-486088**
(220) 31.05.2011
(320) 31.05.2011
(511) 20, 24, 27
(540)



- (510) (20) nábytek, zrcadla, výrobky nejmenované v jiných třídách ze

- dřeva, korku, rákosu, náhražky těchto materiálů nebo náhražky z plastických hmot; (24) tkaniny a textilní výrobky, pokrývky ložní a ubrusy; (27) koberce, rohožky, rohože, linoleum a jiné obklady podlah, tapety na stěny nikoliv textilní.
- (730) **NÁBYTEK ŘEPOV, s.r.o.**, Řepov 119, Mladá Boleslav, 29301, CZ
- (740) Advokátní kancelář, Mgr. Kamil Fotr, Božanovská 884/10, Praha 9, 19300

(210) **O-486090**
(220) 31.05.2011
(320) 31.05.2011
(511) 20, 35, 41, 42
(540)

I I I
intermezzo
interier · design · škola

- (510) (20) umělecko-průmyslové předměty a umělecké předměty ze dřeva, vosku, sádry a plastických hmot, jantaru, perleti, kosti a slonoviny, nábytek, zrcadla; (35) propagační činnost, zprostředkovatelská obchodní činnost v oblasti nábytku, interiérových výrobků a navrhování interiérů, organizace komerčních a reklamních výstav; (41) výchovná činnost, organizace seminářů, kurzů, školení, besed, soutěží a konkurzů, vydavatelská a nakladatelská činnost v oblasti designu, nábytku a interiérových výrobků; (42) odborné posouzení designu, poradenské a zprostředkovatelské služby v oboru tvorby a užití designu a vybavení interiérů; projektová a architektonická činnost, navrhování nábytku a nábytkový design, navrhování interiérů.
- (590) Barevná
(730) **Interier design škola INTERMEZZO s.r.o.**, Vítkova 439/21, Praha 8, 18600, CZ

(210) **O-486095**
(220) 31.05.2011
(320) 31.05.2011
(511) 40
(540)

Ewa
české prádlo

- (510) (40) výroba oděvů a prádla.
(590) Barevná
(730) **Klimešová Ewa**, Bohumínská 789/63, Ostrava, 71000, CZ

(210) **O-486099**
(220) 31.05.2011
(320) 31.05.2011
(511) 35, 41
(540)



- (510) (35) propagační činnost; (41) výchova, vzdělání, zábava, sportovní a kulturní aktivity.
- (590) Barevná
(730) **Sport Bohemia a.s.**, Na Přikopě 988/31, Praha 1, 11000, CZ

(210) **O-486177**

(220) 02.06.2011
(320) 02.06.2011
(511) 25, 34, 41
(540)

MLSTAGE

- (510) (25) oděvy, obuv, pokrývky hlavy; (34) tabák surový nebo zpracovaný, tabákové výrobky, včetně doutníků, cigaret, cigarillos, tabáku k balení cigaret, dýmkového tabáku, žvýkacího tabáku, šňupacího tabáku, kretetu, snus, tabákové náhražky (nikoliv pro léčebné účely), kuřácké potřeby, včetně cigaretových papírů a dutinek, cigaretových filtrů, tabatěrek, pouzder na cigarety a popelníků, dýmek, kapsních strojků k balení cigaret, zapalovačů, zápalky; (41) výchova, vzdělávání, zábava, sportovní a kulturní aktivity.
- (590) Barevná
(730) **Philip Morris Brands SARL**, Quai Jeanrenaud 3, Neuchâtel 2000, CH
(740) Zeiner & Zeiner v.o.s., Mgr. Karel Šindelka, Maiselova 15, Praha 1, 11000

(210) **O-486178**
(220) 02.06.2011
(320) 02.06.2011
(511) 5
(540)



- (510) (5) farmaceutické přípravky k léčbě vysokého tlaku.
(590) Barevná
(730) **TEVA Pharmaceuticals Industries Ltd.**, Science Based Industries Campus, Har Hotzvim, P.O.BOX 1142, 91010 Jeruzalém, IL
(740) Zeiner & Zeiner v.o.s., Mgr. Karel Šindelka, Maiselova 15, Praha 1, 11000

(210) **O-486227**
(220) 04.06.2011
(320) 04.06.2011
(511) 30, 32, 35
(540)

EMTEA

- (510) (30) káva, kávové nápoje, čaj, ledový čaj, nápoje na bázi čaje, kakao, kakaové nápoje, cukr, med, bonbóny, kandys, koření, šťávy s výjimkou dresinků; (32) piva, minerální vody, šumivé nápoje a jiné nápoje nealkoholické, šťávy ovocné, sirupy a jiné přípravky k zhotovení nápojů; (35) propagační činnost, reklama, pomoc při řízení obchodní společnosti, obchodní administrativa, kancelářské práce, administrativní zpracování nákupních objednávek, informace (obchodní nebo podnikatelské), inzerce poštou, prezentace výrobků v komunikačních médiích pro účely maloobchodu pomocí objednávkových katalogů nebo elektronických médií (prostřednictvím internetových stránek a teleshoppingu), zaslání reklamních materiálů zákazníkům, rozšiřování vzorků zboží, předvádění zboží, komerční informace a rady pro spotřebitele, prodejní automaty (pronájem), vydávání reklamních, propagačních a inzertních textů, reklama on-line v počítačové síti, počítačové databáze (překlad informací a systemizace informací do počítačových databází).
- (730) **ABIX Europe s.r.o.**, Jiráskova 375/48, Liberec 12, 46014, CZ

(210) **O-486256**
(220) 06.06.2011
(320) 06.06.2011

(511) 21, 34, 42
(540)

MEDUSE

- (510) (21) sklářské výrobky, porcelán, zejména výrobky z českého skla (Bohemia glass) a ručně foukaného skla; (34) potřeby pro kuřáky, zejména vodní dýmky; (42) design průmyslový, navrhování průmyslového designu, navrhování obalů, obalový design, návrhářství oděvní.
- (730) **MEDUSE DESIGN, s.r.o.**, Puškinova 1556/30, Brno, 61600, CZ
(740) INPARTNERS GROUP, Ing. Ivan Lukšiček, Lidická 51, Brno, 60200

(210) **O-486257**
(220) 06.06.2011
(320) 06.06.2011
(511) 21, 34, 42
(540)



- (510) (21) sklářské výrobky, porcelán, zejména výrobky z českého skla (Bohemia glass) a ručně foukaného skla; (34) potřeby pro kuřáky, zejména vodní dýmky; (42) design průmyslový, navrhování průmyslového designu, navrhování obalů, obalový design, návrhářství oděvní.
- (730) **MEDUSE DESIGN, s.r.o.**, Puškinova 1556/30, Brno, 61600, CZ
(740) INPARTNERS GROUP, Ing. Ivan Lukšiček, Lidická 51, Brno, 60200

(210) **O-486293**
(220) 07.06.2011
(320) 07.06.2011
(511) 36, 37, 38
(540)

AUTO TOPRA CAR SECURITY

- (510) (36) zprostředkování pojištění; (37) montáže a opravy mechanických a elektronických zabezpečovacích zařízení do vozidel, montáže autodoplňků, údržba vozidel; (38) přenos a zpřístupňování informací prostřednictvím Internetu.
- (730) **Auto TOPRA s.r.o.**, U Papírny 2, Praha 7 - Holešovice, 17000, CZ

(210) **O-486297**
(220) 24.06.2011
(320) 24.06.2011
(511) 3, 7, 8, 9, 11, 20, 21, 24
(540)



- (510) (3) přípravky pro bělení a jiné prací prostředky, přípravky pro čištění, leštění; (7) čisticí elektrické stroje a přístroje, elektrické mlýnky na kávu, přístroje poháněné elektrickým motorem; (8) nářadí a nástroje s ručním pohonem, nože, vidličky a lžíce; (9) přístroje pro měření, vážení; (11) elektrické hrmce, varné náčiní elektrické; (20) ložní potřeby, matrace, podhlavníky, nábytek kovový a pro camping; (21) pomůcky a nádoby pro domácnost a kuchyň, čisticí potřeby, hřebeny a mycí houby, kartáče; (24) pokrývky ložní, ubrusy.
- (730) **Loštický Marek Ing.**, Podskalská 19, Praha 2, 12000, CZ

(210) **O-486333**
(220) 09.06.2011
(320) 09.06.2011

(511) 21
(540)

since
1991
ROSSI CRYSTAL
BOHEMIA GLASS

(510) (21) stolní sklo, nápojové sklo.
(730) **ESPI Future s.r.o.**, Kozinova 789, Poděbrady, 29001, CZ

(210) **O-486336**
(220) 09.06.2011
(320) 09.06.2011
(511) 19, 37
(540)

donap
OKENNÍ A DVEŘNÍ SYSTÉMY

(510) (19) dveře (nekovové), okna (nekovová); (37) instalace dveří a oken.
(590) Barevná
(730) **DONAP s.r.o.**, Říkov 3, Říkov, 55203, CZ

(210) **O-486339**
(220) 09.06.2011
(320) 09.06.2011
(511) 7, 9, 37, 40
(540)



(510) (7) textilní stroje, jejich součásti, příslušenství a náhradní díly k nim; (9) elektronická zařízení a řídicí jednotky pro řízení průmyslových procesů, zejména pro řízení textilních strojů; (37) servis a opravy textilních strojů; (40) kovovýroba v rámci této třídy, obrábění, tepelné a povrchové zpracování kovů.
(730) **ELITECHNICS, s.r.o.**, Lhota za Červeným Kostelcem 261, Červený Kostelec, 54941, CZ
(740) Ing. Milan Škoda, Nahořanská 308, Nové Město nad Metují, 54901

(210) **O-486359**
(220) 10.06.2011
(320) 10.06.2011
(511) 16, 35, 41, 42
(540)



(510) (16) papír, lepenka a výrobky z těchto materiálů, papírenské zboží, papírové reklamní předměty, tiskoviny všeho druhu, zejména časopisy, knihy, plakáty, letáky, fotografie, diplomy, papírové certifikáty; (35) inzertní, reklamní a propagační činnost, poskytování pomoci při provozu obchodu, zejména v oblasti stavebnictví, podnikatelské, sportovní, zábavní a kulturní činnosti, obstaravatelská a zprostředkovatelská činnost v oblasti

podnikatelské, obchodní výstavy, marketing, administrativní práce, vystavování a nabízení zboží, zejména z oblasti stavebnictví, podnikatelské, zábavní, kulturní a sportovní činnosti, komerční správa udělování licencí podnikatelským subjektům na základě spokojenosti zákazníků; (41) výchovná, vzdělávací, kulturní, zábavní a sportovní činnost, vydavatelství a nakladatelství, obstaravatelská a zprostředkovatelská činnost v oblasti zábavní, kulturní a sportovní; (42) udělování certifikátů podnikatelským subjektům na základě provedení referenčních analýz.

(590) Barevná
(730) **APC Asociace pro certifikaci a.s.**, Ulička 859/12, Brno, 62300, CZ
(740) JUDr. Aleš Zábrš, Na Beránce 2, Praha 6, 16000

(210) **O-486365**
(220) 10.06.2011
(320) 10.06.2011
(511) 14, 20, 40
(540)

DRAHOŇOVSKÝ, ČESKÝ GRANÁTOVÝ ŠPERK

(510) (14) zlaté a stříbrné šperky s přírodními drahokamy - granáty, fázónové zlaté a stříbrné šperky s pravými a syntetickými kameny, šperky s brilianty, umělecké předměty z nepravých kovů spadajících do třídy 14 kombinované s granáty; (20) umělecké předměty z nepravých kovů a materiálů jako slonoviny, želoviny, jantaru a jejich náhražek, kombinované s granáty; (40) galvanické pokovování - zlacení, rhodiování, rutheniování, broušení drahokamů, polodrahokamů i syntetických kamenů.
(730) **STUDIO ŠPERK s.r.o.**, Prouskova 1724, Turnov, 51101, CZ
(740) Ing. Margita Nedomlelová, Štrauchova 932, Jičín, 50601

(210) **O-486454**
(220) 13.06.2011
(320) 13.06.2011
(511) 35, 36, 38, 42
(540)

Mobbito

(510) (35) komerční správa licencí na výrobky a služby ostatních, reklamní nebo inzertní materiály (rozšiřování -), účty (sestavování výpisů z -), zasílání reklamních materiálů zákazníkům, aktualizování reklamních materiálů, pronájem reklamních ploch, fakturace, komunikační média (prezentace výrobků v komunikačních médiích) pro účely maloobchodu, obchodní reklama (pro třetí osoby); (36) bankovníctví, domácí bankovní služby (home - banking), finanční služby, zúčtovací banky (provádějící bezhotovostní operace), finanční služby, kreditní karty (služby -), kreditní karty (vydávání -), peníze (směňování -), pojištění (zprostředkování -); (38) směrovací a spojovací služby pro telekomunikace, telefony (komunikace pomocí -), telefonické služby, výzvy (služby poskytované rádiem, telefonem nebo jinými elektronickými komunikačními prostředky), mobilní telefony (komunikace -), počítačová komunikace, posílání zpráv, telekomunikace (informace o -); (42) tvorba software (počítačových programů), údržba počítačových programů, počítačové systémy (tvorba -), počítačové programy (aktualizace), počítačové programy (instalace -), počítačové programování.
(730) **MOPET CZ a.s.**, Hvězdova 1716/2b, Praha 4 - Nusle, 14078, CZ

(210) **O-486487**
(220) 14.06.2011
(320) 14.06.2011
(511) 35, 36
(540)

e | e m

- (510) (35) podnikové poradenství a obchodní management, poradenství /obchodní a odborné/, poradenství v obchodní činnosti, reklama, marketingové studie, vedení podniků, průzkum trhu; (36) investování kapitálu, poradenství v oblasti pojištění.
(730) **ELEM Group International, s.r.o.**, Nad Turbovou 459/20, Praha 5, 15000, CZ

(210) **O-486494**

- (220) 14.06.2011
(320) 14.06.2011
(511) 30
(540)



- (510) (30) poplatky.
(590) Barevná
(730) **Penzion Neptun s.r.o.**, Sportovní 1141, Třeboň, 37901, CZ
(740) Pavel Reichel a kol., Ing. Pavel Reichel, Lopatecká 14, Praha 4, 14700

(210) **O-486495**

- (220) 14.06.2011
(320) 14.06.2011
(511) 30
(540)



- (510) (30) poplatky.
(590) Barevná
(730) **Penzion Neptun s.r.o.**, Sportovní 1141, Třeboň, 37901, CZ
(740) Pavel Reichel a kol., Ing. Pavel Reichel, Lopatecká 14, Praha 4, 14700

(210) **O-486543**

- (220) 15.06.2011
(320) 15.06.2011
(511) 36
(540)

star**3**reality

- (510) (36) služby nemovitostní.
(730) **Šumichrast, DiS. Jakub Bc.**, České Kopisty 214, Litoměřice, 41201, CZ

(210) **O-486811**

- (220) 24.06.2011
(320) 24.06.2011
(511) 3



- (510) (3) prací a bělící prostředky a jiné přípravky pro použití na praní a bělení prádla, přípravky pro čištění, leštění, odmašťování a abrasivní prostředky, mýdla, parfém, voňavky, kosmetické přípravky, vlasové vodičky, přípravky pro péči o zuby, zubní pasty, přípravky pro čištění zubů.
(730) **The Procter & Gamble Company**, One Procter & Gamble Plaza, Cincinnati, 45202, OH, US
(740) ŠTROS & KUSÁK advokátní a patentová kancelář, JUDr. David Štros, advokát, Národní 32, Praha 1, 11000

(210) **O-486832**

- (220) 27.06.2011
(320) 27.06.2011
(511) 9, 11, 37
(540)



- (510) (9) přístroje filmové, fotografické, vědecké, pro reprodukci zvuku nebo obrazu, počítače; (11) přístroje pro osvětlení, topení, výrobu páry, pro vaření, sušení, ventilaci, pro ohřev vody na praní, distribuci vody, sanitární zařízení, klimatizační zařízení, plynospotřebiče, topidla, karmy, mikrovlnné trouby, elektrické hrnce, varné elektrické náčiní; (37) servis-opravy, úpravy, montáž elektrických a plynových spotřebičů, prádelního a čistírenského zboží, zařízení pro společné stravování, montáž a kompletace dodaných součástí od jiných výrobců za účelem sestavení hotového výrobku.
(730) **KOVOSLUŽBA Praha, a.s.**, Týnská 1053/21, Praha 1, 11000, CZ
(740) PROPATENT, Ing. Vlasta Sedláčková, Ke Kateřinkám 1393, Praha 4, 14900

(210) **O-486833**

- (220) 27.06.2011
(320) 27.06.2011
(511) 9, 11, 37
(540)

 **KOVOSLUŽBA**

- (510) (9) přístroje filmové, fotografické, vědecké, pro reprodukci zvuku nebo obrazu, počítače; (11) přístroje pro osvětlení, topení, výrobu páry, pro vaření, sušení, ventilaci, pro ohřev vody na praní, distribuci vody, sanitární zařízení, klimatizační zařízení, plynospotřebiče, topidla, karmy, mikrovlnné trouby, elektrické hrnce, varné elektrické náčiní; (37) servis-opravy, úpravy, montáž elektrických a plynových spotřebičů, prádelního a čistírenského zboží, zařízení pro společné stravování, montáž a kompletace dodaných součástí od jiných výrobců za účelem sestavení hotového výrobku.
(590) Barevná
(730) **KOVOSLUŽBA Praha, a.s.**, Týnská 1053/21, Praha 1, 11000, CZ
(740) PROPATENT, Ing. Vlasta Sedláčková, Ke Kateřinkám 1393, Praha 4, 14900

(210) **O-486949**
(220) 30.06.2011
(320) 30.06.2011
(511) 36, 37, 42
(540)

 **VODNÍ DÍLA - TBD**

- (510) (36) investiční činnost ve stavebnictví; (37) vodní, vodohospodářské a ekologické stavby, inspekce stavebních projektů, stavební dozor; (42) technicko-bezpečnostní dohled na vodohospodářských dílech, zpracování vodohospodářských studií, manipulačních a provozních řádů, soudně znalecká činnost v oboru vodního hospodářství s rozsahem znaleckého oprávnění pro bezpečnost a provozní spolehlivost vodohospodářských děl, znalecká a jiná technická pomoc vodohospodářským, povodňovým a jiným orgánům a organizacím, pomoc v problematice povodňové ochrany, řešení povodňových opatření, inženýrskotechnická a projekční činnost ve vodním hospodářství, při výstavbě, rekonstrukcích a opravách vodohospodářských děl, projektové práce pro výstavbu, rekonstrukce a opravy malých vodních nádrží, především rybníků, průzkum poruch a řešení nápravných opatření na vodohospodářských dílech a vodních tocích, inženýrské práce (expertizy) ve stavebnictví, zpracování ekologických studií, poradenská činnost v oblasti ekologických staveb a životního prostředí, tvorba, vývoj a poskytování programů pro automatizované zpracování dat ve vodním hospodářství a investiční výstavbě, systémové počítačové analýzy, tvorba software, projektová činnost ve výstavbě, inženýrská činnost ve stavebnictví.
- (730) **VODNÍ DÍLA - TBD a.s.**, Hyberská 40, Praha 1, 11000, CZ

(210) **O-486968**
(220) 01.07.2011
(320) 01.07.2011
(511) 16, 35, 41
(540)

RCR - Radio Control Revue

- (510) (16) periodické i neperiodické tiskoviny, fotografie, mapy, nálepky, papírenské výrobky a obalové výrobky z papíru - v rámci této třídy; (35) reklamní a propagační činnost, zprostředkovatelské služby v oblasti obchodu s výrobky uvedenými ve třídě 16 a zprostředkování obchodních informací, zastupitelská činnost v oblasti obchodu; (41) vydavatelství a nakladatelství, informace o výchově, vzdělávání a zábavě, organizování prezentací (ne pro reklamní a obchodní účely), organizování soutěží a zábavy.
- (730) **RCR s.r.o.**, Baranova 31, Praha 3, 13000, CZ

(210) **O-487107**
(220) 12.07.2011
(320) 12.07.2011
(511) 21, 32, 43
(540)

HOSTIVAR

- (510) (21) žejdlíky a sklenice na pivo; (32) pivo; (43) restaurace.
- (730) **R-SOFT a.s.**, Nábřežní 87, Praha 5, 15000, CZ

(210) **O-487113**
(220) 12.07.2011
(320) 12.07.2011
(511) 5, 29, 30, 41, 42

(540)

NUTREND
MASS
GAIN 14

- (510) (5) výrobky parafarmaceutické, vitamíny, přípravky pro lidi a zvířata obsahující minerály a stopové prvky, dietní a nutriční přípravky pro léčebné účely, medicínální sirupy, kombinované přípravky vitamínů, minerálů, stopových prvků a bylinných výtažků, potravinové doplňky i obohacené vitamíny nebo minerály nebo stopovými prvky, vitamínové přípravky, multivitaminové preparáty, minerály a multiminerálové preparáty, bylinné čaje, léčivé rostliny, dietetické látky upravené pro lékařské účely, bílkovinné přípravky nebo potrava pro lékařské účely, bylinné výtažky nebo sirupy, vitamínová výživa ve formě koncentrátů, proteinové koncentráty jako výživné přísady k potravinám, léčivé cukrářské výrobky a cukrovinky s léčivými účinky, přípravky a poživatiny obsahující biologické katalyzátory pro fyzicky aktivní osoby, sportovce a rekonvalescenty, posilující poživatiny, extrakty a potraviny pro zvláštní výživu, dietetické a diabetické poživatiny a potraviny pro zvláštní výživu, potravní doplňky pro posílení imunity organismu a zlepšení zdraví v tuhém i tekutém stavu ve formě práškových směsí, kapek, sirupů, gelů, past, tablet, šumivých tablet, pastilek, dražé, tobolek, kapslí, bonbónů, želé, prášků, vše výše uvedené pro léčebné účely, diabetické a dietetické nápoje pro léčebné účely, přírodní pramenité a kojenecké vody pro léčebné účely, obohacené vitamínové nápoje a koncentráty pro léčebné účely; (29) potravinové doplňky ne pro lékařské účely (zařazené v této třídě) a obsahující látky živočišného původu, protein pro lidskou spotřebu, proteinové výrobky a přípravky pro humánní výživu, přípravky zvláštní výživy na bázi živočišného původu pro sportovce nebo osoby s vysokým energetickým výdejem, tuky, jedlé oleje, výživné přípravky pro denní doplnění stravy jako instantní strava nebo samostatná směs, skládající se hlavně z mléka v prášku nebo živočišných proteinů, také s přísadkou vitamínů nebo minerálů nebo stopových prvků nebo cukru, konzervované potraviny a poživatiny z ovoce, zeleniny, bílkovin, bylin, olejnin a mikrobiologických kultur, ovocné dřeně, výživné bylinné extrakty, texturované proteiny a jejich směsi pro humánní využití; (30) potravní doplňky neléčebné pro posílení imunity organismu a zlepšení zdraví rostlinného původu v tuhém i tekutém stavu ve formě práškových směsí, kapek, sirupů, gelů, past, tablet, šumivých tablet, pastilek, dražé, tobolek, kapslí, bonbónů, želé, prášků, vše výše uvedené pro neléčebné účely a v rámci této třídy, káva a náhražky kávy, obilné vločky a jiné obilné výrobky určené k lidské výživě, mšlů, čaje, pekařské, cukrářské a cukrovinkářské výrobky, oplatky, sušenky, keksy, bonbóny; (41) organizace a pořádání sportovních a výchovných akcí, soutěží, zejména se zaměřením na fitness a zdravý životní styl, provozování sportovních zařízení a zařízení sloužících k regeneraci a rekondici, včetně fit center a indoor cyclingu, pořádání kurzů aerobiku, pořádání sportovních pobytů, pořádání kurzů pro cvičitele aerobiku, trenéry a rozhodčí, pořádání tělovýchovných kurzů a činnost sportovních instruktorů, poradenství sportovní, činnost vyučovací, výchovná, vzdělávací a zábavní; (42) výzkumná a vývojová činnost v oblasti výživy lidí a zvířat, výzkum zaměřený na optimalizaci výživy v zátěžových situacích jako je stres, dlouhodobá i krátkodobá fyzická nebo psychická zátěž, nevhodné životní prostředí a sportovní výkony, výzkumná a poradenská činnost týkající se optimalizace složení stravy a potravinových doplňků pro člověka.
- (730) **NUTREND D.S., a.s.**, Selské nám. 9/43, Olomouc - Chválkovice, 77200, CZ
- (740) Ing. Petr Soukup, Videňská 8, Olomouc, 77200

(210) **O-487121**
(220) 12.07.2011
(320) 12.07.2011
(511) 30, 40

(540)



(510) (30) pekařské, mlynářské a cukrářské výrobky, chléb, pečivo, rohlíky, housky, cukrovinky, mouka a přípravky z obilnin; (40) pekařství, mlynářství, cukrářství.

(590) Barevná

(730) **BEAS, a.s.**, Gočárova 1620, Hradec Králové, 50101, CZ

(740) Ing. Milan Škoda, Nahořanská 308, Nové Město nad Metují, 54901

(210) **O-487122**

(220) 12.07.2011

(320) 12.07.2011

(511) 30, 40

(540)



(510) (30) pekařské, mlynářské a cukrářské výrobky, chléb, pečivo, rohlíky, housky, cukrovinky, mouka a přípravky z obilnin; (40) pekařství, mlynářství, cukrářství.

(590) Barevná

(730) **BEAS, a.s.**, Gočárova 1620, Hradec Králové, 50101, CZ

(740) Ing. Milan Škoda, Nahořanská 308, Nové Město nad Metují, 54901

(210) **O-487123**

(220) 12.07.2011

(320) 12.07.2011

(511) 30, 40

(540)



(510) (30) pekařské, mlynářské a cukrářské výrobky, chléb, pečivo, rohlíky, housky, cukrovinky, mouka a přípravky z obilnin; (40) pekařství, mlynářství, cukrářství.

(590) Barevná

(730) **BEAS, a.s.**, Gočárova 1620, Hradec Králové, 50101, CZ

(740) Ing. Milan Škoda, Nahořanská 308, Nové Město nad Metují, 54901

(210) **O-487125**

(220) 12.07.2011

(320) 12.07.2011

(511) 11, 35, 37

(540)



(510) (11) přístroje pro sušení, ventilaci, rozvod vody, sanitární

(toaletní) přístroje a zařízení, mobilní WC a umývárny, toaletní (záchodové mísy), bidety, umyvadla, umývárny (zařízení pro sušení rukou – sušiče), vanové zařízení, záchodová sedátka, dezinfekční dávkovače pro toalety; (35) propagační činnost, reklama, inzerce, pomoc při řízení obchodní činnosti, zprostředkovatelská činnost v oblasti obchodu a služeb k obchodním účelům, týkající se výrobků uvedených ve třídě 11, zprostředkování obchodních kontaktů v oblasti výrobků, uvedených ve třídě 11, vyhledávání dat a informací v počítačových souborech, reklama on-line v počítačové síti, komerční využití Internetu v oblastech komerčních internetových médií a vyhledávacích služeb, on-line inzerce, pronájem reklamního času ve všech komunikačních médiích, poskytování obchodních informací a obchodních služeb pomocí Internetu, prezentace uživatelů na stránkách World Wide Web v počítačové síti Internet, zprostředkování internetového obchodu v oblasti výrobků ve třídě 11, provádění obchodních operací; (37) instalační služby v rámci této třídy, pronájem mobilních WC, pronájem mobilních umýváren, servis mobilních WC a umýváren.

(590) Barevná

(730) **PROFO MONOLITY, s.r.o.**, Dělnická 1a/434, Havířov, Město, 73601, CZ

(740) Ing. Pavel Nádvořík s.r.o., Sokola Tůmy 1099/1, Ostrava-Mariánské Hory, 70900

(210) **O-487202**

(220) 15.07.2011

(320) 15.07.2011

(511) 11, 18, 20, 21, 24

(540)



(510) (11) lampové baňky, lampové cylindry, cylindry do svítidel, cylindry skleněné, držáky na lampy a svítidla, fontány, chrániče osvětlovacích těles, kryty pro svítidla, lampová svítidla, lampióny, lucerny, odpařovače, stropní světla, světelné koule, světelné lampy, elektrická světla na vánoční stromky, ventilátory, zvlhčovače vzduchu na radiátory ústředního topení, žárovky, dřezy; (18) kožesiny (kůže zvířat), pokrývky z kožesin, krabice kožené nebo z kožené lepenky, kožené krabice na klobouky, kožené ozdoby na nábytek, kožené potahy na nábytek, kožesinové pokrývky, slunečníky; (20) bambusové závěsy, bambus, bedny nekovové, busty ze dřeva, vosku, sádry nebo umělých hmot, části nábytku ze dřeva, dekorativní předměty v rámci této třídy, desky stolní, skleněné desky pro zrcadla, stojany na deštníky, umělecká díla ze dřeva, vosku, sádry, umělých hmot, domovní čísla (s výjimkou kovových a svíticích), držáky na noviny, držáky na závěsy (kromě držáků z textilních materiálů), dřevěné rolety, kování na dveře nekovové (dveře nekovové – viz tř. 19), snímatelné kryty nebo vložky pro dřezy, háčky na záclony, dvířka k nábytku, figury voskové, gauče, háčky na oděvy (nekovové), háčky k věšákům (nekovové), dětská chodítka, kazety na šperky v rámci této třídy, kolébky, kolečka k nábytku nekovová, komody, kontejnery nekovové, konzole na záclony a závěsy, koše v rámci této třídy, kování na okna (nekovová), kování na postele (nekovové), krabice ze dřeva nebo z umělých hmot, křesla, podstavce na květináče, stolky na květiny, stojany na lahve, lenošky, žaluzie (vnitřní lištové rolety), lišty rámu na obrazy, lůžka, lůžkoviny (s výjimkou ložního prádla), matrace, nábytek, ohrádky pro děti, ošatky, opěrky na hlavu (u nábytku), ozdoby pohyblivé (ozdobné pohyblivé předměty vydávající zvuk, zpravidla zvonečky nebo tyčinky), podhlavníky, podnožky, podušky, pohovky, police, police na knihy, polštáře, postele, prádelníky, prkénka na krájení a sekání masa (řeznické stolky), proutěné zboží, přepravky nekovové, příborníky, psací stolky, rámy na obrazy, regály, sekretáře, servírovací stolky pojízdné, skříňky na hračky, skříňky na jídlo, sofa, sošky ze dřeva, vosku, sádry nebo umělých hmot, stojany na časopisy, stojany na klobouky, stolky odkládací, stolky toaletní, stolky, truhly, tyče záclonové, umělecké truhlářské výrobky v rámci této třídy,

věšáky na kabáty, vitríny, zásuvky, zrcadla, židle, židle vysoké pro děti; (21) busty z porcelánu, terakoty nebo skla, cukřenky, kartáče na cylindry u svítidel, čajníky, čajové soupravy, dávkovače mýdla, dávkovače papírových ručníků, držáky na mýdlo, držáky na svíce, držáky na ubrousky, háčky v rámci této třídy, hluboké mísy, chladič nádoby, karafy, stolní lahve, kbelíky, kbelíky na led, kbelíky na odpadky, kropící konve, kořenáče ozdobné, květináče, podnosy, sušáky na prádlo, žehlicí prkna; (24) běhouny na stůl, bavlněné látky, textilie, cestovní příkrývky, látky, ložní příkrývky a pokrývky, ložní prádlo, lůžkové přehozy, lůžkoviny, povlaky na matrace, nábytkové potahy ochranné, okenní záclony, plědy, prostírání, pokrývky na stůl, povlaky na polštáře, prádlo ložní a stolní, přehozy na postele, ručníky, stolní ubrousky látkové, tapety textilní, tkaniny, závěsy textilní nebo plastové.

(730) **DK ROYAL GROUP s.r.o.**, Lannova 2016/8, Praha 1, 11000, CZ

(740) Společná advokátní kancelář Korbař, Pokorný a spol., Mgr. Michal Pokorný, advokát, Lublaňská 507/8, Praha 2, 12000

(210) **O-487230**

(220) 15.07.2011

(320) 15.07.2011

(511) 3, 4, 33, 43

(540)

(510) (3) přípravky pro bělení a jiné prací a mycí prostředky, přípravky pro čištění, leštění, odmašťování a broušení, avivážní prostředky, mýdla, šampóny, parfumerie, vonné oleje, kosmetika, vlasová kosmetika, zubní pasty, přípravky pro péči o tělo a jeho zkrášlení, čistící prostředky pro tělo a pleť; (4) průmyslové oleje a tuky, mazadla, pohonné hmoty a paliva, příměsi do pohonných směsí, výrobky pro pohlcování, zavlažování a vázání prachu, svíčky, knoty na svícení; (33) víno, alkoholické nápoje; (43) hostinská činnost, hotelové služby, penziony, restaurace, bary, kavárny, vinárny, provoz cukráren, bufety, jídelny, samoobslužné restaurace, hromadné stravování, rychlé občerstvení, kiosky, poskytování občerstvení, ubytování a stravování.

(730) **TEKOO REALITY, s.r.o.**, Široká 2282, Uherský Brod, 68801, CZ

(740) Ing. Zdeněk Kučera, Dlouhá 207 (P.O.BOX 92), Slušovice, 76315

(210) **O-487361**

(220) 22.07.2011

(320) 22.07.2011

(511) 9, 38, 42

(540)

FONS Akord

(510) (9) hardware, nosiče dat a nosiče pro počítačové programy, audiovizuální záznamy, software; (38) počítačová komunikace, přenos zpráv a obrazových informací pomocí počítačů; (42) tvorba, programování a vývoj software a informačních systémů pro nemocnice a laboratoře, výzkum a vývoj v oblasti přírodních a technických věd, konzultační a poradenská činnost v oblasti vývoje software a informatiky pro zdravotnictví.

(730) **STAPRO s.r.o.**, Pernštýnské nám. 51, Pardubice, 53002, CZ

(740) PROPATENT, JUDr. Matěj Sedláček, Ke Kateřinkám 1393, Praha 4, 14900

(210) **O-487362**

(220) 22.07.2011

(320) 22.07.2011

(511) 9, 38, 42

(540)

FONS Enterprise

(510) (9) hardware, nosiče dat a nosiče pro počítačové programy, audiovizuální záznamy, software; (38) počítačová komunikace, přenos zpráv a obrazových informací pomocí počítačů; (42) tvorba, programování a vývoj software a informačních systémů pro nemocnice a laboratoře, výzkum a vývoj v oblasti přírodních a technických věd, konzultační a poradenská činnost v oblasti vývoje software a informatiky pro zdravotnictví.

(730) **STAPRO s.r.o.**, Pernštýnské nám. 51, Pardubice, 53002, CZ

(740) PROPATENT, JUDr. Matěj Sedláček, Ke Kateřinkám 1393, Praha 4, 14900

(210) **O-487363**

(220) 22.07.2011

(320) 22.07.2011

(511) 9, 38, 42

(540)

FONS Openlims

(510) (9) hardware, nosiče dat a nosiče pro počítačové programy spadající do této třídy, audiovizuální záznamy, software; (38) počítačová komunikace, přenos zpráv a obrazových informací pomocí počítačů; (42) tvorba, programování a vývoj software a nemocničních a laboratorních informačních systémů, vypracování koncepcí a posudků v oblasti zdravotnické informatiky, výzkum a vývoj v oblasti přírodních a technických věd, konzultační a poradenská činnost v oblasti vývoje software a zdravotnické informatiky.

(730) **STAPRO s.r.o.**, Pernštýnské nám. 51, Pardubice, 53002, CZ

(740) PROPATENT, JUDr. Matěj Sedláček, Ke Kateřinkám 1393, Praha 4, 14900

(210) **O-487601**

(220) 01.08.2011

(320) 01.08.2011

(511) 21, 32, 43

(540)

ZLATOPRAMEN Half n' Half

(510) (21) zboží skleněné spadající do této třídy, zejména láhve, sklenice na pití, püllitry, poháry keramické, keramické a porcelánové tácky, porcelánové džbány, vázičky, nádoby z plastu, karafy, stolní lahve, podtácky kromě papírových a určených k prostírání, pohárky z papíru nebo umělých hmot, poháry, tácky papírové, tácy (podnosy), cestovní lahve, otvíráky na lahve, štíty vývěsní, reklamní z porcelánu nebo skla, desky na jídelní lístky, pouzdra na jídelní lístky, tepelně izolační nádoby, termosky na jídlo, termosky na nápoje, krabice na jídlo; (32) aperitivy nealkoholické, nealkoholické nápoje, pivo, sladové pivo, sladové nápoje, výtažky z chmele na výrobu piva, přípravky na výrobu nápojů, zázvorové pivo, prášky na přípravu šumivých nápojů, příchutě na výrobu nápojů, minerální vody, limonády, šumivé nápoje, ovocné šťávy a nápoje, sirupy na výrobu nápojů; (43) barové služby, bufety, hotelové služby, rezervace hotelu, jídelny a závodní jídelny, kavárny, poskytování přechodného ubytování, poskytování gastronomických služeb, provoz hotelového ubytování, půjčování stanů, půjčování židlí, stolů, prostírání, nápojového skla, restaurace, služby spojené s provozováním pohostinství, ubytovací služby (hotely, penziony), zásobování, čepování piva.

- (730) **Heineken Česká republika, a.s.**, U Pivovaru 1, Krušovice,
27053, CZ
- (740) Kyjovský, Blažek & kolegové, advokátní kancelář, JUDr. Milan
Kyjovský, Poštovská 8c, Brno, 60100

(210) **O-487602**

(220) 01.08.2011

(320) 01.08.2011

(511) 14, 16, 21, 24, 25, 32, 33, 35, 40, 43

(540)

ZLATOPRAMEN

- (510) (14) drahé kovy a jejich slitiny a předměty z drahých kovů nebo jimi potažené, šperky, drahé kameny, upomínkové předměty z drahých kovů a jejich slitin, upomínková bižuterie, kuřácké potřeby a stolní soupravy z drahých kovů, pamětní medaile, hodinářská a jiná chronometrická zařízení; (16) papírenské zboží, zejména papírové etikety, podtácky (papírové podložky pod sklenice), papírové tašky, umělohmotné tašky, papírové kelímky, těžítka, viněty, pasparty, papírové ubrousky, papírové průkazy, psací potřeby, rozetky, papírové obaly na lahve, reklamní a ozdobné předměty v jiné třídě neuvedené, billboardy, mapy, modely, samolepky, fotografie, obalové materiály z papíru nebo umělých hmot; (21) zboží skleněné spadající do této třídy, zejména láhve, sklenice na pití, půllitry, poháry keramické, keramické a porcelánové tácky, porcelánové džbány, vázičky, nádoby z plastu, karafy, stolní lahve, podtácky kromě papírových a určených k prostírání, pohárky z papíru nebo umělých hmot, poháry, tácky papírové, tácy (podnosy), cestovní lahve, otvíráky na lahve, štíty vývěsní, reklamní z porcelánu nebo skla, desky na jídelní lístky, pouzdra na jídelní lístky, tepelně izolační nádoby, termosky na jídlo, termosky na nápoje, krabice na jídlo; (24) tkaniny a textilní výrobky spadající do této třídy, zejména pokrývky stolní, ubrusy (s výjimkou papírových), podložky na stůl pod sklenice a talíře, stolní ubrousky látkové, utěrky a ručníky textilní, bavlněné tkaniny všeho druhu jako bělené, barvené, tištěné, bavlněné zboží, potištěné nebo nikoliv, neuvedené v jiných třídách, bavlněné zboží, též barvené, tkané nebo bělené - v rámci této třídy, etikety a etikety vlající, tkané - v rámci této třídy, jutové látky a tkaniny, kapesníky z textilu; (25) oblečení, obuv, opasky, pokrývky hlavy, šály, trička, košile, svetry, bundy sportovní, čepice, čepice s kšiltý, čelenky, zástěry (zástěry číšnícké), vesty (vesty číšnícké), sluneční kšiltý, klobouky, šátky, plavky, ponožky, obuv; (32) aperitivy nealkoholické, nealkoholické nápoje, pivo, sladové pivo, sladové nápoje, výtažky z chmele na výrobu piva, přípravky na výrobu nápojů, zázvorové pivo, prášky na přípravu šumných nápojů, příchutě na výrobu nápojů, minerální vody, limonády, šumivé nápoje, ovocné šťávy a nápoje, sirupy na výrobu nápojů; (33) alkoholické nápoje (kromě piva), alkoholické esence, alkoholické výtažky z ovoce, destilované nápoje, lihoviny; (35) reklamní, inzertní a propagační činnost, pomoc při řízení obchodní činnosti, obchodní administrativa, kancelářské práce, spotřebitelské soutěže reklamního charakteru, poskytování pomoci při provozu obchodu včetně zprostředkování obchodních a souvisejících obchodně personálních záležitostí, organizování výstav, veletrhů, doprovodných programů a společenských akcí komerčního nebo reklamního charakteru, správa obchodních zájmů třetích osob, vypracování statistických přehledů, poradenství v oblasti organizace a ekonomiky podnikání, marketing, průzkum a analýzy trhu, aranžérství, pronájem kancelářských strojů a zařízení, distribuce zboží k reklamním účelům, rozmnožování dokumentů, obstaravatelská a zprostředkovatelská činnost v této oblasti, direct mailing, informační servis a poradenské služby v oblasti obchodu, včetně distribuce zboží k reklamním účelům; (40) zpracování chmele, včetně koncentrátů a přísad, míchání alkoholických nápojů, vaření piva; (43) barové služby, bufety, hotelové služby, rezervace hotelů, jídelny a závodní jídelny, kavárny, poskytování přechodného ubytování, poskytování gastronomických služeb, provoz hotelového ubytování, půjčování stanů, půjčování židlí, stolů, prostírání, nápojového skla, restaurace, služby spojené s provozováním pohostinství, ubytovací služby (hotely, penziony), zásobování, čepování piva.
- (730) **Heineken Česká republika, a.s.**, U Pivovaru 1, Krušovice,
27053, CZ
- (740) Kyjovský, Blažek & kolegové, advokátní kancelář, JUDr. Milan
Kyjovský, Poštovská 8c, Brno, 60100

Zamítnuté a částečně zamítnuté přihlášky ochranných známek po zveřejnění

Zjistí-li Úřad v průběhu řízení o námitkách, že přihlašovaná ochranná známka nespĺňuje podmínky pro zápis, přihlášku zamítne. Zjistí-li, že přihlašovaná ochranná známka nespĺňuje podmínky pro zápis jen pro některé výrobky nebo služby, přihlášku zamítne v rozsahu výrobků nebo služeb, pro které přihláška nespĺňuje podmínky zápisu. S ohledem na tuto skutečnost, obsahuje tato kapitola údaje o rozhodnutích o zamítnutí přihlášky ochranné známky v celém nebo částečném rozsahu na základě ustanovení § 26 zákona č. 441/2003 Sb.

Údaje o výsledku rozhodnutí (zamítnutí přihlášky, částečné zamítnutí přihlášky) jsou uvedeny za datem právní moci rozhodnutí pod INID kódem (583) s názvem "Datum právní moci rozhodnutí/výsledek rozhodnutí".

(210) **O-474801**

(540)



(583) 15.08.2011 / zamítnutí přihlášky

(210) **O-475926**

(540)

ISOPIPE

(583) 29.07.2011 / částečné zamítnutí přihlášky

Přehled zápisů ochranných známek bez změny ve vztahu ke zveřejněným přihláškám

Kapitola obsahuje údaje o ochranných známkách zapsaných na základě ustanovení § 28 odst. 1 zákona č. 441/2003 Sb., u kterých nedošlo ke změně údajů oproti zveřejněné přihlášce ochranné známky.

Číselný přehled

319865, 319866, 319867, 319868, 319869, 319870, 319871, 319872, 319873, 319874, 319875, 319876, 319877, 319878, 319879, 319880, 319881, 319882, 319883, 319884, 319885, 319886, 319887, 319888, 319889, 319890, 319891, 319892, 319893, 319894, 319895, 319896, 319897, 319898, 319899, 319900, 319901, 319902, 319903, 319904, 319905, 319906, 319907, 319908, 319909, 319910, 319911, 319912, 319913, 319914, 319915, 319916, 319917, 319918, 319919, 319920, 319921, 319922, 319923, 319924, 319925, 319926, 319927, 319928, 319929, 319930, 319931, 319932, 319933, 319934, 319935, 319936, 319937, 319938, 319939, 319940, 319941, 319942, 319943, 319944, 319945, 319946, 319947, 319948, 319949, 319950, 319951, 319952, 319953, 319954, 319955, 319956, 319957, 319958, 319959, 319960, 319961, 319962, 319963, 319964, 319965, 319966, 319967, 319968, 319969, 319970, 319971, 319972, 319973, 319974, 319975, 319976, 319977, 319978, 319979, 319980, 319981, 319982, 319983, 319984, 319985, 319986, 319987, 319988, 319989, 319990, 319991, 319992, 319993, 319994, 319995, 319996, 319997, 319998, 319999, 320000, 320001, 320002, 320003, 320004, 320005, 320006, 320007, 320008, 320009, 320010, 320011, 320012, 320013, 320014, 320015, 320016, 320017, 320018, 320019, 320020, 320021, 320022, 320023, 320024, 320025, 320026, 320027, 320028, 320029, 320030, 320031, 320032, 320033, 320034, 320035, 320036, 320037, 320038, 320039, 320040, 320041, 320042, 320043, 320044, 320045, 320046, 320047, 320048, 320049, 320050, 320051, 320052, 320053, 320054, 320055, 320056, 320057, 320058, 320059, 320060, 320061, 320062, 320063, 320064, 320065, 320066, 320067, 320068, 320069, 320070, 320071, 320072, 320073, 320074, 320075, 320076, 320077, 320078, 320079, 320080, 320081, 320082, 320083, 320084, 320085, 320086, 320087, 320088, 320089, 320090.

Zápis ochranných známek bez změny ve vztahu ke zveřejněným přihláškám

(111) 319865	(210) O-475758
(220) 28.07.2008	
(320) 28.07.2008	
(442) 11.05.2011	(111) 319873
(151) 17.08.2011	(220) 07.05.2010
(730) OFF ROAD CLUB, s.r.o. , Olomoucká 2332, Praha 9, 19300, CZ	(320) 07.05.2010
(210) O-461080	(442) 11.05.2011
	(151) 17.08.2011
	(730) Solařová, BBA Soňa Ing. , Revoluční 582, Velké Losiny, 78815, CZ
	(210) O-476515
(111) 319866	
(220) 28.07.2008	(111) 319874
(320) 28.07.2008	(220) 18.05.2010
(442) 11.05.2011	(320) 18.05.2010
(151) 17.08.2011	(442) 11.05.2011
(730) OFF ROAD CLUB, s.r.o. , Olomoucká 2332, Praha 9, 19300, CZ	(151) 17.08.2011
(210) O-461081	(730) Česká republika - Ministerstvo vnitra , Nad Štolou 3, Praha 7, 17034, CZ
	(210) O-476770
(111) 319867	
(220) 28.07.2008	(111) 319875
(320) 28.07.2008	(220) 18.05.2010
(442) 11.05.2011	(320) 18.05.2010
(151) 17.08.2011	(442) 11.05.2011
(730) OFF ROAD CLUB, s.r.o. , Olomoucká 2332, Praha 9, 19300, CZ	(151) 17.08.2011
(210) O-461082	(730) Česká republika - Ministerstvo vnitra , Nad Štolou 3, Praha 7, 17034, CZ
	(210) O-476771
(111) 319868	
(220) 28.07.2008	(111) 319876
(320) 28.07.2008	(220) 18.05.2010
(442) 11.05.2011	(320) 18.05.2010
(151) 17.08.2011	(442) 11.05.2011
(730) OFF ROAD CLUB, s.r.o. , Olomoucká 2332, Praha 9, 19300, CZ	(151) 17.08.2011
(210) O-461084	(730) Česká republika - Ministerstvo vnitra , Nad Štolou 3, Praha 7, 17034, CZ
	(210) O-476773
(111) 319869	
(220) 08.08.2008	(111) 319877
(320) 08.08.2008	(220) 18.05.2010
(442) 11.05.2011	(320) 18.05.2010
(151) 17.08.2011	(442) 11.05.2011
(730) Česká agentura na podporu obchodu CzechTrade , Dittrichova 21, Praha 2, 12801, CZ	(151) 17.08.2011
(210) O-461395	(730) Česká republika - Ministerstvo vnitra , Nad Štolou 3, Praha 7, 17034, CZ
	(210) O-476775
(111) 319870	
(220) 06.08.2009	(111) 319878
(320) 06.08.2009	(220) 04.06.2010
(442) 11.05.2011	(320) 04.06.2010
(151) 17.08.2011	(442) 11.05.2011
(730) Suchánek Ivo , Lašská 6, Havířov - město, 73601, CZ	(151) 17.08.2011
(210) O-469984	(730) JABLOTRON ALARMS a.s. , Pod Skalkou 4567/33, Jablonec nad Nisou, 46601, CZ
	SV-AGENCYYY a.s. , Sinkulova 1209/40, Praha 4, 14000, CZ
	(210) O-477174
(111) 319871	
(220) 09.02.2010	(111) 319879
(320) 09.02.2010	(220) 01.07.2010
(442) 11.05.2011	(320) 01.07.2010
(151) 17.08.2011	(442) 11.05.2011
(730) Froněk Martin , Zlínská 195, Zlín, Kostelec, 76314, CZ	(151) 17.08.2011
(210) O-474144	(730) Lybar, a.s. , Velvěty 33, Rtyně nad Bílinou, 41762, CZ
	(210) O-477854
(111) 319872	
(220) 08.04.2010	(111) 319880
(320) 08.04.2010	
(442) 11.05.2011	
(151) 17.08.2011	
(730) Český rozhlas , Vinohradská 12, Praha 2, 12099, CZ	

(220) 19.07.2010 (320) 19.07.2010 (442) 11.05.2011 (151) 17.08.2011 (730) FAST ČR, a.s. , Černokostecká 2111, Praha 10, 11000, CZ (210) O-478155	(730) ATEST REALITY, správa nemovitostí, spol. s r.o. , Lidická 7/881, Praha 5 - Smíchov, 15000, CZ (210) O-480895
(111) 319881 (220) 29.07.2010 (320) 29.07.2010 (442) 11.05.2011 (151) 17.08.2011 (730) Hobbs Nicholas Sean , Charmenko, Abbasaga Mahallesi, Kuyu Sokak 13, Yildiz, Besiktas, 34357 Istanbul, TR (210) O-478390	(111) 319889 (220) 11.11.2010 (320) 11.11.2010 (442) 11.05.2011 (151) 17.08.2011 (730) Gothberg, a.s. , U sadu 394, Popice, 69127, CZ (210) O-480906
(111) 319882 (220) 13.08.2010 (320) 13.08.2010 (442) 11.05.2011 (151) 17.08.2011 (730) DNS a.s. , Na Strži 65/1702, Praha 4, 14000, CZ (210) O-478745	(111) 319890 (220) 12.11.2010 (320) 12.11.2010 (442) 11.05.2011 (151) 17.08.2011 (730) TOPGATE s.r.o. , Břežánecká 832/1, Praha 5, 15800, CZ (210) O-480945
(111) 319883 (220) 25.08.2010 (320) 25.08.2010 (442) 11.05.2011 (151) 17.08.2011 (730) Zorianinochi, s.r.o. , Údolní 280/15, Praha 4 - Braník, 14700, CZ (210) O-479016	(111) 319891 (220) 18.11.2010 (320) 18.11.2010 (442) 11.05.2011 (151) 17.08.2011 (730) BEST, a.s. , Rybnice 148, Kaznějov, 33151, CZ (210) O-481075
(111) 319884 (220) 18.10.2010 (320) 18.10.2010 (442) 11.05.2011 (151) 17.08.2011 (730) Jakub Hejda , U Zámku 2411/16, Teplice, 41501, CZ (210) O-480281	(111) 319892 (220) 18.11.2010 (320) 18.11.2010 (442) 11.05.2011 (151) 17.08.2011 (730) BEST, a.s. , Rybnice 148, Kaznějov, 33151, CZ (210) O-481076
(111) 319885 (220) 22.10.2010 (320) 22.10.2010 (442) 11.05.2011 (151) 17.08.2011 (730) M.K. INVEST Group s.r.o. , Střelniční 2133, Frýdek-Místek, 73801, CZ (210) O-480422	(111) 319893 (220) 18.11.2010 (320) 18.11.2010 (442) 11.05.2011 (151) 17.08.2011 (730) BEST, a.s. , Rybnice 148, Kaznějov, 33151, CZ (210) O-481077
(111) 319886 (220) 10.11.2010 (320) 10.11.2010 (442) 11.05.2011 (151) 17.08.2011 (730) Komerční banka, a.s. , Na Příkopě 33/969, Praha 1, 11407, CZ (210) O-480891	(111) 319894 (220) 18.11.2010 (320) 18.11.2010 (442) 11.05.2011 (151) 17.08.2011 (730) BEST, a.s. , Rybnice 148, Kaznějov, 33151, CZ (210) O-481078
(111) 319887 (220) 10.11.2010 (320) 10.11.2010 (442) 11.05.2011 (151) 17.08.2011 (730) Komerční banka, a.s. , Na Příkopě 33/969, Praha 1, 11407, CZ (210) O-480892	(111) 319895 (220) 18.11.2010 (320) 18.11.2010 (442) 11.05.2011 (151) 17.08.2011 (730) BEST, a.s. , Rybnice 148, Kaznějov, 33151, CZ (210) O-481079
(111) 319888 (220) 10.11.2010 (320) 10.11.2010 (442) 11.05.2011 (151) 17.08.2011	(111) 319896 (220) 18.11.2010 (320) 18.11.2010 (442) 11.05.2011 (151) 17.08.2011 (730) BEST, a.s. , Rybnice 148, Kaznějov, 33151, CZ (210) O-481080
(111) 319888 (220) 10.11.2010 (320) 10.11.2010 (442) 11.05.2011 (151) 17.08.2011	(111) 319897 (220) 18.11.2010 (320) 18.11.2010 (442) 11.05.2011

(151) 17.08.2011
(730) **Nováková Veronika**, nám. Jana z Dražic 102, Roudnice nad Labem, 41301, CZ
(210) O-481088

(111) **319898**
(220) 23.11.2010
(320) 23.11.2010
(442) 11.05.2011
(151) 17.08.2011
(730) **ARTTRITON spol. s r.o.**, V Kuřatech 1488/2c, Praha 10, 10400, CZ
(210) O-481186

(111) **319899**
(220) 24.11.2010
(320) 24.11.2010
(442) 11.05.2011
(151) 17.08.2011
(730) **STOLÁR Jiří**, J. Skupy 1641/17, Ostrava, 70800, CZ
(210) O-481197

(111) **319900**
(220) 25.11.2010
(320) 25.11.2010
(442) 11.05.2011
(151) 17.08.2011
(730) **ROSTON s.r.o.**, Thunovská 179/12, Praha 1 - Malá Strana, 11000, CZ
(210) O-481238

(111) **319901**
(220) 25.11.2010
(320) 25.11.2010
(442) 11.05.2011
(151) 17.08.2011
(730) **Karaivanov Martin**, Polepy 232, Kolín, 28002, CZ
(210) O-481246

(111) **319902**
(220) 25.11.2010
(320) 25.11.2010
(442) 11.05.2011
(151) 17.08.2011
(730) **www.scio.cz, s.r.o.**, Pobřežní 34, Praha 8, 18600, CZ
(210) O-481268

(111) **319903**
(220) 26.11.2010
(320) 26.11.2010
(442) 11.05.2011
(151) 17.08.2011
(730) **Mažoretky LILI**, Slevačská 2203, Brno, 63600, CZ
(210) O-481295

(111) **319904**
(220) 26.11.2010
(320) 26.11.2010
(442) 11.05.2011
(151) 17.08.2011
(730) **HASOFT VELKOOBCHOD, s.r.o.**, Husovo náměstí 48, Polná, 58813, CZ
(210) O-481298

(111) **319905**
(220) 29.11.2010
(320) 29.11.2010
(442) 11.05.2011
(151) 17.08.2011
(730) **Společenstvo českých optiků a optometristů**, Novodvorská 1010/14, Praha 4, 14200, CZ
(210) O-481333

(111) **319906**
(220) 29.11.2010
(320) 29.11.2010
(442) 11.05.2011
(151) 17.08.2011
(730) **Gaier Jindřich**, U Jednoty 340, Tábor, 39002, CZ
(210) O-481334

(111) **319907**
(220) 01.12.2010
(320) 01.12.2010
(442) 11.05.2011
(151) 17.08.2011
(730) **ARAMARK, s.r.o.**, Jemnická 1138, Praha 4, 14000, CZ
(210) O-481410

(111) **319908**
(220) 01.12.2010
(320) 01.12.2010
(442) 11.05.2011
(151) 17.08.2011
(730) **Wikidi, a.s.**, Pod Zemankou 4, Praha 4, 14700, CZ
(210) O-481439

(111) **319909**
(220) 03.12.2010
(320) 03.12.2010
(442) 11.05.2011
(151) 17.08.2011
(730) **ADR-BIO RURAL DEVELOPMENT AGENCY LTD.**, Bexley Square 6, Salford, Manchester M3 6BZ, GB
(210) O-481490

(111) **319910**
(220) 03.12.2010
(320) 03.12.2010
(442) 11.05.2011
(151) 17.08.2011
(730) **FOX silver s.r.o.**, Veleslavínova 52/18, Plzeň, 30100, CZ
(210) O-481510

(111) **319911**
(220) 14.12.2010
(320) 14.12.2010
(442) 11.05.2011
(151) 17.08.2011
(730) **ABC-Tours, spol. s r.o.**, Velká Michalská 186/5, Znojmo, 66902, CZ
(210) O-481524

(111) **319912**
(220) 06.12.2010
(320) 06.12.2010
(442) 11.05.2011
(151) 17.08.2011
(730) **Werzalit GmbH+Co.KG**, Gronauer 70, 71720 Oberstenfeld, DE
(210) O-481564

(111) **319913**
(220) 06.12.2010
(320) 06.12.2010
(442) 11.05.2011
(151) 17.08.2011
(730) **KALCEV s.r.o.**, Kostecká 879/59, Praha 9, 19600, CZ
(210) O-481570

(111) **319914**
(220) 08.12.2010
(320) 08.12.2010
(442) 11.05.2011
(151) 17.08.2011

(730) Budina Lukáš , Tálinská 692, Liberec 8, 46008, CZ	(220) 20.12.2010
(210) O-481617	(320) 20.12.2010
	(442) 11.05.2011
	(151) 17.08.2011
(111) 319915	(730) MIES stavby s.r.o. , Domovská 926/15, Ostrava, Hrabová, 72000, CZ
(220) 10.12.2010	(210) O-481900
(320) 10.12.2010	
(442) 11.05.2011	
(151) 17.08.2011	
(730) REVENTON s.r.o. , Tylova 2090/1, Plzeň, 30100, CZ	(111) 319924
(210) O-481702	(220) 22.12.2010
	(320) 22.12.2010
	(442) 11.05.2011
	(151) 17.08.2011
(111) 319916	(730) Cech kyjovských vinařů , Komenského 548/11, Kyjov, 69701, CZ
(220) 10.12.2010	(210) O-481948
(320) 10.12.2010	
(442) 11.05.2011	
(151) 17.08.2011	
(730) REVENTON s.r.o. , Tylova 2090/1, Plzeň, 30100, CZ	(111) 319925
(210) O-481703	(220) 22.12.2010
	(320) 22.12.2010
	(442) 11.05.2011
	(151) 17.08.2011
(111) 319917	(730) ČEVAS group s.r.o. , Ostravská 51, Sviadnov, 73925, CZ
(220) 10.12.2010	(210) O-481972
(320) 10.12.2010	
(442) 11.05.2011	
(151) 17.08.2011	
(730) CS-BETON s.r.o. , Velké Žemoseky 184, Litoměřice, 41201, CZ	(111) 319926
(210) O-481708	(220) 23.12.2010
	(320) 23.12.2010
	(442) 11.05.2011
	(151) 17.08.2011
(111) 319918	(730) RÁJ SÝRŮ, s.r.o. , U Starého hřbitova 40/6, Praha 1, 11000, CZ
(220) 16.12.2010	(210) O-481980
(320) 16.12.2010	
(442) 11.05.2011	
(151) 17.08.2011	
(730) IMPONEX s.r.o. , Habrová 129, Zdiby, 25066, CZ	(111) 319927
(210) O-481837	(220) 23.12.2010
	(320) 23.12.2010
	(442) 11.05.2011
	(151) 17.08.2011
(111) 319919	(730) Občanské sdružení TAP , Na Pankráci 13, Praha 4, 14000, CZ
(220) 17.12.2010	(210) O-481983
(320) 17.12.2010	
(442) 11.05.2011	
(151) 17.08.2011	
(730) ROYAL SPA, a.s. , Pod Kamennou 1009, Luhačovice, 73626, CZ	(111) 319928
(210) O-481853	(220) 23.12.2010
	(320) 23.12.2010
	(442) 11.05.2011
	(151) 17.08.2011
(111) 319920	(730) BELIX s.r.o. , Vojtova 1055/4, Praha 4, 14300, CZ
(220) 17.12.2010	(210) O-481987
(320) 17.12.2010	
(442) 11.05.2011	
(151) 17.08.2011	
(730) CONCEPT 2M, spol. s r.o. , Václavská 12, Praha 2, 12000, CZ	(111) 319929
(210) O-481860	(220) 23.12.2010
	(320) 23.12.2010
	(442) 11.05.2011
	(151) 17.08.2011
(111) 319921	(730) BELIX s.r.o. , Vojtova 1055/4, Praha 4, 14300, CZ
(220) 20.12.2010	(210) O-481988
(320) 20.12.2010	
(442) 11.05.2011	
(151) 17.08.2011	
(730) Jandura Martin , Špindlerův Mlýn-Bedřichov 73, Špindlerův Mlýn-Bedřichov, 54351, CZ	(111) 319930
(210) O-481885	(220) 23.12.2010
	(320) 23.12.2010
	(442) 11.05.2011
	(151) 17.08.2011
(111) 319922	(730) Diestra consulting CZ, s.r.o. , Valtířov 63, Velké Březno, 40002, CZ
(220) 20.12.2010	(210) O-481991
(320) 20.12.2010	
(442) 11.05.2011	
(151) 17.08.2011	
(730) Pisklák Libor , Havlíčkova 1309/13, Litoměřice, 41201, CZ	(111) 319931
(210) O-481891	(220) 23.12.2010
	(320) 23.12.2010
	(442) 11.05.2011
	(151) 17.08.2011
(111) 319923	

(730) Shantou S.E.Z. YE Sheng Garment Co., Ltd., YE Sheng Building 56 Huang Shan Road, Shantou, Guangdong Province, CN	(111) 319940 (220) 06.01.2011 (320) 06.01.2011 (442) 11.05.2011 (151) 17.08.2011
(210) O-482004	(730) Full Attack s.r.o., Boloňská 604, Praha 10 - Horní Měcholupy, 10900, CZ
(111) 319932 (220) 30.12.2010 (320) 30.12.2010 (442) 11.05.2011 (151) 17.08.2011	(210) O-482175
(730) Korelus Josef, Leoše Janáčka 344, Kolín, 28002, CZ	(111) 319941 (220) 06.01.2011 (320) 06.01.2011 (442) 11.05.2011 (151) 17.08.2011
(210) O-482064	(730) HORNBACH BAUMARKT CS spol. s r.o., Chlumecká 2398, Praha 9 - Horní Počernice, 19800, CZ
(111) 319933 (220) 30.12.2010 (320) 30.12.2010 (442) 11.05.2011 (151) 17.08.2011	(210) O-482181
(730) PlasticPlanet s.r.o., Fantova 1751, Praha 5, 15500, CZ	(111) 319942 (220) 07.01.2011 (320) 07.01.2011 (442) 11.05.2011 (151) 17.08.2011
(210) O-482068	(730) OPTHERM s.r.o., Wellnerova 1215/3, Olomouc, 77900, CZ
(111) 319934 (220) 31.12.2010 (320) 31.12.2010 (442) 11.05.2011 (151) 17.08.2011	(210) O-482204
(730) EHRMANN Stříbro, s.r.o., Revoluční 845, Stříbro, 34901, CZ	(111) 319943 (220) 07.01.2011 (320) 07.01.2011 (442) 11.05.2011 (151) 17.08.2011
(210) O-482083	(730) MONA CLASSIC TRADE, spol. s r.o., Sadová 38a, Opava, 74601, CZ
(111) 319935 (220) 04.01.2011 (320) 04.01.2011 (442) 11.05.2011 (151) 17.08.2011	(210) O-482205
(730) FOREMAN ITALIA s.r.o., Betlémské náměstí 3/254, Praha 1, 11000, CZ	(111) 319944 (220) 07.01.2011 (320) 07.01.2011 (442) 11.05.2011 (151) 17.08.2011
(210) O-482112	(730) František Judas, Barvičova 69/96, Brno, 60200, CZ
(111) 319936 (220) 04.01.2011 (320) 04.01.2011 (442) 11.05.2011 (151) 17.08.2011	(210) O-482212
(730) Pivovary Staropramen a.s., Nádražní 84, Praha 5, 15051, CZ	(111) 319945 (220) 07.01.2011 (320) 07.01.2011 (442) 11.05.2011 (151) 17.08.2011
(210) O-482115	(730) OFFICE PRO s.r.o., Brázdímská 1843, Brandýs nad Labem - Stará Boleslav, 25001, CZ
(111) 319937 (220) 04.01.2011 (320) 04.01.2011 (442) 11.05.2011 (151) 17.08.2011	(210) O-482215
(730) ECONOMY CLASS COMPANY s.r.o., Na výhledech 8, Praha 10, 10000, CZ	(111) 319946 (220) 07.01.2011 (320) 07.01.2011 (442) 11.05.2011 (151) 17.08.2011
(210) O-482117	(730) Velloria Group s.r.o., K Palečku 2675/12, Praha 9 - Horní Počernice, 19300, CZ
(111) 319938 (220) 04.01.2011 (320) 04.01.2011 (442) 11.05.2011 (151) 17.08.2011	(210) O-482218
(730) Kohutka Jiří Ing., Sokolská 27/464, Praha 2, 12000, CZ	(111) 319947 (220) 10.01.2011 (320) 10.01.2011 (442) 11.05.2011 (151) 17.08.2011
(210) O-482120	(730) PROGRAM PROJEKT s.r.o., Radyňská 11, Plzeň, 32600, CZ
(111) 319939 (220) 05.01.2011 (320) 05.01.2011 (442) 11.05.2011 (151) 17.08.2011	(210) O-482253
(730) Mohammad Dawood Abdul Malik, Velký Beranov 220, Velký Beranov, 58821, CZ	(111) 319948 (220) 10.01.2011
(210) O-482157	

(320) 10.01.2011 (442) 11.05.2011 (151) 17.08.2011 (730) GE Money Bank, a.s. , Vyskočilova 1422/1a, Praha 4, 14028, CZ (210) O-482259	(210) O-482448
(111) 319949 (220) 10.01.2011 (320) 10.01.2011 (442) 11.05.2011 (151) 17.08.2011 (730) Syrový Daniel Mgr. , Palmetová 23a, Praha 12, 14300, CZ (210) O-482273	(111) 319957 (220) 18.01.2011 (320) 18.01.2011 (442) 11.05.2011 (151) 17.08.2011 (730) Night Thirst s.r.o. , Perucká 2522/1, Praha 2, 12000, CZ (210) O-482451
(111) 319950 (220) 10.01.2011 (320) 10.01.2011 (442) 11.05.2011 (151) 17.08.2011 (730) Syrový Daniel Mgr. , Palmetová 23a, Praha 12, 14300, CZ (210) O-482274	(111) 319958 (220) 19.01.2011 (320) 19.01.2011 (442) 11.05.2011 (151) 17.08.2011 (730) AUTOCENTRUM DUBA s.r.o. , Weberova 1234/1a, Praha 5, 15000, CZ (210) O-482452
(111) 319951 (220) 11.01.2011 (320) 11.01.2011 (442) 11.05.2011 (151) 17.08.2011 (730) INCHEBA PRAHA, spol. s r.o. , Areál Výstaviště 67, Praha 7, 17090, CZ (210) O-482329	(111) 319959 (220) 19.01.2011 (320) 19.01.2011 (442) 11.05.2011 (151) 17.08.2011 (730) AUTOCENTRUM DUBA s.r.o. , Weberova 1234/1a, Praha 5, 15000, CZ (210) O-482453
(111) 319952 (220) 12.01.2011 (320) 12.01.2011 (442) 11.05.2011 (151) 17.08.2011 (730) DOMOPLAN, s.r.o. , Údolní 326/11, Brno, 60200, CZ (210) O-482339	(111) 319960 (220) 19.01.2011 (320) 19.01.2011 (442) 11.05.2011 (151) 17.08.2011 (730) Biggin Trading Limited, o.s. , Ječná 2, Praha 2, 12000, CZ (210) O-482470
(111) 319953 (220) 13.01.2011 (320) 13.01.2011 (442) 11.05.2011 (151) 17.08.2011 (730) Vašut Jan , Archeologická 1882/6, Praha 5, 15500, CZ (210) O-482364	(111) 319961 (220) 20.01.2011 (320) 20.01.2011 (442) 11.05.2011 (151) 17.08.2011 (730) AMUNAK s.r.o. , Petrská 1426/1, Praha 1, 11000, CZ (210) O-482500
(111) 319954 (220) 13.01.2011 (320) 13.01.2011 (442) 11.05.2011 (151) 17.08.2011 (730) Alca plast, s.r.o. , Lovosická 770, Praha 9, 19000, CZ (210) O-482366	(111) 319962 (220) 20.01.2011 (320) 20.01.2011 (442) 11.05.2011 (151) 17.08.2011 (730) AMUNAK s.r.o. , Petrská 1426/1, Praha 1, 11000, CZ (210) O-482501
(111) 319955 (220) 18.01.2011 (320) 18.01.2011 (442) 11.05.2011 (151) 17.08.2011 (730) Sindicate Entertainment s.r.o. , Jičínská 94, Příbor, 74258, CZ (210) O-482447	(111) 319963 (220) 20.01.2011 (320) 20.01.2011 (442) 11.05.2011 (151) 17.08.2011 (730) AMUNAK s.r.o. , Petrská 1426/1, Praha 1, 11000, CZ (210) O-482502
(111) 319956 (220) 18.01.2011 (320) 18.01.2011 (442) 11.05.2011 (151) 17.08.2011 (730) Sindicate Entertainment s.r.o. , Jičínská 94, Příbor, 74258, CZ	(111) 319964 (220) 20.01.2011 (320) 20.01.2011 (442) 11.05.2011 (151) 17.08.2011 (730) AMUNAK s.r.o. , Petrská 1426/1, Praha 1, 11000, CZ (210) O-482503
(111) 319957 (220) 20.01.2011 (320) 20.01.2011 (442) 11.05.2011	(111) 319965 (220) 20.01.2011 (320) 20.01.2011 (442) 11.05.2011

(151) 17.08.2011	(442) 11.05.2011
(730) AMUNAK s.r.o. , Petrská 1426/1, Praha 1, 11000, CZ	(151) 17.08.2011
(210) O-482504	(730) Zedma spol. s r.o. , Ořešská 742/165, Praha 5, 15500, CZ
	(210) O-482573
(111) 319966	(111) 319975
(220) 20.01.2011	(220) 24.01.2011
(320) 20.01.2011	(320) 24.01.2011
(442) 11.05.2011	(442) 11.05.2011
(151) 17.08.2011	(151) 17.08.2011
(730) AMUNAK s.r.o. , Petrská 1426/1, Praha 1, 11000, CZ	(730) Dreamboat s.r.o. , Heydukova 896/11, Praha 8, 18000, CZ
(210) O-482505	(210) O-482584
(111) 319967	(111) 319976
(220) 20.01.2011	(220) 24.01.2011
(320) 20.01.2011	(320) 24.01.2011
(442) 11.05.2011	(442) 11.05.2011
(151) 17.08.2011	(151) 17.08.2011
(730) AMUNAK s.r.o. , Petrská 1426/1, Praha 1, 11000, CZ	(730) NOWACO Czech Republic s.r.o. , V Růžovém údolí 553, Kralupy nad Vltavou, 27801, CZ
(210) O-482506	(210) O-482604
(111) 319968	(111) 319977
(220) 20.01.2011	(220) 24.01.2011
(320) 20.01.2011	(320) 24.01.2011
(442) 11.05.2011	(442) 11.05.2011
(151) 17.08.2011	(151) 17.08.2011
(730) AMUNAK s.r.o. , Petrská 1426/1, Praha 1, 11000, CZ	(730) NOWACO Czech Republic s.r.o. , V Růžovém údolí 553, Kralupy nad Vltavou, 27801, CZ
(210) O-482507	(210) O-482605
(111) 319969	(111) 319978
(220) 20.01.2011	(220) 24.01.2011
(320) 20.01.2011	(320) 24.01.2011
(442) 11.05.2011	(442) 11.05.2011
(151) 17.08.2011	(151) 17.08.2011
(730) AMUNAK s.r.o. , Petrská 1426/1, Praha 1, 11000, CZ	(730) Ing. Šulc Jan - Bohemia Air Soft , Lánovská 1550, Praha 9 - Újezd nad Lesy, 19016, CZ
(210) O-482508	(210) O-482612
(111) 319970	(111) 319979
(220) 20.01.2011	(220) 25.01.2011
(320) 20.01.2011	(320) 25.01.2011
(442) 11.05.2011	(442) 11.05.2011
(151) 17.08.2011	(151) 17.08.2011
(730) AMUNAK s.r.o. , Petrská 1426/1, Praha 1, 11000, CZ	(730) Brož Libor , Dědina 484, Otnice, 68354, CZ
(210) O-482509	(210) O-482630
(111) 319971	(111) 319980
(220) 21.01.2011	(220) 25.01.2011
(320) 21.01.2011	(320) 25.01.2011
(442) 11.05.2011	(442) 11.05.2011
(151) 17.08.2011	(151) 17.08.2011
(730) Štefková Hana , Na výsluní 216, Vsetín, 75501, CZ	(730) ŠRAJER Antonín , Terronská 2128, Turnov, 51101, CZ
(210) O-482533	(210) O-482634
(111) 319972	(111) 319981
(220) 21.01.2011	(220) 25.01.2011
(320) 21.01.2011	(320) 25.01.2011
(442) 11.05.2011	(442) 11.05.2011
(151) 17.08.2011	(151) 17.08.2011
(730) EQUITE s.r.o. , Krkonošská 3001, Dvůr Králové nad Labem, 54401, CZ	(730) Ing. Petr Baštan - Vydavatelství , Na Vozovce 812/20, Olomouc, 77900, CZ
(210) O-482537	(210) O-482635
(111) 319973	(111) 319982
(220) 21.01.2011	(220) 28.01.2011
(320) 21.01.2011	(320) 28.01.2011
(442) 11.05.2011	(442) 11.05.2011
(151) 17.08.2011	(151) 17.08.2011
(730) Bartlová Klára Alba , Betlémská 262/10, Praha 1, 11000, CZ	(730) CET 21 spol. s r.o. , Křiženeckého náměstí 1078/5, Praha 5, 15200, CZ
(210) O-482541	
(111) 319974	
(220) 21.01.2011	
(320) 21.01.2011	

(210) O-482759	(111) 319991
	(220) 31.01.2011
(111) 319983	(320) 31.01.2011
(220) 28.01.2011	(442) 11.05.2011
(320) 28.01.2011	(151) 17.08.2011
(442) 11.05.2011	(730) Heineken Česká republika, a.s. , U Pivovaru 1, Krušovice, 27053, CZ
(151) 17.08.2011	(210) O-482791
(730) CET 21 spol. s r.o. , Křiženeckého náměstí 1078/5, Praha 5, 15200, CZ	
(210) O-482760	(111) 319992
	(220) 01.02.2011
(111) 319984	(320) 01.02.2011
(220) 28.01.2011	(442) 11.05.2011
(320) 28.01.2011	(151) 17.08.2011
(442) 11.05.2011	(730) Advokátní kancelář Hartmann, Jelínek, Fráňa a partneři s.r.o. , Sokolovská 49, Praha 8, 18600, CZ
(151) 17.08.2011	(210) O-482823
(730) CET 21 spol. s r.o. , Křiženeckého nám. 1078/5, Praha 5, 15200, CZ	
(210) O-482766	(111) 319993
	(220) 02.02.2011
(111) 319985	(320) 02.02.2011
(220) 28.01.2011	(442) 11.05.2011
(320) 28.01.2011	(151) 17.08.2011
(442) 11.05.2011	(730) Fincentrum Media s.r.o. , Pobřežní 620/3, Praha 8, 18600, CZ
(151) 17.08.2011	(210) O-482893
(730) CET 21 spol. s r.o. , Křiženeckého nám. 1078/5, Praha 5, 15200, CZ	
(210) O-482767	(111) 319994
	(220) 02.02.2011
(111) 319986	(320) 02.02.2011
(220) 28.01.2011	(442) 11.05.2011
(320) 28.01.2011	(151) 17.08.2011
(442) 11.05.2011	(730) Fincentrum Media s.r.o. , Pobřežní 620/3, Praha 8, 18600, CZ
(151) 17.08.2011	(210) O-482900
(730) CET 21 spol. s r.o. , Křiženeckého nám. 1078/5, Praha 5, 15200, CZ	
(210) O-482768	(111) 319995
	(220) 04.02.2011
(111) 319987	(320) 04.02.2011
(220) 28.01.2011	(442) 11.05.2011
(320) 28.01.2011	(151) 17.08.2011
(442) 11.05.2011	(730) Petra Kašparovská , Chudčice 259, 66471, CZ
(151) 17.08.2011	(210) O-482956
(730) CET 21 spol. s r.o. , Křiženeckého náměstí 1078/5, Praha 5, 15200, CZ	
(210) O-482770	(111) 319996
	(220) 03.02.2011
(111) 319988	(320) 03.02.2011
(220) 28.01.2011	(442) 11.05.2011
(320) 28.01.2011	(151) 17.08.2011
(442) 11.05.2011	(730) Via SMS s.r.o. , Revoluční 8, Praha 1, 11000, CZ
(151) 17.08.2011	(210) O-482962
(730) CET 21 spol. s r.o. , Křiženeckého náměstí 1078/5, Praha 5, 15200, CZ	
(210) O-482776	(111) 319997
	(220) 04.02.2011
(111) 319989	(320) 04.02.2011
(220) 28.01.2011	(442) 11.05.2011
(320) 28.01.2011	(151) 17.08.2011
(442) 11.05.2011	(730) TRIGA partners s.r.o. , Džbánov 78, Vysoké Mýto, 56601, CZ
(151) 17.08.2011	(210) O-482964
(730) CET 21 spol. s r.o. , Křiženeckého náměstí 1078/5, Praha 5, 15200, CZ	
(210) O-482779	(111) 319998
	(220) 04.02.2011
(111) 319990	(320) 04.02.2011
(220) 28.01.2011	(442) 11.05.2011
(320) 28.01.2011	(151) 17.08.2011
(442) 11.05.2011	(730) Kardium, spol. s r.o. , K Závěrcce 3074/23, Praha 5, 15000, CZ
(151) 17.08.2011	(210) O-482965
(730) CET 21 spol. s r.o. , Křiženeckého náměstí 1078/5, Praha 5, 15200, CZ	
(210) O-482780	(111) 319999
	(220) 04.02.2011
(111) 319991	(320) 04.02.2011

(442) 11.05.2011
(151) 17.08.2011
(730) **EXCEL MIX, s.r.o.**, Priemyselná 497/8, Sokolovce, SK
(210) O-482967

(111) **320000**
(220) 04.02.2011
(320) 04.02.2011
(442) 11.05.2011
(151) 17.08.2011
(730) **Suška Břetislav**, Bezručova 618, Frýdlant nad Ostravicí,
73911, CZ
(210) O-482970

(111) **320001**
(220) 04.02.2011
(320) 04.02.2011
(442) 11.05.2011
(151) 17.08.2011
(730) **Beauty Systems s.r.o.**, Teslova 7/1088, Plzeň, 30100,
CZ
(210) O-482971

(111) **320002**
(220) 04.02.2011
(320) 04.02.2011
(442) 11.05.2011
(151) 17.08.2011
(730) **CET 21 spol. s r.o.**, Křiženeckého nám. 1078/5, Praha 5,
15200, CZ
(210) O-482984

(111) **320003**
(220) 04.02.2011
(320) 04.02.2011
(442) 11.05.2011
(151) 17.08.2011
(730) **CET 21 spol. s r.o.**, Křiženeckého náměstí 1078/5, Praha
5, 15200, CZ
(210) O-482989

(111) **320004**
(220) 04.02.2011
(320) 04.02.2011
(442) 11.05.2011
(151) 17.08.2011
(730) **Jyxo, s.r.o.**, Křiženeckého nám. 1078/5, Praha 5, 15200,
CZ
(210) O-482990

(111) **320005**
(220) 07.02.2011
(320) 07.02.2011
(442) 11.05.2011
(151) 17.08.2011
(730) **RealQ s.r.o.**, Tavíkovice 15, Tavíkovice, 67140, CZ
(210) O-482992

(111) **320006**
(220) 07.02.2011
(320) 07.02.2011
(442) 11.05.2011
(151) 17.08.2011
(730) **Phan Chi Hung**, Pšenčíkova 678/16, Praha 4, 14200, CZ
(210) O-483006

(111) **320007**
(220) 08.02.2011
(320) 08.02.2011
(442) 11.05.2011
(151) 17.08.2011
(730) **BONO Art s.r.o.**, Ke stráni 145, Řitka, 25203, CZ
(210) O-483031

(111) **320008**
(220) 08.02.2011
(320) 08.02.2011
(442) 11.05.2011
(151) 17.08.2011
(730) **BONO Art s.r.o.**, Ke stráni 145, Řitka, 25203, CZ
(210) O-483032

(111) **320009**
(220) 08.02.2011
(320) 08.02.2011
(442) 11.05.2011
(151) 17.08.2011
(730) **Valihrach Josef**, Krumvíř 395, Krumvíř, 69173, CZ
(210) O-483038

(111) **320010**
(220) 08.02.2011
(320) 08.02.2011
(442) 11.05.2011
(151) 17.08.2011
(730) **OPTIMAL LOGISTICS s.r.o.**, Wolkerova 2766,
Kladno, 27201, CZ
(210) O-483046

(111) **320011**
(220) 08.02.2011
(320) 08.02.2011
(442) 11.05.2011
(151) 17.08.2011
(730) **Bicenter s.r.o.**, Československé armády 287, Hradec
Králové, 50003, CZ
(210) O-483047

(111) **320012**
(220) 08.02.2011
(320) 08.02.2011
(442) 11.05.2011
(151) 17.08.2011
(730) **GRAND PRINC a.s.**, Vinohradská 1597/174, Praha 3,
13000, CZ
(210) O-483069

(111) **320013**
(220) 08.02.2011
(320) 08.02.2011
(442) 11.05.2011
(151) 17.08.2011
(730) **ELMESY s.r.o.**, V Újezdech 559/2, Brno, 62100, CZ
(210) O-483071

(111) **320014**
(220) 08.02.2011
(320) 08.02.2011
(442) 11.05.2011
(151) 17.08.2011
(730) **Bauplan s.r.o.**, Ječná 505/2, Praha 2 - Nové Město,
12000, CZ
(210) O-483073

(111) **320015**
(220) 09.02.2011
(320) 09.02.2011
(442) 11.05.2011
(151) 17.08.2011
(730) **de Miclén Trading, s.r.o.**, Hlavní 2, Velké Přítočno,
27351, CZ
(210) O-483092

(111) **320016**
(220) 09.02.2011
(320) 09.02.2011
(442) 11.05.2011
(151) 17.08.2011

(730) de Miclén Trading, s.r.o. , Hlavní 2, Velké Přítočno, 27351, CZ	(220) 21.02.2011 (320) 21.02.2011
(210) O-483093	(442) 11.05.2011 (151) 17.08.2011
(111) 320017	(730) JUTA a.s. , Dukelská 417, Dvůr Králové nad Labem, 54415, CZ
(220) 09.02.2011	(210) O-483388
(320) 09.02.2011	(111) 320026
(442) 11.05.2011	(220) 21.02.2011
(151) 17.08.2011	(320) 21.02.2011
(730) de Miclén Trading, s.r.o. , Hlavní 2, Velké Přítočno, 27351, CZ	(442) 11.05.2011
(210) O-483094	(151) 17.08.2011
(111) 320018	(730) HARTMANN - RICO a.s. , Masarykovo nám. 77, Veverská Bítýška, 66471, CZ
(220) 09.02.2011	(210) O-483409
(320) 09.02.2011	(111) 320027
(442) 11.05.2011	(220) 21.02.2011
(151) 17.08.2011	(320) 21.02.2011
(730) de Miclén Trading, s.r.o. , Hlavní 2, Velké Přítočno, 27351, CZ	(442) 11.05.2011
(210) O-483095	(151) 17.08.2011
(111) 320019	(730) HARTMANN - RICO a.s. , Masarykovo nám. 77, Veverská Bítýška, 66471, CZ
(220) 14.04.2011	(210) O-483410
(320) 14.04.2011	(111) 320028
(442) 11.05.2011	(220) 21.02.2011
(151) 17.08.2011	(320) 21.02.2011
(730) Provazník Pavel , Na rozdílů 718/28, Praha 6, 16000, CZ	(442) 11.05.2011
(210) O-483173	(151) 17.08.2011
(111) 320020	(730) Mann Pavel , U Zastávky 3, Bystrovany, 77900, CZ
(220) 11.02.2011	(210) O-483417
(320) 11.02.2011	(111) 320029
(442) 11.05.2011	(220) 08.03.2011
(151) 17.08.2011	(320) 08.03.2011
(730) KOMA MODULAR CONSTRUCTION s.r.o. , Řičanská 1180, Vizovice, 76312, CZ	(442) 11.05.2011
(210) O-483186	(151) 17.08.2011
(111) 320021	(730) HOMOLKA PREMIUM CARE a.s. , Roentgenova 37/2, Praha 5, 15030, CZ
(220) 11.02.2011	(210) O-483428
(320) 11.02.2011	(111) 320030
(442) 11.05.2011	(220) 08.03.2011
(151) 17.08.2011	(320) 08.03.2011
(730) Villa Alba s.r.o. , Věžeňská 911/4, Praha 1, 11000, CZ	(442) 11.05.2011
(210) O-483188	(151) 17.08.2011
(111) 320022	(730) HOMOLKA PREMIUM CARE a.s. , Roentgenova 37/2, Praha 5, 15030, CZ
(220) 11.02.2011	(210) O-483429
(320) 11.02.2011	(111) 320031
(442) 11.05.2011	(220) 08.03.2011
(151) 17.08.2011	(320) 08.03.2011
(730) Villa Alba s.r.o. , Věžeňská 911/4, Praha 1, 11000, CZ	(442) 11.05.2011
(210) O-483189	(151) 17.08.2011
(111) 320023	(730) HOMOLKA PREMIUM CARE a.s. , Roentgenova 37/2, Praha 5, 15030, CZ
(220) 14.02.2011	(210) O-483430
(320) 14.02.2011	(111) 320032
(442) 11.05.2011	(220) 23.02.2011
(151) 17.08.2011	(320) 23.02.2011
(730) CZECH BEVERAGE INDUSTRY COMPANY a.s. , Na Valentince 644/15, Praha 5, 15000, CZ	(442) 11.05.2011
(210) O-483235	(151) 17.08.2011
(111) 320024	(730) TERMO + holding, a.s. , Všebořická 239/9, Ústí nad Labem, Bukov, 40001, CZ
(220) 21.02.2011	(210) O-483444
(320) 21.02.2011	(111) 320033
(442) 11.05.2011	(220) 23.02.2011
(151) 17.08.2011	(320) 23.02.2011
(730) KORCO spol. s r.o. , Pražská 79, Brno, 64200, CZ	(442) 11.05.2011
(210) O-483387	
(111) 320025	

(151) 17.08.2011
(730) **TERMO + holding, a.s.**, Všebořická 239/9, Ústí nad
Labem, Bukov, 40001, CZ
(210) O-483445

(111) **320034**
(220) 23.02.2011
(320) 23.02.2011
(442) 11.05.2011
(151) 17.08.2011
(730) **EQUISERVIS spol. s r.o.**, Řehníkova 2109, Hostivice,
25301, CZ
(210) O-483450

(111) **320035**
(220) 23.02.2011
(320) 23.02.2011
(442) 11.05.2011
(151) 17.08.2011
(730) **EQUISERVIS spol. s r.o.**, Řehníkova 2109, Hostivice,
25301, CZ
(210) O-483452

(111) **320036**
(220) 23.02.2011
(320) 23.02.2011
(442) 11.05.2011
(151) 17.08.2011
(730) **RETRO GROUP, a.s.**, Francouzská 75/4, Praha 2,
12000, CZ
(210) O-483455

(111) **320037**
(220) 23.02.2011
(320) 23.02.2011
(442) 11.05.2011
(151) 17.08.2011
(730) **CABRHA team, s.r.o.**, Hybernská 1617/40, Praha 1 -
Nové Město, 11000, CZ
(210) O-483458

(111) **320038**
(220) 23.02.2011
(320) 23.02.2011
(442) 11.05.2011
(151) 17.08.2011
(730) **CABRHA team, s.r.o.**, Hybernská 1617/40, Praha 1 -
Nové Město, 11000, CZ
(210) O-483459

(111) **320039**
(220) 23.02.2011
(320) 23.02.2011
(442) 11.05.2011
(151) 17.08.2011
(730) **Komunistická strana Čech a Moravy**, Politických
vězňů 1531/9, Praha 1, 11121, CZ
(210) O-483462

(111) **320040**
(220) 23.02.2011
(320) 23.02.2011
(442) 11.05.2011
(151) 17.08.2011
(730) **Komunistická strana Čech a Moravy**, Politických
vězňů 1531/9, Praha 1, 11121, CZ
(210) O-483463

(111) **320041**
(220) 23.02.2011
(320) 23.02.2011
(442) 11.05.2011
(151) 17.08.2011

(730) **Národní Tkáňové Centrum a.s.**, Palachovo náměstí
762/2, Brno, 62500, CZ
(210) O-483467

(111) **320042**
(220) 23.02.2011
(320) 23.02.2011
(442) 11.05.2011
(151) 17.08.2011
(730) **PrimeCell a.s.**, Koněvova 2660/141, Praha 3, 13083, CZ
(210) O-483469

(111) **320043**
(220) 23.02.2011
(320) 23.02.2011
(442) 11.05.2011
(151) 17.08.2011
(730) **Centrum buněčné terapie a diagnostiky a.s.**,
Partyzánské náměstí 2633/7, Ostrava, 70200, CZ
(210) O-483470

(111) **320044**
(220) 23.02.2011
(320) 23.02.2011
(442) 11.05.2011
(151) 17.08.2011
(730) **ENERGO KD s.r.o.**, Tovární 391, Králův Dvůr, 26701,
CZ
(210) O-483473

(111) **320045**
(220) 23.02.2011
(320) 23.02.2011
(442) 11.05.2011
(151) 17.08.2011
(730) **GLADORK s.r.o.**, Bezkov 94, Znojmo, 66902, CZ
(210) O-483475

(111) **320046**
(220) 23.02.2011
(320) 23.02.2011
(442) 11.05.2011
(151) 17.08.2011
(730) **Pavel Švestka s.r.o.**, Dr. Janského 1418, Černošice,
25228, CZ
(210) O-483476

(111) **320047**
(220) 23.02.2011
(320) 23.02.2011
(442) 11.05.2011
(151) 17.08.2011
(730) **Zentiva, k.s.**, U kabelovny 130, Praha 10 - Dolní
Měcholupy, 10237, CZ
(210) O-483477

(111) **320048**
(220) 24.02.2011
(320) 24.02.2011
(442) 11.05.2011
(151) 17.08.2011
(730) **Friday 13 Production, s.r.o.**, Ondříčkova 2416/42,
Praha 3, 13000, CZ
(210) O-483513

(111) **320049**
(220) 24.02.2011
(320) 24.02.2011
(442) 11.05.2011
(151) 17.08.2011
(730) **Komunistická strana Čech a Moravy**, Politických
vězňů 1531/9, Praha 1, 11121, CZ
(210) O-483518

(111) **320050**
(220) 24.02.2011
(320) 24.02.2011
(442) 11.05.2011
(151) 17.08.2011
(730) **BIORA, s.r.o.**, Slavíkova 11, Hodonín, 69501, CZ
(210) O-483519

(111) **320051**
(220) 24.02.2011
(320) 24.02.2011
(442) 11.05.2011
(151) 17.08.2011
(730) **České vinařské závody a.s.**, Bělehradská 7/13, Praha 4, 14016, CZ
(210) O-483531

(111) **320052**
(220) 24.02.2011
(320) 24.02.2011
(442) 11.05.2011
(151) 17.08.2011
(730) **VINIUM a.s.**, Hlavní 666, Velké Pavlovice, 69106, CZ
(210) O-483533

(111) **320053**
(220) 24.02.2011
(320) 24.02.2011
(442) 11.05.2011
(151) 17.08.2011
(730) **VINIUM a.s.**, Hlavní 666, Velké Pavlovice, 69106, CZ
(210) O-483534

(111) **320054**
(220) 24.02.2011
(320) 24.02.2011
(442) 11.05.2011
(151) 17.08.2011
(730) **VINIUM a.s.**, Hlavní 666, Velké Pavlovice, 69106, CZ
(210) O-483535

(111) **320055**
(220) 25.02.2011
(320) 25.02.2011
(442) 11.05.2011
(151) 17.08.2011
(730) **KL - Trade, s.r.o.**, Příční 24, Brno, 60200, CZ
(210) O-483538

(111) **320056**
(220) 25.02.2011
(320) 25.02.2011
(442) 11.05.2011
(151) 17.08.2011
(730) **ZLATÉ REZERVY s.r.o.**, nám. T.G.Masaryka 588, Zlín, 76001, CZ
(210) O-483539

(111) **320057**
(220) 28.02.2011
(320) 28.02.2011
(442) 11.05.2011
(151) 17.08.2011
(730) **SimonPharma, a.s.**, Krčská 1079, Praha 4, 14000, CZ
(210) O-483639

(111) **320058**
(220) 28.02.2011
(320) 28.02.2011
(442) 11.05.2011
(151) 17.08.2011
(730) **SimonPharma, a.s.**, Krčská 1079, Praha 4, 14000, CZ
(210) O-483640

(111) **320059**
(220) 28.02.2011
(320) 28.02.2011
(442) 11.05.2011
(151) 17.08.2011
(730) **Qcafe s.r.o.**, Opatovická 166/12, Praha 1 - Nové Město, 11000, CZ
(210) O-483642

(111) **320060**
(220) 28.02.2011
(320) 28.02.2011
(442) 11.05.2011
(151) 17.08.2011
(730) **phoneLEVEL.eu s.r.o.**, Opatovická 160/18, Praha 1 - Nové Město, 11000, CZ
(210) O-483646

(111) **320061**
(220) 28.02.2011
(320) 28.02.2011
(442) 11.05.2011
(151) 17.08.2011
(730) **Neocortex s.r.o.**, Na Rovnosti 2245, Praha 3, 13000, CZ
(210) O-483648

(111) **320062**
(220) 02.03.2011
(320) 02.03.2011
(442) 11.05.2011
(151) 17.08.2011
(730) **Bernard Antonín**, Vysokov 140, Vysokov, 54701, CZ
(210) O-483702

(111) **320063**
(220) 03.03.2011
(320) 03.03.2011
(442) 11.05.2011
(151) 17.08.2011
(730) **Cukrárna KOLBABA s.r.o.**, Kounicova 270/11, Brno, 60200, CZ
(210) O-483728

(111) **320064**
(220) 03.03.2011
(320) 03.03.2011
(442) 11.05.2011
(151) 17.08.2011
(730) **Dlabáček Lukáš Mgr.**, Bolzanova 5, Brno, 61800, CZ
(210) O-483731

(111) **320065**
(220) 03.03.2011
(320) 03.03.2011
(442) 11.05.2011
(151) 17.08.2011
(730) **Agentura INFOPRES s.r.o.**, Riegrova 857, Frýdek - Místek, 73802, CZ
(210) O-483733

(111) **320066**
(220) 03.03.2011
(320) 03.03.2011
(442) 11.05.2011
(151) 17.08.2011
(730) **INTERLACTO, spol. s r.o.**, Koubkova 228/13, Praha 2, 12000, CZ
(210) O-483735

(111) **320067**
(220) 03.03.2011
(320) 03.03.2011
(442) 11.05.2011
(151) 17.08.2011

(730) ask4spice s.r.o. , Útušice 61, Útušice, 33209, CZ	(111) 320076
(210) O-483736	(220) 11.03.2011
	(320) 11.03.2011
	(442) 11.05.2011
	(151) 17.08.2011
(111) 320068	(730) H-REKULTIVACE, a.s. , Karlovarská 5329, Chomutov, 43001, CZ
(220) 03.03.2011	(210) O-483967
(320) 03.03.2011	
(442) 11.05.2011	
(151) 17.08.2011	
(730) Šťastný Martin , Líšnice 227, Líšnice, 25203, CZ	
(210) O-483739	
(111) 320069	(111) 320077
(220) 03.03.2011	(220) 11.03.2011
(320) 03.03.2011	(320) 11.03.2011
(442) 11.05.2011	(442) 11.05.2011
(151) 17.08.2011	(151) 17.08.2011
(730) Zentiva, k.s. , U kabelovny 130, Praha 10 - Dolní Měcholupy, 10237, CZ	(730) BELUPO lijekovi i kozmetika d.d. , Danica 5, 48000 Koprivnica, HR
(210) O-483744	(210) O-483985
(111) 320070	(111) 320078
(220) 07.03.2011	(220) 11.03.2011
(320) 07.03.2011	(320) 11.03.2011
(442) 11.05.2011	(442) 11.05.2011
(151) 17.08.2011	(151) 17.08.2011
(730) INCHEBA PRAHA, spol. s r.o. , Areál Výstaviště 67, Praha 7, 17000, CZ	(730) DISK s.r.o. , Menšíkovská 1239/10, Praha 6, 16000, CZ
(210) O-483825	(210) O-483986
(111) 320071	(111) 320079
(220) 07.03.2011	(220) 11.03.2011
(320) 07.03.2011	(320) 11.03.2011
(442) 11.05.2011	(442) 11.05.2011
(151) 17.08.2011	(151) 17.08.2011
(730) INCHEBA PRAHA, spol. s r.o. , Areál Výstaviště 67, Praha 7, 17000, CZ	(730) DISK s.r.o. , Menšíkovská 1239/10, Praha 6, 16000, CZ
(210) O-483826	(210) O-483987
(111) 320072	(111) 320080
(220) 07.03.2011	(220) 11.03.2011
(320) 07.03.2011	(320) 11.03.2011
(442) 11.05.2011	(442) 11.05.2011
(151) 17.08.2011	(151) 17.08.2011
(730) EQUITE s.r.o. , Krkonošská 3001, Dvůr Králové nad Labem, 54401, CZ	(730) BELUPO lijekovi i kozmetika d.d. , Danica 5, 48000 Koprivnica, HR
(210) O-483832	(210) O-483988
(111) 320073	(111) 320081
(220) 08.03.2011	(220) 11.03.2011
(320) 08.03.2011	(320) 11.03.2011
(442) 11.05.2011	(442) 11.05.2011
(151) 17.08.2011	(151) 17.08.2011
(730) LORDSHIP a.s. , Perlová 371/5, Praha 1, 11000, CZ	(730) Nadace rozvoje občanské společnosti , Jelení 196/15, Praha 1, 11800, CZ
(210) O-483836	(210) O-483993
(111) 320074	(111) 320082
(220) 08.03.2011	(220) 16.03.2011
(320) 08.03.2011	(320) 16.03.2011
(442) 11.05.2011	(442) 11.05.2011
(151) 17.08.2011	(151) 17.08.2011
(730) Dabur India Limited , 8/3 Asaf Ali Road, New Delhi-110002, IN	(730) MVM-ECO CZ spol. s r.o. , areál Černá louka pavilon K 1167, Ostrava, 72826, CZ
(210) O-483837	(210) O-484085
(111) 320075	(111) 320083
(220) 09.03.2011	(220) 16.03.2011
(320) 09.03.2011	(320) 16.03.2011
(442) 11.05.2011	(442) 11.05.2011
(151) 17.08.2011	(151) 17.08.2011
(730) GLIM CARE s.r.o. , Choustník 12, Choustník, 39118, CZ	(730) Fatra a.s. , tř. T. Bati 1541, Napajedla, 76361, CZ
(210) O-483891	(210) O-484086
	(111) 320084
	(220) 16.03.2011
	(320) 16.03.2011
	(442) 11.05.2011
	(151) 17.08.2011

(730) **BOHEMILK, a.s.**, Podzámčí 385, Opočno, 51773, CZ
(210) O-484088

(111) **320085**
(220) 24.03.2011
(320) 24.03.2011
(442) 11.05.2011
(151) 17.08.2011
(730) **UniCredit Bank Czech Republic, a.s.**, Na Příkopě
858/20, Praha 1, 11121, CZ
(210) O-484333

(111) **320086**
(220) 28.03.2011
(320) 28.03.2011
(442) 11.05.2011
(151) 17.08.2011
(730) **LE GEAR HOLDINGS s.r.o.**, Antala Staška 1073/71A,
Praha 4, 14000, CZ
(210) O-484392

(111) **320087**
(220) 28.03.2011
(320) 28.03.2011
(442) 11.05.2011
(151) 17.08.2011
(730) **LE GEAR HOLDINGS s.r.o.**, Antala Staška 1073/71A,
Praha 4, 14000, CZ
(210) O-484393

(111) **320088**
(220) 05.04.2011
(320) 05.04.2011
(442) 11.05.2011
(151) 17.08.2011
(730) **PrimeCell a.s.**, Jáchymova 26/2, Praha 1, 11000, CZ
(210) O-484653

(111) **320089**
(220) 19.04.2011
(320) 19.04.2011
(442) 11.05.2011
(151) 17.08.2011
(730) **Zentiva Group, a.s.**, U kabelovny 130, Praha 10, 10237,
CZ
(210) O-485030

(111) **320090**
(220) 19.04.2011
(320) 19.04.2011
(442) 11.05.2011
(151) 17.08.2011
(730) **NEV - DAMA, a.s.**, Revoluční 1006/5, Praha 1 - Staré
Město, 11000, CZ
(210) O-485031

Zápisy licenčních smluv k ochranným známkám

V této kapitole jsou zveřejněny zápisy licenčních smluv podle ustanovení § 18 odst. 1 zákona č. 441/2003 Sb.

Číslo zápisu	Vlastník	Nabyvatel licence	Druh licence	Datum uzavření licenční smlouvy	S účinností od data
271992	Zelinářská unie Čech a Moravy, o.s., Krapkova 3, Olomouc, 77900, CZ;	Předměřická a.s., Předměřice nad Jizerou čp. 250, Předměřice nad Jizerou, 29474, CZ;	nevýlučná	20.07.2011	19.08.2011
293540	Richter Milan, Petrovická 155/9, Praha 10, 10000, CZ; Richter Milan Ing., Na Stezce 489/6, Praha 10, 10000, CZ; Richterová Eva, Petrovická 155/9, Praha 10, 10000, CZ;	RIMIL, s.r.o., Petrovická 155/9, Praha 10 - Strašnice, 10000, CZ;	nevýlučná	01.11.2009	17.08.2011

Ochranné známky zrušené a prohlášené za neplatné

Tato kapitola obsahuje údaje o rozhodnutích o zrušení ochranné známky na základě ustanovení § 31 zákona č. 441/2003 Sb. nebo o prohlášení ochranné známky za neplatnou na základě ustanovení § 32 zákona č. 441/2003 Sb. Existuje-li důvod zrušení/prohlášení ochranné známky za neplatnou pouze ve vztahu k některým z výrobků nebo služeb, Úřad ochrannou známku zruší/prohlásí za neplatnou pouze pro tyto výrobky nebo služby. Údaje o výsledku rozhodnutí (zrušení ochranné známky, částečné zrušení ochranné známky, prohlášení ochranné známky za neplatnou, prohlášení ochranné známky za částečně neplatnou) jsou uvedeny za datem právní moci rozhodnutí pod INID kódem (583) s názvem "Datum právní moci rozhodnutí/výsledek rozhodnutí".

(111) 206161

(540)

SKYNET

(583) 15.08.2011 / částečné zrušení ochranné známky

(111) 220832

(540)



(583) 15.08.2011 / částečné zrušení ochranné známky

(111) 258808

(540)

**SKYNET, VAŠE BEZPEČNÁ
KOMUNIKACE**

(583) 15.08.2011 / částečné zrušení ochranné známky

Přehled obnov zápisu ochranných známek

Kapitola obsahuje údaje o ochranných známkách, u kterých byl na žádost vlastníka obnoven zápis podle ustanovení § 28 odst. 2 zákona č. 441/2003 Sb.

Číselný přehled												
154988	154989	154990	154991	154992	160712	160717	162043	169532	169823	170971	171131	172104
172107	172502	172512	172778	172792	172793	172974	173047	173049	173142	173315	173408	173448
173560	173570	173586	173653	173726	173795	173870	173894	173900	173929	174283	174561	174575
174739	174906	174910	175001	175092	175724	176147	176396	176491	176971	177238	177564	178028
178898	179070	180372	182322	186141	241254	242362	242772	242773	242774	243941	243950	244533
244571	245128	245139	245176	245222	245247	245612	245698	245849	245902	245955	246068	246082
246221	246222	246575	246615	246891	247259	247260	247297	247298	247361	247496	247516	247535
247564	247676	247774	248055	248211	248344	248378	248823	249108	249110	249120	249123	249126
249181	249210	249212	249282	249352	249658	249749	249828	250068	250197	250725	250751	250773
250814	251353	251461	251466	251835	252098	252215	252361	252594	252634	253027	253464	253517
253631	253728	254201	254348	254349	254350	254420	254847	254900	254901	257122	257136	258722
258802	260189	261753	263872	269593	274404							

Obnovy zápisu ochranných známek

(111) **154988**
(220) 25.10.1961
(151) 08.02.1962
(540)

DOW CORNING

(730) **Dow Corning Corporation, společnost podle zákonů státu Michigan**, 2200 W. Salzburg Road, Midland, MI, US
(740) Dr. Všečečka Miloš, advokát, Hálkova 2, Praha 2, 12000
(510) Silany, siloxany, silikonové chemikálie, organo-metalické sloučeniny, chemické protipěnové prostředky, sterilizační kapaliny pro olejové sterilizatory, kapaliny pro difúzní pumpy, hydraulické kapaliny, tlumicí kapaliny pro nástroje a měřicí přístroje, tlumicí kapaliny pro vibrační tlumiče u strojů a motorů všeho druhu, kapaliny pro převod tepla, uvolňovací prostředky pro formování kaučuku a plastických hmot a pro pečení chleba, katalyzatory pro polymerizaci siloxanů, odvodňující prostředky pro tkaniva, zdíva a keramiku, impregnovací prostředky k změkčení a způsobení vodotěsnosti kůže.
(511) 1, 4
(210) O-25366

(111) **154989**
(220) 25.10.1961
(151) 09.02.1962
(540)

DOW CORNING

(730) **Dow Corning Corporation, společnost podle zákonů státu Michigan**, 2200 W. Salzburg Road, Midland, MI, US
(740) Dr. Všečečka Miloš, advokát, Hálkova 2, Praha 2, 12000
(510) (3) organopolysiloxanové kapaliny k použití jako leštící prostředky a přísady k leštícím prostředkům.
(511) 3
(210) O-25899

(111) **154990**
(220) 25.10.1961
(151) 09.02.1962
(540)

DOW CORNING

(730) **Dow Corning Corporation, společnost podle zákonů státu Michigan**, 2200 W. Salzburg Road, Midland, MI, US
(740) Dr. Všečečka Miloš, advokát, Hálkova 2, Praha 2, 12000
(510) (4) mazací prostředky k pohybu kovových součástí a ložiskových ploch z plastických hmot, mazací oleje a mazací tuhy, prostředky na mazání ventilů, mazací prostředky pro uzavírací kohouty, vysokovakuové tuhy k použití v těsnících a mazacích prostředcích ve vakuových zařízeních.
(511) 4
(210) O-25900

(111) **154991**
(220) 25.10.1961
(151) 09.02.1962
(540)

DOW CORNING

(730) **Dow Corning Corporation, společnost podle zákonů státu Michigan**, 2200 W. Salzburg Road, Midland, MI, US
(740) Dr. Všečečka Miloš, advokát, Hálkova 2, Praha 2, 12000
(510) Elektrický izolační materiál, zejména elektroizolační laky, nevodivé těsnící hmoty pro elektrická zařízení, tvárné pryskyřice pro elektrické izolatory, elastomerní elektroizolační prostředky, gumové pásy pro elektrikáře, pryskyřice pro povlaky kovových vodičů.
(511) 1, 17
(210) O-25990

(111) **154992**
(220) 25.10.1961
(151) 10.02.1962
(540)

DOW CORNING

(730) **Dow Corning Corporation, společnost podle zákonů státu Michigan**, 2200 W. Salzburg Road, Midland, MI, US
(740) Dr. Všečečka Miloš, advokát, Hálkova 2, Praha 2, 12000
(510) (1) organosiloxanové lepicí prostředky pro lakované elektrické pásy a pro pásy citlivé na tlak, jakož i k napojení elastomerů na kov.
(511) 1
(210) O-25991

(111) **160712**
(220) 25.08.1971
(151) 15.02.1972
(540)

CELCON

(730) **CNA Holdings, LLC**, 1601 West LBJ Freeway, 75234 Dallas, TX, US
(740) KOREJZOVÁ & SPOL. Advokátní a patentová kancelář, JUDr. Korejzová Zdeňka, Spálená 29, Praha 1, 11000
(510) Plastické hmoty ve formě listů, filmů, fólií, tyčí, rour, práškovitých a třískovitých hmot, desek, vše způsobilé k tvarování za tepla a nebo pod tlakem nebo jinak vyrobené.
(511) 1, 17
(210) O-45515

(111) **160717**
(220) 31.08.1971
(151) 31.08.1971
(540)

BANDAG

(730) **Bridgestone Bandag, LLC**, 2905 North Highway 61, Muscatine, IA, US
(740) KOREJZOVÁ & SPOL., v.o.s., JUDr. Petra Korejzová, advokátka, Korunní 810/104 E, Praha 10, 10100
(510) (7) přetlakové komory na protektorování (obnovování) pneumatik, drásací (brusící) stroje, seřiditelné kovové pásy nutné při protektorování (obnovování) pneumatik, navalovací stroje (jako pro konfekční stroje na pneumatiky), řezací přístroje běhounů, a aplikatory na pojivo nebo tmel, které se používají při protektorování (obnovování) pláštěů pneumatik.
(511) 7
(210) O-45533

(111) **162043**
(220) 14.10.1971
(151) 26.08.1974
(540)

TOSHIBA

(730) **KABUSHIKI KAISHA TOSHIBA (also trading as Toshiba Corporation)**, 1-1, Shibaura 1-Chome, Minato-Ku, 105-8001 Tokyo, JP
(740) Advokátní a patentová kancelář Čermák, Hořejš, Myslíl, JUDr. Matějka Jan, Národní 32, Praha 1, 11000
(510) Dynama, indukční motory, elektrické pračky, odstředivé sušičky, soupravy elektrických strojků pro domácnost, elektrické otvírače konzerv, kompresory. Elektrické holicí strojky. Fázové kompenzatory, rotační měniče, usměrňovače, transformatory, ovládací panely, relé, rozpojovače a spojovače, odpory, kondenzatory,bleskojistky, klapky, konektory, pojistky; elektrické dráty a kabely, zařízení pro instalaci vedení; suché články; tranzistory, diody, usměrňovače, integrované obvody, elektronky, obrazovky; telefonní sluchátka, telegrafní přístroje a instalace, přístroje pro dálkový přenos obrazu, přístroje pro dálkový přenos obrazu tónovou frekvencí, vysílače a přijímače pro rozhlasové vyhledávání osob, radarové poplašné přístroje, občanské radiostanice - vysílače - přijímače, kamery a monitory průmyslové televize s uzavřeným obvodem, mikrofony pro nízkofrekvenční zesilovače, elektrické megafony, relé pro přenos nosnými proudy, rozhlasové vysílače a přijímače, televizní vysílače a přijímače a jejich příslušenství; stroje pro záznam zvuku, elektrické fonografy, přehrávače fonografických záznamů, páskové nahrávače, magnetofony, kazetové magnetofony, kmitací cívky pro reproduktory,

zesilovače, stroje pro kabelové dálkové spojení a příslušenství; 8-stopé kazetové magnetofony, magnetické pásky, kryty pro patrony a kazety, reproduktorové soustavy, ladičí ústrojí pro přijímače, patronové a kazetové magnetofonové reproduktory pro automobily, bezdrátové mikrofony; elektrooptická zařízení pro čtení znaků, elektrooptická zařízení pro čtení písmen; elektrické žehličky, elektrické vysavače, časové spínače, elektrické zabíječe moskytů; elektrické vysoušeče vlasů; voltmetry, wattmetry, ampérmetry, watt hodinová počítadla, kmitoměry, fázoměry, zemní detektory, přístroje pro měření elektrických vln, anténní měřicí přístroje, oscilátory, detektory, magnetické měřicí přístroje, zařízení pro měření veličin elektrických obvodů, oscilografy; počítače, elektronické pultové počítače, aplikované detektory ultrazvukových vln, magnetické detektory, magnetické průzkumné přístroje pro hornictví, cyklotrony, Geigerovy počítače, lorany, zaměřovače, přístroje pro radiolokační majáky, radary, přístroje pro dálkové měření a dálkové ovládání; kontrolní pokladny, dynamometry; SB desky, LP desky, EP desky, stereofonní desky, fonokarty; experimentální výstroje ze skla, fotoblesky, bleskové žárovky; rtuťové výbojky, elektrické masážní strojky, elektrokardiografy pro lékařské účely, elektroencefalografy, léčebné přístroje s ultrafialovým světlem, léčebné přístroje na ultrakrátké vlny, rentgenové přístroje pro léčení; držáky pro elektrické žárovky, žárovky, reflektorové žárovky, promítací žárovky, zářivky, zapalovače pro zářivky, rtuťové výbojky, xenonové výbojky, žárovky s jodovou příměsí, sodíkové výbojky, výbojky s příměsí halogenidu kovu, neonové zářivky, svítidla; chladničky, klimatizační zařízení pro místnosti, elektrické chladiče vody, elektrické vyhřívače místností, elektrické příkrývky, elektrické bojler, mikrovlnné pečicí trouby, elektrické grily, elektrické plotýnky pro vaření, elektrické sporáky, elektrické lisy na ovoce, kuchyňské elektrické mixéry, samočinné paňáky, elektrické opékače topinek, elektrické hrnce, elektrické kávovary, elektrické přístroje na vaření vajec, elektrické stroje na výrobu kávových směsí, elektrická vodní čerpadla pro domácí potřebu, elektrické fény, elektrické pokojové čištěče vzduchu, elektrické ventilátory, elektrické sušičky, elektrické trouby, mrazičí výkladní pulty, kerozenová kamínka, plynová kamínka; indukční motory pro vozidla, elektrické vlaky, elektrické lokomotivy, akumulátorové lokomotivy, elektrické automobily; bateriové hodiny; elektrostatické kopírovačí stroje, děrovače děrných štítků, samočinné psací stroje, kopírovačí papíry.

(511) 7, 8, 9, 10, 11, 12, 14, 16
(210) O-45641

(111) **169532**
(220) 15.10.1990
(151) 24.03.1992
(540)

*American
Standard*

(730) **American Standard International Inc., a Delaware corporation**, 15 West 54th Street, New York, NY, US
(740) Společná advokátní kancelář Všečeka Zelený Švorčík Kalenský a partneři, JUDr. Michal Havlík, Hálkova 2, Praha 2, 12000
(510) (11) vodovodní příslušenství - jmenovitě: toaletní mísy a nádržky, umyvadla, podstavce pro umyvadla, pisoáry, bidety, kuchyňské dřezy; vodovodní instalace - jmenovitě: kohoutky, drenáže, sprchové trysky a splachovací ventily.
(511) 11
(210) O-58927

(111) **169823**
(220) 15.10.1990
(151) 27.04.1992

(540)

(730) **American Standard International Inc., a Delaware corporation**, 15 West 54th Street, New York, NY, US
(740) Společná advokátní kancelář Všečeka Zelený Švorčík Kalenský a partneři, JUDr. Michal Havlík, Hálkova 2, Praha 2, 12000
(510) (11) vodovodní příslušenství - jmenovitě: toaletní mísy a nádržky, umyvadla, podstavce pro umyvadla, pisoáry, bidety, kuchyňské dřezy; vodovodní instalace - jmenovitě: kohoutky, drenáže, sprchové trysky a splachovací ventily.
(511) 11
(210) O-58928

(111) **170971**
(220) 12.02.1991
(151) 24.08.1992
(540)



(730) **Hubertusbräu Johann Kühtreiber Laa a/d Thaya**, Laa a/d Thaya, AT
(740) Čermák a spol., JUDr. Karel Čermák, advokát, Národní 32, Praha 1, 11000
(510) (32) pivo.
(511) 32
(210) O-60414

(111) **171131**
(220) 22.05.1991
(151) 08.09.1992
(540)

LEVEL

(730) **Michal Falta**, Václavická 1213, Náchod, 54701, CZ
(510) Oprava a výroba elektroniky, prodej elektroniky a součástek.
(511) 9, 37
(210) O-61849

(111) **172104**
(220) 10.06.1991
(151) 07.04.1993
(540)

Bijoux Estrela

(730) **GLASSIC, společnost s ručením omezeným**, Spojovací 4490, Jablonec nad Nisou, 46602, CZ
(740) Ing. Marie Smrčková, patentový zástupce, Velflíkova 10, Praha 6, 16000
(510) Výroba a prodej bižuterie a ozdobnických předmětů.
(511) 14, 26
(210) O-62093

(111) **172107**
(220) 10.06.1991

(151) 07.04.1993
(540)



(730) **GLASSIC, společnost s ručením omezeným**, Spojovací 4490, Jablonec nad Nisou, 46602, CZ
(740) Ing. Marie Smrčková, patentový zástupce, Velflíkova 10, Praha 6, 16000
(510) Výroba a prodej bižuterie a ozdobných předmětů.
(511) 14, 26
(210) O-62094

(111) **172502**
(220) 19.08.1991
(151) 26.04.1993
(540)



(730) **Allmess GmbH**, Oldenburg i.H., DE
(740) Společná advokátní kancelář Všetečka a partneři, JUDr. Všetečka Miloš, Hájkova 2, Praha 2, 12000
(510) (9) vodoměry, měřiče spotřebovaného tepla.
(511) 9
(210) O-63295

(111) **172512**
(220) 27.08.1991
(151) 26.04.1993
(540)

QUANTUM

(730) **ZOTOS INTERNATIONAL, INC. Společnost zřízena podle zákonů státu New York**, 100 Tokeneke Road, Darien, CT, US
(740) Společná advokátní kancelář Všetečka a partneři, JUDr. Zelený Pavel, Hájkova 2, Praha 2, 12000
(510) (3) vlasový šampon, přípravky pro péči, úpravu a pěstění vlasů (bez léčivých účinků), přípravky pro čištění a péči o pokožku (bez léčivých účinků), antiperspirační a osobní dezodoranty.
(511) 3
(210) O-63420

(111) **172778**
(220) 09.10.1991
(151) 27.05.1993
(540)

CARINA E

(730) **Toyota Jidosha Kabushiki Kaisha (also trading as Toyota Motor Corporation)**, 1, Toyota-cho, Toyota-shi, Aichi-ken, JP
(740) Čermák, Hořejš, Vrba - advokátní a patentová kancelář, JUDr. Ing. Hořejš Milan, Národní 32, Praha 1, 11000
(510) (12) motorová vozidla, jejich součásti a příslušenství.
(511) 12
(210) O-64039

(111) **172792**

(220) 10.10.1991
(151) 08.06.1993
(540)

PANTENE PRO - V

(730) **The Procter & Gamble Company**, One Procter & Gamble Plaza, Cincinnati, OH, US
(740) ŠTROS & KUSÁK advokátní a patentová kancelář, JUDr. David Štros, advokát, Národní 32, Praha 1, 11000
(510) (3) výrobky k péči o vlasy a pokožku hlavy dospělých, jakož i k jejich úpravě a krášení.
(511) 3
(210) O-64075

(111) **172793**
(220) 10.10.1991
(151) 08.06.1993
(540)

WASH & GO

(730) **The Procter & Gamble Company**, One Procter & Gamble Plaza, Cincinnati, OH, US
(740) ŠTROS & KUSÁK advokátní a patentová kancelář, JUDr. David Štros, advokát, Národní 32, Praha 1, 11000
(510) (3) prací a bělicí přípravky, čisticí přípravky, mýdlo, lešticí přípravky, odmašťovací přípravky, výrobky kosmetické, voňavkářské včetně éterických olejů, vodičky na vlasy, zubní pasty, prášky.
(511) 3
(210) O-64074

(111) **172974**
(220) 16.09.1991
(151) 02.07.1993
(540)

DUHA

(730) **IDEAL S.A.**, 65, Rue Alexandre Dumas, VAULX EN VELIN, FR
(740) Rott, Růžička & Guttman Patentové, známkové a advokátní kanceláře, JUDr. Michal Růžička, CSc., Vinohradská 37, Praha 2, 12000
(510) (2) barviva na vlnu, polovlnu a polyamid.
(511) 2
(210) O-63715

(111) **173047**
(220) 12.09.1991
(151) 15.07.1993
(540)

Květy

(730) **Sanoma Media Praha s.r.o.**, Lomnického 7/1705, Praha 4, 14000, CZ
(740) Ladislava Jasanská Advokátní kancelář, Mgr. Ladislava Jasanská, advokátka, Lomnického 7, Praha 4, 14000
(510) (16) periodické publikace.
(511) 16
(210) O-63669

(111) **173049**
(220) 12.09.1991
(151) 15.07.1993
(540)

Nové Květy

(730) **Sanoma Media Praha s.r.o.**, Lomnického 7/1705, Praha 4, 14000, CZ
(740) Ladislava Jasanská Advokátní kancelář, Mgr. Ladislava Jasanská, advokátka, Lomnického 7, Praha 4, 14000
(510) (16) periodické publikace.
(511) 16
(210) O-63671

(111) **173142**
(220) 14.08.1991
(151) 16.07.1993
(540)

U SEDMI ANDEŮ

(730) **Ing. Jiří Jonáš**, Jilská 20/451, Praha 1, 11000, CZ
(740) Advokátní kancelář Bedrna a spolenceři, Martin Krejza, Puškinovo nám. 14, Praha 6, 16000

(510) Restaurační služby /pohostinství/, služby cestovního ruchu.
(511) 39, 42
(210) O-63206

(111) **173315**
(220) 13.11.1991
(151) 18.08.1993
(540)



(730) **ALF, spol. s r.o.**, Nekoř 281, Nekoř, 56163, CZ
(740) HALAXOVÁ & HALAXOVÁ, TETRAPAT, RNDr. Zdeňka Halaxová, Dukelská 891/4, Olomouc, 77200
(510) Výrobní zařízení, strojírenské součástky, součástky a zařízení pro elektrotechniku.
(511) 7, 9, 11
(210) O-64730

(111) **173408**
(220) 15.10.1991
(151) 23.08.1993
(540)

BOKS

(730) **Reebok International Limited**, 4th Floor, 11/12 Pall Mall, London SW1 Y5LU, GB
(740) Rott, Růžička & Guttman Patentové, známkové a advokátní kanceláře, JUDr. Vladimír Rott, Vinohradská 37, Praha 2, 12000
(510) (25) polokošile, trička, ponožky; obuv včetně obuvi sportovní a rekreační; pokrývky hlavy; veškeré toto zboží pro muže, ženy i děti.
(511) 25
(210) O-64164

(111) **173448**
(220) 17.07.1991
(151) 30.08.1993
(540)



(730) **HiComp, a.s.**, Husinecká 903/10, Praha 3, 13000, CZ
(740) Ing. Zdeněk Kučera, Dlouhá 207 (P.O.BOX 92), Slušovice, 76315
(510) Výrobky výpočetní, telekomunikační a automatizační techniky se softwarovým vybavením, projekční, konstrukční, montážní a servisně poradenská činnost ve strojírenství, elektrotechnice a mikroelektronice, obchodní a odbytová činnost v oboru elektroniky a mikroelektroniky.
(511) 9, 37, 42
(210) O-62781

(111) **173560**
(220) 18.10.1991
(151) 16.09.1993
(540)

CERELUX

(730) **E.I.du Pont de Nemours and Company, spol.zřízená podle zákonů státu Delaware**, 1007 Market Street, Wilmington, DE, US
(740) Čermák a spol., JUDr. Karel Čermák, advokát, Národní 32, Praha 1, 11000
(510) (5) fungicidy pro použití v zemědělství a zahradnictví.
(511) 5
(210) O-64257

(111) **173570**
(220) 25.10.1991
(151) 16.09.1993
(540)

STOMADRESS PLUS

(730) **ConvaTec Inc.**, 200 Headquarters Park Drive, Skillman, NJ, US
(740) Rott, Růžička & Guttman Patentové, známkové a advokátní kanceláře, JUDr. Vladimír Rott, Vinohradská 37, Praha 2, 12000
(510) (5) lékařské a chirurgické výrobky, výrobky pro umělé vývody, vaky a materiály pro izolaci kůže.
(511) 5
(210) O-64371

(111) **173586**
(220) 30.08.1991
(151) 16.09.1993
(540)

TOMMY JEANS

(730) **Tommy Hilfiger Licensing LLC.**, 601 W. 26th St., 6th Floor, New York, NY, US
(740) Čermák a spol., JUDr. Karel Čermák, advokát, Národní 32, Praha 1, 11000
(510) (25) oděvní zboží pro muže, ženy a děti.
(511) 25
(210) O-63495

(111) **173653**
(220) 23.08.1991
(151) 24.09.1993
(540)



(730) **Výskumný ústav zvaračský - Priemyselný inštitút SR (v skratke VÚZ - PI SR)**, Račianska 71, Bratislava, 83259, SK
(740) Toningrová Daniela, patentový zástupce, Kamenická 3, Praha 7, 17000
(510) Základný a aplikovaný výskum a vývoj technológií zvarovania a oblasti s nimi súvisiacich, ktoré zahrňujú: výskum materiálov z hľadiska zvariteľnosti a spájkovateľnosti, výskum a vývoj technológií a metód zvarovania, spájkovania a tepelného delenia materiálov, výskum metalurgie zvaracích procesov a tepelného spracovania kovov, výskum vlastností zvarovaných spojov a metód ich skúšania a hodnotenia, výskum a vývoj prídavných materiálov na zvaranie, naváranie, spájkovanie a striekanie, výskum a vývoj techniky používanej pri výrobe zvarok, výskum a služby v oblasti hygieny a bezpečnosti pri zvaraní. Hodnotenie spoľahlivosti a životnosti zvarovaných konštrukcií. Projektové činnosti v oblasti zariadení na zvaranie, spájkovanie a tepelné delenie. Výkon opravárenstva vyhradených konštrukcií vrátane jadrových energetických zariadení v rozsahu oprávnenia udeleného Úradom bezpečnosti práce SR. Poloprevádzková výroba a dodávky zariadení, pracovísk a prídavných materiálov zamerané na overovanie výsledkov vývoja v oblasti zvarovania. Metodické riadenie výchovy zvaračských odborníkov v podnikových zvaračských školách, školenia zvaračov, vykonávanie skúšok zvaračov podľa platných predpisov, odborná príprava inžiniersko-technických kádrov pre výrobu zvarok. Výkon štátneho skúšobníctva a certifikácie výroby a výrobkov v rozsahu udelenej akreditácie. Činnosti v oblasti tvorby a zmien česko-slovenských noriem súvisiacich so zvaraním v nadväznosti na ISO a systém EN. Technická pomoc, expertízne a poradenské služby iným organizáciám v oblasti zvarovania a príbuzných oblastiach v

ktorých ústav vykonáva činnosti ako napr. (VTEI, patentová agenda, doprava, údržbárske práce a pod.). Edičná činnosť v oblasti odborných publikácií z oblasti zvárania. Maloobchodná činnosť a obchodné služby s ňou spojené: prídavné materiály pre zváranie (elektródy, prášky, tavivá, pájky a pod.), ochranné pomocky pre zváranie, zväracia technika (zdroje zväracieho prúdu, odsávacie zariadenia, rezacie a zväracie súpravy) a náhradné diely, výrobky z plastov vyrobené zváraním (okná, profily, dvere), technické plyny pre zváranie, učebné pomocky a vybavenie zväračských dielní, základný materiál pre zváranie (plechy, profily apod.), opravárenská činnosť, odborná literatúra, normy, software z oblasti zvárania, hobby materiál pre zváranie a opravárenstvo, poradensko-inžinierska činnosť. Zahranično-obchodná činnosť v rozsahu všetkých činností vykonávaných ústavom s možnosťou vstupovať do priamych záväzkových vzťahov so zahraničnými partnermi.

(511) 1, 6, 9, 19, 35, 36, 37, 39, 40, 41, 42
(210) O-63352

(111) **173726**
(220) 27.01.1992
(151) 30.09.1993
(540)

BETA

(730) **Beta Trade spol. s r.o.**, Provaznická 9, Praha 1, 11000, CZ
(740) Rott, Růžička a Guttman, patentová, známková a právni kancelár, JUDr. Růžička Michal, CSc., Nad Štolou 12, Praha 7, 17000
(510) Poradenské a konzultační služby pro výkon hospodářských činností, marketingové služby, průzkumy trhu, zastupování tuzemských i zahraničních subjektů při dovozu a vývozu zboží, služby realitní kanceláře.
(511) 35, 36, 42
(210) O-66111

(111) **173795**
(220) 04.09.1991
(151) 18.10.1993
(540)



(730) **ENERGY SYSTEMS PROJECTS, a.s.**, Ševce Matouše 14/111, Praha 4-Krč, 14600, CZ
(510) Výzkumné a vývojové, projekční, konzultační, expertizní a marketingové práce, včetně zprostředkování, obchodní a servisní činnosti v oblasti paliv a energetiky, včetně souvisejících oborů.
(511) 35, 37, 42
(210) O-63517

(111) **173870**
(220) 30.08.1991
(151) 02.11.1993
(540)

Voyta

(730) **Jan Šrajec**, Beroun-Zdejcina č.p. 38, Beroun, 26601, CZ
(740) JUDr. Aleš Zábrš, advokát a patentový zástupce, Na Beránce 2, Praha 6, 16000

(510) Cukrovinky, zejm. čokoláda; pivo a pivovarnické výrobky; stavební materiály surové a zpracované, stavební hmoty tavené, jakož i tavené stavební dílce, stavební kování a kování nábytku, kovové stavební dílce; software a hardware; služby spojené s cestovním ruchem, stavební činnost, návrhy a realizace staveb, doprava a speditérská činnost, výstavba, realizace a provozování hotelových a restauračních zařízení a služeb s těmito zařízeními spojených.
(511) 6, 9, 19, 30, 32, 37, 39, 42
(210) O-63493

(111) **173894**
(220) 06.01.1992
(151) 02.11.1993
(540)

U KALICHA

(730) **Töpfer a bratr spol. s r.o.**, Na bojišti 12, Praha 2, 12000, CZ
(510) Pohostinství a služby cestovního ruchu.
(511) 39, 42
(210) O-65720

(111) **173900**
(220) 06.01.1992
(151) 02.11.1993
(540)

U ŠVEJKA

(730) **Töpfer a bratr spol. s r.o.**, Na bojišti 12, Praha 2, 12000, CZ
(510) Pohostinství a služby cestovního ruchu.
(511) 39, 42
(210) O-65721

(111) **173929**
(220) 06.09.1991
(151) 05.11.1993
(540)

HOSPODÁŘSKÉ NOVINY

(730) **ECONOMIA a.s.**, Dobrovského 25, Praha 7, 17055, CZ
(740) Advokátní kancelář JUDr. Ondra & Spol., JUDr. Pavel Ondra, Celetná 26, Praha 1, 11000
(510) Tiskoviny všeho druhu, jejich vydávání, tisk a rozšiřování.
(511) 16, 41
(210) O-63564

(111) **174283**
(220) 16.12.1991
(151) 13.12.1993
(540)

AISIN

(730) **AISIN SEIKI CO., LTD**, 1, Asahi-machi, 2-chome, Kariya City, Aichi Prefecture, JP
(740) Čermák a spol., JUDr. Karel Čermák jr., Ph.D., LL.M., advokát, Národní 32, Praha 1, 11000
(510) Spotřební elektronika a domácí potřeby, zejména šicí stroje a domácí elektrospotřebiče; počítačová technika; autopříslušenství a autodíly.
(511) 7, 9, 12
(210) O-65431

(111) **174561**
(220) 16.12.1991
(151) 11.01.1994
(540)



(730) **JHYB s.r.o.**, Jakubovický Dvůr 92, Křižanov, 59451, CZ
(740) HALAXOVÁ & HALAXOVÁ, TETRAPAT, RNDr. Zdeňka Halaxová, Dukelská 891/4, Olomouc, 77200
(510) Šlechtění prasat, vepřové maso.
(511) 29, 42
(210) O-65421

(111) **174575**
(220) 07.08.1991
(151) 12.01.1994
(540)

POWERBOOK

(730) **Apple Inc.**, 1 Infinite Loop, 95014-2084 Cupertino, CA, US
(740) Společná advokátní kancelář Všečka Zelený Švorčík Kalenský a partneři, JUDr. Otakar Švorčík, Hálkova 2, Praha 2, 12000
(510) Vědecké, elektronické a elektrické přístroje a zařízení, počítače, elektronická a elektromechanická zařízení a přístroje pro použití v počítačích, počítačové terminály, disky, paměťová zařízení, tiskárny, analogické/digitální měniče, počítačový hardware, klávesnice, zobrazovací jednotky, tištěné obvody, počítačová periferní zařízení, modemy, kompaktní disky, desk top publishing zařízení, telekomunikační zařízení a přístroje, elektronická zařízení pro výpočty, vstupy a výstupy, paměti, přenos a zobrazení dat, části a doplňky tohoto zboží; počítačové programy, software, magnetická, elektronická a optická média pro nahraná data, elektronicky, opticky a magneticky nahraná data a software, vše pro použití s počítači a odpovídajícími zařízeními; tiskoviny, knihy, učební materiály, slovníky, kancelářské pomůcky, diáře, kalendáře, fotografie, psací potřeby, kreslicí potřeby, periodika, manuály ve vztahu k počítačům a počítačovému software.
(511) 9, 16
(210) O-63114

(111) **174739**
(220) 23.09.1991
(151) 31.01.1994
(540)



(730) **MB - S V I N G s.r.o.**, V mokřinách 283/8, Praha 4 - Hodkovičky, 14700, CZ
(740) BOHEMIA PATENT, Ing. Jana Vandělková, Spálená 29, Praha 1, 11000
(510) (35) marketingová činnost; (37) stavební činnost; (42) konzultační činnost.
(511) 35, 37, 42
(210) O-63782

(111) **174906**
(220) 15.10.1990
(151) 17.02.1994
(540)

I D E A L S T A N D A R D

(730) **IDEAL-STANDARD GmbH**, Euskirchener Str. 80, Bonn, DE
(740) Společná advokátní kancelář Všečka Zelený Švorčík Kalenský a partneři, JUDr. Michal Havlík, Hálkova 2, Praha 2, 12000
(510) (11) vodovodní příslušenství - toaletní mísy a nádržky, umyvadla, podstavce pro umyvadla, pisoáry, bidety, kuchyňské dřezy, vodovodní instalace - kohoutky, drenáže, sprchové trysky a splachovací ventily.
(511) 11
(210) O-58926

(111) **174910**

(220) 15.10.1990
(151) 17.02.1994
(540)



(730) **IDEAL-STANDARD GmbH**, Euskirchener Str. 80, Bonn, DE
(740) Společná advokátní kancelář Všečka Zelený Švorčík Kalenský a partneři, JUDr. Michal Havlík, Hálkova 2, Praha 2, 12000
(510) (11) vodovodní příslušenství - toaletní mísy a nádržky, umyvadla, podstavce pro umyvadla, pisoáry, bidety, kuchyňské dřezy, vodovodní instalace - kohoutky, drenáže, sprchové trysky a splachovací ventily.
(511) 11
(210) O-58924

(111) **175001**
(220) 07.10.1991
(151) 21.02.1994
(540)

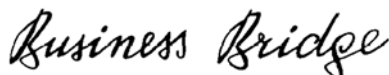

(730) **Božena Bednářová, prom.fil.**, Družstevní 1422, Říčany u Prahy, 25101, CZ
(740) Zastupování bylo zrušeno.
(510) Organizátorská a zprostředkovatelská činnost v oblasti informací a propagace; organizačně zprostředkovatelská činnost v oblasti reklamní a propagační grafiky a uměleckoužitkových předmětů.
(511) 35, 41
(210) O-63985

(111) **175092**
(220) 02.10.1991
(151) 28.02.1994
(540)



(730) **WICOM spol. s r.o.**, Náchodská 618/146, Praha 9, 19300, CZ
(510) Speciální bezpečnostní elektronická zařízení, montáž, servis.
(511) 9, 37
(210) O-63943

(111) **175724**
(220) 19.11.1991
(151) 14.04.1994
(540)



(730) **Bosch Termotechnika s.r.o.**, Pod Višňovkou 1661/35, Praha 4, 14000, CZ

- (740) HALAXOVÁ & HALAXOVÁ, TETRAPAT, RNDr. Zdeňka Halaxová, Dukelská 891/4, Olomouc, 77200
- (510) Ocelové konstrukce nosné pro stavby a technologická zařízení (výrobní stroje, ventilátory apod.); topenářská technika jako např. teplovodní kotle a zařízení pro ústřední vytápění; přístroje pro automatickou regulaci a řízení teplovodního vytápění, radiátory; hřídelové klouby; filtrační pletivo pro vzduchotechnické účely; smotky pro strojní čištění parket; ocelové hobliny a ocelová vlna na čištění parket; hubky na nádobí; provádění zkušebnictví v oboru topenářské techniky a revizní činnosti v oborech elektro, plyn, zdvihací zařízení, tlakové nádoby; projekční činnost v oblasti ocelových konstrukcí a topenářské techniky; poskytování poradenských služeb.
- (511) 6, 7, 9, 11, 21, 35, 42
(210) O-64848

- (111) **176147**
(220) 18.10.1991
(151) 09.05.1994
(540)



- (730) Jan Pospíšil, Hviezdoslavova 127/37, Olomouc - Nemilany, 78301, CZ
- (740) HALAXOVÁ & HALAXOVÁ, TETRAPAT, RNDr. Zdeňka Halaxová, Dukelská 891/4, Olomouc, 77200
- (510) Nákup, prodej, montáž a servis potravinář. strojů, opravy a údržba mechan. částí pokladen, poradenská činnost v oboru; opravy vah, nákup a prodej vah a závaží.
- (511) 7, 37, 42
(210) O-64252

- (111) **176396**
(220) 23.06.1992
(151) 13.05.1994
(540)



- (730) Veletrhy Brno, a.s., Výstaviště 1, Brno, 64700, CZ
- (740) Ing. Dohnal Jiří, patentový zástupce, Nedbalova 29, Brno, 62300
- (510) Odpady, jejich odstraňování a znovuzískávání surovin, ochrana čistoty vod a zpracování odpadních vod, ochrana čistoty vzduchu, snižování hladiny hluku, ochrana půdy a krajiny, tvorba životního prostředí, měřicí a regulační technika, softwarové a hardwarové vybavení, přístroje pro kontrolu stavu životního prostředí, biotechnologie a ekologicky vhodné technologie pro intenzivní využití zemědělské půdy a pěstování zdravotně nezávadných plodin, technika a zařízení pro likvidaci ekologických katastrof, inzertní a reklamní činnost, poskytování pomoci při výkonu hospodářské činnosti, činnost vyučovací, vzdělávací a zábavná.
- (511) 9, 35, 41, 42
(210) O-69490

- (111) **176491**
(220) 04.12.1991
(151) 17.05.1994
(540)

TECHMATEX

- (730) TECHNOLEN BOJANOV s.r.o., Bojanov 20, Bojanov, 53826, CZ

- (740) HALAXOVÁ & HALAXOVÁ, TETRAPAT, RNDr. Zdeňka Halaxová, Dukelská 891/4, Olomouc, 77200
- (510) Technické textilie, z nich zejména požární a průmyslové hadice opatřené vnějším a vnitřním ochranným nánosem z pryže nebo plastických hmot; technická konfekce, zejména zaměřená na výrobky k užití pro požární účely.
- (511) 9, 17, 24
(210) O-65202

- (111) **176971**
(220) 12.05.1992
(151) 27.05.1994
(540)



- (730) Vita International Limited, Don Mill, Middleton, Manchester, GB
- (740) Rott, Růžička & Guttman Patentové, známkové a advokátní kanceláře, JUDr. Vladimír Rott, Vinohradská 37, Praha 2, 12000
- (510) Pěnová pryž, pěnové plasty, pěnové materiály, izolační tkaniny, izolační plst, těsnění, výplňové a ucpávkové materiály z pryže nebo plastů; matrace, polštáře /ne pro operační nebo léčebné účely/, podušky z celočalounického materiálu a čalounické části nábytku, vše vyrobeno z pěnové pryže, pěnových plastů a pěnových materiálů.
- (511) 17, 20
(210) O-68508

- (111) **177238**
(220) 14.08.1992
(151) 08.06.1994
(540)



- (730) Technický a zkušební ústav stavební Praha, s. p., Prosecká 811/76a, Praha 9 - Prosek, 19000, CZ
- (510) (42) posuzování ekologických vlastností obalových prostředků (obalových materiálů, obalů a pomocných obalových prostředků).
- (511) 42
(210) O-70903

- (111) **177564**
(220) 26.11.1991
(151) 20.06.1994
(540)

LIBRA

- (730) LIBRA Electronics a.s., Holečkova 2649/7, České Budějovice, 37004, CZ
- (740) PatentCentrum Sedlák & Partners s.r.o., Husova 5, České Budějovice, 37001
- (510) Komplexní služby související s výpočetní technikou; elektrotechnické zboží - spotřební elektrotechnika a pod., oděvní výrobky, kosmetické výrobky, potravinářské výrobky všeho druhu včetně dietetických a pro děti a včetně nápojů

alkoholických a nealkoholických, nábytek a nábytkové doplňky, sportovní potřeby jako kola, lyže a pod., automobilové doplňky, hudebniny, hudební nástroje.
(511) 3, 5, 9, 12, 15, 16, 20, 25, 28, 29, 30, 32, 33, 37, 42
(210) O-64981

(111) **178028**
(220) 12.12.1991
(151) 08.07.1994
(540)

(730) **STAVCENT, a.s.**, Jarošovská 753/II, Jindřichův Hradec, 37730, CZ
(740) HALAXOVÁ & HALAXOVÁ, TETRAPAT, RNDr. Zdeňka Halaxová, Dukelská 891/4, Olomouc, 77200
(510) Opravy, údržby, modernizace a rekonstrukce bytového fondu i občanského vybavení, nástavby a přestavby bytových i nebytových objektů, opravy, údržby, modernizace a rekonstrukce památkových a atypických objektů, investiční výstavby i nebytových objektů, demoliční práce, řemeslnické práce - truhlářské, vodoinstalační, elektroinstalační, pokrývačské, klempířské, zámečnické, topenářské, obkladačské, pokládání podlahových krytin, výroba dřevěných prvků a konstrukcí, pilařská činnost, výroba kovových konstrukcí, domovní rozvody plynu včetně domovních přípojek, přeprava nákladů, jeřábnické práce, zemní práce, revizní, znalecká a posudková činnost v rámci platných povolení, servisní činnost výrobních zařízení a prostředků a prostředků pro tuzemské a zahraniční dodavatele, projektové práce, předprojektová příprava v rámci platných povolení, opravy dopravních prostředků, zemních strojů, zdvihacích zařízení, stavebních strojů a zařízení, kompresorů, půjčování stavebních strojů a zařízení, nářadí a pracovních pomůcek, obchodní činnost včetně zahraniční - prodej vlastních výrobků a materiálů včetně těch, které jsou pro podnik nepotřebné či nadbytečné, výroba a prodej betonářských a cementových výrobků, maltových směsí, těžba a prodej písku, výroba a prodej výrobků ze dřeva a kovu, nákup a prodej stavebních materiálů, elektroinstalačních materiálů, vodoinstalačních materiálů, provoz rekreačních a ubytovacích zařízení.
(511) 6, 9, 11, 19, 20, 37, 39, 42
(210) O-65364

(111) **178898**
(220) 15.01.1992
(151) 16.08.1994
(540)

ŠVEJKOVA HOSPODA

(730) **Töpfer a bratr spol. s r.o.**, Na bojišti 14, Praha 2, 12000, CZ
(510) Pohostinství včetně ubytovacích služeb; zprostředkovatelská činnost spojená s cestovním ruchem; drobné upomínkové a umělecké předměty.
(511) 21, 39, 42
(210) O-65912

(111) **179070**
(220) 12.05.1992
(151) 24.08.1994
(540)

VITAFOAM

(730) **Vita International Limited**, Don Mill, Middleton, Manchester, GB
(740) Rott, Růžička & Guttman Patentové, známkové a advokátní kanceláře, JUDr. Vladimír Rott, Vinohradská 37, Praha 2, 12000
(510) Pěnová pryž, pěnové plasty, pěnové materiály, izolační tkaniny, izolační plst, těsnění, výplňové a ucpávkové materiály z pryže nebo plastů, matrace, polštáře /ne pro operační nebo léčebné účely/, podušky z čalounického materiálu a čalounické části nábytku, vše vyrobeno z pěnové pryže, pěnových plastů a pěnových materiálů.
(511) 17, 20
(210) O-68509

(111) **180372**
(220) 06.09.1991
(151) 18.10.1994
(540)

MAALOX

(730) **Aventis Pharmaceuticals Inc.**, 55 Corporate Drive, 08807 Bridgewater, NJ, US
(740) Advokátní a patentová kancelář Traplová, Hakr, Kubát, JUDr. Traplová Jarmila, Přístavní 24, Praha 7, 17000
(510) (5) farmaceutické výrobky.
(511) 5
(210) O-63581

(111) **182322**
(220) 06.11.1991
(151) 12.01.1995
(540)

DEKO

(730) **ALIBONA a.s.**, Svatoplukova 909, Litovel, 78401, CZ
(740) HALAXOVÁ & HALAXOVÁ, TETRAPAT, RNDr. Zdeňka Halaxová, Dukelská 891/4, Olomouc, 77200
(510) Konzervovaná, sušená a zavařená zelenina a ovoce, konzervované potraviny, potravinářské koncentráty, majonézy, těstářenské výrobky, pochutiny, přísady a vonné chuťové látky, zejména hořčice, ocet a omáčky.
(511) 29, 30
(210) O-64567

(111) **186141**
(220) 16.10.1991
(151) 29.06.1995
(540)

(730) **NORMA s.r.o.**, J. Kováře 357, Stará Paka, 50791, CZ
(740) HALAXOVÁ & HALAXOVÁ, TETRAPAT, RNDr. Zdeňka Halaxová, Dukelská 891/4, Olomouc, 77200
(510) (8) nástroje řezné jako obyčejné i tvarové nože soustružnické, kruhové závitnice, závitníky, výstružníky, raznice, nástroje na obrábění dřeva, nástroje pomocné jako držáky vroubkovacích koleček, držáky soustružnických nožů, vroubkovací kolečka.
(511) 8
(210) O-64170

(111) **241254**
(220) 13.02.2001
(151) 21.02.2002
(540)

(730) **Ing. Strnad Josef**, Srbská 1, Praha 6, 16000, CZ
(740) Advokátní kancelář Hartmann, Jelínek, Vališ, Vych a partneři, JUDr. Hartmann Jiří, Sokolovská 49/5, Praha 8, 18600
(510) (1) suroviny pro výrobu technické keramiky; (19) žáruvzdorná keramika (licí pánve, pánevní kroužky, míchadla); (40) pálení keramiky.
(511) 1, 19, 40
(210) O-164268

(111) **242362**
(220) 25.04.2001
(151) 22.03.2002

(540)



- (730) **J.P.Leroy s.r.o.**, Lípová 1965, Český Těšín, 73701, CZ
(510) (27) předložky koupelňové (rohožky) zejména z pryže, plastických hmot nebo textilu, rohože protiskluzné zejména z pryže, plastických hmot nebo textilu.
(511) 27
(210) O-166798

- (111) **242772**
(220) 12.09.2001
(151) 22.03.2002
(540)

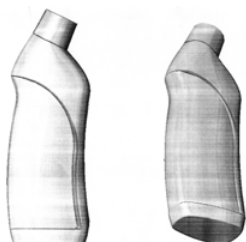

- (730) **TOMIL s.r.o.**, Gen. Svatoně 149/IV, Vysoké Mýto, 56601, CZ
(740) Rott, Růžička & Guttman Patentové, známkové a advokátní kanceláře, JUDr. Michal Růžička, CSc., Vinohradská 37, Praha 2, 12000
(510) (3) mýdla, tekutá mýdla, šampony, kondicionéry, šampony tělové, pěny do koupele, pleťová a tělová kosmetika, krémy, deodoranty pro osobní potřebu, přípravky pro bělení, prací prostředky, (i tekuté), aviváže, tekuté mycí a čistící prostředky, zubní pasty, přípravky pro čištění, leštění, odmašťování a broušení, tělová mléka, čistící mléka, pleťové vody; (5) přípravky pro čištění a osvěžování vzduchu, deodoranty (jiné než pro osobní potřebu), hygienické výrobky pro osobní hygienu zařazené do třídy 5, antibakteriální a dezinfekční přípravky; (16) tiskoviny a výrobky z papíru jako letáky, katalogy, kalendáře, fotografie, etikety, tašky papírové, plakáty, kartony, pohlednice, gratulace, obálky, samolepky, tašky umělohmotné.
(511) 3, 5, 16
(210) O-171468

- (111) **242773**
(220) 12.09.2001
(151) 22.03.2002
(540)

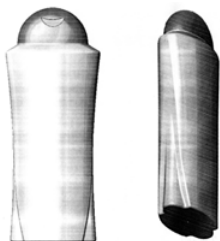

- (730) **TOMIL s.r.o.**, Gen. Svatoně 149/IV, Vysoké Mýto, 56601, CZ
(740) Rott, Růžička & Guttman Patentové, známkové a advokátní kanceláře, JUDr. Michal Růžička, CSc., Vinohradská 37, Praha 2, 12000
(510) (3) mýdla, tekutá mýdla, šampony, kondicionéry, šampony tělové, pěny do koupele, pleťová a tělová kosmetika, krémy, deodoranty pro osobní potřebu, přípravky pro bělení, prací prostředky, (i tekuté), aviváže, tekuté mycí a čistící prostředky, zubní pasty, přípravky pro čištění, leštění, odmašťování a broušení, tělová mléka, čistící mléka, pleťové vody; (5)

přípravky pro čištění a osvěžování vzduchu, deodoranty (jiné než pro osobní potřebu), hygienické výrobky pro osobní hygienu zařazené do třídy 5, antibakteriální a dezinfekční přípravky; (16) tiskoviny a výrobky z papíru jako letáky, katalogy, kalendáře, fotografie, etikety, tašky papírové, plakáty, kartony, pohlednice, gratulace, obálky, samolepky, tašky umělohmotné.

- (511) 3, 5, 16
(210) O-171469

Agentura JK

- (730) **Ing. Jiří Králík**, Jižní Vršava 4968, Zlín, 76001, CZ
(510) (35) reklamní činnost; (41) pořádání ankety a soutěží.
(511) 35, 41
(210) O-171676

- (111) **243941**
(220) 26.09.2001
(151) 23.04.2002
(540)

CONRAD

- (730) **HLT CONRAD IP LLC**, 9336 Civic Center Drive, Beverly Hills, CA, US
(740) Čermák a spol., JUDr. Karel Čermák jr., Ph.D., LL.M., advokát, Národní 32, Praha 1, 11000
(510) (42) ubytování, hotelové, motelové, barové, kavárenské a restaurační služby, služby při pořádání banketů a jiného stravování, řízení hotelů, rezervační služby ubytování v hotelích, obstarání zařízení pro společenské akce, konference, sjezdy, výstavy, semináře a setkání.
(511) 42
(210) O-171894

- (111) **243950**
(220) 03.10.2001
(151) 23.04.2002
(540)



- (730) **Ing. Jiří Králík**, Jižní Vršava 4968, Zlín, 76001, CZ
(510) (35) reklama; (41) soutěže, ankety.
(511) 35, 41
(210) O-172102

- (111) **244533**
(220) 25.07.2001
(151) 23.05.2002
(540)

SVITAPFOL

- (730) **SVITAP J.H.J. s.r.o.**, Kijevská 6-8, Svitavy, 56802, CZ
(740) DADEJ, GHEORGHIU, KENDERESKI Patentová a známková kancelář, Ing. Leopold Dadej, patentový zástupce, Na Valtické 339/6, Břeclav 4, 69141
(510) (17) folie kovové isolační, folie pokovované z plastických hmot, folie samolepicí z plastických hmot, folie z plastických hmot pro studené skleníky (paňníky) (zahradnické rámy), izolace tepelné, pásy isolační, plastické hmoty ve foliích, tepelné isolační materiál, těsnění pro parní trubky, tkaniny

isolační; (20) výrobky z plastických hmot neobsažené v jiných třídách; (40) zpracování a úprava tkanin, zpracování plastických hmot.
(511) 17, 20, 40
(210) O-169947

(111) **244571**
(220) 23.08.2001
(151) 23.05.2002
(540)

OPUS

(730) **OPUS ONE WINERY LLC**, 7900 St. Helena Highway, Oakville, CA, US
(740) **KOREJZOVÁ & SPOL.**, v.o.s., JUDr. Petra Korejzová, advokátka, Korunní 810/104 E, Praha 10, 10100
(510) (32) pivo, limonády, šťávy a jiné nealkoholické nápoje.
(511) 32
(210) O-170805

(111) **245128**
(220) 13.08.2001
(151) 24.06.2002
(540)

OLRAIT

(730) **ZETA ESPACIAL S. A.**, Avda. Las Olimpiadas s/n Polígono Industrial "Can Rosés", Rubí (Barcelona), ES
(740) UNIPATENT, Ing. Chludina Jiří, J.Masaryka 43-47, Praha 2-Vinohrady, 12000
(510) (30) cukrářské zboží a cukrovinky všeho druhu, včetně měkkých a tvrdých cukrovinek a bonbónů, karamel, lízátek a žvýkaček.
(511) 30
(210) O-170497

(111) **245139**
(220) 16.08.2001
(151) 24.06.2002
(540)

Janečka



fotolab

(730) **Petr Janečka**, Dětská 51/2438, Praha 10, 10000, CZ
(510) (40) vyvolávání barevných a černo-bílých fotografií; (41) pořizování videozáznamů; (42) fotoreportáže.
(511) 40, 41, 42
(210) O-170623

(111) **245176**
(220) 29.08.2001
(151) 24.06.2002
(540)

VINERIA

(730) **Soare sekt a.s.**, U Vily 480, Zaječí, 69105, CZ
(740) Mgr. Kamil Kolátor, Dolní nám. 5, Jablonec nad Nisou, 46601
(510) (32) nealkoholické nápoje; (33) alkoholické nápoje (s výjimkou pív).
(511) 32, 33
(210) O-170938

(111) **245222**
(220) 13.09.2001
(151) 24.06.2002
(540)

DOPILINE

(730) **CHEPORT, s.r.o.**, Lhotsko, Vizovice, 76312, CZ
(740) Ing. Zdeněk Kučera, Dlouhá 207 (P.O.BOX 92), Slušovice, 76315
(510) (1) chemické výrobky pro průmysl a zemědělství; (3) prací a mycí prostředky k čištění, leštění a odmašťování; (5) dezinfekční prostředky.

(511) 1, 3, 5
(210) O-171501

(111) **245247**
(220) 12.11.2001
(151) 24.06.2002
(540)

Oreon

(730) **ADRE GROUP, spol. s r. o.**, Staříč 530, 73943, CZ
(510) prostředky na nádobí, WC čistič, čističe oken, tekutá mýdla, prací prostředky, aviváže, tekuté prací prostředky, škroby, WC gely, prací prášek, šampon, koupelová pěna, přípravek na podlahy; (5) osvěžovače vzduchu.
(511) 3, 5
(210) O-171972

(111) **245612**
(220) 23.05.2001
(151) 29.07.2002
(540)

ARGONITE

(730) **Ginge-Kerr Danmark A/S**, 17-19 Industriholmen, DK-2650 Hvidovre, DK
(740) Patentservis Praha a.s., Jivenská 1273/1, Praha 4, 14021
(510) (1) chemické prostředky, sloučeniny i směsi pro likvidaci požárů a zabránění výbuchům, ohnivzdorné a plamenivzdorné preparáty, prášky a pěny pro hašení požárů, natlakovatelné kapaliny a chemikálie v tekuté formě užívané při hašení a likvidaci požárů; (9) přístroje a zařízení užívané pro detekci, prevenci, hašení a likvidaci požárů a výbuchů, požární hlásiče (ne pro vozidla), protipožární holandry (tlouky), požární motorové stříkačky, požární schodiště, hasicí přístroje, hubice a trysky k požárním hadicím, přístroje a zařízení pro měření, detekci a indikaci teploty a přehřátí, přístroje a zařízení pro detekci hořlavých látek, přístroje a zařízení pro detekci plamenů, kouře a plynu a části k výše uvedenému zboží.
(511) 1, 9
(210) O-167612

(111) **245698**
(220) 09.07.2001
(151) 29.07.2002
(540)

QUIKSILVER

(730) **Biarritz Holdings S.a.r.l.**, 9-11 rue Louvigny, L-1946 Luxembourg, LU
(740) Advokátní kancelář HOLEC, ZUSKA & Partneři, JUDr. Oldřich Trojan, Palác Anděl, Radlická 1c/3185, Praha 5, 15000
(510) (3) parfémy, vůně, kosmetické přípravky, vonné oleje, mýdla, vlasové vody, přípravky na ochranu proti slunečnímu záření, opalovací přípravky, koupelové gely, koupelové oleje, pudry po koupeli, deodoranty, sprchové gely, šampóny, pleťové peelingové krémy, pudry na pleť, pleťová mýdla, hydratační prostředky na pokožky, toaletní vody, laky na nehty, balzámy na rty, lesky na rty, rtěnky, líčidla, oční líčidla; (6) kroužky na klíče z obecných kovů; (9) sluneční brýle, rámečky na sluneční brýle a pouzdra na sluneční brýle, součásti, příslušenství a doplňky v této třídě pro uvedené výrobky, obaly a tašky na počítače, obaly a tašky na CD; (14) hodinky, jejich součásti, příslušenství a doplňky včetně pásků a řemíneků na náramkové hodinky, obalů na hodinky ve formě pouzder, obalů na mechaniku hodinek, hodiny, bižuterie, klenoty, drahé kameny, kroužky na klíče ze vzácných kovů; (18) cestovní zavadla, cestovní tašky, batohy, náprsní tašky a peněženky, kabelky, plážové tašky, sportovní tašky a pytle, tašky na věci na koupání, brašny, kuffíky; (22) plachty na malé plachetnice; (25) obuv na snowboard; (28) hry v rámci této třídy, hračky, obaly a tašky na surf a jeho příslušenství, obaly a tašky na bodysurf a jeho příslušenství, obaly a tašky na snowboard a jeho

příslušenství, obaly na lyže a tašky na jejich příslušenství, (540)
gymnastické a sportovní náčiní včetně surfovacích prken,
surfovacích lyží, surfovacích prken pro jízdu vleže
(bodyboards), snowboardů, sněžných lyží, vodních lyží,
skateboardů, surfovacích prken pro jízdu na kolenou
(kneeboards), malých plachetnic (sailboards), sportovní
doplňky a příslušenství včetně pojistných řemínků, lyžařského
vázání, protiskluzových nálepek na surfovacích prknech,
plaveckých ploutví, vosky na lyže, ochranné obaly a tašky na
všechny uvedené výrobky v této třídě; (35) zprostředkovatelská
činnost týkající se nákupu a prodeje uvedených výrobků,
marketingové a propagační činnosti.

(511) 3, 6, 9, 14, 18, 22, 25, 28, 35
(210) O-169477

(111) **245849**
(220) 14.08.2001
(151) 29.07.2002
(540)



(730) **Wm. WRIGLEY Jr. Company**, 410 North Michigan
Avenue, Chicago, IL, US
(740) KOREJZOVÁ & SPOL. Advokátní a patentová kancelář, Mgr.
Petra S. de Brantes, Spálená 29, Praha 1, 11000
(510) (30) cukrovinky včetně žvýkaček.
(511) 30
(210) O-170518

(111) **245902**
(220) 28.08.2001
(151) 29.07.2002
(540)

PARACOX

(730) **Intervet, Inc.**, 556 Morris Avenue, Summit, NJ, US
(740) KOREJZOVÁ & SPOL., v. o. s., JUDr. Petra Korejzová,
Korunní 810/104 E, Praha 10, 10100
(510) (5) veterinární přípravky.
(511) 5
(210) O-170915

(111) **245955**
(220) 11.09.2001
(151) 29.07.2002
(540)

ICEROCK

(730) **The Procter & Gamble Company**, One Procter & Gamble
Plaza, Cincinnati, OH, US
(740) ŠTROS & KUSÁK advokátní a patentová kancelář, JUDr.
David Štros, advokát, Národní 32, Praha 1, 11000
(510) (3) mýdla, parfumerie, esenciální oleje, kosmetické přípravky,
vlasové vody (lotions), zubní pasty, přípravky pro čištění, péči
a zkrášlování pleti, pokožky hlavy a vlasů, antiperspiranty a
deodoranty na osobní použití.
(511) 3
(210) O-171403

(111) **246068**
(220) 12.10.2001
(151) 29.07.2002



(730) **Establecimiento Las Marías S. A. C. I. F. a A.**, Irala 2021,
Buenos Aires, AR
(740) PATENTSERVIS Praha a.s., Jivenská 1273/1, Praha 4, 14021
(510) (30) káva, čaj, kakao, cukr, rýže, tapioka, ságo, kávové
náhražky, mouka a přípravky z obilovin, chléb, pečivo,
cukrovinky, zmrzlina, med, sirup melasový, droždí, prášky do
těsta, sůl, hořčice, ocet, nálevy (k ochucení), koření, led pro
osvěžení, včetně yerba mate (rostlinné složky pro přípravu čaje
a nápojů).
(511) 30
(210) O-172390

(111) **246082**
(220) 16.10.2001
(151) 29.07.2002
(540)

OTOMAX

(730) **Intervet, Inc.**, 556 Morris Avenue, Summit, NJ, US
(740) KOREJZOVÁ & SPOL., v. o. s., JUDr. Petra Korejzová,
Korunní 810/104 E, Praha 10, 10100
(510) (5) veterinární přípravky.
(511) 5
(210) O-172469

(111) **246221**
(220) 04.02.2002
(151) 29.07.2002
(540)



politik roku

(730) **Ing. Jiří Králík**, Jižní Vršava 4968, Zlín, 76001, CZ
(510) (35) reklama; (41) pořádání anket a soutěží.
(511) 35, 41
(210) O-176350

(111) **246222**
(220) 04.02.2002
(151) 29.07.2002
(540)



osobnost roku

(730) **Ing. Jiří Králík**, Jižní Vršava 4968, Zlín, 76001, CZ
(510) (35) reklama; (41) pořádání anket a soutěží.
(511) 35, 41
(210) O-176351

(111) **246575**
(220) 05.09.2001
(151) 26.08.2002
(540)

LANGERIN

(730) **Zentiva, a. s.**, Nitrianska 100, Hlohovec, 92027, SK

- (740) Rott, Růžička & Guttman Patentové, známkové a advokátní kanceláře, JUDr. Vladimír Rott, Vinohradská 37, Praha 2, 12000 (151) 26.08.2002
(540) (540)
- (510) (1) chemické výrobky a chemikálie pro průmysl a vědu, chemické látky na konzervování potravin, třísloviny; (3) éterické oleje, kosmetické přípravky, vlasové vodičky, přípravky na čištění zubů, dezodoranty pro osobní potřebu, sanitární čistící přípravky, voňavkářské výrobky; (5) léčiva, farmaceutické přípravky humánní a veterinární, organopreparáty, očkovací látky a séra, chemické výrobky pro lékařství, hygienu, farmacie a vědu, přípravky baktericidní, fungicidní, insekticidní, desinfekční přípravky, přípravky proti nákaze, přípravky pro ošetřování zubů a dutiny ústní, diabetické přípravky pro léčebné účely, utišující prostředky a přípravky proti kašli, léčivé byliny, čaje a čajové směsi, vitamínové přípravky, léčivé tinktury a kapky.
- (511) 1, 3, 5
(210) O-171135



- (730) Fórum zdravé výživy, občanské sdružení, Videňská 800, IKEM, Praha 4, 14000, CZ
(510) (41) organizace odborných konferencí a seminářů; (42) poradenství v oblasti výživy.
(511) 41, 42
(210) O-173951

- (111) 246615
(220) 13.09.2001
(151) 26.08.2002
(540)

TISKAP

- (730) Pavel Dojáček - TISKAP, Vlnitá 35/1672, Praha 4, 14700, CZ
(510) (9) data, databáze a jiné informační produkty na magnetických, elektronických a optických nosičích, související software a hardware, nosiče dat všeho druhu spadající do tř. 9, elektronické a datové sítě, multimediální aplikace, 3D animace, multimediální informační katalogy, elektronické časopisy, elektronická periodika a knihy v elektronické podobě, audiovizuální programy, audio programy, hudební díla, pohledy ilustrované se zvukovou nahrávkou, nahrané zvukové a zvukové obrazové záznamy, software pro počítače, programové vybavení pro informační technologie a pro komunikaci, programové vybavení umožňující elektronické obchodování, videohry, nahraný software na CD a DVD discích a magnetických médiích, magnetické disky, optické disky, čtecí zařízení optických a magnetických disků, kompaktní disky, magnetické pásky; (16) papír, výrobky z papíru, polygrafické výrobky, periodické a neperiodické publikace, knihy, časopisy, brožury, fotografie, informační produkty a reklamní materiály na papírových nosičích, data a databáze na papírových nosičích, tištěné manuály, fotografie, plakáty, pohledy, kalendáře, samolepky, obtisky, nažehlovací obtisky, papírové a umělohmotné tašky, tužky, pera a pastelky, papírové obaly všeho druhu, ubrusky a ubrusy, tácky, papírové vlajky, čepice a stínítka, písma pro tiskárny, štočky, umělecké nebo ozdobné předměty z papíru; (35) reklama a propagace, zprostředkování reklamní, inzertní a propagační činnosti prostřednictvím jakéhokoliv média, prostřednictvím telefonní sítě nebo datové sítě nebo informační sítě, poskytování informací a jiných informačních produktů všeho druhu včetně tiskařských výrobků a informačních produktů reklamního charakteru, poskytování multimediálních informací ke komerčním účelům, komerční využití Internetu, on-line inzerce, obchodní a zprostředkovatelské služby v oboru polygrafie, rozmnožovací služby; (38) rozšiřování, zveřejňování a přenos informací prostřednictvím informačních a telekomunikačních prostředků a sítí, satelitů, výměna a šíření informací a zpráv prostřednictvím telekomunikační sítě, datové sítě, informační nebo komunikační nebo elektronické techniky, šíření elektronických časopisů, elektronických periodik a knih v elektronické podobě prostřednictvím počítačové sítě, pomocí satelitů, počítačový přenos obrazu a zvuku, komunikace a transakce v síti; (42) polygrafické služby všeho druhu, tiskařské práce, sítotisk, gumotisk, chemigrafie, stereotypie, galvanoplastika, ofsetový tisk, reprografie, odborné poradenské a zprostředkovatelské služby v oboru polygrafie, grafický návrh a zpracování podloh pro tisk, sázení písma, vývoj a výroba software, počítačová grafika.
- (511) 9, 16, 35, 38, 42
(210) O-171520

- (111) 246891
(220) 21.11.2001

- (111) 247259
(220) 01.08.2001
(151) 24.09.2002
(540)

DSK 316

- (730) VARI, a.s., Opolanská 350, Libice nad Cidlinou, 28907, CZ
(740) Kania, Sedlák, Smola patentová a známková kancelář, Ing. Josef Smola, Mendlovo nám. 1a, Brno, 60300
(510) (7) trávnickové žací stroje a žací adaptéry, stroje na sečení lištové, prstové, bezprstové, rotační diskové, rotační bubnové, strunové, stroje (nosiče) k nesení nářadí pro úpravu a ošetřování zeleně a půdy, pluh, vyorávací radlice, kultivátory, brány, hrobkovače, secí stroje, sazeče brambor, obraceče a shrnovače, mulčovače, zahradní vysavače, sběrače listů, sběrače posečené trávy, zametací kartáče, rozmetadla hnojiv, sypače, drtiče zemin, drtiče zahradního odpadu, postřikovače pro ochranu rostlin, zahradní čerpadla, zavlažovací zařízení pro trávníky a zahrady, shrnovací radlice, sněhové frézy, náhradní díly a komponenty pro uvedené výrobky; (8) ruční nářadí pro zahradnictví, sadařství a pro ošetřování zeleně, náhradní díly k tomuto ručnímu nářadí; (12) malotraktory jednoosé a dvouosé pro malou zemědělskou a zahradní mechanizaci a pro ošetřování a údržbu parků, areálů sportovních, výstavních, letištních i vojenských a pro komunální služby, hnací motorové jednotky, převodovky, spojky, tažné nápravy, tažené a tlačené vozíky, náhradní díly pro uvedené výrobky.
- (511) 7, 8, 12
(210) O-170139

- (111) 247260
(220) 01.08.2001
(151) 24.09.2002
(540)

DSK 317

- (730) VARI, a.s., Opolanská 350, Libice nad Cidlinou, 28907, CZ
(740) Kania, Sedlák, Smola patentová a známková kancelář, Ing. Josef Smola, Mendlovo nám. 1a, Brno, 60300
(510) (7) trávnickové žací stroje a žací adaptéry, stroje na sečení lištové, prstové, bezprstové, rotační diskové, rotační bubnové, strunové, stroje (nosiče) k nesení nářadí pro úpravu a ošetřování zeleně a půdy, pluh, vyorávací radlice, kultivátory, brány, hrobkovače, secí stroje, sazeče brambor, obraceče a shrnovače, mulčovače, zahradní vysavače, sběrače listů, sběrače posečené trávy, zametací kartáče, rozmetadla hnojiv, sypače, drtiče zemin, drtiče zahradního odpadu, postřikovače pro ochranu rostlin, zahradní čerpadla, zavlažovací zařízení pro trávníky a zahrady, shrnovací radlice, sněhové frézy, náhradní díly a komponenty pro uvedené výrobky; (8) ruční nářadí pro zahradnictví, sadařství a pro ošetřování zeleně, náhradní díly k tomuto ručnímu nářadí; (12) malotraktory jednoosé a dvouosé pro malou zemědělskou a zahradní mechanizaci a pro ošetřování a údržbu parků, areálů sportovních, výstavních, letištních i vojenských a pro komunální služby, hnací motorové jednotky, převodovky, spojky, tažné nápravy, tažené a tlačené vozíky, náhradní díly pro uvedené výrobky.
- (511) 7, 8, 12
(210) O-170140

(111) **247297**
(220) 03.09.2001
(151) 24.09.2002
(540)

BDR

(730) **Bridgestone Bandag, LLC**, 2905 North Highway 61, Muscatine, IA, US
(740) KOREJZOVÁ & SPOL., v.o.s., JUDr. Petra Korejzová, advokátka, Korunní 810/104 E, Praha 10, 10100
(510) (12) protektorované pneumatiky a běhouny k protektorování pneumatik.
(511) 12
(210) O-171043

(111) **247298**
(220) 03.09.2001
(151) 24.09.2002
(540)

BDR-ASD

(730) **Bridgestone Bandag, LLC**, 2905 North Highway 61, Muscatine, IA, US
(740) KOREJZOVÁ & SPOL., v.o.s., JUDr. Petra Korejzová, advokátka, Korunní 810/104 E, Praha 10, 10100
(510) (12) protektorované pneumatiky a běhouny k protektorování pneumatik.
(511) 12
(210) O-171044

(111) **247361**
(220) 03.10.2001
(151) 24.09.2002
(540)

KREMSTABIL

(730) **IREKS ENZYMA s.r.o.**, Kšírova 257, Brno, 61900, CZ
(740) MIRA - patentová a známková kancelář, Blanka Fišerová, V Kapslovně 11/2770, Praha 3, 13000
(510) (1) chemické zlepšující přípravky nezařazené v jiných třídách určené pro potravinářský průmysl - emulgátory, antioxidanty a enzymatické přípravky k výrobě pekařských, těstářenských a cukrářských výrobků, fosfolipidy, fosfoglyceridy, maltodextrin, přípravky ke konzervování a ke zvýšení trvanlivosti potravin, látky k rozpouštění škrobu a ke snížení obsahu tuků, syntetické chuťové přípravky, syntetická sladidla, lecitin a jeho deriváty - vše pro použití v potravinářství; (29) želatina jedlá, želatinové přípravky; (30) šlehačka - přípravky na ztužení a jejich směsi, škrob, škrobové ingredience, modifikovaný škrob, sladové moučky, extrakty z dietetického sladu - vše jako potrava a/nebo pro potravinářství; (40) zpracování obilovin, mlynářství.
(511) 1, 29, 30, 40
(210) O-172095

(111) **247496**
(220) 07.11.2001
(151) 24.09.2002
(540)



Haasová Menha RT

(730) **Libor Menhart**, Sluhov 10, Kolínec, 34142, CZ
(740) Müller Václav, patentový zástupce, Filipova 2016, Praha 4, 14800
(510) (17) plastové výlisky, plastové výrobky a součástky pro různé druhy průmyslu jež spadají do této třídy, termosety, výrobky z gumy, kaučuku jako např. těsnící kroužky z pryže, gumové zátky a jiné pryžové výlisky, fólie, desky, tyče a pásy z plastických hmot, izolační materiály a hmoty tepelné a zvukové, termoizolační pásy holé, laminované s hliníkovou fólií, PET fólií, opatřené samolepící vrstvou, termoizolační trubice, obalové materiály z pěnového polyethylénu, spadající do této třídy; (20) výrobky z plastických hmot a z pěnového polyethylénu, jako těsnící uzávěry spadající do této třídy; (37) provádění tepelných izolací zejména ve stavebnictví.
(511) 17, 20, 37

(210) O-173467

(111) **247516**
(220) 12.11.2001
(151) 24.09.2002
(540)



(730) **Dr. Josef Zadrobílek - ZAWEX**, Jungmannova 1442, Hradec Králové, 50002, CZ
(510) (9) přístroje měřicí, zejména barometry; (14) časoměrná technika včetně příslušenství (hodiny, hodinky, řemínky k hodinkám), hodinářské potřeby; (37) opravy výše uvedených výrobků.
(511) 9, 14, 37
(210) O-173613

(111) **247535**
(220) 14.11.2001
(151) 24.09.2002
(540)



(730) **Dr. Jiří Holý - POLYGLASS RAKOVNÍK**, Senomaty 94, Rakovník, 27031, CZ
(740) Šachta, Zmeškal & partneři, Ing. Kratochvíl Václav, Radlická 28/663, Praha 5, 15000
(510) (1) epoxydové, akrylátové, syntetické, umělé, nenasyčené polyesterové a vinyl-esterové pryskyřice jako surovina, gelcoat (probarvená pryskyřice); (7) stříkácí a aplikační stroje pro výrobu kompozitů, balicí a barvicí stroje, pletací stroje, spřádací a dopřádací stroje, navíjecí zařízení, obráběcí stroje, řezačí stroje, válečky a pomůcky pro laminování; (17) epoxydové, akrylátové, syntetické, umělé, nenasyčené polyesterové a vinyl-esterové pryskyřice jako polotovar, skleněná vlákna jako izolační materiál; (21) skleněná vlákna jiná než na izolační a textilní účely; (22) skelná vlákna na textilní užití, skelné rohože (materiál ze surových vláken), příze, rovingy; (39) autobusová a automobilová doprava, cestovní kancelář, organizování cest a zprostředkování dopravy.
(511) 1, 7, 17, 21, 22, 39
(210) O-173771

(111) **247564**
(220) 21.11.2001
(151) 24.09.2002
(540)



(730) **J. P. Leroy s.r.o.**, Lipová 1965, Český Těšín, 73701, CZ
(510) (17) výrobky z plastických hmot - koupelnové závěsy z PVC; (22) textilie ze surových vláken - koupelnové závěsy; (24) tkaniny ve formě koupelnových závěsů.
(511) 17, 22, 24

(210) O-173955

(111) **247676**
(220) 11.12.2001
(151) 24.09.2002
(540)

INTRAC

(730) **Intervet, Inc.**, 556 Morris Avenue, Summit, NJ, US
(740) **KOREJZOVÁ & SPOL., v. o. s.**, JUDr. Petra Korejzová,
Korunní 810/104 E, Praha 10, 10100
(510) (5) veterinární přípravky.
(511) 5
(210) O-174640

(111) **247774**
(220) 15.01.2002
(151) 24.09.2002
(540)



(730) **Jan Machálek - Artcristal Bohemia**, Mánesova 636,
Poděbrady, 29001, CZ
(740) **HALAXOVÁ & HALAXOVÁ, TETRAPAT, RNDr. Zdeňka**
Halaxová, Dukelská 891/4, Olomouc, 77200
(510) (21) užitkové, umělecké, upomínkové a dárkové výrobky ze
skla.
(511) 21
(210) O-175539

(111) **248055**
(220) 21.06.2001
(151) 29.10.2002
(540)



(730) **SLOVLIKER ČR, s.r.o.**, Hudcova 78b, Brno, 61200, CZ
(740) Ing. Zdeněk Kučera, Dlouhá 207 (P.O.BOX 92), Slušovice,
76315
(510) (33) alkoholické nápoje (kromě piva), komponenty a
polotovary pro výrobu alkoholických nápojů, lihoviny, esence
k výrobě lihovin, likéry.
(511) 33
(210) O-168967

(111) **248211**
(220) 10.10.2001
(151) 29.10.2002
(540)

VIRTUOSO

(730) **IREKS ENZYMA s.r.o.**, Kšírova 257, Brno, 61900, CZ
(740) **MIRA - patentová a známková kancelář, Blanka Fišerová, V**
Kapslovně 11/2770, Praha 3, 13000
(510) (1) lecitin, jeho směsi a deriváty, emulgátory, stabilizátory,
amylázy a ostatní enzymy k výrobě těstářských, pekařských a
cukrářských výrobků, veškeré syntetické chuťové přípravky a
syntetická sladidla, konzervační přípravky ke konzervování
potravin, protispěškové přípravky, látky k rozpouštění škrobu a
ke snížení obsahu tuků, kyselina citronová, fosfolipidy,
fosfoglyceridy, maltodextrin, glutaman sodný, antioxidanty,
mléčné kvasinky, uhličitán amonný, sladová bílkovina, veškeré
zlepšující přípravky nezař. v jiných třídách určené pro
potravinářský průmysl, pro pekárenské, těstářské, cukrářské
výrobky, pro bezlepkové výrobky i výrobky zdravé a racionální

výživy; (29) jedlé oleje a tuky, tukové náhražky a výrobky z
nich, pektiny pro potravinářství, želatina jedlá, speciální
příspěvy a činidla s vylepšující moukou a její směsi nezař. ve tř. 1,
5 a 30, sladové moučky, soja, sojové výrobky a sojové
vlákniny, jako např. sojové boby, konzervované jako potrava,
proteiny a texturované proteiny pro lidskou spotřebu, kolagen
(bílkovina) a jeho extrakty, mléko a mléčné výrobky, tvarohové
náplně, tvarohové výrobky, vejce, vaječné výrobky a vaječné
náhražky, masové výtažky, upravené a zpracované arašidy,
ořechy, mák, suché plody a semena i jejich směsi, náplně,
hmoty, krémy a pasty do pekárenských, těstářských a
cukrářských výrobků nezařazené v jiných třídách, ovoce sušené
nebo jinak upravené, džemy, zavařeniny a povidla; (30)
výrobky snižující obsah cholesterolu, spadající do této třídy,
výrobky z amarantu, bezcholesterolové a bezlepkové výrobky,
v této třídě zahrnuté, zlepšující přípravky pro pekárenské,
těstářské a cukrářské výrobky spadající do tř. 30, esence a
esenciální přípravky, škrob a modifikované škroby, sirupy,
sojové a kukuřičné vlákniny pro humánní použití, zahrnuté ve
tř. 30, výrobky ze soji, jako např. sojová mouka, lepek a
přípravky z něj, stimulatory pro zlepšení chutě, výrobky
extrudované a expandované, v této třídě zahrnuté, bramborová
moučka, bílkovinné a vlákninové přípravky pro humánní
použití, spadající do této třídy, koláčové a dortové náplně,
přípravky pohlcující vodu, zahušťovací, pojící, konzervační,
stabilizující, pomocné a speciální přípravky pro pekárenskou,
těstářskou a cukrářskou výrobu, pro gastronomická zařízení i
pro domácnosti, aromata, náplně, hmoty, krémy a pasty do
pekárenských a cukrářských výrobků v práškové formě,
ozdoby, náplně a nemléčné polevy na sladké pečivo připravené
ze sojových bobů, šlehačka - přípravky na ztužení, těsta,
zmrzené pekárenské, těstářské a cukrářské výrobky; (40)
zpracování výrobků z obilovin, olejnin, semen, rýže, kukuřice
včetně výrobků zdravé a racionální výživy, zpracování surovin,
polotovarů a zlepšujících přípravků pro výrobky dietní,
bezcholesterolové a/nebo bezlepkové, pekárenské, těstářské a
cukrářské; (42) vývoj výrobků z obilovin, olejnin, semen, rýže,
kukuřice včetně výrobků zdravé a racionální výživy, vývoj
surovin, polotovarů a zlepšujících přípravků pro výrobky
dietní, bezcholesterolové a/nebo bezlepkové, pekárenské,
těstářské a cukrářské.

(511) 1, 29, 30, 40, 42
(210) O-172310

(111) **248344**
(220) 16.11.2001
(151) 29.10.2002
(540)



(730) **PAPILLONS a.s.**, Hradecká 387, Králíky, 56169, CZ
(740) **PROPATENT, Ing. Vlasta Sedláčková, Ke Kateřinkám 1393,**
Praha 4, 14900
(510) (35) pomoc při řízení obchodní činnosti, poradenství v
obchodní činnosti, zprostředkovatelská činnost v oblasti
obchodu; (40) úprava a zpracování textilu.
(511) 35, 40
(210) O-173817

(111) **248378**
(220) 26.11.2001
(151) 29.10.2002
(540)



(730) **THUS, spol. s r.o.**, U Průhonu 2, Praha 7, 17000, CZ
(510) (29) polévky.
(511) 29

(210) O-174111

(210) O-170761

(111) **248823**
(220) 21.02.2002
(151) 29.10.2002
(540)



- (730) **PROKAT invest s.r.o.**, Břetislavova 85, Domažlice - Dolejší předměstí, 34401, CZ
(740) Patentová a známková kancelář, Ing. Jaromír Příkryl, Včelín 1161, Hulín, 76824
(510) (6) kovové výrobky, zámečnické výrobky, kovové potřeby zámečnické, kovové stavební materiály, nádrže a tanky stabilní všech velikostí na kapaliny a plyny, tlakové i beztlakové, jiné kovové výrobky spadající do tř. 6; (11) vyhrazená tlaková zařízení, kotle a tlakové nádoby topné a na výrobu páry včetně příslušenství, tlakové nádrže vody, přetlakové jednotky, veškeré ohřívače vody ve tř. 11, ohřívače vzduchu; (37) stavby bytové, občanské, průmyslové a inženýrské, opravárenské služby ve stavebnictví, zámečnické služby pro stavebnictví, obstaravatelská činnost a služby v oblasti investiční výstavby, montáže, opravy, rekonstrukce, revize a zkoušky tlakových zařízení, montáže a opravy plynových zařízení; (39) silniční nákladní doprava; (40) zámečnictví, kovoobrábění.
(511) 6, 11, 37, 39, 40
(210) O-177000

(111) **249108**
(220) 22.08.2001
(151) 25.11.2002
(540)



- (730) **František Vévoda**, Malá Dlážka 1531/17, Přerov I - Město, 75002, CZ
(740) Ing. Petr Soukup, patentový a známkový zástupce, Videňská 8, Olomouc, 77200
(510) (8) zbraně sečné a bodné, jako jsou nože, dýky, bajonety, mačety, sekery, sekyrky, sekáče, šavle, meče, bodce, bodáky, nože zavírací, nože lovecké a páráky, filetovací nože, vystřelovací nože, víceúčelové armádní nože, motýlkové nože, lovecké dýky, potápěčské nože, harpuny pro rybolov, ruční kovové nástroje a nářadí, jako jsou kleště, multifunkční kleště, nůžky, lopaty, lopatky, rýče, pily a pilky, pouzdra na výše uvedené výrobky tř. 8; (9) busoly, kompasu a jiné geodetické a měřicí přístroje pro určování polohy a směru; (35) zprostředkovatelská činnost v oblasti obchodu, export a import výrobků uvedených ve tř. 8, 9.
(511) 8, 9, 35
(210) O-170759

(111) **249110**
(220) 22.08.2001
(151) 25.11.2002
(540)

ČERNICKÝ PIVOVAR

- (730) **Ing. Krýsl Lubomír**, Pallova 12, Plzeň, 30112, CZ
(740) Tichý & Poláček patentoprávni a známková kancelář, Ing. Jiří Poláček, Dominikánská 6, Plzeň, 30112
(510) (32) minerální vody, pivo, nealkoholické nápoje; (41) zprostředkování soutěží vzdělávacích nebo zábavných, zprostředkování večírků a vystoupení; (42) restaurační a hotelové služby.
(511) 32, 41, 42

(111) **249120**
(220) 06.09.2001
(151) 25.11.2002
(540)



- (730) **Choice Hotels International, Inc.**, 10750 Columbia Pike, Silver Spring, MD, US
(740) Patentservis Praha a.s., Jivenská 1273/1, Praha 4, 14021
(510) (43) hotelové a motelové služby, hotelové a motelové ubytovací služby, ubytovací služby rekreačních středisek, služby restaurační, zásobovací (potraviny), kavárenské, kantýnské, výčepní, služby kafetérií a café shopů, zajišťování vybavení a zařízení pro konference a setkávání, zajišťování výstavních zařízení a jejich vybavení, zajišťování banketů a jejich vybavení, služby salónů krásy a kadeřnické služby, rezervační služby pro hotelová ubytování a jiná ubytování, oceňování a zařídování turistických ubytování dle kvality, zajišťování dočasných ubytování, rezervace turistických ubytování, služby turistických zastoupení a turistické kanceláře pro rezervaci ubytování.
(511) 43
(210) O-171177

(111) **249123**
(220) 06.09.2001
(151) 25.11.2002
(540)



- (730) **Choice Hotels International, Inc.**, 10750 Columbia Pike, Silver Spring, MD, US
(740) Patentservis Praha a.s., Jivenská 1273/1, Praha 4, 14021
(510) (43) hotelové a motelové služby, hotelové a motelové ubytovací služby, ubytovací služby rekreačních středisek, služby restaurační, zásobovací (potraviny), kavárenské, kantýnské, výčepní, služby kafetérií a café shopů, zajišťování vybavení a zařízení pro konference a setkávání, zajišťování výstavních zařízení a jejich vybavení, zajišťování banketů a jejich vybavení, služby salónů krásy a kadeřnické služby, rezervační služby pro hotelová ubytování a jiná ubytování, oceňování a zařídování turistických ubytování dle kvality, zajišťování dočasných ubytování, rezervace turistických ubytování, služby turistických zastoupení a turistické kanceláře pro rezervaci ubytování.
(511) 43
(210) O-171180

(111) **249126**
(220) 06.09.2001
(151) 25.11.2002
(540)

CHOICE PRIVILEGES

- (730) **Choice Hotels International, Inc.**, 10750 Columbia Pike, Silver Spring, MD, US
(740) Patentservis Praha a.s., Jivenská 1273/1, Praha 4, 14021
(510) (43) hotelové služby pro preferované zákazníky.
(511) 43
(210) O-171185

(111) **249181**
(220) 11.10.2001
(151) 25.11.2002
(540)

DOMAIN

(730) **Bayer Aktiengesellschaft**, Kaiser-Wilhelm-Allee, 51373
Leverkusen, DE
(740) Rott, Růžička & Guttman Patentové, známkové a advokátní
kanceláře, JUDr. Michal Růžička, CSc., Vinohradská 37, Praha
2, 12000
(510) (5) přípravky k ničení plevele a k hubení živočišných škůdců,
insekticidy, herbicidy, fungicidy.
(511) 5
(210) O-172350

(111) **249210**
(220) 09.11.2001
(151) 25.11.2002
(540)

TARGET PICTURES

(730) **Target Pictures Production s.r.o.**, Opletalova 1417/25,
Praha 1 - Nové Město, 11000, CZ
(740) Čermák a spol., JUDr. Karel Čermák, advokát, Národní 32,
Praha 1, 11000
(510) (9) nosiče zvukových, optických a textových záznamů,
zvukové a optické disky; (16) časopisy, periodika, fotografie,
brožury, pohlednice; (35) činnost reklamní agentury; (41)
produkce a výroba audio-vizuálních děl, produkce a pořádání
rozhlasových a televizních programů, filmových, divadelních,
hudebních představení.
(511) 9, 16, 35, 41
(210) O-173558

(111) **249212**
(220) 09.11.2001
(151) 25.11.2002
(540)



(730) **Target Pictures Production s.r.o.**, Opletalova 1417/25,
Praha 1 - Nové Město, 11000, CZ
(740) Čermák a spol., JUDr. Karel Čermák, advokát, Národní 32,
Praha 1, 11000
(510) (9) nosiče zvukových, optických a textových záznamů,
zvukové a optické disky; (16) časopisy, periodika, fotografie,
brožury, pohlednice; (35) činnost reklamní agentury; (41)
produkce a výroba audio-vizuálních děl, produkce a pořádání
rozhlasových a televizních programů, filmových, divadelních,
hudebních představení.
(511) 9, 16, 35, 41
(210) O-173561

(111) **249282**
(220) 07.12.2001
(151) 25.11.2002
(540)

AGATON

(730) **Selena Co. S.A.**, Strzegomska 2-4, 53-611 Wroclaw, PL
(740) Zeiner & Zeiner v.o.s., Mgr. Karel Šindelka, Maiselova 15/38,
Praha 1, 11000
(510) (1) chemické výrobky pro průmysl, silikonové a polyuretanové
deriváty, lepidla pro průmyslové účely; (17) materiály k těsnění
a izolaci které náleží do této třídy, tmely těsnící, těsnící a
spárovací hmoty, izolační materiály.
(511) 1, 17
(210) O-174544

(111) **249352**
(220) 10.01.2002

(151) 25.11.2002
(540)



(730) **J. P. Leroy s.r.o.**, Lipová 1965, Český Těšín, 73701, CZ
(510) (24) ubrusy s výjimkou papírových, prostěradla, povlečení,
prádlo ložní.
(511) 24
(210) O-175452

(111) **249658**
(220) 04.03.2002
(151) 25.11.2002
(540)



(730) **Moravia IT a.s.**, Hilleho 4, Brno, 60200, CZ
(740) Ing. Musil Dobroslav, patentová kancelář, Cejl 38, Brno,
60200
(510) (9) počítačový software; (35) zprostředkovatelská činnost v
oblasti obchodu; (41) vyučování v oboru cizích jazyků,
překladačství a tlumočnictví, školení v oblasti softwarových
služeb; (42) tvorba a lokalizace software, webových prostředí a
dokumentace, projektový management v oblasti softwarových
služeb, vývoj softwarových komponent, vývoj webových
stránek a aplikací pro Internet, poradenská činnost v oblasti
software, konzultace v informačních technologiích, testování
software, dtp činnost - grafické návrhy na počítačích,
implementační a integrační služby v oblasti software a
výpočetní techniky.
(511) 9, 35, 41, 42
(210) O-177352

(111) **249749**
(220) 22.03.2002
(151) 25.11.2002
(540)



(730) **DDA, spol. s r. o.**, Šámalova 307/25, Brno, 61500, CZ
(740) Karel Čálek, patentový zástupce, Nad Palatou 12, Praha 5,
15000
(510) (9) elektrotechnická zařízení a elektroinstalační materiál,
zejména elektrické trubky, kolektory, rozvodné desky, spínací
desky, elektrické vodiče, elektrické dráty a kabely, izolační
materiály; (35) marketing, propagační činnost a inzerce, pomoc
při řízení obchodní činnosti, obchodní administrativa; (42)
odborná konzultace v oblasti elektrotechniky.
(511) 9, 35, 42
(210) O-178149

(111) **249828**
(220) 16.04.2002
(151) 25.11.2002

(540)



ALUTEC K&K, a.s.
Hliníkový konstrukční systém

- (730) **ALUTEC K&K, a.s.**, Masarykova 120, Čelákovice Záluží, 25088, CZ
(740) Ing. Michal Jupa, patentový zástupce, Na Baních 1385, Praha 5 - Zbraslav, 15600
(510) (6) kovové ochranné ploty, kovové stavěcí patky; (7) dopravníky pásové, řetězové, paletové; (20) kovové pracovní stoly; (35) zprostředkovatelská činnost v obchodě a službách; (37) montáž kovových konstrukcí; (42) projektová činnost v oblasti strojírenství.
(511) 6, 7, 20, 35, 37, 42
(210) O-178879

(111) **250068**

(220) 12.10.2001

(151) 30.12.2002

(540)

FOX

- (730) **TWENTIETH CENTURY FOX FILM CORPORATION**, 10201 West Pico Boulevard, Los Angeles, CA, US
(740) Společná advokátní kancelář Vsetečka, Zelený, Švorčík, Kalenský a partneři, JUDr. Pavel Zelený, advokát, Hájkova 2, Praha 2, 12000
(510) (38) služby televizního vysílání a televizního přenosu, služby předplatitelského televizního vysílání a televizního přenosu, služby kabelového televizního vysílání a kabelového televizního přenosu, služby vysílání a přenosu na bázi pay-per-view, a služby vysílání a přenosu na bázi video-on-demand; (41) služby v oblasti zábavy, zejména výroba a distribuce televizních programů, hraných filmů, nahranych audio a video kazet, nahranych audio a video pásků, a nahranych audio a video disků a DVD, poskytování on-line informací v oblasti hraného filmu, televize, sportů, a audio a audiovizuální zábavy prostřednictvím globální komunikační sítě.
(511) 38, 41
(210) O-172394

(111) **250197**

(220) 22.01.2002

(151) 30.12.2002

(540)



- (730) **GECO, a.s.**, Pod Čimickým hájem 190/11, Praha 8, 18200, CZ
(740) Advokátní a patentová kancelář, Mgr. Klára Studená, advokátka, patentový zástupce, Komunardů 36, Praha 7, 17000
(510) (16) tiskoviny, časopisy, periodika, knihy, pohlednice, výrobky z papíru, psací potřeby; (28) hrací karty; (30) cukrovinky, káva, čaj, sušenky, mražené krémy; (32) nealkoholické nápoje, pivo; (33) alkoholické nápoje; (34) tabákové výrobky, kuřácké potřeby, zápalky; (41) pořádání loterií.
(511) 16, 28, 30, 32, 33, 34, 41
(210) O-175765

(111) **250725**

(220) 10.09.2001

(151) 27.01.2003

(540)



- (730) **Lounská mlékárna, s.r.o.**, Husova 1809, Louny, 44024, CZ
(740) FISCHER & PARTNER Intellectual Property s.r.o., Ing. Michael Fischer, Na Hrobci 294/5, Praha 2, 12000
(510) (5) nápoje a přípravky dietetické s léčebnými účinky; (29) poživatiny, potraviny konzervované, sušené a vařené, vše s výjimkou výrobků odvozených z mléka; (30) nápoje připravované na základě kávy, kaka a nebo čokolády, kávovinové, kakaové a čokoládové příchuti, obilniny připravené pro osobní konzumaci; (32) nealkoholické nápoje, přípravky k přípravě nápojů, vody minerální a šumivé.
(511) 5, 29, 30, 32
(210) O-171283

(111) **250751**

(220) 23.10.2001

(151) 27.01.2003

(540)

GEOFOAM

- (730) **DCD IDEAL spol. s r. o.**, Dynín 88, Dynín, 37364, CZ
(740) PatentCentrum Sedlák & Partners s.r.o., Husova 5, České Budějovice, 37001
(510) (17) polotovary z plastických hmot, materiály těsnící, ucpávací a izolační, zejména polystyrénové desky a bloky - vše v rámci této třídy; (19) stavební materiály nekovové, zejména polystyrénové konstrukční desky, tvarovky a bloky, neohébné trubky nekovové pro stavebnictví, asfalt, smola, přenosné konstrukce nekovové, nekovové pomníky.
(511) 17, 19
(210) O-172976

(111) **250773**

(220) 08.11.2001

(151) 27.01.2003

(540)



- (730) **KODO Inc.**, 1500 Whitehall Ln, St. Helena, CA, US
(740) Rott, Růžička & Guttman Patentové, známkové a advokátní kanceláře, JUDr. Vladimír Rott, Vinohradská 37, Praha 2, 12000
(510) (31) krmivo pro zvířata.
(511) 31
(210) O-173520

(111) **250814**

(220) 12.12.2001

(151) 27.01.2003

(540)



- (730) **AMÁDEUS REAL, a. s.**, Dlouhá tř. 13, Praha 1, 11000, CZ
(510) (35) reklamní činnost, vedení účetnictví, činnost ekonomických a organizačních poradců, činnost účetních poradců,

zprostředkovatelská činnost v oblasti obchodu, pronájem kancelářských strojů a zařízení, pronájem reklamních ploch; (36) realitní činnost (realitní kancelář), pronájem bytů, pronájem nemovitostí, kanceláří a obchodních prostor, správa nemovitostí; (37) údržba nemovitostí; (39) pronájem mrazicích boxů, pronájem skladovacích kontejnerů, pronájem garáží, pronájem parkovacích ploch, pronájem skladišť, skladování zboží a manipulace s nákladem.

(511) 35, 36, 37, 39
(210) O-174698

(111) **251353**
(220) 05.10.2001
(151) 24.02.2003
(540)

SHARP

(730) **SHARP KABUSHIKI KAISHA (SHARP CORPORATION)**, 22-22, Nagaike-cho, Abeno-ku, Osaka, JP

(740) Advokátní a patentová kancelář Čermák, Hořejš, Myslíl, JUDr. Matějka Jan, Národní 32, Praha 1, 11000

(510) (1) chemické výrobky určené pro průmysl, vědy a fotografii, jakož i pro zemědělství, zahradnictví a lesnictví, umělé pryskyřice v surovém stavu, plastické hmoty v surovém stavu, hnojiva pro půdu, hasicí přístroje (složení), prostředky pro kalení a letování kovů, chemické výrobky určené ke konzervování potravin, tříslicí materiály, lepidla pro průmysl, vývojky pro kopírovací a faxové přístroje; (2) barvy, nátěry, laky, ochranné výrobky proti korozi a proti deterioraci dřeva, barviva, mořidla, přírodní pryskyřice v surovém stavu, kovy listkové a práškové pro malíře, dekoratéry, tiskaře a umělce, tonery pro kopírovací a faxové přístroje; (7) stroje a obráběcí stroje, motory (s výjimkou motorů pro pozemní vozidla), spojky a transmisní zařízení (s výjimkou pro pozemní vozidla), zemědělské nástroje, kromě nástrojů poháněných ručně, inkubátory pro vejce, pračky, kuchyňské mixery, tiskařské stroje, myčky nádobí, vysavače, roboty, části a součásti pro shora uvedené zboží; (38) komunikační služby včetně telekomunikačních ústředí pro přenos, převod a rozšiřování elektronické pošty, videa, digitálních informačních údajů prostřednictvím/na interakční televizi, audio, videu a multimediálních prezentacích, konzultační a poradenské služby související s komunikační sítí, počítačovou informační sítí, telekomunikačními přístroji a komunikačními přístroji; (42) počítačové služby, zajišťování přístupového času a pronajímání přístupového času k počítačovým databázím spojených s lokálními a globálními počítačovými informačními sítěmi, zajišťujícími přístup k lokálním a globálním počítačovým informačním sítím pro přenos a rozšiřování informací širokého rozsahu, zajišťování počítačových programů prostřednictvím lokálních a globálních počítačových informačních sítí, poskytování on-line knih a časopisů s širokým rozsahem témat, poskytování přístupu k elektronickému bulletinovému panelu s širokým rozsahem oborů, poskytování on-line zařízení pro informace v reálném čase s počítačovými uživateli týkající se širokého rozsahu témat ve smyslu "chat rooms", technické služby a technické konzultační služby pro vytváření, navrhování a udržování webových stránek pro jiné, technické služby a technické konzultace pro počítačové programování a počítačový hardware, služby týkající se technického dozoru a inspekce elektronických přístrojů a zařízení včetně elektronických počítačů, pronájem elektrických a elektronických přístrojů a zařízení, zajišťování potravin a nápojů, poskytování dočasného ubytování.

(511) 1, 2, 7, 38, 42
(210) O-172180

(111) **251461**
(220) 27.12.2001
(151) 24.02.2003



(730) **Ing. Šebele Jiří**, Jungmannova 40, Brno, 61200, CZ
(740) JUDr. Přehnil Petr, Ph.D., Doležalova 1880/3, Brno, 61600
(510) (35) zprostředkovatelská činnost v oblasti obchodu.
(511) 35
(210) O-175145

(111) **251466**
(220) 03.01.2002
(151) 24.02.2003
(540)

ASON interier

(730) **Kolinger Antonín**, Bříství 17, Kounice, 28915, CZ
(740) JUDr. Aleš Zábrš, advokát a patentový zástupce, Na Beránce 2, Praha 6, 16000

(510) (20) nábytek všeho druhu, zejména nábytek pro sezení a ležení, jeho součásti a příslušenství, matrace, lamelové rošty; (35) poskytování pomoci při provozu obchodu, zprostředkovatelská a obstaravatelská činnost v oblasti obchodu, obchodní administrativy; (42) poradenská činnost v oblasti ekologie bydlení a poradenská činnost v oblasti zařizování interierů, programování v oblasti výpočetní techniky, projektová činnost, designerská činnost, průmyslový výzkum.

(511) 20, 35, 42
(210) O-175280

(111) **251835**
(220) 02.05.2002
(151) 24.02.2003
(540)



(730) **T&K obchodní s.r.o.**, Palackého 240, Poděbrady, 29001, CZ
(740) PROPATENT, Ing. Vlasta Sedláčková, Ke Kateřinkám 1393, Praha 4, 14900
(510) (11) plynové bojler, klimatizační zařízení, výhřevné kotle, krby, ohřívače vody pro koupele, plynové hořáky, radiátory, regulačně bezpečnostní zařízení pro vodovodní zařízení, teplovodní topení; (35) pomoc při řízení obchodní činnosti, obchodní nebo podnikatelské informace, poradenství při vedení podniku, reklama, reklamní materiály (letáky, prospekty), propagační činnost, poradenství (odborné obchodní); (36) konzultační služby (finanční), nájemné (inkasování), pronájem nemovitostí, správa nemovitostí; (37) utěšňování budov, dozor nad stavbami, izolování staveb, klempířství a instalatérství, klimatizační zařízení, kotle (čištění a opravy), stavební dozor, stavební informace, topná zařízení (montáž a opravy), stavebnictví; (39) automobilová doprava, skladování; (40) letování, pájení, pokovování, svařování, montáž materiálu na objednávku (pro třetí osoby); (42) architektonické poradenství, geologický průzkum, inženýrské práce, kontrola kvality, poradenství o ochraně životního prostředí, projektová činnost, studie technických projektů, projektování, projektové studie technické, technický průzkum.

(511) 11, 35, 36, 37, 39, 40, 42
(210) O-179481

(111) **252098**
(220) 19.07.2002
(151) 24.02.2003

(540)



- (730) **TYMBARK - MWS Sp. z o.o. S.K.A.**, Tymbark 156, 34-650 Tymbark, PL
(740) Advokátní a patentová kancelář VYSKOČIL, KROŠLÁK a spol., Dana Lukajová, Voršilská 10/130, Praha 1, 11000
(510) (32) přípravky nebo příchutě na výrobu nápojů, koncentráty a sirupy k výrobě nápojů, ovocné nebo zeleninové šťávy a džusy a sirupy, nealkoholické nápoje, nealkoholické nápoje obohacené vitamíny nebo minerály, iontové a energetické nápoje nealkoholické, proteinové nealkoholické nápoje, dietní nápoje, želatinové nápoje, tablety a prášky na přípravu šumivých nealkoholických nápojů, ovocné nebo zeleninové nealkoholické nápoje, nealkoholické nápoje s příchutí ovoce nebo zeleniny, minerální vody, pramenité vody, sodová voda, voda, šumivé nealkoholické nápoje, míchané nápoje nealkoholické, rajčatová šťáva jako nápoj, aperitivy nealkoholické.
(511) 32
(210) O-181985

- (111) **252215**
(220) 26.09.2001
(151) 24.03.2003
(540)



- (730) **KARA Trutnov, a.s.**, Bohuslavická 84, Trutnov, 54103, CZ
(740) HALAXOVÁ & HALAXOVÁ, TETRAPAT, RNDr. Zdeňka Halaxová, Dukelská 891/4, Olomouc, 77200
(510) (18) kožešnické a koželužské suroviny a polotovary; (35) obstarávání obchodních záležitostí; (40) poradenská činnost v oblasti zpracování, ošetřování a konzervace surovin.
(511) 18, 35, 40
(210) O-171908

- (111) **252361**
(220) 29.03.2002
(151) 24.03.2003
(540)

PYRO-A 3000

- (730) **ARTUS, s.r.o.**, Rákosníkova 208, Neveklov, 25756, CZ
(740) Ing. Pavel Nádvořník s.r.o., Sokola Tůmy 1099/1, Ostrava - Mariánské Hory, 70900
(510) (6) kovové stavební materiály, kovové stavební materiály přenosné, kovové potřeby zámečnické a klempířské; (9) přístroje a nástroje vědecké, námořní, geodetické, fotografické, filmové, optické, přístroje pro vážení, měření, signalizaci, kontrolu (inspekci), záchranu a přístroje pro vyučování, přístroje a nástroje pro vedení, přepínání, přeměnu, akumulaci, regulaci nebo řízení elektrického proudu; (17) polotovary z plastických hmot, materiály těsnící, ucpávací a izolační; (19) stavební materiály nekovové, přenosné konstrukce nekovové; (37) stavebnictví, opravy, instalační služby.
(511) 6, 9, 17, 19, 37
(210) O-178454

- (111) **252594**
(220) 03.06.2002
(151) 24.03.2003

(540)



- (730) **PRAGUE CARD, spol. s r.o.**, Písecká 90, Mukařov, 25162, CZ
(740) DMH - patentová a známková kancelář, Mgr. Marcela Machatová, Pospíšilova 2, Praha 3, 13000
(510) (16) knihy, kartony, lístky, mapy, samolepky, tiskoviny, tužky; (25) barety, čepice, čelenky, kabáty, kapuce, klobouky, košile, košilová sedla, kravaty, kšiltly, oděvy, oděvy z kůže, oděvy z napodobenin, pláštěnky, saka, sportovní obuv, šály, štítky na čepice, vesty, trička; (35) aktualizování reklamních materiálů, dodavatelské služby pro třetí osoby (nákup výrobků a služeb pro jiné podniky), fotokopírování, inzerce poštou, komerční informační kancelář, obchodní reklama, reklama a propagace, reklama on line v počítačové síti, reklamní texty, rozhlasová reklama, styky s veřejností, venkovní reklama.
(511) 16, 25, 35
(210) O-180397

- (111) **252634**
(220) 12.06.2002
(151) 24.03.2003
(540)

KRYLONOCE

- (730) **Josef Nos**, 17. listopadu 113, Kutná Hora, 28401, CZ
(740) Ing. Pavel Nádvořník s.r.o., Sokola Tůmy 1099/1, Ostrava - Mariánské Hory, 70900
(510) (9) hudební nosiče - CD, MC atd., (16) papírové nosiče - plakáty, letáky; (41) kulturní a výchovná činnost - festival.
(511) 9, 16, 41
(210) O-180800

- (111) **253027**
(220) 18.10.2001
(151) 28.04.2003
(540)



- (730) **Krkonošské vápenky Kunčice, a.s.**, Kunčice nad Labem 150, Kunčice nad Labem, 54361, CZ
(740) HALAXOVÁ & HALAXOVÁ, TETRAPAT, RNDr. Zdeňka Halaxová, Dukelská 891/4, Olomouc, 77200
(510) (19) vápno, vápence a vápencové dolomity, suché omítkové maltové směsi, stavební hmoty (nekovové); (35) dodavatelské služby pro třetí osoby (nákup výrobků a služeb pro jiné podniky); (37) dobývání nerostů, hornická činnost; (39) provozování železniční dráhy - vlečky, provozování drážní dopravy na železniční dráze - vlečce.
(511) 19, 35, 37, 39
(210) O-172633

- (111) **253464**
(220) 08.07.2002
(151) 28.04.2003

(540)



(730) **Václav Hrbek - BODY HF**, Augustinova 2074/7, Praha 4 - Chodov, 14800, CZ

(740) Rott, Růžička & Guttman Patentové, známkové a advokátní kanceláře, JUDr. Vladimír Rott, Vinohradská 37, Praha 2, 12000

(510) (25) oděvy, obuv; (28) sportovní potřeby.

(511) 25, 28

(210) O-181660

(111) **253517**

(220) 17.07.2002

(151) 28.04.2003

(540)



(730) **DARA, s.r.o.**, Káranská 345/20, Praha 10, 10800, CZ

(740) Ing. Jupa Francis, patentový zástupce, Měchenická 4, Praha 4, 14100

(510) (35) zprostředkovatelská, konzultační a poradenská činnost v oblasti obchodu, reklama, propagace, inzerce a poskytování obchodních informací prostřednictvím všech druhů médií; (36) činnost realitní kanceláře, zprostředkovatelská činnost v oblasti koupě, prodeje a pronájmu nemovitostí, správa a údržba nemovitostí; (39) zprostředkovatelská činnost v oblasti koupě, prodeje a pronájmu garáží, skladovacích prostor a ploch, parkovacích a odstavných ploch.

(511) 35, 36, 39

(210) O-181912

(111) **253631**

(220) 01.08.2002

(151) 28.04.2003

(540)

FRUTAPON

(730) **F&N Agro Česká republika s.r.o.**, Na Manínách 7, Praha 7, 17000, CZ

(510) (1) chemické výrobky pro zahradnictví; (5) výrobky pro hubení škodlivých zvířat.

(511) 1, 5

(210) O-182361

(111) **253728**

(220) 19.08.2002

(151) 28.04.2003

(540)

FESEX

(730) **Karel Ubik**, Bítovská 1220, Praha 4, 14000, CZ

(510) (5) feromonové přípravky.

(511) 5

(210) O-182716

(111) **254201**

(220) 14.11.2001

(151) 26.05.2003

(540)

POLYGLASS

(730) **Dr. Jiří Holý - POLYGLASS RAKOVNÍK**, Senomaty 94, Rakovník, 27031, CZ

(740) Šachta, Zmeškal & partneři, Ing. Kratochvíl Václav, Radlická 28/663, Praha 5, 15000

(510) (7) stříkací a aplikační stroje pro výrobu kompozitů, balicí a barvicí stroje, pletací stroje, spřádací a dopřádací stroje,

navíjecí zařízení, obráběcí stroje, válečky a pomůcky pro laminování; (17) epoxydové, akrylátové, syntetické, umělé, nenasyčené polyesterové a vinyl-esterové pryskyřice jako polotovary, skleněná vlákna jako izolační materiál; (21) skleněná vlákna jiná než na izolační a textilní účely; (22) skelná vlákna na textilní užití, skelné rohože (materiál ze surových vláken), příze, rovingy; (39) autobusová a automobilová doprava, cestovní kancelář, organizování cest a zprostředkování dopravy.

(511) 7, 17, 21, 22, 39

(210) O-173772

(111) **254348**

(220) 03.06.2002

(151) 26.05.2003

(540)



PRAŽSKÝ KLUB

(730) **Martin Eger**, Drahobejlova 6, Praha 9, 19000, CZ

(510) (39) organizování cest, cestování - rezervace, doprava - rezervace, rezervace místenek, doprovázení turistů, informace o dopravě, organizování exkurzí, okružních výletů, prohlídek, zájezdů, přeprava turistů, zprostředkování přepravy; (41) zábava, rozptýlení nebo rekreace osob, informace o možnostech rekreace, klubové služby, kongresy a konference, kolokvia, semináře (organizování a vedení), vyučování, vzdělávání; (43) rezervace ubytování pro cestující, zejména prostřednictvím cestovních kanceláří a zprostředkovatelů, rezervace hotelů, rezervace přechodného ubytování.

(511) 39, 41, 43

(210) O-180414

(111) **254349**

(220) 03.06.2002

(151) 26.05.2003

(540)



CLUB DE PRAGUE

(730) **Martin Eger**, Drahobejlova 6, Praha 9, 19000, CZ

(510) (39) organizování cest, cestování - rezervace, doprava - rezervace, rezervace místenek, doprovázení turistů, informace o dopravě, organizování exkurzí, okružních výletů, prohlídek, zájezdů, přeprava turistů, zprostředkování - přepravy; (41) zábava, rozptýlení nebo rekreace osob, informace o možnostech rekreace, klubové služby, kongresy a konference, kolokvia, semináře (organizování a vedení), vyučování, vzdělávání; (43) rezervace ubytování pro cestující, zejména prostřednictvím cestovních kanceláří a zprostředkovatelů, rezervace hotelů, rezervace přechodného ubytování.

(511) 39, 41, 43

(210) O-180415

(111) **254350**

(220) 03.06.2002

(151) 26.05.2003

(540)



- (730) **Martin Eger**, Drahobejlova 6, Praha 9, 19000, CZ
(510) (39) organizování cest, cestování - rezervace, doprava - rezervace, rezervace místenek, doprovázení turistů, informace o dopravě, organizování exkurzí, okružních výletů, prohlídek, zájezdů, přeprava turistů, zprostředkování - přepravy; (41) zábava, rozptýlení nebo rekreace osob, informace o možnostech rekreace, klubové služby, kongresy a konference, kolokvia, semináře (organizování a vedení), vyučování, vzdělávání; (43) rezervace ubytování pro cestující, zejména prostřednictvím cestovních kancelářů a zprostředkovatelů, rezervace hotelů, rezervace přechodného ubytování.

(511) 39, 41, 43
(210) O-180416

(111) **254420**
(220) 17.07.2002
(151) 26.05.2003
(540)



- (730) **MONTKOV, spol. s r.o.**, Malé Výchleky 26, Vápno, 53316, CZ
(740) Ing. Jupa Francis, patentový zástupce, Měchenická 4, Praha 4, 14100
(510) (6) kovy obecné surové i polotovary, dráty železné, svařovací a pájecí, dráty z obecných kovů, dveřní rámy kovové, dveřní zárubně kovové, bezpečnostní kovové dveře; (19) dveře nekovové; (37) montážní práce výše uvedených výrobků; (40) zakázková kovovýroba.

(511) 6, 19, 37, 40
(210) O-181911

(111) **254847**
(220) 14.11.2001
(151) 25.06.2003
(540)



- (730) **Gümplová Hana**, Bělečská 207/12a, Hradec Králové, 50009, CZ
(510) (10) invalidní vozíky speciálně upravené, hydraulické pojízdné zvedáky pro přepravu postižených nemocných osob, vanové zvedáky elektrické pro samostatné zdvihání postižených z vany, chodítka pojízdná pro tělesně postižené, pojízdné rehabilitační a masážní vany, pojízdné sprchovací vozíky, doplňky a díly k těmto výrobkům; (12) invalidní vozíky mechanické standardní, invalidní vozíky elektrické, kočárky; (35) zprostředkování obchodní činnosti; (37) servisní činnost prostředků pro invalidy (tělesně postižené).

(511) 10, 12, 35, 37
(210) O-173741

(111) **254900**
(220) 04.03.2002
(151) 25.06.2003
(540)

Moravia

- (730) **Moravia IT a.s.**, Hilleho 4, Brno, 60200, CZ
(740) Ing. Musil Dobroslav, patentová kancelář, Cejl 38, Brno, 60200
(510) (9) počítačový software; (35) zprostředkovatelská činnost v oblasti obchodu; (41) překladatelství a tlumočnictví, školení v oblasti softwarových služeb; (42) tvorba a lokalizace software, webových prostředí a dokumentace, projektový management v oblasti softwarových služeb, vývoj softwarových komponent, vývoj webových stránek a aplikací pro Internet, poradenská činnost v oblasti software, konzultace v informačních technologiích, testování software, dtp činnost - grafické návrhy na počítačích, implementační a integrační služby v oblasti software a výpočetní techniky.

(511) 9, 35, 41, 42
(210) O-177353

(111) **254901**
(220) 04.03.2002
(151) 25.06.2003
(540)

MORAVIA IT

- (730) **Moravia IT a.s.**, Hilleho 4, Brno, 60200, CZ
(740) Ing. Musil Dobroslav, patentová kancelář, Cejl 38, Brno, 60200
(510) (9) počítačový software; (35) zprostředkovatelská činnost v oblasti obchodu; (41) překladatelství a tlumočnictví, školení v oblasti softwarových služeb; (42) tvorba a lokalizace software, webových prostředí a dokumentace, projektový management v oblasti softwarových služeb, vývoj softwarových komponent, vývoj webových stránek a aplikací pro Internet, poradenská činnost v oblasti software, konzultace v informačních technologiích, testování software, dtp činnost - grafické návrhy na počítačích, implementační a integrační služby v oblasti software a výpočetní techniky.

(511) 9, 35, 41, 42
(210) O-177354

(111) **257122**
(220) 05.09.2001
(151) 29.09.2003
(540)



- (730) **OLMA, a.s.**, Pavelkova 18, Olomouc, 77211, CZ
(740) Advokátní kancelář Novák, Hlína, Schenk, Příkazská a partneři, JUDr. Lenka Příkazská, advokátka, Čechova 2, Přerov, 75002
(510) (29) mléko a jiné mlékárenské výrobky, zejména všechny druhy mléka a mléčných nápojů, všechny druhy mléčných zakysaných výrobků včetně jogurtů, všechny druhy tvarohů, všechny druhy mléčných krémů, všechny druhy másla a kombinovaných tuků, všechny druhy smetan, všechny druhy sýrů; (30) všechny druhy pudinků.

(511) 29, 30
(210) O-171118

(111) **257136**
(220) 17.12.2001
(151) 29.09.2003
(540)

LEO

(730) **PK 62, a.s.**, Bohdalecká 6/1420, Praha 10, 10100, CZ
(740) Šachta, Zmeškal & partneři, Ing. Kratochvíl Václav, Radlická 28/663, Praha 5, 15000

(510) (9) videokazety, prodejní automaty, brýle, diapozitivy, exponované filmy, kreslené filmy, (16) periodický a neperiodický tisk, atlasy, časopisy, fotografie, kalendáře, kancelářské potřeby, katalogy, knihy, noviny, papírenské výrobky, prospekty, mapy, obtisky, pohlednice, reprodukce, samolepky, tiskoviny; (35) provozování reprostudia, reklamní činnost, zprostředkovatelská a poradenská činnost v oblasti obchodu a služeb, informace obchodní nebo podnikatelské, služby modelek pro reklamní účely a podporu prodeje, zpracování textů, organizování komerčních a reklamních výstav; (36) realitní kancelář, pronájem nemovitostí, správa majetku; (38) elektronická pošta, počítačová komunikace, přenos zpráv a obrazových informací pomocí počítače, distribuce informací pomocí komunikace mezi sítěmi, provozování služeb na Internetu - přenos informací po Internetu, služby přenosu publikací na nosičích přenášených po síti, přenos zpráv a obrazových informací pomocí počítače; (41) půjčování filmů, nakladatelská a vydavatelská činnost, vydávání knih, publikací, časopisů, CD-ROM titulů, tvorba audiovizuálních děl, korespondenční kurzy, výroba zvukových a zvukově obrazových záznamů, zábava, vzdělávací informace, informace o možnostech zábavy a rekreace, audiovizuální produkce, výchovně-zábavné klubové služby, organizování a vedení seminářů a konferencí, organizování a pořádání soutěží, zábava; (42) služby databank, barové služby, doprovod do společnosti, fotografování, sestavování horoskopů, informace o módě, salón krásy, seznamovací služby, půjčování šatů, hostinské provozovny.

(511) 9, 16, 35, 36, 38, 41, 42
(210) O-174946

(111) **258722**
(220) 22.08.2001
(151) 27.11.2003
(540)



(730) **DSP Přerov, spol. s r.o.**, Kojetínská 2900/51, Přerov I - Město, 75152, CZ

(740) Ing. Petr Soukup, patentový a známkový zástupce, Vídeňská 8, Olomouc, 77200

(510) (6) odlitky z železných a neželezných kovů a jejich slitin, odlitky z ocelolitin a šedé litiny, kovové stavební materiály a kovové nebo ocelové konstrukce technologické, podpěrné a nosné, kovové výrobky zámečnické a klempířské; (7) stroje a strojní zařízení na zpracování a úpravu rud a nerostných surovin, jako jsou drtiče všeho druhu (například kuželové, odrazové, čelistové, kladivové, válcové), třídíče všeho druhu (například vzduchové, vibrační, rezonanční, výstředníkové, propadové, tyčové), zařízení pro úpravny kameniva, strojní zařízení pro recycling, strojní zařízení pro doly, hutě, energetiku, stavebnictví, mlýny, chladiče, dopravníky, dopravní pásy, transportní zařízení a podavače, korečkové elevátory, spojky a transmisní zařízení (bez použití u dopravních prostředků), brusky na válce, mazací stanice, plnicí a balicí stroje, pohony strojů a strojních zařízení, součástí a náhradní díly k výše uvedeným strojům a strojním zařízením; (9) přístroje na vážení, měření, regulaci, kontrolu, signalizaci, počítače a řídicí zařízení jako součástí strojů a strojních zařízení specifikovaných ve tř.7, software, rozvaděče nízkého napětí; (35) zprostředkovatelská činnost v oblasti obchodu, export a import, výrobků, strojů, strojních zařízení a přístrojů specifikovaných ve tř.6, 7 a 9, kopírovací služby; (36)

pronájem nemovitostí a nebytových prostor; (37) montáž, servis, údržba, revize a opravy strojů a strojních zařízení, pronájem strojů a strojních zařízení, montáže investičních celků a technologických zařízení; (40) úprava stavebních odpadů; (42) konstrukční, výzkumná a vývojová a projekční činnost v oblasti strojů a strojních zařízení, konzultační, poradenská, expertní a znalecká činnost v oblasti strojního inženýrství, technologií a investičních celků, výzkum, vývoj a tvorba softwaru.

(511) 6, 7, 9, 35, 36, 37, 40, 42
(210) O-170757

(111) **258802**

(220) 29.07.2002

(151) 27.11.2003

(540) **ZLÍN - MEZINÁRODNÍ FESTIVAL FILMŮ PRO DĚTI A MLÁDEŽ**

(730) **FILMFEST, s.r.o.**, Filmová 174, Zlín, 76179, CZ

(510) (9) nosiče informací všeho druhu v rozsahu třídy 9, elektronické publikace; (16) nosiče informací všeho druhu v rozsahu třídy 16, periodické a neperiodické tiskoviny, plakáty, programy a informační letáky, vstupenky, katalogy; (35) reklamní agentura, reklamní a propagační činnost v oblasti audiovizuálních a filmových děl; (38) šíření informací prostřednictvím datových sítí, např. pomocí www stránek v internetu; (41) výchovná a zábavní činnost a služby, filmová a audiovizuální tvorba, pořádání soutěží a přehlídek audiovizuální a filmové tvorby, vzdělávací a konzultační činnost v oblasti audiovizuální a filmové tvorby, výroba a půjčování nahranych zvukových a audiovizuálních nosičů informací a filmů.

(511) 9, 16, 35, 38, 41

(210) O-182232

(111) **260189**

(220) 10.10.2001

(151) 26.01.2004

(540)

CUPRAN

(730) **Spieß-Urania Chemicals GmbH**, Heidenkampsweg 77, Hamburg, DE

(740) Rott, Růžička & Guttmann Patentové, známkové a advokátní kanceláře, JUDr. Vladimír Rott, Vinohradská 37, Praha 2, 12000

(510) (1) chemické výrobky pro průmyslové účely a pro vědecké účely, chemické výrobky včetně výrobků obsahujících materiály s biologickým základem pro použití v zemědělství, zahradnictví, lesnictví, v sadové architektuře a při spravování sportovních hřišť, prostředky pro hnojení půdy, chemické/minerální přísady do půdy, prostředky upravující půdu včetně zpevňujících a kypřících prostředků, přípravky na ochranu skladovaného zboží proti vnějším vlivům zařazené ve tř. 1, chemické prostředky na zcelování ran u rostlin, prostředky pro konzervaci zvířecích krmiv a květín, prostředky na leštění listů, umělá a přírodní hnojiva, prostředky na sílení rostlin, kompostovací prostředky, rašeliny (hnojiva), odmrazovací prostředky, prostředky pro ošetření semen včetně ochranných a denaturačních prostředků na semena, granule založené na minerálních produktech pro ohraničení oblastí kořenů rostlin; (5) přípravky proti plevelům a plísním pro použití v zemědělství, zahradnictví, lesnictví, v sadové architektuře a při péči o sportovní hřiště, prostředky pro hubení škůdců, fungicidy, herbicidy, pesticidy, prostředky na ochranu rostlin, dezinfekční prostředky, chemické výrobky obsahující materiály s biologickým základem pro ochranu rostlinných výrobků (pro ochranu při skladování), prostředky pro hubení rostlinných, houbových, zvířecích a mikrobiálních škůdců, prostředky odpuzující zvířata a hmyz, prostředky vábíci zvířata a hmyz, prostředky na zmatení hmyzu a prostředky pro použití v domácí hygieně proti škodlivým a obtížným škůdcům.

(511) 1, 5

(210) O-172306

(111) **261753**

(220) 07.11.2001

(151) 23.03.2004

(540)



- (730) **IZOMAT CZ a. s.**, Platněská 11, Praha 1, 11000, CZ
(740) Čermák a spol., JUDr. Karel Čermák jr., Ph.D., LL.M.,
advokát, Národní 32, Praha 1, 11000
(510) (2) barvy, nátěry, laky; (6) obecné kovy a jejich slitiny; (16)
papír, lepenka a výrobky z těchto materiálů, tiskárenské
výrobky, papírenské zboží, lepidla pro papírenství nebo
domácnost, materiál pro umělce, štětce, plastické obaly v rámci
třídy; (17) kaučuk, gutaperča, guma, asbest, slída, ohebné
trubky nekovové; (19) stavební materiály nekovové, neohebné
trubky nekovové pro stavebnictví, asfalt, směla, přenosné
konstrukce nekovové; (37) stavebnictví, opravy, instalační
služby.
(511) 2, 6, 16, 17, 19, 37
(210) O-173457

- (111) **263872**
(220) 22.08.2001
(151) 28.06.2004
(540)



- (730) **DSP Přerov, spol. s r.o.**, Kojetínská 2900/51, Přerov I -
Město, 75152, CZ
(740) Ing. Petr Soukup, patentový a známkový zástupce, Vídeňská 8,
Olomouc, 77200
(510) (6) odlitky z železných a neželezných kovů a jejich slitin,
odlitky z ocelolitin a šedé litiny, kovové stavební materiály a
kovové nebo ocelové konstrukce technologické, podpěrné a
nosné, kovové výrobky zámečnické a klempířské; (7) stroje a
strojní zařízení na zpracování a úpravu rud a nerostných
surovin, jako jsou drtiče všeho druhu (například kuželové,
odrazové, čelistové, kládiové, válcové), tříděče všeho druhu
(například vzduchové, vibrační, rezonanční, výstředníkové,
propadové, tyčové), zařízení pro úpravny kameniva, strojní
zařízení pro recycling, strojní zařízení pro doly, hutě,
energetiku, stavebnictví, mlýny, chladiče, dopravníky, dopravní
pásky, transportní zařízení a podavače, korečkové elevátory,
spojky a transmisní zařízení (bez použití u dopravních
prostředků), brusky na válce, mazací stanice, plnicí a balící
stroje, pohony strojů a strojních zařízení, součásti a náhradní
díly k výše uvedeným strojům a strojním zařízením; (9)
přístroje na vážení, měření, regulaci, kontrolu, signalizaci,
počítače a řídicí zařízení jako součásti strojů a strojních
zařízení specifikovaných ve tř.7, software, rozvaděče nízkého
napětí; (35) zprostředkovatelská činnost v oblasti obchodu,
export a import, výrobků, strojů, strojních zařízení a přístrojů
specifikovaných ve tř.6, 7 a 9, kopírovací služby; (36)
pronájem nemovitostí a nebytových prostor; (37) montáž,
servis, údržba, revize a opravy strojů a strojních zařízení,
pronájem strojů a strojních zařízení, montáže investičních celků
a technologických zařízení; (40) úprava stavebních odpadů;
(42) konstrukční, výzkumná a vývojová a projekční činnost v
oblasti strojů a strojních zařízení, konzultační, poradenská,
expertní a znalecká činnost v oblasti strojního inženýrství,
technologie a investičních celků, výzkum, vývoj a tvorba
software.
(511) 6, 7, 9, 35, 36, 37, 40, 42
(210) O-170758

- (111) **269593**
(220) 09.08.2002
(151) 28.02.2005
(540)



- (730) **AT Computers a.s.**, Těšínská 1970/56, Ostrava, Slezská
Ostrava, 71000, CZ
(740) Ing. Pavel Nádvořník s.r.o., Sokola Tůmy 1099/1, Ostrava-
Mariánské Hory, 70900
(510) (35) pronájem kancelářských strojů a zařízení s výjimkou
pronájmu počítačů a počítačového vybavení, přepisování,
psaní na stroji, sekretářské služby, účetnictví, kopírování nebo
rozmnožování (reprodukce) dokumentů, dokladů apod.; (37)
montáž, údržba, instalace a opravy kancelářských strojů a
zařízení, odrušování elektrických přístrojů, informace o
opravách, služby opravářské, služby údržbářské s výjimkou
počítačů a počítačového vybavení, montáž, opravy, instalace
elektrických strojů a přístrojů s výjimkou počítačů a
počítačového vybavení, opravy a instalace elektrických
spotřebičů; (41) školení, vyučování (výuka), vzdělávání,
vzdělávací informace, prázdninové tábory (zábavné služby).
(511) 35, 37, 41
(210) O-182550

- (111) **274404**
(220) 11.12.2001
(151) 25.08.2005
(540)

ECONOMY

- (730) **IREKS ENZYMA s.r.o.**, Kšírova 257, Brno, 61900, CZ
(740) MIRA - patentová a známková kancelář, Blanka Fišerová, V
Kapslovně 11/2770, Praha 3, 13000
(510) (5) mouky dietní a bezlepkové, výživné moučné směsi z
obilovin, z olejnin, ze semen, z amarantu a z luštěnin, vše pro
léčebné účely; (30) mouka, obiloviny a obilné výrobky pro
lidskou výživu, mouky a moučné směsi z obilovin, z olejnin, z
kukuřice, ze semen, z amarantu, z luštěnin a z rýže s obsahem
pomocných, zlepšujících a speciálních přípravků fortifikované
minerály a/nebo vlákninami pro výrobu pekařských,
těstářských a cukrářských výrobků, obilné směsi obsahující
pomocné a zlepšující přípravky pro pekárenské, těstářské a
cukrářské výrobky spadající do třídy 30, směsi pro pečení, k
plnění, ke zdobení nebo pro jiné zpracování.
(511) 5, 30
(210) O-174641

Vzdání se práv k ochranné známce

Vlastník ochranné známky se může podle ustanovení § 30 zákona č. 441/2003 Sb. u Úřadu písemným prohlášením vzdát práv k ochranné známce v rozsahu všech výrobků nebo služeb, pro které byla zapsána, nebo některých z nich. Účinky tohoto prohlášení nastávají dnem doručení prohlášení vlastníka ochranné známky Úřadu a nelze je vzít zpět. V této kapitole je tedy uvedeno datum účinnosti vzdání se práv k ochranné známce. Pokud se vlastník vzdal práv k ochranné známce jen v rozsahu některých výrobků a služeb, je pod příslušným INID kódem zveřejněn rovněž zbývající seznam výrobků a služeb, pro které ochranné známka zůstává zapsána.

Tato kapitola dále zahrnuje údaje o ochranných známkách, u kterých vlastník písemným prohlášením omezil rozsah ochrany ve vztahu k prvku ochranné známky.

(111) 317646
(540)



(210) O-480361
s účinností ode dne 15.08.2011/vzdání se práv k ochranné
známce

Úpravy znění/vyobrazení ochranných známek a seznamu výrobků a služeb

Kapitola obsahuje údaje o ochranných známkách, u kterých na žádost vlastníka ochranné známky došlo v souladu s ustanovením § 27 zákona č.441/2003 Sb. k úpravě ve znění, vyobrazení nebo seznamu výrobků a služeb, pokud tato změna uvádí údaje v ochranné známce do souladu se skutečností, aniž by se tím ochranná známka zásadně změnila. Kapitola dále obsahuje údaje o ochranných známkách, jejichž zápis byl obnoven pouze pro některé z výrobků a služeb v souladu s ustanovením §29 zákona č. 441/2003 Sb.

(111)	244571
(510)	(32) pivo, limonády, šťávy a jiné nealkoholické nápoje.
(511)	32

Změny vlastníků ochranných známek

Kapitola obsahuje údaje o ochranných známkách, které byly převedeny nebo přešly ve smyslu ustanovení § 15 odst. 1, 2 a § 16 zákona č. 441/2003 Sb. na jiného vlastníka v rozsahu všech zapsaných výrobků nebo služeb.

Číslo zápisu	Dřívější vlastník	Nynější vlastník	S účinností od
96491	Buttress B.V., Vleutensevaart 100, Utrecht, NL	UNILEVER N.V., Weena 455, Rotterdam, 3013 AL, NL	18.08.2011
160236	Buttress B.V., Vleutensevaart 100, Utrecht, NL	UNILEVER N.V., Weena 455, Rotterdam, 3013 AL, NL	18.08.2011
169308	Buttress B.V., Vleutensevaart 100, Utrecht, NL	UNILEVER N.V., Weena 455, Rotterdam, 3013 AL, NL	18.08.2011
169561	Buttress B.V., Vleutensevaart 100, Utrecht, NL	UNILEVER N.V., Weena 455, Rotterdam, 3013 AL, NL	18.08.2011
170211	Buttress B.V., Vleutensevaart 100, Utrecht, NL	UNILEVER N.V., Weena 455, Rotterdam, 3013 AL, NL	18.08.2011
170212	Buttress B.V., Vleutensevaart 100, Utrecht, NL	UNILEVER N.V., Weena 455, Rotterdam, 3013 AL, NL	18.08.2011
177026	AXEL SPRINGER PRAHA a.s., Střelničná 1680/8, Praha 8, 18000, CZ	Ringier Axel Springer CZ a.s., Komunardů 1584/42, Praha 7, 17000, CZ	22.08.2011
178338	Buttress B.V., Vleutensevaart 100, Utrecht, NL	UNILEVER N.V., Weena 455, Rotterdam, 3013 AL, NL	18.08.2011
180666	AG FOODS Group a.s., Soběšická 151, Brno - Lesná, 63800, CZ	AG FOODS Group a.s., Soběšická 151, Brno, Lesná, 63800, CZ	23.08.2011
198983	TECHSPORT s. r. o., Pekařská 33, Brno, 60200, CZ	Jan Hataš - HATTY, Mlýnská 577/5, Liberec, 46001, CZ	23.08.2011
202544	Ing. Vladimír Friml, Sousedská 12, Plzeň, 31200, CZ	Auto Projekt Centrum s.r. o., Sousedská 833/12, Plzeň-Lobzy, 31200, CZ	23.08.2011
202545	Ing. Vladimír Friml, Sousedská 12, Plzeň, 31200, CZ	Auto Projekt Centrum s.r. o., Sousedská 833/12, Plzeň-Lobzy, 31200, CZ	23.08.2011
202871	Bribrend B.V., Vlamingstraat 49, Zoetermeer, NL	Natura Margarin Kft., Váci ú 33, 2nd floor, 1134 Budapest, HU	18.08.2011
223057	ENERGY4U WHOLESALE CORPORATION, 18118 Heritage Mountain, Port Moody, BC V3H 0A2, CA	ENERGY4U WHOLESALE CORPORATION, 1927 Boblett Street, Unit BN9, Blaine, 98230, WA, US	22.08.2011
224437	Ladislav ŠÍN, Pod Svahem 13, Rýmařov, 79501, CZ	TURISTICKÉ ZNÁMKY s. r. o., Opavská 169/12, Rýmařov, Janovice, 79342, CZ	23.08.2011
225876	Mgr. David HOLUB, Krakovská 12, Olomouc, 77900, CZ	TURISTICKÉ ZNÁMKY s. r. o., Opavská 169/12, Rýmařov, Janovice, 79342, CZ	23.08.2011
229162	NAUTEX s.r.o., Armády 180, Praha 5 - Stodůlky, 15500, CZ	Do Nguyen Cong, Komenského náměstí 865, Louny, 44001, CZ	22.08.2011
229163	NAUTEX s.r.o., Armády 180, Praha 5 - Stodůlky, 15500, CZ	Do Nguyen Cong, Komenského náměstí 865, Louny, 44001, CZ	22.08.2011
230791	AG FOODS Group a. s., Soběšická 151, Brno, 63800, CZ	AG FOODS Group a.s., Soběšická 151, Brno, Lesná, 63800, CZ	23.08.2011
238804	AXEL SPRINGER PRAHA a.s., Dělnická 12/213, Praha 7, 17000, CZ	Ringier Axel Springer CZ a.s., Komunardů 1584/42, Praha 7, 17000, CZ	22.08.2011
241599	AXEL SPRINGER PRAHA a.s., Dělnická 12/213, Praha 7, 17000, CZ	Ringier Axel Springer CZ a.s., Komunardů 1584/42, Praha 7, 17000, CZ	22.08.2011
241601	AXEL SPRINGER PRAHA a.s., Dělnická 12/213, Praha 7, 17000, CZ	Ringier Axel Springer CZ a.s., Komunardů 1584/42, Praha 7, 17000, CZ	22.08.2011
242277	AXEL SPRINGER PRAHA a.s., Dělnická 12/213, Praha 7, 17000, CZ	Ringier Axel Springer CZ a.s., Komunardů 1584/42, Praha 7, 17000, CZ	22.08.2011

Číslo zápisu	Dřívější vlastník	Nynější vlastník	S účinností od
247562	Anima Publishers, s. r. o., Přílucká 380, Zlín, 76001, CZ	Ringier Axel Springer CZ a.s., Komunardů 1584/42, Praha 7, 17000, CZ	22.08.2011
249210	TARGET PICTURES s. r. o., Kříženeckého nám. 322, Praha 5, 15253, CZ	Target Pictures Production s.r.o., Opletalova 1417/25, Praha 1 - Nové Město, 11000, CZ	18.08.2011
249212	TARGET PICTURES s. r. o., Kříženeckého nám. 322, Praha 5, 15253, CZ	Target Pictures Production s.r.o., Opletalova 1417/25, Praha 1 - Nové Město, 11000, CZ	18.08.2011
249282	SELENA BOHEMIA s.r.o., Michalská 1, Praha 1, 11001, CZ	Selena Co. S.A., Strzegomska 2-4, 53-611 Wroclaw, PL	22.08.2011
249807	Pospíchalová Renata, Velká Losenice 230, Velká Losenice, 59211, CZ	Pospíchal Robert, Velká Losenice 230, Velká Losenice, 59211, CZ	17.08.2011
250788	Anima Publishers, s. r. o., Přílucká 380, Zlín, 76001, CZ	Ringier Axel Springer CZ a.s., Komunardů 1584/42, Praha 7, 17000, CZ	22.08.2011
252858	Axel Springer Praha, a. s., Střelničná 1680/8, Praha 8, 18000, CZ	Ringier Axel Springer CZ a.s., Komunardů 1584/42, Praha 7, 17000, CZ	22.08.2011
258037	Axel Springer Praha, a.s., Střelničná 1680/8, Praha 8, 18000, CZ	Ringier Axel Springer CZ a.s., Komunardů 1584/42, Praha 7, 17000, CZ	22.08.2011
259881	Axel Springer Praha, a.s., Střelničná 1680/8, Praha 8, 18221, CZ	Ringier Axel Springer CZ a.s., Komunardů 1584/42, Praha 7, 17000, CZ	22.08.2011
261154	SELENA BOHEMIA s.r.o., Boženy Němcové 1345, Roudnice nad Labem, 41301, CZ	Selena Co. S.A., Strzegomska 2-4, 53-611 Wroclaw, PL	22.08.2011
261950	SELENA BOHEMIA s.r.o., Boženy Němcové 1345, Roudnice nad Labem, 41301, CZ	Selena Co. S.A., Strzegomska 2-4, 53-611 Wroclaw, PL	22.08.2011
262169	Axel Springer Praha, a. s., Střelničná 1680/8, Praha 8, 18221, CZ	Ringier Axel Springer CZ a.s., Komunardů 1584/42, Praha 7, 17000, CZ	22.08.2011
262213	European University of Prague, s.r.o., Karlovo nám. 288/17, Praha 2, 12000, CZ	Gihón a.s., Krátká 6, Plzeň, 30100, CZ	23.08.2011
264397	Axel Springer Praha, a.s., Střelničná 1680/8, Praha 8, 18221, CZ	Ringier Axel Springer CZ a.s., Komunardů 1584/42, Praha 7, 17000, CZ	22.08.2011
264620	Kysilka Stanislav Ing., Arbesova 355/40, Jablonec nad Nisou - Mšeno nad Nisou, 46604, CZ	Kysilková Krista Mgr., Arbesova 355/40, Jablonec nad Nisou - Mšeno nad Nisou, 46604, CZ	23.08.2011
265870	AXEL SPRINGER PRAHA, a. s., Střelničná 1680/8, Praha 8, 18000, CZ	Ringier Axel Springer CZ a.s., Komunardů 1584/42, Praha 7, 17000, CZ	22.08.2011
265871	AXEL SPRINGER PRAHA, a. s., Střelničná 1680/8, Praha 8, 18000, CZ	Ringier Axel Springer CZ a.s., Komunardů 1584/42, Praha 7, 17000, CZ	22.08.2011
266647	AXEL SPRINGER PRAHA, a.s., Střelničná 1680/8, Praha 8, 18000, CZ	Ringier Axel Springer CZ a.s., Komunardů 1584/42, Praha 7, 17000, CZ	22.08.2011
267162	AG FOODS Group a.s., Soběšická 151, Brno, 63800, CZ	AG FOODS Group a.s., Soběšická 151, Brno, Lesná, 63800, CZ	23.08.2011
269336	AXEL SPRINGER PRAHA, a.s., Střelničná 1680/8, Praha, 18221, CZ	Ringier Axel Springer CZ a.s., Komunardů 1584/42, Praha 7, 17000, CZ	22.08.2011
275472	AXEL SPRINGER PRAHA a. s., Střelničná 1680/8, Praha 8 - Kobylišy, 18221, CZ	Ringier Axel Springer CZ a.s., Komunardů 1584/42, Praha 7, 17000, CZ	22.08.2011
277185	SCHOLZ STAHLZENTRUM OST GmbH, Raiffeisenstr. 10, Waidhaus, DE	SCHOLZ Edelstahl GmbH, Streichhoffeld 1, 73457 Essingen, DE	22.08.2011
278444	SCHOLZ STAHLZENTRUM OST GmbH, Raiffeisenstr. 10, Waidhaus, DE	SCHOLZ Edelstahl GmbH, Streichhoffeld 1, 73457 Essingen, DE	22.08.2011
278470	Axel Springer Praha, a.s., Střelničná 1680/8, Praha 8, 18221, CZ	Ringier Axel Springer CZ a.s., Komunardů 1584/42, Praha 7, 17000, CZ	22.08.2011
279150	Jana Hloušková, kpt. Jaroše 633, Semily, 51301, CZ	Neradová Adéla, kpt. Jaroše 633, Semily, 51301, CZ	17.08.2011
279948	Axel Springer Praha, a.s., Střelničná 1680/8, Praha 8, 18221, CZ	Ringier Axel Springer CZ a.s., Komunardů 1584/42, Praha 7, 17000, CZ	22.08.2011

Číslo zápisu	Dřívější vlastník	Nynější vlastník	S účinností od
281098	IC HOTELS a. s., Spojovací 1141, Praha 9, 19000, CZ	ARAMIS Praha s.r.o., Žerotínova 1220/31, Praha 3, 13000, CZ	23.08.2011
281099	IC HOTELS a. s., Spojovací 1141, Praha 9, 19000, CZ	ARAMIS Praha s.r.o., Žerotínova 1220/31, Praha 3, 13000, CZ	23.08.2011
281100	IC HOTELS a. s., Spojovací 1141, Praha 9, 19000, CZ	ARAMIS Praha s.r.o., Žerotínova 1220/31, Praha 3, 13000, CZ	23.08.2011
281101	IC HOTELS a. s., Spojovací 1141, Praha 9, 19000, CZ	ARAMIS Praha s.r.o., Žerotínova 1220/31, Praha 3, 13000, CZ	23.08.2011
281102	IC HOTELS a. s., Spojovací 1141, Praha 9, 19000, CZ	ARAMIS Praha s.r.o., Žerotínova 1220/31, Praha 3, 13000, CZ	23.08.2011
281103	IC HOTELS a. s., Spojovací 1141, Praha 9, 19000, CZ	ARAMIS Praha s.r.o., Žerotínova 1220/31, Praha 3, 13000, CZ	23.08.2011
285864	Anima Publishers, s.r.o., Přílucká 360, Zlín, 76001, CZ	Ringier Axel Springer CZ a.s., Komunardů 1584/42, Praha 7, 17000, CZ	22.08.2011
289099	Plzeňské služby a.s., Edvarda Beneše 430/23, Plzeň, 30100, CZ	Plzeňské služby - správa nemovitostí s.r.o., Edvarda Beneše 430/23, Plzeň, 30100, CZ	23.08.2011
293195	AG FOODS Group a.s., Soběšická 151, Brno, 63800, CZ	AG FOODS Group a.s., Soběšická 151, Brno, Lesná, 63800, CZ	23.08.2011
293196	AG FOODS Group a.s., Soběšická 151, Brno, 63800, CZ	AG FOODS Group a.s., Soběšická 151, Brno, Lesná, 63800, CZ	23.08.2011
293197	AG FOODS Group a.s., Soběšická 151, Brno, 63800, CZ	AG FOODS Group a.s., Soběšická 151, Brno, Lesná, 63800, CZ	23.08.2011
293198	AG FOODS Group a.s., Soběšická 151, Brno, 63800, CZ	AG FOODS Group a.s., Soběšická 151, Brno, Lesná, 63800, CZ	23.08.2011
297237	AG FOODS Group a.s., Soběšická 151, Brno, 63800, CZ	AG FOODS Group a.s., Soběšická 151, Brno, Lesná, 63800, CZ	23.08.2011
297580	Anima Publishers, s.r.o., Přílucká 360, Zlín, 76001, CZ	Ringier Axel Springer CZ a.s., Komunardů 1584/42, Praha 7, 17000, CZ	22.08.2011
298090	Axel Springer Praha a.s., Dělnická 12, Praha 7, 17000, CZ	Ringier Axel Springer CZ a.s., Komunardů 1584/42, Praha 7, 17000, CZ	22.08.2011
298091	Axel Springer Praha a.s., Dělnická 12, Praha 7, 17000, CZ	Ringier Axel Springer CZ a.s., Komunardů 1584/42, Praha 7, 17000, CZ	22.08.2011
298478	AG FOODS Group a.s., Soběšická 151, Brno, 63800, CZ	AG FOODS Group a.s., Soběšická 151, Brno, Lesná, 63800, CZ	23.08.2011
303043	AG FOODS Group a.s., Soběšická 151, Brno, 63800, CZ	AG FOODS Group a.s., Soběšická 151, Brno, Lesná, 63800, CZ	23.08.2011
304621	Ing. Radka Burdychová, Ph.D., Zábrodí 44, Červený Kostelec, 54941, CZ	NutriAcademy, s.r.o., Dolnopolní 894/8, Brno - Maloměřice, 61400, CZ	22.08.2011
310413	AG FOODS Group a.s., Soběšická 151, Brno, 63800, CZ	AG FOODS Group a.s., Soběšická 151, Brno, Lesná, 63800, CZ	23.08.2011
313699	Anima Publishers, s.r.o., Přílucká 360, Zlín, 76001, CZ	Ringier Axel Springer CZ a.s., Komunardů 1584/42, Praha 7, 17000, CZ	22.08.2011

Změny v údajích o vlastních ochranných známkách

Kapitola obsahuje ochranné známky, u kterých byla v rejstříku ochranných známkách vyznačena změna v údajích o vlastních ve smyslu ustanovení § 27 odst. 2 a 7 zákona č. 441/2003 Sb.

Číslo zápisu	Vlastník	S účinností od
160556	SCRIPTO-TOKAI, LLC, 2055 South Haven Avenue, ONTARIO, CA 91761, CA, US	17.08.2011
162043	KABUSHIKI KAISHA TOSHIBA (also trading as Toshiba Corporation), 1-1, Shibaura 1-Chome, Minato-Ku, 105-8001 Tokyo, JP	22.08.2011
172104	GLASSIC, společnost s ručením omezeným, Spojovací 4490, Jablonec nad Nisou, 46602, CZ	17.08.2011
172107	GLASSIC, společnost s ručením omezeným, Spojovací 4490, Jablonec nad Nisou, 46602, CZ	17.08.2011
180372	Aventis Pharmaceuticals Inc., 55 Corporate Drive, 08807 Bridgewater, NJ, US	17.08.2011
202871	Natura Margarin Kft., Búzavirág utca 3, 2800 Tatabánya, HU	18.08.2011
236462	HOBRA - Školník s.r.o., Špírkova 524, Praha 4, 14200, CZ	22.08.2011
236463	HOBRA - Školník s.r.o., Špírkova 524, Praha 4, 14200, CZ	22.08.2011
240729	HOBRA - Školník s.r.o., Špírkova 524, Praha 4, 14200, CZ	22.08.2011
241484	HOBRA - Školník s.r.o., Špírkova 524, Praha 4, 14200, CZ	22.08.2011
241485	HOBRA - Školník s.r.o., Špírkova 524, Praha 4, 14200, CZ	22.08.2011
242362	J.P.Leroy s.r.o., Lípová 1965, Český Těšín, 73701, CZ	17.08.2011
242774	Ing. Jiří Králík, Jižní Vršava 4968, Zlín, 76001, CZ	23.08.2011
243950	Ing. Jiří Králík, Jižní Vršava 4968, Zlín, 76001, CZ	23.08.2011
245612	Ginge-Kerr Danmark A/S, 17-19 Industriholmen, DK-2650 Hvidovre, DK	22.08.2011
245815	AVX Corporation, One AVX Blvd., Fountain Inn, SC 29644, SC, US	18.08.2011
245816	AVX Corporation, One AVX Blvd., Fountain Inn, SC 29644, SC, US	18.08.2011
246221	Ing. Jiří Králík, Jižní Vršava 4968, Zlín, 76001, CZ	23.08.2011
246222	Ing. Jiří Králík, Jižní Vršava 4968, Zlín, 76001, CZ	23.08.2011
247564	J. P. Leroy s.r.o., Lípová 1965, Český Těšín, 73701, CZ	17.08.2011
248055	SLOVLIKER ČR, s.r.o., Hudcova 78b, Brno, 61200, CZ	17.08.2011
248213	Roline Holding Inc., a.s., Plzeňská 1270/97, Praha 5 - Košíře, 15000, CZ	22.08.2011
248344	PAPILLONS a.s., Hradecká 387, Králíky, 56169, CZ	22.08.2011
249108	František Vévoda, Malá Dlážka 1531/17, Přerov I - Město, 75002, CZ	22.08.2011
249352	J. P. Leroy s.r.o., Lípová 1965, Český Těšín, 73701, CZ	17.08.2011
249658	Moravia IT a.s., Hilleho 4, Brno, 60200, CZ	17.08.2011
250197	GECO, a.s., Pod Čimickým hájem 190/11, Praha 8, 18200, CZ	23.08.2011
252098	TYMBARK - MWS Sp. z o.o. S.K.A., Tymbark 156, 34-650 Tymbark, PL	23.08.2011
252613	ABF, a.s., Mimoňská 645, Praha 9, 19000, CZ	18.08.2011
254847	Gümplová Hana, Bělečská 207/12a, Hradec Králové, 50009, CZ	22.08.2011
254900	Moravia IT a.s., Hilleho 4, Brno, 60200, CZ	17.08.2011
254901	Moravia IT a.s., Hilleho 4, Brno, 60200, CZ	17.08.2011
257658	ABF, a.s., Mimoňská 645, Praha 9, 19000, CZ	18.08.2011
258722	DSP Přerov, spol. s r.o., Kojetínská 2900/51, Přerov I - Město, 75152, CZ	22.08.2011
259113	ABF, a.s., Mimoňská 645, Praha 9, 19000, CZ	18.08.2011
262427	ABF, a.s., Mimoňská 645, Praha 9, 19000, CZ	18.08.2011
263872	DSP Přerov, spol. s r.o., Kojetínská 2900/51, Přerov I - Město, 75152, CZ	22.08.2011
267079	ABF, a.s., Mimoňská 645, Praha 9, 19000, CZ	18.08.2011
267080	ABF, a.s., Mimoňská 645, Praha 9, 19000, CZ	18.08.2011
267081	ABF, a.s., Mimoňská 645, Praha 9, 19000, CZ	18.08.2011

Číslo zápisu	Vlastník	S účinností od
268139	ABF, a.s., Mimoňská 645, Praha 9, 19000, CZ	18.08.2011
276945	ABF, a.s., Mimoňská 645, Praha 9, 19000, CZ	18.08.2011
277420	ABF, a.s., Mimoňská 645, Praha 9, 19000, CZ	18.08.2011
280392	ABF, a.s., Mimoňská 645, Praha 9, 19000, CZ	18.08.2011
281735	ABF, a.s., Mimoňská 645, Praha 9, 19000, CZ	18.08.2011
282039	ABF, a.s., Mimoňská 645, Praha 9, 19000, CZ	18.08.2011
282046	ABF, a.s., Mimoňská 645, Praha 9, 19000, CZ	18.08.2011
282048	ABF, a.s., Mimoňská 645, Praha 9, 19000, CZ	18.08.2011
282720	ABF, a.s., Mimoňská 645, Praha 9, 19000, CZ	18.08.2011
285225	ABF, a.s., Mimoňská 645, Praha 9, 19000, CZ	18.08.2011
286313	ABF, a.s., Mimoňská 645, Praha 9, 19000, CZ	18.08.2011
287013	ABF, a.s., Mimoňská 645, Praha 9, 19000, CZ	18.08.2011
291380	ABF, a.s., Mimoňská 645, Praha 9, 19000, CZ	18.08.2011
298123	BAREVNÝ SVĚT CZ s.r.o., Havlíčkova 206/58, Jihlava, 58601, CZ	18.08.2011
312888	ABF, a.s., Mimoňská 645, Praha 9, 19000, CZ	18.08.2011
312897	ABF, a.s., Mimoňská 645, Praha 9, 19000, CZ	18.08.2011
312923	JIN YUAN s.r.o., Jabloňová 1182, Jesenice, 25242, CZ	18.08.2011
313788	ABF, a.s., Mimoňská 645, Praha 9, 19000, CZ	18.08.2011
313836	ABF, a.s., Mimoňská 645, Praha 9, 19000, CZ	18.08.2011
314292	ABF, a.s., Mimoňská 645, Praha 9, 19000, CZ	18.08.2011
314995	ABF, a.s., Mimoňská 645, Praha 9, 19000, CZ	18.08.2011
315242	ABF, a.s., Mimoňská 645, Praha 9, 19000, CZ	18.08.2011
316592	ABF, a.s., Mimoňská 645, Praha 9, 19000, CZ	18.08.2011
316593	ABF, a.s., Mimoňská 645, Praha 9, 19000, CZ	18.08.2011
316686	ABF, a.s., Mimoňská 645, Praha 9, 19000, CZ	18.08.2011

Ostatní rozhodné údaje a úřední opravy

Kapitola zahrnuje zejména přetřídění seznamu výrobků a služeb v návaznosti na mezinárodní zápis, opravu chyb ve formulaci, přepisů a zjevných nesprávností za účelem uvedení do souladu se skutečností. V této kapitole jsou zveřejňovány jen takové údaje, které nemohou být zveřejněny spolu se zveřejněním přihlášky nebo se zápisem ochranné známky. Dále kapitola obsahuje důležitá úřední sdělení.

(111) **232502**
(210) O-158991

Datum provedení změny: 18.08.2011

V návaznosti na mezinárodní zápis OZ se položka "mořidla na kůže a usně" zařídí do tř. 2.