

Číselné INID kódy pro označování bibliografických dat technických řešení

INID Codes for the identification of bibliographic data of technical solutions

(Standard WIPO ST. 9 a ST. 80)

(11)	číslo patentu/zápisu/osvědčení	(11)	Number of the patent/registration/certification
(15)	datum zápisu průmyslového vzoru	(15)	Industrial design registration date
(21)	číslo přihlášky/zálosti	(21)	Application number
(22)	datum podání přihlášky/zálosti	(22)	Date of application filing
(23)	údaje o výstavní prioritě	(23)	Exhibition priority data
(28)	počet průmyslových vzorů	(28)	Number of industrial designs included in the application
(31)	číslo prioritní přihlášky	(31)	Number of priority application
(32)	datum podání prioritní přihlášky	(32)	Filing date of priority application
(33)	země priority	(33)	Priority country
(40)	datum zveřejnění přihlášky vynálezu	(40)	Date of publication of patent application
(45)	datum zveřejnění zapsaného průmyslového vzoru	(45)	Publication date of the registered industrial design
(47)	datum zveřejnění udělení patentu a zápisu užitého vzoru, datum zápisu užitého vzoru, datum oznámení udělení evropského patentu v Evropském patentovém věstníku	(47)	Publication date of patent granting and publication date of utility model registration, registration date of utility model, publication date of European patent granting in the European patent bulletin
(51)	mezinárodní patentové třídění/Locarnské třídění průmyslových vzorů	(51)	International Patent Classification/ Locarno Classification for Industrial Designs
(54)	název	(54)	Title
(55)	vyobrazení průmyslového vzoru	(55)	Reproduction of the industrial design
(57)	anotace	(57)	Abstract
(68)	číslo základního patentu	(68)	Number of the basic patent
(71)	označení přihlašovatele/zadatele	(71)	Applicant
(72)	označení původce	(72)	Inventor
(73)	označení majitele/vlastníka	(73)	Owner
(74)	označení zástupce	(74)	Attorney's name and address
(86)	číslo mezinárodní přihlášky	(86)	International application number
(87)	číslo mezinárodního zveřejnění	(87)	International publication number
(92)	datum a číslo první registrace přípravku pro Českou republiku	(92)	Date and number(s) of the first authorization to market the product in the CZ
(93)	datum, číslo a země první registrace přípravku v rámci Společenství	(93)	Date, number(s) and country of the first authorization to market the product in the EEC
(94)	doba platnosti osvědčení	(94)	Term of certification validity
(95)	označení a typ přípravku	(95)	Name of the product and product type
(96)	datum podání a číslo evropské patentové přihlášky	(96)	European patent application filing date and number
(97)	datum zveřejnění a číslo zveřejnění evropské patentové přihlášky v Evropském patentovém věstníku	(97)	European patent application publication date and publication number in the European patent bulletin

Číselné INID kódy pro označování bibliografických dat ochranných známek

INID codes and minimum required for the identification of bibliographics data relating to marks

(Standard WIPO ST.60)

(111)	Číslo zápisu ochranné známky (registrace)	(111)	Number of registration
(151)	Datum zápisu ochranné známky	(151)	Date of the registration
(210)	Číslo přihlášky ochranné známky (spisu)	(210)	Number of the application
(220)	Datum podání přihlášky	(220)	Date of filing of the application
(320)	Datum vzniku práva přednosti	(320)	Date of the first application
(442)	Datum zveřejnění přihlášky po průzkumu	(442)	Date of the publication of the examined application
(450)	Datum zveřejnění zápisu ochranné známky ve Věstníku	(450)	Date of publication of the registration
(510)	Seznam výrobků a služeb	(510)	List of goods and/or services
(511)	Číslo třídy výrobků a služeb	(511)	Number of the class of goods and/or services
(526)	Omezení rozsahu ochrany o prvek	(526)	Disclaimer
(540)	Znění nebo vyobrazení ochranné známky	(540)	Reproduction of the mark
(551)	Kolektivní ochranná známka	(551)	Collective mark
(554)	Prostorová ochranná známka	(554)	Three-dimensional mark
(558)	Ochranná známka tvořená pouze barvou nebo kombinací barev	(558)	Mark consisting exclusively of one or several colours
(583)	Datum právní moci rozhodnutí/výsledek rozhodnutí	(583)	Date of the legal force of the decision/ result of the decision
(591)	Údaje o barevnosti ochranné známky	(591)	Information concerning colour
(730)	Přihlašovatel/vlastník ochranné známky	(730)	The applicant or the holder of the mark
(740)	Zástupce	(740)	Name and address of the representative
(811)	Mezinárodní číslo zápisu ochranné známky	(811)	Number of the international registration
(890)	Kód státu ochrany mezinárodní ochranné známky	(890)	INID code of the state of the international mark

Kódy pro kódování záhlaví oznámení publikovaných ve Věstníku

(Standard WIPO ST. 17)

BB9A	zveřejněné přihlášky vynálezů	MK4A	zánik patentů uplynutím doby platnosti
FG1K	zapsané užité vzory	MK4F	zánik autorských osvědčení uplynutím doby platnosti
FG4A	udělené patenty	MK4Q	zánik průmyslového vzoru uplynutím doby ochrany
FG4Q	zapsané průmyslové vzory	MM4A	zánik patentů pro nezaplacení ročních poplatků
LD3K	částečný výmaz užitého vzoru	MM4F	zánik autorských osvědčení pro nezaplacení ročních poplatků
LD4Q	částečný výmaz průmyslového vzoru	ND1K	prodloužení platnosti užitého vzoru
MA4A	zánik patentu vzdáním se	ND4Q	obnova doby ochrany průmyslového vzoru
MA4F	zánik autorských osvědčení vzdáním se	PA4A	změna autorského osvědčení na patent
MC3K	výmaz užitého vzoru	PC9A	změna dispozičního práva k vynálezu
MC4A	zrušení patentu	PD1K	převod práv a ostatní změny majitelů užitého vzoru
MC4F	zrušení autorského osvědčení	PD4A	převod práv a ostatní změny majitelů patentů
MC4Q	výmaz průmyslového vzoru	PD4Q	převod práv a ostatní změny vlastníků průmyslových vzorů
MH1K	zánik užitého vzoru vzdáním se	QA9A	nabídka licence
MH4A	částečné zrušení patentu	SB4A	zapsané patenty do rejstříku po odtajnění
MH4F	částečné zrušení autorského osvědčení	SB4F	zapsaná autorská osvědčení do rejstříku po odtajnění
MH4Q	zánik průmyslového vzoru vzdáním se		
MK1K	zánik užitého vzoru uplynutím doby platnosti		

Opravy Změny Různé

Opravy u přihlášek vynálezů s žádostí o udělení patentu

HA9A	jmenování vynálezce	HF9A	oprava dat
HB9A	oprava jmen	HG9A	oprava chyb v třídění
HC9A	změna jmen	HH9A	oprava nebo změna všeobecně
HD9A	oprava adres	HK9A	tiskové chyby v úřed. věstnících
HE9A	změna adres		

Opravy ochranných dokumentů

patenty	autorská osvědčení	užitné vzory	průmyslové vzory	
TA4A	TA4F	TA1K	TA4Q	jmenování vynálezce
TB4A	TB4F	TB1K	TB4Q	oprava jmen
TC4A	TC4F	TC1K	TC4Q	změna jmen
TD4A	TD4F	TD1K	TD4Q	oprava adres
TE4A	TE4F	TE1K	TE4Q	změna adres
TF4A	TF4F	TF1K	TF4Q	oprava dat
TG4A	TG4F	TG1K	TG4Q	oprava chyb v třídění
TH4A	TH4F	TH1K	TH4Q	oprava nebo změna všeobecně
TK9A	TK9F	TK1K	TK4Q	tiskové chyby v úřed. věstnících

Kódy pro označování zemí a mezinárodních organizací použité ve věstníku

AT	Rakousko
BE	Belgie
CH	Švýcarsko
CN	Čína
CY	Kypr
CZ	Česká republika
DE	Spolková republika Německo
DK	Dánsko
ES	Španělsko
FR	Francie
GB	Velká Británie
HK	Hongkong
HR	Chorvatsko
IE	Irsko
IN	Indie
JP	Japonsko
LI	Lichtenštejnsko
MX	Mexiko
PA	Panama
SE	Švédsko
SG	Singapur
SK	Slovensko
US	Spojené státy americké
VG	Panenské ostrovy (Britské)

Kódy pro označování států USA použité ve věstníku

CA	California
GA	Georgia
IL	Illinois
KY	Kentucky
MA	Massachusetts
MI	Michigan
NJ	New Jersey
NV	Nevada
NY	New York
OH	Ohio
TX	Texas

BB9A Zveřejněné přihlášky vynálezů - přehled podle čísel přihlášek

Dále uvedené přihlášky vynálezů byly zveřejněny dnem, uvedeným ve Věstníku podle zákona č. 527/1990 Sb., o vynálezech a zlepšovacích návrzích, ve znění pozdějších předpisů, a jsou k dispozici v patentové knihovně Úřadu průmyslového vlastnictví, Antonína Čermáka 2a, 160 68, Praha 6.

2009-508	<i>B 65 H 5/14</i>	(2006.01)
2009-883	<i>E 04 B 1/12</i>	(2006.01)
2010-50	<i>B 60 W 10/08</i>	(2006.01)
2010-51	<i>G 01 R 31/02</i>	(2006.01)
2010-55	<i>G 03 B 15/16</i>	(2006.01)
2010-56	<i>B 64 C 13/24</i>	(2006.01)
2010-57	<i>F 16 H 48/10</i>	(2006.01)
2010-58	<i>F 16 H 48/00</i>	(2006.01)
2010-62	<i>F 21 V 19/00</i>	(2006.01)
2010-298	<i>C 12 Q 1/68</i>	(2006.01)
2010-790	<i>C 12 R 1/07</i>	(2006.01)

Zveřejněné přihlášky vynálezů - řazené podle MPT

- (51) **B60W 10/08** (2006.01)
B60W 20/00 (2006.01)
B60L 11/12 (2006.01)
F02G 5/02 (2006.01)

(21) **2010-50**

- (71) Šula Martin, Brno, CZ
(72) Bureš Zbyněk Ing. Ph.D., Brno, CZ
Šula Martin Ing., Brno, CZ

(54) **Zapojení systému správy elektrické energie ve vozidle a způsob provádění jeho správy**

(22) 22.01.2010

(57) Zapojení systému správy elektrické energie ve vozidle (V.E.M.S., Vehicle Energy Management System) sestává ze spalovacího motoru (1), který je připojen přes převodové ústrojí se spojkou (3) a převodové ústrojí (5a) na hlavní generátor (6a), jenž je spojen s prvním silovým vedením (20a) s prvním měničem (6b), jenž je dále propojen pomocí pátého silového vedení (22), jednak s šestým napětovým měničem (8), který je dále připojen na zásobník (9) energie skrze šesté silové vedení (22a) a jednak k obousměrnému napětovému měnič (10) a dále přes sedmé silové vedení - palubní síť (23) k akumulátoru (11), přičemž jeho řídicí modul (100) je připojen přes oboustrannou komunikační sběrnici (70a) na konverzní jednotku (101) signálů, která je přes komunikační sběrnici (70b) připojena k vyhodnocovací jednotce (102) stavu vozidla řídicího modulu (100). Vstupy (50) vozidla jsou připojeny, jednak k vyhodnocovací jednotce (102) a jednak ke konverzní jednotce (101), k níž je dále připojena obousměrná sběrnice (70c) a výstupy (60). Na páté silové vedení (22) přes třetí měnič (7b) je připojen pomocný generátor (7a) propojený přes třetí silové vedení (21a) s tímto třetím měničem (7b). Pomocný generátor (7a) je mechanicky spojen s turbínou (7aa), jenž je uspořádána v obtokovém potrubí turbokompresoru (2a) nebo s turbínou (7aa), která je uspořádána ve výfukovém potrubí (1a) spalovacího motoru (1). Dále se vynález týká způsobu řízení systému správy elektrické energie ve vozidle.

(74) INPARTNERS GROUP, Ing. Dušan Kendereški, Lidická 51, Brno, 60200

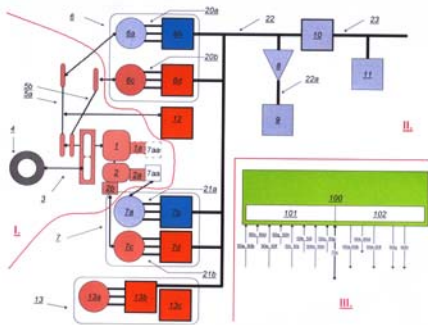

- (51) **B64C 13/24** (2006.01)
F15B 9/16 (2006.01)

(21) **2010-56**

- (71) JIHLAVAN, a. s., Jihlava, CZ
(72) Kraus Jan Ing., Jihlava, CZ

(54) **Elektromechanický servoválec**

(22) 25.01.2010

(57) V plášti (1) elektromechanického servoválece jsou uloženy magnetický okruh statoru (5) primárního pohonu s rotorem (3) primárního pohonu a magnetický okruh statoru (7) sekundárního pohonu s rotorem (8) sekundárního pohonu. Rotor (3) primárního pohonu je spojen s vnitřním hřídelem (4), procházejícím hřídelem (9) sekundárního pohonu a spojeným se šroubem (11) a hřídelem (9) sekundárního pohonu je připevněn na matici (13), která je tak propojena s rotorem (8). Primární a sekundární pohon mají nezávislé řízení otáčky a šroub (11) i matice (13) jsou uloženy ve stejné ose jako oba pohony, kde translační pohyb je

vytvořen rozdílem otáček šroubu (11) a matice (13).

(74) Ing. Radmila Baumová, Nádražní 29, Žďár nad Sázavou, 59101

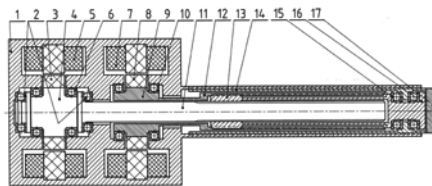

- (51) **B65H 5/14** (2006.01)
B65H 75/14 (2006.01)

(21) **2009-508**

- (71) SERVISBAL OBALY s.r.o., Dobruška, CZ
(72) Jakubec Aleš, Přepychy, CZ

(54) **Cívka**

(22) 30.07.2009

(57) Cívka, zejména cívka k přepravě a skladování různých druhů lineárních materiálů, která obsahuje dutinku (1), dvojici čel (2) a do plošného tvaru rozložitelné jádro (3), a která obsahuje z plošného materiálu zhotovenou a do plošného tvaru rozložitelnou dutinku (1), která je uložena na nejméně třech opěrných hranách (4), které jsou umístěny na čelu (2) a/nebo na jádru (3).

(74) Ing. Milan Škoda, Nahořanská 308, Nové Město nad Metují, 54901

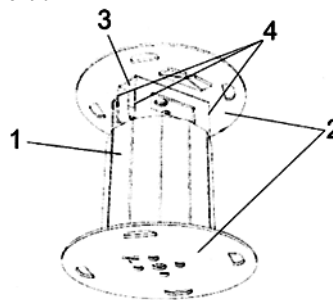

- (51) **C12Q 1/68** (2006.01)
G01N 33/53 (2006.01)

(21) **2010-298**

(71) Ústav organické chemie a biochemie Akademie věd ČR, v.v.i., Praha 6, CZ
Ústav experimentální medicíny Akademie věd ČR, v.v.i., Praha 4, CZ

(72) Koberna Karel RNDr. CSc., Praha 4, CZ
Rosenberg Ivan Ing. CSc., Praha 6 - Suchbát, CZ
Ligasová Anna RNDr. Ph.D., Praha 4, CZ

(74) Liboska Radek Ing. CSc., Roztoky u Prahy, CZ

(54) **Způsob detekce molekul RNA polyadenylovaných na 3' konci a molekul RNA, které obsahují uvnitř řetězce úseky těsně za sebou následujících adeninů, za použití 5-bromo-2'-deoxyuridinu, 5-iodo-2'-deoxyuridinu a 5-chloro-2'-deoxyuridinu ve formě trifosfátů v permeabilizovaných buňkách a tkáních a na řezech buňkami nebo tkáněmi**

(22) 16.04.2010

(57) Popsaný způsob dovoluje efektivně detekovat polyadenylované molekuly RNA a molekuly RNA, které obsahují uvnitř řetězce úseky těsně za sebou následujících adeninů, prostřednictvím značení vznikajících DNA in situ a to jak v permeabilizovaných buňkách a tkáních, tak na řezech buněk a tkání. Umožňují specifické odhalení produktů reverzní transkriptázy v RNA-DNA duplexech a jejich maskování v DNA-DNA duplexech. Přístup je založen na použití 5-bromo-2'-deoxyuridinu, 5-iodo-2'-deoxyuridinu a 5-chloro-2'-deoxyuridinu ve formě nukleosidtrifosfátů, které jsou v případě imunodetekce "neviditelné" v DNA-DNA duplexu, avšak lehce odhalitelné v DNA-RNA duplexu. Uvedené nukleosidy v reakci reverzní transkriptázy vážou vznikající komplementární řetězec DNA k předlohovému řetězci

RNA silněji, než by bylo možné bez jejich přítomnosti. V dalším kroku jsou pak polyadenylované molekuly RNA a molekuly RNA, obsahující uvnitř řetězce úseky těsně za sebou následujících adeninů, lokalizovány pomocí detekce komplementárního řetězce DNA.

(74) Ing. Václav Herman, Hlavní 43, Průhonice, 25243

(51) **C12R 1/07** (2006.01)
C12P 17/16 (2006.01)
C07D 401/12 (2006.01)

(21) **2010-790**

(71) Zentiva, k.s., Praha 10 - Dolní Měcholupy, CZ

(72) Babiak Peter, 08001 Prešov, SK

Hájíček Josef, Nehvizdy, CZ

Kyslíková Eva, Praha 10, CZ

Kyslík Pavel, Praha, CZ

(54) **Kmen mikroorganismu Bacillus sp. B71 CCM 7718**

(22) 01.11.2010

(57) Předložené řešení spočívá v cílené přípravě a izolaci kmenem mikroorganismu Bacillus sp. B71 CCM 7718, využitelného zejména pro oxidaci vybraných sulfidů na sulfoxidy s vysokou enantioselektivitou bez následné oxidace sulfoxidů na sulfony a způsobu přípravy biomasy mikroorganismu použitelné pro zmíněné biotransformace. Mikroorganismus je využitelný k přípravě enantiomerně čistého esomeprazolu.

(74) Rott, Růžička & Guttman Patentové, známkové a advokátní kanceláře, Ing. Jana Fuchsová, Vinohradská 37, Praha 2, 12000

(51) **E04B 1/12** (2006.01)
E04B 1/62 (2006.01)
E04B 1/686 (2006.01)

(21) **2009-883**

(71) Cheredanov Oleksandr Ing., Horoměřice, CZ

(72) Cheredanov Oleksandr Ing., Horoměřice, CZ

(54) **Stavební prefabrikát a způsob jeho výroby**

(22) 28.12.2009

(57) Řešením je stavební prefabrikát na bázi plastových láhví, který sestává z celých plastových láhví (4), zejména z PET láhví, které jsou vzájemně spojeny pojivem (3) a jsou slisovány do tvaru stavebního dílce (1) normalizovaného rozměru. Vnější stěny tohoto dílce jsou opatřeny plastovým povlakem, pro vytvoření rovného a pevného hotového povrchu (5). Při způsobu výroby se plastové láhve (4) vyčistí, následně se vytvarují do hranatého tvaru a potom se ponoří do lázně s pojivem a pak se vyrovnají do formy. Forma se vloží do lisu pro vytvoření tvaru stavebního dílce.

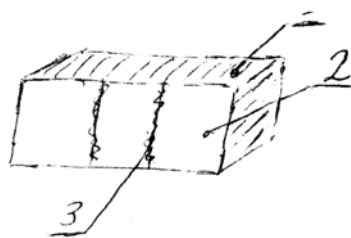

(51) **F16H 48/00** (2006.01)
F16H 49/00 (2006.01)
H02K 7/116 (2006.01)

(21) **2010-58**

(71) JIHLAVAN, a. s., Jihlava, CZ

(72) Kraus Jan Ing., Jihlava, CZ

(54) **Elektromotor s převodovou skříní**

(22) 25.01.2010

(57) Elektromotor s převodovou skříní je tvořený pláštěm (12), ve kterém je kolem vnitřního hřídele (10) uspořádán rotor (8) a stator (7). Na stejné ose jako vnitřní hřídel (10) je uložena převodová skříní tak, že vnitřní hřídel (10) je spojen s centrálním kolem (1) primárního převodu. To je v záběru s nejméně dvěma satelity (4) primárního převodu a s centrálním kolem (15) sekundárního převodu, které je v záběru s nejméně dvěma satelity (14) sekundárního převodu. Vzájemně nepropojené satelity (4, 14) jsou v

záběru s korunovými koly (6) primárního převodu a koly (11) sekundárního převodu. Ta jsou propojena vnějším dutým hřídelem (9), kterým prochází vnitřní hřídel (10) a na kterém je připevněn rotor (8). Poměr počtu zubů korunového kola (6) primárního převodu ku počtu zubů centrálního kola (1) primárního převodu a poměr počtu zubů korunového kola (11) sekundárního převodu ku počtu zubů centrálního kola (15) sekundárního převodu je rozdílný.

(74) Ing. Radmila Baumová, Nádražní 29, Žďár nad Sázavou, 59101

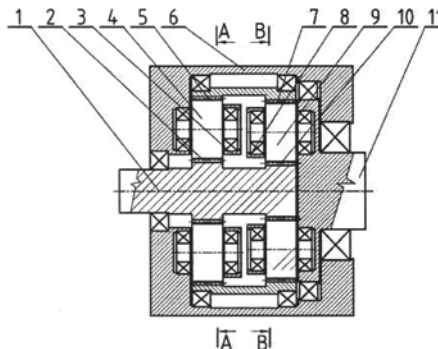

(51) **F16H 48/10** (2006.01)
B60K 17/04 (2006.01)

(21) **2010-57**

(71) JIHLAVAN, a. s., Jihlava, CZ

(72) Kraus Jan Ing., Jihlava, CZ

(54) **Diferenciální planetová převodovka**

(22) 25.01.2010

(57) Diferenciální planetová převodovka je sestavená ze vstupní a výstupní hřídele, centrálních a korunových kol a satelitů. Vstupní hřídel (1) je spojen s centrálním kolem (2), které je v záběru s nejméně dvěma satelity (4) primárního převodu a s centrálním kolem (10). To je v záběru s nejméně dvěma satelity (9) sekundárního převodu. Satelity (4, 9) jsou v záběru s korunovými koly (5, 7) primárního a sekundárního převodu, která jsou vzájemně propojená. Poměr počtu zubů korunového kola primárního převodu (5) ku počtu zubů centrálního kola primárního převodu (2) a poměr počtu zubů korunového kola sekundárního převodu (7) ku počtu zubů centrálního kola sekundárního převodu (10) je rozdílný. Satelity (4) primárního převodu s úhlem (α) rozteče (13) satelitů a satelity (9) sekundárního převodu s úhlem (β) rozteče (14) satelitů propojeny nejsou a unášec (3) satelitů primárního převodu je připevněn na plášť (6) skříně a unášec (8) sekundárního převodu je připevněn na výstupní hřídel (11), který je souosý se vstupním hřídelem (1).

(74) Ing. Radmila Baumová, Nádražní 29, Žďár nad Sázavou, 59101

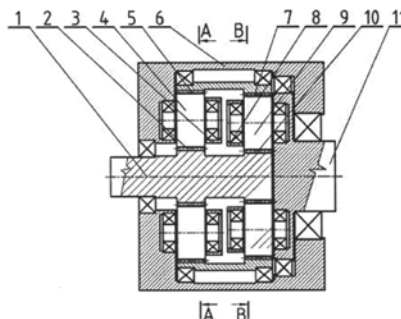

(51) **F21V 19/00** (2006.01)
F21S 4/00 (2006.01)
F21S 13/00 (2006.01)
F21Y 101/02 (2006.01)

(21) **2010-62**

(71) UNISTAR OPTO CORPORATION, Taipei, TW

(72) Lin Chin-Lung, Taipei City 111, TW

(54) **Bezelektronkové osvětlovací zařízení na bázi svítících diod**

(22) 26.01.2010

- (57) Bezelektronkové světelné zařízení (100) na bázi světelných diod (LED) obsahuje alespoň jednu základnu (10), alespoň jeden světelný modul (20) LED a alespoň jeden řídicí obvod (30). Základna (10) obsahuje těleso pro rozptyl světla. Světelný modul (20) LED je namontován na základnu (10) tak, že základna (10) poskytuje světelný modul (20) LED s funkcemi zadržování a rozptylu tepla. Řídicí obvod (30) je namontován na základně (10) a je elektricky připojen k napájecímu vedení (31) světelného modulu (20) LED pro zapínání/vypínání světelného modulu (20) LED a pro přivádění provozní energie. Je tak poskytnuto bezelektronkové světelné zařízení (100), které vyzářuje světlo úsporným způsobem a je zkonstruováno se zmenšeným objemem.
- (74) Čermák Hořejš Matějka a spol., JUDr. Karel Čermák, advokát, Národní 32, Praha 1, 11000

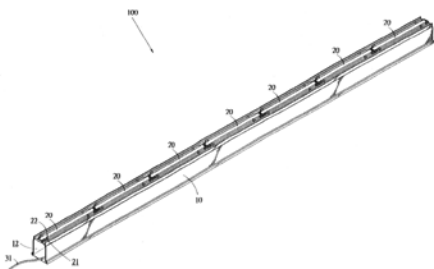

- (51) **G01R 31/02** (2006.01)
H01F 30/12 (2006.01)
- (21) **2010-51**
- (71) Altmann Josef Ing., Domažlice, CZ
(72) Altmann Josef Ing., Domažlice, CZ
- (54) **Způsob on-line diagnostiky a řízení dielektrického chování výkonových transformátorů a zařízení k provádění tohoto způsobu**
- (22) 22.01.2010
- (57) Způsob, při kterém je na transformátoru (1) řídicím počítačem (4) průběžně měřena relativní vlhkost (RH) olejové náplně (102) a nejméně jedna teplota (To) olejové náplně (102), měřené veličiny jsou ukládány do paměti řídicího počítače (104). Ten vypočítává a ukládá do paměti obsah vody (Qv) v olejové náplni (102) a průběžně vypočítává teoretickou dielektrickou pevnost (Up,t) olejové náplně (102). Poté se porovnává se změněnou hodnotou dielektrické pevnosti (Up,lab) oleje z olejové náplně (102) v laboratoři k určení časového bodu odběru vzorku oleje z olejové náplně (102). Výsledky slouží k on-line diagnostice dielektrického chování daného transformátoru (1) a pro on-line řízení jeho dielektrického chování. Zařízení sestává z transformátoru (1), ke kterému je připojen snímač (2) vlhkosti olejové náplně (102), horní snímač (3) teploty, řídicí počítač (4) a regulátor (6) teploty. V nádobě (10) se nachází aktivní část transformátoru (1), sestávající z vinutí (101) a magnetického obvodu (100). Aktivní část transformátoru (1) je vnořena do náplně (102) transformátorového oleje. Horní část nádoby (10) je spojena spádovým potrubím (13) s konzervátorem (12). K pravé a levé straně nádoby (10) je horním nátrubkem (111) a spodním nátrubkem (112) připojen chladič (11) olejové náplně (102). Na chladič (11) je připevněna skříň (113) chladiče (11), která je opatřena ventilátorem (114). Na levém boku je nádoba (10) transformátoru (1) opatřena odběrovým kohoutkem (14). Do horního nátrubku (111) je zabudována horní jímka (31) horního snímače (3) teploty olejové náplně (102) a nátrubek (21) snímače (2) vlhkosti olejové náplně (102). Horní snímač (3) teploty olejové náplně (102) je propojen prvním vedením (30) se vstupem řídicího počítače (4). Se vstupem řídicího počítače (4) je dále druhým vedením (20) připojen snímač (2) vlhkosti olejové náplně (102). Výstup řídicího počítače (4) je prvním datovým vedením (43) spojen s nadřazeným řídicím počítačem a třetím datovým vedením (46) je spojen se vstupem regulátoru (6) teploty. Do regulátoru (6) teploty je dále prvním vedením (30) připojen horní snímač (3) teploty. Výstup regulátoru (6) teploty je prvním ovládacím vedením (61) a druhým ovládacím vedením (62) spojen s ventilátorem (114) chladiče (11) olejové náplně (102).

druhým datovým vedením (43) je spojen s nadřazeným řídicím počítačem a třetím datovým vedením (46) je spojen se vstupem regulátoru (6) teploty. Do regulátoru (6) teploty je dále prvním vedením (30) připojen horní snímač (3) teploty. Výstup regulátoru (6) teploty je prvním ovládacím vedením (61) a druhým ovládacím vedením (62) spojen s ventilátorem (114) chladiče (11) olejové náplně (102).

- (74) Langrova, s.r.o., Skřetova 48, Plzeň, 30100

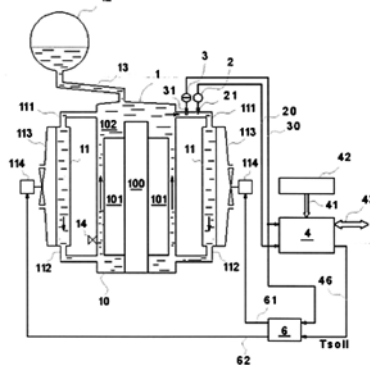

- (51) **G03B 15/16** (2006.01)
G03B 39/00 (2006.01)
- (21) **2010-55**
- (71) Univerzita Tomáše Bati ve Zlíně, Zlín, CZ
(72) Pata Vladimír Doc. Dr. Ing., Třebíč, CZ
Maňas David Ing. Ph.D., Zlín, CZ
- (54) **Způsob minimalizace průmětové chyby při snímání a analýze dějů kamerovým systémem a zařízení k provádění tohoto způsobu**
- (22) 25.01.2010
- (57) Způsob minimalizace průmětové chyby při snímání a analýze dějů kamerovým systémem spočívá v tom, že se ve směru kolmém k rovině obrazového snímače vysílá rovnoběžně s paprskem (1') záběru kamerového systému měřicí paprsek (2') a kamerový systém (1) se horizontálně i vertikálně polohuje tak, aby vzdálenost k dějové rovině určená měřicím paprskem byla minimální (Lmin). K provádění tohoto způsobu slouží zařízení, u něhož je vedle kamerového systému (1) na společný upínací díl upnut laserový měřič (2) vzdálenosti s měřicím paprskem (2') rovnoběžným s paprskem (1') záběru kamerového systému (1).
- (74) UTB ve Zlíně, Univerzitní institut, Ing. Jan Görig, Nám. T.G.Masaryka 5555, Zlín, 76001

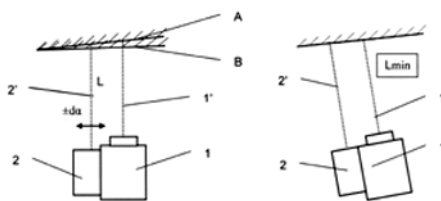

Zveřejněné přihlášky vynálezů - přehled podle třídících znaků

Tato kapitola obsahuje zveřejněné přihlášky vynálezů uspořádané podle třídících znaků mezinárodního patentové třídění, nacházejících se na druhém až x-tém místě zatřídění přihlášky vynálezu. Přihlášky vynálezu uspořádané podle třídících znaků na 1. pozici zatřídění jsou uvedeny v předchozí části.

B 60 K 17/04	(2006.01)	2010-57
B 60 L 11/12	(2006.01)	2010-50
B 60 W 20/00	(2006.01)	2010-50
B 65 H 75/14	(2006.01)	2009-508
C 07 D 401/12	(2006.01)	2010-790
C 12 P 17/16	(2006.01)	2010-790
E 04 B 1/62	(2006.01)	2009-883
E 04 B 1/686	(2006.01)	2009-883
F 02 G 5/02	(2006.01)	2010-50
F 15 B 9/16	(2006.01)	2010-56
F 16 H 49/00	(2006.01)	2010-58
F 21 S 13/00	(2006.01)	2010-62
F 21 S 4/00	(2006.01)	2010-62
F 21 Y 101/02	(2006.01)	2010-62
G 01 N 33/53	(2006.01)	2010-298
G 03 B 39/00	(2006.01)	2010-55
H 01 F 30/12	(2006.01)	2010-51
H 02 K 7/116	(2006.01)	2010-58

Seznam přihlašovatelů zveřejněných přihlášek vynálezů

(71)	(21)	(51)	(71)	(21)	(51)
Altmann Josef Ing., Domažlice, CZ	2010-51	G 01 R 31/02	(2006.01)		
Cheredanov Oleksandr Ing., Horoměřice, CZ	2009-883	E 04 B 1/12	(2006.01)		
JIHLAVAN, a. s., Jihlava, CZ	2010-56	B 64 C 13/24	(2006.01)		
JIHLAVAN, a. s., Jihlava, CZ	2010-57	F 16 H 48/10	(2006.01)		
JIHLAVAN, a. s., Jihlava, CZ	2010-58	F 16 H 48/00	(2006.01)		
SERVISBAL OBALY s.r.o., Dobruška, CZ	2009-508	B 65 H 5/14	(2006.01)		
Šula Martin, Brno, CZ	2010-50	B 60 W 10/08	(2006.01)		
UNISTAR OPTO CORPORATION, Taipei, TW	2010-62	F 21 V 19/00	(2006.01)		
Univerzita Tomáše Bati ve Zlíně, Zlín, CZ	2010-55	G 03 B 15/16	(2006.01)		
Ústav organické chemie a biochemie Akademie věd ČR, v.v.i., Praha 6, CZ	2010-298	C 12 Q 1/68	(2006.01)		
Zentiva, k.s., Praha 10 - Dolní Měcholupy, CZ	2010-790	C 12 R 1/07	(2006.01)		

FG4A

Udělené patenty - přehled podle čísel patentů

V období uzávěrky tohoto čísla Věstníku udělil Úřad průmyslového vlastnictví tyto patenty.

302601	<i>A 61 K 39/12</i>	(2006.01)
302602	<i>C 03 B 5/235</i>	(2006.01)
302603	<i>C 07 C 227/32</i>	(2006.01)
302604	<i>C 03 C 3/083</i>	(2006.01)
302605	<i>G 07 B 15/06</i>	(2011.01)
302606	<i>D 06 F 67/02</i>	(2006.01)
302607	<i>D 06 F 67/08</i>	(2006.01)
302608	<i>G 02 B 5/18</i>	(2006.01)
302609	<i>G 11 B 20/12</i>	(2006.01)
302610	<i>E 04 H 4/12</i>	(2006.01)
302611	<i>B 65 H 5/14</i>	(2006.01)
302612	<i>C 12 R 1/07</i>	(2006.01)
302613	<i>C 12 Q 1/68</i>	(2006.01)
302614	<i>G 01 N 30/60</i>	(2006.01)
302615	<i>C 12 P 19/04</i>	(2006.01)
302616	<i>F 15 B 15/26</i>	(2006.01)
302617	<i>A 61 K 9/20</i>	(2006.01)
302618	<i>C 07 D 473/16</i>	(2006.01)
302619	<i>B 32 B 5/02</i>	(2006.01)
302620	<i>C 12 N 15/90</i>	(2006.01)
302621	<i>C 11 D 13/14</i>	(2006.01)
302622	<i>E 05 B 65/00</i>	(2006.01)
302623	<i>C 07 F 15/00</i>	(2006.01)
302624	<i>C 01 B 39/04</i>	(2006.01)

FG4A

Udělené patenty - přehled podle MPT

(51) A61K 39/12	(2006.01)	(40) 18.05.2011
A61K 39/145	(2006.01)	(21) 2009-731
A61K 39/155	(2006.01)	(73) Výzkumný ústav anorganické chemie, a. s., Ústí nad Labem, CZ
A61K 39/17	(2006.01)	(72) Tokarová Věnceslava Dr. Ing., Ústí nad Labem, CZ
A61K 35/76	(2006.01)	Doležal Jiří, Ústí nad Labem, CZ
A61K 45/00	(2006.01)	Holíková Stanislava, Ústí nad Labem, CZ
C12N 7/00	(2006.01)	Šťávoval Gabriela Ing., Ústí nad Labem, CZ
A61P 31/12	(2006.01)	Gonsiorová Olga Ing. Ph.D., Litvínov, CZ
(11) 302601		(54) Způsob výroby zeolitu Beta ze sušeného polotovaru
(40) 13.06.2001		(22) 05.11.2009
(21) 2000-4635		(74) Ing. Stanislav Babický, Budovatelů 2407, Most, 43401
(73) MOUNT SINAI SCHOOL OF MEDICINE, New York, 10029-6574, NY, US		
(72) Palese Peter, Leonia, NJ, US		(51) C03B 5/235
Garcia-Sastre Adolfo, New York, NY, US		(2006.01)
Muster Thomas, New York, NY, US		C03B 5/04
(54) Oslabený virus chřipky		(2006.01)
(32) 12.06.1998, 18.11.1998, 29.01.1999		F23D 17/00
(31) 60/089103, 60/108832, 60/117683		(2006.01)
(33) US, US, US		F23D 11/40
(86) PCT/US1999/013144		(2006.01)
(87) WO 1999/064068		F23D 11/00
(22) 11.06.1999		(2006.01)
(74) KOREJZOVÁ & SPOL., v.o.s., JUDr. Zdeňka Korejzová, advokátka, Korunní 810/104 E, Praha 10, 10100		F23D 14/22
		(2006.01)
		F23D 14/32
		(2006.01)
		F23C 5/00
		(2006.01)
		F27B 3/20
		(2006.01)
		(11) 302602
		(40) 14.01.2004
		(21) 2002-757
		(73) THE BOC GROUP, INC., New Providence, NJ, US
		(72) Simpson Neil George, Sylvania, OH, US
		Prusia Greg Floyd, Holland, OH, US
		Clayton Thomas G., Toledo, OH, US
		Richardson Andrew Peter, Clinton, NJ, US
		LeBlanc John R., Perrysburg, OH, US
		(54) Způsob vytápění tavicí sklářské pece při použití odstupňovaného kyslíko-palivového hořáku ve stropě pece
		(32) 02.03.2001
		(31) 09/798826
		(33) US
		(22) 28.02.2002
		(74) JUDr. Petr Kalenský, Hálkova 2, Praha 2, 12000
(51) A61K 9/20	(2006.01)	(51) C03C 3/083
(11) 302617		(2006.01)
(40) 15.08.2001		C03C 3/091
(21) 2001-632		(2006.01)
(73) ABBOTT GMBH & CO. KG, Wiesbaden, DE		C03C 3/093
(72) Spengler Reinhard, Maxdorf, DE		(2006.01)
(54) Přesně dělitelná tableta		C03C 3/087
(32) 19.08.1998		(2006.01)
(31) 19837684		C03C 3/076
(33) DE		(2006.01)
(86) PCT/EP1999/005905		C03C 4/00
(87) WO 2000/010535		(2006.01)
(22) 11.08.1999		H01K 1/28
(74) JUDr. Otakar Švorčík, Hálkova 2, Praha 2, 12000		(2006.01)
		H01J 61/30
		(2006.01)
		(11) 302604
		(40) 17.12.2003
		(21) 2002-3640
		(73) TELUX-Spezialglas GmbH, Weisswasser, DE
		(72) Bergmann Hannelore, Weisswasser, DE
		Bergmann Hans-Jürgen, Weisswasser, DE
		(54) Hlimitokřemičitanové sklo s kovy alkalických zemin pro baňky wolframových halogenových žárovek a jeho použití
		(32) 05.05.2000
		(31) 10022769
		(33) DE
		(86) PCT/DE2001/001725
		(87) WO 2001/085632
		(22) 04.05.2001
		(74) Ing. Jiří Chlustina, Jana Masaryka 43-47, Praha 2, 12000
(51) B32B 5/02	(2006.01)	(51) C07C 227/32
B32B 13/02	(2006.01)	(2006.01)
C09K 21/02	(2006.01)	(11) 302603
E04B 1/94	(2006.01)	(40) 15.01.2003
(11) 302619		(21) 2002-3323
(40) 13.06.2001		(73) LES LABORATOIRES SERVIER, Courbevoie Cedex, FR
(73) SAINT GOBAIN ISOVER G + H AG, Ludwigshafen, DE		(72) Souvie Jean-Claude, Le Havre, FR
(72) Bihy Lothar, Kaiserslautern, DE		Renaud Alain, Rouen, FR
Keller Horst, Wilhelmsfeld, DE		(54) Způsob výroby esterů N-[(S)-1-karboxybutyl]--(S)-alaninu vhodných pro použití při výrobě perindoprilu
(54) Protipožární prvek použitelný zejména jako vložka pro protipožární dveře nebo protipožární skříně		(32) 11.04.2000
(32) 03.11.1999		
(31) 19952931		
(33) DE		
(22) 31.10.2000		
(74) PATENTSERVIS PRAHA a.s., Jivenská 1, Praha 4, 14000		
(51) B65H 5/14	(2006.01)	
B65H 75/14	(2006.01)	
(11) 302611		
(40) 03.08.2011		
(21) 2009-508		
(73) SERVISBAL OBALY s.r.o., Dobruška, CZ		
(72) Jakubec Aleš, Přepychy, CZ		
(54) Cívka		
(22) 30.07.2009		
(74) Ing. Milan Škoda, Nahořanská 308, Nové Město nad Metují, 54901		
(51) C01B 39/04	(2006.01)	
C01B 39/02	(2006.01)	
C01B 39/00	(2006.01)	
(11) 302624		

(31)	0004610		(21)	2002-756	
(33)	FR		(73)	DRÖGE Peter, Meadows, SG	
(86)	PCT/FR2001/001088		(72)	Dröge Peter, Meadows, SG	
(87)	WO 2001/056972			Christ Nicole, Köln, DE	
(22)	10.04.2001			Lorbach Elke, Köln, DE	
(74)	JUDr. Ing. Michal Guttmann, Nad Štolou 12, Praha 7, 17000		(54)	Způsob sekvenčně specifické rekombinace DNA v eukaryontní buňce	
(51)	C07D 473/16	(2006.01)	(32)	30.08.1999	
	C07D 473/34	(2006.01)	(31)	19941186	
	C07D 473/40	(2006.01)	(33)	DE	
	C07F 15/00	(2006.01)	(86)	PCT/DE2000/002947	
	A61K 31/282	(2006.01)	(87)	WO 2001/016345	
	A61K 31/52	(2006.01)	(22)	29.08.2000	
	A61K 31/555	(2006.01)	(74)	JUDr. Zdeňka Korejzová, Spálená 29, Praha 1, 11000	
	A61P 35/00	(2006.01)			
(11)	302618		(51)	C12P 19/04	(2006.01)
(40)	23.03.2011			C12P 19/26	(2006.01)
(21)	2009-597			C08B 37/00	(2006.01)
(73)	Univerzita Palackého, Olomouc, CZ		(11)	302615	
(72)	Dvořák Lukáš Mgr., Baška, CZ		(40)	13.12.2000	
	Trávníček Zdeněk Prof. RNDr. Ph.D., Štěpánov, CZ		(21)	2000-2373	
	Popa Igor Mgr. CSc., Olomouc, CZ		(73)	BAXTER HEALTHCARE S.A., 8152 Glattpark (Opfikon), CH	
(54)	Cyklobutan-1,1-dikarboxylátokomplexy platiny s deriváty N6-benzyladeninu, způsoby jejich přípravy a použití těchto komplexů jako léčiv v protinádorové terapii		(72)	Michon Francis, Bethesda, MD, US	
(22)	10.09.2009			Blake Milan, Fulton, MD, US	
(74)	Ing. Petr Soukup, Videňská 8, Olomouc, 77200		(54)	Způsob čištění kapsulárních polysacharidů od buněčných komponent gramnegativních a grampozitivních bakterií a modifikovaný kapsulární polysacharid	
(51)	C07F 15/00	(2006.01)	(32)	23.12.1997	
	A61K 31/555	(2006.01)	(31)	60/0068608	
	A61K 31/282	(2006.01)	(33)	US	
	C07D 473/34	(2006.01)	(86)	PCT/US1998/027375	
	A61K 31/52	(2006.01)	(87)	WO 1999/032653	
	A61P 35/00	(2006.01)	(22)	23.12.1998	
	A61P 35/04	(2006.01)	(74)	PATENTSERVIS Praha a.s., Jivenská 1273/1, Praha 4, 14021	
(11)	302623				
(40)	03.11.2010		(51)	C12Q 1/68	(2006.01)
(21)	2009-257			G01N 33/53	(2006.01)
(73)	Univerzita Palackého, Olomouc, CZ		(11)	302613	
(72)	Štarha Pavel Mgr., Rovečné, CZ		(40)	03.08.2011	
	Trávníček Zdeněk Prof. RNDr. Ph.D., Štěpánov, CZ		(21)	2010-298	
	Popa Igor Mgr. CSc., Olomouc, CZ		(73)	Ústav organické chemie a biochemie Akademie věd ČR, v.v.i., Praha 6, CZ	
(54)	Oxalátokomplexy platiny s deriváty N6-benzyladeninu, způsoby jejich přípravy a použití těchto komplexů jako léčiv v protinádorové terapii			Ústav experimentální medicíny Akademie věd ČR, v.v.i., Praha 4, CZ	
(22)	22.04.2009		(72)	Koberna Karel RNDr. CSc., Praha 4, CZ	
(74)	Ing. Petr Soukup, Videňská 8, Olomouc, 77200			Rosenberg Ivan Ing. CSc., Praha 6 - Suchdol, CZ	
(51)	C11D 13/14	(2006.01)		Ligasová Anna RNDr. Ph.D., Praha 4, CZ	
	C11D 13/16	(2006.01)		Liboska Radek Ing. CSc., Roztoky u Prahy, CZ	
	B29C 47/00	(2006.01)	(54)	Způsob detekce molekul RNA polyadenylovaných na 3' konci a molekul RNA, které obsahují uvnitř řetězce úseky těsně za sebou následujících adeninů, za použití 5-bromo-2'-deoxyuridinu, 5-iodo-2'-deoxyuridinu a 5-chloro-2'-deoxyuridinu ve formě trifosfátů v permeabilizovaných buňkách a tkáních a na řezech buňkami nebo tkáněmi	
(11)	302621		(22)	16.04.2010	
(40)	03.01.2007		(74)	Ing. Václav Herman, Hlavní 43, Průhonice, 25243	
(21)	2005-808				
(73)	UNILEVER N. V., Rotterdam, NL		(51)	C12R 1/07	(2006.01)
(72)	Caceres Patrice Santana, Valinhos, BR			C12P 17/16	(2006.01)
	Sechi Cleverton Antonio Camargo, Valinhos, BR			C07D 401/12	(2006.01)
	da Silva Joao Carlos, Valinhos, BR		(11)	302612	
(54)	Způsob výroby čistícího výrobku z tekuté hmoty majícího složitý tvar, a zařízení pro provádění tohoto způsobu		(40)	03.08.2011	
(32)	31.12.2004		(21)	2010-790	
(31)	0406493		(73)	Zentiva, k.s., Praha 10 - Dolní Měcholupy, CZ	
(33)	BR		(72)	Babiak Peter, 08001 Prešov, SK	
(22)	22.12.2005			Hájíček Josef, Nehvizdy, CZ	
(74)	Čermák Hořejš Myslík a spol., JUDr. Karel Čermák, advokát, Národní 32, Praha 1, 11000			Kyslíková Eva, Praha 10, CZ	
(51)	C12N 15/90	(2006.01)		Kyslík Pavel, Praha, CZ	
	C12N 15/85	(2006.01)	(54)	Kmen mikroorganismu Bacillus sp. B71 CCM 7718	
	C12N 5/10	(2006.01)	(22)	01.11.2010	
	A61K 48/00	(2006.01)	(74)	Rott, Růžička & Guttmann Patentové, známkové a advokátní kanceláře, Ing. Jana Fuchsová, Vinohradská 37, Praha 2, 12000	
	A61K 31/70	(2006.01)			
	A01K 67/027	(2006.01)			
(11)	302620				
(40)	12.06.2002				

(51) D06F 67/02 (2006.01)	(31) 9808752
(11) D06F 69/02 (2006.01)	(33) FR
(40) 302606	(86) PCT/FR1999/001626
(40) 17.10.2001	(87) WO 2000/003145
(21) 2001-639	(22) 06.07.1999
(73) ELECTROLUX SYSTEMES DE BLANCHISSERIE, Rosieres-Pres-Troyes, FR	(74) Ing. Jirí Malůšek, Mendlovo nám. 1a, Brno, 60300
(72) Grandpierre Cyril Marc Michel, Troyes, FR Maziere André, Saint Parres Les Vaudes, FR Dermy Claude, Saint Thibault, FR	(51) G01N 30/60 (2006.01)
(54) Žehlicí válec	(51) G01N 30/56 (2006.01)
(32) 23.02.2000	(51) G01N 30/52 (2006.01)
(31) 0002231	(51) B01D 15/22 (2006.01)
(33) FR	(51) B01D 15/10 (2006.01)
(22) 20.02.2001	(11) 302614
(74) JUDr. Jan Matějka, Národní 32, Praha, 11000	(40) 17.01.2001
(51) D06F 67/08 (2006.01)	(21) 2000-3135
(51) D06F 63/00 (2006.01)	(73) BIA SEPARATIONS D. O. O., Ljubljana, SI
(51) D06F 65/06 (2006.01)	(72) Podgornik Ales, Ljubljana, SI
(11) 302607	Barut Milos, Ljubljana, SI
(40) 17.10.2001	Strancar Ales, Ljubljana, SI
(21) 2001-663	Josic Djuro, Vienna, AT
(73) ELECTROLUX SYSTEMES DE BLANCHISSERIE, Rosieres-Pres-Troyes, FR	(54) Porézni samonosná polymerní struktura, výrobek s touto strukturou a způsob její výroby
(72) Grandpierre Cyril Marc Michel, Troyes, FR	(32) 27.02.1998, 14.07.1998
(54) Sušicí a žehlicí zařízení	(31) 199800058, 199800201
(32) 23.02.2000	(33) SI, SI
(31) 0002232	(86) PCT/EP1999/001391
(33) FR	(87) WO 1999/044053
(22) 21.02.2001	(22) 27.02.1999
(74) JUDr. Jan Matějka, Národní 32, Praha, 11000	(74) Dr. Karel Čermák, Národní třída 32, Praha 1, 11000
(51) E04H 4/12 (2006.01)	(51) G02B 5/18 (2006.01)
(11) 302610	(51) G03H 1/24 (2006.01)
(40) 18.06.2003	(51) B42D 15/10 (2006.01)
(21) 2003-188	(11) 302608
(73) WTS KERESKEDELMI ÉS SZOLGÁLTATÓ KFT., Szentendre, HU	(40) 14.04.2004
(72) Ficsor Istvan, Diosd, HU	(21) 2003-54
(54) Povrchový sběrač	(73) OPTAGLIO LIMITED, Swindon, GB
(32) 14.07.2001	(72) Drinkwater John, Andover, GB
(31) 10134391	(54) Optické bezpečnostní zařízení
(33) DE	(32) 03.07.2000
(86) PCT/IB2002/002654	(31) 0016354
(87) WO WTS-42-01	(33) GB
(22) 04.07.2002	(86) PCT/GB2001/002928
(74) Ing. Michael Fischer, Na Hrobci 5, Praha 2, 12800	(87) WO 2002/103109
(51) E05B 65/00 (2006.01)	(22) 02.07.2001
(51) B60N 2/00 (2006.01)	(74) PATENTSERVIS PRAHA a.s., Jivenská 1, Praha 4, 14000
(51) E05B 65/12 (2006.01)	(51) G07B 15/06 (2011.01)
(51) E05B 65/19 (2006.01)	(51) G08G 1/017 (2006.01)
(51) F16H 1/06 (2006.01)	(11) 302605
(51) B60N 2/20 (2006.01)	(40) 14.01.2004
(51) B60N 2/235 (2006.01)	(21) 2003-2279
(11) 302622	(73) RAYTHEON COMPANY, Lexington, MA, US
(40) 25.06.2008	(72) Kavner Douglas M., Orange, CA, US
(21) 2006-804	(54) Systém pro čtení registračních značek
(73) BRANO a. s., Hradec nad Moravicí, CZ	(32) 26.01.2001, 26.01.2001
(72) Thomke David, Opava, CZ	(31) 60/264424, 60/264498
(54) Ovládací mechanismus vozidlového zámku, zejména zámku opěradla zadních sedadel	(33) US, US
(22) 15.12.2006	(86) PCT/US2002/002472
(74) Ing. Karel Pospíšil, Na vinici 361, Klecany, 25067	(87) WO 2002/059852
(51) F15B 15/26 (2006.01)	(22) 28.01.2002
(51) F15B 15/20 (2006.01)	(74) Ing. Bohuslav Vobořil, Nad Štolou 12, Praha 7, 17000
(11) 302616	(51) G11B 20/12 (2006.01)
(40) 16.05.2001	(51) G11B 20/10 (2006.01)
(21) 2001-16	(51) G11B 20/18 (2006.01)
(73) ARO, Chateau du Loir, FR	(11) 302609
(72) Boyer Jean Noël, Mettray, FR	(40) 17.10.2001
Tiberghien Olivier, Semblancay, FR	(21) 2001-908
Chevassu Daniel, Chateau-Du-Loir, FR	(73) KONINKLIJKE PHILIPS ELECTRONICS N. V., Eindhoven, NL
(54) Pracovní válec pro pohotovostní přiblížovací polohu a pracovní polohu nástroje	(72) Van Gestel Wilhelmus Jacobus, Eindhoven, NL
(32) 08.07.1998	(32) 15.07.1999
	(31) 99202322
	(33) EP
	(86) PCT/EP2000/006625
	(87) WO 2001/006512
	(22) 12.07.2000

(74) JUDr. Pavel Zelený, Hálkova 2, Praha 2, 12000

Seznam majitelů udělených patentů

(73)	(11)	(51)	(73)	(11)	(51)
ABBOTT GMBH & CO. KG, Wiesbaden, DE	302617	<i>A 61 K 9/20</i>	Zentiva, k.s., Praha 10 - Dolní Měcholupy, CZ	302612	<i>C 12 R 1/07</i>
ARO, Chateau du Loir, FR	302616	<i>F 15 B 15/26</i>			
BAXTER HEALTHCARE S.A., 8152 Glattpark (Opfikon), CH	302615	<i>C 12 P 19/04</i>			
BIA SEPARATIONS D. O. O., Ljubljana, SI	302614	<i>G 01 N 30/60</i>			
BRANO a. s., Hradec nad Moravici, CZ	302622	<i>E 05 B 65/00</i>			
DRÖGE Peter, Meadows, SG	302620	<i>C 12 N 15/90</i>			
ELECTROLUX SYSTEMES DE BLANCHISSERIE, Rosieres-Pres-Troyes, FR	302606	<i>D 06 F 67/02</i>			
ELECTROLUX SYSTEMES DE BLANCHISSERIE, Rosieres-Pres-Troyes, FR	302607	<i>D 06 F 67/08</i>			
KONINKLIJKE PHILIPS ELECTRONICS N. V., Eindhoven, NL	302609	<i>G 11 B 20/12</i>			
LES LABORATOIRES SERVIER, Courbevoie Cedex, FR	302603	<i>C 07 C 227/32</i>			
MOUNT SINAI SCHOOL OF MEDICINE, New York, 10029-6574, NY, US	302601	<i>A 61 K 39/12</i>			
OPTAGLIO LIMITED, Swindon, GB	302608	<i>G 02 B 5/18</i>			
RAYTHEON COMPANY, Lexington, MA, US	302605	<i>G 07 B 15/06</i>			
SAINT GOBAIN ISOVER G + H AG, Ludwigshafen, DE	302619	<i>B 32 B 5/02</i>			
SERVISBAL OBALY s.r.o., Dobruška, CZ	302611	<i>B 65 H 5/14</i>			
TELUX-Spezialglas GmbH, Weisswasser, DE	302604	<i>C 03 C 3/083</i>			
THE BOC GROUP, INC., New Providence, NJ, US	302602	<i>C 03 B 5/235</i>			
UNILEVER N. V., Rotterdam, NL	302621	<i>C 11 D 13/14</i>			
Univerzita Palackého, Olomouc, CZ	302618	<i>C 07 D 473/16</i>			
Univerzita Palackého, Olomouc, CZ	302623	<i>C 07 F 15/00</i>			
Ústav experimentální medicíny Akademie věd ČR, v.v.i., Praha 4, CZ	302613	<i>C 12 Q 1/68</i>			
Ústav organické chemie a biochemie Akademie věd ČR, v.v.i., Praha 6, CZ	302613	<i>C 12 Q 1/68</i>			
Výzkumný ústav anorganické chemie, a. s., Ústí nad Labem, CZ	302624	<i>C 01 B 39/04</i>			
WTS KERESKEDELMI ÉS SZOLGÁLTATÓ KFT., Szentendre, HU	302610	<i>E 04 H 4/12</i>			

Udělené evropské patenty

Evropský patentový úřad udělil následující evropské patenty s účinky pro Českou republiku. Tyto patenty mohou být zrušeny nebo zachovány v pozmeněném znění Evropským patentovým úřadem v řízení o odporu. K tomu, aby nabyl evropský patent účinnosti na území České republiky, je třeba, aby byl Úřadu předložen ve stanovené lhůtě překlad patentového spisu do českého jazyka (§ 35c odst. 2 až 4 zákona č. 527/1990 Sb., v platném znění).

(97) EP 1293243	(47) 20.07.2011	(97) EP 1604410	(47) 20.07.2011
(97) EP 1319508	(47) 20.07.2011	(97) EP 1605936	(47) 20.07.2011
(97) EP 1321115	(47) 20.07.2011	(97) EP 1607014	(47) 20.07.2011
(97) EP 1331091	(47) 20.07.2011	(97) EP 1607162	(47) 20.07.2011
(97) EP 1332836	(47) 20.07.2011	(97) EP 1607681	(47) 20.07.2011
(97) EP 1336827	(47) 20.07.2011	(97) EP 1608392	(47) 20.07.2011
(97) EP 1389027	(47) 20.07.2011	(97) EP 1609495	(47) 20.07.2011
(97) EP 1394028	(47) 20.07.2011	(97) EP 1613562	(47) 20.07.2011
(97) EP 1406015	(47) 20.07.2011	(97) EP 1614108	(47) 20.07.2011
(97) EP 1420160	(47) 20.07.2011	(97) EP 1615994	(47) 20.07.2011
(97) EP 1421131	(47) 20.07.2011	(97) EP 1616452	(47) 20.07.2011
(97) EP 1426138	(47) 20.07.2011	(97) EP 1616453	(47) 20.07.2011
(97) EP 1426987	(47) 20.07.2011	(97) EP 1617199	(47) 20.07.2011
(97) EP 1427988	(47) 20.07.2011	(97) EP 1618673	(47) 20.07.2011
(97) EP 1432277	(47) 20.07.2011	(97) EP 1621954	(47) 20.07.2011
(97) EP 1433218	(47) 20.07.2011	(97) EP 1625164	(47) 20.07.2011
(97) EP 1438594	(47) 20.07.2011	(97) EP 1625342	(47) 20.07.2011
(97) EP 1443674	(47) 20.07.2011	(97) EP 1629136	(47) 20.07.2011
(97) EP 1449479	(47) 20.07.2011	(97) EP 1630504	(47) 20.07.2011
(97) EP 1451195	(47) 20.07.2011	(97) EP 1630823	(47) 20.07.2011
(97) EP 1454605	(47) 20.07.2011	(97) EP 1637940	(47) 20.07.2011
(97) EP 1458748	(47) 20.07.2011	(97) EP 1639895	(47) 20.07.2011
(97) EP 1458833	(47) 20.07.2011	(97) EP 1645504	(47) 20.07.2011
(97) EP 1462076	(47) 20.07.2011	(97) EP 1647787	(47) 20.07.2011
(97) EP 1465532	(47) 20.07.2011	(97) EP 1649189	(47) 20.07.2011
(97) EP 1467176	(47) 20.07.2011	(97) EP 1649653	(47) 20.07.2011
(97) EP 1467477	(47) 20.07.2011	(97) EP 1653172	(47) 20.07.2011
(97) EP 1474992	(47) 20.07.2011	(97) EP 1655064	(47) 20.07.2011
(97) EP 1476452	(47) 20.07.2011	(97) EP 1657798	(47) 20.07.2011
(97) EP 1476536	(47) 20.07.2011	(97) EP 1661807	(47) 20.07.2011
(97) EP 1479296	(47) 20.07.2011	(97) EP 1661929	(47) 20.07.2011
(97) EP 1481739	(47) 20.07.2011	(97) EP 1662983	(47) 20.07.2011
(97) EP 1481966	(47) 20.07.2011	(97) EP 1663088	(47) 20.07.2011
(97) EP 1485296	(47) 20.07.2011	(97) EP 1663698	(47) 20.07.2011
(97) EP 1496891	(47) 20.07.2011	(97) EP 1668571	(47) 20.07.2011
(97) EP 1496930	(47) 20.07.2011	(97) EP 1668848	(47) 20.07.2011
(97) EP 1509575	(47) 20.07.2011	(97) EP 1668972	(47) 20.07.2011
(97) EP 1512032	(47) 20.07.2011	(97) EP 1668982	(47) 20.07.2011
(97) EP 1512679	(47) 20.07.2011	(97) EP 1674746	(47) 20.07.2011
(97) EP 1515772	(47) 20.07.2011	(97) EP 1677067	(47) 20.07.2011
(97) EP 1515847	(47) 20.07.2011	(97) EP 1677767	(47) 20.07.2011
(97) EP 1517809	(47) 20.07.2011	(97) EP 1680179	(47) 20.07.2011
(97) EP 1525265	(47) 20.07.2011	(97) EP 1680268	(47) 20.07.2011
(97) EP 1530604	(47) 20.07.2011	(97) EP 1682418	(47) 20.07.2011
(97) EP 1534806	(47) 20.07.2011	(97) EP 1684635	(47) 20.07.2011
(97) EP 1536163	(47) 20.07.2011	(97) EP 1684659	(47) 20.07.2011
(97) EP 1540657	(47) 20.07.2011	(97) EP 1684834	(47) 20.07.2011
(97) EP 1541357	(47) 20.07.2011	(97) EP 1684869	(47) 20.07.2011
(97) EP 1543091	(47) 20.07.2011	(97) EP 1685066	(47) 20.07.2011
(97) EP 1543581	(47) 20.07.2011	(97) EP 1687044	(47) 20.07.2011
(97) EP 1545613	(47) 20.07.2011	(97) EP 1687177	(47) 20.07.2011
(97) EP 1552300	(47) 20.07.2011	(97) EP 1689013	(47) 20.07.2011
(97) EP 1552697	(47) 20.07.2011	(97) EP 1692168	(47) 20.07.2011
(97) EP 1553228	(47) 20.07.2011	(97) EP 1692488	(47) 20.07.2011
(97) EP 1560015	(47) 20.07.2011	(97) EP 1694617	(47) 20.07.2011
(97) EP 1567591	(47) 20.07.2011	(97) EP 1695920	(47) 20.07.2011
(97) EP 1569668	(47) 20.07.2011	(97) EP 1697312	(47) 20.07.2011
(97) EP 1572394	(47) 20.07.2011	(97) EP 1699516	(47) 20.07.2011
(97) EP 1583590	(47) 20.07.2011	(97) EP 1702409	(47) 20.07.2011
(97) EP 1585843	(47) 20.07.2011	(97) EP 1703244	(47) 20.07.2011
(97) EP 1587560	(47) 20.07.2011	(97) EP 1709018	(47) 20.07.2011
(97) EP 1590620	(47) 20.07.2011	(97) EP 1709904	(47) 20.07.2011
(97) EP 1592346	(47) 20.07.2011	(97) EP 1712250	(47) 20.07.2011
(97) EP 1593154	(47) 20.07.2011	(97) EP 1713230	(47) 20.07.2011
(97) EP 1594026	(47) 20.07.2011	(97) EP 1716049	(47) 20.07.2011
(97) EP 1595783	(47) 20.07.2011	(97) EP 1717819	(47) 20.07.2011
(97) EP 1596015	(47) 20.07.2011	(97) EP 1718863	(47) 20.07.2011
(97) EP 1596791	(47) 20.07.2011	(97) EP 1719609	(47) 20.07.2011
(97) EP 1597680	(47) 20.07.2011	(97) EP 1721295	(47) 20.07.2011
(97) EP 1598288	(47) 20.07.2011	(97) EP 1725341	(47) 20.07.2011

(97)	EP 1726214	(47)	20.07.2011	(97)	EP 1840253	(47)	20.07.2011
(97)	EP 1726549	(47)	20.07.2011	(97)	EP 1841262	(47)	20.07.2011
(97)	EP 1727594	(47)	20.07.2011	(97)	EP 1842671	(47)	20.07.2011
(97)	EP 1730153	(47)	20.07.2011	(97)	EP 1843117	(47)	20.07.2011
(97)	EP 1735061	(47)	20.07.2011	(97)	EP 1845876	(47)	20.07.2011
(97)	EP 1735465	(47)	20.07.2011	(97)	EP 1846818	(47)	20.07.2011
(97)	EP 1738589	(47)	20.07.2011	(97)	EP 1846997	(47)	20.07.2011
(97)	EP 1741133	(47)	20.07.2011	(97)	EP 1848362	(47)	20.07.2011
(97)	EP 1748829	(47)	20.07.2011	(97)	EP 1848389	(47)	20.07.2011
(97)	EP 1749371	(47)	20.07.2011	(97)	EP 1848623	(47)	20.07.2011
(97)	EP 1751117	(47)	20.07.2011	(97)	EP 1851020	(47)	20.07.2011
(97)	EP 1751972	(47)	20.07.2011	(97)	EP 1853179	(47)	20.07.2011
(97)	EP 1752056	(47)	20.07.2011	(97)	EP 1853972	(47)	20.07.2011
(97)	EP 1753839	(47)	20.07.2011	(97)	EP 1854956	(47)	20.07.2011
(97)	EP 1753986	(47)	20.07.2011	(97)	EP 1855261	(47)	20.07.2011
(97)	EP 1754269	(47)	20.07.2011	(97)	EP 1857677	(47)	20.07.2011
(97)	EP 1755523	(47)	20.07.2011	(97)	EP 1858930	(47)	20.07.2011
(97)	EP 1756755	(47)	20.07.2011	(97)	EP 1858944	(47)	20.07.2011
(97)	EP 1757252	(47)	20.07.2011	(97)	EP 1861822	(47)	20.07.2011
(97)	EP 1758738	(47)	20.07.2011	(97)	EP 1862128	(47)	20.07.2011
(97)	EP 1761188	(47)	20.07.2011	(97)	EP 1862757	(47)	20.07.2011
(97)	EP 1765529	(47)	20.07.2011	(97)	EP 1864691	(47)	20.07.2011
(97)	EP 1767212	(47)	20.07.2011	(97)	EP 1864800	(47)	20.07.2011
(97)	EP 1767242	(47)	20.07.2011	(97)	EP 1866134	(47)	20.07.2011
(97)	EP 1774336	(47)	20.07.2011	(97)	EP 1866988	(47)	20.07.2011
(97)	EP 1774372	(47)	20.07.2011	(97)	EP 1867868	(47)	20.07.2011
(97)	EP 1774949	(47)	20.07.2011	(97)	EP 1871169	(47)	20.07.2011
(97)	EP 1776198	(47)	20.07.2011	(97)	EP 1871296	(47)	20.07.2011
(97)	EP 1776661	(47)	20.07.2011	(97)	EP 1871447	(47)	20.07.2011
(97)	EP 1776851	(47)	20.07.2011	(97)	EP 1872186	(47)	20.07.2011
(97)	EP 1776934	(47)	20.07.2011	(97)	EP 1872964	(47)	20.07.2011
(97)	EP 1778629	(47)	20.07.2011	(97)	EP 1877269	(47)	20.07.2011
(97)	EP 1780080	(47)	20.07.2011	(97)	EP 1879041	(47)	20.07.2011
(97)	EP 1781023	(47)	20.07.2011	(97)	EP 1879187	(47)	20.07.2011
(97)	EP 1784680	(47)	20.07.2011	(97)	EP 1879637	(47)	20.07.2011
(97)	EP 1785062	(47)	20.07.2011	(97)	EP 1880219	(47)	20.07.2011
(97)	EP 1786820	(47)	20.07.2011	(97)	EP 1882106	(47)	20.07.2011
(97)	EP 1787243	(47)	20.07.2011	(97)	EP 1882161	(47)	20.07.2011
(97)	EP 1789516	(47)	20.07.2011	(97)	EP 1882224	(47)	20.07.2011
(97)	EP 1791462	(47)	20.07.2011	(97)	EP 1883855	(47)	20.07.2011
(97)	EP 1791589	(47)	20.07.2011	(97)	EP 1888304	(47)	20.07.2011
(97)	EP 1792430	(47)	20.07.2011	(97)	EP 1890131	(47)	20.07.2011
(97)	EP 1793222	(47)	20.07.2011	(97)	EP 1890651	(47)	20.07.2011
(97)	EP 1794294	(47)	20.07.2011	(97)	EP 1892572	(47)	20.07.2011
(97)	EP 1795085	(47)	20.07.2011	(97)	EP 1893277	(47)	20.07.2011
(97)	EP 1798223	(47)	20.07.2011	(97)	EP 1893677	(47)	20.07.2011
(97)	EP 1802252	(47)	20.07.2011	(97)	EP 1893702	(47)	20.07.2011
(97)	EP 1802638	(47)	20.07.2011	(97)	EP 1893938	(47)	20.07.2011
(97)	EP 1807222	(47)	20.07.2011	(97)	EP 1894765	(47)	20.07.2011
(97)	EP 1811930	(47)	20.07.2011	(97)	EP 1896065	(47)	20.07.2011
(97)	EP 1812276	(47)	20.07.2011	(97)	EP 1896067	(47)	20.07.2011
(97)	EP 1812610	(47)	20.07.2011	(97)	EP 1896200	(47)	20.07.2011
(97)	EP 1812634	(47)	20.07.2011	(97)	EP 1898825	(47)	20.07.2011
(97)	EP 1814644	(47)	20.07.2011	(97)	EP 1901487	(47)	20.07.2011
(97)	EP 1815734	(47)	20.07.2011	(97)	EP 1903179	(47)	20.07.2011
(97)	EP 1815899	(47)	20.07.2011	(97)	EP 1907086	(47)	20.07.2011
(97)	EP 1817282	(47)	20.07.2011	(97)	EP 1909536	(47)	20.07.2011
(97)	EP 1817788	(47)	20.07.2011	(97)	EP 1910532	(47)	20.07.2011
(97)	EP 1818560	(47)	20.07.2011	(97)	EP 1910694	(47)	20.07.2011
(97)	EP 1819275	(47)	20.07.2011	(97)	EP 1910864	(47)	20.07.2011
(97)	EP 1819354	(47)	20.07.2011	(97)	EP 1911232	(47)	20.07.2011
(97)	EP 1819908	(47)	20.07.2011	(97)	EP 1912769	(47)	20.07.2011
(97)	EP 1825261	(47)	20.07.2011	(97)	EP 1914004	(47)	20.07.2011
(97)	EP 1825447	(47)	20.07.2011	(97)	EP 1915434	(47)	20.07.2011
(97)	EP 1825830	(47)	20.07.2011	(97)	EP 1917068	(47)	20.07.2011
(97)	EP 1828629	(47)	20.07.2011	(97)	EP 1923079	(47)	20.07.2011
(97)	EP 1828733	(47)	20.07.2011	(97)	EP 1923598	(47)	20.07.2011
(97)	EP 1830621	(47)	20.07.2011	(97)	EP 1925379	(47)	20.07.2011
(97)	EP 1832319	(47)	20.07.2011	(97)	EP 1925959	(47)	20.07.2011
(97)	EP 1833847	(47)	20.07.2011	(97)	EP 1926261	(47)	20.07.2011
(97)	EP 1833961	(47)	20.07.2011	(97)	EP 1927304	(47)	20.07.2011
(97)	EP 1834457	(47)	20.07.2011	(97)	EP 1927590	(47)	20.07.2011
(97)	EP 1834702	(47)	20.07.2011	(97)	EP 1929024	(47)	20.07.2011
(97)	EP 1834848	(47)	20.07.2011	(97)	EP 1930205	(47)	20.07.2011
(97)	EP 1836108	(47)	20.07.2011	(97)	EP 1931173	(47)	20.07.2011
(97)	EP 1837306	(47)	20.07.2011	(97)	EP 1931970	(47)	20.07.2011
(97)	EP 1838919	(47)	20.07.2011	(97)	EP 1931978	(47)	20.07.2011
(97)	EP 1839686	(47)	20.07.2011	(97)	EP 1932745	(47)	20.07.2011

(97)	EP 1935644	(47)	20.07.2011	(97)	EP 2013995	(47)	20.07.2011
(97)	EP 1935875	(47)	20.07.2011	(97)	EP 2015703	(47)	20.07.2011
(97)	EP 1936346	(47)	20.07.2011	(97)	EP 2016232	(47)	20.07.2011
(97)	EP 1936684	(47)	20.07.2011	(97)	EP 2017441	(47)	20.07.2011
(97)	EP 1936983	(47)	20.07.2011	(97)	EP 2018239	(47)	20.07.2011
(97)	EP 1937140	(47)	20.07.2011	(97)	EP 2018497	(47)	20.07.2011
(97)	EP 1938477	(47)	20.07.2011	(97)	EP 2019605	(47)	20.07.2011
(97)	EP 1943569	(47)	20.07.2011	(97)	EP 2019800	(47)	20.07.2011
(97)	EP 1945745	(47)	20.07.2011	(97)	EP 2019959	(47)	20.07.2011
(97)	EP 1946369	(47)	20.07.2011	(97)	EP 2020902	(47)	20.07.2011
(97)	EP 1949524	(47)	20.07.2011	(97)	EP 2021182	(47)	20.07.2011
(97)	EP 1950629	(47)	20.07.2011	(97)	EP 2021281	(47)	20.07.2011
(97)	EP 1951025	(47)	20.07.2011	(97)	EP 2021729	(47)	20.07.2011
(97)	EP 1952747	(47)	20.07.2011	(97)	EP 2021799	(47)	20.07.2011
(97)	EP 1957454	(47)	20.07.2011	(97)	EP 2021800	(47)	20.07.2011
(97)	EP 1957658	(47)	20.07.2011	(97)	EP 2022357	(47)	20.07.2011
(97)	EP 1958975	(47)	20.07.2011	(97)	EP 2024443	(47)	20.07.2011
(97)	EP 1959816	(47)	20.07.2011	(97)	EP 2025077	(47)	20.07.2011
(97)	EP 1959844	(47)	20.07.2011	(97)	EP 2027609	(47)	20.07.2011
(97)	EP 1960408	(47)	20.07.2011	(97)	EP 2028170	(47)	20.07.2011
(97)	EP 1960665	(47)	20.07.2011	(97)	EP 2028730	(47)	20.07.2011
(97)	EP 1963472	(47)	20.07.2011	(97)	EP 2029488	(47)	20.07.2011
(97)	EP 1965859	(47)	20.07.2011	(97)	EP 2030383	(47)	20.07.2011
(97)	EP 1966794	(47)	20.07.2011	(97)	EP 2031007	(47)	20.07.2011
(97)	EP 1967746	(47)	20.07.2011	(97)	EP 2031690	(47)	20.07.2011
(97)	EP 1968398	(47)	20.07.2011	(97)	EP 2032292	(47)	20.07.2011
(97)	EP 1968715	(47)	20.07.2011	(97)	EP 2032307	(47)	20.07.2011
(97)	EP 1968819	(47)	20.07.2011	(97)	EP 2034329	(47)	20.07.2011
(97)	EP 1968893	(47)	20.07.2011	(97)	EP 2037185	(47)	20.07.2011
(97)	EP 1969119	(47)	20.07.2011	(97)	EP 2037194	(47)	20.07.2011
(97)	EP 1970975	(47)	20.07.2011	(97)	EP 2040582	(47)	20.07.2011
(97)	EP 1972311	(47)	20.07.2011	(97)	EP 2043911	(47)	20.07.2011
(97)	EP 1972601	(47)	20.07.2011	(97)	EP 2045959	(47)	20.07.2011
(97)	EP 1972817	(47)	20.07.2011	(97)	EP 2045994	(47)	20.07.2011
(97)	EP 1973335	(47)	20.07.2011	(97)	EP 2047835	(47)	20.07.2011
(97)	EP 1973699	(47)	20.07.2011	(97)	EP 2049677	(47)	20.07.2011
(97)	EP 1974011	(47)	20.07.2011	(97)	EP 2049901	(47)	20.07.2011
(97)	EP 1974707	(47)	20.07.2011	(97)	EP 2050428	(47)	20.07.2011
(97)	EP 1975683	(47)	20.07.2011	(97)	EP 2052768	(47)	20.07.2011
(97)	EP 1976295	(47)	20.07.2011	(97)	EP 2053335	(47)	20.07.2011
(97)	EP 1978008	(47)	20.07.2011	(97)	EP 2054327	(47)	20.07.2011
(97)	EP 1978701	(47)	20.07.2011	(97)	EP 2054658	(47)	20.07.2011
(97)	EP 1983780	(47)	20.07.2011	(97)	EP 2057197	(47)	20.07.2011
(97)	EP 1983852	(47)	20.07.2011	(97)	EP 2058405	(47)	20.07.2011
(97)	EP 1984533	(47)	20.07.2011	(97)	EP 2058769	(47)	20.07.2011
(97)	EP 1985445	(47)	20.07.2011	(97)	EP 2059275	(47)	20.07.2011
(97)	EP 1986388	(47)	20.07.2011	(97)	EP 2059767	(47)	20.07.2011
(97)	EP 1986803	(47)	20.07.2011	(97)	EP 2060506	(47)	20.07.2011
(97)	EP 1987034	(47)	20.07.2011	(97)	EP 2061373	(47)	20.07.2011
(97)	EP 1987230	(47)	20.07.2011	(97)	EP 2061427	(47)	20.07.2011
(97)	EP 1987644	(47)	20.07.2011	(97)	EP 2062509	(47)	20.07.2011
(97)	EP 1988389	(47)	20.07.2011	(97)	EP 2063580	(47)	20.07.2011
(97)	EP 1989001	(47)	20.07.2011	(97)	EP 2063814	(47)	20.07.2011
(97)	EP 1989191	(47)	20.07.2011	(97)	EP 2067711	(47)	20.07.2011
(97)	EP 1991477	(47)	20.07.2011	(97)	EP 2068969	(47)	20.07.2011
(97)	EP 1991631	(47)	20.07.2011	(97)	EP 2069099	(47)	20.07.2011
(97)	EP 1993082	(47)	20.07.2011	(97)	EP 2069719	(47)	20.07.2011
(97)	EP 1994005	(47)	20.07.2011	(97)	EP 2070997	(47)	20.07.2011
(97)	EP 1994156	(47)	20.07.2011	(97)	EP 2071773	(47)	20.07.2011
(97)	EP 1994306	(47)	20.07.2011	(97)	EP 2072799	(47)	20.07.2011
(97)	EP 1995696	(47)	20.07.2011	(97)	EP 2072920	(47)	20.07.2011
(97)	EP 1996543	(47)	20.07.2011	(97)	EP 2073782	(47)	20.07.2011
(97)	EP 1997511	(47)	20.07.2011	(97)	EP 2073944	(47)	20.07.2011
(97)	EP 1997614	(47)	20.07.2011	(97)	EP 2074027	(47)	20.07.2011
(97)	EP 1998911	(47)	20.07.2011	(97)	EP 2076433	(47)	20.07.2011
(97)	EP 1999170	(47)	20.07.2011	(97)	EP 2077478	(47)	20.07.2011
(97)	EP 1999250	(47)	20.07.2011	(97)	EP 2077928	(47)	20.07.2011
(97)	EP 2000583	(47)	20.07.2011	(97)	EP 2078558	(47)	20.07.2011
(97)	EP 2001708	(47)	20.07.2011	(97)	EP 2078833	(47)	20.07.2011
(97)	EP 2002080	(47)	20.07.2011	(97)	EP 2078839	(47)	20.07.2011
(97)	EP 2004036	(47)	20.07.2011	(97)	EP 2079004	(47)	20.07.2011
(97)	EP 2005495	(47)	20.07.2011	(97)	EP 2079622	(47)	20.07.2011
(97)	EP 2007780	(47)	20.07.2011	(97)	EP 2079626	(47)	20.07.2011
(97)	EP 2008947	(47)	20.07.2011	(97)	EP 2079706	(47)	20.07.2011
(97)	EP 2010788	(47)	20.07.2011	(97)	EP 2079864	(47)	20.07.2011
(97)	EP 2011751	(47)	20.07.2011	(97)	EP 2080617	(47)	20.07.2011
(97)	EP 2012868	(47)	20.07.2011	(97)	EP 2081651	(47)	20.07.2011
(97)	EP 2013057	(47)	20.07.2011	(97)	EP 2082182	(47)	20.07.2011

(97)	EP 2082399	(47)	20.07.2011	(97)	EP 2133020	(47)	20.07.2011
(97)	EP 2084374	(47)	20.07.2011	(97)	EP 2135936	(47)	20.07.2011
(97)	EP 2085803	(47)	20.07.2011	(97)	EP 2137344	(47)	20.07.2011
(97)	EP 2087196	(47)	20.07.2011	(97)	EP 2139089	(47)	20.07.2011
(97)	EP 2087249	(47)	20.07.2011	(97)	EP 2139452	(47)	20.07.2011
(97)	EP 2087484	(47)	20.07.2011	(97)	EP 2140122	(47)	20.07.2011
(97)	EP 2087852	(47)	20.07.2011	(97)	EP 2140321	(47)	20.07.2011
(97)	EP 2088010	(47)	20.07.2011	(97)	EP 2140623	(47)	20.07.2011
(97)	EP 2088139	(47)	20.07.2011	(97)	EP 2140642	(47)	20.07.2011
(97)	EP 2089008	(47)	20.07.2011	(97)	EP 2141731	(47)	20.07.2011
(97)	EP 2090398	(47)	20.07.2011	(97)	EP 2142270	(47)	20.07.2011
(97)	EP 2091715	(47)	20.07.2011	(97)	EP 2142347	(47)	20.07.2011
(97)	EP 2091927	(47)	20.07.2011	(97)	EP 2142563	(47)	20.07.2011
(97)	EP 2092176	(47)	20.07.2011	(97)	EP 2142605	(47)	20.07.2011
(97)	EP 2094411	(47)	20.07.2011	(97)	EP 2143795	(47)	20.07.2011
(97)	EP 2094462	(47)	20.07.2011	(97)	EP 2143873	(47)	20.07.2011
(97)	EP 2094699	(47)	20.07.2011	(97)	EP 2144649	(47)	20.07.2011
(97)	EP 2095919	(47)	20.07.2011	(97)	EP 2144791	(47)	20.07.2011
(97)	EP 2095991	(47)	20.07.2011	(97)	EP 2146027	(47)	20.07.2011
(97)	EP 2096009	(47)	20.07.2011	(97)	EP 2146418	(47)	20.07.2011
(97)	EP 2097186	(47)	20.07.2011	(97)	EP 2147107	(47)	20.07.2011
(97)	EP 2097282	(47)	20.07.2011	(97)	EP 2147375	(47)	20.07.2011
(97)	EP 2097406	(47)	20.07.2011	(97)	EP 2147820	(47)	20.07.2011
(97)	EP 2098547	(47)	20.07.2011	(97)	EP 2148563	(47)	20.07.2011
(97)	EP 2098587	(47)	20.07.2011	(97)	EP 2150471	(47)	20.07.2011
(97)	EP 2098681	(47)	20.07.2011	(97)	EP 2150658	(47)	20.07.2011
(97)	EP 2100435	(47)	20.07.2011	(97)	EP 2150737	(47)	20.07.2011
(97)	EP 2101445	(47)	20.07.2011	(97)	EP 2152067	(47)	20.07.2011
(97)	EP 2101633	(47)	20.07.2011	(97)	EP 2153149	(47)	20.07.2011
(97)	EP 2104101	(47)	20.07.2011	(97)	EP 2153758	(47)	20.07.2011
(97)	EP 2105074	(47)	20.07.2011	(97)	EP 2153931	(47)	20.07.2011
(97)	EP 2106827	(47)	20.07.2011	(97)	EP 2153965	(47)	20.07.2011
(97)	EP 2107226	(47)	20.07.2011	(97)	EP 2155340	(47)	20.07.2011
(97)	EP 2108484	(47)	20.07.2011	(97)	EP 2157878	(47)	20.07.2011
(97)	EP 2108583	(47)	20.07.2011	(97)	EP 2158734	(47)	20.07.2011
(97)	EP 2109449	(47)	20.07.2011	(97)	EP 2158966	(47)	20.07.2011
(97)	EP 2109932	(47)	20.07.2011	(97)	EP 2159128	(47)	20.07.2011
(97)	EP 2110339	(47)	20.07.2011	(97)	EP 2159543	(47)	20.07.2011
(97)	EP 2111228	(47)	20.07.2011	(97)	EP 2159922	(47)	20.07.2011
(97)	EP 2112327	(47)	20.07.2011	(97)	EP 2160221	(47)	20.07.2011
(97)	EP 2113697	(47)	20.07.2011	(97)	EP 2160999	(47)	20.07.2011
(97)	EP 2113699	(47)	20.07.2011	(97)	EP 2161227	(47)	20.07.2011
(97)	EP 2114130	(47)	20.07.2011	(97)	EP 2161527	(47)	20.07.2011
(97)	EP 2114699	(47)	20.07.2011	(97)	EP 2162610	(47)	20.07.2011
(97)	EP 2114935	(47)	20.07.2011	(97)	EP 2162673	(47)	20.07.2011
(97)	EP 2115042	(47)	20.07.2011	(97)	EP 2163556	(47)	20.07.2011
(97)	EP 2115326	(47)	20.07.2011	(97)	EP 2164683	(47)	20.07.2011
(97)	EP 2115329	(47)	20.07.2011	(97)	EP 2165033	(47)	20.07.2011
(97)	EP 2116359	(47)	20.07.2011	(97)	EP 2165803	(47)	20.07.2011
(97)	EP 2116531	(47)	20.07.2011	(97)	EP 2165884	(47)	20.07.2011
(97)	EP 2117216	(47)	20.07.2011	(97)	EP 2166001	(47)	20.07.2011
(97)	EP 2117233	(47)	20.07.2011	(97)	EP 2167748	(47)	20.07.2011
(97)	EP 2119390	(47)	20.07.2011	(97)	EP 2167862	(47)	20.07.2011
(97)	EP 2119456	(47)	20.07.2011	(97)	EP 2168620	(47)	20.07.2011
(97)	EP 2120000	(47)	20.07.2011	(97)	EP 2169258	(47)	20.07.2011
(97)	EP 2121560	(47)	20.07.2011	(97)	EP 2169285	(47)	20.07.2011
(97)	EP 2123309	(47)	20.07.2011	(97)	EP 2171436	(47)	20.07.2011
(97)	EP 2123465	(47)	20.07.2011	(97)	EP 2172503	(47)	20.07.2011
(97)	EP 2123823	(47)	20.07.2011	(97)	EP 2172504	(47)	20.07.2011
(97)	EP 2124083	(47)	20.07.2011	(97)	EP 2174539	(47)	20.07.2011
(97)	EP 2125542	(47)	20.07.2011	(97)	EP 2174597	(47)	20.07.2011
(97)	EP 2125647	(47)	20.07.2011	(97)	EP 2174800	(47)	20.07.2011
(97)	EP 2126157	(47)	20.07.2011	(97)	EP 2175399	(47)	20.07.2011
(97)	EP 2126455	(47)	20.07.2011	(97)	EP 2176326	(47)	20.07.2011
(97)	EP 2126590	(47)	20.07.2011	(97)	EP 2177446	(47)	20.07.2011
(97)	EP 2127555	(47)	20.07.2011	(97)	EP 2178419	(47)	20.07.2011
(97)	EP 2127810	(47)	20.07.2011	(97)	EP 2178662	(47)	20.07.2011
(97)	EP 2127995	(47)	20.07.2011	(97)	EP 2179907	(47)	20.07.2011
(97)	EP 2128425	(47)	20.07.2011	(97)	EP 2181032	(47)	20.07.2011
(97)	EP 2128635	(47)	20.07.2011	(97)	EP 2181275	(47)	20.07.2011
(97)	EP 2128804	(47)	20.07.2011	(97)	EP 2181790	(47)	20.07.2011
(97)	EP 2129173	(47)	20.07.2011	(97)	EP 2182380	(47)	20.07.2011
(97)	EP 2129454	(47)	20.07.2011	(97)	EP 2182675	(47)	20.07.2011
(97)	EP 2129891	(47)	20.07.2011	(97)	EP 2183337	(47)	20.07.2011
(97)	EP 2130722	(47)	20.07.2011	(97)	EP 2183699	(47)	20.07.2011
(97)	EP 2130869	(47)	20.07.2011	(97)	EP 2184065	(47)	20.07.2011
(97)	EP 2132029	(47)	20.07.2011	(97)	EP 2184226	(47)	20.07.2011
(97)	EP 2132418	(47)	20.07.2011	(97)	EP 2184487	(47)	20.07.2011

(97)	EP 2185049	(47)	20.07.2011	(97)	EP 2225109	(47)	20.07.2011
(97)	EP 2185540	(47)	20.07.2011	(97)	EP 2225432	(47)	20.07.2011
(97)	EP 2186310	(47)	20.07.2011	(97)	EP 2226512	(47)	20.07.2011
(97)	EP 2187344	(47)	20.07.2011	(97)	EP 2227355	(47)	20.07.2011
(97)	EP 2187633	(47)	20.07.2011	(97)	EP 2227627	(47)	20.07.2011
(97)	EP 2188525	(47)	20.07.2011	(97)	EP 2228181	(47)	20.07.2011
(97)	EP 2189248	(47)	20.07.2011	(97)	EP 2228478	(47)	20.07.2011
(97)	EP 2189379	(47)	20.07.2011	(97)	EP 2229350	(47)	20.07.2011
(97)	EP 2190194	(47)	20.07.2011	(97)	EP 2229421	(47)	20.07.2011
(97)	EP 2190884	(47)	20.07.2011	(97)	EP 2229794	(47)	20.07.2011
(97)	EP 2191172	(47)	20.07.2011	(97)	EP 2229887	(47)	20.07.2011
(97)	EP 2191229	(47)	20.07.2011	(97)	EP 2230731	(47)	20.07.2011
(97)	EP 2192025	(47)	20.07.2011	(97)	EP 2231363	(47)	20.07.2011
(97)	EP 2192239	(47)	20.07.2011	(97)	EP 2231430	(47)	20.07.2011
(97)	EP 2192959	(47)	20.07.2011	(97)	EP 2231754	(47)	20.07.2011
(97)	EP 2193061	(47)	20.07.2011	(97)	EP 2231964	(47)	20.07.2011
(97)	EP 2193063	(47)	20.07.2011	(97)	EP 2231996	(47)	20.07.2011
(97)	EP 2193406	(47)	20.07.2011	(97)	EP 2232323	(47)	20.07.2011
(97)	EP 2194366	(47)	20.07.2011	(97)	EP 2232686	(47)	20.07.2011
(97)	EP 2195600	(47)	20.07.2011	(97)	EP 2234122	(47)	20.07.2011
(97)	EP 2195655	(47)	20.07.2011	(97)	EP 2235194	(47)	20.07.2011
(97)	EP 2196643	(47)	20.07.2011	(97)	EP 2235374	(47)	20.07.2011
(97)	EP 2196644	(47)	20.07.2011	(97)	EP 2235983	(47)	20.07.2011
(97)	EP 2197568	(47)	20.07.2011	(97)	EP 2236385	(47)	20.07.2011
(97)	EP 2197712	(47)	20.07.2011	(97)	EP 2237412	(47)	20.07.2011
(97)	EP 2197943	(47)	20.07.2011	(97)	EP 2237435	(47)	20.07.2011
(97)	EP 2197970	(47)	20.07.2011	(97)	EP 2238371	(47)	20.07.2011
(97)	EP 2198153	(47)	20.07.2011	(97)	EP 2239056	(47)	20.07.2011
(97)	EP 2199070	(47)	20.07.2011	(97)	EP 2240114	(47)	20.07.2011
(97)	EP 2199096	(47)	20.07.2011	(97)	EP 2240337	(47)	20.07.2011
(97)	EP 2199453	(47)	20.07.2011	(97)	EP 2240421	(47)	20.07.2011
(97)	EP 2199461	(47)	20.07.2011	(97)	EP 2240965	(47)	20.07.2011
(97)	EP 2200400	(47)	20.07.2011	(97)	EP 2241064	(47)	20.07.2011
(97)	EP 2200433	(47)	20.07.2011	(97)	EP 2241117	(47)	20.07.2011
(97)	EP 2200751	(47)	20.07.2011	(97)	EP 2241131	(47)	20.07.2011
(97)	EP 2200775	(47)	20.07.2011	(97)	EP 2241152	(47)	20.07.2011
(97)	EP 2201647	(47)	20.07.2011	(97)	EP 2241553	(47)	20.07.2011
(97)	EP 2202085	(47)	20.07.2011	(97)	EP 2242475	(47)	20.07.2011
(97)	EP 2202107	(47)	20.07.2011	(97)	EP 2242633	(47)	20.07.2011
(97)	EP 2203254	(47)	20.07.2011	(97)	EP 2244018	(47)	20.07.2011
(97)	EP 2203539	(47)	20.07.2011	(97)	EP 2244843	(47)	20.07.2011
(97)	EP 2203912	(47)	20.07.2011	(97)	EP 2244867	(47)	20.07.2011
(97)	EP 2205004	(47)	20.07.2011	(97)	EP 2244940	(47)	20.07.2011
(97)	EP 2205450	(47)	20.07.2011	(97)	EP 2245469	(47)	20.07.2011
(97)	EP 2206305	(47)	20.07.2011	(97)	EP 2245726	(47)	20.07.2011
(97)	EP 2206619	(47)	20.07.2011	(97)	EP 2247595	(47)	20.07.2011
(97)	EP 2207665	(47)	20.07.2011	(97)	EP 2247850	(47)	20.07.2011
(97)	EP 2207691	(47)	20.07.2011	(97)	EP 2250055	(47)	20.07.2011
(97)	EP 2207702	(47)	20.07.2011	(97)	EP 2251157	(47)	20.07.2011
(97)	EP 2207707	(47)	20.07.2011	(97)	EP 2251377	(47)	20.07.2011
(97)	EP 2207729	(47)	20.07.2011	(97)	EP 2252414	(47)	20.07.2011
(97)	EP 2208064	(47)	20.07.2011	(97)	EP 2252587	(47)	20.07.2011
(97)	EP 2208372	(47)	20.07.2011	(97)	EP 2253013	(47)	20.07.2011
(97)	EP 2210277	(47)	20.07.2011	(97)	EP 2253407	(47)	20.07.2011
(97)	EP 2210625	(47)	20.07.2011	(97)	EP 2253416	(47)	20.07.2011
(97)	EP 2212172	(47)	20.07.2011	(97)	EP 2253417	(47)	20.07.2011
(97)	EP 2212583	(47)	20.07.2011	(97)	EP 2253762	(47)	20.07.2011
(97)	EP 2213616	(47)	20.07.2011	(97)	EP 2253821	(47)	20.07.2011
(97)	EP 2213661	(47)	20.07.2011	(97)	EP 2254815	(47)	20.07.2011
(97)	EP 2216198	(47)	20.07.2011	(97)	EP 2255075	(47)	20.07.2011
(97)	EP 2217287	(47)	20.07.2011	(97)	EP 2255083	(47)	20.07.2011
(97)	EP 2217502	(47)	20.07.2011	(97)	EP 2255247	(47)	20.07.2011
(97)	EP 2217983	(47)	20.07.2011	(97)	EP 2257366	(47)	20.07.2011
(97)	EP 2218286	(47)	20.07.2011	(97)	EP 2257577	(47)	20.07.2011
(97)	EP 2219197	(47)	20.07.2011	(97)	EP 2261620	(47)	20.07.2011
(97)	EP 2219463	(47)	20.07.2011	(97)	EP 2262631	(47)	20.07.2011
(97)	EP 2219569	(47)	20.07.2011	(97)	EP 2265455	(47)	20.07.2011
(97)	EP 2219728	(47)	20.07.2011	(97)	EP 2268729	(47)	20.07.2011
(97)	EP 2219936	(47)	20.07.2011	(97)	EP 2269271	(47)	20.07.2011
(97)	EP 2221626	(47)	20.07.2011	(97)	EP 2271429	(47)	20.07.2011
(97)	EP 2221676	(47)	20.07.2011	(97)	EP 2279048	(47)	20.07.2011
(97)	EP 2222525	(47)	20.07.2011	(97)	EP 2280780	(47)	20.07.2011
(97)	EP 2223226	(47)	20.07.2011	(97)	EP 2281205	(47)	20.07.2011
(97)	EP 2223245	(47)	20.07.2011	(97)	EP 2283915	(47)	20.07.2011
(97)	EP 2223309	(47)	20.07.2011				
(97)	EP 2224654	(47)	20.07.2011				
(97)	EP 2224878	(47)	20.07.2011				
(97)	EP 2225107	(47)	20.07.2011				

Zveřejněné překlady evropských patentových spisů

U následujících udělených evropských patentů s účinky pro Českou republiku byl majitelem předložen překlad patentového spisu do českého jazyka (§ 35c odst. 2 až 4 zákona č. 527/1990 Sb., v platném znění). Údaje jsou řazeny vzestupně podle čísel evropských patentů.

(97) EP 1419104	(51) A61K 9/14 (2006.01)	
(47) 18.05.2011	A61K 9/72 (2006.01)	
(97) 06.03.2003	A61K 31/7036 (2006.01)	
(51) C01B 15/10 (2006.01)	(96) 19.12.2002	
(96) 04.07.2002	(96) 02797527.5	
(96) 02796199.4	(73) Novartis AG, 4002 Basel, CH	
(73) Evonik Degussa GmbH, 45128 Essen, DE	(72) TARARA, Thomas, E., Burlingame, CA 94101, US	
(72) JAKOB, Harald, 63594 Hasselroth, DE	WEERS, Jeffrey, G., Half Moon Bay, CA 94019, US	
HESSBERGER, Waldemar, 63755 Alzenau, DE	VENTHOYE, Geraldine, Foster City, CA 94404, US	
LATTICH, Jürgen, 61130 Nidderau, DE	(54) Plicní podání aminoglykosidů	
OVERDICK, Ralph, 65719 Hofheim, DE	(32) 19.12.2001	
(54) Způsob výroby zrnitého potaženého peroxouhličitanu sodného a produkt získatelný uvedeným způsobem	(31) 342827 P	
(32) 21.08.2001	(33) US	
(31) 10140838	(86) PCT/US2002/041733	
(33) DE	(87) WO 2003/053411	
(86) PCT/EP2002/007408	(74) TRAPLOVÁ HAKR KUBÁT Advokátní a patentová kancelář, Ing. Jan Kubát, Přístavní 24, Praha 7, 17000	
(87) WO 2003/018471		
(74) TRAPLOVÁ HAKR KUBÁT Advokátní a patentová kancelář, Ing. Eduard Hakr, Přístavní 24, Praha 7, 17000		
<hr/>		
(97) EP 1439175	(97) EP 1560892	
(47) 27.04.2011	(47) 20.04.2011	
(97) 01.05.2003	(97) 22.04.2004	
(51) C07D 401/04 (2006.01)	(51) C09K 5/04 (2006.01)	
C07D 405/14 (2006.01)	(96) 13.10.2003	
C07D 409/14 (2006.01)	(96) 03751056.7	
A61K 31/506 (2006.01)	(73) E.I. DU PONT DE NEMOURS AND COMPANY, Wilmington, DE 19898, US	
A61P 1/00 (2006.01)	(72) CHAMBERS, Owen Ross, Filton, Bristol BS34 7NH, GB	
A61P 1/10 (2006.01)	ROBERTS, Neil Andre, Pucklechurch, Bristol BS16 9SP, GB	
A61P 3/04 (2006.01)	(54) Chladicí prostředky	
A61P 3/10 (2006.01)	(32) 11.10.2002	
A61P 9/12 (2006.01)	(31) 0223724	
A61P 11/06 (2006.01)	(33) GB	
A61P 13/02 (2006.01)	(86) PCT/GB2003/004421	
A61P 19/10 (2006.01)	(87) WO 2004/033582	
A61P 25/16 (2006.01)	(74) PATENTSERVIS Praha a.s., Jivenská 1273/1, Praha 4, 14021	
A61P 25/28 (2006.01)		
A61P 43/00 (2006.01)		
(96) 22.10.2002	<hr/>	
(96) 02802050.1	(97) EP 1624892	
(73) Eisai R&D Management Co., Ltd., Tokyo 112-8088, JP	(47) 20.04.2011	
(72) HARADA, Hitoshi, Ushiku-shi, Ibaraki 300-1232, JP	(97) 25.11.2004	
ASANO, Osamu, Ushiku-shi, Ibaraki 300-1232, JP	(51) A61K 39/395 (2006.01)	
UEDA, Masato, Tsukuba-shi, Ibaraki 305-0061, JP	C07K 16/28 (2006.01)	
MIYAZAWA, Shuhei, Moriya-shi, Ibaraki 302-0127, JP	A61P 35/00 (2006.01)	
KOTAKE, Yoshihiko, Tsuchiura-shi, Ibaraki 300-0832, JP	A61P 37/00 (2006.01)	
KABASAWA, Yasuhiro, Seta-gun, Gunma 371-0105, JP	C12N 5/20 (2006.01)	
YASUDA, Masahiro, Tsukuba-shi, Ibaraki 305-0035, JP	A61K 47/48 (2006.01)	
YASUDA, Nobuyuki, Tsuchiura-shi, Ibaraki 300-0065, JP	(96) 10.05.2004	
IIDA, Daisuke, Tsukuba-shi, Ibaraki 305-0005, JP	(96) 04760993.8	
NAGAKAWA, Junichi, Tsuchiura-shi, Ibaraki 300-0845, JP	(73) Abbott Biotherapeutics Corp., Redwood City CA 94063, US	
HIROTA, Kazuo, Tsuchiura-shi, Ibaraki 300-0845, JP	(72) WILLIAMS, Marna, Palo Alto, CA 94306, US	
NAKAGAWA, Makoto, Tsukuba-gun, Ibaraki 300-2436, JP	TSO, Yun, J., Menlo Park, CA 94025, US	
(54) Pirimidinová sloučenina a způsob její přípravy	LANDOLFI, Nicolas, F., Palo Alto, CA 94025, US	
(32) 22.10.2001	POWERS, David B., Fairfax, CA 94930, US	
(31) 2001324018	LIU, Gao, Mountain View, CA 94040, US	
(33) JP	(54) Terapeutické použití protilátek anti-CS1	
(86) PCT/JP2002/010952	(32) 08.05.2003, 29.03.2004, 29.03.2004, 29.03.2004	
(87) WO 2003/035639	(31) 469211 P, 557622 P, 557621 P, 557620 P	
(74) PATENTSERVIS Praha a.s., Jivenská 1273/1, Praha 4, 14021	(33) US, US, US, US	
	(86) PCT/US2004/014866	
	(87) WO 2004/100898	
	(74) TRAPLOVÁ HAKR KUBÁT Advokátní a patentová kancelář, Ing. Eduard Hakr, Přístavní 24, Praha 7, 17000	
<hr/>		
(97) EP 1458360	(97) EP 1625142	
(47) 11.05.2011	(47) 20.04.2011	
(97) 03.07.2003		

(97) 06.01.2005		(51) A61K 31/35	(2006.01)
(51) C12N 15/11	(2006.01)	A61K 31/137	(2006.01)
G01N 33/58	(2006.01)	A61K 31/145	(2006.01)
A61K 31/00	(2006.01)	A61P 25/22	(2006.01)
(96) 21.05.2004		A61P 25/24	(2006.01)
(96) 04752867.4		(96) 26.11.2004	
(73) ANDES BIOTECHNOLOGIES S.A., Nuñoa, Santiago, CL		(96) 04819227.2	
(72) BURZIO, Luis, O., Santiago, CL		(73) Grüenthal GmbH, 52078 Aachen, DE	
VILLEGAS, Jaime, E., Santiago, CL		(72) BLOMS-FUNKE, Petra, 51246 Würselen, DE	
BURZIO, Veronica, A., Santiago, CL		ENGLBERGER, Werner, 52223 Stolberg, DE	
(54) Markery pro pre-rakovinné buňky a způsob jejich interference s buněčnou proliferací		(54) Použití C-(2-fenyl-cyklohexyl)-methyaminových sloučenin pro léčbu úzkostných poruch	
(32) 21.05.2003		(32) 28.11.2003	
(31) 472106 P		(31) 10356362	
(33) US		(33) DE	
(86) PCT/US2004/015929		(86) PCT/EP2004/013439	
(87) WO 2005/001030		(87) WO 2005/051375	
(74) Společná advokátní kancelář Všeťečka Zelený Švorčík Kalenský a partneři, JUDr. Miloš Všeťečka, Hálkova 2, Praha 2, 12000		(74) Společná advokátní kancelář Všeťečka Zelený Švorčík Kalenský a partneři, JUDr. Petr Kalenský, Hálkova 2, Praha 2, 12000	
<hr/>			
(97) EP 1629091		(97) EP 1695036	
(47) 04.05.2011		(47) 27.04.2011	
(97) 23.12.2004		(97) 30.06.2005	
(51) C12N 5/10	(2006.01)	(51) G01D 5/32	(2006.01)
(96) 04.06.2004		G01D 5/347	(2006.01)
(96) 04742880.0		H03K 17/968	(2006.01)
(73) Transgene SA, 67400 Illkirch Graffenstaden, FR		(96) 14.12.2004	
INSTITUT NATIONAL DE LA SANTE ET DE LA RECHERCHE MEDICALE (INSERM), 75654 Paris Cédex 13, FR		(96) 04803829.3	
(72) FOURNILLIER, Anne, 69003 LYON, FR		(73) Leopold Kostal GmbH & Co. KG, 58507 Lüdenscheid, DE	
INCHAUSPE, Genevieve, F-69003 LYON, FR		(72) BOEHNE, Gregor, 44575 Castrop-Rauxel, DE	
ABRAHAM, Jean-Daniel, F-67200 STRASBOURG, FR		(54) Systém spínače na sloupku řízení s funkcí nouzového provozu	
DIMITROVA-TCHOMAKOV, Maria, F-67000 STRASBOURG, FR		(32) 16.12.2003	
PARNOT, Marie, F-67200 STRASBOURG, FR		(31) 10358838	
(54) Prostředek obsahující polyprotein NS3/NS4 a polypeptid NS5B z HCV, expresní vektory zahrnující odpovídající nukleotidové sekvence a jejich terapeutické použití		(33) DE	
(32) 05.06.2003		(86) PCT/EP2004/014201	
(31) 0306772		(87) WO 2005/059474	
(33) FR		(74) Čermák a spol., JUDr. Karel Čermák, advokát, Národní 32, Praha 1, 11000	
(86) PCT/FR2004/050214		<hr/>	
(87) WO 2004/111082		(97) EP 1709052	
(74) PATENTSERVIS Praha a.s., Jivenská 1273/1, Praha 4, 14021		(47) 27.04.2011	
<hr/>			
(97) EP 1658872		(97) 25.08.2005	
(47) 30.03.2011		(51) C07D 487/08	(2006.01)
(97) 24.05.2006		C07D 519/00	(2006.01)
(51) A61M 15/00	(2006.01)	A61K 31/416	(2006.01)
(96) 31.07.2002		A61K 31/551	(2006.01)
(96) 06003929.4		A61P 25/00	(2006.01)
(73) CHIESI FARMACEUTICI S.p.A., 43100 Parma, IT		A61P 9/00	(2006.01)
(72) Pinon, John, 54210 Tonnoy, FR		(96) 07.01.2005	
Shirgaonkar, Sameer, London SW12 9NU, GB		(96) 05717375.9	
Smith, Christopher James, Cambridge CB5 0JS, GB		(73) Sanofi-Aventis, 75013 Paris, FR	
Burge, Simon, Suffolk CB9 7FH, GB		(72) GALLI, Frédéric, F-92420 Vaucresson, FR	
Middleton, Max William, Cambridge CB4 3ER, GB		LECLERC, Odile, F-91300 Massy, FR	
Ahern, David, Cambridge CB5 9HT, GB		LOCHEAD, Alistair, F-94220 Charenton le Pont, FR	
Sarkar, Matthew Neil, Cambridge CB4 3JU, GB		(54) Deriváty 1,4-diazabicyklo 3.2.1 oktankarboxamidu, jejich příprava a jejich použití v terapii	
Arlett, Ben, Cambridge CB1 2NU, GB		(32) 16.01.2004	
Lye, Emma Lesley, Cambridge CB4 1FG, GB		(31) 0400390	
Smith, Simon, Hertford SG14 2BS, GB		(33) FR	
(54) Práškový inhalátor		(86) PCT/FR2005/000027	
(74) PATENTSERVIS Praha a.s., Jivenská 1273/1, Praha 4, 14021		(87) WO 2005/077955	
<hr/>			
(97) EP 1686984		(74) TRAPLOVÁ HAKR KUBÁT Advokátní a patentová kancelář, Ing. Eduard Hakr, Přístavní 24, Praha 7, 17000	
(47) 18.05.2011		(97) EP 1721980	
(97) 09.06.2005		(47) 16.03.2011	
<hr/>			
(97) EP 1686984		(97) 18.08.2005	
(47) 18.05.2011			
(97) 09.06.2005			

- | | | | | |
|------|------------------------------------------------------------------------------------------------------------------------------------------------------------------------------------------------------------------------------------------------------------------------|-----------|------|-----------------------------------------------------------------------------------------------------------------------------------------------------------------------------------------------------------------------------------------------------------------------------------------------------------------------------------------------------------------------------------------------|
| (51) | <i>C12N 15/29</i> | (2006.01) | (74) | Společná advokátní kancelář Všeťečka Zelený Švorčík Kalenský a partneři, JUDr. Petr Kalenský, Hálkova 2, Praha 2, 12000 |
| | <i>C12N 15/70</i> | (2006.01) | | |
| | <i>C12N 15/82</i> | (2006.01) | | |
| | <i>A01H 5/00</i> | (2006.01) | | |
| | <i>C12Q 1/48</i> | (2006.01) | | |
| (96) | 27.01.2005 | | (97) | EP 1841316 |
| (96) | 05708108.5 | | (47) | 27.04.2011 |
| (73) | UNIVERSIDAD PUBLICA DE NAVARRA, 31006 Pamplona, ES
Consejo Superior de Investigaciones Cientificas, 28006 Madrid, ES | | (97) | 13.07.2006 |
| (72) | BAROJA FERNÁNDEZ, Miren Edurne, E-31006 Pamplona, ES
MUÑOZ PÉREZ, Francisco José, E-31006 Pamplona, ES
POZUETA ROMERO, Francisco Javier, E-31006 Pamplona, ES
MORÁN ZORZANO, María Teresa, E-31006 Pamplona, ES
ALONSO CASAJÚS, Nora, E-31006 Pamplona, ES | | (51) | A61K 38/17 (2006.01)
A61P 13/12 (2006.01) |
| (54) | Způsob výroby rekombinantní sacharosynthasy, její použití ve výrobě sad na stanovení sacharosy, způsob výroby adpglukosy a způsob získání transgenních rostlin, které mají listy a zásobní orgány, které akumulují vysokou koncentraci adpglukosy a škrobu | | (96) | 10.01.2006 |
| (32) | 05.02.2004 | | (96) | 06717966.3 |
| (31) | 200400257 | | (73) | Rosalind Franklin University of Medicine and Science, North Chicago, IL 60064, US |
| (33) | ES | | (72) | RISER, Bruce, L., Kenosha, Wisconsin 53140, US
PERBAL, Bernard, F-78280 Guyancourt, FR |
| (86) | PCT/ES2005/070010 | | (54) | Protein CCN3 pro použití v léčbě a diagnóze renálních chorob |
| (87) | WO 2005/075649 | | (32) | 10.01.2005 |
| (74) | PATENTSERVIS Praha a.s., Jivenská 1273/1, Praha 4, 14021 | | (31) | 642728 P |
| | | | (33) | US |
| | | | (86) | PCT/US2006/000833 |
| | | | (87) | WO 2006/074452 |
| | | | (74) | Společná advokátní kancelář Všeťečka Zelený Švorčík Kalenský a partneři, JUDr. Miloš Všeťečka, Hálkova 2, Praha 2, 12000 |
| (97) | EP 1725393 | | (97) | EP 1844032 |
| (47) | 06.04.2011 | | (47) | 13.07.2011 |
| (97) | 25.08.2005 | | (97) | 03.08.2006 |
| (51) | B31B 3/52 (2006.01)
B31B 1/52 (2006.01) | | (51) | C07D 295/18 (2006.01)
C07D 317/34 (2006.01)
A61K 31/495 (2006.01)
A61P 29/00 (2006.01) |
| (96) | 10.02.2005 | | (96) | 27.01.2006 |
| (96) | 05717602.6 | | (96) | 06707864.2 |
| (73) | OTOR, 92800 Puteaux, FR | | (73) | Merck Serono SA, 1267 Coinsins, Vaud, CH |
| (72) | BACQUES, Jean-Yves, 75005 Paris, FR
SAISON, Philippe, 21121 Daix, FR
SCHUSTER, Eric, 21110 Thorey-en-Plaine, FR | | (72) | SWINNEN, Dominique, F-74160 Beaumont, FR
GONZALEZ, Jerome, F-74100 Annemasse, FR |
| (54) | Stroj pro formování přepravy | | (54) | N-Hydroxyamidové deriváty a jejich použití |
| (32) | 10.02.2004 | | (32) | 31.01.2005, 01.02.2005 |
| (31) | 0401280 | | (31) | 05100646, 648931 P |
| (33) | FR | | (33) | EP, US |
| (86) | PCT/FR2005/000305 | | (86) | PCT/EP2006/050480 |
| (87) | WO 2005/077647 | | (87) | WO 2006/079653 |
| (74) | PATENTSERVIS Praha a.s., Jivenská 1273/1, Praha 4, 14021 | | (74) | KOREJZOVÁ & SPOL., v.o.s., JUDr. Petra Korejzová, advokátka, Korunní 810/104 E, Praha 10, 10100 |
| (97) | EP 1796935 | | (97) | EP 1848414 |
| (47) | 20.04.2011 | | (47) | 06.04.2011 |
| (97) | 06.04.2006 | | (97) | 10.08.2006 |
| (51) | B60N 2/235 (2006.01) | | (51) | A61K 31/4706 (2006.01)
A61K 38/17 (2006.01)
A61P 35/00 (2006.01) |
| (96) | 22.09.2005 | | (96) | 02.02.2006 |
| (96) | 05797073.3 | | (96) | 06720163.2 |
| (73) | Johnson Controls GmbH, 51399 Burscheid, DE | | (73) | THE GENERAL HOSPITAL CORPORATION, Boston, MA 02114, US
Wyeth LLC, Madison, NJ 07940, US |
| (72) | KIENKE, Ingo, 42929 Wermelskirchen, DE
SUBRAMANIAN, Karthikeyan M., 51399 Burscheid, DE
WEBER, Frank, D-51519 Odenthal, DE
GUTJAHR, Ralf, 59174 Kamen, DE | | (72) | HABER, Daniel, Chestnut Hill, Massachusetts 02467, US
BELL, Daphne Winifred, Chevy Chase, MD 20815, US
SETTLEMAN, Jeffrey E., Newton, Massachusetts 02458, US
SORDELLA, Raffaella, Syosset, NY 11791, US
GODIN-HEYMANN, Nadia G., Stanmore Middlesex HA7 1AF, GB
KWAK, Eunice L., Marlborough, Massachusetts 01752, US
RABINDRAN, Sridhar Krishna, Eagleville, PA 19403, US |
| (54) | Zařízení pro zajišťování a odjišťování první části kování a druhé části kování pro přestavování vzájemného sklonu dvou složek, zejména sedadla motorového vozidla | | (54) | Způsob léčení rakoviny rezistentní na gefitinib |
| (32) | 28.09.2004 | | (32) | 03.02.2005, 15.04.2005 |
| (31) | 102004047420 | | (31) | 649483 P, 671989 P |
| (33) | DE | | (33) | US, US |
| (86) | PCT/EP2005/054746 | | | |
| (87) | WO 2006/034989 | | | |

- | | | |
|-------------------------------------------------------------------------------------------------------------------------------|------------------------------------------------------------------------------------------------------------------------------|---------------------------------------------------------|
| (86) PCT/US2006/003717 | (96) 18.07.2007 | (96) 07014039.7 |
| (87) WO 2006/084058 | (96) 07014039.7 | (73) Biomet Cementing Technologies AB, 275 37 Sjöbo, SE |
| (74) Společná advokátní kancelář Všetečka Zelený Švorčík Kalenský a partneři, JUDr. Miloš Všetečka, Hálkova 2, Praha 2, 12000 | (72) Axelsson, Fredrik, 212 36 Malmö, SE | (72) Bengtsson, Ronny, 291 91 Kristianstad, SE |
| | (72) Wilander, Lars, 286 36 Örkelljunga, SE | |
| (97) EP 1869264 | (54) Ústrojí na mísiči kostního cementu | |
| (47) 13.04.2011 | (32) 11.08.2006 | |
| (97) 19.10.2006 | (31) 0601667 | |
| (51) E04B 5/14 (2006.01) | (33) SE | |
| E04B 1/22 (2006.01) | (74) TRAPLOVÁ HAKR KUBÁT Advokátní a patentová kancelář, Ing. Eduard Hakr, Přístavní 24, Praha 7, 17000 | |
| (96) 13.04.2006 | | |
| (96) 06743294.8 | | |
| (73) Max Bögl Bauunternehmung GmbH & Co. KG, 92369 Sengenthal, DE | (97) EP 1894564 | |
| (72) VÖLLNER, Josef, 93155 Hemau, DE | (47) 22.06.2011 | |
| BÖGERL, Richard, 92360 Greisselbach, DE | (97) 05.03.2008 | |
| (54) Soustava nosného roštu příhradové konstrukce | (51) A61K 31/554 (2006.01) | |
| (32) 14.04.2005 | A61P 1/10 (2006.01) | |
| (31) 102005017366 | (96) 01.04.2004 | |
| (33) DE | (96) 07023058.6 | |
| (86) PCT/EP2006/061572 | (73) Albireo AB, 431 46 Göteborg, SE | |
| (87) WO 2006/108867 | (72) Abrahamsson, Hasse Roland, 413 45 Göteborg, SE | |
| (74) Ing. Dobroslav Musil, patentová kancelář, Ing. Dobroslav Musil, Cejl 38, Brno, 60200 | (72) Gillberg, Per-Göran, 43183 Mölndal, SE | |
| | (54) Použití inhibitoru IBAT k léčení nebo profylaxi zácpy | |
| | (32) 05.04.2003 | |
| | (31) 0307918 | |
| | (33) GB | |
| | (74) TRAPLOVÁ HAKR KUBÁT Advokátní a patentová kancelář, Ing. Eduard Hakr, Přístavní 24, Praha 7, 17000 | |
| (97) EP 1877384 | | |
| (47) 20.04.2011 | | |
| (97) 16.11.2006 | | |
| (51) C07D 239/28 (2006.01) | | |
| A61K 31/505 (2006.01) | | |
| (96) 28.04.2006 | | |
| (96) 06751830.8 | | |
| (73) E.I. DU PONT DE NEMOURS AND COMPANY, Wilmington, DE 19898, US | (97) EP 1901324 | |
| (72) SHAPIRO, Rafael, Wilmington, Delaware 19803, US | (47) 22.06.2011 | |
| (54) Způsob přípravy popřípadě 2 substituovaných 1,6 dihydro-6-oxo-4-pyrimidinkarboxylových kyselin | (97) 19.03.2008 | |
| (32) 06.05.2005 | (51) H01H 33/66 (2006.01) | |
| (31) 678264 P | H01H 3/30 (2006.01) | |
| (33) US | (96) 27.07.2007 | |
| (86) PCT/US2006/016340 | (96) 07014808.5 | |
| (87) WO 2006/121648 | (73) Schaltbau GmbH, 81829 München, DE | |
| (74) PATENTSERVIS Praha a.s., Jivenská 1273/1, Praha 4, 14021 | (72) Matena, Vladimír, 197 00 Prag 19- Kbely, CZ | |
| | (54) Podtlakový spínač | |
| | (32) 18.09.2006 | |
| | (31) 102006043632 | |
| | (33) DE | |
| | (74) TRAPLOVÁ HAKR KUBÁT Advokátní a patentová kancelář, Ing. Eduard Hakr, Přístavní 24, Praha 7, 17000 | |
| (97) EP 1878945 | | |
| (47) 27.04.2011 | | |
| (97) 16.01.2008 | | |
| (51) F16H 3/083 (2006.01) | | |
| F16H 3/04 (2006.01) | | |
| F16H 63/30 (2006.01) | | |
| F16D 19/00 (2006.01) | | |
| F16D 13/16 (2006.01) | | |
| (96) 14.08.2002 | | |
| (96) 07017116.0 | | |
| (73) Pawelec, Slawomir, 02 798 Warszawa, PL | | |
| (72) Pawelec, Slawomir, 02 798 Warszawa, PL | | |
| (54) Převodová jednotka se stupňovitou změnou převodového poměru | | |
| (32) 20.08.2001 | | |
| (31) 34920901 | | |
| (33) PL | | |
| (74) Ing. Jan Chwistek, patentový zástupce, Náměstí ČSA 3, Český Těšín, 73701 | | |
| | (97) EP 1921317 | |
| | (47) 04.05.2011 | |
| | (97) 14.05.2008 | |
| | (51) F04C 2/10 (2006.01) | |
| | F04C 14/26 (2006.01) | |
| | F04C 14/24 (2006.01) | |
| | (96) 23.10.2007 | |
| | (96) 07020711.3 | |
| | (73) AISIN SEIKI KABUSHIKI KAISHA, Kariya-shi, Aichi-ken 448-8650, JP | |
| | (72) Ono, Hisashi, Kariya-shi Aichi-ken 448-8650, JP | |
| | Nunami, Koji, Kariya-shi Aichi-ken 448-8650, JP | |
| | (54) Zařízení pro dodávání oleje do motoru | |
| | (32) 07.11.2006 | |
| | (31) 2006301987 | |
| | (33) JP | |
| | (74) Rott, Růžička & Guttman Patentové, známkové a advokátní kanceláře, Ing. Ivana Menšíková, Vinohradská 37, Praha 2, 12000 | |
| (97) EP 1886647 | | |
| (47) 06.04.2011 | | |
| (97) 13.02.2008 | | |
| (51) A61F 2/46 (2006.01) | | |
| B01F 15/02 (2006.01) | | |
| | (97) EP 1928054 | |
| | (47) 18.05.2011 | |
| | (97) 04.06.2008 | |
| | (51) H01Q 1/12 (2006.01) | |
| | H01Q 1/32 (2006.01) | |

- (96) 30.11.2006
(96) 06024850.7
(73) Kathrein-Werke KG, 83022 Rosenheim, DE
(72) Hildebrand, Rudolf, 83607 Holzkirchen, DE
(54) **Přípeňovací zařízení pro nástavbový díl, zejména ve tvaru antény motorového vozidla**
(74) Ing. Jiří Chlustina, Jana Masaryka 43-47, Praha 2, 12000

- (97) **EP 1933833**
(47) 20.04.2011
(97) 08.03.2007
(51) **A61K 31/4178** (2006.01)
A61K 31/216 (2006.01)
A61K 31/137 (2006.01)
A61K 31/439 (2006.01)
A61K 31/4025 (2006.01)
A61K 31/46 (2006.01)
A61K 31/00 (2006.01)
A61P 1/00 (2006.01)
(96) 28.08.2006
(96) 06813885.8
(73) TheraVida, Inc., San Mateo, 94402, CA, US
(72) PABORJI, Mehdi, Cupertino, California 95014, US
(54) **Způsob léčby syndromu hyperaktivního močového měchýře**
(32) 02.09.2005
(31) 714150 P
(33) US
(86) PCT/US2006/033671
(87) WO 2007/027675
(74) Čermák a spol., JUDr. Karel Čermák, advokát, Národní 32, Praha 1, 11000

- (97) **EP 1939127**
(47) 06.04.2011
(97) 02.07.2008
(51) **B66B 21/12** (2006.01)
B66B 29/02 (2006.01)
(96) 20.12.2007
(96) 07380371.0
(73) ThyssenKrupp Norte, S.A., 33682 Mieres-Asturias, ES
ThyssenKrupp Elevator (ES/PBB) Ltd., The Causeway
Staines London TW18 3PA, GB
(72) Gonzalez Alemany, Miguel Angel, 33007 Oviedo
(Asturias), ES
Gonzalez Pantiga, Juan Domingo, 33212 Gijon (Asturias),
ES
Alonso Cuello, Manuel, 33212 Gijon (Asturias), ES
Mendiolagoitia Juliana, José, 33203 Gijon (Asturias), ES
(54) **Bezpečnostní zařízení pro přepravní systémy**
(32) 28.12.2006
(31) 200603299
(33) ES
(74) PATENTSERVIS Praha a.s., Jivenská 1273/1, Praha 4,
14021

- (97) **EP 1941045**
(47) 20.04.2011
(97) 15.03.2007
(51) **C12N 15/82** (2006.01)
C07K 14/415 (2006.01)
C12N 15/29 (2006.01)
A01H 5/00 (2006.01)
A01H 5/10 (2006.01)
(96) 06.09.2005
(96) 05778218.7
(73) Stichting Dienst Landbouwkundig Onderzoek, 6701 BH
Wageningen, NL

- (72) AHARONI, Asaph, P.O.B. 26 Rehovot 76100, IL
DIXIT, Shital, NL-6708 PB Wageningen, NL
TRIJATMIKO, Kurniawan, Rudi, ICABIOGRAD
Jl.Tentara Pelajar 3A Bogor West Java Indonesia 16111,
ID
HIEMSTRA, Jelle, NL-6708 PB Wageningen, NL
PEREIRA, Andy, NL-6716 GG Ede, NL
(54) **Použití sekvence nukleové kyseliny pro vytvoření transgenní rostliny se zvýšenou tolerancí vůči suchu**
(86) PCT/NL2005/000644
(87) WO 2007/030001
(74) PATENTSERVIS Praha a.s., Jivenská 1273/1, Praha 4,
14021

- (97) **EP 1954710**
(47) 02.03.2011
(97) 18.05.2007
(51) **C07C 249/08** (2006.01)
C07C 249/14 (2006.01)
C07C 251/54 (2006.01)
C07K 1/107 (2006.01)
C07K 14/61 (2006.01)
A61K 47/48 (2006.01)
(96) 08.11.2006
(96) 06837144.2
(73) Ambrx, Inc., La Jolla CA 92037, US
(72) TIAN, Feng, San Diego, CA 92129, US
MIAO, Zhenwei, San Diego, CA 92127, US
(54) **Akcelerátory modifikace v přírodě se nevyskytujících amino kyselin a amino kyselinových peptidů**
(32) 08.11.2005
(31) 734589 P
(33) US
(86) PCT/US2006/043472
(87) WO 2007/056448
(74) Čermák a spol., JUDr. Karel Čermák, advokát, Národní 32,
Praha 1, 11000

- (97) **EP 1966006**
(47) 23.03.2011
(97) 05.07.2007
(51) **B60R 11/02** (2006.01)
(96) 18.12.2006
(96) 06839407.1
(73) Johnson Controls Technology Company, Holland, MI
49424, US
(72) CAMPBELL, Douglas, C., Holland, Michigan 49423, US
PRICE, James, B., Holland, Michigan 49424, US
SCHULTZ, Steven, G., Holland, Michigan 49424, US
STOKES, Theodore, J., Holland, Michigan 49424, US
MICHALAK, Eric, B., Westland, Michigan 48185, US
PROSNIEWSKI, Joseph, F., Brownstown Twp, Michigan
48174, US
GREENE, Alan, G., Grandville, Michigan 49418, US
THIMM, David, P., Plymouth, Michigan 48170, US
LEE, Joon, K., Farmington, Michigan 48336, US
(54) **Zábavní systém displeje na opěrku sedadla**
(32) 22.12.2005
(31) 753080 P
(33) US
(86) PCT/US2006/048006
(87) WO 2007/075461
(74) Společná advokátní kancelář Všetečka Zelený Švorčík
Kalenský a partneri, JUDr. Petr Kalenský, Hálkova 2,
Praha 2, 12000

- (97) **EP 1979270**
(47) 30.03.2011
(97) 08.05.2008
(51) **C01B 17/765** (2006.01)
C01B 17/80 (2006.01)
B01J 8/06 (2006.01)
(96) 13.10.2007

- | | |
|---------------------------------------------------------------------------------------------------------|-----------------------------------------------------------------------------------------------------------------------------------|
| (96) 07818981.8 | (86) PCT/AT2007/000098 |
| (73) Bayer Technology Services GmbH, 51368 Leverkusen, DE | (87) WO 2007/098516 |
| (72) ERKES, Bernd, 41379 Brüggen, DE | (74) Čermák a spol., JUDr. Karel Čermák, advokát, Národní 32, Praha 1, 11000 |
| (72) KÜRTEEN, Martin, 51465 Bergisch Gladbach, DE | |
| (72) HAVERKAMP, Verena, 51467 Bergisch Gladbach, DE | |
| (54) Zařízení pro katalytickou oxidaci plynů obsahujících SO₂ kyslíkem | (97) EP 1998915 |
| (32) 31.10.2006 | (47) 04.05.2011 |
| (31) 102006051899 | (97) 11.10.2007 |
| (33) DE | (51) B23B 27/08 (2006.01) |
| (86) PCT/EP2007/008910 | (96) 14.03.2007 |
| (87) WO 2008/052649 | (96) 07713350.2 |
| (74) TRAPLOVÁ HAKR KUBÁT Advokátní a patentová kancelář, Ing. Eduard Hakr, Přístavní 24, Praha 7, 17000 | (73) Iscar Ltd., 24959 Tefen, IL |
| | (72) HECHT, Gil, 24959 Tefen, IL |
| | (54) Řezný nástroj |
| | (32) 30.03.2006 |
| | (31) 17467006 |
| | (33) IL |
| | (86) PCT/IL2007/000330 |
| | (87) WO 2007/113793 |
| | (74) Čermák a spol., JUDr. Karel Čermák, advokát, Národní 32, Praha 1, 11000 |
| (97) EP 1988107 | |
| (47) 20.04.2011 | |
| (97) 30.08.2007 | |
| (51) C08F 265/06 (2006.01) | |
| C08F 265/04 (2006.01) | |
| C08L 51/00 (2006.01) | |
| C08K 5/00 (2006.01) | |
| (96) 23.02.2007 | |
| (96) 07714873.2 | |
| (73) Mitsubishi Rayon Co. Ltd., Tokyo 108-8506, JP | |
| (72) MAE, Satoshi, Toyohashi-shi, Aichi-ken, JP | |
| (72) IRIE, Hiroyasu, Otake-shi, Hiroshima-ken 739-0693, JP | |
| (72) KASAI, Toshihiro, Otake-shi, Hiroshima-ken 739-0693, JP | |
| (54) Částice (meth) akrylového polymeru, způsob jejich výroby, plastisol a výrobek | (97) EP 2001694 |
| (32) 23.02.2006 | (47) 20.04.2011 |
| (31) 2006046383 | (97) 04.10.2007 |
| (33) JP | (51) B60J 5/06 (2006.01) |
| (86) PCT/JP2007/053416 | (96) 28.03.2007 |
| (87) WO 2007/097428 | (96) 07734119.6 |
| (74) Čermák a spol., JUDr. Karel Čermák, advokát, Národní 32, Praha 1, 11000 | (73) Dynatex S.A., 7700 Moeskroen, BE |
| | (72) CALLENS, Christophe, B-1640 Sint-genesius-rode, BE |
| | (54) Výztužný materiál a střešní stabilizační systém pro prevenci deformování nakladačů, přívěsů a/nebo nákladních vozidel |
| | (32) 28.03.2006, 11.10.2006 |
| | (31) 200600194, 200600505 |
| | (33) BE, BE |
| | (86) PCT/IB2007/000794 |
| | (87) WO 2007/110762 |
| | (74) Společná advokátní kancelář Všeťečka Zelený Švorčík Kalenský a partneři, JUDr. Miloš Všeťečka, Hálkova 2, Praha 2, 12000 |
| (97) EP 1989252 | |
| (47) 11.05.2011 | |
| (97) 16.08.2007 | |
| (51) C08K 5/1575 (2006.01) | |
| (96) 05.02.2007 | |
| (96) 07763167.9 | |
| (73) Milliken & Company, Spartanburg, South Carolina 29303, US | |
| (72) DANIELSON, Todd D., Moore, SC 29369, US | |
| (72) ROCKWOOD, Jennifer, Simpsonville, SC 29680, US | |
| (72) MEHL, Nathan A., Spartanburg, SC 29301, US | |
| (54) Prostředky pro výrobu čirého zboží | (97) EP 2003375 |
| (32) 07.02.2006 | (47) 20.04.2011 |
| (31) 349021 | (97) 17.12.2008 |
| (33) US | (51) F16J 9/26 (2006.01) |
| (86) PCT/US2007/003182 | C22C 37/08 (2006.01) |
| (87) WO 2007/092462 | (96) 12.06.2007 |
| (74) PATENTSERVIS Praha a.s., Jivenská 1273/1, Praha 4, 14021 | (96) 07011498.8 |
| | (73) Federal-Mogul Nürnberg GmbH, 90441 Nürnberg, DE |
| | (72) Kolodziej, Wojciech, 39-432 Gorzyce, PL |
| | Skowron, Marek, 27-600 Sandomierz, PL |
| | Marszałik, Kazimierz, 39-432 Gorzyce, PL |
| | Jijina, Homi D., Novi MI 48375, US |
| | Pelsoeczy, Laszlo, 51399 Burscheid, DE |
| | Lades, Klaus, 90459 Nürnberg, DE |
| | (54) Díl motoru |
| | (74) PATENTSERVIS Praha a.s., Jivenská 1273/1, Praha 4, 14021 |
| (97) EP 1994542 | |
| (47) 11.05.2011 | |
| (97) 07.09.2007 | |
| (51) H01H 71/02 (2006.01) | |
| H01H 71/06 (2006.01) | |
| (96) 26.02.2007 | |
| (96) 07701340.7 | |
| (73) Eaton GmbH, 3943 Schrems, AT | |
| (72) HAMMERMAYER, Ernst, A-1210 Wien, AT | |
| (54) Spínací přístroj | (97) EP 2016081 |
| (32) 02.03.2006, 01.09.2006 | (47) 20.04.2011 |
| (31) 3542006, 14582006 | (97) 15.11.2007 |
| (33) AT, AT | (51) C07D 491/04 (2006.01) |
| | C07H 19/04 (2006.01) |
| | A61K 31/70 (2006.01) |
| | A61P 31/12 (2006.01) |
| | (96) 09.05.2007 |
| | (96) 07732706.2 |

(73) University College Cardiff Consultants Limited, Cardiff CF24 0DE, GB
(72) Katholieke Universiteit Leuven, 3000 Leuven, BE
(72) MCGUIGAN, Christopher, Cardiff CF4 2EH, GB
BALZARINI, Jan, B-3001 Heverlee, BE
MIGLIORE, Marco, Cardiff CF24 4AT, GB
(54) **Antivirové deriváty pyrimidinových nukleosidů**
(32) 09.05.2006
(31) 0609178
(33) GB
(86) PCT/GB2007/001677
(87) WO 2007/129083
(74) KANIA, SEDLÁK, SMOLA Patentová a známková kancelář, Mgr. Martina Dvořáková, Mendlovo nám. 1a, Brno, 60300

(97) **EP 2027947**
(47) 06.04.2011
(97) 25.02.2009
(51) **B21C 1/00** (2006.01)
B21C 23/08 (2006.01)
B21B 23/00 (2006.01)
C22F 1/00 (2006.01)
C22F 1/08 (2006.01)
(96) 14.08.2007
(96) 07425533.2
(73) KME Italy S.p.A., 50127 Firenze, IT
(72) Ammannati, Niccolo, 55052 Fornaci di Barga, IT
Martellucci, Elena, 55052 Fornaci di Barga, IT
Montessoro, Claudio, 15067 Novi Ligure, IT
(54) **Způsob výroby trubek ze slitin pro tepelné výměníky za použití precipitačního vytvrzování protlačováním pod vodou**
(74) Rott, Růžička & Guttmann Patentové, známkové a advokátní kanceláře, Ing. Václav Krmenčík, Vinohradská 37, Praha 2, 12000

(97) **EP 2054344**
(47) 16.03.2011
(97) 14.02.2008
(51) **C01B 37/00** (2006.01)
C01B 37/02 (2006.01)
C09C 1/30 (2006.01)
C01B 33/44 (2006.01)
(96) 03.08.2007
(96) 07801626.8
(73) ENI S.p.A., 00144 Rome, IT
(72) BELLUSSI, Giuseppe, I-29100 Piacenza, IT
CARATI, Angela, I-20098 San Giuliano Milanese, IT
RIZZO, Caterina, I-20097 San Donato Milanese, IT
DIAZ MORALES, Urbano, E-46018 Valencia, ES
ZANARDI, Stefano, I-28069 Trecate, Novara, IT
PARKER, Wallace, O'Neil, I-20068 Peschiera Borromeo, IT
MILLINI, Roberto, I-20070 Cerro al Lambro, IT
(54) **Organicko-anorganické hybridní silikáty a kovové silikáty mající uspořádanou strukturu**
(32) 07.08.2006, 16.02.2007
(31) MI20061588, MI20070303
(33) IT, IT
(86) PCT/EP2007/007132
(87) WO 2008/017513
(74) Čermák a spol., JUDr. Karel Čermák, advokát, Národní 32, Praha 1, 11000

(97) **EP 2072474**
(47) 27.04.2011
(97) 24.06.2009
(51) **C03B 3/02** (2006.01)
C03B 5/00 (2006.01)
(96) 19.12.2007
(96) 07024626.9

(73) SCHWENK Dämmtechnik GmbH & Co KG, 86899 Landsberg, DE
(72) Tenzler, Thomas, 86836 Untermeitingen, DE
Krichel, Jörg-Michael, 86899 Landsberg-Erpfing, DE
(54) **Způsob a zařízení pro recyklaci odpadu minerální vaty obsahujícího organické složky**
(74) Rott, Růžička & Guttmann Patentové, známkové a advokátní kanceláře, Ing. Václav Krmenčík, Vinohradská 37, Praha 2, 12000

(97) **EP 2092938**
(47) 27.04.2011
(97) 26.08.2009
(51) **A61K 38/17** (2006.01)
A61P 35/00 (2006.01)
C07K 14/47 (2006.01)
C07K 16/18 (2006.01)
G01N 33/574 (2006.01)
G01N 33/68 (2006.01)

(96) 30.01.2004
(96) 09155102.8
(73) Survac ApS, 1826 Frederiksberg, DK
(72) Straten, Eivind Per Thor, 2650 Hvidovre, DK
Andersen, Mads Hald, 2850 Nørum, DK
(54) **Peptidy odvozené od survivinu a jejich použití**
(32) 30.01.2003, 19.11.2003
(31) 354090, 715417
(33) US, US
(74) PATENTSERVIS Praha a.s., Jivenská 1273/1, Praha 4, 14021

(97) **EP 2103398**
(47) 27.04.2011
(97) 23.09.2009
(51) **B26D 7/01** (2006.01)
B26D 7/06 (2006.01)
B26D 7/26 (2006.01)
B26D 11/00 (2006.01)
B65H 9/12 (2006.01)
B65H 29/40 (2006.01)
B65H 35/00 (2006.01)

(96) 12.03.2009
(96) 09405047.3
(73) Ferag AG, 8340 Hinwil, CH
(72) Stauber, Hans Ulrich, 8624 Grüt, CH
(54) **Způsob a zařízení ořezávání vícelistých tiskařských produktů**
(32) 17.03.2008
(31) 3902008
(33) CH
(74) PATENTSERVIS Praha a.s., Jivenská 1273/1, Praha 4, 14021

(97) **EP 2121356**
(47) 13.04.2011
(97) 21.08.2008
(51) **B60C 27/20** (2006.01)
(96) 08.02.2008
(96) 08708815.9

(73) Blumec Di Dordevic Sasa, 33052 Cervignano Del Friuli, IT
(72) DORDEVIC, Sasa, I-33052 Cervignano Del Friuli, IT
(54) **Protiskluzové zařízení pro pneumatiku**
(32) 12.02.2007
(31) UD20070027
(33) IT
(86) PCT/EP2008/051539
(87) WO 2008/098879
(74) Společná advokátní kancelář Vsetečka Zelený Švorčík Kalenský a partneri, JUDr. Miloš Vsetečka, Hálkova 2, Praha 2, 12000

(97) **EP 2129684**

(47) 26.01.2011
(97) 28.08.2008
(51) **C07K 14/20** (2006.01)
C07K 1/36 (2006.01)
A61K 39/02 (2006.01)
(96) 19.02.2008
(96) 08707773.1
(73) Baxter International Inc., Deerfield, IL 60015, US
Baxter Healthcare SA, 8152 Glattpark (Opfikon), CH
(72) TAUER, Christa, A-1220 Vienna, AT
MITTERER, Artur, 2304 Orth/Donau, AT
(54) **Způsob purifikace hydrofobních proteinů**
(32) 22.02.2007
(31) 902803 P
(33) US
(86) PCT/EP2008/001284
(87) WO 2008/101667
(74) Čermák a spol., JUDr. Karel Čermák, advokát, Národní 32,
Praha 1, 11000

(97) **EP 2165873**
(47) 27.04.2011
(97) 24.03.2010
(51) **B60K 15/04** (2006.01)
(96) 08.09.2009
(96) 09169758.1
(73) Lago Accessori S.r.l., 35014 Fontaniva (PD), IT
(72) Lago, Fabio, 35013 Cittadella PD, IT
Canton, Cristian Antonio, 35014 Fontaniva PD, IT
(54) **Zařízení zabraňující krádeži, zejména odčerpáním
paliva z palivové nádrže**
(32) 22.09.2008
(31) TV20080119
(33) IT
(74) Rott, Růžička & Guttman Patentové, známkové a
advokátní kanceláře, JUDr. Ing. Miloslav Hainz,
Vinohradská 37, Praha 2, 12000

(97) **EP 2138289**
(47) 27.04.2011
(97) 30.12.2009
(51) **B28B 3/02** (2006.01)
B28B 7/18 (2006.01)
B28B 11/04 (2006.01)
A01K 1/015 (2006.01)
(96) 23.06.2008
(96) 08011351.7
(73) Schwarz, Rudolf, 84543 Winhöring, DE
(72) Schwarz, Rudolf, 84543 Winhöring, DE
(54) **Způsob výroby roštového elementu s podélnými
mezerami**
(74) Rott, Růžička & Guttman Patentové, známkové a
advokátní kanceláře, Ing. Ivana Menšíková, Vnohradská
37, Praha 2, 12000

(97) **EP 2167761**
(47) 13.04.2011
(97) 18.12.2008
(51) **E04H 12/08** (2006.01)
E01F 9/018 (2006.01)
(96) 31.03.2008
(96) 08749508.1
(73) Safety Product, 3580 Beringen, BE
(72) GOOSSENS, Urbanus, Paul, Marguerite, B-9220 Hamme,
BE
MAES, Albert, B-2240 Zandhoven, BE
LIEVENS, Anja, B-2250 Olen, BE
WILLEMS, Carolien, B-2280 Grobbendonk, BE
(54) **Pouliční sloup a způsob jeho umístování**
(32) 15.06.2007
(31) 200700300
(33) BE
(86) PCT/EP2008/053853
(87) WO 2008/151862
(74) Společná advokátní kancelář Vsetečka Zelený Švorčík
Kalenský a partneři, JUDr. Miloš Vsetečka, Hálkova 2,
Praha 2, 12000

(97) **EP 2151336**
(47) 13.04.2011
(97) 10.02.2010
(51) **B60C 27/10** (2006.01)
(96) 29.05.2009
(96) 09450107.9
(73) Pewag Schneeketten GmbH & Co KG, 9371 Brückl, AT
(72) Pengg, Ägvd, 9020 Klagenfurt, AT
Berghold, Johann, 8063 Eggersdorf, AT
Niess, Bernhard, 8312 Ottendorf, AT
Kellner, Clemens, 8010 Graz, AT
(54) **Napínací zámek**
(32) 07.08.2008
(31) 08450120
(33) EP
(74) Loskotová & partneři, patentová a známková kancelář, Ing.
Jarmila Loskotová, K Závětinám 727, Praha 5, 15500

(97) **EP 2179070**
(47) 20.04.2011
(97) 08.01.2009
(51) **C23C 2/02** (2006.01)
C23C 2/06 (2006.01)
C23C 2/28 (2006.01)
(96) 04.06.2008
(96) 08762775.8
(73) ArcelorMittal France, 93200 Saint Denis, FR
Nippon Steel Corporation, Tokyo 100-8071, JP
(72) BERTRAND, Florence, F-57160 Scy-Chazelles, FR
MATAIGNE, Jean-Michel, F-60300 Senlis, FR
(54) **Galvanizovaná nebo galvanizovaná a žíhaná křemíková
ocel**
(32) 29.06.2007
(31) 07290814
(33) EP
(86) PCT/IB2008/001434
(87) WO 2009/004424
(74) TRAPLOVÁ HAKR KUBÁT Advokátní a patentová
kancelář, Ing. Eduard Hakr, Přístavní 24, Praha 7, 17000

(97) **EP 2163157**
(47) 15.06.2011
(97) 17.03.2010
(51) **A21D 2/18** (2006.01)
A23L 1/0522 (2006.01)
(96) 10.08.2009
(96) 09167561.1
(73) Kraft Foods Global Brands LLC, Northfield, IL 60093, US
(72) Karwowski, Jan, Midland Park, NJ 07432, US
Vemulapalli, Vani, Whippany, NJ 07981, US
(54) **Výroba extrudovaných sýrových krekrů a snacků**
(32) 28.08.2008
(31) 230359
(33) US
(74) Společná advokátní kancelář Vsetečka Zelený Švorčík
Kalenský a partneři, JUDr. Miloš Vsetečka, Hálkova 2,
Praha 2, 12000

(97) **EP 2189586**
(47) 06.04.2011
(97) 26.05.2010
(51) **E04B 5/02** (2006.01)
(96) 19.11.2008
(96) 08405282.8
(73) Cobiax Technologies AG, 6301 Zug, CH

(72) Stücklin, Michael, 8004 Zürich, CH
Krecov, Dejan, 3902 Glis, CH
(54) **Deskový prvek se zesílením**
(74) FISCHER & PARTNER Intellectual Property s.r.o., Ing.
Michael Fischer, Na Hrobci 294/5, Praha 2, 12000

(47) 20.04.2011
(97) 30.04.2009
(51) **A61K 9/48** (2006.01)
A61K 31/202 (2006.01)

(96) 23.10.2008
(96) 08840866.1

(73) Laboratorio Chimico Internazionale S.p.A., 20122 Milano, IT

(72) MAGRI', Paolo, CH-6850 Mendrisio, CH
NARDI, Antonio, I-20090 Segrate (MI), IT
SALVI, Annibale, I-20122 Milano, IT
VILLANI, Flavio, I-20122 Milano, IT

(54) **Prostředek obsahující peletky kyseliny lipoové**

(32) 23.10.2007

(31) MI20072051

(33) IT

(86) PCT/IB2008/002835

(87) WO 2009/053824

(74) PATENTSERVIS Praha a.s., Jivenská 1273/1, Praha 4, 14021

(97) **EP 2190585**

(47) 11.05.2011

(97) 19.03.2009

(51) **B03C 1/28** (2006.01)

B03C 1/01 (2006.01)

(96) 26.08.2008

(96) 08803237.0

(73) X-Zell Biotech Ltd., Bangkok 10110, TH

(72) MALASIT, Prida, Bangkok, TH

BHAKDI, Sebastian Chakrit, 35043 Marburg, DE

(54) **Vysoce gradientní magnetická separace biologického materiálu**

(32) 11.09.2007

(31) I02007043281

(33) DE

(86) PCT/EP2008/061170

(87) WO 2009/033947

(74) Ing. Pavel Reichel, Záhřebská 30, Praha 2, 12000

(97) **EP 2218287**

(47) 20.04.2011

(97) 14.05.2009

(51) **H04W 52/12** (2009.01)

H04W 52/36 (2009.01)

(96) 02.10.2008

(96) 08847365.7

(73) Telefonaktiebolaget LM Ericsson (publ), 164 83 Stockholm, SE

(72) GUNNARSSON, Fredrik, S-587 50 Linköping, SE

BERGMAN, Johan, S-112 27 Stockholm, SE

ENGLUND, Eva, S-589 37 Linköping, SE

(54) **Způsob a zařízení v bezdrátovém komunikačním systému**

(32) 06.11.2007

(31) 985714 P

(33) US

(86) PCT/SE2008/051118

(87) WO 2009/061261

(74) PATENTSERVIS Praha a.s., Jivenská 1273/1, Praha 4, 14021

(97) **EP 2210588**

(47) 09.03.2011

(97) 28.07.2010

(51) **A61K 9/12** (2006.01)

A61K 8/04 (2006.01)

A61K 8/368 (2006.01)

A61K 8/37 (2006.01)

A61K 8/34 (2006.01)

A61K 8/49 (2006.01)

A61K 8/73 (2006.01)

A61K 8/86 (2006.01)

A61P 17/04 (2006.01)

A61P 17/06 (2006.01)

A61P 17/10 (2006.01)

A61Q 19/00 (2006.01)

(96) 23.12.2008

(96) 08022333.2

(73) Intendis GmbH, 10589 Berlin, DE

(72) Graupe, Klaus, Dr., D-10717 Berlin, DE

Städtler, Gerald, D-12161 Berlin, DE

(54) **Pěnivá kompozice, která v podstatě neobsahuje farmaceuticky účinné složky, k ošetření lidské kůže**

(74) TRAPLOVÁ HAKR KUBÁT Advokátní a patentová kancelář, Ing. Eduard Hakr, Přístavní 24, Praha 7, 17000

(97) **EP 2218978**

(47) 13.04.2011

(97) 18.08.2010

(51) **F24J 2/07** (2006.01)

F22B 1/00 (2006.01)

(96) 17.02.2009

(96) 09153046.9

(73) Cockerill Maintenance & Ingénierie, 4100 Seraing, BE

Abengoa Solar New Technologies, S.A., 41018 Sevilla, ES

(72) DETHIER, Alfred, B-4140, SPRIMONT, BE

García Ramirez, Elena, 41018 Sevilla, ES

(54) **Plochý tepelný výměník**

(74) PATENTSERVIS Praha a.s., Jivenská 1273/1, Praha 4, 14021

(97) **EP 2217180**

(47) 13.04.2011

(97) 22.05.2009

(51) **A61F 2/78** (2006.01)

A61F 2/80 (2006.01)

(96) 12.11.2008

(96) 08849091.7

(73) Otto Bock HealthCare GmbH, 37115 Duderstadt, DE

(72) BIELEFELD, Thilo-Mathias, 29416 Siednlangenbeck, DE

(54) **Lůžkový návlak pro vakuové objímky a použití lůžkového návleku**

(32) 13.11.2007

(31) 202007015828 U

(33) DE

(86) PCT/DE2008/001874

(87) WO 2009/062489

(74) Společná advokátní kancelář Všetečka Zelený Švorčík Kalenský a partneři, JUDr. Otakar Švorčík, Hálkova 2, Praha 2, 12000

(97) **EP 2229358**

(47) 23.03.2011

(97) 25.06.2009

(51) **C07D 209/04** (2006.01)

C07D 401/06 (2006.01)

C07D 403/06 (2006.01)

C07D 403/12 (2006.01)

C07D 409/06 (2006.01)

C07D 409/14 (2006.01)

C07D 417/06 (2006.01)

A61K 31/404 (2006.01)

(96) 12.12.2008

(96) 08862784.9

(97) **EP 2217220**

-
- (73) Pulmagen Therapeutics (Asthma) Limited, Fulmer Slough
Berkshire SL3 6HD, GB
- (72) HYND, George, Essex CM19 5TR, GB
MONTANA, John, Gary, Essex CM19 5TR, GB
FINCH, Harry, Essex CM19 5TR, GB
ARIENZO, Rosa, Essex CM19 5TR, GB
AVITABILE-WOO, Barbara, Essex CM19 5TR, GB
DOMOSTOJ, Mathias, Essex CM19 5TR, GB
- (54) **Indoly a jejich terapeutické použití**
- (32) 14.12.2007, 03.04.2008, 14.08.2008
- (31) 0724429, 0806083, 0814910
- (33) GB, GB, GB
- (86) PCT/GB2008/004107
- (87) WO 2009/077728
- (74) Společná advokátní kancelář Všeťečka Zelený Švorčík
Kalenský a partneři, JUDr. Miloš Všeťečka, Hálkova 2,
Praha 2, 12000

-
- (97) **EP 2231383**
- (47) 27.04.2011
- (97) 30.07.2009
- (51) **B29C 49/70** (2006.01)
B29C 49/00 (2006.01)
- (96) 20.01.2009
- (96) 09703149.6
- (73) Hansen, Bernd, 74429 Sulzbach-Laufen, DE
- (72) Hansen, Bernd, 74429 Sulzbach-Laufen, DE
- (54) **Zařízení pro zhotovení vyfukovaných nádob z
umělohmotného materiálu**
- (32) 25.01.2008
- (31) 102008006073
- (33) DE
- (86) PCT/EP2009/000307
- (87) WO 2009/092554
- (74) KANIA, SEDLÁK, SMOLA Patentová a známková
kancelář, Ing. František Kania, Mendlovo nám. 1a, Brno,
60300

Zveřejněné opravené překlady evropských patentových spisů

U následujících udělených evropských patentů s účinky pro Českou republiku byl majitelem předložen opravený překlad patentového spisu do českého jazyka (§35d odst. 2 zákona č. 527/1990 Sb., v platném znění).

Dattem zveřejnění opraveného překladu evropského patentového spisu je datum publikace tohoto Věstníku.

- (97) EP 1585737
(97) EP 1611021

PD4A Převod práv a ostatní změny majitelů evropských patentů

(97) (73)	EP 1312460 Continental Reifen Deutschland GmbH, 30165 Hannover, DE	(97) (73)	EP 1713103 Heraeus Clevios GmbH, D-63450 Hanau, DE
(97) (73)	EP 1312489 Continental Reifen Deutschland GmbH, 30165 Hannover, DE	(97) (73)	EP 1720718 Continental Reifen Deutschland GmbH, 30165 Hannover, DE
(97) (73)	EP 1419904 Continental Reifen Deutschland GmbH, 30165 Hannover, DE	(97) (73)	EP 1722037 SAH Verkehrstechnik GmbH, 83404 Ainring, DE
(97) (73)	EP 1431113 Stankiewicz GmbH, 29205 Celle, DE	(97) (73)	EP 1746101 Bayer Pharma Aktiengesellschaft, 13353 Berlin, DE
(97) (73)	EP 1431113 International Automotive Components Group GmbH, 47804 Krefeld, DE	(97) (73)	EP 1748789 Institut de Recherche pour le Développement (IRD), 13572 Marseille Cedex 2, FR
(97) (73)	EP 1447515 LAKAL GmbH, 66117 Saarbrücken, DE	(97) (73)	EP 1765580 Continental Reifen Deutschland GmbH, 30165 Hannover, DE
(97) (73)	EP 1458494 International Automotive Components Group GmbH, 47804 Krefeld, DE	(97) (73)	EP 1799469 Continental Reifen Deutschland GmbH, 30165 Hannover, DE
(97) (73)	EP 1474194 SANOFI, 75013 Paris, FR	(97) (73)	EP 1832412 Continental Reifen Deutschland GmbH, 30165 Hannover, DE
(97) (73)	EP 1502715 Nilos GmbH & Co. KG, 40721 Hilden, DE	(97) (73)	EP 1951980 Bircher Reglomat AG, 8222 Beringen, CH
(97) (73)	EP 1512524 Continental Reifen Deutschland GmbH, 30165 Hannover, DE	(97) (73)	EP 1953306 Dion WPS Holding B.V., 5721 TZ Asten, NL
(97) (73)	EP 1518859 H.C. Starck Clevios GmbH, D-38642 Goslar, DE	(97) (73)	EP 2051020 TUNAL BVBA, 8780 Oostrozebeke, BE
(97) (73)	EP 1518859 Heraeus Clevios GmbH, D-63450 Hanau, DE		
(97) (73)	EP 1524678 H.C. Starck Clevios GmbH, D-38642 Goslar, DE		
(97) (73)	EP 1524678 Heraeus Clevios GmbH, D-63450 Hanau, DE		
(97) (73)	EP 1531091 International Automotive Components Group GmbH, 47804 Krefeld, DE		
(97) (73)	EP 1569780 International Automotive Components Group GmbH, 47804 Krefeld, DE		
(97) (73)	EP 1675717 Continental Reifen Deutschland GmbH, 30165 Hannover, DE		
(97) (73)	EP 1682362 Continental Reifen Deutschland GmbH, 30165 Hannover, DE		
(97) (73)	EP 1713103 H.C. Starck Clevios GmbH, D-38642 Goslar, DE		

FG1K

Zapsané užité vzory - přehled podle čísel zápisu

V období uzávěrky tohoto čísla Věstníku zapsal Úřad průmyslového vlastnictví tyto užité vzory.

22486	B 64 D 33/08	(2006.01)
22487	G 01 N 1/36	(2006.01)
22488	F 16 H 3/02	(2006.01)
22489	B 65 D 30/00	(2006.01)
22490	B 66 F 1/06	(2006.01)
22491	B 64 C 1/00	(2006.01)
22492	B 65 D 90/22	(2006.01)
22493	B 30 B 11/28	(2006.01)
22494	B 65 G 60/00	(2006.01)
22495	A 62 C 99/00	(2010.01)
22496	E 04 B 1/26	(2006.01)
22497	G 01 B 7/16	(2006.01)
22498	B 65 G 19/00	(2006.01)
22499	B 30 B 11/02	(2006.01)
22500	G 01 M 15/00	(2006.01)
22501	F 23 K 3/00	(2006.01)
22502	G 01 M 13/00	(2006.01)
22503	H 02 J 9/02	(2006.01)
22504	F 24 H 1/20	(2006.01)
22505	F 24 H 1/20	(2006.01)
22506	B 32 B 15/08	(2006.01)
22507	G 09 B 29/00	(2006.01)
22508	E 04 D 11/02	(2006.01)
22509	E 06 B 11/00	(2006.01)
22510	G 01 P 3/44	(2006.01)
22511	E 06 B 3/30	(2006.01)
22512	E 04 B 1/62	(2006.01)
22513	B 32 B 5/02	(2006.01)
22514	E 04 B 1/32	(2006.01)
22515	G 08 B 13/02	(2006.01)
22516	A 63 H 33/06	(2006.01)
22517	E 04 H 17/22	(2006.01)
22518	H 02 K 9/19	(2006.01)
22519	E 05 B 65/06	(2006.01)
22520	H 01 L 23/00	(2006.01)
22521	G 01 C 9/02	(2006.01)
22522	F 16 B 23/00	(2006.01)
22523	B 65 G 57/24	(2006.01)

FG1K

Zapsané užité vzory - řazené podle MPT

- (51) **A62C 99/00** (2010.01)
(11) 22495
(21) **2010-23439**
(22) 09.11.2010
(47) 21.07.2011
(73) Fábry František, Orlová, CZ
(72) Fábry František, Orlová, CZ
(54) **Protipožární systém do přímého ohně**
- (51) **A63H 33/06** (2006.01)
A63F 9/12 (2006.01)
(11) 22516
(21) **2011-24323**
(22) 11.05.2011
(47) 25.07.2011
(73) Matoušek Aleš Ing., Praha 10 - Strašnice, CZ
(72) Matoušek Aleš Ing., Praha 10, CZ
(54) **Stavebnice**
(74) Ing. Karel Novotný, Žufanova 2, Praha 6, 16300
- (51) **B30B 11/02** (2006.01)
(11) 22499
(21) **2010-23751**
(22) 31.12.2010
(47) 21.07.2011
(73) ATEA PRAHA, s. r. o., Rudná u Prahy, CZ
(72) Bejlek Václav Ing., Černošice, CZ
(54) **Matrice granulátoru**
(74) Ing. Vladimír Čmejla - LEGR PATENT, Ing. Vladimír Čmejla, patentový zástupce a soudní znalec, Rašínovo nábřeží 54, Praha 2, 12800
- (51) **B30B 11/28** (2006.01)
(11) 22493
(21) **2010-23218**
(22) 15.09.2010
(47) 21.07.2011
(73) ASAN-CZ s. r. o., Mirovice, CZ
(72) Janicki Vladimír, Slabčice, CZ
Jandejsek František Ing., Humpolec, CZ
(54) **Matrice pro výrobu ekologické podestýlky**
(74) KOŇÁK - patentová a známková kancelář, Antonín Koňák, Karla Čapka 808, Milevsko, 39901
- (51) **B32B 15/08** (2006.01)
B32B 15/18 (2006.01)
B32B 27/04 (2006.01)
B32B 27/30 (2006.01)
B32B 33/00 (2006.01)
E04D 5/10 (2006.01)
(11) 22506
(21) **2011-24062**
(22) 15.03.2011
(47) 25.07.2011
(73) D PLAST, a.s., Zlín, CZ
(72) Drag Jiří Ing., CSc., Zlín, CZ
Košárek Ladislav Ing., Zlín, CZ
(54) **Kusový plošný polotovar kompozitního vícevrstvého materiálu a zařízení k výrobě tohoto kusového plošného polotovaru**
(74) UTB ve Zlíně, Univerzitní institut, Ing. Jan Görig, Nám. T.G.Masaryka 5555, Zlín, 76001
- (51) **B32B 5/02** (2006.01)
B32B 5/08 (2006.01)
B82B 1/00 (2006.01)
B01D 39/16 (2006.01)
A47G 9/02 (2006.01)
A62B 23/00 (2006.01)
A41D 13/12 (2006.01)
(11) 22513
(21) **2011-24267**
- (22) 28.04.2011
(47) 25.07.2011
(73) ČESKÁ VČELA s.r.o., Rakovník, CZ
(72) Kubín Miroslav, Praha 6, CZ
(54) **Bariérová textilie**
(74) Pavel Reichel a kol., Ing. Pavel Reichel, Lopatecká 14, Praha 4, 14700
- (51) **B64C 1/00** (2006.01)
B64C 9/00 (2006.01)
(11) 22491
(21) **2010-23183**
(22) 02.09.2010
(47) 21.07.2011
(73) Výzkumný a zkušební letecký ústav, a.s., Praha - Letňany, CZ
(72) Hájek Jaroslav RNDr. Ph.D., Praha, CZ
Szöllös András Mgr., Máslovice, CZ
Pátek Zdeněk doc. Ing. CSc., Roztoky, CZ
(54) **Aerodynamický profil vodorovné ocasní plochy s kormidlem**
- (51) **B64D 33/08** (2006.01)
B64D 33/10 (2006.01)
(11) 22486
(21) **2009-22069**
(22) 14.12.2009
(47) 21.07.2011
(73) České vysoké učení technické v Praze, Praha 6, CZ
(54) **Chladicí systém sportovního letadla s ventilátorovým pohonem**
(74) Ing. Václav Kratochvíl, patentový zástupce, Táborská 758/33, Mladá Boleslav, 29301
- (51) **B65D 30/00** (2006.01)
(11) 22489
(21) **2010-22896**
(22) 28.06.2010
(47) 21.07.2011
(73) Padalík Vladislav, Praha, CZ
(72) Padalík Vladislav, Praha, CZ
(54) **Polotovar obalu pro pečení**
- (51) **B65D 90/22** (2006.01)
(11) 22492
(21) **2010-23194**
(22) 07.09.2010
(47) 21.07.2011
(73) van Ganswinkel a. s., Modřice, CZ
(72) Lukosz Kamil, Ostrava, CZ
(54) **Zařízení pro síťování kontejneru**
(74) Ing. Pavel Nádvorník s.r.o., Sokola Tůmy 1099/1, Ostrava-Mariánské Hory, 70900
- (51) **B65G 19/00** (2006.01)
B65G 35/00 (2006.01)
(11) 22498
(21) **2010-23727**
(22) 30.12.2010
(47) 21.07.2011
(73) Misař Jaromír Ing., Vsetín, CZ
Misař Luděk, Vsetín, CZ
Misař Jaromír, Brno-Lesná, CZ
(72) Misař Jaromír Ing., Vsetín, CZ
Misař Luděk, Vsetín, CZ
Misař Jaromír, Brno-Lesná, CZ
(54) **Box pro výměnu, skladování a dobíjení baterií elektromobilů**
- (51) **B65G 57/24** (2006.01)
(11) 22523
(21) **2011-24461**

- (22) 09.06.2011
(47) 25.07.2011
(73) Vysoká škola technická a ekonomická v Českých Budějovicích, České Budějovice, CZ
(72) Šebesta Milan, Prachatice, CZ
(54) **Sestava palety, prokladových desek a barelů**
(74) PatentCentrum Sedlák a Partners s.r.o., Ing. Jiří Sedlák, Husova 5, České Budějovice, 37001
- (51) **B65G 60/00** (2006.01)
(11) 22494
(21) **2010-23294**
(22) 06.09.2010
(47) 21.07.2011
(73) Česká zemědělská univerzita v Praze Katedra lesní těžby, Praha, CZ
Dejmek Jan, Jilemnice, CZ
(72) Dejmek Jan, Jilemnice, CZ
Dvořák Jiří Doc. Ing. Ph.D., Karlovy Vary, CZ
Gross Josef Prof. Ing. CSc., Teplice, CZ
(54) **Zařízení k soustředování, nakládání a vykládání dříví na přípojné vozidlo**
(51) **B66F 1/06** (2006.01)
(11) 22490
(21) **2010-23040**
(22) 30.07.2010
(47) 21.07.2011
(73) OCHI INŽENÝRING, spol. s r. o., Ostrava - Vítkovice, CZ
(72) Suchomel Petr Ing., Újezd u Brna, CZ
(54) **Rotační pohonná jednotka pro zvedací a spouštěcí zařízení**
(74) HALAXOVÁ & HALAXOVÁ, TETRAPAT, RNDr. Zdeňka Halaxová, Dukelská 891/4, Olomouc, 77200
- (51) **E04B 1/26** (2006.01)
E04B 1/14 (2006.01)
E04B 2/92 (2006.01)
E04B 7/00 (2006.01)
(11) 22496
(21) **2010-23578**
(22) 26.11.2010
(47) 21.07.2011
(73) Kožušník Jaroslav Ing., Říčany-Kuří, CZ
(72) Kožušník Jaroslav Ing., Říčany-Kuří, CZ
(54) **Stavební systém, zejména pro stavbu nízkenergetických a energeticky pasivních budov**
(74) Ing. Václav Kratochvíl, Tábořská 758/33, Mladá Boleslav, 29401
- (51) **E04B 1/32** (2006.01)
E04B 5/10 (2006.01)
E04B 5/43 (2006.01)
(11) 22514
(21) **2011-24281**
(22) 02.05.2011
(47) 25.07.2011
(73) ARMING spol. s r.o., Ostrava, Vítkovice, CZ
(72) Čajka Radim Prof. Ing. CSc., Ostrava, Zábřeh, CZ
(54) **Statické zesílení stávající klenuté stropní konstrukce**
(74) Ing. Pavel Nádvorník, Sokola Tůmy 1, Ostrava - Hulváky, 70900
- (51) **E04B 1/62** (2006.01)
E04B 1/64 (2006.01)
(11) 22512
(21) **2011-24232**
(22) 19.04.2011
(47) 25.07.2011
(73) České vysoké učení technické v Praze, Fakulta stavební, Katedra konstrukcí pozemních staveb, Praha 6, CZ
(72) Čejka Tomáš Ing. Ph.D., Praha 5, CZ
Pazderka Jiří Ing. Ph.D., Říčany, CZ
Zigler Radek Ing. Ph.D., Praha 5, CZ
(54) **Systém pro připojení hydroizolačních pásů k plechům zaraženým do zdíva**
- (74) Ing. Václav Kratochvíl, Tábořská 758/33, Mladá Boleslav, 29301
- (51) **E04D 11/02** (2006.01)
E04D 13/16 (2006.01)
E04B 7/02 (2006.01)
(11) 22508
(21) **2011-24123**
(22) 28.03.2011
(47) 25.07.2011
(73) Šourek Pavel, Jablonec nad Nisou, CZ
(72) Šourek Pavel, Jablonec nad Nisou, CZ
(54) **Sendvičová hydroizolace**
(74) Ing. Marie Smrčková, patentový zástupce, Velflíkova 10, Praha 6, 16000
- (51) **E04H 17/22** (2006.01)
E04H 17/08 (2006.01)
(11) 22517
(21) **2011-24328**
(22) 12.05.2011
(47) 25.07.2011
(73) Francek Pavel, Neplachovice, CZ
(72) Francek Pavel, Neplachovice, CZ
(54) **Zemní vrut**
(74) Ing. Václav Kratochvíl, Husníkova 2086/22, Praha 5, 15800
- (51) **E05B 65/06** (2006.01)
E05B 65/20 (2006.01)
E05B 65/12 (2006.01)
B60J 5/04 (2006.01)
B60J 5/00 (2006.01)
(11) 22519
(21) **2011-24350**
(22) 16.05.2011
(47) 25.07.2011
(73) IGE-CZ s.r.o., Brno, CZ
(72) Poláček Lukáš Ing., Blansko, CZ
Pavlovec Václav Ing., Brno, CZ
(54) **Zámek pro dveře, zejména pro elektricky poháněné vně kyvné dveře vozidla hromadné dopravy**
(74) KANIA, SEDLÁK, SMOLA Patentová a známková kancelář, Ing. Zdeněk Sedlák, Mendlovo nám. 1a, Brno, 60300
- (51) **E06B 11/00** (2006.01)
E06B 11/06 (2006.01)
(11) 22509
(21) **2011-24166**
(22) 05.04.2011
(47) 25.07.2011
(73) Mendelova univerzita v Brně, Brno, CZ
(72) Kneifl Michal Ing. Ph.D., Brno, CZ
Kadavý Jan Dr. Ing., Brno, CZ
Knott Robert Ing. Ph.D., Rebešovice, CZ
(54) **Zařízení pro umožnění vstupu divokých prasat do lesnických oplocení**
(51) **E06B 3/30** (2006.01)
E06B 3/67 (2006.01)
(11) 22511
(21) **2011-24212**
(22) 14.04.2011
(47) 25.07.2011
(73) Tomek Jan, Lanžhot, CZ
(72) Tomek Jan, Lanžhot, CZ
(54) **Obložení špalet oken**
(74) INPARTNERS GROUP, Ing. Leopold Dadej, patentový zástupce, Na Valtické 339/6, Břeclav 4, 69141
- (51) **F16B 23/00** (2006.01)
F16B 35/06 (2006.01)
F16B 35/00 (2006.01)
F16B 7/18 (2006.01)
F16B 12/42 (2006.01)

- (11) **F16B 12/40** (2006.01)
(21) 22522
(21) **2011-24460**
(22) 09.06.2011
(47) 25.07.2011
(73) Švédová Barbora Mgr., Dašice, CZ
(72) Švédová Barbora Mgr., Dašice, CZ
(54) **Spojovací prvek pro spojování dílů konstrukční sestavy**
- (51) **F16H 3/02** (2006.01)
(11) 22488
(21) **2010-22863**
(22) 12.12.2007
(47) 21.07.2011
(73) Papírník Luboš Ing., Okříšky, CZ
(72) Papírník Luboš Ing., Okříšky, CZ
(54) **Bezstupňová automatická převodovka**
(74) Ing. Jiří Langhans, Krajínova 805/7, Třebíč, 67401
- (51) **F23K 3/00** (2006.01)
(11) 22501
(21) **2011-23821**
(22) 21.01.2011
(47) 21.07.2011
(73) Mareček Vladislav, Kostomlaty nad Labem, CZ
(72) Mareček Vladislav, Kostomlaty nad Labem, CZ
(54) **Víceúčelové zařízení k plnění kotlů na tuhá paliva**
- (51) **F24H 1/20** (2006.01)
H05B 1/02 (2006.01)
H01L 31/042 (2006.01)
(11) 22504
(21) **2011-23985**
(22) 25.02.2011
(47) 21.07.2011
(32) 01.10.2010
(31) 142-2010 U
(33) SK
(73) Lako Daniel Ing., Púchov, SK
(72) Lako Daniel Ing., Púchov, SK
(54) **Zařízení pro kombinovaný ohřev vody pomocí střídavého a stejnosměrného proudu**
(74) Ing. Jiří Malůšek, Mendlovo nám. 1a, Brno, 60300
- (51) **F24H 1/20** (2006.01)
H05B 1/02 (2006.01)
H01L 31/042 (2006.01)
(11) 22505
(21) **2011-23986**
(22) 25.02.2011
(47) 21.07.2011
(32) 30.06.2010
(31) 83-2010 U
(33) SK
(73) Lako Daniel Ing., Púchov, SK
(72) Lako Daniel Ing., Púchov, SK
(54) **Zařízení pro regulovaný ohřev vody pomocí fotovoltaických panelů**
(74) Ing. Jiří Malůšek, Mendlovo nám. 1a, Brno, 60300
- (51) **G01B 7/16** (2006.01)
G01L 1/22 (2006.01)
G01L 9/04 (2006.01)
G01L 1/18 (2006.01)
(11) 22497
(21) **2010-23677**
(22) 21.12.2010
(47) 21.07.2011
(73) České vysoké učení technické v Praze Kloknerův ústav, Praha, CZ
(72) Záruba-Pfeffermann Jan Ing. CSc., Praha, CZ
(54) **Univerzální příložený strunový tenzometr**
(74) Ing. Hana Dušková, Na Kočově 180, Chotutice, 28103
- (51) **G01C 9/02** (2006.01)
G01B 5/28 (2006.01)
(11) 22521
- (21) **2011-24433**
(22) 06.06.2011
(47) 25.07.2011
(73) Metrostav a. s., Praha, CZ
(72) Veselá Linda Ing., Praha 7, CZ
Peleška František, Praha 12, CZ
Synek Jaroslav Ing., Praha 6, CZ
(54) **Úprava měřicí vodováhy pro měření rovinnosti povrchů**
(74) Pavel Reichel a kol., Ing. Pavel Reichel, Lopatecká 14, Praha 4, 14700
- (51) **G01M 13/00** (2006.01)
G01M 1/00 (2006.01)
G01H 11/00 (2006.01)
(11) 22502
(21) **2011-23913**
(22) 09.02.2011
(47) 21.07.2011
(73) Ústav Termomechaniky AV ČR, v.v.i., Akademie věd České republiky, Praha, CZ
(72) Procházka Pavel Ing. CSc., Praha, CZ
Vaněk František Ing. CSc., Praha, CZ
(54) **Bezdotykový vibrodiagnostický systém oběžných kol parních turbín s bandážovanými lopatkami**
(74) Ing. Jaroslav Novotný, Římská 45/2135, Praha 2, 12000
- (51) **G01M 15/00** (2006.01)
F02M 27/00 (2006.01)
F02M 33/00 (2006.01)
(11) 22500
(21) **2011-23762**
(22) 05.01.2011
(47) 21.07.2011
(73) České vysoké učení technické v Praze, Fakulta strojní, Výzkumné centrum spalovacích motorů a automobilů Josefa Božka, Praha, CZ
(72) Škarohlíd Marcel Ing., Liberec, CZ
Takáts Michal Prof. Ing. CSc., Praha, CZ
Vávra Jiří Ing. Ph.D., Úvaly, CZ
(54) **Zařízení na výrobu směsi plynů pro měření plynových spalovacích motorů**
(74) Ing. Václav Kratochvíl, Tábořská 758/33, Mladá Boleslav, 29301
- (51) **G01N 1/36** (2006.01)
G01N 1/00 (2006.01)
(11) 22487
(21) **2010-22805**
(22) 03.06.2010
(47) 21.07.2011
(73) Výzkumný a zkušební letecký ústav, a.s., Praha - Letňany, CZ
(72) Blažina Tomáš Ing., Dvůr Králové nad Labem, CZ
Vozábová Jarmila, Praha, CZ
(54) **Upínací čelisti pro zkoušku omega profilu**
- (51) **G01P 3/44** (2006.01)
(11) 22510
(21) **2011-24180**
(22) 07.04.2011
(47) 25.07.2011
(73) Ústav Termomechaniky AV ČR, v.v.i., Akademie věd České republiky, Praha 8, CZ
(72) Procházka Pavel Ing. CSc., Praha 8, CZ
Vaněk František Ing. CSc., Praha 6, CZ
(54) **Řízený magnetorezistivní senzor pro snímání polohy rotujících částí strojů**
(74) Ing. Jaroslav Novotný, Římská 45/2135, Praha 2, 12000
- (51) **G08B 13/02** (2006.01)
E06B 5/11 (2006.01)
E06B 9/04 (2006.01)
E06B 9/80 (2006.01)
(11) 22515
(21) **2011-24319**
(22) 11.05.2011

- (47) 25.07.2011
(73) Česká zemědělská univerzita v Praze, Praha 6 - Suchdol, CZ
(72) Hart Jan Ing., Praha 5 - Smíchov, CZ
Vaculík Petr Ing. Ph.D., Praha 10 - Hostivař, CZ
(54) **Dveře s detekcí prokopnutí**
(51) **G09B 29/00** (2006.01)
G06T 17/05 (2011.01)
G06Q 90/00 (2006.01)
(11) 22507
(21) **2011-24084**
(22) 18.03.2011
(47) 25.07.2011
(73) Česká zemědělská univerzita v Praze, Praha 6 - Suchdol, CZ
(72) Pech Pavel prof. Ing. CSc., Praha 8, CZ
Roub Radek Ing. Ph.D., Týnec nad Labem, CZ
Hejduk Tomáš Ing., Lhotka, CZ
Havlíček Vojtěch Ing., Praha 9, CZ
Máca Petr Ing. Ph.D., Praha 6 - Suchdol, CZ
(54) **Syntetická mapa vodního toku a přilehlé inundace**
(51) **H01L 23/00** (2006.01)
B81C 1/00 (2006.01)
(11) 22520
(21) **2011-24422**
(22) 02.06.2011
(47) 25.07.2011
(73) Vysoké učení technické v Brně, Brno, CZ
BD SENSORS, s. r. o., Buchlovice, CZ
(72) Pekárek Jan Ing., Zábřeh, CZ
Pavlík Michal Ing. Ph.D., Třebíč, CZ
Vlach Radek Ing. Ph.D., Brno, CZ
Vrba Radimír Prof. Ing. CSc., Brno, CZ
Magát Martin Ing., Frýdek Místek, CZ
Háze Jiří Doc. Ing. Ph.D., Zastávka u Brna, CZ
Mareček Karel Ing., Salaš, CZ
(54) **Zařízení pro anodické pájení**
(74) Ing. Hana Dušková, Na Kočově 180, Chotutice, 28103
(51) **H02J 9/02** (2006.01)
H02J 9/06 (2006.01)
H05B 33/08 (2006.01)
H01L 33/00 (2010.01)
(11) 22503
(21) **2011-23914**
(22) 10.02.2011
(47) 21.07.2011
(73) HT car system s. r. o., Vsetín, CZ
(72) Holeňa Petr Ing., Vsetín, CZ
(54) **Modernizovaný systém nouzového osvětlení objektů**
(74) UTB ve Zlíně, Univerzitní institut, Ing. Jan Görig, Nám. T.G.Masaryka 5555, Zlín, 76001
(51) **H02K 9/19** (2006.01)
H02K 9/193 (2006.01)
H02K 9/197 (2006.01)
(11) 22518
(21) **2011-24332**
(22) 12.05.2011
(47) 25.07.2011
(73) Machovčák Jozef, Heřmanov, CZ
Kormanec Pavol, Kysucké Nové Mesto, SK
Štaubert Adolf, 02201 Čadca, SK
(72) Machovčák Jozef, Heřmanov, CZ
Kormanec Pavol, Kysucké Nové Město, SK
Štaubert Adolf, 02201 Čadca, SK
(54) **Kapalinou chlazený elektromotor**
(74) Ing. Veronika Zemanová, Mendlovo nám. 1a, Brno, 60300

Seznam majitelů zapsaných užitečných vzorů

(73)	(11)	(51)	(73)	(11)	(51)
ARMING spol. s r.o., Ostrava, Vítkovice, CZ	22514	E 04 B 1/32	(2006.01)	Mareček Vladislav, Kostomlaty nad Labem, CZ	22501 F 23 K 3/00 (2006.01)
ASAN-CZ s. r. o., Mirovice, CZ	22493	B 30 B 11/28	(2006.01)	Matoušek Aleš Ing., Praha 10 - Strašnice, CZ	22516 A 63 H 33/06 (2006.01)
ATEA PRAHA, s. r. o., Rudná u Prahy, CZ	22499	B 30 B 11/02	(2006.01)	Mendelova univerzita v Brně, Brno, CZ	22509 E 06 B 11/00 (2006.01)
BD SENSORS, s. r. o., Buchlovice, CZ	22520	H 01 L 23/00	(2006.01)	Metrostav a. s., Praha, CZ	22521 G 01 C 9/02 (2006.01)
ČESKÁ VČELA s.r.o., Rakovník, CZ	22513	B 32 B 5/02	(2006.01)	Misař Jaromír Ing., Vsetín, CZ	22498 B 65 G 19/00 (2006.01)
Česká zemědělská univerzita v Praze, Praha 6 - Suchbátka, CZ	22507	G 09 B 29/00	(2006.01)	Misař Jaromír, Brno-Lesná, CZ	22498 B 65 G 19/00 (2006.01)
Česká zemědělská univerzita v Praze, Praha 6 - Suchbátka, CZ	22515	G 08 B 13/02	(2006.01)	Misař Luděk, Vsetín, CZ	22498 B 65 G 19/00 (2006.01)
Česká zemědělská univerzita v Praze Katedra lesní těžby, Praha, CZ	22494	B 65 G 60/00	(2006.01)	OCHI INŽENÝRING, spol. s r. o., Ostrava - Vítkovice, CZ	22490 B 66 F 1/06 (2006.01)
České vysoké učení technické v Praze, Praha 6, CZ	22486	B 64 D 33/08	(2006.01)	Padalík Vladislav, Praha, CZ	22489 B 65 D 30/00 (2006.01)
České vysoké učení technické v Praze, Fakulta stavební, Katedra konstrukcí pozemních staveb, Praha 6, CZ	22512	E 04 B 1/62	(2006.01)	Papírník Luboš Ing., Okříšky, CZ	22488 F 16 H 3/02 (2006.01)
České vysoké učení technické v Praze, Fakulta strojní, Výzkumné centrum spalovacích motorů a automobilů Josefa Božka, Praha, CZ	22500	G 01 M 15/00	(2006.01)	Šourek Pavel, Jablonec nad Nisou, CZ	22508 E 04 D 11/02 (2006.01)
České vysoké učení technické v Praze Kloknerův ústav, Praha, CZ	22497	G 01 B 7/16	(2006.01)	Štaubert Adolf, 02201 Čadca, SK	22518 H 02 K 9/19 (2006.01)
D PLAST, a.s., Zlín, CZ	22506	B 32 B 15/08	(2006.01)	Švédová Barbora Mgr., Dašice, CZ	22522 F 16 B 23/00 (2006.01)
Dejmek Jan, Jilemnice, CZ	22494	B 65 G 60/00	(2006.01)	Tomek Jan, Lanžhot, CZ	22511 E 06 B 3/30 (2006.01)
Fábry František, Orlová, CZ	22495	A 62 C 99/00	(2010.01)	Ústav Termomechaniky AV ČR, v.v.i., Akademie věd České republiky, Praha 8, CZ	22510 G 01 P 3/44 (2006.01)
Francek Pavel, Neplachovice, CZ	22517	E 04 H 17/22	(2006.01)	Ústav Termomechaniky AV ČR, v.v.i., Akademie věd České republiky, Praha, CZ	22502 G 01 M 13/00 (2006.01)
HT car system s. r. o., Vsetín, CZ	22503	H 02 J 9/02	(2006.01)	van Gansewinkel a. s., Modřice, CZ	22492 B 65 D 90/22 (2006.01)
IGE-CZ s.r.o., Brno, CZ	22519	E 05 B 65/06	(2006.01)	Vysoká škola technická a ekonomická v Českých Budějovicích, České Budějovice, CZ	22523 B 65 G 57/24 (2006.01)
Kormanec Pavol, Kysucké Nové Mesto, SK	22518	H 02 K 9/19	(2006.01)	Vysoké učení technické v Brně, Brno, CZ	22520 H 01 L 23/00 (2006.01)
Kožušník Jaroslav Ing., Říčany-Kuří, CZ	22496	E 04 B 1/26	(2006.01)	Výzkumný a zkušební letecký ústav, a.s., Praha - Letňany, CZ	22487 G 01 N 1/36 (2006.01)
Lako Daniel Ing., Púchov, SK	22504	F 24 H 1/20	(2006.01)	Výzkumný a zkušební letecký ústav, a.s., Praha - Letňany, CZ	22491 B 64 C 1/00 (2006.01)
Lako Daniel Ing., Púchov, SK	22505	F 24 H 1/20	(2006.01)		
Machovčák Jozef, Heřmanov, CZ	22518	H 02 K 9/19	(2006.01)		

FG4Q

Zapsané průmyslové vzory - přehled podle čísel zápisu

V období uzávěrky tohoto čísla Věstníku zapsal Úřad průmyslového vlastnictví tyto průmyslové vzory:

35128	25-01
35129	25-01
35130	25-03
35131	25-01
35132	25-01
35133	02-04
35134	02-02
35135	06-01
35136	06-01, 06-03

FG4Q

Zapsané průmyslové vzory - přehled podle tříd

- (51) **02-02**
- (11) 35134
- (21) 2011-38638
- (22) 13.04.2011
- (15) 21.07.2011
- (45) 21.07.2011
- (54) Šaty - Lúno
- (28) 1
- (73) Lánská Lenka Mgr., Praha 4, CZ
- (72) Lánská Lenka Mgr., Praha 4, CZ
- (55)



1.1



2.1



2.2



2.3

- (51) **02-04**
- (11) 35133
- (21) 2010-38358
- (22) 14.09.2010
- (15) 21.07.2011
- (45) 21.07.2011
- (54) Dětská domácí obuv
- (28) 2
- (73) Svoboda Miroslav, Znojmo 2, CZ
- (72) Svoboda Miroslav, Znojmo 2, CZ
- (74) KOREJZOVÁ & SPOL., v.o.s., JUDr. Petra Korejzová,
Korunní 810/104 E, Praha 10, 10100
- (55)



1.1



1.2



1.3

- (51) **06-01**
- (11) 35135
- (21) 2011-38690
- (22) 31.05.2011
- (15) 21.07.2011
- (45) 21.07.2011
- (54) Křesla
- (28) 3
- (73) Plecháč Jan Mgr., Praha, CZ
- (72) Plecháč Jan Mgr., Praha, CZ
- (55)



1.1



1.2



1.3

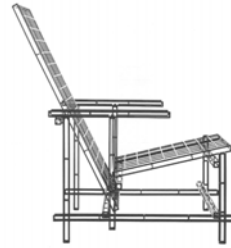

2.3



1.4

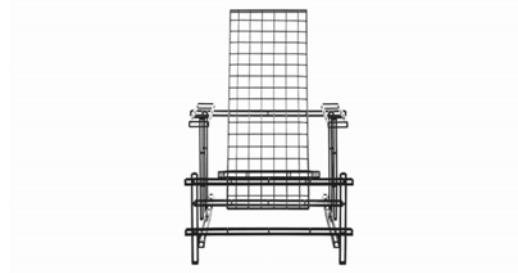

2.4

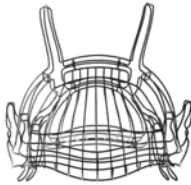

1.5



2.5



1.6

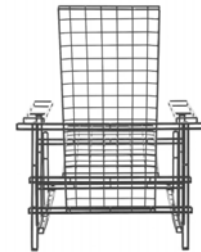

2.6

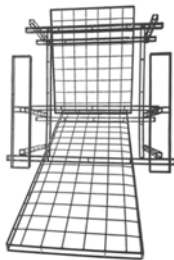

2.1

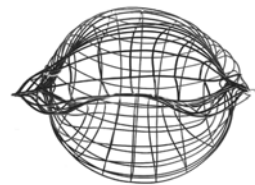

3.1

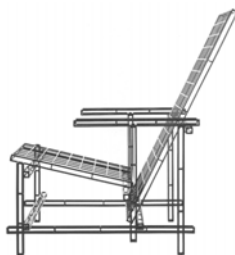

2.2

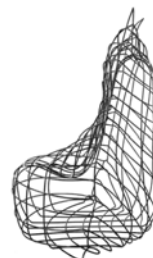

3.2



3.3

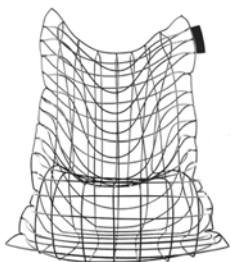

3.4

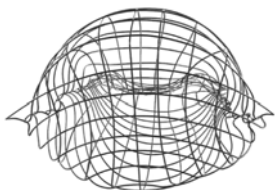

3.5

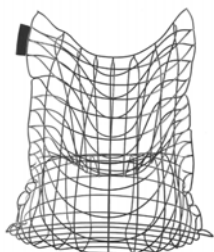

3.6

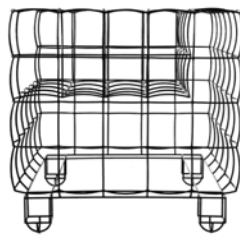

1.2



1.3

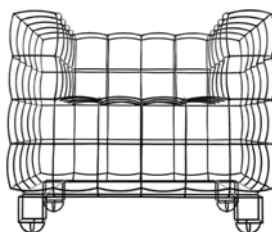

1.4

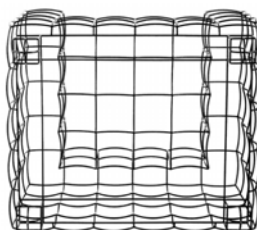

1.5

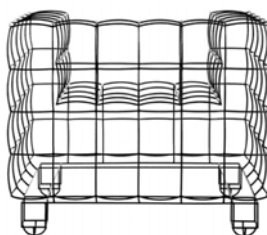

1.6

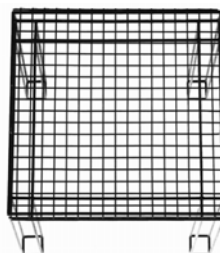

2.1

-
- (51) **06-01, 06-03**
(11) 35136
(21) 2011-38691
(22) 31.05.2011
(15) 21.07.2011
(45) 21.07.2011
(54) Křeslo, stůl, stolek
(28) 5
(73) Vysoká škola uměleckoprůmyslová v Praze, Praha 1, CZ
(72) Plecháč Jan MgA., Praha 3, CZ
(55)

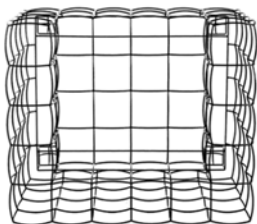

1.1



2.2



2.3



2.4

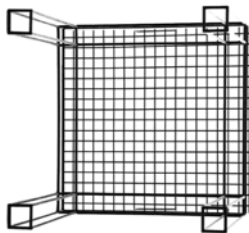

2.5



2.6



3.1



3.2



3.3



3.4



3.5



3.6



4.1

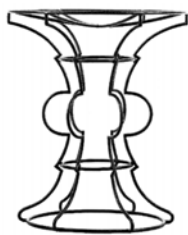

4.2

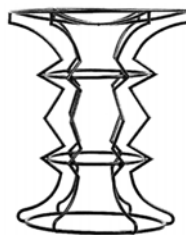

5.2



4.3



5.3

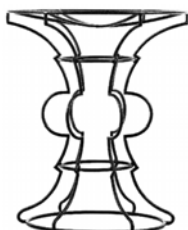

4.4



5.4



4.5



5.5

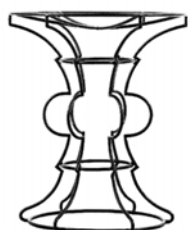

4.6

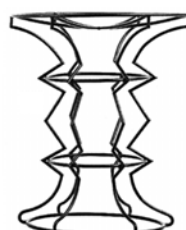

5.6



5.1

-
- (51) **25-01**
(11) 35128
(21) 2010-38163
(22) 06.04.2010
(15) 21.07.2011
(45) 21.07.2011
(54) Vanová lišta výměnná
(28) 1
(73) SÁRY s.r.o., Neratovice - Byškovice, CZ
(72) Sádovský Václav Ing., Neratovice, CZ
(74) Václav Müller, patentový zástupce, Filipova 2016, Praha
4, 14800

(55)

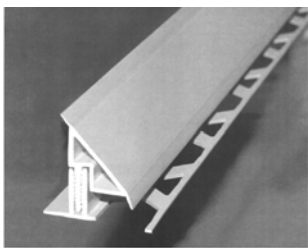

1.1



1.5



1.6

(51) **25-01**

(11) 35129

(21) 2010-38168

(22) 07.04.2010

(15) 21.07.2011

(45) 21.07.2011

(54) Střešní krytina - taška

(28) 2

(73) KM Beta a. s., Hodonín, CZ

(72) Pelka Ludvík Ing., Kyjov, CZ

(74) Ing. Pavel Nádvořník s.r.o., Sokola Tůmy 1099/1,
Ostrava-Mariánské Hory, 70900

(55)



1.1



1.2



1.3



1.4



1.7

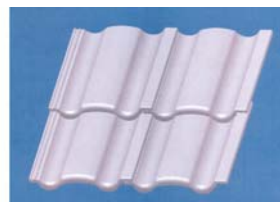

2.1

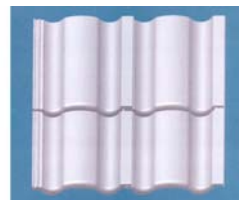

2.2

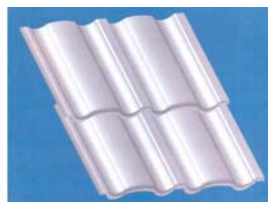

2.3

- (51) **25-01**
(11) 35131
(21) 2010-38182
(22) 14.04.2010
(15) 21.07.2011
(45) 21.07.2011
(54) Tvarovka
(28) 1
(73) KB - BLOK systém, s.r.o., Postoloprty, CZ
(72) Vzdal se práva být uveden - § 35 (2) (c) zák. č. 207/2000
Sb., Neuvedeno, XY
(74) Mgr. David Krofta, advokát, Újezd 450/40, Praha 1 - Malá
Strana, 11801
(55)

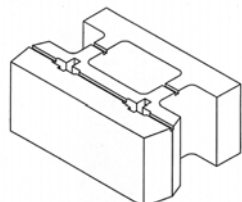

1.1

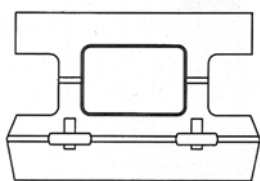

1.2

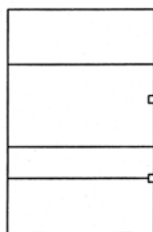

1.3



1.2

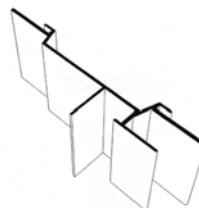

2.1



2.2

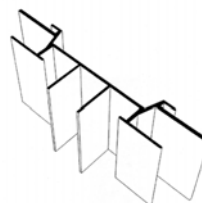

3.1

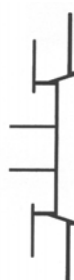

3.2

- (51) **25-01**
(11) 35132
(21) 2010-38219
(22) 04.05.2010
(15) 21.07.2011
(45) 21.07.2011
(54) Profil
(28) 5
(73) Vaněk Ivo Ing., Brno, CZ
(72) Vaněk Ivo Ing., Brno, CZ
(74) Ing. Vladimír Belfín, patentový zástupce, P.O.BOX 117,
Kladno, 27280
(55)

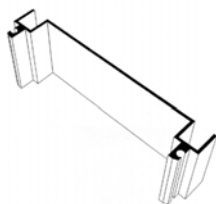

1.1

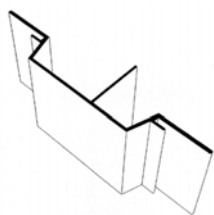

4.1

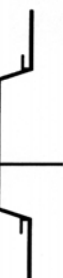

4.2

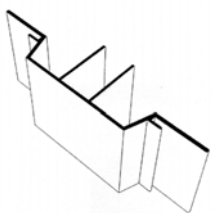

5.1

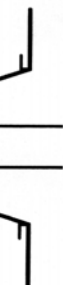

5.2

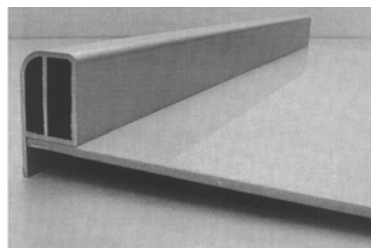

1.2

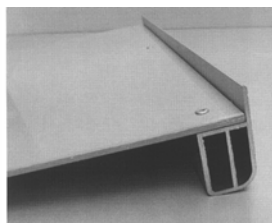

1.3

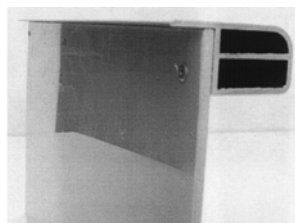

1.4

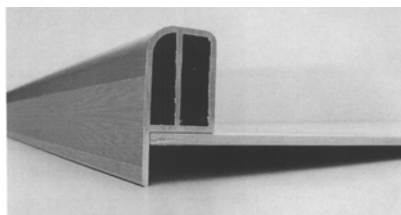

1.5

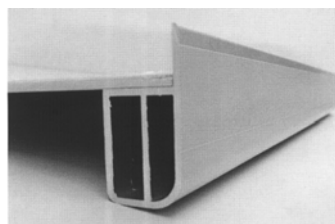

1.6

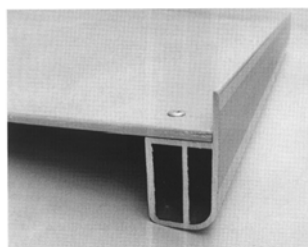

1.7

-
- (51) **25-03**
(11) 35130
(21) 2010-38177
(22) 12.04.2010
(15) 21.07.2011
(45) 21.07.2011
(54) Lem bazénu
(28) 1
(73) MADEKOP, spol. s r.o., Vrbice, CZ
(72) Podrázský Petr, Bílany, CZ
(74) Mgr. Lukáš Dlabáček, Bolzanova 5, Brno, 61800
(55)

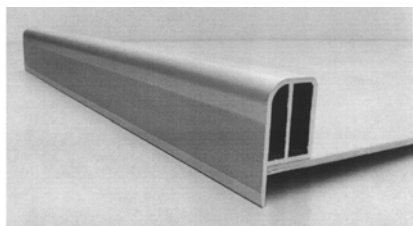

1.1

Seznam vlastníků zapsaných průmyslových vzorů

(73)	(11)	(51)	(73)	(11)	(51)
KB - BLOK systém, s.r.o., Postoloprty, CZ	35131	25-01			
KM Beta a. s., Hodonín, CZ	35129	25-01			
Lánská Lenka Mgr., Praha 4, CZ	35134	02-02			
MADEKOP, spol. s r.o., Vrbice, CZ	35130	25-03			
Plecháč Jan MgA., Praha, CZ	35135	06-01			
SÁRY s.r.o., Neratovice - Byškovice, CZ	35128	25-01			
Svoboda Miroslav, Znojmo 2, CZ	35133	02-04			
Vaněk Ivo Ing., Brno, CZ	35132	25-01			
Vysoká škola uměleckoprůmyslová v Praze, Praha 1, CZ	35136	06-01, 06-03			

Úřední rozhodnutí a oznámení

MK4A, MK4F

Zánik patentů a autorských osvědčení uplynutím doby platnosti

(11)	(21)	Int.Cl/(51)	(11)	(21)	Int.Cl/(51)
280167	1991-2306	8/C08B 37/10			
280184	1991-2309	8/A61K 45/08			
283089	1991-2352	8/C02F 3/00			

MK1K

Zániky užitečných vzorů uplynutím doby platnosti

(11)	(21)	(51)	
11534	2001-12213	H01R 4/64	(2006.01)
11535	2001-12214	H01R 4/64	(2006.01)
11557	2001-12198	F24C 15/24	(2006.01)
11898	2001-12197	E05B 65/20	(2006.01)
14048	2004-14947	A63F 7/00	(2006.01)
14098	2004-14952	F24D 15/04	(2006.01)
14128	2004-14959	B27L 11/00	(2006.01)
14183	2004-14948	F04B 37/00	(2006.01)
14201	2004-14958	A01B 71/00	(2006.01)
14318	2004-14957	A61F 5/04	(2006.01)
17259	2007-18441	H05H 1/02	(2006.01)
17273	2007-18435	B27F 1/08	(2006.01)
17285	2007-18436	G07F 17/32	(2006.01)
17300	2007-18428	H05B 3/22	(2006.01)
17301	2007-18452	B62J 1/28	(2006.01)
17322	2007-18440	A47J 47/01	(2006.01)
17324	2007-18454	A47J 44/00	(2006.01)
17348	2007-18432	E06B 7/00	(2006.01)
17349	2007-18433	E04H 4/16	(2006.01)
17355	2007-18447	B30B 9/30	(2006.01)
17386	2007-18444	A01J 7/04	(2006.01)
17413	2007-18446	B65G 15/08	(2006.01)
17480	2007-18458	B03C 1/00	(2006.01)
17499	2007-18672	B60H 1/18	(2006.01)
17508	2007-18456	B65H 57/04	(2006.01)
17539	2007-18455	A61B 10/02	(2006.01)

MK4Q

Zániky práva ze zapsaných průmyslových vzorů uplynutím doby ochrany

(11)	(21)	Int.Cl/(51)	(11)	(21)	Int.Cl/(51)
26793	1996-28918	6/08-06			
26948	1996-28919	6/10-05			
33492	2006-36572	8/21-01			
33611	2006-36574	8/09-01			
33613	2006-36579	8/21-01			
33648	2006-36573	8/11-01			
33649	2006-36578	8/02-07			

Zápis licenčních smluv do rejstříku užitečných vzorů pro nabyvatele

(11) 22236
(73) Freudl Emil, Cholína, CZ
Nabyvatel: Društvo GALAXIT, Brodek u Konice
343, Brodek u Konice, 79846, CZ
Druh licence: nevýlučná
Datum uzavření smlouvy: 08.06.2011
Datum zápisu smlouvy: 22.07.2011

(11) 22320
(73) Freudl Emil, Cholína, CZ
Nabyvatel: Društvo GALAXIT, Brodek u Konice
343, Brodek u Konice, 79846, CZ
Druh licence: nevýlučná
Datum uzavření smlouvy: 13.06.2011
Datum zápisu smlouvy: 22.07.2011

ND1K První prodloužení doby platnosti užitečných vzorů

- (51) **G01F 1/56** (2006.01)
(11) 17796
(21) 2007-19027
(22) 23.07.2007
(73) LAAR, a. s., Tábor, CZ
(54) Zařízení ke snímání otáček kódovacího kotouče průtokoměru
- (51) **E05D 5/04** (2006.01)
E05F 11/00 (2006.01)
E05F 11/54 (2006.01)
(11) 17974
(21) 2007-19134
(22) 21.08.2007
(73) Čapka Lukáš BcA., Zlín, CZ
(54) Systém oboustranných pantů

ND1K Druhé prodloužení doby platnosti užitečných vzorů

- (51) **E21D 11/26** (2006.01)
E21D 11/30 (2006.01)
(11) 14849
(21) 2004-15688
(22) 27.07.2004
(73) ACTRAD. s. r. o., Frýdek- Místek, CZ
(54) Opěrná patka důlní ocelové výztuže
- (51) **A61F 9/08** (2006.01)
(11) 14931
(21) 2004-15811
(22) 15.09.2004
(73) KAFIRA o.s., Opava, CZ
(54) Zařízení pro orientaci nevidomých při chůzi

ND4Q První obnovy doby ochrany průmyslových vzorů

- (51) 12-12
(11) 33848
(21) 2006-36814
(22) 03.08.2006
(54) Invalidní vozíky
- (51) 19-08
(11) 33859
(21) 2006-36840
(22) 23.08.2006
(54) Etiketa potravinového obalu
- (51) 23-03
(11) 33892
(21) 2006-36819
(22) 21.07.2006
(54) Závěsný kryt z keramických kachlí pro zakrytí radiátorů
- (51) 08-06
(11) 33925
(21) 2006-36945
(22) 18.12.2006
(54) Rukojeť

ND4Q Druhé obnovy doby ochrany průmyslových vzorů

- (51) 25-01
(11) 30829
(21) 2001-33447
(22) 03.09.2001
(54) Střešní odvětrávací tvarovka

PD4A Převod práv a ostatní změny majitelů patentů

- (11) 286248 (11) 290293
(21) 1996-2653 (21) 1995-678
(73) PRINCETON VIDEO IMAGE ISRAEL LTD., (73) UOP N.V., 2030 Antwerp, BE
Ramat-Gan 52506, IL

- (11) 291837
(21) 1996-2308
(73) Continental Reifen Deutschland GmbH, 30165
Hannover, DE
- (11) 292134
(21) 1998-481
(73) Tahir Ahmed, Coral Gables, 33156, FL, US
- (11) 292836
(21) 1995-577
(73) Continental Reifen Deutschland GmbH, 30165
Hannover, DE
- (11) 295275
(21) 1999-4422
(73) Continental Reifen Deutschland GmbH, 30165
Hannover, DE
- (11) 297914
(21) 2001-1518
(73) Tahir Ahmed, Coral Gables, 33156, FL, US
- (11) 300264
(21) 2004-855
(73) Atotech CZ, a.s., Jablonec nad Nisou, CZ
- (11) 300979
(21) 2002-437
(73) Continental Reifen Deutschland GmbH, 30165
Hannover, DE

PD1K

Převod práv a ostatní změny majitelů užitečných vzorů

- (11) 21515
(21) 2010-23225
(73) SIMUL trust a.s., Vratimov, CZ

PD4Q

Převod práv a ostatní změny vlastníků průmyslových vzorů

- (11) 30328
(21) 2001-33028
(73) Continental Reifen Deutschland GmbH, 30165
Hannover, DE

QA9A

Nabídka licence

- (73) Tvrđík Jaroslav, Liberec, CZ
(11) 302452
(54) Statický šnekový mixér
- (73) Tvrđík Jaroslav, Liberec, CZ
(11) 302532
(54) Dávkovací čerpadlo

Zamítnuté a částečně zamítnuté přihlášky ochranných známek před zveřejněním

Kapitola obsahuje údaje o rozhodnutích o přihláškách ochranných známek, u kterých byly na základě provedeného věcného průzkumu shledány Úřadem důvody pro zamítnutí přihlášky ochranné známky podle ustanovení § 4 nebo 6 zákona č. 441/2003 Sb. Na základě toho Úřad vydal rozhodnutí o zamítnutí přihlášky podle ustanovení § 22 zákona č. 441/2003 Sb., a to pro celý seznam výrobků a služeb nebo pro jeho část. Údaje o výsledku rozhodnutí (zamítnutí přihlášky, částečné zamítnutí přihlášky) jsou uvedeny za datem právní moci rozhodnutí pod INID kódem (583) s názvem "Datum právní moci rozhodnutí/výsledek rozhodnutí".

(210) **O-469027**

(540)



(583) 07.07.2011 / částečné zamítnutí přihlášky

(210) **O-477697**

(540)

Cenový trháč

(583) 01.07.2011 / zamítnutí přihlášky

(210) **O-478253**

(540)



(583) 15.07.2011 / částečné zamítnutí přihlášky

(210) **O-480629**

(540)

KOŇSKÝ BALSAM

(583) 08.07.2011 / zamítnutí přihlášky

(210) **O-481275**

(540)

MARK&MARTIN

(583) 14.07.2011 / částečné zamítnutí přihlášky

(210) **O-482475**

(540)

ASISTOVANÉ LÉTÁNÍ

(583) 09.07.2011 / částečné zamítnutí přihlášky

(210) **O-482724**

(540)

TUMOR and METASTASIS

(583) 18.07.2011 / zamítnutí přihlášky

Přehled zveřejněných přihlášek ochranných známek

Přihlášky ochranných známek, které byly na základě výsledků formálního a věcného průzkumu provedeného Úřadem shledány schopné zápisu do rejstříku ochranných známek, jsou obsaženy v této kapitole. Důležitou právní skutečností je, že zveřejněním přihlášky ochranné známky v této kapitole Věstníku (§ 23 zákona č. 441/2003 Sb.) začíná běžet zákonná tříměsíční lhůta pro podání námitek podle ustanovení § 25 zákona č. 441/2003 Sb.

Číselný přehled

O-426205, O-461302, O-471761, O-471762, O-477109, O-478253, O-480302, O-480533, O-480917, O-481068, O-481275, O-481386, O-482193, O-482232, O-482475, O-482614, O-482755, O-482757, O-483101, O-483241, O-483300, O-483523, O-483554, O-483556, O-483748, O-483754, O-483819, O-483820, O-483823, O-483902, O-483976, O-484057, O-484124, O-484172, O-484219, O-484253, O-484337, O-484338, O-484344, O-484439, O-484479, O-484481, O-484483, O-484484, O-484486, O-484500, O-484747, O-484748, O-484749, O-484750, O-484751, O-484752, O-484753, O-484934, O-484969, O-485027, O-485177, O-485370, O-485379, O-485380, O-485383, O-485391, O-485424, O-485434, O-485438, O-485514, O-485524, O-485526, O-485528, O-485529, O-485530, O-485532, O-485539, O-485540, O-485541, O-485542, O-485544, O-485654, O-485658, O-485659, O-485662, O-485822, O-485844, O-485960, O-486171, O-486175, O-486176, O-486253, O-486363, O-486441, O-486505, O-486536, O-486651, O-486659, O-486660, O-486661, O-486664, O-486667, O-486668, O-486679, O-486719

Zveřejněné přihlášky ochranných známek

(210) **O-426205**
(220) 09.05.2005
(320) 09.05.2005
(511) 9, 12, 16, 32, 33, 35, 36, 42
(540)



(510) (9) počítače; (12) osobní automobily; (16) knihy, brožury; (32) nápoje, přípravky na výrobu nápojů, ovocné šťávy; (33) alkoholické nápoje, s výjimkou pív; (35) hospodářské nebo ekonomické prognózy; (36) obchodování s nemovitostmi, pronájem a správa nemovitostí; (42) tvorba software, pronájem počítačového software.
(590) Barevná
(730) **Finanční skupina Fio, a.s.**, V Celnici 1028/10, Praha 1, 11721, CZ
(740) Společná advokátní kancelář Všetečka Zelený Švorčík Kalenský a partneři, JUDr. Michal Havlík, Hálkova 2, Praha 2, 12000

(210) **O-461302**
(220) 06.08.2008
(320) 06.08.2008
(511) 9, 16, 35, 38, 41
(540)



(510) (9) antény, audiovizuální zařízení pro výuku, automaty hudební, hrací skříně uváděné do chodu vhozením mince, automaty prodejní, nástroje na určování azimutu, barometry, brýle, pouzdra na brýle, brýle sluneční, brýle proti slunci, brýlové řetízky, buzoly, směrové kompas, clony na oči, čističe nosičů zvukových záznamů, čočky kontaktní, čočky optické, čtecí zařízení v televizi, dalekohledy, promítací přístroje na diapositivy, diktafony, gramofonové jehly, DVD přehrávače, elektronická pera (vizuální zobrazovací jednotky), elektronické oznamovací tabule, elektronické publikace (s možností stažení), epidiaskopy, filmové kamery, stříhací zařízení na filmy, fotoaparáty, fotografické snímky, hologramy, jezdecké přílby, kalkulačky, kalkulačky kapesní, klávesnice počítačové, kromoměry, magnetická média, magnetické disky, magnetofony, magnety, magnety dekorační, mincové mechanismy pro televizory, monitory, mikrofony, ochranné brýle pro sport, ochranné helmy pro sport, obrazovky, plátna promítací, plovací kruhy, plovací pásy, plovací vesty, počítače, počítačové hry, počítačové tiskárny, podložky pod myš, potápěčské masky, potápěčské oděvy, potápěčské rukavice, pravítka (měřicí přístroje), pravítka logaritmická, přehrávače kompaktních disků, přílby ochranné, přístroje pro reprodukci zvuku, rádia, signalizační píšťalky, sluchátka, snímače obrazu, skenery (zpracování dat), špunty do uší, tampóny do uší pro potápěče, televizní přístroje, trojúhelníky výstražné pro vozidla, videokamery, vyučovací stroje, zápisník elektronický, závaží, elektrické žehličky; (16) alba, atlasy, pouzdra s barvami (školní pomůcky), blahopřání, blahopřání hudební, bloky (papírnické výrobky), brožury, papírové bryndáčky, časopisy, časopisy - komiksy, čínská tuš, desky (papírnické výrobky), psací desky s klipsem na přidržování papíru, desky na dokumenty (šanon, pořadače), dopisní papír, držáky na psací potřeby, figurky (sošky) z papírové hmoty, fólie hliníková na balení potravin,

fotografie, stojany na fotografie, zemské globusy, grafické reprodukce, grafiky, gummy na mazání, hlína modelovací, houbičky navlhčovací (kancelářské potřeby), hroty psacích per, chrániče prstů (kancelářské potřeby), inkoust v tyčince, inkousty, kalamáře, kalendáře, kalendáře trhací, kalhotky plenkové z papíru nebo buničiny, kancelářské potřeby, kromě nábytku, kancelářské sponky, papírové kapesníky, výrobky z kartónu, spadající do této třídy, karty, katalogy, kelímky papírové na mléčné výrobky, klobouky z lepenky, knihy, záložky do knih, knížky brožované, knižní zarážky, vzory na kopírování, papírové kornouty, krabice lepenkové nebo papírové, kružítka, křída na psaní, laminovačky na dokumenty pro použití v kanceláři, výrobky z lepenky spadající do této třídy, malířská plátna, malířské stojany, malířské štětce, štětce, štětce na psaní, mapy, zeměpisné mapy, mašle papírové, materiály na pečeti, pomůcky na mazání, sáčky pro mikrovlnné trouby, misky na vodové barvy, materiály na modelování, nálepky (lepící pásy) pro kancelářské použití nebo pro domácnost, napínáčky, násadky na pera, noviny, nože na papír, obálky, obaly, obaly na spisy, obtisky, ocelová pera, opěradla na ruce pro malíře, ořezávací stroky na tužky, ořezávací na tužky, označení, palety pro malíře, kornouty z papíru, papír, dopisní papír, papír kopírovací (pauzovací), pergamenový papír, papír sací, svítící papír, toaletní papír, papír voskovaný, papír Xuan, papírenské výrobky spadající do této třídy, papírová prostírání, papírové ubrusy, papírové podložky pod sklenice, podložky pod pivní sklenice, papírové ubrusy, pastelky, pouzdra na pasy, pečeti, penály, pera (kancelářské potřeby), pera plnicí, periodika, plakáty, plány, psací podložky, pomůcky učební, kromě přístrojů, pohlednice, poštovní známky, potřeby na psaní, poutače z papíru nebo lepenky, pouzdra na doklady, pouzdra na pera, pouzdra s psacími potřebami, papírové praporečky, pravítka, prospekty, příručky, psací podložky, psací soupravy, psací soupravy (sada psacích potřeb), publikace, papírové pytlíky jako obaly, razítka, razítka datovací, pouzdra na razítka, razítkovací podušky, ročenky, papírové ručníky, rýsovací nástroje, samolepky, samolepky pro domácnost a pro kancelářské potřeby, sešity, sešivačky, skicáky, stírátka na tabule, školní potřeby, tabule školní, těžítka, tikety, tiskopisy, tiskové typy, tiskoviny, tužky, tuhy do tužek, držátka na tužky, patentní tužky, uhly na kreslení, zápisníky, zpěvníky; (35) inzerce poštou, nábor zaměstnanců, komerční správa licencí na výrobky a služby ostatních, pomoc při řízení obchodní činnosti, obchodní nebo podnikatelské informace, obchodní nebo podnikatelský průzkum, organizování výstav (komerčních nebo reklamních), personální poradenství, pořádání veletrhů pro obchodní a reklamní účely, průzkum trhu, průzkum veřejného mínění, zajišťování předplatného telekomunikačních služeb, předvádění zboží, příprava inzertních sloupků, reklama (propagace), reklama on-line v počítačové síti, aktualizování reklamních materiálů, pronájem reklamních materiálů, zaslání reklamních materiálů zákazníkům, rozšiřování reklamních nebo inzertních materiálů, sekretářské služby, služby v oblasti grafické úpravy pro reklamní účely, styky s veřejností, vydávání reklamních nebo náborových propagačních a inzertních textů, televizní reklama, obchodní vedení uměleckých agentur, zajišťování novinového předplatného (pro předplatitele); (38) elektronická pošta, služby elektronických nástěnek (telekomunikační služby), informační kanceláře, vysílání kabelové televize, služby dálkových konferencí, počítačová komunikace, posílání zpráv, poskytování internetových diskusních fór, pronájem přístrojů pro přenos zpráv, pronájem přístupového času ke globálním počítačovým sítím, pronájem zařízení pro přenos informací, přenašení pomocí satelitních družic, přenos zpráv a obrazových informací pomocí počítače, půjčování telekomunikačních zařízení, telekonference (služby dálkových konferencí), teleshoppingové služby (poskytování televizních kanálů pro teleshoppingové služby), televizní vysílání, telexové služby, výzvy (služby poskytované rádiem, telefonem nebo jinými elektronickými komunikačními prostředky), zaslání zpráv; (41) dabing, pronájem dekorací, služby v oblasti digitálního zpracování obrazu, filmová studia, filmová tvorba, filmové projekce, pronájem filmových promítaček a jejich příslušenství, půjčování filmů, fotografování, informace o možnostech zábavy, informace o výchově a

vzdělávání, služby klubů zdraví, knihovny (půjčování knih), koncertní síně, sály, organizování a vedení konferencí, organizování a vedení kongresů, korespondenční kurzy, provozování muzea, služby nahrávacího studia, nahrávání videopásek, obrazové zpravodajství, organizování kulturních nebo vzdělávacích výstav, plánování a organizování večírků, pronájem audio nahrávek, pronájem dekorací, pronájem kinematografických filmů, pronájem osvětlovacích zařízení pro divadla nebo televizní studia, provozování her on-line (z počítačové sítě), předprodej vstupenek, výroba divadelních nebo jiných představení, půjčování filmů, psaní scénářů, reportéřské služby, školení, vyučování, výroba rozhlasových a televizních programů, televizní zábava, výuka, vzdělávací informace.

(730) **Česká televize**, Kavčí Hory, Praha 4 - Kavčí Hory, 14070, CZ

(511) 34, 35, 38
(540)

(210) **O-471761**

(220) 27.10.2009

(320) 27.10.2009

(511) 35, 42

(540)

SKIREGION.cz

(510) (35) reklamní agentura, propagační činnost, pomoc při řízení obchodní činnosti, obchodní administrativa, kancelářské práce, propagační publikace – rozšiřování, obchodní informace, inzerce reklamní, reklamní texty (psaní, vydávání), reklama on-line, aktualizace reklamních materiálů, výstavy - organizování výstav na pomoc obchodu a výstav reklamních; (42) průmyslový design, obalový design, grafický design, vědecké a technologické služby a s nimi spojený výzkum a návrhy, průmyslové analýzy a výzkum.

(730) **SURA s.r.o.**, Horní Rokytnice 449, Rokytnice nad Jizerou, 51244, CZ

(740) Langrova, s.r.o., Skřetova 48, Plzeň, 30100

(210) **O-480302**

(220) 18.10.2010

(320) 18.10.2010

(511) 9, 16, 35, 38, 39, 41

(540)

 **Olympia**

(510) (34) potřeby pro kuřáky; (35) propagační činnost, reklama; (38) rozhlasové vysílání.

(730) **ALL IN AGENCY, spol. s r.o.**, Heleny Malířové 2, Praha 6, 16901, CZ

(210) **O-471762**

(220) 27.10.2009

(320) 27.10.2009

(511) 35, 42

(540)

www.rokytnice.com

(510) (35) reklamní agentura, propagační činnost, pomoc při řízení obchodní činnosti, obchodní administrativa, kancelářské práce, propagační publikace – rozšiřování, obchodní informace, inzerce reklamní, reklamní texty (psaní, vydávání), reklama on-line, aktualizace reklamních materiálů, výstavy - organizování výstav na pomoc obchodu a výstav reklamních; (42) průmyslový design, obalový design, grafický design, vědecké a technologické služby a s nimi spojený výzkum a návrhy, průmyslové analýzy a výzkum.

(590) Barevná

(730) **SURA s.r.o.**, Horní Rokytnice 449, Rokytnice nad Jizerou, 51244, CZ

(740) Langrova, s.r.o., Skřetova 48, Plzeň, 30100

(590) Barevná

(730) **Mladá fronta a.s.**, Mezi Vodami 1952/9, Praha 4 - Modřany, 14300, CZ

(210) **O-480533**

(220) 26.10.2010

(320) 26.10.2010

(511) 16, 35, 41

(540)

Vietnam
Europa

(210) **O-477109**

(220) 02.06.2010

(320) 02.06.2010

(511) 9, 35, 37

(540)

Smarty dream-multimedia

(510) (9) registrační pokladny, počítače, měřicí přístroje, programátory paměti a procesoru; (35) pomoc při řízení prodeje, prodej výše uvedených výrobků ve tř. 9; (37) servisní služby.

(730) **SMARTY s.r.o.**, Záhřebská 760/46, Praha 2, 12000, CZ

(510) (16) časopisy (periodika), knihy, fotografie, obrazy, blahopřání, výrobky papírenské; (35) služby, poradenství v obchodní činnosti; (41) vzdělávání a výchova, vydavatelská a nakladatelská činnost.

(590) Barevná

(730) **Dung Le Ngoc**, 17. listopadu 1292, Mladá Boleslav, 29301, CZ

(210) **O-478253**

(220) 23.07.2010

(320) 23.07.2010

(210) **O-480917**

(220) 11.11.2010

(320) 11.11.2010
(511) 3, 5, 10, 29, 30, 32, 44
(540)

Magistra

- (510) (3) výrobky kosmetické a voňavkářské, mýdla včetně mýdel medicínálních, parfumerie, krémy, vonné oleje, deodoranty, emulze, vody, gely, mléka pro osobní kosmetickou potřebu, toaletní přípravky, vlasové a ústní vody, pasty, prášky a vodičky pro ošetřování vlasů jako kondicionéry, pomády, tužidla, spreje, přípravky pro ošetřování pokožky, kosmetické přípravky před opalováním, při opalování a po opalování, masážní krémy a emulze, regenerační krémy, gely a vody, zubní pasty; (5) výrobky farmaceutické, výrobky hygienické, léky, léčiva, léčivé byliny, čaje z léčivých bylin, pastilky, žvýkačky a cukrovinky s léčivými přísadami, dietetické, diabetické a posilující přípravky v rámci této třídy, vitamínové přípravky, minerální doplňky potravy, a to vše s léčebnými účinky, léčivé vody, masti a krémy pro farmaceutické účely nebo s léčivými účinky, koupele olejové k léčebným účelům, koupelové soli k léčebným účelům, kosmetické přípravky pro léčebné účely, zubní pasty k léčebným účelům, potraviny a nápoje pro batolata, mléko sušené pro kojence, obvazový materiál, dezinfekční přípravky pro hygienické účely, lékárníčky včetně obsahu; (10) prostředky zdravotnické techniky, zdravotnické potřeby, zejména ortopedické pomůcky, ortopedická obuv, protézy, bandáže, nádoby pro aplikaci a podávání léků, dětské lahve, dudlíky pro děti, ochranné pomůcky; (29) proteiny pro lidskou potřebu, potravinové doplňky na bázi vejce, mléka, pylu, a proteinů, ne pro lékařské účely, dětská výživa na bázi upravené zeleniny, ovoce, masa a ryb; (30) čaje, nápoje na bázi čaje, sladový výtažek jako potravina, dětská výživa na bázi obilnin; (32) minerální vody, šumivé nápoje a jiné nápoje nealkoholické, nápoje a šťávy ovocné, sirupy a jiné přípravky k zhotovení nápojů; (44) lékárenství, služby lékární v rámci této třídy, provozování lékáren, poradenství ve farmaci.
- (730) **MAGISTRA a.s.**, Karlovo náměstí 319/3, Praha 2, 12000, CZ
(740) Rudolf Darník, Jupiterova 1186/10, Praha 10 - Uhřetěves, 10400

(210) **O-481068**
(220) 18.11.2010
(320) 18.11.2010
(511) 35, 41
(540)

Lotus Brno

- (510) (35) pomoc při řízení obchodní činnosti, odborné obchodní poradenství, poradenství v obchodní činnosti, organizačně ekonomické poradenství v oblasti obchodu a služeb; (41) překladatelské služby, překládání a tlumočení z vietnamského jazyka do českého jazyka a z českého jazyka do vietnamského jazyka v oblasti cestovního ruchu.
- (730) **TL spol. s r.o.**, V Lužích 735/6, Praha 4, 14200, CZ

(210) **O-481275**
(220) 25.11.2010
(320) 25.11.2010
(511) 16, 35, 37, 39, 42, 44
(540)

MARK&MARTIN

- (510) (16) reklamní a propagační materiály z papíru, katalogy, tiskopisy, drobné kancelářské a dárkové předměty z papíru; (35) obchodní a marketingová poradenská činnost; (37) drobné stavební a rekonstrukční úpravy, stavby a přestavby objektů; (39) stěhování, půjčování osobních vozů, půjčování nákladních vozů, přeprava osob, přeprava zboží; (42) návrhy interiérů; (44) návrhy zahrad, pěstování okrasných rostlin a dřevin, realizace zahrad na míru, údržba zahrad a parků.
- (730) **Pojezný Vítězslav**, Chocerady 267, Chocerady, 25724, CZ

(210) **O-481386**
(220) 30.11.2010
(320) 30.11.2010
(511) 5, 35, 39

(540)



- (510) (5) farmaceutické a vitamínové přípravky, doplňky stravy k léčebným účelům a ke zvláštní výživě, doplňky stravy ve formě tabletek nebo pastilek nebo tobolek nebo dražé nebo kapslí nebo práškových směsí, doplňky stravy pro denní užití, potravinové doplňky obohacené o vitamíny nebo minerály nebo stopové prvky s léčebnými účinky v rámci této třídy, výtažky z léčivých bylin a bylinné čaje, dietetické a nutriční přípravky spadající do této třídy, vitamínové a multivitaminové preparáty, minerálové a multiminerálové preparáty, vše v rámci této třídy; (35) činnost marketingová, pomoc při řízení obchodní činnosti, služby a poradenství v obchodní činnosti, činnost zprostředkovatelská v oblasti výrobků uvedených ve tř. 5, internetový obchod a zahraniční obchod v oblasti výrobků uvedených ve tř. 5, obchodní administrativa; (39) distribuce výrobků uvedených ve tř. 5.
- (730) **Sowulo Perth s.r.o.**, Lumířů 431/7, Praha 5, 15200, CZ

(210) **O-482193**
(220) 06.01.2011
(320) 06.01.2011
(511) 9, 35, 42
(540)



smartsight

- (510) (9) software; (35) zpracování dat; (42) navrhování a vývoj počítačových programů, tvorba a pronájem software, poradenství v oblasti informačních technologií, hosting webových stránek a související činnosti spadající do této třídy, tvorba a správa webových portálů, návrh a vývoj testovacích systémů.
- (730) **Smartsight s.r.o.**, Klimentská 6, Praha 1, 11000, CZ

(210) **O-482232**
(220) 07.01.2011
(320) 07.01.2011
(511) 1, 9, 16, 35, 37, 38, 39, 40, 41, 42
(540)

CEWE FOTOKNIHA

- (510) (1) chemické výrobky pro fotografii, papíry fotografické, papír tiskový na fotografie, citlivá tkanina pro fotografii, citlivé desky pro tisk ofsetový, citlivé filmy neexponované, citlivý papír, desky fotocitlivé, desky fotografické se světlocitlivou vrstvou, fotografická redukční činidla, fotografické desky se světlocitlivou vrstvou, fotografické emulze, fotografické senzibilizátory, fotografické vývojky, chemické přípravky pro použití ve fotografii, želatina pro fotografické účely; (9) přístroje fotografické, kinematografické, optické a příslušenství k těmto přístrojům, počítačový software, zejména software pro nahrávání, stahování a zpracování obrázků a obrazových dat, jakož i software pro tvorbu a zpracování a tvorbu fotografických alb, elektronické rámečky pro fotografie; (16) papír a výrobky z papíru a z kartónu, tiskoviny, tiskárenské výrobky, fotografie, plakáty, kalendáře, fotografická alba, přístroje na lepení fotografií, stojany na fotografie; (35) reklamní a propagační činnost, inzerce, kopírovací služby, zprostředkování nákupu a prodeje výrobků uvedených ve třídách 1, 9 a 16; (37) opravy fotografických přístrojů; (38) telekomunikace pomocí poskytování on-line platformy pro nahrávání, stahování a zpracování obrázků a obrazových dat, jakožto i pro zpracování obrázků a obrazových dat, jakožto i pro tvorbu a pro zpracování fotografických alb, telekomunikace pomocí poskytování on-line

platformy pro objednávání výrobků, na kterých jsou nanesena obrazová data objednavatele; (39) distribuce v oblasti foto, distribuce - doručování fotografií; (40) polygrafické služby, tisk, služby fotografické laboratoře, zejména zhotovování fotografií, vyvolávání a kopírování filmů a fotografií, kopírování a úpravy fotografických snímků, fotosazba, nanášení obrazových dat na zboží, gravitování a ostatní umístění obrazových dat na zboží (například tiskem, rytím, a/nebo zažehlováním a/nebo nalisováním), tisk plakátů, fotografií a fotografických alb; (41) půjčování audio a video záznamů, pronájem přístrojů určených k fotografickým pracem a audio a video techniky, digitální zpracování obrazu (služby), fotografování, fotografování na mikrofilm; (42) poskytování on-line platformy pro nahrávání, stahování a zpracování obrazů a obrazových dat, jakož i pro tvorbu fotoalb, zpracování fotoalb a návrhů fotoalb, poskytování on-line platformy pro objednávání výrobků, na kterých jsou umístěna obrazová data objednavatele.

(730) **CeWe Color AG & Co. OHG**, 30-32, Meerweg, D-26133 Oldenburg, DE

(740) **AK SODOMKA-SOUČEK-JINDRA-MOKRÝ & PARTNEŘI**, JUDr. Tomáš Jindra, U Prašné brány 3, Praha 1, 11000

(210) **O-482475**

(220) 19.01.2011

(320) 19.01.2011

(511) 45

(540)

ASISTOVANÉ LÉTÁNÍ

(45) doprovod do společnosti.

(730) **Černý Štěpán**, Holubí 1237/5, Praha 6 - Suchdol, 16000, CZ

(210) **O-482614**

(220) 24.01.2011

(320) 24.01.2011

(511) 30, 32, 33

(540)

NATURVIN

(510) (30) konzervované bylinky zahradní (koření), čaj, hořčice, chléb, kávové náhražky rostlinného původu, koření, kvasinky, kvasnice, lékořice, med, nekynutý chleba, ocet, prášek do pečiva, suchary, sušenky, těstoviny, želé ovocné (cukrovinky); (32) hroznový mošt nekvašený, mošt jablečný, mošty, nápoje nealkoholické, nápoje syrovátkové, nealkoholické nápoje na bázi medu, nealkoholická šťáva, šťáva ovocná; (33) alkoholické nápoje s výjimkou pív, brandy, destilované nápoje, medovina, lihoviny, pálenky, alkoholické nápoje obsahující ovoce, víno, výtahy z ovoce alkoholické.

(730) **Stávek Richard Ing.**, Hlavní 206, Němčičky, 69107, CZ

(210) **O-482755**

(220) 28.01.2011

(320) 28.01.2011

(511) 35, 36, 38, 39, 41, 42, 44, 45

(540)



(510) (35) reklama (on-line) na počítačové komunikační síti, on-line inzercie, vyhledávání informací v počítačových souborech, pronájem reklamního času ve všech komunikačních médiích, poskytování obchodních informací pomocí Internetu, prezentace služeb na Internetu, komerční využití internetu v oblastech komerčních internetových médií a vyhledávacích služeb, prezentace uživatelů na stránkách World Wide Web v počítačové síti Internet, systemizace informací do počítačových databází, reklama, propagace, inzercie, odborné obchodní poradenství, ekonomické poradenství, obchodní nebo podnikatelské informace, provádění obchodních operací, kopírování nebo rozmnožování (reprodukce) dokumentů, dokladů a podobně, pomoc při řízení obchodní činnosti, obchodní administrativa, kancelářské práce, vedení databází a jiných záznamů o

obchodních kontaktech, konzultace v oblasti obchodu a ekonomiky, akviziční činnost, vyhledávání partnerských firem zejména pro zahraniční zájemce v tuzemsku, zprostředkování zahraničních i tuzemských investičních projektů, vyhledávání tuzemských subdodavatelů pro zahraniční investory, analýzy nákladů a výnosů, zpracování informací, průzkumy trhu, znalecké posudky spadající do této třídy; (36) pojištění, služby týkající se zajišťování finančních prostředků z fondů EU a z národních zdrojů ve formě dotací, grantů a subvencí všeho druhu, služby finanční, služby peněžní, služby nemovitostní, obchodování s nemovitostmi, oceňování a lehady nemovitostí, pronájem nemovitostí, správa nemovitostí, zprostředkování nemovitostí, nákup na splátky, finanční poradenství, finanční analýzy, kalkulace a zpracování projektů na kapitálové investování, expertní služby v oblasti pojištění a garancí v investiční oblasti, realitní činnost, poradenská a obstaratelská činnost v investiční výstavbě v oblasti financování; (38) spoje (komunikace), služby, které dovolují alespoň jedné osobě komunikovat s druhou osobou pomocí některého smyslu, služby, které spočívají v rozšiřování rádiových a televizních programů, elektronická pošta, posílání zpráv, provozování počítačových sítí, telekomunikační služby, poskytování telekomunikačního připojení do světové počítačové sítě, služby zabezpečující vstup do telekomunikačních sítí, telekonferenční služby, poskytování uživatelského přístupu do světové počítačové sítě, počítačová komunikace, komunikace pomocí počítačových terminálů, telegrafu, dálkopisu, telefonu, mobilních telekomunikačních sítíových služeb s využitím drátového vedení a/nebo satelitů a/nebo mikrovlnného spojení a/nebo radiového spojení, pronájem přístrojů a zařízení pro přenos zpráv a informací, přenášení pomocí satelitních družic, přenášení telegramů, přenos faxem, přenos zpráv a obrázků pomocí počítače, spojení pomocí sítí optických vláken, služby zabezpečující audiovizuální komunikaci prostřednictvím informačních a telekomunikačních sítí, například počítačové sítě Internet, satelitu, poskytování přístupu k Internetu, počítačová komunikace prostřednictvím internetové domény, šíření a poskytování informací, interaktivních, grafických a multimediálních sdělení prostřednictvím globálních telekomunikačních sítí a Internetu; (39) doprava, balení a skladování zboží, organizování cest, doručovací služby, kurýrské služby; (41) školící, vzdělávací a konzultační činnost spadající do této třídy, vydavatelská a nakladatelská činnost především v oblasti obchodních publikací, brožur a příruček pro investory, a to i v různých jazykových mutacích, publikační činnost, organizování a vedení konferencí, kongresů, seminářů, školení, odborných stáží, organizování kulturních nebo vzdělávacích akcí, pořádání pracovních setkání, provádění odborných a speciálních zkoušek, knihovny, sportovní aktivity, organizování plesů, zajišťování kontaktů s třetími osobami ve výše uvedených činnostech v rámci této třídy; (42) tvorba software a programů, programování, software - návrhy, převod a konverze počítačových programů a údajů (kromě fyzické konverze), převod a konverze údajů a dokumentů z fyzických médií na elektronická média, tvorba a údržba počítačových stránek (WEB) pro zákazníky, hostování na počítačových stránkách (WEB), instalace počítačových programů, návrh počítačových systémů, programování internetových databázových systémů a internetových aplikací, konstrukce WWW prezentací a řešení WWW serverů, aktualizace počítačových programů, údržba počítačových programů, pronájem času na přístup do počítačových databází, zhotovování kopií počítačových programů, technické studie v oblasti počítačů a programového vybavení, výzkum a vývoj a tvorba systémů pro elektronické obchodování a informačních technologií, programování internetových databázových systémů a internetových aplikací, programování multimediálních aplikací, vytváření a modelování 3D animací, interaktivních a grafických programů, počítačové animace a vizualizace, grafický design, vědecké a technologické služby a s nimi spojený výzkum a návrhy, odborné a znalecké posudky, projektování; (44) lékařské služby, veterinární služby, péče o hygienu a krásu osob a zvířat, lázeňské služby, ošetřovatelské služby, zemědělské, zahradnické a lesnické služby, lékařské analýzy týkající se léčení osob (například rentgenová vyšetření a odběry krevních vzorků), služby týkající se umělého oplodnění, lékárenské poradenství, chov zvířat, služby týkající se pěstování rostlin, služby týkající se květinového umění; (45) osobní a společenské služby poskytované třetími osobami k uspokojení potřeb jednotlivců,

například společenský doprovod, svatební agentury, pohřební služby, bezpečnostní služby na ochranu majetku a osob, hlídání dětí, hlídání domácích zvířat, seznamovací služby, právní služby.

- (590) Barevná
(730) **7i Advisors s.r.o.**, Veveří 476/39, Brno, 60200, CZ
(740) Ing. Pavel Nádvořník s.r.o., Sokola Tůmy 1099/1, Ostrava-Mariánské Hory, 70900

- (210) **O-482757**
(220) 28.01.2011
(320) 28.01.2011
(511) 35, 36, 38, 39, 41, 42, 44, 45
(540)



- (510) (35) reklama (on-line) na počítačové komunikační síti, on-line inzercie, vyhledávání informací v počítačových souborech, pronájem reklamního času ve všech komunikačních médiích, poskytování obchodních informací pomocí Internetu, prezentace služeb na Internetu, komerční využití Internetu v oblastech komerčních internetových médií a vyhledávacích služeb, prezentace uživatelů na stránkách World Wide Web v počítačové síti Internet, systemizace informací do počítačových databází, reklama, propagace, inzercie, odborné obchodní poradenství, ekonomické poradenství, obchodní nebo podnikatelské informace, provádění obchodních operací, kopírování nebo rozmnožování (reprodukce) dokumentů, dokladů a podobně, pomoc při řízení obchodní činnosti, obchodní administrativa, kancelářské práce, vedení databází a jiných záznamů o obchodních kontaktech, konzultace v oblasti obchodu a ekonomiky, akviziční činnost, vyhledávání partnerských firem zejména pro zahraniční zájemce v tuzemsku, zprostředkování zahraničních i tuzemských investičních projektů, vyhledávání tuzemských subdodavatelů pro zahraniční investory, analýzy nákladů a výnosů, zpracování informací, průzkumy trhu, znalecké posudky spadající do této třídy; (36) pojištění, služby týkající se zajišťování finančních prostředků z fondů EU a z národních zdrojů ve formě dotací, grantů a subvencí všeho druhu, služby finanční, služby peněžní, služby nemovitostní, obchodování s nemovitostmi, oceňování a odhady nemovitostí, pronájem nemovitostí, správa nemovitostí, zprostředkování nemovitostí, nákup na splátky, finanční poradenství, finanční analýzy, kalkulace a zpracování projektů na kapitálové investování, expertní služby v oblasti pojištění a garancí v investiční oblasti, realitní činnost, poradenská a obstaravatelská činnost v investiční výstavbě v oblasti financování; (38) spoje (komunikace), služby, které dovolují alespoň jedné osobě komunikovat s druhou osobou pomocí některého smyslu, služby, které spočívají v rozšiřování rádiových a televizních programů, elektronická pošta, posílání zpráv, provozování počítačových sítí, telekomunikační služby, poskytování telekomunikačního připojení do světové počítačové sítě, služby zabezpečující vstup do telekomunikačních sítí, telekonferenční služby, poskytování uživatelského přístupu do světové počítačové sítě, počítačová komunikace, komunikace pomocí počítačových terminálů, telegrafu, dálkopisu, telefonu, mobilních telekomunikačních síťových služeb s využitím drátového vedení a/nebo satelitů a/nebo mikrovlnného spojení a/nebo radiového spojení, pronájem přístrojů a zařízení pro přenos zpráv a informací, přenášení pomocí satelitních družic, přenášení telegramů, přenos faxem, přenos zpráv a obrázků pomocí počítače, spojení pomocí sítí optických vláken, služby zabezpečující audiovizuální komunikaci prostřednictvím informačních a telekomunikačních sítí, například počítačové sítě Internet, satelitu, poskytování přístupu k Internetu, počítačová komunikace prostřednictvím internetové domény, šíření a poskytování informací, interaktivních, grafických a multimediálních sdělení prostřednictvím globálních telekomunikačních sítí a Internetu; (39) doprava, balení a skladování zboží, organizování cest, doručovací služby, kurýrské služby; (41) školicí, vzdělávací a

konzultační činnost spadající do této třídy, vydavatelská a nakladatelská činnost především v oblasti obchodních publikací, brožur a příruček pro investory, a to i v různých jazykových mutacích, publikační činnost, organizování a vedení konferencí, kongresů, seminářů, školení, odborných stáží, organizování kulturních nebo vzdělávacích akcí, pořádání pracovních setkání, provádění odborných a speciálních zkoušek, knihovny, sportovní aktivity, organizování plesů, zajišťování kontaktů s třetími osobami ve výše uvedených činnostech v rámci této třídy; (42) tvorba software a programů, programování, software - návrhy, převod a konverze počítačových programů a údajů (kromě fyzické konverze), převod a konverze údajů a dokumentů z fyzických médií na elektronická média, tvorba a údržba počítačových stránek (WEB) pro zákazníky, hostování na počítačových stránkách (WEB), instalace počítačových programů, návrh počítačových systémů, programování internetových databázových systémů a internetových aplikací, konstrukce WWW prezentací a řešení WWW serverů, aktualizace počítačových programů, údržba počítačových programů, pronájem času na přístup do počítačových databází, zhotovování kopií počítačových programů, technické studie v oblasti počítačů a programového vybavení, výzkum a vývoj a tvorba systémů pro elektronické obchodování a informačních technologií, programování internetových databázových systémů a internetových aplikací, programování multimediálních aplikací, vytváření a modelování 3D animací, interaktivních a grafických programů, počítačové animace a vizualizace, grafický design, vědecké a technologické služby a s nimi spojený výzkum a návrhy, odborné a znalecké posudky, projektování; (44) lékařské služby, veterinární služby, péče o hygienu a krásu osob a zvířat, lázeňské služby, ošetřovatelské služby, zemědělské, zahradnické a lesnické služby, lékařské analýzy týkající se léčení osob (například rentgenová vyšetření a odběry krevních vzorků), služby týkající se umělého oplodnění, lékárenské poradenství, chov zvířat, služby týkající se pěstování rostlin, služby týkající se květinového umění; (45) osobní a společenské služby poskytované třetími osobami k uspokojení potřeb jednotlivců, například společenský doprovod, svatební agentury, pohřební služby, bezpečnostní služby na ochranu majetku a osob, hlídání dětí, hlídání domácích zvířat, seznamovací služby, právní služby.

- (590) Barevná
(730) **7i Advisors s.r.o.**, Veveří 476/39, Brno, 60200, CZ
(740) Ing. Pavel Nádvořník s.r.o., Sokola Tůmy 1099/1, Ostrava-Mariánské Hory, 70900

- (210) **O-483101**
(220) 09.02.2011
(320) 09.02.2011
(511) 5
(540)

PRACTICO

- (510) (5) přípravky k ničení a k boji proti škůdcům, fungicidy, herbicidy, pesticidy.
(730) **BASF SE**, Carl-Bosch-Str. 38, Ludwigshafen am Rhein, 67056, DE
(740) Společná advokátní kancelář Všecka Zelený Švorčík Kalenský a partneři, JUDr. Petr Kalenský, Hálkova 2, Praha 2, 12000

- (210) **O-483241**
(220) 15.02.2011
(320) 15.02.2011
(511) 19, 37
(540)

Fibron

- (510) (19) stavební materiály, dlaždice, přírodní a umělý kámen, cement, vápno, malta, sádra, šterk, omítkové směsi, zdicí malty, stavební materiály pro průmyslové podlahy, podlahové směsi, podlahové potěry, materiály pro stavbu cest; (37) služby stavební a údržbářské, provádění staveb, včetně jejich změn a odstraňování, pronájem stavebních strojů pro zpracování betonu, maltových směsí a samonivelizačních podlahových směsí a potěru, poradenská a konzultační činnost ve stavebnictví, pokládka výše uvedených výrobků ve tř. 19.
(730) **CEMEX Czech Republic, s.r.o.**, Řevnická 170/4, Praha 5, 15521, CZ

- (210) **O-483300**

(220) 16.02.2011
(320) 16.02.2011
(511) 5, 29, 35

(540) **více OMEGA 3 FORTE za méně peněz**

(510) (5) diabetické přípravky pro léčebné účely; (29) doplňky stravy a potraviny pro zvláštní účely, ne pro léčebné účely, obsažené v této třídě; (35) reklamní, inzertní, propagační a marketingová činnost v oblasti farmacie a potravinových doplňků.

(730) **SVUS Pharma a.s.**, Smetanovo nábřeží 1238/20a, Hradec Králové, 50002, CZ

(740) Ing. Marie Smrčková, patentový zástupce, Velflíkova 10, Praha 6, 16000

(210) **O-483748**
(220) 03.03.2011
(320) 03.03.2011
(511) 11, 39, 40, 41
(540)



(210) **O-483523**
(220) 24.02.2011
(320) 24.02.2011
(511) 5, 29
(540)

OVOLAX

(510) (5) výrobky farmaceutické, přírodní projímadla, potraviny pro lékařské účely, bylinné výrobky pro léčebné účely, želatinové výrobky pro lékařské účely, povzbuzující přípravky - v rámci této třídy, vitamínové přípravky, potravinové doplňky určené pro zvláštní výživu s léčebnými účinky, potraviny pro zvláštní výživu ve formě tekuté, práškové, tablet a kapslí - v rámci této třídy; (29) želatinové potravinové doplňky ve formě kapslí, tablet, prášků.

(730) **LIFTEC CZ spol. s r.o.**, Počernická 272/96, Praha 10, 10000, CZ

(510) (11) zařízení pro přívod a úpravu vody, vodovodní zařízení, zařízení a stroje na čištění nebo úpravu vody, bezpečnostní příslušenství pro vodní nebo plynová zařízení a potrubí, vodovodní potrubní zařízení; (39) rozvod vody, zásobování vodou, rozvod elektřiny, rozvod energie; (40) úprava vody, výroba energie, spalování odpadu, recyklace odpadu, zpracování odpadu, likvidace odpadu; (42) výzkum v oblasti ochrany životního prostředí, výzkum v oboru strojírenství, výzkum v oblasti chemie, výzkum bakteriologický, výzkum geologický, výzkum fyzikální a biologický.

(590) Barevná
(730) **Kučerová Eva Mgr.**, Anežská 809/6, Praha 1, 11000, CZ

(210) **O-483554**
(220) 25.02.2011
(320) 25.02.2011
(511) 21, 35, 40, 41
(540)

ADEKOR

(510) (21) sádrové a epoxidové formy, porcelán všeho druhu, zejména užitkový, ozdobný a figurální, keramické výrobky užitkové, ozdobné a figurální, porcelánové a keramické polotovary pro další užití, vše v rámci této třídy; (35) obchodní činnost vztahující se k porcelánu, keramice a jejich polotovarům, zprostředkování obchodu s porcelánem, keramikou a jejich polotovary; (40) zpracování a úprava porcelánové a keramické hmoty, vypalování porcelánu a keramiky, vnější úpravy porcelánových a keramických výrobků, například aplikací obrazových motivů, barvením a nanášením kovů; (41) kulturní a společenské akce, výchovná a vzdělávací činnost, pořádání školení.

(730) **Adekor s.r.o.**, Sokolovská 578, Loket, 35733, CZ

(740) Langrova, s.r.o., Skřetova 48, Plzeň, 30100

(210) **O-483754**
(220) 03.03.2011
(320) 03.03.2011
(511) 14, 16, 25, 41
(540)



(510) (14) amulety (šperky), hodinky, klenoty, spony do kravat, mince, ozdobné jehlice, odznaky z drahých kovů, skříňky na šperky, umělecká díla z drahých kovů; (16) časopisy (periodika), blahopřání, desky (papírnické výrobky), dopisní papír, zemské globusy, gummy na mazání, knihy, mapy, pera (kancelářské potřeby), plány, pohlednice, poštovní známky, pouzdra na doklady, příručky, publikace, tužky, záložky na do knih; (25) bundy sportovní, bundy sportovní s kapucí, čelenky, čepice, čepice se štítkem, košile, kravaty, pyžama, trička, župany, svetry; (41) vyučování, vzdělávání, pořádání kurzů, konferencí, seminářů a divadelních představení, filmová tvorba, poradenství, vydávání knih, organizování a vedení seminářů, poradenství pro volbu povolání i pořádání koncertů, výroba rozhlasových a televizních programů, studium dálkové, pořádání a řízení školení, školy internátní, výcvik instruktážní, výcvik výchovný, organizování zábavy a živých vystoupení.

(590) Barevná
(730) **Petera Zdeněk Ing.**, Souběžná II/33, Praha 5, 15800, CZ

(210) **O-483556**
(220) 25.02.2011
(320) 25.02.2011
(511) 21, 40
(540)



(510) (21) porcelán všeho druhu, zejména užitkový, ozdobný a figurální, keramické výrobky užitkové, ozdobné a figurální, porcelánové a keramické polotovary pro další užití, vše v rámci této třídy; (40) zpracování a úprava porcelánové a keramické hmoty, vypalování porcelánu a keramiky, vnější úpravy porcelánových a keramických výrobků, například aplikací obrazových motivů, barvením a nanášením kovů.

(730) **Adekor s.r.o.**, Sokolovská 578, Loket, 35733, CZ

(740) Langrova, s.r.o., Skřetova 48, Plzeň, 30100

(210) **O-483819**
(220) 07.03.2011
(320) 07.03.2011
(511) 25
(540)



(510) (25) oblečení, textilní výrobky, pyžamo, triko, kalhoty, bundy, kabáty, spodní prádlo, mikiny, župany, tepláková souprava.

(730) **GTS TRADE s.r.o.**, K Remízám 629, Praha Východ - Šestajovice, 25092, CZ

(210) **O-483820**
(220) 07.03.2011
(320) 07.03.2011
(511) 25
(540)



(510) (25) oblečení, textilní výrobky, pyžamo, kalhoty, bundy, kabáty, spodní prádlo, mikiny, župany, tepláková souprava.

(730) **GTS TRADE s.r.o.**, K Remízám 629, Praha Východ - Šestajovice, 25092, CZ

(210) **O-483823**
(220) 07.03.2011
(320) 07.03.2011
(511) 9, 16, 35, 38, 41
(540)

TV-EXPO BLUE FALCON BROADCAST

(510) (9) data, databáze a jiné informační produkty na nosičích dat a v elektronických datových, informačních telekomunikačních sítích všeho druhu, nosiče magnetických, optických a kombinovaných audio, video a audiovizuálních záznamů, multimedialních aplikací, zejména floppy disky, CD-ROMy, magnetické pásky, disky, videokazety, elektronické sítě, multimedialní informační katalogy, elektronické časopisy, elektronická periodika a knihy v elektronické podobě, počítače, audio, video a audiovizuální technika včetně doplňků a příslušenství patřících do tř. 9, software; (16) periodický a neperiodický tisk, atlasy, časopisy, fotografie, kalendáře, katalogy, knihy, noviny, papírenské výrobky, prospekty, mapy, obtisky, pohlednice, reprodukce, samolepky, tiskoviny; (35) inzertní, propagační a marketingová činnost, on-line inzertní činnost, vyhledávání obchodních informací, obchodní poradenské a konzultační služby, podnikatelské nebo obchodní informace, propagační tisk (vydávání), organizační zajištění a pořádání výstav a prezentací pro komerční účely, překlad informací do počítačové databáze, obchodní průzkum, analýzy nákladů; (38) telefonní a telekomunikační služby, přenos veřejných informací, zpráv a obrázků pomocí počítačů, zprostředkování v oblasti telekomunikací, šíření elektronických časopisů a jiných periodik, knih a dalších informací v počítačových sítích, počítačová komunikace, elektronická pošta, provozování informačních sítí, systémů a databází, včetně elektronických, zejména on-line systémů, televizní vysílání, rozhlasové vysílání, digitální vysílání, služby na Internetu související s televizním vysíláním; (41) nakladatelská a vydavatelská činnost, vydávání knih, publikací, časopisů, CD-ROM titulů, korespondenční kurzy, vzdělávací informace, výchovně-zábavné klubové služby, organizování a vedení seminářů a konferencí, organizování a pořádání soutěží, půjčování nahraných zvukových a zvukově obrazových záznamů, tvorba a šíření audiovizuálních děl, TV produkce, tvorba a výroba televizních a audiovizuálních programů, výchovná, vzdělávací, soutěžní a zábavní činnost, výstavní činnost v oblasti kultury, zábavy, výchovy nebo vzdělávání.

(730) **Bažant Jiří**, Frostova 345, Praha 10 - Petrovice, 10900, CZ
(740) Ing. Václav Kratochvíl, Husnikova 2086/22, Praha 5, 15800

(210) **O-483902**
(220) 09.03.2011
(320) 09.03.2011
(511) 9, 16, 35, 38, 41
(540)

New Times Publishing

(510) (9) magnetické a optické nosiče datových, zvukových,

obrazových a textových záznamů, software, software pro elektronickou komunikaci, software pro správu počítačových sítí, aparáty pro záznam, převod a reprodukci zvuku a obrazu, počítače, přístroje optické; (16) tiskoviny, časopisy, bulletiny, návody k obsluze, periodika a knihy, učební pomůcky (s výjimkou přístrojů), papírové a umělohmotné obaly, výrobky z papíru a kartónu; (35) záznam, přepis, vypracování, shromažďování, přenášení nebo systematická sdělení a záznamů, podnikatelské, organizační a ekonomické poradenství, zprostředkování nebo poskytování obchodních nebo podnikatelských informací, zejména prostřednictvím Internetu, překlad a systemizace informací do počítačových databází, obchodní a podnikatelský průzkum, obchodní reklama, organizování komerčních výstav; (38) provozování počítačových sítí prostřednictvím telekomunikačních prostředků a přenos textových, obrazových a zvukových dat v těchto sítích, šíření on-line elektronických publikací; (41) pořádání odborných a vzdělávacích akcí, kurzů a školení, pořádání odborných a vzdělávacích akcí v oblasti spolupráce vědy, vývoje a výzkumu, půjčování magnetických a optických nosičů dat, zvukových a obrazových záznamů, nakladatelství, vydávání knih, časopisů a příruček, vydávání elektronických publikací, vydávání textů (s výjimkou reklamních nebo náborových).

(730) **New Times Publishing, s.r.o.**, Chlumova 515/11, Praha 3, 13000, CZ

(740) **FISCHER & PARTNER Intellectual Property s.r.o.**, Na Hrobcí 294/5, Praha 2, 12000

(210) **O-483976**
(220) 11.03.2011
(320) 11.03.2011
(511) 29, 30
(540)

NARA NATUR

(510) (29) maso, sušené maso, masné výrobky; (30) cukrovinky.
(730) **Hakobyan Arman**, Nádražní 65, Tetčice, 66417, CZ
(740) Ing. Veronika Zemanová, Mendlovo nám. 1a, Brno, 60300

(210) **O-484057**
(220) 15.03.2011
(320) 15.03.2011
(511) 16, 32, 33
(540)

TASCHENBERG

(510) (16) nosiče informací a výrobky z papíru a lepenky v rozsahu tř. 16, pivní tácky, fotografie; (32) nealkoholické nápoje, piva; (33) alkoholické nápoje.
(730) **Kensy Günter**, Vrátno 1, Skalsko, 29426, CZ
(740) Pavel Reichel a kol., Ing. Pavel Reichel, Lopatecká 14, Praha 4, 14700

(210) **O-484124**
(220) 17.03.2011
(320) 17.03.2011
(511) 29, 40, 43, 44
(540)

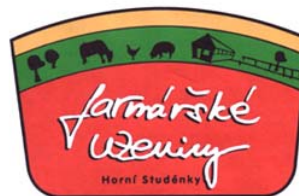

(510) (29) maso a uzeniny; (40) zpracování masa a výroba uzenin; (43) hostinská činnost; (44) chov zvířat.
(590) Barevná
(730) **Rýznar spol. s r.o.**, Horní Studénky 159, Zábřeh na Moravě, 78901, CZ

(210) **O-484172**
(220) 18.03.2011
(320) 18.03.2011
(511) 3, 5

- (540) **relaxel**
- (510) (3) parfumerie, vonné oleje, kosmetika, zejména prostředky pro ošetřování pokožky, krémy, mléka, gely, emulze, vody a deodoranty pro osobní spotřebu, toaletní přípravky, opalovací krémy, mléka a oleje, sprchové gely, vody po holení, kosmetické přípravky, tělové šampóny, prostředky pro ošetřování a regeneraci vlasů a vlasové pokožky, prostředky pro mytí a ošetřování rukou a vlasů, vlasové vody, šampóny, kondicionéry, tužidla, masážní prostředky, regenerační prostředky, masážní a regenerační emulze, masážní a regenerační gely, prostředky ústní hygieny, zubní pasty, zubní gely, mýdla, hygienické toaletní přípravky; (5) farmaceutické výrobky, kosmetické výrobky k léčebným účelům, repelentní přípravky.
- (730) **Alpa, a.s.**, Hornoměstská 378, Velké Meziříčí, 59425, CZ

- (210) **O-484219**
(220) 21.03.2011
(320) 21.03.2011
(511) 9, 12, 16
(540)



- (510) (9) strojně čitelné nosiče informací, informace na takovýchto nosičích, software, informace přenášené elektronickou cestou, elektronické katalogy, elektronické tiskopisy, technická dokumentace na elektronických nosičích, elektrická a elektronická zařízení; (12) motory pro vozidla, součásti takovýchto motorů, převodová ústrojí pro vozidla, součásti takovýchto ústrojí, převodové skříně pro vozidla, spojky pro vozidla, díly takovýchto spojek, řemenice pro vozidla, řetězová ústrojí pro vozidla, brzdová ústrojí pro vozidla, součásti takovýchto brzd, převodové hřídele pro vozidla, turbíny pro vozidla, tlumiče pro motory a hnací stroje; (16) papír, lepenka a výrobky z těchto materiálů, které nejsou zařazeny do jiných tříd, například obaly, obaly z plastů náležející do této třídy, kancelářské a psací potřeby, jiné papírenské zboží, katalogy, prospekty, plakáty, letáky a jiné tištěné reklamní, propagační a informační materiály, tiskopisy, technická dokumentace na papírovém nosiči, výstupy počítačů na papírovém nosiči, etikety, kalendáře, diáře a jiné tiskárenské výrobky, fotografie a jiná vyobrazení, papírové a plastové modely náležející do této třídy.
- (730) **KS Motor Servis Van, s.r.o.**, Ústecká 408, Chlumeč, 40339, CZ
- (740) **ZEMAN** - podkrušnohorská patentová a známková kancelář, Petr Zeman, Hradní 301, Loket, 35733

- (210) **O-484253**
(220) 22.03.2011
(320) 22.03.2011
(511) 16, 33, 35
(540)



- (510) (16) reklamní, propagační a informační materiály na bázi papíru a umělých hmot, tiskoviny, zejména prezentační a firemní publikace, periodika, reklamní katalogy, knihy, letáky, plakáty, reklamní tabule z papíru nebo lepenky, jídelní lístky, účtenky, kelímky papírové, pozvánky, vývěsky, papírové visačky, etikety, tácky, pohlednice, přání, kalendáře, obaly z papíru a z umělých hmot v rámci třídy, obálky, inzertní noviny, ubrusy a ubrusky papírové, tužky všeho druhu; (33) alkoholické nápoje, alkoholické nápoje míchané; (35) poradenství v obchodní

- činnosti v oboru vinařství a sommeliérství, včetně propagace, marketing.
- (730) **JZD Slušovice Food s.r.o.**, Na Zátorce 590/12, Praha 6, 16000, CZ
- (740) **RETROPATENT s.r.o.**, Mgr. Kamil Kolátor, Dolní nám. 5, Jablonec nad Nisou, 46601

- (210) **O-484337**
(220) 24.03.2011
(320) 24.03.2011
(511) 5, 29
(540)

GS Condro Forte - Chybná volba zabolí

- (510) (5) farmaceutické přípravky, léčiva pro humánní medicínu, léčiva pro zvěrolékařské účely, doplňky potravy pro léčebné účely, potraviny upravené pro lékařské účely, diabetické přípravky pro léčebné účely, chemicko-farmaceutické přípravky, chemické výrobky pro lékařství a hygienu; (29) doplňky stravy a potraviny, obsažené v této třídě, ne pro léčebné účely.
- (730) **GREEN-SWAN PHARMACEUTICALS CR, a.s.**, Pod Višňovkou 27/1662, Praha 4, 14000, CZ
- (740) **Rudolf Darnik**, Jupiterova 1186/10, Praha 10 - Uhřetěves, 10400

- (210) **O-484338**
(220) 24.03.2011
(320) 24.03.2011
(511) 5, 29
(540)



Ověřená účinnost na klouby

- (510) (5) farmaceutické přípravky, léčiva pro humánní medicínu, léčiva pro zvěrolékařské účely, doplňky potravy pro léčebné účely, potraviny upravené pro lékařské účely, diabetické přípravky pro léčebné účely, chemicko-farmaceutické přípravky, chemické výrobky pro lékařství a hygienu; (29) doplňky stravy a potraviny, obsažené v této třídě, ne pro léčebné účely.
- (730) **GREEN-SWAN PHARMACEUTICALS CR, a.s.**, Pod Višňovkou 27/1662, Praha 4, 14000, CZ
- (740) **Rudolf Darnik**, Jupiterova 1186/10, Praha 10 - Uhřetěves, 10400

- (210) **O-484344**
(220) 25.03.2011
(320) 25.03.2011
(511) 9, 15, 25, 35
(540)



- (510) (9) disky kompaktní (audio-video), optické disky kompaktní CD ROM, disky nahrané (se zvukovými Phonograph records nahrávkami), gramofonové desky, elektronky (radio), elektronky zesilovací, kabely elektrické, krabice, skřínky na reproduktory, mikrofony, operační systémy (nahrané programy -), osobní stereo soupravy, ozvučnice reproduktorů, ampliónů, reproduktory, amplióny, periferie počítačové, periferní zařízení počítačů, počítačové programy (nahrané -), počítačové hry (programy -), počítače, počítačové programy [s možností stažení], počítačový software (nahraný -), přístroje pro nahrávání zvuku, transformátory (elektrotechnika), zařízení na přenášení zvuku, zástrčky, zásuvky a ostatní elektrické spojky, zesilovací elektronky, zesilovače, zesilování zvuku (přístroje pro -), zpracování dat (zařízení ke -), zvuk (přístroje pro reprodukci -),

přehrávače, zvukové záznamy (pásky se -); (15) hudební nástroje, hudební nástroje elektronické, hudební nástroje strunné, hudební syntezátory, klávesnice pro hudební nástroje, kobylinky hudebních nástrojů, kytary, ladičky, pedály nožní pro hudební nástroje, stojany pro hudební nástroje, syntezátory (hudební -), trsátka pro strunné nástroje; (25) bundy sportovní, bundy sportovní s kapucí (s kožešinovou nebo plyšovou vložkou), cylindry, čapky (přílehavé), čepice, kabáty (svrchní -), klobouky, košile, oblečení, obuv, oděvy, saka, svetry, tílka, nátělníky, trička; (35) agentury umělecké (obchodní vedení -), data (vyhledávání -) v počítačových souborech (pro třetí osoby), dodavatelské služby pro třetí osoby (nákup výrobků a služeb pro jiné podniky), informace (obchodní nebo podnikatelské -), organizování výstav (komerčních nebo reklamních), počítačové databáze (překlad informací do -), počítačové databáze (systemizace informací do -), poradenství (odborné obchodní -), pořádání veletrhů pro obchodní a reklamní účely, předvádění zboží, reklama, reklama (propagace), reklama on-line v počítačové síti, reklamní agentury, reklamní materiály (aktualizování -), rozhlasová reklama, služby v oblasti grafické úpravy pro reklamní účely, televizní reklama, umělci (agentury).

(730) Šámal Dobroslav, Sokolovská 567/306a, Praha 9, 19000, CZ

(210) O-484439

(220) 29.03.2011

(320) 29.03.2011

(511) 9, 16, 35, 36, 38, 41, 42

(540)

Maxík

(510) (9) multifunkční magnetické a čipové karty pro oblast pojišťovacích, leasingových, peněžních a finančních služeb i pro obchodní síť, elektronické peněženky, magnetické karty a karty s pamětí nebo s mikroprocesorem, mezinárodní platební karty, edice uživatelských i odborných informací na veškerých paměťových médiích spadajících do této třídy, počítačové programy, nosiče digitálních podpisů k identifikaci odesílatele, elektronické reklamní, inzertní, propagační, uživatelské a instruktážní materiály i tiskoviny zařazené v této třídě, tiskoviny všeho druhu a ostatní polygrafické výrobky v elektronické podobě a na nosičích; (16) cenné papíry, gratulace, tiskoviny a veškeré polygrafické výrobky, billboardy (z papíru), veškeré propagační, reklamní, inzertní, informační a instruktážní materiály spadající do této třídy, upomínkové předměty nezařazené do jiných tříd, obaly a výrobky z plastů spadající do této třídy, vše výše uvedené výrobky výhradně pro celou oblast pojištění, zábranné a zajišťovací služby; (35) merchandising, činnost organizačně-ekonomických poradců, hodnocení dynamiky a platební schopnosti podnikatelských subjektů, administrativní služby, automatizované zpracování dat a informací, služby komerční informační kanceláře a informační servis v rámci této třídy, zprostředkovatelské služby v oblasti vydávání reklamních, inzertních a propagačních tiskovin a zajištění jejich distribuce - veškeré uvedené služby výhradně pro celou oblast pojištění, zábranné a zajišťovací služby; (36) veškeré pojišťovací, zajišťovací a zábranné služby spolu se službami s nimi souvisejícími v rámci této třídy, finanční služby spolu s poskytnutím nadstandardních produktů v oblasti pojištění, peněžní služby poskytované elektronicky a prostřednictvím telefonu, pojištění, zejména v oblasti životního a úrazového pojištění, škod na dopravních prostředcích, přepravovaných věcí, zavazadel a jiného majetku, pojištění škod na majetku způsobené požárem, výbuchem, všemi přírodními živly, pádem letadla i jinými způsoby, odpovědnosti za škodu vyplývající z vlastnictví nebo užití pozemního motorového dopravního prostředku, včetně odpovědnosti dopravce, všeobecné pojištění za škodu i odpovědnosti za škody na životním prostředí a/nebo různých finančních ztrát, v oblasti pomoci osobám v nouzi během cestování nebo pobytu mimo místa trvalého bydliště, peněžní služby, přijímání finančních prostředků a jejich správa, finanční odhady a oceňování movitého i nemovitého majetku, poskytování služeb kartami kreditními, magnetickými, čipovými, multifunkčními, elektronickými peněženkami nebo jinými kartami s inteligencí, finanční sponzorování, investování do cenných papírů, hypoteční financování a leasing, služby v oblasti finančních instrumentů, finanční analýzy, manažerské služby a makléřské služby v oblasti peněžnictví, pojištění a zajištění majetku, zprostředkovatelské služby v oblasti stavebního spojení, poskytování služeb a

prezentace na výstavách a veletrzích v oblasti peněžnictví a pojištění, pronájem bytových a nebytových prostor související s pojišťovací činností, funkce správce majetkových účastí v dečinných i jiných společnostech, šetření pojistných událostí a likvidátorské služby, služby osobních finančních a pojišťovacích poradců, služby v oblasti podpory a rozvoje pojišťovnictví, veškeré konzultační služby v oblasti financí, pojištění, stavebního spojení a úvěrování, poskytování služeb v oblasti pojištění a služeb s nimi souvisejících v rámci této třídy prostřednictvím elektronických médií; (38) poskytování, šíření a výměna informací prostřednictvím globálních telekomunikačních sítí a Internetu, šíření a výměna informací prostřednictvím počítačové sítě, počítačová komunikace, poskytování služeb prostřednictvím elektronických médií, šíření informací formou www stránek a šíření elektronických tiskovin, provozování nepřetržité infolinky, informační kancelář, šíření informací prostřednictvím televizního a rozhlasového vysílání; (41) výchova a vzdělávání v celé oblasti pojištění, zábranných a zajišťovacích službách, vydavatelská a nakladatelská činnost, elektronická ediční činnost a publikování (DTP); (42) služby v oblasti kódování a dekodování zabezpečovacích systémů (tvorba software), počítačové programování, služby v oblasti vývoje a výzkumu nových finančních a pojišťovacích instrumentů (software).

(730) ČSOB Pojišťovna, a.s., člen holdingu ČSOB, Masarykovo náměstí 1458, Pardubice, 53218, CZ

(740) MIRA - patentová a známková kancelář, Blanka Fišerová, V Kapslovně 11, Praha 3, 13000

(210) O-484479

(220) 30.03.2011

(320) 30.03.2011

(511) 6, 19, 22, 37

(540)



(510) (6) žaluzie kovové, rolety kovové, kovové konstrukce pro pergoly, kovové konstrukce pro pergoly s elektropohonem, kovové konstrukce pro zimní zahrady, zástěny, žaluzie a stínící clony, okenní clonící a izolační prvky kovové, rolety kovové navíjecí s kovovými lamelami ovládané ručně i elektricky, kloubová a teleskopická ramena kovová určená pro markýzy, vrata kovová ovládaná elektricky či s nouzovým ručním ovládním, dveřní zárubně kovové, mříže kovové bezpečnostní navíjecí, výsuvné balkónové clony s ovládním ručním, elektrickým, slunolamy kovové, zejména hliníkové, lišty kovové k výše uvedeným výrobkům; (19) nekovové stavební materiály a výrobky, kupříkladu žaluzie nekovové, rolety s plastovými lamelami, okenní clonící, stínící a izolační prvky nekovové, okna, dveře, vrata, zárubně, rámy, žaluzie horizontální, žaluzie vertikální, slunolamy nekovové, lamely, pergoly s prosklenou střeou; (22) markýzy z textilních a syntetických materiálů, markýzy sklopné a kazetové, samostatně stojící markýzy textilní, košové markýzy textilní, textilní zastínění zimních zahrad a pergol, žaluzie ze syntetických a textilních materiálů, rolety textilní interiérové i exteriérové; (37) opravy, servis a montáž stínící a clonící techniky a systémů sluneční ochrany, žaluzií, rolet, markýz, clon, oken, dveří, výloh, zimních zahrad, výsuvných protislunečních clon, parapetů, montáž, servis a opravy skládacího systému zaklení, drobné stavební práce, klempřství, zednické služby.

(730) PLAS s.r.o., Bělohorská 446/8, Praha 6, 16900, CZ

(740) Mgr. Jitka Vejražková, patentový zástupce, Podkovářská 6, Praha 9, 19000

(210) O-484481

(220) 30.03.2011

(320) 30.09.2010

(511) 6, 7, 12

- (540) 
- (510) (6) železné svorky; (7) svorky pro výfukové trubky motorů; (12) trubkové svorky pro výfukové systémy dopravních vozidel.
- (730) **NORMA Michigan, Inc.**, E. Walton Blvd. 2430, Auburn Hills, MI, US
- (740) PatentCentrum Sedlák & Partners s.r.o., Husova 5, České Budějovice, 37001

- (210) **O-484483**
(220) 30.03.2011
(320) 30.03.2011
(511) 9, 16, 28, 38, 41, 42
(540)

Novinky.cz
Stále se něco děje

- (590) Barevná
(730) **Seznam.cz, a.s.**, Radlická 608/2, Praha 5, 15000, CZ
(740) JUDr. Miroslav Kupka, Levého 1532, Rakovník, 26901

- (510) (9) všechny sítě z oblasti výpočetní techniky a jejich jednotlivé části i náhradní díly, včetně sítí datových, informačních a telekomunikačních, přístroje a nástroje optické, přístroje a nástroje k měření a signalizování, přístroje a zařízení pro záznam, přenos, převod, zpracování a reprodukci zvuku, obrazu, textu nebo jiných dat či informací, nosiče záznamů zvuku, obrazu, textu nebo jiných dat či informací, data, databáze, databázové produkty, databázové systémy, informace a záznamy v elektronické podobě, bez ohledu na to, zda uložené na samostatných nosičích a/nebo v rámci datových, informačních či telekomunikačních sítí, elektronické časopisy, elektronická periodika a knihy v elektronické podobě, související software a hardware, včetně elektronických multimediálních aplikací, multimediálních nebo informačních katalogů a aplikací pro prohlížení, zpracovávání nebo uchovávání dat v elektronické podobě; (16) papír, lepenka a výrobky z těchto materiálů zatříděné ve třídě 16, výrobky z papíru, plakáty, kalendáře, pohlednice, gratulace, dopisní papíry, obálky, samolepky, obtisky, poznámkové bloky, desky na spisy, pořadače, omalovánky, activity books, balící papír, obaly všeho druhu papírové, listy, pytlíky a sáčky pro obalovou techniku spadající do této třídy, školní sešity, skicáky, tužky, pastelky, tuhy, gumy, ořezávatka, ořezávatka stroje, penály, papírové tašky, papírové kapesníky, papírové ubrusy a ubrousky, těžítka na papíry, tiskoviny, tiskopisy, časopisy, periodika, knihy, databázové produkty v papírové formě, databáze v papírové formě, tiskoviny z oblasti telekomunikací, tiskárenské výrobky, písma pro tiskárny, losy, štočky, potřeby pro knižní vazby, psací stroje a kancelářské potřeby kromě nábytku, učební pomůcky s výjimkou přístrojů, umělecké nebo ozdobné předměty z papíru, obaly bublinové (z umělých hmot); (28) pexesa, hrací karty, hry papírové, skládačky z papíru, papírové hračky, hlavolamy papírové; (38) komunikace a přenos dat prostřednictvím veřejné nebo neveřejné telekomunikační sítě včetně Internetu pomocí telefonů, mobilních telefonů, telefaxů, satelitů, počítačů či terminálů nebo jakýmkoliv jinými prostředky, včetně přenosu elektronické pošty a přenosu dat v reálném čase (přenosu zvuku, obrazu, textu nebo jiných dat či informací) a poskytování a zprostředkovávání služeb s tím spojených, včetně poskytování přístupu a připojení k těmto telekomunikačním sítím včetně Internetu, provozování veřejné nebo neveřejné telekomunikační sítě, poskytování obsahu včetně šíření a zpřístupňování elektronických tiskovin, časopisů, periodik, knih a jiných dat prostřednictvím veřejné nebo neveřejné telekomunikační sítě včetně Internetu, shromažďování, zpracovávání a poskytování informačních služeb na Internetu, včetně provozování

- (210) **O-484484**
(220) 30.03.2011
(320) 30.03.2011
(511) 35, 38, 39, 41
(540)

SPORT.cz
S námi jste ve hře

- (510) (35) tvorba reklamy, shromažďování, poskytování a třídění obchodních nebo podnikatelských informací, překlad informací do počítačových databází nebo jiné zpracovávání obchodních nebo podnikatelských informací, včetně vytváření, zpracovávání a třídění dat v rámci databází, pomoc při řízení obchodní činnosti, průzkum trhu, šíření propagačních informací, zejména systemizace informací do počítačových databází, zpracovávání specializovaných podnikových evidencí, reklamní a propagační činnost, rozšiřování a poskytování reklamních a inzertních materiálů, periodických a neperiodických tiskovin, zejména novin, časopisů určených pro reklamu a propagaci, prospektů, letáků, katalogů, reklamní literatury, brožur v tištěné podobě, na jiných nosných médiích prostřednictvím sítí Internet nebo jiné, reklama on-line v počítačové síti; (38) komunikace a přenos dat prostřednictvím veřejné nebo neveřejné telekomunikační sítě včetně Internetu pomocí telefonů, mobilních telefonů, telefaxů, satelitů, počítačů či terminálů nebo jakýmkoliv jinými prostředky, včetně přenosu elektronické pošty a přenosu dat v reálném čase (přenosu zvuku, obrazu, textu nebo jiných dat či informací) a poskytování a zprostředkovávání služeb s tím spojených včetně poskytování přístupu a připojení k těmto telekomunikačním sítím včetně Internetu, provozování veřejné nebo neveřejné telekomunikační sítě, šíření a zpřístupňování elektronických tiskovin, časopisů, periodik, knih a jiných dat prostřednictvím veřejné nebo neveřejné telekomunikační sítě včetně Internetu, informační služby na Internetu včetně provozování elektronických nástěnek, diskusních skupin a fór a poskytování přístupu k on-line informačním službám a databázím, tisková agentura; (39) skladování údajů a dokumentů uložených na hmotných nosičích nebo v elektronické podobě; (41) služby v oblasti vzdělávání, zábavy a sportu, elektronické publikování (DTP), služby digitálního zpracování obrazu,

vydávání elektronických knih a časopisů on-line, vydávání knih, vydávání a zveřejňování textů (s výjimkou reklamních a náborových), provozování her on-line, organizování a vedení konferencí a seminářů, organizování kulturních a vzdělávacích akcí.

- (590) Barevná
(730) **Seznam.cz, a.s.**, Radlická 608/2, Praha 5, 15000, CZ
(740) JUDr. Miroslav Kupka, Levého 1532, Rakovník, 26901

(210) **O-484486**

- (220) 30.03.2011
(320) 30.03.2011
(511) 9, 16, 18, 24, 25, 28, 32, 33, 34, 35, 38, 39, 41, 42, 45
(540)



- (510) (9) všechny sítě z oblasti výpočetní techniky a jejich jednotlivé části i náhradní díly, včetně sítí datových, informačních a telekomunikačních, přístroje a nástroje optické, přístroje a nástroje k měření a signalizování, přístroje a zařízení pro záznam, přenos, převod, zpracování a reprodukci zvuku, obrazu, textu nebo jiných dat či informací, nosiče záznamů zvuku, obrazu, textu nebo jiných dat či informací, data, databáze, databázové produkty, databázové systémy, informace a záznamy v elektronické podobě, bez ohledu na to, zda uložené na samostatných nosičích a nebo v rámci datových, informačních či telekomunikačních sítí, elektronické časopisy, elektronická periodika a knihy v elektronické podobě, související software a hardware, včetně elektronických multimediálních aplikací, multimediálních nebo informačních katalogů a aplikací pro prohlížení, zpracování nebo uchovávání dat v elektronické podobě; (16) papír, lepenka a výrobky z těchto materiálů zatříděné ve třídě 16, výrobky z papíru, plakáty, kalendáře, pohlednice, gratulace, dopisní papíry, obálky, samolepky, obtisky, poznámkové bloky, desky na spisy, pořadače, omalovánky, activity books, balicí papír, obaly všeho druhu papírové, listy, pytlíky a sáčky pro obalovou techniku spadající do této třídy, školní sešity, skicárky, tužky, pastelky, tuhy, gumy, ořezávkátka, ořezávkátka strojky, penály, papírové tašky, papírové kapesníky, papírové ubrusy a ubrousky, těžítka na papíry, tiskoviny, tiskopisy, časopisy, periodika, knihy, databázové produkty v papírové formě, databáze v papírové formě, tiskoviny z oblasti telekomunikací, tiskárenské výrobky, písmena pro tiskárny, losy, štočky, potřeby pro knižní vazby, psací stroje a kancelářské potřeby kromě nábytku, učební pomůcky s výjimkou přístrojů, umělecké nebo ozdobné předměty z papíru, obaly bublinové (z umělých hmot); (18) kůže a imitace kůže, jakož i zboží z nich, jsou-li obsaženy ve tř. 18, zejména příruční tašky, tašky na spisy, síťové tašky, cestovní neceséry (kožená galanterie), náprsní tašky, peněženky, pouzdra na klíče, pouzdra na řidičské průkazy, kožky a kožešiny, cestovní a příruční kufříky, deštníky, slunečníky, procházkové hole; (24) lůžkové povlečení a materiály k prostírání stolů, textilní zboží, není-li obsaženo v jiných třídách, zejména lůžkové prádlo, ručníky, stolní prádlo, potahový materiál na nábytek, záclony, závěsy; (25) oděvy, obuv, kloboučnické zboží, oděvní součásti, zejména šaty, košile, kalhoty, tréninkové obleky, svetry, koupací oděvy, slipy, spodní prádlo, spodničky, lyžařské větrovky, čepice, dámské kostýmy, obleky, trička, dámské boty, pánské boty, sportovní obuv, sandály, holínky, kozačky, výletní obuv, domácí obuv a dětská obuv; (28) hry, hračky, závodní a sportovní nářadí a náčiní (s výjimkou oděvních součástí), ozdoby vánočních stromků s výjimkou osvětlení a cukrovinek, pexesa, hrací karty, hry papírové, skládačky z papíru, papírové hračky, hlavolamy papírové; (32) pivo, minerální vody a vody obsahující uhlovodíky a jiné nealkoholické nápoje, sirupy a jiné preparáty k přípravě nápojů, zejména ovocné sirupy, ovocné koncentráty, limonádové prášky k přípravě nealkoholických nápojů; (33) vína, lihoviny a likéry; (34) kuřácké zboží, zejména popelníky ne z drahých kovů, zapalovače, hořlaviny pro zapalovače, čističe

lulek a dýmek, nacpávače lulek a dýmek, taštičky pro dýmky, kuřácké soupravy, kuřácký kapesní nožik, váčky na tabák, tabákové dýmky, tabákové dózy, misky na tabák, vodní dýmky, zařízení na odřezávání cigár, obaly na cigára a cigarety, krabičky na cigára a cigarety, cigárové a cigaretové špičky, zápalky; (35) shromažďování, poskytování, třídění, překlad nebo jiné zpracování obchodních nebo podnikatelských informací včetně vytváření, zpracování a třídění dat v rámci databází, pomoc při řízení obchodní činnosti, průzkum trhu, šíření propagačních informací, zejména systemizace informací do počítačových databází, zpracování specializovaných podnikových evidencí, reklamní a propagační činnost, rozšiřování a poskytování reklamních a inzertních materiálů - periodických a neperiodických tiskovin, zejména novin, časopisů určených pro reklamu a propagaci, prospektů, letáků, katalogů, reklamní literatury, brožur v tištěné podobě, na jiných nosných médiích či prostřednictvím sítí Internet nebo jiné obdobné veřejné či neveřejné telekomunikační sítě; (38) informační kancelář, samostatný přenos dat nebo informací prostřednictvím telekomunikačních zařízení, počítačů, mobilních telefonů, služby zabezpečující audiovizuální komunikaci prostřednictvím informačních telekomunikačních sítí, kupř. počítačové sítě internet, mobilních telefonů, satelitu apod., rozšiřování, zveřejňování a přenos informací prostřednictvím informačních a telekomunikačních zařízení a sítí, mobilních telefonů, satelitů atp., výměna a šíření informací a zpráv pomocí telekomunikačních sítí, datových sítí, informační nebo komunikační nebo elektronické techniky, on-line chat room / diskusní skupiny na Internetu a na sítí mobilních telefonů, služby elektronické nástěnky, poskytování přístupu k on-line službám, služby webových portálů, komunikace mobilními telefony a počítačová komunikace, posílání zpráv, pošta elektronická, přenos zpráv a obrazových informací pomocí počítačů, šíření elektronických publikací v elektronické podobě pomocí počítačových a telekomunikačních sítí, pomocí mobilních telefonů, satelitu atp., komunikace a transakce v síti, služby datové sítě, pronájem informačních a komunikačních míst, služby krátkých textových zpráv a mobilních multimediálních zpráv MMS; (39) archivace elektronicky uložených dat nebo dokumentů, skladování informací, skladování; (41) elektronické publikování (DTP), poskytování on-line publikací, organizování vzdělávacích soutěží, provozování her on-line z počítačové sítě, vydávání knih a časopisů on-line, informace o možnostech zábavy, informace o možnostech rekreace, informace o výchově a vzdělávání, informace o možnostech rozptýlení, publikování a vydávání knih, časopisů a magazínů, služby v oblasti vzdělávání, zábavy a sportu, digitální zpracování obrazu; (42) návrhy, strukturování a programování či jiné vytváření počítačových programů a počítačových systémů zejména programového vybavení internetových, intranetových či jiných síťových serverů, serverových stanic a systémů, včetně jejich instalace, zadání, aktualizace a údržby, návrhy, strukturování a programování či jiné vytváření databází, jiných datových systémů a aplikací pro jejich zpracování, včetně jejich poskytování přístupu k nim a jejich instalace, zavádění, aktualizace a údržby, návrhy, strukturování a programování či jiné vytváření internetových či intranetových počítačových stránek a nástěnek (webpages a websites) a internetových či intranetových aplikací, včetně jejich instalace, zavádění, aktualizace a údržby, hostování (poskytování volného prostoru) pro internetové či intranetové počítačové stránky a nástěnky (webpages a websites) nebo hostování (poskytování volného prostoru) v rámci těchto stránek či nástěnek, hostování (poskytování volného prostoru) pro internetové či intranetové aplikace, převod (konverze) počítačových programů, dat či jiných údajů v elektronické podobě z různých formátů do jiných formátů, převod (konverze) dokumentů, dat či jiných údajů z fyzických médií na elektronická média; (45) služby seznamovací kanceláře.

- (590) Barevná
(730) **Seznam.cz, a.s.**, Radlická 608/2, Praha 5, 15000, CZ
(740) JUDr. Miroslav Kupka, Levého 1532, Rakovník, 26901

(210) **O-484500**

- (220) 31.03.2011
(320) 31.03.2011
(511) 29, 35

(540) **TATARSKÁ ZAKYSANÁ**

(510) (29) mlékařenské výrobky všeho druhu, zakysaná smetana ochucená; (35) obchodní činnost s výrobky ve třídě 29.

(730) **Mlékárna Kunín a.s.**, Kunín 291, Kunín, 74253, CZ

(740) Patentová a známková kancelář, Ing. Jaromír Příkryl, Včelín 1161, Hulín

(210) **O-484747**

(220) 08.04.2011

(320) 08.04.2011

(511) 41, 43, 44

(540)



Spindlerová Alžběta

(510) (41) agentury (umělecké módní), cvičení (praktické), dětské jesle a školky, diskotéky (služby), drezúra zvířat, estrády (služby v oblasti -), filmové projekce, filmy (půjčování -), fotografování, gymnastický výcvik, informace o možnostech rekreace, informace o možnostech rozptýlení, informace o možnostech zábavy, informace o výchově a vzdělávání, internátní školy, karaoke (poskytování služeb -) (hudební doprovod písní dle výběru zpěváka), klubové služby (výchovně - zábavné -), kluby zdraví (služby), knihovny (půjčovny knih), koncertní sítě, sály, měření času při sportovních disciplínách, noční kluby, organizování a vedení konferencí, organizování a vedení kongresů, organizování a vedení seminářů, organizování a vedení sympozií, organizování kulturních nebo vzdělávacích výstav, organizování plesů, organizování soutěží (vzdělávacích nebo zábavných), organizování sportovních soutěží, parky (zábavné -), pořádání soutěží krásy, prázdninové tábory (služby -) (zábava), provozování sportovních zařízení, půjčování filmů, půjčování sportovního nářadí s výjimkou dopravních prostředků, vyučování, vzdělávání, zábava (služby -), živé představení; (43) bary (služby -), bufety, hotelové služby, jídelny (závodní -), jídelny a závodní jídelny, kavárny, kempy (provozování -), noclehárny (turistické -), penziony, penziony pro zvířata, poskytování přechodného ubytování, pronajímání jednacích místností, provoz hotelového ubytování, restaurace, restaurace (samoobslužné -), rezervace hotelů, rezervace penzionů, zásobování; (44) aranžování květin, architektura zahradní (služby v oblasti -), aromaterapeutické služby, farmaceutické poradenství, fyzioterapie, hnojiva a jiné chemikálie pro zemědělství (letecké a povrchové rozmetávání -), chirurgie (plastická -), chov zvířat, implantace vlasů, kadeřnické salóny, lázeňské služby, lázně (parní -), lázně (veřejné -) pro hygienické účely, léčení stromů, manikúra, masáže, návrhy pro tvorbu krajiny, ničení plevele, ošetrovatelské služby, péče o čistotu domácích zvířat, pronájem zemědělských nástrojů a zařízení, psycholog (služby -), rostlinné školky, salóny krásy, služby solárií, služby v oblasti sauny, služby vizážistů, údržba trávníků, úprava (česání) zvířat, veterinární pomoc, zahradnické služby, zahradnictví.

(590) Barevná

(730) **Royal Hotel Club Aktiengesellschaft**, Aeulestrasse 5, FL-9490 Vaduz, LI

(740) JUDr. Jana Zlochová, Moskevská 637/6, Liberec IV - Perštýn, 46001

(210) **O-484748**

(220) 08.04.2011

(320) 08.04.2011

(511) 41, 43, 44

(540)

(540)



Spindlerová Alžběta

(510) (41) agentury (umělecké módní), cvičení (praktické), dětské jesle a školky, diskotéky (služby), drezúra zvířat, estrády (služby v oblasti -), filmové projekce, filmy (půjčování -), fotografování, gymnastický výcvik, informace o možnostech rekreace, informace o možnostech rozptýlení, informace o možnostech zábavy, informace o výchově a vzdělávání, internátní školy, karaoke (poskytování služeb -) (hudební doprovod písní dle výběru zpěváka), klubové služby (výchovně - zábavné -), kluby zdraví (služby), knihovny (půjčovny knih), koncertní sítě, sály, měření času při sportovních disciplínách, noční kluby, organizování a vedení konferencí, organizování a vedení kongresů, organizování a vedení seminářů, organizování a vedení sympozií, organizování kulturních nebo vzdělávacích výstav, organizování plesů, organizování soutěží (vzdělávacích nebo zábavných), organizování sportovních soutěží, parky (zábavné -), pořádání soutěží krásy, prázdninové tábory (služby -) (zábava), provozování sportovních zařízení, půjčování filmů, půjčování sportovního nářadí s výjimkou dopravních prostředků, vyučování, vzdělávání, zábava (služby -), živé představení; (43) bary (služby -), bufety, hotelové služby, jídelny (závodní -), jídelny a závodní jídelny, kavárny, kempy (provozování -), noclehárny (turistické -), penziony, penziony pro zvířata, poskytování přechodného ubytování, pronajímání jednacích místností, provoz hotelového ubytování, restaurace, restaurace (samoobslužné -), rezervace hotelů, rezervace penzionů, zásobování; (44) aranžování květin, architektura zahradní (služby v oblasti -), aromaterapeutické služby, farmaceutické poradenství, fyzioterapie, hnojiva a jiné chemikálie pro zemědělství (letecké a povrchové rozmetávání -), chirurgie (plastická -), chov zvířat, implantace vlasů, kadeřnické salóny, lázeňské služby, lázně (parní -), lázně (veřejné -) pro hygienické účely, léčení stromů, manikúra, masáže, návrhy pro tvorbu krajiny, ničení plevele, ošetrovatelské služby, péče o čistotu domácích zvířat, pronájem zemědělských nástrojů a zařízení, psycholog (služby -), rostlinné školky, salóny krásy, služby solárií, služby v oblasti sauny, služby vizážistů, údržba trávníků, úprava (česání) zvířat, veterinární pomoc, zahradnické služby, zahradnictví.

(590) Barevná

(730) **Royal Hotel Club Aktiengesellschaft**, Aeulestrasse 5, FL-9490 Vaduz, LI

(740) JUDr. Jana Zlochová, Moskevská 637/6, Liberec IV - Perštýn, 46001

(210) **O-484749**

(220) 08.04.2011

(320) 08.04.2011

(511) 41, 43, 44

(540)



Spindlerová Alžběta

(510) (41) agentury (umělecké módní), cvičení (praktické), dětské jesle a školky, diskotéky (služby), drezúra zvířat, estrády (služby v oblasti -), filmové projekce, filmy (půjčování -), fotografování, gymnastický výcvik, informace o možnostech rekreace, informace o možnostech rozptýlení, informace o možnostech zábavy, informace o výchově a vzdělávání, internátní školy, karaoke (poskytování služeb -) (hudební doprovod písní dle výběru zpěváka), klubové služby (výchovně - zábavné -), kluby zdraví (služby), knihovny (půjčovny knih), koncertní sítě, sály,

měření času při sportovních disciplínách, noční kluby, organizování a vedení konferencí, organizování a vedení kongresů, organizování a vedení seminářů, organizování a vedení sympozií, organizování kulturních nebo vzdělávacích výstav, organizování plesů, organizování soutěží (vzdělávacích nebo zábavných), organizování sportovních soutěží, parky (zábavné -), pořádání soutěží krásy, prázdninové tábory (služby -) (zábava), provozování sportovních zařízení, půjčování filmů, půjčování sportovního nářadí s výjimkou dopravních prostředků, vyučování, vzdělávání, zábava (služby -), živé představení; (43) bary (služby -), bufety, hotelové služby, jídelny (závodní -), jídelny a závodní jídelny, kavárny, kempy (provozování -), noclehárny (turistické -), penziony, penziony pro zvířata, poskytování přechodného ubytování, pronajímání jednacích místností, provoz hotelového ubytování, restaurace, restaurace (samoobslužné -), rezervace hotelů, rezervace penzionů, zásobování; (44) aranžování květin, architektura zahradní (služby v oblasti -), aromaterapeutické služby, farmaceutické poradenství, fyzioterapie, hnojiva a jiné chemikálie pro zemědělství (letecké a povrchové rozmetávání -), chirurgie (plastická -), chov zvířat, implantace vlasů, kadeřnické salóny, lázeňské služby, lázně (parní -), lázně (veřejné -) pro hygienické účely, léčení stromů, manikúra, masáže, návrhy pro tvorbu krajiny, ničení plevele, ošetrovatelské služby, péče o čistotu domácích zvířat, pronájem zemědělských nástrojů a zařízení, psycholog (služby -), rostlinné školky, salóny krásy, služby solárií, služby v oblasti sauny, služby vizážistů, údržba trávníků, úprava (česání) zvířat, veterinární pomoc, zahradnické služby, zahradnictví.

- (590) Barevná
(730) **Royal Hotel Club Aktiengesellschaft**, Aeulestrasse 5, FL-9490 Vaduz, LI
(740) JUDr. Jana Zlochová, Moskevská 637/6, Liberec IV - Perštýn, 46001

- (210) **O-484750**
(220) 08.04.2011
(320) 08.04.2011
(511) 41, 43, 44
(540)



Spindler & Müller

- (510) (41) agentury (umělecké módní), cvičení (praktické), dětské jesle a školky, diskotéky (služby), drezúra zvířat, estrády (služby v oblasti -), filmové projekce, filmy (půjčování -), fotografování, gymnastický výcvik, informace o možnostech rekreace, informace o možnostech rozptýlení, informace o možnostech zábavy, informace o výchově a vzdělávání, internátní školy, karaoke (poskytování služeb -) (hudební doprovod písní dle výběru zpěváka), klubové služby (výchovně - zábavné -), kluby zdraví (služby), knihovny (půjčovny knih), koncertní síně, sály, měření času při sportovních disciplínách, noční kluby, organizování a vedení konferencí, organizování a vedení kongresů, organizování a vedení seminářů, organizování a vedení sympozií, organizování kulturních nebo vzdělávacích výstav, organizování plesů, organizování soutěží (vzdělávacích nebo zábavných), organizování sportovních soutěží, parky (zábavné -), pořádání soutěží krásy, prázdninové tábory (služby -) (zábava), provozování sportovních zařízení, půjčování filmů, půjčování sportovního nářadí s výjimkou dopravních prostředků, vyučování, vzdělávání, zábava (služby -), živé představení; (43) bary (služby -), bufety, hotelové služby, jídelny (závodní -), jídelny a závodní jídelny, kavárny, kempy (provozování -), noclehárny (turistické -), penziony, penziony pro zvířata, poskytování přechodného ubytování, pronajímání jednacích místností, provoz hotelového ubytování, restaurace, restaurace (samoobslužné -), rezervace hotelů, rezervace penzionů, zásobování; (44) aranžování květin, architektura zahradní (služby v oblasti -), aromaterapeutické služby, farmaceutické poradenství, fyzioterapie, hnojiva a jiné chemikálie pro

zemědělství (letecké a povrchové rozmetávání -), chirurgie (plastická -), chov zvířat, implantace vlasů, kadeřnické salóny, lázeňské služby, lázně (parní -), lázně (veřejné -) pro hygienické účely, léčení stromů, manikúra, masáže, návrhy pro tvorbu krajiny, ničení plevele, ošetrovatelské služby, péče o čistotu domácích zvířat, pronájem zemědělských nástrojů a zařízení, psycholog (služby -), rostlinné školky, salóny krásy, služby solárií, služby v oblasti sauny, služby vizážistů, údržba trávníků, úprava (česání) zvířat, veterinární pomoc, zahradnické služby, zahradnictví.

- (590) Barevná
(730) **Royal Hotel Club Aktiengesellschaft**, Aeulestrasse 5, FL-9490 Vaduz, LI
(740) JUDr. Jana Zlochová, Moskevská 637/6, Liberec IV - Perštýn, 46001

- (210) **O-484751**
(220) 08.04.2011
(320) 08.04.2011
(511) 41, 43, 44
(540)



Spindler & Müller

- (510) (41) agentury (umělecké módní), cvičení (praktické), dětské jesle a školky, diskotéky (služby), drezúra zvířat, estrády (služby v oblasti -), filmové projekce, filmy (půjčování -), fotografování, gymnastický výcvik, informace o možnostech rekreace, informace o možnostech rozptýlení, informace o možnostech zábavy, informace o výchově a vzdělávání, internátní školy, karaoke (poskytování služeb -) (hudební doprovod písní dle výběru zpěváka), klubové služby (výchovně - zábavné -), kluby zdraví (služby), knihovny (půjčovny knih), koncertní síně, sály, měření času při sportovních disciplínách, noční kluby, organizování a vedení konferencí, organizování a vedení kongresů, organizování a vedení seminářů, organizování a vedení sympozií, organizování kulturních nebo vzdělávacích výstav, organizování plesů, organizování soutěží (vzdělávacích nebo zábavných), organizování sportovních soutěží, parky (zábavné -), pořádání soutěží krásy, prázdninové tábory (služby -) (zábava), provozování sportovních zařízení, půjčování filmů, půjčování sportovního nářadí s výjimkou dopravních prostředků, vyučování, vzdělávání, zábava (služby -), živé představení; (43) bary (služby -), bufety, hotelové služby, jídelny (závodní -), jídelny a závodní jídelny, kavárny, kempy (provozování -), noclehárny (turistické -), penziony, penziony pro zvířata, poskytování přechodného ubytování, pronajímání jednacích místností, provoz hotelového ubytování, restaurace, restaurace (samoobslužné -), rezervace hotelů, rezervace penzionů, zásobování; (44) aranžování květin, architektura zahradní (služby v oblasti -), aromaterapeutické služby, farmaceutické poradenství, fyzioterapie, hnojiva a jiné chemikálie pro zemědělství (letecké a povrchové rozmetávání -), chirurgie (plastická -), chov zvířat, implantace vlasů, kadeřnické salóny, lázeňské služby, lázně (parní -), lázně (veřejné -) pro hygienické účely, léčení stromů, manikúra, masáže, návrhy pro tvorbu krajiny, ničení plevele, ošetrovatelské služby, péče o čistotu domácích zvířat, pronájem zemědělských nástrojů a zařízení, psycholog (služby -), rostlinné školky, salóny krásy, služby solárií, služby v oblasti sauny, služby vizážistů, údržba trávníků, úprava (česání) zvířat, veterinární pomoc, zahradnické služby, zahradnictví.

- (590) Barevná
(730) **Royal Hotel Club Aktiengesellschaft**, Aeulestrasse 5, FL-9490 Vaduz, LI
(740) JUDr. Jana Zlochová, Moskevská 637/6, Liberec IV - Perštýn, 46001

- (210) **O-484752**
(220) 08.04.2011
(320) 08.04.2011

(511) 41, 43, 44
(540)



Spindler & Mlýnský

(510) (41) agentury (umělecké módní), cvičení (praktické), dětské jesle a školky, diskotéky (služby), drezúra zvířat, estrády (služby v oblasti -), filmové projekce, filmy (půjčování -), fotografování, gymnastický výcvik, informace o možnostech rekreace, informace o možnostech rozptýlení, informace o možnostech zábavy, informace o výchově a vzdělávání, internátní školy, karaoke (poskytování služeb -) (hudební doprovod písní dle výběru zpěváka), klubové služby (výchovně - zábavné -), kluby zdraví (služby), knihovny (půjčovny knih), koncertní sítě, sály, měření času při sportovních disciplínách, noční kluby, organizování a vedení konferencí, organizování a vedení kongresů, organizování a vedení seminářů, organizování a vedení sympozií, organizování kulturních nebo vzdělávacích výstav, organizování plesů, organizování soutěží (vzdělávacích nebo zábavných), organizování sportovních soutěží, parky (zábavné -), pořádání soutěží krásy, prázdninové tábory (služby -) (zábava), provozování sportovních zařízení, půjčování filmů, půjčování sportovního nářadí s výjimkou dopravních prostředků, vyučování, vzdělávání, zábava (služby -), živé představení; (43) bary (služby -), bufety, hotelové služby, jídelny (závodní -), jídelny a závodní jídelny, kavárny, Kempy (provozování -), noclehárny (turistické -), penziony, penziony pro zvířata, poskytování přechodného ubytování, pronajímání jednacích místností, provoz hotelového ubytování, restaurace, restaurace (samoobslužné -), rezervace hotelů, rezervace penzionů, zásobování; (44) aranžování květin, architektura zahradní (služby v oblasti -), aromaterapeutické služby, farmaceutické poradenství, fyzioterapie, hnojiva a jiné chemikálie pro zemědělství (letecké a povrchové rozmetávání -), chirurgie (plastická -), chov zvířat, implantace vlasů, kadeřnické salóny, lázeňské služby, lázně (parní -), lázně (veřejné -) pro hygienické účely, léčení stromů, manikúra, masáže, návrhy pro tvorbu krajiny, ničení plevele, ošetrovatelské služby, péče o čistotu domácích zvířat, pronájem zemědělských nástrojů a zařízení, psycholog (služby -), rostlinné školky, salóny krásy, služby solárií, služby v oblasti sauny, služby vizážistů, údržba trávníků, úprava (česání) zvířat, veterinární pomoc, zahradnické služby, zahradnictví.

(590) Barevná
(730) **Royal Hotel Club Aktiengesellschaft**, Aeulestrasse 5, FL-9490 Vaduz, LI
(740) JUDr. Jana Zlochová, Moskevská 637/6, Liberec IV - Perštýn, 46001

(210) **O-484753**
(220) 08.04.2011
(320) 08.04.2011
(511) 41, 43, 44
(540)



Spindler & Mlýnský

(510) (41) agentury (umělecké módní), cvičení (praktické), dětské jesle a školky, diskotéky (služby), drezúra zvířat, estrády (služby v oblasti -), filmové projekce, filmy (půjčování -), fotografování, gymnastický výcvik, informace o možnostech rekreace, informace o možnostech rozptýlení, informace o možnostech zábavy, informace o výchově a vzdělávání, internátní školy, karaoke (poskytování služeb -) (hudební doprovod písní dle výběru zpěváka), klubové služby (výchovně - zábavné -), kluby

zdraví (služby), knihovny (půjčovny knih), koncertní sítě, sály, měření času při sportovních disciplínách, noční kluby, organizování a vedení konferencí, organizování a vedení kongresů, organizování a vedení seminářů, organizování a vedení sympozií, organizování kulturních nebo vzdělávacích výstav, organizování plesů, organizování soutěží (vzdělávacích nebo zábavných), organizování sportovních soutěží, parky (zábavné -), pořádání soutěží krásy, prázdninové tábory (služby -) (zábava), provozování sportovních zařízení, půjčování filmů, půjčování sportovního nářadí s výjimkou dopravních prostředků, vyučování, vzdělávání, zábava (služby -), živé představení; (43) bary (služby -), bufety, hotelové služby, jídelny (závodní -), jídelny a závodní jídelny, kavárny, Kempy (provozování -), noclehárny (turistické -), penziony, penziony pro zvířata, poskytování přechodného ubytování, pronajímání jednacích místností, provoz hotelového ubytování, restaurace, restaurace (samoobslužné -), rezervace hotelů, rezervace penzionů, zásobování; (44) aranžování květin, architektura zahradní (služby v oblasti -), aromaterapeutické služby, farmaceutické poradenství, fyzioterapie, hnojiva a jiné chemikálie pro zemědělství (letecké a povrchové rozmetávání -), chirurgie (plastická -), chov zvířat, implantace vlasů, kadeřnické salóny, lázeňské služby, lázně (parní -), lázně (veřejné -) pro hygienické účely, léčení stromů, manikúra, masáže, návrhy pro tvorbu krajiny, ničení plevele, ošetrovatelské služby, péče o čistotu domácích zvířat, pronájem zemědělských nástrojů a zařízení, psycholog (služby -), rostlinné školky, salóny krásy, služby solárií, služby v oblasti sauny, služby vizážistů, údržba trávníků, úprava (česání) zvířat, veterinární pomoc, zahradnické služby, zahradnictví.

(590) Barevná
(730) **Royal Hotel Club Aktiengesellschaft**, Aeulestrasse 5, FL-9490 Vaduz, LI
(740) JUDr. Jana Zlochová, Moskevská 637/6, Liberec IV - Perštýn, 46001

(210) **O-484934**
(220) 14.04.2011
(320) 14.04.2011
(511) 2, 6, 7, 8, 9, 11, 16, 17, 19, 20, 21, 31
(540)



(510) (2) barvy, laky, nátěry, ochranné přípravky na kovy, ředidla, antikoroziční přípravky, mořidla, barviva; (6) zámečnické a železářské zboží, výrobky z kovu a oceli, stavební materiály, dveřní a okenní kování a jiné doplňky, vše zahrnuté ve třídě 6; (7) stroje a elektrické přístroje pro kutily a řemeslníky zahrnuté ve třídě 7, čerpadla, stroje na opracování kovů, dřeva a umělých hmot, sekačky na trávu, motorem poháněné stroje a nástroje pro zemědělské a lesnické účely; (8) nářadí a nástroje pro kutily a řemeslníky zahrnuté ve třídě 8; (9) elektrická zařízení na vábení ničení hmyzu, elektrické zásuvky, měřidla a měřicí přístroje zahrnuté ve třídě 9, nabíječky akumulátorů, elektroinstalační materiály, přístroje na hašení ohně, ochranné oděvy a pomůcky; (11) osvětlovací výrobky a doplňky pro ně, topná, varná, chladicí, sušicí, ventilační, vodovodní a sanitární zařízení; (16) lepenka a výrobky z tohoto materiálu, které nejsou zahrnuty do jiných tříd, lepidla pro domácnost, štetce a malířské potřeby, sáčky na balení a fólie zahrnuté do třídy 16; (17) těsnící, vycpávací a izolační materiály, hadice na zalévání; (19) stavební materiály, výrobky na vyplnění stavebních otvorů, jako dveře, okna a jiné obdobné výrobky zahrnuté ve třídě 19, dřevo stavební a opracované; (20) nábytek, regály, rámy, výrobky ze dřeva, kovů a umělých hmot zahrnuté ve třídě 20, zrcadla; (21) domácí potřeby, elektrické a mechanické přístroje pro domácnost, vše zahrnuté ve třídě 21; (31) krmiva zahrnutá ve třídě 31, zemědělské, zahradní a lesní výrobky, rostliny a rostlinná semena, živé květiny a květinové cibule.

(730) **UNI HOBBY, a.s.**, Vinohradská 365/10, Praha 2, 12000, CZ

(210) **O-484969**
(220) 15.04.2011
(320) 15.04.2011
(511) 32
(540)



(510) (32) piva všeho druhu vyráběná v souladu se specifikací chráněného zeměpisného označení "ČESKÉ PIVO".
(730) **Pardubický pivovar a.s.**, Palackého třída 250, Pardubice, 53033, CZ
(740) Ing. Jaroslav Novotný, Římská 2135/45, Praha 2, 12000

(210) **O-485027**
(220) 19.04.2011
(320) 19.04.2011
(511) 7, 8, 12, 21
(540)

DAMASTER

(510) (7) brusky, brusné kameny (části strojů), čisticí stroje a přístroje, elektrické mlýnky pro domácnost, elektrické otvírače plechovek a konzerv, stříhací strojky elektrické, hnětačí stroje, kráječe chleba (stroje), elektrická kladiva, elektrické kuchyňské roboty, kuchyňské stroje elektrické, masové mlýnky (stroje), mechanické ruční nástroje a nářadí, míšící kuchyňské stroje, mixéry (stroje), myčky na nádobí, elektrické nože, elektrické nůžky, lisy na ovoce (elektrické pro domácnost, pily (stroje), pistole stříkací a lepicí, elektrické domácí pípy, pračky, elektrické řezačky, sekačky na trávu, šlehače elektrické, stroje na výrobu těstovin, elektrické vrtačky, elektrické vysavače, zařízení na výrobu sodovky; (8) sekery, brousky, brusné kotouče a kameny (ruční nástroje), čepele (nástroje na ostření -), čepelky holicí, depilační přístroje, dláta, dýky, frézy (nástroje), harpuny, hmoždíře na drčení, hoblíky, holicí strojky elektrické i neelektrické a holicí soupravy, hrábě (ruční nářadí), neelektrické kulmy, kapesní nože, kladiva (ruční), kleště, kleštičky, klíče maticové, otvírače konzerv neelektrické, kosy, kráječe zeleniny, kráječe pizzy (neelektrické), kráječe sýru (neelektrické), kráječe vajec (neelektrické), krbové náčiní, krumpáče, lopaty, lopatky, pily neelektrické, lzice, mačety, manikúrové soupravy, meče, motyčky, motyky, naběračky, ruční nářadí a nástroje, nebozezy, nože, přibory, nůžky, ocilky, palice, pilníky, pinzety, pokosnice, rašple, sečné a bodné zbraně, sekáče, sekáčky, srpy, strojky na mletí masa (ruční), škrabky, šroubováky, vidle, vrtačky, zahradnické nářadí (ruční), žiletky; (12) jízdní kola; (21) cedníky, cestovní lahve, cukřenky, kuchyňské náčiní, klece pro domácí zvířata, drátěnky, držáky na mýdlo, držáky na toaletní papír, dřezy na praní (škopek), džbány, espresa (kávovary) neelektrické, ešusy, filtry kávové s výjimkou elektrických, formičky, tvořítka na pečení, formy kuchyňské, grily pro použití na pečení, háčky, misky a misky, hrnce, hřebeny, chladicí nádoby, nádoby a lahve, prkénka na krájení, kovové jehly a jehlice na pečení, grilování, termosky, kartáče, karafy, kávovary, kbelíky, konve a konvice, kořenky (souprava) a kořenáče ozdobné s výjimkou papírových, koše a košíky, kotlíky, kropáče (růžice) na kropící konve, kuchyňské nádobí a náčiní, lisy, misky a misky, mixéry ruční, mlýnky ruční, strojky na výrobu nudlí, ohříváče neelektrické na kojenecké lahve, formy na pečení (kuchyňské), otvíráky na lahve, pánve na smažení, podnosy pro domácí použití, žehlicí prkna, překapávače kávy neelektrické, rožně pro použití na pečení, síta a sítko pro domácnost, sklenice, smetáky, stojany a stojánky v této třídě obsažené, struhadla pro domácnost, neelektrické šlehače, tlakové hrnce, s výjimkou elektrických, vaničky v této třídě obsažené, zubní kartáčky.
(730) **ZÁSOBOVÁNÍ a.s.**, Chloumecká 3376, Mělník, 27601, CZ

(210) **O-485177**
(220) 22.04.2011
(320) 22.04.2011

(511) 35, 41, 45
(540)



(510) (35) propagační, reklamní a inzertní činnost, předvádění zboží, reklamní agentura, aktualizování reklamních materiálů, rozšiřování a zaslání reklamních materiálů, především letáků, prospektů, katalogů, periodických a neperiodických publikací, tiskovin a různých vzorků, vydávání reklamních textů, rozhlasová a televizní reklama, organizace a pořádání výstav ke komerčním a reklamním účelům, příprava elektronických pozvánek, prezentace uživatelů na stránkách World Wide Web v počítačové síti Internet, činnost organizačních a ekonomických poradců, ekonomické prognózy, komerční informační kancelář, systemizace informací do počítačové databáze, obchodní průzkum, průzkum trhu, zprostředkovatelská činnost v oblasti obchodu s výrobky uvedenými ve třídě 9, zprostředkování služeb ve třídě 35, zprostředkování marketingu, reklamy a inzerce, organizování výstav s obchodním zaměřením, pomoc při řízení obchodní činnosti, poradenství v obchodní činnosti, obchodní nebo podnikatelské informace, marketingové studie, organizační poradenství, zprostředkovávání obchodních kontaktů, provádění obchodních operací, komerční využití Internetu v oblastech komerčních internetových médií a vyhledávacích služeb, on-line inzerce, shromažďování, poskytování, třídění, překlad nebo jiné zpracovávání obchodních nebo podnikatelských informací včetně vytváření, zpracovávání a třídění dat v rámci databázi, internetový prodej dětského oblečení, hraček, knížek pro děti a pro maminky, vybavení do dětských pokojů, jídla pro děti, dětských kočárků, autosedaček a dětských doplňků; (41) nakladatelství a vydavatelství periodických a neperiodických publikací v tištěné i elektronické podobě, zprostředkování výchovné a zábavní činnosti, zprostředkování kulturních a uměleckých akcí, setkání, výstav, soutěží, přednášek a podobných akcí spadajících do této třídy, činnost knižních klubů, výroba pořadů pro rozhlasové a televizní vysílání, ediční činnost, publikační činnost, nahrávání nosičů zvukových nebo obrazově zvukových, půjčování nahraných zvukových a (nebo) obrazově zvukových záznamů, provozování on-line heren, zprostředkování služeb sloužících k zábavě a pobavení, spadajících do této třídy, tvorba elektronických časopisů, periodik a knih, internetový prodej vstupenek na dětské akce; (45) zprostředkovatelství (služby mediátorů).

(590) Barevná
(730) **ODMAMINKY.CZ s.r.o.**, Na Šutce 410/14, Praha 8, 18200, CZ
(740) Mgr. Jan Šafránek, Nemocniční 660/13, Praha 9, 19000

(210) **O-485370**
(220) 03.05.2011
(320) 03.05.2011
(511) 35, 41, 42
(540)



(510) (35) pomoc při provozu a řízení podniku; (41) služby týkající se výchovy osob; (42) služby techniků, kteří provádějí vyhodnocení, odhady, výzkum a posudky v oblasti vědy a techniky.

(590) Barevná
(730) **MINENERGY s.r.o.**, Jinonická 80/804, Praha 5, 15800, CZ

(210) **O-485379**
(220) 03.05.2011
(320) 03.05.2011
(511) 36, 39, 43

(540)



- (510) (36) pojištění; (39) pronájem aut, prodej letenek, vyřizování víz;
(43) cestovní kancelář (ubytování).
(590) Barevná
(730) **Condor CS, s.r.o.**, Štěpánská 45, Praha 1, 11000, CZ

- (210) **O-485380**
(220) 29.04.2011
(320) 29.04.2011
(511) 11, 21, 30, 35
(540)



- (510) (11) elektrické kávovary, kávové elektrické filtry, elektrické konvice, elektrický ohřivač šáleků; (21) kávovary neelektrické, kávové servisy, konvice na kávu, nádoby ze skla, keramiky a porcelánu, neelektrické filtrační konvice, neelektrická termonádoba na mléko; (30) káva všeho druhu, kávové nápoje, kávové příchutě, kakao, čaj, sušenky, cukrovinky, cukr; (35) zprostředkování obchodní činnosti a marketing s výrobky uvedenými ve třídách 11, 16, 21, 30, reklama on-line, předvádění zboží, propagační a reklamní činnost.
(730) **Simona Baladová - SiBa**, Rubešova 4/631, Praha 2, 12000, CZ
Jiří Balada, Rubešova 4/631, Praha 2, 12000, CZ
(740) PROPATENT, Ing. Vlasta Sedláčková, Ke Kateřinkám 1393, Praha 4, 14900

- (210) **O-485383**
(220) 03.05.2011
(320) 03.05.2011
(511) 35, 39, 43
(540)



- (510) (35) inzertní, reklamní a propagační činnost, poskytování pomoci a zprostředkovatelská a obstaravatelská činnost v oblasti obchodu s potravinami a nápoji, vystavování a nabízení zboží, zejména potravin a nápojů, obchodní a velkoobchodní činnost v oblasti potravin a nápojů, marketing, administrativní práce; (39) doprava a skladování zboží; (43) poskytování služeb spojených se stravováním a ubytováním, zejména hostinská činnost a poskytování dočasných ubytovacích služeb.
(730) **BUDAFOOD, s.r.o.**, Herink 7, okr. Praha-východ, 25101, CZ
(740) JUDr. Aleš Zábřeh, Na Beránce 2, Praha 6, 16000

- (210) **O-485391**
(220) 03.05.2011
(320) 03.05.2011
(511) 11, 30, 35
(540)

alesio

- (510) (11) kávovary, automaty na kávu a elektrické přístroje zařazené ve tř. 11, zejména elektrické kávovary; (30) káva, kávové nápoje, kávové příchutě, instantní káva, kakao, kakaové příchutě, kávové nápoje s mlékem, ledová káva, čaj; (35) zprostředkovatelská

činnost v oblasti obchodu s kávou, kávovými nápoji, kávovými příchutěmi, instantní kávou, kakaem, kakaovými příchutěmi, kávovými nápoji s mlékem, ledovou kávou a čajem, obchodní reklama, reklamní materiály (aktualizování, rozšiřování, pronájem), pronájem reklamních ploch, propagace, reklama on-line, rozšiřování reklamních vzorů, předvádění zboží.

- (730) **Šumpíková Kateřina**, Šafaříkova 260, Liberec 2, 46001, CZ

- (210) **O-485424**
(220) 04.05.2011
(320) 04.05.2011
(511) 1, 5, 35
(540)

EROX

- (510) (1) chemikálie používané k výrobě farmaceutických přípravků; (5) farmaceutické přípravky, dietetické látky upravené pro lékařské užití, chemické přípravky pro lékařské nebo farmaceutické účely; (35) marketing v oblasti farmaceutického průmyslu a prodeje léků a farmaceutických výrobků, zprostředkování prodeje v oblasti farmaceutického průmyslu a prodeje léků a farmaceutických výrobků.
(730) **SVUS Pharma a.s.**, Smetanovo nábřeží 1238/20a, Hradec Králové, 50002, CZ
(740) Ing. Marie Smrčková, patentový zástupce, Velflíkova 10, Praha 6, 16000

- (210) **O-485434**
(220) 04.05.2011
(320) 04.05.2011
(511) 9, 16, 41
(540)



- (510) (9) filmy exponované, fotografické snímky, videokazety, videopásky; (16) brožury, časopisy (periodika), fotografie, grafiky, kalendáře, knihy, knížky (brožované), papírenské výrobky, periodika, plakáty, tiskoviny; (41) agentury, divadelní představení, filmové projekce, fotografování, knihy (vydávání), organizace a pořádání koncertů, organizování soutěží vzdělávacích nebo zábavných, rozhlasové a televizní programy (výroba), výroba video filmů.
(730) **HISTORY s.r.o.**, Dvoulletky 363/2833, Praha 10, 10000, CZ
(740) AK FILIPINSKÝ, JUDr. Michal Filipinský, Vinohradská 18, Praha 2, 12000

- (210) **O-485438**
(220) 04.05.2011
(320) 04.05.2011
(511) 9, 37, 42
(540)



- (510) (9) elektrosoučástky všeho druhu uvedené v této třídě, elektrické vodiče, transformátory pro různá použití, elektromotory, generátory, regulované stejnosměrné a střídavé pohony, elektrické zdroje pro elektrostatické odlučovače, zdroje pro elektrochemické procesy, budicí soustavy pro elektromotory a generátory, výkonové transformátory a tlumivky, elektrické mobilní startovací zdroje, přístroje pro záznam, převod a reprodukci zvuku nebo obrazu, přístroje pro měření, vážení, kontrolu a signalizaci, přístroje telekomunikační techniky, přístroje pro zpracování informací, počítače, software, nosiče dat v elektronické podobě, mikroprocesory, elektronické systémy

automatizovaného řízení, elektronické a elektrické systémy, elektroinstalační materiál, veškeré přístroje a nástroje spadající do této třídy; (37) instalace a opravy elektrických a elektronických strojů a přístrojů, servis, údržba, opravy a montáž zařízení uvedených ve třídě 9; (42) tvorba software, poradenská činnost v oblasti elektrotechniky, software, elektronických a elektrických systémů.

(590) Barevná
(730) **ELITRONIC s.r.o.**, U Šamotky 1642, Liberec - Vratislavice nad Nisou, 46311, CZ

OSWALD
ÚČETNICTVÍ / MZDY / DANĚ / AUDIT

(210) **O-485514**
(220) 09.05.2011
(320) 09.05.2011
(511) 30
(540)



(510) (30) cukrářské a pekařské výrobky, jako slané a sladké vaflové výrobky - vaničky, košíčky, dortové oplatky, trubičky prázdné i plněné a další oplatkové doplňky pro cukrárenskou výrobu, sušenky, oplatky, suchary, jemné pečivo, dorty, cukrovinky, čajové pečivo, koláče, cereální výrobky, chléb, běžné pečivo, bagety, večky, vánočky, buchty, štolky, perníky, biskupský chlebiček, trvanlivé pečivo, kokosky.

(590) Barevná
(730) **Jiří Andrlé**, Blahoslavova 1563, Hořice, 50801, CZ
(740) Václav Müller, patentový zástupce, Filipova 2016, Praha 4, 14800

(510) (9) elektronický informační portál, data, databáze a jiné informační produkty v elektronických, datových, informačních a telekomunikačních sítích všeho druhu s výjimkou magnetických; (35) vedení účetnictví a vedení daňové evidence, daňové poradenství, poskytování auditorských služeb v oblasti ověřování účetnictví a hospodaření společností, reklamní, inzertní a propagační činnost; (38) provozování uzlu sítě Internet, poskytování on-line přístupu k elektronickým informacím; (41) vzdělávání v oblasti účetnictví, organizování a pořádání odborných kurzů, školení a jiných vzdělávacích akcí, vydavatelská a nakladatelská činnost.

(730) **Oswald, a.s.**, Trusovická 688, Bohuňovice, 78314, CZ
(740) JUDr. Lukáš Jansa, advokát, Sokola Tůmy 743/16, Ostrava - Mariánské Hory, 70900

(210) **O-485528**
(220) 09.05.2011
(320) 09.05.2011
(511) 36, 39, 40
(540)

ORC

(510) (36) nákup a prodej nemovitostí, zprostředkování obchodu s nemovitostmi, služby realitní kanceláře nespádající do jiných tříd; (39) doprava a skladování odpadů, informace o dopravě a skladování materiálů, rozvod elektřiny, informace o rozvodu elektřiny; (40) likvidace odpadu, recyklace odpadu, zpracování odpadu, spalování odpadu, třídění odpadů a recyklovatelného materiálu, výroba energie, úprava a zpracování kovů, úprava a zpracování papíru, sestavování materiálu (pro třetí osoby), informace o zpracování a úpravě materiálů.

(730) **ORC group s.r.o.**, Větrov 249/12, Ostrava - Petřkovice, 72529, CZ
(740) Ing. Iva Rylková, Polská 1525, Ostrava - Poruba, 70800

(210) **O-485524**
(220) 09.05.2011
(320) 09.05.2011
(511) 9, 35, 42
(540)



(510) (9) elektronický informační portál, data, databáze a jiné informační produkty v elektronických, datových, informačních a telekomunikačních sítích všeho druhu s výjimkou magnetických, počítačový hardware, počítačový software a počítačové programy; (35) komerční využití Internetu v oblastech obchodu a nabídky služeb, inzertní, propagační služby a informační služby prostřednictvím Internetu za účelem obchodu, propagační činnost a reklama; (42) počítačové programování, počítačové systémové analýzy, aktualizace a instalace počítačových programů, konzultace v oblasti počítačového softwaru, tvorba softwaru, hosting webových stránek, umísťování webových stránek, tvorba a správa webových stránek, pronájem webových serverů, poradenství v oblasti informačních technologií, převod a konverze dat, tvorba počítačových databází, grafické návrhy webových stránek na Internetu, informace týkající se počítačového hardwaru nebo softwaru poskytované on-line z globální počítačové sítě nebo z Internetu, tvorba a údržba webových stránek, vedení www serverů pro jiné osoby jako hostitel, návrh a vývoj webových stránek.

(730) **Pavelek Zbyněk**, Mštnovnice 27, Lešná, 75701, CZ
(740) JUDr. Lukáš Jansa, advokát, Sokola Tůmy 743/16, Ostrava - Mariánské Hory, 70900

(210) **O-485529**
(220) 09.05.2011
(320) 09.05.2011
(511) 21
(540)



(510) (21) pomůcky a nádoby pro domácnost a kuchyň, sklo surové nebo opracované (s výjimkou stavebního skla), sklo, porcelán a majolika neobsažené v jiných třídách.

(590) Barevná
(730) **TPT COATING, s.r.o.**, Mírová 87/2, Adamov, 67904, CZ
(740) AK JUDr. Libor Konečný, JUDr. Libor Konečný, Ptašinského 4, Brno, 60200

(210) **O-485526**
(220) 09.05.2011
(320) 09.05.2011

(210) **O-485530**
(220) 09.05.2011
(320) 09.05.2011
(511) 21

(540)



poboček sázkové kanceláře a dalších smluvně zavázaných prodejních míst.

- (590) Barevná
(730) **FORTUNA sázková kancelář a.s.**, Vodičkova 30, Praha 1, 11000, CZ
(740) Mgr. Radek Schmitz, advokátní kancelář s.r.o., Mgr. Radek Schmitz, advokát, Podkovářská 933/3, Praha 9, 19000

(510) (21) pomůcky a nádoby pro domácnost, sklo surové nebo opracované (s výjimkou stavebního skla), sklo, porcelán a majolika neobsažené v jiných třídách.

- (590) Barevná
(730) **TPT COATING, s.r.o.**, Mírová 87/2, Adamov, 67904, CZ
(740) AK JUDr. Libor Konečný, JUDr. Libor Konečný, Ptašinského 4, Brno, 60200

(210) **O-485541**

- (220) 09.05.2011
(320) 09.05.2011
(511) 35, 41
(540)

(210) **O-485532**

- (220) 09.05.2011
(320) 09.05.2011
(511) 35, 41, 45
(540)



(510) (35) inzertní a reklamní činnost; (41) výchovná a zábavní činnost; (45) osobní, společenské a bezpečnostní služby, právní služby.

- (590) Barevná
(730) **AHA TRADING s.r.o.**, Nádražní 545/166, Ostrava - Přívoz, 70200, CZ

(510) (35) inzertní, reklamní, propagační činnost, vydávání reklamních textů, provozování reklamních ploch, reklamních bannerů, reklamních balónů, reklamních klipů, vše v souvislosti s provozováním loterie, marketing k provozování loterie; (41) provozování a organizování loterií a jiných podobných her v souladu s obecně závaznými právními předpisy prostřednictvím poboček sázkové kanceláře a dalších smluvně zavázaných prodejních míst.

- (590) Barevná
(730) **FORTUNA sázková kancelář a.s.**, Vodičkova 30, Praha 1, 11000, CZ
(740) Mgr. Radek Schmitz, advokátní kancelář s.r.o., Mgr. Radek Schmitz, advokát, Podkovářská 933/3, Praha 9, 19000

(210) **O-485539**

- (220) 09.05.2011
(320) 09.05.2011
(511) 35, 41
(540)

Loterie Fortuna

(510) (35) inzertní, reklamní, propagační činnost, vydávání reklamních textů, provozování reklamních ploch, reklamních bannerů, reklamních balónů, reklamních klipů, vše v souvislosti s provozováním loterie, marketing k provozování loterie; (41) provozování a organizování loterií a jiných podobných her v souladu s obecně závaznými právními předpisy prostřednictvím poboček sázkové kanceláře a dalších smluvně zavázaných prodejních míst.

- (730) **FORTUNA sázková kancelář a.s.**, Vodičkova 30, Praha 1, 11000, CZ
(740) Mgr. Radek Schmitz, advokátní kancelář s.r.o., Mgr. Radek Schmitz, advokát, Podkovářská 933/3, Praha 9, 19000

(210) **O-485540**

- (220) 09.05.2011
(320) 09.05.2011
(511) 35, 41
(540)



(510) (35) inzertní, reklamní, propagační činnost, vydávání reklamních textů, provozování reklamních ploch, reklamních bannerů, reklamních balónů, reklamních klipů, vše v souvislosti s provozováním loterie, marketing k provozování loterie; (41) provozování a organizování loterií a jiných podobných her v souladu s obecně závaznými právními předpisy prostřednictvím

(210) **O-485542**

- (220) 09.05.2011
(320) 09.05.2011
(511) 35, 41
(540)



(510) (35) inzertní, reklamní, propagační činnost, vydávání reklamních textů, provozování reklamních ploch, reklamních bannerů, reklamních balónů, reklamních klipů, vše v souvislosti s provozováním loterie, marketing k provozování loterie; (41) provozování a organizování loterií a jiných podobných her v souladu s obecně závaznými právními předpisy prostřednictvím poboček sázkové kanceláře a dalších smluvně zavázaných prodejních míst.

- (590) Barevná
(730) **FORTUNA sázková kancelář a.s.**, Vodičkova 30, Praha 1, 11000, CZ
(740) Mgr. Radek Schmitz, advokátní kancelář s.r.o., Mgr. Radek Schmitz, advokát, Podkovářská 933/3, Praha 9, 19000

(210) **O-485544**

- (220) 09.05.2011
(320) 09.05.2011
(511) 35, 41

(540)



- (510) (35) inzertní, reklamní, propagační činnost, vydávání reklamních textů, provozování reklamních ploch, reklamních bannerů, reklamních balónů, reklamních klipů, vše v souvislosti s provozováním loterie, marketing k provozování loterie; (41) provozování a organizování loterií a jiných podobných her v souladu s obecně závaznými právními předpisy prostřednictvím poboček sázkové kanceláře a dalších smluvně zavázaných prodejních míst.
- (590) Barevná
- (730) **FORTUNA sázková kancelář a.s.**, Vodičkova 30, Praha 1, 11000, CZ
- (740) Mgr. Radek Schmitz, advokátní kancelář s.r.o., Mgr. Radek Schmitz, advokát, Podkovářská 933/3, Praha 9, 19000

- (210) **O-485654**
(220) 12.05.2011
(320) 12.05.2011
(511) 30, 35
(540)

- (510) (30) cukrovinky, pečivo, jemné pečivo; (35) zprostředkování obchodu s cukrovinkami a pečivem, reklamní a propagační činnost, maloobchodní a velkoobchodní činnost s potravinami, organizování výstav a předvádění výrobků a zboží pro komerční a reklamní účely a podporu prodeje.
- (730) **Zeelandia spol. s r.o.**, Malšice 267, Tábor, 39175, CZ
- (740) PatentCentrum Sedlák & Partners s.r.o., Husova 5, České Budějovice, 37001

- (210) **O-485658**
(220) 12.05.2011
(320) 12.05.2011
(511) 3, 11
(540)

- (510) (3) přípravky pro péči o nehty, laky na nehty krycí, laky na nehty zpevňující, laky na nehty ochranné, laky na nehty s leskem; (11) lampy na ultrafialové paprsky, ne pro lékařské účely.
- (730) **Creative Nail Design, Inc.**, 1125 Joshua Way, Vista, CA 92083, CA, US
- (740) Společná advokátní kancelář Všečeka Zelený Švorčík Kalenský a partneři, JUDr. Michal Havlík, Hálkova 2, Praha 2, 12000

- (210) **O-485659**
(220) 12.05.2011
(320) 12.05.2011
(511) 3, 11
(540)

CND SHELLAC

- (510) (3) přípravky pro péči o nehty, laky na nehty krycí, laky na nehty zpevňující, laky na nehty ochranné, laky na nehty s leskem; (11) lampy na ultrafialové paprsky, ne pro lékařské účely.

- (730) **Creative Nail Design, Inc.**, 1125 Joshua Way, Vista, CA 92083, CA, US
- (740) Společná advokátní kancelář Všečeka Zelený Švorčík Kalenský a partneři, JUDr. Michal Havlík, Hálkova 2, Praha 2, 12000

- (210) **O-485662**
(220) 12.05.2011
(320) 12.05.2011
(511) 9, 16, 35, 38, 41
(540)

mf reklama

- (510) (9) nahané i nenahané nosiče informací všeho druhu, jako disky, diskety, CD ROM, pásky, nahané i nenahané nosiče zvuku a obrazu, software, elektronické publikace; (16) papír, výrobky z papíru, které nejsou zařazeny do jiných tříd, tiskoviny, periodický a neperiodický tisk, zejména časopisy, noviny, knihy, prospekty, plakáty, fotografie, pohlednice, kalendáře, knihařské výrobky, propagační materiály a předměty z papíru, obalový materiál, tiskařské typy a štočky; (35) marketing, reklama, organizování výstav pro reklamní a komerční účely, inzertní a propagační činnost; (38) přenos zpráv a obrazových informací pomocí počítače, včetně Internetu, poskytování internetových diskusních fór, počítačová komunikace; (41) nakladatelská a vydavatelská činnost v oboru zábavních, odborných, zpravodajských a vzdělávacích tiskovin, časopisů, periodických i neperiodických publikací, zvukových, textových a audiovizuálních nosičů, produkční a agenturní činnost v oblasti zábavy, kultury a výchovy, pořádání zábavních a odborných soutěží, společenských akcí, výstav, vzdělávacích, zábavních, sportovních a kulturních akcí, odborných setkání, seminářů a konferencí.
- (730) **Mladá fronta a.s.**, Mezi Vodami 1952/9, Praha 4 - Modřany, 14300, CZ

- (210) **O-485822**
(220) 20.05.2011
(320) 20.05.2011
(511) 35, 37, 45
(540)



- (510) (35) organizování výstav (komerčních nebo reklamních), podniky (služby poskytované v souvislosti se stěhováním -), přemístování (stěhování) provozů, podniků (služby týkající se -), reklama, reklama on-line v počítačové síti, rozšiřování reklamních materiálů zákazníkům (letáky, prospekty, tisky, vzorky); (37) automobily (čištění -), automobily (leštění, politura -), automobily (mytí -), čištění budov (interiérů), čištění oken, dozor nad stavbami, kuchyňská zařízení (montáž -), lakování, glazurování, malování a natírání (interiérů a exteriérů -), nábytek (údržba -), nábytek (restaurování -), opravy bezpečnostních zámků, poplašné systémy (alarmy) proti vloupání (instalace a opravy -), požární hlásiče (instalace a opravy -), stavebnictví, stavitelství, štukování, sádrování, tapetování, telefony (instalace a opravy -), umělecká truhlářská výroba a opravy, výstavba obchodních stánků a obchodů, zednické služby; (45) bezpečnost (poradenství v oblasti -), bezpečnostní zámky (otevírání -), monitorování bezpečnostních a poplašných zařízení, doprovod do společnosti.
- (590) Barevná
- (730) **Pešek Petr**, Táborská 350, Praha 4, 14000, CZ
Kebrt Jan, 28. Pluku 881/36, Praha 10, 10000, CZ

- (210) **O-485844**
(220) 20.05.2011
(320) 20.05.2011
(511) 29, 30, 32

(540)



(510) (29) maso, ryby, drůbež a zvěřina, masové výtažky, zavařované, mražené, sušené a vařené ovoce a zelenina, želé, džemy, vejce, mléko a mléčné výrobky, oleje a tuky jedlé; (30) káva, čaj, kakao, cukr, rýže, tapioka, ságo, kávové náhražky, mouka a přípravky z obilnin, chléb, pečivo, cukrovinky, zmrzlina, med, sirup melasový, droždí, prášky do těsta, sůl, hořčice, ocet, nálevy (k ochucení), kofení, led pro osvěžení; (32) piva, minerální vody, šumivé nápoje a jiné nápoje nealkoholické, nápoje a šťavy ovocné, sirupy a jiné přípravky k zhotovení nápojů.

(590) Barevná

(730) **ASTROM export - import spol. s r.o.**, V Mokřínách 57/4, Praha 4 - Hodkovičky, 14000, CZ

(740) Rott, Růžička & Guttman Patentové, známkové a advokátní kanceláře, JUDr. Michal Růžička, CSc., Vinohradská 37, Praha 2, 12000

(210) **O-485960**

(220) 25.05.2011

(320) 25.05.2011

(511) 11, 30, 35

(540)



(510) (11) kávovary, automaty na kávu a elektrické přístroje zařazené ve tř. 11, zejména elektrické kávovary; (30) káva, kávové nápoje, kávové příchutě, instantní káva, kakao, kakaové příchutě, kávové nápoje s mlékem, ledová káva, čaj; (35) zprostředkovatelská činnost v oblasti obchodu s kávou, kávovými nápoji, kávovými příchutěmi, instantní kávou, kakaem, kakaovými příchutěmi, kávovými nápoji s mlékem, ledovou kávou a čajem, obchodní reklama, reklamní materiály (aktualizování, rozšiřování, pronájem), pronájem reklamních ploch, propagace, reklama on-line, rozšiřování reklamních vzorů, předvádění zboží.

(730) **Šumpíková Kateřina**, Šafaříkova 260, Liberec 2, 46001, CZ

(210) **O-486171**

(220) 02.06.2011

(320) 02.06.2011

(511) 9, 16, 35, 41

(540)



(510) (9) nosiče dat všeho druhu spadající do třídy 9 nahrané i nenahrané, zejména informační produkty, data a databáze na magnetických, elektronických a optických nosičích, elektronické neperiodické a periodické texty a publikace, nahrané zvukové a zvukově-obrazové a obrazové záznamy, elektronické datové sítě, multimediální aplikace včetně souvisejícího softwaru na CD a DVD discích a magnetických nosičích, software pro počítače, kopírovací technika; (16) papír, lepenky a výrobky z těchto materiálů, tiskoviny všeho druhu, a to zejména periodické a neperiodické publikace a tisky na papírových nosičích, kalendáře, fotografie, plakáty, samolepky, informační a propagační výrobky z papíru a plastu, včetně dekoračních předmětů z papíru, obalový materiál z papíru a balicí fólie z plastu, papírové a plastové sáčky, obálky a tašky, kancelářské

potřeby (vyjma nábytku); (35) reklamní, propagační a inzertní činnost, rozšiřování reklamních nebo inzertních materiálů, rozšiřování reklamních materiálů zákazníkům (letáky, prospekty, tisky, vzorky), příprava inzertních sloupků, psaní reklamních textů, reklamní texty (vydávání, zveřejňování, oznámení, vyhlášení, publikování-), vydávání reklamních nebo náborových, propagačních nebo inzertních textů, zpracování textů; (41) vydavatelská a nakladatelská činnost, vydávání periodických a neperiodických tiskovin, elektronické publikování, vydávání elektronických knih a časopisů on-line, poskytování elektronických on-line publikací bez možnosti stažení, psaní textů jiných než reklamních, zveřejňování textů kromě reklamních, vydávání textů s výjimkou reklamních nebo náborových, zpravodajské služby, zpravodajství obrazové.

(590) Barevná

(730) **Tišer Jiří Ing.**, Janáčkova 565/2, Mariánské Lázně, 35301, CZ
(740) Mgr. Michaela Chytilová, Na Zlatnici 108/18, Praha 4 - Podolí, 14700

(210) **O-486175**

(220) 02.06.2011

(320) 02.06.2011

(511) 5, 29, 30

(540)

5PreveMax

(510) (5) farmaceutické a veterinářské výrobky v rámci této třídy, potraviny pro zvláštní výživu pro lékařské účely, léčiva, doplňky výživy, bylinné doplňky stravy, dietní doplňky stravy, vše pro léčebné účely, vitamínové a minerální doplňky stravy, hygienické výrobky pro léčebné účely, potraviny pro kojence a batolata, diabetické přípravky pro léčebné účely, dietní potraviny upravené pro lékařské účely, doplňky výživové pro lékařské účely, přípravky a prostředky léčebné a profylaktické kosmetiky pro ošetřování pokožky a vlasů, zejména ve formě tablet, dražé, kapslí, mastí, krémů, gelů, olejů, pěn, tekutých suspenzí, emulzí nebo koloidních roztoků, vodiček, zásypů a práškových směsí, roztoků, medicínálních čajových směsí, vitamínových přípravků apod; (29) doplňky výživové nikoli pro lékařské účely, doplňky stravy v rámci této třídy, potravinové doplňky, potraviny živočišného původu, maso, ryby, drůbež a zvěřina, masové výtažky, ovoce a zelenina konzervované, sušené a zavařené, želé, džemy, vejce, mléko a mléčné výrobky, oleje a tuky jedlé; (30) potravinové doplňky a doplňky stravy v rámci této třídy, výživové doplňky a potraviny pro zvláštní výživu obsahující látky rostlinného původu.

(730) **Simply You Pharmaceuticals, a.s.**, Roháčova 188/37, Praha 3, 13000, CZ

(740) JUDr. Tomáš Vymazal, Wellnerova 1322/3C, Olomouc, 77900

(210) **O-486176**

(220) 02.06.2011

(320) 02.06.2011

(511) 5, 29, 30

(540)

Imunit 5PreveMax

(510) (5) farmaceutické a veterinářské výrobky v rámci této třídy, potraviny pro zvláštní výživu pro lékařské účely, léčiva, doplňky výživy, bylinné doplňky stravy, dietní doplňky stravy, vše pro léčebné účely, vitamínové a minerální doplňky stravy, hygienické výrobky pro léčebné účely, potraviny pro kojence a batolata, diabetické přípravky pro léčebné účely, dietní potraviny upravené pro lékařské účely, doplňky výživové pro lékařské účely, přípravky a prostředky léčebné a profylaktické kosmetiky pro ošetřování pokožky a vlasů, zejména ve formě tablet, dražé, kapslí, mastí, krémů, gelů, olejů, pěn, tekutých suspenzí, emulzí nebo koloidních roztoků, vodiček, zásypů a práškových směsí, roztoků, medicínálních čajových směsí, vitamínových přípravků apod; (29) doplňky výživové nikoli pro lékařské účely, doplňky stravy v rámci této třídy, potravinové doplňky, potraviny živočišného původu, maso, ryby, drůbež a zvěřina, masové výtažky, ovoce a zelenina konzervované, sušené a zavařené, želé, džemy, vejce, mléko a mléčné výrobky, oleje a tuky jedlé; (30) potravinové doplňky a doplňky stravy v rámci této třídy, výživové doplňky a potraviny pro zvláštní výživu obsahující látky rostlinného původu.

- (730) **Simply You Pharmaceuticals, a.s.**, Roháčova 188/37, Praha 3, 13000, CZ
(740) JUDr. Tomáš Vymazal, Wellnerova 1322/3C, Olomouc, 77900

(210) **O-486253**
(220) 06.06.2011
(320) 06.06.2011
(511) 24, 25, 28
(540)



- (510) (24) tkaniny a textilní výrobky, které nejsou uvedeny v jiných třídách, pokrývky ložní a ubrusy; (25) oděvy, obuv, kloboučnické zboží; (28) hry, hračky, potřeby pro gymnastiku a sport, které nejsou uvedeny v jiných třídách, vánoční ozdoby.
(730) **Trejtnar Michael Ing.**, Na Rybníku 813, Jevíčko, 56943, CZ

(210) **O-486363**
(220) 10.06.2011
(320) 10.06.2011
(511) 7, 35, 37, 40, 42
(540)



- (510) (7) pčhovací stroje, pčhavadla (stroje); (35) dodavatelské služby pro třetí osoby (nákup výrobků a služeb pro jiné podniky), marketingové studie, obchodní nebo podnikatelské informace, posuzování efektivnosti provozu a racionalizace práce; (37) dozor nad stavbami, informace o opravách, stavební informace, stroje (montáž, údržba a opravy); (40) montáž materiálů na objednávku (pro třetí osoby); (42) design průmyslový, inženýrské práce (expertizy), kontrola kvality, navrhování (průmyslový design), ochrana životního prostředí, projektová činnost, studie technických projektů, projektování, výzkum v oboru strojírenství, technický průzkum.
(590) Barevná
(730) **DALSELV DESIGN a.s.**, Slévárenská 403/11, Ostrava, 70900, CZ

(210) **O-486441**
(220) 13.06.2011
(320) 13.06.2011
(511) 35, 41, 43
(540)



- (510) (35) služby, poradenství v obchodní činnosti, správa hotelů, subdodavatelské služby (obchodní pomoc), reklama (propagace); (41) diskotéky (služby), herny (provozování-), karaoke (poskytování služeb -)(hudební doprovod písní dle výběru zpěváka), organizace a pořádání koncertů, organizování kulturních nebo vzdělávacích výstav, organizování plesů, plánování a organizování večírků, živé vystoupení (organizování -); (43) bary (služby -), bufety, dětské jesle, hotelové služby, hotely (rezervace -), jídelny (závodní -), jídelny a závodní jídelny, kavárny, kempy (provozování -), motely (služby -), noclehárny (turistické -), penziony, penziony pro zvířata, poskytování přechodného ubytování, prázdninové tábory

(ubytovací služby -), pronájem přenosných staveb, pronájem jednacích místností, provoz hotelového ubytování, provozování kempů, půjčování stanů, půjčování židlí, stolů, prostírání, nápojového skla, restaurace, rezervace penzionů, rezervace přechodného ubytování, samoobslužné restaurace, ubytovací služby (hotely, penziony), zásobování.

(590) Barevná
(730) **GASTROSPOL PRO a.s.**, Kytlická 780/16, Praha 9, 19000, CZ
(740) Advokátní kancelář Hajduk a partneři s.r.o., Mgr. Alexandr Wojnar, Havlíčkova 12, Český Těšín, 73701

(210) **O-486505**
(220) 14.06.2011
(320) 14.06.2011
(511) 35, 41
(540)



- (510) (35) reklamní, inzertní a propagační činnost; (41) výchovná a zábavní činnost - pořádání anket mezi laickou a odbornou veřejností, organizování a pořádání soutěží a anket, vyhlašování soutěží a vyhlašování jejich výsledků.
(590) Barevná
(730) **GE Money Bank, a.s.**, Vyskočilova 1422/1a, Praha 4, 14028, CZ
(740) Společná advokátní kancelář Všečeka Zelený Švorčík Kalenský a partneři, JUDr. Otakar Švorčík, Hálkova 2, Praha 2, 12000

(210) **O-486536**
(220) 15.06.2011
(320) 15.06.2011
(511) 35, 36, 41
(540)



- (510) (35) propagační činnost, reklama, pomoc při řízení obchodní činnosti, obchodní administrativa, kancelářské práce, dražby věci movitých i nemovitých, včetně dražeb starožitností, marketingová činnost, organizování výstav komerčních nebo reklamních, vyhledávání sponzorů, správa hotelů nebo ubytoven; (36) pojištění, služby finanční, služby peněžní, služby nemovitostní, realitní činnost včetně pronájmu nemovitostí, správy nemovitostí a obchodování s nemovitostmi, ubytovací kanceláře, oceňování věci movitých i nemovitých, včetně starožitností; (41) výchova, vzdělávání, zábava, sportovní a kulturní aktivity, kulturní produkce, organizace a pořádání koncertů, organizování kulturních nebo vzdělávacích výstav, organizování živých vystoupení, organizování soutěží (vzdělávacích, sportovních nebo zábavných), předprodej vstupenek, psaní textů (jiných než reklamních), zastupování umělců, vydávání knih, vydávání elektronických knih a časopisů on-line.
(730) **MOLE PRODUCTION s.r.o.**, Minoritská 476/12, Brno, 60200, CZ
(740) Ing. Lucie Lunzarová, Mendlovo nám. 1a, Brno, 60300

(210) **O-486651**
(220) 21.06.2011
(320) 21.06.2011
(511) 1

(540)

UREAstabil

- (510) (1) močovinnová hnojiva.
(590) Barevná
(730) **AGRA GROUP a.s.**, Tovární 9, Střelské Hoštice, 38715, CZ
(740) Inventia s.r.o., Ing. Jana Holpuchová, Na Bělidle 3, Praha 5, 15000

- (210) **O-486659**
(220) 21.06.2011
(320) 21.06.2011
(511) 29, 30
(540)



- (510) (29) mléko, sýry a mléčné výrobky, jedlé oleje a tuky; (30) mléčné moučníky a deserty.
(590) Barevná
(730) **BONGRAIN, S.A. a French société anonyme**, 42, Rue Rieussec, Viroflay, FR
(740) Ing. František Kania, Mendlovo nám. 1a, Brno, 60300

- (210) **O-486660**
(220) 21.06.2011
(320) 21.06.2011
(511) 29, 30
(540)



- (510) (29) mléko, sýry a mléčné výrobky, jedlé oleje a tuky; (30) mléčné moučníky a deserty.
(590) Barevná
(730) **BONGRAIN, S.A. a French société anonyme**, 42, Rue Rieussec, Viroflay, FR
(740) Ing. František Kania, Mendlovo nám. 1a, Brno, 60300

- (210) **O-486661**
(220) 21.06.2011
(320) 21.06.2011
(511) 35, 37
(540)

Jutherm

- (510) (35) prodej sanitární a tepelné techniky; (37) instalace a opravy elektrických spotřebičů, čištění a opravy kotlů, montáž a opravy topných zařízení, klempířství a instalatérství, montáž a servis sanitární a tepelné techniky.
(590) Barevná
(730) **Jurásek Radek**, Zborov 53, Zborov, 78901, CZ

- (210) **O-486664**
(220) 21.06.2011
(320) 21.06.2011
(511) 5
(540)

SPIRABEL

- (510) (5) farmaceutické výrobky.
(730) **BELUPO lijekovi i kozmetika d.d.**, Danica 5, 48000 Koprivnica, HR
(740) **KOREJZOVÁ & SPOL.**, v.o.s., JUDr. Petra Korejzová, Korunní 810/104 E, Praha 10, 10100

- (210) **O-486667**
(220) 21.06.2011
(320) 21.06.2011
(511) 28
(540)

Animáček

- (510) (28) hry, hračky, hračky plyšové, hrací karty, potřeby pro gymnastiku a sport, které nejsou uvedeny v jiných třídách, vánoční ozdoby.
(730) **Barrandov Televizní Studio a.s.**, Křiženeckého nám. 322, Praha 5, 15200, CZ
(740) Advokátní a patentová kancelář **VYSKOČIL, KROŠLÁK a spol.**, Dana Lukajová, Voršilská 10/130, Praha 1, 11000

- (210) **O-486668**
(220) 21.06.2011
(320) 21.06.2011
(511) 43
(540)



- (510) (43) služby zajišťující stravování a nápoje.
(730) **Adifit s.r.o.**, Na stráni 750/23, Plzeň, 31200, CZ

- (210) **O-486679**
(220) 21.06.2011
(320) 21.06.2011
(511) 1, 3, 35
(540)

TOYSONAL

- (510) (1) chemické výrobky určené pro průmysl jako např. koncentráty na mytí hraček a potřeb pro děti v ultrazvukové čističce nebo oplachem; (3) přípravky pro mytí a čištění hraček a potřeb pro děti; (35) specializovaný maloobchod a velkoobchod s výrobky pro čištění hraček a potřeb pro děti, internetový obchod s výrobky pro čištění hraček a potřeb pro děti, zprostředkovatelská, konzultační a poradenská činnost v oblasti obchodu s výrobky pro čištění hraček a potřeb pro děti.
(730) **ACESIO s.r.o.**, Uzbecká 4/1411, Praha 10, 10100, CZ
(740) **HALAXOVÁ & HALAXOVÁ, TETRAPAT, RNDr. Zdeňka Halaxová**, Dukelská 891/4, Olomouc, 77200

- (210) **O-486719**
(220) 22.06.2011
(320) 22.06.2011
(511) 7, 9
(540)

MAPK

- (510) (7) stroje a obráběcí stroje, plynové přístroje pro svařování, motory; (9) svářecí zařízení elektrická, svářečky obalů elektrické, zařízení na sváření elektrickým obloukem, zařízení na ruční sváření elektrickým obloukem v ochranné atmosféře.
(730) **Česká finanční obchodní společnost s.r.o.**, Jana Palacha 48, Karlovy Vary, 36001, CZ
(740) **RETROPATENT s.r.o.**, Dolní nám. 5/679, Jablonec nad Nisou, 46601

Zamítnuté a částečně zamítnuté přihlášky ochranných známek po zveřejnění

Zjistí-li Úřad v průběhu řízení o námitkách, že přihlašovaná ochranná známka nespĺňuje podmínky pro zápis, přihlášku zamítne. Zjistí-li, že přihlašovaná ochranná známka nespĺňuje podmínky pro zápis jen pro některé výrobky nebo služby, přihlášku zamítne v rozsahu výrobků nebo služeb, pro které přihláška nespĺňuje podmínky zápisu. S ohledem na tuto skutečnost, obsahuje tato kapitola údaje o rozhodnutích o zamítnutí přihlášky ochranné známky v celém nebo částečném rozsahu na základě ustanovení § 26 zákona č. 441/2003 Sb.

Údaje o výsledku rozhodnutí (zamítnutí přihlášky, částečné zamítnutí přihlášky) jsou uvedeny za datem právní moci rozhodnutí pod INID kódem (583) s názvem "Datum právní moci rozhodnutí/výsledek rozhodnutí".

(210) **O-420497**

(540) **ASTRID ochranná regenerační
tyčinka s jelením lojem**

(583) 21.07.2011 / zamítnutí přihlášky

(210) **O-470417**

(540)



(583) 21.07.2011 / zamítnutí přihlášky

(210) **O-473642**

(540)



(583) 06.06.2011 / zamítnutí přihlášky

Přehled zápisů ochranných známek bez změny ve vztahu ke zveřejněným přihláškám

Kapitola obsahuje údaje o ochranných známkách zapsaných na základě ustanovení § 28 odst. 1 zákona č. 441/2003 Sb., u kterých nedošlo ke změně údajů oproti zveřejněné přihlášce ochranné známky.

Číselný přehled

319252, 319253, 319254, 319255, 319256, 319257, 319258, 319259, 319261, 319262, 319263, 319264, 319265, 319266, 319267, 319268, 319269, 319270, 319271, 319272, 319273, 319274, 319275, 319276, 319277, 319278, 319279, 319280, 319281, 319282, 319283, 319284, 319285, 319286, 319287, 319288, 319289, 319290, 319291, 319292, 319293, 319294, 319295, 319296, 319297, 319298, 319299, 319300, 319301, 319302, 319303, 319304, 319305, 319306, 319307, 319308, 319309, 319310, 319311, 319312, 319313, 319314, 319315, 319316, 319317, 319318, 319319, 319320, 319321, 319322, 319323, 319324, 319325, 319326, 319327, 319328, 319329, 319330, 319331, 319332, 319333, 319334, 319335, 319336, 319337, 319338, 319339, 319340, 319341, 319342, 319343, 319344, 319345, 319346, 319347, 319348, 319349, 319350, 319351, 319352, 319353, 319354, 319355, 319356, 319357, 319358, 319359, 319360, 319361, 319362, 319363, 319364, 319365, 319366, 319367, 319368, 319369, 319370, 319371, 319372, 319373, 319374, 319375, 319376, 319377, 319378, 319379, 319380, 319381, 319382, 319383, 319384, 319385, 319386, 319387, 319388, 319389, 319390, 319391, 319392, 319393, 319394, 319395, 319396, 319397, 319398, 319399, 319400.

Zápis ochranných známek bez změny ve vztahu ke zveřejněným přihláškám

-
- (111) **319252**
(220) 06.08.2007
(320) 06.08.2007
(442) 24.10.2007
(151) 20.07.2011
(730) **Masokombinát Plzeň s.r.o.**, Americká 68, Plzeň, 30150, CZ
(210) O-450646
-
- (111) **319253**
(220) 09.08.2007
(320) 09.08.2007
(442) 05.09.2007
(151) 20.07.2011
(730) **JP NAB s.r.o.**, Nesměřice 54, Zruč nad Sázavou, 28522, CZ
(210) O-450768
-
- (111) **319254**
(220) 07.08.2008
(320) 07.08.2008
(442) 13.04.2011
(151) 20.07.2011
(730) **EMPIRE media, s.r.o.**, Roháčova 188/37, Praha 3, 13000, CZ
(210) O-461339
-
- (111) **319255**
(220) 22.10.2009
(320) 22.10.2009
(442) 13.04.2011
(151) 20.07.2011
(730) **Czech Splitboarding Association, o.s.**, Řižská 1527/3, Praha 10 - Hostivař, 10200, CZ
(210) O-471656
-
- (111) **319256**
(220) 03.11.2009
(320) 03.11.2009
(442) 13.04.2011
(151) 20.07.2011
(730) **P.S. Trace, s.r.o.**, Vlhká 21, Brno, 60200, CZ
(210) O-471857
-
- (111) **319257**
(220) 13.11.2009
(320) 13.11.2009
(442) 13.04.2011
(151) 20.07.2011
(730) **O2 Holdings Limited**, Wellington Street, Slough, Berkshire SL1 1YP, GB
(210) O-472140
-
- (111) **319258**
(220) 24.11.2009
(320) 24.11.2009
(442) 13.04.2011
(151) 20.07.2011
(730) **JPI s.r.o.**, Krameriova 846/3, Praha 4 - Kunratice, 14800, CZ
(210) O-472347
-
- (111) **319259**
(220) 06.01.2010
(320) 06.01.2010
(442) 17.02.2010
(151) 20.07.2011
-
- (460) **Mladá fronta a.s.**, Mezi Vodami 1952/9, Praha 4 - Modřany, 14300, CZ
(210) O-473251
-
- (111) **319261**
(220) 08.03.2010
(320) 08.03.2010
(442) 13.04.2011
(151) 20.07.2011
(730) **VUKM7 s.r.o.**, Branická 472/110, Praha 4, 14700, CZ
(210) O-474923
-
- (111) **319262**
(220) 25.05.2010
(320) 25.05.2010
(442) 13.04.2011
(151) 20.07.2011
(730) **Simply You Pharmaceuticals a.s.**, Roháčova 188/37, Praha 3, 13000, CZ
(210) O-476931
-
- (111) **319263**
(220) 29.06.2010
(320) 29.06.2010
(442) 13.04.2011
(151) 20.07.2011
(730) **Asociace herního průmyslu České a Slovenské republiky o.s.**, Nad Šárkou 118, Praha 6, 16000, CZ
(210) O-477786
-
- (111) **319264**
(220) 01.07.2010
(320) 01.07.2010
(442) 13.04.2011
(151) 20.07.2011
(730) **MOKATE Czech s.r.o.**, Počernická 96, Praha 10, 10800, CZ
(210) O-477858
-
- (111) **319265**
(220) 01.07.2010
(320) 01.07.2010
(442) 13.04.2011
(151) 20.07.2011
(730) **MOKATE Czech s.r.o.**, Počernická 96, Praha 10, 10800, CZ
(210) O-477861
-
- (111) **319266**
(220) 01.07.2010
(320) 01.07.2010
(442) 13.04.2011
(151) 20.07.2011
(730) **MOKATE Czech s.r.o.**, Počernická 96, Praha 10, 10800, CZ
(210) O-477864
-
- (111) **319267**
(220) 09.07.2010
(320) 09.07.2010
(442) 13.04.2011
(151) 20.07.2011
(730) **MOKATE Czech s.r.o.**, Počernická 96, Praha 10, 10800, CZ
(210) O-477991
-
- (111) **319268**

(220) 09.07.2010 (320) 09.07.2010 (442) 13.04.2011 (151) 20.07.2011 (730) MOKATE Czech s.r.o. , Počernická 96, Praha 10, 10800, CZ (210) O-477994	(151) 20.07.2011 (730) Nameee.com, a.s. , Jungmannovo nám. 758/21, Praha 1, 11000, CZ (210) O-479195
(111) 319269 (220) 09.07.2010 (320) 09.07.2010 (442) 13.04.2011 (151) 20.07.2011 (730) MOKATE Czech s.r.o. , Počernická 96, Praha 10, 10800, CZ (210) O-477995	(111) 319277 (220) 02.09.2010 (320) 02.09.2010 (442) 13.04.2011 (151) 20.07.2011 (730) ÚDRŽBA BUDOV.CZ - Schneider s.r.o. , Průmyslová 957/5, Bolatice, 74723, CZ (210) O-479215
(111) 319270 (220) 30.07.2010 (320) 30.07.2010 (442) 13.04.2011 (151) 20.07.2011 (730) Hotel International Brno, a.s. , Husova 16, Brno, 65921, CZ (210) O-478402	(111) 319278 (220) 07.09.2010 (320) 07.09.2010 (442) 13.04.2011 (151) 20.07.2011 (730) Asociace certifikovaných jazykových škol o.s. , Kolodějská 8/3077, Praha 10, 10000, CZ (210) O-479285
(111) 319271 (220) 05.08.2010 (320) 05.08.2010 (442) 13.04.2011 (151) 20.07.2011 (730) REGIE RADIO MUSIC spol. s r.o. , Wenzigova 4/1872, Praha 2, 12000, CZ (210) O-478547	(111) 319279 (220) 08.09.2010 (320) 08.09.2010 (442) 13.04.2011 (151) 20.07.2011 (730) Vaňátková Hana MgA. , Kubešova 4, Brno, 61200, CZ (210) O-479332
(111) 319272 (220) 11.08.2010 (320) 11.08.2010 (442) 13.04.2011 (151) 20.07.2011 (730) Kabinet pro standardizaci, o.p.s. , Budějovická 73, Praha 4, 14000, CZ (210) O-478660	(111) 319280 (220) 20.09.2010 (320) 20.09.2010 (442) 26.01.2011 (151) 20.07.2011 (730) Prague Tourist Information, s.r.o. , Mostecká 53, Praha 1 - Malá Strana, 11000, CZ (210) O-479582
(111) 319273 (220) 11.08.2010 (320) 11.08.2010 (442) 13.04.2011 (151) 20.07.2011 (730) Wolters Kluwer ČR, a.s. , U Nákladového nádraží 6, Praha 3, 13000, CZ (210) O-478682	(111) 319281 (220) 08.10.2010 (320) 08.10.2010 (442) 13.04.2011 (151) 20.07.2011 (730) KLINMAM czech, spol. s r.o. , Hybernská 1271/32, Praha 1 - Nové Město, 11000, CZ (210) O-480034
(111) 319274 (220) 12.08.2010 (320) 12.08.2010 (442) 13.04.2011 (151) 20.07.2011 (730) INTER PARTNER ASSISTANCE, S.A. , Avenue Louise 166, 1050, Brusel, BE (210) O-478705	(111) 319282 (220) 13.10.2010 (320) 13.10.2010 (442) 13.04.2011 (151) 20.07.2011 (730) CANARIA TRAVEL, spol. s r.o. , Hornátecká 5/481, Praha 8, 18200, CZ (210) O-480171
(111) 319275 (220) 16.08.2010 (320) 16.08.2010 (442) 13.04.2011 (151) 20.07.2011 (730) ENTER plex, s.r.o. , Dvořišská 963, Praha 9, 19800, CZ (210) O-478782	(111) 319283 (220) 13.10.2010 (320) 13.10.2010 (442) 13.04.2011 (151) 20.07.2011 (730) COMPAG SK, s.r.o. , Galvaniho 8, Bratislava 2, 82104, SK (210) O-480184
(111) 319276 (220) 02.09.2010 (320) 02.09.2010 (442) 13.04.2011	(111) 319284 (220) 13.10.2010 (320) 13.10.2010 (442) 13.04.2011 (151) 20.07.2011 (730) DIAMONDS INTERNATIONAL CORPORATION - D.I.C. a.s. , Široká 124/15, Praha 1, 11000, CZ

(210) O-480188	(220) 29.10.2010 (320) 29.10.2010 (442) 13.04.2011 (151) 20.07.2011 (730) Expresnet.cz s.r.o. , Zahradní 173/2, Plzeň, 32600, CZ (210) O-480589
(111) 319285 (220) 14.10.2010 (320) 14.10.2010 (442) 13.04.2011 (151) 20.07.2011 (730) Noe Marie , Doubice 58, pošta Varnsdorf, 40747, CZ (210) O-480205	(111) 319294 (220) 29.10.2010 (320) 29.10.2010 (442) 13.04.2011 (151) 20.07.2011 (730) CE CAPITAL INVESTMENTS s.r.o. , Plzeňská 181/183, Praha 5 - Košíře, 15000, CZ (210) O-480594
(111) 319286 (220) 19.10.2010 (320) 19.10.2010 (442) 13.04.2011 (151) 20.07.2011 (730) Brněňští otaku , Sedláčkova 12, Brno, 62800, CZ (210) O-480340	(111) 319295 (220) 29.10.2010 (320) 29.10.2010 (442) 13.04.2011 (151) 20.07.2011 (730) HOWLINGS s.r.o. , Křížkova 213/44, Praha 8, 18600, CZ (210) O-480600
(111) 319287 (220) 20.10.2010 (320) 20.10.2010 (442) 13.04.2011 (151) 20.07.2011 (730) SDRUŽENÍ AUTOMOBILOVÉHO PRŮMYSLU , Opletalova 55, Praha 1, 11000, CZ (210) O-480352	(111) 319296 (220) 29.10.2010 (320) 29.10.2010 (442) 13.04.2011 (151) 20.07.2011 (730) Action Racing Mania, s.r.o. , Konviktská 291/24, Praha 1 - Staré Město, 11000, CZ (210) O-480609
(111) 319288 (220) 26.10.2010 (320) 26.10.2010 (442) 13.04.2011 (151) 20.07.2011 (730) Luna export import s.r.o. , U Lípy 1154/25, Ostrava Radvanice, 71600, CZ (210) O-480531	(111) 319297 (220) 01.11.2010 (320) 01.11.2010 (442) 13.04.2011 (151) 20.07.2011 (730) Bracková Veronika Bc. , Nádražní 258, Újezd u Brna, 66453, CZ (210) O-480626
(111) 319289 (220) 26.10.2010 (320) 26.10.2010 (442) 13.04.2011 (151) 20.07.2011 (730) Příhoda Jan , Dr. Tůmy 1601/5, České Budějovice, 37003, CZ (210) O-480534	(111) 319298 (220) 02.11.2010 (320) 02.11.2010 (442) 13.04.2011 (151) 20.07.2011 (730) ŠIGUT Vítězslav , Pod Zámečkem 3362, Frýdek - Místek, 73801, CZ VRÁGA Jindřich , Petra Lingra 1698, Frýdek - Místek, 73801, CZ (210) O-480667
(111) 319290 (220) 27.10.2010 (320) 27.10.2010 (442) 13.04.2011 (151) 20.07.2011 (730) CANNABIS Pharma-derm, s.r.o. , Masarykova třída 1595/54, Teplice, 41501, CZ (210) O-480536	(111) 319299 (220) 02.11.2010 (320) 02.11.2010 (442) 13.04.2011 (151) 20.07.2011 (730) Vondrák Zdeněk , Sklenařice 37, Vysoké nad Jizerou, 51211, CZ (210) O-480687
(111) 319291 (220) 27.10.2010 (320) 27.10.2010 (442) 13.04.2011 (151) 20.07.2011 (730) Česká televize , Kavčí Hory, Praha 4 - Kavčí Hory, 14070, CZ (210) O-480580	(111) 319300 (220) 06.11.2010 (320) 06.11.2010 (442) 13.04.2011 (151) 20.07.2011 (730) PARTNERS 4 YOU a.s. , nám. 14. října 1307/2, Praha 5 - Smíchov, 15000, CZ (210) O-480801
(111) 319292 (220) 27.10.2010 (320) 27.10.2010 (442) 13.04.2011 (151) 20.07.2011 (730) GIVA s.r.o. , Revoluční 1082, Praha 1 - Nové Město, 11000, CZ (210) O-480581	(111) 319301 (220) 05.11.2010
(111) 319293	

(320) 05.11.2010 (442) 13.04.2011 (151) 20.07.2011 (730) Chello Central Europe s.r.o. , Pobřežní 620/3, Praha 8, 18600, CZ (210) O-480803	(210) O-480965
(111) 319302 (220) 08.11.2010 (320) 08.11.2010 (442) 13.04.2011 (151) 20.07.2011 (730) PrimeCell a.s. , Koněvova 2660/141, Praha 3, 13083, CZ (210) O-480813	(111) 319310 (220) 15.11.2010 (320) 15.11.2010 (442) 13.04.2011 (151) 20.07.2011 (730) Modulservis s.r.o. , Revoluční 503/35, Plzeň, 31200, CZ (210) O-480968
(111) 319303 (220) 08.11.2010 (320) 08.11.2010 (442) 13.04.2011 (151) 20.07.2011 (730) FOODISH s.r.o. , Pětidomí 177/3, Praha 6, 16000, CZ (210) O-480815	(111) 319311 (220) 15.11.2010 (320) 15.11.2010 (442) 13.04.2011 (151) 20.07.2011 (730) LONDON INTERNATIONAL GRADUATE SCHOOL LTD. , 6 Bexley Square, Salford, Manchester M3 6BZ, GB (210) O-480972
(111) 319304 (220) 08.11.2010 (320) 08.11.2010 (442) 13.04.2011 (151) 20.07.2011 (730) FOODISH s.r.o. , Pětidomí 177/3, Praha 6, 16000, CZ (210) O-480816	(111) 319312 (220) 18.11.2010 (320) 18.11.2010 (442) 13.04.2011 (151) 20.07.2011 (730) Hruška Ondřej , Heřmanova 3, Praha 7, 17000, CZ (210) O-481094
(111) 319305 (220) 05.11.2010 (320) 05.11.2010 (442) 13.04.2011 (151) 20.07.2011 (730) Technické služby Karviná, a.s. Josef Mertl , Bohumínská 1878, Karviná - Nové Město, 73506, CZ (210) O-480818	(111) 319313 (220) 19.11.2010 (320) 19.11.2010 (442) 13.04.2011 (151) 20.07.2011 (730) KOVOARTIKL CZ, s.r.o. , Nová 1064, Kuřim, 66434, CZ (210) O-481104
(111) 319306 (220) 09.11.2010 (320) 09.11.2010 (442) 13.04.2011 (151) 20.07.2011 (730) KLINMAM czech, spol. s r.o. , Hyberská 1271/32, Praha 1 - Nové Město, 11000, CZ (210) O-480859	(111) 319314 (220) 22.11.2010 (320) 22.11.2010 (442) 13.04.2011 (151) 20.07.2011 (730) Pobořil Martin , Krhová 27, Valašské Meziříčí, 75701, CZ (210) O-481134
(111) 319307 (220) 11.11.2010 (320) 11.11.2010 (442) 13.04.2011 (151) 20.07.2011 (730) D - tisk, spol. s r.o. , Holandská 501/24, Praha 10, 10100, CZ (210) O-480913	(111) 319315 (220) 22.11.2010 (320) 22.11.2010 (442) 13.04.2011 (151) 20.07.2011 (730) TOP GAST s.r.o. , Loucká 908, Praha 4 - Šeberov, 14900, CZ (210) O-481137
(111) 319308 (220) 12.11.2010 (320) 12.11.2010 (442) 13.04.2011 (151) 20.07.2011 (730) ČESKÝ SVAZ OCHRÁNCŮ PŘÍRODY , Michelská 5, Praha 4, 14000, CZ (210) O-480964	(111) 319316 (220) 22.11.2010 (320) 22.11.2010 (442) 13.04.2011 (151) 20.07.2011 (730) Mary Kay Inc. , 16251 Dallas Parkway, Addison, 75001, TX, US (210) O-481138
(111) 319309 (220) 12.11.2010 (320) 12.11.2010 (442) 13.04.2011 (151) 20.07.2011 (730) Junák - svaz skautů a skautek ČR , Senovážné náměstí 24, Praha 1, 11647, CZ	(111) 319317 (220) 22.11.2010 (320) 22.11.2010 (442) 13.04.2011 (151) 20.07.2011 (730) Mary Kay Inc. , 16251 Dallas Parkway, Addison, 75001, TX, US (210) O-481139

-
- (111) **319318**
(220) 22.11.2010
(320) 22.11.2010
(442) 13.04.2011
(151) 20.07.2011
(730) **Dostál Dalibor Mgr.**, Šultysova 170, Kutná Hora, 28401, CZ
(210) O-481144
-
- (111) **319319**
(220) 22.11.2010
(320) 22.11.2010
(442) 13.04.2011
(151) 20.07.2011
(730) **Pavel Beran - SUBTROPICKÉ ZAHRADNICTVÍ KRUH**, Kruh 209, Roztoky u Jilemnice, 51231, CZ
(210) O-481147
-
- (111) **319320**
(220) 22.11.2010
(320) 22.11.2010
(442) 13.04.2011
(151) 20.07.2011
(730) **Novosad Karel**, Vlašská 4, Praha 1, 11800, CZ
(210) O-481148
-
- (111) **319321**
(220) 22.11.2010
(320) 29.09.2010
(442) 13.04.2011
(151) 20.07.2011
(730) **BRISTOL - MYERS SQUIBB COMPANY a Delaware Corporation**, 345 Park Avenue, 10154 New York, NY, US
(210) O-481159
-
- (111) **319322**
(220) 23.11.2010
(320) 23.11.2010
(442) 13.04.2011
(151) 20.07.2011
(730) **FTV Prima, spol. s r.o.**, Na Žertvách 24/132, Praha 8, 18000, CZ
(210) O-481196
-
- (111) **319323**
(220) 24.11.2010
(320) 24.11.2010
(442) 13.04.2011
(151) 20.07.2011
(730) **ČESKÝ SVAZ POŽÁRNÍHO SPORTU**, Pobřežní 17, Plzeň, 30100, CZ
(210) O-481205
-
- (111) **319324**
(220) 24.11.2010
(320) 24.11.2010
(442) 13.04.2011
(151) 20.07.2011
(730) **ASP CZECH s.r.o.**, K Teplinám 679, Slušovice, 76315, CZ
(210) O-481207
-
- (111) **319325**
(220) 24.11.2010
(320) 24.11.2010
(442) 13.04.2011
(151) 20.07.2011
(730) **MUCOS Pharma CZ, s.r.o.**, Uhříněvská 448, Průhonice, 25243, CZ
(210) O-481219
-
- (111) **319326**
-
- (220) 25.11.2010
(320) 25.11.2010
(442) 13.04.2011
(151) 20.07.2011
(730) **VIZUALIZACE s.r.o.**, Mírové náměstí 9, Ústí nad Orlicí, 56201, CZ
(210) O-481253
-
- (111) **319327**
(220) 25.11.2010
(320) 25.11.2010
(442) 13.04.2011
(151) 20.07.2011
(730) **GRANETTE & STAROREŽNÁ Distilleries a.s.**, Drážďanská 80/82, Ústí nad Labem, 40007, CZ
(210) O-481258
-
- (111) **319328**
(220) 25.11.2010
(320) 25.11.2010
(442) 13.04.2011
(151) 20.07.2011
(730) **SCHMACHTL CZ, spol. s r.o.**, Vestec 185, Jesenice, 25242, CZ
(210) O-481284
-
- (111) **319329**
(220) 25.11.2010
(320) 25.11.2010
(442) 13.04.2011
(151) 20.07.2011
(730) **Gergelová Hana**, Konětopy 62, Milín, 26231, CZ
(210) O-481285
-
- (111) **319330**
(220) 26.11.2010
(320) 26.11.2010
(442) 13.04.2011
(151) 20.07.2011
(730) **HYGOTREND, s.r.o.**, Průmyslová 830, Kosmonosy, 29306, CZ
(210) O-481324
-
- (111) **319331**
(220) 30.11.2010
(320) 30.11.2010
(442) 13.04.2011
(151) 20.07.2011
(730) **Schwarzenberg Karel Jan**, Sýkořice - Dřevíč 83, Nižbor, 26705, CZ
(210) O-481398
-
- (111) **319332**
(220) 01.12.2010
(320) 01.12.2010
(442) 13.04.2011
(151) 20.07.2011
(730) **Motáň Luděk**, Staromajetinská 80, Majetín, 75103, CZ
(210) O-481408
-
- (111) **319333**
(220) 01.12.2010
(320) 01.12.2010
(442) 13.04.2011
(151) 20.07.2011
(730) **SMĚLÍKOVÁ Inka**, Masarykova 628, Holešov, 76901, CZ
(210) O-481413
-
- (111) **319334**
(220) 02.12.2010
(320) 02.12.2010
(442) 13.04.2011
(151) 20.07.2011

(730) Dvořák Václav Ing. , Hudcova 607/76J, Brno, 62100, CZ	(210) O-481616
(210) O-481447	
(111) 319335	(111) 319343
(220) 02.12.2010	(220) 09.12.2010
(320) 02.12.2010	(320) 09.12.2010
(442) 13.04.2011	(442) 13.04.2011
(151) 20.07.2011	(151) 20.07.2011
(730) ČESKÁ HLAVA s.r.o. , Sedlec 23, Svatý Jan pod Skalou - Sedlec, 26712, CZ	(730) Berková Pavla Ing. , Za Hládkovem 105/8, Praha 6, 16900, CZ
(210) O-481453	(210) O-481659
(111) 319336	(111) 319344
(220) 02.12.2010	(220) 09.12.2010
(320) 02.12.2010	(320) 09.12.2010
(442) 13.04.2011	(442) 13.04.2011
(151) 20.07.2011	(151) 20.07.2011
(730) CENTURY RC MODEL, s.r.o. , K Průmstavu 604, Praha 10, 10700, CZ	(730) Nejedlý Robert , Široká 24, Říčany, 25101, CZ
(210) O-481455	(210) O-481664
(111) 319337	(111) 319345
(220) 02.12.2010	(220) 13.12.2010
(320) 02.12.2010	(320) 13.12.2010
(442) 13.04.2011	(442) 13.04.2011
(151) 20.07.2011	(151) 20.07.2011
(730) CENTURY RC MODEL, s.r.o. , K Průmstavu 604, Praha 10, 10700, CZ	(730) Pelikán Oldřich , Vaňkova 52, Ostrava - Bělský Les, 70030, CZ
(210) O-481456	(210) O-481723
(111) 319338	(111) 319346
(220) 03.12.2010	(220) 13.12.2010
(320) 03.12.2010	(320) 13.12.2010
(442) 13.04.2011	(442) 13.04.2011
(151) 20.07.2011	(151) 20.07.2011
(730) PRVNÍ SOUKROMÝ PIVOVAR SPOLEČENSKÝ s.r.o. , 28. října 434/211, Ostrava, Mariánské Hory, 70900, CZ	(730) Langmajer Petr , Dolní Lukavice 209, Dolní Lukavice, 33444, CZ
(210) O-481498	(210) O-481729
(111) 319339	(111) 319347
(220) 03.12.2010	(220) 14.12.2010
(320) 03.12.2010	(320) 14.12.2010
(442) 13.04.2011	(442) 13.04.2011
(151) 20.07.2011	(151) 20.07.2011
(730) King's casino a.s. , Rozvadov 7, Rozvadov, 34807, CZ	(730) GROWIN s.r.o. , U Kamýku 284/11, Praha 4 - Kamýk, 14200, CZ
(210) O-481502	(210) O-481750
(111) 319340	(111) 319348
(220) 03.12.2010	(220) 14.12.2010
(320) 03.12.2010	(320) 14.12.2010
(442) 13.04.2011	(442) 13.04.2011
(151) 20.07.2011	(151) 20.07.2011
(730) King's casino a.s. , Rozvadov 7, Rozvadov, 34807, CZ	(730) GROWIN s.r.o. , U Kamýku 284/11, Praha 4 - Kamýk, 14200, CZ
(210) O-481507	(210) O-481751
(111) 319341	(111) 319349
(220) 07.12.2010	(220) 16.12.2010
(320) 07.12.2010	(320) 16.12.2010
(442) 13.04.2011	(442) 13.04.2011
(151) 20.07.2011	(151) 20.07.2011
(730) OSTRAVSKÉ KOMUNIKACE, a.s. , Novoveská 25/1266, Ostrava - Mariánské Hory, 70900, CZ	(730) Jan Jeník , Roztocká 145, Velké Přílepy, 25264, CZ
(210) O-481578	(210) O-481819
(111) 319342	(111) 319350
(220) 08.12.2010	(220) 21.12.2010
(320) 08.12.2010	(320) 21.12.2010
(442) 13.04.2011	(442) 13.04.2011
(151) 20.07.2011	(151) 20.07.2011
(730) PD TECHNOLOGIE s.r.o. , K Pasekám 273, Zlín, 76001, CZ	(730) PAS PROCESNÍ AUTOMATIZAČNÍ SYSTÉMY, s.r.o. , U města Chersonu 1715, Most, 43401, CZ
	(210) O-481913
	(111) 319351

(220) 05.01.2011
(320) 05.01.2011
(442) 13.04.2011
(151) 20.07.2011
(730) **RM PLAN s.r.o.**, Zelená 4, Praha 6, 16000, CZ
(210) O-482155

(151) 20.07.2011
(730) **Moravské kovárny, a.s.**, Hruškové Dvory 44, Jihlava, 58631, CZ
(210) O-482321

(111) **319352**
(220) 05.01.2011
(320) 05.01.2011
(442) 13.04.2011
(151) 20.07.2011
(730) **CZ LINGUA CZECH FOR FOREIGNERS s.r.o.**, Wuchterlova 523/5, Praha 6, 16000, CZ
(210) O-482156

(111) **319360**
(220) 11.01.2011
(320) 11.01.2011
(442) 13.04.2011
(151) 20.07.2011
(730) **Kraft Foods Deutschland Holding GmbH**, Langemarckstrasse 4-20, 28199 Bremen, DE
(210) O-482322

(111) **319353**
(220) 06.01.2011
(320) 06.01.2011
(442) 13.04.2011
(151) 20.07.2011
(730) **Škoriková Jarmila Ing.**, Kejtřův mlýn - K náhonu 987/6, Praha 9, 19000, CZ
(210) O-482158

(111) **319361**
(220) 11.01.2011
(320) 11.01.2011
(442) 13.04.2011
(151) 20.07.2011
(730) **Vodafone Czech Republic a.s.**, Vinohradská 167, Praha 10, 10000, CZ
(210) O-482324

(111) **319354**
(220) 06.01.2011
(320) 06.01.2011
(442) 13.04.2011
(151) 20.07.2011
(730) **BLUE OCEAN Management s.r.o.**, Turinského 1608/13, Hradec Králové, 50002, CZ
(210) O-482165

(111) **319362**
(220) 11.01.2011
(320) 11.01.2011
(442) 13.04.2011
(151) 20.07.2011
(730) **Vodafone Czech Republic a.s.**, Vinohradská 167, Praha 10, 10000, CZ
(210) O-482325

(111) **319355**
(220) 06.01.2011
(320) 06.01.2011
(442) 13.04.2011
(151) 20.07.2011
(730) **CEREPA, a.s.**, Červená Řečice 107, Červená Řečice, 39446, CZ
(210) O-482166

(111) **319363**
(220) 11.01.2011
(320) 11.01.2011
(442) 13.04.2011
(151) 20.07.2011
(730) **WIKY spol. s r.o.**, Svatoborská 395, Kyjov, 69701, CZ
(210) O-482327

(111) **319356**
(220) 07.01.2011
(320) 07.01.2011
(442) 13.04.2011
(151) 20.07.2011
(730) **IMPACT-CORTI, a.s.**, Jankovcova 2c, Praha 7, 17000, CZ
(210) O-482219

(111) **319364**
(220) 11.01.2011
(320) 11.01.2011
(442) 13.04.2011
(151) 20.07.2011
(730) **INCHEBA PRAHA, spol. s r.o.**, Areál Výstaviště 67, Praha 7, 17090, CZ
(210) O-482328

(111) **319357**
(220) 07.01.2011
(320) 07.01.2011
(442) 13.04.2011
(151) 20.07.2011
(730) **Stähler International GmbH & Co.KG**, Stader Elbstrasse 26-28, 21 683 Stader, DE
(210) O-482229

(111) **319365**
(220) 13.01.2011
(320) 13.01.2011
(442) 13.04.2011
(151) 20.07.2011
(730) **Zkušební stanice Kluky spol. s r.o.**, Kluky 200, Kluky, 39819, CZ
(210) O-482367

(111) **319358**
(220) 07.01.2011
(320) 07.01.2011
(442) 13.04.2011
(151) 20.07.2011
(730) **Čertova nevěsta, s.r.o.**, Kříženeckého nám. 1078/5a, Praha 5, 15200, CZ
(210) O-482233

(111) **319366**
(220) 13.01.2011
(320) 13.01.2011
(442) 13.04.2011
(151) 20.07.2011
(730) **Autoklub České republiky /AČR/**, Opletalova 29, Praha 1, 11000, CZ
(210) O-482370

(111) **319359**
(220) 11.01.2011
(320) 11.01.2011
(442) 13.04.2011

(111) **319367**
(220) 13.01.2011
(320) 13.01.2011
(442) 13.04.2011
(151) 20.07.2011

(730) SUZHOU SHENGLONG PV-TECH CO., LTD., GANGKOU DEVELOPMENT ZONE, PHOENIX TOWN, ZHANGJIAGANG CITY, JIANGSU PROVINCE 215612, CN	(111) 319376 (220) 27.01.2011 (320) 27.01.2011 (442) 13.04.2011 (151) 20.07.2011
(210) O-482371	(730) O2 Holdings Limited , Bath Road 260, Slough, Berkshire, SL1 4DX, GB (210) O-482706
(111) 319368 (220) 17.01.2011 (320) 17.01.2011 (442) 13.04.2011 (151) 20.07.2011	(111) 319377 (220) 28.01.2011 (320) 28.01.2011 (442) 13.04.2011 (151) 20.07.2011
(730) iSTEP s.r.o. , Sokolovská 79, Praha 8, 18600, CZ (210) O-482418	(730) Sara Lee Czech Republic, a.s. , K Žižkovu 282/9, Praha 9, 19000, CZ (210) O-482743
(111) 319369 (220) 17.01.2011 (320) 17.01.2011 (442) 13.04.2011 (151) 20.07.2011	(111) 319378 (220) 31.01.2011 (320) 31.01.2011 (442) 13.04.2011 (151) 20.07.2011
(730) iSTEP s.r.o. , Sokolovská 79, Praha 8, 18600, CZ (210) O-482419	(730) Express, LLC (společnost zřízená podle zákonů státu Delaware) , 1 Express Drive, 43230 Columbus, OH, US (210) O-482793
(111) 319370 (220) 17.01.2011 (320) 17.01.2011 (442) 13.04.2011 (151) 20.07.2011	(111) 319379 (220) 01.02.2011 (320) 10.09.2010 (442) 13.04.2011 (151) 20.07.2011
(730) Moder Michael , Maďarská 1461/7, Ostrava, 70800, CZ (210) O-482420	(730) IAT Slovakia s.r.o. , Nová ulica 64, Stupava, SK (210) O-482834
(111) 319371 (220) 18.01.2011 (320) 18.01.2011 (442) 13.04.2011 (151) 20.07.2011	(111) 319380 (220) 02.02.2011 (320) 02.02.2011 (442) 13.04.2011 (151) 20.07.2011
(730) NOVASERVIS, a.s. , Merhautova 208, Brno, 61300, CZ (210) O-482426	(730) Vysočina , Žižkova 57, Jihlava, 58733, CZ (210) O-482872
(111) 319372 (220) 21.01.2011 (320) 21.01.2011 (442) 13.04.2011 (151) 20.07.2011	(111) 319381 (220) 02.02.2011 (320) 02.02.2011 (442) 13.04.2011 (151) 20.07.2011
(730) Bartlová Klára Alba , Betlémská 262/10, Praha 1, 11000, CZ (210) O-482545	(730) Světinský Lubomír , Veletiny 163, Veletiny, 68733, CZ (210) O-482874
(111) 319373 (220) 21.01.2011 (320) 21.01.2011 (442) 13.04.2011 (151) 20.07.2011	(111) 319382 (220) 02.02.2011 (320) 02.02.2011 (442) 13.04.2011 (151) 20.07.2011
(730) Bartlová Klára Alba , Betlémská 262/10, Praha 1, 11000, CZ (210) O-482546	(730) BB Centrum - FILADELFIE, a.s. , Želetavská 1525/1, Praha 4, 14000, CZ (210) O-482879
(111) 319374 (220) 25.01.2011 (320) 25.01.2011 (442) 13.04.2011 (151) 20.07.2011	(111) 319383 (220) 02.02.2011 (320) 02.02.2011 (442) 13.04.2011 (151) 20.07.2011
(730) WDOWIAKOVÁ Olga MgA. , Milady Horákové 84/851, Praha 7 - Bubeneč, 17000, CZ (210) O-482658	(730) Nadace Asociace hotelů a restaurací České republiky , Senovážné náměstí 23, Praha 1, 11282, CZ (210) O-482882
(111) 319375 (220) 27.01.2011 (320) 27.01.2011 (442) 13.04.2011 (151) 20.07.2011	(111) 319384 (220) 02.02.2011 (320) 02.02.2011 (442) 13.04.2011 (151) 20.07.2011
(730) O2 Holdings Limited , Bath Road 260, Slough, Berkshire, SL1 4DX, GB (210) O-482705	

(730) BOHEMIA INTERACTIVE a.s. , Stříbrná Lhota 747, Mnišek pod Brdy, 25210, CZ	(210) O-483109
(210) O-482883	(111) 319393
(111) 319385	(220) 09.02.2011
(220) 02.02.2011	(320) 09.02.2011
(320) 02.02.2011	(442) 13.04.2011
(442) 13.04.2011	(151) 20.07.2011
(151) 20.07.2011	(730) MATRIX HOTELS s.r.o. , Třebešov 1, Třebešov, 51601, CZ
(730) Media Channel, a.s. , Vodičkova 736/17, Praha 1, 11000, CZ	(210) O-483110
(210) O-482894	(111) 319394
(111) 319386	(220) 11.02.2011
(220) 02.02.2011	(320) 11.02.2011
(320) 02.02.2011	(442) 13.04.2011
(442) 13.04.2011	(151) 20.07.2011
(151) 20.07.2011	(730) ALKOPRIM s.r.o. , Sokolovská 325/140, Praha 8 - Karlín, 18600, CZ
(730) Media Channel, a.s. , Vodičkova 736/17, Praha 1, 11000, CZ	(210) O-483174
(210) O-482895	(111) 319395
(111) 319387	(220) 11.02.2011
(220) 02.02.2011	(320) 11.02.2011
(320) 02.02.2011	(442) 13.04.2011
(442) 13.04.2011	(151) 20.07.2011
(151) 20.07.2011	(730) B.I.B.S. EU a.s. , Lidická 960/81, Brno, 60200, CZ
(730) LB Cemix, s.r.o. , Tovární ulice 36, Borovany, 37312, CZ	(210) O-483175
(210) O-482898	(111) 319396
(111) 319388	(220) 11.02.2011
(220) 02.02.2011	(320) 11.02.2011
(320) 02.02.2011	(442) 13.04.2011
(442) 13.04.2011	(151) 20.07.2011
(151) 20.07.2011	(730) Holub Radek , Komenského 736, Morkovice, 76833, CZ
(730) MEDIA 40+ , Kpt. Stránského 981/19, Praha 9, 19800, CZ	(210) O-483180
(210) O-482901	(111) 319397
(111) 319389	(220) 25.02.2011
(220) 10.05.2010	(320) 25.02.2011
(320) 10.05.2010	(442) 13.04.2011
(442) 13.04.2011	(151) 20.07.2011
(151) 20.07.2011	(730) DETOA Albrechtice, s.r.o. , Jiřetín pod Bukovou 6, Albrechtice v Jizerských horách, 46843, CZ
(730) The Procter & Gamble Company , One Procter & Gamble Plaza, Cincinnati, OH, US	(210) O-483557
(210) O-482978	(111) 319398
(111) 319390	(220) 25.02.2011
(220) 07.02.2011	(320) 25.02.2011
(320) 07.02.2011	(442) 13.04.2011
(442) 13.04.2011	(151) 20.07.2011
(151) 20.07.2011	(730) DETOA Albrechtice, s.r.o. , Jiřetín pod Bukovou 6, Albrechtice v Jizerských horách, 46843, CZ
(730) Kondice Pro, s.r.o. , Uruguayská 430/10, Praha 2, 12000, CZ	(210) O-483558
(210) O-483018	(111) 319399
(111) 319391	(220) 01.03.2011
(220) 09.02.2011	(320) 01.03.2011
(320) 09.02.2011	(442) 13.04.2011
(442) 13.04.2011	(151) 20.07.2011
(151) 20.07.2011	(730) Česká hiporehabilitační společnost , Ústavní 91, Praha 8, 18102, CZ
(730) Spolek pro chemickou a hutní výrobu, akciová společnost , Revoluční 86, Ústí nad Labem, 40032, CZ	(210) O-483671
(210) O-483104	(111) 319400
(111) 319392	(220) 21.02.2011
(220) 09.02.2011	(320) 21.02.2011
(320) 09.02.2011	(442) 20.04.2011
(442) 13.04.2011	(151) 26.07.2011
(151) 20.07.2011	(730) PharmaSwiss SA , Bundesplatz 1, 6300 Zug, CH
(730) MATRIX HOTELS s.r.o. , Třebešov 1, Třebešov, 51601, CZ	(210) O-483408

Přehled zápisů ochranných známek se změnou ve vztahu ke zveřejněným přihláškám

Kapitola obsahuje údaje o ochranných známkách zapsaných na základě ustanovení § 28 odst. 1 zákona č. 441/2003 Sb., u kterých došlo ke změně údajů oproti zveřejněné přihlášce ochranné známky.

Číselný přehled

319251, 319260

Zápisy ochranných známek se změnou ve vztahu ke zveřejněným přihláškám

(111) **319251**
(220) 14.11.2006
(320) 14.11.2006
(442) 18.11.2009
(151) 20.07.2011
(540)



nemovitostí, bytů a nebytových prostor, správa nemovitostí, zprostředkování nemovitostí, nákup a prodej bytových a nebytových prostor a pozemků, oceňování nemovitostí, investorská činnost ve výstavbě, ekonomická finanční rozvaha ve stavebnictví, finanční řízení, finanční služby, finanční poradenství, finanční informace, finanční analýzy.

(511) 35, 36
(210) O-474102

(730) **MPL TRADING, spol. s r.o.**, Příluky 228, Zlín, 76001, CZ
(740) Mgr. Václav Pacl, Okrajová 4, Havířov - Podlesí, 73601
(510) (20) nábytek kovový, dřevěný, proutěný, plastový, sektorový nábytek, kuchyně, kuchyňské linky, nábytek školní, kancelářský nábytek, interiér bytů, kanceláři, prodejen a dalších průmyslových a obchodních prostor, výrobky ze dřeva, kostí, proutí a korku, zrcadla, výrobky do interiéru s využitím zrcadel;
(37) parkové úpravy zeleně v rámci dokončování staveb.
(590) Barevná
(511) 20, 37
(210) O-442886

(111) **319260**
(220) 08.02.2010
(320) 08.02.2010
(442) 17.03.2010
(151) 20.07.2011
(540)



(730) **KVK GROUP, spol. s r.o.**, Sokolovská 1250/56, Ostrava, Poruba, 70800, CZ
(740) Ing. Pavel Nádvorník s.r.o., Sokola Tůmy 1099/1, Ostrava-Mariánské Hory, 70900
(510) (35) analýzy nákladů, posuzování efektivnosti práce a racionalizace práce, hospodářské (ekonomické) prognózy, obchodní nebo podnikatelské informace, obchodní nebo podnikatelský průzkum, kopírování nebo rozmnožování (reprodukce) dokumentů, dokladů apod., marketingové studie, pomoc při řízení obchodní činnosti, služby a poradenství v obchodní činnosti, obchodní management a podnikové poradenství, organizování výstav (komerčních nebo reklamních), pořádání veletrhů pro obchodní a reklamní účely, předvádění zboží, reklama, propagace, rozšiřování reklamních materiálů zákazníkům (letáky, prospekty, tisky, vzorky), zaslání reklamních materiálů zákazníkům, vydávání, zveřejňování, oznámení, vyhlášení, publikování reklamních textů, reklama on-line v počítačové síti, pronájem reklamní doby v komunikačních médiích, sestavování statistiky, sekretářské služby, subdodavatelské služby (obchodní pomoc), inzerce, on-line inzerce, zajišťování prezentací na server, obchodní transakce-plány, obchody-kontrola, řízení a dozor v rámci této třídy, poskytování obchodních informací a obchodních služeb pomocí Internetu, vyhledávání dat v počítačových souborech (pro třetí osoby), aktualizování reklamních materiálů, překlad informací do počítačové databáze, systemizace informací do počítačové databáze, služby v oblasti grafické úpravy pro reklamní účely, vedení kartoték v počítači; (36) realitní kanceláře, pronájem

Zápisy licenčních smluv k ochranným známkám

V této kapitole jsou zveřejněny zápisy licenčních smluv podle ustanovení § 18 odst. 1 zákona č. 441/2003 Sb.

Číslo zápisu	Vlastník	Nabyvatel licence	Druh licence	Datum uzavření licenční smlouvy	S účinností od data
286132	O2 Holdings Limited, Wellington Street, Slough, Berkshire SL1 1YP, GB;	TELEFÓNICA S.A., Gran Via 28, 28013 Madrid, ES;	nevýlučná	28.03.2011	20.07.2011
286132	O2 Holdings Limited, Wellington Street, Slough, Berkshire SL1 1YP, GB;	Telefónica Czech Republic, a.s., Za Brumlovkou 266/2, Praha 4 - Michle, 14022, CZ;	sublicence	28.03.2011	20.07.2011
286884	O2 Holdings Limited, Wellington Street, Slough, Berkshire, GB;	TELEFÓNICA S.A., Gran Via 28, 28013 Madrid, ES;	nevýlučná	28.03.2011	20.07.2011
286884	O2 Holdings Limited, Wellington Street, Slough, Berkshire, GB;	Telefónica Czech Republic, a.s., Za Brumlovkou 266/2, Praha 4 - Michle, 14022, CZ;	sublicence	28.03.2011	20.07.2011
286885	O2 Holdings Limited, Wellington Street, Slough, Berkshire, GB;	TELEFÓNICA S.A., Gran Via 28, 28013 Madrid, ES;	nevýlučná	28.03.2011	20.07.2011
286885	O2 Holdings Limited, Wellington Street, Slough, Berkshire, GB;	Telefónica Czech Republic, a.s., Za Brumlovkou 266/2, Praha 4 - Michle, 14022, CZ;	sublicence	28.03.2011	20.07.2011
286886	O2 Holdings Limited, Wellington Street, Slough, Berkshire, GB;	TELEFÓNICA S.A., Gran Via 28, 28013 Madrid, ES;	nevýlučná	28.03.2011	20.07.2011
286886	O2 Holdings Limited, Wellington Street, Slough, Berkshire, GB;	Telefónica Czech Republic, a.s., Za Brumlovkou 266/2, Praha 4 - Michle, 14022, CZ;	sublicence	28.03.2011	20.07.2011
287865	O2 Holdings Limited, Wellington Street, Slough, Berkshire SL1 1YP, GB;	TELEFÓNICA S.A., Gran Via 28, 28013 Madrid, ES;	nevýlučná	28.03.2011	25.07.2011
287865	O2 Holdings Limited, Wellington Street, Slough, Berkshire SL1 1YP, GB;	Telefónica Czech Republic, a.s., Za Brumlovkou 266/2, Praha 4 - Michle, 14022, CZ;	sublicence	28.03.2011	25.07.2011
287866	O2 Holdings Limited, Wellington Street, Slough, Berkshire SL1 1YP, GB;	TELEFÓNICA S.A., Gran Via 28, 28013 Madrid, ES;	nevýlučná	28.03.2011	25.07.2011
287866	O2 Holdings Limited, Wellington Street, Slough, Berkshire SL1 1YP, GB;	Telefónica Czech Republic, a.s., Za Brumlovkou 266/2, Praha 4 - Michle, 14022, CZ;	sublicence	28.03.2011	25.07.2011
288271	O2 Holdings Limited, Wellington Street, Slough, Berkshire SL1 1YP, GB;	TELEFÓNICA S.A., Gran Via 28, 28013 Madrid, ES;	nevýlučná	28.03.2011	20.07.2011
288271	O2 Holdings Limited, Wellington Street, Slough, Berkshire SL1 1YP, GB;	Telefónica Czech Republic, a.s., Za Brumlovkou 266/2, Praha 4 - Michle, 14022, CZ;	sublicence	28.03.2011	20.07.2011
288365	O2 Holdings Limited, Wellington Street, Slough, Berkshire SL1 1YP, GB;	TELEFÓNICA S.A., Gran Via 28, 28013 Madrid, ES;	nevýlučná	28.03.2011	25.07.2011
288365	O2 Holdings Limited, Wellington Street, Slough, Berkshire SL1 1YP, GB;	Telefónica Czech Republic, a.s., Za Brumlovkou 266/2, Praha 4 - Michle, 14022, CZ;	sublicence	28.03.2011	25.07.2011

Číslo zápisu	Vlastník	Nabyvatel licence	Druh licence	Datum uzavření licenční smlouvy	S účinností od data
288366	O2 Holdings Limited, Wellington Street, Slough, Berkshire SL1 1YP, GB;	TELEFÓNICA S.A., Gran Via 28, 28013 Madrid, ES;	nevýlučná	28.03.2011	25.07.2011
288366	O2 Holdings Limited, Wellington Street, Slough, Berkshire SL1 1YP, GB;	Telefónica Czech Republic, a.s., Za Brumlovkou 266/2, Praha 4 - Michle, 14022, CZ;	sublicence	28.03.2011	25.07.2011
289486	O2 Holdings Limited, Wellington Street, Slough, Berkshire SL1 1YP, GB;	TELEFÓNICA S.A., Gran Via 28, 28013 Madrid, ES;	nevýlučná	28.03.2011	25.07.2011
289486	O2 Holdings Limited, Wellington Street, Slough, Berkshire SL1 1YP, GB;	Telefónica Czech Republic, a.s., Za Brumlovkou 266/2, Praha 4 - Michle, 14022, CZ;	sublicence	28.03.2011	25.07.2011
289694	O2 Holdings Limited, Wellington Street, Slough, Berkshire SL1 1YP, GB;	TELEFÓNICA S.A., Gran Via 28, 28013 Madrid, ES;	nevýlučná	28.03.2011	25.07.2011
289694	O2 Holdings Limited, Wellington Street, Slough, Berkshire SL1 1YP, GB;	Telefónica Czech Republic, a.s., Za Brumlovkou 266/2, Praha 4 - Michle, 14022, CZ;	sublicence	28.03.2011	25.07.2011
289695	O2 Holdings Limited, Wellington Street, Slough, Berkshire SL1 1YP, GB;	TELEFÓNICA S.A., Gran Via 28, 28013 Madrid, ES;	nevýlučná	28.03.2011	25.07.2011
289695	O2 Holdings Limited, Wellington Street, Slough, Berkshire SL1 1YP, GB;	Telefónica Czech Republic, a.s., Za Brumlovkou 266/2, Praha 4 - Michle, 14022, CZ;	sublicence	28.03.2011	25.07.2011
289696	O2 Holdings Limited, Wellington Street, Slough, Berkshire SL1 1YP, GB;	TELEFÓNICA S.A., Gran Via 28, 28013 Madrid, ES;	nevýlučná	28.03.2011	25.07.2011
289696	O2 Holdings Limited, Wellington Street, Slough, Berkshire SL1 1YP, GB;	Telefónica Czech Republic, a.s., Za Brumlovkou 266/2, Praha 4 - Michle, 14022, CZ;	sublicence	28.03.2011	25.07.2011
289697	O2 Holdings Limited, Wellington Street, Slough, Berkshire SL1 1YP, GB;	TELEFÓNICA S.A., Gran Via 28, 28013 Madrid, ES;	nevýlučná	28.03.2011	25.07.2011
289697	O2 Holdings Limited, Wellington Street, Slough, Berkshire SL1 1YP, GB;	Telefónica Czech Republic, a.s., Za Brumlovkou 266/2, Praha 4 - Michle, 14022, CZ;	sublicence	28.03.2011	25.07.2011
290291	O2 Holdings Limited, Wellington Street, Slough, Berkshire SL1 1YP, GB;	TELEFÓNICA S.A., Gran Via 28, 28013 Madrid, ES;	nevýlučná	28.03.2011	25.07.2011
290291	O2 Holdings Limited, Wellington Street, Slough, Berkshire SL1 1YP, GB;	Telefónica Czech Republic, a.s., Za Brumlovkou 266/2, Praha 4 - Michle, 14022, CZ;	sublicence	28.03.2011	25.07.2011
291698	O2 Holdings Limited, Wellington Street, Slough, Berkshire SL1 1YP, GB;	TELEFÓNICA S.A., Gran Via 28, 28013 Madrid, ES;	nevýlučná	28.03.2011	20.07.2011

Číslo zápisu	Vlastník	Nabyvatel licence	Druh licence	Datum uzavření licenční smlouvy	S účinností od data
291698	O2 Holdings Limited, Wellington Street, Slough, Berkshire SL1 1YP, GB;	Telefónica Czech Republic, a.s., Za Brumlovkou 266/2, Praha 4 - Michle, 14022, CZ;	sublicence	28.03.2011	20.07.2011
292368	O2 Holdings Limited, Wellington Street, Slough, Berkshire SL1 1YP, GB;	TELEFÓNICA S.A., Gran Via 28, 28013 Madrid, ES;	nevýlučná	28.03.2011	25.07.2011
292368	O2 Holdings Limited, Wellington Street, Slough, Berkshire SL1 1YP, GB;	Telefónica Czech Republic, a.s., Za Brumlovkou 266/2, Praha 4 - Michle, 14022, CZ;	sublicence	28.03.2011	25.07.2011
292369	O2 Holdings Limited, Wellington Street, Slough, Berkshire SL1 1YP, GB;	TELEFÓNICA S.A., Gran Via 28, 28013 Madrid, ES;	nevýlučná	28.03.2011	25.07.2011
292369	O2 Holdings Limited, Wellington Street, Slough, Berkshire SL1 1YP, GB;	Telefónica Czech Republic, a.s., Za Brumlovkou 266/2, Praha 4 - Michle, 14022, CZ;	sublicence	28.03.2011	25.07.2011
292370	O2 Holdings Limited, Wellington Street, Slough, Berkshire SL1 1YP, GB;	TELEFÓNICA S.A., Gran Via 28, 28013 Madrid, ES;	nevýlučná	28.03.2011	25.07.2011
292370	O2 Holdings Limited, Wellington Street, Slough, Berkshire SL1 1YP, GB;	Telefónica Czech Republic, a.s., Za Brumlovkou 266/2, Praha 4 - Michle, 14022, CZ;	sublicence	28.03.2011	25.07.2011
292371	O2 Holdings Limited, Wellington Street, Slough, Berkshire SL1 1YP, GB;	TELEFÓNICA S.A., Gran Via 28, 28013 Madrid, ES;	nevýlučná	28.03.2011	25.07.2011
292371	O2 Holdings Limited, Wellington Street, Slough, Berkshire SL1 1YP, GB;	Telefónica Czech Republic, a.s., Za Brumlovkou 266/2, Praha 4 - Michle, 14022, CZ;	sublicence	28.03.2011	25.07.2011
293026	O2 Holdings Limited, Wellington Street, Slough, Berkshire SL1 1YP, GB;	TELEFÓNICA S.A., Gran Via 28, 28013 Madrid, ES;	nevýlučná	28.03.2011	20.07.2011
293026	O2 Holdings Limited, Wellington Street, Slough, Berkshire SL1 1YP, GB;	Telefónica Czech Republic, a.s., Za Brumlovkou 266/2, Praha 4 - Michle, 14022, CZ;	sublicence	28.03.2011	20.07.2011
295611	O2 Holdings Limited, Wellington Street, Slough, Berkshire SL1 1YP, GB;	TELEFÓNICA S.A., Gran Via 28, 28013 Madrid, ES;	nevýlučná	28.03.2011	26.07.2011
295611	O2 Holdings Limited, Wellington Street, Slough, Berkshire SL1 1YP, GB;	Telefónica Czech Republic, a.s., Za Brumlovkou 266/2, Praha 4 - Michle, 14022, CZ;	sublicence	28.03.2011	26.07.2011
298438	O2 Holdings Limited, Wellington Street, Slough, Berkshire SL1 1YP, GB;	TELEFÓNICA S.A., Gran Via 28, 28013 Madrid, ES;	nevýlučná	28.03.2011	26.07.2011
298438	O2 Holdings Limited, Wellington Street, Slough, Berkshire SL1 1YP, GB;	Telefónica Czech Republic, a.s., Za Brumlovkou 266/2, Praha 4 - Michle, 14022, CZ;	sublicence	28.03.2011	26.07.2011

Číslo zápisu	Vlastník	Nabyvatel licence	Druh licence	Datum uzavření licenční smlouvy	S účinností od data
300062	O2 Holdings Limited, Wellington Street, Slough, Berkshire SL1 1YP, GB;	TELEFÓNICA S.A., Gran Via 28, 28013 Madrid, ES;	nevýlučná	28.03.2011	20.07.2011
300062	O2 Holdings Limited, Wellington Street, Slough, Berkshire SL1 1YP, GB;	Telefónica Czech Republic, a.s., Za Brumlovkou 266/2, Praha 4 - Michle, 14022, CZ;	sublicence	28.03.2011	20.07.2011
300119	O2 Holdings Limited, Wellington Street, Slough, Berkshire SL1 1YP, GB;	TELEFÓNICA S.A., Gran Via 28, 28013 Madrid, ES;	nevýlučná	28.03.2011	26.07.2011
300119	O2 Holdings Limited, Wellington Street, Slough, Berkshire SL1 1YP, GB;	Telefónica Czech Republic, a.s., Za Brumlovkou 266/2, Praha 4 - Michle, 14022, CZ;	sublicence	28.03.2011	26.07.2011
301646	O2 Holdings Limited, Wellington Street, Slough, Berkshire SL1 1YP, GB;	TELEFÓNICA S.A., Gran Via 28, 28013 Madrid, ES;	nevýlučná	28.03.2011	26.07.2011
301646	O2 Holdings Limited, Wellington Street, Slough, Berkshire SL1 1YP, GB;	Telefónica Czech Republic, a.s., Za Brumlovkou 266/2, Praha 4 - Michle, 14022, CZ;	sublicence	28.03.2011	26.07.2011
305684	O2 Holdings Limited, Wellington Street, Slough, Berkshire SL1 1YP, GB;	TELEFÓNICA S.A., Gran Via 28, 28013 Madrid, ES;	nevýlučná	28.03.2011	20.07.2011
305684	O2 Holdings Limited, Wellington Street, Slough, Berkshire SL1 1YP, GB;	Telefónica Czech Republic, a.s., Za Brumlovkou 266/2, Praha 4 - Michle, 14022, CZ;	sublicence	28.03.2011	20.07.2011
305685	O2 Holdings Limited, Wellington Street, Slough, Berkshire SL1 1YP, GB;	TELEFÓNICA S.A., Gran Via 28, 28013 Madrid, ES;	nevýlučná	28.03.2011	20.07.2011
305685	O2 Holdings Limited, Wellington Street, Slough, Berkshire SL1 1YP, GB;	Telefónica Czech Republic, a.s., Za Brumlovkou 266/2, Praha 4 - Michle, 14022, CZ;	sublicence	28.03.2011	20.07.2011
307117	O2 Holdings Limited, Wellington Street, Slough, Berkshire SL1 1YP, GB;	TELEFÓNICA S.A., Gran Via 28, 28013 Madrid, ES;	nevýlučná	28.03.2011	26.07.2011
307117	O2 Holdings Limited, Wellington Street, Slough, Berkshire SL1 1YP, GB;	Telefónica Czech Republic, a.s., Za Brumlovkou 266/2, Praha 4 - Michle, 14022, CZ;	sublicence	28.03.2011	26.07.2011
307118	O2 Holdings Limited, Wellington Street, Slough, Berkshire SL1 1YP, GB;	TELEFÓNICA S.A., Gran Via 28, 28013 Madrid, ES;	nevýlučná	28.03.2011	26.07.2011
307118	O2 Holdings Limited, Wellington Street, Slough, Berkshire SL1 1YP, GB;	Telefónica Czech Republic, a.s., Za Brumlovkou 266/2, Praha 4 - Michle, 14022, CZ;	sublicence	28.03.2011	26.07.2011
307119	O2 Holdings Limited, Wellington Street, Slough, Berkshire SL1 1YP, GB;	TELEFÓNICA S.A., Gran Via 28, 28013 Madrid, ES;	nevýlučná	28.03.2011	26.07.2011

Číslo zápisu	Vlastník	Nabyvatel licence	Druh licence	Datum uzavření licenční smlouvy	S účinností od data
307119	O2 Holdings Limited, Wellington Street, Slough, Berkshire SL1 1YP, GB;	Telefónica Czech Republic, a.s., Za Brumlovkou 266/2, Praha 4 - Michle, 14022, CZ;	sublicence	28.03.2011	26.07.2011
307120	O2 Holdings Limited, Wellington Street, Slough, Berkshire SL1 1YP, GB;	TELEFÓNICA S.A., Gran Via 28, 28013 Madrid, ES;	nevýlučná	28.03.2011	26.07.2011
307120	O2 Holdings Limited, Wellington Street, Slough, Berkshire SL1 1YP, GB;	Telefónica Czech Republic, a.s., Za Brumlovkou 266/2, Praha 4 - Michle, 14022, CZ;	sublicence	28.03.2011	26.07.2011
307121	O2 Holdings Limited, Wellington Street, Slough, Berkshire SL1 1YP, GB;	TELEFÓNICA S.A., Gran Via 28, 28013 Madrid, ES;	nevýlučná	28.03.2011	26.07.2011
307121	O2 Holdings Limited, Wellington Street, Slough, Berkshire SL1 1YP, GB;	Telefónica Czech Republic, a.s., Za Brumlovkou 266/2, Praha 4 - Michle, 14022, CZ;	sublicence	28.03.2011	26.07.2011
307122	O2 Holdings Limited, Wellington Street, Slough, Berkshire SL1 1YP, GB;	TELEFÓNICA S.A., Gran Via 28, 28013 Madrid, ES;	nevýlučná	28.03.2011	26.07.2011
307122	O2 Holdings Limited, Wellington Street, Slough, Berkshire SL1 1YP, GB;	Telefónica Czech Republic, a.s., Za Brumlovkou 266/2, Praha 4 - Michle, 14022, CZ;	sublicence	28.03.2011	26.07.2011
307123	O2 Holdings Limited, Wellington Street, Slough, Berkshire SL1 1YP, GB;	TELEFÓNICA S.A., Gran Via 28, 28013 Madrid, ES;	nevýlučná	28.03.2011	26.07.2011
307123	O2 Holdings Limited, Wellington Street, Slough, Berkshire SL1 1YP, GB;	Telefónica Czech Republic, a.s., Za Brumlovkou 266/2, Praha 4 - Michle, 14022, CZ;	sublicence	28.03.2011	26.07.2011
307126	O2 Holdings Limited, Wellington Street, Slough, Berkshire SL1 1YP, GB;	TELEFÓNICA S.A., Gran Via 28, 28013 Madrid, ES;	nevýlučná	28.03.2011	26.07.2011
307126	O2 Holdings Limited, Wellington Street, Slough, Berkshire SL1 1YP, GB;	Telefónica Czech Republic, a.s., Za Brumlovkou 266/2, Praha 4 - Michle, 14022, CZ;	sublicence	28.03.2011	26.07.2011
307127	O2 Holdings Limited, Wellington Street, Slough, Berkshire SL1 1YP, GB;	TELEFÓNICA S.A., Gran Via 28, 28013 Madrid, ES;	nevýlučná	28.03.2011	26.07.2011
307127	O2 Holdings Limited, Wellington Street, Slough, Berkshire SL1 1YP, GB;	Telefónica Czech Republic, a.s., Za Brumlovkou 266/2, Praha 4 - Michle, 14022, CZ;	sublicence	28.03.2011	26.07.2011
307544	O2 Holdings Limited, Wellington Street, Slough, Berkshire SL1 1YP, GB;	TELEFÓNICA S.A., Gran Via 28, 28013 Madrid, ES;	nevýlučná	28.03.2011	20.07.2011
307544	O2 Holdings Limited, Wellington Street, Slough, Berkshire SL1 1YP, GB;	Telefónica Czech Republic, a.s., Za Brumlovkou 266/2, Praha 4 - Michle, 14022, CZ;	sublicence	28.03.2011	20.07.2011

Číslo zápisu	Vlastník	Nabyvatel licence	Druh licence	Datum uzavření licenční smlouvy	S účinností od data
309025	O2 Holdings Limited, Wellington Street, Slough, Berkshire SL1 1YP, GB;	TELEFÓNICA S.A., Gran Via 28, 28013 Madrid, ES;	nevýlučná	28.03.2011	26.07.2011
309025	O2 Holdings Limited, Wellington Street, Slough, Berkshire SL1 1YP, GB;	Telefónica Czech Republic, a.s., Za Brumlovkou 266/2, Praha 4 - Michle, 14022, CZ;	sublicence	28.03.2011	26.07.2011
309332	O2 Holdings Limited, Wellington Street, Slough, Berkshire SL1 1YP, GB;	TELEFÓNICA S.A., Gran Via 28, 28013 Madrid, ES;	nevýlučná	28.03.2011	20.07.2011
309332	O2 Holdings Limited, Wellington Street, Slough, Berkshire SL1 1YP, GB;	Telefónica Czech Republic, a.s., Za Brumlovkou 266/2, Praha 4 - Michle, 14022, CZ;	sublicence	28.03.2011	20.07.2011
309333	O2 Holdings Limited, Wellington Street, Slough, Berkshire SL1 1YP, GB;	TELEFÓNICA S.A., Gran Via 28, 28013 Madrid, ES;	nevýlučná	28.03.2011	20.07.2011
309333	O2 Holdings Limited, Wellington Street, Slough, Berkshire SL1 1YP, GB;	Telefónica Czech Republic, a.s., Za Brumlovkou 266/2, Praha 4 - Michle, 14022, CZ;	sublicence	28.03.2011	20.07.2011
309334	O2 Holdings Limited, Wellington Street, Slough, Berkshire SL1 1YP, GB;	TELEFÓNICA S.A., Gran Via 28, 28013 Madrid, ES;	nevýlučná	28.03.2011	21.07.2011
309334	O2 Holdings Limited, Wellington Street, Slough, Berkshire SL1 1YP, GB;	Telefónica Czech Republic, a.s., Za Brumlovkou 266/2, Praha 4 - Michle, 14022, CZ;	sublicence	28.03.2011	21.07.2011
309335	O2 Holdings Limited, Wellington Street, Slough, Berkshire SL1 1YP, GB;	TELEFÓNICA S.A., Gran Via 28, 28013 Madrid, ES;	nevýlučná	28.03.2011	21.07.2011
309335	O2 Holdings Limited, Wellington Street, Slough, Berkshire SL1 1YP, GB;	Telefónica Czech Republic, a.s., Za Brumlovkou 266/2, Praha 4 - Michle, 14022, CZ;	sublicence	28.03.2011	21.07.2011
309336	O2 Holdings Limited, Wellington Street, Slough, Berkshire SL1 1YP, GB;	TELEFÓNICA S.A., Gran Via 28, 28013 Madrid, ES;	nevýlučná	28.03.2011	21.07.2011
309336	O2 Holdings Limited, Wellington Street, Slough, Berkshire SL1 1YP, GB;	Telefónica Czech Republic, a.s., Za Brumlovkou 266/2, Praha 4 - Michle, 14022, CZ;	sublicence	28.03.2011	21.07.2011
309337	O2 Holdings Limited, Wellington Street, Slough, Berkshire SL1 1YP, GB;	TELEFÓNICA S.A., Gran Via 28, 28013 Madrid, ES;	nevýlučná	28.03.2011	21.07.2011
309337	O2 Holdings Limited, Wellington Street, Slough, Berkshire SL1 1YP, GB;	Telefónica Czech Republic, a.s., Za Brumlovkou 266/2, Praha 4 - Michle, 14022, CZ;	sublicence	28.03.2011	21.07.2011
309338	O2 Holdings Limited, Wellington Street, Slough, Berkshire SL1 1YP, GB;	TELEFÓNICA S.A., Gran Via 28, 28013 Madrid, ES;	nevýlučná	28.03.2011	21.07.2011

Číslo zápisu	Vlastník	Nabyvatel licence	Druh licence	Datum uzavření licenční smlouvy	S účinností od data
309338	O2 Holdings Limited, Wellington Street, Slough, Berkshire SL1 1YP, GB;	Telefónica Czech Republic, a.s., Za Brumlovkou 266/2, Praha 4 - Michle, 14022, CZ;	sublicence	28.03.2011	21.07.2011
309339	O2 Holdings Limited, Wellington Street, Slough, Berkshire SL1 1YP, GB;	TELEFÓNICA S.A., Gran Via 28, 28013 Madrid, ES;	nevýlučná	28.03.2011	21.07.2011
309339	O2 Holdings Limited, Wellington Street, Slough, Berkshire SL1 1YP, GB;	Telefónica Czech Republic, a.s., Za Brumlovkou 266/2, Praha 4 - Michle, 14022, CZ;	sublicence	28.03.2011	21.07.2011
309340	O2 Holdings Limited, Wellington Street, Slough, Berkshire SL1 1YP, GB;	TELEFÓNICA S.A., Gran Via 28, 28013 Madrid, ES;	nevýlučná	28.03.2011	21.07.2011
309340	O2 Holdings Limited, Wellington Street, Slough, Berkshire SL1 1YP, GB;	Telefónica Czech Republic, a.s., Za Brumlovkou 266/2, Praha 4 - Michle, 14022, CZ;	sublicence	28.03.2011	21.07.2011
309341	O2 Holdings Limited, Wellington Street, Slough, Berkshire SL1 1YP, GB;	TELEFÓNICA S.A., Gran Via 28, 28013 Madrid, ES;	nevýlučná	28.03.2011	21.07.2011
309341	O2 Holdings Limited, Wellington Street, Slough, Berkshire SL1 1YP, GB;	Telefónica Czech Republic, a.s., Za Brumlovkou 266/2, Praha 4 - Michle, 14022, CZ;	sublicence	28.03.2011	21.07.2011
309342	O2 Holdings Limited, Wellington Street, Slough, Berkshire SL1 1YP, GB;	TELEFÓNICA S.A., Gran Via 28, 28013 Madrid, ES;	nevýlučná	28.03.2011	21.07.2011
309342	O2 Holdings Limited, Wellington Street, Slough, Berkshire SL1 1YP, GB;	Telefónica Czech Republic, a.s., Za Brumlovkou 266/2, Praha 4 - Michle, 14022, CZ;	sublicence	28.03.2011	21.07.2011
309343	O2 Holdings Limited, Wellington Street, Slough, Berkshire SL1 1YP, GB;	TELEFÓNICA S.A., Gran Via 28, 28013 Madrid, ES;	nevýlučná	28.03.2011	21.07.2011
309343	O2 Holdings Limited, Wellington Street, Slough, Berkshire SL1 1YP, GB;	Telefónica Czech Republic, a.s., Za Brumlovkou 266/2, Praha 4 - Michle, 14022, CZ;	sublicence	28.03.2011	21.07.2011
309344	O2 Holdings Limited, Wellington Street, Slough, Berkshire SL1 1YP, GB;	TELEFÓNICA S.A., Gran Via 28, 28013 Madrid, ES;	nevýlučná	28.03.2011	21.07.2011
309344	O2 Holdings Limited, Wellington Street, Slough, Berkshire SL1 1YP, GB;	Telefónica Czech Republic, a.s., Za Brumlovkou 266/2, Praha 4 - Michle, 14022, CZ;	sublicence	28.03.2011	21.07.2011
309345	O2 Holdings Limited, Wellington Street, Slough, Berkshire SL1 1YP, GB;	TELEFÓNICA S.A., Gran Via 28, 28013 Madrid, ES;	nevýlučná	28.03.2011	21.07.2011
309345	O2 Holdings Limited, Wellington Street, Slough, Berkshire SL1 1YP, GB;	Telefónica Czech Republic, a.s., Za Brumlovkou 266/2, Praha 4 - Michle, 14022, CZ;	sublicence	28.03.2011	21.07.2011

Číslo zápisu	Vlastník	Nabyvatel licence	Druh licence	Datum uzavření licenční smlouvy	S účinností od data
309346	O2 Holdings Limited, Wellington Street, Slough, Berkshire SL1 1YP, GB;	TELEFÓNICA S.A., Gran Via 28, 28013 Madrid, ES;	nevýlučná	28.03.2011	21.07.2011
309346	O2 Holdings Limited, Wellington Street, Slough, Berkshire SL1 1YP, GB;	Telefónica Czech Republic, a.s., Za Brumlovkou 266/2, Praha 4 - Michle, 14022, CZ;	sublicence	28.03.2011	21.07.2011
309347	O2 Holdings Limited, Wellington Street, Slough, Berkshire SL1 1YP, GB;	TELEFÓNICA S.A., Gran Via 28, 28013 Madrid, ES;	nevýlučná	28.03.2011	21.07.2011
309347	O2 Holdings Limited, Wellington Street, Slough, Berkshire SL1 1YP, GB;	Telefónica Czech Republic, a.s., Za Brumlovkou 266/2, Praha 4 - Michle, 14022, CZ;	sublicence	28.03.2011	21.07.2011
309348	O2 Holdings Limited, Wellington Street, Slough, Berkshire SL1 1YP, GB;	TELEFÓNICA S.A., Gran Via 28, 28013 Madrid, ES;	nevýlučná	28.03.2011	21.07.2011
309348	O2 Holdings Limited, Wellington Street, Slough, Berkshire SL1 1YP, GB;	Telefónica Czech Republic, a.s., Za Brumlovkou 266/2, Praha 4 - Michle, 14022, CZ;	sublicence	28.03.2011	21.07.2011
309349	O2 Holdings Limited, Wellington Street, Slough, Berkshire SL1 1YP, GB;	TELEFÓNICA S.A., Gran Via 28, 28013 Madrid, ES;	nevýlučná	28.03.2011	21.07.2011
309349	O2 Holdings Limited, Wellington Street, Slough, Berkshire SL1 1YP, GB;	Telefónica Czech Republic, a.s., Za Brumlovkou 266/2, Praha 4 - Michle, 14022, CZ;	sublicence	28.03.2011	21.07.2011
309350	O2 Holdings Limited, Wellington Street, Slough, Berkshire SL1 1YP, GB;	Telefónica Czech Republic, a.s., Za Brumlovkou 266/2, Praha 4 - Michle, 14022, CZ;	sublicence	28.03.2011	22.07.2011
309350	O2 Holdings Limited, Wellington Street, Slough, Berkshire SL1 1YP, GB;	TELEFÓNICA S.A., Gran Via 28, 28013 Madrid, ES;	nevýlučná	28.03.2011	22.07.2011
309351	O2 Holdings Limited, Wellington Street, Slough, Berkshire SL1 1YP, GB;	Telefónica Czech Republic, a.s., Za Brumlovkou 266/2, Praha 4 - Michle, 14022, CZ;	sublicence	28.03.2011	22.07.2011
309351	O2 Holdings Limited, Wellington Street, Slough, Berkshire SL1 1YP, GB;	TELEFÓNICA S.A., Gran Via 28, 28013 Madrid, ES;	nevýlučná	28.03.2011	22.07.2011
309352	O2 Holdings Limited, Wellington Street, Slough, Berkshire SL1 1YP, GB;	Telefónica Czech Republic, a.s., Za Brumlovkou 266/2, Praha 4 - Michle, 14022, CZ;	sublicence	28.03.2011	22.07.2011
309352	O2 Holdings Limited, Wellington Street, Slough, Berkshire SL1 1YP, GB;	TELEFÓNICA S.A., Gran Via 28, 28013 Madrid, ES;	nevýlučná	28.03.2011	22.07.2011
309353	O2 Holdings Limited, Wellington Street, Slough, Berkshire SL1 1YP, GB;	Telefónica Czech Republic, a.s., Za Brumlovkou 266/2, Praha 4 - Michle, 14022, CZ;	sublicence	28.03.2011	22.07.2011

Číslo zápisu	Vlastník	Nabyvatel licence	Druh licence	Datum uzavření licenční smlouvy	S účinností od data
309353	O2 Holdings Limited, Wellington Street, Slough, Berkshire SL1 1YP, GB;	TELEFÓNICA S.A., Gran Via 28, 28013 Madrid, ES;	nevýlučná	28.03.2011	22.07.2011
309354	O2 Holdings Limited, Wellington Street, Slough, Berkshire SL1 1YP, GB;	Telefónica Czech Republic, a.s., Za Brumlovkou 266/2, Praha 4 - Michle, 14022, CZ;	sublicence	28.03.2011	22.07.2011
309354	O2 Holdings Limited, Wellington Street, Slough, Berkshire SL1 1YP, GB;	TELEFÓNICA S.A., Gran Via 28, 28013 Madrid, ES;	nevýlučná	28.03.2011	22.07.2011
309355	O2 Holdings Limited, Wellington Street, Slough, Berkshire SL1 1YP, GB;	Telefónica Czech Republic, a.s., Za Brumlovkou 266/2, Praha 4 - Michle, 14022, CZ;	sublicence	28.03.2011	22.07.2011
309355	O2 Holdings Limited, Wellington Street, Slough, Berkshire SL1 1YP, GB;	TELEFÓNICA S.A., Gran Via 28, 28013 Madrid, ES;	nevýlučná	28.03.2011	22.07.2011
309356	O2 Holdings Limited, Wellington Street, Slough, Berkshire SL1 1YP, GB;	Telefónica Czech Republic, a.s., Za Brumlovkou 266/2, Praha 4 - Michle, 14022, CZ;	sublicence	28.03.2011	22.07.2011
309356	O2 Holdings Limited, Wellington Street, Slough, Berkshire SL1 1YP, GB;	TELEFÓNICA S.A., Gran Via 28, 28013 Madrid, ES;	nevýlučná	28.03.2011	22.07.2011
309357	O2 Holdings Limited, Wellington Street, Slough, Berkshire SL1 1YP, GB;	TELEFÓNICA S.A., Gran Via 28, 28013 Madrid, ES;	nevýlučná	28.03.2011	22.07.2011
309357	O2 Holdings Limited, Wellington Street, Slough, Berkshire SL1 1YP, GB;	Telefónica Czech Republic, a.s., Za Brumlovkou 266/2, Praha 4 - Michle, 14022, CZ;	sublicence	28.03.2011	22.07.2011
309358	O2 Holdings Limited, Wellington Street, Slough, Berkshire SL1 1YP, GB;	TELEFÓNICA S.A., Gran Via 28, 28013 Madrid, ES;	nevýlučná	28.03.2011	22.07.2011
309358	O2 Holdings Limited, Wellington Street, Slough, Berkshire SL1 1YP, GB;	Telefónica Czech Republic, a.s., Za Brumlovkou 266/2, Praha 4 - Michle, 14022, CZ;	sublicence	28.03.2011	22.07.2011
309359	O2 Holdings Limited, Wellington Street, Slough, Berkshire SL1 1YP, GB;	TELEFÓNICA S.A., Gran Via 28, 28013 Madrid, ES;	nevýlučná	28.03.2011	22.07.2011
309359	O2 Holdings Limited, Wellington Street, Slough, Berkshire SL1 1YP, GB;	Telefónica Czech Republic, a.s., Za Brumlovkou 266/2, Praha 4 - Michle, 14022, CZ;	sublicence	28.03.2011	22.07.2011
309360	O2 Holdings Limited, Wellington Street, Slough, Berkshire SL1 1YP, GB;	TELEFÓNICA S.A., Gran Via 28, 28013 Madrid, ES;	nevýlučná	28.03.2011	22.07.2011
309360	O2 Holdings Limited, Wellington Street, Slough, Berkshire SL1 1YP, GB;	Telefónica Czech Republic, a.s., Za Brumlovkou 266/2, Praha 4 - Michle, 14022, CZ;	sublicence	28.03.2011	22.07.2011

Číslo zápisu	Vlastník	Nabyvatel licence	Druh licence	Datum uzavření licenční smlouvy	S účinností od data
309361	O2 Holdings Limited, Wellington Street, Slough, Berkshire SL1 1YP, GB;	TELEFÓNICA S.A., Gran Via 28, 28013 Madrid, ES;	nevýlučná	28.03.2011	22.07.2011
309361	O2 Holdings Limited, Wellington Street, Slough, Berkshire SL1 1YP, GB;	Telefónica Czech Republic, a.s., Za Brumlovkou 266/2, Praha 4 - Michle, 14022, CZ;	sublicence	28.03.2011	22.07.2011
309362	O2 Holdings Limited, Wellington Street, Slough, Berkshire SL1 1YP, GB;	TELEFÓNICA S.A., Gran Via 28, 28013 Madrid, ES;	nevýlučná	28.03.2011	22.07.2011
309362	O2 Holdings Limited, Wellington Street, Slough, Berkshire SL1 1YP, GB;	Telefónica Czech Republic, a.s., Za Brumlovkou 266/2, Praha 4 - Michle, 14022, CZ;	sublicence	28.03.2011	22.07.2011
309363	O2 Holdings Limited, Wellington Street, Slough, Berkshire SL1 1YP, GB;	TELEFÓNICA S.A., Gran Via 28, 28013 Madrid, ES;	nevýlučná	28.03.2011	22.07.2011
309363	O2 Holdings Limited, Wellington Street, Slough, Berkshire SL1 1YP, GB;	Telefónica Czech Republic, a.s., Za Brumlovkou 266/2, Praha 4 - Michle, 14022, CZ;	sublicence	28.03.2011	22.07.2011
309364	O2 Holdings Limited, Wellington Street, Slough, Berkshire SL1 1YP, GB;	TELEFÓNICA S.A., Gran Via 28, 28013 Madrid, ES;	nevýlučná	28.03.2011	22.07.2011
309364	O2 Holdings Limited, Wellington Street, Slough, Berkshire SL1 1YP, GB;	Telefónica Czech Republic, a.s., Za Brumlovkou 266/2, Praha 4 - Michle, 14022, CZ;	sublicence	28.03.2011	22.07.2011
309365	O2 Holdings Limited, Wellington Street, Slough, Berkshire SL1 1YP, GB;	TELEFÓNICA S.A., Gran Via 28, 28013 Madrid, ES;	nevýlučná	28.03.2011	25.07.2011
309365	O2 Holdings Limited, Wellington Street, Slough, Berkshire SL1 1YP, GB;	Telefónica Czech Republic, a.s., Za Brumlovkou 266/2, Praha 4 - Michle, 14022, CZ;	sublicence	28.03.2011	25.07.2011
309366	O2 Holdings Limited, Wellington Street, Slough, Berkshire SL1 1YP, GB;	TELEFÓNICA S.A., Gran Via 28, 28013 Madrid, ES;	nevýlučná	28.03.2011	25.07.2011
309366	O2 Holdings Limited, Wellington Street, Slough, Berkshire SL1 1YP, GB;	Telefónica Czech Republic, a.s., Za Brumlovkou 266/2, Praha 4 - Michle, 14022, CZ;	sublicence	28.03.2011	25.07.2011
309367	O2 Holdings Limited, Wellington Street, Slough, Berkshire SL1 1YP, GB;	TELEFÓNICA S.A., Gran Via 28, 28013 Madrid, ES;	nevýlučná	28.03.2011	25.07.2011
309367	O2 Holdings Limited, Wellington Street, Slough, Berkshire SL1 1YP, GB;	Telefónica Czech Republic, a.s., Za Brumlovkou 266/2, Praha 4 - Michle, 14022, CZ;	sublicence	28.03.2011	25.07.2011
309368	O2 Holdings Limited, Wellington Street, Slough, Berkshire SL1 1YP, GB;	TELEFÓNICA S.A., Gran Via 28, 28013 Madrid, ES;	nevýlučná	28.03.2011	25.07.2011

Číslo zápisu	Vlastník	Nabyvatel licence	Druh licence	Datum uzavření licenční smlouvy	S účinností od data
309368	O2 Holdings Limited, Wellington Street, Slough, Berkshire SL1 1YP, GB;	Telefónica Czech Republic, a.s., Za Brumlovkou 266/2, Praha 4 - Michle, 14022, CZ;	sublicence	28.03.2011	25.07.2011
309369	O2 Holdings Limited, Wellington Street, Slough, Berkshire SL1 1YP, GB;	TELEFÓNICA S.A., Gran Via 28, 28013 Madrid, ES;	nevýlučná	28.03.2011	25.07.2011
309369	O2 Holdings Limited, Wellington Street, Slough, Berkshire SL1 1YP, GB;	Telefónica Czech Republic, a.s., Za Brumlovkou 266/2, Praha 4 - Michle, 14022, CZ;	sublicence	28.03.2011	25.07.2011
309370	O2 Holdings Limited, Wellington Street, Slough, Berkshire SL1 1YP, GB;	TELEFÓNICA S.A., Gran Via 28, 28013 Madrid, ES;	nevýlučná	28.03.2011	25.07.2011
309370	O2 Holdings Limited, Wellington Street, Slough, Berkshire SL1 1YP, GB;	Telefónica Czech Republic, a.s., Za Brumlovkou 266/2, Praha 4 - Michle, 14022, CZ;	sublicence	28.03.2011	25.07.2011
309371	O2 Holdings Limited, Wellington Street, Slough, Berkshire SL1 1YP, GB;	TELEFÓNICA S.A., Gran Via 28, 28013 Madrid, ES;	nevýlučná	28.03.2011	25.07.2011
309371	O2 Holdings Limited, Wellington Street, Slough, Berkshire SL1 1YP, GB;	Telefónica Czech Republic, a.s., Za Brumlovkou 266/2, Praha 4 - Michle, 14022, CZ;	sublicence	28.03.2011	25.07.2011
309372	O2 Holdings Limited, Wellington Street, Slough, Berkshire SL1 1YP, GB;	TELEFÓNICA S.A., Gran Via 28, 28013 Madrid, ES;	nevýlučná	28.03.2011	25.07.2011
309372	O2 Holdings Limited, Wellington Street, Slough, Berkshire SL1 1YP, GB;	Telefónica Czech Republic, a.s., Za Brumlovkou 266/2, Praha 4 - Michle, 14022, CZ;	sublicence	28.03.2011	25.07.2011
309373	O2 Holdings Limited, Wellington Street, Slough, Berkshire SL1 1YP, GB;	TELEFÓNICA S.A., Gran Via 28, 28013 Madrid, ES;	nevýlučná	28.03.2011	25.07.2011
309373	O2 Holdings Limited, Wellington Street, Slough, Berkshire SL1 1YP, GB;	Telefónica Czech Republic, a.s., Za Brumlovkou 266/2, Praha 4 - Michle, 14022, CZ;	sublicence	28.03.2011	25.07.2011
309374	O2 Holdings Limited, Wellington Street, Slough, Berkshire SL1 1YP, GB;	TELEFÓNICA S.A., Gran Via 28, 28013 Madrid, ES;	nevýlučná	28.03.2011	25.07.2011
309374	O2 Holdings Limited, Wellington Street, Slough, Berkshire SL1 1YP, GB;	Telefónica Czech Republic, a.s., Za Brumlovkou 266/2, Praha 4 - Michle, 14022, CZ;	sublicence	28.03.2011	25.07.2011
309375	O2 Holdings Limited, Wellington Street, Slough, Berkshire SL1 1YP, GB;	TELEFÓNICA S.A., Gran Via 28, 28013 Madrid, ES;	nevýlučná	28.03.2011	25.07.2011
309375	O2 Holdings Limited, Wellington Street, Slough, Berkshire SL1 1YP, GB;	Telefónica Czech Republic, a.s., Za Brumlovkou 266/2, Praha 4 - Michle, 14022, CZ;	sublicence	28.03.2011	25.07.2011

Číslo zápisu	Vlastník	Nabyvatel licence	Druh licence	Datum uzavření licenční smlouvy	S účinností od data
309376	O2 Holdings Limited, Wellington Street, Slough, Berkshire SL1 1YP, GB;	TELEFÓNICA S.A., Gran Via 28, 28013 Madrid, ES;	nevýlučná	28.03.2011	25.07.2011
309376	O2 Holdings Limited, Wellington Street, Slough, Berkshire SL1 1YP, GB;	Telefónica Czech Republic, a.s., Za Brumlovkou 266/2, Praha 4 - Michle, 14022, CZ;	sublicence	28.03.2011	25.07.2011
309377	O2 Holdings Limited, Wellington Street, Slough, Berkshire SL1 1YP, GB;	TELEFÓNICA S.A., Gran Via 28, 28013 Madrid, ES;	nevýlučná	28.03.2011	25.07.2011
309377	O2 Holdings Limited, Wellington Street, Slough, Berkshire SL1 1YP, GB;	Telefónica Czech Republic, a.s., Za Brumlovkou 266/2, Praha 4 - Michle, 14022, CZ;	sublicence	28.03.2011	25.07.2011
309379	O2 Holdings Limited, Wellington Street, Slough, Berkshire SL1 1YP, GB;	TELEFÓNICA S.A., Gran Via 28, 28013 Madrid, ES;	nevýlučná	28.03.2011	25.07.2011
309379	O2 Holdings Limited, Wellington Street, Slough, Berkshire SL1 1YP, GB;	Telefónica Czech Republic, a.s., Za Brumlovkou 266/2, Praha 4 - Michle, 14022, CZ;	sublicence	28.03.2011	25.07.2011
309380	O2 Holdings Limited, Wellington Street, Slough, Berkshire SL1 1YP, GB;	TELEFÓNICA S.A., Gran Via 28, 28013 Madrid, ES;	nevýlučná	28.03.2011	25.07.2011
309380	O2 Holdings Limited, Wellington Street, Slough, Berkshire SL1 1YP, GB;	Telefónica Czech Republic, a.s., Za Brumlovkou 266/2, Praha 4 - Michle, 14022, CZ;	sublicence	28.03.2011	25.07.2011
309381	O2 Holdings Limited, Wellington Street, Slough, Berkshire SL1 1YP, GB;	TELEFÓNICA S.A., Gran Via 28, 28013 Madrid, ES;	nevýlučná	28.03.2011	25.07.2011
309381	O2 Holdings Limited, Wellington Street, Slough, Berkshire SL1 1YP, GB;	Telefónica Czech Republic, a.s., Za Brumlovkou 266/2, Praha 4 - Michle, 14022, CZ;	sublicence	28.03.2011	25.07.2011
309382	O2 Holdings Limited, Wellington Street, Slough, Berkshire SL1 1YP, GB;	TELEFÓNICA S.A., Gran Via 28, 28013 Madrid, ES;	nevýlučná	28.03.2011	25.07.2011
309382	O2 Holdings Limited, Wellington Street, Slough, Berkshire SL1 1YP, GB;	Telefónica Czech Republic, a.s., Za Brumlovkou 266/2, Praha 4 - Michle, 14022, CZ;	sublicence	28.03.2011	25.07.2011
309383	O2 Holdings Limited, Wellington Street, Slough, Berkshire SL1 1YP, GB;	TELEFÓNICA S.A., Gran Via 28, 28013 Madrid, ES;	nevýlučná	28.03.2011	25.07.2011
309383	O2 Holdings Limited, Wellington Street, Slough, Berkshire SL1 1YP, GB;	Telefónica Czech Republic, a.s., Za Brumlovkou 266/2, Praha 4 - Michle, 14022, CZ;	sublicence	28.03.2011	25.07.2011
309384	O2 Holdings Limited, Wellington Street, Slough, Berkshire SL1 1YP, GB;	TELEFÓNICA S.A., Gran Via 28, 28013 Madrid, ES;	nevýlučná	28.03.2011	26.07.2011

Číslo zápisu	Vlastník	Nabyvatel licence	Druh licence	Datum uzavření licenční smlouvy	S účinností od data
309384	O2 Holdings Limited, Wellington Street, Slough, Berkshire SL1 1YP, GB;	Telefónica Czech Republic, a.s., Za Brumlovkou 266/2, Praha 4 - Michle, 14022, CZ;	sublicence	28.03.2011	26.07.2011
309393	O2 Holdings Limited, Wellington Street, Slough, Berkshire SL1 1YP, GB;	TELEFÓNICA S.A., Gran Via 28, 28013 Madrid, ES;	nevýlučná	28.03.2011	26.07.2011
309393	O2 Holdings Limited, Wellington Street, Slough, Berkshire SL1 1YP, GB;	Telefónica Czech Republic, a.s., Za Brumlovkou 266/2, Praha 4 - Michle, 14022, CZ;	sublicence	28.03.2011	26.07.2011
309535	O2 Holdings Limited, Wellington Street, Slough, Berkshire SL1 1YP, GB;	TELEFÓNICA S.A., Gran Via 28, 28013 Madrid, ES;	nevýlučná	28.03.2011	20.07.2011
309535	O2 Holdings Limited, Wellington Street, Slough, Berkshire SL1 1YP, GB;	Telefónica Czech Republic, a.s., Za Brumlovkou 266/2, Praha 4 - Michle, 14022, CZ;	sublicence	28.03.2011	20.07.2011
309536	O2 Holdings Limited, Wellington Street, Slough, Berkshire SL1 1YP, GB;	TELEFÓNICA S.A., Gran Via 28, 28013 Madrid, ES;	nevýlučná	28.03.2011	21.07.2011
309536	O2 Holdings Limited, Wellington Street, Slough, Berkshire SL1 1YP, GB;	Telefónica Czech Republic, a.s., Za Brumlovkou 266/2, Praha 4 - Michle, 14022, CZ;	sublicence	28.03.2011	21.07.2011
309537	O2 Holdings Limited, Wellington Street, Slough, Berkshire SL1 1YP, GB;	TELEFÓNICA S.A., Gran Via 28, 28013 Madrid, ES;	nevýlučná	28.03.2011	21.07.2011
309537	O2 Holdings Limited, Wellington Street, Slough, Berkshire SL1 1YP, GB;	Telefónica Czech Republic, a.s., Za Brumlovkou 266/2, Praha 4 - Michle, 14022, CZ;	sublicence	28.03.2011	21.07.2011
309538	O2 Holdings Limited, Wellington Street, Slough, Berkshire SL1 1YP, GB;	TELEFÓNICA S.A., Gran Via 28, 28013 Madrid, ES;	nevýlučná	28.03.2011	21.07.2011
309538	O2 Holdings Limited, Wellington Street, Slough, Berkshire SL1 1YP, GB;	Telefónica Czech Republic, a.s., Za Brumlovkou 266/26, Praha 4 - Michle, 14022, CZ;	sublicence	28.03.2011	21.07.2011
309539	O2 Holdings Limited, Wellington Street, Slough, Berkshire SL1 1YP, GB;	TELEFÓNICA S.A., Gran Via 28, 28013 Madrid, ES;	nevýlučná	28.03.2011	21.07.2011
309539	O2 Holdings Limited, Wellington Street, Slough, Berkshire SL1 1YP, GB;	Telefónica Czech Republic, a.s., Za Brumlovkou 266/2, Praha 4 - Michle, 14022, CZ;	sublicence	28.03.2011	21.07.2011
309540	O2 Holdings Limited, Wellington Street, Slough, Berkshire SL1 1YP, GB;	TELEFÓNICA S.A., Gran Via 28, 28013 Madrid, ES;	nevýlučná	28.03.2011	21.07.2011
309540	O2 Holdings Limited, Wellington Street, Slough, Berkshire SL1 1YP, GB;	Telefónica Czech Republic, a.s., Za Brumlovkou 266/2, Praha 4 - Michle, 14022, CZ;	nevýlučná	28.03.2011	21.07.2011

Číslo zápisu	Vlastník	Nabyvatel licence	Druh licence	Datum uzavření licenční smlouvy	S účinností od data
309541	O2 Holdings Limited, Wellington Street, Slough, Berkshire SL1 1YP, GB;	TELEFÓNICA S.A., Gran Via 28, 28013 Madrid, ES;	nevýlučná	28.03.2011	21.07.2011
309541	O2 Holdings Limited, Wellington Street, Slough, Berkshire SL1 1YP, GB;	Telefónica Czech Republic, a.s., Za Brumlovkou 266/2, Praha 4 - Michle, 14022, CZ;	sublicence	28.03.2011	21.07.2011
309542	O2 Holdings Limited, Wellington Street, Slough, Berkshire SL1 1YP, GB;	TELEFÓNICA S.A., Gran Via 28, 28013 Madrid, ES;	nevýlučná	28.03.2011	21.07.2011
309542	O2 Holdings Limited, Wellington Street, Slough, Berkshire SL1 1YP, GB;	Telefónica Czech Republic, a.s., Za Brumlovkou 266/2, Praha 4 - Michle, 14022, CZ;	sublicence	28.03.2011	21.07.2011
309543	O2 Holdings Limited, Wellington Street, Slough, Berkshire SL1 1YP, GB;	TELEFÓNICA S.A., Gran Via 28, 28013 Madrid, ES;	nevýlučná	28.03.2011	21.07.2011
309543	O2 Holdings Limited, Wellington Street, Slough, Berkshire SL1 1YP, GB;	Telefónica Czech Republic, a.s., Za Brumlovkou 266/2, Praha 4 - Michle, 14022, CZ;	sublicence	28.03.2011	21.07.2011
309544	O2 Holdings Limited, Wellington Street, Slough, Berkshire SL1 1YP, GB;	TELEFÓNICA S.A., Gran Via 28, 28013 Madrid, ES;	nevýlučná	28.03.2011	21.07.2011
309544	O2 Holdings Limited, Wellington Street, Slough, Berkshire SL1 1YP, GB;	Telefónica Czech Republic, a.s., Za Brumlovkou 266/2, Praha 4 - Michle, 14022, CZ;	sublicence	28.03.2011	21.07.2011
309545	O2 Holdings Limited, Wellington Street, Slough, Berkshire SL1 1YP, GB;	TELEFÓNICA S.A., Gran Via 28, 28013 Madrid, ES;	nevýlučná	28.03.2011	21.07.2011
309545	O2 Holdings Limited, Wellington Street, Slough, Berkshire SL1 1YP, GB;	Telefónica Czech Republic, a.s., Za Brumlovkou 266/2, Praha 4 - Michle, 14022, CZ;	sublicence	28.03.2011	21.07.2011
309546	O2 Holdings Limited, Wellington Street, Slough, Berkshire SL1 1YP, GB;	TELEFÓNICA S.A., Gran Via 28, 28013 Madrid, ES;	nevýlučná	28.03.2011	21.07.2011
309546	O2 Holdings Limited, Wellington Street, Slough, Berkshire SL1 1YP, GB;	Telefónica Czech Republic, a.s., Za Brumlovkou 266/2, Praha 4 - Michle, 14022, CZ;	sublicence	28.03.2011	21.07.2011
309547	O2 Holdings Limited, Wellington Street, Slough, Berkshire SL1 1YP, GB;	TELEFÓNICA S.A., Gran Via 28, 28013 Madrid, ES;	nevýlučná	28.03.2011	21.07.2011
309547	O2 Holdings Limited, Wellington Street, Slough, Berkshire SL1 1YP, GB;	Telefónica Czech Republic, a.s., Za Brumlovkou 266/2, Praha 4 - Michle, 14022, CZ;	sublicence	28.03.2011	21.07.2011
309548	O2 Holdings Limited, Wellington Street, Slough, Berkshire SL1 1YP, GB;	TELEFÓNICA S.A., Gran Via 28, 28013 Madrid, ES;	nevýlučná	28.03.2011	21.07.2011

Číslo zápisu	Vlastník	Nabyvatel licence	Druh licence	Datum uzavření licenční smlouvy	S účinností od data
309548	O2 Holdings Limited, Wellington Street, Slough, Berkshire SL1 1YP, GB;	Telefónica Czech Republic, a.s., Za Brumlovkou 266/2, Praha 4 - Michle, 14022, CZ;	sublicence	28.03.2011	21.07.2011
309549	O2 Holdings Limited, Wellington Street, Slough, Berkshire SL1 1YP, GB;	TELEFÓNICA S.A., Gran Via 28, 28013 Madrid, ES;	nevýlučná	28.03.2011	21.07.2011
309549	O2 Holdings Limited, Wellington Street, Slough, Berkshire SL1 1YP, GB;	Telefónica Czech Republic, a.s., Za Brumlovkou 266/2, Praha 4 - Michle, 14022, CZ;	sublicence	28.03.2011	21.07.2011
309550	O2 Holdings Limited, Wellington Street, Slough, Berkshire SL1 1YP, GB;	TELEFÓNICA S.A., Gran Via 28, 28013 Madrid, ES;	nevýlučná	28.03.2011	21.07.2011
309550	O2 Holdings Limited, Wellington Street, Slough, Berkshire SL1 1YP, GB;	Telefónica Czech Republic, a.s., Za Brumlovkou 266/2, Praha 4 - Michle, 14022, CZ;	sublicence	28.03.2011	21.07.2011
309551	O2 Holdings Limited, Wellington Street, Slough, Berkshire SL1 1YP, GB;	TELEFÓNICA S.A., Gran Via 28, 28013 Madrid, ES;	nevýlučná	28.03.2011	21.07.2011
309551	O2 Holdings Limited, Wellington Street, Slough, Berkshire SL1 1YP, GB;	Telefónica Czech Republic, a.s., Za Brumlovkou 266/2, Praha 4 - Michle, 14022, CZ;	sublicence	28.03.2011	21.07.2011
309552	O2 Holdings Limited, Wellington Street, Slough, Berkshire SL1 1YP, GB;	TELEFÓNICA S.A., Gran Via 28, 28013 Madrid, ES;	nevýlučná	28.03.2011	21.07.2011
309552	O2 Holdings Limited, Wellington Street, Slough, Berkshire SL1 1YP, GB;	Telefónica Czech Republic, a.s., Za Brumlovkou 266/2, Praha 4 - Michle, 14022, CZ;	sublicence	28.03.2011	21.07.2011
309553	O2 Holdings Limited, Wellington Street, Slough, Berkshire SL1 1YP, GB;	TELEFÓNICA S.A., Gran Via 28, 28013 Madrid, ES;	nevýlučná	28.03.2011	21.07.2011
309553	O2 Holdings Limited, Wellington Street, Slough, Berkshire SL1 1YP, GB;	Telefónica Czech Republic, a.s., Za Brumlovkou 266/2, Praha 4 - Michle, 14022, CZ;	sublicence	28.03.2011	21.07.2011
309554	O2 Holdings Limited, Wellington Street, Slough, Berkshire SL1 1YP, GB;	TELEFÓNICA S.A., Gran Via 28, 28013 Madrid, ES;	nevýlučná	28.03.2011	21.07.2011
309554	O2 Holdings Limited, Wellington Street, Slough, Berkshire SL1 1YP, GB;	Telefónica Czech Republic, a.s., Za Brumlovkou 266/2, Praha 4 - Michle, 14022, CZ;	sublicence	28.03.2011	21.07.2011
309555	O2 Holdings Limited, Wellington Street, Slough, Berkshire SL1 1YP, GB;	TELEFÓNICA S.A., Gran Via 28, 28013 Madrid, ES;	nevýlučná	28.03.2011	21.07.2011
309555	O2 Holdings Limited, Wellington Street, Slough, Berkshire SL1 1YP, GB;	Telefónica Czech Republic, a.s., Za Brumlovkou 266/2, Praha 4 - Michle, 14022, CZ;	sublicence	28.03.2011	21.07.2011

Číslo zápisu	Vlastník	Nabyvatel licence	Druh licence	Datum uzavření licenční smlouvy	S účinností od data
309556	O2 Holdings Limited, Wellington Street, Slough, Berkshire SL1 1YP, GB;	TELEFÓNICA S.A., Gran Via 28, 28013 Madrid, ES;	nevýlučná	28.03.2011	21.07.2011
309556	O2 Holdings Limited, Wellington Street, Slough, Berkshire SL1 1YP, GB;	Telefónica Czech Republic, a.s., Za Brumlovkou 266/2, Praha 4 - Michle, 14022, CZ;	sublicence	28.03.2011	21.07.2011
309557	O2 Holdings Limited, Wellington Street, Slough, Berkshire SL1 1YP, GB;	TELEFÓNICA S.A., Gran Via 28, 28013 Madrid, ES;	nevýlučná	28.03.2011	21.07.2011
309557	O2 Holdings Limited, Wellington Street, Slough, Berkshire SL1 1YP, GB;	Telefónica Czech Republic, a.s., Za Brumlovkou 266/2, Praha 4 - Michle, 14022, CZ;	sublicence	28.03.2011	21.07.2011
309558	O2 Holdings Limited, Wellington Street, Slough, Berkshire SL1 1YP, GB;	TELEFÓNICA S.A., Gran Via 28, 28013 Madrid, ES;	nevýlučná	28.03.2011	21.07.2011
309558	O2 Holdings Limited, Wellington Street, Slough, Berkshire SL1 1YP, GB;	Telefónica Czech Republic, a.s., Za Brumlovkou 266/2, Praha 4 - Michle, 14022, CZ;	sublicence	28.03.2011	21.07.2011
309559	O2 Holdings Limited, Wellington Street, Slough, Berkshire SL1 1YP, GB;	TELEFÓNICA S.A., Gran Via 28, 28013 Madrid, ES;	nevýlučná	28.03.2011	21.07.2011
309559	O2 Holdings Limited, Wellington Street, Slough, Berkshire SL1 1YP, GB;	Telefónica Czech Republic, a.s., Za Brumlovkou 266/2, Praha 4 - Michle, 14022, CZ;	sublicence	28.03.2011	21.07.2011
309560	O2 Holdings Limited, Wellington Street, Slough, Berkshire SL1 1YP, GB;	TELEFÓNICA S.A., Gran Via 28, 28013 Madrid, ES;	nevýlučná	28.03.2011	21.07.2011
309560	O2 Holdings Limited, Wellington Street, Slough, Berkshire SL1 1YP, GB;	Telefónica Czech Republic, a.s., Za Brumlovkou 266/2, Praha 4 - Michle, 14022, CZ;	sublicence	28.03.2011	21.07.2011
309561	O2 Holdings Limited, Wellington Street, Slough, Berkshire SL1 1YP, GB;	TELEFÓNICA S.A., Gran Via 28, 28013 Madrid, ES;	nevýlučná	28.03.2011	21.07.2011
309561	O2 Holdings Limited, Wellington Street, Slough, Berkshire SL1 1YP, GB;	Telefónica Czech Republic, a.s., Za Brumlovkou 266/2, Praha 4 - Michle, 14022, CZ;	sublicence	28.03.2011	21.07.2011
309562	O2 Holdings Limited, Wellington Street, Slough, Berkshire SL1 1YP, GB;	TELEFÓNICA S.A., Gran Via 28, 28013 Madrid, ES;	nevýlučná	28.03.2011	21.07.2011
309562	O2 Holdings Limited, Wellington Street, Slough, Berkshire SL1 1YP, GB;	Telefónica Czech Republic, a.s., Za Brumlovkou 266/2, Praha 4 - Michle, 14022, CZ;	sublicence	28.03.2011	21.07.2011
309563	O2 Holdings Limited, Wellington Street, Slough, Berkshire SL1 1YP, GB;	TELEFÓNICA S.A., Gran Via 28, 28013 Madrid, ES;	nevýlučná	28.03.2011	21.07.2011

Číslo zápisu	Vlastník	Nabyvatel licence	Druh licence	Datum uzavření licenční smlouvy	S účinností od data
309563	O2 Holdings Limited, Wellington Street, Slough, Berkshire SL1 1YP, GB;	Telefónica Czech Republic, a.s., Za Brumlovkou 266/2, Praha 4 - Michle, 14022, CZ;	sublicence	28.03.2011	21.07.2011
309564	O2 Holdings Limited, Wellington Street, Slough, Berkshire SL1 1YP, GB;	TELEFÓNICA S.A., Gran Via 28, 28013 Madrid, ES;	nevýlučná	28.03.2011	21.07.2011
309564	O2 Holdings Limited, Wellington Street, Slough, Berkshire SL1 1YP, GB;	Telefónica Czech Republic, a.s., Za Brumlovkou 266/2, Praha 4 - Michle, 14022, CZ;	sublicence	28.03.2011	21.07.2011
309565	O2 Holdings Limited, Wellington Street, Slough, Berkshire SL1 1YP, GB;	TELEFÓNICA S.A., Gran Via 28, 28013 Madrid, ES;	nevýlučná	28.03.2011	21.07.2011
309565	O2 Holdings Limited, Wellington Street, Slough, Berkshire SL1 1YP, GB;	Telefónica Czech Republic, a.s., Za Brumlovkou 266/2, Praha 4 - Michle, 14022, CZ;	sublicence	28.03.2011	21.07.2011
309566	O2 Holdings Limited, Wellington Street, Slough, Berkshire SL1 1YP, GB;	TELEFÓNICA S.A., Gran Via 28, 28013 Madrid, ES;	nevýlučná	28.03.2011	21.07.2011
309566	O2 Holdings Limited, Wellington Street, Slough, Berkshire SL1 1YP, GB;	Telefónica Czech Republic, a.s., Za Brumlovkou 266/2, Praha 4 - Michle, 14022, CZ;	sublicence	28.03.2011	21.07.2011
309567	O2 Holdings Limited, Wellington Street, Slough, Berkshire SL1 1YP, GB;	TELEFÓNICA S.A., Gran Via 28, 28013 Madrid, ES;	nevýlučná	28.03.2011	21.07.2011
309567	O2 Holdings Limited, Wellington Street, Slough, Berkshire SL1 1YP, GB;	Telefónica Czech Republic, a.s., Za Brumlovkou 266/2, Praha 4 - Michle, 14022, CZ;	sublicence	28.03.2011	21.07.2011
309568	O2 Holdings Limited, Wellington Street, Slough, Berkshire, GB;	TELEFÓNICA S.A., Gran Via 28, 28013 Madrid, ES;	nevýlučná	28.03.2011	22.07.2011
309568	O2 Holdings Limited, Wellington Street, Slough, Berkshire, GB;	Telefónica Czech Republic, a.s., Za Brumlovkou 266/2, Praha 4 - Michle, 14022, CZ;	sublicence	28.03.2011	22.07.2011
309569	O2 Holdings Limited, Wellington Street, Slough, Berkshire, GB;	TELEFÓNICA S.A., Gran Via 28, 28013 Madrid, ES;	nevýlučná	28.03.2011	22.07.2011
309569	O2 Holdings Limited, Wellington Street, Slough, Berkshire, GB;	Telefónica Czech Republic, a.s., Za Brumlovkou 266/2, Praha 4 - Michle, 14022, CZ;	sublicence	28.03.2011	22.07.2011
309570	O2 Holdings Limited, Wellington Street, Slough, Berkshire, GB;	TELEFÓNICA S.A., Gran Via 28, 28013 Madrid, ES;	nevýlučná	28.03.2011	22.07.2011
309570	O2 Holdings Limited, Wellington Street, Slough, Berkshire, GB;	Telefónica Czech Republic, a.s., Za Brumlovkou 266/2, Praha 4 - Michle, 14022, CZ;	sublicence	28.03.2011	22.07.2011
309571	O2 Holdings Limited, Wellington Street, Slough, Berkshire, GB;	TELEFÓNICA S.A., Gran Via 28, 28013 Madrid, ES;	nevýlučná	28.03.2011	22.07.2011

Číslo zápisu	Vlastník	Nabyvatel licence	Druh licence	Datum uzavření licenční smlouvy	S účinností od data
309571	O2 Holdings Limited, Wellington Street, Slough, Berkshire, GB;	Telefónica Czech Republic, a.s., Za Brumlovkou 266/2, Praha 4 - Michle, 14022, CZ;	sublicence	28.03.2011	22.07.2011
309572	O2 Holdings Limited, Wellington Street, Slough, Berkshire, GB;	TELEFÓNICA S.A., Gran Via 28, 28013 Madrid, ES;	nevýlučná	28.03.2011	22.07.2011
309572	O2 Holdings Limited, Wellington Street, Slough, Berkshire, GB;	Telefónica Czech Republic, a.s., Za Brumlovkou 266/2, Praha 4 - Michle, 14022, CZ;	sublicence	28.03.2011	22.07.2011
309573	O2 Holdings Limited, Wellington Street, Slough, Berkshire, GB;	TELEFÓNICA S.A., Gran Via 28, 28013 Madrid, ES;	nevýlučná	28.03.2011	22.07.2011
309573	O2 Holdings Limited, Wellington Street, Slough, Berkshire, GB;	Telefónica Czech Republic, a.s., Za Brumlovkou 266/2, Praha 4 - Michle, 14022, CZ;	sublicence	28.03.2011	22.07.2011
309574	O2 Holdings Limited, Wellington Street, Slough, Berkshire, GB;	TELEFÓNICA S.A., Gran Via 28, 28013 Madrid, ES;	nevýlučná	28.03.2011	22.07.2011
309574	O2 Holdings Limited, Wellington Street, Slough, Berkshire, GB;	Telefónica Czech Republic, a.s., Za Brumlovkou 266/2, Praha 4 - Michle, 14022, CZ;	sublicence	28.03.2011	22.07.2011
309575	O2 Holdings Limited, Wellington Street, Slough, Berkshire, GB;	TELEFÓNICA S.A., Gran Via 28, 28013 Madrid, ES;	nevýlučná	28.03.2011	22.07.2011
309575	O2 Holdings Limited, Wellington Street, Slough, Berkshire, GB;	Telefónica Czech Republic, a.s., Za Brumlovkou 266/2, Praha 4 - Michle, 14022, CZ;	sublicence	28.03.2011	22.07.2011
309576	O2 Holdings Limited, Wellington Street, Slough, Berkshire, GB;	TELEFÓNICA S.A., Gran Via 28, 28013 Madrid, ES;	nevýlučná	28.03.2011	22.07.2011
309576	O2 Holdings Limited, Wellington Street, Slough, Berkshire, GB;	Telefónica Czech Republic, a.s., Za Brumlovkou 266/2, Praha 4 - Michle, 14022, CZ;	sublicence	28.03.2011	22.07.2011
309577	O2 Holdings Limited, Wellington Street, Slough, Berkshire, GB;	TELEFÓNICA S.A., Gran Via 28, 28013 Madrid, ES;	nevýlučná	28.03.2011	22.07.2011
309577	O2 Holdings Limited, Wellington Street, Slough, Berkshire, GB;	Telefónica Czech Republic, a.s., Za Brumlovkou 266/2, Praha 4 - Michle, 14022, CZ;	sublicence	28.03.2011	22.07.2011
309578	O2 Holdings Limited, Wellington Street, Slough, Berkshire, GB;	TELEFÓNICA S.A., Gran Via 28, 28013 Madrid, ES;	nevýlučná	28.03.2011	22.07.2011
309578	O2 Holdings Limited, Wellington Street, Slough, Berkshire, GB;	Telefónica Czech Republic, a.s., Za Brumlovkou 266/2, Praha 4 - Michle, 14022, CZ;	sublicence	28.03.2011	22.07.2011
309579	O2 Holdings Limited, Wellington Street, Slough, Berkshire, GB;	TELEFÓNICA S.A., Gran Via 28, 28013 Madrid, ES;	nevýlučná	28.03.2011	22.07.2011
309579	O2 Holdings Limited, Wellington Street, Slough, Berkshire, GB;	Telefónica Czech Republic, a.s., Za Brumlovkou 266/2, Praha 4 - Michle, 14022, CZ;	sublicence	28.03.2011	22.07.2011

Číslo zápisu	Vlastník	Nabyvatel licence	Druh licence	Datum uzavření licenční smlouvy	S účinností od data
309580	O2 Holdings Limited, Wellington Street, Slough, Berkshire, GB;	TELEFÓNICA S.A., Gran Via 28, 28013 Madrid, ES;	nevýlučná	28.03.2011	22.07.2011
309580	O2 Holdings Limited, Wellington Street, Slough, Berkshire, GB;	Telefónica Czech Republic, a.s., Za Brumlovkou 266/2, Praha 4 - Michle, 14022, CZ;	sublicence	28.03.2011	22.07.2011
309581	O2 Holdings Limited, Wellington Street, Slough, Berkshire, GB;	TELEFÓNICA S.A., Gran Via 28, 28013 Madrid, ES;	nevýlučná	28.03.2011	22.07.2011
309581	O2 Holdings Limited, Wellington Street, Slough, Berkshire, GB;	Telefónica Czech Republic, a.s., Za Brumlovkou 266/2, Praha 4 - Michle, 14022, CZ;	sublicence	28.03.2011	22.07.2011
309582	O2 Holdings Limited, Wellington Street, Slough, Berkshire, GB;	TELEFÓNICA S.A., Gran Via 28, 28013 Madrid, ES;	nevýlučná	28.03.2011	22.07.2011
309582	O2 Holdings Limited, Wellington Street, Slough, Berkshire, GB;	Telefónica Czech Republic, a.s., Za Brumlovkou 266/2, Praha 4 - Michle, 14022, CZ;	sublicence	28.03.2011	22.07.2011
309583	O2 Holdings Limited, Wellington Street, Slough, Berkshire SL1 1YP, GB;	TELEFÓNICA S.A., Gran Via 28, 28013 Madrid, ES;	nevýlučná	28.03.2011	22.07.2011
309583	O2 Holdings Limited, Wellington Street, Slough, Berkshire SL1 1YP, GB;	Telefónica Czech Republic, a.s., Za Brumlovkou 266/2, Praha 4 - Michle, 14022, CZ;	sublicence	28.03.2011	22.07.2011
309584	O2 Holdings Limited, Wellington Street, Slough, Berkshire SL1 1YP, GB;	TELEFÓNICA S.A., Gran Via 28, 28013 Madrid, ES;	nevýlučná	28.03.2011	22.07.2011
309584	O2 Holdings Limited, Wellington Street, Slough, Berkshire SL1 1YP, GB;	Telefónica Czech Republic, a.s., Za Brumlovkou 266/2, Praha 4 - Michle, 14022, CZ;	sublicence	28.03.2011	22.07.2011
309585	O2 Holdings Limited, Wellington Street, Slough, Berkshire SL1 1YP, GB;	TELEFÓNICA S.A., Gran Via 28, 28013 Madrid, ES;	nevýlučná	28.03.2011	25.07.2011
309585	O2 Holdings Limited, Wellington Street, Slough, Berkshire SL1 1YP, GB;	Telefónica Czech Republic, a.s., Za Brumlovkou 266/2, Praha 4 - Michle, 14022, CZ;	sublicence	28.03.2011	25.07.2011
309586	O2 Holdings Limited, Wellington Street, Slough, Berkshire SL1 1YP, GB;	TELEFÓNICA S.A., Gran Via 28, 28013 Madrid, ES;	nevýlučná	28.03.2011	25.07.2011
309586	O2 Holdings Limited, Wellington Street, Slough, Berkshire SL1 1YP, GB;	Telefónica Czech Republic, a.s., Za Brumlovkou 266/2, Praha 4 - Michle, 14022, CZ;	sublicence	28.03.2011	25.07.2011
309587	O2 Holdings Limited, Wellington Street, Slough, Berkshire SL1 1YP, GB;	TELEFÓNICA S.A., Gran Via 28, 28013 Madrid, ES;	nevýlučná	28.03.2011	25.07.2011
309587	O2 Holdings Limited, Wellington Street, Slough, Berkshire SL1 1YP, GB;	Telefónica Czech Republic, a.s., Za Brumlovkou 266/2, Praha 4 - Michle, 14022, CZ;	sublicence	28.03.2011	25.07.2011

Číslo zápisu	Vlastník	Nabyvatel licence	Druh licence	Datum uzavření licenční smlouvy	S účinností od data
309588	O2 Holdings Limited, Wellington Street, Slough, Berkshire SL1 1YP, GB;	TELEFÓNICA S.A., Gran Via 28, 28013 Madrid, ES;	nevýlučná	28.03.2011	25.07.2011
309588	O2 Holdings Limited, Wellington Street, Slough, Berkshire SL1 1YP, GB;	Telefónica Czech Republic, a.s., Za Brumlovkou 266/2, Praha 4 - Michle, 14022, CZ;	sublicence	28.03.2011	25.07.2011
309589	O2 Holdings Limited, Wellington Street, Slough, Berkshire SL1 1YP, GB;	TELEFÓNICA S.A., Gran Via 28, 28013 Madrid, ES;	nevýlučná	28.03.2011	25.07.2011
309589	O2 Holdings Limited, Wellington Street, Slough, Berkshire SL1 1YP, GB;	Telefónica Czech Republic, a.s., Za Brumlovkou 266/2, Praha 4 - Michle, 14022, CZ;	sublicence	28.03.2011	25.07.2011
309590	O2 Holdings Limited, Wellington Street, Slough, Berkshire SL1 1YP, GB;	TELEFÓNICA S.A., Gran Via 28, 28013 Madrid, ES;	nevýlučná	28.03.2011	25.07.2011
309590	O2 Holdings Limited, Wellington Street, Slough, Berkshire SL1 1YP, GB;	Telefónica Czech Republic, a.s., Za Brumlovkou 266/2, Praha 4 - Michle, 14022, CZ;	sublicence	28.03.2011	25.07.2011
309591	O2 Holdings Limited, Wellington Street, Slough, Berkshire SL1 1YP, GB;	TELEFÓNICA S.A., Gran Via 28, 28013 Madrid, ES;	nevýlučná	28.03.2011	25.07.2011
309591	O2 Holdings Limited, Wellington Street, Slough, Berkshire SL1 1YP, GB;	Telefónica Czech Republic, a.s., Za Brumlovkou 266/2, Praha 4 - Michle, 14022, CZ;	sublicence	28.03.2011	25.07.2011
309592	O2 Holdings Limited, Wellington Street, Slough, Berkshire SL1 1YP, GB;	TELEFÓNICA S.A., Gran Via 28, 28013 Madrid, ES;	nevýlučná	28.03.2011	25.07.2011
309592	O2 Holdings Limited, Wellington Street, Slough, Berkshire SL1 1YP, GB;	Telefónica Czech Republic, a.s., Za Brumlovkou 266/2, Praha 4 - Michle, 14022, CZ;	sublicence	28.03.2011	25.07.2011
309593	O2 Holdings Limited, Wellington Street, Slough, Berkshire SL1 1YP, GB;	TELEFÓNICA S.A., Gran Via 28, 28013 Madrid, ES;	nevýlučná	28.03.2011	25.07.2011
309593	O2 Holdings Limited, Wellington Street, Slough, Berkshire SL1 1YP, GB;	Telefónica Czech Republic, a.s., Za Brumlovkou 266/2, Praha 4 - Michle, 14022, CZ;	sublicence	28.03.2011	25.07.2011
309594	O2 Holdings Limited, Wellington Street, Slough, Berkshire SL1 1YP, GB;	TELEFÓNICA S.A., Gran Via 28, 28013 Madrid, ES;	nevýlučná	28.03.2011	25.07.2011
309594	O2 Holdings Limited, Wellington Street, Slough, Berkshire SL1 1YP, GB;	Telefónica Czech Republic, a.s., Za Brumlovkou 266/2, Praha 4 - Michle, 14022, CZ;	sublicence	28.03.2011	25.07.2011
309595	O2 Holdings Limited, Wellington Street, Slough, Berkshire SL1 1YP, GB;	TELEFÓNICA S.A., Gran Via 28, 28013 Madrid, ES;	nevýlučná	28.03.2011	25.07.2011

Číslo zápisu	Vlastník	Nabyvatel licence	Druh licence	Datum uzavření licenční smlouvy	S účinností od data
309595	O2 Holdings Limited, Wellington Street, Slough, Berkshire SL1 1YP, GB;	Telefónica Czech Republic, a.s., Za Brumlovkou 266/2, Praha 4 - Michle, 14022, CZ;	sublicence	28.03.2011	25.07.2011
309596	O2 Holdings Limited, Wellington Street, Slough, Berkshire SL1 1YP, GB;	TELEFÓNICA S.A., Gran Via 28, 28013 Madrid, ES;	nevýlučná	28.03.2011	25.07.2011
309596	O2 Holdings Limited, Wellington Street, Slough, Berkshire SL1 1YP, GB;	Telefónica Czech Republic, a.s., Za Brumlovkou 266/2, Praha 4 - Michle, 14022, CZ;	sublicence	28.03.2011	25.07.2011
309597	O2 Holdings Limited, Wellington Street, Slough, Berkshire SL1 1YP, GB;	TELEFÓNICA S.A., Gran Via 28, 28013 Madrid, ES;	nevýlučná	28.03.2011	25.07.2011
309597	O2 Holdings Limited, Wellington Street, Slough, Berkshire SL1 1YP, GB;	Telefónica Czech Republic, a.s., Za Brumlovkou 266/2, Praha 4 - Michle, 14022, CZ;	sublicence	28.03.2011	25.07.2011
309598	O2 Holdings Limited, Wellington Street, Slough, Berkshire SL1 1YP, GB;	TELEFÓNICA S.A., Gran Via 28, 28013 Madrid, ES;	nevýlučná	28.03.2011	25.07.2011
309598	O2 Holdings Limited, Wellington Street, Slough, Berkshire SL1 1YP, GB;	Telefónica Czech Republic, a.s., Za Brumlovkou 266/2, Praha 4 - Michle, 14022, CZ;	sublicence	28.03.2011	25.07.2011
309599	O2 Holdings Limited, Wellington Street, Slough, Berkshire SL1 1YP, GB;	TELEFÓNICA S.A., Gran Via 28, 28013 Madrid, ES;	nevýlučná	28.03.2011	25.07.2011
309599	O2 Holdings Limited, Wellington Street, Slough, Berkshire SL1 1YP, GB;	Telefónica Czech Republic, a.s., Za Brumlovkou 266/2, Praha 4 - Michle, 14022, CZ;	sublicence	28.03.2011	25.07.2011
309600	O2 Holdings Limited, Wellington Street, Slough, Berkshire SL1 1YP, GB;	TELEFÓNICA S.A., Gran Via 28, 28013 Madrid, ES;	nevýlučná	28.03.2011	25.07.2011
309600	O2 Holdings Limited, Wellington Street, Slough, Berkshire SL1 1YP, GB;	Telefónica Czech Republic, a.s., Za Brumlovkou 266/2, Praha 4 - Michle, 14022, CZ;	sublicence	28.03.2011	25.07.2011
309601	O2 Holdings Limited, Wellington Street, Slough, Berkshire SL1 1YP, GB;	TELEFÓNICA S.A., Gran Via 28, 28013 Madrid, ES;	nevýlučná	28.03.2011	25.07.2011
309601	O2 Holdings Limited, Wellington Street, Slough, Berkshire SL1 1YP, GB;	Telefónica Czech Republic, a.s., Za Brumlovkou 266/2, Praha 4 - Michle, 14022, CZ;	sublicence	28.03.2011	25.07.2011
309602	O2 Holdings Limited, Wellington Street, Slough, Berkshire SL1 1YP, GB;	TELEFÓNICA S.A., Gran Via 28, 28013 Madrid, ES;	nevýlučná	28.03.2011	25.07.2011
309602	O2 Holdings Limited, Wellington Street, Slough, Berkshire SL1 1YP, GB;	Telefónica Czech Republic, a.s., Za Brumlovkou 266/2, Praha 4 - Michle, 14022, CZ;	sublicence	28.03.2011	25.07.2011

Číslo zápisu	Vlastník	Nabyvatel licence	Druh licence	Datum uzavření licenční smlouvy	S účinností od data
309603	O2 Holdings Limited, Wellington Street, Slough, Berkshire SL1 1YP, GB;	TELEFÓNICA S.A., Gran Via 28, 28013 Madrid, ES;	nevýlučná	28.03.2011	25.07.2011
309603	O2 Holdings Limited, Wellington Street, Slough, Berkshire SL1 1YP, GB;	Telefónica Czech Republic, a.s., Za Brumlovkou 266/2, Praha 4 - Michle, 14022, CZ;	sublicence	28.03.2011	25.07.2011
309604	O2 Holdings Limited, Wellington Street, Slough, Berkshire SL1 1YP, GB;	TELEFÓNICA S.A., Gran Via 28, 28013 Madrid, ES;	nevýlučná	28.03.2011	25.07.2011
309604	O2 Holdings Limited, Wellington Street, Slough, Berkshire SL1 1YP, GB;	Telefónica Czech Republic, a.s., Za Brumlovkou 266/2, Praha 4 - Michle, 14022, CZ;	sublicence	28.03.2011	25.07.2011
309605	O2 Holdings Limited, Wellington Street, Slough, Berkshire SL1 1YP, GB;	TELEFÓNICA S.A., Gran Via 28, 28013 Madrid, ES;	nevýlučná	28.03.2011	25.07.2011
309605	O2 Holdings Limited, Wellington Street, Slough, Berkshire SL1 1YP, GB;	Telefónica Czech Republic, a.s., Za Brumlovkou 266/2, Praha 4 - Michle, 14022, CZ;	sublicence	28.03.2011	25.07.2011
309606	O2 Holdings Limited, Wellington Street, Slough, Berkshire SL1 1YP, GB;	TELEFÓNICA S.A., Gran Via 28, 28013 Madrid, ES;	nevýlučná	28.03.2011	25.07.2011
309606	O2 Holdings Limited, Wellington Street, Slough, Berkshire SL1 1YP, GB;	Telefónica Czech Republic, a.s., Za Brumlovkou 266/2, Praha 4 - Michle, 14022, CZ;	sublicence	28.03.2011	25.07.2011
309607	O2 Holdings Limited, Wellington Street, Slough, Berkshire SL1 1YP, GB;	TELEFÓNICA S.A., Gran Via 28, 28013 Madrid, ES;	nevýlučná	28.03.2011	25.07.2011
309607	O2 Holdings Limited, Wellington Street, Slough, Berkshire SL1 1YP, GB;	Telefónica Czech Republic, a.s., Za Brumlovkou 266/2, Praha 4 - Michle, 14022, CZ;	sublicence	28.03.2011	25.07.2011
309608	O2 Holdings Limited, Wellington Street, Slough, Berkshire SL1 1YP, GB;	TELEFÓNICA S.A., Gran Via 28, 28013 Madrid, ES;	nevýlučná	28.03.2011	25.07.2011
309608	O2 Holdings Limited, Wellington Street, Slough, Berkshire SL1 1YP, GB;	Telefónica Czech Republic, a.s., Za Brumlovkou 266/2, Praha 4 - Michle, 14022, CZ;	sublicence	28.03.2011	25.07.2011
309609	O2 Holdings Limited, Wellington Street, Slough, Berkshire SL1 1YP, GB;	TELEFÓNICA S.A., Gran Via 28, 28013 Madrid, ES;	nevýlučná	28.03.2011	25.07.2011
309609	O2 Holdings Limited, Wellington Street, Slough, Berkshire SL1 1YP, GB;	Telefónica Czech Republic, a.s., Za Brumlovkou 266/2, Praha 4 - Michle, 14022, CZ;	sublicence	28.03.2011	25.07.2011
309610	O2 Holdings Limited, Wellington Street, Slough, Berkshire, GB;	TELEFÓNICA S.A., Gran Via 28, 28013 Madrid, ES;	nevýlučná	28.03.2011	25.07.2011

Číslo zápisu	Vlastník	Nabyvatel licence	Druh licence	Datum uzavření licenční smlouvy	S účinností od data
309610	O2 Holdings Limited, Wellington Street, Slough, Berkshire, GB;	Telefónica Czech Republic, a.s., Za Brumlovkou 266/2, Praha 4 - Michle, 14022, CZ;	sublicence	28.03.2011	25.07.2011
309612	O2 Holdings Limited, Wellington Street, Slough, Berkshire SL1 1YP, GB;	TELEFÓNICA S.A., Gran Via 28, 28013 Madrid, ES;	nevýlučná	28.03.2011	26.07.2011
309612	O2 Holdings Limited, Wellington Street, Slough, Berkshire SL1 1YP, GB;	Telefónica Czech Republic, a.s., Za Brumlovkou 266/2, Praha 4 - Michle, 14022, CZ;	sublicence	28.03.2011	26.07.2011
309614	O2 Holdings Limited, Wellington Street, Slough, Berkshire SL1 1YP, GB;	TELEFÓNICA S.A., Gran Via 28, 28013 Madrid, ES;	nevýlučná	28.03.2011	26.07.2011
309614	O2 Holdings Limited, Wellington Street, Slough, Berkshire SL1 1YP, GB;	Telefónica Czech Republic, a.s., Za Brumlovkou 266/2, Praha 4 - Michle, 14022, CZ;	sublicence	28.03.2011	26.07.2011
309615	O2 Holdings Limited, Wellington Street, Slough, Berkshire SL1 1YP, GB;	TELEFÓNICA S.A., Gran Via 28, 28013 Madrid, ES;	nevýlučná	28.03.2011	26.07.2011
309615	O2 Holdings Limited, Wellington Street, Slough, Berkshire SL1 1YP, GB;	Telefónica Czech Republic, a.s., Za Brumlovkou 266/2, Praha 4 - Michle, 14022, CZ;	sublicence	28.03.2011	26.07.2011
309618	O2 Holdings Limited, Wellington Street, Slough, Berkshire SL1 1YP, GB;	TELEFÓNICA S.A., Gran Via 28, 28013 Madrid, ES;	nevýlučná	28.03.2011	26.07.2011
309618	O2 Holdings Limited, Wellington Street, Slough, Berkshire SL1 1YP, GB;	Telefónica Czech Republic, a.s., Za Brumlovkou 266/2, Praha 4 - Michle, 14022, CZ;	sublicence	28.03.2011	26.07.2011
309621	O2 Holdings Limited, Wellington Street, Slough, Berkshire SL1 1YP, GB;	TELEFÓNICA S.A., Gran Via 28, 28013 Madrid, ES;	nevýlučná	28.03.2011	26.07.2011
309621	O2 Holdings Limited, Wellington Street, Slough, Berkshire SL1 1YP, GB;	Telefónica Czech Republic, a.s., Za Brumlovkou 266/2, Praha 4 - Michle, 14022, CZ;	sublicence	28.03.2011	26.07.2011
309774	O2 Holdings Limited, Wellington Street, Slough, Berkshire SL1 1YP, GB;	TELEFÓNICA S.A., Gran Via 28, 28013 Madrid, ES;	nevýlučná	28.03.2011	26.07.2011
309774	O2 Holdings Limited, Wellington Street, Slough, Berkshire SL1 1YP, GB;	Telefónica Czech Republic, a.s., Za Brumlovkou 266/2, Praha 4 - Michle, 14022, CZ;	sublicence	28.03.2011	26.07.2011
309880	O2 Holdings Limited, Wellington Street, Slough, Berkshire SL1 1YP, GB;	TELEFÓNICA S.A., Gran Via 28, 28013 Madrid, ES;	nevýlučná	28.03.2011	20.07.2011
309880	O2 Holdings Limited, Wellington Street, Slough, Berkshire SL1 1YP, GB;	Telefónica Czech Republic, a.s., Za Brumlovkou 266/2, Praha 4 - Michle, 14022, CZ;	sublicence	28.03.2011	20.07.2011

Číslo zápisu	Vlastník	Nabyvatel licence	Druh licence	Datum uzavření licenční smlouvy	S účinností od data
309881	O2 Holdings Limited, Wellington Street, Slough, Berkshire SL1 1YP, GB;	TELEFÓNICA S.A., Gran Via 28, 28013 Madrid, ES;	nevýlučná	28.03.2011	20.07.2011
309881	O2 Holdings Limited, Wellington Street, Slough, Berkshire SL1 1YP, GB;	Telefónica Czech Republic, a.s., Za Brumlovkou 266/2, Praha 4 - Michle, 14022, CZ;	sublicence	28.03.2011	20.07.2011
309882	O2 Holdings Limited, Wellington Street, Slough, Berkshire SL1 1YP, GB;	TELEFÓNICA S.A., Gran Via 28, 28013 Madrid, ES;	nevýlučná	28.03.2011	20.07.2011
309882	O2 Holdings Limited, Wellington Street, Slough, Berkshire SL1 1YP, GB;	Telefónica Czech Republic, a.s., Za Brumlovkou 266/2, Praha 4 - Michle, 14022, CZ;	sublicence	28.03.2011	20.07.2011
309883	O2 Holdings Limited, Wellington Street, Slough, Berkshire SL1 1YP, GB;	TELEFÓNICA S.A., Gran Via 28, 28013 Madrid, ES;	nevýlučná	28.03.2011	20.07.2011
309883	O2 Holdings Limited, Wellington Street, Slough, Berkshire SL1 1YP, GB;	Telefónica Czech Republic, a.s., Za Brumlovkou 266/2, Praha 4 - Michle, 14022, CZ;	sublicence	28.03.2011	20.07.2011
309884	O2 Holdings Limited, Wellington Street, Slough, Berkshire SL1 1YP, GB;	TELEFÓNICA S.A., Gran Via 28, 28013 Madrid, ES;	nevýlučná	28.03.2011	20.07.2011
309884	O2 Holdings Limited, Wellington Street, Slough, Berkshire SL1 1YP, GB;	Telefónica Czech Republic, a.s., Za Brumlovkou 266/2, Praha 4 - Michle, 14022, CZ;	sublicence	28.03.2011	20.07.2011
309885	O2 Holdings Limited, Wellington Street, Slough, Berkshire SL1 1YP, GB;	TELEFÓNICA S.A., Gran Via 28, 28013 Madrid, ES;	nevýlučná	28.03.2011	20.07.2011
309885	O2 Holdings Limited, Wellington Street, Slough, Berkshire SL1 1YP, GB;	Telefónica Czech Republic, a.s., Za Brumlovkou 266/2, Praha 4 - Michle, 14022, CZ;	sublicence	28.03.2011	20.07.2011
309886	O2 Holdings Limited, Wellington Street, Slough, Berkshire SL1 1YP, GB;	TELEFÓNICA S.A., Gran Via 28, 28013 Madrid, ES;	nevýlučná	28.03.2011	20.07.2011
309886	O2 Holdings Limited, Wellington Street, Slough, Berkshire SL1 1YP, GB;	Telefónica Czech Republic, a.s., Za Brumlovkou 266/2, Praha 4 - Michle, 14022, CZ;	sublicence	28.03.2011	20.07.2011
309887	O2 Holdings Limited, Wellington Street, Slough, Berkshire SL1 1YP, GB;	TELEFÓNICA S.A., Gran Via 28, 28013 Madrid, ES;	nevýlučná	28.03.2011	21.07.2011
309887	O2 Holdings Limited, Wellington Street, Slough, Berkshire SL1 1YP, GB;	Telefónica Czech Republic, a.s., Za Brumlovkou 266/2, Praha 4 - Michle, 14022, CZ;	sublicence	28.03.2011	21.07.2011
309888	O2 Holdings Limited, Wellington Street, Slough, Berkshire SL1 1YP, GB;	TELEFÓNICA S.A., Gran Via 28, 28013 Madrid, ES;	nevýlučná	28.03.2011	21.07.2011

Číslo zápisu	Vlastník	Nabyvatel licence	Druh licence	Datum uzavření licenční smlouvy	S účinností od data
309888	O2 Holdings Limited, Wellington Street, Slough, Berkshire SL1 1YP, GB;	Telefónica Czech Republic, a.s., Za Brumlovkou 266/2, Praha 4 - Michle, 14022, CZ;	sublicence	28.03.2011	21.07.2011
309889	O2 Holdings Limited, Wellington Street, Slough, Berkshire SL1 1YP, GB;	TELEFÓNICA S.A., Gran Via 28, 28013 Madrid, ES;	nevýlučná	28.03.2011	21.07.2011
309889	O2 Holdings Limited, Wellington Street, Slough, Berkshire SL1 1YP, GB;	Telefónica Czech Republic, a.s., Za Brumlovkou 266/2, Praha 4 - Michle, 14022, CZ;	sublicence	28.03.2011	21.07.2011
309890	O2 Holdings Limited, Wellington Street, Slough, Berkshire SL1 1YP, GB;	TELEFÓNICA S.A., Gran Via 28, 28013 Madrid, ES;	nevýlučná	28.03.2011	21.07.2011
309890	O2 Holdings Limited, Wellington Street, Slough, Berkshire SL1 1YP, GB;	Telefónica Czech Republic, a.s., Za Brumlovkou 266/2, Praha 4 - Michle, 14022, CZ;	sublicence	28.03.2011	21.07.2011
309891	O2 Holdings Limited, Wellington Street, Slough, Berkshire SL1 1YP, GB;	TELEFÓNICA S.A., Gran Via 28, 28013 Madrid, ES;	nevýlučná	28.03.2011	21.07.2011
309891	O2 Holdings Limited, Wellington Street, Slough, Berkshire SL1 1YP, GB;	Telefónica Czech Republic, a.s., Za Brumlovkou 266/2, Praha 4 - Michle, 14022, CZ;	sublicence	28.03.2011	21.07.2011
309892	O2 Holdings Limited, Wellington Street, Slough, Berkshire SL1 1YP, GB;	Telefónica Czech Republic, a.s., Za Brumlovkou 266/2, Praha 4 - Michle, 14022, CZ;	sublicence	28.03.2011	22.07.2011
309892	O2 Holdings Limited, Wellington Street, Slough, Berkshire SL1 1YP, GB;	TELEFÓNICA S.A., Gran Via 28, 28013 Madrid, ES;	nevýlučná	28.03.2011	22.07.2011
310087	O2 Holdings Limited, Wellington Street, Slough, Berkshire, GB;	TELEFÓNICA S.A., Gran Via 28, 28013 Madrid, ES;	nevýlučná	28.03.2011	20.07.2011
310087	O2 Holdings Limited, Wellington Street, Slough, Berkshire, GB;	Telefónica Czech Republic, a.s., Za Brumlovkou 266/2, Praha 4 - Michle, 14022, CZ;	sublicence	28.03.2011	20.07.2011
310088	O2 Holdings Limited, Wellington Street, Slough, Berkshire, GB;	TELEFÓNICA S.A., Gran Via 28, 28013 Madrid, ES;	nevýlučná	28.03.2011	20.07.2011
310088	O2 Holdings Limited, Wellington Street, Slough, Berkshire, GB;	Telefónica Czech Republic, a.s., Za Brumlovkou 266/2, Praha 4 - Michle, 14022, CZ;	sublicence	28.03.2011	20.07.2011
310119	O2 Holdings Limited, Wellington Street, Slough, Berkshire SL1 1YP, GB;	TELEFÓNICA S.A., Gran Via 28, 28013 Madrid, ES;	nevýlučná	28.03.2011	26.07.2011
310119	O2 Holdings Limited, Wellington Street, Slough, Berkshire SL1 1YP, GB;	Telefónica Czech Republic, a.s., Za Brumlovkou 266/2, Praha 4 - Michle, 14022, CZ;	sublicence	28.03.2011	26.07.2011
311090	O2 Holdings Limited, Wellington Street, Slough, Berkshire SL1 1YP, GB;	TELEFÓNICA S.A., Gran Via 28, 28013 Madrid, ES;	nevýlučná	28.03.2011	26.07.2011

Číslo zápisu	Vlastník	Nabyvatel licence	Druh licence	Datum uzavření licenční smlouvy	S účinností od data
311090	O2 Holdings Limited, Wellington Street, Slough, Berkshire SL1 1YP, GB;	Telefónica Czech Republic, a.s., Za Brumlovkou 266/2, Praha 4 - Michle, 14022, CZ;	sublicence	28.03.2011	26.07.2011
311091	O2 Holdings Limited, Wellington Street, Slough, Berkshire SL1 1YP, GB;	TELEFÓNICA S.A., Gran Via 28, 28013 Madrid, ES;	nevýlučná	28.03.2011	26.07.2011
311091	O2 Holdings Limited, Wellington Street, Slough, Berkshire SL1 1YP, GB;	Telefónica Czech Republic, a.s., Za Brumlovkou 266/2, Praha 4 - Michle, 14022, CZ;	sublicence	28.03.2011	26.07.2011
311603	O2 Holdings Limited, Wellington Street, Slough, Berkshire SL1 1YP, GB;	TELEFÓNICA S.A., Gran Via 28, 28013 Madrid, ES;	nevýlučná	28.03.2011	20.07.2011
311603	O2 Holdings Limited, Wellington Street, Slough, Berkshire SL1 1YP, GB;	Telefónica Czech Republic, a.s., Za Brumlovkou 266/2, Praha 4 - Michle, 14022, CZ;	sublicence	28.03.2011	20.07.2011
312233	O2 Holdings Limited, Wellington Street, Slough, Berkshire SL1 1YP, GB;	TELEFÓNICA S.A., Gran Via 28, 28013 Madrid, ES;	nevýlučná	28.03.2011	26.07.2011
312233	O2 Holdings Limited, Wellington Street, Slough, Berkshire SL1 1YP, GB;	Telefónica Czech Republic, a.s., Za Brumlovkou 266/2, Praha 4 - Michle, 14022, CZ;	sublicence	28.03.2011	26.07.2011
313174	O2 Holdings Limited, Wellington Street, Slough, Berkshire SL1 1YP, GB;	TELEFÓNICA S.A., Gran Via 28, 28013 Madrid, ES;	nevýlučná	28.03.2011	26.07.2011
313174	O2 Holdings Limited, Wellington Street, Slough, Berkshire SL1 1YP, GB;	Telefónica Czech Republic, a.s., Za Brumlovkou 266/2, Praha 4 - Michle, 14022, CZ;	sublicence	28.03.2011	26.07.2011
313234	O2 Holdings Limited, Wellington Street, Slough, Berkshire SL1 1YP, GB;	TELEFÓNICA S.A., Gran Via 28, 28013 Madrid, ES;	nevýlučná	28.03.2011	25.07.2011
313234	O2 Holdings Limited, Wellington Street, Slough, Berkshire SL1 1YP, GB;	Telefónica Czech Republic, a.s., Za Brumlovkou 266/2, Praha 4 - Michle, 14022, CZ;	sublicence	28.03.2011	25.07.2011
314130	O2 Holdings Limited, Wellington Street, Slough, Berkshire SL1 1YP, GB;	TELEFÓNICA S.A., Gran Via 28, 28013 Madrid, ES;	nevýlučná	28.03.2011	20.07.2011
314130	O2 Holdings Limited, Wellington Street, Slough, Berkshire SL1 1YP, GB;	Telefónica Czech Republic, a.s., Za Brumlovkou 266/2, Praha 4 - Michle, 14022, CZ;	sublicence	28.03.2011	20.07.2011
314131	O2 Holdings Limited, Wellington Street, Slough, Berkshire SL1 1YP, GB;	TELEFÓNICA S.A., Gran Via 28, 28013 Madrid, ES;	nevýlučná	28.03.2011	20.07.2011
314131	O2 Holdings Limited, Wellington Street, Slough, Berkshire SL1 1YP, GB;	Telefónica Czech Republic, a.s., Za Brumlovkou 266/2, Praha 4 - Michle, 14022, CZ;	sublicence	28.03.2011	20.07.2011

Číslo zápisu	Vlastník	Nabyvatel licence	Druh licence	Datum uzavření licenční smlouvy	S účinností od data
314504	O2 Holdings Limited, Wellington Street, Slough, Berkshire SL1 1YP, GB;	TELEFÓNICA S.A., Gran Via 28, 28013 Madrid, ES;	nevýlučná	28.03.2011	20.07.2011
314504	O2 Holdings Limited, Wellington Street, Slough, Berkshire SL1 1YP, GB;	Telefónica Czech Republic, a.s., Za Brumlovkou 266/2, Praha 4 - Michle, 14022, CZ;	sublicence	28.03.2011	20.07.2011
314752	O2 Holdings Limited, Wellington Street, Slough, Berkshire SL1 1YP, GB;	TELEFÓNICA S.A., Gran Via 28, 28013 Madrid, ES;	nevýlučná	28.03.2011	22.07.2011
314752	O2 Holdings Limited, Wellington Street, Slough, Berkshire SL1 1YP, GB;	Telefónica Czech Republic, a.s., Za Brumlovkou 266/2, Praha 4 - Michle, 14022, CZ;	sublicence	28.03.2011	22.07.2011
315164	O2 Holdings Limited, Wellington Street, Slough, Berkshire SL1 1YP, GB;	TELEFÓNICA S.A., Gran Via 28, 28013 Madrid, ES;	nevýlučná	28.03.2011	26.07.2011
315164	O2 Holdings Limited, Wellington Street, Slough, Berkshire SL1 1YP, GB;	Telefónica Czech Republic, a.s., Za Brumlovkou 266/2, Praha 4 - Michle, 14022, CZ;	sublicence	28.03.2011	26.07.2011
315844	O2 Holdings Limited, Wellington Street, Slough, Berkshire SL1 1YP, GB;	TELEFÓNICA S.A., Gran Via 28, 28013 Madrid, ES;	nevýlučná	28.03.2011	25.07.2011
315844	O2 Holdings Limited, Wellington Street, Slough, Berkshire SL1 1YP, GB;	Telefónica Czech Republic, a.s., Za Brumlovkou 266/2, Praha 4 - Michle, 14022, CZ;	sublicence	28.03.2011	25.07.2011
315928	O2 Holdings Limited, Wellington Street, Slough, Berkshire SL1 1YP, GB;	TELEFÓNICA S.A., Gran Via 28, 28013 Madrid, ES;	nevýlučná	28.03.2011	25.07.2011
315928	O2 Holdings Limited, Wellington Street, Slough, Berkshire SL1 1YP, GB;	Telefónica Czech Republic, a.s., Za Brumlovkou 266/2, Praha 4 - Michle, 14022, CZ;	sublicence	28.03.2011	25.07.2011
316007	O2 Holdings Limited, Bath Road 260, Slough, Berkshire, SL1 4DX, GB;	TELEFÓNICA S.A., Gran Via 28, 28013 Madrid, ES;	nevýlučná	28.03.2011	26.07.2011
316007	O2 Holdings Limited, Bath Road 260, Slough, Berkshire, SL1 4DX, GB;	Telefónica Czech Republic, a.s., Za Brumlovkou 266/2, Praha 4 - Michle, 14022, CZ;	sublicence	28.03.2011	26.07.2011
316045	O2 Holdings Limited, Wellington Street, Slough, Berkshire SL1 1YP, GB;	TELEFÓNICA S.A., Gran Via 28, 28013 Madrid, ES;	nevýlučná	28.03.2011	20.07.2011
316045	O2 Holdings Limited, Wellington Street, Slough, Berkshire SL1 1YP, GB;	Telefónica Czech Republic, a.s., Za Brumlovkou 266/2, Praha 4 - Michle, 14022, CZ;	sublicence	28.03.2011	20.07.2011
316046	O2 Holdings Limited, Wellington Street, Slough, Berkshire SL1 1YP, GB;	TELEFÓNICA S.A., Gran Via 28, 28013 Madrid, ES;	nevýlučná	28.03.2011	20.07.2011

Číslo zápisu	Vlastník	Nabyvatel licence	Druh licence	Datum uzavření licenční smlouvy	S účinností od data
316046	O2 Holdings Limited, Wellington Street, Slough, Berkshire SL1 1YP, GB;	Telefónica Czech Republic, a.s., Za Brumlovkou 266/2, Praha 4 - Michle, 14022, CZ;	sublicence	28.03.2011	20.07.2011
316233	O2 Holdings Limited, Bath Road 260, Slough, Berkshire, SL1 4DX, GB;	TELEFÓNICA S.A., Gran Via 28, 28013 Madrid, ES;	nevýlučná	28.03.2011	26.07.2011
316233	O2 Holdings Limited, Bath Road 260, Slough, Berkshire, SL1 4DX, GB;	Telefónica Czech Republic, a.s., Za Brumlovkou 266/2, Praha 4 - Michle, 14022, CZ;	sublicence	28.03.2011	26.07.2011
316234	O2 Holdings Limited, Bath Road 260, Slough, Berkshire, SL1 4DX, GB;	TELEFÓNICA S.A., Gran Via 28, 28013 Madrid, ES;	nevýlučná	28.03.2011	26.07.2011
316234	O2 Holdings Limited, Bath Road 260, Slough, Berkshire, SL1 4DX, GB;	Telefónica Czech Republic, a.s., Za Brumlovkou 266/2, Praha 4 - Michle, 14022, CZ;	sublicence	28.03.2011	26.07.2011
316582	O2 Holdings Limited, Wellington Street, Slough, Berkshire, SL1 1ZP, GB;	TELEFÓNICA S.A., Gran Via 28, 28013 Madrid, ES;	nevýlučná	28.03.2011	26.07.2011
316582	O2 Holdings Limited, Wellington Street, Slough, Berkshire, SL1 1ZP, GB;	Telefónica Czech Republic, a.s., Za Brumlovkou 266/2, Praha 4 - Michle, 14022, CZ;	sublicence	28.03.2011	26.07.2011
316583	O2 Holdings Limited, Wellington Street, Slough, Berkshire SL1 1YP, GB;	TELEFÓNICA S.A., Gran Via 28, 28013 Madrid, ES;	nevýlučná	28.03.2011	26.07.2011
316583	O2 Holdings Limited, Wellington Street, Slough, Berkshire SL1 1YP, GB;	Telefónica Czech Republic, a.s., Za Brumlovkou 266/2, Praha 4 - Michle, 14022, CZ;	sublicence	28.03.2011	26.07.2011

Ochranné známky zrušené a prohlášené za neplatné

Tato kapitola obsahuje údaje o rozhodnutích o zrušení ochranné známky na základě ustanovení § 31 zákona č. 441/2003 Sb. nebo o prohlášení ochranné známky za neplatnou na základě ustanovení § 32 zákona č. 441/2003 Sb. Existuje-li důvod zrušení/prohlášení ochranné známky za neplatnou pouze ve vztahu k některým z výrobků nebo služeb, Úřad ochrannou známku zruší/prohlásí za neplatnou pouze pro tyto výrobky nebo služby. Údaje o výsledku rozhodnutí (zrušení ochranné známky, částečné zrušení ochranné známky, prohlášení ochranné známky za neplatnou, prohlášení ochranné známky za částečně neplatnou) jsou uvedeny za datem právní moci rozhodnutí pod INID kódem (583) s názvem "Datum právní moci rozhodnutí/výsledek rozhodnutí".

(111) 235155

(540)

AMBROSIUS

(583) 25.07.2011 / částečné zrušení ochranné známky

Přehled obnov zápisu ochranných známek

Kapitola obsahuje údaje o ochranných známkách, u kterých byl na žádost vlastníka obnoven zápis podle ustanovení § 28 odst. 2 zákona č. 441/2003 Sb.

Číselný přehled												
160668	160881	170512	171478	172168	172405	172766	173308	173544	173545	173832	174543	174655
175991	175992	176009	176019	176387	176388	178577	180557	190948	239891	241749	242240	243664
243811	243815	243841	243898	243907	244419	244490	244491	244520	244955	245032	245090	245587
245662	245761	245860	245861	245912	246144	246432	246483	246542	246571	246572	246693	246925
247222	247265	247396	248059	248096	248097	248098	248144	248183	248364	248439	249090	249246
249670	249671	249672	250077	250694	250706	252038	252201	252341	252342	252550	252801	254179
255520	257119	263871	264901	264935	277186	278382						

Obnovy zápisu ochranných známek

(111) **160668**
(220) 23.11.1971
(151) 24.01.1972

VENOJECT

(540)
(730) **Terumo Kabushiki Kaisha (Terumo Corp.)**, 44-1, 2-chome, Hatagaya, Shibuya-ku, Tokyo, JP
(740) ČERVENKA, KLEINTOVÁ, TURKOVÁ Patentová, známková a advokátní kancelář, Mgr. Jana Turková, Budečská 6/974, Praha 2, 12000
(510) (10) přístroje a nástroje chirurgické, lékařské, zubolékařské a zvěrolékařské, včetně speciálního nábytku pro tyto obory a včetně přístrojů a zdravotnických pomůcek.
(511) 10
(210) O-45726

(111) **160881**
(220) 29.07.1971
(151) 25.05.1972

KLEEN GUARD

(540)
(730) **Alberto-Culver International, Inc. A corporation of Delaware**, 2525 Armitage Avenue, Melrose Park, IL, US
(740) Baker & McKenzie v.o.s., advokátní kancelář, JUDr. Jiří Čermák, advokát, Klimentská 46/1216, Praha 1, 11002
(510) (3) přípravky čističí, voskovací a lešticí, zejména přípravky na leštění nábytku, odprašňovací spraye a přípravky na čištění koberců.
(511) 3
(210) O-45440

(111) **170512**
(220) 26.02.1991
(151) 30.06.1992



(540)
(730) **WIC Prague s.r.o.**, nám Curieových 43/5, Praha 1, 11000, CZ
(740) JUDr. Jan Procházka LL.M., Platněřská 4, Praha 1, 11000
(510) Poskytování, obstarávání, organizování a provozování hlavních a vedlejších služeb a činností souvisejících s domácím a zahraničním cestovním ruchem.
(511) 39, 42
(210) O-60594

(111) **171478**
(220) 27.03.1991
(151) 07.07.1992

AVIAX

(540)
(730) **Phibro Animal Health Corporation**, 65 Challenger Road, Third Floor, Ridgefield Park, 07660, NJ, US
(740) Čermák a spol., JUDr. Karel Čermák jr., Ph.D., LL.M., advokát, Národní 32, Praha 1, 11000
(510) (5) veterinářské přípravky a látky.
(511) 5
(210) O-61024

(111) **172168**
(220) 16.08.1991
(151) 07.04.1993

(540) **BRONCHOSAN**

(730) **Zentiva, a.s.**, Nitrianska 100, Hlohovec, 92027, SK
(740) Rott, Růžička & Guttman Patentové, známkové a advokátní kanceláře, JUDr. Vladimír Rott, Vinohradská 37, Praha 2, 12000
(510) Chemické výrobky pro lékařství, hygienu, farmacie a vědu, kosmetické přípravky, léčebná mýdla, výrobky voňavkářské, vodičky na vlasy, zubní pasty a prášky, léčiva, drogy, farmaceutické přípravky humánní a veterinární, výrobky dietetické pro děti a nemocné, organopreparáty, očkovací látky a sera a výrobky z krve, desinfekční přípravky, přípravky proti nákaze, přípravky pro konzervování, prostředky k hubení škůdců a ničení rostlin, přípravky silící a dietetické.
(511) 1, 3, 5
(210) O-63275

(111) **172405**
(220) 04.07.1991
(151) 22.04.1993

TECOMAT

(540)
(730) **TECO a.s.**, Havlíčkova 260, Kolín IV., 28058, CZ
(740) A. Holas & partner Patentová a známková kancelář, Ing. Mgr. Hana Holasová, Křížová 4/105, Brno, 60300
(510) (9) programovatelné automaty.
(511) 9
(210) O-62536

(111) **172766**
(220) 31.01.1992
(151) 08.06.1993



(540)
(730) **Ing. Pavel Mikula**, Řeznovice 153, Ivančice, 66491, CZ
(740) Advokátní a patentová kancelář VYSKOČIL, KROŠLÁK a spol., Dana Lukajová, Voršilská 10, Praha 1, 11000
(510) Programové vybavení pro počítače; obchodní činnost v oblasti výpočetní techniky zejména s programovým vybavením, dokumentací a hardwarem; programátorská činnost; školicí činnost zejména v oblasti výpočetní techniky.
(511) 9, 41, 42
(210) O-66206

(111) **173308**
(220) 11.09.1991
(151) 18.08.1993

CORONA

(540)
(730) **CERVECERIA MODELO, S.A. DE C.V.**, Lago Alberto No. 156, Colonia Anahuac, Mexico, D.F., MX
(740) Čermák a spol., JUDr. Karel Čermák jr., Ph.D., LL.M., advokát, Národní 32, Praha 1, 11000
(510) (43) služby pro restaurace, bary, noční kluby a příbuzné.
(511) 43
(210) O-63659

(111) **173544**
(220) 28.08.1991
(151) 16.09.1993

(540)



- (730) **AT&T INTELLECTUAL PROPERTY II, L.P.**, 645 East Plumb Lane, Reno, NV, US
(740) Společná advokátní kancelář Všetečka Zelený Švorčík Kalenský a partneři, JUDr. Petr Kalenský, Hálkova 2, Praha 2, 12000
(510) (38) telekomunikační služby a přenos dat prostřednictvím satelitu a telekomunikační spojení, číslíkové sítě telekomunikačních služeb, služby dálkovému konferenčnímu spojení.
(511) 38
(210) O-63452

- (111) **173545**
(220) 28.08.1991
(151) 16.09.1993
(540)



- (730) **AT&T INTELLECTUAL PROPERTY II, L.P.**, 645 East Plumb Lane, Reno, NV, US
(740) Společná advokátní kancelář Všetečka Zelený Švorčík Kalenský a partneři, JUDr. Petr Kalenský, Hálkova 2, Praha 2, 12000
(510) (9) telefony a telefonní soustavy sestávající z mikrotelefonu a panelu ovládací jednotky s ovládacími význaky, zejména standartními telefonními funkcemi, tlačítkovou volbou, monitorování postupu spojování, skupinový poslech, časová/kalendářní a poplachová elektronická zobrazovací jednotka a moduly pro význaky zejména automatickou volbu, omezení volání, zpětné uložení volání, zákaznické volání známé rovněž jako dálkové soustavy, účastnické telefonní stanice, známé též jako samostatné telefonní přístroje, telefonní voliče, záznamníky telefonní stanice s podrobnostmi zpráv, mobilní telekomunikační zařízení sestávající z ovládací telefonní jednotky, kombinovaného přijímače/vysílače a antény, mobilní telefony a jejich části, bateriové zdroje pro použití a řízení dodávek energetických požadavků v telekomunikačním průmyslu, zařízení pro shromažďování dat, radiotelefony s časovou základnou, počítače, optické komunikační soustavy, zejména vysílače a přijímače, modemy, programy pro počítače, telefonní instalační zařízení zejména držáky telefonních přístrojů, adaptory pro zdvojený výstup, telefonní výstupy, stavebnicové konektory, drátová spojení a zásuvné výměnné měniče, vzájemně působící televizní jednotky pro získávání informací z datových základen, telekomunikační spínací zařízení, periferní zařízení počítačů, faksimilní stroje, snímače dokladů, zejména zaostřovací čočky, detektory zobrazení, počítačové programy pro řízení telekomunikačních sítí, zařízení pro přenášení, vysílání a příjem hlasu a dat, zejména nosiče dálkových spojení, hlavní a vzdálené terminály, kanálové systémy, elektronické zásuvné a párovací zařízení v multiplexorové síti, multiplexory a koncentrátoři, terminály pro videotext, elektrické jednotky nouzového volání.
(511) 9
(210) O-63453

- (111) **173832**
(220) 16.08.1991
(151) 21.10.1993

(540)



- (730) **Jitka Filipová**, Na stavě 466, Třebechovice, 50346, CZ
(510) (42) pohřební služby.
(511) 42
(210) O-63260

- (111) **174543**
(220) 03.12.1991
(151) 03.01.1994
(540)

ARCUISINE

- (730) **ARC INTERNATIONAL a French corporation**, 104 avenue du Général de Gaulle, 62510 ARQUES, FR
(740) Čermák a spol., JUDr. Karel Čermák jr., Ph.D., LL.M., advokát, Národní 32, Praha 1, 11000
(510) (21) potřeby a nádobí pro domácnost a kuchyň (s výjimkou potřeb a nádobí ze vzácných kovů a plátkovaných); hřebeny a houby; kartáče (s výjimkou štětců), materiály pro kartáčovinu; pomůcky a látky k čištění; drátky na parkety; sklářství, sklo surové a polotovary (s výjimkou stavebního skla); porcelán a fajáns.
(511) 21
(210) O-65182

- (111) **174655**
(220) 03.12.1991
(151) 25.01.1994
(540)

GEO

- (730) **Gruner + Jahr AG & Co KG**, Am Baumwall 11, 20459 Hamburg, DE
(740) Čermák a spol., JUDr. Karel Čermák, advokát, Národní 32, Praha 1, 11000
(510) Tiskoviny, časopisy, vydávání tiskovin, časopisů.
(511) 16, 41
(210) O-65165

- (111) **175991**
(220) 20.01.1992
(151) 29.04.1994
(540)

DAROSSA

- (730) **VALTECH TORS, a.s.**, Na Dole 3973/1, Hodonín, 59501, CZ
(740) DMH - patentová a známková kancelář, Mgr. Marcela Machatová, Pospíšilova 2, Praha 3, 13000
(510) Chemické výrobky pro průmysl, vědu, fotografii, zemědělství, zahradnictví, lesnictví, pryskyřice umělé a syntetické, plastické hmoty v surovém stavu, půdní hnojiva, hasební prostředky, chemické prostředky pro konzervování potravin, průmyslová pojidla a lepidla, barvy, fermeže, laky, ochranné prostředky proti rezu a proti hnilobě dřeva, barviva, mořidla, přírodní pryskyřice, prací, čistící, dezinfekční prostředky prostředky pro mytí a oplachování nádobí, prostředky pro změkčování vody, zušlechťovací prostředky na prádlo (přípravky s antistatickými a změkčovacími účinky, aviváže).
(511) 1, 2, 3
(210) O-65989

- (111) **175992**
(220) 20.01.1992
(151) 29.04.1994
(540)

PRANAD

- (730) **VALTECH TORS, a.s.**, Na Dole 3973/1, Hodonín, 59501, CZ
(740) DMH - patentová a známková kancelář, Mgr. Marcela Machatová, Pospíšilova 2, Praha 3, 13000
(510) Chemické výrobky pro průmysl, vědu, fotografii, zemědělství,

zahradnictví, lesnictví, pryskyřice umělé a syntetické, plastické hmoty v surovém stavu, půdní hnojiva, hasební prostředky, chemické prostředky pro konzervování potravin, průmyslová pojidla a lepidla, barvy, fermeže, laky, ochranné prostředky proti rezu a proti hnilobě dřeva, barviva, mořidla, přírodní pryskyřice, prací, čistící, dezinfekční prostředky prostředky pro mytí a oplachování nádobí, prostředky pro změkčování vody, zušlechťovací prostředky na prádlo (přípravky s antistatickými a změkčovacími účinky, aviváže).

(511) 1, 2, 3
(210) O-65990

(111) **176009**
(220) 06.11.1991
(151) 02.05.1994
(540)

FERNET COCK

(730) **MORAVSKÝ LIHOVAR KOJETÍN a.s.**, Padlých hrdinů 927/865, Kojetín, 75233, CZ
(740) LANGROVA, s.r.o., Skřetova 48, Plzeň, 30100
(510) Nápoje na bázi ovoce, zeleniny a sycených nealkoholických nápojů a přípravky k jejich výrobě, alkoholické nápoje, s výjimkou piva.
(511) 32, 33
(210) O-64574

(111) **176019**
(220) 06.11.1991
(151) 02.05.1994
(540)

TORULA

(730) **MORAVSKÝ LIHOVAR KOJETÍN a.s.**, Padlých hrdinů 927/865, Kojetín, 75233, CZ
(740) Langrova, s.r.o., Skřetova 48, Plzeň, 30100
(510) (31) produkty fermentačních procesů, zejména droždí, včetně droždí krmného.
(511) 31
(210) O-64570

(111) **176387**
(220) 29.06.1992
(151) 13.05.1994
(540)



(730) **UNITED BUSINESS a.s.**, Bohunická 24/519, Brno, 61900, CZ
(510) (41) vydavatelství periodického a neperiodického tisku.
(511) 41
(210) O-69688

(111) **176388**
(220) 29.06.1992
(151) 13.05.1994
(540)



(730) **UNITED BUSINESS a.s.**, Bohunická 24/519, Brno, 61900, CZ
(510) (41) vydavatelství periodického a neperiodického tisku.
(511) 41
(210) O-69681

(111) **178577**
(220) 27.03.1992
(151) 29.07.1994
(540)

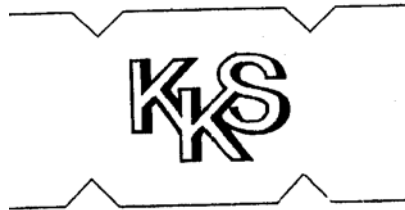

(730) **KKS, spol. s r.o.**, Hornická 5435, Chomutov, 43003, CZ
(740) ZEMAN - podkrušnohorská patentová a známková kancelář, Petr Zeman, Hradní 301, Loket, 35733
(510) Vodoměrné a teploměrné přístroje, defektoskopické přístroje, montáž, servis, kalibrace vodoměrné a teploměrné techniky, poradenská, konzultační a expertní činnost v této oblasti.
(511) 9, 37, 42
(210) O-67568

(111) **180557**
(220) 16.10.1991
(151) 24.10.1994
(540)

JAMESON

(730) **Irish Distillers Limited**, Dublin, IE
(740) Čermák a spol., JUDr. Karel Čermák jr., Ph.D., LL.M., advokát, Národní 32, Praha 1, 11000
(510) (33) vína, lihoviny, likéry.
(511) 33
(210) O-64196

(111) **190948**
(220) 04.06.1992
(151) 24.06.1996
(540)

COMET

(730) **The Spic and Span Company**, 90 North Broadway, Irvington, NY, US
(740) Čermák a spol., JUDr. Karel Čermák, advokát, Národní 32, Praha 1, 11000
(510) (3) mýdla, detergenty, čistící, leštící, odmašťovací, prací a brusné přípravky pro použití v domácnosti.
(511) 3
(210) O-69003

(111) **239891**
(220) 19.06.2001
(151) 19.12.2001
(540)

NUTROLIN-B

(730) **Cipla Ltd.**, Bombay Central, Bombay, IN
(740) Šachta, Zmeškal & partneři, Ing. Kratochvíl Václav, Radlická 28/663, Praha 5, 15000
(510) (5) farmaceutické přípravky a výrobky, léčiva.
(511) 5
(210) O-168899

(111) **241749**
(220) 02.05.2001
(151) 21.02.2002
(540)

POHÁDKOVÝ HRAD

(730) **Vysoudil Libor**, Vrchlického 1336, Hranice, 75301, CZ
(740) Patentová a známková kancelář, Ing. Jaromír Příkryl, Včelín 1161, Hulín, 76824
(510) (16) periodický a neperiodický tisk, kulturní kalendáře; (41) pořádání a zprostředkování společenských, sportovních, kulturních, zábavných, soutěžních akcí, uměleckých pořadů a vystoupení (hudební, pěvecké, taneční, šermířské a divadelní), pořádání koncertů, plesů, vernisáží, výstav, rekonstrukce historických událostí, rytířské a společenské turnaje pěší i jízdní koňské, přehlídky palných zbraní, střelby z obléhacích praků a jiných strojů, máčení v kádích, jarmarků s ukázkou řemeslné tvorby a výroby, stanové vojenské tábory, projížďky

na ponících a koních, zvěřince, manévry a přehlídky různých vojenských jednotek, katovské, alchymistické a věštirenské dílny, bitevní scény a bitvy, večerní a noční oslavy, ohňostroje, ukázky střelnice z luků a kuší, ukázky výcviku dravých ptáků, vydavatelská činnost v oblasti kulturních publikací a akcí.

(511) 16, 41
(210) O-166969

(111) **242240**
(220) 03.04.2001
(151) 22.03.2002
(540)

TEGUFLEX

(730) **Trelleborg AB**, P.O.BOX 153, Trelleborg, SE
(740) PATENTSERVIS Praha a.s., Jivenská 1273/1, Praha 4, 14021
(510) (17) izolační hmoty, barvy, laky, oleje, nátěry, omítky, papír, tkaniny, obklady, plsti, pásy, vata na utěsnění, vše pro účely izolace, prostředky a materiály pro izolaci tepelnou a hlukovou, materiály na izolaci kabelů, minerální vlna jako izolační materiál, izolační papír, skleněná vata jako izolační materiál, izolační materiály zabraňující sáláním, tkaniny ze skelných vláken na izolaci, chemické směsi k izolačním účelům, polotovary z plastických hmot, kaučuk, gutaperča, guma a výrobky z těchto materiálů, zejména gumové kompenzátory do potrubí, dilatační prvky do potrubí, náhražky gumy, jiné gumové výrobky spadající do tř. 17, plastické hmoty a polotovary z plastických hmot (PVC, polyuretan, polypropylen, polyester, polyamid apod.) zejména ve tvaru fólie, desek a tyčí, z umělé hmoty, kromě vláken k textilním účelům, technická pryž, pěnové materiály na bázi gumy a plastických hmot, materiály k těsnění, ucpávání a izolaci.

(511) 17
(210) O-166105

(111) **243664**
(220) 08.06.2001
(151) 23.04.2002
(540)

ETOSID

(730) **Cipla Ltd.**, Bombay Central, Bombay, IN
(740) Ing. Kratochvíl Václav, patentový zástupce, Radlická 28/663, Praha 5, 15000
(510) (5) farmaceutické přípravky a výrobky, léčiva.

(511) 5
(210) O-168289

(111) **243811**
(220) 26.07.2001
(151) 23.04.2002
(540)



(730) **Chequepoint Franchise Corporation**, Edificio Banco do Brasil, Calle Elvira Mendez 10, Apartado 5246, Panama City, PA
(510) (36) bankovní a peněžní převody a s tím související služby, peněžní služby, směnárenské služby, vydávání a vyplácení cestovních šeků, služby související s převodem peněz, proplácení osobních šeků, služby související s kreditními kartami.

(511) 36
(210) O-170001

(111) **243815**
(220) 30.07.2001
(151) 23.04.2002

(540)

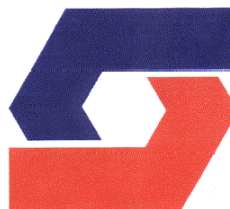

(730) **SETRA GEAR a.s.**, U Borského parku 2639/21, Plzeň, 30100, CZ
(740) LANGROVA, s.r.o., Skrétova 48, Plzeň, 30100
(510) (7) stroje s mechanickým pohonem, strojní zařízení, zejména převodové stacionární pohony, zejména převodovky (mimo převodovek dopravních prostředků); (37) opravy stacionárních pohonů, stavba strojů s mechanickým pohonem, oprava a úprava strojních zařízení, zejména převodových; (42) projekty, konstrukční práce ve strojírenství.

(511) 7, 37, 42
(210) O-170057

(111) **243841**
(220) 02.08.2001
(151) 23.04.2002
(540)

XETUXA

(730) **ImClone LLC**, 180 Varick Street, New York, NY, US
(740) KOREJZOVÁ & SPOL., v. o. s., JUDr. Petra Korejzová, Korunní 810/104 E, Praha 10, 10100
(510) (5) výrobky farmaceutické, veterinářské a hygienické, diabetické přípravky pro léčebné účely, potraviny pro batolata, náplasti, obvazový materiál, materiály pro plombování zubů a pro zubní otisky, dezinfekční přípravky, výrobky pro hubení škodlivých zvířat, fungicidy, herbicidy.

(511) 5
(210) O-170217

(111) **243898**
(220) 23.08.2001
(151) 23.04.2002
(540)

FLEXODON

(730) **CSC Pharmaceuticals Handels GmbH**, Gewerbestrasse 18-20, 2102 Bisamberg, AT
(740) Společná advokátní kancelář Vsetečka Zelený Švorčák Kalenský a partneři, JUDr. Michal Havlík, Hálkova 2, Praha 2, 12000
(510) (5) léčiva, léčivé přípravky, farmaceutické výrobky.

(511) 5
(210) O-170820

(111) **243907**
(220) 27.08.2001
(151) 23.04.2002
(540)

FRAM

(730) **Honeywell International, Inc.**, 101 Columbia Road, Morristown, NJ, US
(740) Rott, Růžička a Guttman, patentová, známková a právní kancelář, JUDr. Rott Vladimír, Nad Štolou 12, Praha 7, 17000
(510) (12) filtry pro motorová vozidla.

(511) 12
(210) O-170888

(111) **244419**
(220) 08.06.2001
(151) 23.05.2002
(540)



- (730) **Karel Rožeň - COALEX**, Klenovská 338, Janovice nad Úhlavou, 34021, CZ
(740) KOŇÁK - patentová a známková kancelář, Antonín Koňák, Kbel čp. 53, Švihov, 34012
(510) (4) brikety dřevěné, palivové, uhelné a rašelinové, dřevěné uhlí, koks, uhlí; (7) parní kotle, kouřovody a armatury pro parní kotle; (11) kotle výhřevné, kotle plynové, uhelné na dřevo, kotle pro prádelny, trubky pro prádelní kotle.
(511) 4, 7, 11
(210) O-168257

- (111) **244490**
(220) 03.07.2001
(151) 23.05.2002
(540)

ERBLOC

- (730) **ImClone LLC**, 180 Varick Street, New York, NY, US
(740) KOREJZOVÁ & SPOL., v. o. s., JUDr. Petra Korejzová, Korunní 810/104 E, Praha 10, 10100
(510) (5) farmaceutické přípravky, zejména monoklonální protilátky na léčbu rakoviny.
(511) 5
(210) O-169409

- (111) **244491**
(220) 03.07.2001
(151) 23.05.2002
(540)

ONCERB

- (730) **ImClone LLC**, 180 Varick Street, New York, NY, US
(740) KOREJZOVÁ & SPOL., v. o. s., JUDr. Petra Korejzová, Korunní 810/104 E, Praha 10, 10100
(510) (5) farmaceutické přípravky, zejména monoklonální protilátky na léčbu rakoviny.
(511) 5
(210) O-169410

- (111) **244520**
(220) 19.07.2001
(151) 23.05.2002
(540)

MILIX

- (730) **VALTECH TORS, a.s.**, Na Dole 3973/1, Hodonín, 59501, CZ
(740) DMH - patentová a známková kancelář, Mgr. Marcela Machatová, Pospíšilova 2, Praha 3, 13000
(510) (1) hnojiva přírodní a umělá pro zemědělství, lesnictví, zahradnictví a zahrádkáře, živné soli a roztoky pro venkovní a pokojové rostliny a květiny, biologické přípravky, enzymy a enzymatické přípravky pro průmyslové využití, tenzidy jako chemické přísady do výrobků, fungicidy a bakteriální přípravky spadající do třídy 1, chemické prostředky pro konzervování potravin a krmiva, umělá sladidla; (3) prací, čistící a lešticí prostředky a přípravky, např. avivážní a bělicí přípravky, prostředky pro mytí nádobí a sanitárních zařízení, detergenty a stabilizující emulze, kosmetické výrobky všeho druhu, zejména obsahující tenzidy, např. toaletní a tekutá mýdla, šampóny, pěny a soli do koupele, stabilizující pěny, emulze, pleťová mléka a pleťové vody, zubní pasty a prášky a ústní vody; (4) průmyslové oleje a mazací tuky, mazadla, směsi pohlcující prach; (35) reklamní, inzertní a propagační činnost v oboru pracích a čistících přípravků, včetně lešticích, detergentů, kosmetických výrobků, hnojiv, fungicidů a bakteriálních přípravků, informační servis v daných oborech, organizování, zabezpečování a pořádání propagačních a/nebo komerčních výstav, propagačních akcí, včetně přehlídek výrobků a služeb, obchodní management a průzkum trhu, pomoc při řízení obchodní a podnikatelské činnosti, obchodní zastupování tuzemských a zahraničních firem, dovozní a vývozní agentura, podnikatelsko-obchodní informační, konzultační a zprostředkovatelská činnost v daných oborech.
(511) 1, 3, 4, 35
(210) O-169731

- (111) **244955**
(220) 22.06.2001

- (151) 24.06.2002
(540)

MILLI SALT

- (730) **VALTECH TORS, a.s.**, Na Dole 3973/1, Hodonín, 59501, CZ
(740) DMH - patentová a známková kancelář, Mgr. Marcela Machatová, Pospíšilova 2, Praha 3, 13000
(510) (1) hnojiva přírodní a umělá pro zemědělství, lesnictví, zahradnictví a zahrádkáře, hnojiva, živné soli a roztoky pro venkovní i pokojové rostliny a květiny, biologické přípravky, enzymy a enzymatické přípravky pro průmyslové účely, tenzidy jako chemické přísady do výrobků, fungicidy a bakteriální přípravky spadající do třídy 1, chemické prostředky pro konzervování potravin a krmiva; (3) prací, čistící a lešticí prostředky a přípravky, např. avivážní a bělicí přípravky, prostředky pro mytí nádobí a sanitárních zařízení, detergenty a stabilizující emulze, kosmetické výrobky všeho druhu, zejména obsahující tenzidy, např. toaletní tuhá a tekutá mýdla, šampóny, pěny do koupele, soli do koupele, emulze a stabilizující pěny, pleťová mléka a pleťové vody; (35) reklamní, propagační a inzertní činnost v oboru kosmetických výrobků, pracích, čistících a lešticích přípravků, detergentů, hnojiv, fungicidů a bakteriálních přípravků, informační servis v daných oborech, organizování, zabezpečování a pořádání propagačních a/nebo komerčních výstav, propagačních akcí, včetně přehlídek výrobků a služeb, obchodní management a průzkum trhu, pomoc při řízení obchodní činnosti, obchodní zastupování tuzemských a zahraničních firem, dovozní a vývozní agentura, podnikatelsko-obchodní informační, konzultační a zprostředkovatelská činnost v daných oborech.
(511) 1, 3, 35
(210) O-169081

- (111) **245032**
(220) 11.07.2001
(151) 24.06.2002
(540)

NOVALINE

- (730) **AHOLD Czech republic, a.s.**, Slavíčkova 1a, Brno, 63800, CZ
(740) Čermák a spol., Mgr. Lukáš Lorenc, advokát, Národní 32, Praha 1, 11000
(510) (11) svítidla a topidla pro akvária, osvětlovací přístroje a zařízení, také pro dopravní prostředky včetně žárovek pro vozidla, zařízení proti oslnění, regulátory osvětlení, kapesní svítlny elektrické - baterky, lampy čistící vzduch od bakterií, rozptylovače světla a stínidla, chrániče osvětlovacích těles, elektrické lampy a jiná svítidla, vč. laboratorních, držáky na lampy a jiná svítidla, osvětlovací trubice - zářivky, světelné koule, baňky, signalizační světla, světla na vánoční stromky, řetězy barevných žárovek, vlákna k osvětlování, výbojky pro el. osvětlení, žárovky.
(511) 11
(210) O-169526

- (111) **245090**
(220) 01.08.2001
(151) 24.06.2002
(540)



- (730) **IBS expert s.r.o.**, Bílenské nám. 6/4, Dolní Chabry, 18400, CZ
(740) Ing. Dobroslav Musil, patentová kancelář, Ing. Dobroslav Musil, Cejl 38, Brno, 60200
(510) (16) tiskoviny; (35) reklamní činnost; (41) vydavatelství periodických a neperiodických tiskovin, organizování soutěží motorových vozidel.
(511) 16, 35, 41
(210) O-170151

(111) **245587**
(220) 07.05.2001
(151) 29.07.2002
(540)



(730) **OSSBERGER GmbH + Co**, Otto-Rieder-Str. 7, Weissenburg/Bay, DE
(740) ZEMAN - podnikatelská patentová a známková kancelář, Petr Zeman, patentový zástupce, Hradní 301, Lohovice, 35733
(510) (7) stroje s mechanickým pohonem, ochranné kryty strojů, převodovky (nikoliv pro vozidla), regulátory otáček pro stroje a motory, čerpadla všeho druhu zařazená v této třídě a jejich částí, motory elektrické pro čerpadla, turbíny a jejich části, generátory, česle a jiná mechanická čistící zařízení zařazená v této třídě, jiné části a příslušenství vodních elektráren; (9) rozvaděče elektrické, zařízení měřicí, regulační, kontrolní, zabezpečovací, zařízení pro dálková ovládní, řídicí a automatizační technika, strojně čitelné nosiče informací a informace na nich, např. software, digitální snímky a jiné grafické informace, fotografické a jiné filmy, diapozitivy; (11) potrubní armatury (například uzavírací, regulační, zpětné, pojistné, kompenzátory) uvedené v této třídě, potrubí, rozvody (například nátoky a savky) a jiné součásti dopravních cest kapalin; (16) papírové výrobky jako nosiče informací, zejména časopisy, katalogy, prospekty, letáky, plakáty a jiné reklamní, propagační a informační materiály, technická dokumentace včetně dokumentace výkresové, počítačové programy, fotografie a jiná vyobrazení, etikety, štítky a štíty v jiné třídě neobsažené; (35) zprostředkování obchodu, reklama a propagace, poradenství v obchodních záležitostech; (36) investiční činnost; (37) dodávka staveb, zejména vodních děl, výstavba vodních elektráren, jejich rekonstrukce, modernizace a údržba, montážní práce, opravárenské a servisní služby, zprostředkování stavebních a montážních prací, zámečnictví, revize vybraných dozorovaných zařízení, úprava vodních toků; (38) šíření informací elektronickou cestou; (40) kovoobrábění a další opracování kovů, práce svářečské, kovářské, galvanizace a jiné úpravy povrchů v jiné třídě neobsažené, stavba strojů (montáž na objednávku), výroba elektrické energie; (42) odborné činnosti, zejména práce konstruktérů, projektantů, technologů, výzkum a vývoj, poradenská a konzultační činnost v oboru čerpadel, turbín, vodních elektráren, vodních toků, tvorba software.
(511) 7, 9, 11, 16, 35, 36, 37, 38, 40, 42
(210) O-166923

(111) **245662**
(220) 25.06.2001
(151) 29.07.2002
(540)

SWISSPORT

(730) **COOPER Establishment**, Am Schrägen Weg 14, Vaduz, LI
(740) Patentová kancelář Kania, Sedlák, Smola, Ing. Kania František, Mendlovo nám. 1a, Brno, 60300
(510) (25) oděvy, obuv; (28) potřeby pro sport.
(511) 25, 28
(210) O-169125

(111) **245761**
(220) 25.07.2001
(151) 29.07.2002
(540)

HORIZONT

(730) **HORIZONT TRAVEL, s.r.o.**, Poštovská 4, Brno, 60200, CZ
(740) Ing. Musil Dobroslav, patentová kancelář, Cejl 38, Brno, 60200
(510) (28) hry, hračky, potřeby pro gymnastiku a sport; (39) služby cestovní kanceláře včetně rezervace letenek.
(511) 28, 39

(210) O-169968

(111) **245860**
(220) 15.08.2001
(151) 29.07.2002
(540)

GENZYME

(730) **Genzyme Corporation**, 500 Kendall Street, Cambridge, MA, US
(740) Rott, Růžička & Guttman Patentové, známkové a advokátní kanceláře, JUDr. Vladimír Rott, Vinohradská 37, Praha 2, 12000
(510) (1) chemikálie a chemické výrobky, chemické výrobky určené k použití v průmyslu a ve vědě, reagentie (s výjimkou činidel pro lékařské nebo zvěrolékařské účely), enzymy, diagnostické preparáty; (5) farmaceutické, léčivé, terapeutické a veterinární preparáty, diagnostické reagentie, enzymy, chemikálie a chemické preparáty určené k použití ve farmaceutickém, lékařském a veterinárním průmyslu, kultury lidských buněk; (42) lékařské služby zařazené do třídy 42.
(511) 1, 5, 42
(210) O-170570

(111) **245861**
(220) 15.08.2001
(151) 29.07.2002
(540)

CARTICEL

(730) **Genzyme Corporation**, 500 Kendall Street, Cambridge, MA, US
(740) Rott, Růžička & Guttman Patentové, známkové a advokátní kanceláře, JUDr. Vladimír Rott, Vinohradská 37, Praha 2, 12000
(510) (5) farmaceutické, léčivé, terapeutické a veterinární preparáty, diagnostické reagentie, enzymy, chemikálie a chemické preparáty určené k použití ve farmaceutickém, lékařském a veterinárním průmyslu, kultury lidských buněk; (42) lékařské služby zařazené do třídy 42.
(511) 5, 42
(210) O-170572

(111) **245912**
(220) 03.09.2001
(151) 29.07.2002
(540)

ŽUSY s.r.o.

(730) **ŽUSY s.r.o.**, Boršice u Blatnice 57, 68763, CZ
(510) (30) med; (33) alkoholické nápoje; (40) umělecké kovářství.
(511) 30, 33, 40
(210) O-171050

(111) **246144**
(220) 09.11.2001
(151) 29.07.2002
(540)

DACHMAN

(730) **SATJAM, s.r.o.**, Michalská 1032/21, Ostrava - Slezská Ostrava, 71000, CZ
(740) Ing. Rylková Iva, Polská 1525, Ostrava-Poruba, 70800
(510) (6) střešní krytiny kovové, stavební materiály kovové, kovové stavební konstrukce, stavební kování, kovové profily, kovové plechy, kovové pláště na budovy, kovové okapy; (19) nekovové střešní krytiny, nekovové stavební materiály zahrnuté v této třídě, nekovové okapy; (37) klempířské a tesařské služby a zprostředkování těchto služeb; (40) tváření plechů, včetně profilování plechů, lisování plechů, ohýbání plechů, dělení plechů a zprostředkování těchto služeb.
(511) 6, 19, 37, 40
(210) O-173526

(111) **246432**
(220) 04.07.2001
(151) 26.08.2002
(540)

LIVATE

(730) **NOVARTIS AG**, Basel, CH

- (740) TRAPLOVÁ-HAKR-KUBÁT Advokátní a patentová kancelář,
JUDr. Jarmila Traplová, Přístavní 24, Praha 7, 17000
(510) (5) farmaceutické přípravky k léčení sepse, mimo
farmaceutických přípravků k léčbě a zmírnění
dermatologických nemocí, potíží a stavů.
(511) 5
(210) O-169449

- (111) **246483**
(220) 08.08.2001
(151) 26.08.2002
(540)

BOHEMIA TIMBER

- (730) **BOHEMIA TIMBER, s.r.o.**, Nám. Hrdinů 5/1301, Praha 4,
14000, CZ
(740) Profesor, Dr. Bělohávek Alexander, Havanská 20, Praha 7,
17000
(510) (19) dřevěné obložení, dláždění ze dřeva, dýhy ze dřeva,
formovatelné dřevo, opracované dřevo, stavební dřevo; (20)
nakládací palety (nekovové), přepravní palety (nekovové),
palety na manipulaci se zbožím (nekovové).
(511) 19, 20
(210) O-170392

- (111) **246542**
(220) 30.08.2001
(151) 26.08.2002
(540)

DNA

- (730) **DNA CENTRAL EUROPE, s.r.o.**, Podolí 30, Nehvizdy,
25081, CZ
(510) (9) přístroje a nástroje elektrické, zejména akumulátory,
elektrické, baterie, články (elektrické-), cívky indukční,
tlumivky, články solární, dráty (elektrické-), elektrické měniče,
elektronky a svítidla-zářivky, induktory, tlumicí cívky,
tlumivky, kabely elektrické, kondenzátory (elektrické-),
konektory, spojky, svorky (elektrika), měděný drát, izolovaný,
nabíječky akumulátorů, regulátory světla, reostaty, stmívače
(elektrické), transformátory (elektrotechnika), vodiče
(elektrické -); (11) přístroje pro osvětlení, zejména elektrické
lampy, kolektory solární, objímky na lampy, objímky na
svítidla, osvětlovací přístroje a zařízení; (42) poradenství pro
výrobky uvedené na třídách 9 a 11.
(511) 9, 11, 42
(210) O-170970

- (111) **246571**
(220) 04.09.2001
(151) 26.08.2002
(540)

 **INTERNETOVÝ PŘÍSTUP
KE ZDRAVOTNÍM INFORMACÍM PACIENTA**

- (730) **IZIP, a.s.**, Hvězdova 33, Praha 4, 14021, CZ
(740) **CÍSAŘ,ČEŠKA,SMUTNÝ a spol.**, JUDr. Jaroslav Srb,
Hvězdova 1716/2b, Praha 4, 14078
(510) (38) poskytování připojení k datovým sítím, poskytování
informací z oblasti zdravotnictví prostřednictvím datových sítí.

- (511) 38
(210) O-171095

- (111) **246572**
(220) 04.09.2001
(151) 26.08.2002
(540)

IZIP

- (730) **IZIP, a.s.**, Hvězdova 33, Praha 4, 14021, CZ
(740) **CÍSAŘ,ČEŠKA,SMUTNÝ a spol.**, JUDr. Jaroslav Srb,
Hvězdova 1716/2b, Praha 4, 14078
(510) (38) poskytování připojení k datovým sítím, poskytování
informací z oblasti zdravotnictví prostřednictvím datových sítí.
(511) 38
(210) O-171096

- (111) **246693**
(220) 01.10.2001
(151) 26.08.2002
(540)

*Pretty
women* 

- (730) **PENTRIT s.r.o.**, Nádražní 527, Kynšperk nad Ohří, 35751,
CZ
(740) Rott, Růžička & Guttman Patentové, známkové a advokátní
kanceláře, JUDr. Vladimír Rott, Vinohradská 37, Praha 2,
12000
(510) (5) hygienické vložky, pásy na hygienické vložky, absorpční
tampóny, menstruační tampóny, menstruační vložky (tampóny),
menstruační vložky, dámské vložky, hygienické vložky pro
inkontinentní pacienty, tampóny napuštěné farmaceutickými
roztoky; (10) tampóny do uší; (16) papírové kapesníky,
papírové ubrusy, papírové ubrousky na odstraňování make-upu,
papírové ubrousky, ubrousky (papírová prostírání), toaletní
papír.
(511) 5, 10, 16
(210) O-171997

- (111) **246925**
(220) 06.12.2001
(151) 26.08.2002
(540)

MAPSERVIS

- (730) **Ing. Dagmar Minaříková**, Ženiškova 2121/2, Praha 4,
14900, CZ
(740) PROPATENT, Ing. Vlasta Sedláčková, Ke Kateřinkám 1393,
Praha 4, 14900
(510) (35) účetnictví, personální poradenství, příprava mezd a
výplatních listin.
(511) 35
(210) O-174514

- (111) **247222**
(220) 11.07.2001
(151) 24.09.2002
(540)

KAHLUA

- (730) **KAHLUA AG c/o Testatoris AG**, Topferstrasse 5, CH-6004
Lucerne, CH
(740) Advokátní a patentová kancelář Traplová, Hakr, Kubát, JUDr.
Traplová Jarmila, Přístavní 24, Praha 7, 17000
(510) (32) nealkoholické nápoje, pivo; (33) vína, lihoviny, alkohol

(nápoje), likéry, koktejly, alkoholické nápoje.
(511) 32, 33
(210) O-169539

(151) 29.10.2002
(540)

(111) **247265**
(220) 02.08.2001
(151) 24.09.2002
(540)

PANDORA

(730) **MAFRA, a. s.**, Karla Engliše 519/11, Praha 5, 15000, CZ
(740) Rott, Růžička & Guttman Patentové, známkové a advokátní kanceláře, JUDr. Michal Růžička, CSc., Vinohradská 37, Praha 2, 12000
(510) (9) data, databáze a jiné informační produkty na nosičích dat a v elektronických datových, informačních telekomunikačních sítích všeho druhu, nosiče magnetických, optických a kombinovaných audio, video audiovizuálních záznamů, multimediálních aplikací zejména floppy disky, CD-ROMy, magnetické pásky a disky, videokazety, apod., elektronické sítě, multimediální informační katalogy, elektronické časopisy, elektronická periodika a knihy v elektronické podobě, počítače, audio, video a audiovizuální technika vč. doplňků a příslušenství patřící do tř. 9, software; (35) reklamní, inzertní, propagační a marketingová činnost, on-line inzertní činnost, vyhledávání obchodních informací, obchodní poradenské a konzultační služby, poskytování informací a informačních produktů reklamního charakteru, propagačního tisku, zprostředkovatelská služba v reklamě, propagaci a v obchodu, organizační zajištění a pořádání výstav a prezentací pro komerční a reklamní účely, překlad informací do počítačové databáze, tisková výstřížková služba; (38) telefonní a telekomunikační služby, přenos veřejných informací, zpráv a obrázků pomocí počítačů, zprostředkování v oblasti telekomunikací, šíření elektronických časopisů a jiných periodik, knih a dalších informací v počítačových sítích, zprostředkovatelská služba v telekomunikačních službách a v šíření informací, počítačová komunikace, elektronická pošta, poradenská činnost v oblasti telekomunikačních systémů, obrazové zpravodajství, poradenské a konzultační služby v oboru informačních sítí a databází, provozování informačních sítí, systémů a databází, včetně elektronických, zejména on-line systémů; (42) tvorba informačních databází, tvorba software, programování, redakční a reportéřské služby, služby tiskárny.
(511) 9, 35, 38, 42
(210) O-170236

(111) **247396**
(220) 12.10.2001
(151) 24.09.2002
(540)

Tiptronic

(730) **Dr. Ing. h.c. F. Porsche Aktiengesellschaft**, Porscheplatz 1, Stuttgart, DE
(740) Čermák a spol., JUDr. Karel Čermák, advokát, Národní 32, Praha 1, 11000
(510) (7) obráběcí stroje na kov, dřevo, plasty, stroje pro výrobu, opravy a demontáž pozemních, vzdušných a vodních vozidel, pro chemický průmysl, pro zemědělství, pro hornictví, pro textilní průmysl, pro potravinářský průmysl, pro průmysl výroby nápojů, pro stavební průmysl, pro průmysl obalů, obráběcí stroje, motory jiné než pro pozemní vozidla, díly motorů pro motory všeho druhu, včetně filtrů pro čištění chladicího vzduchu (pro motory), automatické ovládací mechanismy pro ovládání motorů, žhavicí svíčky pro diesellové motory, spojky a transmisní zařízení (kromě těch pro pozemní vozidla), včetně spojek jiných než pro pozemní vozidla, motoricky poháněné zvedáky, sekačky na trávu, zemědělské nářadí jiné než ručně poháněné; (12) vozidla pozemní, vzdušná a/nebo vodní a jejich součástí, včetně automobilů a jejich součástí, motory pro pozemní vozidla, spojky a převodová zařízení pro pozemní vozidla.
(511) 7, 12
(210) O-172410

(111) **248059**
(220) 22.06.2001



(730) **Kolena Martin**, Cihelní 810/31, Ostrava, Moravská Ostrava, 70200, CZ
(740) Pacl Václav, patentový zástupce, Okrajová 1416/4, Havířov - Podlesí, 73601
(510) (6) obecné kovy v surovém a polozpracovaném stavu a jejich slitiny, kovové stavební materiály a výrobky, zejména drobné kování pro stavební účely, kovová lešení, kovové tlumiče, kovové potrubí vodovodní, pro ústřední topení, kovové armatury pro potrubí na stlačený vzduch, vodu, plyn, oleje, kovová těsnění pro ucpávková pouzdra, kovové montážní klíče, plechové zboží, např. krabice z plechu, kuličky do ventilů, ventilové kuželky, kovový spojovací materiál, mazací spojky, kovové nádoby všeho druhu, zejména válcové a bubnové, kovové nádrže, kovové navijáky pro hadice, kovové nosníky, trubkové objímky, kovová obložení, ocelové konstrukce nepřenosné a stavební ocelové dílce, kovové palety k dopravě s manipulací nebo nákladní, kovový spojovací materiál, kovový šrot, zámečnické výrobky kovové a železářské zboží, spadající do této třídy; (7) stroje a zařízení, zejména kompresory a jejich části, spadající do této třídy, zvláště pak kompresory rotační lamelové, šroubové, chladírenské, bezmazné, zvláště pro restaurační zařízení, pístové, kompresory na vysoký tlak, turbokompresory, dmychadla, části a náhradní díly ke kompresorům, spadající do této třídy, zejména pneumatické nářadí, filtry stlačeného vzduchu, kondenzační sušiče, rychlospojky, tlakové nádoby, čerpadla, výměníky tepla s turbulátory nebo bez nich, pohon turbulátorů; (9) elektrické přístroje a zařízení, přístroje k měření a regulaci, automatické regulátory teploty, automatické a časové vypínače, elektrické vodiče a spojky elektrického vedení, přístroje na dálkové ovládání, přístroje na kontrolu tepla, poplašné přístroje, zkušební přístroje; (11) přístroje a zařízení pro chlazení, ventilaci a větrání, včetně klimatizace a zařízení pro úpravu vzduchu, regulátory, regulační prvky, expansomaty apod., tepelná čerpadla, sluneční kolektory, topné kabely, folie pro podlahové a stropní vytápění, pro elektrický ohřev rozvodů vody a pro venkovní použití, včetně topných jednotek pro průmyslové ohřevy, zajišťovací, regulační a bezpečnostní armatury k přístrojům, vodovodům a plynovodům, regulátory tlaku, regulátory tahu topení a proudy vody, tepelné akumulátory, přístroje na čištění olejů nebo plynů, filtry na čištění vzduchu a vody, odsávací zařízení, zařízení pro rozvod vody, vodovodní instalace, nádrže tlakové vody, zejména kohouty, šoupata, vodovodní baterie, ventily, vodovodní a požární hydranty, kohouty a kuželky k nim, kanalizační kovové kohoutky, tlakové vodní nádrže, přístroje na čerpání vody; (17) polotovary z plastických hmot, zejména lamináty, těsnicí hmoty, tmely (těsnicí prostředky), tmely na spárování, plastické hmoty ve foliích, blocích, tyčích a trubkách ke zpracování, samolepící folie z plastických hmot (kromě tapet na stěny), svařovací polypropylenový drát, izolační nátěry, nekovové armatury k potrubí na stlačený vzduch, armatury pro vodovody z jiných hmot než z kovu, ohebné hadice nekovové; (37) stavební práce, stavební izolace proti vodě, instalace, montáž, demontáž, opravy a údržba tepelných, ventilačních, klimatizačních a tlakovzdušných zařízení, včetně rozvodů stlačeného vzduchu, instalace, montáž, demontáž, opravy, servis, zkoušky a revize kompresorů, instalatérské práce, montáž a údržba konstrukcí, montáž lešení, opravy strojů, instalace, montáž, demontáž, opravy, revize a zkoušky tlakových nádob, renovace koncentrických ventilů, instalace a opravy potrubí, vodo- a plyno- instalace, montáž, demontáž, opravy a údržba k prodáváním výrobkům a zařízením, provádění revize vybraných strojů a zařízení, zámečnictví.
(511) 6, 7, 9, 11, 17, 37
(210) O-169087

(111) **248096**
(220) 02.08.2001
(151) 29.10.2002
(540)

TECHSTORE

(730) **MAFRA, a. s.**, Karla Engliše 519/11, Praha 5, 15000, CZ
(740) Rott, Růžička & Guttman Patentové, známkové a advokátní kanceláře, JUDr. Michal Růžička, CSc., Vinohradská 37, Praha 2, 12000

(510) (9) data, databáze a jiné informační produkty na nosičích dat a v elektronických datových, informačních telekomunikačních sítích všeho druhu, nosiče magnetických, optických a kombinovaných audio, video audiovizuálních záznamů, multimediálních aplikací zejména floppy disky, CD-ROMy, magnetické pásky a disky, videokazety, apod., elektronické sítě, multimediální informační katalogy, elektronické časopisy, elektronická periodika a knihy v elektronické podobě, počítače, audio, video a audiovizuální technika vč. doplňků a příslušenství patřící do tř. 9, software; (35) reklamní, inzertní, propagační a marketingová činnost, on-line inzertní činnost, vyhledávání obchodních informací, obchodní poradenské a konzultační služby, poskytování informací a informačních produktů reklamního charakteru, propagačního tisku, zprostředkovatelská služba v reklamě, propagaci a v obchodu, organizační zajištění a pořádání výstav a prezentací pro komerční a reklamní účely, překlad informací do počítačové databáze; (38) telefonní a telekomunikační služby, přenos veřejných informací, zpráv a obrázků pomocí počítačů, zprostředkování v oblasti telekomunikací, šíření elektronických časopisů a jiných periodik, knih a dalších informací v počítačových sítích, zprostředkovatelská služba v telekomunikačních službách a v šíření informací, počítačová komunikace, elektronická pošta, poradenská činnost v oblasti telekomunikačních systémů; (42) provozování informačních sítí, systémů a databází, včetně elektronických, zejména on-line systémů, tvorba informačních databází, tvorba software, programování, poradenské a konzultační služby v oboru informačních sítí a databází, služby tiskárny a tiskové výstřížkové služby, obrazové zpravodajství, redakční a reportérské služby.

(511) 9, 35, 38, 42
(210) O-170230

(111) **248097**
(220) 02.08.2001
(151) 29.10.2002
(540)

ELSTORE

(730) **MAFRA, a. s.**, Karla Engliše 519/11, Praha 5, 15000, CZ
(740) Rott, Růžička & Guttman Patentové, známkové a advokátní kanceláře, JUDr. Michal Růžička, CSc., Vinohradská 37, Praha 2, 12000

(510) (9) data, databáze a jiné informační produkty na nosičích dat a v elektronických datových, informačních telekomunikačních sítích všeho druhu, nosiče magnetických, optických a kombinovaných audio, video audiovizuálních záznamů, multimediálních aplikací zejména floppy disky, CD-ROMy, magnetické pásky a disky, videokazety, apod., elektronické sítě, multimediální informační katalogy, elektronické časopisy, elektronická periodika a knihy v elektronické podobě, počítače, audio, video a audiovizuální technika vč. doplňků a příslušenství patřící do tř. 9, software; (35) reklamní, inzertní, propagační a marketingová činnost, on-line inzertní činnost, vyhledávání obchodních informací, obchodní poradenské a konzultační služby, poskytování informací a informačních produktů reklamního charakteru, propagačního tisku, zprostředkovatelská služba v reklamě, propagaci a v obchodu, organizační zajištění a pořádání výstav a prezentací pro komerční a reklamní účely, překlad informací do počítačové databáze; (38) telefonní a telekomunikační služby, přenos veřejných informací, zpráv a obrázků pomocí počítačů, zprostředkování v oblasti telekomunikací, šíření elektronických časopisů a jiných periodik, knih a dalších informací v počítačových sítích, zprostředkovatelská služba v telekomunikačních službách a v šíření informací, počítačová komunikace, elektronická pošta, poradenská činnost v oblasti telekomunikačních systémů; (42) provozování informačních sítí, systémů a databází, včetně elektronických, zejména on-line

systémů, tvorba informačních databází, tvorba software, programování, poradenské a konzultační služby v oboru informačních sítí a databází, služby tiskárny a tiskové výstřížkové služby, obrazové zpravodajství, redakční a reportérské služby.

(511) 9, 35, 38, 42
(210) O-170231

(111) **248098**
(220) 02.08.2001
(151) 29.10.2002
(540)

TELSTORE

(730) **MAFRA, a. s.**, Karla Engliše 519/11, Praha 5, 15000, CZ
(740) Rott, Růžička & Guttman Patentové, známkové a advokátní kanceláře, JUDr. Michal Růžička, CSc., Vinohradská 37, Praha 2, 12000

(510) (9) data, databáze a jiné informační produkty na nosičích dat a v elektronických datových, informačních telekomunikačních sítích všeho druhu, nosiče magnetických, optických a kombinovaných audio, video audiovizuálních záznamů, multimediálních aplikací zejména floppy disky, CD-ROMy, magnetické pásky a disky, videokazety, apod., elektronické sítě, multimediální informační katalogy, elektronické časopisy, elektronická periodika a knihy v elektronické podobě, počítače, audio, video a audiovizuální technika vč. doplňků a příslušenství patřící do tř. 9, software; (35) reklamní, inzertní, propagační a marketingová činnost, on-line inzertní činnost, vyhledávání obchodních informací, obchodní poradenské a konzultační služby, poskytování informací a informačních produktů reklamního charakteru, propagačního tisku, zprostředkovatelská služba v reklamě, propagaci a v obchodu, organizační zajištění a pořádání výstav a prezentací pro komerční a reklamní účely, překlad informací do počítačové databáze; (38) telefonní a telekomunikační služby, přenos veřejných informací, zpráv a obrázků pomocí počítačů, zprostředkování v oblasti telekomunikací, šíření elektronických časopisů a jiných periodik, knih a dalších informací v počítačových sítích, zprostředkovatelská služba v telekomunikačních službách a v šíření informací, počítačová komunikace, elektronická pošta, poradenská činnost v oblasti telekomunikačních systémů; (42) provozování informačních sítí, systémů a databází, včetně elektronických, zejména on-line systémů, tvorba informačních databází, tvorba software, programování, poradenské a konzultační služby v oboru informačních sítí a databází, služby tiskárny a tiskové výstřížkové služby, obrazové zpravodajství, redakční a reportérské služby.

(511) 9, 35, 38, 42
(210) O-170233

(111) **248144**
(220) 04.09.2001
(151) 29.10.2002
(540)

SUPRADYN ENERGY

(730) **Bayer Consumer Care AG**, Peter Merian Strasse 84, Basilej, CH
(740) Rott, Růžička & Guttman Patentové, známkové a advokátní kanceláře, JUDr. Vladimír Rott, Vinohradská 37, Praha 2, 12000

(510) (5) farmaceutické a hygienické přípravky, dietetické substance určené pro lékařské účely.
(511) 5
(210) O-171087

(111) **248183**
(220) 03.10.2001
(151) 29.10.2002

(540)



- (730) **Ing. Josef Chlum - ELITE BOHEMIA**, Slunečná 639, Semily, 51301, CZ
(740) ZÁBRŠ - Advokátní, patentová a známková kancelář, JUDr. Aleš Zábrš, Na Beránce 2, Praha 6, 16000
(510) (11) svítidla - zejména lustry.
(511) 11
(210) O-172070

- (111) **248364**
(220) 20.11.2001
(151) 29.10.2002
(540)



- (730) **KENTUCKY FRIED CHICKEN INTERNATIONAL HOLDINGS, INC., Společnost zřízena podle zákonů státu Delaware**, 1441 Gardiner Lane, Louisville, KY, US
(740) Společná advokátní kancelář Všetečka Zelený Švorčík Kalenský a partneři, JUDr. Otakar Švorčík, Hájkova 2, Praha 2, 12000
(510) (29) maso, ryby, drůbež a zvěřina, mořští živočichové a výrobky z nich, konzervované, sušené a vařené ovoce a zelenina, želé, džemy, ovocné omáčky, saláty, vejce, mléčné výrobky, oleje na vaření, nakládaná zelenina, sušené bylinky, masové výrobky, drůbeží výrobky, vařená kuřata, mražená kuřata, snacky vyráběné z brambor; (30) pečivo plněné kuřecím masem, kuřecí sendviče, rychlé občerstvení, zejména ve formě corn chipsů, rýžových chipsů, tortilla chipsů, crakerů, preclíků a popcornu, ochucovačla, omáčky, koření a přísady, sušenky, chléb a koláče, cukrovinky, med, droždí, prášky do pečiva, salátové dresinky; (42) restaurace, snack bary, kavárny, jídelny a zařízení rychlého občerstvení, cateringové služby.
(511) 29, 30, 42
(210) O-173927

- (111) **248439**
(220) 06.12.2001
(151) 29.10.2002
(540)



VÝROBA TENZOMETRŮ A SNÍMAČŮ

- (730) **Kattauer Petr**, Mladcová 73, Zlín, 76001, CZ
(740) PROPATENT, Ing. Vlasta Sedláčková, Kě Kateřinkám 1393, Praha 4, 14900
(510) (9) přístroje pro elektrickou indikaci a měření a záznam fyzikálních veličin jako jsou přístroje pro elektrické měření, zkoušení, řízení a regulaci sil, momentů, dráhy, kmitů, zrychlení, tlaků, teplot, otáček, množství, průtokových množství, výkonů, mechanicko-elektrické měniče, zejména elektrické snímače protažení, odporové tenzometry, snímače hmotnosti, snímače síly, snímače tlaku, dráhy, kmitů a zrychlení, otáček, kroutícího momentu, vyhodnocovací jednotky a jejich části, zejména zesilovače signálu, analogově-

digitální převodníky, spínače mezní hodnoty, měřiče špičkových hodnot, paměti, filtry dolní propustí, analogové a/nebo digitálně pracující měřicí a regulační přístroje, elektrické registrační přístroje, kalibrovací přístroje, analogové a digitální zobrazovací přístroje, díly všech již uvedených výrobků, uvedené výrobky sestavené do agregátů, nahrané programy pro výše uvedené přístroje nebo zařízení na nosičích; (16) tištěné popisy programů a výsledné protokoly pro uvedené zboží; (42) tvorba programů a popisů programů pro uvedené zboží.

- (511) 9, 16, 42
(210) O-174499

- (111) **249090**
(220) 20.07.2001
(151) 25.11.2002
(540)



- (730) **VTech Holdings Limited**, 23/F, Tai Ping Industrial Centre, Block 1, 57 Ting Kok Road, Tai Po, HK
(740) Čermák a spol., JUDr. Karel Čermák, advokát, Národní 32, Praha 1, 11000
(510) (9) telekomunikační přístroje a nástroje, telefony, videofony, telefonické záznamníky, počítačící přístroje a nástroje, počítače, počítačové monitory a počítačové klávesnice, počítačové programy nahrané na magnetických nebo optických médiích, počítačové periferní zařízení, tiskárny, diskové jednotky, paměťové moduly a interfaceové moduly, videokarty, audiokarty, myš, trackbally a joysticky, elektronické hry, hračky adaptované pro použití s televizními přijímači, instruktážní a výukové přístroje ve formě počítačem řízených výchovných a instruktážních hraček a zájmových center pro děti, elektronické počítačové výukové pomůcky zahrnující elektronické zvuk produkující počítače, přístroje pro nahrávání, přenos nebo reprodukci zvuku nebo obrázků, přístroje pro příjem video signálů přenášených ze satelitů, antény a dekodéry, části a součásti všeho shora uvedeného ve třídě 9.
(511) 9
(210) O-169849

- (111) **249246**
(220) 26.11.2001
(151) 25.11.2002
(540)

PERMAX

- (730) **VALTECH TORS, a.s.**, Na Dole 3973/1, Hodonín, 59501, CZ
(740) DMH - patentová a známková kancelář, Mgr. Marcela Machatová, Pospíšilova 2, Praha 3, 13000
(510) (1) hnojiva přírodní a umělá pro zemědělství, lesnictví, zahradnictví a zahrádkáře, živné soli a roztoky pro venkovní a pokojové rostliny a květiny, biologické přípravky, enzymy a enzymatické přípravky pro průmyslové využití, tenzidy jako chemické přísady do výrobků, fungicidy a bakteriální přípravky spadající do třídy 01, chemické prostředky pro konzervování potravin a krmiva, umělá sladidla; (3) prací, čisticí a lešticí prostředky a přípravky, např. avivážní a bělicí přípravky, prostředky pro mytí nádobí a sanitárních zařízení, detergenty a stabilizující emulze, kosmetické výrobky všeho druhu, zejména obsahující tenzidy, např. toaletní a tekutá mýdla, šampóny, pěny a soli do koupele, stabilizující pěny, emulze, pleťová mléka a pleťové vody, zubní pasty a prášky a ústní vody; (4) průmyslové oleje a mazací tuky, mazadla, směsi pohlcující prach; (35) reklamní, inzertní a propagační činnost v oboru pracích a čisticích přípravků včetně lešticích, detergentů, kosmetických výrobků, hnojiv, fungicidů a bakteriálních přípravků, informační servis v daných oborech, organizování, zabezpečování a pořádání propagačních a/nebo komerčních výstav, propagačních akcí včetně přehlídek výrobků a služeb,

obchodní management s průzkumem trhu, pomoc při řízení (540)
obchodní a podnikatelské činnosti, obchodní zastupování
tuzemských a zahraničních firem, dovozní a vývozní agentura,
podnikatelsko-obchodní informační, konzultační a
zprostředkovatelská činnost v daných oborech.
(511) 1, 3, 4, 35
(210) O-174097

SWISSPORT

(111) **249670**
(220) 05.03.2002
(151) 25.11.2002
(540)

Magellan

(730) **UNITED BUSINESS a.s.**, Bohunická 24/519, Brno, 61900,
CZ
(510) (20) nábytek, zrcadla, rámy; (21) náčiní a nádoby pro
domácnost nebo kuchyň; (43) restaurace (strava).
(511) 20, 21, 43
(210) O-177373

(730) **COOPER Establishment**, Am Schrägen Weg 14, Vaduz, LI
(740) Patentová kancelář Kania, Sedlák, Smola, Ing. Kania František,
Mendlovo nám. 1a, Brno, 60300
(510) (25) oděvy, obuv; (28) potřeby pro sport.
(511) 25, 28
(210) O-169126

(111) **249671**
(220) 05.03.2002
(151) 25.11.2002
(540)



(730) **UNITED BAKERIES a.s.**, Pekařská 1/598, Praha 5, 15500,
CZ
(510) (30) chléb, pečivo, cukrovinky.
(511) 30
(210) O-177374

(111) **249672**
(220) 05.03.2002
(151) 25.11.2002
(540)

Colonial style.cz

(730) **UNITED BUSINESS a.s.**, Bohunická 24/519, Brno, 61900,
CZ
(510) (20) nábytek, zrcadla, rámy; (21) náčiní a nádoby pro
domácnost nebo kuchyň; (43) restaurace (strava).
(511) 20, 21, 43
(210) O-177375

(111) **250706**
(220) 20.07.2001
(151) 27.01.2003
(540)

vtech

(730) **VTECH HOLDINGS LIMITED**, 23/F, Tai Ping Industrial
Centre, Block 1, 57 Ting Kok Road, Tai Po, New Territories,
HK
(740) Čermák a spol., JUDr. Karel Čermák, advokát, Národní 32,
Praha 1, 11000
(510) (9) elektronické a animační přístroje pro užití s monitory; (28)
pohyblivé hry, kreslicí hračky, mechanické, elektromechanické
a elektronické pohyblivé hračky, elektronické výchovné
výukové hračky, hudební hračky, elektronické stolní hry,
elektronické rukou ovládané hračky a hry, konstrukční hračky,
vycpané hračky, hry s jesličkami, koupací hračky, panenky a
jejich vybavení, hrací podložky jsou součástí her, hračky na
použití venku, hračky na použití ve vodě.
(511) 9, 28
(210) O-169850

(111) **250077**
(220) 23.10.2001
(151) 30.12.2002
(540)

HP PLANET PARTNERS

(730) **HEWLETT-PACKARD DEVELOPMENT COMPANY**
L.P., 11445 Compaq Center Drive West, Houston, 77070, TX,
US
(740) Společná advokátní kancelář Všečeka Zelený Švorčík
Kalenský a partneři, JUDr. Pavel Zelený, Hálkova 2, Praha 2,
12000
(510) (37) údržba, opravy a renovace počítačového hardwaru,
počítačových periferních zařízení a elektroniky; (40) recyklace
počítačového hardwaru, počítačových periferních zařízení a
elektroniky.
(511) 37, 40
(210) O-173008

(111) **252038**
(220) 11.06.2002
(151) 24.02.2003
(540)

Mondeo

(730) **MONDEO PRAGUE, s.r.o.**, Kutnohorská 204/8, Praha 10,
10900, CZ
(740) Ing. Jupa Francis, patentový zástupce, Měchenická 4, Praha 4,
14100
(510) (35) zprostředkovatelská činnost v oblasti obchodu, reklama,
propagace, inzerce prostřednictvím všech druhů médií,
marketing; (43) poskytování ubytovacích služeb zejména v
hotelích a penzionech, služby zajišťující stravování, hostinská
činnost, provoz restaurace, kavárny, vinárny, barové služby
apod.
(511) 35, 43
(210) O-180760

(111) **250694**
(220) 25.06.2001
(151) 27.01.2003

(111) **252201**
(220) 04.09.2001
(151) 24.03.2003

- (540) **SYNVENTIVE**
(730) **Synventive Molding Solutions, Inc.**, 10 Centennial Drive, Peabody, MA, US
(740) ŠTROS & KUSÁK advokátní a patentová kancelář, JUDr. David Štros, advokát, Národní 32, Praha 1, 11000
(510) (6) ocelové trubky, kovové přípojky pro trubky, kovové tlakové potrubí, kovové spojky, svorky a spojovací kroužky pro potrubí, rozdělovací kusy pro potrubí, kovové trysky, kovové objímky, zboží z kovu, zejména oceli, legovaných ocelí a slitin oceli, pokud nejsou obsaženy v jiných třídách; (7) tlakové regulátory, tepelné trubky kotlové (části strojů), ventily (jako části strojů), pouzdra (části strojů), trysky pro vstřikovací stroje, stroje a zařízení (části strojů) využívající techniku na principu vstřikování, lisování a vytlačování, zejména pro zařízení, stroje, přístroje, nástroje využívající při zpracování tepelnou energii, pokud nejsou obsaženy v jiných třídách; (9) tepelné regulátory, teploměry s výjimkou lékařských, zařízení, stroje, přístroje a nástroje všeho druhu, zejména pro měření tepelných veličin pro účely signalizační, záchranné a vyučovací, kontrolní zařízení pro dozor, ověřování a dálkové ovládání průmyslových operací; (11) trubky pro kotle s vytápěcími zařízeními, topné články, teplovodní vytápěcí zařízení, tlakové vodní zásobníky, topná zařízení (části strojů), termostatické ventily pro topná zařízení, ventily vzduchové pro parní vytápěcí tělesa, příváděcí zařízení k vytápěcím a teplotněrenským kotlům; (40) vstřikování, lisování a vytlačování, vztahující se k výše uvedeným strojům, přístrojům, nástrojům, zařízením a výrobkům uvedených ve třídách 6, 7, 9 a 11; (42) analýzy využívající techniku plastického ztvárnění modelů pomocí počítače.
(511) 6, 7, 9, 11, 40, 42
(210) O-171086

- (111) **252341**
(220) 25.03.2002
(151) 24.03.2003
(540)



- (730) **Hotel Aurum s.r.o.**, Michelská 300/60, Praha 4, 14100, CZ
(740) ZEMAN - podkrušnohorská patentová a známková kancelář, Petr Zeman, Hradní 301, Lohet, 35733
(510) (36) směnárská činnost; (43) hostinská činnost, restaurace; (44) masérské, rekondiční a regenerační služby, rehabilitační péče.
(511) 36, 43, 44
(210) O-178192

- (111) **252342**
(220) 25.03.2002
(151) 24.03.2003
(540)

Aurum

- (730) **Hotel Aurum s.r.o.**, Michelská 300/60, Praha 4, 14100, CZ
(740) ZEMAN - podkrušnohorská patentová a známková kancelář, Petr Zeman, Hradní 301, Lohet, 35733
(510) (36) směnárská činnost; (43) hostinská činnost, restaurace; (44) masérské, rekondiční a regenerační služby, rehabilitační péče.
(511) 36, 43, 44
(210) O-178193

- (111) **252550**
(220) 29.05.2002
(151) 24.03.2003
(540)

DUETKY S NÁPLNÍ

- (730) **UNITED BAKERIES a.s.**, Pekařská 1/598, Praha 5, 15500, CZ

- (510) (30) mouka a přípravky z obilnin, chléb, pečivo, cukrovinky, zmrzlina.
(511) 30
(210) O-180244

- (111) **252801**
(220) 15.07.2002
(151) 24.03.2003
(540)



- (730) **UNITED BAKERIES a.s.**, Pekařská 1/598, Praha 5, 15500, CZ
(510) (30) káva, čaj, kakao, cukr, rýže, tapioka, ságo, kakaové náhražky, mouka a přípravky z obilovin, chléb, pečivo, cukrovinky, zmrzlina, med, sirup melasový, droždí, prášky do těsta, sůl, hořčice, ocet, nálevy k ochucení, koření, led pro osvěžení.
(511) 30
(210) O-181835

- (111) **254179**
(220) 02.08.2001
(151) 26.05.2003
(540)

PALMSTORE

- (730) **MAFRA, a. s.**, Karla Engliše 519/11, Praha 5, 15000, CZ
(740) Rott, Růžička & Guttman Patentové, známkové a advokátní kanceláře, JUDr. Michal Růžička, CSc., Vinohradská 37, Praha 2, 12000
(510) (9) nosiče magnetických, optických a kombinovaných audio, video audiovizuálních záznamů, multimediálních aplikací zejména floppy disky, CD-ROMy, magnetické pásky a disky, videokazety, apod., elektronické sítě, multimediální informační katalogy, elektronické časopisy, elektronická periodika a knihy v elektronické podobě, audio, video a audiovizuální technika vč. doplňků a příslušenství patřící do tř. 9; (35) reklamní, inzertní, propagační a marketingová činnost, on-line inzertní činnost, vyhledávání obchodních informací, obchodní poradenské a konzultační služby, poskytování informací a informačních produktů reklamního charakteru, propagačního tisku, zprostředkovatelská služba v reklamě, propagaci a v obchodu, organizační zajištění a pořádání výstav a prezentací pro komerční a reklamní účely, překlad informací do počítačové databáze; (38) telefonní a telekomunikační služby, přenos veřejných informací, zpráv a obrázků pomocí počítačů, zprostředkování v oblasti telekomunikací, šíření elektronických časopisů a jiných periodik, knih a dalších informací v počítačových sítích, zprostředkovatelská služba v telekomunikačních službách a v šíření informací, počítačová komunikace, elektronická pošta, poradenská činnost v oblasti telekomunikačních systémů, obrazové zpravodajství, poradenské a konzultační služby v oboru informačních sítí a databází, provozování informačních sítí, systémů a databází, včetně elektronických, zejména on-line systémů, služby tiskárny a tiskové výstřížkové služby; (42) tvorba informačních databází, tvorba software, programování, redakční a reportéřské služby.
(511) 9, 35, 38, 42
(210) O-170232

- (111) **255520**
(220) 09.11.2001
(151) 28.07.2003
(540)

TARGET

- (730) **Target Pictures Production s.r.o.**, Opletalova 1417/25, Praha 1 - Nové Město, 11000, CZ
(740) Čermák a spol., JUDr. Karel Čermák jr., Ph.D., LL.M., advokát, Národní 32, Praha 1, 11000

- (510) (9) nosiče zvukových, optických a textových záznamů, zvukové a optické disky; (16) časopisy, periodika, fotografie, brožury, pohlednice; (35) činnost reklamní agentury; (41) produkce a výroba audio-vizuálních děl, produkce a pořádání rozhlasových a televizních programů, filmových, divadelních, hudebních představení a děl.
- (511) 9, 16, 35, 41
(210) O-173560

(111) **257119**
(220) 16.08.2001
(151) 29.09.2003

RENAGEL

- (730) **Genzyme Corporation**, 500 Kendall Street, Cambridge, MA, US
- (740) Rott, Růžička & Guttman Patentové, známkové a advokátní kanceláře, JUDr. Vladimír Rott, Vinohradská 37, Praha 2, 12000
- (510) (5) výrobky farmaceutické, veterinářské a hygienické, diabetické přípravky pro léčebné účely, potraviny pro batolata, náplasti, obvazový materiál, materiály pro plombování zubů a pro zubní otisky, dezinfekční přípravky, výrobky pro hubení škodlivých zvířat, fungicidy, herbicidy.
- (511) 5
(210) O-170624

(111) **263871**
(220) 02.08.2001
(151) 28.06.2004
(540)

PALMARE

- (730) **MAFRA, a. s.**, Karla Engliš 519/11, Praha 5, 15000, CZ
- (740) Rott, Růžička & Guttman Patentové, známkové a advokátní kanceláře, JUDr. Michal Růžička, CSc., Vinohradská 37, Praha 2, 12000
- (510) (9) nosiče magnetických, optických a kombinovaných audio, video audiovizuálních záznamů, multimediálních aplikací zejména floppy disky, CD-ROMy, magnetické pásky a disky, videokazety, apod., elektronické sítě, multimediální informační katalogy, elektronické časopisy, elektronická periodika a knihy v elektronické podobě, audio, video a audiovizuální technika vč. doplňků a příslušenství patřící do tř. 9 ; (35) reklamní, inzertní, propagační a marketingová činnost, on-line inzertní činnost, vyhledávání obchodních informací, obchodní poradenské a konzultační služby, poskytování informací a informačních produktů reklamního charakteru, propagačního tisku, zprostředkovatelská služba v reklamě, propagaci a v obchodu, organizační zajištění a pořádání výstav a prezentací pro komerční a reklamní účely, překlad informací do počítačové databáze, tisková výstřížková služba; (38) telefonní a telekomunikační služby, přenos veřejných informací, zpráv a obrázků pomocí počítačů, zprostředkování v oblasti telekomunikací, šíření elektronických časopisů a jiných periodik, knih a dalších informací v počítačových sítích, zprostředkovatelská služba v telekomunikačních službách a v šíření informací, počítačová komunikace, elektronická pošta, poradenská činnost v oblasti telekomunikačních systémů, obrazové zpravodajství, poradenské a konzultační služby v oboru informačních sítí a databází; (42) redakční a reportážní služby, služby tiskárny.
- (511) 9, 35, 38, 42
(210) O-170235

(111) **264901**
(220) 09.08.2001
(151) 04.08.2004
(540)



- (730) **KENVELO HOLDING a.s.**, Na Dlouhém 86, Říčany, Jažlovice, 25101, CZ
- (740) Rott, Růžička & Guttman Patentové, známkové a advokátní kanceláře, JUDr. Vladimír Rott, Vinohradská 37, Praha 2, 12000
- (510) (25) oděvy, obuv, kloboučnické zboží; (35) propagační činnost, reklama, pomoc při řízení obchodní činnosti, obchodní administrativa, kancelářské práce; (42) restaurace (strava).
- (511) 25, 35, 42
(210) O-170440

(111) **264935**
(220) 10.08.2001
(151) 25.08.2004
(540)



- (730) **KENVELO HOLDING a.s.**, Na Dlouhém 86, Říčany, Jažlovice, 25101, CZ
- (740) Rott, Růžička & Guttman Patentové, známkové a advokátní kanceláře, JUDr. Vladimír Rott, Vinohradská 37, Praha 2, 12000
- (510) (25) oděvy, obuv, kloboučnické zboží; (35) propagační činnost, reklama, pomoc při řízení obchodní činnosti, obchodní administrativa, kancelářské práce; (42) restaurace (strava).
- (511) 25, 35, 42
(210) O-170469

(111) **277186**
(220) 24.09.2001
(151) 22.12.2005
(540)



- (730) **The Cartoon Network, Inc.**, 1050 Techwood Drive, NW, Atlanta, GA, US
- (740) Baker & McKenzie v.o.s., advokátní kancelář, JUDr. Jiří Čermák, advokát, Klimentská 46, Praha 1, 11002
- (510) (9) elektrické a elektronické přístroje, video- a audio- pásky, kazety, disky a gramofonové desky, přístroje pro záznam, produkci a vysílání zvuku a vizuálních obrazů, filmy exponované, fotografické diapositivy, brýle, sluneční brýle, brýle proti oslnění, ochranné a bezpečnostní brýle a čočky, rámečky a pouzdra pro ně, rádiové a televizní přístroje, vysílače s přijímačem, telefony, teploměry, kompas, pravítka, měřicí pásky, teleskopy, mikroskopy, periskopy, dalekohledy, zvětšující skla, kalkulatory, počítače, programové vybavení počítače a periferní zařízení počítače, budíky, signalizační zvonce, signální a varovná světla a zařízení, odrazové disky a pruhy pro oblečení, varovné trojúhelníky a jiné značky pro porouchaná vozidla, záchranné vesty, ochranné přilby a oblečení, přístroje pro vodní potápění, šnorchlové trubice, plavecké masky, plavecké brýle, kamery, projektry pro diapositivy, baterie, fotografické blesky a lampy, bleskové přístroje pro kamery, elektronické hry, magnety; (16) papírnické zboží, papírové listy v krabicích a jednotlivé, malé a velké memo podložky, pořadače, složky, balicí materiály, zejména nádoby, krabice, pytle jako obaly, propagační materiály a nálepky, dopisy, číslice, značky a obrázky, tištěná periodika, fotografie, plakáty, obtisky (decalcomanias), tiskoviny, tištěné reprodukce, zejména litografické tisky, obrazy, malby, malířské plátno, knihy, ročenky, katalogy, kalendáře, alba, deníky, knihvazačské materiály, materiály pro malíře - umělce, zejména krajony, malířské štetce, materiály pro

modelování či výrobu forem, psací a kreslicí nástroje, zejména pera, tužky, značkovače, gumy, pravítka, kompas, tiskařské bločky, tiskařská písmena a štočky, šablony, instrukční a vyučovací materiály, zejména knihy, příručky, brožurky, řádné hrací karty, pracovní visáčky, pozvánky, odpadkové koše, obaly na dárky, stuhy, mašličky, nálepky a samolepky, psací desky, memo či psací podložky, pohlednice, obálky, pečetní hmota a opravné tekutiny, knihy k vymalování, sady pro malování, omalovánky, pohlednice k vymalování, předváděcí materiály a/nebo lepenky používané k maloobchodní a prodejní propagaci, papírové servítky, papírové ubrusy, papírové talíře, papírové hrnečky, knižní záložky, pouzdra na tužky, schránky na pera, papírové dekorace pro dorty, nálepky na automobilové nárazníky, magnetické tabulky, papírové vlaječky; (28) hračky, panenky, plyšové hračky, hry, balónky, káči, skládačky puzzle, masky používané jako hračky, karetové hry (nikoli řádné hrací karty), deskové hry, elektronické hry s výjimkou těch, které se uvádějí do chodu vhozením mince nebo jsou užívány výhradně s televizním přijímačem, dětské stavebnice, ornamenty a dekorace (kromě svíček a svítidel) - všechno pro vánoční stromky, domečky pro panenky, motorová vozidla jako hračky, dětská vozítka, dětská vozítka poháněná pedály a baterií, sportovní zboží (kromě oblečení) - kolečkové brusle, brusle na led, surfařská prkna (ne motorizovaná), potápěčské ploutve, podkovy, houpačky, provazy a sítě pro sportovní zboží, hry a rakety, tenisové rakety, rakety pro squash, pro hru hranou pálkou (paddleball), výbava pro lukostřelbu, výbava pro dráhovou atletiku a hřiště, míče, rukavice, pátky, hole, golfové hole, podložky a značky používané pro sportovní hry, masky a ochranné oblečení, chrániče těla a vybavení pro každý druh hry, vybavení pro jízdu na koni, horolezectví, lukostřelbu, šerm, gymnastiku, box, závaží, činky a mechanicky provozované cvičební zařízení, rybářské udice, šňůry, háčky, návnady, vnaďidla, splávky, olůvka, navijáky, lyže, lyžařské hole, švihadla, loutky, hračky pro pískoviště, houpačky, rotující diskové hračky; (35) inzertní a propagační služby a informační služby jich se týkající, podnikatelské informační služby, všechny poskytované "on-line" z počítačové databáze nebo Internetu, kompilace inzerce pro použití jako webové stránky na internetu, "on-line" maloobchodní služby (e-obchody); (41) vzdělávací služby, zábavné služby, zejména programování TV pořadů, "on-line" informační služby, týkající se rádiové a televizní zábavy, rádiová a televizní zábava, produkce, reprodukce, projekce a pronájem filmů a videa, produkce a reprodukce audio a video nahrávek na audio a/nebo video nosičích různého druhu, projekce a pronájem těchto a/nebo audio nosičů, produkce a uspořádání radiových a televizních programů, informace o zábavě a vzdělávání poskytované "online" z počítačové databáze nebo Internetu, poskytování "online" elektronických publikací (jež nelze zavádět do přenosové linky).

(511) 9, 16, 28, 35, 41
(210) O-171817

(111) **278382**
(220) 31.10.2001
(151) 13.02.2006
(540)

KOLO ŠTĚSTÍ

(730) **AHOLD Czech Republic, a. s.**, Slavičkova 1a, Brno, 63800, CZ
(740) Čermák a spol., Mgr. Lukáš Lorenc, advokát, Národní 32, Praha 1, 11000
(510) (5) bílkovinová potrava pro léčebné účely, léčivé byliny, bylinné čaje, cukrovinky s léčebnými přísadami, diabetický chléb, dietetické nápoje a potraviny upravené pro léčebné účely, doplňky potravin pro léčebné účely, glukóza pro lékařské účely, lékařské přípravky pro hubnutí, přísady do krmiv pro lékařské účely, minerální vody a soli pro lékařské účely, mléko pro kojence, nápoje dietetické upravené pro lékařské účely, potrava pro kojence; (29) ančovičky, arašidy zpracované, bílek, bramborové lupínky, bujóny, byliny konzervované, cibule konzervovaná, čočka konzervovaná, datle, droby, drůbež neživá, džemy, fazole konzervované, garnáty neživé, hrách konzervovaný, hranolky, hrozinky, huspeniny, játra, jedlé oleje a tuky, jogurt, kandované ovoce, kaviár, kefir, klobásy, salámy, párky, kokosová moučka, konzervy masové, konzervy rybí, konzervovaná zelenina,

korišáky neživí, krevety neživé, kůry ovocné, kyselé zelí, langusty neživé, lanýže konzervované, losos, mandle zpracované, margarín, marmeláda, máslo, maso, masové extrakty, měkkýši neživí, mléčné nápoje, mléčné výrobky, mléko, mražené ovoce, mušle neživé, nakládaná zelenina, nasolené potraviny, olivy konzervované, ořechy zpracované, konzervované ovoce, ovocné rosoly, paštiky, raci neživí, rajčatový protlak, ryby s výjimkou živých, saláty, sardinky, sledi, slanina, smetana, sušená vejce, syrovátka, šlehačka, šunka, tofu, tuňák, uzeníny, vejce, zelenina zpracovaná, zvěřina, houby konzervované, želatina; (30) anýz, aromatické přípravky do potravin, badyán, bramborová moučka pro lidskou spotřebu, cikorka, cukr, čaj, čokoládové nápoje, droždí, glukóza pro výživu, hořčice, chuťové přísady, ječmen zpracovaný pro výživu, kakao, kakaové nápoje, kapary, kari, kaše ovesná mléčná, káva, kávoviny, kávové nápoje, koření, kroupy pro lidskou spotřebu, krupice, kuchyňská sůl, kukuřice zpracovaná pro výživu, kypřicí prášek, lékořice, lepek potravinářský, majonéza, maltosa, med, melasa, mouky, muškátové ořechy, nápoje čokoládové, kakaové a kávové, nové koření, ocet, omáčka sojová, vločky ovesné a kukuřičné, paprika (koření), pastilky (cukrovinky), pepř, příchutě s výjimkou esencí a éterických olejů, pudinky, rýže, ságo, sendviče, skořice (koření), šafrán (koření), škrob jako potrava, tapioka, těsta, těstoviny, vanilin, vanilka, zálivky na ochucení, zázvor, zmrzlina; (31) arašidy, bílkoviny pro zvířata, jalovčinky, brambory čerstvé, byliny čerstvé polévkové jako koření, cibule čerstvá, citrusové ovoce, čekanka salátová, čerstvé ovoce, dřevo nezpracované, fazole čerstvé, hlávkový salát, hospodářská zvířata, houby čerstvé, hrách čerstvý, hrozny čerstvé, chléb svatojánský, chmel, chovatelské a pěstitelské produkty, ječmen, jikry rybí, rybí plůdek, kaštiny čerstvé, keře, kolové ořechy, korišáky živí, kořen čekanky, krmiva, krmné směsi, kukuřice, květiny, langusty živé, moučka pro zvířata, obilí, okurky, olivy čerstvé, ořechy, otruby, oves, ovoce čerstvé, píce, podestýlky (výrobky pro zvířata), podhoubí, pokrutiny, pórek, psí suchary, pšenice, řaselina jako podestýlka, revent, réva vinná, rostliny, růže, ryby živé, řepa, sadby, semena rostlin, seno, sepie, sezam, slad, sláma, stelivo, šrot, tykev, ústřice, vánoční stromky, zelenina čerstvá, zrní v nezpracovaném stavu, zvířata domácí a hospodářská, žito; (32) nealkoholické nápoje, ovocné a zeleninové šťávy, nealkoholické výtažky z ovoce, iontové nápoje, pivo, příchutě a přípravky pro nápoje, přípravky pro výrobu likérů, sodová voda, minerálky, sirupy na výrobu nápojů, sladové nápoje, stolní voda, syrovátkové nápoje; (33) alkoholové esence, alkoholické nápoje, alkoholové extrakty, aperitivy, brandy, destilované nápoje, likéry a pálenky, gin, mošty s alkoholem, koktejly, lihoviny, medovina, rum, saké, víno, vodka, whisky; (34) cigaretové filtry, cigaretové papírky, cigaretové špičky, cigarety, čističe dýmek, doutníky, dózy na tabák, dýmky, plyn do zapalovačů, popelníky, šňupavý tabák, tabák, tabatěrky, zapalovače, žvýkácký tabák; (36) pronájem a správa nemovitostí, realitní kancelář; (39) balení zboží, pronájem parkovišť, doprava; (40) mlynářství, konzervování potravin a nápojů; (41) výcvik, školení a zkoušky; (42) projektová činnost; (43) hostinská činnost.

(511) 5, 29, 30, 31, 32, 33, 34, 36, 39, 40, 41, 42, 43
(210) O-173226

Zániky ochranných známek uplynutím doby platnosti

Kapitola obsahuje údaje o ochranných známkách, které zanikly uplynutím doby platnosti podle ustanovení § 29 odst. 1 zákona č. 441/2003 Sb.

Číslo zápisu	Datum zániku				
98291	31.12.2010	239686	29.12.2010	244745	27.12.2010
160261	31.12.2010	239687	29.12.2010	244746	28.12.2010
160527	29.12.2010	239688	29.12.2010	245484	27.12.2010
169464	29.12.2010	239689	29.12.2010	246321	29.12.2010
169765	02.01.2011	239692	03.01.2011	246322	29.12.2010
169928	04.01.2011	239693	03.01.2011	246323	29.12.2010
170065	07.01.2011	239698	04.01.2011	246324	04.01.2011
170067	07.01.2011	239699	04.01.2011	249013	04.01.2011
170197	07.01.2011	239700	05.01.2011	249014	04.01.2011
170226	03.01.2011	239701	05.01.2011	249015	05.01.2011
170484	28.12.2010	239702	05.01.2011	249016	05.01.2011
170702	07.01.2011	239703	05.01.2011	249956	28.12.2010
170703	07.01.2011	239764	18.01.2011	250651	02.01.2011
171415	04.01.2011	240350	27.12.2010	251259	05.01.2011
171537	04.01.2011	240351	27.12.2010	252975	29.12.2010
234617	27.12.2010	240360	03.01.2011	252976	29.12.2010
234618	27.12.2010	240362	03.01.2011	259598	28.12.2010
234619	02.01.2011	240365	05.01.2011	268902	28.12.2010
234620	04.01.2011	240367	05.01.2011	270466	28.12.2010
234621	04.01.2011	240368	05.01.2011	286056	05.01.2011
236408	04.01.2011	241124	27.12.2010		
236409	04.01.2011	241131	28.12.2010		
236410	04.01.2011	241138	29.12.2010		
238021	28.12.2010	241141	03.01.2011		
238022	29.12.2010	241142	04.01.2011		
238917	27.12.2010	241144	05.01.2011		
238918	27.12.2010	241145	05.01.2011		
238919	27.12.2010	241998A	28.11.2010		
238922	28.12.2010	242053	27.12.2010		
238923	28.12.2010	242057	29.12.2010		
238924	28.12.2010	242058	29.12.2010		
238927	28.12.2010	242059	29.12.2010		
238928	28.12.2010	242060	03.01.2011		
238929	28.12.2010	242062	05.01.2011		
238933	28.12.2010	243002	27.12.2010		
238935	28.12.2010	243003	27.12.2010		
238936	28.12.2010	243004	27.12.2010		
238937	02.01.2011	243005	27.12.2010		
238938	02.01.2011	243006	27.12.2010		
238940	04.01.2011	243007	27.12.2010		
238941	04.01.2011	243008	27.12.2010		
238942	05.01.2011	243010	28.12.2010		
239666	27.12.2010	243012	28.12.2010		
239675	28.12.2010	243013	28.12.2010		
239676	28.12.2010	243015	29.12.2010		
239679	29.12.2010	243016	29.12.2010		
239680	29.12.2010	243022	03.01.2011		
239681	29.12.2010	243023	04.01.2011		
239682	29.12.2010	244136	03.01.2011		
239683	29.12.2010	244137	04.01.2011		
239684	29.12.2010	244138	04.01.2011		
239685	29.12.2010	244744	27.12.2010		

Změny vlastníků ochranných známek

Kapitola obsahuje údaje o ochranných známkách, které byly převedeny nebo přešly ve smyslu ustanovení § 15 odst. 1, 2 a § 16 zákona č. 441/2003 Sb. na jiného vlastníka v rozsahu všech zapsaných výrobků nebo služeb.

Číslo zápisu	Dřívější vlastník	Nynější vlastník	S účinností od
225221	Ing. Ondřej MAREK, Kokory 396, 75105, CZ	LEVIOR s.r.o., Troubky č.p. 900, Troubky, 75102, CZ	25.07.2011
228782	Ing. Ondřej MAREK, Kokory 396, 75105, CZ	LEVIOR s.r.o., Troubky č.p. 900, Troubky, 75102, CZ	25.07.2011
229663	Ing. Ondřej MAREK, Kokory 396, 75105, CZ	LEVIOR s.r.o., Troubky č.p. 900, Troubky, 75102, CZ	25.07.2011
230140	DCT s.r.o., Tovární 85, Černá Hora, 67921, CZ	LGO, s.r.o., Borová 103, Stráž pod Ralskem, 47127, CZ	22.07.2011
252715	C SYSTEM GROUP s.r.o., Otakara Ševčíka 840/10, Brno, 63600, CZ	SYMAX s.r.o., Otakara Ševčíka 840/10, Brno, Židenice, 63600, CZ	20.07.2011
255520	TARGET PICTURES s. r. o., Kříženeckého nám. 322, Praha 5, 15253, CZ	Target Pictures Production s.r.o., Opletalova 1417/25, Praha 1 - Nové Město, 11000, CZ	20.07.2011
269796	Průša Michal, Chocholouškova 6/37, Praha 8, 18000, CZ	Vaněk Daniel, Šromova 870/4, Praha 9, 19800, CZ	25.07.2011
270244	CHIRŠ Česká republika s.r.o., Milady Horákové 101/64, Praha 6, 16000, CZ	CHIRŠ realitní kancelář s.r.o., Poděbradská 777/9c, Praha 9, 19000, CZ	25.07.2011
287223	CZECH EFFICIENT LEARNING NODE, José Martího 31, Praha 6, 16252, CZ	iCORD International s.r.o., Na Okraji 34, Praha 6, 16200, CZ	21.07.2011
305615	BAODING YINGLI GROUP CO., LTD., Cuiyuan Road 722, Baoding, CN	Yingli Energy (China) Company Limited, 3399 North Chaoyang Road, Baoding 071051, CN	26.07.2011
312406	A&T Advisors, s.r.o., Rázusova 28, Košice, SK	JUDr. Leo Vojčík, Rázusova 28, 04001 Košice, SK Mgr. Jaroslav Brož MJur, Marie Steyskalové 766/60, Brno, 61600, CZ	20.07.2011

Změny v údajích o vlastních ochranných známkách

Kapitola obsahuje ochranné známky, u kterých byla v rejstříku ochranných známkách vyznačena změna v údajích o vlastních ve smyslu ustanovení § 27 odst. 2 a 7 zákona č. 441/2003 Sb.

Číslo zápisu	Vlastník	S účinností od
171478	Phibro Animal Health Corporation, 65 Challenger Road, Third Floor, Ridgefield Park, 07660, NJ, US	25.07.2011
174543	ARC INTERNATIONAL a French corporation, 104 avenue du Général de Gaulle, 62510 ARQUES, FR	25.07.2011
174655	Gruner + Jahr AG & Co KG, Am Baumwall 11, 20459 Hamburg, DE	25.07.2011
177742	Arla Foods amba, Sonderhøj 14, DK-8260 Viby J, DK	21.07.2011
177743	Arla Foods amba, Sonderhøj 14, DK-8260 Viby J, DK	21.07.2011
177744	Arla Foods amba, Sonderhøj 14, DK-8260 Viby J, DK	21.07.2011
177746	Arla Foods amba, Sonderhøj 14, DK-8260 Viby J, DK	21.07.2011
201747	SENSOR, spol. s r.o., Ormisova 6, Bratislava, 83102, SK	21.07.2011
201748	SENSOR, spol. s r.o., Ormisova 6, Bratislava, 83102, SK	21.07.2011
201752	SENSOR, spol. s r.o., Ormisova 6, Bratislava, 83102, SK	21.07.2011
201753	SENSOR, spol. s r.o., Ormisova 6, Bratislava, 83102, SK	21.07.2011
210613	ABT Thies s.r.o., Buštěhradská 998, Kladno, Dubí, 27203, CZ	25.07.2011
210614	ABT Thies s.r.o., Buštěhradská 998, Kladno, Dubí, 27203, CZ	25.07.2011
243801	Avalon PRO, s.r.o., Smetanova 1908/9, Český Těšín, 73701, CZ	26.07.2011
243846	NOVATO spol. s r.o., Uralská 770/6, Praha 6, 16000, CZ	20.07.2011
245760	LESKO-Velkoobchod nápojů, s.r.o., K rybníkům 326, Zlín, 76001, CZ	25.07.2011
245848	COLOSEUM RESTAURANTS s.r.o., Vodičkova 30, č.p. 699, Praha 1, 11000, CZ	26.07.2011
246144	SATJAM, s.r.o., Michalská 1032/21, Ostrava - Slezská Ostrava, 71000, CZ	25.07.2011
246553	CLIM CZ, s.r.o., Podlesí 5302, Zlín, 76005, CZ	25.07.2011
247222	KAHLUA AG c/o Testatoris AG, Topferstrasse 5, CH-6004 Lucerne, CH	26.07.2011
247335	Dalkia Česká republika, a.s., 28. října 3337/7, Ostrava, Moravská Ostrava, 70974, CZ	22.07.2011
248740	CZECH MACHINE TOOLS spol. s r.o., Vinohradská 184, Praha 3, 13052, CZ	26.07.2011
260517	Lázně Bělohrad a.s., Lázeňská 165, Lázně Bělohrad, 50781, CZ	21.07.2011
260518	Lázně Bělohrad a.s., Lázeňská 165, Lázně Bělohrad, 50781, CZ	21.07.2011
260519	Lázně Bělohrad a.s., Lázeňská 165, Lázně Bělohrad, 50781, CZ	21.07.2011
265066	Dalkia Česká republika, a.s., 28. října 3337/7, Ostrava, Moravská Ostrava, 70974, CZ	22.07.2011
269024	Dalkia Česká republika, a.s., 28. října 3337/7, Ostrava, Moravská Ostrava, 70974, CZ	22.07.2011
283350	EFTEC Europe Holding AG, Grafenauweg 8, CH-6304 Zug, CH	20.07.2011
284865	ALDEMON TECHNOLOGIES LIMITED, Arch. Makariou III, 2-4, CAPITAL CENTER, 9nd floor, P.C. 1065, Nicosia, CY	25.07.2011
285569	ALDEMON TECHNOLOGIES LIMITED, Arch. Makariou III, 2-4, CAPITAL CENTER, 9nd floor, P.C. 1065, Nicosia, CY	25.07.2011
286928	ALDEMON TECHNOLOGIES LIMITED, Arch. Makariou III, 2-4, CAPITAL CENTER, 9nd floor, P.C. 1065, Nicosia, CY	25.07.2011
286929	ALDEMON TECHNOLOGIES LIMITED, Arch. Makariou III, 2-4, CAPITAL CENTER, 9nd floor, P.C. 1065, Nicosia, CY	25.07.2011
289873	Retal Industries Limited, Archiepiskopou Makariou III, 223 AVENUE COURT, 2nd floor, P.C. 3105, Limassol, CY	25.07.2011
298656	Future Enterprises Pte Ltd, 31 Harrison Road, # 08-01 Food Empire Business Suites, Singapore 369649, SG	25.07.2011
300898	Lázně Bělohrad a.s., Lázeňská 165, Lázně Bělohrad, 50781, CZ	21.07.2011
301013	Lázně Bělohrad a.s., Lázeňská 165, Lázně Bělohrad, 50781, CZ	21.07.2011

Číslo zápisu	Vlastník	S účinností od
301848	Lázně Bělohrad a.s., Lázeňská 165, Lázně Bělohrad, 50781, CZ	21.07.2011
304965	PHT a.s., Za Strahovem 373/69, Praha 6, 16900, CZ	25.07.2011
305037	S.Europe, s.r.o., Lumírova 489/11, Ostrava - Výškovice, 70030, CZ	26.07.2011
309297	PHT a.s., Za Strahovem 373/69, Praha 6, 16900, CZ	25.07.2011
312406	A&T Advisors, s.r.o., Rázusova 28, Košice, SK	20.07.2011
316076	NATURVINI, s.r.o., Bavory 147, Bavory, 69201, CZ	22.07.2011
317844	NATURVINI, s.r.o., Bavory 147, Bavory, 69201, CZ	20.07.2011
318839	ESET software spol. s r.o., Jankovcova 1037/49, Praha 7, 17000, CZ	22.07.2011