

Číselné INID kódy pro označování bibliografických dat technických řešení

INID Codes for the identification of bibliographic data of technical solutions

(Standard WIPO ST. 9 a ST. 80)

(11)	číslo patentu/zápisu/osvědčení	(11)	Number of the patent/registration/certification
(15)	datum zápisu průmyslového vzoru	(15)	Industrial design registration date
(21)	číslo přihlášky/zádsti	(21)	Application number
(22)	datum podání přihlášky/zádsti	(22)	Date of application filing
(23)	údaje o výstavní prioritě	(23)	Exhibition priority data
(28)	počet průmyslových vzorů	(28)	Number of industrial designs included in the application
(31)	číslo prioritní přihlášky	(31)	Number of priority application
(32)	datum podání prioritní přihlášky	(32)	Filing date of priority application
(33)	země priority	(33)	Priority country
(40)	datum zveřejnění přihlášky vynálezu	(40)	Date of publication of patent application
(45)	datum zveřejnění zapsaného průmyslového vzoru	(45)	Publication date of the registered industrial design
(47)	datum zveřejnění udělení patentu a zápisu užitého vzoru, datum zápisu užitého vzoru, datum oznámení udělení evropského patentu v Evropském patentovém věstníku	(47)	Publication date of patent granting and publication date of utility model registration, registration date of utility model, publication date of European patent granting in the European patent bulletin
(51)	mezinárodní patentové třídění/Locarnské třídění průmyslových vzorů	(51)	International Patent Classification/ Locarno Classification for Industrial Designs
(54)	název	(54)	Title
(55)	vyobrazení průmyslového vzoru	(55)	Reproduction of the industrial design
(57)	anotace	(57)	Abstract
(68)	číslo základního patentu	(68)	Number of the basic patent
(71)	označení přihlašovatele/zadatele	(71)	Applicant
(72)	označení původce	(72)	Inventor
(73)	označení majitele/vlastníka	(73)	Owner
(74)	označení zástupce	(74)	Attorney's name and address
(86)	číslo mezinárodní přihlášky	(86)	International application number
(87)	číslo mezinárodního zveřejnění	(87)	International publication number
(92)	datum a číslo první registrace přípravku pro Českou republiku	(92)	Date and number(s) of the first authorization to market the product in the CZ
(93)	datum, číslo a země první registrace přípravku v rámci Společenství	(93)	Date, number(s) and country of the first authorization to market the product in the EEC
(94)	doba platnosti osvědčení	(94)	Term of certification validity
(95)	označení a typ přípravku	(95)	Name of the product and product type
(96)	datum podání a číslo evropské patentové přihlášky	(96)	European patent application filing date and number
(97)	datum zveřejnění a číslo zveřejnění evropské patentové přihlášky v Evropském patentovém věstníku	(97)	European patent application publication date and publication number in the European patent bulletin

Číselné INID kódy pro označování bibliografických dat ochranných známek

INID codes and minimum required for the identification of bibliographics data relating to marks

(Standard WIPO ST.60)

(111)	Číslo zápisu ochranné známky (registrace)	(111)	Number of registration
(151)	Datum zápisu ochranné známky	(151)	Date of the registration
(210)	Číslo přihlášky ochranné známky (spisu)	(210)	Number of the application
(220)	Datum podání přihlášky	(220)	Date of filing of the application
(320)	Datum vzniku práva přednosti	(320)	Date of the first application
(442)	Datum zveřejnění přihlášky po průzkumu	(442)	Date of the publication of the examined application
(450)	Datum zveřejnění zápisu ochranné známky ve Věstníku	(450)	Date of publication of the registration
(510)	Seznam výrobků a služeb	(510)	List of goods and/or services
(511)	Číslo třídy výrobků a služeb	(511)	Number of the class of goods and/or services
(526)	Omezení rozsahu ochrany o prvek	(526)	Disclaimer
(540)	Znění nebo vyobrazení ochranné známky	(540)	Reproduction of the mark
(551)	Kolektivní ochranná známka	(551)	Collective mark
(554)	Prostorová ochranná známka	(554)	Three-dimensional mark
(558)	Ochranná známka tvořená pouze barvou nebo kombinací barev	(558)	Mark consisting exclusively of one or several colours
(583)	Datum právní moci rozhodnutí/výsledek rozhodnutí	(583)	Date of the legal force of the decision/ result of the decision
(591)	Údaje o barevnosti ochranné známky	(591)	Information concerning colour
(730)	Přihlašovatel/vlastník ochranné známky	(730)	The applicant or the holder of the mark
(740)	Zástupce	(740)	Name and address of the representative
(811)	Mezinárodní číslo zápisu ochranné známky	(811)	Number of the international registration
(890)	Kód státu ochrany mezinárodní ochranné známky	(890)	INID code of the state of the international mark

Kódy pro kódování záhlaví oznámení publikovaných ve Věstníku

(Standard WIPO ST. 17)

BB9A	zveřejněné přihlášky vynálezů	MK4A	zánik patentů uplynutím doby platnosti
FG1K	zapsané užité vzory	MK4F	zánik autorských osvědčení uplynutím doby platnosti
FG4A	udělené patenty	MK4Q	zánik průmyslového vzoru uplynutím doby ochrany
FG4Q	zapsané průmyslové vzory	MM4A	zánik patentů pro nezaplacení ročních poplatků
LD3K	částečný výmaz užitého vzoru	MM4F	zánik autorských osvědčení pro nezaplacení ročních poplatků
LD4Q	částečný výmaz průmyslového vzoru	ND1K	prodloužení platnosti užitého vzoru
MA4A	zánik patentu vzdáním se	ND4Q	obnova doby ochrany průmyslového vzoru
MA4F	zánik autorských osvědčení vzdáním se	PA4A	změna autorského osvědčení na patent
MC3K	výmaz užitého vzoru	PC9A	změna dispozičního práva k vynálezu
MC4A	zrušení patentu	PD1K	převod práv a ostatní změny majitelů užitého vzoru
MC4F	zrušení autorského osvědčení	PD4A	převod práv a ostatní změny majitelů patentů
MC4Q	výmaz průmyslového vzoru	PD4Q	převod práv a ostatní změny vlastníků průmyslových vzorů
MH1K	zánik užitého vzoru vzdáním se	QA9A	nabídka licence
MH4A	částečné zrušení patentu	SB4A	zapsané patenty do rejstříku po odtajnění
MH4F	částečné zrušení autorského osvědčení	SB4F	zapsaná autorská osvědčení do rejstříku po odtajnění
MH4Q	zánik průmyslového vzoru vzdáním se		
MK1K	zánik užitého vzoru uplynutím doby platnosti		

Opravy Změny Různé

Opravy u přihlášek vynálezů s žádostí o udělení patentu

HA9A	jmenování vynálezce	HF9A	oprava dat
HB9A	oprava jmen	HG9A	oprava chyb v třídění
HC9A	změna jmen	HH9A	oprava nebo změna všeobecně
HD9A	oprava adres	HK9A	tiskové chyby v úřed. věstnících
HE9A	změna adres		

Opravy ochranných dokumentů

patenty	autorská osvědčení	užité vzory	průmyslové vzory	
TA4A	TA4F	TA1K	TA4Q	jmenování vynálezce
TB4A	TB4F	TB1K	TB4Q	oprava jmen
TC4A	TC4F	TC1K	TC4Q	změna jmen
TD4A	TD4F	TD1K	TD4Q	oprava adres
TE4A	TE4F	TE1K	TE4Q	změna adres
TF4A	TF4F	TF1K	TF4Q	oprava dat
TG4A	TG4F	TG1K	TG4Q	oprava chyb v třídění
TH4A	TH4F	TH1K	TH4Q	oprava nebo změna všeobecně
TK9A	TK9F	TK1K	TK4Q	tiskové chyby v úřed. věstnících

Kódy pro označování zemí a mezinárodních organizací použité ve věstníku

BE	Belgie
CA	Kanada
CH	Švýcarsko
CY	Kypr
CZ	Česká republika
DE	Spolková republika Německo
GB	Velká Británie
HU	Maďarsko
IT	Itálie
JP	Japonsko
KR	Korejská republika
KY	Kajmanské ostrovy
LU	Lucembursko
SK	Slovensko
US	Spojené státy americké
ZA	Jižní Afrika

Kódy pro označování států USA použité ve věstníku

CT	Connecticut
IL	Illinois
MA	Massachusetts
NJ	New Jersey
NY	New York
PA	Pennsylvania
TX	Texas
WA	Washington

BB9A Zveřejněné přihlášky vynálezů - přehled podle čísel přihlášek

Dále uvedené přihlášky vynálezů byly zveřejněny dnem, uvedeným ve Věstníku podle zákona č. 527/1990 Sb., o vynálezech a zlepšovacích návrzích, ve znění pozdějších předpisů, a jsou k dispozici v patentové knihovně Úřadu průmyslového vlastnictví, Antonína Čermáka 2a, 160 68, Praha 6.

2009-846	F 24 J 2/08	(2006.01)
2010-3	B 65 G 23/36	(2006.01)
2010-30	G 01 N 21/01	(2006.01)
2010-35	A 47 K 3/40	(2006.01)
2010-38	C 07 D 207/34	(2006.01)
2010-39	C 07 D 207/34	(2006.01)
2010-40	C 07 D 207/34	(2006.01)
2010-45	A 61 F 7/00	(2006.01)
2010-46	C 12 H 3/00	(2006.01)
2010-278	G 06 F 17/50	(2006.01)
2010-584	B 05 B 17/06	(2006.01)
2011-297	G 03 F 7/20	(2006.01)

Zveřejněné přihlášky vynálezů - řazené podle MPT

(51) **A47K 3/40** (2006.01)

(21) **2010-35**

(71) SanSwiss, s. r. o., Jičín, CZ

(72) Stěhulka Ondřej, Jičín, CZ

(54) **Vanička, zejména do sprchových koutů**

(22) 19.01.2010

(57) Vanička je tvořena plochým tělesem (1), opatřeným žlabem (2), který je překryt krytem (6), na spodní ploše opatřeným stahovacími rameny (5), které se přitlačují k opěrám (4), připevněným ke dnu (3) žlabu (2), provedeného při okraji plochého tělesa (1). Stahovací rameno (5) jsou na koncích opatřena těsněním (10), vyrobeným zpravidla z plastu nebo pryže, pro dosažení pružného přitlačení stahovacích ramen (5) k opěrám (4). K dokonalejšímu zajištění polohy krytu (6) jsou opěry (4) opatřeny zářezy (9) pro zaklesnutí konců stahovacích ramen (5). Ve výhodném provedení je kryt (6) na vrchní ploše opatřen zaoblením a na okrajích je opatřen zaobleným límcem (13) a může být zesílen. Ploché těleso (1) je ve výhodném provedení vyrobeno z litého mramoru.
(74) Jan Brykner, Resslova 741, Hradec Králové, 50002

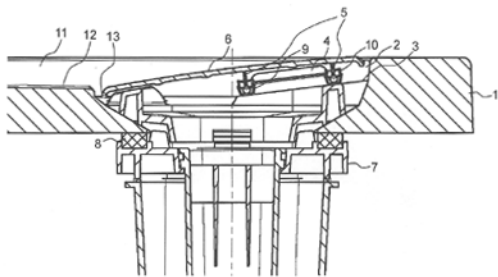

(51) **A61F 7/00** (2006.01)

A61N 5/06 (2006.01)

(21) **2010-45**

(71) Gambiraža Kristian, Plzeň, CZ

(72) Šoustek Zdeněk MUDr., Plzeň, CZ

Růžička Petr, Plzeň, CZ

(54) **Tepelný zářič k rehabilitaci stařecké demence Alzheimerova typu**

(22) 20.01.2010

(57) Tepelný zářič k rehabilitaci stařecké demence Alzheimerova typu, který je využitelný k řízenému ohřátí mozku, sestává z nejméně jednoho zdroje (1) infračerveného záření umístěného na rameni (2) a/nebo úchytu. Rameno (2) a/nebo úchyt je připevněno k podložce (3). K podložce (3) je připevněna řídicí jednotka (4) opatřená ovládacími prvky (6). Řídicí jednotka (4) je naprogramována k automatické regulaci výkonu zdroje (1) infračerveného záření v předem definovaném časovém úseku. Podložka (3) je opatřena podpěrkou (5) pod bradu. Zdroj (1) infračerveného záření a podpěrka (5) pod bradu jsou vůči sobě polohovatelné. Tepelný zářič je opatřen kabelovým rozvodem pro připojení do elektrické sítě.
(74) Langrova, s.r.o., Skřetova 48, Plzeň, 30100

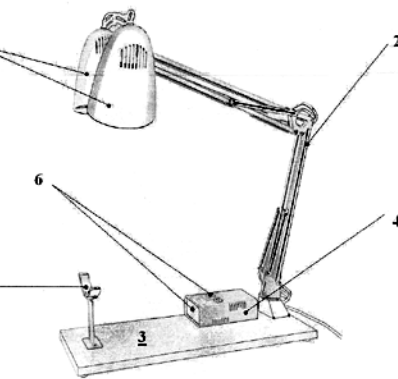

(51) **B05B 17/06** (2006.01)

E21C 25/60 (2006.01)

(21) **2010-584**

(71) HYDROSYSTEM project a.s., Olomouc, CZ

(72) Hlaváč Libor Prof. Ing. Ph.D., Ostrava - Výškovice, CZ

Zapletal Rostislav Ing., Olomouc, CZ

Mádr Vilém Prof. RNDr. CSc., Ostrava - Dubina, CZ

(54) **Zařízení pro vytváření a zesílení modulace rychlosti toku kapaliny**

(22) 29.07.2010

(57) Zařízení pro vytváření a zesílení modulace rychlosti toku kapaliny tvořené tělesem (1), vybaveným jednak přívodem (6) kapaliny opatřeným vstupní tryskou (7) a jednak alespoň jednou výtokovou tryskou (8), jehož podstata spočívá v tom, že vnitřní prostor tělesa (1) je přepážkou (2) rozdělen na iniciační komoru (3) a rezonanční komoru (4), které jsou propojeny přepouštěcím otvorem (5), přičemž vstupní tryska (7) je zaústěna do iniciační komory (3) a výtoková tryska (8) je vyústěna z rezonanční komory (4).
(74) Ing. Petr Soukup, Vídeňská 8, Olomouc, 77200

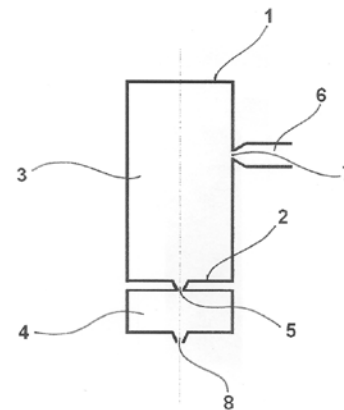

(51) **B65G 23/36** (2006.01)

(21) **2010-3**

(71) Schenck Process s.r.o., Praha 6 - Ruzyně, CZ

(72) Kuhn Jan Ing. CSc., Praha 4, CZ

Pfleger Pavel Ing., Praha 8, CZ

Mikulec Michal Ing. CSc., Velká Dobrá, CZ

(54) **Poháněcí systém pásového dopravníku**

(22) 04.01.2010

(57) Poháněcí systém je tvořen alespoň dvěma lokálními pohony (5), kde každý lokální pohon (5) obsahuje své poháněcí ústrojí (2) a své napájecí ústrojí (3). Každý lokální pohon (5) je opatřen alespoň jedním ze skupiny snímačů (41, 42), jejichž členy jsou jednak snímač (41) místní obvodové poháněcí síly (O) a jednak snímač (42) místní napájecí síly (S). Snímač (41) místní obvodové poháněcí síly (O) je spřažen přes řídicí člen (4) s lokálním

zdrojem (34) místní napínací síly (S). Snímač (42) místní napínací síly (S) je spřažen přes řídicí člen (4) s lokálním hnacím motorem (22). Řídicí člen (4) je uzpůsoben pro regulaci jedné z veličin, jimiž jsou v prvním případě místní napínací síla (S) a v druhém případě místní obvodová poháněcí síla (O).

- (74) Ing. Libor Šimek, patentový zástupce, Kartouzská 4, Praha 5 - Smíchov, 15099

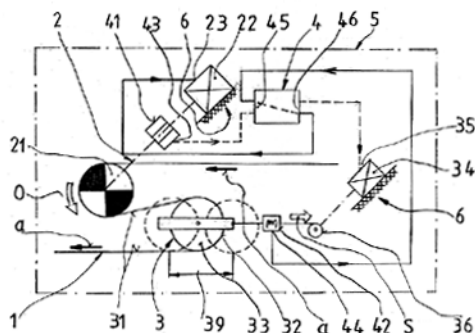

- (51) **C07D 207/34** (2006.01)
A61K 31/40 (2006.01)

(21) **2010-38**

- (71) Zentiva, k. s., Praha 10 - Dolní Měcholupy, CZ
(72) Stach Jan, Praha 9, CZ
Holan Martin, Praha 15 - Horní Měcholupy, CZ
Havlíček Jaroslav, Praha 4, Chodov, CZ
Šimek Stanislav, Praha 10, CZ
Linek Jan, Praha 15 - Horní Měcholupy, CZ
Brusová Hana, Praha 9 - Kbely, CZ
Rádl Stanislav, Květnice, CZ
Dubovská Michaela, Praha 10, CZ
Prokopová Alena, Praha 10, CZ
Říha Jaroslav, Praha 10, CZ
Šebek Pavel, Praha 6, CZ

- (54) **Způsob průmyslové výroby amorfni formy hemivápenaté soli (3R,5R) 7-[3-fenyl-4-fenylkarbamoyl-2-(4-fluorfenyl)-5-isopropylpyrrol-1-yl]-3,5-dihydroxyheptanové kyseliny (atorvastatinu) s nízkým specifickým povrchem a jeho použití v lékové formě**

(22) 19.01.2010

- (57) Řešení se týká nového, pro průmyslovou výrobu větších množství vhodného způsobu výroby amorfni formy hemivápenaté soli (3R,5R) 7-[3-fenyl-4-fenylkarbamoyl-2-(4-fluorfenyl)-5-isopropylpyrrol-1-yl]-3,5-dihydroxyheptanové kyseliny (atorvastatinu vzorce I) s nízkým specifickým povrchem založeného na řízeném srážení a jeho použití v lékové formě.

- (74) Rott, Růžička & Guttman Patentové, známkové a advokátní kanceláře, Ing. Jana Fuchsová, Vinohradská 37, Praha 2, 12000

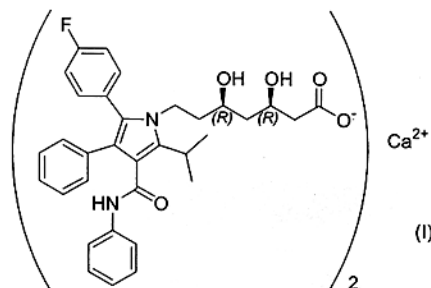

- (51) **C07D 207/34** (2006.01)
A61K 31/40 (2006.01)
A61K 47/04 (2006.01)
A61K 47/12 (2006.01)
A61K 47/18 (2006.01)
A61K 47/26 (2006.01)
A61K 47/38 (2006.01)

(21) **2010-39**

- (71) Zentiva, k. s., Praha 10 - Dolní Měcholupy, CZ

- (72) Stach Jan, Praha 9, CZ
Holan Martin, Praha 15 - Horní Měcholupy, CZ
Havlíček Jaroslav, Praha 4, Chodov, CZ
Šimek Stanislav, Praha 10, CZ
Linek Jan, Praha 15 - Horní Měcholupy, CZ
Brusová Hana, Praha 9 - Kbely, CZ
Rádl Stanislav, Květnice, CZ
Dubovská Michaela, Praha 10, CZ
Prokopová Alena, Praha 10, CZ
Říha Jaroslav, Praha 10, CZ
Šebek Pavel, Praha 6, CZ

- (54) **Způsob průmyslové výroby amorfni formy hemivápenaté soli (3R,5R) 7-[3-fenyl-4-fenylkarbamoyl-2-(4-fluorfenyl)-5-isopropylpyrrol-1-yl]-3,5-dihydroxyheptanové kyseliny (atorvastatinu) s vysokým specifickým povrchem a jeho použití v lékové formě**

(22) 19.01.2010

- (57) Řešení se týká amorfni formy hemivápenaté soli (3R,5R) 7-[3-fenyl-4-fenylkarbamoyl-2-(4-fluorfenyl)-5-isopropylpyrrol-1-yl]-3,5-dihydroxyheptanové kyseliny (atorvastatinu vzorce I) s vysokým specifickým povrchem založeného na řízeném srážení a jeho použití v lékové formě.

- (74) Rott, Růžička & Guttman Patentové, známkové a advokátní kanceláře, Ing. Jana Fuchsová, Vinohradská 37, Praha 2, 12000

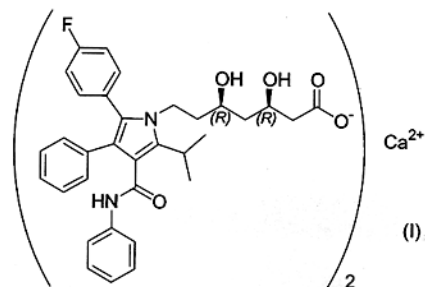

- (51) **C07D 207/34** (2006.01)
A61K 31/40 (2006.01)

(21) **2010-40**

- (71) Zentiva, k. s., Praha 10 - Dolní Měcholupy, CZ
(72) Stach Jan, Praha 9, CZ
Holan Martin, Praha 15 - Horní Měcholupy, CZ
Havlíček Jaroslav, Praha 4, Chodov, CZ
Šimek Stanislav, Praha 10, CZ
Linek Jan, Praha 15 - Horní Měcholupy, CZ
Brusová Hana, Praha 9 - Kbely, CZ
Rádl Stanislav, Květnice, CZ
Dubovská Michaela, Praha 10, CZ
Prokopová Alena, Praha 10, CZ
Říha Jaroslav, Praha 10, CZ
Šebek Pavel, Praha 6, CZ

- (54) **Způsob průmyslové výroby amorfni formy hemivápenaté soli (3R,5R) 7-[3-fenyl-4-fenylkarbamoyl-2-(4-fluorfenyl)-5-isopropylpyrrol-1-yl]-3,5-dihydroxyheptanové kyseliny (atorvastatinu) s nízkým povrchem a jeho použití v lékové formě**

(22) 19.01.2010

- (57) Řešení se týká způsobu průmyslové výroby většího množství amorfni formy hemivápenaté soli (3R,5R) 7-[3-fenyl-4-fenylkarbamoyl-2-(4-fluorfenyl)-5-isopropylpyrrol-1-yl]-3,5-dihydroxyheptanové kyseliny (atorvastatinu vzorce I) s nízkým povrchem založeného na řízeném srážení a jeho použití v lékové formě.

- (74) Rott, Růžička & Guttman Patentové, známkové a advokátní kanceláře, Ing. Jana Fuchsová, Vinohradská 37, Praha 2, 12000

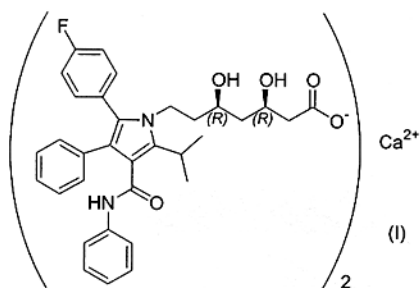

- (51) **C12H 3/00** (2006.01)
(21) **2010-46**
(71) Sobota Jindřich Ing., Jablonec nad Nisou, CZ
Žďárský Roman Ing., Jablonec nad Nisou, CZ
(72) Adámek Lubomír RNDr., Praha 4, CZ
Strohalm Jan, Praha 3, CZ
Houška Milan Ing., Praha 3, CZ
Rutová Eva, Praha 3, CZ
(54) **Způsob výroby odalkoholizovaného vína**
(22) 20.01.2010
(57) Odalkoholizované víno obsahuje maximálně 0,5 % obj. alkoholu a všechny aromatické látky obsažené ve víně. Způsob výroby odalkoholizovaného vína spočívá v tom, že víno s výhodou suché, se zmrazí na teplotu - 4 °C a nižší a vzniklá ledová tříšť, charakterizovaná jako směs krystalů a za této teploty nezmrazitelné alkoholické kapalné fáze, se rozdělí tak, že se alkoholická kapalná fáze nechá odkapávat přes síto tak dlouho, až alkoholická kapalná fáze téměř odkapala. Na konci postupu je hotovo odalkoholizované víno. Obsah alkoholu lze dále snížit tak, že se přidá vitální suspenze etanolových kvasinek, které metabolismem sníží obsah alkoholu až k požadované hodnotě. Odalkoholizované víno se plní do nádob pro něj určených a následně se steriluje.
(74) RETROPATENT s.r.o., Mgr. Kamil Kolátor, Dolní nám. 5, Jablonec nad Nisou, 46601

- (51) **F24J 2/08** (2006.01)
(21) **2009-846**
(71) Sehnoutek Jan, Praha 1, CZ
(72) Sehnoutek Jan, Praha 1, CZ
(54) **Zařízení k využití solární energie**
(22) 15.12.2009
(57) Zařízení k využití solární energie, zejména k její přeměně na tepelnou nebo elektrickou energii, obsahující absorber (A) solární energie a před ním uspořádaný optický prostředek (OM) ke koncentraci solární energie, který obsahuje soustavu vedle sebe uspořádaných optických spojných čoček (1), přičemž optický prostředek (OM) ke koncentraci solární energie je uspořádán vratně přestavitelně mezi polohou před absorberem (A) solární energie a mimo absorber (A) solární energie.
(74) Ing. Dobroslav Musil, patentová kancelář, Ing. Dobroslav Musil, Cejl 38, Brno, 60200

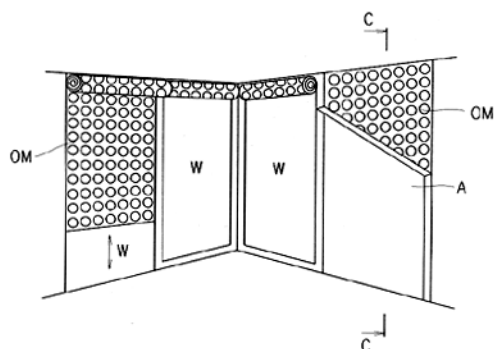

- (51) **G01N 21/01** (2006.01)
G01N 21/49 (2006.01)
(21) **2010-30**
(71) Katedra chemické fyziky a optiky Matematicko - fyzikální fakulta Univerzita Karlova v Praze, Praha 2, CZ

- (72) Sladký Petr doc. Ing. CSc., Praha 4 - Podolí, CZ
Gabriel Petr Mgr. Ph.D., Praha 4, CZ
(54) **Zařízení pro teplotně řízené stanovení metabolických a růstových charakteristik mikroorganismů ve dvou a více vzorkovnicích**
(22) 14.01.2010
(57) Zařízení pro teplotně řízené stanovení metabolických a růstových charakteristik mikroorganismů ve dvou a více vzorkovnicích spočívající v tom, že je tvořeno alespoň dvěma vzorkovnicemi (4, 41, 42, 43,...), které jsou umístěny na nosiči (70), který je poháněn řízeným pohonem (7) a řadičem (71) v teplotně řízené komoře (8) s pláštěm (9), kde jsou případně opatřeny a míchány míchadly (51, 52, 53, 54,...) s interními nebo externími řídicími pohony (61, 62, 63, 64,...), přitom jsou nosičem (70) zařazovány do měřicího svazku (11) světla, který je buzen elektrooptickým vysílačem (1) a elektrickým signálem (10) tak, že je při průchodu vzorkem mikroorganismů (4) v korelaci s v nich probíhajícími metabolickými a růstovými procesy tlumen a absorbován jako přímo procházející svazek (11), který je snímán objektivem (2) a optoelektrickým přijímačem (21) a který je rovněž rozptylován do postranních světelných svazků (12, 13), které jsou snímány optoelektrickými přijímači (22, 23), přičemž jsou pro stanovení metabolických a růstových charakteristik vzorků mikroorganismů ve vzorkovnicích (4, 41, 42, 43,...) signály (3), sejmutými z přijímačů (21, 22, 23), zaznamenávány a korelovány případně v závislosti na teplotě s probíhajícími metabolickými a růstovými procesy známými výpočetními metodami a zařízeními.

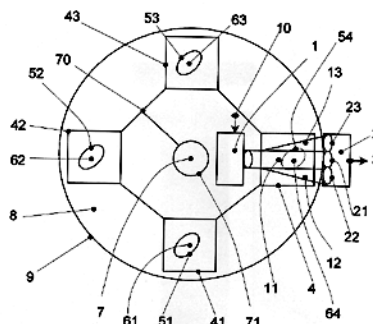

- (51) **G03F 7/20** (2006.01)
G21K 1/06 (2006.01)
G02B 17/06 (2006.01)
G02B 5/00 (2006.01)
(21) **2011-297**
(71) Rigaku Innovative Technologies Europe s.r.o., Praha 4, CZ
(72) Inneman Adolf Ing. Ph.D., Praha 5, CZ
Maršíková Veronika Ing. Ph.D., Praha 4 - Chodov, CZ
Pina Ladislav Doc. Ing. DrSc., Praha 4, CZ
Hudec René Doc. RNDr. CSc., Praha 2, CZ
(54) **Rentgenový optický systém**
(22) 17.05.2011
(57) Rentgenový optický systém složený z modulů s tenkými reflexními fóliemi nebo pravoúhlými kanálky je optický systém (3) složený z minimálně 5 segmentů (2), přičemž segment (2) je tvořen z minimálně jednoho modulu (1) a úhlopříčky všech modulů (1) v segmentu (2) jsou vždy rovnoběžné s osou (5) souměrnosti segmentu (2), přičemž segment (2) je výseč se středovým úhlem od 18° do 72° v jehož nejužší části je nefunkční zóna (6). Rentgenový optický systém má nefunkční zónu (6), která může být vyplněna tenkými rotačně symetrickými fóliemi (7), uspořádaných do jiného geometrického uspořádání, aby vzniklo společné ohnisko celého optického systému (3). Rentgenový optický systém (3) má jednotlivé segmenty (2) uspořádané tak, aby se apertura rentgenového optického systému (3) blížila kruhové apertuře, přičemž osa (5) souměrnosti segmentu (2) vždy protíná optickou osu (4) optického systému (3).

- (74) Patentová a známková kancelář Novotný, Ing. Jaroslav
Novotný, Římská 45/2135, Praha 2, 12000

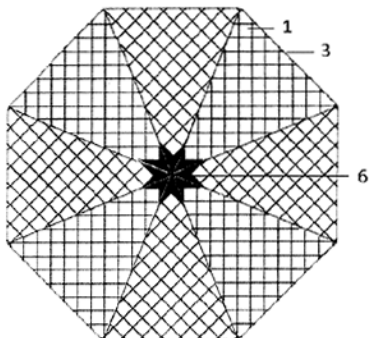

- (51) **G06F 17/50** (2006.01)
G06T 15/00 (2011.01)
G05B 19/4099 (2006.01)
G01B 5/28 (2006.01)
G01B 7/34 (2006.01)
G01B 11/30 (2006.01)
G01B 21/30 (2006.01)
- (21) **2010-278**
- (71) Univerzita Tomáše Bati ve Zlíně, Zlín, CZ
- (72) Pata Vladimír Doc. Dr. Ing., Třebíč, CZ
Maňas David Ing. Ph.D., Zlín, CZ
Maloch Jaroslav Ing. CSc., Brno, CZ
Maňas Miroslav Doc. Ing. CSc., Zlín, CZ
Staněk Michal Ing. Ph.D., Zlín, CZ
- (54) **Způsob replikace povrchových struktur**
- (22) 09.04.2010
- (57) Povrch příslušného dílce se nejprve pokryje neprůhlednou maskou, která má vytvořen otvor tvaru pravouhlého čtyřúhelníka o hranách odpovídajících velikosti replikované části povrchu. Potom následuje optické snímání souřadnic této části povrchu, uložení souřadnic v podobě třídimenzionální matice x, y, z a vytvoření zvětšené repliky povrchu převedením dat třídimenzionální matice na uzavřenou plochu bez mezer s následným vytištěním 3D tiskem a/nebo importem dat do systému CAD s automatickým vygenerováním příslušných nástrojových trajektorií pro výrobu zvětšeného modelu povrchu technologií CNC obrábění.
- (74) UTB ve Zlíně, Univerzitní institut, Ing. Jan Görig, Nám. T.G.Masaryka 5555, Zlín, 76001

Zveřejněné přihlášky vynálezů - přehled podle třídících znaků

Tato kapitola obsahuje zveřejněné přihlášky vynálezů uspořádané podle třídících znaků mezinárodního patentové třídění, nacházejících se na druhém až x-tém místě zatřídění přihlášky vynálezu. Přihlášky vynálezu uspořádané podle třídících znaků na 1. pozici zatřídění jsou uvedeny v předchozí části.

<i>A 61 K 31/40</i>	(2006.01)	2010-38 2010-39 2010-40
<i>A 61 K 47/04</i>	(2006.01)	2010-39
<i>A 61 K 47/12</i>	(2006.01)	2010-39
<i>A 61 K 47/18</i>	(2006.01)	2010-39
<i>A 61 K 47/26</i>	(2006.01)	2010-39
<i>A 61 K 47/38</i>	(2006.01)	2010-39
<i>A 61 N 5/06</i>	(2006.01)	2010-45
<i>E 21 C 25/60</i>	(2006.01)	2010-584
<i>G 01 B 11/30</i>	(2006.01)	2010-278
<i>G 01 B 21/30</i>	(2006.01)	2010-278
<i>G 01 B 5/28</i>	(2006.01)	2010-278
<i>G 01 B 7/34</i>	(2006.01)	2010-278
<i>G 01 N 21/49</i>	(2006.01)	2010-30
<i>G 02 B 17/06</i>	(2006.01)	2011-297
<i>G 02 B 5/00</i>	(2006.01)	2011-297
<i>G 05 B 19/4099</i>	(2006.01)	2010-278
<i>G 06 T 15/00</i>	(2011.01)	2010-278
<i>G 21 K 1/06</i>	(2006.01)	2011-297

Seznam přihlašovatelů zveřejněných přihlášek vynálezů

(71)	(21)	(51)	(71)	(21)	(51)
Gambíraža Kristian, Plzeň, CZ	2010-45	<i>A 61 F 7/00</i>	(2006.01)		
HYDROSYSTEM project a.s., Olomouc, CZ	2010-584	<i>B 05 B 17/06</i>	(2006.01)		
Katedra chemické fyziky a optiky Matematicko - fyzikální fakulta Univerzita Karlova v Praze, Praha 2, CZ	2010-30	<i>G 01 N 21/01</i>	(2006.01)		
Rigaku Innovative Technologies Europe s.r.o., Praha 4, CZ	2011-297	<i>G 03 F 7/20</i>	(2006.01)		
SanSwiss, s. r. o., Jičín, CZ	2010-35	<i>A 47 K 3/40</i>	(2006.01)		
Schenck Process s.r.o., Praha 6 - Ruzyně, CZ	2010-3	<i>B 65 G 23/36</i>	(2006.01)		
Sehnoutek Jan, Praha 1, CZ	2009-846	<i>F 24 J 2/08</i>	(2006.01)		
Sobota Jindřich Ing., Jablonec nad Nisou, CZ	2010-46	<i>C 12 H 3/00</i>	(2006.01)		
Univerzita Tomáše Bati ve Zlíně, Zlín, CZ	2010-278	<i>G 06 F 17/50</i>	(2006.01)		
Zentiva, k. s., Praha 10 - Dolní Měcholupy, CZ	2010-38	<i>C 07 D 207/34</i>	(2006.01)		
Zentiva, k. s., Praha 10 - Dolní Měcholupy, CZ	2010-39	<i>C 07 D 207/34</i>	(2006.01)		
Zentiva, k. s., Praha 10 - Dolní Měcholupy, CZ	2010-40	<i>C 07 D 207/34</i>	(2006.01)		

FG4A

Udělené patenty - přehled podle čísel patentů

V období uzávěrky tohoto čísla Věstníku udělil Úřad průmyslového vlastnictví tyto patenty.

302587	C 22 C 1/04	(2006.01)
302588	C 07 D 209/18	(2006.01)
302589	F 04 D 15/00	(2006.01)
302590	C 22 C 27/02	(2006.01)
302591	C 07 C 271/22	(2006.01)
302592	C 07 J 3/00	(2006.01)
302593	C 12 P 7/06	(2006.01)
302594	G 06 F 17/50	(2006.01)
302595	B 05 B 17/06	(2006.01)
302596	C 07 D 311/40	(2006.01)
302597	F 23 G 7/10	(2006.01)
302598	A 61 Q 19/10	(2006.01)
302599	A 61 F 13/472	(2006.01)
302600	F 24 J 2/08	(2006.01)

FG4A

Udělené patenty - přehled podle MPT

(51)	A61F 13/472	(2006.01)	(31)	19947457	
	A61F 13/475	(2006.01)	(33)	DE	
	A61F 13/15	(2006.01)	(86)	PCT/EP2000/009151	
(11)	302599		(87)	WO 2001/025189	
(40)	12.12.2001		(22)	19.09.2000	
(21)	2000-4918		(74)	ing. Jan Kubát, Přístavní 24, Praha 7, 17000	
(73)	JOHNSON & JOHNSON INDÚSTRIA E COMÉRCIO LTDA, Sao Paulo, BR		(51)	C07D 209/18	(2006.01)
(72)	Carvalho Antonio Carlos Ribeiro, Taubaté, Sao Paulo, BR			C07D 209/12	(2006.01)
(54)	Hygienická vložka			C07D 209/14	(2006.01)
(32)	29.12.1999			A61K 31/404	(2006.01)
(31)	1999/03096			A61K 31/4045	(2006.01)
(33)	BR			A61K 31/4427	(2006.01)
(22)	28.12.2000			A61P 35/00	(2006.01)
(74)	Dr. Karel Čermák, Národní třída 32, Praha 1, 11000		(11)	302588	
(51)	A61Q 19/10	(2006.01)	(40)	11.04.2001	
	A61Q 19/08	(2006.01)	(21)	2000-3483	
	A61Q 90/00	(2009.01)	(73)	ZIOPHARM Oncology, Inc., Boston, MA, US	
(11)	302598		(72)	Nickel Bernd, Mühlthal, DE	
(40)	14.11.2001			Szelenyi Istvan, Schwaig, DE	
(21)	2001-2194			Schmidt Jürgen, Uhlhingen-Mühlhofen, DE	
(73)	UNILEVER N. V., Rotterdam, NL			Emig Peter, Bruchköbel, DE	
(72)	Fleuret Olivier, Wirral, GB			Reichert Dietmar, Eschau, DE	
	Lee Robert Stanley, Wirral, GB			Günther Eckhard, Maintal, DE	
(54)	Vodný kapalný čisticí a zvlhčovací prostředek a způsob jeho výroby		(54)	Použití N-substituovaného indol-3-glyoxylamidu pro výrobu léčiva	
(32)	15.12.1998		(32)	02.04.1998	
(31)	9827614		(31)	19814838	
(33)	GB		(33)	DE	
(86)	PCT/EP1999/009588		(86)	PCT/EP1999/001918	
(87)	WO 2000/035416		(87)	WO 1999/051224	
(22)	03.12.1999		(22)	22.03.1999	
(74)	Čermák Hořejš Myslíl a spol., JUDr. Karel Čermák, advokát, Národní 32, Praha 1, 11000		(74)	Čermák Hořejš Matějka a spol., JUDr. Karel Čermák, advokát, Národní 32, Praha 1, 11000	
(51)	B05B 17/06	(2006.01)	(51)	C07D 311/40	(2006.01)
	E21C 25/60	(2006.01)		C07D 311/36	(2006.01)
(11)	302595			C07H 17/07	(2006.01)
(40)	27.07.2011		(11)	302596	
(21)	2010-584		(40)	22.10.2008	
(73)	HYDROSYSTEM project a.s., Olomouc, CZ		(21)	2007-252	
(72)	Hlaváč Libor Prof. Ing. Ph.D., Ostrava - Výškovice, CZ		(73)	Jihočeská univerzita v Českých Budějovicích, Zemědělská fakulta, České Budějovice, CZ	
	Zapletal Rostislav Ing., Olomouc, CZ		(72)	Kolář Ladislav Prof. Ing. DrSc., České Budějovice, CZ	
	Mádr Vilém Prof. RNDr. CSc., Ostrava - Dubina, CZ			Kužel Stanislav Prof. Ing. CSc., České Budějovice, CZ	
(54)	Zařízení pro vytváření a zesílení modulace rychlosti toku kapaliny			Klimeš František Doc. Ing. CSc., České Budějovice, CZ	
(22)	29.07.2010			Pokorný Petr Ing., Pardubice, CZ	
(74)	Ing. Petr Soukup, Videňská 8, Olomouc, 77200			Piša Jirí Mgr., Pardubice, CZ	
(51)	C07C 271/22	(2006.01)	(54)	Způsob zpracování biomasy jetele lučního	
	C07C 311/19	(2006.01)	(22)	12.04.2007	
	C07C 311/06	(2006.01)	(74)	PatentCentrum Sedlák & Partners s.r.o., Husova 5, České Budějovice, 37001	
	C07C 311/13	(2006.01)	(51)	C07J 3/00	(2006.01)
	C07C 233/11	(2006.01)	(11)	302592	
	C07C 233/87	(2006.01)	(40)	16.04.2003	
	C07C 275/28	(2006.01)	(21)	2002-3472	
	C07C 275/24	(2006.01)	(73)	GLAXO GROUP LIMITED, Greenform, GB	
	C07C 335/16	(2006.01)	(72)	Albinson Frederick David, Stevenage, GB	
	C07C 335/12	(2006.01)		Coote Steven John, Stevenage, GB	
	C07D 213/40	(2006.01)		Robinson John Malcolm, Stevenage, GB	
	C07D 233/54	(2006.01)	(54)	Způsob výroby meziprojektu	
	A61K 31/165	(2006.01)	(32)	21.07.2000	
	A61P 9/06	(2006.01)	(31)	0017988	
(11)	302591		(33)	GB	
(40)	12.06.2002		(86)	PCT/GB2001/003289	
(21)	2002-1144		(87)	WO 2002/008243	
(73)	Sanofi - Aventis Deutschland GmbH, Frankfurt am Main, DE		(22)	20.07.2001	
(72)	Brendel Joachim, Bad Vilbel, DE		(74)	JUDr. Zdeňka Korejzová, Spálená 29, Praha 1, 11000	
	Schmidt Wolfgang, Frankfurt, DE		(51)	C12P 7/06	(2006.01)
	Below Peter, Frankfurt, DE			C12R 1/85	(2006.01)
(54)	2'-Substituované 1,1'-bifenylyl-2-karboxamidy, jejich použití a farmaceutické prostředky, které je obsahují		(11)	302593	
(32)	02.10.1999		(40)	16.01.2002	

(21) 2001-2760	(73) STEP Trutnov a.s., Trutnov, CZ
(73) BIO-ETHANOL NORD PICARDIE, Origny-Sainte-Benoite, FR	(72) Kašpar Tomáš Ing., Trutnov, CZ
(72) Alard Georges Maurice, Guise, FR	(54) Kotel
Roux Philippe Jean, St-Quentin, FR	(22) 09.07.2009
Mourin Alain Yves Gérard, Ribemont, FR	(74) Ing. Milan Škoda, Nahořanská 308, Nové Město nad Metují, 54901
Brasseur Luc Robert, Pleine-Selve, FR	
(54) Způsob výroby ethanolu z moštu ze škrobového rostlinného materiálu	(51) F24J 2/08 (2006.01)
(32) 04.02.1999	(11) 302600
(31) 9901297	(40) 27.07.2011
(33) FR	(21) 2009-846
(86) PCT/FR2000/000199	(73) Sehnoutek Jan, Praha 1, CZ
(87) WO 2000/046387	(72) Sehnoutek Jan, Praha 1, CZ
(22) 28.01.2000	(54) Zařízení k využití solární energie
(74) JUDr. Jan Matějka, Národní 32, Praha, 11000	(22) 15.12.2009
	(74) Ing. Dobroslav Musil, patentová kancelář, Ing. Dobroslav Musil, Cejl 38, Brno, 60200
(51) C22C 1/04 (2006.01)	(51) G06F 17/50 (2006.01)
C22C 27/02 (2006.01)	G06T 15/00 (2011.01)
(11) 302587	G05B 19/4099 (2006.01)
(40) 11.10.2000	G01B 5/28 (2006.01)
(21) 1999-3788	G01B 7/34 (2006.01)
(73) CABOT CORPORATION, Boston, MA, US	G01B 11/30 (2006.01)
(72) Fife James A., Reading, PA, US	G01B 21/30 (2006.01)
(54) Tantalový drát, ventilový kov, výrobek a způsob přidávání druhého kovu do ventilového kovu	(11) 302594
(32) 26.04.1997	(40) 27.07.2011
(31) 08/845736	(21) 2010-278
(33) US	(73) Univerzita Tomáše Bati ve Zlíně, Zlín, CZ
(86) PCT/US1998/008170	(72) Pata Vladimír Doc. Dr. Ing., Třebíč, CZ
(87) WO 1998/049356	Maňas David Ing. Ph.D., Zlín, CZ
(22) 23.04.1998	Maloch Jaroslav Ing. CSc., Brno, CZ
(74) Dr. Karel Čermák, Národní třída 32, Praha 1, 11000	Maňas Miroslav Doc. Ing. CSc., Zlín, CZ
	Staněk Michal Ing. Ph.D., Zlín, CZ
(51) C22C 27/02 (2006.01)	(54) Způsob replikace povrchových struktur
C22B 34/24 (2006.01)	(22) 09.04.2010
(11) 302590	(74) UTB ve Zlíně, Univerzitní institut, Ing. Jan Görig, Nám. T.G.Masaryka 5555, Zlín, 76001
(40) 12.12.2001	
(21) 2000-4331	
(73) CABOT CORPORATION, Boston, MA, US	
(72) Hubert Louis E. Jr., Allentown, PA, US	
Michaluk Christopher A., Gilbertsville, PA, US	
(54) Slitínový ingot na bázi tantalu, výrobky z tohoto ingotu a způsob jeho výroby	
(32) 22.05.1998	
(31) 60/086385	
(33) US	
(86) PCT/US1999/011169	
(87) WO 1999/061672	
(22) 20.05.1999	
(74) Dr. Karel Čermák, Národní třída 32, Praha 1, 11000	
(51) F04D 15/00 (2006.01)	
G05D 16/20 (2006.01)	
F04D 15/02 (2006.01)	
(11) 302589	
(40) 14.11.2001	
(21) 2000-4145	
(73) CELANESE INTERNATIONAL CORPORATION, Dallas, TX, US	
(72) Lee Shu-Yee, Houston, TX, US	
Cawood James Murlin Jr., Houston, TX, US	
Leblanc Michael W., Missouri City, TX, US	
(54) Systém řízení a způsob řízení měřené proměnné	
(32) 08.05.1998	
(31) 09/075503	
(33) US	
(86) PCT/US1999/006288	
(87) WO 1999/058856	
(22) 25.03.1999	
(74) JUDr. Zdeňka Korejzová, Spálená 29, Praha 1, 11000	
(51) F23G 7/10 (2006.01)	
F23B 10/00 (2006.01)	
F23B 30/10 (2006.01)	
(11) 302597	
(40) 19.01.2011	
(21) 2009-443	

Seznam majitelů udělených patentů

(73)	(11)	(51)	(73)	(11)	(51)
BIO-ETHANOL NORD PICARDIE, Origny-Sainte- Benoite, FR	302593	C 12 P 7/06	(2006.01)		
CABOT CORPORATION, Boston, MA, US	302587	C 22 C 1/04	(2006.01)		
CABOT CORPORATION, Boston, MA, US	302590	C 22 C 27/02	(2006.01)		
CELANESE INTERNATIONAL CORPORATION, Dallas, TX, US	302589	F 04 D 15/00	(2006.01)		
GLAXO GROUP LIMITED, Greenform, GB	302592	C 07 J 3/00	(2006.01)		
HYDROSYSTEM project a.s., Olomouc, CZ	302595	B 05 B 17/06	(2006.01)		
Jihočeská univerzita v Českých Budějovicích, Zemědělská fakulta, České Budějovice, CZ	302596	C 07 D 311/40	(2006.01)		
JOHNSON & JOHNSON INDÚSTRIA E COMÉRCIO LTDA, Sao Paulo, BR	302599	A 61 F 13/472	(2006.01)		
Sanofi - Aventis Deutschland GmbH, Frankfurt am Main, DE	302591	C 07 C 271/22	(2006.01)		
Sehnoutek Jan, Praha 1, CZ	302600	F 24 J 2/08	(2006.01)		
STEP Trutnov a.s., Trutnov, CZ	302597	F 23 G 7/10	(2006.01)		
UNILEVER N. V., Rotterdam, NL	302598	A 61 Q 19/10	(2006.01)		
Univerzita Tomáše Bati ve Zlíně, Zlín, CZ	302594	G 06 F 17/50	(2006.01)		
ZIOPHARM Oncology, Inc., Boston, MA, US	302588	C 07 D 209/18	(2006.01)		

Udělené evropské patenty

Evropský patentový úřad udělil následující evropské patenty s účinky pro Českou republiku. Tyto patenty mohou být zrušeny nebo zachovány v pozmeněném znění Evropským patentovým úřadem v řízení o odporu. K tomu, aby nabyl evropský patent účinnosti na území České republiky, je třeba, aby byl Úřadu předložen ve stanovené lhůtě překlad patentového spisu do českého jazyka (§ 35c odst. 2 až 4 zákona č. 527/1990 Sb., v platném znění).

(97) EP 1331492	(47) 13.07.2011	(97) EP 1599081	(47) 13.07.2011
(97) EP 1364789	(47) 13.07.2011	(97) EP 1600682	(47) 13.07.2011
(97) EP 1391752	(47) 13.07.2011	(97) EP 1601775	(47) 13.07.2011
(97) EP 1397400	(47) 13.07.2011	(97) EP 1601780	(47) 13.07.2011
(97) EP 1398115	(47) 13.07.2011	(97) EP 1604960	(47) 13.07.2011
(97) EP 1406166	(47) 13.07.2011	(97) EP 1606606	(47) 13.07.2011
(97) EP 1411294	(47) 13.07.2011	(97) EP 1610790	(47) 13.07.2011
(97) EP 1423943	(47) 13.07.2011	(97) EP 1610832	(47) 13.07.2011
(97) EP 1429685	(47) 13.07.2011	(97) EP 1612286	(47) 13.07.2011
(97) EP 1432420	(47) 13.07.2011	(97) EP 1616050	(47) 13.07.2011
(97) EP 1438514	(47) 13.07.2011	(97) EP 1617948	(47) 13.07.2011
(97) EP 1438819	(47) 13.07.2011	(97) EP 1620017	(47) 13.07.2011
(97) EP 1439810	(47) 13.07.2011	(97) EP 1620113	(47) 13.07.2011
(97) EP 1440915	(47) 13.07.2011	(97) EP 1621074	(47) 13.07.2011
(97) EP 1441641	(47) 13.07.2011	(97) EP 1622862	(47) 13.07.2011
(97) EP 1442140	(47) 13.07.2011	(97) EP 1624809	(47) 13.07.2011
(97) EP 1453558	(47) 13.07.2011	(97) EP 1624890	(47) 13.07.2011
(97) EP 1454238	(47) 13.07.2011	(97) EP 1625416	(47) 13.07.2011
(97) EP 1458555	(47) 13.07.2011	(97) EP 1625651	(47) 13.07.2011
(97) EP 1462329	(47) 13.07.2011	(97) EP 1627200	(47) 13.07.2011
(97) EP 1463326	(47) 13.07.2011	(97) EP 1628606	(47) 13.07.2011
(97) EP 1463502	(47) 13.07.2011	(97) EP 1629914	(47) 13.07.2011
(97) EP 1465990	(47) 13.07.2011	(97) EP 1630260	(47) 13.07.2011
(97) EP 1470289	(47) 13.07.2011	(97) EP 1630859	(47) 13.07.2011
(97) EP 1472388	(47) 13.07.2011	(97) EP 1633478	(47) 13.07.2011
(97) EP 1472903	(47) 13.07.2011	(97) EP 1633784	(47) 13.07.2011
(97) EP 1475682	(47) 13.07.2011	(97) EP 1634112	(47) 13.07.2011
(97) EP 1477100	(47) 13.07.2011	(97) EP 1634150	(47) 13.07.2011
(97) EP 1479819	(47) 13.07.2011	(97) EP 1634413	(47) 13.07.2011
(97) EP 1482579	(47) 13.07.2011	(97) EP 1637302	(47) 13.07.2011
(97) EP 1486491	(47) 13.07.2011	(97) EP 1643315	(47) 13.07.2011
(97) EP 1492008	(47) 13.07.2011	(97) EP 1645827	(47) 13.07.2011
(97) EP 1493094	(47) 13.07.2011	(97) EP 1647792	(47) 13.07.2011
(97) EP 1500484	(47) 13.07.2011	(97) EP 1649017	(47) 13.07.2011
(97) EP 1508006	(47) 13.07.2011	(97) EP 1649792	(47) 13.07.2011
(97) EP 1508564	(47) 13.07.2011	(97) EP 1651807	(47) 13.07.2011
(97) EP 1509489	(47) 13.07.2011	(97) EP 1651846	(47) 13.07.2011
(97) EP 1510587	(47) 13.07.2011	(97) EP 1654283	(47) 13.07.2011
(97) EP 1516581	(47) 13.07.2011	(97) EP 1655700	(47) 13.07.2011
(97) EP 1524986	(47) 13.07.2011	(97) EP 1663183	(47) 13.07.2011
(97) EP 1525366	(47) 13.07.2011	(97) EP 1665868	(47) 13.07.2011
(97) EP 1527751	(47) 13.07.2011	(97) EP 1667655	(47) 13.07.2011
(97) EP 1529731	(47) 13.07.2011	(97) EP 1669203	(47) 13.07.2011
(97) EP 1531012	(47) 13.07.2011	(97) EP 1670402	(47) 13.07.2011
(97) EP 1534406	(47) 13.07.2011	(97) EP 1671958	(47) 13.07.2011
(97) EP 1539717	(47) 13.07.2011	(97) EP 1672017	(47) 13.07.2011
(97) EP 1540760	(47) 13.07.2011	(97) EP 1673553	(47) 13.07.2011
(97) EP 1541104	(47) 13.07.2011	(97) EP 1673963	(47) 13.07.2011
(97) EP 1543039	(47) 13.07.2011	(97) EP 1675679	(47) 13.07.2011
(97) EP 1543158	(47) 13.07.2011	(97) EP 1675680	(47) 13.07.2011
(97) EP 1545553	(47) 13.07.2011	(97) EP 1675857	(47) 13.07.2011
(97) EP 1547417	(47) 13.07.2011	(97) EP 1676498	(47) 13.07.2011
(97) EP 1548033	(47) 13.07.2011	(97) EP 1678296	(47) 13.07.2011
(97) EP 1548250	(47) 13.07.2011	(97) EP 1680442	(47) 13.07.2011
(97) EP 1549604	(47) 13.07.2011	(97) EP 1684623	(47) 13.07.2011
(97) EP 1552576	(47) 13.07.2011	(97) EP 1686920	(47) 13.07.2011
(97) EP 1556858	(47) 13.07.2011	(97) EP 1688665	(47) 13.07.2011
(97) EP 1559446	(47) 13.07.2011	(97) EP 1695598	(47) 13.07.2011
(97) EP 1567743	(47) 13.07.2011	(97) EP 1697327	(47) 13.07.2011
(97) EP 1573148	(47) 13.07.2011	(97) EP 1700373	(47) 13.07.2011
(97) EP 1573894	(47) 13.07.2011	(97) EP 1701699	(47) 13.07.2011
(97) EP 1574009	(47) 13.07.2011	(97) EP 1701824	(47) 13.07.2011
(97) EP 1578483	(47) 13.07.2011	(97) EP 1702528	(47) 13.07.2011
(97) EP 1578741	(47) 13.07.2011	(97) EP 1707178	(47) 13.07.2011
(97) EP 1579574	(47) 13.07.2011	(97) EP 1708785	(47) 13.07.2011
(97) EP 1583848	(47) 13.07.2011	(97) EP 1709998	(47) 13.07.2011
(97) EP 1592557	(47) 13.07.2011	(97) EP 1710234	(47) 13.07.2011
(97) EP 1593789	(47) 13.07.2011	(97) EP 1712882	(47) 13.07.2011
(97) EP 1594986	(47) 13.07.2011	(97) EP 1718322	(47) 13.07.2011
(97) EP 1598565	(47) 13.07.2011	(97) EP 1718663	(47) 13.07.2011

(97)	EP 1718670	(47)	13.07.2011	(97)	EP 1831544	(47)	13.07.2011
(97)	EP 1718739	(47)	13.07.2011	(97)	EP 1832335	(47)	13.07.2011
(97)	EP 1719307	(47)	13.07.2011	(97)	EP 1833700	(47)	13.07.2011
(97)	EP 1720857	(47)	13.07.2011	(97)	EP 1834841	(47)	13.07.2011
(97)	EP 1721543	(47)	13.07.2011	(97)	EP 1835175	(47)	13.07.2011
(97)	EP 1724563	(47)	13.07.2011	(97)	EP 1837107	(47)	13.07.2011
(97)	EP 1725537	(47)	13.07.2011	(97)	EP 1838519	(47)	13.07.2011
(97)	EP 1726372	(47)	13.07.2011	(97)	EP 1839372	(47)	13.07.2011
(97)	EP 1727240	(47)	13.07.2011	(97)	EP 1841631	(47)	13.07.2011
(97)	EP 1727334	(47)	13.07.2011	(97)	EP 1842063	(47)	13.07.2011
(97)	EP 1728166	(47)	13.07.2011	(97)	EP 1842531	(47)	13.07.2011
(97)	EP 1729949	(47)	13.07.2011	(97)	EP 1844032	(47)	13.07.2011
(97)	EP 1731047	(47)	13.07.2011	(97)	EP 1845425	(47)	13.07.2011
(97)	EP 1733092	(47)	13.07.2011	(97)	EP 1845656	(47)	13.07.2011
(97)	EP 1733575	(47)	13.07.2011	(97)	EP 1848869	(47)	13.07.2011
(97)	EP 1735133	(47)	13.07.2011	(97)	EP 1850231	(47)	13.07.2011
(97)	EP 1735925	(47)	13.07.2011	(97)	EP 1852434	(47)	13.07.2011
(97)	EP 1737467	(47)	13.07.2011	(97)	EP 1853893	(47)	13.07.2011
(97)	EP 1741145	(47)	13.07.2011	(97)	EP 1854791	(47)	13.07.2011
(97)	EP 1742587	(47)	13.07.2011	(97)	EP 1856900	(47)	13.07.2011
(97)	EP 1744722	(47)	13.07.2011	(97)	EP 1857328	(47)	13.07.2011
(97)	EP 1745291	(47)	13.07.2011	(97)	EP 1858137	(47)	13.07.2011
(97)	EP 1745351	(47)	13.07.2011	(97)	EP 1860038	(47)	13.07.2011
(97)	EP 1746848	(47)	13.07.2011	(97)	EP 1860185	(47)	13.07.2011
(97)	EP 1748059	(47)	13.07.2011	(97)	EP 1860249	(47)	13.07.2011
(97)	EP 1748503	(47)	13.07.2011	(97)	EP 1861289	(47)	13.07.2011
(97)	EP 1750240	(47)	13.07.2011	(97)	EP 1863526	(47)	13.07.2011
(97)	EP 1751771	(47)	13.07.2011	(97)	EP 1863627	(47)	13.07.2011
(97)	EP 1752767	(47)	13.07.2011	(97)	EP 1863958	(47)	13.07.2011
(97)	EP 1753640	(47)	13.07.2011	(97)	EP 1866482	(47)	13.07.2011
(97)	EP 1755576	(47)	13.07.2011	(97)	EP 1867200	(47)	13.07.2011
(97)	EP 1755928	(47)	13.07.2011	(97)	EP 1867572	(47)	13.07.2011
(97)	EP 1756461	(47)	13.07.2011	(97)	EP 1874856	(47)	13.07.2011
(97)	EP 1758552	(47)	13.07.2011	(97)	EP 1875498	(47)	13.07.2011
(97)	EP 1758557	(47)	13.07.2011	(97)	EP 1878511	(47)	13.07.2011
(97)	EP 1759183	(47)	13.07.2011	(97)	EP 1880366	(47)	13.07.2011
(97)	EP 1760180	(47)	13.07.2011	(97)	EP 1880367	(47)	13.07.2011
(97)	EP 1765137	(47)	13.07.2011	(97)	EP 1884133	(47)	13.07.2011
(97)	EP 1765312	(47)	13.07.2011	(97)	EP 1885684	(47)	13.07.2011
(97)	EP 1765398	(47)	13.07.2011	(97)	EP 1886958	(47)	13.07.2011
(97)	EP 1770051	(47)	13.07.2011	(97)	EP 1887064	(47)	13.07.2011
(97)	EP 1772606	(47)	13.07.2011	(97)	EP 1888395	(47)	13.07.2011
(97)	EP 1774335	(47)	13.07.2011	(97)	EP 1888893	(47)	13.07.2011
(97)	EP 1774851	(47)	13.07.2011	(97)	EP 1893792	(47)	13.07.2011
(97)	EP 1776614	(47)	13.07.2011	(97)	EP 1894772	(47)	13.07.2011
(97)	EP 1776631	(47)	13.07.2011	(97)	EP 1896000	(47)	13.07.2011
(97)	EP 1778702	(47)	13.07.2011	(97)	EP 1896567	(47)	13.07.2011
(97)	EP 1780826	(47)	13.07.2011	(97)	EP 1900717	(47)	13.07.2011
(97)	EP 1782212	(47)	13.07.2011	(97)	EP 1903015	(47)	13.07.2011
(97)	EP 1782574	(47)	13.07.2011	(97)	EP 1903102	(47)	13.07.2011
(97)	EP 1783112	(47)	13.07.2011	(97)	EP 1903443	(47)	13.07.2011
(97)	EP 1786936	(47)	13.07.2011	(97)	EP 1904626	(47)	13.07.2011
(97)	EP 1787751	(47)	13.07.2011	(97)	EP 1905505	(47)	13.07.2011
(97)	EP 1788769	(47)	13.07.2011	(97)	EP 1906501	(47)	13.07.2011
(97)	EP 1789068	(47)	13.07.2011	(97)	EP 1906655	(47)	13.07.2011
(97)	EP 1789768	(47)	13.07.2011	(97)	EP 1907062	(47)	13.07.2011
(97)	EP 1790812	(47)	13.07.2011	(97)	EP 1907121	(47)	13.07.2011
(97)	EP 1796482	(47)	13.07.2011	(97)	EP 1909231	(47)	13.07.2011
(97)	EP 1798896	(47)	13.07.2011	(97)	EP 1911854	(47)	13.07.2011
(97)	EP 1799726	(47)	13.07.2011	(97)	EP 1912066	(47)	13.07.2011
(97)	EP 1802632	(47)	13.07.2011	(97)	EP 1915541	(47)	13.07.2011
(97)	EP 1803569	(47)	13.07.2011	(97)	EP 1915739	(47)	13.07.2011
(97)	EP 1805861	(47)	13.07.2011	(97)	EP 1917762	(47)	13.07.2011
(97)	EP 1806260	(47)	13.07.2011	(97)	EP 1921797	(47)	13.07.2011
(97)	EP 1811019	(47)	13.07.2011	(97)	EP 1922093	(47)	13.07.2011
(97)	EP 1811270	(47)	13.07.2011	(97)	EP 1922423	(47)	13.07.2011
(97)	EP 1812318	(47)	13.07.2011	(97)	EP 1922802	(47)	13.07.2011
(97)	EP 1812466	(47)	13.07.2011	(97)	EP 1923545	(47)	13.07.2011
(97)	EP 1820052	(47)	13.07.2011	(97)	EP 1926417	(47)	13.07.2011
(97)	EP 1821321	(47)	13.07.2011	(97)	EP 1930242	(47)	13.07.2011
(97)	EP 1824415	(47)	13.07.2011	(97)	EP 1931683	(47)	13.07.2011
(97)	EP 1827892	(47)	13.07.2011	(97)	EP 1932547	(47)	13.07.2011
(97)	EP 1828247	(47)	13.07.2011	(97)	EP 1934112	(47)	13.07.2011
(97)	EP 1829762	(47)	13.07.2011	(97)	EP 1934245	(47)	13.07.2011
(97)	EP 1830904	(47)	13.07.2011	(97)	EP 1934644	(47)	13.07.2011
(97)	EP 1831167	(47)	13.07.2011	(97)	EP 1934676	(47)	13.07.2011
(97)	EP 1831352	(47)	13.07.2011	(97)	EP 1939008	(47)	13.07.2011
(97)	EP 1831414	(47)	13.07.2011	(97)	EP 1939223	(47)	13.07.2011

(97) EP 1940319	(47) 13.07.2011	(97) EP 2019574	(47) 13.07.2011
(97) EP 1940700	(47) 13.07.2011	(97) EP 2019864	(47) 13.07.2011
(97) EP 1941693	(47) 13.07.2011	(97) EP 2019930	(47) 13.07.2011
(97) EP 1943039	(47) 13.07.2011	(97) EP 2021131	(47) 13.07.2011
(97) EP 1943595	(47) 13.07.2011	(97) EP 2021227	(47) 13.07.2011
(97) EP 1948794	(47) 13.07.2011	(97) EP 2021527	(47) 13.07.2011
(97) EP 1948822	(47) 13.07.2011	(97) EP 2021925	(47) 13.07.2011
(97) EP 1949979	(47) 13.07.2011	(97) EP 2025218	(47) 13.07.2011
(97) EP 1950914	(47) 13.07.2011	(97) EP 2026213	(47) 13.07.2011
(97) EP 1950933	(47) 13.07.2011	(97) EP 2027685	(47) 13.07.2011
(97) EP 1951056	(47) 13.07.2011	(97) EP 2030281	(47) 13.07.2011
(97) EP 1952727	(47) 13.07.2011	(97) EP 2031031	(47) 13.07.2011
(97) EP 1955598	(47) 13.07.2011	(97) EP 2031081	(47) 13.07.2011
(97) EP 1957717	(47) 13.07.2011	(97) EP 2033507	(47) 13.07.2011
(97) EP 1958844	(47) 13.07.2011	(97) EP 2034456	(47) 13.07.2011
(97) EP 1962754	(47) 13.07.2011	(97) EP 2034977	(47) 13.07.2011
(97) EP 1963678	(47) 13.07.2011	(97) EP 2035179	(47) 13.07.2011
(97) EP 1965764	(47) 13.07.2011	(97) EP 2035306	(47) 13.07.2011
(97) EP 1965831	(47) 13.07.2011	(97) EP 2035780	(47) 13.07.2011
(97) EP 1966039	(47) 13.07.2011	(97) EP 2036943	(47) 13.07.2011
(97) EP 1967002	(47) 13.07.2011	(97) EP 2037006	(47) 13.07.2011
(97) EP 1967107	(47) 13.07.2011	(97) EP 2040263	(47) 13.07.2011
(97) EP 1969276	(47) 13.07.2011	(97) EP 2043489	(47) 13.07.2011
(97) EP 1972067	(47) 13.07.2011	(97) EP 2043567	(47) 13.07.2011
(97) EP 1972816	(47) 13.07.2011	(97) EP 2043844	(47) 13.07.2011
(97) EP 1973975	(47) 13.07.2011	(97) EP 2049237	(47) 13.07.2011
(97) EP 1974721	(47) 13.07.2011	(97) EP 2050298	(47) 13.07.2011
(97) EP 1974731	(47) 13.07.2011	(97) EP 2051717	(47) 13.07.2011
(97) EP 1974851	(47) 13.07.2011	(97) EP 2053758	(47) 13.07.2011
(97) EP 1975158	(47) 13.07.2011	(97) EP 2055034	(47) 13.07.2011
(97) EP 1976641	(47) 13.07.2011	(97) EP 2056618	(47) 13.07.2011
(97) EP 1976764	(47) 13.07.2011	(97) EP 2057378	(47) 13.07.2011
(97) EP 1977516	(47) 13.07.2011	(97) EP 2060359	(47) 13.07.2011
(97) EP 1977928	(47) 13.07.2011	(97) EP 2062552	(47) 13.07.2011
(97) EP 1978240	(47) 13.07.2011	(97) EP 2065214	(47) 13.07.2011
(97) EP 1979000	(47) 13.07.2011	(97) EP 2065997	(47) 13.07.2011
(97) EP 1979427	(47) 13.07.2011	(97) EP 2067930	(47) 13.07.2011
(97) EP 1979495	(47) 13.07.2011	(97) EP 2068537	(47) 13.07.2011
(97) EP 1979761	(47) 13.07.2011	(97) EP 2070662	(47) 13.07.2011
(97) EP 1980187	(47) 13.07.2011	(97) EP 2070714	(47) 13.07.2011
(97) EP 1980496	(47) 13.07.2011	(97) EP 2071058	(47) 13.07.2011
(97) EP 1981760	(47) 13.07.2011	(97) EP 2072656	(47) 13.07.2011
(97) EP 1982993	(47) 13.07.2011	(97) EP 2074169	(47) 13.07.2011
(97) EP 1984001	(47) 13.07.2011	(97) EP 2075151	(47) 13.07.2011
(97) EP 1984139	(47) 13.07.2011	(97) EP 2075381	(47) 13.07.2011
(97) EP 1986403	(47) 13.07.2011	(97) EP 2076449	(47) 13.07.2011
(97) EP 1986769	(47) 13.07.2011	(97) EP 2076456	(47) 13.07.2011
(97) EP 1988033	(47) 13.07.2011	(97) EP 2078779	(47) 13.07.2011
(97) EP 1989337	(47) 13.07.2011	(97) EP 2079368	(47) 13.07.2011
(97) EP 1990122	(47) 13.07.2011	(97) EP 2082214	(47) 13.07.2011
(97) EP 1990281	(47) 13.07.2011	(97) EP 2082857	(47) 13.07.2011
(97) EP 1992248	(47) 13.07.2011	(97) EP 2084022	(47) 13.07.2011
(97) EP 1992439	(47) 13.07.2011	(97) EP 2084508	(47) 13.07.2011
(97) EP 1992799	(47) 13.07.2011	(97) EP 2085897	(47) 13.07.2011
(97) EP 1993918	(47) 13.07.2011	(97) EP 2086532	(47) 13.07.2011
(97) EP 1994496	(47) 13.07.2011	(97) EP 2086747	(47) 13.07.2011
(97) EP 1994952	(47) 13.07.2011	(97) EP 2086748	(47) 13.07.2011
(97) EP 1995095	(47) 13.07.2011	(97) EP 2087055	(47) 13.07.2011
(97) EP 1997006	(47) 13.07.2011	(97) EP 2088435	(47) 13.07.2011
(97) EP 1999143	(47) 13.07.2011	(97) EP 2088714	(47) 13.07.2011
(97) EP 2001765	(47) 13.07.2011	(97) EP 2089637	(47) 13.07.2011
(97) EP 2001775	(47) 13.07.2011	(97) EP 2090605	(47) 13.07.2011
(97) EP 2002024	(47) 13.07.2011	(97) EP 2090699	(47) 13.07.2011
(97) EP 2002914	(47) 13.07.2011	(97) EP 2091056	(47) 13.07.2011
(97) EP 2004351	(47) 13.07.2011	(97) EP 2091066	(47) 13.07.2011
(97) EP 2005179	(47) 13.07.2011	(97) EP 2091499	(47) 13.07.2011
(97) EP 2005207	(47) 13.07.2011	(97) EP 2091850	(47) 13.07.2011
(97) EP 2007598	(47) 13.07.2011	(97) EP 2092154	(47) 13.07.2011
(97) EP 2008255	(47) 13.07.2011	(97) EP 2092701	(47) 13.07.2011
(97) EP 2010452	(47) 13.07.2011	(97) EP 2094460	(47) 13.07.2011
(97) EP 2011124	(47) 13.07.2011	(97) EP 2094992	(47) 13.07.2011
(97) EP 2014024	(47) 13.07.2011	(97) EP 2096081	(47) 13.07.2011
(97) EP 2015637	(47) 13.07.2011	(97) EP 2096700	(47) 13.07.2011
(97) EP 2017186	(47) 13.07.2011	(97) EP 2097308	(47) 13.07.2011
(97) EP 2017446	(47) 13.07.2011	(97) EP 2097322	(47) 13.07.2011
(97) EP 2018106	(47) 13.07.2011	(97) EP 2099000	(47) 13.07.2011
(97) EP 2018161	(47) 13.07.2011	(97) EP 2100199	(47) 13.07.2011
(97) EP 2018329	(47) 13.07.2011	(97) EP 2100321	(47) 13.07.2011

(97)	EP 2100494	(47)	13.07.2011	(97)	EP 2154065	(47)	13.07.2011
(97)	EP 2101550	(47)	13.07.2011	(97)	EP 2155381	(47)	13.07.2011
(97)	EP 2102197	(47)	13.07.2011	(97)	EP 2156024	(47)	13.07.2011
(97)	EP 2102793	(47)	13.07.2011	(97)	EP 2156932	(47)	13.07.2011
(97)	EP 2103146	(47)	13.07.2011	(97)	EP 2158200	(47)	13.07.2011
(97)	EP 2103521	(47)	13.07.2011	(97)	EP 2159760	(47)	13.07.2011
(97)	EP 2103991	(47)	13.07.2011	(97)	EP 2160431	(47)	13.07.2011
(97)	EP 2104162	(47)	13.07.2011	(97)	EP 2161196	(47)	13.07.2011
(97)	EP 2105412	(47)	13.07.2011	(97)	EP 2161197	(47)	13.07.2011
(97)	EP 2105526	(47)	13.07.2011	(97)	EP 2162301	(47)	13.07.2011
(97)	EP 2106031	(47)	13.07.2011	(97)	EP 2162413	(47)	13.07.2011
(97)	EP 2106940	(47)	13.07.2011	(97)	EP 2163233	(47)	13.07.2011
(97)	EP 2107575	(47)	13.07.2011	(97)	EP 2163517	(47)	13.07.2011
(97)	EP 2108288	(47)	13.07.2011	(97)	EP 2164729	(47)	13.07.2011
(97)	EP 2108594	(47)	13.07.2011	(97)	EP 2164734	(47)	13.07.2011
(97)	EP 2108729	(47)	13.07.2011	(97)	EP 2166208	(47)	13.07.2011
(97)	EP 2112399	(47)	13.07.2011	(97)	EP 2166351	(47)	13.07.2011
(97)	EP 2113321	(47)	13.07.2011	(97)	EP 2166609	(47)	13.07.2011
(97)	EP 2113472	(47)	13.07.2011	(97)	EP 2167355	(47)	13.07.2011
(97)	EP 2113960	(47)	13.07.2011	(97)	EP 2167554	(47)	13.07.2011
(97)	EP 2114657	(47)	13.07.2011	(97)	EP 2167981	(47)	13.07.2011
(97)	EP 2114678	(47)	13.07.2011	(97)	EP 2168727	(47)	13.07.2011
(97)	EP 2115462	(47)	13.07.2011	(97)	EP 2171575	(47)	13.07.2011
(97)	EP 2116912	(47)	13.07.2011	(97)	EP 2172279	(47)	13.07.2011
(97)	EP 2117688	(47)	13.07.2011	(97)	EP 2172913	(47)	13.07.2011
(97)	EP 2117770	(47)	13.07.2011	(97)	EP 2173537	(47)	13.07.2011
(97)	EP 2118954	(47)	13.07.2011	(97)	EP 2173575	(47)	13.07.2011
(97)	EP 2119495	(47)	13.07.2011	(97)	EP 2173784	(47)	13.07.2011
(97)	EP 2120016	(47)	13.07.2011	(97)	EP 2174598	(47)	13.07.2011
(97)	EP 2120111	(47)	13.07.2011	(97)	EP 2175068	(47)	13.07.2011
(97)	EP 2120222	(47)	13.07.2011	(97)	EP 2176477	(47)	13.07.2011
(97)	EP 2120616	(47)	13.07.2011	(97)	EP 2176911	(47)	13.07.2011
(97)	EP 2120681	(47)	13.07.2011	(97)	EP 2177569	(47)	13.07.2011
(97)	EP 2120826	(47)	13.07.2011	(97)	EP 2177598	(47)	13.07.2011
(97)	EP 2121384	(47)	13.07.2011	(97)	EP 2179705	(47)	13.07.2011
(97)	EP 2121935	(47)	13.07.2011	(97)	EP 2181044	(47)	13.07.2011
(97)	EP 2123559	(47)	13.07.2011	(97)	EP 2181277	(47)	13.07.2011
(97)	EP 2125821	(47)	13.07.2011	(97)	EP 2181824	(47)	13.07.2011
(97)	EP 2126170	(47)	13.07.2011	(97)	EP 2182001	(47)	13.07.2011
(97)	EP 2127700	(47)	13.07.2011	(97)	EP 2182917	(47)	13.07.2011
(97)	EP 2128409	(47)	13.07.2011	(97)	EP 2184184	(47)	13.07.2011
(97)	EP 2128410	(47)	13.07.2011	(97)	EP 2184750	(47)	13.07.2011
(97)	EP 2128881	(47)	13.07.2011	(97)	EP 2185326	(47)	13.07.2011
(97)	EP 2128882	(47)	13.07.2011	(97)	EP 2185424	(47)	13.07.2011
(97)	EP 2128936	(47)	13.07.2011	(97)	EP 2185476	(47)	13.07.2011
(97)	EP 2130664	(47)	13.07.2011	(97)	EP 2185881	(47)	13.07.2011
(97)	EP 2131022	(47)	13.07.2011	(97)	EP 2186153	(47)	13.07.2011
(97)	EP 2132115	(47)	13.07.2011	(97)	EP 2189306	(47)	13.07.2011
(97)	EP 2133744	(47)	13.07.2011	(97)	EP 2190633	(47)	13.07.2011
(97)	EP 2134456	(47)	13.07.2011	(97)	EP 2192046	(47)	13.07.2011
(97)	EP 2134578	(47)	13.07.2011	(97)	EP 2193014	(47)	13.07.2011
(97)	EP 2136086	(47)	13.07.2011	(97)	EP 2195218	(47)	13.07.2011
(97)	EP 2137147	(47)	13.07.2011	(97)	EP 2195263	(47)	13.07.2011
(97)	EP 2138330	(47)	13.07.2011	(97)	EP 2195966	(47)	13.07.2011
(97)	EP 2139260	(47)	13.07.2011	(97)	EP 2196507	(47)	13.07.2011
(97)	EP 2140285	(47)	13.07.2011	(97)	EP 2197233	(47)	13.07.2011
(97)	EP 2142102	(47)	13.07.2011	(97)	EP 2197313	(47)	13.07.2011
(97)	EP 2142394	(47)	13.07.2011	(97)	EP 2197570	(47)	13.07.2011
(97)	EP 2142829	(47)	13.07.2011	(97)	EP 2197870	(47)	13.07.2011
(97)	EP 2143235	(47)	13.07.2011	(97)	EP 2199642	(47)	13.07.2011
(97)	EP 2143250	(47)	13.07.2011	(97)	EP 2200438	(47)	13.07.2011
(97)	EP 2143438	(47)	13.07.2011	(97)	EP 2200789	(47)	13.07.2011
(97)	EP 2145011	(47)	13.07.2011	(97)	EP 2200879	(47)	13.07.2011
(97)	EP 2145203	(47)	13.07.2011	(97)	EP 2200973	(47)	13.07.2011
(97)	EP 2145828	(47)	13.07.2011	(97)	EP 2200985	(47)	13.07.2011
(97)	EP 2146750	(47)	13.07.2011	(97)	EP 2201129	(47)	13.07.2011
(97)	EP 2146820	(47)	13.07.2011	(97)	EP 2201920	(47)	13.07.2011
(97)	EP 2146938	(47)	13.07.2011	(97)	EP 2202044	(47)	13.07.2011
(97)	EP 2147489	(47)	13.07.2011	(97)	EP 2203245	(47)	13.07.2011
(97)	EP 2147602	(47)	13.07.2011	(97)	EP 2203822	(47)	13.07.2011
(97)	EP 2148180	(47)	13.07.2011	(97)	EP 2204272	(47)	13.07.2011
(97)	EP 2148645	(47)	13.07.2011	(97)	EP 2204441	(47)	13.07.2011
(97)	EP 2150150	(47)	13.07.2011	(97)	EP 2205572	(47)	13.07.2011
(97)	EP 2151101	(47)	13.07.2011	(97)	EP 2206298	(47)	13.07.2011
(97)	EP 2152589	(47)	13.07.2011	(97)	EP 2207645	(47)	13.07.2011
(97)	EP 2153334	(47)	13.07.2011	(97)	EP 2209057	(47)	13.07.2011
(97)	EP 2153614	(47)	13.07.2011	(97)	EP 2209561	(47)	13.07.2011
(97)	EP 2153672	(47)	13.07.2011	(97)	EP 2209678	(47)	13.07.2011

(97)	EP 2210798	(47)	13.07.2011
(97)	EP 2210966	(47)	13.07.2011
(97)	EP 2211122	(47)	13.07.2011
(97)	EP 2212058	(47)	13.07.2011
(97)	EP 2212134	(47)	13.07.2011
(97)	EP 2212167	(47)	13.07.2011
(97)	EP 2212347	(47)	13.07.2011
(97)	EP 2212463	(47)	13.07.2011
(97)	EP 2212579	(47)	13.07.2011
(97)	EP 2212960	(47)	13.07.2011
(97)	EP 2213558	(47)	13.07.2011
(97)	EP 2215144	(47)	13.07.2011
(97)	EP 2215186	(47)	13.07.2011
(97)	EP 2215530	(47)	13.07.2011
(97)	EP 2216658	(47)	13.07.2011
(97)	EP 2217401	(47)	13.07.2011
(97)	EP 2217719	(47)	13.07.2011
(97)	EP 2218591	(47)	13.07.2011
(97)	EP 2218647	(47)	13.07.2011
(97)	EP 2219005	(47)	13.07.2011
(97)	EP 2219778	(47)	13.07.2011
(97)	EP 2219869	(47)	13.07.2011
(97)	EP 2219971	(47)	13.07.2011
(97)	EP 2221200	(47)	13.07.2011
(97)	EP 2222515	(47)	13.07.2011
(97)	EP 2222679	(47)	13.07.2011
(97)	EP 2225076	(47)	13.07.2011
(97)	EP 2225166	(47)	13.07.2011
(97)	EP 2225319	(47)	13.07.2011
(97)	EP 2225416	(47)	13.07.2011
(97)	EP 2227889	(47)	13.07.2011
(97)	EP 2228176	(47)	13.07.2011
(97)	EP 2229620	(47)	13.07.2011
(97)	EP 2229920	(47)	13.07.2011
(97)	EP 2232108	(47)	13.07.2011
(97)	EP 2232488	(47)	13.07.2011
(97)	EP 2233234	(47)	13.07.2011
(97)	EP 2233681	(47)	13.07.2011
(97)	EP 2234758	(47)	13.07.2011
(97)	EP 2234847	(47)	13.07.2011
(97)	EP 2235133	(47)	13.07.2011
(97)	EP 2235192	(47)	13.07.2011
(97)	EP 2235829	(47)	13.07.2011
(97)	EP 2237162	(47)	13.07.2011
(97)	EP 2238123	(47)	13.07.2011
(97)	EP 2238329	(47)	13.07.2011
(97)	EP 2238578	(47)	13.07.2011
(97)	EP 2241129	(47)	13.07.2011
(97)	EP 2242595	(47)	13.07.2011
(97)	EP 2242790	(47)	13.07.2011
(97)	EP 2245205	(47)	13.07.2011
(97)	EP 2245324	(47)	13.07.2011
(97)	EP 2247897	(47)	13.07.2011
(97)	EP 2247954	(47)	13.07.2011
(97)	EP 2248261	(47)	13.07.2011
(97)	EP 2250298	(47)	13.07.2011
(97)	EP 2250314	(47)	13.07.2011
(97)	EP 2251702	(47)	13.07.2011
(97)	EP 2252263	(47)	13.07.2011
(97)	EP 2253434	(47)	13.07.2011
(97)	EP 2254451	(47)	13.07.2011
(97)	EP 2254735	(47)	13.07.2011
(97)	EP 2256068	(47)	13.07.2011
(97)	EP 2256196	(47)	13.07.2011
(97)	EP 2256240	(47)	13.07.2011
(97)	EP 2256350	(47)	13.07.2011
(97)	EP 2257701	(47)	13.07.2011
(97)	EP 2262738	(47)	13.07.2011
(97)	EP 2262757	(47)	13.07.2011
(97)	EP 2263247	(47)	13.07.2011
(97)	EP 2266265	(47)	13.07.2011
(97)	EP 2268517	(47)	13.07.2011
(97)	EP 2268724	(47)	13.07.2011
(97)	EP 2270763	(47)	13.07.2011
(97)	EP 2272045	(47)	13.07.2011
(97)	EP 2277741	(47)	13.07.2011
(97)	EP 2279281	(47)	13.07.2011

Zveřejněné překlady evropských patentových spisů

U následujících udělených evropských patentů s účinky pro Českou republiku byl majitelem předložen překlad patentového spisu do českého jazyka (§ 35c odst. 2 až 4 zákona č. 527/1990 Sb., v platném znění). Údaje jsou řazeny vzestupně podle čísel evropských patentů.

(97) EP 1304094	(74) TRAPLOVÁ HAKR KUBÁT Advokátní a patentová kancelář, Ing. Eduard Hakr, Přístavní 24, Praha 7, 17000
(47) 30.03.2011	
(97) 23.04.2003	
(51) A61F 13/20 (2006.01)	
(96) 04.10.2002	(97) EP 1552533
(96) 02022404.4	(47) 13.04.2011
(73) Ruggli Projects AG, 6332 Hagendorn Cham, CH	(97) 29.04.2004
(72) Rolli, Kilian, 5408 Ennetbaden, CH	(51) G21F 5/018 (2006.01)
(54) Zařízení na výrobu tamponu	(96) A61M 5/178 (2006.01)
(32) 19.10.2001	(96) 07.10.2003
(31) 10151756	(96) 03774654.2
(33) DE	(73) MALLINCKRODT INC., St. Louis, MO 63134, US
(74) Společná advokátní kancelář Všeťečka Zelený Švorčík Kalenský a partneři, JUDr. Otakar Švorčík, Hálkova 2, Praha 2, 12000	(72) FAGO, Frank, M., Mason, OH 45040, US
	BANTLY, Matt, Cincinnati, OH 45208, US
	WILSON, David, W., Maineville, OH 45039, US
	(54) Polymerní farmaceutický kontejner, příslušný způsob použití a příslušný způsob výroby
	(32) 17.10.2002
	(31) 419161 P
	(33) US
	(86) PCT/US2003/031823
	(87) WO 2004/036597
	(74) Čermák a spol., JUDr. Karel Čermák, advokát, Národní 32, Praha 1, 11000
(97) EP 1304095	(97) EP 1577134
(47) 30.03.2011	(47) 20.04.2011
(97) 23.04.2003	(97) 21.09.2005
(51) A61F 13/20 (2006.01)	(51) B60J 5/06 (2006.01)
(96) 04.10.2002	B60R 16/02 (2006.01)
(96) 02022405.1	(96) 02.02.2005
(73) Ruggli Projects AG, 6332 Hagendorn Cham, CH	(96) 05002071.8
(72) Rolli, Kilian, 5408 Ennetbaden, CH	(73) Gebr. Bode GmbH & Co. KG, 34123 Kassel, DE
Kälin, Christoph, 6314 Unterägeri, CH	(72) Arend, Ulrich, 34576 Homberg-Dickershausen, DE
(54) Způsob a zařízení pro výrobu tamponu	(54) Posuvné nebo otočně vysouvací posuvné dveře pro vozidla veřejné hromadné dopravy osob
(32) 19.10.2001	(32) 25.02.2004
(31) 10151758	(31) 202004002907 U
(33) DE	(33) DE
(74) Společná advokátní kancelář Všeťečka Zelený Švorčík Kalenský a partneři, JUDr. Otakar Švorčík, Hálkova 2, Praha 2, 12000	(74) Společná advokátní kancelář Všeťečka Zelený Švorčík Kalenský a partneři, JUDr. Pavel Zelený, Hálkova 2, Praha 2, 12000
(97) EP 1396569	(97) EP 1592923
(47) 13.04.2011	(47) 04.05.2011
(97) 10.03.2004	(97) 26.08.2004
(51) D05B 19/08 (2006.01)	(51) F23N 5/10 (2006.01)
D05B 19/06 (2006.01)	(96) 12.02.2004
(96) 16.08.2003	(96) 04710374.2
(96) 03018526.8	(73) Mertik Maxitrol GmbH & Co. KG, 06502 Thale, DE
(73) DÜRKOPP ADLER AKTIENGESELLSCHAFT, D-33719 Bielefeld, DE	(72) Happe, Barbara, Gernrode D-06507, DE
(72) Meyer, Bernd, 33106 Paderborn, DE	Blank, Jürgen, Gernrode D-06507, DE
Cramer, Andree, 32758 Detmold, DE	(54) Způsob a uspořádání zapojení pro zapálení proudu plynu
(54) Programovatelný systém šicího stroje	(32) 13.02.2003
(32) 06.09.2002	(31) 10305928
(31) 10241217	(33) DE
(33) DE	(86) PCT/EP2004/001300
(74) Čermák a spol., JUDr. Karel Čermák, advokát, Národní 32, Praha 1, 11000	(87) WO 2004/072555
	(74) Ing. Karel Novotný, Žufanova 2, Praha 6, 16300
(97) EP 1439990	(97) EP 1593424
(47) 11.05.2011	(47) 30.03.2011
(97) 24.04.2003	(97) 09.11.2005
(51) B60T 11/04 (2006.01)	(51) B01J 2/16 (2006.01)
(96) 11.10.2002	(96) 22.04.2005
(96) 02795308.2	(96) 05008864.0
(73) ROBERT BOSCH GMBH, 70442 Stuttgart, DE	
(72) BEJOT, Philippe, F-75008 PARIS, FR	
(54) Ovládací zařízení parkovací brzdy	
(32) 17.10.2001	
(31) 0113547	
(33) FR	
(86) PCT/FR2002/003493	
(87) WO 2003/033322	

-
- (73) Glatt Ingenieurtechnik GmbH, D-99427 Weimar, DE
(72) Jacob, Michael, 99427 Weimar, DE
Rümppler, Karlheinz, Dr., 99425 Weimar, DE
(54) **Postup pro výrobu granulárů**
(32) 05.05.2004
(31) 102004022102
(33) DE
(74) PATENTSERVIS Praha a.s., Jivenská 1273/1, Praha 4, 14021
-
- (97) **EP 1602633**
(47) 22.06.2011
(97) 07.12.2005
(51) **C03C 17/00** (2006.01)
C23C 16/40 (2006.01)
C23C 16/453 (2006.01)
C23C 16/30 (2006.01)
C08J 7/06 (2006.01)
C09D 1/00 (2006.01)
C09D 7/00 (2006.01)
(96) 14.04.2005
(96) 05008122.3
(73) Innovent e.V. Technologieentwicklung, 07745 Jena, DE
(72) Zobel, Bernhard, Dr., 07745 Jena, DE
Richter, Thomas, 07743 Jena, DE
Grünler, Bernd, Dr., 07937 Zeulenroda, DE
(54) **Použití optických vrstev ke zlepšení prostupu světla a/nebo ke snížení odrazu světla**
(32) 20.04.2004
(31) 102004019575
(33) DE
(74) Čermák Hořejš Matějka a spol., JUDr. Karel Čermák, advokát, Národní 32, Praha 1, 11000
-
- (97) **EP 1619089**
(47) 11.05.2011
(97) 25.01.2006
(51) **B60R 21/34** (2011.01)
(96) 04.07.2005
(96) 05291440.5
(73) Faurecia Bloc Avant, 92000 Nanterre, FR
(72) Laurent, Claude, 25420 Voujeaucourt, FR
Diaw, Baye, 25000 Audincourt, FR
(54) **Přední maska motorového vozidla**
(32) 05.07.2004
(31) 0407449
(33) FR
(74) INPARTNERS GROUP, Ing. Dušan Kendereški, Lidická 51, Brno, 60200
-
- (97) **EP 1632014**
(47) 13.04.2011
(97) 09.12.2004
(51) **H02K 7/14** (2006.01)
(96) 21.05.2004
(96) 04734335.5
(73) Pedrazzini Bertolazzi, Marino, 26100 Cremona, IT
(72) Pedrazzini Bertolazzi, Marino, 26100 Cremona, IT
(54) **Víceúčelový stroj se dvěma pracovními zařízeními poháněnými jedním motorem**
(32) 03.06.2003
(31) CR20030008
(33) IT
(86) PCT/IT2004/000292
(87) WO 2004/107534
(74) Rott, Růžička & Guttman Patentové, známkové a advokátní kanceláře, Ing. Ivana Menšíková, Vinohradská 37, Praha 2, 12000
-
- (97) **EP 1637271**
(47) 18.05.2011
- (97) 22.03.2006
(51) **B23K 20/02** (2006.01)
C04B 37/00 (2006.01)
F01D 25/28 (2006.01)
C04B 35/575 (2006.01)
C04B 35/584 (2006.01)
C04B 35/58 (2006.01)
C04B 35/563 (2006.01)
(96) 06.09.2005
(96) 05019343.2
(73) ESK Ceramics GmbH & Co.KG, 87437 Kempten, DE
(72) Meschke, Frank, Dr., 87474 Buchenberg, DE
Kayser, Ursula, 87474 Buchenberg, DE
Rendtel, Andreas, Dr., 87435 Kempten, DE
(54) **Způsob difúzního svařování slinutých neoxidovaných keramických komponent s malou deformací**
(32) 16.09.2004
(31) 102004044942
(33) DE
(74) Čermák a spol., JUDr. Karel Čermák, advokát, Národní 32, Praha 1, 11000
-
- (97) **EP 1639170**
(47) 13.04.2011
(97) 13.01.2005
(51) **D21F 9/00** (2006.01)
D21H 27/42 (2006.01)
D04H 1/40 (2006.01)
D04H 1/72 (2006.01)
(96) 02.07.2003
(96) 03741088.3
(73) A. CELLI NONWOVENS S.p.A., 55016 Porcari (Lucca), IT
(72) CELLI, Alessandro, I-55015 Montecatone, Lucca, IT
(54) **Míchací zařízení pro hlavu k formování papíru za sucha a související způsob**
(86) PCT/IT2003/000414
(87) WO 2005/003421
(74) Společná advokátní kancelář Všeťečka Zelený Švorčík Kalenský a partneři, JUDr. Miloš Všeťečka, Hálkova 2, Praha 2, 12000
-
- (97) **EP 1686102**
(47) 30.03.2011
(97) 02.08.2006
(51) **C04B 28/02** (2006.01)
(96) 16.01.2006
(96) 06000809.1
(73) Stallit Gesellschaft m.b.H., 8783 Gaishorn am See, AT
(72) Reimbacher, Johann, 8784 Trieben, AT
(54) **Krycí potěr**
(32) 26.01.2005
(31) 1192005
(33) AT
(74) Společná advokátní kancelář Všeťečka Zelený Švorčík Kalenský a partneři, JUDr. Otakar Švorčík, Hálkova 2, Praha 2, 12000
-
- (97) **EP 1687232**
(47) 15.06.2011
(97) 02.06.2005
(51) **B66B 11/04** (2006.01)
B66D 5/02 (2006.01)
(96) 23.11.2004
(96) 04798319.2
(73) Kone Corporation, 00330 Helsinki, FI
(72) MUSTALAHTI, Jorma, FI-05620 Hyvinkää, FI
AULANKO, Esko, FI-04230 Kerava, FI
(54) **Brzda výtahu a zdvihací stroj**
(32) 24.11.2003
(31) 20031704
(33) FI

(86) PCT/FI2004/000710
(87) WO 2005/049473
(74) A. Holas & partner Patentová a známková kancelář, Ing. Mgr. Hana Holasová, Křížová 4/105, Brno, 60300

(51) **B41F 13/004** (2006.01)
B41F 13/00 (2006.01)
B41F 13/008 (2006.01)
B41F 33/00 (2006.01)
B41F 33/08 (2006.01)

(97) **EP 1705779**
(47) 20.04.2011
(97) 27.09.2006
(51) **H02K 5/24** (2006.01)
(96) 08.03.2006
(96) 06004692.7
(73) Valeo Systèmes Thermiques, 78321 Le Mesnil St Denis Cedex, FR
(72) Van Schammelhout, Cédric, 92800 Puteaux, FR
Legot, Laurent, 75020 Paris, FR
Vincent, David, 28230 Gallardon, FR
(54) **Hnací jednotka obsahující elektrický motor integrovaný do uložení tvořícího dutinu pro tlumení akustického vyzářování**
(32) 24.03.2005
(31) 0502918
(33) FR
(74) Společná advokátní kancelář Všeťečka Zelený Švorčík Kalenský a partneři, JUDr. Miloš Všeťečka, Hálkova 2, Praha 2, 12000

(96) 07.07.2006
(96) 06014096.9
(73) manroland AG, 63075 Offenbach/Main, DE
(72) Blumör, Joachim, 63512 Hainburg, DE
Ehrhard, Toni, 64747 Breuberg, DE
Lindner, Bernd, 63150 Heusenstamm, DE
Reichardt, Klaus-Peter, 61118 Bad Vilbel, DE
Rother, Michael, 63322 Rödermark, DE
Schild, Helmut, 61449 Steinbach/Ts, DE
Wiese, Holger Dr., 63179 Obertshausen, DE
(54) **Zpracovávací stroj a způsob provozování zpracovávacího stroje**
(32) 16.07.2005, 21.10.2005
(31) 102005033303, 102005050433
(33) DE, DE
(74) Společná advokátní kancelář Všeťečka Zelený Švorčík Kalenský a partneři, JUDr. Otakar Švorčík, Hálkova 2, Praha 2, 12000

(97) **EP 1711451**
(47) 13.04.2011
(97) 18.08.2005
(51) **C07C 45/51** (2006.01)
C07C 49/203 (2006.01)
(96) 27.01.2005
(96) 05707037.7
(73) DSM IP Assets B.V., 6411 TE Heerlen, NL
(72) BONRATH, Werner, 79115 Freiburg, DE
CREVATIN, Aljosa, I-Triest, IT
AQUINO, Fabrice, F-68950 Reiningue, FR
(54) **Způsob přípravy methyleptenonu**
(32) 04.02.2004
(31) 04002422
(33) EP
(86) PCT/EP2005/000795
(87) WO 2005/075400
(74) TRAPLOVÁ HAKR KUBÁT Advokátní a patentová kancelář, Ing. Eduard Hakr, Přístavní 24, Praha 7, 17000

(97) **EP 1756189**
(47) 06.04.2011
(97) 19.01.2006
(51) **C08G 18/80** (2006.01)
C09D 175/04 (2006.01)
C08G 18/76 (2006.01)
C08G 18/73 (2006.01)
(96) 02.06.2005
(96) 05757264.6
(73) Henkel AG & Co. KGaA, 40589 Düsseldorf, DE
(72) SCHOENFELD, Rainer, D-40221 Duesseldorf, DE
BISOG, Corina, Franklin, WI 53132, US
STURGILL, David, Brookfield, WI 53005, US
SATO, Kazuhiko, Franklin, WI 53132, US
(54) **Blokované polyurethanové prepolymeru použitelné ve směsích pro povlaky**
(32) 18.06.2004
(31) 871891
(33) US
(86) PCT/US2005/019422
(87) WO 2006/007273
(74) KOREJZOVÁ & SPOL., v.o.s., JUDr. Petra Korejzová, advokátka, Korunní 810/104 E, Praha 10, 10100

(97) **EP 1731582**
(47) 06.04.2011
(97) 13.12.2006
(51) **C09D 175/04** (2006.01)
C08L 75/04 (2006.01)
(96) 31.05.2006
(96) 06011177.0
(73) Bayer MaterialScience AG, 51368 Leverkusen, DE
(72) Hofacker, Steffen, Dr., 51519 Odenthal, DE
Wamprecht, Christian, Dr., 41472 Neuss, DE
Mechtel, Markus, Dr., 51467 Bergisch Gladbach, DE
Yuva, Nusret, 51399 Burscheid, DE
(54) **Prostředek pro nanášení obsahující oligokarbonát pro krycí vrstvy laku odolné proti poškrábání**
(32) 10.06.2005
(31) 102005026863
(33) DE
(74) TRAPLOVÁ HAKR KUBÁT Advokátní a patentová kancelář, Ing. Eduard Hakr, Přístavní 24, Praha 7, 17000

(97) **EP 1780069**
(47) 30.03.2011
(97) 02.05.2007
(51) **B60K 15/05** (2006.01)
(96) 21.10.2006
(96) 06022117.3
(73) GM Global Technology Operations, Inc., Detroit, MI 48265-3000, US
(72) Atzeni, Raffaele, 55299 Nackenheim, DE
Zentner, Christian, 65187 Wiesbaden, DE
(54) **Modul klapky palivové nádrže s integrovaným blokovacím zařízením**
(32) 26.10.2005
(31) 102005051140
(33) DE
(74) Čermák a spol., JUDr. Karel Čermák, advokát, Národní 32, Praha 1, 11000

(97) **EP 1743766**
(47) 27.04.2011
(97) 17.01.2007

(97) **EP 1795715**
(47) 11.05.2011
(97) 06.04.2006
(51) **F01L 1/344** (2006.01)
(96) 14.09.2005
(96) 05783230.5

(73) AISIN SEIKI KABUSHIKI KAISHA, Kariya-shi, Aichi-ken 448-8650, JP
(72) OGAWA, Kazumi c/o Intellectual Property Department, Aichi 4488650, JP
(54) **Řídicí zařízení časování otevírání/zavírání ventilů**
(32) 28.09.2004
(31) 2004281909
(33) JP
(86) PCT/JP2005/016939
(87) WO 2006/035602
(74) Rott, Růžička & Guttman Patentové, známkové a advokátní kanceláře, JUDr. Ing. Miloslav Hainz, Vinohradská 37, Praha 2, 12000

(97) **EP 1817190**
(47) 06.04.2011
(97) 06.04.2006
(51) **B60H 1/32** (2006.01)
B60H 1/00 (2006.01)

(96) 23.09.2005
(96) 05807407.1
(73) VALEO SYSTEMES THERMIQUES, 78321 Le Mesnil St Denis Cedex, FR
(72) AP, Ngy-Sun, F-78470 ST REMY LES CHEVREUSE, FR
GUERRERO, Pascal, F-92500 Rueil-Malmaison, FR
JOUANNY, Philippe, F-78280 Guyancourt, FR
(54) **Plynový chladič pro klimatizační okruh automobilového vozidla**
(32) 24.09.2004
(31) 0410132
(33) FR
(86) PCT/FR2005/002367
(87) WO 2006/035148
(74) Společná advokátní kancelář Všeťečka Zelený Švorčík Kalenský a partneři, JUDr. Miloš Všeťečka, Hálkova 2, Praha 2, 12000

(97) **EP 1835290**
(47) 04.05.2011
(97) 19.09.2007
(51) **G01N 33/94** (2006.01)
G01N 33/74 (2006.01)

(96) 17.03.2006
(96) 06005531.6
(73) Labor Diagnostika Nord GmbH & Co. KG, 48531 Nordhorn, DE
(72) Manz, Bernhard, Dr., 48527 Nordhorn, DE
(54) **Stanovení katecholaminu**
(74) Čermák a spol., JUDr. Karel Čermák, advokát, Národní 32, Praha 1, 11000

(97) **EP 1889334**
(47) 20.04.2011
(97) 14.12.2006
(51) **H01R 13/516** (2006.01)

(96) 01.06.2006
(96) 06763459.2
(73) SIEMENS AKTIENGESELLSCHAFT, 80333 München, DE
(72) WIDMANN, Christian, 92284 Poppenricht, DE
FREIMUTH, Michael, 92242 Hirschau, DE
NEUMANN, Siegfried, 92245 Kümmerbruck, DE
(54) **Kontaktní zařízení pro minimalizaci zatížení mechanicky namáhaných SMT spájených míst**
(32) 07.06.2005
(31) 20508923 U
(33) DE
(86) PCT/EP2006/062837
(87) WO 2006/131489
(74) Čermák a spol., JUDr. Karel Čermák, advokát, Národní 32, Praha 1, 11000

(97) **EP 1895030**
(47) 30.03.2011
(97) 05.03.2008
(51) **C30B 29/06** (2006.01)
C30B 15/34 (2006.01)
C30B 15/14 (2006.01)
C30B 15/22 (2006.01)

(96) 24.08.2007
(96) 07114918.1
(73) SCHOTT Solar AG, 55122 Mainz, DE
(72) Seidl, Albrecht, Dr., 63843 Niedernberg, DE
Schwirtlich, Ingo, Dr., 63897 Miltenberg, DE

(54) **Způsob a zařízení pro výrobu trubky**
(32) 04.09.2006
(31) 102006041736
(33) DE
(74) Čermák a spol., JUDr. Karel Čermák, advokát, Národní 32, Praha 1, 11000

(97) **EP 1899386**
(47) 30.03.2011
(97) 07.12.2006
(51) **C08F 4/40** (2006.01)
C08F 299/00 (2006.01)
C08F 299/04 (2006.01)

(96) 24.05.2006
(96) 06763254.7
(73) Akzo Nobel N.V., 6824 BM Arnhem, NL
(72) KOERS, Frederik Willem Karel, NL-7214 BZ Epse, NL
BOVENKAMP-BOUWMAN VAN DE, Anna Gerdine, NL-3862 PH Nijkerk, NL

(54) **Roztok urychlovače stabilní při skladování**
(32) 31.05.2005, 27.06.2005
(31) 05104682, 693786 P
(33) EP, US
(86) PCT/EP2006/062563
(87) WO 2006/128816
(74) Rott, Růžička & Guttman Patentové, známkové a advokátní kanceláře, Ing. Václav Krmenčík, Vinohradská 37, Praha 2, 12000

(97) **EP 1908760**
(47) 13.04.2011
(97) 09.04.2008
(51) **C07D 405/04** (2006.01)
A61K 31/4164 (2006.01)
A61P 43/00 (2006.01)
C07D 409/04 (2006.01)
C07D 233/84 (2006.01)
C07D 311/58 (2006.01)
C07D 335/06 (2006.01)
C07F 7/18 (2006.01)

(96) 10.10.2003
(96) 07076125.9
(73) Bial-Portela & CA, S.A., 4745-457 S. Mamede do Coronado, PT
(72) Learmonth, David Alexander, 4445-125 Alfena, PT
Soares da Silva, Patricio Manuel Vieira Araujo, 4150-049 Porto, PT
Beliaev, Alexander, 4485-547 Mindelo, Vila do Conde, PT

(54) **Chroman- a thiochroman-3-yl-1,3-dihydroimidazolý jakožto inhibitory dopamin betahydroxylasy a způsob jejich přípravy**
(32) 11.10.2002, 18.10.2002
(31) 0223719, 0224306
(33) GB, GB
(74) Čermák a spol., JUDr. Karel Čermák, advokát, Národní 32, Praha 1, 11000

(97) **EP 1923181**
(47) 01.06.2011

(97) 21.05.2008
(51) **B26D 7/18** (2006.01)
(96) 26.10.2007
(96) 07021036.4
(73) Karl Marbach GmbH & Co. KG, 74080 Heilbronn, DE
(72) Sinn, Rolf, 74211 Leingarten, DE
(54) **Tlakové zařízení pro sevření dílů**
(32) 20.11.2006
(31) 202006017644 U
(33) DE
(74) Rott, Růžička & Guttman Patentové, známkové a advokátní kanceláře, Ing. Jiří Andera, Vinohradská 37, Praha 2, 12000

(97) **EP 1930244**
(47) 20.04.2011
(97) 11.06.2008
(51) **B65D 3/28** (2006.01)
B65D 25/20 (2006.01)
B65D 81/38 (2006.01)
(96) 26.09.2007
(96) 07018949.3
(73) SEDA S.p.A., 80022 Arzano-Napoli, IT
(72) D'Amato, Gianfranco, 8022 Arzano Napoli, IT
(54) **Zásobník**
(32) 05.12.2006
(31) 202006018406 U
(33) DE
(74) TRAPLOVÁ HAKR KUBÁT Advokátní a patentová kancelář, Ing. Eduard Hakr, Přístavní 24, Praha 7, 17000

(97) **EP 1948250**
(47) 13.04.2011
(97) 31.05.2007
(51) **A61L 9/12** (2006.01)
(96) 15.11.2006
(96) 06837876.9
(73) Robertet Fragrances, Inc., Oakland, NJ 07436-3190, US
(72) DENTE, Stephen V., Oakland, NJ 07436, US
ROBERTSON, Ann, Glen Rock, NJ 07452, US
(54) **Voňavý polymer s látkou působící proti zápachu**
(32) 17.11.2005
(31) 737560 P
(33) US
(86) PCT/US2006/044627
(87) WO 2007/061823
(74) Společná advokátní kancelář Všetečka Zelený Švorčík Kalenský a partneři, JUDr. Pavel Zelený, Hálkova 2, Praha 2, 12000

(97) **EP 1955335**
(47) 27.04.2011
(97) 07.06.2007
(51) **G21F 9/00** (2006.01)
(96) 15.11.2006
(96) 06818538.8
(73) AREVA NP GmbH, 91052 Erlangen, DE
(72) BERTHOLDT, Horst-Otto, 91301 Forchheim, DE
MACIEL, Terezinha Claudete, 96052 Bamberg, DE
STROHMER, Franz, 96052 Bamberg, DE
(54) **Způsob dekontaminace povrchové plochy komponenty nebo systému jaderného zařízení, vykazující oxidovou vrstvu**
(32) 29.11.2005
(31) 102005056727
(33) DE
(86) PCT/EP2006/010927
(87) WO 2007/062743
(74) Čermák a spol., JUDr. Karel Čermák, advokát, Národní 32, Praha 1, 11000

(97) **EP 1958682**
(47) 13.04.2011
(97) 14.06.2007
(51) **B01D 53/50** (2006.01)
B01D 53/18 (2006.01)
B01D 53/77 (2006.01)
(96) 20.09.2006
(96) 06810295.3
(73) BABCOCK-HITACHI K.K., Chiyoda-ku Tokyo 101-0021, JP
(72) ODA, Naoki, Kure-shi, Hiroshima 737-8508, JP
NAKAMOTO, Takanori, Kure-shi, Hiroshima 737-8508, JP
NOSAKA, Hiroyuki, Kure-shi, Hiroshima 737-8508, JP
(54) **Zařízení pro mokré odsíření kouřových plynů a způsob mokrého odsíření kouřových plynů**
(32) 07.12.2005
(31) 2005353164
(33) JP
(86) PCT/JP2006/318595
(87) WO 2007/066443
(74) Rott, Růžička & Guttman Patentové, známkové a advokátní kanceláře, Ing. Václav Krmenčík, Vinohradská 37, Praha 2, 12000

(97) **EP 1994133**
(47) 27.04.2011
(97) 20.09.2007
(51) **C11D 3/28** (2006.01)
(96) 08.02.2007
(96) 07703336.3
(73) Henkel AG & Co. KGaA, 40589 Düsseldorf, DE
(72) PENNINGER, Josef, 40724 Hilden, DE
GLÜSEN, Birgit, 40591 Düsseldorf, DE
(54) **Prací prostředek chránící barvy**
(32) 14.03.2006
(31) 102006012018
(33) DE
(86) PCT/EP2007/001054
(87) WO 2007/104392
(74) KOREJZOVÁ & SPOL., v.o.s., JUDr. Petra Korejzová, advokátka, Korunní 810/104 E, Praha 10, 10100

(97) **EP 1996251**
(47) 13.04.2011
(97) 27.09.2007
(51) **A61M 1/00** (2006.01)
A61B 19/00 (2006.01)
A61M 5/24 (2006.01)
(96) 22.01.2007
(96) 07717344.1
(73) Alcon, Inc., 6331 Hünenberg, CH
(72) GAO, Shawn X., Irvine, California 92620, US
DOMASH, David M., Irvine, California 92604, US
(54) **Chirurgická kazeta**
(32) 20.03.2006
(31) 384702
(33) US
(86) PCT/US2007/060838
(87) WO 2007/109383
(74) PATENTSERVIS Praha a.s., Jivenská 1273/1, Praha 4, 14021

(97) **EP 2004440**
(47) 16.03.2011
(97) 08.11.2007
(51) **B60K 11/08** (2006.01)
(96) 12.04.2007
(96) 07788940.0
(73) Compagnie Plastic Omnium, 69007 Lyon, FR

(72) GILOTTE, Philippe, 01470 Benonces, FR
CHERON, Hugues, 01800 Meximieux, FR
FAYT, Arnold, 01640 Jujurieux, FR
(54) **Vedení vzduchu pro motorové vozidlo, vnější plášť
nárazníku opatřený uvedeným vedením**
(32) 13.04.2006
(31) 0603295
(33) FR
(86) PCT/FR2007/051102
(87) WO 2007/125237
(74) Rott, Růžička & Guttman Patentové, známkové a
advokátní kanceláře, Ing. Ivana Menšíková, Vinohradská
37, Praha 2, 12000

(97) **EP 2031291**
(47) 16.03.2011
(97) 04.03.2009
(51) **F16L 37/088** (2006.01)
F16L 37/092 (2006.01)
F16L 33/22 (2006.01)
(96) 19.08.2008
(96) 08162591.5
(73) Uponor Innovation AB, 513 81 Fristad, SE
(72) Zischke, Georg, 97332, Volkach, DE
(54) **Zástrčný fitink pro trubku mající plast**
(32) 01.09.2007
(31) 102007041598
(33) DE
(74) Společná advokátní kancelář Všeťečka Zelený Švorčík
Kalenský a partneři, JUDr. Miloš Všeťečka, Hálkova 2,
Praha 2, 12000

(97) **EP 2033959**
(47) 27.04.2011
(97) 11.03.2009
(51) **C07D 401/04** (2006.01)
A61K 31/4741 (2006.01)
A61P 35/00 (2006.01)
(96) 14.12.2004
(96) 08014660.8
(73) Merck Patent GmbH, 64293 Darmstadt, DE
(72) Schiemann, Kai, Dr., 64342 Seeheim-Jugenheim, DE
Emde, Ulrich, Dr., 64291 Darmstadt, DE
Finsinger, Dirk, Dr., 64291 Darmstadt, DE
Gleitz, Johannes, Dr., 64289 Darmstadt, DE
Zenke, Frank, Dr., 64291 Darmstadt, DE
Reubold, Helmut, 64732 Bad Koenig, DE
(54) **2-(hetero)aryl-substituované tetrahydrochinolinové
deriváty pozadí vynálezu**
(32) 20.12.2003, 30.01.2004, 27.05.2004
(31) 10360154, 539961 P, 102004026026
(33) DE, US, DE
(74) Čermák a spol., JUDr. Karel Čermák, advokát, Národní 32,
Praha 1, 11000

(97) **EP 2034114**
(47) 20.04.2011
(97) 11.03.2009
(51) **E05D 15/30** (2006.01)
E05D 15/52 (2006.01)
E05F 7/06 (2006.01)
(96) 10.09.2007
(96) 07017637.5
(73) ROTO FRANK AG, 70771 Leinfelden-Echterdingen, DE
(54) **Zakryté rohové ložiskové uspořádání pro okno, dveře
nebo podobně**
(74) Čermák a spol., JUDr. Karel Čermák, advokát, Národní 32,
Praha 1, 11000

(97) **EP 2036934**
(47) 20.04.2011

(97) 18.03.2009
(51) **C08G 18/72** (2006.01)
C08G 18/78 (2006.01)
C08G 18/22 (2006.01)
C09D 175/04 (2006.01)
C09J 175/04 (2006.01)
(96) 02.09.2008
(96) 08015439.6
(73) Bayer MaterialScience AG, 51368 Leverkusen, DE
(72) Wamprecht, Christian, Dr., 41472 Neuss, DE
(54) **Polyizokyanátové směsi**
(32) 14.09.2007
(31) 102007044034
(33) DE
(74) TRAPLOVÁ HAKR KUBÁT Advokátní a patentová
kancelář, Ing. Eduard Hakr, Přístavní 24, Praha 7, 17000

(97) **EP 2040749**
(47) 23.03.2011
(97) 03.01.2008
(51) **A61K 39/39** (2006.01)
(96) 28.06.2007
(96) 07765694.0
(73) Menarini International Operations Luxembourg S.A., 1611
Luxembourg, LU
(72) FLEMMING, Jens, 22143 Hamburg, DE
GRÖGER, Karsten, 12587 Berlin, DE
SCHMITZ, Reinhard, 14055 Berlin, DE
MANZINI, Stefano, I-50121 Firenze, IT
(54) **Farmaceutické kompozice obsahující monoklonální
anti-idiotypickou protilátku proti CA-125 a hliník**
(32) 29.06.2006
(31) FI20060163
(33) IT
(86) PCT/EP2007/056465
(87) WO 2008/000789
(74) Rott, Růžička & Guttman Patentové, známkové a
advokátní kanceláře, Ing. Ivana Jirotková, Vinohradská 37,
Praha 2, 12000

(97) **EP 2046419**
(47) 13.04.2011
(97) 07.02.2008
(51) **A61M 5/158** (2006.01)
A61M 25/06 (2006.01)
A61M 39/02 (2006.01)
(96) 02.08.2007
(96) 07785771.2
(73) Unomedical A/S, 3460 Birkerød, DK
(72) GYRN, Steffen, 4100 Ringsted, DK
MATHIASSEN, Orla, 4180 Soro, DK
(54) **Kanyla a dodávací ústrojí**
(32) 02.08.2006, 02.08.2006
(31) 200601027, 834946 P
(33) DK, US
(86) PCT/DK2007/050103
(87) WO 2008/014791
(74) TRAPLOVÁ HAKR KUBÁT Advokátní a patentová
kancelář, Ing. Eduard Hakr, Přístavní 24, Praha 7, 17000

(97) **EP 2051854**
(47) 15.06.2011
(97) 14.02.2008
(51) **B32B 27/08** (2006.01)
B32B 27/32 (2006.01)
B32B 27/34 (2006.01)
B32B 27/36 (2006.01)
B29C 47/00 (2006.01)
(96) 07.08.2007
(96) 07801535.1
(73) KUHNE ANLAGENBAU GmbH, 53757 St.
Augustin/Menden, DE

(72) SCHIFFMANN, Jürgen, 53773 Hennef-Rott, DE
(54) **Vicvrstvý plochý nebo hadicový potravinový obal nebo folie**
(32) 07.08.2006
(31) 102006036844
(33) DE
(86) PCT/EP2007/006969
(87) WO 2008/017453
(74) FISCHER & PARTNER Intellectual Property s.r.o., Ing. Michael Fischer, Na Hrobci 294/5, Praha 2, 12000

(97) **EP 2054321**
(47) 30.03.2011
(97) 14.02.2008
(51) **B65D 85/804** (2006.01)
(96) 09.08.2007
(96) 07808530.5
(73) Sara Lee/DE N.V., 3532 AA Utrecht, NL
(72) BROUWER, Gustaaf Frans, NL-3862 KC Nijkerk, NL
KOELING, Hendrik Cornelis, NL-3826 BE Amersfoort, NL
(54) **Vložka pro přípravu nějakého množství nápoje**
(32) 10.08.2006
(31) 1032292
(33) NL
(86) PCT/NL2007/050397
(87) WO 2008/018793
(74) PATENTSERVIS Praha a.s., Jivenská 1273/1, Praha 4, 14021

(97) **EP 2055636**
(47) 22.06.2011
(97) 06.05.2009
(51) **B65B 1/36** (2006.01)
(96) 04.03.2005
(96) 09002463.9
(73) INDAG Gesellschaft für Industriebedarf mbH & Co. Betriebs KG, 69214 Eppelheim, DE
(72) Wild, Hans-Peter, Dr., 69214 Eppelheim, DE
Kraft, Eberhard, 74924 Neckarbischofsheim, DE
(54) **Zařízení a způsob plnění fóliových sáčků potravinami**
(74) TRAPLOVÁ HAKR KUBÁT Advokátní a patentová kancelář, Ing. Eduard Hakr, Přístavní 24, Praha 7, 17000

(97) **EP 2061444**
(47) 20.04.2011
(97) 20.03.2008
(51) **A61K 31/4709** (2006.01)
A61K 31/00 (2006.01)
A61K 31/4725 (2006.01)
A61P 37/08 (2006.01)
A61P 27/14 (2006.01)
A61K 45/06 (2006.01)
(96) 24.08.2007
(96) 07841298.8
(73) Bausch & Lomb Incorporated, Rochester, NY 14604-2701, US
(72) ROHRS, Brian, R., Fairport, NY 14450, US
COMSTOCK, Timothy, L., Rochester, NY 14617, US
HU, Zhenze, Pittsford, NY 14534, US
PHILLIPS, Gary, Pittsford, NY 14534, US
(54) **Kompozice a způsoby léčení, kontroly, potlačování, zmírňování nebo prevence alergie**
(32) 11.09.2006
(31) 843629 P
(33) US
(86) PCT/US2007/076701
(87) WO 2008/033655
(74) Čermák a spol., JUDr. Karel Čermák, advokát, Národní 32, Praha 1, 11000

(97) **EP 2062484**
(47) 06.04.2011
(97) 27.05.2009
(51) **A24B 13/00** (2006.01)
(96) 23.11.2007
(96) 07400027.4
(73) Reemtsma Cigarettenfabriken GmbH, 22761 Hamburg, DE
(72) Pienemann, Thomas, 21224 Rosengarten, DE
Seidel, Henning, 21358 Mechttersen, DE
(54) **Způsob výroby bezdýmných tabákových výrobků a bezdýmný tabákový výrobek pro orální konzumaci**
(74) Rott, Růžička & Guttmann Patentové, známkové a advokátní kanceláře, Ing. Václav Krmenčík, Vinohradská 37, Praha 2, 12000

(97) **EP 2066631**
(47) 06.04.2011
(97) 27.03.2008
(51) **C07D 213/16** (2006.01)
C01B 6/13 (2006.01)
(96) 20.09.2007
(96) 07820436.9
(73) BASF SE, 67056 Ludwigshafen, DE
(72) BURKHARDT, Elizabeth, Bridgeville, Pa 15017, US
(54) **Pyridinboranové komplexy**
(32) 21.09.2006
(31) 846144 P
(33) US
(86) PCT/EP2007/060003
(87) WO 2008/034886
(74) Společná advokátní kancelář Všeťečka Zelený Švorčík Kalenský a partneři, JUDr. Otakar Švorčík, Hálkova 2, Praha 2, 12000

(97) **EP 2069382**
(47) 23.03.2011
(97) 20.03.2008
(51) **C07J 1/00** (2006.01)
(96) 13.09.2007
(96) 07804526.7
(73) Richter Gedeon Nyrt., 1103 Budapest, HU
(72) JAKSA, István, deceased, HU
NÉMETH, Sándor, 1103 Budapest, HU
KÖNCZÖL, Kálmán, 1134 Budapest, HU
TERDY, László, 1192 Budapest, HU
KOZMA, István, 1182 Budapest, HU
BARTA, Ferenc, 1098 Budapest, HU
(54) **Způsob selektivní izolace, čištění a separace monohydroxylovaných 3,17-diketo-steroidních sloučenin**
(32) 15.09.2006
(31) 0600727
(33) HU
(86) PCT/HU2007/000084
(87) WO 2008/032131
(74) Rott, Růžička & Guttmann Patentové, známkové a advokátní kanceláře, JUDr. Ing. Michal Guttmann, Vinohradská 37, Praha 2, 12000

(97) **EP 2081934**
(47) 30.03.2011
(97) 17.04.2008
(51) **C07D 487/04** (2006.01)
A61K 31/519 (2006.01)
(96) 10.10.2007
(96) 07821163.8
(73) Ferrer Internacional, S.A., 08028 Barcelona, ES
(72) ANGLADA, Luis, 08009 Barcelona, ES
PALOMER, Albert, 08014 Barcelona, ES
GUGLIETTA, Antonio, 08750 Molins de Rei (Barcelona), ES

(54) **Způsob výroby krystalické pyrazolo[1,5-a]pyrimidinové sloučeniny**
(32) 11.10.2006, 11.10.2006
(31) 06122143, 851011 P
(33) EP, US
(86) PCT/EP2007/060796
(87) WO 2008/043799
(74) KOREJZOVÁ & SPOL., v.o.s., JUDr. Petra Korejzová, advokátka, Korunní 810/104 E, Praha 10, 10100

(97) **EP 2083671**
(47) 27.04.2011
(97) 15.05.2008
(51) **A61B 3/12** (2006.01)
A61B 5/00 (2006.01)
G06T 15/20 (2011.01)
(96) 01.11.2007
(96) 07824424.1
(73) Optos PLC, Fife KY11 8GR, GB
(72) ATKINSON, Alastair, Fife KY11 8GR, GB
MAZO, Christophe, Fife KY11 8GR, GB
(54) **Zlepšení při sklenování a nebo týkající se sklenování sítnice**
(32) 09.11.2006
(31) 0622325
(33) GB
(86) PCT/GB2007/004185
(87) WO 2008/056110
(74) TRAPLOVÁ HAKR KUBÁT Advokátní a patentová kancelář, Ing. Eduard Hakr, Přístavní 24, Praha 7, 17000

(97) **EP 2090703**
(47) 11.05.2011
(97) 19.08.2009
(51) **E03F 5/06** (2006.01)
(96) 28.01.2009
(96) 09001133.9
(73) Prevent TWB GmbH & Co. KG, 58089 Hagen, DE
(72) Blecher, Jörg, 58119 Hagen, DE
(54) **Osazovací dílec pro uložení krytu**
(32) 14.02.2008
(31) 102008009101
(33) DE
(74) Společná advokátní kancelář Všeťečka Zelený Švorčík Kalenský a partneři, JUDr. Miloš Všeťečka, Hálkova 2, Praha 2, 12000

(97) **EP 2091722**
(47) 06.04.2011
(97) 03.07.2008
(51) **B29C 70/76** (2006.01)
B60J 1/00 (2006.01)
(96) 20.12.2007
(96) 07871999.4
(73) Saint-Gobain Glass France, 92400 Courbevoie, FR
(72) SUBRA, Renaud, 8600 Dubendorf, FR
KLEO, Christophe, 60350 Attichy, FR
LEROY, Fabrice, 60170 Cambronne Les Ribecourt, FR
(54) **Způsob výroby zasklení opatřeného profilovanou obrubou obsahující vložku**
(32) 22.12.2006
(31) 0655892
(33) FR
(86) PCT/FR2007/052588
(87) WO 2008/078054
(74) Společná advokátní kancelář Všeťečka Zelený Švorčík Kalenský a partneři, JUDr. Miloš Všeťečka, Hálkova 2, Praha 2, 12000

(97) **EP 2093531**
(47) 13.04.2011

(97) 26.08.2009
(51) **F27D 5/00** (2006.01)
F27D 3/12 (2006.01)
C21D 9/00 (2006.01)
(96) 23.01.2009
(96) 09000929.1
(73) Schwartz, Eva, 52066 Aachen, DE
(72) Schwartz, Rolf-Josef, 52152 Simmerath, DE
(54) **Teplotně stabilní nosná konstrukce**
(32) 13.02.2008
(31) 102008008990
(33) DE
(74) Společná advokátní kancelář Všeťečka Zelený Švorčík Kalenský a partneři, JUDr. Miloš Všeťečka, Hálkova 2, Praha 2, 12000

(97) **EP 2097207**
(47) 06.04.2011
(97) 22.05.2008
(51) **B23K 11/11** (2006.01)
(96) 09.11.2007
(96) 07819716.7
(73) Tata Steel IJmuiden B.V., 1970 CA IJmuiden, NL
(72) DEN UIJL, Nick Johannes, 1502 RX Zaandam, NL
SMITH, Sullivan Manning, 1941 BE Beverwijk, NL
(54) **Způsob bodového svařování a bodově svařený tabulový materiál**
(32) 14.11.2006
(31) 06023635
(33) EP
(86) PCT/EP2007/009716
(87) WO 2008/058675
(74) A. Holas & partner Patentová a známková kancelář, Ing. Mgr. Hana Holasová, Křížová 4/105, Brno, 60300

(97) **EP 2100086**
(47) 20.04.2011
(97) 03.07.2008
(51) **F41H 11/02** (2006.01)
(96) 21.12.2007
(96) 07851939.4
(73) Nederlandse Organisatie voor Toegepast - Natuurwetenschappelijk Onderzoek TNO, 2628 VK Delft, NL
(72) WENTZEL, Cyril, Maurice, NL-2498 BR Den Haag, NL
(54) **Způsob a zařízení pro ochranu objektů proti granátům poháněným raketou (RPG)**
(32) 22.12.2006
(31) 2000406
(33) NL
(86) PCT/NL2007/050679
(87) WO 2008/079001
(74) Společná advokátní kancelář Všeťečka Zelený Švorčík Kalenský a partneři, JUDr. Miloš Všeťečka, Hálkova 2, Praha 2, 12000

(97) **EP 2102546**
(47) 04.05.2011
(97) 20.03.2008
(51) **F21V 7/00** (2006.01)
(96) 05.09.2007
(96) 07801332.3
(73) Stiftung Alfred-Wegener-Institut für Polar- und Meeresforschung, 27570 Bremerhaven, DE
(72) SCHULZ, Jan, 27568 Bremerhaven, DE
POTTHOFF, Michael, 3000 Helsingör, DK
(54) **Reflektorový zářič**
(32) 15.09.2006
(31) 102006044019
(33) DE
(86) PCT/DE2007/001597

(87) WO 2008/031405
(74) FISCHER & PARTNER Intellectual Property s.r.o., Ing. Michael Fischer, Na Hrobcí 294/5, Praha 2, 12000

(74) Společná advokátní kancelář Vsetečka Zelený Švorčík Kalenský a partneři, JUDr. Miloš Vsetečka, Hálkova 2, Praha 2, 12000

(97) **EP 2117747**
(47) 20.04.2011
(97) 21.08.2008
(51) **B21D 39/03** (2006.01)
B21J 15/02 (2006.01)
F16B 5/04 (2006.01)
(96) 08.02.2008
(96) 08700551.8
(73) Inventio AG, 6052 Hergiswil, CH
(72) TROJER, Andreas, A-1230 Wien, AT
KRAMPL, David, A-1100 Wien, AT
MATHEISL, Michael, A-2331 Vösendorf, AT
SCHÜTZ, Richard, A-1100 Wien, AT
NOVACEK, Thomas, A-2320 Schwechat, AT
(54) **Způsob klinčování tlustých kovových dílců a použití klinčovacího nástroje**
(32) 13.02.2007
(31) 07102275
(33) EP
(86) PCT/CH2008/000047
(87) WO 2008/098390
(74) Čermák a spol., JUDr. Karel Čermák, advokát, Národní 32, Praha 1, 11000

(97) **EP 2123841**
(47) 04.05.2011
(97) 25.11.2009
(51) **E04D 3/30** (2006.01)
E04D 3/35 (2006.01)
E04D 3/363 (2006.01)
E04F 13/12 (2006.01)
E04C 2/292 (2006.01)
(96) 12.05.2009
(96) 09290353.3
(73) ArcelorMittal Construction France, 92500 Rueil Malmaison, FR
(72) Chabas, Eric, 77270 Villeparisis, FR
Masure, David, 92100 Boulogne Billancourt, FR
(54) **Profilovaný kovový plech**
(32) 20.05.2008
(31) 0802724
(33) FR
(74) TRAPLOVÁ HAKR KUBÁT Advokátní a patentová kancelář, Ing. Eduard Hakr, Přístavní 24, Praha 7, 17000

(97) **EP 2118497**
(47) 20.04.2011
(97) 28.08.2008
(51) **F04D 27/02** (2006.01)
(96) 16.01.2008
(96) 08701519.4
(73) Oerlikon Leybold Vacuum GmbH, 50968 Köln, DE
(72) BLUMENTHAL, Roland, 50374 Erftstadt, DE
FROITZHEIM, Michael, 41539 Dormagen, DE
PALTEN, Thomas, 50937 Köln, DE
BOHRÝ, Dieter, 8200 Schaffhausen, CH
KIEFFER, Manfred, 50389 Wesseling, DE
(54) **Způsob určování únavy rotoru turbočerpadla plynu**
(32) 24.02.2007
(31) 102007009085
(33) DE
(86) PCT/EP2008/050452
(87) WO 2008/101752
(74) Čermák a spol., JUDr. Karel Čermák, advokát, Národní 32, Praha 1, 11000

(97) **EP 2124945**
(47) 20.04.2011
(97) 26.06.2008
(51) **A61K 31/4412** (2006.01)
(96) 18.12.2007
(96) 07865831.7
(73) Intermune, Inc., Brisbane, CA 94005-1021, US
(72) BRADFORD, Williamson Ziegler, Ross, CA 94957, US
(54) **Způsob poskytnutí léčby pirfenidonem pacientovi**
(32) 18.12.2006
(31) 870593 P
(33) US
(86) PCT/US2007/087988
(87) WO 2008/077068
(74) Společná advokátní kancelář Vsetečka Zelený Švorčík Kalenský a partneři, JUDr. Miloš Vsetečka, Hálkova 2, Praha 2, 12000

(97) **EP 2121950**
(47) 06.04.2011
(97) 18.09.2008
(51) **C12P 7/62** (2006.01)
(96) 22.01.2008
(96) 08761962.3
(73) Zach System, 49240 Avrille, FR
Novacta Biosystems Limited, Hatfield Hertfordshire AL10 9AB, GB
(72) BURGOS, Alain, F-49130 Les Ponts de Ce, FR
CAILLE, Jean-Claude, F-49000 Angers, FR
LORRAINE GRADLEY, Michelle, Canterbury Kent CT1 3LU, GB
(54) **Způsob chemoselektivní enzymové hydrolýzy diesterové sloučeniny pro přípravu monoesterové monokyselinové sloučeniny**
(32) 22.01.2007
(31) 0752792
(33) FR
(86) PCT/FR2008/050095
(87) WO 2008/110706

(97) **EP 2125475**
(47) 23.03.2011
(97) 28.08.2008
(51) **B61D 15/00** (2006.01)
E01B 27/00 (2006.01)
(96) 16.01.2008
(96) 08707092.6
(73) Franz Plasser Bahnbaumaschinen-Industriegesellschaft m.b.H., 1010 Wien, AT
(72) LINTZ, Gerard, 57803 Bening-Les-Saint-Avoid, FR
(54) **Zásobníkový vůz**
(32) 19.02.2007
(31) 2542007
(33) AT
(86) PCT/EP2008/000327
(87) WO 2008/101574
(74) TRAPLOVÁ HAKR KUBÁT Advokátní a patentová kancelář, Ing. Eduard Hakr, Přístavní 24, Praha 7, 17000

(97) **EP 2125612**
(47) 30.03.2011
(97) 24.07.2008
(51) **C01B 17/16** (2006.01)
B01J 8/00 (2006.01)
B01J 8/06 (2006.01)
B01J 10/00 (2006.01)
B01J 19/00 (2006.01)
B01J 19/24 (2006.01)

- (96) 14.01.2008
(96) 08701458.5
(73) BASF SE, 67056 Ludwigshafen, DE
(72) WOELFERT, Andreas, 74906 Bad Rappenau, DE
JACHOW, Harald, 64625 Bensheim, DE
DRIESS, Heinz, 67071 Ludwigshafen, DE
(54) **Reaktor a způsob výroby sirovodíku**
(32) 16.01.2007
(31) 07100589
(33) EP
(86) PCT/EP2008/050333
(87) WO 2008/087110
(74) Společná advokátní kancelář Všeťečka Zelený Švorčík
Kalenský a partneři, JUDr. Otakar Švorčík, Hálkova 2,
Praha 2, 12000
-
- (97) **EP 2125748**
(47) 25.05.2011
(97) 26.06.2008
(51) **C07D 231/40** (2006.01)
C07D 401/06 (2006.01)
C07D 401/12 (2006.01)
C07D 401/14 (2006.01)
C07D 403/12 (2006.01)
C07D 405/06 (2006.01)
C07D 409/12 (2006.01)
C07D 413/12 (2006.01)
C07D 471/04 (2006.01)
C07D 487/04 (2006.01)
A61K 31/415 (2006.01)
A61P 35/00 (2006.01)
(96) 20.12.2007
(96) 07848646.1
(73) AstraZeneca AB, 151 85 Södertälje, SE
(72) FOOTE, Kevin Michael, Macclesfield Cheshire SK10
4TG, GB
THEOCLITOU, Maria-Elena, Macclesfield Cheshire
SK10 4TG, GB
THOMAS, Andrew Peter, Macclesfield Cheshire SK10
4TG, GB
BUTTAR, David, Macclesfield Cheshire SK10 4TG, GB
(54) **Acylaminopyrazoly jako inhibitory FGFR**
(32) 21.12.2006, 05.11.2007
(31) 871190 P, 985542 P
(33) US, US
(86) PCT/GB2007/004917
(87) WO 2008/075068
(74) TRAPLOVÁ HAKR KUBÁT Advokátní a patentová
kancelář, Ing. Eduard Hakr, Přístavní 24, Praha 7, 17000
-
- (97) **EP 2125788**
(47) 06.04.2011
(97) 12.09.2008
(51) **C07D 403/04** (2006.01)
C07D 413/04 (2006.01)
C07D 417/04 (2006.01)
A61K 31/4196 (2006.01)
A61K 31/422 (2006.01)
A61K 31/427 (2006.01)
A61P 29/00 (2006.01)
A61P 37/00 (2006.01)
(96) 28.02.2008
(96) 08730902.7
(73) Lexicon Pharmaceuticals, Inc., The Woodlands, TX 77381,
US
(72) AUGERI, David J, Princeton, New Jersey 08540, US
BAGDANOFF, Jeffrey, Robbinsville, New Jersey 08691,
US
BAUGH, Simon, D., P., Ringoes, New Jersey 08551, US
CARSON, Kenneth G., Princeton, New Jersey 08540, US
JESSOP, Theodore C., Lawrenceville, New Jersey 08648,
US
TARVER, James E, Morrisville, Pennsylvania 19067, US
-
- (54) **Heterocyklické sloučeniny, kompozice je obsahující a
způsoby jejich použití**
(32) 01.03.2007
(31) 904357 P
(33) US
(86) PCT/US2008/055210
(87) WO 2008/109314
(74) Rott, Růžička & Guttman Patentové, známkové a
advokátní kanceláře, JUDr. Ing. Michal Guttman,
Vinohradská 37, Praha 2, 12000
-
- (97) **EP 2141081**
(47) 08.06.2011
(97) 06.01.2010
(51) **B65D 25/00** (2006.01)
(96) 26.06.2009
(96) 09163909.6
(73) BITO-Lagertechnik Bittmann GmbH, 55590 Meisenheim,
DE
(72) Graf, Joachim, 66625 Nohfelden-Selbach, DE
(54) **Transportní a úložný kontejner z plastu s posuvným
prvkem**
(32) 03.07.2008
(31) 102008040136
(33) DE
(74) TRAPLOVÁ HAKR KUBÁT Advokátní a patentová
kancelář, Ing. Eduard Hakr, Přístavní 24, Praha 7, 17000
-
- (97) **EP 2143606**
(47) 13.04.2011
(97) 13.01.2010
(51) **B60T 8/32** (2006.01)
B60T 15/02 (2006.01)
(96) 13.07.2009
(96) 09009092.9
(73) KNORR-BREMSE Systeme für Schienenfahrzeuge GmbH,
80809 München, DE
(72) Englbrecht, Matthaeus, 81673 München, DE
Herden, Marc-Oliver, 81476 München, DE
(54) **Elektropneumatické brzdivé zařízení kolejového
vozidla**
(32) 11.07.2008
(31) 102008032715
(33) DE
(74) Společná advokátní kancelář Všeťečka Zelený Švorčík
Kalenský a partneři, JUDr. Miloš Všeťečka, Hálkova 2,
Praha 2, 12000
-
- (97) **EP 2149448**
(47) 13.04.2011
(97) 03.02.2010
(51) **B29C 65/20** (2006.01)
B65B 13/32 (2006.01)
(96) 30.07.2009
(96) 09166843.4
(73) OFFICINA MECCANICA SESTESE S.p.A., 28045
Paruzzaro (Novara), IT
(72) Rossi, Gian Luigi, 28046 Meina (Novara), IT
Tacchini, Franco, 28010 Nebbiono (Novara), IT
(54) **Zařízení na svazování stohovaných balení s pásky ze
svařitelného plastu**
(32) 30.07.2008, 30.07.2008
(31) MI20081417, MI20081418
(33) IT, IT
(74) KANIA, SEDLÁK, SMOLA Patentová a známková
kancelář, Ing. Jiří Malůšek, Mendlovo nám. 1a, Brno,
60300
-
- (97) **EP 2151154**
(47) 29.06.2011
(97) 10.02.2010

- | | | |
|--|-----------|--|
| (51) A01C 5/06 | (2006.01) | (74) Společná advokátní kancelář Všeťečka Zelený Švorčík |
| (96) A01C 7/20 | (2006.01) | Kalenský a partneři, JUDr. Otakar Švorčík, Hálkova 2, |
| (96) 01.08.2009 | | Praha 2, 12000 |
| (96) 09009954.0 | | |
| (73) Amazonen-Werke H. Dreyer GmbH & Co. KG, 49205 | | |
| Hasbergen, DE | | |
| (72) Feldhaus, Werner, 27801 Dötlingen, DE | | |
| Goretzko, Robert, 28201 Bremen, DE | | |
| Pokriefke, Michael, 27798 Hude, DE | | |
| Steen, Rüdiger, 27798 Hude, DE | | |
| Tiessen, Reimer Uwe, 26135 Oldenburg, DE | | |
| (54) Kotoučová sečí radlice | | |
| (32) 08.08.2008 | | |
| (31) 102008037135 | | |
| (33) DE | | |
| (74) KANIA, SEDLÁK, SMOLA Patentová a známková | | |
| kancelář, Ing. Zdeněk Sedlák, Mendlovo nám. 1a, Brno, | | |
| 60300 | | |
| (97) EP 2151300 | | |
| (47) 20.04.2011 | | |
| (97) 10.02.2010 | | |
| (51) B24C 1/00 | (2006.01) | |
| B24C 5/04 | (2006.01) | |
| B24C 7/00 | (2006.01) | |
| B24C 11/00 | (2006.01) | |
| (96) 17.10.2008 | | |
| (96) 08018251.2 | | |
| (73) Linde AG, 80331 München, DE | | |
| (72) Blanke, Martin, 85521 Riemerling, DE | | |
| Schmand, Ralf, 85716 Unterschleissheim, DE | | |
| (54) Zařízení a způsob čištění předmětů pomocí suchého | | |
| sněhu | | |
| (32) 08.08.2008 | | |
| (31) 102008037089 | | |
| (33) DE | | |
| (74) TRAPLOVÁ HAKR KUBÁT Advokátní a patentová | | |
| kancelář, Ing. Eduard Hakr, Přístavní 24, Praha 7, 17000 | | |
| (97) EP 2155482 | | |
| (47) 06.04.2011 | | |
| (97) 18.12.2008 | | |
| (51) B29D 30/48 | (2006.01) | |
| (96) 21.04.2008 | | |
| (96) 08736410.5 | | |
| (73) Continental Reifen Deutschland GmbH, 30165 Hannover, | | |
| DE | | |
| (72) GERIGHAUSEN, Martin, Barsinghausen 30890, DE | | |
| (54) Způsob navíjení a splétání jádrového profilu pro | | |
| vozidlovou pneumatiku s navíjecím bubnem | | |
| (32) 15.06.2007 | | |
| (31) 102007027557 | | |
| (33) DE | | |
| (86) PCT/EP2008/054786 | | |
| (87) WO 2008/151875 | | |
| (74) TRAPLOVÁ HAKR KUBÁT Advokátní a patentová | | |
| kancelář, Ing. Eduard Hakr, Přístavní 24, Praha 7, 17000 | | |
| (97) EP 2163484 | | |
| (47) 23.03.2011 | | |
| (97) 17.03.2010 | | |
| (51) B65D 1/24 | (2006.01) | |
| B65D 25/28 | (2006.01) | |
| (96) 26.05.2009 | | |
| (96) 09007026.9 | | |
| (73) Schoeller Arca Systems GmbH, 19057 Schwerin, DE | | |
| (72) Huizingh, Jan Abraham, 9541 AH Vlagtwedde, NL | | |
| Gommer, Herman, 7761 DM Schoonebeek, NL | | |
| (54) Transportní kontejner | | |
| (32) 11.09.2008 | | |
| (31) 102008046750 | | |
| (33) DE | | |
| (97) EP 2168884 | | |
| (47) 08.06.2011 | | |
| (97) 31.03.2010 | | |
| (51) B65D 33/00 | (2006.01) | |
| (96) 31.08.2009 | | |
| (96) 09011136.0 | | |
| (73) Carl Freudenberg KG, 69469 Weinheim, DE | | |
| (72) Platzer, Peter, 69488 Birkenau, DE | | |
| Deubel, Andreas, 68809 Neulußheim, DE | | |
| (54) Láhev z ethylvinylacetátu s nalepenou | | |
| ethylvinylacetátovou etiketou | | |
| (32) 26.09.2008 | | |
| (31) 102008049259 | | |
| (33) DE | | |
| (74) TRAPLOVÁ HAKR KUBÁT Advokátní a patentová | | |
| kancelář, Ing. Eduard Hakr, Přístavní 24, Praha 7, 17000 | | |
| (97) EP 2170739 | | |
| (47) 30.03.2011 | | |
| (97) 22.01.2009 | | |
| (51) B65D 88/16 | (2006.01) | |
| (96) 16.07.2008 | | |
| (96) 08789322.8 | | |
| (73) Codefine S. A., 1005 Lausanne, CH | | |
| (72) SCHINASI, Piero, 1066 Epalinges, CH | | |
| LEVY, Stéphane, 1005 Lausanne, CH | | |
| (54) Pytel pro transport a pro manipulaci s tekutými nebo | | |
| polotekutými látkami | | |
| (32) 16.07.2007 | | |
| (31) 11472007 | | |
| (33) CH | | |
| (86) PCT/IB2008/052852 | | |
| (87) WO 2009/010928 | | |
| (74) Společná advokátní kancelář Všeťečka Zelený Švorčík | | |
| Kalenský a partneři, JUDr. Miloš Všeťečka, Hálkova 2, | | |
| Praha 2, 12000 | | |
| (97) EP 2173687 | | |
| (47) 04.05.2011 | | |
| (97) 08.01.2009 | | |
| (51) C04B 41/87 | (2006.01) | |
| C10B 29/06 | (2006.01) | |
| F27D 1/16 | (2006.01) | |
| (96) 03.07.2008 | | |
| (96) 08774688.9 | | |
| (73) FIB-SERVICES INTELLECTUAL S.A., 1724 | | |
| Luxembourg, LU | | |
| (72) DI LORETO, Osvaldo, B-7300 Boussu, BE | | |
| (54) Způsob zpracování komory se žárovzdornými stěnami | | |
| (32) 05.07.2007 | | |
| (31) 200700335 | | |
| (33) BE | | |
| (86) PCT/EP2008/058561 | | |
| (87) WO 2009/004051 | | |
| (74) Společná advokátní kancelář Všeťečka Zelený Švorčík | | |
| Kalenský a partneři, JUDr. Miloš Všeťečka, Hálkova 2, | | |
| Praha 2, 12000 | | |
| (97) EP 2175752 | | |
| (47) 13.04.2011 | | |
| (97) 26.02.2009 | | |

- | | | | | | |
|------|---|-----------|------|---|-----------|
| (51) | <i>A41D 19/00</i> | (2006.01) | (51) | <i>A61L 27/16</i> | (2006.01) |
| | <i>A61B 19/04</i> | (2006.01) | | <i>A61L 27/50</i> | (2006.01) |
| | <i>B29C 41/14</i> | (2006.01) | | <i>A61F 2/16</i> | (2006.01) |
| | <i>C08L 1/00</i> | (2006.01) | | <i>G02B 1/04</i> | (2006.01) |
| | <i>C08L 7/02</i> | (2006.01) | (96) | 03.10.2008 | |
| | <i>C08L 9/04</i> | (2006.01) | (96) | 08835579.7 | |
| | <i>C08L 9/08</i> | (2006.01) | (73) | Alcon, Inc., 6331 Hünenberg, CH | |
| | <i>C08L 21/02</i> | (2006.01) | (72) | SCHLUETER, Douglas, C., Azle Texas 76020, US | |
| | <i>C08L 29/04</i> | (2006.01) | (54) | Materiály pro oftalmická a otorinolaryngologická zařízení | |
| | <i>C08L 33/02</i> | (2006.01) | (32) | 05.10.2007 | |
| | <i>C08L 75/04</i> | (2006.01) | (31) | 978000 P | |
| (96) | 04.07.2008 | | (33) | US | |
| (96) | 08827868.4 | | (86) | PCT/US2008/078646 | |
| (73) | Hutchinson, 75008 Paris, FR | | (87) | WO 2009/046235 | |
| (72) | DIEUDONNÉ, Marie, 45120 Chalette sur Loing, FR
DEFFRENNE, Béatrice, F-60870 Villiers Saint Paul, FR
SONNTAG, Philippe, F-77850 Hericy, FR | | (74) | Čermák a spol., JUDr. Karel Čermák, advokát, Národní 32, Praha 1, 11000 | |
| (54) | Prostředek pro výrobu prodyšného vodonepropustného elastického filmu | | | | |
| (32) | 05.07.2007 | | (97) | EP 2193717 | |
| (31) | 0704855 | | (47) | 25.05.2011 | |
| (33) | FR | | (97) | 09.06.2010 | |
| (86) | PCT/FR2008/000962 | | (51) | <i>A01N 43/56</i> | (2006.01) |
| (87) | WO 2009/024679 | | (96) | 23.04.2008 | |
| (74) | KOREJZOVÁ & SPOL., v.o.s., JUDr. Petra Korejzová, advokátka, Korunní 810/104 E, Praha 10, 10100 | | (96) | 10157582.7 | |
| | | | (73) | Syngenta Participations AG., 4058 Basel, CH | |
| | | | (72) | Tobler, Hans, 4054, Basel, CH
Walter, Harald, 4332, Stein, CH
Haas, Ulrich Johannes, 4332, Steine, CH | |
| (97) | EP 2184139 | | (54) | Fungicidní kompozice | |
| (47) | 30.03.2011 | | (32) | 25.04.2007 | |
| (97) | 12.05.2010 | | (31) | 07008370 | |
| (51) | <i>B25J 19/00</i> | (2006.01) | (33) | EP | |
| | <i>B23K 26/08</i> | (2006.01) | (74) | TRAPLOVÁ HAKR KUBÁT Advokátní a patentová kancelář, Ing. Jan Kubát, Přístavní 24, Praha 7, 17000 | |
| (96) | 10.11.2009 | | | | |
| (96) | 09175601.5 | | (97) | EP 2197664 | |
| (73) | JENOPTIK Automatisierungstechnik GmbH, 07745 Jena, DE | | (47) | 18.05.2011 | |
| (72) | Jancsó, Alex, 07749 Jena, DE
Döring, Thomas, 07751 Sulza, DE
Bergmann, Jean Pierre, 99096 Erfurt, DE
Patschger, Andreas, 07749 Jena, DE
Nittner, Michael, 07774 Camburg, DE | | (97) | 16.04.2009 | |
| (54) | Zařízení k vysoce dynamickému 3-D-obrábění obrobku laserovým paprskem | | (51) | <i>B32B 3/10</i> | (2006.01) |
| (32) | 10.11.2008 | | | <i>B32B 5/02</i> | (2006.01) |
| (31) | 102008056712 | | | <i>F41H 5/04</i> | (2006.01) |
| (33) | DE | | (96) | 07.10.2008 | |
| (74) | Ing. Jiří Chlustina, Jana Masaryka 43-47, Praha 2, 12000 | | (96) | 08838214.8 | |
| | | | (73) | Novameer B.V., 5466 AA Veghel, NL | |
| | | | (72) | BACKER, Jan Adolph Dam, NL-5491 PE Nijssel, NL
SLAGER, Benjamin, NL-3911 RW Rhenen, NL
KRANZ, Bart Clemens, NL-5406 AH Uden, NL | |
| (97) | EP 2186078 | | (54) | Pokročilé antibalistické materiály | |
| (47) | 04.05.2011 | | (32) | 09.10.2007 | |
| (97) | 05.03.2009 | | (31) | 07019742 | |
| (51) | <i>G08G 1/123</i> | (2006.01) | (33) | EP | |
| | <i>B60R 25/10</i> | (2006.01) | (86) | PCT/EP2008/063368 | |
| (96) | 27.08.2008 | | (87) | WO 2009/047239 | |
| (96) | 08787510.0 | | (74) | Společná advokátní kancelář Všeťečka Zelený Švorčík Kalenský a partneři, JUDr. Miloš Všeťečka, Hálkova 2, Praha 2, 12000 | |
| (73) | Continental Teves AG & Co. oHG, 60488 Frankfurt, DE | | | | |
| (72) | STÄHLIN, Ulrich, 65670 Eschborn, DE
MENZEL, Marc, 35043 Marburg, DE
GEE, Robert, Lake Barrington 60010, US | | (97) | EP 2199493 | |
| (54) | Zařízení pro nouzové volání pro vozidlo | | (47) | 27.04.2011 | |
| (32) | 29.08.2007, 27.08.2008 | | (97) | 23.06.2010 | |
| (31) | 102007040972, 102008039831 | | (51) | <i>E04G 11/36</i> | (2006.01) |
| (33) | DE, DE | | | <i>E04B 5/32</i> | (2006.01) |
| (86) | PCT/EP2008/061214 | | (96) | 01.12.2009 | |
| (87) | WO 2009/027427 | | (96) | 09306162.0 | |
| (74) | TRAPLOVÁ HAKR KUBÁT Advokátní a patentová kancelář, Ing. Eduard Hakr, Přístavní 24, Praha 7, 17000 | | (73) | Fiprofil, 42650 Saint Jean Bonnefonds, FR | |
| | | | (72) | Keller, Patrick, 42000 Saint-Etienne, FR
Keller, Serge, 42000 Saint-Etienne, FR | |
| (97) | EP 2192933 | | (54) | Způsob výroby armatury používané pro rychlé obložení a montáž stěn, dlaždic, stropů a podobných útvarů a armatura zhotovená tímto způsobem | |
| (47) | 25.05.2011 | | (32) | 26.02.2009 | |
| (97) | 09.04.2009 | | (31) | 0951210 | |

(33) FR
(74) Čermák a spol., JUDr. Karel Čermák, advokát, Národní 32, Praha 1, 11000

(97) **EP 2203666**
(47) 13.04.2011
(97) 23.04.2009
(51) **F16J 15/43** (2006.01)
(96) 16.10.2008
(96) 08840056.9
(73) Rigaku Innovative Technologies Inc., Auburn Hills MI 48326, US
(72) MAHONEY, David, G., Londonderry NH 03053, US
HELGELAND, Walter, Charlton MA 01507, US
(54) **Způsob vytváření ucpávky s magnetickou tekutinou a přesnou regulací objemu tekutiny v každém těsnicím úseku**
(32) 18.10.2007
(31) 980977 P
(33) US
(86) PCT/US2008/080157
(87) WO 2009/052282
(74) Rott, Růžička & Guttman Patentové, známkové a advokátní kanceláře, Ing. Václav Krmenčík, Vinohradská 37, Praha 2, 12000

(97) **EP 2210463**
(47) 22.06.2011
(97) 28.07.2010
(51) **A01C 5/06** (2006.01)
A01C 7/20 (2006.01)
(96) 19.01.2010
(96) 10401009.5
(73) Amazonen-Werke H. Dreyer GmbH & Co. KG, 49205 Hasbergen, DE
(72) Feldhaus, Werner, 27801 Dötlingen/Geveshausen, DE
Goretzko, Robert, 28201 Bremen, DE
Häfker, Gerd, 27305 Süstedt, DE
(54) **Kotouč pro hloubkové vedení s přepážkami zakřivenými proti směru otáčení**
(32) 22.01.2009
(31) 102009005660
(33) DE
(74) KANIA, SEDLÁK, SMOLA Patentová a známková kancelář, Ing. Zdeněk Sedlák, Mendlovo nám. 1a, Brno, 60300

(97) **EP 2211829**
(47) 27.04.2011
(97) 14.05.2009
(51) **A61K 8/37** (2006.01)
A61K 8/66 (2006.01)
A61Q 13/00 (2006.01)
C11D 3/386 (2006.01)
C11D 3/50 (2006.01)
(96) 06.10.2008
(96) 08805064.6
(73) Henkel AG & Co. KGaA, 40589 Düsseldorf, DE
(72) BESSLER, Cornelius, 40231 Düsseldorf, DE
BAUER, Andreas, 41564 Kaarst, DE
LAHN, Wolfgang, 47877 Willich, DE
GERIGK, Andreas, 41812 Erkelenz, DE
WELLING, Hermann-Josef, 40789 Monheim, DE
(54) **Zlepšení vonného účinku vonných esterů**
(32) 08.11.2007
(31) 102007053615
(33) DE
(86) PCT/EP2008/063315
(87) WO 2009/059858
(74) KOREJZOVÁ & SPOL., v.o.s., JUDr. Petra Korejzová, advokátka, Korunní 810/104 E, Praha 10, 10100

(97) **EP 2215024**
(47) 29.06.2011
(97) 04.06.2009
(51) **C03B 9/36** (2006.01)
C03B 9/38 (2006.01)
(96) 13.11.2008
(96) 08855292.2
(73) Owens-Brockway Glass Container INC., Perrysburg, OH 43551, US
(72) SHUE, Larry, N., Woodville OH 43469, US
(54) **Sestava ramena vyfukovacích hlav stroje pro tváření skleněných výrobků**
(32) 26.11.2007
(31) 986691
(33) US
(86) PCT/US2008/012754
(87) WO 2009/070208
(74) TRAPLOVÁ HAKR KUBÁT Advokátní a patentová kancelář, Ing. Eduard Hakr, Přístavní 24, Praha 7, 17000

(97) **EP 2219918**
(47) 13.04.2011
(97) 11.06.2009
(51) **B60T 17/08** (2006.01)
F16D 55/224 (2006.01)
F16D 65/14 (2006.01)
(96) 27.11.2008
(96) 08856683.1
(73) KNORR-BREMSE Systeme für Schienenfahrzeuge GmbH, 80809 München, DE
(72) KRAUS, Harry-Werner, 81825 München, DE
OSTLER, Armin, 80469 München, DE
FUDERER, Erich, 82256 Fürstenfeldbruck, DE
MATHIEU, Michael, 82178 Puchheim, DE
EBNER, Christian, 86161 Augsburg, DE
(54) **Kombinovaný cylindr se silu předvádějícím převodovým mechanismem s proměnlivým převodem**
(32) 06.12.2007
(31) 102007058670
(33) DE
(86) PCT/EP2008/010052
(87) WO 2009/071229
(74) Společná advokátní kancelář Všeťečka Zelený Švorčík Kalenský a partneři, JUDr. Miloš Všeťečka, Hálkova 2, Praha 2, 12000

(97) **EP 2222865**
(47) 04.05.2011
(97) 13.08.2009
(51) **C12P 7/10** (2006.01)
C12N 9/42 (2006.01)
C12F 3/10 (2006.01)
(96) 06.11.2008
(96) 08872168.3
(73) IFP Energies nouvelles, 92852 Rueil-Malmaison Cedex, FR
(72) MARGEOT Antoine, F-75020 Paris, FR
MONOT Frédéric, F-92000 Nanterre, FR
(54) **Způsob výroby alkoholu spolu s biorafinací**
(32) 21.11.2007
(31) 0708173
(33) FR
(86) PCT/FR2008/001566
(87) WO 2009/098365
(74) Čermák a spol., JUDr. Karel Čermák, advokát, Národní 32, Praha 1, 11000

(97) **EP 2222971**
(47) 30.03.2011
(97) 07.05.2009

- (51) **F16C 11/06** (2006.01)
B62D 7/16 (2006.01)
(96) 28.10.2008
(96) 08844963.2
(73) Scoma, 28240 La Loupe, FR
(72) RÉDÉLÉ, Jean-Charles, F-92300 Neuilly Sur Seine, FR
(54) **Kulový kloub s omezeným výkyvem**
(32) 30.10.2007
(31) 0758698
(33) FR
(86) PCT/FR2008/051944
(87) WO 2009/056760
(74) Společná advokátní kancelář Všečeka Zelený Švorčík
Kalenský a partneři, JUDr. Otakar Švorčík, Hálkova 2,
Praha 2, 12000

- (97) **EP 2228616**
(47) 29.06.2011
(97) 15.09.2010
(51) **F41A 19/48** (2006.01)
(96) 12.03.2009
(96) 09154953.5
(73) SIG SAUER GmbH, 24340 Eckernförde, DE
(72) Metzger, Thomas, 24340, Eckernförde, DE
(54) **Mechanismus spouště pro ruční střelné zbraně**
(74) Rott, Růžička & Guttman Patentové, známkové a
advokátní kanceláře, Ing. Jiří Andera, Vinohradská 37,
Praha 2, 12000

- (97) **EP 2269751**
(47) 25.05.2011
(97) 05.01.2011
(51) **B22D 41/56** (2006.01)
(96) 01.07.2009
(96) 09008614.1
(73) Refractory Intellectual Property GmbH & Co. KG, 1100
Wien, AT
(72) Steiner, Benno, 6244 Nebikon, CH
Eglsäer, Christoph, 8600 Bruck a.d. Mur, AT
Janko, Wilhelm, 8010 Graz, AT
(54) **Odlévací nástavec**
(74) KANIA, SEDLÁK, SMOLA Patentová a známková
kancelář, Ing. Jiří Malůšek, Mendlovo nám. 1a, Brno,
60300

Evropské patenty zrušené Evropským patentovým úřadem

Následující evropské patenty udělené Evropským patentovým úřadem s účinky pro Českou republiku byly zrušeny Evropským patentovým úřadem podle článku 102 Úmluvy o udělování evropských patentů (§35f odst 2 zákona č. 527/1990 Sb., v platném znění).

- (97) EP 1451023
(97) EP 1499278
(97) EP 1704841
(97) EP 1810676

PD4A Převod práv a ostatní změny majitelů evropských patentů

- (97) **EP 1725393**
(73) OTOR, 92800 Puteaux, FR

- (97) **EP 2058369**
(73) Styron Europe GmbH, 8810 Horgen, CH

- (97) **EP 2129684**
(73) Baxter Healthcare SA, 8152 Glattpark (Opfikon), CH

FG1K

Zapsané užité vzory - přehled podle čísel zápisu

V období uzávěrky tohoto čísla Věstníku zapsal Úřad průmyslového vlastnictví tyto užité vzory.

22463	<i>A 45 F 3/14</i>	(2006.01)
22464	<i>F 42 B 12/40</i>	(2006.01)
22465	<i>B 24 D 3/34</i>	(2006.01)
22466	<i>B 24 D 3/34</i>	(2006.01)
22467	<i>E 04 H 5/12</i>	(2006.01)
22468	<i>E 04 D 11/00</i>	(2006.01)
22469	<i>E 04 B 2/56</i>	(2006.01)
22470	<i>A 47 K 3/00</i>	(2006.01)
22471	<i>A 44 B 1/00</i>	(2006.01)
22472	<i>A 23 C 9/152</i>	(2006.01)
22473	<i>B 43 K 7/00</i>	(2006.01)
22474	<i>C 09 K 5/20</i>	(2006.01)
22475	<i>G 01 N 31/22</i>	(2006.01)
22476	<i>C 04 B 28/04</i>	(2006.01)
22477	<i>B 65 F 1/14</i>	(2006.01)
22478	<i>B 60 S 5/02</i>	(2006.01)
22479	<i>C 05 F 9/02</i>	(2006.01)
22480	<i>C 05 F 7/00</i>	(2006.01)
22481	<i>C 05 F 7/00</i>	(2006.01)
22482	<i>B 32 B 27/20</i>	(2006.01)
22483	<i>B 62 B 1/18</i>	(2006.01)
22484	<i>F 15 B 15/19</i>	(2006.01)
22485	<i>F 16 B 2/04</i>	(2006.01)

FG1K

Zapsané užité vzory - řazené podle MPT

- (51) *A23C 9/152* (2006.01)
A23G 1/00 (2006.01)
A23D 9/00 (2006.01)
A23L 1/09 (2006.01)
A23L 1/22 (2006.01)
- (11) 22472
(21) **2011-23953**
(22) 21.02.2011
(47) 18.07.2011
(73) Návarová Kateřina, Vodňany, CZ
(72) Návarová Kateřina, Vodňany, CZ
(54) **Jedlá modelovací hmota**
(74) PatentCentrum Sedlák a Partners s.r.o., Ing. Jiří Sedlák, Husova 5, České Budějovice, 37001
- (51) *A44B 1/00* (2006.01)
(11) 22471
(21) **2011-23945**
(22) 17.02.2011
(47) 18.07.2011
(73) Padalík Vladislav, Praha, CZ
(72) Padalík Vladislav, Praha, CZ
(54) **Rychloupínací knoflík**
- (51) *A45F 3/14* (2006.01)
A45F 3/00 (2006.01)
A45F 5/02 (2006.01)
A45F 5/00 (2006.01)
- (11) 22463
(21) **2009-21348**
(22) 26.10.2007
(47) 18.07.2011
(73) Hanuš Martin, Nový Knín, CZ
(72) Hanuš Martin, Nový Knín, CZ
(54) **Univerzální popruhová vazba spojovaných částí**
(74) BOHEMIA PATENT, Ing. Jana Vanděliková, Havanská 17, Praha 7, 17000
- (51) *A47K 3/00* (2006.01)
(11) 22470
(21) **2011-23877**
(22) 31.01.2011
(47) 18.07.2011
(73) Koller Rudolf, Wien, AT
(72) Koller Rudolf, Wien, AT
(54) **Zařízení, zejména pro upevnění panelů k vanám a k vaničkám sprchových koutů**
(74) Ing. Václav Kratochvíl, patentový zástupce, Táborská 758/33, Mladá Boleslav, 29301
- (51) *B24D 3/34* (2006.01)
(11) 22465
(21) **2010-23700**
(22) 27.12.2010
(47) 18.07.2011
(73) Technická univerzita v Liberci, Liberec, CZ
(72) Pospíšil David Ing., Jablonec nad Nisou, CZ
Duštír Vladimír, Benátky nad Jizerou, CZ
(54) **Brusný nástroj se zrnitostmi korundového brusiva F 240 až F 500**
(74) Patent. a známková kancelář, Ing. Václav Strnad, Rychtářská 375/31, Liberec 14, 46014
- (51) *B24D 3/34* (2006.01)
(11) 22466
(21) **2010-23702**
(22) 27.12.2010
(47) 18.07.2011
(73) Technická univerzita v Liberci, Liberec, CZ
(72) Pospíšil David Ing., Jablonec nad Nisou, CZ
Duštír Vladimír, Benátky nad Jizerou II, CZ
- (54) **Brusný nástroj se zrnitostmi karborundového brusiva F 240 až F 500**
(74) Patent. a známková kancelář, Ing. Václav Strnad, Rychtářská 375/31, Liberec 14, 46014
- (51) *B32B 27/20* (2006.01)
B32B 27/38 (2006.01)
B32B 27/04 (2006.01)
- (11) 22482
(21) **2011-24409**
(22) 31.05.2011
(47) 18.07.2011
(73) Česká zemědělská univerzita v Praze, Technická fakulta, Praha, CZ
(72) Valášek Petr Ing., Praha, CZ
Müller Miroslav Doc. Ing. Ph.D., Praha, CZ
(54) **Polymerní kompozit s uhlíkovým částicovým plnivem**
- (51) *B43K 7/00* (2006.01)
B43K 29/007 (2006.01)
- (11) 22473
(21) **2011-24022**
(22) 07.03.2011
(47) 18.07.2011
(73) CARINA ART s. r. o., Praha, CZ
(54) **Propagační propisovací tužka**
(74) DMH - patentová a známková kancelář, Mgr. Marcela Machatová, Pospíšilova 2, Praha 3, 13000
- (51) *B60S 5/02* (2006.01)
(11) 22478
(21) **2011-24314**
(22) 10.05.2011
(47) 18.07.2011
(73) Morávek Jan Ing., Litomyšl, CZ
(72) Morávek Jan Ing., Litomyšl, CZ
(54) **Prostředek k zabránění tankování nežádané pohonné hmoty**
(74) Jan Brykner, Resslerova 741, Hradec Králové, 50002
- (51) *B62B 1/18* (2006.01)
B62B 1/00 (2006.01)
B62B 5/00 (2006.01)
- (11) 22483
(21) **2011-24417**
(22) 01.06.2011
(47) 18.07.2011
(73) Isolit-Bravo, spol. s r.o., Jablonné nad Orlicí, CZ
(72) Štěpánek Kvido Ing., Letohrad, CZ
(54) **Kolečko pro manuální přepravu materiálu**
(74) Pavel Reichel a kol., Ing. Pavel Reichel, Lopatecká 14, Praha 4, 14700
- (51) *B65F 1/14* (2006.01)
E05B 73/00 (2006.01)
- (11) 22477
(21) **2011-24277**
(22) 02.05.2011
(47) 18.07.2011
(73) Malý Miloslav Ing., Praha, CZ
(72) Malý Miloslav Ing., Praha, CZ
(54) **Zabezpečovací zařízení natahovacích svozových kontejnerů**
- (51) *C04B 28/04* (2006.01)
C04B 38/08 (2006.01)
C04B 14/22 (2006.01)
- (11) 22476
(21) **2011-24258**
(22) 27.04.2011
(47) 18.07.2011
(73) Franken Maxit s.r.o., Cheb, CZ

- (72) Groppweis Hans-Dieter, Kasendorf, DE
Scharfe Friedbert, Kasendorf, DE
Huptych Jiří, Brandýs nad Labem-Stará Boleslav, CZ
- (54) **Suchá maltová směs pro přípravu tenkovrstvé celoplošné zdicí malty pro broušené tepelně-izolační cihelné bloky**
- (51) **C05F 7/00** (2006.01)
C05F 15/00 (2006.01)
C05F 3/00 (2006.01)
- (11) 22481
(21) **2011-24364**
(22) 17.05.2011
(47) 18.07.2011
(73) Výzkumný ústav rostlinné výroby, v.v.i., Praha, CZ
(72) Váňa Jaroslav Ing. CSc., Praha, CZ
Ust'ak Sergej Ing. CSc., Jirkov, CZ
- (54) **Směs ke kompostování sladkovodních sedimentů**
- (51) **C05F 7/00** (2006.01)
C05F 5/00 (2006.01)
- (11) 22480
(21) **2011-24363**
(22) 17.05.2011
(47) 18.07.2011
(73) Výzkumný ústav rostlinné výroby, v.v.i., Praha, CZ
(72) Váňa Jaroslav Ing. CSc., Praha, CZ
Ust'ak Sergej Ing. CSc., Jirkov, CZ
- (54) **Směs ke kompostování popele ze spalování biomasy**
- (51) **C05F 9/02** (2006.01)
C05F 9/04 (2006.01)
- (11) 22479
(21) **2011-24345**
(22) 13.05.2011
(47) 18.07.2011
(73) Česká zemědělská univerzita v Praze Fakulta životního prostředí, Praha, CZ
(72) Hlavová Andrea Ing., Praha, CZ
Landa Ivan Prof. RNDr. Ing. DrSc., Žebrák, CZ
Strýhalová Jitka, Žatec, CZ
- (54) **Podzemní vermikompostér**
- (51) **C09K 5/20** (2006.01)
- (11) 22474
(21) **2011-24046**
(22) 11.03.2011
(47) 18.07.2011
(73) ZEVAR s.r.o., Větrný Jeníkov, CZ
(72) Nepraš Jan, Jihlava, CZ
- (54) **Revitalizační směs pro glykolové a glycerinové teplotnosné kapaliny**
- (74) JUDr. Jan Michalec, advokát, Dobětická 10, Ústí nad Labem, 40001
- (51) **E04B 2/56** (2006.01)
E04B 2/58 (2006.01)
- (11) 22469
(21) **2011-23854**
(22) 27.01.2011
(47) 18.07.2011
(73) Rigips, s.r.o., Praha, CZ
(72) Hošek Robert Ing., Odolná Voda, CZ
- (54) **Profil a stěna**
- (74) Ing. Milan Škoda, Nahořanská 308, Nové Město nad Metují, 54901
- (51) **E04D 11/00** (2006.01)
E04B 7/00 (2006.01)
- (11) 22468
(21) **2011-23843**
(22) 26.01.2011
(47) 18.07.2011
(73) Kliment Jan, Praha, CZ
(72) Kliment Jan, Praha, CZ
- (54) **Lehká střešní krytina s vegetačním porostem, s využitím hydrogelu**
- (51) **E04H 5/12** (2006.01)
E04H 12/18 (2006.01)
- (11) 22467
(21) **2010-23753**
(22) 31.12.2010
(47) 18.07.2011
(73) České vysoké učení technické v Praze, Fakulta strojní, Ústav výrobních strojů a zařízení, Praha, CZ
Chladicí věže Praha, a. s., Praha, CZ
(72) Andrlík Vladimír Doc. Ing. CSc., Praha, CZ
Tiefenbach Martin Ing., Praha, CZ
- (54) **Posuvový stožár pro výstavbu chladicích věží**
- (74) Ing. Václav Kratochvíl, Tábořská 758/33, Mladá Boleslav, 29301
- (51) **F15B 15/19** (2006.01)
- (11) 22484
(21) **2011-24428**
(22) 06.06.2011
(47) 18.07.2011
(73) Indet Safety Systems a. s., Vsetín, CZ
(72) Němčák Ondřej Ing. Ph.D., Vsetín, CZ
Šimara Jaroslav Ing., Valašská Polanka, CZ
- (54) **Miniaktuátor na bázi elektrického iniciátoru**
- (74) UTB ve Zlíně, Univerzitní institut, Ing. Dana Kreizlová, nám. T.G. Masaryka 5555, Zlín, 76001
- (51) **F16B 2/04** (2006.01)
F16B 7/18 (2006.01)
F16B 7/02 (2006.01)
F16B 12/40 (2006.01)
- (11) 22485
(21) **2011-24458**
(22) 09.06.2011
(47) 18.07.2011
(73) Švédová Barbora, Dašice, CZ
(72) Švédová Barbora, Dašice, CZ
- (54) **Konstrukční tyčová soustava**
- (51) **F42B 12/40** (2006.01)
F42B 12/72 (2006.01)
- (11) 22464
(21) **2010-22499**
(22) 30.03.2010
(47) 18.07.2011
(73) Svachouček Václav Ing. CSc., Vlašim, CZ
(72) Svachouček Václav Ing. CSc., Vlašim, CZ
Rydló Martin Ing., Havlíčkův Brod, CZ
- (54) **Střela typu frangible**
- (51) **G01N 31/22** (2006.01)
- (11) 22475
(21) **2011-24193**
(22) 12.04.2011
(47) 18.07.2011
(73) Oritest spol. s r.o., Praha, CZ
(72) Pitschmann Vladimír doc. Ing. CSc., Praha, CZ
Tušarová Ivana Ing. CSc., Praha, CZ
- (54) **Kompozitní indikační náplň do trubiček ke zjišťování chlorkyanu v ovzduší**

Seznam majitelů zapsaných užitečných vzorů

(73)	(11)	(51)	(73)	(11)	(51)
CARINA ART s. r. o., Praha, CZ	22473	B 43 K 7/00	(2006.01)		
Chladicí věže Praha, a. s, Praha, CZ	22467	E 04 H 5/12	(2006.01)		
Česká zemědělská univerzita v Praze, Technická fakulta, Praha, CZ	22482	B 32 B 27/20	(2006.01)		
Česká zemědělská univerzita v Praze Fakulta životního prostředí, Praha, CZ	22479	C 05 F 9/02	(2006.01)		
České vysoké učení technické v Praze, Fakulta strojní, Ústav výrobních strojů a zařízení, Praha, CZ	22467	E 04 H 5/12	(2006.01)		
Franken Maxit s.r.o., Cheb, CZ	22476	C 04 B 28/04	(2006.01)		
Hanuš Martin, Nový Knín, CZ	22463	A 45 F 3/14	(2006.01)		
Indet Safety Systems a. s., Vsetín, CZ	22484	F 15 B 15/19	(2006.01)		
Isolit-Bravo, spol. s r.o., Jablonné nad Orlicí, CZ	22483	B 62 B 1/18	(2006.01)		
Kliment Jan, Praha, CZ	22468	E 04 D 11/00	(2006.01)		
Koller Rudolf, Wien, AT	22470	A 47 K 3/00	(2006.01)		
Malý Miloslav Ing., Praha, CZ	22477	B 65 F 1/14	(2006.01)		
Morávek Jan Ing., Litomyšl, CZ	22478	B 60 S 5/02	(2006.01)		
Návarová Kateřina, Vodňany, CZ	22472	A 23 C 9/152	(2006.01)		
Oritest spol. s r.o., Praha, CZ	22475	G 01 N 31/22	(2006.01)		
Padalík Vladislav, Praha, CZ	22471	A 44 B 1/00	(2006.01)		
Rigips, s.r.o., Praha, CZ	22469	E 04 B 2/56	(2006.01)		
Svachouček Václav Ing. CSc., Vlašim, CZ	22464	F 42 B 12/40	(2006.01)		
Švédová Barbora, Dašice, CZ	22485	F 16 B 2/04	(2006.01)		
Technická univerzita v Liberci, Liberec, CZ	22465	B 24 D 3/34	(2006.01)		
Technická univerzita v Liberci, Liberec, CZ	22466	B 24 D 3/34	(2006.01)		
Výzkumný ústav rostlinné výroby, v.v.i., Praha, CZ	22480	C 05 F 7/00	(2006.01)		
Výzkumný ústav rostlinné výroby, v.v.i., Praha, CZ	22481	C 05 F 7/00	(2006.01)		
ZEVAR s.r.o., Větrný Jeníkov, CZ	22474	C 09 K 5/20	(2006.01)		

FG4Q

Zapsané průmyslové vzory - přehled podle čísel zápisu

V období uzávěrky tohoto čísla Věstníku zapsal Úřad průmyslového vlastnictví tyto průmyslové vzory:

35123	03-01
35124	19-06
35125	03-01
35126	03-01
35127	23-04

FG4Q

Zapsané průmyslové vzory - přehled podle tříd

(51) **03-01**
(11) 35123
(21) 2010-38196
(22) 16.04.2010
(15) 14.07.2011
(45) 14.07.2011
(54) Pouzdro
(28) 1
(73) Šachová Kateřina MgA., Praha 3, CZ
(72) Šachová Kateřina MgA., Praha 3, CZ
(55)

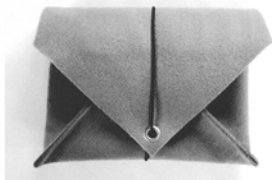

1.1

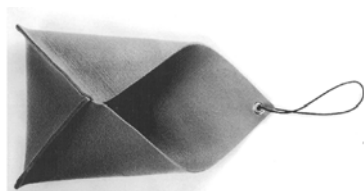

1.2

(51) **03-01**
(11) 35125
(21) 2010-38198
(22) 16.04.2010
(15) 14.07.2011
(45) 14.07.2011
(54) Rolovací penál
(28) 1
(73) Šachová Kateřina MgA., Praha 3, CZ
(72) Šachová Kateřina MgA., Praha 3, CZ
(55)

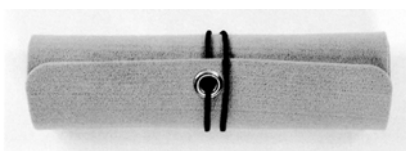

1.1



1.2

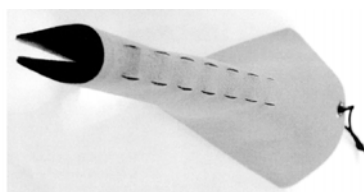

1.3

(51) **03-01**
(11) 35126
(21) 2010-38215
(22) 30.04.2010
(15) 14.07.2011
(45) 14.07.2011
(54) Batoh
(28) 1
(73) Novota Štefan RNDr., Liberec, CZ
(72) Novota Štefan RNDr., Liberec, CZ
(74) Ing. Vladimír Čmejla - LEGR PATENT, Ing. Vladimír Čmejla, patentový zástupce a soudní znalec, Rašínovo nábřeží 54, Praha 2, 12800
(55)



1.1



1.2



1.3



1.4



1.5



1.6



1.7



1.8



1.9

- (51) **19-06**
- (11) 35124
- (21) 2010-38197
- (22) 16.04.2010
- (15) 14.07.2011
- (45) 14.07.2011
- (54) Gumička na psací potřeby
- (28) 1
- (73) Šachová Kateřina MgA., Praha 3, CZ
- (72) Šachová Kateřina MgA., Praha 3, CZ
- (55)

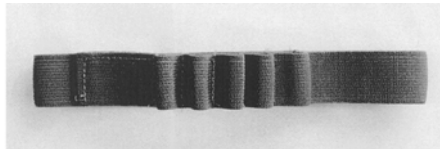

1.1

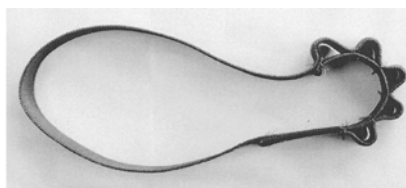

1.2

- (51) **23-04**
- (11) 35127
- (21) 2010-38231
- (22) 12.05.2010
- (15) 14.07.2011
- (45) 14.07.2011
- (54) Lopatka ventilátoru
- (28) 1
- (73) Výzkumný a zkušební letecký ústav, a. s., Praha-Letňany, CZ
- (72) Ing. Vilém Pompe, Ph.D., Praha-Radotín, CZ
Kužel Jan Ing., Praha 6 - Vokovice, CZ
Hraška Matěj Ing., Praha 3, CZ
- (55)



1.1

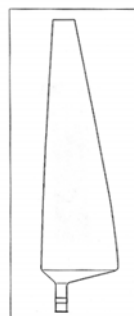

1.2

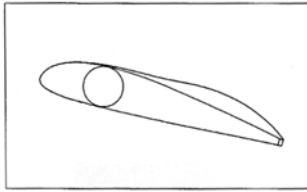

1.3

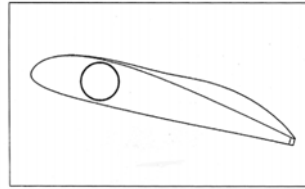

1.9

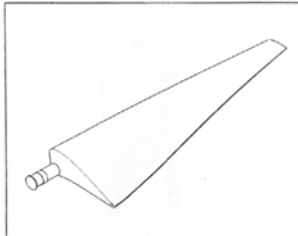

1.4

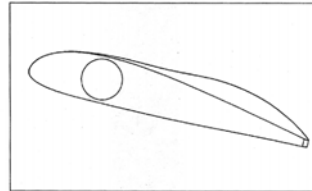

1.10

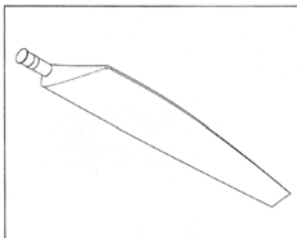

1.5

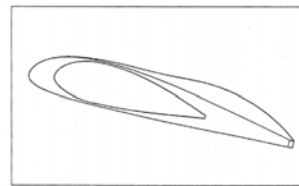

1.11

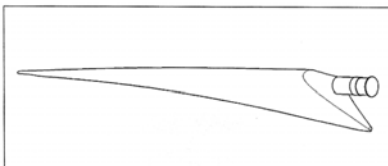

1.6

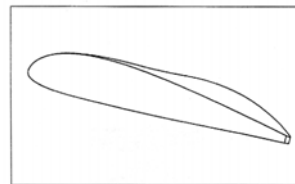

1.12

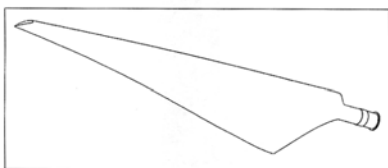

1.7

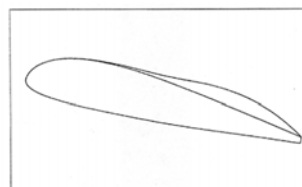

1.13

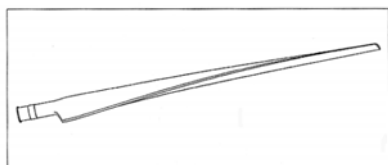

1.8

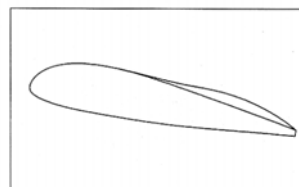

1.14

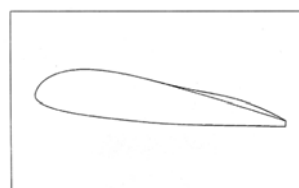

1.15

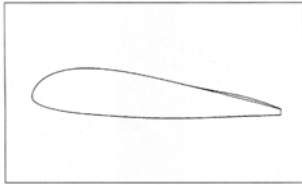

1.16

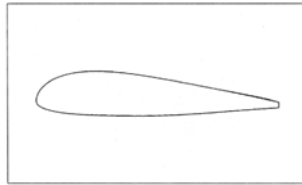

1.17

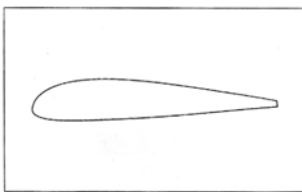

1.18

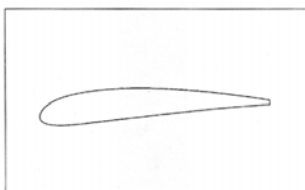

1.19

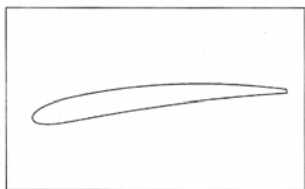

1.20

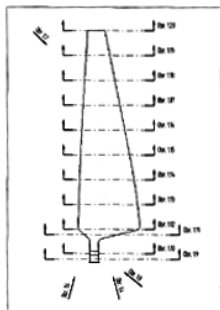

1.21

Seznam vlastníků zapsaných průmyslových vzorů

(73)	(11)	(51)	(73)	(11)	(51)
Novota Štefan RNDr., Liberec, CZ	35126	03-01			
Šachová Kateřina MgA., Praha 3, CZ	35123	03-01			
Šachová Kateřina MgA., Praha 3, CZ	35124	19-06			
Šachová Kateřina MgA., Praha 3, CZ	35125	03-01			
Výzkumný a zkušební letecký ústav, a. s., Praha-Letňany, CZ	35127	23-04			

Dodatková ochranná osvědčení pro léčiva a pro přípravky na ochranu rostlin

Podání žádosti o udělení osvědčení

- (22) 17.06.2011
- (21) SPC/CZ2011/197
- (73) NOVARTIS AG, Basel, CH
- (68) 302403
- (54) Agonisté beta-2-adrenoceptorů
- (92) EU/1/09/593/001-010, 30.11.2009
- (95) Onbrez Breezhaler/indacaterol maleát, léčivý přípravek

Úřední rozhodnutí a oznámení

MK4A, MK4F

Zánik patentů a autorských osvědčení uplynutím doby platnosti

(11)	(21)	Int.Cl/(51)	(11)	(21)	Int.Cl/(51)
280018	1992-3912	6/C07D 403/10			
281167	1991-2189	8/C02F 3/30			

MK1K

Zániky užitečných vzorů uplynutím doby platnosti

(11)	(21)	(51)	
11556	2001-12182	<i>A47G 23/08</i>	(2006.01)
11598	2001-12191	<i>B62D 25/16</i>	(2006.01)
17347	2007-18426	<i>A61F 2/14</i>	(2006.01)
17412	2007-18423	<i>A41D 19/015</i>	(2006.01)
17458	2007-18425	<i>A61M 25/00</i>	(2006.01)
17552	2007-18424	<i>A61B 1/00</i>	(2006.01)

ND1K

První prodloužení doby platnosti užitečných vzorů

(51)	G01K 13/02	(2006.01)	(51)	A61B 6/04	(2006.01)
(11)	17775			A61B 6/00	(2006.01)
(21)	2007-18993			A61G 7/05	(2006.01)
(22)	11.07.2007		(11)	17887	
(73)	SG - Geoinženýring s. r. o., Ostrava, CZ		(21)	2007-18982	
(54)	Zařízení pro operativní zjišťování teplot		(22)	03.07.2007	
(51)	F16B 25/00	(2006.01)	(73)	PROMA REHA, s. r. o., Česká Skalice, CZ	
	F16B 25/04	(2006.01)	(54)	Polohovací ústrojí pro kazetu s RTG filmem	
	E04B 1/48	(2006.01)	(51)	A21B 5/08	(2006.01)
	E04B 1/78	(2006.01)	(11)	17888	
(11)	17778		(21)	2007-18994	
(21)	2007-19035		(22)	11.07.2007	
(22)	24.07.2007		(73)	Lil' Orbits, Inc., Minneapolis, MN, US	
(73)	BRAVOLL spol. s r. o., Žirovnice, CZ		(54)	Zařízení pro hromadnou výrobu drobného smaženého pečiva, zejména minikoblížků	
(54)	Upevňovací prvek pro upevnění tepelně izolačních desek do pórobetonu		(51)	G04B 18/00	(2006.01)
(51)	B09B 3/00	(2006.01)	(11)	17919	
	C04B 18/10	(2006.01)	(21)	2007-19048	
(11)	17849		(22)	27.07.2007	
(21)	2007-19108		(73)	Diblík Karel, Choceň, CZ	
(22)	14.08.2007		(54)	Zařízení na nastavení přesnosti chodu kyvadlových hodin	
(73)	Hinterholzinger Otto Ing., Česká Lípa, CZ		(51)	B60C 27/06	(2006.01)
(54)	Zásypový tuhnoucí stabilizát, zejména k sanaci skládek a důlních děl		(11)	17932	
(51)	B01D 45/00	(2006.01)	(21)	2007-19025	
	F16L 55/24	(2006.01)	(22)	20.07.2007	
(11)	17875		(73)	PEWAG AUSTRIA GmbH, Graz, AT	
(21)	2007-19132		(54)	Řetěz na namontování na pneumatiku motorového vozidla	
(22)	20.08.2007		(51)	B60N 2/28	(2006.01)
(73)	Havlík Václav, Praha, CZ		(11)	17946	
	Líbal Stanislav Ing., Praha, CZ		(21)	2007-19004	
(54)	Dynamický odlučovač tuhých nečistot a zkondenzované vody z proudící páry		(22)	13.07.2007	
(51)	B01D 45/00	(2006.01)	(73)	GUMOTEX, akciová společnost, Břeclav, CZ	
	F16L 55/24	(2006.01)		Hofman Ivo Ing., Praha 4, CZ	
(11)	17876		(54)	Houška Emanuel, Praha 4, CZ	
(21)	2007-19133			Nafukovací dětské zádržné zařízení	
(22)	20.08.2007		(51)	F04D 29/40	(2006.01)
(73)	Havlík Václav, Praha, CZ			F04D 29/18	(2006.01)
	Líbal Stanislav Ing., Praha, CZ		(11)	17989	
	Šipler Miroslav Ing., Zvole u Prahy, CZ		(21)	2007-19010	
(54)	Dynamický odlučovač tuhých nečistot a zkondenzované vody z proudící páry		(22)	17.07.2007	
			(73)	Smrček Alfons Ing., Olomouc, CZ	
			(54)	Klíma Jiří Ing., Kolín, CZ	
				Hydraulický uzel odstředivého čerpadla	

- (51) **B66C 6/00** (2006.01)
B66C 7/00 (2006.01)
B66C 7/08 (2006.01)
- (11) 18047
(21) 2007-19171
(22) 30.08.2007
(73) ORTEC ČR s. r. o., Puklice, CZ
(54) Systém stavitelného upevnění kolejnic
- (51) **C12C 12/04** (2006.01)
C12C 5/02 (2006.01)
- (11) 18120
(21) 2007-19105
(22) 14.08.2007
(73) PIVO PRAHA, s. r. o., Praha, CZ
(54) Borůvkové pivo
- (51) **B44F 11/04** (2006.01)
B44F 1/06 (2006.01)
B44C 1/28 (2006.01)
- (11) 18183
(21) 2007-19050
(22) 30.07.2007
(73) Nykodýmová Martina, Nový Bor, CZ
(54) Zdobení skleněný nebo keramický předmět
- (51) **A23C 9/13** (2006.01)
- (11) 18801
(21) 2007-19014
(22) 18.07.2007
(73) Mlékárna Kunín, a. s., Kunín, CZ
(54) Mléčný dezert s obilovinami

ND1K

Druhé prodloužení doby platnosti užiténých vzorů

- (51) **E04D 1/30** (2006.01)
E04D 13/00 (2006.01)
- (11) 14888
(21) 2004-15629
(22) 07.07.2004
(73) KM Beta a. s., Hodonín, CZ
(54) Střešní krytina s úchytem
- (51) **E06B 3/263** (2006.01)
E06B 3/20 (2006.01)
E06B 3/26 (2006.01)
- (11) 14893
(21) 2004-15704
(22) 03.08.2004
(73) Pfisterer Rudolf, St. Johann im Pongau, AT
(54) Křídlo okna nebo dveří
- (51) **A61N 2/00** (2006.01)
A61N 2/08 (2006.01)
- (11) 15134
(21) 2004-16038
(22) 01.12.2004
(73) HRNČÍŘ Karel, Chomutice, CZ
(54) Aplikátor pro magnetoterapeutické přístroje

ND4Q

První obnovy doby ochrany průmyslových vzorů

- (51) 19-08
(11) 33799
(21) 2006-36829
(22) 09.08.2006
(54) Obtisky
- (51) 24-04
(11) 33847
(21) 2006-36810
(22) 13.07.2006
(54) Sorpění tampón s aktivním uhlíkem

ND4Q Druhé obnovy doby ochrany průmyslových vzorů

- (51) 13-03
- (11) 30609
- (21) 2001-33313
- (22) 22.06.2001
- (54) Vícenásobná rozbočovací zásuvka

- (51) 23-02
- (11) 30657
- (21) 2001-33354
- (22) 19.07.2001
- (54) Víko splachovací nádrže

ND4Q Třetí obnovy doby ochrany průmyslových vzorů

- (51) 25-01
- (11) 26511
- (21) 1996-29369
- (22) 30.07.1996
- (54) Soubor profilů pro výstavní systém a stavební systém

PD4A Převod práv a ostatní změny majitelů patentů

- (11) 287521
- (21) 1996-2301
- (73) Research in Motion Limited, Waterloo, Ontario, N2L 3L3, CA

- (11) 298158
- (21) 2000-656
- (73) ISOVOLTAIC AG, A-8403 Lebring, AT

- (11) 299377
- (21) 2006-759
- (73) Procházka Libor Ing., Praha 10 - Hostivař, CZ

PD1K Převod práv a ostatní změny majitelů užitečných vzorů

- (11) 16263
- (21) 2005-16925
- (73) Suchánek Aleš PhDr., Olomouc, CZ

- (11) 16264
- (21) 2005-16926
- (73) Suchánek Aleš PhDr., Olomouc, CZ

- (11) 16325
- (21) 2005-16927
- (73) Suchánek Aleš PhDr., Olomouc, CZ

QA9A Nabídka licence

- (73) Matějka Zdeněk ing., Kralupy nad Vltavou, CZ
- (11) 286243
- (54) Sběrné zařízení, zejména pro komunální recyklovatelné odpady

Zamítnuté a částečně zamítnuté přihlášky ochranných známek před zveřejněním

Kapitola obsahuje údaje o rozhodnutích o přihláškách ochranných známek, u kterých byly na základě provedeného věcného průzkumu shledány Úřadem důvody pro zamítnutí přihlášky ochranné známky podle ustanovení § 4 nebo 6 zákona č. 441/2003 Sb. Na základě toho Úřad vydal rozhodnutí o zamítnutí přihlášky podle ustanovení § 22 zákona č. 441/2003 Sb., a to pro celý seznam výrobků a služeb nebo pro jeho část. Údaje o výsledku rozhodnutí (zamítnutí přihlášky, částečné zamítnutí přihlášky) jsou uvedeny za datem právní moci rozhodnutí pod INID kódem (583) s názvem "Datum právní moci rozhodnutí/výsledek rozhodnutí".

(210) **O-426205**

(540)



(583) 01.07.2011 / částečné zamítnutí přihlášky

(210) **O-448121**

(540)

Müsli Kids

(583) 05.07.2011 / zamítnutí přihlášky

(210) **O-454552**

(540)

**REALITNÍ MAKLEŘ ROKU -
REALITNÍ INSTITUT**

(583) 07.07.2011 / zamítnutí přihlášky

(210) **O-454553**

(540)

**REALITNÍ KANCELÁŘ ROKU
- REALITNÍ INSTITUT**

(583) 07.07.2011 / zamítnutí přihlášky

(210) **O-454554**

(540)

**DEVELOPERSKÝ PROJEKT
ROKU - REALITNÍ INSTITUT**

(583) 07.07.2011 / zamítnutí přihlášky

(210) **O-454555**

(540)

**DEVELOPER ROKU -
REALITNÍ INSTITUT**

(583) 07.07.2011 / zamítnutí přihlášky

(210) **O-461302**

(540)

RC START

(583) 05.07.2011 / částečné zamítnutí přihlášky

(210) **O-475175**

(540)

AAA AUTO Zlín

(583) 15.07.2011 / částečné zamítnutí přihlášky

(210) **O-475176**

(540)

AAA AUTO Brno

(583) 15.07.2011 / částečné zamítnutí přihlášky

(210) **O-475177**

(540)

AAA AUTO Teplice

(583) 15.07.2011 / částečné zamítnutí přihlášky

(210) **O-475178**

(540)

AAA AUTO Ústí nad Labem

(583) 15.07.2011 / částečné zamítnutí přihlášky

(210) **O-475179**

(540)

AAA AUTO Ústí

(583) 15.07.2011 / částečné zamítnutí přihlášky

(210) **O-475180**

(540)

AAA AUTO Plzeň

(583) 15.07.2011 / částečné zamítnutí přihlášky

(210) **O-475181**

(540)

AAA AUTO Pardubice

(583) 15.07.2011 / částečné zamítnutí přihlášky

(210) **O-475182**

(540)

AAA AUTO Otrokovice

(583) 15.07.2011 / částečné zamítnutí přihlášky

(210) **O-475183**

(540)

AAA AUTO Ostrava

(583) 15.07.2011 / částečné zamítnutí přihlášky

(210) **O-475184**

(540)

AAA AUTO Olomouc

(583) 15.07.2011 / částečné zamítnutí přihlášky

(210) **O-475601**

(540)

Czech Mark

(583) 12.07.2011 / zamítnutí přihlášky

(210) **O-475987**

(540)

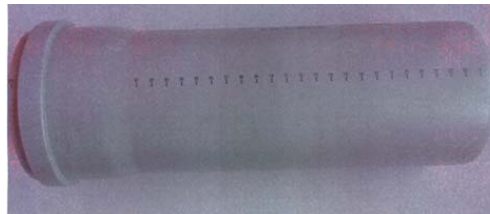

(583) 08.07.2011 / zamítnutí přihlášky

(210) **O-476700**
(540)

www.brigadnici.com

(583) 08.07.2011 / zamítnutí přihlášky

(210) **O-477109**
(540) **Smarty dream-multimedia**

(583) 05.07.2011 / částečně zamítnutí přihlášky

(210) **O-477335**
(540)

EKO úvěr

(583) 08.07.2011 / zamítnutí přihlášky

(210) **O-478344**

(540)

INTERCUP

(583) 12.07.2011 / zamítnutí přihlášky

(210) **O-478398**

(540)

KARMA
DESIGN

(583) 05.07.2011 / částečně zamítnutí přihlášky

(210) **O-478444**

(540)

**A MOUTHWATERING
WATERMELON**

(583) 08.07.2011 / zamítnutí přihlášky

(210) **O-479473**

(540)

účtoprozisk

(583) 08.07.2011 / zamítnutí přihlášky

(210) **O-479933**

(540)

AutoskloExpress

(583) 12.07.2011 / zamítnutí přihlášky

(210) **O-480048**

(540)

Gurmánfest

(583) 04.07.2011 / zamítnutí přihlášky

(210) **O-480792**

(540)

VitaminCo-Q10

(583) 04.07.2011 / zamítnutí přihlášky

(210) **O-481068**

(540)

Lotus Brno

(583) 08.08.2011 / částečně zamítnutí přihlášky

(210) **O-482485**

(540)

MEM
MAGAZINE

(583) 01.07.2011 / zamítnutí přihlášky

(210) **O-483184**

(540)

ŠTĚDRÁ DOVOLENÁ

(583) 08.07.2011 / zamítnutí přihlášky

Přehled zveřejněných přihlášek ochranných známek

Přihlášky ochranných známek, které byly na základě výsledků formálního a věcného průzkumu provedeného Úřadem shledány schopné zápisu do rejstříku ochranných známek, jsou obsaženy v této kapitole. Důležitou právní skutečností je, že zveřejněním přihlášky ochranné známky v této kapitole Věstníku (§ 23 zákona č. 441/2003 Sb.) začíná běžet zákonná tříměsíční lhůta pro podání námitek podle ustanovení § 25 zákona č. 441/2003 Sb.

Číselný přehled

O-458118, O-472459, O-472460, O-472461, O-472463, O-475175, O-475176, O-475177, O-475178, O-475179, O-475180, O-475181, O-475182, O-475183, O-475184, O-477851, O-478398, O-480465, O-482336, O-482359, O-482457, O-482510, O-482570, O-482582, O-482628, O-482633, O-482669, O-482805, O-482890, O-482937, O-482991, O-483027, O-483142, O-483143, O-483146, O-483147, O-483149, O-483152, O-483153, O-483154, O-483160, O-483285, O-483301, O-483389, O-483437, O-483438, O-483524, O-483548, O-483656, O-483662, O-483687, O-483833, O-483911, O-483913, O-483991, O-484058, O-484181, O-484247, O-484446, O-484449, O-484468, O-484590, O-484658, O-484693, O-484736, O-484737, O-484806, O-484840, O-484841, O-484853, O-484886, O-484902, O-484903, O-484924, O-484941, O-484942, O-484943, O-484944, O-484947, O-484950, O-484989, O-484990, O-484991, O-484992, O-485008, O-485016, O-485038, O-485040, O-485041, O-485045, O-485180, O-485193, O-485236, O-485255, O-485288, O-485341, O-485372, O-485579, O-485757, O-485761, O-485783, O-485801, O-485883, O-485884, O-485909, O-485970, O-486025, O-486029, O-486030, O-486053, O-486079, O-486080, O-486170, O-486237, O-486238, O-486239, O-486325, O-486358, O-486360, O-486460, O-486488, O-486491, O-486499, O-486519, O-486526, O-486528, O-486529, O-486577, O-486791, O-486952, O-486978

Zveřejněné přihlášky ochranných známek

- (210) **O-458118**
(220) 11.04.2008
(320) 11.04.2008
(511) 16, 20, 21, 29, 30, 31, 32, 33, 39, 40, 42, 43
(540)



- (510) (16) papír a výrobky z papíru všeho druhu, jako jsou krabice a krabičky z papíru, papírová prostírání, papírové ubrousky, papírové ubrusy, papírové archy, dárkový papír, papírové kornouty, papírové sáčky, pytlíky a tašky, papírové mašle, obaly a obalové materiály, zejména pro potravinářské výrobky, fólie hliníkové na balení potravin, fólie viskózní na balení, kartonážní výrobky, samolepky, nálepky pro kancelářské použití nebo pro domácnost; (20) obaly (krabice) z umělých hmot a nádoby z umělých hmot jako obaly, zejména pro potravinové výrobky, brčka na pití, palety přepravní nekovové, servisovací stolky, dekorativní předměty (přenosné), díla umělecká ze dřeva, vosku, sádry nebo umělých hmot, obrazové rámy, nábytkové konstrukce, rámečky na obrazy z papíru, figurky z kosti, slonoviny, sádry, umělých hmot, vosku nebo dřeva, sochy a sošky ze dřeva, korku, rákosu, třtiny, proutí, rohoviny, kosti, slonoviny, velrybích kostic, lastur, jantaru, perleti, mořské pěny a náhražek všech těchto materiálů, plasty spadající do této třídy, dekorativní korálové závěsy, dekorativní nástěnné plakety, nikoliv z textilu nebo kovu; (21) mísy a misky, s výjimkou mís z drahých kovů, mísy salátové, hluboké misky, misky na ovoce, skleněné mísy, servisovací misky, zapékací misky, misky na máslo, vázy, s výjimkou váz z drahých kovů, skleněné džbánky, džbány, držáky na nože, podložky na krájení, stojany na nože, tácky papírové, pohárky z papíru nebo umělých hmot, papírové kelímky a papírové nádoby na jedno použití, porcelán, sklenice na pití, předměty umělecké z porcelánu, terakoty nebo skla; (29) ančovičky, garnáti (neživí), humři (neživí), kaviár, rybí konzervy, korýši (s výjimkou živých), lanýže (konzervované), krevety (neživé), langusty (neživé), lososi, měkkýši (neživí), rybí moučka, mušle, rybí plátky, suší, ryby syrové (neživé), solené, uzené, konzervované, marinované, slanečci, sledi, sardinky, sumýši (neživí), tuňáci, ústřice (neživé), hlemýždi, hlemýžďí vejce (na konzumaci), zvěřina, extrakty z chaluh jako potrava, potravinářské výrobky z ryb a masa, masové výtažky, masné výrobky tepelně nepracované, masové šťávy (omáčky), drůbež (neživá), bujóny, přípravky na bujóny a vývary, droby, vnitřnosti, dršťky, šunka, huspenina, játra, játrové paštiky, tukové pomazánky, paštiky, polévky, jelita, klobásy, tlačěnka, slanina, salámy, párky, uzeniny, smažené potraviny jako smažené řízky, karbanátky, sekaná, konzervy masové, jedlé oleje a tuky, vepřové sádlo, konzervy zeleninové, konzervované cibule, čočka, fazole, hrách, sojové boby, hranolky bramborové, krokety, bramborové lupínky, kysané zelí, nakládaná zelenina, zeleninové saláty, šťávy na vaření a polévky, zelenina v pikantním nálevu, žampiony (konzervované), ovoce mražené, zavařené, kandované, sušené, konzervované, ovocně-zeleninové saláty, maso-zeleninové saláty, ovocné saláty, zeleninové saláty, ořechy zpracované, vejce, jogurty, smetana, šlehačka, kefir, máslo, margarín, sýry, tofu, mléčné nápoje, mléčné výrobky, lahůdkářské výrobky jako vaječné, uzeninové, sýrové, rybí a jiné pomazánky a saláty, aspikové a rosolové misky a další lahůdkářské výrobky zařazené do této třídy, dřev (ovocná), džemy, marmeláda, želatina jedlá, hamburgery čerstvé, chlazené; (30) koření jako anýz, badyán, hřebíček, kari, kurkuma, muškátový oříšek, zázvor, nové koření, pepř, chuťové přísady, potravinové tresty, kypřící prášek, přípravky na ztužení šlehačky, kapary, pečivo s masovou náplní, pirožky s masem, obložené/plněné bagety, palačinky a pizzy čerstvé i chlazené, koláče, rýžové koláčky, pečivo, chléb, rohlíky, sendviče, tortily, ravioli, masové pirožky, zemle, knedlíky, keksy, suchary,

sušenky, biskvity, perníky, cukroví, oplatky, cukrovinky, bonbóny, karamely, marcipán, mandlové těsto, máslové tukové těsto, listové těsto, zákusky, dorty, ozdoby na dorty jedlé, pudinky, žvýkáci guma, pralinky, chalva, čokoláda, čokoládové nápoje, kakao, kakaové nápoje, káva, kávové a kávovinové nápoje, čaj, nápoje na bázi čaje, zmrzlina, zmrzlinové poháry, přísady do zmrzlin, želé ovocné, med, medovíčky, propolis, včelí kašička, droždí, cukr, sůl, led přírodní nebo umělý, látky pro zjemnění masa pro domácnost, těstoviny, makaróny, nudle, vlasové nudle, špagety, ságo, tapioka, mouky pšeničná, žitná, sojová, tapioková a kukuřičná, kukuřičný škrob, kukuřičné vločky, kukuřice mletá, ovesné vločky, popcorn, cereálie, fazolová moučka, kroupy, krupice, rýže, zpracovaný ječmen, pšenice, žito a oves, majonéza a majonézové saláty, dresinky, kečup, rajčatová omáčka, ocet, zálivky na ochucení, lahůdkářské výrobky zařazené do této třídy; (31) arašídy, citrusové plody, hrozny, čerstvé ovoce, brambory, čekanka, čerstvá čočka, čerstvé fazole, čerstvý hrách, hlávkový salát, řepa jedlá, sezam, chaluhy pro humánní nebo živočišnou spotřebu, svatojánský chléb, chmel, čerstvé kaštiny, kopra, kopřivy, okurky, čerstvé olivy, ořechy, kolové oříšky, kokosové ořechy, lískové oříšky, ječmen, pšenice, žito, oves, houby čerstvé, podhoubí (houbová kultura pro výsev), krmivo pro zvířata, krmné směsi, psi suchary, nápoje pro domácí zvířata, humři živí, rybí jikry, živí korýši, živé langusty, čerstvé lanýže, živí měkkýši, živí raci, živé ryby, živé návnady na ryby, sěpie, živí sumýši, živé ústřice; (32) nealkoholické nápoje sycené i nesycené, včetně nápojů minerálních, šumivých, iontových a energetických, sirupy, koncentráty a jiné přípravky pro přípravu nápojů, ovocné a zeleninové šťávy, mošty, ovocné nektary a nápoje z ovocných šťáv, stolní a minerální vody, diabetické a dietetické nápoje neléčebné, práškové nealkoholické nápoje, práškové přípravky a příchutě pro výrobu nealkoholických nápojů a likérů, obohacené vitamínové nápoje a koncentráty, nealkoholické aperitivy; (33) alkoholické nápoje, zejména likéry, destiláty, lihoviny, vinné nápoje, aperitivy, vína, vína a likéry pro trávení, nízkoalkoholické míchané nápoje, bowle a jiné alkoholické nápoje obsahující ovoce; (39) zasílání zboží na dobírku, doprava, přeprava, skladování, balení a distribuce zboží a výrobků, skladování zboží v mrazárnách, doprava zboží mrazírenskými vozy, silniční motorová doprava nákladní; (40) porážka zvířat, uzení potravin, konzervace, marinování, solení a jiné úpravy potravin, zmrazování potravin; (42) činnost technických poradců v oblasti potravinářství v rámci této třídy, výzkum, vývoj, testování a expertní činnost v oblasti potravin pro běžnou konzumaci, potravních doplňků, funkčních potravin, potravin pro zvláštní účely (léčebných i neléčebných), potravin pro diabetiky a dietetiky, potravin pro kojence a batolata, veškerých nápojů nealkoholických i alkoholických, a to včetně směsí, přípravků a sirupů pro přípravu nápojů, vč. poradenské činnosti u výše uvedených služeb; (43) restaurace, včetně restaurací samoobslužných a restaurací podávajících pokrmy přes ulici, výroba lahůdek, služby poskytované v restauracích a jiných zařízeních podávajících pokrmy a nápoje připravené ke konzumaci, jakož i při prodeji pokrmových specialit v rámci této třídy, hostinská činnost.

- (730) **DELIMAX, a.s.**, Bratislavská 1647/3, Hodonín, 69501, CZ
(740) Ing. Petr Soukup, patentový zástupce, Vídeňská 8, Olomouc, 77200

- (210) **O-472459**
(220) 30.11.2009
(320) 30.11.2009
(511) 9, 28, 37, 41

(540)



(510) (9) hrací skříně a hudební automaty, počítače, elektronické terminály, tipovací zařízení; (28) výherní hrací přístroje, elektronická herní zařízení; (37) instalace, údržba a opravy výherních hracích přístrojů, hracích skříní, hudebních automatů a telekomunikačních zařízení; (41) provozování loterií, sázkových her, tipovacích soutěží a her, provozování her on-line, provoz heren, provozování kasin.

(590) Barevná

(730) **SYNOT W, a.s.**, Jaktáře 1475, Uherské Hradiště, Mařatice, 68601, CZ

(740) Rott, Růžička & Guttman Patentové, známkové a advokátní kanceláře, JUDr. Michal Růžička, CSc., Vinohradská 37/938, Praha 2, 12000

(210) **O-472460**

(220) 30.11.2009

(320) 30.11.2009

(511) 9, 28, 37, 41

(540)



(510) (9) hrací skříně a hudební automaty, počítače, elektronické terminály, tipovací zařízení; (28) výherní hrací přístroje, elektronická herní zařízení; (37) instalace, údržba a opravy výherních hracích přístrojů, hracích skříní, hudebních automatů a telekomunikačních zařízení; (41) provozování loterií, sázkových her, tipovacích soutěží a her, provozování her on-line, provoz heren, provozování kasin.

(590) Barevná

(730) **SYNOT W, a.s.**, Jaktáře 1475, Uherské Hradiště, Mařatice, 68601, CZ

(740) Rott, Růžička & Guttman Patentové, známkové a advokátní kanceláře, JUDr. Michal Růžička, CSc., Vinohradská 37/938, Praha 2, 12000

(210) **O-472461**

(220) 30.11.2009

(320) 30.11.2009

(511) 9, 28, 37, 41

(540)



(510) (9) hrací skříně a hudební automaty, počítače, elektronické terminály, tipovací zařízení; (28) výherní hrací přístroje, elektronická herní zařízení; (37) instalace, údržba a opravy výherních hracích přístrojů, hracích skříní, hudebních automatů a telekomunikačních zařízení; (41) provozování loterií, sázkových her, tipovacích soutěží a her, provozování her on-line, provoz heren, provozování kasin.

(590) Barevná

(730) **SYNOT W, a.s.**, Jaktáře 1475, Uherské Hradiště, Mařatice, 68601, CZ

(740) Rott, Růžička & Guttman Patentové, známkové a advokátní kanceláře, JUDr. Michal Růžička, CSc., Vinohradská 37/938, Praha 2, 12000

(210) **O-472463**

(220) 30.11.2009

(320) 30.11.2009

(511) 9, 28, 37, 41

(540)



(510) (9) hrací skříně a hudební automaty, počítače, elektronické terminály, tipovací zařízení; (28) výherní hrací přístroje, elektronická herní zařízení; (37) instalace, údržba a opravy výherních hracích přístrojů, hracích skříní, hudebních automatů a telekomunikačních zařízení; (41) provozování loterií, sázkových her, tipovacích soutěží a her, provozování her on-line, provoz heren, provozování kasin.

(590) Barevná

(730) **SYNOT W, a.s.**, Jaktáře 1475, Uherské Hradiště - Mařatice, 68601, CZ

(740) Rott, Růžička & Guttman Patentové, známkové a advokátní kanceláře, JUDr. Michal Růžička, CSc., Vinohradská 37, Praha 2, 12000

(210) **O-475175**

(220) 16.03.2010

(320) 16.03.2010

(511) 35, 36

(540)

AAA AUTO Zlín

(510) (35) pomoc při řízení obchodní činnosti, obchodní administrativy, kancelářské práce; (36) služby finanční, včetně leasingu, zprostředkování leasingových smluv, zejména na dopravní prostředky, služby peněžní, zejména směnářenské služby.

(730) **AAA AUTO a.s.**, Husovo nám. 14, Hostivice, 25301, CZ

(210) **O-475176**

(220) 16.03.2010

(320) 16.03.2010

(511) 35, 36

(540)

AAA AUTO Brno

(510) (35) pomoc při řízení obchodní činnosti, obchodní administrativy, kancelářské práce; (36) služby finanční, včetně leasingu, zprostředkování leasingových smluv, zejména na dopravní prostředky, služby peněžní, zejména směnářenské služby.

(730) **AAA AUTO a.s.**, Husovo nám. 14, Hostivice, 25301, CZ

(210) **O-475177**

(220) 16.03.2010

(320) 16.03.2010

(511) 35, 36

(540)

AAA AUTO Teplice

(510) (35) pomoc při řízení obchodní činnosti, obchodní administrativy, kancelářské práce; (36) služby finanční, včetně leasingu, zprostředkování leasingových smluv, zejména na dopravní prostředky, služby peněžní, zejména směnářenské služby.

(730) **AAA AUTO a.s.**, Husovo nám. 14, Hostivice, 25301, CZ

(210) **O-475178**

(220) 16.03.2010

(320) 16.03.2010

- (511) 35, 36
(540)
AAA AUTO Ústí nad Labem
(510) (35) pomoc při řízení obchodní činnosti, obchodní administrativa, kancelářské práce; (36) služby finanční, včetně leasingu, zprostředkování leasingových smluv, zejména na dopravní prostředky, služby peněžní, zejména směnářské služby.
(730) **AAA AUTO a.s.**, Husovo nám. 14, Hostivice, 25301, CZ

- (210) **O-475179**
(220) 16.03.2010
(320) 16.03.2010
(511) 35, 36
(540)
AAA AUTO Ústí
(510) (35) pomoc při řízení obchodní činnosti, obchodní administrativa, kancelářské práce; (36) služby finanční, včetně leasingu, zprostředkování leasingových smluv, zejména na dopravní prostředky, služby peněžní, zejména směnářské služby.
(730) **AAA AUTO a.s.**, Husovo nám. 14, Hostivice, 25301, CZ

- (210) **O-475180**
(220) 16.03.2010
(320) 16.03.2010
(511) 35, 36
(540)
AAA AUTO Plzeň
(510) (35) pomoc při řízení obchodní činnosti, obchodní administrativa, kancelářské práce; (36) služby finanční, včetně leasingu, zprostředkování leasingových smluv, zejména na dopravní prostředky, služby peněžní, zejména směnářské služby.
(730) **AAA AUTO a.s.**, Husovo nám. 14, Hostivice, 25301, CZ

- (210) **O-475181**
(220) 16.03.2010
(320) 16.03.2010
(511) 35, 36
(540)
AAA AUTO Pardubice
(510) (35) pomoc při řízení obchodní činnosti, obchodní administrativa, kancelářské práce; (36) služby finanční, včetně leasingu, zprostředkování leasingových smluv, zejména na dopravní prostředky, služby peněžní, zejména směnářské služby.
(730) **AAA AUTO a.s.**, Husovo nám. 14, Hostivice, 25301, CZ

- (210) **O-475182**
(220) 16.03.2010
(320) 16.03.2010
(511) 35, 36
(540)
AAA AUTO Otrokovice
(510) (35) pomoc při řízení obchodní činnosti, obchodní administrativa, kancelářské práce; (36) služby finanční, včetně leasingu, zprostředkování leasingových smluv, zejména na dopravní prostředky, služby peněžní, zejména směnářské služby.
(730) **AAA AUTO a.s.**, Husovo nám. 14, Hostivice, 25301, CZ

- (210) **O-475183**
(220) 16.03.2010
(320) 16.03.2010
(511) 35, 36
(540)
AAA AUTO Ostrava
(510) (35) pomoc při řízení obchodní činnosti, obchodní administrativa, kancelářské práce; (36) služby finanční, včetně leasingu, zprostředkování leasingových smluv, zejména na dopravní prostředky, služby peněžní, zejména směnářské služby.
(730) **AAA AUTO a.s.**, Husovo nám. 14, Hostivice, 25301, CZ

- (210) **O-475184**

- (220) 16.03.2010
(320) 16.03.2010
(511) 35, 36
(540)
AAA AUTO Olomouc
(510) (35) pomoc při řízení obchodní činnosti, obchodní administrativa, kancelářské práce; (36) služby finanční, včetně leasingu, zprostředkování leasingových smluv, zejména na dopravní prostředky, služby peněžní, zejména směnářské služby.
(730) **AAA AUTO a.s.**, Husovo nám. 14, Hostivice, 25301, CZ

- (210) **O-477851**
(220) 01.07.2010
(320) 01.07.2010
(511) 16, 35, 41
(540)
KARNEVAL V ULICÍCH
(510) (16) fotografie, pohlednice, knihy, zpěvníky, kalendáře, nálepky, veškeré reklamní výrobky na papírových nosičích; (35) agenturní činnost, reklama a propagační činnost, včetně prostřednictvím sítě elektronických komunikací, služby v oblasti prodeje vstupenek; (41) nakladatelství a vydavatelství, výroba nosičů zvukových, obrazových nebo obrazově zvukových, jejich šíření a půjčování, organizace a pořádání koncertů, soutěží a jiných kulturních, sportovních a společenských akcí, informace o možnosti zábavy.
(730) **Radio Čas s.r.o.**, K. Svobody 130, Ostrava, Plesná, 72527, CZ
(740) **JUDr. Marcela Neuwirthová**, advokát, Dělnická 1a/434, Havířov-Město, 73601

- (210) **O-478398**
(220) 30.07.2010
(320) 30.07.2010
(511) 7, 11, 21
(540)



- (510) (7) myčky na nádobí, kuchyňské stroje elektrické, pračky; (11) varné přístroje a zařízení, varné plotýnky, trouby, s výjimkou trub pro experimentální účely, trouby mikrovlnné, odsávací zařízení pro kuchyně, chladicí zařízení a stroje, ledničky, kávovary elektrické, sušičky prádla elektrické; (21) chladicí zařízení na potraviny pro domácnost, obsahující chladicí směsi.
(730) **KARMA ČESKÝ BROD a.s.**, Zborovská 693, Český Brod, 28201, CZ

- (210) **O-480465**
(220) 25.10.2010
(320) 25.10.2010
(511) 5, 29, 30
(540)

- Lákavé pokušení**
(510) (5) diabetické a medicínální čaje všeho druhu, sypané, sáčkové, granulované a tekuté, včetně jejich směsí, bylinné a ovocné čaje, sušené byliny, výtažky a aroma z bylin, vše výše uvedené k léčebným účelům; (29) konzervované, sušené i vařené ovoce, zavařeniny, marmelády, ovocné džemy, konzervované, sušené i vařené rostliny a lesní plody všeho druhu spadající do této třídy; (30) káva a čaje všeho druhu, včetně čajů rostlinných a ovocných a jejich směsí, a to sypané, sáčkové, granulované a tekuté, čajové nápoje, bylinné a rostlinné potravinářské výtažky a aroma, vyjma éterických olejů.
(730) **OXALIS, spol. s r.o.**, K. Teplínám 663, Slušovice, 76315, CZ
(740) **Ing. Yveta Janásová**, Zálešná IV/1300, Zlín, 76001

- (210) **O-482336**
(220) 12.01.2011
(320) 12.01.2011
(511) 6, 19

- (540) **QSAVEplus**
- (510) (6) obecné kovy a jejich slitiny, kovové stavební materiály, kovové zámečnické výrobky a potřeby, kování stavební i nábytkové, klempířské výrobky a potřeby kovové, hřebíky, šrouby, vruty (šrouby do dřeva), matice šroubové (kovové), podložky (kovové), litinová zábradlí, litinové sloupky, litinové mříže a jiné litinové stavební prvky a doplňky v rámci této třídy, trezory, kovové výrobky jako rámy, trámy, mříže, žebříky, dveře a okna; (19) cementové zboží a umělý kámen, dlažební prvky, včetně tvarovaných dlaždic, dlažební panely, dlažební kostky a kameny, dělicí a okrajové stavební prvky jako obrubníky, mostní obruby nekovové, vozovkové dělicí prvky nekovové, tvarovky nekovové, kameninové a cementové roury, keramické stavební prvky a keramické stavební doplňky, stavební dřevo, stavební sklo, včetně skleněných cihel a dlaždic, velkoplošné betonové dlaždice, betonové, keramické a kamenné stavební prvky pro veřejná prostranství, venkovní architekturu, střešní krytiny nekovové, střešní betonové tašky.
- (730) **BEST, a.s.**, Rybnice 148, Rybnice, 33151, CZ
- (740) Ing. Mgr. Marek Němec, advokát, Nádražní 106, Sedlčany, 26401

- (210) **O-482359**
(220) 13.01.2011
(320) 13.01.2011
(511) 9, 37, 39, 40, 42
(540)



SMART WIRING

- (510) (9) rozvaděče automatické, elektrická vedení, automatické rozvaděče určené k řízení, měření a ovládání spotřebičů, elektrických vedení a koncových prvků elektrické instalace; (37) instalování a opravy elektrických spotřebičů; (39) rozvody elektřiny, kompletní rozvody elektrické energie do 1000 V a datové rozvody bez rozdělení objektů spadající do této třídy; (40) montáž materiálů na objednávku pro třetí osoby, montáž technologických celků; (42) počítačové programování, projektování a vývoj softwaru a jeho instalace, vývoj automatických rozvaděčů určených k řízení, měření a ovládání spotřebičů, elektrických vedení a koncových prvků elektrické instalace, vývoj a navrhování hardwaru, ovládacích, vizualizačních, řídicích a spínacích prvků, tvorba projektů a revizí rozvodů.
- (590) Barevná
- (730) **ELPRAMO s.r.o.**, Nademlejská 600/1, Praha 9, 19800, CZ

- (210) **O-482457**
(220) 19.01.2011
(320) 19.01.2011
(511) 9, 35, 42, 44
(540)

I-COP

- (510) (9) softwareový analytický a reportovací nástroj pro zdravotnická pracoviště se zvláštním zaměřením na onkologii; (35) soubor ekonomických analytických a konzultačních služeb vázaný na softwareový analytický reportovací nástroj pro zdravotnická pracoviště se zvláštním zaměřením na onkologii; (42) soubor výzkumných analytických a konzultačních služeb vázaný na softwareový analytický reportovací nástroj pro zdravotnická pracoviště se zvláštním zaměřením na onkologii; (44) soubor lékařských analytických a konzultačních služeb vázaný na softwareový analytický reportovací nástroj pro zdravotnická pracoviště se zvláštním zaměřením na onkologii.
- (730) **Masarykova univerzita**, Žerotínovo nám. 9, Brno, 60177, CZ

- (210) **O-482510**
(220) 20.01.2011
(320) 20.01.2011
(511) 7, 8, 11, 20

- (540) **VARIT**
- (510) (7) zařízení, stroje a nástroje pro gastronomii, elektrické stroje na zpracování potravin včetně nářezových strojů, mlýnků na maso, krouhačů zeleniny, kutrů, kuchyňských robotů, hnětačů těsta, vyvalovaček těsta, lisů na těsta, myček nádobí, plastových košů do myček, pojezdových drah a stolů (součástí strojů), vše výše uvedené spadající do této třídy; (8) ruční nástroje, ruční krouhače na zeleninu, škrabky, ruční otvírače konzerv, škrabky brambor a kořenové zeleniny, ruční šlehače, loupáče, ruční zařízení pro stáčení vína, jídelní příbory, paličky na maso, kuchyňské plastové nástroje, ruční mixéry, ruční nářadí do pizzerie; (11) elektrická zařízení pro vaření, elektrické kuchyňské kotle, sporáky, trouby, konvektomaty, pánve, multifunkční pánve, pánve a kotle s míchacím zařízením, mikrovlnné trouby, pece na pizzu, fritézy, velkoobjemové fritézy, palačinkovače, smažicí plotny, kontaktní grily, lávové grily, salamandry (kuchyňské přístroje), opékače párků, zařízení na přípravu hot – dogů a gyrosů, vaříče těstovin, zařízení pro ohřev párků, udržovače hranolek, vodní lázně, pojízdné vodní lázně, vyhřívané vitríny, ohřivače talířů, sterilizátory nožů, chladičské zařízení jako chlazené podstavby, výrobky ledu, chladičské stoly, šokové zchlazovače (zmrazovače), zařízení pro rozvod a úpravu vody zahrnuté v této třídě, dřezy, sprchy, vodovodní baterie, zařízení na změkčování vody, izotermické nádoby (zařízení různých rozměrů určené pro uchování a transport potravin při požadované teplotě), ohřivače jídel, talířů a vody, gastronomická chladírenská a klimatizační zařízení, včetně digestoří, chladičských boxů, zařízení pro sušení, větrání, sanitární zařízení, vzduchotechnická zařízení, dřezy, stroje a přístroje pro úpravu jídel, kávovary, vyhřívané zásobníky na koše, rožně plynové a elektrické, elektrické toasty, součásti a příslušenství uvedených výrobků a zařízení spadající do této třídy; (20) kuchyňský a gastronomický nábytek, skříně, stoly, židle, regály, vitríny, kontejnerové regály, pracovní stoly, pulty, pracovní plochy, doplňkové pracovní plochy, mycí stoly, včetně snímatelných krytů na dřezy, příborníky, servírovací stoly, police, špalky na maso, desky na maso ze dřeva i z umělé hmoty, vozíky (servírovací stolky), výčepní desky, kuchyňské linky, výdejní linky, barové pulty.
- (730) **MEGASTRO CZ, s.r.o.**, Huštěnovská 2008, Staré Město, 68603, CZ

- (210) **O-482570**
(220) 02.02.2011
(320) 02.02.2011
(511) 35, 37, 39, 41, 42, 43, 44, 45
(540)

OKDRIVER

- (510) (35) obchodní management a podnikové poradenství, personální poradenství, služby a poradenství v obchodní činnosti, vydávání reklamních nebo náborových, propagačních a inzertních textů, obchodní nebo podnikatelské poradenství, organizování výstav (komerčních nebo reklamních), pořádání veletrhů pro obchodní a reklamní účely, dodavatelské služby pro třetí osoby (nákup výrobků a služeb pro jiné podniky), subdodavatelské služby (obchodní pomoc); (37) motorová vozidla (údržba a opravy); (39) odtahování dopravních prostředků při poruchách, automobilová doprava, autobusová doprava, doprava nákladní (kamiónová), dovoz, doprava, parkování automobilů (služby -), služby v dopravě a přepravě, osobní doprava, taxislužba, tramvajová doprava, dopravci, přeprava turistů, řidiči (služby -), kurýrní služby (dokumenty nebo zboží), doprava (informace o -), záchranné služby (v dopravě), dopravní informace; (41) školství, zábavné parky, zábava (služby -), estrády (služby v oblasti -), organizování soutěží (vzdělávacích nebo zábavných), studium dálkové, rozhlasové zábavy, texty (zveřejňování -) kromě reklamních, výcvik (instruktační), výroba rozhlasových a televizních programů, výroba divadelních anebo jiných představení, zábava (televizní -), provozování sportovních zařízení, služby klubové (výchovnězábavné -), kolokvium

(organizování a vedení), konference (organizování a vedení), kongresy (organizování a vedení -), vzdělávací informace, zkoušení, přezkoušení, informace o možnostech rozptýlení, organizování kulturních nebo vzdělávacích výstav, kluby zdraví (služby), živé představení, organizování sportovních soutěží, praktický výcvik, pronájem stadiónů, semináře (organizování a vedení -), symposia (organizování a vedení -), videofilmy (výroba -), internátní školy, pořádání a řízení pracovních setkání (školení), představení (organizování -) (manažerské služby), elektronické publikování (DTP), provozování her on-line (z počítačové sítě), poskytování on-line elektronických publikací (bez možnosti stažení), zpravodajství (obrazové -), pomoc při výběru povolání, reportéřské služby; (42) úspory energie (konzultace v oblasti úspor energie); (43) provoz hotelového ubytování, motely (služby -); (44) psycholog (služby -); (45) bezpečnost (poradenství v oblasti -), duševní vlastnictví (konzultační služby v oblasti -).

(590) Barevná
(730) **OKDRIVER s.r.o.**, Vlnitá 543/7, Brno, 62700, CZ

(210) **O-482582**
(220) 24.01.2011
(320) 24.01.2011
(511) 35, 41
(540)



(510) (35) organizování výstav ke komerčním nebo reklamním účelům; (41) organizování kulturních nebo vzdělávacích výstav.

(590) Barevná
(730) **KULTURNÍ VZDĚLÁVACÍ A INFORMAČNÍ CENTRUM PŘÍSPĚVKOVÁ ORGANIZACE M.Č. BRNO - VINOHRADY**, Mutěnická 21, Brno, 62800, CZ

(210) **O-482628**
(220) 25.01.2011
(320) 25.01.2011
(511) 9, 35, 36, 39, 40, 42, 43
(540)



(510) (9) elektronické a optické nosiče optických, zvukových, textových a obrazových záznamů, zařízení k přenášení a zpracování dat, zvuku a obrazu, přístroje pro reprodukci zvuku; (35) činnost reklamní agentury, propagační činnost, kopírování nebo rozmnožování (reprodukce) dokumentů, marketingové studie, vydávání reklamních propagačních textů, maloobchod a velkoobchod s výrobky uvedenými ve třídě 9, aranžérská činnost (aranžování výkladů); (36) realitní činnost, správa nemovitostí, pronájem nebytových prostor; (39) skladování odpadu, skladování a balení zboží, doprava; (40) knihařské práce, zpracování odpadu, likvidace odpadu, polygrafická výroba; (42) návrhářská a designérská činnost; (43) ubytovací služby, rezervace přechodného ubytování.

(590) Barevná
(730) **Aa Group s.r.o.**, Sedlec 6, Sedlec, 43435, CZ
(740) JUDr. Lukáš Jansa, advokát, Sokola Tůmy 743/16, Ostrava - Mariánské Hory, 70900

(210) **O-482633**
(220) 25.01.2011
(320) 25.01.2011

(511) 18, 40, 42
(540)

Dara bags

(510) (18) batohy, aktovky (kožená galanterie), kabelky, tašky cestovní, nákupní tašky, tašky plážové; (40) dámské krejčovství, úprava a zpracování textilu, úprava oděvů, lemování nebo obšívání látek, zpracování kůže; (42) návrhářství oděvní.
(730) **Hubáčková Darina**, Foerstrova 1158/19, Ostrava, Moravská Ostrava, 70200, CZ

(210) **O-482669**
(220) 26.01.2011
(320) 26.01.2011
(511) 9, 35, 41
(540)

PressEXPRESS

(510) (9) data, databáze a jiné produkty na magnetických, elektronických a optických nosičích, související software a hardware, nosiče dat všeho druhu spadající do třídy 9, elektronické a datové sítě, multimediální aplikace, elektronická periodika a knihy, zařízení pro zpracování informací; (35) zprostředkování obchodu pomocí Internetu s výrobky uvedenými ve třídě 9, poskytování obchodních informací pomocí Internetu, vydávání, zveřejňování, oznamování, vyhlašování a publikování textů, poradenské služby obchodní a podnikatelské, zpracování textů, statistické informace, marketingové studie; (41) nahrávání nosičů zvukových a obrazově zvukových, převádění médií do elektronické podoby a jejich šíření, tvorba a výroba audiovizuálních děl, vydavatelská a nakladatelská činnost.

(590) Barevná
(730) **Blue Projects Agency, s.r.o.**, Roháčova 188/37, Praha 3, 13000, CZ
(740) TICHÝ & POLÁČEK Patentoprávní a známková kancelář, JUDr. Jaromír Tichý, Dominikánská 6, Plzeň, 30112

(210) **O-482805**
(220) 31.01.2011
(320) 31.01.2011
(511) 9, 42
(540)



(510) (9) elektrické stroje a přístroje ve tř. 9, kupř. přepět'ové ochrany, bleskojistky, záložní zdroje, přístroje pro měření a analýzu datových a napájecích sítí, rozvody napájecí a datové sítě pro výpočetní techniku, měřicí a diagnostické přístroje, telefonní přístroje a ústředny, počítačové systémy optimalizace odběru energie, zástrčkové a zásuvkové moduly a pod., data, databáze a jiné informační produkty na magnetických a/nebo optických nosičích a v elektronických, datových, informačních a telekomunikačních sítích všeho druhu, nosiče dat všeho druhu, elektronické sítě, multimediální aplikace, multimediální informační katalogy, elektronické časopisy, software virtuální reality, informační systémy na nosičích spadající do tř. 9 vyjma

nosičů papírových, informační systémy v elektronické podobě, přístroje a nástroje vědecké, geodetické, signalizační a pro účely kontrolní, měřicí a regulační technika, přístroje pro zpracování informací a výrobky výpočetní techniky, části a příslušenství k výrobkům výše uvedeným spadající do tř. 9, telekomunikační technika zejména telefony, faxy, zařízení pro reprodukci dat, kopírovací stroje, spotřební elektronika, přístroje pro audiovizuální komunikaci, přístroje pro záznam, převod a reprodukci zvuku nebo obrazu a jejich součásti, elektronické řídicí systémy, přístroje a jejich součásti - mikroprocesory apod., spojové a telekomunikační přístroje a technika, optické a optické elektrické přístroje, přístroje pro měření, signalizaci a kontrolu, elektronická zabezpečovací technika a zabezpečovací systémy, analogové a digitální karty, software a hardware; (42) technické poradenství, konzultace, projekty a expertizy v oblasti software a hardware, vývoj počítačových programů, instalace, aktualizace a kopírování software.

- (590) Barevná
(730) **HAKEL - TRADE s.r.o.**, Bratří Štefanů 980, Hradec Králové, 50003, CZ
(740) **BOHEMIA PATENT, Ing. Jana Vandělková**, Spálená 29, Praha 1, 11000

(210) **O-482890**

- (220) 02.02.2011
(320) 02.02.2011
(511) 16, 30
(540)

TATRA MISTR KÁVY

- (510) (16) papírenské výrobky, zejména obaly, obálky, etikety a propagační materiály, etikety, obálky a obaly z plastů v jiných třídách nezařazené, jiné propagační výrobky z papíru a plastů v jiných třídách nezařazené; (30) káva, čaj, kakao, cukr, rýže, tapioka, ságo, kávové náhražky, cukrovinky, zmrzlina, med, sirup melasový, koření.
(730) **Mlékárna Hlinsko, s.r.o.**, Kouty 53, Hlinsko v Čechách, 53901, CZ

(210) **O-482937**

- (220) 03.02.2011
(320) 03.02.2011
(511) 16, 35, 38, 41
(540)

Easy Magazine

- (510) (16) periodické a neperiodické tiskoviny všeho druhu, zejména knihy, brožury, noviny a časopisy, tiskárenské výrobky, zejména pohlednice, obtisky, záložky, fotografie, plakáty, papírenské výrobky všeho druhu, kancelářské potřeby, zejména bloky, samolepky, kalendáře, fotoalba, psací potřeby, drobné kancelářské potřeby z plastů a kovů, těžítka, karty, učební pomůcky, obrazy a grafiky, lístky; (35) inzertní, informační a propagační služby všeho druhu, včetně inserce, propagace a poskytování informací v počítačových a obdobných sítích, rozhlasová, televizní a venkovní reklama, zajišťování předplatného periodických tiskovin pro třetí osoby, marketingová studia, průzkum trhu, služby reklamních agentur, vydavatelství a šíření reklamních materiálů, jako např. letáků, prospektů, vzorků apod., distribuce propagačních tiskovin a vzorků zboží, plánování obchodních a propagačních akcí, pronájem reklamních ploch, poskytování obchodních a podnikatelských informací, organizování kulturních a vzdělávacích výstav k obchodním a reklamním účelům, odborné obchodní poradenství; (38) šíření elektronických časopisů, informací, elektronických periodik a knih v elektronické podobě, šíření tiskovin pomocí počítačových a obdobných sítí, WAP, počítačová komunikace, poskytování informací, informační služby na Internetu, služby na Internetu v rámci této třídy, provozování internetových informačních portálů; (41) vydavatelská, nakladatelská činnost, elektronické publikování (DTP), obrazové zpravodajství, organizování živých vystoupení a živých představení, organizování kulturních a sportovních aktivit, zejména soutěží, přehlídek, plesů, estrád, besed apod., výchova, rozhlasová a televizní zábava, výroba videofilmů, nahrávání zvukových a obrazových zvukových nosičů záznamů, poskytování zábavy přes globální internetové sítě, zprostředkování zábavy, kultury, výchovy, sportu, předprodej vstupenek, organizování a vedení večírků, konferencí apod., psaní scénářů, provozování her on-line, filmová a rozhlasová

tvorba, vydávání elektronických knih a časopisů on-line, pořádání loterií, organizování kulturních a vzdělávacích výstav.

- (730) **Pitín Aleš**, Hořelická 1287, Rudná u Prahy, 25219, CZ

(210) **O-482991**

- (220) 04.02.2011
(320) 04.02.2011
(511) 9, 35, 38, 41, 42
(540)

Tn.cz

- (510) (9) aparáty a přístroje vědecké, geodetické, fotografické, filmové, optické, přístroje pro vážení, měření, signalizaci, kontrolu, záchranu a přístroje učební, aparáty pro záznam, uchování, převod, přenos nebo reprodukci zvuku nebo obrazu, přístroje a nástroje pro vedení, přepínání, přeměnu, akumulaci, regulaci nebo řízení elektrického proudu, hasicí přístroje, telefony, záznamníky, faxy, ústředny, magnetické nebo optické suporty zvukových nebo zvukově obrazových záznamů, automatické distributory a mechanismy na mince, zapisovací pokladny, kalkulační stroje, přístroje pro zpracování informací a počítače včetně jejich jednotlivých součástí a náhradních dílů ze třídy 9, baterie a články elektrické, elektrické akumulátory, počítačové hry s výstupem na PC nebo na TV, pohledy ilustrované se zvukovou nahrávkou, hrací skříně uváděné v činnost vhozením mince, reklamní světelné přístroje, nosiče záznamů nahrané i nenahrané, videokazety nahrané i nenahrané, audiokazety nahrané i nenahrané, audiovizuální programy, audioprogramy, audiovizuální díla na nosičích, audiovizuální díla v digitální podobě, filmy, hudební díla na nosičích nebo v elektronické podobě, CD disky, DVD disky, obaly na CD disky nebo DVD disky nebo na nosiče záznamů, programové vybavení pro počítače, software, hardware výpočetní techniky nebo komunikační nebo informační techniky, interaktivní software, interaktivní databáze, elektronické databáze a databázové produkty, informace a data a databáze a záznamy v elektronické podobě, elektronické nebo datové nebo informační nebo komunikační nebo výpočetní sítě včetně jednotlivých součástí a náhradních dílů obsažených ve třídě 9, multimediální aplikace, elektronické multimediální nebo elektronické informační katalogy, elektronické časopisy, elektronická periodika a knihy v elektronické podobě, počítačový software pro nahrávání, stahování a zpracování obrázků a obrazových dat, software pro tvorbu a organizaci fotografií a obrázků, software pro zacházení s fotografiemi a pro jejich editaci, software a hardware pro digitální zobrazování, software pro tvorbu fotografických alb, hologramy, mikročipové nebo magnetické karty (kódované); (35) reklamní, inzertní a propagační činnost, marketing, reklamní, inzertní a propagační činnost prostřednictvím jakéhokoliv média, prostřednictvím telefonní sítě nebo datové sítě nebo informační sítě nebo elektronické sítě nebo komunikační sítě nebo počítačové sítě, poskytování informací komerčního nebo reklamního charakteru, multimediálních informací komerčního charakteru, komerční využití Internetu v oblastech komerčních internetových médií a vyhledávacích služeb, on-line inserce, pronájem informačních míst v rámci této třídy, činnost reklamní agentury, činnost ekonomických a/nebo organizačních poradců, zprostředkování v obchodních vztazích, merchandising, franchising, pomoc při využívání a řízení obchodního podniku, personální agentura, personální poradenství, automatizované zpracování dat, pomoc při provozování obchodů a obchodních činností průmyslového nebo obchodního podniku, služby, které zahrnují záznam, přepis, vypracování, kompilaci přenášeni nebo systematickosti písemných či datových či elektronických sdělení a záznamů, jakož i využívání nebo kompilaci matematických a statistických údajů, organizační zabezpečování televizního vysílání, systém na podporu a intenzifikaci obchodních služeb založený na zvýhodňování klíčových spolupracovníků a klientů, věrnostní a bonusové systémy jako například poskytování slev a odměn, přednostní a nadstandardní poskytování služeb, vše zejména v prodeji výrobků a služeb, výstavy komerční nebo reklamní nebo propagační, předvádění zboží prostřednictvím Internetu nebo katalogu nebo výstav za účelem reklamy a/nebo prodeje, přeskupování a shromažďování (kromě dopravy) různých výrobků pro třetí osoby za účelem umožnit spotřebiteli pohodlně vybrat a prohlížet a kupovat (kromě přepravy) prostřednictvím katalogu a/nebo Internetu a/nebo zásilkového prodeje, zásilkový prodej zboží, maloobchodní prodej výrobků zařazených ve tř. 1-34; (38) telekomunikace, služby umožňující

komunikaci jedné osoby s druhou, televizní vysílání, rozhlasové vysílání, digitální vysílání, televizní vysílání programů, televizní vysílání zábavných, vzdělávacích, výchovných, soutěžních, diskusních a informačních pořadů, telematika, šíření, výměna nebo získávání zpráv a informací, šíření elektronických časopisů, informací, elektronických periodik, knih v elektronické podobě, audio nebo audiovizuálních děl prostřednictvím informační nebo datové nebo elektronické nebo komunikační nebo telekomunikační nebo počítačové sítě, zejména Internetu, pomocí satelitů aj., informační služby na Internetu související s televizním vysíláním, služby na Internetu související s televizním vysíláním, provozování internetového serveru, provozování internetového portálu, zajištění prostoru pro webové stránky, poskytování portálu na Internetu, poskytování on-line platformy pro nahrávání, uchovávání, zpracování, přenos a aktualizaci dat, obrázků, fotografií, 3D aplikací, zprostředkovatelská činnost v oblasti informačního servisu, komunikace a přenos dat prostřednictvím veřejné nebo neveřejné telekomunikační sítě, komunikace, poradenská činnost v oblasti sdělovacích prostředků, telekomunikací, informační služby v oblasti telekomunikací, informační kancelář, poskytování informačních služeb prostřednictvím počítačů, pronájem komunikačních míst, telekomunikace pomocí poskytování on-line platformy pro nahrávání a zpracování obrázků a obrazových dat, jakož i pro tvorbu a zpracování fotografických alb a fotoknih, telekomunikace pomocí poskytování on-line platformy pro objednávání výrobků, na kterých jsou nanešená obrazová data objednatel; (41) nakladatelství a vydavatelství, ediční činnost, publikační činnost, nahrávání nosičů zvukových nebo obrazově zvukových, půjčování nahraných zvukových a zvukově obrazových záznamů, tvorba a šíření audiovizuálních děl, zpravodajství, publicistika, televizní zpravodajství, rozhlasové zpravodajství, obrazové zpravodajství, TV produkce, filmová produkce, tvorba programů, tvorba a výroba televizních a audiovizuálních programů, agenturní činnost v oblasti kultury, modelingová agentura, zprostředkování v oblasti kultury, výchovy, zábavy a sportu, výchovná, vzdělávací, soutěžní a zábavní činnost, zábavní nebo kulturní nebo vzdělávací představení, organizace společenských a kulturních akcí, organizace, provozování a provádění her a soutěží i veřejných, provozování divadla, provozování kina, výstavní činnost v oblasti kultury nebo zábavy nebo výchovy nebo vzdělávání, digitální zpracování obrazu (služby -), elektronické publikování (DTP), nahrávací studia (služby -), poskytování on-line elektronických publikací a děl (bez možnosti stažení), poskytování on-line elektronických publikací, vydávání elektronických knih a on-line časopisů, poskytování publikací z celosvětové počítačové sítě nebo Internetu s možností prohledávání, pronájem kinematografických filmů, rozhlasové a televizní programy (výroba -), texty (psaní, zveřejňování -) kromě reklamních, vydávání textů, s výjimkou reklamních nebo náborových, výroba divadelních a/nebo jiných představení, výstavy (organizování kulturních nebo vzdělávacích -), poskytování služeb výchovných, vzdělávacích, soutěžních, kulturních a zábavních prostřednictvím Internetu a jiných sítí, provozování tělovýchovných zařízení, pronájem a půjčování sportovních potřeb s výjimkou dopravních prostředků, půjčování knih, tiskovin, pronájem a půjčování audiopřístrojů, videopřístrojů, videorekordérů, videokamer, fotoaparátů, promítaček, rozhlasových a televizních přijímačů, filmů, kulturních a vzdělávacích potřeb a přístrojů, půjčování a pronájem obrazů, dekorací, pronájem stadiónů, tenisových dvorců, pronájem a půjčování potápěčské výstroje, pronájem a půjčování sportovního nářadí s výjimkou dopravních prostředků, provozování a/nebo pronájem fitness centra; (42) služby v oblasti informačních technologií a výpočetní techniky, návrhy, strukturování a programování či jiné vytváření a instalace a údržba počítačových programů a počítačových systémů a databází a databázových systémů a internetových portálů a internetových či intranetových počítačových stránek a nástěnek a internetových či intranetových aplikací, aktualizace a údržba a servis programového vybavení a výpočetní techniky, programování počítačů, technické studie a výzkum v oblasti počítačů, programového vybavení i hardware výpočetní techniky, pronájem programového vybavení a počítačů, základní a aplikovaný výzkum, podpora rozvoje komerčního využití Internetu a jiných počítačových, datových a komunikačních sítí, výzkum a vývoj a tvorba systémů pro elektronické obchodování

včetně příslušného software a hardware, tvorba software, programování internetových databázových systémů a internetových i intranetových aplikací, programování multimediálních aplikací, vytváření a modelování 3D animací, tvorba interaktivních a grafických programů, tvorba multimediálních dokumentů, prezentací, aplikací, katalogů, konstrukce www prezentací, řešení www serverů, návrh a provozování www stránek, tvorba počítačové animace a vizualizace, služby DPT studia, webhosting, programové projekty, tvorba informačních databází, pronájem doby přístupu k databázi, počítačové vyhledávací služby, provoz internetového portálu, převod (konverze) počítačových programů, dat či jiných údajů v elektronické podobě z různých formátů do jiných formátů, převod (konverze) dokumentů, dat či jiných údajů z fyzických médií na elektronická média.

(730) **CET 21 spol. s r.o.**, Kříženeckého náměstí 1078/5, Praha 5, 15200, CZ

(740) Advokátní a patentová kancelář VYSKOČIL, KROŠLÁK a spol., Dana Lukajová, Voršílská 10, Praha 1, 11000

(210) **O-483027**

(220) 07.02.2011

(320) 07.02.2011

(511) 24, 25, 35

(540)

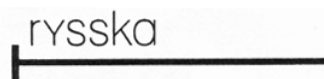

(510) (24) bavlněné látky, běhouny na stůl, brokát, čalouny, nástěnné textilní, koupelnové textilie, látky, ložní prádlo, lůžkové přehozy, lůžkoviny, potahy na nábytek, plědy, podložky na stůl (prostírání), pokrývky zdobné na polštáře, povlaky na polštáře, prostěradla, povlečení, přehozy na postele, sprchové závěsy, stolní ubrusky, tapety textilní, utěrky na sklo, záclony okenní; (25) bačkory, body, boty, bundy sportovní, bundy sportovní s kapucí, čapky, čepice, dřeváky, holínky, kabáty krátké, kabáty, kalhotky, kalhoty, kalhoty jezdecké, kamaše, kapuce, klapky na uši, klobouky, kombiné, konfekce, korzety, kostýmy, obleky, košile, košilová sedla, kravaty, legíny, límce, límce snímatelné, límečky, livrej, manžety, masky na spaní, maškarní kostýmy, náprsenky, noční kabátky, oblečení, obuv, obuv plátěná, obuv plážová, oděvy koupací, oděvy nepromokavé, oděvy pletené, oděvy z kůže, oděvy z napodobenin kůže, opasky, pánské plavky, pantofle, pásky ke kalhotám, peleríny, plastróny, pláště, pláštěnky, pletené zboží (stávkové zboží), podprsenky, podšívky hotové konfekční (jako části oděvů), podvazkové pásy, podvazky, podvlékačky, pokrývky hlavy, ponožky, potítka, prádlo (spodní), přehozy (přes rameno), převlečníky, psí dečky, pulovry, punčocháče, punčochy, pyžama, rukavice, rukávničky, saka, sandály, sáří, slintáčky (ne z papíru), spodky, spodní prádlo, spodničky, stěvice domácí, sukně, svetry, svrchní kabáty, šály, šály na krk, šaty dámské, tílka košílky, tílka nátělníky, trepky, trička, vesty, zimníky, živůtky, župany; (35) administrativní zpracování nákupních objednávek, agentury umělecké v rámci třídy, obchodní činnost - prodej výrobků uvedených ve třídách 24 a 25.

(730) **Riessová Lucie**, Anglická 441/13, Karlovy Vary, 36007, CZ

(210) **O-483142**

(220) 10.02.2011

(320) 10.02.2011

(511) 9, 35, 37, 38

(540)



(510) (9) telekomunikační přístroje, mobilní telefony, telefony, telefonní ústředny, příslušenství k telefonům a mobilním telefonům (spadající do této třídy), přístroje pro zpracování dat, počítače, notebooky, příslušenství k počítačům spadající do této třídy, počítačové programy (software), počítačové informační a řídicí systémy, mobilní komunikátory, monitory, displeje, LCD monitory a displeje, televize, modemy, klávesnice, počítačové tiskárny, počítačové myši, čipy, procesory, invertory, mikrofony, senzory, elektrosoučástky, elektroinstalační materiály, antény, baterie a akumulátory, ochranné kryty, rámy a držáky pro telekomunikační techniku a spotřební elektroniku, kabely všeho druhu, konektory, nabíječky, adaptéry, nabíjecí (dokovací) stanice, zásuvky, prodlužovací kabely, přístroje pro záznam, převod a reprodukci zvuku nebo obrazu, audio - vizuální přístroje, reproduktory, sluchátka, optické přístroje, filmové a televizní přístroje, fotografické přístroje, kancelářská a reprodukční technika - kopírky, faxy, kalkulátory, přístroje pro měření, vážení, kontrolu a signalizaci, vědecké přístroje, elektronická média - nosiče dat, paměťové karty, paměťové disky, USB paměti, CD nosiče, elektronická čteč zařízení, přístroje pro kódování a dekódování signálů, přístroje pro vedení, výrobu, přepínání, přeměnu, akumulaci, regulaci nebo řízení elektrického proudu, ochranné pomůcky pro oblast elektro, součásti a náhradní díly k uvedeným přístrojům a zařízením (spadající do této třídy); (35) maloobchodní, velkoobchodní a elektronický prodej výrobků uvedených ve třídě 9, obchodní provoz elektronického obchodu (e - shopu) a zásilkového velkoobchodu, obchodní zprostředkování v oblasti nákupu a prodeje výrobků uvedených ve třídě 9, předvádění výrobků, obchodní zastoupení jiných podnikatelských subjektů, zejména výrobců, reklamní a marketingová činnost, průzkumy trhu, zaslání reklamních materiálů, organizování a pořádání reklamních a prodejních akcí, poskytování obchodních informací, automatizované (ruční) zpracování a správa obchodních dat, administrativní práce; (37) servisně-montážní a opravárenské činnosti v oblasti elektro, servis, montáž a opravy elektrických a elektronických zařízení, zejména telekomunikační, výpočetní techniky a spotřební elektroniky, revize a zkoušky elektrických a elektronických přístrojů a zařízení, poskytování servisně - montážních a opravárenských informací; (38) počítačová komunikace, elektronická pošta, telefonická komunikace, telekomunikační služby, provoz internetových stránek či jiných telekomunikačních portálů, půjčování a pronájem telekomunikační techniky, zprostředkování služeb v oblasti telekomunikací, pronájem prostoru na telekomunikačních (počítačových) sítích, pronájem přístrojů a zařízení pro přenos dat - telekomunikační techniky, poskytování informací a konzultace v oblasti telekomunikací.

(730) **phoneLEVEL.eu s.r.o.**, Opatovická 160/18q, Praha 1 - Nové Město, 11000, CZ

(740) Ing. Jiří Střelák, Šumberova 42, Praha 6, 16200

(210) **O-483143**

(220) 10.02.2011

(320) 10.02.2011

(511) 2, 9, 16, 35

(540)



(510) (2) barvy a barviva, tiskařské barvy, práškové barvy, tonery

(barvy pro polygrafickou a reprodukční techniku) do tiskáren, kopírek a faxů či jiných přístrojů, zásobníky barev (cartridge) pro polygrafickou, reprodukční a počítačovou techniku, zásobníky barev (cartridge) prázdné - pro výměnu barev; (9) počítačové tiskárny a jejich příslušenství (spadající do této třídy), přístroje pro zpracování dat, počítače, notebooky, příslušenství k počítačům spadající do této třídy, počítačové programy (software), počítačové informační a řídicí systémy, telekomunikační přístroje, mobilní telefony, telefony, telefonní ústředny, příslušenství k telefonům a mobilním telefonům (spadající do této třídy), mobilní komunikátory, monitory, displeje, LCD monitory a displeje, televize, modemy, klávesnice, počítačové myši, čipy, procesory, elektrosoučástky, elektroinstalační materiály, optické přístroje, filmové a televizní přístroje, fotografické přístroje, přístroje pro záznam, převod a reprodukci zvuku nebo obrazu, audio-vizuální přístroje, kancelářská a reprodukční technika - kopírky, faxy, kalkulátory, přístroje pro měření, vážení, kontrolu a signalizaci, vědecké přístroje, elektronická média- nosiče dat, paměťové karty, paměťové disky, USB paměti, CD nosiče, přístroje pro vedení, výrobu, přepínání, přeměnu, akumulaci, regulaci nebo řízení elektrického proudu, ochranné pomůcky pro oblast elektro, součásti a náhradní díly k uvedeným přístrojům a zařízením (spadající do této třídy); (16) papír a výrobky z papíru, kartón a kartonážní výrobky, lepenka a výrobky z lepenky, papír pro kancelář - xerografický, papír pro tisk, obalový papír, papír pro malování, papír pro umělce, barvený papír, kancelářské potřeby všeho druhu spadající do této třídy, psací potřeby všeho druhu spadající do této třídy, náhradní náplně do psacích potřeb, psací a kancelářské potřeby k reklamním účelům spadající do této třídy, periodické i neperiodické tiskoviny, noviny, časopisy, knihy, brožury, reklamní a firemní tiskoviny, kalendáře, diáře, bloky, fotografie, samolepicí pásy, etikety, katalogy, sešity, slevové kupóny, obaly, fólie a pytle z papíru, PE, PP či jiných plastických hmot spadající do této třídy; (35) maloobchodní, velkoobchodní a elektronický prodej výrobků uvedených ve třídách 2, 9 a 16, obchodní provoz elektronického obchodu (e-shopu) a zásilkového velkoobchodu, obchodní zprostředkování v oblasti nákupu a prodeje výrobků uvedených ve třídách 2, 9 a 16, předvádění výrobků, obchodní zastoupení jiných podnikatelských subjektů, zejména výrobců, reklamní a marketingová činnost, průzkumy trhu, zaslání reklamních materiálů, organizování a pořádání reklamních a prodejních akcí, poskytování obchodních informací, automatizované (ruční) zpracování a správa obchodních dat, administrativní práce.

(730) **phoneLEVEL.eu s.r.o.**, Opatovická 160/18q, Praha 1 - Nové Město, 11000, CZ

(740) Ing. Jiří Střelák, Šumberova 42, Praha 6, 16200

(210) **O-483146**

(220) 10.02.2011

(320) 10.02.2011

(511) 3, 5, 44

(540)



(510) (3) adstringentní přípravky pro kosmetické účely, antiperspirační mýdlo, bělicí a čistící přípravky na kůži, čistící mléko pro toaletní účely, dezinfekční mýdla, dezodoranty pro osobní potřebu, dezodorizační mýdlo, kamenec (antiseptický přípravek), kamenec (antiseptický), kosmetické přípravky, kosmetické přípravky pro zeštíhlení, kosmetika, koupele (kosmetické přípravky do -), koupelové soli, nikoliv pro medicínalní účely, kráslicí masky, krémy (kosmetické -), krémy na bělení pokožky, krémy na kůži, kůže (bělicí a čistící přípravky na -), kůže (krémy na -), masky (kráslicí -), medicínalní mýdla, mléko (čistící -) pro toaletní účely, mydélka, mýdla, mýdla (dezinfekční -), mýdla medicínalní, mýdlo (dezodorizační -), mýdlo proti pocení, mýdlo proti pocení nohou, opalovací přípravky (kosmetika), pleťová voda pro kosmetické účely, pocení (přípravky proti -), toaletní

- potřeby, pocení nohou (mýdla proti -), pokožka (kosmetické přípravky pro péči o -), potpourri (směsi voňavých látek), soli koupelové, ne pro medicijní účely, šampóny, vlasové vody, vonné sáčky do prádla, zeštíhlení (kosmetické přípravky pro -), mýdlo gynekologické, mýdlo bahenní, mýdlo minerální; (5) absorpční tampóny, bahno (léčivé -), bahno pro koupele, čaje odtučňovací pro lékařské účely, čichací soli, doplňky potravy, minerální koupel (léčivé přípravky do -), koupel (terapeutické přípravky do -), koupele (bahno pro -), koupele (soli minerální vody pro -), koupele zdravotní (mořská voda pro -), koupelové soli (léčivé -), odtučňovací čaje pro lékařské účely, oleje pro lékařské použití, oleje pro lékařské účely, osvěžení vzduchu (přípravky pro -), pocení (přípravky proti -), pocení nohou (přípravky proti -), pokožka (farmaceutické přípravky pro péči o -), soli do minerálních koupelí, soli draselné pro lékařské účely, soli koupelové (léčivé -), soli minerálních vod, soli pro lékařské účely, tampóny absorpční, vaginální výplachy, aromaterapeutický olej; (44) aromaterapeutické služby, lázeňské služby, masáže, salóny krásy, zkrášlovací salóny, balneo kúry, bahenní zábaly, zábaly na celulitidu, detoxikační kúra, detoxikační zábal, wellness kúra, solné lázně, regenerační kúra, irigátor pro vaginální výplach, vše v rámci této třídy.
- (730) **Huda Ladislav Ing.**, Žižkovo nám. 103, Chrudim II, 53701, CZ

- (210) **O-483147**
(220) 10.02.2011
(320) 10.02.2011
(511) 12, 35, 37
(540)



- (510) (12) jízdní kola, součásti a příslušenství jízdních kol v rámci této třídy, jízdní kola cestovní, turistická, sportovní, trekkingová, horská a závodní, konstrukční součásti a vybavení jízdních kol, rámy, vidlice, náboje, sedla, řídítka a stojany jízdních kol, blatníky, nosiče, směrovky, zvonky, brzdy, řetězy pro jízdní kola, ozubená kola, přesmykače, převodníky, kliky a pedály, ložiska a paprsky jízdních kol, zámky pro jízdní kola, příslušenství a náhradní díly k jízdním kolům v rámci této třídy, cyklistické ráfky, duše, galusky a pneumatiky, cyklokomputery, cyklistické brašny a batohy, cyklistické láhve, koše a nosiče na cyklistické láhve; (35) maloobchodní činnost, velkoobchodní činnost, obchodování se zbožím uvedeným ve třídě 12, internetový obchod s výrobky ve třídě 12, zprostředkování obchodu s výrobky ve třídě 12, reklama, propagace, inzerce, reklama on-line v počítačové síti, on-line inzerce, služby a poradenství v obchodní činnosti, obchodní management a podnikové poradenství, marketingové studie, obchodní nebo podnikatelský průzkum, průzkum trhu, prezentace výrobků v komunikačních médiích pro účely maloobchodu, optimalizace a provádění obchodních operací, poskytování obchodních informací a obchodních služeb pomocí Internetu, zprostředkování obchodních kontaktů v oblasti výrobků uvedených ve třídě 12, zprostředkování internetového obchodu v oblasti výrobků, uvedených ve třídě 12, komerční využití Internetu v oblastech komerčních internetových médií a vyhledávacích služeb v oblasti výrobků uvedených ve třídě 12; (37) montáž, centrování, údržba a oprava (servis) jízdních kol.
- (590) Barevná
(730) **Blejchař Petr**, Slavičkova 2345/19, Ostrava, Moravská Ostrava, 70200, CZ
(740) Ing. Pavel Nádvořník s.r.o., Sokola Tůmy 1099/1, Ostrava-Mariánské Hory, 70900

- (210) **O-483149**
(220) 10.02.2011
(320) 10.02.2011
(511) 35, 36, 39
(540)

Neon reality

- (510) (35) reklama v oboru realit, reklama v oboru pojištění realit, hypoték a finančních služeb k realitám, zprostředkování uvedených služeb třídy 35, marketing - průzkum a vyhodnocení trhu, propagační a nabídkové materiály - tvorba, vydávání reklamních textů a tiskovin, kopírování dokumentů v oboru realit; (36) služby realitní kanceláře v rámci této třídy, služby nemovitostní, nákup a prodej nemovitostí, obchodování s nemovitostmi, pronájem nemovitostí, pronajímání kanceláří (nemovitostí), nákup a prodej bytů, pronájem bytů, vedení nájemních, činžovních domů, vybírání nájemného, pojištění v souvislosti s realitami, hypotéky (k realitám), developerská činnost v investiční výstavbě, správa nemovitostí, oceňování a odhady nemovitostí, finanční analýzy v oblasti realit, poradenská činnost v oblasti realit, nákup a prodej garáží, skladovacích prostor a ploch, parkovacích a odstavných ploch, zprostředkování uvedených služeb; (39) pronájem garáží, skladovacích prostor a ploch, parkovacích a odstavných ploch, poradenská, obstaravatelská a zprostředkovatelská činnost v uvedených oblastech.
- (730) **Hampel Lukáš**, Havlíčkovo nábřeží 2728/38, Ostrava, Moravská Ostrava, 70200, CZ
(740) Ing. Pavel Nádvořník s.r.o., Sokola Tůmy 1099/1, Ostrava-Mariánské Hory, 70900

- (210) **O-483152**
(220) 10.02.2011
(320) 10.02.2011
(511) 3, 5, 30
(540)

CELIUS

- (510) (3) přípravky pro bělení a jiné prací prostředky, přípravky pro čištění, leštění, odmašťování a broušení, mýdla, parfumerie, vonné oleje, kosmetika, vlasové vody (lotions), zubní pasty; (5) farmaceutické a veterinářské výrobky, hygienické výrobky pro léčebné účely, dietetické přípravky pro léčebné účely, potraviny pro batolata, náplasti, obvazový materiál, materiály pro plombování zubů a pro zubní otisky, dezinfekční přípravky, výrobky pro hubení škodlivých zvířat, fungicidy, herbicidy; (30) káva, čaj, kakao, cukr, rýže, tapioka, ságo, kávové náhražky, mouka a přípravky z obilovin v rámci této třídy, chléb, pečivo, cukrovinky, zmrzlina, med, sirup melasový, droždí, prášky do těsta, sůl, hořčice, ocet, nálevy (k ochucení), koření, led pro osvěžení.
- (730) **CELIUS LIMITED**, Michalakopoulou 14, DEMITAS BUILDING DEMITAS BUILDING, 3rd floor, Office 301 CY 1075, Nicosia, CY
(740) Advokátní kancelář Kaplan & Nohejl, Mgr. Lukáš Nohejl, advokát, Římská 104/14, Praha 2, 12000

- (210) **O-483153**
(220) 10.02.2011
(320) 10.02.2011
(511) 3, 5, 30
(540)

CELIUS APPLESLIM

- (510) (3) přípravky pro bělení a jiné prací prostředky, přípravky pro čištění, leštění, odmašťování a broušení, mýdla, parfumerie, vonné oleje, kosmetika, vlasové vody (lotions), zubní pasty; (5) farmaceutické a veterinářské výrobky, hygienické výrobky pro léčebné účely, dietetické přípravky pro léčebné účely, potraviny pro batolata, náplasti, obvazový materiál, materiály pro plombování zubů a pro zubní otisky, dezinfekční přípravky, výrobky pro hubení škodlivých zvířat, fungicidy, herbicidy; (30) káva, čaj, kakao, cukr, rýže, tapioka, ságo, kávové náhražky, mouka a přípravky z obilovin v rámci této třídy, chléb, pečivo, cukrovinky, zmrzlina, med, sirup melasový, droždí, prášky do těsta, sůl, hořčice, ocet, nálevy (k ochucení), koření, led pro osvěžení.
- (730) **CELIUS LIMITED**, Michalakopoulou 14, DEMITAS BUILDING DEMITAS BUILDING, 3rd floor, Office 301 CY 1075, Nicosia, CY
(740) Advokátní kancelář Kaplan & Nohejl, Mgr. Lukáš Nohejl, advokát, Římská 104/14, Praha 2, 12000

- (210) **O-483154**
(220) 10.02.2011

(320) 10.02.2011
(511) 31, 32, 33
(540)

FRAUENBERG

- (510) (31) slad v rámci této třídy; (32) piva, minerální vody, šumivé nápoje a jiné nápoje nealkoholické, nápoje a šťávy ovocné, sirupy a jiné přípravky k zhotovování nápojů; (33) alkoholické nápoje (s výjimkou pív).
- (730) **XPG Bohemia s.r.o.**, Moskevská 534/47, Praha 10, 10100, CZ
(740) Advokátní kancelář Kaplan & Nohejl, Mgr. Lukáš Nohejl, advokát, Římská 104/14, Praha 2, 12000

(210) **O-483160**
(220) 10.02.2011
(320) 10.02.2011
(511) 1, 5
(540)

MAN SCENT

- (510) (1) chemické výrobky určené pro průmysl, vědy a fotografii, jakož i pro zemědělství, zahradnictví a lesnictví, hnojiva; (5) dezodoranty jiné než pro osobní potřebu, chemické přípravky pro lékařské účely, výrobky pro hubení škodlivých zvířat a hmyzu, fungicidy, herbicidy.
- (730) **MS TRADE s.r.o.**, Osadní 26, Praha 7, 17000, CZ

(210) **O-483285**
(220) 16.02.2011
(320) 16.02.2011
(511) 30, 35
(540)

LOUSKÁČEK

- (510) (30) cukrářské výrobky; (35) obchodní činnost s pekařskými a cukrářskými výrobky.
- (730) **Pospíšil Robert**, Litevská 3, Praha 10, 10000, CZ

(210) **O-483301**
(220) 16.02.2011
(320) 16.02.2011
(511) 37, 42
(540)



- (510) (37) provádění staveb včetně jejich změny, udržovacích prací na nich a jejich odstraňování, čištění budov, dozor nad stavbami, stavební informace, izolování staveb, malování a natírání, poradenská činnost v oblasti stavebnictví, technické prohlídky inženýrských staveb; (42) poskytování konzultačních a poradenských služeb v oboru informatika ve výpočetní technice, provádění projektování, projektová a inženýrská činnost ve stavebnictví, provádění průzkumných prací ve stavebnictví, poradenská činnost v oblasti výstavby, studie technických projektů.
- (590) Barevná
(730) **Jelínek Martin**, V Bažantnici 2651, Kladno, 27201, CZ
Tesař Jiří, Zajičkova 67, Brandýsek, 27341, CZ
(740) Martin Jelínek, V Bažantnici 2651, Kladno, 27201

(210) **O-483389**
(220) 21.02.2011
(320) 21.02.2011
(511) 35, 37, 39
(540)

EXPRESPNEU

- (510) (35) propagační činnost, pomoc při obchodní činnosti, obchodní administrativa, kancelářské práce; (37) stavebnictví, opravy, instalační služby; (39) doprava, balení a skladování zboží, organizování cest.
- (730) **Mazáč Libor Bc.**, Česká čtvrť 207/1, Olomouc, 78302, CZ
Mazáč Tomáš Bc., Česká čtvrť 207/1, Olomouc, 78302, CZ

(210) **O-483437**
(220) 22.02.2011
(320) 22.02.2011
(511) 35, 39, 41, 43, 44, 45
(540)

esennce

- (510) (35) administrativní zpracování nákupních objednávek, vyhledávání dat v počítačových souborech, dodavatelské služby pro třetí osoby, obchodní nebo podnikatelské informace, obchodní reklama pro třetí osoby, pořádání veletrhů pro obchodní a reklamní účely, předvádění zboží, subdodavatelské služby (obchodní pomoc), organizování komerčních a reklamních výstav; (39) rezervace cestování, organizování cest, organizování okružních plaveb, organizování okružních výletů, organizování prohlídek, organizování výletů, organizování zájezdů, zprostředkování dopravy; (41) informace o možnostech rekreace, informace o možnostech rozptýlení, informace o možnostech zábavy, informace o výchově a vzdělávání, organizování a vedení kongresů, organizování a vedení konferencí, organizování a vedení seminářů, organizování a vedení symposií, organizování kulturních nebo vzdělávacích výstav, organizování představení, plánování a organizování večírků, služby pro oddech a rekreaci, pořádání a řízení školení, zábava, pobavení, organizace zprostředkování různých sportovních, relaxačních, kulturních, společenských a poznávacích akcí a zážitků pro jednotlivce, zaměstnance třetích osob a děti; (43) rezervace hotelů, rezervace penzionů, rezervace přechodného ubytování; (44) služby solárií, služby v oblasti sauny, služby vizážistů, soukromé kliniky nebo sanatoria, zdravotní péče, zdravotnická střediska, zkrášlovací salóny, služby poskytované třetím osobami v oblasti lékařské nebo sanitární péče a péče o krásu; (45) osobní a společenské služby poskytované třetími osobami k uspokojení potřeb jednotlivců, obstarání a zprostředkování osobních dáreků pro jednotlivce, zaměstnance třetích osob a děti.
- (730) **ESENCE, s.r.o.**, Andersenova 412/6, Praha 10, 10200, CZ
(740) Advokátní kancelář Mašek, Kočí, Aujezdský, JUDr. Josef Aujezdský, Opletalova 1535/4, Praha 1, 11000

(210) **O-483438**
(220) 22.02.2011
(320) 22.02.2011
(511) 35, 39, 41, 43, 44, 45
(540)



- (510) (35) administrativní zpracování nákupních objednávek, vyhledávání dat v počítačových souborech, dodavatelské služby pro třetí osoby, obchodní nebo podnikatelské informace, obchodní reklama pro třetí osoby, pořádání veletrhů pro obchodní a reklamní účely, předvádění zboží, subdodavatelské služby (obchodní pomoc), organizování komerčních a reklamních výstav; (39) rezervace cestování, organizování cest, organizování okružních plaveb, organizování okružních výletů, organizování prohlídek, organizování výletů, organizování zájezdů, zprostředkování dopravy; (41) informace o možnostech rekreace, informace o možnostech rozptýlení, informace o možnostech zábavy, informace o výchově a vzdělávání, organizování a vedení kongresů, organizování a vedení konferencí, organizování a vedení seminářů, organizování a vedení symposií, organizování kulturních nebo vzdělávacích výstav, organizování představení, plánování a organizování večírků, služby pro oddech a rekreaci, pořádání a řízení školení, zábava, pobavení, organizace zprostředkování různých sportovních, relaxačních, kulturních, společenských a poznávacích akcí a zážitků pro jednotlivce, zaměstnance třetích osob a děti; (43) rezervace hotelů, rezervace penzionů, rezervace přechodného ubytování; (44) služby solárií, služby v oblasti sauny, služby vizážistů, soukromé kliniky nebo sanatoria, zdravotní péče, zdravotnická střediska, zkrášlovací salóny, služby poskytované třetím osobami v oblasti lékařské nebo

sanitární péče a péče o krásu; (45) osobní a společenské služby poskytované třetími osobami k uspokojení potřeb jednotlivců, obstarání a zprostředkování osobních dárků pro jednotlivce, zaměstnance třetích osob a děti.

- (730) **ESENCE, s.r.o.**, Andersenova 412/6, Praha 10, 10200, CZ
(740) Advokátní kancelář Mašek, Kočí, Aujezdský, JUDr. Josef Aujezdský, Opletalova 1535/4, Praha 1, 11000

- (210) **O-483524**
(220) 24.02.2011
(320) 24.02.2011
(511) 19, 37, 39
(540)

CEMSCREED - V

- (510) (19) cement, ochranná vrstva z cementu, nátěrové hmoty pro stavebnictví, stavební malty, stavební hmoty nekovové; (37) stavební informace, stavební dozor, izolace staveb, utěšňování staveb, povrchová úprava vnějších ploch staveb, antikoroziní úprava staveb; (39) služby v dopravě a přepravě, nákladní doprava.

- (730) **ZAPA beton a.s.**, Vídeňská 495, Praha 4, 14200, CZ
(740) Ing. Květoslava Kubičková, Doubravčická 2201, Praha 10, 10000

- (210) **O-483548**
(220) 25.02.2011
(320) 25.02.2011
(511) 35, 41
(540)



- (510) (35) odborné obchodní poradenství, poradenství při vedení podniků, reklama, poradenství v obchodní činnosti, řízení (poradenské služby obchodní nebo podnikatelské), organizování výstav komerčních a reklamních; (41) školství, dálkové studium, organizování a vedení kolokvií, organizování a vedení konferencí, organizování a vedení seminářů, organizování a vedení kongresů, organizování a vedení sympozií, organizování a vedení kongresů, organizování představení (manažerské služby), pořádání a řízení školení, vyučování, vzdělávání, vydávání elektronických knih a časopisů on-line, vzdělávací informace, zkoušení, přezkoušení, vydávání knih, vydávání textů, s výjimkou reklamních nebo náborových, pořádání a řízení pracovních setkání (školení), informace o výchově a vzdělávání, korespondenční kurzy.

- (590) Barevná
(730) **B.I.B.S., a.s.**, Lidická 960/81, Brno, 60200, CZ
(740) Advokátní kancelář, JUDr. Václav Peňáz, Pekařská 13, Brno, 60200

- (210) **O-483656**
(220) 01.03.2011
(320) 01.03.2011
(511) 35, 41
(540)



- (510) (35) pořádání veletrhů a výstav pro obchodní a reklamní účely, služby komerční informační kanceláře, rady pro spotřebitele, marketingové studie, reklama, propagace, služby reklamních agentur, reklama on-line v počítačové síti, systemizace informací do počítačových databází, rozšiřování reklamních nebo

inzerčních materiálů, venkovní reklama, pronájem reklamních ploch, psaní reklamních textů; (41) organizování a vedení konferencí, kongresů, seminářů, sympozií, organizování kulturních nebo vzdělávacích výstav, organizování soutěží, poskytování on-line elektronických publikací, vzdělávací informace.

- (730) **Omnis Olomouc, a.s.**, Kosmonautů 8, Olomouc, 77200, CZ

- (210) **O-483662**
(220) 01.03.2011
(320) 01.03.2011
(511) 30, 35, 43
(540)



- (510) (30) anýz (semena), arašídové cukrovinky, aromatické přípravky do potravin, badyán, bonbóny, bramborová moučka pro lidskou spotřebu, bylinky zahradní (konzervované -) (koření), cikorka (čekanka) jako kávová náhražka, cukr, cukroví, cukrovinky, cukrovinky k ozdobení vánočních stromků, čaj, čaj (ledový -), čaj (nápoje na bázi -), čátní (indické směsi) chuťové (přísady), čokoláda, čokoládové nápoje, čokoládové nápoje s mlékem, dorty, dorty (jedlé ozdoby na -), droždí, fazole (moučka z -), fondány (cukrovinky), glukóza pro výživu, guma (žvýkací lékařské účely), hořčice, hořčicová moučka, housky, hřebíček (koření), chalva (cukroví), chléb, chuťové přísady, jarní závitky, ječmen (mletý -), ječmen (mouka z -), jemné pečivo, jogurtová zmrzlina, kakao, kakaové nápoje, kakaové nápoje, kakaové nápoje s mlékem, kandys jako potrava, kapary, karamely (bonbóny), kari (koření), kaše ovesná (mléčná -), káva, káva, nepražená, kávové náhražky, kávové náhražky rostlinného původu, kávové nápoje, kávové nápoje s mlékem, kávové příchutě, kečup, keksy, koláče s náplní, koláčky (rýžové), konzervační sůl, koření, koření z chaluž, mořských řas, kvečky, kroupy pro lidskou spotřebu, krupice, kuchyňská sůl, kukuřice (mletá -), kukuřice (pražená -), kukuřičná kaše, kukuřičná mouka, kukuřičné vločky, kukuřičný škrob, kukuřičný šrot, kurkuma jako potrava, kvas do těsta (kvasnice), kvasinky, kvasnice, kvasnice, droždí v tabletách k nelékařským účelům, kypřicí prášek, led (přírodní nebo umělý), led na osvětlení, lékořice, lepek (potravinářský), listové těsto, loupaný ječmen, loupaný oves, lupínky, vločky (obilné), majonéza, makaróny, maltosa (sladový cukr), mandlové cukrovinky, mandlové těsto, marcipán, marinády (chuťové přísady), máslové, tukové těsto, maso (látky na zjemnění -) pro domácnost, masové paštiky zapečené v těstě, masové pirožky, masové šťávy (omáčka), mateří kašička pro lidskou spotřebu (ne pro lékařské účely), med, medovíčky, perníky, melasa, melasový sirup, mentol do cukrovinek, mentolové cukroví, mořská voda (na vaření), mouka (potravinářská -), mouka (výrobky z -), muesli, muškátové ořechy, nápoje (přísady do -), jiné než esence, nekynutý chléb, nové koření, nudle, občerstvení na bázi cereálií, občerstvení na bázi rýže, ocet, omáčka sójová ostrá, omáčky (masové -), oplatky, oves (mletý -), ovesná kaše (mléčná -), ovesná mouka, ovesné vločky, palačinky, paprika (koření), pasta ze sojových bobů (přísada), pastilky (cukrovinky), pečivo (příchutě do -) s výjimkou esencí, pečivo s masovou náplní, pepř, pивní ocet, pizzy, pojiva do uzenin, popcorn (vločky obilní), potraviny (příchutě do -) s výjimkou esencí a éterických olejů, potraviny (škrobovitě -), potraviny na bázi ovsu, potraviny z mouky, pralinky, prášek do pečiva, prášky na výrobu zmrzliny, propolis pro lidskou spotřebu, příchutě (aroma), příchutě do nápojů s výjimkou éterických olejů, příchutě s výjimkou éterických olejů, přípravky do potravin aromatické, přísady do zmrzlin (pojiva), pšeničná mouka (výrazková-), pudinky, quiche (slaný koláč), rajčatová omáčka, ravioli, rohlíky, rýže, ságo, saláty (zálivky na -), sedlina vaječná, semolina (pšeničná hrubá mouka), sendviče, skořice (koření), slad pro lidskou spotřebu, sladidla (přírodní -), sladké dřevo (cukrovinka), sladké pečivo, sladový výtažek jako potrava, soda bikarbona pro kuchyňské účely (soda na pečení),

sójová mouka, strouhanka, suchary, sůl na konzervování potravin, sůl s přísadkou mletých semen celeru, sušenky, sušenky (máslové), sušenky, suchary, keksy, biskvity, suši, šafrán (koření), šerbet (zmrzlinový nápoj), škrob jako potrava, škrobové výrobky jako potrava, šlehačka (přípravky na ztužení -), špagety, šťáva (rajčatová -), šťávy, s výjimkou dresinků, tabbouleh (libanonský salát), tabletky (cukrovinky), tacostapioka, tapioková mouka jako potrava, těsta, těsto na koláče, těstoviny, bortily, trestí (do potravin), nikoliv pro lékařské účely, vanilín (vanilková náhražka), vanilka (příchut'), vermicelli (vlasové nudle, svítky); (35) komerční informační kanceláře, komerční správa licencí na výrobky a služby ostatních, komunikační média (prezentace výrobků v komunikačních médiích) pro účely maloobchodu, kopírování dokumentů, kopírování nebo rozmnožování (reprodukce) dokumentů, dokladů a podobně, marketingové studie, mzdy a výplatní listiny (příprava -), nábor zaměstnanců, nákupní ceny, velkoobchodní ceny (analýzy -), obchodní a průmyslové podniky (pomoc při řízení -), obchodní činnost (pomoc při řízení -), obchodní činnost (poradenství v -), obchodní management a podnikové poradenství, obchodní nebo podnikatelské informace, administrativní zpracování nákupních objednávek, agentury umělecké (obchodní vedení -), aktualizování reklamních materiálů, analýzy nákladů, aranžování výkladů, daňové přiznání (příprava a vyhotovení -), data (vyhledávání -) v počítačových souborech (pro třetí osoby), dodavatelské služby pro třetí osoby (nákup výrobků a služeb pro jiné podniky), dražby, dřevo (odhady lesního -), dřevo (odhady lesního -), efektivnost provozu a racionalizace práce (posuzování -), fakturace, fotokopírování, hospodářské (ekonomické) prognózy, hotely (správa -), inzerce poštou, kanceláře dovozní a vývozní, kancelářské stroje a zařízení (pronájem -), klasifikace nebo třídění vlny, komerční informace a rady pro spotřebitele (spotřebitelská poradna), obchodní nebo podnikatelské poradenství (profesionální -), obchodní nebo podnikatelský průzkum, obchodní reklama (pro třetí osoby -), oceňování nebo odhady lesního dřeva (nepokáceného - na stojato), oceňování obchodních podniků, oceňování vlny, organizování výstav (komerčních nebo reklamních), personální poradenství, počítače (vyhledávání umístění nákladních vozů pomocí -), počítačové databáze (překlad informací do -), počítačové databáze (systemizace informací do -), podnikání (oceňování a odhady v oblasti -), podnikové poradenství a obchodní management, podniky (služby poskytované v souvislosti se stěhováním -), poradenství (odborné obchodní -), poradenství při vedení podniků, pořádání veletrhů pro obchodní a reklamní účely, pracovní úřady (zprostředkovatelské práce), prodejní automaty (pronájem -), pronájem fotokopírovacích strojů, pronájem reklamní doby v komunikačních médiích, pronájem reklamních materiálů, pronájem reklamních ploch, průzkum trhu, průzkum veřejného mínění, předplatné (zajištění předplatného) telekomunikačních služeb (pro ostatní), předplatné novin a časopisů (zajišťování -), předplatné pro třetí osoby (obstarávání -), předvádění (služby modelek) pro reklamní účely a podporu prodeje, předvádění zboží, překlad informací do počítačových databází, přemisťování (stěhování) provozů, podniků (služby týkající se -), přepisování, příprava inzertních sloupků, přiznání daní (příprava a vyhotovení -), psaní na stroji, psaní reklamních textů, psychologické testování pro výběr zaměstnanců, reklama (propagace), reklama on-line v počítačové síti, reklamní agentury, reklamní materiály (rozšiřování -) zákazníkům (letáky, prospekty, tisky, vzorky), reklamní materiály (zasílání zákazníkům -), reklamní nebo inzertní (rozšiřování -), reklamní texty (psaní), reklamní texty (vydávání, zveřejňování, oznámení, vyhlášení, publikování -), revize účtů (audit), rozhlasová reklama, rozšiřování vzorků (zboží), řízení (poradenské služby obchodní nebo podnikatelské), řízení obchodních nebo průmyslových podniků (poskytování pomoci při -), řízení průmyslových nebo obchodních podniků, sekretářské služby, sestavování statistiky, služby (telefonní vzkazy, dotazy), služby v oblasti grafické úpravy pro reklamní účely, služby v oblasti srovnávání cen, styky s veřejností, subdodavatelské služby (obchodní pomoc), telefonní služby (vzkazy) pro nepřítomné, televizní reklamy, těsnopis, stenografie, texty (zpracování -), účetnictví, účty (sestavování výpisů z -), umělci (agentury), vedení dražeb, vedení kartoték v počítači, vedení knih (účetních), venkovní reklama, vydávání reklamních nebo náborových, propagačních a inzertních textů, vyhledávání sponzorů, vylepování plakátů, výpisy z účtů

(provádění -), výstřížková služba na zprávy, vzorky zboží (distribuce -); (43) automaty (rychlé občerstvení), bary (služby -), bufety, dětské jesle, domovy důchodců, hotelové služby, hotely (rezervace -), jídelny (závodní -), jídelny a závodní jídelny kavárny, Kempy (provozování -), motely (služby -), noclehárny (turistické -), penziony, penziony (rezervace -), penziony pro zvířata, poskytování přechodného ubytování, prázdninové tábory (ubytovací služby -), pronájem přenosných staveb, pronajímání jednacích místností, provoz hotelového ubytování, přechodné ubytování (rezervace), půjčování stanů, půjčování židlí, stůlů, prostírání nápojového skla, restaurace, restaurace (samoobslužné -), ubytovací služby (hotely, penziony), ubytování (pronajímání a přechodné -), zásobování (catering), zvířata (opatrování v penzionech -).

(590) Barevná

(730) **Novotný Gabriel**, Sládkovičova 18, 93405 Levice, SK

(210) **O-483687**

(220) 02.03.2011

(320) 02.03.2011

(511) 35, 36, 37, 39, 41, 42, 43, 45

(540)



(510) (35) odborné poradenství a konzultace v obchodní činnosti a v obchodních službách, podnikové poradenství, obchodní management a marketing, zprostředkování obchodních služeb v rozsahu jednotlivých specifikací ve třídách 36, 37, 39, 41, 42, 43 a 45, reklamní, propagační, obchodní informační a nabídkové akce a aktivity všeho druhu - v rámci této třídy, zprostředkování reklamních, propagačních, informačních a nabídkových akcí a reklamních aktivit všeho druhu - v rámci této třídy, ekonomické, obchodní nebo podnikatelské informace, obchodní nebo podnikatelský průzkum, obchodní administrativa, organizování a pořádání výstav s obchodní a podnikatelskou tematikou, propagace školení, vzdělávacích, výchovných, odborných a zábavných akcí, reklamní a inzertní činnost například ve sdělovacích prostředcích, v síti Internet, v novinách, v periodikách, v katalogích, informační činnost ve věcech ekonomických a organizačních například ve sdělovacích prostředcích, v síti Internet, v novinách, v periodikách, v katalogích, reklamní, inzertní, informační a obchodní činnost se zaměřením na certifikační standardy, například ve sdělovacích prostředcích, v síti Internet, v novinách, v periodikách, v katalogích, ekonomické a podnikatelské informace zaměřené zejména na certifikační standardy, rozbor ekonomického a obchodního charakteru, ekonomická vyhodnocení, výsledovky hospodaření, systémy ekonomického a obchodního řízení společností, evidence a vedení kartotéčních souborů prostřednictvím výpočetní techniky, včetně evidence a vedení dodavatelů, odběratelů, objednávek, dat, souborů různých dat, jejich archivace a zálohování, reklamaci, skladového hospodářství, zápisů, písemností a podobně, vedení účetních knih, rozšiřování reklamních nebo inzertních materiálů zákazníkům, vydávání a zaslání reklamních, náborových, propagačních nebo inzertních textů, předvádění a distribuce vzorků zboží, sestavování a vydávání reklam, venkovní reklama, podpora prodeje, průzkum a analýza trhu, analýzy nákladů a cen, oceňování a odhady v oblasti podnikání, hospodářské a ekonomické prognózy, marketingové studie, styky s veřejností, průzkum veřejného mínění, poskytování pomoci při řízení a provozu obchodu a obchodních služeb průmyslového nebo obchodního podniku, poradenství při vedení podniku s ohledem na kreativitu a samostatnost, posuzování efektivnosti provozu a racionalizace práce, hospodářské nebo ekonomické prognózy, nákup obchodních služeb týkajících se systémů řízení jakosti, vytváření firemní strategie, public relations, předvádění zboží, personální poradenství a marketing, systemizace informací do počítačových databází, simulace podmínek pro řešení marketingových problémů praxe, dražby a jejich vedení, propagace týmové spolupráce, zpracování textů, kancelářské

práce, zprostředkování práce, zprostředkování uvedených služeb, odborné poradenství ve věcech ekonomických a organizačních, odborné konzultace a rozborů týkající se systémů řízení jakosti v manažerské personalistice, vedení evidence měřidel; (36) pojištění, zprostředkování pojištění a záruk, konzultační a poradenské služby v oblasti pojišťovnictví, realitní činnost, finanční a peněžní služby, finanční management, bezhotovostní operace, clearing, finanční odhady a oceňování, daňové odhady, finanční analýzy a informace, finanční poradenství a konzultace, poradenské služby v oblasti hodnocení rizika, finanční řízení (interní a externí audit) a služby s tím související, kapitálové investice, garance, záruky, kauce, leasing, směnárská činnost, pronájem a správa nemovitostí a majetku, finanční sponzorování, záruční a zástavní půjčky, agentura pro vymáhání pohledávek, zprostředkování uvedených služeb, provoz ubytovací kanceláře, obchodní činnost s nemovitostmi a zprostředkování obchodní činnosti s nemovitostmi například ve sdělovacích prostředcích, v síti Internet, v novinách, v periodikách, v katalogích; (37) opravy a údržba nemovitostí, zednické služby, pronájem stavebních strojů a mechanizace, zprostředkování uvedených služeb; (39) doprava osobní, doprava nákladová, přeprava finančních hotovostí, přeprava cenností, zajišťování dopravy a informace o dopravě, kurýrní služby, poskytování pomoci v dopravě, pronájem skladovacích kontejnerů, skladování a doručování zboží, záchranné služby, zprostředkování uvedených služeb, archivace a zálohování souborů prostřednictvím výpočetní techniky, včetně archivace a zálohování dodavatelů, odběratelů, objednávek, dat, souborů různých dat, reklamaci, skladového hospodaření, zápisů, písemností a podobně; (41) pořádání a řízení pracovních setkání a školení, pořádání znalostních soutěží, instruktážní a praktický výcvik, výcvik ve střelbě ze sportovních zbraní, provozování střelecké školy, vzdělávací akademie, informace o vzdělání a výchově, organizování a provádění školení v oblasti jakosti výroby a výrobků, v oblasti obchodních, podnikatelských, finančních, ekonomických a organizačních aktivit, korespondenční kurzy, vydavatelská a nakladatelská činnost, organizování a vedení konferencí, organizování a vedení porad a schůzí, organizování a pořádání vzdělávacích nebo kulturních výstav, organizování a pořádání vzdělávacích nebo vědomostních soutěží a her, poradenství pro volbu povolání, reportážní činnost a psaní článků, zprostředkování uvedených služeb; (42) odborné poradenství, s výjimkou obchodního v rámci této třídy, poskytování poradenství v oboru certifikačních standardů (systémů řízení jakosti) a jejich aplikací, odborné poradenství v oblasti jakosti výroby a výrobků včetně zavádění a zlepšování systémů jakosti, odborné konzultace a rozborů týkající se systémů řízení jakosti ve výrobní oblasti, počítačové programování, aktualizace počítačových programů, počítačové systémové analýzy, poradenské služby v oblasti počítačového hardware a software, průmyslový design (navrhování), metrologie, kontrola kalibrace měřidel, redakční služby obsahující textové, grafické, kresličské a designérské úpravy, zprostředkování uvedených služeb; (43) pronajímání jednacích místností, přechodné ubytování, hostinská a restaurační činnost, rychlé občerstvení, zprostředkování uvedených služeb; (45) služby týkající se bezpečí osob a skupiny osob, ochrana osob a majetku, poradenství v oblasti bezpečnosti, pátrací služby, služby společenského doprovodu, zprostředkování uvedených služeb.

(730) **ABET HOLDING, a.s.**, Pod Višňovkou 31/1661, Praha 4 - Krč, 14000, CZ

(740) Ing. Václav Strnad, Rychtářská 375/31, Liberec 14, 46014

(210) **O-483833**

(220) 07.03.2011

(320) 07.03.2011

(511) 9, 16, 35, 36, 38, 41, 42, 45

(540)

LSD

(510) (9) elektronické nosiče informací pro oblast pojišťovacích, leasingových, peněžních a finančních služeb i pro obchodní síť, jako jsou magnetické a čipové karty a další média zahrnuté v této třídě, elektronické publikace všeho druhu; (16) billboardy, veškeré propagační, reklamní, inzertní, informační a instruktážní materiály spadající do této třídy, psací potřeby včetně psacích potřeb ve vzácných kovů a jejich slitin, kancelářské výrobky (s výjimkou nábytku), reklamní a upomínkové předměty nezařazené do jiných tříd, obaly a výrobky z plastu spadající do této třídy; (35) marketing, propagační, reklamní a inzertní služby

prostřednictvím jakéhokoliv média, prostřednictvím telefonní, datové nebo informační sítě a jejich distribuce, pomoc při řízení zahraničně obchodní činnosti, informační kanceláře a servis (spadající do této třídy), reklamní prezentace na výstavách a veletrzích, merchandising, administrativní služby, automatizované zpracování dat a informací, zprostředkovatelské služby v oblasti vydávání reklamních, inzertních a propagačních tiskovin a zajištění jejich distribuce, činnost podnikatelských, organizačních, ekonomických a účetních poradců; (36) služby finanční a peněžní, služby finančních poradců, finanční analýzy, daňové odhady (služby), poskytování revolvingových úvěrů, poskytování půjček, poskytování úvěru na nákup spotřebního zboží, splátkový prodej, úvěrové, kreditní karty (služby), leasing a pronájem věcí v rámci této třídy, investování do cenných papírů, hypoteční financování a leasing, služby v oblasti finančních instrumentů, finanční analýzy, manažerské služby a makléřské služby v oblasti peněžnictví, pojištění a zajištění majetku, zprostředkovatelské služby v oblasti stavebního spoření, poskytování služeb a prezentace na výstavách a veletrzích v oblasti peněžnictví a pojištění, pronájem bytových a nebytových prostor související s pojišťovací činností, půjčky – financování, služby realitní kanceláře; (38) poskytování, šíření a výměna informací prostřednictvím globálních telekomunikačních sítí a Internetu, šíření a výměna informací prostřednictvím počítačové sítě, počítačová komunikace, poskytování služeb prostřednictvím elektronických médií, šíření informací formou www stránek a šíření elektronických tiskovin, provozování nepřetržitě infolinky, informační kancelář, šíření informací prostřednictvím televizního a rozhlasového vysílání; (41) školicí a vzdělávací činnosti, výchovná a zábavná činnost, sportovní a kulturní aktivity, vydavatelská a nakladatelská činnost, elektronická ediční činnost a publikování (DTP); (42) služby v oblasti kódování a dekódování zabezpečovacích systémů, počítačové programování, poradenské služby v oblasti hardware, údržba počítačových programů, aktualizace, instalace počítačových programů, pronájem počítačového software, tvorba a správa webových stránek, služby v oblasti vývoje a výzkumu nových finančních a pojišťovacích instrumentů; (45) právní služby.

(730) **Jaroslav Novák**, U pivovaru 2860/5, Jihlava, 58601, CZ

(740) Ing. Radmila Baumová, nám. Republiky 75/2, Žďár nad Sázavou, 59101

(210) **O-483911**

(220) 09.03.2011

(320) 09.03.2011

(511) 9, 16, 18, 20, 21, 25, 28, 30, 32, 33, 35, 36, 38, 39, 40, 41, 42, 43

(540)

ARNOŠT LUSTIG

(510) (9) nosiče záznamů nahrané i nenahrané, audio nebo audio vizuální díla, audiovizuální programy, video kazety nahrané i nenahrané, audio kazety nahrané i nenahrané, hudební díla, CD a DVD nosiče, programové vybavení pro počítače, software, elektronické databáze, databázové produkty a informace a záznamy v elektronické podobě, informace a záznamy na všech druzích elektronických nosičů, data, databáze, informační produkty v elektronických datových, informačních a telekomunikačních sítích všeho druhu a na elektronických nosičích dat všeho druhu, související software a hardware, elektronické sítě, multimediální aplikace, multimediální nebo elektronické informační katalogy, elektronické časopisy, elektronická periodika a knihy v elektronické podobě, počítačové hry v rámci této třídy, pohledy ilustrované se zvukovou i vizuální nahrávkou, hrací skříně uváděné v činnost vhozením mince, vzpomínkové a upomínkové elektronické nosiče; (16) papír, výrobky z papíru, plakáty, fotografie, pohlednice, gratulace, dopisní papíry, obálky, kalendáře, zejména nástěnné a stolní, samolepky, obtisky, poznámkové bloky, omalovánky, balicí papíry, školní sešity, papírové tašky, umělohmotné tašky, papírové kapesníky, obaly všeho druhu papírové, tiskoviny, časopisy, periodika, knihy, databázové produkty v papírové formě, tištěné informační produkty, data a databáze na všech druzích papírových nosičů tiskárenské výrobky, losy, plastické nebo papírové obaly v rámci této třídy, grafické listy, pytlíky a sáčky pro obalovou techniku, umělecké nebo ozdobné předměty z papíru nebo plastických hmot v rámci této třídy, obalové materiály z plastických hmot v rámci této třídy, vzpomínkové a

upomínkové předměty zařazené v této třídě; (18) vzpomínkové a upomínkové předměty z kůže a napodobenin kůže; (20) vzpomínkové a upomínkové předměty ze dřeva, korku, rákosu, vrbového proutí, z rohu, kosti, slonoviny, z kostic, želvoviny, jantaru, perleti, mořské pěny a náhražek těchto materiálů; (21) vzpomínkové a upomínkové předměty ze skla, porcelánu a keramiky; (25) spodní prádlo, oblečení, punčochové zboží, trička, mikiny, pokrývky hlavy, vzpomínkové a upomínkové předměty jako trička, pokrývky hlavy; (28) hlavolamy elektrické nebo elektronické (hračky), hlavolamy, papírové hračky, pexeso, puzzle; (30) káva a kávové nápoje, čaj, horká čokoláda, zmlzina a moučné a cukrářské výrobky, koření a pochutiny v rámci této třídy; (32) piva, minerální vody, šumivé nealkoholické nápoje, sirupy ke zhotovování nápojů; (33) alkoholické nápoje; (35) reklamní, inzertní a propagační činnost, poskytování komerčních a reklamních informací a jiných informačních produktů všeho druhu v rámci reklamy a obchodu, poskytování informačních produktů a multimediálních informací reklamního charakteru, merchandizing, pomoc při provozu a řízení podniku, pomoc při provozování obchodu a obchodních činnostech, teleshopping, přepis, vypracování, shromažďování dokumentů, publikací a literárních děl, přenášení nebo systematizace písemných a audiovizuálních záznamů a sdělení, kompilace údajů, distribuce prospektů, vzorků a reklamních vzorků, reklama prostřednictvím rozhlasu, televize a internetu, prezentace publicistických, literárních, audio a audiovizuálních a muzických produktů a děl; (36) finanční služby spojené se zřízením nadace a nadačního fondu, shromažďování finančních prostředků pro podporu činnosti nadace, pro stipendijní programy, pro ceny literární a umělecké, pro ceny v oblasti kultury, historie a šoa (holocaustu), služby zahrnující pronájem prostor, pronájem nemovitostí, správa nemovitostí, zřízení peněžního fondu, správa peněžního fondu, správa nadačního fondu v rámci této třídy, zřízení finanční sbírky, zajišťování finanční sbírky; (38) komunikační služby na webu, komunikace na sociálních sítích, elektronická komunikace audio a video, zřízení a vedení emailové adresy; (39) organizování cest, pronájem dopravních vozidel, balení zboží před odesláním, služby týkající se sdělování informací ohledně cesty, nebo dopravy zboží, konzultace v oblasti organizovaných cest s tématem holocaustu a literární a kulturní historií, archivace audiovizuálních a literární a historických materiálů elektronických a tištěných fotografických i kinematografických, distribuce zboží, distribuce (doručování) publicistických, literárních, audio a audiovizuálních a muzických produktů a děl; (40) šití prádla a oděvů, výroba a pražení kávy, výroba piva, výroba a destilace alkoholických nápojů, tisk publicistických, literárních produktů a děl; (41) nakladatelská a vydavatelská činnost, publikační činnost, nahrávání nosičů audio i audiovizuálních, zprostředkování v oblasti kultury, umění, výchovy a vzdělávání, výchovná a vzdělávací činnost, podpora v oblasti vzdělávání umělců, literátů a studentů, organizace a pořádání kulturních a vzdělávacích projektů, aktivit a výstav ke kulturním a vzdělávacím účelům, výchova spojená se šířením holocaustu, české židovské literatury, muzických umění a tradic židovské kultury, udělování kulturních a uměleckých a historických cen, kulturní a vzdělávací podpora činnosti Společnosti Arnošta Lustiga, příprava a pořádání zábavních, sportovních a rekreačních aktivit, memoriálů a akcí, muzejní činnost, kulturní a vzdělávací činnost spojená s památkem Arnošta Lustiga, služby spojené s rekreací, sportem, kulturní výchovou, vzděláváním, zábavou, vč. zábavní činnosti sexuální a erotické, sběratelská činnost; (42) tvorba a správa webových stránek; (43) provozování restauračních a hotelových služeb, ubytování, provozování kaváren, cukráren, restaurací, podávání nápojů teplých i studených, příprava kávy, točení piva, příprava a podávání alkoholických nápojů.

(730) **Josef Lustig, Ph.D.**, Odrřichova 490/6, Praha 2, 12800, CZ
(740) PhDr. Hana Salajková, Nušlova 2283, Praha 5, 15000

(210) **O-483913**

(220) 09.03.2011

(320) 09.03.2011

(511) 9, 16, 18, 20, 21, 25, 28, 30, 32, 33, 35, 36, 38, 39, 40, 41, 42, 43



(9) nosiče záznamů nahrané i nenahrané, audio nebo audio vizuální díla, audiovizuální programy, video kazety nahrané i nenahrané, audio kazety nahrané i nenahrané, hudební díla, CD a DVD nosiče, programové vybavení pro počítače, software, elektronické databáze, databázové produkty a informace a záznamy v elektronické podobě, informace a záznamy na všech druzích elektronických nosičů, data, databáze, informační produkty v elektronických datových, informačních a telekomunikačních sítích všeho druhu a na elektronických nosičích dat všeho druhu, související software a hardware, elektronické sítě, multimediální aplikace, multimediální nebo elektronické informační katalogy, elektronické časopisy, elektronická periodika a knihy v elektronické podobě, počítačové hry v rámci této třídy, pohledy ilustrované se zvukovou i vizuální nahrávkou, hrací skříně uváděné v činnosti zvozením mince, vzpomínkové a upomínkové elektronické nosiče; (16) papír, výrobky z papíru, plakáty, fotografie, pohlednice, gratulace, dopisní papíry, obálky, kalendáře, zejména nástěnné a stolní, samolepky, obtisky, poznámkové bloky, omalovánky, balící papíry, školní sešity, papírové tašky, umělohmotné tašky, papírové kapesníky, obaly všeho druhu papírové, tiskoviny, časopisy, periodika, knihy, databázové produkty v papírové formě, tištěné informační produkty, data a databáze na všech druzích papírových nosičů tiskárenské výrobky, losy, plastické nebo papírové obaly v rámci této třídy, grafické listy, pytlíky a sáčky pro obalovou techniku, umělecké nebo ozdobné předměty z papíru nebo plastických hmot v rámci této třídy, obalové materiály z plastických hmot v rámci této třídy, vzpomínkové a upomínkové předměty zařazené v této třídě; (18) vzpomínkové a upomínkové předměty z kůže a napodobenin kůže; (20) vzpomínkové a upomínkové předměty ze dřeva, korku, rákosu, vrbového proutí, z rohu, kosti, slonoviny, z kostic, želvoviny, jantaru, perleti, mořské pěny a náhražek těchto materiálů; (21) vzpomínkové a upomínkové předměty ze skla, porcelánu a keramiky; (25) spodní prádlo, oblečení, punčochové zboží, trička, mikiny, pokrývky hlavy, vzpomínkové a upomínkové předměty jako trička, pokrývky hlavy; (28) hlavolamy elektrické nebo elektronické (hračky), hlavolamy, papírové hračky, pexeso, puzzle; (30) káva a kávové nápoje, čaj, horká čokoláda, zmlzina a moučné a cukrářské výrobky, koření a pochutiny v rámci této třídy; (32) piva, minerální vody, šumivé nealkoholické nápoje, sirupy ke zhotovování nápojů; (33) alkoholické nápoje; (35) reklamní, inzertní a propagační činnost, poskytování komerčních a reklamních informací a jiných informačních produktů všeho druhu v rámci reklamy a obchodu, poskytování informačních produktů a multimediálních informací reklamního charakteru, merchandizing, pomoc při provozu a řízení podniku, pomoc při provozování obchodu a obchodních činnostech, teleshopping, přepis, vypracování, shromažďování dokumentů, publikací a literárních děl, přenášení nebo systematizace písemných a audiovizuálních záznamů a sdělení, kompilace údajů, distribuce prospektů, vzorků a reklamních vzorků, reklama prostřednictvím rozhlasu, televize a internetu, prezentace publicistických, literárních, audio a audiovizuálních a muzických produktů a děl; (36) finanční služby spojené se zřízením nadace a nadačního fondu, shromažďování finančních prostředků pro podporu činnosti nadace, pro stipendijní programy, pro ceny literární a umělecké, pro ceny v oblasti kultury, historie a šoa (holocaustu), služby zahrnující pronájem prostor, pronájem nemovitostí, správa nemovitostí, zřízení peněžního fondu, správa peněžního fondu, správa nadačního fondu v rámci této třídy, zřízení finanční sbírky, zajišťování finanční sbírky; (38) komunikační služby na webu, komunikace na sociálních sítích, elektronická komunikace audio a video, zřízení a vedení emailové adresy; (39) organizování cest, pronájem dopravních vozidel, balení zboží před odesláním, služby týkající se sdělování informací ohledně cesty, nebo dopravy zboží, konzultace v oblasti organizovaných cest s tématem holocaustu a literární a kulturní

historií, archivace audiovizuálních a literárních a historických materiálů elektronických a tištěných fotografických i kinematografických, distribuce zboží, distribuce (doručování) publicistických, literárních, audio a audiovizuálních a muzických produktů a děl; (40) šití prádla a oděvů, výroba a pražení kávy, výroba piva, výroba a destilace alkoholických nápojů, tisk publicistických, literárních produktů a děl; (41) nakladatelská a vydavatelská činnost, publikační činnost, nahrávání nosičů audio i audiovizuálních, zprostředkování v oblasti kultury, umění, výchovy a vzdělávání, výchovná a vzdělávací činnost, podpora v oblasti vzdělávání umělců, literátů a studentů, organizace a pořádání kulturních a vzdělávacích projektů, aktivit a výstav ke kulturním a vzdělávacím účelům, výchova spojená se šířením holokaustu, české židovské literatury, muzických umění a tradic židovské kultury, udělování kulturních a uměleckých a historických cen, kulturní a vzdělávací podpora činnosti Společnosti Arnošta Lustiga, příprava a pořádání zábavních, sportovních a rekreačních aktivit, memoriálů a akcí, muzejní činnost, kulturní a vzdělávací činnost spojená s památkem Arnošta Lustiga, služby spojené s rekreací, sportem, kulturní výchovou, vzděláváním, zábavou, vč. zábavně činnosti sexuální a erotické, sběratelská činnost; (42) tvorba a správa webových stránek; (43) provozování restauračních a hotelových služeb, ubytování, provozování kaváren, cukráren, restaurací, podávání nápojů teplých i studených, příprava kávy, točení piva, příprava a podávání alkoholických nápojů.

(730) **Josef Lustig, Ph.D.**, Oldřichova 496/6, Praha 2, 12800, CZ
(740) PhDr. Hana Salajková, Nušlova 2283, Praha 5, 15500

(210) **O-483991**
(220) 11.03.2011
(320) 11.03.2011
(511) 18, 24, 25
(540)



(510) (18) kožené výrobky, pásky do kalhot, peněženky, deštníky, slunečníky, aktovky (kožená galanterie), aktovky (školní), batohy, batohy turistické, kabelky, chlebníky, diplomatky, hole turistické, vycházkové hole, imitace kůže, mošny, náprsní tašky, kufry, kufříky na doklady, kufříky diplomatické, kufříky na toaletní potřeby, náprsní tašky, nákupní tašky, pouzdra na navštívenky, karty, průkazky (peněženky), pouzdra na klíče (kožená galanterie), sáčky jako obaly (kožené), sítky nákupní, tašky sportovní, tašky cestovní, tašky na kolečkách, ohlávky, příkrývky na koně, sedla jezdecká, sedlářské výrobky, uzdy, obojky pro psy, obojky pro zvířata, vodítka, řemínky kožené, upínadla (postroje), šňůry kožené, biče; (24) cestovní příkrývky, kapesníky látkové, ložní pokrývky a příkrývky, ložní prádlo, lůžkové přehozy, lůžkoviny, povlečení (ložní prádlo) z papíru, prádlo ložní, ručníky, toalety (povlaky na sklápěcí kryty), vyšívané prádlo, značky textilní, žínky hygienické, osušky; (25) čepice, čepice se štítkem, fotbalová obuv, kamaše, kabátky krátké, kabáty (svrchní), kalhoty, kalhoty jezdecké krátké, kapesníčky do vrchní kapsy saka, kolíky k fotbalovým kopačkám, kombinézy (oděvy), kožené kombinézy, kombinézy gumové pro vodní lyžování, kostýmy, obleky, košile, koupací pláště, korzety (podprsenky), korzety (prádlo), kravaty, lyžařská obuv, legíny, konfekce, obuv gymnastická, obuv koupací, obuv plátěná, obuv plážová, obuv pro fotbal, oděvy (potítka pro -), oděvy koupací, oděvy nepromokavé, oděvy plážové, oděvy pletené, oděvy pro cyklisty, oděvy pro motoristy, oděvy tělocvičné, oděvy z kůže, opasky, opasky na peníze (oděvy), pantofle, pásky ke kalhotám, pásky ke kamaším, pláště, pláště koupací, pláštěnky, plavky, plavky pánské, plavky dámské, ponožky, podkolenky, pokrývky hlavy, potítka, prádlo (osobní, lněné), prádlo (spodní), prádlo spodní pohlcující pot, protiskluzové pomůcky pro obuv, pulovry, pytle na oděvy, pyžama, rukavice, rukavice bez prstů, rukavice palcové, sandály, sandály koupací, sportovní obuv, střevice, střevice domácí,

sukně, svetry, svetry silně vlněné, svrchní kabáty, šály, šály na krk, šátky, šátky kolem krku, šátky na hlavu, šněrovací obuv, trička, mikiny, vesty, vaky na oděvy, župany, trepky, teplákové soupravy, teplákové soupravy sportovní, šaty, šaty sportovní, bundy tenké, bundy silné - zimní, bundy sportovní, polokošile, nátláčky, trenýrky, kratásky, bermudy, šortky, potítka na ruce, potítka na čelo, dresy fotbalové, dresy cyklistické, dresy, štulpny, tílka, sukně sportovní, sukně, kalhoty, kalhoty sportovní.

(730) **KD style s.r.o.**, Lužná 280/22, Brno, 61700, CZ

(210) **O-484058**
(220) 15.03.2011
(320) 15.03.2011
(511) 35, 41, 45
(540)

Komora soudních tlumočníků České republiky KST ČR

(510) (35) dodavatelské služby pro třetí osoby (nákup výrobků a služeb pro jiné podniky), fotokopírování, hospodářské (ekonomické) prognózy, informační kanceláře (komerční -), komerční informace a rady pro spotřebitele (spotřebitelská poradna), komunikační média (prezentace výrobků v komunikačních médiích) pro účely maloobchodu, kopírování nebo rozmnožování (reprodukce) dokumentů, dokladů a podobně, marketingové studie, obchodní management a podnikové poradenství, obchodní nebo podnikatelské informace, obchodní nebo podnikatelské informace (poskytování -), obchodní nebo podnikatelské poradenství (profesionální -), obchodní nebo podnikatelský průzkum, personální poradenství, počítačové databáze (systemizace informací do -), pomoc při řízení obchodní činnosti, pronájem reklamních ploch, průzkum (obchodní -), průzkum trhu, průzkum veřejného mínění, předplatné novin a časopisů (zajišťování -), přepisování, příprava inzertních sloupků, psaní reklamních textů, reklama (propagace), reklama on-line v počítačové síti, reklamní nebo inzertní materiály (rozšiřování -), sestavování statistiky, telefonní služby (vzkazy) pro nepřítomné, televizní reklama, účetnictví, účty (sestavování výpisů z -), vedení kartoték v počítači, venkovní reklama, vydávání reklamních nebo náborových, propagačních a inzertních textů, zaslání reklamních materiálů zákazníkům, zpracování textů; (41) elektronické publikování (DTP), fotografování, informace o výchově a vzdělávání, klubové služby (výchovně zábavné -), knihovny (půjčovny knih), knihy (vydávání -), knižní servis (pojiždný -), konference (organizování a vedení -), kongresy (organizování a vedení -), korespondenční kurzy, nahrávací studia (služby -), nahrávání videopásek, obrazové zpravodajství, organizace a pořádání koncertů, organizování a vedení kolokvií, organizování a vedení seminářů, organizování a vedení sympozií, organizování kulturních nebo vzdělávacích výstav, organizování představení (manažerské služby), organizování soutěží (vzdělávacích nebo zábavných), plánování a organizování večírků, pomoc při výběru povolání, poradenství pro volbu povolání, pořádání a řízení pracovních setkání (školení), posunková řeč (tlumočení -), praktický výcvik, překladatelské služby, psaní textů (jiných než reklamních), reportérské služby, služby v oblasti grafické úpravy, jiné než pro reklamní účely, studium dálkové, školení, vyučování, vzdělávání, texty (zveřejňování -) kromě reklamních, vydávání elektronických knih a časopisů on-line, vydávání knih, výstavy (organizování kulturních nebo vzdělávacích -), vzdělávací informace, zkoušení, přezkoušení, zpravodajské služby, živé vystoupení (organizování -); (45) arbitrážní služby, autorská práva (správa), duševní vlastnictví (ochrana), duševní vlastnictví (konzultační služby v oblasti -), názvy domén (registrace) (právní služby), poradenství v oblasti duševního vlastnictví, zprostředkovatelství v rámci třídy.

(730) **Komora soudních tlumočníků České republiky**, Hybernská 1006/18, Praha 1, 11000, CZ

(210) **O-484181**
(220) 18.03.2011
(320) 18.03.2011
(511) 16, 35, 38, 41

(540)



- (510) (16) tiskoviny všeho druhu, noviny, časopisy, periodika, knihy, učebnice, učební pomůcky (s výjimkou přístrojů), papírenské zboží; (35) inzertní, reklamní a propagační činnost, systemizace informací do počítačových databází, prezentace výrobků a služeb v komunikačních médiích pro účely maloobchodu; (38) přenos zpráv, dat a informací prostřednictvím počítačů, počítačových, datových a telekomunikačních sítí, zejména prostřednictvím Internetu, šíření obsahu tištěných a elektronických tiskovin a periodik prostřednictvím Internetu; (41) výchovná, vzdělávací a zábavná činnost, sportovní a kulturní aktivity, organizování vzdělávacích a zábavných soutěží, vydavatelská činnost, rozmnožování a nahrávání zvukových a zvukově-obrazových záznamů.
- (730) **Ringier Axel Springer CZ a.s.**, Komunardů 1584/42, Praha 7, 17000, CZ

(210) **O-484247**

(220) 22.03.2011

(320) 22.03.2011

(511) 3, 5, 30, 35, 41

(540)

GANODERMA NATURA

- (510) (3) mýdla, zubní pasty; (5) farmaceutické výrobky; (30) káva, čaj, kakao, přípravky z obilnin; (35) propagační činnost, pomoc při řízení obchodní činnosti, obchodní administrativa, kancelářské práce; (41) vzdělávání.
- (730) **GANODERMA NATURA CZ s.r.o.**, Jurečkova 1811/18, Ostrava - Moravská Ostrava, 70200, CZ

(210) **O-484446**

(220) 29.03.2011

(320) 29.03.2011

(511) 29, 30, 38, 41, 43

(540)

BASTILA

- (510) (29) výrobky studené kuchyně v rámci této třídy (s výjimkou sýrů a mléčných výrobků), zejména saláty; (30) výrobky studené kuchyně v rámci této třídy (s výjimkou sýrů a mléčných výrobků), zejména bagety, obložené chleby, chlebičky, výrobky z těsta a těstovin, chléb, pečivo, housky, rohlíky, cukrárenské výrobky, hotová jídla a polotovary na bázi mouky, těstovin a rýže, moučné výrobky a výrobky a přípravky z obilnin; (38) provozování internetových kaváren - cybercafé a barů; (41) provozování heren, provozování tělovýchovných a sportovních zařízení a tělovýchovných zařízení sloužících k regeneraci a rekondici, provozování kulturních produkcí, služeb v oblasti zábavy a provozování zařízení sloužících k zábavě; (43) hostinská a restaurační činnost, poskytování gastronomických služeb, služby stravování, příprava jídel a výrobků studené kuchyně, provozování restaurací, kaváren, barů, snack-barů, vináren, bufetů a kiosků s občerstvením, stánků, jidelen a zařízení rychlého občerstvení, pořádání hostin, pronajímání restauračních a jednacích místností k pořádání seminářů, konferencí, školení a kulturních a společenských akcí.
- (730) **Ing. Dalimil Kotas**, Zelená 2212, Litoměřice, 41201, CZ
- (740) **Ing. Petr Soukup**, Videňská 8, Olomouc, 77200

(210) **O-484449**

(220) 29.03.2011

(320) 29.03.2011

(511) 9, 16, 41

(540)

WattsenGLISH

- (510) (9) informace a záznamy na nosičích zařazených ve třídě 9, přístroje a nástroje vědecké, námořní, geodetické, fotografické, filmové, optické, přístroje pro vážení, měření, signalizaci, kontrolu (inspekci), záchranu a přístroje pro vyučování, přístroje

a nástroje pro vedení, přepínání, přeměnu, akumulaci, regulaci nebo řízení elektrického proudu, přístroje pro záznam, převod, reprodukci zvuku nebo obrazu, automatické distributory a mechanismy pro přístroje a mince, zapisovací pokladny, počítači stroje, přístroje pro zpracování informací, počítače, elektronická data a databáze, informační produkty v elektronických, datových, informačních a telekomunikačních sítích všeho druhu, software a hardware, periodika a knihy v elektronické podobě, databázové produkty zařazené ve třídě 9, nosiče dat či záznamů včetně audiokazet nahrané i nenahrané, elektronické, datové nebo informační sítě, multimediální aplikace na nosičích zařazených ve třídě 9 nebo v sítích, interaktivní a grafické programy, software, zejména pro systémy pro přenos dat, dešifrovací soustavy, platební karty nebo magnetické a čipové karty pro použití v bankovníctví, pojišťovnictví, v oblasti služeb a v obchodním styku, mezinárodní platební karty, elektronické peněženky, čipy, multimediální nebo informační katalogy, audiovizuální programy a díla, exponované filmy, hudební díla na nosičích, CD disky, programové vybavení pro počítače, software, hardware výpočetní, komunikační nebo informační techniky, elektronické databáze a databázové produkty, informace a záznamy na nosičích s výjimkou nosičů papírových ze třídy 16, informace a data na nosičích nebo i v elektronických, datových, informačních, počítačových a komunikačních sítích, související software a hardware, elektronické, datové nebo informační nebo komunikační nebo výpočetní sítě včetně jednotlivých součástí a náhradních dílů obsažených ve třídě 9, multimediální aplikace, počítačové hry, identifikátor typu dat informačních technologií, hlavolamy elektrické nebo elektronické - v rámci této třídy, hasicí přístroje; (16) publikace, materiály a učební pomůcky pro výuku jazyků v rámci této třídy, papír a výrobky z papíru všeho druhu, jako papír pro kopírování, papír balicí, papír voskovaný, filtrační papír, tiskárenské výrobky, potřeby pro knižní vazby, plakáty, neperiodické i periodické publikace, například brožury, časopisy, kalendáře, katalogy, ročenky, knihy, oběžníky, zpěvníky, knihy k nalepování výstřížků (alba), komiksy, archy papíru, listky, tiskoviny, poutače z papíru nebo z lepenky, mapy, atlasy, obrazy, pohlednice a jiné propagační a informační materiály a upomínkové předměty, spadající do této třídy, jako propagační publikace, ročenky, papírové propagační samolepky, manuály, noviny, knihařské výrobky, papírové podložky pod sklenice i pívni, papírové ubrusky a ubrusy, obaly na lahve, lepenka a kartonážní výrobky, alba, blahopřání i hudební, diagramy, fotografie, stojany na fotografie, grafické reprodukce, grafiky, lepty, listky, litografie, olejotisky, malby (obrazy) zarámované či nezarámované, letáky, portréty, prospekty, rytiny, psací potřeby, tiskařské typy, štočky, obaly z papíru, známky, samolepky, bloky (papírnické výrobky), dopisní papír, etikety, kromě textilních, formuláře, karty, karty a pásy papírové na počítačové programy, obálky, poštovní známky, pořadače (kancelářské potřeby), papírnické zboží kancelářské, obalové materiály, pouzdra na pera, pouzdra na razítka, připínáčky, razítka, seznamy (rejstříky), těžítka, tikety, účetní knihy, zápisníky (notesy), krabice lepenkové nebo papírové, obtisky, pásy doutníkové, podložky (psací), pouzdra na doklady, praporky, pytlíky jako obaly (z papíru nebo umělých hmot), ručníky papírové, šitý vývěsní z papíru nebo z lepenky, tabule reklamní z papíru nebo lepenky), učební a vyučovací pomůcky s výjimkou přístrojů; (41) výuka jazyků, zejména angličtiny, překladatelské služby, tlumočení, školství, výchova, výuka, vzdělávání, zábava, sportovní a kulturní aktivity, organizování vzdělávacích, zábavných, sportovních soutěží nebo soutěží krásy, pořádání sportovních závodů, tělesná výchova, organizování a vedení kolokvií, konferencí, kongresů, seminářů, sympozií, informace o výchově a vzdělávání, školení, praktické cvičení, instruktážní výcvik, zkoušení, přezkoušení, dálkové studium, korespondenční kurzy, internátní školy, dětské jesle a školky, prázdninové tábory, provozování a pronájem sportovních zařízení, golfových hřišť, stadiónů, tenisových dvorců, plaveckých bazénů, gymnastický výcvik, půjčování sportovního nářadí, s výjimkou dopravních prostředků, vzdělávací a školící činnosti v rámci této třídy, pořádání festivalů, hudební produkce v rámci této třídy, služby pro oddech a rekreace, informace a zprostředkování možností rekreace, rozptýlení, zábavy, management turistických destinací, organizování kulturních nebo vzdělávacích výstav, organizování živých představení a vystoupení, pořádání divadelních představení, provozování kinosálů, koncertní síně, provozování

- muzeí, knihovny (půjčovny knih), pořádání diskoték, náboženská výchova, pomoc a poradenství pro volbu povolání, vzdělávací a školicí činnosti v rámci této třídy, výstavní a galerijní činnost v rámci této třídy, provozování kasin a heren, provozování her on-line (z počítačové sítě), noční kluby, karaoke, výchovně-zábavné klubové služby, kluby zdraví, cirkusy, drezúra zvířat, provozování zoologických zahrad, půjčování filmů, umělecké a módní agentury, estrády, pořádání loterií, organizování plesů, plánování a organizování večírků a oslav, předprodej vstupenek, filmová tvorba, filmová studia, dabing, digitální zpracování obrazu, nahrávací studia, výroba rozhlasových a televizních programů, zpravodajské služby, obrazové zpravodajství, fotografování, půjčování a pronájem divadelních a jiných dekorací včetně osvětlení, pronájem rozhlasových a televizních přijímačů, půjčování přenosných videokamer, knihovny (půjčovny knih), vydávání knih, elektronické publikování (DTP), poskytování on-line elektronických publikací (bez možnosti stažení), vydávání elektronických knih a časopisů on-line, psaní textů (jiných než reklamních), posunková řeč (tlumočení), pořádání a řízení pracovních setkání, příprava k přijímacím zkouškám na střední a vysoké školy.
- (730) **Občanské Sdružení Vzdělání a Sport CZ**, Lužní 3, Olomouc, 78335, CZ
- (740) DANĚK & PARTNERS Advokátní a patentová kancelář, Ing. Dr. Vilém Daněk, Vinohradská 45, Praha 2, 12000

- (210) **O-484468**
(220) 30.03.2011
(320) 30.03.2011
(511) 35, 36, 37, 42
(540)

 **proMIKRO**

- (510) (35) reklamní, inzertní a propagační činnost prostřednictvím jakéhokoliv média, reklama externí i interiérová, grafická reklama polepem ploch, tvorba reklamních ploch a nosičů reklamy, agenturní činnost v oblasti reklamy a propagace, tvorba firemního stylu a firemní image, zprostředkovatelská činnost v oblasti obchodu, dodávky a subdodávky výrobků zařazených ve tř. 6, 9, 11, 19, 20, 21; (36) správa a údržba nemovitostí, zprostředkování nemovitostí, činnost realitní kanceláře, finanční informace a služby, správa majetku, pronájem nemovitostí, bytů a nebytových prostor, včetně poskytování jiných než základních služeb zajišťujících řádný provoz nemovitostí, bytů a nebytových prostor v rámci této třídy, investorská činnost ve výstavbě, zprostředkovatelská činnost v rámci služeb uvedených ve tř. 36; (37) provádění staveb, rekonstrukce, údržba a odstraňování bytových i nebytových objektů všeho druhu, stavby, rekonstrukce a údržba obchodních jednotek, stavební práce – malířské a zednické práce, tepelné a zvukové izolování staveb, instalatérství, podlahářské práce, malování a natírání interiérů a exteriérů, štukování, sádrování, tapetování, instalace elektrické, stavební, vodní, plynové, topenářské a vzduchotechnické, údržba, revize, měření, servis a opravy elektrických, vzduchotechnických, topenářských a plynových zařízení, technická údržba objektů a interiérů, stavební práce - zřizování interních a externích reklamních zařízení, údržba montáž, servis a opravy exteriérových a interiérových reklamních zařízení všeho druhu, koordinace staveb stavební dozor, poskytování stavebních informací, zprostředkovatelská činnost v rámci služeb uvedených ve tř. 37; (42) projektování, inženýrsko-technická a investorská činnost ve stavebnictví, inženýrství a konzultační činnost v oblasti stavebnictví a architektury, architektonické poradenství, architektonické návrhy budov, jejich částí a vybavení, služby bytového architekta, designérská činnost, návrhářství bytové a kancelářské, počítačová grafika a animace, zprostředkovatelská činnost v rámci služeb uvedených ve tř. 42.
- (590) Barevná

- (730) **proMikro s.r.o.**, U Továren 261, Praha 10 - Hostivař, 10200, CZ
(740) Ing. Radmila Baumová, nám. Republiky 75/2, Žďár nad Sázavou, 59101

- (210) **O-484590**
(220) 04.04.2011
(320) 04.04.2011
(511) 2, 3, 8, 11, 21, 30
(540)

SANKO

- (510) (2) antikoroziní přípravky, barvy, nátěry, emaily, laky, mořidla, ředidla pro barvy; (3) barviva na vlasy, brusný papír, cidídlo, čisticí prostředky, depilační přípravky, éterické oleje, holení (přípravky na -), kolínská voda, kosmetické přípravky, lak na vlasy, laky na nehty, líčidla, mýdla, odlakovače, parfémy, pasty leštící, prací prostředky, rtěnky, toaletní přípravky, vonné tyčinky, vosk na podlahy, zubní pasty, zubní bělicí gely; (8) brusné nástroje (pro ruční broušení), dlabací nástroje, dýky, hevery (ruční), hoblíky, holicí strojky elektrické nebo neelektrické, hrábě (ruční nářadí), hustilky pneumatik (ruční), kapesní nože, kladiva (ruční), kleště, kleště na nehty, kleštičky na cukr, konzervy (otvírače neelektrické na -), kosy, kráječe sýrů (neelektrické), kráječe na zeleninu, kráječe pizzy (neelektrické), kráječe vajec (neelektrické), krbové náčiní, krumpáče, kulmy (na ondulování vlasů), lopaty (ruční nářadí), louskáčky na ořechy, manikúrové soupravy, motyky, naběračky, nástroje a nářadí ruční, nože, nože na odstraňování okují, nůžky, obloukové pily, ocilky, příbory (nože, vidličky a lžice), rýče, sekáčky, sekery, smirkové brusné kotouče, srpy, strojky na mletí masa (ruční), strojky na stříhání (ruční), svěrčky, škrabky na zeleninu, šroubováky, tmel (ruční pistole na vytlačování -), vidle, vrtáky, zahradnické nářadí (ruční), žiletky; (11) destilační zařízení, dezinfekční dávkovače pro toalety, chladicí nádoby, jogurtovače elektrické, kolektory solární, krby, saunová zařízení; (21) bandasky, cedníky, cukřenky, čajové servisy, čisticí nástroje, dávkovače mýdla, dávkovače papírových ručníků, dávkovače toaletního papíru, demižony, dětské vaničky přenosné, drátěnka na čištění, držáky na mýdlo, držáky na svíce, džbánky, ešusy, formy kuchyňské, formy na koláče, formy na led, háčky, hadry na čištění, hluboké mísy, hmyz (pasti na -), houby mycí, houby toaletní, hrnce, hrnce tlakové s výjimkou elektrických, hubice rozprašovací k hadicím na zalévání, kalíšky na vajíčka, karafy, kartáče na umývání nádobí, kastroly, kávovary neelektrické, konvice na čaj, količky na prádlo, kosmetické náčiní, koše na odpadky, kotlíky, krabice na jídlo a přesnídávku, kráječe těsta, květináče, kuchyňské náčiní, kuchyňské nádobí (soupravy), lahve, lopatky na pečivo, dorty, mixéry ruční (šejkry), mlýnky na kávu ruční, mlýnky ruční pro domácnost, mopy, naběračky kuchyňské, nádoby, nálevky, nočníky, omáčníky, pošálky, otvíráky na lahve, pánve na smažení, pepřenky, pečivo (schránky na -) podložky na krájení pro použití v kuchyni, poklice, porcelán, popelnice, potřeby toaletní, prachovky, prkna žehlicí, sítko na čaj, smetáky, sklenice na pití, solníčky, sušáky na prádlo, šlehače kuchyňské s výjimkou elektrických, štetky holicí, talíře, termosky, trychtýře, utěrky na úklid, vázy, vědra, vývrtky, zahradnické rukavice, zavlažovače, zubní kartáčky; (30) čaj, čokoláda, kakao, káva, koření, med, pepř, rýže, těstoviny, žvýkačky, ne pro lékařské účely.
- (730) **Krčmář Jakub**, Lorencova 3345, Zlín, 76001, CZ

- (210) **O-484658**
(220) 05.04.2011
(320) 05.04.2011
(511) 16, 35, 41, 42
(540)



- (510) (16) časopis pro realitní činnost zaměřený na informace a přehled v oblasti realit, tj. nemovitostí, včetně pozemků, bytů a bydlení; (35) pomoc při řízení obchodní činnosti, propagační činnost a

reklama v oblasti realit, včetně propagační činnosti a reklamy na Internetu a na webových stránkách, marketing a marketingové studie v oblasti realit; (41) vydavatelská a nakladatelská činnost zaměřená na oblast realit; (42) tvorba, udržování a aktualizace webových stránek.

(730) **CONCEPT 2M, spol. s r.o.**, Václavská 12, Praha 2, 12000, CZ
(740) Karel Čálek, patentový zástupce, Nad Palatou 12, Praha 5, 15000

(210) **O-484693**

(220) 06.04.2011

(320) 06.04.2011

(511) 35, 36, 38

(540)

Slevomaty.cz

(510) (35) propagační, reklamní a inzertní činnost, komerční informační kancelář, reklamní agentura, předvádění zboží, prezentace výrobků v komunikačních médiích, aktualizování reklamních materiálů, rozšiřování a zaslání reklamních materiálů, vydávání reklamních textů, rozhlasová a televizní reklama, organizace a pořádání výstav ke komerčním a reklamním účelům, příprava elektronických pozvánek, prezentace uživatelů na stránkách World Wide Web v počítačové síti Internet, činnost organizačních a ekonomických poradců, ekonomické prognózy, systematizace informací do počítačové databáze, obchodní průzkum, průzkum trhu, zprostředkovatelská činnost v oblasti obchodu se zbožím spadajícím do tříd 25 až 34 mezinárodního známkového třídění, internetový prodej výrobků spadajících do tříd 25 až 34, služby a poradenství v obchodní činnosti, marketingové studie, organizační poradenství, zprostředkovávání obchodních kontaktů, provádění obchodních operací, komerční využití Internetu v oblastech komerčních internetových médií a vyhledávacích služeb, on-line inzerce, shromažďování, poskytování, třídění, překlad nebo jiné zpracovávání obchodních nebo podnikatelských informací včetně vytváření, zpracovávání a třídění dat v rámci databází, účetnictví; (36) finanční a peněžní služby, služby pro zpracování plateb po síti, služby elektronických plateb, zprostředkovatelské služby burzy cenných papírů, zprostředkování služeb vztahujících se k obchodu s cennými papíry, akciím, obligacím, opcím a dalším cenným papířím, informace, poradenství a konzultace vztahující se k výše uvedeným službám, leasing; (38) telekomunikační služby, komunikace prostřednictvím sítí vláknové optiky, komunikace prostřednictvím počítačových terminálů, komunikace prostřednictvím rádia, komunikace prostřednictvím telefonu, počítačem řízený přenos dat a obrazu, poskytování přístupu do světových počítačových sítí, poskytování interaktivních on-line vývěsek pro přenos vzkazů mezi počítačovými uživateli, informace, poradenství a konzultace vztahující se k výše uvedeným službám.

(730) **Slevomat.cz, s.r.o.**, Náměstí 14. října 1307/2, Praha 5 - Smíchov, 15000, CZ

(740) PELIKÁN KROFTA KOHOUTEK advokátní kancelář s.r.o., Mgr. Matěj Vácha, Újezd 450/40, Praha 1 - Malá Strana, 11801

(210) **O-484736**

(220) 07.04.2011

(320) 07.04.2011

(511) 16, 25, 35, 41

(540)



(510) (16) tiskoviny, časopisy, publikace, propagační tiskoviny, zejména katalogy, prospekty, plakáty, kalendáře, fotografie, knihy, časopisy, pohlednice, periodické a neperiodické tiskoviny, tiskárenské výrobky, kancelářské potřeby spadající do této třídy, papírenské zboží; (25) oděvy, obuv, kloboučnické zboží; (35) reklamní a propagační činnost prostřednictvím jakéhokoliv média, prostřednictvím telefonní sítě, datové sítě nebo informační sítě, distribuce zboží k reklamním účelům, inzertní činnost, zprostředkovatelská činnost v oblasti obchodu s výrobky

uvedenými ve třídách 16 a 25, zprostředkování mediálního průmyslu - zprostředkování reklamy, inzerce, propagace; (41) tvorba televizních a rozhlasových programů, vzdělávací a zábavná činnost, organizace, příprava a pořádání hudebních vystoupení, koncertů a zábavných pořadů, vydavatelská a nakladatelská činnost.

(590) Barevná
(730) **Nadační fond pro boj proti korupci**, Tržiště 366/13, Praha 1, 11800, CZ

(740) ADVOKÁTNÍ KANCELÁŘ BŘESKÝ, HEIPLÍK, JUDr. Ladislav Břeský, advokát, Botičská 1936/4, Praha 2, 12800

(210) **O-484737**

(220) 07.04.2011

(320) 07.04.2011

(511) 35, 41, 42

(540)



(510) (35) marketing, obchodní reklama, propagační činnost, reklama, rozhlasová reklama, inzerce, vydávání reklamních, propagačních a inzertních textů, zpracování textů, marketingové služby; (41) organizování a pořádání soutěží; (42) tvorba a správa webových stránek.

(590) Barevná
(730) **LIMEMEDIA a.s.**, Nad Petruskou 63/1, Praha 2, 12000, CZ
(740) AK ERHARTOVÁ VÍTEK, JUDr. Olga Erhartová, Nad Petruskou 63/1, Praha 2, 12000

(210) **O-484806**

(220) 11.04.2011

(320) 11.04.2011

(511) 6, 19, 35, 37, 40, 42

(540)

CORYNTHIAN

(510) (6) kovové konstrukce, kovová vrata, kovové dveře a zárubně, kovové okenní rámy, kovové závory, kovové úchyty, kovové lešení; (19) veskerý stavební materiál nekovový spadající do této třídy, přenosné konstrukce nekovové, dřevo polozpracované, zejména trámy, prkna, dřevěné panely, nekovové panely pro obklady stěn, dřevěná a plastová okna, dveře a vrata, zimní zahrady, dveřní a okenní rámy nekovové, dřevěné ostění, dřevo všeho druhu spadající do této třídy, stavební dřevěné polotovary, dřevěné montované stavby, dřevo tvarované, dřevolepenka pro stavebnictví, nátěrové hmoty pro stavebnictví; (35) zprostředkování obchodu s výrobky ve třídách 6 a 19, předvádění zboží, činnost podnikatelských, organizačních a ekonomických poradců, spadající do této třídy, vedení účetnictví a daňové evidence, poradenství a poskytování konzultací v obchodní činnosti, vytváření obchodních sítí, administrativní činnost, reklama, propagace a inzerce, zejména pomocí globálních komunikačních sítí, organizování komerčních a reklamních výstav; (37) tesařství, truhlářství, stolařství, restaurování, montáž, servis, opravy a údržba oken, dveří, vrat a zimních zahrad, zámečnictví, instalace dveří, oken, schodů, podlah a montáž nábytku, a to do interiérů budov, rodinných domů, bytů, kanceláří, úřadů a institucí; (40) zpracování a úprava materiálu a výrobků ve výše uvedených třídách, zpracování dřeva spadající do této třídy, povrchová úprava kovů spadající do této třídy, emailování, galvanizace, fosfátování, chromování, zinkování; (42) poradenská činnost v oblasti designu interiérů a exteriérů bytů a budov, návrhy oken, dveří, vrat a zimních zahrad bytů a budov.

(730) **Alois Bouchal - ALBO STOLARŠTVÍ**, Osek nad Bečvou 95, 75122, CZ

(740) HALAXOVÁ & HALAXOVÁ, TETRAPAT, RNDr. Zdeňka Halaxová, Dukelská 891/4, Olomouc, 77200

(210) **O-484840**

(220) 11.04.2011
(320) 11.04.2011
(511) 16, 28, 35
(540)



(510) (16) papír, lepenka a výrobky z těchto materiálů, které nejsou zařazeny do jiných tříd, tiskárenské výrobky, potřeby pro knižní vazby, fotografie, papírenské zboží, lepidla pro papírenství nebo domácnost, materiál pro umělce, štetce, psací stroje a kancelářské potřeby (vyjímaje nábytek), učební a vyučovací pomůcky s výjimkou přístrojů, plastické obaly (nezařazené do jiných tříd), tiskařské typy, štočky, gumy na mazání, gumičky (kancelářské potřeby), pomůcky na mazání, školní potřeby, vyjma spon na bankovky; (28) hry, hračky, zejména figurky (hračky), postavičky (hračky), autíčka na hraní, automobilové modely zmenšené, boby (sportovní náčiní), bublifuk (hračka), draci létající, houpačky, hra v kostky, hra v kuželky, hra v šachy, hrací karty, hrací koule, hrací kuličky, hrací žetony, hračky pohyblivé, hráčské pátky (sportovní náčiní), hry společenské, hry stolní, hry jiné než upravené pro použití s externí obrazovkou nebo monitorem, kanadské žertíky (atrapy), koloběžky, kostky hrací, kouzelnické potřeby, kuželky, loutky, maňásci (prstová loutka), masky divadelní, masky karnevalové, medvídci plyšovi, míče na hraní, míčky na hraní, panenky, domečky pro panenky, postýlky pro panenky, šatičky pro panenky, pokojíčky pro panenky, pistole a pistolky (hračky), pistolky vzduchové (hračky), puzzles, rádiem řízená autíčka na hraní, sánky (sportovní potřeby), síť (sportovní potřeby), skateboardy, skluzavky (hry), stavebnice (hračky), stavebnicové kostky, šipky (hra), talíře létající (hračky); (35) propagační činnost, reklama, pomoc při řízení obchodní činnosti, obchodní administrativa, kancelářské práce, vyjma řízení zásob v oboru montáže automobilů a obchodní asistence vztahující se k implementaci systémů a integraci systémů.

(730) EP LINE, SE, Kodaňská 46, Praha 10, 10100, CZ

(210) O-484841
(220) 11.04.2011
(320) 11.04.2011
(511) 16, 28, 35
(540)



(510) (16) papír, lepenka a výrobky z těchto materiálů, které nejsou zařazeny do jiných tříd, tiskárenské výrobky, potřeby pro knižní vazby, fotografie, papírenské zboží, lepidla pro papírenství nebo domácnost, materiál pro umělce, štetce, psací stroje a kancelářské potřeby (vyjímaje nábytek), učební a vyučovací pomůcky s výjimkou přístrojů, plastické obaly (nezařazené do jiných tříd), tiskařské typy, štočky, gumy na mazání, gumičky (kancelářské potřeby), pomůcky na mazání, školní potřeby; (28) hry, hračky, zejména figurky (hračky), postavičky (hračky), autíčka na hraní, automobilové modely zmenšené, boby (sportovní náčiní), bublifuk (hračka), draci létající, houpačky, hra v kostky, hra v kuželky, hra v šachy, hrací karty, hrací koule, hrací kuličky, hrací žetony, hračky pohyblivé, hráčské pátky (sportovní náčiní), hry společenské, hry stolní, hry jiné než upravené pro použití s externí obrazovkou nebo monitorem, kanadské žertíky (atrapy), koloběžky, kostky hrací, kouzelnické potřeby, kuželky, loutky, maňásci (prstová loutka), masky divadelní, masky karnevalové, medvídci plyšovi, míče na hraní, míčky na hraní, panenky, domečky pro panenky, postýlky pro panenky, šatičky pro panenky, pokojíčky pro panenky, pistole a pistolky (hračky),

pistolky vzduchové (hračky), puzzles, rádiem řízená autíčka na hraní, sánky (sportovní potřeby), síť (sportovní potřeby), skateboardy, skluzavky (hry), stavebnice (hračky), stavebnicové kostky, šipky (hra), talíře létající (hračky); (35) propagační činnost, reklama, pomoc při řízení obchodní činnosti, obchodní administrativa, kancelářské práce.

(730) EP LINE, SE, Kodaňská 46, Praha 10, 10100, CZ

(210) O-484853
(220) 11.04.2011
(320) 11.04.2011
(511) 16, 28, 35
(540)



(510) (16) papír, lepenka a výrobky z těchto materiálů, které nejsou zařazeny do jiných tříd, tiskárenské výrobky, potřeby pro knižní vazby, fotografie, papírenské zboží, lepidla pro papírenství nebo domácnost, materiál pro umělce, štetce, psací stroje a kancelářské potřeby (vyjímaje nábytek), učební a vyučovací pomůcky s výjimkou přístrojů, plastické obaly (nezařazené do jiných tříd), tiskařské typy, štočky, gumy na mazání, gumičky (kancelářské potřeby), pomůcky na mazání, školní potřeby, vyjma spon na bankovky; (28) hry, hračky, zejména figurky (hračky), postavičky (hračky), autíčka na hraní, automobilové modely zmenšené, boby (sportovní náčiní), bublifuk (hračka), draci létající, houpačky, hra v kostky, hra v kuželky, hra v šachy, hrací karty, hrací koule, hrací kuličky, hrací žetony, hračky pohyblivé, hráčské pátky (sportovní náčiní), hry společenské, hry stolní, hry jiné než upravené pro použití s externí obrazovkou nebo monitorem, kanadské žertíky (atrapy), koloběžky, kostky hrací, kouzelnické potřeby, kuželky, loutky, maňásci (prstová loutka), masky divadelní, masky karnevalové, medvídci plyšovi, míče na hraní, míčky na hraní, panenky, domečky pro panenky, postýlky pro panenky, šatičky pro panenky, pokojíčky pro panenky, pistole a pistolky (hračky), pistolky vzduchové (hračky), puzzles, rádiem řízená autíčka na hraní, sánky (sportovní potřeby), síť (sportovní potřeby), skateboardy, skluzavky (hry), stavebnice (hračky), stavebnicové kostky, šipky (hra), talíře létající (hračky); (35) propagační činnost, reklama, pomoc při řízení obchodní činnosti, obchodní administrativa, kancelářské práce, vyjma řízení zásob v oboru montáže automobilů a obchodní asistence vztahující se k implementaci systémů a integraci systémů.

(730) EP LINE, SE, Kodaňská 46, Praha 10, 10100, CZ

(210) O-484886
(220) 13.04.2011
(320) 13.04.2011
(511) 7, 12, 19, 20, 40
(540)



(510) (7) tvářecí formy pro výrobu plastových dílů a součástí, přípravky pro opracování, řezání a ořezávání plastových výlisků jako součástí strojů; (12) vakuově tvářené plastové výrobky, součásti a díly pro traktory, automobily, nástavby užitkových vozidel, vše v rámci této třídy; (19) dřevěná okna a dveře; (20) dřevěný nábytek, plastové části regálových soustav, plastové kryty pokladních kompletů; (40) vakuově tváření plastů, vyztužování plastových výrobků a výlisků protivýtliskem, ocelovou konstrukcí, vypěněním, lepením plastů, recyklace plastů, mletí, drcení, granulace.

(730) **JVP Praha, a.s.**, Thámova 34, Praha 8, 18600, CZ
(740) Ing. Miroslav Karas, Strakonická 352, Příbram V, 26105

(210) **O-484902**
(220) 13.04.2011
(320) 13.04.2011
(511) 18, 24, 25
(540)

DRG

(510) (18) aktovky (kožená galanterie), aktovky (školní -), aktovky diplomaty, batohy, batohy turistické, brašny na nářadí (prázdné), cestovní kufr, deštníky, chlebníky, imitace kůže, kabelky, klíčenky (kožená galanterie), kožešiny (kůže zvířat), kufr, kufr (lodní -), kuffíky cestovní, kuffíky diplomatické, kuffíky na doklady, kuffíky na toaletní potřeby, kůže, kůže (zpracované -), kůže (zvířecí -), moleskin (imitace kůže), mošny, nákupní tašky, náprsní tašky, neceséry cestovní (kožená galanterie), nitě kožené, obaly na oděvy (cestovní), oblečky pro domácí zvířata, obojky (psí -), obojky pro zvířata, pásky (kožené), peněženky, pokrývky (kožešinové), potahy kožené na nábytek, pouzdra na deštníky, pouzdra na klíče (kožená galanterie), pouzdra na navštívenky, karty a průkazy, ruksaky, ruksaky turistické, řemínky (kožené -), sáčky jako obaly (kožené -), semiš, kromě semiše na čištění, schránky kožené nebo z kožené lepenky, síťky nákupní, slunečníky, splétané peněženky, sportovní tašky, šňůry (kožené -), tašky cestovní, tašky lovecké, tašky na kolečkách, tašky na nošení dětí, tašky plážové, tory, vodítka, zvířata (pokrývky pro -); (24) bavlněné látky, textilie, cestovní příkrývky, damašek (tkanina), flanel (textilie), flauš (tkanina), frýz (hrubá vlněná tkanina), hedvábí (textilie z -), jutové textilie, kanava na vyšívání a tapiserie, klobouky textilní (podšívky pro -), koupelnové textilie, krep (textilie), krepon (jemná vlněná tkanina), látky, ložní pokrývky a příkrývky, ložní prádlo, lůžkové přehozy, lůžkoviny, manšestry, matrace (povlaky na -), moleskin (textilie), nábytek (potahy na -) z textilních materiálů, okenní záclony, podložky na stůl pod sklenice, talíře (prostírání), pokrývky na stůl (běhouny na stůl), potahy na postele, potahy ochranné na nábytek, prádlo pro domácnost, prádlo stolní, prostěradla, povlečení, pytlovina, ručníky (textilní -), samet, syntetické materiály (náhražkové tkaniny), štítky textilní, textilie (materiály), textilie imitující kůži, textilie netkané, textilie pro boty a obuv, textilie vlněné, textilie z juty, tkaniny, vyšívání prádlo, záclonovina (etamín), zefir (textilie), žerzej (tkaniny), žínky pro hygienické účely; (25) bačkory, barety, body (spodní prádlo), bundy, sportovní čepice, čepice koupací, kabáty (svrchní -), kalhoty, kamaše, klobouky, kloboukové formy, kombiné (spodní prádlo), kombinézy pracovní, korzety (prádlo), korzety (spodní prádlo), kostýmy, obleky, košile, koupací pláště, kravaty, kůže (oděvy z -), kůže (oděvy z napodobenin -), legíny, oblečení, obuv, obuv plážová, oděv svrchní, oděvy, oděvy koupací, oděvy plážové, oděvy pletené, pláště, pláště pracovní, pláštěnky, plavky, pletené zboží (stávkové zboží), podprsenky, podvazkové pásy, podvazky, ponožky, prádlo (osobní), prádlo (spodní), převlečníky (kabáty), pulovry, punčocháče (punčochové kalhoty), punčochy, pyžama, rukavice, saka, spodky, sportovní obuv, sukně, svetry, svetry silně vlněné, šátky, šály, šaty dámské, košílky, nátlčníky, trička, vesty, zimníky, živůtky, župany.

(730) **ARCO HOLDINGS s.r.o.**, Libušská 319, Praha 4, 14200, CZ
(740) Mgr. Petr Dětko, advokát, Jandova 8, Praha 9, 19000

(210) **O-484903**
(220) 13.04.2011
(320) 13.04.2011
(511) 16, 41
(540)



(510) (16) knihy; (41) informace o výchově a vzdělání, knihovny, konference (organizování, vedení -), organizování a vedení

seminářů, kolokvií, symposií, organizování kulturních nebo vzdělávacích výstav, psaní textů (jiných než reklamních).

(590) Barevná
(730) **The Club of Prague**, Juarezova 2, Praha 6, 16000, CZ

(210) **O-484924**
(220) 14.04.2011
(320) 14.04.2011
(511) 6, 17, 22
(540)



(510) (6) pásy kovové pro manipulaci s břemeny, kovové smyčky pro zvedání břemen, popruhy kovové pro manipulaci s břemeny; (17) flexibilní navlékací smyčky z pryže nebo umělých hmot pro ochranu částí strojů (proti abrazi a ke tlumení nárazů při manipulaci s břemeny), tlumiče nárazů gumové nebo z umělých hmot; (22) flexibilní navlékací smyčky z textilu pro ochranu částí strojů, popruhy nekovové pro manipulaci s břemeny, popruhy pro manipulaci s nákladem (s výjimkou kovových), řemeny nekovové na manipulaci s nákladem, řemeny závěsné na manipulaci s nákladem (s výjimkou kovových), smyčky závěsné na manipulaci s břemeny (s výjimkou kovových).

(730) **Pavlínek s.r.o.**, Zengrova 497/42, Ostrava - Vítkovice, 70300, CZ

(740) Ing. Iva Rylková, Polská 1525, Ostrava - Poruba, 70800

(210) **O-484941**
(220) 14.04.2011
(320) 14.04.2011
(511) 35, 41
(540)



(510) (35) prodej losů; (41) provozování a organizování loterií a jiných podobných her v souladu s obecně závaznými právními předpisy prostřednictvím poboček sázkové kanceláře a dalších smluvně zavázaných prodejních míst.

(590) Barevná
(730) **FORTUNA sázková kancelář a.s.**, Vodičkova 30, Praha 1, 11000, CZ

(740) Mgr. Radek Schmitz, advokátní kancelář s.r.o., Mgr. Radek Schmitz, Podkovářská 933/3, Praha 9, 19000

(210) **O-484942**
(220) 14.04.2011
(320) 14.04.2011
(511) 35, 41
(540)



(510) (35) inzertní, reklamní, propagační činnost, vydávání reklamních textů, provozování reklamních ploch, reklamních bannerů, reklamních balonů, reklamních klipů, vše v souvislosti s provozováním loterie, marketing k provozování loterie, prodej

losů; (41) provozování a organizování loterií a jiných podobných her v souladu s obecně závaznými právními předpisy prostřednictvím poboček sázkové kanceláře a dalších smluvně zavázaných prodejních míst.

- (590) Barevná
(730) **FORTUNA sázková kancelář a.s.**, Vodičkova 30, Praha 1, 11000, CZ
(740) Mgr. Radek Schmitz, advokátní kancelář s.r.o., Mgr. Radek Schmitz, Podkovářská 933/3, Praha 9, 19000

(210) **O-484943**

- (220) 14.04.2011
(320) 14.04.2011
(511) 35, 41
(540)



- (510) (35) inzertní, reklamní, propagační činnost, vydávání reklamních textů, provozování reklamních ploch, reklamních bannerů, reklamních balonů, reklamních klipů, vše v souvislosti s provozováním loterie, marketing k provozování loterie, prodej losů; (41) provozování a organizování loterií a jiných podobných her v souladu s obecně závaznými právními předpisy prostřednictvím poboček sázkové kanceláře a dalších smluvně zavázaných prodejních míst.

- (590) Barevná
(730) **FORTUNA sázková kancelář a.s.**, Vodičkova 30, Praha 1, 11000, CZ
(740) Mgr. Radek Schmitz, advokátní kancelář s.r.o., Mgr. Radek Schmitz, Podkovářská 933/3, Praha 9, 19000

(210) **O-484944**

- (220) 14.04.2011
(320) 14.04.2011
(511) 1, 21, 44
(540)



- (510) (1) průmyslová hnojiva a chemické výrobky spadající do této třídy, dusíkaté vápno, fosfáty, superfosfáty, kyanamid vápenatý, chemikálie pro průmysl, chemikálie pro lesnictví kromě fungicidů, herbicidů, insekticidů a přípravků pro hubení parazitů, chemikálie pro vědecké účely, zemina pro pěstování, chemické přípravky pro zkvalitnění půdy, přípravky na regulaci růstu rostlin, rašelina, zemědělská hnojiva, zahradnické chemikálie, preventivní ochranné chemické přípravky pro révu vinnou, řasy mořské (hnojivo), mořidla na ochranu semen, acetát celulózy, acetylen tetrachlorid, acetylen, agar-agar, aldehydy, alkaloidy, alkalické jodidy pro průmyslové účely, amoniak pro průmyslové účely, amonné soli, antimon, antistatické přípravky s výjimkou přípravků pro domácnost, arabská guma pro průmyslové účely, argon, arsen, arsenové kyseliny, astat, bakteriologické přípravky pro octové kvašení, chemické přípravky pro výrobu barev, odbarvovací přípravky po bělicí účely, bramborová moučka pro průmyslové účely, brom pro chemické účely, cementační látky pro metalurgii, činidla chemická s výjimkou činidel pro lékařské a zvěrolékařské účely, chemické přípravky pro čištění olejů, defolianty, dehydratační prostředky pro průmyslové účely, chemické přípravky pro dekarbonizaci motorů, destilovaná voda, diagnostické preparáty mimo preparátů pro lékařské a veterinární účely, disperzní látky z plastů, dolomit pro průmyslové účely, draselná voda, draslík, dřevěný lih, dusičnan stříbrný, dusičnan uranu, chemické přípravky pro použití při výrobě vína, enzymy a

enzymatické přípravky pro průmyslové účely, estery, étery, farmaceutické konzervační přísady, fenol pro průmyslové účely, kvasinky pro chemické účely, filtrační materiály, fluor, formaldehyd pro chemické účely, chemické přísady do fungicidů, grafit pro průmyslové účely, hydrogenuhličitan sodný, chemické přípravky pro výrobu slitin kovů, chlor, chlorečnany, chloristany, jod, jodid hlinitý, kafr pro průmyslové účely, karbid vápenatý, karbonyl pro ochranu rostlin, kasein pro průmyslové účely, kompost, konzervační přísady do farmaceutických přípravků, křemík, křemičitan hlinitý, květináče rašelinné pro zahradnické účely, přípravky na ochranu květů, kyanidy, kyseliny, ledek, lepidla pro průmyslové účely, mikroorganismy jiné než pro lékařské zvěrolékařské účely, moučky pro průmyslové účely, nemrznoucí látky, obilniny pro průmyslové účely, hormony pro urychlení dozrávání ovoce, oxid antimonitý, oxid manganitý, oxid dusný, chemické přípravky pro prevenci plísňe, padlí, chemické látky na konzervování potravin, povrchové aktivní chemická činidla, pryskyřice syntetické jako surovina, přísady chemické do insekticidů, saze uhelné pro průmysl nebo zemědělské účely, síra, síran barnatý, soli amonné, soli pro průmyslové účely, trisloviny, uhlík, uhličitan, uhlohydráty, chemické přípravky pro čištění vody, vulkanizační přípravky, vzácné zeminy; (21) nádoby (spadající do této třídy, kromě nádob z drahých kovů), sklo a skleněné zboží, porcelánové a kameninové, zejména suvenýry a miniatury, sklenice, číše, skleničky, jídelní, kávové a čajové servisy, mísy, tácy, talíře, talířky, džbánky, džbány, vázy, vázičky, lahve, lahvičky, dárkové předměty ze skla a keramiky, upomínkové předměty a výrobky ze skla, porcelánu, kameniny a plastických hmot, které nejsou zahrnuty v jiných třídách včetně keramických miniatur a další umělecké a upomínkové předměty v rámci této třídy, náčiní a nádoby pro domácnost nebo kuchyň, toaletní kuřítka, sklenice na pití, rohy na pití, poháry, porcelán, otvíráky na láhve, vybavení koupelen, jmenovitě držáky mýdla, misky na mýdlo, nádoby na mýdlo, držáky na zubní kartáčky, věšáky na ručníky, držáky sklenic, kulaté věšáky na ručníky, vanová madla, držáky ručniců, háčky na ručníky, držáky na papírové role, soupravy kartáčů, skládající se z čistící štetky a stojanu pro ní, koše na ručníky pro hosty, obalové sklo, hřebeny a mycí houby, kartáče, čistící prostředky v rámci této třídy, hrnečky, nádoby na pití, čajové konvice neelektrické nikoliv z drahých kovů, schránky na pečivo, soupravy kuchyňského nádobí, kuchyňské hrnce, kotlíky, soupravy kořenek, solničky, slánky, pepřenky, mlýnky na pepř, kalíšky na vejce, lžice na míchání, květináče, krabice na jídlo, stojánky na jídelní lístky; (44) letecké a povrchové rozmetávání hnojiv a jiných zemědělských chemických látek, hnojení, ničení plevele, ničení škůdců v zemědělství, služby veterinářské a zemědělské, chov zvířat, upravování zvířat, léčení stromů, péče o čistotu zvířat, pronájem zemědělských strojů a zařízení, rostlinné školky, údržba trávníků, zhotovování věnců, služby zahradní architektury, zahradnické služby, péče o čistotu zvířat chovaných v domácnosti.

- (730) **FORESTINA s.r.o.**, Mnichov 129, Mnichov, 38601, CZ
(740) **DANĚK & PARTNERS** Advokátní a patentová kancelář, Ing. Dr. Vilém Daněk, Vinohradská 45, Praha 2, 12000

(210) **O-484947**

- (220) 14.04.2011
(320) 14.04.2011
(511) 9, 16, 35, 38, 41
(540)



- (510) (9) aparáty a přístroje elektronické, fotografické, filmové, optické, aparáty pro záznam, převod, reprodukci zvuku nebo obrazu, magnetické supporty zvukových záznamů, audiovizuální díla na jakémkoliv nosiči, filmové kamery, filmové přístroje, obaly na zvukové nosiče, gramofonové desky, přístroje pro zpracování informací, zařízení výpočetní techniky, programové vybavení pro počítače na nosičích, nosiče magnetických

záznamů nahrané i nenahrané, audiovizuální díla na nosičích, audiokazety a videokazety nahrané i nenahrané, CD disky; (16) papír, lepenka a výrobky z těchto materiálů patřící do třídy 16, plakáty, fotografie, pohlednice, gratulace, dopisní papíry, obálky, kalendáře, zejména nástěnné a stolní, samolepky, obtisky, poznámkové bloky, desky na spisy, pořadače, omalovánky, aktivity books, balicí papír, školní sešity, skicáky, tužky, pastelky, tuhy, gumy, ořezávátka na tužky, penály, papírové tašky, umělohmotné tašky, papírové kapesníčky, tiskoviny, časopisy, periodika, knihy, tiskárenské výrobky, lepidla na papír a pro domácnost, materiály pro umělce, štětce, kancelářské potřeby patřící do třídy 16, učební pomůcky (s výjimkou přístrojů), papírové obaly, obaly z plastických hmot zařazené v této třídě; (35) reklamní, inzertní a propagační činnost, prodej reklamního času inzerentům, prezentace her a soutěží pro veřejnost; (38) televizní vysílání, rozšiřování televizního vysílání, přenosy zpráv, přenos zpráv a obrazových informací pomocí počítače, přenašeni vysílání pomocí satelitních družic, šíření audiovizuálních děl, vysílání kabelové televize, technické a organizační zabezpečení televizního vysílání; (41) nakladatelská a vydavatelská činnost, nahrávání nosičů zvukových a/nebo obrazových, agenturní činnost v oblasti kultury v rámci této třídy, tvorba a vydávání audiovizuálních děl, půjčování nahraných a nosičů zvukových a/nebo obrazových záznamů, výchovná a zábavní činnost, organizace her a soutěží pro veřejnost, tvorba televizních pořadů.

(730) **FTV Prima, spol. s r.o.**, Na Žertvách 24/132, Praha 8, 18000, CZ

(210) **O-484950**
(220) 14.04.2011
(320) 14.04.2011
(511) 9, 16, 35, 38, 41
(540)



(510) (9) aparáty a přístroje elektronické, fotografické, filmové, optické, aparáty pro záznam, převod, reprodukci zvuku nebo obrazu, magnetické supporty zvukových záznamů, audiovizuální díla na jakémkoliv nosiči, filmové kamery, filmové přístroje, obaly na zvukové nosiče, gramofonové desky, přístroje pro zpracování informací, zařízení výpočetní techniky, programové vybavení pro počítače na nosičích, nosiče magnetických záznamů nahrané i nenahrané, audiovizuální díla na nosičích, audiokazety a videokazety nahrané i nenahrané, CD disky; (16) papír, lepenka a výrobky z těchto materiálů patřící do třídy 16, plakáty, fotografie, pohlednice, gratulace, dopisní papíry, obálky, kalendáře, zejména nástěnné a stolní, samolepky, obtisky, poznámkové bloky, desky na spisy, pořadače, omalovánky, aktivity books, balicí papír, školní sešity, skicáky, tužky, pastelky, tuhy, gumy, ořezávátka na tužky, penály, papírové tašky, umělohmotné tašky, papírové kapesníčky, tiskoviny, časopisy, periodika, knihy, tiskárenské výrobky, lepidla na papír a pro domácnost, materiály pro umělce, štětce, kancelářské potřeby patřící do třídy 16, učební pomůcky (s výjimkou přístrojů), papírové obaly, obaly z plastických hmot zařazené v této třídě; (35) reklamní, inzertní a propagační činnost, prodej reklamního času inzerentům, prezentace her a soutěží pro veřejnost; (38) televizní vysílání, rozšiřování televizního vysílání, přenosy zpráv, přenos zpráv a obrazových informací pomocí počítače, přenašeni vysílání pomocí satelitních družic, šíření audiovizuálních děl, vysílání kabelové televize, technické a organizační zabezpečení televizního vysílání; (41) nakladatelská a vydavatelská činnost, nahrávání nosičů zvukových a/nebo obrazových, agenturní činnost v oblasti kultury v rámci této třídy, tvorba a vydávání audiovizuálních děl, půjčování nahraných a nosičů zvukových a/nebo obrazových záznamů, výchovná a zábavní činnost, organizace her a soutěží pro veřejnost, tvorba televizních pořadů.

(730) **FTV Prima, spol. s r.o.**, Na Žertvách 24/132, Praha 8, 18000, CZ

(210) **O-484989**
(220) 18.04.2011
(320) 18.04.2011
(511) 9, 16, 21, 24, 25, 35, 36, 39, 41, 42, 43
(540)



(510) (9) nahrané i nenahrané nosiče pro přenos záznamů, informací, obrazu a zvuku zejména videokazety, CD-ROM, DVD, software; (16) papír a výrobky z papíru a lepenky, reklamní, propagační a užitkové výrobky z papíru, např. etikety, kelímky a podnosy pro rychlé občerstvení (jako obaly), utěrky, ubrusy, ubrusky, ručníky, tiskoviny, periodické i neperiodické publikace, informační, reklamní a propagační letáky, plakáty, prospekty, pohlednice, mapy, průvodce, dopisní obálky, přání, kalendáře, samolepky, obtisky, vystřihovánky, omalovánky, kartičky, balicí papír, papírové tašky, sešity, skicáky, tužky, tiskárenské a kartonážní výrobky, data a databáze na papírových nosičích, těžítka; (21) reklamní a upomínkové výrobky a předměty ze skla, keramiky a porcelánu, např. poháry, hrnky, sklenice, talíře, popelníky, vázy a vázičky, sošky, figurky, papírové kelímky a podnosy na jedno použití; (24) textilní upomínkové a reklamní výrobky, např. stolní pokrývky, ručníky, osušky, ubrusy, utěrky, kapesníky, vlajky a vlaječky; (25) textilní upomínkové a reklamní výrobky, např. trička a pokrývky hlavy; (35) pomoc při řízení velkoobchodní a maloobchodní činnosti firem, obchodní administrativa, kancelářské práce, obchodně zastupitelská činnost v oblasti obchodu, propagace, reklama, inzerce a služby spojené s provozováním obchodní činnosti spadající do této třídy, obchodní služby v rámci pořádání sportovních, kulturních a společenských akcí, organizace a pořádání obchodních nebo reklamních výstav, kontrakčních salónů a veletrhů, pronajímání reklamních a obchodních ploch, poradenské a konzultační služby v oblasti vypisování a vyhodnocování grantového řízení, poradenské a konzultační služby v oblasti zprostředkovatelen práce, propagační činnost, zaslání a rozšiřování reklamních a propagačních materiálů jako jsou např. letáky, tiskopisy, prospekty, vzorky, propagační fotografie, vydávání, zveřejňování, oznámení, vyhlášení a publikace reklamních textů, pomoc při řízení obchodní činnosti právnických a fyzických osob za obecně prospěšným cílem; (36) organizace a pořádání nevýdělečných akcí a akcí humanitárního charakteru, organizování sbírek, finanční sponzorování, garance, konzultační, koordinační a fidejucimární činnost v oblasti financování regionálního rozvoje, realizace projektů financování regionálního rozvoje, poskytování dotací fyzickým i právnickým osobám (vypisování grantů), poskytování dotací za účelem realizace obecně prospěšných cílů, finanční podpora kulturních, komunálních aktivit, sportu a ekologie, shromažďování a poskytování finančních prostředků na podporu projektů v oblasti kultury, financování provozních i investičních nákladů; (39) pronájem dopravních prostředků a parkovacích ploch, organizace a zajišťování dopravy osob, cest a prohlídek kulturních a přírodních památek; (41) organizace a pořádání sportovních, kulturních, společenských a výchovně vzdělávacích akcí, her a soutěží, odborných kurzů, seminářů a konferencí, provozování muzeí, výstavních síní a galerií, nakladatelská, vydavatelská a publikační činnost, pořizování a tvorba informačních a propagačních videozáznamů, výuka jazyků, provozování tělovýchovných a sportovních zařízení a zařízení sloužících k regeneraci a rekondici lidí, zpravodajské služby, pořádání akcí na podporu zdravého způsobu života - sportovní a zábavné akce, výchovné akce a přednášky, poradenské a konzultační služby v oblasti výběru povolání; (42) poradenské a konzultační služby v oblasti inženýrských expertiz, grafické návrhy reklamních předmětů a tiskovin, poradenská činnost v oblasti výpočetní techniky pro přenos informací, např. v oblasti Internetu, programátorská činnost, tvorba a vývoj software, tvorba a správa informačních médií, např. elektronických databází, tvorba www

stránek, interaktivních a grafických programů, tvorba multimediálních aplikací, tvorba programových projektů, tvorba informačních databází, elektronických časopisů, periodik, knih v elektronické podobě; (43) hostinská a ubytovací činnost, provozování restaurací, snack-baru, kaváren, vináren, jídelen a zařízení rychlého občerstvení, služby spojené s rezervací a poskytováním přechodného ubytování v hotelech, motelech a penzionech, poradenské a konzultační služby v oblasti provozování domovů důchodců a péče o bezdomovce (zajišťování stravování a ubytování).

- (730) **Město Šumperk**, nám. Míru 364/1, Šumperk, 78793, CZ
(740) Ing. Petr Soukup, Vídeňská 8, Olomouc, 77200

(210) **O-484990**

(220) 18.04.2011

(320) 18.04.2011

(511) 9, 16, 21, 24, 25, 35, 36, 39, 41, 42, 43

(540)

Šumperk

- (510) (9) nahanané i nenahanané nosiče pro přenos záznamů, informací, obrazu a zvuku zejména videokazety, CD-ROM, DVD, software; (16) papír a výrobky z papíru a lepenky, reklamní, propagační a užitkové výrobky z papíru, např. etikety, kelímky a podnosy pro rychlé občerstvení (jako obaly), utěrky, ubrusy, ubrousky, ručníky, tiskoviny, periodické i neperiodické publikace, informační, reklamní a propagační letáky, plakáty, prospekty, pohlednice, mapy, průvodce, dopisní obálky, přání, kalendáře, samolepky, obtisky, vystřihovánky, omalovánky, kartičky, balicí papír, papírové tašky, sešity, skicáky, tužky, tiskárenské a kartonážní výrobky, data a databáze na papírových nosičích, těžítka; (21) reklamní a upomínkové výrobky a předměty ze skla, keramiky a porcelánu, např. poháry, hrnky, sklenice, talíře, popelníky, vázy a vázičky, sošky, figurky, papírové kelímky a podnosy na jedno použití; (24) textilní upomínkové a reklamní výrobky, např. stolní pokrývky, ručníky, osušky, ubrousky, utěrky, kapesníky, vlajky a vlaječky; (25) textilní upomínkové a reklamní výrobky, např. trička a pokrývky hlavy; (35) pomoc při řízení velkoobchodní a maloobchodní činnosti firem, obchodní administrativy, kancelářské práce, obchodně zastupitelská činnost v oblasti obchodu, propagace, reklama, inzerce a služby spojené s provozováním obchodní činnosti spadající do této třídy, obchodní služby v rámci pořádání sportovních, kulturních a společenských akcí, organizace a pořádání obchodních nebo reklamních výstav, kontraktčních salónů a veletrhů, pronajímání reklamních a obchodních ploch, poradenské a konzultační služby v oblasti vypisování a vyhodnocování grantového řízení, poradenské a konzultační služby v oblasti zprostředkovatelen práce, propagační činnost, zasilání a rozšiřování reklamních a propagačních materiálů jako jsou např. letáky, tiskopisy, prospekty, vzorky, propagační fotografie, vydávání, zveřejňování, oznámení, vyhlášení a publikace reklamních textů, pomoc při řízení obchodní činnosti právnických a fyzických osob za obecně prospěšným cílem; (36) organizace a pořádání nevýdělečných akcí a akcí humanitárního charakteru, organizování sbírek, finanční sponzorování, garance, konzultační, koordinační a řídicí činnost v oblasti financování regionálního rozvoje, realizace projektů financování regionálního rozvoje, poskytování dotací fyzickým i právnickým osobám (vypisování grantů), poskytování dotací za účelem realizace obecně prospěšných cílů, finanční podpora kulturních, komunálních aktivit, sportu a ekologie, shromažďování a poskytování finančních prostředků na podporu projektů v oblasti kultury, financování provozních i investičních nákladů; (39) pronájem dopravních prostředků a parkovacích ploch, organizace a zajišťování dopravy osob, cest a prohlídek kulturních a přírodních památek; (41) organizace a pořádání sportovních, kulturních, společenských a výchovně vzdělávacích akcí, her a soutěží, odborných kurzů, seminářů a konferencí, provozování muzeí, výstavních síní a galerií, nakladatelská, vydavatelská a publikační činnost, pořizování a tvorba informačních a

propagačních videozáznamů, výuka jazyků, provozování tělovýchovných a sportovních zařízení a zařízení sloužících k regeneraci a rekondici lidí, zpravodajské služby, pořádání akcí na podporu zdravého způsobu života - sportovní a zábavné akce, výchovné akce a přednášky, poradenské a konzultační služby v oblasti výběru povolání; (42) poradenské a konzultační služby v oblasti inženýrských expertiz, grafické návrhy reklamních předmětů a tiskovin, poradenská činnost v oblasti výpočetní techniky pro přenos informací, např. v oblasti Internetu, programátorská činnost, tvorba a vývoj software, tvorba a správa informačních médií, např. elektronických databází, tvorba www stránek, interaktivních a grafických programů, tvorba multimediálních aplikací, tvorba programových projektů, tvorba informačních databází, elektronických časopisů, periodik, knih v elektronické podobě; (43) hostinská a ubytovací činnost, provozování restaurací, snack-baru, kaváren, vináren, jídelen a zařízení rychlého občerstvení, služby spojené s rezervací a poskytováním přechodného ubytování v hotelech, motelech a penzionech, poradenské a konzultační služby v oblasti provozování domovů důchodců a péče o bezdomovce (zajišťování stravování a ubytování).

- (730) **Město Šumperk**, nám. Míru 364/1, Šumperk, 78793, CZ
(740) Ing. Petr Soukup, Vídeňská 8, Olomouc, 77200

(210) **O-484991**

(220) 18.04.2011

(320) 18.04.2011

(511) 9, 16, 21, 24, 25, 35, 36, 39, 41, 42, 43

(540)



- (510) (9) nahanané i nenahanané nosiče pro přenos záznamů, informací, obrazu a zvuku zejména videokazety, CD-ROM, DVD, software; (16) papír a výrobky z papíru a lepenky, reklamní, propagační a užitkové výrobky z papíru, např. etikety, kelímky a podnosy pro rychlé občerstvení (jako obaly), utěrky, ubrusy, ubrousky, ručníky, tiskoviny, periodické i neperiodické publikace, informační, reklamní a propagační letáky, plakáty, prospekty, pohlednice, mapy, průvodce, dopisní obálky, přání, kalendáře, samolepky, obtisky, vystřihovánky, omalovánky, kartičky, balicí papír, papírové tašky, sešity, skicáky, tužky, tiskárenské a kartonážní výrobky, data a databáze na papírových nosičích, těžítka; (21) reklamní a upomínkové výrobky a předměty ze skla, keramiky a porcelánu, např. poháry, hrnky, sklenice, talíře, popelníky, vázy a vázičky, sošky, figurky, papírové kelímky a podnosy na jedno použití; (24) textilní upomínkové a reklamní výrobky, např. stolní pokrývky, ručníky, osušky, ubrousky, utěrky, kapesníky, vlajky a vlaječky; (25) textilní upomínkové a reklamní výrobky, např. trička a pokrývky hlavy; (35) pomoc při řízení velkoobchodní a maloobchodní činnosti firem, obchodní administrativy, kancelářské práce, obchodně zastupitelská činnost v oblasti obchodu, propagace, reklama, inzerce a služby spojené s provozováním obchodní činnosti spadající do této třídy, obchodní služby v rámci pořádání sportovních, kulturních a společenských akcí, organizace a pořádání obchodních nebo reklamních výstav, kontraktčních salónů a veletrhů, pronajímání reklamních a obchodních ploch, poradenské a konzultační služby v oblasti vypisování a vyhodnocování grantového řízení, poradenské a konzultační služby v oblasti zprostředkovatelen práce, propagační činnost, zasilání a rozšiřování reklamních a propagačních materiálů jako jsou např. letáky, tiskopisy, prospekty, vzorky, propagační fotografie, vydávání, zveřejňování, oznámení, vyhlášení a publikace reklamních textů, pomoc při řízení obchodní činnosti právnických a fyzických osob za obecně prospěšným cílem; (36) organizace a pořádání nevýdělečných akcí a akcí humanitárního charakteru, organizování sbírek, finanční sponzorování, garance, konzultační, koordinační a řídicí činnost v oblasti financování regionálního rozvoje, realizace projektů financování regionálního rozvoje, poskytování dotací fyzickým i právnickým osobám

(vypisování grantů), poskytování dotací za účelem realizace obecně prospěšných cílů, finanční podpora kulturních, komunálních aktivit, sportu a ekologie, shromažďování a poskytování finančních prostředků na podporu projektů v oblasti kultury, financování provozních i investičních nákladů; (39) pronájem dopravních prostředků a parkovacích ploch, organizace a zajišťování dopravy osob, cest a prohlídek kulturních a přírodních památek; (41) organizace a pořádání sportovních, kulturních, společenských a výchovně vzdělávacích akcí, her a soutěží, odborných kurzů, seminářů a konferencí, provozování muzeí, výstavních síní a galerií, nakladatelská, vydavatelská a publikační činnost, pořizování a tvorba informačních a propagačních videozáznamů, výuka jazyků, provozování tělovýchovných a sportovních zařízení a zařízení sloužících k regeneraci a rekondici lidí, zpravodajské služby, pořádání akcí na podporu zdravého způsobu života - sportovní a zábavné akce, výchovné akce a přednášky, poradenské a konzultační služby v oblasti výběru povolání; (42) poradenské a konzultační služby v oblasti inženýrských expertiz, grafické návrhy reklamních předmětů a tiskovin, poradenská činnost v oblasti výpočetní techniky pro přenos informací, např. v oblasti Internetu, programátorská činnost, tvorba a vývoj software, tvorba a správa informačních médií, např. elektronických databází, tvorba www stránek, interaktivních a grafických programů, tvorba multimediálních aplikací, tvorba programových projektů, tvorba informačních databází, elektronických časopisů, periodik, knih v elektronické podobě; (43) hostinská a ubytovací činnost, provozování restaurací, snack-barů, kaváren, vináren, jídelen a zařízení rychlého občerstvení, služby spojené s rezervací a poskytováním přechodného ubytování v hotelech, motelech a penzionech, poradenské a konzultační služby v oblasti provozování domovů důchodců a péče o bezdomovce (zajišťování stravování a ubytování).

(730) **Město Šumperk**, nám. Míru 364/1, Šumperk, 78793, CZ

(740) Ing. Petr Soukup, Videňská 8, Olomouc, 77200

(210) **O-484992**

(220) 18.04.2011

(320) 18.04.2011

(511) 16, 35, 38, 40, 42

(540)



(510) (16) papír, lepenka a výrobky z těchto materiálů, které nejsou zařazeny do jiných tříd, tiskárenské výrobky, tiskoviny, časopisy, periodika, brožury, knihy, revue, knihařské výrobky, papírenské zboží, kancelářské výrobky (vyjímaje nábytek); (35) pomoc při řízení obchodní činnosti, obchodní management a podnikové poradenství, odborné obchodní poradenství, obchodní nebo podnikatelské informace, obchodní nebo podnikatelský průzkum, průzkum trhu, marketingové služby (průběžné sledování vývoje jednotlivých trhů, rozborů spotřebního chování jednotlivých trhů, vyhodnocení a návrh vhodné strategie pro realizaci dané marketingové strategie), I-marketing (SEO optimalizace stávajících www, správa pay2click kampaní, analýza a audit stávajícího stavu a případné doporučení směru rozvoje), kopírování nebo rozmnožování (reprodukce) dokumentů, dokladů apod., posuzování efektivnosti provozu a racionalizace práce, hospodářské (ekonomické) prognózy, překlad informací do počítačové databáze, systematizace informací do počítačové databáze, vedení kartoték v počítači, předvádění zboží, statistické informace, reklama (propagace), reklama (on-line) na počítačové komunikační síti, vyhledávání informací a dat v počítačových souborech, dodavatelské služby pro třetí osoby (nákup výrobků a služeb pro jiné podniky), komunikační média (prezentace výrobků v komunikačních médiích) pro účely maloobchodu, pronájem reklamního času ve všech komunikačních médiích, poskytování obchodních informací a služeb pomocí Internetu, komerční využití Internetu v oblastech komerčních internetových médií a vyhledávacích služeb, výstavy komerční a reklamní

(organizování), pořádání veletrhů pro obchodní a reklamní účely, venkovní reklama, prezentace výrobků v komunikačních médiích pro účely maloobchodu, styky s veřejností, inzerce, on-line inzerce, zajišťování prezentací na server, optimalizace a provádění obchodních operací, poskytování obchodních informací a obchodních služeb pomocí Internetu, prezentace uživatelů na stránkách World Wide Web v počítačové síti Internet, zprostředkovatelská činnost s výše uvedenými službami ve třídě 35, realizace e-shopů, on-line business řešení; (38) elektronická pošta, posílání zpráv, provozování počítačových sítí, poskytování telekomunikačních připojení ke globální počítačové síti, poskytování uživatelského přístupu ke globální počítačové síti, pronájem přístrojů a zařízení pro přenos zpráv a informací, přenášení pomocí satelitních družic, přenášení telegramů, přenos faxem, přenos zpráv a obrázků pomocí počítače, půjčování faxů, modemů, telefonů a telekomunikačních zařízení, směrovací a spojovací služby pro telekomunikace, spojení pomocí sítí optických vláken, telefonické služby, telegrafická komunikace, telegrafní služby, počítačová komunikace, informace o telekomunikaci, komunikace a transakce v síti, telexové služby, telekonferenční služby, služby zabezpečující audiovizuální komunikaci prostřednictvím informačních a telekomunikačních sítí, například počítačové sítě Internet, satelitu, poskytování přístupu k Internetu, rozšiřování, zveřejňování a přenos informací prostřednictvím informačních a telekomunikačních prostředků a sítí, satelitů, výměna a šíření informací a zpráv prostřednictvím telekomunikační sítě, datové sítě, informační nebo komunikační nebo elektronické techniky, komunikace pomocí počítačových terminálů, telegrafu, dálkopisu, telefonu, mobilních telekomunikačních sítíových služeb s využitím drátového vedení a/nebo satelitů a/nebo mikrovlnného spojení a/nebo rádiového spojení, zajištění služeb jako je poštovní schránka (e-mail), přístup přes FTP či webové rozhraní, pronájem přístupového času do počítačových databází, zprostředkovatelská činnost s výše uvedenými službami ve třídě 38; (40) tisk ošetrový, tiskárny, tisky litografické; (42) design průmyslový, navrhování průmyslových designů, inženýrské práce (expertízy), kontrola kvality, technické kreslení, počítačové programování, počítačové systémové analýzy, tvorba software, tvorba počítačových systémů, návrhy e-commerce řešení, systémů a aplikací, obnova počítačových dat, instalace počítačových programů, poskytování vyhledávačů pro Internet, převod a konverze počítačových programů a údajů (kromě fyzické konverze), převod a konverze údajů a dokumentů z fyzických médií na elektronické média, programování internetových databázových systémů a internetových aplikací, konstrukce WWW prezentací a řešení WWW serverů, aktualizace počítačových programů, grafický design, grafická digitální tvorba obrazů na výstupních zařízeních, webdesign, corporate identity, ilustrace, logotypy, navrhování obalů, obalový design, pronájem počítačů, vytváření a udržování počítačových stránek (Web) pro zákazníky, hostování na počítačových stránkách (Web), umístění webových stránek, pronájem času na přístup do počítačových databází, pronájem počítačového software, pronájem webových serverů, údržba počítačových programů, odborné poradenství v oblasti počítačového hardware, konzultace v oblasti počítačového software, služby v oblasti ochrany proti počítačovým virům, kopírování počítačových programů, zhotovování kopií počítačových programů, odborné poradenství v oblasti inženýrství, projektová činnost.

(590) Barevná

(730) **3solutions, spol. s r.o.**, Žerotínova 1051/19, Ostrava - Moravská Ostrava, 70200, CZ

(740) Ing. Pavel Nádvorník s.r.o., Sokola Tůmy 1099/1, Ostrava-Mariánské Hory, 70900

(210) **O-485008**

(220) 18.04.2011

(320) 18.04.2011

(511) 28, 41

(540)



(320) 19.04.2011
(511) 35, 38, 39, 41, 42
(540)

(510) (28) hry, hračky, stolní hry, společenské hry, deskové hry; (41) výchova, vzdělávání, zábava, sportovní a kulturní aktivity.

(730) **Sluka Pavel**, Novoveská 81, Jablonec nad Nisou, 46601, CZ

(740) RETROPATENT s.r.o., Mgr. Kamil Kolátor, Dolní nám. 5, Jablonec nad Nisou, 46601

(210) **O-485016**

(220) 03.05.2011

(320) 03.05.2011

(511) 36, 39, 40

(540)



(510) 36 pronájem nebytových prostor; (39) rozvod tepelné energie; (40) výroba elektrické energie, výroba tepelné energie.

(590) Barevná

(730) **ENERGIE Holding a.s.**, Kutvirtova 339/5, Praha 5, 15000, CZ

(210) **O-485038**

(220) 19.04.2011

(320) 19.04.2011

(511) 6, 19, 35, 37, 40, 42

(540)



(510) (6) kovové konstrukce, kovová vrata, kovové dveře a zárubně, kovové okenní rámy, kovové zimní zahrady, kovové závory, kovové úchyty, kovové lešení; (19) veškerý stavební materiál nekovový, spadající do této třídy, přenosné konstrukce nekovové, dřevo polozpracované (např. trámy, prkna, panely), nekovové panely pro obklady stěn, dřevěná a plastová okna, dveře, vrata a zimní zahrady, dveřní a okenní rámy nekovové, dřevěné ostění, dřevo všeho druhu, spadající do této třídy, stavební dřevěné polotovary, dřevěné montované stavby, dřevo tvarované, dřevolepenka pro stavebnictví, nátěrové hmoty pro stavebnictví; (35) zprostředkování obchodu s výrobky ve třídách 6 a 19, předvádění zboží; (37) tesařství, truhlářství, stolařství, restaurování, montáž, servis, opravy a údržba oken, dveří, vrat a zimních zahrad, realizační provedení interiérů budov, rodinných domů, bytů, kanceláří, úřadů a institucí; (40) zpracování a úprava materiálu a výrobků ve výše uvedených třídách, zpracování dřeva spadající do této třídy, povrchová úprava kovů spadající do této třídy, emailování, galvanizace, fosfátování, chromování, zinkování, zámečnictví - v rámci této třídy; (42) poradenská činnost v oblasti designu interiérů a exteriérů bytů a budov, návrhy oken, dveří, vrat a zimních zahrad bytů a budov.

(590) Barevná

(730) **H & M spol. s r.o.**, 8. května 122, Kuchařovice, 66902, CZ

(740) HALAXOVÁ & HALAXOVÁ, TETRAPAT, RNDr. Zdeňka Halaxová, Dukelská 891/4, Olomouc, 77200

(210) **O-485040**

(220) 19.04.2011



(510) (35) podnikové poradenství a obchodní management, poradenství při vedení podniku, personální poradenství, marketing, služby zajišťující optimalizaci firemního chování a fungování, s cílem zvýšení produktivity a profistability, na základě cíleného řízení vztahu se zákazníky, organizační management, firemní řízení, provozní řízení, řízení a provádění marketingu a obchodu; (38) elektronická pošta, elektronický přenos dat; (39) ukládání (fyzické) elektronicky uložených dat nebo dokumentů; (41) služby v oblasti vzdělávání, školení, organizování, pořádání a vedení konferencí, seminářů, sympozií, školení a kongresů, vydávání textů; (42) počítačové programování, hosting a pronájem webových stránek, umístění webových stránek, poskytování vyhledávačů pro Internet.

(590) Barevná

(730) **Done, s.r.o.**, Na Krčské stráni 1434/30, Praha 4, 14000, CZ

(210) **O-485041**

(220) 19.04.2011

(320) 19.04.2011

(511) 35, 41

(540)



(510) (35) veletrhy a výstavy k obchodním a reklamním účelům, reklamní, inzertní a propagační služby spojené s pořádáním veletrhů a výstav, reklama, reklama on-line v počítačové síti, reklamní agentury, reklamní texty (psaní, vydávání, zveřejňování, oznámení, vyhlášení, publikování); (41) veletrhy a výstavy neobchodní.

(590) Barevná

(730) **TERINVEST, spol. s r.o.**, Americká 459/27, Praha 2, 12000, CZ

(210) **O-485045**

(220) 20.04.2011

(320) 20.04.2011

(511) 36

(540)

Komplexní pojištění vozidla NAMÍRU od Kooperativy

(510) (36) pojištění, veškeré služby v oblasti pojišťovnictví, pojišťovací a zajišťovací činnost, poradenské služby v oblasti pojišťovnictví.

(730) **Kooperativa pojišťovna, a.s.Vienna Insurance Group**, Templová 747, Praha 1, 11001, CZ

(740) White & Case, advokátní kancelář, Mgr. Barbora Rovenská, advokátka, Na Příkopě 8, Praha 1, 11000

(210) **O-485180**

(220) 22.04.2011

(320) 22.04.2011

(511) 16, 35, 38, 41

(210) **O-485040**

(220) 19.04.2011

(540)

BLESK nejPes

- (510) (16) tiskoviny všeho druhu, noviny, časopisy, periodika, knihy, papírenské zboží; (35) inzertní činnost, reklamní činnost; (38) přenos práv prostřednictvím počítačů, počítačových, datových a telekomunikačních sítí (zejména prostřednictvím Internetu), šíření obsahu tištěných a elektronických periodik prostřednictvím Internetu; (41) výchovná, vzdělávací a zábavná činnost, sportovní a kulturní aktivity, organizování vzdělávacích a zábavných soutěží, vydavatelská činnost, rozmnožování a nahrávání zvukových a zvukově-obrazových záznamů.
- (730) **Ringier Axel Springer CZ a.s.**, Komunardů 1584/42, Praha 7, 17000, CZ

- (210) **O-485193**
(220) 22.04.2011
(320) 03.01.2011
(511) 30, 35, 43
(540)



- (510) (30) mletá a zrnková káva, kakao, čaj (bylinný a nebylinný), kávové, čajové, kakaové a espresso nápoje a nápoje připravené na základě kávy a/nebo espresa, nápoje připravené na základě čaje, prášková čokoláda a vanilka, přísady pro přidání do nápojů, čokoládový sirup, ochucovací sirupy pro přidávání do nápojů, pekařské výrobky, včetně muffins, vdolečků, sušenek, koláčků, jemného pečiva a chleba, senéviče, granola, káva k okamžité spotřebě, čaj k okamžité spotřebě, zmrzlina a mražené sladkosti, čokoláda, bonbóny a cukrovinky; (35) služby týkající se podnikové administrativy, obchodní management, franšizing, jmenovitě poskytování technické pomoci při zakládání a/nebo provozování restaurací, levných restaurací, kaváren a bufetů, maloobchodní služby v oboru kávy, čaje, kakaa, balených a hotových jídel, elektrických zařízení, neelektrických zařízení, domácích potřeb, kuchyňského zboží, hodin, hodinek, kuchyňských časoměřičů, stopek, klenotů, knih, hudebních nahrávek, podložek pod myš, náprsních tašek, náprsních peněženek, cestovních brašen, peněženek, aktovek, tašek na knihy, kufří a deštníků, všechno vyrobené z tkanin, plastických materiálů nebo kůže, kožených přívěsků ke klíčům, oděvů, čepic a klobouků, hraček, včetně plyšových medvídků, vycpaných hraček, plyšových hraček, panenek a doplňků k nim, vánočních ozdob, velkoobchodní distribuce, velkoobchodní prodejny a služby týkající se velkoobchodního objednávání v oboru: kávy, čaje, kakaa, balených a hotových jídel, elektrických zařízení, neelektrických zařízení, domácích potřeb, kuchyňského zboží, hodin, hodinek, kuchyňských časoměřičů, stopek, klenotů, knih, hudebních nahrávek, podložek pod myš, náprsních tašek, náprsních peněženek, cestovních brašen, peněženek, aktovek, tašek na knihy, kufří a deštníků, všechno vyrobené z tkanin, plastických materiálů nebo kůže, kožených přívěsků ke klíčům, oděvů, čepic a klobouků, hraček, včetně plyšových medvídků, vycpaných hraček, plyšových hraček, panenek a doplňků k nim, vánočních ozdob, zásilkové služby a katalogové zásilkové služby, služby týkající se počítačových on-line objednávek, počítačové on-line maloobchodní služby, on-line objednávkové služby a on-line maloobchodní služby, všechno v oboru: kávy, čaje, kakaa, balených a hotových jídel, elektrických zařízení, neelektrických zařízení, domácích potřeb, kuchyňského zboží, hodin, hodinek, kuchyňských časoměřičů, stopek, klenotů, knih, hudebních nahrávek, podložek pod myš, náprsních tašek, náprsních peněženek, cestovních brašen, peněženek, aktovek, tašek na knihy, kufří a deštníků, všechno vyrobené z tkanin,

plastických materiálů nebo kůže, kožených přívěsků ke klíčům, oděvů, čepic a klobouků, hraček, včetně plyšových medvídků, vycpaných hraček, plyšových hraček, panenek a doplňků k nim, vánočních ozdob, počítačový on-line dárkový registr a zásilkové služby pro uvedené služby; (43) restaurace, kavárny, kafeterie, snack bary, služby kávových bufetů a zařízení rychlého občerstvení, služby restaurací s možností odnosu jídla s sebou, cateringové služby, zásobování kanceláří kávou, smluvní gastronomické služby, příprava jídel, příprava a prodej jídel a nápojů s možností odnosu s sebou.

- (730) **Starbucks Corporation d/b/a Starbucks Coffee Company**, 2401 Utah Avenue South, Seattle 98134, WA, US
(740) Společná advokátní kancelář Všecka Zelený Švorčík Kalenský a partneři, JUDr. Otakar Švorčík, Hájkova 2, Praha 2, 12000

- (210) **O-485236**
(220) 27.04.2011
(320) 27.04.2011
(511) 21, 30, 35
(540)



- (554) Prostorová
(510) (21) reklamní předmět z keramiky; (30) káva, čaj, výrobky z kávy a čaje; (35) propagace.
(590) Barevná
(730) **Tchibo Praha, spol. s r.o.**, Pávovská 3138/75, Jihlava, 58639, CZ
(740) JUDr. Zuzana Žežulková, Belgická 32, Praha 2, 12000

- (210) **O-485255**
(220) 28.04.2011
(320) 28.04.2011
(511) 38
(540)

DISTRME

- (510) (38) zajišťování digitální distribuce audiovizuálních děl.
(730) **Leftbar s.r.o.**, Točná 394/3, Brno, 62500, CZ

- (210) **O-485288**
(220) 30.05.2011
(320) 30.05.2011
(511) 4, 7
(540)

BLUE FUEL

- (510) (4) paliva, pohonné látky, plyny palivové, pohonné; (7) kompresory vzduchové (zařízení garáží), kompresory (stroje).
(730) **Pneukom, spol. s r.o.**, Pohraniční 504/27, Ostrava - Vítkovice, 70300, CZ

- (210) **O-485341**
(220) 02.05.2011
(320) 02.05.2011
(511) 5

(540)

GOLD FRESH

(510) (5) osvěžovač vzduchu.
(590) Barevná
(730) **Müller Pavel**, Na Fidlovačce 3, Praha 4, 14000, CZ

(210) **O-485372**

(220) 03.05.2011
(320) 03.05.2011
(511) 35, 41, 42
(540)

TREXIMA

(510) (35) propagační činnost, reklama, pomoc při řízení obchodní činnosti, obchodní administrativa, kancelářské práce; (41) výchova, vzdělávání, zábava, sportovní a kulturní aktivity; (42) vědecké a technologické služby a související výzkum a projektování, analytické a výzkumné služby v průmyslu, navrhování a vývoj počítačových hardware a software.
(730) **TREXIMA, spol. s r.o.**, tř. T. Bati 299, Zlín - Louky, 76421, CZ

(210) **O-485579**

(220) 10.05.2011
(320) 10.05.2011
(511) 41
(540)



(510) (41) herny (provozování), kasina (provozování), loterie (pořádání).
(590) Barevná
(730) **QUEENS GAMES a.s.**, Olštýnská 607/1, Praha 8, 18000, CZ
(740) Mgr. Ivo Kroužek, advokát, K. Mašity 409, Všenory, 25231

(210) **O-485757**

(220) 17.05.2011
(320) 17.05.2011
(511) 5, 35, 41, 42, 44
(540)

ArtiCell
innovative joint treatment

(510) (5) farmaceutické a veterinářské výrobky; (35) propagační činnost, reklama; (41) výchova, vzdělávání; (42) vědecké a technologické služby a související výzkum a projektování, analytické a výzkumné služby v průmyslu; (44) lékařské služby.
(590) Barevná
(730) **ARTICELL, s.r.o.**, Vídeňská 1083, Praha 4, 14200, CZ

(210) **O-485761**

(220) 17.05.2011
(320) 17.05.2011
(511) 19, 20, 37, 42
(540)

TAROS
TSK S.R.O.

(510) (19) dveře, okna, rámy, zárubně z plastů, dřeva i jiných nekovových materiálů, klempířské, truhlářské a tesařské výrobky, veškerý stavební materiál zařazený ve třídě 19; (20) nábytek všeho druhu spadající do této třídy, nekovové nábytkové, dveřní a okenní kování, zrcadla, rámy; (37) stavebnictví, klempířské, tesařské a truhlářské práce na zakázku, montáž a instalace klempířských, tesařských a truhlářských výrobků, montáž a instalace nábytkového interiéru do průmyslových prostor, kanceláří a bytů; (42) projektová činnost ve stavebnictví, poradenství a konzultace ve stavebnictví a projekci staveb, projekce staveb, technické výpočty ve stavebnictví, konstruktérské práce v oblasti stavebnictví a strojírenství (zpracování výkresové dokumentace).
(730) **TAROS TSK s.r.o.**, Žukovského 887/4, Praha 6 - Ruzyně, 16100, CZ
(740) Ing. Zdeněk Kučera, Dlouhá 207 (P.O.BOX 92), Slušovice, 76315

(210) **O-485783**

(220) 18.05.2011
(320) 18.05.2011
(511) 38
(540)



(510) (38) IP telefonie, přenos dat, telematické služby.
(590) Barevná
(730) **SIPNET eu s.r.o.**, T.G. Masaryka 859/18, Karlovy Vary, 36001, CZ
(740) Kocián Šolc Balaščík advokátní kancelář, Mgr. Lenka Peštová, Jungmannova 24, Praha 1, 11000

(210) **O-485801**

(220) 19.05.2011
(320) 19.05.2011
(511) 35
(540)

**Litoměřické
farmářské trhy**



(510) (35) vylepování plakátů, reklamní nebo inzertní materiály (rozšiřování-), rozšiřování reklamních materiálů zákazníkům, aktualizování reklamních materiálů, reklama, televizní reklama, organizování výstav (komerčních nebo reklamních), pořádání veletrhů pro obchodní a reklamní účely, reklama poštou, pronájem reklamních ploch, reklama on-line v počítačové síti, prezentace výrobků v komunikačních médiích pro účely maloobchodu, psaní reklamních textů.
(590) Barevná
(730) **VÝSTAVY, spol. s r.o.**, Na Vinici 13, Litoměřice, 41201, CZ

(210) **O-485883**

(220) 23.05.2011
(320) 23.05.2011
(511) 29, 30, 32
(540)

ELVITA

(510) (29) ovocné dřeně, ovocné rosoly, ovoce konzervované, ovoce zavařené, přislazené ovoce, zavařené slazené; (30) nápoje na bázi čaje, ledový čaj, přísady do nealkoholických nápojů - v rámci této třídy, melasa, melasový sirup, slad pro lidskou spotřebu; (32) nealkoholické nápoje, nealkoholické nápoje s příchutí, nealkoholické nápoje s přídavkem mléka s příchutí čajovou, kávovou, kakaovou, čokoládovou nebo jejich náhražek, nealkoholické koktejly, jablečný mošt, ovocné šťávy, nealkoholické nápoje s podílem zeleninové šťávy, nealkoholické nektary z ovoce a zeleniny, nealkoholické výtažky z ovoce a zeleniny, příchutě na výrobu nápojů, voda stolní, voda sodová, voda minerální, sirupy.

(730) Sanyová Eva Ing., Zahradní 467, Liberec, 46011, CZ

(210) **O-485884**

(220) 23.05.2011
(320) 23.05.2011
(511) 29, 30, 32
(540)



(510) (29) mléčné nápoje s vysokým obsahem mléka, ovocné dřeně, ovocné rosoly, ovoce konzervované, ovoce zavařené přislazené, ovoce zavařené slazené; (30) nápoje na bázi čaje, ledové čaje, přísady do nealkoholických nápojů - v rámci této třídy, melasa, melasový sirup, slad pro lidskou spotřebu; (32) nealkoholické nápoje včetně nápojů obsahujících prvky mléka a/nebo mlékárenských produktů, nealkoholické nápoje s přídavkem mléka s příchutí čajovou, kávovou, kakaovou, čokoládovou nebo jejich náhražek, nealkoholické nápoje s příchutí, voda minerální, stolní a syčená, sirupy a jiné přípravky na výrobu nápojů, nealkoholické koktejly, jablečný mošt, hroznový mošt, ovocné a zeleninové šťávy, nealkoholické výtažky z ovoce a zeleniny, příchutě na výrobu nápojů.

(730) Sanyová Eva Ing., Zahradní 467, Liberec, 46011, CZ

(210) **O-485909**

(220) 09.02.2009
(320) 09.02.2009
(511) 25
(540)



(510) (25) punčochy, pletené/stávkové zboží.
(590) Barevná
(730) GOWITEX NV, I.Z. Klein Frankrijk 56, Ronse, BE
(740) PATENTSERVIS Praha a.s., Jivenská 1273/1, Praha 4, 14021

(210) **O-485970**

(220) 25.05.2011
(320) 25.05.2011
(511) 35, 39, 41, 42

(540)



(510) (35) propagační činnost, reklama, pomoc při řízení obchodní činnosti, obchodní administrativa, kancelářské práce; (39) doprava, balení a skladování zboží, organizování cest; (41) výchova, vzdělávání, zábava, sportovní a kulturní aktivity; (42) vědecké a technologické služby a s nimi spojený výzkum a návrhy, průmyslové analýzy a výzkum, návrh a vývoj počítačového hardwaru a softwaru.

(590) Barevná

(730) CAROVACO s.r.o., Toužimská 588/70, Praha 9 - Kbely, 19700, CZ

(210) **O-486025**

(220) 27.05.2011
(320) 27.05.2011
(511) 38
(540)

COMEL

(510) (38) poskytování telekomunikačních připojení ke globální počítačové síti.

(730) Beneš Lukáš Ing., Hakenova 552, Stráž nad Nisou, 46303, CZ

(210) **O-486029**

(220) 27.05.2011
(320) 27.05.2011
(511) 5, 29
(540)

WOBENZYM - LÉK PRO URYCHLENÍ HOJENÍ PO ÚRAZECH

(510) (5) léčiva; (29) potravinové doplňky, obsahující hydrolytické enzymy s posilujícími účinky na organismus.

(730) MUCOS Emulsionsgesellschaft mbH, chemisch-pharmazeutische Betriebe, Malvenweg 2, 82538 Geretsried, DE

(740) Rott, Růžička & Guttman Patentové, známkové a advokátní kanceláře, JUDr. Michal Růžička, CSc., Vinohradská 37, Praha 2, 12000

(210) **O-486030**

(220) 27.05.2011
(320) 27.05.2011
(511) 29, 30
(540)



(510) (29) maso, ryby, drůbež a zvěřina, masové výtažky, ovoce a zelenina konzervované, sušené a zavařené, mražené a chlazené potraviny spadající do této třídy; (30) hotová jídla, chlazená a mražená jídla, lahůdky, směsi a polotovary pro teplou a studenou kuchyni spadající do této třídy.

(590) Barevná

(730) Penny Market s.r.o., Počernická 257, Radonice, 25073, CZ
(740) JUDr. Miroslav Kupka, Levého 1532, Rakovník, 26901

(210) **O-486053**

(220) 30.05.2011
(320) 30.05.2011
(511) 29, 32, 40, 43

(540)



(511) 30
(540)

MEDÁNEK

- (510) (30) ovocem ochucený med, ovocnomedová pomazánka.
(730) **ČESKÁ VČELA s.r.o.**, Otýlie Beníškové 2598, Rakovník, 26901, CZ
(740) Pavel Reichel a kol., Ing. Pavel Reichel, Lopatecká 14, Praha 4, 14700

- (510) (29) mražené ovoce, ovocné saláty, zeleninové polévky, zeleninové saláty; (32) ovocné šťávy (nealkoholické nápoje z-), nápoje (přípravky na výrobu -), ovocné šťávy, zeleninové šťávy (nápoje), nápoje (nealkoholické -), koktejly - v rámci této třídy; (40) lisování ovoce, potraviny a nápoje (konzervování -); (43) restaurace, samoobslužné restaurace, automaty (rychlé občerstvení), bufety, bary (služby -).

- (730) **Mangaloo, s.r.o.**, Velké Kunratické 1305/20, Praha 4, 14800, CZ

(210) **O-486237**
(220) 06.06.2011
(320) 06.06.2011
(511) 39
(540)



- (510) (39) distribuce léčiv, léčivých přípravků a vakcín, jejich skladování, balení, doprava.
(730) **Avenier a.s.**, Bidláky 837/20, Brno, 63900, CZ
(740) JUDr. Lukáš Jansa, advokát, Sokola Tümy 743/16, Ostrava - Mariánské Hory, 70900

(210) **O-486079**
(220) 31.05.2011
(320) 31.05.2011
(511) 16, 25, 28, 35, 41
(540)



ČESKÉ RAGBY

- (510) (16) periodické i neperiodické publikace, plakáty, mapy, kalendáře, fotografie, letáky, propagační tiskoviny a jiné tiskoviny; (25) sportovní oděvy, obuv a doplňky; (28) hry, sportovní potřeby a náčiní uvedené v této třídě; (35) propagační činnost, inzertní a reklamní činnost, marketing a s tím související zprostředkovatelská činnost; (41) vydavatelství a nakladatelství, sportovní, kulturní, výchovná a zábavní činnost, zprostředkování v oblasti sportu, organizační činnost v oblasti sportu, pořádání a organizování sportovních akcí, provoz sportovních zařízení.

- (590) Barevná
(730) **Česká rugbyová unie**, Zátopkova 100/2, Praha 6, 16017, CZ
(740) JUDr. Miroslav Kupka, Levého 1532, Rakovník, 26901

(210) **O-486238**
(220) 06.06.2011
(320) 06.06.2011
(511) 5, 39
(540)



- (510) (5) farmaceutické výrobky humánní, vakcíny, očkovací látky a séra; (39) distribuce a rozvoz vakcín a očkovacích látek, jejich skladování, balení.
(730) **Avenier a.s.**, Bidláky 837/20, Brno, 63900, CZ
(740) JUDr. Lukáš Jansa, advokát, Sokola Tümy 743/16, Ostrava - Mariánské Hory, 70900

(210) **O-486080**
(220) 31.05.2011
(320) 31.05.2011
(511) 16, 25, 28, 35, 41
(540)



CZECH RUGBY

- (510) (16) periodické i neperiodické publikace, plakáty, mapy, kalendáře, fotografie, letáky, propagační tiskoviny a jiné tiskoviny; (25) sportovní oděvy, obuv a doplňky; (28) hry, sportovní potřeby a náčiní uvedené v této třídě; (35) propagační činnost, inzertní a reklamní činnost, marketing a s tím související zprostředkovatelská činnost; (41) vydavatelství a nakladatelství, sportovní, kulturní, výchovná a zábavní činnost, zprostředkování v oblasti sportu, organizační činnost v oblasti sportu, pořádání a organizování sportovních akcí, provoz sportovních zařízení.

- (590) Barevná
(730) **Česká rugbyová unie**, Zátopkova 100/2, Praha 6, 16017, CZ
(740) JUDr. Miroslav Kupka, Levého 1532, Rakovník, 26901

(210) **O-486239**
(220) 06.06.2011
(320) 06.06.2011
(511) 44
(540)



- (510) (44) lékařské služby, zdravotnická střediska, zdravotní péče, ambulance hygieny a epidemiologie - očkovací centrum, laboratorní vyšetření - odběry krve na screening protilátek, lékařské konzultace před odjezdem do zahraničí, odběry krve na HIV, očkování tuzemské, očkování do zahraničí, antimalarická profylaxe, vystavování mezinárodních očkovacích průkazů, očkování proti žluté zimnici, poradenská, diagnostická, preventivní a léčebná péče se specializací na očkování.
(730) **Avenier a.s.**, Bidláky 837/20, Brno, 63900, CZ
(740) JUDr. Lukáš Jansa, advokát, Sokola Tümy 743/16, Ostrava - Mariánské Hory, 70900

(210) **O-486170**
(220) 02.06.2011
(320) 02.06.2011

(210) **O-486325**
(220) 08.06.2011

(320) 08.06.2011
(511) 36, 37
(540)



(510) (36) realitní činnost, realitní kancelář, obchodování s nemovitostmi, správa nemovitostí; (37) stavebnictví.
(730) **HABITERA, a.s.**, Bělehradská 643/77, Praha 2, 12000, CZ

(210) **O-486358**
(220) 09.06.2011
(320) 09.06.2011
(511) 9, 35, 38, 41
(540)

☆ to byl váš hit

(510) (9) aparáty pro záznam, uchování, převod, přenos nebo reprodukci zvuku nebo obrazu, magnetické nebo optické suporty zvukových nebo zvukově obrazových záznamů, přístroje pro zpracování informací a počítače a telefony, včetně jejich jednotlivých součástí a náhradních dílů ze třídy 9, počítačové hry s výstupem na PC nebo na TV, hrací skříně uváděné v činnosti vhozením mince, reklamní světelné přístroje, nosiče záznamů nahrané i nenahrané, videokazety nahrané i nenahrané, audiokazety nahrané i nenahrané, audiovizuální programy, audioprogramy, audiovizuální díla na nosičích, audiovizuální díla v digitální podobě, filmy exponované, hudební díla na nosičích nebo v elektronické podobě, CD disky, programové vybavení pro počítače, software, hardware výpočetní techniky nebo komunikační nebo informační techniky, elektronické databáze a databázové produkty, informace, data a databáze a záznamy v elektronické podobě, elektronické nebo datové nebo informační nebo komunikační nebo výpočetní sítě, včetně jednotlivých součástí a náhradních dílů obsažených ve třídě 9, multimediální aplikace, elektronické multimediální nebo elektronické informační katalogy, elektronické časopisy, elektronická periodika a knihy v elektronické podobě; (35) reklamní, inzertní a propagační činnost, marketing, pronájem informačních míst v rámci této třídy, činnost reklamní agentury, zprostředkování v obchodních vztazích, merchandising, franchising, automatizované zpracování dat, služby, které zahrnují záznam, přepis, vypracování, kompilaci přenášení nebo systematickosti písemných či datových či elektronických sdělení a záznamů, jakož i využívání nebo kompilaci matematických a statistických údajů, organizační zabezpečování televizního vysílání, podporování a intenzifikace obchodních služeb založené na zvýhodňování klíčových spolupracovníků a klientů, poskytování věrnostních a bonusových systémů, jako například poskytování slev a odměn, přednostní a nadstandardní poskytování služeb, vše zejména v prodeji výrobků zařazených ve tř. 1-34, výstavy komerční nebo reklamní nebo propagační, předvádění zboží prostřednictvím Internetu nebo katalogu nebo výstav za účelem reklamy a/nebo prodeje, přeskupování a shromažďování (kromě dopravy) různých výrobků pro třetí osoby za účelem umožnit spotřebiteli pohodlně vybrat a prohlížet a kupovat (kromě přepravy) prostřednictvím katalogu a/nebo Internetu a/nebo zásilkového prodeje, zásilkový prodej zboží, maloobchodní prodej výrobků zařazených ve tř. 1-34; (38) telekomunikace, služby umožňující komunikaci jedné osoby s druhou, televizní vysílání, rozhlasové vysílání, digitální vysílání, televizní vysílání programů, televizní vysílání zábavných, vzdělávacích, výchovných, soutěžních, diskusních a informačních pořadů, telematika, šíření, výměna nebo získávání zpráv a informací, šíření elektronických časopisů, informací, elektronických periodik, knih v elektronické podobě, audio nebo

audiovizuálních děl prostřednictvím informační nebo datové nebo elektronické nebo komunikační nebo telekomunikační nebo počítačové sítě, zejména Internetu, pomocí satelitů a jinými sítěmi, informační služby na Internetu související s televizním vysíláním, služby na Internetu související s televizním vysíláním, komunikace, poradenská činnost v oblasti sdělovacích prostředků, telekomunikací, informační služby v oblasti telekomunikací, informační kancelář, poskytování informačních služeb prostřednictvím počítačů, pronájem komunikačních míst; (41) nakladatelství a vydavatelství, ediční činnost, publikační činnost, nahrávání nosičů zvukových nebo obrazově zvukových, půjčování nahraných zvukových a zvukově obrazových záznamů, tvorba a šíření audiovizuálních děl, zpravodajství, publicistika, televizní zpravodajství, rozhlasové zpravodajství, obrazové zpravodajství, TV produkce, filmová produkce, televizní výroba programů, tvorba programů, tvorba a výroba televizních a audiovizuálních programů, agenturní činnost v oblasti kultury, zprostředkování v oblasti kultury, výchovy, zábavy a sportu, výchovná, vzdělávací, soutěžní a zábavní činnost, výroba a organizování zábavných nebo kulturních nebo vzdělávacích představení, organizace společenských a kulturních akcí, organizace, provozování a provádění her a soutěží i veřejných, výstavní činnost v oblasti kultury nebo zábavy nebo výchovy nebo vzdělávání, půjčování knih, tiskovin, pronájem a půjčování audiopřístrojů, videopřístrojů, videorekordérů, videokamer, fotoaparátů, promítaček, rozhlasových a televizních přijímačů, filmů, kulturních a vzdělávacích potřeb a přístrojů, půjčování a pronájem obrazů, dekorací.

(730) **Barrandov Televizní Studio a.s.**, Kříženeckého nám. 322, Praha 5, 15200, CZ
(740) Advokátní a patentová kancelář **VYSKOČIL, KROŠLÁK a spol.**, Dana Lukajová, Voršílská 10, Praha 1, 11000

(210) **O-486360**
(220) 10.06.2011
(320) 10.06.2011
(511) 19, 35, 37
(540)

CANADER

(510) (19) stavební materiály nekovové, zejména cement, vápno, maltové a omítkové směsi, asfalt, studené asfaltem obalované směsi kameniva, určené zejména pro opravy výtuků a překopů silnic a asfaltových ploch, živичné směsi, kámen, štěrk, písek, nekovové stavební konstrukce; (35) inzertní, reklamní a propagační činnost, obchodování se stavebními materiály, zejména s živичnými směsmi, především se studeným asfaltem obalovaným kamenivem, marketing; (37) stavební a montážní činnosti, zejména výstavba a opravy stavebních děl za pomoci studeného asfaltem obalovaného kameniva.
(730) **Innovative Global Products Inc.**, 1181 Precipice Rd., Halliburton, Ontario, KOM 150, CA
(740) JUDr. Aleš Zábřeh, Na Beránce 2, Praha 6, 16000

(210) **O-486460**
(220) 13.06.2011
(320) 13.06.2011
(511) 7, 9
(540)

PATON - ПАТОН

(510) (7) stroje a obráběcí stroje, plynové přístroje pro svařování, motory; (9) svářecí zařízení elektrická, svářecíky obalů, zařízení na sváření elektrickým obloukem, zařízení na ruční sváření elektrickým obloukem v ochranné atmosféře.
(730) **Česká finanční obchodní společnost s.r.o.**, Jana Palacha 48, Karlovy Vary, 36001, CZ
(740) **RETROPATENT s.r.o.**, Dolní nám. 5/679, Jablonec nad Nisou, 46601

(210) **O-486488**
(220) 14.06.2011

(320) 14.06.2011
(511) 16, 35, 36
(540)

MojePůjčka Plus



(510) (16) papír a výrobky z papíru, kancelářské potřeby, papírové nosiče informací, zejména tiskoviny, letáky, propagační materiály, plakáty, fotografie, psací a kancelářské potřeby, papírenské zboží; (35) inzertní a reklamní činnost, propagační činnost, pomoc při řízení obchodní činnosti, obchodní administrativa, kancelářské práce, marketing; (36) pojišťovnictví a peněžnictví, služba finanční, peněžní, nemovitostní a pojišťovací, zejména přijímání vkladů, investování do cenných papírů na vlastní účet, platební styk a zúčtování, obchodování na vlastní účet s devizovými hodnotami, finanční makléřství a činnosti, které přímo souvisejí s činnostmi výše uvedenými.

(590) Barevná
(730) **Komerční banka, a.s.**, Na Příkopě 969/33, Praha 1, 11407, CZ

(210) **O-486491**
(220) 14.06.2011
(320) 14.06.2011
(511) 9, 37, 42
(540)

FoxTool

(510) (9) počítačový software, počítačový hardware, programovatelné řídicí systémy, elektrické a elektronické zařízení a přístroje pro elektrickou signalizaci, měření a záznam, pro instalaci, rozvod, ovládání a jištění elektrické energie, pro řízení v otevřené a uzavřené smyčce, spínací elektrická zařízení, vstupní, procesní, přenosová, záznamová a výstupní zařízení, elektronické komponenty, elektronické modulární sestavy, programy pro zpracování dat, elektronické počítače, počítačová periferní zařízení, bezdrátová a mobilní komunikační zařízení, počítačové propojovací panely a konektory pro spojení s počítačovými perifériemi; (37) instalace a opravy elektrických strojů a přístrojů v oboru automatizační techniky; (42) projektování elektrických zařízení, poskytování software (aktualizace, údržba, pronájem, tvorba počítačových programů a konzultace v oblasti počítačových programů), činnost odborných poradců v oboru automatizační techniky.

(730) **Teco a.s.**, Havlíčkova 260, Kolín 4, 28058, CZ
(740) PatentCentrum Sedlák & Partners s.r.o., Husova 5, České Budějovice, 37001

(210) **O-486499**
(220) 14.06.2011
(320) 14.06.2011
(511) 14, 18, 25, 35, 42
(540)



(510) (14) drahé kovy a jejich slitiny, šperky, bižuterie, klenotnické zboží pravé i nepravé, knoflíky do manžet, jehlice do kravat; (18) kožená galanterie zařazená v této třídě; (25) oděvy, prádlo, klobouky, boty, módní doplňky - v rámci této třídy; (35) inzertní, reklamní a propagační činnost, pořádání módních přehlídek pro reklamní a obchodní účely; (42) oděvní návrhářství.

(730) **Rajská Beata Mgr.**, Špálava 31/14, Žďár nad Sázavou, 59101, CZ
(740) Patentová a známková kancelář Novotný, Ing. Jaroslav Novotný, Římská 45/2135, Praha 2, 12000

(210) **O-486519**

(220) 15.06.2011
(320) 15.06.2011
(511) 9, 25, 35, 39
(540)

BEANY

(510) (9) obuv ochranná proti nehodám, ozáření a ohni, protipožární ochranné oděvy, bezpečnostní a ochranné přilby, odrazové nášivky na oděvy (prevence dopravních nehod), speciální oděvy pro laboratoře, ochranné obleky proti úrazům, radiaci a ohni; (25) oděvy, obuv, kloboučnické zboží; (35) internetový prodej (e-shop) s výrobky ve tř. 9 a 25, reklamní, inzertní služby všeho druhu včetně inzerce a reklamy poskytované v počítačových, telekomunikačních a obdobných sítích, informační servis a poradenské služby v obchodě, pořádání reklamních a obchodních výstav a předváděcích akcí zboží a služeb, včetně distribuce zboží k reklamním účelům, zprostředkovatelské služby v oblasti obchodu s výrobky uvedenými ve tř. 25; (39) balení zboží před odesláním, doprava, zasilatelství.

(730) **BONNO s.r.o.**, Husova 523, České Budějovice, 37021, CZ
(740) PatentCentrum Sedlák & Partners s.r.o., Husova 5, České Budějovice, 37001

(210) **O-486526**
(220) 15.06.2011
(320) 15.06.2011
(511) 16, 35, 36
(540)

MojeBurza



(510) (16) papír a výrobky z papíru, kancelářské potřeby, papírové nosiče informací, zejména tiskoviny, letáky, propagační materiály, plakáty, fotografie, psací a kancelářské potřeby, papírenské zboží; (35) inzertní a reklamní činnost, propagační činnost, pomoc při řízení obchodní činnosti, obchodní administrativa, kancelářské práce, marketing; (36) pojišťovnictví a peněžnictví, služba finanční, peněžní, nemovitostní a pojišťovací, zejména přijímání vkladů, investování do cenných papírů na vlastní účet, platební styk a zúčtování, obchodování na vlastní účet s devizovými hodnotami, finanční makléřství a činnosti, které přímo souvisejí s činnostmi výše uvedenými.

(590) Barevná
(730) **Komerční banka, a.s.**, Na Příkopě 969/33, Praha 1, 11407, CZ

(210) **O-486528**
(220) 15.06.2011
(320) 15.06.2011
(511) 9, 13, 16, 20, 21, 24, 25, 34, 35, 38, 41, 42
(540)



(510) (9) nahanané a nenahanané nosiče záznamu obrazu a zvuku, obaly na zvukové nosiče, audioprogramy a audiovizuální programy, multimediální aplikace, hudební díla na nosičích nebo v elektronické podobě, filmy; (13) ohňostroje, zábavná pyrotechnika; (16) tiskoviny všeho druhu včetně propagačních, plakáty, katalogy, fotografie, neperiodický tisk, programy, bulletiny, grafické tisky, reklamní panely, drobné propagační předměty zařazené do této třídy; (20) upomínkové a propagační předměty z plastických hmot zařazené do této třídy; (21) upomínkové a propagační předměty ze skla a porcelánu zařazené do této třídy; (24) předměty z textilu jako stolní pokrývky, ručníky, osušky, ubrousky, utěrky, vlajky, plošné výrobky; (25) oděvy, prádlo a oděvní doplňky, trička, pokrývky hlavy, šály, obuv; (34) plastové popelníky, zapalovače, zápalky; (35) služby

propagace a reklamy, zprostředkovatelská činnost v oblasti ochodu týkající se výrobků ve třídách 9, 13, 16, 20, 21, 24, 25, 34 a 35, aktualizace reklamních materiálů, příprava a realizace komerčních nebo reklamních výstav a vernisáží, aranžování výkladů, pronájem reklamních materiálů a ploch, zprostředkovatelská činnost ve styku s veřejností (public relation); (38) informační servis, šíření a poskytování zpráv a obrazových informací, interaktivních, grafických multimediálních sdělení prostřednictvím globálních telekomunikačních sítí a Internetu; (41) činnosti výchovného, společenského a kulturního charakteru, realizace hudebních vystoupení, příprava a realizace kulturních nebo vzdělávacích výstav a vernisáží, organizování velkých shromáždění k významným výročí pod širým nebem, doprovodné kulturní programy, realizace rytířských turnajů a ukázek bojového umění, přehlídky zbraní a bojových vozidel, organizování lidové zábavy, tvorba a režie televizních a rozhlasových pořadů, režie a produkce filmů, pořádání divadelních představení, organizování koncertů, nakladatelská a vydavatelská činnost, agenturní činnost v oblasti kultury a výchovy, předprodej a prodej vstupenek, organizování sympozií, kongresů a přednášek k danému tématu, zprostředkovatelská činnost v oblasti kultury, vzdělání, zábavy, služby pro oddech a zábavu, organizování vzdělanostních, zábavních a sportovních soutěží; (42) tvorba informačních databází, elektronických periodik, provozování internetových stránek zejména v souvislosti s danou akcí.

(730) **Statutární město Plzeň**, nám. Republiky 1, Plzeň, 32300, CZ

(210) **O-486529**

(220) 15.06.2011

(320) 15.06.2011

(511) 9, 13, 16, 20, 21, 24, 25, 34, 35, 38, 41, 42

(540)



(510) (9) nahané a nenahané nosiče záznamu obrazu a zvuku, obaly na zvukové nosiče, audioprogramy a audiovizuální programy, multimediální aplikace, hudební díla na nosičích nebo v elektronické podobě, filmy; (13) ohňostroje, zábavná pyrotechnika; (16) tiskoviny všeho druhu včetně propagačních, plakáty, katalogy, fotografie, neperiodický tisk, programy, bulletiny, grafické tisky, reklamní panely, drobné propagační předměty zařazené do této třídy; (20) upomínkové a propagační předměty z plastických hmot zařazené do této třídy; (21) upomínkové a propagační předměty ze skla a porcelánu zařazené do této třídy; (24) předměty z textilu jako stolní pokrývky, ručníky, osušky, ubrousky, utěrky, vlajky, plošné výrobky; (25) oděvy, prádlo a oděvní doplňky, trička, pokrývky hlavy, šály, obuv; (34) plastové popelníky, zapalovače, zápalky; (35) služby propagace a reklamy, zprostředkovatelská činnost v oblasti ochodu týkající se výrobků ve třídách 9, 13, 16, 20, 21, 24, 25, 34 a 35, aktualizace reklamních materiálů, příprava a realizace komerčních nebo reklamních výstav a vernisáží, aranžování výkladů, pronájem reklamních materiálů a ploch, zprostředkovatelská činnost ve styku s veřejností (public relation); (38) informační servis, šíření a poskytování zpráv a obrazových informací, interaktivních, grafických multimediálních sdělení prostřednictvím globálních telekomunikačních sítí a Internetu; (41) činnosti výchovného, společenského a kulturního charakteru, realizace hudebních vystoupení, příprava a realizace kulturních nebo vzdělávacích výstav a vernisáží, organizování velkých shromáždění k významným výročí pod širým nebem, doprovodné kulturní programy, realizace rytířských turnajů a ukázek bojového umění, přehlídky zbraní a bojových vozidel, organizování lidové zábavy, tvorba a režie televizních a rozhlasových pořadů, režie a produkce filmů, pořádání divadelních představení, organizování koncertů, nakladatelská a vydavatelská činnost, agenturní činnost v oblasti kultury a výchovy, předprodej a prodej vstupenek, organizování sympozií, kongresů a přednášek k danému tématu, zprostředkovatelská činnost v oblasti kultury, vzdělání, zábavy,

služby pro oddech a zábavu, organizování vzdělanostních, zábavních a sportovních soutěží; (42) tvorba informačních databází, elektronických periodik, provozování internetových stránek zejména v souvislosti s danou akcí.

(730) **Statutární město Plzeň**, Náměstí Republiky 1, Plzeň, 32300, CZ

(210) **O-486577**

(220) 19.03.2008

(320) 19.03.2008

(511) 36

(540)

IKOS

(510) (36) investiční služby a služby vedení podílových fondů, služby investic do fondů, podílové fondy.

(730) **IKOS Asset Management Limited**, PO Box 309 GT, Ugland House, South Church Street, George Town, Grand Cayman, KY
(740) **KOREJZOVÁ & SPOL.**, v.o.s., JUDr. Petra Korejzová, advokátka, Korunní 810/104 E, Praha 10, 10100

(210) **O-486791**

(220) 24.06.2011

(320) 24.06.2011

(511) 6, 19, 37

(540)

ALU.PLAST s.r.o.

(510) (6) kovové výrobky; (19) stavební materiály a výrobky nekovové; (37) montáže.

(730) **ALU.PLAST s.r.o.**, Samota 850, Kaplice, 38241, CZ

(210) **O-486952**

(220) 30.06.2011

(320) 30.06.2011

(511) 35, 36, 41

(540)

Delfex

(510) (35) obchodní řízení, obchodní poradenství, marketing, obchodní konzultační služby, pomoc při obchodní činnosti včetně zprostředkování obchodních a souvisejících obchodně personálních záležitostí, činnost podnikových, organizačních a ekonomických poradců, propagace, reklama a inzerce všemi druhy médií, komerční využití Internetu, zprostředkování interaktivní obchodní činnosti přes Internet, organizování výstav k obchodním a reklamním účelům, zprostředkování obchodních kontaktů a obchodních operací, prezentace výrobků v komunikačních médiích pro účely maloobchodu, rozšiřování vzorků zboží, obchodní administrativy, kancelářské práce; (36) finanční služby, finanční transakce, peněžní služby, bankovníctví, pojištění včetně zprostředkování, služby nemovitostí, realitní a developerská činnost, kapitálové investice, burzovní makléřství, finanční analýzy, finanční konzultace a poradenství, finanční informace, směnárská činnost; (41) výchova, vzdělávání, zábava, organizování zábavních a kulturně vzdělávacích akcí a soutěží, pořádání vzdělávacích akcí jako například odborných a rekvalifikačních kurzů a školení i klubových akcí, poradenství pro motivaci a volbu povolání, vzdělávací informace, organizování výstav ke kulturním a vzdělávacím účelům, vydavatelství a nakladatelství.

(730) **Delfex s.r.o.**, Vinohradská 2165/48, Praha 2, 12000, CZ

(740) JUDr. Ivana Psůtková, Slavíkova 1510/19, Praha 2, 12000

(210) **O-486978**

(220) 01.07.2011

(320) 01.07.2011

(511) 5, 32, 35

(540)



- (510) (5) vitamínové a posilující nápoje, dietetické nápoje, včetně instantních, preventivní nápoje posilující imunitní systém, ochranné nápoje, vše výše uvedené k léčebným účelům; (32) nealkoholické, ochranné, posilující a energetické nápoje, včetně instantních; (35) inzertní, reklamní a propagační činnost.
- (730) **CATUS spol. s r.o.**, Kyjovská 1598, Havlíčkův Brod, 58001, CZ
-

Zamítnuté a částečně zamítnuté přihlášky ochranných známek po zveřejnění

Zjistí-li Úřad v průběhu řízení o námitkách, že přihlašovaná ochranná známka nespĺňuje podmínky pro zápis, přihlášku zamítne. Zjistí-li, že přihlašovaná ochranná známka nespĺňuje podmínky pro zápis jen pro některé výrobky nebo služby, přihlášku zamítne v rozsahu výrobků nebo služeb, pro které přihláška nespĺňuje podmínky zápisu. S ohledem na tuto skutečnost, obsahuje tato kapitola údaje o rozhodnutích o zamítnutí přihlášky ochranné známky v celém nebo částečném rozsahu na základě ustanovení § 26 zákona č. 441/2003 Sb.

Údaje o výsledku rozhodnutí (zamítnutí přihlášky, částečné zamítnutí přihlášky) jsou uvedeny za datem právní moci rozhodnutí pod INID kódem (583) s názvem "Datum právní moci rozhodnutí/výsledek rozhodnutí".

(210) **O-442886**

(540)



(583) 14.07.2011 / částečné zamítnutí přihlášky

(210) **O-474102**

(540)



(583) 04.07.2011 / částečné zamítnutí přihlášky

Zamítnuté námítky týkající se ochranných známek

V průběhu řízení o námítkách může být Úřadem zjištěno, že přihlašovaná ochranná známka, která byla zveřejněna ve Věstníku, nezasahuje do zákonem chráněných starších práv třetích osob, tzv. namítajících, uvedených v ustanovení § 7 zákona č. 441/2003 Sb., a proto Úřad námítky zamítne. Údaje o rozhodnutích o zamítnutí námítek na základě ustanovení § 26 zákona č. 441/2003 Sb. jsou obsaženy v této kapitole.

(210) **O-450646**

(540)



(583) 04.07.2011

(210) **O-450768**

(540)



(583) 12.07.2011

(210) **O-473251**

(540)



(583) 07.07.2011

Přehled zápisů ochranných známek bez změny ve vztahu ke zveřejněným přihláškám

Kapitola obsahuje údaje o ochranných známkách zapsaných na základě ustanovení § 28 odst. 1 zákona č. 441/2003 Sb., u kterých nedošlo ke změně údajů oproti zveřejněné přihlášce ochranné známky.

Číselný přehled

319106, 319107, 319108, 319109, 319110, 319111, 319112, 319113, 319114, 319115, 319116, 319117, 319118, 319119, 319120, 319121, 319122, 319123, 319124, 319125, 319126, 319127, 319128, 319129, 319130, 319131, 319132, 319133, 319134, 319135, 319136, 319137, 319138, 319139, 319140, 319141, 319142, 319143, 319144, 319145, 319146, 319147, 319148, 319149, 319150, 319151, 319152, 319153, 319154, 319155, 319156, 319157, 319158, 319159, 319160, 319161, 319162, 319163, 319164, 319165, 319166, 319167, 319168, 319169, 319170, 319171, 319172, 319173, 319174, 319175, 319176, 319177, 319178, 319179, 319180, 319181, 319182, 319183, 319184, 319185, 319186, 319187, 319188, 319189, 319190, 319191, 319192, 319193, 319194, 319195, 319196, 319197, 319198, 319199, 319200, 319201, 319202, 319203, 319204, 319205, 319206, 319207, 319208, 319209, 319210, 319211, 319212, 319213, 319214, 319215, 319216, 319217, 319218, 319219, 319220, 319221, 319222, 319223, 319224, 319225, 319226, 319227, 319228, 319229, 319230, 319231, 319232, 319233, 319234, 319235, 319236, 319237, 319238, 319239, 319240, 319241, 319242, 319243, 319244, 319245, 319246, 319247, 319248, 319249, 319250.

Zápis ochranných známek bez změny ve vztahu ke zveřejněným přihláškám

- | | |
|--|---|
| (111) 319106 | (730) Pavel Sedláček , Legionářská 797/3, Olomouc, 77900, CZ |
| (220) 21.07.2005 | (210) O-474650 |
| (320) 21.07.2005 | |
| (442) 04.07.2007 | |
| (151) 13.07.2011 | |
| (730) CHOVSERVIS, a.s. , Zemědělská 897, Hradec Králové, 50003, CZ | |
| (210) O-428322 | |
| <hr/> | |
| (111) 319107 | (730) Misař Miroslav Mgr.A. , Purkyňova 3, Jihlava, 58601, CZ |
| (220) 03.08.2006 | (210) O-475790 |
| (320) 03.08.2006 | |
| (442) 06.04.2011 | |
| (151) 13.07.2011 | |
| (730) Hotel Ambassador Zlatá Husa spol. s r.o. , Václavské nám. 5-7, Praha 1, 11000, CZ | |
| (210) O-439679 | |
| <hr/> | |
| (111) 319108 | (730) el nino parfum, s.r.o. , Pražská 1816, Nová Paka, 50901, CZ |
| (220) 03.08.2006 | (210) O-475914 |
| (320) 03.08.2006 | |
| (442) 06.04.2011 | |
| (151) 13.07.2011 | |
| (730) Hotel Ambassador Zlatá Husa spol. s r.o. , Václavské nám. 5-7, Praha 1, 11000, CZ | |
| (210) O-439680 | |
| <hr/> | |
| (111) 319109 | (730) Malý Jan , Řipská 1113/7, Praha 10 - Vinohrady, 10100, CZ |
| (220) 03.08.2006 | (210) O-477123 |
| (320) 03.08.2006 | |
| (442) 06.04.2011 | |
| (151) 13.07.2011 | |
| (730) Hotel Ambassador Zlatá Husa spol. s r.o. , Václavské nám. 5-7, Praha 1, 11000, CZ | |
| (210) O-439681 | |
| <hr/> | |
| (111) 319110 | (730) Sattler Marek , Anglická 6/186, Karlovy Vary, 36009, CZ |
| (220) 24.01.2008 | (210) O-477425 |
| (320) 24.01.2008 | |
| (442) 06.04.2011 | |
| (151) 13.07.2011 | |
| (730) TV PRODUCTS CZ, s.r.o. , Rybná 669/4, Praha 1, 11000, CZ | |
| (210) O-455649 | |
| <hr/> | |
| (111) 319111 | (730) TOPLAB, s.r.o. , Lázeňská 363, Poděbrady, 29001, CZ |
| (220) 17.03.2009 | (210) O-477563 |
| (320) 17.03.2009 | |
| (442) 06.04.2011 | |
| (151) 13.07.2011 | |
| (730) ALKRON a.s. , Masarykovo nám. 150/24, Jeseník, 79001, CZ | |
| (210) O-466641 | |
| <hr/> | |
| (111) 319112 | (730) Dědek Petr , Výstavní 15, Brno, 60300, CZ |
| (220) 18.11.2009 | (210) O-477625 |
| (320) 18.11.2009 | |
| (442) 06.04.2011 | |
| (151) 13.07.2011 | |
| (730) Rampas, M.B.A. Lukáš Ing. , Terronská 871/74, Praha 6, 16000, CZ | |
| (210) O-472170 | |
| <hr/> | |
| (111) 319113 | (730) PROLUCY, s.r.o. , Na Malém klínu 1787/24, Praha 8 - Libeň, 18200, CZ |
| (220) 25.02.2010 | (210) O-477662 |
| (320) 25.02.2010 | |
| (442) 27.10.2010 | |
| (151) 13.07.2011 | |
-
- | | |
|---|---|
| (111) 319114 | (730) Pavel Sedláček , Legionářská 797/3, Olomouc, 77900, CZ |
| (220) 09.04.2010 | (210) O-474650 |
| (320) 09.04.2010 | |
| (442) 06.04.2011 | |
| (151) 13.07.2011 | |
| (730) Misař Miroslav Mgr.A. , Purkyňova 3, Jihlava, 58601, CZ | |
| (210) O-475790 | |
| <hr/> | |
| (111) 319115 | (730) el nino parfum, s.r.o. , Pražská 1816, Nová Paka, 50901, CZ |
| (220) 14.04.2010 | (210) O-475914 |
| (320) 14.04.2010 | |
| (442) 06.04.2011 | |
| (151) 13.07.2011 | |
| (730) el nino parfum, s.r.o. , Pražská 1816, Nová Paka, 50901, CZ | |
| (210) O-475914 | |
| <hr/> | |
| (111) 319116 | (730) Malý Jan , Řipská 1113/7, Praha 10 - Vinohrady, 10100, CZ |
| (220) 02.06.2010 | (210) O-477123 |
| (320) 02.06.2010 | |
| (442) 06.04.2011 | |
| (151) 13.07.2011 | |
| (730) Malý Jan , Řipská 1113/7, Praha 10 - Vinohrady, 10100, CZ | |
| (210) O-477123 | |
| <hr/> | |
| (111) 319117 | (730) Sattler Marek , Anglická 6/186, Karlovy Vary, 36009, CZ |
| (220) 14.06.2010 | (210) O-477425 |
| (320) 14.06.2010 | |
| (442) 06.04.2011 | |
| (151) 13.07.2011 | |
| (730) Sattler Marek , Anglická 6/186, Karlovy Vary, 36009, CZ | |
| (210) O-477425 | |
| <hr/> | |
| (111) 319118 | (730) TOPLAB, s.r.o. , Lázeňská 363, Poděbrady, 29001, CZ |
| (220) 21.06.2010 | (210) O-477563 |
| (320) 21.06.2010 | |
| (442) 06.04.2011 | |
| (151) 13.07.2011 | |
| (730) TOPLAB, s.r.o. , Lázeňská 363, Poděbrady, 29001, CZ | |
| (210) O-477563 | |
| <hr/> | |
| (111) 319119 | (730) Dědek Petr , Výstavní 15, Brno, 60300, CZ |
| (220) 23.06.2010 | (210) O-477625 |
| (320) 23.06.2010 | |
| (442) 22.09.2010 | |
| (151) 13.07.2011 | |
| (730) Dědek Petr , Výstavní 15, Brno, 60300, CZ | |
| (210) O-477625 | |
| <hr/> | |
| (111) 319120 | (730) PROLUCY, s.r.o. , Na Malém klínu 1787/24, Praha 8 - Libeň, 18200, CZ |
| (220) 24.06.2010 | (210) O-477662 |
| (320) 24.06.2010 | |
| (442) 06.04.2011 | |
| (151) 13.07.2011 | |
| (730) PROLUCY, s.r.o. , Na Malém klínu 1787/24, Praha 8 - Libeň, 18200, CZ | |
| (210) O-477662 | |
| <hr/> | |
| (111) 319121 | (730) PROLUCY, s.r.o. , Na Malém klínu 1787/24, Praha 8 - Libeň, 18200, CZ |
| (220) 01.07.2010 | |

(320) 01.07.2010 (442) 06.04.2011 (151) 13.07.2011 (730) Agentura pro Mratín, o.s. , K Homoli 280, Mratín, 25063, CZ (210) O-477870	(730) www.money24.cz a.s. , Přívozni 1054/2, Praha 7 - Holešovice, 17000, CZ (210) O-478815
(111) 319122 (220) 02.07.2010 (320) 02.07.2010 (442) 06.04.2011 (151) 13.07.2011 (730) Milan METELKA a.s. , Moravské Prusy 119, Prusy - Boškůvky, 68201, CZ (210) O-477905	(111) 319130 (220) 18.08.2010 (320) 18.08.2010 (442) 06.04.2011 (151) 13.07.2011 (730) Martin Trik , Spolková 31, Plzeň, 31200, CZ (210) O-478838
(111) 319123 (220) 30.07.2010 (320) 30.07.2010 (442) 29.09.2010 (151) 13.07.2011 (730) 3MN s.r.o. , Edisonova 1, Brno, 61200, CZ (210) O-477945	(111) 319131 (220) 26.08.2010 (320) 26.08.2010 (442) 06.04.2011 (151) 13.07.2011 (730) FYTONA cz, s.r.o. , Třída Edvarda Beneše 1546, Hradec Králové, 50012, CZ (210) O-479038
(111) 319124 (220) 19.07.2010 (320) 19.07.2010 (442) 06.04.2011 (151) 13.07.2011 (730) Česká pošta, s.p. , Politických vězňů 909/4, Praha 1, 22599, CZ (210) O-478135	(111) 319132 (220) 01.09.2010 (320) 01.09.2010 (442) 06.04.2011 (151) 13.07.2011 (730) KARAMBOLA.CZ s.r.o. , Vyšehradská 1349/2, Praha 2, 12800, CZ (210) O-479151
(111) 319125 (220) 19.07.2010 (320) 19.07.2010 (442) 06.04.2011 (151) 13.07.2011 (730) Česká pošta, s.p. , Politických vězňů 909/4, Praha 1, 22599, CZ (210) O-478138	(111) 319133 (220) 01.09.2010 (320) 01.09.2010 (442) 06.04.2011 (151) 13.07.2011 (730) KUMHO INDUSTRIAL CO., LTD. , 1095-4, Songwol-Dong, Naju-Si, Jeollanam-Do, 520-130, KR (210) O-479173
(111) 319126 (220) 19.07.2010 (320) 19.07.2010 (442) 06.04.2011 (151) 13.07.2011 (730) Česká pošta, s.p. , Politických vězňů 909/4, Praha 1, 22599, CZ (210) O-478139	(111) 319134 (220) 02.09.2010 (320) 02.09.2010 (442) 06.04.2011 (151) 13.07.2011 (730) EL RANCHO a.s. , Hanusova 347/16, Praha 4 - Michle, 14000, CZ (210) O-479177
(111) 319127 (220) 21.07.2010 (320) 21.07.2010 (442) 06.04.2011 (151) 13.07.2011 (730) X-Life, s.r.o. , Plzeňská 216, Králův Dvůr, 26701, CZ (210) O-478220	(111) 319135 (220) 02.09.2010 (320) 02.09.2010 (442) 06.04.2011 (151) 13.07.2011 (730) EL RANCHO a.s. , Hanusova 347/16, Praha 4 - Michle, 14000, CZ (210) O-479178
(111) 319128 (220) 11.08.2010 (320) 11.08.2010 (442) 06.04.2011 (151) 13.07.2011 (730) ALPINE PRO, a.s. , Připotoční 10B, Praha 10, 10100, CZ (210) O-478673	(111) 319136 (220) 02.09.2010 (320) 02.09.2010 (442) 06.04.2011 (151) 13.07.2011 (730) EL RANCHO a.s. , Hanusova 347/16, Praha 4 - Michle, 14000, CZ (210) O-479179
(111) 319129 (220) 18.08.2010 (320) 18.08.2010 (442) 06.04.2011 (151) 13.07.2011	(111) 319137 (220) 20.09.2010 (320) 20.09.2010 (442) 06.04.2011 (151) 13.07.2011 (730) MICRORISC s.r.o. , Dělnická 222, Jičín, 50601, CZ (210) O-479590

(111) 319138	(151) 13.07.2011
(220) 20.09.2010	(730) MW & Partner s.r.o. , Pod Bezručovým vrchem, Hlavní náměstí 48/16, Krnov, 79401, CZ
(320) 20.09.2010	(210) O-480692
(442) 06.04.2011	
(151) 13.07.2011	
(730) MICRORISC s.r.o. , Dělnická 222, Jičín, 50601, CZ	
(210) O-479592	
<hr/>	
(111) 319139	(111) 319147
(220) 21.09.2010	(220) 10.11.2010
(320) 21.09.2010	(320) 10.11.2010
(442) 06.04.2011	(442) 06.04.2011
(151) 13.07.2011	(151) 13.07.2011
(730) Sportovní klub Nové Město na Moravě , Vlachovická 1355, Nové Město na Moravě, 59231, CZ	(730) Filip Řepa , Hakenova 929/2, Praha 9, 19600, CZ
(210) O-479613	(210) O-480894
<hr/>	
(111) 319140	(111) 319148
(220) 12.10.2010	(220) 11.11.2010
(320) 12.10.2010	(320) 11.11.2010
(442) 06.04.2011	(442) 06.04.2011
(151) 13.07.2011	(151) 13.07.2011
(730) Renot s.r.o. , B. Němcové 1051, Polná, 58813, CZ	(730) T Care s.r.o. , Na okraji 439/44, Praha 6 - Veveslavín, 16200, CZ
(210) O-480071	(210) O-480900
<hr/>	
(111) 319141	(111) 319149
(220) 14.10.2010	(220) 11.11.2010
(320) 14.10.2010	(320) 11.11.2010
(442) 06.04.2011	(442) 06.04.2011
(151) 13.07.2011	(151) 13.07.2011
(730) E4U a.s. , Hodonínská 1624, Dubňany, 69603, CZ	(730) T Care s.r.o. , Na okraji 439/44, Praha 6 - Veveslavín, 16200, CZ
(210) O-480210	(210) O-480901
<hr/>	
(111) 319142	(111) 319150
(220) 21.10.2010	(220) 11.11.2010
(320) 21.10.2010	(320) 11.11.2010
(442) 06.04.2011	(442) 06.04.2011
(151) 13.07.2011	(151) 13.07.2011
(730) Tomášek Jiří Ing. , Labská 20, Tišice, 27715, CZ	(730) T Care s.r.o. , Na okraji 439/44, Praha 6 - Veveslavín, 16200, CZ
Kubičková Věra , Průběžná 853/1, Praha 10, 10000, CZ	(210) O-480902
(210) O-480410	
<hr/>	
(111) 319143	(111) 319151
(220) 25.10.2010	(220) 11.11.2010
(320) 25.10.2010	(320) 11.11.2010
(442) 06.04.2011	(442) 06.04.2011
(151) 13.07.2011	(151) 13.07.2011
(730) Škoda Auto a.s. , Tř. Václava Klementa 869, Mladá Boleslav, 29360, CZ	(730) T Care s.r.o. , Na okraji 439/44, Praha 6 - Veveslavín, 16200, CZ
(210) O-480477	(210) O-480903
<hr/>	
(111) 319144	(111) 319152
(220) 29.10.2010	(220) 15.11.2010
(320) 29.10.2010	(320) 15.11.2010
(442) 06.04.2011	(442) 06.04.2011
(151) 13.07.2011	(151) 13.07.2011
(730) Mádle, MBA Štěpán , Horní Brána 77, Hostinné, 54371, CZ	(730) Datart Investments S. A. , 65 Blvd Grande-Duchesse Charlotte, L-1331 Luxembourg, LU
(210) O-480596	(210) O-480980
<hr/>	
(111) 319145	(111) 319153
(220) 29.10.2010	(220) 15.11.2010
(320) 29.10.2010	(320) 15.11.2010
(442) 06.04.2011	(442) 06.04.2011
(151) 13.07.2011	(151) 13.07.2011
(730) SUMITOMO CHEMICAL CO., LTD. , 27-1, Shinkawa 2-chome, Chuo-ku, 104-8260 Tokyo, JP	(730) WAPRO spol. s r.o. , Rumunská 27, Prostějov, 79601, CZ
(210) O-480604	(210) O-480981
<hr/>	
(111) 319146	(111) 319154
(220) 02.11.2010	(220) 15.11.2010
(320) 02.11.2010	(320) 15.11.2010
(442) 06.04.2011	(442) 06.04.2011
	(151) 13.07.2011
	(730) Holečková Viera , Patočkova 6, Praha 6, 16900, CZ

(210) O-480997	(111) 319163
	(220) 18.11.2010
	(320) 18.11.2010
	(442) 06.04.2011
	(151) 13.07.2011
	(730) COMPACT servis, s.r.o. , Areál Zetoru, Trnkova 2345/111, Brno Líšeň, 62800, CZ
	(210) O-481070
(111) 319155	(111) 319164
(220) 15.11.2010	(220) 18.11.2010
(320) 15.11.2010	(320) 18.11.2010
(442) 06.04.2011	(442) 06.04.2011
(151) 13.07.2011	(151) 13.07.2011
(730) Press21 s.r.o. , Holečkova 100/9, Praha 5 - Smíchov, 15000, CZ	(730) MauMau, s.r.o. , Raisova 433/2, Praha 6, 16000, CZ
(210) O-481001	(210) O-481085
(111) 319156	(111) 319165
(220) 15.11.2010	(220) 22.11.2010
(320) 15.11.2010	(320) 22.11.2010
(442) 06.04.2011	(442) 06.04.2011
(151) 13.07.2011	(151) 13.07.2011
(730) HC ČESKOBUDĚJOVIČTÍ LVI , Jabloňová 38, České Budějovice, 37006, PA, CZ	(730) DOLORGIET GmbH & Co. KG , Otto-von-Guericke- Straße 1, Sankt Augustin, DE
(210) O-481004	(210) O-481145
(111) 319157	(111) 319166
(220) 15.11.2010	(220) 23.11.2010
(320) 15.11.2010	(320) 23.11.2010
(442) 06.04.2011	(442) 06.04.2011
(151) 13.07.2011	(151) 13.07.2011
(730) Kotula Jaroslav , Římská 16, Praha 2, 12000, CZ	(730) Haličková Darina Bc. , Hořelické náměstí 1263, Rudná, 25219, CZ
(210) O-481010	(210) O-481175
(111) 319158	(111) 319167
(220) 16.11.2010	(220) 23.11.2010
(320) 16.11.2010	(320) 23.11.2010
(442) 06.04.2011	(442) 06.04.2011
(151) 13.07.2011	(151) 13.07.2011
(730) Diners Club International Ltd. , 2500 Lake Cook Road, Riverwoods, 60015, IL, US	(730) EXPAN s.r.o. , Janov 11, Janov, 56955, CZ
(210) O-481023	(210) O-481177
(111) 319159	(111) 319168
(220) 16.11.2010	(220) 23.11.2010
(320) 16.11.2010	(320) 23.11.2010
(442) 06.04.2011	(442) 06.04.2011
(151) 13.07.2011	(151) 13.07.2011
(730) Čokoláda.cz s.r.o. , Thákurova 676/3, Praha 6, 16000, CZ	(730) Sečková Andrea Bc. , Podlužanská 1847, Praha 9, 19016, CZ
(210) O-481037	(210) O-481178
(111) 319160	(111) 319169
(220) 16.11.2010	(220) 23.11.2010
(320) 16.11.2010	(320) 23.11.2010
(442) 06.04.2011	(442) 06.04.2011
(151) 13.07.2011	(151) 13.07.2011
(730) S & D Pharma CZ, spol. s r.o. , Pisnická 22/546, Praha 4, 14200, CZ	(730) SilverSmart s.r.o. , Pisnická 761/7, Praha 4 - Kamýk, 14200, CZ
(210) O-481045	(210) O-481185
(111) 319161	(111) 319170
(220) 16.11.2010	(220) 24.11.2010
(320) 16.11.2010	(320) 24.11.2010
(442) 06.04.2011	(442) 06.04.2011
(151) 13.07.2011	(151) 13.07.2011
(730) Svejkovský Ivo Mgr. BcA. , Jana Zajíce 2879/26, Ústí nad Labem, 40011, CZ	(730) ASP CZECH s.r.o. , K Teplínám 679, Slušovice, 76315, CZ
(210) O-481053	(210) O-481210
(111) 319162	(111) 319171
(220) 16.11.2010	(220) 24.11.2010
(320) 16.11.2010	(320) 24.11.2010
(442) 06.04.2011	
(151) 13.07.2011	
(730) Svejkovský Ivo Mgr. BcA. , Jana Zajíce 2879/26, Ústí nad Labem, 40011, CZ	
(210) O-481054	

(442) 06.04.2011 (151) 13.07.2011 (730) ASP CZECH s.r.o. , K Teplínám 679, Slušovice, 76315, CZ (210) O-481211	(730) BELLA VITA FF s.r.o. , Dlouhá 610/4, Praha 1, 11000, CZ (210) O-481283
(111) 319172 (220) 24.11.2010 (320) 24.11.2010 (442) 06.04.2011 (151) 13.07.2011 (730) ASP CZECH s.r.o. , K Teplínám 679, Slušovice, 76315, CZ (210) O-481212	(111) 319180 (220) 26.11.2010 (320) 26.11.2010 (442) 06.04.2011 (151) 13.07.2011 (730) Firstpower a.s. , Drahobejlůva 1019/27, Praha 9, 19000, CZ (210) O-481307
(111) 319173 (220) 24.11.2010 (320) 24.11.2010 (442) 06.04.2011 (151) 13.07.2011 (730) MUCOS Pharma CZ, s.r.o. , Uhříněveská 448, Průhonice, 25243, CZ (210) O-481218	(111) 319181 (220) 26.11.2010 (320) 26.11.2010 (442) 06.04.2011 (151) 13.07.2011 (730) Firstpower a.s. , Drahobejlůva 1019/27, Praha 9, 19000, CZ (210) O-481308
(111) 319174 (220) 25.11.2010 (320) 25.11.2010 (442) 06.04.2011 (151) 13.07.2011 (730) Chmela Lukáš , Mariánské náměstí 15, Žulová 1, 79065, CZ (210) O-481262	(111) 319182 (220) 26.11.2010 (320) 26.11.2010 (442) 06.04.2011 (151) 13.07.2011 (730) Firstpower a.s. , Drahobejlůva 1019/27, Praha 9, 19000, CZ (210) O-481309
(111) 319175 (220) 25.11.2010 (320) 25.11.2010 (442) 06.04.2011 (151) 13.07.2011 (730) EL CAMINO VERDE s.r.o. , Ke Koulce 919/7, Praha 5, 15000, CZ (210) O-481277	(111) 319183 (220) 26.11.2010 (320) 26.11.2010 (442) 06.04.2011 (151) 13.07.2011 (730) Firstpower a.s. , Drahobejlůva 1019/27, Praha 9, 19000, CZ (210) O-481310
(111) 319176 (220) 25.11.2010 (320) 25.11.2010 (442) 06.04.2011 (151) 13.07.2011 (730) Karlova pekárna s.r.o. , Brněnská 158, Židlochovice, 66701, CZ (210) O-481278	(111) 319184 (220) 26.11.2010 (320) 26.11.2010 (442) 06.04.2011 (151) 13.07.2011 (730) Firstpower a.s. , Drahobejlůva 1019/27, Praha 9, 19000, CZ (210) O-481311
(111) 319177 (220) 25.11.2010 (320) 25.11.2010 (442) 06.04.2011 (151) 13.07.2011 (730) Prague Property Management, a.s. , Werichova 1145, Praha 5, 15000, CZ (210) O-481279	(111) 319185 (220) 26.11.2010 (320) 26.11.2010 (442) 06.04.2011 (151) 13.07.2011 (730) Firstpower a.s. , Drahobejlůva 1019/27, Praha 9, 19000, CZ (210) O-481312
(111) 319178 (220) 25.11.2010 (320) 25.11.2010 (442) 06.04.2011 (151) 13.07.2011 (730) Prague Property Management, a.s. , Werichova 1145, Praha 5, 15000, CZ (210) O-481280	(111) 319186 (220) 29.11.2010 (320) 29.11.2010 (442) 06.04.2011 (151) 13.07.2011 (730) Belton s.r.o. , Latrán 27, Český Krumlov, 38101, CZ (210) O-481344
(111) 319179 (220) 25.11.2010 (320) 25.11.2010 (442) 06.04.2011 (151) 13.07.2011	(111) 319187 (220) 29.11.2010 (320) 29.11.2010 (442) 06.04.2011 (151) 13.07.2011 (730) DF Partner s.r.o. , Zádveřice 165, Vizovice, 76312, CZ (210) O-481348

(111) 319188	(320) 21.12.2010
(220) 29.11.2010	(442) 06.04.2011
(320) 29.11.2010	(151) 13.07.2011
(442) 06.04.2011	(730) STARÁ KOVÁRNA s.r.o. , Kamenická 17/607, Praha 7, 17000, CZ
(151) 13.07.2011	(210) O-481932
(730) ELDKO PLUS s.r.o. , Soblahovská 1105/15, Trenčín, SK	
(210) O-481351	
(111) 319189	(111) 319197
(220) 29.11.2010	(220) 27.12.2010
(320) 29.11.2010	(320) 27.12.2010
(442) 06.04.2011	(442) 06.04.2011
(151) 13.07.2011	(151) 13.07.2011
(730) Spirig Pharma AG , Froschackerstrasse 6, Egerkingen, CH	(730) Česká televize , Kavčí Hory, Praha 4 - Kavčí Hory, 14070, CZ
(210) O-481352	(210) O-482026
(111) 319190	(111) 319198
(220) 02.12.2010	(220) 31.12.2010
(320) 02.12.2010	(320) 31.12.2010
(442) 06.04.2011	(442) 06.04.2011
(151) 13.07.2011	(151) 13.07.2011
(730) business communication s.r.o. , Pod Všemi svatými 15, Plzeň, 30100, CZ	(730) Société des Produits Nestlé S.A. , 1800 Vevey, CH
(210) O-481440	(210) O-482080
(111) 319191	(111) 319199
(220) 02.12.2010	(220) 31.12.2010
(320) 02.12.2010	(320) 31.12.2010
(442) 06.04.2011	(442) 06.04.2011
(151) 13.07.2011	(151) 13.07.2011
(730) Konyvka František , Hradecká 595, Velký Osek, 28151, CZ	(730) Blue Style s.r.o. , Jindřišská 873/27, Praha 1, 11000, CZ
(210) O-481454	(210) O-482081
(111) 319192	(111) 319200
(220) 09.12.2010	(220) 31.12.2010
(320) 09.12.2010	(320) 31.12.2010
(442) 06.04.2011	(442) 06.04.2011
(151) 13.07.2011	(151) 13.07.2011
(730) Life Factory, a.s. , Jakubská 647/2, Praha 1, 11000, CZ	(730) Česká televize , Kavčí Hory, Praha 4 - Kavčí Hory, 14070, CZ
(210) O-481679	(210) O-482087
(111) 319193	(111) 319201
(220) 15.12.2010	(220) 03.01.2011
(320) 15.12.2010	(320) 03.01.2011
(442) 23.02.2011	(442) 06.04.2011
(151) 13.07.2011	(151) 13.07.2011
(730) Česká televize , Kavčí Hory, Praha 4 - Kavčí Hory, 14070, CZ	(730) Hlaváček Radim Ing. , V Kotcích 1023/12, Praha 1 - Staré Město, 11000, CZ
(210) O-481776	(210) O-482095
(111) 319194	(111) 319202
(220) 21.12.2010	(220) 07.01.2011
(320) 21.12.2010	(320) 07.01.2011
(442) 06.04.2011	(442) 06.04.2011
(151) 13.07.2011	(151) 13.07.2011
(730) Stará cihelna s.r.o. , Chaberská 528, Praha 8 - Kobylisy, 18200, CZ	(730) ALCOGROUP s.r.o. Výroba a distribuce alkoholických nápojů , Osadní 799/26, Praha 7, 17000, CZ
(210) O-481930	(210) O-482220
(111) 319195	(111) 319203
(220) 21.12.2010	(220) 07.01.2011
(320) 21.12.2010	(320) 07.01.2011
(442) 06.04.2011	(442) 06.04.2011
(151) 13.07.2011	(151) 13.07.2011
(730) Stará Sokolovna s.r.o. , Podolská 90/5, Praha 4 - Podolí, 14700, CZ	(730) Bařha Martin , Špitálská 3, Praha 9, 19000, CZ
(210) O-481931	(210) O-482231
(111) 319196	(111) 319204
(220) 21.12.2010	(220) 10.01.2011
	(320) 10.01.2011
	(442) 06.04.2011
	(151) 13.07.2011

(730) C+C Cimbál s.r.o. , Dlouhá 415/3, Jablonec nad Nisou, 46601, CZ	(111) 319213
(210) O-482280	(220) 20.01.2011
	(320) 20.01.2011
	(442) 06.04.2011
	(151) 13.07.2011
(111) 319205	(730) LEGIS.CZ s.r.o. , Průmyslová 1200/4A, Hradec Králové 2, 50002, CZ
(220) 11.01.2011	(210) O-482498
(320) 11.01.2011	
(442) 06.04.2011	
(151) 13.07.2011	
(730) Clean4you s.r.o. , Chválnkovická 101/4, Olomouc, 77900, CZ	(111) 319214
(210) O-482284	(220) 21.01.2011
	(320) 21.01.2011
	(442) 06.04.2011
	(151) 13.07.2011
(111) 319206	(730) INNER WINNER s.r.o. , Václavské nám. 21, Praha 1, 11000, CZ
(220) 12.01.2011	(210) O-482548
(320) 12.01.2011	
(442) 06.04.2011	
(151) 13.07.2011	
(730) ELEKTROMONTÁŽE EL-ROZ a.s. , E. F. Buriana 869/4a, Haviřov - Město, 73601, CZ	(111) 319215
(210) O-482338	(220) 21.01.2011
	(320) 21.01.2011
	(442) 06.04.2011
	(151) 13.07.2011
(111) 319207	(730) Sdynamic s.r.o. , Tylovo nám. 4, Praha 2, 12000, CZ
(220) 12.01.2011	(210) O-482566
(320) 12.01.2011	
(442) 06.04.2011	
(151) 13.07.2011	
(730) ŽPSV a.s. , Třebízského 207, Uherský Ostroh, 68724, CZ	(111) 319216
(210) O-482340	(220) 25.01.2011
	(320) 25.01.2011
	(442) 06.04.2011
	(151) 13.07.2011
(111) 319208	(730) PLETEX s.r.o. , Hrotovická 1202, Třebíč, 67401, CZ
(220) 17.01.2011	(210) O-482657
(320) 17.01.2011	
(442) 06.04.2011	
(151) 13.07.2011	
(730) BONYBONY s.r.o. , Náměstí 14. října 1307/2, Praha 5, 15000, CZ	(111) 319217
(210) O-482406	(220) 26.01.2011
	(320) 26.01.2011
	(442) 06.04.2011
	(151) 13.07.2011
(111) 319209	(730) DREAMS s.r.o. , Jungmannova 20, Praha 1, 11000, CZ
(220) 17.01.2011	(210) O-482666
(320) 17.01.2011	
(442) 06.04.2011	
(151) 13.07.2011	
(730) BONYBONY s.r.o. , Náměstí 14. října 1307/2, Praha 5, 15000, CZ	(111) 319218
(210) O-482407	(220) 26.01.2011
	(320) 26.01.2011
	(442) 06.04.2011
	(151) 13.07.2011
(111) 319210	(730) Ing. Petr Vorel , Šemnice 33, Šemnice, 36272, CZ
(220) 19.01.2011	(210) O-482670
(320) 19.01.2011	
(442) 06.04.2011	
(151) 13.07.2011	
(730) PLETEX s.r.o. , Hrotovická 1202, Třebíč, 67401, CZ	(111) 319219
(210) O-482469	(220) 26.01.2011
	(320) 26.01.2011
	(442) 06.04.2011
	(151) 13.07.2011
(111) 319211	(730) KLIMATEX, a.s. , Šujanovo nám. 3, Brno, 65861, CZ
(220) 19.01.2011	(210) O-482676
(320) 19.01.2011	
(442) 06.04.2011	
(151) 13.07.2011	
(730) INSTITUT PRO TESTOVÁNÍ A CERTIFIKACI, a.s. , Třída T. Bati 299, Zlín, 76421, CZ	(111) 319220
(210) O-482472	(220) 01.02.2011
	(320) 01.02.2011
	(442) 06.04.2011
	(151) 13.07.2011
(111) 319212	(730) LONISICO ENTERPRISES LIMITED , 30 Carpenisi Street, Nicosia, CY
(220) 19.01.2011	(210) O-482845
(320) 19.01.2011	
(442) 06.04.2011	
(151) 13.07.2011	
(730) Ing. Petr Jabůrek , Pražská 233, Hostivice, 25301, CZ	(111) 319221
(210) O-482474	(220) 01.02.2011
	(320) 01.02.2011
	(442) 06.04.2011
	(151) 13.07.2011

(730) Teva Pharmaceuticals CR, s.r.o. , Radlická 3185/1c, Praha 5, 15000, CZ	(210) O-483140
(210) O-482852	
(111) 319222	(111) 319230
(220) 01.02.2011	(220) 14.02.2011
(320) 01.02.2011	(320) 14.02.2011
(442) 06.04.2011	(442) 06.04.2011
(151) 13.07.2011	(151) 13.07.2011
(730) Teva Pharmaceuticals CR, s.r.o. , Radlická 3185/1c, Praha 5, 15000, CZ	(730) Sitewell s.r.o. , Brandtova 4, Ústí nad Labem, 40011, CZ
(210) O-482853	(210) O-483228
(111) 319223	(111) 319231
(220) 02.02.2011	(220) 14.02.2011
(320) 02.02.2011	(320) 14.02.2011
(442) 06.04.2011	(442) 06.04.2011
(151) 13.07.2011	(151) 13.07.2011
(730) MIKO international s.r.o. , J. Mahena 3365, Frýdek - Místek, 73801, CZ	(730) Sitewell s.r.o. , Brandtova 4, Ústí nad Labem, 40011, CZ
(210) O-482876	(210) O-483229
(111) 319224	(111) 319232
(220) 02.02.2011	(220) 15.02.2011
(320) 02.02.2011	(320) 15.02.2011
(442) 06.04.2011	(442) 06.04.2011
(151) 13.07.2011	(442) 06.04.2011
(730) KOBIT Holding, s.r.o. , Rozvojová 135, Praha 6, 16502, CZ	(151) 13.07.2011
(210) O-482884	(730) PHILIP MORRIS BRANDS SARL , Quai Jeanrenaud 3, 2000 Neuchâtel, CH
(111) 319225	(210) O-483259
(220) 02.02.2011	(111) 319233
(320) 02.02.2011	(220) 15.02.2011
(442) 06.04.2011	(320) 15.02.2011
(151) 13.07.2011	(442) 06.04.2011
(730) KOBIT Holding, s.r.o. , Rozvojová 135, Praha 6, 16502, CZ	(151) 13.07.2011
(210) O-482885	(730) PHILIP MORRIS BRANDS SARL , Quai Jeanrenaud 3, 2000 Neuchâtel, CH
(111) 319226	(210) O-483260
(220) 03.02.2011	(111) 319234
(320) 03.02.2011	(220) 15.02.2011
(442) 06.04.2011	(320) 15.02.2011
(151) 13.07.2011	(442) 06.04.2011
(730) Česká republika - Ministerstvo dopravy , nábf. Ludvíka Svobody 1222/12, Praha 1, 11015, CZ	(151) 13.07.2011
(210) O-482909	(730) PHILIP MORRIS BRANDS SARL , Quai Jeanrenaud 3, 2000 Neuchâtel, CH
(111) 319227	(210) O-483261
(220) 03.02.2011	(111) 319235
(320) 03.02.2011	(220) 16.02.2011
(442) 06.04.2011	(320) 16.02.2011
(151) 13.07.2011	(442) 06.04.2011
(730) Česká republika - Ministerstvo dopravy , nábf. Ludvíka Svobody 1222/12, Praha 1, 11015, CZ	(151) 13.07.2011
(210) O-482910	(730) PHILIP MORRIS BRANDS SARL , Quai Jeanrenaud 3, 2000 Neuchâtel, CH
(111) 319228	(210) O-483277
(220) 10.02.2011	(111) 319236
(320) 10.02.2011	(220) 16.02.2011
(442) 06.04.2011	(320) 16.02.2011
(151) 13.07.2011	(442) 06.04.2011
(730) BRAVO CONSULTING, s.r.o. , Horákov 199, Mokrá - Horákov, 66404, CZ	(151) 13.07.2011
(210) O-483139	(730) PHILIP MORRIS BRANDS SARL , Quai Jeanrenaud 3, 2000 Neuchâtel, CH
(111) 319229	(210) O-483278
(220) 10.02.2011	(111) 319237
(320) 10.02.2011	(220) 16.02.2011
(442) 06.04.2011	(320) 16.02.2011
(151) 13.07.2011	(442) 06.04.2011
(730) BRAVO CONSULTING, s.r.o. , Horákov 199, Mokrá - Horákov, 66404, CZ	(151) 13.07.2011
	(730) PHILIP MORRIS BRANDS SARL , Quai Jeanrenaud 3, 2000 Neuchâtel, CH
	(210) O-483279
	(111) 319238

(220) 23.02.2011	(442) 06.04.2011
(320) 23.02.2011	(151) 13.07.2011
(442) 06.04.2011	(730) BOHEMIA INTERACTIVE a.s. , Stříbrná Lhota 747, Mníšek pod Brdy, 25210, CZ
(151) 13.07.2011	(210) O-483827
(730) Český svaz aerobiku , Ohradské náměstí 7a/1628, Praha 5 - Stodůlky, 15500, CZ	
(210) O-483457	
<hr/>	
(111) 319239	(111) 319247
(220) 23.02.2011	(220) 18.03.2011
(320) 23.02.2011	(320) 18.03.2011
(442) 06.04.2011	(442) 06.04.2011
(151) 13.07.2011	(151) 13.07.2011
(730) Mačák Radovan , Vinohradská 3216/165, Praha 10, 10000, CZ	(730) 2 JCP a.s. , Špindlerova 293, Roudnice nad Labem, 41301, CZ
(210) O-483460	(210) O-484171
<hr/>	
(111) 319240	(111) 319248
(220) 23.02.2011	(220) 21.03.2011
(320) 23.02.2011	(320) 21.03.2011
(442) 06.04.2011	(442) 06.04.2011
(151) 13.07.2011	(151) 13.07.2011
(730) Mačák Radovan , Vinohradská 3216/165, Praha 10, 10000, CZ	(730) BESAME MUCHO Internacional s.r.o. , 5. května 1640/65, Praha 4, 14000, CZ
(210) O-483461	(210) O-484229
<hr/>	
(111) 319241	(111) 319249
(220) 25.02.2011	(220) 03.05.2005
(320) 25.02.2011	(320) 03.05.2005
(442) 06.04.2011	(442) 14.09.2005
(151) 13.07.2011	(151) 13.07.2011
(730) Kašperlík Roman Ing. , Dělnická 305/45, Ostrava - Poruba, 70800, CZ	(730) Babiččiny nudle s.r.o. , Krajinská 33/5, České Budějovice, 37001, CZ
(210) O-483544	(210) O-425949
<hr/>	
(111) 319242	(111) 319250
(220) 28.02.2011	(220) 19.01.2011
(320) 28.02.2011	(320) 19.01.2011
(442) 06.04.2011	(442) 06.04.2011
(151) 13.07.2011	(151) 13.07.2011
(730) PRELIKA, a.s. Prešov , Protifašistických bojovníků 4, 08001 Prešov, SK	(730) Sun Drive Communications s.r.o. , Haraštova 370/22, Brno, 62000, CZ
(210) O-483631	(210) O-482476
<hr/>	
(111) 319243	
(220) 28.02.2011	
(320) 28.02.2011	
(442) 06.04.2011	
(151) 13.07.2011	
(730) FRENCH-REST, spol. s r.o. , Na Pankráci 1684/15, Praha 4, 14000, CZ	
(210) O-483644	
<hr/>	
(111) 319244	
(220) 28.02.2011	
(320) 28.02.2011	
(442) 06.04.2011	
(151) 13.07.2011	
(730) FRENCH-REST, spol. s r.o. , Na Pankráci 1684/15, Praha 4, 14000, CZ	
(210) O-483645	
<hr/>	
(111) 319245	
(220) 02.03.2011	
(320) 02.03.2011	
(442) 06.04.2011	
(151) 13.07.2011	
(730) EUROICE s.r.o. , Janderov 261, Chrudim - Presy, 53701, CZ	
(210) O-483705	
<hr/>	
(111) 319246	
(220) 07.03.2011	
(320) 07.03.2011	

Zápisy licenčních smluv k ochranným známkám

V této kapitole jsou zveřejněny zápisy licenčních smluv podle ustanovení § 18 odst. 1 zákona č. 441/2003 Sb.

Číslo zápisu	Vlastník	Nabyvatel licence	Druh licence	Datum uzavření licenční smlouvy	S účinností od data
115731	ZBROJOVKA BRNO, s.r.o., Lazaretní 1/7, Brno - Zábřovice, 61500, CZ;	Česká zbrojovka a.s., Svat. Čecha 1283, Uherský Brod, 68827, CZ;	nevýlučná	29.06.2011	15.07.2011
115849	ZBROJOVKA BRNO, s.r.o., Lazaretní 1/7, Brno - Zábřovice, 61500, CZ;	Česká zbrojovka a.s., Svat. Čecha 1283, Uherský Brod, 68827, CZ;	nevýlučná	29.06.2011	15.07.2011
204166	ZBROJOVKA BRNO, s.r.o., Lazaretní 1/7, Brno - Zábřovice, 61500, CZ;	Česká zbrojovka a.s., Svat. Čecha 1283, Uherský Brod, 68827, CZ;	nevýlučná	29.06.2011	15.07.2011
217226	ZBROJOVKA BRNO, s.r.o., Lazaretní 1/7, Brno - Zábřovice, 61500, CZ;	Česká zbrojovka a.s., Svat. Čecha 1283, Uherský Brod, 68827, CZ;	nevýlučná	29.06.2011	15.07.2011
258448	St. ROCHUS a.s., Štěpánkovice - Albertovec 748, 74723, CZ;	NUTREND D.S., a.s., Selské nám. 9/43, Olomouc - Chválkovice, 77200, CZ;	výlučná	27.12.2010	19.07.2011
262291	St. ROCHUS a.s., Štěpánkovice - Albertovec č.p. 748, Štěpánkovice, 74723, CZ;	NUTREND D.S., a.s., Selské nám. 9/43, Olomouc - Chválkovice, 77200, CZ;	výlučná	27.12.2010	19.07.2011
294293	KEZ o.p.s., Poděbradova 909, Chrudim, 53701, CZ;	HENEP s.r.o., Jenikov 89, 41724, CZ;	nevýlučná	20.03.2011	15.07.2011
310364	Alena Dvořáková, Dělnická 443, Dolní Břežany, 25241, CZ; Ing. Jiří Suchan, Pod Valem 380/25, Praha 10, 10200, CZ;	ManMark Czech Republic s.r.o., Primátorská 296/38, Praha 8 - Libeň, 18000, CZ;	nevýlučná	21.06.2011	15.07.2011
312162	Dvořáková Alena, Dělnická 443, Dolní Břežany, 25241, CZ; Suchan Jiří Ing., Pod Valem 380/25, Praha 10, 10000, CZ;	ManMark Czech Republic s.r.o., Primátorská 296/38, Praha 8 - Libeň, 18000, CZ;	nevýlučná	21.06.2011	15.07.2011
312163	Dvořáková Alena, Dělnická 443, Dolní Břežany, 25241, CZ; Suchan Jiří Ing., Pod Valem 380/25, Praha 10, 10000, CZ;	ManMark Czech Republic s.r.o., Primátorská 296/38, Praha 8 - Libeň, 18000, CZ;	nevýlučná	21.06.2011	15.07.2011
314770	Dvořáková Alena, Dělnická 143, Dolní Břežany, 25241, CZ; Suchan Jiří Ing., Pod Valem 38/25, Praha 10, 10000, CZ;	ManMark Czech Republic s.r.o., Primátorská 296/38, Praha 8 - Libeň, 18000, CZ;	nevýlučná	21.06.2011	15.07.2011

Ochranné známky zrušené a prohlášené za neplatné

Tato kapitola obsahuje údaje o rozhodnutích o zrušení ochranné známky na základě ustanovení § 31 zákona č. 441/2003 Sb. nebo o prohlášení ochranné známky za neplatnou na základě ustanovení § 32 zákona č. 441/2003 Sb. Existuje-li důvod zrušení/prohlášení ochranné známky za neplatnou pouze ve vztahu k některým z výrobků nebo služeb, Úřad ochrannou známku zruší/prohlásí za neplatnou pouze pro tyto výrobky nebo služby. Údaje o výsledku rozhodnutí (zrušení ochranné známky, částečné zrušení ochranné známky, prohlášení ochranné známky za neplatnou, prohlášení ochranné známky za částečně neplatnou) jsou uvedeny za datem právní moci rozhodnutí pod INID kódem (583) s názvem "Datum právní moci rozhodnutí/výsledek rozhodnutí".

(111) 270659

(540)

BOSWELLIN

(583) 12.07.2011 / prohlášení ochranné známky za neplatnou

(111) 307069

(540)



(583) 12.07.2011 / prohlášení ochranné známky za neplatnou

Obnovy zápisu ochranných známek

(111) **111113A**
(220) 11.10.1941
(151) 07.04.2000
(540)



(730) **ŠKODA INVESTMENT a.s.**, Václavské nám. 837/11, Praha 1, 11000, CZ
(740) Čermák a spol., Mgr. Lukáš Lorenc, advokát, Národní 32, Praha 1, 11000
(510) (6) kovy, kovové zboží; (7) stroje, s výjimkou parních turbín, jejich částí a příslušenství.
(511) 6, 7
(210) O-154049

(111) **111113**
(220) 11.10.1941
(151) 11.10.1941
(540)



(730) **ŠKODA INVESTMENT a.s.**, Václavské nám. 837/11, Praha 1, 11000, CZ
(740) Čermák Hořejš Matějka a spol., Mgr. Lukáš Lorenc, advokát, Národní 32, Praha 1, 11000
(510) (8) nářadí, nástroje.
(511) 8
(210) O-3636

(111) **111114A**
(220) 15.10.1941
(151) 07.04.2000
(540)

SKODA

(730) **ŠKODA INVESTMENT a.s.**, Václavské nám. 837/11, Praha 1, 11000, CZ
(740) Čermák a spol., Mgr. Lukáš Lorenc, advokát, Národní 32, Praha 1, 11000
(510) (6) kovy, kovové zboží; (7) stroje, s výjimkou parních turbín, jejich částí a příslušenství.
(511) 6, 7
(210) O-154050

(111) **111114**
(220) 15.10.1941
(151) 15.10.1941
(540)

SKODA

(730) **ŠKODA INVESTMENT a.s.**, Václavské nám. 837/11, Praha 1, 11000, CZ
(740) Čermák Hořejš Matějka a spol., Mgr. Lukáš Lorenc, advokát, Národní 32, Praha 1, 11000
(510) (8) nářadí, nástroje.
(511) 8
(210) O-3637

(111) **111450**
(220) 15.10.1941
(151) 15.10.1941

(540) **OKŘÍDLENÝ ŠÍP**

(730) **ŠKODA INVESTMENT a.s.**, Václavské nám. 837/11, Praha 1, 11000, CZ
(740) Čermák Hořejš Matějka a spol., Mgr. Lukáš Lorenc, advokát, Národní 32, Praha 1, 11000
(510) (6) kovy, kovové zboží; (7) kovové zboží, nářadí, nástroje, stroje; (8) kovové zboží, nářadí, nástroje, stroje.
(511) 6, 7, 8
(210) O-14737

(111) **160888**

(220) 07.12.1971
(151) 02.06.1972
(540)

VICEROY

(730) **The Van Ryn Wine Spirit Company Limited**, Aan-de-Wagenweg, Stellenbosch, ZA
(740) Čermák a spol., JUDr. Karel Čermák jr., Ph.D., LL.M., advokát, Národní 32, Praha 1, 11000
(510) (33) vína, alkoholické nápoje a likéry.
(511) 33
(210) O-45775

(111) **171108**

(220) 11.04.1991
(151) 08.09.1992
(540)

TESCO

(730) **TESCO STORES LIMITED**, Tesco House, Delamare Road, Cheshunt, Hertfordshire, GB
(740) White & Case, advokátní kancelář, Mgr. Barbora Rovenská, advokátka, Na Příkopě 8, Praha 1, 11000
(510) Bělící přípravky a další látky na praní; čisticí, lešticí, odmašťovací a brusné prostředky; mýdla; parfémy, esenciální oleje, kosmetické přípravky, vlasové vody; přípravky pro ošetřování zubů; farmaceutické veterinární a sanitární přípravky; dietetické výrobky pro použití v lékařství, potrava pro děti; náplastí, obvazový materiál; materiály pro plombování zubů a zubní vosky; desinfekční přípravky; přípravky pro hubení hmyzu, fungicidy a herbicidy; papír a lepenka a výrobky z těchto materiálů nezahrnuté v jiných třídách; tiskoviny; materiál pro vázání knih; fotografie; psací potřeby; lepidla pro kancelář a domácnost (mimo nábytek); učební a školní potřeby (mimo přístroje); plastický materiál na obaly (nezahrnutý v jiných třídách); hrací karty; tiskařské typy; štočky; domácí a kuchyňské potřeby a nádoby (nikoliv z drahých kovů nebo s povlakem z drahých kovů); hřebeny a mycí houby; kartáče (mimo štětců malířských); materiály pro kartáče; výrobky pro čisticí účely; drátěnky; nepracované sklo nebo skleněné polotovary (mimo skla pro stavebnictví); skleněné zboží, výrobky z porcelánu a kameniny nezahrnuté v jiných třídách; oděvy, obuv, pokrývky hlavy; maso, ryby, drůbež a zvěřina; masové výtažky; konzervované, sušené a vařené ovoce a zelenina; rosoly, džemy; vejce, mléko a mléčné produkty; jedlé oleje a tuky; chuťové omáčky; zavařeniny; káva, čaj, kakao, cukr, rýže, tapioka, ságo, kávové náhražky; mouka a výrobky z obilí, chléb, pečivo, cukroví, polevy; med, sirupy; droždí, pečivové prášky; sůl, hořčice; ocet, omáčky (mimo omáček na salát); koření; zmrzlina; výrobky zemědělské, zahradnické, lesní produkty a zrna nezahrnutá v jiných třídách; živá zvířata; čerstvé ovoce a zelenina; semena, živé rostliny a květiny; slad; piva; minerální a šumivé vody a jiné nealkoholické nápoje; ovocné nápoje a ovocné šťávy; sirupy a další přípravky pro přípravu nápojů; alkoholické nápoje (s výjimkou pív); služby pro maloobchod.
(511) 3, 5, 16, 21, 25, 29, 30, 31, 32, 33, 42
(210) O-61218

(111) **171983**

(220) 31.07.1991
(151) 26.03.1993

(540)

KORADO

- (730) **KORADO a.s.**, Bří Hubálků 869, Česká Třebová, 56002, CZ
(740) ELITFORM, v.o.s., patentová a známková kancelář, Voda Karel, Bolzanova 13, Brno, 61800
(510) Zařízení topná a větrací, pro rozvod a ohřev vody, sušení a klimatizaci, atypická vzduchotechnika, jejich montáž a servis včetně souvisejících služeb projekčních, inženýrských, zprostředkovatelských, konzultačních a poradenských, řídicí a automatizované systémy a výpočetní centra, leasingové služby věcné a finanční, obchodní se strojírenskými výrobky a lidskými potřebami.
(511) 9, 11, 36, 37, 42
(210) O-62995

- (111) **172191**
(220) 03.07.1991
(151) 07.04.1993
(540)

RAIN-X

- (730) **PENNZOIL-QUAKER STATE COMPANY**, 700 Milam, Houston, TX, US
(740) Společná advokátní kancelář Vsetečka Zelený Švorčík Kalenský a partneři, JUDr. Pavel Zelený, Hálkova 2, Praha 2, 12000
(510) Upravená sklovina pro vnitřní a vnější účely, zejména průhledné polymery použité pro sklovité a podobné povrchy pro odpuzování vody, kalů a barviv.
(511) 1, 21
(210) O-62517

- (111) **172528**
(220) 10.07.1991
(151) 30.04.1993
(540)

THE PUMP

- (730) **Reebok International Ltd., společnost zřízená podle zákonů státu Massachusetts**, 1895 J.W. Foster Boulevard, Canton, MA, US
(740) Rott, Růžička & Guttman Patentové, známkové a advokátní kanceláře, JUDr. Vladimír Rott, Vinohradská 37, Praha 2, 12000
(510) (25) obuv a její součásti, sportovní košile s krátkým rukávem, dámské rovné vestičky, košile, tílka, bavlněná trička, tenké tepláky, kalhoty, krátké kalhoty, sukně, oteplovačky, kombinézy, tepláky, cvičební trikoty, punčochové kalhoty, vesty, ponožky, pokrývky hlavy, noční oblečení /prádlo/, spodní prádlo.
(511) 25
(210) O-62648

- (111) **172529**
(220) 10.07.1991
(151) 30.04.1993
(540)

BLACKTOP

- (730) **Reebok International Ltd., společnost zřízená podle zákonů státu Massachusetts**, 1895 J.W. Foster Boulevard, Canton, MA, US
(740) Rott, Růžička & Guttman Patentové, známkové a advokátní kanceláře, JUDr. Vladimír Rott, Vinohradská 37, Praha 2, 12000
(510) (25) obuv a její součásti, sportovní košile s krátkým rukávem, dámské rovné vestičky, košile, tílka, bavlněná trička, tenké tepláky, kalhoty, krátké kalhoty, sukně, oteplovačky, kombinézy, tepláky, cvičební trikoty, punčochové kalhoty, vesty, ponožky, pokrývky hlavy, noční oblečení /prádlo/, spodní prádlo.
(511) 25
(210) O-62647

- (111) **172939**
(220) 21.08.1991
(151) 02.07.1993
(540)

Druchema

- (730) **DRUCHEMA, družstvo pro chemickou výrobu a služby**, Služeb 3, Praha 10, 10031, CZ
(740) Rott, Růžička & Guttman Patentové, známkové a advokátní kanceláře, JUDr. Michal Růžička, CSc., Vinohradská 37, Praha 2, 12000
(510) Chemické prostředky pro užití v zemědělství, lepidla, chemické přípravky zejména čistící, barvicí, bělicí, lešticí a prací pro užití v domácnostech i v průmyslu, autokosmetika, dřevěné uhlí, výrobky z plastů zejména obaly, rybářské pruty, práce na zakázku v oboru chemickém a plastikářském, čištění, barvení, praní, žehlení, mandlování prádla, napínání záclon a deček, opravy a úpravy prádla, úklidové služby.
(511) 1, 2, 3, 4, 17, 28, 37, 40, 42
(210) O-63326

- (111) **172948**
(220) 16.09.1991
(151) 02.07.1993
(540)

DRUCHEMA

- (730) **DRUCHEMA, družstvo pro chemickou výrobu a služby**, Služeb 3, Praha 10, 10031, CZ
(740) Rott, Růžička & Guttman Patentové, známkové a advokátní kanceláře, JUDr. Michal Růžička, CSc., Vinohradská 37, Praha 2, 12000
(510) Chemické prostředky pro užití v zemědělství, lepidla, chemické přípravky zejména čistící, barvicí, bělicí, lešticí a prací pro užití v domácnostech i v průmyslu, autokosmetika, dřevěné uhlí, výrobky z plastů zejména obaly, rybářské pruty, práce na zakázku v oboru chemickém a plastikářském, čištění, barvení, praní, žehlení, mandlování prádla, napínání záclon a deček, opravy a úpravy prádla, úklidové služby.
(511) 1, 2, 3, 4, 17, 28, 37, 40
(210) O-63713

- (111) **172982**
(220) 16.09.1991
(151) 02.07.1993
(540)

LIGNUR

- (730) **DRUCHEMA, družstvo pro chemickou výrobu a služby**, Služeb 3, Praha 10, 10031, CZ
(740) Rott, Růžička & Guttman Patentové, známkové a advokátní kanceláře, JUDr. Michal Růžička, CSc., Vinohradská 37, Praha 2, 12000
(510) (2) mořidla na dřevo.
(511) 2
(210) O-63714

- (111) **173065**
(220) 24.07.1991
(151) 09.07.1993
(540)

HEXALITE

- (730) **Reebok International Ltd., společnost zřízená podle zákonů státu Massachusetts**, 1895 J.W. Foster Boulevard, Canton, MA, US
(740) Rott, Růžička & Guttman Patentové, známkové a advokátní kanceláře, JUDr. Vladimír Rott, Vinohradská 37, Praha 2, 12000
(510) (25) obuv a součásti obuvi, sportovní košile s krátkým rukávem, dámské rovné vestičky, košile, tílka, bavlněná trička, tenké tepláky, kalhoty, krátké kalhoty, sukně, oteplovačky, kombinézy, tepláky, cvičební trikoty, punčochové kalhoty, vesty, ponožky, pokrývky hlavy, noční oblečení, spodní prádlo.

(511) 25
(210) O-62917

(540)



(111) **173230**
(220) 02.08.1991
(151) 02.08.1993
(540)



(730) **DOLCEMONDO S. r. l.**, 91, Via Roma, MERCATINO CONCA (PESARO E URBINO), IT

(740) Čermák a spol., JUDr. Karel Čermák, advokát, Národní 32, Praha 1, 11000

(510) (30) výrobky pro přípravu zmrzlin, zejména koncentráty a pasty s různými příchutěmi; prášky pro přípravu zmrzlin; výrobky pro přípravu jemného pečiva a cukrovinek, zejména aromatizovaná těsta a pasty; požitelné ozdoby na zmrzliny, koláče a jemné pečivo.

(511) 30
(210) O-63032

(730) **Origins Natural Resources Inc., společnost zřízená podle zákonů státu New York**, 767 Fifth Avenue, New York, NY, US

(740) Baker & McKenzie v.o.s., advokátní kancelář, JUDr. Jiří Čermák, advokát, Klimentská 46, Praha 1, 11002

(510) (3) prací a bělicí přípravky, čisticí přípravky, mýdlo, lešticí přípravky, odmašťovací přípravky, výrobky kosmetické, voňavkářské včetně éterických olejů, vodičky na vlasy, zubní pasty, prášky.

(511) 3
(210) O-66563

(111) **175434**
(220) 04.07.1991
(151) 23.03.1994
(540)



(111) **173974**
(220) 16.07.1991
(151) 09.11.1993
(540)

TOMA

(730) **PEPSICO CZ s.r.o.**, Kolbenova 50, Praha 9, 19000, CZ

(740) Mgr. Petr Marek, Americká 17, Praha 2, 12000

(510) Maso, ryby, drůbež, zvěřina, masové výtažky, konzervované, sušené a vařené ovoce a zelenina, rosoly, zavařeniny, vejce, mléko a jiné mlékařenské výrobky, jedlé oleje a tuky, potraviny v konzervách, káva, čaj, kakao, cukr, rýže, tapioka, ságo, kávové náhražky, mouka, obilní přípravky, chléb, sušenky, suchary, koláče, jemné pečivo, cukrovinky, zmrzlina, kvasnice, prášky do pečiva, sůl, hořčice, pepř, ocet, chuťové omáčky, koření, led na chlazení, výrobky zemědělské, zahradnické, lesnické a semena neobsažené v jiných třídách, živá zvířata, čerstvé ovoce a zelenina, semena, živé rostliny a přírodní květiny, krmiva pro dobytek, slad, pivo, minerální vody a šumivé a jiné nealkoholické nápoje, sirupy a jiné přípravky k přípravě nápojů, alkoholické nápoje.

(511) 29, 30, 31, 32, 33
(210) O-62753

(730) **Zbyněk Kvapil**, U stadionu 489, Štětí, 41108, CZ

(510) Obrazy, výrobky z drahých kovů, výrobky z drahých kovů s drahokamy a polodrahokamy, sklo, porcelán, upomínkové předměty ze dřeva a nerostů, hodiny a hodinky, směnárství.

(511) 14, 16, 19, 21, 36
(210) O-62539

(111) **176079**
(220) 31.12.1991
(151) 04.05.1994
(540)

RADIAL-MATIC

(730) **Tenneco Automotive Operating Company Inc.**, 500 North Field Drive, Lake Forest, IL, US

(740) KOREJZOVÁ & SPOL., v. o. s., JUDr. Petra Korejzová, Korunní 810/104 E, Praha 10, 10100

(510) (12) tlumiče nárazů pro vozidla.

(511) 12
(210) O-65669

(111) **175420**
(220) 18.02.1992
(151) 22.03.1994
(540)



(730) **Origins Natural Resources Inc., společnost zřízená podle zákonů státu New York**, 767 Fifth Avenue, New York, NY, US

(740) Baker & McKenzie v.o.s., advokátní kancelář, JUDr. Jiří Čermák, advokát, Klimentská 46, Praha 1, 11002

(510) (42) konsultační služby pro krásnění a kosmetiku.

(511) 42
(210) O-66564

(111) **176507**
(220) 20.02.1992
(151) 18.05.1994
(540)

LAB SERIES

(730) **Aramis Inc.**, 767 Fifth Avenue, New York, NY, US

(740) Baker & McKenzie v.o.s., advokátní kancelář, JUDr. Jiří Čermák, advokát, Klimentská 46, Praha 1, 11002

(510) (3) vůně a kosmetické přípravky.

(511) 3
(210) O-66635

(111) **175421**
(220) 18.02.1992
(151) 22.03.1994

(111) **176809**
(220) 16.01.1992
(151) 24.05.1994
(540)



- (730) **Origins Natural Resources Inc.**, 767 Fifth Avenue, New York, NY, US
(740) Baker & McKenzie v.o.s., advokátní kancelář, JUDr. Jiří Čermák, advokát, Klimentská 46, Praha 1, 11002
(510) (3) kosmetické a toaletní přípravky.
(511) 3
(210) O-65947

- (111) **177127**
(220) 19.11.1991
(151) 03.06.1994
(540)

ORIGINS

- (730) **Origins Natural Resources Inc.**, 767 Fifth Avenue, New York, NY, US
(740) Baker & McKenzie v.o.s., advokátní kancelář, JUDr. Jiří Čermák, advokát, Klimentská 46, Praha 1, 11002
(510) (42) krášlicí služby.
(511) 42
(210) O-64852

- (111) **177953**
(220) 22.07.1991
(151) 01.07.1994
(540)



- (730) **MAGNUM Office, s.r.o.**, Jakubská 1, Brno, 60200, CZ
(740) Ing. Petr Soukup, patentový a známkový zástupce, Vídeňská 8, Olomouc, 77200
(510) Prací prášky a saponáty, hygienické potřeby, nátérové hmoty a ředidla, kosmetika, papírenské výrobky, sportovní potřeby a nářadí, sportovní oblečení, hračky, skleněné a porcelánové výrobky, bižuterie, předměty z drahých kovů, hodiny, hodinky a budíky, televizory, videopřehrávače, autoradia, radiopřijímače, výpočetní a kancelářská technika, elektronické hudební nástroje, kuchyňské stroje a roboty, pračky, sporáky, vysavače, osvětlení, dřevěný, plastový a kovový nábytek, kovové, plastové a dřevěné potřeby do kuchyně, vodoinstalační materiál kovový i plastový, ruční a strojní nářadí a nástroje, automobily a autodoplňky, motocykly, jízdní kola, pohonné hmoty, nápoje alkoholické i nealkoholické, maso, mléko a mléčné výrobky, ovoce a zelenina, konzervované potraviny.
(511) 2, 3, 4, 5, 6, 7, 8, 9, 11, 12, 14, 15, 16, 17, 20, 21, 25, 28, 29, 31, 32, 33
(210) O-62851

- (111) **180563**
(220) 16.10.1991
(151) 25.10.1994
(540)

ATHLETES WORLD

- (730) **BATA BRANDS S. a r. l., Luxembourg, succursale de Lausanne**, Avenue de Rhodanie 70, Lausanne, CH
(740) AK SODOMKA-SOUČEK-JINDRA-MOKRÝ & PARTNEŘI, JUDr. Tomáš Jindra, U Prašné brány 3, Praha 1, 11000
(510) Kůže, obuv, obuvnický materiál a příslušenství, gumové zboží, pletené zboží.
(511) 17, 18, 25
(210) O-64198

- (111) **181403**
(220) 08.07.1992
(151) 01.12.1994
(540)

UNIPROS

- (730) **Jaroslav Košík dipl. tech.**, U Svatky 1727, Tišnov, 66601, CZ
(740) PROPATENT, Ing. Vlasta Sedláčková, Ke Kateřinkám 1393, Praha 4, 14900

- (510) Lepidla pro průmysl; barvy; nátěry; laky; mazadla; části motorů (všech druhů); motory pro pozemní vozidla; spojky a převodová zařízení; olověné akumulátory; lana; provazy; síťky; plachty; pomoc při provozování obchodů a obchodních činností průmyslového nebo obchodního podniku; služby opravářské.
(511) 1, 2, 4, 7, 12, 22, 35, 37
(210) O-69959

- (111) **188468**
(220) 08.07.1992
(151) 19.03.1996
(540)



- (730) **Pavel Pelikán**, Veverí 497/75, Brno, 60200, CZ
(740) PROPATENT, Ing. Vlasta Sedláčková, Ke Kateřinkám 1393, Praha 4, 14900
(510) (39) nákladní autodoprava; (41) soukromá autoškola; (42) půjčovna automobilů.
(511) 39, 41, 42
(210) O-69953

- (111) **239903**
(220) 12.07.2001
(151) 19.12.2001
(540)



- (730) **Kosmetika CAPRI spol. s r.o.**, Na okraji 439/44, Praha 6, 16200, CZ
(510) (3) kosmetické výrobky (přírodní kosmetika); (35) pomoc při řízení obchodní činnosti.
(511) 3, 35
(210) O-169558

- (111) **242750**
(220) 23.07.2001
(151) 22.03.2002
(540)

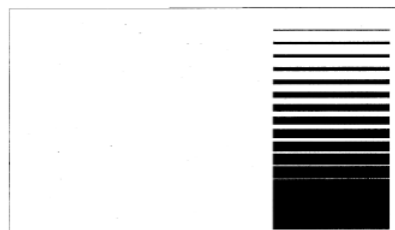

- (730) **Martin Plachý**, Balbínova 214/22, Olomouc-Řepčín, 77900, CZ
(740) Ing. Petr Soukup, patentový a známkový zástupce, Vídeňská 8, Olomouc, 77200
(510) (5) léky, léčiva a léčivé přípravky, zvláště diagnostické prostředky na bázi monoklonálních a polyklonálních protilátek, diagnostika pro imunohematologická a koagulační vyšetření, pro zdravotnictví a zemědělství, jako jsou monoklonální a polyklonální diagnostika pro určování krevních skupin, imunoglobulinů, složek komplementu a reagentie pro koagulační vyšetření, diagnostika pro stanovení hormonů, prostředky pro laboratorní vyšetření na molekulární úrovni, reagentie pro diagnostické postupy molekulární biologie, zejména Taq DNA polymeráza, přípravky pro biologické a medicínské laboratoře, jako jsou diagnostické soupravy,

protilátky, séra, krevní deriváty, organické a anorganické reagenty pro analytické laboratoře, diagnostické testery na bázi imunoanalytických reakcí, in vitro diagnostické prostředky; (16) papír, lepenka a výrobky z těchto materiálů zařazené ve tř. 16, zejména obaly, krabičky, sáčky na lékárenské a farmaceutické výrobky, jako jsou léky, léčiva, léčivé přípravky a diagnostické prostředky, propagační a reklamní materiály z papíru a lepenky vztahující se k výrobkům uvedeným ve tř. 5.

(511) 5, 16
(210) O-169886

(111) **243762**
(220) 09.07.2001
(151) 23.04.2002
(540)



(730) **FTV Prima, spol. s r.o.**, Na Žertvách 24/132, Praha 8, 18000, CZ

(510) (9) veškeré nosiče informací v rozsahu třídy 9; (16) tiskoviny, např. knihy a časopisy, katalogy, plakáty, fotografie, kalendáře, samolepky; (18) kufry a zavazadla, tašky, kabelky, aktovky, deštníky, slunečníky, hole; (21) náčiní pro domácnost (nekovové, mechanické), čistící a hygienické náčiní, toaletní potřeby; (25) oděvy, obuv, kloboučnické zboží; (28) hračky, stolní a společenské hry, nářadí a potřeby pro sport, rybářské náčiní; (35) reklamní a propagační akce, např. výstavy pro obchodní účely; (38) televizní vysílání; (41) výchovná a zábavní činnost, tvorba televizního pořadu.

(511) 9, 16, 18, 21, 25, 28, 35, 38, 41
(210) O-169487

(111) **243763**
(220) 09.07.2001
(151) 23.04.2002
(540)



(730) **FTV Prima, spol. s r.o.**, Na Žertvách 24/132, Praha 8, 18000, CZ

(510) (9) veškeré nosiče informací v rozsahu třídy 9; (16) tiskoviny, např. knihy a časopisy, katalogy, plakáty, fotografie, kalendáře, samolepky; (18) kufry a zavazadla, tašky, kabelky, aktovky, deštníky, slunečníky, hole; (21) náčiní pro domácnost (nekovové, mechanické), čistící a hygienické náčiní, toaletní potřeby; (25) oděvy, obuv, kloboučnické zboží; (28) hračky, stolní a společenské hry, nářadí a potřeby pro sport, rybářské náčiní; (35) reklamní a propagační akce, např. výstavy pro obchodní účely; (38) televizní vysílání; (41) výchovná a zábavní činnost, tvorba televizního pořadu.

(511) 9, 16, 18, 21, 25, 28, 35, 38, 41
(210) O-169488

(111) **243831**
(220) 01.08.2001
(151) 23.04.2002
(540)

MOSAD

(730) **TES, s.r.o.**, Pražská 597, Třebíč, 67401, CZ
(740) Kancelář TEAK, Vojtek Ivan - patentový zástupce, Kmochova, č.762, Třebíč, 67401

(510) (9) monitorovací elektrické a elektronické zařízení pro sledování, vyhodnocování a řízení zejména elektrických zařízení, soustav a procesů, sestávající z přístrojů a zařízení ke snímání analogových i dvojhodnotových signálů vyhodnocovaných ve vyhodnocovací elektronické jednotce, vybavené SOFTWARE - programem, zabezpečující registraci, archivaci i vyhodnocení snímaných signálů a zabezpečující činnost ovládacích modulů, signalizačních, řídicích, blokovacích, kontrolních i jiných přístrojů a zařízení; (35) poradenská a zprostředkovatelská činnost a služby v oblasti obchodu; (42) projektová a diagnostická činnost a služby v oboru elektrických a elektronických monitorovacích přístrojů a zařízení zejména určených pro sledování, vyhodnocování a řízení elektrických zařízení, soustav a procesů, včetně prostředků k předávání dat a signálů a poskytování aplikací know-how.

(511) 9, 35, 42
(210) O-170121

(111) **243951**
(220) 04.10.2001
(151) 23.04.2002
(540)

LOCK & LOCK

(730) **Lock & Lock Co., Ltd.**, 386 Gasan-li, Seonjang-myum, Asan-si, Chungcheongnam-do, KR

(740) INPARTNERS GROUP, Ing. Dušan Kendereški, Lidická 51, Brno, 60200

(510) (21) nádoby na použití v domácnosti nebo v kuchyni, s výjimkou nádob z drahých kovů.

(511) 21
(210) O-172114

(111) **244356**
(220) 28.05.2001
(151) 23.05.2002
(540)

JAGUAR PRIVILEGE

(730) **JAGUAR CARS LIMITED**, Browns Lane, Allesley, Coventry, GB

(740) Čermák a spol., JUDr. Karel Čermák jr., Ph.D., LL.M., advokát, Národní 32, Praha 1, 11000

(510) (36) pojištění, financování, financování na splátky, kreditní služby, finanční služby, finanční analýzy a s tím spojené informační, poradenské a konzultační služby ve vztahu k motorovým vozidlům a jejich prodeji a nákupu.

(511) 36
(210) O-167788

(111) **244408**
(220) 06.06.2001
(151) 23.05.2002
(540)

(730) **Valentino Rossi**, Viale XXVIII Giugno 39, Tavullia, IT
(740) Čermák a spol., JUDr. Karel Čermák jr., Ph.D., LL.M., advokát, Národní 32, Praha 1, 11000

(510) (25) oděvy, kloboučnické zboží, obuv.
(511) 25
(210) O-168177

(111) **244508**
(220) 16.07.2001
(151) 23.05.2002

(540)



- (730) **FAVORIT a.s.**, Nádražní 33, Ostrava - Moravská Ostrava, 70200, CZ
- (740) Silesia Patent & Trademark s.r.o., Mgr. Václav Pacl, Pod Školou 1278, Šenov u Ostravy, 73934
- (510) (16) tiskoviny, zejména propagační publikace a propagační materiály k cestovnímu ruchu, prospekty, brožury, atlasy, mapy, fotografie i obrazové publikace, kalendáře, jízdní řády, drobné kancelářské potřeby, papírenské výrobky, zejména stolní prostírání, sáčky na odpadky z papíru nebo umělých hmot; (35) propagační, reklamní, inzertní a zprostředkovatelská činnost při prodeji zájezdů cestovních kanceláří, rozšiřování reklamního a propagačního materiálu k tomuto účelu též formou propagační a reklamní korespondence; (36) finanční služby, zejména směnárenská činnost, sjednávání akreditivů a cestovních šeků, jejich vydávání, finanční informace, informace o pojištění, zvláště v oblasti cestovního ruchu, sjednávání pojištění, zejména cestovních, ubytovací kanceláře, úschovní služby, služby týkající se úvěrových (kreditních) karet; (39) provozování cestovní kanceláře, zajišťování prodeje zájezdů cestovní kanceláře prostřednictvím Internetu, obstarávání přepravy tuzemských i zahraničních návštěvníků, jejich společníků a též zavazadel, prodej a rezervace jízdenek, místenek a jiných cestovních cenin pro železniční, automobilové, autobusové, letecké a lodní cesty, prodej lůžkových pro místní i mezinárodní přepravu, obstarávání a zajišťování i dalších služeb souvisejících s cestováním, spadajících do této třídy, zejména cest, exkurzí, výletů, turistického cestování, prohlídek, zájezdů, zejména tématických, zajišťování služebních cest pro podnikatele, agroturistika, pronájem vozidel, lodí a letadel, obstarávání a zajišťování průvodců; (41) služby pro oddech a rekreaci, spočívající zejména v organizování prohlídek muzeí, galerií, kulturních sbírek, knihoven, hradů, zámků, tvrzí, v návštěvách divadel, koncertů, kin, a dalších kulturních, zábavních a sportovních akcí v rámci této třídy, kulturní výchovně-zábavné klubové služby, soutěže, zvláště sportovní, plánování a organizování večírků, pořádání soutěží krásy, půjčování knih, videokazet, kinematografických přístrojů, radio a televizních přístrojů, též videorekordérů, sportovního nářadí, s výjimkou dopravních prostředků, sportovní služby pro kempování, provozování sportovních zařízení, instruktážní služby a sportovní výcvik; (42) činnost a služby cestovní kanceláře - zajišťování ubytování, stravování, rekreačního pobytu, obstarávání a zajišťování tlumočnicků, obstarávání cestovních pasů a víz, obstarávání poukázek na služby (vouchery), překladatelská činnost, hotelové služby, rezervace hotelů, ubytovací služby v hotelích, penzionech, turistických noclehárnách a v kempech, rezervace ubytování v těchto zařízeních, poskytování služeb spojených s tábořením a kempováním v rámci této třídy, léčebné pobyty, restaurační a hostinská činnost, bufety a barové služby.
- (511) 16, 35, 36, 39, 41, 42
(210) O-169632

- (111) **244509**
(220) 16.07.2001
(151) 23.05.2002
(540)

FAVORIT

- (730) **FAVORIT a.s.**, Nádražní 33, Ostrava - Moravská Ostrava, 70200, CZ
- (740) Silesia Patent & Trademark s.r.o., Mgr. Václav Pacl, Pod Školou 1278, Šenov u Ostravy, 73934
- (510) (16) tiskoviny, zejména propagační publikace a propagační materiály k cestovnímu ruchu, prospekty, brožury, atlasy, mapy, fotografie i obrazové publikace, kalendáře, jízdní řády, drobné kancelářské potřeby, papírenské výrobky, zejména stolní prostírání, sáčky na odpadky z papíru nebo umělých hmot; (35) propagační, reklamní, inzertní a zprostředkovatelská

činnost při prodeji zájezdů cestovních kanceláří, rozšiřování reklamního a propagačního materiálu k tomuto účelu též formou propagační a reklamní korespondence; (36) finanční služby, zejména směnárenská činnost, sjednávání akreditivů a cestovních šeků, jejich vydávání, finanční informace, informace o pojištění, zvláště v oblasti cestovního ruchu, sjednávání pojištění, zejména cestovních, ubytovací kanceláře, úschovní služby, služby týkající se úvěrových (kreditních) karet; (39) provozování cestovní kanceláře, zajišťování prodeje zájezdů cestovní kanceláře prostřednictvím Internetu, obstarávání přepravy tuzemských i zahraničních návštěvníků, jejich společníků a též zavazadel, prodej a rezervace jízdenek, místenek a jiných cestovních cenin pro železniční, automobilové, autobusové, letecké a lodní cesty, prodej lůžkových pro místní i mezinárodní přepravu, obstarávání a zajišťování i dalších služeb souvisejících s cestováním, spadajících do této třídy, zejména cest, exkurzí, výletů, turistického cestování, prohlídek, zájezdů, zejména tématických, zajišťování služebních cest pro podnikatele, agroturistika, pronájem vozidel, lodí a letadel, obstarávání a zajišťování průvodců; (41) služby pro oddech a rekreaci, spočívající zejména v organizování prohlídek muzeí, galerií, kulturních sbírek, knihoven, hradů, zámků, tvrzí, v návštěvách divadel, koncertů, kin, a dalších kulturních, zábavních a sportovních akcí v rámci této třídy, kulturní výchovně-zábavné klubové služby, soutěže, zvláště sportovní, plánování a organizování večírků, pořádání soutěží krásy, půjčování knih, videokazet, kinematografických přístrojů, radio a televizních přístrojů, též videorekordérů, sportovního nářadí, s výjimkou dopravních prostředků, sportovní služby pro kempování, provozování sportovních zařízení, instruktážní služby a sportovní výcvik; (42) činnost a služby cestovní kanceláře - zajišťování ubytování, stravování, rekreačního pobytu, obstarávání a zajišťování tlumočnicků, obstarávání cestovních pasů a víz, obstarávání poukázek na služby (vouchery), překladatelská činnost, hotelové služby, rezervace hotelů, ubytovací služby v hotelích, penzionech, turistických noclehárnách a v kempech, rezervace ubytování v těchto zařízeních, poskytování služeb spojených s tábořením a kempováním v rámci této třídy, léčebné pobyty, restaurační a hostinská činnost, bufety a barové služby.

- (511) 16, 35, 36, 39, 41, 42
(210) O-169633

- (111) **244536**
(220) 25.07.2001
(151) 23.05.2002
(540)



MICRONA

- (730) **Věra Fialová**, Kšírova 483/243, Brno, 61900, CZ
- (510) (16) tiskárenské výrobky, fotografie, potřeby pro knižní vazby; (35) kopírování a rozmnožování dokumentů; (42) mikrografické a polygrafické služby.
- (511) 16, 35, 42
(210) O-169975

- (111) **244545**
(220) 01.08.2001
(151) 23.05.2002

(540)



(730) Česká spořitelna, a. s., Olbrachtova 1929/62, Praha 4, 14000, CZ

(510) (36) bankovní obchody a bankovní a finanční služby a služby s těmito službami související.

(511) 36
(210) O-170115

(111) 244590
(220) 31.08.2001
(151) 23.05.2002
(540)

CTK

(730) ČESKÁ TISKOVÁ KANCELÁŘ (ČTK), OPLETALOVA 5/7, PRAHA 1, 11144, CZ

(510) (9) software; (35) reklamní a propagační činnost, zprostředkovatelská činnost v obchodě, automatizované zpracování dat; (38) šíření slovního a obrazového zpravodajství z ČR a ze zahraničí; (41) vydavatelství; (42) tvorba a údržba software, fotografické služby.

(511) 9, 35, 38, 41, 42
(210) O-171017

(111) 245732
(220) 17.07.2001
(151) 29.07.2002
(540)



(730) BALTAXIA a.s., U Nisy 604/15, Liberec, 46001, CZ

(510) (29) rybí plátky (filé), ryby (konzervované, potravinářské výrobky z ryb, solené), ryby ve slaném nálevu, ryby s výjimkou živých.

(511) 29
(210) O-169678

(111) 245752
(220) 23.07.2001
(151) 29.07.2002
(540)

BOHEMIA ROLLS

(730) Pravé hořické trubičky, s. r. o., Lhotova 328, Miletín, 50771, CZ

(740) Ing. Petr Soukup, patentový a známkový zástupce, Vídeňská 8, Olomouc, 77200

(510) (30) sušenky, oplatky, suchary, jemné pečivo, dorty, cukrovinky, cukrářské výrobky, všechny tyto výrobky obvykle a/nebo s polevou a/nebo plněné a/nebo kořeněné, zejména slané a sladké vaflové výrobky - vaničky, košíčky, dortové oplatky, trubičky prázdné i plněné a další oplatkové doplňky pro cukrárenskou výrobu, výrobky povzbuzující chuť k jídlu slané nebo sladké, obsahující pekařské nebo piškotové těsto nebo těsto na jemné pečivo, koláče, koláčky a jídla zhotovená z koláčového (dortového) těsta nebo obsahující koláčové

(dortové) těsto, ovocné koláče, těstoviny ochucené nebo neochucené a/nebo plněné, obilní vločky a jiné obilné výrobky a přípravky určené k lidské výživě, müsli.

(511) 30
(210) O-169885

(111) 245756
(220) 24.07.2001
(151) 29.07.2002
(540)



(730) KOMPOZIT-PRAHA s.r.o., Dýšina 298, Dýšina, 33002, CZ
(740) LANGROVA, s.r.o., Skrétova 48, Plzeň, 30100

(510) (6) kovové nádoby, kovové nádoby na stlačený plyn a zkapalněný vzduch, formy kovové, kovové konstrukce, drobné kovové zboží, kovové potřeby zámečnické a klempířské, odlitky, výkovky, výlisky; (20) nekovové uzávěry na nádoby, nádoby z umělých hmot; (40) kovovýroba, zpracování materiálů, zejména kovů a plastů.

(511) 6, 20, 40
(210) O-169920

(111) 246028
(220) 03.10.2001
(151) 29.07.2002
(540)

PELUPA

(730) Penco spol. s r.o., nám. Jiřího z Poděbrad 64, Řevnice, 25230, CZ

(740) Müller Václav, patentový zástupce, Filipova 2016, Praha 4, 14800

(510) (5) výrobky dietetické, pro léčebné účely, potraviny pro děti, batolata a nemocné k léčebným účelům, potravinové přípravky a doplňky všeho druhu, jako posilující poživatiny, vitamínové přípravky, poživatiny pro doplnění redukčních diet nebo přípravků pro hubnutí - vše s léčebnými účinky, přípravky s léčebnými účinky obsahující biochemické katalyzátory, zejména pro fyzicky aktivní osoby, rekonvalescenty a nemocné - vše výše uvedené určené k léčebným účelům, desinfekční prostředky, WC deodoranty, WC osvěžovače, WC gely, prostředky k ničení plevele a k hubení živočišných škůdců, přípravky zvěrolékařské, diabetické přípravky pro léčebné účely; (29) maso, ryby, drůbež, zvěřina, paštiky, masové výtažky, ovoce a zelenina konzervované, sušené a zavařené, želé, džemy, kompoty, vejce, mléko a mléčné výrobky, výrobky na bázi brambor, jako bramborové lupínky a pod., oleje a tuky jedlé, ovocné dřeně; (30) oplatky, cukrovinky, včetně gumových a esencí pro cukrovinky, cukrářské výrobky všeho druhu, káva, čaj, kakao, cukr, rýže, kávové náhražky, med, sirup melasový, droždí pro kynutí, sůl, hořčice, ocet, omáčky, kečup, koření, zmrzlina, led pro osvěžení, obilné vločky, výrobky na bázi sušené bramborové kaše, pšeničné mouky nativních a modifikovaných škrobů, jako bramborové těsto v prášku, bramborová kaše v prášku, bramborové drtě, bramborové krokety v prášku, bramborové noky v prášku, směs pro přípravu knedlíků.

(511) 5, 29, 30
(210) O-172097

(111) 246443
(220) 20.07.2001
(151) 26.08.2002

- (540) **RIVOX**
(730) **Churaň Karel**, Tovární 31, Ústí nad Labem, 40001, CZ
(740) JUDr. Michalec Jan, Dlouhá 5, Ústí nad Labem, 40001
(510) (9) zařízení na přehrávání zvuku; (21) náčiní a nádoby pro domácnost nikoliv z drahých kovů, ani postříbřených nebo pozlacených kovů; (32) nealkoholické nápoje a minerální vody; (41) provozování a pronájem zvukového nahrávacího studia; (42) výzkum a vývoj v oblasti přírodních a technických věd, zpravodajské služby, poradenství v oblasti hardware a software, aktualizace počítačových programů, poradenství v oblasti počítačového hardware, pronájem počítačového software, tvorba software, pronajímání přechodného ubytování.
(511) 9, 21, 32, 41, 42
(210) O-169820

- (111) **246444**
(220) 20.07.2001
(151) 26.08.2002
(540)

Merry Lynch

- (730) **Churaň Karel**, Tovární 31, Ústí nad Labem, 40001, CZ
(740) JUDr. Michalec Jan, Dlouhá 5, Ústí nad Labem, 40001
(510) (9) zařízení na přehrávání zvuku; (21) náčiní a nádoby pro domácnost nikoliv z drahých kovů, ani postříbřených nebo pozlacených kovů; (32) nealkoholické nápoje a minerální vody; (41) provozování a pronájem zvukového nahrávacího studia; (42) výzkum a vývoj v oblasti přírodních a technických věd, zpravodajské služby, poradenství v oblasti hardware a software, aktualizace počítačových programů, poradenství v oblasti počítačového hardware, pronájem počítačového software, tvorba software, pronajímání přechodného ubytování.
(511) 9, 21, 32, 41, 42
(210) O-169821

- (111) **246447**
(220) 23.07.2001
(151) 26.08.2002
(540)

ARMADA FILMS

- (730) **ARMADA FILMS s.r.o.**, Masná 699/15, Praha 1, Staré Město, 11000, CZ
(740) FISCHER & PARTNER, Fischer Michael, Na Hrobci 5, Praha 2, 12800
(510) (9) nosiče obrazových, zvukových a textových záznamů, zvukové a optické disky, exponované kinofilmy, diapozitivy, zařízení pro záznam, přenos a reprodukci zvuku nebo obrazu, vybavení pro zpracování informací, přístroje a nástroje fotografické a optické, diaprojektory, diktafony, etikety elektronické na zboží, faxy, filmové kamery, fotoaparáty; (35) příprava a aktualizace reklamních materiálů, vydávání reklamních textů, pronájem reklamních materiálů, zaslání reklamních materiálů, přepis informací do počítačových databází, aranžování výkladů, reprografie dokumentů, obchodní reklama, reklama rozhlasem a televizí, organizování obchodních a reklamních výstav, pronájem reklamních ploch; (41) vzdělávací, výchovná a zábavní činnost, pořádání společenských akcí, koncertů a výstav, pořádání rozhlasových, televizních, filmových, divadelních a hudebních představení, výroba rozhlasových, televizních a filmových děl, pořádání vzdělávacích, zábavných a sportovních soutěží, organizování symposií, agenturní činnost ve vztahu k hercům, zpěvákům a režisérům; (42) grafický design.
(511) 9, 35, 41, 42
(210) O-169892

- (111) **246481**
(220) 08.08.2001
(151) 26.08.2002
(540)

BUILDING MANAGER

- (730) **IC Software, s.r.o.**, Zeyerova alej 1225, Praha 6, 16200, CZ
(510) (9) software (na nosičích dat); (35) automatizované zpracování dat, činnost organizačních a ekonomických poradců; (36) správa nemovitostí; (42) tvorba software.
(511) 9, 35, 36, 42
(210) O-170359

- (111) **246539**
(220) 29.08.2001
(151) 26.08.2002
(540)

MYRASTEROL

- (730) **ENERGY GROUP, a.s.**, Jeseniova 1151/55, Praha 3, 13000, CZ
(740) MIRA - patentová a známková kancelář, Blanka Fišerová, V Kapslovně 11/2770, Praha 3, 13000
(510) (3) speciální kosmetické přípravky s obsahem sulfátů, aminokyselin a kalcia a/nebo sloučenin kalcia, přípravky pro výživu, zpevňování a regeneraci nehtů i nehtového lůžka, vlasové a výživné vlasové přípravky, přípravky na zpevňování a regeneraci vlasů a vlasové pokožky, speciální přípravky pro výživu zubů, zubní pasty, kosmetické přípravky s imunostimulačními účinky, regenerační a výživné přípravky pro péči o tělo ve formě krémů, balzámů, vazelín, olejů a jejich výtažků, gelů, pomád, směsí, emulzí, masek a roztoků všech druhů, kosmetické bylinné přípravky, přípravky a extrakty rostlinné, bahenní, rašelinové, vřidelní a lázeňsko-minerální, kosmetické bioinformační přípravky se širokospektrálním regeneračním účinkem na lidský organismus, regenerační krémy, veškeré nemedicínální kosmetické přípravky; (5) specifické polykompozitní bioinformační přípravky se širokospektrálními regeneračními účinky na bázi přírodních pryskyřic, rostlinných vláknin, rostlinných výtažků, extraktů z kůry stromů, silic, aminokyselin a jejich směsí ve všech formách - vše pro léčebné účely s výjimkou léčiv a přípravků chemicko-farmaceutických; (30) regenerační přípravky na bázi rostlinných pryskyřic a silic s tonizačními a harmonizujícími účinky k posílení imunity a doplnění energie lidského organismu, posilující poživatiny bohaté na bílkoviny, minerální potravinové doplňky s antioxidantními účinky, nemedicínální potravinové doplňky s obsahem vitaminů, regenerační, pro zlepšení zdraví, pro zvýšení imunity, odolnosti organismu a jeho detoxikaci ve formě extraktů, sirupů, tobolek, prášků, práškových směsí, past, tabletek, kapslí, dražé, bonbónů, pastilek, cukrovinek nebo žvýkaček.
(511) 3, 5, 30
(210) O-170959

- (111) **246906**
(220) 28.11.2001
(151) 26.08.2002
(540)

HERCULES

- (730) **ŽDB GROUP a.s.**, Bezručova 300, Bohumín, 73593, CZ
(510) (11) kotle na tuhá paliva.
(511) 11
(210) O-174159

- (111) **247229**
(220) 17.07.2001
(151) 24.09.2002
(540)



- (730) **BALTAXIA a.s.**, U Nisy 604/15, Liberec, 46001, CZ
(510) (25) spodní prádlo, ponožky, punčocháče; (29) rybí konzervy; (35) zprostředkovatelská činnost v oblasti obchodu.
(511) 25, 29, 35
(210) O-169679

- (111) **247252**
(220) 01.08.2001
(151) 24.09.2002
(540)

ADELA

- (730) **BG Technik cs, a.s.**, U závodě 8/251, Praha 5, Velká Chuchle, 15900, CZ
(510) (7) trávnickové žací stroje a žací adaptéry, stroje na sečení

lišťové, prstové, bezprstové, rotační diskové, rotační bubnové, strunové, stroje (nosiče) k nesení nářadí na úpravu a ošetřování zeleně a půdy, pluh, vyorávací radlice, kultivátory, brány, hrobkovače, secí stroje, sazeče brambor, obraceče a shrnovače, mulčovače, zahradní vysavače, sběrače listí, sběrače posečené trávy, zametací kartáče, rozmetadla hnojiv, sypače, drtiče zrnin, drtiče zahradního odpadu, postřikovače pro ochranu rostlin, zahradní čerpadla, zavlažovací zařízení pro trávníky a zahrady, shrnovací radlice, sněhové frézy, náhradní díly a komponenty pro uvedené výrobky; (8) ruční nářadí pro zahradnictví, sadařství a pro ošetřování zeleně, náhradní díly k tomuto ručnímu nářadí; (12) malotraktory jednoosé a dvouosé pro malou zemědělskou a zahradní mechanizaci a pro ošetřování a údržbu parků, areálů sportovních, výstavních, letištních i vojenských a pro komunální služby, hnací motorové jednotky, převodovky, spojky, tažné nápravy, tažené a tlačené vozíky, náhradní díly pro uvedené výrobky.

(511) 7, 8, 12
(210) O-170126

(111) **247253**
(220) 01.08.2001
(151) 24.09.2002
(540)

LIZA

(730) **BG Technik cs, a.s.**, U závoďiště 8/251, Praha 5, Velká Chuchle, 15900, CZ

(510) (7) trávníkové žací stroje a žací adaptéry, stroje na sečení lišťové, prstové, bezprstové, rotační diskové, rotační bubnové, strunové, stroje (nosiče) k nesení nářadí pro úpravu a ošetřování zeleně a půdy, pluh, vyorávací radlice, kultivátory, brány, hrobkovače, secí stroje, sazeče brambor, obraceče a shrnovače, mulčovače, zahradní vysavače, sběrače listí, sběrače posečené trávy, zametací kartáče, rozmetadla hnojiv, sypače, drtiče zrnin, drtiče zahradního odpadu, postřikovače pro ochranu rostlin, zahradní čerpadla, zavlažovací zařízení pro trávníky a zahrady, shrnovací radlice, sněhové frézy, náhradní díly a komponenty pro uvedené výrobky; (8) ruční nářadí pro zahradnictví, sadařství a pro ošetřování zeleně, náhradní díly k tomuto ručnímu nářadí; (12) malotraktory jednoosé a dvouosé pro malou zemědělskou a zahradní mechanizaci a pro ošetřování a údržbu parků, areálů sportovních, výstavních, letištních i vojenských a pro komunální služby, hnací motorové jednotky, převodovky, spojky, tažné nápravy, tažené a tlačené vozíky, náhradní díly pro uvedené výrobky.

(511) 7, 8, 12
(210) O-170130

(111) **247263**
(220) 02.08.2001
(151) 24.09.2002
(540)

OLMA - BUDAPEŠŤSKÁ POCHOUTKA

(730) **OLMA, a.s.**, Pavelkova 18, Olomouc, 77211, CZ

(740) Advokátní kancelář Novák, Hlína, Schenk, Příkazská a partneři, JUDr. Lenka Příkazská, advokátka, Čechova 2, Přeřov, 75002

(510) (29) mléko a jiné mlékárenské výrobky, zejména všechny druhy mléčných zakysaných výrobků včetně jogurtů, všechny druhy tvarohů, všechny druhy smetan, všechny druhy sýrů.

(511) 29
(210) O-170194

(111) **247264**
(220) 02.08.2001
(151) 24.09.2002
(540)

OLMA - ŘECKÁ POCHOUTKA

(730) **OLMA, a.s.**, Pavelkova 18, Olomouc, 77211, CZ

(740) Advokátní kancelář Novák, Hlína, Schenk, Příkazská a partneři, JUDr. Lenka Příkazská, advokátka, Čechova 2, Přeřov, 75002

(510) (29) mléko a jiné mlékárenské výrobky, zejména všechny druhy mléčných zakysaných výrobků včetně jogurtů, všechny druhy tvarohů, všechny druhy smetan, všechny druhy sýrů.

(511) 29
(210) O-170195

(111) **247287**
(220) 28.08.2001
(151) 24.09.2002
(540)

ORIKO

(730) **Ing. Vladimír Novák**, Vír 267, Vír, 59266, CZ

(510) (19) stavební nekovový materiál, zejména střešní odvětrávací tvarovky.

(511) 19
(210) O-170898

(111) **247519**
(220) 12.11.2001
(151) 24.09.2002
(540)



(730) **Baltaxia a. s.**, U Nisy 604/15, Liberec, 46001, CZ

(510) (29) potravinové konzervy.

(511) 29
(210) O-173673

(111) **247520**
(220) 12.11.2001
(151) 24.09.2002
(540)



(730) **Baltaxia a. s.**, U Nisy 604/15, Liberec, 46001, CZ

(510) (29) potravinové konzervy.

(511) 29
(210) O-173674

(111) **247639**
(220) 04.12.2001
(151) 24.09.2002
(540)

Katka Speciál - Láška . Sex . Erotika Z a m i l o v a n á

(730) **BURDA Praha, spol. s r.o.**, Přemyslovská 2845/43, Praha 3, 13000, CZ

(510) (16) tiskoviny, časopisy, periodika a knihy; (41) výchovná, zábavná a vzdělávací činnost, nakladatelství a vydavatelství.

(511) 16, 41
(210) O-174442

(111) **247640**
(220) 04.12.2001
(151) 24.09.2002
(540)

Katka ^{Special} ♥ Láška ♥ Sex ♥ Erotika

Zamilovaná

(730) **BURDA Praha, spol. s r.o.**, Přemyslovská 2845/43, Praha 3, 13000, CZ

(510) (16) tiskoviny, časopisy, periodika a knihy; (41) výchovná, zábavná a vzdělávací činnost, nakladatelství a vydavatelství.

(511) 16, 41
(210) O-174443

(111) **248082**
(220) 23.07.2001
(151) 29.10.2002

(540)

(540)

Česká spořitelna Servis 24



- (730) **Česká spořitelna, a. s.**, Olbrachtova 1929/62, Praha 4, 14000, CZ
(510) (36) bankovní obchody a bankovní a finanční služby a služby s těmito službami související.
(511) 36
(210) O-169874

- (730) **Baltaxia a. s.**, U Nisy 604/15, Liberec, 46001, CZ
(510) (29) potravinové konzervy.
(511) 29
(210) O-173676

- (111) **248083**
(220) 23.07.2001
(151) 29.10.2002
(540)

- (111) **248624**
(220) 14.01.2002
(151) 29.10.2002
(540)



Česká spořitelna Služba 24

- (730) **Česká spořitelna, a. s.**, Olbrachtova 1929/62, Praha 4, 14000, CZ
(510) (36) bankovní obchody a bankovní a finanční služby a služby s těmito službami související.
(511) 36
(210) O-169875

- (730) **ROYAL SECURITY SERVICE, spol. s r.o.**, Budějovická 1667, Praha 4, 14000, CZ
(740) Ing. Jiří Střelák, Šumberova 42, Praha 6, 16200
(510) (36) správa nemovitostí; (37) údržba nemovitostí; (45) technicko-organizační činnost v oblasti protipožární ochrany, podniky zajišťující ostrahu majetku a osob, bezpečnostní služby, služby soukromých detektivů, poskytování technických služeb k ochraně majetku a osob.
(511) 36, 37, 45
(210) O-175526

- (111) **248089**
(220) 01.08.2001
(151) 29.10.2002
(540)

- (111) **248625**
(220) 14.01.2002
(151) 29.10.2002
(540)

Turbo Lux

- (730) **BG Technik cs, a.s.**, U závodiště 8/251, Praha 5, Velká Chuchle, 15900, CZ
(510) (7) trávnickové žací stroje, stroje na sečení lištové, prstové, bezprstové, rotační diskové, rotační bubnové, strunové, stroje (nosiče) k nesení nářadí pro úpravu a ošetřování zeleně a půdy, secí stroje, sazeče brambor, obrabeče a shrnovače, mulčovače, rozmetadla hnojiv, sypače, shrnovací radlice, sněhové frézy, náhradní díly a komponenty pro uvedené výrobky; (12) malotraktory jednoosé a dvousé pro malou zemědělskou a zahradní mechanizaci a pro ošetřování a údržbu parků, areálů sportovních, výstavních, letištních i vojenských a pro komunální služby, převodovky, spojky, tažné nápravy, tažené a tlačené vozíky, náhradní díly pro uvedené výrobky.
(511) 7, 12
(210) O-170138



- (730) **ROYAL SECURITY SERVICE, spol. s r.o.**, Budějovická 1667, Praha 4, 14000, CZ
(740) Ing. Jiří Střelák, Šumberova 42, Praha 6, 16200
(510) (36) správa nemovitostí; (37) údržba nemovitostí; (45) technicko-organizační činnost v oblasti protipožární ochrany, podniky zajišťující ostrahu majetku a osob, bezpečnostní služby, služby soukromých detektivů, poskytování technických služeb k ochraně majetku a osob.
(511) 36, 37, 45
(210) O-175527

- (111) **248270**
(220) 29.10.2001
(151) 29.10.2002
(540)

TrustPort

- (730) **TrustPort, a.s.**, Holandská 878/2, Brno, Štýřice, 63900, CZ
(740) Ing. Vítězslav Žák, patentový zástupce, Lidická 51, Brno, 60200
(510) (9) softwarové produkty na nosných médiích; (35) pomoc při řízení obchodní činnosti, obchodní činnost; (42) programování pro počítače, tvorba a pronájem software, poradenství a konzultační činnost v oblasti hardware a mikroelektroniky.
(511) 9, 35, 42
(210) O-173138

- (111) **248916**
(220) 04.04.2002
(151) 29.10.2002
(540)

InteliLite

- (730) **ComAp, spol. s r.o.**, Kundratka 2359/17, Praha 8, 18000, CZ
(740) Advokátní a patentová kancelář VYSKOČIL, KROŠLÁK a spol., Dana Lukajová, Voršilská 10, Praha 1, 11000
(510) (7) elektrocentrály, elektrické generátory, záskokové zdroje elektrické energie, náhradní zdroje elektrické energie, kogenerační jednotky; (9) elektrické či elektronické řídicí systémy pro elektrocentrály, hardware a software výpočetní techniky, řídicí systémy výpočetní techniky.
(511) 7, 9
(210) O-178548

- (111) **248328**
(220) 12.11.2001
(151) 29.10.2002

- (111) **249438**

(220) 30.01.2002
(151) 25.11.2002
(540)



- (730) **Prosper Trading a.s.**, Umělecká 305/1, Ostrava - Moravská Ostrava, 70200, CZ
(740) Mgr. Michal Vojáček, Americká 17, Praha 2, 12000
(510) (35) propagační činnost, pomoc při řízení obchodní činnosti, obchodní administrativa, kancelářské práce; (36) pojištění, finanční služby, peněžní služby, správa a pronájem nemovitostí; (41) výchovné akce, školicí akce, zábavní akce, společenské akce, sportovní a kulturní aktivity, klubové aktivity; (43) služby zajišťující stravování a nápoje, dočasné ubytování.
(511) 35, 36, 41, 43
(210) O-176129

(111) **249439**
(220) 30.01.2002
(151) 25.11.2002
(540)



- (730) **Prosper Golf Club**, Čeladná 741, Čeladná, 73912, CZ
(740) Mgr. Michal Vojáček, Americká 17, Praha 2, 12000
(510) (35) propagační činnost, pomoc při řízení obchodní činnosti, obchodní administrativa, kancelářské práce; (36) pojištění, finanční služby, peněžní služby, správa a pronájem nemovitostí; (41) výchovné akce, školicí akce, zábavní akce, společenské akce, sportovní a kulturní aktivity, klubové aktivity; (43) služby zajišťující stravování a nápoje, dočasné ubytování.
(511) 35, 36, 41, 43
(210) O-176130

(111) **249610**
(220) 27.02.2002
(151) 25.11.2002
(540)

ŘIDIČÁK NA POČÍTAČ

- (730) **BURDA Praha, spol. s r.o.**, Přemyslovská 2845/43, Praha 3, 13000, CZ
(510) (9) CD - ROMy.
(511) 9
(210) O-177159

(111) **250007**
(220) 22.06.2001
(151) 30.12.2002
(540)

MAYAK

- (730) **MAYAK Corporation, a.s.**, Těšínská 126, Ostrava - Radvanice, 71600, CZ
(740) Silesia Patent & Trademark s.r.o., Mgr. Václav Pacl, Pod Školou 1278, Šenov, 73934
(510) (5) výrobky a přípravky farmaceutické, veterinární a hygienické, dietetické a diabetické pro léčebné účely, léčivé byliny a bylinné čaje, zejména dietetické, farmaceutické a výživové potraviny a nápoje pro léčebné účely, včetně speciálních potravin pro nemocné a rekonvalescenty, vitamínové, minerální (včetně stopových prvků) a výživové

doplňky potravy, cukrovinky s léčivými přísadami, hygienické potřeby pro lékařství a pro osobní hygienu, potraviny pro batolata, náplasti, obvazový materiál, dezinfekční přípravky, prostředky k hubení rostlinných a živočišných škůdců, antiparazitní látky, byliny na kouření pro lékařské účely a cigarety bez tabáku k léčebnému účelu, drogy pro léčebné účely; (29) potraviny živočišného původu, maso, masové šťávy a extrakty, masa jako náplně do jemného pečiva, uzeniny, zejména párky, klobásy, salámy, sekané maso, masové a játrové paštiky, šunka, slanina a škvarky, jelita a jitrnice, huspeniny a tlačenky, vnitřnosti, zejména játra, droby, dršťky, ryby sladkovodní i mořské, kaviár, drůbež, měkkýši, korýši, zvěřina, hotová jídla s převahou masa, hotové polévky, polévkové koncentráty, polévkové kostky, tablety, prášky, výtažky, polévky v sáčku, jedlé oleje a tuky, zejména olivový olej a sádlo, zelenina a ovoce konzervované, sušené, vařené a zmrazené, zavařeniny a rosoly, též ovocná dřev, vejce, mléko a jiné mlékařské výrobky, včetně mléčných nápojů, zejména smetana, šlehačka, sýry měkké i tvrdé, margarín, konzervované potraviny v rámci této třídy, zelenina naložená v octových nálevkách, rajský protlak, salátové omáčky, želatina jedlá, mléčné nápoje nealkoholické, složené stejným dílem z ovocných šťáv a mléka; (30) čaj, koření, sladové, do těsta, do polévek, směs různého koření, koření mleté či nikoliv, zejména anýz, cibule v prášku, curry v prášku, hřebíček, šafrán, zázvor, pepř, přípravky aromatické (potrav.), zvláště esence na pečení, fermenty pro těsto, prášky kuchařské a do pečiva, mlynářské výrobky, zvláště mouka a obilné výrobky určené k lidské výživě, zejména rýže, mouka a škrob pro potravinářství, obilní vločky, těstoviny, cukr, též hroznový a vanilkový, cukerné šťávy, cukrářské výrobky, zvláště drobné cukroví a cukrovinky, moučné a pekárenské výrobky, zvláště chléb, též nekvašený a sladový, chlebičky a taštičky, též plněné masem, sýrem, zeleninou, pizza, chlebové konzervy, kvasnice, housky, též plněné masem, sýrem, atd., rohlíky, bagety, perník, moučníky, zejména bábovky, koláče, dorty, drobné pečivo, sušenky a oplatky, lívance, mandlové těsto a marcipán, plnicí masy do pečiva, kakao a kakaové přípravky a výrobky, čokoláda, káva, též nápoje z nich, kávové náhražky a přísady, kuchyňská sůl, prostředky k nasolování masa, pečivo s masovou náplní, masové paštiky zapečené v těstě, med pravý nebo umělý, zmrzlina, zahušťovače k vaření potravin, ocet, led, šerbety (zmrzlinové nápoje), majonézy; (31) výrobky zemědělské a zahradnické, čerstvé ovoce též jižní a zelenina, čerstvé luštěniny, pór, lanýže, kořeny pro potravinářství, čerstvý mák, okurky, olivy, čerstvé ořechy, zejména vlašské a kokosové, ořechová jádra živé rostliny a přírodní květiny, zvířecí krmivo, slad; (32) pivo, lehká piva a ležáky, minerální vody přírodní nebo umělé, nealkoholické nápoje, zejména limonády, též šumivé s ovocnou šťávou, sirupy a jiné přípravky k přípravě nápojů, ovocné nápoje a nápoje z ovocných šťáv, mléčné nápoje nealkoholické, složené stejným dílem z ovocných šťáv a mléka, šerbety, nealkoholická dětská vína; (33) vína, lihoviny, likéry, alkoholické esence a extrakty, medovina; (35) zprostředkování obchodních záležitostí, předvádění zboží, marketing, poradenství v obchodní činnosti, zprostředkování interaktivní obchodní činnosti (Internet); (36) pronájem nemovitostí, zejména bytů a nájemních domů, zprostředkování pronájmu nemovitostí; (37) montáž, demontáž, servis, opravy a údržba technologických zařízení, montáž a oprava konstrukcí, instalace, opravy a údržba výrobků, zemní práce; (39) organizování cest, exkurzí, výletů, turistického cestování, prohlídek, zájezdů, zejména tematických, zajišťování služebních cest pro podnikatele, přeprava osob, zejména turistů, motorovými a kolejovými vozidly, loděmi a letadly, agroturistika, rezervace v dopravě a cestování, pronájem vozidel, lodí, letadel, rezervování míst pro průjezd při dopravě, zprostředkování prodeje zájezdů cestovních kanceláří, zprostředkování prodeje zájezdů cestovní kanceláře pomocí Internetu; (40) zpracování kovů, zejména sřevárenství, výroba potravin, zejména tepelnou úpravou, především pečením, vařením, smažením, grilováním, řeznictví a uzenařství, zejména porážka a bourání zvířat, zpracovávání masa a masných výrobků, uvedených ve třídě 29, konzervování potravin, zejména tepelnou úpravou a mražením, též uzemín, zpracování kůží a kostí; (42) hostinská a restaurační činnost, provoz bufetů, barová služby, příprava a dodávka jídla, též pro hostiny, provoz prodejních automatů a strojů na nápoje a potraviny,

- činnost cestovní kanceláře v oblasti ubytování a stravování, rezervace hotelů, ubytovací služby v hotelích, penzionech a turistických noclehárnách, rezervace ubytování v těchto zařízeních, poskytování služeb spojených s tábořením a kempováním, léčebné pobyty, technicko - inženýrská činnost. (540)
- (511) 5, 29, 30, 31, 32, 33, 35, 36, 37, 39, 40, 42
(210) O-169088

- (111) **250010**
(220) 11.07.2001
(151) 30.12.2002
(540)



- (730) **Pfizer Products Inc.**, Eastern Point Road, Groton, CT, US
(740) Čermák a spol., JUDr. Karel Čermák jr., Ph.D., LL.M., advokát, Národní 32, Praha 1, 11000
(510) (5) veterinářské výrobky a přípravky.
(511) 5
(210) O-169535

- (111) **250013**
(220) 01.08.2001
(151) 30.12.2002
(540)

PONY

- (730) **BG Technik cs, a.s.**, U závodistiště 8/251, Praha 5, Velká Chuchle, 15900, CZ
(510) (7) trávnickové žací stroje a žací adaptéry, stroje na sečení lištnové, prstové, bezprstové, rotační diskové, rotační bubnové, strunové, stroje (nosiče) k nesení nářadí pro úpravu a ošetřování zeleně a půdy, pluh, vyorávací radlice, kultivátory, brány, hrobkovače, secí stroje, sazeče brambor, obrabeče a shrnovače, mulčovače, zahradní vysavače, sběrače listů, sběrače posečené trávy, zametací kartáče, rozmetadla hnojiv, sypače, drtiče zrnin, drtiče zahradního odpadu, postřikovače pro ochranu rostlin, zahradní čerpadla, zavlažovací zařízení pro trávníky a zahrady, shrnovací radlice, sněhové frézy, náhradní díly a komponenty pro uvedené výrobky; (8) ruční nářadí pro zahradnictví, sadařství a pro ošetřování zeleně, náhradní díly k tomuto ručnímu nářadí.
(511) 7, 8
(210) O-170127

- (111) **250235**
(220) 11.02.2002
(151) 30.12.2002
(540)



- (730) **BURDA Praha, spol. s r.o.**, Přemyslovská 2845/43, Praha 3, 13000, CZ
(510) (16) tiskoviny, časopisy, periodika a knihy; (41) výchovná, zábavná a vzdělávací činnost, nakladatelství a vydavatelství.
(511) 16, 41
(210) O-176585

- (111) **250236**
(220) 11.02.2002
(151) 30.12.2002



- (730) **BURDA Praha, spol. s r.o.**, Přemyslovská 2845/43, Praha 3, 13000, CZ
(510) (16) tiskoviny, časopisy, periodika a knihy; (41) výchovná, zábavná a vzdělávací činnost, nakladatelství a vydavatelství.
(511) 16, 41
(210) O-176586

- (111) **250237**
(220) 11.02.2002
(151) 30.12.2002
(540)



- (730) **BURDA Praha, spol. s r.o.**, Přemyslovská 2845/43, Praha 3, 13000, CZ
(510) (16) tiskoviny, časopisy, periodika a knihy; (41) výchovná, zábavná a vzdělávací činnost, nakladatelství a vydavatelství.
(511) 16, 41
(210) O-176587

- (111) **251323**
(220) 01.08.2001
(151) 24.02.2003
(540)

SAMSON

- (730) **BG Technik cs, a.s.**, U závodistiště 8/251, Praha 5, Velká Chuchle, 15900, CZ
(510) (7) trávnickové žací stroje a žací adaptéry, stroje na sečení lištnové, prstové, bezprstové, rotační diskové, rotační bubnové, strunové, stroje (nosiče) k nesení nářadí pro úpravu a ošetřování zeleně a půdy, pluh, vyorávací radlice, kultivátory, brány, hrobkovače, secí stroje, sazeče brambor, obrabeče a shrnovače, mulčovače, zahradní vysavače, sběrače listů, sběrače posečené trávy, zametací kartáče, rozmetadla hnojiv, sypače, drtiče zrnin, drtiče zahradního odpadu, postřikovače pro ochranu rostlin, zahradní čerpadla, zavlažovací zařízení pro trávníky a zahrady, shrnovací radlice, sněhové frézy, náhradní díly a komponenty pro uvedené výrobky; (8) ruční nářadí pro zahradnictví, sadařství a pro ošetřování zeleně, náhradní díly k tomuto ručnímu nářadí; (12) malotraktory jednoosé a dvouosé pro malou zemědělskou a zahradní mechanizaci a pro ošetřování a údržbu parků, areálů sportovních, výstavních, letištních i vojenských a pro komunální služby, hnací motorové jednotky, převodovky, spojky, tažné nápravy, tažené a tlačené vozíky, náhradní díly pro uvedené výrobky.
(511) 7, 8, 12
(210) O-170135

- (111) **252184**
(220) 19.06.2001
(151) 24.03.2003
(540)

XBOX

- (730) **Microsoft Corporation**, One Microsoft Way, Redmond, WA, US
(740) TRÁPLOVÁ-HAKR-KUBÁT Advokátní a patentová kancelář, JUDr. Jarmila Traplová, Přístavní 24, Praha 7, 17000
(510) (41) zábavní služby, zejména poskytování služeb interaktivních her pro více hráčů pro hry hrané prostřednictvím počítačových sítí a globálních komunikačních sítí, služby elektronických

zpráv a chatování pro použití ve spojení s interaktivními hrami hranými prostřednictvím počítačových sítí a globálních komunikačních sítí, poskytování počítačových her a video her, ke kterým lze přistupovat, které lze hrát a které lze stahovat prostřednictvím počítačových sítí a globálních komunikačních sítí, a poskytování informací o odvětví video her a počítačových her, obecných informací o video hrách a počítačových hrách a poskytování informací o počítačových hrách, video hrách a souvisejících produktech.

(511) 41
(210) O-168883

(111) **252187**
(220) 25.06.2001
(151) 24.03.2003
(540)

FORT

(730) **Ing. Miroslav Silný - FORT**, Kaplanova 1775/1C, Kroměříž, 76701, CZ
(740) Patentová a známková kancelář, Ing. Jaromír Příkryl, Včelín 1161, Hulín, 76824
(510) (11) zařízení pro vaření, pečení, smažení, grily elektrické a plynové; (16) obalové materiály z plastických hmot; (17) plastické hmoty ve formě fólií a desek, polotovary a výrobky polozpracované z plastických hmot pokud spadají do třídy 17 včetně modelů, forem a šablon pro výrobky z plastických hmot; (20) výrobky z plastických hmot a náhražky výrobků z plastických hmot zařazené do tř. 20; (35) zprostředkovatelské služby v oblasti obchodu; (40) zpracování plastických hmot.

(511) 11, 16, 17, 20, 35, 40
(210) O-169161

(111) **252417**
(220) 22.04.2002
(151) 24.03.2003
(540)

Laguna

Bazénová chemie

(730) **STACHEMA KOLÍN, spol. s r.o.**, Zibohlavý 1, Kolín, 28002, CZ
(510) (1) soubory přípravků bazénové chemie (chemické přípravky pro úpravu pH vody, pro dezinfekci vody, pro prevenci tvorby řas, případně pro likvidaci řas, pro stabilizaci tvrdosti vody a odstraňování solí těžkých kovů, pro odstraňování koloidních látek, pro čištění včetně usazenin).

(511) 1
(210) O-179115

(111) **252596**
(220) 05.06.2002
(151) 24.03.2003
(540)

HALADA

(730) **HALADA, spol. s r.o.**, Pařížská 1076/7, Praha 1, 11000, CZ
(740) Ing. Pavel Nádvořík s.r.o., Sokola Tůmy 1099/1, Ostrava-Mariánské Hory, 70900
(510) (14) zlaté a stříbrné šperky, drahé kameny a výrobky z nich, hodinky.

(511) 14
(210) O-180443

(111) **253362**
(220) 12.06.2002

(151) 28.04.2003
(540)



(730) **AUTIC, a.s.**, Branická 28/47, Praha 4, 14700, CZ
(740) Ing. Jupa Francis, patentový zástupce, Měchenická 4, Praha 4, 14100
(510) (9) automatické distributory a mechanismy pro přístroje a mince, automaty prodejni; (30) káva, čaj, kakao, cukr, rýže, kávové náhražky, přípravky z obilnin, chléb, pečivo, cukrovinky, zmrzlina, sůl, hořčice, ocet, nálevy, koření; (34) tabák, cigarety, cigarillos, doutníky, potřeby pro kuřáky, zápalky; (35) zprostředkovatelská, konzultační a poradenská činnost v oblasti obchodu, reklama, propagace, inzerce a poskytování obchodních informací prostřednictvím všech druhů médií, marketing; (37) instalace, opravy a servisní služby u výrobků uvedených ve tř. 9.
(511) 9, 30, 34, 35, 37
(210) O-180804

(111) **254186**
(220) 13.09.2001
(151) 26.05.2003
(540)

ŽLUTÍ ANĎĚLÉ

(730) **ÚAMK a. s.**, Na Strži 1837/9, Praha 4, 14000, CZ
(740) Mgr. Ludovít Pavela, Konviktská 291/24, Praha 1, 11000
(510) (4) průmyslové oleje, mazadla a tuky; (12) pozemní dopravní prostředky, jejich součásti a příslušenství spadající do této třídy; (16) papír, lepenka a výrobky z těchto materiálů, periodické a neperiodické publikace, letáky, brožury, tiskoviny a jiné propagační a informační materiály, fotografie, kancelářské potřeby kromě nábytku; (35) reklamní a propagační činnost, inzertní činnost; (37) opravy, údržba a čištění motorových vozidel; (38) spojové a telekomunikační služby; (39) osobní a nákladní silniční motorová doprava, odtahová služba, pronájem motorových vozidel, motoristické dopravní informace všeho druhu, specializované služby a pomoc v oblasti poskytování a zprostředkování informací z oblasti dopravy, zejména mototuristiky, odborné a speciální informace v oboru dopravních prostředků a dopravní techniky; (41) výchovná a zábavní činnost, dopravní výchova, organizování sportovních a motoristických akcí, služby v oblasti přípravy, organizace, realizace, poskytování a zprostředkování motorového a nemotorového sportu, turistických, kulturních a tématicky obdobných informací v oblasti individuálních požadavků a potřeb osob prostřednictvím hromadných sdělovacích prostředků včetně Internetu; (42) stravovací a ubytovací služby.
(511) 4, 12, 16, 35, 37, 38, 39, 41, 42
(210) O-171494

(111) **254187**
(220) 13.09.2001
(151) 26.05.2003
(540)

ŽLUTÝ ANĎĚL

(730) **ÚAMK a. s.**, Na Strži 1837/9, Praha 4, 14000, CZ
(740) Mgr. Ludovít Pavela, Konviktská 291/24, Praha 1, 11000
(510) (4) průmyslové oleje, mazadla a tuky; (12) pozemní dopravní prostředky, jejich součásti a příslušenství spadající do této třídy; (16) papír, lepenka a výrobky z těchto materiálů, periodické a neperiodické publikace, letáky, brožury, tiskoviny a jiné propagační a informační materiály, fotografie, kancelářské potřeby kromě nábytku; (35) reklamní a propagační činnost, inzertní činnost; (37) opravy, údržba a čištění motorových vozidel; (38) spojové a telekomunikační služby; (39) osobní a nákladní silniční motorová doprava, odtahová služba, pronájem motorových vozidel, motoristické dopravní informace všeho druhu, specializované služby a pomoc v oblasti poskytování a zprostředkování informací z oblasti dopravy, zejména mototuristiky, odborné a speciální

informace v oboru dopravních prostředků a dopravní techniky; (41) služby v oblasti přípravy, organizace, realizace, poskytování a zprostředkování turistických, kulturních a tématicky obdobných informací v oblasti individuálních požadavků a potřeb osob prostřednictvím hromadných sdělovacích prostředků včetně Internetu; (42) stravovací a ubytovací služby.

(511) 4, 12, 16, 35, 37, 38, 39, 41, 42
(210) O-171495

(111) **254885**

(220) 08.02.2002
(151) 25.06.2003
(540)

BURDA - žena jak má být

(730) **BURDA Praha, spol. s r.o.**, Přemyslovská 2845/43, Praha 3, 13000, CZ
(510) (16) tiskoviny, časopisy, periodika a knihy; (41) nakladatelství a vydavatelství.
(511) 16, 41
(210) O-176531

(111) **254886**

(220) 08.02.2002
(151) 25.06.2003
(540)

BURDA - Svět ženy

(730) **BURDA Praha, spol. s r.o.**, Přemyslovská 2845/43, Praha 3, 13000, CZ
(510) (16) tiskoviny, časopisy, periodika a knihy; (41) nakladatelství a vydavatelství.
(511) 16, 41
(210) O-176532

(111) **254983**

(220) 29.06.2002
(151) 25.06.2003
(540)



(730) **DEVELOPMENT ILD s.r.o.**, Šlechtitelská 348, Mutěnice, 69611, CZ
(740) DMH - patentová a známková kancelář, Mgr. Marcela Machatová, Pospíšilova 2, Praha 3, 13000
(510) (33) alkoholické nápoje všeho druhu, zejména vína, lihoviny a likéry, např. vína stolní a známková a to přírodní i ovocná a bylinná, destiláty vinné, ovocné, bylinné, obilné a zeleninové, vč. macerátů a výluhů, destiláty ušlechtilé a řezané, alkoholické aperitivy a koktejly, koncentráty k přípravě alkoholických nápojů a esence do lihovin; (35) zprostředkování prodeje a nákupu výrobků a obchodní služby v oboru alkoholických nápojů, inzertní, reklamní a propagační služby, vč. vydávání reklamních a náborových textů a jejich rozšiřování, průzkum a analýza trhu, vč. zpracování odborných obchodních posudků a studií, informační servis v oboru obchodu a reklamy, správa obchodních zájmů třetích osob, obchodní zastoupení tuzemských a zahraničních firem/poskytování pomoci při provozování obchodu, vč. zprostředkování obchodních záležitostí a personalistiky, organizování, zabezpečování a pořádání propagačních a/nebo komerčních výstav, propagačních a reklamních akcí a přehlídek zboží, vč. distribuce zboží k reklamním účelům, odborná poradenská a konzultační činnost v oboru obchodu, podnikání, reklamy a propagace; (40) zpracování vína a lihu, zejména vinných hroznů, ovoce, bylin, vč. koncentrátů a přísad, míchání alkoholických a nealkoholických nápojů.

(511) 33, 35, 40
(210) O-181509

(111) **255507**

(220) 13.09.2001
(151) 28.07.2003
(540)

AMINOMIX

(730) **ENERGY GROUP, a.s.**, Jeseniova 1151/55, Praha 3, 13000, CZ
(740) MIRA - patentová a známková kancelář, Blanka Fišerová, V Kapslovně 11/2770, Praha 3, 13000
(510) (3) kosmetické bioinformační přípravky se širokospektrálním regeneračním účinkem sloužící k regeneraci a detoxikaci organismu, přípravky pro zpevňování a regeneraci nehtů i nehtového lůžka, krémy proti vráskám a zmírňující jejich tvorbu, parfumerie a parfémované regenerační krémy, masážní přípravky, speciální kosmetické přípravky s antioxidačními účinky, kosmetické přípravky s bioaktivním komplexem podporující vyhlazení jizev, vazelíny, nemedicínální krémy a roztoky pro sportovce, pro fitness centra i pro zeštíhlovací účely, krásličí kosmetické přípravky s imunostimulačními a omlazovacími účinky, ostatní nemedicínální toaletní a kosmetické přípravky spadající do tř.3; (29) výživné přípravky na bázi rostlinných extraktů s obsahem aminokyselin, éterických olejů a/nebo biochemických katalyzátorů pro humánní použití, protein jako přísada do pokrmů, proteinové výrobky a přípravky pro výživu na bázi výtažků z živočichů, přípravky na bázi zahradních jedlých vláknin a jejich směsí pro konzumaci, želatina fortifikovaná přírodními pryskyřicemi, bylinnými extrakty a kalcie, želatinové výrobky, bílkovinné výrobky a ostatní energetické potraviny i přípravky pro zvláštní výživu ve všech formách spadající do tř. 29; (30) potravní polykompozitní bylinné extrakty obsahující aminokyseliny a/nebo sulfáty s kalcie a/nebo fortifikované vitaminy, bioinformační potravní přípravky k překonání zvýšené fyzické zátěže lidského organismu, regenerační potravní přípravky na bázi rostlinných pryskyřic a silic k doplnění kalcia lidskému organismu, výživné potravní doplňky, posilující požitaviny bohaté na bílkoviny a aminokyseliny, specifické polykompozitní bioinformační přípravky se širokospektrálními regeneračními a výživnými účinky, rostlinné přípravky s antioxidačními účinky, nemedicínální potravinové doplňky rostlinného původu pro konzumaci ve formě sirupů, tobolek, prášků, práškových směsí, past, tabletek, kapslí, dražé, bonbónů, pastilek, cukrovinek, žvýkaček nebo jiných forem; (32) širokospektrální regenerační a výživové sirupy s obsahem sloučenin kalcia, nápoje, iontové, energetické a posilující koncentráty k výrobě nealkoholických nápojů fortifikované stopovými prvky, s přidavkem vitaminů a s přírodními nebo minerálními extrakty, výtažky k výrobě lihuprostých nealkoholických nápojů, nenávykové sirupy k výživě a k regeneraci organismu a/nebo ke zvýšení výkonnosti.
(511) 3, 29, 30, 32
(210) O-171528

(111) **255674**

(220) 21.06.2002
(151) 28.07.2003
(540)



(730) **Petr Grün - GRÜNSPORT**, K Rybníčku 635, Horní Bříza, 33012, CZ
(740) Ing. Jupa Francis, patentový zástupce, Měchenická 4, Praha 4, 14100
(510) (10) přístroje pro tělesné cvičení lékařské a chirurgické, masážní přístroje a jejich kombinace, mechanoterapeutické pomůcky jako rotopedy a stepery; (20) stoly a židle pro různé účely, zejména masáže; (28) sportovní potřeby zařazené do této třídy, tělocvičné a sportovní nářadí a náčiní, přístroje pro tělesnou kulturu a léčebnou gymnastiku, nářadí pro zimní sporty a sportovní hry, rybářské potřeby, hry, hračky.
(511) 10, 20, 28

(210) O-181224

(111) **255698**
(220) 02.07.2002
(151) 28.07.2003
(540)



(730) **KOVOBRASIV Mníšek, spol. s r. o.**, Mníšek pod Brdy 905, Mníšek pod Brdy, 25210, CZ
(740) PROPATENT, Ing. Vlasta Sedláčková, Ke Kateřinkám 1393, Praha 4, 14900
(510) (6) ocelové tryskací materiály pro čištění a úpravy povrchů a pro řezání nerostů, ocelové granuláty pro speciální použití - mlecí médium (nikoliv pro výrobu střelného prachu); (13) brokové střelivo; (35) marketing a s tím spojené poradenství v oblasti tryskacích materiálů; (37) seřizování a kontrola strojů, poradenství vztahující se k těmto činnostem.
(511) 6, 13, 35, 37
(210) O-181544

nářadí a potřeby pro sport, rybářské náčiní; (35) reklamní a propagační akce, např. výstavy pro obchodní účely; (38) televizní vysílání; (41) výchovná a zábavní činnost, tvorba televizního pořadu.

(511) 9, 18, 21, 25, 28, 35, 38, 41
(210) O-169490

(111) **259672**
(220) 12.06.2002
(151) 23.12.2003
(540)



(730) **Ko - Le - Po, spol. s r.o.**, Bohumínská 1880/12, Karviná, Nové Město, 73506, CZ
(740) Ing. Pavel Nádvořník s.r.o., Sokola Tůmy 1099/1, Ostrava-Mariánské Hory, 70900
(510) (33) brandy včetně řezaného, koňak, armagnac a calvados, dovážených z Francie.
(511) 33
(210) O-180801

(111) **257110**
(220) 09.07.2001
(151) 29.09.2003
(540)



(730) **FTV Prima, spol. s r.o.**, Na Žertvách 24/132, Praha 8, 18000, CZ
(510) (9) veškeré nosiče informací v rozsahu třídy 9; (18) kufry a zavazadla, tašky, kabelky, aktovky, deštníky, slunečníky, hole; (21) náčiní pro domácnost (nekovové, mechanické), čisticí a hygienické náčiní, toaletní potřeby; (25) oděvy, obuv, kloboučnické zboží; (28) hračky, stolní a společenské hry, nářadí a potřeby pro sport, rybářské náčiní; (35) reklamní a propagační akce, např. výstavy pro obchodní účely; (38) televizní vysílání; (41) výchovná a zábavní činnost, tvorba televizního pořadu.
(511) 9, 18, 21, 25, 28, 35, 38, 41
(210) O-169489

(111) **257111**
(220) 09.07.2001
(151) 29.09.2003
(540)



(730) **FTV Prima, spol. s r.o.**, Na Žertvách 24/132, Praha 8, 18000, CZ
(510) (9) veškeré nosiče informací v rozsahu třídy 9; (18) kufry a zavazadla, tašky, kabelky, aktovky, deštníky, slunečníky, hole; (21) náčiní pro domácnost (nekovové, mechanické), čisticí a hygienické náčiní, toaletní potřeby; (25) oděvy, obuv, kloboučnické zboží; (28) hračky, stolní a společenské hry,

Zániky ochranných známek uplynutím doby platnosti

Kapitola obsahuje údaje o ochranných známkách, které zanikly uplynutím doby platnosti podle ustanovení § 29 odst. 1 zákona č. 441/2003 Sb.

Číslo zápisu	Datum zániku
170003	27.12.2010
170181	27.12.2010
170267	27.12.2010
171086	27.12.2010
174667	27.12.2010
242051	22.12.2010

Vzdání se práv k ochranné známce

Vlastník ochranné známky se může podle ustanovení § 30 zákona č. 441/2003 Sb. u Úřadu písemným prohlášením vzdát práv k ochranné známce v rozsahu všech výrobků nebo služeb, pro které byla zapsána, nebo některých z nich. Účinky tohoto prohlášení nastávají dnem doručení prohlášení vlastníka ochranné známky Úřadu a nelze je vzít zpět. V této kapitole je tedy uvedeno datum účinnosti vzdání se práv k ochranné známce. Pokud se vlastník vzdal práv k ochranné známce jen v rozsahu některých výrobků a služeb, je pod příslušným INID kódem zveřejněn rovněž zbývající seznam výrobků a služeb, pro které ochranné známka zůstává zapsána.

Tato kapitola dále zahrnuje údaje o ochranných známkách, u kterých vlastník písemným prohlášením omezil rozsah ochrany ve vztahu k prvku ochranné známky.

(111) 216273

(540)

VandenBerg

(510) (25) oděvy všeho druhu s výjimkou pracovních oděvů, prádlo, plavky, výrobky z pleteniny oděvního charakteru všeho druhu, zejména tepláky, mikiny, polokošile, trička, punčochy a punčochové výrobky, doplňky oděvního charakteru z textilu, a to kravaty, šály, motýlky, šátky, přehozy, obuv, pokrývky hlavy;
(40) výroba oděvů všeho druhu.

(511) 25, 40

(210) O-125219

s účinností ode dne 15.07.2011/částečné vzdání se práv k ochranné známce

(111) 229706

(540)



(510) (25) oděvy všeho druhu s výjimkou pracovních oděvů, prádlo, plavky, výrobky z pleteniny oděvního charakteru všeho druhu, zejména tepláky, mikiny, polokošile, trička, punčochy a punčochové výrobky, doplňky oděvního charakteru z textilu, obuv, pokrývky hlavy.

(511) 25

(210) O-148939

s účinností ode dne 15.07.2011/částečné vzdání se práv k ochranné známce

(111) 229707

(540)



(510) (25) oděvy všeho druhu s výjimkou pracovních oděvů, prádlo, plavky, výrobky z pleteniny oděvního charakteru všeho druhu, zejména tepláky, mikiny, polokošile, trička, punčochy a punčochové výrobky, doplňky oděvního charakteru z textilu, obuv, pokrývky hlavy.

(511) 25

(210) O-148940

s účinností ode dne 15.07.2011/částečné vzdání se práv k ochranné známce

Změny vlastníků ochranných známek

Kapitola obsahuje údaje o ochranných známkách, které byly převedeny nebo přešly ve smyslu ustanovení § 15 odst. 1, 2 a § 16 zákona č. 441/2003 Sb. na jiného vlastníka v rozsahu všech zapsaných výrobků nebo služeb.

Číslo zápisu	Dřívější vlastník	Nynější vlastník	S účinností od
102443	Scholl Consumer Products Limited, 35 New Bridge Street, London EC4V 6BW, GB	LRC Products Limited, 103-105 Bath Road, Slough SL1 3UH, GB	14.07.2011
153746	ASTRÁL spol. s r. o., Tunelářů 295, Praha 5, 15000, CZ	SEVAK star s.r.o., Tunelářů 295, Praha 5, Zbraslav, 15000, CZ	14.07.2011
158312	ASTRÁL spol. s r. o., Tunelářů 295, Praha 5, 15000, CZ	SEVAK star s.r.o., Tunelářů 295, Praha 5, Zbraslav, 15000, CZ	14.07.2011
170033	ASTRÁL spol. s r. o., Tunelářů 295, Praha 5, 15000, CZ	SEVAK star s.r.o., Tunelářů 295, Praha 5, Zbraslav, 15000, CZ	14.07.2011
171724	ASTRÁL spol. s r. o., Tunelářů 295, Praha 5, 15000, CZ	SEVAK star s.r.o., Tunelářů 295, Praha 5, Zbraslav, 15000, CZ	14.07.2011
221210	THE DREAM MERCHANT COMPANY Kft., Dohány Utca 12, 2nd Floor, Budapest, HU	CIRQUE DU SOLEIL i.i.i. S.A., 16, Avenue Pasteur, L-2310, Grand Duchy of Luxembourg, LU	19.07.2011
221211	THE DREAM MERCHANT COMPANY Kft., Dohány Utca 12, 2nd Floor, Budapest, HU	CIRQUE DU SOLEIL i.i.i. S.A., 16, Avenue Pasteur, L-2310, Grand Duchy of Luxembourg, LU	19.07.2011
225314	THE DREAM MERCHANT COMPANY Kft., Dohány Utca 12, 2nd Floor, Budapest, HU	CIRQUE DU SOLEIL i.i.i. S.A., 16, Avenue Pasteur, L-2310, Grand Duchy of Luxembourg, LU	19.07.2011
231164	Manažerský svazový fond, Podolská 50, Praha 4, 14701, CZ	Česká manažerská asociace, Podolská 50, Praha 4, 14700, CZ	18.07.2011
242389	SSL Products Limited, Toft Hall, Knutsford, Cheshire, WA16 9PD, GB	LRC Products Limited, 103-105 Bath Road, Slough SL1 3UH, GB	14.07.2011
242390	SSL Products Limited, 103-105 Bath Road, Slough, SL1 3UH, GB	LRC Products Limited, 103-105 Bath Road, Slough SL1 3UH, GB	14.07.2011
242414	SSL Products Limited, 103-105 Bath Road, Slough, SL1 3UH, GB	LRC Products Limited, 103-105 Bath Road, Slough SL1 3UH, GB	14.07.2011
247173	SSL Products Limited, 103-105 Bath Road, Slough, SL1 3UH, GB	LRC Products Limited, 103-105 Bath Road, Slough SL1 3UH, GB	14.07.2011
251048	PER FAS spol.s r. o., Klostermannova 1, Plzeň, 30100, CZ	Český Real, a. s., U Lužického semináře 97/18, Praha, Malá Strana, 11800, CZ	14.07.2011
251386	SSL Products Limited, 103-105 Bath Road, Slough, SL1 3UH, GB	LRC Products Limited, 103-105 Bath Road, Slough SL1 3UH, GB	14.07.2011
259410	SSL Products Limited, 35 New Bridge Street, London EC4V 6BW, GB	LRC Products Limited, 103-105 Bath Road, Slough SL1 3UH, GB	14.07.2011
259411	SSL Products Limited, 35 New Bridge Street, London EC4V 6BW, GB	LRC Products Limited, 103-105 Bath Road, Slough SL1 3UH, GB	14.07.2011
269867	DELFI, s.r.o., Ovocná 5, Děčín, 40502, CZ	DELFI REHAB spol. s r.o., Ovocná 84/5, Děčín IV. - Rozbělesy, 40502, CZ	18.07.2011
279960	ASTRÁL, spol. s r.o., Tunelářů 295, Praha 5, 15000, CZ	SEVAK star s.r.o., Tunelářů 295, Praha 5, Zbraslav, 15000, CZ	14.07.2011

Změny v údajích o vlastních ochranných známkách

Kapitola obsahuje ochranné známky, u kterých byla v rejstříku ochranných známkách vyznačena změna v údajích o vlastních ve smyslu ustanovení § 27 odst. 2 a 7 zákona č. 441/2003 Sb.

Číslo zápisu	Vlastník	S účinností od
172939	DRUCHEMA, družstvo pro chemickou výrobu a služby, Služeb 3, Praha 10, 10031, CZ	19.07.2011
172948	DRUCHEMA, družstvo pro chemickou výrobu a služby, Služeb 3, Praha 10, 10031, CZ	19.07.2011
172982	DRUCHEMA, družstvo pro chemickou výrobu a služby, Služeb 3, Praha 10, 10031, CZ	19.07.2011
173230	DOLCEMONDO S. r. l., 91, Via Roma, MERCATINO CONCA (PESARO E URBINO), IT	14.07.2011
173974	PEPSICO CZ s.r.o., Kolbenova 50, Praha 9, 19000, CZ	13.07.2011
194091	ATAL spol. s r.o., Lesní ul. čp. 47, Tábor - místní část Horky, 39156, CZ	19.07.2011
194092	ATAL spol. s r.o., Lesní ul. čp. 47, Tábor - místní část Horky, 39156, CZ	19.07.2011
234186	TECHSYS - HW a SW, a.s., Březinova 640/3a, Praha 8, 18600, CZ	13.07.2011
234187	TECHSYS - HW a SW, a.s., Březinova 640/3a, Praha 8, 18600, CZ	13.07.2011
242750	Martin Plachý, Balbínova 214/22, Olomouc-Řepčín, 77900, CZ	15.07.2011
244408	Valentino Rossi, Viale XXVIII Giugno 39, Tavullia, IT	14.07.2011
244536	Věra Fialová, Kšírova 483/243, Brno, 61900, CZ	14.07.2011
245756	KOMPOZIT-PRAHA s.r.o., Dýšina 298, Dýšina, 33002, CZ	15.07.2011
245860	Genzyme Corporation, 500 Kendall Street, Cambridge, MA, US	14.07.2011
245861	Genzyme Corporation, 500 Kendall Street, Cambridge, MA, US	14.07.2011
246447	ARMADA FILMS s.r.o., Masná 699/15, Praha 1, Staré Město, 11000, CZ	14.07.2011
247287	Ing. Vladimír Novák, Vír 267, Vír, 59266, CZ	19.07.2011
250077	HEWLETT-PACKARD DEVELOPMENT COMPANY L.P., 11445 Compaq Center Drive West, Houston, 77070, TX, US	15.07.2011
252596	HALADA, spol. s r.o., Pařížská 1076/7, Praha 1, 11000, CZ	18.07.2011
252665	Dagmar Klencová, Čelakovského 1138/18, Plzeň, 30100, CZ	15.07.2011
255674	Petr Grůn - GRŮNSPORT, K Rybníčku 635, Horní Bříza, 33012, CZ	18.07.2011
257119	Genzyme Corporation, 500 Kendall Street, Cambridge, MA, US	14.07.2011
271329	Dr. Popov s.r.o., Plzeňská 857, Planá, 34815, CZ	15.07.2011
288815	Wyeth LLC, Five Giralda Farms, 07940 Madison, NJ, US	14.07.2011
289987	GLOBAL INSPIRATION, s.r.o., Římská 526/20, Praha 2, Vinohrady, 12000, CZ	19.07.2011
290035	GLOBAL INSPIRATION, s.r.o., Římská 526/20, Praha 2, Vinohrady, 12000, CZ	19.07.2011
291909	GLOBAL INSPIRATION, s.r.o., Římská 526/20, Praha 2, Vinohrady, 12000, CZ	19.07.2011
292042	GLOBAL INSPIRATION, s.r.o., Římská 526/20, Praha 2, Vinohrady, 12000, CZ	19.07.2011
292591	GLOBAL INSPIRATION, s.r.o., Římská 526/20, Praha 2, Vinohrady, 12000, CZ	19.07.2011
292592	GLOBAL INSPIRATION, s.r.o., Římská 526/20, Praha 2, Vinohrady, 12000, CZ	19.07.2011
292739	GLOBAL INSPIRATION, s.r.o., Římská 526/20, Praha 2, Vinohrady, 12000, CZ	19.07.2011
292740	GLOBAL INSPIRATION, s.r.o., Římská 526/20, Praha 2, Vinohrady, 12000, CZ	19.07.2011
292741	GLOBAL INSPIRATION, s.r.o., Římská 526/20, Praha 2, Vinohrady, 12000, CZ	19.07.2011
293136	GLOBAL INSPIRATION, s.r.o., Římská 526/20, Praha 2, Vinohrady, 12000, CZ	19.07.2011
293137	GLOBAL INSPIRATION, s.r.o., Římská 526/20, Praha 2, Vinohrady, 12000, CZ	19.07.2011
293138	GLOBAL INSPIRATION, s.r.o., Římská 526/20, Praha 2, Vinohrady, 12000, CZ	19.07.2011
293139	GLOBAL INSPIRATION, s.r.o., Římská 526/20, Praha 2, Vinohrady, 12000, CZ	19.07.2011
293343	GLOBAL INSPIRATION, s.r.o., Římská 526/20, Praha 2, Vinohrady, 12000, CZ	19.07.2011
296235	GLOBAL INSPIRATION, s.r.o., Římská 526/20, Praha 2, Vinohrady, 12000, CZ	19.07.2011
296236	GLOBAL INSPIRATION, s.r.o., Římská 526/20, Praha 2, Vinohrady, 12000, CZ	19.07.2011

Číslo zápisu	Vlastník	S účinností od
298431	GLOBAL INSPIRATION, s.r.o., Římská 526/20, Praha 2, Vinohrady, 12000, CZ	19.07.2011
298535	GLOBAL INSPIRATION, s.r.o., Římská 526/20, Praha 2, Vinohrady, 12000, CZ	19.07.2011
298773	GLOBAL INSPIRATION, s.r.o., Římská 526/20, Praha 2, Vinohrady, 12000, CZ	19.07.2011
305208	GLOBAL INSPIRATION, s.r.o., Římská 526/20, Praha 2, Vinohrady, 12000, CZ	19.07.2011
305385	Allegro Group CZ, s.r.o., nám. T.G. Masaryka 1280, Zlín, 76001, CZ	14.07.2011
311624	Nábytek ALDO, s.r.o., Strojnická 398, Český Těšín, 73562, CZ	15.07.2011
311652	Allegro Group CZ, s.r.o., nám. T.G. Masaryka 1280, Zlín, 76001, CZ	14.07.2011
311653	Allegro Group CZ, s.r.o., nám. T.G. Masaryka 1280, Zlín, 76001, CZ	14.07.2011
312513	GLOBAL INSPIRATION, s.r.o., Římská 526/20, Praha 2, Vinohrady, 12000, CZ	19.07.2011
313476	ATAL spol. s r.o., Lesní ul. čp. 47, Tábor - místní část Horky, 39156, CZ	19.07.2011
313818	Allegro Group CZ, s.r.o., nám. T. G. Masaryka 1280, Zlín, 76001, CZ	14.07.2011
317015	PetCenter CZ s.r.o., Do Čertous 2634/7, Praha 9 - Horní Počernice, 19300, CZ	15.07.2011
317185	GLOBAL INSPIRATION, s.r.o., Římská 526/20, Praha 2, Vinohrady, 12000, CZ	19.07.2011
317371	Allegro Group CZ, s.r.o., nám. T.G. Masaryka 1280, Zlín, 76001, CZ	14.07.2011
318759	GLOBAL INSPIRATION, s.r.o., Římská 526/20, Praha 2, Vinohrady, 12000, CZ	19.07.2011